

Číselné INID kódy pro označování bibliografických dat technických řešení

INID Codes for the identification of bibliographic data of technical solutions

(Standard WIPO ST. 9 a ST. 80)

(11)	číslo patentu/zápisu/osvědčení	(11)	Number of the patent/registration/certification
(15)	datum zápisu průmyslového vzoru	(15)	Industrial design registration date
(21)	číslo přihlášky/zádsti	(21)	Application number
(22)	datum podání přihlášky/zádsti	(22)	Date of application filing
(23)	údaje o výstavní prioritě	(23)	Exhibition priority data
(28)	počet průmyslových vzorů	(28)	Number of industrial designs included in the application
(31)	číslo prioritní přihlášky	(31)	Number of priority application
(32)	datum podání prioritní přihlášky	(32)	Filing date of priority application
(33)	země priority	(33)	Priority country
(40)	datum zveřejnění přihlášky vynálezu	(40)	Date of publication of patent application
(45)	datum zveřejnění zapsaného průmyslového vzoru	(45)	Publication date of the registered industrial design
(47)	datum zveřejnění udělení patentu a zápisu užitého vzoru, datum zápisu užitého vzoru, datum oznámení udělení evropského patentu v Evropském patentovém věstníku	(47)	Publication date of patent granting and publication date of utility model registration, registration date of utility model, publication date of European patent granting in the European patent bulletin
(51)	mezinárodní patentové třídění/Locarnské třídění průmyslových vzorů	(51)	International Patent Classification/ Locarno Classification for Industrial Designs
(54)	název	(54)	Title
(55)	vyobrazení průmyslového vzoru	(55)	Reproduction of the industrial design
(57)	anotace	(57)	Abstract
(68)	číslo základního patentu	(68)	Number of the basic patent
(71)	označení přihlašovatele/zadatele	(71)	Applicant
(72)	označení původce	(72)	Inventor
(73)	označení majitele/vlastníka	(73)	Owner
(74)	označení zástupce	(74)	Attorney's name and address
(86)	číslo mezinárodní přihlášky	(86)	International application number
(87)	číslo mezinárodního zveřejnění	(87)	International publication number
(92)	datum a číslo první registrace přípravku pro Českou republiku	(92)	Date and number(s) of the first authorization to market the product in the CZ
(93)	datum, číslo a země první registrace přípravku v rámci Společenství	(93)	Date, number(s) and country of the first authorization to market the product in the EEC
(94)	doba platnosti osvědčení	(94)	Term of certification validity
(95)	označení a typ přípravku	(95)	Name of the product and product type
(96)	datum podání a číslo evropské patentové přihlášky	(96)	European patent application filing date and number
(97)	datum zveřejnění a číslo zveřejnění evropské patentové přihlášky v Evropském patentovém věstníku	(97)	European patent application publication date and publication number in the European patent bulletin

Číselné INID kódy pro označování bibliografických dat ochranných známek

INID codes and minimum required for the identification of bibliographics data relating to marks

(Standard WIPO ST.60)

(111)	Číslo zápisu ochranné známky (registrace)	(111)	Number of registration
(151)	Datum zápisu ochranné známky	(151)	Date of the registration
(210)	Číslo přihlášky ochranné známky (spisu)	(210)	Number of the application
(220)	Datum podání přihlášky	(220)	Date of filing of the application
(320)	Datum vzniku práva přednosti	(320)	Date of the first application
(442)	Datum zveřejnění přihlášky po průzkumu	(442)	Date of the publication of the examined application
(450)	Datum zveřejnění zápisu ochranné známky ve Věstníku	(450)	Date of publication of the registration
(510)	Seznam výrobků a služeb	(510)	List of goods and/or services
(511)	Číslo třídy výrobků a služeb	(511)	Number of the class of goods and/or services
(526)	Omezení rozsahu ochrany o prvek	(526)	Disclaimer
(540)	Znění nebo vyobrazení ochranné známky	(540)	Reproduction of the mark
(551)	Kolektivní ochranná známka	(551)	Collective mark
(554)	Prostorová ochranná známka	(554)	Three-dimensional mark
(558)	Ochranná známka tvořená pouze barvou nebo kombinací barev	(558)	Mark consisting exclusively of one or several colours
(583)	Datum právní moci rozhodnutí/výsledek rozhodnutí	(583)	Date of the legal force of the decision/ result of the decision
(591)	Údaje o barevnosti ochranné známky	(591)	Information concerning colour
(730)	Přihlašovatel/vlastník ochranné známky	(730)	The applicant or the holder of the mark
(740)	Zástupce	(740)	Name and address of the representative
(811)	Mezinárodní číslo zápisu ochranné známky	(811)	Number of the international registration
(890)	Kód státu ochrany mezinárodní ochranné známky	(890)	INID code of the state of the international mark

Kódy pro kódování záhlaví oznámení publikovaných ve Věstníku

(Standard WIPO ST. 17)

BB9A	zveřejněné přihlášky vynálezů	MK4A	zánik patentů uplynutím doby platnosti
FG1K	zapsané užité vzory	MK4F	zánik autorských osvědčení uplynutím doby platnosti
FG4A	udělené patenty	MK4Q	zánik průmyslového vzoru uplynutím doby ochrany
FG4Q	zapsané průmyslové vzory	MM4A	zánik patentů pro nezaplacení ročních poplatků
LD3K	částečný výmaz užitého vzoru	MM4F	zánik autorských osvědčení pro nezaplacení ročních poplatků
LD4Q	částečný výmaz průmyslového vzoru	ND1K	prodloužení platnosti užitého vzoru
MA4A	zánik patentu vzdáním se	ND4Q	obnova doby ochrany průmyslového vzoru
MA4F	zánik autorských osvědčení vzdáním se	PA4A	změna autorského osvědčení na patent
MC3K	výmaz užitého vzoru	PC9A	změna dispozičního práva k vynálezu
MC4A	zrušení patentu	PD1K	převod práv a ostatní změny majitelů užitého vzoru
MC4F	zrušení autorského osvědčení	PD4A	převod práv a ostatní změny majitelů patentů
MC4Q	výmaz průmyslového vzoru	PD4Q	převod práv a ostatní změny vlastníků průmyslových vzorů
MH1K	zánik užitého vzoru vzdáním se	QA9A	nabídka licence
MH4A	částečné zrušení patentu	SB4A	zapsané patenty do rejstříku po odtajnění
MH4F	částečné zrušení autorského osvědčení	SB4F	zapsaná autorská osvědčení do rejstříku po odtajnění
MH4Q	zánik průmyslového vzoru vzdáním se		
MK1K	zánik užitého vzoru uplynutím doby platnosti		

Opravy Změny Různé

Opravy u přihlášek vynálezů s žádostí o udělení patentu

HA9A	jmenování vynálezce	HF9A	oprava dat
HB9A	oprava jmen	HG9A	oprava chyb v třídění
HC9A	změna jmen	HH9A	oprava nebo změna všeobecně
HD9A	oprava adres	HK9A	tiskové chyby v úřed. věstnících
HE9A	změna adres		

Opravy ochranných dokumentů

patenty	autorská osvědčení	užitné vzory	průmyslové vzory	
TA4A	TA4F	TA1K	TA4Q	jmenování vynálezce
TB4A	TB4F	TB1K	TB4Q	oprava jmen
TC4A	TC4F	TC1K	TC4Q	změna jmen
TD4A	TD4F	TD1K	TD4Q	oprava adres
TE4A	TE4F	TE1K	TE4Q	změna adres
TF4A	TF4F	TF1K	TF4Q	oprava dat
TG4A	TG4F	TG1K	TG4Q	oprava chyb v třídění
TH4A	TH4F	TH1K	TH4Q	oprava nebo změna všeobecně
TK9A	TK9F	TK1K	TK4Q	tiskové chyby v úřed. věstnících

Kódy pro označování zemí a mezinárodních organizací použité ve věstníku

CA	Kanada
CH	Švýcarsko
CN	Čína
CY	Kypr
CZ	Česká republika
DE	Spolková republika Německo
DK	Dánsko
ES	Španělsko
FI	Finsko
GB	Velká Británie
HK	Hongkong
ID	Indonésie
IE	Irsko
IS	Island
JP	Japonsko
KR	Korejská republika
MX	Mexiko
MY	Malajsie
NO	Norsko
PL	Polsko
RO	Rumunsko
SK	Slovensko
TR	Turecko
UA	Ukrajina
US	Spojené státy americké

Kódy pro označování států USA použité ve věstníku

GA	Georgia
IL	Illinois
MA	Massachusetts
MI	Michigan
NY	New York
PA	Pennsylvania
TX	Texas
VA	Virginia

BB9A Zveřejněné přihlášky vynálezů - přehled podle čísel přihlášek

Dále uvedené přihlášky vynálezů byly zveřejněny dnem, uvedeným ve Věstníku podle zákona č. 527/1990 Sb., o vynálezech a zlepšovacích návrzích, ve znění pozdějších předpisů, a jsou k dispozici v patentové knihovně Úřadu průmyslového vlastnictví, Antonína Čermáka 2a, 160 68, Praha 6.

2009-650	F 23 N 3/00	(2006.01)
2009-798	A 47 G 25/00	(2006.01)
2009-874	F 41 A 21/28	(2006.01)
2009-875	D 01 H 1/16	(2006.01)
2009-885	E 02 D 5/80	(2006.01)
2009-887	G 01 N 21/01	(2006.01)
2009-888	A 01 M 5/02	(2006.01)
2009-891	F 02 D 45/00	(2006.01)
2010-152	F 16 H 1/28	(2006.01)
2011-252	A 61 K 31/4422	(2006.01)

Zveřejněné přihlášky vynálezů - řazené podle MPT

- (51) **A01M 5/02** (2006.01)
A01M 23/02 (2006.01)
A01M 1/00 (2006.01)
- (21) **2009-888**
- (71) Fyziologický ústav AV ČR, v.v.i., Praha 4 - Krč, CZ
Česká zemědělská univerzita v Praze, Praha 6 - Suchbátka, CZ
Výzkumný ústav živočišné výroby, v. v. i., Praha 10 - Uhřetín, CZ
- (72) Lytvynets Andriy MVDr., Praha 6 - Řepy, CZ
Lachout Josef Ing. CSc., Třebotov, CZ
Langrová Iva prof. Ing. CSc., Praha 4 - Kunratice, CZ
Vadlejch Jaroslav Ing. Ph.D., Strakonice, CZ
Kunc Petr Ing. Ph.D., Praha 4, CZ
Knížková Ivana doc. Ing. CSc., Praha 3, CZ
Jiroutová Pavlína Ing., Zlatníky - Hodkovice, CZ
- (54) **Mřížka pro záchyt vajíček oxyurid**
- (22) 29.12.2009
- (57) Řešení se týká mřížky pro záchyt vajíček oxyurid, která je charakterizována tím, že se skládá z fixačního rámečku (1) s jednou plochou s protiskluzovou vrstvou (2), ve kterém je otvor (3) obdélníkového tvaru, do kterého je vloženo obdélníkové podložní sklíčko (4) s poměrem stran 35:20, do jehož středu jsou vyryty vrypy (5) vytvářející obdélník s poměrem stran 25:10 a vnitřek obdélníků je podélnými vrypy (6) do podložního sklíčka (4) rozdělen na požadovaný počet pruhů a na takto vytvořený povrch mřížky je naneseno záchytné médium (7) do prostoru vyznačeném vrypy (5), které vytvářejí obdélník. Mřížka pro záchyt vajíček oxyurid umožňuje snadný záchyt ze vzduchu formou volného spadu a to umístěním mřížky ze záchytným médiem (7) i na kluzkých či nerovných površích. Zachycená vajíčka lze snadno a přehledně kvantitativně i kvalitativně vyhodnotit po vložení podložního sklíčka (4) mřížky do mikroskopu.
- (74) Ministerstvo zemědělství ČR, Mgr. Hana Jirkalová, Těšnov 17, Praha 1, 11705

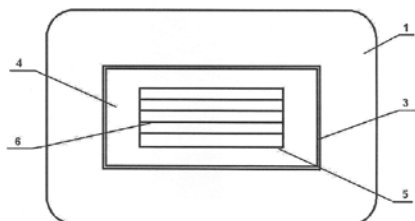

- (51) **A47G 25/00** (2006.01)
A47F 7/10 (2006.01)
D06F 55/00 (2006.01)
- (21) **2009-798**
- (71) Pešl Jiří, Hradec Králové, CZ
- (72) Pešl Jiří, Hradec Králové, CZ
- (54) **Sponka pro udržování pohromadě, společnou manipulaci a/nebo skladování více plochých dílů**
- (22) 27.11.2009
- (57) Sponka pro udržování pohromadě, společnou manipulaci a/nebo skladování více plochých dílů (11), jako částí oblečení, zejména ponožek, která sestává z nejméně jedné upínací části (1) a z nejméně jedné stiskové části (2), přičemž stisková část (2) je suvně uložena na povrchu upínací části (1), ve které je uspořádána nejméně jedna upínací drážka (5).
- (74) Ing. Milan Škoda, Nahořanská 308, Nové Město nad Metují, 54901

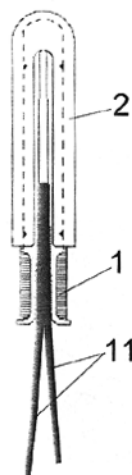

- (51) **A61K 31/4422** (2006.01)
A61K 31/138 (2006.01)
A61K 9/20 (2006.01)
A61K 9/48 (2006.01)
A61K 47/04 (2006.01)
A61K 47/12 (2006.01)
A61K 47/36 (2006.01)
A61J 1/03 (2006.01)
- (21) **2011-252**
- (71) EGIS GYÓGYSZERGYÁR NYILVÁNOSAN MŰKÖDŐ RÉSZVÉNYTÁRSASÁG, H-1106 Budapešť, HU
- (72) Wagner László, H-1172 Budapešť, HU
Zsigmond Zsolt, H-2234 Maglód, HU
Ujfalussy György, H-1028 Budapešť, HU
Leventiszné Huszár Magdolna, H-1125 Budapešť, HU
Tonka-Nagy Péter, H-1171 Budapešť, HU
Bárczay Erzsébet, H-1165 Budapešť, HU
Góra Lászlóné, H-2117 Isaszeg, HU
Szeleczi Edit, H-1165 Budapešť, HU
Fülöp Ágnes, H-1174 Budapešť, HU
- (54) **Stabilní kombinovaná farmaceutická kompozice**
- (22) 30.09.2009
- (32) 30.09.2008
- (31) P0800591
- (33) HU
- (86) PCT/PCT/HU2009/000085
- (87) WO WO 2010/038091
- (57) Stabilní pevná farmaceutická kompozice obsahující amlodipin nebo jeho farmaceuticky přijatelné soli a bisoprolol nebo jeho farmaceuticky přijatelné soli, jakož i farmaceuticky přijatelné přísady, zabalená do obalu odolávajícího vlhkosti a dále obsahující méně než 0,5 % sloučeniny vzorce 3 vztažených na hmotnost účinných přísad.
- (74) Rott, Růžička & Guttman Patentové, známkové a advokátní kanceláře, JUDr. Ing. Michal Guttman, Vinohradská 37, Praha 2, 12000

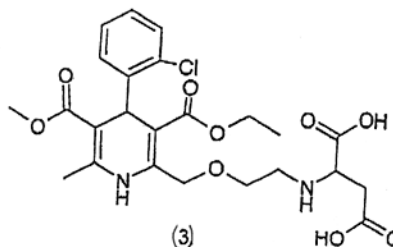

- (51) **D01H 1/16** (2006.01)
D01H 1/42 (2006.01)
D01H 1/02 (2006.01)
D01H 1/04 (2006.01)
D01H 1/06 (2006.01)
- (21) **2009-875**
- (71) Technická univerzita v Liberci, Liberec, CZ
- (72) Kubový Václav Ing., Ústí nad Orlicí, CZ
Beran Jaroslav Prof. Ing. CSc., Liberec 30, CZ
- (54) **Způsob a zařízení pro vřetenové přední nebo skaní**
- (22) 23.12.2009
- (57) U vřetenového předení nebo skaní se příze nebo nit navíjí na válcovou dutinku (7) uloženou na otáčejícím se vřetenu (6) do návínu (8) ve tvaru potáče. Zejména se jedná o způsob s otevřenou rotující smyčkou nebo pomocí prstence a běžce s využitím rotujícího omezovače balónu, jehož vnitřní plocha slouží pro kontakt s přízí nebo nití nebo pomocí zvonku. Příze nebo nit se na dutinku (7) navíjí ve směru od vrcholu k patě. Zařízení obsahuje rám (1), na němž je uložena vřetenová lavice (5), na níž jsou otočně uložena vřetena (6) pro uložení dutinky (7) pro navíjení potáče, přičemž každé vřeteno (6) je spřaženo s pohonem. Souose s každým vřetenem (6) je na rámu (1) stroje nad vřetenem (6) uložen zdola otevřený kryt (20) návínu (8). Vnitřní průměr krytu (20) je větší než průměr návínu (8) a délka je alespoň rovna výšce návínu (8) a výšce horní části dutinky (7). Kryty (20) návínu (8) a vřetena (6) jsou uspořádány vzájemně vratně přestavitelně a po zahájení přední nebo skaní umožňují zasouvání hotového úseku návínu (8) do krytu (20) návínu (8).
- (74) Ing. Dobroslav Musil, patentová kancelář, Ing. Dobroslav Musil, Cejl 38, Brno, 60200

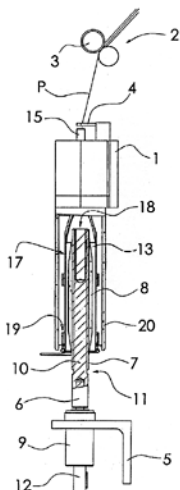

- (51) **E02D 5/80** (2006.01)
E21D 7/00 (2006.01)
- (21) **2009-885**
- (71) Geofinal, s.r.o., Trinec, CZ
- (72) Ujka Zdeněk, Havířov - Město, CZ
- (54) **Horninová expanzní kotva**
- (22) 28.12.2009
- (57) Horninová expanzní kotva pro zajišťování a zpevňování soudržnosti horninového masivu při budování podzemních děl, tunelů, kolektorů apod. sestává z expanzivního tělesa (1), tvořeného trubkou, u které je kruhový průřez v celé délce centricky ztvárněn alespoň dvěma prolisy (17) ve tvaru hlubokého žlábků. Expanzivní těleso (1) je uzavřeno na jednom konci plnicí koncovkou (7) s otvorem (12) plnění, který vede do vnitřního prostoru expanzivního tělesa (1), a na druhém konci je uzavřeno závěrnou koncovkou (8). V tomto provedení je expanzivní trubka zasunuta do třecího pouzdra (2), které je tvořeno nejméně dvěma do sebe zasunutými trubkovými pláště (3, 4) s rozevratelnou podélnou spárou (5) nebo s protržitelným podélným švem (6). Třecí pouzdro je pevně připojeno k plnicí koncovce (7) expanzivního tělesa (1) a závěrné koncovce (8) expanzivního tělesa (1) tak, že polohy spár

- (5) nebo švů (6) jsou rozloženy podél obvodu expanzivního tělesa (1). Pro připojení horninové podložky, tlakovacího zařízení a potřebných dalších zařízení je plnicí koncovka (7) opatřena na svém vnějším konci závitovým nátrubkem (10). Shodně je závitovým nátrubkem (10) opatřena závěrná koncovka (8). Nátrubky (10) slouží ke spojení více horninových expanzních kotev do kolony. Plnicí koncovka (7) má přívodní axiální kanálek (12) a závěrná koncovka (8) má průtočný otvor (11), který je zaslepen zátkou (13) při využití expanzní kotvy jako zpevňovacího svorníku horniny nebo je opatřena destruktivní membránou (14) pro využití k injektáži horniny. Plnicí koncovka (7) je opatřena zpětným ventilem (9), sloužícím k uzamčení tlakového média v expanzivním tělese (1) a tím k udržení předpětí upnuté expanzní kotvy ve vývrtu. Povrch trubkových plášťů (3, 4) třecího pouzdra (2) může být zdrsňen nebo pozinkován a prolisy (17) expanzivního tělesa (1) mohou být provedeny ve šroubovici.
- (74) HALAXOVÁ & HALAXOVÁ, TETRAPAT, RNDr. Zdeňka Halaxová, Dukelská 891/4, Olomouc, 77200

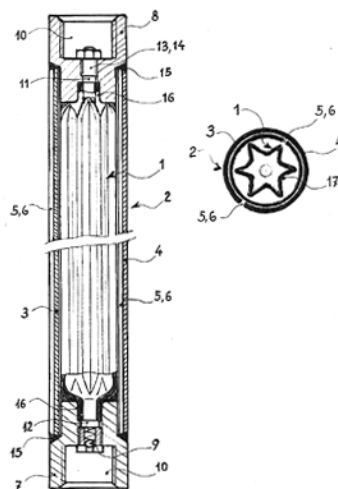

- (51) **F02D 45/00** (2006.01)
G05D 1/03 (2006.01)
- (21) **2009-891**
- (71) ŠKODA AUTO A. S., Mladá Boleslav, CZ
- (72) Pěnička Robert DiS., Mladá Boleslav, CZ
- (54) **Způsob zachování částečné funkcionality systému podpory při parkování po výskytu chyby**
- (22) 30.12.2009
- (57) Systém zachování částečné funkcionality systému podpory při parkování po výskytu chyby sestává z řídicí jednotky (1) podpory při parkování, zobrazovací jednotky (4), zvukové signalizační jednotky (5), alespoň jedné oblasti (8, 9) se senzory, elektrické sítě (3) a relevantních řídicích jednotek (10). V řídicí jednotce (1) podpory při parkování je implementován algoritmus (2) pro rozeznání chyby systému podpory pro parkování, kde po výskytu chyby v systému pro podporu parkování je deaktivována alespoň jedna funkce, která je závadou přímo ovlivněna, přičemž ostatní funkce systému zůstávají v provozu. Symbol omezení funkčnosti systému je zobrazen na zobrazovací jednotce (4).

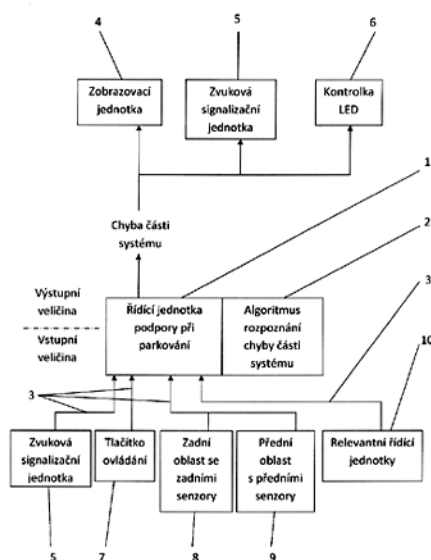

- (51) **F16H 1/28** (2006.01)
F16H 48/00 (2006.01)
B60K 17/16 (2006.01)
- (21) **2010-152**
- (71) Podaný Václav Ing., Čáslav, CZ
Podaná Michaela Ing. Ph.D., Praha 7, CZ
- (72) Podaný Václav Ing., Čáslav, CZ
Podaná Michaela Ing. Ph.D., Praha 7, CZ
- (54) **Diferenciální převodovka**
- (22) 02.03.2010
- (57) Diferenciální převodovka zahrnuje skříň (3) diferenciálu se setrvačником (2) motoru, ke kterému je na ložiskách připojena soustava (4) kuželových kol (14, 15) s kuželovými satelity. Uvnitř soukolí je umístěna hydraulická brzda (5), upevněná na prvním kuželovém kole (14) vzdálenějším od setrvačniku (2) a propojená s dalším kuželovým kolem (15) bližším k setrvačniku (2), jehož hřídel prochází až do sestupného převodu. K brzdě (5) je připojen přívod kapaliny se spojovým ventilem (10), propojeným s ovládacím hydraulickým nožním pedálem (12). Přívod kapaliny je opatřen regulačním přetlakovým ventilem (9). Diferenciální převodovka může být opatřena planetovou převodovkou (6) pro revers pohybu vozidla a dvojitý spojek (7) ovládaných řadicí pákou (13), kde za spojkami (7) je sestupný převod, propojený s vývodovou hřídelí (8) pro přenos krouticího momentu na pohyb vozidla.
- (74) Ing. Václav Kratochvíl, patentový zástupce, Tábořská 758/33, Mladá Boleslav, 29301

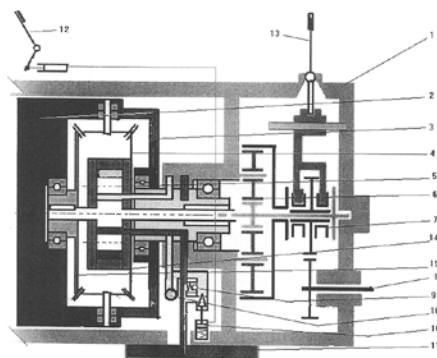

- (51) **F23N 3/00** (2006.01)
F23N 5/02 (2006.01)
- (21) **2009-650**
- (71) Valíček Jan Doc. Ing. Ph.D., Uherské Hradiště, CZ
MAGA, s. r. o., Rimavská Sobota-Čerenčany 97901, SK

- (72) Müllerová Jana Ing. Ph.D., 01004 Žilina - Závodie, SK
Borovička Alojz Ing., 95805 Partizánske, SK
Valíček Jan Doc. Ing. Ph.D., Uherské Hradiště, CZ
Müller Miroslav Ing., 97901 Rimavská Sobota-Čerenčany, SK
Hloch Sergej Doc. Ing. Ph.D., 08001 Prešov, SK
Lupták Miloslav Ing. Ph.D., 04013 Košice, SK
- (54) **Způsob regulace výkonu zplyňovacího kotle**
- (22) 05.10.2009
- (57) Způsob víceparametrové regulace výkonu zplyňovacího kotle je určen zejména pro vytápění nebo ohřev teplé vody pro vytápění rodinných domů, bytů, penzionů, restauračních a hotelových provozů a průmyslových objektů - hal. Při termostatem nastavené teplotě výstupní vody z kotle a/nebo i při termostatem nastavené teplotě ve vytápěné místnosti, PID regulátory v zplyňovacím kotli řídí tlak spalin v rozsahu 8 až 38 Pa a absolutní teplotu spalin v rozsahu 9 až 258 °C při maximálním rozptylu $\pm 15\%$ od nastaveného parametru otáčkami ventilátoru přívodu primárního a sekundárního vzduchu do ohniště v rozsahu 1 100 až 2 900 ot/min., přičemž vzájemné funkční vztahy mezi sledovanými veličinami jsou určeny programovacím algoritmem kotle. Regulace je realizována při termostatem nastavené teplotě teplé výstupní vody z kotle a/nebo i při termostatem nastavené teplotě ve vytápěné místnosti. Programovací algoritmus je přitom experimentálně určený z parametrů tlaku a absolutní teploty spalin při maximálním výkonu kotle a předepsaných koncentracích emisí spalin COx a NOx. Také alespoň jeden PID regulátor může být vybaven vnitřním mikropočítačem s programovacím algoritmem kotle nebo PID regulátory mohou být propojeny s programovacím algoritmem kotle v počítači.
- (74) Ing. Petr Soukup, patentový a známkový zástupce, Videňská 8, Olomouc, 77200

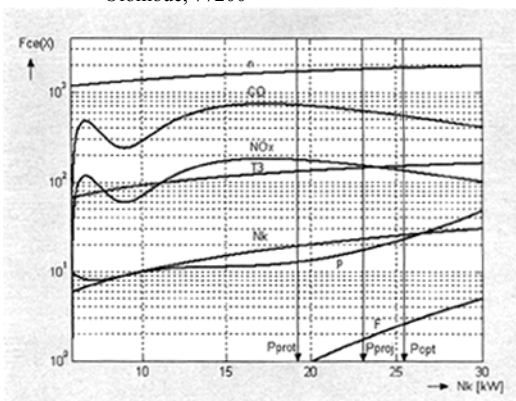

- (51) **F41A 21/28** (2006.01)
F41A 33/00 (2006.01)
F41C 3/00 (2006.01)
- (21) **2009-874**
- (71) ALFA - PROJ spol. s r.o., Brno, CZ
Smilek Jan, Vsetín, CZ
Karásek Václav, Rosice u Brna, CZ
Vepřek Rudolf Ing., Brno, CZ
- (54) **Střelná zbraň pro deformovatelné střely**
- (22) 23.12.2009
- (57) Střelná zbraň pro deformovatelné střely, zvláště pro gumové projektily, obsahující nábojovou komoru a alespoň jeden omezující prostředek, zasahující do průřezu dutiny hlavně v prostoru mezi nábojovou komorou a ústím hlavně střelné zbraně. Zbraň obsahuje alespoň jeden plynový kanál (14), spojující vnitřní prostor nábojové komory s prostorem vně zbraně, přičemž plynový kanál (14) je opatřen uzávěrem, otevíratelným nežádoucím zvýšením tlakem plynů, expandujících při výstřelu náboje s kovovou střelou v prostoru nábojové komory. V případě, že by zbraň byla nabita nábojem s kovovou střelou a došlo k pokusu o výstřel, omezující prostředek zabrání této střele v průchodu do hlavně, a tedy i výstřelu, a zvýšením tlaku expandujících plynů vysoko nad běžnou hodnotu, odpovídající výstřelu deformovatelné střely, se otevře plynový kanál (14), čímž je umožněn únik plynů.

- (74) Ing. Dobroslav Musil, patentová kancelář, Ing. Dobroslav Musil, Cejl 38, Brno, 60200

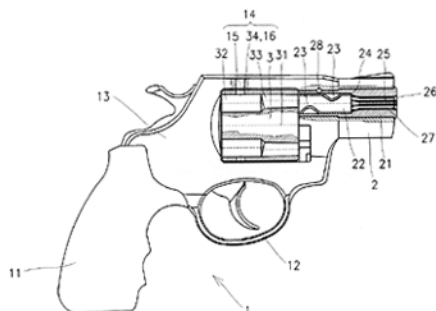

- (51) **G01N 21/01** (2006.01)
G01N 21/49 (2006.01)
C12Q 1/02 (2006.01)

(21) **2009-887**

(71) Sladký Petr Doc. Ing. CSc., Praha 4-Podolí, CZ

(72) Sladký Petr Doc. Ing. CSc., Praha 4-Podolí, CZ

(54) **Způsob teplotně řízeného stanovení metabolických a růstových charakteristik mikroorganismů ve dvou a více procesních a měřicích vzorkovnicích**

(22) 29.12.2009

(57) Při způsobu teplotně řízeného stanovení metabolických a růstových charakteristik mikroorganismů ve dvou a více procesních a měřicích vzorkovnicích se suspenze mikroorganismů vkládá alespoň do dvou procesních a měřicích vzorkovnic (4, 41,...) na nosič (70) v teplotně řízené komoře (8), kde se případně míchají míchadly (5), přitom se zařazují do měřicího svazku (11) světla tak, že ten se při průchodu vzorkem mikroorganismů (4) v korelaci s v nich probíhajícími metabolickými a růstovými procesy utlumuje a absorbuje jako přímo procházející svazek (11), a rovněž se rozptyluje do postranních světelných svazků (12 a 13), přičemž se pro stanovení metabolických a růstových charakteristik signály (3), sejmuté z přijímačů (21, 22 a 23), zaznamenávají a korelují případně v závislosti na teplotě s probíhajícími metabolickými a růstovými procesy známými výpočetními metodami a zařízeními.

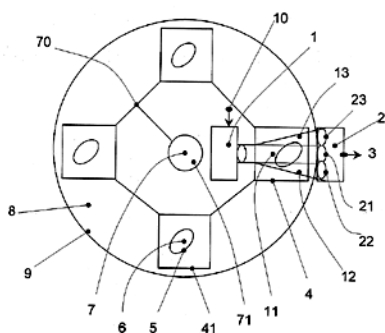

Zveřejněné přihlášky vynálezů - přehled podle třídících znaků

Tato kapitola obsahuje zveřejněné přihlášky vynálezů uspořádané podle třídících znaků mezinárodního patentové třídění, nacházejících se na druhém až x-tém místě zatřídění přihlášky vynálezu. Přihlášky vynálezu uspořádané podle třídících znaků na 1. pozici zatřídění jsou uvedeny v předchozí části.

<i>A 01 M 1/00</i>	(2006.01)	2009-888
<i>A 01 M 23/02</i>	(2006.01)	2009-888
<i>A 47 F 7/10</i>	(2006.01)	2009-798
<i>A 61 J 1/03</i>	(2006.01)	2011-252
<i>A 61 K 31/138</i>	(2006.01)	2011-252
<i>A 61 K 47/04</i>	(2006.01)	2011-252
<i>A 61 K 47/12</i>	(2006.01)	2011-252
<i>A 61 K 47/36</i>	(2006.01)	2011-252
<i>A 61 K 9/20</i>	(2006.01)	2011-252
<i>A 61 K 9/48</i>	(2006.01)	2011-252
<i>B 60 K 17/16</i>	(2006.01)	2010-152
<i>C 12 Q 1/02</i>	(2006.01)	2009-887
<i>D 01 H 1/02</i>	(2006.01)	2009-875
<i>D 01 H 1/04</i>	(2006.01)	2009-875
<i>D 01 H 1/06</i>	(2006.01)	2009-875
<i>D 01 H 1/42</i>	(2006.01)	2009-875
<i>D 06 F 55/00</i>	(2006.01)	2009-798
<i>E 21 D 7/00</i>	(2006.01)	2009-885
<i>F 16 H 48/00</i>	(2006.01)	2010-152
<i>F 23 N 5/02</i>	(2006.01)	2009-650
<i>F 41 A 33/00</i>	(2006.01)	2009-874
<i>F 41 C 3/00</i>	(2006.01)	2009-874
<i>G 01 N 21/49</i>	(2006.01)	2009-887
<i>G 05 D 1/03</i>	(2006.01)	2009-891

Seznam přihlašovatelů zveřejněných přihlášek vynálezů

(71)	(21)	(51)	(71)	(21)	(51)
ALFA - PROJ spol. s r.o., Brno, 2009-874 CZ		F 41 A 21/28	(2006.01)		
EGIS GYÓGYSZERGYÁR NYILVÁNOSAN MŰKÖDŐ RÉSZVÉNYTÁRSASÁG, H- 1106 Budapest, HU	2011-252	A 61 K 31/4422	(2006.01)		
Fyziologický ústav AV ČR, v.v.i., Praha 4 - Krč, CZ	2009-888	A 01 M 5/02	(2006.01)		
Geofinal, s.r.o., Trinec, CZ	2009-885	E 02 D 5/80	(2006.01)		
Pešl Jiří, Hradec Králové, CZ	2009-798	A 47 G 25/00	(2006.01)		
Podaný Václav Ing., Čáslav, CZ	2010-152	F 16 H 1/28	(2006.01)		
Sladký Petr Doc. Ing. CSc., Praha 4-Podolí, CZ	2009-887	G 01 N 21/01	(2006.01)		
ŠKODA AUTO A. S., Mladá Boleslav, CZ	2009-891	F 02 D 45/00	(2006.01)		
Technická univerzita v Liberci, Liberec, CZ	2009-875	D 01 H 1/16	(2006.01)		
Valíček Jan Doc. Ing. Ph.D., Uherské Hradiště, CZ	2009-650	F 23 N 3/00	(2006.01)		

FG4A

Udělené patenty - přehled podle čísel patentů

V období uzávěrky tohoto čísla Věstníku udělil Úřad průmyslového vlastnictví tyto patenty.

302528	<i>A 61 M 15/00</i>	(2006.01)
302529	<i>C 23 C 14/16</i>	(2006.01)
302530	<i>C 04 B 33/04</i>	(2006.01)
302531	<i>H 02 K 27/00</i>	(2006.01)
302532	<i>G 05 D 11/02</i>	(2006.01)
302533	<i>C 07 D 471/10</i>	(2006.01)
302534	<i>B 24 B 1/00</i>	(2006.01)
302535	<i>C 10 L 3/06</i>	(2006.01)
302536	<i>B 24 B 1/00</i>	(2006.01)
302537	<i>C 10 J 3/56</i>	(2006.01)
302538	<i>A 61 M 1/36</i>	(2006.01)
302539	<i>H 04 W 24/08</i>	(2009.01)
302540	<i>D 03 D 1/02</i>	(2006.01)
302541	<i>F 27 B 21/02</i>	(2006.01)
302542	<i>F 16 H 1/28</i>	(2006.01)
302543	<i>A 47 G 25/00</i>	(2006.01)
302544	<i>F 23 N 3/00</i>	(2006.01)
302545	<i>F 28 F 1/10</i>	(2006.01)
302546	<i>C 08 J 3/22</i>	(2006.01)
302547	<i>B 60 Q 1/04</i>	(2006.01)
302548	<i>C 07 D 401/12</i>	(2006.01)
302549	<i>G 06 F 13/00</i>	(2006.01)

FG4A

Udělené patenty - přehled podle MPT

(51)	A47G 25/00	(2006.01)	(40)	15.05.2002	
	A47F 7/10	(2006.01)	(21)	2001-2442	
	D06F 55/00	(2006.01)	(73)	ROBERT BOSCH GMBH, Stuttgart, DE	
(11)	302543		(72)	Thiem Matthias, Bamberg, DE	
(40)	07.07.2011			Amon Johannes, Ketschendorf, DE	
(21)	2009-798			Schlereth Gerhard, Schesslitz, DE	
(73)	Pešl Jiří, Hradec Králové, CZ		(54)	Způsob zaoblování a srážení hran a zařízení k provádění tohoto způsobu	
(72)	Pešl Jiří, Hradec Králové, CZ		(32)	04.11.1999	
(54)	Sponka pro udržování pohromadě, společnou manipulaci a/nebo skladování více plochých dílů		(31)	19953131	
(22)	27.11.2009		(33)	DE	
(74)	Ing. Milan Škoda, Nahořanská 308, Nové Město nad Metují, 54901		(86)	PCT/DE2000/003832	
			(87)	WO 2001/032358	
			(22)	01.11.2000	
			(74)	JUDr. Jan Matějka, Národní 32, Praha, 11000	
(51)	A61M 1/36	(2006.01)	(51)	B60Q 1/04	(2006.01)
	A61L 2/08	(2006.01)		B60Q 1/18	(2006.01)
(11)	302538			B60Q 1/20	(2006.01)
(40)	14.02.2001			B60Q 1/16	(2006.01)
(21)	2000-2547			B60Q 1/12	(2006.01)
(73)	THERAKOS, INC., Exton, PA, US			F21S 8/12	(2006.01)
(72)	Lee Kyu Ho, Bryn Mawr, PA, US		(11)	302547	
(54)	Systém pro stanovení hodnoty světelné energie tekutiny pro přenesení na biologickou tekutinu obsahující cílové objekty		(40)	07.02.2007	
(32)	09.07.1999		(21)	2005-435	
(31)	09/350134		(73)	Visteon Global Technologies, Inc., Van Buren Township, MI, US	
(33)	US		(72)	Cejnek Milan Ing. CSc., Nový Jičín, CZ	
(22)	07.07.2000			Mynařík Martin Ing., Vsetín, CZ	
(74)	Dr. Karel Čermák, Národní třída 32, Praha 1, 11000		(54)	Systém adaptivního předního osvětlení motorových vozidel	
			(22)	04.07.2005	
			(74)	Čermák Hořejš Matějka a spol., JUDr. Karel Čermák, advokát, Národní 32, Praha 1, 11000	
(51)	A61M 15/00	(2006.01)	(51)	C04B 33/04	(2006.01)
(11)	302528			C04B 33/30	(2006.01)
(40)	16.02.2005		(11)	302530	
(21)	2004-46		(40)	12.12.2001	
(73)	Almirall, S.A., Barcelona, ES		(21)	2000-4290	
(72)	De Boer Anne Haaije, Drachten, NL		(73)	IKO MINERALS GMBH, Marl, DE	
	Frijlink Henderik Willem, Eelde, NL		(72)	Brenner Bernd, München, DE	
	Gjaltema Doetie, Oosterwolde, NL		(54)	Způsob sušení smektických jílu	
	Goede Joachim, Hanau, DE		(32)	22.05.1998, 21.09.1998	
	Hagedoorn Paul, Assen, NL		(31)	19823045, 19843086	
(54)	Rozměňovací prostředky pro inhalátory suchého prášku a inhalátor suchého prášku		(33)	DE, DE	
(32)	22.06.2001		(86)	PCT/DE1999/001536	
(31)	10129703		(87)	WO 1999/061388	
(33)	DE		(22)	21.05.1999	
(86)	PCT/EP2002/006610		(74)	JUDr. Ing. Michal Guttmann, Nad Štolou 12, Praha 7, 17000	
(87)	WO 2003/000325				
(22)	15.06.2002				
(74)	Čermák Hořejš Matějka a spol., JUDr. Karel Čermák, advokát, Národní 32, Praha 1, 11000				
(51)	B24B 1/00	(2006.01)	(51)	C07D 401/12	(2006.01)
	B24B 5/42	(2006.01)		C07D 401/14	(2006.01)
	B24B 27/00	(2006.01)	(11)	302548	
	B24B 51/00	(2006.01)	(40)	05.05.2010	
(11)	302536		(21)	2008-651	
(40)	14.08.2002		(73)	Zentiva, a.s., Praha 10, CZ	
(21)	2001-3878		(72)	Rádl Stanislav Ing. CSc., Květnice, CZ	
(73)	ERWIN JUNKER MASCHINENFABRIK GMBH, Nordrach, DE			Klecán Ondřej Ing., Český Brod, CZ	
(72)	Junker Erwin, Bühl/Baden, DE		(54)	Způsob výroby 5-amino-2-[(4-methoxy-3-methyl-2-pyridyl)methylthio]-1H-benzimidazolu a 5-(1H-pyrrol-1-yl)-2-[(4-methoxy-3-methyl-2-pyridyl)methylthio]-1H-benzimidazolu	
(54)	Způsob broušení hlavních čepů a klikových čepů klikového hřídele		(22)	22.10.2008	
(32)	30.04.1999		(74)	ROTT, RŮŽIČKA & GUTTMANN Patentová, známková a advokátní kancelář, Ing. Ivana Jirotková, Nad Štolou 12, Praha 7, 17000	
(31)	19919893				
(33)	DE				
(86)	PCT/EP2000/003633				
(87)	WO 2000/066323				
(22)	20.04.2000				
(74)	Dr. Karel Čermák, Národní třída 32, Praha 1, 11000				
(51)	B24B 1/00	(2006.01)			
	B24B 9/00	(2006.01)			
	B24B 19/00	(2006.01)			
(11)	302534				

(51)	C07D 471/10	(2006.01)	(72)	Rautenbach Robert Prof. Dr. Ing., Aachen, DE
	C07D 211/52	(2006.01)		Yuce Suleyman Dr. Ing., Aachen, DE
	C07D 211/58	(2006.01)		Gebel Joachim Dr. Ing., Aachen, DE
	A61K 31/445	(2006.01)		Schmitt Alexander Dipl. Ing., Krefeld, DE
	A61P 11/10	(2006.01)	(54)	Způsob využití plynů obsahujících methan
	A61P 11/08	(2006.01)	(32)	23.09.2000
	A61P 11/06	(2006.01)	(31)	10047262
	A61P 23/00	(2006.01)	(33)	DE
(11)	302533		(22)	20.09.2001
(40)	16.05.2001		(74)	Čermák Hořejš Myslíl a spol., JUDr. Jan Matějka, Národní 32, Praha 1, 11000
(21)	2001-282			
(73)	SCHERING CORPORATION, Kenilworth, NJ, US			
(72)	Tulshian Deen, Lebanon, NJ, US		(51)	C23C 14/16
	Ho Ginny D., Murray Hill, NJ, US			(2006.01)
	Silverman Lisa S., Edison, NJ, US		(11)	C23F 11/18
	Matasi Julius J., Scotch Plains, NJ, US		(32)	302529
	McLeod Robbie L., Branchburg, NJ, US		(40)	12.12.2001
	Hey John A., Nutley, NJ, US		(21)	2000-2017
	Chapman Richard W., Somerville, NJ, US		(73)	ROCHE DIAGNOSTICS GMBH, Mannheim, DE
	Barcovi Ana, West Orange, NJ, US		(72)	Zimmer Volker, Dossenheim, DE
	Cuss Francis M., Bernardsville, NJ, US			Braun Hans-Peter, Weinheim, DE
(54)	N-Substituované piperidinové deriváty jako vysokoafinitní ligandy pro nociceptinový receptor ORL-1		(54)	Způsob výroby povrchového povlaku, použití tohoto povlaku a komponenta analytického testovacího zařízení
(32)	27.07.1998		(32)	04.12.1997
(31)	09/122878		(31)	19753848
(33)	US		(33)	DE
(86)	PCT/US1999/014165		(86)	PCT/EP1998/007851
(87)	WO 2000/006545		(87)	WO 1999/029435
(22)	26.07.1999		(22)	03.12.1998
(74)	PATENTSERVIS PRAHA a.s., Jivenská 1, Praha 4, 14000		(74)	Dr. Karel Čermák, Národní třída 32, Praha 1, 11000
(51)	C08J 3/22	(2006.01)	(51)	D03D 1/02
(11)	302546			(2006.01)
(40)	13.11.2002		(11)	B60R 21/16
(21)	2002-2699		(32)	302540
(73)	OMYA Development AG, Oftringen, CH		(40)	14.01.2004
(72)	Blanchard Pierre, Reyrieux, FR		(21)	2003-2627
	Husson Maurice, Chalons en Champagne, FR		(73)	Global Safety Textiles GmbH, Maulburg, DE
(54)	Plnidlové předměsi pro použití v termoplastech		(72)	Eschbach Thomas, Rheinheim, DE
(32)	14.02.2000			Becker Michael, Zell im Wiesental, DE
(31)	0001788		(54)	Způsob tkaní vzduchového vaku
(33)	FR		(32)	30.03.2001
(86)	PCT/FR2001/000441		(31)	10115890
(87)	WO 2001/058988		(33)	DE
(22)	14.02.2001		(86)	PCT/EP2002/003629
(74)	ROTT, RŮŽIČKA & GUTTMANN Patentová, známková a advokátní kancelář, Ing. Ivana Jirotková, Nad Štolou 12, Praha 7, 17000		(87)	WO 2002/088443
			(22)	02.04.2002
			(74)	ROTT, RŮŽIČKA & GUTTMANN Patentová, známková a advokátní kancelář, Ing. Jiří Andera, Nad Štolou 12, Praha 7, 17000
(51)	C10J 3/56	(2006.01)	(51)	F16H 1/28
	B01J 8/24	(2006.01)		(2006.01)
	B01J 8/28	(2006.01)		F16H 48/00
	F28D 15/02	(2006.01)		(2006.01)
(11)	302537		(11)	302542
(40)	12.06.2002		(40)	07.07.2011
(21)	2001-4156		(21)	2010-152
(73)	BioAge GmbH, Freising, DE		(73)	Podaný Václav Ing., Čáslav, CZ
(72)	Karl Jürgen, Markt Indersdorf, DE			Podaná Michaela Ing. Ph.D., Praha 7, CZ
(54)	Zařízení pro výrobu topného plynu z uhlíkatých, zejména biogenních vsázkových materiálů		(72)	Podaný Václav Ing., Čáslav, CZ
(32)	09.06.1999, 09.06.1999, 09.06.1999			Podaná Michaela Ing. Ph.D., Praha 7, CZ
(31)	19926202, 19926201, 19926203		(54)	Diferenciální převodovka
(33)	DE, DE, DE		(22)	02.03.2010
(86)	PCT/EP2000/005364		(74)	Ing. Václav Kratochvíl, patentový zástupce, Tábořská 758/33, Mladá Boleslav, 29301
(87)	WO 2000/077128			
(22)	09.06.2000		(51)	F23N 3/00
(74)	Čermák Hořejš Myslíl a spol., JUDr. Karel Čermák, advokát, Národní 32, Praha 1, 11000			(2006.01)
				F23N 5/02
				(2006.01)
(11)	302535		(11)	302544
(40)	16.10.2002		(40)	07.07.2011
(21)	2001-3389		(21)	2009-650
(73)	Green Gas Germany GmbH, Krefeld, DE		(73)	Valíček Jan Doc. Ing. Ph.D., Uherské Hradiště, CZ
				MAGA, s. r. o., Rimavská Sobota-Čerenčany 97901, SK

- | | |
|--|---|
| <p>(72) Müllerová Jana Ing. Ph.D., 01004 Žilina - Závodie, SK
Borovička Alojz Ing., 95805 Partizánske, SK
Valíček Jan Doc. Ing. Ph.D., Uherské Hradiště, CZ
Müller Miroslav Ing., 97901 Rimavská Sobota-Čerenčany, SK
Hloch Sergej Doc. Ing. Ph.D., 08001 Prešov, SK
Lupták Miloslav Ing. Ph.D., 04013 Košice, SK</p> <p>(54) Způsob regulace výkonu zplyňovacího kotle
(22) 05.10.2009</p> <p>(74) Ing. Petr Soukup, patentový a známkový zástupce, Videňská 8, Olomouc, 77200</p> | <p>(51) H04W 24/08 (2009.01)
H04L 12/26 (2006.01)
H04L 12/56 (2006.01)
H04L 29/06 (2006.01)
H04M 3/22 (2006.01)</p> <p>(11) 302539
(40) 17.12.2003
(21) 2003-2443
(73) T-MOBILE DEUTSCHLAND GMBH, Bonn, DE
(72) Keller Walter, Ratingen, DE
(54) Způsob provádění kontrolních opatření v paketově orientovaných telekomunikačních a datových sítích
(32) 09.02.2001
(31) 10106351
(33) DE
(86) PCT/DE2002/000442
(87) WO 2002/065703
(22) 07.02.2002
(74) JUDr. Miloš Všečeka, Hálkova 2, Praha 2, 12000</p> |
| <p>(51) F27B 21/02 (2006.01)
(11) 302541
(40) 14.12.2005
(21) 2004-599
(73) Štěpánek Robert Ing., Brno, CZ
Svoboda Karel Ing., Brno, CZ
(72) Štěpánek Robert Ing., Brno, CZ
Svoboda Karel Ing., Brno, CZ</p> <p>(54) Stavebnicový karuselový aglomerační rošt
(22) 10.05.2004</p> | <p>(51) F28F 1/10 (2006.01)
(11) 302545
(40) 14.09.2005
(21) 2004-216
(73) FINEX HOLDING a.s., Plzeň, CZ
Račanský František Ing., Kyjov, CZ
(72) Račanský František Ing., Kyjov, CZ
(54) Trubkové otopné těleso
(22) 10.02.2004
(74) HALAXOVÁ & HALAXOVÁ, TETRAPAT, RNDr. Zdeňka Halaxová, Dukelská 891/4, Olomouc, 77200</p> |
| <p>(51) G05D 11/02 (2006.01)
B05B 7/26 (2006.01)
(11) 302532
(40) 16.11.2005
(21) 2004-487
(73) Tvrdík Jaroslav, Liberec, CZ
(72) Tvrdík Jaroslav, Liberec, CZ
(54) Dávkovací čerpadlo
(22) 14.04.2004
(74) STRNAD Patent. a známková kancelář, Ing. Václav Strnad, Rychtářská 375/31, Liberec 14, 46014</p> | <p>(51) G06F 13/00 (2006.01)
G06F 12/00 (2006.01)
(11) 302549
(40) 19.01.2011
(21) 2009-430
(73) CESNET zájmové sdružení právnických osob, Praha 6, CZ
(72) Novotný Jiří Ing., Brno, CZ
Friedl Štěpán Ing., Brno, CZ
Valach Soběslav Ing., Brno, CZ</p> <p>(54) Zapojení pro rychlou modifikaci konfiguračního obsahu obvodů osazených hradlovými poli připojenými přímo ke komunikačnímu rozhraní počítače
(22) 03.07.2009
(74) Ing. Hana Dušková, Na Kočově 180, Chotutice, 28103</p> |
| <p>(51) H02K 27/00 (2006.01)
H02K 27/22 (2006.01)
H02K 23/00 (2006.01)
H02K 13/00 (2006.01)
(11) 302531
(40) 17.03.2004
(21) 2002-2598
(73) Nedbal Marek, Teplice 1, CZ
(72) Nedbal Marek, Teplice 1, CZ
(54) Dělený komutátor umístěný u obou stran elektrického točivého stroje
(22) 26.07.2002</p> | <p>(51) H04W 24/08 (2009.01)
H04L 12/26 (2006.01)
H04L 12/56 (2006.01)
H04L 29/06 (2006.01)
H04M 3/22 (2006.01)</p> <p>(11) 302539
(40) 17.12.2003
(21) 2003-2443
(73) T-MOBILE DEUTSCHLAND GMBH, Bonn, DE
(72) Keller Walter, Ratingen, DE
(54) Způsob provádění kontrolních opatření v paketově orientovaných telekomunikačních a datových sítích
(32) 09.02.2001
(31) 10106351
(33) DE
(86) PCT/DE2002/000442
(87) WO 2002/065703
(22) 07.02.2002
(74) JUDr. Miloš Všečeka, Hálkova 2, Praha 2, 12000</p> |

Seznam majitelů udělených patentů

(73)	(11)	(51)	(73)	(11)	(51)
Almirall, S.A., Barcelona, ES	302528	A 61 M 15/00	(2006.01)		
BioAge GmbH, Freising, DE	302537	C 10 J 3/56	(2006.01)		
CESNET zájmové sdružení právnických osob, Praha 6, CZ	302549	G 06 F 13/00	(2006.01)		
ERWIN JUNKER MASCHINENFABRIK GMBH, Nordrach, DE	302536	B 24 B 1/00	(2006.01)		
FINEX HOLDING a.s., Plzeň, CZ	302545	F 28 F 1/10	(2006.01)		
Global Safety Textiles GmbH, Maulburg, DE	302540	D 03 D 1/02	(2006.01)		
Green Gas Germany GmbH, Krefeld, DE	302535	C 10 L 3/06	(2006.01)		
IKO MINERALS GMBH, Marl, DE	302530	C 04 B 33/04	(2006.01)		
MAGA, s. r. o., Rimavská Sobota-Čerenčany 97901, SK	302544	F 23 N 3/00	(2006.01)		
Nedbal Marek, Teplice 1, CZ	302531	H 02 K 27/00	(2006.01)		
OMYA Development AG, Oftringen, CH	302546	C 08 J 3/22	(2006.01)		
Pešl Jiří, Hradec Králové, CZ	302543	A 47 G 25/00	(2006.01)		
Podaná Michaela Ing. Ph.D., Praha 7, CZ	302542	F 16 H 1/28	(2006.01)		
Podaný Václav Ing., Čáslav, CZ	302542	F 16 H 1/28	(2006.01)		
Račanský František Ing., Kyjov, CZ	302545	F 28 F 1/10	(2006.01)		
ROBERT BOSCH GMBH, Stuttgart, DE	302534	B 24 B 1/00	(2006.01)		
ROCHE DIAGNOSTICS GMBH, Mannheim, DE	302529	C 23 C 14/16	(2006.01)		
SCHERING CORPORATION, Kenilworth, NJ, US	302533	C 07 D 471/10	(2006.01)		
Svoboda Karel Ing., Brno, CZ	302541	F 27 B 21/02	(2006.01)		
Štěpánek Robert Ing., Brno, CZ	302541	F 27 B 21/02	(2006.01)		
THERAKOS, INC., Exton, PA, US	302538	A 61 M 1/36	(2006.01)		
T-MOBILE DEUTSCHLAND GMBH, Bonn, DE	302539	H 04 W 24/08	(2009.01)		
Tvrđík Jaroslav, Liberec, CZ	302532	G 05 D 11/02	(2006.01)		
Valíček Jan Doc. Ing. Ph.D., Uherské Hradiště, CZ	302544	F 23 N 3/00	(2006.01)		
Visteon Global Technologies, Inc., Van Buren Township, MI, US	302547	B 60 Q 1/04	(2006.01)		
Zentiva, a.s., Praha 10, CZ	302548	C 07 D 401/12	(2006.01)		

Zpřístupněné překlady nároků evropských patentových přihlášek

U následujících zveřejněných evropských patentových přihlášek s účinky pro Českou republiku byl přihlašovatelem předložen překlad patentových nároků do českého jazyka (§ 35a, odst. 4 zákona č. 527/1990 Sb., v platném znění). Datum zpřístupnění překladu patentových nároků veřejnosti je datum publikace tohoto Věstníku. Údaje jsou řazeny vzestupně podle čísla zveřejnění evropské patentové přihlášky.

- (97) **EP 2283989**
(97) 16.02.2011
(51) **B29C 47/00** (2006.01)
(96) 06.08.2009
(96) 09447035.8
(71) Mondy Belcoat, Naamloze Vennootschap, 2570 Duffel, BE
(72) van Edom, Bart René Jos, 3271 Scherpenheuvel-Zichem, BE
Boeykens, Ivan, 2170 Merksem, BE
Vanhoof, Mieke, 2600 Merchem, BE
(54) **Způsob výroby velmi tenkých monolitických vrstev termoplastického polyurethanu a vyrobený produkt**
(74) Čermák a spol., JUDr. Karel Čermák, advokát, Národní 32, Praha 1, 11000

Udělené evropské patenty

Evropský patentový úřad udělil následující evropské patenty s účinky pro Českou republiku. Tyto patenty mohou být zrušeny nebo zachovány v pozměněném znění Evropským patentovým úřadem v řízení o odporu. K tomu, aby nabyl evropský patent účinnosti na území České republiky, je třeba, aby byl Úřadu předložen ve stanovené lhůtě překlad patentového spisu do českého jazyka (§ 35c odst. 2 až 4 zákona č. 527/1990 Sb., v platném znění).

(97) EP 1291332	(47) 22.06.2011	(97) EP 1504377	(47) 22.06.2011
(97) EP 1298424	(47) 22.06.2011	(97) EP 1505057	(47) 22.06.2011
(97) EP 1340733	(47) 22.06.2011	(97) EP 1506007	(47) 22.06.2011
(97) EP 1344595	(47) 22.06.2011	(97) EP 1506090	(47) 22.06.2011
(97) EP 1344814	(47) 22.06.2011	(97) EP 1507482	(47) 22.06.2011
(97) EP 1352629	(47) 22.06.2011	(97) EP 1508749	(47) 22.06.2011
(97) EP 1357017	(47) 22.06.2011	(97) EP 1509464	(47) 22.06.2011
(97) EP 1393873	(47) 22.06.2011	(97) EP 1513304	(47) 22.06.2011
(97) EP 1394583	(47) 22.06.2011	(97) EP 1522282	(47) 22.06.2011
(97) EP 1406563	(47) 22.06.2011	(97) EP 1522966	(47) 22.06.2011
(97) EP 1419240	(47) 22.06.2011	(97) EP 1529414	(47) 22.06.2011
(97) EP 1419325	(47) 22.06.2011	(97) EP 1538391	(47) 22.06.2011
(97) EP 1419746	(47) 22.06.2011	(97) EP 1542851	(47) 22.06.2011
(97) EP 1422009	(47) 22.06.2011	(97) EP 1545369	(47) 22.06.2011
(97) EP 1426093	(47) 22.06.2011	(97) EP 1546162	(47) 22.06.2011
(97) EP 1428573	(47) 22.06.2011	(97) EP 1546174	(47) 22.06.2011
(97) EP 1428603	(47) 22.06.2011	(97) EP 1546378	(47) 22.06.2011
(97) EP 1436771	(47) 22.06.2011	(97) EP 1548951	(47) 22.06.2011
(97) EP 1438139	(47) 22.06.2011	(97) EP 1549280	(47) 22.06.2011
(97) EP 1440362	(47) 22.06.2011	(97) EP 1550718	(47) 22.06.2011
(97) EP 1440467	(47) 22.06.2011	(97) EP 1556402	(47) 22.06.2011
(97) EP 1446035	(47) 22.06.2011	(97) EP 1557495	(47) 22.06.2011
(97) EP 1447152	(47) 22.06.2011	(97) EP 1557869	(47) 22.06.2011
(97) EP 1448716	(47) 22.06.2011	(97) EP 1557925	(47) 22.06.2011
(97) EP 1449426	(47) 22.06.2011	(97) EP 1559093	(47) 22.06.2011
(97) EP 1449817	(47) 22.06.2011	(97) EP 1572223	(47) 22.06.2011
(97) EP 1451876	(47) 22.06.2011	(97) EP 1583403	(47) 22.06.2011
(97) EP 1455904	(47) 22.06.2011	(97) EP 1584474	(47) 22.06.2011
(97) EP 1461137	(47) 22.06.2011	(97) EP 1584655	(47) 22.06.2011
(97) EP 1466333	(47) 22.06.2011	(97) EP 1587567	(47) 22.06.2011
(97) EP 1468208	(47) 22.06.2011	(97) EP 1587639	(47) 22.06.2011
(97) EP 1469439	(47) 22.06.2011	(97) EP 1589854	(47) 22.06.2011
(97) EP 1473412	(47) 22.06.2011	(97) EP 1591424	(47) 22.06.2011
(97) EP 1474709	(47) 22.06.2011	(97) EP 1593250	(47) 22.06.2011
(97) EP 1475346	(47) 22.06.2011	(97) EP 1593946	(47) 22.06.2011
(97) EP 1476267	(47) 22.06.2011	(97) EP 1595875	(47) 22.06.2011
(97) EP 1486038	(47) 22.06.2011	(97) EP 1596482	(47) 22.06.2011
(97) EP 1486039	(47) 22.06.2011	(97) EP 1596872	(47) 22.06.2011
(97) EP 1488142	(47) 22.06.2011	(97) EP 1597510	(47) 22.06.2011
(97) EP 1490460	(47) 22.06.2011	(97) EP 1597527	(47) 22.06.2011
(97) EP 1490930	(47) 22.06.2011	(97) EP 1602633	(47) 22.06.2011
(97) EP 1495853	(47) 22.06.2011	(97) EP 1604404	(47) 22.06.2011
(97) EP 1502126	(47) 22.06.2011	(97) EP 1604433	(47) 22.06.2011
(97) EP 1502362	(47) 22.06.2011	(97) EP 1609231	(47) 22.06.2011
(97) EP 1502459	(47) 22.06.2011	(97) EP 1613349	(47) 22.06.2011

(97)	EP 1614002	(47)	22.06.2011	(97)	EP 1739166	(47)	22.06.2011
(97)	EP 1616856	(47)	22.06.2011	(97)	EP 1740328	(47)	22.06.2011
(97)	EP 1617082	(47)	22.06.2011	(97)	EP 1740719	(47)	22.06.2011
(97)	EP 1619951	(47)	22.06.2011	(97)	EP 1743995	(47)	22.06.2011
(97)	EP 1622168	(47)	22.06.2011	(97)	EP 1744681	(47)	22.06.2011
(97)	EP 1623573	(47)	22.06.2011	(97)	EP 1746777	(47)	22.06.2011
(97)	EP 1625645	(47)	22.06.2011	(97)	EP 1748936	(47)	22.06.2011
(97)	EP 1625895	(47)	22.06.2011	(97)	EP 1748985	(47)	22.06.2011
(97)	EP 1626747	(47)	22.06.2011	(97)	EP 1749642	(47)	22.06.2011
(97)	EP 1627712	(47)	22.06.2011	(97)	EP 1754033	(47)	22.06.2011
(97)	EP 1629006	(47)	22.06.2011	(97)	EP 1754808	(47)	22.06.2011
(97)	EP 1632360	(47)	22.06.2011	(97)	EP 1755248	(47)	22.06.2011
(97)	EP 1634877	(47)	22.06.2011	(97)	EP 1755742	(47)	22.06.2011
(97)	EP 1642132	(47)	22.06.2011	(97)	EP 1755974	(47)	22.06.2011
(97)	EP 1642216	(47)	22.06.2011	(97)	EP 1756388	(47)	22.06.2011
(97)	EP 1643924	(47)	22.06.2011	(97)	EP 1756567	(47)	22.06.2011
(97)	EP 1646876	(47)	22.06.2011	(97)	EP 1757130	(47)	22.06.2011
(97)	EP 1647373	(47)	22.06.2011	(97)	EP 1757831	(47)	22.06.2011
(97)	EP 1648783	(47)	22.06.2011	(97)	EP 1759430	(47)	22.06.2011
(97)	EP 1650961	(47)	22.06.2011	(97)	EP 1762671	(47)	22.06.2011
(97)	EP 1652005	(47)	22.06.2011	(97)	EP 1766358	(47)	22.06.2011
(97)	EP 1654979	(47)	22.06.2011	(97)	EP 1768182	(47)	22.06.2011
(97)	EP 1656089	(47)	22.06.2011	(97)	EP 1768370	(47)	22.06.2011
(97)	EP 1656878	(47)	22.06.2011	(97)	EP 1769054	(47)	22.06.2011
(97)	EP 1660115	(47)	22.06.2011	(97)	EP 1770428	(47)	22.06.2011
(97)	EP 1662971	(47)	22.06.2011	(97)	EP 1770902	(47)	22.06.2011
(97)	EP 1663057	(47)	22.06.2011	(97)	EP 1771121	(47)	22.06.2011
(97)	EP 1664878	(47)	22.06.2011	(97)	EP 1772099	(47)	22.06.2011
(97)	EP 1665632	(47)	22.06.2011	(97)	EP 1773395	(47)	22.06.2011
(97)	EP 1665666	(47)	22.06.2011	(97)	EP 1773459	(47)	22.06.2011
(97)	EP 1668021	(47)	22.06.2011	(97)	EP 1774081	(47)	22.06.2011
(97)	EP 1671511	(47)	22.06.2011	(97)	EP 1776008	(47)	22.06.2011
(97)	EP 1671679	(47)	22.06.2011	(97)	EP 1776742	(47)	22.06.2011
(97)	EP 1673544	(47)	22.06.2011	(97)	EP 1780320	(47)	22.06.2011
(97)	EP 1674141	(47)	22.06.2011	(97)	EP 1780345	(47)	22.06.2011
(97)	EP 1674412	(47)	22.06.2011	(97)	EP 1782882	(47)	22.06.2011
(97)	EP 1675929	(47)	22.06.2011	(97)	EP 1788731	(47)	22.06.2011
(97)	EP 1677609	(47)	22.06.2011	(97)	EP 1789815	(47)	22.06.2011
(97)	EP 1678435	(47)	22.06.2011	(97)	EP 1791861	(47)	22.06.2011
(97)	EP 1678620	(47)	22.06.2011	(97)	EP 1793487	(47)	22.06.2011
(97)	EP 1679194	(47)	22.06.2011	(97)	EP 1797111	(47)	22.06.2011
(97)	EP 1680035	(47)	22.06.2011	(97)	EP 1799546	(47)	22.06.2011
(97)	EP 1680503	(47)	22.06.2011	(97)	EP 1802780	(47)	22.06.2011
(97)	EP 1680507	(47)	22.06.2011	(97)	EP 1803473	(47)	22.06.2011
(97)	EP 1681121	(47)	22.06.2011	(97)	EP 1806101	(47)	22.06.2011
(97)	EP 1681263	(47)	22.06.2011	(97)	EP 1809539	(47)	22.06.2011
(97)	EP 1682442	(47)	22.06.2011	(97)	EP 1810868	(47)	22.06.2011
(97)	EP 1682596	(47)	22.06.2011	(97)	EP 1811790	(47)	22.06.2011
(97)	EP 1684847	(47)	22.06.2011	(97)	EP 1811888	(47)	22.06.2011
(97)	EP 1684862	(47)	22.06.2011	(97)	EP 1812004	(47)	22.06.2011
(97)	EP 1687358	(47)	22.06.2011	(97)	EP 1813406	(47)	22.06.2011
(97)	EP 1693204	(47)	22.06.2011	(97)	EP 1814085	(47)	22.06.2011
(97)	EP 1694488	(47)	22.06.2011	(97)	EP 1814348	(47)	22.06.2011
(97)	EP 1699059	(47)	22.06.2011	(97)	EP 1814419	(47)	22.06.2011
(97)	EP 1699864	(47)	22.06.2011	(97)	EP 1816181	(47)	22.06.2011
(97)	EP 1701479	(47)	22.06.2011	(97)	EP 1816183	(47)	22.06.2011
(97)	EP 1701809	(47)	22.06.2011	(97)	EP 1816502	(47)	22.06.2011
(97)	EP 1702163	(47)	22.06.2011	(97)	EP 1817348	(47)	22.06.2011
(97)	EP 1703945	(47)	22.06.2011	(97)	EP 1824562	(47)	22.06.2011
(97)	EP 1704891	(47)	22.06.2011	(97)	EP 1824570	(47)	22.06.2011
(97)	EP 1705463	(47)	22.06.2011	(97)	EP 1827142	(47)	22.06.2011
(97)	EP 1707941	(47)	22.06.2011	(97)	EP 1827488	(47)	22.06.2011
(97)	EP 1710546	(47)	22.06.2011	(97)	EP 1828544	(47)	22.06.2011
(97)	EP 1712332	(47)	22.06.2011	(97)	EP 1828773	(47)	22.06.2011
(97)	EP 1712691	(47)	22.06.2011	(97)	EP 1829298	(47)	22.06.2011
(97)	EP 1715312	(47)	22.06.2011	(97)	EP 1829316	(47)	22.06.2011
(97)	EP 1718155	(47)	22.06.2011	(97)	EP 1830538	(47)	22.06.2011
(97)	EP 1719666	(47)	22.06.2011	(97)	EP 1831381	(47)	22.06.2011
(97)	EP 1721154	(47)	22.06.2011	(97)	EP 1831428	(47)	22.06.2011
(97)	EP 1721375	(47)	22.06.2011	(97)	EP 1831558	(47)	22.06.2011
(97)	EP 1724342	(47)	22.06.2011	(97)	EP 1831905	(47)	22.06.2011
(97)	EP 1724930	(47)	22.06.2011	(97)	EP 1832809	(47)	22.06.2011
(97)	EP 1725451	(47)	22.06.2011	(97)	EP 1836084	(47)	22.06.2011
(97)	EP 1727602	(47)	22.06.2011	(97)	EP 1836226	(47)	22.06.2011
(97)	EP 1727623	(47)	22.06.2011	(97)	EP 1836412	(47)	22.06.2011
(97)	EP 1727731	(47)	22.06.2011	(97)	EP 1836477	(47)	22.06.2011
(97)	EP 1730883	(47)	22.06.2011	(97)	EP 1837399	(47)	22.06.2011
(97)	EP 1734043	(47)	22.06.2011	(97)	EP 1838463	(47)	22.06.2011

(97)	EP 1838961	(47)	22.06.2011	(97)	EP 1917363	(47)	22.06.2011
(97)	EP 1839279	(47)	22.06.2011	(97)	EP 1917581	(47)	22.06.2011
(97)	EP 1840379	(47)	22.06.2011	(97)	EP 1918073	(47)	22.06.2011
(97)	EP 1843306	(47)	22.06.2011	(97)	EP 1918393	(47)	22.06.2011
(97)	EP 1843523	(47)	22.06.2011	(97)	EP 1918479	(47)	22.06.2011
(97)	EP 1845861	(47)	22.06.2011	(97)	EP 1918853	(47)	22.06.2011
(97)	EP 1847299	(47)	22.06.2011	(97)	EP 1920156	(47)	22.06.2011
(97)	EP 1847534	(47)	22.06.2011	(97)	EP 1920195	(47)	22.06.2011
(97)	EP 1848528	(47)	22.06.2011	(97)	EP 1921939	(47)	22.06.2011
(97)	EP 1849192	(47)	22.06.2011	(97)	EP 1922199	(47)	22.06.2011
(97)	EP 1849222	(47)	22.06.2011	(97)	EP 1922493	(47)	22.06.2011
(97)	EP 1849326	(47)	22.06.2011	(97)	EP 1922763	(47)	22.06.2011
(97)	EP 1849488	(47)	22.06.2011	(97)	EP 1926831	(47)	22.06.2011
(97)	EP 1850454	(47)	22.06.2011	(97)	EP 1927392	(47)	22.06.2011
(97)	EP 1855638	(47)	22.06.2011	(97)	EP 1929053	(47)	22.06.2011
(97)	EP 1855986	(47)	22.06.2011	(97)	EP 1929347	(47)	22.06.2011
(97)	EP 1856110	(47)	22.06.2011	(97)	EP 1929683	(47)	22.06.2011
(97)	EP 1856277	(47)	22.06.2011	(97)	EP 1930410	(47)	22.06.2011
(97)	EP 1856288	(47)	22.06.2011	(97)	EP 1931484	(47)	22.06.2011
(97)	EP 1856458	(47)	22.06.2011	(97)	EP 1936518	(47)	22.06.2011
(97)	EP 1856921	(47)	22.06.2011	(97)	EP 1937136	(47)	22.06.2011
(97)	EP 1863325	(47)	22.06.2011	(97)	EP 1937675	(47)	22.06.2011
(97)	EP 1863721	(47)	22.06.2011	(97)	EP 1938121	(47)	22.06.2011
(97)	EP 1866318	(47)	22.06.2011	(97)	EP 1938447	(47)	22.06.2011
(97)	EP 1867347	(47)	22.06.2011	(97)	EP 1941590	(47)	22.06.2011
(97)	EP 1868020	(47)	22.06.2011	(97)	EP 1946719	(47)	22.06.2011
(97)	EP 1868877	(47)	22.06.2011	(97)	EP 1948578	(47)	22.06.2011
(97)	EP 1871668	(47)	22.06.2011	(97)	EP 1949865	(47)	22.06.2011
(97)	EP 1874522	(47)	22.06.2011	(97)	EP 1950219	(47)	22.06.2011
(97)	EP 1874921	(47)	22.06.2011	(97)	EP 1950715	(47)	22.06.2011
(97)	EP 1875234	(47)	22.06.2011	(97)	EP 1951300	(47)	22.06.2011
(97)	EP 1875271	(47)	22.06.2011	(97)	EP 1951490	(47)	22.06.2011
(97)	EP 1875497	(47)	22.06.2011	(97)	EP 1951584	(47)	22.06.2011
(97)	EP 1877330	(47)	22.06.2011	(97)	EP 1952213	(47)	22.06.2011
(97)	EP 1877993	(47)	22.06.2011	(97)	EP 1952548	(47)	22.06.2011
(97)	EP 1878192	(47)	22.06.2011	(97)	EP 1955072	(47)	22.06.2011
(97)	EP 1878383	(47)	22.06.2011	(97)	EP 1955303	(47)	22.06.2011
(97)	EP 1878403	(47)	22.06.2011	(97)	EP 1956079	(47)	22.06.2011
(97)	EP 1878677	(47)	22.06.2011	(97)	EP 1956494	(47)	22.06.2011
(97)	EP 1879964	(47)	22.06.2011	(97)	EP 1956958	(47)	22.06.2011
(97)	EP 1880350	(47)	22.06.2011	(97)	EP 1957375	(47)	22.06.2011
(97)	EP 1880653	(47)	22.06.2011	(97)	EP 1958724	(47)	22.06.2011
(97)	EP 1884214	(47)	22.06.2011	(97)	EP 1958857	(47)	22.06.2011
(97)	EP 1885632	(47)	22.06.2011	(97)	EP 1960998	(47)	22.06.2011
(97)	EP 1886890	(47)	22.06.2011	(97)	EP 1961299	(47)	22.06.2011
(97)	EP 1887238	(47)	22.06.2011	(97)	EP 1964496	(47)	22.06.2011
(97)	EP 1888624	(47)	22.06.2011	(97)	EP 1965010	(47)	22.06.2011
(97)	EP 1889653	(47)	22.06.2011	(97)	EP 1966256	(47)	22.06.2011
(97)	EP 1890338	(47)	22.06.2011	(97)	EP 1966285	(47)	22.06.2011
(97)	EP 1892236	(47)	22.06.2011	(97)	EP 1968951	(47)	22.06.2011
(97)	EP 1892503	(47)	22.06.2011	(97)	EP 1971442	(47)	22.06.2011
(97)	EP 1893356	(47)	22.06.2011	(97)	EP 1971722	(47)	22.06.2011
(97)	EP 1893806	(47)	22.06.2011	(97)	EP 1977073	(47)	22.06.2011
(97)	EP 1894564	(47)	22.06.2011	(97)	EP 1979103	(47)	22.06.2011
(97)	EP 1896091	(47)	22.06.2011	(97)	EP 1979334	(47)	22.06.2011
(97)	EP 1896317	(47)	22.06.2011	(97)	EP 1981253	(47)	22.06.2011
(97)	EP 1898863	(47)	22.06.2011	(97)	EP 1982668	(47)	22.06.2011
(97)	EP 1901324	(47)	22.06.2011	(97)	EP 1982804	(47)	22.06.2011
(97)	EP 1901481	(47)	22.06.2011	(97)	EP 1983700	(47)	22.06.2011
(97)	EP 1902078	(47)	22.06.2011	(97)	EP 1985504	(47)	22.06.2011
(97)	EP 1902241	(47)	22.06.2011	(97)	EP 1985845	(47)	22.06.2011
(97)	EP 1903812	(47)	22.06.2011	(97)	EP 1986550	(47)	22.06.2011
(97)	EP 1904166	(47)	22.06.2011	(97)	EP 1986862	(47)	22.06.2011
(97)	EP 1904209	(47)	22.06.2011	(97)	EP 1987062	(47)	22.06.2011
(97)	EP 1904821	(47)	22.06.2011	(97)	EP 1987137	(47)	22.06.2011
(97)	EP 1906081	(47)	22.06.2011	(97)	EP 1987165	(47)	22.06.2011
(97)	EP 1909253	(47)	22.06.2011	(97)	EP 1987792	(47)	22.06.2011
(97)	EP 1909455	(47)	22.06.2011	(97)	EP 1988184	(47)	22.06.2011
(97)	EP 1909608	(47)	22.06.2011	(97)	EP 1988235	(47)	22.06.2011
(97)	EP 1910789	(47)	22.06.2011	(97)	EP 1988614	(47)	22.06.2011
(97)	EP 1911542	(47)	22.06.2011	(97)	EP 1989193	(47)	22.06.2011
(97)	EP 1912773	(47)	22.06.2011	(97)	EP 1989544	(47)	22.06.2011
(97)	EP 1912979	(47)	22.06.2011	(97)	EP 1989715	(47)	22.06.2011
(97)	EP 1913007	(47)	22.06.2011	(97)	EP 1992514	(47)	22.06.2011
(97)	EP 1913989	(47)	22.06.2011	(97)	EP 1993667	(47)	22.06.2011
(97)	EP 1914842	(47)	22.06.2011	(97)	EP 1994020	(47)	22.06.2011
(97)	EP 1915469	(47)	22.06.2011	(97)	EP 1994852	(47)	22.06.2011
(97)	EP 1917131	(47)	22.06.2011	(97)	EP 1994917	(47)	22.06.2011

(97)	EP 1995474	(47)	22.06.2011	(97)	EP 2080341	(47)	22.06.2011
(97)	EP 1997623	(47)	22.06.2011	(97)	EP 2080480	(47)	22.06.2011
(97)	EP 1997978	(47)	22.06.2011	(97)	EP 2081825	(47)	22.06.2011
(97)	EP 1998397	(47)	22.06.2011	(97)	EP 2082611	(47)	22.06.2011
(97)	EP 1999257	(47)	22.06.2011	(97)	EP 2083629	(47)	22.06.2011
(97)	EP 2001602	(47)	22.06.2011	(97)	EP 2086158	(47)	22.06.2011
(97)	EP 2003523	(47)	22.06.2011	(97)	EP 2086712	(47)	22.06.2011
(97)	EP 2003820	(47)	22.06.2011	(97)	EP 2087785	(47)	22.06.2011
(97)	EP 2004384	(47)	22.06.2011	(97)	EP 2088060	(47)	22.06.2011
(97)	EP 2005487	(47)	22.06.2011	(97)	EP 2088608	(47)	22.06.2011
(97)	EP 2006858	(47)	22.06.2011	(97)	EP 2089182	(47)	22.06.2011
(97)	EP 2007673	(47)	22.06.2011	(97)	EP 2089289	(47)	22.06.2011
(97)	EP 2008377	(47)	22.06.2011	(97)	EP 2089396	(47)	22.06.2011
(97)	EP 2011301	(47)	22.06.2011	(97)	EP 2089716	(47)	22.06.2011
(97)	EP 2011690	(47)	22.06.2011	(97)	EP 2089893	(47)	22.06.2011
(97)	EP 2012593	(47)	22.06.2011	(97)	EP 2090626	(47)	22.06.2011
(97)	EP 2013208	(47)	22.06.2011	(97)	EP 2090793	(47)	22.06.2011
(97)	EP 2015860	(47)	22.06.2011	(97)	EP 2091820	(47)	22.06.2011
(97)	EP 2016106	(47)	22.06.2011	(97)	EP 2091924	(47)	22.06.2011
(97)	EP 2016457	(47)	22.06.2011	(97)	EP 2092215	(47)	22.06.2011
(97)	EP 2016597	(47)	22.06.2011	(97)	EP 2092379	(47)	22.06.2011
(97)	EP 2017621	(47)	22.06.2011	(97)	EP 2092557	(47)	22.06.2011
(97)	EP 2017885	(47)	22.06.2011	(97)	EP 2093084	(47)	22.06.2011
(97)	EP 2018141	(47)	22.06.2011	(97)	EP 2093147	(47)	22.06.2011
(97)	EP 2018334	(47)	22.06.2011	(97)	EP 2093160	(47)	22.06.2011
(97)	EP 2018811	(47)	22.06.2011	(97)	EP 2094254	(47)	22.06.2011
(97)	EP 2023940	(47)	22.06.2011	(97)	EP 2094295	(47)	22.06.2011
(97)	EP 2024249	(47)	22.06.2011	(97)	EP 2094749	(47)	22.06.2011
(97)	EP 2024618	(47)	22.06.2011	(97)	EP 2095330	(47)	22.06.2011
(97)	EP 2025583	(47)	22.06.2011	(97)	EP 2095825	(47)	22.06.2011
(97)	EP 2026799	(47)	22.06.2011	(97)	EP 2096110	(47)	22.06.2011
(97)	EP 2027468	(47)	22.06.2011	(97)	EP 2097444	(47)	22.06.2011
(97)	EP 2030495	(47)	22.06.2011	(97)	EP 2097578	(47)	22.06.2011
(97)	EP 2031112	(47)	22.06.2011	(97)	EP 2098607	(47)	22.06.2011
(97)	EP 2031621	(47)	22.06.2011	(97)	EP 2100491	(47)	22.06.2011
(97)	EP 2031812	(47)	22.06.2011	(97)	EP 2100674	(47)	22.06.2011
(97)	EP 2032344	(47)	22.06.2011	(97)	EP 2101101	(47)	22.06.2011
(97)	EP 2032595	(47)	22.06.2011	(97)	EP 2102147	(47)	22.06.2011
(97)	EP 2034258	(47)	22.06.2011	(97)	EP 2102157	(47)	22.06.2011
(97)	EP 2036538	(47)	22.06.2011	(97)	EP 2102159	(47)	22.06.2011
(97)	EP 2037288	(47)	22.06.2011	(97)	EP 2102529	(47)	22.06.2011
(97)	EP 2039389	(47)	22.06.2011	(97)	EP 2103059	(47)	22.06.2011
(97)	EP 2039821	(47)	22.06.2011	(97)	EP 2103664	(47)	22.06.2011
(97)	EP 2040568	(47)	22.06.2011	(97)	EP 2105047	(47)	22.06.2011
(97)	EP 2042036	(47)	22.06.2011	(97)	EP 2105279	(47)	22.06.2011
(97)	EP 2042448	(47)	22.06.2011	(97)	EP 2105324	(47)	22.06.2011
(97)	EP 2043923	(47)	22.06.2011	(97)	EP 2105898	(47)	22.06.2011
(97)	EP 2044172	(47)	22.06.2011	(97)	EP 2106667	(47)	22.06.2011
(97)	EP 2044256	(47)	22.06.2011	(97)	EP 2106910	(47)	22.06.2011
(97)	EP 2047066	(47)	22.06.2011	(97)	EP 2107018	(47)	22.06.2011
(97)	EP 2047655	(47)	22.06.2011	(97)	EP 2107186	(47)	22.06.2011
(97)	EP 2049217	(47)	22.06.2011	(97)	EP 2107863	(47)	22.06.2011
(97)	EP 2049297	(47)	22.06.2011	(97)	EP 2111511	(47)	22.06.2011
(97)	EP 2049614	(47)	22.06.2011	(97)	EP 2111743	(47)	22.06.2011
(97)	EP 2050906	(47)	22.06.2011	(97)	EP 2112009	(47)	22.06.2011
(97)	EP 2051835	(47)	22.06.2011	(97)	EP 2113629	(47)	22.06.2011
(97)	EP 2052119	(47)	22.06.2011	(97)	EP 2114640	(47)	22.06.2011
(97)	EP 2052990	(47)	22.06.2011	(97)	EP 2115338	(47)	22.06.2011
(97)	EP 2052993	(47)	22.06.2011	(97)	EP 2115525	(47)	22.06.2011
(97)	EP 2054146	(47)	22.06.2011	(97)	EP 2117141	(47)	22.06.2011
(97)	EP 2054420	(47)	22.06.2011	(97)	EP 2117590	(47)	22.06.2011
(97)	EP 2055636	(47)	22.06.2011	(97)	EP 2117972	(47)	22.06.2011
(97)	EP 2055654	(47)	22.06.2011	(97)	EP 2118202	(47)	22.06.2011
(97)	EP 2056692	(47)	22.06.2011	(97)	EP 2118505	(47)	22.06.2011
(97)	EP 2057739	(47)	22.06.2011	(97)	EP 2119448	(47)	22.06.2011
(97)	EP 2058277	(47)	22.06.2011	(97)	EP 2120696	(47)	22.06.2011
(97)	EP 2059452	(47)	22.06.2011	(97)	EP 2120936	(47)	22.06.2011
(97)	EP 2061600	(47)	22.06.2011	(97)	EP 2121327	(47)	22.06.2011
(97)	EP 2062512	(47)	22.06.2011	(97)	EP 2123405	(47)	22.06.2011
(97)	EP 2065008	(47)	22.06.2011	(97)	EP 2124298	(47)	22.06.2011
(97)	EP 2065913	(47)	22.06.2011	(97)	EP 2125429	(47)	22.06.2011
(97)	EP 2066523	(47)	22.06.2011	(97)	EP 2126154	(47)	22.06.2011
(97)	EP 2066790	(47)	22.06.2011	(97)	EP 2128036	(47)	22.06.2011
(97)	EP 2067397	(47)	22.06.2011	(97)	EP 2129002	(47)	22.06.2011
(97)	EP 2070256	(47)	22.06.2011	(97)	EP 2129256	(47)	22.06.2011
(97)	EP 2071762	(47)	22.06.2011	(97)	EP 2132122	(47)	22.06.2011
(97)	EP 2072742	(47)	22.06.2011	(97)	EP 2132162	(47)	22.06.2011
(97)	EP 2078554	(47)	22.06.2011	(97)	EP 2132228	(47)	22.06.2011

(97)	EP 2132547	(47)	22.06.2011	(97)	EP 2179911	(47)	22.06.2011
(97)	EP 2134597	(47)	22.06.2011	(97)	EP 2181230	(47)	22.06.2011
(97)	EP 2135639	(47)	22.06.2011	(97)	EP 2183153	(47)	22.06.2011
(97)	EP 2136133	(47)	22.06.2011	(97)	EP 2184497	(47)	22.06.2011
(97)	EP 2136535	(47)	22.06.2011	(97)	EP 2184580	(47)	22.06.2011
(97)	EP 2136932	(47)	22.06.2011	(97)	EP 2185815	(47)	22.06.2011
(97)	EP 2137234	(47)	22.06.2011	(97)	EP 2186957	(47)	22.06.2011
(97)	EP 2138328	(47)	22.06.2011	(97)	EP 2187258	(47)	22.06.2011
(97)	EP 2139811	(47)	22.06.2011	(97)	EP 2188069	(47)	22.06.2011
(97)	EP 2140183	(47)	22.06.2011	(97)	EP 2188143	(47)	22.06.2011
(97)	EP 2142741	(47)	22.06.2011	(97)	EP 2188215	(47)	22.06.2011
(97)	EP 2143170	(47)	22.06.2011	(97)	EP 2188656	(47)	22.06.2011
(97)	EP 2143307	(47)	22.06.2011	(97)	EP 2190646	(47)	22.06.2011
(97)	EP 2144085	(47)	22.06.2011	(97)	EP 2190656	(47)	22.06.2011
(97)	EP 2144252	(47)	22.06.2011	(97)	EP 2190795	(47)	22.06.2011
(97)	EP 2144420	(47)	22.06.2011	(97)	EP 2190922	(47)	22.06.2011
(97)	EP 2144707	(47)	22.06.2011	(97)	EP 2190944	(47)	22.06.2011
(97)	EP 2144759	(47)	22.06.2011	(97)	EP 2191200	(47)	22.06.2011
(97)	EP 2145511	(47)	22.06.2011	(97)	EP 2191467	(47)	22.06.2011
(97)	EP 2145814	(47)	22.06.2011	(97)	EP 2192318	(47)	22.06.2011
(97)	EP 2146152	(47)	22.06.2011	(97)	EP 2192802	(47)	22.06.2011
(97)	EP 2146428	(47)	22.06.2011	(97)	EP 2193745	(47)	22.06.2011
(97)	EP 2146714	(47)	22.06.2011	(97)	EP 2194223	(47)	22.06.2011
(97)	EP 2146785	(47)	22.06.2011	(97)	EP 2194623	(47)	22.06.2011
(97)	EP 2148372	(47)	22.06.2011	(97)	EP 2195091	(47)	22.06.2011
(97)	EP 2149128	(47)	22.06.2011	(97)	EP 2196413	(47)	22.06.2011
(97)	EP 2150173	(47)	22.06.2011	(97)	EP 2197063	(47)	22.06.2011
(97)	EP 2150680	(47)	22.06.2011	(97)	EP 2198144	(47)	22.06.2011
(97)	EP 2150694	(47)	22.06.2011	(97)	EP 2198341	(47)	22.06.2011
(97)	EP 2150750	(47)	22.06.2011	(97)	EP 2199091	(47)	22.06.2011
(97)	EP 2151444	(47)	22.06.2011	(97)	EP 2200723	(47)	22.06.2011
(97)	EP 2151924	(47)	22.06.2011	(97)	EP 2200761	(47)	22.06.2011
(97)	EP 2152371	(47)	22.06.2011	(97)	EP 2203422	(47)	22.06.2011
(97)	EP 2152459	(47)	22.06.2011	(97)	EP 2203448	(47)	22.06.2011
(97)	EP 2152791	(47)	22.06.2011	(97)	EP 2203659	(47)	22.06.2011
(97)	EP 2154995	(47)	22.06.2011	(97)	EP 2204291	(47)	22.06.2011
(97)	EP 2155094	(47)	22.06.2011	(97)	EP 2204342	(47)	22.06.2011
(97)	EP 2155365	(47)	22.06.2011	(97)	EP 2205475	(47)	22.06.2011
(97)	EP 2155674	(47)	22.06.2011	(97)	EP 2205500	(47)	22.06.2011
(97)	EP 2156477	(47)	22.06.2011	(97)	EP 2205671	(47)	22.06.2011
(97)	EP 2157122	(47)	22.06.2011	(97)	EP 2206365	(47)	22.06.2011
(97)	EP 2157732	(47)	22.06.2011	(97)	EP 2206569	(47)	22.06.2011
(97)	EP 2158020	(47)	22.06.2011	(97)	EP 2206817	(47)	22.06.2011
(97)	EP 2158132	(47)	22.06.2011	(97)	EP 2207683	(47)	22.06.2011
(97)	EP 2158133	(47)	22.06.2011	(97)	EP 2207710	(47)	22.06.2011
(97)	EP 2159108	(47)	22.06.2011	(97)	EP 2208237	(47)	22.06.2011
(97)	EP 2162226	(47)	22.06.2011	(97)	EP 2208280	(47)	22.06.2011
(97)	EP 2162653	(47)	22.06.2011	(97)	EP 2208391	(47)	22.06.2011
(97)	EP 2162822	(47)	22.06.2011	(97)	EP 2208633	(47)	22.06.2011
(97)	EP 2163430	(47)	22.06.2011	(97)	EP 2208975	(47)	22.06.2011
(97)	EP 2163809	(47)	22.06.2011	(97)	EP 2209088	(47)	22.06.2011
(97)	EP 2167283	(47)	22.06.2011	(97)	EP 2209873	(47)	22.06.2011
(97)	EP 2167393	(47)	22.06.2011	(97)	EP 2210239	(47)	22.06.2011
(97)	EP 2167984	(47)	22.06.2011	(97)	EP 2210463	(47)	22.06.2011
(97)	EP 2169130	(47)	22.06.2011	(97)	EP 2210676	(47)	22.06.2011
(97)	EP 2169341	(47)	22.06.2011	(97)	EP 2210954	(47)	22.06.2011
(97)	EP 2170559	(47)	22.06.2011	(97)	EP 2211180	(47)	22.06.2011
(97)	EP 2170986	(47)	22.06.2011	(97)	EP 2211583	(47)	22.06.2011
(97)	EP 2171304	(47)	22.06.2011	(97)	EP 2211670	(47)	22.06.2011
(97)	EP 2172112	(47)	22.06.2011	(97)	EP 2212136	(47)	22.06.2011
(97)	EP 2172430	(47)	22.06.2011	(97)	EP 2212977	(47)	22.06.2011
(97)	EP 2173053	(47)	22.06.2011	(97)	EP 2214197	(47)	22.06.2011
(97)	EP 2173519	(47)	22.06.2011	(97)	EP 2214446	(47)	22.06.2011
(97)	EP 2173618	(47)	22.06.2011	(97)	EP 2214519	(47)	22.06.2011
(97)	EP 2174143	(47)	22.06.2011	(97)	EP 2214658	(47)	22.06.2011
(97)	EP 2174149	(47)	22.06.2011	(97)	EP 2215332	(47)	22.06.2011
(97)	EP 2174511	(47)	22.06.2011	(97)	EP 2215798	(47)	22.06.2011
(97)	EP 2174549	(47)	22.06.2011	(97)	EP 2215900	(47)	22.06.2011
(97)	EP 2174943	(47)	22.06.2011	(97)	EP 2217894	(47)	22.06.2011
(97)	EP 2176311	(47)	22.06.2011	(97)	EP 2218207	(47)	22.06.2011
(97)	EP 2176930	(47)	22.06.2011	(97)	EP 2218349	(47)	22.06.2011
(97)	EP 2177412	(47)	22.06.2011	(97)	EP 2218802	(47)	22.06.2011
(97)	EP 2177443	(47)	22.06.2011	(97)	EP 2219431	(47)	22.06.2011
(97)	EP 2177530	(47)	22.06.2011	(97)	EP 2220143	(47)	22.06.2011
(97)	EP 2177693	(47)	22.06.2011	(97)	EP 2220345	(47)	22.06.2011
(97)	EP 2177701	(47)	22.06.2011	(97)	EP 2220346	(47)	22.06.2011
(97)	EP 2177824	(47)	22.06.2011	(97)	EP 2220487	(47)	22.06.2011
(97)	EP 2179508	(47)	22.06.2011	(97)	EP 2221150	(47)	22.06.2011

(97)	EP 2221998	(47)	22.06.2011
(97)	EP 2222398	(47)	22.06.2011
(97)	EP 2222518	(47)	22.06.2011
(97)	EP 2222609	(47)	22.06.2011
(97)	EP 2222984	(47)	22.06.2011
(97)	EP 2223143	(47)	22.06.2011
(97)	EP 2223214	(47)	22.06.2011
(97)	EP 2223475	(47)	22.06.2011
(97)	EP 2223854	(47)	22.06.2011
(97)	EP 2223872	(47)	22.06.2011
(97)	EP 2224203	(47)	22.06.2011
(97)	EP 2225458	(47)	22.06.2011
(97)	EP 2225799	(47)	22.06.2011
(97)	EP 2227240	(47)	22.06.2011
(97)	EP 2227842	(47)	22.06.2011
(97)	EP 2228598	(47)	22.06.2011
(97)	EP 2229307	(47)	22.06.2011
(97)	EP 2229950	(47)	22.06.2011
(97)	EP 2231575	(47)	22.06.2011
(97)	EP 2231582	(47)	22.06.2011
(97)	EP 2231662	(47)	22.06.2011
(97)	EP 2231725	(47)	22.06.2011
(97)	EP 2232076	(47)	22.06.2011
(97)	EP 2232222	(47)	22.06.2011
(97)	EP 2233794	(47)	22.06.2011
(97)	EP 2233796	(47)	22.06.2011
(97)	EP 2233932	(47)	22.06.2011
(97)	EP 2235293	(47)	22.06.2011
(97)	EP 2235296	(47)	22.06.2011
(97)	EP 2235299	(47)	22.06.2011
(97)	EP 2237299	(47)	22.06.2011
(97)	EP 2238425	(47)	22.06.2011
(97)	EP 2238896	(47)	22.06.2011
(97)	EP 2239016	(47)	22.06.2011
(97)	EP 2240928	(47)	22.06.2011
(97)	EP 2241225	(47)	22.06.2011
(97)	EP 2242781	(47)	22.06.2011
(97)	EP 2242935	(47)	22.06.2011
(97)	EP 2244491	(47)	22.06.2011
(97)	EP 2246339	(47)	22.06.2011
(97)	EP 2247920	(47)	22.06.2011
(97)	EP 2248134	(47)	22.06.2011
(97)	EP 2249656	(47)	22.06.2011
(97)	EP 2250644	(47)	22.06.2011
(97)	EP 2250671	(47)	22.06.2011
(97)	EP 2250775	(47)	22.06.2011
(97)	EP 2250857	(47)	22.06.2011
(97)	EP 2252591	(47)	22.06.2011
(97)	EP 2252748	(47)	22.06.2011
(97)	EP 2252857	(47)	22.06.2011
(97)	EP 2255101	(47)	22.06.2011
(97)	EP 2256056	(47)	22.06.2011
(97)	EP 2260026	(47)	22.06.2011
(97)	EP 2261604	(47)	22.06.2011
(97)	EP 2262398	(47)	22.06.2011
(97)	EP 2268823	(47)	22.06.2011
(97)	EP 2271841	(47)	22.06.2011
(97)	EP 2279559	(47)	22.06.2011
(97)	EP 2279970	(47)	22.06.2011
(97)	EP 2280239	(47)	22.06.2011
(97)	EP 2281485	(47)	22.06.2011
(97)	EP 2290397	(47)	22.06.2011
(97)	EP 2296133	(47)	22.06.2011
(97)	EP 2311524	(47)	22.06.2011

Zveřejněné překlady evropských patentových spisů

U následujících udělených evropských patentů s účinky pro Českou republiku byl majitelem předložen překlad patentového spisu do českého jazyka (§ 35c odst. 2 až 4 zákona č. 527/1990 Sb., v platném znění). Údaje jsou řazeny vzestupně podle čísel evropských patentů.

(97)	EP 1412420	(72)	FARLEY, James, M., League City, TX 77573, US
(47)	30.03.2011		SZUL, John, F., Nitro, WV 25143, US
(97)	31.12.2003		MCKEE, Matthew, Gary, Blacksburg, VA 24060, US
(51)	C08J 5/18	(54)	Polyethylenové fólie se zlepšenými fyzikálními vlastnostmi
(96)	19.07.2002	(32)	19.07.2001
(96)	02750164.2	(31)	306600 P
(73)	Univation Technologies LLC, Houston, TX 77056, US		

(33) US	(33) RU
(86) PCT/US2002/022936	(86) PCT/RU2003/000156
(87) WO 2004/000919	(87) WO 2003/086857
(74) Společná advokátní kancelář Všeťečka Zelený Švorčík Kalenský a partneři, JUDr. Miloš Všeťečka, Hálkova 2, Praha 2, 12000	(74) Patentová a známková kancelář, Ing. Jaromír Příkryl, Včelín 1161, Hulín, 76824
<hr/>	
(97) EP 1448205	(97) EP 1517710
(47) 23.03.2011	(47) 30.03.2011
(97) 17.04.2003	(97) 31.12.2003
(51) A61K 31/56 (2006.01)	(51) A61K 47/48 (2006.01)
A61K 31/519 (2006.01)	A61K 38/36 (2006.01)
A61P 1/04 (2006.01)	CI2N 9/64 (2006.01)
A61P 29/00 (2006.01)	C07K 14/745 (2006.01)
(96) 04.10.2002	A61P 7/02 (2006.01)
(96) 02800923.1	A61P 7/04 (2006.01)
(73) Zalicus Inc., Cambridge, MA 02142, US	(96) 20.06.2003
(72) KEITH, Curtis, Boston, MA 02116, US	(96) 03729912.0
BORISY, Alexis, Boston, MA 02114, US	(73) Novo Nordisk Health Care AG, 8050 Zürich, CH
ZIMMERMANN, Grant, Somerville, MA 02144, US	(72) KLAUSEN, Niels, Kristian, DK-2820 Gentofte, DK
JOST-PRICE, Edward, Roydon, West Roxbury, MA 02132, US	BJORN, Sören, DK-2800 Lyngby, DK
MANIVASAKAM, Palaniyandi, Brighton, MA 02135, US	BEHRENS, Carsten, DK-2200 Kobenhavn N, DK
HURST, Nicole, Boston, MA 02132, US	GARIBAY, Patrick, William, DK-2840 Holte, DK
FOLEY, Michael, A., Chestnut Hill, MA 02467, US	(54) Glykoforny pegylovaného faktoru VII
(54) Kombinace pro léčbu zánětlivých onemocnění imunitního systému	(32) 21.06.2002
(32) 05.10.2001	(31) 200200964
(31) 327674 P	(33) DK
(33) US	(86) PCT/DK2003/000420
(86) PCT/US2002/031866	(87) WO 2004/000366
(87) WO 2003/030823	(74) PATENTSERVIS Praha a.s., Jivenská 1273/1, Praha 4, 14021
(74) TRAPLOVÁ HAKR KUBÁT Advokátní a patentová kancelář, Ing. Eduard Hakr, Přístavní 24, Praha 7, 17000	<hr/>
<hr/>	
(97) EP 1488167	(97) EP 1583541
(47) 30.03.2011	(47) 12.01.2011
(97) 04.09.2003	(97) 03.06.2004
(51) F21V 7/16 (2006.01)	(51) A61K 38/26 (2006.01)
(96) 26.02.2003	A61K 31/675 (2006.01)
(96) 03702202.7	A61P 25/00 (2006.01)
(73) Cronk, Paul Andrew, Harbord NSW 2096, AU	A61K 38/23 (2006.01)
(72) Cronk, Paul Andrew, Harbord NSW 2096, AU	A61K 38/27 (2006.01)
(54) Reflektor s dvou obloukového svítidla	A61K 38/22 (2006.01)
(32) 27.02.2002	(96) 20.11.2003
(31) 2002000801	(96) 03772495.2
(33) AU	(73) NeuroNova AB, 114 33 Stockholm, SE
(86) PCT/AU2003/000234	(72) BERTILSSON, Göran, S-137 41 Västerhaninge, SE
(87) WO 2003/072998	ERLANDSSON, Rikard, S-174 59 Sundyberg, SE
(74) PATENTSERVIS Praha a.s., Jivenská 1273/1, Praha 4, 14021	FRISEN, Jonas, 114 26 Stockholm, SE
<hr/>	
(97) EP 1502851	HAEGERSTRAND, Anders, S-182 56 Danderyd, SE
(47) 24.11.2010	HEIDRICH, Jessica, S-120 50 Arsta, SE
(97) 23.10.2003	HELLSTRÖM, Kristina, S-151 46 Södertälje, SE
(51) B64C 11/46 (2006.01)	HÄGGBLAD, Johan, S-118 28 Västgötagränd, SE
B64C 27/08 (2006.01)	JANSSON, Katarina, S-121 45 Joanneshov, SE
(96) 14.04.2003	KORTESMAA, Jarkko, S-118 28 Stockholm, SE
(96) 03719272.1	LINDQUIST, Per, S-175 63 Järfälla, SE
(73) Obschestvo s Ogranichennoi Otvetstvennostyu Midera-k, Moscow, 123053, RU	FRÄMME, Hanna, S-170 68 Solna, SE
(72) AKARO, Andrey Igorevich, Moscow, 105037, RU	MCGUIRE, Jacqueline, S-114 33 Stockholm, SE
DENISOV, Anatoly Alekseevich, St.Petersburg, 191002, RU	MERCER, Alex, S-121 45 Johanneshov, SE
ZELINSKY, Anatoly Mikhailovich, St.Petersburg, 197374, RU	NYBERG, Karl, S-753 31 Uppsala, SE
MEDVEDEV, Mikhail Mikhailovich, Zhukovsky, Moskovskaya obl., 140186, RU	OSSOINAK, Amina, S-113 38 Stockholm, SE
(54) AERODYNAMICKÉ ZVEDACÍ A TAHOVÉ HNACÍ ZAŘÍZENÍ	PATRONE, Cesare, S-126 49 Hägersten, SE
(32) 16.04.2002	RÖNNHOLM, Harriet, 142 61 Trangsund, SE
(31) 2002109755	ZACHRISSON, Olof, 163 54 Spanga, SE
<hr/>	
	WIKSTRÖM, Lilian, 163 54 Spanga, SE
	(54) Sloučeniny a postupy pro zvýšení neurogeneze
	(32) 20.11.2002
	(31) 427912 P
	(33) US
	(86) PCT/IB2003/005311
	(87) WO 2004/045592
	(74) KOREJZOVÁ & SPOL., v.o.s., JUDr. Petra Korejzová, advokátka, Korunní 810/104 E, Praha 10, 10100
<hr/>	
	(97) EP 1602660
	(47) 06.04.2011
	(97) 02.09.2004

- (51) **C07F 9/09** (2006.01)
C07F 9/38 (2006.01)
C07F 9/40 (2006.01)
A61K 31/661 (2006.01)
A61K 31/662 (2006.01)
A61P 1/04 (2006.01)
A61P 9/00 (2006.01)
A61P 9/10 (2006.01)
A61P 11/00 (2006.01)
A61P 11/06 (2006.01)
A61P 13/12 (2006.01)
A61P 17/00 (2006.01)
A61P 29/00 (2006.01)
A61P 37/02 (2006.01)
A61P 37/06 (2006.01)
A61P 37/08 (2006.01)
A61P 43/00 (2006.01)
- (96) 18.02.2004
(96) 04712184.3
- (73) Kyorin Pharmaceutical Co., Ltd., Tokyo 101-8311, JP
(72) KOHNO, Yasushi, Oyama-shi, Tochigi 323-0820, JP
TANAKA, Kiyooki, Shimotsuga-gun, Tochigi 329-0101, JP
KURIYAMA, Kazuhiko, Oyama-shi, Tochigi 329-0214, JP
HORI, Wataru, Oyama-shi, Tochigi 329-0207, JP
- (54) **Deriváty aminofosfonové kyseliny, jejich adiční soli a modulatory receptoru SIP**
- (32) 18.02.2003
(31) 2003039269
(33) JP
(86) PCT/JP2004/001783
(87) WO 2004/074297
(74) Společná advokátní kancelář Všeťečka Zelený Švorčík Kalenský a partneři, JUDr. Miloš Všeťečka, Hálkova 2, Praha 2, 12000
-
- (97) **EP 1608624**
(47) 23.03.2011
(97) 21.10.2004
(51) **C07D 213/79** (2006.01)
A01N 43/40 (2006.01)
(96) 02.04.2004
(96) 04749733.4
(73) Dow AgroSciences LLC, Indianapolis, Indiana 46268, US
(72) BALKO, Terry, William, Greenfield, IN 46140, US
BUYSSÉ, Ann, Marie, Carmel, IN 46032, US
FIELDS, Stephen, Craig, Indianapolis, IN 46260, US
IRVINE, Nicholas, Martin, Westfield, IN 46074, US
LO, William, Chi-Leug, Fishers, IN 46038, US
LOWE, Christian, Thomas, Indianapolis, IN 46268, US
RICHBURG, John, Sanders III, Greenville, Mississippi 38701, US
SCHMITZER, Paul, Richard, Indianapolis, IN 46250, US
- (54) **6-alkyl nebo alkenyl-4-aminopikolináty a jejich použití jako herbicidy**
- (32) 02.04.2003
(31) 459892 P
(33) US
(86) PCT/US2004/010358
(87) WO 2004/089906
(74) PATENTSERVIS Praha a.s., Jivenská 1273/1, Praha 4, 14021
-
- (97) **EP 1628885**
(47) 30.03.2011
(97) 25.11.2004
(51) **B65D 8/00** (2006.01)
B65D 51/28 (2006.01)
B65D 77/04 (2006.01)
(96) 19.05.2004
(96) 04733734.0
(73) Momentum Worldwide Pty Ltd., Pyrmont, NSW 2009, AU
- (72) LEGG-BAGG, Gregory, Fairlight, New South Wales 2094, AU
GUTHRIE, Andrew, Balmain East, New South Wales 2041, AU
TILLER, Robert, Balmain, New South Wales 2041, AU
- (54) **Nový výrobek a propagace využívající tento nový výrobek**
- (32) 19.05.2003
(31) 2003902403
(33) AU
(86) PCT/AU2004/000658
(87) WO 2004/101377
(74) KANIA, SEDLÁK, SMOLA Patentová a známková kancelář, Ing. Lucie Lunzarová, Mendlovo nám. 1a, Brno, 60300
-
- (97) **EP 1656131**
(47) 02.03.2011
(97) 20.01.2005
(51) **A61K 31/205** (2006.01)
A61K 31/616 (2006.01)
A61P 9/00 (2006.01)
A61P 9/14 (2006.01)
A61P 9/10 (2006.01)
A61P 7/10 (2006.01)
A61P 37/02 (2006.01)
A61P 15/10 (2006.01)
(96) 08.07.2004
(96) 04737684.3
(73) Messadek, Jallal, 4000 Liege, BE
(72) Messadek, Jallal, 4000 Liege, BE
- (54) **Použití betainu pro léčbu intermitentní klaudikace**
- (32) 15.07.2003
(31) 200300408
(33) BE
(86) PCT/BE2004/000101
(87) WO 2005/004854
(74) RNDr. Kateřina Hartvichová, Na Bělidle 3, Praha 5, 15000
-
- (97) **EP 1674417**
(47) 16.03.2011
(97) 28.06.2006
(51) **B66B 5/02** (2006.01)
(96) 14.12.2005
(96) 05301055.9
(73) MOTEURS LEROY-SOMER, 16000 Angouleme, FR
(72) Andrejak, Jean-Marie, 16710 Saint-Yrieix, FR
Robelin, Arnaud, 16170 Anville, FR
- (54) **Bezpečnostní zařízení pro výtah**
- (32) 27.12.2004
(31) 0413948
(33) FR
(74) Společná advokátní kancelář Všeťečka Zelený Švorčík Kalenský a partneři, JUDr. Miloš Všeťečka, Hálkova 2, Praha 2, 12000
-
- (97) **EP 1678979**
(47) 11.05.2011
(97) 21.04.2005
(51) **H04B 7/26** (2006.01)
(96) 01.10.2004
(96) 04793985.5
(73) QUALCOMM INCORPORATED, San Diego, CA 92121-1714, US
(72) MALLADI, Durga Prasad, San Diego, CA 92128, US
WILLENEGGER, Serge D., CH-1425 Onnens, CH
ZHANG, Xiaoxia, San Diego, CA 92122, US
- (54) **Systémy a způsoby pro sdělování řídicích dat užitím většího počtu formátů časových úseků**
- (32) 02.10.2003, 27.09.2004
(31) 508584 P, 952426
(33) US, US

(86) PCT/US2004/032395
(87) WO 2005/036914
(74) Čermák a spol., JUDr. Karel Čermák, advokát, Národní 32, Praha 1, 11000

(97) **EP 1694592**
(47) 09.03.2011
(97) 09.06.2005
(51) **B65H 19/18** (2006.01)
(96) 25.11.2004
(96) 04806818.3
(73) RENT S.r.l., 51010 Massa e Cozzile (Pistoia), IT
(72) RENZO, Tommasi, I-51010 Massa a Cozzile, IT
(54) **Dvojitá odvíjecí jednotka pro role listového materiálu, opatřená zařízením pro spojování odvíjených listů**
(32) 28.11.2003
(31) FI20030301
(33) IT
(86) PCT/IT2004/000653
(87) WO 2005/051817
(74) Společná advokátní kancelář Všečeka Zelený Švorčík Kalenský a partneři, JUDr. Miloš Všečeka, Hálkova 2, Praha 2, 12000

(97) **EP 1701842**
(47) 16.03.2011
(97) 21.07.2005
(51) **B32B 7/10** (2006.01)
B66B 31/02 (2006.01)
G09F 23/00 (2006.01)
B32B 25/08 (2006.01)
(96) 06.01.2005
(96) 05700252.9
(73) EHC Canada, Inc., Oshawa, ON L1J 6Z7, CA
(72) MCLEOD, John, Toronto, Ontario M4C 5S2, CA
HAIDER, Viqar, Markham, Ontario L3S 3C7, CA
TATU, Ion-Viorel, Mississauga, Ontario L5H 3R2, CA
(54) **Způsob a zařízení pro aplikaci fólie na povrch madla eskalátoru nebo pohyblivého chodníku**
(32) 07.01.2004
(31) 752316
(33) US
(86) PCT/CA2005/000014
(87) WO 2005/065934
(74) KOREJZOVÁ & SPOL., v.o.s., JUDr. Petra Korejzová, advokátka, Korunní 810/104 E, Praha 10, 10100

(97) **EP 1716917**
(47) 27.04.2011
(97) 25.08.2005
(51) **B01F 5/00** (2006.01)
B01D 3/26 (2006.01)
B01D 53/18 (2006.01)
B01J 19/32 (2006.01)
(96) 16.02.2004
(96) 04711494.7
(73) Anemos Company Ltd., Tokyo 110-0007, JP
(72) KOJIMA, Hisao, Yokohama-shi, Kanagawa 230-0043, JP
(54) **Směšovací element a statický směšovač tekutin využívající tento element**
(86) PCT/JP2004/001631
(87) WO 2005/077506
(74) TRAPLOVÁ HAKR KUBÁT Advokátní a patentová kancelář, Ing. Eduard Hakr, Přístavní 24, Praha 7, 17000

(97) **EP 1721689**
(47) 18.05.2011
(97) 01.09.2005

(51) **B22C 9/10** (2006.01)
B22C 1/10 (2006.01)
B22C 1/22 (2006.01)
B22C 9/02 (2006.01)
B22D 29/00 (2006.01)
C22F 1/04 (2006.01)
C22F 1/06 (2006.01)
C22F 1/00 (2006.01)
(96) 23.02.2005
(96) 05710586.8
(73) SINTOKOGIO, LTD., Nagoya-shi, Aichi 450-0002, JP
(72) KATO, Yusuke, c/o Sintokogio, Ltd., Toyokawa-shi, Aichi 4420061, JP
ZENPO, Toshihiko, c/o Sintokogio, Ltd., Toyokawa-shi, Aichi 4420061, JP
ASANO, Norihiro, c/o Sintokogio, Ltd., Toyokawa-shi, Aichi 4420061, JP
NAGASAKA, Masahiko, c/o Sintokogio, Ltd., Toyokawa-shi, Aichi 4420061, JP
NISHIKAWA, Kazuyuki, c/o Sintokogio, Ltd., Toyokawa-shi, Aichi 4420061, JP
(54) **Způsob výroby odlitku**
(32) 25.02.2004
(31) 2004049428
(33) JP
(86) PCT/JP2005/002893
(87) WO 2005/080023
(74) FISCHER & PARTNER Intellectual Property s.r.o., Ing. Michael Fischer, Na Hrobcí 294/5, Praha 2, 12000

(97) **EP 1726382**
(47) 11.05.2011
(97) 29.09.2005
(51) **B22C 11/00** (2006.01)
(96) 17.12.2004
(96) 04807255.7
(73) SINTOKOGIO, LTD., Nagoya-shi, Aichi 450-0002, JP
(72) HIRATA, Minoru, c/o Shintokogio, Ltd., Toyokawa-shi, Aichi 4420061, JP
KOMIYAMA, Takayuki, c/o Shintokogio, Ltd., Toyokawa-shi, Aichi 4420061, JP
(54) **Způsob formování dolní a horní bezrámové formy a zařízení k jeho provádění**
(32) 18.03.2004, 21.04.2004, 17.11.2004
(31) 2004077333, 2004125536, 2004332788
(33) JP, JP, JP
(86) PCT/JP2004/018897
(87) WO 2005/089983
(74) FISCHER & PARTNER Intellectual Property s.r.o., Ing. Michael Fischer, Na Hrobcí 294/5, Praha 2, 12000

(97) **EP 1763411**
(47) 30.03.2011
(97) 12.01.2006
(51) **B21B 37/42** (2006.01)
(96) 17.06.2005
(96) 05755571.6
(73) SMS Siemag AG, 40237 Düsseldorf, DE
(72) KRÜGER, Matthias, 57271 Hilchenbach, DE
JEPSEN, Olaf, Norman, 57072 Siegen, DE
BREUER, Michael, 57271 Hilchenbach, DE
(54) **Způsob a zařízení pro měření a regulaci rovinnosti a/nebo napětí pásu z ušlechtilé oceli nebo fólie z ušlechtilé oceli při válcování za studena ve víceválcové válcovací stolici, zejména ve 20-válcové Sendzimiřové válcovací stolici**
(32) 06.07.2004
(31) 102004032634
(33) DE
(86) PCT/EP2005/006570
(87) WO 2006/002784

(74) Společná advokátní kancelář Vsetečka Zelený Švorčík Kalenský a partneři, JUDr. Miloš Vsetečka, Hálkova 2, Praha 2, 12000

(97) **EP 1764145**
(47) 30.03.2011
(97) 21.03.2007
(51) **B01D 53/50** (2006.01)
(96) 12.09.2006
(96) 06120481.4
(73) Messer Group GmbH, 65843 Sulzbach, DE
(72) Rohovec, Joachim, 2500 Baden bei Wien, AT
(54) **Způsob regulování koncentrace oxidu siřičitého ve spalínách**
(32) 20.09.2005
(31) 102005044779
(33) DE
(74) TRAPLOVÁ HAKR KUBÁT Advokátní a patentová kancelář, Ing. Eduard Hakr, Přístavní 24, Praha 7, 17000

(97) **EP 1773450**
(47) 16.02.2011
(97) 26.01.2006
(51) **A61P 9/10** (2006.01)
A61K 45/06 (2006.01)
A61K 9/22 (2006.01)
(96) 13.07.2005
(96) 05763958.5
(73) Messadek, Jallal, 4000 Liege, BE
(72) Messadek, Jallal, 4000 Liege, BE
(54) **Terapeutické kombinace**
(32) 22.07.2004
(31) 200400364
(33) BE
(86) PCT/BE2005/000112
(87) WO 2006/007671
(74) RNDr. Kateřina Hartvichová, Na Bělidle 3, Praha 5, 15000

(97) **EP 1778833**
(47) 09.03.2011
(97) 09.02.2006
(51) **C12N 5/0775** (2010.01)
(96) 01.07.2004
(96) 04756623.7
(73) Cytori Therapeutics, Inc., San Diego, CA 92101, US
(72) HEDRICK, Marc, H., Encinitas, CA 92024, US
FRASER, John, K., Los Angeles, CA 90064, US
DANIELS, Eric, Santa Clarita, CA 91321, US
(54) **Způsoby použití regeneračních buněk pro podporu hojení ran**
(86) PCT/US2004/021415
(87) WO 2006/014157
(74) Společná advokátní kancelář Vsetečka Zelený Švorčík Kalenský a partneři, JUDr. Miloš Vsetečka, Hálkova 2, Praha 2, 12000

(97) **EP 1779915**
(47) 16.02.2011
(97) 02.05.2007
(51) **B01D 46/06** (2006.01)
(96) 29.06.2006
(96) 06013426.9
(73) Voss & Eiffert GmbH, 58739 Wickede/Ruhr, DE
(72) Voss, Reinhold, 58710 Menden, DE
(54) **Opěrný koš pro filtrační hadice**
(32) 31.08.2005
(31) 10541521
(33) DE
(74) UNIPATENT, Ing. Jiří Chlustina, Jana Masaryka 43-47, Praha 2, 12000

(97) **EP 1781498**
(47) 13.04.2011
(97) 12.01.2006
(51) **B60R 9/06** (2006.01)
(96) 01.07.2005
(96) 05756272.0
(73) Thule Sweden AB, 330 33 Hillerstorp, SE
(72) FERMAN, Magnus, S-331 54 Värnamo, SE
RAGNARSSON, Magnus, S-331 41 Värnamo, SE
(54) **Zařízení pro sevření nosiče na tažném háku vozidla**
(32) 05.07.2004
(31) 0401731
(33) SE
(86) PCT/SE2005/001052
(87) WO 2006/004520
(74) TRAPLOVÁ HAKR KUBÁT Advokátní a patentová kancelář, Ing. Eduard Hakr, Přístavní 24, Praha 7, 17000

(97) **EP 1786656**
(47) 09.03.2011
(97) 16.03.2006
(51) **B60P 7/15** (2006.01)
B61D 45/00 (2006.01)
(96) 06.09.2005
(96) 05795085.9
(73) Burns Bros., Inc., Lake Oswego, OR 97035, US
(72) SCOTT, Gary M., Lake Oswego, OR 97035, US
(54) **Stlačitelná tyč pro zajištění nákladu**
(32) 07.09.2004, 02.09.2005
(31) 607721 P, 218984
(33) US, US
(86) PCT/US2005/031626
(87) WO 2006/029118
(74) PATENTSERVIS Praha a.s., Jivenská 1273/1, Praha 4, 14021

(97) **EP 1802545**
(47) 23.03.2011
(97) 27.04.2006
(51) **B65H 75/18** (2006.01)
(96) 23.09.2005
(96) 05787347.3
(73) Real Time Logistics Solutions Limited, Slyfield Industrial Estate Guildford, Surrey GU1 1RU, GB
(72) MILTON, Peter George, Gillingham, Kent ME8 6DU, GB
(54) **Jádro pro roli materiálu**
(32) 21.10.2004
(31) 0423409
(33) GB
(86) PCT/GB2005/003699
(87) WO 2006/043021
(74) Čermák a spol., JUDr. Karel Čermák, advokát, Národní 32, Praha 1, 11000

(97) **EP 1809308**
(47) 18.05.2011
(97) 18.05.2006
(51) **A61K 35/00** (2006.01)
A01N 25/00 (2006.01)
A01N 25/08 (2006.01)
A01N 25/24 (2006.01)
(96) 08.11.2004
(96) 04822414.1
(73) Oro-Agri, Inc., Trophy Club TX 76262, US
(72) PULLEN, Erroll, M., Bantry Bay 8005, ZA
(54) **Kompozice adjuvantu pro použití s herbicidy, pesticidy, insekticidy, ovicidy a fungicidy a způsob aplikace**
(86) PCT/US2004/035512
(87) WO 2006/052228

- | | |
|---|---|
| <p>(74) KANIA, SEDLÁK, SMOLA Patentová a známková kancelář, Ing. Lucie Lunzarová, Mendlovo nám. 1a, Brno, 60300</p> | <p>(96) 17.11.2005
(96) 05809281.8</p> |
| <hr/> | |
| <p>(97) EP 1812459
(47) 30.03.2011
(97) 04.05.2006
(51) C07K 14/47 (2006.01)
C07K 1/16 (2006.01)
C12N 15/63 (2006.01)
C12N 5/10 (2006.01)
G01N 33/68 (2006.01)
(96) 28.10.2004
(96) 04793596.0
(73) Dobeel Co., Ltd., Seongnam-si, Kyonggi-do 462-716, KR
(72) MOON, Hong, Mo, Kyonggi-do 464-120, KR
YUM, Jung, Sun, Kyonggi-do 463-914, KR
AHN, Byung, Cheol, Yonging-si, Gyeonggi-do 448-542, KR
LEE, Joo, Youn, Kyonggi-do 463-862, KR
YOON, Jaeseung, Kyonggi-do 449-160, KR</p> | <p>(73) ArcelorMittal France, 93200 Saint Denis, FR
(72) Takahama, Yoshiki, Futtu-shi, Chiba 2938511, JP
Shiraishi, Toshiyuki, Futtu-shi, Chiba 2938511, JP
Ogawa, Shigeru, Futtu-shi, Chiba 2938511, JP
Vanel, Luc, F-57530 OGY, FR
Hauret, Guy, F-13270 Fos-sur-Mer, FR</p> |
| <p>(54) Způsob masové produkce multimerního lektinu vázajícího maltózu
(86) PCT/KR2004/002739
(87) WO 2006/046786
(74) TRAPLOVÁ HAKR KUBÁT Advokátní a patentová kancelář, Ing. Eduard Hakr, Přístavní 24, Praha 7, 17000</p> | <p>(54) Způsob dodávání mazacího oleje při válcování za studena
(32) 22.11.2004
(31) 2004337306
(33) JP
(86) PCT/JP2005/021497
(87) WO 2006/054781
(74) TRAPLOVÁ HAKR KUBÁT Advokátní a patentová kancelář, Ing. Eduard Hakr, Přístavní 24, Praha 7, 17000</p> |
| <hr/> | |
| <p>(97) EP 1816989
(47) 02.02.2011
(97) 27.04.2006
(51) A61F 2/44 (2006.01)
(96) 18.10.2005
(96) 05807161.4
(73) Büttner-Janž, Karin, 12557 Berlin, DE
(72) BÜTTNER Eiko, 10245 Berlin, DE
Büttner-Janž Karin Prof., 12557 Berlin, DE</p> | <p>(97) EP 1830003
(47) 16.03.2011
(97) 05.09.2007
(51) E01F 15/14 (2006.01)
(96) 24.01.2007
(96) 07001532.6
(73) SPS SCHUTZPLANKEN GMBH, D-63743 Aschaffenburg, DE
(72) Urlberger, Karl, 63743 Aschaffenburg, DE
(54) Tlumič nárazů se segmentovými deskami
(32) 01.03.2006
(31) 102006009806
(33) DE
(74) Společná advokátní kancelář Všeťečka Zelený Švorčík Kalenský a partneři, JUDr. Miloš Všeťečka, Hálkova 2, Praha 2, 12000</p> |
| <p>(54) Endoprotéza meziobratlové ploténky bederní a krční páteře zachovávající její fyziologickou hybnost
(32) 18.10.2004
(31) PCT/DE2004/002331
(33) DE
(86) PCT/DE2005/001884
(87) WO 2006/042532
(74) Čermák a spol., JUDr. Karel Čermák, advokát, Národní 32, Praha 1, 11000</p> | <p>(97) EP 1833507
(47) 16.03.2011
(97) 13.07.2006
(51) A61K 39/04 (2006.01)
C07K 14/35 (2006.01)
(96) 05.01.2006
(96) 06700223.8
(73) ISIS INNOVATION LIMITED, Oxford OX1 2JD, GB
(72) MCSHANE, Helen, Oxford OX3 7LJ, GB
PATHAN, Ansar A., Oxford OX3 7LJ, GB
HILL, Adrian, Oxford OX3 7BN, GB
GILBERT, Sarah C., Oxford OX3 7BN, GB</p> |
| <p>(97) EP 1824571
(47) 16.02.2011
(97) 15.06.2006
(51) A63B 5/11 (2006.01)
(96) 08.12.2005
(96) 05823193.7
(73) Board & Batten International Inc., Georgetown, KY
Alexander, Keith Vivian, Christchurch, NZ
(72) ALEXANDER, Keith, Vivian, Christchurch, 8004, NZ</p> | <p>(54) Kompozice pro imunizaci proti mykobaktériím
(32) 05.01.2005, 03.02.2005
(31) 0500102, 649804 P
(33) GB, US
(86) PCT/GB2006/000023
(87) WO 2006/072787
(74) Společná advokátní kancelář Všeťečka Zelený Švorčík Kalenský a partneři, JUDr. Miloš Všeťečka, Hálkova 2, Praha 2, 12000</p> |
| <p>(54) Trampolína pro sportovní a/nebo rekreační použití
(32) 09.12.2004
(31) 53711204
(33) NZ
(86) PCT/NZ2005/000323
(87) WO 2006/062420
(74) PATENTSERVIS Praha a.s., Jivenská 1273/1, Praha 4, 14021</p> | <p>(97) EP 1838990
(47) 30.03.2011
(97) 27.07.2006
(51) F17C 5/02 (2006.01)
F17C 9/00 (2006.01)
F17C 7/02 (2006.01)
(96) 10.01.2006
(96) 06706185.3
(73) Linde AG, 80331 München, DE
(72) PRALLER, Andreas, 82110 Germering, DE</p> |
| <p>(97) EP 1829623
(47) 23.03.2011
(97) 26.05.2006
(51) B21B 27/10 (2006.01)
B21B 45/02 (2006.01)
B21B 37/00 (2006.01)</p> | <p>(54) Zásobovací zařízení na vstříkové lité kysličníkem uhličitým
(32) 21.01.2005
(31) 102005002976
(33) DE</p> |

(86) PCT/EP2006/000143
(87) WO 2006/077027
(74) TRAPLOVÁ HAKR KUBÁT Advokátní a patentová kancelář, Ing. Eduard Hakr, Přístavní 24, Praha 7, 17000

(97) **EP 1851088**

(47) 06.04.2011

(97) 17.08.2006

(51) **B60N 2/70** (2006.01)

A47C 7/14 (2006.01)

B62J 1/26 (2006.01)

B29C 44/32 (2006.01)

B29C 70/68 (2006.01)

B29C 70/72 (2006.01)

(96) 10.02.2006

(96) 06710351.5

(73) SELLE ROYAL S.P.A., 36050 Pozzoleone (Vicenza), IT

(72) SEGATO, Stefano, I-36100 Vicenza, IT

(54) **Ergonomická nosná konstrukce pro části lidského těla a způsob její výroby**

(32) 10.02.2005

(31) VI20050040

(33) IT

(86) PCT/IB2006/000258

(87) WO 2006/085202

(74) PATENTSERVIS Praha a.s., Jivenská 1273/1, Praha 4, 14021

(97) **EP 1852039**

(47) 16.02.2011

(97) 07.11.2007

(51) **A47G 7/04** (2006.01)

(96) 03.05.2007

(96) 07008921.4

(73) Alurex, s.r.o., Lanžhot, CZ

(72) Joch, Zbynek, 69002 Breclav, CZ

(54) **Okrasný květinový truhlík**

(32) 04.05.2006

(31) 200617690 U

(33) CZ

(74) Ing. Libor Markes, Grohova 54, Brno, 60200

(97) **EP 1852588**

(47) 11.05.2011

(97) 07.11.2007

(51) **F02B 37/12** (2006.01)

(96) 29.03.2007

(96) 07006520.6

(73) smk systeme metall kunststoff gmbh & co. kg., 70794

Filderstadt-Plattenhardt, DE

(72) Wortmann, Frank, 73765 Neuhausen, DE

Bahm, Klaus, 76703 Kraichtal/Menzingen, DE

(54) **Regulátor plnicího tlaku pro dobíjecí turbokompresor poháněný zplodinami hoření spalovacích motorů pro automobily**

(32) 04.05.2006

(31) 102006021130

(33) DE

(74) Čermák a spol., JUDr. Karel Čermák, advokát, Národní 32, Praha 1, 11000

(97) **EP 1854869**

(47) 23.03.2011

(97) 14.11.2007

(51) **C11D 17/04** (2006.01)

C11D 3/36 (2006.01)

C11D 3/20 (2006.01)

(96) 09.05.2006

(96) 06113694.1

(73) The Procter & Gamble Company, Cincinnati, OH 45202, US

(72) De Buzzaccarini, Francesco, 2870, Breeendonk, BE
Coosemans, Steven Jozef Louis, 1910, Kampenhout, BE
Gualco, Lorenzo Matteo Pierre, 1120, Brussels, BE

(54) **Ve vodě rozpustná kapsička obsahující kapalnou směs**

(74) Společná advokátní kancelář Všeťečka Zelený Švorčík Kalenský a partneři, JUDr. Otakar Švorčík, Hálkova 2, Praha 2, 12000

(97) **EP 1876227**

(47) 23.03.2011

(97) 09.01.2008

(51) **C11D 3/386** (2006.01)

C11D 3/37 (2006.01)

C11D 3/00 (2006.01)

(96) 07.07.2006

(96) 06116784.7

(73) The Procter & Gamble Company, Cincinnati, OH 45202, US

(72) Lant, Neil, Newcastle upon Tyne, NE3 5RP, GB

Patterson, Steven, Washington Tyne & Wear, NE37 1RZ, GB

(54) **Detergentní směsi**

(74) Společná advokátní kancelář Všeťečka Zelený Švorčík Kalenský a partneři, JUDr. Otakar Švorčík, Hálkova 2, Praha 2, 12000

(97) **EP 1881250**

(47) 30.03.2011

(97) 23.01.2008

(51) **F16L 11/112** (2006.01)

F16L 11/118 (2006.01)

(96) 10.05.2007

(96) 07009389.3

(73) IVG COLBACHINI S.p.A., 35030 Cervarese S. Croce PD, IT

(72) Colbachini, Giuseppe Aldinio, 35030 Cervarese Santa Croce Padova, IT

(54) **Vlnité pružné potrubí s vestavěným elektrickým kabelem**

(32) 21.07.2006

(31) MI20061436

(33) IT

(74) PATENTSERVIS Praha a.s., Jivenská 1273/1, Praha 4, 14021

(97) **EP 1885382**

(47) 02.03.2011

(97) 30.11.2006

(51) **C12N 5/0775** (2010.01)

(96) 25.05.2005

(96) 05754073.4

(73) Cytori Therapeutics, Inc., San Diego, California 92121, US

(72) FRASER, John, K., Los Angeles, California 90064, US

HEDRICK, Marc, H., Encino, California 91436, US

ZHU, Min, San Diego, California 92129, US

STREM, Brian, M., San Diego, California 92109, US

DANIELS, Eric, Santa Clarita, California 91321, US

WULUR, Isabella, West Hills, California 91307, US

(54) **Způsoby použití buněk derivovaných z tukové tkáně v léčbě kardiovaskulárních chorobných stavů**

(86) PCT/US2005/018605

(87) WO 2006/127007

(74) Společná advokátní kancelář Všeťečka Zelený Švorčík Kalenský a partneři, JUDr. Miloš Všeťečka, Hálkova 2, Praha 2, 12000

(97) **EP 1892151**

(47) 09.03.2011

(97) 27.02.2008

(51) **B60R 3/02** (2006.01)

(96) 21.08.2007

(96) 07016331.6
(73) Gebr. Bode GmbH & Co. KG, 34123 Kassel, DE
(72) Winterfeld, Dirk, 34128 Kassel, DE
(54) **Posuvné stupátko pro vestavění do vozidla veřejné osobní dopravy s nakloněnou podlahovou plochou**
(32) 25.08.2006
(31) 202006013126 U
(33) DE
(74) Společná advokátní kancelář Všetečka Zelený Švorčík Kalenský a partneři, JUDr. Pavel Zelený, Hálkova 2, Praha 2, 12000

(97) **EP 1908461**
(47) 16.03.2011
(97) 09.04.2008
(51) **A61K 31/135** (2006.01)
A61K 31/165 (2006.01)
(96) 16.02.2004
(96) 07123564.2
(73) PIERRE FABRE MEDICAMENT, 92100 Boulogne-Billancourt, FR
(72) Deregnaucourt, Jean, 75014, PARIS, FR
Grosse, Richard, 45520, GIDY, FR
(54) **Použití enantiometru (1S, 2R) milnacipranu pro přípravu léčiva**
(32) 14.02.2003, 03.06.2003
(31) 0301849, 453574
(33) FR, US
(74) PATENTSERVIS Praha a.s., Jivenská 1273/1, Praha 4, 14021

(97) **EP 1917167**
(47) 30.03.2011
(97) 05.04.2007
(51) **B60S 1/08** (2006.01)
G01P 3/487 (2006.01)
(96) 25.08.2006
(96) 06831754.4
(73) VALEO SYSTEMES D'ESSUYAGE, 78321 La Verrière, FR
(72) HARTMANN, Werner, 71665 Vaihingen/Enz, DE
SEBASTIAN GONZALEZ, Miguel Angel, 70376 Stuttgart, DE
(54) **Elektromotorický pomocný pohon pro vozidla**
(32) 27.08.2005
(31) 102005040647
(33) DE
(86) PCT/IB2006/003679
(87) WO 2007/036810
(74) Společná advokátní kancelář Všetečka Zelený Švorčík Kalenský a partneři, JUDr. Miloš Všetečka, Hálkova 2, Praha 2, 12000

(97) **EP 1923022**
(47) 19.01.2011
(97) 21.05.2008
(51) **A61F 2/42** (2006.01)
(96) 08.11.2005
(96) 08001262.8
(73) Alphamed Medizintechnik Fischer GmbH, A-8301 Lassnitzhöhe, AT
(72) Fellingner, Michael, Prof. Dr., 8010 Graz, AT
Orthner, Ernst, Prim. Doz. Dr., 4600 Wels, AT
Siorpaes, Robert, Prim. Dr., 6380 St. Johann, AT
(54) **Díly endoprotézy hlezenního kloubu**
(32) 08.11.2004
(31) 18622004
(33) AT
(74) Společná advokátní kancelář Všetečka Zelený Švorčík Kalenský a partneři, JUDr. Miloš Všetečka, Hálkova 2, Praha 2, 12000

(97) **EP 1959014**
(47) 23.03.2011
(97) 20.08.2008
(51) **C07K 16/28** (2006.01)
CI2N 15/13 (2006.01)
CI2N 5/16 (2006.01)
A61K 39/395 (2006.01)
(96) 09.07.2004
(96) 08007731.6
(73) F. Hoffmann-La Roche AG, 4070 Basel, CH
(72) Graus, Yvo, 3984 PR Odijk, NL
Kopetzki, Erhard, 82377 Penzberg, DE
Kuenkele, Klaus-Peter, 83671 Benediktbeuren, DE
Mundigl, Olaf, 82362 Weilheim, DE
Parren, Paul, 3984 PR Odijk, NL
Rebers, Frank, 3554 CT Utrecht, NL
Schumacher, Ralf, 82377 Penzberg, DE
van de Winkel, Jan, 3707 CK Zeist, NL
van Vugt, Martine, 3994 KR Houten, NL
(54) **Protilátky proti receptoru pro růstový faktor podobný inzulinu I a jejich použití**
(32) 10.07.2003
(31) 03015526
(33) EP
(74) Čermák a spol., JUDr. Karel Čermák, advokát, Národní 32, Praha 1, 11000

(97) **EP 1961265**
(47) 23.03.2011
(97) 21.06.2007
(51) **H05B 3/82** (2006.01)
G21C 1/09 (2006.01)
(96) 12.12.2006
(96) 06841915.9
(73) Areva NP, 92400 Courbevoie, FR
(72) STELTZLEN, Françoise, F-78400 Chatou, FR
FOUCAULT, Marc, F-71200 Le Creusot, FR
MEYZAUD, Yves, F-61300 Saint Jouin de Blavou, FR
SCOTT, Peter, F-78590 Noisy Le Roi, FR
(54) **Topné těleso pro tlakovou nádobu primárního okruhu jaderného reaktoru na tlakovou vodu**
(32) 16.12.2005
(31) 0512853
(33) FR
(86) PCT/FR2006/002711
(87) WO 2007/068821
(74) INPARTNERS GROUP, Ing. Dušan Kendereški, Lidická 51, Brno, 60200

(97) **EP 1968861**
(47) 23.03.2011
(97) 24.05.2007
(51) **B65D 43/02** (2006.01)
(96) 09.11.2006
(96) 06818446.4
(73) SEDA S.p.A., 80022 Arzano-Napoli, IT
(72) D'AMATO, Gianfranco, 80022 Arzano Napoli, IT
(54) **Víko pro nádobu ve tvaru poháru**
(32) 18.11.2005
(31) 05025264
(33) EP
(86) PCT/EP2006/010766
(87) WO 2007/057123
(74) TRAPLOVÁ HAKR KUBÁT Advokátní a patentová kancelář, Ing. Eduard Hakr, Přístavní 24, Praha 7, 17000

(97) **EP 1969292**
(47) 16.03.2011
(97) 31.05.2007
(51) **F24F 5/00** (2006.01)
F28D 5/02 (2006.01)

(96) 28.11.2006
(96) 06824282.5
(73) Optimair Holding B.V., 8334 RW Tuk, NL
(72) MEIJER, Willem, NL-7021 DV Zelhem, NL
(54) **Zařízení pro ochlazování proudu vzduchu**
(32) 28.11.2005
(31) 1030538
(33) NL
(86) PCT/NL2006/000595
(87) WO 2007/061298
(74) PATENTSERVIS Praha a.s., Jivenská 1273/1, Praha 4, 14021

(97) **EP 1974622**
(47) 23.03.2011
(97) 26.07.2007
(51) **A41D 19/00** (2006.01)
A41D 19/01 (2006.01)
(96) 18.01.2007
(96) 07707023.3
(73) Kim, Sung-Kwang, Kashihara-shi, Nara 6340078, JP
(72) Kim, Sung-Kwang, Kashihara-shi, Nara 6340078, JP
(54) **Rukavice**
(32) 19.01.2006
(31) 2006011099
(33) JP
(86) PCT/JP2007/050719
(87) WO 2007/083712
(74) Společná advokátní kancelář Všeťečka Zelený Švorčík Kalenský a partneři, JUDr. Pavel Zelený, Hálkova 2, Praha 2, 12000

(97) **EP 1993216**
(47) 11.05.2011
(97) 19.11.2008
(51) **H04W 52/14** (2009.01)
H04W 52/26 (2009.01)
H04W 52/28 (2009.01)
H04W 52/36 (2009.01)
(96) 08.09.2004
(96) 08015300.0
(73) Qualcomm Incorporated, San Diego, CA 92121-1714, US
(72) Lundby, Stein A., Solana Beach, CA 92075, US
Jain, Avinash Qualcomm Incorporated, San Diego, CA 92121-1714, US
Odenwalder, Joseph P. Qualcomm Incorporated, San Diego, CA 92121-1714, US
Sarkar, Sandip, San Diego, CA 92121, US
Chen, Tao, San Diego, CA 92121, US
Wei, Yongbin, San Diego, CA 92129, US
(54) **Zařízení, systém a způsob k řízení komunikace zpětného spojení**
(32) 08.09.2003, 08.09.2003
(31) 501563 P, 501450 P
(33) US, US
(74) Čermák a spol., JUDr. Karel Čermák, advokát, Národní 32, Praha 1, 11000

(97) **EP 2021639**
(47) 23.03.2011
(97) 06.12.2007
(51) **F16B 25/10** (2006.01)
(96) 25.05.2007
(96) 07725554.5
(73) Würth International AG, 7004 Chur, CH
(72) WOLPERT, Frank, 74635 Eschental, DE
WANNER, Jürgen, 74638 Waldenburg, DE
WUNDERLICH, Andreas, 74653 Kupferzell, DE
(54) **Samořezný šroub**
(32) 29.05.2006
(31) 102006026176
(33) DE

(86) PCT/EP2007/004658
(87) WO 2007/137771
(74) Čermák a spol., JUDr. Karel Čermák, advokát, Národní 32, Praha 1, 11000

(97) **EP 2043826**
(47) 16.02.2011
(97) 17.01.2008
(51) **B26B 3/00** (2006.01)
B26B 11/00 (2006.01)
B25G 1/10 (2006.01)
(96) 05.07.2007
(96) 07764438.3

(73) Friedr. Dick GmbH & Co. KG, 73779 Deizisau, DE
(72) LÖHNERT, Horst, 73760 Ostfildern, DE
(54) **Nůž a způsob k jeho výrobě**
(32) 12.07.2006
(31) 102006032150
(33) DE
(86) PCT/DE2007/001197
(87) WO 2008/006342
(74) Společná advokátní kancelář Všeťečka Zelený Švorčík Kalenský a partneři, JUDr. Miloš Všeťečka, Hálkova 2, Praha 2, 12000

(97) **EP 2057165**
(47) 16.03.2011
(97) 13.03.2008
(51) **C07D 487/04** (2006.01)
A61P 31/04 (2006.01)
A61P 37/06 (2006.01)
A61K 31/519 (2006.01)
A61P 33/02 (2006.01)
A61P 17/06 (2006.01)
A61P 35/00 (2006.01)

(96) 07.09.2007
(96) 07834863.8
(73) INDUSTRIAL RESEARCH LIMITED, Lower Hutt, NZ
ALBERT EINSTEIN COLLEGE OF MEDICINE OF YESHIVA UNIVERSITY, Bronx, New York 10461, US
(72) CLINCH, Keith, Lower Hutt, NZ
EVANS, Gary Brian, Lower Hutt, NZ
FURNEAUX, Richard Hubert, Wellington, NZ
KELLY, Peter Michael, Wellington, NZ
SCHRAMM, Vern L., New Rochelle, New York 10805, US
TYLER, Peter Charles, Wellington, NZ
WOOLHOUSE, Anthony David, Wellington, NZ
GULAB, Shivali Ashwin, Wellington, NZ

(54) **Acyklické amino inhibitory nucleosidové fosforylázy a nukleosidové hydrolázy**
(32) 07.09.2006
(31) 842867 P
(33) US
(86) PCT/NZ2007/000261
(87) WO 2008/030119
(74) PATENTSERVIS Praha a.s., Jivenská 1273/1, Praha 4, 14021

(97) **EP 2066820**
(47) 27.04.2011
(97) 03.04.2008
(51) **C22B 7/00** (2006.01)
C22B 1/00 (2006.01)
C22B 7/02 (2006.01)
F27B 9/18 (2006.01)
F26B 17/00 (2006.01)
A62D 3/00 (2007.01)

(96) 25.09.2007
(96) 07803600.1
(73) PAUL WURTH S.A., 1122 Luxembourg, LU

(72) ROTH, Jean-Luc, 57100 Thionville, FR
PIEZANOWSKI, Ludivine, 54190 Villerupt, FR
PELLETIER, Marc, 94160 Saint-Mande, FR
LAUDET, Alain, 5000 Namur, BE
(54) **Způsob tepelného zpracování kovových odpadů znečištěných organickými sloučeninami a zařízení pro jeho provádění**
(32) 29.09.2006
(31) 06121543
(33) EP
(86) PCT/EP2007/060148
(87) WO 2008/037703
(74) TRAPLOVÁ HAKR KUBÁT Advokátní a patentová kancelář, Ing. Jan Kubát, Přístavní 24, Praha 7, 17000

(97) **EP 2076260**
(47) 23.03.2011
(97) 20.03.2008
(51) **A61K 31/4035** (2006.01)
C07D 401/04 (2006.01)
C07D 401/14 (2006.01)
C07D 405/14 (2006.01)
A61P 35/00 (2006.01)
A61K 31/4439 (2006.01)
(96) 14.09.2007
(96) 07838415.3
(73) CELGENE CORPORATION, Summit, NJ 07901, US
(72) MULLER, George, W., Rancho Santa Fe, CA 92067, US
CHEN, Roger, S.C., Edison, NJ 08820, US
(54) **N-methylaminomethyl isoindolové sloučeniny, prostředky s jejich obsahem a způsoby jejich použití**
(32) 15.09.2006
(31) 845227 P
(33) US
(86) PCT/US2007/020201
(87) WO 2008/033567
(74) KOREJZOVÁ & SPOL., v.o.s., JUDr. Petra Korejzová, advokátka, Korunní 810/104 E, Praha 10, 10100

(97) **EP 2086418**
(47) 29.12.2010
(97) 10.04.2008
(51) **A61B 10/00** (2006.01)
A61B 10/02 (2006.01)
B01L 3/00 (2006.01)
(96) 05.10.2007
(96) 07820988.9
(73) Bard Peripheral Vascular, Inc., Tempe, AZ 85281, US
(72) VIDEBAEK, Karsten, DK-4000 Roskilde, DK
STAAL, Lasse G., DK-4040 Jyllinge, DK
GUNDBERG, Tomas, DK-4130 Viby Sjaelland, DK
DANBORG, Lasse, DK-2600 Glostrup, DK
(54) **Systém pro manipulaci s tkáněmi se sníženým nebezpečím pro operátora**
(32) 06.10.2006
(31) 850004 P
(33) US
(86) PCT/EP2007/060615
(87) WO 2008/040812
(74) Čermák a spol., JUDr. Karel Čermák, advokát, Národní 32, Praha 1, 11000

(97) **EP 2100889**
(47) 20.04.2011
(97) 16.09.2009
(51) **C07D 401/04** (2006.01)
C07D 231/08 (2006.01)
(96) 29.07.2003
(96) 09008363.5
(73) E. I. du Pont de Nemours and Company, Wilmington, DE 19898, US
(72) Annis, Gary, David, Landenberg, PA 19350, US

(54) **Způsob přípravy 3-halo-4, 5-dihydro-1H-pyrazolů**
(32) 31.07.2002, 11.02.2003
(31) 400356 P, 446451 P
(33) US, US
(74) PATENTSERVIS Praha a.s., Jivenská 1273/1, Praha 4, 14021

(97) **EP 2102039**
(47) 20.04.2011
(97) 19.06.2008
(51) **B60S 1/04** (2006.01)
(96) 16.11.2007
(96) 07822661.0
(73) Robert Bosch GmbH, 70442 Stuttgart, DE
(72) BENNER, Andreas, 77830 Buehlertal, DE
HUMMEL, Rainer, 77866 Rheinau, DE
PINO JOAQUIN, Jose Carlos, 43720 Arbos Del Penedes, ES
DIETRICH, Jan, 77815 Buehl, DE
SURKAMP, Gundolf, 08720 Vilafranca Del Penedes, ES
KRAUS, Achim, 77815 Buehl, DE
BURKARD, Hermann, 76473 Iffezheim, DE
(54) **Stírací zařízení, zejména pro motorové vozidlo**
(32) 12.12.2006
(31) 102006058740
(33) DE
(86) PCT/EP2007/062441
(87) WO 2008/071515
(74) Čermák a spol., JUDr. Karel Čermák, advokát, Národní 32, Praha 1, 11000

(97) **EP 2103725**
(47) 13.04.2011
(97) 23.09.2009
(51) **D05B 57/14** (2006.01)
D05B 57/26 (2006.01)
(96) 18.02.2009
(96) 09002230.2
(73) Dürkopp Adler AG, 33719 Bielefeld, DE
(72) Dokoupil, Eduard, 67963 Svetla, CZ
Vybihal, Pavel, 67935 Sebetov, CZ
(54) **Chapač pro šicí stroj s dvojitým vázaným stehem**
(32) 19.03.2008
(31) 102008014913
(33) DE
(74) Čermák a spol., JUDr. Karel Čermák, advokát, Národní 32, Praha 1, 11000

(97) **EP 2106779**
(47) 30.03.2011
(97) 07.10.2009
(51) **A61H 3/00** (2006.01)
A61B 5/103 (2006.01)
A63B 22/02 (2006.01)
(96) 19.03.2009
(96) 09155608.4
(73) ForceLink B.V., 4105 JR Culemborg, NL
(72) Roerdink, Melvyn, 1091 JM, Amsterdam, NL
Beek, Peter Jan, 1054 ZH, Amsterdam, NL
(54) **Zařízení pro zobrazování cílových indikací pro pohyby nohou u osob s poruchou chůze**
(32) 31.03.2008
(31) 1035236
(33) NL
(74) Hák, Janeček & Švestka, Patentová a známková kancelář, Ing. Pavel Janeček, U Průhonu 5, Praha 7, 17000

(97) **EP 2108473**
(47) 23.03.2011
(97) 14.10.2009

(51) **B23B 29/02** (2006.01)
B23Q 11/00 (2006.01)
F16F 7/108 (2006.01)
(96) 07.04.2009
(96) 09305295.9
(73) SECO - E.P.B., 67330 Bouxwiller, FR
(72) Ostermann, Mathieu, 67700 Saverne, FR
Freyermuth, Alain, 67350 Pfaffenhofen, FR
(54) **Držák nástroje opatřený tlumičem**
(32) 10.04.2008
(31) 0852416
(33) FR
(74) Čermák a spol., JUDr. Karel Čermák, advokát, Národní 32, Praha 1, 11000

(97) **EP 2113429**
(47) 16.03.2011
(97) 04.11.2009
(51) **B60R 21/215** (2011.01)
(96) 30.04.2008
(96) 08008250.6
(73) Peguform GmbH, 79268 Bötzingen, DE
(72) Nogaret, Eric, 68600 Bisheim, FR
Pignard, Pierre, 68320 Jebnheim, FR
(54) **Vnitřní obložení s integrovaným airbagovým krytem**
(74) Čermák a spol., JUDr. Karel Čermák, advokát, Národní 32, Praha 1, 11000

(97) **EP 2119906**
(47) 02.03.2011
(97) 18.11.2009
(51) **F02P 15/08** (2006.01)
(96) 14.05.2008
(96) 08156187.0
(73) Delphi Technologies, Inc., Troy, MI 48007, US
(72) WEYAND, Peter, 8064, Bertrange, LU
(54) **Způsob poskytování vícenábojového zapalování**
(74) Čermák a spol., JUDr. Karel Čermák, advokát, Národní 32, Praha 1, 11000

(97) **EP 2125562**
(47) 06.04.2011
(97) 04.09.2008
(51) **B65D 75/58** (2006.01)
B65D 75/56 (2006.01)
(96) 05.02.2008
(96) 08708685.6
(73) SCA Hygiene Products GmbH, 68305 Mannheim, DE
(72) EILERT, Diana, 68239 Mannheim, DE
OHLSSON, Kristin, 68526 Ladenburg, DE
(54) **Obal pro hygienické výrobky**
(32) 28.02.2007
(31) 202007002960 U
(33) DE
(86) PCT/EP2008/051384
(87) WO 2008/104444
(74) Rott, Růžička & Guttmann Patentové, známkové a advokátní kanceláře, Ing. Václav Krmenčík, Vinohradská 37, Praha 2, 12000

(97) **EP 2125736**
(47) 30.03.2011
(97) 03.07.2008

(51) **C07D 213/61** (2006.01)
C07D 413/12 (2006.01)
C07D 417/12 (2006.01)
A61K 31/44 (2006.01)
A61K 31/4427 (2006.01)
A61P 25/00 (2006.01)
A61P 29/00 (2006.01)
A61P 31/00 (2006.01)
A61P 35/00 (2006.01)
(96) 21.12.2007
(96) 07846434.4
(73) LEO PHARMA A/S, 2750 Ballerup, DK
(72) FELDING, Jakob, DK-2920 Charlottenlund, DK
NIELSEN, Simon, Feldbäk, DK-2730 Herlev, DK
(54) **Substituované acetofenony vhodné jako inhibitory PDE4**

(32) 22.12.2006, 21.06.2007
(31) 871689 P, 945470 P
(33) US, US
(86) PCT/DK2007/000564
(87) WO 2008/077404
(74) Společná advokátní kancelář Všeťečka Zelený Švorčík Kalenský a partneři, JUDr. Miloš Všeťečka, Hálkova 2, Praha 2, 12000

(97) **EP 2125789**
(47) 16.03.2011
(97) 03.07.2008
(51) **C07D 403/04** (2006.01)
A01N 43/54 (2006.01)
(96) 12.12.2007
(96) 07856587.6
(73) Bayer CropScience AG, 40789 Monheim, DE
(72) FRACKENPOHL, Jens, 60322 Frankfurt, DE
GEBAUER, Olaf, 51377 Leverkusen, DE
CEREZO-GALVEZ, Silvia, 40674 Langenfeld, DE
ES-SAYED, Mazen, 40764 Langenfeld, DE
GÖRGENS, Ulrich, 40882 Ratingen, DE
FRANKEN, Eva-Maria, 69009 Lyon, FR
MALSAM, Olga, 51503 Rösrath, DE
SCHNATTERER, Stefan, 65795 Hattersheim, DE
ARNOLD, Christian, 40764 Langenfeld, DE
LÜMMEN, Peter, 65510 Idstein, DE
SCHWARZ, Hans-Georg, 40764 Langenfeld, DE
HENSE, Achim, 51379 Leverkusen, DE
WERNER, Stefan, 40789 Monheim am Rhein, DE
MAECHLING, Simon, 50670 Köln, DE
(54) **Pyrimidinylpyrazoly jako insekticidně a parazitocidně účinné látky**
(32) 20.12.2006, 20.01.2007
(31) 102006060230, 102007003036
(33) DE, DE
(86) PCT/EP2007/010839
(87) WO 2008/077483
(74) TRAPLOVÁ HAKR KUBÁT Advokátní a patentová kancelář, Ing. Eduard Hakr, Přístavní 24, Praha 7, 17000

(97) **EP 2138047**
(47) 13.04.2011
(97) 30.12.2009
(51) **A23G 1/00** (2006.01)
A23G 1/02 (2006.01)

(96) 25.06.2009
(96) 09163778.5
(73) Barry Callebaut AG, 8005 Zurich, CH
(72) Bernaert, Herwig, 9280 Lebbeke-Wieze, BE
Camu, Nicholas, 9280 Lebbeke-Wieze, BE
Lohmüller, Tobias, 9280 Lebbeke-Wieze, BE
(54) **Způsob ochucování kakaových bobů**
(32) 27.06.2008
(31) 08159262
(33) EP
(74) A. Holas & partner Patentová a známková kancelář, Ing. Mgr. Hana Holasová, Křížová 4/105, Brno, 60300

(97) **EP 2159465**
(47) 16.03.2011
(97) 03.03.2010
(51) **F16L 25/00** (2006.01)
(96) 19.08.2009
(96) 09010632.9
(73) Kottmann GOSLA GmbH, 58638 Iserlohn, DE
(72) Dickel, Heiko, 58769 Nachrodt-Wibilingswerde, DE
(54) **Tlaková hadice pro systém vedení vody, zejména pro napojení pohyblivých sanitárních armatur nebo pro spojování částí systému vedení vody**
(32) 27.08.2008
(31) 102008039991
(33) DE
(74) Společná advokátní kancelář Všeťečka Zelený Švorčík Kalenský a partneři, JUDr. Miloš Všeťečka, Hálkova 2, Praha 2, 12000

(47) 02.02.2011
(97) 29.01.2009
(51) **D04B 9/06** (2006.01)
D04B 15/68 (2006.01)
(96) 15.07.2008
(96) 08790060.1
(73) SANTONI S.p.A., 25135 Brescia, IT
(72) LONATI, Ettore, I-25135 Brescia, IT
LONATI, Tiberio, I-25135 Brescia, IT
LONATI, Fausto, I-25135 Brescia, IT
(54) **Okrouhlý pletací stroj pro ponožky s jehlami na talíři**
(32) 24.07.2007
(31) BS20070104
(33) IT
(86) PCT/IT2008/000472
(87) WO 2009/013773
(74) Čermák a spol., JUDr. Karel Čermák, advokát, Národní 32, Praha 1, 11000

(97) **EP 2165910**
(47) 20.04.2011
(97) 24.03.2010
(51) **B61F 1/08** (2006.01)
(96) 17.09.2008
(96) 08016343.9
(73) Stadler Winterthur AG, 8400 Winterthur, CH
(72) Cortesi, Alberto, 8547 Gachnang, CH
(54) **Kolejové vozidlo**
(74) Čermák a spol., JUDr. Karel Čermák, advokát, Národní 32, Praha 1, 11000

(97) **EP 2178513**
(47) 30.03.2011
(97) 31.12.2008
(51) **A61K 9/20** (2006.01)
A61K 31/551 (2006.01)
A61K 45/06 (2006.01)
C07D 213/42 (2006.01)
(96) 20.06.2008
(96) 08771569.4
(73) Bristol-Myers Squibb Company, Princeton, NJ 05843-4000, US
(72) KOO, Otilia May Yue, New Brunswick, New Jersey 08903, US
NIK FAR, Faranak, New Brunswick, New Jersey 08903, US
DIAZ, Steven, Martinsville, New Jersey 08836, US

(97) **EP 2168083**
(47) 06.04.2011
(97) 15.01.2009
(51) **G06K 19/077** (2006.01)
(96) 02.07.2008
(96) 08774613.7
(73) Gutehoffnungshütte Radsatz GmbH, 46145 Oberhausen, DE
(72) WALTER, Michael J., 46562 Voerde, DE
KRAUTWALD, Stefan, 45468 Mülheim a. d. Ruhr, DE
(54) **Zařízení pro bezdotykový přenos dat z objektu na dotazovací zařízení**
(32) 12.07.2007
(31) 202007009845 U
(33) DE
(86) PCT/EP2008/058471
(87) WO 2009/007279
(74) Rott, Růžička & Guttman Patentové, známkové a advokátní kanceláře, Ing. Jiří Andera, Vinohradská 37, Praha 2, 12000

(54) **Tabletované prostředky obsahující atazanavir**
(32) 22.06.2007
(31) 945694 P
(33) US
(86) PCT/US2008/067633
(87) WO 2009/002829
(74) PATENTSERVIS Praha a.s., Jivenská 1273/1, Praha 4, 14021

(97) **EP 2169293**
(47) 16.03.2011
(97) 31.03.2010
(51) **F16L 33/22** (2006.01)
F16L 37/092 (2006.01)
(96) 26.02.2009
(96) 09002779.8
(73) FRÄNKISCHE ROHRWERKE Gebr. Kirchner GmbH & Co. KG, 97486 Königsberg, DE
(72) Welsch, Thomas, 97437 Haßfurt, DE
(54) **Nástrčná spojka pro trubky a spojovací zařízení s alespoň dvěma takovými nástrčnými spojkami**
(32) 24.09.2008
(31) 102008048658
(33) DE
(74) KOREJZOVÁ & SPOL., v.o.s., JUDr. Petra Korejzová, advokátka, Korunní 810/104 E, Praha 10, 10100

(97) **EP 2178809**
(47) 30.03.2011
(97) 22.01.2009
(51) **C05C 3/00** (2006.01)
(96) 18.07.2008
(96) 08786231.4
(73) Borealis Agrolinz Melamine GmbH, 4021 Linz, AT
(72) BRUCKBAUER, Christina, A-5282 Ranshofen, AT
JÄGER, Emmerich, A-4532 Rohr, AT

(97) **EP 2180935**
(47) 11.05.2011
(97) 05.03.2009
(51) **B01D 46/42** (2006.01)
B01D 46/00 (2006.01)
B05B 15/12 (2006.01)
(96) 04.07.2008
(96) 08784620.0
(73) Dürr Systems GmbH, 74321 Bietigheim-Bissingen, DE

(54) **Nitrosulfátové hnojivo obsahující uhličitán vápenatý a způsob získávání takového hnojiva**
(32) 19.07.2007
(31) 102007034278
(33) DE
(86) PCT/EP2008/059423
(87) WO 2009/010576
(74) Daniela Toningerová, patentový a známkový zástupce, Kamenická 3, Praha 7, 17000

(97) **EP 2171142**

(72) HOLZHEIMER, Jens, 71732 Tamm, DE
WIELAND, Dietmar, 71336 Waiblingen, DE
(54) **Filtrační zařízení a způsob oddělování prostříku mokrého laku**
(32) 24.08.2007
(31) 102007040901
(33) DE
(86) PCT/EP2008/005480
(87) WO 2009/026984
(74) Čermák a spol., JUDr. Karel Čermák, advokát, Národní 32, Praha 1, 11000

(97) **EP 2197618**
(47) 23.03.2011
(97) 19.03.2009
(51) **B23K 9/025** (2006.01)
B66C 23/70 (2006.01)
B23K 37/04 (2006.01)
B23K 37/053 (2006.01)
B23K 9/035 (2006.01)
B23K 101/06 (2006.01)
(96) 24.07.2008
(96) 08784392.6
(73) Terex Demag GmbH, 66482 Zweibrücken, DE
(72) KIPPING, Ralf, 66484 Battweiler, DE
STRAKE, Markus, 59556 Lippstadt, DE
(54) **Způsob podélného švového svařování profilů jeřábových výložníků**
(32) 10.09.2007
(31) 102007044570
(33) DE
(86) PCT/DE2008/001280
(87) WO 2009/033443
(74) Společná advokátní kancelář Všeťečka Zelený Švorčík Kalenský a partneři, JUDr. Miloš Všeťečka, Hálkova 2, Praha 2, 12000

(97) **EP 2207643**
(47) 04.05.2011
(97) 19.03.2009
(51) **B23Q 17/20** (2006.01)
B23Q 17/22 (2006.01)
B23Q 17/24 (2006.01)
G02B 27/00 (2006.01)
(96) 11.09.2008
(96) 08804065.4
(73) MARPOSS SOCIETA' PER AZIONI, 40010 Bentivoglio (BO), IT
(72) MARTELLI, Samuele, I-40050 Argelato (BO), IT
BRUNI, Roberto, I-40133 Bologna, IT
(54) **Zařízení pro kontrolu mechanických součástí s optickými ústrojími a příslušné ochranné zařízení a způsob**
(32) 13.09.2007
(31) BO20070623
(33) IT
(86) PCT/EP2008/062100
(87) WO 2009/034147
(74) TRAPLOVÁ HAKR KUBÁT Advokátní a patentová kancelář, Ing. Eduard Hakr, Přístavní 24, Praha 7, 17000

(97) **EP 2208552**
(47) 13.04.2011
(97) 21.07.2010
(51) **B21D 28/02** (2006.01)
B21D 28/16 (2006.01)
B21K 1/30 (2006.01)
B21D 53/28 (2006.01)
(96) 19.01.2009
(96) 09000652.9
(73) Finova Feinschneidtechnik GmbH, 42897 Remscheid, DE

(72) Zimmermann, Martin, 52064 Aachen, DE
Watermann, Martin, 51467 Bergisch Gladbach, DE
Trumpf, Konrad, 51519 Odenthal, DE
(54) **Způsob a zařízení pro jemné řezání obrobků**
(74) KOREJZOVÁ & SPOL., v.o.s., JUDr. Petra Korejzová, advokátka, Korunní 810/104 E, Praha 10, 10100

(97) **EP 2209852**
(47) 16.03.2011
(97) 14.05.2009
(51) **C08L 77/10** (2006.01)
C08K 5/14 (2006.01)
D06M 13/10 (2006.01)
C08L 7/00 (2006.01)
C08L 9/00 (2006.01)
B60C 1/00 (2006.01)
C08J 5/06 (2006.01)
D06M 101/36 (2006.01)
(96) 07.11.2008
(96) 08848509.9
(73) Teijin Aramid B.V., 6827 AV Arnhem, NL
(72) PIERIK, Sebastianus Christoffel Josephus, NL-6663 KP Lent, NL
DATTA, Rabindra Nath, NL-7433 HL Schalkhaar, NL
(54) **Aramidové částice obsahující peroxidový radikálový iniciátor**
(32) 09.11.2007
(31) 07021841
(33) EP
(86) PCT/EP2008/065134
(87) WO 2009/060067
(74) KOREJZOVÁ & SPOL., v.o.s., JUDr. Petra Korejzová, advokátka, Korunní 810/104 E, Praha 10, 10100

(97) **EP 2214933**
(47) 13.04.2011
(97) 11.06.2009
(51) **B60R 16/02** (2006.01)
B60N 2/02 (2006.01)
B60N 2/44 (2006.01)
H01R 13/46 (2006.01)
H02G 11/00 (2006.01)
(96) 02.12.2008
(96) 08858032.9
(73) Renault s.a.s., 92100 Boulogne-Billancourt, FR
(72) JOUENARD, Eric, 78370 Plaisir, FR
LARVOR, Philippe, 78960 Voisins-le-Bretonneux, FR
(54) **Elektrické připojení prvku vnitřní výbavy automobilu**
(32) 03.12.2007
(31) 0759496
(33) FR
(86) PCT/EP2008/066637
(87) WO 2009/071545
(74) TRAPLOVÁ HAKR KUBÁT Advokátní a patentová kancelář, Ing. Eduard Hakr, Přístavní 24, Praha 7, 17000

(97) **EP 2263677**
(47) 13.04.2011
(97) 22.12.2010
(51) **A61K 31/593** (2006.01)
A61P 3/02 (2006.01)
A61P 19/10 (2006.01)
A61P 17/06 (2006.01)
A61P 3/08 (2006.01)
A61P 13/08 (2006.01)
A61P 35/00 (2006.01)
A61P 5/18 (2006.01)
(96) 18.05.2010
(96) 10163156.2
(73) Hybrigenics, 75014 Paris, FR
(72) Delansorne, Rémi, 75006 Paris, FR
Dufour-Lamartinié, Jean-François, 75011 Paris, FR
(54) **Nové terapeutické použití inekalcitolu**

- (32) 20.05.2009
- (31) 179906 P
- (33) US
- (74) INPARTNERS GROUP, Ing. Dušan Kendereski, Lidická
51, Brno, 60200

Zveřejněné opravené překlady evropských patentových spisů

U následujících udělených evropských patentů s účinky pro Českou republiku byl majitelem předložen opravený překlad patentového spisu do českého jazyka (§35d odst. 2 zákona č. 527/1990 Sb., v platném znění).

Datem zveřejnění opraveného překladu evropského patentového spisu je datum publikace tohoto Věstníku.

- (97) EP 2206578

MM4A Zánik evropských patentů nezaplacením poplatků za udržování platnosti patentu

Následující evropské patenty udělené Evropským patentovým úřadem s účinky pro Českou republiku zanikly pro nezaplacení poplatků za udržování platnosti patentu (§22 písm. b) zákona č. 527/1990 Sb., v platném znění).

- (97) EP 1319888
- (97) EP 1323809
- (97) EP 1327826
- (97) EP 1330987
- (97) EP 1431009
- (97) EP 1435273
- (97) EP 1449600
- (97) EP 1455802
- (97) EP 1456112
- (97) EP 1456340
- (97) EP 1458995
- (97) EP 1462704
- (97) EP 1463735
- (97) EP 1499590
- (97) EP 1543727
- (97) EP 1543736
- (97) EP 1548287
- (97) EP 1552860
- (97) EP 1557347
- (97) EP 1572180
- (97) EP 1578422
- (97) EP 1578738
- (97) EP 1578740
- (97) EP 1587506
- (97) EP 1669497
- (97) EP 1671731
- (97) EP 1672306
- (97) EP 1688230
- (97) EP 1689516
- (97) EP 1693479
- (97) EP 1694338
- (97) EP 1695318
- (97) EP 1697350
- (97) EP 1697380
- (97) EP 1758297
- (97) EP 1828340
- (97) EP 1828459
- (97) EP 1831651
- (97) EP 1834016
- (97) EP 1836211
- (97) EP 1888613
- (97) EP 1921733
- (97) EP 1932447
- (97) EP 1935804
- (97) EP 1960316
- (97) EP 1971575
- (97) EP 1977244
- (97) EP 2094734

MA4A Zánik evropských patentů vzdáním se patentu

Následující evropské patenty udělené Evropským patentovým úřadem s účinky pro Českou republiku zanikly z toho důvodu, že se jich majitel vzdal (§22 písm. c) zákona č. 527/1990 Sb., v platném znění).

(97) EP 1461360

PD4A Převod práv a ostatní změny majitelů evropských patentů

(97) **EP 1419061**

(73) Styron LLC, Midland, 48674, MI, US

(97) **EP 1419061**

(73) Styron Europe GmbH, CH-8810, Horgen, CH

(97) **EP 1597109**

(73) Styron LLC, Midland, 48674, MI, US

(97) **EP 1597109**

(73) Styron Europe GmbH, CH-8810, Horgen, CH

(97) **EP 1996744**

(73) Metascape LLC, Maple Grove, 55369, MN, US

(97) **EP 2004688**

(73) BioArctic Neuroscience AB, 112 51 Stockholm, SE

(97) **EP 2097207**

(73) Tata Steel IJmuiden B.V., 1970 CA IJmuiden, NL

FG1K

Zapsané užité vzory - přehled podle čísel zápisu

V období uzávěrky tohoto čísla Věstníku zapsal Úřad průmyslového vlastnictví tyto užité vzory.

22415	A 01 K 1/015	(2006.01)
22416	B 66 F 19/00	(2006.01)
22417	B 66 D 1/74	(2006.01)
22418	B 26 F 3/12	(2006.01)
22419	E 01 H 1/12	(2006.01)
22420	E 01 D 4/00	(2006.01)
22421	A 41 B 13/04	(2006.01)
22422	B 42 D 1/08	(2006.01)
22423	H 02 J 15/00	(2006.01)
22424	E 01 H 1/12	(2006.01)
22425	D 06 F 67/00	(2006.01)
22426	C 10 L 5/44	(2006.01)
22427	C 10 L 5/44	(2006.01)
22428	E 05 B 29/00	(2006.01)
22429	C 10 L 5/44	(2006.01)
22430	C 10 L 5/44	(2006.01)
22431	C 12 G 3/04	(2006.01)
22432	E 01 F 9/053	(2006.01)
22433	G 01 S 13/86	(2006.01)

FG1K

Zapsané užité vzory - řazené podle MPT

- (51) **A01K 1/015** (2006.01)
(11) 22415
(21) **2010-23219**
(22) 15.09.2010
(47) 27.06.2011
(73) ASAN-CZ s. r. o., Mirovice, CZ
(72) Janicki Vladimír, Slabčice, CZ
(54) **Ekologická podestýlka pro kočky a drobné hlodavce**
(74) KOŇÁK - patentová a známková kancelář, Antonín Koňák, Karla Čapka 808, Milevsko, 39901
- (51) **A41B 13/04** (2006.01)
(11) 22421
(21) **2011-24095**
(22) 21.03.2011
(47) 27.06.2011
(73) Reja Europe s.r.o., Praha, CZ
(72) Berlinger Barbora Mgr., Gross Siegharts, AT
Janoušková Petra, Praha, CZ
(54) **Odklápací svrchní plenkové kalhotky**
(74) Mgr. Michaela Chytilová, Na Zlatnici 108/18, Praha 4, 14700
- (51) **B26F 3/12** (2006.01)
(11) 22418
(21) **2010-23749**
(22) 31.12.2010
(47) 27.06.2011
(73) Výzkumný ústav rostlinné výroby, v. v. i., Praha, CZ
(72) Zámečník Jiří Ing. CSc., Praha, CZ
Bilavčík Alois RNDr. Ph.D., Praha, CZ
Faltus Miloš Ing. Ph.D., Praha, CZ
(54) **Zařízení k řezání fólie**
(74) Ministerstvo zemědělství ČR, Mgr. Hana Jirkalová, Těšnov 17, Praha 1, 11705
- (51) **B42D 1/08** (2006.01)
(11) 22422
(21) **2011-24145**
(22) 30.03.2011
(47) 27.06.2011
(73) Zsigmondová Kristína, Praha, CZ
(72) Zsigmondová Kristína, Praha, CZ
(54) **Výrobek pro uchování fotografií, kreseb, obrázků, psaného textu nebo jiných obrazových prvků, například fotoalbum, diář nebo deník**
(74) Rott, Růžička & Guttman Patentové, známkové a advokátní kanceláře, JUDr. Ing. Miloslav Hainz, Vinohradská 37, Praha 2, 12000
- (51) **B66D 1/74** (2006.01)
(11) 22417
(21) **2010-23712**
(22) 28.12.2010
(47) 27.06.2011
(73) Mendelova univerzita v Brně, Brno, CZ
(72) Nevřkla Pavel Ing., Jihlava, CZ
Neruda Jindřich prof. Ing. CSc., Brno, CZ
Král Radim, Hranice, CZ
(54) **Traktorový naviják textilních lan**
- (51) **B66F 19/00** (2006.01)
(11) 22416
(21) **2010-23451**
(22) 11.11.2010
(47) 27.06.2011
(73) KOEXPRO OSTRAVA, akciová společnost, Ostrava - Vítkovice, CZ
- (72) Pařenica Jaroslav Ing., Ostrava - Poruba, CZ
Piskorz Petr Ing., Havířov - Město, CZ
Hájek Eduard Ing., Ostrava - Krásné Pole, CZ
Zhang Ligang Dipl. Ing., Beijing, CN
(54) **Břemenový manipulátor**
- (51) **C10L 5/44** (2006.01)
B09B 3/00 (2006.01)
(11) 22426
(21) **2011-24289**
(22) 04.05.2011
(47) 27.06.2011
(73) Česká zemědělská univerzita v Praze, Technická fakulta, Praha, CZ
(72) Brožek Milan Prof. Ing. CSc., Praha, CZ
(54) **Palivo na bázi zbytků z čaje**
- (51) **C10L 5/44** (2006.01)
B09B 3/00 (2006.01)
(11) 22427
(21) **2011-24290**
(22) 04.05.2011
(47) 27.06.2011
(73) Česká zemědělská univerzita v Praze, Technická fakulta, Praha, CZ
(72) Brožek Milan Prof. Ing. CSc., Praha, CZ
(54) **Palivo na bázi zbytků z kávy**
- (51) **C10L 5/44** (2006.01)
B09B 3/00 (2006.01)
(11) 22429
(21) **2011-24320**
(22) 11.05.2011
(47) 27.06.2011
(73) Česká zemědělská univerzita v Praze, Technická fakulta, Katedra materiálu a strojírenské technologie, Praha 6 - Suchdol, CZ
(72) Brožek Milan Prof. Ing. CSc., Praha, CZ
(54) **Ekologické palivo na bázi zbytků z řezu růží**
- (51) **C10L 5/44** (2006.01)
B09B 3/00 (2006.01)
(11) 22430
(21) **2011-24321**
(22) 11.05.2011
(47) 27.06.2011
(73) Česká zemědělská univerzita v Praze, Technická fakulta, Katedra materiálu a strojírenské technologie, Praha 6 - Suchdol, CZ
(72) Brožek Milan Prof. Ing. CSc., Praha, CZ
Nováková Alexandra, Praha, CZ
(54) **Ekologické palivo na bázi zbytků z tabáku**
- (51) **C12G 3/04** (2006.01)
(11) 22431
(21) **2011-24333**
(22) 12.05.2011
(47) 27.06.2011
(73) EIM-EKO s.r.o., Uherský Brod, CZ
(72) Jehličková Ludmila, Uherský Brod, CZ
(54) **Lihovina s žen-šenem**
- (51) **D06F 67/00** (2006.01)
(11) 22425
(21) **2011-24206**
(22) 13.04.2011
(47) 27.06.2011
(73) Primus CE s.r.o., Příbor, CZ
(72) Oderský Michal Ing., Kopřivnice, CZ
Glac Antonín, Karviná, CZ
(54) **Zařízení k odsávání par z prostoru válcového žehliče**

- (74) Patentová a známková kancelář, Ing. Jiří Malůšek,
Mendlovo nám. 1a, Brno, 60300
- (51) **E01D 4/00** (2006.01)
E01D 12/00 (2006.01)
E01D 19/00 (2006.01)
E01D 19/12 (2006.01)
E01D 101/28 (2006.01)
E01D 101/32 (2006.01)
- (11) 22420
(21) **2011-24058**
(22) 14.03.2011
(47) 27.06.2011
(73) Stráský, Hustý a partneři s.r.o., Brno, CZ
(72) Stráský Jiří Prof. Ing. CSc., Česká, CZ
Hustý Ilja Ing., Brno, CZ
- (54) **Prostorově zakřivené mostové těleso a prostorově zakřivený most**
- (74) Ing. Dobroslav Musil, patentová kancelář, Ing. Dobroslav Musil, Cejl 38, Brno, 60200
- (51) **E01F 9/053** (2006.01)
E01F 9/04 (2006.01)
E01C 11/00 (2006.01)
- (11) 22432
(21) **2011-24336**
(22) 13.05.2011
(47) 27.06.2011
(73) Bednář Radek, Prostějov, CZ
(72) Bednář Radek, Prostějov, CZ
- (54) **Silniční obrubník pro montáž dopravního značení**
- (51) **E01H 1/12** (2006.01)
E01H 15/00 (2006.01)
- (11) 22419
(21) **2011-23951**
(22) 21.02.2011
(47) 27.06.2011
(73) Smolíková Jana, Praha, CZ
(72) Smolíková Jana, Praha, CZ
- (54) **Ruční sběrač psích exkrementů**
- (51) **E01H 1/12** (2006.01)
E01H 15/00 (2006.01)
A01M 23/16 (2006.01)
- (11) 22424
(21) **2011-24181**
(22) 07.04.2011
(47) 27.06.2011
(73) Vasilev Ivan Ing., Zbuzany, CZ
(72) Vasilev Ivan Ing., Zbuzany, CZ
- (54) **Sběrač na psí exkrementy, slímáky a jiné malé a slizké věci**
- (51) **E05B 29/00** (2006.01)
E05B 29/14 (2006.01)
E05B 31/00 (2006.01)
E05B 25/08 (2006.01)
E05B 21/06 (2006.01)
E05B 15/00 (2006.01)
E05B 19/02 (2006.01)
- (11) 22428
(21) **2011-24296**
(22) 06.05.2011
(47) 27.06.2011
(73) ASSA ABLOY Rychnov, s. r. o., Rychnov nad Kněžnou, CZ
(72) Holda Jiří Ing., Jaroměř, CZ
- (54) **Zámek a klíč**
- (74) Pavel Reichel a kol., Ing. Pavel Reichel, Lopatecká 14, Praha 4, 14700
- (51) **G01S 13/86** (2006.01)
G01S 13/88 (2006.01)
F41H 7/00 (2006.01)
- (11) 22433
- (21) **2011-24394**
(22) 25.05.2011
(47) 27.06.2011
(73) České vysoké učení technické v Praze, Fakulta elektrotechnická, Praha, CZ
(72) Hudec Přemysl doc. Ing. CSc., Praha, CZ
- (54) **Mikrovlnný systém pro detekci, lokalizaci a identifikaci ohrožujících střel**
- (74) Ing. Hana Dušková, Na Kočově 180, Chotutice, 28103
- (51) **H02J 15/00** (2006.01)
H02J 1/14 (2006.01)
H02J 3/32 (2006.01)
H02J 7/35 (2006.01)
H01L 31/048 (2006.01)
H01M 8/22 (2006.01)
- (11) 22423
(21) **2011-24176**
(22) 07.04.2011
(47) 27.06.2011
(73) Plisková Eva, Šenov, CZ
Pliska Jan, Bohumín, CZ
(72) Plisková Eva, Šenov, CZ
Pliska Jan, Bohumín, CZ
- (54) **Uspořádání akumulární FV elektrárny s paralelním připojením k přenosové nebo distribuční soustavě**
- (74) INPARTNERS GROUP, Ing. Dušan Kendereški, Lidická 51, Brno, 60200

Seznam majitelů zapsaných užitečných vzorů

(73)	(11)	(51)	(73)	(11)	(51)
ASAN-CZ s. r. o., Mirovice, CZ	22415	<i>A 01 K 1/015</i>	(2006.01)		
ASSA ABLOY Rychnov, s. r. o., Rychnov nad Kněžnou, CZ	22428	<i>E 05 B 29/00</i>	(2006.01)		
Bednář Radek, Prostějov, CZ	22432	<i>E 01 F 9/053</i>	(2006.01)		
Česká zemědělská univerzita v Praze, Technická fakulta, Praha, CZ	22426	<i>C 10 L 5/44</i>	(2006.01)		
Česká zemědělská univerzita v Praze, Technická fakulta, Katedra materiálu a strojírenské technologie, Praha 6 - Suchdol, CZ	22429	<i>C 10 L 5/44</i>	(2006.01)		
Česká zemědělská univerzita v Praze, Technická fakulta, Katedra materiálu a strojírenské technologie, Praha 6 - Suchdol, CZ	22430	<i>C 10 L 5/44</i>	(2006.01)		
Česká zemědělská univerzita v Praze, Technická fakulta, Praha, CZ	22427	<i>C 10 L 5/44</i>	(2006.01)		
České vysoké učení technické v Praze, Fakulta elektrotechnická, Praha, CZ	22433	<i>G 01 S 13/86</i>	(2006.01)		
EIM-EKO s.r.o., Uherský Brod, CZ	22431	<i>C 12 G 3/04</i>	(2006.01)		
KOEXPRO OSTRAVA, akciová společnost, Ostrava - Vítkovice, CZ	22416	<i>B 66 F 19/00</i>	(2006.01)		
Mendelova univerzita v Brně, Brno, CZ	22417	<i>B 66 D 1/74</i>	(2006.01)		
Pliska Jan, Bohumín, CZ	22423	<i>H 02 J 15/00</i>	(2006.01)		
Plisková Eva, Šenov, CZ	22423	<i>H 02 J 15/00</i>	(2006.01)		
Primus CE s.r.o., Příbor, CZ	22425	<i>D 06 F 67/00</i>	(2006.01)		
Reja Europe s.r.o., Praha, CZ	22421	<i>A 41 B 13/04</i>	(2006.01)		
Smolíková Jana, Praha, CZ	22419	<i>E 01 H 1/12</i>	(2006.01)		
Stráský, Hustý a partneři s.r.o., Brno, CZ	22420	<i>E 01 D 4/00</i>	(2006.01)		
Vasilev Ivan Ing., Zbuzany, CZ	22424	<i>E 01 H 1/12</i>	(2006.01)		
Výzkumný ústav rostlinné výroby, v. v. i., Praha, CZ	22418	<i>B 26 F 3/12</i>	(2006.01)		
Zsigmondová Kristína, Praha, CZ	22422	<i>B 42 D 1/08</i>	(2006.01)		

FG4Q

Zapsané průmyslové vzory - přehled podle čísel zápisu

V období uzávěrky tohoto čísla Věstníku zapsal Úřad průmyslového vlastnictví tyto průmyslové vzory:

35073	20-01
35113	12-07
35114	12-07
35115	10-01
35116	07-06
35117	09-03
35118	10-01
35119	32-00

FG4Q

Zapsané průmyslové vzory - přehled podle tříd

- (51) 07-06
- (11) 35116
- (21) 2010-38194
- (22) 16.04.2010
- (15) 23.06.2011
- (45) 23.06.2011
- (54) Stojánek na pivní tácky, ubrousky, záložky
- (28) 7
- (73) ORANGE CITY s.r.o., Praha 5, CZ
- (72) Vidov Mikhail, Praha 6, CZ
Zakardonskaya Olga, Praha 6, CZ
- (74) Advokátní a patentová kancelář, Mgr. Klára Studená,
advokátka, patentový zástupce, Komunardů 36, Praha 7,
17000
- (55)

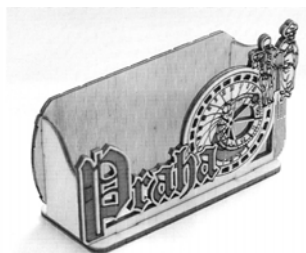

3.2

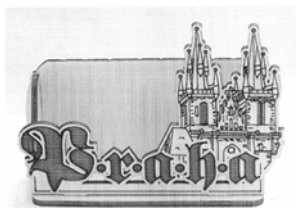

1.1



4.1



1.2

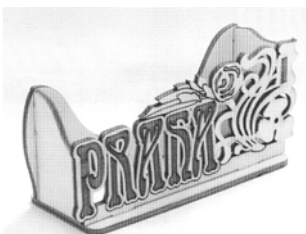

4.2



2.1



5.1

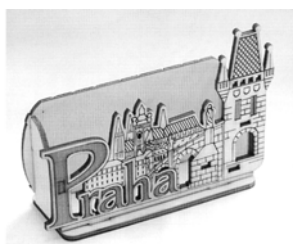

2.2



5.2



3.1

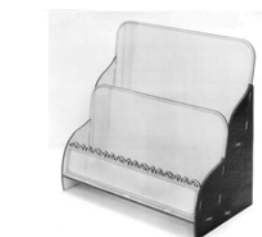

6.1



6.2

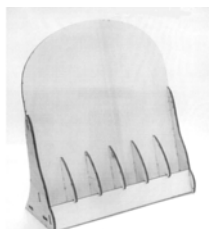

7.1

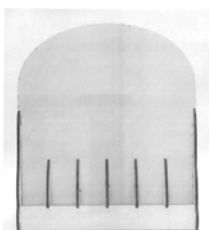

7.2

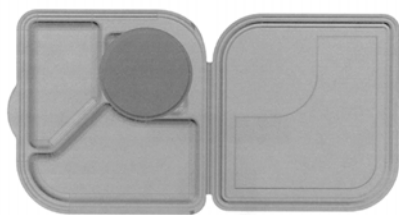

2.1



2.2



2.3



3.1

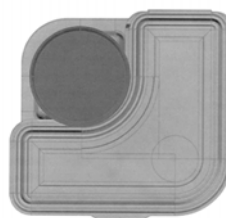

4.1

- (51) **09-03**
(11) 35117
(21) 2010-38272
(22) 09.06.2010
(15) 23.06.2011
(45) 23.06.2011
(54) Termoizolační obal
(28) 4
(73) Býma Petr, Hodslavice, CZ
(72) Býma Petr Mgr., Hodslavice, CZ
Ing. Lukáš Merenda Ph.D., Hodslavice, CZ
(74) HM PARTNERS s.r.o., Ing. Zdeněk Michálek, 28. října
150, Ostrava, 70200
(55)



1.1



1.2

- (51) **10-01**
(11) 35115
(21) 2010-38172
(22) 09.04.2010
(15) 23.06.2011
(45) 23.06.2011
(54) Hodiny
(28) 1
(73) ORANGE CITY s.r.o., Praha 5, CZ
(72) Vzdal se práva být uveden - §35(2)(c) zák.č.207/2000 Sb.,
Neuvedeno, XY
Vzdal se práva být uveden - §35(2)(c) zák.č.207/2000 Sb.,
Neuvedeno, XY
(74) Advokátní a patentová kancelář, Mgr. Klára Studená,
advokátka, patentový zástupce, Komunardů 36, Praha 7,
17000

(55)



1.1



1.2



1.3



1.4

(51) **10-01**
(11) 35118
(21) 2010-38388
(22) 04.10.2010
(15) 23.06.2011
(45) 23.06.2011
(54) Orloj
(28) 1
(73) Rujbr Oldřich Ak. sochař, Brno, CZ
(72) Rujbr Oldřich Ak. sochař, Brno, CZ
Kameník Petr Bc., Brno, CZ
(74) JUDr. Petr Přehnil Ph.D., Doležalova 3, Brno, 61600
(55)



1.1



1.2

(51) **12-07**
(11) 35113
(21) 2010-38134
(22) 19.03.2010
(15) 23.06.2011
(45) 23.06.2011
(54) Vrtulový list
(28) 1
(73) Výzkumný a zkušební letecký ústav, a.s., Praha - Letňany, CZ
(72) Ing. Vilém Pompe Ph.D, Praha - Radotín, CZ
Kužel Jan Ing., Praha 6 - Vokovice, CZ
(55)



1.1

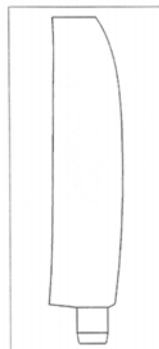

1.2

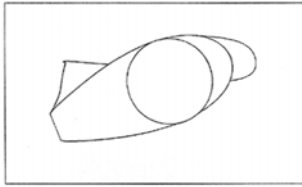

1.3

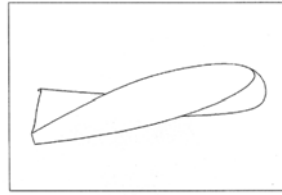

1.9

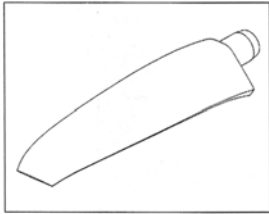

1.4

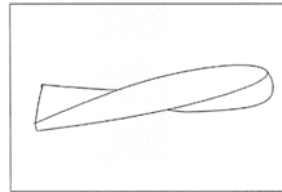

1.10

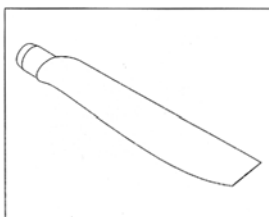

1.5

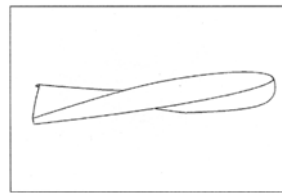

1.11

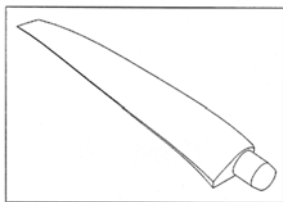

1.6

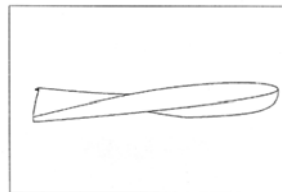

1.12

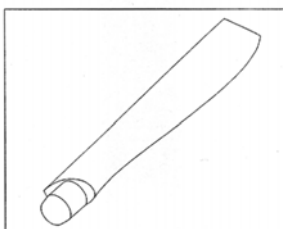

1.7

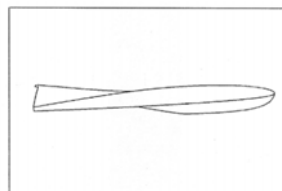

1.13

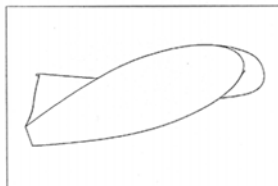

1.8

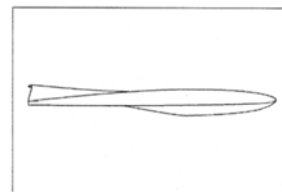

1.14

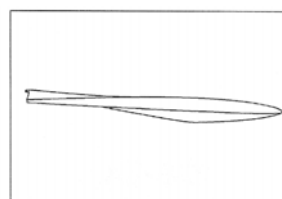

1.15

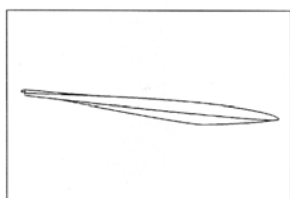

1.16

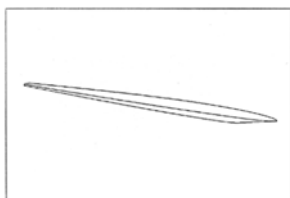

1.17

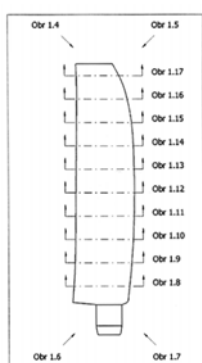

1.18

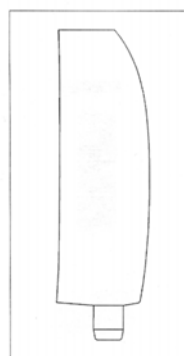

1.2

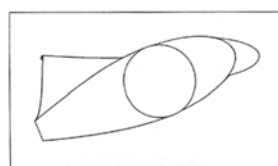

1.3

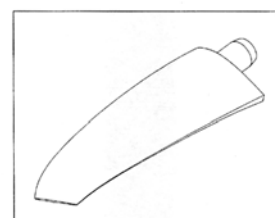

1.4

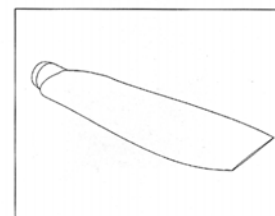

1.5

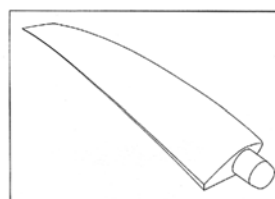

1.6

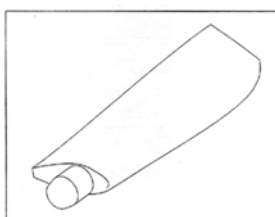

1.7

- (51) **12-07**
(11) 35114
(21) 2010-38135
(22) 19.03.2010
(15) 23.06.2011
(45) 23.06.2011
(54) Vrtulový list
(28) 1
(73) Výzkumný a zkušební letecký ústav, a.s., Praha - Letňany, CZ
(72) Ing. Vilém Pompe Ph.D., Praha - Radotín, CZ
Kužel Jan Ing., Praha 6 - Vokovice, CZ
(55)

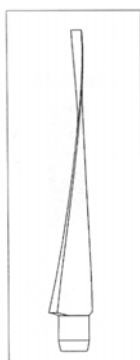

1.1

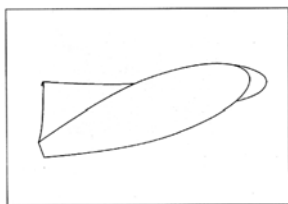

1.8

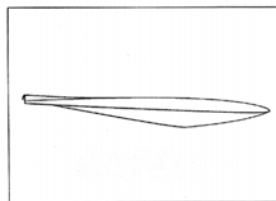

1.15

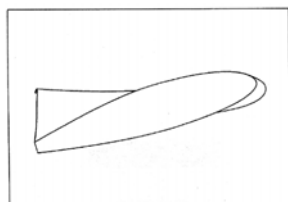

1.9

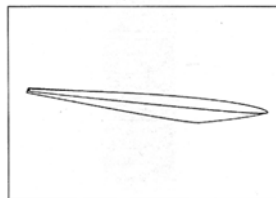

1.16

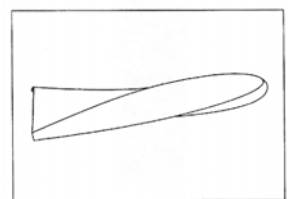

1.10

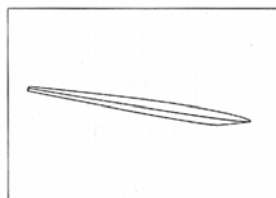

1.17

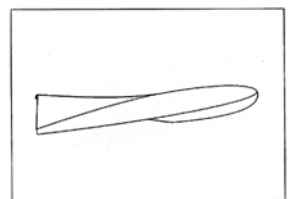

1.11

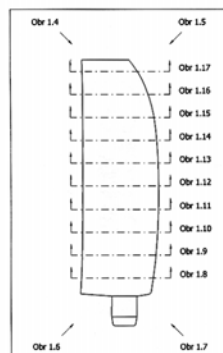

1.18

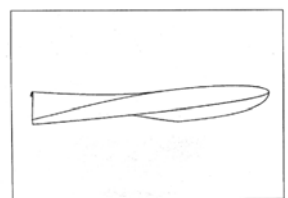

1.12

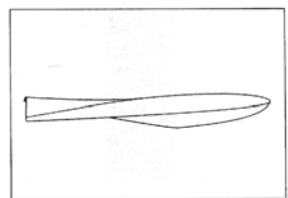

1.13

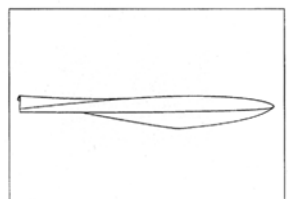

1.14

- (51) **20-01**
(11) 35073
(21) 2010-38299
(22) 08.07.2010
(15) 08.04.2011
(45) 01.07.2011
(54) Nápojový automat pro prostředky hromadné dopravy
(28) 3
(73) Ing. Zdeněk Píša Ph.D., Brno, CZ
Havelková Adéla DiS., Brno, CZ
(72) Ing. Zdeněk Píša Ph.D., Brno, CZ
Havelková Adéla DiS., Brno, CZ

(55)



1.1



1.2

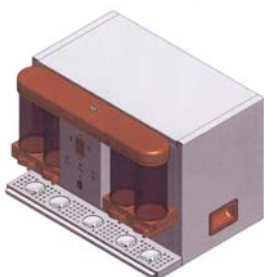

2.1



2.2



3.1



3.2

- (51) **32-00**
(11) 35119
(21) 2011-38588
(22) 09.03.2011
(15) 23.06.2011
(45) 23.06.2011
(54) Grafický symbol
(28) 8
(73) Rimarčík Martin, Praha 4 Kamýk, CZ
(72) Rimarčík Martin, Praha 4 Kamýk, CZ
(55)



1.1



2.1



3.1



4.1



5.1



6.1



7.1



8.1

Seznam vlastníků zapsaných průmyslových vzorů

(73)	(11)	(51)	(73)	(11)	(51)
Býma Petr, Hodslavice, CZ	35117	09-03			
Havelková Adéla DiS., Brno, CZ	35073	20-01			
Ing. Zdeněk Piša Ph.D., Brno, CZ	35073	20-01			
ORANGE CITY s.r.o., Praha 5, CZ	35115	10-01			
ORANGE CITY s.r.o., Praha 5, CZ	35116	07-06			
Rimarčík Martin, Praha 4 Kamýk, CZ	35119	32-00			
Rujbr Oldřich Ak. sochař, Brno, CZ	35118	10-01			
Výzkumný a zkušební letecký ústav, a.s., Praha - Letňany, CZ	35113	12-07			
Výzkumný a zkušební letecký ústav, a.s., Praha - Letňany, CZ	35114	12-07			

Dodatková ochranná osvědčení pro léčiva a pro přípravky na ochranu rostlin

Udělení osvědčení

- (73) ELI LILLY AND COMPANY, Indianapolis, IN 46285, IN, US
 - (68) 301563
 - (11) 301563/181
 - (54) Způsob přípravy pyrrolopyrimidinových derivátů
 - (92) EU1/04/290/001, 20.09.2004
 - (93) EU/1/04/290/001, 20.09.2004, EU
 - (95) ALIMTA - pemetrexed disodná sůl, léčivý přípravek
 - (94) 20.09.2019
-

Úřední rozhodnutí a oznámení

MK4A, MK4F

Zánik patentů a autorských osvědčení uplynutím doby platnosti

(11)	(21)	Int.Cl.(51)	(11)	(21)	Int.Cl.(51)
282434	1991-1923	8/A01N 43/40			
285112	1991-1989	8/B65D 85/20			
286226	1996-885	8/G11B 7/09			
287036	1991-1994	8/G11B 7/00			

MM4A, MM4F

Zániky patentů a autorských osvědčení pro nezaplacení udržovacích poplatků

(11)	(21)	Int.Cl.(51)	(11)	(21)	Int.Cl.(51)
278243	1991-3786	8/E01B 27/06			
278342	1991-3785	8/E01B 27/06			
280561	1991-3781	6/C12N 1/20			
282830	1993-2692	8/A61K 47/14			
283060	1991-3732	8/C07D 221/08			
284496	1992-3610	8/B05D 1/12			
285300	1996-1735	6/D07B 1/06			
286554	1995-3310	8/E01B 21/00			
286874	1996-1671	7/E04D 11/02			
287129	1997-3894	8/C12P 7/56			
287442	1998-2054	7/A61F 13/539			
287797	1995-3222	8/E04F 13/14			
287891	1996-1763	7/A61K 31/445			
288461	1995-2539	7/E05F 15/12			
290046	1995-3254	8/E06B 5/16			
290126	1997-1484	7/F16C 13/00			
291235	1995-2197	7/B01D 24/38			
291408	1996-3663	8/A23P 1/06			
291870	1996-1683	7/A61K 31/46			
291883	2000-2327	7/B66B 11/00			
292085	2000-1599	7/B01D 24/38			
292234	1997-4028	8/A01G 17/02			
293849	2000-2245	7/B29C 70/48			
294273	1999-2539	7/F16K 31/40			
294307	1998-1775	7/C07D 231/14			
294668	2001-4409	8/C07F 15/00			
295196	1998-1785	7/C02F 1/44			
295266	2002-1875	7/A61K 9/00			
295488	2002-3986	8/E04C 1/40			
295557	1999-2199	7/C07D 211/70			
295663	2000-2424	7/B60J 5/04			
296071	2000-2112	8/C07C 217/18			
296693	2000-2155	8/A61K 9/00			
296789	2001-2109	8/C04B 37/02			
297159	2001-4532	8/F26B 3/347			
297714	2000-2331	8/G05B 19/41			
297899	2000-2260	8/C07D 263/58			
297919	2000-3018	8/C07C 205/45			
299309	2000-4772	8/G03F 1/12			
299463	2002-4161	8/G01T 1/38			
299656	2001-1987	8/F23Q 7/22			
299830	2001-2226	8/B65H 54/28			
300017	2002-4043	8/D01H 4/32			
300273	2003-1786	8/C08J 9/14			
300359	2001-2045	8/B05B 11/00			
300690	2002-1967	8/A61K 31/4045			
300880	2002-2297	8/H02H 7/16			

MK1K

Zániky užitečných vzorů uplynutím doby platnosti

(11)	(21)	(51)	
11518	2001-12122	B23Q 1/01	(2006.01)
11520	2001-12137	B23B 1/00	(2006.01)
11553	2001-12128	F24D 19/02	(2006.01)
12470	2002-13229	B60S 5/02	(2006.01)
13969	2003-14891	H04B 7/24	(2006.01)
14317	2003-14886	F16K 35/00	(2006.01)
17235	2006-18354	A01D 101/00	(2006.01)
17241	2006-18358	B02C 18/06	(2006.01)
17242	2006-18359	F23G 7/00	(2006.01)

17246	2006-18368	A01C 3/02	(2006.01)
17247	2006-18369	G01N 33/24	(2006.01)
17271	2006-18364	G09F 15/00	(2006.01)
17281	2006-18355	F24C 15/12	(2006.01)
17338	2006-18372	B65D 85/57	(2006.01)
17339	2006-18373	D01H 4/42	(2006.01)
17340	2006-18375	E05B 65/12	(2006.01)
17383	2006-18365	A47G 19/03	(2006.01)
17384	2006-18367	F41B 3/00	(2006.01)
17445	2006-18362	B29C 39/16	(2006.01)
17507	2006-18374	G09F 23/02	(2006.01)

MK4Q Zániky práva ze zapsaných průmyslových vzorů uplynutím doby ochrany

(11)	(21)	Int.Cl/(51)	(11)	(21)	Int.Cl/(51)
33582	2005-36550	8/21-01			
33595	2005-36556	8/19-04			
33606	2005-36554	8/06-11			
33629	2005-36547	8/12-10			
33630	2005-36552	8/09-03			
33661	2005-36548	8/19-01			
33662	2005-36549	8/19-01			
33677	2005-36553	8/26-05			

Zápisy licenčních smluv do patentového rejstříku pro nabyvatele

(11)	302183
(73)	Česká zemědělská univerzita v Praze, Praha 6 - Suchbát, CZ Nabyvatel: NEREZ CIDLINA s.r.o., V. Kl. Klicpery 720, Nový Bydžov, 50401, CZ Druh licence: nevýlučná Datum uzavření smlouvy: 17.03.2011 Datum zápisu smlouvy: 24.06.2011

Zápisy licenčních smluv do rejstříku užitečných vzorů pro nabyvatele

(11)	16952
(73)	CESNET, zájmové sdružení právnických osob, Praha, CZ Nabyvatel: MONTABRAS s.r.o., Baranova 674/27, Praha 3 - Žižkov, 13000, CZ Druh licence: nevýlučná Datum uzavření smlouvy: 03.06.2011 Datum zápisu smlouvy: 27.06.2011

ND1K První prodloužení doby platnosti užitečných vzorů

(51)	C08L 97/00	(2006.01)	(51)	F24F 3/16	(2006.01)
	C08L 97/02	(2006.01)		E04B 5/48	(2006.01)
	E04F 19/00	(2006.01)	(11)	17934	
	E04F 19/02	(2006.01)	(21)	2007-19119	
(11)	17742		(22)	16.08.2007	
(21)	2007-18934		(73)	Rubina Aleš Ing., Brno, CZ	
(22)	21.06.2007		(54)	Kombinovaný laminární strop	
(73)	GRENA, a. s., Veselí nad Lužnicí, CZ				
(54)	Granulát pro výrobu stavebních prvků		(51)	H05H 1/24	(2006.01)
			(11)	17940	
(51)	C10L 5/44	(2006.01)	(21)	2007-19202	
(11)	17864		(22)	13.09.2007	
(21)	2007-19038		(73)	Špatenka Petr Prof. RNDr. CSc., České Budějovice, CZ	
(22)	25.07.2007				
(73)	Sztwiertnia Jan Ing., Vendryně, CZ				
(54)	Peleta z biomasy		(54)	Vozáb Jaroslav Ing., Týnec nad Labem, CZ Aplikátor mikrovlnného generátoru plazmatu, a mikrovlnný generátor plazmatu zahrnující tento aplikátor	
(51)	E01F 8/00	(2006.01)			
	E04C 3/26	(2006.01)			
	E04C 3/29	(2006.01)	(51)	G08B 13/00	(2006.01)
(11)	17925			G08B 13/18	(2006.01)
(21)	2007-19161			G08B 13/22	(2006.01)
(22)	27.08.2007		(11)	17993	
(73)	MOSEV plast s. r. o., Nová Hradečná, CZ		(21)	2007-19055	
(54)	Rámovací nosník pro výplně v protihlukových stěnách		(22)	31.07.2007	
			(73)	Z.L.D. s.r.o., Praha 8 - Čimice, CZ	
			(54)	Detektor člověka za překážkou	

- (51) **F28F 1/00** (2006.01)
(11) 18104
(21) 2007-19298
(22) 19.10.2007
(73) ESTCOM CZ - oxidová keramika a. s., Trutnov, CZ
(54) Jádro tepelného výměníku, zejména pro ohřev vody
- (51) **E04B 1/80** (2006.01)
E04B 1/76 (2006.01)
(11) 18118
(21) 2007-19056
(22) 31.07.2007
(73) Vysoké učení technické v Brně Fakulta stavební
Ústav pozemního stavitelství, Brno, CZ
(54) Izolační blok pro přerušení tepelného mostu v patě
zdiva
- (51) **G02B 27/00** (2006.01)
G02B 23/00 (2006.01)
(11) 18253
(21) 2007-19096
(22) 10.08.2007
(73) Meopta-optika, s. r. o., Přerov, CZ
(54) Optický systém adaptéru k dalekohledu
- (51) **G01F 1/00** (2006.01)
(11) 18336
(21) 2007-18957
(22) 27.06.2007
(73) Sensus Slovensko a.s., 916 01 Stará Turá, SK
(54) Systém na měření spotřeby teplé užitkové vody
- (51) **E04D 5/02** (2006.01)
E04D 5/10 (2006.01)
E04D 5/12 (2006.01)
(11) 18451
(21) 2008-19701
(22) 27.02.2008
(73) JSC "TechnoNICOL" (Joint-stock company
"TechnoNICOL"), Moskva, RU
(54) Střešní krytina

ND1K

Druhé prodloužení doby platnosti užitných vzorů

- (51) **H01H 33/00** (2006.01)
H01H 33/02 (2006.01)
(11) 14767
(21) 2004-15738
(22) 13.08.2004
(73) DRIBO, spol. s r. o., Brno, CZ
(54) Spínací prvek
- (51) **A01N 43/653** (2006.01)
A01N 43/28 (2006.01)
(11) 14964
(21) 2004-15734
(22) 12.08.2004
(73) Válek Jindřich Ing., Práche, CZ
Číhal Antonín Ing., Opatovice, CZ
(54) Směs pro výrobu chemického přípravku na ochranu
dřeva proti biotickým škůdcům a chemický
přípravek
- (51) **B65D 37/00** (2006.01)
B65D 85/00 (2006.01)
(11) 15126
(21) 2004-15627
(22) 07.07.2004
(73) MICOS spol. s r. o., Prostějov, CZ
(54) Obal na mobilní přístroje

ND4Q

První obnovy doby ochrany průmyslových vzorů

- (51) 08-08
(11) 33759
(21) 2006-36753
(22) 04.07.2006
(54) Přestavitelná konzola

ND4Q Druhé obnovy doby ochrany průmyslových vzorů

(51) 25-03
(11) 30644
(21) 2001-33338
(22) 09.07.2001
(54) Víko nádrže čerpací stanice

ND4Q Třetí obnovy doby ochrany průmyslových vzorů

(51) 22-01
(11) 27106
(21) 1996-29672
(22) 06.11.1996
(54) Odstřelovačská puška

PD4A Převod práv a ostatní změny majitelů patentů

(11) 288907
(21) 1997-4125
(73) WATER JET SERVICE AB, SE-372 38 Ronneby, SE

(11) 288907
(21) 1997-4125
(73) Water Jet Sweden AB, SE-372 38 Ronneby, SE

(11) 289391
(21) 1998-4342
(73) ZVI a.s., Praha 5 - Smíchov, CZ

(11) 290942
(21) 1997-1811
(73) Pfizer Ireland Pharmaceuticals, Ringaskiddy, County Cork, IE

(11) 295050
(21) 2000-3946
(73) MPI Group, s.r.o., Praha 5 – Smíchov, CZ

(11) 295127
(21) 2000-3945
(73) MPI Group, s.r.o., Praha 5 – Smíchov, CZ

PD1K Převod práv a ostatní změny majitelů užitečných vzorů

(11) 16888
(21) 2006-18000
(73) KOVOFORGE s.r.o., Praha 1, CZ

(11) 17575
(21) 2007-18605
(73) Newstin, a.s., Praha 1, Staré Město, CZ

(11) 17986
(21) 2007-18604
(73) Newstin, a.s., Praha 1, Staré Město, CZ

(11) 18336
(21) 2007-18957
(73) Sensus Slovensko a.s., 916 01 Stará Turá, SK

(11) 20098
(21) 2009-21702
(73) Novotný Ladislav Doc. Dr. Ing. DrSc., Praha 10, CZ
Brožek Ladislav, Pardubice, CZ

(11) 21095
(21) 2010-22542
(73) SISI ENERGY s.r.o., Praha 3, Žižkov, CZ

QA9A

Nabídka licence

- (73) České vysoké učení technické v Praze - fakulta
elektrotechnická, Praha 6, CZ
- (11) 302564
- (54) Zapojení feromagnetické sondy pro měření
gradientu magnetického pole

Zamítnuté a částečně zamítnuté přihlášky ochranných známek před zveřejněním

Kapitola obsahuje údaje o rozhodnutích o přihláškách ochranných známek, u kterých byly na základě provedeného věcného průzkumu shledány Úřadem důvody pro zamítnutí přihlášky ochranné známky podle ustanovení § 4 nebo 6 zákona č. 441/2003 Sb. Na základě toho Úřad vydal rozhodnutí o zamítnutí přihlášky podle ustanovení § 22 zákona č. 441/2003 Sb., a to pro celý seznam výrobků a služeb nebo pro jeho část. Údaje o výsledku rozhodnutí (zamítnutí přihlášky, částečné zamítnutí přihlášky) jsou uvedeny za datem právní moci rozhodnutí pod INID kódem (583) s názvem "Datum právní moci rozhodnutí/výsledek rozhodnutí".

(210) **O-474328**

(540)



(583) 14.06.2011 / částečné zamítnutí přihlášky

(210) **O-475212**

(540) **KOMPLEXNÍ ONKOLOGICKÉ
CENTRUM NOVÝ JIČÍN**

(583) 21.06.2011 / zamítnutí přihlášky

(210) **O-475287**

(540) **Best Project Management**

(583) 28.05.2011 / zamítnutí přihlášky

(210) **O-476292**

(540) **Pay Plus**

(583) 21.06.2011 / zamítnutí přihlášky

(210) **O-476403**

(540) **ZLATÁ REZERVA**

(583) 14.06.2011 / částečné zamítnutí přihlášky

(210) **O-476465**

(540) **BARVY Zlín**

(583) 13.06.2011 / zamítnutí přihlášky

(210) **O-476797**

(540) **iRadio**

(583) 14.06.2011 / zamítnutí přihlášky

(210) **O-476983**

(540) **SMART AUDIT**

(583) 21.06.2011 / zamítnutí přihlášky

(210) **O-477133**

(540) **KUNRATICKÁ STODOLA**

(583) 14.06.2011 / částečné zamítnutí přihlášky

(210) **O-477460**

(540)



ORIGINAL KARLSBADER
SPRUDELSALZ

(583) 24.06.2011 / zamítnutí přihlášky

(210) **O-478210**

(540)



(583) 17.06.2011 / částečné zamítnutí přihlášky

(210) **O-478212**

(540)



(583) 18.06.2011 / částečné zamítnutí přihlášky

(210) **O-478749**

(540) **přesný neovlivnitelný vodoměr**

(583) 24.06.2011 / zamítnutí přihlášky

(210) **O-480189**

(540)



Pečeme
s láskou

(583) 21.06.2011 / částečné zamítnutí přihlášky

(210) **O-480235**
(540)

SILVER 

(583) 21.06.2011 / částečně zamítnuti přihlášky

(210) **O-480400**
(540)

 **MIRRORPARTNERS**
CONSULTING TRAINING COACHING

(583) 17.06.2011 / částečně zamítnuti přihlášky

(210) **O-482125**
(540)

DATAPORT

(583) 22.06.2011 / zamítnuti přihlášky

Přehled zveřejněných přihlášek ochranných známek

Přihlášky ochranných známek, které byly na základě výsledků formálního a věcného průzkumu provedeného Úřadem shledány schopné zápisu do rejstříku ochranných známek, jsou obsaženy v této kapitole. Důležitou právní skutečností je, že zveřejněním přihlášky ochranné známky v této kapitole Věstníku (§ 23 zákona č. 441/2003 Sb.) začíná běžet zákonná tříměsíční lhůta pro podání námitek podle ustanovení § 25 zákona č. 441/2003 Sb.

Číselný přehled

O-439682, O-462535, O-472144, O-474328, O-476403, O-477133, O-477908, O-477967, O-478210, O-478212, O-479360, O-480415, O-480462, O-480912, O-481046, O-481174, O-481355, O-481533, O-481544, O-481641, O-481858, O-481871, O-481949, O-482183, O-482202, O-482203, O-482234, O-482363, O-482449, O-482450, O-482463, O-482654, O-482655, O-482693, O-482854, O-482855, O-482856, O-482903, O-482926, O-482935, O-482936, O-482939, O-482941, O-482974, O-483011, O-483012, O-483016, O-483022, O-483141, O-483171, O-483255, O-483320, O-483415, O-483433, O-483501, O-483637, O-483714, O-483740, O-483741, O-483828, O-483873, O-483881, O-483925, O-484020, O-484026, O-484040, O-484098, O-484111, O-484112, O-484113, O-484117, O-484121, O-484134, O-484137, O-484138, O-484143, O-484275, O-484276, O-484312, O-484317, O-484318, O-484319, O-484399, O-484437, O-484438, O-484447, O-484465, O-484466, O-484467, O-484594, O-484619, O-484765, O-484824, O-484825, O-484826, O-484827, O-484882, O-484915, O-484932, O-484935, O-484938, O-484975, O-484997, O-485101, O-485114, O-485173, O-485174, O-485208, O-485403, O-485445, O-485476, O-485477, O-485482, O-485506, O-485674, O-485677, O-485678, O-485679, O-485681, O-485684, O-485686, O-485690, O-485727, O-485729, O-485742, O-485763, O-485819, O-485820, O-485821, O-485823, O-485828, O-485830, O-485831, O-485833, O-485878, O-485901, O-485903, O-485904, O-485905, O-485907, O-485925, O-485959, O-485964, O-485978, O-486001, O-486002, O-486006, O-486007, O-486008, O-486012, O-486048, O-486078, O-486196, O-486496, O-486497, O-486593

Zveřejněné přihlášky ochranných známek

- (210) **O-439682**
(220) 03.08.2006
(320) 03.08.2006
(511) 8, 9, 16, 21, 24, 25, 28, 32, 35, 36, 37, 38, 39, 41, 42, 43, 44, 45
(540)

AMBASSADOR GROUP



- (510) (8) nože, vidličky a lžice; (9) informační katalogy, časopisy, periodika a knihy v elektronické podobě, on-line data, databáze a jiné informační produkty na elektronických, magnetických a optických nosičích všeho druhu a v elektronických datových, informačních a telekomunikačních sítích všeho druhu, související software a hardware, nosiče dat všeho druhu, zejména diskety, CD-romy, magnetické disky, optické disky, DVD, videokazety, nahrané video-pásky, diapozitivy, elektronické sítě, multimediální aplikace, audiovizuální programy, audio programy, hudební díla na elektronických nosičích, nahrané zvukové a zvukově obrazové záznamy, obaly na zvukové nosiče a videokazety, počítačové simulátory, přístroje pro záznam, převod, reprodukci zvuku nebo obrazu, magnetické nosiče zvukových záznamů, gramofonové desky, automatické distributory a mechanismy pro přístroje a mince, zapisovací pokladny, počítačové stroje, přístroje pro zpracování informací a počítače, hasicí přístroje; (16) tiskárenské výrobky, periodické a neperiodické tiskoviny, časopisy, katalogy, prospekty, plakáty, letáky, noviny, a jiné propagační reklamní a informační materiály, tiskopisy, vstupenky, šatní listky, jídelní, nápojové a nabídkové listky včetně obalů, fotografie, grafická díla, grafické reprodukce a jiná vyobrazení, figurky a jiné dekorační předměty z papírové hmoty, úložné krabice papírové, jiné výrobky z papíru jako např. utěrky, ubrousky, ubrusy, ručníky, kapesníky, záclony, záclonky, banketní sukně, toaletní papír, svačtinové sáčky, papírové obaly všeho druhu včetně obalů na nápoje a potraviny, psací a kancelářské potřeby, pouzdra na psací potřeby, držáky a stojánky na psací potřeby, stojánky na fotografie, různé stojánky na kancelářské potřeby, knihy, sešity, diáře, poznámkové bloky, zápisníky, diáře, kalendáře, blahopřání, ročenky, dopisní papír, dopisní obálky, kancelářský papír všeho druhu, obaly na knihy, sešity, a jiné papírenské a polygrafické výrobky, pořadače, papírové praporky a vlaječky, samolepky, upomínkové předměty z papíru, pohledy ilustrované se zvukovou nahrávkou, sáčky všeho druhu jako obaly z papíru a umělých hmot v jiné třídě nezařazené, počítačové výstupy v tištěné formě na papírovém nosiči; (21) kelímky na nápoje (včetně papírových), podnosy pro rychlé občerstvení, podnosy papírové, drobné nářadí a přenosné nádoby pro domácnost a kuchyni, stolní náčiní (nikoliv z drahých kovů), stolky servírovací, kuchyňské a servírovací nádoby kovové, porcelánové, keramické, skleněné a z plastů, jídelní a nápojové servisy i jednotlivé výrobky určené k těmto účelům porcelánové, keramické, skleněné popřípadě kovové obsažené v této třídě, včetně lázeňských pohárků a kelímků, jiné užité a dekorativní výrobky ze skla, keramiky, porcelánu a kovů (nikoliv drahých), jako vázy, dózy, svícny a drobné upomínkové předměty v jiné třídě neobsažené, flakóny, toaletní potřeby, jako například hřebeny, kartáče, kartáčky, holicí štětky, houby na mytí apod., pudřenky, pouzdra na mýdlo a toaletní potřeby, stojany na toaletní potřeby, toaletní kuřítka a jiné obaly na toaletní potřeby, košíky a koše na potraviny, koše odpadní, kartáče na obuv a oděvy, ramínka; (24) stolní prostírání, tj. ubrusy, naprony, ubrousky, banketní sukně, ložní prádlo a přikrývky, lůžkové přehozy, ručníky, osušky, předložky, mycí rukavice a jiné koupelové textilie (nikoliv oblečení), ubrousky, utěrky, prachovky, kapesníky, pokrývky cestovní, záclony, záclonky, závěsové a potahové tkaniny, prapory, praporec, praporky, rolety, žaluzie a závěsy textilní nebo plastové, tapety textilní; (25) oděvy včetně oděvů pracovních, sportovních, koupacích a stejnojmenných, košile, polokošile, trička, tílka, svetry, roláky,

mikiny, vesty, ponožky, opasky, kalhoty, bundy, kabáty, pokrývky hlavy, čepice, rukavice, šály, šátky a jiné oděvní a módní doplňky, tašky na boty; (28) sportovní potřeby a příslušenství, hry, golfové hole, golfové rukavice, golfové vaky na kolečkách nebo bez koleček, hry automatické-golfové trenážery a simulátory, míče hrací-golfové, startovací-odpalové bloky pro golf, míče hrací-tenisové, tenisové rakety; (32) minerální vody, stolní vody, limonády, výrobky z minerálních vod, šumivé nápoje a jiné nápoje nealkoholické, nápoje a šťávy ovocné, sirupy a jiné přípravky k zhotovování nápojů, piva, džusy, nektary, vody perlivé a neperlivé včetně vod ochucených, pramenité stolní vody perlivé a neperlivé včetně vod ochucených; (35) reklamní, propagační a inzertní činnost, reklamní, inzertní a propagační činnost prostřednictvím jakéhokoliv média, prostřednictvím telefonní sítě nebo datové sítě nebo informační sítě nebo elektronické sítě nebo komunikační sítě nebo počítačové sítě, reklamní a propagační činnost, včetně obstarávání plošné reklamy, poskytování informací a jiných informačních produktů komerčního nebo reklamního charakteru, multimediálních informací komerčního charakteru, komerční využití Internetu v oblastech komerčních internetových médií a vyhledávacích služeb, on-line inzerce, činnost reklamní agentury, zprostředkování v obchodních vztazích, zprostředkování a výroba mediálních spotů v oblasti sportu a reklamy, pořádání komerčních výstav a jiných přehlídek zboží a služeb komerčního charakteru, propagace služeb, marketing, vydávání reklamních nebo náborových, propagačních a inzertních textů, administrativní činnost, vedení účetnictví, manažerská činnost, poradenství organizační, podnikatelské, ekonomické a obchodní, správa hotelů, kancelářské práce; (36) směnárna, finanční služby spojené s cestovními šeky a cizími měnami, prodej mincí včetně upomínkových a pamětních mincí, služby spojené s placením šeky, s převodem peněz, finanční služby, obstarávání a zprostředkování cestovního pojištění osob a zavazadel, obstarávání výměny platidel, realitní činnost, koupě, prodej, pronájem bytových a nebytových prostor, nákup a prodej garáží, správa nemovitostí, investorská a developerská činnost ve stavebnictví; (37) stavebnictví, stavitelství, výstavba golfových hřišť, údržba golfových hřišť, výstavba tenisových kurtů a tenisových hal, údržba tenisových kurtů, údržba nemovitostí, poradenská a obstarávací činnost ve stavebnictví, údržba motorových vozidel a jejich příslušenství, vše v rámci této třídy; (38) šíření elektronických časopisů, elektronických periodik a knih v elektronické podobě prostřednictvím datové, elektronické, telekomunikační počítačové sítě, zejména Internetu, vysílání vnitřního hotelového televizního okruhu; (39) služby cestovní kanceláře, doprovázení turistů, provozování cestovních kanceláří a turistických kanceláří v rámci této třídy, produkční a agenturní činnost v oboru cestovního ruchu, organizační, produkční a zprostředkovatelská činnost v oboru sportovních a rekreačních cest a pobytů, obstarávání přepravy zahraničních návštěvníků i tuzemských zákazníků a jejich zavazadel, silniční automobilová doprava, autobusová doprava včetně dopravy autokary, organizování a rezervace cest, rezervace letenek, jízdnek, místenek, organizování exkurzí, zájezdů, okružních výletů, plaveb a turistických prohlídek, úschovna zavazadel; (41) vydavatelská činnost, zejména vydávání publikací a nosičů informací, filmová tvorba, výchovná, vzdělávací a zábavná činnost, sportovní činnost, pořádání a organizování odborných setkání jako jsou kurzy, školení, konference, sympozia, přednášky a kongresy, organizování společenských setkání, plesů, večírků, soutěží a pracovních setkání, organizování soutěží (sportovních, vzdělávacích, zábavných) a turnajů, pořádání soutěží krásy, pořádání kurzů pro cvičitele, trenéry a rozhodčí, činnost sportovních instruktorů, služby tlumočnické a překladatelské, golfová hřiště (provozování), provozování sportovních zařízení a sportovišť, odborné poradenství v uvedených službách, pronájem sportovních potřeb-golfových holí, golfových míčků, pronájem sportovních potřeb-tenisových raket, tenisových míčků, počítačových simulátorů, golfových vozíků a tělocvičných zařízení (vše spojeno s golfem), noční kluby, provozování kasin a heren, sázkových her v kasinu, výherních hracích přístrojů a zprostředkování on-line her a sázek, školení personálu heren, kasin, krupiéru a obsluhy výherních

hracích přístrojů, fitness centra, pronájem tenisových kurtů, spinning, organizování kulturních, sportovních a zábavních akcí, golfové kluby, tenisové kluby; (42) pronájem a půjčování výpočetní techniky a počítačového software, tvorba elektronických časopisů, periodik, knih v elektronické podobě, tvorba a správa webových stránek pro třetí osoby, projektové práce, vědecké a technologické služby a s nimi spojený výzkum a návrhy, průmyslové analýzy a výzkum, návrh a vývoj počítačového hardwaru a softwaru; (43) služby spojené s ubytováním a stravováním, hostinská činnost, provozování hotelů (hotelového ubytování), penzionů, a jiných podobných ubytovacích zařízení, pronájem apartmánů, sálů, salónek a jiných nebytových prostor, pronájem jednacích místností, poskytování přechodného ubytování a jeho rezervace, rezervace hotelu, provozování restaurace, barů, kaváren, sportovních barů, vináren, cukráren, bufetů, ubytovací služby (hotely), služby zajišťující stravování a nápoje, rychlé občerstvení; (44) provozování salónů krásy, odborné služby kadernické, kosmetické, manikérské, pedikérské a masérské, provozování lázeňského sanatoria, tj. poskytování služeb lázeňských, léčebných a rehabilitačních, rovněž s využitím přírodních minerálních vod, kysličníků, soli a výrobků z nich, fyziatrie, balneologie a léčebná rehabilitace, poradenství v oblasti zdravotnictví, ošetrovatelská, diagnostická, preventivní a léčebná, komplexní péče lázeňská ústavní i ambulantní, zdravotní péče, poradenství k zdravému životnímu stylu, psychologické poradenství, wellness, provozování solárií, provozování sauny, fyzioterapie, aranžování květin, veřejné lázně, parní lázně; (45) bezpečnostní služba na ochranu majetku a osob, právní služby.

(590) Barevná

(730) **Hotel Ambassador Zlatá Husa spol. s r.o.**, Václavské nám. 5-7, Praha 1, 11000, CZ

(740) JUDr. Václav Chum, advokát, Sokolská 60, Praha 2, 12000

(210) **O-462535**

(220) 24.09.2008

(320) 24.09.2008

(511) 29, 30, 32

(540)



(510) (29) vývary, bujóny, polévky, základ na omáčky, želatina, puding, krém na dezerty, džem, med, nugeta, povídla, gel ovocný, ovocné pyré, sušená smetana, čočka, fazole, hrách, tuk do konvektomatu, tuňák v oleji, hrašek sterilovaný, fritovací tuk, sterilované ovoce, sterilované žampiony, sterilované ovocné koktejly; (30) vložky do polévek, šťávy, omáčky, těstoviny přílohové, těstoviny do polévek, instantní nápoje, instantní čaj, nápoje do mléka, kávové směsi, čaj, rýže, tekuté koření, kuchyňské koření, jíška, obalovací směsi, směsi do masa, koření, hořčice, kečup, muesli, lesní brusinky; (32) koncentráty ovocné (citron, jahoda, lesní směs, multivitamin, pomeranč, zelené jablko).

(590) Barevná

(730) **IDS distributor, spol. s r.o.**, nám. Jiřího z Poděbrad 106, Toužim, 36401, CZ

(740) JUDr. Pavel Vespalec, Na Jíklace 13, Plzeň, 30117

(210) **O-472144**

(220) 16.11.2009

(320) 16.11.2009

(511) 3, 8, 41

(540)

*bio*style
cosmetics

(510) (3) adstringentní přípravky ke kosmetickým účelům, ambra (parfumerie), antistatické přípravky na použití v domácnosti, avivážní přípravky, bělicí krémy na pokožku, bělicí přípravky, bělicí a čistící přípravky na kůži, bělicí přípravky (odbarvovače) pro kosmetické účely, bělicí soli, barvy na vousy, brusiva (přípravky), brusný papír, éterické oleje z cedrového dřeva, kosmetické tužky, leštící červeň (klenotnická-), chemické avivážní přípravky na použití v domácnosti, přípravky na čištění za sucha, čistící mléko (toaletní-), čistící přípravky, citrónové éterické oleje, čpavek (jako leštící přípravek), depilační přípravky, detergenty (čistící prostředky) s výjimkou pro použití při průmyslových procesech a lékařství, dezinfekční mýdla, dezodorizační mýdla, deodoranty na osobní potřebu, diamantové brusivo, epilační přípravky, esenciální oleje (éterické-), éterické esence, barviva toaletní, barvy (kosmetické-), přípravky na odstraňování barev, pomády na vousy, vosk na vousy, holicí přípravky, jasmínový olej, kamenec (antiseptický přípravek), kolínské vody, konzervační přípravky na kůži (leštidla), ochranné přípravky na kůži, kosmetické přípravky, kosmetické přípravky na zestříhlení, kosmetické přípravky pro zvířata, kosmetické taštičky (neceséry), krémy na obuv, krémy na kůži, bělicí krémy, kosmetické krémy, přípravky na ondulaci vlasů, kosmetické přípravky do koupele, koupelové soli (s výjimkou soli k léčebným účelům), základní látky na květinové parfémey, výtažky z květů (parfumerie), lak na vlasy, laky na nehty, přípravky na odstraňování laků, lepicí přípravky na lepení umělých vlasů, lesk na rty, papír na leštění, leštící pasty, leštící přípravky, leštící vosky, leštící kameny, leštidla, přípravky na leštění, líčidla, přípravky na odstraňování líčidel, práškový make-up, mandlové mléko na kosmetické účely, mandlové mýdlo, mandlový olej, krášlicí masky, práškový pudr (mastek-), medicínální mýdla, mentol pro parfumerii, kosmetické přípravky na řasy, lepidla na nalepování umělých řas, mýdélka, mýdla, mýdla na holení, proti pocení, proti pocení nohou, dezodorační mýdla, ošetrovací přípravky na nehty, umělé nehty, neutralizační přípravky na trvalou ondulaci, obočenky, kosmetické přípravky na obočí, ubrusky napuštěné pleťovými vodami, ozdobné kosmetické obtisky, odbarvovače, odlakovače, odmašťovací přípravky s výjimkou těch, které jsou užívány v průmyslových postupech nebo při výrobě, odstraňovače skvrn, oleje do parfémů a vůní, oleje pro kosmetické účely, oleje pro toaletní účely, kosmetické opalovací přípravky, přípravky na osvětlení v rámci této třídy, spreje na osvěžení dechu, parfémované vody, pemza, peroxid vodíku ke kosmetickým účelům, pižmo (parfumerie), kosmetické přípravky určené na péči o pleť, pleťová voda po holení, pomády ke kosmetickým účelům, kosmetické potřeby, přípravky na čištění umělého chrupu, přípravky na čištění zubů, přípravky na leštění, přípravky proti pocení, pudr, umělé řasy, rtěnky, šampóny, skelné plátno, řasenky, maskara, pojidla (lepidla) ke kosmetickým účelům, tampóny, kosmetické tampóny napuštěné pleťovým tonikem, toaletní přípravky, toaletní vody, tuhy pro kosmetické účely, lepidla na nalepování umělých vlasů, ústní vody (ne pro lékařské účely), vata ke kosmetickým účelům, tyčinky ke kosmetickým účelům, vazelína ke kosmetickým účelům, vlasové vody, barvy na vlasy, přípravky na zvlhnutí vlasů, pleťové vody ke kosmetickým účelům, voňavkářské výrobky, voňavky, depilační vosk, sáčky s parfémovaným práškem, vulkanický popel na čištění, vydymovací přípravky (parfémy), změkčovadla prádla, šampóny pro zvířata chovaná v domácnosti, vše v rámci této třídy; (8) elektrické a/nebo neelektrické kleště na nehty, elektrické a/nebo neelektrické leštičky na nehty, pilníky na nehty, škatulky na nehty s ručními nástroji, kartáčky na nehty, kleště, kleštičky, brusný kámen, kleštičky na oční řasy, kulmy (na zvlhnutí vlasů), manikúrové soupravy, nůžky, pomůcky na ondulaci vlasů s výjimkou elektrických, soupravy pro pedikúru, elektrické pilníky na nehty, pilníky (nástroje) na nehty, pinzety, epilační pinzety, pouzdra na holicí potřeby, holicí potřeby, ruční nástroje a nářadí (na ruční

pohon), ruční strojky na střihání, přístroje na propichování uší, vše v rámci této třídy; (41) akademie (vzdělávání), diskotéky (služby-), divadelní představení, elektronická ediční činnost v malém (DTP služby-), filmová tvorba, pronájem filmů, fotografování, provozování prostor s hracími automaty, skládání hudby (tvorba-), informace o možnostech rekreace, zábavy, o výchově a vzdělávání, výchovně-zábavné klubové služby, kluby zdraví (tělesná cvičení), knihovny (půjčování knih), koncertní síně, sály, organizování a vedení konferencí, kongresů, organizování loterií, měření času na sportovních akcích, provozování muzeí, služby nahrávacích studií, organizování a vedení seminářů, symposií, organizování kulturních nebo vzdělávacích výstav, organizování představení (manažerské služby), organizování sportovních soutěží, organizování soutěží krásy, organizování soutěží (vědomostních nebo zábavních), organizování živých vystoupení, zábavní parky, pomoc při výběru povolání (poradenství v oblasti vzdělávání), poskytování elektronických publikací on-line (bez možnosti kopírování), poskytování on-line počítačových her (z počítačových sítí), půjčování filmů, půjčování sportovního vybavení s výjimkou dopravních prostředků, praktický výcvik (ukázky-), služby prázdninových táborů (zábava), tvorba divadelních nebo jiných představení, pronájem dekorací, školení, služby sportovišť, umělecké módní agentury, vydávání knih, vyučování, vzdělávání, vše v rámci této třídy.

(730) **LP-TRADE SLOVAKIA, s.r.o.**, Oravská 2350/1, 01001 Žilina, SK

(210) **O-474328**
(220) 15.02.2010
(320) 15.02.2010
(511) 29, 32
(540)



(554) Prostorová
(510) mléko a mléčné výrobky; (32) piva všeho druhu.
(730) **Mlékárna Valašské Meziříčí, spol. s r.o.**, Zámecká 2/57, Valašské Meziříčí, Krásno nad Bečvou, 75701, CZ
(740) Václav Müller, patentový zástupce, Filipova 2016, Praha 4, 14800

(210) **O-476403**
(220) 05.05.2010
(320) 05.05.2010
(511) 16, 35
(540)

ZLATÁ REZERVA

(510) (16) papírové nosiče informací, zejména tiskoviny, letáky, papírové propagační předměty, papír, papírenské zboží, fotografie, učební a vyučovací pomůcky zařazené v této třídě; (35) inzertní, reklamní a propagační činnost, obstaravatelská a zprostředkovatelská činnost v oblasti obchodu s informacemi a s drahými kovy, poskytování pomoci při provozu obchodu, marketing, administrativní a kancelářské práce.

(730) **ZLATÁ REZERVA s.r.o.**, nám. Práce 2512, Zlín, 76000, CZ
(740) JUDr. Aleš Zábrš, Na Beránce 2, Praha 6, 16000

(210) **O-477133**
(220) 03.06.2010
(320) 03.06.2010
(511) 29, 31
(540)

KUNRATICKÁ STODOLA

(510) (29) žele, džemy; (31) výrobky zemědělské, zahradnické, lesní a zrní neuvedené v jiných třídách, osivo, rostliny a přírodní květiny.

(730) **France Gastronomie s.r.o.**, K Libuši 1197, Praha 4, 14000, CZ
(740) Mgr. Štěpánka Bahbouhová, Haštalská 760/27, Praha 1 - Staré Město, 11000

(210) **O-477908**
(220) 28.07.2010
(320) 28.07.2010
(511) 26, 35, 41, 45
(540)



(510) (26) krajky, výšivky, stuhy, tkaničky, knoflíky, háčky, očka, poutka - galanterie, špendlíky, jehly, umělé květiny; (35) pomoc při řízení obchodní činnosti; (41) výchova; (45) právní služby, bezpečnostní služby pro ochranu majetku a jednotlivců, osobní a sociální služby poskytované ostatními za účelem uspokojování potřeb jednotlivců.

(730) **HASÍČI ČESKÁ REPUBLIKA**, Háje 512, Horní Slavkov, 35731, CZ

(210) **O-477967**
(220) 08.07.2010
(320) 08.07.2010
(511) 12, 16, 24, 35, 36, 43
(540)



(510) (12) automobily, nákladní auta, vozidla transportní, vozíky, zavazadlové vozíky, zdvihací vozíky, vozíky pro manipulaci se zbožím; (16) papír a lepenka, výrobky z lepenky, výrobky z papíru, tiskárenské výrobky, malby, kresby, obrazy, plakáty, brožury, sešity, tiskoviny, letáky, publikace, propagační brožury, návrhy, znaky z papíru, instruktážní a učební materiál, reprodukce, časopisy, papírové praporečky a znaky, obálky, obtisky, etikety; (24) bavlněné látky, textilie a tkaniny v rámci této třídy, ručníky, koupelnové textilie, ložní prádlo, ložní pokrývky a přikrývky, lůžkové přehozy, lůžkoviny, prostěradla, polštáře, prostírání, pokrývky na stůl, prapory a praporečky s výjimkou papírových, záclony, závěsy; (35) reklama, reklamní služby, konzultace v oblasti reklamy, reklamní a propagační činnost, inzertní činnost, obchodní řízení, podnikové řízení, činnost zahrnující záznam, přepis, vypracování, shromažďování, aktualizování, přenášení, systematizování písemných a obrazových sdělení a záznamů, systemizace reklamních informací do počítačových dat, služby týkající se distribuce reklamních a propagačních sdělení, podpora prodeje všeho druhu pro třetí osoby, předvádění výrobků, podpora prodeje všeho druhu pro třetí osoby a na nosičích všeho druhu, zadávání, úprava, kompilace a zpracování dat a obecněji - záznam, přepisování a systémové uspořádání písemností a zvukových nebo obrazových záznamů, návrhy a řízení (organizování) reklamních a obchodních procedur (procedury obchodního partnerství, procedury sponzorství pro komunikaci všeho druhu a na všech druzích nosičů, speciální mediální procedury, mediální události), pronájem reklamní doby a reklamních ploch, pronajímání jakéhokoliv propagačního a obchodně prezentačního materiálu, počítačová správa dokumentů; (36) finanční služby, informace a analýzy, úschova cenností, cestovní šeky, správa nemovitostí, správa majetku; (43) provozování hotelového ubytování, hotelové služby, bary, kavárny a bufety, restaurace, samoobslužná restaurace, hospody, automaty rychlého občerstvení, provoz hotelového ubytování, pronájem jednacích místností, motely, penziony, noclehárny, služby vztahující se k

vyřízení rezervace, půjčování židlí, stolů, prostírání a nápojového skla.
(590) Barevná
(730) **VENTURA, spol. s r.o.**, Pod Žvahovem 279/11, Praha 5, 15200, CZ
(740) JUDr. Martin Soukup, advokát, Římská 16, Praha 2, 12000

(210) **O-478210**
(220) 21.07.2010
(320) 21.07.2010
(511) 30
(540)



(510) (30) káva, čaj, kakao, cukr, rýže, tapioka, ságo, kávové náhražky, mouka, zmrzlina, led pro osvěžení, med, sirup melasový, droždí, prášky do těsta, sůl, hořčice, ocet, koření.
(590) Barevná
(730) **YILDIZ HOLDING ANONIM SIRKETI**, Kisikli Mah. Ferah Cad. Kisikli Cesme Sk. No: 2/4, B.Camlica, Uskudar - ISTANBUL, TR
(740) **KOREJZOVÁ & SPOL., v.o.s.**, JUDr. Petra Korejzová, Korunní 810/104 E, Praha 10, 10100

(210) **O-478212**
(220) 21.07.2010
(320) 21.07.2010
(511) 30
(540)



(510) (30) káva, čaj, kakao, cukr, rýže, tapioka, ságo, kávové náhražky, mouka, zmrzlina, led pro osvěžení, med, sirup melasový, droždí, prášky do těsta, sůl, hořčice, ocet, koření.
(590) Barevná
(730) **YILDIZ HOLDING ANONIM SIRKETI**, Kisikli Mah. Ferah Cad. Kisikli Cesme Sk. No: 2/4, B.Camlica, Uskudar - ISTANBUL, TR
(740) **KOREJZOVÁ & SPOL., v.o.s.**, JUDr. Petra Korejzová, Korunní 810/104 E, Praha 10, 10100

(210) **O-479360**
(220) 09.09.2010
(320) 09.09.2010
(511) 19, 20, 35, 42
(540)

IMAGINE
BATHROOM

(510) (19) koupelnové obklady a dlažby keramické, podlahové krytiny a dveře nekovové; (20) nábytek nekovový s výjimkou postelí; (35) nákup a prodej interiérového vybavení, nákup a prodej sanitární keramiky a zařízení, nákup a prodej stavebního materiálu, obkladů, dlažeb, podlahových krytin a dveří; (42) projektové studie a návrhy koupelen.
(590) Barevná

(730) **PAVISIMA a.s.**, Jiráskovo náměstí 816/4, Plzeň, 32600, CZ
(740) Langrova, s.r.o., Skřetova 48, Plzeň, 30100

(210) **O-480415**
(220) 21.10.2010
(320) 21.10.2010
(511) 6, 9, 20, 37, 40
(540)



(510) (6) kovové válcové vložky a zámky dveří automobilů, kovové vložky pro schránky, kovové uzávěry řízení a palivových nádrží, kovové stavební vložky, kovové vrchní přídavné zámky a stavební zadlabávací zámky, visací zámky, kovové nábytkové zámky, stavební kování, klíče, nedobytné pokladny; (9) elektrické a elektronické zámky pro vozidla, elektrické stavební vložky a zadlabávací zámky, cylindrické vložky a zámky pro dveře a uzávěry řízení ovládané a řízené elektronikou a elektronickým kódem, zabezpečovací zařízení proti krádeži, bezpečnostní sítě (ochranné); (20) zámky pro vozidla nekovové, vložkové zámky nekovové, zadlabávací zámky nekovové, nábytkové zámky a kování z plastické hmoty; (37) opravy a servis výše uvedených výrobků ve tř. 6, 9 a 20; (40) odlévání kovů, lisování klíčů, frézování.

(730) **ASSA ABLOY Czech & Slovakia s.r.o.**, Dolnoměcholupská 1418/12, Praha 10, 10200, CZ
(740) PATENTSERVIS Praha a.s., Jivenská 1273/1, Praha 4, 14021

(210) **O-480462**
(220) 25.10.2010
(320) 25.10.2010
(511) 35, 39
(526) Omezení rozsahu ochrany o prvek: eurovíkend.cz víkendy a zájezdy nejen po Evropě

(540)

eurovíkend.cz
víkendy a zájezdy nejen po Evropě

(510) (35) inzertní a reklamní činnost; (39) doprava - doprava, cestování, internetový prodej týkající se prodeje letenek, zprostředkování prodeje letenek a služeb v cestovním ruchu.
(590) Barevná
(730) **CONDOR CS, s.r.o.**, Štěpánská 45, Praha 1, 11000, CZ

(210) **O-480912**
(220) 11.11.2010
(320) 11.11.2010
(511) 25, 28, 30
(540)

Dance shop

(510) (25) oblečení a obuv určené pro tanec jako jsou: piškoty a špičky, stepová obuv, plesová obuv, obuv na flamenco, taneční sneakers, gymnastická obuv, jazzová a moderní obuv, taneční trikoty, sukně, svetry, taneční a baletní kostýmy, baletní punčocháče a kalhoty; (28) potřeby pro gymnastiku a sport jako jsou: posilovací gummy, obruče a míče na gymnastiku; (30) potravinové doplňky rostlinného původu, jako jsou například: regenerační a isothermické nápoje, tyčinky energetické protejnové, potravinové speciální doplňky stravy pro sportovce.
(730) **Pimek Michal**, Pavlovská 19, Brno, 62300, CZ

(210) **O-481046**

(220) 16.11.2010
(320) 16.11.2010
(511) 35, 37, 38, 41, 42
(540)

(540)



(510) (35) reklama, reklama on-line v počítačové síti, reklamní agentura, propagační činnost, mediální zastoupení, marketingové studie, průzkum trhu, služby v oblasti grafické úpravy pro reklamní účely, systematizace informací do počítačové databáze, automatizované zpracování dat, služby v oblasti grafické úpravy pro reklamní účely; (37) stavebnictví, stavitelství, stavební dozor, stavební informace, přípravné a dokončovací stavební práce; (38) příjem a šíření informací prostřednictvím Internetu, přenos zpráv a obrazových informací pomocí počítače, diskuzní fóra (poskytování internetových diskuzních fór); (41) služby v oblasti grafické úpravy, jiné než pro reklamní účely; (42) projektování, tvorba software, pronájem počítačového software, instalace počítačových programů, konzultace (v oblasti počítačového software), počítačové programování, tvorba počítačových systémů, pronájem informačních a komunikačních míst (tzv. hosting), technické studie v oblasti počítačů a programového vybavení, výzkum v oblasti informačních technologií, návrh a vývoj počítačového hardware a software, poradenství v oblasti informačních technologií, grafický design pro tvorbu webových stránek, tvorba a správa webových stránek.

(590) Barevná
(730) **Stavba.cz a.s.**, Na Příkopě 958/2, Praha 1, 11000, CZ
(740) JUDr. Jiří Štáidl, Apolinářská 6, Praha 2, 12800

(210) **O-481174**
(220) 23.11.2010
(320) 23.11.2010
(511) 41, 44, 45
(540)

RUŠ

(510) (41) poradenská činnost v oblasti společenských věd a rozvoje osobnosti, pořádání odborných kurzů, školení a jiných vzdělávacích akcí včetně lektorské činnosti v této oblasti, organizování, vedení a řízení seminářů, služby pro oddech a rekreaci v rámci této třídy, zábava; (44) provozování terapeutické metody, provozování poradenských služeb v oblasti psychoterapie, léčitelství, meditace, alternativní medicíny, individuální terapie a psychoterapie, psychohygienu a odbourání stresu; (45) osobní a sociální služby poskytované za účelem uspokojování potřeb jednotlivců, poradenství v oblasti rozvoje osobnosti a zdravého životního stylu.

(730) **Nejedlý Karel**, Sluhy 242, Sluhy, pošta Mratín, 25063, CZ

(210) **O-481355**
(220) 29.11.2010
(320) 29.11.2010
(511) 9, 16, 24, 35, 36, 37, 38, 39, 41, 42, 44, 45

(510) (9) strojně čitelné nosiče informací, informace na strojně čitelných nosičích, software (včetně software počítačových her, software pro hraní videoher, počítačových her a online her, počítačový software pro mobilní telefony), audioprogramy a audiovizuální programy, počítačové hry, filmy exponované, neexponované a kreslené, audiovizuální hry na počítačové platformy, interaktivní a grafické programy, elektronická periodika a publikace, elektronické katalogy, elektronické tiskopisy, propagační a reklamní materiály v elektronické podobě, hardware, přístroje pro pořizování, přenos a reprodukci zvuku a obrazu, vyučovací stroje, vyučovací přístroje a nástroje, hasicí přístroje, ochranné pomůcky a ochranné oděvy zařazené ve třídě 9, záchranné přístroje a vybavení; (16) periodické a neperiodické tiskoviny jako například knihy, časopisy, noviny, katalogy, prospekty, tiskopisy všeho druhu, plakáty, letáky a jiné propagační, reklamní a informační materiály, vstupenky, etikety, mapy, pohlednice, fotografie, grafická díla, grafické reprodukce, kartografická díla a jiná vyobrazení na papírovém nosiči, psací a kancelářské potřeby (kromě nábytku), pouzdra na psací potřeby, držáky a stojánky na psací potřeby, stojánky na fotografie, různé stojánky na kancelářské potřeby, reklamní cedule a poutače, figurky a jiné dekorativní předměty z papírové hmoty, úložné krabice papírové, jiné výrobky z papíru jako například utěrky, ubrusy, ubrusy, ručníky, kapesníky, knihy, učebnice, sešity, poznámkové bloky, zápisníky, diáře, kalendáře, dopisní papír, dopisní obálky, kancelářský papír všeho druhu, obaly na knihy a sešity, jiné papírenské a polygrafické výrobky, pořadače, upomínkové předměty z papíru, makety a modely z papíru, lepenka a výrobky z lepenky; (24) tkaniny a textilní výrobky, jako například vlajky, prapory, praporky, vlaječky, dekorativní tkaniny neobsažené v jiné třídě, textilní výrobky neobsažené v jiné třídě; (35) reklamní, propagační a inzertní činnost, včetně reklamy, propagace a inzerce šířené rozhlasem, televizí a elektronickými médii, vydávání a šíření reklamních a propagačních materiálů, předvádění produktů a prezentace služeb, pořádání komerčních výstav a jiných přehlídek zboží a služeb komerčního charakteru, styky s veřejností, zpracování textů, tvorba reklamních textů, služby v oblasti grafické tvorby pro reklamní účely, pronájem reklamních ploch, činnost organizačních, obchodních a ekonomických poradců, sestavování statistických informací, zpracování informací - sběr a vkládání dat, komerční informační činnost, kopírování a skenování listinných materiálů, archivace dat, pomoc při řízení obchodní činnosti, obchodní administrativa, účetní práce, sekretářské a asistentské služby, obchodní marketing, vyhledávání dat v počítačových souborech (pro třetí osoby), prostředkování obchodu výrobky uvedenými ve třídách 9, 16 a 24; (36) správa nemovitostí, areálů a nebytových prostor, správa majetku, organizování dobročinných a jiných sbírek, investorská činnost ve stavebnictví, grantové rozdělování finančních prostředků; (37) zajištění komplexní výstavby objektů - budov, sportovních, vzdělávacích a kulturních zařízení, zajišťování jednotlivých stavebních a stavebně montážních prací, zajišťování přípravných prací pro stavby, koordinace stavebních činností, řízení jednotlivých stavebních prací, stavební dozor, inženýrská činnost ve stavebnictví, zajištění stavební údržby, úklidu a terénních úprav po stavebních činnostech; (38) přenos informací prostřednictvím informačních a telekomunikačních zařízení a sítí, mobilních telefonů, satelitů, výměna a šíření informací a zpráv pomocí telekomunikačních sítí, datových sítí, informačních, komunikačních nebo elektronické techniky, on-line chat room/diskusní skupiny na Internetu a na síti mobilních telefonů, počítačová komunikace, šíření audiovizuálních děl, posílání zpráv, pošta elektronická, datové služby, zřizování a provozování webových portálů, zajišťování připojení k internetovým sítím, šíření elektronických časopisů, informací, elektronických periodik, knih v elektronické podobě, audio nebo audiovizuálních děl prostřednictvím informačních, datové,

elektronické, komunikační, telekomunikační nebo počítačové sítě, zejména Internetu, služby informačního centra, zasilání informací, televizní a rozhlasové vysílání, telefonické služby, informační kanceláře, poskytování přístupu k databázím, poskytování informací; (39) záchranné služby, výjezdy záahových vozidel, výjezdy záchranné služby, pořádání poznávacích a vzdělávacích zájezdů, zájezdů s kulturní tematikou a zájezdů za účelem sportovních akcí, výletů a exkurzí, průvodcovské služby, doprovázení turistů, zajišťování jízdenek, místenek, letenek a lodních lístků, poradenství v oboru cestovního ruchu, zajištění a zprostředkování přepravy osob, zavazadel a nákladů, dodávka zboží poštou, dopravní informace, služby a poradenství v oblasti dopravy; (41) výchova a vzdělávání v rámci této třídy, vydavatelská činnost, publikační činnost, vydávání knih, časopisů a učebních textů v papírové i elektronické formě, vydávání elektronických knih a časopisů on-line, organizování a pořádání vzdělávacích, kulturních, společenských, sportovních, soutěžních a jiných zábavních akcí, zajišťování a pořádání odborných kurzů, školení, přednášek, seminářů, konferencí, kolokvií, kongresů, symposií, praktických výcviků, her, soutěží, jiných výukových akcí, lektorská činnost, organizování a zprostředkování studijních pobytů, vzdělávacích programů, humanitárních akcí (v rámci této třídy), organizování a pořádání výstav a jiných přehlídek nekomerčního charakteru, provozování rekreačních, vzdělávacích, kulturních a sportovních zařízení, provozování klubů, tvorba rozhlasových a televizních programů, výroba videofilmů, výroba, tvorba audiovizuálních děl, tvorba a výroba audiovizuálních programů, reportáže, fotoreportáže, filmové reportáže, fotografování, psaní scénářů, psaní textů (jiných než reklamních), služby v oblasti grafické úpravy (jiné než pro reklamní účely), zajišťování vstupenek na sportovní, kulturní, společenské a jiné zábavní akce, poskytování informací o výchově a vzdělávání, služby kempinků a prázdninových pobytů, pronájem a půjčování sportovních potřeb a sportovního nářadí; (42) tvorba webových stránek, webhosting, tvorba internetového prostředí, tvorba software, tvorba systémů pro předávání informací v simulovaném sdánlivém světě, počítačová grafika, grafický design, tvorba informačních databází, elektronických časopisů, periodik, knih, vytváření a modelování 3D animací, interaktivních a grafických programů, tvorba multimediálních dokumentů, prezentací, aplikací, katalogů apod., údržba a správa software, správa internetových domén, poradenství v oboru informačních technologií, návrhy a vývoj počítačového hardware a software, poradenství v oblasti počítačového hardware, poradenství v oblasti počítačového software, konstrukční, projekční, technologická a investorskoinženýrská činnost, projektová činnost, vývojová činnost, výzkum, průmyslové analýzy a výzkum, služby techniků, kteří provádějí vyhodnocení, výzkum a posudky v oblasti vědy a techniky; (44) poradenství v oblasti první pomoci, poskytování informací z oblasti první pomoci, poskytování první pomoci, záchranné služby spadající do této třídy, provoz rehabilitačních zařízení, zajišťování a zprostředkování lékařských a ošetrovatelských služeb, lékařské poradenství, psychologické služby; (45) služby hasičského sboru včetně všech služeb protipožární ochrany, činnost záahových jednotek, zajišťování a provozování služeb spojených s bezpečností osob a majetku, pomoc při likvidaci následků havárií, při živelných pohromách a jiných mimořádných událostech, organizační činnosti v oblasti bezpečnostních služeb, v oblasti záchranných prací a v oblasti protipožární ochrany, poradenství v oblasti bezpečnosti a ochrany zdraví při práci, poradenství v oblasti protipožární ochrany a protipovodňové ochrany, odborné poradenství a pomoc v oblasti běžných rizik i rizik mimořádných událostí, ochrany člověka, zdraví, majetku a životního prostředí, poradenská činnost v oblasti záchranné techniky a záchranných prací, monitorování bezpečnostních a poplašných zařízení, provozování pracovišť centralizované ochrany, pátrání po nezvěstných osobách, hlídání dětí, služby bezpečnostní a služby v oblasti záchrany života a majetku v krizových situacích, tvorba a vydávání bezpečnostních předpisů, tvorba bezpečnostních a záchranných systémů.

(590) Barevná

(730) **Asociace „Záchranný kruh“**, 5. května 155/8, Karlovy Vary, 36001, CZ

(740) ZEMAN - podkrušnohorská patentová a známková kancelář, Mgr. Dita Fialová, Hradní 301, Loket, 35733

(210) **O-481533**

(220) 06.12.2010

(320) 06.12.2010

(511) 35, 41, 44

(540)



(510) (35) reklamní a inzertní činnost, marketing, pronájem reklamních ploch a jiných ploch pro komerční využití, reklama i vnitřní, propagace a inzerce šířené prostřednictvím jakéhokoliv média, zprostředkování reklamy, zprostředkování obchodu s dezinfekčními prostředky, zařízeními pro osobní hygienu a reklamními plochami, prodej reklamy, vydávání a šíření reklamních, propagačních a informačních materiálů, podpora prodeje zboží; (41) výchovná a vzdělávací činnost, a to zejména organizování a vedení seminářů a přednášek, pořádání a řízení školení a kurzů, informace o možnostech zábavy, informace o výchově a vzdělávání, organizace a provádění her a soutěží i veřejných; (44) péče o hygienu a čistotu osob, dezinfekce, provozování zařízení pro osobní hygienu rukou sestavené ze zásobníku dezinfekčního roztoku pro mytí rukou a bezdotykového dávkovače roztoku.

(730) **CZ - VISUAL IMPACT a.s.**, U Slavie 1540/2a, Praha 10, 10000, CZ

(740) Mgr. Aneta Bendová, advokátka, S.K. Neumanna 725, Hradec Králové, 50002

(210) **O-481544**

(220) 06.12.2010

(320) 06.12.2010

(511) 35, 39, 43

(540)



(510) (35) shromažďování ve prospěch ostatních různého zboží (s výjimkou přepravy tohoto zboží) tak, aby si zákazníci mohli toto zboží pohodlně prohlédnout a nakoupit prostřednictvím objednávkových katalogů a/nebo Internetu a/nebo teleshoppingu, služby reklamních agentur, distribuce prospektů přímo nebo poštou nebo distribuce vzorků, služby týkající se reklamy v oblasti bankovních půjček, reklama prostřednictvím rozhlasu; (39) pronájem dopravních vozidel, služby týkající se provozu na letištích, sdělování informací ohledně cest a dopravy zboží, služby turistických kanceláří a agentů turistických kanceláří (v dopravě), informace o tarifech, o jízdním řádu, informace o způsobu dopravy; (43) rezervace hotelů a penzionů, přechodné ubytování (rezervace), ubytování pro cestující, zprostředkování ubytování prostřednictvím cestovních kanceláří a zprostředkovatelů.

(590) Barevná

(730) **OTUS s.r.o.**, Legerova 1842/36, Praha 2, 12000, CZ

(210) **O-481641**

(220) 09.12.2010

(320) 09.12.2010

(511) 9, 16, 35, 36

(540)

(510) (9) dekorační magnety; (16) plakáty, samolepky, papírové reklamní předměty spadající do této třídy; (35) propagace, komerční informační kanceláře, styk s veřejností; (36) pořádání a organizování veřejné sbírky, získávání a shromažďování finančních prostředků určených k péči o přírodu.

Stopa v krajině

(730) **Sdružení Krajina**, Počitky 2, Žďár nad Sázavou, 59101, CZ

(210) **O-481858**

(220) 17.12.2010

(320) 17.12.2010

(511) 29, 35, 40

(540)

BILBO E-free

(510) (29) maso a masné výrobky všeho druhu, masné výrobky čerstvé i potravinářsky upravené - tepelně zpracované, uzené, sušené, zmrazené apod., uzeniny všeho druhu, drůbež, ryby, zvěřina, masové výtažky, mléko, vejce, mléčné a vaječné výrobky všeho druhu, spadající do této třídy, jedlé oleje a tuky, ovoce a zelenina konzervovaná, zmrazená, sušená a zavařená, hotová jídla a polotovary z uvedených potravin spadající do této třídy, delikatesy - lahůdky z uvedených potravin spadající do této třídy, speciální potraviny z uvedených surovin - dietetické, bezlepkové nebo pro děti (spadající do této třídy); (35) maloobchodní, velkoobchodní a elektronický prodej potravin, zejména masa a masných výrobků a hotových jídel, zprostředkování v oblasti nákupu a prodeje potravin a potravinářských surovin, poskytování obchodních informací, obchodní management - řízení podniku nebo obchodu, obchodní zastoupení jiných podnikatelských subjektů, reklamní a marketingová činnost v oblasti potravinářství, průzkumy trhu, předvádění výrobků, organizování a pořádání prodejních a reklamních akcí, automatizované i ruční zpracování dat, administrativní práce; (40) výroba, zpracování a úprava potravin, zejména masa a masných výrobků, tepelná či jiná úprava potravin, konzervace potravin, uzení, sušení, zmrazení potravin, porážka zvířat, řeznictví, uzenářství, polygrafická činnost - tisk, potisk obalů výrobků.

(730) **ZEDNÍČEK a.s.**, Kunovice 1482, Kunovice, 68604, CZ

(740) Ing. Jiří Střelák, Šumberova 42, Praha 6, 16200

(210) **O-481871**

(220) 17.12.2010

(320) 17.12.2010

(511) 35, 41

(540)

Liberec mě baví

(510) (35) propagační činnost; (41) zábava, sportovní a kulturní aktivity a informace o nich pomocí počítačových sítí.

(730) **MODRÝ MEDVĚD, s.r.o.**, Ruprechtická 732/8, Liberec, 46001, CZ

(740) **RETROPATENT s.r.o.**, Mgr. Kamil Kolátor, Dolní nám. 5, Jablonec nad Nisou, 46601

(210) **O-481949**

(220) 07.01.2011

(320) 07.01.2011

(511) 9, 35, 37, 38, 39, 42

(540)



(510) (9) počítačové programy a software bez ohledu na záznamová média nebo prostředky šíření, software nahraný na magnetických médiích nebo stažený ze vzdálené počítačové sítě, počítače (laptopy), zařízení ke zpracování informací a dat, servery, radiokomunikační zařízení pro přenos dat, přístroje pro záznam, přenos a reprodukci zvuku a obrazu, magnetické nosiče údajů, záznamové disky, elektronické, datové nebo informační sítě, počítačový software, interaktivní a grafické programy, hardware zejména z oblasti výpočetní techniky, komunikační techniky, informační, telekomunikační a audiovizuální techniky zařazené ve tř. 9, nosiče záznamů nahrané a nenahrané, databáze a databázové produkty zařazené ve tř. 9, CD-ROM, kompaktní disky, optické disky, kazety, počítačové disky a pásky, media pro uchovávání informací, údajů, signálů, obrazů a zvuku, media pro předávání informací strojům spadající do této třídy, informace a

záznamy na nosičích zařazených ve tř. 9, informace a záznamy v elektronických, datových, informačních, počítačových a komunikačních sítích, multimediální informační katalogy, elektronická periodika v elektronické podobě, audiovizuální programy a díla na nosičích, počítačové údaje a publikace v elektronické formě, elektronická data a databáze, informační produkty v elektronických, datových, informačních a telekomunikačních sítích všeho druhu, přístroje a zařízení pro informační technologie a pro komunikaci, kancelářská, výpočetní, reprografická a telekomunikační technika všeho druhu včetně doplňků a příslušenství spadající do této třídy, informační a komunikační technologie, informační systémy, vybavení pro zpracování informací pro počítače, elektronické časopisy a knihy, elektronické multimediální aplikace, aplikace pro prohlížení, zpracovávání nebo uchovávání dat v elektronické podobě, navigační přístroje, počítačové paměti, vysílače elektronických signálů; (35) vyhledávání dat v počítačových souborech, vytváření, třídění a automatizované zpracování dat, počítačové databáze, překlady a systemizace informací do počítačových databází, inzertní, reklamní a propagační služby prostřednictvím jakéhokoli média, prostřednictvím telefonní sítě nebo datové sítě nebo informační sítě, pronájem reklamních ploch, prezentace uživatelů na www stránkách v počítačové síti Internet, distribuce zboží k reklamním účelům, přímé poskytování obchodních informací k provozu obchodu, zvláště z počítačové sítě Internet, poskytování informací a informačních produktů spadajících do této třídy, poradenství v oblasti reklamy, poradenství v oblasti internetových prezentací, pomoc při řízení obchodní činnosti, pomoc při podnikání pomocí počítačů, on-line inzerce, poradenská činnost v oblasti ekonomických a organizačních poradců, marketingové studie, obchodní průzkum, průzkumy a analýzy trhu, činnost reklamní agentury, zprostředkování v obchodních vztazích, reklama, reklama on-line v počítačové síti, propagace, agenturní služby spadající do této třídy, poradenství v obchodní činnosti, šíření propagačních informací, pronájem reklamní doby v komunikačních médiích, průzkum veřejného mínění, prodej reklamy, správa databází, převod z fyzických médií na elektronická média, přenos dat nebo dokumentů z fyzických nosičů na elektronické nosiče, e-business s výrobky ve tř. 9; (37) zřizování, provoz a údržba provozu www a ftp serverů (hardware), montáž a údržba počítačů a počítačových sítí včetně připojení na klíč, instalace, servis a údržba počítačů, připojení, instalace a servis sítí, např. Internet; (38) služby zprostředkování přístupu k počítačové síti, pronájem informačních a komunikačních míst, informační služby vztahující se ke spojům, poskytování on-line přístupu k informacím a ke spojovým službám, služby zabezpečující komunikaci a přenos dat prostřednictvím informačních a telekomunikačních sítí, např. počítačové sítě, Internetu, satelitů, počítačů či terminálů nebo jakýmkoliv jinými prostředky, přenos elektronické pošty a přenos dat v reálném čase a poskytování a zprostředkování služeb s tím spojených spadajících do této třídy, poskytování přístupu a připojení k těmto telekomunikačním sítím, rozšiřování, zveřejňování a přenos informací prostřednictvím informačních a telekomunikačních prostředků a sítí, prostřednictvím datové sítě, prostřednictvím informační nebo komunikační nebo elektronické techniky, zajištění komunikace pomocí terminálů, komunikace pomocí telegrafu, dálnopisu, telefonu, mobilních telekomunikačních síťových služeb s využitím drátového i bezdrátového vedení, počítačový přenos, šíření a výměna informací, zpráv, obrazu a zvuku, zprostředkování komunikace a transakcí v síti, informační služby na Internetu, zejména shromažďování, zpracovávání a poskytování informačních služeb na Internetu včetně provozování elektronických nástěnek, diskusních skupin a fór a poskytování přístupu k on-line informačním službám a databázím, poskytování datových a telekomunikačních služeb, služby konverze přenosového protokolu, formátu a kódu, přenos zpráv a obrázků pomocí počítačů, pronájem zařízení pro přenos informací; (39) archivace elektronicky uložených dat nebo dokumentů, skladování informací a elektronicky uložených dat, zejména v elektronické podobě, ukládání (fyzické) elektronicky uložených dat nebo dokumentů, balení zboží, dodávka a doručování zboží poštou; (42) navrhování a vývoj počítačového hardwaru a softwaru, poradenské, konzultační, asistenční, analytické, designérské, vyhodnocovací a programovací služby týkající se počítačového software, hardware, počítačových systémů a informačních technologií, projektová činnost v oblasti

telekomunikační a výpočetní techniky, projektování, projektové studie týkající se počítačového software, hardware, počítačových systémů a informačních technologií, tvorby, vývoje, programování či jiného vytváření internetových stránek, návrhy, vývoj, strukturování a programování či jiné vytváření počítačových programů a počítačových systémů a programového vybavení internetových, intranetových či jiných síťových serverů, serverových stanic a systémů, instalace, zavádění, pronájem, aktualizace a údržba softwaru, návrhy, strukturování, vývoj a programování či jiné vytváření databází, jiných datových systémů a aplikací pro jejich zpracování, včetně pronájmu a jejich instalace, tvorby, zavádění, aktualizace a údržby, návrhy, strukturování a programování či jiné vytváření a spravování internetových či intranetových počítačových stránek a internetových či intranetových aplikací, včetně jejich instalace a umístění, hosting (poskytování volného prostoru) pro internetové či intranetové počítačové stránky nebo hosting (poskytování volného prostoru) v rámci těchto stránek, návrhy a poradenství v oblasti tvorby, designu a správy webových stránek, převod počítačových programů, dat či jiných údajů v elektronické podobě z různých formátů do jiných formátů, konzultace v oblasti počítačového softwaru, kopírování počítačových programů, obnova (regenerace) počítačových dat, pronájem počítačového software, počítačů a webových serverů, nefyzický převod dat a počítačových programů, služby v oblasti ochrany proti počítačovým virům, tvorba, umístění a správa webových stránek pro třetí osoby, poskytování vyhledávačů pro Internet, konzultace v ICT, procesní audit ICT, externí správa sítí informačních a komunikačních technologií (ICT), poradenství a konzultace v oblasti IT techniky a Internetu.

(730) **ib1.cz s.r.o.**, Masarykovo náměstí 391/13, Hradec Králové, 50002, CZ

(740) Společná advokátní kancelář, Mgr. Jiřina Svojanovská, advokátka, Vinohrady 43, Brno, 63900

(210) **O-482183**

(220) 06.01.2011

(320) 06.01.2011

(511) 3

(540)

MERKUR

(510) (3) prací, bělicí a čistící prostředky, lešticí a odmašťovací prostředky s výjimkou těch, které jsou užívány při průmyslových postupech nebo výrobě, přípravky pro broušení, namáčecí prostředky, prostředky na odstranění rzi a vodního kamene, přípravky na změkčení vody, mýdla a mýdlové přípravky, oživovače a zjasňovače barev pro tkaniny, aviváže, prostředky k saténování prádla, odstraňovače skvrn patřící do této třídy, antistatické přípravky pro použití v domácnosti, potpourri (směsi voňavých látek), vonné tyčinky, přípravky na čištění odpadního vedení, autokosmetika, přípravky k ošetřování povrchů materiálů na bázi vosků, apretační přípravky pro žehlení prádla.

(730) **TARTASOM PRAHA, s.r.o.**, Koněvova 2660/141, Praha 3 - Žižkov, 13083, CZ

(210) **O-482202**

(220) 07.01.2011

(320) 07.01.2011

(511) 9, 16, 28, 35, 36, 38, 41, 43

(540)

smartbetting



(510) (9) hrací skříně a hudební automaty, elektronické terminály, tipovací zařízení, výherní a nevýherní hrací přístroje, počítačový software nahraný nebo ze vzdálené počítačové sítě, software pro správu a využití dat, počítačový software stažitelný z Internetu, řídicí software pro elektrické a elektronické zařízení, software na nosičích počítače včetně jejich částí a příslušenství, hardware výpočetní techniky nebo komunikační nebo informační techniky, elektronické databáze a databázové produkty, nosiče dat v

elektronické podobě, elektronické publikace, jmenovitě knihy, noviny, informační bulletiny, časopisy, brožury, knížky, letáky a příručky se zaměřením na hraní, hazard a sázení na nosičích a v sítích, výrobky výpočetní techniky, zařízení a přístroje pro datovou komunikaci, elektronické sítě a systémy pro přenos dat, magnetické, optické a obdobné nosiče záznamů, dat a informací, propagační materiály na magnetických a optických nosičích, audioprogramy, videoprogramy, světelné, signalizační anebo elektronické tabule, světelné reklamní tabule a poutače, elektronické oznamovací tabule, světelná a/nebo elektronická informační média; (16) papír, lepenka a výrobky z těchto materiálů, reklamní, propagační a užitkové výrobky z papíru určené zejména pro propagaci vlastní společnosti spadající do této třídy, periodické i neperiodické publikace, informační, reklamní a propagační materiály určené zejména pro propagaci vlastní společnosti, tiskárenské a kartonážní výrobky, data a databáze na papírových nosičích, psací potřeby, kalendáře, diáře, losy, sázenky, sázkové tikety; (28) herní, rekreační a zábavní stroje a přístroje, stroje a přístroje na videohry spadající do této třídy, hrací automaty fungující na peníze, žetony, čipy a karty spadající do této třídy, jednoduché herní automaty pro hazardní hry, elektronické hry kromě her přizpůsobených pouze pro televizní přijímače, kryty a části a příslušenství pro všechno výše uvedené zboží spadající do této třídy, kulečnickové stoly a příslušenství ke kulečnicku, hazardní rulety, vybavení a příslušenství k nim spadající do této třídy, náčiní, vybavení a příslušenství spadající do této třídy k bingu, zařízení a náčiní na bowling spadající do této třídy, sálové hry - náčiní, vybavení a příslušenství k nim spadající do této třídy, hrací žetony a kameny, hra v kostky a poháry na míchání kostek, herní stoly na poker a blackjack, hrací karty, šipky (hra) a příslušenství k nim spadající do této třídy; (35) reklamní, inzertní a propagační činnost směřující k propagaci vlastní společnosti i různých kulturních a sportovních akcí, vyhledávání sponzorů, prodej reklamních a upomínkových předmětů, obchodní činnost s výrobky pro oblast sázkových her, kurzových a jiných sázek a loterií; (36) pronájem bytových a nebytových prostor, služby peněžního rázu spojené se sázkovými hrami, vyplácení, příjem a úschova peněz a žetonů nahrazujících peníze, převod a směna peněz, finanční sponzorování; (38) komunikace, komunikace prostřednictvím počítačových terminálů, poskytování uživatelského přístupu k Internetu, přenos informací vztahujících se k sázení, ke hraní o peníze a hraní her prostřednictvím globální počítačové sítě, provozování počítačových terminálů, zajišťování plateb prostřednictvím počítačových terminálů, zajišťování nákupu výrobků a služeb on-line prostřednictvím počítačových terminálů; (41) organizování a pořádání loterií, provozování loterií, heren, rulet a kasin, organizování, provozování a pořádání sázkových her, výherních loterií, tombol a soutěží, provozování výherních i nevýherních hracích zařízení, služby vztahující se k hrám, sázení, hazardním hrám (včetně hazardních her na dálku), loteriím, kasinům a ruletám, organizování sportovních sázek a číselných loterií, poradenské a konzultační služby vztahující se k herním a zábavním strojům a přístrojům, školení personálu heren, kasin, krupiéřů a obsluhy výherních hracích přístrojů, vydávání tiskovin, předvádění hazardních her kasina, pronájem her (ruleta, black jack, poker a další), předvádění a výuka pravidel hazardních her, podávání informací o možnostech zábavy a rozptýlení, poradenská činnost v oblasti provozování loterií a jiných podobných her a sázek; (43) služby spojené s ubytováním a stravováním spadající do této třídy, provozování ubytovacích zařízení, restaurací, barů, kaváren, vináren, bufetů a jiných provozoven s rychlým občerstvením.

(730) **Smartbetting a.s.**, Jankovcova 1569/2c, Praha 7, 17000, CZ

(740) **KOPŘIVA & PENKA**, advokátní kancelář, Mgr. Miroslav Penka, Zahradnická 6, Brno, 60300

(210) **O-482203**

(220) 07.01.2011

(320) 07.01.2011

(511) 9, 16, 28, 35, 36, 38, 41, 43

(540)



- (510) (9) hrací skříně a hudební automaty, elektronické terminály, tipovací zařízení, výherní a nevýherní hrací přístroje, počítačový software nahraný nebo ze vzdálené počítačové sítě, software pro správu a využití dat, počítačový software stažitelný z Internetu, řídicí software pro elektrické a elektronické zařízení, software na nosičích počítače včetně jejich částí a příslušenství, hardware výpočetní techniky nebo komunikační nebo informační techniky, elektronické databáze a databázové produkty, nosiče dat v elektronické podobě, elektronické publikace, jmenovitě knihy, noviny, informační bulletiny, časopisy, brožury, knížky, letáky a příručky se zaměřením na hraní, hazard a sázení na nosičích a v sítích, výrobky výpočetní techniky, zařízení a přístroje pro datovou komunikaci, elektronické sítě a systémy pro přenos dat, magnetické, optické a obdobné nosiče záznamů, dat a informací, propagační materiály na magnetických a optických nosičích, audioprogramy, videoprogramy, světelné, signalizační anebo elektronické tabule, světelné reklamní tabule a poutače, elektronické oznamovací tabule, světelná anebo elektronická informační média; (16) papír, lepenka a výrobky z těchto materiálů, reklamní, propagační a užitkové výrobky z papíru určené zejména pro propagaci vlastní společnosti spadající do této třídy, periodické i neperiodické publikace, informační, reklamní a propagační materiály určené zejména pro propagaci vlastní společnosti, tiskářenské a kartonážní výrobky, data a databáze na papírových nosičích, psací potřeby, kalendáře, diáře, losy, sázenky, sázkové tikety; (28) herní, rekreační a zábavní stroje a přístroje, stroje a přístroje na videohry spadající do této třídy, hrací automaty fungující na peníze, žetony, čipy a karty spadající do této třídy, jednoduché herní automaty pro hazardní hry, elektronické hry kromě her přizpůsobených pouze pro televizní přijímače, kryty a části a příslušenství pro všechno výše uvedené zboží spadající do této třídy, kulečnické stoly a příslušenství ke kulečnicku, hazardní rulety, vybavení a příslušenství k nim spadající do této třídy, náčiní, vybavení a příslušenství spadající do této třídy k bingu, zařízení a náčiní na bowling spadající do této třídy, sálové hry - náčiní, vybavení a příslušenství k nim spadající do této třídy, herní žetony a kameny, hra v kostky a poháry na míchání kostek, herní stoly na poker a blackjack, hrací karty, šipky (hra) a příslušenství k nim spadající do této třídy; (35) reklamní, inzertní a propagační činnost směřující k propagaci vlastní společnost i různých kulturních a sportovních akcí, vyhledávání sponzorů, prodej reklamních a upomínkových předmětů, obchodní činnost s výrobky pro oblast sázkových her, kurzových a jiných sázek a loterií; (36) pronájem bytových a nebytových prostor, služby peněžního rázu spojené se sázkovými hrami, vyplácení, příjem a úschova peněz a žetonů nahrazujících peníze, převod a směna peněz, finanční sponzorování; (38) komunikace, komunikace prostřednictvím počítačových terminálů, poskytování uživatelského přístupu k Internetu, přenos informací vztahujících se k sázení, ke hraní o peníze a hraní her prostřednictvím globální počítačové sítě, provozování počítačových terminálů, zajišťování plateb prostřednictvím počítačových terminálů, zajišťování nákupu výrobků a služeb on-line prostřednictvím počítačových terminálů; (41) organizování a pořádání loterií, provozování loterií, heren, rulet a kasin, organizování, provozování a pořádání sázkových her, výherních loterií, tombol a soutěží, provozování výherních i nevýherních hracích zařízení, služby vztahující se k hrám, sázení, hazardním hrám (včetně hazardních her na dálku), loteriím, kasinům a ruletám, organizování sportovních sázek a číselných loterií, poradenské a konzultační služby vztahující se k herním a zábavním strojům a přístrojům, školení personálu heren, kasin, kupriérů a obsluhy výherních hracích přístrojů, vydávání tiskovin, předvádění hazardních her kasina, pronájem her (ruleta, black jack, poker a další), předvádění a výuka pravidel hazardních her, podávání informací o možnostech zábavy a rozptýlení, poradenská činnost v oblasti provozování loterií a jiných podobných her a sázek;

(43) služby spojené s ubytováním a stravováním spadající do této třídy, provozování ubytovacích zařízení, restaurací, barů, kaváren, vináren, bufetů a jiných provozoven s rychlým občerstvením.

- (730) **Smartbetting a.s.**, Jankovcova 1569/2c, Praha 7, 17000, CZ
(740) KOPŘIVA & PENKA, advokátní kancelář, Mgr. Miroslav Penka, Zahradnická 6, Brno, 60300

(210) **O-482234**

- (220) 07.01.2011
(320) 07.01.2011
(511) 3, 9, 14, 35, 38
(540)



- (510) (3) kosmetika, kosmetické krémy, líčidla, mýdla, prací prostředky, parfémy, parfémová voda, šampóny, vata pro kosmetické účely, zubní pasty; (9) počítačový software, magnetické nebo optické nosiče zvukových nebo obrazových záznamů nahrané i nenahrané, nosiče dat, periodika a knihy v elektronické formě, nosiče zvukových nahrávek, operační systémy (nahrané programy), přístroje pro záznam, přenos nebo reprodukci zvuku či obrazu, audiovizuální programy na nosičích záznamů, a to i v digitální podobě, kompaktní disky (audio-video), videodisky, informace a záznamy v elektronické podobě na nosičích záznamů; (14) drahé kameny, drahé kovy, hodinky, hodiny, výrobky z imitace zlata, klenoty, klíčenky, manžetové knoflíky, náušnice, platina, přívěsky, šperky, zlato surové nebo tepané, vše spadající do této třídy; (35) marketingové studie, obchodní činnost v oblasti služeb ve třídě 38, obchodní management, obchodní nebo podnikatelské informace, obchodní nebo podnikatelský průzkum, pronájem reklamní doby v komunikačních médiích, pronájem reklamních materiálů, průzkumy a analýzy trhu, marketing, zprostředkování v oblasti obchodu, propagační činnost, reklama, rozhlasová reklama, inzerce, on-line reklama, obchodní administrativa, podpora prodeje zboží, obchodní nebo podnikatelské informace, komerční informační kancelář, aktualizace reklamních nebo inzertních materiálů, rozšiřování reklamních nebo inzertních materiálů, pronájem reklamních ploch, vydávání, zveřejňování, publikování reklamních, propagačních a inzertních textů, zpracování textů, marketingové služby; (38) počítačová komunikace, přenos zpráv a obrazových informací pomocí počítače, poskytování a šíření informací prostřednictvím Internetu, přenos faxem, služby tiskových kanceláří.

- (590) Barevná
(730) **LIMEMEDIA a.s.**, Nad Petruskou 63/1, Praha 2, 12000, CZ
(740) JUDr. Olga Erhartová, Nad Petruskou 63/1, Praha 2, 12000

(210) **O-482363**

- (220) 13.01.2011
(320) 13.01.2011
(511) 4, 35, 37, 40
(540)



- (510) (4) paliva – palivové dřevo, palivové, uhelné, dřevěné a rašelínové brikety, pelety a uhlí; (35) zprostředkování prodeje paliva; (37) instalace solárních systémů, elektromontáže, stavebnictví; (40) povrchové úpravy kovů, zinkování, eloxování, moření, zpracování dřeva, zpracování paliv.
- (590) Barevná

(730) **Galvena, s.r.o.**, Letiště 1876, Otrokovice, 76502, CZ

(210) **O-482449**

(220) 18.01.2011

(320) 18.01.2011

(511) 11, 16, 18, 20, 21, 24, 27

(540)

SiOCKISI
FURNITURE & LIGHTS

(510) (11) přístroje pro osvětlení všeho druhu v rozsahu třídy 11, např. lampy stojací a stolní, stropní a stěnová svítidla; (16) nosiče informací v rozsahu třídy 16, zahrnující např. knihy a časopisy, fotografie, papírenské a kancelářské výrobky; (18) výrobky všeho druhu v rozsahu třídy 18, zahrnující např. výrobky z kůže a imitace kůže, nábytek z kůže a umělé kůže v rozsahu třídy 18, kuřky a zavazadla, deštníky, slunečníky a hole, sedlářské výrobky; (20) nábytek všeho druhu v rozsahu třídy 20, např. dřevěný masivní a dýhovaný, z plastu, kovu, textilií, zrcadla, rámy, výrobky ze dřeva, korku, rákosu, vrbového proutí, z rohu, kostí, slonoviny, z kostic, želvoviny, jantaru, perleti, mořské pěny, náhražky těchto materiálů, bytové doplňky, to vše v rozsahu třídy 20; (21) náčiní a nádoby pro domácnost a kuchyň, výrobky ze skla a porcelánu všeho druhu v rozsahu třídy 21, např. vázy, skleničky, hrnky, kávové a čajové sady, kovové, plastové, porcelánové a skleněné nádoby; (24) tkaniny a textilní výrobky všeho druhu v rozsahu třídy 24, např. tkaniny, pokrývky, ubrusy; (27) výrobky ke krytí nebo obložení podlah nebo stěn v rozsahu třídy 27, zahrnující např. podlahové krytiny všeho druhu, koberce, rohožky, rohože, linoleum a jiné obklady podlah, tapety na stěny.

(730) **Activa spol. s r.o.**, Veselská 686, Praha 9, 19900, CZ

(740) Reichel & kol., patent. kancelář, Ing. Pavel Reichel, Lopatecká 14, Praha 4, 14700

(210) **O-482450**

(220) 18.01.2011

(320) 18.01.2011

(511) 11, 16, 18, 20, 21, 24, 27

(540)

SiOCKISI

(510) (11) přístroje pro osvětlení všeho druhu v rozsahu třídy 11, např. lampy stojací a stolní, stropní a stěnová svítidla; (16) nosiče informací v rozsahu třídy 16, zahrnující např. knihy a časopisy, fotografie, papírenské a kancelářské výrobky; (18) výrobky všeho druhu v rozsahu třídy 18, zahrnující např. výrobky z kůže a imitace kůže, nábytek z kůže a umělé kůže v rozsahu třídy 18, kuřky a zavazadla, deštníky, slunečníky a hole, sedlářské výrobky; (20) nábytek všeho druhu v rozsahu třídy 20, např. dřevěný masivní a dýhovaný, z plastu, kovu, textilií, zrcadla, rámy, výrobky ze dřeva, korku, rákosu, vrbového proutí, z rohu, kostí, slonoviny, z kostic, želvoviny, jantaru, perleti, mořské pěny, náhražky těchto materiálů, bytové doplňky, to vše v rozsahu třídy 20; (21) náčiní a nádoby pro domácnost a kuchyň, výrobky ze skla a porcelánu všeho druhu v rozsahu třídy 21, např. vázy, skleničky, hrnky, kávové a čajové sady, kovové, plastové, porcelánové a skleněné nádoby; (24) tkaniny a textilní výrobky všeho druhu v rozsahu třídy 24, např. tkaniny, pokrývky, ubrusy; (27) výrobky ke krytí nebo obložení podlah nebo stěn v rozsahu třídy 27, zahrnující např. podlahové krytiny všeho druhu, koberce, rohožky, rohože, linoleum a jiné obklady podlah, tapety na stěny.

(730) **ACTIVA spol. s r.o.**, Veselská 686, Praha 9, 19900, CZ

(740) Reichel & kol., patent. kancelář, Ing. Pavel Reichel, Lopatecká 14, Praha 4, 14700

(210) **O-482463**

(220) 19.01.2011

(320) 19.01.2011

(511) 6, 19, 35, 37

(540)

OK
PLAST

(510) (6) kovové stavební a spojovací materiály, kovové kování na okna, dveře a zimní zahrady, kovové parapetové desky, kovové konstrukční materiály, kovové dveře, dveřní zárubně a okna, kovové žaluzie; (19) nekovové stavební materiály, zejména okna, dveře, zimní zahrady, světlíky, vnitřní a venkovní obklady, parapety, garážová vrata, plastová okna a dveře, dřevěná okna a dveře, okenice (kromě kovových a textilních), žaluzie (nekovové), vrata (nekovová), okenní rámy (nekovové), dveřní zárubně (nekovové), výplně pro dveře (nekovové), okenní a dveřní překlady (nekovové), dveřní prahy (nekovové), sítě proti hmyzu nekovové, sklo spadající do tř. 19; (35) zprostředkování obchodu s uvedenými výrobky ve tř. 6 a 19, výstavy a veletrhy pro obchodní a reklamní účely, jejich organizování a pořádání, odborné poradenství vztahující se k organizování komerčních výstav a veletrhů, inzertní, reklamní a propagační služby, poskytování pomoci při provozu obchodu, včetně zprostředkování obchodních a obchodně personálních záležitostí, marketing, průzkumy a analýzy trhu; (37) montáž, servis, opravy a údržba všech druhů oken, dveří, žaluzií, zimních zahrad, světlíků, vrat, obkladů a parapetních desek.

(590) Barevná

(730) **OK plast spol. s r.o.**, Mariánskohorská 63, Ostrava, 70200, CZ

(740) Ing. Pavel Nádvořník s.r.o., Sokola Tůmy 1099/1, Ostrava-Mariánské Hory, 70900

(210) **O-482654**

(220) 25.01.2011

(320) 23.12.2010

(511) 33

(540)



(510) (33) hruškovice.

(590) Barevná

(730) **ST. NICOLAUS a.s.**, ul. 1. mája 113, 031 28 Liptovský Mikuláš, SK

(740) Rott, Růžička & Guttman Patentové, známkové a advokátní kanceláře, JUDr. Vladimír Rott, Vinohradská 37/938, Praha 2, 12000

(210) **O-482655**

(220) 25.01.2011

(320) 23.12.2010

(511) 33

- (540)  obrazových zpráv a informací na elektronických, magnetických a optických nosičích všeho druhu, ediční a publikační činnost, včetně nahrávání zvukových a zvukově-obrazových nosičů a pořadů pro rozhlasové a televizní vysílání, půjčování publikací a nahraných zvukových a zvukově-obrazových nosičů, produkční a agenturní činnost v oblasti zábavy, vzdělávání, kultury a sportu, včetně pořádání zábavních a vzdělávacích soutěží a akcí, hobby-soutěží, zájmových klubů, setkání a přednášek, včetně akcí na podporu zdravého životního stylu a společenského uplatnění a aktivity zájmových skupin, kulturních a/nebo vzdělávacích výstav, informační, konzultační, poradenské a obstaravatelské služby v oboru nakladatelské a vydavatelské činnosti, produkční a agenturní činnost v oblasti zábavy, kultury, vzdělávání, zájmové činnosti a společenských aktivit.
- (510) (33) slivovice.
(590) Barevná
(730) **ST. NICOLAUS a.s.**, ul. 1. mája 113, 031 28 Liptovský Mikuláš, SK
- (740) Rott, Růžička & Guttman Patentové, známkové a advokátní kanceláře, JUDr. Vladimír Rott, Vinohradská 37/938, Praha 2, 12000
- (730) **BAUER MEDIA v.o.s.**, Viktora Huga 6, Praha 5, 15000, CZ
(740) Mgr. Petra Fialová, V Jámě 1, Praha 1, 11000

- (210) **O-482693**
(220) 26.01.2011
(320) 26.01.2011
(511) 9, 16, 35, 38, 41
(540)

napísáno životem
Letní romance

- (510) (9) informace, data a databáze na elektronických, magnetických a optických nosičích všeho druhu a v elektronických, datových, informačních a telekomunikačních sítích všeho druhu, multimediální aplikace, zejména elektronické informační katalogy, časopisy a periodika, knihy v elektronické podobě, nahrané zvukové a zvukově-obrazové a obrazové záznamy, včetně software na CD a DVD discích a magnetických nosičích, software pro počítače; (16) tiskoviny všeho druhu, zejména periodické a neperiodické publikace na papírových nosičích, např. časopisy, noviny, knihy, prospekty, plakáty, data a databáze na papírových nosičích, kalendáře, fotografie, pohlednice, plakáty, samolepky, knihařské výrobky, informační a propagační výrobky z papíru, včetně dekorativních předmětů z papíru, obalový materiál z papíru (papírnické výrobky) a balící fólie z plastu, papírové a plastové sáčky a tašky spadající do této třídy, kancelářské potřeby (vyjma nábytku); (35) zprostředkovatelské služby v oblasti obchodu s reklamou, pomoc při řízení obchodní činnosti, zprostředkování obchodních kontaktů v oblasti výrobků tříd 9, 16 a služeb tříd 35, 38 a 41, reklamní a propagační činnost, poskytování obchodních informačních produktů, např. multimediálních informací pro reklamní a obchodní účely, včetně jejich vyhledávání, inzertní a propagační činnost, včetně on-line inzerce a prezentace uživatelů v počítačové síti Internet, obchodní využití sítě Internet v oblasti vyhledávacích služeb v oblasti obchodu s reklamou a e-businessu, vydávání reklamních a/nebo náborových textů, propagačních a inzertních tiskovin, rozšiřování reklamních a/nebo inzertních materiálů, obchodní průzkum a analýza trhu, marketing, organizace reklamních a obchodních předváděcích akcí výrobků a služeb, včetně obchodních výstav a jejich doprovodných akcí, např. komerčních módních přehlídek, distribuce zboží a tiskovin k reklamním účelům, obchodní zastoupení tuzemských a zahraničních firem, obchodní a podnikatelský informační servis, obchodní poradenské a konzultační služby; (38) šíření elektronických informací, zpráv textových, zvukových a zvukově-obrazových, např. elektronických časopisů, knih a děl prostřednictvím počítačové sítě Internet a satelitů, výměna elektronických zpráv a informací, služby zabezpečující audiovizuální komunikaci prostřednictvím informačních a telekomunikačních sítí, např. počítačové sítě Internet a satelitů, šíření audiovizuálních děl, zpráv a informací, anket a soutěží, odborná informační a poradenská činnost v daných oborech, televizní vysílání; (41) nakladatelství a vydavatelství periodických a neperiodických publikací, zejména společenských, zábavních, vzdělávacích a odborných časopisů, a to tištěných na papírových nosičích i v elektronické podobě, včetně textových, zvukových a zvukově-

- (210) **O-482854**
(220) 01.02.2011
(320) 01.02.2011
(511) 30
(540)



- (510) (30) káva, kávové náhražky.
(730) **MOKATE SPÓLKA Z OGRANICZONĄDPOWIEDZIALNOŚCIĄ, STRAŻACKA** 48, Zory, PL
(740) Mgr. Václav Pacl, Okrajová 1416/4, Havířov - Podlesí, 73601

- (210) **O-482855**
(220) 01.02.2011
(320) 01.02.2011
(511) 35
(540)

DIBIM partners in communications

- (510) (35) posuzování efektivnosti provozu a racionalizace práce, hospodářské (ekonomické) prognózy, komerční informační kanceláře, prezentace výrobků v komunikačních médiích pro účely maloobchodu, marketingové studie, pomoc při řízení obchodních a průmyslových podniků, poskytování obchodních nebo podnikatelských informací, podnikové poradenství a obchodní management, pomoc při řízení obchodní činnosti, poradenství při vedení podniků, poradenství v obchodní činnosti, sestavování statistiky, systemizace informací do počítačových databází, vyhledávání dat v počítačových souborech (pro třetí osoby), výstřižková služba na zprávy.
(590) Barevná
(730) **Donath Business & Media s.r.o.**, Spálená 29, Praha 1, 11000, CZ

- (210) **O-482856**
(220) 01.02.2011
(320) 01.02.2011
(511) 35
(540)

Donath Business & Media

- (510) (35) posuzování efektivnosti provozu a racionalizace práce, hospodářské (ekonomické) prognózy, komerční informační kanceláře, prezentace výrobků v komunikačních médiích pro účely maloobchodu, marketingové studie, pomoc při řízení obchodních a průmyslových podniků, poskytování obchodních

nebo podnikatelských informací, podnikové poradenství a obchodní management, pomoc při řízení obchodní činnosti, poradenství při vedení podniků, poradenství v obchodní činnosti, sestavování statistiky, systemizace informací do počítačových databází, vyhledávání dat v počítačových souborech (pro třetí osoby), výstřížková služba na zprávy.

(730) **Donath Business & Media s.r.o.**, Spálená 29, Praha 1, 11000, CZ

(210) **O-482903**

(220) 02.02.2011

(320) 02.02.2011

(511) 35, 39

(540)

(510) (35) propagační činnost, reklama; (39) doprava, organizování cest, přeprava turistů, služby v dopravě a přepravě.

(730) **Grus Ladislav**, Kettnerova 2050/24, Praha 5, 15500, CZ

(210) **O-482926**

(220) 03.02.2011

(320) 03.02.2011

(511) 5

(540)

ABILIS

(510) (5) přípravky pro hubení plevele a škodlivých zvířat, insekticidy, herbicidy, fungicidy.

(730) **Bayer Aktiengesellschaft**, Kaiser-Wilhelm-Allee, 51373 Leverkusen, DE

(740) **Rott, Růžička & Guttman Patentové, známkové a advokátní kanceláře**, JUDr. Michal Růžička, CSc., Vinohradská 37, Praha 2, 12000

(210) **O-482935**

(220) 03.02.2011

(320) 03.02.2011

(511) 9, 16, 35, 40, 41

(540)

My Vernissage

(510) (9) počítačové programy a elektronická fotografická alba, fotografické a kinematografické přístroje, zejména fotoaparáty všeho druhu a jejich součásti a příslušenství zařazené v této třídě, filmové kamery, videotechnika, zejména videokamery, videopřehrávače, nahané i nenahané nosiče zvuku a obrazu jako videokazety, CD a DVD, fotografické náčiní, stativy, objektivy, navijčky filmů, paměťové karty, filmy, fotografické přístroje a náčiní pro zvětšování, reprodukci nebo rozmnožování obrazu, fotokopírovací přístroje, fotografické snímky v rámci této třídy, diapositivy; (16) alba, tiskoviny, potřeby pro knižní vazby a fotografie, papír a výrobky z papíru, pohlednice, fotografie, časopisy, periodika, knihy, knihařské výrobky, papírenské zboží, potřeby pro umělce, fotografická alba, přístroje na lepení fotografií, stojany na fotografie, kancelářské potřeby ve tř. 16; (35) reklamní a propagační činnost, zprostředkování nákupu a prodeje výrobků uvedených ve třídách 9 a 16, vystavování, nabízení a prodej zboží, zejména fototechniky a videotechniky a příslušenství k nim, provozování bazaru s fototechnikou a videotechnikou; (40) služby fotografické laboratoře, zejména zhotovování fotografií, vyvolávání a kopírování filmů a fotografií, kopírování a úpravy fotografických snímků, fotosazba, gravírování a ostatní umístování obrazových dat na zboží, tisk plakátů, fotografií a fotografických alb; (41) fotografování, provozování fotoateliérů a DTP studia, provádění fotopotisků, umělecká činnost, poradenská činnost v oblasti fotografie a fotografování.

(730) **Zsigmondová Kristína**, Točítá 1718/10, Praha 4, 14000, CZ

(740) **KMVS, advokátní kancelář, s.r.o.**, Mgr. Libor Štajer, Hellichova 1, Praha 1, 11800

(210) **O-482936**

(220) 03.02.2011

(320) 03.02.2011

(511) 9, 16, 35, 40, 41

(540)

(510) (9) počítačové programy a elektronická fotografická alba, fotografické a kinematografické přístroje, zejména fotoaparáty všeho druhu a jejich součásti a příslušenství zařazené v této třídě, filmové kamery, videotechnika, zejména videokamery, videopřehrávače, nahané i nenahané nosiče zvuku a obrazu jako videokazety, CD a DVD, fotografické náčiní, stativy, objektivy, navijčky filmů, paměťové karty, filmy, fotografické přístroje a náčiní pro zvětšování, reprodukci nebo rozmnožování obrazu, fotokopírovací přístroje, fotografické snímky v rámci této třídy, diapositivy; (16) alba, tiskoviny, potřeby pro knižní vazby a fotografie, papír a výrobky z papíru, pohlednice, fotografie, časopisy, periodika, knihy, knihařské výrobky, papírenské zboží, potřeby pro umělce, fotografická alba, přístroje na lepení fotografií, stojany na fotografie, kancelářské potřeby ve třídě 16; (35) reklamní a propagační činnost, zprostředkování nákupu a prodeje výrobků uvedených ve třídách 9 a 16, vystavování, nabízení a prodej zboží, zejména fototechniky a videotechniky a příslušenství k nim, provozování bazaru s fototechnikou a videotechnikou; (40) služby fotografické laboratoře, zejména zhotovování fotografií, vyvolávání a kopírování filmů a fotografií, kopírování a úpravy fotografických snímků, fotosazba, gravírování a ostatní umístování obrazových dat na zboží, tisk plakátů, fotografií a fotografických alb; (41) fotografování, provozování fotoateliérů a DTP studia, provádění fotopotisků, umělecká činnost, poradenská činnost v oblasti fotografie a fotografování.

(730) **Zsigmondová Kristína**, Točítá 1718/10, Praha 4, 14000, CZ

(740) **KMVS, advokátní kancelář, s.r.o.**, Mgr. Libor Štajer, Hellichova 1, Praha 1, 11800

(210) **O-482939**

(220) 03.02.2011

(320) 03.02.2011

(511) 35, 41

(540)

HUDEBNÍ STAVEBNICE

Building Blocks of Music

(510) (35) obchodní činnost s plexisklovými tabulemi na psaní not a sešitky na psaní not; (41) výchova, vzdělávání, zábava, sportovní a kulturní aktivity.

(730) **Jirka František**, U Letenského sadu 1305/16, Praha 7, 10700, CZ

Tvrđíková Drahomíra, Prostřední Nová Ves 71, Lázně Bělohrad, 50781, CZ

(210) **O-482941**

(220) 03.02.2011

(320) 03.02.2011

(511) 12

(540)

(510) (12) přívěsy, přívěsy speciální, přívěsné vozíky za automobily osobní a nákladní všeho druhu, přívěsné vozíky nebrzděné a brzděné, přívěsné vozíky sklopné, skládací, přívěsné vozíky k

- (730) přepravě motorek, čtyřkolek, plošinové přívěsy.
Kovomax s.r.o., Meziříčská 1422, Rožnov pod Radhoštěm,
75661, CZ

- (210) **O-482974**
(220) 04.02.2011
(320) 04.02.2011
(511) 5
(540)



- (510) (5) farmaceutické přípravky.
(590) Barevná
(730) **Teva Pharmaceuticals CR, s.r.o.**, Radlická 3185/1c, Praha 5,
15000, CZ
(740) Rott, Růžička & Guttman Patentové, známkové a advokátní
kanceláře, JUDr. Vladimír Rott, Vinohradská 37/938, Praha 2,
12000

- (210) **O-483011**
(220) 07.02.2011
(320) 07.02.2011
(511) 9, 16, 35, 38, 41
(540)

Vyměňte si úsměv s Rádiem Impuls.

- (510) (9) nahrané a nenahrané nosiče zvuku a obrazu, zejména audiokazety, videokazety, magnetofonové pásky, gramofonové desky, kompaktní disky; (16) propagační tiskoviny, zejména katalogy, prospekty, plakáty, kalendáře, fotografie, knihy, časopisy, pohlednice, penály, těžítka, periodické a neperiodické tiskoviny, tiskárenské výrobky, kancelářské potřeby, spadající do této třídy, potřeby pro knižní vazby, papírenské zboží, lepidla pro papírenské zboží nebo domácnost, štětce, štočky, papír, lepenka a výrobky z těchto materiálů, které nejsou zařazeny do jiných tříd, fotografie, učební pomůcky s výjimkou přístrojů, umělecké nebo ozdobné předměty z papíru nebo plastických hmot; (35) reklamní a propagační činnost prostřednictvím jakéhokoliv média, prostřednictvím telefonní sítě nebo datové sítě nebo informační sítě, inzertní činnost, zprostředkování reklamy, inzerce a propagace, zprostředkovatelská činnost v oblasti obchodu s výrobky ve třídách 9 a 16, televizní reklama; (38) provozování rozhlasového vysílání, šíření a výměna informací prostřednictvím počítačových a telekomunikačních sítí, včetně Internetu, televizní vysílání; (41) činnost vyučující, vzdělávací a zábavná, pořádání koncertů, hudební soutěže, živá kulturní vystoupení, publicistika, činnost vydavatelská a nakladatelská, zprostředkovatelská, poradenská a konzultační činnost v oblasti multimediální a masmediální tvorby, výroba rozhlasových a televizních programů, televizní zábava.
(730) **LONDA spol. s r.o.**, Křemencova 4, Praha 1, 11000, CZ
(740) Advokátní kancelář Bedrna a spol. s r.o., JUDr. Jiří Bedrna, Eliášova 21, Praha 6, 16000

- (210) **O-483012**
(220) 07.02.2011
(320) 07.02.2011
(511) 9, 16, 35, 38, 41
(540)

Vyměňte si úsměv. Rádio Impuls.

- (510) (9) nahrané a nenahrané nosiče zvuku a obrazu, zejména audiokazety, videokazety, magnetofonové pásky, gramofonové desky, kompaktní disky; (16) propagační tiskoviny, zejména katalogy, prospekty, plakáty, kalendáře, fotografie, knihy, časopisy, pohlednice, penály, těžítka, periodické a neperiodické tiskoviny, tiskárenské výrobky, kancelářské potřeby, spadající do této třídy, potřeby pro knižní vazby, papírenské zboží, lepidla pro papírenské zboží nebo domácnost, štětce, štočky, papír, lepenka a výrobky z těchto materiálů, které nejsou zařazeny do jiných tříd,

fotografie, učební pomůcky s výjimkou přístrojů, umělecké nebo ozdobné předměty z papíru nebo plastických hmot; (35) reklamní a propagační činnost prostřednictvím jakéhokoliv média, prostřednictvím telefonní sítě nebo datové sítě nebo informační sítě, inzertní činnost, zprostředkování reklamy, inzerce a propagace, zprostředkovatelská činnost v oblasti obchodu s výrobky ve třídách 9 a 16, televizní reklama; (38) provozování rozhlasového vysílání, šíření a výměna informací prostřednictvím počítačových a telekomunikačních sítí, včetně Internetu, televizní vysílání; (41) činnost vyučující, vzdělávací a zábavná, pořádání koncertů, hudební soutěže, živá kulturní vystoupení, publicistika, činnost vydavatelská a nakladatelská, zprostředkovatelská, poradenská a konzultační činnost v oblasti multimediální a masmediální tvorby, výroba rozhlasových a televizních programů, televizní zábava.

- (730) **LONDA spol. s r.o.**, Křemencova 4, Praha 1, 11000, CZ
(740) Advokátní kancelář Bedrna a spol. s r.o., JUDr. Jiří Bedrna, Eliášova 21, Praha 6, 16000

- (210) **O-483016**
(220) 07.02.2011
(320) 07.02.2011
(511) 12
(540)

Vivia

- (510) (12) automobily a jejich části, vše ve tř. 12
(730) **Škoda Auto a.s.**, Tr. Václava Klementa 869, Mladá Boleslav,
29360, CZ

- (210) **O-483022**
(220) 07.02.2011
(320) 07.02.2011
(511) 41
(540)

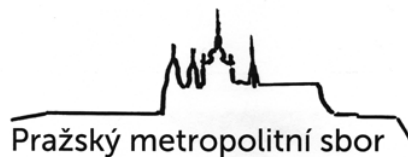

- (510) (41) divadelní představení, estrády, náboženská výchova, organizace a pořádání koncertů, zábava služby, zábava pobavení, živé představení, živé vystoupení (organizování).
(730) **Mgr. Richard Sporka**, Hečkova 8, Praha 4, 14200, CZ

- (210) **O-483141**
(220) 10.02.2011
(320) 10.02.2011
(511) 36, 37, 39, 45
(540)

ROYAL SECURITY SERVICE

- (510) (36) správa nemovitostí, realitní služby, poskytování informací a konzultace v oblasti správy nemovitostí a realit; (37) údržba nemovitostí, servisně - montážní služby, servis a montáž elektrických a elektronických zařízení, servis a montáž zabezpečovací, výpočetní, kontrolní, signalizační, audio - vizuální, fotografické, kamerové a telekomunikační techniky, čisticí a úklidové služby, úklid budov, praní, žehlení, opravy a údržba oděvů, bytového textilu a osobního zboží, poskytování informací a konzultace v oblasti údržby nemovitostí, čisticích a úklidových služeb, poskytování informací a konzultace v oblasti servisu a montáže zabezpečovací techniky; (39) dopravní činnosti, doprava (přeprava) osob nebo zboží, bezpečnostní dopravní služby, bezpečnostní převozy osob, cenností a financí, provoz autoparku, pronájem motorových vozidel, výjezdy motorových bezpečnostních vozidel; (45) činnosti bezpečnostní agentury, podniky zajišťující ostrahu (ochranu) majetku a osob, bezpečnostní služby, služby soukromých detektivů, hlídací služby, strážní služby, služby osobních strážců, poskytování technických služeb k ochraně majetku a osob, provoz pultů centralizované ochrany (PCO), služby požární ochrany, provoz hasičského záchranného sboru, technicko-organizační činnost v oblasti protipožární ochrany, zprostředkování v oblasti bezpečnosti a ostrahy, půjčování (pronájem) oděvů, poskytování

- informací a konzultace v oblasti bezpečnosti, ostrahy (ochrany majetku a osob a dále požární ochrany).
(730) **ROYAL SECURITY SERVICE, spol. s r.o.**, Budějovická 1667, Praha 4, 14000, CZ
(740) Ing. Jiří Střelák, Šumberova 42, Praha 6, 16200

- (730) **EURODRAŽBY.CZ a.s.**, U Pískovny 890/1, Praha 8, 18200, CZ
(740) Advokátní kancelář Mašek, Kočí, Aujezdský, JUDr. Josef Aujezdský, Opletalova 1535/4, Praha 1, 11000

- (210) **O-483171**
(220) 11.02.2011
(320) 11.02.2011
(511) 1, 2, 16, 17, 19
(540)

- (210) **O-483415**
(220) 21.02.2011
(320) 21.02.2011
(511) 6, 17, 19, 35, 41
(540)



- (510) (1) chemické přípravky na odmašťování, chemické organické čisticí přípravky, rozpouštědla pro laky a fermeže, látky na ochranu kaučuku, klišy, tmely, pojiva, mořidla a lepidla v rámci uvedené třídy, tmel na pneumatiky, tmelové konzervační přípravky, vodovzdorné chemické přípravky, tmely a lepidla pro opravy, vulkanizační přípravky, přípravky na odstraňování tapet; (2) barvy, laky, emaily, fermeže, nátěrové laky, ředidla, pojiva a zahušťovače pro nátěrové hmoty, barvy a laky, zlatolaky, tmely zařazené do tř. 2, barviva, mořidla, ochranné prostředky proti rzi kovů a hnilobě dřeva, ochranné pásy proti korozi, práškové nátěrové hmoty, práškové barvy, nátěrové hmoty pro značení silnic a dálnic, impregnační prostředky na dřevo a na beton - v rámci této třídy, ochranné nátěry na podvozky automobilů, mořidla na dřevo, přípravky na konzervaci dřeva, elektroforézní nátěrové látky, aditiva pro nátěrové hmoty - v rámci této třídy, značkovácí barva pro zvířata; (16) lepidla pro domácnost a kancelářské účely, sekundová lepidla, papírenské zboží; (17) izolační nátěrové hmoty, zejména nástřikové hmoty na bázi organických pojiv a organických plnidel, chemické směsi na ucpání děr, puklin a trhlin - v rámci této třídy, gumové těsnicí kroužky, lepicí pásy, kromě pásek pro léčebné účely, domácnost a kancelářské účely, gumové manšony na ochranné části strojů, adhezivní pásy, kromě pásek pro léčebné účely, domácnost a kancelářské účely, vyplňovací materiály z gumy a plastů, těsnicí materiály z gumy nebo plastů, těsnicí tmely; (19) barvy fasádní, barvy pro stavební účely, maltovinová pojiva, nástřikové omítkové hmoty, lité podlahy, asfaltové nátěry, penetrační nátěry, příměsi do stavebních směsí, stavební nástřikové hmoty na bázi organických pojiv a organických plnidel.
(730) **MS-MAXIMUS s.r.o.**, Švabinského 1700/4, Ostrava, Moravská Ostrava, 70200, CZ
(740) Ing. Zdeněk Kučera, Dlouhá 207 (P.O.BOX 92), Slušovice, 76315

- (510) (6) kovové stavební materiály, kovové trubky, spojky kovové na potrubí, kovové opravné a navrtávací třmeny na potrubí, kovové výrobky instalátérské v rámci této třídy; (17) spojky nekovové na potrubí, materiály těsnicí, ucpávací, izolační, plastové trubky ohebné; (19) nekovové stavební materiály, neohebné trubky (nekovové), nekovové opravné a navrtávací třmeny na potrubí; (35) reklama, inzerce a propagace, marketing, import a export, zprostředkování obchodních služeb s výrobky uvedenými ve třídách 6, 17 a 19; (41) školení, instruktážní vzdělávací akce.
(730) **PROFI SPOJKY s.r.o.**, Hostivařská 497/34, Praha 10, 10200, CZ
(740) PROPATENT, Ing. Vlasta Sedláčková, Ke Kateřinkám 1393, Praha 4, 14900

- (210) **O-483433**
(220) 22.02.2011
(320) 22.02.2011
(511) 35, 38, 41
(540)



- (510) (35) marketingové studie, obchodní činnost v oblasti služeb ve třídách 38 a 41, obchodní management a podnikové poradenství, obchodní nebo podnikatelské informace, obchodní nebo podnikatelský průzkum, obchodní reklama, pronájem reklamní doby v komunikačních médiích, pronájem reklamních materiálů, propagační činnost, reklama, rozhlasová reklama, inzerce, obchodní administrativa, podpora prodeje zboží, obchodní nebo podnikatelské informace, komerční informační kancelář, aktualizace reklamních nebo inzertních materiálů, rozšiřování reklamních nebo inzertních materiálů, pronájem reklamních ploch, vydávání, zveřejňování, publikování reklamních textů, vydávání reklamních, propagačních a inzertních textů, zpracování textů, marketingové služby; (38) telekomunikace, rozhlasové vysílání, počítačová komunikace, přenos zpráv a obrazových informací pomocí počítače, šíření informací prostřednictvím Internetu; (41) elektronické publikování, klubové služby, konference, organizování kulturních nebo vzdělávacích výstav, organizování představení, poskytování on-line elektronických publikací, rozhlasové a televizní vysílání (výroba), výroba rozhlasových a televizních programů, výchovná, vzdělávací a zábavní činnost, organizování kulturních, sportovních, vzdělávacích a zábavních akcí, agenturní činnost v oblasti kultury a vzdělávání, organizace zábavních pořadů a soutěží, obstaravatelská a zprostředkovatelská činnost v oblasti kultury a zábavy, plánování a organizace večírků, pořádání koncertů, informace o možnostech zábavy a vzdělávání, rozhlasová zábava, zpravodajské služby, organizování a vedení seminářů a konferencí, služby nahrávacího studia, pronájem zvukového nahrávacího studia, pronájem audio nahrávek.

- (210) **O-483255**
(220) 15.02.2011
(320) 15.02.2011
(511) 29
(540)

Kunín, to pravé smetanové

- (510) (29) mléko a mléčné výrobky, smetana.
(730) **Mlékárna Kunín a.s.**, Kunín 291, Kunín, 74253, CZ
(740) Patentová a známková kancelář, Ing. Jaromír Příkryl, Včelín 1161, Hulín, 76824

- (210) **O-483320**
(220) 17.02.2011
(320) 17.02.2011
(511) 35, 36
(540)

EURODRAŽBY

- (510) (35) dražby, vedení dražeb, on-line dražby; (36) kapitálové investice, kanceláře realitní, obchodování s nemovitostmi.

(730) **SeeJay Radio s.r.o.**, Perucká 2481/5, Praha 2, 12000, CZ

(210) **O-483501**
(220) 23.02.2011
(320) 23.02.2011
(511) 29, 30, 31
(540)



s chladnou hlavou

(510) (29) konzervované výrobky z masa, ryb, ovoce a zeleniny, zmrazené ryby, zmrazená drůbež, zmrazené maso, zmrazená zvěřina, zmrazené ovoce, zmrazená zelenina, zmrazené bramborové výrobky, mražené krémy ovocné; (30) zmrzlina ovocná, čaj, kakao, čokoláda, cukr, rýže, káva, kávové náhražky, mouka, chléb, pečivo, jemné pečivo a cukrovinky, med, sirup, sůl, hořčice, ocet, chuťové omáčky, koření, zmrzlina, zmrzlinové výrobky, zmrazené těstoviny, zmrazené knedlíky, zmrazené pečivo a cukrovinky, zmrazená pizza, zmrazená hotová jídla a zmrazené polotovary zhotovené ze surovin spadajících do této třídy; (31) čerstvé ovoce a zelenina, semena, živé rostliny a přírodní květiny, umělé a sušené květiny, krmiva pro zvířata, živá zvířata.
(590) Barevná
(730) **Starý Martin**, Mahenov 623/13, Jeseník, 79001, CZ
(740) Ing. Zdeněk Kučera, Dlouhá 207 (P.O.BOX 92), Slušovice, 76315

(210) **O-483637**
(220) 28.02.2011
(320) 28.02.2011
(511) 16, 18, 21, 30
(540)

KOLEKCE HRADECKÉ PRALINKY

(510) (16) reklamní, propagační a informační materiály na bázi papíru a umělých hmot, tiskoviny, zejména prezentační a firemní publikace, periodika, reklamní katalogy, knihy, letáky, plakáty, reklamní tabule z papíru nebo lepenky, jídelní lístky, účtenky, kelímky, papírové láhve, pozvánky, vývěsky, papírové visačky, etikety, tácky, pohlednice, přání, kalendáře, obaly z papíru a z umělých hmot v rámci třídy, obálky, inzertní noviny, ubrusy a ubrusky papírové, tužky všeho druhu; (18) deštníky, slunečníky, hole, tašky, brašny, batohy, ledvinky, kufříky, náprsní tašky, peněženky, pouzdra na deštníky a slunečníky, klíčenky, kožená galanterie, kožené pásky, řemínky, třmeny, kůže, imitace kůže; (21) sklenice, poháry, pohárky, číše, džbány, džbány, láhve, püllitry, korbele, nápojové sklo, skleněné a keramické nádoby a nádobí, skleněné a keramické zboží neobsažené v jiných třídách, porcelán, tácky papírové, z umělých hmot a keramiky; (30) mandlové cukrovinky, pastilky - cukrovinky, želé ovocné (cukrovinky), arašídové cukrovinky, bonbóny, cukrovinky, čokoládové výrobky - čokoládové pralinky a bonbóny, fondány (cukrovinky), karamely bonbóny.
(730) **Papírník Rudolf**, Šeráková 446, Jablonec nad Nisou, 46801, CZ
(740) Monika Vaničková, Rooseveltova 271, Chlumec nad Cidlinou, 50351

(210) **O-483714**
(220) 02.03.2011
(320) 02.03.2011
(511) 1, 2, 3, 4, 5, 6, 7, 8, 9, 11, 16, 17, 19, 20, 21, 22, 24, 27, 28, 31, 35, 37, 38, 39, 40, 41, 42, 44
(540)

PROFICK

(510) (1) chemické výrobky pro průmyslové, fotografické, zemědělské, zahradní a lesní účely, hnojiva, prostředky pro hašení požáru, prostředky pro vytvrzování a spájení kovů, lepidla pro průmyslové účely; (2) barvy, fermeže, laky, ochranné prostředky na dřevo, konzervační prostředky na dřevo, barvicí prostředky,

mořidla, kovové folie a kovy v prášku pro malíře, dekoratéry, tiskaře a umělce; (3) přípravky pro čištění, leštění, odmašťování a broušení; (4) průmyslové oleje a tuhy, mazadla, výrobky pro pohlcování, zavlažování a vázání prachu, paliva včetně benzínu pro motory a osvětlovací látky, svíčky, knoty na svícení; (5) prostředky k hubení škodlivých zvířat, fungicidy, herbicidy; (6) stavební materiály z kovu, přenosné stavby z kovu, kabely a dráty z kovu (nikoli pro elektrotechnické účely), zámečnické zboží a železářské, kovové trubky, pokladničky; (7) motorové nástroje pro stavební a modelářské účely, motorové zahradní přístroje, obráběcí stroje, stavební stroje, čerpadla; (8) ruční nástroje, ruční přístroje pro zemědělské, zahradní a lesní účely zrovna tak jako pro stavební techniku, nožičské zboží; (9) elektrické přístroje a nástroje pro měření, vážení, signalizaci, kontrolu, vědecké přístroje pro vyučování, přístroje pro záznam, převod, reprodukci zvuku nebo obrazu, automatické distributory a mechanismy pro přístroje na mince, zapisovací pokladny, počítačové stroje, přístroje pro zpracování informací a počítače, elektroinstalační materiál (pokud je zahrnut v této třídě), přístroje na hašení ohně, nosiče informací všeho druhu, například zvuku a obrazu v rozsahu třídy 9, elektronické publikace, software; (11) osvětlovací, topné, parní, varné, chladicí, sušicí, ventilační a vodovodní přístroje, jakož i sanitární zařízení; (16) kovové stavební materiály, papír, lepenka (kartón), tiskoviny, materiál pro vázání knih, fotografie, psací potřeby, lepidla pro papír a psací potřeby nebo pro domácí účely, potřeby pro umělce, štětce, učební a výukové pomůcky (s výjimkou přístrojů), tiskoviny všeho druhu, zejména časopisy zaměřené na dům, zahradu a dílnu na papírových nosičích, periodické a neperiodické publikace, knihy, brožury, mapy, pohlednice, návodové letáčky a jiné propagační materiály; (17) fólie z umělých hmot, těsnicí, balicí a izolační materiál, hadice (nekovové), materiály těsnicí, ucpávací a izolační, ohebné trubky nekovové; (19) stavební materiály (nikoli z kovu), stavební dřevo, okna a dveře (nikoli z kovu), trubky (nikoli z kovu) pro stavební účely, asfalt, smola a bitumen, přenosné stavby (nikoli z kovu), pomníky (nikoli z kovu); (20) nábytek, zrcadla, rámy, zboží ze dřeva, korku, rákosu, sítiny, vrby, rohu, kosti, slonové kosti, kostic, želvoviny, jantaru, perleti, mořské pěny nebo z umělých hmot (zahrnuté ve třídě 20); (21) malé ruční nástroje a nádoby pro domácnost a kuchyň (nikoli z ušlechtilého kovu nebo plátované), houby, kartáče (s výjimkou štětců), čistící potřeby, ocelové drátky, surové nebo částečně zpracované sklo (s výjimkou stavebního skla), skleněné zboží, porcelán a kamenina; (22) lana, provazy, síťky, plachty, plachtoviny; (24) tkaniny a textilní zboží, zejména textilní látky, závěsy, záclony, prádlo pro domácnost, stolní a ložní prádlo; (27) koberce, zíněnky, rohože, linoleum a další kryty podlah, tapety (pokud jsou obsaženy ve třídě 27); (28) hračky, hry a předměty na hraní, sportovní zboží, elektronické hry a hry na videu v rozsahu třídy 28, videohry na vhození mince v rozsahu třídy 28, soupravy na hraní (stavebnice), skládačky z rozstříhaných nebo rozřezaných částí (puzzle), pohyblivé se figurky na hraní a příslušenství, miniaturní vozidla, plyšové hračky, panenky, kolečkové brusle, brusle, kolečkové brusle inline, maškarní kostýmy a masky v rozsahu třídy 28, ozdoby na vánoční stromek; (31) zemědělské, zahradní a lesní výrobky, zejména semena a jiný rozmnožovací materiál, nezpracované dřevo, sazeničky, živé rostliny a rostlé květiny, krmiva; (35) reklamní činnost, marketing, vyhodnocování, shromažďování a uchovávání dat pro komerční využití, obstaravatelská a zprostředkovatelská činnost v oblasti obchodu s výrobky uvedenými ve třídách 1, 2, 3, 4, 5, 6, 7, 8, 9, 11, 16, 17, 19, 20, 21, 22, 24, 27, 28, 31 a se službami ve třídách 35, 37, 38, 39, 40, 41, 42 a 44, poskytování pomoci při provozu obchodu, obchodování a zprostředkování obchodování s výše uvedenými výrobky a službami prostřednictvím Internetu, komerční využití Internetu v oblasti vyhledávacích služeb, obchodní poradenství, poskytování obchodních informací k reklamním účelům, reklamní agentura, návrh a zpracování reklamní strategie, zpracování reklamních návrhů a zprostředkování výroby prospektů, letáků, katalogů, reklamních a firemních tiskovin, návrh a zpracování reklamy pro Internet, zpracování textů, zejména reklamních textů a sloganů, realizace poutačů, poskytování obchodních informací, on-line inzerce, vydávání statistických zpráv a informací; (37) stavebnictví; (38) poskytování (šíření) informací prostřednictvím veřejných datových sítí, například Internetu, poskytování informací a jiných informačních produktů všeho druhu - informační kanceláře; (39)

expedice a distribuce tiskovin; (40) realizace potisku hotových výrobků a reklam na autech, polygrafické služby všeho druhu, zejména tiskařské služby; (41) nakladatelská a vydavatelská činnost, vydávání odborných, vzdělávacích a zábavných zpráv a publikací; (42) pronájem software, poradenství v oblasti hardware a software, správa počítačových sítí; (44) informační servis v oblasti zahrádkářství, řemeslných prací, kutilství a "udělej si sám", zprostředkovatelské služby v oblasti zahrádkářství, řemeslných prací, kutilství a "udělej si sám".

(730) **FASTRADÉ s.r.o.**, Hornátecká 1772, Praha 8, 18200, CZ

(210) **O-483740**

(220) 03.03.2011

(320) 03.03.2011

(511) 3, 5, 9, 10, 14, 35, 36, 38, 42, 43, 45

(540)



(510) (3) zubní pasty; (5) materiály pro plombování zubů; (9) přístroje pro vyučování; (10) přístroje a nástroje chirurgické, zubní, umělé zuby; (14) vzácné kovy a jejich slitiny; (35) propagační činnosti a reklama; (36) pojištění, služby nemovitostní, služby finanční; (38) spoje (komunikace); (42) vědecké a technologické služby; (43) dočasné ubytování, stravování (služby); (45) bezpečnostní služby pro ochranu majetku a jednotlivců.

(590) Barevná

(730) **Vimbau s.r.o.**, Jungmannova 36/31, Praha 1, 11000, CZ

(210) **O-483741**

(220) 03.03.2011

(320) 03.03.2011

(511) 35, 36, 45

(540)



(510) (35) propagační činnost a reklama; (36) služby nemovitostní; (45) bezpečnostní služby pro ochranu majetku a jednotlivců.

(590) Barevná

(730) **Vimbau s.r.o.**, Jungmannova 36/31, Praha 1, 11000, CZ

(210) **O-483828**

(220) 07.03.2011

(320) 07.03.2011

(511) 35, 39, 41, 43

(540)



(510) (35) propagační činnost a reklama, pomoc při řízení obchodní činnosti, obchodní administrativa, kancelářské práce, marketingové studie, průzkumy veřejného mínění, pořádání výstav pro komerční nebo reklamní účely, styk s veřejností, obchodní průzkumy, obchodní informace, poradenství v obchodní činnosti, činnost dovozní a vývozní kanceláře, zveřejňování reklamních textů a materiálů, reklamní agentury, zaslání reklamních materiálů zákazníkům, zaslání reklamy on-line po počítačové síti, vylepování plakátů, obchodní reklama pro druhé, obchodní řízení sítí cestovních kanceláří, reklamní služby

v oblasti cestování; (39) činnosti cestovní kanceláře (s výjimkou hotelových rezervací) - v rámci této třídy, doprava, organizování a zajištění dopravy, autobusová doprava, pronájem aut, pronájem závodních automobilů, automobilová doprava, pronájem parkovacích ploch, doprava čluny, pronájem nákladních automobilů, organizování okružních plaveb, pronájem aut s řidičem, lodní doprava, pronájem potápěčských zvonů, půjčování potápěčských skafandrů, doručování novin a časopisů, pronájem garáží, doručování květin, doručování zpráv, doručování balíků, doručování zboží, zásilková služba, zajišťování okružních prohlídek, železniční doprava, pronájem skladovacích kontejnerů, skladování elektronicky uložených dat nebo dokumentů, pronájem invalidních vozíků, dopravní informace, informace o dopravě, pronájem koní, kurýrní služby (pro dokumenty nebo zboží), námořní doprava, osobní doprava, zprostředkování dopravy, stěhovací služby, doprava turistů, nosičské služby, letecká doprava, rezervační služby v dopravě, doprovázení turistů, rezervace místenek, rezervace v dopravě včetně rezervací v osobní dopravě a rezervace taxi, rezervace jízdenek na vlaky, letenek, lodních lístků na námořní a říční dopravu, dopravu trajektem, zprostředkování námořní dopravy, zprostředkování pronájmu lodí, doprava výletní lodí, říční doprava, vykládání nákladu, pronájem nosičů na automobily, lodní doprava zboží, skladování lodí, taxislužba, pronájem dopravních prostředků, pronájem člunů, informační služby v oblasti cestování, informace o dopravním spojení a volných místech; (41) pořádání školení, rezervace vstupenek na představení, informační a poradenské služby ohledně všech uvedených služeb ve třídě 41, přezkušování, vzdělávací a vyučovací služby, organizování a pořádání kurzů, pořádání a organizování kongresů, kolokvií, konferencí, seminářů a sympozií, vzdělávací informace, pořádání kulturních a vzdělávacích výstav, dálkové studium, klubové služby (pro zábavu nebo vzdělávání), praktická cvičení, pomoc při výběru povolání (vzdělávací poradenství), vše uvedené vztahující se ke službám v turistickém ruchu; (43) přechodné ubytování, ubytovací služby (hotely, penziony), rezervace penzionů, rezervace přechodného ubytování, pronajímání přechodného ubytování, ubytování v kempech, hotelové rezervace, pronájem stanů a přenosných staveb, hotely, penziony, turistické noclehárny, provozování kempů, provozování penzionů, provozování nocleháren, informační a poradenské služby ohledně služeb uvedených ve třídě 43.

(590) Barevná

(730) **Sherif Ahmed**, Lenina str. 2, Novi Petrivtsi village, Vyshgorodskiy region, kyivska oblast 07354, UA

(740) **ČERVENKA, KLEINTOVÁ, TURKOVÁ** Patentová, známková a advokátní kancelář, Mgr. Jana Turková, Budečská 6/974, Praha 2, 12000

(210) **O-483873**

(220) 08.03.2011

(320) 08.03.2011

(511) 16, 35, 41

(540)



(510) (16) slovní autorská díla, zejména komerčního charakteru, periodický tisk, brožury, časopisy, noviny, kalendáře, katalogy, ročenky, knihy, oběžníky, zpěvníky, knihy k nalepování výstřižků (alba), neperiodické i periodické publikace, komiksy, manuály, blahopřání i hudební, pohlednice, diagramy, fotografická autorská díla, autorská a umělecká díla obsahující fotografie, grafiky, grafické reprodukce, autorská a umělecká díla, výrobky knihařské, psací potřeby, učební pomůcky, tiskařské typy, štočky, obaly z papíru, známky, samolepky, umělé hmoty na modelování, modelovací hlína, dětské tvarovací hmoty, plastelíny, modelovací vosky kromě dentálních, pastelky, popisovače, barvy - v rámci této třídy, křídly, písky a vosky jako výtvarné potřeby, psací potřeby, skicáky, školní potřeby, štetce,

tužky, tuhy do tužek, archy papíru, papír a výrobky z papíru všeho druhu, jako papír pro kopírování, papír balicí, papír voskovaný, filtrační papír, celofán (celulózové fólie) na balení, papírové podložky pod sklenice, papírové ubrousky, lepenka a kartonážní výrobky, akvarely, alba, figurky (sošky) z papírové hmoty, fotografie, stojany na fotografie, grafické reprodukcce, lepty, lístky, litografie, olejotisky, plakáty, malby (obrazy) zarámované či nezarámované, letáky, portréty, prospekty, grafické reprodukcce, rytiny, turistické příručky, mapy, atlasy, obrazy, pohlednice a jiné propagační a informační materiály a upomínkové předměty spadající do této třídy, jako propagační publikace, ročenky, papírové propagační samolepky, potřeby pro umělce, jako jsou štětce, hlína modelovací, hmota papírová, malířská plátna, malířské stojany, malířské válečky pro interiéry, misky na vodové barvy, palety pro malíře, opěradla na ruce pro malíře, prkna rýsovací, modelovací vosky, kromě dentálních, papírnické zboží kancelářské, obalové materiály, kancelářské potřeby, jako jsou adresové štítky do adresovacích strojů, bloky (papírnické výrobky), číslovačky, dávkovače lepicí pásky (kancelářské potřeby), desky (papírnické výrobky), desky psací s klipsem na přidržování papíru, desky na dokumenty (šanon, pořadače), dopisní papír, držáky na psací potřeby, etikety, kromě textilních, formuláře, gumičky, gumy na mazání, houbičky navlhčovací - v rámci této třídy, hroty psacích per, inkousty, kalamáře, kancelářské sponky, kartón, kartotéční listky, karty, karty a pásky papírové na zaznamenání počítačových programů, krejóny (patentní tužky), kružítko, křída na psaní, křívítka, laminovačky (na dokumenty) pro použití v kanceláři, lepicí pásky pro kancelářské účely a použití v domácnosti, lepidla pro kancelářské účely nebo pro domácnost, materiály na pečetení, nálepky (lepicí pásky) pro kancelářské použití nebo pro domácnost, napínáčky, násadky na pera, nože na papír, obálky, oplatky na pečetení, ořezávací stroje na tužky, ořezávací stroj na tužky, fezačky na papír, pečete, pečecí vosk, penály, pera plnicí, podložky na stůl papírové, podložky pod pivní sklenice, poštovní známky, pouzdra s psacími potřebami, pravítka, pořadače (kancelářské potřeby), pouzdra na pera, pouzdra na razítka, připínáčky, psací stroje (elektrické i neelektrické), razítka, rýsovací nástroje, sešity, seznamy (rejstříky), sponky kancelářské, stroje kancelářské na zalepování, těžítka, tikety, tiskárničky (přenosné), účetní knihy, uhly na kreslení, zápisníky (notesy), dětské plenky z papíru nebo buničiny (jednorázové), filtry kávové (papírové), fólie hliníkové na balení potravin, fólie z umělých hmot na balení, kornouty (papírové), krabice lepenkové nebo papírové, lepenka, lepenkové roury, mašle papírové, obtisky, papír toaletní, papírové ubrousky, papírové ubrusy, pásky doutníkové, podložky (psací), podušky na razítkování, pouzdra z papíru nebo z lepenky, pouzdra na doklady, pouzdra na pasy, pouzdra na stříhy, pouzdra s barvami (školní pomůcky), pytlíky jako obaly (z papíru nebo umělých hmot), ručníky papírové, štíty vývěsní z papíru nebo z lepenky, tabule reklamní z papíru nebo lepenky; (35) propagační činnost, reklama, zprostředkování v oblasti obchodu a služeb, zejména týkající se autorství textů komerčního charakteru, maloobchod a velkoobchod se spotřebním zbožím - zprostředkování v oblasti výrobků ve třídě 16, pomoc při řízení obchodní činnosti, zejména týkající se vytváření komerčních textů, pomoc při řízení obchodních a průmyslových podniků, obchodní management a podnikové poradenství, obchodní nebo podnikatelské informace, komerční informační kanceláře, obchodní nebo podnikatelský průzkum, hospodářské (ekonomické) prognózy, služby týkající se přemísťování provozů nebo podniků, marketingové studie, analýzy nákupních a velkoobchodních cen, průzkum trhu, průzkum veřejného mínění, statistické informace, styky s veřejností, účetnictví, revize účtů (audit), analýzy nákladů, oceňování obchodních podniků, provádění výpisů z účtů, dražby, personální poradenství, posuzování efektivnosti provozu a racionalizace práce, nábor zaměstnanců, psychologické testování pro výběr zaměstnanců, příprava a vyhotovení daňových přiznání, příprava mezd a výplatních listin, zprostředkovatelské práce, služby reklamních agentur a propagace, jako je zajišťování reklamy on-line v počítačové síti Internet, rozhlasové reklamy, televizní reklamy, pronájem reklamní doby v komunikačních médiích, organizování komerčních nebo reklamních výstav a veletrhů, aktualizování a pronájem reklamních materiálů a reklamních ploch, inzerce poštou, předvádění zboží, služby modelek - předvádění pro reklamní účely a podporu prodeje, rozšiřování reklamních materiálů (letáků, prospektů, tisků,

vzorků) zákazníkům, venkovní reklama, vydávání reklamních nebo náborových, propagačních a inzertních textů, vylepování plakátů, aranžování výkladů, obchodní vedení uměleckých agentur, správa hotelů, dovozní a vývozní kanceláře, sekretářské služby, vyřizování telefonních vzkazů a dotazů, těsnopis, stenografie, přepisování, psaní na stroji, zpracování textů, překlad a systemizace informací do počítačových databází, vedení kartoték a souborů v počítači, vyhledávání dat v počítačových souborech, kopírování nebo rozmnožování (reprodukce) dokumentů, dokladů apod., foto-kopírování, zajišťování předplatného novin a časopisů, pronájem foto-kopírovacích a kancelářských strojů a zařízení, pronájem prodejních automatů, dodavatelské služby pro třetí osoby, nákup výrobků a služeb pro jiné podniky; (41) vydavatelská činnost, vydávání textů, zejména komerčního charakteru, časopisů, knih, grafických i uměleckých děl a reprodukcí, nakladatelské a vydavatelské služby, elektronické publikování (DTP), poskytování on-line elektronických publikací (bez možnosti stažení), vydávání elektronických knih a časopisů on-line, informace a zprostředkování možností rekreace, rozptýlení, zábavy, pořádání divadelních představení, provozování kinosálů, koncertní síně, provozování muzeí, knihovny (půjčovny knih), pořádání diskoték, provozování kasin a heren, provozování her on - line (z počítačové sítě), noční kluby, karaoke, výchovné - zábavné klubové služby, kluby zdraví, cirkusy, drezúra zvířat, provozování zoologických zahrad, půjčování filmů, umělecké a módní agentury, estrády, pořádání loterií, organizování plesů, plánování a organizování večírků a oslav, organizování vzdělávacích, zábavných, sportovních soutěží nebo soutěží krásy, organizování kulturních nebo vzdělávacích výstav, organizování živých představení a vystoupení, předprodeje vstupenek, filmová tvorba, filmová studia, dabing, digitální zpracování obrazu, nahrávací studia, výroba rozhlasových a televizních programů, zpravodajské služby, obrazové zpravodajství, fotografování, půjčování a pronájem divadelních a jiných dekorací včetně osvětlení, pronájem rozhlasových a televizních přijímačů, půjčování přenosných videokamer, posunková řeč (tlumočení), překladatelské služby, organizování a vedení kolokvií, konferencí, kongresů, seminářů, sympozií, informace o výchově a vzdělávání, školení, praktické cvičení, instruktážní výcvik, zkoušení, přezkoušení, dálkové studium, korespondenční kurzy, internátní školy, dětské jesle a školky, prázdninové tábory, náboženská výchova, pomoc a poradenství pro volbu povolání, pořádání a řízení pracovních setkání, tělesná výchova, provozování a pronájem sportovních zařízení - golfových hřišť, stadiónů, tenisových dvorců, plaveckých bazénů, gymnastický výcvik, půjčování sportovního nářadí, s výjimkou dopravních prostředků.

(730) **Sulova Veronika**, Brandejsovo náměstí 1/1219, Praha 6, 16500, CZ

(740) **DANĚK & PARTNERS** Advokátní a patentová kancelář, Ing. Dr. Vilém Daněk, Vinohradská 45, Praha 2, 12000

(210) **O-483881**

(220) 08.03.2011

(320) 08.03.2011

(511) 35, 41

(540)

TOP
alma mater

(510) (35) marketingové, propagační služby, zprostředkování inzerce, reklamy a sponzoringu; (41) organizování a pořádání soutěží.

(730) **Kašík, CSc. Milan doc., Ing.**, V Bytovkách 36/1135, Praha 10, 10400, CZ

(740) Ing. Pavel Reichel, Lopatecká 14, Praha 4, 14700

(210) **O-483925**

(220) 10.03.2011

(320) 10.03.2011

(511) 35, 36, 41

(540)

Brokers

(510) (35) marketing, zprostředkování služeb spadajících do třídy 35, zprostředkování obchodu se šanony, propisovacími tužkami, hříčky s potiskem, flash paměťmi s potiskem, deštníky, bloky; (36) pojišťovací služby, finanční služby; (41) výchova a vzdělávání.

(590) Barevná

(730) **Broker Consulting, a.s.**, Jiráskovo náměstí 2, Plzeň, 32600, CZ

(740) Langrova, s.r.o., Skřetova 48, Plzeň, 30100

(210) **O-484020**

(220) 14.03.2011

(320) 14.03.2011

(511) 20, 35, 43

(540)



Regal Wiedon Box

(510) (20) nábytek (bytové zařízení), nábytek (části-) ze dřeva; (35) hotely (správa); (43) hotelové služby, hotely (rezervace).

(590) Barevná

(730) **Bednář Tomáš**, Zahradní 289, Náchod, 54701, CZ

(210) **O-484026**

(220) 14.03.2011

(320) 14.03.2011

(511) 4, 14, 16, 18, 20, 21, 22, 25, 28, 29, 30, 31, 32, 33, 41, 43

(540)



(510) (4) brikety (palivové), dřevěné uhlí (palivo), dřevo palivové, knoty, lůž, mazadla, svíčky na vánoční stromky, svíčky pro noční osvětlení, třísky dřevěné pro zapalování, vosk na svícení, vosk včelí; (14) šperky, klenoty, bižuterie, polodrahokamy, drahé kameny, budíky, hodiny a hodinky a jejich části, výrobky z drahých kovů patřící do této třídy, pozlacené výrobky, mince, jantar a výrobky z jantaru, perly, slonovina a ozdoby ze slonoviny, zlatnické zboží (kromě přístrojů); (16) papír a papírenské výrobky, papírové obaly, obaly z umělých hmot zařazené ve třídě 16, lepenka a kartón a výrobky z nich, kancelářské potřeby, kromě nábytku, psací potřeby, školní potřeby a učební pomůcky (kromě přístrojů), rýsovací potřeby, formy na modelovací hlíny (umělecké materiály), hřebeny mramorování (potřeby pro umělce), modelovací hlína (formy na umělecké materiály), modelovací hlína do formy (umělecké materiály), razítka a razidla, křída, tiskoviny, noviny, časopisy, periodika, knihy, knížky, propagační materiály, inzertní listy, katalogy, prospekty, brožury, reklamní tiskoviny, tiskopisy, letáky, kalendáře, výrobky knihařské, samolepky, obtisky, poštovní známky, záložky do knih, vizitky, pohlednice, mapy, karty, fotografie, plakáty, pohlednice, obrazy, malby, grafické reprodukce, litografie umělecké, rytiny, figurky (sošky) z papírové hmoty, toaletní papír, papírové kapesníky, plenky z papíru a buničiny, plenkové kalhotky z papíru nebo buničiny, kelímky papírové na mléčné výrobky, papírové ubrusy a

ubrusy, růžence, skříňky na kancelářské potřeby; (18) výrobky z kůže, kůže, kožešiny, imitace kůže, kožená galanterie, batohy, kufrý, deštníky, slunečníky, hole, biče, cepíny; (20) nábytek a jeho části, deštníky (stojany na -), dvířka k nábytku, kolébky, květináče (podstavce na-), lavičky (nábytek), matrace, slamníky, lůžkoviny (s výjimkou ložního prádla), zrcadla, žebříky ze dřeva nebo z umělých hmot, dřevěné rolety, lištové rolety vnitřní (žaluzie), závěsy z korálků ozdobné, poštovní schránky, kromě zděných a kovových, rámy (na obrazy), rámy na vyšívání, násady a rukojeti k nářadí (nekovové), boudy pro domácí zvířata, hnízda pro domácí zvířata, sloupky na drápání pro kočky, jelení parohy, plástve, vycpaná zvířata, rohy (zvířecí), ulity, úly včelí, bambus, jantar, koral, korek, proutěné zboží, pletené předměty ze slámy, rákos (jako materiál na splétání), rátan, barely (nekovové), bečky (nekovové), bedny (nekovové), kádě (nekovové), kontejnery (nekovové), koše a košíky, přepravky (nekovové), ošatky, truhly (nekovové), bidla nekovová, brčka na pití, lékárníčky, prkénka na krájení a sekání masa, umělecká díla ze dřeva, vosku, sádry nebo umělých hmot, dekorativní předměty (přenosné), ozdoby nástěnné a pohyblivé, truhlářské umělecké výrobky, busty ze dřeva, vosku, sádry nebo umělých hmot, domovní čísla, kromě kovových a svítících, kazety a pouzdra na šperky, kromě kazet z drahých kovů, vějíře, krejčovské panny, spací pytle na kempování; (21) hrnčířské zboží, kuchyňské nádobí a náčiní (s výjimkou nožů, vidliček a lžic) - ne z drahých kovů, keramika, skleněné nádoby, nástroje na čištění, porcelán, kamenina, lahve, chladicí nádoby, hřebeny, hřebel na zvířata, kartáčnické zboží, kartáčky zubní, potřeby toaletní, kufříky toaletní, neceséry, umělecké předměty z porcelánu, terakoty nebo skla, klece pro domácí zvířata, květináče, koule skleněné, kuličky skleněné, akvária (bytová), terária (bytová), terária do bytu na pěstování květin; (22) srst zvířat, žině, ovčí rouno, peří do lůžkovin, peří prachové, bavlna surová, česaná vlna, hedvábí surové, juta, sisal, koudel, len surový, lýko, dřevitá vlna, hobliny dřevěné, piliny, provazy, lana, struny, šňůry, motouzy, papírové provazy, pásky, s výjimkou kovových na uvazování, obaly slaměné a proutěné na lahve, sítě, síťky, sítě houpací, visutá lůžka, stany; (25) oděvy a jejich části, spodní prádlo, pokrývky hlavy, pletené zboží (stávkové zboží), opasky, obuv a její části, dětské textilní plenky, plenkové kalhotky pro děti, slintáčky (ne z papíru), pytle na oděvy; (28) hračky, hry, žertovné předměty pro oklamání, kanadské žertíky, karnevalové masky, přístroje pro tělesná cvičení, sportovní nástroje, výstroje, náčiní a potřeby patřící do třídy 28, náčiní rybářské, hračky pro domácí zvířata; (29) maso a masné výrobky, ryby a rybí výrobky, ostatní vodní živočichové včetně výrobků z nich, drůbež a zvěřina včetně výrobků z nich, masové výtažky, ovoce a zelenina konzervované, sušené, vařené, kandované, mražené nebo jinak zpracované, ovocné a zeleninové saláty, výrobky z brambor, džemy, zavařeniny, marmelády, rosoly, želatina, pomazánky, vejce a vaječné výrobky, mléko a mléčné výrobky, mléčné nápoje, oleje a jedlé tuky, polévky, bujóny, hotová jídla z masa, ryb, drůbeže, zvěřiny nebo luštěnin, studené omáčky, dehydratované výrobky, konzervované potraviny, zmrazené potraviny zařazené do této třídy; (30) káva, čaj, kakao, cukr a ostatní přírodní sladidla, rýže, kávové náhražky, nápoje z kávy, kakaa, čokolády, nápoje na bázi čaje, mouka a výrobky z mouky, těstoviny, chléb, pečivo, cukrářské výrobky, cukrovinky, želé, čokoláda a čokoládové výrobky, zmrzlina a smetanové krémy, omáčky, směsi pro přípravu hotových pokrmů, krémů, dezertů, dresinků a polev, zmrzlinové prášky, ovesné vločky a jiné obilniny pro osobní konzumaci, med a výrobky z medu, droždí, prášky do těsta, sůl, hořčice, ocet, koření, ochucovadla, škrob jako potrava a škrobové výrobky jako potrava, zmrazené potraviny zařazené do této třídy, kvasnice, prášky do pečiva; (31) výrobky zemědělské, zahradnické a lesní včetně nezpracovaného dřeva, semena, čerstvé ovoce a zelenina, obiloviny, okopaniny, luštěniny a olejoviny, suché skořápkové plody, houby čerstvé, konzumní brambory, sazenice, živé rostliny a přírodní květiny, živá zvířata, krmivo pro zvířata, pastýlka, slad na výrobu piva a lihoviny, speciální zrniny, speciální plodiny, statková krmiva, vinná réva, houby, krmiva, krmné směsi, minerální krmné doplňky; (32) piva, nealkoholické vína, minerální a pramenité vody, šumivé a jiné nealkoholické nápoje, sirupy a jiné přípravky k zhotovení nápojů, ovocné šťávy a nápoje z ovocných šťáv; (33) vína, lihoviny a ostatní alkoholické nápoje (s výjimkou piv), ovocná vína a medovina, konzumní lih; (41) výchova, vzdělávání, sportovní a kulturní aktivity; (43) služby zajišťující stravování a nápoje, dočasně

ubytování. (540)
(590) Barevná
(730) **LAG Podrasko o.s.**, Malá 168, Mimoň, 47124, CZ

(210) **O-484040**
(220) 15.03.2011
(320) 15.03.2011
(511) 35, 36, 41
(540)



(510) (35) dodavatelské služby pro 3. osoby (nákup výrobků a služeb pro jiné podniky), obchodní nebo podnikatelské informace (poskytování), obchodní nebo podnikatelské poradenství (profesionální), obchodní nebo podnikatelský průzkum, podnikové poradenství nebo obchodní management, poradenství (odborné obchodní), poradenství při vedení podniků, řízení (poradenské služby, obchodní nebo podnikatelské), subdodavatelské služby; (36) pronájem nemovitostí, správa nemovitostí, konzultační služby (finanční), pronajímání kanceláří, vybírání nájemného; (41) pořádání a řízení pracovních setkání (školení), organizování a vedení konferencí, organizování a vedení seminářů, školení a vyučování, organizování a vedení symposií, vzdělávací informace.
(590) Barevná
(730) **TECHNOLOGICKÉ CENTRUM Hradec Králové**, Piletická 486/19, Hradec Králové, 50341, CZ

(210) **O-484098**
(220) 16.03.2011
(320) 16.03.2011
(511) 16, 35, 36, 41
(540)



(510) (16) tiskárenské výrobky, knihy, záložky do knih; (35) propagační činnost, reklama, inzertní činnost, vydávání reklamních, propagačních a inzertních textů, organizování veřejných sbírek (kromě finančních) za účelem podpory a ochrany opuštěných a strádajících zvířat, organizační zajištění umístění opuštěných zvířat do útulků nebo náhradních rodin, obchodování s výrobky třídy 16 (především s knihami), obchodní administrativa, kancelářské práce, zprostředkovatelská činnost v uvedených službách třídy 35; (36) finanční podpora opuštěných a týraných zvířat, organizování sbírek finančních prostředků na dobročinné účely, správa nemovitostí, zprostředkovatelská činnost v uvedených službách třídy 36; (41) nakladatelská a vydavatelská činnost, publikační činnost, zprostředkovatelská činnost v uvedených službách třídy 41.
(730) **NADACE ROBIN ZDENY FRÝBOVÉ**, Volutová 2519/8, Praha 5 - Strodůlky, 15800, CZ

(210) **O-484111**
(220) 16.03.2011
(320) 16.03.2011
(511) 16, 35, 36, 37, 42

ORESTA

(510) (16) prospekty, návody, brožury, plakáty, vizitky, dopisní papíry, záruční listy; (35) propagační činnost, pomoc při řízení obchodu, analýzy nákladů, dodavatelské služby pro třetí osoby (nákup výrobků a služeb pro jiné podniky), informace obchodní nebo podnikatelské, komerční informační kanceláře, marketingové studie, nákupní ceny, analýzy velkoobchodních cen, pomoc při řízení obchodní činnosti, obchodní management a podnikové poradenství, obchodní nebo podnikatelský průzkum, oceňování a odhady v oblasti podnikání, prezentace výrobků a služeb v komunikačních médiích pro účely maloobchodu, průzkum trhu, reklama (propagace), reklamní materiály - rozšiřování zákazníkům (letáky, prospekty, tisky, vzorky), služby v oblasti grafické úpravy pro reklamní účely, služby v oblasti srovnávání cen, subdodavatelské služby (obchodní pomoc), systemizace informací do počítačových databází, venkovní reklama, předvádění zboží; (36) služby finanční, nemovitostní, peněžní, daňové odhady (služby), elektronický převod kapitálu, finanční informace, finanční odhady a oceňování (pojišťovnictví, bankovníctví, nemovitosti), garance, záruky, kauce, hypotéky (poskytování půjček), kanceláře realitní, konzultační služby finanční, koupě na splátky (financování), vedení nájemních a činžovních domů, inkasování nájemného, oceňování, odhady a pronájem nemovitostí, poradenství v oblasti pojištění, správa nemovitostí, uzavírání pojištění proti požáru, zprostředkování pojištění, stavební rozpočty - tvorba cenových nabídek a výkazů; (37) stavebnictví, opravy, instalační služby, demolice budov, dozor nad stavbami, dveře a okna (instalace), stavební informace, informace o opravách, izolování staveb, klempířství a instalatérství, instalace a opravy klimatizačních zařízení, montáž kuchyňských zařízení, malování a natírání interiérů a exteriérů, montáže lešení, instalace a opravy požárních hlásičů, pronájem stavebních strojů a zařízení, provádění přístaveb a nástaveb, stavby a opravy skladů, stavební dozor, vrtání studní, štukování, sádrování, tapetování, montáž a opravy topných zařízení, úklid interiérů (budov), instalace a opravy výtahů, zednické služby, provádění celkových rekonstrukcí budov; (42) inženýring (zajišťování stavebních povolení, ohlášení staveb či územních rozhodnutí), projektová činnost ve stavebnictví, architektonické poradenství, studie stavebních projektů, urbanistické studie, hosting webových stránek, kontrola kvality, zkoušky materiálu, výzdoba a návrhy interiérů, programování internetových databázových systémů a internetových aplikací, programování multimediálních aplikací, vytváření a modelování 3D animací, interaktivních a grafických programů, počítačové animace a vizualizace interiérů, projektů a staveb, grafický design.
(730) **ORESTA spol. s r.o.**, U Třešňovky 1795/2, Praha 8, 18200, CZ
(740) Jiří EFFMERT, Družstevní 1424/12 C, Říčany, 25101

(210) **O-484112**
(220) 16.03.2011
(320) 16.03.2011
(511) 35, 38, 39
(540)

CSA Services

(510) (35) ekonomické poradenství, shromažďování dat prostřednictvím Internetu nebo jiných telekomunikačních médií, služby týkající se zpracování dat, včetně automatizovaného zpracování dat, personální poradenství, poradenství v oblasti zprostředkování práce, personální služby a zprostředkování práce, včetně shromažďování, poskytování, třídění, překladač nebo jiného zpracování informací týkajících se pracovních příležitostí, vytváření, zpracování, třídění dat a vyhledávání v rámci databází, styk s veřejností, činnost kontaktního centra, a to včetně zpracování požadavků, poskytování informací zákazníkům prostřednictvím kontaktního centra, kontaktní marketing; (38) šíření a výměna informací a zpráv, získávání zpráv a informací, komunikace, poskytování datových telekomunikačních služeb, služby elektronické pošty, služby

- (730) zprostředkování zpráv; (39) poradenské služby v oblasti dopravy.
České aerolinie a.s., Letiště Ruzyně, Praha 6, 16008, CZ
(740) Advokátní kancelář Pokorný, Wagner & spol., JUDr. Richard Wagner, Karolíny Světlé 301/8, Praha 1, 11000

- (210) **O-484113**
(220) 16.03.2011
(320) 16.03.2011
(511) 35, 38, 39
(540)



- (510) (35) ekonomické poradenství, shromažďování dat prostřednictvím Internetu nebo jiných telekomunikačních médií, služby týkající se zpracování dat, včetně automatizovaného zpracování dat, personální poradenství, poradenství v oblasti zprostředkování práce, personální služby a zprostředkování práce, včetně shromažďování, poskytování, třídění, překladu nebo jiného zpracování informací týkajících se pracovních příležitostí, vytváření, zpracovávání, třídění dat a vyhledávání v rámci databází, styk s veřejností, činnost kontaktního centra, a to včetně zpracování požadavků, poskytování informací zákazníkům prostřednictvím kontaktního centra, kontaktní marketing; (38) šíření a výměna informací a zpráv, získávání zpráv a informací, komunikace, poskytování datových telekomunikačních služeb, služby elektronické pošty, služby zprostředkování zpráv; (39) poradenské služby v oblasti dopravy.
České aerolinie a.s., Letiště Ruzyně, Praha 6, 16008, CZ
(740) Advokátní kancelář Pokorný, Wagner & spol., JUDr. Richard Wagner, Karolíny Světlé 301/8, Praha 1, 11000

- (210) **O-484117**
(220) 16.03.2011
(320) 16.03.2011
(511) 9, 16, 35, 38, 40, 41, 42, 45
(540)



- (510) (9) počítačový software, nosiče dat a informací, záznamová média nebo paměťová média nahraná i nenahraná, multimediální a informační katalogy v elektronické podobě, multimediální aplikace, elektronické časopisy, elektronická periodika a knihy v elektronické podobě, elektronické publikace (stažitelné), software pro správu a využití dat; (16) papír, papírenské výrobky, kancelářské výrobky, výrobky z kartónu, tiskoviny, tiskárenské výrobky, periodické a neperiodické publikace, knihy, časopisy, katalogy, brožury, fotografie, plakáty, kalendáře, billboardy, učební pomůcky s výjimkou přístrojů, informační a reklamní materiály zařazené v této třídě; (35) propagační činnost, reklama, marketing, mediální zastoupení, marketingové studie, inzertní činnost, pomoc při řízení obchodní činnosti, obchodní administrativy, kancelářské práce, obchodní management a podnikové poradenství, kopírovací práce, prezentace výrobků v komunikačních médiích, služby v oblasti grafické úpravy pro reklamní účely, služby v oblasti srovnávání cen, texty (zpracování), informace (obchodní nebo podnikatelské), obchodní nebo podnikatelské poradenství, obchodní nebo podnikatelský průzkum, průzkum trhu, případové studie v oblasti médií, komerční informační kanceláře, prezentace výrobků v komunikačních médiích, shromažďování, překlad (nikoliv jazykový) nebo jiné zpracování informací nebo dat, jejich zpracovávání a třídění v rámci databází nebo informačních systémů, systemizace informací nebo dat do počítačových

databází nebo do informačních systémů, zpracovávání specializovaných evidencí, vše v rámci této třídy, dodavatelské služby pro třetí osoby (nákup výrobků a služeb pro jiné podniky), rozšiřování reklamních, inzertních materiálů nebo vzorků zboží, vyhledávání dat v počítačových souborech pro třetí osoby, vyhledávání sponzorů, styk s veřejností (public relations), pořádání prodejních akcí, příprava reklamních a propagačních materiálů, informační, poradenské nebo konzultační služby ve vztahu k výše uvedeným službám; (38) činnost informačních kanceláří; (40) polygrafická výroba, knihařské práce; (41) vydavatelská a nakladatelská činnost, elektronické publikování, poskytování on-line publikací, výchova a vzdělávání, lektorská činnost, pořádání kurzů, školení, seminářů a pracovních setkávání, workshopy, mediální trénink, mediální coaching, kurzy public speaking, kurzy krizové komunikace, organizování kongresů, konferencí a symposií, zábavní, kulturní, kulturně vzdělávací a společenské aktivity, provozování kulturních, kulturně vzdělávacích a zábavních zařízení, pořádání kulturních produkcí, zábav, výstav, veletrhů a přehlídek v rámci uvedené třídy, příprava periodických a neperiodických materiálů a publikací k vydání, půjčování a pronájem nosičů dat, zvukových a obrazových záznamů, překladatelská a tlumočnická činnost, činnost zpravodajských kanceláří, fotografování, rozmnožování zvukových a zvukově-obrazových záznamů; (42) tvorba webových a multimediálních prezentací, přenos dat nebo dokumentů z fyzických nosičů na elektronické nosiče, příprava a vypracování technických návrhů, grafické a kresličské práce, výzkum a vývoj v oblasti přírodních, technických nebo společenských věd; (45) zprostředkovatelství (mediace – právní služby).

- (590) Barevná
(730) **Muntean Cristina Violeta**, Hunedoara, RO
(740) AK SODOMKA-SOUČEK-JINDRA-MOKRÝ & PARTNEŘI, JUDr. Tomáš Jindra, U Prašné brány 3, Praha 1, 11000

- (210) **O-484121**
(220) 17.03.2011
(320) 17.03.2011
(511) 9, 16, 25, 35, 41
(540)

BAROVÁNÍ

- (510) (9) nosiče dat všeho druhu, zejména magnetické nosiče zvukových záznamů, nosiče obrazových záznamů, magnetické nosiče obrazových záznamů, CD nosiče, DVD nosiče; (16) tiskoviny všeho druhu, zejména plakáty, fotografie, kalendáře, propagační materiály; (25) oděvy, zejména trička, kšiltky, bundy; (35) merchandising, reklamní, inzertní a propagační činnost prostřednictvím jakéhokoli média; (41) televizní produkce, filmová produkce, nahrávání nosičů dat všeho druhu, zejména magnetických nosičů zvukových záznamů, nosičů obrazových záznamů, magnetických nosičů obrazových záznamů, CD nosičů, DVD nosičů.
(730) **Nováková Sandra**, Korunní 1440/60, Praha 2, 12000, CZ
(740) JUDr. Olga Uhrová, Trojická 20, Praha 2, 12801

- (210) **O-484134**
(220) 17.03.2011
(320) 17.03.2011
(511) 24, 25, 42
(540)



- (510) (24) pokrývky, přehozy a příkrývky textilní; (25) oděvy, obuv, kloboučnické zboží; (42) oděvní návrhářství, textilní návrhářství.
(730) **Seeach s.r.o.**, Sýpka 8, Brno, 61300, CZ
(740) Ing. Dobroslav Musil, patentová kancelář, Ing. Dobroslav Musil, Cejl 38, Brno, 60200

- (210) **O-484137**

(220) 17.03.2011
(320) 17.03.2011
(511) 35, 36, 45
(540)



- (510) (35) obchodní činnost (služby, poradenství v-), obchodní činnost (pomoc při řízení-), nábor zaměstnanců, mzdy a výplatní listiny (příprava-), obchodní management a podnikové poradenství, obchodní nebo podnikatelské informace (profesionální-), personální poradenství, podnikání (oceňování a odhady v oblasti-), poradenství (odborné obchodní-), příznání daní (příprava a vyhotovení-), revize účtů (audit), sekretářské služby, účetnictví, účty (sestavování výpisů z-), vedení kartoték v počítači, výpisy z účtů (provádění-); (36) analýzy (finanční-), finanční informace, finanční poradenství, konzultační služby (finanční-); (45) právnícké (komerční služby).
- (590) Barevná
(730) **TGC CYPRUS LIMITED**, Neoptolemuos Street 6, 2080, Nicosia HE203738, CY
(740) TGC Corporate Lawyers s.r.o., Eva Kirschnerova, Hybernská 32/1271, Praha 1, 11000

(210) **O-484138**
(220) 17.03.2011
(320) 17.03.2011
(511) 3
(540)



- (510) (3) kosmetika, regenerační přípravek pro topickou aplikaci, denní krém, noční krém.
- (590) Barevná
(730) **Avlastimova Rita**, Gallašova 584/7, Praha 6 - Řepy, 16000, CZ

(210) **O-484143**
(220) 17.03.2011
(320) 17.03.2011
(511) 9, 16, 35, 38, 39, 41
(540)

Český rozhlas Dvojka

- (510) (9) nahrané a nenahrané nosiče záznamů zvuku a obrazu, zejména audiokazety, videokazety, magnetofonové pásky, gramofonové desky, kompaktní desky, videodisky; (16) propagační tiskoviny, zejména katalogy, prospekty, plakáty, fotografie, knihy, časopisy, periodické a neperiodické tiskoviny; (35) reklamní a propagační činnost; (38) provozování rozhlasového vysílání, hudební vysílání; (39) archivování rozhlasových fondů; (41) tvorba rozhlasových programů, rozhlasového zpravodajství, publicistika, činnost vyučovací, vzdělávací a zábavná, vydavatelská a nakladatelská činnost, pořádání koncertů, agentážní činnost v oblasti umění a kultury, hudební soutěže.
- (730) **Český rozhlas**, Vinohradská 12, Praha 2, 12099, CZ
(740) JUDr. Marek Beneš, Vinohradská 12, Praha 2, 12099

(210) **O-484275**
(220) 23.03.2011
(320) 23.03.2011
(511) 9, 35, 36, 38, 41, 42

(540)



- (510) (9) magnetické nebo optické suporty zvukových či zvukově obrazových záznamů, nosiče záznamů nahrané i nenahrané, videokazety nahrané i nenahrané, audiokazety nahrané i nenahrané, audiovizuální programy, audioprogramy, audiovizuální díla na nosičích, audiovizuální díla v digitální podobě, filmy exponované, hudební díla na nosičích nebo v elektronické podobě, CD disky, programové vybavení pro počítače, software, hardware výpočetní techniky nebo komunikační nebo informační techniky, elektronické databáze a databázové produkty, informace a záznamy v elektronické podobě, informace a data a databáze a informační produkty na nosičích nebo i v elektronických, datových, informačních, počítačových a komunikačních sítích všeho druhu, související software a hardware, elektronické nebo datové nebo informační nebo komunikační nebo výpočetní sítě včetně jednotlivých nebo komunikačních dílů obsažených ve třídě 9, multimediální aplikace, elektronické multimediální nebo elektronické informační katalogy, elektronické časopisy, elektronická periodika a knihy v elektronické podobě, pohledy ilustrované se zvukovou nahrávkou; (35) propagační a inzertní činnost, reklama a obchodní administrativa, předvádění zboží, pomoc při řízení obchodní činnosti, činnost podnikatelských, organizačních a ekonomických poradců zahrnující zejména služby a poradenství v obchodní činnosti, obchodní nebo podnikatelské informace, marketingové studie, organizační poradenství, prezentace uživatelů a smluvních partnerů na webových stránkách prostřednictvím Internetu, rozšiřování a zaslání reklamních materiálů, především letáků, prospektů, katalogů, periodických a neperiodických publikací, tiskovin a různých vzorků, zpracování dat, systemizace, obchodní rešerše, včetně provádění těchto služeb prostřednictvím Internetu, ekonomické testování a ekonomické hodnocení výrobků a/nebo služeb v oblasti techniky ve vztahu k budoucím možnostem jejich aplikace a použití, správa internetového trhu, poradenství pro podniky prostřednictvím Internetu, obchodní průzkum, průzkum trhu, zprostředkovatelská činnost v oblasti obchodu s výrobky uvedenými ve třídě 9 a službami ve třídách 35, 41 a 42, komerční využití Internetu v oblastech komerčních internetových médií a vyhledávacích služeb; (36) finanční a peněžní služby, služby pro zpracování plateb po síti, služby elektronických plateb, informace, poradenství a konzultace vztahující se k výše uvedeným službám; (38) telekomunikační služby, provozování internetového portálu, zejména v oblasti poskytování slev všeho druhu, počítačová komunikace, elektronický přenos dat pomocí výpočetní techniky (počítačů), elektronický přenos dat na zakázku/za úplat, elektronická pošta, pronájem telekomunikačních přístrojů a zařízení pro přenos dat, počítačová komunikace, zprostředkování přístupu ke globální počítačové síti, služby webových portálů, komunikační služby prostřednictvím Internetu, vnějších a vnitřních sítí, poradenství a konzultace vztahující se k výše uvedeným službám; (41) nakladatelství a vydavatelství periodických a neperiodických publikací v tištěné i elektronické podobě, zprostředkování výchovné a zábavní činnosti, zprostředkování kulturních a uměleckých akcí, setkání, výstav, soutěží, přednášek apod., pořady pro rozhlasové a televizní vysílání, ediční činnost, publikační činnost, nahrávání nosičů zvukových nebo obrazově zvukových, půjčování nahraných zvukových a/nebo obrazově zvukových záznamů, provozování on-line heren, zprostředkování služeb sloužících k zábavě a pobavení, spadajících do této třídy, tvorba elektronických časopisů, periodik, knih; (42) tvorba software, programování internetových databázových systémů a internetových aplikací, programování multimediálních aplikací, vytváření a modelování 3D animací, interaktivní a grafické programy (tvorba), tvorba multimediálních dokumentů, prezentací, aplikací, katalogů, konstrukce www prezentací a řešení www serverů, počítačové animace a vizualizace, programové projekty (tvorba), tvorba informačních databází,

elektronických časopisů, periodik, knih, služby v oblasti certifikace, certifikační činnost, certifikace výrobků a služeb, systém hodnocení kvality výrobků a služeb, kontrola, inspekce, testování, zkoušení a provádění certifikačních auditů, vyhodnocování a prověřování výrobků a služeb, vydávání a udělování certifikátů, tvorba pravidel a norem pro certifikaci, informace z oblasti certifikace, zprostředkování a poskytování certifikačních údajů, poradenství, konzultace, projekty a expertizy, zkušebnictví, nezávislá kontrola kvality výrobků a služeb, spolupráce s tuzemskými, zahraničními a mezinárodními institucemi zabývajícími se uvedenými službami.

- (730) **Slevín s.r.o.**, Husitská 3, Praha 3 - Žižkov, 13000, CZ
(740) Mgr. Kateřina Špoulová, advokátka, Haštalská 27, Praha 1, 11000

- (210) **O-484276**
(220) 23.03.2011
(320) 23.03.2011
(511) 9, 35, 36, 38, 41, 42
(540)

SLEVÍN

- (510) (9) magnetické nebo optické suporty zvukových či zvukově obrazových záznamů, nosiče záznamů nahrané i nenahrané, videokazety nahrané i nenahrané, audiokazety nahrané i nenahrané, audiovizuální programy, audioprogramy, audiovizuální díla na nosičích, audiovizuální díla v digitální podobě, filmy exponované, hudební díla na nosičích nebo v elektronické podobě, CD disky, programové vybavení pro počítače, software, hardware výpočetní techniky nebo komunikační nebo informační techniky, elektronické databáze a databázové produkty, informace a záznamy v elektronické podobě, informace a data a databáze a informační produkty na nosičích nebo i v elektronických, datových, informačních, počítačových a komunikačních sítích všeho druhu, související software a hardware, elektronické nebo datové nebo informační nebo komunikační nebo výpočetní sítě včetně jednotlivých součástí a náhradních dílů obsažených ve třídě 9, multimediální aplikace, elektronické multimediální nebo elektronické informační katalogy, elektronické časopisy, elektronická periodika a knihy v elektronické podobě, pohledy ilustrované se zvukovou nahrávkou; (35) propagační a inzertní činnost, reklama a obchodní administrativa, předvádění zboží, pomoc při řízení obchodní činnosti, činnost podnikatelských, organizačních a ekonomických poradců zahrnující zejména služby a poradenství v obchodní činnosti, obchodní nebo podnikatelské informace, marketingové studie, organizační poradenství, prezentace uživatelů a smluvních partnerů na webových stránkách prostřednictvím Internetu, rozšiřování a zasilání reklamních materiálů, především letáků, prospektů, katalogů, periodických a neperiodických publikací, tiskovin a různých vzorků, zpracování dat, systemizace, rešerše obchodní, včetně provádění těchto služeb prostřednictvím Internetu, ekonomické testování a ekonomické hodnocení výrobků a/nebo služeb v oblasti techniky ve vztahu k budoucím možnostem jejich aplikace a použití, správa internetového trhu, poradenství pro podniky prostřednictvím Internetu, obchodní průzkum, průzkum trhu, zprostředkovatelská činnost v oblasti obchodu s výrobky uvedenými ve třídě 9 a službami ve třídách 35, 41 a 42, komerční využití Internetu v oblastech komerčních internetových médií a vyhledávacích služeb; (36) finanční a peněžní služby, služby pro zpracování plateb po síti, služby elektronických plateb, informace, poradenství a konzultace vztahující se k výše uvedeným službám; (38) telekomunikační služby, provozování internetového portálu, zejména v oblasti poskytování slev všeho druhu, počítačová komunikace, elektronický přenos dat pomocí výpočetní techniky (počítačů), elektronický přenos dat na zakázku/za úplatu, elektronická pošta, pronájem telekomunikačních přístrojů a zařízení pro přenos dat, počítačová komunikace, zprostředkování přístupu ke globální počítačové síti, služby webových portálů, komunikační služby prostřednictvím Internetu, vnějších a vnitřních sítí, poradenství a konzultace vztahující se k výše uvedeným službám; (41) nakladatelství a vydavatelství periodických a neperiodických publikací v tištěné i elektronické podobě, zprostředkování výchovné a zábavní činnosti, zprostředkování kulturních a uměleckých akcí, setkání, výstav, soutěží, přednášek a podobně pořady pro rozhlasové a televizní vysílání, ediční činnost, publikační činnost, nahrávání nosičů zvukových nebo obrazově

zvukových, půjčování nahraných zvukových a/nebo obrazově zvukových záznamů, provozování on-line heren, zprostředkování služeb sloužících k zábavě a pobavení, spadajících do této třídy, tvorba elektronických časopisů, periodik, knih; (42) tvorba software, programování internetových databázových systémů a internetových aplikací, programování multimediálních aplikací, vytváření a modelování 3D animací, interaktivní a grafické programy (tvorba), tvorba multimediálních dokumentů, prezentací, aplikací, katalogů, konstrukce www prezentací a řešení www serverů, počítačové animace a vizualizace, programové projekty (tvorba), tvorba informačních databází, elektronických časopisů, periodik, knih, služby v oblasti certifikace, certifikační činnost, certifikace výrobků a služeb, systém hodnocení kvality výrobků a služeb, kontrola, inspekce, testování, zkoušení a provádění certifikačních auditů, vyhodnocování a prověřování výrobků a služeb, vydávání a udělování certifikátů, tvorba pravidel a norem pro certifikaci, informace z oblasti certifikace, zprostředkování a poskytování certifikačních údajů, poradenství, konzultace, projekty a expertizy, zkušebnictví, nezávislá kontrola kvality výrobků a služeb, spolupráce s tuzemskými, zahraničními a mezinárodními institucemi zabývajícími se uvedenými službami.

- (730) **Slevín s.r.o.**, Husitská 3, Praha 3 - Žižkov, 13000, CZ
(740) Mgr. Kateřina Špoulová, advokátka, Haštalská 27, Praha 1, 11000

- (210) **O-484312**
(220) 23.03.2011
(320) 23.03.2011
(511) 35, 38, 42, 45
(540)



- (510) (35) dodavatelské služby pro třetí osoby (nákup výrobků a služeb pro jiné podniky); (38) počítačová komunikace, pošta elektronická; (42) počítačový hardware (poradenské služby v oblasti-), počítačová data (regenerace), hosting webových stránek, tvorba a správa webových stránek (pro třetí osoby); (45) registrace názvů domén (právní služby).
(590) Barevná
(730) **NETHOST s.r.o.**, Kšírova 435/136, Brno, 61900, CZ

- (210) **O-484317**
(220) 24.03.2011
(320) 24.03.2011
(511) 1, 3
(540)

GRAFIMEX

- (510) (1) chemické výrobky určené pro průmysl; (3) přípravky pro čištění a odstraňování barev.
(730) **XINTEX, spol. s r.o.**, Sokolovská 84-86, Praha 8, 18600, CZ

- (210) **O-484318**
(220) 24.03.2011
(320) 24.03.2011
(511) 9, 35
(540)

SimMetry

- (510) (9) měřicí zařízení, zejména pro měření sledovanosti televizních programů a reklam a poslechovosti rozhlasových programů a reklam, měřidla, karty s pamětí nebo mikroprocesorem, komparátory, komutátory, chronografy, elektrická zařízení pro

ovládání průmyslových procesů, ergometry, čtecí zařízení, centrální procesorové jednotky, audiovizuální zařízení pro výuku, magnetické disky, magnetické nosiče dat, videorekordéry, rozvodné panely, řídicí a kontrolní panely, videokamery, zařízení na přenášení zvuku; (35) marketingové studie, průzkum trhu, vyhledávání dat v počítačových souborech pro třetí osoby.

(730) **MEDIARESEARCH, a.s.**, Českobratrská 1/2778, Praha 3, 13000, CZ

(210) **O-484319**

(220) 24.03.2011

(320) 24.03.2011

(511) 35

(540)

SimBios

(510) (35) marketingové studie, průzkum trhu, vyhledávání dat v počítačových souborech pro třetí osoby.

(730) **MEDIARESEARCH, a.s.**, Českobratrská 1/2778, Praha 3, 13000, CZ

(210) **O-484399**

(220) 28.03.2011

(320) 28.03.2011

(511) 12, 28, 35, 37, 42

(540)

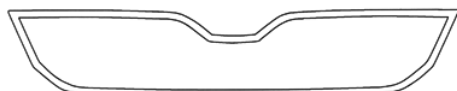

(510) (12) automobily a jejich části, vše ve třídě 12; (28) hračky a hry, příruční počítačové hry, modely zmenšených automobilů, sportovní potřeby a nářadí spadající do této třídy; (35) inzertní a reklamní služby a činnost; (37) servisní a opravárenské služby a činnost; (42) technické poradenství.

(730) **Škoda Auto a.s.**, Tř. Václava Klementa 869, Mladá Boleslav, 29360, CZ

(210) **O-484437**

(220) 29.03.2011

(320) 29.03.2011

(511) 18, 20, 35

(540)

**Garden
Comfort**

(510) (18) slunečníky, kostry deštníků a slunečníků, kostice na deštníky nebo slunečníky; (20) nábytek interiérový a exteriérový, zejména z ratanu, polyratanu a vodního hyacintu, lavičky, lehátka, skládací lehátka, lenošky, pohovky, pohovky čalouněné s podnožkou, postele kromě postelí pro léčebné účely, stolky odkládací, stolky pojízdné servírovací, jídelní stoly, desky na stoly, židle, křesla, jídelní sety, sedací soupravy, skříňky (nábytek), regály, rámy, zrcadla, proutěné zboží, koše, podnožky, podhlavníky, polštáře, podsedáky, matrace, ratan; (35) reklamní, propagační a inzertní činnost, aktualizování reklamních materiálů, rozšiřování reklamních materiálů zákazníkům, reklama on-line v počítačové síti, administrativní zpracování nákupních objednávek, pomoc při řízení obchodní činnosti, služby a poradenství v obchodní činnosti, analýzy nákupních a velkoobchodních cen.

(730) **Rygl Petr**, Bedřicha Smetany 3, Třebíč, 67401, CZ

Krejčí Ladislav, Petřůvky 33, Petřůvky, 67552, CZ

(740) A. Holas & partner Patentová a známková kancelář, Ing. Mgr. Hana Holasová, Křížová 4, Brno, 60300

(210) **O-484438**

(220) 29.03.2011

(320) 29.03.2011

(511) 5

(540)

LOROPOZ

(510) (5) farmaceutické a lékařské přípravky a substance.

(730) **GLAXO GROUP LIMITED**, Glaxo Wellcome House Berkeley Avenue, GREENFORD, Middlesex UB6 0NN, GB

(740) Společná advokátní kancelář Všečeka Zelený Švorčík Kalenský a partneři, JUDr. Pavel Zelený, Hálkova 2, Praha 2, 12000

(210) **O-484447**

(220) 29.03.2011

(320) 29.03.2011

(511) 9, 35, 41, 42

(540)



(510) (9) audiovizuální zařízení pro výuku, hry (herní zařízení) upravené pro použití s externí obrazovkou nebo monitorem, počítačové hry (programy -), počítačové programy (s možností stažení), počítačové programy (nahrané), stereoskopické přístroje, stereoskopy; (35) reklama, reklama on-line v počítačové síti, televizní reklama, venkovní reklama, komunikační média (prezentace výrobků v komunikačních médiích) pro účely maloobchodu, pořádání veletrhů pro obchodní a reklamní účely, předvádění zboží, reklamní materiály (zasílání zákazníkům -), reklamní nebo inzertní materiály (rozšiřování -), veřejnost (styky s -), výstavy komerční a reklamní (organizování -); (41) elektronické publikování (DTP), filmová studia, filmová tvorba, filmové projekce, informace o výchově a vzdělávání, organizování a vedení konferencí, organizování a vedení kongresů, organizování a vedení seminářů, organizování a vedení sympozií, organizování kulturních nebo vzdělávacích výstav, organizování soutěží (vzdělávacích nebo zábavných), pořádání a řízení pracovních setkání (školení), poskytování on-line elektronických publikací (bez možnosti stažení), provozování her on-line (z počítačové sítě), školství, vydávání elektronických knih a časopisů on-line, vyučování; (42) architektura, grafický design, plánování městské výstavby, počítačové programování, projekce (stavební), projektová činnost, studie technických projektů, software (pronájem počítačového -), tvorba software (počítačových programů), umístění webových stránek, webové stránky (tvorba a správa -).

(730) **Homola Ondřej Ing.**, Huslenky 718, Huslenky, 75602, CZ

(210) **O-484465**

(220) 30.03.2011

(320) 30.03.2011

(511) 5, 32

(540)



(510) (5) potraviny pro batolata; (32) nealkoholické nápoje.

(730) **Sale and Export Corporation s.r.o.**, Nový Zlíchov 3172/6, Praha 5 - Smíchov, 15000, CZ

TRADE EXPORT s.r.o., Nám. 14. října 1307/2, Praha 5 - Smíchov, 15000, CZ

(210) **O-484466**

(220) 30.03.2011
(320) 30.03.2011
(511) 5, 32
(540)



(510) (5) potraviny pro batolata; (32) nealkoholické nápoje.
(730) **Sale and Export Corporation s.r.o.**, Nový Zlíchov 3172/6, Praha 5 - Smíchov, 15000, CZ
TRADE EXPORT s.r.o., Nám. 14. října 1307/2, Praha 5 - Smíchov, 15000, CZ

(210) **O-484467**
(220) 30.03.2011
(320) 30.03.2011
(511) 5, 32
(540)



(510) (5) potraviny pro batolata; (32) nealkoholické nápoje.
(730) **Sale and Export Corporation s.r.o.**, Nový Zlíchov 3172/6, Praha 5 - Smíchov, 15000, CZ
TRADE EXPORT s.r.o., Nám. 14. října 1307/2, Praha 5 - Smíchov, 15000, CZ

(210) **O-484594**
(220) 04.04.2011
(320) 04.04.2011
(511) 3, 5, 35
(540)



(510) (3) přípravky a prostředky pro toaletní účely, kosmetika, kosmetické výrobky a přípravky, zejména přípravky pro péči a pěstění pokožky, spadající do této třídy, zvláště pak krémy, gely, mléka, tuky a oleje, vitamínové preparáty pro tělovou kosmetiku a pro zeštíhlení, masážní a masírovací gely pro odstranění svalové a kloubní bolesti a únavy a na zlepšení kondice, nikoliv pro léčebné účely; (5) výrobky a přípravky chemické, farmaceutické, veterinární, hygienické, dezinfekční, antiseptické, antibakteriální a antiparazitní v rámci této třídy, pro léčebné účely, potravinové doplňky, zejména dietetické pro léčebné účely, farmaceutické a výživové potraviny a posilující poživatiny pro léčebné účely, včetně nápojů pro léčebné účely, jako jsou proteinové, vitamínové, multivitaminové, energetické, iontové, izotonické nápoje, též obohacené adaptogeny, minerální vody (včetně stopových prvků), dietetické a výživové nápoje, vše pro léčebné účely, dietní a nutriční přípravky k léčebným účelům, proteinové, vitamínové, multivitaminové, energetické, iontové, minerální (včetně stopových prvků) a výživové preparáty pro léčebné účely, bylinné čaje pro lékařské účely, léčivé byliny, cukrovinky nebo pastilky nebo tabletky nebo tobolky nebo kapsle nebo žvýkačky s léčivými přísadami, dietetické látky upravené pro lékařské účely, výživa pro kojence, doplňky výživové pro lékařské účely, bílkovinné přípravky nebo potrava pro lékařské účely, balzámy a krémy a masti pro lékařské účely,

léčivé oleje, oleje pro lékařské účely, tuky pro lékařské účely, léčivé soli, tinktury pro lékařské účely, vitamínová a minerální výživa ve formě koncentrátů, proteinové koncentráty jako výživné přídavky k potravinám pro léčebné účely, droždí pro farmaceutické účely, výživné nebo dietetické přípravky pro lékařské účely pro denní doplnění stravy (včetně fitness přípravků) jako instantní strava nebo samostatná (vlastní) směs, která se skládá hlavně z mléka v prášku nebo ze živočišných nebo zeleninových proteinů, také s přídavkem vitamínů nebo minerálů nebo stopových prvků nebo cukru, přírodní léčivé výtažky, posilující a antibakteriální přípravky - tonika, drogy pro léčebné účely, farmaceutické přípravky pro péči o pokožku, medicínální sirupy a emulze, výtažky z bylin a kombinované přípravky vitamínů, minerálů, stopových prvků a bylinných výtažků, vše pro léčebné účely, výrobky pro prevenci nebo utišení bolesti, výrobky ze zředěných vod pro léčebné účely; (35) zprostředkovatelská činnost v obchodu s bylinnými balzámy, předvádění zboží, zprostředkování interaktivního obchodu s bylinnými balzámy a budování prodejních sítí, shromažďování různého zboží pro třetí osoby (kromě jejich přepravy), v rozsahu zboží tříd 3, 5, 29, 30, 31, 32 a 33 za účelem umožnění spotřebitelům, aby si tyto výrobky mohli pohodlně prohlížet a nakupovat, exportní a importní činnost, dovozní a vývozní agentura.

(730) **PUTORIUS s.r.o.**, Patočkova 1714/87, Praha 6, 16900, CZ
(740) Rott, Růžička & Guttman Patentové, známkové a advokátní kanceláře, JUDr. Vladimír Rott, Vinohradská 37, Praha 2, 12000

(210) **O-484619**
(220) 05.04.2011
(320) 05.04.2011
(511) 5, 29, 30
(540)

MUDr. Toman Artroz

(510) (5) farmaceutické a veterinářské výrobky, potraviny pro zvláštní výživu pro lékařské účely, léčiva, doplňky výživy, bylinné doplňky stravy, dietní doplňky stravy, vše pro léčebné účely, vitamínové a minerální doplňky stravy, hygienické výrobky pro léčebné účely, diabetické přípravky pro léčebné účely, dietní potraviny upravené pro lékařské účely, doplňky výživové pro lékařské účely, přípravky a prostředky léčebné a profylaktické kosmetiky pro ošetřování pokožky a vlasů ve formě tablet, dražé, kapslí, mastí, krémů, gelů, olejů, pěn, tekutých suspenzí, emulzí nebo koloidních roztoků, vodiček, záspů a práškových směsí, roztoků, medicínálních čajových směsí, vitamínových přípravků a podobně; (29) doplňky výživové a doplňky stravy nikoli pro lékařské účely na bázi potravin živočišného původu spadající do této třídy, potravinové doplňky na bázi potravin živočišného původu spadající do této třídy; (30) potravinové doplňky a doplňky stravy na bázi potravin rostlinného původu spadající do této třídy, výživové doplňky a potraviny pro zvláštní výživu obsahující látky rostlinného původu.

(730) **Toman Ondřej MUDr.**, Masarykova 485/22, Neratovice, 27711, CZ
(740) JUDr. Lukáš Jansa, advokát, Sokola Tůmy 743/16, Ostrava - Mariánské Hory, 70900

(210) **O-484765**
(220) 08.04.2011
(320) 08.04.2011
(511) 1, 2, 3, 4, 5, 6, 7, 8, 9, 10, 11, 12, 13, 14, 15, 16, 17, 18, 19, 20, 21, 22, 23, 24, 25, 26, 27, 28, 29, 30, 31, 32, 33, 34, 35, 36, 37, 38, 39, 40, 41, 42, 43, 44, 45



(510) (1) chemické výrobky určené pro průmysl, vědy a fotografii, jakož i pro zemědělství, zahradnictví a lesnictví, umělé pryskyřice v surovém stavu, plastické hmoty v surovém stavu, hnojiva pro půdu, hasící přístroje (složení), prostředky pro kalení

a letování kovů, chemické výrobky určené ke konzervování potravin, tříslicí materiály, lepidla pro průmysl; (2) barvy, nátěry, laky, ochranné výrobky proti korozi a proti deteriorizaci dřeva, barviva, mořidla, přírodní pryskyřice v surovém stavu, kovy listkové a práškové pro malíře, dekoratéry a umělce; (3) přípravky pro bělení a jiné prací prostředky, přípravky pro čištění, leštění, odmašťování a broušení, mýdla, parfumerie, vonné oleje, kosmetika, vlasové vody (lotions), zubní pasty; (4) průmyslové oleje a tuky, mazadla, výrobky pro pohlcování, zavlažování a vázání prachu, paliva včetně benzínu pro motory a osvětlovací látky, svíčky a knoty; (5) farmaceutické a veterinářské výrobky, hygienické výrobky pro léčebné účely, diabetické přípravky pro léčebné účely, potraviny pro batolata, náplasti, obvazový materiál, materiály pro plombování zubů a pro zubní otisky, dezinfekční přípravky, výrobky pro hubení škodlivých zvířat, fungicidy, herbicidy; (6) obecné kovy a jejich slitiny, kovové stavební materiály, kovové stavební materiály přenosné, kovové materiály pro železnice, kovové kabely a dráty neelektrické, kovové potřeby zámečnické a klempířské, kovové trubky, seřfý, kovové výrobky, které nejsou uvedeny v jiných třídách, rudy; (7) stroje a obráběcí stroje, motory (s výjimkou motorů pro pozemní vozidla), spojky a transmisní zařízení mimo ty, které jsou pro pozemní vozidla, zemědělské nástroje, kromě nástrojů poháněných ručně, lišně pro vejce; (8) nářadí a nástroje s ručním pohonem, nože, vidličky a lžice, sečné zbraně, břitvy; (9) přístroje a nástroje vědecké, námořní, geodetické, fotografické, filmové, optické, přístroje pro vážení, měření, signalizaci, kontrolu (inspekci), záchranu a přístroje pro vyučování, přístroje a nástroje pro vedení, přepínání, přeměnu, akumulaci, regulaci nebo řízení elektrického proudu, přístroje pro záznam, převod, reprodukci zvuku nebo obrazu, magnetické nosiče zvukových záznamů, gramofonové desky, automatické distributory a mechanismy pro přístroje a mince, zapisovací pokladny, počítačové stroje, přístroje pro zpracování informací a počítače, hasicí přístroje; (10) přístroje a nástroje chirurgické, zubní a veterinářské, umělé údy, oči a zuby, ortopedické potřeby, materiál na sešívání ran; (11) přístroje pro osvětlení, topení, výrobu páry, pro vaření přístroje chladič, pro sušení, ventilaci, rozvod vody a sanitární zařízení; (12) vozidla, dopravní prostředky pozemní, vzdušné nebo vodní; (13) stříelné zbraně, střelivo (munice) a střely, výbušniny, ohňostroje; (14) vzácné kovy a jejich slitiny a výrobky z těchto látek nebo posříbřeného nebo pozlaceného kovu, nejsou - li uvedeny v jiných třídách, klenoty, bižuterie, drahokamy, hodinářské potřeby a chronometrické přístroje; (15) hudební nástroje; (16) papír, lepenka a výrobky z těchto materiálů, které nejsou zařazeny do jiných tříd, tiskárenské výrobky, potřeby pro knižní vazby, fotografie, papírenské zboží, lepidla pro papírenství nebo domácnost, materiál pro umělce, štětce, psací stroje a kancelářské potřeby (vyjímaje nábytek), učební a vyučovací pomůcky s výjimkou přístrojů, plastické obaly (nezařazené do jiných tříd), tiskařské typy, štočky; (17) kaučuk, gutaperča, guma, azbest, slída a výrobky z těchto materiálů, které nejsou zahrnuty do jiných tříd, polotovary z plastických hmot, materiály těsnící, ucpávací a izolační, ohebné trubky nekovové; (18) kůže, imitace kůže, výrobky z těchto materiálů, které nejsou zahrnuty do jiných tříd, kůže ze zvířat, kufry a zavazadla, deštníky, slunečníky a hole, biče a sedlářské výrobky; (19) stavební materiály nekovové, neohébné trubky nekovové pro stavebnictví, asfalt, smůla, přenosné konstrukce nekovové, nekovové pomníky; (20) nábytek, zrcadla, rámy, výrobky nejmenované v jiných třídách ze dřeva, korku, rákosu, vrbového proutí, z rohu, kostí, slonoviny, z kostic, želvoviny, jantaru, perleti, mošské pěny, náhražky všech těchto materiálů nebo náhražky z plastických hmot; (21) pomůcky a nádoby pro domácnost a kuchyň, hřebeny a mycí houby, kartáče (s výjimkou štětců), materiály pro výrobu kartáčů, čisticí potřeby, drátky na čištění parket, sklo surové nebo opracované (s výjimkou stavebního skla), sklo, porcelán a majolika neobsažené v jiných třídách; (22) lana, provazy, sítky, stany, plachtoviny, pytle (neobsažené v jiných třídách), materiál na vycpávky (s výjimkou kaučuku nebo plastických hmot), textilní materiály ze surových vláken; (23) vlákna pro textilní účely; (24) tkaniny a textilní výrobky, které nejsou uvedeny v jiných třídách, pokrývky ložní a ubrusy; (25) oděvy, obuv, kloboučnické zboží; (26) krajky a výšivky, stuhy a tkaničky, knoflíky, háčky a očka, poutka - galanterie, špendlíky a jehly, umělé květiny; (27) koberce, rohožky, rohože, linoleum a jiné obklady podlah, tapety na stěny nikoliv textilní; (28) hry,

hračky, potřeby pro gymnastiku a sport, které nejsou uvedeny v jiných třídách, vánoční ozdoby; (29) maso, ryby, drůbež a zvířina, masové výtazky, zavařované, mražené, sušené a vařené ovoce a zelenina, želé, džemy, vejce, mléko a mléčné výrobky, oleje a tuky jedlé; (30) káva, čaj, kakao, cukr, rýže, tapioka, ságo, kávové náhražky, mouka a přípravky z obilnin, chléb, pečivo, cukrovinky, zmrzlina, med, sirup melasový, droždí, prášky do těsta, sůl, hořčice, ocet, nálevy (k ochucení), koření, led pro osvěžení; (31) výrobky zemědělské, zahradnické, lesní a zrní neuvedené v jiných třídách, živá zvířata, čerstvé ovoce a zelenina, osivo, rostliny a přírodní květiny, krmivo pro zvířata, slad; (32) piva, minerální vody, šumivé nápoje a jiné nápoje nealkoholické: nápoje a šťávy ovocné, sirupy a jiné přípravky k zhotovování nápojů; (33) alkoholické nápoje (s výjimkou pív); (34) tabák, potřeby pro kuřáky, zápalky služby; (35) propagační činnost, reklama, pomoc při řízení obchodní činnosti, obchodní administrativa, kancelářské práce; (36) pojištění, služby finanční, služby peněžní, služby nemovitostní; (37) stavebnictví, opravy, instalační služby; (38) spoje (komunikace); (39) doprava, balení a skladování zboží, organizování cest; (40) zpracování materiálů; (41) výchova, vzdělávání, zábava, sportovní a kulturní aktivity; (42) vědecké a technologické služby a související výzkum a projektování, analytické a výzkumné služby v průmyslu, navrhování a vývoj počítačového hardwaru a softwaru; (43) služby zajišťující stravování a nápoje, dočasné ubytování; (44) lékařské služby, veterinární služby, péče o hygienu a krásu osob a zvířat, zemědělské, zahradnické a lesnické služby; (45) právní služby, bezpečnostní služby pro ochranu majetku a jednotlivců, osobní a sociální služby poskytované ostatními za účelem uspokojování potřeb jednotlivců.

(590) Barevná
(730) **Al - Namura, spol. s r.o.**, Lysolajské údolí 107/25, Praha 6, 16500, CZ
(740) JUDr. Aleš Zábrš, Na Beránce 2, Praha 6, 16000

(210) **O-484824**

(220) 11.04.2011
(320) 11.04.2011
(511) 35
(540)



(510) (35) organizování výstav (komerčních nebo reklamních), pořádání veletrhů pro obchodní a reklamní účely, reklama, reklamní materiály (zasílání zákazníkům-), reklamní nebo inzertní materiály (rozšiřování-), aktualizování reklamních materiálů.

(590) Barevná
(730) **Hajnová Pavlína**, Husitská 853/13, Praha 3, 13000, CZ

(210) **O-484825**

(220) 11.04.2011
(320) 11.04.2011
(511) 35
(540)



(510) (35) aktualizování reklamních materiálů, marketingové studie, obchodní nebo podnikatelský průzkum, obchodní reklama (pro třetí osoby), počítačová databáze (systemizace informací do-), pořádání veletrhů pro obchodní a reklamní účely, předplatné novin a časopisů, příprava inzertních sloupků, psaní reklamních textů, reklama, reklamní materiály (rozšiřování-) zákazníkům

(letáky, prospekty, tisky, vzorky), reklamní nebo inzertní materiály (rozšiřování-), vydávání reklamních textů, zpracování textů.
(590) Barevná
(730) **Hajnová Pavlína**, Husitská 853/13, Praha 3, 13000, CZ

(220) 13.04.2011
(320) 13.04.2011
(511) 16, 25, 35, 41
(540)



(210) **O-484826**
(220) 11.04.2011
(320) 11.04.2011
(511) 35
(540)



(510) (35) aktualizování reklamních materiálů, počítačová databáze (systemizace informací do-), příprava inzertních sloupků, psaní reklamních textů, reklama, reklamní materiály (rozšiřování-) zákazníkům (letáky, prospekty, tisky, vzorky), reklamní nebo inzertní materiály (zasílání zákazníkům-), zpracování textů.
(590) Barevná
(730) **Hajnová Pavlína**, Husitská 853/13, Praha 3, 13000, CZ

(510) (16) tiskoviny, výrobky z papíru v rámci této třídy, fotografie, diplomy, letáky, kalendáře, pohlednice, plakáty, katalogy, pamětní medaile z papíru a umělých hmot a jiné propagační a informační materiály a upomínkové předměty spadající do této třídy; (25) oděvy, obuv, pokrývky hlavy, oděvní doplňky v rámci této třídy; (35) propagační a reklamní činnost v rámci této třídy, zejména propagace sportu na regionální úrovni, výstavy k reklamním a obchodním účelům, publikování textů k reklamním účelům; (41) organizování a pořádání vzdělávacích, kulturních, zábavných a sportovních akcí a vystoupení, organizování soutěží.
(590) Barevná
(730) **Město Kralupy nad Vltavou, Městský úřad**, U cukrovaru 1087, Kralupy nad Vltavou, 27801, CZ
(740) Mgr. Jitka Vejražková, patentový zástupce, Podkovářská 6, Praha 9, 19000

(210) **O-484827**
(220) 11.04.2011
(320) 11.04.2011
(511) 35
(540)



(510) (35) počítačová databáze (systemizace informací do-), příprava inzertních sloupků, reklama, reklamní materiály (rozšiřování-) zákazníkům (letáky, prospekty, tisky, vzorky), reklamní nebo inzertní materiály (rozšiřování-), zpracování textů, aktualizování reklamních materiálů.
(590) Barevná
(730) **Hajnová Pavlína**, Husitská 853/13, Praha 3, 13000, CZ

(210) **O-484932**
(220) 14.04.2011
(320) 14.04.2011
(511) 39, 41, 43
(540)



(510) (39) provozování cestovní kanceláře v oblasti dopravy, organizování zájezdů, výletů, exkurzí, okružních plaveb, prohlídek, průvodcovské služby (doprovázení turistů), poradenská a zprostředkovatelská činnost v oblasti cestovního ruchu, v oblasti dopravy, poskytování informací o dopravě, rezervace a zprostředkování dopravy, přeprava osob a nákladu, zprostředkování přepravy; (41) nakladatelská a vydavatelská činnost, pořádání sportovních, kulturních a vzdělávacích akcí, služby pro oddech a rekreaci; (43) poskytování, zajišťování a zprostředkování ubytovacích a stravovacích služeb, rezervace ubytování, provozování cestovní kanceláře v oblasti ubytování a stravování, poradenská a zprostředkovatelská činnost v oblasti cestovního ruchu v oblasti ubytování a stravování.
(730) **CK Eva Šulcová, s.r.o.**, Veleslavínská 48/39, Praha 6, 16200, CZ
(740) Mgr. Marie Šebelová, advokátka, Na Zderaze 1275/15, Praha 2, 12000

(210) **O-484882**
(220) 13.04.2011
(320) 13.04.2011
(511) 29, 35, 43
(540)



(510) (29) maso; (35) reklama, pronájem reklamních materiálů, rozšiřování reklamních materiálů zákazníkům (letáky, prospekty, tisky, vzorky), pronájem reklamních ploch, venkovní reklama, zasílání reklamních materiálů zákazníkům; (43) automaty (rychlé občerstvení), barové služby, bufety, hotelové služby, jídelny a závodní jídelny, kavárny, penziony, restaurace, samoobslužné restaurace, zásobování.
(730) **Krulec Vladimír**, U Klikovky 3086/10, Praha 5 - Smíchov, 15000, CZ
(740) Mgr. David Velička, Rybná 682/14, Praha 1, 11005

(210) **O-484935**
(220) 14.04.2011
(320) 14.04.2011
(511) 33
(540)

HORKOVICA

(510) (33) alkoholické nápoje, s výjimkou pív.
(730) **Horký Vladimír**, Sadová 1, Moravany, 66448, CZ
(740) Ing. Dobroslav Musil, patentová kancelář, Ing. Dobroslav Musil, Cejl 38, Brno, 60200

(210) **O-484915**

(210) **O-484938**
(220) 14.04.2011
(320) 14.04.2011
(511) 12, 35, 36

- (540) **NAZDAR BAZAR**
- (510) (12) vozidla, dopravní prostředky pozemní, automobily nové, ojeté, náhradní díly dopravních prostředků náležející do třídy 12; (35) zprostředkování prodeje motorových vozidel, zprostředkování obchodu s dopravními prostředky novými či ojetými, zprostředkování obchodu s autopříslušenstvím a náhradními díly, elektronický obchod - prodej vozidel, náhradních dílů a autopříslušenství přes Internet, autobazary, zprostředkovatelská činnost v oblasti obchodu s použitým zbožím s výrobky ve tř. 1 – 34 (bazary); (36) finanční služby, půjčky a úvěry na financování nákupu nových a ojetých automobilů, leasing.
- (730) **GE Money Auto, s.r.o.**, Vyskočilova 1422/1a, Praha 4, 14028, CZ
- (740) Společná advokátní kancelář Všečeka Zelený Švorčík Kalenský a partneři, JUDr. Otakar Švorčík, Hájkova 2, Praha 2, 12000

- (210) **O-484975**
(220) 15.04.2011
(320) 15.04.2011
(511) 16, 29, 35
(540)



- (510) (16) knihy, publikace, denní tisk, noviny, časopisy, katalogy, brožury, tiskoviny, tištěné materiály a formuláře, kalendáře, papír, lepenka a výrobky z těchto materiálů, které nejsou zahrnuty do jiných tříd, poukázky (vstupenky), plakáty, karty, obálky a dopisní papír, poštovní pytle, balicí papír, tiskoviny, knihařské materiály, fotografie, nálepky, chromolitografie, etikety (ne na tkaniny), razítka, grafiky a reprodukce, kancelářské potřeby, plnicí pera, kuličková pera, tužky, kancelářská lepidla a lepidla pro použití v domácnosti, materiály pro malíře, kancelářské potřeby (kromě nábytku), vzdělávací a učební pomůcky (kromě přístrojů), plastické obaly (nezařazené v jiných třídách), tiskařské typy, tiskařské štočky; (29) jedlé oleje; (35) maloobchodní služby v obchodě týkající se všech druhů jedlých olejů, služby v oblasti dovozu, vývozu, propagace, obchodní zastoupení a výhradní prodej všech druhů jedlých olejů, reklama, propagace reklamních spotů a pronájem reklamního prostoru, služby jako distribuce prospektů přímo nebo poštou, distribuce vzorků, pomoc při řízení obchodních záležitostí nebo obchodních činností průmyslového nebo obchodního podniku, licenční služby týkající se propagace obchodního podnikání, konzultační a posudkové služby pro organizaci a řízení podniku, hodnocení, zprávy a šetření v obchodních záležitostech, průzkum trhu, provoz obchodní informační kanceláře, služby v oblasti dovozu a vývozu.
- (730) **Organización Interprofesional del Aceite de Oliva Español**, Calle Prim, 12-4a Planta, 28004 Madrid, ES
- (740) Baker & McKenzie v.o.s., advokátní kancelář, JUDr. Jiří Čermák, advokát, Klimentská 46, Praha 1, 11002

- (210) **O-484997**
(220) 18.04.2011
(320) 18.04.2011
(511) 3, 16, 25, 30, 35, 41, 42, 43, 44
(540)

moodoo

- (510) (3) kosmetické výrobky pro osobní použití náležející do této třídy; (16) kancelářské potřeby, bloky, brožury, balicí papíry, časopisy, papírové výrobky náležející do této třídy; (25) oděvy,

- obuv, součásti oblečení náležející do této třídy; (30) káva, čaj, cukrovinky, koření náležející do této třídy; (35) marketingové aktivity, administrativní činnosti, průzkum trhu, poradenství v rámci této třídy; (41) vzdělávání, kulturní akce, filmová tvorba a projekce, semináře v rámci této třídy; (42) průmyslový design, návrhářství, umělecký design, výzdoba interiérů, návrhy designů v rámci této třídy; (43) bary, hotely, kavárny, penziony, provozování ubytovacích zařízení v rámci této třídy; (44) aranžování květin, kadeřnické salóny, manikúra, masáže, salóny krásy.
- (730) **Pirková Jaroslava**, Minická 186, Kralupy nad Vltavou, 27801, CZ

- (210) **O-485101**
(220) 21.04.2011
(320) 21.04.2011
(511) 30
(540)



- (510) (30) cukrovinky, kaše ovesná, kukuřičné vločky, lupínky, kukuřičné, obilné a ovesné vločky, müsli, oplatky, potraviny na bázi ovsa, sušenky, kekсы, výrobky z obilovin, výrobky z luštěnin, potravinové výrobky ze zeleniny a bylin, určené ke spotřebě jako polotovary nebo k ochucení, omáčky typu rajčatová, sójová, trvanlivé pečivo, suchary, extrudované pečivo a pochutiny, müsli výrobky a směsi, sójové výrobky, patřící do této třídy, sójová mouka a výrobky z ní, extrudované sójové výrobky, cereální pečivo, čaje, kakao, čokoláda, kávové, kakaové a čokoládové nápoje, cereální tyčinky, cukrářské výrobky, náplně, krémy a polevy spadající do této třídy, zmrzlina, mražené krémy.
- (590) Barevná
(730) **Emco spol. s r.o.**, Türkova 2319/5b, Praha 4, 14900, CZ
(740) HALAXOVÁ & HALAXOVÁ, TETRAPAT, RNDr. Zdeňka Halaxová, Dukelská 891/4, Olomouc, 77200

- (210) **O-485114**
(220) 21.04.2011
(320) 21.04.2011
(511) 29, 30, 32, 33
(540)



- (510) (29) maso, oleje; (30) med, cukrovinky; (32) nápoje a šťávy ovocné; (33) víno.
- (590) Barevná
(730) **Fischl Ondřej Ing.**, Holandská 2506, Kladno, 27206, CZ
Fajka Jindřich Ing., Varšavská 2040, Kladno, 27201, CZ

- (210) **O-485173**
(220) 22.04.2011
(320) 22.04.2011
(511) 32, 33
(540)



- (510) (32) piva, nealkoholické nápoje, energetické nápoje; (33) alkoholické nápoje.
(730) **První prodejní, s.r.o.**, Palackého třída 2657/168, Brno, 61200, CZ
(740) Ing. Libor Markes, Grohova 54, Brno, 60200

- (210) **O-485174**
(220) 22.04.2011
(320) 22.04.2011
(511) 35
(540)



- (510) (35) propagační činnost, reklama, kancelářské práce.
(590) Barevná
(730) **PETROL media Czech, a.s.**, V Celnici 1031/4, Praha 1, 11000, CZ

- (210) **O-485208**
(220) 26.04.2011
(320) 26.04.2011
(511) 3, 30, 35, 36
(540)



- (510) (3) ambra (parfumerie), toaletní mýdla, antiperspirační mýdla, adstringentní přípravky pro kosmetické účely, barviva na vlasy, kosmetické barvy, krémy na bělení pokožky, bělicí a čistící přípravky na kůži, bělicí přípravky (odbarvovače) pro kosmetické účely, čistící prostředky, kadidlo, dezinfekční mýdla, přípravky na holení a po holení, holicí mýdlo, jasmínový olej, kolínská voda, kosmetika, přípravky pro ústní hygienu, kosmetické přípravky do koupele, kosmetické krémy, pleťové masky, krém na obuv, kosmetické přípravky pro zeštíhlení, kosmetické tužky, přípravky pro péči o tělo a pokožku (kosmetické), výtažky z květin (parfumerie), lak na vlasy, lak na nehty, leštící červec, leštící přípravky, levandulová voda, levandulový olej, růžový olej, vonné citronové oleje, líčidla, mandlové mléko pro kosmetické účely, mandlové mýdlo, mandlový olej, kráslicí masky, čistící mléko pro toaletní účely, mořidla, mýdla, dezinfekční mýdla, mýdla medicínální, dezodorizační mýdla, kosmetické neceséry, laky na nehty, opalovací přípravky (kosmetika), přípravky po opalování, spreje pro osvěžení dechu, parfémovaná voda, parfémy, pižmo (parfumerie), pleťová voda pro kosmetické účely, přípravky proti pocení, mýdla proti pocení nohou, kosmetické přípravky pro péči o pokožku, pudr na líčení, pudr k toaletnímu použití, pomády pro kosmetické účely, prací prostředky, přípravky pro chemické čištění, pudr (líčidlo), rtěnky, kosmetické přípravky na řasy, kosmetické tužky, barvy a stíny na oční víčka a řasy, barviva na vlasy, vlasové vody, safron, bělicí soda, šampóny, tekutá mýdla, obličejové mýdlo, obličejové osvěžovače, kondicionéry, soli do koupele, emulze, terpentýnová silice, tuky pro kosmetické účely, pleťové tonikum, vata pro kosmetické účely, vlasové vody, voňavkářské výrobky, zubní pasty, přírodní esenciální oleje, parfumerie, přípravky pro ústní hygienu, vykuřovací přípravky (vonné látky), toaletní přípravky; (30) káva, čaj, kakao, cukr, rýže, tapioka, ságo, náhražky kávy, mouka a přípravky vyrobené z obilnin, chléb, pečivo a cukrovinky, polevy, med, melasa, droždí, prášek do pečiva, sůl, hořčice, ocet, nálevy (k ochucení), koření, zmrzlina; (35) shromažďování (ve prospěch ostatních) různého zboží (s výjimkou přepravy tohoto zboží) tak, aby si zákazníci mohli toto zboží pohodlně prohlédnout a nakoupit, poskytování těchto služeb maloobchody, velkoobchody, pomocí objednávkových katalogů nebo

elektronických médií (například prostřednictvím internetových stránek nebo teleshoppingu), poradenské a konzultační služby v oblasti obchodu, reklama na Internetu, zajištění reklamních kampaní, obchodní management a podnikatelské poradenství, předvádění zboží prostřednictvím Internetu, komerční využití Internetu v oblastech obchodu a nabídky služeb s obchodem spojených, inzertní, propagační služby a informační služby prostřednictvím Internetu za účelem obchodu, obchodní činnost v rámci dovozu a vývozu, zprostředkovatelská obchodní činnost s výrobky tříd 3 a 30, služby reklamních agentur, jakož i služby distribuce prospektů přímo nebo poštou nebo distribuce vzorků, jiné služby týkající se reklamy; (36) nákup a následný prodej nemovitostí, zprostředkování nákupu a prodeje cenných papírů, služby správců nemovitostí, služby pronájmu, odhadu nemovitostí nebo služby tichého společníka, zařizování a zprostředkování obchodů v oblasti nemovitostí, činnost realitní kanceláře, poskytování informací o nemovitostech.

- (730) **RETOLA s.r.o.**, Pod Kapličkou 2846/9, Praha 3, 13000, CZ

- (210) **O-485403**
(220) 03.05.2011
(320) 03.05.2011
(511) 3, 24, 25
(540)



- (510) (3) toaletní přípravky, kosmetika, čistící a prací prostředky, kosmetické krémy, parfumerie, vonné oleje, šampóny, zubní pasty, čistící oleje, pleťové vody, mýdla, líčidla, toaletní vody; (24) tkaniny a textilní výrobky, které nejsou uvedeny v jiných třídách, bavlněné látky, ložní prádlo, textilní ručníky; (25) oděvy, obuv, spodní prádlo, bryndáčky, bundy, kabátky, kalhoty, čepice, dětské pleny z textilu, konfekce, pyžama.
(590) Barevná
(730) **klukaholka, s.r.o.**, Brněnská 100, Slavkov u Brna, 68401, CZ
(740) Advokátní kancelář Paroulek, Zrústek, Lúdl v.o.s., Mgr. Tomáš Šetina, Orlí 36, Brno, 60200

- (210) **O-485445**
(220) 04.05.2011
(320) 04.05.2011
(511) 35, 38, 41
(540)

umcentrum

- (510) (35) zprostředkování prodeje, prezentace a reklamy především rukodělného a uměleckého zboží pro třetí strany; (38) poskytování přístupu k informacím na Internetu; (41) vydávání textů s výjimkou reklamních či náborových, knih, časopisů i v elektronické podobě, psaní textů s výjimkou reklamních, scénářů, střihů a výroba videofilmů, rozhlasová a televizní výroba, skládání, nahrávání a vydávání hudby, organizování uměleckých, vzdělávacích a kulturních výstav, organizování veřejných uměleckých, vzdělávacích a zábavných vystoupení, informování o možnostech výchovných, vzdělávacích a zábavných akcí.
(730) **Poliačík Vlastimil Mgr.**, Tovární 132, Beroun, 26601, CZ

- (210) **O-485476**
(220) 05.05.2011
(320) 05.05.2011
(511) 20, 30, 41, 42
(540)



- (510) (20) dekorativní předměty (přenosné); (30) těstoviny, umělecká

díla z těstovin; (41) pronájem dekorací; (42) umělecký design.
(730) **Dekorace těstovinové víly, s.r.o.**, Pravice 122, Pravice, 67178, CZ

(740) Mgr. Jan Košek, patentový zástupce, Bílinská 509/18, Praha 9, 19000

(210) **O-485477**
(220) 05.05.2011
(320) 05.05.2011
(511) 20, 30, 41, 42
(540)



(510) (20) dekorační předměty (přenosné); (30) těstoviny, umělecká díla z těstovin; (41) pronájem dekorací; (42) umělecký design.
(730) **Dekorace těstovinové víly, s.r.o.**, Pravice 122, Pravice, 67178, CZ
(740) Mgr. Jan Košek, patentový zástupce, Bílinská 509/18, Praha 9, 19000

(210) **O-485482**
(220) 06.05.2011
(320) 06.05.2011
(511) 16, 41
(540)



(510) (16) magazín vydávaný 1x ročně; (41) vydavatelství.
(590) Barevná
(730) **Baštan Petr Ing.**, Na Vozovce 812/20, Olomouc, 77900, CZ

(210) **O-485506**
(220) 06.05.2011
(320) 14.12.2010
(511) 5
(540)

ZENTIVA LAB

(510) (5) léčiva, farmaceutické přípravky humánní, vitamíny, chemické přípravky a substance pro farmaceutické účely s výjimkou dezinfekčních a kosmetických přípravků, přípravky posilující a dietetické k léčebným účelům, infuzní roztoky, medicínální vína a čaje, diagnostické přípravky pro léčebné účely, vakcíny, séra a výrobky z krve, kultury mikroorganismů pro léčebné účely.
(730) **Zentiva Group, a.s.**, U kabelovny 130, Praha 10 - Dolní Měcholupy, 10237, CZ
(740) ČERVENKA, KLEINTOVÁ, TURKOVÁ Patentová, známková a advokátní kancelář, Ing. Eva Kleintová, Budečská 6, Praha 2, 12000

(210) **O-485674**
(220) 13.05.2011
(320) 13.05.2011
(511) 41
(540)



(510) (41) sportovní a kulturní aktivity, výchova, vzdělávání.

(730) **OBČANSKÉ SDRUŽENÍ KOLÍNSKÁ 14**, U Borků 611, Kolín, 28002, CZ

(210) **O-485677**
(220) 13.05.2011
(320) 13.05.2011
(511) 32
(540)

ÚSTECKÁ RYCHTÁŘKA

(510) (32) pivo, výrobky na bázi piva.
(730) **PIVOVAR NA RYCHTĚ**, Klášterní 75/9, Ústí nad Labem, 40001, CZ

(210) **O-485678**
(220) 13.05.2011
(320) 13.05.2011
(511) 32
(540)

RYCHTOVAR

(510) (32) pivo, výrobky na bázi piva.
(730) **PIVOVAR NA RYCHTĚ**, Klášterní 75/9, Ústí nad Labem, 40001, CZ

(210) **O-485679**
(220) 13.05.2011
(320) 13.05.2011
(511) 32
(540)

CÍSAŘSKÉ PIVO

(510) (32) pivo, výrobky na bázi piva.
(730) **PIVOVAR NA RYCHTĚ**, Klášterní 75/9, Ústí nad Labem, 40001, CZ

(210) **O-485681**
(220) 13.05.2011
(320) 13.05.2011
(511) 16, 35, 38, 41
(540)

Ramaja

(510) (16) periodický a neperiodický tisk, tiskoviny, výrobky z papíru, knihy, fotografie, plakáty, samolepky, letáky, kancelářské potřeby, katalogy, kalendáře, mapy; (35) obchodní nebo podnikatelské poradenství, organizování výstav a veletrhů k reklamním a obchodním účelům, rozšiřování reklamních nebo inzertních materiálů, marketing; (38) elektronická pošta, počítačová komunikace, přenos informací po Internetu, šíření informací pomocí počítače; (41) vydavatelská a nakladatelská činnost, tvorba audiovizuálních děl, včetně jejich elektronické podoby, zábava, organizování kulturních a sportovních aktivit.
(730) **Ramaja s.r.o.**, Vyšehradská 1349/2, Praha 2, 12800, CZ

(210) **O-485684**
(220) 13.05.2011
(320) 13.05.2011
(511) 16, 35, 41
(540)

ORLYS ART AUCTIONS

(510) (16) obrazy a malby všeho druhu, grafiky, letáky, plakáty, pohledy, mapy, modely - v rámci této třídy, fotografie, knihy, knihařské výrobky, tiskoviny, časopisy, periodika; (35) výstavy k reklamním a obchodním účelům, zprostředkovatelská činnost v oblasti nákupu a prodeje uměleckých předmětů, provádění dražeb mimo výkon rozhodnutí; (41) zprostředkovatelské služby v oblasti vzdělávání a umění, provozování výstavních ploch, provozování galerie výtvarného umění.

- (730) **ORLYS ART AUCTIONS, s.r.o.**, Přemyslova 97/9, Praha 2, 12800, CZ
(740) JUDr. Ladislav Mauer, advokát, Na Sklonku 397/5, Praha 5-Košíře, 15000

(210) **O-485686**
(220) 13.05.2011
(320) 13.05.2011
(511) 5, 10, 35, 37
(540)

rodentica

- (510) (5) materiály pro zubní lékařství (stomatologii), zubní otisky, stomatologické modelovací vosky, zubní tmely, materiály pro plombování zubů, zubní cementy a amalgamy, zubní laky, zubní lepidla, léčiva (léky) a lékařské (zdravotní) výrobky spadající do této třídy, narkotika pro lékařské účely, lékařské (zdravotní) nápoje a roztoky, stopové prvky, vitamíny, doplňky stravy s léčebnými účinky spadající do této třídy, dezinfekční výrobky, výrobky osobní hygieny spadající do této třídy, náplasti, obklady, absorpční tampóny a obvazové materiály; (10) lékařské a chirurgické přístroje, nástroje a zařízení, dentální technika - nástroje a zařízení pro zubní lékařství (stomatologii), stomatologická křesla, endodontické a ortodontické potřeby, kořenové nástroje pro endodontické ošetření, lékařské dřívky, pilníky, jehly, finírky, čepy a plniče kanálků, pulpeextraktory, rotační nástroje s diamantovými hroty nebo jinými materiály pro lékařství, tvrdokovové vrtáky a frézy pro zubní lékaře a laboratoře, diamantové disky - galvanické a sintrované, flexibilní, pevné a perforované nástroje pro stomatologii, sintrované diamantové nástroje (hroty) pro lékařské použití, lešticí nástroje pro stomatologii (lékařství), zubní protézy, umělé zuby - dentální a jiná protetika, zubní rovnátka, ortopedické pomůcky, masážní přístroje; (35) maloobchodní, velkoobchodní a elektronický prodej výrobků obsažených ve třídách 5 a 10, předvádění výrobků, reklamní a marketingové činnosti, průzkumy trhu, zaslání reklamních materiálů, obchodní poradenství, činnost obchodních, podnikatelských a ekonomických poradců, účetní služby, obchodní zastoupení jiných podnikatelských subjektů - zejména výrobců, administrativní a kancelářské služby, automatizované a ruční zpracování obchodních dat, správa obchodních dat, poskytování obchodních informací; (37) servis, montáž a opravy lékařské (zdravotní) techniky, stomatologického vybavení a nástrojů, poskytování servisních informací.

- (730) **RODENTICA CS spol. s r.o.**, Špidrova 104, Vimperk, 38501, CZ
(740) Ing. Jiří Střelák, Šumberova 42, Praha 6, 16200

(210) **O-485690**
(220) 13.05.2011
(320) 13.05.2011
(511) 9, 12, 16
(540)



- (510) (9) strojně čitelné nosiče informací, informace na těchto nosičích, software, informace přenášené elektronickou cestou, elektronické katalogy, elektronické tiskopisy, technická dokumentace na elektronických nosičích a přenášená elektronickou cestou, elektrická a elektronická zařízení náležící do této třídy; (12) motory pro vozidla, součásti těchto motorů, převodová ústrojí pro vozidla, součásti těchto ústrojí, převodové skříně pro vozidla,

spojky pro vozidla, díly těchto spojek, řemenice pro vozidla, řetězová ústrojí pro vozidla, brzdová ústrojí pro vozidla, součásti těchto brzd, převodové hřídele pro vozidla, turbíny pro vozidla; (16) papír, lepenka a výrobky z těchto materiálů, které nejsou zařazeny do jiných tříd, například obaly, obaly z plastů náležející co této třídy, kancelářské a psací potřeby, jiné papírenské zboží, katalogy, prospekty, plakáty, letáky a jiné tištěné reklamní, propagační a informační materiály, tiskopisy, technická dokumentace na papírovém nosiči, výstupy počítačů na papírovém nosiči, etikety, kalendáře, diáře a jiné tiskárenské výrobky, fotografie a jiná vyobrazení, papírové a plastové modely náležící do této třídy.

- (730) **KS Motor Servis Van, s.r.o.**, Ústecká 408, Chlumeč, 40339, CZ
(740) ZEMAN - podkrušnohorská patentová a známková kancelář, Petr Zeman, patentový zástupce, Hradní 301, Loket, 35733

(210) **O-485727**
(220) 16.05.2011
(320) 16.05.2011
(511) 35, 41, 42
(540)



- (510) (35) předvádění zboží, předvádění (služby modelek) pro reklamní účely a podporu prodeje, organizování výstav (komerčních nebo reklamních), pořádání veletrhů pro obchodní a reklamní účely, reklama, reklamní a umělecké agentury, prezentace výrobků v komunikačních médiích pro účely maloobchodu, styky s veřejností, rozšiřování reklamních nebo inzertních materiálů, služby v oblasti grafické úpravy pro reklamní účely, pronájem reklamních materiálů, marketingové studie, personální poradenství, poradenství v obchodní činnosti, vydávání reklamních nebo náborových, propagačních a inzertních textů, pronájem reklamních ploch, pronájem reklamní doby v komunikačních médiích, aranžování výkladů, texty (psaní reklamních textů); (41) umělecké a módní agentury, organizování, pořádání a vedení módních přehlídek, plesů, představení, soutěží, koncertů, konferencí, symposií, kulturních nebo vzdělávacích výstav, plánování a organizování večírků, pořádání soutěží krásy, pořádání loterií, předprodej vstupenek, služby v oblasti grafické úpravy, jiné než pro reklamní účely, fotografování, obrazové zpravodajství, filmová tvorba a projekce, výcvik, vyučování a školení, překladatelské služby, výroba divadelních a/nebo jiných představení, zábava, pobavení, živé představení; (42) oděvní návrhářství, grafický, umělecký a průmyslový design, výzkum v oblasti kosmetiky, výzdoba interiérů.

- (730) **Czechoslovak Models s.r.o.**, Národní 36/40, Praha 1, 11000, CZ
(740) JUDr. Jan Krouský, Arbesovo nám. 257/7, Praha 5, 15000

(210) **O-485729**
(220) 16.05.2011
(320) 16.05.2011
(511) 41, 43
(540)

ESPRESSO ON THE ROAD

- (510) (41) výchova a vzdělání; (43) služby zajišťující stravování a nápoje.
(730) **3MN s.r.o.**, Srbská 53, Brno, 61200, CZ

(210) **O-485742**
(220) 17.05.2011
(320) 17.05.2011
(511) 25

(540)

Samlux Beach club

- (510) (25) oděvy, obuv.
(730) **SAMLUX, spol. s r.o.**, Tiskařská 599/12, Praha 10, 10000, CZ
(740) Advokátní kancelář, Mgr. Liliana Křístková, nám. I. P. Pavlova 3, Praha 2, 12000

(210) **O-485763**

- (220) 18.05.2011
(320) 18.05.2011
(511) 7, 12, 35
(540)

ROMMAR

- (510) (7) ložiska (části strojů), ložiska axiální, kuličková, přesná ložiska s kosouhlým stykem, ložiska soudečková, válečková, jehlová, kuželíková, dvouřadá, samomazná, ložiska kluzná, hydrostatická ložiska, všechno výše uvedené včetně příslušenství, těsnění pro ložiska, ložiskové skříně, kuličky z oceli a mosazi, pístní kroužky, podložky, těsnění, zajišťovací matice a přichytky, kuličková pouzdra, kuličkové a válečkové šrouby; (12) ložiska pro vozidla, ložiskové jednotky pro pozemní vozidla, ozubená kola a kloubová ložiska určená pro vozidla; (35) zprostředkování obchodu s výrobky tříd 2, 3, 4, 6, 7, 8, 9, 12, maloobchod a velkoobchod s výrobky tříd 2, 3, 4, 6, 7, 8, 9, 12, zprostředkovatelská činnost v oblasti obchodu a služeb k obchodním účelům, týkající se výrobků tříd 2, 3, 4, 6, 7, 8, 9, 12, odborné obchodní poradenství, obchodní nebo podnikatelské informace, e-shop v oblasti výrobků tříd 2, 3, 4, 6, 7, 8, 9, 12.
(730) **ROMMAR s.r.o.**, Na Břehu 766/27, Praha 9, 19000, CZ
(740) Mgr. Jitka Vejražková, patentový zástupce, Podkovářská 6, Praha 9, 19000

(210) **O-485819**

- (220) 19.05.2011
(320) 19.05.2011
(511) 9, 16, 41
(540)



- (510) (9) časopisy a periodika, knihy v elektronické podobě; (16) časopisy a noviny, periodické a neperiodické tiskoviny; (41) nakladatelství a vydavatelství.
(590) Barevná
(730) **Burda Praha, spol. s r.o.**, Přemyslovská 2845/43, Praha 3, 13000, CZ

(210) **O-485820**

- (220) 19.05.2011
(320) 19.05.2011
(511) 34
(540)

Ashima

- (510) (34) cigarety, tabák doutníky, cigaretové filtry, pouzdra na cigarety, popelníky pro kuřáky, zápalky, zapalovače pro kuřáky, cigaretový papír, dýmky na tabák.

- (730) **Hongta Tobacco (Group) CO., LTD.**, NO. 118, Hongta Avenue, Hongta District, Yuxi, Yunnan, CN
(740) KOCIÁNOVÁ advokátní kancelář, JUDr. Lucie Kociánová, Ph.D., Malostranské nám. 23, Praha 1, 11800

(210) **O-485821**

- (220) 19.05.2011
(320) 19.05.2011
(511) 34
(540)

Gem

- (510) (34) cigarety, tabák doutníky, cigaretové filtry, pouzdra na cigarety, popelníky pro kuřáky, zápalky, zapalovače pro kuřáky, cigaretový papír, dýmky na tabák.
(730) **Hongta Tobacco (Group) CO., LTD.**, NO. 118 Hongta Avenue, Hongta District, Yuxi, Yunnan, CN
(740) KOCIÁNOVÁ advokátní kancelář, JUDr. Lucie Kociánová, Ph.D., Malostranské nám. 23, Praha 1, 11800

(210) **O-485823**

- (220) 20.05.2011
(320) 20.05.2011
(511) 16, 21, 35
(540)



- (510) (16) tiskoviny včetně reklamních a propagačních, letáky, katalogy, ochranné obaly z papíru, kartónu a lepenky, štítky, obtisky, samolepky, plakáty, kalendáře; (21) uživatelské, dekorativní a umělecké výrobky ze skla, porcelánu nebo terakoty, výrobky z křišťálového skla; (35) reklamní, marketingová a propagační činnost, provozování obchodní činnosti související s výrobou, prodejem, vystavováním a skladováním výrobků výše uvedených ve třídě 21 včetně dovozu a vývozu těchto výrobků.
(730) **Bohemia Jihlava, a.s.**, Koněvova 1271/101, Praha 3, 13000, CZ
(740) Mgr. Jaroslav Ungr, Újezd 172, Cerhovice, 26761

(210) **O-485828**

- (220) 20.05.2011
(320) 20.05.2011
(511) 6, 19, 37
(540)

GERBRICH

- (510) (6) zárubně a dveře kovové, zejména bezpečnostní, doplňky dveří z kovu, zejména dveřní kování, vše v rámci této třídy; (19) dveře s výjimkou kovových, zejména dveře interiérové, kouřotěsné, protihlukové, bezpečnostní a protipožární, obložkové dřevěné zárubně, obložení dveřních zárubní (nekovové), dveřní výplně (nekovové), rámové interiérové stěny, protipožární rámové stěny; (37) montáž, instalace, údržba a opravy všech druhů dveří a zárubní, zednické služby, zejména spojené s vybouráváním a zazdiváním stavebních otvorů pro zárubně, záruční i pozáruční servis všech druhů dveří včetně poskytování stavebních informací.
(730) **GERBRICH s.r.o.**, Nádražní 106, Velké Opatovice, 67963, CZ
(740) Ing. Iva Zezulová, Planinka 4, Brno, 62100

(210) **O-485830**

- (220) 20.05.2011
(320) 20.05.2011
(511) 16, 21, 35

- (540) 
- (210) **O-485901**
(220) 23.05.2011
(320) 23.05.2011
(511) 25
(540)
- (510) (16) tiskoviny včetně reklamních a propagačních, letáky, katalogy, ochranné obaly z papíru, kartónu a lepenky, štítky, obtisky, samolepky, plakáty, kalendáře; (21) užitkové, dekorativní a umělecké výrobky ze skla, porcelánu nebo terakoty, výrobky z křišťálového skla; (35) reklamní, marketingová a propagační činnost, provozování obchodní činnosti související s výrobou, prodejem, vystavováním a skladováním výrobků výše uvedených ve třídě 21 včetně dovozu a vývozu těchto výrobků.
- (510) (25) oděvy a obuv, zejména vysoké boty, boty, sandály a pantofle.
(590) Barevná
(730) **Keds LLC**, 191 Spring Street, Lexington, MA 02420-9191, MA, US
(740) Čermák a spol., JUDr. Karel Čermák, advokát, Národní 32, Praha 1, 11000
-
- (510) (16) tiskoviny včetně reklamních a propagačních, letáky, katalogy, ochranné obaly z papíru, kartónu a lepenky, štítky, obtisky, samolepky, plakáty, kalendáře; (21) užitkové, dekorativní a umělecké výrobky ze skla, porcelánu nebo terakoty, výrobky z křišťálového skla; (35) reklamní, marketingová a propagační činnost, provozování obchodní činnosti související s výrobou, prodejem, vystavováním a skladováním výrobků výše uvedených ve třídě 21 včetně dovozu a vývozu těchto výrobků.
- (730) **Bohemia Jihlava, a.s.**, Koněvova 1271/101, Praha 3, 13000, CZ
(740) Mgr. Jaroslav Ungr, Újezd 172, Cerhovice, 26761
-
- (210) **O-485831**
(220) 20.05.2011
(320) 20.05.2011
(511) 29, 31, 35
(540)
- 
- (510) (29) ryby; (31) živé ryby a mořské plody; (35) obchodní činnost v oboru živých ryb a mořských plodů.
- (730) **Cardelli Christian**, Wiesenthalova 958/2, Praha 5, 15500, CZ
-
- (210) **O-485833**
(220) 20.05.2011
(320) 20.05.2011
(511) 35, 36, 39, 41, 43
(540)
- FLORENTINUM**
- (510) (35) provozování obchodního, nákupního a kancelářského centra, inzertní, reklamní a propagační činnost prostřednictvím jakéhokoliv média, pronájem reklamních a informačních ploch, pomoc při řízení obchodní činnosti, obchodní administrativní, kancelářské práce; (36) činnost realitní kanceláře, pronájem nemovitostí včetně nebytových prostor, služby správců nemovitostí a poskytování základních služeb spojených s pronájmem v rámci této třídy, pronajímání obchodů a kanceláří; (39) pronájem garážových, parkovacích a skladovacích prostor včetně poskytování základních služeb s tím souvisejících; (41) pořádání a provozování společenských, kulturních, zábavních i sportovních akcí; (43) hotelové služby, ubytovací služby, hostinská a restaurační činnost, provozování restaurací, kaváren.
- (730) **RHP Development s.r.o.**, Na Příkopě 583/15, Praha 1, 11000, CZ
(740) Baker & McKenzie v.o.s., advokátní kancelář, JUDr. Jiří Čermák, advokát, Klimentská 46, Praha 1, 11002
-
- (210) **O-485878**
(220) 23.05.2011
(320) 23.05.2011
(511) 29
(540)
- Májka-zlatá paštika**
- (510) (29) masové krémy, pomazánky na chleba, přesnídávky masové, masové výtažky, paštiky.
- (730) **Hamé s.r.o.**, Na Drahách 814, Kunovice, 68604, CZ
(740) Václav Müller, patentový zástupce, Filipova 2016, Praha 4, 14800
-
- (210) **O-485903**
(220) 23.05.2011
(320) 23.05.2011
(511) 16, 18, 25, 28, 41
(540)
- 
- (510) (16) bloky (papírnické výrobky), brožury, etikety, kromě textilních, kalendáře, kalendáře trhací, kancelářské potřeby, kromě nábytku, karty, pohlednice, psací potřeby, samolepky (papírnické výrobky), zápisníky (notesy); (18) deštníky, aktovky, diplomatky, klíčenky, peněženky, kufříky, pásky z kůže, pouzdra na navštívenky; (25) čepice, trička, oblečení, kapesníčky do vrchní kapsy saka jako součást oděvu, saka, obuv, bundy, rukavice, svetry, košile; (28) hrací karty, hrací žetony, hrací stoly, kufříky na žetony; (41) předprodej vstupenek.
- (730) **Art of All, s.r.o.**, Roháčova 188/37, Praha 3, 13000, CZ
(740) Advokátní kancelář JUDr. Ivana Slivkaničová, JUDr. Ivana Slivkaničová, Na Poříčí 1079/3A, Praha 1, 11000
-
- (210) **O-485904**
(220) 23.05.2011
(320) 23.05.2011
(511) 20, 28, 41
(540)
- 
- (510) (20) dekorativní předměty (přenosné) v rámci uvedené třídy; (28) hračky, hračky plyšové, hračky pohyblivé, medvídci plyšová, panenky, domečky pro panenky, postýlky pro panenky, sací lahve pro panenky, stavebnice (hračky), šatičky pro panenky; (41) organizování vzdělávacích a zábavných soutěží, organizování kulturních nebo vzdělávacích výstav, zábava, pobavení.
- (730) **Art of All, s.r.o.**, Roháčova 188/37, Praha 3, 13000, CZ
(740) Advokátní kancelář JUDr. Ivana Slivkaničová, JUDr. Ivana Slivkaničová, Na Poříčí 1079/3A, Praha 1, 11000
-
- (210) **O-485905**
(220) 23.05.2011
(320) 23.05.2011
(511) 35, 41, 42

(540)

 **ARTVADER'S ARTVASION**

(510) (35) reklama on-line v počítačové síti; (41) digitální zpracování obrazu, poskytování informací o možnostech zábavy; (42) tvorba webových stránek, počítačových systémů.

(730) **nevico s.r.o.**, Na Spořilově 1143, Benešov, 25601, CZ

(210) **O-485907**

(220) 23.05.2011

(320) 23.05.2011

(511) 41, 42

(540)

the new vision company

(510) (41) digitální zpracování obrazu; (42) počítačové programování, počítačové systémy-tvorba, tvorba webových stránek, grafický design.

(730) **nevico s.r.o.**, Na Spořilově 1143, Benešov, 25601, CZ

(210) **O-485925**

(220) 24.05.2011

(320) 24.05.2011

(511) 19, 35, 37, 42

(540)



(510) (19) stavební materiály nekovové - zejména obklady, dlažby a obkladové materiály všeho druhu pro interiéry a exteriéry domů, střechy, střešní a podlahové krytiny stavebního charakteru, fasády, stavební kámen, stavební břidlice; (35) zprostředkovatelská, konzultační a poradenská činnost v oblasti obchodu se stavebními materiály všeho druhu, reklama, propagace, inzerce a poskytování obchodních informací prostřednictvím všech druhů médií, marketing; (37) provádění staveb a investičních celků všeho druhu, včetně jejich změn, udržovacích prací na nich a jejich odstraňování, konstrukční a konzultační činnost, odborná pomoc a autorský dozor ve stavebnictví, stavební dozor, zprostředkovatelská, poradenská a obstaravatelská činnost v uvedených oblastech, údržba nemovitostí, zednictví, tesařství, pokrývačství a klempířství, pronájem stavebních strojů a zařízení; (42) inženýrská, vývojová, projektová, designérská a architektonická činnost v investiční výstavbě a stavebnictví, grafické a kresličské práce v oblasti stavebnictví, zpracování posudků ve stavebnictví, konzultační, zprostředkovatelská a poradenská činnost v uvedených oblastech - činnost technických poradců.

(730) **NSQ s.r.o.**, Tulipánová 100, Průhonice, 25243, CZ

(740) Ing. Michal Jupa, patentový zástupce, Na Baních 1385, Praha 5 - Zbraslav, 15600

(210) **O-485959**

(220) 25.05.2011

(320) 25.05.2011

(511) 35, 39, 41

(540)



(510) (35) propagační činnost, reklama, pomoc při řízení obchodní činnosti, obchodní administrativa, kancelářské práce; (39) doprava, balení a skladování zboží, organizování cest; (41) výchova, vzdělávání, zábava, sportovní a kulturní aktivity.

(730) **PT Company s.r.o.**, Novostrašnická 3293/13, Praha 10 - Strašnice, 10000, CZ

(740) Mgr. Ing. Kateřina Melichová, Révová 253/6, Praha 10, 10000

(210) **O-485964**

(220) 25.05.2011

(320) 25.05.2011

(511) 31, 32

(540)



(510) (31) chmel; (32) piva všeho druhu.

(730) **Pardubický pivovar a.s.**, Palackého třída 250, Pardubice, 53033, CZ

(740) Patentová a známková kancelář Novotný, Ing. Jaroslav Novotný, Římská 45/2135, Praha 2, 12000

(210) **O-485978**

(220) 26.05.2011

(320) 26.05.2011

(511) 29

(540)

**MADETA JIHOČESKÉ
POMAZÁNKOVÉ**

(510) (29) mléčné výrobky.

(730) **MADETA a.s.**, Rudolfovská 246/83, České Budějovice, 37050, CZ

(740) PatentCentrum Sedlák & Partners s.r.o., Husova 5, České Budějovice, 37001

(210) **O-486001**

(220) 26.05.2011

(320) 26.05.2011

(511) 1

(540)

NOVATEK

(510) (1) chemické výrobky pro průmysl, vědu, pro výrobu, technické provozy, řemesla, opravárenství, servis a údržbu, průmyslová lepidla a pojidla, zejména pro lepení kovů, keramiky, plastů, umělých hmot, polystyrénu a dalších materiálů, epoxidová lepidla a pojidla, dvousložková, dvousložková lepidla (tekutý kov), vysoce přilnavá a chemicky odolná, vhodná pro lepení dílů z hliníku, jeho slitin, kovů a dalších materiálů, chemické prostředky pro urychlení odpařování rozpouštědel, tmely na opravu rozbitých předmětů, kůže, na pláště vozů, na pneumatiky, pro obuv, na opravu střepů porcelánových, skleněných a umělohmotných výrobků, tmely, zejména silikonové, s výjimkou tmelů sklenářských a zubních, na opravu rozbitých předmětů, tmely lepicí a elastické pro oblast autoopravárenství, průmyslu, energetiky, zemědělství, pro instalátorské, klempířské, pokrývačské a stavebnické práce, tmely na sklo, porcelán, keramiku a opravu střepů z nich, tmel pro dřevo a plasty a silikonové materiály.

(730) **NOVATO spol. s r.o.**, Uralská 770/6, Praha 6, 16000, CZ
(740) Ing. Marie Smrčková, patentový zástupce, Velflíkova 10, Praha 6, 16000

(320) 26.05.2011
(511) 7, 8
(540)

(210) **O-486002**
(220) 26.05.2011
(320) 26.05.2011
(511) 1
(540)

CLEARFIX

(510) (1) chemické výrobky pro průmysl, vědu, pro výrobu, technické provozy, řemesla, opravárenství, servis a údržbu, průmyslová lepidla a pojidla, zejména pro lepení kovů, keramiky, plastů, umělých hmot, polystyrénu a dalších materiálů, epoxidová lepidla a pojidla, dvousložková, dvousložková konstrukční lepidla, chemické prostředky pro urychlení odpařování rozpouštědel, tmely na opravu rozbitých předmětů, kůže, na pláště vozů, na pneumatiky, pro obuv, na opravu střepů porcelánových, skleněných a umělohmotných výrobků, tmely, zejména silikonové, s výjimkou tmelů sklenářských a zubních, na opravu rozbitých předmětů, tmely lepicí a elastické pro oblast autoopravárenství, průmyslu, energetiky, zemědělství, pro instalatérské, klempířské, pokrývačské a stavebnické práce, tmely na sklo, porcelán, keramiku a opravu střepů z nich, tmel pro dřevo a plasty a silikonové materiály.

(730) **NOVATO spol. s r.o.**, Uralská 770/6, Praha 6, 16000, CZ
(740) Ing. Marie Smrčková, patentový zástupce, Velflíkova 10, Praha 6, 16000

(210) **O-486006**
(220) 26.05.2011
(320) 26.05.2011
(511) 7, 8, 35
(540)



(510) (7) stroje, nástroje a nářadí (ruční) mechanické, nástroje (části strojů), zejména stopkové frézy, kotoučové frézy, vrtáky, pilové kotouče, frézovací přípravky a šablony; (8) ruční nástroje a nářadí; (35) provozování obchodního systému v síti Internet, propagační činnost, reklama.

(590) Barevná
(730) **IGM Bohemia, s.r.o.**, Hlavní 201, Tuchoměřice, 25267, CZ

(210) **O-486007**
(220) 26.05.2011
(320) 26.05.2011
(511) 7, 8, 35
(540)

On-line internetový obchod

fachshop.cz

...nářadí až do Vaší dílny

(510) (7) stroje, nástroje a nářadí (ruční) mechanické, nástroje (části strojů), zejména stopkové frézy, kotoučové frézy, vrtáky, pilové kotouče, frézovací přípravky a šablony, elektronářadí, příslušenství k elektronářadí; (8) ruční nástroje a nářadí; (35) provozování obchodního systému v síti Internet, propagační činnost, reklama.

(590) Barevná
(730) **IGM Bohemia, s.r.o.**, Hlavní 201, Tuchoměřice, 25267, CZ

(210) **O-486008**
(220) 26.05.2011



(510) (7) stroje, nástroje a nářadí (ruční) mechanické, nástroje (části strojů), zejména stopkové frézy, kotoučové frézy, vrtáky, pilové kotouče, frézovací přípravky a šablony, elektronářadí, příslušenství k elektronářadí; (8) ruční nástroje a nářadí.

(590) Barevná
(730) **IGM Bohemia, s.r.o.**, Hlavní 201, Tuchoměřice, 25267, CZ

(210) **O-486012**
(220) 27.05.2011
(320) 27.05.2011
(511) 16, 28, 35
(540)



www.menox.cz

(510) (16) papír, lepenka a výrobky z těchto materiálů, které nejsou zařazeny do jiných tříd, tiskárenské výrobky, potřeby pro knižní vazbu, fotografie, papírenské zboží, plastické obaly, tiskárenské typy, štočky; (28) hry, hračky, které nejsou uvedeny v jiných třídách; (35) propagační činnost, reklama, pomoc při řízení obchodní činnosti, obchodní administrativa, kancelářské práce.

(730) **Jarolín Dušan JUDr.**, Hüttlova 868, Trutnov, 54101, CZ

(210) **O-486048**
(220) 30.05.2011
(320) 30.05.2011
(511) 25
(540)

SAMLUX

(510) (25) oděvy, obuv.
(730) **SAMLUX, spol. s r.o.**, Tiskařská 599/12, Praha 10, 10000, CZ
(740) Advokátní kancelář, Mgr. Liliana Krístková, nám. I. P. Pavlova 3, Praha 2, 12000

(210) **O-486078**
(220) 31.05.2011
(320) 31.05.2011
(511) 9, 28, 32, 35
(540)

SHOOTING

(510) (9) přístroje pro zpracování zvuku, obrazu a informací, nosiče zvuku, obrazu a informací všeho druhu, software, hardware; (28) hry, hračky, elektronické hry a hračky v rámci této třídy; (32) minerální vody, šumivé nápoje a jiné nápoje nealkoholické, nápoje a šťávy ovocné, sirupy a jiné přípravky k zhotovování nápojů, regenerační nápoje, iontové nápoje, energetické nápoje, proteinové nápoje; (35) zprostředkovatelská činnost v oblasti obchodu s přístroji pro zpracování zvuku, obrazu a informací, nosiči zvuku, obrazu a informací všeho druhu, se softwarem a hardwarem, s hrami, hračkami a elektronickými hrami a hračkami, s minerálními vodami, šumivými nápoji a jinými nápoji nealkoholickými, s nápoji a šťávami ovocnými, se sirupy a jinými přípravky k zhotovování nápojů, s regeneračními nápoji, s iontovými nápoji, s energetickými nápoji, s proteinovými nápoji.

- (730) **SHOOT Czech Republic s.r.o.**, V mokřinách 283/8, Praha 4,
14700, CZ
(740) Ing. Michal Jupa, patentový zástupce, Na Baních 1385, Praha 5 -
Zbraslav, 15600

(210) **O-486196**

(220) 02.06.2011

(320) 02.06.2011

(511) 41, 42, 45

(540) **Metropolitní vysoká škola Praha**

- (510) (41) výchova, vzdělávání, zejména vysokoškolská výchova a
vzdělávání a celoživotní vzdělávání, služby týkající se výchovy a
vzdělávání, sportovní a kulturní aktivity, pořádání konferencí,
seminářů a kurzů, ediční činnost, vydavatelská a nakladatelská
činnost, zejména učebních textů, skript, učebnic a knih,
publikace výsledků odborných pedagogických a vědeckých
aktivit, poradenství pro vzdělávací a školicí činnost; (42)
vědecká, výzkumná, expertizní a znalecká činnost; (45)
poradenská a konzultační činnost v oblasti mezinárodních
vztahů, veřejné správy, právní ochrany průmyslového a jiného
duševního vlastnictví.
(730) **Metropolitní univerzita Praha, o.p.s.**, Dubečská 900/10, Praha
10 - Strašnice, 10031, CZ

(210) **O-486496**

(220) 14.06.2011

(320) 14.06.2011

(511) 5

(540)

PRILUZAN

- (510) (5) farmaceutické přípravky.
(730) **PRO.MED.CS Praha a.s.**, Telčská 1, Praha 4, 14000, CZ
(740) Mgr. Klára Studená, advokátní a patentová kancelář, Komunardů
36, Praha 7, 17000

(210) **O-486497**

(220) 14.06.2011

(320) 14.06.2011

(511) 5

(540)

ПРИЛУЗАН

- (510) (5) farmaceutické přípravky.
(730) **PRO.MED.CS Praha a.s.**, Telčská 1, Praha 4, 14000, CZ
(740) Mgr. Klára Studená, advokátní a patentová kancelář, Komunardů
36, Praha 7, 17000

(210) **O-486593**

(220) 17.06.2011

(320) 17.06.2011

(511) 6, 37, 40

(540)

REKOV

- (510) (6) kovy obecné a jejich slitiny, kovové stavební materiály,
kovové stavební materiály přenosné, kovové materiály pro
železnice, kovové kabely a dráty neelektrické, kovové potřeby
zámečnické a klempířské v rámci této třídy, kovové trubky, sejfy,
kovové výrobky, které nejsou uvedeny v jiných třídách; (37)
stavebnictví, instalace, opravy a údržba výrobků obsažených ve
třídě 6, restaurování kovových výrobků; (40) zpracování a
úprava materiálů, zejména kovů, zámečnické práce,
kovoobrábění, práce kovářské, tváření kovů, stříhání, ohýbání,
svařování, soustružení, frézování, vrtání, broušení.
(730) **Oto Řeřucha - REKOV**, Chatová 452/11, Liberec 11, 46001,
CZ

Přehled zápisů ochranných známek bez změny ve vztahu ke zveřejněným přihláškám

Kapitola obsahuje údaje o ochranných známkách zapsaných na základě ustanovení § 28 odst. 1 zákona č. 441/2003 Sb., u kterých nedošlo ke změně údajů oproti zveřejněné přihlásce ochranné známky.

Číselný přehled

318680, 318681, 318682, 318683, 318684, 318685, 318686, 318687, 318688, 318689, 318690, 318691, 318692, 318693, 318694, 318695, 318696, 318697, 318698, 318699, 318700, 318701, 318702, 318703, 318704, 318705, 318706, 318707, 318708, 318709, 318710, 318711, 318712, 318713, 318714, 318715, 318716, 318717, 318718, 318719, 318720, 318721, 318722, 318723, 318724, 318725, 318726, 318727, 318728, 318729, 318730, 318731, 318732, 318733, 318734, 318735, 318736, 318737, 318738, 318739, 318740, 318741, 318742, 318743, 318744, 318745, 318746, 318747, 318748, 318749, 318750, 318751, 318752, 318753, 318754, 318755, 318756, 318757, 318758, 318759, 318760, 318761, 318762, 318763, 318764, 318765, 318766, 318767, 318768, 318769, 318770, 318771, 318772, 318773, 318774, 318775, 318776, 318777, 318778, 318779, 318780, 318781, 318782, 318783, 318784, 318785, 318786, 318787, 318788, 318789, 318790, 318791, 318792, 318793, 318794, 318795, 318796, 318797, 318798, 318799, 318800, 318801, 318802, 318803, 318804, 318805, 318806, 318807, 318808, 318809, 318810, 318811, 318812, 318813, 318814, 318815, 318816, 318817, 318818, 318819, 318820, 318821, 318822, 318823, 318824, 318825, 318826, 318827, 318828, 318829, 318830, 318831, 318832, 318833, 318834, 318835, 318836, 318837, 318838, 318839, 318840, 318841, 318842, 318843, 318844, 318845, 318846, 318847, 318848, 318849, 318850, 318851, 318852, 318853, 318854, 318855, 318856, 318857, 318858.

Zápis ochranných známek bez změny ve vztahu ke zveřejněným přihláškám

-
- (111) **318680**
(220) 20.02.2004
(320) 20.02.2004
(442) 10.11.2004
(151) 22.06.2011
(730) **Chmielová Božena**, Máchova 639, Třinec - Lyžbice,
73961, CZ
(210) O-343369
-
- (111) **318681**
(220) 19.12.2005
(320) 19.12.2005
(442) 16.03.2011
(151) 22.06.2011
(730) **Kačl Aleš**, Letná 218, Mimoň, 47124, CZ
(210) O-432580
-
- (111) **318682**
(220) 30.05.2007
(320) 30.05.2007
(442) 16.03.2011
(151) 22.06.2011
(730) **Budínová Jana Ing.**, Palackého 1190/15, Znojmo,
66902, CZ
(210) O-448575
-
- (111) **318683**
(220) 24.06.2008
(320) 24.06.2008
(442) 16.03.2011
(151) 22.06.2011
(730) **UNIT PLUS s.r.o.**, Velenická 95, Plzeň, 32600, CZ
(210) O-460214
-
- (111) **318684**
(220) 03.07.2009
(320) 03.07.2009
(442) 16.03.2011
(151) 22.06.2011
(730) **DK POKLAD, s.r.o.**, M. Kopeckého 675, Ostrava -
Poruba, 70800, CZ
(210) O-469247
-
- (111) **318685**
(220) 25.09.2009
(320) 25.09.2009
(442) 16.03.2011
(151) 22.06.2011
(730) **SELECT MEDIA s.r.o.**, Opletalova 1337/29, Praha 1,
11000, CZ
(210) O-471060
-
- (111) **318686**
(220) 13.10.2009
(320) 13.10.2009
(442) 16.03.2011
(151) 22.06.2011
(730) **Makovec Václav DiS.**, Velký Bor 114, Horažďovice,
34101, CZ
Alkilic Ridvan Ilyas Ing., Vinohradská 3216/163, Praha
10, 10000, CZ
(210) O-471413
-
- (111) **318687**
(220) 21.12.2009
(320) 21.12.2009
(442) 16.03.2011
(151) 22.06.2011
-
- (730) **Kratochvíl Michal**, Nádražní 106/56, Praha 5 -
Smíchov, 15000, CZ
(210) O-473003
-
- (111) **318688**
(220) 08.01.2010
(320) 08.01.2010
(442) 16.03.2011
(151) 22.06.2011
(730) **Svaz účetních**, Jugoslávská 567/16, Praha 2, 12000, CZ
(210) O-473286
-
- (111) **318689**
(220) 15.02.2010
(320) 15.02.2010
(442) 16.03.2011
(151) 22.06.2011
(730) **Dobeš Jaroslav**, Petrov 197, Petrov, 69665, CZ
(210) O-474296
-
- (111) **318690**
(220) 01.03.2010
(320) 01.03.2010
(442) 14.04.2010
(151) 22.06.2011
(730) **Masarykova univerzita**, Žerotínovo nám. 617/9, Brno,
60177, CZ
(210) O-474706
-
- (111) **318691**
(220) 23.06.2010
(320) 23.06.2010
(442) 16.03.2011
(151) 22.06.2011
(730) **Buláková Zdeňka**, Chotečská 98, Zbuzany, 25225, CZ
(210) O-477639
-
- (111) **318692**
(220) 15.07.2010
(320) 15.07.2010
(442) 22.09.2010
(151) 22.06.2011
(730) **Mgr. Iva Nováková STUDIO ALFA**, Na tvrzi 1097/8,
Brandýs nad Labem - Stará Boleslav, 25001, CZ
(210) O-478087
-
- (111) **318693**
(220) 30.07.2010
(320) 30.07.2010
(442) 16.03.2011
(151) 22.06.2011
(730) **Gastro Group Franchise s.r.o.**, Vršovická 1525/1A,
Praha 10, 10100, CZ
(210) O-478395
-
- (111) **318694**
(220) 02.08.2010
(320) 02.08.2010
(442) 16.03.2011
(151) 22.06.2011
(730) **MEGA-PRO, s.r.o.**, Březinova 29, Praha 8, 18000, CZ
(210) O-478448
-
- (111) **318695**
(220) 10.08.2010
(320) 10.08.2010
(442) 16.03.2011

(151) 22.06.2011 (730) OFFICE HOUSE s.r.o. , Ovocný trh 572/11, Praha 1, 11000, CZ (210) O-478652	(210) O-479157
(111) 318696 (220) 12.08.2010 (320) 12.08.2010 (442) 16.03.2011 (151) 22.06.2011 (730) Vlčková Jovanka BcA. , Pavlišovská 2288, Praha 9, 19300, CZ (210) O-478727	(111) 318704 (220) 07.09.2010 (320) 07.09.2010 (442) 16.03.2011 (151) 22.06.2011 (730) Motyčka Jan , Winterova II. 1088, Pardubice, 53002, CZ (210) O-479274
(111) 318697 (220) 16.08.2010 (320) 16.08.2010 (442) 16.03.2011 (151) 22.06.2011 (730) Přátelé tance s.r.o. , Školská 660/3, Praha 1, 11000, CZ (210) O-478777	(111) 318705 (220) 07.09.2010 (320) 07.09.2010 (442) 16.03.2011 (151) 22.06.2011 (730) LONDON INTERNATIONAL GRADUATE SCHOOL LTD. , 6 Bexley Square, Salford, M3 6BZ Manchester, GB (210) O-479276
(111) 318698 (220) 22.08.2010 (320) 22.08.2010 (442) 16.03.2011 (151) 22.06.2011 (730) KAM NA PARDUBICKU s.r.o. , V Perníkové chalupce 38, Ráby u Pardubic, 53352, CZ (210) O-478920	(111) 318706 (220) 07.09.2010 (320) 07.09.2010 (442) 16.03.2011 (151) 22.06.2011 (730) Žalmanová Petra Mgr. , Mlýnské nábřeží 615/3, Brno - Obřany, 61400, CZ (210) O-479277
(111) 318699 (220) 01.09.2010 (320) 01.09.2010 (442) 16.03.2011 (151) 22.06.2011 (730) Hyundai Motor Company , 231, Yangjae-Dong, Seocho-Gu, Seoul, 137-938, KR (210) O-478969	(111) 318707 (220) 07.09.2010 (320) 07.09.2010 (442) 16.03.2011 (151) 22.06.2011 (730) AJ TRADE, s.r.o. , Tyršova 293, Jičín, 50601, CZ (210) O-479282
(111) 318700 (220) 24.08.2010 (320) 24.08.2010 (442) 16.03.2011 (151) 22.06.2011 (730) KAM NA PARDUBICKU s.r.o. , V Perníkové chalupce 38, Ráby u Pardubic, 53352, CZ (210) O-478989	(111) 318708 (220) 07.09.2010 (320) 07.09.2010 (442) 16.03.2011 (151) 22.06.2011 (730) Vinotel s.r.o. , Konojedská 38, Praha 10, 10000, CZ (210) O-479287
(111) 318701 (220) 25.08.2010 (320) 25.08.2010 (442) 16.03.2011 (151) 22.06.2011 (730) Letná 2004 s.r.o. , K Ryšance 1652, Praha 4 - Braník, 14700, CZ (210) O-479018	(111) 318709 (220) 16.09.2010 (320) 16.09.2010 (442) 16.03.2011 (151) 22.06.2011 (730) ZBROJOVKA BRNO, s.r.o. , Lazaretní 1/7, Brno - Zábřovice, 61500, CZ (210) O-479489
(111) 318702 (220) 31.08.2010 (320) 31.08.2010 (442) 16.03.2011 (151) 22.06.2011 (730) PHOENIX MONOPOL s.r.o. , Wassermannova 1145/11, Praha 5, 15200, CZ (210) O-479128	(111) 318710 (220) 17.09.2010 (320) 17.09.2010 (442) 16.03.2011 (151) 22.06.2011 (730) Kavan Petr Ing. , Sluneční náměstí 2560/4, Praha 5, 15800, CZ (210) O-479539
(111) 318703 (220) 01.09.2010 (320) 01.09.2010 (442) 16.03.2011 (151) 22.06.2011 (730) Diners Club International Ltd. , 2500 Lake Cook Road, Riverwoods, 60015, IL, US	(111) 318711 (220) 17.09.2010 (320) 17.09.2010 (442) 16.03.2011 (151) 22.06.2011 (730) TEMPLUM MERCIS s.r.o. , Benešova Hora 53, Stachy, 38473, CZ (210) O-479570
	(111) 318712

(220) 23.09.2010
(320) 23.09.2010
(442) 16.03.2011
(151) 22.06.2011
(730) **Alternativ plus, s.r.o.**, Velflíkova 4/1428, Praha 6,
16075, CZ
JEDNOTA, spotřební družstvo České Budějovice,
Lidická 1625/156, České Budějovice, 37007, CZ
(210) O-479708

(111) **318713**
(220) 29.09.2010
(320) 29.09.2010
(442) 16.03.2011
(151) 22.06.2011
(730) **CZECH MEDIA Group s.r.o.**, Hodkovičká 109,
Liberec, 46006, CZ
(210) O-479795

(111) **318714**
(220) 30.09.2010
(320) 30.09.2010
(442) 16.03.2011
(151) 22.06.2011
(730) **Retail marketing practice s.r.o.**, Nad kostelem 724/10,
Praha 4 - Braník, 14700, CZ
(210) O-479839

(111) **318715**
(220) 30.09.2010
(320) 30.09.2010
(442) 16.03.2011
(151) 22.06.2011
(730) **Retail marketing practice s.r.o.**, Nad kostelem 724/10,
Praha 4 - Braník, 14700, CZ
(210) O-479840

(111) **318716**
(220) 30.09.2010
(320) 30.09.2010
(442) 16.03.2011
(151) 22.06.2011
(730) **Retail marketing practice s.r.o.**, Nad kostelem 724/10,
Praha 4 - Braník, 14700, CZ
(210) O-479841

(111) **318717**
(220) 30.09.2010
(320) 30.09.2010
(442) 16.03.2011
(151) 22.06.2011
(730) **Retail marketing practice s.r.o.**, Nad kostelem 724/10,
Praha 4 - Braník, 14700, CZ
(210) O-479842

(111) **318718**
(220) 30.09.2010
(320) 30.09.2010
(442) 16.03.2011
(151) 22.06.2011
(730) **Retail marketing practice s.r.o.**, Nad kostelem 724/10,
Praha 4 - Braník, 14700, CZ
(210) O-479843

(111) **318719**
(220) 01.10.2010
(320) 01.10.2010
(442) 16.03.2011
(151) 22.06.2011
(730) **Chongqing Senci Import and Export Trading Co.**
Ltd., NO. 200 Northern Tongxin Road, Tong Jiayi
Town, Beibei District, Chongqing, CN
(210) O-479873

(111) **318720**
(220) 04.10.2010
(320) 04.10.2010
(442) 16.03.2011
(151) 22.06.2011
(730) **NATURPUR spol. s r.o.**, Dražovice 250, Rousínov u
Vyškova, 68301, CZ
(210) O-479889

(111) **318721**
(220) 05.10.2010
(320) 05.10.2010
(442) 16.03.2011
(151) 22.06.2011
(730) **MEDIATEL spol. s r.o.**, Thámova 137/16, Praha 8,
18600, CZ
(210) O-479898

(111) **318722**
(220) 05.10.2010
(320) 05.10.2010
(442) 16.03.2011
(151) 22.06.2011
(730) **P.K.Solvent, s.r.o.**, K Žižkovu 9/640, Praha 9, 19000,
CZ
(210) O-479914

(111) **318723**
(220) 05.10.2010
(320) 05.10.2010
(442) 16.03.2011
(151) 22.06.2011
(730) **P.K.Solvent, s.r.o.**, K Žižkovu 9/640, Praha 9, 19000,
CZ
(210) O-479915

(111) **318724**
(220) 06.10.2010
(320) 06.10.2010
(442) 16.03.2011
(151) 22.06.2011
(730) **MEDIA MARKETING SERVICES a.s.**, Koperníkova
6/794, Praha 2, 12000, CZ
(210) O-479939

(111) **318725**
(220) 06.10.2010
(320) 06.10.2010
(442) 16.03.2011
(151) 22.06.2011
(730) **MEDIA MARKETING SERVICES a.s.**, Koperníkova
6/794, Praha 2, 12000, CZ
(210) O-479940

(111) **318726**
(220) 07.10.2010
(320) 07.10.2010
(442) 16.03.2011
(151) 22.06.2011
(730) **DAFIKO s.r.o.**, Mládežnická 1596, Jirkov, 43111, CZ
(210) O-480002

(111) **318727**
(220) 07.10.2010
(320) 07.10.2010
(442) 16.03.2011
(151) 22.06.2011
(730) **DAFIKO s.r.o.**, Mládežnická 1596, Jirkov, 43111, CZ
(210) O-480005

(111) **318728**
(220) 08.10.2010
(320) 08.10.2010

-
- (442) 16.03.2011
(151) 22.06.2011
(730) **BOLESLAVSKÁ MÉDIA s.r.o.**, Blahoslavova 184,
Mladá Boleslav, 29301, CZ
(210) O-480015
-
- (111) **318729**
(220) 08.10.2010
(320) 08.10.2010
(442) 16.03.2011
(151) 22.06.2011
(730) **VYSOČINA**, Žižkova 57, Jihlava, 58733, CZ
(210) O-480021
-
- (111) **318730**
(220) 08.10.2010
(320) 08.10.2010
(442) 16.03.2011
(151) 22.06.2011
(730) **Akademie dentální techniky, o.s.**, Třebovle 124,
Kostelec nad Černými Lesy, 28163, CZ
(210) O-480030
-
- (111) **318731**
(220) 12.10.2010
(320) 12.10.2010
(442) 16.03.2011
(151) 22.06.2011
(730) **Česká republika - Ministerstvo vnitra**, Nad Štolou 3,
Praha 7, 17034, CZ
(210) O-480144
-
- (111) **318732**
(220) 12.10.2010
(320) 12.10.2010
(442) 16.03.2011
(151) 22.06.2011
(730) **Česká republika - Ministerstvo vnitra**, Nad Štolou 3,
Praha 7, 17034, CZ
(210) O-480145
-
- (111) **318733**
(220) 12.10.2010
(320) 12.10.2010
(442) 16.03.2011
(151) 22.06.2011
(730) **Česká republika - Ministerstvo vnitra**, Nad Štolou 3,
Praha 7, 17034, CZ
(210) O-480146
-
- (111) **318734**
(220) 12.10.2010
(320) 12.10.2010
(442) 16.03.2011
(151) 22.06.2011
(730) **Česká republika - Ministerstvo vnitra**, Nad Štolou 3,
Praha 7, 17034, CZ
(210) O-480147
-
- (111) **318735**
(220) 12.10.2010
(320) 12.10.2010
(442) 16.03.2011
(151) 22.06.2011
(730) **Česká republika - Ministerstvo vnitra**, Nad Štolou 3,
Praha 7, 17034, CZ
(210) O-480148
-
- (111) **318736**
(220) 12.10.2010
(320) 12.10.2010
(442) 16.03.2011
(151) 22.06.2011
-
- (730) **Česká republika - Ministerstvo vnitra**, Nad Štolou 3,
Praha 7, 17034, CZ
(210) O-480149
-
- (111) **318737**
(220) 12.10.2010
(320) 12.10.2010
(442) 16.03.2011
(151) 22.06.2011
(730) **Česká republika - Ministerstvo vnitra**, Nad Štolou 3,
Praha 7, 17034, CZ
(210) O-480150
-
- (111) **318738**
(220) 12.10.2010
(320) 12.10.2010
(442) 16.03.2011
(151) 22.06.2011
(730) **Česká republika - Ministerstvo vnitra**, Nad Štolou 3,
Praha 7, 17034, CZ
(210) O-480151
-
- (111) **318739**
(220) 12.10.2010
(320) 12.10.2010
(442) 16.03.2011
(151) 22.06.2011
(730) **Česká republika - Ministerstvo vnitra**, Nad Štolou 3,
Praha 7, 17034, CZ
(210) O-480152
-
- (111) **318740**
(220) 12.10.2010
(320) 12.10.2010
(442) 16.03.2011
(151) 22.06.2011
(730) **Česká republika - Ministerstvo vnitra**, Nad Štolou 3,
Praha 7, 17034, CZ
(210) O-480153
-
- (111) **318741**
(220) 13.10.2010
(320) 13.10.2010
(442) 16.03.2011
(151) 22.06.2011
(730) **HALIMEDES, a.s.**, Senovážné náměstí 978/23, Praha 1,
11000, CZ
(210) O-480190
-
- (111) **318742**
(220) 13.10.2010
(320) 13.10.2010
(442) 16.03.2011
(151) 22.06.2011
(730) **Musil, MBA Jiří MUDr.**, Jiříčkova 540, Praha 5, 15531,
CZ
(210) O-480194
-
- (111) **318743**
(220) 13.10.2010
(320) 13.10.2010
(442) 16.03.2011
(151) 22.06.2011
(730) **Musil, MBA Jiří MUDr.**, Jiříčkova 540, Praha 5, 15531,
CZ
(210) O-480195
-
- (111) **318744**
(220) 13.10.2010
(320) 13.10.2010
(442) 16.03.2011
(151) 22.06.2011
(730) **CHINA TOURS s.r.o.**, Voroněžská 20/170, Praha 10,
10100, CZ

(210) O-480196	(111) 318753
	(220) 15.10.2010
(111) 318745	(320) 15.10.2010
(220) 14.10.2010	(442) 16.03.2011
(320) 14.10.2010	(151) 22.06.2011
(442) 16.03.2011	(730) SAZKA, a.s. , K Žižkovu 851, Praha 9, 19093, CZ
(151) 22.06.2011	(210) O-480264
(730) Centrum pro rodinu a sociální péči , Josefská 1, Brno, 60200, CZ	
(210) O-480197	(111) 318754
	(220) 15.10.2010
(111) 318746	(320) 15.10.2010
(220) 14.10.2010	(442) 16.03.2011
(320) 14.10.2010	(151) 22.06.2011
(442) 16.03.2011	(730) SAZKA, a.s. , K Žižkovu 851, Praha 9, 19093, CZ
(151) 22.06.2011	(210) O-480265
(730) České vinařské závody a.s. , Bělehradská 7/13, Praha 4, 14016, CZ	
(210) O-480206	(111) 318755
	(220) 15.10.2010
(111) 318747	(320) 15.10.2010
(220) 14.10.2010	(442) 16.03.2011
(320) 14.10.2010	(151) 22.06.2011
(442) 16.03.2011	(730) SAZKA, a.s. , K Žižkovu 851, Praha 9, 19093, CZ
(151) 22.06.2011	(210) O-480266
(730) České vinařské závody a.s. , Bělehradská 7/13, Praha 4, 14016, CZ	
(210) O-480207	(111) 318756
	(220) 15.10.2010
(111) 318748	(320) 15.10.2010
(220) 14.10.2010	(442) 16.03.2011
(320) 14.10.2010	(151) 22.06.2011
(442) 16.03.2011	(730) SAZKA, a.s. , K Žižkovu 851, Praha 9, 19093, CZ
(151) 22.06.2011	(210) O-480267
(730) České vinařské závody a.s. , Bělehradská 7/13, Praha 4, 14016, CZ	
(210) O-480208	(111) 318757
	(220) 15.10.2010
(111) 318749	(320) 15.10.2010
(220) 14.10.2010	(442) 16.03.2011
(320) 14.10.2010	(151) 22.06.2011
(442) 16.03.2011	(730) Dvořák Jan , Jankovcova 1404/30, Praha 7, 17000, CZ
(151) 22.06.2011	(210) O-480268
(730) České vinařské závody a.s. , Bělehradská 7/13, Praha 4, 14016, CZ	
(210) O-480209	(111) 318758
	(220) 19.10.2010
(111) 318750	(320) 19.10.2010
(220) 14.10.2010	(442) 16.03.2011
(320) 14.10.2010	(151) 22.06.2011
(442) 16.03.2011	(730) ELSA GROUP s.r.o. , Vrážská 1496, Praha 5 - Radotín, 15300, CZ
(151) 22.06.2011	(210) O-480332
(730) České vinařské závody a.s. , Bělehradská 7/13, Praha 4, 14016, CZ	
(210) O-480211	(111) 318759
	(220) 22.10.2010
(111) 318751	(320) 22.10.2010
(220) 14.10.2010	(442) 16.03.2011
(320) 14.10.2010	(151) 22.06.2011
(442) 16.03.2011	(730) GLOBAL INSPIRATION, s.r.o. , Na Příkopě 958/25, Praha 1, 11000, CZ
(151) 22.06.2011	(210) O-480448
(730) Jasynskaja - Kalojanová Rita Bronislavovna , Vašíčková 506, Kladno, 27204, CZ	
(210) O-480233	(111) 318760
	(220) 28.10.2010
(111) 318752	(320) 28.10.2010
(220) 15.10.2010	(442) 16.03.2011
(320) 15.10.2010	(151) 22.06.2011
(442) 16.03.2011	(730) NORMA Michigan, Inc , E. Walton Blvd. 2430, Auburn Hills, MI, US
(151) 22.06.2011	(210) O-480582
(730) Sazka, a.s. , K Žižkovu 851, Praha 9, 19093, CZ	
(210) O-480262	(111) 318761
	(220) 28.10.2010
(111) 318753	(320) 28.10.2010
(220) 15.10.2010	(442) 16.03.2011
(320) 15.10.2010	(151) 22.06.2011
(442) 16.03.2011	
(151) 22.06.2011	
(730) Sazka, a.s. , K Žižkovu 851, Praha 9, 19093, CZ	
(210) O-480262	

(730) NORMA Michigan, Inc. , E. Walton Blvd. 2430, Auburn Hills, MI, US	(210) O-480759
(210) O-480583	
(111) 318762	(111) 318770
(220) 01.11.2010	(220) 04.11.2010
(320) 01.11.2010	(320) 04.11.2010
(442) 16.03.2011	(442) 16.03.2011
(151) 22.06.2011	(151) 22.06.2011
(730) FTV Prima, spol. s r.o. , Na Žertvách 24/132, Praha 8, 18000, CZ	(730) Všeobecná zdravotní pojišťovna České republiky , Orlická 2020/4, Praha 3, 13000, CZ
(210) O-480658	(210) O-480760
(111) 318763	(111) 318771
(220) 01.11.2010	(220) 04.11.2010
(320) 01.11.2010	(320) 04.11.2010
(442) 16.03.2011	(442) 16.03.2011
(151) 22.06.2011	(151) 22.06.2011
(730) FTV Prima, spol. s r.o. , Na Žertvách 24/132, Praha 8, 18000, CZ	(730) Všeobecná zdravotní pojišťovna České republiky , Orlická 2020/4, Praha 3, 13000, CZ
(210) O-480662	(210) O-480761
(111) 318764	(111) 318772
(220) 02.11.2010	(220) 04.11.2010
(320) 02.11.2010	(320) 04.11.2010
(442) 16.03.2011	(442) 16.03.2011
(151) 22.06.2011	(151) 22.06.2011
(730) GOLF EXPLOITATION s.r.o. , Staré Město pod Landštejnem 53, Staré Město pod Landštejnem, 37882, CZ	(730) Všeobecná zdravotní pojišťovna České republiky , Orlická 2020/4, Praha 3, 13000, CZ
(210) O-480674	(210) O-480762
(111) 318765	(111) 318773
(220) 02.11.2010	(220) 04.11.2010
(320) 02.11.2010	(320) 04.11.2010
(442) 16.03.2011	(442) 16.03.2011
(151) 22.06.2011	(151) 22.06.2011
(730) Coloplast A/S , Holtedam 1, 3050 Humlebaek, DK	(730) Všeobecná zdravotní pojišťovna České republiky , Orlická 2020/4, Praha 3, 13000, CZ
(210) O-480677	(210) O-480763
(111) 318766	(111) 318774
(220) 02.11.2010	(220) 04.11.2010
(320) 02.11.2010	(320) 04.11.2010
(442) 16.03.2011	(442) 16.03.2011
(151) 22.06.2011	(151) 22.06.2011
(730) Presl Václav , Pod Makovým vrchem 619, Holýšov, 34562, CZ	(730) Všeobecná zdravotní pojišťovna České republiky , Orlická 2020/4, Praha 3, 13000, CZ
(210) O-480678	(210) O-480764
(111) 318767	(111) 318775
(220) 02.11.2010	(220) 04.11.2010
(320) 02.11.2010	(320) 04.11.2010
(442) 16.03.2011	(442) 16.03.2011
(151) 22.06.2011	(151) 22.06.2011
(730) Regata Čechy, a.s. , Čilova 304/9, Praha 6, 16000, CZ	(730) Všeobecná zdravotní pojišťovna České republiky , Orlická 2020/4, Praha 3, 13000, CZ
(210) O-480679	(210) O-480765
(111) 318768	(111) 318776
(220) 04.11.2010	(220) 05.11.2010
(320) 04.11.2010	(320) 05.11.2010
(442) 16.03.2011	(442) 16.03.2011
(151) 22.06.2011	(151) 22.06.2011
(730) HLAVNÍ MĚSTO PRAHA , Mariánské nám. 2, Praha 1 - Staré Město, 11001, CZ	(730) Stanislav Faistaver , Rooseveltova 734/117, Olomouc - Nové Sady, 77900, CZ
(210) O-480758	(210) O-480770
(111) 318769	(111) 318777
(220) 04.11.2010	(220) 05.11.2010
(320) 04.11.2010	(320) 05.11.2010
(442) 16.03.2011	(442) 16.03.2011
(151) 22.06.2011	(151) 22.06.2011
(730) HLAVNÍ MĚSTO PRAHA , Mariánské nám. 2, Praha 1 - Staré Město, 11001, CZ	(730) GOLDIM, spol. s r.o. , U Habrovky 247/11, Praha 4, 14000, CZ
	(210) O-480789

-
- | | |
|---|--|
| (111) 318778 | (320) 15.11.2010 |
| (220) 05.11.2010 | (442) 16.03.2011 |
| (320) 05.11.2010 | (151) 22.06.2011 |
| (442) 16.03.2011 | (730) PHILIP MORRIS BRANDS SARL , Quai Jeanrenaud |
| (151) 22.06.2011 | 3, CH - 2000 Neuchâtel, CH |
| (730) GOLDIM, spol. s r.o. , U Habrovky 247/11, Praha 4, | (210) O-481017 |
| 14000, CZ | |
| (210) O-480791 | |
-
- | | |
|---|---|
| (111) 318779 | (111) 318787 |
| (220) 09.11.2010 | (220) 22.11.2010 |
| (320) 09.11.2010 | (320) 22.11.2010 |
| (442) 16.03.2011 | (442) 16.03.2011 |
| (151) 22.06.2011 | (151) 22.06.2011 |
| (730) Nadace dětem Terezy Maxové , Jáchymova 26/2, Praha | (730) DELARTEC SE , Ovocný trh 572/11, Praha 1, 11000, |
| 1, 11000, CZ | CZ |
| (210) O-480835 | (210) O-481161 |
-
- | | |
|---|---|
| (111) 318780 | (111) 318788 |
| (220) 09.11.2010 | (220) 22.11.2010 |
| (320) 09.11.2010 | (320) 22.11.2010 |
| (442) 16.03.2011 | (442) 16.03.2011 |
| (151) 22.06.2011 | (151) 22.06.2011 |
| (730) Nadace dětem Terezy Maxové , Jáchymova 26/2, Praha | (730) DELARTEC SE , Ovocný trh 572/11, Praha 1, 11000, |
| 1, 11000, CZ | CZ |
| (210) O-480836 | (210) O-481162 |
-
- | | |
|---|--|
| (111) 318781 | (111) 318789 |
| (220) 12.11.2010 | (220) 22.11.2010 |
| (320) 12.11.2010 | (320) 22.11.2010 |
| (442) 16.03.2011 | (442) 16.03.2011 |
| (151) 22.06.2011 | (151) 22.06.2011 |
| (730) Štěpánová Vladimíra MUDr. , Dr. Stojana 307, | (730) Vyskočil František Ph.D. , Široká 14, Praha 1, 11000, |
| Otrokovice, 76502, CZ | CZ |
| (210) O-480933 | (210) O-481165 |
-
- | | |
|---|---|
| (111) 318782 | (111) 318790 |
| (220) 11.11.2010 | (220) 24.11.2010 |
| (320) 11.11.2010 | (320) 24.11.2010 |
| (442) 16.03.2011 | (442) 16.03.2011 |
| (151) 22.06.2011 | (151) 22.06.2011 |
| (730) Discover Financial Services , 2500 Lake Cook Road, | (730) Motyčka Jan , Winterova II. 1088, Pardubice, 53002, CZ |
| 60015 Riverwoods, IL, US | (210) O-481195 |
| (210) O-480934 | |
-
- | | |
|--|---|
| (111) 318783 | (111) 318791 |
| (220) 12.11.2010 | (220) 24.11.2010 |
| (320) 12.11.2010 | (320) 24.11.2010 |
| (442) 16.03.2011 | (442) 16.03.2011 |
| (151) 22.06.2011 | (151) 22.06.2011 |
| (730) Občanské sdružení Písecký svět , Budějovická 102/5, | (730) MIKO Štefan Ing. , Za Mlýnem 1721, Hostivice, 25301, |
| Písek, 39701, CZ | CZ |
| (210) O-480937 | (210) O-481224 |
-
- | | |
|--|---|
| (111) 318784 | (111) 318792 |
| (220) 12.11.2010 | (220) 25.11.2010 |
| (320) 12.11.2010 | (320) 25.11.2010 |
| (442) 16.03.2011 | (442) 16.03.2011 |
| (151) 22.06.2011 | (151) 22.06.2011 |
| (730) MedPharma, spol. s r.o. , Kříby 292, Tetčice, 66417, CZ | (730) Peerová Helena MgA. , Doudova 156/17, Praha 4, |
| (210) O-480938 | 14700, CZ |
| | (210) O-481259 |
-
- | | |
|---|--|
| (111) 318785 | (111) 318793 |
| (220) 15.11.2010 | (220) 26.11.2010 |
| (320) 15.11.2010 | (320) 26.11.2010 |
| (442) 16.03.2011 | (442) 16.03.2011 |
| (151) 22.06.2011 | (151) 22.06.2011 |
| (730) MONTANA SERVIS s.r.o. , Při Trati 11, Praha 4, | (730) ESENTA s.r.o. , Terronská 727/7, Praha 6, 16000, CZ |
| 14100, CZ | (210) O-481321 |
| (210) O-480984 | |
-
- | | |
|---------------------|---|
| (111) 318786 | (111) 318794 |
| (220) 15.11.2010 | (220) 30.11.2010 |
| | (320) 30.11.2010 |
| | (442) 16.03.2011 |
| | (151) 22.06.2011 |
| | (730) KATRAN s.r.o. , K dálnici 167, Praha 10, 10400, CZ |

(210) O-481370	(320) 06.12.2010
	(442) 16.03.2011
(111) 318795	(151) 22.06.2011
(220) 30.11.2010	(730) IXPEA CZ s.r.o. , Na Rybníčku 712/20, Opava, 74601, CZ
(320) 30.11.2010	(210) O-481534
(442) 16.03.2011	
(151) 22.06.2011	
(730) GTS Czech s.r.o. , Přemyslovská 2845/43, Praha 3, 13000, CZ	(111) 318804
(210) O-481394	(220) 06.12.2010
	(320) 06.12.2010
(111) 318796	(442) 16.03.2011
(220) 30.11.2010	(151) 22.06.2011
(320) 30.11.2010	(730) FINCLUB PLUS, a.s. , Karvinská 21, Český Těšín, 73701, CZ
(442) 16.03.2011	(210) O-481535
(151) 22.06.2011	
(730) McDonald's ČR spol. s r.o. , Řevnická 170/4, Praha 5, 15521, CZ	(111) 318805
(210) O-481396	(220) 07.12.2010
	(320) 07.12.2010
(111) 318797	(442) 16.03.2011
(220) 30.11.2010	(151) 22.06.2011
(320) 30.11.2010	(730) ALIBI GROUP s.r.o. , Žitná 1575/49, Praha 1, 11000, CZ
(442) 16.03.2011	(210) O-481598
(151) 22.06.2011	
(730) Urbánková Jitka Ing. , Španělská 742/6, Praha 2, 12000, CZ	(111) 318806
(210) O-481397	(220) 08.12.2010
	(320) 08.12.2010
(111) 318798	(442) 16.03.2011
(220) 01.12.2010	(151) 22.06.2011
(320) 01.12.2010	(730) VIZUALIZACE s.r.o. , Mírové náměstí 9, Ústí nad Orlicí, 56201, CZ
(442) 16.03.2011	(210) O-481604
(151) 22.06.2011	
(730) Primalex a.s. , Břasy 223, Břasy, 33824, CZ	(111) 318807
(210) O-481425	(220) 08.12.2010
	(320) 08.12.2010
(111) 318799	(442) 16.03.2011
(220) 03.12.2010	(151) 22.06.2011
(320) 03.12.2010	(730) Nadace Open Society Fund Praha , Seifertova 555/47, Praha 3, 13000, CZ
(442) 16.03.2011	(210) O-481605
(151) 22.06.2011	
(730) Stone & belter s.r.o. , Jungmannova 748/30, Praha 1, 11000, CZ	(111) 318808
(210) O-481514	(220) 08.12.2010
	(320) 08.12.2010
(111) 318800	(442) 16.03.2011
(220) 03.12.2010	(151) 22.06.2011
(320) 03.12.2010	(730) SOME CZ, s.r.o. , Všeradice, Všeradice, 26726, CZ
(442) 16.03.2011	(210) O-481606
(151) 22.06.2011	
(730) Léčebné lázně Lednice, a.s. , nám. Svobody 3, Valtice, 69142, CZ	(111) 318809
(210) O-481517	(220) 08.12.2010
	(320) 08.12.2010
(111) 318801	(442) 16.03.2011
(220) 04.12.2010	(151) 22.06.2011
(320) 04.12.2010	(730) SOME CZ, s.r.o. , Všeradice, Všeradice, 26726, CZ
(442) 16.03.2011	(210) O-481607
(151) 22.06.2011	
(730) David Čechmánek , Březnice 557, Zlín, 76001, CZ	(111) 318810
(210) O-481520	(220) 08.12.2010
	(320) 08.12.2010
(111) 318802	(442) 16.03.2011
(220) 06.12.2010	(151) 22.06.2011
(320) 06.12.2010	(730) Jiránek Tomáš Ing. , Elektrárenská 129, Nové Město nad Metují, 54901, CZ
(442) 16.03.2011	(210) O-481608
(151) 22.06.2011	
(730) Alumarc s.r.o. , Lučina 8, Lučina, 73939, CZ	(111) 318811
(210) O-481528	(220) 08.12.2010
	(320) 08.12.2010
(111) 318803	(442) 16.03.2011
(220) 06.12.2010	(151) 22.06.2011
	(730) SOME CZ, s.r.o. , Všeradice, Všeradice, 26726, CZ

(210) O-481609	(442) 16.03.2011 (151) 22.06.2011 (730) SauterRentsch s.r.o. , Lazarská 13/8, Praha 2, 12000, CZ (210) O-481682
(111) 318812 (220) 08.12.2010 (320) 08.12.2010 (442) 16.03.2011 (151) 22.06.2011 (730) SOME CZ, s.r.o. , Všeradice, Všeradice, 26726, CZ (210) O-481610	(111) 318821 (220) 10.12.2010 (320) 10.12.2010 (442) 16.03.2011 (151) 22.06.2011 (730) Nejedlý Robert , Široká 24, Říčany, 25101, CZ (210) O-481689
(111) 318813 (220) 08.12.2010 (320) 08.12.2010 (442) 16.03.2011 (151) 22.06.2011 (730) SOME CZ, s.r.o. , Všeradice, Všeradice, 26726, CZ (210) O-481611	(111) 318822 (220) 10.12.2010 (320) 10.12.2010 (442) 16.03.2011 (151) 22.06.2011 (730) HÁJEK a.s. , Na Poříčí 42, Praha 1, 11000, CZ (210) O-481700
(111) 318814 (220) 08.12.2010 (320) 08.12.2010 (442) 16.03.2011 (151) 22.06.2011 (730) SOME CZ, s.r.o. , Všeradice, Všeradice, 26726, CZ (210) O-481612	(111) 318823 (220) 13.12.2010 (320) 13.12.2010 (442) 16.03.2011 (151) 22.06.2011 (730) Technická univerzita v Liberci , Studentská 2, Liberec, 46117, CZ (210) O-481721
(111) 318815 (220) 08.12.2010 (320) 08.12.2010 (442) 16.03.2011 (151) 22.06.2011 (730) TTC MARCONI s.r.o. , Třebostická 987/5, Praha 10, 10000, CZ (210) O-481618	(111) 318824 (220) 13.12.2010 (320) 13.12.2010 (442) 16.03.2011 (151) 22.06.2011 (730) AgroBio Opava, s.r.o. , Arnoštov 192, Oldřišov, 74733, CZ (210) O-481731
(111) 318816 (220) 08.12.2010 (320) 08.12.2010 (442) 16.03.2011 (151) 22.06.2011 (730) Česká pojišťovna a.s. , Spálená 75/16, Praha 1, 11304, CZ (210) O-481627	(111) 318825 (220) 13.12.2010 (320) 13.12.2010 (442) 16.03.2011 (151) 22.06.2011 (730) AgroBio Opava, s.r.o. , Arnoštov 192, Oldřišov, 74733, CZ (210) O-481732
(111) 318817 (220) 09.12.2010 (320) 09.12.2010 (442) 16.03.2011 (151) 22.06.2011 (730) Pařízek Radim RNDr. , K. Svobody 130, Ostrava - Plesná, 72527, CZ (210) O-481650	(111) 318826 (220) 13.12.2010 (320) 13.12.2010 (442) 16.03.2011 (151) 22.06.2011 (730) AgroBio Opava, s.r.o. , Arnoštov 192, Oldřišov, 74733, CZ (210) O-481733
(111) 318818 (220) 09.12.2010 (320) 09.12.2010 (442) 16.03.2011 (151) 22.06.2011 (730) SH STREAM s.r.o. , Chodská 1419/14, Praha 2, 12000, CZ (210) O-481655	(111) 318827 (220) 13.12.2010 (320) 13.12.2010 (442) 16.03.2011 (151) 22.06.2011 (730) ARCHETYP , Šumavská 69/17, Praha 2, 12000, CZ (210) O-481738
(111) 318819 (220) 10.12.2010 (320) 10.12.2010 (442) 16.03.2011 (151) 22.06.2011 (730) Rentsch s.r.o. , Lazarská 13/8, Praha 2, 12000, CZ (210) O-481681	(111) 318828 (220) 14.12.2010 (320) 14.12.2010 (442) 16.03.2011 (151) 22.06.2011 (730) Office Park Šantovka s.r.o. , Washingtonova 1624/5, Praha 1, 11000, CZ (210) O-481752
(111) 318820 (220) 10.12.2010 (320) 10.12.2010	

(111) 318829	(220) 16.12.2010
(220) 14.12.2010	(320) 16.12.2010
(320) 14.12.2010	(442) 16.03.2011
(442) 16.03.2011	(151) 22.06.2011
(151) 22.06.2011	(730) 4 Invest Company, s.r.o. , Zborovská 1157/25, Hranice, 75301, CZ
(730) Rezidence Šantovka s.r.o. , Washingtonova 1624/5, Praha 1, 11000, CZ	(210) O-481832
(210) O-481755	
(111) 318830	(111) 318838
(220) 15.12.2010	(220) 17.12.2010
(320) 15.12.2010	(320) 17.12.2010
(442) 16.03.2011	(442) 16.03.2011
(151) 22.06.2011	(151) 22.06.2011
(730) Česká televize , Kavčí Hory, Praha 4 - Kavčí Hory, 14070, CZ	(730) Strnad Václav Ing. , Rychtářská 375/31, Liberec 14, 46014, CZ
(210) O-481777	(210) O-481846
(111) 318831	(111) 318839
(220) 15.12.2010	(220) 20.12.2010
(320) 15.12.2010	(320) 20.12.2010
(442) 16.03.2011	(442) 16.03.2011
(151) 22.06.2011	(151) 22.06.2011
(730) Česká televize , Kavčí Hory, Praha 4 - Kavčí Hory, 14070, CZ	(730) Eset software spol. s r.o. , Meteor Centre Office Park Sokolovská 100/94, Praha 8, 18000, CZ
(210) O-481778	(210) O-481892
(111) 318832	(111) 318840
(220) 15.12.2010	(220) 21.12.2010
(320) 15.12.2010	(320) 21.12.2010
(442) 16.03.2011	(442) 16.03.2011
(151) 22.06.2011	(151) 22.06.2011
(730) Česká televize , Kavčí Hory, Praha 4 - Kavčí Hory, 14070, CZ	(730) SPEED-IT s.r.o. , K sádkám 158, Praha 5 - Lahovice, 15900, CZ
(210) O-481789	(210) O-481925
(111) 318833	(111) 318841
(220) 15.12.2010	(220) 21.12.2010
(320) 15.12.2010	(320) 21.12.2010
(442) 16.03.2011	(442) 16.03.2011
(151) 22.06.2011	(151) 22.06.2011
(730) TERMO + holding, a.s. , Všebořická 239/9, Ústí nad Labem, Bukov, 40001, CZ	(730) Svoboda Tomáš , Jezuitská 3/16, Litoměřice, 41201, CZ
(210) O-481803	(210) O-481926
(111) 318834	(111) 318842
(220) 16.12.2010	(220) 21.12.2010
(320) 16.12.2010	(320) 21.12.2010
(442) 16.03.2011	(442) 16.03.2011
(151) 22.06.2011	(151) 22.06.2011
(730) MUDr. Zuzana ČERNÁ, Ph.D. , Londýnská 537/16, Praha 2, 12000, CZ	(730) Svoboda Tomáš , Jezuitská 3/16, Litoměřice, 41201, CZ
(210) O-481805	(210) O-481927
(111) 318835	(111) 318843
(220) 16.12.2010	(220) 04.01.2011
(320) 16.12.2010	(320) 04.01.2011
(442) 16.03.2011	(442) 16.03.2011
(151) 22.06.2011	(151) 22.06.2011
(730) MADHAMMERS, s.r.o. , Volyňských Čechů 837, Žatec, 43801, CZ	(730) VEGO PRAG, spol. s r.o. , Jeseniova 77, Praha 3, 13000, CZ
(210) O-481807	(210) O-482099
(111) 318836	(111) 318844
(220) 16.12.2010	(220) 10.01.2011
(320) 16.12.2010	(320) 10.01.2011
(442) 16.03.2011	(442) 16.03.2011
(151) 22.06.2011	(151) 22.06.2011
(730) PÍCHA Safety, s.r.o. , V okruží 2158, Praha 3, 13000, CZ	(730) Jelínek Jaroslav Ing. , Zbrojnická 229/11, Praha 6, 16200, CZ
(210) O-481812	(210) O-482270
(111) 318837	(111) 318845
	(220) 13.01.2011
	(320) 13.01.2011
	(442) 16.03.2011
	(151) 22.06.2011

(730) Západočeská univerzita v Plzni , Univerzitní 8, Plzeň, 30614, CZ	(210) O-482598
(210) O-482368	
(111) 318846	(111) 318854
(220) 19.01.2011	(220) 24.01.2011
(320) 19.01.2011	(320) 24.01.2011
(442) 16.03.2011	(442) 16.03.2011
(151) 22.06.2011	(151) 22.06.2011
(730) KARLOVARSKÁ KORUNNÍ s.r.o. , Stráž nad Ohří 77, Stráž nad Ohří, 36274, CZ	(730) AMUNAK s.r.o. , Petráská 1426/1, Praha 1, 11000, CZ
(210) O-482466	(210) O-482600
(111) 318847	(111) 318855
(220) 20.01.2011	(220) 24.01.2011
(320) 20.01.2011	(320) 24.01.2011
(442) 16.03.2011	(442) 16.03.2011
(151) 22.06.2011	(151) 22.06.2011
(730) Tchibo Praha, spol. s r.o. , Pávovská 3138/75, Jihlava, 58639, CZ	(730) AMUNAK s.r.o. , Petráská 1426/1, Praha 1, 11000, CZ
(210) O-482491	(210) O-482601
(111) 318848	(111) 318856
(220) 20.01.2011	(220) 24.01.2011
(320) 20.01.2011	(320) 24.01.2011
(442) 16.03.2011	(442) 16.03.2011
(151) 22.06.2011	(151) 22.06.2011
(730) Tchibo Praha, spol. s r.o. , Pávovská 3138/75, Jihlava, 58639, CZ	(730) AMUNAK s.r.o. , Petráská 1426/1, Praha 1, 11000, CZ
(210) O-482492	(210) O-482602
(111) 318849	(111) 318857
(220) 20.01.2011	(220) 25.01.2011
(320) 20.01.2011	(320) 25.01.2011
(442) 16.03.2011	(442) 16.03.2011
(151) 22.06.2011	(151) 22.06.2011
(730) Tchibo Praha, spol. s r.o. , Pávovská 3138/75, Jihlava, 58639, CZ	(730) Balán Miroslav Ing. , U Koruny 353, Kutná Hora - Sedlec, 28403, CZ
(210) O-482493	(210) O-482645
(111) 318850	(111) 318858
(220) 20.01.2011	(220) 09.02.2011
(320) 20.01.2011	(320) 09.02.2011
(442) 16.03.2011	(442) 16.03.2011
(151) 22.06.2011	(151) 22.06.2011
(730) Tchibo Praha, spol. s r.o. , Pávovská 3138/75, Jihlava, 58639, CZ	(730) Cunningham Roger Carl LL.M. , Korunní 101, Praha 3, 13000, CZ
(210) O-482494	(210) O-483096
(111) 318851	
(220) 20.01.2011	
(320) 20.01.2011	
(442) 16.03.2011	
(151) 22.06.2011	
(730) Tchibo Praha, spol. s r.o. , Pávovská 3138/75, Jihlava, 58639, CZ	
(210) O-482495	
(111) 318852	
(220) 20.01.2011	
(320) 20.01.2011	
(442) 16.03.2011	
(151) 22.06.2011	
(730) Tchibo Praha, spol. s r.o. , Pávovská 3138/75, Jihlava, 58639, CZ	
(210) O-482496	
(111) 318853	
(220) 24.01.2011	
(320) 24.01.2011	
(442) 16.03.2011	
(151) 22.06.2011	
(730) AMUNAK s.r.o. , Petráská 1426/1, Praha 1, 11000, CZ	

Zápisy licenčních smluv k ochranným známkám

V této kapitole jsou zveřejněny zápisy licenčních smluv podle ustanovení § 18 odst. 1 zákona č. 441/2003 Sb.

Číslo zápisu	Vlastník	Nabyvatel licence	Druh licence	Datum uzavření licenční smlouvy	S účinností od data
172652	Six Continents Hotels, Inc., 3 Ravinia Drive, Atlanta, GA, US;	IHG HOTELS LIMITED, Broadwater Park, Denham, Buckinghamshire UB9 5HR, GB;	výlučná	01.11.2010	27.06.2011
172653	Six Continents Hotels, Inc., 3 Ravinia Drive, Atlanta, GA, US;	IHG HOTELS LIMITED, Broadwater Park, Denham, Buckinghamshire UB9 5HR, GB;	výlučná	01.11.2010	27.06.2011
176325	Jihomoravské pivovary, a.s., náměstí Čsl. armády 116/4, Vyškov, 68201, CZ;	CZECH BEVERAGE INDUSTRY COMPANY a.s., Na Valentince 644/15, Praha 5 - Smíchov, 15000, CZ;	výlučná	13.01.2011	27.06.2011
178207	Six Continents Hotels, Inc., 3 Ravinia Drive, Atlanta, GA, US;	IHG HOTELS LIMITED, Broadwater Park, Denham, Buckinghamshire UB9 5HR, GB;	výlučná	01.11.2010	27.06.2011
178748	Jihomoravské pivovary, a.s., náměstí Čsl. armády 116/4, Vyškov, 68201, CZ;	CZECH BEVERAGE INDUSTRY COMPANY a.s., Na Valentince 644/15, Praha 5 - Smíchov, 15000, CZ;	výlučná	13.01.2011	27.06.2011
179096	Jihomoravské pivovary, a.s., náměstí Čsl. armády 116/4, Vyškov, 68201, CZ;	CZECH BEVERAGE INDUSTRY COMPANY a.s., Na Valentince 644/15, Praha 5 - Smíchov, 15000, CZ;	výlučná	13.01.2011	27.06.2011
179097	Jihomoravské pivovary, a.s., náměstí Čsl. armády 116/4, Vyškov, 68201, CZ;	CZECH BEVERAGE INDUSTRY COMPANY a.s., Na Valentince 644/15, Praha 5 - Smíchov, 15000, CZ;	výlučná	13.01.2011	27.06.2011
179098	Jihomoravské pivovary, a.s., náměstí Čsl. armády 116/4, Vyškov, 68201, CZ;	CZECH BEVERAGE INDUSTRY COMPANY a.s., Na Valentince 644/15, Praha 5 - Smíchov, 15000, CZ;	výlučná	13.01.2011	27.06.2011
179099	Jihomoravské pivovary, a.s., náměstí Čsl. armády 116/4, Vyškov, 68201, CZ;	CZECH BEVERAGE INDUSTRY COMPANY a.s., Na Valentince 644/15, Praha 5 - Smíchov, 15000, CZ;	výlučná	13.01.2011	27.06.2011
213592	Jihomoravské pivovary, a.s., náměstí Čsl. armády 116/4, Vyškov, 68201, CZ;	CZECH BEVERAGE INDUSTRY COMPANY a.s., Na Valentince 644/15, Praha 5 - Smíchov, 15000, CZ;	výlučná	13.01.2011	27.06.2011
226248	Jihomoravské pivovary, a.s., náměstí Čsl. armády 116/4, Vyškov, 68201, CZ;	CZECH BEVERAGE INDUSTRY COMPANY a.s., Na Valentince 644/15, Praha 5 - Smíchov, 15000, CZ;	výlučná	13.01.2011	27.06.2011
226249	Jihomoravské pivovary, a.s., náměstí Čsl. armády 116/4, Vyškov, 68201, CZ;	CZECH BEVERAGE INDUSTRY COMPANY a.s., Na Valentince 644/15, Praha 5 - Smíchov, 15000, CZ;	výlučná	13.01.2011	27.06.2011
226944	Jihomoravské pivovary, a.s., náměstí Čsl. armády 116/4, Vyškov, 68201, CZ;	CZECH BEVERAGE INDUSTRY COMPANY a.s., Na Valentince 644/15, Praha 5 - Smíchov, 15000, CZ;	výlučná	13.01.2011	27.06.2011

Číslo zápisu	Vlastník	Nabyvatel licence	Druh licence	Datum uzavření licenční smlouvy	S účinností od data
227087	Jihomoravské pivovary, a.s., náměstí Čsl. armády 116/4, Vyškov, 68201, CZ;	CZECH BEVERAGE INDUSTRY COMPANY a.s., Na Valentince 644/15, Praha 5 - Smíchov, 15000, CZ;	výlučná	13.01.2011	27.06.2011
227088	Jihomoravské pivovary, a.s., náměstí Čsl. armády 116/4, Vyškov, 68201, CZ;	CZECH BEVERAGE INDUSTRY COMPANY a.s., Na Valentince 644/15, Praha 5 - Smíchov, 15000, CZ;	výlučná	13.01.2011	27.06.2011
246869	Jihomoravské pivovary, a.s., náměstí Čsl. armády 116/4, Vyškov, 68201, CZ;	CZECH BEVERAGE INDUSTRY COMPANY a.s., Na Valentince 644/15, Praha 5 - Smíchov, 15000, CZ;	výlučná	13.01.2011	27.06.2011
251875	Jihomoravské pivovary, a.s., náměstí Čsl. armády 116/4, Vyškov, 68201, CZ;	CZECH BEVERAGE INDUSTRY COMPANY a.s., Na Valentince 644/15, Praha 5 - Smíchov, 15000, CZ;	výlučná	13.01.2011	27.06.2011
257271	Jihomoravské pivovary, a.s., náměstí Čsl. armády 116/4, Vyškov, 68201, CZ;	CZECH BEVERAGE INDUSTRY COMPANY a.s., Na Valentince 644/15, Praha 5 - Smíchov, 15000, CZ;	výlučná	13.01.2011	27.06.2011
263440	Jihomoravské pivovary, a.s., náměstí Čsl. armády 116/4, Vyškov, 68201, CZ;	CZECH BEVERAGE INDUSTRY COMPANY a.s., Na Valentince 644/15, Praha 5 - Smíchov, 15000, CZ;	výlučná	13.01.2011	27.06.2011
263441	Jihomoravské pivovary, a.s., náměstí Čsl. armády 116/4, Vyškov, 68201, CZ;	CZECH BEVERAGE INDUSTRY COMPANY a.s., Na Valentince 644/15, Praha 5 - Smíchov, 15000, CZ;	výlučná	13.01.2011	27.06.2011
263442	Jihomoravské pivovary, a.s., náměstí Čsl. armády 116/4, Vyškov, 68201, CZ;	CZECH BEVERAGE INDUSTRY COMPANY a.s., Na Valentince 644/15, Praha 5 - Smíchov, 15000, CZ;	výlučná	13.01.2011	27.06.2011
263443	Jihomoravské pivovary, a.s., náměstí Čsl. armády 116/4, Vyškov, 68201, CZ;	CZECH BEVERAGE INDUSTRY COMPANY a.s., Na Valentince 644/15, Praha 5 - Smíchov, 15000, CZ;	výlučná	13.01.2011	27.06.2011
272557	Jihomoravské pivovary, a.s., náměstí Čsl. armády 116/4, Vyškov, 68201, CZ;	CZECH BEVERAGE INDUSTRY COMPANY a.s., Na Valentince 644/15, Praha 5 - Smíchov, 15000, CZ;	výlučná	13.01.2011	27.06.2011
305922	Jihomoravské pivovary, a.s., náměstí Čsl. armády 116/4, Vyškov, 68201, CZ;	CZECH BEVERAGE INDUSTRY COMPANY a.s., Na Valentince 644/15, Praha 5 - Smíchov, 15000, CZ;	výlučná	13.01.2011	27.06.2011
306239	Jihomoravské pivovary, a.s., náměstí Čsl. armády 116/4, Vyškov, 68201, CZ;	CZECH BEVERAGE INDUSTRY COMPANY a.s., Na Valentince 644/15, Praha 5 - Smíchov, 15000, CZ;	výlučná	13.01.2011	27.06.2011

Přehled obnov zápisu ochranných známek

Kapitola obsahuje údaje o ochranných známkách, u kterých byl na žádost vlastníka obnoven zápis podle ustanovení § 28 odst. 2 zákona č. 441/2003 Sb.

Číselný přehled												
93623	110120	110126	110129	155069	155070	155071	160466	160578	160815	165178	168639	171358
171577	171915	172079	172080	172254	172258	172262	172263	172421	172653	172968	172997	172999
173282	173304	173527	173627	173745	174337	176176	177584	178077	179248	190081	240779	242619
242664	242686	242705	242706	242718	242729	242755	243333	243415	243710	243711	243737	243757
243774	243808	244338	244421	244422	244477	244557	244958	244960	245029	245044	245047	245141
245622	245667	245683	245709	245719	245720	245721	245722	245758	245759	245865	245937	246080
246081	246565	246609	246619	246675	246744	246913	247203	247215	247477	247481	247536	247537
247546	247579	247616	248124	248152	248153	248235	248336	248519	248622	249063	249105	249112
249137	249292	249668	250297	250298	250937	251028	251090	251137	251326	251995	252007	252273
252546	252606	253001	253289	253290	253356	253377	253406	254180	254367	254809	255647	255648
256405	257216	258021	258723	258975	260819	260840	265784	266615	267326			

Obnovy zápisu ochranných známek

(111) **93623**
(220) 16.06.1932
(151) 16.06.1932
(540)

RESISTIN

(730) **Spolek pro chemickou a hutní výrobu, akciová společnost**,
Revoluční 86, Ústí nad Labem, 40032, CZ
(740) Mgr. Matěj Sedláček, Ke Kateřinkám 1393, Praha 4, 14900
(510) Chemické výrobky všeho druhu.
(511) 1, 2, 3, 4, 5
(210) O-23021

(111) **110120**
(220) 01.03.1902
(151) 01.03.1902
(540)

SATURN

(730) **LUKANA OIL a.s.**, Prokopova 148/15, Praha 3, Žižkov,
13000, CZ
(740) Mgr. Matěj Sedláček, Ke Kateřinkám 1393, Praha 4, 14900
(510) Bělidla, výtahy, tuky všeho druhu, glycerin, voda na vlasy,
svíčky všeho druhu, kosmetické zboží, louhové preparáty, ústní
voda, oleje všeho druhu, éterické oleje, parafin, voňavky, pasta
na cidění, mýdla všeho druhu v pevné, měkké a práškovité
formě, soda, stearin, toaletní a medicínální mýdla, prací prášek,
zubní prášek a zubní voda, toaletní výrobky.
(511) 1, 3, 4, 5
(210) O-1515

(111) **110126**
(220) 22.04.1912
(151) 22.04.1912
(540)

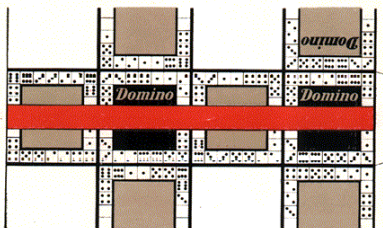

(730) **LUKANA OIL a.s.**, Prokopova 148/15, Praha 3, Žižkov,
13000, CZ
(740) Mgr. Matěj Sedláček, Ke Kateřinkám 1393, Praha 4, 14900
(510) Umělé jedlé tuky všeho druhu, dietní prostředky, tuky a tukové
výrobky všeho druhu /margarin a margarínové výrobky,
rostlinné tuky, tukové náhražky/, krmiva, s přísadou zeleniny
vyráběné poživatiny, potraviny, omastek všeho druhu, tuky
medicínální, jedlé a jiné tuky všeho druhu, tuková kyselina,
fermez, prostředky na vydělávání koží, lepidla, oleje jedlé,
medicínální a éterické oleje všeho druhu.
(511) 1, 2, 3, 4, 5, 29, 30, 31
(210) O-347

(111) **110129**
(220) 30.04.1932
(151) 30.04.1932
(540)

HENNAFLOR

(730) **LUKANA OIL a.s.**, Prokopova 148/15, Praha 3, Žižkov,
13000, CZ
(740) Mgr. Matěj Sedláček, Ke Kateřinkám 1393, Praha 4, 14900
(510) Vosk na vousy, borax, brilantina, kosmetické krémy,
kosmetické esence, kosmetické výtahy, glycerin, voda na
vlasy, voda na hlavu, zubní a ústní voda, éterické oleje,
voňavky, pomády na vousy a na vlasy, kosmetické přípravky,
prací a toaletní přípravky a toaletní zboží, pudr, masti, mýdlo, a
to toaletní, čistící a na zuby v pevné, měkké, tekuté, práškovité
a jiné formě, zubní pasta a zubní prášek.
(511) 1, 3, 4, 5, 29
(210) O-26384

(111) **155069**
(220) 13.02.1962
(151) 29.04.1962
(540)

LUKOSAN

(730) **Lučební závody a.s. Kolín**, Pražská 54, Kolín, 28024, CZ
(740) Patentservis Praha a.s., Jivenská 1273/1, Praha 4, 14021
(510) Silikonové pasty a tuky.
(511) 1, 4
(210) O-26119

(111) **155070**
(220) 13.02.1962
(151) 29.04.1962
(540)

LUKOPREN

(730) **Lučební závody a.s. Kolín**, Pražská 54, Kolín, 28024, CZ
(740) Patentservis Praha a.s., Jivenská 1273/1, Praha 4, 14021
(510) Silikonové kaučuky.
(511) 1, 17
(210) O-26120

(111) **155071**
(220) 13.02.1962
(151) 29.04.1962
(540)

LUKOFOB

(730) **Lučební závody a.s. Kolín**, Pražská 54, Kolín, 28024, CZ
(740) Patentservis Praha a.s., Jivenská 1273/1, Praha 4, 14021
(510) (1) silanolát sodný.
(511) 1
(210) O-26121

(111) **160466**
(220) 21.05.1971
(151) 02.09.1971
(540)



(730) **UNION LESNÍ BRÁNA, a.s.**, Novosedlická 125, Dubí 3,
41703, CZ
(740) Patentservis Praha a.s., Jivenská 1273/1, Praha 4, 14021
(510) (17) tepelně a zvukově izolační materiál ze skleněných vláken.
(511) 17
(210) O-45244

(111) **160578**
(220) 23.08.1971
(151) 19.11.1971
(540)

ROHM AND HAAS

(730) **Rohm and Haas Company**, 100 Independence Mall West,
Philadelphia, PA, US
(740) PATENTSERVIS Praha a.s., Jivenská 1273/1, Praha 4, 14021
(510) Chemikálie, chemické výrobky, umělé pryskyřice, lepicí látky,
hnojiva, farmaceutické a léčebné přípravky, veterinární
přípravky, přípravky insekticidní, fungicidní, herbicidní a
přípravky pro ničení plevelu a hubení škůdců.
(511) 1, 5
(210) O-45487

(111) **160815**
(220) 01.03.1972
(151) 21.04.1972
(540)

VEGETOL

(730) **LUKANA OIL a.s.**, Prokopova 148/15, Praha 3, Žižkov,
13000, CZ
(740) Mgr. Matěj Sedláček, Ke Kateřinkám 1393, Praha 4, 14900
(510) (29) jedlý olej a tuky.
(511) 29

(210) O-46042

(111) **165178**
(220) 21.08.1981
(151) 10.09.1982
(540)

CASTROL

(730) **CASTROL LIMITED**, Wakefield House, Pipers Way, Swindon, Wiltshire SN3 1RE, GB
(740) Společná advokátní kancelář Všečeka Zelený Švorčík Kalenský a partneři, JUDr. Miloš Všečeka, Hálkova 2, Praha 2, 12000
(510) Nemrzoucí směsi, hydraulické tekutiny, chemikálie pro užití v průmyslu, chemické výrobky pro užití v zemědělství, zahradnictví a lesnictví, lepicí látky, tekutiny pro přenos tepla, rozmrazovací přípravky; nátěrové barvy, fermeže, laky, konzervační prostředky pro kov, dřevo a ochranné prostředky proti rzi.
(511) 1, 2
(210) O-52360

(111) **168639**
(220) 07.05.1991
(151) 19.09.1991
(540)



(730) **BEST, a.s.**, Rybnice 148, Kaznějov, 33151, CZ
(740) Ing. Mgr. Marek Němec, advokát, patentový zástupce, Nádražní 106, Sedlčany, 26401
(510) (19) betonové stavební prvky všeho druhu.
(511) 19
(210) O-61617

(111) **171358**
(220) 12.06.1991
(151) 30.09.1992
(540)



(730) **APRO spol. s r. o.**, Pražská 283, Mnichovice, 25164, CZ
(510) (9) elektrotechnické zařízení v oboru výpočetní techniky, výpočetní a kancelářská technika; (37) dodávky, opravy a údržba elektrotechnických zařízení v oboru výpočetní techniky; (42) služby v oboru tvorby programů pro výpočetní techniku, poradenská činnost v oboru elektroniky a programového vybavení.
(511) 9, 37, 42
(210) O-62144

(111) **171577**
(220) 28.06.1991
(151) 03.12.1992
(540)

CROSS

(730) **A.T. Cross Limited**, One Cleaghmore Park, Ballinasloe, County Galway, IE
(740) ČERVENKA, KLEINTOVÁ, TURKOVÁ Patentová, známková a advokátní kancelář, Mgr. Jana Turková, Budečská 6/974, Praha 2, 12000
(510) (16) pera, tužky, plnicí pera, náplně do per, gumy, tuby, pouzdra na pera a tužky, soupravy per a tužek.
(511) 16
(210) O-62426

(111) **171915**
(220) 25.06.1991
(151) 30.12.1992
(540)

DECUBAL

(730) **Actavis Group hf**, Reykjavíkurvegi 76-78, Hafnarfjörður, IS
(740) Rott, Růžička & Guttmann Patentové, známkové a advokátní kanceláře, JUDr. Vladimír Rott, Vinohradská 37, Praha 2, 12000
(510) Prací a bělicí přípravky, čistící přípravky, mýdlo, lešticí přípravky, odmašťovací přípravky, výrobky kosmetické, voňavkářské včetně éterických olejů, vodičky na vlasy, zubní pasty a prášky: výrobky farmaceutické, zvěrolékařské a zdravotnické, výrobky dietetické pro děti a nemocné, náplasti, obvazový materiál, hmoty určené k plombování zubů a na otisky zubů, desinfekční prostředky, prostředky k hubení rostlinných a živočišných škůdců, antiparasitní látky.
(511) 3, 5
(210) O-62340

(111) **172079**
(220) 13.06.1991
(151) 02.04.1993
(540)

SPECHT

(730) **August Ernst GmbH & Co.**, Industriestrasse 27-29, Bad Oldesloe, DE
(740) FISCHER & PARTNER, Fischer Michael, Na Hrobci 5, Praha 2, 12800
(510) (33) alkoholické nápoje, destiláty, likéry.
(511) 33
(210) O-62185

(111) **172080**
(220) 13.06.1991
(151) 02.04.1993
(540)



(730) **August Ernst GmbH & Co.**, Industriestrasse 27-29, Bad Oldesloe, DE
(740) FISCHER & PARTNER, Fischer Michael, Na Hrobci 5, Praha 2, 12800
(510) (33) alkoholické nápoje, destiláty, likéry.
(511) 33
(210) O-62186

(111) **172254**
(220) 13.06.1991
(151) 06.04.1993
(540)

SEVATEST

(730) **SEVAPHARMA a.s.**, Průmyslová 1472/11, Praha 10-Hostivař, 10219, CZ
(740) RNDr. Marek Moša, Ph.D., patentový zástupce, Mečeříž 213, Mečeříž, 29477
(510) Imunobiologické, farmaceutické a chemické výrobky; laboratorní přístroje a zařízení zdravotnické techniky.
(511) 5, 10
(210) O-62171

(111) **172258**
(220) 13.06.1991
(151) 06.04.1993
(540)

MOVIVAC

(730) **SEVAPHARMA a.s.**, Průmyslová 1472/11, Praha 10-Hostivař, 10219, CZ
(740) RNDr. Marek Moša, Ph.D., patentový zástupce, Mečeříž 213, Mečeříž, 29477
(510) (5) očkovací látky.
(511) 5
(210) O-62175

(111) **172262**
(220) 13.06.1991
(151) 06.04.1993
(540)

ALDITEANA

(730) SEVAPHARMA a.s., Průmyslová 1472/11, Praha 10-Hostivař, 10219, CZ
(740) RNDr. Marek Moša, Ph.D., patentový zástupce, Mečeříž 213, Mečeříž, 29477
(510) (5) očkovací látky.
(511) 5
(210) O-62179

(111) **172263**
(220) 13.06.1991
(151) 06.04.1993
(540)

POLYSTAFANA

(730) SEVAPHARMA a.s., Průmyslová 1472/11, Praha 10-Hostivař, 10219, CZ
(740) RNDr. Marek Moša, Ph.D., patentový zástupce, Mečeříž 213, Mečeříž, 29477
(510) (5) imunobiologické a farmaceutické výrobky.
(511) 5
(210) O-62180

(111) **172421**
(220) 23.07.1991
(151) 26.04.1993
(540)



(730) NIHON NOHYAKU Co., LTD., 2-5, Nihonbashi 1-chome, Chuo-ku, Tokyo, JP
(740) Advokátní a patentová kancelář Čermák, Hořejš, Vrba, JUDr. Matějka Jan, Národní 32, Praha 1, 11000
(510) Chemické výrobky pro průmyslové a vědecké účely, chemické výrobky pro fotografii, zemědělství, zahradnictví a lesnictví; pryskyřice umělé, plastické hmoty v surovém stavu /v prášku, v pastách nebo v tekutém stavu/; půdňí hnojiva přírodní a umělá; hasicí prostředky; prostředky pro kalení a svařování; chemické prostředky pro konzervování potravin; třísloviny; průmyslová pojidla; výrobky farmaceutické, zvěrolékařské a zdravotnické; výrobky dietetické pro děti a nemocné; náplastí, obvazový materiál, hmoty určené k plombování zubů a na otisky zubů; desinfekční prostředky; prostředky k hubení rostlinných a živočišných škůdců, antiparazitní látky.
(511) 1, 5
(210) O-62876

(111) **172653**
(220) 25.10.1991
(151) 11.05.1993
(540)



(730) Six Continents Hotels, Inc., 3 Ravinia Drive, Atlanta, GA, US
(740) Čermák a spol., JUDr. Karel Čermák jr., Ph.D., LL.M., advokát, Národní 32, Praha 1, 11000
(510) (42) služby ubytovací, hotelové a motelové, služby barové, restaurační, služby pro bankety, noční kluby, služby spojené s

občerstvením, hotelové rezervační služby.
(511) 42
(210) O-64374

(111) **172968**
(220) 03.06.1991
(151) 02.07.1993
(540)



(730) EMURFILM PRODUCTION s.r.o., Kříženeckého náměstí 322/5, Praha 5 - Hlubočepy, 15200, CZ
(740) Mgr. Jitka Vejražková, patentový zástupce, Podkovářská 6, Praha 9, 19000
(510) Výroba a distribuce audiovizuálních pořadů; agenturní činnost v oblasti kultury; reklamní činnost; provozování kin; půjčování a prodej videokazet, prodej filmové literatury; prodej potravinářského zboží, domácích potřeb, elektrických zařízení pro domácnost; výroba lahůdkářského zboží; hostinská činnost, veřejné stravování.
(511) 8, 9, 11, 16, 21, 29, 30, 32, 33, 35, 41, 42
(210) O-62002

(111) **172997**
(220) 13.05.1991
(151) 02.07.1993
(540)

REVITAL Cé

(730) VITAR, s.r.o., tř. T. Bati 385, Zlín, 76302, CZ
(740) JUDr. Lucie Miklová, advokátka, tř. T. Bati 385, Zlín, 76302
(510) (5) vitamínový přípravek.
(511) 5
(210) O-61674

(111) **172999**
(220) 13.05.1991
(151) 02.07.1993
(540)

REVITAL MULTI

(730) VITAR, s.r.o., tř. T. Bati 385, Zlín, 76422, CZ
(740) JUDr. Lucie Miklová, advokátka, tř. T. Bati 385, Zlín, 76302
(510) (5) polyvitamínový přípravek.
(511) 5
(210) O-61675

(111) **173282**
(220) 18.07.1991
(151) 17.08.1993
(540)



(730) CERVECERIA MODELO S.A. DE C.V., Lago Alberto No. 156, Colonia Anáhuac, MX
(740) Čermák a spol., JUDr. Karel Čermák jr., Ph.D., LL.M., advokát, Národní 32, Praha 1, 11000
(510) (32) pivo.
(511) 32
(210) O-62818

(111) **173304**
(220) 27.08.1991

(151) 18.08.1993
(540)

Průmstav

- (730) **Průmstav, a.s.**, Boženy Němcové 1881/5, Praha 2 - Nové Město, 12000, CZ
(510) Projektová činnost v investiční výstavbě; provádění inženýrských staveb (včetně technické vybavenosti sídlištních celků); provádění průmyslových staveb; provádění bytových a občanských staveb; provádění dopravních staveb; revizní zkoušky způsobilosti zdvihacích zařízení; půjčování stavebních strojů a nářadí; silniční motorová doprava.
(511) 37, 39, 42
(210) O-63411

(111) **173527**
(220) 03.09.1991
(151) 15.09.1993
(540)



- (730) **Průmstav, a.s.**, Boženy Němcové 1881/5, Praha 2 - Nové Město, 12000, CZ
(510) Projektová činnost v investiční výstavbě; provádění inženýrských staveb (včetně technické vybavenosti sídlištních celků); provádění průmyslových staveb; provádění bytových a občanských staveb; provádění dopravních staveb; revizní zkoušky provozní způsobilosti zdvihacích zařízení; půjčování stavebních strojů a nářadí; silniční motorová doprava.
(511) 37, 39, 42
(210) O-63510

(111) **173627**
(220) 17.07.1991
(151) 23.09.1993
(540)

LASERJET

- (730) **HEWLETT-PACKARD DEVELOPMENT COMPANY L. P. A Texas Limited Partnership**, 11445 Compaq Center Drive West, 77070 Houston, TX, US
(740) Společná advokátní kancelář Všetečka Zelený Švorčík Kalenský a partneři, JUDr. Pavel Zelený, Hálkova 2, Praha 2, 12000
(510) Bezúderové tiskárny pro užití v kanceláři nebo při zpracování dat, tónovací kazety, typy písma a kazety s typy písma. Výrobní brožury, datové doklady, operátorské a technické referenční příručky.
(511) 9, 16
(210) O-62790

(111) **173745**
(220) 17.07.1991
(151) 01.10.1993
(540)



- (730) **Ing. Pavel Hála**, Čtvrtě 8, Brno, 63400, CZ
(510) Zabezpečování a zprostředkování kompletních služeb v oblasti elektromarketingu a elektromanagementu; montáž, oprava, údržba, projekce el. zařízení dodavatelským způsobem bez omezení napětí; revize elektrických zařízení dodavatelským způsobem bez omezení napětí; školení elektro a tepelné techniky, včetně přezkoušení; prodej elektromateriálu (např. vypínačů, spínačů, rozváděčů, el. drátů, kabelů, apod.); zprostředkování oprav, údržby a revize vyhrazených technických zařízení dodavatelským způsobem.

(511) 9, 35, 37, 41, 42
(210) O-62776

(111) **174337**
(220) 16.12.1991
(151) 14.12.1993
(540)



- (730) **Tine SA**, Dronning Eufemias gate 6, 0191 Oslo, NO
(740) Rott, Růžička & Guttman Patentové, známkové a advokátní kanceláře, JUDr. Vladimír Rott, Vinohradská 37, Praha 2, 12000
(510) (29) maso; ryby; drůbež a zvěřina; masové výtazky; konzervované, sušené a vařené ovoce a zelenina; rosoly; zavařeniny; vejce; mléko a jiné mléčné výrobky; jedlé oleje a tuky; salátové zálivky; konzervované potraviny.
(511) 29
(210) O-65435

(111) **176176**
(220) 03.01.1992
(151) 10.05.1994
(540)



- (730) **PALETA spol. s r.o.**, Lipnice čp. 152, Plzeň- jih, 33561, CZ
(740) Tichý & Poláček patentoprávní a známková kancelář, JUDr. Jaromír Tichý, Dominikánská 6, Plzeň, 30112
(510) Potravinařské zboží zejména směsi z mouky pro výrobu těst, aromatické přísady; potravinářská barviva; surová kukuřice a výrobky z kukuřice; zařízení pro vaření a rychlé občerstvení; zprostředkovatelská a obstaratelská činnost v uvedených oblastech.
(511) 2, 11, 30, 31, 36
(210) O-65685

(111) **177584**
(220) 17.01.1992
(151) 20.06.1994
(540)

602

- (730) **Software602 a.s.**, Hornokráčská 15, Praha 4, 14000, CZ
(740) Advokátní a patentová kancelář VYSKOČIL, KROŠLÁK a spol., Dana Lukajová, Voršilská 10, Praha 1, 11000
(510) (9) programové vybavení pro počítače; (16) uživatelské příručky k programovému vybavení pro počítače; (36) zprostředkovatelská činnost v oblasti aplikace výpočetní techniky; (41) vydavatelská a nakladatelská činnost v oblasti informací o výpočetní technice a jejím využití; (42) poradenská činnost v oblasti aplikace výpočetní techniky, navrhování a realizace automatizovaných systémů řízení.
(511) 9, 16, 36, 41, 42
(210) O-65955

(111) **178077**
(220) 19.06.1992
(151) 12.07.1994

(540)



- (730) **Jan Čištín**, Trubín 2, Beroun - Králův Dvůr, 26702, CZ
(740) PROPATENT, Ing. Vlasta Sedláčková, Ke Kateřinkám 1393, Praha 4, 14900
(510) Sedlářské výrobky, postroje, biče a veškeré výrobky z kůže jako řemeny, opasky, třmeny, zavazadlové schránky, cestovní potřeby zahrnuté ve tř. 18; oděvy, obuv a kloboučnické zboží kožené a ve western stylu.
(511) 18, 25
(210) O-69458

- (111) **179248**
(220) 08.07.1991
(151) 30.08.1994
(540)



- (730) **Město Štramberské**, Náměstí 9, Štramberské, 74266, CZ
(740) HM PARTNERS, s.r.o., Ing. Zdeněk Michálek, 28. října 150, Ostrava, 70200
(510) (30) jemné pečivo a cukrovinky.
(511) 30
(210) O-62561

- (111) **190081**
(220) 20.12.1991
(151) 20.05.1996
(540)



- (730) **A.W. společnost s ručením omezeným /spol. s r.o./**, Palackého 4, Loštice, 78983, CZ
(740) JUDr. Miroslav Kupka, Levého 1532, Rakovník, 26901
(510) (29) mlékárenské výrobky, sýry všeho druhu, měkké nebo tvrdé.
(511) 29
(210) O-65541

- (111) **240779**
(220) 29.06.2001
(151) 25.01.2002
(540)



- (730) **Kofola Holding a.s.**, Nad Porubkou 2278/31a, Ostrava, 70800, CZ

- (740) Čermák a spol., Mgr. Lukáš Lorenc, advokát, Národní 32, Praha 1, 11000
(510) (32) minerální vody, šumivé nápoje a jiné nápoje nealkoholické, nápoje a šťávy ovocné, sirupy a jiné přípravky k zhotovování nápojů, piva všeho druhu; (33) alkoholické nápoje (s výjimkou pív).
(511) 32, 33
(210) O-169306

- (111) **242619**
(220) 22.05.2001
(151) 22.03.2002
(540) **CUKRÁŘ ROKU - MARTIN BRAUN CUP**

- (730) **Asociace kuchařů a cukrářů ČR, o.s.**, U Krbu 521/145, Praha 10, 10800, CZ
(740) Rott, Růžička & Guttman Patentové, známkové a advokátní kanceláře, JUDr. Vladimír Rott, Vinohradská 37, Praha 2, 12000
(510) (35) inzertní, reklamní a propagační činnost v oblasti gastronomie, vydávání reklamních, propagačních a inzertních materiálů, organizování a pořádání gastronomických výstav a veletrhů pro obchodní a reklamní účely; (41) pořádání neobchodních odborných gastronomických akcí, zejména soutěží, výstav, seminářů a veletrhů, výchovná a vzdělávací činnost a s ní související poskytování informací, vydávání periodických a neperiodických publikací; (42) odborné poradenství v oboru gastronomie, informační služby v oblasti gastronomie.
(511) 35, 41, 42
(210) O-167568

- (111) **242664**
(220) 06.06.2001
(151) 22.03.2002
(540)

BRAMBURGER

- (730) **ALIMPEK spol. s r.o.**, U sirkárny 582, České Budějovice, 37004, CZ
(510) (30) mouka a přípravky z obilovin, chléb, pečivo, prášky do těsta.
(511) 30
(210) O-168173

- (111) **242686**
(220) 26.07.2001
(151) 22.03.2002
(540)



- (730) **OMNITRA s.r.o.**, Karla Tomana 46, Hradec Králové, 50003, CZ
(740) BOHEMIA PATENT, Ing. Jana Vanděliková, Spálená 97/29, Praha 1, 11000
(510) (35) propagační činnost, reklama, pomoc při řízení obchodní činnosti, obchodní administrativa, kancelářské práce; (36) služby nemovitostní.
(511) 35, 36
(210) O-168587

- (111) **242705**
(220) 19.06.2001
(151) 22.03.2002
(540) **PONNATH - ŘEZNIČTÍ MISTŘI**

- (730) **Michael Ponnath**, Stadtplatz 28, D-95478 Kemnath, DE
(740) Společná advokátní kancelář Všetěčka Zelený Švorčík Kalenský a partneři, JUDr. Otakar Švorčík, Hájkova 2, Praha 2, 12000
(510) (29) maso, ryby, drůbež, zvěřina, masové výtažky.
(511) 29
(210) O-168873

(111) **242706**
(220) 19.06.2001
(151) 22.03.2002
(540)



(730) **Michael Ponnath**, Stadtplatz 28, D-95478 Kemnath, DE
(740) Společná advokátní kancelář Všetečka Zelený Švorčík Kalenský a partneři, JUDr. Otakar Švorčík, Hálkova 2, Praha 2, 12000
(510) (29) maso, ryby, drůbež, zvěřina, masové výtažky.
(511) 29
(210) O-168874

(111) **242718**
(220) 22.06.2001
(151) 22.03.2002
(540)

ARESTIN

(730) **ORAPHARMA INC.**, 732 Louis Drive, Warminster, PA, US
(740) Čermák a spol., JUDr. Karel Čermák, advokát, Národní 32, Praha 1, 11000
(510) (5) antibiotika pro léčbu periodontálních onemocnění; (10) dentální přístroje - lékařská dávkovací zařízení.
(511) 5, 10
(210) O-169098

(111) **242729**
(220) 29.06.2001
(151) 22.03.2002
(540)



Jako, s.r.o.

(730) **Jako, s.r.o.**, Batličkova 254/3, Praha 8, 18200, CZ
(510) (1) aktivní uhlí, uhlíkové filtry, chemikálie pro průmysl, filtrační přípravky pro nápojový průmysl, chemické přípravky pro čištění vody, filtrační materiály (chemické přípravky), filtrační materiály (minerální látky); (5) přípravky pro čištění vzduchu, chemické přípravky pro farmaceutické účely; (9) filtry pro dýchací masky, respirátory na filtraci vzduchu, chemické přístroje a zařízení; (10) UV lampy pro lékařské účely; (11) zařízení na filtraci vzduchu, zařízení na filtraci vody, zařízení na dezinfekci, filtry na pitnou vodu, zařízení a stroje na čištění a úpravu vody; (24) textilní filtrační materiály; (35) informace obchodní nebo podnikatelské, služby a poradenství v obchodní činnosti; (40) čištění vzduchu, úprava vody, recyklace odpadů, odstraňování pachů z ovzduší, likvidace odpadů, spalování odpadů; (42) pronájem čistících strojů, služby v oblasti chemie.
(511) 1, 5, 9, 10, 11, 24, 35, 40, 42
(210) O-169336

(111) **242755**
(220) 25.07.2001
(151) 22.03.2002

(540)



(730) **Leoš Duda - Leon SHOES**, Obceiny 3985, Zlín, 76001, CZ
(740) Ing. Kučera Zdeněk, Padělky 548 (P.O.BOX 92), Slušovice, 76315
(510) (2) přípravky pro údržbu a konzervaci obuvi v rámci této třídy, zejména barvy na obuv; (10) ortopedická a zdravotní obuv; (25) obuv.
(511) 2, 10, 25
(210) O-169954

(111) **243333**
(220) 09.04.2001
(151) 23.04.2002
(540)

www.sazka.org.

(730) **SAZKA, a.s.**, K Žižkovu čp. 851, Praha 9, 19093, CZ
(740) HALAXOVÁ & HALAXOVÁ, TETRAPAT, RNDr. Zdeňka Halaxová, Dukelská 891/4, Olomouc, 77200
(510) (16) časopisy, knihy, publikace, reklamní prospekty, informační letáky, losy, hrací karty, propagační předměty jako jsou zejména tužky, kalendáře, plakáty, diáře, těžítka; (18) tašky, brašny, batohy; (24) ručníky; (25) trička, čepice; (34) zapalovače; (35) reklamní činnost, administrativní práce, automatizované zpracování dat; (36) pronájem bytových a nebytových prostor; (37) úklid; (41) organizování sportovních sázek a číselných loterií, provozování loterií a jiných podobných v her v souladu s obecně závaznými právními předpisy, prodej losů a příjem sázek ve smluvně závazných sběrnách právnických a fyzických osob a ve sběrnách zřízených společnostmi, vydavatelská činnost, nakladatelská činnost; (42) služby spojené s poskytováním občerstvení, poskytování občerstvení.
(511) 16, 18, 24, 25, 34, 35, 36, 37, 41, 42
(210) O-166301

(111) **243415**
(220) 24.04.2001
(151) 23.04.2002
(540)



(730) **XINTEX, spol. s r.o.**, Sokolovská 84-86, Praha 8, 18600, CZ
(510) (1) chemické výrobky určené pro průmysl, vědy, zemědělství, zahradnictví a lesnictví; (2) barvy, nátěry, laky, ochranné výrobky proti korozi; (3) přípravky pro čištění, leštění, odmašťování a broušení, mýdla; (4) průmyslové oleje a tuky, mazadla; (35) inzertní, reklamní a propagační činnost, obchodní, zprostředkovatelská, poradenská, konzultační a manažerská činnost - podporování obdoby, dealerská činnost, budování okruhu zákazníků a systému hospodaření v oblastech služeb, výrobků.
(511) 1, 2, 3, 4, 35
(210) O-166787

(111) **243710**
(220) 18.06.2001
(151) 23.04.2002

(540)



(730) **PT Hanjaya Mandala Sampoerna Tbk.**, Jalan Rungkut Industri Raya 18, Surabaya, ID

(740) Zeiner & Zeiner v.o.s., Mgr. Karel Šindelka, Maiselova 15, Praha 1, 11000

(510) (34) cigarety, tabák, tabákové produkty.

(511) 34

(210) O-168848

(111) **243711**

(220) 18.06.2001

(151) 23.04.2002

(540)



(730) **PT Hanjaya Mandala Sampoerna Tbk.**, Jalan Rungkut Industri Raya 18, Surabaya, ID

(740) Zeiner & Zeiner v.o.s., Mgr. Karel Šindelka, Maiselova 15, Praha 1, 11000

(510) (34) cigarety, tabák, tabákové produkty.

(511) 34

(210) O-168849

(111) **243737**

(220) 27.06.2001

(151) 23.04.2002

(540)



(730) **ELMO-PLAST a.s.**, Alojzov 171, Alojzov, 79804, CZ

(740) Ing. Petr Soukup, patentový a známkový zástupce, Vídeňská 8, Olomouc, 77200

(510) (6) konstrukce a nosníky a jejich části ze železných a neželezných kovů a jejich slitin (s výjimkou šroubů, matic a jiného spojovacího materiálu), plechy všeho druhu, potrubní systémy a jejich součástí, například trouby, trubky, trubní spojky (s výjimkou přírub), ohyby, odbočky, příruby, potrubní lemy, fitinky, konzoly včetně závlahových, úchyty, dráty, kovové profily všeho druhu (s výjimkou kolejnic), kovový pásový materiál, kovový materiál spojený s jinými nekovovými materiály, zejména stavebními, těsnícími a izolačními (např. izolovaná potrubí), odlitky všech druhů z litiny, železných a neželezných kovů a jejich slitin, kovové formy pro plastikářské stroje; (7) čerpadla všeho druhu zařazená do této třídy (s výjimkou vývěv, dmychadel a kompresorů), závlahové čerpací agregáty, postřikovače a roztřikovače, speciální a jednoúčelové stroje, zejména pro opracování strojních dílů; (9) elektrické a elektronické rozvaděče, rozvodné krabice, ovládací a rozvodné desky, skřínky a panely, rozvodné sítě, přístroje pro měření, regulaci a signalizaci, spínače, jističe, relé, měniče otáček, elektroměry, napájecí kabelové rozvody, motorické rozvody, elektrické transformátory, přístroje na zjišťování a lokalizaci izolačních závad, kompenzátory jalového proudu, zdroje nepřerušného napětí, elektrické ochrany v rozvodových

soustavách; (11) vodovodní a instalační zařízení pro rozvod vody, pásový zavlažovač, přístroje a zařízení pro umělé zavlažování a výrobu umělé mlhy, závlahové a zavodňovací systémy a s nimi související strojně technologická zařízení, filtry na vodu, vnitřní, venkovní a zahradní osvětlení, přístroje pro osvětlení, topení, chlazení, sušení, ventilaci a jejich součásti zahrnuté do této třídy; (16) obaly pro potravinářský průmysl z kartonu a polystyrenu, pohárky, kelímky a ploché nádoby z papíru a polystyrenu; (17) kaučuk, gutaperča, guma a výrobky z těchto materiálů, plastické hmoty a polotovary z plastických hmot (PVC, polyuretan, polypropylen, polyester, polyamid), pěnové materiály na bázi gumy a plastických hmot, těsnící a izolační materiály, hmoty a tmely neobsažené v jiných třídách, včetně materiálů ucpávkových, těsnící a izolační materiály a hmoty spojené s kovovým potrubím, folie včetně izolačních, desky a tyče z plastických hmot, plastové potrubní systémy a jejich části pro vodovodní, plynové, kanalizační, topné a sdělovací sítě, folie pro foliovníky, hadice a hadičky z plastů, obalové materiály z plastických hmot, izolační materiály pro použití v elektrotechnice, jako jsou izolační pásy, izolační desky, obaly na vodiče; (19) skleníky, kameny, písky, altány, pergoly; (20) tvarované dílce, nádrže, nádoby a jiné výrobky z plastů zařazené v této třídě; (35) zprostředkovatelská činnost v oblasti obchodu s výše uvedenými výrobky; (37) elektromontážní servisní práce a služby; (40) mechanické a tepelné zpracování a transformace materiálů pro ocelové konstrukce a předizolované potrubní systémy, zpracování izolačních hmot a tmelů, zpracování a úprava výrobků z plastických hmot, zejména metodou vytlačování, vstřikování a lisování.

(511) 6, 7, 9, 11, 16, 17, 19, 20, 35, 37, 40

(210) O-169226

(111) **243757**

(220) 02.07.2001

(151) 23.04.2002

(540)



(730) **SSANGYONG MOTOR COMPANY**, 150-3, Chilkoi-Dong, Pyungtaek-Si, Kyungki-Do, KR

(740) Rott, Růžička & Guttman Patentové, známkové a advokátní kanceláře, JUDr. Vladimír Rott, Vinohradská 37, Praha 2, 12000

(510) (12) vozidla, dopravní prostředky pozemní, vzdušné nebo vodní, sportovní užitková vozidla, víceúčelová vozidla, osobní vozidla, dodávková vozidla, lehké nákladní automobily, autobusy, tahače přívěsů, sklápěcí nákladní automobily, závodní automobily, kola vozidel, motorová vozidla.

(511) 12

(210) O-169381

(111) **243774**

(220) 16.07.2001

(151) 23.04.2002

(540)

ALCATRAZ CLUB

(730) **Krůza Karel**, Na Pankráci 1231/75, Praha 4 - Nusle, 14000, CZ

(510) (41) výroba audiovizuálních děl.

(511) 41

(210) O-169650

(111) **243808**

(220) 26.07.2001

(151) 23.04.2002

(540)

ESSA

(730) **ESSA, spol. s r. o.**, Okružní 34, České Budějovice, 37001, CZ

- (740) PatentCentrum Sedlák & Partners s.r.o., Husova 5, České Budějovice, 37001
(510) (30) káva, čaj, kakao, cukr, rýže, rýžové crackery, tapioka, ságo, kávové náhražky, mouka a přípravky z obilnin, chléb, pečivo, cukrovinky, zmrzlina, med, sirup melasový, droždí, prášky do těsta, sůl, hořčice, ocet, nálevy (k ochucení), led pro osvěžení; (31) výrobky zemědělské, zahradnické, lesní a zrní neuvedené v jiných třídách, čerstvé ovoce a zelenina, osivo, krmivo pro zvířata; (35) obchodní poradenství, pomoc při řízení obchodní činnosti, obchodní a podnikatelské průzkumy.
(511) 30, 31, 35
(210) O-169996

- (111) **244338**
(220) 23.05.2001
(151) 23.05.2002
(540)



- (730) **MUDr. David Dvorský**, náměstí Jiřího z Poděbrad 1561/9, Praha 3, 13000, CZ
(740) Mgr. Ing. Marek Němec, advokát, patentový zástupce, Nádražní 106, Sedlčany, 26401
(510) (16) učebnice a cizojazyčná literatura, knihy; (41) výuka jazyků.
(511) 16, 41
(210) O-167607

- (111) **244421**
(220) 08.06.2001
(151) 23.05.2002
(540)



- (730) **ALBE PRAHA s.r.o.**, Hradešinská 44/1829, Praha 10, 10100, CZ
(740) BOHEMIA PATENT, Ing. Jana Vandělková, Spálená 97/29, Praha 1, 11000
(510) (16) papír, výrobky z papíru, reklamní a informační materiály na papírových nosičích, papírové a igelitové tašky, periodické a neperiodické publikace, fotografie; (37) čištění oděvů, kožesin a peří, chemické čištění oděvů, praní, mandlování, žehlení; (39) zprostředkování rozvozu a dovozu zboží, balení a skladování; (40) šití a opravy oděvů a textilních výrobků, krejčovství, impregnace a apretace textilu, bělení a barvení oděvů a dalších textilních materiálů, potisk textilií, úprava textilních materiálů proti roztočům, povrchová úprava kůže.
(511) 16, 37, 39, 40
(210) O-168265

- (111) **244422**
(220) 08.06.2001
(151) 23.05.2002
(540)



- (730) **TWISTFASCH-trading, s.r.o.**, Archeologická 2256, Praha 5, 15000, CZ
(740) BOHEMIA PATENT, Ing. Jana Vandělková, Spálená 97/29, Praha 1, 11000
(510) (25) oděvy zařazené ve třídě 25, obuv zařazená ve tř. 25,

barety, bundy sportovní, bundy sportovní s kapucí (s kožešinovou nebo plyšovou) vložkou, čapky, čelenky, čepice, čepice s kšiltu, dětské textilní plenky, kabáty krátké, kalhoty, kamaše, kapuce, klapky na uši, klobouky, kombiné, korzety (spodní prádlo), kombinézy (oděvy), kombinézy pracovní, konfekce, kostýmy, obleky, oděvy z kůže, oděvy z napodobenin kůže, koupací pláště, oděvy nepromokavé, oděvy plážové, oděvy pletené, oděvy riflové, oděvy tělocvičné, opasky, košile, kožesiny (oděvy), kravaty, leginy, límce, noční kabátky, plavky, pláště, pláštěnky, podprsenky, podvazkové pásy, pokrývky hlavy, ponožky, prádlo (osobní, spodní), přehozy kolem ramen, pulovry, punčocháče, punčochy, pyžama, rukavice, rukavice bez prstů, saka, spodky, spodničky, sukně, svetry, svrchní kabáty, šály, šátky, šaty dámské, šle, tílka, košilky, trička, uniformy, vesty, výbavičky pro novorozence, zástěry, závoje, zimníky, župany; (40) šití oděvů a veškerých textilních výrobků.

- (511) 25, 40
(210) O-168266

- (111) **244477**
(220) 27.06.2001
(151) 23.05.2002
(540)



STUDENTCENTRUM

- (730) **Mgr. Dočkálek Jiří**, Riegrovo nám. 133/65, Kroměříž, 76701, CZ
(740) Ing. Petr Soukup, patentový a známkový zástupce, Vídeňská 8, Olomouc, 77200
(510) (9) nosiče zvukových a obrazových záznamů, např. audiokazety, videokazety, CD-romy, datové nosiče pro oblast software výpočetní techniky, zejména nosiče optické, magnetické a magnetooptické, manuály v elektronické podobě pro software, programy na paměťových nosičích, učebnice, knihy, brožury, zkušební testy, instruktážní, uživatelské a periodické a neperiodické tiskoviny vydávané na nosičích, počítačové programy; (16) periodické a neperiodické publikace, např. knihy, časopisy, odborné publikace, skripta, tištěné manuály, mapy, atlasy, plakáty, kalendáře, bedekry, prospekty, příručky, formuláře; (41) nakladatelská a vydavatelská činnost v oblasti periodických a neperiodických publikací.
(511) 9, 16, 41
(210) O-169219

- (111) **244557**
(220) 07.08.2001
(151) 23.05.2002
(540)

KONKOR

- (730) **PARAMO, a.s.**, Přerovská 560, Pardubice, 53006, CZ
(510) (2) ochranné výrobky proti korozi; (4) průmyslové oleje a tuky, mazadla, paliva, oleje, plastická maziva a vosky s přísadkou inhibitorů zabraňujících korozi kovových a nekovových součástek.
(511) 2, 4
(210) O-170333

- (111) **244958**
(220) 22.06.2001
(151) 24.06.2002

(540)

Tap dance studio Blansko

- (730) **Soukromá základní umělecká škola Blansko spol.s r.o.,**
Hybešova 1, Blansko, 67801, CZ
(510) (41) výchova, školení, zábava, sportovní a kulturní aktivity.
(511) 41
(210) O-169093

- (111) **244960**
(220) 25.06.2001
(151) 24.06.2002
(540)

ecce homo

- (730) **Automotoklub ECCE HOMO ŠTERNBERK,** Nádražní
2509/60, Šternberk, 78501, CZ
(740) Ing. Petr Soukup, patentový a známkový zástupce, Vídeňská 8,
Olomouc, 77200
(510) (9) videokazety a další nenahrané a nahrané nosiče obrazu a
zvuku; (35) obstaravatelská a zprostředkovatelská činnost v
oblasti prodeje výrobních zařízení, jejich částí a dílů a
dopravních prostředků; (36) oceňování a odhady; (41) pořádání
sportovních, kulturních a společenských akcí, zejména v oblasti
motorismu, pořizování videozáznamů ze sportovních a
společenských akcí; (42) technické a poradenské služby
poskytované odborníky v oboru strojírenství, zpracování
odborných posudků, vystavování protokolů,
zprostředkovatelské služby odborných posudků, vystavování
protokolů, zprostředkovatelské služby při zajišťování
stravování a ubytování, ubytovací a hostinské služby.
(511) 9, 35, 36, 41, 42
(210) O-169118

- (111) **245029**
(220) 10.07.2001
(151) 24.06.2002
(540)

SCIENTIFIC AMERICAN

- (730) **Scientific American, Inc.,** 415 Madison Avenue, New York,
NY, US
(740) Společná advokátní kancelář Všetečka Zelený Švorčík
Kalenský a partneři, JUDr. Otakar Švorčík, Hálkova 2, Praha 2,
12000
(510) (16) tiskoviny včetně časopisů, periodik, knih; (41) vzdělávací
služby včetně vzdělávacích služeb po Internetu.
(511) 16, 41
(210) O-169515

- (111) **245044**
(220) 13.07.2001
(151) 24.06.2002
(540)

GEARCO

- (730) **VÍTKOVICE, a. s.,** Ruská 2887/101, Ostrava - Vítkovice,
70602, CZ
(510) (7) převodová zařízení mimo ta, která jsou pro pozemní vozidla
(převodové skříně, ozubené převody, ozubená kola, ozubené
věnce), spojky mimo ty, které jsou pro pozemní vozidla
(zubové, nezubové, pevné, pružné), pohony s využitím
ozubených kol mimo ty, které jsou pro pozemní vozidla (pro
pásovou dopravu, pro sklápění konventorů, pro pánové vozy,
pohony jeřábů, pohony otáčení a další), komponenty

převodových zařízení mimo ty, které jsou pro pozemní vozidla,
převodová zařízení pro pozemní vozidla (převodové skříně,
ozubené převody, ozubená kola, ozubené věnce), náhradní díly
převodových zařízení mimo ty, které jsou pro pozemní vozidla;
(12) spojky pro pozemní vozidla (zubové, nezubové, pevné,
pružné), pohony s využitím ozubených kol pro pozemní vozidla
(pro pozemní a podzemní kolejovou dopravu), komponenty
převodových zařízení pro pozemní vozidla, náhradní díly
převodových zařízení pro pozemní vozidla; (37) repase
převodových zařízení, revize převodových zařízení, montáž
převodových zařízení, servis převodových zařízení, demontáž a
likvidace strojů a zařízení, rekonstrukce převodových zařízení;
(40) strojní opracování (drážkování, soustružení, broušení,
frézování), tepelné zpracování (cementování, zusušování a
kalení, nízké a vysokoteplotní popouštění, žihání, zmrazování,
povrchové kalení indukční a plamenem), svářečské práce; (42)
zkoušky a technické analýzy (měření ozubení, kontrola
ozubení, testování ozubení a převodových skříní), projekce a
konstrukce převodových zařízení, poradenská činnost v rámci
projekce a konstrukce převodových zařízení, vývoj
převodových zařízení.

- (511) 7, 12, 37, 40, 42
(210) O-169624

- (111) **245047**
(220) 19.07.2001
(151) 24.06.2002
(540)

MAMEE

- (730) **Pacific Food Products Sdn Bhd,** Lot 1 Ayer Keroh Industrial
Area, 75450 Melaka, MY
(740) DMH - patentová a známková kancelář, Mgr. Marcela
Machátová, Pospíšilova 2, Praha 3, 13000
(510) (29) sušené, vařené, zmrazené a kandované ovoce, zelenina,
byliny a jiné přírodní produkty, např. ovocné kůry a houby,
včetně jejich směsí, želé, marmelády, džemy, kompoty, pyré a
dřeně, ovocné a rostlinné šťávy a výtažky do potravin,
konzervované, zmrazené a sušené potraviny a hotová jídla,
např. masové, drůbeží, zvěřinové a rybí konzervy, polévky,
omáčky, boby a konzervované ovoce a zelenina, zpracované
ořechy, oříšky a jedlé plody, včetně jejich směsí, vejce včetně
sušených, jedlé oleje a tuky, mléko a mlékařské výrobky,
např. máslo, sýry, šlehačka a mléčné nápoje, maso, ryby,
drůbež a zvěřina upravené pro kuchyňské a průmyslové
zpracování včetně uzenin, paštik apod., potravinářské doplňky
a výživné extrakty obsažené ve třídě 29 a používané pro výživu
nebo jako její přísada, např. masové, ovocné a zeleninové
výtažky, želatina, protein; (30) pekařské, těstovinové a
cukrářské výrobky a polotovary, např. nudle, špagety,
makarony, pečivo, sušenky, oplatky a piškoty, obilné,
kukuřičné a luštěninové výrobky a polotovary, včetně jejich
směsí, např. extrudované, cereální a sójové výrobky různých
tvarů přírodní nebo aromatizované, mšlí, pudinky, rýže a
výrobky z rýže, káva včetně kávových náhražek, čaje všeho
druhu včetně jejich směsí, zejména sypané, porcované,
sáčkové, lisované, instantní a čajové extrakty z ovoce, bylin a
jiných přírodních produktů a to přírodní a aromatizované
včetně s přídavkem vitamínů a minerálních vláken a
ochucovacích přípravků, čajové esence přírodní i ochucené,
čokoláda a kakao a výrobky z nich, cukrovinky, např. bonbóny,
dropsy, pastilky, marcipán a žvýkačky neléčebné, koření všeho
druhu, pochutiny a potravinářské příchutě (vyjma esencí a
éterických olejů), chuťové omáčky a aromatické přísady do
potravin, např. hořčice, kečup, kypřicí prášek, lepek, sójová
omáčka, cukr a přírodní sladidla všeho druhu; (35)
zprostředkování obchodu v oboru potravinářských výrobků,
inzerční a propagační činnost včetně vydávání reklamních a
náborových textů, organizování a pořádání propagačních
a/nebo komerčních výstav a akcí včetně přehlídek výrobků a
služeb, obchodní marketing a podnikové obchodní poradenství,
direkt management, pomoc při řízení obchodní činnosti,
obchodní zastupování tuzemských a zahraničních firem,
dovozní a vývozní obchodní agentura, správa obchodních
zájmů třetích osob, konzultační a poradenské služby v daných
oborech, rozmnžovací služby.

- (511) 29, 30, 35
(210) O-169729

(111) **245141**
(220) 17.08.2001
(151) 24.06.2002
(540)

NetFront

(730) **KABUSHIKI KAISHA ACCESS (also trading as Access Co., Ltd.)**, 8-16, Sarugaku-Cho 2-Chome, Chiyoda-Ku, Tokyo, JP
(740) ŠTROS & KUSÁK advokátní a patentová kancelář, JUDr. David Štros, advokát, Národní 32, Praha 1, 11000
(510) (9) počítačový software.
(511) 9
(210) O-170653

(111) **245622**
(220) 01.06.2001
(151) 29.07.2002
(540)

PALETTA

(730) **Paleta Petr**, Praskovo nám. 1, Opava-Milostovice, 74601, CZ
(510) (3) kosmetické potřeby pro koně, čisticí prostředky; (9) ochranné přilby pro jezdce; (18) sedlářské výrobky, přikrývky na koně, trmeny a další potřeby pro koně spadající do této třídy; (19) stáje a příslušenství do stájí; (21) hřebelka a další potřeby na čištění koní; (25) oblečení a obuv pro jezdce; (31) krmení a krmné přísady pro koně; (39) pronájem koní, transport koní; (40) sedlářství; (41) výuka jízdy na koni; (42) chov koní, poradenství v jezdeckví a chovatelství koní.
(511) 3, 9, 18, 19, 21, 25, 31, 39, 40, 41, 42
(210) O-168037

(111) **245667**
(220) 26.06.2001
(151) 29.07.2002
(540)



(730) **Coloplast A/S**, Holtedam 1, Humlebaek, DK
(740) Společná advokátní kancelář Všetěčka Zelený Švorčík Kalenský a partneři, JUDr. Otakar Švorčík, Hálkova 2, Praha 2, 12000
(510) (3) přípravky a látky pro péči o pleť ne pro léčebné účely; (5) lékařské a zdravotnické přípravky a látky, lékařské přípravky pro použití při léčbě ostomie a chirurgické léčbě urologických potíží, hygienické vložky, hygienické pásky, hygienické ubrousky, absorpční kalhotky pro inkontinentní pacienty, hygienické, menstruační a zdravotní kalhotky, tampóny pro lékařské a chirurgické použití, lékařské a chirurgické obvazy a bandáže, lékařská lepidla; (10) chirurgické a lékařské zařízení a nástroje, protézy, elastické obvazy, rourky, vložky, pásky, filtry, nádoby, katétry, hadice, uzávěry, ventily, pokrývky, těsnění, vše pro lékařskou a chirurgickou léčbu, vložky, schránky a sběrné nádoby pro výměšky lidského těla, přístroje a zařízení pro rehabilitaci a léčbu močového ústrojí a prevenci před inkontinencí.
(511) 3, 5, 10
(210) O-169203

(111) **245683**
(220) 02.07.2001
(151) 29.07.2002
(540)

BONNO

(730) **BONNO s.r.o.**, Husova 523, České Budějovice, 37021, CZ
(740) PatentCentrum Sedlák & Partners s.r.o., Husova 5, České Budějovice, 37001
(510) (9) ochranné přilby, ochranné pracovní rukavice, ochranné obleky proti úrazům, radiaci a ohni; (25) oděvy všeho druhu včetně oděvů pogumovaných v rámci této třídy, pogumované pláště, zástěry, návleky na ruce a nohy, rukavice, obuv,

kloboučnické zboží; (29) maso, ryby, drůbež a zvěřina, masové výtažky, ovoce a zelenina konzervované, sušené a zavažené, želé, džemy, kompoty, vejce, mléko, mléčné nápoje a výrobky, oleje a tuky jedlé; (30) káva, čaj, kakao, kakaové nápoje, cukr, rýže, tapioka, ságo, kávové náhražky, mouka a přípravky z obilnin, chléb, pečivo, cukrovinky, posypy a náplně pro pekárenskou a cukrárenskou výrobu, zmrzlina, med, sirup melasový, droždí, prášky do těsta, sůl, hořčice, ocet, nálevy (k ochucení), koření, led pro osvěžení; (32) piva, minerální vody, šumivé nápoje a jiné nápoje nealkoholické, nápoje a šťávy ovocné, sirupy, prášky a jiné přípravky k zhotovování a ochucování nápojů.

(511) 9, 25, 29, 30, 32
(210) O-169348

(111) **245709**
(220) 12.07.2001
(151) 29.07.2002
(540)

LASERJET

(730) **HEWLETT-PACKARD DEVELOPMENT COMPANY L. P. A Texas Limited Partnership**, 11445 Compaq Center Drive West, 77070 Houston, TX, US
(740) Společná advokátní kancelář Všetěčka Zelený Švorčík Kalenský a partneři, JUDr. Pavel Zelený, Hálkova 2, Praha 2, 12000
(510) (16) papír, lepenka a výrobky z těchto materiálů, které nejsou zařazeny do jiných tříd, zejména papír do počítače, papír do laser tiskárny, tiskařský papír, xerografický papír, obtažový papír, reprodukční papír, ilustrační papír, papír pro standarty (transparenty), fotografický papír, plakátovací papír, neprůhledný papír, matný papír, plátěný papír, ražený papír, izolační papír udržující teplo, papír s tkaninou, vláknitý papír, vinyl papír, bankovní papír, průklepový papír, papír pro stavebnictví, kopírovací papír, řemeslný papír, výkresový papír, elektrostatický papír, faxový papír, výplňkový papír, ilustrační papír, vrstvený papír, průpisový papír, maskovací papír, karton, fotosenzitivní papír, plastem potažený kopírovací papír, recyklovaný papír, syntetický papír, pauzovací papír, tiskářenské výrobky, potřeby pro knižní vazby, fotografie, papírenské zboží, lepidla pro papírenství nebo domácnost, materiál pro umělce, štětce, psací stroje a kancelářské potřeby (vyjímaje nábytek), učební a vyučovací pomůcky s výjimkou přístrojů, plastické obaly (nezařazené do jiných tříd), hrací karty, tiskařské typy, stočky.

(511) 16
(210) O-169570

(111) **245719**
(220) 13.07.2001
(151) 29.07.2002
(540)



(730) **Karlovarské minerální vody, a.s.**, Horova 3, Karlovy Vary, 36021, CZ
(740) AK Mrázek - Mrázková, JUDr. Josef Mrázek, Pernerova 11, Praha 8, 18600
(510) (32) piva, minerální vody, šumivé nápoje a jiné nealkoholické nápoje a šťávy ovocné, sirupy a jiné přípravky k zhotovování nápojů.
(511) 32
(210) O-169599

(111) **245720**
(220) 13.07.2001
(151) 29.07.2002
(540)



- (730) **Karlovarské minerální vody, a.s.**, Horova 3, Karlovy Vary, 36021, CZ
(740) AK Mrázek - Mrázková, JUDr. Josef Mrázek, Pernerova 11, Praha 8, 18600
(510) (32) piva, minerální vody, šumivé nápoje a jiné nealkoholické nápoje a šťávy ovocné, sirupy a jiné přípravky k zhotovování nápojů.
(511) 32
(210) O-169600

- (111) **245721**
(220) 13.07.2001
(151) 29.07.2002
(540)



- (730) **Karlovarské minerální vody, a.s.**, Horova 3, Karlovy Vary, 36021, CZ
(740) AK Mrázek - Mrázková, JUDr. Josef Mrázek, Pernerova 11, Praha 8, 18600
(510) (32) piva, minerální vody, šumivé nápoje a jiné nealkoholické nápoje a šťávy ovocné, sirupy a jiné přípravky k zhotovování nápojů.
(511) 32
(210) O-169601

- (111) **245722**
(220) 13.07.2001
(151) 29.07.2002
(540)



- (730) **Karlovarské minerální vody, a.s.**, Horova 3, Karlovy Vary, 36021, CZ
(740) AK Mrázek - Mrázková, JUDr. Josef Mrázek, Pernerova 11, Praha 8, 18600
(510) (32) piva, minerální vody, šumivé nápoje a jiné nealkoholické nápoje a šťávy ovocné, sirupy a jiné přípravky k zhotovování nápojů.
(511) 32
(210) O-169602

- (111) **245758**
(220) 24.07.2001
(151) 29.07.2002
(540)

oXamet

- (730) **Teva Czech Industries s.r.o.**, Ostravská 29, Opava-Komárov, 74770, CZ
(740) Rott, Růžička & Guttman Patentové, známkové a advokátní kanceláře, JUDr. Vladimír Rott, Vinohradská 37, Praha 2, 12000
(510) (5) výrobky farmaceutické, léčiva.
(511) 5
(210) O-169935

- (111) **245759**
(220) 24.07.2001
(151) 29.07.2002
(540)

oXamint

- (730) **Teva Czech Industries s.r.o.**, Ostravská 29, Opava-Komárov, 74770, CZ
(740) Rott, Růžička & Guttman Patentové, známkové a advokátní kanceláře, JUDr. Vladimír Rott, Vinohradská 37, Praha 2, 12000
(510) (5) výrobky farmaceutické, léčiva.
(511) 5
(210) O-169936

- (111) **245865**
(220) 16.08.2001
(151) 29.07.2002
(540)



- (730) **SP Audit, s.r.o.**, Murmanská 1475/4, Praha 10 - Vršovice, 10000, CZ
(740) PatentCentrum Sedlák & Partners s.r.o., Husova 5, České Budějovice, 37001
(510) (35) auditorská činnost.
(511) 35
(210) O-170594

- (111) **245937**
(220) 06.09.2001
(151) 29.07.2002
(540)

RADIO IMPULS

- (730) **LONDA spol. s r.o.**, Křemencova 4, Praha 1, 11000, CZ
(740) JUDr. Jiří Bedrna, Eliášova 21, Praha 6, 16000
(510) (9) radiopřijímače, magnetické suporty zvukových záznamů, gramofonové desky, automatické distributory a mechanismy na mince; (16) papír, výrobky z papíru, tiskárenské výrobky, fotografie, kancelářské potřeby, tiskoviny; (35) rozhlasová reklama a public relations, reklamní akce a rozhlasová propagace, zprostředkování obchodů a obchodních záležitostí prostřednictvím rádia; (38) spoje (komunikace), vysílání vědeckých, vzdělávacích, výchovných, zábavných, hudebních, sportovních, kulturních a jiných rozhlasových programů; (41) výchova, vzdělávání, školení, kurzy, semináře (formace), zábava, sportovní a kulturní aktivity, příprava a tvorba rozhlasových programů, tvorba a výroba audiovizuálních programů, agenturní umělecká činnost; (42) poradenská a konzultační činnost v oblasti multimediální a masmediální tvorby.
(511) 9, 16, 35, 38, 41, 42
(210) O-171174

- (111) **246080**
(220) 16.10.2001
(151) 29.07.2002
(540)



- (730) **Evropská vodní doprava s.r.o.**, Nad Vavrouškou 696/19, Praha 8, 18100, CZ
(510) (35) zprostředkování obchodu; (37) opravy lodí, stavba lodí; (39) vnitrozemská vodní doprava, lodní doprava, spediční činnost.
(511) 35, 37, 39
(210) O-172465

- (111) **246081**
(220) 16.10.2001
(151) 29.07.2002

(540)



- (730) **Evropská vodní doprava s.r.o.**, Nad Vavrouškou 696/19, Praha 8, 18100, CZ
(510) (35) zprostředkování obchodu; (37) opravy lodí, stavby lodí; (39) vnitrozemská vodní doprava, lodní doprava, spediční činnost.
(511) 35, 37, 39
(210) O-172467

- (111) **246565**
(220) 31.10.2001
(151) 26.08.2002
(540)



- (730) **Ing. Edita Machová**, Slezská 1833/97, Praha 3, 13000, CZ
(510) (42) služby cestovní kanceláře nebo agentů - zajišťování ubytování v hotelích pro turisty.
(511) 42
(210) O-171070

- (111) **246609**
(220) 13.09.2001
(151) 26.08.2002
(540)

MOBILPRESS

- (730) **ÚAMK a.s.**, Na Strži 1837/9, Praha 4, 14000, CZ
(740) Mgr. Ludvík Pavela, Konviktská 291/24, Praha 1, 11000
(510) (16) papír, lepenka a výrobky z těchto materiálů, periodické a neperiodické publikace, letáky, brožury, tiskoviny a jiné propagační a informační materiály, fotografie, kancelářské potřeby kromě nábytku; (35) reklamní a propagační činnost, inzertní činnost, zprostředkování v obchodních vztazích; (38) spojové a telekomunikační služby, spolupráce při rozšiřování rozhlasových a televizních pořadů, šíření informací prostřednictvím Internetu, sběr, šíření a prodej informací - informační kanceláře; (39) osobní a nákladní silniční motorová doprava, odtahová služba, pronájem motorových vozidel, služby v oblasti poskytování a zprostředkování informací z oblasti motorismu (motoristické informace všeho druhu), cestovního ruchu, dopravní informace, speciální individuální informace vč. specializované pomoci motoristům v oblasti dopravních prostředků a dopravní techniky; (41) spolupráce při tvorbě rozhlasových a televizních pořadů, výchovná a zábavní činnost, dopravní výchova, organizování sportovních a motoristických, zábavních a vzdělávacích akcí, služby v oblasti přípravy, realizace, poskytování a zprostředkování motorového a nemotorového sportu, turistických, kulturních a tematicky obdobných informací prostřednictvím hromadných sdělovacích prostředků vč. Internetu v oblasti individuálních požadavků veřejnosti; (42) stravovací a ubytovací služby.
(511) 16, 35, 38, 39, 41, 42
(210) O-171498

- (111) **246619**
(220) 14.09.2001
(151) 26.08.2002
(540)

PALÁN

- (730) **Palán Petr**, Vesce 46, Soběslav, 39201, CZ
(740) PatentCentrum Sedlák & Partners s.r.o., Husova 5, České Budějovice, 37001
(510) (6) drátěné pletivo, kovové stavební materiály a konstrukce, kovy a jejich slitiny a výrobky z nich, kovové nádrže, nedobytné pokladny a bezpečnostní schránky, kovové trubky a roury, palety kovové, řetězy kovové, příslušenství k řetězům,

zejména závěsná oka, háky, spojky, zkracovače, řetězové vázací prostředky kovové, ocelová lana, jeřábová lana, ocelová lana důlní, těžní a vyrovnávací, lana pro lanové dráhy a výtahy, ocelová lana pro všeobecné účely, ocelová lana jednopramenná, vícepramenná, kruhová, trojboká, plochá, kabelová, uzavřená nosná lana, lana s oky a nalisovanými objímkami, nekonečné lanové pásy, kovové úchytné lišty, podlahová kování a rozpěrné tyče, náhradní kovová kolečka, žebříky kovové, regály kovové, hřebíky, šrouby, drobné kovové zboží a spojovací materiál, různé kovové výrobky, které nejsou obsaženy v jiných třídách; (7) kladkostroje ruční i elektrické, jeřáby, zdvihací zařízení ruční i s pohonem, hřebenové a lanové zvedáky, bubnová zdvihadla (vrátky), hydraulické a ruční zvedáky, příslušenství zvedacích zařízení a jeřábů, jako např. jeřábové vidle, jeřábové traverzy a jiné prostředky pro uchopení břemen a manipulaci s nimi při zdvihání, textilní jeřábové zdvihací pásy a vysokopevnostní zdvihací řetězy pro zdvihací zařízení, manipulační zařízení pro nakládání a vykládání, paketovací lisy hydraulické, silniční stroje; (12) ruční, hydraulické, elektrické a motorové paletizační vozíky, nízkozdvíhací a vysokozdvíhací vozíky a ostatní vozíky určené k manipulaci se zbožím a s břemeny a přídatná zařízení k těmto vozíkům, jako např. boční posuv, otáčecí vidle, svěřací čelisti apod., automobily, traktory, nákladní automobily; (16) plastické obaly, polyethylenové pytle na odpad, smršťovací polyethylenové fólie pro ruční i strojní ovíjení a balení; (21) popelnice, kontejnery a další nádoby pro sběr a třídění komunálního odpadu; (22) pásy nekovové na manipulaci s nákladem, lana nekovová, provazy, úvazy, popruhy, horolezecká lana, prostředky osobního zabezpečení pracovníků ve výškách, jako např. postroje, pásy, popruhy, textilní upínací pásy pro dopravní prostředky, motouzy, rohože a sítě; (37) servis, opravy a údržba manipulační techniky, revize a revizní zkoušky provozní způsobilosti manipulační techniky.

- (511) 6, 7, 12, 16, 21, 22, 37
(210) O-171534

- (111) **246675**
(220) 26.09.2001
(151) 26.08.2002
(540)



- (730) **CASH POINT a.s.**, Václavské nám. 846/1, Praha 1, 11000, CZ
(510) (16) dálniční kupóny; (36) finanční služby - směnárna, bezhotovostní převod peněz (western union), cestovní pojištění AIG, výplata DPH ZFO, proplácení CITICORP šeků.
(511) 16, 36
(210) O-171874

- (111) **246744**
(220) 17.10.2001
(151) 26.08.2002
(540)

CZECH NATIONAL SINFONIA

- (730) **Český národní symfonický orchestr s.r.o.**, Weilova 2, Praha 10 - Hostivař, 10200, CZ
(740) Mgr. Marcela Machatová, Pospíšilova 2, Praha 3, 13000
(510) (9) zvukové nosiče a zvukově-obrazové záznamy, včetně jejich příslušenství, nahrané i nenahrané; (35) marketing a propagační činnost v oblasti kultury a hudebních nástrojů - obchodní poradenství v oboru hudebních nástrojů, zvukových nosičů a zvukově - obrazových záznamů propagační a nabídkové materiály a inzertní činnost v daném oboru; (41) produkční, zprostředkovatelská a agenturní činnost v oblasti kultury, pořádání a management koncertní a zábavní činnosti, hudebně-dramatických a dramatických pořadů, uměleckých a zábavních soutěží, nahrávky zvukových nosičů a zvukově-obrazových

záznamů - vydavatelství hudební, dramatické a odborné literatury a hudebnin, půjčování a pronájem nahraných zvukových nosičů, zvukově-obrazových záznamů a hudebních nástrojů, výchovná činnost v oblasti kultury; (42) odborná poradenská a konzultační činnost v oblasti kultury (s výjimkou obchodní), zejména v oboru hudební, hudebně-dramatické a dramatické tvorby, zábavních pořadů, uměleckých a zábavních soutěží, hudebnin a hudebních nástrojů, včetně zvukových nosičů a zvukově-obrazových záznamů.

(511) 9, 35, 41, 42
(210) O-172572

(111) **246913**
(220) 30.11.2001
(151) 26.08.2002
(540)

SUPERSORB

(730) **Fibertex, a. s.**, Průmyslová 2179/20, Svitavy, 56823, CZ
(740) HALAXOVÁ & HALAXOVÁ, TETRAPAT, RNDr. Zdeňka Halaxová, Dukelská 891/4, Olomouc, 77200
(510) (24) netkané textilie.
(511) 24
(210) O-174289

(111) **247203**
(220) 22.06.2001
(151) 24.09.2002
(540)



**Power
Plastics**

(730) **Power Plastics s.r.o.**, Brněnská 30, Žďár nad Sázavou, 59101, CZ
(740) Ing. Radmila Baumová, nám. Republiky 75/2, Žďár nad Sázavou, 59101
(510) (1) lepidla pro průmyslové účely, chemické prostředky pro čištění vody; (6) spojovací prvky na potrubí kovové, ventily pro vodovodní potrubí kovové, ventily kovové, šoupátka kovová, klapky pro vodovodní potrubí, sací koše, nádrže kovové; (7) ventily jako části strojů, motorů a hnacích zařízení, redukční ventily, filtry jako části strojů nebo motorů, zpětné klapky; (11) ventily na regulaci hladiny v nádržích, filtry na pitnou vodu, filtry pro průmyslová zařízení, zavlažovací systémy a zařízení, regulačně-bezpečnostní zařízení pro vodní a vodovodní systémy, regulační ventily pro kontrolu hladiny v nádržích, tlakové vodní zásobníky, potrubí jako části hygienických zařízení, čisticí zařízení pro odpadní vodu, filtrační trubky; (17) spojovací prvky na potrubí nekovové, těsnící kroužky pro potrubí, objímky na potrubí, ohebné hadice; (19) trubky vodovodní, tlakové potrubí, odbočky potrubí, spádové potrubí, transparentní potrubí, skleněné trubky, hadice pro rozvod vody a chemikálií, flexibilní tlakové hadice; (20) trubky z umělých hmot, ventily vodovodní z umělých hmot, ventily drenážních trubek z umělých hmot, nádrže z umělých hmot.
(511) 1, 6, 7, 11, 17, 19, 20
(210) O-169089

(111) **247215**
(220) 02.07.2001
(151) 24.09.2002

BonTea

(730) **BONNO s.r.o.**, Husova 523, České Budějovice, 37021, CZ
(740) PatentCentrum Sedlák & Partners s.r.o., Husova 5, České Budějovice, 37001
(510) (29) mléčné nápoje; (30) káva, čaj, kakao, kakaové nápoje, cukr, rýže, tapioka, ságo, kávové náhražky, mouka a přípravky z obilnin, chléb, pečivo, cukrovinky, posypy a náplně pro pekárenskou a cukrárenskou výrobu, zmrzlina, med, sirup melasový, droždí, prášky do těsta, sůl, hořčice, ocet, nálevy (k ochucení), koření, led pro osvěžení; (32) piva, minerální vody, šumivé nápoje a jiné nápoje nealkoholické, nápoje a šťávy ovocné, sirupy, prášky a jiné přípravky k zhotovování a ochucování nápojů.
(511) 29, 30, 32
(210) O-169349

(111) **247477**
(220) 01.11.2001
(151) 24.09.2002
(540)



(730) **FINANCE KAPITAL spol. s r.o.**, Kopečná 940/14, Brno, 60200, CZ
(510) (35) propagační činnost, reklama, pomoc při řízení obchodní činnosti, obchodní administrativa; (42) hostinská činnost, restaurace, ubytovací služby.
(511) 35, 42
(210) O-173287

(111) **247481**
(220) 05.11.2001
(151) 24.09.2002
(540)

AXIS

(730) **Axis4, a.s.**, Freyova 27/82, Praha 9, 19000, CZ
(510) (35) poskytování nebo vyvolávání obchodních informací z počítačové databáze pomocí prostředků audiovizuální nebo obrazové techniky, on-line informační a databázové služby v oblasti obchodu, a to včetně jejich poskytování prostřednictvím Internetu; (38) získávání, šíření, poskytování, zveřejňování a výměna informací pomocí globálních telekomunikačních, datových nebo počítačových sítí nebo sítě výpočetní nebo informační nebo komunikační nebo elektronické techniky.
(511) 35, 38
(210) O-173337

(111) **247536**
(220) 14.11.2001
(151) 24.09.2002
(540)



- (730) **PARAMO, a.s.**, Přerovská 560, Pardubice, 53006, CZ
(510) (1) chemické výrobky určené pro průmysl, pryskyřice, hnojiva a lepidla; (2) ochranné výrobky proti korozi, nátěrové hmoty; (4) průmyslové oleje a tuky, paliva; (17) výrobky z gumy a osinku, materiály k těsnění a izolaci; (19) asfalt, veškerý sortiment výrobků obsahujících asfalt.

(511) 1, 2, 4, 17, 19
(210) O-173773

(111) **247537**
(220) 14.11.2001
(151) 24.09.2002
(540)



- (730) **PARAMO, a.s.**, Přerovská 560, Pardubice, 53006, CZ
(510) (1) chemické výrobky určené pro průmysl, pryskyřice, hnojiva a lepidla; (2) ochranné výrobky proti korozi, nátěrové hmoty; (4) průmyslové oleje a tuky, paliva; (17) výrobky z gumy a osinku, materiály k těsnění a izolaci; (19) asfalt, veškerý sortiment výrobků obsahujících asfalt.

(511) 1, 2, 4, 17, 19
(210) O-173774

(111) **247546**
(220) 15.11.2001
(151) 24.09.2002
(540)

CertiCon

- (730) **CertiCon a. s.**, Václavská 12/316, Praha 2, 12000, CZ
(740) Ing. Jiří Střelák, Šumberova 42, Praha 6, 16200
(510) (9) přístroje pro zpracování informací, počítače, software, elektronické počítačové informační a řídicí systémy, nosiče dat v elektronické podobě, elektrické vodiče, mikroprocesory, přístroje pro záznam, převod a reprodukci zvuku nebo obrazu, přístroje pro měření, vážení, kontrolu nebo signalizaci, přístroje telekomunikační techniky, vědecké přístroje, optické přístroje, elektrosoučástky všeho druhu uvedené v této třídě, součásti uvedených přístrojů a zařízení; (10) lékařské přístroje; (35) činnost organizačních a ekonomických poradců; (42) tvorba počítačového software - včetně tvorby software na zakázku, jeho výzkum, vývoj a projektování, poradenství, výzkum a vývoj v oblasti informatiky, informačních technologií, průmyslového řízení, automatizace a výpočetní techniky.

(511) 9, 10, 35, 42
(210) O-173814

(111) **247579**
(220) 22.11.2001
(151) 24.09.2002
(540)

EUROCAD

- (730) **APROPO s.r.o.**, Tuchoměřická 282, Praha 6 - Nebušice, 16400, CZ
(510) (16) papírenské zboží, kancelářské potřeby v rámci této třídy.

(511) 16
(210) O-174015

(111) **247616**
(220) 30.11.2001
(151) 24.09.2002
(540)

LIVING MACHINE

- (730) **Dharma Group, LC**, 1180 Seminole Trail, Suite 115, Charlottesville 22901, VA, US
(740) Zeiner & Zeiner v.o.s., Mgr. Karel Šindelka, Maiselova 15, Praha 1, 11000
(510) (11) zařízení pro péči o odpadní vody a pro čištění vody pro užití v průmyslových, vzdělávacích a ekologických systémech

a v systémech v domácnosti; (37) instalace a údržba zařízení pro péči o odpadní vody a pro čištění vody; (42) design zařízení pro péči o odpadní vody a pro čištění vody.

(511) 11, 37, 42
(210) O-174308

(111) **248124**
(220) 21.08.2001
(151) 29.10.2002
(540)

KLOXERATE PLUS

- (730) **Pfizer AG**, Schärenmoosstrasse 99, 8052 Zürich, CH
(740) Čermák a spol., JUDr. Karel Čermák, advokát, Národní 32, Praha 1, 11000
(510) (5) veterinární výrobky a přípravky.
(511) 5
(210) O-170726

(111) **248152**
(220) 12.09.2001
(151) 29.10.2002
(540)



- (730) **PHT a.s.**, Za Strahovem 373/69, Praha 6, 16900, CZ
(740) PatentCentrum Sedlák & Partners s.r.o., Husova 5, České Budějovice, 37001
(510) (6) kovové visací zámky, kovové cylindrické vložky do zámků; (7) vrtáky pro strojní vrtačky a pro elektrické ruční vrtačky, řezné a brusné kotouče pro nářadí a stroje; (8) vrtáky, sukovníky, frézy, klíče montážní, ruční nářadí a nástroje.

(511) 6, 7, 8
(210) O-171455

(111) **248153**
(220) 12.09.2001
(151) 29.10.2002
(540)



- (730) **Audabiac, občanské sdružení**, Španělská 10, Praha 2, 12000, CZ
(740) Rott, Růžička a Guttman, patentová, známková a právní kancelář, JUDr. Rott Vladimír, Nad Štolou 12, Praha 7, 17000
(510) (9) nahrané i nenahrané nosiče informací jako disky, diskety, CD Romy, pásky, nahrané i nenahrané nosiče zvuku a/nebo obrazu, software, elektronické publikace šířené pomocí počítačových a obdobných sítí včetně Internetu; (16) periodické a neperiodické tiskoviny a publikace, zejména časopisy, knihy; (35) informační služby v oblasti obchodu, inzertní a propagační služby, včetně inzerce, propagace a poskytování informací v obchodní činnosti v počítačových a obdobných sítích včetně Internetu, zprostředkovatelská činnost v oboru inzerce, reklamy, propagace a pořádání výstav; (38) šíření tiskovin pomocí počítačových a obdobných sítí včetně Internetu, informační služby; (41) vydavatelská a nakladatelská činnost.

(511) 9, 16, 35, 38, 41
(210) O-171470

(111) **248235**
(220) 19.10.2001

(151) 29.10.2002
(540)

KACEBO

(730) **Vilém Kubačka**, Myslivecká 630, Bohumín 3, 73531, CZ
(740) Ing. Blanka Brodská, Josefy Faimonové 14, Brno, 62800
(510) (10) zdravotnické, diagnostické a rehabilitační zařízení, přístroje a pomůcky, zejména rehabilitační a diagnostické nestabilní plošiny, vzduchové sedací polštářky, vzduchové kulové úseče, zdravotnické matrace, zejména matrace proti proleženinám, bandáže, termovaky, zdravotnická vybava, zejména vybava první pomoci záchranných služeb, nemocnic a požárnických zařízení; (37) kompletní technický servis při provozování suchých uhlíčitých koupelí; (41) zaškolování pro kompletní technický servis při provozování suchých uhlíčitých koupelí; (42) poradenství v oblasti zdravého životního stylu.

(511) 10, 37, 41, 42
(210) O-172780

(111) **248336**
(220) 15.11.2001
(151) 29.10.2002
(540)

BIOTEX

(730) **XINTEX, spol. s r.o.**, Sokolovská 84-86, Praha 8, 18600, CZ
(510) (3) čisticí a odmašťovací prostředky pro potravinářské provozy, k čištění například sporáků, fritéz, pánví, odsávačů par apod.

(511) 3
(210) O-173796

(111) **248519**
(220) 19.12.2001
(151) 29.10.2002
(540)



(730) **DENAS COLOR a. s.**, Sokolovská 361/2, Bílovec, 74301, CZ
(740) Patentová a známková kancelář, Ing. Jaromír Příkryl, Včelín 1161, Hulín, 76824
(510) (1) lepidla pro průmysl; (2) barvy, nátěry, laky, lazury, ředidla, ochranné výrobky proti korozi a proti deteriorizaci dřeva; (16) lepidla pro kancelářské užití a domácnost; (35) zprostředkovatelské služby v oblasti obchodu; (37) malířské a natěračské práce - štěrkové omítky, tapetování, mnohobarevné nástřiky, benátské štuky, nátěry podlah, střech, antikorozi nátěry a provádění ochrany ocelových konstrukcí a technologických celků, protipožární nátěry a nástřiky, výškové práce ve spojení s malbami a nátěry stavební práce ve výškách s horolezeckou a speleologickou technikou, izolační práce proti vlhkosti a vodě.

(511) 1, 2, 16, 35, 37
(210) O-175033

(111) **248622**
(220) 17.01.2002
(151) 29.10.2002

(540)

UNIP

(730) **Josef Brejl**, T. G. Masaryka 564, Poděbrady, 29001, CZ
(510) (12) repliky letadel; (37) montáž slaboproudých rozvodů; (42) projektování.

(511) 12, 37, 42
(210) O-175515

(111) **249063**
(220) 04.06.2001
(151) 25.11.2002
(540)



(730) **PhDr. Sládečková Zdeňka**, Budějovická 340/14, Praha 4, 14000, CZ
(740) BOHEMIA PATENT, Ing. Jana Vandělíková, Spálená 97/29, Praha 1, 11000
(510) (9) data, databáze a jiné informační produkty na magnetických nosičích a v elektronických, datových, informačních a telekomunikačních sítích všeho druhu, související software a hardware, nosiče dat všeho druhu s výjimkou nosičů papírových, elektronické sítě, multimediální aplikace, 3D animace, multimediální informační katalogy, elektronické časopisy, elektronická periodika a knihy v elektronické podobě, elektronický portál, software pro počítače, nahrany software na CD a DVD discích a magnetických médiích, audiovizuální programy, audio programy, hudební díla, pohledy ilustrované se zvukovou nahrávkou, nahané zvukové a zvukově obrazové záznamy, obaly na zvukové nosiče a videokazety, audiovizuální díla, audiovizuální díla v digitální podobě, filmy, hologramy; (16) papír, výrobky z papíru, periodické a neperiodické publikace, knihy, časopisy, brožury, fotografie, plakáty, pohledy, kalendáře, manuály, samolepky, obtisky, nažehlovací obtisky, pexesa, hrací karty, papírové a umělohmotné tašky, tužky, pera a pastelky, papírové obaly všeho druhu, ubrousky a ubrusy, tácky, papírové vlajky, čepice a stínítka, informační a reklamní produkty v papírové formě, data a databáze obecně na papírových nosičích, umělecké nebo ozdobné předměty z papíru, vstupenky, klubové a prezentační karty, papírové obaly, formuláře; (35) obchodní reklama, propagace, vydávání reklamních a propagačních textů, komerční informační kancelář; (39) poskytování a zprostředkování cestovních služeb, organizační zajišťování a pořádání tematických a pobytových poznávacích a odborných zájezdů a pobytů, cestovní programy a informace; (41) zprostředkovatelská činnost v oblasti výchovné a zábavní činnosti, agenturní činnost v oblasti kultury, pořádání kulturních a uměleckých akcí, setkání, výstav, soutěží, přednášek, uměleckých pořadů a vystoupení, apod., činnost knižních klubů, pořady pro rozhlasové a televizní vysílání, ediční činnost, publikační činnost, nahrávání nosičů zvukových nebo obrazově zvukových, prodej a půjčování nahaných zvukových a nebo obrazově zvukových záznamů, výroba, tvorba a šíření audiovizuálních děl, zprostředkování v oblasti kultury, výchovy, zábavy a sportu, organizování kurzů snižování nadváhy, organizování redukčně kondičních pobytů, organizování cvičení, organizování školení, organizování seminářů a konferencí, kluby zdraví, korespondenční kurzy, prázdninové tábory, vzdělávací pobyty; (42) odborné poradenství v oblasti výživy a zdravého životního stylu, zprostředkování ubytování, odborné poradenství v oblasti vizážistiky, kosmetiky a barvové typologie, poradenství psychologické, poradenská činnost v oblasti společenských věd a rozvoje osobnosti.

(511) 9, 16, 35, 39, 41, 42
(210) O-168100

(111) **249105**
(220) 17.08.2001
(151) 25.11.2002
(540)



(730) **ČES - Českobudějovická elektromontážní společnost, s.r.o.**, K. Světlé 2556, České Budějovice, 37004, CZ
(740) PatentCentrum Sedlák & Partners s.r.o., Husova 5, České Budějovice, 37001

(510) (9) přístroje a nástroje vědecké, námořní, geodetické, elektrické, rozvaděče nízkého napětí, rozvodné panely a pulty, řídicí elektronická zařízení pro řízení technologických celků a budov, měřicí a regulační technika, přístroje fotografické, filmové, optické, pro vážení, signalizaci, kontrolu, záchranu a přístroje pro vyučování, přístroje pro záznam, převod, reprodukci zvuku nebo obrazu, nosiče zvukových, obrazových a datových záznamů, počítače, software na nosičích; (37) zprostředkovatelská činnost v oblasti stavebnictví, montáž, opravy, údržba a revize elektrických zařízení, instalace a opravy elektronických zařízení; (42) projektování elektrických zařízení, tvorba software.

(511) 9, 37, 42
(210) O-170639

(111) **249112**
(220) 24.08.2001
(151) 25.11.2002
(540)



(730) **Drápalíková Martina**, Puškinova 28, Liberec 24, 46008, CZ
(740) Strnad Václav Ing., Rychtářská 375/31, Liberec 14, 46014
(510) (16) stříhy na šití; (25) oblečení a oděvy, zejména celosezónní oblečení a oděvy pro sport, turistiku, volný čas, rekreaci a pláž, džínové oblečení, kloboučnické zboží, pokrývky hlavy a čepice, kapuce, trička, košile, osobní a spodní prádlo, nepromokavé oděvy a pláště, šály, šátky, kravaty, motýlky, ponožky, podkolenky, punčochy, rukavice spadající do této třídy, opasky, šle, prádlová a oděvní ramínka, oděvní doplňky a ozdoby patří do této třídy, obuv, zejména sportovní a pro volný čas; (26) galanterie textilní, oděvní a prádelní, oděvní doplňky a ozdoby náležející do této třídy, krajky, lemovky, náplety, výšivky, nášivky, výztuhy, čelenky, prýmkařské zboží náležející do této třídy, hříbky na látání a spravování, etikety na prádlo a oděvy, štítky a značky na prádlo a oděvy, odznaky ozdobné (ne z drahých kovů), spony oděvní, prádlové a na obuv náležející do této třídy, jehelníčky, kufříky na šicí potřeby, krabice a pouzdra na šicí potřeby, stuhy, kalouny, šňůry oděvní a prádlové náležející do této třídy, šněrovačla, kloboukové ozdoby (ne z drahých kovů), knoflíky, kroužky a háčky na oděvy a obuv, ozdoby na obuv (ne z drahých kovů), přezky na opasky, nažehlovací záplaty, ozdoby do vlasů, paruky, umělé ovoce a květiny, věnce z umělých květů, vycpávky oděvní, zdrhovadla, zipy, suché zipy; (40) šití a přešívání oděvů, prádla, klobouků a čepic, jejich úpravy, stříhová služba, zpracování textilních materiálů.

(511) 16, 25, 26, 40
(210) O-170831

(111) **249137**
(220) 17.09.2001
(151) 25.11.2002
(540)

TRIOM

(730) **TRIOM, spol. s r. o.**, Martinská čtvrť 1699, Frenštát pod Radhoštěm, 74401, CZ
(740) HM PARTNERS s. r. o., Ing. Zdeněk Michálek, 28. října 150, Ostrava, 70200
(510) (7) stroje s mechanickým pohonem, zejména jedno a víceosé polohovací stoly, stojany a modulační prvky pro robotizovaná pracoviště, průmyslové manipulátory jedno a víceramenné, manipulační zařízení pro manipulaci se zavěšenými břemeny, dopravníky a kuličkové stoly, upínací zařízení strojního nářadí a nástrojů pro svařovací stroje; (8) nástroje, zejména upínací, jako manipulační kleštiny; (37) zámečnictví; (42) tvorba software, konstrukční činnost, projektování elektrických a manipulačních zařízení a jednoúčelových strojů.

(511) 7, 8, 37, 42
(210) O-171576

(111) **249292**
(220) 12.12.2001
(151) 25.11.2002
(540)



(730) **PALETA spol. s r. o.**, Lipnice 152, 33561, CZ
(740) Tichý & Poláček patentoprávní a známková kancelář, JUDr. Jaromír Tichý, Dominikánská 6, Plzeň, 30112
(510) (1) obilniny pro průmyslové zpracování a vedlejší produkty z jejich zpracování, sladové bílkoviny; (5) škroby pro dietetické účely, dietní potraviny s léčebnými účinky, diabetické potraviny, potraviny pro batolata; (16) obaly, zejm. na potraviny, papírové i z jiných materiálů spadajících do této třídy; (29) bramborové lupínky, koncentráty pro bujóny, přípravky na výrobu polévek, ostatní potraviny zahrnuté do této třídy, včetně sušených, dietní potraviny zahrnuté do této třídy; (30) cukroví, cukrovinky, bramborová moučka pro lidskou potřebu, káva, kávové náhražky a příchutě, aromatické přípravky do potravin, vafle, keksy, suchary, sušenky, biskvity, kukuřice mletá i jinak zpracovaná, lepek potravinářský, loupaný ječmen, oves, obilné a kukuřičné lupínky, vločky, muesli, sójová mouka, těstoviny, ostatní potraviny a pochutiny zahrnuté do této třídy, dietní potraviny zahrnuté do této třídy; (31) arašidy pro další zpracování, brambory pro další zpracování, obilná zrna pro další zpracování, ořechy vč. kokosových a lískových, výrobky zemědělské, zahradnické a lesní neuvedené v jiných třídách; (32) piva, minerální vody, šumivé nápoje a jiné nápoje nealkoholické, nápoje a šťávy ovocné, sirupy a jiné přípravky ke zhotovování nápojů; (33) alkoholické nápoje s výjimkou pív; (39) automobilová doprava, balení zboží; (40) mletí, mlynářství, míchání suchých potravinářských směsí; (42) pronájem potravinářských strojů a zařízení.

(511) 1, 5, 16, 29, 30, 31, 32, 33, 39, 40, 42
(210) O-174678

(111) **249668**
(220) 05.03.2002
(151) 25.11.2002

(540)



- (730) **TYMBARK - MWS Sp. z o.o. S.K.A.**, Tymbark 156, 34-650 Tymbark, PL
- (740) Advokátní a patentová kancelář VYSKOČIL, KROŠLÁK a spol., Dana Lukajová, Voršilská 10/130, Praha 1, 11000
- (510) (32) přípravky nebo příchutě na výrobu nápojů, koncentráty a sirupy k výrobě nápojů, ovocné nebo zeleninové šťávy a džusy a sirupy, nealkoholické nápoje, nealkoholické nápoje obohacené vitamíny nebo minerály, iontové a energetické nápoje nealkoholické, proteinové nealkoholické nápoje, dietní nápoje, želatinové nápoje, tablety a prášky na přípravu šumivých nealkoholických nápojů, ovocné nebo zeleninové nealkoholické nápoje, nealkoholické nápoje s příchutí ovoce nebo zeleniny, minerální vody, pramenité vody, sodová voda, voda, šumivé nealkoholické nápoje, míchané nápoje nealkoholické, rajčatová šťáva jako nápoj, aperitivy nealkoholické.
- (511) 32
(210) O-177370

- (111) **250297**
(220) 11.03.2002
(151) 30.12.2002
(540)

DOHNAL

- (730) **Ing. Jiří Dohnal**, Nedbalova 29, Brno, 62300, CZ
- (510) (35) odborná pomoc a související služby při řízení obchodních činností v oblasti průmyslové právní ochrany a duševního vlastnictví včetně v oblasti licencí a nekalé soutěže; (42) služby v oblasti průmyslové právní ochrany a duševního vlastnictví, expertní a znalecké služby v oblasti průmyslové právní ochrany a duševního vlastnictví, související technicko-administrativní služby.
- (511) 35, 42
(210) O-177613

- (111) **250298**
(220) 11.03.2002
(151) 30.12.2002
(540)



- (730) **Ing. Jiří Dohnal**, Nedbalova 29, Brno, 62300, CZ
- (510) (35) odborná pomoc a související služby při řízení obchodních činností v oblasti průmyslové právní ochrany a duševního vlastnictví včetně v oblasti licencí a nekalé soutěže; (42) služby v oblasti průmyslové právní ochrany a duševního vlastnictví, expertní a znalecké služby v oblasti průmyslové právní ochrany a duševního vlastnictví, související technicko-administrativní služby.
- (511) 35, 42
(210) O-177614

- (111) **250937**
(220) 19.03.2002
(151) 27.01.2003

(540)



- (730) **Jan Kuneš**, Na Hvězdárně 393, Velká Chuchle, 15900, CZ
- (740) Ing. Jupa Francis, patentový zástupce, Měchenická 4, Praha 4, 14100
- (510) (11) filtrační zařízení a další zařízení pro úpravu vody, zařízení topná, osvětlovací, větrací, čerňící, klimatizační, zařízení pro rozvod páry, sanitární technika všeho druhu, fontány; (19) bazény zařazené do této třídy, obklady, dlažby; (35) zprostředkovatelská a obstaravatelská činnost v oblasti obchodu, reklama, propagace marketing; (37) montáž, servis a opravy bazénů, fontán a bazénové techniky všeho druhu.
- (511) 11, 19, 35, 37
(210) O-177903

- (111) **251028**
(220) 16.04.2002
(151) 27.01.2003
(540)

BOAT BRNO

- (730) **Veletřhy Brno, a.s.**, Výstaviště 1, Brno, 64700, CZ
- (740) Ing. Dohnal Jiří, patentový zástupce, Nedbalova 29, Brno, 62300
- (510) (16) papír, lepenka a výrobky z těchto materiálů, které nejsou zařazeny do jiných tříd, tiskárenské výrobky, tiskoviny, časopisy, periodika, knihy, potřeby pro knižní vazby, papírenské zboží, fotografie, folie, kalendáře, katalogy, prospekty, plakáty, pohlednice, mapy, obálky, obaly, obaly na psací potřeby, etikety kromě textilních, samolepky, vlajky, papír balicí, papírové ubrusy, psací potřeby, psací podložky, psací soupravy, lepidla pro papírenství nebo domácnost, materiál pro umělce, štětce, psací stroje a kancelářské potřeby s výjimkou nábytku, kancelářské pořadače, učební a školní potřeby a pomůcky s výjimkou přístrojů, plastické obaly, které nejsou zařazeny do jiných tříd; (35) organizování výstav a veletrhů k reklamním a obchodním účelům, organizování módních přehlídek k obchodním účelům, správa obchodních zájmů třetích osob, vypracování statistických přehledů, poradenství v oblasti organizace a ekonomiky podnikání, marketing, průzkum a analýzy trhů, činnost a služby v oblasti aranžérství výstavních ploch, výstavních expozic, jakož i výstavních exponátů k reklamním a obchodním účelům, pronájem kancelářských strojů a zařízení, distribuce zboží k reklamním účelům, rozmnožování dokumentů; (41) činnost vyučovací, výchovná, vzdělávací a zábavní včetně pořádání specializačních doškolovacích kurzů, symposií a konferencí, doprovodné výstavy, provozování pracovních diskusí a zájmového klubu, organizování výstav a veletrhů ke vzdělávacím, kulturním, výchovným a zábavním účelům, organizování společensko-kulturních akcí, pořádání zábavních soutěží, organizování soutěží o oceňování nejlepších exponátů, jakož i nejlepších expozic, odborné poradenství, vztahující se k organizování výstav a veletrhů, organizování módních přehlídek pro výchovné, vzdělávací, kulturní a zábavní účely, kromě módních přehlídek pro reklamní účely, nakladatelská a vydavatelská činnost, provozování galerií, informace o módě; (42) inženýrsko-technická činnost v oblasti tvorby software.
- (511) 16, 35, 41, 42
(210) O-178899

- (111) **251090**
(220) 10.05.2002
(151) 27.01.2003
(540)

RELAXÍK

- (730) **TYMBARK - MWS Sp. z o.o. S.K.A.**, Tymbark 156, 34-650 Tymbark, PL

- (740) Advokátní a patentová kancelář VYSKOČIL, KROŠLÁK a spol., Dana Lukajová, Voršilská 10/130, Praha 1, 11000
- (510) (32) přípravky nebo příchutě na výrobu nápojů, koncentráty a sirupy k výrobě nápojů, ovocné nebo zeleninové šťávy a džusy a sirupy, nealkoholické nápoje, nealkoholické nápoje obohacené vitamíny nebo minerály, iontové a energetické nápoje nealkoholické, proteinové nealkoholické nápoje, dietní nápoje, želatinové nápoje, tablety a prášky na přípravu šumivých nealkoholických nápojů, ovocné nebo zeleninové nealkoholické nápoje, nealkoholické nápoje s příchutí ovoce nebo zeleniny, minerální vody, pramenité vody, sodová voda, voda, šumivé nealkoholické nápoje, míchané nápoje nealkoholické, rajčatová šťáva jako nápoj, aperitivy nealkoholické.
- (511) 32
(210) O-179711

časopisů, periodik, knih v elektronické podobě, zpravodajství, webhosting (umíst'ování).

- (511) 9, 35, 42
(210) O-170269

- (111) **251995**
(220) 28.05.2002
(151) 24.02.2003
(540)



- (111) **251137**
(220) 10.06.2002
(151) 27.01.2003
(540)



- (730) **VESTCONT spol. s r.o.**, Přátelství 551/4, Praha 10 - Uhřetěves, 10400, CZ
- (740) Ing. Jiří Střelák, Šumberova 42, Praha 6, 16200
- (510) (12) motorová vozidla a jejich součásti spadající do této třídy; (37) opravy motorových vozidel, opravy karosérií; (39) silniční motorová doprava nákladní a skladovací služby, mezinárodní zasilatelství.
- (511) 12, 37, 39
(210) O-180584

- (730) **Plzeňská energetika a.s.**, Tylova 1/57, Plzeň, 31600, CZ
- (740) Ing. Jiří Střelák, Šumberova 42, Praha 6, 16200
- (510) (35) činnosti podnikatelských, organizačních, ekonomických a účetních poradců, automatizované zpracování dat, informační služby - služby databank a jejich správa, zprostředkování v oblasti obchodu; (37) stavební činnost, provádění staveb včetně jejich změn, udržovacích prací na nich a jejich odstraňování, montáž, oprava, údržba, revize, zkoušky elektrických zařízení a tlakových zařízení, opravy a montáž měřidel, vodoinstalatérství a topenářství, zámečnictví; (39) rozvod, distribuce elektřiny, tepelné energie, plynu, provoz vodovodů a kanalizací; (40) zpracování odpadů - podnikání v oblasti s nebezpečnými odpady, zpracování a úprava materiálů - kovoobráběčství; (42) projektová činnost ve výstavbě.

- (511) 35, 37, 39, 40, 42
(210) O-180211

- (111) **252007**
(220) 03.06.2002
(151) 24.02.2003
(540)



- (111) **251326**
(220) 03.08.2001
(151) 24.02.2003
(540)

LINNET

- (730) **Axis4, a.s.**, Freyova 27/82, Praha 9, 19000, CZ
- (510) (9) zvukové a zvukově obrazové nosiče záznamů nahrané i nenahrané, datové nosiče pro oblast software výpočetní techniky, zejména nosiče optické, magnetické a magnetooptické, manuály v elektronické podobě pro software, programy na veškerých paměťových nosičích, učebnice, knihy, brožury, zkušební testy, instruktážní, uživatelské a veškeré periodické a neperiodické tiskoviny vydávané na nosičích, počítačové programy; (35) zprostředkovatelská služby a marketing v oblasti obchodu, a to maloobchodu i velkoobchodu, inzertní a reklamní činnost, on-line inzerce, potvrzování uskutečnění obchodních transakcí prostřednictvím telefonní nebo datové sítě, poradenská činnost organizační a ekonomická, komerční využití Internetu v oblastech komerčních internetových médií a vyhledávacích služeb; (42) vývojová, inženýrská a expertní činnost, související s datovými systémy a jejich aplikacemi, vývojová, inženýrská a expertní činnost související s oblastí ekonomických, výrobních a informačních systémů, poradenská činnost v oblasti výpočetní techniky pro přenos informací, např. v oblasti Internetu, vývoj a realizace aplikací v oblasti Internetu, programátorská činnost, aktualizace programového vybavení počítačů, projekty programového vybavení počítačů, tvorba programů na zakázku, poskytování know-how pro oblast výpočetní techniky a přenos informací, systémové analýzy, analyticko-programátorské služby spojené s automatizovaným zpracováním dat, formulářů a dokumentů, včetně zpracování komplexních informačních systémů, služby v oblasti výzkumu a vývoje systémů pro pořizování i vstup dat, tvorba a správa informačních médií, např. elektronických databází, tvorba www stránek, interaktivních a grafických programů, tvorba multimediálních aplikací, tvorba informačních databází, elektronických

- (730) **TYMBARK - MWS Sp. z o.o. S.K.A.**, Tymbark 156, 34-650 Tymbark, PL

- (740) Advokátní a patentová kancelář VYSKOČIL, KROŠLÁK a spol., Dana Lukajová, Voršilská 10/130, Praha 1, 11000
- (510) (32) přípravky nebo příchutě na výrobu nápojů, koncentráty a sirupy k výrobě nápojů, ovocné nebo zeleninové šťávy a džusy a sirupy, nealkoholické nápoje, nealkoholické nápoje obohacené vitamíny nebo minerály, iontové a energetické nápoje nealkoholické, proteinové nealkoholické nápoje, dietní nebo zeleninové nealkoholické nápoje, nealkoholické nápoje s příchutí ovoce nebo zeleniny, minerální vody, pramenité vody, sodová voda, voda, šumivé nealkoholické nápoje, míchané nápoje nealkoholické, rajčatová šťáva jako nápoje, aperitivy nealkoholické.

- (511) 32
(210) O-180399

- (111) **252273**
(220) 29.01.2002
(151) 24.03.2003

(540)



(730) **CiMS, a.s.**, Plánská 5, Plzeň, 30164, CZ

(740) Tichý & Poláček patentoprávní a známková kancelář, JUDr. Jaromír Tichý, Dominikánská 6, Plzeň, 30112

(510) (4) dřevo palivové; (9) počítače a jejich periferních zařízení včetně tiskáren, programové vybavení počítačů, čtecí zařízení pro zpracování dat, elektrické měniče, monitorovací přístroje elektrické, nosiče dat magnetické optické apod., nahrané i nenahrané, radiotelefonní zařízení, pobočkové telefonní ústředny, vysílače a přijímače elektronických signálů, přístroje na nahrávání a reprodukci zvuku, zařízení a stroje pro fotografické, elektrostatické a termické kopírování; (16) reprografická technika zařazená do třídy 16 jako jsou hektografy, chromolitografy, cyklostyly, psací stroje; (19) dřevo opracované, dřevo užitkové, dřevo jako polotovary, dřevo stavební, řezivo, dřevo tvárné, dřevo na obklady, parkety, dřevěné podlahy apod.; (31) stromy, kmeny stromů, kulatina neodkomřená, řezivo neočištěné od kůry, dřevo surové, dřevěné piliny, třísky, štěpky k dalšímu zpracování; (35) oceňování a odhady lesního dřeva - nastojato, analýzy nákladů, hospodářské prognózy, obchodní a podnikatelské informace, marketingové studie, průzkum trhu, poradenství při řízení obchodních a průmyslových podniků, vedení účetnictví, revize účtů, činnost účetních poradců, zprostředkovatelská činnost v oblasti obchodu; (36) finanční jednatelství, finanční informace, finanční analýzy, finanční poradenství, zprostředkovatelská činnost ve finančnictví; (37) počítačové služby, zejm. instalace, údržba a opravy technického vybavení počítačů a počítačových sítí, zařazené do této třídy, instalace, údržba a opravy telekomunikačních zařízení zařazené do této třídy, zprostředkovatelská činnost v oblasti montáží, údržby a montáží; (38) telekomunikační služby, zajišťování telekomunikačního přístupu k internetu, umožňování jiným zobrazení na internetu, získávání, šíření, poskytování a výměna informací pomocí internetu, zprostředkovatelská činnost v oblasti telekomunikačních služeb; (40) montáž (sestavování) zařízení na zakázku pro třetí osoby, zprostředkování montáží na zakázku; (41) kurzy, přednášky a odborné semináře, školení, výuková a související publikační činnost, výcvik, testování a zkoušení pracovníků, hodnocení jejich odborné způsobilosti, zprostředkovatelská činnost v oblasti vzdělávání, výuky, výcviku apod.; (42) projekty počítačových sítí, instalace, údržba, opravy a úpravy počítačového vybavení zařazené do této třídy, odborné poradenství a technické konzultace poskytované počítačovými specialisty; (43) ubytovací služby.

(511) 4, 9, 16, 19, 31, 35, 36, 37, 38, 40, 41, 42, 43

(210) O-176060

(111) **252546**

(220) 28.05.2002

(151) 24.03.2003

(540)

Naturprodukt CZ spol. s r. o.

(730) **Naturprodukt CZ spol. s r. o.**, Na Viničkách č. p. 638, Šestajovice, 25092, CZ

(740) Ing. Pavel Nádvorník, Sokola Tůmy 1, Ostrava - Hulváky, 70900

(510) (3) přípravky pro bělení a jiné prací prostředky, přípravky pro čištění, leštění, odmašťování a broušení, mýdla, holící mýdla, parfumerie, parfém, voňavky, vonné oleje, oleje do voňavek, oleje éterické, oleje pro kosmetické účely, toaletní přípravky, kosmetika, kosmetické přípravky, kosmetické tužky, koupelové soli, nikoliv pro medicínální účely, soli bělicí, krémy na kůži, krémy na obličej, krémy plet'ové, květinové parfém, lak na vlasy, lak na nehty, lepidla pro kosmetické účely, kolínská voda, levandulová voda, levandulový olej, líčidla, rtěnky, šampóny, ústní vody, nikoliv pro lékařské účely, vata pro kosmetické účely, koupelové pěny, plet'ová voda pro kosmetické účely, pomády pro kosmetické účely, vlasové vody,

kosmetické barvy, barviva na vlasy, barviva toaletní, přípravky pro odstraňování barvy, mléko pro toaletní účely, umělé nehty, umělé řasy, odlakovače, přípravky na odličování, přípravky na ondulaci, opalovací přípravky, bělicí a čistící přípravky na kůži, čistící mléko pro toaletní účely, čistící oleje, přípravky pro čištění umělého chrupu, lešticí přípravky pro umělé chrup, přípravky na bělení zubů, přípravky pro depilaci, dezodoranty pro osobní potřebu, přípravky na holení, zubní pasty; (5) výrobky (přípravky) farmaceutické, veterinářské a hygienické, hygienické potřeby pro lékařství a pro osobní hygienu, hygienické vložky, hygienické ubrousky, menstruační vložky, menstruační kalhotky, menstruační tampóny, vata pro lékařské účely, diabetické přípravky pro léčebné účely, potraviny, nápoje a jiné dietní výrobky pro účely léčebné, potraviny pro batolata a kojence, potraviny silící pro děti a nemocné, prášek zasypací na rány, dětský zásyp, prostředky proti lupům, potraviny speciální pro nemocné a rekonvalescenty, výtažky bohaté na rostlinné bílkoviny pro výživu dětí a nemocných, výživné přípravky pro mikroorganismy, doplňky výživové pro lékařské účely, deodoranty jiné než pro osobní hygienu, dezinfekční přípravky, bahno pro koupele, balzámy pro lékařské účely, přípravky pro čištění vzduchu, léčivé přípravky do koupele, náplasti, leukoplast, obvazový materiál, chirurgická plátna, chirurgické roušky, obklady, octany pro farmaceutické účely, lepicí pásy pro lékařské účely, obinadla, materiály pro plombování zubů a pro zubní otisky, slitiny drahých kovů pro zubolékařské účely, léky proti bolesti zubů nebo hlavy, zubní brusné prostředky, výrobky pro hubení škodlivých zvířat a plevele, repelenty proti hmyzu, léky proti bodnutí hmyzu, zvěrolékařské přípravky, fungicidy, herbicidy, cigarety bez tabáku k léčebnému účelu, léčivé byliny a čaje, bylinné čaje, čaje astmatické, čaje odtučňovací, čaje projímací, fenyl pro lékařské účely, výrobky z pramenitých vod (ze žřeldních vod)(farm.), bombóny proti kašli, čípky, kontaktní čočky, čistící přípravky pro kontaktní čočky, vitamínové přípravky, vitamínové nápoje a vitamínové bombóny, spadající do této třídy, šumivé vitamínové tablety, povzbuzující prostředky (farm.), vitamín E koncentrovaný, léky proti kašli, tabletky pro farmaceutické účely, pastilky pro farmaceutické účely, chemicko-farmaceutické přípravky všeho druhu, antikoncepční přípravky, bílkovinné přípravky pro lékařské účely, léky tekuté, živočišné uhlí pro farmaceutické účely, projímadla, lektvary, pročišťující přípravky, léky na hojení ran, léky posilující, léky proti horečkám, glukóza pro léčebné účely, mentol, oleje pro lékařské použití, přípravky na omrzliny, opiáty, drogy pro léčebné účely, narkotika, výrobky pro prevenci nebo ulehčení (utíšení) nemoci, výrobky pro zmírňování bolesti, alkohol pro léčebné účely, hormony pro lékařské účely, lékařské přípravky pro hubnutí, sedativa, diagnostické přípravky pro léčebné účely, cukr pro lékařské účely, cukrovinky s léčivými přísadami, masti pro farmaceutické účely, mléko pro farmaceutické účely, mléko sušené pro kojence, žvýkačky pro lékařské účely, minerální vody pro lékařské účely, soli do minerálních koupelí, soli pro lékařské účely, soli draselné pro lékařské účely, soli sodné pro lékařské účely, soli koupelové (léčivé), minerální doplňky s obsahem jodidů a stopových prvků, minerální doplněk jako tekutý inhalační prostředek; (16) papír, lepenka a výrobky z těchto materiálů, které nejsou zařazeny do jiných tříd, papírenské zboží, tiskářské výrobky, tiskářské typy, štočky, grafické reprodukcce, grafiky, atlasy, mapy, brožury, časopisy (periodika), časopisy - komiksy, tiskoviny, kalendáře, katalogy, knihy, knížky brožované, pohlednice, příručky, publikace, vazby knihařské, potřeby pro knižní vazby, např. knihařské nitě, látky pro vázání knih, materiály pro vázání knih, plátno na vázání knih, přístroje a stroje pro vázání knih, fotografie, lepidla pro papírenství nebo domácnost, plastické obaly (nezařazené do jiných tříd), psací stroje a kancelářské potřeby, karty; (21) dávkovače mýdla, dávkovače papírových ručníků, dávkovače toaletního papíru, holící štětky, mycí houby, hřebeny, kartáčky na nehty, kartáčky na obobč, kartáčky zubní, kosmetické pomůcky, krabičky na mýdlo, nit' zubní, potřeby toaletní, pouzdra na hřebeny, rozprašovače na voňavky a parfém, pudřenky s výjimkou pudřenek z drahých kovů, přístroje na odstraňování zápachu pro osobní potřebu, štětka na čištění záchodů, elektrické zubní kartáčky; (30) žvýkačky, ne pro lékařské účely, cukrovinky (např. ovocné želé, arašidové cukrovinky, tabletky, apod.), zmrzlina, bombóny (např. mentolové, čokoládové, polévané,

gumové, sladové nebo plněné likéry, karamely apod.), čokoláda, oplatky, sušenky, kekсы, kreky, pečivo, chléb, zákusky, koláče, cukroví, dorty, těsta, marcipán, kakao, výrobky z kaka, mouka a výrobky z obilnin, káva, výrobky z kávy, nápoje připravované na základě kávy, kakao nebo čokolády, krupice, ovesné vločky, pudinky, aromatické přípravky do potravin, chuťové přísady, led na osvěžení, nálevy k ochucení, ocet, koření, kečup, cukr, čaj, sexuálně bylinný čaj, ne pro lékařské účely, glukóza pro výživu, med, melasa, muesli, suchary, droždí, kvasnice, prášky do těsta, sůl, hořčice, rajčatová omáčka, nudle, makaróny, rýže; (32) vody, minerální vody, šumivé nápoje a jiné nápoje nealkoholické, přípravky na výrobu šumivých nápojů, nápoje a šťávy ovocné, nápoje a šťávy zeleninové, sirupy a jiné přípravky k zhotovování nápojů, nápoje zbažené alkoholem, mošty; (41) vydávání textů s výjimkou reklamních nebo náborových, vydávání knih, časopisů, revue apod., zveřejňování textů (kromě reklamních), vydávání (on-line) knih a časopisů v elektronické formě, poskytování (on-line) počítačových her z počítačových sítí, poskytování elektronických publikací on-line (bez možnosti kopírování).

(511) 3, 5, 16, 21, 30, 32, 41
(210) O-180197

(111) **252606**
(220) 06.06.2002
(151) 24.03.2003
(540)



(730) **Výzkumný ústav pozemních staveb - Certifikační společnost, s.r.o.**, Pražská č.p. 810/16, Praha 10, 10000, CZ
(740) Ing. Vaněk Ladislav, Ortenovo nám. 6/443, Praha 7, 17000
(510) (42) inspekční činnost a činnost inspekčního orgánu.
(511) 42
(210) O-180511

(111) **253001**
(220) 26.06.2001
(151) 28.04.2003
(540)

MEDITREND

(730) **MEDITREND s.r.o.**, Na Pankráci 1353/4, Praha 4 - Nusle, 14000, CZ
(510) (35) reklamní činnost a marketing; (37) servis zdravotnické techniky.
(511) 35, 37
(210) O-169209

(111) **253289**
(220) 24.05.2002
(151) 28.04.2003
(540)

AMANRESORTS

(730) **AMANRESORTS LIMITED, 3RD FLOOR, KAILEY TOWER, 16 STANLEY STREET, CENTRAL, HONG KONG, HK**
(740) Patentservis Praha a.s., Jivenská 1273/1, Praha 4, 14021
(510) (35) podnikové řízení hotelů, marketingové a propagační služby, příprava, dávání do oběhu a publikace reklamních materiálů, plánování podnikání a rozvojové aktivity, maloobchodní služby, služby přímého prodeje tuzemským subjektem, velkoobchodní služby, vše ve vztahu k hotelovým službám jako pomoc při provozování obchodů a obchodních činností hotelu, vydávání a distribuce propagačních materiálů ve vztahu k hotelovým službám, reklamní služby, reklama v televizi, reklama v radiu, reklama pod širým nebem, předvádění zboží, rozšiřování reklamních materiálů, reklamní služby, organizace výstav pro komerční či reklamní účely, pořádání a řízení výstav pro obchodní či reklamní účely, marketingová

analýza, průzkum trhu, marketingové služby, obchodní správní služby, obchodní poradenství, obchodní informační služby, poradenství v oblasti organizace obchodu, obchodní výzkum, informační, poradenské a konzultační služby týkající se všech výše uvedených služeb; (43) hotely, motely penziony a ubytovací služby, rezervace hotelového ubytování a restauračních služeb, bar, kavárna, kafetérie, snackbar, kafebar, restaurace, denní bar a stravovací služby, hotelové salonky a bary, informační, poradenské a konzultační služby týkající se všech výše uvedených služeb; (44) provozování lázní, saun, solárií a slunečních lázní, masáže, salony krásy, fitness centra, služby související s řízením tělesné váhy (přibírání, ztráta), pedikúra a manikúra, poskytování informací a poradenství týkající se salonů krásy a kosmetických produktů, služby zdravotní péče, salon krásy a kadeřnictví, aranžování květin, služby optiků, poradenské a konzultační služby týkající se všech výše uvedených služeb.

(511) 35, 43, 44
(210) O-180133

(111) **253290**
(220) 24.05.2002
(151) 28.04.2003
(540)

AMAN

(730) **AMANRESORTS LIMITED, 3RD FLOOR, KAILEY TOWER, 16 STANLEY STREET, CENTRAL, HONG KONG, HK**
(740) Patentservis Praha a.s., Jivenská 1273/1, Praha 4, 14021
(510) (3) mýdla, parfumerní zboží, vonné oleje, kosmetika, vlasové přípravky, zubní pasty; (35) podnikové řízení hotelů, marketingové a propagační služby, příprava, dávání do oběhu a publikace reklamních materiálů, plánování podnikání a rozvojové aktivity, maloobchodní služby, služby přímého prodeje tuzemským subjektem, velkoobchodní služby, vše ve vztahu k hotelovým službám jako pomoc při provozování obchodů a obchodních činností hotelu, vydávání a distribuce propagačních materiálů ve vztahu k hotelovým službám, reklamní služby, reklama v televizi, reklama v radiu, reklama pod širým nebem, předvádění zboží, rozšiřování reklamních materiálů, reklamní služby, organizace výstav pro komerční či reklamní účely, pořádání a řízení výstav pro obchodní či reklamní účely, marketingová analýza, průzkum trhu, marketingové služby, obchodní správní služby, obchodní poradenství, obchodní informační služby, poradenství v oblasti organizace obchodu, obchodní výzkum, informační, poradenské a konzultační služby týkající se všech výše uvedených služeb; (39) služby cestovních kanceláří, rezervování cestovních jízdenek, zajišťování cest a dopravy, pronájem letadel, turistické cesty a cestovní průvodci, řídicí služby, pořádání putovních a s prohlídkami pamětihodností spojených cest, sběr, nakládání a vykládání, přeprava, přenos, zasílání a dodávka lodních a jiných nákladů, zboží, balíků, dopisů, dokumentů a reklamních a obchodních písemností, časopisů a periodik po souši, železnici, vzduchem nebo po vodě, informační, poradenské a konzultační služby týkající se všech výše uvedených služeb; (41) organizování rekreačních a zábavných aktivit, týkajících se plavání, potápění se šnorchlem, jízdy na člunech, potápění, rybaření, raftingu, lyžování, tenisu, cestování džunglí, golfu, cyklistiky, squash, stolní hry, hudební a taneční produkce, vyřezávání a malování, služby klubů pro pěstování zdraví a sportu, noční kluby, diskotéky, produkce her, kabaret, zábavné plavby, hry, bowlingová centra, knihovny, pořádání a řízení konferencí, seminářů a výstav, informační a poradenské služby týkající se všech výše uvedených služeb, informace týkající se zábavy, poskytování on-line z počítačové databáze anebo Internetu; (43) hotely, motely penziony a ubytovací služby, rezervace hotelového ubytování a restauračních služeb, bar, kavárna, kafetérie, snackbar, kafebar, restaurace, denní bar a stravovací služby, hotelové salonky a bary, informační, poradenské a konzultační služby týkající se všech výše uvedených služeb; (44) provozování lázní, saun, solárií a slunečních lázní, masáže, salony krásy, fitness centra, služby související s řízením tělesné váhy (přibírání, ztráta), pedikúra a manikúra, poskytování informací a poradenství týkající se salonů krásy a kosmetických produktů, služby zdravotní péče, salon krásy a kadeřnictví, aranžování květin, služby optiků, poradenské a konzultační

služby týkající se všech výše uvedených služeb.
(511) 3, 35, 39, 41, 43, 44
(210) O-180134

(210) O-181119

(111) **253356**
(220) 10.06.2002
(151) 28.04.2003
(540)

(111) **254180**
(220) 13.08.2001
(151) 26.05.2003
(540)

(730) **Typos, tiskařské závody, s.r.o.**, Podnikatelská 1160/14, Plzeň, 32056, CZ
(740) Ing. Jiří Střelák, Šumberova 42, Praha 6, 16200
(510) (16) výrobky z papíru, periodické i neperiodické tiskoviny všeho druhu, fotografie, polygrafické štočky a jiné polygrafické potřeby spadající do této třídy; (35) činnost podnikatelských, ekonomických a organizačních poradců, zprostředkovatelská činnost v oblasti obchodu; (37) instalace a opravy elektrických strojů a přístrojů, polygrafických strojů; (39) silniční motorová doprava nákladní, vnitrostátní i mezinárodní; (40) polygrafická činnost; (41) vydavatelská a nakladatelská činnost; (42) grafické a kresličské práce.
(511) 16, 35, 37, 39, 40, 41, 42
(210) O-180583

(730) **Václav Hofmeister**, Mezi ploty 12, Plzeň, 32600, CZ
(740) Tichý & Poláček patentoprávní a známková kancelář, JUDr. Jaromír Tichý, Dominikánská 6, Plzeň, 30112
(510) (3) brusiva, smírek, brusné plátno a papír, brusné pasty a prášky, karbidy kovů, korund, diamantové brusivo, čisticí prostředky, cididla, kameny hladící a lešticí, brousící, ostřicí a lešticí přípravky, prostředky a přípravky na odstraňování rezu a barev; (6) kovové konstrukce, montážní nářadí a jeho soupravy, spadající do této třídy, jako jsou montážní klíče kovové a pod., schránky a schrány na nářadí kovové, kovové zboží včetně zámečnického, i na zakázku, neobsažené v jiných třídách; (7) zámečnické stroje - brusky, brusky nástrojové - ostříčky, brusné kotouče a brusné kameny, kovoobráběcí stroje včetně vrtaček, ohýbací a rovnací stroje, řezací stroje, pily na kov, strojní nůžky, závitorezné stroje, mechanické ruční nástroje a nářadí, nářadí poháněné stlačeným vzduchem, nástroje jako součásti strojů (s tvrdokovem i bez něho) jako jsou frézy, frézovací hlavy, vrtáky, protahovací trny, výhrubníky, výstužníky, záhlubníky, řezné nože, průbojníky pro děrovací stroje, pilové listy, závitorezné nástroje a pod., upínací zařízení pro nástroje včetně speciálního, lisovací formy, zejm. na výrobky z plastických hmot, filtrační stroje; (8) ruční nástroje a nářadí (brousíky, brusky a brusy, důlkovače, frézy, pilky a pilníky všeho druhu, rašple, razidla, řezné nástroje, strojní a příruční svěráky a čelisti k nim, svěráky a svěrky, kleště, kleštiny, maticové klíče, průbojníky, vrtáky, závitníky, závitnice a závitorezné hlavy, výstužníky, škrabáky a pod.), držáky, vratidla, pouzdra a prodlužovací nástavce k nim, smírkové brusné kotouče, ruční pýchovačky, nýtovačky, děrovačky, razidla a stříhadla, tvářecí nástroje jako kovotlačitelské a lisovací; (35) obchodně zprostředkovatelská a poradenská činnost obchodní, pomoc při řízení obchodních a průmyslových podniků, marketingové studie, analýza trhu, obchodní a podnikatelský průzkum, poskytování obchodních a podnikatelských informací, zastupování tuzemských a zahraničních firem v uvedených komoditách a službách, plánovací činnost; (36) služby ekonomických poradců zahrnuté v této třídě, finanční řízení a finanční poradenství, zprostředkovatelská činnost ve finanční oblasti, investorská činnost; (37) informace o opravách strojů, nástrojů a nářadí, opravy strojů, nástrojů a nářadí, instalace a montáže zařízení a jeho údržba, zámečnictví; (40) informace o zpracování a úpravě materiálů, zejména o strojírenské technologii a obrábění kovů, provádění montáží na objednávku (pro třetí osoby), úprava a zpracování kovů, provádění povrchových úprav, nástrojařství, kovoobráběčství, pronájem strojů a nástrojů; (41) kurzy, přednášky a odborné semináře, školení, výuková a vzdělávací činnost, související publikační a vydavatelská činnost, praktický výcvik, testování znalostí a zkoušení pracovníků, hodnocení jejich odborné způsobilosti; (42) zkoušky materiálů, chemické analýzy, odborné poradenství, expertizy a zprostředkovatelská činnost v rámci uvedených oborů a služeb, technický průzkum, projektování a konstruování, výzkum a vývoj nových výrobků, vypracování posudků a technických dobrodzání, inspekční činnost, obalový design, navrhování obalů.
(511) 3, 6, 7, 8, 35, 36, 37, 40, 41, 42
(210) O-170483

(111) **253377**
(220) 14.06.2002
(151) 28.04.2003
(540)



(730) **Maspex - GMW Sp. z o.o. S.K.A.**, ul. Chopina 10, 34-100 Wadowice, PL
(740) Advokátní a patentová kancelář VYSKOČIL, KROŠLÁK a spol., Dana Lukajová, Voršilská 10/130, Praha 1, 11000
(510) (30) čaj, granulovaný čaj, instantní čajové nápoje, čaj obohacený vitamíny, ochucené instantní čajové nápoje, čokoláda, čokoládové nápoje k výživě, kakao, kakaový prášek, instantní čokoládové nápoje, instantní kakao obohacené vitamíny, instantní horká čokoláda, káva, káva obohacená vitamíny, cappuccino, instantní káva, kávové nápoje.
(511) 30
(210) O-180904

(111) **253406**
(220) 21.06.2002
(151) 28.04.2003
(540)

(730) **Dibaq a.s.**, Helvíkovice 90, Žamberk, 56401, CZ
(740) PROPATENT, Ing. Vlasta Sedláčková, Ke Kateřinkám 1393, Praha 4, 14900
(510) (31) krmivo pro zvířata.
(511) 31

(111) **254367**
(220) 12.06.2002

(151) 26.05.2003
(540)



(730) **AED project, a.s.**, Pod Radnicí 2a, č.p. 1235, Praha 5, 15000, CZ
(740) Patentservis Praha a.s., Jivenská 1273/1, Praha 4, 14021
(510) (37) stavebnictví - pozemní stavby, provádění bytových a občanských staveb; (42) projektová činnost, inženýrská činnost ve stavebnictví.
(511) 37, 42
(210) O-180811

(111) **254809**
(220) 27.06.2001
(151) 25.06.2003
(540)



(730) **Cidrých Jan - CEMONSTAV**, Jablonecká 1270, Liberec 1, 46001, CZ
(740) Strnad Václav Ing., Rychtářská 375/31, Liberec 14, 46014
(510) (21) porcelánové a keramické nádobí, tácy, podnosy, vazy, džbánky, poháry, porcelán malovaný, porcelán barevný, keramika barevná, dekorativní předměty z porcelánu a z keramiky, výrobky z porcelánu a keramiky nepojaté do jiných tříd; (35) zprostředkovací a obstaravatelské služby v obchodě, odborné obchodní poradenství, organizování reklamních a komerčních výstav, předvádění zboží, průzkum trhu; (42) navrhování porcelánových výrobků, průmyslový design, odborné poradenství při navrhování porcelánových a keramických výrobků a jejich designu, navrhování a vybavování kuchyní, jídelen, restaurací, hotelů a škol příbory, nádobím a kuchyňským zařízením, zprostředkování vypracování návrhů na vybavení kuchyní, jídelen, restaurací, hotelů, škol apod. příbory, nádobím, kuchyňským vybavením.
(511) 21, 35, 42
(210) O-169217

(111) **255647**
(220) 03.06.2002
(151) 28.07.2003
(540)

POHODA BÍLÁ

(730) **DEVELOPMENT ILD s.r.o.**, Šlechtitelská 348, Mutěnice, 69611, CZ
(740) DMH - patentová a známková kancelář, Mgr. Marcela Machatová, Pospíšilova 2, Praha 3, 13000
(510) (33) alkoholické nápoje, zejména vína, lihoviny a likéry, např. vína stolní a značková, a to přírodní réвовá, ovocná a bylinná, destiláty vinné, ovocné, bylinné, obilné a zeleninové, včetně macerátů a výluhů, destiláty ušlechtilé a řezané, alkoholické aperitivy a koktejly, koncentráty k přípravě alkoholických nápojů a esence do lihovin; (35) zprostředkování prodeje a nákupu výrobků v oboru alkoholických a nealkoholických nápojů, inzertní, reklamní a propagační služby, včetně vydávání reklamních a náborových textů a jejich rozšiřování, průzkum a analýza trhu, včetně zpracování odborných obchodních posudků a studií, informační servis v oboru obchodu a reklamy, správa obchodních zájmů třetích osob, obchodní zastoupení tuzemských a zahraničních firem, poskytování pomoci při provozování obchodu, včetně zprostředkování obchodních záležitostí a personalistiky, organizování, zabezpečování a

pořádání propagačních a/nebo komerčních výstav, propagačních a reklamních akcí a přehlídek zboží, včetně distribuce zboží k reklamním účelům, odborná poradenská a konzultační činnost v oboru obchodu, podnikání, reklamy a propagace; (40) zpracování vína a lihu, zejména vinných hroznů, ovoce, bylin, včetně koncentrátů a přísad, míchání alkoholických a nealkoholických nápojů.

(511) 33, 35, 40
(210) O-180376

(111) **255648**
(220) 03.06.2002
(151) 28.07.2003
(540)

POHODA ČERVENÁ

(730) **DEVELOPMENT ILD s.r.o.**, Šlechtitelská 348, Mutěnice, 69611, CZ
(740) DMH - patentová a známková kancelář, Mgr. Marcela Machatová, Pospíšilova 2, Praha 3, 13000
(510) (33) alkoholické nápoje, zejména vína, lihoviny a likéry, např. vína stolní a značková, a to přírodní réвовá, ovocná a bylinná, destiláty vinné, ovocné, bylinné, obilné a zeleninové, včetně macerátů a výluhů, destiláty ušlechtilé a řezané, alkoholické aperitivy a koktejly, koncentráty k přípravě alkoholických nápojů a esence do lihovin; (35) zprostředkování prodeje a nákupu výrobků v oboru alkoholických a nealkoholických nápojů, inzertní, reklamní a propagační služby, včetně vydávání reklamních a náborových textů a jejich rozšiřování, průzkum a analýza trhu, včetně zpracování odborných obchodních posudků a studií, informační servis v oboru obchodu a reklamy, správa obchodních zájmů třetích osob, obchodní zastoupení tuzemských a zahraničních firem, poskytování pomoci při provozování obchodu, včetně zprostředkování obchodních záležitostí a personalistiky, organizování, zabezpečování a pořádání propagačních a/nebo komerčních výstav, propagačních a reklamních akcí a přehlídek zboží, včetně distribuce zboží k reklamním účelům, odborná poradenská a konzultační činnost v oboru obchodu, podnikání, reklamy a propagace; (40) zpracování vína a lihu, zejména vinných hroznů, ovoce, bylin, včetně koncentrátů a přísad, míchání alkoholických a nealkoholických nápojů.
(511) 33, 35, 40
(210) O-180377

(111) **256405**
(220) 29.10.2001
(151) 27.08.2003
(540)



(730) **Ing. Václav Pech**, Kyjevská 50, Plzeň, 30157, CZ
(740) Tichý & Poláček patentoprávní a známková kancelář, JUDr. Jaromír Tichý, Dominikánská 6, Plzeň, 30112
(510) (12) automobily, přívěsy, návěsy, díly a součásti motorových vozidel jako podvozky, karoserie, brzdové soustavy, hnací, převodové a rozvodové mechanismy pro motorová vozidla, zařízení pro tlumení nárazů, spřahadla a tažná zařízení pro motorová vozidla, signalizační zařízení pro motorová vozidla, zařízení pro nakládání a vykládání nákladů jako části motorových vozidel, elektrické motory pro silniční vozidla a jejich další díly a součásti zařazené do tř. 12; (35) obchodní a podnikatelské poradenství; (36) investorská činnost, zprostředkovatelská činnost v oblasti investic; (37) údržba a opravy motorových i nemotorových vozidel, opravy, seřizování a montáž přístrojů pro silniční vozidla, antikorozi úpravy, antikorozi nátěry pro vozidla, informace o opravách, pronájem stavebních strojů a zařízení, zámečnictví, zprostředkovatelská činnost v oblasti antikorozi úprav a nátěrů; (40) obrábění kovů, pokovování, tepelné zpracování kovů, montáže na objednávku (pro třetí osoby), svařování, letování, pájení,

- zprostředkovatelská činnost v oblasti zpracování a opracování kovů a pokovování; (41) sportovní činnost v oblasti motorismu; (42) inženýrské práce - expertizy, konstrukční a projektová činnost; (43) pronájem přenosných staveb např. jako zařízení stavenišť.
- (511) 12, 35, 36, 37, 40, 41, 42, 43
(210) O-173144

- (111) **257216**
(220) 24.06.2002
(151) 29.09.2003
(540)

TWIN CAFÉ

- (730) **Potten & Pannen - Staněk group, spol. s r.o.**, Horáčkova 5, Praha 4, 14000, CZ
- (510) (16) kartonážní a papírenské výrobky, potisky, etikety (kromě textilních); (20) nábytek; (21) zboží skleněné, porcelánové, kameninové; (26) etikety textilní, nášivky a výšivky, potisky (textilní), nážehlovací ozdoby textilních výrobků; (30) káva, čaj, cukr, kávové náhražky, zmrzlina, chuťové omáčky; (32) pivo, ležáky, vody, minerální i šumivé, nealko nápoje, sirupy a přípravky k přípravě nápojů; (33) alkoholické nápoje; (41) zábavní činnost; (43) kavárny, restaurace, snack bary, podávání jídel a nápojů.
- (511) 16, 20, 21, 26, 30, 32, 33, 41, 43
(210) O-181254

- (111) **258021**
(220) 13.03.2002
(151) 29.10.2003
(540)



- (730) **TYMBARK-MWS Sp. z o.o. S.K.A.**, Tymbark 156, 34-650 Tymbark, PL
- (740) Advokátní a patentová kancelář VYSKOČIL, KROŠLÁK a spol., Dana Lukajová, Voršilská 10/130, Praha 1, 11000
- (510) (30) čaj, granulovaný čaj, instantní nápoje na bázi čaje, čaj s vitamíny, instantní čajové nápoje s příchutí, čokoláda, čokoládové nápoje, kakao, kakaový prášek, instantní čokoládové nápoje, instantní kakao s vitamíny, instantní horká čokoláda; (32) ovocné nápoje, ovocné šťávy, zeleninové šťávy, ovocné a zeleninové džusy, multi-ovocné šťávy, zejména ovocné koktejly, multi-zeleninové šťávy, zejména nealkoholické zeleninové koktejlůvé nápoje, 100% ovocné džusy, 100% multi-ovocné koktejly, nealkoholické nápoje s příchutí ovoce, nealkoholické nápoje a limonády obsahující minerální vodu, sirupy a jiné přípravky pro přípravu nealkoholických nápojů a ovocných nápojů.
- (511) 30, 32
(210) O-177740

- (111) **258723**
(220) 12.09.2001
(151) 27.11.2003
(540)

FLYNN

- (730) **KIII spol. s r.o.**, Lipenská 35, České Budějovice, 37001, CZ
- (740) PatentCentrum Sedlák & Partners s.r.o., Husova 5, České Budějovice, 37001
- (510) (30) cukrovinky.
- (511) 30
(210) O-171462

- (111) **258975**
(220) 19.07.2001
(151) 27.11.2003
(540)

TUZEMSKÝ UM

- (730) **Bušovová Alena**, Na pískové cestě 47, Brno, 62500, CZ
- (740) Ing. Markes Libor, Grohova 54, Brno, 60200
- (510) (16) papír, lepenka a výrobky z těchto materiálů, veškeré tiskoviny periodické i neperiodické, knihařské výrobky, obrazy a fotografie, materiály a potřeby pro výtvarníky, psací potřeby, psací stroje, kancelářské potřeby učební pomůcky, hrací karty; (35) propagační, inzertní a reklamní činnost, též prostřednictvím médií, pomoc při řízení obchodní činnosti, marketing, obchodní administrativa a zprostředkovatelství; (36) finanční a nemovitostní obstarávatelství a zprostředkovatelství, služby realitních kanceláří, pronájem a správa nemovitosti; (41) výchova a vzdělávání, pořádání školení, sportovní, kulturní, zábavní a společenské aktivity, vydávání periodických i neperiodických publikací; (42) stravovací a ubytovací služby, služby hotelů, penzionů, restaurací a kantýn, obstarávání stravování a ubytování, léčebná, hygienická a kosmetická péče, kadeřnictví, manikura, pedikura, solárium, poradenství v oblasti odívání, kosmetiky a úpravy vlasů, image making, služby salonů krásy.
- (511) 16, 35, 36, 41, 42
(210) O-169738

- (111) **260819**
(220) 04.06.2001
(151) 24.02.2004
(540)

DIANA

- (730) **PhDr. Sládečková Zdeňka**, Budějovická 340/14, Praha 4, 14000, CZ
- (740) BOHEMIA PATENT, Ing. Jana Vanděliková, Spálená 97/29, Praha 1, 11000
- (510) (9) data, databáze s výjimkou software a jiné informační produkty na magnetických nosičích a v elektronických, datových, informačních a telekomunikačních sítích všeho druhu, související hardware, nosiče dat všeho druhu s výjimkou papírových, elektronické sítě, multimediální aplikace, 3D animace, multimediální informační katalogy, elektronické časopisy, elektronická periodika a knihy v elektronické podobě, elektronický portál, hudební díla, pohledy ilustrované se zvukovou nahrávkou, nahrané zvukové a zvukově obrazové záznamy, obaly na zvukové nosiče a videokazety, audiovizuální díla, audiovizuální díla v digitální podobě, filmy, hologramy; (16) papír, výrobky z papíru výjma obalového materiálu z papíru, lepenky nebo kartonu, periodické a neperiodické publikace, knihy, časopisy, brožury, fotografie, plakáty, pohledy, kalendáře, manuály, samolepky, obtisky, nážehlovací obtisky, umělohmotné tašky, tužky, pera a pastelky, ubrousky a ubrusy, tácky, papírové vlajky, čepice a stínítka, informační a reklamní produkty v papírové formě, data a databáze obecně na papírových nosičích, umělecké nebo ozdobné předměty z papíru, vstupenky, klubové a prezentační karty, formuláře; (35) obchodní reklama, propagace, vydávání reklamních a propagačních textů, komerční informační kancelář; (39) poskytování a zprostředkování cestovních služeb, organizační zajišťování a pořádání tematických a pobytových poznávacích a odborných zájezdů a pobytů, cestovní programy a informace; (41) zprostředkovatelská činnost v oblasti výchovné a zábavní činnosti, agenturní činnost v oblasti kultury, pořádání kulturních a uměleckých akcí, setkání, výstav, soutěží, přednášek, uměleckých pořadů a vystoupení, činnost knižních klubů, pořady pro rozhlasové a televizní vysílání, ediční činnost, publikační činnost, nahrávání nosičů zvukových nebo obrazově zvukových, prodej a půjčování nahraných zvukových a nebo obrazově zvukových záznamů, výroba, tvorba a šíření audiovizuálních děl, zprostředkování v oblasti kultury, výchovy, zábavy a sportu, organizování kurzů snižování nadváhy, organizování redukčně kondičních pobytů, organizování cvičení, organizování školení, organizování seminářů a konferencí, kluby zdraví, korespondenční kurzy, prázdninové tábory a vzdělávací pobyty; (42) odborné poradenství v oblasti výživy a zdravého životního stylu, odborné poradenství v oblasti vizážistiky, kosmetiky a barvové typologie, poradenství psychologické, poradenská činnost v oblasti společenských věd a rozvoje osobnosti.

- (511) 9, 16, 39, 41, 42
(210) O-168099

(111) **260840**
(220) 10.05.2002
(151) 24.02.2004
(540)

distribuce.
(511) 9, 16, 38, 41
(210) O-173715



(730) **TYMBARK - MWS Sp. z o.o. S.K.A.**, Tymbark 156, 34-650 Tymbark, PL

(740) Advokátní a patentová kancelář VYSKOČIL, KROŠLÁK a spol., Dana Lukajová, Voršilská 10/130, Praha 1, 11000

(510) (32) přípravky nebo příchutě na výrobu nápojů, koncentráty a sirupy k výrobě nápojů, ovocné nebo zeleninové šťávy a džusy a sirupy, nealkoholické nápoje, nealkoholické nápoje obohacené vitamíny nebo minerály, iontové a energetické nápoje nealkoholické, proteinové nealkoholické nápoje, dietní nápoje, želatinové nápoje, tablety a prášky na přípravu šumivých nealkoholických nápojů, ovocné nebo zeleninové nealkoholické nápoje, nealkoholické nápoje s příchutí ovoce nebo zeleniny, minerální vody, pramenité vody, sodová voda, voda, šumivé nealkoholické nápoje, míchané nápoje nealkoholické, rajčatová šťáva jako nápoj, aperitivy nealkoholické.

(511) 32
(210) O-179712

(111) **265784**
(220) 17.07.2001
(151) 06.09.2004
(540)

VITACIT

(730) **VITAR, s.r.o.**, tř. T. Bati 385, Zlín, 76302, CZ

(740) JUDr. Lucie Miklová, advokátka, tř. T. Bati 385, Zlín, 76302

(510) (5) farmaceutické přípravky tabletované a v prášku, ovocné přesnídávky obohacené vitamíny pro batolata; (30) cukrovinky, zmrzlina a mražené zmrzlinové výrobky;

(511) 5, 30
(210) O-169663

(111) **266615**
(220) 17.07.2001
(151) 26.10.2004
(540)



(730) **Factoring České spořitelny, a.s.**, Budějovická 1518/13B, Praha 4, 14000, CZ

(740) JUDr. Absolon Tomáš, Ke Kašně 272/24, Praha 4, 14200

(510) (35) zprostředkovatelská činnost v oblasti obchodu; (36) finanční služby, zprostředkovatelská činnost v oblasti finančních služeb.

(511) 35, 36
(210) O-169677

(111) **267326**
(220) 13.11.2001
(151) 10.11.2004
(540)

Pat a Mat

(730) **Ateliéry Bonton Zlín a.s.**, Vodičkova 38/1935, Praha 1, 11000, CZ

(740) Ing. Reichel Pavel, Lopatecká 14, Praha 4, 14700

(510) (9) nosiče informací všeho druhu, např. zvuku a obrazu, CD, MC, DVD, zahrnuté ve tř. 9; (16) nosiče informací zahrnuté ve třídě 16, např. tiskoviny všeho druhu jako časopisy, knihy, letáky, booklety, obaly nosičů zvuku nebo obrazu; (38) šíření informací a audiovizuálních děl prostřednictvím veřejných datových sítí, např. Internet; (41) výchovná a zábavní činnost, televizní a rozhlasový pořad, audiovizuální díla a jejich

Zániky ochranných známek uplynutím doby platnosti

Kapitola obsahuje údaje o ochranných známkách, které zanikly uplynutím doby platnosti podle ustanovení § 29 odst. 1 zákona č. 441/2003 Sb.

Číslo zápisu	Datum zániku				
98487	07.12.2010	238824	08.12.2010	242986	08.12.2010
99606	07.12.2010	238825	08.12.2010	244121	06.12.2010
99609	07.12.2010	238826	08.12.2010	244122	06.12.2010
160508	08.12.2010	238832	11.12.2010	244123	06.12.2010
164672	11.12.2010	239587	05.12.2010	244124	06.12.2010
164852	08.12.2010	239589	06.12.2010	244125	07.12.2010
164920	11.12.2010	239590	06.12.2010	244126	08.12.2010
169168	11.12.2010	239591	06.12.2010	244127	08.12.2010
169245	05.12.2010	239592	06.12.2010	244128	11.12.2010
169247	07.12.2010	239593	06.12.2010	244733	05.12.2010
169326	11.12.2010	239594	06.12.2010	244734	05.12.2010
169474	07.12.2010	239596	08.12.2010	244735	08.12.2010
169485	06.12.2010	239599	08.12.2010	245464	07.12.2010
169488	06.12.2010	239601	08.12.2010	245465	08.12.2010
169628	05.12.2010	239605	11.12.2010	245466	08.12.2010
169703	06.12.2010	239606	11.12.2010	245467	08.12.2010
170156	06.12.2010	239607	11.12.2010	245468	08.12.2010
170168	06.12.2010	239610	11.12.2010	245469	08.12.2010
170169	06.12.2010	240283	05.12.2010	245470	08.12.2010
170988	06.12.2010	240287	06.12.2010	245471	08.12.2010
171878	11.12.2010	240288	06.12.2010	245473	11.12.2010
234595	05.12.2010	240289	07.12.2010	246314	05.12.2010
234596	05.12.2010	240290	07.12.2010	246316	07.12.2010
234597	05.12.2010	240291	07.12.2010	247084	08.12.2010
234598	05.12.2010	240293	08.12.2010	247085	08.12.2010
234599	06.12.2010	240294	08.12.2010	247086	08.12.2010
234600	06.12.2010	240300	11.12.2010	247087	08.12.2010
234601	07.12.2010	241070	06.12.2010	247088	08.12.2010
234606	08.12.2010	241074	06.12.2010	247089	08.12.2010
234607	08.12.2010	241075	06.12.2010	247090	08.12.2010
234608	11.12.2010	241079	07.12.2010	247091	08.12.2010
236393	06.12.2010	241080	07.12.2010	247975	07.12.2010
238012	05.12.2010	241081	07.12.2010	249949	08.12.2010
238792	05.12.2010	241082	08.12.2010	251253	08.12.2010
238793	05.12.2010	241083	08.12.2010	252148	11.12.2010
238796	06.12.2010	241086	11.12.2010	252973	06.12.2010
238798	06.12.2010	242009	05.12.2010	254120	08.12.2010
238799	06.12.2010	242010	05.12.2010	259596	08.12.2010
238802	07.12.2010	242011	05.12.2010	259597	08.12.2010
238803	07.12.2010	242012	05.12.2010	262699	11.12.2010
238805	07.12.2010	242013	06.12.2010	282941	06.12.2010
238806	07.12.2010	242015	06.12.2010		
238807	07.12.2010	242016	06.12.2010		
238808	07.12.2010	242017	08.12.2010		
238809	08.12.2010	242018	08.12.2010		
238810	08.12.2010	242019	08.12.2010		
238812	08.12.2010	242020	11.12.2010		
238816	08.12.2010	242795	06.12.2010		
238820	08.12.2010	242979	05.12.2010		
238821	08.12.2010	242982	06.12.2010		
238822	08.12.2010	242984	08.12.2010		
238823	08.12.2010	242985	08.12.2010		

Úpravy znění/vyobrazení ochranných známek a seznamu výrobků a služeb

Kapitola obsahuje údaje o ochranných známkách, u kterých na žádost vlastníka ochranné známky došlo v souladu s ustanovením § 27 zákona č.441/2003 Sb. k úpravě ve znění, vyobrazení nebo seznamu výrobků a služeb, pokud tato změna uvádí údaje v ochranné známce do souladu se skutečností, aniž by se tím ochranná známka zásadně změnila. Kapitola dále obsahuje údaje o ochranných známkách, jejichž zápis byl obnoven pouze pro některé z výrobků a služeb v souladu s ustanovením §29 zákona č. 441/2003 Sb.

- (111) **245667**
(510) (3) přípravky a látky pro péči o pleť ne pro léčebné účely; (5) lékařské a zdravotnické přípravky a látky, lékařské přípravky pro použití při léčbě ostomie a chirurgické léčbě urologických potíží, hygienické vložky, hygienické pásky, hygienické ubrousky, absorpční kalhotky pro inkontinentní pacienty, hygienické, menstruační a zdravotní kalhotky, tampóny pro lékařské a chirurgické použití, lékařské a chirurgické obvazy a bandáže, lékařská lepidla;
(10) chirurgické a lékařské zařízení a nástroje, protézy, elastické obvazy, rourky, váčky, pásky, filtry, nádoby, katétrů, hadice, uzávěry, ventily, pokrývky, těsnění, vše pro lékařskou a chirurgickou léčbu, váčky, schránky a sběrné nádoby pro výměšky lidského těla, přístroje a zařízení pro rehabilitaci a léčbu močového ústrojí a prevenci před inkontinencí.
(511) 3, 5, 10
-

Změny vlastníků ochranných známek

Kapitola obsahuje údaje o ochranných známkách, které byly převedeny nebo přešly ve smyslu ustanovení § 15 odst. 1, 2 a § 16 zákona č. 441/2003 Sb. na jiného vlastníka v rozsahu všech zapsaných výrobků nebo služeb.

Číslo zápisu	Dřívější vlastník	Nynější vlastník	S účinností od
170668	Cirrus System, LLC., 2000 Purchase Street, Purchase, NY, US	MasterCard International Incorporated, 2000 Purchase Street, New York, NY, US	23.06.2011
172161	Leaf Oy, Käsämäentie 35, Turku, FI	Leaf Suomi Oy, Lemminkäisenkatu 32, 20520 Turku, FI	23.06.2011
172968	Kamil Spáčil, Palackého 541, Dobřichovice, 25229, CZ	EMURFILM PRODUCTION s.r.o., Kříženeckého náměstí 322/5, Praha 5 - Hlubočepy, 15200, CZ	24.06.2011
242686	OMNITRA a.s., Ulrichovo náměstí 854, Hradec Králové, 50002, CZ	OMNITRA s.r.o., Karla Tomana 46, Hradec Králové, 50003, CZ	24.06.2011
244422	CZ DRAMI s.r.o., Bělohorská 1427/100, Praha 6, 16900, CZ	TWISTFASCH-trading, s.r.o., Archeologická 2256, Praha 5, 15000, CZ	24.06.2011
244836	PHARMATON S.A., Via Mulini, Bioggio, CH	Ginsana S. A., Via Mulini, CH-6934 Bioggio, CH	24.06.2011
247481	Linnet pc spol. s r. o., Nádražní 219, Nové Město nad Metují, 54901, CZ	Axis4, a.s., Freyova 27/82, Praha 9, 19000, CZ	23.06.2011
251326	Linnet pc, spol. s r. o., Nádražní 219, Nové Město nad Metují, 54901, CZ	Axis4, a.s., Freyova 27/82, Praha 9, 19000, CZ	23.06.2011
261228	Sucháč Viliam Ing., P. Mudroňa 42, Martin, SK	Kubická Věra, Klatovská 172, Plzeň, 30100, CZ Šimandl Martin, Vesnická, Plzeň, 30100, CZ	24.06.2011
261371	Nadace Educa, Na Pankráci 1658/121, Praha 4, 14021, CZ	Nadace THE KELLNER FAMILY FOUNDATION, Evropská 2690/17, Praha 6, Dejvice, 16041, CZ	24.06.2011
266241	NEV - DAMA, a.s., Opletalova 958/27, Praha 1 - Nové Město, 11000, CZ	DCK Rekrea Ostrava s.r.o., Nádražní 40, Ostrava - Moravská Ostrava, 70200, CZ	23.06.2011
274109	VORLICKÝ, STAVEBNÍ STROJE spol. s r. o., Valdecká 377, Hořovice, 26801, CZ	BERTO spol. s r. o., Valdecká 377, Hořovice, 26801, CZ	22.06.2011
293556	Ducháček Jaroslav, Podolí 5, Mnichovo Hradiště, 29501, CZ	MOTOportal s.r.o., Vrbova 1427/19, Praha 4 - Braník, 14700, CZ	24.06.2011
295261	Ducháček Jaroslav, Podolí 5, Mnichovo Hradiště, 29501, CZ	MOTOportal s.r.o., Vrbova 1427/19, Praha 4 - Braník, 14700, CZ	24.06.2011
299032	Jaroslav Ducháček, Podolí 5, Mnichovo Hradiště, 29501, CZ	MOTOportal s.r.o., Vrbova 1427/19, Praha 4 - Braník, 14700, CZ	24.06.2011
301688	Ducháček Jaroslav, Podolí 5, Mnichovo Hradiště, 29501, CZ	MOTOportal s.r.o., Vrbova 1427/19, Praha 4 - Braník, 14700, CZ	24.06.2011
306668	Kalenda Software, s.r.o. v likvidaci, Borského 667/7, Praha 5 - Hlubočepy, 15200, CZ	BSB AM s.r.o., Hradní 119, Jenštejn, 25073, CZ	23.06.2011
306668	BSB AM s.r.o., Hradní 119, Jenštejn, 25073, CZ	Kalenda Systems, s.r.o., Pražská 1201, Šestajovice, 25092, CZ	23.06.2011
312313	KM 1 INDUSTRY s.r.o., nám. Krále Jiřího z Poděbrad 24, Řevnice, 25230, CZ	SISI ENERGY s.r.o., Husinecká 903/10, Praha 3 - Žižkov, 13000, CZ	22.06.2011
318181	Petera Martin, Božanovská 2534/32A, Praha 9 - Horní Počernice, 19300, CZ	ENERGY MEDIA s.r.o., U Smaltovny 1563/19, Praha 7, 17000, CZ	23.06.2011

Změny vlastníků ochranných známek pro část výrobků nebo služeb

Kapitola obsahuje údaje o ochranných známkách, které byly převedeny nebo přešly ve smyslu ustanovení § 15 odst. 1, 2 a § 16 zákona č. 441/2003 Sb. na jiného vlastníka pro některé zapsané výrobky nebo služby.

- (111) **220053**
(730) JAN BECHER - KARLOVARSKÁ BECHEROVKA, a.s.,
T.G.Masaryka 57, Karlovy Vary, 36000, CZ
(510) (32) nealkoholické nápoje všeho druhu, pivo; (33) vína
všeho druhu, lihoviny, likéry.

byla ke dni 22.06.2011 převedena na:

- (111) **220053**
(730) JAN BECHER - KARLOVARSKÁ BECHEROVKA, a.s.,
T.G.Masaryka 57, Karlovy Vary, 36000, CZ
(510) (32) nealkoholické nápoje všeho druhu; (33) vína všeho
druhu, lihoviny, likéry.

a

- (111) **220053A**
(730) Plzeňský Prazdroj, a.s., U Prazdroje 7, Plzeň, 30497, CZ
(510) (32) pivo.

- (111) **259056**
(730) PHARMA UNITED INC., 255 Keele St., Toronto, Ontario,
M6P-2K1, CA
(510) (3) přípravky prací a bělicí, čistící, lešticí, odmašťovací,
mýdlo, výrobky kosmetické, zejména krémy, tělová mléka,
výrobky voňavkářské, zejména parfémy, toaletní vody,
éterické oleje, vodičky a barvy na vlasy, zubní pasty, ústní
vody a prášky na zuby, osobní a ústní deodoranty, vlasové
přípravky; (5) výrobky veterinářské, výrobky hygienické,
např. kalhotky, ubrousky, vložky, vata, tampony, výrobky
dietetické pro děti a nemocné pro léčebné účely, výrobky
chemické pro účely lékařské, multivitaminové přípravky a
nápoje pro léčebné účely, potravinové doplňky k léčebným
účelům, posilující a podpůrné minerální látky a vitamíny k
léčebným účelům, náplasti, obvazový materiál, prostředky
dezinfekční, k hubení rostlinných a živočišných škůdců,
antiparazitní látky; (25) oděvy, obuv, trepky, plavky, spodní
prádlo.

byla ke dni 22.06.2011 převedena na:

- (111) **259056**
(730) PHARMA UNITED INC., 255 Keele St., Toronto, Ontario,
M6P-2K1, CA
(510) (5) výrobky veterinářské, výrobky hygienické, např.
kalhotky, ubrousky, vložky, vata, tampony, výrobky
dietetické pro děti a nemocné pro léčebné účely, výrobky
chemické pro účely lékařské, multivitaminové přípravky a
nápoje pro léčebné účely, potravinové doplňky k léčebným
účelům, posilující a podpůrné minerální látky a vitamíny k
léčebným účelům, náplasti, obvazový materiál, prostředky
dezinfekční, k hubení rostlinných a živočišných škůdců,
antiparazitní látky; (25) oděvy, obuv, trepky, plavky, spodní
prádlo.

a

- (111) **259056A**
(730) Štros Agro, s.r.o., Býšť 59, Býšť, 53322, CZ
(510) (3) přípravky prací a bělicí, čistící, lešticí, odmašťovací,
mýdlo, výrobky kosmetické, zejména krémy, tělová mléka,
výrobky voňavkářské, zejména parfémy, toaletní vody,
éterické oleje, vodičky a barvy na vlasy, zubní pasty, ústní
vody a prášky na zuby, osobní a ústní deodoranty, vlasové
přípravky.

- (111) **263271**
(730) PHARMA UNITED INC., 255 Keele St., Toronto, Ontario,
CA
(510) (3) přípravky prací a bělicí, čistící, lešticí, odmašťovací,
mýdlo, výrobky kosmetické, zejména krémy, tělová mléka,

výrobky voňavkářské, zejména parfémy, toaletní vody,
éterické oleje, vodičky a barvy na vlasy, zubní pasty, ústní
vody a prášky na zuby, osobní a ústní deodoranty, vlasové
přípravky; (5) výrobky veterinářské, výrobky hygienické
(kalhotky, ubrousky, vložky, vata, tampony), výrobky
dietetické pro děti a nemocné pro léčebné účely, výrobky
chemické pro účely lékařské, multivitaminové přípravky a
nápoje pro léčebné účely, potravinové doplňky k léčebným
účelům, posilující a podpůrné minerální látky a vitamíny k
léčebným účelům, náplasti, obvazový materiál, prostředky
dezinfekční, k hubení rostlinných a živočišných škůdců,
antiparazitní látky; (25) oděvy, obuv, trepky, plavky, spodní
prádlo.

byla ke dni 22.06.2011 převedena na:

- (111) **263271**
(730) PHARMA UNITED INC., 255 Keele St., Toronto, Ontario,
CA
(510) (5) výrobky veterinářské, výrobky hygienické (kalhotky,
ubrousky, vložky, vata, tampony), výrobky dietetické pro
dětí a nemocné pro léčebné účely, výrobky chemické pro
účely lékařské, multivitaminové přípravky a nápoje pro
léčebné účely, potravinové doplňky k léčebným účelům,
posilující a podpůrné minerální látky a vitamíny k
léčebným účelům, náplasti, obvazový materiál, prostředky
dezinfekční, k hubení rostlinných a živočišných škůdců,
antiparazitní látky; (25) oděvy, obuv, trepky, plavky, spodní
prádlo.

a

- (111) **263271A**
(730) Štros Agro, s.r.o., Býšť 59, Býšť, 53322, CZ
(510) (3) přípravky prací a bělicí, čistící, lešticí, odmašťovací,
mýdlo, výrobky kosmetické, zejména krémy, tělová mléka,
výrobky voňavkářské, zejména parfémy, toaletní vody,
éterické oleje, vodičky a barvy na vlasy, zubní pasty, ústní
vody a prášky na zuby, osobní a ústní deodoranty, vlasové
přípravky.

Změny v údajích o vlastních ochranných známkách

Kapitola obsahuje ochranné známky, u kterých byla v rejstříku ochranných známkách vyznačena změna v údajích o vlastních ve smyslu ustanovení § 27 odst. 2 a 7 zákona č. 441/2003 Sb.

Číslo zápisu	Vlastník	S účinností od
160712	CNA Holdings, LLC, 1601 West LBJ Freeway, 75234 Dallas, TX, US	27.06.2011
165178	CASTROL LIMITED, Wakefield House, Pipers Way, Swindon, Wiltshire SN3 1RE, GB	27.06.2011
166366	CNA Holdings, LLC, 1601 West LBJ Freeway, 75234 Dallas, TX, US	27.06.2011
166579	CNA Holdings, LLC, 1601 West LBJ Freeway, 75234 Dallas, TX, US	27.06.2011
172968	Kamil Spáčil, Palackého 541, Dobřichovice, 25229, CZ	24.06.2011
173304	Průmysl a v, a.s., Boženy Němcové 1881/5, Praha 2 - Nové Město, 12000, CZ	24.06.2011
173527	Průmysl a v, a.s., Boženy Němcové 1881/5, Praha 2 - Nové Město, 12000, CZ	24.06.2011
173627	HEWLETT-PACKARD DEVELOPMENT COMPANY L. P. A Texas Limited Partnership, 11445 Compaq Center Drive West, 77070 Houston, TX, US	28.06.2011
237200	Česká programová společnost spol. s r.o., Pobřežní 620/3, Praha 8 - Karlín, 18600, CZ	24.06.2011
242619	Asociace kuchařů a cukrářů ČR, o.s., U Krbu 521/145, Praha 10, 10800, CZ	28.06.2011
242755	Leoš Duda - Leon SHOES, Obeciny 3985, Zlín, 76001, CZ	22.06.2011
243774	Krůza Karel, Na Pankráci 1231/75, Praha 4 - Nusle, 14000, CZ	22.06.2011
244960	Automotoklub ECCE HOMO ŠTERNBERK, Nádražní 2509/60, Šternberk, 78501, CZ	23.06.2011
245709	HEWLETT-PACKARD DEVELOPMENT COMPANY L. P. A Texas Limited Partnership, 11445 Compaq Center Drive West, 77070 Houston, TX, US	28.06.2011
245758	Teva Czech Industries s.r.o., Ostravská 29, Opava-Komárov, 74770, CZ	28.06.2011
245759	Teva Czech Industries s.r.o., Ostravská 29, Opava-Komárov, 74770, CZ	28.06.2011
246412	ASKVA, spol. s r.o., Vranovská 217/19, Brno, 61400, CZ	24.06.2011
246542	DNA CENTRAL EUROPE, s.r.o., Podolí 30, Nehvizdy, 25081, CZ	24.06.2011
246675	CASH POINT a.s., Václavské nám. 846/1, Praha 1, 11000, CZ	24.06.2011
247579	APROPO s.r.o., Tuchoměřická 282, Praha 6 - Nebušice, 16400, CZ	22.06.2011
247901	BAEST Machinery Holding, a.s., Černošská č.1930, Benešov u Prahy, 25601, CZ	27.06.2011
248152	PHT a.s., Za Strahovem 373/69, Praha 6, 16900, CZ	22.06.2011
248922	CUPRO PK s.r.o., Svatopluka Čecha 595, Zlín, 76001, CZ	24.06.2011
251062	Vojtěch Kavan, Petržilkova 1436/35, Praha 5, 15800, CZ	24.06.2011
251995	Plzeňská energetika a.s., Tylova 1/57, Plzeň, 31600, CZ	28.06.2011
254367	AED project, a.s., Pod Radnicí 2a, č.p. 1235, Praha 5, 15000, CZ	27.06.2011
254809	Cidrych Jan - CEMONSTAV, Jablonecká 1270, Liberec 1, 46001, CZ	23.06.2011
265815	BAEST Machinery Holding, a.s., Černošská č.1930, Benešov u Prahy, 25601, CZ	27.06.2011
266615	Factoring České spořitelny, a.s., Budějovická 1518/13B, Praha 4, 14000, CZ	23.06.2011
267326	Ateliéry Bonton Zlín a.s., Vodičkova 38/1935, Praha 1, 11000, CZ	28.06.2011
268463	VISITECH a.s., Hradilova č.p.4 č.or.3, Brno, 61500, CZ	27.06.2011
310941	McGreen a.s., Štefánikova 18/25, Praha 5, Smíchov, 15000, CZ	28.06.2011
315842	SIGNUS MEDIZINTECHNIK GmbH, Industriestrasse 2, D-63755 Alzenau, DE	24.06.2011
318404	McGreen a.s., Štefánikova 18/25, Praha 5, Smíchov, 15000, CZ	28.06.2011
318519	WASDY a.s., Brtnická 1486/2, Praha - Michle, 10138, CZ	27.06.2011

Ostatní rozhodné údaje a úřední opravy

Kapitola zahrnuje zejména přetřídění seznamu výrobků a služeb v návaznosti na mezinárodní zápis, opravu chyb ve formulaci, přepisů a zjevných nesprávností za účelem uvedení do souladu se skutečností. V této kapitole jsou zveřejňovány jen takové údaje, které nemohou být zveřejněny spolu se zveřejněním přihlášky nebo se zápisem ochranné známky. Dále kapitola obsahuje důležitá úřední sdělení.

(111)

(210) O-427075

Datum provedení změny: 23.06.2011

Na základě rozhodnutí Městského soudu v Praze č.j. 7 Ca 390/2008 ze dne 6.5.2011 byl zrušen zápis ochranné známky do rejstříku ochranných známek provedený dne 2.12.2008 pod číslem zápisu 302066 a publikovaný ve Věstníku 50/2008.