

Číselné INID kódy pro označování bibliografických dat technických řešení

INID Codes for the identification of bibliographic data of technical solutions

(Standard WIPO ST. 9 a ST. 80)

(11)	číslo patentu/zápisu/osvědčení	(11)	Number of the patent/registration/certification
(15)	datum zápisu průmyslového vzoru	(15)	Industrial design registration date
(21)	číslo přihlášky/zálosti	(21)	Application number
(22)	datum podání přihlášky/zálosti	(22)	Date of application filing
(23)	údaje o výstavní prioritě	(23)	Exhibition priority data
(28)	počet průmyslových vzorů	(28)	Number of industrial designs included in the application
(31)	číslo prioritní přihlášky	(31)	Number of priority application
(32)	datum podání prioritní přihlášky	(32)	Filing date of priority application
(33)	země priority	(33)	Priority country
(40)	datum zveřejnění přihlášky vynálezu	(40)	Date of publication of patent application
(45)	datum zveřejnění zapsaného průmyslového vzoru	(45)	Publication date of the registered industrial design
(47)	datum zveřejnění udělení patentu a zápisu užitého vzoru, datum zápisu užitého vzoru, datum oznámení udělení evropského patentu v Evropském patentovém věstníku	(47)	Publication date of patent granting and publication date of utility model registration, registration date of utility model, publication date of European patent granting in the European patent bulletin
(51)	mezinárodní patentové třídění/Locarnské třídění průmyslových vzorů	(51)	International Patent Classification/ Locarno Classification for Industrial Designs
(54)	název	(54)	Title
(55)	vyobrazení průmyslového vzoru	(55)	Reproduction of the industrial design
(57)	anotace	(57)	Abstract
(68)	číslo základního patentu	(68)	Number of the basic patent
(71)	označení přihlašovatele/žadatele	(71)	Applicant
(72)	označení původce	(72)	Inventor
(73)	označení majitele/vlastníka	(73)	Owner
(74)	označení zástupce	(74)	Attorney's name and address
(86)	číslo mezinárodní přihlášky	(86)	International application number
(87)	číslo mezinárodního zveřejnění	(87)	International publication number
(92)	datum a číslo první registrace přípravku pro Českou republiku	(92)	Date and number(s) of the first authorization to market the product in the CZ
(93)	datum, číslo a země první registrace přípravku v rámci Společenství	(93)	Date, number(s) and country of the first authorization to market the product in the EEC
(94)	doba platnosti osvědčení	(94)	Term of certification validity
(95)	označení a typ přípravku	(95)	Name of the product and product type
(96)	datum podání a číslo evropské patentové přihlášky	(96)	European patent application filing date and number
(97)	datum zveřejnění a číslo zveřejnění evropské patentové přihlášky v Evropském patentovém věstníku	(97)	European patent application publication date and publication number in the European patent bulletin

Číselné INID kódy pro označování bibliografických dat ochranných známek

INID codes and minimum required for the identification of bibliographics data relating to marks

(Standard WIPO ST.60)

(111)	Číslo zápisu ochranné známky (registrace)	(111)	Number of registration
(151)	Datum zápisu ochranné známky	(151)	Date of the registration
(210)	Číslo přihlášky ochranné známky (spisu)	(210)	Number of the application
(220)	Datum podání přihlášky	(220)	Date of filing of the application
(320)	Datum vzniku práva přednosti	(320)	Date of the first application
(442)	Datum zveřejnění přihlášky po průzkumu	(442)	Date of the publication of the examined application
(450)	Datum zveřejnění zápisu ochranné známky ve Věstníku	(450)	Date of publication of the registration
(510)	Seznam výrobků a služeb	(510)	List of goods and/or services
(511)	Číslo třídy výrobků a služeb	(511)	Number of the class of goods and/or services
(526)	Omezení rozsahu ochrany o prvek	(526)	Disclaimer
(540)	Znění nebo vyobrazení ochranné známky	(540)	Reproduction of the mark
(551)	Kolektivní ochranná známka	(551)	Collective mark
(554)	Prostorová ochranná známka	(554)	Three-dimensional mark
(558)	Ochranná známka tvořená pouze barvou nebo kombinací barev	(558)	Mark consisting exclusively of one or several colours
(583)	Datum právní moci rozhodnutí/výsledek rozhodnutí	(583)	Date of the legal force of the decision/ result of the decision
(591)	Údaje o barevnosti ochranné známky	(591)	Information concerning colour
(730)	Přihlašovatel/vlastník ochranné známky	(730)	The applicant or the holder of the mark
(740)	Zástupce	(740)	Name and address of the representative
(811)	Mezinárodní číslo zápisu ochranné známky	(811)	Number of the international registration
(890)	Kód státu ochrany mezinárodní ochranné známky	(890)	INID code of the state of the international mark

Kódy pro kódování záhlaví oznámení publikovaných ve Věstníku

(Standard WIPO ST. 17)

BB9A	zveřejněné přihlášky vynálezů	MK4A	zánik patentů uplynutím doby platnosti
FG1K	zapsané užité vzory	MK4F	zánik autorských osvědčení uplynutím doby ochrany
FG4A	udělené patenty	MK4Q	zánik průmyslového vzoru uplynutím doby ochrany
FG4Q	zapsané průmyslové vzory	MM4A	zánik patentů pro nezaplacení ročních poplatků
LD3K	částečný výmaz užitého vzoru	MM4F	zánik autorských osvědčení pro nezaplacení ročních poplatků
LD4Q	částečný výmaz průmyslového vzoru	ND1K	prodloužení platnosti užitého vzoru
MA4A	zánik patentu vzdáním se	ND4Q	obnova doby ochrany průmyslového vzoru
MA4F	zánik autorských osvědčení vzdáním se	PA4A	změna autorského osvědčení na patent
MC3K	výmaz užitého vzoru	PC9A	změna dispozičního práva k vynálezu
MC4A	zrušení patentu	PD1K	převod práv a ostatní změny majitelů užitého vzoru
MC4F	zrušení autorského osvědčení	PD4A	převod práv a ostatní změny majitelů patentů
MC4Q	výmaz průmyslového vzoru	PD4Q	převod práv a ostatní změny vlastníků průmyslových vzorů
MH1K	zánik užitého vzoru vzdáním se	QA9A	nabídka licence
MH4A	částečné zrušení patentu	SB4A	zapsané patenty do rejstříku po odtajnění
MH4F	částečné zrušení autorského osvědčení	SB4F	zapsaná autorská osvědčení do rejstříku po odtajnění
MH4Q	zánik průmyslového vzoru vzdáním se		
MK1K	zánik užitého vzoru uplynutím doby platnosti		

Opravy Změny Různé

Opravy u přihlášek vynálezů s žádostí o udělení patentu

HA9A	jmenování vynálezce	HF9A	oprava dat
HB9A	oprava jmen	HG9A	oprava chyb v třídění
HC9A	změna jmen	HH9A	oprava nebo změna všeobecně
HD9A	oprava adres	HK9A	tiskové chyby v úřed. věstnících
HE9A	změna adres		

Opravy ochranných dokumentů

patenty	autorská osvědčení	užité vzory	průmyslové vzory	
TA4A	TA4F	TA1K	TA4Q	jmenování vynálezce
TB4A	TB4F	TB1K	TB4Q	oprava jmen
TC4A	TC4F	TC1K	TC4Q	změna jmen
TD4A	TD4F	TD1K	TD4Q	oprava adres
TE4A	TE4F	TE1K	TE4Q	změna adres
TF4A	TF4F	TF1K	TF4Q	oprava dat
TG4A	TG4F	TG1K	TG4Q	oprava chyb v třídění
TH4A	TH4F	TH1K	TH4Q	oprava nebo změna všeobecně
TK9A	TK9F	TK1K	TK4Q	tiskové chyby v úřed. věstnících

Kódy pro označování zemí a mezinárodních organizací použité ve věstníku

BB	Barbados
BR	Brazílie
BZ	Belize
CA	Kanada
CH	Švýcarsko
CN	Čína
CY	Kypr
CZ	Česká republika
DE	Spolková republika Německo
DK	Dánsko
ES	Španělsko
FR	Francie
GB	Velká Británie
HU	Maďarsko
IE	Irsko
JP	Japonsko
KP	Korejská lid. demo. republika
LI	Lichtenštejnsko
LU	Lucembursko
MC	Monako
NL	Nizozemí
NO	Norsko
PL	Polsko
SE	Švédsko
SK	Slovensko
US	Spojené státy americké
VG	Panenské ostrovy (Britské)

Kódy pro označování států USA použité ve věstníku

CA	California
CO	Colorado
DE	Delaware
FL	Florida
GA	Georgia
IL	Illinois
MA	Massachusetts
MI	Michigan
NJ	New Jersey
NY	New York
OH	Ohio
PA	Pennsylvania
RI	Rhode Island
TN	Tennessee

BB9A Zveřejněné přihlášky vynálezů - přehled podle čísel přihlášek

Dále uvedené přihlášky vynálezů byly zveřejněny dnem, uvedeným ve Věstníku podle zákona č. 527/1990 Sb., o vynálezech a zlepšovacích návrzích, ve znění pozdějších předpisů, a jsou k dispozici v patentové knihovně Úřadu průmyslového vlastnictví, Antonína Čermáka 2a, 160 68, Praha 6.

2009-766	B 60 R 13/02	(2006.01)
2009-767	B 60 R 13/02	(2006.01)
2009-822	B 09 B 5/00	(2006.01)
2009-823	F 23 N 1/02	(2006.01)
2009-824	B 60 H 1/20	(2006.01)
2009-826	G 01 N 17/00	(2006.01)
2009-827	E 05 B 27/10	(2006.01)
2009-828	C 07 D 495/04	(2006.01)
2009-831	F 16 F 15/24	(2006.01)
2009-833	D 04 B 1/26	(2006.01)
2009-835	C 08 B 37/08	(2006.01)
2009-836	C 08 B 37/08	(2006.01)
2009-840	B 29 C 33/04	(2006.01)
2009-841	B 64 C 11/20	(2006.01)
2009-842	B 64 D 27/26	(2006.01)
2009-843	G 06 F 5/00	(2006.01)
2009-844	C 08 G 63/02	(2006.01)
2009-845	A 21 C 11/00	(2006.01)
2009-848	G 06 F 1/16	(2006.01)
2010-107	C 12 N 5/077	(2010.01)

Zveřejněné přihlášky vynálezů - řazené podle MPT

- (51) **A21C 11/00** (2006.01)
(21) **2009-845**
(71) APLICA s.r.o., Ústí nad Labem, CZ
(72) Batelka Štěpán, Ústí nad Labem, CZ
(54) **Forma na chlebičkový korpus**
(22) 15.12.2009
(57) Zařízení na formování chlebičkových korpusů do požadovaného tvaru, tvořené zaobleným plechem válcovitého tvaru (1) se sešikmením (2) a uzavřený destičkami (3) na obou koncích.

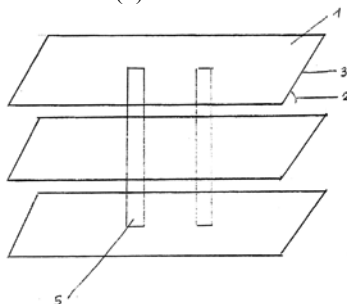

Vynález se týká kovové upevňovací konzoly pro upevnění expanzního ventilu k přípojným trubkám výparníku v automobilovém průmyslu. Podstatou řešení je, že upevňovací konzola je vytvořena tlakovým litím ze zinkové slitiny na odlitky obsahující 2,7 % až 4,3 % hmotnostních hliníku, 0,7 % až 6,0 % hmotnostních mědi a 0,025 % až 0,06 % hmotnostních magnézia. Zbytek do sto procentního hmotnostního podílu ve slitině tvoří zinek, což představuje 89,64 % až 96,575 % hmotnostních zinku. Mechanickým zkouškám a zkouškám odolnosti proti korozi hotového odlitku dobře vyhovovala zinková slitina na odlitky obsahující 3,4 % až 4,3 % hmotnostních hliníku, 3,3 % až 5,0 % hmotnostních mědi a 0,025 % až 0,06 % hmotnostních hořčíku. Tato upevňovací konzola je jednak opatřena alespoň dvěma montážními otvory (1) s vnitřním závitem a jednak obsahuje alespoň jedno vybrání (2) ve tvaru částečného oválu pro upevnění expanzního ventilu k přípojným trubkám výparníku.

- (74) Patent. a známková kancelář, Ing. Václav Strnad, Rychtářská 375/31, Liberec 14, 46014

- (51) **B09B 5/00** (2006.01)
(21) **2009-822**
(71) Filip Pavel, Praha 8, CZ
Schlitter Miloš Doc. Ing. CSc., Praha 9, CZ
(72) Filip Pavel, Praha 8, CZ
Schlitter Miloš Doc. Ing. CSc., Praha 9, CZ
(54) **Způsob pro alespoň snížení množství zdrojů kontaminace zeminy a podzemních vod těžkými kovy**
(22) 09.12.2009
(57) Při způsobu pro alespoň snížení množství zdrojů kontaminace zeminy a podzemních vod těžkými kovy se v půdě vyhledávají a z ní se odstraní nefunkční kabely s olověným pláštěm, přednostně u zdrojů pitné vody, u vodních nádrží a u vodních toků. Části nefunkčního kabelu s olověným pláštěm pevně ukotvené v půdě se přednostně uvolní, přičemž současně, předtím, nebo potom, se nad jedním z volných konců kabelu odstraní zemina, až tento volný konec je volně přístupný ze zemského povrchu. Potom se na volně přístupnou část kabelu působí silou, která je vyšší než třecí síla mezi nefunkčním kabelem s olověným pláštěm a zeminou a nižší než mez pevnosti kabelu v tahu. Přednostně se před působením tažnou silou na volně přístupnou část nefunkčního, v půdě volně ležícího kabelu s olověným pláštěm, alespoň nad částí kabelu odstraní zemina (např. ornice) a/nebo zpevněné povrchy a rozruší se alespoň část nad ním ležícího nadloží.
(74) JUDr. Petr Bokotej, advokát, Komunardů 36, Praha 7, 17000

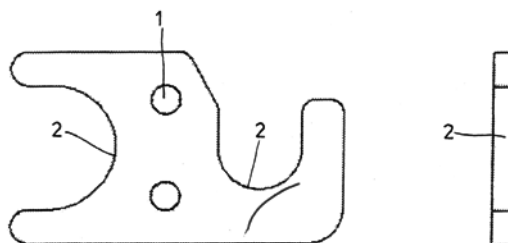

- (51) **B29C 33/04** (2006.01)
B29C 33/40 (2006.01)
(21) **2009-840**
(71) České vysoké učení technické v Praze Fakulta strojní, Praha 6, CZ
(72) Barák Karel Ing., Praha 5, CZ
(54) **Způsob výroby přesných pěnových jader se zvýšenou tepelnou odolností a velmi malou hustotou v uzavřených formách**
(22) 14.12.2009
(57) Při způsobu výroby přesných pěnových jader se zvýšenou tepelnou odolností a velmi malou hustotou v uzavřených formách se ve formě před aplikací polyuretanu zvyšuje vlhkost při dání vody ve formě aerosolu.
(74) Ing. Václav Kratochvíl, patentový zástupce, Tábořská 758/33, Mladá Boleslav, 29301

- (51) **B60R 13/02** (2006.01)
(21) **2009-766**
(71) Škoda Auto a.s., Mladá Boleslav, CZ
(72) Budinský Marek Ing., Staré Město pod Sněžníkem, CZ
(54) **Stropní panel vozidla**
(22) 18.11.2009
(57) Stropní panel (1) vozidla připevňovaný k vnitřní karoserii je tvořen alespoň dvěma samostatnými samonosnými částmi (2, 3, 4) rozebratelně upevněnými do vnitřní karoserie. Každou z těchto částí (2, 3, 4) lze samostatně demontovat a opakovaně zpětně namontovat do stropního dílu karoserie. Stropní panel (1) je vytvořen jako sestava zahrnující jednu podélnou střední část (3) a dvě zrcadlově identické podélné boční části (2, 4). V místě dělicích linií (5, 5') jsou na částech (2, 3 a 4) stropního panelu (1) vytvořeny lemy (13, 13') zahrnující hrany (14, 14'). Hrana (14) lemu (13) spolu s hranou (14') protilehlého lemu (13') tvoří viditelnou průběžnou spáru (15) z pohledové strany.

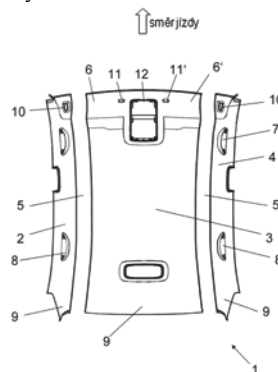

- (51) **B60H 1/20** (2006.01)
(21) **2009-824**
(71) ALUMEN MANUFACTURING, a.s., Liberec I - Staré Město, CZ
(54) **Upevňovací konzola**
(22) 09.12.2009
(57)

- (51) **B60R 13/02** (2006.01)
(21) **2009-767**
(71) Škoda Auto a.s., Mladá Boleslav, CZ

- (72) Budinský Marek Ing., Staré Město pod Sněžníkem, CZ
(54) **Systém pro spojení stropního panelu vozidla**
(22) 18.11.2009
(57) Systém (20) pro spojení stropního panelu (1) vozidla, který je vytvořen z více stropních částí (2, 3), je vytvořen na okrajích (22, 23) stropních částí (2, 3) v místě kde se tyto části navzájem stýkají. Každou z částí (2, 3) stropního panelu (1) lze samostatně a rozebiratelně připevnit v interiéru k stropnímu dílu karoserie vozidla. Podstata vynálezu spočívá v tom, že systém (20) pro spojení stropního panelu (1) vozidla se skládá z dvou profilovaných lišt (24, 25) připevněných na okrajích (22, 23) spojovaných stropních částí (2, 3) z rubové, při namontovaném stropním panelu (1) neviditelné strany stropního panelu (1). Systém (20) pro spojení stropního panelu (1) je proveden tak, že první profilovaná lišta (24) je připevněna k okraji (22) první stropní části (2) a druhá profilovaná lišta (25) je připevněna k okraji (23) druhé stropní části (3). První profilovaná lišta (24) obsahuje žebro (26) a druhá profilovaná lišta (25) obsahuje drážku (27).

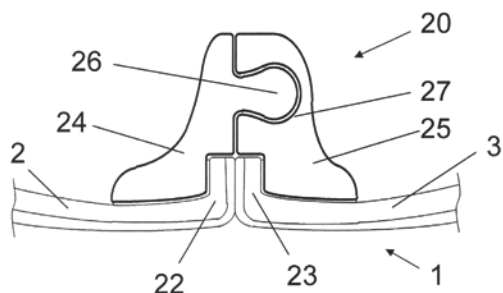

- (51) **B64C 11/20** (2006.01)
B64D 35/00 (2006.01)
(21) **2009-841**
(71) České vysoké učení technické v Praze, Fakulta strojní, Praha 6, CZ
(72) Barák Karel Ing., Praha 5, CZ
Poul Robin Ing., Sušice III, CZ
Dušek Josef, Sušice II., CZ
Uher Ondřej Ing. Ph.D., Sušice II., CZ
Málek Antonín Prof. Ing. CSc., Praha 5, CZ
(54) **Ultralehká kompozitová lopatka ventilátoru**
(22) 14.12.2009
(57) Technické řešení se týká oběžné lopatky osového ventilátoru pro stlačování a dopravu vzduchu, zejména pro pohonnou jednotku malých letadel. Hmotnost oběžných lopatek osového ventilátoru pro použití ve ventilátorové pohonné jednotce malého letadla toto řešení významně snižuje proti současným provedením. Ultralehká konstrukce má lopatku řešenou jako kompozitní skořepinu s jádrem z pěny o velmi nízké hustotě, které se nachází v celém objemu lopatky tvořené aerodynamickým listem a patou se závěsem. Skořepina lopatky je složena z několika vrstev kompozitu se speciálními orientacemi vláken výztužné tkaniny a pánsic z jednosměrné výztuže, která přenáší odstředivé zatížení z listu lopatky do závěsu.
(74) Ing. Václav Kratochvíl, patentový zástupce, Tábořská 758/33, Mladá Boleslav, 29301

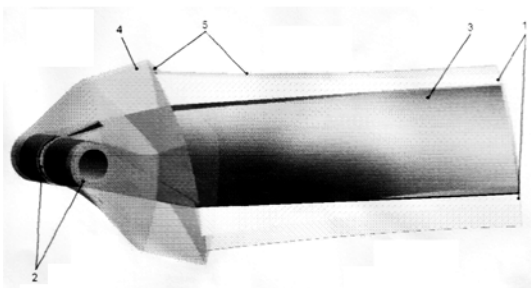

- (51) **B64D 27/26** (2006.01)
(21) **2009-842**
(71) České vysoké učení technické v Praze, Praha 6, CZ
(54) **Zakřivený vstupní kanál s rotací proudu a vřazeným statorovým stupněm**
(22) 14.12.2009
(57) Vstupní kanál je rozdělen do dvou větví, vstupních kanálů (1, 2), které přivádějí vzduch před axiální ventilátor (4). Použití dvojice vstupních kanálů (1, 2) umožňuje využití prostoru v ose výstupního průřezu pro zástavbu například hnacího agregátu (7) a prostorové zkroucení obou kanálů je (1, 2) proti směru rotace rotorového stupně tak, aby byl proud v průběhu průtoku urychlován a ve výstupním průřezu měl rotační složku. Technické řešení vstupního kanálu (1, 2) z části nahrazuje statorovou mříž před rotorem a tím přispívá k zvýšení rovnoměrnosti rychlostního pole v rovině vstupu do lopatkování rotoru. Urychlující proudění v kanálu a statoru vykazuje navíc nižší ztrátu celkového tlaku.
(74) Ing. Václav Kratochvíl, patentový zástupce, Tábořská 758/33, Mladá Boleslav, 29301

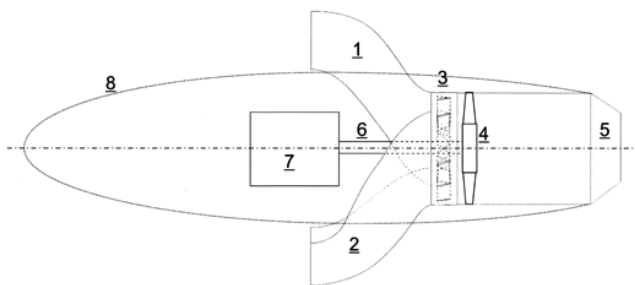

- (51) **C07D 495/04** (2006.01)
A61K 31/4365 (2006.01)
A61P 7/02 (2006.01)
(21) **2009-828**
(71) Zentiva, k.s., Praha 10 - Dolní Měcholupy, CZ
(72) Štěpánková Hana, Český Brod, CZ
Kaminská Kateřina, Praha 10, CZ
Hájíček Josef, Praha 2, CZ
(54) **Způsob přípravy hydrochloridu 5-[2-cyklopropyl-1-(2-fluorfenyl)-2-oxoethyl]-4,5,6,7-tetrahydrothieno[3,2-c]pyridin-2-yl acetátu (prasugrelu hydrochloridu) v polymorfní formě B**
(22) 09.12.2009
(57) Řešení se týká způsobu výroby hydrochloridu 5-[2-cyklopropyl-1-(2-fluorfenyl)-2-oxoethyl]-4,5,6,7-tetrahydrothieno[3,2-c]pyridin-2-yl-acetátu vzorce I (prasugrelu hydrochloridu) v krystalické formě B, přičemž prasugrel báze vzorce II se rozpustí nebo suspenduje v organickém rozpouštědle a ponechá se reagovat s chlorovodíkem rozpouštěným v organickém rozpouštědle nebo ve vodě při teplotě v rozmezí -20 °C až 75 °C a případně po přidání kosolventu se krystaluje.
(74) Rott, Růžička & Guttman Patentové, známkové a advokátní kanceláře, Ing. Jana Fuchsová, Vinohradská 37, Praha 2, 12000

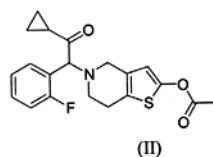
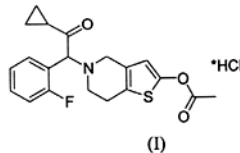

- (51) **C08B 37/08** (2006.01)
(21) **2009-835**
(71) Contipro C a.s., Dolní Dobruč, CZ

- (72) Buffa Radovan Mgr. Ph.D., 06601 Humenné, SK
Kettou Sofiane Mgr., Uherské Hradiště, CZ
Pospíšilová Lucie, Svitavy, CZ
Huerta-Angeles Gloria, Col. Alamos, Nogales Veracruz, MX
Chládková Drahomíra, Letohrad, CZ
Velebný Vladimír RNDr. CSc., Žamberk, CZ
- (54) **Způsob přípravy derivátu kyseliny hyaluronové oxidovaného v poloze 6 glukosaminové části polysacharidu selektivně na aldehyd a způsob jeho modifikace**
- (22) 11.12.2009
- (57) Řešení se týká způsobu přípravy derivátu hyaluronanu s aldehydickou skupinou v poloze 6 glukosaminové části polysacharidu ve vodě. Oxidaci kyseliny hyaluronové lze provést pomocí systémů TEMPO/NaClO v protickém prostředí v přítomnosti anorganických solí. Připravený aldehyd lze použít na vázání aminů, diaminů, aminokyselin, peptidů a jiných sloučenin obsahujících aminoskupinu, pomocí redukční aminace, například s NaBH₃CN ve vodě nebo v systému voda-organické rozpouštědlo. V případě použití diaminu nebo sloučenin s obsahem tří nebo více aminoskupin, je možné připravit síťované deriváty hyaluronanu. Síťované deriváty lze připravit i reakcí aldehydu s hyaluronanem substituovaným aminoalkylovou skupinou HA-alkyl-NH₂.
- (74) Ing. František Kania, Mendlovo nám. 1a, Brno, 60300
-
- (51) **C08B 37/08** (2006.01)
(21) **2009-836**
(71) Contipro C a.s., Dolní Dobrouč, CZ
(72) Buffa Radovan Mgr. Ph.D., 06601 Humenné, SK
Kettou Sofiane Mgr., Uherské Hradiště, CZ
Pospíšilová Lucie, Svitavy, CZ
Berková Miroslava Ing., Chocet, CZ
Velebný Vladimír RNDr. CSc., Žamberk, CZ
- (54) **Derivát kyseliny hyaluronové oxidovaný v poloze 6 glukosaminové části polysacharidu selektivně na aldehyd, způsob jeho přípravy a způsob jeho modifikace**
- (22) 11.12.2009
- (57) Řešení se týká přípravy a modifikace derivátu kyseliny hyaluronové s aldehydickou skupinou v poloze 6 glukosaminové části polysacharidu. Oxidaci kyseliny hyaluronové lze provést pomocí činidla Dess-Martin periodinane (DMP). Připravený aldehyd, který je ve vodě ve formě geminálního diolu, lze použít na vázání aminů, diaminů, aminokyselin, peptidů a jiných sloučenin obsahujících aminoskupinu, např. pomocí redukční aminace s NaBH₃CN ve vodě nebo v systému voda-organické rozpouštědlo. V případě použití diaminu nebo sloučenin s obsahem tří nebo více aminoskupin, je možné připravit síťované deriváty hyaluronanu. Síťované deriváty lze připravit i reakcí aldehydu s hyaluronanem substituovaným aminoalkylovou skupinou HA-alkyl-NH₂.
- (74) KANIA, SEDLÁK, SMOLA Patentová a známková kancelář, Ing. František Kania, Mendlovo nám. 1a, Brno, 60300
-
- (51) **C08G 63/02** (2006.01)
C08G 69/10 (2006.01)
C08G 83/00 (2006.01)
A61K 47/48 (2006.01)
A61K 31/704 (2006.01)
A61K 31/78 (2006.01)
A61P 35/00 (2006.01)
(21) **2009-844**
(71) Ústav makromolekulární chemie AV ČR, v.v.i., Praha 6, CZ
Mikrobiologický ústav AV ČR, v.v.i, Praha 4 - Krč, CZ
(72) Etrych Tomáš RNDr. Ph.D., Klíneč, CZ
Chytil Petr Mgr. Ph.D., Kladno 2, CZ
Strohalm Jiří Ing., Praha 6, CZ
Ulbrich Karel Prof. Ing. DrSc., Praha 4, CZ
Řihová Blanka Prof. RNDr. DrSc., Praha 4, CZ
- (54) **Dendritické vysokomolekulární polymerní nosiče léčiv a jejich konjugáty s léčivy pro léčbu zejména pevných nádorů**
- (22) 15.12.2009
- (57) Předložené řešení se týká vysokomolekulárních vodorozpustných polymerních nosičů léčiv a jejich konjugátů s léčivy, odvozených od dendrimerů na bázi poly(amidoaminového) a 2,2-bis(hydroxymethyl)propionového dendrimeru, na jejichž
- koncové amino nebo hydroxyskupiny jsou přes konce řetě zce navázány prostřednictvím biodegradovatelných spojek semitechelické kopolymery N-(2-hydroxypropyl) methakrylamidu (HPMA). Tyto nosiče a konjugáty umožňují cílený transport zejména protinádorových léčiv do pevných nádorů, u kterých je zajištěna biodegradabilita, a s tím spojené řízené uvolňování léčiva a následná eliminace polymerního nosiče z organismu. Účinek polymerního nosiče konjugovaného s kancerostatikem je zaměřen na cílenou terapii nádorových onemocnění v humánní medicíně.
- (74) Ing. Marta Gabrielová, patentový zástupce, Na Bělidle 3, Praha 5, 15000
-
- (51) **C12N 5/077** (2010.01)
B82B 3/00 (2006.01)
(21) **2010-107**
(71) Univerzita Karlova v Praze, Praha 1, CZ
Ústav experimentální medicíny AV ČR, v. v. i., Praha 4 - Krč, CZ
(72) Ludwig-Maximilians Universität, München, DE
Smetana Karel Jr. Prof. MUDr. DrSc., Praha 4, CZ
Gabius Hans-Joachim Prof. Ph.D., Stephankirchen, DE
Dvořáková Barbora RNDr. Ph.D., Praha 3, CZ
Kaltner Herbert Assoc. Prof. Ph.D., Dachau, DE
Lacina Lukáš MUDr. Ph.D., Praha 4, CZ
André Sabine Ph.D., München, DE
Szabo Pavol Mgr., 04012 Košice 4, SK
Valach Jaroslav MUDr., Praha 1, CZ
Zima Tomáš Prof. MUDr. DrSc., Praha 2, CZ
Syková Eva Prof. MUDr. DrSc., Praha 6, CZ
Jendelová Pavla RNDr. Ph.D., Středokluky, CZ
- (54) **Použití galektinů a způsob přípravy myofibroblastů a nanovláken extracelulární matrix**
- (22) 11.02.2010
- (57) Řešení se týká použití in vitro alespoň jednoho savčího rekombinantního galektinu vybraného ze skupiny sestávající z galektinu-1, galektinu-4 a galektinu-7 jako induktoru přechodu dermálních fibroblastů do myofibroblastů a tvorby nanovláken extracelulární matrix dermálními fibroblasty a z nich derivovanými myofibroblasty. Řešení se dále týká způsobu přípravy myofibroblastů a nanovláken extracelulární matrix, jehož podstata spočívá v tom, že se in vitro kultivují dermální fibroblasty v přítomnosti alespoň jednoho savčího rekombinantního galektinu vybraného ze skupiny sestávající z galektinu-1, galektinu-4 a galektinu-7. Galektiny v kombinaci s bioaktivním faktorem TGF-β1 vykazují synergický efekt.
- (74) RNDr. Kateřina Hartvichová, Na Bělidle 3, Praha 5, 15000
-
- (51) **D04B 1/26** (2006.01)
D04B 9/54 (2006.01)
(21) **2009-833**
(71) UNIPLET, a. s., Praha 4, CZ
(72) Vidlák Zdeněk, Kouty, CZ
(54) **Způsob pletení ponožkového úpletu**
(22) 11.12.2009
(57) Náplet (3) se tvoří na všech jehlách stroje. Pletou se tedy další dva řádky (5, 6) a to opět z elastické nitě (E). Tím se na lýchých jehlách protáhnou klíčky z elastické nitě (E) prvního řádku dvojitého lemu (2) s klíčkami z elastické nitě (E) prvního řádku (5) nápletu (3), což má za následek zpevnění a zhuštění pleteniny i spojení nápletu (3) a lýtkové části úpletu (1), aniž by se ztratila pružnost.

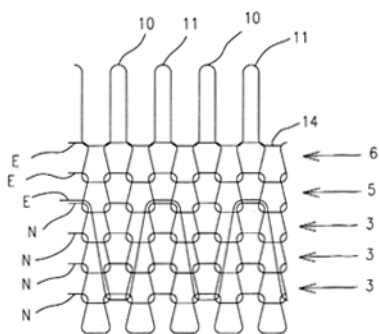

(51) **E05B 27/10** (2006.01)

(21) **2009-827**

(71) FAB, s.r.o., Rychnov nad Kněžnou, CZ

(72) Holda Jiří Ing., Jaroměř, CZ

(54) **Válcový zámek s plochým klíčem**

(22) 09.12.2009

(57) Válcový zámek s plochým klíčem je sestaven z válcového jádra (2) s klíčovým kanálem (21), uloženým ve válcové dutině skříně (1), ve které jsou ve vývrtech v řadě za sebou uloženy odpružené blokovací kolíčky (11), dosedající na stavěcí kolíčky (23), uložené v jádru (2) a ovládané prvním kódováním (31) na první užší straně plochého klíče (3). Druhé kódování (32) na druhé užší straně klíče (3) ovládá prvá čela srpkovitých lamel (4), uložených suvně v obloukových drážkách (24), vytvořených v obvodu jádra (2) a dotlačovaných do styku s druhým kódováním (32) pružinou (44), jejíž druhý konec je opřen o jádro (2). Srpkovité lamely (4) jsou opatřeny na svém vnějším obvodu odblokovacím vybráním (41) pro radiální vsunutí podélné blokovací lišty (26), uložené radiálně výsuvně v jádru (2) a spolupracující s podélnou blokovací drážkou (13), vytvořenou ve válcové dutině skříně (1). Podstava spočívá v tom, že na vnitřním obvodu srpkovité lamely (4) je vytvořen úchyt (42), do kterého zabírá jeden konec pružiny (44), jejíž druhý konec je uložen v zhloubení (27) v jádru (2). Přitom zhloubení (27) je tvořeno slepým vývrtem, jehož osa je rovnoběžná s osou šachty (22) pro stavěcí kolíček (23) a vyúsťuje do obloukovité drážky (24).

(74) Ing. Milan Buršík, Plzeňská 218/1925, Praha 5, 15000

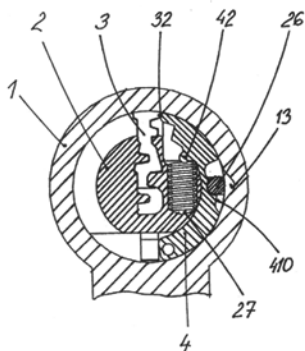

(51) **F16F 15/24** (2006.01)

(21) **2009-831**

(71) Škoda Auto a.s., Mladá Boleslav, CZ

(72) Babák Jan Ing. CSc., Mladá Boleslav, CZ

(54) **Vyvažovací systém řadového tříválcového pětidobého motoru**

(22) 10.12.2009

(57) Vyvažovací systém řadového tříválcového pětidobého motoru je vytvořený s podélně symetricky uspořádanými válci (10, 20, 30) různých průměrů, s třikrát se stejnou délkou klik (r), s v jedné rovině zalomeným a čtyřikrát s roztečemi hlavních ložisek (p), (y) v bloku motoru (6) uloženým klikovým hřídelem (5), s centrickými klikovými mechanismy válci (10, 20, 30), s jednotnou délkou (l) svých úplných ojníc (12, 22, 32) a s jednotným klikovým poměrem $\lambda = r/l$. Součtová hmotnost (m_{21}) úplného pístu (21) a parciální hmotnosti (m_{A22}) oka úplné ojnice (22)

druhého středního válce (20) motoru je rovna dvojnásobku součtu hmotností (m_{11}) nebo (m_{31}) úplného pístu (11) nebo (31) a částečné hmotnosti (m_{A12}) nebo (m_{A32}) oka úplné ojnice (12) nebo (32), některého z vzájemně identických krajních válců (10) nebo (30) podle vztahu $m_{21} + m_{A22} = 2 \cdot (m_{11} + m_{A12}) = 2 \cdot (m_{31} + m_{A32})$.

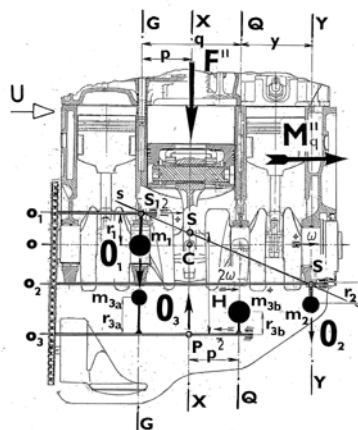

(51) **F23N 1/02** (2006.01)

(21) **2009-823**

(71) ABX sro Rumburk, Rumburk, CZ

(72) Vomela Jaroslav, Rumburk, CZ

(54) **Automatická regulace čistoty spalin**

(22) 09.12.2009

(57) Zařízení k zajištění čistoty spalin pro krbová kamna, krby, krbové vložky a kotle na tuhá paliva a další zařízení na tuhá paliva, vyznačující se tím, že zařízení automaticky dle teploty spalin reguluje čistotu spalin. Součástí regulace je přepínání mezi palivy a dusivka intenzity hoření.

(74) Tomáš Fanderlík, Žitná 1091/3, Rumburk, 40801

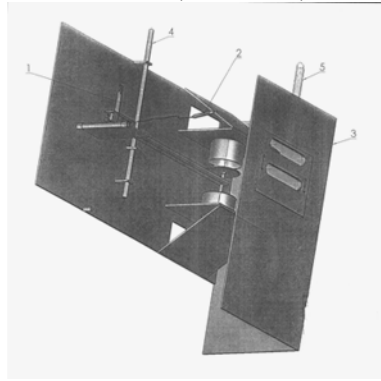

(51) **G01N 17/00** (2006.01)

B23Q 3/15 (2006.01)

H01F 7/00 (2006.01)

G01D 11/00 (2006.01)

(21) **2009-826**

(71) SVÚOM s.r.o., Praha 7, CZ

(72) Míndoš Lubomír Ing., Praha 10, CZ

(72) Paráková Markéta, Praha 4, CZ

(54) **Rychloupínací magnetický mnohočetný držák zkušebních vzorků zejména pro urychlené korozní zkoušky**

(22) 09.12.2009

(57) Rychloupínací magnetický mnohočetný držák zkušebních vzorků zejména pro urychlené korozní zkoušky, sestávající z desky (1) libovolného tvaru, která je odolná koroznímu prostředí zkušební atmosféry, do které jsou ve vhodné zvolených rozstupech zapuštěny permanentní magnety (2) se silným magnetickým účinkem s tím, že permanentní magnety (2) jsou výhodně v celé ploše desky (1) neprodyšně např. lepeným spojením překryty nepropustnou a koroznímu prostředí zkušební atmosféry odolnou vrstvou (3), výhodně z průhledného materiálu. Deska (1) je případně opatřena závěsy (4), a na zadní straně klinem (5) a spodní hrana desky je případně opatřena pásem (6).

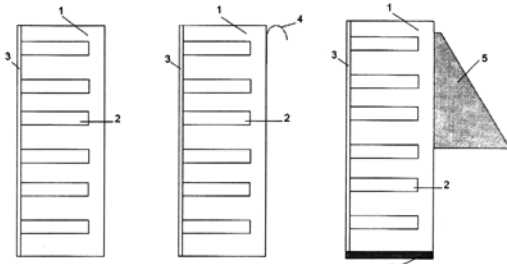

(51) **G06F 1/16** (2006.01)

(21) **2009-848**

(71) ALTRON, a.s., Praha 4, CZ

(54) **Mobilní datové centrum OptiStructure Mobile**

(22) 15.12.2009

(57) Mobilní datové centrum OptiStructure Mobile ALTRON je řešením kompletní infrastruktury datového centra na bázi typizovaných ISO 40'' (1AA) kontejnerů s kompletní modulární architekturou. Provedení vše v jednom - všechna IT zařízení a veškeré související technologie jsou koncentrovány v jednom kontejneru. IT je umístěno v 6 připravených rackových stojanech umožňujících vysokou hustotu výkonu. Sestává se z následujících dílčích celků: fyzická infrastruktura - kontejner, napájecí systém s modulární UPS a distribucí energie, chladicí systém s horizontální výměnou vzduchu, 19'' stojany, stabilní hasící zařízení SHZ se základní opticko kouřovou detekcí, elektrická požární signalizace EPS, přístupový systém ACS - základní systém přístup kartou + zámek, elektrický zabezpečovací systém EZS, kamerový systém CCTV - IP kamery bez záznamu, monitorovací systém - základní rozhraní pro centrální dohledový systém, síťová infrastruktura - metalická a optická konektivita racků, osvětlení a vytápění kontejnerů pro studený start.

(74) FELIX A SPOL. advokátní kancelář, s.r.o., JUDr. Roman Felix, U Nikolajky 5, Praha 5, 15000

s objednávkovým centrem (3) a je opatřen dotykovým displejem, čtečkou čárových kódů, scannerem a/nebo kamerou, tiskárnou a platebním zařízením.

(74) JUDr. Petr Bokotě, advokát, Komunardů 36, Praha 7, 17000

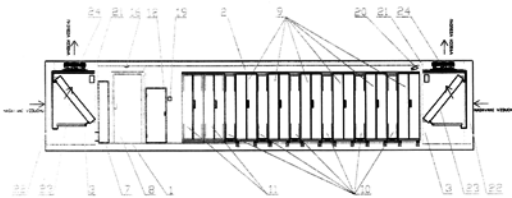

(51) **G06F 5/00** (2006.01)

G06F 13/00 (2006.01)

G06Q 30/00 (2006.01)

(21) **2009-843**

(71) Tichý Pavel Ing., Černošice, CZ

(72) Tichý Pavel Ing., Černošice, CZ

(54) **Samoobslužný systém prodeje optických pomůcek**

(22) 15.12.2009

(57) Vynález se týká systému samoobslužného prodeje optických pomůcek, zejména dioptrických brýlí a sestává ze speciálního stojanu (1), na kterém jsou nainstalovány brýlové obruby, které si zákazník vybere a z počítačového terminálu (2), na kterém zákazník pro objednávkové centrum (3) specifikuje vybrané brýlové obruby a dioptrické skla. Po odeslání objednávky z počítačového terminálu (2) do objednávkového centra (3) je mu stanovena cena zakázky, kterou zaplatí ihned z počítačového terminálu (2) nebo později na dobírku. Počítačový terminál (2) je oboustranně elektronicky spojen

Zveřejněné přihlášky vynálezů - přehled podle třídících znaků

Tato kapitola obsahuje zveřejněné přihlášky vynálezů uspořádané podle třídících znaků mezinárodního patentové třídění, nacházejících se na druhém až x-tém místě zatřídění přihlášky vynálezu. Přihlášky vynálezu uspořádané podle třídících znaků na 1. pozici zatřídění jsou uvedeny v předchozí části.

A 61 K 31/4365	(2006.01)	2009-828
A 61 K 31/704	(2006.01)	2009-844
A 61 K 31/78	(2006.01)	2009-844
A 61 K 47/48	(2006.01)	2009-844
A 61 P 35/00	(2006.01)	2009-844
A 61 P 7/02	(2006.01)	2009-828
B 23 Q 3/15	(2006.01)	2009-826
B 29 C 33/40	(2006.01)	2009-840
B 64 D 35/00	(2006.01)	2009-841
B 82 B 3/00	(2006.01)	2010-107
C 08 G 69/10	(2006.01)	2009-844
C 08 G 83/00	(2006.01)	2009-844
D 04 B 9/54	(2006.01)	2009-833
G 01 D 11/00	(2006.01)	2009-826
G 06 F 13/00	(2006.01)	2009-843
G 06 Q 30/00	(2006.01)	2009-843
H 01 F 7/00	(2006.01)	2009-826

Seznam přihlašovatelů zveřejněných přihlášek vynálezů

(71)	(21)	(51)	(71)	(21)	(51)
ABX sro Rumburk, Rumburk, CZ	2009-823	F 23 N 1/02	(2006.01)		
ALTRON, a.s., Praha 4, CZ	2009-848	G 06 F 1/16	(2006.01)		
ALUMEN MANUFACTURING, a.s., Liberec I - Staré Město, CZ	2009-824	B 60 H 1/20	(2006.01)		
APLICA s.r.o., Ústí nad Labem, CZ	2009-845	A 21 C 11/00	(2006.01)		
Contipro C a.s., Dolní Dobrouč, CZ	2009-835	C 08 B 37/08	(2006.01)		
Contipro C a.s., Dolní Dobrouč, CZ	2009-836	C 08 B 37/08	(2006.01)		
České vysoké učení technické v Praze, Praha 6, CZ	2009-842	B 64 D 27/26	(2006.01)		
České vysoké učení technické v Praze, Fakulta strojní, Praha 6, CZ	2009-841	B 64 C 11/20	(2006.01)		
České vysoké učení technické v Praze Fakulta strojní, Praha 6, CZ	2009-840	B 29 C 33/04	(2006.01)		
FAB, s.r.o., Rychnov nad Kněžnou, CZ	2009-827	E 05 B 27/10	(2006.01)		
Filip Pavel, Praha 8, CZ	2009-822	B 09 B 5/00	(2006.01)		
SVÚOM s.r.o., Praha 7, CZ	2009-826	G 01 N 17/00	(2006.01)		
Škoda Auto a.s., Mladá Boleslav, CZ	2009-766	B 60 R 13/02	(2006.01)		
Škoda Auto a.s., Mladá Boleslav, CZ	2009-767	B 60 R 13/02	(2006.01)		
Škoda Auto a.s., Mladá Boleslav, CZ	2009-831	F 16 F 15/24	(2006.01)		
Tichý Pavel Ing., Černošice, CZ	2009-843	G 06 F 5/00	(2006.01)		
UNIPLET, a. s., Praha 4, CZ	2009-833	D 04 B 1/26	(2006.01)		
Univerzita Karlova v Praze, Praha 1, CZ	2010-107	C 12 N 5/077	(2010.01)		
Ústav makromolekulární chemie AV ČR, v.v.i., Praha 6, CZ	2009-844	C 08 G 63/02	(2006.01)		
Zentiva, k.s., Praha 10 - Dolní Měcholupy, CZ	2009-828	C 07 D 495/04	(2006.01)		

FG4A

Udělené patenty - přehled podle čísel patentů

V období uzávěrky tohoto čísla Věstníku udělil Úřad průmyslového vlastnictví tyto patenty.

302499	C 22 B 34/12	(2006.01)
302500	A 61 K 31/425	(2006.01)
302501	B 29 C 67/24	(2006.01)
302502	H 04 L 29/00	(2006.01)
302503	C 08 B 37/08	(2006.01)
302504	C 08 B 37/08	(2006.01)
302505	C 12 N 5/077	(2010.01)
302506	G 01 K 1/14	(2006.01)
302507	B 01 J 47/12	(2006.01)
302508	G 01 N 33/24	(2006.01)
302509	B 23 K 15/10	(2006.01)
302510	C 07 D 495/04	(2006.01)

FG4A

Udělené patenty - přehled podle MPT

(51) A61K 31/425 (2006.01)	(22) 31.07.2001
A61K 31/44 (2006.01)	(74) PATENTSERVIS Praha a.s., Jivenská 1273/1, Praha 4, 14021
A61K 31/00 (2006.01)	
A61P 3/10 (2006.01)	
(11) 302500	(51) C07D 495/04 (2006.01)
(40) 11.12.2002	A61K 31/4188 (2006.01)
(21) 2002-1679	B01D 15/38 (2006.01)
(73) SMITHKLINE BEECHAM P. L. C., Brentford, GB	(11) 302510
(72) Lewis Karen, Harlow, GB	(40) 08.09.2010
Lilliott Nicola Jayne, Harlow, GB	(21) 2010-230
Mackenzie Donald Colin, Harlow, GB	(73) Univerzita Palackého v Olomouci, Olomouc, CZ
(54) Farmaceutická kompozice obsahující thiazolidindion, hydrochlorid metforminu a farmaceuticky přijatelný nosič a její použití	(72) Soral Miroslav RNDr. Ph.D., Olomouc, CZ
(32) 16.11.1999, 16.11.1999, 31.05.2000, 31.05.2000	Hlaváč Jan doc. RNDr. Ph.D., Hlubočky, CZ
(31) 9927119, 9927120, 0013236, 0013240	Hradil Pavel prof. Ing. CSc., Hlušovice, CZ
(33) GB, GB, GB, GB	(54) Efektivní způsob biotinylace sloučenin s karboxylovou skupinou pomocí syntézy na pevné fázi pro potřeby afinitní chromatografie
(86) PCT/GB2000/004368	(22) 29.03.2010
(87) WO 2001/035941	
(22) 16.11.2000	(51) C08B 37/08 (2006.01)
(74) JUDr. Pavel Zelený, Hálkova 2, Praha 2, 12000	(11) 302503
	(40) 22.06.2011
(51) B01J 47/12 (2006.01)	(21) 2009-835
B32B 33/00 (2006.01)	(73) Contipro C a.s., Dolní Dobrouč, CZ
B32B 39/00 (2006.01)	(72) Buffa Radovan Mgr. Ph.D., 06601 Humenné, SK
B01D 71/00 (2006.01)	Kettou Sofiane Mgr., Uherské Hradiště, CZ
B01D 67/00 (2006.01)	Pospíšilová Lucie, Svitavy, CZ
(11) 302507	Huerta-Angeles Gloria, Col. Alamos, Nogales Veracruz, MX
(40) 29.04.2009	Chládková Drahomíra, Letohrad, CZ
(21) 2007-723	Velebný Vladimír RNDr. CSc., Žamberk, CZ
(73) MEGA a. s., Praha 9, CZ	(54) Způsob přípravy derivátu kyseliny hyaluronové oxidovaného v poloze 6 glukosaminové části polysacharidu selektivně na aldehyd a způsob jeho modifikace
(72) Čermín Aleš Ing. Ph.D., Česká Lípa, CZ	(22) 11.12.2009
Křivčík Jan Ing., Česká Lípa, CZ	(74) Ing. František Kania, Mendlovo nám. 1a, Brno, 60300
Hadrava Jaroslav, Česká Lípa, CZ	
(54) Laminovaná heterogenní iontovýměnná membrána, způsob její výroby a zařízení k provádění tohoto způsobu	(51) C08B 37/08 (2006.01)
(22) 17.10.2007	(11) 302504
(74) Ing. Václav Herman, Hlavní 43, Průhonice, 25243	(40) 22.06.2011
	(21) 2009-836
(51) B23K 15/10 (2006.01)	(73) Contipro C a.s., Dolní Dobrouč, CZ
B23K 15/00 (2006.01)	(72) Buffa Radovan Mgr. Ph.D., 06601 Humenné, SK
B23K 35/22 (2006.01)	Kettou Sofiane Mgr., Uherské Hradiště, CZ
B23K 35/02 (2006.01)	Pospíšilová Lucie, Svitavy, CZ
(11) 302509	Berková Miroslava Ing., Choceň, CZ
(40) 13.03.2002	Velebný Vladimír RNDr. CSc., Žamberk, CZ
(21) 2001-1271	(54) Derivát kyseliny hyaluronové oxidovaný v poloze 6 glukosaminové části polysacharidu selektivně na aldehyd, způsob jeho přípravy a způsob jeho modifikace
(73) GENERAL ELECTRIC COMPANY, Schenectady, NY, US	(22) 11.12.2009
(72) Feng Ganjiang, Clifton Park, NY, US	(74) KANIA, SEDLÁK, SMOLA Patentová a známková kancelář, Ing. František Kania, Mendlovo nám. 1a, Brno, 60300
Nowak Daniel Anthony, Alplaus, NY, US	
Murphy John Thomas, Niskayuna, NY, US	(51) C12N 5/077 (2010.01)
(54) Způsob svařování elektronovým paprskem a spojovací svar, vytvořený tímto způsobem	B82B 3/00 (2006.01)
(32) 11.08.2000	(11) 302505
(31) 09/638072	(40) 22.06.2011
(33) US	(21) 2010-107
(22) 06.04.2001	(73) Univerzita Karlova v Praze, Praha 1, CZ
(74) JUDr. Otakar Švorčík, Hálkova 2, Praha 2, 12000	Ústav experimentální medicíny AV ČR, v. v. i., Praha 4 - Krč, CZ
	Ludwig-Maximilians Universität, München, DE
(51) B29C 67/24 (2006.01)	
(11) 302501	
(40) 15.10.2003	
(21) 2003-511	
(73) RECTICEL Automobilsysteme GmbH, 53619 Rheinbreitbach, DE	
(72) De Winter Hugo, Wetteren, BE	
Vanluchene Yvan, Wetteren, BE	
(54) Postup výroby formované, do vrstvy tvarované součásti a forma pro uskutečnění tohoto postupu	
(32) 03.08.2000	
(31) 000870172	
(33) EP	
(86) PCT/BE2001/000125	
(87) WO 2002/011974	

-
- (72) Smetana Karel Jr. Prof. MUDr. DrSc., Praha 4, CZ
Gabius Hans-Joachim Prof. Ph.D., Stephankirchen, DE
Dvořáková Barbora RNDr. Ph.D., Praha 3, CZ
Kaltner Herbert Assoc. Prof. Ph.D., Dachau, DE
Lacina Lukáš MUDr. Ph.D., Praha 4, CZ
André Sabine Ph.D., München, DE
Szabo Pavol Mgr., 04012 Košice 4, SK
Valach Jaroslav MUDr., Praha 1, CZ
Zima Tomáš Prof. MUDr. DrSc., Praha 2, CZ
Syková Eva Prof. MUDr. DrSc., Praha 6, CZ
Jendelová Pavla RNDr. Ph.D., Středokluky, CZ
- (11) 302502
(40) 25.04.2007
(21) **2005-616**
(73) MICRORISC s. r. o., Jičín, CZ
(72) Šulc Vladimír Ing., Sobotka, CZ
(54) **Zařízení pro bezdrátovou komunikaci elektrických nebo elektronických zařízení nebo systémů, způsob jeho řízení a způsob vytvoření generické platformy pro uživatelské aplikace v oblasti bezdrátové komunikace s tímto zařízením**
(22) 26.09.2005
(74) Ing. Pavel Reichel, Lopatecká 14, Praha 4, 14700
-
- (54) **Použití galektinů a způsob přípravy myofibroblastů a nanovláken extracelulární matrix**
(22) 11.02.2010
(74) RNDr. Kateřina Hartvichová, Na Bělidle 3, Praha 5, 15000
-
- (51) **C22B 34/12** (2006.01)
C25F 1/16 (2006.01)
C22B 4/00 (2006.01)
C22B 5/00 (2006.01)
C23C 8/40 (2006.01)
(11) 302499
(40) 12.12.2001
(21) **2000-4476**
(73) CAMBRIDGE ENTERPRISE LIMITED, Trinity Lane, GB
(72) Fray Derek John, Cambridge, GB
Farthing Thomas William, Riverhead Cottage, GB
Chen Zheng, Cambridge, GB
(54) **Odstranění kyslíku z oxidů kovů a pevných roztoků elektrolýzou v roztavené soli**
(32) 05.06.1998
(31) 9812169
(33) GB
(86) PCT/GB1999/001781
(87) WO 1999/064638
(22) 07.06.1999
(74) PATENTSERVIS PRAHA a.s., Jivenská 1, Praha 4, 14000
-
- (51) **G01K 1/14** (2006.01)
G01K 13/00 (2006.01)
(11) 302506
(40) 26.03.2008
(21) **2006-574**
(73) České vysoké učení technické v Praze Fakulta biomedicínského inženýrství, Praha 6, CZ
(72) Smrčka Pavel Ing. Ph.D., Praha, CZ
Hána Karel Ing. Ph.D., Říčany u Prahy, CZ
Kašpar Jan Ing., Jičín, CZ
Brada Jiří Ing., Praha, CZ
(54) **Zařízení pro snímání teploty určené pro měřicí celu přístroje pro zobrazování pomocí nukleární magnetické rezonance**
(22) 14.09.2006
(74) Ing. Václav Kratochvíl, patentový zástupce, Tábořská 758/33, Mladá Boleslav, 29301
-
- (51) **G01N 33/24** (2006.01)
G01N 33/18 (2006.01)
G01N 30/00 (2006.01)
C12Q 1/64 (2006.01)
C12Q 3/00 (2006.01)
B09C 1/10 (2006.01)
(11) 302508
(40) 01.09.2010
(21) **2010-160**
(73) DEKONTA, a.s., Dřetovice- Stehelčevy, CZ
Analytické laboratoře Plzeň, a.s., Plzeň, CZ
(72) Najmanová Petra Ing., Kladno, CZ
Legner Martin Ing., Plzeň, CZ
Čepeláková Iveta Ing., Dřevčice- Brandýs nad Labem, CZ
(54) **Způsob posuzování aktuálního stavu ropného kontaminantu pomocí biomarkerních indexů**
(22) 05.03.2010
(74) Ing. Jaroslav Novotný, Římská 2135/45, Praha 2, 12000
-
- (51) **H04L 29/00** (2006.01)
H04B 7/00 (2006.01)
H04B 1/38 (2006.01)

Seznam majitelů udělených patentů

(73)	(11)	(51)	(73)	(11)	(51)
Analytické laboratoře Plzeň, a.s., Plzeň, CZ	302508	G 01 N 33/24			(2006.01)
CAMBRIDGE ENTERPRISE LIMITED, Trinity Lane, GB	302499	C 22 B 34/12			(2006.01)
Contipro C a.s., Dolní Dobrouč, CZ	302503	C 08 B 37/08			(2006.01)
Contipro C a.s., Dolní Dobrouč, CZ	302504	C 08 B 37/08			(2006.01)
České vysoké učení technické v Praze Fakulta biomedicínského inženýrství, Praha 6, CZ	302506	G 01 K 1/14			(2006.01)
DEKONTA, a.s., Dřetovice-Stehelčevy, CZ	302508	G 01 N 33/24			(2006.01)
GENERAL ELECTRIC COMPANY, Schenectady, NY, US	302509	B 23 K 15/10			(2006.01)
Ludwig-Maximilians Universität, München, DE	302505	C 12 N 5/077			(2010.01)
MEGA a. s., Praha 9, CZ	302507	B 01 J 47/12			(2006.01)
MICRORISC s. r. o., Jičín, CZ	302502	H 04 L 29/00			(2006.01)
RECTICEL Automobilsysteme GmbH, 53619 Rheinbreitbach, DE	302501	B 29 C 67/24			(2006.01)
SMITHKLINE BEECHAM P. L. C., Brentford, GB	302500	A 61 K 31/425			(2006.01)
Univerzita Karlova v Praze, Praha 1, CZ	302505	C 12 N 5/077			(2010.01)
Univerzita Palackého v Olomouci, Olomouc, CZ	302510	C 07 D 495/04			(2006.01)
Ústav experimentální medicíny AV ČR, v. v. i., Praha 4 - Krč, CZ	302505	C 12 N 5/077			(2010.01)

Udělení evropské patenty

Evropský patentový úřad udělil následující evropské patenty s účinky pro Českou republiku. Tyto patenty mohou být zrušeny nebo zachovány v pozměněném znění Evropským patentovým úřadem v řízení o odporu. K tomu, aby nabyl evropský patent účinnosti na území České republiky, je třeba, aby byl Úřadu předložen ve stanovené lhůtě překlad patentového spisu do českého jazyka (§ 35c odst. 2 až 4 zákona č. 527/1990 Sb., v platném znění).

(97) EP 1278038	(47) 08.06.2011	(97) EP 1554190	(47) 08.06.2011
(97) EP 1296373	(47) 08.06.2011	(97) EP 1557058	(47) 08.06.2011
(97) EP 1324036	(47) 08.06.2011	(97) EP 1558324	(47) 08.06.2011
(97) EP 1326066	(47) 08.06.2011	(97) EP 1558363	(47) 08.06.2011
(97) EP 1355215	(47) 08.06.2011	(97) EP 1563187	(47) 08.06.2011
(97) EP 1386871	(47) 08.06.2011	(97) EP 1566093	(47) 08.06.2011
(97) EP 1415564	(47) 08.06.2011	(97) EP 1566972	(47) 08.06.2011
(97) EP 1430603	(47) 08.06.2011	(97) EP 1570269	(47) 08.06.2011
(97) EP 1431293	(47) 08.06.2011	(97) EP 1574323	(47) 08.06.2011
(97) EP 1431793	(47) 08.06.2011	(97) EP 1581749	(47) 08.06.2011
(97) EP 1432576	(47) 08.06.2011	(97) EP 1582985	(47) 08.06.2011
(97) EP 1432661	(47) 08.06.2011	(97) EP 1584869	(47) 08.06.2011
(97) EP 1434131	(47) 08.06.2011	(97) EP 1586340	(47) 08.06.2011
(97) EP 1434579	(47) 08.06.2011	(97) EP 1587040	(47) 08.06.2011
(97) EP 1434864	(47) 08.06.2011	(97) EP 1587128	(47) 08.06.2011
(97) EP 1439115	(47) 08.06.2011	(97) EP 1590171	(47) 08.06.2011
(97) EP 1440005	(47) 08.06.2011	(97) EP 1595884	(47) 08.06.2011
(97) EP 1441507	(47) 08.06.2011	(97) EP 1608580	(47) 08.06.2011
(97) EP 1443082	(47) 08.06.2011	(97) EP 1609271	(47) 08.06.2011
(97) EP 1444469	(47) 08.06.2011	(97) EP 1609549	(47) 08.06.2011
(97) EP 1448638	(47) 08.06.2011	(97) EP 1613445	(47) 08.06.2011
(97) EP 1453988	(47) 08.06.2011	(97) EP 1614554	(47) 08.06.2011
(97) EP 1454830	(47) 08.06.2011	(97) EP 1615524	(47) 08.06.2011
(97) EP 1455889	(47) 08.06.2011	(97) EP 1616132	(47) 08.06.2011
(97) EP 1457165	(47) 08.06.2011	(97) EP 1616430	(47) 08.06.2011
(97) EP 1459914	(47) 08.06.2011	(97) EP 1618155	(47) 08.06.2011
(97) EP 1464196	(47) 08.06.2011	(97) EP 1618514	(47) 08.06.2011
(97) EP 1466425	(47) 08.06.2011	(97) EP 1618856	(47) 08.06.2011
(97) EP 1466684	(47) 08.06.2011	(97) EP 1619949	(47) 08.06.2011
(97) EP 1472425	(47) 08.06.2011	(97) EP 1620137	(47) 08.06.2011
(97) EP 1473251	(47) 08.06.2011	(97) EP 1620346	(47) 08.06.2011
(97) EP 1473415	(47) 08.06.2011	(97) EP 1622657	(47) 08.06.2011
(97) EP 1473523	(47) 08.06.2011	(97) EP 1629994	(47) 08.06.2011
(97) EP 1479397	(47) 08.06.2011	(97) EP 1637393	(47) 08.06.2011
(97) EP 1482322	(47) 08.06.2011	(97) EP 1637450	(47) 08.06.2011
(97) EP 1485127	(47) 08.06.2011	(97) EP 1640281	(47) 08.06.2011
(97) EP 1491158	(47) 08.06.2011	(97) EP 1641549	(47) 08.06.2011
(97) EP 1493002	(47) 08.06.2011	(97) EP 1642682	(47) 08.06.2011
(97) EP 1496991	(47) 08.06.2011	(97) EP 1642715	(47) 08.06.2011
(97) EP 1497365	(47) 08.06.2011	(97) EP 1644262	(47) 08.06.2011
(97) EP 1498074	(47) 08.06.2011	(97) EP 1646937	(47) 08.06.2011
(97) EP 1499193	(47) 08.06.2011	(97) EP 1650137	(47) 08.06.2011
(97) EP 1500850	(47) 08.06.2011	(97) EP 1650812	(47) 08.06.2011
(97) EP 1501747	(47) 08.06.2011	(97) EP 1651570	(47) 08.06.2011
(97) EP 1502599	(47) 08.06.2011	(97) EP 1651694	(47) 08.06.2011
(97) EP 1504051	(47) 08.06.2011	(97) EP 1653824	(47) 08.06.2011
(97) EP 1509407	(47) 08.06.2011	(97) EP 1653873	(47) 08.06.2011
(97) EP 1510178	(47) 08.06.2011	(97) EP 1658689	(47) 08.06.2011
(97) EP 1523445	(47) 08.06.2011	(97) EP 1660733	(47) 08.06.2011
(97) EP 1523511	(47) 08.06.2011	(97) EP 1663880	(47) 08.06.2011
(97) EP 1523662	(47) 08.06.2011	(97) EP 1664271	(47) 08.06.2011
(97) EP 1525752	(47) 08.06.2011	(97) EP 1665588	(47) 08.06.2011
(97) EP 1526805	(47) 08.06.2011	(97) EP 1667552	(47) 08.06.2011
(97) EP 1526905	(47) 08.06.2011	(97) EP 1670801	(47) 08.06.2011
(97) EP 1527000	(47) 08.06.2011	(97) EP 1675642	(47) 08.06.2011
(97) EP 1527346	(47) 08.06.2011	(97) EP 1683050	(47) 08.06.2011
(97) EP 1527349	(47) 08.06.2011	(97) EP 1683187	(47) 08.06.2011
(97) EP 1530605	(47) 08.06.2011	(97) EP 1683476	(47) 08.06.2011
(97) EP 1531800	(47) 08.06.2011	(97) EP 1683648	(47) 08.06.2011
(97) EP 1531886	(47) 08.06.2011	(97) EP 1685856	(47) 08.06.2011
(97) EP 1535318	(47) 08.06.2011	(97) EP 1685889	(47) 08.06.2011
(97) EP 1537968	(47) 08.06.2011	(97) EP 1691751	(47) 08.06.2011
(97) EP 1538927	(47) 08.06.2011	(97) EP 1692408	(47) 08.06.2011
(97) EP 1541351	(47) 08.06.2011	(97) EP 1692629	(47) 08.06.2011
(97) EP 1542804	(47) 08.06.2011	(97) EP 1694271	(47) 08.06.2011
(97) EP 1542900	(47) 08.06.2011	(97) EP 1695408	(47) 08.06.2011
(97) EP 1544739	(47) 08.06.2011	(97) EP 1695429	(47) 08.06.2011
(97) EP 1547628	(47) 08.06.2011	(97) EP 1695466	(47) 08.06.2011
(97) EP 1549909	(47) 08.06.2011	(97) EP 1695922	(47) 08.06.2011
(97) EP 1553410	(47) 08.06.2011	(97) EP 1702781	(47) 08.06.2011

(97) EP 1704906	(47) 08.06.2011	(97) EP 1808156	(47) 08.06.2011
(97) EP 1705834	(47) 08.06.2011	(97) EP 1809628	(47) 08.06.2011
(97) EP 1706275	(47) 08.06.2011	(97) EP 1809906	(47) 08.06.2011
(97) EP 1707629	(47) 08.06.2011	(97) EP 1810378	(47) 08.06.2011
(97) EP 1710228	(47) 08.06.2011	(97) EP 1811623	(47) 08.06.2011
(97) EP 1711117	(47) 08.06.2011	(97) EP 1812426	(47) 08.06.2011
(97) EP 1714605	(47) 08.06.2011	(97) EP 1812542	(47) 08.06.2011
(97) EP 1715936	(47) 08.06.2011	(97) EP 1813205	(47) 08.06.2011
(97) EP 1716286	(47) 08.06.2011	(97) EP 1814079	(47) 08.06.2011
(97) EP 1717007	(47) 08.06.2011	(97) EP 1815747	(47) 08.06.2011
(97) EP 1717245	(47) 08.06.2011	(97) EP 1817312	(47) 08.06.2011
(97) EP 1717840	(47) 08.06.2011	(97) EP 1817584	(47) 08.06.2011
(97) EP 1717865	(47) 08.06.2011	(97) EP 1817674	(47) 08.06.2011
(97) EP 1718009	(47) 08.06.2011	(97) EP 1820902	(47) 08.06.2011
(97) EP 1718242	(47) 08.06.2011	(97) EP 1821005	(47) 08.06.2011
(97) EP 1718455	(47) 08.06.2011	(97) EP 1821200	(47) 08.06.2011
(97) EP 1726618	(47) 08.06.2011	(97) EP 1821217	(47) 08.06.2011
(97) EP 1730383	(47) 08.06.2011	(97) EP 1825294	(47) 08.06.2011
(97) EP 1730898	(47) 08.06.2011	(97) EP 1825653	(47) 08.06.2011
(97) EP 1732548	(47) 08.06.2011	(97) EP 1826482	(47) 08.06.2011
(97) EP 1732968	(47) 08.06.2011	(97) EP 1827664	(47) 08.06.2011
(97) EP 1737371	(47) 08.06.2011	(97) EP 1830416	(47) 08.06.2011
(97) EP 1737947	(47) 08.06.2011	(97) EP 1831065	(47) 08.06.2011
(97) EP 1739509	(47) 08.06.2011	(97) EP 1832428	(47) 08.06.2011
(97) EP 1740906	(47) 08.06.2011	(97) EP 1833726	(47) 08.06.2011
(97) EP 1741642	(47) 08.06.2011	(97) EP 1834515	(47) 08.06.2011
(97) EP 1743423	(47) 08.06.2011	(97) EP 1836954	(47) 08.06.2011
(97) EP 1744330	(47) 08.06.2011	(97) EP 1839817	(47) 08.06.2011
(97) EP 1745551	(47) 08.06.2011	(97) EP 1841802	(47) 08.06.2011
(97) EP 1747140	(47) 08.06.2011	(97) EP 1842381	(47) 08.06.2011
(97) EP 1747282	(47) 08.06.2011	(97) EP 1843838	(47) 08.06.2011
(97) EP 1749637	(47) 08.06.2011	(97) EP 1843930	(47) 08.06.2011
(97) EP 1749756	(47) 08.06.2011	(97) EP 1844899	(47) 08.06.2011
(97) EP 1755310	(47) 08.06.2011	(97) EP 1844923	(47) 08.06.2011
(97) EP 1757610	(47) 08.06.2011	(97) EP 1845863	(47) 08.06.2011
(97) EP 1758979	(47) 08.06.2011	(97) EP 1847072	(47) 08.06.2011
(97) EP 1759172	(47) 08.06.2011	(97) EP 1849370	(47) 08.06.2011
(97) EP 1759836	(47) 08.06.2011	(97) EP 1852162	(47) 08.06.2011
(97) EP 1760844	(47) 08.06.2011	(97) EP 1856043	(47) 08.06.2011
(97) EP 1764575	(47) 08.06.2011	(97) EP 1860450	(47) 08.06.2011
(97) EP 1766013	(47) 08.06.2011	(97) EP 1865935	(47) 08.06.2011
(97) EP 1766319	(47) 08.06.2011	(97) EP 1866248	(47) 08.06.2011
(97) EP 1767463	(47) 08.06.2011	(97) EP 1866962	(47) 08.06.2011
(97) EP 1767520	(47) 08.06.2011	(97) EP 1868722	(47) 08.06.2011
(97) EP 1768205	(47) 08.06.2011	(97) EP 1868843	(47) 08.06.2011
(97) EP 1771200	(47) 08.06.2011	(97) EP 1869807	(47) 08.06.2011
(97) EP 1777095	(47) 08.06.2011	(97) EP 1869865	(47) 08.06.2011
(97) EP 1779325	(47) 08.06.2011	(97) EP 1871368	(47) 08.06.2011
(97) EP 1779358	(47) 08.06.2011	(97) EP 1874630	(47) 08.06.2011
(97) EP 1779598	(47) 08.06.2011	(97) EP 1874777	(47) 08.06.2011
(97) EP 1780728	(47) 08.06.2011	(97) EP 1874846	(47) 08.06.2011
(97) EP 1786445	(47) 08.06.2011	(97) EP 1875394	(47) 08.06.2011
(97) EP 1786527	(47) 08.06.2011	(97) EP 1876960	(47) 08.06.2011
(97) EP 1786859	(47) 08.06.2011	(97) EP 1877007	(47) 08.06.2011
(97) EP 1787147	(47) 08.06.2011	(97) EP 1877484	(47) 08.06.2011
(97) EP 1788276	(47) 08.06.2011	(97) EP 1878032	(47) 08.06.2011
(97) EP 1788948	(47) 08.06.2011	(97) EP 1878906	(47) 08.06.2011
(97) EP 1791482	(47) 08.06.2011	(97) EP 1878920	(47) 08.06.2011
(97) EP 1791961	(47) 08.06.2011	(97) EP 1879205	(47) 08.06.2011
(97) EP 1793259	(47) 08.06.2011	(97) EP 1879534	(47) 08.06.2011
(97) EP 1793305	(47) 08.06.2011	(97) EP 1879780	(47) 08.06.2011
(97) EP 1794018	(47) 08.06.2011	(97) EP 1879895	(47) 08.06.2011
(97) EP 1794203	(47) 08.06.2011	(97) EP 1880001	(47) 08.06.2011
(97) EP 1794818	(47) 08.06.2011	(97) EP 1882560	(47) 08.06.2011
(97) EP 1795288	(47) 08.06.2011	(97) EP 1883590	(47) 08.06.2011
(97) EP 1796979	(47) 08.06.2011	(97) EP 1884158	(47) 08.06.2011
(97) EP 1796983	(47) 08.06.2011	(97) EP 1884279	(47) 08.06.2011
(97) EP 1798814	(47) 08.06.2011	(97) EP 1884980	(47) 08.06.2011
(97) EP 1798844	(47) 08.06.2011	(97) EP 1885966	(47) 08.06.2011
(97) EP 1799411	(47) 08.06.2011	(97) EP 1887224	(47) 08.06.2011
(97) EP 1799896	(47) 08.06.2011	(97) EP 1887997	(47) 08.06.2011
(97) EP 1802043	(47) 08.06.2011	(97) EP 1888089	(47) 08.06.2011
(97) EP 1802227	(47) 08.06.2011	(97) EP 1888299	(47) 08.06.2011
(97) EP 1802248	(47) 08.06.2011	(97) EP 1890683	(47) 08.06.2011
(97) EP 1802355	(47) 08.06.2011	(97) EP 1890801	(47) 08.06.2011
(97) EP 1807280	(47) 08.06.2011	(97) EP 1893252	(47) 08.06.2011
(97) EP 1807311	(47) 08.06.2011	(97) EP 1893258	(47) 08.06.2011
(97) EP 1807345	(47) 08.06.2011	(97) EP 1893507	(47) 08.06.2011

(97)	EP 1893563	(47)	08.06.2011	(97)	EP 1977140	(47)	08.06.2011
(97)	EP 1894586	(47)	08.06.2011	(97)	EP 1978265	(47)	08.06.2011
(97)	EP 1896652	(47)	08.06.2011	(97)	EP 1978557	(47)	08.06.2011
(97)	EP 1897865	(47)	08.06.2011	(97)	EP 1979807	(47)	08.06.2011
(97)	EP 1898900	(47)	08.06.2011	(97)	EP 1980364	(47)	08.06.2011
(97)	EP 1905537	(47)	08.06.2011	(97)	EP 1980870	(47)	08.06.2011
(97)	EP 1905694	(47)	08.06.2011	(97)	EP 1981893	(47)	08.06.2011
(97)	EP 1907064	(47)	08.06.2011	(97)	EP 1983291	(47)	08.06.2011
(97)	EP 1907163	(47)	08.06.2011	(97)	EP 1984782	(47)	08.06.2011
(97)	EP 1907482	(47)	08.06.2011	(97)	EP 1985355	(47)	08.06.2011
(97)	EP 1908703	(47)	08.06.2011	(97)	EP 1985772	(47)	08.06.2011
(97)	EP 1910319	(47)	08.06.2011	(97)	EP 1985876	(47)	08.06.2011
(97)	EP 1912132	(47)	08.06.2011	(97)	EP 1985901	(47)	08.06.2011
(97)	EP 1912983	(47)	08.06.2011	(97)	EP 1986399	(47)	08.06.2011
(97)	EP 1913084	(47)	08.06.2011	(97)	EP 1986504	(47)	08.06.2011
(97)	EP 1914050	(47)	08.06.2011	(97)	EP 1987859	(47)	08.06.2011
(97)	EP 1914072	(47)	08.06.2011	(97)	EP 1987931	(47)	08.06.2011
(97)	EP 1915386	(47)	08.06.2011	(97)	EP 1988196	(47)	08.06.2011
(97)	EP 1915389	(47)	08.06.2011	(97)	EP 1988208	(47)	08.06.2011
(97)	EP 1916015	(47)	08.06.2011	(97)	EP 1989369	(47)	08.06.2011
(97)	EP 1917353	(47)	08.06.2011	(97)	EP 1989502	(47)	08.06.2011
(97)	EP 1919048	(47)	08.06.2011	(97)	EP 1989566	(47)	08.06.2011
(97)	EP 1919302	(47)	08.06.2011	(97)	EP 1995494	(47)	08.06.2011
(97)	EP 1919429	(47)	08.06.2011	(97)	EP 1996427	(47)	08.06.2011
(97)	EP 1919965	(47)	08.06.2011	(97)	EP 1996450	(47)	08.06.2011
(97)	EP 1921019	(47)	08.06.2011	(97)	EP 1997043	(47)	08.06.2011
(97)	EP 1922910	(47)	08.06.2011	(97)	EP 1997986	(47)	08.06.2011
(97)	EP 1924138	(47)	08.06.2011	(97)	EP 1998350	(47)	08.06.2011
(97)	EP 1925223	(47)	08.06.2011	(97)	EP 2001734	(47)	08.06.2011
(97)	EP 1926567	(47)	08.06.2011	(97)	EP 2003915	(47)	08.06.2011
(97)	EP 1927157	(47)	08.06.2011	(97)	EP 2004279	(47)	08.06.2011
(97)	EP 1931894	(47)	08.06.2011	(97)	EP 2004501	(47)	08.06.2011
(97)	EP 1932398	(47)	08.06.2011	(97)	EP 2004509	(47)	08.06.2011
(97)	EP 1932466	(47)	08.06.2011	(97)	EP 2004711	(47)	08.06.2011
(97)	EP 1934106	(47)	08.06.2011	(97)	EP 2004721	(47)	08.06.2011
(97)	EP 1935365	(47)	08.06.2011	(97)	EP 2005671	(47)	08.06.2011
(97)	EP 1935744	(47)	08.06.2011	(97)	EP 2007044	(47)	08.06.2011
(97)	EP 1936199	(47)	08.06.2011	(97)	EP 2007256	(47)	08.06.2011
(97)	EP 1937264	(47)	08.06.2011	(97)	EP 2007660	(47)	08.06.2011
(97)	EP 1937571	(47)	08.06.2011	(97)	EP 2008133	(47)	08.06.2011
(97)	EP 1939056	(47)	08.06.2011	(97)	EP 2008242	(47)	08.06.2011
(97)	EP 1940383	(47)	08.06.2011	(97)	EP 2008269	(47)	08.06.2011
(97)	EP 1940894	(47)	08.06.2011	(97)	EP 2009000	(47)	08.06.2011
(97)	EP 1941975	(47)	08.06.2011	(97)	EP 2010389	(47)	08.06.2011
(97)	EP 1942085	(47)	08.06.2011	(97)	EP 2010500	(47)	08.06.2011
(97)	EP 1945333	(47)	08.06.2011	(97)	EP 2010815	(47)	08.06.2011
(97)	EP 1945471	(47)	08.06.2011	(97)	EP 2011231	(47)	08.06.2011
(97)	EP 1945532	(47)	08.06.2011	(97)	EP 2011862	(47)	08.06.2011
(97)	EP 1945648	(47)	08.06.2011	(97)	EP 2012701	(47)	08.06.2011
(97)	EP 1946011	(47)	08.06.2011	(97)	EP 2012717	(47)	08.06.2011
(97)	EP 1947050	(47)	08.06.2011	(97)	EP 2013098	(47)	08.06.2011
(97)	EP 1948339	(47)	08.06.2011	(97)	EP 2013503	(47)	08.06.2011
(97)	EP 1948393	(47)	08.06.2011	(97)	EP 2013670	(47)	08.06.2011
(97)	EP 1948664	(47)	08.06.2011	(97)	EP 2015105	(47)	08.06.2011
(97)	EP 1949551	(47)	08.06.2011	(97)	EP 2016979	(47)	08.06.2011
(97)	EP 1950578	(47)	08.06.2011	(97)	EP 2017062	(47)	08.06.2011
(97)	EP 1952344	(47)	08.06.2011	(97)	EP 2018588	(47)	08.06.2011
(97)	EP 1954811	(47)	08.06.2011	(97)	EP 2019049	(47)	08.06.2011
(97)	EP 1955346	(47)	08.06.2011	(97)	EP 2020961	(47)	08.06.2011
(97)	EP 1956184	(47)	08.06.2011	(97)	EP 2021254	(47)	08.06.2011
(97)	EP 1956203	(47)	08.06.2011	(97)	EP 2021357	(47)	08.06.2011
(97)	EP 1957152	(47)	08.06.2011	(97)	EP 2021740	(47)	08.06.2011
(97)	EP 1957206	(47)	08.06.2011	(97)	EP 2024599	(47)	08.06.2011
(97)	EP 1958564	(47)	08.06.2011	(97)	EP 2025418	(47)	08.06.2011
(97)	EP 1960455	(47)	08.06.2011	(97)	EP 2026503	(47)	08.06.2011
(97)	EP 1960554	(47)	08.06.2011	(97)	EP 2027946	(47)	08.06.2011
(97)	EP 1961347	(47)	08.06.2011	(97)	EP 2028812	(47)	08.06.2011
(97)	EP 1962565	(47)	08.06.2011	(97)	EP 2030295	(47)	08.06.2011
(97)	EP 1964618	(47)	08.06.2011	(97)	EP 2033206	(47)	08.06.2011
(97)	EP 1968858	(47)	08.06.2011	(97)	EP 2034148	(47)	08.06.2011
(97)	EP 1968900	(47)	08.06.2011	(97)	EP 2035477	(47)	08.06.2011
(97)	EP 1970589	(47)	08.06.2011	(97)	EP 2036616	(47)	08.06.2011
(97)	EP 1972753	(47)	08.06.2011	(97)	EP 2040691	(47)	08.06.2011
(97)	EP 1973631	(47)	08.06.2011	(97)	EP 2043274	(47)	08.06.2011
(97)	EP 1973635	(47)	08.06.2011	(97)	EP 2044054	(47)	08.06.2011
(97)	EP 1975656	(47)	08.06.2011	(97)	EP 2044836	(47)	08.06.2011
(97)	EP 1976251	(47)	08.06.2011	(97)	EP 2046132	(47)	08.06.2011
(97)	EP 1976825	(47)	08.06.2011	(97)	EP 2047169	(47)	08.06.2011

(97)	EP 2048322	(47)	08.06.2011	(97)	EP 2112260	(47)	08.06.2011
(97)	EP 2048375	(47)	08.06.2011	(97)	EP 2112294	(47)	08.06.2011
(97)	EP 2050487	(47)	08.06.2011	(97)	EP 2113224	(47)	08.06.2011
(97)	EP 2050899	(47)	08.06.2011	(97)	EP 2114011	(47)	08.06.2011
(97)	EP 2052338	(47)	08.06.2011	(97)	EP 2114038	(47)	08.06.2011
(97)	EP 2053463	(47)	08.06.2011	(97)	EP 2114177	(47)	08.06.2011
(97)	EP 2053879	(47)	08.06.2011	(97)	EP 2114529	(47)	08.06.2011
(97)	EP 2054999	(47)	08.06.2011	(97)	EP 2114645	(47)	08.06.2011
(97)	EP 2055830	(47)	08.06.2011	(97)	EP 2115214	(47)	08.06.2011
(97)	EP 2055831	(47)	08.06.2011	(97)	EP 2115762	(47)	08.06.2011
(97)	EP 2057889	(47)	08.06.2011	(97)	EP 2115809	(47)	08.06.2011
(97)	EP 2060285	(47)	08.06.2011	(97)	EP 2118058	(47)	08.06.2011
(97)	EP 2061352	(47)	08.06.2011	(97)	EP 2118407	(47)	08.06.2011
(97)	EP 2062516	(47)	08.06.2011	(97)	EP 2121454	(47)	08.06.2011
(97)	EP 2064185	(47)	08.06.2011	(97)	EP 2122595	(47)	08.06.2011
(97)	EP 2065330	(47)	08.06.2011	(97)	EP 2123359	(47)	08.06.2011
(97)	EP 2066423	(47)	08.06.2011	(97)	EP 2123384	(47)	08.06.2011
(97)	EP 2067074	(47)	08.06.2011	(97)	EP 2123423	(47)	08.06.2011
(97)	EP 2067535	(47)	08.06.2011	(97)	EP 2125021	(47)	08.06.2011
(97)	EP 2068650	(47)	08.06.2011	(97)	EP 2125278	(47)	08.06.2011
(97)	EP 2070425	(47)	08.06.2011	(97)	EP 2125496	(47)	08.06.2011
(97)	EP 2070648	(47)	08.06.2011	(97)	EP 2125557	(47)	08.06.2011
(97)	EP 2071144	(47)	08.06.2011	(97)	EP 2125714	(47)	08.06.2011
(97)	EP 2072416	(47)	08.06.2011	(97)	EP 2126813	(47)	08.06.2011
(97)	EP 2072543	(47)	08.06.2011	(97)	EP 2127007	(47)	08.06.2011
(97)	EP 2073451	(47)	08.06.2011	(97)	EP 2127446	(47)	08.06.2011
(97)	EP 2073954	(47)	08.06.2011	(97)	EP 2127487	(47)	08.06.2011
(97)	EP 2075655	(47)	08.06.2011	(97)	EP 2127908	(47)	08.06.2011
(97)	EP 2076662	(47)	08.06.2011	(97)	EP 2127941	(47)	08.06.2011
(97)	EP 2077064	(47)	08.06.2011	(97)	EP 2129739	(47)	08.06.2011
(97)	EP 2077406	(47)	08.06.2011	(97)	EP 2130205	(47)	08.06.2011
(97)	EP 2080516	(47)	08.06.2011	(97)	EP 2133518	(47)	08.06.2011
(97)	EP 2082282	(47)	08.06.2011	(97)	EP 2133991	(47)	08.06.2011
(97)	EP 2083775	(47)	08.06.2011	(97)	EP 2134528	(47)	08.06.2011
(97)	EP 2084089	(47)	08.06.2011	(97)	EP 2134889	(47)	08.06.2011
(97)	EP 2084195	(47)	08.06.2011	(97)	EP 2135091	(47)	08.06.2011
(97)	EP 2085189	(47)	08.06.2011	(97)	EP 2135501	(47)	08.06.2011
(97)	EP 2086415	(47)	08.06.2011	(97)	EP 2136041	(47)	08.06.2011
(97)	EP 2087118	(47)	08.06.2011	(97)	EP 2136367	(47)	08.06.2011
(97)	EP 2087485	(47)	08.06.2011	(97)	EP 2136619	(47)	08.06.2011
(97)	EP 2088798	(47)	08.06.2011	(97)	EP 2136892	(47)	08.06.2011
(97)	EP 2089273	(47)	08.06.2011	(97)	EP 2136977	(47)	08.06.2011
(97)	EP 2089360	(47)	08.06.2011	(97)	EP 2137239	(47)	08.06.2011
(97)	EP 2090242	(47)	08.06.2011	(97)	EP 2138222	(47)	08.06.2011
(97)	EP 2090422	(47)	08.06.2011	(97)	EP 2139429	(47)	08.06.2011
(97)	EP 2090429	(47)	08.06.2011	(97)	EP 2139747	(47)	08.06.2011
(97)	EP 2091293	(47)	08.06.2011	(97)	EP 2141019	(47)	08.06.2011
(97)	EP 2091805	(47)	08.06.2011	(97)	EP 2141081	(47)	08.06.2011
(97)	EP 2092910	(47)	08.06.2011	(97)	EP 2143546	(47)	08.06.2011
(97)	EP 2092984	(47)	08.06.2011	(97)	EP 2143642	(47)	08.06.2011
(97)	EP 2092995	(47)	08.06.2011	(97)	EP 2144209	(47)	08.06.2011
(97)	EP 2093331	(47)	08.06.2011	(97)	EP 2145064	(47)	08.06.2011
(97)	EP 2094473	(47)	08.06.2011	(97)	EP 2145076	(47)	08.06.2011
(97)	EP 2094958	(47)	08.06.2011	(97)	EP 2145088	(47)	08.06.2011
(97)	EP 2095060	(47)	08.06.2011	(97)	EP 2145584	(47)	08.06.2011
(97)	EP 2095935	(47)	08.06.2011	(97)	EP 2147242	(47)	08.06.2011
(97)	EP 2098334	(47)	08.06.2011	(97)	EP 2147747	(47)	08.06.2011
(97)	EP 2098342	(47)	08.06.2011	(97)	EP 2147871	(47)	08.06.2011
(97)	EP 2098394	(47)	08.06.2011	(97)	EP 2148036	(47)	08.06.2011
(97)	EP 2099051	(47)	08.06.2011	(97)	EP 2148175	(47)	08.06.2011
(97)	EP 2099462	(47)	08.06.2011	(97)	EP 2148476	(47)	08.06.2011
(97)	EP 2100252	(47)	08.06.2011	(97)	EP 2149271	(47)	08.06.2011
(97)	EP 2101459	(47)	08.06.2011	(97)	EP 2150391	(47)	08.06.2011
(97)	EP 2102929	(47)	08.06.2011	(97)	EP 2150660	(47)	08.06.2011
(97)	EP 2103724	(47)	08.06.2011	(97)	EP 2151302	(47)	08.06.2011
(97)	EP 2105163	(47)	08.06.2011	(97)	EP 2151425	(47)	08.06.2011
(97)	EP 2106884	(47)	08.06.2011	(97)	EP 2151887	(47)	08.06.2011
(97)	EP 2107583	(47)	08.06.2011	(97)	EP 2154050	(47)	08.06.2011
(97)	EP 2107637	(47)	08.06.2011	(97)	EP 2154787	(47)	08.06.2011
(97)	EP 2108409	(47)	08.06.2011	(97)	EP 2155974	(47)	08.06.2011
(97)	EP 2109725	(47)	08.06.2011	(97)	EP 2156875	(47)	08.06.2011
(97)	EP 2110219	(47)	08.06.2011	(97)	EP 2158196	(47)	08.06.2011
(97)	EP 2110249	(47)	08.06.2011	(97)	EP 2159309	(47)	08.06.2011
(97)	EP 2110319	(47)	08.06.2011	(97)	EP 2160101	(47)	08.06.2011
(97)	EP 2110529	(47)	08.06.2011	(97)	EP 2160229	(47)	08.06.2011
(97)	EP 2110987	(47)	08.06.2011	(97)	EP 2161238	(47)	08.06.2011
(97)	EP 2111367	(47)	08.06.2011	(97)	EP 2165900	(47)	08.06.2011
(97)	EP 2112103	(47)	08.06.2011	(97)	EP 2166047	(47)	08.06.2011

(97) EP 2166893	(47) 08.06.2011	(97) EP 2209834	(47) 08.06.2011
(97) EP 2167269	(47) 08.06.2011	(97) EP 2212127	(47) 08.06.2011
(97) EP 2168692	(47) 08.06.2011	(97) EP 2212153	(47) 08.06.2011
(97) EP 2168884	(47) 08.06.2011	(97) EP 2212565	(47) 08.06.2011
(97) EP 2170020	(47) 08.06.2011	(97) EP 2212862	(47) 08.06.2011
(97) EP 2170729	(47) 08.06.2011	(97) EP 2213584	(47) 08.06.2011
(97) EP 2171637	(47) 08.06.2011	(97) EP 2215305	(47) 08.06.2011
(97) EP 2171702	(47) 08.06.2011	(97) EP 2217454	(47) 08.06.2011
(97) EP 2172357	(47) 08.06.2011	(97) EP 2217532	(47) 08.06.2011
(97) EP 2172842	(47) 08.06.2011	(97) EP 2217654	(47) 08.06.2011
(97) EP 2173651	(47) 08.06.2011	(97) EP 2217794	(47) 08.06.2011
(97) EP 2175018	(47) 08.06.2011	(97) EP 2218267	(47) 08.06.2011
(97) EP 2176042	(47) 08.06.2011	(97) EP 2218946	(47) 08.06.2011
(97) EP 2176865	(47) 08.06.2011	(97) EP 2219967	(47) 08.06.2011
(97) EP 2176908	(47) 08.06.2011	(97) EP 2222496	(47) 08.06.2011
(97) EP 2177411	(47) 08.06.2011	(97) EP 2222579	(47) 08.06.2011
(97) EP 2178219	(47) 08.06.2011	(97) EP 2222791	(47) 08.06.2011
(97) EP 2178571	(47) 08.06.2011	(97) EP 2222898	(47) 08.06.2011
(97) EP 2178765	(47) 08.06.2011	(97) EP 2223284	(47) 08.06.2011
(97) EP 2179116	(47) 08.06.2011	(97) EP 2223508	(47) 08.06.2011
(97) EP 2179925	(47) 08.06.2011	(97) EP 2223774	(47) 08.06.2011
(97) EP 2180979	(47) 08.06.2011	(97) EP 2224653	(47) 08.06.2011
(97) EP 2181080	(47) 08.06.2011	(97) EP 2224663	(47) 08.06.2011
(97) EP 2182102	(47) 08.06.2011	(97) EP 2225022	(47) 08.06.2011
(97) EP 2183026	(47) 08.06.2011	(97) EP 2225340	(47) 08.06.2011
(97) EP 2183713	(47) 08.06.2011	(97) EP 2225746	(47) 08.06.2011
(97) EP 2184397	(47) 08.06.2011	(97) EP 2225852	(47) 08.06.2011
(97) EP 2184419	(47) 08.06.2011	(97) EP 2229096	(47) 08.06.2011
(97) EP 2185513	(47) 08.06.2011	(97) EP 2229114	(47) 08.06.2011
(97) EP 2185602	(47) 08.06.2011	(97) EP 2229771	(47) 08.06.2011
(97) EP 2185986	(47) 08.06.2011	(97) EP 2232004	(47) 08.06.2011
(97) EP 2187309	(47) 08.06.2011	(97) EP 2232044	(47) 08.06.2011
(97) EP 2187467	(47) 08.06.2011	(97) EP 2232621	(47) 08.06.2011
(97) EP 2188290	(47) 08.06.2011	(97) EP 2233194	(47) 08.06.2011
(97) EP 2189180	(47) 08.06.2011	(97) EP 2234105	(47) 08.06.2011
(97) EP 2189182	(47) 08.06.2011	(97) EP 2234894	(47) 08.06.2011
(97) EP 2189292	(47) 08.06.2011	(97) EP 2235073	(47) 08.06.2011
(97) EP 2189378	(47) 08.06.2011	(97) EP 2237644	(47) 08.06.2011
(97) EP 2190372	(47) 08.06.2011	(97) EP 2238030	(47) 08.06.2011
(97) EP 2190709	(47) 08.06.2011	(97) EP 2239285	(47) 08.06.2011
(97) EP 2190809	(47) 08.06.2011	(97) EP 2239298	(47) 08.06.2011
(97) EP 2190885	(47) 08.06.2011	(97) EP 2239919	(47) 08.06.2011
(97) EP 2191115	(47) 08.06.2011	(97) EP 2241466	(47) 08.06.2011
(97) EP 2191233	(47) 08.06.2011	(97) EP 2242636	(47) 08.06.2011
(97) EP 2193046	(47) 08.06.2011	(97) EP 2243380	(47) 08.06.2011
(97) EP 2193055	(47) 08.06.2011	(97) EP 2243515	(47) 08.06.2011
(97) EP 2193064	(47) 08.06.2011	(97) EP 2244502	(47) 08.06.2011
(97) EP 2193701	(47) 08.06.2011	(97) EP 2244584	(47) 08.06.2011
(97) EP 2193914	(47) 08.06.2011	(97) EP 2246211	(47) 08.06.2011
(97) EP 2194600	(47) 08.06.2011	(97) EP 2246516	(47) 08.06.2011
(97) EP 2195246	(47) 08.06.2011	(97) EP 2246688	(47) 08.06.2011
(97) EP 2195497	(47) 08.06.2011	(97) EP 2250026	(47) 08.06.2011
(97) EP 2196488	(47) 08.06.2011	(97) EP 2252202	(47) 08.06.2011
(97) EP 2197395	(47) 08.06.2011	(97) EP 2255407	(47) 08.06.2011
(97) EP 2198179	(47) 08.06.2011	(97) EP 2262611	(47) 08.06.2011
(97) EP 2198352	(47) 08.06.2011	(97) EP 2263114	(47) 08.06.2011
(97) EP 2198473	(47) 08.06.2011	(97) EP 2265825	(47) 08.06.2011
(97) EP 2201206	(47) 08.06.2011	(97) EP 2271838	(47) 08.06.2011
(97) EP 2201412	(47) 08.06.2011	(97) EP 2271845	(47) 08.06.2011
(97) EP 2202767	(47) 08.06.2011	(97) EP 2274520	(47) 08.06.2011
(97) EP 2203521	(47) 08.06.2011	(97) EP 2274558	(47) 08.06.2011
(97) EP 2203744	(47) 08.06.2011	(97) EP 2275485	(47) 08.06.2011
(97) EP 2203869	(47) 08.06.2011	(97) EP 2276933	(47) 08.06.2011
(97) EP 2203988	(47) 08.06.2011	(97) EP 2281479	(47) 08.06.2011
(97) EP 2204600	(47) 08.06.2011	(97) EP 2284100	(47) 08.06.2011
(97) EP 2205468	(47) 08.06.2011	(97) EP 2305740	(47) 08.06.2011
(97) EP 2205886	(47) 08.06.2011		
(97) EP 2207425	(47) 08.06.2011		
(97) EP 2207770	(47) 08.06.2011		
(97) EP 2208143	(47) 08.06.2011		
(97) EP 2208182	(47) 08.06.2011		
(97) EP 2208208	(47) 08.06.2011		
(97) EP 2208258	(47) 08.06.2011		
(97) EP 2208309	(47) 08.06.2011		
(97) EP 2208673	(47) 08.06.2011		
(97) EP 2208907	(47) 08.06.2011		
(97) EP 2209131	(47) 08.06.2011		
(97) EP 2209818	(47) 08.06.2011		

Zveřejněné překlady evropských patentových spisů

U následujících udělených evropských patentů s účinky pro Českou republiku byl majitelem předložen překlad patentového spisu do českého jazyka (§ 35c odst. 2 až 4 zákona č. 527/1990 Sb., v platném znění). Údaje jsou řazeny vzestupně podle čísel evropských patentů.

- | | |
|---|---|
| (97) EP 1302452 | (72) Grebe, Maik, 44805, Bochum, DE |
| (47) 16.03.2011 | Monsheimer, Sylvia, 45721, Haltern am See, DE |
| (97) 16.04.2003 | Baumann, Franz-Erich, 48249, Dülmen, DE |
| (51) C04B 7/43 (2006.01) | (54) Způsob výroby trojrozměrného objektu pomocí mikrovlnného zařízení |
| (96) F27B 7/20 (2006.01) | (32) 15.03.2003, 02.12.2003 |
| (96) 02.10.2002 | (31) 10311438, 10356193 |
| (96) 02022057.0 | (33) DE, DE |
| (73) KHD Humboldt Wedag GmbH, 51067 Köln, DE | (74) TRAPLOVÁ HAKR KUBÁT Advokátní a patentová kancelář, Ing. Eduard Hakr, Přístavní 24, Praha 7, 17000 |
| (72) Eckert, Carsten, 51061 Köln, DE | |
| (72) Köllen, Stefan, 50226 Frechen, DE | |
| (72) Ramesohl, Hubert, 51427 Bergisch Gladbach, DE | |
| (72) Mersmann, Matthias, 4731 Lichtenbusch, BE | |
| (54) Zařízení s několika větvemi pro výrobu cementového slínku ze surové moučky | (97) EP 1464431 |
| (32) 11.10.2001 | (47) 02.03.2011 |
| (31) 10150097 | (97) 24.07.2003 |
| (33) DE | (51) B23K 3/06 (2006.01) |
| (74) TRAPLOVÁ HAKR KUBÁT Advokátní a patentová kancelář, Ing. Eduard Hakr, Přístavní 24, Praha 7, 17000 | B23K 35/26 (2006.01) |
| | H05K 3/34 (2006.01) |
| | (96) 08.01.2003 |
| | (96) 03701714.2 |
| | (73) SENJU METAL INDUSTRY CO., LTD., Tokyo, 120-8555, JP |
| | Panasonic Corporation, Kadoma-shi Osaka 571-8501, JP |
| | OJIMA, Masayuki, Haga-gun, Tochigi 321-3306, JP |
| | SUZUKI, Haruo, Shimotsuga-gun, Tochigi 321-0221, JP |
| | NOGAMI, Hirofumi, Ibaraki-shi, Osaka 567-0813, JP |
| | EGUCHI, Norihisa, Takatsuki-shi, Osaka 569-1145, JP |
| | MUNEKATA, Osamu, Souka-shi, Saitama 340-0044, JP |
| | UESHIMA, Minoru, Matsudo-shi Chiba 270-0021, JP |
| | (54) Způsob pájení za řízení koncentrace prvku potlačujícího oxidaci |
| | (32) 10.01.2002 |
| | (31) 2002003251 |
| | (33) JP |
| | (86) PCT/JP2003/000050 |
| | (87) WO 2003/059564 |
| | (74) PATENTSERVIS Praha a.s., Jivenská 1273/1, Praha 4, 14021 |
| (97) EP 1381127 | (97) EP 1471287 |
| (47) 23.03.2011 | (47) 03.11.2010 |
| (97) 14.01.2004 | (97) 27.10.2004 |
| (51) H01T 4/16 (2006.01) | (51) F16H 25/22 (2006.01) |
| H01T 2/02 (2006.01) | (96) 08.04.2004 |
| (96) 29.01.2003 | (96) 04008653.0 |
| (96) 03001847.7 | (73) Neff Antriebstechnik Automation GmbH, 71111 Waldenbuch, DE |
| (73) OBO Bettermann GmbH & Co. KG, 58710 Menden, DE | (72) Hermann, Martin Dr., 71063 Sindelfingen, DE |
| (72) Meppelink, Jan, Prof. Dr.-Ing., 59494 Soest, DE | Kreutzkämper, Jürgen, 74889 Sinsheim, DE |
| (72) Benzin, Michael, 59494 Soest, DE | Branz, Ralf, 71116 Gärtringen, DE |
| (72) Trinkwald, Jürgen, 58708 Menden, DE | (54) Kuličkový šroub |
| (54) Jiskřiště odolné vůči bleskovému proudu | (32) 23.04.2003 |
| (32) 09.07.2002 | (31) 10318388 |
| (31) 10230827 | (33) DE |
| (33) DE | (74) Čermák a spol., JUDr. Karel Čermák, advokát, Národní 32, Praha 1, 11000 |
| (74) Společná advokátní kancelář Všeťečka Zelený Švorčík Kalenský a partneři, JUDr. Miloš Všeťečka, Hálkova 2, Praha 2, 12000 | |
| (97) EP 1389450 | (97) EP 1488068 |
| (47) 23.03.2011 | (47) 02.03.2011 |
| (97) 18.02.2004 | (97) 25.09.2003 |
| (51) A61F 2/00 (2006.01) | (51) E06B 9/58 (2006.01) |
| (96) 24.01.2003 | (96) 17.03.2003 |
| (96) 03001667.9 | (96) 03707933.2 |
| (73) Tutogen Medical GmbH, 91077 Neunkirchen am Brand, DE | (73) Dynaco Europe NV, 9310 Moorsel, BE |
| (72) Zätsch, Steffen, 92342 Freystadt, DE | COENRAETS, Benoit, B-1050 Bruxelles, BE |
| Schöpf, Christoph, 91096 Möhrendorf, DE | (54) Roletové zařízení určené k zavření okenního, dveřního nebo jiného otvoru |
| (54) Kýlní implantát | (32) 20.03.2002 |
| (32) 16.08.2002 | |
| (31) 10237531 | |
| (33) DE | |
| (74) Společná advokátní kancelář Všeťečka Zelený Švorčík Kalenský a partneři, JUDr. Miloš Všeťečka, Hálkova 2, Praha 2, 12000 | |
| (97) EP 1459871 | |
| (47) 06.04.2011 | |
| (97) 22.09.2004 | |
| (51) B29C 67/00 (2006.01) | |
| (96) 19.02.2004 | |
| (96) 04100652.9 | |
| (73) Evonik Degussa GmbH, 45128 Essen, DE | |

- | | |
|--|---|
| <p>(31) 200200197
(33) BE
(86) PCT/BE2003/000043
(87) WO 2003/078783
(74) PATENTSERVIS Praha a.s., Jivenská 1273/1, Praha 4, 14021</p> | <p>(74) PATENTSERVIS Praha a.s., Jivenská 1273/1, Praha 4, 14021</p> |
| <hr/> | |
| <p>(97) EP 1511489
(47) 02.03.2011
(97) 27.11.2003
(51) A61K 31/496 (2006.01)
A61K 9/20 (2006.01)
A61P 25/16 (2006.01)
A61P 25/28 (2006.01)
A61P 15/00 (2006.01)
(96) 19.05.2003
(96) 03730069.6
(73) Boehringer Ingelheim Pharma GmbH & Co.KG, 55216 Ingelheim am Rhein, DE
(72) FRIEDL, Thomas, 88416 OCHSENHAUSEN, DE
RADTKE, Guido, Bernhard, Edmund, 55435 Gau-Algesheim, DE
(54) Nové farmaceutické prostředky obsahující polymorf A flibanserinu
(32) 22.05.2002
(31) 02011224
(33) EP
(86) PCT/EP2003/005226
(87) WO 2003/097058
(74) KOREJZOVÁ & SPOL., v.o.s., JUDr. Petra Korejzová, advokátka, Korunní 810/104 E, Praha 10, 10100</p> | <p>(97) EP 1538010
(47) 09.03.2011
(97) 08.06.2005
(51) B60H 1/00 (2006.01)
(96) 06.12.2004
(96) 04028836.7
(73) Valeo Climate Control, Corp., Auburn Hills, MI 48326, US
(72) Newman, David, Lake Orion Michigan 48362, US
Marshall, Steven, Oxford Michigan 48371, US
Delplace, Richard, Livonia Michigan 48152, US
(54) Řízení proudu vzduchu v topných a klimatizačních jednotkách
(32) 05.12.2003
(31) 729456
(33) US
(74) Společná advokátní kancelář Všetečka Zelený Švorčík Kalenský a partneři, JUDr. Miloš Všetečka, Hálkova 2, Praha 2, 12000</p> |
| <hr/> | |
| <p>(97) EP 1513793
(47) 09.03.2011
(97) 11.12.2003
(51) A61P 17/00 (2006.01)
A61K 31/19 (2006.01)
A61K 31/195 (2006.01)
A61K 31/455 (2006.01)
(96) 27.05.2003
(96) 03755947.3
(73) GALDERMA RESEARCH & DEVELOPMENT, 06410 Biot, FR
(72) BIADATTI, Thibaud, F-06650 Opio, FR
COLLETTE, Pascal, F-06110 Le Cannet, FR
(54) Biarylové sloučeniny a postup jejich přípravy a použití ve farmaceutických prostředcích
(32) 04.06.2002
(31) 0206850
(33) FR
(86) PCT/EP2003/005554
(87) WO 2003/101928
(74) PATENTSERVIS Praha a.s., Jivenská 1273/1, Praha 4, 14021</p> | <p>(97) EP 1539976
(47) 02.02.2011
(97) 11.03.2004
(51) C12P 7/62 (2006.01)
A61K 47/48 (2006.01)
(96) 22.08.2003
(96) 03747816.1
(73) MASSEY UNIVERSITY, Palmerston North, NZ
(72) REHM, Bernd Helmut Adam, Palmerston North, NZ
(54) Způsob produkce biologicky odbouratelných, funkcionalizovaných polymerních částic a jejich použití jako farmaceutických nosičů
(32) 30.08.2002
(31) 10240035
(33) DE
(86) PCT/DE2003/002799
(87) WO 2004/020623
(74) Společná advokátní kancelář Všetečka Zelený Švorčík Kalenský a partneři, JUDr. Miloš Všetečka, Hálkova 2, Praha 2, 12000</p> |
| <hr/> | |
| <p>(97) EP 1514134
(47) 23.03.2011
(97) 24.12.2003
(51) G01S 13/00 (2006.01)
G01S 13/87 (2006.01)
(96) 13.06.2003
(96) 03733736.7
(73) TOTALFÖRSVARETS FORSKNINGSSINSTITUT, 172 90 Stockholm, SE
(72) HERBERTHSON, Magnus, SE-587 37 LINKÖPING, SE
(54) Způsob určení poloh cílů s použitím signálů rozptýlených cílů
(32) 14.06.2002
(31) 0201818
(33) SE
(86) PCT/SE2003/000988
(87) WO 2003/107033</p> | <p>(97) EP 1550740
(47) 09.03.2011
(97) 06.07.2005
(51) C23C 22/73 (2006.01)
C23C 22/80 (2006.01)
C23C 22/36 (2006.01)
(96) 07.12.2004
(96) 04028997.7
(73) Henkel AG & Co. KGaA, 40589 Düsseldorf, DE
(72) Schenzle, Bernd, 69123 Heidelberg, DE
Sienkowski, Michael L., 48093 Warren, Michigan, US
Goodreau, Bruce H., Romeo, MI 48065, US
(54) Vicestupňový způsob vytváření konverzních povlaků
(32) 29.12.2003
(31) 745539
(33) US
(74) KOREJZOVÁ & SPOL., v.o.s., JUDr. Petra Korejzová, advokátka, Korunní 810/104 E, Praha 10, 10100</p> |
| <hr/> | |
| <p>(97) EP 1551876
(47) 16.03.2011
(97) 29.04.2004
(51) C07K 16/00 (2006.01)
A61K 39/395 (2006.01)
C12N 5/12 (2006.01)
C07H 21/04 (2006.01)
G01N 33/53 (2006.01)
(96) 15.10.2003</p> | <p>(97) EP 1551876
(47) 16.03.2011
(97) 29.04.2004
(51) C07K 16/00 (2006.01)
A61K 39/395 (2006.01)
C12N 5/12 (2006.01)
C07H 21/04 (2006.01)
G01N 33/53 (2006.01)
(96) 15.10.2003</p> |

(96) 03789713.9
(73) Purdue Pharma L.P., Stamford, CT 06901-3431, US
(72) ALBONE, Earl, F., Blue Bell, PA 19422, US
SOLTIS, Daniel, A., Belle Mead, NJ 08502, US
(54) **PROTILÁTKY, KTERÉ VÁŽOU BUNĚČNĚ
ASOCIOVANÉ CA 125/0722P A ZPŮSOBY JEJICH
POUŽITÍ**
(32) 16.10.2002, 10.07.2003
(31) 418828 P, 485986 P
(33) US, US
(86) PCT/US2003/032945
(87) WO 2004/035537
(74) Hák, Janeček & Švestka, Patentová a známková kancelář,
Ing. Pavel Janeček, U Průhonu 5, Praha 7, 17000

(97) **EP 1552655**
(47) 30.03.2011
(97) 01.04.2004
(51) **H04L 12/56** (2006.01)
H04L 12/18 (2006.01)
(96) 19.09.2003
(96) 03797330.2
(73) Nokia Corporation, 02150 Espoo, FI
(72) CURCIO, Igor, D.D., FIN-33100 Tampere, FI
LUNDAN, Miikka, FIN-33820 Tampere, FI
AKSU, Emre, Baris, FIN-33721 Tampere, FI
WANG, Ru-Shang, Coppell, TX 75019, US
VARSA, Viktor, Irving, TX 75063, US
LEON, David, Irving, TX 75038, US
(54) **Přízpůsobování šířky pásma**
(32) 23.09.2002, 18.02.2003
(31) 20021698, 369098
(33) FI, US
(86) PCT/FI2003/000686
(87) WO 2004/028095
(74) Společná advokátní kancelář Všeťečka Zelený Švorčík
Kalenský a partneři, JUDr. Miloš Všeťečka, Hálkova 2,
Praha 2, 12000

(97) **EP 1580855**
(47) 09.02.2011
(97) 28.09.2005
(51) **H02B 1/38** (2006.01)
(96) 09.02.2005
(96) 05002661.6
(73) Günther Spelsberg GmbH & Co. KG, 58579 Schalksmühle,
DE
(72) Hauck, Dirk, 58579 Schalksmühle, DE
Gebauer, Klaus, 58579 Schalksmühle, DE
Quardt, Dirk, Dipl.-Ing., 58638 Iserlohn, DE
Spelsberg, Holger, Dipl.-Ing., 58507 Lüdenscheid, DE
(54) **Skřín pro elektroinstalaci**
(32) 09.03.2004
(31) 102004011762
(33) DE
(74) Čermák a spol., JUDr. Karel Čermák, advokát, Národní 32,
Praha 1, 11000

(97) **EP 1592423**
(47) 20.04.2011
(97) 26.08.2004
(51) **A61K 31/4745** (2006.01)
A61K 31/513 (2006.01)
A61K 31/517 (2006.01)
A61P 35/00 (2006.01)
(96) 11.02.2004
(96) 04710081.3
(73) AstraZeneca AB, 151 85 Södertälje, SE
(72) WEDGE, Stephen Robert, c/o AstraZeneca R & D,
Macclesfield, Cheshire SK10 4TG, GB
RYAN, Anderson Joseph, c/o Astrazeneca R & D,
Macclesfield, Cheshire SK10 4TG, GB

(54) **Kombinovaná terapie ZD6474 s 5-FU a/nebo CPT-11**
(32) 13.02.2003, 18.06.2003, 10.07.2003, 05.08.2003
(31) 0303289, 0314100, 0316184, 0318311
(33) GB, GB, GB, GB
(86) PCT/GB2004/000550
(87) WO 2004/071397
(74) TRAPLOVÁ HAKR KUBÁT Advokátní a patentová
kancelář, Ing. Eduard Hakr, Přístavní 24, Praha 7, 17000

(97) **EP 1592922**
(47) 30.03.2011
(97) 26.08.2004
(51) **F23N 5/10** (2006.01)
F23N 5/20 (2006.01)
(96) 11.02.2004
(96) 04710021.9
(73) Mertik Maxitrol GmbH & Co. KG, 06502 Thale, DE
(72) Happe, Barbara, 06507 Gernrode, DE
Blank, Jürgen, 06507 Gernrode, DE
(54) **Způsob a zařízení pro zapálení proudu plynu**
(32) 13.02.2003
(31) 10305929
(33) DE
(86) PCT/EP2004/001243
(87) WO 2004/072554
(74) Ing. Karel Novotný, Žufanova 2, Praha 6, 16300

(97) **EP 1593783**
(47) 16.03.2011
(97) 09.11.2005
(51) **E03C 1/122** (2006.01)
E03C 1/14 (2006.01)
(96) 02.05.2005
(96) 05076030.5
(73) Easy Sanitary Solutions B.V., 7581 EZ Losser, NL
(72) Keizers, Jurgen Hendrik Peter Joseph, 7581 AL Losser,
NL
(54) **Sestava stěny a trubky v ní uložené**
(32) 03.05.2004
(31) 1026100
(33) NL
(74) Společná advokátní kancelář Všeťečka Zelený Švorčík
Kalenský a partneři, JUDr. Miloš Všeťečka, Hálkova 2,
Praha 2, 12000

(97) **EP 1608291**
(47) 02.03.2011
(97) 23.09.2004
(51) **A61F 2/02** (2006.01)
(96) 05.03.2004
(96) 04717985.8
(73) Surgisil, L.L.P., Plano, TX 75075, US
(72) RAPHAEL, Peter, Plano, TX 75093, US
HARRIS, Scott, Dallas, TX 75229, US
(54) **Implantát pro zvětšení rtu**
(32) 07.03.2003
(31) 384229
(33) US
(86) PCT/US2004/006722
(87) WO 2004/080337
(74) PATENTSERVIS Praha a.s., Jivenská 1273/1, Praha 4,
14021

(97) **EP 1620221**
(47) 02.03.2011
(97) 11.11.2004
(51) **B23D 79/02** (2006.01)
B23K 7/00 (2006.01)
(96) 22.04.2004
(96) 04728743.8
(73) Regent Technologies Ltd., Nisku, Alberta T9E 8J8, CA

(72) CLAERHOUT, Mike, Nisku, Alberta T9E 8j8, CA
(54) **Zařízení a způsob tepelného odstranění otřepů ze štěrbíkových vložek vrtů**
(32) 25.04.2003
(31) 2426874
(33) CA
(86) PCT/CA2004/000599
(87) WO 2004/096476
(74) TRAPLOVÁ HAKR KUBÁT Advokátní a patentová kancelář, Ing. Eduard Hakr, Přístavní 24, Praha 7, 17000

(97) **EP 1622892**
(47) 09.03.2011
(97) 25.11.2004
(51) **C07D 401/12** (2006.01)
A61K 31/454 (2006.01)
A61P 29/00 (2006.01)
(96) 23.04.2004
(96) 04729106.7
(73) Aziende Chimiche Riunite Angelini Francesco A.C.R.A.F. S.p.A., 00181 Roma, IT
(72) ALISI, Maria, Alessandra, I-00199 Roma, IT
CAZZOLLA, Nicola, I-00041 Albano Laziale, IT
FURLOTTI, Guido, I-00151 Roma, IT
GUGLIELMOTTI, Angelo, I-00149 Roma, IT
POLENZANI, Lorenzo, I-00046 Grottaferrata, IT
(54) **Indazoly s analgetickou účinností**
(32) 15.05.2003
(31) MI20030972
(33) IT
(86) PCT/EP2004/004390
(87) WO 2004/101548
(74) Čermák a spol., JUDr. Karel Čermák, advokát, Národní 32, Praha 1, 11000

(97) **EP 1626985**
(47) 23.02.2011
(97) 09.12.2004
(51) **C07K 14/435** (2006.01)
C07K 14/47 (2006.01)
C12N 15/09 (2006.01)
C12N 15/62 (2006.01)
(96) 27.05.2004
(96) 04735010.3
(73) Scil Proteins GmbH, 06120 Halle/Saale, DE
(72) FIEDLER, Markus, Dr., 06120 Halle, DE
FIEDLER, Ulrike, 06114 Halle, DE
RUDOLPH, Rainer, 06120 Halle (Saale), DE
(54) **Generování umělých vazebných proteinů na bázi ubikvitinových proteinů**
(32) 28.05.2003
(31) 10324447
(33) DE
(86) PCT/EP2004/005730
(87) WO 2004/106368
(74) Rott, Růžička & Guttmann Patentové, známkové a advokátní kanceláře, Ing. Ivana Jirotková, Vinohradská 37, Praha 2, 12000

(97) **EP 1645081**
(47) 23.03.2011
(97) 27.01.2005
(51) **H04L 12/46** (2006.01)
(96) 21.06.2004
(96) 04749030.5
(73) Telefonaktiebolaget LM Ericsson (publ), 164 83 Stockholm, SE
(72) ERIKSSON, Anders, S-164 36 Kista, SE
(54) **Uspořádání spojeného přenosu v komunikační síti s přepojováním paketů**
(32) 15.07.2003
(31) 619177

(33) US
(86) PCT/SE2004/000992
(87) WO 2005/008971
(74) PATENTSERVIS Praha a.s., Jivenská 1273/1, Praha 4, 14021

(97) **EP 1657794**
(47) 16.03.2011
(97) 17.05.2006
(51) **H02G 3/04** (2006.01)
H01R 13/46 (2006.01)
(96) 08.11.2005
(96) 05024242.9
(73) gabo Systemtechnik GmbH, 94559 Niederwinkling, DE
(72) Bauer, Peter, 94357 Konzell, DE
Lederer, Roland, 94374 Schwarzach, DE
Karl, Markus, 94327 Bogen, DE
(54) **Koncový uzávěr pro kabely a trubky**
(32) 10.11.2004
(31) 102004054237
(33) DE
(74) Společná advokátní kancelář Vsetečka Zelený Švorčík Kalenský a partneři, JUDr. Otakar Švorčík, Hálkova 2, Praha 2, 12000

(97) **EP 1676278**
(47) 09.03.2011
(97) 21.04.2005
(51) **G11B 27/10** (2006.01)
(96) 07.10.2004
(96) 04770205.5
(73) Koninklijke Philips Electronics N.V., 5621 BA Eindhoven, NL
(72) KELLY, Declan, P., NL-5656 AA Eindhoven, NL
(54) **Přehrávací zařízení a způsob pro poskytování funkčnosti na základě informací o událostech získaných z playlistu**
(32) 13.10.2003
(31) 03103781
(33) EP
(86) PCT/IB2004/052019
(87) WO 2005/036556
(74) Společná advokátní kancelář Vsetečka Zelený Švorčík Kalenský a partneři, JUDr. Pavel Zelený, Hálkova 2, Praha 2, 12000

(97) **EP 1694709**
(47) 15.12.2010
(97) 09.06.2005
(51) **C07K 19/00** (2006.01)
A61P 35/00 (2006.01)
C07K 14/195 (2006.01)
(96) 25.11.2004
(96) 04819218.1
(73) Fraunhofer-Gesellschaft zur Förderung der angewandten Forschung e.V., 80686 München, DE
(72) HUHN, Michael, 51375 Leverkusen, DE
FISCHER, Rainer, 52156 Monschau, DE
TUR, Mehmet Kemal, 50765 Köln, DE
THEPEN, Theo, NL-3741 BG Baarn, NL
BARTH, Stefan, 52159 Roetgen, DE
(54) **Rekombinantní anti-CD64-ETA imunitoxiny**
(32) 26.11.2003
(31) 03027161
(33) EP
(86) PCT/EP2004/013374
(87) WO 2005/052007
(74) Čermák a spol., JUDr. Karel Čermák, advokát, Národní 32, Praha 1, 11000

(97) **EP 1694828**

(47) 16.03.2011
(97) 21.07.2005
(51) **C12N 5/07** (2010.01)
C12N 7/00 (2006.01)
C12N 5/00 (2006.01)
(96) 10.12.2004
(96) 04814038.8
(73) Wyeth LLC, Madison, NJ 07940, US
(72) ALLIKMETS, Ene, Cornwall on Hudson, NY 12520, US
NICHOLS, Amy, Helen, Warwick, NY 10990, US
PLUMMER, Dorothy, Jean, Florida, NY 10921, US
(54) **PROCES VÝROBY BEZSÉROVÝCH BANK BUNĚK VERO**
(32) 19.12.2003
(31) 531379 P
(33) US
(86) PCT/US2004/041801
(87) WO 2005/066332
(74) Společná advokátní kancelář Všeťečka Zelený Švorčák Kalenský a partneři, JUDr. Pavel Zelený, Hálkova 2, Praha 2, 12000

(97) **EP 1695021**
(47) 23.02.2011
(97) 23.06.2005
(51) **F42B 5/16** (2006.01)
(96) 08.12.2004
(96) 04801727.1
(73) Eurenco Bofors AB, 69186 Karlskoga, SE
(72) DAHLBERG, Johan, S-702 11 Örebro, SE
(54) **Výmětná náplň s velmi vysokou hustotou náplně a vysokou progresivitou**
(32) 09.12.2003
(31) 0303300
(33) SE
(86) PCT/SE2004/001820
(87) WO 2005/057123
(74) Rott, Růžička & Guttman Patentové, známkové a advokátní kanceláře, JUDr. Ing. Miloslav Hainz, Vinohradská 37, Praha 2, 12000

(97) **EP 1695057**
(47) 09.03.2011
(97) 30.06.2005
(51) **G01L 19/00** (2006.01)
B29C 45/77 (2006.01)
(96) 20.12.2004
(96) 04804071.1
(73) Priamus System Technologies AG, 8200 Schaffhausen, CH
(72) BADER, Christopherus, CH-8413 Neftenbach, CH
(54) **Způsob provozování pracovního přístrojového vybavení**
(32) 18.12.2003
(31) 10359975
(33) DE
(86) PCT/EP2004/014471
(87) WO 2005/059495
(74) UNIPATENT, Ing. Jiří Chlustina, Jana Masaryka 43-47, Praha 2, 12000

(97) **EP 1696056**
(47) 09.02.2011
(97) 23.06.2005
(51) **D01F 6/04** (2006.01)
(96) 03.12.2004
(96) 04820163.6
(73) Toyo Boseki Kabushiki Kaisha, Osaka-shi, Osaka 530-8230, JP

(72) SAKAMOTO, Godo, TOYO BOSEKI KABUSHIKI KAISHA, Ohtsu-shi, Shiga 520-0292, JP
KITAGAWA, Tooru, TOYO BOSEKI KABUSHIKI KAISHA, Ohtsu-shi, Shiga 520-0292, JP
OHTA, Yasuo, TOYO BOSEKI KABUSHIKI KAISHA, Ohtsu-shi, Shiga 520-0292, JP
FUKUSHIMA, Yasunori, TOYO BOSEKI KABUSHIKI KAISHA, Ohtsu-shi, Shiga 520-0292, JP
MURASE, Hiroki, TOYO BOSEKI KABUSHIKI KAISHA, Ohtsu-shi, Shiga 520-0292, JP
(54) **Vysokopevnostní polyethylenové vlákno**
(32) 12.12.2003, 09.01.2004, 26.03.2004, 08.07.2004
(31) 2003414574, 2004003564, 2004092305, 2004201430
(33) JP, JP, JP, JP
(86) PCT/JP2004/018004
(87) WO 2005/056892
(74) PATENTSERVIS Praha a.s., Jivenská 1273/1, Praha 4, 14021

(97) **EP 1702855**
(47) 09.03.2011
(97) 20.09.2006
(51) **B65D 25/32** (2006.01)
(96) 17.03.2006
(96) 06388020.7
(73) Superfos A/S, 2630 Taastrup, DK
(72) Melhede, Linda, Cumberland, MD 21502, US
(54) **Nádoba s posunovatelným držadlem**
(32) 18.03.2005
(31) 200500398
(33) DK
(74) TRAPLOVÁ HAKR KUBÁT Advokátní a patentová kancelář, Ing. Eduard Hakr, Přístavní 24, Praha 7, 17000

(97) **EP 1706132**
(47) 23.03.2011
(97) 07.07.2005
(51) **A61K 38/16** (2006.01)
(96) 07.12.2004
(96) 04808335.6
(73) Sewon Cellontech Co., Ltd., Youngdeungpo-Gu, Seoul 150-712, KR
(72) CHANG, Cheong-Ho, Seoul 137-040, KR
KO, Chang-Kwon, 110-2002 Dongbu centrebill Apt, Seoul 136-113, KR
JANG, Jae-Deog, Seoul 139-222, KR
LEE, Eun-Young, Seoul 140-190, KR
CHOI, Jeong-Yong, Seoul 122-070, KR
(54) **Terapeutická kompozice pro chrupavku a způsob jejího použití**
(32) 23.12.2003
(31) 2003095340
(33) KR
(86) PCT/KR2004/003204
(87) WO 2005/060987
(74) Čermák a spol., JUDr. Karel Čermák, advokát, Národní 32, Praha 1, 11000

(97) **EP 1730151**
(47) 09.03.2011
(97) 20.10.2005
(51) **C07D 489/00** (2006.01)
C07D 489/08 (2006.01)
(96) 30.03.2005
(96) 05730345.5
(73) EURO-CELTIQUE S.A., 1653 Luxembourg, LU
(72) CHAPMAN, Robert, Downingtown, PA 19335, US
RIDER, Lonn, S., Foster, RI 02825, US
HONG, Qi, Sharon, MA 02607, US
KYLE, Donald, Newtown, PA 18940, US
KUPPER, Robert, East Greenwich, RI 02818, US

(54) **Způsob výroby oxycodon hydrochloridu s obsahem méně než 25 ppm 14-hydroxykodeinu**
 (32) 30.03.2004, 13.08.2004, 18.10.2004, 31.01.2005, 10.02.2005
 (31) 557492 P, 601534 P, 620072 P, 648625 P, 651778 P
 (33) US, US, US, US, US
 (86) PCT/US2005/010666
 (87) WO 2005/097801
 (74) Čermák a spol., JUDr. Karel Čermák, advokát, Národní 32, Praha 1, 11000

(97) **EP 1739247**
 (47) 09.03.2011
 (97) 03.01.2007
 (51) **E04D 13/03** (2006.01)
 (96) 30.06.2005
 (96) 05388055.5
 (73) VKR Holding A/S, 2970 Hørsholm, DK
 (72) Ostergaard, Leif Schack, 8700 Horsens, DK
 (54) **Izolační rám pro střešní okno**
 (74) Společná advokátní kancelář Všetečka Zelený Švorčík Kalenský a partneři, JUDr. Miloš Všetečka, Hálkova 2, Praha 2, 12000

(97) **EP 1742547**
 (47) 09.03.2011
 (97) 10.11.2005
 (51) **A24C 5/40** (2006.01)
 (96) 29.04.2005
 (96) 05744901.9
 (73) Reemtsma Cigarettenfabriken GmbH, 22761 Hamburg, DE
 (72) DEMMER, Udo, 25421 Pinneberg, DE
 SEIDEL, Henning, 21358 Mechtersen, DE
 SCHULTE, Birte, 22926 Ahrensburg, DE
 REINIGER, Gerald, 77960 Seelbach, DE
 (54) **Balení dávky jemně řezaného tabáku a způsob výroby balení dávky jemně řezaného tabáku**
 (32) 29.04.2004
 (31) 102004021114
 (33) DE
 (86) PCT/EP2005/004665
 (87) WO 2005/104881
 (74) Rott, Růžička & Guttman Patentové, známkové a advokátní kanceláře, Ing. Václav Krmenčík, Vinohradská 37, Praha 2, 12000

(97) **EP 1742927**
 (47) 30.03.2011
 (97) 10.11.2005
 (51) **C07D 277/24** (2006.01)
C07D 307/42 (2006.01)
C07C 69/712 (2006.01)
C07C 59/13 (2006.01)
C07D 213/30 (2006.01)
C07D 333/16 (2006.01)
C07D 263/56 (2006.01)
C07D 311/30 (2006.01)
C07D 261/08 (2006.01)
C07D 333/28 (2006.01)
C07D 333/56 (2006.01)
C07D 307/46 (2006.01)
C07D 333/22 (2006.01)
C07C 59/205 (2006.01)
C07C 251/58 (2006.01)
 (96) 06.04.2005
 (96) 05729043.9
 (73) Merck Patent GmbH, 64293 Darmstadt, DE

(72) ZEILLER, Jean, Jacques, F-69008 Lyon, FR
 DUMAS, Hervé, F-38090 Vaulx-Milieu, FR
 GUYARD-DANGREMONT, Valérie, F-01800 Saint Maurice de Gourdans, FR
 BERARD, Isabelle, F-01330 Villard Les Dombes, FR
 CONTARD, Francis, F-69008 Lyon, FR
 GUERRIER, Daniel, 42600 Lesignieux, FR
 FERRAND, Gérard, F-69005 Lyon, FR
 BONHOMME, Yves, F -69260 Charbonnières les Bains, FR

(54) **Deriváty kyseliny butanové, způsoby jejich výroby, farmaceutické kompozice, které je obsahují a jejich terapeutické využití**
 (32) 03.05.2004
 (31) 0404711
 (33) FR
 (86) PCT/EP2005/003607
 (87) WO 2005/105764
 (74) Čermák a spol., JUDr. Karel Čermák, advokát, Národní 32, Praha 1, 11000

(97) **EP 1747036**
 (47) 23.03.2011
 (97) 01.12.2005
 (51) **A61M 15/00** (2006.01)
 (96) 12.05.2005
 (96) 05745323.5
 (73) Novartis AG, 4056 Basel, CH
 (72) ZIEGLER, Dominik Novartis AG, 4056 Basel, CH
 SMETHAM, Grant Team Consulting Limited, Ickelton, Cambridge CB10 1SX, GB
 CITTERIO, Mauro Plastiap S.p.A, 23875 Osnago (Lecco), IT
 (54) **Inhalační zařízení**
 (32) 13.05.2004
 (31) 0410712
 (33) GB
 (86) PCT/EP2005/005182
 (87) WO 2005/113042
 (74) TRAPLOVÁ HAKR KUBÁT Advokátní a patentová kancelář, Ing. Jan Kubát, Přístavní 24, Praha 7, 17000

(97) **EP 1758286**
 (47) 20.04.2011
 (97) 28.02.2007
 (51) **H04L 1/18** (2006.01)
 (96) 08.10.2002
 (96) 06124204.6
 (73) Telefonaktiebolaget LM Ericsson (publ), 164 83 Stockholm, SE
 (72) Peisa, Janne, 02130, ESPOO, FI
 Torsner, Johan, 02430, MASABY, FI
 (54) **Prevence stavů blokace a ambiguitý pořadových čísel v protokolu automatického požadavku na opakování přenosu**
 (32) 19.10.2001, 23.05.2002
 (31) 0103506, 152986
 (33) SE, US
 (74) PATENTSERVIS Praha a.s., Jivenská 1273/1, Praha 4, 14021

(97) **EP 1771602**
 (47) 16.02.2011
 (97) 19.01.2006
 (51) **C23C 30/00** (2006.01)
C23C 14/06 (2006.01)
C23C 14/32 (2006.01)
 (96) 14.07.2005
 (96) 05758488.0
 (73) Oerlikon Trading AG, Trübbach, 9477 Trübbach, CH

(72) ENDRINO, Jose, Berkeley, California, US
DERFLINGER, Volker, 6800 Feldkirch, AT
GEY, Christoph, IL-9496 Balzers, LI
(54) **Tvrdé povlakové materiály s vysokou odolností vůči oxidaci pro řezné nástroje**
(32) 15.07.2004
(31) 588084 P
(33) US
(86) PCT/CH2005/000404
(87) WO 2006/005217
(74) Čermák a spol., JUDr. Karel Čermák, advokát, Národní 32, Praha 1, 11000

(72) HERGUIJUELA, Juan, 79424 Auggen, DE
PIETZONKA, Werner, CH-4106 Therwil, CH
WILDERMANN, Angela, 79713 Bad Säckingen, DE
WOLF, Thomas, 79618 Rheinfelden, DE
(54) **Způsob rektifikace acetátu vitamínu E**
(32) 19.08.2004
(31) 136504
(33) CH
(86) PCT/EP2005/008822
(87) WO 2006/018256
(74) TRAPLOVÁ HAKR KUBÁT Advokátní a patentová kancelář, Ing. Eduard Hakr, Přístavní 24, Praha 7, 17000

(97) **EP 1772145**
(47) 23.03.2011
(97) 26.01.2006
(51) **A61K 31/145** (2006.01)
A61K 31/436 (2006.01)
A61K 31/519 (2006.01)
A61K 38/00 (2006.01)
A61K 45/00 (2006.01)
(96) 15.07.2005
(96) 05766305.6
(73) Kyorin Pharmaceutical Co., Ltd., Tokyo 101-8311, JP
(72) KUDOU, Shinji, Tochigi 3290101, JP
KURIYAMA, Kazuhiko, 3290214, JP
YASUE, Tokutarou, 3060038, JP
(54) **Způsob účinného podávání léčiv a způsob prevence vedlejšího účinku**
(32) 16.07.2004, 02.03.2005
(31) 2004209591, 2005056875
(33) JP, JP
(86) PCT/JP2005/013113
(87) WO 2006/009092
(74) Společná advokátní kancelář Všeťečka Zelený Švorčík Kalenský a partneři, JUDr. Miloš Všeťečka, Hálkova 2, Praha 2, 12000

(97) **EP 1779002**
(47) 01.06.2011
(97) 16.02.2006
(51) **F16H 7/08** (2006.01)
(96) 10.08.2005
(96) 05772272.0
(73) Litens Automotive Partnership, Woodbridge, Ontario L4L 5T9, CA
(72) KOMOROWSKI, Jacek, S., Bond Head, Ontario L0G 1B0, CA
GAJEWSKI, Witold, Richmond Hill, Ontario L4S 1A8, CA
(54) **Složený vodič řetězového pohonu**
(32) 13.08.2004
(31) 601251 P
(33) US
(86) PCT/CA2005/001229
(87) WO 2006/015483
(74) TRAPLOVÁ HAKR KUBÁT Advokátní a patentová kancelář, Ing. Eduard Hakr, Přístavní 24, Praha 7, 17000

(97) **EP 1778530**
(47) 16.02.2011
(97) 26.01.2006
(51) **B61C 17/00** (2006.01)
F04B 41/06 (2006.01)
(96) 23.06.2005
(96) 05778688.1
(73) Sociétés Nationale des Chemins de Fer Français, 75014 Paris, FR
(72) BERNAL Victor, F-91330 Yerres, FR
GRIMLER, Jean-Marie, F-77515 Faremoutiers, FR
PINOL François, 30730 Fons, FR
PORTAIS Yann, F-77950 Voisenon, FR
(54) **Vlaková souprava pro kolejovou dopravu, soubor obsahující motor a dva kompresory, zejména se suchým pístem, pro vlakovou soupravu**
(32) 23.06.2004
(31) 0406828
(33) FR
(86) PCT/FR2005/001591
(87) WO 2006/008400
(74) Společná advokátní kancelář Všeťečka Zelený Švorčík Kalenský a partneři, JUDr. Miloš Všeťečka, Hálkova 2, Praha 2, 12000

(97) **EP 1779533**
(47) 20.04.2011
(97) 26.01.2006
(51) **H04B 1/16** (2006.01)
(96) 14.06.2005
(96) 05777143.8
(73) Valeo Etudes Electroniques, 94042 Créteil Cédex, FR
(72) HUBERT, Vincent, F-95300 Pontoise, FR
BORIES François, F-95490 Vaureal, FR
(54) **Modul pro výměnu informací nosnými proudy a způsob řízení provozu tohoto modulu**
(32) 18.06.2004
(31) 0406662
(33) FR
(86) PCT/FR2005/001476
(87) WO 2006/008363
(74) Společná advokátní kancelář Všeťečka Zelený Švorčík Kalenský a partneři, JUDr. Miloš Všeťečka, Hálkova 2, Praha 2, 12000

(97) **EP 1778664**
(47) 23.03.2011
(97) 23.02.2006
(51) **C07D 311/72** (2006.01)
B01D 3/14 (2006.01)
F25J 3/02 (2006.01)
(96) 13.08.2005
(96) 05779332.5
(73) DSM IP Assets B.V., 6411 TE Heerlen, NL

(97) **EP 1792242**
(47) 02.03.2011
(97) 23.03.2006
(51) **G05B 23/02** (2006.01)
G05B 9/02 (2006.01)
F04D 27/00 (2006.01)
(96) 13.09.2005
(96) 05786411.8
(73) Avicomp Controls GmbH, 04155 Leipzig, DE
SCHÖNE, Wolfram, 04808 Falkenheim OT Meltewitz, DE
GOTTSMANN, Andre, 04838 Zschepplin, DE
EICHHORN, Ronald, 04249 Leipzig, DE
(54) **Způsob a zařízení pro zjišťování chybového stavu rotačního kompresoru**
(32) 13.09.2004
(31) 102004044185
(33) DE
(86) PCT/EP2005/009830

(87) WO 2006/029816
(74) KANIA, SEDLÁK, SMOLA Patentová a známková kancelář, Ing. Veronika Zemanová, Mendlovo nám. 1a, Brno, 60300

(97) **EP 1800978**
(47) 16.02.2011
(97) 27.06.2007
(51) **B60S 1/38** (2006.01)
B60S 1/40 (2006.01)
(96) 05.12.2006
(96) 06125454.6

(73) ADM21 Co., Ltd., Ansan-si, Gyeonggi-do 425-850, KR
Kim, In Kyu, Sangnok-Gu, KR
(72) Kim, In Kyu 5-805 Yeosulin Apt, Ansan-Si, Gyeonggi-Do 426-768, KR
(54) **Lišta stěrače**
(32) 05.12.2005
(31) 20050117621
(33) KR
(74) Společná advokátní kancelář Všečeka Zelený Švorčík Kalenský a partneři, JUDr. Miloš Všečeka, Hálkova 2, Praha 2, 12000

(97) **EP 1816235**
(47) 16.03.2011
(97) 08.08.2007
(51) **C23C 24/04** (2006.01)
B23P 6/04 (2006.01)
(96) 09.05.2006
(96) 06009567.6
(73) Linde AG, 80331 München, DE
(72) Heinrich, Peter, 82110 Germering, DE
Krömmer, Werner, 84034 Landshut, DE
(54) **Způsob spravování vadných míst na odlitcích**
(32) 26.01.2006
(31) 102006003818
(33) DE
(74) TRAPLOVÁ HAKR KUBÁT Advokátní a patentová kancelář, Ing. Eduard Hakr, Přístavní 24, Praha 7, 17000

(97) **EP 1828599**
(47) 09.03.2011
(97) 22.06.2006
(51) **F03D 11/00** (2006.01)
G01W 1/00 (2006.01)
B64D 15/20 (2006.01)
(96) 13.12.2005
(96) 05819346.7
(73) Wobben, Aloys, 26607 Aurich, DE
(72) Wobben, Aloys, 26607 Aurich, DE
(54) **Rotorový list pro zařízení na větrnou energii a takové zařízení**
(32) 14.12.2004, 15.04.2005
(31) 102004060449, 102005017716
(33) DE, DE
(86) PCT/EP2005/056726
(87) WO 2006/063990
(74) PATENTSERVIS Praha a.s., Jivenská 1273/1, Praha 4, 14021

(97) **EP 1830887**
(47) 09.03.2011
(97) 29.06.2006
(51) **A61K 47/48** (2006.01)
A61P 9/00 (2006.01)
C07H 15/26 (2006.01)
(96) 21.12.2005
(96) 05821769.6
(73) N.V. Organon, 5349 AB Oss, NL

(72) DE KORT, Martin, N.V. Organon, NL-5340 BH Oss, NL
VAN BOECKEL, Constant A.A., N.V. Organon, NL-5340 BH Oss, NL

(54) **Antitrombotické duální inhibitory obsahující biotinový zbytek**
(32) 23.12.2004
(31) 04106964
(33) EP
(86) PCT/EP2005/057011
(87) WO 2006/067173
(74) KOREJZOVÁ & SPOL., v.o.s., JUDr. Petra Korejzová, advokátka, Korunní 810/104 E, Praha 10, 10100

(97) **EP 1830958**
(47) 09.03.2011
(97) 06.07.2006
(51) **B01J 31/24** (2006.01)
C07B 53/00 (2006.01)
C07C 51/36 (2006.01)
(96) 05.12.2005
(96) 05817279.2
(73) DSM Fine Chemicals Austria Nfg GmbH & Co KG, 4021 Linz, AT
(72) BOOGERS, Jeroen, NL-6221 JM Maastricht, NL
FELFER, Ulfried, A-4020 Linz, AT
KOTTHAUS, Martina, A-4020 Linz, AT
DE VRIES, Andreas, H., M., NL-6212 CT Maastricht, NL
DE VRIES, Johannes, G., NL-6228 GZ Maastricht, NL
LEFORT, Laurent, NL-6211 JL Maastricht, NL
STEINBAUER, Gerhard, A-4470 Enns, AT
(54) **Způsob asymetrické hydrogenace derivátů kyseliny akrylové katalyzované přechodnými kovy a nový katalytický systém pro asymetrickou katalýzu přechodnými kovy**
(32) 27.12.2004
(31) 21742004
(33) AT
(86) PCT/EP2005/012990
(87) WO 2006/069617
(74) TRAPLOVÁ HAKR KUBÁT Advokátní a patentová kancelář, Ing. Eduard Hakr, Přístavní 24, Praha 7, 17000

(97) **EP 1831579**
(47) 29.12.2010
(97) 20.04.2006
(51) **F16D 65/18** (2006.01)
B62D 65/12 (2006.01)
(96) 11.10.2005
(96) 05794885.3
(73) 2040422 Ontario Inc., London, Ontario N5W 4Z1, CA
(72) PFISTER, Karl, Gerhard, Thorndale, Ontario N0M 2P0, CA
(54) **Kotoučová brzdová soustava**
(32) 12.10.2004
(31) 2484405
(33) CA
(86) PCT/CA2005/001552
(87) WO 2006/039794
(74) A. Holas & partner Patentová a známková kancelář, Ing. Mgr. Hana Holasová, Křížová 4, Brno, 60300

(97) **EP 1843789**
(47) 30.03.2011
(97) 10.08.2006
(51) **A61K 39/395** (2006.01)
A61K 39/17 (2006.01)
A61P 11/00 (2006.01)
A61P 17/02 (2006.01)
A61P 43/00 (2006.01)
A61P 1/16 (2006.01)
A61K 31/7088 (2006.01)
A61K 38/20 (2006.01)
(96) 01.02.2006

- (96) 06720055.0
(73) Amgen Inc., Thousand Oaks, CA 91320-1799, US
(72) COMEAU, Michael, R., Bainbridge Island, WA 98110, US
FITZPATRICK, David, R., Fort Collins, CO 80526, US
(54) **Kompozice a způsoby léčení fibrotických poruch**
(32) 01.02.2005
(31) 649287 P
(33) US
(86) PCT/US2006/003519
(87) WO 2006/083947
(74) Společná advokátní kancelář Všeťečka Zelený Švorčík Kalenský a partneři, JUDr. Miloš Všeťečka, Hálkova 2, Praha 2, 12000
-
- (97) **EP 1846546**
(47) 13.04.2011
(97) 17.08.2006
(51) **C12C 5/00** (2006.01)
C12G 3/04 (2006.01)
C12G 1/02 (2006.01)
(96) 08.02.2005
(96) 05773104.4
(73) Woodford Associates Limited, London W1B 3HH, GB
(72) SOLOVIEV, Sergey Pavlovich, Moscow, 115432, RU
(54) **Alkoholické nápoje obohacené 1H2160**
(86) PCT/RU2005/000044
(87) WO 2006/085784
(74) TRAPLOVÁ HAKR KUBÁT Advokátní a patentová kancelář, Ing. Jan Kubát, Přístavní 24, Praha 7, 17000
-
- (97) **EP 1851483**
(47) 16.03.2011
(97) 31.08.2006
(51) **F24B 1/192** (2006.01)
F24B 13/00 (2006.01)
F24B 5/02 (2006.01)
(96) 21.02.2006
(96) 06717215.5
(73) HT-Design, S.R.O., 013 18 Podhorie, SK
(72) SULOVEC, Anton, 013 18 Podhorie, SK
GOOVAERTS, Bart, 8210 Zedelgem, BE
(54) **Sestavná konstrukce dveří se žáruvzdorným sklem pro krbové vložky a krbová kamna**
(32) 22.02.2005
(31) 202005
(33) SK
(86) PCT/SK2006/000005
(87) WO 2006/091179
(74) Hák, Janeček & Švestka, Patentová a známková kancelář, Ing. Pavel Janeček, U Průhonu 5, Praha 7, 17000
-
- (97) **EP 1879029**
(47) 15.12.2010
(97) 09.11.2006
(51) **G01N 33/53** (2006.01)
G01N 33/535 (2006.01)
G01N 33/577 (2006.01)
G01N 33/68 (2006.01)
G01N 33/72 (2006.01)
(96) 30.04.2005
(96) 05745128.8
(73) Institute of Radiation Medicine, Academy of Military Medical Sciences; People's Liberation Army of China, Haidan District Beijing 100850, CN
Beijing Threeman Medicine Science and Technology Limited Company, Haidan District Beijing 100856, CN
(72) WANG, Lihong, Haidian District, Beijing 100850, CN
CHEN, Tingfang, Haidian District, Beijing 100850, CN
SHANG, Aijia, Haidian District, Beijing 100850, CN
GAO, Yan, Haidian District, Beijing 100850, CN
ZHANG, Chennang, Haidian District, Beijing 100850, CN
-
- (54) **Neuroglobinový enzymový imunodetekční kit a jeho použití**
(86) PCT/CN2005/000613
(87) WO 2006/116898
(74) Čermák a spol., JUDr. Karel Čermák, advokát, Národní 32, Praha 1, 11000
-
- (97) **EP 1883361**
(47) 02.03.2011
(97) 23.11.2006
(51) **A61B 17/92** (2006.01)
A61B 17/16 (2006.01)
B25D 9/02 (2006.01)
B25D 17/08 (2006.01)
(96) 17.05.2005
(96) 05737626.1
(73) IMT Integral Medizintechnik AG, 6373 Ennetbürgen, CH
Grünig&Elmiger AG, 6102 Malters, CH
(72) GRÜNIG, Daniel, CH-6103 Schwarzenberg, CH
(54) **Příklepový nástroj, zejména pro chirurgické použití**
(86) PCT/CH2005/000274
(87) WO 2006/122435
(74) Čermák a spol., JUDr. Karel Čermák, advokát, Národní 32, Praha 1, 11000
-
- (97) **EP 1883565**
(47) 23.02.2011
(97) 30.11.2006
(51) **B61K 9/12** (2006.01)
G01M 17/10 (2006.01)
(96) 24.05.2006
(96) 06741009.2
(73) Hottinger Baldwin Messtechnik GmbH, 1230 Wien, AT
(72) STEPHANIDES, Johannes, A-1200 Wien, AT
MAICZ, Dietmar, A-8302 Nestelbach, AT
WEILINGER, Walter, A-1060 Wien, AT
(54) **Způsob a zařízení k zjišťování tvaru kol u železničních kol**
(32) 25.05.2005
(31) 9082005
(33) AT
(86) PCT/AT2006/000210
(87) WO 2006/125237
(74) Společná advokátní kancelář Všeťečka Zelený Švorčík Kalenský a partneři, JUDr. Otakar Švorčík, Hálkova 2, Praha 2, 12000
-
- (97) **EP 1886698**
(47) 16.02.2011
(97) 13.02.2008
(51) **A61L 15/46** (2006.01)
A61F 13/15 (2006.01)
(96) 09.08.2006
(96) 06016652.7
(73) The Procter & Gamble Company, Cincinnati, OH 45202, US
(72) Sierri, Giancarlo, 64030 Montefino (Teramo), IT
Bellucci, Remo, 65010 Spoitore (Pescara), IT
Caputi, Mariangela, 70056 Molfetta (Bari), IT
D'Ercole, Luigia, 65015 Montesilvano (Pescara), IT
(54) **Hygienické absorbující produkty se zdokonaleným systémem ke kontrole zápachu**
(74) Společná advokátní kancelář Všeťečka Zelený Švorčík Kalenský a partneři, JUDr. Otakar Švorčík, Hálkova 2, Praha 2, 12000
-
- (97) **EP 1893876**
(47) 02.03.2011
(97) 14.12.2006
(51) **F16B 37/08** (2006.01)
(96) 27.04.2006

(96) 06742715.3
(73) A. RAYMOND ET CIE, 38000 Grenoble, FR
(72) SEDIVY, Jiri, 466 05 Jablonec nad Nisou, CZ
GIRAUD, Sylvain, F-38130 Echirolles, FR
(54) **Přípravek pro upevnění alespoň jednoho předmětu na nosném dílu, opatřeném upevňovacím čepem**
(32) 10.06.2005
(31) 102005026855
(33) DE
(86) PCT/EP2006/003897
(87) WO 2006/131174
(74) Čermák a spol., JUDr. Karel Čermák, advokát, Národní 32, Praha 1, 11000

(97) **EP 1894469**
(47) 02.03.2011
(97) 05.03.2008
(51) **A01M 23/36** (2006.01)
(96) 01.09.2006
(96) 06119958.4
(73) Swisshino Solutions AG, 9000 St. Gallen, CH
(72) Le Laidier, Gabriel, 9000 St. Gallen, CH
Walstad, Dennis, Elburn 60119, US
Couvreur, John, Naperville 60540, US
(54) **Past na zvířata**
(74) Společná advokátní kancelář Všeťečka Zelený Švorčík Kalenský a partneři, JUDr. Miloš Všeťečka, Hálkova 2, Praha 2, 12000

(97) **EP 1896044**
(47) 23.03.2011
(97) 21.12.2006
(51) **C12N 5/071** (2010.01)
(96) 27.06.2005
(96) 05765896.5
(73) Sewon Cellontech Co., Ltd., Youngdeungpo-Gu, Seoul 150-712, KR
(72) JANG, Jae-Deog, Nowon-gu, Seoul 139-784, KR
PARK, Hyun-Shin, Yangcheon-gu, Seoul 158-774, KR
CHANG, Cheong-Ho, Seocho-gu, Seoul 137-040, KR
JUNG, Soo-Jin, 301-1103 Sinmyoung APT, Guri-si, Gyeonggi-do 471-020, KR
LEE, Sae-Bom, Gwangjin-gu, Seoul 143-769, KR
KO, Chang-Kwon, Nwon-gu, Seoul 139-921, KR
(54) **Kost produkující kompozice, složená ze směsi osteoblastů a biomatrice postupu její výroby**
(32) 13.06.2005
(31) 20050050447
(33) KR
(86) PCT/KR2005/002006
(87) WO 2006/135123
(74) Čermák a spol., JUDr. Karel Čermák, advokát, Národní 32, Praha 1, 11000

(97) **EP 1905127**
(47) 06.04.2011
(97) 25.01.2007
(51) **H01R 4/24** (2006.01)
H01R 12/58 (2011.01)
(96) 17.07.2006
(96) 06762657.2
(73) ADC GmbH, 14167 Berlin, DE
(72) KLEIN, Harald, 10318 Berlin, DE
LOUWAGIE, Dominic, Joseph, Eden Prairie, MN 55346, US
MULLER, Manfred, 13187 Berlin, DE
(54) **Samorezný konektor a zařízení pro telekomunikační a datovou techniku**
(32) 21.07.2005
(31) 102005033998
(33) DE
(86) PCT/EP2006/007020

(87) WO 2007/009729
(74) TRAPLOVÁ HAKR KUBÁT Advokátní a patentová kancelář, Ing. Eduard Hakr, Přístavní 24, Praha 7, 17000

(97) **EP 1905501**
(47) 09.03.2011
(97) 02.04.2008
(51) **B01D 45/06** (2006.01)
B01D 45/08 (2006.01)
(96) 24.09.2007
(96) 07117055.9
(73) Techno Takatsuki Co., Ltd., Takatsuki-shi, Osaka 569-0095, JP
(72) Kawasaki, Nozomu, Takatsuki-shi Osaka 569-0095, JP
(54) **Mechanismus pro shromažďování prachu**
(32) 28.09.2006
(31) 2006264901
(33) JP
(74) Čermák a spol., JUDr. Karel Čermák, advokát, Národní 32, Praha 1, 11000

(97) **EP 1912309**
(47) 09.03.2011
(97) 16.04.2008
(51) **H02K 5/22** (2006.01)
H02K 7/116 (2006.01)
(96) 05.10.2007
(96) 07360043.9
(73) MANTION S.A., 25006 Besancon, FR
(72) Schnoebelen, Denis, 25006 Besancon, FR
(54) **Skříňka pro seskupení a způsob jejího použití**
(32) 13.10.2006
(31) 0609010
(33) FR
(74) TRAPLOVÁ HAKR KUBÁT Advokátní a patentová kancelář, Ing. Eduard Hakr, Přístavní 24, Praha 7, 17000

(97) **EP 1923037**
(47) 09.03.2011
(97) 21.05.2008
(51) **A61K 6/083** (2006.01)
(96) 08.11.2007
(96) 07021672.6
(73) Heraeus Kulzer GmbH, 63450 Hanau, DE
(72) Kerscher, Kevin, 61381 Friedrichsdorf, DE
Savic, Novica, 63526 Erlensee, DE
Renz, Karl-Heinz, 60489 Frankfurt, DE
(54) **Polymerovatelný dentální materiál na bázi methylmetakrylátů, vhodný pro výrobu protetické plastické hmoty**
(32) 20.11.2006
(31) 102006054879
(33) DE
(74) Čermák a spol., JUDr. Karel Čermák, advokát, Národní 32, Praha 1, 11000

(97) **EP 1926458**
(47) 02.02.2011
(97) 29.03.2007
(51) **A61F 13/00** (2006.01)
A61F 13/02 (2006.01)
(96) 22.09.2006
(96) 06808194.2
(73) THUASNE, 92300 Levallois-Perret, FR
(72) CHARDON-BRAS, Maryvonne, F-34070 Montpellier, FR
COURTET, François, F-42660 St Regis du Coin, FR
(54) **Prostředek, obvaz a oděv pro léčbu chorob kožní a podkožní tkáně a sportovních poranění a způsob jeho výroby**
(32) 22.09.2005
(31) 0509724

(33) FR
(86) PCT/FR2006/002176
(87) WO 2007/034090
(74) INPARTNERS GROUP, Ing. Dušan Kendereski, Lidická 51, Brno, 60200

(97) **EP 1926943**
(47) 30.03.2011
(97) 29.03.2007
(51) **F24J 2/05** (2006.01)
(96) 13.07.2006
(96) 06761821.5
(73) Narva Lichtquellen GmbH + Co. KG, 09618 Brand-Erbisdorf, DE
(72) MIENTKEWITZ, Gerhard, 09599 Freiberg, DE
SCHAFFRATH, Wilfried, 01738 Dorfhain, DE
KÖHLER, Tobias, 09618 Brand-Erbisdorf, DE

(54) **Spojení sklo - kov, obzvláště pro solární kolektor z vakuových trubek**
(32) 20.09.2005, 20.09.2005, 20.09.2005
(31) 202005014828 U, 202005014826 U, 202005014831 U
(33) DE, DE, DE
(86) PCT/DE2006/001244
(87) WO 2007/033630
(74) Společná advokátní kancelář Vsetečka Zelený Švorčík Kalenský a partneři, JUDr. Miloš Vsetečka, Hálkova 2, Praha 2, 12000

(97) **EP 1929852**
(47) 19.01.2011
(97) 11.06.2008
(51) **A01D 33/14** (2006.01)
(96) 04.12.2007
(96) 07023445.5
(73) Holmer Maschinenbau GmbH, 84069 Eggmühl, DE
(72) Richer, Eduard, 93095 Gailsbach, DE
(54) **Zařízení pro vyorávání resp. sklizení okopanin**
(32) 06.12.2006
(31) 102006057782
(33) DE
(74) Čermák a spol., JUDr. Karel Čermák, advokát, Národní 32, Praha 1, 11000

(97) **EP 1936268**
(47) 13.04.2011
(97) 25.06.2008
(51) **F22G 7/14** (2006.01)
F22B 21/20 (2006.01)
F22B 37/24 (2006.01)
F22B 21/00 (2006.01)
F22B 29/06 (2006.01)
F22B 37/64 (2006.01)
(96) 19.01.2007
(96) 07100846.0
(73) Hitachi Power Europe GmbH, 47059 Duisburg, DE
(72) Becker, Martin, 51375, Leverkusen, DE
Lai, Vu-Tam, 46485, Wesel, DE
(54) **Zavěšený vyvíječ páry**
(32) 02.02.2006
(31) 102006005208
(33) DE
(74) Čermák a spol., JUDr. Karel Čermák, advokát, Národní 32, Praha 1, 11000

(97) **EP 1937687**
(47) 30.03.2011
(97) 05.04.2007
(51) **C07D 487/14** (2006.01)
A61K 31/519 (2006.01)
A61P 25/14 (2006.01)
A61P 25/16 (2006.01)

(96) 21.09.2006
(96) 06804036.9
(73) Schering Corporation, Kenilworth, NJ 07033, US
BOYLE, Craig, D., NJ 08876, US
(72) CHACKALAMANNIL, Samuel, Califon, NJ 07830, US
SHAH, Unmesh, G., Green Brook, NJ 08812, US
LACHOWICZ, Jean, E., Berkeley Heights, NJ 07922, US
(54) **7-[2-[4-(6-fluor-3-methyl-1,2-benzisoxazol-5-yl)-1-piperazinyl]ethyl]-2-(1-propynyl)-7H-pyrazolo-[4,3-e]-[1,2,4]-triazolo-[1,5-c]-pyrimidin-5-amin**
(32) 23.09.2005
(31) 720027 P
(33) US
(86) PCT/US2006/037003
(87) WO 2007/038284
(74) PATENTSERVIS Praha a.s., Jivenská 1273/1, Praha 4, 14021

(97) **EP 1942891**
(47) 23.03.2011
(97) 29.03.2007
(51) **A61K 31/445** (2006.01)
A61K 31/135 (2006.01)
A61K 31/165 (2006.01)
A61K 31/381 (2006.01)
A61K 31/00 (2006.01)
A61K 31/55 (2006.01)
A61P 25/24 (2006.01)

(96) 22.09.2006
(96) 06798441.9
(73) Eisai R&D Management Co., Ltd., Tokyo 112-8088, JP
(72) SAKAI, Kazuo, Tokyo 112-0002, JP
(54) **Kombinace látek působících na centrální nervový systém při léčbě deprese**
(32) 22.09.2005
(31) 2005276222
(33) JP
(86) PCT/JP2006/319393
(87) WO 2007/034990
(74) PATENTSERVIS Praha a.s., Jivenská 1273/1, Praha 4, 14021

(97) **EP 1969160**
(47) 27.04.2011
(97) 12.07.2007
(51) **C25D 3/00** (2006.01)
C25D 15/00 (2006.01)
C25D 3/38 (2006.01)
C25D 3/12 (2006.01)
C25D 3/58 (2006.01)
(96) 06.01.2006
(96) 06701821.8
(73) ENTHONE, INCORPORATED, West Haven, CT 06516, US
(72) KÖNIGSHOFEN, Andreas, 51371 Leverkusen, DE
ELBICK, Danica, 42699 Solingen, DE
WERNER, Christoph, 40597 Düsseldorf, DE
CLAUBERG, Wolfgang, 41462 Neuss, DE
PIES, Peter, 51069 Köln, DE
MÖBIUS, Andreas, 41564 Kaarst, DE
(54) **Elektrolyt a způsob vylučování matného kovového povlaku**
(86) PCT/EP2006/000076
(87) WO 2007/076898
(74) Čermák a spol., JUDr. Karel Čermák, advokát, Národní 32, Praha 1, 11000

(97) **EP 1978855**
(47) 05.01.2011
(97) 09.08.2007
(51) **A47J 37/04** (2006.01)
A47J 36/16 (2006.01)
A47J 43/07 (2006.01)

- | | |
|---|---|
| (96) 01.02.2007 | (54) Filtry z těžké keramické pěny odolné proti korozi pro filtraci roztaveného hliníku |
| (96) 07730903.7 | (32) 31.03.2006 |
| (73) SEB S.A., 69132 Ecully Cedex, FR | (31) 788391 P |
| (72) GODERIAUX, Arnaud, F-70100 Montureux et Prantigny, FR | (33) US |
| BIZARD, Jean-Claude, F-21121 Fontaine Les-Dijon, FR | (86) PCT/US2007/008111 |
| (54) Varné zařízení s michacím prostředkem a odpovídající způsob | (87) WO 2007/120483 |
| (32) 01.02.2006 | (74) Čermák a spol., JUDr. Karel Čermák, advokát, Národní 32, Praha 1, 11000 |
| (31) 0600959 | |
| (33) FR | |
| (86) PCT/FR2007/000187 | |
| (87) WO 2007/088279 | |
| (74) TRAPLOVÁ HAKR KUBÁT Advokátní a patentová kancelář, Ing. Eduard Hakr, Přístavní 24, Praha 7, 17000 | |
| <hr/> | |
| (97) EP 1987168 | (97) EP 2013105 |
| (47) 16.02.2011 | (47) 02.03.2011 |
| (97) 26.07.2007 | (97) 15.11.2007 |
| (51) C21B 7/20 (2006.01) | (51) B65D 51/28 (2006.01) |
| F27B 1/20 (2006.01) | (96) 03.05.2007 |
| F27D 3/10 (2006.01) | (96) 07733657.6 |
| F27D 3/00 (2006.01) | (73) GIZMO PACKAGING LIMITED, Rocep Drive, Deanpark Renfrew Renfrewshire PA4 8XY, GB |
| (96) 08.12.2006 | (72) FRUTIN, Bernard Derek, Renfrewshire G78 3BL, GB |
| (96) 06830469.0 | (54) Uzávěr nádoby mající prostředky na zavádění přísady do obsahu nádoby |
| (73) PAUL WURTH S.A., 1122 Luxembourg, LU | (32) 03.05.2006, 11.08.2006, 15.01.2007 |
| (72) LONARDI, Emile, L-4945 Bascharage, LU | (31) 0608638, 0615991, 0700732 |
| CIMENTI, Giovanni, L-8062 Bertrange, LU | (33) GB, GB, GB |
| (54) Zavážecí zařízení pro šachtovou pec | (86) PCT/GB2007/050236 |
| (32) 20.01.2006 | (87) WO 2007/129116 |
| (31) 91217 | (74) TRAPLOVÁ HAKR KUBÁT Advokátní a patentová kancelář, Ing. Eduard Hakr, Přístavní 24, Praha 7, 17000 |
| (33) LU | |
| (86) PCT/EP2006/069468 | |
| (87) WO 2007/082605 | |
| (74) TRAPLOVÁ HAKR KUBÁT Advokátní a patentová kancelář, Ing. Jan Kubát, Přístavní 24, Praha 7, 17000 | |
| <hr/> | |
| (97) EP 1997794 | (97) EP 2017121 |
| (47) 30.03.2011 | (47) 16.03.2011 |
| (97) 03.12.2008 | (97) 21.01.2009 |
| (51) C07C 29/70 (2006.01) | (51) B60N 2/48 (2006.01) |
| (96) 15.04.2008 | B21C 37/15 (2006.01) |
| (96) 08154500.6 | (96) 04.07.2008 |
| (73) Evonik Degussa GmbH, 45128 Essen, DE | (96) 08012100.7 |
| (72) Ruwwe, Johannes, 53859, Niederkassel, DE | (73) Muhr und Bender KG, 57439 Attendorn, DE |
| Krüger, Kai-Martin, 45145, Essen, DE | (72) Hentschel, Stephan, 57439 Attendorn, DE |
| Knippenberg, Udo, 45772, Marl, DE | Finge, Peter, 57439 Attendorn, DE |
| Brehme, Volker, 48301, Nottuln-Appelhülsen, DE | Mintkewitz, Georg, 57629 Atzelgift, DE |
| Neumann, Manfred, 45770, Marl, DE | Rinsdorf, Andreas, 57258 Freudenberg, DE |
| (54) Způsob výroby alkoholátů alkalických kovů | (54) Nosný prvek opěrky hlavy |
| (32) 01.06.2007 | (32) 17.07.2007 |
| (31) 102007025904 | (31) 102007033604 |
| (33) DE | (33) DE |
| (74) TRAPLOVÁ HAKR KUBÁT Advokátní a patentová kancelář, Ing. Eduard Hakr, Přístavní 24, Praha 7, 17000 | (74) Společná advokátní kancelář Všečeka Zelený Švorčík Kalenský a partneři, JUDr. Miloš Všečeka, Hálkova 2, Praha 2, 12000 |
| <hr/> | |
| (97) EP 2001574 | (97) EP 2024375 |
| (47) 19.01.2011 | (47) 09.03.2011 |
| (97) 25.10.2007 | (97) 29.11.2007 |
| (51) B01D 39/00 (2006.01) | (51) C07D 519/00 (2006.01) |
| B01J 21/00 (2006.01) | A61P 31/12 (2006.01) |
| B01J 21/02 (2006.01) | A61K 31/55 (2006.01) |
| B01J 20/00 (2006.01) | (96) 04.05.2007 |
| B01J 20/02 (2006.01) | (96) 07761873.4 |
| (96) 02.04.2007 | (73) Bristol-Myers Squibb Company, Princeton, NJ 08543-4000, US |
| (96) 07754610.9 | (72) BENDER, John A., Wallingford, Connecticut 06492, US |
| (73) Porvair, PLC, Norfolk, PE30 2JN, GB | DING, Min, Wallingford, Connecticut 06492, US |
| (72) CHI, Feng, Greer, South Carolina 29650, US | GENTLES, Robert G., Wallingford, Connecticut 06492, US |
| HAACK, David P., Hendersonville, North Carolina 28792, US | HEWAWASAM, Piyasena, Wallingford, Connecticut 06492, US |
| AUBREY, Leonard S., Hendersonville, North Carolina 28791, US | (54) Cyklopropyl kondenzované indolobenzazepinové hec ns5b inhibitory |
| | (32) 17.05.2006, 19.05.2006, 16.10.2006, 14.03.2007 |
| | (31) 801125 P, 802005 P, 852084 P, 894757 P |
| | (33) US, US, US, US |
| | (86) PCT/US2007/068209 |
| | (87) WO 2007/136982 |

- | | |
|---|---|
| <p>(74) PATENTSERVIS Praha a.s., Jivenská 1273/1, Praha 4, 14021</p> <hr/> <p>(97) EP 2035287
(47) 24.11.2010
(97) 27.12.2007
(51) B65D 47/20 (2006.01)
B65D 25/40 (2006.01)
(96) 07.05.2007
(96) 07794620.0
(73) Seaquist Closures Foreign, Inc., Crystal Lake, Illinois 60014, US
(72) BRUNNER, Andrew, J., Brookfield, WI 53045, US
HICKOK, Alan, P., Mugwonago, Wisconsin 53149-8226, US
SMITH, Kelly, A., East Troy, WI 53120, US
SOCIER, Timothy, R., Bay City, Michigan 48708, US
(54) Dávkovací systém s dávkovacím ventilem, který má vyčnívající vypouštěcí konec se zmenšenou velikostí
(32) 21.06.2006
(31) 471814
(33) US
(86) PCT/US2007/011021
(87) WO 2007/149153
(74) ŠTROS & KUSÁK advokátní a patentová kancelář, JUDr. David Štros, advokát, Národní 32, Praha 1, 11000</p> <hr/> <p>(97) EP 2039498
(47) 16.03.2011
(97) 25.03.2009
(51) B29C 70/86 (2006.01)
B29C 33/30 (2006.01)
F16S 3/06 (2006.01)
B66C 23/64 (2006.01)
E04G 21/04 (2006.01)
(96) 18.09.2008
(96) 08164624.2
(73) Cifa S.P.A., 20030 Senago, Milano, IT
(72) Pirri, Nicola, 20146, Milano, IT
Cipolla, Davide, 22063 Cantu (CO), IT
Cortellini, Mauro Marco, 20089, Rozzano (MI), IT
(54) Způsob výroby ramene určeného pro distribuci betonu a rameno
(32) 19.09.2007
(31) UD20070169
(33) IT
(74) KANIA, SEDLÁK, SMOLA Patentová a známková kancelář, Ing. Jiří Malůšek, Mendlovo nám. 1a, Brno, 60300</p> <hr/> <p>(97) EP 2040986
(47) 09.03.2011
(97) 17.01.2008
(51) B65D 3/08 (2006.01)
B65D 3/20 (2006.01)
B65D 77/20 (2006.01)
B65B 3/02 (2006.01)
B65B 7/28 (2006.01)
B65D 5/06 (2006.01)
B65D 5/12 (2006.01)
B65D 51/20 (2006.01)
(96) 13.07.2007
(96) 07787545.8
(73) SIG Technology AG, 8212 Neuhausen am Rheinfall, CH
(72) DAMMERS, Matthias, 52477 Alsdorf, DE
VIERBOOM, Werner, 52441 Linnich, DE
BIRNINGER, Birgit, 52441 Linnich, DE
BERGER, Jörg, 52428 Jülich, DE
KONZE, Achim, 52441 Linnich, DE
(54) Kartonový/plastový kompozitní obal s odtažitelným víčkem a způsob jeho výroby
(32) 13.07.2006
(31) 102006032638</p> | <p>(33) DE
(86) PCT/EP2007/057277
(87) WO 2008/006907
(74) Čermák a spol., JUDr. Karel Čermák, advokát, Národní 32, Praha 1, 11000</p> <hr/> <p>(97) EP 2044911
(47) 20.04.2011
(97) 08.04.2009
(51) A61F 9/011 (2006.01)
(96) 01.09.2008
(96) 08163441.2
(73) Alcon, Inc., 6331 Hünenberg, CH
(72) Auld, Jack R., Laguna Niguel, CA 92677, US
Zica, Michael A., Costa Mesa, CA 92626, US
Farley, Mark, Laguna Niguel, CA 92677, US
(54) Flexibilní chirurgická sonda
(32) 04.10.2007
(31) 867302
(33) US
(74) PATENTSERVIS Praha a.s., Jivenská 1273/1, Praha 4, 14021</p> <hr/> <p>(97) EP 2048263
(47) 30.03.2011
(97) 15.04.2009
(51) C23C 14/50 (2006.01)
C23C 16/458 (2006.01)
F16H 21/14 (2006.01)
(96) 08.10.2007
(96) 07405302.6
(73) Oerlikon Trading AG, Trübbach, 9477 Trübbach, CH
(72) Esser, Stefan, 52072 Aachen, DE
Zäch Martin, 9496 Balzers, LI
(54) Zařízení nosiče polotovarů
(74) Rott, Růžička & Guttmann Patentové, známkové a advokátní kanceláře, Ing. Jiří Andera, Vinohradská 37, Praha 2, 12000</p> <hr/> <p>(97) EP 2049193
(47) 14.07.2010
(97) 14.02.2008
(51) A61M 39/10 (2006.01)
A61M 39/18 (2006.01)
A61M 39/20 (2006.01)
A61M 1/28 (2006.01)
(96) 13.08.2007
(96) 07788389.0
(73) Glomeria Therapeutics S.r.l., 66020 San Giovanni Teatino (CH), IT
(72) ARDUINI, Arduino, 66020 San Giovanni Teatino, IT
CERASOLI, Paolo, 66020 San Giovanni Teatino, IT
ARRIZZA, Fabio, 66020 San Giovanni Teatino, IT
(54) Spojovací zařízení
(32) 11.08.2006
(31) RM20060444
(33) IT
(86) PCT/EP2007/058364
(87) WO 2008/017727
(74) Společná advokátní kancelář Všeťečka Zelený Švorčík Kalenský a partneři, JUDr. Petr Kalenský, Hálkova 2, Praha 2, 12000</p> <hr/> <p>(97) EP 2053407
(47) 02.03.2011
(97) 29.04.2009
(51) G01N 33/68 (2006.01)
(96) 13.10.2008
(96) 08386023.9</p> |
|---|---|

- (73) Foundation of Biomedical Research of the Academy of Athens, 115 27 Athens, GR
(72) Tsangaris, George, 152 35 Vrillissia Attikis, GR
(72) Tsangaris, George, 152 35 Vrillissia Attikis, GR
Vougas, Konstantinos, 155 61 Holargos Attikis, GR
KoliAlexi, Aggeliki, 115 21 Athens, GR
Mavrou-Kalpiní, Ariadni, 148 78 Ekalí Attikis, GR
Antsaklis, Aristidis, 115 28 Athens, GR
(54) **P komponenta sérového amyloidního proteinu (SAP, SAMP) jako prognostický a diagnostický marker pro prenatální diagnózu trizomie 21 (Downova syndromu)**
(32) 26.10.2007
(31) 20070100651
(33) GR
(74) Rott, Růžička & Guttman Patentové, známkové a advokátní kanceláře, Ing. Ivana Jirotková, Vinohradská 37, Praha 2, 12000
-
- (97) **EP 2056681**
(47) 09.03.2011
(97) 17.01.2008
(51) **A23K 1/00** (2006.01)
A23K 1/18 (2006.01)
A23K 3/03 (2006.01)
(96) 13.07.2007
(96) 07785764.7
(73) Legarth, Lone, 6622 Baekke, DK
Legarth, Jens Hoffner, 6622 Baekke, DK
(72) LEGARTH, Jens, Hoffner, 6622 Baekke, DK
(54) **Hemofermentované produkty**
(32) 14.07.2006
(31) 200600984
(33) DK
(86) PCT/DK2007/050096
(87) WO 2008/006382
(74) Společná advokátní kancelář Všeťečka Zelený Švorčík Kalenský a partneři, JUDr. Miloš Všeťečka, Hálkova 2, Praha 2, 12000
-
- (97) **EP 2058237**
(47) 02.03.2011
(97) 13.05.2009
(51) **B65D 5/50** (2006.01)
B65D 85/20 (2006.01)
(96) 03.11.2008
(96) 08019174.5
(73) Simmer, Jane-Beryl, 4810 Gmunden, AT
(72) Rubenzer, Hanspeter, 4810 Gmunden, AT
(54) **Krabičky k balení šroubů a šroubovákové vložky příslušející ke šroubům**
(32) 09.11.2007
(31) 18052007
(33) AT
(74) Čermák a spol., JUDr. Karel Čermák, advokát, Národní 32, Praha 1, 11000
-
- (97) **EP 2060499**
(47) 23.03.2011
(97) 20.05.2009
(51) **B65D 19/06** (2006.01)
B65D 25/00 (2006.01)
(96) 13.11.2008
(96) 08168991.1
(73) KR-Porsiplast Verpackungssysteme GmbH, 76461 Muggensturm, DE
(72) Cornet, Harald, 76461 Muggensturm, DE
Feurer, Markus, 76461 Muggensturm, DE
(54) **Zařízení k uložení kusového zboží**
(32) 13.11.2007
(31) 102007054459
(33) DE
-
- (74) UNIPATENT, Ing. Jiří Chlustina, Jana Masaryka 43-47, Praha 2, 12000
-
- (97) **EP 2062831**
(47) 02.03.2011
(97) 27.05.2009
(51) **B65D 81/00** (2006.01)
(96) 22.08.2005
(96) 09151919.9
(73) Nestec S.A., 1800 Vevey, CH
(72) Denisart, Jean-Paul, 1093 La Conversion, CH
Denisart, Jean-Luc, 1096 Cully, CH
Mandralis, Zenon Ioannis, 1071 Chexbres, CH
Benelmouffok, Abdelmalek, 1260 Nyon, CH
Kaeser, Thomas, 1817 Brent, CH
(54) **Kapsle pro přípravu a vydání nápoje vstříkáním tlakované tekutiny do této kapsle**
(32) 23.08.2004
(31) 04019930
(33) EP
(74) KOREJZOVÁ & SPOL., v.o.s., JUDr. Petra Korejzová, advokátka, Korunní 810/104 E, Praha 10, 10100
-
- (97) **EP 2067094**
(47) 20.04.2011
(97) 13.03.2008
(51) **G06F 3/048** (2006.01)
G06F 3/01 (2006.01)
(96) 05.09.2007
(96) 07814691.7
(73) APPLE INC., Cupertino, CA 95014, US
(72) ORDING, Bas, San Francisco, CA 94131, US
FORSTALL, Scott, Mountain View, CA 94040, US
CHRISTIE, Greg, San Jose, CA 95129, US
LEMAY, Stephen O., San Francisco, CA 94122, US
CHAUDHRI, Imran, San Francisco, CA 94102, US
(54) **Způsob pro určování polohy kurzoru z kontaktu prstu s displejem s dotykovou obrazovkou**
(32) 06.09.2006, 07.01.2007, 08.01.2007, 27.06.2007, 29.06.2007, 04.09.2007
(31) 824769 P, 879253 P, 879469 P, 946716 P, 937993 P, 850015
(33) US, US, US, US, US, US
(86) PCT/US2007/077645
(87) WO 2008/030880
(74) Společná advokátní kancelář Všeťečka Zelený Švorčík Kalenský a partneři, JUDr. Miloš Všeťečka, Hálkova 2, Praha 2, 12000
-
- (97) **EP 2071988**
(47) 02.03.2011
(97) 24.06.2009
(51) **A47J 31/36** (2006.01)
(96) 18.12.2007
(96) 07123492.6
(73) Nestec S.A., 1800 Vevey, CH
(72) Denisart, Jean-Luc, 1096 Cully, CH
Talon, Christian, 1134 Vufflens-le-Chateau, CH
Bonacci, Enzo, 1073 Savigny, CH
Pleisch, Hans Peter, 1802 Corseaux, CH
(54) **Zařízení pro přípravu nápoje s odnímatelným vstříkovacím prvkem**
(74) KOREJZOVÁ & SPOL., v.o.s., JUDr. Petra Korejzová, advokátka, Korunní 810/104 E, Praha 10, 10100
-
- (97) **EP 2078586**
(47) 12.01.2011
(97) 15.07.2009
(51) **B23K 26/14** (2006.01)
(96) 12.01.2008
(96) 08000523.4

(73) TRUMPF Werkzeugmaschinen GmbH + Co. KG, 71254 Ditzingen, DE
(72) Schmauder, Frank, 72555 Metzingen, DE
(54) **Laserový obráběcí stroj s ústrojím pro výměnu trysek**
(74) Čermák a spol., JUDr. Karel Čermák, advokát, Národní 32, Praha 1, 11000

(97) **EP 2078821**
(47) 02.03.2011
(97) 15.07.2009
(51) **F01D 1/02** (2006.01)
F01D 9/02 (2006.01)
F01D 9/04 (2006.01)
F01D 17/18 (2006.01)

(96) 10.01.2008
(96) 08000385.8
(73) SIEMENS AKTIENGESELLSCHAFT, 80333 München, DE
(72) Schmidt, Olaf, 02826 Görlitz, DE
(54) **Parní turbína**
(74) Čermák a spol., JUDr. Karel Čermák, advokát, Národní 32, Praha 1, 11000

(97) **EP 2079432**
(47) 24.11.2010
(97) 24.04.2008
(51) **A61J 1/20** (2006.01)

(96) 16.10.2007
(96) 07839620.7
(73) CAREFUSION 303, INC., San Diego, CA 92130, US
(72) YOW, Gregory D., Wake Forest, NC 25857, US
(54) **Ventilovaný adaptér ampule s filtrem pro zadržování aerosolu**
(32) 16.10.2006
(31) 581604
(33) US
(86) PCT/US2007/022138
(87) WO 2008/048631
(74) Společná advokátní kancelář Všeťečka Zelený Švorčík Kalenský a partneři, JUDr. Otakar Švorčík, Hálkova 2, Praha 2, 12000

(97) **EP 2081850**
(47) 02.03.2011
(97) 10.04.2008
(51) **B65D 55/02** (2006.01)
B65D 49/04 (2006.01)
B65D 41/62 (2006.01)

(96) 28.09.2007
(96) 07825295.4
(73) FABIANO, Nicola, 20090 Buccinasco MI, IT
(72) FABIANO, Nicola, 20090 Buccinasco MI, IT
(54) **Uzavírací ústrojí pro láhve, a zejména pro láhve na alkoholické nápoje nebo lihoviny, uzpůsobené proti neoprávněnému otevření**
(32) 06.10.2006
(31) MI20061920
(33) IT
(86) PCT/IB2007/002977
(87) WO 2008/041119
(74) Čermák a spol., JUDr. Karel Čermák, advokát, Národní 32, Praha 1, 11000

(97) **EP 2086780**
(47) 23.02.2011
(97) 24.04.2008
(51) **B60J 5/04** (2006.01)
B60J 10/08 (2006.01)

(96) 18.10.2007
(96) 07819113.7

(73) Johnson Controls Interiors GmbH & Co. KG, 47929 Grefrath, DE
(72) MEYER, Thorsten, 47798 Krefeld, DE
(54) **Dveře vozidla s těsnící deskou a těsnícím prvkem, jehož konce se překrývají**
(32) 18.10.2006
(31) 102006049679
(33) DE
(86) PCT/EP2007/009048
(87) WO 2008/046623
(74) Společná advokátní kancelář Všeťečka Zelený Švorčík Kalenský a partneři, JUDr. Petr Kalenský, Hálkova 2, Praha 2, 12000

(97) **EP 2093108**
(47) 29.12.2010
(97) 26.08.2009
(51) **B60R 13/02** (2006.01)
B62D 27/06 (2006.01)
F16B 21/16 (2006.01)

(96) 19.02.2009
(96) 09153247.3
(73) MKU GmbH, 27419 Sittensen, DE
(72) Stabenau, Hans Günter, 27419, Sittensen, DE
Schmidt, Fritz-Gerhard, 21614, Buxtehude, DE
(54) **Spojovací prostředek ke spojení zabudovaných dílů kabiny vozidla a vozidlo s takovými spojovacími prostředky**
(32) 19.02.2008
(31) 102008009991
(33) DE
(74) UNIPATENT, Ing. Jiří Chlustina, Jana Masaryka 43-47, Praha 2, 12000

(97) **EP 2096086**
(47) 23.03.2011
(97) 02.09.2009
(51) **C03B 9/453** (2006.01)
C03B 9/38 (2006.01)

(96) 19.12.2008
(96) 08022121.1
(73) Heye International GmbH, 31683 Obernkirchen, DE
(72) Schwarzer, Siegfried, 31638 Stöckse, DE
(54) **Uspořádání odkládací desky**

(32) 12.02.2008
(31) 102008008630
(33) DE
(74) Společná advokátní kancelář Všeťečka Zelený Švorčík Kalenský a partneři, JUDr. Miloš Všeťečka, Hálkova 2, Praha 2, 12000

(97) **EP 2101982**
(47) 02.03.2011
(97) 14.07.2005
(51) **B01D 46/24** (2006.01)
F01N 3/022 (2006.01)

(96) 22.12.2004
(96) 04816467.7
(73) Saint-Gobain Centre de Recherches et d'Etudes Européen, 92400 Courbevoie, FR
(72) BARDON, Sébastien SAINT-GOBAIN, 84306 Cavaillon Cedex, FR
BRIOT, Anthony, F-84000 AVIGNON, FR
GLEIZE, Vincent, F-84000 AVIGNON, FR

(54) **Blok pro filtrování částic obsažených ve výfukových plynech motoru s vnitřním spalováním**
(32) 24.12.2003
(31) 0315390
(33) FR
(86) PCT/FR2004/003339
(87) WO 2005/063462

- | | |
|--|--|
| <p>(74) Společná advokátní kancelář Vsetečka Zelený Švorčík Kalenský a partneři, JUDr. Miloš Vsetečka, Hálkova 2, Praha 2, 12000</p> | <p>(51) C08G 81/02 (2006.01)
C08L 77/00 (2006.01)
C08L 29/04 (2006.01)
C08L 87/00 (2006.01)
C08L 51/00 (2006.01)</p> |
| <p>(97) EP 2111287
(47) 09.03.2011
(97) 03.07.2008
(51) B01D 53/94 (2006.01)
B01D 53/90 (2006.01)
F01N 3/20 (2006.01)
(96) 20.12.2007
(96) 07857007.4
(73) AlzChem Trostberg GmbH, 83308 Trostberg, DE
(72) HAMMER, Benedikt, 83342 Tacherting, DE
KRIMMER, Hans-Peter, 84558 Kirchweidach, DE
SCHULZ, Bernd, 84478 Waldkraiburg, DE
JACOB, Eberhard, 82152 Krailling, DE
(54) Použití vodných roztoků guanidiniumformiátu pro selektivní katalytickou redukci oxidů dusíku ve výfukových plynech vozidel
(32) 23.12.2006
(31) 102006061377
(33) DE
(86) PCT/EP2007/011284
(87) WO 2008/077587
(74) KOREJZOVÁ & SPOL., v.o.s., JUDr. Petra Korejzová, advokátka, Korunní 810/104 E, Praha 10, 10100</p> | <p>(96) 06.02.2008
(96) 08762038.1
(73) ARKEMA FRANCE, 92700 Colombes, FR
(72) BIZET, Stéphane, F-27470 Serquigny, FR
FLAT, Jean-Jacques, F-27170 Goupillieres, FR
(54) Pružný termoplastický prostředek se zlepšenou odolností vůči olejům
(32) 06.02.2007, 22.03.2007
(31) 0753094, 896313 P
(33) FR, US
(86) PCT/FR2008/050180
(87) WO 2008/104677
(74) PATENTSERVIS Praha a.s., Jivenská 1273/1, Praha 4, 14021</p> |
| <p>(97) EP 2112301
(47) 23.03.2011
(97) 28.10.2009
(51) E05B 15/02 (2006.01)
(96) 07.04.2009
(96) 09005077.4
(73) ROTO FRANK Aktiengesellschaft, 70771 Leinfelden-Echterdingen, DE
(72) Beyer, Holger, 70619 Stuttgart, DE
(54) Rozeta rukojeti pro rukojeť kování
(32) 26.04.2008
(31) 202008005829 U
(33) DE
(74) Čermák a spol., JUDr. Karel Čermák, advokát, Národní 32, Praha 1, 11000</p> | <p>(97) EP 2117365
(47) 02.03.2011
(97) 21.08.2008
(51) A24C 5/18 (2006.01)
(96) 18.01.2008
(96) 08701565.7
(73) British American Tobacco (Investments) Limited, London WC2R 3LA, GB
(72) McLELLAN, Andrew, Millbrook Southampton SO15 8TL, GB
(54) Způsob a zařízení pro výrobu kuřáckých výrobků
(32) 13.02.2007
(31) 0702769
(33) GB
(86) PCT/EP2008/050553
(87) WO 2008/098815
(74) Čermák a spol., JUDr. Karel Čermák, advokát, Národní 32, Praha 1, 11000</p> |
| <p>(97) EP 2114673
(47) 23.03.2011
(97) 14.08.2008
(51) B32B 29/00 (2006.01)
D21H 21/44 (2006.01)
(96) 07.02.2008
(96) 08707586.7
(73) Leonhard Kurz Stiftung & Co. KG, 90763 Fürth, DE
(72) SCHILLING, Andreas, CH-6332 Hagendorn (ZG), CH
TOMPkin, Wayne, Robert, CH-5400 Baden, CH
STAUB, René, CH-6332 Hagendorn, CH
(54) Bezpečnostní dokument
(32) 07.02.2007
(31) 102007005884
(33) DE
(86) PCT/EP2008/000924
(87) WO 2008/095696
(74) Čermák a spol., JUDr. Karel Čermák, advokát, Národní 32, Praha 1, 11000</p> | <p>(97) EP 2117788
(47) 09.02.2011
(97) 02.07.2009
(51) B27F 1/04 (2006.01)
B27F 1/08 (2006.01)
E04F 15/04 (2006.01)
B27F 5/02 (2006.01)
(96) 19.12.2008
(96) 08864900.9
(73) Flooring Technologies Ltd., Pieta MSD 08, MT
(54) Způsob opracování boční hrany panelu
(32) 20.12.2007
(31) 102007062430
(33) DE
(86) PCT/EP2008/010959
(87) WO 2009/080328
(74) Ing. Vítězslav Žák, patentový zástupce, Lidická 51, Brno, 60200</p> |
| <p>(97) EP 2115040
(47) 06.04.2011
(97) 04.09.2008</p> | <p>(97) EP 2117890
(47) 16.03.2011
(97) 14.08.2008
(51) B60S 1/08 (2006.01)
H02K 7/116 (2006.01)
H02K 11/02 (2006.01)
(96) 07.12.2007
(96) 07847989.6
(73) Robert Bosch GmbH, 70442 Stuttgart, DE
(72) HURST, Richard, 77652 Offenburg, DE
HEYDER, Martin, 77833 Ottersweier, DE
KOESTERS, Matthias, 78185 Karlsruhe, DE
MARTIN, Norbert, 77855 Achem, DE
(54) Elektrický pohon</p> |

(32) 05.02.2007
(31) 102007005572
(33) DE
(86) PCT/EP2007/063540
(87) WO 2008/095564
(74) Čermák a spol., JUDr. Karel Čermák, advokát, Národní 32, Praha 1, 11000

(97) **EP 2118328**
(47) 16.03.2011
(97) 21.08.2008
(51) **C22C 1/08** (2006.01)
B22C 9/10 (2006.01)
(96) 15.02.2008
(96) 08709042.9
(73) Ecole Polytechnique Fédérale de Lausanne (EPFL), 1015 Lausanne, CH
(72) MORTENSEN, Andreas, CH-1113 St-saphorin Sur Morges, CH
GOODALL, Russell, Caldicot NP26 3AW, GB
(54) **Způsob výroby porézního kovového předmětu**
(32) 16.02.2007, 02.11.2007
(31) PCT/IB2007/050519, PCT/IB2007/054453
(33) IB, IB
(86) PCT/EP2008/051883
(87) WO 2008/099014
(74) PATENTSERVIS Praha a.s., Jivenská 1273/1, Praha 4, 14021

(97) **EP 2121339**
(47) 02.03.2011
(97) 02.07.2009
(51) **B41F 31/02** (2006.01)
B41F 31/26 (2006.01)
B41N 7/06 (2006.01)
B23K 26/08 (2006.01)
(96) 22.12.2008
(96) 08836787.5
(73) Apex Europe B.V., 5527 AK Hapert, NL
(72) HENDRIKS, Martinus Adrianus, 5423 SC Handel, NL
(54) **Způsob potiskování substrátu za použití aniloxového válce, aniloxový válec pro způsob potiskování a tiskový stroj**
(32) 21.12.2007, 21.12.2007
(31) 2001113, 2001115
(33) NL, NL
(86) PCT/NL2008/050841
(87) WO 2009/082225
(74) Rott, Růžička & Guttman Patentové, známkové a advokátní kanceláře, Ing. Václav Krmenčík, Vinohradská 37, Praha 2, 12000

(97) **EP 2123372**
(47) 11.05.2011
(97) 25.11.2009
(51) **B21D 7/024** (2006.01)
B21D 7/12 (2006.01)
(96) 21.05.2008
(96) 08425360.8
(73) BLM S.p.A., 22063 Cantu' (Como), IT
(72) Gemignani, Roberto, 22063 Cantu' (Como), IT
Strano, Matteo, 03043 Cassino (Frosinone), IT
(54) **Způsob ohýbání trubek, tyčí, profilovaných dílů a podobných surových výlisků a odpovídající zařízení**
(74) KOREJZOVÁ & SPOL., v.o.s., JUDr. Petra Korejzová, advokátka, Korunní 810/104 E, Praha 10, 10100

(97) **EP 2125329**
(47) 13.04.2011
(97) 04.09.2008

(51) **B29C 49/42** (2006.01)
B29C 47/06 (2006.01)
B29C 49/78 (2006.01)
B29C 47/92 (2006.01)
(96) 22.02.2008
(96) 08715949.7
(73) Hegler, Ralph-Peter, Dr.-Ing., 97688 Bad Kissingen, DE
(72) Hegler, Ralph-Peter, Dr.-Ing., 97688 Bad Kissingen, DE
(54) **Způsob a zařízení pro kontinuální výrobu plastové sdružené trubky s trubkovým hrdlem**
(32) 01.03.2007
(31) 202007002954 U
(33) DE
(86) PCT/EP2008/001397
(87) WO 2008/104323
(74) Čermák a spol., JUDr. Karel Čermák, advokát, Národní 32, Praha 1, 11000

(97) **EP 2127267**
(47) 30.03.2011
(97) 14.08.2008
(51) **H04W 72/12** (2009.01)
H04W 88/08 (2009.01)
H04W 92/12 (2009.01)
(96) 07.01.2008
(96) 08705289.0
(73) Telefonaktiebolaget LM Ericsson (publ), 164 83 Stockholm, SE
(72) LIAO, Min, Beijing 100016, CN
WIDEGREN, Ina Birgitta, S-117 31 Stockholm, SE
LUNDH, Peter, S-127 61 Skärholmen, SE
LARMO, Anna, FIN-00330 Helsinki, FI
NÁDAS, Szilveszter, H-1192 Budapest, HU
(54) **Řízení toku dat v mobilním komunikačním systému**
(32) 06.02.2007
(31) 0700302
(33) SE
(86) PCT/SE2008/050016
(87) WO 2008/097168
(74) PATENTSERVIS Praha a.s., Jivenská 1273/1, Praha 4, 14021

(97) **EP 2127509**
(47) 16.03.2011
(97) 03.07.2008
(51) **H05K 5/06** (2006.01)
(96) 26.10.2007
(96) 07821870.8
(73) Robert Bosch GmbH, 70442 Stuttgart, DE
(72) DIETRICH, Jan, 77815 Buehl, DE
KASTINGER, Guenter, 76571 Gaggenau-Sulzbach, DE
HUESGES, Mario, 77830 Buehlertal, DE
KUDERER, Alexander, 77770 Durbach, DE
LAUK, Detlef, 77871 Renchen, DE
SCHNEIDER, Wolfgang, 76547 Sinzheim, DE
DUDEK, Alexander, 77656 Offenburg, DE
(54) **Element pro vyrovnání tlaku pro skříně a elektrický komponent motorového vozidla s tímto elementem pro vyrovnání tlaku**
(32) 22.12.2006, 16.03.2007
(31) 102006061280, 102007012703
(33) DE, DE
(86) PCT/EP2007/061507
(87) WO 2008/077667
(74) Čermák a spol., JUDr. Karel Čermák, advokát, Národní 32, Praha 1, 11000

(97) **EP 2130615**
(47) 04.05.2011
(97) 09.12.2009

(51) **B08B 3/02** (2006.01)
B08B 11/02 (2006.01)
B08B 13/00 (2006.01)
F26B 11/12 (2006.01)
(96) 05.06.2008
(96) 08010284.1
(73) MAFAC ERNST SCHWARZ GmbH & Co. KG
MASCHINENFABRIK, D-72275 Alpirsbach, DE
(72) Schwarz, Joachim, 72250 Freudenstadt, DE
Schaal, Stefan, 92690 Pressath, DE
Armbruster, Martin, 72293 Glatten, DE
Haas, Steffen, 72275 Alpirsbach-Peterzell, DE
Schulz, Rudi, 74629 Windischeschenbach, DE
(54) **Ošetřovací zařízení pro součástky**
(74) Rott, Růžička & Guttmann Patentové, známkové a
advokátní kanceláře, Ing. Jiří Andera, Vinohradská 37,
Praha 2, 12000

(97) **EP 2138617**
(47) 13.04.2011
(97) 30.12.2009
(51) **D04H 18/00** (2006.01)
(96) 16.12.2008
(96) 08171805.8
(73) Oskar Dilo Maschinenfabrik KG, 69412 Eberbach, DE
(72) Dilo, Johann Philipp, 69412 Eberbach, DE
(54) **Jehlovací deska pro jehlovací stroj**
(32) 24.06.2008, 07.07.2008
(31) 08011414, 08012260
(33) EP, EP
(74) Rott, Růžička & Guttmann Patentové, známkové a
advokátní kanceláře, Ing. Ivana Menšíková, Vinohradská
37, Praha 2, 12000

(97) **EP 2142452**
(47) 02.03.2011
(97) 06.11.2008
(51) **B65G 17/40** (2006.01)
(96) 30.04.2008
(96) 08769251.3
(73) Laitram, LLC, Harahan, LA 70123, US
(72) WEISER, David C., River Ridge, Louisiana 70123, US
(54) **Pás a modul s příčnými válečky**
(32) 01.05.2007
(31) 742614
(33) US
(86) PCT/US2008/062028
(87) WO 2008/134728
(74) Čermák a spol., JUDr. Karel Čermák, advokát, Národní 32,
Praha 1, 11000

(97) **EP 2146910**
(47) 02.03.2011
(97) 27.11.2008
(51) **B65D 75/10** (2006.01)
B65D 75/58 (2006.01)
B65D 85/60 (2006.01)
B65B 11/14 (2006.01)
(96) 25.01.2008
(96) 08702337.0
(73) Soremartec S.A., 6700 Arlon, BE
(72) MANSUINO, Sergio, 12084 Mondovì (Cuneo), IT
(54) **Obal pro potravinářské produkty**
(32) 23.05.2007
(31) TO20070362
(33) IT
(86) PCT/IB2008/000202
(87) WO 2008/142497
(74) KOREJZOVÁ & SPOL., v.o.s., JUDr. Petra Korejzová,
advokátka, Korunní 810/104 E, Praha 10, 10100

(97) **EP 2149609**
(47) 23.03.2011
(97) 03.02.2010
(51) **C12P 21/04** (2006.01)
(96) 01.08.2008
(96) 08161630.2
(73) OLON S.p.A., 20090 Rodano (MI), IT
(72) Bertetti, Gianluca, 20090 Rodano (MI), IT
Malcangi, Antonella, 20090 Rodano (MI), IT
Muraca, Roberto, 20090 Rodano (MI), IT
Trione, Guido, 20090 Rodano (MI), IT
Rossi, Alessia, 20090 Rodano (MI), IT
(54) **Zlepšený způsob výroby Daptomycinu**
(74) KOREJZOVÁ & SPOL., v.o.s., JUDr. Petra Korejzová,
advokátka, Korunní 810/104 E, Praha 10, 10100

(97) **EP 2150253**
(47) 30.03.2011
(97) 04.12.2008
(51) **A61K 31/444** (2006.01)
A61P 25/00 (2006.01)
(96) 16.04.2008
(96) 08787962.3
(73) Sanofi-Aventis, 75013 Paris, FR
(72) DELAY-GOYET, Philippe, F-75013 Paris, FR
FERZAZ, Badia, F-75013 Paris, FR
LOLIVIER, Jocelyne, F-75013 Paris, FR
(54) **Použití cyklopropylmethoxy-N-(3, 5-dichlor-1-oxido-
pyridin-4-yl)-5-(methoxy) pyridin-2-karboxamidu k
léčbě traumat míchy**
(32) 19.04.2007
(31) 0702851
(33) FR
(86) PCT/FR2008/000533
(87) WO 2008/145840
(74) TRAPLOVÁ HAKR KUBÁT Advokátní a patentová
kancelář, Ing. Eduard Hakr, Přístavní 24, Praha 7, 17000

(97) **EP 2152106**
(47) 30.03.2011
(97) 11.12.2008
(51) **A24F 25/02** (2006.01)
(96) 29.05.2008
(96) 08760226.4
(73) British American Tobacco (Investments) Limited, London
WC2R 3LA, GB
(72) STEPHENSON, Darryl, London WC2R 3LA, GB
SUTTON, Joseph Peter, London WC2R 3LA, GB
(54) **Navlhčovací kapsle pro využití u tabákových výrobků**
(32) 05.06.2007
(31) 0710773
(33) GB
(86) PCT/EP2008/056635
(87) WO 2008/148700
(74) Čermák a spol., JUDr. Karel Čermák, advokát, Národní 32,
Praha 1, 11000

(97) **EP 2158135**
(47) 16.03.2011
(97) 31.12.2008
(51) **B65D 45/06** (2006.01)
(96) 26.06.2008
(96) 08773709.4
(73) Otto Bihler Handels-Beteiligungs-GmbH, 87642 Halblech,
DE
(72) BIHLER, Mathias, 87642 Halblech, DE
KÖPF, Johann, 87642 Halblech, DE
(54) **Uzavírací prvek pro nádoby**
(32) 26.06.2007
(31) 102007029383
(33) DE
(86) PCT/EP2008/005234

(87) WO 2009/000542
(74) Čermák a spol., JUDr. Karel Čermák, advokát, Národní 32, Praha 1, 11000

(97) **EP 2160427**
(47) 23.03.2011
(97) 31.12.2008
(51) **C08G 18/42** (2006.01)
C08G 18/66 (2006.01)
A01N 25/26 (2006.01)
(96) 28.06.2007
(96) 07768163.3
(73) Sumitomo Chemical Company, Limited, Tokyo 104-8260, JP
(72) WATANABE, Atsushi, Nerima-ku, Tokyo, JP
(54) **Granule potažené uretanovou pryskyřicí**
(86) PCT/JP2007/063412
(87) WO 2009/001477
(74) PATENTSERVIS Praha a.s., Jivenská 1273/1, Praha 4, 14021

(97) **EP 2162011**
(47) 09.03.2011
(97) 08.01.2009
(51) **A23D 9/00** (2006.01)
A23C 11/02 (2006.01)
A23C 19/09 (2006.01)
A23C 20/00 (2006.01)
A23L 1/29 (2006.01)
A23L 1/30 (2006.01)
(96) 02.07.2008
(96) 08766864.6
(73) Sime Darby Malaysia Berhad, Kuala Lumpur, 50350, MY
(72) ZIEVERINK, Martinus Mathilda Pieter, NL-2613 RM Delft, NL
DE RUITER, Gerhard Adriaan, NL-5473 JE Heeswijk-Dinther, NL
(54) **Směs rostlinných tuků a potravinářské výrobky obsahující tuto směs tuků**
(32) 02.07.2007
(31) 07111494
(33) EP
(86) PCT/NL2008/050441
(87) WO 2009/005351
(74) Rott, Růžička & Guttmann Patentové, známkové a advokátní kanceláře, Ing. Václav Krmenčík, Vinohradská 37, Praha 2, 12000

(97) **EP 2171118**
(47) 30.03.2011
(97) 08.01.2009
(51) **C23C 4/12** (2006.01)
C23C 24/04 (2006.01)
B05B 7/14 (2006.01)
(96) 03.07.2008
(96) 08761417.8
(73) FIB-SERVICES INTELLECTUAL S.A., 1724 Luxembourg, LU
(72) DI LORETO, Osvaldo, 7300 Boussu, BE
(54) **Způsob a zařízení pro stříkání práškového materiálu v nosném plynu**
(32) 05.07.2007
(31) 200700334
(33) BE
(86) PCT/EP2008/058565
(87) WO 2009/004053
(74) Společná advokátní kancelář Všeťečka Zelený Švorčík Kalenský a partneři, JUDr. Miloš Všeťečka, Hálkova 2, Praha 2, 12000

(97) **EP 2173551**

(47) 09.03.2011
(97) 12.02.2009
(51) **B32B 17/10** (2006.01)
(96) 30.07.2008
(96) 08796818.6
(73) Solutia Incorporated, St. Louis, Missouri 63141, US
(72) FISHER, William Keith, Suffield, Connecticut 06078, US
(54) **Mezivrstvy obsahující stabilizovaná činnidla na bázi oxidu wolframu**
(32) 03.08.2007
(31) 833480
(33) US
(86) PCT/US2008/071527
(87) WO 2009/020806
(74) PATENTSERVIS Praha a.s., Jivenská 1273/1, Praha 4, 14021

(97) **EP 2173861**
(47) 20.04.2011
(97) 24.12.2008
(51) **C12N 5/07** (2010.01)
(96) 12.06.2008
(96) 08770870.7
(73) Amgen Inc., Thousand Oaks, CA 91320-1799, US
(72) ZHOU, Joe, Westlake Village, CA 91362, US
SOLAMO, Felix, M., Reseda, CA 91335, US
(54) **Způsoby úpravy média pro buněčnou kultivaci k použití v bioreaktoru**
(32) 15.06.2007
(31) 944468 P
(33) US
(86) PCT/US2008/066745
(87) WO 2008/157247
(74) TRAPLOVÁ HAKR KUBÁT Advokátní a patentová kancelář, Ing. Eduard Hakr, Přístavní 24, Praha 7, 17000

(97) **EP 2173890**
(47) 16.03.2011
(97) 24.12.2008
(51) **C12P 21/00** (2006.01)
C07K 19/00 (2006.01)
C07K 14/435 (2006.01)
A61K 38/17 (2006.01)
C12N 15/62 (2006.01)
C12N 1/15 (2006.01)
C12N 1/21 (2006.01)
C12N 5/10 (2006.01)
(96) 20.06.2008
(96) 08773567.6
(73) Technische Universität München, 80290 München, DE
(72) SKERRA, Arne, 85354 Freising, DE
THEOBALD, Ina, 85354 Freising, DE
SCHLAPSCHY, Martin, 85354 Freising, DE

(54) **Biologicky aktivní proteiny, které mají zvýšenou in vivo a/nebo in vitro stabilitu**
(32) 21.06.2007, 14.05.2008
(31) 07012219, 71705
(33) EP, US
(86) PCT/EP2008/005020
(87) WO 2008/155134
(74) Společná advokátní kancelář Všeťečka Zelený Švorčík Kalenský a partneři, JUDr. Miloš Všeťečka, Hálkova 2, Praha 2, 12000

(97) **EP 2174524**
(47) 06.04.2011
(97) 12.02.2009
(51) **H04W 36/00** (2009.01)
(96) 01.08.2008
(96) 08782598.0
(73) QUALCOMM Incorporated, San Diego, CA 92121, US

(72) TENNY, Nathan Edward, San Diego, California 92121, US
KITAZOE, Masato, San Diego, California 92121, US
GRILLI, Francesco, San Diego, California 92121, US
(54) **Opakovaný výběr buňky v bezdrátovém komunikačním systému**
(32) 03.08.2007, 30.07.2008
(31) 953970 P, 182267
(33) US, US
(86) PCT/US2008/071985
(87) WO 2009/020874
(74) Čermák a spol., JUDr. Karel Čermák, advokát, Národní 32, Praha 1, 11000

(97) **EP 2183250**
(47) 12.01.2011
(97) 05.02.2009
(51) **C07D 471/04** (2006.01)
A61K 31/4375 (2006.01)
A61P 25/08 (2006.01)

(96) 31.07.2008
(96) 08796974.7
(73) Valeant Pharmaceuticals International, Inc., Aliso Viejo, CA 92656, US
(72) VERNIER, Jean-michel, Laguna Niguel, CA 92677, US
(54) **Naftiridinové deriváty jako modulátory draslíkových kanálů**
(32) 01.08.2007, 28.07.2008
(31) 962862 P, 181126
(33) US, US
(86) PCT/US2008/071803
(87) WO 2009/018466
(74) Čermák a spol., JUDr. Karel Čermák, advokát, Národní 32, Praha 1, 11000

(97) **EP 2192217**
(47) 09.03.2011
(97) 02.06.2010
(51) **D04B 27/24** (2006.01)

(96) 13.11.2009
(96) 09175991.0
(73) SANTONI S.p.A., 25135 Brescia, IT
(72) Lonati, Tiberio, 25128 Brescia, IT
(54) **Vodící tyč přize pro osnovní pletací stroje**
(32) 26.11.2008
(31) BS20080219
(33) IT
(74) PATENTSERVIS Praha a.s., Jivenská 1273/1, Praha 4, 14021

(97) **EP 2192932**
(47) 04.05.2011
(97) 09.04.2009
(51) **A61L 27/16** (2006.01)
A61L 27/18 (2006.01)
A61L 27/50 (2006.01)
A61F 2/16 (2006.01)
G02B 1/04 (2006.01)

(96) 03.10.2008
(96) 08835510.2
(73) Alcon, Inc., 6331 Hünenberg, CH
(72) SCHLUETER, Douglas, C., Azle Texas 76020, US
(54) **Materiály pro oftalmické a otorinolaryngologické prvky**
(32) 05.10.2007
(31) 977994 P
(33) US
(86) PCT/US2008/078643
(87) WO 2009/046232
(74) Čermák a spol., JUDr. Karel Čermák, advokát, Národní 32, Praha 1, 11000

(97) **EP 2205494**
(47) 09.03.2011
(97) 09.04.2009
(51) **B65D 5/20** (2006.01)
B65D 85/60 (2006.01)

(96) 01.10.2008
(96) 08835156.4
(73) Nestec S.A., 1800 Vevey, CH
(72) CLEMENT, Roland, 1032 Romanel-sur-Lausanne, CH
NALLET, Marie-Dominique, 94130 Nogent-sur-Marne, FR

(54) **Obal pro tyčinkové potravinářské produkty**

(32) 02.10.2007
(31) 4872007
(33) CH
(86) PCT/EP2008/008317
(87) WO 2009/043575
(74) KOREJZOVÁ & SPOL., v.o.s., JUDr. Petra Korejzová, advokátka, Korunní 810/104 E, Praha 10, 10100

(97) **EP 2206578**
(47) 25.05.2011
(97) 14.07.2010
(51) **B23Q 7/00** (2006.01)
B23Q 7/03 (2006.01)
B65G 23/38 (2006.01)

(96) 07.12.2009
(96) 09178201.1
(73) Otto Bihler Handels-Beteiligungs-GmbH, 87642 Halblech, DE

(72) Bihler, Mathias, 87642 Halblech, DE
Walter, Marc, 87642 Halblech, DE

(54) **Transportní pás pro posuvové zařízení**

(32) 13.01.2009
(31) 102009004433
(33) DE
(74) KOREJZOVÁ & SPOL., v.o.s., JUDr. Petra Korejzová, advokátka, Korunní 810/104 E, Praha 10, 10100

(97) **EP 2215272**
(47) 23.02.2011
(97) 07.05.2009
(51) **C12Q 1/70** (2006.01)

(96) 31.10.2008
(96) 08844624.0
(73) DEBIOPHARM S.A., 1002 Lausanne, CH
Katholieke Universiteit Leuven, 3000 Leuven, BE
(72) VUAGNIAUX, Grégoire, 1005 Lausanne, CH
DUMONT, Jean-Maurice, 1009 Pully, CH
SNOECK, Joke, 1020 Renens, CH
VAN DOOREN, Sonia, 1860 Meise, BE
VANDAMME, Anne-Mieke, 3110 Rotselaar, BE

(54) **Test lékové rezistence HCV založený na téměř kompletním genomu**

(32) 31.10.2007
(31) PCT/IB2007/003304
(33) IB
(86) PCT/IB2008/002924
(87) WO 2009/056966
(74) Společná advokátní kancelář Vsetečka Zelený Švorčík Kalenský a partneři, JUDr. Miloš Vsetečka, Hálkova 2, Praha 2, 12000

(97) **EP 2220070**
(47) 20.04.2011
(97) 09.07.2009
(51) **C07D 401/14** (2006.01)
C07D 403/10 (2006.01)
C07D 403/14 (2006.01)
A61K 31/501 (2006.01)
A61P 35/00 (2006.01)

(96) 25.11.2008

- (96) 08865961.0
(73) Merck Patent GmbH, 64293 Darmstadt, DE
(72) DORSCH, Dieter, 64372 Ober-Ramstadt, DE
SCHADT, Oliver, 63517 Rodenbach, DE
STIEBER, Frank, 69121 Heidelberg, DE
BLAUKAT, Andree, 69198 Schriesheim, DE
(54) **2-Benzylpyridazinonové deriváty jako inhibitory met-
kinázy**
(32) 21.12.2007
(31) 102007061963
(33) DE
(86) PCT/EP2008/009970
(87) WO 2009/083076
(74) Čermák a spol., JUDr. Karel Čermák, advokát, Národní 32,
Praha 1, 11000

- (97) **EP 2220634**
(47) 13.04.2011
(97) 18.06.2009
(51) **G08G 1/054** (2006.01)
G08G 1/017 (2006.01)
H04L 9/32 (2006.01)
G06F 21/00 (2006.01)
(96) 20.11.2008
(96) 08858840.5
(73) Siemens Aktiengesellschaft, 80333 München, DE
(72) BIRCHBAUER, Josef Alois, A-8054 Seiersberg, AT
HATZL, Jürgen, A-7423 Grafenschachen, AT
HENNECKE, Marcus, A-8045 Graz, AT
(54) **Způsob a zařízení pro zjišťování překročení rychlosti
vozidla**
(32) 10.12.2007
(31) 102007059346
(33) DE
(86) PCT/EP2008/065898
(87) WO 2009/074436
(74) Čermák a spol., JUDr. Karel Čermák, advokát, Národní 32,
Praha 1, 11000

- (97) **EP 2227388**
(47) 20.04.2011
(97) 11.06.2009
(51) **B32B 15/00** (2006.01)
B32B 27/20 (2006.01)
E04D 12/00 (2006.01)
(96) 07.11.2008
(96) 08856041.2
(73) Monier Roofing Components GmbH, 61440 Oberursel, DE
(72) DRECHSLER, Andreas, 64850 Schaaheim, DE
CEVALES, Martino, 60313 Frankfurt, DE
(54) **Pás podstřešní vložky**
(32) 03.12.2007
(31) 102007058358
(33) DE
(86) PCT/EP2008/065183
(87) WO 2009/071418
(74) TRAPLOVÁ HAKR KUBÁT Advokátní a patentová
kancelář, Ing. Eduard Hakr, Přístavní 24, Praha 7, 17000

Zveřejněné opravené překlady evropských patentových spisů

U následujících udělených evropských patentů s účinky pro Českou republiku byl majitelem předložen opravený překlad patentového spisu do českého jazyka (§35d odst. 2 zákona č. 527/1990 Sb., v platném znění).

Datem zveřejnění opraveného překladu evropského patentového spisu je datum publikace tohoto Věstníku.

- (97) EP 2103042

Zveřejněné překlady pozměněného, nebo omezeného znění evropských patentových spisů

U následujících udělených evropských patentů s účinky pro Českou republiku byl majitelem předložen překlad omezeného, nebo pozměněného znění evropského patentového spisu do českého jazyka (§35f odst. 3 zákona č. 527/1990 Sb., v platném znění).

(97) EP 1596870

Evropské patenty zrušené Evropským patentovým úřadem

Následující evropské patenty udělené Evropským patentovým úřadem s účinky pro Českou republiku byly zrušeny Evropským patentovým úřadem podle článku 102 Úmluvy o udělování evropských patentů (§35f odst 2 zákona č. 527/1990 Sb., v platném znění).

(97) EP 1513683

(97) EP 1539070

(97) EP 1725595

MM4A Zánik evropských patentů nezaplacením poplatků za udržování platnosti patentu

Následující evropské patenty udělené Evropským patentovým úřadem s účinky pro Českou republiku zanikly pro nezaplacení poplatků za udržování platnosti patentu (§22 písm. b) zákona č. 527/1990 Sb., v platném znění).

(97) EP 1319675

(97) EP 1321157

(97) EP 1422027

(97) EP 1423998

(97) EP 1424068

(97) EP 1447195

(97) EP 1449188

(97) EP 1456526

(97) EP 1458364

(97) EP 1458703

(97) EP 1537928

(97) EP 1550832

(97) EP 1565451

(97) EP 1567667

(97) EP 1569518

(97) EP 1572421

(97) EP 1575737

(97) EP 1583712

(97) EP 1585513

(97) EP 1671788

(97) EP 1691934

(97) EP 1692452

(97) EP 1698070

(97) EP 1698231

(97) EP 1700278

(97) EP 1701978

(97) EP 1815300

(97) EP 1819599

PD4A Převod práv a ostatní změny majitelů evropských patentů

(97) **EP 1408106**

(73) Deifiera Falun AB, SE 111 46 Stockholm, SE

(97) **EP 2001574**

(73) Porvair, PLC, Norfolk, PE30 2JN, GB

(97) **EP 1408106**

(73) SentoClone International AB, SE 111 46 Stockholm, SE

(97) **EP 1450655**

(73) Schaefer AG, 4528 Zuchwil, CH

(97) **EP 1847259**

(73) Acino Pharma AG, 4253 Liesberg, CH

(97) **EP 1883655**

(73) SAINT-GOBAIN ADFORS, 73000 CHAMBERY, FR

FG1K

Zapsané užité vzory - přehled podle čísel zápisu

V období uzávěrky tohoto čísla Věstníku zapsal Úřad průmyslového vlastnictví tyto užité vzory.

22332	E 06 B 3/67	(2006.01)
22333	E 04 B 1/14	(2006.01)
22334	E 06 B 1/70	(2006.01)
22335	G 02 B 6/36	(2006.01)
22336	C 09 K 5/20	(2006.01)
22337	C 09 K 5/20	(2006.01)
22338	F 23 N 3/00	(2006.01)
22339	A 47 C 17/86	(2006.01)
22340	B 21 J 13/10	(2006.01)
22341	E 04 H 7/02	(2006.01)
22342	F 24 J 2/42	(2006.01)
22343	B 44 F 11/02	(2006.01)
22344	A 45 F 3/22	(2006.01)
22345	A 63 H 18/00	(2006.01)
22346	B 61 D 27/00	(2006.01)
22347	C 02 F 11/04	(2006.01)
22348	A 01 K 23/00	(2006.01)
22349	A 01 G 9/02	(2006.01)
22350	B 43 L 1/00	(2006.01)
22351	A 47 G 5/04	(2006.01)
22352	B 65 H 69/08	(2006.01)
22353	E 04 C 2/30	(2006.01)
22354	C 12 C 13/00	(2006.01)
22355	E 06 B 9/38	(2006.01)
22356	E 04 F 21/16	(2006.01)
22357	E 06 B 9/266	(2006.01)
22358	E 04 B 1/70	(2006.01)
22359	A 23 C 23/00	(2006.01)
22360	B 29 C 35/00	(2006.01)
22361	B 29 C 47/10	(2006.01)
22362	C 02 F 1/38	(2006.01)
22363	A 01 K 83/02	(2006.01)
22364	F 28 C 1/00	(2006.01)
22365	A 01 K 15/02	(2006.01)
22366	E 03 F 7/10	(2006.01)
22367	A 63 J 1/02	(2006.01)
22368	A 63 J 1/02	(2006.01)
22369	A 63 H 18/08	(2006.01)
22370	A 61 K 9/107	(2006.01)
22371	F 21 V 5/04	(2006.01)
22372	F 21 S 9/03	(2006.01)

FG1K Zapsané užité vzory - řazené podle MPT

- | | |
|--|--|
| (51) A01G 9/02 (2006.01) | (47) 09.06.2011 |
| (11) A47G 7/00 (2006.01) | (32) 20.01.2010 |
| (21) 22349 | (31) 202010001143 |
| (21) 2011-24105 | (33) DE |
| (22) 23.03.2011 | (73) Polinova Polstermöbel GmbH & Co. KG, Diepenau, DE |
| (47) 09.06.2011 | (72) Steinmann Dieter, Hille, DE |
| (73) Formánek Richard, Praha, CZ | (54) Polstrovaný nábytek |
| (72) Formánek Richard, Praha, CZ | (74) UNIPATENT, Ing. Jiří Chlustina, Jana Masaryka 43-47, Praha 2, 12000 |
| (54) Systém pro pěstování rostlin | |
| (74) KOREJZOVÁ & SPOL., v.o.s., JUDr. Petra Korejzová, Korunní 810/104E, Praha 10 - Vinohrady, 10100 | (51) A47G 5/04 (2006.01) |
| | (11) 22351 |
| (51) A01K 15/02 (2006.01) | (21) 2011-24131 |
| (11) 22365 | (22) 29.03.2011 |
| (21) 2011-24259 | (47) 09.06.2011 |
| (22) 27.04.2011 | (73) Karásek Rostislav, České Budějovice, CZ |
| (47) 13.06.2011 | (72) Karásek Rostislav, České Budějovice, CZ |
| (73) Mendelova univerzita v Brně, Brno, CZ | (54) Tepelná zástěna |
| (72) Kamler Jiří Doc. Ing. Ph.D., Pozořice, CZ | (74) PatentCentrum Sedlák a Partners s.r.o., Ing. Jiří Sedlák, Husova 5, České Budějovice, 37001 |
| | |
| (54) Zařízení pro simulaci živých lišek při zkouškách psů z norování | (51) A61K 9/107 (2006.01) |
| | A61K 9/00 (2006.01) |
| (51) A01K 23/00 (2006.01) | A61K 47/10 (2006.01) |
| (11) 22348 | A61K 36/185 (2006.01) |
| (21) 2011-24078 | A61K 36/18 (2006.01) |
| (22) 17.03.2011 | A61P 17/00 (2006.01) |
| (47) 09.06.2011 | A61P 23/00 (2006.01) |
| (73) Tomeček František Ing., Brno, CZ | (11) 22370 |
| (72) Tomeček František Ing., Brno, CZ | (21) 2011-24335 |
| (54) Psi pisoár | (22) 12.05.2011 |
| (74) Ing. Václav Kratochvíl, Husníkova 22, Praha 5, 15800 | (47) 13.06.2011 |
| | (73) CANNABIS Pharma-derm, s.r.o., Teplice, CZ |
| (51) A01K 83/02 (2006.01) | (72) Janovský Jan, Krupka, CZ |
| (11) 22363 | (54) Konopný léčivý olej |
| (21) 2011-24209 | (74) Václav Müller, patentový zástupce, Filipova 2016, Praha 4, 14800 |
| (22) 14.04.2011 | |
| (47) 13.06.2011 | (51) A63H 18/00 (2006.01) |
| (73) Burger Emil, Chrast u Chrudimi, CZ | (11) 22345 |
| (72) Burger Emil, Chrast u Chrudimi, CZ | (21) 2011-24017 |
| (54) Rybářský háček | (22) 05.03.2011 |
| (74) Jan Brykner, Resslerova 741, Hradec Králové, 50002 | (47) 09.06.2011 |
| | (73) Kubín Stanislav, Praha, CZ |
| (51) A23C 23/00 (2006.01) | (72) Kubín Stanislav, Praha, CZ |
| (11) 22359 | Jirous Jan Ing., Praha, CZ |
| (21) 2011-24158 | (54) Počítadlo kol modelové autodráhy |
| (22) 01.04.2011 | |
| (47) 13.06.2011 | (51) A63H 18/08 (2006.01) |
| (73) Výzkumný ústav potravinářský Praha, v.v.i., Praha, CZ | A63H 18/10 (2006.01) |
| (72) Beran Miloš Ing., Praha, CZ | (11) 22369 |
| | (21) 2011-24280 |
| (54) Hypoalergenní mléčný přípravek pro dospívající a dospělou populaci | (22) 02.05.2011 |
| (74) Ministerstvo zemědělství ČR, Mgr. Hana Jirkalová, Těšnov 17, Praha 1, 11705 | (47) 13.06.2011 |
| | (73) Pavlorek Radim, Raškovice, CZ |
| (51) A45F 3/22 (2006.01) | (72) Pavlorek Radim, Raškovice, CZ |
| (11) 22344 | (54) Model autodráhy |
| (21) 2011-23989 | (74) Ing. Pavel Nádvorník s.r.o., Sokola Tůmy 1099/1, Ostrava-Mariánské Hory, 70900 |
| (22) 25.02.2011 | |
| (47) 09.06.2011 | (51) A63J 1/02 (2006.01) |
| (73) Voborský Tomáš, Janské Lázně, CZ | B66D 3/04 (2006.01) |
| (72) Voborský Tomáš, Janské Lázně, CZ | (11) 22367 |
| (54) Houpací síť | (21) 2011-24264 |
| | (22) 28.04.2011 |
| (51) A47C 17/86 (2006.01) | (47) 13.06.2011 |
| (11) 22339 | (73) SMART TECHNIK a.s., Újezd u Brna, CZ |
| (21) 2011-23788 | (72) Suhomel Zdeněk, Újezd u Brna, CZ |
| (22) 12.01.2011 | Hořava František Ing., Brno, CZ |
| | Klaban Vladimír Prof. Ing. CSc., Brno, CZ |
| | (54) Prospektový tah |
| | (74) Ing. Libor Markes, Grohova 54, Brno, 60200 |

- (51) **A63J 1/02** (2006.01)
(11) **B66D 3/04** (2006.01)
(21) 22368
(22) **2011-24265**
(22) 28.04.2011
(47) 13.06.2011
(73) SMART TECHNIK a.s., Újezd u Brna, CZ
(72) Suchomel Zdeněk, Újezd u Brna, CZ
Hořava František Ing., Brno, CZ
Klaban Vladimír Prof. Ing. CSc., Brno, CZ
(54) **Zdvihací zařízení, zejména pro divadelní techniku**
(74) Ing. Libor Markes, Grohova 54, Brno, 60200
- (51) **B21J 13/10** (2006.01)
(11) 22340
(21) **2011-23809**
(22) 18.01.2011
(47) 09.06.2011
(73) ŽĎAS, a. s., Žďár nad Sázavou, CZ
(72) Kašpárek Milan Ing., Žďár nad Sázavou, CZ
Chalupa Jaroslav Ing., Žďár nad Sázavou, CZ
(54) **Zařízení pro boční posuv nosníku kleští**
- (51) **B29C 35/00** (2006.01)
(11) 22360
(21) **2011-24160**
(22) 04.04.2011
(47) 13.06.2011
(73) Západočeská univerzita v Plzni, Plzeň, CZ
(72) Čechura Milan Doc. Ing. CSc., Plzeň, CZ
Chval Zdeněk Ing., Štěnovice, CZ
Mimráček Milan Ing., Písek, CZ
Hlaváč Jan Ing. Ph.D., Štěnovice, CZ
(54) **Vulkanizační lis s uzávěrem pro vyvození svěrné síly**
- (51) **B29C 47/10** (2006.01)
(11) 22361
(21) **2011-24171**
(22) 06.04.2011
(47) 13.06.2011
(73) Vysoké učení technické v Brně, Brno, CZ
(72) Matějka Libor Ing. CSc. Ph.D. MBA, Brno, CZ
Pěničák Jan Ing. Ph.D., Brno, CZ
Kučera Jaroslav RNDr. CSc., Brno, CZ
(54) **Koextruzní penetrační linka pro výrobu vysoce plněných kompozitních desek**
(74) KANIA, SEDLÁK, SMOLA Patentová a známková kancelář, Ing. Jiří Malůšek, Mendlovo nám. 1a, Brno, 60300
- (51) **B43L 1/00** (2006.01)
(11) 22350
(21) **2011-24118**
(22) 28.03.2011
(47) 09.06.2011
(73) Centropen a. s., Dačice, CZ
(72) Johnová Jana Mgr., Český Dub, CZ
Kafková Libuše, Bílkov, CZ
(54) **Stírací tabulka pro psaní a/nebo kreslení**
(74) PatentCentrum Sedlák & Partners s.r.o., Ing. Jiří Sedlák, Husova 5, České Budějovice, 37001
- (51) **B44F 11/02** (2006.01)
E04F 13/14 (2006.01)
(11) 22343
(21) **2011-23968**
(22) 23.02.2011
(47) 09.06.2011
(73) Yanin Alexander, Mariánské Lázně, CZ
(72) Yanin Alexander, Mariánské Lázně, CZ
(54) **Dekorační předmět**
(74) PatentCentrum Sedlák a Partners s.r.o., Ing. Jiří Sedlák, Husova 5, České Budějovice, 37001
- (51) **B61D 27/00** (2006.01)
H01F 5/00 (2006.01)
- F24F 1/00** (2011.01)
(11) 22346
(21) **2011-24020**
(22) 07.03.2011
(47) 09.06.2011
(73) Šebetka Ladislav, Choceň, CZ
(72) Šebetka Ladislav, Choceň, CZ
(54) **Elektromagnetická cívka kompresoru klimatizace**
(74) Mgr. Ladislav Sudík, Polní 293, Letohrad, 56151
- (51) **B65H 69/08** (2006.01)
(11) 22352
(21) **2010-23650**
(22) 17.12.2010
(47) 13.06.2011
(73) Technická univerzita v Liberci, Liberec, CZ
(72) Kopal Jaroslav Ing. CSc., Liberec, CZ
Beran Jaroslav Prof. Ing. CSc., Liberec, CZ
(54) **Zařízení pro bodové svařování nitě**
(74) Ing. Dobroslav Musil, patentová kancelář, Ing. Dobroslav Musil, Cejl 38, Brno, 60200
- (51) **C02F 11/04** (2006.01)
(11) 22347
(21) **2011-24028**
(22) 08.03.2011
(47) 09.06.2011
(73) Jihočeská univerzita v Českých Budějovicích, Zemědělská fakulta, Katedra aplikovaných rostlinných biotechnologií, České Budějovice, CZ
(72) Maroušek Josef Ing. Ph.D., České Budějovice, CZ
(54) **Zařízení pro výrobu bioplynu suchým způsobem**
(74) PatentCentrum Sedlák a Partners s.r.o., Ing. Jiří Sedlák, Husova 5, České Budějovice, 37001
- (51) **C02F 1/38** (2006.01)
B01D 33/06 (2006.01)
(11) 22362
(21) **2011-24207**
(22) 13.04.2011
(47) 13.06.2011
(73) FONTANA R, s.r.o., Brno, CZ
(72) Fiala Antonín Ing., Brno, CZ
(54) **Upevňovací a těsnící spoj filtračních článků mikrositového filtru**
(74) Ing. Blanka Brodská, Josefy Faimonové 14, Brno, 62800
- (51) **C09K 5/20** (2006.01)
(11) 22336
(21) **2011-23765**
(22) 06.01.2011
(47) 09.06.2011
(73) ZEVAR s.r.o., Větrný Jeníkov, CZ
(72) Křibala Jindřich, Měřín, CZ
(54) **Teplonosná kapalina na bázi ethanolu**
(74) JUDr. Jan Michalec, advokát, Dobětická 10, Ústí nad Labem, 40001
- (51) **C09K 5/20** (2006.01)
(11) 22337
(21) **2011-23766**
(22) 06.01.2011
(47) 09.06.2011
(73) ZEVAR s.r.o., Větrný Jeníkov, CZ
(72) Křibala Jindřich, Měřín, CZ
(54) **Teplonosná kapalina na bázi glycerinu**
(74) JUDr. Jan Michalec, advokát, Dobětická 10, Ústí nad Labem, 40001
- (51) **C12C 13/00** (2006.01)
F16K 17/04 (2006.01)
(11) 22354
(21) **2011-23838**
(22) 25.01.2011
(47) 13.06.2011
(73) Hepnar Radan, Hradec Králové, CZ

- (72) Hepnar Radan, Hradec Králové, CZ
(54) **Pojistný hradící přístroj**
(74) Jan Brykner, Resslova 741, Hradec Králové, 50002
- (51) **E03F 7/10** (2006.01)
F04B 19/04 (2006.01)
(11) 22366
(21) **2011-24263**
(22) 27.04.2011
(47) 13.06.2011
(73) Dekonta a.s., Dřetovice- Stehelčevy, CZ
(72) Raschman Robert Ing., Mníšek pod Brdy, CZ
Rataj Ludvík Ing., Stará Huť, CZ
Kukačka Jan RNDr., Praha, CZ
(54) **Zařízení k čerpání ropných kalů pomocí plovoucího čerpadla**
(74) Ing. Jaroslav Novotný, Římská 45/2135, Praha 2, 12000
- (51) **E04B 1/14** (2006.01)
E04B 1/04 (2006.01)
(11) 22333
(21) **2010-23488**
(22) 19.11.2010
(47) 09.06.2011
(73) Rigips, s.r.o., Praha, CZ
(54) **Cementová deska**
(74) Společná advokátní kancelář Vsetečka Zelený Švorčík Kalenský a partneři, JUDr. Otakar Švorčík, Hálkova 2, Praha 2, 12000
- (51) **E04B 1/70** (2006.01)
E04B 1/74 (2006.01)
E04B 1/64 (2006.01)
(11) 22358
(21) **2011-24001**
(22) 01.03.2011
(47) 13.06.2011
(73) Malec Jaroslav Ing., Velké Meziříčí, CZ
(72) Malec Jaroslav Ing., Velké Meziříčí, CZ
(54) **Obvodový plášť zateplené stěny budovy**
(74) Ing. Radmila Baumová, nám. Republiky 75/2, Žďár nad Sázavou, 59101
- (51) **E04C 2/30** (2006.01)
E04C 2/32 (2006.01)
E04C 5/10 (2006.01)
(11) 22353
(21) **2011-23819**
(22) 21.01.2011
(47) 13.06.2011
(73) STRATUM BASIC, s.r.o., Ostrava - Mariánské Hory, CZ
(72) Rašík Miroslav Ing., Ostrava - Mariánské Hory, CZ
(54) **Modulový stavební a/nebo zpevňovací systém**
(74) Ing. Radmila Baumová, nám. Republiky 75/2, Žďár nad Sázavou, 59101
- (51) **E04F 21/16** (2006.01)
(11) 22356
(21) **2011-23978**
(22) 23.02.2011
(47) 13.06.2011
(32) 01.03.2010
(31) W 118810
(33) PL
(73) KUBALA sp. z o.o., Ustroń, PL
(72) Kubala Roman, Ustroń, PL
(54) **Brusné hladítko pro stírání stavebních obložení**
(74) Ing. Radmila Baumová, nám. Republiky 75/2, Žďár nad Sázavou, 59101
- (51) **E04H 7/02** (2006.01)
E03F 5/10 (2006.01)
(11) 22341
(21) **2011-23859**
(22) 28.01.2011
(47) 09.06.2011
- (73) Janušík Tomáš, Ostrava, CZ
(72) Janušík Tomáš, Ostrava, CZ
(54) **Samonosná válcová nádrž**
(74) Ing. Josef Bocek, Dělnická 19/1168, Havířov, 73601
- (51) **E06B 1/70** (2006.01)
E06B 7/28 (2006.01)
(11) 22334
(21) **2010-23595**
(22) 08.12.2010
(47) 09.06.2011
(73) Oczko Jaroslav, Slezská Ostrava, CZ
(72) Oczko Jaroslav, Slezská Ostrava, CZ
(54) **Venkovní okenní parapet s úpravou pro umístění květin**
(74) Ing. Pavel Nádvorník s.r.o., Sokola Tůmy 1099/1, Ostrava-Mariánské Hory, 70900
- (51) **E06B 3/67** (2006.01)
E06B 3/673 (2006.01)
(11) 22332
(21) **2010-22862**
(22) 17.06.2010
(47) 09.06.2011
(73) Apis - zateplování oken, s. r. o., Kroměříž, CZ
(72) Kelnar Jiří, Kroměříž, CZ
(54) **Izolační sklo s vloženou fólií**
- (51) **E06B 9/266** (2006.01)
E06B 9/17 (2006.01)
(11) 22357
(21) **2011-23980**
(22) 24.02.2011
(47) 13.06.2011
(73) ISOTRA a.s., Opava, CZ
(72) Blachut Bohumír Ing., Bolatice, CZ
Stavař Erich Ing., Bolatice, CZ
(54) **Polohovací člen pro navádění nosného žebříčku lamel žaluzií do naplétacích zařízení stohovacích jednotek**
(74) Ing. Petr Soukup, Vídeňská 8, Olomouc, 77200
- (51) **E06B 9/38** (2006.01)
E06B 9/32 (2006.01)
B21D 43/00 (2006.01)
(11) 22355
(21) **2011-23935**
(22) 15.02.2011
(47) 13.06.2011
(73) ISOTRA a.s., Opava, CZ
(72) Blachut Bohumír Ing., Bolatice, CZ
Stavař Erich Ing., Bolatice, CZ
(54) **Zařízení pro navádění lamel do ok mezi příčkami nosného žebříčku horizontálních žaluziových systémů**
(74) Ing. Petr Soukup, Vídeňská 8, Olomouc, 77200
- (51) **F21S 9/03** (2006.01)
F21S 11/00 (2006.01)
F21W 131/103 (2006.01)
(11) 22372
(21) **2011-24348**
(22) 16.05.2011
(47) 13.06.2011
(73) REGAM s.r.o., Jevíčko, CZ
(72) Řehoř Radomír, Jevíčko, CZ
(54) **Lampa osvětlení**
(74) Václav Müller, patentový zástupce, Filipova 2016, Praha 4, 14800
- (51) **F21V 5/04** (2006.01)
F21V 7/00 (2006.01)
F21S 4/00 (2006.01)
F21S 13/12 (2006.01)
F21Y 101/02 (2006.01)
(11) 22371
(21) **2011-24344**
(22) 13.05.2011
(47) 13.06.2011
(73) LEDWELL s.r.o., Přerov, CZ

- (72) Cibulec Jiří Ing., Přerov, CZ
Pala Jiří, Lipník nad Bečvou, CZ
- (54) **Svítilno, zejména reflektorové, s usměrněným tokem světla**
- (74) Ing. Petr Soukup, Vídeňská 8, Olomouc, 77200
- (51) **F23N 3/00** (2006.01)
(11) 22338
(21) **2011-23771**
(22) 10.01.2011
(47) 09.06.2011
(73) Štefl Václav, Švihov u Klatov, CZ
(72) Štefl Václav, Švihov u Klatov, CZ
- (54) **Zařízení k využití tepelné energie a snížení ekologických škodlivin do ovzduší při provozu spalovacích tepelných zařízení**
- (51) **F24J 2/42** (2006.01)
(11) 22342
(21) **2011-23875**
(22) 31.01.2011
(47) 09.06.2011
(73) Štefan Jan, Praha, CZ
(72) Štefan Jan, Praha, CZ
- (54) **Solární teplovzdušný dveřní kolektor**
- (74) Ing. Ludvík Koldovský, Horáčkova 9, Praha 4, 14000
- (51) **F28C 1/00** (2006.01)
F28F 25/00 (2006.01)
(11) 22364
(21) **2011-24256**
(22) 26.04.2011
(47) 13.06.2011
(73) FANS, a. s., Praha, CZ
(72) Křivan Zdeněk Ing., Hlinsko, CZ
- (54) **Aretační zařízení rotoru ventilátoru chladicí věže**
- (74) Ing. Pavel Nádvorník s.r.o., Sokola Tůmy 1099/1, Ostrava-Mariánské Hory, 70900
- (51) **G02B 6/36** (2006.01)
G02B 6/38 (2006.01)
G02B 6/40 (2006.01)
(11) 22335
(21) **2010-23694**
(22) 23.12.2010
(47) 09.06.2011
(73) MICOS spol. s r.o., Prostějov, CZ
(72) Křeček Miroslav, Kralice na Hané, CZ
- (54) **Zásuvka pro optické sítě**
- (74) HALAXOVÁ & HALAXOVÁ, TETRAPAT, RNDr.
Zdeňka Halaxová, Dukelská 891/4, Olomouc, 77200

Seznam majitelů zapsaných užitečných vzorů

(73)	(11)	(51)	(73)	(11)	(51)
Apis - zateplování oken, s. r. o., Kroměříž, CZ	22332	E 06 B 3/67	(2006.01)	STRATUM BASIC, s.r.o., Ostrava - Mariánské Hory, CZ	22353 E 04 C 2/30 (2006.01)
Burger Emil, Chrast u Chrudimi, CZ	22363	A 01 K 83/02	(2006.01)	Šebetka Ladislav, Choceň, CZ	22346 B 61 D 27/00 (2006.01)
CANNABIS Pharma-derm, s.r.o., Teplice, CZ	22370	A 61 K 9/107	(2006.01)	Štefan Jan, Praha, CZ	22342 F 24 J 2/42 (2006.01)
Centropen a. s., Dačice, CZ	22350	B 43 L 1/00	(2006.01)	Štefl Václav, Švihov u Klatov, CZ	22338 F 23 N 3/00 (2006.01)
Dekonta a.s., Dřetovice-Stehelčevy, CZ	22366	E 03 F 7/10	(2006.01)	Technická univerzita v Liberci, Liberec, CZ	22352 B 65 H 69/08 (2006.01)
FANS, a. s., Praha, CZ	22364	F 28 C 1/00	(2006.01)	Tomeček František Ing., Brno, CZ	22348 A 01 K 23/00 (2006.01)
FONTANA R, s.r.o., Brno, CZ	22362	C 02 F 1/38	(2006.01)	Voborský Tomáš, Janské Lázně, CZ	22344 A 45 F 3/22 (2006.01)
Formánek Richard, Praha, CZ	22349	A 01 G 9/02	(2006.01)	Vysoké učení technické v Brně, Brno, CZ	22361 B 29 C 47/10 (2006.01)
Hepnar Radan, Hradec Králové, CZ	22354	C 12 C 13/00	(2006.01)	Výzkumný ústav potravinářský Praha, v.v.i., Praha, CZ	22359 A 23 C 23/00 (2006.01)
ISOTRA a.s., Opava, CZ	22355	E 06 B 9/38	(2006.01)	Yanin Alexander, Mariánské Lázně, CZ	22343 B 44 F 11/02 (2006.01)
ISOTRA a.s., Opava, CZ	22357	E 06 B 9/266	(2006.01)	Západočeská univerzita v Plzni, Plzeň, CZ	22360 B 29 C 35/00 (2006.01)
Janušík Tomáš, Ostrava, CZ	22341	E 04 H 7/02	(2006.01)	ZEVAR s.r.o., Větrný Jeníkov, CZ	22336 C 09 K 5/20 (2006.01)
Jihočeská univerzita v Českých Budějovicích, Zemědělská fakulta, Katedra aplikovaných rostlinných biotechnologií, České Budějovice, CZ	22347	C 02 F 11/04	(2006.01)	ZEVAR s.r.o., Větrný Jeníkov, CZ	22337 C 09 K 5/20 (2006.01)
Karásek Rostislav, České Budějovice, CZ	22351	A 47 G 5/04	(2006.01)	ŽĎAS, a. s., Žďár nad Sázavou, CZ	22340 B 21 J 13/10 (2006.01)
KUBALA sp. z o.o., Ustroń, PL	22356	E 04 F 21/16	(2006.01)		
Kubín Stanislav, Praha, CZ	22345	A 63 H 18/00	(2006.01)		
LEDWELL s.r.o., Přerov, CZ	22371	F 21 V 5/04	(2006.01)		
Malec Jaroslav Ing., Velké Meziříčí, CZ	22358	E 04 B 1/70	(2006.01)		
Mendelova univerzita v Brně, Brno, CZ	22365	A 01 K 15/02	(2006.01)		
MICOS spol. s r.o., Prostějov, CZ	22335	G 02 B 6/36	(2006.01)		
Oczko Jaroslav, Slezská Ostrava, CZ	22334	E 06 B 1/70	(2006.01)		
Pavlorek Radim, Raškovice, CZ	22369	A 63 H 18/08	(2006.01)		
Polinova Polstermöbel GmbH & Co. KG, Diepenau, DE	22339	A 47 C 17/86	(2006.01)		
REGAM s.r.o., Jevíčko, CZ	22372	F 21 S 9/03	(2006.01)		
Rigips, s.r.o., Praha, CZ	22333	E 04 B 1/14	(2006.01)		
SMART TECHNIK a.s., Újezd u Brna, CZ	22367	A 63 J 1/02	(2006.01)		
SMART TECHNIK a.s., Újezd u Brna, CZ	22368	A 63 J 1/02	(2006.01)		

Dodatková ochranná osvědčení pro léčiva a pro přípravky na ochranu rostlin

Podání žádosti o udělení osvědčení

- (22) 07.06.2011
- (21) SPC/CZ2011/195
- (73) AMGEN INC., Thousand Oaks, CA, US
- (68) 302262
- (54) Izolovaná nukleová kyselina, polypeptid kódovaný touto nukleovou kyselinou, expresní vektor obsahující tuto nukleovou kyselinu, hostitelská buňka transfekovaná tímto expresním vektorem, izolovaný protein vázající osteoprotegerin, protilátka vázající protein vázající osteoprotegerin, způsob detekce přítomnosti proteinu vázajícího osteoprotegerin, způsob vyhodnocení schopnosti testované sloučeniny a použití této sloučeniny jako modulátoru
- (92) EU/1/10/618/001 až EU/1/10/618/004, 26.05.2010
- (95) Prolia-denosumab, léčivý přípravek

Úřední rozhodnutí a oznámení

MK4A, MK4F

Zánik patentů a autorských osvědčení uplynutím doby platnosti

(11)	(21)	Int.Cl.(51)	(11)	(21)	Int.Cl.(51)
282478	1991-1802	8/A61M 15/00			

MM4A, MM4F

Zániky patentů a autorských osvědčení pro nezaplacení udržovacích poplatků

(11)	(21)	Int.Cl.(51)	(11)	(21)	Int.Cl.(51)
281298	1994-2920	8/A61K 39/395			
281897	1993-1545	6/H04N 5/445			
282656	1992-3496	8/A23L 1/24			
282852	1994-3007	8/C02F 3/12			
283010	1993-2551	8/F16K 31/05			
284628	1992-3495	8/C11D 17/06			
285337	1994-1320	6/B60R 13/08			
285757	1997-3755	8/B09C 1/10			
287055	1995-2631	7/E01C 5/06			
287133	1993-2620	8/C08G 18/80			
289825	1994-2885	8/C07C 255/46			
290170	1996-3458	8/C09C 1/00			
290264	1997-3728	8/B61F 5/22			
290559	1994-2992	8/C07D 211/22			
291012	1997-2253	7/H01J 61/28			
291025	1996-1420	7/A61K 38/09			
291559	1994-2985	8/G01K 17/00			
292198	2001-320	7/C07D 307/87			
292538	1997-1545	7/C12N 15/12			
292844	1997-3859	8/E06B 7/14			
293350	1998-4114	7/B29C 73/10			
293643	2002-3944	8/A23L 1/20			
293924	2004-319	8/A23L 1/20			
294197	2000-1885	7/E01B 3/00			
294278	1999-4214	8/C07J 3/00			
294417	1996-1480	7/A47L 9/14			
294886	1997-3775	8/C07H 11/04			
296131	2004-1179	8/A61K 31/554			
296466	2003-3264	8/H02H 9/00			
297763	2003-3282	8/E04B 1/35			
298439	2001-2146	8/B29C 47/88			
298540	1998-1656	8/C12N 9/10			
298578	2000-1856	8/C07D 405/06			
298651	2002-3032	8/H01R 13/639			
298755	2005-752	8/C08J 11/10			
299040	2001-1929	8/G01B 9/02			
299315	2002-1762	8/B41F 31/00			
299814	2001-1685	8/F24D 3/16			
300256	2001-1746	8/C22F 1/08			
300520	2002-2387	8/E05F 15/00			
300669	2003-1573	8/B41F 23/08			
300711	2002-1713	8/C07D 471/04			
300793	2003-1474	8/C07D 493/02			
300987	2003-1473	8/B05B 11/00			
301141	2003-3237	8/B60N 2/48			
301376	2002-1894	8/C07J 53/00			

MK1K

Zániky užitečných vzorů uplynutím doby platnosti

(11)	(21)	(51)	
11473	2001-12085	B60G 7/00	(2006.01)
11474	2001-12086	B60R 25/06	(2006.01)
11517	2001-12079	D03C 9/00	(2006.01)
11550	2001-12074	F23L 17/02	(2006.01)
11551	2001-12082	B65D 8/02	(2006.01)
11791	2001-12077	B65G 15/64	(2006.01)
11928	2001-12624	G09F 19/18	(2006.01)
13944	2003-14832	B62K 25/04	(2006.01)
14057	2003-14830	A23L 1/29	(2006.01)
14313	2003-14840	E01D 19/10	(2006.01)
17140	2006-18315	F02G 1/044	(2006.01)
17149	2006-18313	D01H 4/08	(2006.01)
17150	2006-18332	B09B 5/00	(2006.01)

17176	2006-18327	A47F 5/10	(2006.01)
17177	2006-18329	E05B 47/00	(2006.01)
17199	2006-18328	A61K 8/97	(2006.01)
17224	2006-18311	B60R 25/00	(2006.01)
17226	2006-18320	G01N 3/26	(2006.01)
17230	2006-18331	A23L 1/076	(2006.01)
17239	2006-18310	G09F 21/00	(2006.01)
17240	2006-18322	B30B 1/16	(2006.01)
17268	2006-18317	B44B 5/00	(2006.01)
17335	2006-18314	D01H 4/10	(2006.01)
17380	2006-18306	G01N 27/27	(2006.01)
17381	2006-18308	F24B 1/18	(2006.01)
17382	2006-18321	F16B 2/02	(2006.01)
17551	2006-18312	F16H 41/00	(2006.01)

MK4Q Zániky práva ze zapsaných průmyslových vzorů uplynutím doby ochrany

(11)	(21)	Int.Cl.(51)	(11)	(21)	Int.Cl.(51)
26723	1995-28828	6/12-03			
30323	2000-32932	7/09-01			
30338	2000-32933	7/20-03			
30344	2000-32931	7/04-02			
33564	2005-36523	8/06-11			
33565	2005-36524	8/06-11			
33588	2005-36516	8/06-01			
33589	2005-36527	8/24-01			
33590	2005-36528	8/20-03			
33609	2005-36521	8/10-05			
33624	2005-36517	8/18-02			
33625	2005-36522	8/23-02			
33627	2005-36531	8/08-06			
33642	2005-36533	8/09-05, 21-01			
33720	2005-36520	8/25-02			

Zápisy licenčních smluv do rejstříku užitečných vzorů pro nabyvatele

(11)	18815	
(73)	Benda Břetislav doc. Ing. DrSc., Praha, CZ Brezík Jiří Ing., Unhošť, CZ Nabyvatel: INTERAGENCIE, a.s., Cyrila Boudy 1444, Kladno, 27201, CZ Druh licence: výlučná Datum uzavření smlouvy: 01.11.2008 Datum zápisu smlouvy: 14.06.2011	
(11)	21314	
(73)	BIOMASS TECHNOLOGY a. s., Hulín, CZ PHARMIX s. r. o., Kroměříž, CZ Nabyvatel: NWT Biotechnologie s.r.o., nám. Míru 1217, Hulín, 76824, CZ Druh licence: nevýlučná Datum uzavření smlouvy: 25.10.2010 Datum zápisu smlouvy: 08.06.2011	

ND1K První prodloužení doby platnosti užitečných vzorů

(51)	F28D 7/02	(2006.01)	(51)	H04L 12/407	(2006.01)
(11)	17671			G08C 17/00	(2006.01)
(21)	2007-18884			C02F 11/00	(2006.01)
(22)	08.06.2007		(11)	17991	
(73)	SAGE ENERGO, a. s., Brno, CZ		(21)	2007-19044	
(54)	Výměník tepla		(22)	26.07.2007	
(51)	G01N 27/20	(2006.01)	(73)	SATTURN HOLEŠOV spol. s r. o., Holešov, CZ	
(11)	17847		(54)	Systém decentralizovaného čištění odpadních vod	
(21)	2007-19082		(51)	F24D 3/16	(2006.01)
(22)	07.08.2007			F24D 13/02	(2006.01)
(73)	PREFA KOMPOZITY, a. s., Brno, CZ			E04B 5/48	(2006.01)
	Vysoké učení technické v Brně, Brno, CZ			E04C 2/52	(2006.01)
(54)	Zařízení pro monitorování konstrukcí z kompozitních materiálů		(11)	18119	
			(21)	2007-19067	
			(22)	03.08.2007	
			(73)	Šmarda Ivo Ing., Brno, CZ	
			(54)	Modulová deska, zvláště pro kolektor podlahového vytápění	

- (51) **A23C 13/00** (2006.01)
A23C 9/00 (2006.01)
A23C 15/00 (2006.01)
A23C 21/00 (2006.01)
A23C 9/12 (2006.01)
A23D 9/00 (2006.01)
A23C 23/00 (2006.01)
- (11) 18252
(21) 2007-19047
(22) 27.07.2007
(73) MILCOM a.s., Praha 6, CZ
Výzkumný ústav mlékárenský s.r.o., Praha 6, CZ
- (54) Mléčná fermentovaná pomazánka s obsahem omega
3 vícenenasycených mastných kyselin
- (51) **A23L 1/212** (2006.01)
G01N 21/80 (2006.01)
- (11) 22224
(21) 2010-22908
(22) 22.11.2006
(73) Výzkumný ústav potravinářský Praha, v.v.i., Praha,
CZ
- (54) Přírodní výrobek pro průmysl ze zpracování
hlávkového zelí
- (51) **A23L 1/212** (2006.01)
C09B 61/00 (2006.01)
A61K 8/97 (2006.01)
- (11) 22225
(21) 2010-22909
(22) 22.11.2006
(73) Výzkumný ústav potravinářský Praha, v.v.i., Praha,
CZ
- (54) Přírodní výrobek pro průmysl ze zpracování
hlávkového zelí

ND1K

Druhé prodloužení doby platnosti užitných vzorů

- (51) **H04N 7/00** (2006.01)
H04B 1/00 (2006.01)
- (11) 14603
(21) 2004-15596
(22) 28.06.2004
(73) Tichý Zdeněk, Praha, CZ
RADIO INFO, s.r.o., Praha 10, CZ
- (54) Převaděč pro pozemní síť digitální televize a
rozhlasu
- (51) **A23C 9/12** (2006.01)
A23C 9/13 (2006.01)
- (11) 14787
(21) 2004-15669
(22) 21.07.2004
(73) MILCOM a.s., Praha 6, CZ
Endokrinologický ústav, Praha 1, CZ
Výzkumný ústav mlékárenský s.r.o., Praha 6, CZ
- (54) Fermentovaný výrobek s vícenásobně
nenasycenými mastnými kyselinami
- (51) **B65B 51/30** (2006.01)
B65B 51/26 (2006.01)
B65B 51/10 (2006.01)
- (11) 16346
(21) 2005-16655
(22) 24.05.2005
(73) Mašek Jan Ing., Vlašim, CZ
Mašek Lukáš Ing., Vlašim, CZ
- (54) Zařízení pro příčné svařování obalového materiálu
- (51) **B65B 51/30** (2006.01)
B65B 51/26 (2006.01)
B65B 51/10 (2006.01)
- (11) 16376
(21) 2005-16654
(22) 24.05.2005
(73) Mašek Jan Ing., Vlašim, CZ
Mašek Lukáš Ing., Vlašim, CZ
- (54) Zařízení pro příčné svařování obalového materiálu

ND4Q

První obnovy doby ochrany průmyslových vzorů

(51) 02-02
(11) 33796
(21) 2006-36802
(22) 30.06.2006
(54) Oblečení

(51) 09-01
(11) 33830
(21) 2006-36788
(22) 14.06.2006
(54) Láhev

ND4Q

Třetí obnovy doby ochrany průmyslových vzorů

(51) 07-04	(51) 08-05
(11) 26971	(11) 27131
(21) 1996-29273	(21) 1996-29430
(22) 18.06.1996	(22) 26.08.1996
(54) Struhadlo na sýr	(54) Nástroj pro nanášení produktu uloženého v zásobníku
(51) 07-99	(51) 21-01
(11) 26972	(11) 27198
(21) 1996-29275	(21) 1996-29527
(22) 19.06.1996	(22) 17.09.1996
(54) Hluboký podnos	(54) Stavebnicový prvek
(51) 07-02	(51) 21-01
(11) 26973	(11) 27199
(21) 1996-29276	(21) 1996-29528
(22) 19.06.1996	(22) 17.09.1996
(54) Těsnící uzávěr na mísu	(54) Stavebnicový prvek ve formě podvozku
(51) 07-04	(51) 21-01
(11) 26974	(11) 27201
(21) 1996-29278	(21) 1996-29545
(22) 19.06.1996	(22) 17.09.1996
(54) Cedník s podstavcem	(54) Podvozek pro autíčko
(51) 07-01	(51) 21-01
(11) 27124	(11) 27202
(21) 1996-29277	(21) 1996-29547
(22) 19.06.1996	(22) 17.09.1996
(54) Mísa	(54) Stavebnicový prvek
(51) 07-04	(51) 21-01
(11) 27125	(11) 27209
(21) 1996-29279	(21) 1996-29548
(22) 19.06.1996	(22) 17.09.1996
(54) Prkénko na krájení	(54) Stavebnicový prvek
(51) 09-07	(51) 21-01
(11) 27126	(11) 27210
(21) 1996-29280	(21) 1996-29549
(22) 19.06.1996	(22) 17.09.1996
(54) Těsnící uzávěr	(54) Stavebnicový prvek
(51) 09-07	(51) 21-01
(11) 27127	(11) 27211
(21) 1996-29281	(21) 1996-29550
(22) 19.06.1996	(22) 17.09.1996
(54) Těsnící uzávěr na džbán	(54) Stavebnicový prvek
(51) 07-01	(51) 21-01
(11) 27128	(11) 27212
(21) 1996-29282	(21) 1996-29552
(22) 19.06.1996	(22) 17.09.1996
(54) Džbán	(54) Stavebnicový prvek
(51) 07-01	(51) 21-01
(11) 27129	(11) 27265
(21) 1996-29283	(21) 1996-29532
(22) 19.06.1996	(22) 17.09.1996
(54) Nalévací nádoba	(54) Stavebnicový prvek

- (51) 21-01
- (11) 27269
- (21) 1996-29551
- (22) 17.09.1996
- (54) Stavebnicový prvek

- (51) 21-01
- (11) 27288
- (21) 1996-29543
- (22) 17.09.1996
- (54) Stavebnicový prvek ve tvaru člunu

- (51) 21-01
- (11) 27308
- (21) 1996-29546
- (22) 17.09.1996
- (54) Podvozek pro autíčko

- (51) 23-01
- (11) 27571
- (21) 1996-29260
- (22) 12.06.1996
- (54) Difuzér pro provzdušňování vody

PD4A Převod práv a ostatní změny majitelů patentů

- (11) 286788
- (21) 1998-1132
- (73) BAEST Machinery Holding, a.s., Benešov u Prahy, CZ

- (11) 293154
- (21) 1997-2826
- (73) SPIRO SA, CH- 3178 Börsingen, CH

- (11) 295050
- (21) 2000-3946
- (73) ZVI A.S., Praha 5 - Smíchov, CZ

- (11) 295127
- (21) 2000-3945
- (73) ZVI a.s., Praha 5 - Smíchov, CZ

- (11) 296524
- (21) 2004-472
- (73) ŠKODA ELECTRIC a.s., Plzeň, CZ

PD1K Převod práv a ostatní změny majitelů užitných vzorů

- (11) 15549
- (21) 2005-16423
- (73) PENGUIN EU, s.r.o., Praha 2, CZ

- (11) 18090
- (21) 2007-19180
- (73) SAG Elektrovod, a.s., 828 56 Bratislava, SK

- (11) 18227
- (21) 2007-19179
- (73) SAG Elektrovod, a.s., 828 56 Bratislava, SK

- (11) 22038
- (21) 2010-23679
- (73) UCHYTIL s.r.o., Brno, CZ

PD4Q Převod práv a ostatní změny vlastníků průmyslových vzorů

- (11) 29415
- (21) 1999-31989
- (73) BONITREAL s.r.o., Brno, Stránice, CZ

- (11) 33830
- (21) 2006-36788
- (73) BRISK, výrobní družstvo, Ježov u Kyjova, CZ

Zamítnuté a částečně zamítnuté přihlášky ochranných známek před zveřejněním

Kapitola obsahuje údaje o rozhodnutích o přihláškách ochranných známek, u kterých byly na základě provedeného věcného průzkumu shledány Úřadem důvody pro zamítnutí přihlášky ochranné známky podle ustanovení § 4 nebo 6 zákona č. 441/2003 Sb. Na základě toho Úřad vydal rozhodnutí o zamítnutí přihlášky podle ustanovení § 22 zákona č. 441/2003 Sb., a to pro celý seznam výrobků a služeb nebo pro jeho část. Údaje o výsledku rozhodnutí (zamítnutí přihlášky, částečné zamítnutí přihlášky) jsou uvedeny za datem právní moci rozhodnutí pod INID kódem (583) s názvem "Datum právní moci rozhodnutí/výsledek rozhodnutí".

(210) **O-448645**

(540)



(583) 07.06.2011 / částečné zamítnutí přihlášky

(210) **O-462029**

(540)

SENIOR DOPRAVA

(583) 07.06.2011 / zamítnutí přihlášky

(210) **O-475217**

(540)

RAKYTNÍČEK

(583) 07.06.2011 / částečné zamítnutí přihlášky

(210) **O-476887**

(540)



(583) 03.05.2011 / zamítnutí přihlášky

(210) **O-477023**

(540)



(583) 31.05.2011 / zamítnutí přihlášky

(210) **O-477153**

(540)



(583) 07.06.2011 / částečné zamítnutí přihlášky

(210) **O-477223**

(540)

BRISK AIR

(583) 10.06.2011 / částečné zamítnutí přihlášky

(210) **O-477331**

(540)

heliservis

(583) 07.06.2011 / částečné zamítnutí přihlášky

(210) **O-477869**

(540)

**Mistrovství České republiky v
přípravě bramborového salátu**

(583) 03.05.2011 / zamítnutí přihlášky

(210) **O-478922**

(540)

TECHNODREN

(583) 07.06.2011 / zamítnutí přihlášky

(210) **O-479112**

(540)

Tvoje TV

(583) 19.05.2011 / zamítnutí přihlášky

(210) **O-479238**

(540)

SOLAR SYSTEMS

(583) 07.05.2011 / zamítnutí přihlášky

(210) **O-479301**

(540)

COMPASS EASY

(583) 06.05.2011 / částečné zamítnutí přihlášky

(210) **O-479303**

(540)

PROPHET

(583) 06.05.2011 / zamítnutí přihlášky

(210) **O-479580**

(540)



(583) 03.05.2011 / zamítnutí přihlášky

(210) **O-479791**

(540) **virtualization forum**

(583) 07.06.2011 / zamítnutí přihlášky

(210) **O-480994**

(540) **SEED WEED**

(583) 07.06.2011 / zamítnutí přihlášky

(210) **O-479805**

(540)



(583) 31.05.2011 / částečné zamítnutí přihlášky

(210) **O-481362**

(540)

GOLFPUNK

(583) 07.06.2011 / částečné zamítnutí přihlášky

(210) **O-479974**

(540)



(583) 07.06.2011 / částečné zamítnutí přihlášky

(210) **O-481424**

(540)

BE FRESH

(583) 07.06.2011 / zamítnutí přihlášky

(210) **O-481696**

(540)

БАТЯ

(210) **O-480182**

(540) **VINAŘSTVÍ BZENEC**

(583) 31.05.2011 / zamítnutí přihlášky

(583) 30.04.2011 / zamítnutí přihlášky

(210) **O-480695**

(540)



(210) **O-481953**

(540)

APA kód

(583) 30.05.2011 / částečné zamítnutí přihlášky

(583) 07.06.2011 / zamítnutí přihlášky

(210) **O-481954**

(540)

APA

(583) 30.05.2011 / částečné zamítnutí přihlášky

(210) **O-480863**

(540) **Jednoduše 4x4**

(583) 07.06.2011 / zamítnutí přihlášky

(210) **O-482588**

(540)

baumhüter MASTER 130

(583) 07.06.2011 / zamítnutí přihlášky

(210) **O-480864**

(540)

Jistota v pohybu

(583) 07.06.2011 / zamítnutí přihlášky

(210) **O-480955**

(540)



(583) 31.05.2011 / zamítnutí přihlášky

Přehled zveřejněných přihlášek ochranných známek

Přihlášky ochranných známek, které byly na základě výsledků formálního a věcného průzkumu provedeného Úřadem shledány schopné zápisu do rejstříku ochranných známek, jsou obsaženy v této kapitole. Důležitou právní skutečností je, že zveřejněním přihlášky ochranné známky v této kapitole Věstníku (§ 23 zákona č. 441/2003 Sb.) začíná běžet zákonná tříměsíční lhůta pro podání námitek podle ustanovení § 25 zákona č. 441/2003 Sb.

Číselný přehled

O-448645, O-455922, O-469208, O-475217, O-477153, O-477331, O-477982, O-479280, O-479301, O-479653, O-479994,
O-480191, O-480380, O-480577, O-480807, O-481362, O-481503, O-481658, O-481772, O-481953, O-481954, O-482063,
O-482089, O-482094, O-482206, O-482437, O-482574, O-482597, O-482599, O-482616, O-482619, O-482656, O-482695,
O-482708, O-482719, O-482832, O-482833, O-482954, O-483057, O-483167, O-483168, O-483169, O-483210, O-483230,
O-483356, O-483357, O-483358, O-483359, O-483479, O-483527, O-483695, O-483696, O-483703, O-483715, O-483759,
O-483764, O-483790, O-483793, O-483804, O-483842, O-483843, O-483844, O-483847, O-483853, O-483892, O-483904,
O-483921, O-483922, O-483923, O-483924, O-483950, O-483994, O-483997, O-483998, O-484072, O-484142, O-484145,
O-484146, O-484147, O-484148, O-484149, O-484151, O-484238, O-484291, O-484292, O-484293, O-484294, O-484296,
O-484301, O-484302, O-484305, O-484306, O-484327, O-484329, O-484330, O-484331, O-484371, O-484452, O-484521,
O-484522, O-484524, O-484605, O-484618, O-484624, O-484626, O-484632, O-484679, O-484697, O-484721, O-484745,
O-484817, O-484831, O-484972, O-484982, O-484984, O-484985, O-484986, O-484987, O-485034, O-485053, O-485054,
O-485055, O-485056, O-485057, O-485081, O-485083, O-485115, O-485116, O-485145, O-485148, O-485149, O-485150,
O-485246, O-485264, O-485268, O-485269, O-485270, O-485271, O-485273, O-485275, O-485277, O-485280, O-485289,
O-485291, O-485303, O-485307, O-485308, O-485313, O-485388, O-485390, O-485392, O-485393, O-485394, O-485423,
O-485425, O-485452, O-485535, O-485545, O-485546, O-485547, O-485548, O-485549, O-485552, O-485553, O-485554,
O-485555, O-485559, O-485560, O-485562, O-485571, O-485572, O-485575, O-485578, O-485582, O-485583, O-485633,
O-485634, O-485637, O-485724, O-485730, O-485927, O-486060, O-486061, O-486249, O-486250

Zveřejněné přihlášky ochranných známek

(210) **O-448645**
(220) 31.05.2007
(320) 31.05.2007
(511) 30, 35
(540)



(510) (30) čokoládové nápoje, kávové nápoje, příchutě do nápojů; (35) inzertní činnost.
(730) **BEFI, spol. s r. o.**, Vinohradská 6/343, Praha 2, 12000, CZ
(740) Vladimír Jíra, patentový zástupce, Kovanecká 2112/18, Praha 9, 19000

(210) **O-455922**
(220) 31.01.2008
(320) 31.01.2008
(511) 8, 14, 16, 18, 21, 24, 25, 28, 32, 35, 41, 43
(540)

LANNA

(510) (8) nože; (14) hodinky, bižuterie, knoflíky, knoflíky do manžet, jehlice a spony pro kravaty, spony do vlasů, náčiní a nádoby z drahých kovů, nebo pokryté povlakem z drahých kovů, trofeje a poháry, jak s použitím drahých kovů, tak i z jiných materiálů; (16) knihy, časopisy, učební pomůcky, informační a propagační tiskoviny, periodické i neperiodické, propagační předměty charakteru výrobků z papíru a lepenky, nezařazené do jiných tříd a též charakteru psacích a jiných kancelářských potřeb; (18) výrobky z kůže a z imitace kůže, propagační předměty, zejména z kůže v rámci této třídy, tašky, slunečníky a deštníky; (21) náčiní a nádoby pro domácnost, hřebeny a mycí houby, kartáče a čisticí prostředky, sklo, porcelán, toaletní doplňky, podnosy a podložky; (24) textilní výrobky, neuvedené v jiných třídách, především ručníky, prostěradla a ubrusy; (25) oděvy, obuv, kloboučnické zboží, především sportovního charakteru a též charakteru propagačního či s reklamním potiskem, včetně obuvi, oděvů a čepic určených pro kondiční trénink a pro výuku a provozování thajského boxu, podobných sportů a sebeobránných systémů; (28) hry, hračky, sportovní potřeby a pomůcky, především se zaměřením na kondiční cvičení a na výuku a provozování thajského boxu a podobných sportů, vše v rámci této třídy; (32) piva, limonády, sirupy a jiné nápoje podobného charakteru, včetně iontových nápojů a výživových doplňků na bázi nealkoholických nápojů; (35) propagační činnost, reklama, pomoc při obchodní činnosti, propagační činnost pro kondiční cvičení a pro bojové sporty a pro výcvik a soutěže v tomto oboru; (41) provozování center pro kondiční cvičení, včetně solárií, masáže a regeneračních programů, výuka thajského boxu a podobných sportů a sebeobránných systémů, včetně výuky rozhodčích, trenérů a pořadatelů, informační služby o kondičních cvičeních, o thajském boxu a podobných sebeobránných systémech, též tyto informační služby na Internetu, tvorba televizních pořadů na uvedená témata, pořádání sportovních a soutěžních akcí s uvedenou tematikou, školení a výcvik bojových a sebeobránných systémů pro bezpečnostní agentury a sbory; (43) ubytovací služby.

(730) **LANNA GYM**, Vinohradská 40, Praha 2, 12000, CZ
(740) Ing. Jiří Walter, Počernická 54, Praha 10, 10800

(210) **O-469208**
(220) 02.07.2009
(320) 02.07.2009
(511) 29
(540)

BONVIA

(510) (29) mléko a mlékárenské výrobky, zejména máslo včetně pomazánkového, kombinované tuky rostlinného a živočišného

původu, sýry, mléčné kysané výrobky včetně jogurtů, mléčné krémy, mléčné nápoje, koktejly na bázi mléka, sušené mléko a sušené výrobky na bázi mléka, tvarohy, smetany, mražené krémy na bázi mléka, sojové mléko, maso a masné výrobky, paštiky, salámy, konzervy a řepkový olej jedlý.

(730) **VAMILK, s.r.o.**, Nová 344/2, Křelov - Bruchotín, 78336, CZ

(210) **O-475217**
(220) 17.03.2010
(320) 17.03.2010
(511) 3, 5, 29, 30, 32
(540)

RAKYTNÍČEK

(510) (3) krémy; (5) potravinové doplňky – vitamínové přípravky, WC deodoranty, WC osvěžovače, WC gely, prostředky k ničení plevele a hubení živočišných škůdců; (29) maso, ryby, drůbež, zvěřina, paštiky, masové, rybí, drůbeží a zvěřinové konzervy, masové a sojové výtazky, ovoce a zelenina konzervovaná, sušená a zavařená, tofu, šťáva rajčatová na vaření, želé, džemy, kompoty, vejce, mléko, výrobky na bázi brambor, jako bramborové lupínky spadající do tř. 29, ovocné dřeně; (30) oplatky, bonbóny, pekárenské výrobky, cukrářské výrobky všeho druhu, jako dorty, koláče, marcipán, pečivo jemné, perníky, medovníky, suchary, zákusky apod., káva, čaj, kakao, cukr, rýže, kávové náhražky, sirup melasový, droždí pro kynutí, sůl, ocet, omáčky, majonéza, kečup, koření, zmrzlina, led pro osvěžení, obilné vločky, těstoviny, výrobky na bázi sušené bramborové kaše, mouka potravinářská a výrobky z mouky, jako bramborové těsto v prášku, bramborová kaše v prášku, bramborové drtě, bramborové krokety v prášku, bramborové noky v prášku, směs pro přípravu knedlíků; (32) přípravky na výrobu nápojů, sirupy k výrobě nápojů, sirupy, dětské sirupy, nealkoholické nápoje s příchutí ovoce, pramenitá voda, sodová voda, voda, rajčatová šťáva jako nápoj.

(730) **Ing. Terézia Svátová**, Na Veselí 26, Praha 4, 14000, CZ
(740) Václav Müller, patentový zástupce, Filipova 2016, Praha 4, 14800

(210) **O-477153**
(220) 03.06.2010
(320) 03.06.2010
(511) 6, 16, 20
(540)



(510) (6) reklamní výrobky z kovu (v rámci této třídy), sochy z obecných kovů; (16) výrobky z papíru, plastické obaly (nezařazené do jiných tříd), držáky na psací potřeby, figurky (sošky) z papírové hmoty, fólie z umělých hmot na balení, kancelářské potřeby z umělých hmot kromě nábytku, sáčky jako obaly (z papíru nebo umělých hmot), umělé hmoty (fólie na balení z-), vše v rámci této třídy; (20) sochy z umělých hmot.
(730) **EFKO-karton s.r.o.**, Dolní 347, Nové Veselí, 59214, CZ
(740) Mgr. Tomáš Černý, advokát, Sokolovská 161, Praha 8, 18000

(210) **O-477331**
(220) 10.06.2010
(320) 10.06.2010
(511) 16, 25
(540)

heliservis

(510) (16) obrazy, fotografie, plakáty, obaly a vazby knih, desky, podpisové knihy, kapesní kalendáře, poznámkové bloky a bločky, pořadače, kalendáře, plánovače, karty, tiskařské, malířské a rýsovací sady, počítačová dokumentace - v rámci této třídy, dárkové obaly z papíru, psací potřeby, štětce, malířské

stojany, znaky (grafické pro kopírování), tašky, pouzdra, obalové materiály, vše buď z papíru, kartónu nebo plastu - v rámci této třídy; (25) oděvy, pokrývky hlavy, čepice, sportovní oblečení, vesty, košile, polokošile, trička, ponožky, štítky (na čepicích), baseballové čepice, části a vybavení veškerého výše uvedeného zboží.

(730) ŠKORPIL ŠTĚPÁN, Bošínská 12/231, Praha - Satalice, 19015, CZ
(740) JUDr. Zdeněk Hromádka, advokát, Rašínova 522, Zlín, 76001

(210) O-477982
(220) 08.07.2010
(320) 08.07.2010
(511) 25
(540)



(510) (25) oděvy, obuv a kloboučnické zboží.
(730) Inter Clo Bohemia a.s., Hybernská 1007/20, Praha 1, 11000, CZ

(210) O-479280
(220) 07.09.2010
(320) 07.09.2010
(511) 37, 42
(540)

Inving

(510) (37) stavebnictví; (42) inženýrská činnost, projektová činnost v investiční výstavbě.
(730) INVESTIŽENÝRING a.s., Kapucínské náměstí 5, Brno, 60200, CZ
(740) GOTTWEIS & PARTNER, JUDr. Jiří Gottweis, Kapucíánské náměstí 5, Brno, 60200

(210) O-479301
(220) 07.09.2010
(320) 07.09.2010
(511) 42
(540)

COMPASS EASY

(510) (42) navrhování a vývoj počítačového softwaru, tvorba software, tvorba počítačových systémů, počítačové programování.
(730) CS Soft a.s., K Letišti 6/1019, P.O.BOX 86, Praha 6, 16008, CZ

(210) O-479653
(220) 22.09.2010
(320) 22.09.2010
(511) 35, 41
(540)

MOTORSPORT EXPO

(510) (35) reklamní činnost; (41) pořádání výstav, veletrhů a konferencí v oblasti motoristického sportu.
(730) IBS expert s.r.o., Bilenecké nám. 6/4, Praha 8 - Dolní Chabry, 18400, CZ
(740) Ing. Dobroslav Musil, patentová kancelář, Ing. Dobroslav Musil, Cejl 38, Brno, 60200

(210) O-479994
(220) 07.10.2010
(320) 07.10.2010
(511) 1
(540)

Den Braven MAMUT - drží a vydrží

(510) (1) pojiva, tmely, betonová pojiva a lepidla uvedená v této třídě.
(730) Den Braven Czech and Slovak a.s., Úvalno 353, Úvalno, 79391, CZ
(740) Ing. Jaroslav Novotný, Římská 2135/45, Praha 2, 12000

(210) O-480191
(220) 13.10.2010
(320) 13.10.2010
(511) 5, 30, 35
(540)

Бальзам
ПРОМЕД

(510) (5) balzámy pro lékařské účely, bílkovinná potrava pro lékařské účely, bylinné čaje pro lékařské potřeby, léčivé byliny, doplňky stravy v rámci této třídy, doplňky výživové pro lékařské účely, léčivé přípravky do koupele, terapeutické přípravky do koupele; (30) mateří kasička pro lidskou spotřebu, med, propolis pro lidskou spotřebu, želé; (35) propagační činnost, reklama, pomoc při řízení obchodní činnosti, obchodní administrativa, kancelářské práce.

(730) APIFITO s.r.o., V Zahradách 842/16, Praha 8, 18000, CZ
(740) Mgr. Michal Heldenburg, Cukrovarnická 497/15, Praha 6, 16200

(210) O-480380
(220) 21.10.2010
(320) 21.10.2010
(511) 41
(540)

ČESKÁ ŠKOLA BEZ HRANIC

(510) (41) vyučování, vzdělávání.
(730) Boucherová Lucie MUDr., Nad Vodou 21, Plzeň, 30100, CZ

(210) O-480577
(220) 27.10.2010
(320) 27.10.2010
(511) 12, 28, 35
(540)

FIRST BIKE

(510) (12) jízdní kola bez pedálů (odrážedla), jejich části a příslušenství, patřící do této třídy; (28) koloběžky (odrážedla) pro děti, jejich části a příslušenství, spadající do této třídy; (35) obchodní, informační, poradenská a zprostředkovatelská činnost, týkající se nákupu a prodeje výše uvedených výrobků ve tř. 12 a 28, provozování sítě obchodů s výše uvedenými výrobky ve tř. 12 a 28, export a import, inzertní a reklamní činnost, obchodní administrativa, poskytování obchodních informací, a to i prostřednictvím Internetu.

(730) First Bike s.r.o., Nad Popelářkou 212/10, Praha 8 - Troja, 18200, CZ
(740) JUDr. Ing. Michal Matějka, advokát, Klimentská 46, Praha 1, 11002

(210) O-480807
(220) 08.11.2010
(320) 08.11.2010
(511) 11
(540)

QUICKline

(510) (11) elektrické výbojky pro osvětlení, zářivky.
(730) NBB Bohemia s.r.o., Sidliště 693, Benešov nad Ploučnicí, 40722, CZ
(740) JUDr. Lukáš Jansa, advokát, Sokola Tůmy 743/16, Ostrava - Mariánské Hory, 70900

(210) O-481362
(220) 30.11.2010

(320) 30.11.2010
(511) 35
(540)

GOLFPUNK

(510) (35) propagační, reklamní a inzertní činnost, zprostředkovatelská činnost v oblasti a inzerce.

(730) **Resort Media, s.r.o.**, Škroupovo náměstí 1255/9, Praha 3 - Žižkov, 13000, CZ

(210) **O-481503**

(220) 03.12.2010
(320) 03.12.2010
(511) 41, 43
(540)

GPT - German poker tour

(510) (41) provozování kasina, provozování karetých a jiných podobných her a provozování karetých turnajů; (43) hostinská činnost.

(730) **King's casino a.s.**, Rozvadov 7, Rozvadov, 34807, CZ
(740) JUDr. Daniel Srnec, advokát, Na Poříčí 1071/17, Praha 1, 11000

(210) **O-481658**

(220) 09.12.2010
(320) 09.12.2010
(511) 14, 35
(540)

(510) (14) šperky, hodinářské zboží; (35) obchodní činnost, reklamní činnost s výrobky uvedenými ve tř. 14, vydávání reklamních a inzertních textů.

(730) **Elektromotory - převodovky, s.r.o.**, Mládeže 579, Povrly, 40332, CZ

(210) **O-481772**

(220) 14.12.2010
(320) 14.12.2010
(511) 41
(540)

(510) (41) cvičení praktické, služby v oblasti estrád, organizace a pořádání koncertů, organizování a vedení konferencí, organizování a vedení kongresů, organizování a vedení seminářů, organizování a vedení symposií, organizování představení (manažerské služby), organizování soutěží vzdělávacích nebo zábavných, organizování sportovních soutěží, pořádání a řízení pracovních setkání (školení), pořádání a organizace koncertů, poskytování on-line elektronických publikací bez možnosti stažení, praktický výcvik, služby prázdninových táborů (zábava), provozování her on-line z počítačové sítě, provozování sportovních zařízení, předprodej vstupenek, výroba divadelních nebo jiných představení, informace o možnostech rekreace, služby pro oddech a rekreaci, výroba rozhlasových a televizních programů, výchovně zábavné služby klubové, služby v oblasti

prodeje vstupenek (zábava), měření času při sportovních disciplínách, sportovní služby pro kempování, pronájem sportovních zařízení, s výjimkou dopravních prostředků, provozování sportovních zařízení, pořádání a řízení školení, školení, vyučování, organizování a plánování večírků, předprodej vstupenek, instruktážní výcvik, výchovný výcvik, výroba videofilmů, organizování kulturních nebo vzdělávacích výstav, vyučování, vyučování (instruktážní služby), vyučování (výchovné služby), vyučování (výuka), vzdělávání, vzdělávací informace, vzdělávání (výchovné služby), služby zábavy, televizní zábava, zábava, pobavení, zkoušení, přezkoušení, organizování živých vystoupení.

(730) **Promo Point, s.r.o.**, Kubánské nám. 1391/11, Praha 10, 10005, CZ

(210) **O-481953**

(220) 22.12.2010
(320) 22.12.2010
(511) 35
(540)

APA kód

(510) (35) systemizace informací do počítačových databází, vyhledávání dat v počítačových souborech.

(730) **PHARMDATA, s.r.o.**, Pelikánova 7, Praha 6, 16200, CZ
(740) JUDr. Jiří Kuděj, Šlikova 20, Praha 6, 16900

(210) **O-481954**

(220) 22.12.2010
(320) 22.12.2010
(511) 35
(540)

APA

(510) (35) systemizace informací do počítačových databází, vyhledávání dat v počítačových souborech.

(730) **PHARMDATA, s.r.o.**, Pelikánova 7, Praha 6, 16200, CZ
(740) JUDr. Jiří Kuděj, Šlikova 20, Praha 6, 16900

(210) **O-482063**

(220) 30.12.2010
(320) 30.12.2010
(511) 9, 10, 28
(540)

(510) (9) přístroje a nástroje vědecké, námořní, pro záchranu a přístroje pro vyučování, helmy ochranné pro sportovní účely, chrániče zubů, ochranné prostředky osobní proti nehodám, ochranné přilby, ochranné rukavice, ochranné štíty na obličej; (10) přístroje a nástroje chirurgické, zubní a veterinářské, umělé údy, oči a zuby, ortopedické potřeby, materiál na sešívání ran, bandáže (suspensory), bandáže na klouby, chrániče bříšní; (28) hry, hračky, potřeby pro gymnastiku a sport, které nejsou uvedeny v jiných třídách, boxerské rukavice, cvičné pytle, gymnastické zařízení, holenní chrániče (sportovní zboží).

(730) **Aslam Aseem Ing.**, 28. října 55, Lipník nad Bečvou, 75131, CZ

(210) **O-482089**

(220) 03.01.2011
(320) 03.01.2011
(511) 18, 25, 35

(540)

TRANKER

(510) (18) kabelky; (25) bundy, konfekce, košile, mikiny, oblečení, oděvy, pletené zboží, svetry, šály, vesty, trika, opasky; (35) služby, poradenství a pomoc při řízení obchodní činnosti.

(730) **MODE CRAZY s.r.o.**, Slezská 95, Praha 3, 13000, CZ

(210) **O-482094**

(220) 03.01.2011

(320) 03.01.2011

(511) 16, 38, 41

(540)

doma dnes

(510) (16) tiskoviny všech druhů, zejména noviny, časopisy, knihy, propagační materiály, fotografie; (38) šíření zpráv a tiskovin, šíření a přenos inzercí a reklamy, vše prostřednictvím počítačových sítí včetně Internetu a s tím související zprostředkovatelské služby; (41) nakladatelské a vydavatelské služby, zabezpečování obrazových a zvukových záznamů, tvorba rozhlasových, televizních, filmových a jiných audiovizuálních programů, internetové reportáže a zpravodajství.

(730) **MAFRA, a.s.**, Karla Engliše 519/11, Praha 5, 15000, CZ

(740) Rott, Růžička & Guttman Patentové, známkové a advokátní kanceláře, JUDr. Michal Růžička, CSc., Vinohradská 37, Praha 2, 12000

(210) **O-482206**

(220) 07.01.2011

(320) 07.01.2011

(511) 39, 40

(540)



(510) (39) sběr, doprava a skladování odpadů; (40) nakládání s odpady, jejich zpracování.

(590) Barevná

(730) **Stolička Vladimír**, Slatinky 222, Slatinky, 78342, CZ

(740) Advokátní kancelář JUDr. Petra Jakešová, Ph.D., JUDr. Petra Jakešová, Ph.D., Polská 232/59, Olomouc, 77900

(210) **O-482437**

(220) 18.01.2011

(320) 18.01.2011

(511) 9, 16, 35, 38, 41, 42

(540)



(510) (9) data, databáze a jiné informační produkty na elektronických, magnetických a optických nosičích spadajících do třídy 9, nosiče dat, zejména diskety, CD romy, magnetické disky, optické disky, DVD a podobně, elektronické sítě, multimediální aplikace, multimediální informační katalogy, elektronické časopisy, elektronická periodika a knihy v elektronické podobě, nahráný software na CD a DVD discích a magnetických médiích, audiovizuální programy, audio programy, hudební díla, pohledy

ilustrované se zvukovou nahrávkou, nahrané zvukové a zvukově obrazové záznamy, obaly na zvukové nosiče a videokazety; (16) papír, výrobky z papíru, periodické a neperiodické publikace, knihy, časopisy, brožury, fotografie, plakáty, pohledy, kalendáře, samolepky, obtisky, papírové a umělohmotné tašky, tužky, pera a pastelky, papírové obaly všeho druhu, papírové ubrousky a ubrusy, papírové vlajky, informační a reklamní produkty v papírové formě, data a databáze obecně na papírových nosičích, písmena pro tiskárny, štočky, umělecké nebo ozdobné předměty z papíru; (35) inzertní, reklamní a propagační činnost prostřednictvím jakéhokoliv média, reklama plakátová, venkovní reklama, vylepování plakátů, rozšiřování reklamních nebo inzertních materiálů, příprava inzertních sloupků, rozšiřování reklamních materiálů zákazníkům, zaslání reklamních materiálů zákazníkům, aktualizování reklamních materiálů, rozšiřování vzorků (zboží), marketingové studie, obchodní nebo podnikatelský průzkum, psaní reklamních textů, reklama, propagace, aranžování výkladů, průzkum trhu, vedení kartoték v počítači, obchodní nebo podnikatelské informace, průzkum veřejného mínění, pronájem reklamních ploch, obchodní reklama (pro třetí osoby), zpracování textů, inzercie poštou, systemizace informací do počítačových databází, reklama on-line v počítačové síti, vyhledávání dat v počítačových souborech (pro třetí osoby), komerční využití Internetu, on-line inzercie, pomoc při řízení obchodní činnosti, marketing, průzkum a analýza trhu, organizování výstav a veletrhů ke komerčním a obchodním účelům, reprografické práce, odborné obchodní poradenství; (38) šíření elektronických časopisů, elektronických periodik a knih v elektronické podobě prostřednictvím počítačové sítě, Internetu, pomocí satelitů a podobně, výměna a šíření zpráv a informací, služby zabezpečující audiovizuální komunikaci, služby zabezpečující audiovizuální komunikaci prostřednictvím informačních a telekomunikačních sítí, kupříkladu počítačové sítě Internet, satelitu a podobně, rozšiřování, zveřejňování a přenos informací prostřednictvím informačních a telekomunikačních prostředků a sítí, satelitů a podobně; (41) nakladatelství a vydavatelství periodických a neperiodických publikací v tištěné i elektronické podobě s výjimkou propagačních a náborových, zprostředkování kulturních a uměleckých akcí, setkání, výstav, soutěží a přednášek, ediční činnost, publikační činnost včetně nahrávání nosičů zvukových nebo obrazově zvukových s výjimkou propagačních a náborových, prodej a půjčování nahráných zvukových a/nebo obrazově zvukových záznamů, tvorba a šíření audiovizuálních děl, umělecká agentura, fotografování; (42) tvorba a poskytování software, programování internetových databázových systémů a internetových aplikací, programování multimediálních aplikací, vytváření a modelování 3D animací, interaktivní a grafické programy, tvorba multimediálních dokumentů, prezentací, aplikací, katalogů a podobně, konstrukce WWW prezentací a řešení WWW serverů, počítačové animace a vizualizace, programové projekty, tvorba informačních databází, elektronických časopisů, periodik a knih, provozování internetových stránek.

(590) Barevná

(730) **RENGL, s.r.o.**, Zákopnická 354, Liberec 14 - Ruprechtice, 46014, CZ

(740) **BOHEMIA PATENT**, Ing. Jana Vanděliková, Spálená 29, Praha 1, 11000

(210) **O-482574**

(220) 21.01.2011

(320) 21.01.2011

(511) 35, 41, 45

(540)

ROMAN ONDERKA

(510) (35) propagační činnost, reklama, pomoc při řízení obchodní činnosti, obchodní administrativa, kancelářské práce; (41) výchova, vzdělávání, zábava, sportovní a kulturní aktivity; (45)

právní služby, bezpečnostní služby pro ochranu majetku a jednotlivců, osobní a sociální služby poskytované ostatními za účelem uspokojování potřeb jednotlivců.
(590) Barevná
(730) **Onderka Roman Bc.**, Antonínská 565/20, Brno, 60200, CZ

(730) **Ing. Miroslav Zukal - ZEMS**, Moskevská 27, Praha 10, 10100, CZ
(740) Ing. Zdeněk Kučera, Dlouhá 207 (P.O.BOX 92), Slušovice, 76315

(210) **O-482597**
(220) 24.01.2011
(320) 24.01.2011
(511) 29, 30
(540)



(510) (29) mléčné výrobky, mražené smetanové krémy i s rostlinným tukem, jogurtové, s přídavkem ovoce, ovocné krémy mražené samostatně, ovocné dřeně; (30) zmrzliny, zmrzlinové poháry, led pro osvěžení, přísady do zmrzlin.
(590) Barevná
(730) **NOWACO Czech Republic s.r.o.**, V Růžovém údolí 553, Kralupy nad Vltavou, 27801, CZ
(740) Václav Müller, patentový zástupce, Filipova 2016, Praha 4, 14800

(210) **O-482619**
(220) 25.01.2011
(320) 25.01.2011
(511) 41, 43, 44
(540)



(510) (41) organizování seminářů, vzdělávacích akcí, kongresů a sympozií, pořádání letních a zimních prázdninových táborů, provozování kasina, herních a výherních automatů (herny), organizování a pořádání kulturních, výchovných, vzdělávacích, zábavních a sportovních akcí a soutěží, organizování a pořádání festivalů, zprostředkování a organizování divadelních, hudebních a filmových představení, kluby zdraví, sportovní kluby, služby pro oddech a rekreaci, lyžařská škola, organizování pěší turistiky a cykloturistiky, provozování letních a zimních sportovních areálů a lyžařského areálu, bowling, squash, půjčování sportovních zařízení, potřeb a vybavení včetně lyžařského vybavení, jízdních kol, plavecký a relaxační bazén; (43) hotelové služby, ubytovací služby, hostinská činnost, restaurace, hromadné stravování, služby barů, služby motelů, provozování kempů, provozování prázdninových táborů v rámci této třídy, turistické noclehárny, provozování penzionů, provozování hostelů; (44) služby rehabilitační, relaxační, masážní salón, salón krásy, wellness služby, solárium, sauna, komplexní péče o hygienu a krásu těla.
(590) Barevná
(730) **Pecha Jiří**, Broučkova 406, Zlín, 76001, CZ
(740) Ing. Zdeněk Kučera, Dlouhá 207 (P.O.BOX 92), Slušovice, 76315

(210) **O-482599**
(220) 24.01.2011
(320) 24.01.2011
(511) 29, 30
(540)



(510) (29) mléčné výrobky, mražené smetanové krémy i s rostlinným tukem, jogurtové, s přídavkem ovoce, ovocné krémy mražené samostatně, ovocné dřeně; (30) zmrzliny, zmrzlinové poháry, led pro osvěžení, přísady do zmrzlin.
(590) Barevná
(730) **NOWACO Czech Republic s.r.o.**, V Růžovém údolí 553, Kralupy nad Vltavou, 27801, CZ
(740) Václav Müller, patentový zástupce, Filipova 2016, Praha 4, 14800

(210) **O-482656**
(220) 25.01.2011
(320) 25.01.2011
(511) 6, 14, 16, 40
(540)



(510) (6) umělecké předměty z obecných kovů, zejména sošky, plastiky; (14) všechny druhy šperků s pravými i syntetickými kameny, prsteny, náhrdelníky, náramky, řetízky, korále, rhodium, pudřenky z drahých kovů, perly, amulety (šperky), flakóny z drahých kovů, ozdobné jehlice, medaile, medaile z vzácných kovů, medaile z obecných kovů, medailony, odznaky z drahých kovů, medaile z drahých kovů, exkluzivní a umělecké klenoty z drahých kovů a jejich slitin, hodinářské výrobky a chronometrická zařízení, vzácné kovy a jejich slitiny a výrobky z těchto látek nebo z postříbřeného nebo z pozlaceného kovu, klenoty, bižuterie, drahokamy, umělecké předměty ze vzácných kovů, spadající do třídy 14, hodinářské potřeby a chronometrické přístroje, hodinky, hodiny, drahé kovy a jejich slitiny, jakož i předměty z nich vyráběné, poplátované předměty (s výjimkou nožičského zboží, vidliček a lžiček), zejména postříbřené, pozlacené nebo platinované, uměleckoprůmyslové a ozdobné předměty spadající do třídy 14, pouzdra na medaile a šperky, spadající do této třídy; (16) papír, lepenka a výrobky z těchto materiálů, které nejsou zařazeny do jiných tříd, tiskárenské výrobky, potřeby pro knižní vazby, fotografie, papírenské zboží,

(210) **O-482616**
(220) 25.01.2011
(320) 25.01.2011
(511) 21
(540)



(510) (21) sklo, porcelán a majolika neobsažené v jiných třídách, kuchyňské nářadí a nádobí, jídelní servisy, servírovací soupravy, talíře, výrobky pro stolování – vše z nerezavějící oceli, z nerezoceli, porcelánu, varného skla, keramiky a plastu, výrobky ze skla, porcelánu a keramiky pro kuchyni a interiéry restaurací a jídelen.
(590) Barevná

materiál pro umělce, štetce, psací stroje a kancelářské potřeby (vyjímaje nábytek), učební a vyučovací pomůcky s výjimkou přístrojů, plastické obaly (nezařazené do jiných tříd), časopisy, grafiky, inkousty, kalamáře, kalendáře, knihy, komiksy, lepidla kancelářská nebo pro domácnost, manuály, litografie, papír balicí; (40) zpracování drahých kovů, zhotovování šperků, zhotovování medailí z vzácných nebo obecných kovů, galvanické zlcení, zpracování materiálů spadající do třídy 40, broušení drahokamů, polodrahokamů i syntetických kamenů, zlatnické služby spadající do třídy 40, leštění a broušení předmětů a nástrojů, pokovování předmětů, hoblování, galvanizace, chromování, kadmiování, kalení kovů, kovářství, frézování, cínování, čištění povrchů, magnetizace, poniklování, popouštění kovů, pájení, pozlacování, rafinace, rytí, gravírování, tónování skla, stříbření, svařování, vulkanizace, vyšívání, zinkografie.

(730) **DIAMONDS WORLD CORPORATION D.W.C., s.r.o.**,
Revoluční 8, Praha 1, 11000, CZ

(210) **O-482695**

(220) 27.01.2011

(320) 27.01.2011

(511) 9, 16, 18, 25, 28, 35, 36, 39, 41, 42

(540)



(510) (9) elektronický informační portál, elektronický informační průvodce, elektronické a datové sítě, multimediální aplikace, 3D animace, multimediální informační katalogy v elektronické podobě, elektronické časopisy, elektronická periodika a knihy, příručky, manuály, testy a hodnocení zboží - vše v elektronické podobě, software pro počítače, programové vybavení pro informační technologie a pro komunikaci, programové vybavení umožňující elektronické obchodování, videohry, nahraný software na CD a DVD discích a magnetických médiích, internetová doména, data, databáze a jiné informační produkty na magnetických a optických nosičích, nosiče elektronických dat, zvukové a obrazové záznamy na optických, magnetických a magneticko-optických nosičích; (16) papír, výrobky z papíru, periodické a neperiodické publikace, knihy, učebnice a učební pomůcky, papírové materiály pro výuku, časopisy, brožury, fotografie, informační produkty na papírových nosičích, letáky a plakáty na papírových nosičích, data a databáze na papírových nosičích, tištěné manuály, reklamní, propagační, uživatelské, umělecké nebo ozdobné předměty z papíru, papírové pohlednice, dopisní papíry, obálky, přání, kalendáře, samolepky, obtisky, vystřihovánky, kartičky, papírové obálky; (18) kůže, imitace kůže, výrobky z těchto materiálů, kufr, tašky a brašny všeho druhu, školní tašky, tašky na kolečkách, tašky na nošení dětí, kožené pásky, peněženky, kožesíňové pokrývky, deštníky, obaly na deštníky, slunečníky, sedlářské výrobky, pokrývky a postroje pro zvířata, obaly na oděvy z kůže, kožené sáčky a kožené pytle jako obaly; (25) oděvy všeho druhu - dámské, pánské, dětské, včetně sportovních a jeansových, trička, obuv, střevíce, sportovní obuv, kloboučnické výrobky, čepice, kšiltovky, kravaty, šály, šátky, pláštěnky, rukavice; (28) hry a hračky všeho druhu, hrací karty, sportovní potřeby pro letní a zimní sporty, výrobky plážové a koupací, tělocvičné a sportovní přístroje, zařízení, nářadí a potřeby, koloběžky, stacionární jízdní kola cvičná a tréninková, cyklotrenažery; (35) činnost organizačních a ekonomických poradců, obchodní činnost a elektronický a internetový obchod s výrobky uvedenými ve tř. 9, 16, 18, 25, 28, elektronická obchodní administrativa jako zpracování transakcí pro elektronický obchod, reklamní, inzertní a propagační činnost prostřednictvím telefonní, datové, informační, elektronické, komunikační nebo počítačové sítě, poskytování informací a jiných informačních produktů komerčního nebo reklamního charakteru, multimediálních informací komerčního charakteru, informační služby týkající se obchodu poskytované on-line z Internetu, komerční využití Internetu v oblastech komerčních

internetových médií a vyhledávacích služeb, prezentace uživatelů na stránkách World Wide Web v počítačové síti Internet, systemizace informací do počítačových databází; (36) činnost a služby realitní kanceláře, odhady nemovitostí, úvěrové a finanční poradenství, pojišťovací služby, zprostředkování finančních operací a úvěrů, zprostředkování obchodů s nemovitostmi a hypotékami, zprostředkování pojištění; (39) provozování cestovní kanceláře, poradenská a konzultační činnost v cestovním ruchu, zprostředkování a průvodcovská činnost v cestovním ruchu, obstarávání a prodej letenek, jízdenek a lodních lístků, činnost touroperátora, spediční činnost; (41) organizování studijních kurzů, přednášek, propagačních, zábavních, sportovních a kulturních akcí, zprostředkovatelská činnost při pořádání studijních kurzů, přednášek, propagačních, zábavních, sportovních a kulturních akcí, lektorská činnost, nakladatelská a vydavatelská činnost; (42) technické poradenství, vypracování programů pro hromadné zpracování dat, tvorba software, automatizované zpracování dat.

(730) **Murček Jan**, tř. 17. listopadu 298/28, Přerov, 75002, CZ

(740) Patentová a známková kancelář, Ing. Jaromír Příkryl, Včelín 1161, Hulín, 76824

(210) **O-482708**

(220) 27.01.2011

(320) 27.01.2011

(511) 31, 34, 39

(540)



ASTRA

(510) (31) květinové cibule, věnce z přírodních květin, květiny sušené na ozdobu, květiny živé; (34) tabák v surovém stavu, tabákové výrobky, potřeby pro kuřáky, zápalky; (39) dodávka zboží poštou, dodávky květin, doručovací služby, doprava, doručování balíků, doručování novin a časopisů, doručování zboží, dovoz, kurýrní služby (dokumenty nebo zboží), kurýrní služby, letecká doprava.

(590) Barevná

(730) **Timmer of Tiessnicze, a.s.**, Sportovců 364, Kutná Hora, 28401, CZ

(210) **O-482719**

(220) 28.01.2011

(320) 28.01.2011

(511) 32, 33, 35

(540)



(510) (32) piva alkoholická i nealkoholická, minerální vody, šumivé nápoje a jiné nápoje nealkoholické, nápoje a šťávy ovocné, šerbety (nápoje), sirupy a jiné přípravky k zhotovování nápojů; (33) alkoholické nápoje (s výjimkou pív); (35) velkoobchodní, maloobchodní a zprostředkovatelské služby v oblasti obchodu v oboru potravin, alkoholických a nealkoholických nápojů, hraček, oděvů, papírenského zboží, distribuce reklamních materiálů.

(590) Barevná

(730) **Karaivanov Martin Ing.**, Polepy 232, Kolín, 28002, CZ

(210) **O-482832**

(220) 01.02.2011

(320) 01.02.2011

(511) 1, 17, 19

(540)

TS FASTGRES

- (510) (1) cementová lepidla, stavební lepidla, lepidla a pojiva k průmyslovým účelům, lepidla a pojiva pro obkládačky, chemické látky k provzdušnění betonu, konzervační přípravky a výrobky pro konzervování betonu s výjimkou barev a olejů, pojiva do betonu, suchá stavební lepidla na bázi cementu, vápenný hydrát, suché stavební směsi k výrobě nebo přípravě lepidel; (17) materiály těsnící, ucpávací; (19) bitumen, asfalt, živice, břidlice, stavební malta, nekovové přenosné konstrukce, smůla, nekovový stavební materiál, suché stavební směsi pro výrobu nebo přípravu omítek, stěrek nebo podlahových vrstev a potěrů, cement, zdicí malta, omítky pro stavebnictví, dekorativní omítky, potěry s výjimkou kovových, beton, šterk, vápno, písek patřící do této třídy.
- (730) **EXCEL MIX, s.r.o.**, Priemyselná 497/8, 92231 Sokolovce, SK
(740) APT, spol. s r.o., JUDr. Vratislav Jeništa, V Potočkách 8, Praha 4, 14300

(210) **O-482833**

(220) 01.02.2011

(320) 01.02.2011

(511) 1, 17, 19

(540)

TS EXCELQUICK

- (510) (1) cementová lepidla, stavební lepidla, lepidla a pojiva k průmyslovým účelům, lepidla a pojiva pro obkládačky, chemické látky k provzdušnění betonu, konzervační přípravky a výrobky pro konzervování betonu s výjimkou barev a olejů, pojiva do betonu, suchá stavební lepidla na bázi cementu, vápenný hydrát, suché stavební směsi k výrobě nebo přípravě lepidel; (17) materiály těsnící, ucpávací; (19) bitumen, asfalt, živice, břidlice, stavební malta, nekovové přenosné konstrukce, smůla, nekovový stavební materiál, suché stavební směsi pro výrobu nebo přípravu omítek, stěrek nebo podlahových vrstev a potěrů, cement, zdicí malta, omítky pro stavebnictví, dekorativní omítky, potěry s výjimkou kovových, beton, šterk, vápno, písek patřící do této třídy.
- (730) **EXCEL MIX, s.r.o.**, Priemyselná 497/8, 92231 Sokolovce, SK
(740) APT, spol. s r.o., JUDr. Vratislav Jeništa, V Potočkách 8, Praha 4, 14300

(210) **O-482954**

(220) 04.02.2011

(320) 04.02.2011

(511) 35, 41

(540)

www.coverplace.cz

- (510) (35) reklama, reklamní materiály (rozšiřování); (41) zábavně-výchovné klubové služby, pořádání a řízení pracovních setkání, pořádání koncertů, semináře, soutěže, školení, výstavy ke kulturním a vzdělávacím účelům.
- (730) **Tomáš Formánek**, Tanvaldská 1336, Praha 8, 18200, CZ

(210) **O-483057**

(220) 08.02.2011

(320) 08.02.2011

(511) 18, 22

(540)

SPIDER BAG

- (510) (18) síťové tašky; (22) síťky.
- (730) **Zdeněk Červinka ml.**, Roháčova 373, Kolín, 28002, CZ

(210) **O-483167**

(220) 11.02.2011

(320) 11.02.2011

(511) 8, 9, 16, 21, 25, 34, 35, 36, 37, 38, 39, 41, 43, 44, 45

B R I S T O L
G R O U P

- (510) (8) přístroje, lžíce, lžičky, vidličky, nože, jehly kuchyňské, otvíráky konzerv, soupravy pro manikúru a pedikúru a jejich jednotlivé díly, depilátory a kazety na ně, holicí náčiní, kazety a neceséry a holicí náčiní, nůžky, krbové náčiní; (9) strojně čitelné nosiče informací a informace na takovýchto nosičích, elektronické katalogy a jiné propagační materiály v elektronické podobě, elektronické objednávkové listy a jiné elektronické tiskopisy; (16) periodické a neperiodické tiskoviny, jako například noviny, časopisy, katalogy, prospekty, plakáty, letáky a jiné propagační, reklamní a informační materiály, tiskopisy, vstupenky, šatní lístky, jídelní a nápojové lístky včetně obalů, mapy, pohlednice, fotografie, grafická díla, grafické reprodukce a jiná vyobrazení, figurky a jiné dekorativní předměty z papírové hmoty, úložné krabice papírové, jiné výrobky z papíru jako například utěrky, ubrusy, ručníky, kapesníky, záclony, záclonky, banketní sukně, toaletní papír, svačninové sáčky, papírové obaly všeho druhu včetně obalů na nápoje a potraviny, psací a kancelářské potřeby (kromě nábytku), pouzdra na psací potřeby, držáky a stojánky na psací potřeby, stojánky na fotografie, různé stojánky na kancelářské potřeby, knihy, sešity, diáře, poznámkové bloky, zápisníky, kalendáře, dopisní papír, dopisní obálky, kancelářský papír všeho druhu, obaly na knihy, sešity a jiné papírenské a polygrafické výrobky, pořadače, upomínkové předměty z papíru, sáčky všeho druhu jako obaly z papíru a umělých hmot; (21) drobné nářadí a přenosné nádoby pro domácnost a kuchyni s stolní náčiní (nikoliv z drahých kovů) - v rámci této třídy, stolky otočné servírovací, grilovací potřeby - v rámci této třídy, kuchyňské a servírovací nádoby kovové, porcelánové, keramické, skleněné a z plastů, jídelní a nápojové servisy i jednotlivé výrobky určené k těmto účelům porcelánové, keramické, skleněné popřípadě kovové, včetně lázeňských pohárků a kelímků, jiné užité a dekorativní výrobky ze skla, keramiky, porcelánu a kovů (nikoliv drahých), jako vázy, dózy, svícny a drobné upomínkové předměty v jiné třídě neobsažené, kelímky na nápoje, podnosy pro rychlé občerstvení, flakony, toaletní potřeby - v rámci této třídy, jako například hřebeny, kartáče, kartáčky, holicí štětky, houby na mytí, pudřenky, pouzdra na mýdlo a toaletní potřeby, stojany na toaletní potřeby, toaletní kufříky a jiné obaly na toaletní potřeby, košíky a koše na potraviny, koše odpadní, kartáče na obuv a oděvy; (25) obuv včetně pracovní, sportovní, domácí, plážové a jiné speciální (nikoliv bezpečnostní a ortopedické), kloboučnické zboží a jiné pokrývky hlavy, rukavice, šály, šátky a jiné oděvní doplňky - v rámci této třídy; (34) tabák, tabákové výrobky, dýmky a jiné potřeby pro kuřáky, jako například pouzdra na cigarety, dýmky, tabák, stojánky na dýmky, popelníky (nikoliv z drahých kovů), zapalovače, zápalky, křesadla, dózy na tabák, čističe dýmek, doutníkové odřezávače, cigaretové špičky; (35) správa hotelů, poradenství v oboru provozování hotelů, gastronomických provozů, provozu léčebných a rekondičních zařízení - v rámci této třídy, včetně ekonomiky těchto provozů, reklamní, propagační a informační činnost, vydávání a šíření reklamních a propagačních materiálů, pronajímání obchodních a reklamních ploch, pronájem a půjčování kancelářské techniky, zprostředkování obchodních záležitostí, sekretářské a asistenční služby, pronájem ploch v rámci této třídy, předvádění zboží a prezentace služeb pro komerční účely, vedení účetnictví, obchodní administrativa, zprostředkování obchodu výrobky uvedenými u tříd 8, 9, 16, 21, 24, 25, 34, zprostředkování obchodu s nealkoholickými nápoji, pivem, alkoholickými nápoji, suvenýry, zprostředkování obchodu s kávou, čajem, lahůdkami, trvanlivými potravinami, čerstvým, křehkým a trvanlivým pečivem; (36) služby směnárny, úschova cenin, zprostředkování pojištění, realitní činnost, pronájem nemovitostí, investiční činnost v rámci této třídy, finanční poradenství; (37) úklidové služby, praní, žehlení a opravy prádla, čištění oděvů a zprostředkování čistírenských služeb, zajišťování stavebních prací zejména opravárenského charakteru a oprav vnitřního

vybavení budov včetně instalací, provádění parkových úprav v rámci této třídy, vč. údržby a úpravy komunikací; (38) zprostředkování telekomunikačních služeb vč. připojení ke komunikační síti Internet, služby informační kanceláře, sběr a šíření informací přes Internet, šíření informačních materiálů přes Internet, provozování interní rozhlasové, televizní a telekomunikační sítě; (39) donáška novin a časopisů, zajištění a zprostředkování přepravy osob, zavazadel a nákladů, taxislužba, provozování parkovišť a garáží, provozování skladišť, půjčování automobilů a jízdních kol, služby průvodcovské, zajišťování jízdnek, místenek, letenek a lodních lístků, posilkové služby, donášky nákupů, služby cestovní kanceláře - v rámci této třídy, pořádání poznávacích a vzdělávacích zájezdů, zajišťování osobní přepravy a přepravy zavazadel, poradenství v oboru cestovního ruchu; (41) pořádání a organizování vzdělávacích, kulturních, sportovních, soutěžních a jiných zábavních akcí, pořádání uměleckých výstav, pořádání a organizační zajišťování kongresů, konferencí, kolokvií, sněmů, seminářů, lektorská činnost, publikační činnost, zajišťování vstupenek na sportovní, kulturní, společenské a jiné zábavní akce, provozování sauny, provozování fitness centra, tělocvičny, bazénů, areálu miniatur golfu, tenisových kurtů a jiných sportovišť, půjčování sportovního nářadí a sportovních potřeb, provozování kinosálů a společenských sálů, pronájem dekorací, půjčování a pronájem přístrojů televizních, rozhlasových a jiných pro přenos a reprodukci zvuku a obrazu, půjčování nosičů zvuku a obrazu, služby tlumočnické a překladatelské, vydavatelská činnost; (43) služby spojené s přechodným ubytováním a stravováním, provozování hotelů, penzionů, motelů, restaurací, barů, kaváren, vináren, cukráren, bufetů a provozoven rychlého občerstvení, poradenství v oboru hotelnictví, pronájem apartmánů, sálů, salonků, pronájem a půjčování zařízení restaurací, provozování Kempů; (44) provozování sanatorií, služby lázeňské, léčebné a rehabilitační, například spojené s využíváním přírodních minerálních vod, kysličníků soli a výrobků z nich, fyziatrie, balneologie a léčebná rehabilitace, péče poradenská - v rámci této třídy, ošetřovatelská, diagnostická, preventivní a léčebná, péče lázeňská ústavní i ambulanti, plastická chirurgie, parní lázně, solária thermária, poradenství v oboru lázeňství a zdravotní péče, služby vizážistů, provozování salonů krásy, odborné služby kadeřnické, kosmetické, manikérské, pedikérské a masérské, péče o domácí zvířata, zprostředkování veterinární péče, dendrologické služby, péče o zahradní a parkovou zeleň; (45) doprovod lázeňských hostů, služby osobních strážců, zajišťování hlídací a strážní služby, monitorování bezpečnostních a poplašných zařízení.

(730) **BRISTOL a.s.**, Sadová 19, Karlovy Vary, 36001, CZ

(740) ZEMAN - podkrušnohorská patentová a známková kancelář, Petr Zeman, patentový zástupce, Hradní 301, Loket, 35733

(210) **O-483168**

(220) 11.02.2011

(320) 11.02.2011

(511) 8, 9, 16, 21, 25, 34, 35, 36, 37, 38, 39, 41, 43, 44, 45

(540)

BRISTOL
ROYAL

(510) (8) přibory, lžice, lžičky, vidličky, nože, jehly kuchyňské, otvíráky konzerv, soupravy pro manikuru a pedikuru a jejich jednotlivé díly, depilátory a kazety na ně, holicí náčiní, kazety a neceséry a holicí náčiní, nůžky, křbové náčiní; (9) strojně čitelné nosiče informací a informace na takovýchto nosičích, elektronické katalogy a jiné propagační materiály v elektronické podobě, elektronické objednávkové listy a jiné elektronické tiskopisy; (16) periodické a neperiodické tiskoviny, jako například noviny, časopisy, katalogy, prospekty, plakáty, letáky a jiné propagační, reklamní a informační materiály, tiskopisy, vstupenky, šatní lístky, jídelní a nápojové lístky včetně obalů, mapy, pohlednice, fotografie, grafická díla, grafické reprodukce a jiná vyobrazení, figurky a jiné dekorativní předměty z papírové

hmoty, úložné krabice papírové, jiné výrobky z papíru jako např. utěrky, ubrusy, ubrusy, ručníky, kapesníky, záclony, záclonky, banketní sukně, toaletní papír, svačinové sáčky, papírové obaly všeho druhu včetně obalů na nápoje a potraviny, psací a kancelářské potřeby (kromě nábytku), pouzdra na psací potřeby, držáky a stojánky na psací potřeby, stojánky na fotografie, různé stojánky na kancelářské potřeby, knihy, sešity, diáře, poznámkové bloky, zápisníky, kalendáře, dopisní papír, dopisní obálky, kancelářský papír všeho druhu, obaly na knihy, sešity a jiné papírenské a polygrafické výrobky, pořadače, upomínkové předměty z papíru, sáčky všeho druhu jako obaly z papíru a umělých hmot; (21) drobné nářadí a přenosné nádoby pro domácnost a kuchyni s stolní náčiní (nikoliv z drahých kovů) - v rámci této třídy, stolky otočné servírovací, grilovací potřeby - v rámci této třídy, kuchyňské a servírovací nádoby kovové, porcelánové, keramické, skleněné a z plastů, jídelní a nápojové servisy i jednotlivé výrobky určené k těmto účelům porcelánové, keramické, skleněné popř. kovové, včetně lázeňských pohárků a kelímků, jiné užité a dekorativní výrobky ze skla, keramiky, porcelánu a kovů (nikoliv drahých), jako vázy, dózy, svícny a drobné upomínkové předměty v jiné třídě neobsažené, kelímky na nápoje, podnosy pro rychlé občerstvení, flakony, toaletní potřeby - v rámci této třídy, jako například hřebeny, kartáče, kartáčky, holicí štětky, houby na mytí, pudřenky, pouzdra na mýdlo a toaletní potřeby, stojany na toaletní potřeby, toaletní kufříky a jiné obaly na toaletní potřeby, košíky a koše na potraviny, koše odpadní, kartáče na obuv a oděvy; (25) obuv včetně pracovní, sportovní, domácí, plážové a jiné speciální (nikoliv bezpečnostní a ortopedické), kloboučnické zboží a jiné pokrývky hlavy, rukavice, šály, šátky a jiné oděvní doplňky - v rámci této třídy; (34) tabák, tabákové výrobky, dýmky a jiné potřeby pro kuřáky, jako například pouzdra na cigarety, dýmky, tabák, stojánky na dýmky, popelníky (nikoliv z drahých kovů), zapalovače, zápalky, křesadla, dózy na tabák, čističe dýmek, doutníkové odřezávače, cigaretové špičky; (35) správa hotelů, poradenství v oboru provozování hotelů, gastronomických provozů, provozu léčebných a rekondičních zařízení - v rámci této třídy, včetně ekonomiky těchto provozů, reklamní, propagační a informační činnost, vydávání a šíření reklamních a propagačních materiálů, pronajímání obchodních a reklamních ploch, pronájem a půjčování kancelářské techniky, zprostředkování obchodních záležitostí, sekretářské a asistenční služby, pronájem ploch v rámci této třídy, předvádění zboží a prezentace služeb pro komerční účely, vedení účetnictví, obchodní administrativa, zprostředkování obchodu výrobky uvedenými u tříd 8, 9, 16, 21, 24, 25, 34, zprostředkování obchodu s nealkoholickými nápoji, pivem, alkoholickými nápoji, suvenýry, zprostředkování obchodu s kávou, čajem, lahůdkami, trvanlivými potravinami, čerstvým, křehkým a trvanlivým pečivem; (36) služby směnárny, úschova cenin, zprostředkování pojištění, realitní činnost, pronájem nemovitostí, investiční činnost v rámci této třídy, finanční poradenství; (37) úklidové služby, praní, žehlení a opravy prádla, čištění oděvů a zprostředkování čistírenských služeb, zajišťování stavebních prací zejména opravárenského charakteru a oprav vnitřního vybavení budov včetně instalací, provádění parkových úprav v rámci této třídy, vč. údržby a úpravy komunikací; (38) zprostředkování telekomunikačních služeb vč. připojení ke komunikační síti Internet, služby informační kanceláře, sběr a šíření informací přes Internet, šíření informačních materiálů přes Internet, provozování interní rozhlasové, televizní a telekomunikační sítě; (39) donáška novin a časopisů, zajištění a zprostředkování přepravy osob, zavazadel a nákladů, taxislužba, provozování parkovišť a garáží, provozování skladišť, půjčování automobilů a jízdních kol, služby průvodcovské, zajišťování jízdnek, místenek, letenek a lodních lístků, posilkové služby, donášky nákupů, služby cestovní kanceláře - v rámci této třídy, pořádání poznávacích a vzdělávacích zájezdů, zajišťování osobní přepravy a přepravy zavazadel, poradenství v oboru cestovního ruchu; (41) pořádání a organizování vzdělávacích, kulturních, sportovních, soutěžních a jiných zábavních akcí, pořádání uměleckých výstav, pořádání a organizační zajišťování kongresů, konferencí, kolokvií, sněmů, seminářů, lektorská činnost, publikační činnost, zajišťování vstupenek na sportovní, kulturní, společenské a jiné zábavní akce, provozování sauny, provozování fitness centra, tělocvičny, bazénů, areálu miniatur golfu, tenisových kurtů a jiných sportovišť, půjčování sportovního nářadí a sportovních potřeb, provozování kinosálů a

společenských sálů, pronájem dekorací, půjčování a pronájem přístrojů televizních, rozhlasových a jiných pro přenos a reprodukci zvuku a obrazu, půjčování nosičů zvuku a obrazu, služby tlumočnické a překladatelské, vydavatelská činnost; (43) služby spojené s přechodným ubytováním a stravováním, provozování hotelů, penzionů, motelů, restaurací, barů, kaváren, vináren, cukráren, bufetů a provozoven rychlého občerstvení, poradenství v oboru hotelnictví, pronájem apartmánů, sálů, salónek, pronájem a půjčování zařízení restaurací, provozování kempů; (44) provozování sanatorií, služby lázeňské, léčebné a rehabilitační, například spojené s využíváním přírodních minerálních vod, kysličníků soli a výrobků z nich, fyziatrie, balneologie a léčebná rehabilitace, péče poradenská - v rámci této třídy, ošetřovatelská, diagnostická, preventivní a léčebná, péče lázeňská ústavní i ambulanti, plastická chirurgie, parní lázně, solária thermária, poradenství v oboru lázeňství a zdravotní péče, služby vizážistů, provozování salónů krásy, odborné služby kadeřnické, kosmetické, manikérské, pedikérské a masérské, péče o domácí zvířata, zprostředkování veterinární péče, dendrologické služby, péče o zahradní a parkovou zeleň; (45) doprovod lázeňských hostů, služby osobních strážců, zajišťování hlídací a strážní služby, monitorování bezpečnostních a poplašných zařízení.

(730) **BRISTOL a.s.**, Sadová 19, Karlovy Vary, 36001, CZ

(740) ZEMAN - podkrušnohorská patentová a známková kancelář, Petr Zeman, patentový zástupce, Hradní 301, Loket, 35733

(210) **O-483169**

(220) 11.02.2011

(320) 11.02.2011

(511) 8, 9, 16, 21, 25, 34, 35, 36, 37, 38, 39, 41, 43, 44, 45

(540)

BRISTOL
RIVERSIDE

(510) (8) přibory, lžice, lžičky, vidličky, nože, jehly kuchyňské, otvíráky konzerv, soupravy pro manikúru a pedikúru a jejich jednotlivé díly, depilátory a kazety na ně, holicí náčiní, kazety a neceséry a holicí náčiní, nůžky, křbové náčiní; (9) strojně čitelné nosiče informací a informace na takovýchto nosičích, elektronické katalogy a jiné propagační materiály v elektronické podobě, elektronické objednávkové listy a jiné elektronické tiskopisy; (16) periodické a neperiodické tiskoviny, jako například noviny, časopisy, katalogy, prospekty, plakáty, letáky a jiné propagační, reklamní a informační materiály, tiskopisy, vstupenky, šatní lístky, jídelní a nápojové lístky včetně obalů, mapy, pohlednice, fotografie, grafická díla, grafické reprodukce a jiná vyobrazení, figurky a jiné dekorativní předměty z papírové hmoty, úložné krabice papírové, jiné výrobky z papíru jako např. utěrky, ubrousky, ubrusy, ručníky, kapesníky, záclony, záclonky, banketní sukně, toaletní papír, svačtinové sáčky, papírové obaly všeho druhu včetně obalů na nápoje a potraviny, psací a kancelářské potřeby (kromě nábytku), pouzdra na psací potřeby, držáky a stojánky na psací potřeby, stojánky na fotografie, různé stojánky na kancelářské potřeby, knihy, sešity, diáře, poznámkové bloky, zápisníky, kalendáře, dopisní papír, dopisní obálky, kancelářský papír všeho druhu, obaly na knihy, sešity a jiné papírenské a polygrafické výrobky, pořadače, upomínkové předměty z papíru, sáčky všeho druhu jako obaly z papíru a umělých hmot; (21) drobné nářadí a přenosné nádoby pro domácnost a kuchyni s stolní náčiní (nikoliv z drahých kovů) - v rámci této třídy, stolky otočné servírovací, grilovací potřeby - v rámci této třídy, kuchyňské a servírovací nádoby kovové, porcelánové, keramické, skleněné a z plastů, jídelní a nápojové servisy i jednotlivé výrobky určené k těmto účelům porcelánové, keramické, skleněné, popř. kovové, včetně lázeňských pohárků a kelímků, jiné užité a dekorativní výrobky ze skla, keramiky, porcelánu a kovů (nikoliv drahých), jako vázy, dózy, svícny a drobné upomínkové předměty v jiné třídě neobsažené, kelímky na nápoje, podnosy pro rychlé občerstvení, flakony, toaletní potřeby - v rámci této třídy, jako například hřebeny, kartáče,

kartáčky, holicí štětky, houby na mytí, pudřenky, pouzdra na mýdlo a toaletní potřeby, stojany na toaletní potřeby, toaletní kuřičky a jiné obaly na toaletní potřeby, košíky a koše na potraviny, koše odpadní, kartáče na obuv a oděvy; (25) obuv včetně pracovní, sportovní, domácí, plážové a jiné speciální (nikoliv bezpečnostní a ortopedické), kloboučnické zboží a jiné pokrývky hlavy, rukavice, šály, šátky a jiné oděvní doplňky - v rámci této třídy; (34) tabák, tabákové výrobky, dýmky a jiné potřeby pro kuřáky, jako například pouzdra na cigarety, dýmky, tabák, stojánky na dýmky, popelníky (nikoliv z drahých kovů), zapalovače, zápalky, křesadla, dózy na tabák, čističe dýmek, doutníkův odřezávače, cigaretové špičky; (35) správa hotelů, poradenství v oboru provozování hotelů, gastronomických provozů, provozu léčebných a rekondičních zařízení - v rámci této třídy, včetně ekonomiky těchto provozů, reklamní, propagační a informační činnost, vydávání a šíření reklamních a propagačních materiálů, pronajímání obchodních a reklamních ploch, pronájem a půjčování kancelářské techniky, zprostředkování obchodních záležitostí, sekretářské a asistenční služby, pronájem ploch v rámci této třídy, předvádění zboží a prezentace služeb pro komerční účely, vedení účetnictví, obchodní administrativa, zprostředkování obchodu výrobky uvedenými u tříd 8, 9, 16, 21, 24, 25, 34, zprostředkování obchodu s nealkoholickými nápoji, pivem, alkoholickými nápoji, suvenýry, zprostředkování obchodu s kávou, čajem, lahůdkami, trvanlivými potravinami, čerstvým, křehkým a trvanlivým pečivem; (36) služby směnárny, úschova cenin, zprostředkování pojištění, realitní činnost, pronájem nemovitostí, investiční činnost v rámci této třídy, finanční poradenství; (37) úklidové služby, praní, žehlení a opravy prádla, čištění oděvů a zprostředkování čistírenských služeb, zajišťování stavebních prací zejména opravárenského charakteru a oprav vnitřního vybavení budov včetně instalací, provádění parkových úprav v rámci této třídy, vč. údržby a úpravy komunikací; (38) zprostředkování telekomunikačních služeb vč. připojení ke komunikační síti Internet, služby informační kanceláře, sběr a šíření informací přes Internet, šíření informačních materiálů přes Internet, provozování interní rozhlasové, televizní a telekomunikační sítě; (39) donáška novin a časopisů, zajištění a zprostředkování přepravy osob, zavazadel a nákladů, taxislužba, provozování parkovišť a garáží, provozování skladů, půjčování automobilů a jízdních kol, služby průvodcovské, zajišťování jízdenek, místenek, letenek a lodních listků, posilkové služby, donášky nákupů, služby cestovní kanceláře - v rámci této třídy, pořádání poznávacích a vzdělávacích zájezdů, zajišťování osobní přepravy a přepravy zavazadel, poradenství v oboru cestovního ruchu; (41) pořádání a organizování vzdělávacích, kulturních, sportovních, soutěžních a jiných zábavních akcí, pořádání uměleckých výstav, pořádání a organizační zajišťování kongresů, konferencí, kolokvií, sněmů, seminářů, lektorská činnost, publikační činnost, zajišťování vstupenek na sportovní, kulturní, společenské a jiné zábavní akce, provozování sauny, provozování fitness centra, tělocvičny, bazénů, areálu miniatur golfu, tenisových kurtů a jiných sportovišť, půjčování sportovního nářadí a sportovních potřeb, provozování kinosálů a společenských sálů, pronájem dekorací, půjčování a pronájem přístrojů televizních, rozhlasových a jiných pro přenos a reprodukci zvuku a obrazu, půjčování nosičů zvuku a obrazu, služby tlumočnické a překladatelské, vydavatelská činnost; (43) služby spojené s přechodným ubytováním a stravováním, provozování hotelů, penzionů, motelů, restaurací, barů, kaváren, vináren, cukráren, bufetů a provozoven rychlého občerstvení, poradenství v oboru hotelnictví, pronájem apartmánů, sálů, salónek, pronájem a půjčování zařízení restaurací, provozování kempů; (44) provozování sanatorií, služby lázeňské, léčebné a rehabilitační, například spojené s využíváním přírodních minerálních vod, kysličníků soli a výrobků z nich, fyziatrie, balneologie a léčebná rehabilitace, péče poradenská - v rámci této třídy, ošetřovatelská, diagnostická, preventivní a léčebná, péče lázeňská ústavní i ambulanti, plastická chirurgie, parní lázně, solária thermária, poradenství v oboru lázeňství a zdravotní péče, služby vizážistů, provozování salónů krásy, odborné služby kadeřnické, kosmetické, manikérské, pedikérské a masérské, péče o domácí zvířata, zprostředkování veterinární péče, dendrologické služby, péče o zahradní a parkovou zeleň; (45) doprovod lázeňských hostů, služby osobních strážců, zajišťování hlídací a strážní služby, monitorování bezpečnostních a poplašných zařízení.

- (730) **BRISTOL a.s.**, Sadová 19, Karlovy Vary, 36001, CZ
(740) ZEMAN - podkrušnohorská patentová a známková kancelář,
Petr Zeman, patentový zástupce, Hradní 301, Loket, 35733

- (210) **O-483210**
(220) 11.02.2011
(320) 11.02.2011
(511) 8, 9, 16, 21, 36, 39, 43, 44
(540)

**BRISTOL**
BRISTOL ROYAL

- (510) (8) přístroje, lžice, lžičky, vidličky, nože, jehly kuchyňské, otvíráky konzerv, soupravy pro manikúru a pedikúru a jejich jednotlivé díly, depilátory a kazety na ně, holicí náčiní, kazety a neceséry a holicí náčiní, nůžky, krbové náčiní; (9) strojně čitelné nosiče informací a informace na takovýchto nosičích, elektronické katalogy a jiné propagační materiály v elektronické podobě, elektronické objednávkové listy a jiné elektronické tiskopisy; (16) periodické a neperiodické tiskoviny, jako například noviny, časopisy, katalogy, prospekty, plakáty, letáky a jiné propagační, reklamní a informační materiály, tiskopisy, vstupenky, šatní lístky, jídelní a nápojové lístky včetně obalů, mapy, pohlednice, fotografie, grafická díla, grafické reprodukce a jiná vyobrazení, figurky a jiné dekorativní předměty z papírové hmoty, úložné krabice papírové, jiné výrobky z papíru jako například utěrky, ubrousky, ubrusy, ručníky, kapesníky, záclony, záclonky, banketní sukně, toaletní papír, svačinové sáčky, papírové obaly všeho druhu včetně obalů na nápoje a potraviny, psací a kancelářské potřeby (kromě nábytku), pouzdra na psací potřeby, držáky a stojánky na psací potřeby, stojánky na fotografie, různé stojánky na kancelářské potřeby, knihy, sešity, diáře, poznámkové bloky, zápisníky, kalendáře, dopisní papír, dopisní obálky, kancelářský papír všeho druhu, obaly na knihy, sešity a jiné papírenské a polygrafické výrobky, pořadače, upomínkové předměty z papíru, sáčky všeho druhu jako obaly z papíru a umělých hmot; (21) drobné nářadí a přenosné nádoby pro domácnost a kuchyni a stolní náčiní (nikoliv z drahých kovů) - v rámci této třídy, stolky otočné servírovací, grilovací potřeby - v rámci této třídy, kuchyňské a servírovací nádobí kovové, porcelánové, keramické, skleněné a z plastů, jídelní a nápojové servisy i jednotlivé výrobky určené k těmto účelům porcelánové, keramické, skleněné, popřípadě kovové, včetně lázeňských pohárků a kelímků, jiné užité a dekorativní výrobky ze skla, keramiky, porcelánu a kovů (nikoliv drahých), jako vázy, dózy, svícny a drobné upomínkové předměty v jiné třídě neobsažené, kelímky na nápoje, podnosy pro rychlé občerstvení, flakony, toaletní potřeby - v rámci této třídy, jako například hřebeny, kartáče, kartáčky, holicí štětky, houby na mytí, pudřenky, pouzdra na mýdlo a toaletní potřeby, stojany na toaletní potřeby, toaletní kuffíky a jiné obaly na toaletní potřeby, košíky a koše na potraviny, koše odpadní, kartáče na obuv a oděvy; (36) služby směnárny, úschova cenin, zprostředkování pojištění, realitní činnost, pronájem nemovitostí, investiční činnost v rámci této třídy, finanční poradenství; (39) donáška novin a časopisů, zajištění a zprostředkování přepravy osob, zavazadel a nákladů, taxislužba, provozování parkovišť a garáží, provozování skladišť, půjčování automobilů a jízdních kol, služby průvodcovské, zajišťování jízd, místenek, letenek a lodních lístků, posilkové služby, donášky nákupů, služby cestovní kanceláře - v rámci této třídy, pořádání poznávacích a vzdělávacích zájezdů, zajišťování osobní přepravy a přepravy zavazadel, poradenství v oboru cestovního ruchu; (43) služby spojené s přechodným ubytováním a stravováním, provozování hotelů, penzionů, motelů, restaurací, barů, kaváren, vináren, cukráren, bufetů a provozování rychlého občerstvení, poradenství v oboru hotelnictví, pronájem apartmánů, sálů, salonků, pronájem a půjčování zařízení restaurací, provozování kempů; (44) provozování sanatorií, služby lázeňské, léčebné a rehabilitační, například spojené s využíváním přírodních minerálních vod, kysličníků soli a výrobků z nich, fyziatrie,

- balneologie a léčebná rehabilitace, péče poradenská - v rámci této třídy, ošetrovatelská, diagnostická, preventivní a léčebná, péče lázeňská ústavní i ambulantní, plastická chirurgie, parní lázně, solária, termária, poradenství v oboru lázeňství a zdravotní péče, služby vizážistů, provozování salonů krásy, odborné služby kadeřnické, kosmetické, manikéřské, pedikéřské a maséřské, péče o domácí zvířata, zprostředkování veterinární péče, dendrologické služby, péče o zahradní a parkovou zeleň.
(730) **BRISTOL a.s.**, Sadová 19, Karlovy Vary, 36001, CZ
(740) ZEMAN - podkrušnohorská patentová a známková kancelář,
Petr Zeman, patentový zástupce, Hradní 301, Loket, 35733

- (210) **O-483230**
(220) 14.02.2011
(320) 14.02.2011
(511) 16, 35, 38, 41
(540)



- (510) (16) tiskoviny všeho druhu, noviny, časopisy, periodika, knihy, papírenské zboží; (35) inzertní a reklamní činnost; (38) přenos zpráv prostřednictvím počítačů, počítačových, datových a telekomunikačních sítí (zejména prostřednictvím Internetu), šíření obsahu tištěných a elektronických periodik prostřednictvím Internetu; (41) výchovná, vzdělávací a zábavná činnost, sportovní a kulturní aktivity, organizování vzdělávacích a zábavných soutěží, vydavatelská činnost, rozmnožování a nahrávání zvukových a zvukově-obrazových záznamů.
(590) Barevná
(730) **Ringier Axel Springer CZ a.s.**, Komunardů 1584/42, Praha 7, 17000, CZ

- (210) **O-483356**
(220) 18.02.2011
(320) 18.02.2011
(511) 3, 8, 14, 16, 18, 21, 24, 25, 28, 29, 30, 32, 33, 34, 35, 36, 39, 41, 43, 44
(540)



ROYAL MĚLNÍK PARK

- (510) (3) mýdla, parfém, éterické oleje a esence, kosmetika, kosmetické přípravky do koupele, výrobky péče o vlasy; (8) přístroje, holicí soupravy, nůžky, manikérové a pedikérové soupravy, kapesní nože, dýky; (14) šperky, pouzdra na šperky, drahé kovy, diamanty, perly, drahé kameny, hodinky, pouzdra na hodinky, medaile, ozdoby ze slonoviny, spony do kravat, sošky z drahých kovů; (16) papír a výrobky z papíru, dopisní papíry, periodické a neperiodické publikace, tiskoviny, brožury, fotografie, knihy, letáky, plakáty, pozvánky, vizitky, časopisy, tištěné informační materiály, tašky a sáčky z papíru nebo umělých hmot; (18) kabelky, deštníky, slunečníky, batohy, peněženky, diplomaty, cestovní a sportovní tašky, turistické batohy, kufry, kožené desky, kožené pásky, kožešiny (kůže zvířat), hole; (21) sklo s výjimkou skla stavebního, porcelán, křišťál, broušené, leptané, zdobené i hladké sklo, výrobky ze skla, zejména nádobí a stolní náčiní, sklenice, láhve, šálky, podšálky, konvice, karafy, mísy, misky, žardiniéry, talíře, vázy, svícny, koše, džbány; (24) ručníky, stolní ubrusy, ložní prádlo, vyšívané stolní a ložní prádlo, přehozy na postele, koupelnové textílie (s výjimkou oděvů), kapesníky látkové, tkaniny a textilní výrobky, které nejsou uvedeny v jiných třídách; (25) oděvy, župany, uniformy, ponožky, kravaty, šály, šátky, rukavice, klobouky, čepice, kožené pásky k oblečení, kalhoty, trička,

svetry, bundy, kabáty, punčochy, boty, pracovní pláště, džínové oblečení; (28) golfové hole, golfové míčky, vaky na golfové hole, golfové rukavice, míče na hraní, zařízení a náčiní na bowling, vodní lyže, surfovací prkna, malé plachetnice, paintball; (29) marmelády, džemy, paštiky, máslo, mléko, občerstvení na bázi ovoce; (30) cukr, cukrovinky, med, bonbóny, sušenky, zmrzlina, žvýkačky, čaj, čokoláda, dorty, káva, kávové nápoje, kuchyňská sůl; (32) pivo, nealkoholické nápoje, sirupy a jiné přípravky k přípravě nápojů; (33) alkoholické nápoje; (34) tabákové výrobky, doutníky, cigarety, cigaretové papíry, popelníky, pouzdra na doutníky, pouzdra na cigarety, zapalovače pro kuřáky, zápalky; (35) propagační, inzertní a reklamní činnost, pomoc při řízení obchodní činnosti, obchodní poradenské služby, ekonomické poradenství, systemizace informací do počítačových databází, průzkumy trhu, konzultace v oblasti obchodu a ekonomiky, marketing, zprostředkovatelská činnost v oblasti komerční, merchandising, pronájem reklamních míst, výstavní činnost komerční; (36) realitní činnost, finanční poradenství, odhady a oceňování spadající do této třídy, pronájem nemovitostí, bytů a nebytových prostor, konzultační a poradenská činnost v oblasti nemovitostí, zprostředkovatelská činnost v rámci této třídy, správa nemovitostí; (39) kompletní služby cestovní kanceláře v rámci dopravy, průvodcovská činnost, přeprava osob a nákladu, zprostředkování přepravy turistů a jejich zavazadel, organizování i zprostředkování zájezdů a cest dopravními prostředky, prodej a rezervace lůžkových poukázek pro mezinárodní a místní přepravu, zajišťování i zprostředkování autobusové a automobilové dopravy, poskytování informací ohledně cest a o autobusové, železniční, letecké a lodní dopravě, zprostředkování doprovázení turistů, organizování a zprostředkování výletů, turistických prohlídek, okružních plaveb, obstarávání ostatních služeb v oblasti dopravy souvisejících s cestováním, zajišťování rekreačních pobytů v rámci této třídy, zprostředkování a poskytování pronájmu automobilů, autobusů a lodí, zprostředkování víz, obstarávání poukázek (voucherů) na služby zařazené ve třídě 39, prodej a rezervace jízdenek, místenek a jiných cenin pro železniční, letecké, automobilové, lodní cesty, pronájem koní; (41) služby v oblasti zábavy a výchovy, školící, vzdělávací a konzultační činnost, vydavatelská a nakladatelská činnost, vydávání brožur a příruček, a to i v různých jazykových mutacích, publikační činnost, organizování a vedení konferencí, kongresů, seminářů, školení, odborných stáží, organizování kulturních nebo vzdělávacích akcí, pořádání pracovních setkání, provádění odborných zkoušek, organizování kulturních a sportovních aktivit, organizování plesů, pronájem sálů, zábavné parky, dálkové studium, služby pro oddech spadající do tř. 41, poskytování poradenství v oblasti volného času a rekreace, provozování golfového hřiště, kasina, pronajímání tenisových kurtů, provozování sportovních zařízení; (43) provozování stravovacích a občerstvovacích zařízení, restaurace, pizzerie, kavárny, služby spojené s ubytováním, stravováním a občerstvením, provozování ubytovacích zařízení, poradenství v oboru hotelnictví, hotelové služby, včetně služeb zajišťujících hotelové stravování a přípravu jídel a nápojů, pronájem apartmánů, salonků, jednacích místností a jiných nebytových prostor obsažených v této třídě; (44) služby lékařské, léčebné, lázeňské a rehabilitační, rovněž s využitím přírodních léčivých zdrojů a výrobků z nich, poradenské a informační služby v oboru lázeňské, rehabilitační, lékařské a léčebné péče a preventivní péče o zdraví, zajišťování léčebných pobytů, salóny krásy, kaděrnictví, manikúra a pedikúra, masáže, zprostředkování lázeňských a rehabilitačních služeb, následná lékařská péče, služby psychologa, pronajímání zdravotnických zařízení a zotavoven, veterinární služby, zemědělské a zahradnické služby, služby porodní asistentky, soukromá zdravotnická střediska, ošetrovatelské služby, aromaterapeutické služby, fyzioterapie a léčba na principech dálněvýchodní medicíny.

(730) **Jiří Lobkowicz**, Vlašská 17, Praha 1, 11000, CZ

(740) PROPATENT, Mgr. Matěj Sedláček, Ke Kateřinkám 1393, Praha 4, 14900



ROYAL MĚLNÍK RESORT

(3) mýdla, parfémy, éterické oleje a esence, kosmetika, kosmetické přípravky do koupele, výrobky péče o vlasy; (8) přístroje, holicí soupravy, nůžky, manikérové a pedikérové soupravy, kapesní nože, dýky; (14) šperky, pouzdra na šperky, drahé kovy, diamanty, perly, drahé kameny, hodinky, pouzdra na hodinky, medaile, ozdoby ze slonoviny, spony do kravat, sošky z drahých kovů; (16) papír a výrobky z papíru, dopisní papíry, periodické a neperiodické publikace, tiskoviny, brožury, fotografie, knihy, letáky, plakáty, pozvánky, vizitky, časopisy, tištěné informační materiály, tašky a sáčky z papíru nebo umělých hmot; (18) kabelky, deštníky, slunečníky, batohy, peněženky, diplomatky, cestovní a sportovní tašky, turistické batohy, kufry, kožené desky, kožené pásky, kožešiny (kůže zvířat), hole; (21) sklo s výjimkou skla stavebního, porcelán, křišťál, broušené, leptané, zdobené i hladké sklo, výrobky ze skla, zejména nádoby a stolní náčiní, sklenice, láhve, šálky, podšálky, konvice, karafy, misky, misky, žardiniéry, talíře, vázy, svícní, koše, džbány; (24) ručníky, stolní ubrusy, ložní prádlo, vyšívání stolní a ložní prádlo, přehozy na posteje, koupelňové textilie (s výjimkou oděvů), kapesníky látkové, tkaniny a textilní výrobky, které nejsou uvedeny v jiných třídách; (25) oděvy, župany, uniformy, ponožky, kravaty, šály, šátky, rukavice, klobouky, čepice, kožené pásky k oblečení, kalhoty, trička, svetry, bundy, kabáty, punčochy, boty, pracovní pláště, džínové oblečení; (28) golfové hole, golfové míčky, vaky na golfové hole, golfové rukavice, míče na hraní, zařízení a náčiní na bowling, vodní lyže, surfovací prkna, malé plachetnice, paintball; (29) marmelády, džemy, paštiky, máslo, mléko, občerstvení na bázi ovoce; (30) cukr, cukrovinky, med, bonbóny, sušenky, zmrzlina, žvýkačky, čaj, čokoláda, dorty, káva, kávové nápoje, kuchyňská sůl; (32) pivo, nealkoholické nápoje, sirupy a jiné přípravky k přípravě nápojů; (33) alkoholické nápoje; (34) tabákové výrobky, doutníky, cigarety, cigaretové papíry, popelníky, pouzdra na doutníky, pouzdra na cigarety, zapalovače pro kuřáky, zápalky; (35) propagační, inzertní a reklamní činnost, pomoc při řízení obchodní činnosti, obchodní poradenské služby, ekonomické poradenství, systemizace informací do počítačových databází, průzkumy trhu, konzultace v oblasti obchodu a ekonomiky, marketing, zprostředkovatelská činnost v oblasti komerční, merchandising, pronájem reklamních míst, výstavní činnost komerční; (36) realitní činnost, finanční poradenství, odhady a oceňování spadající do této třídy, pronájem nemovitostí, bytů a nebytových prostor, konzultační a poradenská činnost v oblasti nemovitostí, zprostředkovatelská činnost v rámci této třídy, správa nemovitostí; (39) kompletní služby cestovní kanceláře v rámci dopravy, průvodcovská činnost, přeprava osob a nákladu, zprostředkování přepravy turistů a jejich zavazadel, organizování i zprostředkování zájezdů a cest dopravními prostředky, prodej a rezervace lůžkových poukázek pro mezinárodní a místní přepravu, zajišťování i zprostředkování autobusové a automobilové dopravy, poskytování informací ohledně cest a o autobusové, železniční, letecké a lodní dopravě, zprostředkování doprovázení turistů, organizování a zprostředkování výletů, turistických prohlídek, okružních plaveb, obstarávání ostatních služeb v oblasti dopravy souvisejících s cestováním, zajišťování rekreačních pobytů v rámci této třídy, zprostředkování a poskytování pronájmu automobilů, autobusů a lodí, zprostředkování víz, obstarávání poukázek (voucherů) na služby zařazené ve třídě 39, prodej a rezervace jízdenek, místenek a jiných cenin pro železniční, letecké, automobilové, lodní cesty, pronájem koní; (41) služby v oblasti zábavy a výchovy, školící, vzdělávací a konzultační činnost, vydavatelská a nakladatelská činnost, vydávání brožur a příruček, a to i v různých jazykových mutacích, publikační činnost, organizování a vedení konferencí, kongresů, seminářů, školení, odborných stáží, organizování kulturních nebo vzdělávacích akcí, pořádání pracovních setkání, provádění odborných zkoušek, organizování kulturních a sportovních

(210) **O-483357**

(220) 18.02.2011

(320) 18.02.2011

(511) 3, 8, 14, 16, 18, 21, 24, 25, 28, 29, 30, 32, 33, 34, 35, 36, 39, 41, 43, 44

aktivit, organizování plesů, pronájem sálů, zábavné parky, dálkové studium, služby pro oddech spadající do tř. 41, poskytování poradenství v oblasti volného času a rekreace, provozování golfového hřiště, kasina, pronajímání tenisových kurtů, provozování sportovních zařízení; (43) provozování stravovacích a občerstvovacích zařízení, restaurace, pizzerie, kavárny, služby spojené s ubytováním, stravováním a občerstvením, provozování ubytovacích zařízení, poradenství v oboru hotelnictví, hotelové služby, včetně služeb zajišťujících hotelové stravování a přípravu jídel a nápojů, pronájem apartmánů, salónků, jednacích místností a jiných nebytových prostor obsažených v této třídě; (44) služby lékařské, léčebné, lázeňské a rehabilitační, rovněž s využitím přírodních léčivých zdrojů a výrobků z nich, poradenské a informační služby v oboru lázeňské, rehabilitační, lékařské a léčebné péče a preventivní péče o zdraví, zajišťování léčebných pobytů, salóny krásy, kadernictví, manikúra a pedikúra, masáže, zprostředkování lázeňských a rehabilitačních služeb, následná lékařská péče, služby psychologa, pronajímání zdravotnických zařízení a zotavoven, veterinární služby, zemědělské a zahradnické služby, služby porodní asistentky, soukromá zdravotnická střediska, ošetrovatelské služby, aromaterapeutické služby, fyzioterapie a léčba na principech dálněvýchodní medicíny.

(730) **Jiří Lobkowicz**, Vlašská 17, Praha 1, 11000, CZ

(740) PROPATENT, Mgr. Matěj Sedláček, Ke Kateřinkám 1393, Praha 4, 14900

(210) **O-483358**

(220) 18.02.2011

(320) 18.02.2011

(511) 3, 8, 14, 16, 18, 21, 24, 25, 28, 29, 30, 32, 33, 34, 35, 36, 39, 41, 43, 44

(540)



ROYAL MĚLNÍK GOLF & COUNTRY CLUB

(510) (3) mýdla, parfěmy, éterické oleje a esence, kosmetika, kosmetické přípravky do koupele, výrobky péče o vlasy; (8) přibory, holící soupravy, nůžky, manikérové soupravy, kapesní nože, dýky; (14) šperky, pouzdra na šperky, drahé kovy, diamanty, perly, drahé kameny, hodinky, pouzdra na hodinky, medaile, ozdoby ze slonoviny, spony do kravat, sošky z drahých kovů; (16) papír a výrobky z papíru, dopisní papíry, periodické a neperiodické publikace, tiskoviny, brožury, fotografie, knihy, letáky, plakáty, pozvánky, vizitky, časopisy, tištěné informační materiály, tašky a sáčky z papíru nebo umělých hmot; (18) kabelky, deštníky, slunečníky, batohy, peněženky, diplomaty, cestovní a sportovní tašky, turistické batohy, kuřry, kožené desky, kožené pásky, kožešiny (kůže zvířat), hole; (21) sklo s výjimkou skla stavebního, porcelán, křišťál, broušené, leptané, zdobené i hladké sklo, výrobky ze skla, zejména nádoby a stolní náčiní, sklenice, láhve, šálky, podšálky, konvice, karafy, misky, misky, žardiniéry, talíře, vázy, svícný, koše, džbány; (24) ručníky, stolní ubrusy, ložní prádlo, vyšívání stolní a ložní prádlo, přehozy na postele, koupelnové textilie (s výjimkou oděvů), kapesníky látkové, tkaniny a textilní výrobky, které nejsou uvedeny v jiných třídách; (25) oděvy, župany, uniformy, ponožky, kravaty, šály, šátky, rukavice, klobouky, čepice, kožené pásky k oblečení, kalhoty, trička, svetry, bundy, kabáty, punčochy, boty, pracovní pláště, džínové oblečení; (28) golfové hole, golfové míčky, vaky na golfové hole, golfové rukavice, míče na hraní, zařízení a náčiní na bowling, vodní lyže, surfovací prkna, malé plachetnice, paintball; (29) marmelády, džemy, paštiky, máslo, mléko, občerstvení na bázi ovoce; (30) cukr, cukrovinky, med, bonbóny, sušenky, zmrzlina, žvýkačky, čaj, čokoláda, dorty, káva, kávové nápoje, kuchyňská sůl; (32) pivo, nealkoholické nápoje, sirupy a jiné přípravky k přípravě nápojů; (33) alkoholické nápoje; (34) tabákové výrobky, doutníky, cigarety, cigaretové papíry, popelníky, pouzdra na doutníky, pouzdra na cigarety, zapalovače pro kuřáky, zápalky; (35) propagační, inzertní a reklamní

činnost, pomoc při řízení obchodní činnosti, obchodní poradenské služby, ekonomické poradenství, systemizace informací do počítačových databází, průzkumy trhu, konzultace v oblasti obchodu a ekonomiky, marketing, zprostředkovatelská činnost v oblasti komerční, merchandising, pronájem reklamních míst, výstavní činnost komerční; (36) realitní činnost, finanční poradenství, odhady a oceňování spadající do této třídy, pronájem nemovitostí, bytů a nebytových prostor, konzultační a poradenská činnost v oblasti nemovitostí, zprostředkovatelská činnost v rámci této třídy, správa nemovitostí; (39) kompletní služby cestovní kanceláře v rámci dopravy, průvodcovská činnost, přeprava osob a nákladu, zprostředkování přepravy turistů a jejich zavazadel, organizování i zprostředkování zájezdů a cest dopravními prostředky, prodej a rezervace lůžkových poukázek pro mezinárodní a místní přepravu, zajišťování i zprostředkování autobusové a automobilové dopravy, poskytování informací ohledně cest a o autobusové, železniční, letecké a lodní dopravě, zprostředkování doprovázení turistů, organizování a zprostředkování výletů, turistických prohlídek, okružních plaveb, obstarávání ostatních služeb v oblasti dopravy souvisejících s cestováním, zajišťování rekreačních pobytů v rámci této třídy, zprostředkování a poskytování pronájmu automobilů, autobusů a lodí, zprostředkování víz, obstarávání poukázek (voucherů) na služby zařazené ve třídě 39, prodej a rezervace jízdenek, mistenek a jiných cenin pro železniční, letecké, automobilové, lodní cesty, pronájem koní; (41) služby v oblasti zábavy a výchovy, školící, vzdělávací a konzultační činnost, vydavatelská a nakladatelská činnost, vydávání brožur a příruček, a to i v různých jazykových mutacích, publikační činnost, organizování a vedení konferencí, kongresů, seminářů, školení, odborných stáží, organizování kulturních nebo vzdělávacích akcí, pořádání pracovních setkání, provádění odborných zkoušek, organizování kulturních a sportovních aktivit, organizování plesů, pronájem sálů, zábavné parky, dálkové studium, služby pro oddech spadající do tř. 41, poskytování poradenství v oblasti volného času a rekreace, provozování golfového hřiště, kasina, pronajímání tenisových kurtů, provozování sportovních zařízení; (43) provozování stravovacích a občerstvovacích zařízení, restaurace, pizzerie, kavárny, služby spojené s ubytováním, stravováním a občerstvením, provozování ubytovacích zařízení, poradenství v oboru hotelnictví, hotelové služby, včetně služeb zajišťujících hotelové stravování a přípravu jídel a nápojů, pronájem apartmánů, salónků, jednacích místností a jiných nebytových prostor obsažených v této třídě; (44) služby lékařské, léčebné, lázeňské a rehabilitační, rovněž s využitím přírodních léčivých zdrojů a výrobků z nich, poradenské a informační služby v oboru lázeňské, rehabilitační, lékařské a léčebné péče a preventivní péče o zdraví, zajišťování léčebných pobytů, salóny krásy, kadernictví, manikúra a pedikúra, masáže, zprostředkování lázeňských a rehabilitačních služeb, následná lékařská péče, služby psychologa, pronajímání zdravotnických zařízení a zotavoven, veterinární služby, zemědělské a zahradnické služby, služby porodní asistentky, soukromá zdravotnická střediska, ošetrovatelské služby, aromaterapeutické služby, fyzioterapie a léčba na principech dálněvýchodní medicíny.

(730) **Jiří Lobkowicz**, Vlašská 17, Praha 1, 11000, CZ

(740) PROPATENT, Mgr. Matěj Sedláček, Ke Kateřinkám 1393, Praha 4, 14900

(210) **O-483359**

(220) 18.02.2011

(320) 18.02.2011

(511) 3, 8, 14, 16, 18, 21, 24, 25, 28, 29, 30, 32, 33, 34, 35, 36, 39, 41, 43, 44

(540)



ROYAL MĚLNÍK RESIDENCE

(510) (3) mýdla, parfěmy, éterické oleje a esence, kosmetika, kosmetické přípravky do koupele, výrobky péče o vlasy; (8)

přibory, holicí soupravy, nůžky, manikérové a pedikérové soupravy, kapesní nože, dýky; (14) šperky, pouzdra na šperky, drahé kovy, diamanty, perly, drahé kameny, hodinky, pouzdra na hodinky, medaile, ozdoby ze slonoviny, spony do kravat, sošky z drahých kovů; (16) papír a výrobky z papíru, dopisní papíry, periodické a neperiodické publikace, tiskoviny, brožury, fotografie, knihy, letáky, plakáty, pozvánky, vizitky, časopisy, tištěné informační materiály, tašky a sáčky z papíru nebo umělých hmot; (18) kabelky, deštníky, slunečníky, batohy, peněženky, diplomaty, cestovní a sportovní tašky, turistické batohy, kufrý, kožené desky, kožené pásky, kožešiny (kůže zvířat), hole; (21) sklo s výjimkou skla stavebního, porcelán, křišťál, broušené, leptané, zdobené i hladké sklo, výrobky ze skla, zejména nádobí a stolní náčiní, sklenice, láhve, šálky, podšálky, konvice, karafy, misky, misky, žardiniéry, talíře, vázy, svícny, koše, džbány; (24) ručníky, stolní ubrusy, ložní prádlo, vyšívání stolní a ložní prádlo, přehozy na postele, koupelnové textilie (s výjimkou oděvů), kapesníky látkové, tkaniny a textilní výrobky, které nejsou uvedeny v jiných třídách; (25) oděvy, župany, uniformy, ponožky, kravaty, šály, šátky, rukavice, klobouky, čepice, kožené pásky k oblečení, kalhoty, trička, svetry, bundy, kabáty, punčochy, boty, pracovní pláště, džínové oblečení; (28) golfové hole, golfové míčky, vaky na golfové hole, golfové rukavice, míče na hraní, zařízení a náčiní na bowling, vodní lyže, surfovací prkna, malé plachetnice, paintball; (29) marmelády, džemy, paštiky, máslo, mléko, občerstvení na bázi ovoce; (30) cukr, cukrovinky, med, bonbóny, sušenky, zmrzlina, žvýkačky, čaj, čokoláda, dorty, káva, kávové nápoje, kuchyňská sůl; (32) pivo, nealkoholické nápoje, sirupy a jiné přípravy k přípravě nápojů; (33) alkoholické nápoje; (34) tabákové výrobky, doutníky, cigarety, cigaretové papíry, popelníky, pouzdra na doutníky, pouzdra na cigarety, zapalovače pro kuřáky, zápalky; (35) propagační, inzertní a reklamní činnost, pomoc při řízení obchodní činnosti, obchodní poradenské služby, ekonomické poradenství, systemizace informací do počítačových databází, průzkumy trhu, konzultace v oblasti obchodu a ekonomiky, marketing, zprostředkovatelská činnost v oblasti komerční, merchandising, pronájem reklamních míst, výstavní činnost komerční; (36) realitní činnost, finanční poradenství, odhady a oceňování spadající do této třídy, pronájem nemovitostí, bytů a nebytových prostor, konzultační a poradenská činnost v oblasti nemovitostí, zprostředkovatelská činnost v rámci této třídy, správa nemovitostí; (39) kompletní služby cestovní kanceláře v rámci dopravy, průvodcovská činnost, přeprava osob a nákladu, zprostředkování přepravy turistů a jejich zavazadel, organizování i zprostředkování zájezdů a cest dopravními prostředky, prodej a rezervace lůžkových poukázek pro mezinárodní a místní přepravu, zajišťování i zprostředkování autobusové a automobilové dopravy, poskytování informací ohledně cest a o autobusové, železniční, letecké a lodní dopravě, zprostředkování doprovázení turistů, organizování a zprostředkování výletů, turistických prohlídek, okružních plaveb, obstarávání ostatních služeb v oblasti dopravy souvisejících s cestováním, zajišťování rekreačních pobytů v rámci této třídy, zprostředkování a poskytování pronájmu automobilů, autobusů a lodí, zprostředkování víz, obstarávání poukázek (voucherů) na služby zařazené ve třídě 39, prodej a rezervace jízdenek, místenek a jiných cenin pro železniční, letecké, automobilové, lodní cesty, pronájem koní; (41) služby v oblasti zábavy a výchovy, školicí, vzdělávací a konzultační činnost, vydavatelská a nakladatelská činnost, vydávání brožur a příruček, a to i v různých jazykových mutacích, publikační činnost, organizování a vedení konferencí, kongresů, seminářů, školení, odborných stáží, organizování kulturních nebo vzdělávacích akcí, pořádání pracovních setkání, provádění odborných zkoušek, organizování kulturních a sportovních aktivit, organizování plesů, pronájem sálů, zábavní parky, dálkové studium, služby pro oddech spadající do tř. 41, poskytování poradenství v oblasti volného času a rekreace, provozování golfového hřiště, kasina, pronajímání tenisových kurtů, provozování sportovních zařízení; (43) provozování stravovacích a občerstvovacích zařízení, restaurace, pizzerie, kavárny, služby spojené s ubytováním, stravováním a občerstvením, provozování ubytovacích zařízení, poradenství v oboru hotelnictví, hotelové služby, včetně služeb zajišťujících hotelové stravování a přípravu jídel a nápojů, pronájem apartmánů, salónek, jednacích místností a jiných nebytových prostor obsazených v této třídě; (44) služby lékařské, léčebné,

lázeňské a rehabilitační, rovněž s využitím přírodních léčivých zdrojů a výrobků z nich, poradenské a informační služby v oboru lázeňské, rehabilitační, lékařské a léčebné péče a preventivní péče o zdraví, zajišťování léčebných pobytů, salóny krásy, kadeřnictví, manikúra a pedikúra, masáže, zprostředkování lázeňských a rehabilitačních služeb, následná lékařská péče, služby psychologa, pronajímání zdravotnických zařízení a zotavoven, veterinární služby, zemědělské a zahradnické služby, služby porodní asistentky, soukromá zdravotnická střediska, ošetrovatelské služby, aromaterapeutické služby, fyzioterapie a léčba na principech dálnévýchodní medicíny.

(730) **Jiří Lobkowicz**, Vlašská 17, Praha 1, 11000, CZ
(740) PROPATENT, Mgr. Matěj Sedláček, Ke Kateřinkám 1393, Praha 4, 14900

(210) **O-483479**

(220) 23.02.2011

(320) 23.02.2011

(511) 35, 41, 42

(540)



(510) (35) modelingová a umělecká agentura (obchodní vedení), poradenství v oblasti modelingu v rámci této třídy, činnost reklamní a inzertní, marketingová činnost a poradenství, poradenství v oblasti obchodu, pomoc při řízení specializovaných projektů, personální poradenství, poradenství v oblasti reklamy, public relation; (41) výchova a vzdělávací činnost, zejména v oblasti modelingu, agenturní a zprostředkovatelská činnost v oblasti kultury, zejména organizování, vytváření, řízení a produkování kulturních a zábavních akcí, přehlídek, módních přehlídek, výstav, programů, představení, seminářů, kongresů, pořádání soutěží, tvorba, nahrávání a šíření audiozáznamů, videozáznamů a audiovizuálních záznamů na všechny druhy nosičů, činnost nakladatelská a vydavatelská, produkční činnost, pronájem techniky a prostor v oblasti umění a kultury spadající do této třídy, fotoateliér a fotografování, redakční služby; (42) grafický design, oděvní návrhářství a informace o módě, poradenství v oblasti módy, výzdoba interiérů.

(730) **Andrussev Grigorij**, Molákova 577/34, Praha 8, 18600, CZ

(210) **O-483527**

(220) 24.02.2011

(320) 09.02.2011

(511) 33

(540)



(510) (33) víno.

(730) **ST. NICOLAUS - trade, a.s.**, Ružová dolina 6, 821 08 Bratislava, SK

(740) Rott, Růžička & Guttman Patentové, známkové a advokátní kanceláře, JUDr. Vladimír Rott, Vinohradská 37, Praha 2, 12000

(210) **O-483695**

(220) 02.03.2011

(320) 02.03.2011

(511) 36

(540)



(510) (36) pojišťovnictví a peněžnictví, finanční služby, zejména poskytování ručení, výkonů věřitelských práv, leasingové služby finanční, financování odbytu a pojištění úvěrových rizik - faktoring, úvěrování zboží, zprostředkování finančních operací, směnářství, investiční činnost, činnost stavební spořitelny, poradenství v oblasti úvěrové politiky, zprostředkovávání úvěrů, šetření ve finančních a pojistných záležitostech, úschova cenných věcí včetně úschovy cenných papírů, správa pozemků, budov a bytů, bytových i nebytových prostor, zprostředkovávání obchodů s nemovitostmi a hypotékami, správa majetku, nákup, prodej a pronájem pozemků, budov a bytů, bytových i nebytových prostor, obstaravatelská, zprostředkovatelská a poradenská činnost v oblasti výše uvedených služeb třídy 36.

(730) **KAPITOL pojišťovací a finanční poradenství, a.s.**, Rašínova 692/4, Brno, 60200, CZ

(740) Ing. Jiří Dohnal, Nedbalova 29, Brno, 62300

(210) **O-483696**

(220) 02.03.2011

(320) 02.03.2011

(511) 36

(540)



(510) (36) pojišťovnictví a peněžnictví, finanční služby, zejména poskytování ručení, výkonů věřitelských práv, leasingové služby finanční, financování odbytu a pojištění úvěrových rizik - faktoring, úvěrování zboží, zprostředkování finančních operací, směnářství, investiční činnost, činnost stavební spořitelny, poradenství v oblasti úvěrové politiky, zprostředkovávání úvěrů, šetření ve finančních a pojistných záležitostech, úschova cenných věcí včetně úschovy cenných papírů, správa pozemků, budov a bytů, bytových i nebytových prostor, zprostředkovávání obchodů s nemovitostmi a hypotékami, správa majetku, nákup, prodej a pronájem pozemků, budov a bytů, bytových i nebytových prostor, obstaravatelská, zprostředkovatelská a poradenská činnost v oblasti výše uvedených služeb třídy 36.

(730) **KAPITOL pojišťovací a finanční poradenství, a.s.**, Rašínova 692/4, Brno, 60200, CZ

(740) Ing. Jiří Dohnal, Nedbalova 29, Brno, 62300

(210) **O-483703**

(220) 02.03.2011

(320) 02.03.2011

(511) 9, 16, 38, 40, 41, 42

(540)

BASTO ENGLISH

(510) (9) data, databáze a jiné informační produkty na magnetických, optických, elektronických a obdobných nosičích zařazených ve tř. 9, multimediální produkty na magnetických, optických, elektronických a obdobných nosičích zařazených ve tř. 9, elektronická periodika a neperiodika, zvukové, zvukově-obrazové a obrazové záznamy na magnetických, optických, elektronických a obdobných nosičích zařazených ve tř. 9, přístroje pro záznam, převod a reprodukci zvuku, obrazu a jiných dat; (16) papír, lepenka a výrobky z nich, tiskárenské výrobky, potřeby pro knižní vazby, fotografie, papírenské zboží, lepidla pro kancelářské použití a domácnost, učební a vyučovací

pomůcky, s výjimkou přístrojů, tiskařské typy a štočky, periodické a neperiodické publikace, diáře, kalendáře, reklamní předměty z papíru a lepenky, obrazy, grafiky, pečeti, plakáty, pohlednice, dopisní papír, dopisní sady a soupravy, umělecké předměty z papíru a lepenky; (38) informační centrum, šíření a získávání informací a zpráv, přenos zpráv a obrazových informací pomocí počítače, šíření elektronických časopisů, elektronických periodik a knih v elektronické podobě, šíření audiovizuálních děl; (40) polygrafická výroba, knihařství, vazba tiskovin, zejména knih; (41) zprostředkovatelská a poradenská činnost v oblasti kultury, výchovy a zábavy, pořádání kulturních akcí, výstav ke kulturním a vzdělávacím účelům, soutěží, přednášek, nakladatelství a vydavatelství periodických a neperiodických publikací v tištěné a elektronické podobě, ediční činnost, publikační činnost, výroba, nahrávání, šíření a půjčování zvukových a zvukově-obrazových záznamů a výroba nenahraných nosičů údajů o záznamu, tvorba audiovizuálních děl, půjčování knih, tiskovin, pedagogická a lektorská činnost; (42) grafické služby, počítačová grafika a design, příprava a vypracování technických návrhů, kresličské práce, poradenská, návrhářská, aranžérská a designerská činnost v uvedených oblastech tř. 42.

(730) **Richard Vogl**, Jary da Cimmana 6, Olomouc, 77900, CZ

(740) **HALAXOVÁ & HALAXOVÁ**, TETRAPAT, RNDr. Zdeňka Halaxová, Dukelská 891/4, Olomouc, 77200

(210) **O-483715**

(220) 02.03.2011

(320) 02.03.2011

(511) 35, 38, 42

(540)



(510) (35) data (vyhledávání -) v počítačových souborech (pro třetí osoby), dražby, fakturace, fotokopírování, informace (obchodní nebo podnikatelské -), inzerce poštou, komerční informace a rady pro spotřebitele (spotřebitelská poradna), komerční správa licencí na výrobky a služby ostatních, komunikační média (prezentace výrobků v komunikačních médiích) pro účely maloobchodu, licence na výrobky a služby ostatních (komerční správa), marketingové studie, obchodní nebo podnikatelské informace, organizování výstav (komerčních nebo reklamních), personální poradenství, počítačové databáze (příklad informací do -), počítačové databáze (systemizace informací do -), podnikání (oceňování a odhady v oblasti -), pořádání veletrhů pro obchodní a reklamní účely, prezentace výrobků v komunikačních médiích pro účely maloobchodu, prognózy (hospodářské nebo ekonomické -), pronájem reklamní doby v komunikačních médiích, pronájem reklamních materiálů, pronájem reklamních ploch, průzkum trhu, předplatné (zajišťování předplatného) telekomunikačních služeb (pro ostatní), předplatné novin a časopisů (zajišťování -), reklama, rady pro spotřebitele (komerční informace a rady pro -) (spotřebitelská poradna), reklama on-line v počítačové síti, reklamní materiály (pronájem -), reklamní materiály (zasílání zákazníkům -), reklamní materiály (rozšiřování -) zákazníkům (letáky, prospekty, tisky, vzorky), reklamní nebo inzertní materiály (rozšiřování -), reklamní plochy (pronájem -), reklamní texty (psaní), reklamní texty (vydávání, zveřejňování, oznámení, vyhlášení, publikování -), spotřebitelé (komerční informace a rady pro spotřebitele) (spotřebitelská poradna), vydávání reklamních nebo náborových, propagačních a inzertních textů, zboží (předvádění -), zpracování textů; (38) mobilní telefony (komunikace -), agentury tiskové, diskusní fóra (poskytování internetových diskusních fór), elektronické nástěnky (služby -) (telekomunikační služby), elektronická pošta, informační kanceláře, komunikace (telefonní -), poskytování internetových diskusních fór, půjčování telefonů, půjčování telekomunikačních zařízení, telefonické služby, telefony (komunikace pomocí -), telekomunikace (informace o -), telekomunikace (směrovací a spojovací služby pro -) tiskové

agentury, tiskové kanceláře, výzvy (služby poskytované rádiem, telefonem nebo jinými elektronickými komunikačními prostředky), zprávy (zasílání -), vysílání (televizní -); (42) expertizy, grafický design, hosting webových stránek, instalace počítačových programů, konzultace (v oblasti počítačového softwaru), pronájem webových serverů, webové stránky (tvorba a správa -).

(730) **Srb Luboš**, Kališnická 27, České Budějovice, 37008, CZ

(210) **O-483759**

(220) 03.03.2011

(320) 03.03.2011

(511) 1, 3, 16, 35, 39, 40

(540)



(510) (1) chemikálie průmyslové, zejména tenzidy jako chemické přísady do výrobků, bělicí a apretační přípravky a přísady pro průmyslové účely, enzymy a biologické přípravky a přísady včetně enzymatických přípravků pro čištění tekutin a změkčování vody, škrob a detergenty pro průmyslové účely, chemické přípravky pro výrobu pigmentů, impregnační látky a smáčecí přípravky pro barvení textilií a kůže, umělá sladidla, chemické prostředky pro konzervování potravin, přírodní a umělá hnojiva pro zemědělství, lesnictví a zahrádkářské účely, živné roztoky a soli pro venkovní a pokojové květiny a rostliny, bakteriální přípravky v rámci třídy 1, jiné než pro lékařské a veterinární účely, chemické přípravky v rámci třídy 1 pro ošetřování a pěstování rostlin; (3) prací, čisticí, lešticí a apretační přípravky a prostředky, zejména prací prášky, tablety, gely a roztoky, namáčecí prostředky sypané a tekuté, bělicí přípravky, avivážní a apretační přípravky, přípravky pro zjasňování a oživení barev tkanin, prostředky a přípravky pro mytí a čištění nádobí a kuchyňských spotřebičů, přípravky a prostředky pro čištění sanitárních zařízení, detergenty a stabilizující emulze jako čisticí prostředky, výrobky pro osobní hygienu a kosmetické výrobky obsahující zejména tenzidy, například prací, toaletní, dezodorační a dezinfekční mýdla, a to kusová, prášková, tekutá a gelová, koupelové pěny, oleje a soli, sprchové, gely, stabilizující pěny pro kosmetické a hygienické účely, pleťové vody a pleťová mléka, kosmetické krémy všeho druhu, zubní pasty a prášky, ústní vody a spreje, šampóny na vlasy, vlasové vody a gely včetně barev a přelivů na vlasy, opalovací kosmetické přípravky, hygienické a kosmetické přípravky a prostředky pro zvířata, vše v rámci této třídy; (16) kartonážní a papírenské výrobky, papírové, lepenkové a kartonové krabice, voskovaný papír, papírenské pásy, paletizační blány z plastů, lepidla a lepicí pásy pro papírenské výrobky a obaly, etikety a nálepky (vyjma textilních), balicí papír a balicí fólie z plastů nebo viskózy, propagační a upomínkové předměty z papíru a plastu v rámci této třídy, grafiky a grafické reprodukcce, papírové obálky, tiskoviny na papírových nosičích, a to periodické i neperiodické, katalogy, ceníky, brožury a brožurky, nabídkové a propagační tiskoviny, zejména katalogy a letáky, reklamní tabule a poutače z papíru a lepenky, papírové a plastové sáčky, tašky a pytle, vše v rámci této třídy; (35) zprostředkovatelská činnost v oblasti obchodu s výrobky v oboru průmyslových chemikálií, pracích, čisticích a kosmetických přípravků a prostředků, propagační, reklamní a inzertní služby včetně zajišťování a rozšiřování reklamních materiálů a vzorků výrobků, vyhledávání a poskytování propagačních a informačních produktů, například multimediálních informací pro reklamní a propagační účely, včetně on-line informací, prezentace uživatelů v počítačové síti Internet, obchodní, podnikatelské a propagační využití sítě Internet v oblasti vyhledávacích služeb a e-businessu, organizování a zprostředkování reklamních a komerčních přehledů výrobků a služeb, průzkum trhu - marketing, obchodní management a průzkum včetně analýzy trhu, pomoc při řízení firem, dovozní a vývozní agentura, obchodní zastoupení tuzemských a zahraničních podnikatelských subjektů a firem,

grafické a kresličské práce pro reklamní a propagační účely, odborné obchodní informační a konzultační služby v rozsahu služeb zahrnutých ve třídě 35; (39) skladování, balení výrobků a zboží, doprava, rozvoz a doručování zboží zákazníkům, zprostředkování dopravy a přepravy, nákladní doprava, doručovací služby, pronájem skladovacích kontejnerů a skladišť, pronájem garáží a parkovacích ploch, pronájem vozidel a kamiónů, odborné informace o skladování, dopravě a přepravě, archivace elektronicky uložených dokumentů; (40) zpracování a úprava průmyslových chemikálií, materiálů a látek, včetně jejich míšení, odborné informace o zpracování surovin a materiálů.

(730) **SOLIRA Company s.r.o.**, U Dálnice 815/6, Praha 5 - Stodůlky, 15500, CZ

(740) DMH - patentová a známková kancelář, Mgr. Marcela Machatová, Pospíšilova 2, Praha 3, 13000

(210) **O-483764**

(220) 04.03.2011

(320) 04.03.2011

(511) 29, 30, 32, 33

(540)

KRAKONOŠOVY DOBROTY

(510) (29) želé, džemy; (30) káva, čaj, med; (32) nápoje a šťávy ovocné; (33) alkoholické nápoje.

(730) **Šťastný Jan**, Zenklova 1/35, Praha 8, 18000, CZ

Šťastná Kateřina, Zenklova 1/35, Praha 8, 18000, CZ

(210) **O-483790**

(220) 06.03.2011

(320) 06.03.2011

(511) 35, 41

(540)

Ekologická olympiáda

(510) (35) propagační činnost; (41) výchova a vzdělávání.

(730) **Mladí ochránci přírody**, Dittrichova 9/337, Praha 2, 12000, CZ

(210) **O-483793**

(220) 04.03.2011

(320) 04.03.2011

(511) 32, 33, 35

(540)



(510) (32) piva, minerální vody, šumivé nápoje, nealkoholické nápoje, šťávy ovocné, sirupy a jiné přípravky k zhotovování nápojů; (33) alkoholické nápoje (s výjimkou pív); (35) propagační činnost, reklama, marketing, pomoc při řízení obchodní činnosti, obchodní a podnikatelské informace, poradenství v obchodní činnosti, průzkum trhu, předvádění zboží, rady pro spotřebitele, zasilání reklamních materiálů zákazníkům, obchodní zastoupení tuzemských a zahraničních firem, obchodní a podnikatelský informační servis, obchodní poradenské a konzultační služby.

(590) Barevná

(730) **BARTIDA s.r.o.**, Zborovská 54, Praha 5, 15000, CZ

(740) fialová advokátní kancelář, Mgr. Petra Fialová, V Jámě 1, Praha 1, 11000

(210) **O-483804**

(220) 07.03.2011

(320) 07.03.2011

(511) 36, 41

(540)

cashdell

(510) (36) finanční služby; (41) provozování heren, hraní o peníze.

(730) **Smartbetting a.s.**, Jankovcova 1569/2c, Praha 7, 17000, CZ

(740) AK JUDr. Petr Chovančík s.r.o., JUDr. Petr Chovančík, Lannova 2061/8, Praha 1 - Nové Město, 11000

(210) **O-483842**
(220) 17.04.2008
(320) 17.04.2008
(511) 32
(540)

BLUE MOON

(510) (32) pivo, světlé pivo, těžké tmavé pivo (stout), silné tmavé pivo (porter), lager (ležák).
(730) **COORS BREWING COMPANY**, 1225 17th Street, Suite 3200, Denver, 80202, CO, US
(740) Čermák Hořejš Matějka a spol., JUDr. Karel Čermák jr., Ph.D., LL.M., Národní 32, Praha 1, 11000

(210) **O-483843**
(220) 08.03.2011
(320) 08.03.2011
(511) 6, 9
(540)



(510) (6) bezpečnostní schránky; (9) zabezpečovací zařízení proti krádeži.

(730) **STESYS, s.r.o.**, Brněnská 1748/21b, Blansko, 67801, CZ

(210) **O-483844**
(220) 08.03.2011
(320) 08.03.2011
(511) 6, 9
(540)



(510) (6) bezpečnostní schránky; (9) zabezpečovací zařízení proti krádeži.

(590) Barevná

(730) **STESYS, s.r.o.**, Brněnská 1748/21b, Blansko, 67801, CZ

(210) **O-483847**
(220) 08.03.2011
(320) 08.03.2011
(511) 16, 28, 30
(540)

PIŠKOŤÁCI

(510) (16) papír, lepenka a výrobky z těchto materiálů, které nejsou zařazeny do jiných tříd, krabice a krabičky na pečivo a jemné pečivo z papíru nebo lepenky a jiné krabice a krabičky z papíru nebo lepenky, etikety z papíru, samolepky, nálepky, fotografie, igelitové tašky, sáčky na potraviny, obaly na potraviny z fólie, papíru nebo umělých hmot v rámci této třídy, reklamní tiskoviny; (28) hry, hračky, puzzle a jiné skládky, stavebnice (hračky), loutky, maňásci, plyšáci, figurky (hračky), hrací karty; (30) jemné pečivo, pečivo, piškoty, křupky, corn flakes, cukrovinky, zákusky, medovíčky, perníky, sušenky, oplatky, marcipán, ovocné želé (cukrovinky), čokoláda, piškoty s čokoládou, piškoty s polevou, piškoty s náplní, piškotové zákusky, zmrzlina s obsahem piškotů, výrobky na bázi piškotového těsta, výrobky na bázi obilovin.

(730) **M.K. INVEST Group s.r.o.**, Střelná 2133, Frýdek-Místek, 73801, CZ

(740) Ing. Iva Rylková, Polská 1525, Ostrava - Poruba, 70800

(210) **O-483853**
(220) 08.03.2011

(320) 08.03.2011
(511) 9, 35, 42
(540)

VODAT

(510) (9) počítačový software nahraný nebo ze vzdálené počítačové sítě, software pro správu a využití dat, počítačový software stažitelný z Internetu, řídicí software pro elektrické a elektronické zařízení, software na nosičích, počítače včetně jejich částí a příslušenství, hardware výpočetní techniky nebo komunikační nebo informační techniky, elektronické databáze a databázové produkty, nosiče dat v elektronické podobě, výrobky výpočetní techniky, zařízení a přístroje pro datovou komunikaci, elektronické sítě a systémy pro přenos dat, magnetické, optické a obdobné nosiče, magnetické a optické nosiče dat; (35) reklamní, inzertní a propagační činnost, marketing, automatizované zpracování dat, služby, které zahrnují záznam, přepis, vypracování, kompilaci, přenášení nebo systematickosti písemných či datových či elektronických sdělení a záznamů, jakož i využívání nebo kompilaci matematických a statistických údajů, administrativní činnost; (42) poradenství a konzultace v oblasti projektových a inženýrských služeb pro vodní hospodářství, infrastrukturu a ekologii, služby technických poradců v oblasti vodního hospodářství, infrastruktury a ekologie (znalecké posudky), inženýrská činnost v oblasti vodního hospodářství, infrastruktury a ekologie, zajišťování projektové dokumentace vodního hospodářství, infrastruktury a ekologie a jejího zpracování, expertní činnost ve výstavbě, projektová činnost, projektový management v oblasti koordinace činnosti spojených s realizací staveb, poradenská, informační a zprostředkovatelská činnost týkající se uvedených služeb, spadajících do této třídy.

(730) **Vychodil Josef Ing.**, Nádražní 348, Náměšť na Hané, 78344, CZ
(740) **HALAXOVÁ & HALAXOVÁ, TETRAPAT, RNDr. Zdeňka Halaxová**, Dukelská 891/4, Olomouc, 77200

(210) **O-483892**
(220) 09.03.2011
(320) 09.03.2011
(511) 40
(540)



(510) (40) ekologická recyklace starých domácích spotřebičů.

(590) Barevná

(730) **ELEKTROWIN a.s.**, Michelská 300/60, Praha 4, 14000, CZ

(510) (40) ekologická recyklace starých domácích spotřebičů.
(590) Barevná
(730) **ELEKTROWIN a.s.**, Michelská 300/60, Praha 4, 14000, CZ

(210) **O-483904**
(220) 09.03.2011
(320) 09.03.2011
(511) 19, 37, 42
(540)



(510) (19) stavební konstrukční systémy jako stavebnice, stavební a dekorační prvky nekovové, stavební dílce pro sřešní konstrukce nekovové, stavební dřevo, stavební kámen, stavební materiál nekovový, sádkartonové konstrukce všech typů, speciální konstrukce nekovové, kazetové podhledy všech typů nekovové, prosklené a přestavitelné stěny, zámečnické konstrukce a prvky nekovové, omítky a stříkané sádrové omítky, dřevěná obložení, nekovové stavební konstrukce, nátěrové hmoty pro stavebnictví, nekovové obklady stěn; (37) montáže sádkartonových a kazetových systémů, práce štukatérské, omítkářské a sádrovací, stavebnictví, provádění investorských staveb, stavebních,

dřevovýrobních a kovovýrobních prací, pronájem stavebních strojů, stavebních technologických a provozních zařízení, montáž stavebních technologických zařízení a ocelových konstrukcí, malířské, tapetářské a natěračské práce, vodoinstalérství, truhlářství, podlahářství a zámečnictví, provádění staveb, jejich změn a odstraňování, pokládky podlahových krytin, montáže osvětlovacích těles a interiérových prvků, poradenská činnost v oblasti stavebnictví, vše v rámci této třídy; (42) projektová činnost, geodetické a kartografické práce, výzkum a vývoj v oblasti stavebnictví, inženýrská činnost ve výstavbě, činnost technických poradců ve stavebnictví, tvorba software, činnost technických poradců v oblasti architektury.

(730) **Pasea s.r.o.**, Václavské náměstí 819/43, Praha 1, 11000, CZ
(740) Ing. Václav Kratochvíl, Husníkova 2086/22, Praha 5, 15800

(210) **O-483921**

(220) 10.03.2011
(320) 10.03.2011
(511) 28, 35
(540)



(510) (28) modely, příslušenství k modelům, náhradní díly k modelům; (35) velkoobchod, maloobchod s výrobky uvedenými ve třídě 28.

(590) Barevná
(730) **PELIKAN DANIEL**, Doubravice 110, Pardubice, 53353, CZ

(210) **O-483922**

(220) 10.03.2011
(320) 10.03.2011
(511) 28, 35
(540)



(510) (28) modely, příslušenství k modelům, náhradní díly k modelům; (35) velkoobchod, maloobchod s výrobky uvedenými ve třídě 28.

(590) Barevná
(730) **PELIKAN DANIEL**, Doubravice 110, Pardubice, 53353, CZ

(210) **O-483923**

(220) 10.03.2011
(320) 10.03.2011
(511) 28, 35
(540)



(510) (28) modely, příslušenství k modelům, náhradní díly k modelům; (35) velkoobchod, maloobchod s výrobky uvedenými ve třídě 28.

(590) Barevná
(730) **PELIKAN DANIEL**, Doubravice 110, Pardubice, 53353, CZ

(210) **O-483924**

(220) 10.03.2011
(320) 10.03.2011
(511) 33

(540)

ŠVIHÁK LÁZEŇSKÝ

(510) (33) likér anýzový, likéry, medovina, lihoviny, alkoholické nápoje (s výjimkou piva).

(730) **Ing. Pavel Cerman**, Rudník 445, 54372, CZ

(210) **O-483950**

(220) 10.03.2011
(320) 10.03.2011
(511) 35, 40, 43
(540)



(510) (35) zprostředkování piva a pivních výrobků třetím osobám, prodej piva a pivních výrobků, prodej reklamních předmětů; (40) pivovarnictví a sladovnictví; (43) hostinská činnost, bary, restaurace, ubytovací služby, služby spojené s provozováním pohostinství, zprostředkovatelská a obstaravatelská činnost v oblastech pohostinství a ubytování.

(590) Barevná
(730) **SVATOVÁCLAVSKÝ PIVOVAR s.r.o.**, Křížkovského 844/3, Olomouc, 77900, CZ

(740) **HALAXOVÁ & HALAXOVÁ, TETRAPAT**, RNDr. Zdeňka Halaxová, Dukelská 891/4, Olomouc, 77200

(210) **O-483994**

(220) 11.03.2011
(320) 11.03.2011
(511) 5
(540)



(510) (5) farmaceutické a veterinářské výrobky, hygienické výrobky pro léčebné účely, diabetické přípravky pro léčebné účely, potraviny pro batolata, náplasti, obvazový materiál, materiály pro plombování zubů a pro zubní otisky, dezinfekční přípravky, výrobky pro hubení škodlivých zvířat, fungicidy, herbicidy.

(590) Barevná
(730) **MUDr. Jiří Musil, MBA**, Jiříčkova 540, Praha 5, 15531, CZ
(740) **KOREJZOVÁ & SPOL., v.o.s.**, JUDr. Petra Korejzová, Korunní 810/104 E, Praha 10, 10100

(210) **O-483997**

(220) 11.03.2011
(320) 11.03.2011
(511) 18, 25, 28
(540)

PROFIBAG P3

(510) (18) výrobky z kůže, kufry a zavazadla, sedlářské výrobky; (25) oděvy, obuv, kloboučnické zboží; (28) potřeby pro gymnastiku a sport, nářadí pro sporty.

(730) **Profibag s.r.o.**, Pražská 341, Přelouč, 53501, CZ

(210) **O-483998**

(220) 11.03.2011
(320) 11.03.2011
(511) 5
(540)

ProfiChondro original Arthro SLIM

- (510) (5) farmaceutické a veterinářské výrobky, hygienické výrobky pro léčebné účely, diabetické přípravky pro léčebné účely, potraviny pro batolata, náplasti, obvazový materiál, materiály pro plombování zubů a pro zubní otisky, dezinfekční přípravky, výrobky pro hubení škodlivých zvířat, fungicidy, herbicidy.
(730) Musil, MBA Jiří MUDr., Jiříčkova 540, Praha 5, 15531, CZ
(740) KOREJZOVÁ & SPOL., v.o.s., JUDr. Petra Korejzová, Korunní 810/104 E, Praha 10, 10100

(210) O-484072
(220) 15.03.2011
(320) 15.03.2011
(511) 5, 35, 41, 42, 44
(540)

EGIS - Zdraví. Kvalita. Život.

- (510) (5) farmaceutické, veterinární a zdravotnické přípravky, dietetické látky upravené pro lékařské použití, vitamínové směsi, minerální potravinové doplňky, dietní doplňky, náplasti, obvazový materiál, materiál pro plombování zubů, dentální vosk, dezinfekční prostředky, přípravky pro hubení škodlivých zvířat, fungicidy; (35) reklama a informace ve spojitosti s farmaceutickými výrobky, podnikatelské poradenství, zpracování počítačových dat, pořádání výstav pro obchodní a reklamní účely, všechny druhy on-line reklamy s pomocí počítačové sítě včetně Internetu, marketingová činnost, obchodní zastoupení společností; (41) vzdělávání v terapeutických a farmaceutických předmětech, odborné školení, organizování a vedení konferencí, kongresů a seminářů o terapeutických předmětech, vydávání publikací, knih, příruček a databází o farmaceutických předmětech, pořádání a vedení vzdělávacích a zábavných výstav o farmaceutických předmětech; (42) výzkum a vývoj léčiv, klinické zkoušky, registrace léčiv a látek upravených pro lékařské použití; (44) lékařské a zdravotnické služby, poradenská činnost ve farmaceutické oblasti a v oblasti veřejného zdravotnictví, poskytování informací nebo poradenství ve farmaceutické nebo lékařské oblasti, poskytování informací v oblasti zdravotnictví.
(730) EGIS Gyógyszergyár Nyilvánosan Működő Részvénytársaság, 30-38 Keresztúri út., Budapest, H-1106, HU
(740) Rott, Růžička & Guttman Patentové, známkové a advokátní kanceláře, JUDr. Vladimír Rott, Vinohradská 37/938, Praha 2, 12000

(210) O-484142
(220) 17.03.2011
(320) 17.03.2011
(511) 9, 16, 35, 36, 38, 39, 41, 42
(540)

ČSOB Bezstarostná hypotéka

- (510) (9) systémy dálkového přenosu dat, programy na zpracování dat, dešifrovací soustavy, platební karty, čipy, informační produkty v elektronické podobě, bezpečnostní zařízení pro úschovu svěřených peněz, cenných listin, dokumentů i ostatních cenností spadající do této třídy, přístroje a zařízení pro směnu a výměnu peněz spadající do této třídy; (16) tiskoviny všeho druhu, včetně cenných papírů, šeků, směnec, burzovních listů, cenných papírů, informační produkty na papírových nosičích; (35) inzertní, reklamní a propagační činnost, uskutečňovaná prostřednictvím jakýchkoliv médií, marketing, informační servis a poradenské služby v oblasti obchodu, obchodní management a obchodní administrativa, automatizované zpracování dat v oblasti bankovníctví, prezentace akcí pro reklamní a obchodní účely; (36) služby finanční, peněžní, nemovitostní a pojišťovací, včetně příslušných on-line služeb spadajících do této třídy; (38) telekomunikace, systém dálkového přenosu dat prostřednictvím všech dostupných médií; (39) přeprava peněz, cenných papírů a jiných cenností; (41) výchova a vzdělávání, pořádání společenských, kulturních, zábavních i sportovních akcí; (42) tvorba, zavádění, adaptace, aktualizace a údržba softwaru, kódování a dekódování zabezpečovacích systémů, tvorba www stránek.

(730) Československá obchodní banka, a.s., Radlická 333/150, Praha 5, 15057, CZ
(740) Baker & McKenzie v.o.s., advokátní kancelář, JUDr. Jiří Čermák, advokát, Klimentská 46, Praha 1, 11002

(210) O-484145
(220) 17.03.2011
(320) 17.03.2011
(511) 34
(540)



- (510) (34) tabák surový nebo zpracovaný, tabákové výrobky, včetně doutníků, cigaret, cigarillos, tabáku k balení cigaret, dýmkového tabáku, žvýkacího tabáku, šňupacího tabáku, kreteku, snus, tabákové náhražky (nikoliv pro léčebné účely), kuřácké potřeby, včetně cigaretových papírů a dutinek, cigaretových filtrů, tabátek, pouzder na cigarety a popelníků, dýmek, kapesních stroužků k balení cigaret, zapalovačů, zápalky.
(590) Barevná
(730) Philip Morris ČR a.s., Vítězná 1, Kutná Hora, 28403, CZ
(740) Zeiner & Zeiner v.o.s., Mgr. Karel Šindelka, Maiselova 15, Praha 1, 11000

(210) O-484146
(220) 17.03.2011
(320) 17.03.2011
(511) 34
(540)



- (510) (34) tabák surový nebo zpracovaný, tabákové výrobky, včetně doutníků, cigaret, cigarillos, tabáku k balení cigaret, dýmkového tabáku, žvýkacího tabáku, šňupacího tabáku, kreteku, snus, tabákové náhražky (nikoliv pro léčebné účely), kuřácké potřeby, včetně cigaretových papírů a dutinek, cigaretových filtrů, tabátek, pouzder na cigarety a popelníků, dýmek, kapesních stroužků k balení cigaret, zapalovačů, zápalky.
(590) Barevná
(730) Philip Morris ČR a.s., Vítězná 1, Kutná Hora, 28403, CZ
(740) Zeiner & Zeiner v.o.s., Mgr. Karel Šindelka, Maiselova 15, Praha 1, 11000

(210) O-484147
(220) 17.03.2011
(320) 17.03.2011
(511) 34
(540)



- (510) (34) tabák surový nebo zpracovaný, tabákové výrobky, včetně

doutníků, cigaret, cigarillos, tabáku k balení cigaret, dýmkového tabáku, žvýkacího tabáku, šňupacího tabáku, kretetu, snus, tabákové náhražky (nikoliv pro léčebné účely), kuřácké potřeby, včetně cigaretových papírů a dutinek, cigaretových filtrů, tabatěrek, pouzder na cigarety a popelníků, dýmek, kapesních strojků k balení cigaret, zapalovačů, zápalky.

- (590) Barevná
(730) **Philip Morris ČR a.s.**, Vítězná 1, Kutná Hora, 28403, CZ
(740) Zeiner & Zeiner v.o.s., Mgr. Karel Šindelka, Maiselova 15, Praha 1, 11000

- (210) **O-484148**
(220) 17.03.2011
(320) 17.03.2011
(511) 34
(540)



- (510) (34) tabák surový nebo zpracovaný, tabákové výrobky, včetně doutníků, cigaret, cigarillos, tabáku k balení cigaret, dýmkového tabáku, žvýkacího tabáku, šňupacího tabáku, kretetu, snus, tabákové náhražky (nikoliv pro léčebné účely), kuřácké potřeby, včetně cigaretových papírů a dutinek, cigaretových filtrů, tabatěrek, pouzder na cigarety a popelníků, dýmek, kapesních strojků k balení cigaret, zapalovačů, zápalky.
- (590) Barevná
(730) **Philip Morris ČR a.s.**, Vítězná 1, Kutná Hora, 28403, CZ
(740) Zeiner & Zeiner v.o.s., Mgr. Karel Šindelka, Maiselova 15, Praha 1, 11000

- (210) **O-484149**
(220) 17.03.2011
(320) 17.03.2011
(511) 34
(540)



- (510) (34) tabák surový nebo zpracovaný, tabákové výrobky, včetně doutníků, cigaret, cigarillos, tabáku k balení cigaret, dýmkového tabáku, žvýkacího tabáku, šňupacího tabáku, kretetu, snus, tabákové náhražky (nikoliv pro léčebné účely), kuřácké potřeby, včetně cigaretových papírů a dutinek, cigaretových filtrů, tabatěrek, pouzder na cigarety a popelníků, dýmek, kapesních strojků k balení cigaret, zapalovačů, zápalky.
- (590) Barevná
(730) **Philip Morris ČR a.s.**, Vítězná 1, Kutná Hora, 28403, CZ
(740) Zeiner & Zeiner v.o.s., Mgr. Karel Šindelka, Maiselova 15, Praha 1, 11000

- (210) **O-484151**
(220) 17.03.2011
(320) 17.03.2011
(511) 34



- (510) (34) tabák surový nebo zpracovaný, tabákové výrobky, včetně doutníků, cigaret, cigarillos, tabáku k balení cigaret, dýmkového tabáku, žvýkacího tabáku, šňupacího tabáku, kretetu, snus, tabákové náhražky (nikoliv pro léčebné účely), kuřácké potřeby, včetně cigaretových papírů a dutinek, cigaretových filtrů, tabatěrek, pouzder na cigarety a popelníků, dýmek, kapesních strojků k balení cigaret, zapalovačů, zápalky.
- (590) Barevná
(730) **Philip Morris ČR a.s.**, Vítězná 1, Kutná Hora, 28403, CZ
(740) Zeiner & Zeiner v.o.s., Mgr. Karel Šindelka, Maiselova 15, Praha 1, 11000

- (210) **O-484238**
(220) 22.03.2011
(320) 22.03.2011
(511) 9, 16, 35, 36, 41
(540)

HYOINDEX

- (510) (9) elektronické sítě, multimediální informační katalogy, elektronické časopisy, elektronická periodika a knihy v elektronické podobě, data na magnetických a optických nosičích, počítačový software; (16) knihy, časopisy, tiskoviny všeho druhu periodické i neperiodické, tiskopisy, letáky, manuály, příručky, brožury, fotografie, data a databáze tištěné, tiskárenské výrobky, např. publikace, brožury, periodika, výrobky z papíru pro reklamní účely zahrnuté v této třídě; (35) reklamní, inzertní, propagační a marketingová činnost, on-line inzertní činnost, vydávání a rozšiřování reklamních materiálů a textů na všech dostupných nosičích, vydávání brožur, katalogů, umístění reklamních nálepek na zboží, venkovní reklama na billboardech, reklamní inzerce v tisku, v rozhlasových a televizních spotech, v síti Internet, aktualizování reklamních materiálů, vše vztahující se k reklamě v oblasti bankovníctví, vyhledávání obchodních informací, obchodní poradenské a konzultační služby, poskytování informací a informačních produktů reklamního charakteru, vedení databází a jiných záznamů o obchodních kontaktech, konzultace v oblasti obchodu a ekonomiky, organizační zajištění a pořádání výstav a prezentací pro komerční účely, poskytování pomoci při řízení obchodní činnosti a obchodní administrativa s tím spojená, zvláště podnikové poradenství a obchodní management včetně marketingových studií, průzkumu trhu, organizování a účast na komerčních výstavách a předvádění zboží, shromažďování obchodních a statistických informací pro obchodní účely, vše vztahující se k obchodní a reklamní činnosti v oblasti bankovníctví, organizace spotřebitelských soutěží, spotřebitelská anketa; (36) finanční a bankovní služby v podobě konzultací a poradenství, expertní služby v oblasti pojištění a garancí v investiční oblasti pro tuzemské a zahraniční subjekty, finanční analýzy, finanční informace v oblasti bankovníctví; (41) školicí a vzdělávací činnost, nakladatelská a vydavatelská činnost, vydávání elektronických knih a časopisů on-line, elektronické publikování (DTP), výchovná a zábavní činnost - pořádání anket mezi laickou a odbornou veřejností, služby spojené s pořádáním zábavy, jako je pořádání oslav, provozování programu při udílení cen a obdobných jednorázových událostí, organizování, inscenování a poskytování příležitosti k soutěžím, vyhlašování soutěží a vyhlašování jejich výsledků, čtenářská anketa, organizování a vedení konferencí, symposií a kongresů v oblasti bankovníctví.
- (730) **Fincentrum Media s.r.o.**, Pobřežní 620/3, Praha 8, 18600, CZ
(740) Ing. Václav Kratochvíl, Tábořská 758/33, Mladá Boleslav, 29301

- (210) **O-484291**
(220) 23.03.2011
(320) 23.03.2011

(511) 39, 41, 43

(540) **Orlické cyklo&in-line království**

(510) (39) doprovázení turistů, organizování okružních výletů, turistické prohlídky, organizování cest (výletů), přeprava turistů, cestování (rezervace), organizování exkurzí, organizování prohlídek; (41) organizování vzdělávacích, sportovních nebo zábavných soutěží, služby pro oddech a rekreaci, provozování sportovních zařízení, provozování prázdninových táborů, informace o možnostech rekreace, půjčování sportovního nářadí s výjimkou dopravních prostředků, sportovní služby pro kempování, organizování a vedení seminářů, informace o možnostech zábavy; (43) provozování kempů a turistických nocleháren, restaurace, bufety, prázdninové tábory (ubytovací služby), půjčování stanů.

(730) **OHGS s.r.o.**, 17. listopadu 1020, Ústí nad Orlicí, 56201, CZ

(210) **O-484292**

(220) 23.03.2011

(320) 23.03.2011

(511) 14, 41, 42, 44

(540)

Genoklenot

(510) (14) klenoty, bižuterie, drahokamy, šperky, štras, umělecká díla z drahých kovů; (41) výchova, vzdělávání, zábava, školící a vzdělávací služby, pořádání odborných školení a kurzů, nakladatelská a vydavatelská činnost, elektronické publikování, organizování a pořádání kulturních a společenských akcí, seminářů a kongresů, služby v oblasti grafické úpravy (ne pro reklamní účely), nahrávání nosičů zvukových nebo obrazově zvukových, tvorba audio vizuálních děl, tvorba grafických děl; (42) vědecký výzkum pro lékařské účely, testování, měření a analýzy - chemické a mikrobiologické služby, laboratorní testy všeho druhu, biologický, genetický a další zdravotnický výzkum, výzkum pro lékařské účely, konzultační a poradenské služby v oblasti laboratorní, měřicí a lékařské techniky, konzultační a poradenské služby v oblasti měření, testování a analýz, věda, výzkum a vývoj v oblasti lékařství a genetiky, věda, výzkum a vývoj v oblasti přírodních, technických věd a společenských věd, tvorba počítačového software - programování počítačů, zhotovování software na zakázku, počítačová animace, počítačová grafika, správa, údržba a kontrola počítačových dat, pronájem laboratorní, měřicí a lékařské techniky, pronájem výpočetní techniky, software, informačních systémů a technologií, projektová a technicko-inženýrská činnost; (44) lékařské služby, provoz zdravotnického zařízení, zdravotní (lékařská) péče, zdravotnické služby v oboru mikrobiologie, biochemie a genetiky, laboratorní diagnostika, lékařské testy, lékařské analýzy a speciální vyšetření, poradenství v oblasti zdravotnictví, zdravotnických vyšetření a léčebných metod, veterinární péče, zprostředkování zdravotnických a veterinárních služeb, ošetrovatelské a opatrovnické služby, terapeutické služby, masážní služby, služby relaxační a regenerační, lázeňské služby, zkrášlovací služby.

(730) **Genomac International, s.r.o.**, Hošťálkova 42, Praha 6, 16900, CZ

(740) Ing. Jana Holpuchová, Na Bělidle 3, Praha 5, 15000

(210) **O-484293**

(220) 23.03.2011

(320) 23.03.2011

(511) 41, 42, 44

(540)

Genoportrét

(510) (41) výchova, vzdělávání, zábava, školící a vzdělávací služby, pořádání odborných školení a kurzů, nakladatelská a vydavatelská činnost, elektronické publikování, organizování a pořádání kulturních a společenských akcí, seminářů a kongresů, služby v oblasti grafické úpravy (ne pro reklamní účely), nahrávání nosičů zvukových nebo obrazově zvukových, tvorba audio vizuálních děl, tvorba grafických děl; (42) vědecký výzkum pro lékařské účely, testování, měření a analýzy - chemické a mikrobiologické služby, laboratorní testy všeho druhu, biologický, genetický a další zdravotnický výzkum, výzkum pro lékařské účely, konzultační a poradenské služby v oblasti laboratorní, měřicí a lékařské techniky, konzultační a poradenské služby v oblasti měření, testování a analýz, věda, výzkum a vývoj v oblasti lékařství a genetiky, věda, výzkum a

vývoj v oblasti přírodních, technických věd a společenských věd, tvorba počítačového software - programování počítačů, zhotovování software na zakázku, počítačová animace, počítačová grafika, správa, údržba a kontrola počítačových dat, pronájem laboratorní, měřicí a lékařské techniky, pronájem výpočetní techniky, software, informačních systémů a technologií, projektová a technicko-inženýrská činnost; (44) lékařské služby, provoz zdravotnického zařízení, zdravotní (lékařská) péče, zdravotnické služby v oboru mikrobiologie, biochemie a genetiky, laboratorní diagnostika, lékařské testy, lékařské analýzy a speciální vyšetření, poradenství v oblasti zdravotnictví, zdravotnických vyšetření a léčebných metod, veterinární péče, zprostředkování zdravotnických a veterinárních služeb, ošetrovatelské a opatrovnické služby, terapeutické služby, masážní služby, služby relaxační a regenerační, lázeňské služby, zkrášlovací služby.

(730) **Genomac International, s.r.o.**, Hošťálkova 42, Praha 6, 16900, CZ

(740) Ing. Jana Holpuchová, Na Bělidle 3, Praha 5, 15000

(210) **O-484294**

(220) 23.03.2011

(320) 23.03.2011

(511) 41, 42, 44

(540)

Genoskop

(510) (41) výchova, vzdělávání, zábava, školící a vzdělávací služby, pořádání odborných školení a kurzů, nakladatelská a vydavatelská činnost, elektronické publikování, organizování a pořádání kulturních a společenských akcí, seminářů a kongresů, služby v oblasti grafické úpravy (ne pro reklamní účely), nahrávání nosičů zvukových nebo obrazově zvukových, tvorba audio vizuálních děl, tvorba grafických děl; (42) vědecký výzkum pro lékařské účely, testování, měření a analýzy - chemické a mikrobiologické služby, laboratorní testy všeho druhu, biologický, genetický a další zdravotnický výzkum, výzkum pro lékařské účely, konzultační a poradenské služby v oblasti laboratorní, měřicí a lékařské techniky, konzultační a poradenské služby v oblasti měření, testování a analýz, věda, výzkum a vývoj v oblasti lékařství a genetiky, věda, výzkum a vývoj v oblasti přírodních, technických věd a společenských věd, tvorba počítačového software - programování počítačů, zhotovování software na zakázku, počítačová animace, počítačová grafika, správa, údržba a kontrola počítačových dat, pronájem laboratorní, měřicí a lékařské techniky, pronájem výpočetní techniky, software, informačních systémů a technologií, projektová a technicko-inženýrská činnost; (44) lékařské služby, provoz zdravotnického zařízení, zdravotní (lékařská) péče, zdravotnické služby v oboru mikrobiologie, biochemie a genetiky, laboratorní diagnostika, lékařské testy, lékařské analýzy a speciální vyšetření, poradenství v oblasti zdravotnictví, zdravotnických vyšetření a léčebných metod, veterinární péče, zprostředkování zdravotnických a veterinárních služeb, ošetrovatelské a opatrovnické služby, terapeutické služby, masážní služby, služby relaxační a regenerační, lázeňské služby, zkrášlovací služby.

(730) **Genomac International, s.r.o.**, Hošťálkova 42, Praha 6, 16900, CZ

(740) Ing. Jana Holpuchová, Na Bělidle 3, Praha 5, 15000

(210) **O-484296**

(220) 23.03.2011

(320) 23.03.2011

(511) 35, 37, 42

(540)

INGAT

(510) (35) pomoc při řízení obchodní činnosti, obchodní management a podnikové poradenství, odborné obchodní poradenství, obchodní nebo podnikatelské informace, obchodní nebo podnikatelský průzkum, průzkum trhu, marketingové studie, kopírování nebo rozmnožování (reprodukce) dokumentů, dokladů apod., efektivnost provozu a racionalizace práce, hospodářské (ekonomické) prognózy, překlad informací do počítačové databáze, systematizace informací do počítačové databáze, předvádění zboží, statistické informace, reklama (propagace), reklama (on-line) na počítačové komunikační síti, on-line inzerce, vyhledávání informací v počítačových souborech,

pronájem reklamního času ve všech komunikačních médiích, zhotovování kopií počítačových programů, poskytování obchodních informací a služeb pomocí Internetu, komerční využití Internetu v oblastech komerčních internetových médií a vyhledávacích služeb, psaní dopisů (vyřizování a korespondence), výstavy komerční a reklamní (organizování), pořádání veletrhů pro obchodní a reklamní účely, venkovní reklama, prezentace výrobků v komunikačních médiích pro účely maloobchodu, styky s veřejností, inzerce, on-line inzerce, zajišťování prezentací na server, dodavatelské služby pro třetí osoby (nákup výrobků a služeb pro jiné podniky), optimalizace a provádění obchodních operací, poskytování obchodních informací a obchodních služeb pomocí Internetu, prezentace uživatelů na stránkách World Wide Web v počítačové síti Internet, zprostředkovatelská činnost s výše uvedenými službami ve třídě 35; (37) výstavba vodovodních děl - vodojemy, čistírny odpadních vod, kanalizace, vodovodní přívaděče, hráze a jezy, čištění vodárenských zařízení, jejich opravy a údržba, plynofikace obcí, výstavba skládek odpadů, úprava vodovodních toků, výstavba podzemních inženýrských sítí, ražba štol, výroba betonových směsí, bednicí práce, průmyslové stavby všeho druhu, odborné poradenství v oblasti stavebnictví, stavitelství, zednické služby, stavební dozor, stavební informace, zprostředkování služeb v oboru stavitelství, pronájem stavebních strojů a zařízení, izolace staveb, utěšňování (tmelení) budov, informace o opravách, pokrývačské služby, povrchové čištění budov (fasád, vnějších ploch), montáže lešení, demolice budov; (42) design průmyslový, geodézie, geologické expertizy, geologický průzkum, geologický výzkum, inženýrské práce (expertizy), kontrola kvality, technické kreslení, počítačové programování, počítačové systémové analýzy, tvorba software, obnova počítačových dat, instalace počítačových programů, převod a konverze počítačových programů a údajů (kromě fyzické konverze), převod a konverze údajů a dokumentů z fyzických médií na elektronická média, programování internetových databázových systémů a internetových aplikací, konstrukce WWW prezentací a řešení WWW serverů, aktualizace počítačových programů, grafická digitální tvorba obrazů na výstupních zařízeních, pronájem počítačů, vytváření a udržování počítačových stránek (Web) pro zákazníky, hostování na počítačových stránkách (Web), pronájem času na přístup do počítačových databází, pronájem počítačového software, údržba počítačových programů, podmořský výzkum, technický průzkum, odborné poradenství v oblasti počítačového hardware, odborné poradenství architektonické, odborné poradenství v oblasti inženýrství, stavební projekce (zejména vodní hospodářství), projektová činnost, studie technických projektů, technický průzkum, zpracování odborných studií a posudků zejména v oblasti vodního hospodářství a ekologie, poradenství o ochraně životního prostředí, ekologie, posudky a odborné studie v oblasti životního prostředí, chemický rozbor vody, zeměměřičství.

- (730) **INGAT inženýrské činnosti, s.r.o.**, Výstavní 2224/8, Ostrava - Mariánské Hory, 70900, CZ
(740) Ing. Pavel Nádvořík s.r.o., Sokola Tůmy 1099/1, Ostrava - Mariánské Hory, 70900

- (210) **O-484301**
(220) 23.03.2011
(320) 23.03.2011
(511) 1, 2, 19, 35
(540)

BTAi

- (510) (1) chemické výrobky určené pro průmysl a vědu, lepidla pro průmysl, ohnivzdorné přípravky; (2) barvy, nátěry, laky, barviva, mořidla, ochranné výrobky proti korozi, ochranné sanační nátěry; (19) stavební omítky, stavební nekovové hmoty, malta, cement, sanační stavební hmoty; (35) zprostředkování obchodní činnosti s výrobky ve třídách 1, 2, 3, 17, 19.
(730) **BTA INDUSTRY a.s.**, K Velké Ohradě 776, Praha 5 - Řeporyje, 15500, CZ
(740) PROPATENT CZ, Ing. Vlasta Sedláčková, Ke Kateřinkám 1393, Praha 4, 14900

- (210) **O-484302**
(220) 23.03.2011
(320) 23.03.2011

- (511) 1, 2, 19, 35
(540)

BTA industry

- (510) (1) chemické výrobky určené pro průmysl a vědu, s výjimkou výrobků používaných k nafukování pneumatik, lepidla pro průmysl, ohnivzdorné přípravky; (2) barvy, nátěry, laky, barviva, mořidla, ochranné výrobky proti korozi, ochranné sanační nátěry; (19) stavební omítky, stavební nekovové hmoty, malta, cement, sanační stavební hmoty; (35) zprostředkování obchodní činnosti s výrobky ve třídách 1, 2, 3, 17, 19.
(590) Barevná
(730) **BTA INDUSTRY a.s.**, K Velké Ohradě 776, Praha 5 - Řeporyje, 15500, CZ
(740) PROPATENT CZ, Ing. Vlasta Sedláčková, Ke Kateřinkám 1393, Praha 4, 14900

- (210) **O-484305**
(220) 23.03.2011
(320) 23.03.2011
(511) 9, 37, 42
(540)



- (510) (9) elektrické a elektronické přístroje a systémy pro vážení, měření, signalizaci, kontrolu a řízení teploty, tlaku, hluku, průtoku kapalin a plynů, spotřeby energií a dalších veličin, elektronické systémy pro řízení a ovládání domovních bezpečnostních zařízení, domovního osvětlení, topení, klimatizace, ventilace, stínící techniky a dalších domácích elektrických spotřebičů a zařízení, měřicí a regulační technika, čidla, snímací přístroje a zařízení, elektronické dotykové ovládací panely, elektronické detektory pohybu, hluku, požáru, úniku plynů, kapalin a podobně, magnetické kontakty, kamerové systémy, elektronické zámky a závary, klávesnice, elektronické čtečky, magnetické karty, elektrické a elektronické výstražné zařízení, elektronické pulty centrální ochrany, software a hardware, příslušenství k výše uvedeným výrobkům - vše v rámci této třídy; (37) instalace, montáž, servis, údržba a opravy výrobků uvedených ve třídě 9, provádění staveb všeho druhu včetně jejich změn, udržovacích prací na nich a jejich odstraňování, konzultační a poradenská činnost ve výše uvedených oblastech; (42) návrhy, výzkum, vývoj, konstrukce, projektová a inženýrská činnost v oblasti měřicí a regulační techniky a v oblasti řízení a ovládání domovních bezpečnostních zařízení a domovního ovládání osvětlení, topení, ventilace, klimatizace, stínící techniky a dalších domovních elektrických a elektronických přístrojů a zařízení uvedených ve třídě 9, návrh a vývoj počítačového hardware a software v oblasti výrobků zařízení a systémů uvedených ve třídě 9.
(730) **POSITRO a.s.**, U Hellady 697/4, Praha 4, 14000, CZ
(740) Ing. Michal Jupa, patentový zástupce, Na Baních 1385, Praha 5 - Zbraslav, 15600

- (210) **O-484306**
(220) 23.03.2011
(320) 23.03.2011
(511) 9, 37, 42

(540)



- (510) (9) elektrické a elektronické přístroje a systémy pro vážení, měření, signalizaci, kontrolu a řízení teploty, tlaku, hluku, průtoku kapalin a plynů, spotřeby energií a dalších veličin, elektronické systémy pro řízení a ovládání domovních bezpečnostních zařízení, domovního osvětlení, topení, klimatizace, ventilace, stínící techniky a dalších domácích elektrických spotřebičů a zařízení, měřicí a regulační technika, čidla, snímací přístroje a zařízení, elektronické dotykové ovládací panely, elektronické detektory pohybu, hluku, požáru, úniku plynů, kapalin a podobně, magnetické kontakty, kamerové systémy, elektronické zámky a závory, klávesnice, elektronické čtečky, magnetické karty, elektrické a elektronické výstražné zařízení, elektronické pulty centrální ochrany, software a hardware, příslušenství k výše uvedeným výrobkům - vše v rámci této třídy; (37) instalace, montáž, servis, údržba a opravy výrobků uvedených ve třídě 9, provádění staveb všeho druhu včetně jejich změn, udržovacích prací na nich a jejich odstraňování, konzultační a poradenská činnost ve výše uvedených oblastech; (42) návrhy, výzkum, vývoj, konstrukce, projektová a inženýrská činnost v oblasti měřicí a regulační techniky a v oblasti řízení a ovládání domovních bezpečnostních zařízení a domovního osvětlení, topení, ventilace, klimatizace, stínící techniky a dalších domovních elektrických a elektronických přístrojů a zařízení uvedených ve třídě 9, návrh vývoj počítačového hardware a software v oblasti výrobků zařízení a systémů uvedených ve třídě 9.

- (730) **POSITRO a.s.**, U Hellady 697/4, Praha 4, 14000, CZ
(740) Ing. Michal Jupa, patentový zástupce, Na Baních 1385, Praha 5 - Zbraslav, 15600

- (210) **O-484327**
(220) 24.03.2011
(320) 24.03.2011
(511) 35, 43
(540)

Hotel Parigi

- (510) (35) vedení a správa hotelu; (43) ubytovací služby, stravovací služby, hostinská činnost, hotely, restaurace, kavárny, cukrárny, vínárny, bary, veškeré typy hotelových, ubytovacích, restauračních, pohostinských a jiných souvisejících služeb a činností, spadající do této třídy.
(730) **Dušní s.r.o.**, U milosrdných 2, Praha 1, 11000, CZ
(740) Mgr. Petr Krechler, advokát, Dušní 906/8, Praha 1, 11000

- (210) **O-484329**
(220) 24.03.2011
(320) 24.03.2011
(511) 11, 16, 29, 30, 32, 39, 40, 43
(540)



- (510) (11) přístroje na výrobu nápojů spadající do této třídy, elektrické kávovary, elektrické konvice; (16) papírové rozetky, podložky pod kávové hrnky, papírové ubrusy, obaly na cukr papírové, obaly na cukr z plastické hmoty, poutače z papíru nebo lepenky, reklamní předměty z papíru; (29) mléko, mléčné výrobky a nápoje, mandle, ořechy, sušená smetana a mléko do kávy a čaje; (30) káva, kávové esence a kávové výtažky, kávové směsi, cikorka, cikorkové směsi, náhražky kávy, kávové nápoje a přípravky na výrobu těchto nápojů, čaj, čajové výtažky, kakao,

přípravky a výrobky vyrobené z kakaa, čokoláda, čokoládové výrobky, cukrovinky, bonbóny, mouka, sušenky, čajové pečivo, koláče, moučníky, dorty, zákusky, palačinky, pudinky, jemné pečivo, housky, chléb, sendviče, bagety, pizzy, špagety, těstoviny, led na osvěžení, zmrzlinové krémy, zmrzlina, vodové zmrzliny, mražené cukrovinky, přípravky pro výrobu zmrzlin a vodových zmrzlin a mražených cukrovinek, med, melasa, bílý i třtinový cukr a výrobky z cukru, modifikace cukru, pevný a tekutý cukr, výrobky studené a teplé kuchyně náležející do této třídy, chlebičky; (32) nealkoholické nápoje, přípravky a sirupy k přípravě nealkoholických nápojů; (39) balení a skladování zboží a výrobků; (40) zpracování surovin pro výrobu kávy, pražení, aromatizace, mletí a granulování kávy; (43) hostinská a restaurační činnost, poskytování gastronomických služeb včetně cateringu, rychlého a stánkového občerstvení (fast food, automaty), provozování barů, cukráren, kaváren, bufetů, samoobslužných restaurací, jídelen, organizace a zajišťování rautů, oslav, recepcí, banketů, firemních párty, svatebních hostin, promocií, pronajímání jednacích místností, salónek.

- (590) Barevná
(730) **MORAGRO, a.s. v Prostějově**, Za drahou 4332/4, Prostějov, 79687, CZ
(740) Ing. Petr Soukup, Vídeňská 8, Olomouc, 77200

- (210) **O-484330**
(220) 24.03.2011
(320) 24.03.2011
(511) 11, 16, 29, 30, 32, 39, 40, 43
(540)



- (510) (11) přístroje na výrobu nápojů spadající do této třídy, elektrické kávovary, elektrické konvice; (16) papírové rozetky, podložky pod kávové hrnky, papírové ubrusy, obaly na cukr papírové, obaly na cukr z plastické hmoty, poutače z papíru nebo lepenky, reklamní předměty z papíru; (29) mléko, mléčné výrobky a nápoje, mandle, ořechy, sušená smetana a mléko do kávy a čaje; (30) káva, kávové esence a kávové výtažky, kávové směsi, cikorka, cikorkové směsi, náhražky kávy, kávové nápoje a přípravky na výrobu těchto nápojů, čaj, čajové výtažky, kakao, přípravky a výrobky vyrobené z kakaa, čokoláda, čokoládové výrobky, cukrovinky, bonbóny, mouka, sušenky, čajové pečivo, koláče, moučníky, dorty, zákusky, palačinky, pudinky, jemné pečivo, housky, chléb, sendviče, bagety, pizzy, špagety, těstoviny, led na osvěžení, zmrzlinové krémy, zmrzlina, vodové zmrzliny, mražené cukrovinky, přípravky pro výrobu zmrzlin a vodových zmrzlin a mražených cukrovinek, med, melasa, bílý i třtinový cukr a výrobky z cukru, modifikace cukru, pevný a tekutý cukr, výrobky studené a teplé kuchyně náležející do této třídy, chlebičky; (32) nealkoholické nápoje, přípravky a sirupy k přípravě nealkoholických nápojů; (39) balení a skladování zboží a výrobků; (40) zpracování surovin pro výrobu kávy, pražení, aromatizace, mletí a granulování kávy; (43) hostinská a restaurační činnost, poskytování gastronomických služeb včetně cateringu, rychlého a stánkového občerstvení (fast food, automaty), provozování barů, cukráren, kaváren, bufetů, samoobslužných restaurací, jídelen, organizace a zajišťování rautů, oslav, recepcí, banketů, firemních párty, svatebních hostin, promocií, pronajímání jednacích místností, salónek.

- (730) **MORAGRO, a.s. v Prostějově**, Za drahou 4332/4, Prostějov, 79687, CZ
(740) Ing. Petr Soukup, Vídeňská 8, Olomouc, 77200

- (210) **O-484331**
(220) 24.03.2011
(320) 24.03.2011
(511) 11, 16, 29, 30, 32, 39, 40, 43

(540)



(510) (11) přístroje na výrobu nápojů spadající do této třídy, elektrické kávovary, elektrické konvice; (16) papírové rozetky, podložky pod kávové hrnky, papírové ubrousky, obaly na cukr papírové, obaly na cukr z plastické hmoty, poutače z papíru nebo lepenky, reklamní předměty z papíru; (29) mléko, mléčné výrobky a nápoje, mandle, ořechy, sušená smetana a mléko do kávy a čaje; (30) káva, kávové esence a kávové výtažky, kávové směsi, cikorka, cikorkové směsi, náhražky kávy, kávové nápoje a přípravky na výrobu těchto nápojů, čaj, čajové výtažky, kakao, přípravky a výrobky vyrobené z kakaa, čokoláda, čokoládové výrobky, cukrovinky, bonbóny, mouka, sušenky, čajové pečivo, koláče, moučníky, dorty, zákusky, palačinky, pudinky, jemné pečivo, housky, chléb, sendviče, bagety, pizzy, špagety, těstoviny, led na osvětlení, zmrzlinové krémy, zmrzlina, vodové zmrzliny, mražené cukrovinky, přípravky pro výrobu zmrzlin a vodových zmrzlin a mražených cukrovinek, med, melasa, bílý i třtinový cukr a výrobky z cukru, modifikace cukru, pevný a tekutý cukr, výrobky studené a teplé kuchyně náležející do této třídy, chlebičky; (32) nealkoholické nápoje, přípravky a sirupy k přípravě nealkoholických nápojů; (39) balení a skladování zboží a výrobků; (40) zpracování surovin pro výrobu kávy, pražení, aromatizace, mletí a granulování kávy; (43) hostinská a restaurační činnost, poskytování gastronomických služeb včetně cateringu, rychlého a stánkového občerstvení (fast food, automaty), provozování barů, cukráren, kaváren, bufetů, samoobslužných restaurací, jídelen, organizace a zajišťování rautů, oslav, recepčí, banketů, firemních párty, svatebních hostin, promocií, pronajímání jednacích místností, salónků.

(730) **MORAGRO, a.s. v Prostějově**, Za drahou 4332/4, Prostějov, 79687, CZ

(740) Ing. Petr Soukup, Vídeňská 8, Olomouc, 77200

(210) **O-484371**

(220) 25.03.2011

(320) 25.03.2011

(511) 41

(540)

Volná cesta

(510) (41) organizování vzdělávacích a zábavných soutěží.

(730) **Dopravní federace nevládních neziskových organizací o.s.**, Příběnická 1908, Tábor, 39001, CZ

(210) **O-484452**

(220) 29.03.2011

(320) 29.03.2011

(511) 32

(540)

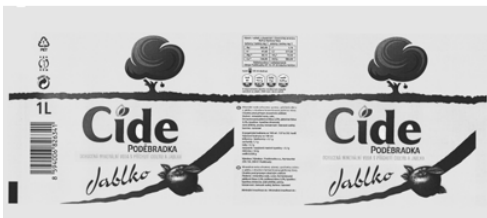

(510) (32) minerální vody, stolní vody, limonády, piva, šumivé nápoje, šťávy ovocné, sirupy, výrobky z minerálních vod a jiné nealkoholické nápoje.

(730) **Poděbradka, a.s.**, Nymburská 239/VII, Poděbrady, 29001, CZ

(740) AK Mrázek - Mrázková, JUDr. Josef Mrázek, Pernerova 11, Praha 8, 18600

(210) **O-484521**

(220) 31.03.2011

(320) 31.03.2011

(511) 35, 41

(540)



(510) (35) propagační činnost, reklama, pomoc při řízení obchodní činnosti, obchodní administrativa, kancelářské práce; (41) výchova, vzdělávání, zábava, sportovní a kulturní aktivity.

(730) **PRAGUE SPORTS s.r.o.**, Náměstí Na Farkáně 1, Praha 5 - Radlice, 15000, CZ

(210) **O-484522**

(220) 31.03.2011

(320) 31.03.2011

(511) 5, 10, 42

(540)

UlcerIN

(510) (5) aminokyseliny pro lékařské účely, bakteriální přípravky pro lékařské účely, balzámy pro lékařské účely, bavlna pro lékařské účely, bílkovinné přípravky pro lékařské účely, biologické přípravky pro lékařské účely, diagnostické přípravky pro lékařské účely, enzymy pro lékařské účely, farmaceutické přípravky, chemické přípravky pro lékařské účely, chirurgické implantáty (živé tkáně), krev pro lékařské účely, kultury mikroorganismů pro lékařské účely, léčiva pro humánní medicínu, masti pro farmaceutické účely, obvazový materiál, farmaceutické přípravky pro péči o pokožku; (10) přístroje a zařízení na lékařské analýzy, diagnostické přístroje pro lékařské účely, chirurgické přístroje a nástroje, implantáty chirurgické, lékařské přístroje a nástroje, ortopedické pomůcky, testovací přístroje pro lékařské účely, umělá kůže pro chirurgické účely, umělé končetiny; (42) analýzy chemické, biologický výzkum, služby v oblasti chemie, vývoj a výzkum nových výrobků, výzkum v oblasti chemie.

(730) **Národní Tkáňové Centrum a.s.**, Palachovo náměstí 726/2, Brno, 62500, CZ

(740) Mgr. Monika Bucharová, Helénská 1799/4, Praha 2, 12000

(210) **O-484524**

(220) 31.03.2011

(320) 31.03.2011

(511) 5, 10, 42

(540)



(510) (5) aminokyseliny pro lékařské účely, bakteriální přípravky pro lékařské účely, balzámy pro lékařské účely, bavlna pro lékařské účely, bílkovinné přípravky pro lékařské účely, biologické přípravky pro lékařské účely, diagnostické přípravky pro lékařské účely, enzymy pro lékařské účely, farmaceutické přípravky, chemické přípravky pro lékařské účely, chirurgické implantáty (živé tkáně), krev pro lékařské účely, kultury mikroorganismů pro lékařské účely, léčiva pro humánní medicínu, masti pro farmaceutické účely, obvazový materiál, farmaceutické přípravky pro péči o pokožku; (10) přístroje a zařízení na lékařské analýzy, diagnostické přístroje pro lékařské účely, chirurgické přístroje a nástroje, implantáty chirurgické, lékařské přístroje a nástroje, ortopedické pomůcky, testovací přístroje pro lékařské účely, umělá kůže pro chirurgické účely, umělé končetiny; (42) analýzy chemické, biologický výzkum, služby v oblasti chemie, vývoj a výzkum nových výrobků, biologický výzkum, výzkum v oblasti chemie.

(730) **PrimeCell a.s.**, Jáchymova 26/2, Praha 1, 11000, CZ

(740) Mgr. Monika Bucharová, Helénská 1799/4, Praha 2, 12000

(210) **O-484605**
(220) 04.04.2011
(320) 04.04.2011
(511) 35
(540)



webdevel

- (510) (35) reklamní agentury, reklama (propagace), reklama on-line v počítačové síti, aktualizování reklamních materiálů, rozšiřování reklamních materiálů zákazníkům (letáky, prospekty, tisky, vzorky), zaslání reklamních materiálů zákazníkům, vydávání, zveřejňování, oznámení, vyhlášení, psaní reklamních textů, pronájem reklamní plochy, pronájem reklamních materiálů, rozhlasová reklama, rozšiřování reklamních nebo inzertních materiálů, výstavy komerční a reklamní (organizování), pořádání veletrhů pro obchodní a reklamní účely, venkovní reklama, pronájem reklamní doby v komunikačních médiích, vyhledávání dat v počítačových souborech (pro třetí osoby), kopírování nebo rozmnožování (reprodukce) dokumentů, dokladů, překlad informací do počítačových databází, systemizace informací do počítačových databází, vedení kartoték v počítači, obchodní nebo podnikatelské informace, pomoc při řízení obchodní činnosti, pomoc při řízení obchodních a průmyslových podniků, služby a poradenství v obchodní činnosti, obchodní management a podnikové poradenství, marketingové studie, obchodní nebo podnikatelský průzkum, průzkum trhu, oceňování obchodních podniků, pronájem prodejních automatů, pronájem kancelářských strojů a zařízení, efektivnost provozu a racionalizace práce (posuzování), hospodářské (ekonomické) prognózy, prezentace výrobků v komunikačních médiích pro účely maloobchodu, sekretářské služby, účetnictví, personální poradenství, sestavování statistiky, zpracování textů, služby (telefonní vzkazy, dotazy), služby v oblasti grafické úpravy pro reklamní účely, služby v oblasti srovnávání cen, styky s veřejností, inzerce, on-line inzerce, zajišťování prezentací na server, personalistika a služby s tím spojené, obchodní rešerše, obchodování se zbožím, uvedeným ve tř. 9, řízení lidí, řízení a dozor v rámci této třídy, dodavatelské služby pro třetí osoby (nákup výrobků a služeb pro jiné podniky), optimalizace a provádění obchodních operací, poskytování obchodních informací a obchodních služeb pomocí Internetu, zprostředkování obchodu s výrobky, uvedenými ve tř. 9, zprostředkovatelská činnost v oblasti obchodu týkající se výrobků, uvedených ve tř. 9, zprostředkování obchodních kontaktů v oblasti výrobků, uvedených ve tř. 9, zprostředkování internetového obchodu v oblasti výrobků, uvedených ve tř. 9, komerční využití Internetu v oblastech komerčních internetových médií a vyhledávacích služeb v oblasti výrobků, uvedených ve tř. 9, prezentace uživatelů na stránkách World Wide Web v počítačové síti Internet, provozování informačních systémů pro sběr, udržování, zpracování a poskytování informací a dat, zprostředkovatelská činnost s výše uvedenými službami ve tř. 35, analýzy nákladů.
- (590) Barevná
(730) **Webdevel s.r.o.**, Pohraniční 3135, Ostrava, 70200, CZ

(210) **O-484618**
(220) 05.04.2011
(320) 05.04.2011
(511) 35, 36, 37
(540)



(510)

- (35) propagační činnost, reklama, pomoc při řízení obchodní činnosti, obchodní administrativa, kancelářské práce; (36) pojištění, služby finanční, služby peněžní, služby nemovitostní; (37) stavebnictví, opravy, instalační služby.
- (730) **OLD WARHORSE s.r.o.**, Staré Ouhovice 85, Nová Ves, 27752, CZ
(740) JUDr. Viktor Bradáč, Jindřišská 17, Praha 1, 11000

(210) **O-484624**
(220) 05.04.2011
(320) 05.04.2011
(511) 33
(540)

Marius

- (510) (33) aperitivy.
(730) **GURLEX GROUP CZ s.r.o.**, Křižíkova 2697/70, Brno, 61200, CZ
(740) Advokátní kancelář Tesařová & Kubíková s.r.o., Mgr. Monika Tesařová, Bohunická 517/55, Brno, 61900

(210) **O-484626**
(220) 05.04.2011
(320) 05.04.2011
(511) 9, 11
(540)

LifeAGE

- (510) (9) měřicí přístroje, vysokofrekvenční přístroje, vysílače elektronických signálů, ozonizátory, ionizační přístroje, ne pro ionizaci vzduchu, přístroje na zaznamenávání času, detektory, diagnostické přístroje jiné než k lékařským účelům, interkomy, zařízení pro vnitřní spojení, integrované obvody, mikroprocesory, fotometry, elektrické stmivače; (11) osvětlovací přístroje a zařízení, elektrické výbojky na osvětlení, laboratorní lampy, lampy na ultrafialové paprsky, s výjimkou lamp pro lékařské účely, solária (přístroje k opalování), sterilizátory vody, vzduchové sterilizátory, ionizátory na čištění vzduchu.
- (730) **LIFETECH s.r.o.**, Chládkova 24c, Brno, 61600, CZ
(740) Ing. Libor Markes, Grohova 54, Brno, 60200

(210) **O-484632**
(220) 05.04.2011
(320) 05.04.2011
(511) 35, 41, 43
(540)



- (510) (35) obchodní administrativa, propagační činnost, reklama; (41) zábava, sportovní a kulturní aktivity; (43) služby zajišťující stravování a dočasné ubytování.
- (590) Barevná
(730) **Raška Jan Ing.**, Jarkovská 5, Praha 5, 15300, CZ

(210) **O-484679**
(220) 06.04.2011
(320) 06.04.2011
(511) 35, 38, 41
(540)

Silvarium

- (510) (35) zprostředkovatelská činnost v oblasti obchodu s časopisy, knihami a novinami, marketing, inzerce a reklama prostřednictvím všech druhů sdělovacích prostředků, rozšiřování (zprostředkování obchodu) s reklamními a inzertními materiály, reklama on-line v počítačové síti; (38) rozšiřování reklamních a inzertních materiálů a neperiodických tiskovin, zejména novin, časopisů a publikací prostřednictvím sítě Internet, šíření informací prostřednictvím informační, datové, elektronické, komunikační nebo telekomunikační sítě (zejména Internet), služby na Internetu - komunikační a vyhledávací systémy, zpravodajské a informační služby; (41) nakladatelské a

vydavatelské služby, zejména vydávání elektronických knih, periodik a časopisů on-line, ediční činnost, publikační činnost, tvorba elektronických časopisů, periodik a knih. (540)

(730) **Lesnická práce s.r.o.**, Zámek 1, Kostelec nad Černými lesy, 28163, CZ

(740) Ing. Michal Jupa, patentový zástupce, Na Baních 1385, Praha 5 - Zbraslav, 15600



(210) **O-484697**

(220) 06.04.2011

(320) 06.04.2011

(511) 16, 35, 41

(540)



(510) (16) výrobky z papíru, klubová karta z plastu a papíru, fotografie; (35) inzerce; (41) sportovní, společenské a kulturní aktivity.

(730) **ATEMI, s.r.o.**, Velvarská 1626/45, Praha 6 - Dejvice, 16000, CZ

(740) PROPATENT, Ing. Vlasta Sedláčková, Ke Kateřinkám 1393, Praha 4, 14900

(210) **O-484721**

(220) 07.04.2011

(320) 07.04.2011

(511) 29, 31, 43

(540)



(510) (29) maso, ryby, drůbež a zvěřina, masové výtahy, zavařované, mražené, sušené a vařené ovoce a zelenina, želé, džemy; (31) čerstvé ovoce a zelenina; (43) služby zajišťující stravování a nápoje.

(730) **Fresh For Life s.r.o.**, Na Neklaně 28, Praha 5, 15000, CZ

(210) **O-484745**

(220) 08.04.2011

(320) 08.04.2011

(511) 9, 35, 42

(540)

VIDEOBILLBOARD

(510) (9) přístroje pro záznam, převod, reprodukci zvuku nebo obrazu; (35) propagační činnost, reklama; (42) navrhování a vývoj počítačového hardware a software.

(730) **VIDEOBILLBOARD s.r.o.**, Semetín 1277, Vsetín, 75501, CZ

(210) **O-484817**

(220) 11.04.2011

(320) 11.04.2011

(511) 35, 36, 38, 41, 42

(510) (35) administrativní zpracování nákupních objednávek, aktualizování reklamních materiálů, analýzy nákladů a cen, dodavatelské služby pro třetí osoby (nákup a prodej výrobků a služeb pro jiné podniky), dražby, fakturace, inzertní a propagační služby, komerční informace a rady pro spotřebitele, marketingové studie, obchodní nebo podnikatelský průzkum, obchodní reklama (pro třetí osoby), služby zákaznické podpory prostřednictvím on-line prostředků, poradenství v obchodní činnosti, poradenství v oblasti e-commerce, pořádání veletrhů a výstav pro obchodní a reklamní účely, prezentace výrobků v komunikačních médiích pro účely maloobchodu, pronájem reklamní doby v komunikačních médiích, pronájem reklamních materiálů, pronájem reklamních ploch, průzkum trhu, průzkum veřejného mínění, předvádění zboží, překlad informací do počítačových databází, příprava inzertních sloupků, psaní reklamních textů, reklama, reklama on-line v počítačové síti, reklamní agentury, rozšiřování reklamních materiálů zákazníkům (letáky, prospekty, tisky, vzorky), rozhlasová reklama, rozšiřování reklamních nebo inzertních materiálů, sestavování statistiky, služby v oblasti grafické úpravy pro reklamní účely, služby v oblasti srovnávání cen, styky s veřejností, subdodavatelské služby (obchodní pomoc), systemizace informací do počítačových databází, televizní reklama, venkovní reklama, veřejné mínění (průzkum), vydávání reklamních nebo náborových, propagačních a inzertních textů, vyhledávání dat v počítačových souborech (pro třetí osoby), vyhledávání sponzorů, vylepování plakátů, zaslání reklamních materiálů zákazníkům, zpracování textů, zprostředkovatelská činnost v oblasti obchodu s výrobky ve třídách 2, 3, 5, 8, 11, 12, 13, 14, 15, 16, 17, 18, 19, 20, 21, 22, 24, 25, 26, 27, 28, 29, 30, 31, 32, 33 a 34, zprostředkovatelská činnost v oblasti obchodu se službami ve třídách 35, 36, 37, 38, 39, 40, 41, 42, 43 a 44; (36) služby elektronických plateb, finanční a peněžní služby, služby pro zpracování plateb po síti, poradenství a konzultace vztahující se k výše uvedeným službám; (38) diskusní fóra (poskytování internetových diskusních fór), elektronická pošta, elektronické nástěnky, počítačová komunikace, posílání zpráv, poskytování a administrace internetových diskusních fór, poskytování přístupu k databázím, přenos zpráv a obrázků pomocí počítačů, zaslání zpráv, zprostředkování interaktivní komunikace mezi uživateli počítačové sítě, poradenské nebo konzultační služby vztahující se ke službám ve třídě 38; (41) elektronické publikování (DTP), informace o možnostech rekreace, informace o možnostech rozptýlení, informace o možnostech zábavy, informace o výchově a vzdělávání, organizování a produkce kulturních akcí, organizování soutěží (vzdělávacích nebo zábavných), organizování sportovních soutěží, poskytování on-line elektronických publikací (bez možnosti stažení), předprodej vstupenek, služby v oblasti prodeje vstupenek a poukázek, vydávání elektronických knih a časopisů on-line, vzdělávací informace, zábava, pobavení, poradenské nebo konzultační služby vztahující se ke službám ve třídě 41; (42) grafický design, hosting webových stránek, instalace počítačových programů, konzultace (v oblasti počítačového softwaru), obnova počítačových dat (regenerace), počítačové programování, počítačové programy (aktualizace), poskytování vyhledávačů pro Internet, programování internetových databázových systémů a internetových aplikací, pronájem webových serverů, přenos dat nebo dokumentů z fyzických nosičů na elektronické nosiče, převod dat a počítačových programů, tvorba software, tvorba a správa webových stránek (pro třetí osoby), údržba počítačových programů, umístování webových stránek, tvorba multimediálního obsahu, katalogů, 3D animací, tvorba informačních databází, tvorba a vývoj informačních systémů, tvorba webových prezentací a řešení webových serverů, poradenské nebo konzultační služby vztahující se ke službám ve třídě 42.

(590) Barevná

(730) **Vykupší s.r.o.**, Herčíkova 246/1a, Brno, 61200, CZ
(740) Mgr. Jakub Hartman, advokát, Mgr. Jakub Hartman, Herčíkova 246/1a, Brno, 61200

(730) **Ďuričko Bohumír Ing.**, Matoušova 1552/18, Praha 5, 15000, CZ
(740) Ing. Iva Rylková, Polská 1525, Ostrava - Poruba, 70800

(210) **O-484831**
(220) 11.04.2011
(320) 11.04.2011
(511) 28, 35
(540)

(210) **O-484984**
(220) 18.04.2011
(320) 18.04.2011
(511) 20, 40
(540)

NekoPar



(510) (28) hry, hračky; (35) reklama, propagace, zprostředkování prodeje s hračkami a hrami.
(730) **Matčuková Naděžda**, Za Chlumem 794, Bílina, 41801, CZ
(740) PROPATENT, Ing. Vlasta Sedláčková, Ke Kateřinkám 1393, Praha 4, 14900

(510) (20) nábytek; (40) truhlářské práce.
(730) **Kubeš Vladimír Ing.**, Herrmannova 514, Chotěboř, 58266, CZ

(210) **O-484972**
(220) 15.04.2011
(320) 15.04.2011
(511) 35, 36, 41
(540)

(210) **O-484985**
(220) 18.04.2011
(320) 18.04.2011
(511) 41
(540)

PRO BOHEMIA Ostrava

**LAMPÁRNA SOS LAMPÁREŇ
SOS HLAS LIDU - HLAS BOŽÍ
HLAS LUDU - HLAS BOŽÍ
JURAJ JÁNOŠÍK a JOSEF
ŠVEJK ASISTENTI**

(510) (41) organizování soutěží vzdělávacích nebo zábavných, organizování a vedení seminářů, organizace a pořádání koncertů.
(730) **Janáčkova konzervatoř a Gymnázium v Ostravě, příspěvková organizace**, Českobratrská 40, Ostrava - Moravská Ostrava, 70200, CZ

(510) (35) propagační činnost, reklama; (36) služby nemovitostní; (41) vzdělávání, zábava.
(730) **Madžirovová Gabriela PhDr. Ing.**, Benediktská 689/8, Praha 1, 11000, CZ

(210) **O-484986**
(220) 18.04.2011
(320) 18.04.2011
(511) 10, 20, 35
(540)

(210) **O-484982**
(220) 18.04.2011
(320) 18.04.2011
(511) 6, 9, 14, 16, 20, 21, 28
(540)

BAXYNY

(510) (6) umělecká díla z obecných kovů, oceli nebo slitin obecných kovů, sošky z obecných kovů, umělecká díla z titanu; (9) hry upravené pro použití s externí obrazovkou nebo monitorem, počítačové hry (programy), počítačové skládky (hry nahrané na nosičích), magnety (dekorační); (14) těžítka z drahých kovů, těžítka z jantaru, těžítka z polodrahokamů nebo drahokamů, těžítka ze slonoviny, drahé kameny, polodrahokamy, amulety (šperky), brože (šperky), kazety na doutníky nebo na cigarety z drahých kovů, dózy na čaj z drahých kovů, výrobky z jantaru, klenoty, medailony (šperky), výrobky z drahokamů nebo polodrahokamů, ozdoby (šperky), ozdoby z drahých kovů, pozlacené výrobky, schránky na šperky z drahých kovů, ozdoby ze slonoviny, solníčky z drahých kovů, sošky z drahých kovů, spony do kravat, umělecká díla z drahých kovů, zlatnické zboží; (16) učební pomůcky (kromě přístrojů), těžítka, obrazy, obrazy zarámované i nezarámované, olejotisky, obtisky, samolepky, grafiky, výrobky z kartónu nebo papíru nebo lepenky nespádající do jiných tříd, tiskoviny, plakáty, fotografie, papírnické zboží zahrnuté v této třídě; (20) dekorační předměty (přenosné), umělecká díla ze dřeva nebo vosku nebo sádry nebo umělých hmot, umělecké truhlářské výrobky; (21) výrobky z křišťálového skla, skleněné nebo keramické mozaiky (jiné než používané pro stavebnictví), keramika na použití v domácnosti, sošky z porcelánu, terakoty nebo skla, sklo opálové, sklo emailované, umělecká díla ze skla; (28) hry (jiné než upravené pro použití s externí obrazovkou nebo monitorem), společenské hry, hračky, stavebnice (hry, hračky), skládky (hry, hračky), kostky stavebnicové, puzzles, hrací karty.

(510) (10) chirurgické, lékařské, zubolékařské a veterinární přístroje a nástroje, umělé údy, oči a zuby, ortopedické výrobky, šicí materiál; (20) nábytek, zrcadla, obrazové rámy, výrobky ze dřeva, korku, rákosu, vrbového proutí, rohu, kosti, slonoviny, kostic, želvoviny, jantaru, perleti, mořské pěny a náhražek těchto materiálů nebo z plastických hmot, matrace na sezení a na gauč, včetně polštářů, podušek, matrací a svrchních matrací se středovými pěnovými vrstvami pro snížení tlaku a převod tepla, matrace na sezení a na gauč, včetně polštářů, podušek, matrací a svrchních matrací se středovými pěnovými vrstvami pro snížení tlaku a převod tepla pro nemocniční a pečovatelský sektor; (35) velkoobchodní a maloobchodní služby vztahující se k matracím na sezení a na gauč, včetně polštářů, podušek, matrací a svrchních matrací se středovými pěnovými vrstvami pro snížení tlaku a převod tepla, také pro nemocniční a pečovatelský sektor.
(730) **Artline corporation s.r.o.**, Na Vysočině 829, Praha 10, 10400, CZ

(210) **O-484987**
(220) 18.04.2011
(320) 18.04.2011
(511) 29, 31, 32

VISCOSENSE

(540)



- (510) (29) sušené a vařené ovoce; (31) čerstvé ovoce; (32) šumivé nápoje a jiné nápoje nealkoholické, nápoje a šťávy ovocné.
(730) **Bohemia Apple, družstvo**, Tucharaz 42, Český Brod, 28201, CZ

(210) **O-485034**
(220) 19.04.2011
(320) 19.04.2011
(511) 9, 11, 40
(540)

SOLAMP

- (510) (9) elektrické a elektronické řídicí a regulační systémy, hardware, software, elektrické a elektronické přístroje a nástroje elektronické a optické pro měření, signalizaci a kontrolu, přístroje a nástroje pro vedení, přeměnu, akumulaci, regulaci nebo řízení elektrického proudu - solární panely, záložní zdroje elektrického proudu, akumulátory, časové spínače, záložní zdroje; (11) světelná tělesa, elektrická svítidla, solární světelná technika, pouliční osvětlení, průmyslová osvětlení, domácí osvětlení; (40) výroba elektřiny, výroba elektřiny ze solárních zařízení a systémů.
(730) **A - design Bohemia s.r.o.**, Na Ladech 206/13, Liberec, 46001, CZ

(210) **O-485053**
(220) 20.04.2011
(320) 20.04.2011
(511) 35, 38, 39
(540)



- (510) (35) propagační činnost, reklama, pomoc při řízení obchodní činnosti, obchodní administrativa, kancelářské práce, shromažďování různého zboží (s výjimkou přepravy) ve prospěch ostatních tak, aby si zákazníci mohli toto zboží pohodlně prohlédnout a nakoupit, tyto služby poskytované prostřednictvím objednávkových katalogů, elektronických médií, elektronických sítí, Internetu a teleshoppingu, maloobchod, elektronický obchod, internetový obchod a zásilkový obchod, vše s výrobky ve tř. 1 - 34 a se službami ve tř. 35 - 45, obstaravatelská a zprostředkovatelská činnost v oblasti obchodu s výrobky tř. 1- 34 a službami tř. 35, obchodní poradenství, poskytování obchodních informací, poskytování obchodních informací v prohlédávacích databázích, dostupných prostřednictvím globální počítačové sítě, reklama prostřednictvím on-line elektronických počítačových sítí, rozšiřování reklamy a inzerce, aktualizace reklamních materiálů, pronájem míst na umístění reklamy a inzerce, veřejné aukce, sběr dat do počítačových databází, systemizace dat v počítačových databázích; (38) spoje (komunikace), počítačová komunikace, poskytování dat, informací a obrázků a přenos zpráv a obrazových informací pomocí elektronických sítí, telekomunikačních zařízení, počítačů, mobilních telefonů, interaktivní telekomunikační služby, zasilání zpráv, elektronický přenos dat a dokumentů, poskytování přístupu do globálních počítačových sítí, internetové služby spadající do tř. 38, elektronická pošta; (39) doprava, balení a skladování zboží, organizování cest, logistické služby, dodávka zboží poštou, kurýrní služby, doručovací služby, balení a doručování dáreků, zprostředkování dopravy, skladování a balení zboží, distribuční činnost.

- (590) Barevná
(730) **Nebeslev s.r.o.**, Dolní novosadská 264/24, Olomouc, Nové sady, 77900, CZ
(740) Jiří Effmert, patentový zástupce, Družstevní 1424/12, Říčany, 25101

(210) **O-485054**
(220) 20.04.2011
(320) 20.04.2011
(511) 29, 30, 35
(540)

DRUID DELIKATESY

- (510) (29) ovoce a zelenina a brambory konzervované, mražené, sušené a zavařené, luštěniny konzervované, sušené a zavařené, želé, rosoly, džemy, marmelády, kandované ovoce, hrozinky, kompoty, vejce, výrobky z olejin, vajec a jejich náhražky, maso, masné výrobky, paštiky, uzeniny, zvěřina, ryby, výrobky z ryb, potraviny z masa, ryb, drůbeže a zvěřin, paštiky, tukové pomazánky, polévky, sušené nebo vařené potraviny z masa, ryb, drůbeže, zvěřiny nebo mléka, konzervy masové, rybí, zeleninové, máslo, mléko a mléčné výrobky, smetana, jogurty, oleje a tuky jedlé, náhražky tuků, sója, tofu (sójová zahuštěnina), sójová semena konzervovaná jako potrava, mák, zpracované mandle, ořechy a arašidy a výrobky z nich, sušené plody a ovoce, kokos sušený, kokosové máslo, zlepšující přípravky a speciální komponenty pro pekařskou a cukrářskou výrobu, spadající do této třídy; (30) chlazené a čerstvé nápoje připravované na základě kávy, kakaa nebo čokolády, kávovinové, kakaové a čokoládové příchuti, chléb a pečivo, pekárenské, těstářenské a cukrářské výrobky, výrobky z obilovin, z olejin, ze semen a kukuřice v této třídě obsažené, mlsní výrobky, obilné, ovesné a kukuřičné vločky i jejich směsi, rýže a výrobky z rýže, výrobky z pufované rýže, výrobky pufované kukuřičné a pufované pšeničné, kakao, čokoláda, cukr, med, tapioka, sůl, droždí, prášky do pečiva a zlepšující přípravky pro pekárenské, těstářenské a cukrářské výrobky, pekařské a cukrářské polevy, krémy a náplně, příchutě (aroma), žvýkačky, esence, škrob, omáčky k ochucení, koření všeho druhu, mouky a mlynářské výrobky všech druhů, těstoviny a výrobky obsahující těstoviny, výrobky racionální výživy v této třídě obsažené, výrobky extrudované a expandované spadající do této třídy; (35) zprostředkování obchodu s výrobky zařazenými ve třídách 29 a 30, marketingová, propagační, reklamní, informačně-obchodní a inzertní činnost, maloobchodní a velkoobchodní činnost s potravinami, organizování výstav a předvádění výrobků a zboží pro komerční a reklamní účely a podporu prodeje.
(730) **DRUID CZ, s.r.o.**, Hosinská 336, Borek, 37367, PA, CZ
(740) PatentCentrum Sedlák & Partners s.r.o., Husova 5, České Budějovice, 37001

(210) **O-485055**
(220) 20.04.2011
(320) 20.04.2011
(511) 29, 30, 35
(540)



- (510) (29) ovoce a zelenina a brambory konzervované, mražené, sušené a zavařené, luštěniny konzervované, sušené a zavařené, želé, rosoly, džemy, marmelády, kandované ovoce, hrozinky, kompoty, vejce, výrobky z olejin, vajec a jejich náhražky, maso, masné výrobky, paštiky, uzeniny, zvěřina, ryby, výrobky z ryb, potraviny z masa, ryb, drůbeže a zvěřin, paštiky, tukové pomazánky, polévky, sušené nebo vařené potraviny z masa, ryb, drůbeže, zvěřiny nebo mléka, konzervy masové, rybí, zeleninové, máslo, mléko a mléčné výrobky, smetana, jogurty, oleje a tuky jedlé, náhražky tuků, sója, tofu (sójová zahuštěnina), sójová semena konzervovaná jako potrava, mák, zpracované mandle, ořechy a arašidy a výrobky z nich, sušené plody a ovoce, kokos sušený, kokosové máslo, zlepšující přípravky a speciální komponenty pro pekařskou a cukrářskou výrobu, spadající do

této třídy; (30) chlazené a čerstvé nápoje připravované na základě kávy, kakaa nebo čokolády, kávovinové, kakaové a čokoládové příchuti, chléb a pečivo, pekárenské, těstářenské a cukrářské výrobky, výrobky z obilovin, z olejnin, ze semen a kukuřice v této třídě obsažené, müsli výrobky, obilné, ovesné a kukuřičné vločky i jejich směsi, rýže a výrobky z rýže, výrobky z pufované rýže, výrobky pufované kukuřičné a pufované pšeničné, kakao, čokoláda, cukr, med, tapioka, sůl, droždí, prášky do pečiva a zlepšující přípravky pro pekárenské, těstářenské a cukrářské výrobky, pekařské a cukrářské polevy, krémy a náplně, příchutě (aroma), žvýkačky, esence, škrob, omáčky k ochucení, koření všeho druhu, mouky a mlynářské výrobky všech druhů, těstoviny a výrobky obsahující těstoviny, výrobky racionální výživy v této třídě obsažené, výrobky extrudované a expandované spadající do této třídy; (35) zprostředkování obchodu s výrobky zařazenými ve třídách 29 a 30, marketingová, propagační, reklamní, informačně-obchodní a inzertní činnost, maloobchodní a velkoobchodní činnost s potravinami, organizování výstav a předvádění výrobků a zboží pro komerční a reklamní účely a podporu prodeje.

(730) DRUID CZ, s.r.o., Hosinská 336, Borek, 37367, PA, CZ

(740) PatentCentrum Sedláč & Partners s.r.o., Husova 5, České Budějovice, 37001

(210) O-485056

(220) 20.04.2011

(320) 20.04.2011

(511) 29, 30, 31

(540)

OŘÍŠKOVÉ POKUŠENÍ

(510) (29) sušené ovoce, směsi sušeného ovoce, kandované ovoce, proslazené dosoušené ovoce, pražené ořechy, ořechy zpracované, mandle zpracované, směsi suchých skořápkových plodů, směsi sušeného a proslazeného dosoušeného ovoce, dražované suché plody, slunečnice loupané, sezamové semínko loupané, semínka dýně, kokos strouhaný, lísková jádra, vlašská jádra, oříšky v čokoládové polevě, oříšky v mléčné polevě, oříšky v jogurtové polevě, lněná semínka, kokos strouhaný, kokosové chipsy, dražované ovoce a ořechy v jogurtové, čokoládové a karamelové polevě; (30) müsli, cereální a extrudované výrobky, cereálie, plněné polštářky, celozrnné plátky rýžové, celozrnné plátky pšeničné, celozrnné plátky rýžové nebo pšeničné s polevami (čokoládovou, jogurtovou, jogurtovou s příchutěmi), křehké plátky zeleninové, křehké plátky kukuřičné s polevou čokoládovou nebo jogurtovou, káva, kakao, kávové náhražky, cukrovinky, med, cukr; (31) suché skořápkové plody nezpracované - jádra lískových ořechů, mandlí, pistácií, kešu ořechů, vlašských ořechů, para ořechů, arašídů neloupané i surové, sójové oříšky, semena - slunečnice, tykve, sezamu, lněná semínka, mák, čerstvé ovoce, zelenina a ořechy, ořechy nezpracované, mandle nezpracované.

(730) DRUID CZ, s.r.o., Hosinská 336, Borek, 37367, PA, CZ

(740) PatentCentrum Sedláč & Partners s.r.o., Husova 5, České Budějovice, 37001

(210) O-485057

(220) 20.04.2011

(320) 20.04.2011

(511) 30

(540)

LEDOVÁ VÁŠEŇ

(510) (30) mražené výrobky, mražené krémy, zmrzliny, mražené cukrovinky, přípravky pro výrobu výše uvedených výrobků patřících do této třídy.

(730) DRUID CZ, s.r.o., Hosinská 336, Borek, 37367, PA, CZ

(740) PatentCentrum Sedláč & Partners s.r.o., Husova 5, České Budějovice, 37001

(210) O-485081

(220) 20.04.2011

(320) 20.04.2011

(511) 35, 36, 42

(540)

INFOBUS



(510) (35) vyhledávání dat v počítačových souborech pro třetí osoby, poskytování obchodních nebo podnikatelských informací, komerční informační kanceláře, prezentace výrobků v komunikačních médiích pro účely maloobchodu, obchodní reklama pro třetí osoby, překlad informací do počítačových databází, systemizace informací do počítačových databází, pronájem reklamních ploch, reklama on-line v počítačové síti, reklama, reklamní agentury, služby telefonních vzkazů a dotazů, zprostředkovatelské práce; (36) finanční poradenství, finanční služby, informace o pojištění, směnování peněz, uzavírání pojistek, zprostředkování pojištění, platební převody vykonávané elektronicky, směnářské služby; (42) instalace počítačových programů, konzultace v oblasti počítačového softwaru, počítačové programování, tvorba počítačových systémů, pronájem počítačového software, tvorba software, umísťování webových stránek.

(730) Kuschch Grygoriy, Pod Harfou 938/42, Praha 9, 19000, CZ

(210) O-485083

(220) 21.04.2011

(320) 21.04.2011

(511) 3

(540)

Eviel

(510) (3) mycí, prací, čistící a kosmetické prostředky, prací prášky, avivážní prostředky.

(730) Penny Market s.r.o., Počernická 257, Radonice, 25073, CZ

(740) JUDr. Miroslav Kupka, Levého 1532, Rakovník, 26901

(210) O-485115

(220) 21.04.2011

(320) 21.04.2011

(511) 9, 35, 38, 41

(540)

CESTY K ÚSPĚCHU

(510) (9) veškeré nosiče informací, zvuků a obrazů v rozsahu třídy 9; (35) aktualizování reklamních materiálů, marketingové studie, pořádání veletrhů pro obchodní a reklamní účely, prezentace výrobků v komunikačních médiích pro účely maloobchodu, průzkum trhu, psaní reklamních textů, reklama, propagace, reklama on-line v počítačové síti, reklamní agentury, rozšiřování reklamních nebo inzertních materiálů, zaslání reklamních materiálů zákazníkům, pronájem reklamních ploch, vydávání, zveřejňování, oznámení, vyhlášení, publikování reklamních textů, rozhlasová reklama, rozšiřování reklamních materiálů zákazníkům (letáky, prospekty, tisky, vzorky), televizní reklama, pořádání veletrhů pro obchodní a reklamní účely, venkovní reklama, vydávání reklamních nebo náborových, propagačních a inzertních textů; (38) rozhlasové vysílání, televizní vysílání,

vysílání televizních programů, televizní vysílání zábavných, vzdělávacích, výchovných, soutěžních, diskusních a informačních pořadů, vysílání kabelové televize, šíření elektronických časopisů, informací, elektronických periodik, knih v elektronické podobě, audio nebo audiovizuálních děl prostřednictvím informační nebo datové nebo elektronické nebo komunikační nebo telekomunikační nebo počítačové sítě, zejména Internetu, přenos zpráv a obrazových informací pomocí počítače, přenašení pomocí satelitních družic, počítačová komunikace, elektronická pošta, telexové služby; (41) rozhlasová zábava, televizní zábava, vydávání elektronických knih a časopisů on-line, vydávání knih, vydávání textů, s výjimkou reklamních nebo náborových, výroba divadelních a/nebo jiných představení, tvorba a výroba rozhlasových a televizních programů, výroba videofilmů, živé představení, školení, vyučování, vzdělávání, kulturní a sportovní aktivity, organizace a provádění her a soutěží pro veřejnost, vydavatelská a nakladatelská činnost, organizace společenských a kulturních akcí, zábavní nebo kulturní nebo vzdělávací představení, výroba televizních pořadů nebo programů, výroba, tvorba a šíření audiovizuálních děl, tvorba a výroba audiovizuálních programů.

(730) **Omnicom Media Group, s.r.o.**, Lomnického 1705/9, Praha 4, 14000, CZ

(740) Svoboda, Chlumská, Chrůma a partneři, JUDr. Miroslav Svoboda, advokát, Hybernská 1009/24, Praha 1, 11000

(210) **O-485116**
(220) 21.04.2011
(320) 21.04.2011
(511) 9, 16, 35, 38, 39, 41, 42
(540)



(510) (9) elektronické databáze a databázové produkty na Internetu, mobilních platformách WAP, CD a DVD, záznamy na optických a magnetických nosičích; (16) tiskoviny všeho druhu, zejména noviny, časopisy, knihy, propagační materiály, periodické a neperiodické publikace; (35) aktualizování reklamních materiálů, marketingové studie, pořádání veletrhů pro obchodní a reklamní účely, prezentace výrobků v komunikačních médiích pro účely maloobchodu, průzkum trhu, psaní reklamních textů, reklama, propagace, reklama on-line v počítačové síti, reklamní agentury, rozšiřování reklamních nebo inzertních materiálů, zaslání reklamních materiálů zákazníkům, pronájem reklamních ploch, vydávání, zveřejňování, oznámení, vyhlášení, publikování reklamních textů, rozhlasová reklama, rozšiřování reklamních materiálů zákazníkům (letáky, prospekty, tisky, vzorky), televizní reklama, pořádání veletrhů pro obchodní a reklamní účely, venkovní reklama, vydávání reklamních nebo náborových, propagačních a inzertních textů; (38) šíření informací, zpráv, periodik, časopisů, knih, inzercí a reklamy v elektronické podobě prostřednictvím informační, datové nebo elektronické nebo komunikační nebo telekomunikační sítě (zejména po Internetu), služby na Internetu v rámci této třídy, zejména komunikační a vyhledávací služby, zpravodajské a informační služby v rámci této třídy, zprostředkování připojení na Internet, zajištění prostoru pro osobní webové stránky; (39) služby distribuční, zejména distribuce knih, novin a časopisů; (41) nakladatelské a vydavatelské služby, zejména vydávání novin, časopisů, knih, zabezpečování obrazových a zvukových záznamů, tvorba rozhlasových, televizních, filmových a jiných audiovizuálních programů, kulturní aktivity, zejména soutěže, pořádání loterií a obdobných her; (42) návrhy a vývoj hardware a software, vytváření webových prezentací, tvorba informačních databází, elektronických periodik, časopisů a knih.

(730) **OMD Czech, a.s.**, Lomnického 1705/9, Praha 4, 14000, CZ

(740) JUDr. Miroslav Svoboda, advokát, Hybernská 1009/24, Praha 1, 11000

(210) **O-485145**
(220) 21.04.2011

(320) 21.04.2011
(511) 10, 20, 24
(540)



(510) (10) zdravotní matrace, polštáře a podložky proti proleženinám; (20) matrace do postelí, polštáře; (24) ložní pokrývky a přikrývky, ložní prádlo, lůžkoviny, přehozy, povlaky na polštáře.

(730) **every s.r.o.**, Obřanská 593, Bílovice nad Svitavou, 66401, CZ

(210) **O-485148**
(220) 21.04.2011
(320) 21.04.2011
(511) 35, 36, 38, 42
(540)

DEITO

(510) (35) komerční správa licencí na výrobky a služby ostatních, reklamní nebo inzertní materiály (rozšiřování), sestavování výpisů z účtu, zaslání reklamních materiálů zákazníkům, aktualizování reklamních materiálů, pronájem reklamních ploch, fakturace, komunikační média (prezentace výrobků v komunikačních médiích) pro účely maloobchodu, obchodní reklama (pro třetí osoby); (36) bankovníctví, domácí bankovní služby, home-banking, finanční služby, zúčtovací banky (provádějící bezhotovostní operace), finanční služby, kreditní karty (služby), vydávání kreditních karet, směňování peněz, zprostředkování pojištění; (38) směrovací a spojovací služby pro telekomunikace, komunikace pomocí telefonů, telefonické služby, výzvy (služby poskytované rádiem, telefonem nebo jinými elektronickými komunikačními prostředky), komunikace mobilními telefony, počítačová komunikace, posílání zpráv, informace o telekomunikacích; (42) tvorba software (počítačových programů), údržba počítačových programů, tvorba počítačových systémů, počítačové programy (aktualizace), instalace počítačových programů, počítačové programování.

(730) **MOPET CZ a.s.**, Hvězdova 1716/2b, Praha 4 - Nusle, 14078, CZ

(210) **O-485149**
(220) 21.04.2011
(320) 21.04.2011
(511) 35, 36, 38, 42
(540)

LETMO

(510) (35) komerční správa licencí na výrobky a služby ostatních, reklamní nebo inzertní materiály (rozšiřování), sestavování výpisů z účtu, zaslání reklamních materiálů zákazníkům, aktualizování reklamních materiálů, pronájem reklamních ploch, fakturace, komunikační média (prezentace výrobků v komunikačních médiích) pro účely maloobchodu, obchodní reklama (pro třetí osoby); (36) bankovníctví, domácí bankovní služby, home-banking, finanční služby, zúčtovací banky (provádějící bezhotovostní operace), finanční služby, kreditní karty (služby), vydávání kreditních karet, směňování peněz, zprostředkování pojištění; (38) směrovací a spojovací služby pro telekomunikace, komunikace pomocí telefonů, telefonické služby, výzvy (služby poskytované rádiem, telefonem nebo jinými elektronickými komunikačními prostředky), komunikace mobilními telefony, počítačová komunikace, posílání zpráv, informace o telekomunikacích; (42) tvorba software (počítačových programů), údržba počítačových programů, tvorba počítačových systémů, počítačové programy (aktualizace), instalace počítačových programů, počítačové programování.

(730) **MOPET CZ a.s.**, Hvězdova 1716/2b, Praha 4 - Nusle, 14078, CZ

(210) **O-485150**
(220) 21.04.2011
(320) 21.04.2011
(511) 35, 36, 38, 42

- (540) **MOPET**
- (510) (35) komerční správa licencí na výrobky a služby ostatních, reklamní nebo inzertní materiály (rozšiřování), sestavování výpisů z účtu, zaslání reklamních materiálů zákazníkům, aktualizování reklamních materiálů, pronájem reklamních ploch, fakturace, komunikační média (prezentace výrobků v komunikačních médiích) pro účely maloobchodu, obchodní reklama (pro třetí osoby); (36) bankovní, domácí bankovní služby, home-banking, finanční služby, zúčtovací banky (provádějící bezhotovostní operace), finanční služby, kreditní karty (služby), vydávání kreditních karet, směňování peněz, zprostředkování pojištění; (38) směrovací a spojovací služby pro telekomunikace, komunikace pomocí telefonů, telefonické služby, výzvy (služby poskytované rádiem, telefonem nebo jinými elektronickými komunikačními prostředky), komunikace mobilními telefony, počítačová komunikace, posílání zpráv, informace o telekomunikacích; (42) tvorba softwaru (počítačových programů), údržba počítačových programů, tvorba počítačových systémů, počítačové programy (aktualizace), instalace počítačových programů, počítačové programování.
- (730) **MOPET CZ a.s.**, Hvězdova 1716/2b, Praha 4 - Nusle, 14078, CZ

- (210) **O-485246**
(220) 27.04.2011
(320) 27.04.2011
(511) 14, 24, 25
(540)



- (510) (14) náhrdelníky, náušnice, náramky (šperky), klíčenky (bižuterie), pásky k náramkovým hodinkám, přívěšky (šperky), špendlíky (šperky); (24) okenní záclony, polštáře (ochranné povlaky), pokrývky polštářové ozdobné, povlaky na polštáře, portieri (závěsy), ložní prádlo, stolní ubrusy látkové, stolní ubrusy (ne z papíru); (25) konfekce, kostýmy (maškarní), noční kabátky, oblečení, obuv, oděvy koupací, oděvy plážové, prádlo (osobní), pyžama, župany.
- (730) **ARKAIMUS s.r.o.**, Hornopočernická 245/23, Praha 19, Kbely, 19000, CZ

- (210) **O-485264**
(220) 28.04.2011
(320) 28.04.2011
(511) 18
(540)

GESSACI

- (510) (18) kůže, imitace kůže, kufry, zavazadla, kabelky, batohy, tašky, peněženky, pásky.
- (730) **Cheng Zhikai**, Hrušovská 454, Praha 10, 10000, CZ

- (210) **O-485268**
(220) 28.04.2011
(320) 28.04.2011
(511) 41, 44, 45
(540)

Metody tvorby budoucí paměti Bezpečná stopa

- (510) (41) výchova, vzdělávání, zábava, sportovní a kulturní aktivity; (44) zdravotní péče, lékařské služby, ošetřovatelské služby,

- sociální služby, logopedická péče, služby psychologa, sociálně-zdravotní péče, poradenství v uvedených službách, zprostředkování uvedených služeb; (45) osobní a sociální služby poskytované ostatními za účelem uspokojování potřeb jednotlivců.
- (730) **Francírková Šárka Bc.**, Pomořanská 473/4, Praha 8 - Troja, 18100, CZ
- (740) **KOREJZOVÁ & SPOL., v.o.s.**, JUDr. Petra Korejzová, Korunní 810/104 E, Praha 10, 10100

- (210) **O-485269**
(220) 28.04.2011
(320) 28.04.2011
(511) 5
(540)

FUMOMO

- (510) (5) farmaceutické přípravky.
(730) **NOVARTIS AG**, 4002 Basel, CH
(740) Společná advokátní kancelář Všečeka Zelený Švorčík Kalenský a partneři, JUDr. Michal Havlík, Hálkova 2, Praha 2, 12000

- (210) **O-485270**
(220) 28.04.2011
(320) 28.04.2011
(511) 9, 16, 35, 38, 41
(540)



- (510) (9) nosiče informací, elektronický časopis, elektronické publikace CD-ROM; (16) papír, lepenka, výrobky z těchto materiálů, periodické a neperiodické publikace, fotografie, tiskárenské výrobky, papírenské zboží, plakáty, kalendáře, knihy, časopisy, brožury, tiskopisy, firemní bulletiny, informační produkty, data a databáze na papírových nosičích, tištěné manuály, psací stroje a kancelářské potřeby, učební a vyučovací pomůcky s výjimkou přístrojů, plastické obaly (nezařazené do jiných tříd), tiskařské typy, štočky; (35) propagační činnost, reklama, pomoc při řízení obchodní činnosti, obchodní administrativy, kancelářské práce, služby v oblasti propagace, reklamy a inzerce, zprostředkovatelské činnosti v oblasti obchodu s výrobky uvedenými ve třídách 9 a 16 a službami uvedenými ve třídách 35, 38 a 41, vydávání reklamních a propagačních materiálů, propagace a reklama také přes Internet; (38) šíření tiskovin, časopisů, periodik v elektronické podobě, také prostřednictvím počítačové sítě včetně Internetu; (41) vydavatelská a nakladatelská činnost, zejména vydávání novin, časopisů, knih, včetně vydávání tiskovin prostřednictvím počítačových sítí.
- (590) Barevná
(730) **Komunistická strana Čech a Moravy**, Politických vězňů 1531/9, Praha 1, 11121, CZ

- (210) **O-485271**
(220) 28.04.2011
(320) 28.04.2011
(511) 9, 16, 35, 38, 41
(540)



- (510) (9) nosiče informací, elektronický časopis, elektronické publikace CD-ROM; (16) papír, lepenka, výrobky z těchto materiálů, periodické a neperiodické publikace, fotografie, tiskárenské výrobky, papírenské zboží, plakáty, kalendáře, knihy,

časopisy, brožury, tiskopisy, firemní bulletiny, informační produkty, data a databáze na papírových nosičích, tištěné manuály, psací stroje a kancelářské potřeby, učební a vyučovací pomůcky s výjimkou přístrojů, plastické obaly (nezařazené do jiných tříd), tiskařské typy, štočky; (35) propagační činnost, reklama, pomoc při řízení obchodní činnosti, obchodní administrativy, kancelářské práce, služby v oblasti propagace, reklamy a inzerce, zprostředkovatelské činnosti v oblasti obchodu s výrobky uvedenými ve třídách 9 a 16 a službami uvedenými ve třídách 35, 38 a 41, vydávání reklamních a propagačních materiálů, propagace a reklama také přes Internet; (38) šíření tiskovin, časopisů, periodik v elektronické podobě, také prostřednictvím počítačové sítě včetně Internetu; (41) vydavatelská a nakladatelská činnost, zejména vydávání novin, časopisů, knih, včetně vydávání tiskovin prostřednictvím počítačových sítí.

(590) Barevná

(730) **Komunistická strana Čech a Moravy**, Politických vězňů 1531/9, Praha 1, 11121, CZ

(210) **O-485273**

(220) 28.04.2011

(320) 28.04.2011

(511) 35, 36, 39, 41, 43

(540)

PALÁC FLORENCIE

(510) (35) provozování obchodního, nákupního a kancelářského centra, inzertní, reklamní a propagační činnost prostřednictvím jakéhokoliv média, pronájem reklamních a informačních ploch, pomoc při řízení obchodní činnosti, obchodní administrativy, kancelářské práce; (36) činnost realitní kanceláře, pronájem nemovitostí včetně nebytových prostor, služby správců nemovitostí a poskytování základních služeb spojených s pronájmem v rámci této třídy, pronajímání obchodů a kanceláří; (39) pronájem garážových, parkovacích a skladovacích prostor včetně poskytování základních služeb s tím souvisejících; (41) pořádání a provozování společenských, kulturních, zábavních i sportovních akcí; (43) hotelové služby, ubytovací služby, hostinská a restaurační činnost, provozování restaurací, kaváren.

(730) **RHP Development s.r.o.**, Na Příkopě 583/15, Praha 1, 11000, CZ

(740) Baker & McKenzie v.o.s., advokátní kancelář, JUDr. Jiří Čermák, advokát, Klimentská 46, Praha 1, 11002

(210) **O-485275**

(220) 29.04.2011

(320) 29.04.2011

(511) 43

(540)

Arkadaš - pravý turecký kebab

(510) (43) služby zajišťující stravování a nápoje, dočasné ubytování.

(730) **Jirsa Luboš**, Lužice 101, Lužice, 43524, CZ

(740) JUDr. Markéta Soukupová, J. Průchy 1915, Most, 43401

(210) **O-485277**

(220) 29.04.2011

(320) 29.04.2011

(511) 43

(540)

ARKADAŠ KEBAB

(510) (43) služby zajišťující stravování a nápoje, dočasné ubytování.

(730) **Jirsa Luboš**, Lužice 101, Lužice, 43524, CZ

(740) JUDr. Markéta Soukupová, J. Průchy 1915, Most, 43401

(210) **O-485280**

(220) 29.04.2011

(320) 29.04.2011

(511) 35, 37, 41

(540)



(510) (35) reklamní, propagační, inzertní činnost, vydávání a distribuce propagačních materiálů a uživatelských publikací, činnost k propagaci výtvarného umění, spadající do této třídy, organizace a realizace výstav k reklamním a obchodním účelům, automatizované zpracování dat a informací ke komerčním účelům, pronájem prostor k pořádání komerčních akcí; (37) realizace výstavních expozic a provozování výstavních ploch, konzultační a poradenské služby v oblasti výstavnictví, to vše spadající do této třídy; (41) provozování muzeí, poskytování informací o možnostech rozptýlení a zábavy, výchova, vzdělávání, zábava, organizování a pořádání kulturních, společenských a zábavních akcí, pořádání výstav ke kulturním a vzdělávacím účelům, realizace výstavních expozic a provozování výstavních ploch, spadající do této třídy, lektorská a edukativní činnost, zprostředkovatelské služby v oblasti vzdělávání a umění, redakční, vydavatelské a nakladatelské služby, vydávání časopisů, grafických i uměleckých děl a reprodukcí výtvarných uměleckých děl, vydávání kompaktních disků a jiných nosičů informací pro lektorské a edukační účely, agenturní činnost v oblasti výstavnictví, umění a kultury, výroba audiovizuálních pořadů včetně jejich půjčování, pořádání a zajišťování odborných kolokvií, přednášek, kurzů, seminářů a besed, ostatní služby v oblasti vzdělávání, tvorba radiových a televizních vzdělávacích spotů, pronájem prostor k pořádání společenských a kulturních akcí, překladatelské a tlumočnické služby, informační služby v oblasti umění a uměleckých děl, konzultační a poradenské služby v oblasti výstavnictví (organizování kulturních nebo vzdělávacích výstav), umění, uměleckých děl autorů z tuzemska i ze zahraničí.

(590) Barevná

(730) **Motyčka Jan**, Třída Míru 450, Pardubice, 53002, CZ

(210) **O-485289**

(220) 29.04.2011

(320) 29.04.2011

(511) 41

(540)

KONCERT SVĚTLO POROZUMĚNÍ

(510) (41) organizace a pořádání koncertů, organizování živých představení a vystoupení, sportovní a kulturní aktivity, výchova, vzdělávání, zábava.

(730) **Györi Peter**, Rohová 836, Horoměřice, 25262, CZ

(210) **O-485291**

(220) 29.04.2011

(320) 29.04.2011

(511) 1, 3, 5, 11, 19

(540)



(510) (1) výrobky bazénové chemie patřící do této třídy, chemické výrobky pro průmyslové a vědecké účely, umělé pryskyřice v surovém stavu, plastické hmoty v surovém stavu (v prášku, pastách, tekutém stavu), chemické výrobky pro čištění, úpravu a dezinfekci vody, filtrační kameny; (3) výrobky bazénové chemie patřící do této třídy; (5) výrobky bazénové chemie patřící do této třídy; (11) zařízení pro úpravu vzduchu, zařízení pro rozvod vody, filtrační zařízení pro úpravu vody, vany; (19) bazény nekovové včetně součástí a příslušenství.

(590) Barevná

- (730) **PYRAMIDA s.r.o.**, Koterovská 29, Plzeň, 32600, CZ
(740) JUDr. Pavel Vespalec, Na Jíkalce 13, Plzeň, 30117

- (210) **O-485303**
(220) 29.04.2011
(320) 29.04.2011
(511) 19
(540)

GRANEX

- (510) (19) dlaždice a obklady nekovové, keramický podlahový a obkladový materiál, materiál pro dlažbu - v rámci této třídy včetně prefabrikovaných tvarovaných dílů, keramické stavební výrobky, betonové a kameninové výrobky pro kanalizaci, melioraci a odvodňování, základní stavební materiály jako písek, cement a vápno, zdící materiály všeho druhu, omítkové materiály všeho druhu, nekovové stavební materiály, přírodní i umělé kámen.
- (730) **TopTeramo s.r.o.**, Vápenná 445, Vápenná, 79064, CZ
(740) HALAXOVÁ & HALAXOVÁ, TETRAPAT, RNDr. Zdeňka Halaxová, Dukelská 891/4, Olomouc, 77200

- (210) **O-485307**
(220) 29.04.2011
(320) 29.04.2011
(511) 19, 35, 37, 40
(540)



- (510) (19) dlaždice a obklady nekovové, keramický podlahový a obkladový materiál, materiál pro dlažbu - v rámci této třídy včetně prefabrikovaných tvarovaných dílů, keramické stavební výrobky, betonové a kameninové výrobky pro kanalizaci, melioraci a odvodňování, základní stavební materiály jako písek, cement a vápno, zdící materiály všeho druhu, omítkové materiály všeho druhu, nekovové stavební materiály, přírodní i umělé kámen; (35) distribuce a prodej stavebních hmot a dlaždic, zprostředkování v oblasti stavebního materiálu a dlaždic, on-line prodej a obchod v oblasti stavebního materiálu a dlaždic; (37) stavební a dlaždičské práce; (40) výroba stavebních hmot a dlaždic všeho druhu.
- (590) Barevná
(730) **TopTeramo s.r.o.**, Vápenná 445, Vápenná, 79064, CZ
(740) HALAXOVÁ & HALAXOVÁ, TETRAPAT, RNDr. Zdeňka Halaxová, Dukelská 891/4, Olomouc, 77200

- (210) **O-485308**
(220) 29.04.2011
(320) 29.04.2011
(511) 25, 35, 41, 42
(540)



- (510) (25) bačkory, barety, boa (kožešinové límce), body (spodní prádlo), boty šněrovací, bryndáčky (ne z papíru), bundy sportovní, bundy sportovní s kapucí (s kožešinou nebo plyšovou vložkou), cylindry, čapky (přiléhavé), čelenky, čepice, čepice (sprchovací), čepice koupací, čepice se štítkem, chrániče uší (proti chladu, jako pokrývka hlavy), kabátky krátké, kabáty svrchní, kalhoty, kalhoty jezdecké krátké, kamaše, klobouky, kombiné (spodní prádlo), kombinézy (oděvy), konfekce, korzety (kombinace podvazkového pásu a podprsenky), korzety (prádlo), korzety (spodní prádlo), kostýmy maškarní, kostýmy, obleky, košile, koupací pláště, kožešiny (oděvy), kravaty, legíny, límce, límce snímatelné, límečky, masky na spaní, oblečení, obuv, obuv

gymnastická, obuv koupací, obuv plátěná, obuv plážová, obuv sportovní, oděv svrchní, oděvy, oděvy koupací, oděvy nepromokavé, oděvy plážové, oděvy pletené, oděvy z kůže, oděvy z napodobenin kůže, opasky, pánské plavky, pantofle, pláště, pláštěnky, plavky, podprsenky, podvazkové pásy, podvazky, pokrývky hlavy, ponožky, prádlo (osobní), prádlo (osobní, lněné), prádlo (spodní), přehozy kolem ramen, punčochy, pyžama, rukavice, rukavice dámské dlouhé, rukavice bez prstů, rukavice palcové, saka, sandály, sandály koupací, spodky, spodky pánské, střevice, střevice domácí, sukně, svetry, svetry silně vlněné, svetry, šály, šály na krk, šaty dámské, tílka, košilky, trepky, trička, vesty, župany; (35) komerční informace a rady pro spotřebitele (spotřebitelská poradna), prezentace výrobků v komunikačních médiích pro účely maloobchodu, průzkum trhu, reklama, reklama (propagace), reklama on-line v počítačové síti, reklamní materiály (pronájem), reklamní nebo inzertní materiály (rozšiřování), reklamní texty (vydávání, zveřejňování, oznámení, vyhlášení, publikování), agentury umělecké (obchodní vedení), vyhledávání sponzorů; (41) agentury (umělecké módní), informace o možnostech rozptýlení, informace o možnostech zábavy, organizování kulturních nebo vzdělávacích výstav, organizování soutěží vzdělávacích nebo zábavných, reportéřské služby, organizování a vedení seminářů, školení, vyučování, texty (psaní textů) jiné než reklamní, vzdělávací informace, vzdělávání (výchovné služby), zábava, pobavení; (42) design průmyslový, expertizy, grafický design, oděvní návrhářství, navrhování (průmyslový design), průmyslový design, zkoušení textilu, umělecký design, umísťování webových stránek, výzdoba interiérů, tvorba a správa webových stránek.

- (730) **Kaderková Aneta**, Hostavická 14/34, Praha 9, 19800, CZ
(740) JUDr. Pavel Ulrych, Letohradská 755/50, Praha 7, 17000

- (210) **O-485313**
(220) 29.04.2011
(320) 29.04.2011
(511) 35, 37, 42
(540)

JK envi

- (510) (35) informace (obchodní nebo podnikatelské -), podnikání (oceňování a odhady v oblasti -), poradenství (odborné obchodní -); (37) utěšňování (tmelení) budov (služby -); (42) analýzy chemické, expertizy, geologické expertizy, geologický průzkum, geologický výzkum, ochrana životního prostředí (výzkum).
- (730) **JK envi s.r.o.**, Vyšehradská 320/49, Praha 2, 12000, CZ
(740) Mgr. Ing. Bystrík Bugan, Revoluční 15, Praha 1, 11000

- (210) **O-485388**
(220) 03.05.2011
(320) 03.05.2011
(511) 41
(540)



- (510) (41) kulturní aktivity.
(730) **Končícký Miloš**, Chaberská 292/17, Praha 8, 18200, CZ
(740) Ing. Irma Mrázková, Hovorčovická 1716/15, Praha 8, 18200

- (210) **O-485390**
(220) 03.05.2011
(320) 03.05.2011
(511) 5

(540)

montelar

- (510) (5) léčiva, farmaceutické přípravky humánní.
(590) Barevná
(730) **Zentiva, k.s.**, U Kabelovny 130, Praha 10 - Dolní Měcholupy, 10237, CZ
(740) ČERVENKA, KLEINTOVÁ, TURKOVÁ Patentová, známková a advokátní kancelář, Ing. Eva Kleintová, Budečská 6/974, Praha 2, 12000

(210) **O-485392**
(220) 03.05.2011
(320) 03.05.2011
(511) 5
(540)

ЛАКСБАЛАНС

- (510) (5) léčiva, farmaceutické přípravky humánní.
(730) **Zentiva, k.s.**, U Kabelovny 130, Praha 10, 10237, CZ
(740) ČERVENKA, KLEINTOVÁ, TURKOVÁ Patentová, známková a advokátní kancelář, Ing. Eva Kleintová, Budečská 6/974, Praha 2, 12000

(210) **O-485393**
(220) 03.05.2011
(320) 03.05.2011
(511) 5
(540)

LAXBALANCE

- (510) (5) léčiva, farmaceutické přípravy humánní.
(730) **Zentiva, k.s.**, U Kabelovny 130, Praha 10, 10237, CZ
(740) ČERVENKA, KLEINTOVÁ, TURKOVÁ Patentová, známková a advokátní kancelář, Ing. Eva Kleintová, Budečská 6/974, Praha 2, 12000

(210) **O-485394**
(220) 03.05.2011
(320) 03.05.2011
(511) 16, 21, 30, 32, 33, 35
(540)

ЛАЗНЕНКА

- (510) (16) výrobky z papíru v rámci této třídy; (21) výrobky z keramiky, skla a porcelánu; (30) káva, čaj, kakao, přípravky z obilnin, chléb, pečivo, cukrovinky, med, koření; (32) minerální vody, šumivé nápoje a jiné nápoje nealkoholické, nápoje a šťávy ovocné, sirupy a jiné přípravky k zhotovení nápojů; (33) alkoholické nápoje (s výjimkou pív); (35) zprostředkování obchodní činnosti a reklama a propagace s výrobky uvedenými ve třídách 16, 21, 30, 32, 33.
(730) **Fiedler Milan**, Čsl. legií 699, Jilemnice, 51401, CZ
(740) PROPATENT, Ing. Vlasta Sedláčková, Ke Kateřinkám 1393, Praha 4, 14900

(210) **O-485423**
(220) 04.05.2011
(320) 04.05.2011
(511) 1, 5, 35
(540)

BUPROX

- (510) (1) chemikálie používané k výrobě farmaceutických přípravků; (5) farmaceutické přípravky, dietetické látky upravené pro lékařské užití, chemické přípravky pro lékařské nebo farmaceutické účely; (35) reklama, propagace, marketing, zprostředkování v oblasti farmaceutického průmyslu a prodeje

- léků a farmaceutických výrobků.
(730) **SVUS Pharma a.s.**, Smetanovo nábřeží 1238/20a, Hradec Králové, 50002, CZ
(740) Ing. Marie Smrčková, patentový zástupce, Velflíkova 10, Praha 6, 16000

(210) **O-485425**
(220) 04.05.2011
(320) 04.05.2011
(511) 1, 5, 35
(540)

DEXIB

- (510) (1) chemikálie používané k výrobě farmaceutických přípravků; (5) farmaceutické přípravky, dietetické látky upravené pro lékařské užití, chemické přípravky pro lékařské nebo farmaceutické účely; (35) reklama, propagace, marketing, zprostředkování v oblasti farmaceutického průmyslu a prodeje léků a farmaceutických výrobků.
(730) **SVUS Pharma a.s.**, Smetanovo nábřeží 1238/20a, Hradec Králové, 50002, CZ
(740) Ing. Marie Smrčková, patentový zástupce, Velflíkova 10, Praha 6, 16000

(210) **O-485452**
(220) 05.05.2011
(320) 05.05.2011
(511) 19
(540)

BRAMAC - inteligentní střešní systém

- (510) (19) stavební materiály nekovové, neohebné trubky nekovové pro stavebnictví, asfalt, směla, přenosné konstrukce nekovové, nekovové pomníky.
(730) **Bramac střešní systémy spol. s r.o.**, Kolbenova 882/5a, Praha 9, 19000, CZ

(210) **O-485535**
(220) 09.05.2011
(320) 09.05.2011
(511) 33
(540)



- (510) (33) vodka.
(730) **Sparavalo Vojislav Ing.**, Avenue Princesse Grace 7, Monaco, MC

(210) **O-485545**
(220) 09.05.2011
(320) 09.05.2011
(511) 33
(540)



- (510) (33) likér.
(730) **Janků Ludvík**, Panušková 1289, Praha 4, 14000, CZ

(210) **O-485546**
(220) 09.05.2011
(320) 09.05.2011
(511) 9, 14, 18, 25

- (540) **ECKO UNLTD.**
(510) (9) brýle; (14) šperky, hodinky; (18) kufry, kabelky, tašky, sportovní tašky; (25) oděvy, obuv a pokrývky hlavy.
(730) **IP Holdings Unltd LLC**, Broadway 1450, New York, NY, US
(740) Zeiner & Zeiner v.o.s., Mgr. Karel Šindelka, Maiselova 15, Praha 1, 11000

- (210) **O-485547**
(220) 09.05.2011
(320) 09.05.2011
(511) 25
(540)

ECKORED

- (510) (25) oděvy, pokrývky hlavy a obuv zahrnuté v této třídě.
(730) **IP Holdings Unltd LLC**, Broadway 1450, New York, NY, US
(740) Zeiner & Zeiner v.o.s., Mgr. Karel Šindelka, Maiselova 15, Praha 1, 11000

- (210) **O-485548**
(220) 09.05.2011
(320) 09.05.2011
(511) 3, 25
(540)

MARC ECKO

- (510) (3) parfumerie; (25) oděvy, obuv, pokrývky hlavy.
(730) **IP Holdings Unltd LLC**, Broadway 1450, New York, NY, US
(740) Zeiner & Zeiner v.o.s., Mgr. Karel Šindelka, Maiselova 15, Praha 1, 11000

- (210) **O-485549**
(220) 09.05.2011
(320) 09.05.2011
(511) 3, 9, 14, 18, 25
(540)



- (510) (3) parfumerie; (9) brýle; (14) šperky; (18) kufry, kabelky, tašky, sportovní tašky; (25) oděvy, obuv a pokrývky hlavy.
(730) **IP Holdings Unltd LLC**, Broadway 1450, New York, NY, US
(740) Zeiner & Zeiner v.o.s., Mgr. Karel Šindelka, Maiselova 15, Praha 1, 11000

- (210) **O-485552**
(220) 10.05.2011
(320) 10.05.2011
(511) 5, 42, 44
(540) **Laboratoires DIDDEN-GHC**
Paris

- (510) (5) farmaceutické a veterinářské výrobky, hygienické výrobky pro léčebné účely, dietetické přípravky pro léčebné účely, potraviny pro batolata, náplasti, obvazový materiál, materiály pro plombování zubů a pro zubní otisky, dezinfekční přípravky, výrobky pro hubení škodlivých zvířat, fungicidy, herbicidy; (42) vědecké a technologické služby a s nimi spojený výzkum a návrh, průmyslové analýzy a výzkum, návrh a vývoj počítačového hardwaru a softwaru; (44) lékařské služby, veterinářské služby, péče o hygienu a krásu osob a zvířat, zemědělské, zahradnické a lesnické služby.
(730) **Laboratoires DIDDEN-GHC Paris, spol. s r.o.**, Krakovská 8/581, Praha 1, 11000, CZ

- (210) **O-485553**
(220) 10.05.2011
(320) 10.05.2011
(511) 5, 42, 44
(540)

myNutrigen

- (510) (5) farmaceutické a veterinářské výrobky, hygienické výrobky pro léčebné účely, dietetické přípravky pro léčebné účely, potraviny pro batolata, náplasti, obvazový materiál, materiály pro plombování zubů a pro zubní otisky, dezinfekční přípravky, výrobky pro hubení škodlivých zvířat, fungicidy, herbicidy; (42) vědecké a technologické služby a s nimi spojený výzkum a návrh, průmyslové analýzy a výzkum, návrh a vývoj počítačového hardwaru a softwaru; (44) lékařské služby, veterinářské služby, péče o hygienu a krásu osob a zvířat, zemědělské, zahradnické a lesnické služby.
(730) **Laboratoires DIDDEN-GHC Paris, spol. s r.o.**, Krakovská 8/581, Praha 1, 11000, CZ

- (210) **O-485554**
(220) 10.05.2011
(320) 10.05.2011
(511) 5, 42, 44
(540)

myDermagen

- (510) (5) farmaceutické a veterinářské výrobky, hygienické výrobky pro léčebné účely, dietetické přípravky pro léčebné účely, potraviny pro batolata, náplasti, obvazový materiál, materiály pro plombování zubů a pro zubní otisky, dezinfekční přípravky, výrobky pro hubení škodlivých zvířat, fungicidy, herbicidy; (42) vědecké a technologické služby a s nimi spojený výzkum a návrh, průmyslové analýzy a výzkum, návrh a vývoj počítačového hardwaru a softwaru; (44) lékařské služby, veterinářské služby, péče o hygienu a krásu osob a zvířat, zemědělské, zahradnické a lesnické služby.
(730) **Laboratoires DIDDEN-GHC Paris, spol. s r.o.**, Krakovská 8/581, Praha 1, 11000, CZ

- (210) **O-485555**
(220) 10.05.2011
(320) 10.05.2011
(511) 5, 42, 44
(540)

myPharmagen

- (510) (5) farmaceutické a veterinářské výrobky, hygienické výrobky pro léčebné účely, dietetické přípravky pro léčebné účely, potraviny pro batolata, náplasti, obvazový materiál, materiály pro plombování zubů a pro zubní otisky, dezinfekční přípravky, výrobky pro hubení škodlivých zvířat, fungicidy, herbicidy; (42) vědecké a technologické služby a s nimi spojený výzkum a návrh, průmyslové analýzy a výzkum, návrh a vývoj počítačového hardwaru a softwaru; (44) lékařské služby, veterinářské služby, péče o hygienu a krásu osob a zvířat, zemědělské, zahradnické a lesnické služby.
(730) **Laboratoires DIDDEN-GHC Paris, spol. s r.o.**, Krakovská 8/581, Praha 1, 11000, CZ

- (210) **O-485559**
(220) 10.05.2011
(320) 10.05.2011
(511) 25, 28, 35
(540)



- (510) (25) body (spodní prádlo), bundy sportovní, bundy sportovní s kapucí, čelenky, čepice, čepice se štítkem, kalhoty, kapuce, košile, kšilty (čepice s -), kšilty (sluneční -), kůže (oděvy z -), kůže (oděvy z -), oblečení, obuv, obuv plátěná, obuv plážová, obuv sportovní, oděv svrchní, oděvy (potítka pro -), oděvy, oděvy z kůže, oděvy z napodobenin kůže, pantofle, papírové klobouky (oděvy), podprsenky, pokrývky hlavy, ponožky, potítka, prádlo (osobní), prádlo (osobní, lněné), pulovry, rukavice, rukavice (dámské dlouhé -), rukavice bez prstů, rukavice palcové, rukávnický, sukně, svetry, šály, šátky, šerpy, tílka, košilky, nátělníky, trička, vesty, župany; (28) hokejky, chrániče kolen - nákolenníky (sportovní potřeby), loketní chrániče

(jako sportovní potřeby), rukavice (pro sportovní hry),
suspensory (sportovní pro muže) (sportovní vybavení); (35)
prezentace výrobků v komunikačních médiích pro účely
malobchodu, dodavatelské služby pro třetí osoby (nákup
výrobků a služeb pro jiné podniky), rady pro spotřebitele
(komerční informace a rady pro -) (spotřebitelská poradna),
reklama, reklama on-line v počítačové síti, vzorky zboží
(distribuce -), rozšiřování vzorků (zboží), služby - poradenství v
obchodní činnosti, subdodavatelské služby (obchodní pomoc),
vydávání reklamních nebo náborových, propagačních a
inzerčních textů, zaslání reklamních materiálů zákazníkům.

(590) Barevná
(730) **Novák Daniel Ing. Mgr.**, Květná 439, Slavičín, 76321, CZ

(210) **O-485560**
(220) 10.05.2011
(320) 10.05.2011
(511) 39
(540)

Green 3PL
solutions

(510) (39) doprava, balení a skladování.
(590) Barevná
(730) **ESA s.r.o.**, Oldřichova 158, Kladno - Dubí, 27203, CZ

(210) **O-485562**
(220) 10.05.2011
(320) 10.05.2011
(511) 16, 28, 41
(540)

**COMICS
POINT**

(510) (16) knihy, tiskárenské výrobky; (28) hry, hračky; (41)
prezentace vizuálního umění nebo literatury veřejnosti pro
kulturní a vzdělávací účely.
(730) **BB/art s.r.o.**, Bořivojova 75/831, Praha 3, 13000, CZ

(210) **O-485571**
(220) 10.05.2011
(320) 10.05.2011
(511) 38
(540)

UVO

(510) (38) telekomunikační služby, zejména elektronický přenos
hlasových zpráv a dat, telematické zaslání informací v oblasti in-
vehicle komunikačních služeb pro bezdrátovou navigaci a
sledování vozidel.
(730) **Kia Motors Corporation**, 231, Yangjae-dong, Seocho-gu,
Seoul, KP
(740) Zeiner & Zeiner v.o.s., Mgr. Karel Šindelka, Maiselova 15,
Praha 1, 11000

(210) **O-485572**
(220) 10.05.2011

(320) 10.05.2011
(511) 17, 37, 42
(540)

EXTRUDEK

(510) (17) stavební materiál na bázi pěnových plastů, určený k tepelné
izolaci stavebních konstrukcí, vyráběný především ve formě
tepelně-izolačních desek; (37) služby týkající se stavby budov,
silnic, mostů, přehrad a přepravních linek, spadající do této třídy;
(42) služby inženýrů a odborných pracovníků - vypracovávání
odborných zpráv, poradenství v oblasti použití uvedených
výrobků a materiálů, spadající do této třídy.
(730) **DEK a.s.**, Tiskařská 10/257, Praha 10, 10800, CZ

(210) **O-485575**
(220) 10.05.2011
(320) 10.05.2011
(511) 18
(540)

ecoZZ

(510) (18) nákupní tašky, tašky cestovní, tašky sportovní.
(730) **ECOZZ s.r.o.**, Křenova 438/7, Praha 6, 16200, CZ

(210) **O-485578**
(220) 10.05.2011
(320) 10.05.2011
(511) 9, 16, 35, 36, 38, 41, 42
(540)



Best Project Management

(510) (9) počítače, telefony, faxy, rádia, televizní přístroje, přístroje a
zařízení pro záznam, přenos, vysílání, příjem nebo reprodukci
obrazu, zvuku nebo jiných dat, přístroje pro uchování nebo
zpracování dat a elektronické a telekomunikační sítě, včetně
součástí a programového vybavení všech uvedených přístrojů,
zařízení nebo sítí, multimediální informační katalogy,
elektronické časopisy, elektronická periodika, knihy v
elektronické podobě, elektronické, magnetické a optické nosiče
dat a data a záznamy na nich, počítačový software; (16) výrobky
z papíru, kartónu a lepenky, kancelářské výrobky, tiskárenské
výrobky, zejména knihy, časopisy, tiskoviny všeho druhu
periodické i neperiodické, publikace, tiskopisy, letáky, manuály,
příručky, brožury, fotografie a data a databáze tištěné; (35)
reklama, propagace, marketing, poradenství při obchodní
činnosti, náboru zaměstnanců a řízení podniku, poskytování
obchodních a podnikatelských informací, využití Internetu ke
komerčním účelům, internetová reklama a marketing, služby při
záznamu, zpracování, uchování a využití dat a informací,
průzkumy a analýzy trhu, obchodní rešerše, ekonomické rozborů
a studie, měření návštěvnosti webových stránek, internetových
serverů a elektronických médií, sestavování statistik, služby
včetně poradenství, zprostředkování a poskytování informací v
oblasti daní a daňového poradenství, auditu a účetnictví včetně
vedení účetnictví; (36) služby včetně poradenství a
zprostředkování v oblasti finančnictví, peněžnictví,
směnárenství, kapitálového trhu, investic, bankovníctví,
pojišťovnictví, leasingu, trhu a správy nemovitostí, odhadů a
oceňování v oblasti financí a nemovitostí, činnost realitní
kanceláře, poskytování informací včetně přehledů, srovnání a
analýz v oblastech finančnictví, osobních a podnikových financí,
finančního trhu a finančních služeb, směnárenství, devizových a
valutových kurzů, cenných papírů včetně kurzů na trzích
cenných papírů, investic, bankovních služeb, pojištění, leasingu,
nemovitostí, důchodů a penzí; (38) komunikační služby včetně
jejich zprostředkování a poradenství v nich, zejména
provozování internetových serverů, záznam, přenos, vysílání,
přijem a reprodukce obrazu, zvuku nebo jiných dat, přenos
informací a dat prostřednictvím počítačů, multimediálních
systémů a elektronických sítí, šíření zpráv, časopisů, periodik a
knih v elektronické podobě prostřednictvím elektronických sítí,
služby informační kanceláře, poskytování informací z oblasti
elektronických komunikací a sítí, poskytování přístupu k
databázím a internetovým diskusním fóřům, šíření software

prostřednictvím elektronických sítí; (41) poskytování vzdělání, školení a zábavy, pořádání vzdělávacích, školicích, diskusních, kulturních, sportovních a zábavních akcí, zejména seminářů, konferencí, kursů, představení, koncertů, vystoupení, soutěží, informačních kampaní a kulturních a vzdělávacích výstav, rezervace a prodej vstupenek na vzdělávací, školicí, diskusní, kulturní, sportovní a zábavní akce, poskytování elektronických publikací a her on-line včetně přístupu do elektronických knihoven a archivů, poskytování informací z oblastí vzdělávání, kultury, sportu a zábavy; (42) vytváření počítačových systémů, tvorba a pronájem software, tvorba, správa, hosting a poradenství v oblasti webových stránek, vytváření a poskytování projektů a návrhů při výběru dodavatelů internetových technologií, projektové řízení internetových prezentací a webových aplikací, vývoj internetových aplikací, navrhování informační architektury, poskytování vyhledávačů pro Internet, poradenství v oblasti hardware a software, posuzování, zkoušky a vyhodnocování technických vlastností počítačů, telefonů, faxů, rádií, televizních přístrojů, přístrojů a zařízení pro záznam, přenos, vysílání, příjem nebo reprodukci obrazu, zvuku nebo dat a jejich součástí a software a poradenství v této oblasti, pronájem počítačů a webových serverů.

(730) **solit project, s.r.o.**, Bořivojova 29, Praha 3, 13000, CZ
(740) **ADVOKÁTNÍ KANCELÁŘ BŘESKÝ, HEIPLÍK, VOSÁTKA, JUDr.** Ladislav Břeský, advokát, Botičská 1936/4, Praha 2, 12800

(210) **O-485582**
(220) 10.05.2011
(320) 10.05.2011
(511) 35, 36, 38
(540)



(510) (35) propagační, reklamní a inzertní činnost, komerční informační kancelář, reklamní agentura, předvádění zboží, prezentace výrobků v komunikačních médiích, aktualizování reklamních materiálů, rozšiřování a zaslání reklamních materiálů, vydávání reklamních textů, rozhlasová a televizní reklama, organizace a pořádání výstav ke komerčním a reklamním účelům, příprava elektronických pozvánek, prezentace uživatelů na stránkách World Wide Web v počítačové síti Internet, činnost organizačních a ekonomických poradců, ekonomické prognózy, systematizace informací do počítačové databáze, obchodní průzkum, průzkum trhu, zprostředkovatelská činnost v oblasti obchodu se zbožím ve třídách 25-34 a služeb ve třídách 41 a 43, internetový prodej reklamy a inzerce, služby a poradenství v obchodní činnosti, marketingové studie, organizační poradenství, zprostředkovávání obchodních kontaktů, provádění obchodních operací, komerční využití Internetu v oblastech komerčních internetových médií a vyhledávacích služeb, on-line inzerce, shromažďování, poskytování, třídění, překlad nebo jiné zpracovávání obchodních nebo podnikatelských informací včetně vytváření, zpracovávání a třídění dat v rámci databází, účetnictví; (36) finanční a peněžní služby, služby pro zpracování plateb po síti, služby elektronických plateb, zprostředkovatelské služby burzy cenných papírů, zprostředkování služeb vztahujících se k obchodu s cennými papíry, akciím, obligacím, opcím a dalším cenným papířům, informace, poradenství a konzultace vztahující se k výše uvedeným službám, leasing; (38) telekomunikační služby, komunikace prostřednictvím sítí vláknové optiky, komunikace prostřednictvím počítačových terminálů, komunikace prostřednictvím rádia, komunikace prostřednictvím telefonu, počítačem řízený přenos dat a obrazu, poskytování přístupu do světových počítačových sítí, poskytování interaktivních on-line vývěsek pro přenos vzkazů mezi počítačovými uživateli, informace, poradenství a konzultace vztahující se k výše uvedeným službám.

(590) Barevná

(730) **Skrz.cz s.r.o.**, Koněvova 2660/141, Praha 1, 13000, CZ
(740) **PELIKÁN KROFTA KOHOUTEK**, advokátní kancelář s.r.o., Mgr. Matěj Vácha, Újezd 450/40, Praha 1 - Malá Strana, 11801

(210) **O-485583**
(220) 10.05.2011
(320) 10.05.2011
(511) 35, 36, 38
(540)

skrz.cz

(510) (35) propagační, reklamní a inzertní činnost, komerční informační kancelář, reklamní agentura, předvádění zboží, prezentace výrobků v komunikačních médiích, aktualizování reklamních materiálů, rozšiřování a zaslání reklamních materiálů, vydávání reklamních textů, rozhlasová a televizní reklama, organizace a pořádání výstav ke komerčním a reklamním účelům, příprava elektronických pozvánek, prezentace uživatelů na stránkách world wide web v počítačové síti Internet, činnost organizačních a ekonomických poradců, ekonomické prognózy, systematizace informací do počítačové databáze, obchodní průzkum, průzkum trhu, zprostředkovatelská činnost v oblasti obchodu se zbožím ve třídách 25-34 a služeb ve třídách 41 a 43, internetový prodej reklamy a inzerce, služby a poradenství v obchodní činnosti, marketingové studie, organizační poradenství, zprostředkovávání obchodních kontaktů, provádění obchodních operací, komerční využití Internetu v oblastech komerčních internetových médií a vyhledávacích služeb, on-line inzerce, shromažďování, poskytování, třídění, překlad nebo jiné zpracovávání obchodních nebo podnikatelských informací včetně vytváření, zpracovávání a třídění dat v rámci databází, účetnictví; (36) finanční a peněžní služby, služby pro zpracování plateb po síti, služby elektronických plateb, zprostředkovatelské služby burzy cenných papírů, zprostředkování služeb vztahujících se k obchodu s cennými papíry, akciím, obligacím, opcím a dalším cenným papířům, informace, poradenství a konzultace vztahující se k výše uvedeným službám, leasing; (38) telekomunikační služby, komunikace prostřednictvím sítí vláknové optiky, komunikace prostřednictvím počítačových terminálů, komunikace prostřednictvím rádia, komunikace prostřednictvím telefonu, počítačem řízený přenos dat a obrazu, poskytování přístupu do světových počítačových sítí, poskytování interaktivních on-line vývěsek pro přenos vzkazů mezi počítačovými uživateli, informace, poradenství a konzultace vztahující se k výše uvedeným službám.

(730) **Skrz.cz s.r.o.**, Koněvova 2660/141, Praha 3, 13000, CZ
(740) **PELIKÁN KROFTA KOHOUTEK**, advokátní kancelář s.r.o., Mgr. Matěj Vácha, Újezd 450/40, Praha 1 - Malá Strana, 11801

(210) **O-485633**
(220) 11.05.2011
(320) 11.05.2011
(511) 32
(540)

Tanzberg junior

(510) (32) nealkoholické nápoje, nealkoholické šťávy, ovocné šťávy.
(730) **Tanzberg Mikulov, a.s.**, Bavory 132, Mikulov, 69201, CZ
(740) Mgr. Robert Vladyka, Revoluční 1, Praha 1, 11000

(210) **O-485634**
(220) 11.05.2011
(320) 11.05.2011
(511) 33
(540)

Vzkaz na lahvi

(510) (33) víno.
(730) **Tanzberg Mikulov, a.s.**, Bavory 132, Mikulov, 69201, CZ
(740) Mgr. Robert Vladyka, Revoluční 1, Praha 1, 11000

(210) **O-485637**
(220) 12.05.2011
(320) 12.05.2011
(511) 9, 16, 35, 38, 41

(540)



- (510) (9) antény, audiovizuální zařízení pro výuku, automaty hudební, hrací skříně uváděné do chodu vhozením mince, automaty prodejní, nástroje na určování azimutu, barometry, brýle, pouzdra na brýle, brýle sluneční, brýle proti slunci, brýlové řetízky, buzoly, směrové kompas, clony na oči, čističe nosičů zvukových záznamů, čočky kontaktní, čočky optické, čtecí zařízení v televizi, dalekohledy, diapositivy, promítací přístroje na diapositivy, diktafony, magnetické disky, kompaktní disky (audio-video), gramofonové desky, gramofonové jehly, disky optické, DVD přehrávače, elektronická pera (vizuální zobrazovací jednotky), elektronické oznamovací tabule, elektronické publikace (s možností stažení), epidiascopy, filmové kamery, exponované filmy, střihací zařízení na filmy, kreslené filmy, fotoaparáty, hologramy, jezdecké přilby, kalkulačky, kalkulačky kapesní, exponované kinofilmy, klávesnice počítačové, krokoměry, magnetická média, magnetické disky, magnetické nosiče dat, magnetické pásky, magnetofony, magnety, magnety dekorativní, mincové mechanismy pro televizory, monitory, mikrofony, nosiče dat magnetické, nosiče dat optické, nosiče zvukových nahrávek, nosiče zvukových záznamů, ochranné brýle pro sport, ochranné helmy pro sport, obrazovky, optické disky kompaktní CD ROM, plátina promítací, plovací kruhy, plovací pásy, plovací vesty, počítače, programy pro počítačové hry, počítačové tiskárny, podložky pod myš, potápěčské masky, potápěčské oděvy, potápěčské rukavice, pravítka (měřicí přístroje), pravítko logaritmické, přehrávače kompaktních disků, přilby ochranné, přístroje pro reprodukci zvuku, rádia, signalizační pišťalky, sluchátka, snímáče obrazu, skenery (zpracování dat), špunty do uší, tampóny do uší pro potápěče, televizní přístroje, trojúhelníky výstražné pro vozidla, videokamery, videokazety, videopásky, vyučovací stroje, zápisník elektronický, závaží, elektrické žehličky; (16) alba, atlasy, pouzdra s barvami (školní pomůcky), blahopřání, blahopřání hudební, bloky (papírnické výrobky), brožury, papírové bryndáčky, časopisy, časopisy – komiksy, čínská tuš, desky (papírnické výrobky), psací desky s klipsem na přidržování papíru, desky na dokumenty (šanonny, pořadače), dopisní papír, držáky na psací potřeby, figurky (sošky) z papírové hmoty, fólie hliníková na balení potravin, fotografie, stojany na fotografie, zemské glóbusy, grafické reprodukce, grafiky, gumy na mazání, hlína modelovací, houbičky navlhčovací (kancelářské potřeby), hroty psacích per, chrániče prstů (kancelářské potřeby), inkoust v tyčince, inkousty, kalamáře, kalendáře, kalendáře trhací, kalhotky plenkové z papíru nebo buničiny, kancelářské potřeby, kromě nábytku, kancelářské sponky, papírové kapesníky, výrobky z kartónu, spadající do této třídy, karty, katalogy, kelímky papírové na mléčné výrobky, krabice na klobouky z lepenky, knihy, záložky do knih, knížky brožované, knižní zarážky, vzory na kopírování, papírové kornouty, krabice lepenkové nebo papírové, kružítko, křída na psaní, laminovačky (-na dokumenty) pro použití v kanceláři, výrobky z lepenky spadající do této třídy, malířská plátina, malířské stojany, malířské štětce, štětce na psaní, mapy, zeměpisné mapy, mašle papírové, materiály na pečetění, pomůcky na mazání, sáčky pro mikrovlnné trouby, misky na vodové barvy, materiály na modelování, nálepky (lepící pásky) pro kancelářské použití nebo pro domácnost, napínáčky, násadky na pera, noviny, nože na papír, obálky, obaly (papírnické výrobky), obaly na spisy, obtisky, ocelová pera, opěradla na ruce pro malíře, ořezávací strojky na tužky, ořezávátka na tužky, oznámení rodinných událostí (papírnické výrobky), palety pro malíře, papír, dopisní papír, papír kopírovací (pauzovací), pergamenový papír, papír sací, svítící papír, toaletní papír, papír voskovaný, papír Xuan, papírenské výrobky spadající do této třídy, papírová prostírání, papírové ubrusy, papírové podložky pod sklenice, podložky pod pivní sklenice, papírové ubrusky, pastelky, pouzdra na pasy, pečetě, penály, pera (kancelářské potřeby), pera plnicí, periodika, plakáty, plány, psací podložky, pomůcky učební, kromě přístrojů, pohlednice, poštovní známky,

potřeby na psaní, poutače z papíru nebo lepenky, pouzdra na doklady, pouzdra na pera, pouzdra s psacími potřebami, papírové praporečky, pravítka, prospekty, příručky, psací podložky, psací soupravy (sada psacích potřeb), publikace, papírové pytlíky jako obaly, razítka, razítka datovací, pouzdra na razítka, razítkovací podušky, ročenky, papírové ručníky, rýsovací nástroje, samolepky, samolepky pro domácnost a pro kancelářské potřeby, sešity, sešivačky, skicáky, stírátka na tabule, školní potřeby, tabule školní, těžítka, tikety, tiskopisy, tiskové typy, tiskoviny, tužky, tuhy do tužek, držátka na tužky, patentní tužky, uhly na kreslení, zápisníky, zpěvníky; (35) inzerce poštou, licence na výrobky a služby ostatních (komerční správa), nábor zaměstnanců, pomoc při řízení obchodní činnosti, obchodní nebo podnikatelské informace, obchodní nebo podnikatelský průzkum, organizování výstav (komerčních nebo reklamních), personální poradenství, pořádání veletrhů pro obchodní a reklamní účely, průzkum trhu, průzkum veřejného mínění, zajišťování předplatného telekomunikačních služeb pro ostatní, předvádění zboží, příprava inzertních sloupků, reklama (propagace), reklama on-line v počítačové síti, aktualizování reklamních materiálů, pronájem reklamních materiálů, zaslání reklamních materiálů zákazníkům, rozšiřování reklamních nebo inzertních materiálů, sekretářské služby, služby v oblasti grafické úpravy pro reklamní účely, styky s veřejností, vydávání reklamních nebo náborových propagacích a inzertních textů, televizní reklama, obchodní vedení uměleckých agentur, zajišťování novinového předplatného (pro předplatitele); (38) elektronická pošta, služby elektronických nástěnek (telekomunikační služby), informační kanceláře, vysílání kabelové televize, služby dálkových konferencí, počítačová komunikace, posílání zpráv, poskytování internetových diskusních fór, pronájem přístrojů pro přenos zpráv, pronájem přístupového času ke globálním počítačovým sítím, pronájem zařízení pro přenos informací, přenášení pomocí satelitních družic, přenos zpráv a obrazových informací pomocí počítače, půjčování telekomunikačních zařízení, telekonference (služby dálkových konferencí), teleshoppingové služby (poskytování televizních kanálů pro teleshoppingové služby), televizní vysílání, texové služby, výzvy (služby poskytované rádiem, telefonem nebo jinými elektronickými komunikačními prostředky), zaslání zpráv; (41) dabing, pronájem dekorací, služby v oblasti digitálního zpracování obrazu, elektronické publikování (DTP), služby v oblasti estrád, filmová studia, filmová tvorba, filmové projekce, pronájem filmových promítaček a jejich příslušenství, půjčování filmů, fotografování, informace o možnostech zábavy, informace o výchově a vzdělávání, poskytování služeb v oblasti karaoke (hudební doprovod písní dle výběru zpěváka), výchovně zábavné klubové služby, kluby zdraví (služby), knihovny (půjčování knih), vydávání knih, koncertní síně, sály, organizování a vedení konference, organizování a vedení kongresu, korespondenční kurzy, provozování muzea, služby nahrávacího studia, nahrávání videopásek, obrazové zpravodajství, organizování kulturních nebo vzdělávacích výstav, organizování plesů, organizování vzdělávacích nebo zábavných soutěží, zábavné parky, plánování a organizování večírků, pořádání soutěží krásy, pronájem audio nahrávek, pronájem dekorací, pronájem kinematografických filmů, pronájem osvětlovacích zařízení pro divadla nebo televizní studia, provozování her on-line (z počítačové sítě), předprodej vstupenek, výroba divadelních nebo jiných představení, půjčování filmů, psaní scénářů, reportérské služby, školení, vyučování, výroba rozhlasových a televizních programů, televizní zábava, výuka, vzdělávací informace, organizování živých vystoupení.

(730) Česká televize, Kavčí Hory, Praha 4, 14070, CZ

(210) O-485724

(220) 16.05.2011

(320) 16.05.2011

(511) 5, 30

(540)

DIOSMINOL

(510) (5) farmaceutické výrobky, léčiva, potravinové doplňky pro léčebné účely; (30) potravinové doplňky v rámci této třídy.

- (730) **Teva Pharmaceuticals CR, s.r.o.**, Radlická 3185/1c, Praha 5, 15000, CZ
(740) Rott, Růžička & Guttman Patentové, známkové a advokátní kanceláře, JUDr. Vladimír Rott, Vinohradská 37/938, Praha 2, 12000

- (210) **O-485730**
(220) 16.05.2011
(320) 16.05.2011
(511) 9, 16, 35, 38, 41
(540)

mf reklama

- (510) (9) nahrané i nenahrané nosiče informací všeho druhu, jako disky, diskety, CD Rom, pásky, nahrané i nenahrané nosiče zvuku a obrazu, software, elektronické publikace; (16) papír, výrobky z papíru, které nejsou zařazeny do jiných tříd, tiskoviny, periodický a neperiodický tisk, zejména časopisy, noviny, knihy, prospekty, plakáty, fotografie, pohlednice, kalendáře, knihařské výrobky, propagační materiály a předměty z papíru, obalový materiál, tiskářské typy a štočky; (35) marketing, reklama, organizování výstav pro reklamní a komerční účely, inzertní a propagační činnost; (38) přenos zpráv a obrazových informací pomocí počítače, včetně Internetu, poskytování internetových diskusních fór, počítačová komunikace; (41) nakladatelská a vydavatelská činnost v oboru zábavních, odborných, zpravodajských a vzdělávacích tiskovin, časopisů, periodických i neperiodických publikací, zvukových, textových a audiovizuálních nosičů, produkční a agenturní činnost v oblasti zábavy, kultury a výchovy, pořádání zábavních a odborných soutěží, společenských akcí, výstav, vzdělávacích, zábavních, sportovních a kulturních akcí, odborných setkání, seminářů a konferencí.
(590) Barevná
(730) **Mladá fronta a.s.**, Mezi Vodami 1952/9, Praha 4, 14300, CZ

- (210) **O-485927**
(220) 24.05.2011
(320) 24.05.2011
(511) 3, 5, 16, 38
(540)



- (554) Prostorová
(510) (3) mýdla, tekutá mýdla, šampóny, kondicionéry, šampóny tělové, pěny do koupele, pleťová a tělová kosmetika, krémy, tělová mléka, čistící mléka, pleťové vody, dětská kosmetika, přípravky pro bělení, prací prostředky (i tekuté), aviváže, tekuté mycí a čistící prostředky, zubní pasty, přípravky pro čištění, leštění, odmašťování a broušení, čistící, lešticí a broušící přípravky pro automobily, autokosmetika; (5) přípravky pro čištění a osvěžování vzduchu, deodoranty (jiné než pro osobní potřebu), hygienické výrobky pro osobní hygienu zařazené do třídy 5, antibakteriální a dezinfekční přípravky; (16) tiskoviny a výrobky z papíru jako letáky, katalogy, kalendáře, fotografie, etikety, tašky papírové, plakáty, kartóny, pohlednice, gratulace, obálky, samolepky, tašky umělohmotné; (38) šíření informací a reklamy počítačovou sítí a Internetem, rádiovými a televizními programy.
(730) **TOMIL s.r.o.**, Gen. Svatoně 149/IV, Vysoké Mýto, 56601, CZ
(740) Rott, Růžička & Guttman Patentové, známkové a advokátní kanceláře, JUDr. Vladimír Rott, Vinohradská 37, Praha 2, 12000

- (210) **O-486060**
(220) 30.05.2011
(320) 30.05.2011
(511) 16, 25, 32, 33, 43, 44
(540)



- (510) (16) papír, lepenka a výrobky z těchto materiálů, které nejsou zařazeny do jiných tříd, tiskářské výrobky, potřeby pro knižní vazby, fotografie, papírenské zboží, lepidla pro papírenství nebo domácnost, materiál pro umělce, štětce, psací stroje a kancelářské potřeby (vyjímaje nábytek), učební a vyučovací pomůcky s výjimkou přístrojů, plastické obaly (nezařazené do jiných tříd), tiskářské typy, štočky; (25) oděvy, obuv, čepice, kloboučnické zboží; (32) piva všeho druhu včetně piva nealkoholického, minerální vody, šumivé nápoje a jiné nápoje nealkoholické, nápoje a šťávy ovocné, sirupy a jiné přípravky k zhotovování nápojů; (33) alkoholické nápoje (s výjimkou piva); (43) služby zajišťující stravování a nápoje, restaurační a ubytovací služby; (44) lázeňské služby, veřejné lázně pro hygienické účely, parní lázně, zotavovny, farmaceutické poradenství, masáže, aromaterapeutické služby, pronajímání zdravotních (zdravotnických) zařízení, kadeřnické salony, salony krásy, služby vizážistů, manikúra, pedikúra, zdravotní péče, ošetrovatelské služby, služby solárií, služby v oblasti sauny.
(590) Barevná
(730) **SKLÁRNA A MINIPIVOVARNOVOSAD & SYN HARRACHOV s.r.o.**, Harrachov 95, Harrachov, 51246, CZ

- (210) **O-486061**
(220) 30.05.2011
(320) 30.05.2011
(511) 16, 32, 44
(540)

FRANTIŠEK

- (510) (16) papír, lepenka a výrobky z těchto materiálů, které nejsou zařazeny do jiných tříd, tiskářské výrobky, potřeby pro knižní vazby, fotografie, papírenské zboží, lepidla pro papírenství nebo domácnost, materiál pro umělce, štětce, psací stroje a kancelářské potřeby (vyjímaje nábytek), učební a vyučovací pomůcky s výjimkou přístrojů, plastické obaly (nezařazené do jiných tříd), tiskářské typy, štočky; (32) piva všeho druhu včetně piva nealkoholického, minerální vody, šumivé nápoje a jiné nápoje nealkoholické, nápoje a šťávy ovocné, sirupy a jiné přípravky k zhotovování nápojů; (44) lázeňské služby, veřejné lázně pro hygienické účely, parní lázně, zotavovny, farmaceutické poradenství, masáže, aromaterapeutické služby, pronajímání zdravotních (zdravotnických) zařízení, kadeřnické salony, salony krásy, služby vizážistů, manikúra, pedikúra, zdravotní péče, ošetrovatelské služby, služby solárií, služby v oblasti sauny.
(730) **SKLÁRNA A MINIPIVOVARNOVOSAD & SYN HARRACHOV s.r.o.**, Harrachov 95, Harrachov, 51246, CZ

- (210) **O-486249**
(220) 06.06.2011
(320) 06.06.2011
(511) 5
(540)

TIAPROSAN

- (510) (5) farmaceutické přípravky.
(730) **PRO.MED.CS Praha a.s.**, Telčská 1, Praha 4, 14000, CZ
(740) Mgr. Klára Studená, advokátní a patentová kancelář, Komunardů 36, Praha 7, 17000

- (210) **O-486250**
(220) 06.06.2011
(320) 06.06.2011
(511) 5

(540)

ТИАПРОСАН

(510) (5) farmaceutické přípravky.

(730) **PRO.MED.CS Praha a.s.**, Telčská 1, Praha 4, 14000, CZ

(740) Mgr. Klára Studená, advokátní a patentová kancelář, Komunardů
36, Praha 7, 17000

Zamítnuté a částečně zamítnuté přihlášky ochranných známek po zveřejnění

Zjistí-li Úřad v průběhu řízení o námitkách, že přihlašovaná ochranná známka nespĺňuje podmínky pro zápis, přihlášku zamítne. Zjistí-li, že přihlašovaná ochranná známka nespĺňuje podmínky pro zápis jen pro některé výrobky nebo služby, přihlášku zamítne v rozsahu výrobků nebo služeb, pro které přihláška nespĺňuje podmínky zápisu. S ohledem na tuto skutečnost, obsahuje tato kapitola údaje o rozhodnutích o zamítnutí přihlášky ochranné známky v celém nebo částečném rozsahu na základě ustanovení § 26 zákona č. 441/2003 Sb.

Údaje o výsledku rozhodnutí (zamítnutí přihlášky, částečné zamítnutí přihlášky) jsou uvedeny za datem právní moci rozhodnutí pod INID kódem (583) s názvem "Datum právní moci rozhodnutí/výsledek rozhodnutí".

(210) **O-428863**

(540)

ULTIMA THULE s. r. o.
www.ultimathule.cz

(583) 31.05.2011 / částečné zamítnutí přihlášky

(210) **O-472689**

(540)

8 pokladů Shaolinu 

(583) 06.06.2011 / zamítnutí přihlášky

(210) **O-473195**

(540)



(583) 06.06.2011 / částečné zamítnutí přihlášky

(210) **O-474629**

(540)

credo

(583) 06.06.2011 / zamítnutí přihlášky

(210) **O-477200**

(540)



(583) 31.05.2011 / zamítnutí přihlášky

(210) **O-477990**

(540)

TAXIS

(583) 31.05.2011 / zamítnutí přihlášky

Zamítnuté námítky týkající se ochranných známek

V průběhu řízení o námítkách může být Úřadem zjištěno, že přihlašovaná ochranná známka, která byla zveřejněna ve Věstníku, nezasahuje do zákonem chráněných starších práv třetích osob, tzv. namítajících, uvedených v ustanovení § 7 zákona č. 441/2003 Sb., a proto Úřad námítky zamítne. Údaje o rozhodnutích o zamítnutí námítek na základě ustanovení § 26 zákona č. 441/2003 Sb. jsou obsaženy v této kapitole.

(210) **O-474234**

(540)



(583) 06.06.2011

(210) **O-474676**

(540)



(583) 06.06.2011

(210) **O-476050**

(540)

BARBEER

(583) 31.05.2011

(210) **O-478671**

(540)

ALENSA

(583) 03.06.2011

Přehled zápisů ochranných známek bez změny ve vztahu ke zveřejněným přihláškám

Kapitola obsahuje údaje o ochranných známkách zapsaných na základě ustanovení § 28 odst. 1 zákona č. 441/2003 Sb., u kterých nedošlo ke změně údajů oproti zveřejněné přihlášce ochranné známky.

Číselný přehled

318403, 318404, 318405, 318406, 318407, 318408, 318409, 318410, 318411, 318412, 318413, 318414, 318415, 318416, 318417, 318418, 318419, 318420, 318421, 318422, 318423, 318425, 318426, 318427, 318428, 318429, 318430, 318431, 318432, 318433, 318434, 318435, 318436, 318437, 318438, 318439, 318440, 318441, 318442, 318443, 318444, 318445, 318446, 318447, 318448, 318449, 318450, 318451, 318452, 318453, 318454, 318455, 318456, 318457, 318458, 318459, 318460, 318461, 318462, 318463, 318464, 318465, 318466, 318467, 318468, 318469, 318470, 318471, 318472, 318473, 318474, 318475, 318476, 318477, 318478, 318479, 318480, 318481, 318482, 318483, 318484, 318485, 318486, 318487, 318488, 318489, 318490, 318491, 318492, 318493, 318494, 318495, 318496, 318497, 318498, 318499, 318500, 318501, 318502, 318503, 318504, 318505, 318506, 318507, 318508, 318509, 318510, 318511, 318512, 318513, 318514, 318515, 318516, 318517, 318518, 318519, 318520, 318521, 318522, 318523, 318524, 318525, 318526, 318527, 318528, 318529, 318530, 318531, 318532, 318533, 318534, 318535, 318536, 318537, 318538, 318539, 318540, 318541, 318542, 318543, 318544, 318545, 318546, 318547, 318548, 318549.

Zápis ochranných známek bez změny ve vztahu ke zveřejněným přihláškám

(111) 318403	(210) O-474576
(220) 21.07.2008	
(320) 21.07.2008	
(442) 02.03.2011	
(151) 08.06.2011	
(730) Smetana Suzanne , Čábelecká 30/142, Praha 6, 16500, CZ	
(210) O-460925	
(111) 318404	(210) O-474714
(220) 01.09.2009	
(320) 01.09.2009	
(442) 25.11.2009	
(151) 08.06.2011	
(730) McGreen a.s. , Korunní 810/104, Praha 10 - Vinohrady, 10100, CZ	
(210) O-470510	
(111) 318405	(210) O-475042
(220) 11.11.2009	
(320) 11.11.2009	
(442) 02.03.2011	
(151) 08.06.2011	
(730) Zeman Zdeněk , Rozdělovací 1353, Brno, 66434, CZ	
(210) O-472037	
(111) 318406	(210) O-475063
(220) 19.01.2010	
(320) 19.01.2010	
(442) 02.03.2011	
(151) 08.06.2011	
(730) FTV Prima, spol. s r.o. , Na Žertvách 24/132, Praha 8, 18000, CZ	
(210) O-473576	
(111) 318407	(210) O-475776
(220) 17.02.2010	
(320) 17.02.2010	
(442) 12.05.2010	
(151) 08.06.2011	
(730) Junák - svaz skautů a skautek ČR , Senovážné náměstí 24, Praha 1, 11647, CZ	
(210) O-474371	
(111) 318408	(210) O-475777
(220) 18.02.2010	
(320) 18.02.2010	
(442) 02.03.2011	
(151) 08.06.2011	
(730) FAST ČR, a.s. , Černokostecká 2111, Praha 10, 10000, CZ	
(210) O-474441	
(111) 318409	(210) O-476048
(220) 22.02.2010	
(320) 22.02.2010	
(442) 02.03.2011	
(151) 08.06.2011	
(730) KaS, s.r.o. , Dražkovice 157, Pardubice, 53333, CZ	
(210) O-474545	
(111) 318410	(210) O-476049
(220) 23.02.2010	
(320) 23.02.2010	
(442) 10.03.2010	
(151) 08.06.2011	
(730) Zentiva, k.s. , U kabelovny 130, Praha 10 - Dolní Měcholupy, 10237, CZ	
(111) 318411	(210) O-474714
(220) 01.03.2010	
(320) 01.03.2010	
(442) 02.03.2011	
(151) 08.06.2011	
(730) Doksanský Daniel , Třebenická 1286/8, Praha 8, 18200, CZ	
(210) O-474714	
(111) 318412	(210) O-475042
(220) 11.03.2010	
(320) 11.03.2010	
(442) 02.03.2011	
(151) 08.06.2011	
(730) Klímek Jaromír Mgr. , Nádražní 99, Křenovice u Slavkova, 68352, CZ	
(210) O-475042	
(111) 318413	(210) O-475063
(220) 11.03.2010	
(320) 11.03.2010	
(442) 02.03.2011	
(151) 08.06.2011	
(730) RAVAK a.s. , Obecnická 285, Příbram I., 26101, CZ	
(210) O-475063	
(111) 318414	(210) O-475776
(220) 08.04.2010	
(320) 08.04.2010	
(442) 02.03.2011	
(151) 08.06.2011	
(730) MDC spol. s r.o. , K Zeleným domkům 830/35, Praha 4, 14800, CZ	
(210) O-475776	
(111) 318415	(210) O-475777
(220) 08.04.2010	
(320) 08.04.2010	
(442) 02.03.2011	
(151) 08.06.2011	
(730) MDC spol. s r.o. , K Zeleným domkům 830/35, Praha 4, 14800, CZ	
(210) O-475777	
(111) 318416	(210) O-476048
(220) 20.04.2010	
(320) 20.04.2010	
(442) 02.06.2010	
(151) 08.06.2011	
(730) Kinematograf bratří Čadiků, s.r.o. , Mokrá 98, Mokrá - Horákov, 66404, CZ	
(210) O-476048	
(111) 318417	(210) O-476049
(220) 20.04.2010	
(320) 20.04.2010	
(442) 02.06.2010	
(151) 08.06.2011	
(730) Kinematograf bratří Čadiků, s.r.o. , Mokrá 98, Mokrá - Horákov, 66404, CZ	
(210) O-476049	
(111) 318418	(210) O-476049
(220) 30.04.2010	
(320) 30.04.2010	

(442) 02.03.2011 (151) 08.06.2011 (730) Advanced World Transport B.V. , Jachthavenweg 109 H, Amsterdam, NL (210) O-476307	(210) O-478078
(111) 318419 (220) 03.05.2010 (320) 03.05.2010 (442) 02.03.2011 (151) 08.06.2011 (730) Králík Václav , Svratouch 100, Svratouch, 59242, CZ (210) O-476334	(111) 318428 (220) 27.07.2010 (320) 27.07.2010 (442) 02.03.2011 (151) 08.06.2011 (730) VOTUM Centrum Odškodnění, a.s. , Hrnčířská 574/8, Brno, 60200, CZ (210) O-478307
(111) 318420 (220) 04.05.2010 (320) 04.05.2010 (442) 02.03.2011 (151) 08.06.2011 (730) PremierParfum s.r.o. , Ve Žlíbku 1800, Praha 9, 19300, CZ (210) O-476386	(111) 318429 (220) 30.07.2010 (320) 30.07.2010 (442) 02.03.2011 (151) 08.06.2011 (730) Profi Bohemia, s.r.o. , Jiřího ze Vtelna 1731, Praha 9, 19300, CZ (210) O-478409
(111) 318421 (220) 05.05.2010 (320) 05.05.2010 (442) 02.03.2011 (151) 08.06.2011 (730) LINGUA SANDY, s.r.o. , Na Florenci 1686/9, Praha 1 - Nové Město, 11000, CZ (210) O-476422	(111) 318430 (220) 09.08.2010 (320) 09.08.2010 (442) 02.03.2011 (151) 08.06.2011 (730) Dr. Marco s.r.o. , Bendlova 374/3, Ostrava, Mariánské Hory, 70900, CZ (210) O-478602
(111) 318422 (220) 06.05.2010 (320) 06.05.2010 (442) 02.03.2011 (151) 08.06.2011 (730) GOLF CLUB HOSTIVAŘ , Hornoměřolupská 565, Praha 10, 10900, CZ (210) O-476476	(111) 318431 (220) 12.08.2010 (320) 12.08.2010 (442) 02.03.2011 (151) 08.06.2011 (730) Nadace dětem Terezy Maxové , Jáchymova 26/2, Praha 1, 11000, CZ (210) O-478712
(111) 318423 (220) 06.05.2010 (320) 06.05.2010 (442) 02.03.2011 (151) 08.06.2011 (730) SPORT Hostivař, a.s. , Nábřežní 87, Praha 5, 15000, CZ (210) O-476477	(111) 318432 (220) 17.08.2010 (320) 17.08.2010 (442) 02.03.2011 (151) 08.06.2011 (730) Club Ducha Sportovního , Argentinská 286/38, Praha 7, 17000, CZ (210) O-478799
(111) 318425 (220) 30.06.2010 (320) 30.06.2010 (442) 02.03.2011 (151) 08.06.2011 (730) Českomoravská komoditní burza Kladno , Sítná 3105, Kladno, 27201, CZ (210) O-477806	(111) 318433 (220) 27.08.2010 (320) 27.08.2010 (442) 02.03.2011 (151) 08.06.2011 (730) ENERSOL NUEVAS ENERGÍAS, S.L. , la marjal-2, C/mediodía Esq., C/levante 42, Onil - Alicante, ES (210) O-479080
(111) 318426 (220) 30.06.2010 (320) 30.06.2010 (442) 02.03.2011 (151) 08.06.2011 (730) ZBROJOVKA BRNO, s.r.o. , Lazaretní 1/7, Brno - Zábrdovice, 61500, CZ (210) O-477822	(111) 318434 (220) 09.09.2010 (320) 09.09.2010 (442) 02.03.2011 (151) 08.06.2011 (730) GAMESTAR, a.s. , Bozděchova 7/1840, Praha 5, 15000, CZ (210) O-479362
(111) 318427 (220) 14.07.2010 (320) 14.07.2010 (442) 02.03.2011 (151) 08.06.2011 (730) Steinsky Asset Management, Inc. , 106 GLENVALE BLVD, Toronto, Ontario M4G 2VD, CA	(111) 318435 (220) 13.09.2010 (320) 13.09.2010 (442) 02.03.2011 (151) 08.06.2011 (730) GTS Czech s.r.o. , Přemyslovská 2845/43, Praha 3 - Žižkov, 13000, CZ (210) O-479418

(111) **318436**
(220) 13.09.2010
(320) 13.09.2010
(442) 02.03.2011
(151) 08.06.2011
(730) **GTS Czech s.r.o.**, Přemyslovská 2845/43, Praha 3 - Žižkov, 13000, CZ
(210) O-479419

(111) **318437**
(220) 13.09.2010
(320) 13.09.2010
(442) 02.03.2011
(151) 08.06.2011
(730) **GTS Czech s.r.o.**, Přemyslovská 2845/43, Praha 3 - Žižkov, 13000, CZ
(210) O-479420

(111) **318438**
(220) 13.09.2010
(320) 13.09.2010
(442) 02.03.2011
(151) 08.06.2011
(730) **GTS Czech s.r.o.**, Přemyslovská 2845/43, Praha 3 - Žižkov, 13000, CZ
(210) O-479421

(111) **318439**
(220) 13.09.2010
(320) 13.09.2010
(442) 02.03.2011
(151) 08.06.2011
(730) **GTS Czech s.r.o.**, Přemyslovská 2845/43, Praha 3 - Žižkov, 13000, CZ
(210) O-479422

(111) **318440**
(220) 13.09.2010
(320) 13.09.2010
(442) 02.03.2011
(151) 08.06.2011
(730) **GTS Czech s.r.o.**, Přemyslovská 2845/43, Praha 3 - Žižkov, 13000, CZ
(210) O-479423

(111) **318441**
(220) 13.09.2010
(320) 13.09.2010
(442) 02.03.2011
(151) 08.06.2011
(730) **GTS Czech s.r.o.**, Přemyslovská 2845/43, Praha 3 - Žižkov, 13000, CZ
(210) O-479424

(111) **318442**
(220) 13.09.2010
(320) 13.09.2010
(442) 02.03.2011
(151) 08.06.2011
(730) **GTS Czech s.r.o.**, Přemyslovská 2845/43, Praha 3 - Žižkov, 13000, CZ
(210) O-479425

(111) **318443**
(220) 13.09.2010
(320) 13.09.2010
(442) 02.03.2011
(151) 08.06.2011
(730) **GTS Czech s.r.o.**, Přemyslovská 2845/43, Praha 3 - Žižkov, 13000, CZ
(210) O-479426

(111) **318444**

(220) 13.09.2010
(320) 13.09.2010
(442) 02.03.2011
(151) 08.06.2011
(730) **GTS Czech s.r.o.**, Přemyslovská 2845/43, Praha 3 - Žižkov, 13000, CZ
(210) O-479427

(111) **318445**
(220) 13.09.2010
(320) 13.09.2010
(442) 02.03.2011
(151) 08.06.2011
(730) **GTS Czech s.r.o.**, Přemyslovská 2845/43, Praha 3 - Žižkov, 13000, CZ
(210) O-479428

(111) **318446**
(220) 13.09.2010
(320) 13.09.2010
(442) 02.03.2011
(151) 08.06.2011
(730) **GTS Czech s.r.o.**, Přemyslovská 2845/43, Praha 3 - Žižkov, 13000, CZ
(210) O-479429

(111) **318447**
(220) 04.10.2010
(320) 04.10.2010
(442) 02.03.2011
(151) 08.06.2011
(730) **Legalizace.cz, o.s.**, Opletalova 19, Praha 1, 11000, CZ
(210) O-479886

(111) **318448**
(220) 07.10.2010
(320) 07.10.2010
(442) 02.03.2011
(151) 08.06.2011
(730) **UNICApasma s.r.o.**, Barvičova 833/53, Brno, 60200, CZ
(210) O-479987

(111) **318449**
(220) 08.10.2010
(320) 08.10.2010
(442) 02.03.2011
(151) 08.06.2011
(730) **POEX Velké Meziříčí, a.s.**, Třebíčská 384, Velké Meziříčí, 59401, CZ
(210) O-480025

(111) **318450**
(220) 08.10.2010
(320) 08.10.2010
(442) 02.03.2011
(151) 08.06.2011
(730) **Beranová Jarmila**, Pujmanové 881/27, Praha 4, 14000, CZ
(210) O-480032

(111) **318451**
(220) 12.10.2010
(320) 12.10.2010
(442) 02.03.2011
(151) 08.06.2011
(730) **Polášek Petr Bc.**, Na Vozovce 685/4, Olomouc, 77900, CZ
(210) O-480078

(111) **318452**
(220) 13.10.2010
(320) 13.10.2010
(442) 02.03.2011

(151) 08.06.2011 (730) Pachmanová Lenka , Chrštenice 201, Chrštenice, 26412, CZ (210) O-480166	(210) O-480393
(111) 318453 (220) 14.10.2010 (320) 14.10.2010 (442) 02.03.2011 (151) 08.06.2011 (730) Strnadová Markéta Bc. , Střelecká 100, Příbram II, 26101, CZ Strnadová Iveta Bc. , Střelecká 100, Příbram II, 26101, CZ Korecká Margaritopulu Sotira , Střelecká 100, Příbram II, 26101, CZ (210) O-480237	(111) 318461 (220) 22.10.2010 (320) 22.10.2010 (442) 02.03.2011 (151) 08.06.2011 (730) Nobilis Tilia s.r.o. , Vlčí Hora 147, Krásná Lípa, 40746, CZ (210) O-480447
(111) 318454 (220) 15.10.2010 (320) 15.10.2010 (442) 02.03.2011 (151) 08.06.2011 (730) Neumann Oldřich , Sokolovská 1144/129, Plzeň, 32300, CZ (210) O-480258	(111) 318462 (220) 26.10.2010 (320) 26.10.2010 (442) 02.03.2011 (151) 08.06.2011 (730) NetDirect s.r.o. , Pohraniční 504/27, Ostrava - Vítkovice, 70300, CZ (210) O-480500
(111) 318455 (220) 18.10.2010 (320) 18.10.2010 (442) 02.03.2011 (151) 08.06.2011 (730) KITL s.r.o. , Komenského 791/23, Jablonec nad Nisou, 46601, CZ (210) O-480291	(111) 318463 (220) 01.11.2010 (320) 01.11.2010 (442) 02.03.2011 (151) 08.06.2011 (730) NOVETA - Pivovar Český Brod, s.r.o. , Tucharazská 1433, Český Brod, 28201, CZ (210) O-480647
(111) 318456 (220) 20.10.2010 (320) 20.10.2010 (442) 02.03.2011 (151) 08.06.2011 (730) DO THI Man , Libušská 460, Praha 4, 14200, CZ (210) O-480357	(111) 318464 (220) 03.11.2010 (320) 03.11.2010 (442) 02.03.2011 (151) 08.06.2011 (730) Guoguang Lin , Pod Valem 837, Praha - západ, Průhonice, 25243, CZ (210) O-480702
(111) 318457 (220) 20.10.2010 (320) 20.10.2010 (442) 02.03.2011 (151) 08.06.2011 (730) SAFE TAXI s.r.o. , Branická 571/7, Praha 4, 14700, CZ (210) O-480366	(111) 318465 (220) 03.11.2010 (320) 03.11.2010 (442) 02.03.2011 (151) 08.06.2011 (730) VITANA, a.s. , Mělnická 133, Byšice, 27714, CZ (210) O-480735
(111) 318458 (220) 20.10.2010 (320) 20.10.2010 (442) 02.03.2011 (151) 08.06.2011 (730) SAFE TAXI s.r.o. , Branická 571/7, Praha 4, 14700, CZ (210) O-480367	(111) 318466 (220) 04.11.2010 (320) 04.11.2010 (442) 02.03.2011 (151) 08.06.2011 (730) Balko Ján , Vlčnovská 4214/4, Brno, 62800, CZ (210) O-480737
(111) 318459 (220) 21.10.2010 (320) 21.10.2010 (442) 02.03.2011 (151) 08.06.2011 (730) CANNAX s.r.o. , Jeníkov 89, Jeníkov, 41724, CZ (210) O-480382	(111) 318467 (220) 04.11.2010 (320) 04.11.2010 (442) 02.03.2011 (151) 08.06.2011 (730) Kavan Petr Ing. , Sluneční náměstí 2560/4, Praha 5, 15800, CZ (210) O-480741
(111) 318460 (220) 21.10.2010 (320) 21.10.2010 (442) 02.03.2011 (151) 08.06.2011 (730) MauMau, s.r.o. , Raisova 433/2, Praha 6, 16000, CZ	(111) 318468 (220) 05.11.2010 (320) 05.11.2010 (442) 02.03.2011 (151) 08.06.2011 (730) SWISSDENT, s.r.o. , U Železné lávky 567/12, Praha 1, 11800, CZ (210) O-480783
	(111) 318469

(220) 05.11.2010	(111) 318477
(320) 05.11.2010	(220) 16.11.2010
(442) 02.03.2011	(320) 16.11.2010
(151) 08.06.2011	(442) 02.03.2011
(730) ALL IN AGENCY, spol. s r.o. , Heleny Malířové 2, Praha 6, 16901, CZ	(151) 08.06.2011
(210) O-480784	(730) Polytex, s.r.o. , Úpická 120, Malé Svatoňovice, 54234, CZ
	(210) O-481030
(111) 318470	(111) 318478
(220) 05.11.2010	(220) 16.11.2010
(320) 05.11.2010	(320) 16.11.2010
(442) 02.03.2011	(442) 02.03.2011
(151) 08.06.2011	(151) 08.06.2011
(730) Ing. Igor Patráš -Trendwood-twd , Rudohorská 30, 974 11 Banská Bystrica, SK	(730) Polytex, s.r.o. , Úpická 120, Malé Svatoňovice, 54234, CZ
(210) O-480796	(210) O-481031
(111) 318471	(111) 318479
(220) 09.11.2010	(220) 16.11.2010
(320) 09.11.2010	(320) 16.11.2010
(442) 02.03.2011	(442) 02.03.2011
(151) 08.06.2011	(151) 08.06.2011
(730) Indrová Ladislava JUDr. , Malá 6, Plzeň, 30100, CZ Vovsik Martin Mgr. , Malá 6, Plzeň, 30100, CZ Vovsik Jaroslav JUDr. , Malá 6, Plzeň, 30100, CZ Rösch Ludvík JUDr. , Malá 6, Plzeň, 30100, CZ Kocina Ph.D. Jan JUDR. , Malá 6, Plzeň, 30100, CZ	(730) Polytex, s.r.o. , Úpická 120, Malé Svatoňovice, 54234, CZ
(210) O-480841	(210) O-481032
(111) 318472	(111) 318480
(220) 12.11.2010	(220) 16.11.2010
(320) 12.11.2010	(320) 16.11.2010
(442) 02.03.2011	(442) 02.03.2011
(151) 08.06.2011	(151) 08.06.2011
(730) Philip Morris ČR, a.s. , Vítězná 1, Kutná Hora, 28403, CZ	(730) Polytex, s.r.o. , Úpická 120, Malé Svatoňovice, 54234, CZ
(210) O-480956	(210) O-481033
(111) 318473	(111) 318481
(220) 16.11.2010	(220) 16.11.2010
(320) 16.11.2010	(320) 16.11.2010
(442) 02.03.2011	(442) 02.03.2011
(151) 08.06.2011	(151) 08.06.2011
(730) Polytex, s.r.o. , Úpická 120, Malé Svatoňovice, 54234, CZ	(730) Polytex, s.r.o. , Úpická 120, Malé Svatoňovice, 54234, CZ
(210) O-481025	(210) O-481034
(111) 318474	(111) 318482
(220) 16.11.2010	(220) 16.11.2010
(320) 16.11.2010	(320) 16.11.2010
(442) 02.03.2011	(442) 02.03.2011
(151) 08.06.2011	(151) 08.06.2011
(730) Polytex, s.r.o. , Úpická 120, Malé Svatoňovice, 54234, CZ	(730) Polytex, s.r.o. , Úpická 120, Malé Svatoňovice, 54234, CZ
(210) O-481026	(210) O-481035
(111) 318475	(111) 318483
(220) 16.11.2010	(220) 19.11.2010
(320) 16.11.2010	(320) 19.11.2010
(442) 02.03.2011	(442) 02.03.2011
(151) 08.06.2011	(151) 08.06.2011
(730) Polytex, s.r.o. , Úpická 120, Malé Svatoňovice, 54234, CZ	(730) Kruse Roderic Paul , Nádražní 112/59, Praha 5, 15000, CZ
(210) O-481027	(210) O-481103
(111) 318476	(111) 318484
(220) 16.11.2010	(220) 22.11.2010
(320) 16.11.2010	(320) 22.11.2010
(442) 02.03.2011	(442) 02.03.2011
(151) 08.06.2011	(151) 08.06.2011
(730) Polytex, s.r.o. , Úpická 120, Malé Svatoňovice, 54234, CZ	(730) DEMAX s.r.o. , Klimentská 50/1443, Praha 1, 11000, CZ
(210) O-481028	(210) O-481153
(111) 318477	(111) 318485
(220) 16.11.2010	(220) 22.11.2010

(320) 22.11.2010
(442) 02.03.2011
(151) 08.06.2011
(730) **DEMAX s.r.o.**, Klimentská 50/1443, Praha 1, 11000, CZ
(210) O-481155

(111) **318486**
(220) 22.11.2010
(320) 22.11.2010
(442) 02.03.2011
(151) 08.06.2011
(730) **QUICKPACK POLSKA SP. z o.o.**, 28-300 Jedrzejów-Lasków, PL
(210) O-481156

(111) **318487**
(220) 24.11.2010
(320) 24.11.2010
(442) 02.03.2011
(151) 08.06.2011
(730) **Špaček Radomír**, Kostelecká 105/7, Neratovice - Lobkovice, 27711, CZ
(210) O-481233

(111) **318488**
(220) 24.11.2010
(320) 24.11.2010
(442) 02.03.2011
(151) 08.06.2011
(730) **AUTOMOBILES PEUGEOT**, 75 avenue de la Grande Armée, F-75116 Paris, FR
(210) O-481236

(111) **318489**
(220) 25.11.2010
(320) 25.11.2010
(442) 02.03.2011
(151) 08.06.2011
(730) **NOVA COAST INC.**, 255 Keele St., Toronto M6P-2K1, CA
(210) O-481269

(111) **318490**
(220) 25.11.2010
(320) 25.11.2010
(442) 02.03.2011
(151) 08.06.2011
(730) **Hemelík Ctirad**, Za Kovárnou 19, Praha 10 - Dolní Měcholupy, 10900, CZ
(210) O-481274

(111) **318491**
(220) 25.11.2010
(320) 25.11.2010
(442) 02.03.2011
(151) 08.06.2011
(730) **U.N.A. consulting, spol. s r.o.**, Betlémská 267/9, Praha 1, 11000, CZ
(210) O-481282

(111) **318492**
(220) 30.11.2010
(320) 30.11.2010
(442) 02.03.2011
(151) 08.06.2011
(730) **ORION CORPORATION**, 30-10 Munbae-Dong, Yongsan-Gu, Seoul, KP
(210) O-481390

(111) **318493**
(220) 30.11.2010
(320) 30.11.2010
(442) 02.03.2011
(151) 08.06.2011

(730) **ORION CORPORATION**, 30-10 Munbae-Dong, Yongsan-Gu, Seoul, KP
(210) O-481391

(111) **318494**
(220) 30.11.2010
(320) 30.11.2010
(442) 02.03.2011
(151) 08.06.2011
(730) **ORION CORPORATION**, 30-10 Munbae-Dong, Yongsan-Gu, Seoul, KP
(210) O-481392

(111) **318495**
(220) 01.12.2010
(320) 01.12.2010
(442) 02.03.2011
(151) 08.06.2011
(730) **BYTY CZ s.r.o.**, Nad Želivkou 499, Praha 6, 16400, CZ
(210) O-481435

(111) **318496**
(220) 01.12.2010
(320) 01.12.2010
(442) 02.03.2011
(151) 08.06.2011
(730) **BYTY CZ s.r.o.**, Nad Želivkou 499, Praha 6, 16400, CZ
(210) O-481436

(111) **318497**
(220) 01.12.2010
(320) 01.12.2010
(442) 02.03.2011
(151) 08.06.2011
(730) **Wikidi, a.s.**, Pod Zemankou 4, Praha 4, 14700, CZ
(210) O-481438

(111) **318498**
(220) 03.12.2010
(320) 03.12.2010
(442) 02.03.2011
(151) 08.06.2011
(730) **Focus agency s.r.o.**, Šternova 14, Praha 5, 15800, CZ
(210) O-481493

(111) **318499**
(220) 06.12.2010
(320) 06.12.2010
(442) 02.03.2011
(151) 08.06.2011
(730) **Asociace výrobců a prodejců lodí a lodního příslušenství**, U Závodiště 8/251, Praha 5, 15000, CZ
(210) O-481521

(111) **318500**
(220) 06.12.2010
(320) 06.12.2010
(442) 02.03.2011
(151) 08.06.2011
(730) **PHOENIX Division Group s.r.o.**, U Bachmače 29, Plzeň, 32600, CZ
(210) O-481522

(111) **318501**
(220) 07.12.2010
(320) 07.12.2010
(442) 02.03.2011
(151) 08.06.2011
(730) **Jan Vyskočil**, Petřská 1, Praha 1, 11000, CZ
(210) O-481572

(111) **318502**
(220) 07.12.2010

(320) 07.12.2010 (442) 02.03.2011 (151) 08.06.2011 (730) Jan Vyskočil , Petráská 1, Praha 1, 11000, CZ (210) O-481573	(210) O-481688
(111) 318503 (220) 07.12.2010 (320) 07.12.2010 (442) 02.03.2011 (151) 08.06.2011 (730) BATIST Medical a.s. , Nerudova 309, Červený Kostelec, 54941, CZ (210) O-481577	(111) 318511 (220) 13.12.2010 (320) 13.12.2010 (442) 02.03.2011 (151) 08.06.2011 (730) Flashboard Media s.r.o. , Tovární 318, Chrudim, 53701, CZ (210) O-481730
(111) 318504 (220) 07.12.2010 (320) 07.12.2010 (442) 02.03.2011 (151) 08.06.2011 (730) MP House, a.s. , Branická 514/140, Praha 4, 14700, CZ (210) O-481588	(111) 318512 (220) 14.12.2010 (320) 14.12.2010 (442) 02.03.2011 (151) 08.06.2011 (730) Pavel Fajt , Pampelišková 779, Zeleneč, 25091, CZ (210) O-481760
(111) 318505 (220) 07.12.2010 (320) 07.12.2010 (442) 02.03.2011 (151) 08.06.2011 (730) INCHEBA PRAHA, spol. s r.o. , Areál Výstaviště 67, Praha 7, 17090, CZ (210) O-481599	(111) 318513 (220) 14.12.2010 (320) 14.12.2010 (442) 02.03.2011 (151) 08.06.2011 (730) Pavel Fajt , Pampelišková 779, Zeleneč, 25091, CZ (210) O-481761
(111) 318506 (220) 22.12.2010 (320) 22.12.2010 (442) 02.03.2011 (151) 08.06.2011 (730) UNIS COMPUTERS, a.s. , Jundrovská 31, Brno, 62400, CZ (210) O-481623	(111) 318514 (220) 15.12.2010 (320) 15.12.2010 (442) 02.03.2011 (151) 08.06.2011 (730) ČR - Správa Národního parku České Švýcarsko , Pražská 52, Krásná Lípa, 40746, CZ (210) O-481782
(111) 318507 (220) 09.12.2010 (320) 09.12.2010 (442) 02.03.2011 (151) 08.06.2011 (730) Ing. František Stodolovský , Nová 326, Borovany, 37312, CZ (210) O-481667	(111) 318515 (220) 17.12.2010 (320) 17.12.2010 (442) 02.03.2011 (151) 08.06.2011 (730) Městská část Praha 1 , Vodičkova 18, Praha 1, 11568, CZ (210) O-481851
(111) 318508 (220) 09.12.2010 (320) 09.12.2010 (442) 02.03.2011 (151) 08.06.2011 (730) Cheminova A/S , Thyboronvej 78, Harboore, DK (210) O-481677	(111) 318516 (220) 17.12.2010 (320) 17.12.2010 (442) 02.03.2011 (151) 08.06.2011 (730) Městská část Praha 1 , Vodičkova 18, Praha 1, 11568, CZ (210) O-481852
(111) 318509 (220) 10.12.2010 (320) 10.12.2010 (442) 02.03.2011 (151) 08.06.2011 (730) MOKATE SPÓLKA Z OGRANICZONA ODPOWIEDZIALNOŚCIA , Strażacka 48, Żory, PL (210) O-481687	(111) 318517 (220) 20.12.2010 (320) 20.12.2010 (442) 02.03.2011 (151) 08.06.2011 (730) Liberecký kraj , U Jezu 642/2a, Liberec 2, 46180, CZ (210) O-481888
(111) 318510 (220) 10.12.2010 (320) 10.12.2010 (442) 02.03.2011 (151) 08.06.2011 (730) MOKATE SPÓLKA Z OGRANICZONA ODPOWIEDZIALNOŚCIA , Strażacka 48, Żory, PL	(111) 318518 (220) 21.12.2010 (320) 21.12.2010 (442) 02.03.2011 (151) 08.06.2011 (730) CEVE s.r.o. , Letohradská 711/10, Praha 7 - Holešovice, 17000, CZ (210) O-481910
(111) 318511 (220) 10.12.2010 (320) 10.12.2010 (442) 02.03.2011 (151) 08.06.2011 (730) MOKATE SPÓLKA Z OGRANICZONA ODPOWIEDZIALNOŚCIA , Strażacka 48, Żory, PL	(111) 318519 (220) 21.12.2010

-
- (320) 21.12.2010
(442) 02.03.2011
(151) 08.06.2011
(730) **STORYFLEX a.s.**, Brtnická 1486/2, Praha 10, 10138, CZ
(210) O-481911
-
- (111) **318520**
(220) 21.12.2010
(320) 21.12.2010
(442) 02.03.2011
(151) 08.06.2011
(730) **Jiří Elčknér**, T. Novákové 262, Bystré, 56992, CZ
(210) O-481916
-
- (111) **318521**
(220) 21.12.2010
(320) 21.12.2010
(442) 02.03.2011
(151) 08.06.2011
(730) **Plzeňský Prazdroj, a.s.**, U Prazdroje 7, Plzeň, 30497, CZ
(210) O-481921
-
- (111) **318522**
(220) 21.12.2010
(320) 21.12.2010
(442) 02.03.2011
(151) 08.06.2011
(730) **Plzeňský Prazdroj, a.s.**, U Prazdroje 7, Plzeň, 30497, CZ
(210) O-481923
-
- (111) **318523**
(220) 22.12.2010
(320) 22.12.2010
(442) 02.03.2011
(151) 08.06.2011
(730) **PHARMDATA, s.r.o.**, Pelikánova 7, Praha 6, 16200, CZ
(210) O-481956
-
- (111) **318524**
(220) 22.12.2010
(320) 22.12.2010
(442) 02.03.2011
(151) 08.06.2011
(730) **PHARMDATA, s.r.o.**, Pelikánova 7, Praha 6, 16200, CZ
(210) O-481957
-
- (111) **318525**
(220) 22.12.2010
(320) 22.12.2010
(442) 02.03.2011
(151) 08.06.2011
(730) **Alternativa, spol. s r.o.**, Košíkářská 667, Praha 5, 15600, CZ
(210) O-481975
-
- (111) **318526**
(220) 23.12.2010
(320) 23.12.2010
(442) 02.03.2011
(151) 08.06.2011
(730) **KOH-I-NOOR HARDTMUTH a.s.**, F.A. Gerstnera 21/3, České Budějovice, 37130, CZ
(210) O-481996
-
- (111) **318527**
(220) 28.12.2010
(320) 28.12.2010
(442) 02.03.2011
(151) 08.06.2011
-
- (730) **Nakladatelství C.H.BECK, organizační složka, která reprezentuje Verlag C.H.BECK oHG se sídlem Wilhelmstrasse 9, 80801 München, Spolková republika Německo**, Reznická 17, Praha 1, 11000, CZ
(210) O-482031
-
- (111) **318528**
(220) 28.12.2010
(320) 28.12.2010
(442) 02.03.2011
(151) 08.06.2011
(730) **Nakladatelství C.H.BECK, organizační složka, která reprezentuje Verlag C.H.BECK oHG se sídlem Wilhelmstrasse 9, 80801 München, Spolková republika Německo**, Reznická 17, Praha 1, 11000, CZ
(210) O-482032
-
- (111) **318529**
(220) 28.12.2010
(320) 28.12.2010
(442) 02.03.2011
(151) 08.06.2011
(730) **Poláček Vladimír**, Velká Lečice 72, Velká Lečice, 26205, CZ
(210) O-482035
-
- (111) **318530**
(220) 18.08.2008
(320) 18.08.2008
(442) 02.03.2011
(151) 08.06.2011
(730) **REEBOK INTERNATIONAL LTD.**, 1895 J.W. Foster Boulevard, Canton 02021, MA, US
(210) O-482036
-
- (111) **318531**
(220) 03.01.2011
(320) 03.01.2011
(442) 02.03.2011
(151) 08.06.2011
(730) **RH-ARCH s.r.o.**, Nekázanka 881/9, Praha 1, 11000, CZ
(210) O-482096
-
- (111) **318532**
(220) 04.01.2011
(320) 04.01.2011
(442) 02.03.2011
(151) 08.06.2011
(730) **IMPROMAT INT., spol. s r.o.**, tř. 3. května 1118, Zlín - Malenovice, 76302, CZ
(210) O-482123
-
- (111) **318533**
(220) 06.01.2011
(320) 06.01.2011
(442) 02.03.2011
(151) 08.06.2011
(730) **Nepro s.r.o.**, Nekomír 101, Dolní Bělá, 33152, CZ
(210) O-482174
-
- (111) **318534**
(220) 06.01.2011
(320) 06.01.2011
(442) 02.03.2011
(151) 08.06.2011
(730) **ARLETA IVF, s.r.o.**, Komenského 702, Kostelec nad Orlicí, 51741, CZ
(210) O-482179
-
- (111) **318535**
(220) 06.01.2011
(320) 06.01.2011
(442) 02.03.2011
(151) 08.06.2011

(730) ARLETA IVF, s.r.o. , Komenského 702, Kostelec nad Orlicí, 51741, CZ	(111) 318544
(210) O-482180	(220) 21.01.2011
	(320) 21.01.2011
	(442) 02.03.2011
	(151) 08.06.2011
(111) 318536	(730) NADACE T - SOFT ETERNITY , Novodvorská 1010/14, Praha 4 - Lhotka, 14201, CZ
(220) 10.01.2011	(210) O-482524
(320) 10.01.2011	
(442) 02.03.2011	
(151) 08.06.2011	
(730) Kaliba Petr Ing. , Pod Rybníčkem 22/26, Praha 6 - Suchdol, 16500, CZ	
(210) O-482278	
(111) 318537	(111) 318545
(220) 12.01.2011	(220) 21.01.2011
(320) 12.01.2011	(320) 21.01.2011
(442) 02.03.2011	(442) 02.03.2011
(151) 08.06.2011	(151) 08.06.2011
(730) PRODIMO s.r.o. , Charkovská 129/29, Praha 10, 10100, CZ	(730) NADACE T-SOFT ETERNITY , Novodvorská 1010/14, Praha 4, 14201, CZ
(210) O-482335	(210) O-482525
(111) 318538	(111) 318546
(220) 12.01.2011	(220) 28.01.2011
(320) 12.01.2011	(320) 28.01.2011
(442) 02.03.2011	(442) 02.03.2011
(151) 08.06.2011	(151) 08.06.2011
(730) Kubeš Jiří , Metelkova 1415, Kuřim, 66434, CZ	(730) FAST ČR, a.s. , Čermokostecká 2111, Praha 10, 10000, CZ
(210) O-482341	(210) O-482739
(111) 318539	(111) 318547
(220) 12.01.2011	(220) 31.01.2011
(320) 12.01.2011	(320) 31.01.2011
(442) 02.03.2011	(442) 02.03.2011
(151) 08.06.2011	(151) 08.06.2011
(730) Kubeš Jiří , Metelkova 1415, Kuřim, 66434, CZ	(730) Cestovní kancelář FISCHER, a.s. , Na Strži 65/1702, Praha 4, 14062, CZ
(210) O-482342	(210) O-482794
(111) 318540	(111) 318548
(220) 12.01.2011	(220) 31.01.2011
(320) 12.01.2011	(320) 31.01.2011
(442) 02.03.2011	(442) 02.03.2011
(151) 08.06.2011	(151) 08.06.2011
(730) Kubeš Jiří , Metelkova 1415, Kuřim, 66434, CZ	(730) Cestovní kancelář FISCHER, a.s. , Na Strži 65/1702, Praha 4, 14062, CZ
(210) O-482343	(210) O-482795
(111) 318541	(111) 318549
(220) 12.01.2011	(220) 03.02.2011
(320) 12.01.2011	(320) 03.02.2011
(442) 02.03.2011	(442) 02.03.2011
(151) 08.06.2011	(151) 08.06.2011
(730) ADVANTEACH s.r.o. , Školská čtvrť 1343, Frenštát pod Radhoštěm, 74401, CZ	(730) Zentiva, k.s. , U kabelovny 130, Praha 10 - Dolní Měcholupy, 10237, CZ
(210) O-482344	(210) O-482929
(111) 318542	
(220) 12.01.2011	
(320) 12.01.2011	
(442) 02.03.2011	
(151) 08.06.2011	
(730) Rodinný pivovar BERNARD a.s. , 5. května 1, Humpolec, 39601, CZ	
(210) O-482352	
(111) 318543	
(220) 12.01.2011	
(320) 12.01.2011	
(442) 02.03.2011	
(151) 08.06.2011	
(730) Rodinný pivovar BERNARD a.s. , 5. května 1, Humpolec, 39601, CZ	
(210) O-482353	

Přehled zápisů ochranných známek se změnou ve vztahu ke zveřejněným přihláškám

Kapitola obsahuje údaje o ochranných známkách zapsaných na základě ustanovení § 28 odst. 1 zákona č. 441/2003 Sb., u kterých došlo ke změně údajů oproti zveřejněné přihlášce ochranné známky.

Číselný přehled

318424

Zápisy ochranných známek se změnou ve vztahu ke zveřejněným přihláškám

(111) **318424**
(220) 22.06.2010
(320) 22.06.2010
(442) 01.09.2010
(151) 08.06.2011
(540)



(730) **Ochrana fauny České republiky o.s.**, Zámecká 1, Votice,
25901, CZ
(740) JUDr. MgA. Michal Šalomoun, advokát, JUDr. MgA. Michal
Šalomoun, Bráfova tř. 52, Třebíč, 67401
(510) (16) tiskoviny, periodické publikace, knihy, magazíny, brožury,
programy, papírnické zboží, knihařský materiál, malířské štětce,
pera, tužky, plakáty, fotografie, fotoalba, diáře, kalendáře,
nálepky; (41) výchova a vzdělání, instruktáže a školení,
poskytování vzdělávacích, instruktážních a školicích kursů,
univerzitní služby, pořádání kulturních akcí, ekologická
výchova.
(511) 16, 41
(210) O-477601

Zápisy licenčních smluv k ochranným známkám

V této kapitole jsou zveřejněny zápisy licenčních smluv podle ustanovení § 18 odst. 1 zákona č. 441/2003 Sb.

Číslo zápisu	Vlastník	Nabyvatel licence	Druh licence	Datum uzavření licenční smlouvy	S účinností od data
301024	JOURNEYMAN EUROPE s.r.o., Podjavorinské 18/1607, Praha 4, 14900, CZ;	PIRETRO, s.r.o., Podjavorinské 1606/16, Praha 4, 14900, CZ;	nevýlučná	01.06.2011	08.06.2011
317546	VEBA, textilní závody a.s., Přadlácká 89, Broumov, 55001, CZ;	PAPILLONS a.s., Hradecká 387, Králíky, 56169, CZ;	nevýlučná	01.05.2011	08.06.2011

Ochranné známky zrušené a prohlášené za neplatné

Tato kapitola obsahuje údaje o rozhodnutích o zrušení ochranné známky na základě ustanovení § 31 zákona č. 441/2003 Sb. nebo o prohlášení ochranné známky za neplatnou na základě ustanovení § 32 zákona č. 441/2003 Sb. Existuje-li důvod zrušení/prohlášení ochranné známky za neplatnou pouze ve vztahu k některým z výrobků nebo služeb, Úřad ochrannou známku zruší/prohlásí za neplatnou pouze pro tyto výrobky nebo služby. Údaje o výsledku rozhodnutí (zrušení ochranné známky, částečné zrušení ochranné známky, prohlášení ochranné známky za neplatnou, prohlášení ochranné známky za částečně neplatnou) jsou uvedeny za datem právní moci rozhodnutí pod INID kódem (583) s názvem "Datum právní moci rozhodnutí/výsledek rozhodnutí".

(111) 197806

(540)

STŘECHA

(583) 06.06.2011 / zrušení ochranné známky

Přehled obnov zápisu ochranných známek

Kapitola obsahuje údaje o ochranných známkách, u kterých byl na žádost vlastníka obnoven zápis podle ustanovení § 28 odst. 2 zákona č. 441/2003 Sb.

Číselný přehled												
97299	97300	98565	109974	111113B	111114B	150625	154922	160563	165117	170618	170619	170928
171194	171255	171403	171740	171744	171746	171918	171940	171975	171976	172043	172084	172186
172204	172355	172356	172367	172470	172534	172541	172580	172848	172949	172954	173290	173403
173654	173739	173903	174589	174637	174693	176710	177100	177101	238982	239883	239904	239906
241109	241415	241782	242652	242702	242704	242742	242981	243606	243642	243649	243650	243651
243652	243667	243788	243837	243839	243917	243928	244519	244583	244584	244585	244586	244587
244588	244619	244620	244621	244834	244836	244848	244936	244943	244986	245038	245054	245078
245083	245085	245089	245641	245706	245713	245744	245764	245795	245946	246079	246433	246581
246601	246721	246781	246890	246914	247210	247211	247214	247244	247289	247375	247485	247486
247487	247531	248140	248146	248182	248208	248354	248355	248366	248371	248385	248386	248889
249072	249107	249115	249249	249250	249284	249839	249870	250107	250336	250430	250721	250745
251071	251082	251088	251116	251335	251336	251345	251437	251438	251722	251761	251762	251763
251797	251805	251999	252147	252197	252528	252544	254170	254183	254184	254188	254190	254191
254192	254193	254194	254361	256397	258773	261754	262656	266604	267324	267325		

Obnovy zápisu ochranných známek

(111) **97299**
(220) 08.06.1921
(151) 08.06.1921
(540)



(730) **Steinway & Sons /společnost podle zákonů státu New York/**, Long Island City, New York, NY, US
(740) Advokátní a patentová kancelář Traplová, Hakr, Kubát, JUDr. Traplová Jarmila, Přístavní 24, Praha 7, 17000
(510) (15) piana.
(511) 15
(210) O-23056

(111) **97300**
(220) 08.06.1921
(151) 08.06.1921
(540)

STEINWAY

(730) **Steinway & Sons /společnost podle zákonů státu New York/**, Long Island City, New York, N.Y., NY, US
(740) Advokátní a patentová kancelář Traplová, Hakr, Kubát, JUDr. Traplová Jarmila, Přístavní 24, Praha 7, 17000
(510) (5) piana.
(511) 15
(210) O-23057

(111) **98565**
(220) 31.05.1921
(151) 31.05.1921
(540)

GENERAL MOTORS

(730) **General Motors LLC**, 300 Renaissance Center, Detroit, MI, US
(740) Zeiner & Zeiner v.o.s., Mgr. Karel Šindelka, Maiselova 15, Praha 1, 11000
(510) (12) vozidla na motorový pohon, zvláště motorová vozidla, automobily, motorové vozy nákladní, materiálové polní vozíky.
(511) 12
(210) O-24366

(111) **109974**
(220) 13.06.1921
(151) 13.06.1921
(540)

FAVORIT

(730) **KaKa A/S**, Kastanjevagen 17, Lomma, SE
(740) Hanuš - Kohout a partneři, advokátní kancelář, JUDr. Jiří Hanuš, Břevnovská 433/12, Praha 6, 16900
(510) (29) margariny, kokosový jedlý tuk, umělé tuky všeho druhu, tuky a oleje všeho druhu.
(511) 29

(210) O-24993

(111) **111113B**
(220) 11.10.1941
(151) 07.04.2000
(540)



(730) **ŠKODA POWER s.r.o.**, Tylova 1/57, Plzeň, 30128, CZ
(740) Čermák a spol., Mgr. Lukáš Lorenc, advokát, Národní 32, Praha 1, 11000
(510) (7) parní turbíny, jejich části a příslušenství, zejména povrchové kondenzátory, výměníky tepla a ohříváky napájecí vody, turbogenerátory a elektrické generátory.
(511) 7
(210) O-469475

(111) **111114B**
(220) 15.10.1941
(151) 07.04.2000
(540)

SKODA

(730) **ŠKODA POWER s.r.o.**, Tylova 1/57, Plzeň, 30128, CZ
(740) Čermák a spol., Mgr. Lukáš Lorenc, advokát, Národní 32, Praha 1, 11000
(510) (7) parní turbíny, jejich části a příslušenství, zejména povrchové kondenzátory, výměníky tepla a ohříváky napájecí vody, turbogenerátory a elektrické generátory.
(511) 7
(210) O-469476

(111) **150625**
(220) 22.08.1951
(151) 22.08.1951
(540)

COATS

(730) **J. & P. Coats, Limited, obchodující jako J. & P. Coats**, 155 St. Vincent Street, Glasgow, Skotsko, GB
(740) Společná advokátní kancelář Všečeka Zelený Švorčík Kalenský a partneři, JUDr. Pavel Zelený, Hálkova 2, Praha 2, 12000
(510) (23) nitě.
(511) 23
(210) O-24407

(111) **154922**
(220) 23.10.1961
(151) 20.11.1961

(540)



(730) **Westinghouse Electric Corporation**, 51 West 52nd Street, New York, NY, US

(740) Čermák a spol., JUDr. Karel Čermák, advokát, Národní 32, Praha 1, 11000

(510) Lamináty z plastických hmot, zejména listy, trubky, desky, mědi plátované desky, ostatní tvarované výrobky z plastických hmot a syntetické pryskyřice, nádobí z plastických hmot, zejména šálky, misky, mísy, talíře, podšálky jakož i cukřenky a nádoby na smetanu, přísadové sole pro vodné pokovovací elektrolyty a polyetylen, obkládací materiály, zejména ozdobné obklady s povrchem z plastických laminátů, plnidla a spojovací prostředky, kolečka pro nábytek, matice, šrouby, kulaté a jiné tyče, kovové svářecí elektrody, tvrdé páky, kovové tyče a trubky, ocelové válečky (kladky), slitiny ke spojování kovů se sklem, magnetické slitiny, slitiny pro vysoké teploty, speciální slitiny, odlitky ze železných i neželezných kovů, čisté železo, mazadla s obsahem sirniku molybdeničitého, nátěry, smalty, laky, ředidla, šelaky, syntetické pryskyřice jako součásti nátěrů, maskovací přípravky, elektromotory a jejich součásti, elektrické transformátory a jejich součásti, elektromotorové kontrolery a jejich součásti, elektrické spínače, odpojovače a vypínače a jejich součásti, elektrické tlumivky (reaktory), elektrické generátory, elektrické motorgenerátorové soustavy, elektrické regulátory napětí, elektrické rozváděcí desky, elektromotorové spouštěče, cívky pro elektrické přístroje, bleskojistky, elektrické pojistky, elektrická isolační pouzdra, elektrické panelové rozváděče, kovem obložená spínací zařízení, zařízení k automatickému opětovnému uzavírání proudových obvodů, elektrické kondensátory, elektrické odpory, elektrické chránič spínače, elektrické stykače, elektrické síťové spouštěče, bezpečnostní spínače, olejové spínače, elektrické vypínací pojistky, elektrická relé, elektrické přípojnice a sběrnice, elektrické velíny, venkovní uzemňovací odpory, elektrické usměrňovače včetně křemikových, výkonové usměrňovače, spínací obvody a soustavy, elektrické ventilátory, elektrické mísiče, elektrické zařízení na odstraňování odpadků, elektrické pražiče, elektrické pečící trouby, elektrické smažící pánve, elektrické opékače, elektrické žehličky, elektrické otevírače konserv, elektrické vařiče, elektrická zařízení na vaření párků, elektrické omáčnický, elektrické příkrývky, elektrické livanečnický, elektrické ohřívací mísy, elektrická kontrolní zařízení, elektrické perkolátory, elektrické grily, elektrická kamna a sporáky, elektrické ohříváče vody, elektrické ohříváče vzduchu, mísy na elektrické akumulátory, nabíječe akumulátorů, elektrická ovládací zařízení pro jeřáby, řídicí zařízení pro střely, elektrické měniče (převáděče), anténní zařízení a výstroje, elektronky pro rozhlas, televizi, průmyslové a jiné účely včetně přijímacích a výkonových elektronek, elektronek a katodovými paprsky (obrazovek), rozhlasové vysílače včetně přenosných přijímačů, gramofony a zařízení pro vysoce jakostní reprodukci, isolační nátěry a laky, pryskyřičné směsi k izolaci elektrických zařízení, elektrické isolační látky a pásy, napouštěné pryskyřicemi, slídová izolace, elektrické fenoplastové izolanty, komutátorové kroužky, elektrické lampy a jiné světlené zdroje, zejména elektrické žárovky, promítací lampy, trpasličí žárovky, elektrické výbojky s kovovými parami, automobilové žárovky, fluorescenční lampy, elektroluminiscenční zařízení, spouštěče a zátěže pro zářivky, domovní, obchodní, průmyslové, proudové, pouliční a letecké osvětlovací přístroje a jejich součásti, reflektory pro elektrická svítidla, vysavače, ozubená kola, kladky a ložiska z plastických laminátů, kovová ozubená kola, vrátkové hnací převody a navijecí a převijecí stroje, redukční převody a reduktory, ložiskové skříně z plastických hmot, lité kovové základové desky pro posuvně uložené motory, pouzdra, soustavy hřídelů a ložisek, letecké motory, parní

turbíny a jejich součásti, čerpadla a jejich součásti, turbogenerátory, turbinová soukolí, plynové turbíny, kompresory, pračky a sušičky, elektroměry, elektrické měřicí přístroje, fotolampy, blesková světla pro fotografické účely, navigační, hledací a kontrolní radarové vysílače a přijímače, palivové články pro nukleární reaktory a klece pro takové reaktory, domácí chladničky, elektrické obchodní a průmyslové chladničky, domácí mrazničky, domácí a obchodní chladicí zařízení, elektrické chladiče vody, nápojů a lahví, elektrické chladiče prodejní stroje, odpařovací kondensátory pro zařízení ke kondicionaci vzduchu, lustry a svítidla, zařízení ke kondicionování vzduchu, ohříváče, ohřívací a chladicí hady, odvlhčovače, parní kondensátory a protiproudé a křížproudé tepelné výměníky a zařízení ke kondicionování vzduchu, chladiče vzduchu, větrací a odsávací ventilátory, rentgenologické přístroje a jejich součásti pro diagnostické, terapeutické a chirurgické účely, zesilovače rentgenových obrazů.

(511) 1, 2, 4, 6, 7, 9, 10, 11, 12, 17, 19, 21

(210) O-25359

(111) **160563**

(220) 03.08.1971

(151) 15.11.1971

(540)

RIMMEL

(730) **Coty Germany GmbH**, Fort Malakoff Park, 4E Rheinstrasse, Mainz, DE

(510) (3) parfémů, toaletní přípravky, kosmetické přípravky, mýdla, éterické oleje a přípravky na vlasy.

(511) 3

(210) O-45445

(111) **165117**

(220) 10.08.1981

(151) 17.06.1982

(540)

ERICSSON

(730) **Telefonaktiebolaget L M Ericsson**, Stockholm, SE

(740) KOREJZOVÁ & SPOL., v.o.s., JUDr. Petra Korejzová, advokátka, Korunní 104/E, Praha 10, 10100

(510) Obecné kovy v surovém a polozpracovaném stavu a jejich slitiny, kotvy, kovadliny, zvony, stavební materiál z válcovaného a litého kovu, kolejnice a jiný kovový materiál určený k železničním účelům, řetězy (s výjimkou hnacích řetězů pro vozidla), kovové kabely a dráty (s výjimkou drátů k elektrotechnickým účelům), zámečnické výrobky, kovové roury, nedobytné pokladny a schránky, ocelové kuličky, podkovy, hřebíky a šrouby, jiné kovové výrobky, které nejsou obsaženy v jiných třídách, rudy, stroje a obráběcí stroje (s výjimkou těch, které jsou zahrnuty v třídách 9-12 a 16), motory, soukolí a hnací řemeny, zemědělské stroje a lůhně, maznice, přístroje a nástroje k vědeckým a laboratorním účelům, přístroje a nástroje navigační, tj. přístroje a nástroje určené k přenášení rozkazů, k měření a přístroje všeobecně užívané při řízení lodí a letadel, přístroje a nástroje geodetické a elektrické, nezačleněné do jiných tříd, přístroje a nástroje pro bezdrátovou telegrafii, přístroje fotografické, kinematografické, optické včetně promítačů obrazů a zvětšovacích přístrojů, přístroje a nástroje k vážení a měření, přístroje a nástroje signalizační včetně píšťalek (signálních), přístroje a nástroje určené ke kontrolním účelům; přístroje a nástroje pro účely záchranné a učební; automaty uváděné v činnost vhozením mince nebo známky, přístroje pro záznam a reprodukci mluveného slova; zapisovací pokladny a počítačí stroje, včetně kancelářských a děrovacích strojů, hasicí přístroje, speciální pouzdra pro přístroje a nástroje, které jsou zařazeny do této třídy, osvětlovací a topná zařízení a zařízení na výrobu páry, zařízení pro vaření, chlazení, větrání, včetně klimatizačních zařízení nebo zařízení na úpravu vzduchu, zařízení pro rozvod

vody a zařízení zdravotnická, přístroje a nástroje chirurgické, lékařské, zubolékařské a zvěrolékařské, včetně speciálního nábytku pro tyto obory a včetně přístrojů a zdravotnických pomůcek jako: ortopedické bandáže, zdravotnické výrobky z gumy, protězy apod., drahé kovy a jejich slitiny, předměty drahých kovů, jejich slitiny nebo z platovaných (dublovaných) kovů, bižuterie z umělých i polastických hmot, hodiny a chronometrická zařízení, včetně speciálních pouzder, umělecké předměty z bronzu, papír a výrobky z papíru, lepenka a kartonážní výrobky, tiskoviny, časopisy, periodiky, knihy, zboží knihařské, fotografie, psací potřeby, kancelářská lepidla, potřeby pro umělce, štetce, psací stroje a kancelářské potřeby s výjimkou nábytku, učební a školní potřeby a pomůcky, hrací karty, tiskací písma, štočky, gutaperča, guma, balata a náhražky těchto hmot, výrobky z těchto hmot, pokud nejsou obsaženy v jiných třídách, polotovary z plastických hmot (folie, desky, tyče), těsnící hmoty, ucpávky a izolace (tepelné, elektrické nebo zvukové), osinek, slída a výrobky z osinku a slídy, hadice (s výjimkou kovových), nábytek včetně kovového a kempingového nábytku, broušená skla a zrcadla, rámy, výrobky ze dřeva, korku, třtiny, vrbového proutí, rohoviny, kostí, slonoviny, kostic, želvoviny, jantaru, perleti, mošské pěny, buničiny, pokud nejsou zahrnuty v jiných třídách a výrobky z náhražek těchto materiálů, včetně výrobků z plastických hmot a výrobky z plastických hmot, pokud nejsou zařazeny v jiných třídách, ložní potřeby, matrace, žíněnky, podhlavníky apod., insertní a reklamní činnost, poskytování pomoci při výkonu hosp. činnosti, pojišťovnictví a peněžnictví, stavebnictví, provádění oprav a instalací, spoje (pošta), činnost vyučovací, vzdělávací a zábavná, ostatní služby nezahrnuté do tř. 35-41.

(511) 6, 7, 9, 10, 11, 14, 16, 17, 20, 35, 36, 37, 38, 41, 42
(210) O-52336

(111) **170618**
(220) 09.01.1991
(151) 13.07.1992
(540)

ARRIVO

(730) **FMC Corporation, společnost zřízená podle zákonů státu Delaware**, 1735 Market Street, Philadelphia, PA, US
(740) Patentová kancelář Kania, Sedlák, Smola, Ing. František Kania, Mendlovo nám. 1a, Brno, 60300
(510) (5) pesticidy.
(511) 5
(210) O-59972

(111) **170619**
(220) 09.01.1991
(151) 13.07.1992
(540)

POUNCE

(730) **FMC Corporation, společnost zřízená podle zákonů státu Delaware**, 1735 Market Street, Philadelphia, PA, US
(740) Patentová kancelář Kania, Sedlák, Smola, Ing. František Kania, Mendlovo nám. 1a, Brno, 60300
(510) (5) pesticidy.
(511) 5
(210) O-59973

(111) **170928**
(220) 22.01.1991
(151) 30.09.1992
(540)



(730) **KONINKLIJKE AHOLD N.V.**, Albert Heijnweg 1, Zaandam, NL
(740) Rott, Růžička & Guttman Patentové, známkové a advokátní kanceláře, JUDr. Vladimír Rott, Vinohradská 37, Praha 2, 12000

(510) Prací a bělicí přípravky, čisticí přípravky, mýdla, výrobky kosmetické, voňavkářské včetně éterických olejů, vodičky na vlasy, zubní pasty a prášky, výrobky farmaceutické a zdravotnické, náplasti, obvazový materiál, dezinfekční prostředky, prostředky k hubení rostlinných a živočišných škůdců a jiné drogistické zboží; výrobky elektrické a elektronické, zejména výrobky audiovizuální techniky jako jsou televizory, satelitní systémy, radiopřijímače, gramofony, přehrávače kompaktních desek, autoradia, kazetové magnetofony, videomagnetofony, videorekordéry, kamery, zesilovače, počítače, kalkulačky, kazety, videokazety, desky, kompaktní desky, přístroje fotografické, kinematografické, optické, drobné domácí elektrospotřebiče a elektrické nářadí; kamna a kuchyňské sporáky; ruční nástroje a nářadí všeho druhu, vidličky, lžíce, nože; papír a výrobky z papíru, psací potřeby, kancelářské potřeby s výjimkou nábytku, učební a školní potřeby a pomůcky; výrobky z kůže, kožená galanterie; prefabrikáty pro kutily, zejména polozpracované řezivo, trámy, prkna, latky, hranolky, dřevěné panely, překližky; kuchyňské náčiní a potřeby, mycí potřeby, zboží skleněné, porcelán, keramika; textilní výrobky, oděv, prádlo, boty; textilní a kovová bižuterie a galanterie; hračky; maso a masné výrobky, ryby včetně korýšů a měkkýšů, výrobky z mořských ryb, upravené mořské ryby, sladkovodní a lovné ryby, vnitřnosti, drůbež, porcovaná drůbež, zvěřina, masové výtažky, konzervovaná sušená a vařená zelenina a ovoce, konzervované hotové potraviny, mléko, sýry, konzervované mléko a jiné mlékárenské výrobky, vejce, výrobky z vajec, jedlé rostlinné tuky a oleje, vepřové sádlo, sušená slanina, máslo, zavařeniny, káva, kávové výtažky, čaj, čajové výtažky, kakao, kakaový prášek, cukr, rýže, pšeničná mouka, krupice, chléb, pekařské výrobky z pšenice, trvanlivé pekařské výrobky, těsto, luštěniny, výrobky z mleté mouky, čokoláda, čokoládové a nečokoládové cukroví, cukrovinky, suchary, sušenky, koláče, jemné pečivo, brambory a výrobky z brambor, zmrzlina, med, prášky do pečiva, sůl, hořčice, pepř, ocet, chuťové omáčky, kečup, koření, subtropické a tropické ovoce, ovoce z mírného zeměpisného pásma, čerstvá zelenina, výrobky z ovoce a zeleniny; piva a lehká piva i ležák, pivo v sudech, pivo ve spotřebitelském balení, sodovka, limonády, ovocné nápoje, ovocné šťávy a nápoje z ovocných šťáv, přírodní minerálky, šumivé a jiné nealkoholické nápoje, sirupy, medové nápoje, vína včetně hroznových vín, lihoviny, likéry, destiláty; cigarety a potřeby pro kuřáky.

(511) 3, 5, 8, 9, 11, 16, 18, 19, 21, 24, 25, 26, 28, 29, 30, 31, 32, 33, 34
(210) O-60134

(111) **171194**
(220) 18.04.1991
(151) 30.09.1992
(540)



**Four
Seasons
Hotels • Resorts**

(730) **FOUR SEASONS HOTELS (BARBADOS) LTD.**, Chancery House, High Street, Bridgetown, BB
(740) Čermák a spol., JUDr. Karel Čermák jr., Ph.D., LL.M., advokát, Národní 32, Praha 1, 11000
(510) Oblečení včetně pokrývek hlavy a obuvi; hotelové, lázeňské a rekreační služby, hotelové rezervace, restaurační služby.
(511) 25, 42
(210) O-61342

(111) **171255**
(220) 22.02.1991
(151) 30.09.1992
(540)

V. MUELLER

(730) **CareFusion 2200, Inc**, 3750 Torrey View Court, 92130 San Diego, CA, US

- (740) KOREJZOVÁ & SPOL., v. o. s., JUDr. Petra Korejzová,
Korunní 810/104 E, Praha 10, 10100
(511) 25
(210) O-61766
- (510) Čistící přípravky pro chirurgické a lékařské použití, chirurgické
a lékařské přístroje a nástroje k nim, chirurgické roušky a
utěrky, vyšetřovací a operační stoly pro chirurgické a lékařské
účely a jejich součásti, umývací systém pro dezinfekci, dopravu
a skladování chirurgických a lékařských nástrojů včetně
podnosů.
(511) 3, 10
(210) O-60568

- (111) **171403**
(220) 10.07.1991
(151) 30.09.1992
(540)

CYCOSTAT

- (730) **Alpharma (Luxembourg) S.a.r.l.**, Boulevard Grande-
Duchesse Charlotte 65, Luxembourg, L-1331, LU
(740) Zeiner & Zeiner v.o.s., Mgr. Karel Šindelka, Maiselova 15,
Praha 1, 11000
(510) (5) výrobky farmaceutické, zvěrolékařské a zdravotnické;
prostředky k hubení rostlinných a živočišných škůdců;
antiparazitní látky.
(511) 5
(210) O-62637

- (111) **171740**
(220) 02.07.1991
(151) 18.12.1992
(540)

PALMFRIT

- (730) **PALMA Group, a.s.**, Račianska 76, 836 04 Bratislava, SK
(740) JUDr. Aleš Zábrš, Na Beránce 2, Praha 6, 16000
(510) (29) jedlé oleje a tuky.
(511) 29
(210) O-62451

- (111) **171744**
(220) 02.07.1991
(151) 18.12.1992
(540)

Palman

- (730) **PALMA Group, a.s.**, Račianska 76, 836 04 Bratislava, SK
(740) JUDr. Aleš Zábrš, Na Beránce 2, Praha 6, 16000
(510) (29) jedlé oleje a tuky.
(511) 29
(210) O-62459

- (111) **171746**
(220) 02.07.1991
(151) 18.12.1992
(540)

Palmara

- (730) **PALMA Group, a.s.**, Račianska 76, 836 04 Bratislava, SK
(740) JUDr. Aleš Zábrš, Na Beránce 2, Praha 6, 16000
(510) (29) jedlé oleje a tuky.
(511) 29
(210) O-62448

- (111) **171918**
(220) 16.05.1991
(151) 30.12.1992
(540)

Jeaneration

- (730) **SAO PAULO ALPARGATAS S.A.**, SAO PAULO, BR
(740) Čermák a spol., JUDr. Karel Čermák jr., Ph.D., LL.M.,
advokát, Národní 32, Praha 1, 11000
(510) (25) oblečení a obuv všeobecně, oblečení a obuv pro sportovní
účely.

- (111) **171940**
(220) 12.06.1991
(151) 30.12.1992
(540)

AUROFAC

- (730) **Alpharma (Luxembourg) S.a.r.l.**, Boulevard Grande-
Duchesse Charlotte 65, Luxembourg, L-1331, LU
(740) Zeiner & Zeiner v.o.s., Mgr. Karel Šindelka, Maiselova 15,
Praha 1, 11000
(510) (5) výrobky farmaceutické, zvěrolékařské a zdravotnické,
zejména stimulatory růstu zvířat; výrobky dietetické pro děti a
nemocné; náplasti, obvazový materiál, hmoty určené k
plombování zubů a na otisky zubů; dezinfekční prostředky;
prostředky k hubení rostlinných a živočišných škůdců,
antiparazitní látky.
(511) 5
(210) O-62154

- (111) **171975**
(220) 02.07.1991
(151) 24.03.1993
(540)

Palima

- (730) **PALMA Group, a.s.**, Račianska 76, 836 04 Bratislava, SK
(740) JUDr. Aleš Zábrš, Na Beránce 2, Praha 6, 16000
(510) (29) jedlé oleje a tuky.
(511) 29
(210) O-62460

- (111) **171976**
(220) 02.07.1991
(151) 24.03.1993
(540)

Pama

- (730) **PALMA Group, a.s.**, Račianska 76, 836 04 Bratislava, SK
(740) JUDr. Aleš Zábrš, Na Beránce 2, Praha 6, 16000
(510) (29) jedlé oleje a tuky.
(511) 29
(210) O-62461

- (111) **172043**
(220) 18.07.1991
(151) 30.03.1993
(540)

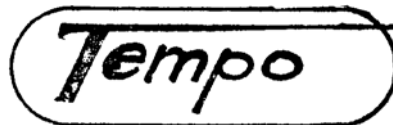

- (730) **Miroslav Klíma**, Staroměstská 6, České Budějovice, 37004,
CZ
(510) Elektroinstalační materiál, hromosvody, elektroinstalační práce,
revize a opravy v oblasti elektro, hromosvodů, tlakových
nádob, kotlů, plynoinstalace, měření a regulace tepla včetně
montáží.
(511) 9, 37
(210) O-62807

- (111) **172084**
(220) 12.07.1991
(151) 02.04.1993
(540)

GAMACRYL

- (730) **KOH-I-NOOR HARDTMUTH a.s.**, F.A.Gerstnera 21/3,
České Budějovice, 37130, CZ
(740) PatentCentrum Sedlák & Partners s.r.o., Husova 5, České
Budějovice, 37001
(510) (2) nátěrové hmoty a tiskařské barvy.
(511) 2
(210) O-62704

- (111) **172186**
(220) 19.08.1991

(151) 07.04.1993
(540)

ALERT

(730) **E.I. DU PONT DE NEMOURS AND COMPANY,**
spol.zřízená podle zákonů státu Delaware, 1007 Market
Street, Wilmington, DE, US
(740) Čermák a spol., JUDr. Karel Čermák, advokát, Národní 32,
Praha 1, 11000
(510) (5) fungicidy pro použití v zemědělství a zahradnictví.
(511) 5
(210) O-63297

(111) **172204**
(220) 25.06.1991
(151) 05.04.1993
(540)

AIDA

(730) **Jiří Vydra,** Nejedlého 511, Ostrov, 36301, CZ
(510) Rytí a broušení skla, výrobky z rytého a broušeného skla jako
např. skleničky, vázy, lahve apod., zrcadla.
(511) 20, 21, 40
(210) O-62334

(111) **172355**
(220) 23.07.1991
(151) 26.04.1993
(540)

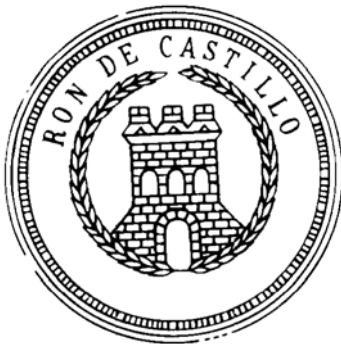

(730) **Bacardi & Company Limited,** Aeulestrasse 5, Vaduz, 9490,
LI
(740) **KOREJZOVÁ & SPOL.,** v. o. s., JUDr. Petra Korejzová,
Korunní 810/104 E, Praha 10, 10100
(510) (33) víno, lihoviny, likéry, jmenovitě rum.
(511) 33
(210) O-62880

(111) **172356**
(220) 23.07.1991
(151) 26.04.1993
(540)

CASTILLO

(730) **Bacardi & Company Limited,** Aeulestrasse 5, Vaduz, 9490,
LI
(740) **KOREJZOVÁ & SPOL.,** v. o. s., JUDr. Petra Korejzová,
Korunní 810/104 E, Praha 10, 10100
(510) (33) víno, lihoviny, likéry, jmenovitě rum.
(511) 33
(210) O-62881

(111) **172367**
(220) 17.06.1991
(151) 22.04.1993

(540)

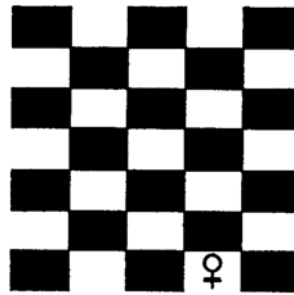

MIKROREP

(730) **KONFIRM, spol. s r.o.,** Purkyňova 45, Brno, 61200, CZ
(740) Voda Karel, Bolzanova 13, Brno, 61800
(510) Počítačový systém pro řízení chovu prasat.
(511) 9, 42
(210) O-62202

(111) **172470**
(220) 04.07.1991
(151) 26.04.1993
(540)

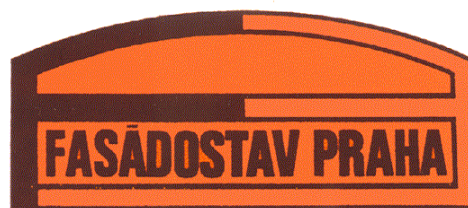

(730) **Fasádostav Praha a.s. v likvidaci,** Na Jarově 4, Praha 3,
13000, CZ
(510) Provádění stavebních prací, zejména opravy pláště budov,
opravy, rekonstrukce a modernizace staveb a s tím související
řemeslné práce přidružené stavební výroby.
(511) 37, 40
(210) O-62541

(111) **172534**
(220) 12.07.1991
(151) 17.05.1993
(540)

LEXIS

(730) **Reed Elsevier Properties Inc.,** 1105 North Market Street,
Suite 501, Wilmington, DE, US
(740) **Zeiner & Zeiner v.o.s.,** Mgr. Karel Šindelka, Maiselova 15,
Praha 1, 11000
(510) Počítačové služby pomocné v oblasti právního výzkumu.
(511) 42
(210) O-62715

(111) **172541**
(220) 03.06.1991
(151) 06.05.1993
(540)



(730) **TIÚ-PLAST a.s.,** ul. Práce 657, Neratovice, 27711, CZ
(510) Výzkumné a vývojové práce v oboru chemického a
petrochemického průmyslu, vývoj a poloprovozní ověřování a
výroba modifikovaných a speciálních typů plastických hmot

(polotovary- tyče granule ap.) včetně hodnocení jejich kvalitativních vlastností, zpracování podkladů pro jejich průmyslové a obchodní využití, výroba nástrojů pro zpracování a zkoušky plastických hmot, projektování.

(511) 8, 17, 42
(210) O-61995

(111) **172580**
(220) 12.07.1991
(151) 30.04.1993
(540)

NEXIS

(730) **Reed Elsevier Properties Inc.**, 1105 North Market Street, Suite 501, Wilmington, DE, US
(740) Zeiner & Zeiner v.o.s., Mgr. Karel Šindelka, Maiselova 15, Praha 1, 11000
(510) Počítačové služby pro účely uchování a vyhledávání dat, zejména pro oblast povídek a novinových článků, leasing počítačových terminálů a tiskáren.
(511) 42
(210) O-62716

(111) **172848**
(220) 10.07.1991
(151) 08.06.1993
(540)



(730) **Léčebné lázně Bohdaneč a.s.**, Masarykovo náměstí 6, Lázně Bohdaneč, 53341, CZ
(740) Mgr. Marian Pavlov, Jeronýmova 814, Hradec Králové, 50002
(510) Poskytování komplexní lázeňské a léčebné péče preventivní, kurativní a rehabilitační s využitím přírodních léčivých zdrojů a další doplňkové služby poskytované při léčení pohybového ústrojí včetně služeb hotelových a ubytovacích, nahrané záznamy rehabilitačních cvičení na magnetofonových páscích a kazetách, prodej drobných užitkových, upomínkových a dekorativních předmětů z plastických hmot, např. igelitové tašky, koupací čepice, zapalovače, obaly, dále předměty z textilu, např. trička a čepice, ze dřeva, např. vyřezávané figurky, nádobky, misky a přívěsky, z kůže např. peněženky, klíčenky a pouzdra na brýle, ze suchých květin a jiných biologických materiálů, např. závěsné a nástěnné květinové a slaměné ozdoby, z keramiky a skla, např. popelníky, vázy a skleničky, z papíru, např. plakáty, informační brožury, samolepky, kalendáře, fotografie včetně pohlednic.
(511) 9, 16, 18, 20, 21, 42
(210) O-62615

(111) **172949**
(220) 23.07.1991
(151) 02.07.1993
(540)

CHEROKEE

(730) **CHEROKEE INC.**, 6835 Valjean Avenue, Van Nuys, CA, US
(740) Rott, Růžička & Guttman Patentové, známkové a advokátní kanceláře, JUDr. Vladimír Rott, Vinohradská 37, Praha 2, 12000
(510) (25) obuv a oblečení.
(511) 25
(210) O-62887

(111) **172954**
(220) 30.07.1991
(151) 02.07.1993
(540)

YOP

(730) **YOPLAIT MARQUES INTERNATIONALES**, 170 Bis Boulevard du Montparnasse, Paris, FR
(740) Společná advokátní kancelář Všečeka, Zelený, Švorčík, Kalenský a partneři, JUDr. Pavel Zelený, advokát, Hálkova 2, Praha 2, 12000
(510) (29) maso, ryby včetně měkkýšů a korýšů, drůbež, zvěřina, masové výtažky, konzervovaná sušená a vařená zelenina a ovoce, rosoly, zavařeniny, vejce, mléko a jiné mlékárenské výrobky včetně mléčných nápojů, jedlé oleje a tuky, konzervované potraviny, zelenina naložená v octě.
(511) 29
(210) O-62985

(111) **173290**
(220) 18.06.1991
(151) 17.08.1993
(540)

 **Crawford**

(730) **Cardo Entrance Solutions AB**, Roskildevägen 1B, Malmö, SE
(740) KANIA, SEDLÁK, SMOLA Patentová a známková kancelář, Ing. Lucie Lunzarová, Mendlovo nám. 1a, Brno, 60300
(510) (6) dveře, části dveří, zámky, kabely a dráty, vše převážně z běžných kovů nebo jejich slitin; části a příslušenství všech výše uvedených výrobků.
(511) 6
(210) O-62225

(111) **173403**
(220) 12.08.1991
(151) 23.08.1993
(540)

PYRANICA

(730) **Nihon Nohyaku Co., Ltd.**, 2-5 Nihonbashi 1-chome, Chuo-ku, Tokyo, JP
(740) Čermák a spol., JUDr. Karel Čermák jr., Ph.D., LL.M., advokát, Národní 32, Praha 1, 11000
(510) (5) insekticidy a akaricidy.
(511) 5
(210) O-63176

(111) **173654**
(220) 26.08.1991
(151) 24.09.1993
(540)

MORAVSKÝ SKLEPMISTR

(730) **Jan Pavelka**, Milovice 136, Milovice, 69188, CZ
(740) Patentservis Praha a.s., Jivenská 1273/1, Praha 4, 14021
(510) Vína přírodní, kořeněná, perlivá, šumivá, nízkalkoholické sycené nápoje, nealkoholické sycené nápoje.
(511) 32, 33
(210) O-63383

(111) **173739**
(220) 30.07.1991

(151) 01.10.1993

(540)

SILHOUETTE

(730) **YOPLAIT MARQUES INTERNATIONALES**, 170 Bis

Boulevard du Montparnasse, Paris, FR

(740) Společná advokátní kancelář Vsetečka, Zelený, Švorčík,
Kalenský a partneři, JUDr. Pavel Zelený, advokát, Hálkova 2,
Praha 2, 12000

(510) Výrobky dietetické, mléko a jiné mlékařenské výrobky, včetně
mléčných nápojů.

(511) 5, 29

(210) O-62986

(111) **173903**

(220) 28.11.1991

(151) 02.11.1993

(540)

DAIM

(730) **Kraft Foods Sverige Intellectual Property AB c/o Kraft
Foods Sverige AB**, 194 86 Upplands Väsby, SE

(740) Čermák a spol., JUDr. Karel Čermák jr., Ph.D., LL.M.,
advokát, Národní 32, Praha 1, 11000

(510) Výrobky farmaceutické, zvěrolékařské a zdravotnické, výrobky
dietetické pro děti a nemocné, náplasti, obvazový materiál,
hmoty určené k plombování zubů a na otisky zubů, dezinfekční
prostředky, prostředky k hubení rostlinných a živočišných
škůdců, antiparazitní látky, maso, ryby včetně měkkýšů a
korýšů, drůbež, zvěřina, masové výtažky, konzervovaná sušená
a vařená zelenina a ovoce, rosoly, zavařeniny, vejce, mléko a
jiné mlékařenské výrobky včetně mléčných nápojů, jedlé oleje
a tuky, konzervované potraviny, zelenina naložená v octě, káva,
čaj, kakao, cukr, rýže, tapioka, ságo, kávové náhražky, mouka z
obilné výrobky určené k lidské výživě, ovesné vločky, nápoje z
kávy, kakaa nebo čokolády, chléb, suchary a sušenky, jemné
pečivo a cukrovinky, zmrzlina, med, sirup z melasy, kvasnice,
prášky do pečiva, sůl, hořčice, pepř, ocet, chuťové omáčky,
koření, led, výrobky zemědělské a zahradnické, surové
obilniny, neupravené k lidské výživě, všeobecné zemědělské
produkty, které nebyly podrobeny žádné úpravě, produkty
lesnické včetně nezpracovaného dřeva, semena, živá zvířata,
čerstvé ovoce a zelenina, slad, pivo, lehká piva i ležáky,
minerální vody, šumivé a jiné nealkoholické nápoje, sirupy a
jiné přípravky k přípravě nápojů, ovocné šťávy a nápoje z
ovocných šťáv.

(511) 5, 29, 30, 31, 32

(210) O-65075

(111) **174589**

(220) 21.08.1991

(151) 18.01.1994

(540)

FOSROC



(730) **Fosroc International Limited**, 4th Floor, 40A Dover Street,
London W15 4NW, GB

(740) Rott, Růžička & Guttman Patentové, známkové a advokátní
kanceláře, JUDr. Vladimír Rott, Vinohradská 37, Praha 2,
12000

(510) Chemikálie pro použití v průmyslu a ve vědě, syntetické
pryskyřice, nezpracované umělé pryskyřice, chemické
sloučeniny, složení, směsi a přípravky pro použití ve
stavebnictví, civilním inženýrství, konstrukci a v důlním
průmyslu, chemikálie a přípravky pro přidávání do
cementových směsí, plnidla a plnicí činidla, cementové přísady,
chemikálie pro zpracování agregátů, separační činidla, mazadla
forem, odlučovací činidla; směsi odolné proti vlhkosti,
vodotěsné směsi, lepidla pro použití v průmyslu, epoxidové

pryskyřice, tmel pro opravářské práce, zálikové malty; malty,
beton, omítky, plnidla a činidla pro opravářské práce, pojidla,
povrchové povlaky ve formě nátěrů a laků, ochranné povlaky
proti rzi a proti poškození dřeva, lak pro použití při zpracování
betonu, ochranná činidla proti vlhkosti a vodě ve formě nátěrů,
přírodní pryskyřice, mořidla, barviva, kov ve formě folie a
prášku pro malíře a dekoratéry, tmel, povlakové sloučeniny
obsahující syntetické pryskyřice, ochranné a dekorativní
povlaky, těsnící látky, izolační nátěry a laky, syntetické
pryskyřice; výplně, brzdící a izolační materiály, pásy pro
přemostování, zpevňování nebo zakrývání, těsnící tmely,
expanzní plniva spojů voduvzdorné látky, vodotěsné
membrány, nekovové materiály a prostředky pro použití ve
stavebnictví, konstrukci, civilním inženýrství a v důlním
průmyslu, beton, malta, cement, sádra, agragáty, cementové
směsi, materiály pro stavbu silnic, svody vlhkosti, podlahové
materiály, materiály pro použití v konstrukci svodů vlhkosti,
směsi pro kladení podlah, stavební dříví, cementové příslavné
látky, podlahové destiláty a povlaky, vyrovnávací potěr,
betonové materiály pro opravy a ochranu.

(511) 1, 2, 17, 19

(210) O-63340

(111) **174637**

(220) 14.01.1992

(151) 25.01.1994

(540)



(730) **FUJIAN TEA IMPORT & EXPORT CO., LTD.**, 11-12th

Floor, Fortune Building, 168 Hudong Road, Fuzhou, CN

(740) Patentservis Praha a.s., Jivenská 1273/1, Praha 4, 14021

(510) (30) čaj.

(511) 30

(210) O-65882

(111) **174693**

(220) 26.11.1991

(151) 28.01.1994

(540)

STATOIL

(730) **Statoil ASA**, Forusbeen 50, 4035 Stavanger, NO

(740) PATENTSERVIS Praha a.s., Jivenská 1273/1, Praha 4, 14021

(510) Petrochemické výrobky, nezpracované plastické materiály;
ropa, ropné výrobky, mazací oleje, paliva odvozená z nafty;
polotovary z plastiku, marketingové služby vztahující se k
ropnému průmyslu, vedení benzinových stanic pro jiné,
konstrukce, instalace, údržba a opravy, vše co se vztahuje k
naftovým plošinám, přeprava nafty, těžkých ropných olejů a
suchého plynu (získaného ve vyvíječi bez vodní páry)
skladování oleje, rafinace surové nafty a zpracování výrobků z
tohoto rafinování jakož zpracování suchého plynu, přírodního
plynu a tekutin z přírodního plynu, zpracování
petrochemických výrobků, služby k využití ropy a plynu,
služby k využití ropných polí, služby inženýrské a výzkumné,
vše co se vztahuje k technologii v hlubokých vodách, plánovací
služby vztahující se k výstavbě ropných plošin, zkoušení
naftových vrtů.

(511) 1, 4, 17, 35, 37, 39, 40, 42

(210) O-65015

(111) **176710**

(220) 08.01.1992 (540)
(151) 23.05.1994
(540)

WHOPPER

(730) **BURGER KING CORPORATION**, 5505 Blue Lagoon Drive, Miami, FL, US
(740) Rott, Růžička & Guttman Patentové, známkové a advokátní kanceláře, JUDr. Vladimír Rott, Vinohradská 37, Praha 2, 12000
(510) (29) maso; (30) chleba; (32) drinky; (42) restaurační služby.
(511) 29, 30, 32, 42
(210) O-65773



(730) **UNIPAP a.s.**, Býšť 210, Býšť, 53322, CZ
(510) (39) skladování zásob; (40) úprava papíru, konečná úprava papíru, zpracování papíru; (42) navrhování obalů, obalový design.
(511) 39, 40, 42
(210) O-166291

(111) **177100**
(220) 02.12.1991
(151) 02.06.1994
(540)

MARABOU

(730) **Kraft Foods Sverige Intellectual Property AB c/o Kraft Foods Sverige AB**, 194 86 Upplands Väsby, SE
(740) Čermák a spol., JUDr. Karel Čermák jr., Ph.D., LL.M., advokát, Národní 32, Praha 1, 11000
(510) (30) káva, čaj, kakao, cukr, rýže, tapioka, ságo, kávové náhražky, mouka a obilné výrobky určené k lidské výživě, ovesné vločky, nápoje z kávy, kakaa nebo čokolády, chléb, suchary a sušenky, jemné pečivo a cukrovinky, zmrzlina, med, sirup z melasy, kvasnice, prášky do pečiva, sůl, hořčice, pepř, ocet, chuťové omáčky, koření, led.
(511) 30
(210) O-65133

(111) **239883**
(220) 24.05.2001
(151) 19.12.2001
(540)

MOTOTEC

(730) **GSPP spol. s r.o.**, Všenorská 60, Jíloviště, 25202, CZ
(740) BOHEMIA PATENT, Ing. Jana Vandělíková, Spálená 97/29, Praha 1, 11000
(510) (1) chemické výrobky pro použití v průmyslu, chemické přísady a aditiva do paliv a mazadel, chemická aditiva do polymerů, kondicioner pohonných hmot, rozpouštědla, antidekonační látky pro spalovací motory, detergentní přísady do motorového benzínu; (4) oleje, tuky, mazadla, paliva, pohonné látky, aditiva nechemická do motorových paliv.
(511) 1, 4
(210) O-167684

(111) **177101**
(220) 02.12.1991
(151) 02.06.1994
(540)

DIME

(730) **Kraft Foods Sverige Intellectual Property AB c/o Kraft Foods Sverige AB**, 194 86 Upplands Väsby, SE
(740) Čermák a spol., JUDr. Karel Čermák jr., Ph.D., LL.M., advokát, Národní 32, Praha 1, 11000
(510) Výrobky farmaceutické, zvěrolékařské a zdravotnické, výrobky dietetické pro děti a nemocné, náplasti, obvazový materiál, hmoty určené k plombování zubů a na otisky zubů, dezinfekční prostředky, prostředky k hubení rostlinných a živočišných škůdců, antiparazitní látky, maso, ryby včetně měkkýšů a korýšů, drůbež, zvěřina, masové výtažky, konzervovaná sušená a vařená zelenina a ovoce, rosoly, zavařeniny, vejce, mléko a jiné mlékařenské výrobky včetně mléčných nápojů, jedlé oleje a tuky, konzervované potraviny, zelenina naložená v octě, káva, čaj, kakao, cukr, rýže, tapioka, ságo, kávové náhražky, mouka a obilné výrobky určené k lidské výživě, ovesné vločky, nápoje z kávy, kakaa nebo čokolády, chléb, suchary a sušenky, jemné pečivo a cukrovinky, zmrzlina, med, sirup z melasy, kvasnice, prášky do pečiva, sůl, hořčice, pepř, ocet, chuťové omáčky, koření, led, výrobky zemědělské a zahradnické, surové obilniny, neupravené k lidské výživě, všeobecné zemědělské produkty, které nebyly podrobeny žádné úpravě, produkty lesnické včetně nezpracovaného dřeva, semena, živá zvířata, čerstvé ovoce a zelenina, sazenice, živé rostliny a přírodní květiny, zvířecí krmiva, slad, pivo, lehká piva i ležáky, minerální vody, šumivé a jiné nealkoholické nápoje, sirupy a jiné přípravky k přípravě nápojů, ovocné šťávy a nápoje z ovocných šťáv.
(511) 5, 29, 30, 31, 32
(210) O-65134

(111) **239904**
(220) 12.07.2001
(151) 19.12.2001
(540)

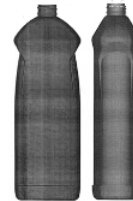

(730) **TOMIL s.r.o.**, Gen. Svatoně 149/IV, Vysoké Mýto, 56601, CZ
(740) Rott, Růžička & Guttman Patentové, známkové a advokátní kanceláře, JUDr. Michal Růžička, CSc., Vinohradská 37, Praha 2, 12000
(510) (3) mýdla, tekutá mýdla, šampony, kondicionéry, šampony tělové, pěny do koupele, pleťová a tělová kosmetika, krémy, deodoranty pro osobní potřebu, přípravky pro bělení, prací prostředky, (i tekuté), aviváže, tekuté mycí a čistící prostředky, zubní pasty, přípravky pro čištění, leštění, odmašťování a broušení, tělová mléka, čistící mléka, pleťové vody; (5) přípravky pro čištění a osvěžování vzduchu, deodoranty (jiné než pro osobní potřebu), hygienické výrobky pro osobní hygienu, zařazené ve tř. 5, antibakteriální a dezinfekční přípravky; (16) tiskoviny a výrobky z papíru jako letáky, katalogy, kalendáře, fotografie, etikety, tašky papírové, plakáty, kartony, pohlednice, gratulace, obálky, samolepky, tašky umělohmotné.
(511) 3, 5, 16
(210) O-169575

(111) **238982**
(220) 28.05.2001
(151) 23.11.2001

(111) **239906**
(220) 12.07.2001
(151) 19.12.2001

(540)



- (730) **TOMIL s.r.o.**, Gen. Svatoně 149/IV, Vysoké Mýto, 56601, CZ
(740) Rott, Růžička & Guttman Patentové, známkové a advokátní kanceláře, JUDr. Michal Růžička, CSc., Vinohradská 37, Praha 2, 12000
(510) (3) mýdla, tekutá mýdla, šampony, kondicionéry, šampony tělové, pěny do koupele, pleťová a tělová kosmetika, krémy, deodoranty pro osobní potřebu, přípravky pro bělení, prací prostředky, (i tekuté), aviváže, tekuté mycí a čisticí prostředky, zubní pasty, přípravky pro čištění, leštění, odmašťování a broušení, tělová mléka, čisticí mléka, pleťové vody; (5) přípravky pro čištění a osvěžování vzduchu, deodoranty (jiné než pro osobní potřebu), hygienické výrobky pro osobní hygienu, zařazené ve tř. 5, antibakteriální a dezinfekční přípravky; (16) tiskoviny a výrobky z papíru jako letáky, katalogy, kalendáře, fotografie, etikety, tašky papírové, plakáty, kartony, pohlednice, gratulace, obálky, samolepky, tašky umělohmotné; (35) šíření reklamy počítačovou sítí a internetem, radiovými a televizními programy.
(511) 3, 5, 16, 35
(210) O-169577

- (111) **241109**
(220) 18.12.2000
(151) 21.02.2002
(540)



- (730) **Otrokovické papírny, a. s.**, tř. T. Bati 1657, Otrokovice, 76582, CZ
(740) SPUR a.s., Ing. Görig Jan, tř. T. Bati 299, Zlín, 76422
(510) (16) papír a výrobky z papíru, lepenka a výrobky z lepenky, zejména pak plně strojní lepenky, karton a kartonážní výrobky; (35) zprostředkovatelská činnost v oblasti papíru a výrobků z papíru, lepenky a výrobků z lepenky, kartonu a kartonážních výrobků; (40) zpracování a úprava papíru, lepenky, kartonu, papírových, lepenkových a kartonážních výrobků, nakládání s odpady a likvidace odpadů z papírenských výrob.
(511) 16, 35, 40
(210) O-162455

- (111) **241415**
(220) 06.03.2001
(151) 21.02.2002
(540)

INKA

- (730) **Kaka CZ s.r.o.**, Kněževés 185, 25268, CZ
(510) (29) jedlé tuky a oleje.
(511) 29
(210) O-165006

- (111) **241782**
(220) 22.05.2001
(151) 21.02.2002
(540)

COLALPRED

- (730) **ALIZYME THERAPEUTICS LIMITED**, Granta Park, Great Abington, Cambridge, GB
(740) Dr. Všetěčka Miloš, advokát, Hálkova 2, Praha 2, 12000
(510) (5) farmaceutické výrobky.
(511) 5

(210) O-167564

- (111) **242652**
(220) 31.05.2001
(151) 22.03.2002
(540)

SRX

- (730) **General Motors LLC**, 300 Renaissance Center, Detroit, MI, US
(740) Zeiner & Zeiner v.o.s., Mgr. Karel Šindelka, Maiselova 15, Praha 1, 11000
(510) (12) motorová vozidla a součástky k nim.
(511) 12
(210) O-168026

- (111) **242702**
(220) 18.06.2001
(151) 22.03.2002
(540)

LORIQAT

- (730) **LORIKA CZ s.r.o.**, Holická 582/312, Olomouc, Hodolany, 77900, CZ
(740) Ing. Petr Soukup, patentový a známkový zástupce, Vídeňská 8, Olomouc, 77200
(510) (3) přípravky bytové chemie pro čištění, leštění, odmašťování, broušení, například prášky, pasty, gely a saponáty na nádobí, vany, dřezy, smalt, sporáky, nábytek, koberce, podlahy, mycí prostředky pro toaletní účely, například mýdla tuhá i tekutá, prášky a gely na ruce, výrobky kosmetické a voňavkářské, bylinné kosmetické přípravky, mýdla včetně mýdel medicínských, parfumerie, vonné oleje, krémy, mléka, gely, emulze, vody a deodoranty pro osobní potřebu, toaletní přípravky, vlasové a ústní vody, pasty, prášky a vodičky pro čištění a ošetřování zubů a dutiny ústní, šampony tělové i vlasové, prostředky pro mytí a ošetřování rukou a vlasů, například kondicionery, pomády, tužidla, spraye, laky, prostředky pro ošetřování pokožky, například krémy na a po opalování, masážní krémy a emulze, regenerační krémy a vody, prací a bělicí přípravky, například prášky a aviváže; (5) hygienické a dezinfekční prostředky ne pro osobní hygienu, repelentní přípravky, dezodoranty, osvěžovače vzduchu, pohlcovače pachů ne pro osobní hygienu; (37) služby spojené s praním, mytím a čištěním podlahových krytin, koberců, rohoží, předložek, linoleí, dlaždic, kachlí, kachliček a jiných povrchů.
(511) 3, 5, 37
(210) O-168828

- (111) **242704**
(220) 09.07.2001
(151) 22.03.2002
(540)

REDSTONE

- (730) **Hannah Holding a.s.**, Americká 2796/54, Plzeň, 30100, CZ
(740) Langrova, s.r.o., Skřetova 1011/48, Plzeň, 30100
(510) (25) oděvy, obuv, kloboučnické zboží.
(511) 25
(210) O-168839

- (111) **242742**
(220) 16.07.2001
(151) 22.03.2002
(540)

RIEGER-KLOSS

- (730) **RIEGER - KLOSS VARHANY s.r.o.**, Revoluční 966/56, Krnov, Pod Bezručovým vrchem, 79401, CZ
(740) Rott, Růžička & Guttman Patentové, známkové a advokátní kanceláře, JUDr. Vladimír Rott, Vinohradská 37, Praha 2, 12000

- (510) (15) varhany, píana, pianina, kytary a součásti těchto nástrojů; (540)
(37) opravy, servis, rekonstrukce a restaurování hudebních nástrojů.
(511) 15, 37
(210) O-169646



- (111) **242981**
(220) 06.12.2000
(151) 23.04.2002
(540)

- (730) **Gammarus a.s.**, Dukelská tř. 21/23, Brno, 61400, CZ
(510) (28) rybářské potřeby; (35) zprostředkování obchodní činnosti; (37) oprava rybářského nářadí.
(511) 28, 35, 37
(210) O-168163



- (730) **Česká společnost elektroniků**, U Pergamentky 3, Praha 7, 17000, CZ
(740) Jíra Vladimír, patentový zástupce, Kovanecká 2112/18, Praha 9, 19000
(510) (9) audiovizuální technika, hardware, počítače, elektronické přístroje a zařízení, měřicí přístroje a systémy, diagnostické přístroje a systémy, optické přístroje, přístroje pro přenos zvuku a obrazu, záznamové přístroje pro obraz a zvuk, modemy a příslušenství k počítačům, nosiče zvuku a obrazu; (35) ekonomické a organizační poradenství, zprostředkovatelská činnost v oblasti obchodu, inzertní, propagační a reklamní činnost, správa a dokumentace obchodních případů, podpora podnikatelské činnosti; (41) výchovná a vzdělávací činnost, zejména v oblasti technických, elektronických a počítačových znalostí a dovedností, estetické výchově a formování morálních vlastností jedinců, přednášková a konzultační činnost v oblasti elektroniky, audiovizuální techniky, počítačů a internetových systémů, osvětlová činnost, ediční činnost v oblasti informatiky; (42) zpracování vědeckotechnických informací, právní služby, odborné posudky, vědecká činnost v oblasti elektrotechniky a elektroniky, audiovizuální tvorby a poskytování software, rešerše z oblasti elektroniky a elektrotechniky, činnost restaurační a provoz internetových kaváren a klubů, tvorba počítačové databanky v oblasti odborných zpráv a publikací.
(511) 9, 35, 41, 42
(210) O-162068

- (111) **243649**
(220) 06.06.2001
(151) 23.04.2002
(540)

- (111) **243606**
(220) 29.05.2001
(151) 23.04.2002
(540)



- (730) **Český institut pro akreditaci, o.p.s.**, Olšanská 54/3, Praha 3, 13000, CZ
(510) (42) akreditace: zkušebních a kalibračních laboratoří, certifikačních orgánů pro certifikaci výrobků, systémů jakosti a pracovníků, inspekčních orgánů, ekologických ověřovatelů v rámci programu EMAS, dalších subjektů v souladu s nově přijatými národními nebo mezinárodními předpisy upravujícími akreditaci.
(511) 42
(210) O-167841

- (730) **PAVUS, a.s.**, Prosecká 412/74, Praha 9 - Prosek, 19000, CZ
(740) JUDr. Uzel Tomáš, Dlouhá 16, Praha 1, 11000
(510) (37) stavební služby; (41) školení a výuka expertů; (42) expertní služby v technických oblastech, stavební výzkum.
(511) 37, 41, 42
(210) O-168189

- (111) **243650**
(220) 06.06.2001
(151) 23.04.2002
(540)



- (730) **PAVUS, a.s.**, Prosecká 412/74, Praha 9 - Prosek, 19000, CZ
(740) JUDr. Uzel Tomáš, Dlouhá 16, Praha 1, 11000
(510) (37) stavební služby; (41) školení a výuka expertů; (42) expertní služby v technických oblastech, stavební výzkum.
(511) 37, 41, 42
(210) O-168190

- (111) **243651**
(220) 06.06.2001
(151) 23.04.2002
(540)

- (730) **PAVUS, a.s.**, Prosecká 412/74, Praha 9 - Prosek, 19000, CZ
(740) JUDr. Uzel Tomáš, Dlouhá 16, Praha 1, 11000
(510) (37) stavební služby; (41) školení a výuka expertů; (42) expertní služby v technických oblastech, stavební výzkum.
(511) 37, 41, 42
(210) O-168191

PAVÚS

- (111) **243652**
(220) 06.06.2001
(151) 23.04.2002
(540)

**Požárně atestační a výzkumný ústav
stavební Praha, a.s.**

- (730) **PAVUS, a.s.**, Prosecká 412/74, Praha 9 - Prosek, 19000, CZ
(740) JUDr. Uzel Tomáš, Dlouhá 16, Praha 1, 11000

- (111) **243642**
(220) 06.06.2001
(151) 23.04.2002

- (510) (37) stavební služby; (41) školení a výuka expertů; (42) expertní služby v technických oblastech, stavební výzkum.
(511) 37, 41, 42
(210) O-168192

(111) **243667**

- (220) 08.06.2001
(151) 23.04.2002
(540)

FLY LINIE

- (730) **RUPA, spol. s r.o.**, Poslední 8, Praha 10, 10200, CZ
(740) MIRA - patentová a známková kancelář, Blanka Fišerová, V Kapslovně 11/2770, Praha 3, 13000
(510) (5) tyčinky na bázi zrn s ovocem a/nebo suchými plody se zvýšeným obsahem vitamínů, a s vlákninami, nízkoenergetické a specifické doplňky pro zvláštní výživu - vše pro léčebné účely; (29) poživatiny z ovoce a upravených bílkovin a olejnin, vejce, náhrady vajec na rostlinné bázi, jedlé oleje a tuky i jejich náhražky, náplně a polevy na bázi tuků a jejich náhražek, přísady a zlepšující přípravky do čokolády, čokoládových a kávových výrobků, do výrobků zdravé a racionální výživy, upravené ořechy, arašídy, semena a ostatní suché plody, kandované ovoce, texturované proteiny a směsi z nich pro humánní využití, sojové a bílkovinné výrobky, výrobky s obsahem rostlinných a zahradních vláknin spadající do této třídy; (30) müsli tyčinky, nízkoenergetické tyčinky s vlákninou, tyčinky na bázi zrn s ovocem a/nebo suchými plody s polevou a/nebo bez ní se zvýšeným obsahem vitamínů, výrobky expandované a extrudované včetně výrobků zdravé a racionální výživy na bázi obilovin, kukuřice, semen, ořechů a upraveného ovoce, rýže a upravená rýže, výrobky nugátové, fondánové a kokosové, výrobky z perníkového a medového těsta, výrobky na bázi kávy, s kávovým a/nebo karamelovým extraktem, čokoláda a čokoládové výrobky všech druhů, prášky k přípravě nápojů na bázi kakaa, čokolády, kávy a náhražek kávy, cukru i medu, trvanlivé potravinářské výrobky na bázi rýže a amarantu, pochutiny a potravní doplňky dietetické nemedicinné na bázi zrn a semen, ostatní nízkoenergetické doplňky pro výživu lidí zař. v této třídě.
(511) 5, 29, 30
(210) O-168294

(111) **243788**

- (220) 20.07.2001
(151) 23.04.2002
(540)

Aquarius.NET

- (730) **Intermap Technologies, s.r.o.**, Novodvorská 1010/14, Praha 4, 14200, CZ
(510) (9) počítače, výpočetní technika, digitální mapové podklady, poskytování software v oblasti multimediálních geografických informačních systémů; (35) služby v oblasti informačních technologií; (38) služby v oblasti komunikace prostřednictvím internetových a intranetových aplikací; (39) služby spojené s dopravou, poskytované prostřednictvím internetových a intranetových aplikací; (42) programování pro počítače: technologie v oblasti geografických informačních systémů.
(511) 9, 35, 38, 39, 42
(210) O-169824

(111) **243837**

- (220) 01.08.2001
(151) 23.04.2002
(540)

BODY SECRET

- (730) **Triumph International AG**, Marsstrasse 40, München, DE
(740) Společná advokátní kancelář Všetečka Zelený Švorčík Kalenský a partneři, JUDr. Otakar Švorčík, Hálkova 2, Praha 2, 12000
(510) (25) oblečení, obuv, pokrývky hlavy; (35) zprostředkovatelská činnost v oblasti obchodu.
(511) 25, 35
(210) O-170168

(111) **243839**

- (220) 01.08.2001

- (151) 23.04.2002
(540)

MAGNERS

- (730) **Bulmers Limited, An Irish company**, Kylemore Park South, Dublin 10, IE
(740) Advokátní a patentová kancelář Traplová, Hakr, Kubát, JUDr. Traplová Jarmila, Přístavní 24, Praha 7, 17000
(510) (33) alkoholické nápoje, jablečné mošty a jablečné nápoje (s obsahem alkoholu).
(511) 33
(210) O-170170

(111) **243917**

- (220) 05.09.2001
(151) 23.04.2002
(540)

VINTAGE

- (730) **Crystalex CZ, s.r.o.**, Masarykovo nábřeží 236/30, Praha 1, 11000, CZ
(740) BOHEMIA PATENT, Ing. Jana Vandělíková, Spálená 29, Praha 1, 11000
(510) (16) výrobky z papíru, lepenky a kartony pro balení sklářského zboží, tiskoviny, propagační materiály; (21) sklo a skleněné zboží všeho druhu zařazené do této třídy; (35) marketingové studie, obchodní průzkum, průzkum trhu, reklama, propagační činnost, reklamní, propagační a inzertní materiály (rozšiřování), reklamní plochy (pronájem), reprografie, rozšiřování vzorků zboží, rozhlasová reklama, televizní reklama, venkovní reklama, předvádění zboží.
(511) 16, 21, 35
(210) O-171109

(111) **243928**

- (220) 14.09.2001
(151) 23.04.2002
(540)

VIKO

- (730) **VIKO s.r.o.**, U Beránky 4/2140, Praha 6, 16000, CZ
(740) Langrova, s.r.o., Skřetova 48, Plzeň, 30100
(510) (1) hořlavé, zdraví škodlivé, žíravé, dráždivé, senzibilizující, výbušné a životnímu prostředí nebezpečné chemické látky, chemické přípravky, lepidla, organická i anorganická hnojiva; (4) tuhá, tekutá a plynná paliva, veškerá maziva; (12) kolová a kolejová vozidla pro veřejnou dopravu a jejich částí, spadající do tř. 12; (36) finanční služby.
(511) 1, 4, 12, 36
(210) O-171533

(111) **244519**

- (220) 18.07.2001
(151) 23.05.2002
(540)



- (730) **Česká lékářská společnost J. E. Purkyně**, Sokolská 31, Praha 2, 12026, CZ

- (510) (41) pořádání kongresů, symposii.
(511) 41
(210) O-169695

- (111) **244583**
(220) 29.08.2001
(151) 23.05.2002
(540)

HAGRID

- (730) **Warner Bros.Entertainment Inc.**, 4000 Warner Blvd., Burbank, CA, US
(740) Čermák a spol., JUDr. Karel Čermák jr., Ph.D., LL.M., advokát, Národní 32, Praha 1, 11000
(510) (9) filmy v žánru komedie, dramatu, akční, dobrodružné a/nebo animované filmy, a filmy v žánru komedie, dramatu, akční, dobrodružné a/nebo animované filmy pro vysílání v televizi, nahrané vinylové desky, zvukové pásky, audio-video pásky, audio-video kazety, audio-video disky, a digitální univerzální disky pro hudbu, komedii, drama, akční, dobrodružné a/nebo animované filmy, stereo sluchátka, elektrické baterie, baterie - monočlánky, bezdrátové telefony, celulární telefony, příruční kalkulačky, přehrávače na audiokazety a CD, hry na CD ROM, příruční přehrávače karaoke, telefonní a/nebo radiové pagery, krátké filmové kazety pro komedii, drama, akční, dobrodružné a/nebo animované filmy používané s příručními prohlížeči nebo projektory, videorekordéry a videopřehrávače, přehrávače kompaktních disků, digitální nahrávače a přehrávače zvukových pásek, elektronické diáře, rádia, podložky pod myši, brýle, sluneční brýle a pouzdra na ně, booklety prodávané společně se zvukovými páskami, počítačové programy, zejména software spojující digitalizovaná video a audio média s globální počítačovou informační sítí, počítačová hra ve stylu společenské hry, vybavení na hry prodávané jako jednotka na hraní počítačových her ve stylu společenských her, programy pro videohry a počítačové hry, kazety s videohrami, příruční zařízení pro hraní elektronických her, akční hra s určitým cílem, samostatné automaty s videohrami, zakódované magnetické karty (např. telefonní karty, kreditní karty, karty pro výběr hotovosti, debetní karty a magnetické karty sloužící jako klíče), a dekorativní magnety, přístroje a nástroje vědecké, námořní, geodetické, elektrické, fotografické, filmové, optické, přístroje pro vážení, měření, signalizaci, kontrolu (inspekci), záchranu a přístroje pro vyučování, přístroje pro záznam, převod, reprodukci zvuku nebo obrazu, magnetické nosiče zvukových záznamů, gramofonové desky, automatické distributory a mechanismy pro přístroje na mince, zapisovací pokladny, počítací stroje, přístroje pro zpracování informací a počítače, hasící přístroje.

- (511) 9
(210) O-170946

- (111) **244584**
(220) 29.08.2001
(151) 23.05.2002
(540)

GRYFFINDOR

- (730) **Warner Bros.Entertainment Inc.**, 4000 Warner Blvd., Burbank, CA, US
(740) Čermák a spol., JUDr. Karel Čermák jr., Ph.D., LL.M., advokát, Národní 32, Praha 1, 11000
(510) (9) filmy v žánru komedie, dramatu, akční, dobrodružné a/nebo animované filmy, a filmy v žánru komedie, dramatu, akční, dobrodružné a/nebo animované filmy pro vysílání v televizi, nahrané vinylové desky, zvukové pásky, audio-video pásky, audio-video kazety, audio-video disky, a digitální univerzální disky pro hudbu, komedii, drama, akční, dobrodružné a/nebo animované filmy, stereo sluchátka, elektrické baterie, baterie - monočlánky, bezdrátové telefony, celulární telefony, příruční kalkulačky, přehrávače na audiokazety a CD, hry na CD ROM, příruční přehrávače karaoke, telefonní a/nebo radiové pagery, krátké filmové kazety pro komedii, drama, akční, dobrodružné a/nebo animované filmy používané s příručními prohlížeči nebo projektory, videorekordéry a videopřehrávače, přehrávače kompaktních disků, digitální nahrávače a přehrávače zvukových pásek, elektronické diáře, rádia, podložky pod myši, brýle, sluneční brýle a pouzdra na ně, booklety prodávané společně se zvukovými páskami, počítačové programy,

zejména software spojující digitalizovaná video a audio média s globální počítačovou informační sítí, počítačová hra ve stylu společenské hry, vybavení na hry prodávané jako jednotka na hraní počítačových her ve stylu společenských her, programy pro videohry a počítačové hry, kazety s videohrami, příruční zařízení pro hraní elektronických her, akční hra s určitým cílem, samostatné automaty s videohrami, zakódované magnetické karty (např. telefonní karty, kreditní karty, karty pro výběr hotovosti, debetní karty a magnetické karty sloužící jako klíče), a dekorativní magnety, přístroje a nástroje vědecké, námořní, geodetické, elektrické, fotografické, filmové, optické, přístroje pro vážení, měření, signalizaci, kontrolu (inspekci), záchranu a přístroje pro vyučování, přístroje pro záznam, převod, reprodukci zvuku nebo obrazu, magnetické nosiče zvukových záznamů, gramofonové desky, automatické distributory a mechanismy pro přístroje na mince, zapisovací pokladny, počítací stroje, přístroje pro zpracování informací a počítače, hasící přístroje.

- (511) 9
(210) O-170947

- (111) **244585**
(220) 29.08.2001
(151) 23.05.2002
(540)

HOGWARTS

- (730) **Warner Bros.Entertainment Inc.**, 4000 Warner Blvd., Burbank, CA, US
(740) Čermák a spol., JUDr. Karel Čermák jr., Ph.D., LL.M., advokát, Národní 32, Praha 1, 11000
(510) (9) filmy v žánru komedie, dramatu, akční, dobrodružné a/nebo animované filmy, a filmy v žánru komedie, dramatu, akční, dobrodružné a/nebo animované filmy pro vysílání v televizi, nahrané vinylové desky, zvukové pásky, audio-video pásky, audio-video kazety, audio-video disky, a digitální univerzální disky pro hudbu, komedii, drama, akční, dobrodružné a/nebo animované filmy, stereo sluchátka, elektrické baterie, baterie - monočlánky, bezdrátové telefony, celulární telefony, příruční kalkulačky, přehrávače na audiokazety a CD, hry na CD ROM, příruční přehrávače karaoke, telefonní a/nebo radiové pagery, krátké filmové kazety pro komedii, drama, akční, dobrodružné a/nebo animované filmy používané s příručními prohlížeči nebo projektory, videorekordéry a videopřehrávače, přehrávače kompaktních disků, digitální nahrávače a přehrávače zvukových pásek, elektronické diáře, rádia, podložky pod myši, brýle, sluneční brýle a pouzdra na ně, booklety prodávané společně se zvukovými páskami, počítačové programy, zejména software spojující digitalizovaná video a audio média s globální počítačovou informační sítí, počítačová hra ve stylu společenské hry, vybavení na hry prodávané jako jednotka na hraní počítačových her ve stylu společenských her, programy pro videohry a počítačové hry, kazety s videohrami, příruční zařízení pro hraní elektronických her, akční hra s určitým cílem, samostatné automaty s videohrami, zakódované magnetické karty (např. telefonní karty, kreditní karty, karty pro výběr hotovosti, debetní karty a magnetické karty sloužící jako klíče), a dekorativní magnety, přístroje a nástroje vědecké, námořní, geodetické, elektrické, fotografické, filmové, optické, přístroje pro vážení, měření, signalizaci, kontrolu (inspekci), záchranu a přístroje pro vyučování, přístroje pro záznam, převod, reprodukci zvuku nebo obrazu, magnetické nosiče zvukových záznamů, gramofonové desky, automatické distributory a mechanismy pro přístroje na mince, zapisovací pokladny, počítací stroje, přístroje pro zpracování informací a počítače, hasící přístroje.

- (511) 9
(210) O-170948

- (111) **244586**
(220) 29.08.2001
(151) 23.05.2002
(540)

HERMIONE GRANGER

- (730) **Warner Bros.Entertainment Inc.**, 4000 Warner Blvd., Burbank, CA, US
(740) Čermák a spol., JUDr. Karel Čermák jr., Ph.D., LL.M., advokát, Národní 32, Praha 1, 11000

(510) (9) filmy v žánru komedie, dramatu, akční, dobrodružné a/nebo animované filmy, a filmy v žánru komedie, dramatu, akční, dobrodružné a/nebo animované filmy pro vysílání v televizi, nahrané vinylové desky, zvukové pásky, audio-video pásky, audio-video kazety, audio-video disky, a digitální univerzální disky pro hudbu, komedii, drama, akční, dobrodružné a/nebo animované filmy, stereo sluchátka, elektrické baterie, baterie - monočlánky, bezdrátové telefony, celulární telefony, příruční kalkulačky, přehrávače na audiokazety a CD, hry na CD ROM, příruční přehrávače karaoke, telefonní a/nebo radiové pagery, krátké filmové kazety pro komedii, drama, akční, dobrodružné a/nebo animované filmy používané s příručními prohlížeči nebo projektory, videorekordéry a videopřehrávače, přehrávače kompaktních disků, digitální nahrávače a přehrávače zvukových pásek, elektronické diáře, rádia, podložky pod myši, brýle, sluneční brýle a pouzdra na ně, booklety prodávané společně se zvukovými páskami, počítačové programy, zejména software spojující digitalizovaná video a audio média s globální počítačovou informační sítí, počítačová hra ve stylu společenské hry, vybavení na hry prodávané jako jednotka na hraní počítačových her ve stylu společenských her, programy pro videohry a počítačové hry, kazety s videohrami, příruční zařízení pro hraní elektronických her, akční hra s určitým cílem, samostatné automaty s videohrami, zakódované magnetické karty (např. telefonní karty, kreditní karty, karty pro výběr hotovosti, debetní karty a magnetické karty sloužící jako klíče), a dekorativní magnety, přístroje a nástroje vědecké, námořní, geodetické, elektrické, fotografické, filmové, optické, přístroje pro vážení, měření, signalizaci, kontrolu (inspekci), záchranu a přístroje pro vyučování, přístroje pro záznam, převod, reprodukci zvuku nebo obrazu, magnetické nosiče zvukových záznamů, gramofonové desky, automatické distributory a mechanismy pro přístroje na mince, zapisovací pokladny, počítací stroje, přístroje pro zpracování informací a počítače, hasicí přístroje.

(511) 9
(210) O-170949

(111) **244587**
(220) 29.08.2001
(151) 23.05.2002
(540)

SLYTHERIN

(730) **Warner Bros.Entertainment Inc.**, 4000 Warner Blvd., Burbank, CA, US
(740) Čermák a spol., JUDr. Karel Čermák jr., Ph.D., LL.M., advokát, Národní 32, Praha 1, 11000
(510) (9) filmy v žánru komedie, dramatu, akční, dobrodružné a/nebo animované filmy, a filmy v žánru komedie, dramatu, akční, dobrodružné a/nebo animované filmy pro vysílání v televizi, nahrané vinylové desky, zvukové pásky, audio-video pásky, audio-video kazety, audio-video disky, a digitální univerzální disky pro hudbu, komedii, drama, akční, dobrodružné a/nebo animované filmy, stereo sluchátka, elektrické baterie, baterie - monočlánky, bezdrátové telefony, celulární telefony, příruční kalkulačky, přehrávače na audiokazety a CD, hry na CD ROM, příruční přehrávače karaoke, telefonní a/nebo radiové pagery, krátké filmové kazety pro komedii, drama, akční, dobrodružné a/nebo animované filmy používané s příručními prohlížeči nebo projektory, videorekordéry a videopřehrávače, přehrávače kompaktních disků, digitální nahrávače a přehrávače zvukových pásek, elektronické diáře, rádia, podložky pod myši, brýle, sluneční brýle a pouzdra na ně, booklety prodávané společně se zvukovými páskami, počítačové programy, zejména software spojující digitalizovaná video a audio média s globální počítačovou informační sítí, počítačová hra ve stylu společenské hry, vybavení na hry prodávané jako jednotka na hraní počítačových her ve stylu společenských her, programy pro videohry a počítačové hry, kazety s videohrami, příruční zařízení pro hraní elektronických her, akční hra s určitým cílem, samostatné automaty s videohrami, zakódované magnetické karty (např. telefonní karty, kreditní karty, karty pro výběr hotovosti, debetní karty a magnetické karty sloužící jako klíče), a dekorativní magnety, přístroje a nástroje vědecké, námořní, geodetické, elektrické, fotografické, filmové, optické, přístroje pro vážení, měření, signalizaci, kontrolu (inspekci), záchranu a přístroje pro vyučování, přístroje pro záznam, převod, reprodukci zvuku nebo obrazu, magnetické nosiče

zvukových záznamů, gramofonové desky, automatické distributory a mechanismy pro přístroje na mince, zapisovací pokladny, počítací stroje, přístroje pro zpracování informací a počítače, hasicí přístroje.

(511) 9
(210) O-170950

(111) **244588**
(220) 29.08.2001
(151) 23.05.2002
(540)

RON WEASLEY

(730) **Warner Bros.Entertainment Inc.**, 4000 Warner Blvd., Burbank, CA, US
(740) Čermák a spol., JUDr. Karel Čermák jr., Ph.D., LL.M., advokát, Národní 32, Praha 1, 11000
(510) (9) filmy v žánru komedie, dramatu, akční, dobrodružné a/nebo animované filmy, a filmy v žánru komedie, dramatu, akční, dobrodružné a/nebo animované filmy pro vysílání v televizi, nahrané vinylové desky, zvukové pásky, audio-video pásky, audio-video kazety, audio-video disky, a digitální univerzální disky pro hudbu, komedii, drama, akční, dobrodružné a/nebo animované filmy, stereo sluchátka, elektrické baterie, baterie - monočlánky, bezdrátové telefony, celulární telefony, příruční kalkulačky, přehrávače na audiokazety a CD, hry na CD ROM, příruční přehrávače karaoke, telefonní a/nebo radiové pagery, krátké filmové kazety pro komedii, drama, akční, dobrodružné a/nebo animované filmy používané s příručními prohlížeči nebo projektory, videorekordéry a videopřehrávače, přehrávače kompaktních disků, digitální nahrávače a přehrávače zvukových pásek, elektronické diáře, rádia, podložky pod myši, brýle, sluneční brýle a pouzdra na ně, booklety prodávané společně se zvukovými páskami, počítačové programy, zejména software spojující digitalizovaná video a audio média s globální počítačovou informační sítí, počítačová hra ve stylu společenské hry, vybavení na hry prodávané jako jednotka na hraní počítačových her ve stylu společenských her, programy pro videohry a počítačové hry, kazety s videohrami, příruční zařízení pro hraní elektronických her, akční hra s určitým cílem, samostatné automaty s videohrami, zakódované magnetické karty (např. telefonní karty, kreditní karty, karty pro výběr hotovosti, debetní karty a magnetické karty sloužící jako klíče), a dekorativní magnety, přístroje a nástroje vědecké, námořní, geodetické, elektrické, fotografické, filmové, optické, přístroje pro vážení, měření, signalizaci, kontrolu (inspekci), záchranu a přístroje pro vyučování, přístroje pro záznam, převod, reprodukci zvuku nebo obrazu, magnetické nosiče zvukových záznamů, gramofonové desky, automatické distributory a mechanismy pro přístroje na mince, zapisovací pokladny, počítací stroje, přístroje pro zpracování informací a počítače, hasicí přístroje.

(511) 9
(210) O-170951

(111) **244619**
(220) 23.10.2001
(151) 23.05.2002
(540)



(730) **LEASINGER, a.s.**, Malá Štupartská 638/5, Praha 1, 11000, CZ
(740) Zavadil & partneři, advokátní kancelář, Mgr. Zlesák Tomáš, Revoluční 3, Praha 1, 11000
(510) (42) služby spojené s opatřováním ubytování a stravování v hotelech, penzionech, turistických ubytovnách a zotavovnách, provozování restaurací a samoobslužných jídelen.
(511) 42
(210) O-172988

(111) **244620**
(220) 23.10.2001
(151) 23.05.2002
(540)



(730) **LEASINGER, a.s.**, Malá Štupartská 638/5, Praha 1, 11000, CZ
(740) Zavadil & partneři, advokátní kancelář, Mgr. Zlesák Tomáš, Revoluční 3, Praha 1, 11000
(510) (42) služby spojené s opatřováním ubytování a stravování v hotelech, penzionech, turistických ubytovnách a zotavovnách, provozování restaurací a samoobslužných jídelen.
(511) 42
(210) O-172989

(111) **244621**
(220) 23.10.2001
(151) 23.05.2002
(540)

METAMORPHIS

(730) **LEASINGER, a.s.**, Malá Štupartská 638/5, Praha 1, 11000, CZ
(740) Zavadil & partneři, advokátní kancelář, Mgr. Zlesák Tomáš, Revoluční 3, Praha 1, 11000
(510) (42) služby spojené s opatřováním ubytování a stravování v hotelech, penzionech, turistických ubytovnách a zotavovnách, provozování restaurací a samoobslužných jídelen.
(511) 42
(210) O-172990

(111) **244834**
(220) 11.04.2001
(151) 24.06.2002
(540)

LYRA

(730) **LAUFEN CZ s.r.o.**, V Tůních 3/1637, Praha 2, 12000, CZ
(740) Patentservis Praha a.s., Jivenská 1273/1, Praha 4, 14021
(510) (11) přístroje pro osvětlení, topení, výrobu páry, pro vaření, přístroje chladící, pro sušení, ventilaci, rozvod vody, sanitární keramika a zařízení, součásti sanitárního vybavení, vany do koupelen, dřezy, zdravotnická keramika - záchody, nádrže s víkem k záchodům (kombi klozety), umyvadla, umývatka, pisoáry, kryty sifonů, bidety, pedikérní vaničky, výlevky; (20) nábytek, zejména koupelnový nábytek dřevěný a plastový, zrcadla, rámy, výrobky nejmenované v jiných třídách ze dřeva, korku, rákosu, vrbového proutí, z rohu, kosti, slonoviny, z kostic, želvoviny, jantaru, perleti, mořské pěny, náhražky všech těchto materiálů nebo náhražky z plastických hmot, věšáky a držáky do koupelen (nekovové), fitinky (nekovové); (21) náčiní a nádoby pro domácnost nebo kuchyň (nikoliv z drahých kovů, ani postříbřených nebo pozlacených kovů, nikoliv ze skla), hřebeny a mycí houby, kartáče (s výjimkou štětců), materiály pro výrobu kartáčů, čistící potřeby, drátky na čištění parket, porcelán a majolika neobsažené v jiných třídách, technická keramika v rámci třídy 21, ozdobná keramika, figurální keramika.
(511) 11, 20, 21
(210) O-166369

(111) **244836**

(220) 17.04.2001
(151) 24.06.2002
(540)

VITALIVE

(730) **PHARMATON S.A.**, Via Mulini, Bioggio, CH
(740) BOHEMIA PATENT, Ing. Jana Vandělíková, Spálená 97/29, Praha 1, 11000
(510) (5) vitamíny, minerály a stopové prvky, dietní a nutriční přípravky pro léčebné účely, léčiva, medicínální sirupy, výtažky z léčivých bylin a kombinované přípravky vitamínu, minerálu, stopových prvků a bylinných výtažků, potravinové doplňky k léčebným účelům obohacené vitamíny nebo minerály nebo stopovými prvky, vitamínové přípravky, vitamíny a multivitaminové preparáty, minerály a multiminerálové preparáty, potravinové doplňky s léčebnými účinky; (29) potravinové doplňky ne pro lékařské účely (zařazené v této třídě) a obsahující látky živočišného původu, protein pro lidskou spotřebu, proteinové výrobky a přípravky pro výživu, přípravky zvláštní výživy ne pro lékařské účely obsahující látky živočišného původu pro sportovce nebo osoby s vysokým energetickým výdejem, želatina, želatinové výrobky a přípravky pro výživu, tuky jedlé, oleje jedlé, extrakt z chaluhy jako výživa, výživné přípravky pro denní doplnění stravy (včetně fitness přípravku) jako instantní strava nebo samostatná (vlastní) směs, která se skládá hlavně z mléka v prášku nebo ze živočišných nebo zeleninových proteinů také s přípravkem vitamínu nebo minerálu nebo stopových prvků nebo cukru; (30) potravinové doplňky ne pro lékařské účely (zařazené v této třídě) a obsahující látky rostlinného původu, cukrovinky, žvýkačky, bonbóny, med, propolis pro lidskou potřebu.
(511) 5, 29, 30
(210) O-166493

(111) **244848**
(220) 02.05.2001
(151) 24.06.2002
(540)



(730) **MC Production, s.r.o.**, Novonosická 40/1650, Púchov, SK
(740) Ing. Milan Škoda, Nahořanská 308, Nové Město nad Metují, 54901
(510) (6) jednoduché výrobky z obecných kovů a jejich slitiny, zejména přívěsky na klíče, klíče, umělecké nebo ozdobné předměty a výrobky; (9) nosiče záznamů nahrané i nenahrané, videokazety nahrané i nenahrané, audiokazety nahrané i nenahrané, nosiče audiovizuálních programů, audioprogramů, audiovizuálních děl, audiovizuálních děl v digitální podobě, filmů, hudebních děl, CD disky, multimediální aplikace, multimediální nebo informační katalogy, elektronické časopisy, elektronická periodika a knihy v elektronické podobě, pohledy ilustrované se zvukovou nahrávkou; (14) jednoduché výrobky ze vzácných kovů a jejich slitiny nebo postříbřeného nebo pozlaceného kovu, klenoty, bižuterie, drahokamy, umělecké nebo ozdobné předměty z drahých kovů, chronometrické přístroje, budíky, nástěnné hodiny, odznaky z drahých kovů, přívěsky na klíče z drahých kovů; (16) výrobky z papíru, lepenky, zejména plakáty, fotografie, pohlednice, gratulace, dopisní papíry, obálky, kalendáře nástěnné a stolní, samolepky, obtisky, pexesa, hrací karty, poznámkové bloky, omalovánky, activity books, balicí papír, papírové hračky, školní sešity, skicáky, papírové tašky, papírové kapesníky, hlavolamy papírové, papírové obaly všeho druhu, tiskoviny, časopisy, periodika, knihy, tiskárenské výrobky, přívěsky na klíče z papíru, umělecké nebo ozdobné předměty z papíru, obaly a obalové materiály z plastických hmot všeho druhu, umělohmotné tašky, tužky, pastelky, tuhy, gumy, ořezávátka, ořezávátka-strojky, penály, těžítka; (25) oděvy, zejména trička, čepice, kloboučnické zboží, obuv, ponožky, šátky, opasky, pásky oděvní; (26) nášivky na oděvy, zažehlovací obtisky; (41)

- (540) nakladatelství a vydavatelství, ediční činnost, publikační činnost, nahrávání nosičů zvukových nebo obrazově zvukových, půjčování nahraných zvukových a zvukově obrazových záznamů, výroba, a šíření audiovizuálních děl, TV produkce, filmová produkce, televizní výroba programů, tvorba programů, tvorba a výroba televizních a audiovizuálních programů, agenturní činnost v oblasti kultury, zprostředkování v oblasti kultury, zábavní činnost, např. pořádání kulturních akcí, koncertů, předprodej a rezervace vstupenek, pronájem a půjčování nosičů zvukových, obrazových nebo zvukově obrazových záznamů; (42) poradenství v audiovizuálním oboru, správa autorských a příbuzných práv, získávání nakladatelských práv k literárním, vědeckým a uměleckým - dílům, provádění a zprostředkování převodu práv, získávání autorských práv, práv výkonných umělců a práv výrobců zvukových a obrazových záznamů, provádění nebo zprostředkování převodů těchto práv pro všechny druhy užití takových záznamů.
- (511) 6, 9, 14, 16, 25, 26, 41, 42
(210) O-166975

- (111) **244936**
(220) 15.06.2001
(151) 24.06.2002
(540)

AVOS

- (730) **České dráhy, a.s.**, Nábřeží L. Svobody 1222, Praha 1, 11015, CZ
- (510) (9) počítačový software, data, databáze a jiné informační produkty vyjma papírových nosičů; (39) sdělování informací ohledně přepravy, o tarifech, jízdním řádu a dopravních způsobech, služby v dopravě a přepravě.
- (511) 9, 39
(210) O-168683

- (111) **244943**
(220) 19.06.2001
(151) 24.06.2002
(540)

ARIANA

- (730) **CAPITAL SAFETY GROUP EMEA**, Zone Industrielle, 1 ere Avenue - 5600m, Le Broc Center, Carros Cedex, FR
- (740) Čermák Hořejš Matějka a spol., JUDr. Karel Čermák, advokát, Národní 32, Praha 1, 11000
- (510) (9) bezpečnostní vybavení, horizontální bezpečnostní pásy pro použití ve výškách na zachycení pádu.
- (511) 9
(210) O-168879

- (111) **244986**
(220) 27.06.2001
(151) 24.06.2002
(540)

X-CITE

- (730) **Wm. WRIGLEY Jr. Company**, Wrigley Building, 410 North Michigan Avenue, Chicago, IL, US
- (740) KOREJZOVÁ & SPOL. Advokátní a patentová kancelář, Mgr. Petra S. de Brantes, Spálená 29, Praha 1, 11000
- (510) (30) káva, čaj, kakao, cukr, rýže, tapioka, ságo, kávové náhražky, mouka a přípravky z obilnin, chléb, pečivo, cukrovinky, zmrzlina, med, sirup melasový, droždí, prášky do těsta, sůl, hořčice, ocet, nálevy (k ochucení), koření, led pro osvěžení, žvýkačky.
- (511) 30
(210) O-169236

- (111) **245038**
(220) 12.07.2001
(151) 24.06.2002

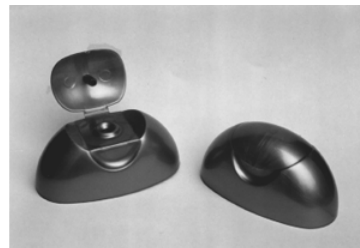

- (730) **TOMIL s.r.o.**, Gen. Svatoně 149/IV, Vysoké Mýto, 56601, CZ
- (740) Rott, Růžička & Guttman Patentové, známkové a advokátní kanceláře, JUDr. Michal Růžička, CSc., Vinohradská 37, Praha 2, 12000
- (510) (3) mýdla, tekutá mýdla, šampony, kondicionéry, šampony tělové, pěny do koupele, pleťová a tělová kosmetika, krémy, přípravky pro bělení, prací prostředky, (i tekuté), aviváže, tekuté mycí a čistící prostředky, zubní pasty, přípravky pro čištění, leštění, odmašťování a broušení, tělová mléka, čistící mléka, pleťové vody; (5) přípravky pro čištění a osvěžování vzduchu, deodoranty, hygienické výrobky pro osobní hygienu, antibakteriální a dezinfekční přípravky; (16) tiskoviny a výrobky z papíru jako letáky, katalogy, kalendáře, fotografie, etikety, tašky papírové, plakáty, kartony, pohlednice, gratulace, obálky, samolepky, tašky umělohmotné.
- (511) 3, 5, 16
(210) O-169574

- (111) **245054**
(220) 19.07.2001
(151) 24.06.2002
(540)



- (730) **BEL Sýry Česko a. s.**, Pražská 218, Želetava, 67526, CZ
- (740) Rott, Růžička & Guttman Patentové, známkové a advokátní kanceláře, JUDr. Michal Růžička, CSc., Vinohradská 37, Praha 2, 12000
- (510) (29) maso, ryby, drůbež a zvěřina, masové výtažky, ovoce a zelenina konzervované, sušené a zavařené, želé, džemy, kompoty, vejce, mléko a mléčné výrobky, oleje a tuky jedlé; (30) káva, čaj, kakao, cukr, rýže, tapioka, ságo, kávové náhražky, mouka a přípravky z obilnin, chléb, pečivo, cukrovinky, zmrzlina, med, sirup melasový, droždí, prášky do těsta, sůl, hořčice, ocet, nálevy (k ochucení), koření, led pro osvěžení.
- (511) 29, 30
(210) O-169755

- (111) **245078**
(220) 30.07.2001
(151) 24.06.2002
(540)

NOVAGRIF

- (730) **NOVATO spol. s r.o.**, Uralská 770/6, Praha 6, 16000, CZ
- (740) Ing. Marie Smrčková, patentový zástupce, Velflíkova 10, Praha 6, 16000
- (510) (1) chemické přípravky pro průmysl, zemědělství a řemesla, určené zejména k aplikaci na nářadí nebo spojovaný materiál, se zvýšeným účinkem utahovacího momentu, přilnavosti a zabraňující prokluzování, zejména na bázi gelu s diamantovými částicemi; (4) maziva.
- (511) 1, 4
(210) O-170041

- (111) **245083**
(220) 30.07.2001
(151) 24.06.2002

(540)



- (730) **Sdružení BIOTRIN**, Viničná 5, Praha 2, 12844, CZ
(510) (41) vydávání informačních a vzdělávacích tiskovin, příprava filmových dokumentů, pořádání seminářů, workshopů a konferencí, vzdělávání prostřednictvím Internetové stránky.
(511) 41
(210) O-170052

(111) **245085**
(220) 30.07.2001
(151) 24.06.2002
(540)

Čertův poklad

- (730) **Dino Toys s.r.o.**, K Pískovně 108, Mnichovo Hradiště, 29501, CZ
(740) FISCHER & PARTNER Intellectual Property s.r.o., Ing. Michael Fischer, Na Hrobci 294/5, Praha 2, 12000
(510) (9) nosiče optických, zvukových a elektronických záznamů, audiokazety, videokazety, kompaktní disky; (16) tiskárenské a kartonážní výrobky, zvláště herní plány, skládky, pohlednice, kalendáře, obtisky, pouzdra, krabice a obaly z papíru a umělých hmot, papírové učební pomůcky, sešity, tašky, karty na hraní, knihy, časopisy; (28) individuální i společenské hry, stavebnice a hračky z plyše, dřeva, umělých hmot, z papíru a kartonu, hrací kostky, puzzle, pouzdra a krabice vyplněné herními předměty.
(511) 9, 16, 28
(210) O-170055

(111) **245089**
(220) 01.08.2001
(151) 24.06.2002
(540)



- (730) **Nemocnice Na Homolce**, Roentgenova 2, Praha 5, 15030, CZ
(510) (41) výuka a vzdělávání studujících lékařských fakult a lékařů; (42) všeobecné a specializované zdravotnické služby (diagnostické, preventivní, léčebné, rehabilitační), ověřování a hodnocení zdravotnických metod, postupů, technik a léků, řešení projektů lékařských věd a technologií.
(511) 41, 42
(210) O-170150

(111) **245641**
(220) 12.06.2001
(151) 29.07.2002
(540)



- (730) **Městské služby Moravský Beroun s.r.o.**, nám. 9. května 4, Moravský Beroun, 79305, CZ
(740) JUDr. Vyjíždák Jan, advokát, Potoční 36, Šternberk, 78501

(510) (42) restaurace.
(511) 42
(210) O-168555

(111) **245706**
(220) 12.07.2001
(151) 29.07.2002
(540)



- (730) **Winter Pavel**, Komenského 27, Jablonec nad Nisou, 46601, CZ
(740) Mgr. Kamil Kolátor, Dolní nám. 5, Jablonec nad Nisou, 46601
(510) (33) vína všeho druhu (původem z Moravy).
(511) 33
(210) O-169549

(111) **245713**
(220) 12.07.2001
(151) 29.07.2002
(540)

GPT

- (730) **NOVATO spol. s r.o.**, Uralská 770/6, Praha 6, 16000, CZ
(740) Ing. Marie Smrčková, patentový zástupce, Velflíkova 10, Praha 6, 16000
(510) (1) chemické přípravky pro průmysl a řemesla, ochranné chemické přípravky chránící okolí zahřívávaného materiálu před vedením a působením tepla na okolní předměty a obsluhu, zejména vhodné pro svářečské a klempířské práce, pájení a stavování při vyšších teplotách, gely pohlcující teplo; (4) maziva pro průmysl a řemesla, mazací oleje a tuky; (9) ochranný prostředek osobní proti nehodám, zejména proti působení vyšších teplot a ohni určený pro svářeče, klempíře, skláře, pro pájení.
(511) 1, 4, 9
(210) O-169578

(111) **245744**
(220) 19.07.2001
(151) 29.07.2002
(540)

ARTEX

- (730) **AKM Group Ltd**, Suite 102, Ground Floor, Blake Building, Corner Eyre and Hutson Streets, Belize City, BZ
(740) DMH - patentová a známková kancelář, Mgr. Marcela Machatová, Pospíšilova 2, Praha 3, 13000
(510) (1) hnojiva přírodní a umělá pro zemědělství, lesnictví, zahradnictví a zahrádkáře, živné soli a roztoky pro venkovní a pokojové rostliny a květiny, biologické přípravky jiné než pro lékařské a zvěrolékařské účely, enzymy a enzymatické přípravky pro průmyslové využití, tenzidy jako chemické přísady do výrobků, fungicidní a bakteriální přísady spadající do třídy 1, chemické prostředky pro konzervování potravin a krmiva, umělá sladidla; (3) prací, čistící a lešticí prostředky a přípravky, např. avivážní a bělicí přípravky, prostředky pro mytí nádobí a sanitárních zařízení, detergenty a stabilizující emulze, kosmetické výrobky všeho druhu, zejména obsahující tenzidy, např. toaletní a tekutá mýdla, šampóny, pěny a soli do koupele, stabilizující pěny, emulze, pleťová mléka a pleťové vody, zubní pasty a prášky a ústní vody; (4) průmyslové oleje a mazací tuky, mazadla; (35) informační servis v oboru pracích a čistících přípravků, včetně lešticích, detergentů, kosmetických výrobků, hnojiv, fungicidů a bakteriálních přípravků, obchodní management, průzkum trhu, pomoc při řízení obchodní a podnikatelské činnosti, obchodní zastupování tuzemských a zahraničních firem, dovozní a vývozní agentura, podnikatelsko-obchodní, informační, konzultační a zprostředkovatelská činnost v daných oborech.
(511) 1, 3, 4, 35

(210) O-169732 (540)

(111) **245764**
(220) 25.07.2001
(151) 29.07.2002
(540)

FIBRESCREED

(730) **ASFALTELAST, spol. s r.o.**, Botanická 23, Brno, 61700, CZ
(740) Rott, Růžička & Guttman Patentové, známkové a advokátní kanceláře, JUDr. Vladimír Rott, Vinohradská 37, Praha 2, 12000
(510) (17) hydroizolační materiály; (19) bitumenové směsi, stavební materiály na bázi asfaltu; (37) opravy a rekonstrukce dálnic, silnic a mostů.
(511) 17, 19, 37
(210) O-169974

(111) **245795**
(220) 01.08.2001
(151) 29.07.2002
(540)

DUNET

(730) **DUNET s.r.o.**, Pod Lesem 128, Tuchoměřice, 25267, CZ
(740) Ing. Marie Smrčková, patentový zástupce, Velflíkova 10, Praha 6, 16000
(510) (3) chemické výrobky pro čištění nádobí, zejména sklenic; (7) myčky, myčky na nádobí, myčky na ruční mytí sklenic, včetně náhradních dílů a příslušenství; (21) kartáče na mytí nádobí a skla, nádobí, nádoby a nálevky k myčce na mytí nádobí a skla.
(511) 3, 7, 21
(210) O-170149

(111) **245946**
(220) 10.09.2001
(151) 29.07.2002
(540)

INTER-TIR CZ

(730) **INTER-TIR CZ s.r.o.**, Videňská 127, Brno, 61900, CZ
(740) Ing. Markes Libor, Grohova 54, Brno, 60200
(510) (35) zprostředkování obchodu; (39) doprava zboží, jeho balení a skladování, zasilatelství, zprostředkování zasilatelských služeb.
(511) 35, 39
(210) O-171276

(111) **246079**
(220) 16.10.2001
(151) 29.07.2002
(540)

MUSTANG

(730) **WISCONSIN ENGINEERING CZ, s.r.o.**, Vrchlabská 145/6, Praha 9 - Kbely, 19700, CZ
(510) (7) stroje a motory (kromě motorů pro pozemní vozidla), zemědělské stroje a zařízení, trávnickové žací stroje s příslušenstvím, traktory a malotraktory s pracovním nářadím; (12) motory pro pozemní vozidla, dopravní pozemní prostředky; (35) zprostředkovatelská a obchodní činnost v uvedených oblastech.
(511) 7, 12, 35
(210) O-172440

(111) **246433**
(220) 04.07.2001
(151) 26.08.2002

(730) **PRAGOSOJA, spol. s r.o.**, U Habrovky 247/11, Praha 4 - Krč, 14000, CZ

(740) Hák, Janeček & Švestka, Patentová a známková kancelář, RNDr. Roman Hák, U Průhonu 5, Praha 7, 17000

(510) (5) dietetické a diabetické potraviny přizpůsobené pro lékařské účely; dietetické a diabetické výrobky obilné, kukuřičné, luštěninové a jejich směsi přizpůsobené pro lékařské účely; (30) kukuřičné, obilninové a luštěninové výrobky a jejich směsi, sojové potraviny, müsli, kukuřičné vločky, pražené obilniny tzv. "pukance", kukuřice pražená tzv. "pukance", kukuřičná krupice, mletá kukuřice, krackery, lupínky, vločky; (31) zemědělské plodiny neupravené, kukuřice neupravená, obilniny neupravené, luštěniny neupravené, olejiny neupravené.

(511) 5, 30, 31
(210) O-169456

(111) **246581**
(220) 06.09.2001
(151) 26.08.2002
(540)

POWERLOK

(730) **Research Engineering and Manufacturing Inc.**, 55 Hammarlund Way, Tech II, Middletown, RI, US
(740) PATENTSERVIS Praha a.s., Jivenská 1273/1, Praha 4, 14021
(510) (6) kovové upevňovací prvky se závitem.
(511) 6
(210) O-171186

(111) **246601**
(220) 11.09.2001
(151) 26.08.2002
(540)



(730) **PICK Szeged Szalámigyár és Húsüzem Zrt.**, Szabadkai út 18., 6725 Szeged, HU
(740) TRAPLOVÁ-HAKR-KUBÁT Advokátní a patentová kancelář, JUDr. Jarmila Traplová, Přístavní 24, Praha 7, 17000
(510) (29) uzeniny, klobásy, párky, salámy.
(511) 29
(210) O-171406

(111) **246721**
(220) 12.10.2001
(151) 26.08.2002
(540)



(730) **MVDr. Ivo Dupal**, Suky 21, Žďár nad Sázavou, 59101, CZ
(510) (35) zprostředkovatelská činnost v oblasti obchodu; (39) poradenství v oblasti distribuce veterinárních biopreparátů a léčiv, pomůcek pro veterinární a chovatelskou praxi; (42) veterinární pomoc.
(511) 35, 39, 42
(210) O-172370

(111) **246781**
(220) 29.10.2001
(151) 26.08.2002
(540)

KOVOVÉ PROFILY



(730) **KOVOVÉ PROFILY, spol. s r. o.**, Podnikatelská 545, Praha 9, 19011, CZ
(740) PROPATENT, Ing. Vlasta Sedláčková, Ke Kateřinkám 1393, Praha 4, 14900
(510) (6) kovové stavební materiály, obecné kovy a jejich slitiny, kovové výrobky, které nejsou uvedeny v jiných třídách; (37) stavebnictví; (40) zpracování materiálu.
(511) 6, 37, 40
(210) O-173179

(111) **246890**
(220) 21.11.2001
(151) 26.08.2002
(540)

KAFOMET

(730) **Ing. Hodek Petr**, Zahraničního odboje 923/23, Třebíč, 67401, CZ
(740) A.Holas & partner patentová a známková kancelář, Ing. Irmová Markéta, Křížová 4, Brno, 60300
(510) (9) počítačový software, zejména výukový software, informační software, programy operačních systémů, informace a záznamy na nosičích pro elektronické čtení dat, elektronické publikace periodické a neperiodické, zařízení pro zpracování dat, přístroje a nástroje pro zpětné vyhledávání, uchovávání, ukládání, vybírání, zpracování, zobrazování a přenos dat nebo informací, počítačový hardware a mikroprogramové vybavení, modemy, vizuální zobrazovací jednotky, kazety a cívky pro použití v souvislosti s veškerým shora uvedeným zbožím, tiskárny, monitory, terminály, klávesnice, základní desky, spojovací děrné štítky, napájecí zdroje, diskety, CD disky, nosiče zvukových nahrávek, výukové filmy, floppy mechaniky, pevné disky, části a příslušenství k veškerému výše uvedenému zboží ve třídě 9; (16) papír, periodické a neperiodické publikace, knihy, časopisy, brožury, fotografie, tištěné manuály, výrobky z papíru, tvarované výrobky z papíru a umělých hmot, obaly papírové i z plastických hmot, učební pomůcky, školní potřeby, kancelářské potřeby, pořadače, tiskoviny, knihařské výrobky, polygrafické výrobky, papírenské výrobky, zejména ceníky, kalendáře, skicáky, papírové archy, nálepky, hrací karty, psací stroje (elektrické nebo neelektrické); (28) hry, hračky, hrací žetony, kostky, hry společenské, hry stolní; (35) inzertní, reklamní a propagační činnost, kopírování nebo rozmnožování (reprodukce) dokumentů, dokladů, fotografických snímků, apod., rozšiřování reklamních a inzertních materiálů - periodických a neperiodických tiskovin zejména novin, časopisů, prospektů, letáků, katalogů, reklamní literatury, brožur v tištěné podobě a na nosných médiích a po elektronické síti - INTERNET, poskytování pomoci v obchodní činnosti, účetnictví, marketingové služby; (41) vydávání periodických a neperiodických publikací včetně katalogů v tištěné podobě a prostřednictvím sítě INTERNET, vydávání textů s výjimkou reklamních a náborových, výchovné služby, zábava, organizování a zabezpečování seminářů, kolokvií, organizování kulturních nebo vzdělávacích výstav, konzultační činnost v oblasti vzdělávání, odborná školení; (42) pronájem

počítačového software, tvorba software (počítačových programů), aktualizace počítačových programů.
(511) 9, 16, 28, 35, 41, 42
(210) O-173944

(111) **246914**
(220) 30.11.2001
(151) 26.08.2002
(540)



(730) **KRUŽÍK s. r. o.**, Veleslavínova 2357, Kroměříž, 76701, CZ
(740) HALAXOVÁ & HALAXOVÁ, TETRAPAT, RNDr. Zdeňka Halaxová, Dukelská 891/4, Olomouc, 77200
(510) (6) garážová a průmyslová sekční vrata z kovu, zámečnické výrobky, kovové brány, kovové závory, kovové stavební konstrukce, kovové ploty; (37) montáž garážových vrat včetně elektrického pohonu, parkovacích systémů, přístrojů měřících, signalizačních, kontrolních (ispekčních); (40) opracování kovového materiálu, montáž materiálů na objednávku.
(511) 6, 37, 40
(210) O-174290

(111) **247210**
(220) 29.06.2001
(151) 24.09.2002
(540)

POLYX

(730) **POLYX, s.r.o.**, Jarní 2473/4, Praha 6, 16000, CZ
(740) Ing. Hana Dušková, Na Kočově 180, Chotutice, 28103
(510) (9) software, zvukové a obrazové záznamy, nosiče pro programy, nosiče audiovizuálních záznamů, kompaktní disky, hardware; (16) manuály a návody pro použití software; (41) vydavatelská činnost, organizování a vedení seminářů, kolokvií, konferencí, kongresů, symposií, školení, výstav, vše se zaměřením na automatické řízení a na zavádění a používání software a hardware; (42) poradenská činnost v oblasti software a řídicích systémů, aktualizace počítačových programů, tvorba software, počítačové programování, aktualizace počítačových programů, údržba počítačových programů, pronájem počítačového software, počítačové systémové analýzy, poradenské služby v oblasti hardware.
(511) 9, 16, 41, 42
(210) O-169325

(111) **247211**
(220) 29.06.2001
(151) 24.09.2002
(540)

IFAC

(730) **POLYX, s.r.o.**, Jarní 2473/4, Praha 6, 16000, CZ
(740) Ing. Hana Dušková, Na Kočově 180, Chotutice, 28103
(510) (9) software, zvukové a obrazové záznamy, nosiče pro programy, nosiče audiovizuálních záznamů, kompaktní disky, hardware; (16) manuály a návody pro použití software; (41) vydavatelská činnost, organizování a vedení seminářů, kolokvií, konferencí, kongresů, symposií, školení, výstav, vše se zaměřením na automatické řízení a na zavádění a používání software a hardware; (42) poradenská činnost v oblasti software a řídicích systémů, aktualizace počítačových programů, tvorba software, počítačové programování, aktualizace počítačových programů, údržba počítačových programů, pronájem počítačového software, počítačové systémové analýzy, poradenské služby v oblasti hardware.
(511) 9, 16, 41, 42
(210) O-169326

(111) **247214**
(220) 02.07.2001

(151) 24.09.2002

(540)

OPEN

(730) **KVADOS Mobile Solutions s.r.o.**, Pivovarská 4/10, Ostrava, Moravská Ostrava, 70200, CZ

(740) Ing. Pavel Nádvořník, Sokola Tůmy 1, Ostrava - Hulváky, 70900

(510) (8) nářadí a nástroje s ručním pohonem, sečné zbraně, břitvy, sekery, sekáčky, polní lopatky, lovecké nože, brousny, brusné nástroje, diamanty pro sklenáře, dláta, frézy, hoblíky, vrtáky, řezné nástroje, ruční vrtačky, šroubováky, svěráky, čepelky holicí, depilační přístroje, elektrické a neelektrické, holicí soupravy, pouzdra na holicí stroje a břitvy, holicí stroje elektrické nebo neelektrické, kapesní nože, nože, nožičské zboží, přístroje, nůžky, nože pro nůžky, nůžky na nehty (elektrické nebo neelektrické), nůžky na stříhání vousů, nůžky na stříhání zvířat, nůžky na větve, nůžky zahradnické, pilníky (nástroje), pilníky na nehty, zahradnické nářadí (ruční), žiletky, žehličky neelektrické, tvářecí nástroje, zdviháky; (9) počítače - hardware včetně počítačových doplňků: počítačové periferie, počítačové klávesnice, přístroje pro zpracování informací, software a programové vybavení všeho druhu včetně software a programového vybavení speciálního, nosiče dat, nosiče dat magnetické, magnetická média, nosiče dat optické, nosiče zvukových nahrávek, nosiče software, videokazety, CD disky, počítačové sítě, kancelářská technika - tiskárny, telefony, faxy, kopírovací stroje, skartovače, přístroje a nástroje vědecké, přístroje a nástroje navigační, přístroje a nástroje geodetické a přístroje pro bezdrátovou telegrafii, přístroje fotografické, kinematografické, optické, včetně promítačů obrazů a zvětšovacího přístrojů, přístroje a nástroje k vážení, přístroje a nástroje signalizační, přístroje a nástroje pro účely záchranné a učební, přístroje pro záznam, nahrávání a reprodukci mluveného slova, zvuku a obrazu, rozhlasové a televizní přijímače a vysíláče, satelitní přijímače, gramofony, audiovizuální technika všeho druhu, magnetofony všeho druhu, audio a video přijímače, videotelefony, telefonní záznamníky, mikrofony, dalekohledy, hvězdářské dalekohledy, filmové kamery, filmy v rámci této třídy, plátna promítací, fotografické filtry, fotoaparáty, kalkulačky, kapesní svítilny, laptopy, leštičky na fotografie, matematické přístroje, mikroskopy, kancelářské stroje a zařízení, zařízení na zpracování dat, zapisovací pokladny a počítací stroje, výpočetní technika všeho druhu včetně periferních zařízení a komunikačních zařízení, telekomunikační technika všeho druhu včetně interface pro spojení s výpočetní technikou, přenosné propojovací mezičlánky pro hlavní počítače, měřicí přístroje a nástroje, měřicí přístroje se záznamovými prvky, měřiče elektřiny a elektrické měřicí přístroje, elektrické a elektronické zařízení pro výpočet a předávání statistických údajů a informací, jakož i pro dohled, ověřování a dálkové ovládání průmyslových operací, informační systémy, elektrotechnické přístroje, elektrické přístroje pro spouštění strojů a motorů pomocí kontroly proudu, reproduktory, antény, autorádia, baterie, požární hlásiče, diapozitivy, magnetické disky, kompaktní disky, disky nahrané, disky optické, elektrické dráty, elektrické kabely, jističe, pojistky, ochranné obleky a obuv, ochranné přilby, ochranné rukavice, plotry, stativy, teploměry, vypínače, akumulátory, elektrické, akustické (zvuková) poplašná zařízení, akustické konektory, vazební členy, propojovací jednotky, akustické membrány, akustické trubice, zvukovody, ampérmetry, ozvučnice pro amplióny a reproduktory, brýle, pouzdra na brýle, brýle proti slunci, čočky kontaktní, čočky optické, hasicí přístroje, nabíječky akumulátorů, nabíječky pro elektrické baterie, světelná signalizace, blikáče, zářivky-svitidla a elektronky (se žhavenou katodou), zrcadla (optika), zrcadla pro kontrolu práce, DVD média (disky s nahranými programy, zejména video); (11) přístroje pro osvětlení, topení, výrobu páry, pro vaření, přístroje chladičů, pro sušení, ventilací, rozvod vody a sanitární zařízení, akvarijní přístroje na vytápění a čištění, ohřívadla, ohřívací láhve, ohřívadla do postelí, elektrická nebo neelektrická, polštáře a pokrývky elektricky vyhřívané, ne pro lékařskou potřebu, elektrické hrnce, varné náčiní elektrické, topné články, filtry na pitnou vodu, sprchové kouty, baterie směšovací (pákové) pro vodovodní potrubí, bojlerů (kotle) plynové, dřezů, elektrické kávovary-filtrací, elektrické lampy, fritézy, elektrické (fritovací hrnce), grily, chladničky, lustry, sporáky, sušičky jako přístroje, sušičky prádla elektrické, sušičky vzduchu, toaletní (záchodové) mísy,

toalety (záchody splachovací), umývadla, zářivky pro osvětlení, zařízení pro klimatizaci; (21) náčiní, nádobí, nádoby a potřeby pro domácnost nebo kuchyň, drobné nářadí a přenosné nádoby pro domácnost a kuchyň (nikoliv z drahých kovů nebo z kovů plátových-dublé), hrnce, kastroly, hřebeny a mycí houby, kartáče (s výjimkou štětců), kartáčnický materiál, pomůcky a látky k čištění, drátěnky, sklo surové nebo polozpracované (s výjimkou stavebního skla), zboží skleněné, porcelánové a kameninové neobsažené v jiných třídách, nádoby tlakové, tlakové hrnce, nádoby vakuové, papírové hadry napuštěné čisticím nebo pracím prostředkem k čištění nádobí, nádobí z plastických hmot pro domácnost, papírové talířky a tácy, nádobí tábornické, láhve polní, láhve cestovní, láhve vakuové, lahvové podložky, láhve ochlazovací, kartáčky na zuby, cukřenky, čajníky, čajové soupravy, kávové soupravy, dávkovače mýdla, džbánky, kuchyňské formy a formičky, hluboké mísy, zubní kartáčky, kbelíky, kořenáče, koše na odpadky, mopy, naběračky, nočníky, pánve, pepřenky, podnosy, rozně, smetáky, struhadla, svícny ne z drahých kovů, šálky, termosky, utěrky, vaničky, vědra, potřeby toaletní, figurky (sošky) z porcelánu, terakoty, nebo skla, mixéry ruční neelektrické, mixéry s výjimkou elektrických pro použití v domácnostech, mlýnky ruční pro domácnost, pastičky na hmyz, pastičky na krysy, potkany, pastičky na myši, prádelní sušáky, prkna žehlicí, rukavice pro domácnost, sklo tabulové (surovina), výrobky z křišťálového skla; (35) zprostředkování obchodu s uvedenými výrobky, propagační činnost, reklama, pomoc při řízení obchodní činnosti, obchodní administrativa, kancelářské práce, reklama (on line-) na počítačové komunikační sítě, on-line inzerce, vyhledávání informací v počítačových souborech, pronájem reklamního času ve všech komunikačních médiích, poskytování obchodních informací a služeb pomocí internetu, zprostředkování internetového obchodu, komerční využití internetu v oblastech komerčních internetových médií a vyhledávacích služeb.

(511) 8, 9, 11, 21, 35

(210) O-169347

(111) **247244**

(220) 24.07.2001

(151) 24.09.2002

(540)

STORAGETEK

(730) **ORACLE AMERICA, INC.**, 500 Oracle Parkway, Redwood Shores, CA, US

(740) Společná advokátní kancelář Vsetečka Zelený Švorčák Kalenský a partneři, JUDr. Petr Kalenský, Hálkova 2, Praha 2, 12000

(510) (9) zařízení na ukládání dat, knihovny magnetických pásek, pohony pro pásky, diskové podsystemy, počítačový software, počítačový hardware, zařízení pro datovou komunikaci, síťová zařízení, periferní zařízení počítačů, nosiče na ukládání dat; (16) tiskoviny, zejména uživatelské příručky, technické časopisy, technické specifikace (publikace), vyučovací a vzdělávací materiály a to vše v oblasti počítačové technologie, počítačového hardware, počítačového software, ukládání informací, vyhledávání informací, řízení informací, sítí, datové komunikace a zabezpečení, zpravodaj společnosti; (37) počítačové služby včetně poradenských služeb v oblasti počítačů a podpůrných počítačových služeb, souvisejících a týkajících se zejména údržby zařízení na ukládání dat, knihoven magnetických pásek, pohonů pro pásky, diskových podsystemů, počítačového hardware, síťových zařízení, zařízení pro datovou komunikaci, periferních zařízení počítačů a nosičů na ukládání dat; (42) design zařízení na ukládání dat, počítačové služby včetně poradenských služeb v oblasti počítačů a podpůrných počítačových služeb, souvisejících a týkajících se zejména počítačového software, poskytování informací v oblasti počítačové technologie, ukládání informací, vyhledávání informací, řízení informací, sítí, datové komunikace a zabezpečení a to vše počítačovou sítí.

(511) 9, 16, 37, 42

(210) O-169915

(111) **247289**

(220) 28.08.2001

(151) 24.09.2002

- (540) **pums**
(730) **MK MARKET spol.s r.o.**, Vysoká cesta 8/121, Praha 4, 14000, CZ
(740) JUDr. Karabec David, Na Stráži 5, Praha 8, 18000
(510) (3) přípravky pro péči o tělo a krásu, mýdla, vlasové vody a šampóny, pěny do koupele a krémy, přípravky pro péči o zuby, impregnované čisticí ubrousky z celulózy a/nebo bavlny; (5) hygienické přípravky, dámské hygienické vložky, tampony, vatové tyčinky, ubrousky impregnované léčivými a/nebo dezinfekčními roztoky, navlhčené čisticí ubrousky pro hygienické účely, desinfekční prostředky, zdravotnické výrobky, plenkové kalhotky pro inkontinentní; (10) kojenecké sací lahve, dudlíky, sosáky, inkontinentní podložky; (16) výrobky z papíru a/nebo celulózy, pleny, savé vložky nebo podložky z papíru, buničiny nebo jiných vláknitých materiálů pro jednorázové použití, plenkové kalhotky pro děti, papírové ubrousky, kapesníky, ručníky a bryndáky.
(511) 3, 5, 10, 16
(210) O-170911

- (111) **247375**
(220) 10.10.2001
(151) 24.09.2002
(540)



- (730) **PROSPERITA investiční společnost, a. s.**, Nádražní 213/10, Ostrava, Moravská Ostrava, 70200, CZ
(740) JUDr. Wieslaw Firla, advokát, U Stromovky 11, Havířov-Město, 73601
(510) (36) správa finančních aktiv, kolektivní investování včetně shromažďování investičních kupónů a volných finančních zdrojů, umístování finančních zdrojů do vybraných finančních aktiv.
(511) 36
(210) O-172265

- (111) **247485**
(220) 05.11.2001
(151) 24.09.2002
(540)

VALTECH TORS

- (730) **AKM Group Ltd**, Suite 102, Ground Floor, Blake Building, Corner Eyre and Hutson Streets, Belize City, BZ
(740) DMH - patentová a známková kancelář, Mgr. Marcela Machatová, Pospíšilova 2, Praha 3, 13000
(510) (35) reklamní, inzertní a propagační činnost v oboru pracích a čisticích přípravků, včetně lešticích, detergentů, kosmetických výrobků, hnojiv, fungicidů a bakteriálních přípravků, obchodní informační a poradenský servis v daných oborech, organizování, pořádání a zabezpečování propagačních a/nebo komerčních výstav, propagačních akcí, včetně přehlídek výrobků a služeb, obchodní management a průzkum trhu, pomoc při řízení obchodní a podnikatelské činnosti, obchodní zastupování tuzemských a zahraničních firem, dovozní a vývozní agentura, obchodní zprostředkovatelská činnost v daných oborech; (39) balení, skladování, expedice a přeprava zboží, včetně jeho doručování, pronájem a půjčování dopravních prostředků, zejména nákladních vozidel, garáží a parkovacích ploch; (40) zpracování a úprava organických a/nebo anorganických surovin, látek a materiálů.
(511) 35, 39, 40
(210) O-173366

- (111) **247486**
(220) 05.11.2001
(151) 24.09.2002

- (540) 
(730) **SINGA spol. s r. o.**, Konojedská 3232/28, Praha 10, 10000, CZ
(740) DMH-patentová a známková kancelář, Mgr. Machatová Marcela, patentový zástupce, Pospíšilova 2, Praha 3, 13000
(510) (35) zprostředkovatelská a agenturní činnost v oblasti obchodu, zejména reklamy, propagace a inzerce, například vydávání reklamních a náborových textů, distribuce zboží a propagačních tiskovin k reklamním účelům, organizování, zabezpečování a uspořádání propagačních a reklamních akcí, včetně obchodních přehlídek výrobků a služeb, zajišťování aukcí a dražeb, zprostředkování know-how-marketing, průzkum trhu a pomoc při řízení obchodní činnosti, včetně zpracování odborných posudků, studií a projektů v oboru obchodu a podnikání, direct management v daných oborech, správa obchodních zájmů třetích osob, včetně obchodního zastupování tuzemských a zahraničních firem, poskytování pomoci při provozování obchodu, odborné informační, konzultační a poradenské služby v oblasti obchodu; (36) provozování realitní kanceláře, odhady nemovitostí, včetně jejich prodeje a pronájmu, správa nemovitostí a nemovitého majetku, například pozemků, budov a bytů, včetně nebytových prostor, zprostředkování obchodu nemovitostmi a s hypotékami, včetně finančních operací, analýz a hotovostních a bezhotovostních služeb, kapitálové investice, oceňování movitého a nemovitého majetku, ubytovací kancelář, informační služby a odborná poradenská, konzultační a posudková činnost v oboru realit; (37) provádění bytových a nebytových staveb, zejména rodinných domků a bytových domů, včetně provozních, průmyslových a inženýrských staveb, řízení komplexní výstavby staveb, rekonstrukce, opravy a údržba bytových a nebytových staveb, stavební řemeslné a údržbářské práce, stavební dozor, pronajímání stavebních a dílenských strojů, nářadí a přístrojů pro stavebnictví, informační, konzultační a poradenské služby v oboru výstavby.
(511) 35, 36, 37
(210) O-173367

- (111) **247487**
(220) 05.11.2001
(151) 24.09.2002
(540)

SINGA

- (730) **SINGA spol. s r. o.**, Konojedská 3232/28, Praha 10, 10000, CZ
(740) DMH-patentová a známková kancelář, Mgr. Machatová Marcela, patentový zástupce, Pospíšilova 2, Praha 3, 13000
(510) (35) zprostředkovatelská a agenturní činnost v oblasti obchodu, zejména reklamy, propagace a inzerce, například vydávání reklamních a náborových textů, distribuce zboží a propagačních tiskovin k reklamním účelům, organizování, zabezpečování a uspořádání propagačních a reklamních akcí, včetně obchodních přehlídek výrobků a služeb, zajišťování aukcí a dražeb, zprostředkování know-how-marketing, průzkum trhu a pomoc při řízení obchodní činnosti, včetně zpracování odborných posudků, studií a projektů v oboru obchodu a podnikání, direct management v daných oborech, správa obchodních zájmů třetích osob, včetně obchodního zastupování tuzemských a zahraničních firem, poskytování pomoci při provozování obchodu, odborné informační, konzultační a poradenské služby v oblasti obchodu; (36) provozování realitní kanceláře, odhady nemovitostí, včetně jejich prodeje a pronájmu, správa nemovitostí a nemovitého majetku, například pozemků, budov a bytů, včetně nebytových prostor, zprostředkování obchodu nemovitostmi a s hypotékami, včetně finančních operací, analýz a hotovostních a bezhotovostních služeb, kapitálové investice, oceňování movitého a nemovitého majetku, ubytovací kancelář, informační služby a odborná poradenská, konzultační a

posudková činnost v oboru realit; (37) provádění bytových a nebytových staveb, zejména rodinných domků a bytových domů, včetně provozních, průmyslových a inženýrských staveb, řízení komplexní výstavby staveb, rekonstrukce, opravy a údržba bytových a nebytových staveb, stavební řemeslné a údržbářské práce, stavební dozor, pronajímání stavebních a dílenských strojů, náradí a přístrojů pro stavebnictví, informační, konzultační a poradenské služby v oboru výstavby a stavebnictví.

(511) 35, 36, 37
(210) O-173368

(111) **247531**
(220) 14.11.2001
(151) 24.09.2002
(540)

TRI-FLOW

(730) **The Sherwin-Williams Company**, 101 Prospect Avenue, NW, Cleveland, OH, US

(740) JUDr. Karel Čermák, advokát, Národní třída 32, Praha 1, 11000

(510) (2) ochranné a dekorativní nátěry ve formě barev.

(511) 2
(210) O-173759

(111) **248140**
(220) 31.08.2001
(151) 29.10.2002
(540)



(730) **ASM spol. s r.o.**, Rožmberská 1272, Praha 9, 19800, CZ
(740) ZÁBRŠ - Advokátní, patentová a známková kancelář, JUDr. Aleš Zábrš, Na Beránce 2, Praha 6, 16000

(510) (9) osobní počítače; (37) opravy osobních počítačů a jejich periferních zařízení, opravy počítačových sítí, montáž, údržba a servis telekomunikačních zařízení připojených k jednotné telekomunikační síti, montáž datových sítí ve vyhrazených kmitočtových pásmech; (38) provoz internetového serveru a připojení uživatelů na internet, poskytování prostoru na www stránkách, provozování datových sítí ve vyhrazených kmitočtových pásmech, zřizování telekomunikačních zařízení připojených k jednotné telekomunikační síti; (42) projektování a realizace počítačových sítí.

(511) 9, 37, 38, 42
(210) O-170990

(111) **248146**
(220) 05.09.2001
(151) 29.10.2002
(540)

FORUM

(730) **Crystalex CZ, s.r.o.**, Masarykovo nábřeží 236/30, Praha 1, 11000, CZ

(740) BOHEMIA PATENT, Ing. Jana Vanděliková, Spálená 29, Praha 1, 11000

(510) (16) výrobky z papíru, lepenky a kartony pro balení sklářského zboží, tiskoviny, propagační materiály; (21) sklo a skleněné zboží všeho druhu zařazené do této třídy; (35) marketingové studie, obchodní průzkum, průzkum trhu, reklama, propagační činnost, reklamní, propagační a inzertní materiály (rozšiřování),

reklamní plochy (pronájem), reprografie, rozšiřování vzorků zboží, rozhlasová reklama, televizní reklama, venkovní reklama, předvádění zboží.

(511) 16, 21, 35
(210) O-171112

(111) **248182**
(220) 03.10.2001
(151) 29.10.2002
(540)

CC WOOD

S.R.O.

(730) **CC WOOD s.r.o.**, Božkovská 2967, Praha 4 - Spořilov, 14100, CZ

(510) (6) dveřní kování, dveřní kování (kovové); (20) dvířka k nábytku, kuchyňský nábytek.

(511) 6, 20
(210) O-172068

(111) **248208**
(220) 10.10.2001
(151) 29.10.2002
(540)

CULLIGAN GOLD E SERIES

(730) **Culligan International Company**, One Culligan Parkway, Northbrook, IL, US

(740) Patentservis Praha a.s., Jivenská 1273/1, Praha 4, 14021

(510) (11) vodní změkčovače (stroje) a vodní filtry, jejich části a příslušenství.

(511) 11
(210) O-172299

(111) **248354**
(220) 19.11.2001
(151) 29.10.2002
(540)



(730) **Golfový klub Lišnice**, V Korýtkách, Mníšek pod Brdy, 25210, CZ

(740) JUDr. Pasternak Petr, V jámě 12, Praha 1, 11000

(510) (16) tiskoviny - diplomy, score karty, birdie karty, dopisní papíry a obálky, publikace, kalendáře, tužky, plakáty; (18) klíčenky; (21) porcelánové výrobky - šálky, talíře, sklenice; (24) vlajky textilní; (25) sportovní oblečení - trička, čepice, klobouky, vazanky, šály; (26) odznaky ozdobné; (28) sportovní náčiní - míče, hole; (34) zapalovače.

(511) 16, 18, 21, 24, 25, 26, 28, 34
(210) O-173891

(111) **248355**
(220) 19.11.2001
(151) 29.10.2002
(540)

GKL

(730) **Golfový klub Lišnice**, V Korýtkách, Mníšek pod Brdy, 25210, CZ

(740) JUDr. Pasternak Petr, V jámě 12, Praha 1, 11000

(510) (16) tiskoviny - diplomy, score karty, birdie karty, dopisní papíry a obálky, publikace, kalendáře, tužky, plakáty; (18) klíčenky; (21) sklenice; (24) vlajky textilní; (25) sportovní oblečení - trička, čepice, klobouky, vazanky, šály; (26) odznaky ozdobné; (34) zapalovače.

(511) 16, 18, 21, 24, 25, 26, 34
(210) O-173892

(111) **248366**
(220) 20.11.2001
(151) 29.10.2002
(540)



(730) **AROMATICA v. o. s.**, Masarykovo nám. 101/3, Šlapanice, 66451, CZ
(740) Mgr. Zdeněk Bičan, advokát, Tišnovská 6/1384, Brno, 61300
(510) (3) kosmetické prostředky; (29) jedlé oleje; (30) čaje bylinné; (32) sirupy bylinné; (33) lihové extrakty.
(511) 3, 29, 30, 32, 33
(210) O-173934

(111) **248371**
(220) 23.11.2001
(151) 29.10.2002
(540)

C.I.E.B.

(730) **C.I.E.B. Kahovec, spol. s r. o.**, Pod Hloubětínskou zastávkou 356, Praha 9, 19800, CZ
(740) Šachta, Zmeškal & partneři, Ing. Kratochvíl Václav, Radlická 28/663, Praha 5, 15000
(510) (12) sedadla pro dopravní prostředky pozemní a ostatní části a příslušenství dopravních prostředků zař. ve tř. 12, bezpečnostní pásy pro sedadla vozidel, bezpečnostní sedačky, čalounění vozidel, karoserie vozidel, zavazadlové nosiče pro vozidla, opěrky hlavy na sedadla vozidel, stínidla proti slunci pro automobily; (35) zprostředkovatelská činnost v oblasti obchodu, obchodní nebo podnikatelské informace, průzkum trhu, poradenství v obchodní činnosti; (37) stavitelství, údržba a oprava motorových vozidel, čalounění, stavební informace, montáž, údržba a opravy strojů; (39) silniční motorová doprava, pronájem automobilů, informace o dopravě, služby v dopravě a přepravě; (41) provozování sportovního oddílu, informace o možnostech rekreace a zábavy, výchovně zábavné a klubové služby, organizování sportovních soutěží, provozování sportovních zařízení, školení, poskytování konzultací v oblasti výchovy, sportu a zábavy, vzdělávací informace; (42) hostinská činnost, průmyslový design, tvorba software, projektování, technický průzkum, vývoj a výzkum nových výrobků.
(511) 12, 35, 37, 39, 41, 42
(210) O-174065

(111) **248385**
(220) 27.11.2001
(151) 29.10.2002
(540)

RIKOS

(730) **APEX spol. s r. o.**, Na ochoze 581, Jesenice, 25242, CZ
(740) Rott, Růžička a Guttman, patentová, známková a právní kancelář, JUDr. Růžička Michal, CSc., Nad Štolou 12, Praha 7, 17000
(510) (9) řídicí a kontrolní systémy pro veřejnou dopravu, hlasové digitální informační systémy pro vozidla MHD a pro železnice, systémy pro evidenci výjezdu a příjezdu vozidel MHD pro garáže a vozovny, systémy pro nastavování přesného času ve vozidlech MHD, systémy pro upřednostňování vozidel MHD na křižovatkách, elektronické vizuální a akustické systémy pro informování cestujících na zastávce, systémy pro sledování vozidel pomocí družicové navigace, elektronické systémy pro odbavování cestujících, digitální informátory pro hlášení zastávek a informování cestujících, přenosné programátory pro digitální informátory, radiokomunikační adaptéry pro obousměrnou datovou a hlasovou komunikaci, palubní počítače pro prostředky MHD nebo pro vlakové informační systémy, vizuální vnitřní a vnější informační panely, řídicí jednotky

rádiového přenosu, dispečerská pracoviště, mobilní řídicí jednotky s využitím GSM, mobilní řídicí jednotky pro rádiové systémy, přijímače družicové navigace, přístrojové integrované skříně a desky pro vozidla MHD, mobilní a základnové radiostanice, příslušenství k radiostanicím, nabíječe, antény, programové vybavení a software na nosičích; (37) instalace, servis, opravy a údržba řídicích a kontrolních systémů pro veřejnou dopravu; (42) projektování rádiových a datových sítí, projektování řídicích a kontrolních systémů pro veřejnou dopravu, programování mikroprocesorů a pamětí, digitalizace studiových nahrávek hlášení, poradenství v oblasti řídicích a kontrolních systémů pro veřejnou dopravu, nastavování a testování radiostanic, měření tras s využitím systému družicové navigace, tvorba software na zakázku.

(511) 9, 37, 42
(210) O-174147

(111) **248386**
(220) 27.11.2001
(151) 29.10.2002
(540)

TYFLOSET

(730) **APEX spol. s r. o.**, Na ochoze 581, Jesenice, 25242, CZ
(740) Rott, Růžička a Guttman, patentová, známková a právní kancelář, JUDr. Růžička Michal, CSc., Nad Štolou 12, Praha 7, 17000
(510) (9) elektronické orientační a informační systémy pro nevidomé a slabozraké, hlasové digitální informační systémy pro vozidla MHD a pro železnice, elektronické vizuální a akustické systémy pro informování cestujících na zastávce, digitální informátory pro hlášení zastávek a informování cestujících, přenosné programátory pro digitální informátory, povelové soupravy pro informování nevidomých a slabozrakých, systémy informování strojvedoucího vlaku metra o nástupu nevidomého do vlakové soupravy, povelové vysílače pro nevidomé, povelové přijímače pro nevidomé, testery povelové soupravy pro nevidomé, akustické majáčky pro nevidomé, informační stojany pro nevidomé, antény, reproduktory, programové vybavení a software na nosičích; (37) instalace, servis, opravy a údržba elektronických orientačních a informačních systémů pro nevidomé a slabozraké; (42) projektování elektronických orientačních a informačních systémů pro nevidomé a slabozraké, programování mikroprocesorů a pamětí, poradenství v oblasti elektronických orientačních a informačních systémů pro nevidomé a slabozraké, tvorba software na zakázku.
(511) 9, 37, 42
(210) O-174148

(111) **248889**
(220) 13.03.2002
(151) 29.10.2002
(540)



(730) **HOCKEY CLUB OCELÁŘI TŘINEC, a.s.**, Lesní ul., zimní stadion, Třinec VI, 73961, CZ
(740) Ing. Jiří Štělák, Šumberova 42, Praha 6, 16200
(510) (28) sportovní potřeby a náčiní spadající do této třídy; (35) reklamní a marketingová činnost, inzertní činnost, zprostředkování v oblasti obchodu; (41) sportovní, kulturní, výchovná a zábavní činnost, vyvíjení sportovní a tělovýchovné činnosti, zprostředkování v oblasti sportu, sportovní výuka, organizační činnost v oblasti sportu, pořádání a organizování sportovních akcí, provoz sportovních zařízení.
(511) 28, 35, 41
(210) O-177761

(111) **249072**

(220) 09.07.2001 (540)
(151) 25.11.2002
(540)

HANNAH

(730) **Hannah Holding a.s.**, Americká 2796/54, Plzeň, 30100, CZ
(740) Langrova, s.r.o., Skrétova 1011/48, Plzeň, 30100
(510) (20) spací pytle na kempování; (22) lana, provazy, sítky, stany, plachty; (25) oděvy, obuv, kloboučnické zboží.
(511) 20, 22, 25
(210) O-168842



(111) **249107**
(220) 17.08.2001
(151) 25.11.2002
(540)



(730) **LIGMET a.s.**, Lazsko 50, Milín, 26231, CZ
(740) Jíra Vladimír, patentový zástupce, Kovanecká 2112/18, Praha 9, 19000
(510) (4) palivové dříví, palivo na bázi dřevného odpadu, dřevěné brikety palivové, dřevěné palivové štěpky, palivo na bázi plastového odpadu, palivo na bázi průmyslových odpadů; (6) kovové materiály a jejich slitiny, kovové stavební materiály, kovové armatury pro betonáž, kovové dráty a kabely neelektrické, kovová lana, výrobky z kovového odpadu; (19) dřevo polozpracované, dřevěné trámy, prkna, panely, desky, překližky, stavební dřevo, šalovací dřevěné stěny, dřevěné rozpěry pro stavební šalování; (20) dřevěný nábytek, bytové doplňky dřevěné, dřevěné obaly a bedny, dřevěné palety; (39) doprava a skladování; (40) zpracování odpadu ze dřeva, kovu, plastu a skla, zpracování odpadu z gumy, nakládání s odpady všeho druhu, likvidace odpadu průmyslového a odpadu z domácností, odborné poradenství v oblasti odpadového hospodářství a v oblasti likvidace odpadů.
(511) 4, 6, 19, 20, 39, 40
(210) O-170650

(111) **249115**
(220) 31.08.2001
(151) 25.11.2002
(540)



(730) **ASM spol. s r.o.**, Rožmberská 1272, Praha 9, 19800, CZ
(740) ZÁBRŠ - Advokátní, patentová a známková kancelář, JUDr. Aleš Zábrš, Na Beránce 2, Praha 6, 16000
(510) (9) síťové karty do stolních a mobilních počítačů, síťové rozbočovače a prepínače pro metalická i optická vedení, tiskové servery, brány pro připojení počítačových sítí na internet, diskové servery, konventory a opakovací metalických a optických datových vedení, analogové modemy interní a externí, adaptéry, zařízení pro telefonování přes internet, ethernet adaptéry, externí ethernet adaptéry, datové metalické kabely, optické kabely, kabelové rozvaděče.
(511) 9
(210) O-170989

(111) **249249**
(220) 26.11.2001
(151) 25.11.2002

(730) **HERB-PHARMA s.r.o.**, Augustinova 2085, Praha 4 - Rožtyly, 14700, CZ
(740) Ing. Reichel Pavel, Lopatecká 14, Praha 4, 14700
(510) (3) kosmetika; (5) farmaceutické výrobky, hygienické výrobky, dezinfekční přípravky, například pro pitnou vodu a bazény, doplňky potravin a přípravky pro zvláštní výživu s léčebnými účinky; (9) nosiče informací v rozsahu třídy 9, zejména obraza a zvuku, např. CD, DVD, elektronické publikace; (16) nosiče informací v rozsahu tř. 16, zejména tiskoviny, letáky, prospekty, plakáty, displeje; (38) šíření informací prostřednictvím veřejných datových sítí, například Internet.
(511) 3, 5, 9, 16, 38
(210) O-174110

(111) **249250**
(220) 27.11.2001
(151) 25.11.2002
(540)



(730) **APEX spol. s r. o.**, Na ochoze 581, Jesenice, 25242, CZ
(740) Rott, Růžička a Guttman, patentová, známková a právní kancelář, JUDr. Růžička Michal, CSc., Nad Stolou 12, Praha 7, 17000
(510) (9) systémy pro kontrolu a řízení městské hromadné dopravy, řídicí, odbavovací a informační systémy pro veřejnou přepravu osob, hlasové digitální informační systémy pro vozidla MHD a pro železnice, systémy pro evidenci výjezdu a příjezdu vozidel MHD pro garáže a vozovny, systémy pro nastavování přesného času ve vozidlech MHD, systémy pro upřednostňování vozidel MHD na křižovatkách, systémy pro sledování vozidel pomocí družicové navigace, systémy pro sledování plovoucího vozidla, systémy pro rádiové vyhledávání zcizených vozidel, systémy s rozptřeným spektrem, spektrálně úsporné modulační systémy, jednosměrné rádiové vyznamovací a zabezpečovací systémy, svolávací systémy pro hasičské záchranné sbory, elektronické vizuální a akustické systémy pro informování cestujících na zastávce, digitální informátory pro hlášení zastávek a informování cestujících, přenosné programátory pro digitální informátory, radiokomunikační adaptéry pro obousměrnou datovou a hlasovou komunikaci, palubní počítače pro prostředky MHD nebo pro vlakové informační systémy, vizuální vnitřní a vnější informační panely, elektronické systémy pro odbavování cestujících, parkovací systémy, řídicí jednotky rádiového přenosu, mobilní řídicí jednotky s využitím GSM, mobilní řídicí jednotky pro rádiové systémy, dispečerská pracoviště, přijímače družicové navigace, povelové soupravy pro informování nevidomých a slabozrakých, systémy informování strojvedoucího vlaku metra o nástupu nevidomého do vlakové soupravy, povelové vysílače pro nevidomé, povelové vysílače pro revizory, povelové přijímače pro nevidomé, testery povelové soupravy pro nevidomé, miniaturní akustické majáčky pro nevidomé, informační stojany pro nevidomé, přístrojové integrované skříně a desky pro vozidla MHD, speciální radiostanice s rozptřením spektra přímou modulací, mobilní a základnové radiostanice, inteligentní mikrotelefony, nabíječe, náhlavní akustické soupravy, antény, anténní prepínače, duplexery, výkonové vysokofrekvenční atenuátory, rozdělovače výkonu, směrové vazební členy, datové rádiové modemy, měřiče činitele stojatých vln, měřiče

- chybovostí, vyzozumovací přijímače pro rádiové vyhledávání osob, moduly selektivní volby, povelové přijímače pro dálkové bezdrátové spouštění sirén, ovládání kontrolních a řídicích zařízení hasičských záchranných sborů, zaměřovače, programové vybavení a software na nosičích; (12) zabezpečovací poplašná zařízení pro vozidla; (37) instalace, servis, opravy a údržba radiokomunikačních zařízení a systémů; (42) projektování rádiových a datových sítí, projektování řídicích a kontrolních systémů pro veřejnou dopravu, programování mikroprocesorů a pamětí, digitalizace studiových nahrávek hlášení, poradenství v oblasti radiokomunikací, nastavování a testování radiostanic, měření čtyřpólů, měření tras s využitím systému družicové navigace, tvorba software na zakázku.
- (511) 9, 12, 37, 42
(210) O-174146

- (111) **249284**
(220) 07.12.2001
(151) 25.11.2002
(540)

Dolce Vita

- (730) **ROCK MEDIA s. r. o.**, Drtinova 8, Praha 5, 15000, CZ
(740) Ing. Reichel Pavel, Lopatecká 14, Praha 4, 14700
(510) (9) nosiče informací zvuku a obrazu (v rozsahu tř. 9), elektronický časopis; (16) tiskoviny, periodika, ozdobné výrobky z papíru; (38) šíření informací prostřednictvím veřejných datových sítí.
- (511) 9, 16, 38
(210) O-174549

- (111) **249839**
(220) 17.04.2002
(151) 25.11.2002
(540)



- (730) **Ing. Jaroslav Lobkowicz**, Plzeňská 7, Plzeň - Křimice, 32200, CZ
(740) Tichý & Poláček patentoprávní a známková kancelář, Ing. Jiří Poláček, Dominikánská 6, Plzeň, 30112
(510) (29) zelí konzervované, zelí kysané, zelí nakládané, zelenina v nálevu s převahou kysaného zelí, zeleninové saláty s převahou kysaného zelí; (31) zelí čerstvé, sazenice zelí, semena zelí, (vhodné pro výrobu kysaného zelí); (32) zeleninové šťávy (nápoje) se šťávou z kysaného zelí; (44) šlechtitelství zelí.
- (511) 29, 31, 32, 44
(210) O-178955

- (111) **249870**
(220) 13.05.2002
(151) 25.11.2002
(540)

RAVE

- (730) **N.E.T. CO. UNITED S.A.**, P.O. BOX 957 Offshore Incorporations Centre Road Town, Tortola, VG
(740) Patentservis Praha a.s., Jivenská 1273/1, Praha 4, 14021
(510) (34) cigarety, zápalky, potřeby pro kuřáky, tabák, papír cigaretový, doutníky, zapalovače.
- (511) 34
(210) O-179737

- (111) **250107**
(220) 14.11.2001
(151) 30.12.2002



- (730) **KOVOBEL a.s.**, Mostecká 229, Litoměřice, 41201, CZ
(740) JUDr. Šumerová Radka, Turgeněvova 19, Litoměřice, 41201
(510) (20) dřevěný, kovový a čalouněný nábytek - židle, barové židle, taburety, stoly, bistrové stoly, konferenční stoly, jídelní kouty, relaxační křesla, konferenční křesla, rozkládací pohovky, rozkládací lavice, modulárně sestavitelný čalouněný nábytek, bytové doplňky, matrace; (35) pomoc při řešení obchodní činnosti, obchodní administrativa, kancelářské práce.
- (511) 20, 35
(210) O-173724

- (111) **250336**
(220) 18.03.2002
(151) 30.12.2002
(540)

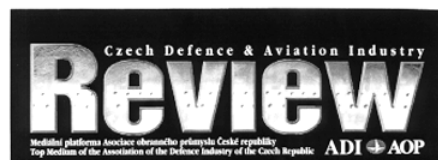

- (730) **MS Line, s.r.o.**, Vykáň 82, Kounice, 28915, CZ
(740) PROPATENT, Ing. Vlasta Sedláčková, Ke Kateřinkám 1393, Praha 4, 14900
(510) (16) periodický a neperiodický tisk (časopisy, publikace, katalogy); (41) vydávání časopisů a publikací.
- (511) 16, 41
(210) O-177846

- (111) **250430**
(220) 02.04.2002
(151) 30.12.2002
(540)

POWER FLEX

- (730) **A - Z Brusivo a nářadí, spol. s r.o.**, Přemyslská 3/1041, Praha 8 - Kobylisy, 18200, CZ
(740) PROPATENT, Ing. Vlasta Sedláčková, Ke Kateřinkám 1393, Praha 4, 14900
(510) (7) řezné a brusné kotouče - části strojů.
- (511) 7
(210) O-178482

- (111) **250721**
(220) 04.09.2001
(151) 27.01.2003
(540)



- (730) **Notes CS a.s.**, Tůrkova č.p. 1001, Praha 4 - Chodov, 14900, CZ
(740) JUDr. Marek Pavlovský Ph.D., advokát, Plzeňská 4, Praha 5, 15000
(510) (9) počítačový hardware; (35) počítačové databáze - systemizace informací do počítačových databází; (37) montáž, údržba a opravy počítačového vybavení; (38) počítačová komunikace, komunikace pomocí počítačových terminálů; (41)

pořádání a řízení pracovních setkání (školení); (42) počítačové programování, aktualizace počítačových programů, počítačové systémové analýzy, poradenství v oblasti počítačového hardware, tvorba software.
(511) 9, 35, 37, 38, 41, 42
(210) O-171065

(111) **250745**
(220) 22.10.2001
(151) 27.01.2003
(540)



(730) **Srnka Petr**, Harantova 2241, Písek, 39701, CZ
(740) JUDr. Starý Jan, U Vodárny 1506, Písek, 39701
(510) (9) aparáty a přístroje vědecké, námořní, geodetické, fotografické, filmové, optické, přístroje pro vážení, měření, signalizaci, kontrolu (inspekci), záchranu a přístroje učební, aparáty pro záznam, převod, reprodukci zvuku nebo obrazu, magnetické suporty zvukových záznamů, gramofonové desky, automatické distributory a mechanismy pro mince, zapisovací pokladny (záznam), kalkulační stroje, přístroje pro zpracování informací a počítače, hasící přístroje, masky dýchací a bezpečnostní, oděvy ochranné proti úrazům; (24) tkaniny a textilní výrobky, které nejsou uvedeny v jiných třídách, pokrývky ložní a ubrusy, utěrky z textilu, ložní prádlo z textilu; (25) oděvy, obuv a kloboučnické výrobky, kalhoty, pláště (oděvy), též nepromokavé, chirurgické, na česání vlasů, zástěry, šatové zástěry, šaty dámské, nepromokavé oděvy, domácí obleky, kombinézy, blůzy, haleny, košile, bundy, kabáty, vesty, sukně, čepice, klobouky, šaty, trenýrky, oděvy z trikotáže, oděvy z úpletu, oděvy z tkanin, oděvy konfekční, oděvy spodní.
(511) 9, 24, 25
(210) O-172940

(111) **251071**
(220) 06.05.2002
(151) 27.01.2003
(540)



(730) **Ing. Zdenek Stojánek - LITOBAL**, Husova 482, Moravské Budějovice, 67602, CZ
(510) (16) papírové krabice, papírové obaly a obaly zařazené v této třídě; (35) zprostředkování v oblasti obchodu.
(511) 16, 35
(210) O-179555

(111) **251082**
(220) 10.05.2002
(151) 27.01.2003
(540)

Mezinárodní hudební festival Janáčkovy Hukvaldy

(730) **Fond - Janáčkovy Hukvaldy o.s. Rodný dům Leoše Janáčka**, Hukvaldy 40, Hukvaldy, 73946, CZ
(510) (16) brožury, propagační materiály; (35) propagační činnost; (41) kulturní aktivity, pořádání koncertů, pořádání Mezinárodního festivalu Janáčkovy Hukvaldy, pořádání kulturních akcí a koncertů na hradě Hukvaldy.
(511) 16, 35, 41
(210) O-179686

(111) **251088**
(220) 10.05.2002

(151) 27.01.2003
(540)



(730) **P & L, spol. s r.o.**, Biskupice 206, Biskupice u Luhačovic, 76341, CZ
(740) Ing. Jiří Štělák, Šumberova 42, Praha 6, 16200
(510) (7) zemědělské stroje a jejich součásti, stavební stroje a jejich součásti; (12) pozemní dopravní prostředky, motorová vozidla a jejich součásti pro tuto třídu; (37) servis a opravy motorových vozidel, zemědělských a stavebních strojů.
(511) 7, 12, 37
(210) O-179693

(111) **251116**
(220) 28.05.2002
(151) 27.01.2003
(540)



(730) **Cosmotron Bohemia, s.r.o.**, Pančava 415/11, Hodonín, 69501, CZ
(740) Ing. Jiří Štělák, Šumberova 42, Praha 6, 16200
(510) (9) přístroje pro zpracování informací, počítače, software, elektronické sítě a systémy, automatizované elektronické knižní systémy, přístroje pro záznam, převod a reprodukci obrazu nebo zvuku, elektr. systémy čárových kódů; (42) počítačové programování - zhotovování software na zakázku, výzkum a vývoj software, poradenství v oblasti software, výpočetní techniky a informatiky.
(511) 9, 42
(210) O-180214

(111) **251335**
(220) 05.09.2001
(151) 24.02.2003
(540)

BOHEMIA VALUE FOR LIFETIME CRYSTAL

(730) **Crystalex CZ, s.r.o.**, Masarykovo nábřeží 236/30, Praha 1, 11000, CZ
(740) BOHEMIA PATENT, Ing. Jana Vandělíková, Spálená 29, Praha 1, 11000
(510) (16) výrobky z papíru, lepenky a kartony pro balení sklářského zboží, tiskoviny, propagační materiály; (21) sklo a skleněné zboží všeho druhu zařazené do této třídy; (35) marketingové studie, obchodní průzkum, průzkum trhu, reklama, propagační činnost, reklamní, propagační a inzertní materiály (rozšiřování), reklamní plochy (pronájem), reprografie, rozšiřování vzorků zboží, rozhlasová reklama, televizní reklama, venkovní reklama, předvádění zboží.
(511) 16, 21, 35
(210) O-171108

(111) **251336**
(220) 05.09.2001

(151) 24.02.2003
(540)

BOHEMIA

VALUE FOR LIFETIME

- (730) **Crystalex CZ, s.r.o.**, Masarykovo nábřeží 236/30, Praha 1, 11000, CZ
(740) BOHEMIA PATENT, Ing. Jana Vanděliková, Spálená 29, Praha 1, 11000
(510) (16) výrobky z papíru, lepenky a kartony pro balení sklářského zboží, tiskoviny, propagační materiály; (21) sklo a skleněné zboží všeho druhu zařazené do této třídy; (35) marketingové studie, obchodní průzkum, průzkum trhu, reklama, propagační činnost, reklamní, propagační a inzertní materiály (rozšiřování), reklamní plochy (pronájem), reprografie, rozšiřování vzorků zboží, rozhlasová reklama, televizní reklama, venkovní reklama, předvádění zboží.
(511) 16, 21, 35
(210) O-171113

(111) **251345**
(220) 14.09.2001
(151) 24.02.2003
(540)

ORANGE HOUSE

- (730) **ING Groep N.V.**, Amstelveenseweg 500, 1081 KL Amsterdam, NL
(740) PATENTSERVIS Praha a.s., Jivenská 1273/1, Praha 4, 14021
(510) (35) kancelářské služby; (36) nemovitostní záležitosti.
(511) 35, 36
(210) O-171554

(111) **251437**
(220) 17.12.2001
(151) 24.02.2003
(540)

KRALUPOL

- (730) **VITOGAZ ČR, s.r.o.**, Jandova 10/3, Praha 9, 19000, CZ
(740) JUDr. David Karabec, Na Stráži 1306/5, Praha, 18000
(510) (35) organizování obchodní činnosti; (39) rozvod plynu, doprava a skladování paliv a maziv, silniční motorová doprava nákladní, pronájem motorových vozidel; (40) zpracování paliv a maziv; (42) pronájem technologií čerpacích stanic a tlakových nádob na plyny.
(511) 35, 39, 40, 42
(210) O-174953

(111) **251438**
(220) 17.12.2001
(151) 24.02.2003
(540)

kralupol

- (730) **VITOGAZ ČR, s.r.o.**, Jandova 10/3, Praha 9, 19000, CZ
(740) JUDr. David Karabec, Na Stráži 1306/5, Praha, 18000
(510) (35) organizování obchodní činnosti; (39) rozvod plynu, doprava a skladování paliv a maziv, silniční motorová doprava nákladní, pronájem motorových vozidel; (40) zpracování paliv a maziv; (42) pronájem technologií čerpacích stanic a tlakových nádob na plyny.
(511) 35, 39, 40, 42
(210) O-174954

(111) **251722**
(220) 17.04.2002
(151) 24.02.2003
(540)

PACE JEANS

- (730) **Ing. Miroslav Černý**, Gerská 16, Plzeň, 32300, CZ
(740) Tichý & Poláček patentoprávní a známková kancelář, Ing. Jiří Poláček, Dominikánská 6, Plzeň, 30112
(510) (18) aktovky, batohy, brašny, cestovní kufry, deštníky, diplomaty, hole, chlebníky, kabelky, kožená galanterie, kožešiny, kufříky, nákupní tašky, náprsní tašky, pouzdra, obojky, peněženky, kožené potahy, ruksaky, řemínky, sedlářské výrobky, slunečníky, šňůry kožené, tašky na kolečkách, vodítka; (25) bačkory, barety, boty, bundy, čapky, čepice, dětské plenky textilní, galoše, holínky, kabáty, kalhotky, kalhoty, kamaše, kapuce, klobouky, kombinézy, konfekce, korzety, kostýmy, košile, koupací pláště, kožešiny, kravaty, legíny, límce, lyžařská obuv, oblečení, obuv, sportovní obuv, oděvy, oděvy nepromokavé, sportovní oděvy, opasky, plavky, pantofle, pletené zboží, podprsenky, podvazky, ponožky, prádlo spodní, pulovry, punčochy, pyžama, rukavice, saka, sandály, spodky, střevíce, sukně, svetry, šály, šátky, šle, nátělníky, uniformy, vesty, výbavičky pro novorozence, zástěry, župany; (26) bambule, cedulky na prádlo, dracouny, flitry, galanterie textilní, gumy do prádla, hřebky na látání, jehelníky, jehlice pletací a háčkovací, jehly, kalouny, kanýry, knoflíky, krabice na šicí potřeby, krajky, květiny umělé, lacety, lemovky, natáčky do vlasů, nažehlovací záplaty, ovoce umělé, ozdobné jehlice, ozdoby, paruky, patentky, prýmkařské zboží, přezky, síťky na vlasy, spony, stuhy, šněrovadla, šňůry, tkanice, vázačky, výšivky, zdrhovadla.
(511) 18, 25, 26
(210) O-178953

(111) **251761**
(220) 23.04.2002
(151) 24.02.2003
(540)

PETOSAN

Psí život bez blech a klíšťat

- (730) **STACHEMA KOLÍN, spol. s r.o.**, Zibohlavý 1, Kolín, 28002, CZ
(510) (5) veterinářské výrobky, zvláště přípravky proti zevním parazitům.
(511) 5
(210) O-179150

(111) **251762**
(220) 23.04.2002
(151) 24.02.2003
(540)

Zavři oči brouku

- (730) **STACHEMA KOLÍN, spol. s r.o.**, Zibohlavý 1, Kolín, 28002, CZ
(510) (2) přípravky na ochranu a prevenci staveb a výrobků před škůdci a dřevokazným hmyzem, barvy, laky, nátěry, mořidla a výrobky v této třídě určené na ochranu materiálů a staveb; (5) pesticidy, insekticidy; (17) izolační barvy, izolační laky a izolační materiály, spadající do této třídy.
(511) 2, 5, 17
(210) O-179151

(111) **251763**
(220) 23.04.2002
(151) 24.02.2003
(540)

Lignofix

Dokonalá ochrana dřeva

(730) **STACHEMA KOLÍN, spol. s r.o.**, Zibohlavý 1, Kolín, 28002, CZ

(510) (2) přípravky na ochranu staveb a prevenci před zasažením dřeva dřevokaznými houbami, plísněmi a dřevokazným hmyzem, barvy, laky, nátěry, mořidla a výrobky v této třídě určené na ochranu staveb; (5) herbicidy, pesticidy, insekticidy; (17) izolační barvy, izolační laky a izolační materiály, spadající do této třídy.

(511) 2, 5, 17
(210) O-179152

(111) **251797**
(220) 29.04.2002
(151) 24.02.2003
(540)



(730) **Filip Papazov**, Na Návsi 54, Všenory, 25231, CZ
(740) Ing. Jupa Francis, patentový zástupce, Měchenická 4, Praha 4, 14100
(510) (43) služby zajišťující stravování a nápoje, hostinská činnost, provoz restaurace, kavárny, vinárny apod., služby zajišťující dočasné ubytování.

(511) 43
(210) O-179350

(111) **251805**
(220) 29.04.2002
(151) 24.02.2003
(540)

GINGER

(730) **R - MARK s.r.o.**, Starodvorská 13, Praha 6 - Lysolaje, 16500, CZ
(740) PROPATENT, Ing. Vlasta Sedláčková, Ke Kateřinkám 1393, Praha 4, 14900
(510) (1) chemické látky na konzervování potravin a nápojů; (5) potraviny a potravinářské přísady pro lékařské účely, dietní přípravky, nápoje dietní a pro lékařské účely, léky a léčiva všeho druhu, farmaceutické přípravky na chemické i přírodní bázi; (32) nealkoholické nápoje všeho druhu, přípravky na výrobu nápojů, stolní a minerální vody, piva.

(511) 1, 5, 32
(210) O-179374

(111) **251999**
(220) 29.05.2002
(151) 24.02.2003
(540)

DIETLINE

(730) **Dr. Staněk spol. s r. o.**, Nad Schody 271, Praha 5 - Řeporyje, 15511, CZ
(510) (5) potraviny určené pro zvláštní výživu, doplňky stravy, vše k léčebným účelům; (30) jemné pečivo, pudinky, sladidla (přírodní); (32) nealkoholické nápoje, ovocné šťávy, minerální vody.

(511) 5, 30, 32
(210) O-180257

(111) **252147**
(220) 08.12.2000
(151) 24.03.2003
(540)

AXUM BOHEMIA

(730) **Lenka Tomášek**, Duchcovská 2378/76, Teplice, 41501, CZ
(510) (9) hardware, přístroje pro záznam, převod a reprodukci zvuku a obrazu, automatické distributory a mechanismy, nosiče dat, software na nosičích; (20) nábytek; (21) užitkové a dekorativní sklo, sklo pro domácnost, skleněné obaly, dárkové sklo, surové polotovary s výjimkou stavebního skla; (42) designérské práce, grafika, tvorba software.

(511) 9, 20, 21, 42
(210) O-162182

(111) **252197**
(220) 24.08.2001
(151) 24.03.2003
(540)

CENTRUM AUTOBOXŮ A STŘEŠNÍCH NOSIČŮ

(730) **NEUMANN, spol. s r.o.**, Dolní nám. 383, Odolena Voda, 25070, CZ
(740) UNIPATENT, Ing. Chludina Jiří, J.Masaryka 43-47, Praha 2- Vinohrady, 12000
(510) (12) spojovací, upevňovací a tažná zařízení pro připojení přívěsů, střešní nosiče a držáky všeho druhu určené pro motorová vozidla, včetně zavazadlových nosičů, nosičů a držáků jízdních kol, lyží a lodí, schránky na zavazadla spadající do tř. 12, zadní jízdní nosiče nákladu, zavazadlové sítě pro vozidla; (17) autodoplňky z plastu jako polotovary pokud spadají do tř. 17; (37) montáž automobilových nosičů, držáků a tažných zařízení.

(511) 12, 17, 37
(210) O-170842

(111) **252528**
(220) 24.05.2002
(151) 24.03.2003
(540)



(730) **C.I.P.A. spol. s r. o.**, Hořejší nábřeží 2/368, Praha 5, 15000, CZ
(740) Ing. Jupa Francis, patentový zástupce, Měchenická 4, Praha 4, 14100
(510) (29) maso ryby drůbež a zvěřina, masové výtahy, ovoce a zelenina konzervované, sušené a zavařené, želé, džemy, vejce, mléko a mléčné výrobky, oleje a tuky jedlé a veškeré potraviny živočišného původu jakož i zeleniny a jiné zahradní jedlé výrobky připravené pro konzervování a konzumaci; (30) káva, čaj, kakao, cukr, rýže, tapioka, ságo, kávové náhražky, mouka a přípravky z obilnin, chléb, pečivo, cukrovinky, zmrzlina, med, sirup melasový, droždí, prášky do těsta, sůl, hořčice, ocet, nálevy, koření, těstoviny; (32) piva, minerální vody, šumivé nápoje a jiné nápoje nealkoholické, nápoje a šťávy ovocné, sirupy a jiné přípravky k zhotovování nápojů; (33) alkoholické nápoje.

(511) 29, 30, 32, 33
(210) O-180122

(111) **252544**
(220) 28.05.2002
(151) 24.03.2003
(540)

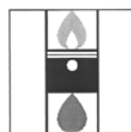

ÚSTAV PALIV
A MAZIV, a.s.

(730) **SGS Czech Republic, s.r.o.**, K Hájům 1233/2, Praha 5, 15500, CZ

- (740) PROPATENT, Ing. Vlasta Sedláčková, Ke Kateřinkám 1393, Praha 4, 14900
(510) (4) aditiva a přísady do motorových paliv a maziv; (42) chemické analýzy, služby v oblasti kontroly kvality kapalných paliv, zkvalitňování uhlovodíkových plynů, maziv, provozních kapalin, přísad a přípravků pro dopravní prostředky, zkoušení a testování strojních a motorových agregátů a jejich komponent, konzultační a poradenské služby v oblasti aplikace kapalných paliv, maziv, provozních kapalin pro dopravní prostředky, tribotechniky a tribodiagnostiky.
(511) 4, 42
(210) O-180193

- (111) **254170**
(220) 15.06.2001
(151) 26.05.2003
(540)

ARES

- (730) **České dráhy, a. s.**, Nábřeží L. Svobody 1222, Praha 1, 11015, CZ
(510) (39) sdělování informací ohledně přepravy, o tarifech, jízdním řádu a dopravních způsobech, rezervace, služby v osobní dopravě a přepravě; (42) tvorba softwaru a jeho údržba.
(511) 39, 42
(210) O-168684

- (111) **254183**
(220) 07.09.2001
(151) 26.05.2003
(540)

ORANGE HOUSE

- (730) **ING Groep N.V.**, Amstelvseweg 500, 1081 KL Amsterdam, NL
(740) PATENTSERVIS Praha a.s., Jivenská 1273/1, Praha 4, 14021
(510) (35) kancelářské služby; (36) nemovitostní záležitosti.
(511) 35, 36
(210) O-171265

- (111) **254184**
(220) 07.09.2001
(151) 26.05.2003
(540)



- (730) **ING Groep N.V.**, Amstelvseweg 500, 1081 KL Amsterdam, NL
(740) PATENTSERVIS Praha a.s., Jivenská 1273/1, Praha 4, 14021
(510) (35) kancelářské služby; (36) nemovitostní záležitosti.
(511) 35, 36
(210) O-171266

- (111) **254188**
(220) 14.09.2001
(151) 26.05.2003
(540)

ORANŽOVÝ DŮM

- (730) **ING Groep N.V.**, Amstelvseweg 500, 1081 KL Amsterdam, NL
(740) PATENTSERVIS Praha a.s., Jivenská 1273/1, Praha 4, 14021
(510) (35) kancelářské služby; (36) nemovitostní záležitosti.
(511) 35, 36
(210) O-171553

- (111) **254190**
(220) 26.09.2001
(151) 26.05.2003

ORANŽOVÉ KONTO

- (730) **ING Groep N.V.**, Amstelvseweg 500, 1081 KL Amsterdam, NL
(740) PATENTSERVIS Praha a.s., Jivenská 1273/1, Praha 4, 14021
(510) (35) kancelářské služby; (36) nemovitostní záležitosti.
(511) 35, 36
(210) O-171887

- (111) **254191**
(220) 26.09.2001
(151) 26.05.2003
(540)

ORANŽOVÝ ÚVĚR

- (730) **ING Groep N.V.**, Amstelvseweg 500, 1081 KL Amsterdam, NL
(740) PATENTSERVIS Praha a.s., Jivenská 1273/1, Praha 4, 14021
(510) (35) kancelářské služby; (36) nemovitostní záležitosti.
(511) 35, 36
(210) O-171888

- (111) **254192**
(220) 26.09.2001
(151) 26.05.2003
(540)

ORANŽOVÁ HYPOTÉKA

- (730) **ING Groep N.V.**, Amstelvseweg 500, 1081 KL Amsterdam, NL
(740) PATENTSERVIS Praha a.s., Jivenská 1273/1, Praha 4, 14021
(510) (35) kancelářské služby; (36) nemovitostní záležitosti.
(511) 35, 36
(210) O-171889

- (111) **254193**
(220) 26.09.2001
(151) 26.05.2003
(540)

ORANŽOVÁ KREDITNÍ KARTA

- (730) **ING Groep N.V.**, Amstelvseweg 500, 1081 KL Amsterdam, NL
(740) PATENTSERVIS Praha a.s., Jivenská 1273/1, Praha 4, 14021
(510) (35) kancelářské služby; (36) nemovitostní záležitosti.
(511) 35, 36
(210) O-171890

- (111) **254194**
(220) 26.09.2001
(151) 26.05.2003
(540)

ORANŽOVÝ BĚŽNÝ ÚČET

- (730) **ING Groep N.V.**, Amstelvseweg 500, 1081 KL Amsterdam, NL
(740) PATENTSERVIS Praha a.s., Jivenská 1273/1, Praha 4, 14021
(510) (35) kancelářské služby; (36) nemovitostní záležitosti.
(511) 35, 36
(210) O-171891

- (111) **254361**
(220) 06.06.2002
(151) 26.05.2003
(540)



- (730) **PF PLASTY CZ, s.r.o.**, Masarykova 144, Chuchelná, okr. Opava, 74724, CZ
(740) PROPATENT, Ing. Vlasta Sedláčková, Ke Kateřinkám 1393, Praha 4, 14900
(510) (6) kovové výrobky neuvedené v jiných třídách, magnetické rošty; (7) vstřikovací formy - nástroje pro vstřikování termoplastů (části strojů); (17) folie, desky, tyče z termoplastů;

(19) plastové potrubí, plastové fitinky; (20) výrobky z termoplastů neuvedené v ostatních třídách, technické výlisky z termoplastů; (21) náčiní a nádoby pro domácnost a kuchyň; (28) hračky z termoplastů; (40) recyklace a regenerace odpadů z termoplastů, povrchové úpravy a svařování kovů.

(511) 6, 7, 17, 19, 20, 21, 28, 40
(210) O-180515



(111) **256397**
(220) 15.06.2001
(151) 27.08.2003
(540)

IDOS

(730) **České dráhy, a. s.**, Nábřeží L. Svobody 1222, Praha 1, 11015, CZ
(510) (9) počítačový software a data, databáze a jiné informační produkty na magnetických nosičích v elektronických, datových, informačních a telekomunikačních sítích; (42) software - tvorba, programy počítačů - údržba.

(511) 9, 42
(210) O-168687

(730) **NAVEL, spol. s r.o.**, Nová 641, Velešín, 38232, CZ
(740) Ing. Jiří Střelák, Šumberova 42, Praha 6, 16200
(510) (7) stroje pro úpravu materiálu jeho úběrem - obráběcí stroje soustružnické, frézovací, vrtací s výjimkou strojů elektrických, strojní pily, brusky, součásti strojů - soustružnické nože, frézy, vrtáky, pilové listy, brusné kotouče, stopkové brusné kotouče; (8) upínací nářadí a nástroje pro ruční opracování a úpravu materiálu - svěrky, upínací svěrky, pilové listy, vrtáky, nebozezy, dláta, brusné kotouče a papíry apod.; (9) měřicí a vážicí přístroje - měřidla a váhy.

(511) 7, 8, 9
(210) O-179487

(111) **258773**
(220) 28.05.2002
(151) 27.11.2003
(540)



(730) **Metalplast s. r. o.**, Věžná 90, Bystřice nad Pernštejnem, 59301, CZ
(740) Ing. Jiří Střelák, Šumberova 42, Praha 6, 16200
(510) (6) výrobky z kovů uvedené v této třídě mimo trubek a výrobků z hliníku; (17) výrobky z plastů uvedené v této třídě mimo trubek; (40) úprava a zpracování kovů mimo hliníků a úprava a zpracování plastového materiálu.

(511) 6, 17, 40
(210) O-180210

(111) **266604**
(220) 31.01.2001
(151) 26.10.2004
(540)



(730) **Česká spořitelna, a.s.**, Olbrachtova 1929/62, Praha 4, 14000, CZ
(510) (36) bankovní služby.
(511) 36
(210) O-163756

(111) **261754**
(220) 19.11.2001
(151) 23.03.2004
(540)



(730) **Golfový klub Lišnice, V Korýtkách, Mníšek pod Brdy, 25210, CZ**
(740) JUDr. Pasternak Petr, V jámě 12, Praha 1, 11000
(510) (16) tiskoviny - diplomy, score karty, birdie karty, dopisní papíry a obálky, publikace, kalendáře, tužky, plakáty; (18) klíčenky; (21) šálky, talíře, sklenice; (24) vlajky textilní; (25) sportovní oblečení - trička, čepice, klobouky, vložky, šály; (26) odznaky ozdobné; (34) zapalovače.

(511) 16, 18, 21, 24, 25, 26, 28, 34
(210) O-173893

(111) **267324**
(220) 28.08.2001
(151) 10.11.2004
(540)



(730) **MK MARKET spol.s r.o.**, Vysoká cesta 8/121, Praha 4, 14000, CZ
(740) JUDr. Karabec David, Na Stráži 5, Praha 8, 18000
(510) (10) kojenecké sací lahve, dudlíky, sosačky.
(511) 10
(210) O-170912

(111) **262656**
(220) 02.05.2002
(151) 28.04.2004

(111) **267325**
(220) 28.08.2001
(151) 10.11.2004
(540)

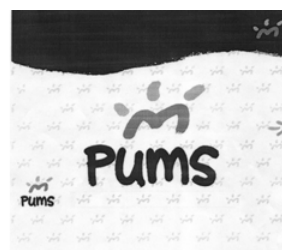

(730) **MK MARKET spol.s r.o.**, Vysoká cesta 8/121, Praha 4, 14000, CZ
(740) JUDr. Karabec David, Na Stráži 5, Praha 8, 18000

- (510) (10) kojenecké sáčky, dudlíky, sáčky.
(511) 10
(210) O-170913
-

Zániky ochranných známek uplynutím doby platnosti

Kapitola obsahuje údaje o ochranných známkách, které zanikly uplynutím doby platnosti podle ustanovení § 29 odst. 1 zákona č. 441/2003 Sb.

Číslo zápisu	Datum zániku		
97146	24.11.2010	242960	23.11.2010
150460	25.11.2010	242961	24.11.2010
150542	25.11.2010	242962	24.11.2010
154484	22.11.2010	244110	24.11.2010
154485	22.11.2010	244111	24.11.2010
160124	23.11.2010	244112	24.11.2010
160132	23.11.2010	244113	24.11.2010
160188	23.11.2010	244114	24.11.2010
164827	25.11.2010	244115	24.11.2010
168481	14.06.2010	245456	23.11.2010
170206	22.11.2010	245457	23.11.2010
235319	22.11.2010	247970	23.11.2010
235320	24.11.2010	248994	23.11.2010
236382	22.11.2010	251247	22.11.2010
236383	23.11.2010	255450	24.11.2010
236385	23.11.2010		
237986	23.11.2010		
237987	24.11.2010		
237988	24.11.2010		
237989	24.11.2010		
237992	24.11.2010		
237994	24.11.2010		
238719	22.11.2010		
238720	22.11.2010		
238721	22.11.2010		
238723	22.11.2010		
238726	23.11.2010		
238727	23.11.2010		
238728	23.11.2010		
238732	23.11.2010		
238733	24.11.2010		
239403	31.10.2010		
239503	22.11.2010		
239504	22.11.2010		
239507	23.11.2010		
239508	23.11.2010		
239510	24.11.2010		
239511	24.11.2010		
239512	24.11.2010		
239513	24.11.2010		
240242	22.11.2010		
240244	24.11.2010		
240245	24.11.2010		
240246	24.11.2010		
241029	22.11.2010		
241032	22.11.2010		
241033	22.11.2010		
241034	22.11.2010		
241039	24.11.2010		
241040	24.11.2010		
241994	23.11.2010		
241995	24.11.2010		

Vzdání se práv k ochranné známce

Vlastník ochranné známky se může podle ustanovení § 30 zákona č. 441/2003 Sb. u Úřadu písemným prohlášením vzdát práv k ochranné známce v rozsahu všech výrobků nebo služeb, pro které byla zapsána, nebo některých z nich. Účinky tohoto prohlášení nastávají dnem doručení prohlášení vlastníka ochranné známky Úřadu a nelze je vzít zpět. V této kapitole je tedy uvedeno datum účinnosti vzdání se práv k ochranné známce. Pokud se vlastník vzdal práv k ochranné známce jen v rozsahu některých výrobků a služeb, je pod příslušným INID kódem zveřejněn rovněž zbývající seznam výrobků a služeb, pro které ochranné známka zůstává zapsána.

Tato kapitola dále zahrnuje údaje o ochranných známkách, u kterých vlastník písemným prohlášením omezil rozsah ochrany ve vztahu k prvku ochranné známky.

(111) 285438
(540)



(210) O-433640
s účinností ode dne 02.06.2011/vzdání se práv k ochranné známce

(111) 285439
(540)



(210) O-433641
s účinností ode dne 02.06.2011/vzdání se práv k ochranné známce

(111) 285440
(540)



(210) O-433642
s účinností ode dne 02.06.2011/vzdání se práv k ochranné známce

(111) 285441
(540)



(210) O-433643
s účinností ode dne 02.06.2011/vzdání se práv k ochranné známce

(111) 285442
(540)



(210) O-433644
s účinností ode dne 02.06.2011/vzdání se práv k ochranné známce

(111) 285443
(540)



(210) O-433645
s účinností ode dne 02.06.2011/vzdání se práv k ochranné známce

(111) 285444
(540)



(210) O-433646
s účinností ode dne 02.06.2011/vzdání se práv k ochranné známce

(111) 285445
(540)



(210) O-433647
s účinností ode dne 02.06.2011/vzdání se práv k ochranné známce

(111) 315136
(540)



(510) (6) plastiky z kovů, umělecké předměty z kovů; (16) obrazy a malby všeho druhu, grafiky, letáky, plakáty, pohledy, mapy, fotografie, knihy, knihařské výrobky, tiskoviny s výjimkou časopisů a periodik; (19) plastiky z kamene, betonu, mramoru, umělecké předměty z kamene, betonu, mramoru; (20) plastiky ze dřeva, vosku, sádry, umělých hmot, umělecké předměty ze dřeva, vosku, sádry, umělých hmot, rámy a lišty na obrazy a grafiky; (21) plastiky skleněné a keramické, umělecké předměty skleněné a keramické; (35) výstavy k reklamním a obchodním účelům; (41) zprostředkovatelské služby v oblasti vzdělávání a umění, pronájem a půjčování uměleckých předmětů, výstavy ke kulturním a vzdělávacím účelům, plánování a organizování večírků, koncertů, banketů a kulturních akcí, realizace výstavních expozic, provozování výstavních ploch, provozování galerie výtvarného umění.

(511) 6, 16, 19, 20, 21, 35, 41

(210) O-477265

s účinností ode dne 02.06.2011/částečné vzdání se práv k ochranné známce

(111) 317644

(540)

Život je pohyb...



GELADRINK
PERPELIUM

(210) O-480330

s účinností ode dne 07.06.2011/vzdání se práv k ochranné známce

Změny vlastníků ochranných známek

Kapitola obsahuje údaje o ochranných známkách, které byly převedeny nebo přešly ve smyslu ustanovení § 15 odst. 1, 2 a § 16 zákona č. 441/2003 Sb. na jiného vlastníka v rozsahu všech zapsaných výrobků nebo služeb.

Číslo zápisu	Dřívější vlastník	Nynější vlastník	S účinností od
160563	Coty Deutschland GmbH, Fort Malakoff Park, 4E Rheinstrasse, Mainz, DE	Coty Prestige Lancaster Group GmbH, Fort Malakoff Park, 4E Rheinstrasse, Mainz, DE	09.06.2011
160563	Coty Prestige Lancaster Group GmbH, Fort Malakoff Park, 4E Rheinstrasse, Mainz, DE	Coty GmbH, Fort Malakoff Park, 4E Rheinstrasse, Mainz, DE	09.06.2011
162519	ArvinMeritor Former Ride Control Operating Co., Inc., 155 Franklin Road, Suite 160, 37027 Brentwood, TN, US	TRW Intellectual Property Corp., 12025 Tech Center Drive, Livonia, MI, US	13.06.2011
172084	Gama, akciová společnost, Mánesova 3, České Budějovice, 37067, CZ	GAMA GROUP a.s., Mánesova 11/3b, České Budějovice, 37067, CZ	13.06.2011
172084	GAMA GROUP a.s., Mánesova 11/3b, České Budějovice, 37067, CZ	KOH-I-NOOR HARDTMUTH a.s., F.A.Gerstnera 21/3, České Budějovice, 37130, CZ	13.06.2011
174681	UNITED BAKERIES a.s., Pekařská 1/598, Praha 5, 15500, CZ	UNITED BUSINESS a.s., Bohunická 24/519, Brno, 61900, CZ	14.06.2011
175189	UNITED BAKERIES a.s., Pekařská 1/598, Praha 5, 15500, CZ	UNITED BUSINESS a.s., Bohunická 24/519, Brno, 61900, CZ	14.06.2011
175190	UNITED BAKERIES a.s., Pekařská 1/598, Praha 5, 15500, CZ	UNITED BUSINESS a.s., Bohunická 24/519, Brno, 61900, CZ	14.06.2011
176387	UNITED BAKERIES a.s., Pekařská 1/598, Praha 5, 15500, CZ	UNITED BUSINESS a.s., Bohunická 24/519, Brno, 61900, CZ	14.06.2011
176388	UNITED BAKERIES a.s., Pekařská 1/598, Praha 5, 15500, CZ	UNITED BUSINESS a.s., Bohunická 24/519, Brno, 61900, CZ	14.06.2011
195608	UNITED BAKERIES a.s., Pekařská 1/598, Praha 5, 15500, CZ	UNITED BUSINESS a.s., Bohunická 24/519, Brno, 61900, CZ	14.06.2011
203261	UNITED BAKERIES a.s., Pekařská 1/598, Praha 5, 15500, CZ	UNITED BUSINESS a.s., Bohunická 24/519, Brno, 61900, CZ	14.06.2011
207340	OMEGA PUBLISHING GROUP s.r.o., Bubenské nábřeží 306/13, Praha 7, 17000, CZ	EUROMEDIA PUBLISHING s.r.o., Volarská 301/14, Praha 4, 14800, CZ	14.06.2011
221774	Milisdörfer Libor, U Křížku 1639/28, Dobrá Voda u Českých Budějovic, 37316, CZ	MONET - nábytek - Centrum zdravého spánku s.r.o., Jeremiášova 1950/7, České Budějovice, 37002, CZ	10.06.2011
225139	UNITED BAKERIES a.s., Pekařská 1/598, Praha 5, 15500, CZ	UNITED BUSINESS a.s., Bohunická 24/519, Brno, 61900, CZ	14.06.2011
225140	UNITED BAKERIES a.s., Pekařská 1/598, Praha 5, 15500, CZ	UNITED BUSINESS a.s., Bohunická 24/519, Brno, 61900, CZ	14.06.2011
225812	OMEGA PUBLISHING GROUP s.r.o., Bubenské nábřeží 306/13, Praha 7, 17004, CZ	EUROMEDIA PUBLISHING s.r.o., Volarská 301/14, Praha 4, 14800, CZ	14.06.2011
226103	UNITED BAKERIES a.s., Pekařská 1/598, Praha 5, 15500, CZ	UNITED BUSINESS a.s., Bohunická 24/519, Brno, 61900, CZ	14.06.2011
226104	UNITED BAKERIES a.s., Pekařská 1/598, Praha 5, 15500, CZ	UNITED BUSINESS a.s., Bohunická 24/519, Brno, 61900, CZ	14.06.2011
226124	UNITED BAKERIES a.s., Pekařská 1/598, Praha 5, 15500, CZ	UNITED BUSINESS a.s., Bohunická 24/519, Brno, 61900, CZ	14.06.2011
226221	UNITED BAKERIES a.s., Pekařská 1/598, Praha 5, 15500, CZ	UNITED BUSINESS a.s., Bohunická 24/519, Brno, 61900, CZ	14.06.2011
243261	UNITED BAKERIES a.s., Pekařská 1/598, Praha 5, 15500, CZ	UNITED BUSINESS a.s., Bohunická 24/519, Brno, 61900, CZ	14.06.2011

Číslo zápisu	Dřívější vlastník	Nynější vlastník	S účinností od
244848	MC production s.r.o., Chodská 1032/27, Praha 2, 12000, CZ	MCP Slovakia, s.r.o., Novonosická 40/1650, Púchov, SK	08.06.2011
247133	PJ Bean Company, LLC, One Coca-Cola Plaza, Atlanta, GA, US	The Coca-Cola Company, 1 Coca-Cola Plaza, Atlanta, GA, US	10.06.2011
247134	PJ Bean Company, LLC, One Coca-Cola Plaza, Atlanta, GA, US	The Coca-Cola Company, 1 Coca-Cola Plaza, Atlanta, GA, US	10.06.2011
249670	UNITED BAKERIES a.s., Pekařská 1/598, Praha 5, 15500, CZ	UNITED BUSINESS a.s., Bohunická 24/519, Brno, 61900, CZ	14.06.2011
249672	UNITED BAKERIES a.s., Pekařská 1/598, Praha 5, 15500, CZ	UNITED BUSINESS a.s., Bohunická 24/519, Brno, 61900, CZ	14.06.2011
254651	UNITED BAKERIES a.s., Pekařská 1/598, Praha 5, 15500, CZ	UNITED BUSINESS a.s., Bohunická 24/519, Brno, 61900, CZ	14.06.2011
255146	G.I. - 7 s. r. o., Úvalská 17a, Praha 10, 10000, CZ	Gandora a.s., nám. Přátelství 1518/2, Praha 10, 10200, CZ	10.06.2011
256342	UNITED BAKERIES a.s., Pekařská 1/598, Praha 5, 15500, CZ	UNITED BUSINESS a.s., Bohunická 24/519, Brno, 61900, CZ	14.06.2011
256361	UNITED BAKERIES a.s., Pekařská 1/598, Praha 5, 15500, CZ	UNITED BUSINESS a.s., Bohunická 24/519, Brno, 61900, CZ	14.06.2011
256362	UNITED BAKERIES a.s., Pekařská 1/598, Praha 5, 15500, CZ	UNITED BUSINESS a.s., Bohunická 24/519, Brno, 61900, CZ	14.06.2011
256363	UNITED BAKERIES a.s., Pekařská 1/598, Praha 5, 15500, CZ	UNITED BUSINESS a.s., Bohunická 24/519, Brno, 61900, CZ	14.06.2011
256373	UNITED BAKERIES a.s., Pekařská 1/598, Praha 5, 15500, CZ	UNITED BUSINESS a.s., Bohunická 24/519, Brno, 61900, CZ	14.06.2011
278432	Milisdorfer Libor, U Křížku 1639/28, Dobrá Voda u Českých Budějovic, 37316, CZ	MONET - nábytek - Centrum zdravého spánku s.r.o., Jeremiášova 1950/7, České Budějovice, 37002, CZ	10.06.2011
288645	Milisdorfer Libor, U Křížku 1639/28, Dobrá Voda u Českých Budějovic, 37316, CZ	MONET - nábytek - Centrum zdravého spánku s.r.o., Jeremiášova 1950/7, České Budějovice, 37002, CZ	10.06.2011
290504	Novotný Petr Ing., Ciolkovského 853/1, Praha 6, 16100, CZ	HEUTE GmbH & Co KG, Weinsbergtalstr. 2-6, D-42657 Solingen, DE	13.06.2011
298578	Ing. Radim Břečka, Fr. Ondříčka 8, České Budějovice, 37011, CZ Kříž Václav Ing., Kodetka - Okružní 89, Rudolfov, 37371, CZ Študlar Václav Ing., Withanova 553, Včelná, 37382, CZ	SINOP REAL a.s., Jeseniova 2851/32, Praha 3, 13000, CZ	10.06.2011
299124	Ing. Radim Břečka, Fr. Ondříčka 8, České Budějovice, 37011, CZ Kříž Václav Ing., Kodetka - Okružní 89, Rudolfov, 37371, CZ Študlar Václav Ing., Withanova 553, Včelná, 37382, CZ	SINOP REAL a.s., Jeseniova 2851/32, Praha 3, 13000, CZ	10.06.2011
299125	Ing. Radim Břečka, Fr. Ondříčka 8, České Budějovice, 37011, CZ Kříž Václav Ing., Kodetka - Okružní 89, Rudolfov, 37371, CZ Študlar Václav Ing., Withanova 553, Včelná, 37382, CZ	SINOP REAL a.s., Jeseniova 2851/32, Praha 3, 13000, CZ	10.06.2011
299126	Ing. Radim Břečka, Fr. Ondříčka 8, České Budějovice, 37011, CZ Kříž Václav, Kodetka - Okružní 89, Rudolfov, 37371, CZ Študlar Václav, Withanova 553, Včelná, 37382, CZ	SINOP REAL a.s., Jeseniova 2851/32, Praha 3, 13000, CZ	10.06.2011

Číslo zápisu	Dřívější vlastník	Nynější vlastník	S účinností od
299127	Ing. Radim Břečka, Fr. Ondříčka 8, České Budějovice, 37011, CZ Kříž Václav, Kodetka - Okružní 89, Rudolfov, 37371, CZ Študlar Václav, Withanova 553, Včelná, 37382, CZ	SINOP REAL a.s., Jeseniova 2851/32, Praha 3, 13000, CZ	10.06.2011
305460	Jiřka Zdeněk Ing., Dubno 118, Příbram, 26101, CZ	REVEL Příbram s.r.o., Dubno 127, Příbram, 26101, CZ	08.06.2011
313536	Tomáš Paděra, Nad Okrouhlíkem 2365/17, Praha 8, 18200, CZ	interactive elements s.r.o., Klimentská 1216/46, Praha 1, 11002, CZ	14.06.2011
313621	CF-Advisor s.r.o., Modřínová 259, Zdiby, 25066, CZ	FITHAL s.r.o., Modřínová 259, Zdiby, 25066, CZ	14.06.2011

Změny v údajích o vlastních ochranných známkách

Kapitola obsahuje ochranné známky, u kterých byla v rejstříku ochranných známkách vyznačena změna v údajích o vlastních ve smyslu ustanovení § 27 odst. 2 a 7 zákona č. 441/2003 Sb.

Číslo zápisu	Vlastník	S účinností od
160563	Coty Germany GmbH, Fort Malakoff Park, 4E Rheinstrasse, Mainz, DE	09.06.2011
169496	Ringier Axel Springer CZ a.s., Komunardů 1584/42, Praha 7, 17000, CZ	09.06.2011
171194	FOUR SEASONS HOTELS (BARBADOS) LTD., Chancery House, High Street, Bridgetown, BB	13.06.2011
172355	Bacardi & Company Limited, Aeulestrasse 5, Vaduz, 9490, LI	10.06.2011
172356	Bacardi & Company Limited, Aeulestrasse 5, Vaduz, 9490, LI	10.06.2011
172534	Reed Elsevier Properties Inc., 1105 North Market Street, Suite 501, Wilmington, DE, US	10.06.2011
172541	TIÚ-PLAST a.s., ul. Práce 657, Neratovice, 27711, CZ	14.06.2011
172580	Reed Elsevier Properties Inc., 1105 North Market Street, Suite 501, Wilmington, DE, US	10.06.2011
173290	Cardo Entrance Solutions AB, Roskildevägen 1B, Malmö, SE	10.06.2011
174130	FOUR SEASONS HOTELS (BARBADOS) LTD., Chancery House, High Street, Bridgetown, BB	13.06.2011
174589	Fosroc International Limited, 4th Floor, 40A Dover Street, London W15 4NW, GB	09.06.2011
174693	Statoil ASA, Forusbeen 50, 4035 Stavanger, NO	10.06.2011
175010	FOUR SEASONS HOTELS (BARBADOS) LTD., Chancery House, High Street, Bridgetown, BB	13.06.2011
175011	FOUR SEASONS HOTELS (BARBADOS) LTD., Chancery House, High Street, Bridgetown, BB	13.06.2011
181403	Jaroslav Košík dipl. tech., U Svratky 1727, Tišnov, 66601, CZ	14.06.2011
182973	Ringier Axel Springer CZ a.s., Komunardů 1584/42, Praha 7, 17000, CZ	09.06.2011
190477	Ringier Axel Springer CZ a.s., Komunardů 1584/42, Praha 7, 17000, CZ	09.06.2011
190892	Profitness Česká republika a.s., Otradovická 286/6, Praha 4, 14200, CZ	13.06.2011
200977	Ringier Axel Springer CZ a.s., Komunardů 1584/42, Praha 7, 17000, CZ	09.06.2011
201902	Intervet Inc., 556 Morris Avenue, Summit, NJ, US	09.06.2011
202398	Ringier Axel Springer CZ a.s., Komunardů 1584/42, Praha 7, 17000, CZ	09.06.2011
203980	Ringier Axel Springer CZ a.s., Komunardů 1584/42, Praha 7, 17000, CZ	09.06.2011
204738	Ringier Axel Springer CZ a.s., Komunardů 1584/42, Praha 7, 17000, CZ	09.06.2011
205012	Mikro Trading a.s., ALC 991, Podivín, 69145, CZ	09.06.2011
208820	Ringier Axel Springer CZ a.s., Komunardů 1584/42, Praha 7, 17000, CZ	09.06.2011
208821	Ringier Axel Springer CZ a.s., Komunardů 1584/42, Praha 7, 17000, CZ	09.06.2011
208822	Ringier Axel Springer CZ a.s., Komunardů 1584/42, Praha 7, 17000, CZ	09.06.2011
208823	Ringier Axel Springer CZ a.s., Komunardů 1584/42, Praha 7, 17000, CZ	09.06.2011
210189	Profitness Česká republika a.s., Otradovická 286/6, Praha 4, 14200, CZ	13.06.2011
215723	Ally Financial Inc., 200 Renaissance Center, P.O. BOX 200, Detroit, 48265-3000, MI, US	14.06.2011
215724	Ally Financial Inc., 200 Renaissance Center, P.O. BOX 200, Detroit, 48265-3000, MI, US	14.06.2011
215725	Ally Financial Inc., 200 Renaissance Center, P.O. BOX 200, Detroit, 48265-3000, MI, US	14.06.2011
215726	Ally Financial Inc., 200 Renaissance Center, P.O. BOX 200, Detroit, 48265-3000, MI, US	14.06.2011
218751	Ringier Axel Springer CZ a.s., Komunardů 1584/42, Praha 7, 17000, CZ	09.06.2011
218752	Ringier Axel Springer CZ a.s., Komunardů 1584/42, Praha 7, 17000, CZ	09.06.2011
230108	Ringier Axel Springer CZ a.s., Komunardů 1584/42, Praha 7, 17000, CZ	09.06.2011
235089	INTRUM JUSTITIA, s.r.o., Prosecká 851/64, Praha 9, 19000, CZ	13.06.2011
239540	Profitness Česká republika a.s., Otradovická 286/6, Praha 4, 14200, CZ	13.06.2011
239541	Profitness Česká republika a.s., Otradovická 286/6, Praha 4, 14200, CZ	13.06.2011
239883	GSPP spol. s r.o., Všenorská 60, Jiloviště, 25202, CZ	13.06.2011

Číslo zápisu	Vlastník	S účinností od
241375	Ringier Axel Springer CZ a.s., Komunardů 1584/42, Praha 7, 17000, CZ	09.06.2011
241415	Kaka CZ s.r.o., Kněževés 185, 25268, CZ	08.06.2011
241796	Zdeněk Surovec, Karvinská 1205/20, Havířov - Město, 73601, CZ	13.06.2011
242702	LORIKA CZ s.r.o., Holická 582/312, Olomouc, Hodolany, 77900, CZ	13.06.2011
242742	RIEGER - KLOSS VARHANY s.r.o., Revoluční 966/56, Krnov, Pod Bezručovým vrchem, 79401, CZ	09.06.2011
243606	Český institut pro akreditaci, o.p.s., Olšanská 54/3, Praha 3, 13000, CZ	10.06.2011
243642	Gammarus a.s., Dukelská tř. 21/23, Brno, 61400, CZ	10.06.2011
243649	PAVUS, a.s., Prosecká 412/74, Praha 9 - Prosek, 19000, CZ	10.06.2011
243650	PAVUS, a.s., Prosecká 412/74, Praha 9 - Prosek, 19000, CZ	10.06.2011
243651	PAVUS, a.s., Prosecká 412/74, Praha 9 - Prosek, 19000, CZ	10.06.2011
243652	PAVUS, a.s., Prosecká 412/74, Praha 9 - Prosek, 19000, CZ	10.06.2011
243788	Intermap Technologies, s.r.o., Novodvorská 1010/14, Praha 4, 14200, CZ	13.06.2011
244338	MUDr. David Dvorský, náměstí Jiřího z Poděbrad 1561/9, Praha 3, 13000, CZ	13.06.2011
244422	CZ DRAMI s.r.o., Bělohorská 1427/100, Praha 6, 16900, CZ	10.06.2011
244619	LEASINGER, a.s., Malá Štupartská 638/5, Praha 1, 11000, CZ	09.06.2011
244620	LEASINGER, a.s., Malá Štupartská 638/5, Praha 1, 11000, CZ	09.06.2011
244621	LEASINGER, a.s., Malá Štupartská 638/5, Praha 1, 11000, CZ	09.06.2011
244848	MC production s.r.o., Korunní 101, Praha 3, 13000, CZ	08.06.2011
244848	MC Production, s.r.o., Novonosická 40/1650, Púchov, SK	08.06.2011
244848	MC production s.r.o., Chodská 1032/27, Praha 2, 12000, CZ	08.06.2011
244887	MONTYCON gastro, s.r.o., Rudná 907/37, Ostrava, Zábřeh, 70030, CZ	13.06.2011
244888	MONTYCON gastro, s.r.o., Rudná 907/37, Ostrava, Zábřeh, 70030, CZ	13.06.2011
245078	NOVATO spol. s r.o., Uralská 770/6, Praha 6, 16000, CZ	08.06.2011
245085	Dino Toys s.r.o., K Pískovně 108, Mnichovo Hradiště, 29501, CZ	08.06.2011
245254	Ringier Axel Springer CZ a.s., Komunardů 1584/42, Praha 7, 17000, CZ	09.06.2011
245255	Ringier Axel Springer CZ a.s., Komunardů 1584/42, Praha 7, 17000, CZ	09.06.2011
245256	Ringier Axel Springer CZ a.s., Komunardů 1584/42, Praha 7, 17000, CZ	09.06.2011
245713	NOVATO spol. s r.o., Uralská 770/6, Praha 6, 16000, CZ	08.06.2011
246581	Research Engineering and Manufacturing Inc., 55 Hammarlund Way, Tech II, Middletown, RI, US	10.06.2011
246781	KOVOVÉ PROFILY, spol. s r. o., Podnikatelská 545, Praha 9, 19011, CZ	13.06.2011
246870	Ringier Axel Springer CZ a.s., Komunardů 1584/42, Praha 7, 17000, CZ	09.06.2011
247214	KVADOS Mobile Solutions s.r.o., Pivovarská 4/10, Ostrava, Moravská Ostrava, 70200, CZ	09.06.2011
247375	PROSPERITA investiční společnost, a. s., Nádražní 213/10, Ostrava, Moravská Ostrava, 70200, CZ	08.06.2011
248140	ASM spol. s r.o., Rožmberská 1272, Praha 9, 19800, CZ	10.06.2011
248182	CC WOOD s.r.o., Božkovská 2967, Praha 4 - Spořilov, 14100, CZ	09.06.2011
249115	ASM spol. s r.o., Rožmberská 1272, Praha 9, 19800, CZ	10.06.2011
249196	Profitness Česká republika a.s., Otradovická 286/6, Praha 4, 14200, CZ	13.06.2011
249668	TYMBARK - MWS Sp. z o.o. S.K.A., Tymbark 156, 34-650 Tymbark, PL	14.06.2011
249870	N.E.T. CO. UNITED S.A., P.O.BOX 957 Offshore Incorporations Centre Road Town, Tortola, VG	09.06.2011
250107	KOVOBEL a.s., Mostecká 229, Litoměřice, 41201, CZ	14.06.2011
250520	Ringier Axel Springer CZ a.s., Komunardů 1584/42, Praha 7, 17000, CZ	09.06.2011
250745	Srnka Petr, Harantova 2241, Písek, 39701, CZ	14.06.2011
250981	Ringier Axel Springer CZ a.s., Komunardů 1584/42, Praha 7, 17000, CZ	09.06.2011
250982	Ringier Axel Springer CZ a.s., Komunardů 1584/42, Praha 7, 17000, CZ	09.06.2011
251082	Fond - Janáčkovy Hukvaldy o.s. Rodný dům Leoše Janáčka, Hukvaldy 40, Hukvaldy, 73946, CZ	10.06.2011

Číslo zápisu	Vlastník	S účinností od
251090	TYMBARK - MWS Sp. z o.o. S.K.A., Tymbark 156, 34-650 Tymbark, PL	14.06.2011
251242	Ringier Axel Springer CZ a.s., Komunardů 1584/42, Praha 7, 17000, CZ	09.06.2011
251345	ING Groep N.V., Amstelvenseweg 500, 1081 KL Amsterdam, NL	10.06.2011
252007	TYMBARK - MWS Sp. z o.o. S.K.A., Tymbark 156, 34-650 Tymbark, PL	14.06.2011
253377	MW-GMW Sp. z o.o. Sp. k., ul. Chopina 39, 34-100 Wadowice, PL	14.06.2011
254013	Ringier Axel Springer CZ a.s., Komunardů 1584/42, Praha 7, 17000, CZ	09.06.2011
254183	ING Groep N.V., Amstelvenseweg 500, 1081 KL Amsterdam, NL	10.06.2011
254184	ING Groep N.V., Amstelvenseweg 500, 1081 KL Amsterdam, NL	10.06.2011
254188	ING Groep N.V., Amstelvenseweg 500, 1081 KL Amsterdam, NL	10.06.2011
254190	ING Groep N.V., Amstelvenseweg 500, 1081 KL Amsterdam, NL	10.06.2011
254191	ING Groep N.V., Amstelvenseweg 500, 1081 KL Amsterdam, NL	10.06.2011
254192	ING Groep N.V., Amstelvenseweg 500, 1081 KL Amsterdam, NL	10.06.2011
254193	ING Groep N.V., Amstelvenseweg 500, 1081 KL Amsterdam, NL	10.06.2011
254194	ING Groep N.V., Amstelvenseweg 500, 1081 KL Amsterdam, NL	10.06.2011
254415	nexum Trilog a.s., Kolbenova 942/38a, Praha 9 - Vysočany, 19000, CZ	14.06.2011
255502	Profitness Česká republika a.s., Otradovická 286/6, Praha 4, 14200, CZ	13.06.2011
257086	Ringier Axel Springer CZ a.s., Komunardů 1584/42, Praha 7, 17000, CZ	09.06.2011
258021	MW-GMW Sp. z o.o. Sp. k., ul. Chopina 39, 34-100 Wadowice, PL	14.06.2011
258597	Genentech, Inc., 1 DNA Way, South San Francisco 94080-4990, CA, US	14.06.2011
260840	TYMBARK - MWS Sp. z o.o. S.K.A., Tymbark 156, 34-650 Tymbark, PL	14.06.2011
263527	Genentech, Inc., 1 DNA Way, South San Francisco 94080-4990, CA, US	14.06.2011
263723	Mikro Trading a.s., ALC 991, Podivín, 69145, CZ	09.06.2011
263847	Genentech, Inc., 1 DNA Way, South San Francisco 94080-4990, CA, US	14.06.2011
263934	Ringier Axel Springer CZ a.s., Komunardů 1584/42, Praha 7, 17000, CZ	09.06.2011
264118	Mikro Trading a.s., ALC 991, Podivín, 69145, CZ	09.06.2011
264119	Mikro Trading a.s., ALC 991, Podivín, 69145, CZ	09.06.2011
265796	Ringier Axel Springer CZ a.s., Komunardů 1584/42, Praha 7, 17000, CZ	09.06.2011
266259	Genentech, Inc., 1 DNA Way, South San Francisco 94080-4990, CA, US	14.06.2011
266694	FOUR SEASONS HOTELS (BARBADOS) LTD., Chancery House, High Street, Bridgetown, BB	13.06.2011
267119	Ringier Axel Springer CZ a.s., Komunardů 1584/42, Praha 7, 17000, CZ	09.06.2011
267861	Ringier Axel Springer CZ a.s., Komunardů 1584/42, Praha 7, 17000, CZ	09.06.2011
267862	Ringier Axel Springer CZ a.s., Komunardů 1584/42, Praha 7, 17000, CZ	09.06.2011
268093	ESO - LAND, s.r.o., Římská 526/20, Praha 2 - Vinohrady, 12000, CZ	10.06.2011
268109	Ringier Axel Springer CZ a.s., Komunardů 1584/42, Praha 7, 17000, CZ	09.06.2011
270650	Ringier Axel Springer CZ a.s., Komunardů 1584/42, Praha 7, 17000, CZ	14.06.2011
271342	Profitness Česká republika a.s., Otradovická 286/6, Praha 4, 14200, CZ	13.06.2011
271343	Profitness Česká republika a.s., Otradovická 286/6, Praha 4, 14200, CZ	13.06.2011
271344	Profitness Česká republika a.s., Otradovická 286/6, Praha 4, 14200, CZ	13.06.2011
271824	Profitness Česká republika a.s., Otradovická 286/6, Praha 4, 14200, CZ	13.06.2011
272523	Ringier Axel Springer CZ a.s., Komunardů 1584/42, Praha 7, 17000, CZ	14.06.2011
272524	Ringier Axel Springer CZ a.s., Komunardů 1584/42, Praha 7, 17000, CZ	14.06.2011
272525	Ringier Axel Springer CZ a.s., Komunardů 1584/42, Praha 7, 17000, CZ	14.06.2011
273719	Ringier Axel Springer CZ a.s., Komunardů 1584/42, Praha 7, 17000, CZ	14.06.2011
273720	Ringier Axel Springer CZ a.s., Komunardů 1584/42, Praha 7, 17000, CZ	14.06.2011
274713	Ringier Axel Springer CZ a.s., Komunardů 1584/42, Praha 7, 17000, CZ	14.06.2011

Číslo zápisu	Vlastník	S účinností od
274911	Profitness Česká republika a.s., Otradovická 286/6, Praha 4, 14200, CZ	13.06.2011
277179	Ringier Axel Springer CZ a.s., Komunardů 1584/42, Praha 7, 17000, CZ	14.06.2011
278271	Genentech, Inc., 1 DNA Way, South San Francisco 94080-4990, CA, US	14.06.2011
279035	Ringier Axel Springer CZ a.s., Komunardů 1584/42, Praha 7, 17000, CZ	14.06.2011
279036	Ringier Axel Springer CZ a.s., Komunardů 1584/42, Praha 7, 17000, CZ	14.06.2011
280036	Ringier Axel Springer CZ a.s., Komunardů 1584/42, Praha 7, 17000, CZ	14.06.2011
280174	Ringier Axel Springer CZ a.s., Komunardů 1584/42, Praha 7, 17000, CZ	14.06.2011
280178	Ringier Axel Springer CZ a.s., Komunardů 1584/42, Praha 7, 17000, CZ	14.06.2011
280651	Ringier Axel Springer CZ a.s., Komunardů 1584/42, Praha 7, 17000, CZ	14.06.2011
281861	Ringier Axel Springer CZ a.s., Komunardů 1584/42, Praha 7, 17000, CZ	14.06.2011
283992	Ringier Axel Springer CZ a.s., Komunardů 1584/42, Praha 7, 17000, CZ	14.06.2011
283999	Ringier Axel Springer CZ a.s., Komunardů 1584/42, Praha 7, 17000, CZ	14.06.2011
284028	Ringier Axel Springer CZ a.s., Komunardů 1584/42, Praha 7, 17000, CZ	14.06.2011
284379	Ringier Axel Springer CZ a.s., Komunardů 1584/42, Praha 7, 17000, CZ	14.06.2011
284416	Ringier Axel Springer CZ a.s., Komunardů 1584/42, Praha 7, 17000, CZ	14.06.2011
284444	Ringier Axel Springer CZ a.s., Komunardů 1584/42, Praha 7, 17000, CZ	14.06.2011
284445	Ringier Axel Springer CZ a.s., Komunardů 1584/42, Praha 7, 17000, CZ	14.06.2011
284446	Ringier Axel Springer CZ a.s., Komunardů 1584/42, Praha 7, 17000, CZ	14.06.2011
284447	Ringier Axel Springer CZ a.s., Komunardů 1584/42, Praha 7, 17000, CZ	14.06.2011
284665	Ringier Axel Springer CZ a.s., Komunardů 1584/42, Praha 7, 17000, CZ	14.06.2011
285350	COMET OBALY s.r.o., Technologická 842/8, Olomouc, 77900, CZ	08.06.2011
285438	NET4GAS, s.r.o., Na Hřebenech II 1718/8, Praha 4, Nusle, 14021, CZ	09.06.2011
285439	NET4GAS, s.r.o., Na Hřebenech II 1718/8, Praha 4, Nusle, 14021, CZ	09.06.2011
285440	NET4GAS, s.r.o., Na Hřebenech II 1718/8, Praha 4, Nusle, 14021, CZ	09.06.2011
285441	NET4GAS, s.r.o., Na Hřebenech II 1718/8, Praha 4, Nusle, 14021, CZ	09.06.2011
285442	NET4GAS, s.r.o., Na Hřebenech II 1718/8, Praha 4, Nusle, 14021, CZ	09.06.2011
285443	NET4GAS, s.r.o., Na Hřebenech II 1718/8, Praha 4, Nusle, 14021, CZ	09.06.2011
285444	NET4GAS, s.r.o., Na Hřebenech II 1718/8, Praha 4, Nusle, 14021, CZ	09.06.2011
285445	NET4GAS, s.r.o., Na Hřebenech II 1718/8, Praha 4, Nusle, 14021, CZ	09.06.2011
285528	Ringier Axel Springer CZ a.s., Komunardů 1584/42, Praha 7, 17000, CZ	14.06.2011
285858	Ringier Axel Springer CZ a.s., Komunardů 1584/42, Praha 7, 17000, CZ	14.06.2011
286259	Ringier Axel Springer CZ a.s., Komunardů 1584/42, Praha 7, 17000, CZ	14.06.2011
288287	Ringier Axel Springer CZ a.s., Komunardů 1584/42, Praha 7, 17000, CZ	14.06.2011
288508	Ringier Axel Springer CZ a.s., Komunardů 1584/42, Praha 7, 17000, CZ	14.06.2011
288509	Ringier Axel Springer CZ a.s., Komunardů 1584/42, Praha 7, 17000, CZ	14.06.2011
288929	Ringier Axel Springer CZ a.s., Komunardů 1584/42, Praha 7, 17000, CZ	14.06.2011
290438	Ringier Axel Springer CZ a.s., Komunardů 1584/42, Praha 7, 17000, CZ	14.06.2011
291583	Ringier Axel Springer CZ a.s., Komunardů 1584/42, Praha 7, 17000, CZ	14.06.2011
293061	Ringier Axel Springer CZ a.s., Komunardů 1584/42, Praha 7, 17000, CZ	14.06.2011
294419	Ringier Axel Springer CZ a.s., Komunardů 1584/42, Praha 7, 17000, CZ	14.06.2011
294965	Ringier Axel Springer CZ a.s., Komunardů 1584/42, Praha 7, 17000, CZ	14.06.2011
295291	KZPTO s.r.o. "v likvidaci", Martinice 1, Březnice, 26272, CZ	09.06.2011
295325	Ringier Axel Springer CZ a.s., Komunardů 1584/42, Praha 7, 17000, CZ	14.06.2011
295326	Ringier Axel Springer CZ a.s., Komunardů 1584/42, Praha 7, 17000, CZ	14.06.2011
295332	Ringier Axel Springer CZ a.s., Komunardů 1584/42, Praha 7, 17000, CZ	14.06.2011

Číslo zápisu	Vlastník	S účinností od
295533	Ringier Axel Springer CZ a.s., Komunardů 1584/42, Praha 7, 17000, CZ	14.06.2011
295691	Ringier Axel Springer CZ a.s., Komunardů 1584/42, Praha 7, 17000, CZ	14.06.2011
295844	Ringier Axel Springer CZ a.s., Komunardů 1584/42, Praha 7, 17000, CZ	14.06.2011
295913	TABET, s.r.o., Návazná 679/40, Praha 6 - Suchbát, 16500, CZ	14.06.2011
296220	Ringier Axel Springer CZ a.s., Komunardů 1584/42, Praha 7, 17000, CZ	14.06.2011
298179	Ringier Axel Springer CZ a.s., Komunardů 1584/42, Praha 7, 17000, CZ	14.06.2011
298526	Ringier Axel Springer CZ a.s., Komunardů 1584/42, Praha 7, 17000, CZ	10.06.2011
298610	Ringier Axel Springer CZ a.s., Komunardů 1584/42, Praha 7, 17000, CZ	10.06.2011
298611	Ringier Axel Springer CZ a.s., Komunardů 1584/42, Praha 7, 17000, CZ	10.06.2011
300085	Profitness Česká republika a.s., Otradovická 286/6, Praha 4, 14200, CZ	13.06.2011
300200	Profitness Česká republika a.s., Otradovická 286/6, Praha 4, 14200, CZ	13.06.2011
300272	Ringier Axel Springer CZ a.s., Komunardů 1584/42, Praha 7, 17000, CZ	10.06.2011
300567	Ringier Axel Springer CZ a.s., Komunardů 1584/42, Praha 7, 17000, CZ	10.06.2011
300578	CNC TVAR s.r.o., Kateřinská 235, Stráž nad Nisou, 46303, CZ	09.06.2011
301085	Ringier Axel Springer CZ a.s., Komunardů 1584/42, Praha 7, 17000, CZ	14.06.2011
301178	Profitness Česká republika a.s., Otradovická 286/6, Praha 4, 14200, CZ	13.06.2011
302241	Profitness Česká republika a.s., Otradovická 286/6, Praha 4, 14200, CZ	13.06.2011
302242	Profitness Česká republika a.s., Otradovická 286/6, Praha 4, 14200, CZ	13.06.2011
302260	Glomex, s.r.o., Pod Klaudiánkou 1029/1, Praha 4, 14700, CZ	13.06.2011
302983	Ringier Axel Springer CZ a.s., Komunardů 1584/42, Praha 7, 17000, CZ	10.06.2011
303976	Ringier Axel Springer CZ a.s., Komunardů 1584/42, Praha 7, 17000, CZ	10.06.2011
304151	MISTR ŘEZNÍČEK s.r.o., Květinová 2714/14a, Praha 3, 13000, CZ	10.06.2011
304534	Ringier Axel Springer CZ a.s., Komunardů 1584/42, Praha 7, 17000, CZ	14.06.2011
305147	Profitness Česká republika a.s., Otradovická 286/6, Praha 4, 14200, CZ	13.06.2011
305148	Profitness Česká republika a.s., Otradovická 286/6, Praha 4, 14200, CZ	13.06.2011
305726	Profitness Česká republika a.s., Otradovická 286/6, Praha 4, 14200, CZ	13.06.2011
306442	Ringier Axel Springer CZ a.s., Komunardů 1584/42, Praha 7, 17000, CZ	10.06.2011
307390	Ringier Axel Springer CZ a.s., Komunardů 1584/42, Praha 7, 17000, CZ	10.06.2011
307473	Ringier Axel Springer CZ a.s., Komunardů 1584/42, Praha 7, 17000, CZ	10.06.2011
308135	Ringier Axel Springer CZ a.s., Komunardů 1584/42, Praha 7, 17000, CZ	10.06.2011
310290	Kaiser Artur, Karlovo nám. 287/18, Praha 2, 12000, CZ	10.06.2011
312768	Ringier Axel Springer CZ a.s., Komunardů 1584/42, Praha 7, 17000, CZ	10.06.2011
312915	Ringier Axel Springer CZ a.s., Komunardů 1584/42, Praha 7, 17000, CZ	10.06.2011
312916	Ringier Axel Springer CZ a.s., Komunardů 1584/42, Praha 7, 17000, CZ	10.06.2011
312917	Ringier Axel Springer CZ a.s., Komunardů 1584/42, Praha 7, 17000, CZ	14.06.2011
312918	Ringier Axel Springer CZ a.s., Komunardů 1584/42, Praha 7, 17000, CZ	14.06.2011
312919	Ringier Axel Springer CZ a.s., Komunardů 1584/42, Praha 7, 17000, CZ	14.06.2011
312920	Ringier Axel Springer CZ a.s., Komunardů 1584/42, Praha 7, 17000, CZ	14.06.2011
315178	Ringier Axel Springer CZ a.s., Komunardů 1584/42, Praha 7, 17000, CZ	10.06.2011
315179	Ringier Axel Springer CZ a.s., Komunardů 1584/42, Praha 7, 17000, CZ	10.06.2011
315180	Ringier Axel Springer CZ a.s., Komunardů 1584/42, Praha 7, 17000, CZ	10.06.2011
316355	Ringier Axel Springer CZ a.s., Komunardů 1584/42, Praha 7, 17000, CZ	10.06.2011
317559	Ringier Axel Springer CZ a.s., Komunardů 1584/42, Praha 7, 17000, CZ	14.06.2011
317560	Ringier Axel Springer CZ a.s., Komunardů 1584/42, Praha 7, 17000, CZ	14.06.2011

Ostatní rozhodné údaje a úřední opravy

Kapitola zahrnuje zejména přetřídění seznamu výrobků a služeb v návaznosti na mezinárodní zápis, opravu chyb ve formulaci, přepisů a zjevných nesprávností za účelem uvedení do souladu se skutečností. V této kapitole jsou zveřejňovány jen takové údaje, které nemohou být zveřejněny spolu se zveřejněním přihlášky nebo se zápisem ochranné známky. Dále kapitola obsahuje důležitá úřední sdělení.

(111) **315564**
(210) O-477723

Datum provedení změny: 14.06.2011

V návaznosti na mezinárodní zápis se opravují položky seznamu výrobků a služeb a jejich zařazení takto: položka ve znění: "multimediální informační katalogy" ve třídě 9 se upřesňuje na "elektronické multimediální informační katalogy". Položky ve znění: "pořádání anket mezi laickou a odbornou veřejností, čtenářská anketa, spotřebitelská anketa" se zařazují do třídy 35.