

### Číselné INID kódy pro označování bibliografických dat technických řešení

### INID Codes for the identification of bibliographic data of technical solutions

(Standard WIPO ST. 9 a ST. 80)

(11)	číslo patentu/zápisu/osvědčení	(11)	Number of the patent/registration/certification
(15)	datum zápisu průmyslového vzoru	(15)	Industrial design registration date
(21)	číslo přihlášky/zádsti	(21)	Application number
(22)	datum podání přihlášky/zádsti	(22)	Date of application filing
(23)	údaje o výstavní prioritě	(23)	Exhibition priority data
(28)	počet průmyslových vzorů	(28)	Number of industrial designs included in the application
(31)	číslo prioritní přihlášky	(31)	Number of priority application
(32)	datum podání prioritní přihlášky	(32)	Filing date of priority application
(33)	země priority	(33)	Priority country
(40)	datum zveřejnění přihlášky vynálezu	(40)	Date of publication of patent application
(45)	datum zveřejnění zapsaného průmyslového vzoru	(45)	Publication date of the registered industrial design
(47)	datum zveřejnění udělení patentu a zápisu užitého vzoru, datum zápisu užitého vzoru, datum oznámení udělení evropského patentu v Evropském patentovém věstníku	(47)	Publication date of patent granting and publication date of utility model registration, registration date of utility model, publication date of European patent granting in the European patent bulletin
(51)	mezinárodní patentové třídění/Locarnské třídění průmyslových vzorů	(51)	International Patent Classification/ Locarno Classification for Industrial Designs
(54)	název	(54)	Title
(55)	vyobrazení průmyslového vzoru	(55)	Reproduction of the industrial design
(57)	anotace	(57)	Abstract
(68)	číslo základního patentu	(68)	Number of the basic patent
(71)	označení přihlašovatele/zadatele	(71)	Applicant
(72)	označení původce	(72)	Inventor
(73)	označení majitele/vlastníka	(73)	Owner
(74)	označení zástupce	(74)	Attorney's name and address
(86)	číslo mezinárodní přihlášky	(86)	International application number
(87)	číslo mezinárodního zveřejnění	(87)	International publication number
(92)	datum a číslo první registrace přípravku pro Českou republiku	(92)	Date and number(s) of the first authorization to market the product in the CZ
(93)	datum, číslo a země první registrace přípravku v rámci Společenství	(93)	Date, number(s) and country of the first authorization to market the product in the EEC
(94)	doba platnosti osvědčení	(94)	Term of certification validity
(95)	označení a typ přípravku	(95)	Name of the product and product type
(96)	datum podání a číslo evropské patentové přihlášky	(96)	European patent application filing date and number
(97)	datum zveřejnění a číslo zveřejnění evropské patentové přihlášky v Evropském patentovém věstníku	(97)	European patent application publication date and publication number in the European patent bulletin

### Číselné INID kódy pro označování bibliografických dat ochranných známek

### INID codes and minimum required for the identification of bibliographics data relating to marks

(Standard WIPO ST.60)

(111)	Číslo zápisu ochranné známky (registrace)	(111)	Number of registration
(151)	Datum zápisu ochranné známky	(151)	Date of the registration
(210)	Číslo přihlášky ochranné známky (spisu)	(210)	Number of the application
(220)	Datum podání přihlášky	(220)	Date of filing of the application
(320)	Datum vzniku práva přednosti	(320)	Date of the first application
(442)	Datum zveřejnění přihlášky po průzkumu	(442)	Date of the publication of the examined application
(450)	Datum zveřejnění zápisu ochranné známky ve Věstníku	(450)	Date of publication of the registration
(510)	Seznam výrobků a služeb	(510)	List of goods and/or services
(511)	Číslo třídy výrobků a služeb	(511)	Number of the class of goods and/or services
(526)	Omezení rozsahu ochrany o prvek	(526)	Disclaimer
(540)	Znění nebo vyobrazení ochranné známky	(540)	Reproduction of the mark
(551)	Kolektivní ochranná známka	(551)	Collective mark
(554)	Prostorová ochranná známka	(554)	Three-dimensional mark
(558)	Ochranná známka tvořená pouze barvou nebo kombinací barev	(558)	Mark consisting exclusively of one or several colours
(583)	Datum právní moci rozhodnutí/výsledek rozhodnutí	(583)	Date of the legal force of the decision/ result of the decision
(591)	Údaje o barevnosti ochranné známky	(591)	Information concerning colour
(730)	Přihlašovatel/vlastník ochranné známky	(730)	The applicant or the holder of the mark
(740)	Zástupce	(740)	Name and address of the representative
(811)	Mezinárodní číslo zápisu ochranné známky	(811)	Number of the international registration
(890)	Kód státu ochrany mezinárodní ochranné známky	(890)	INID code of the state of the international mark

# Kódy pro kódování záhlaví oznámení publikovaných ve Věstníku

(Standard WIPO ST. 17)

BB9A	zveřejněné přihlášky vynálezů	MK4A	zánik patentů uplynutím doby platnosti
FG1K	zapsané užité vzory	MK4F	zánik autorských osvědčení uplynutím doby platnosti
FG4A	udělené patenty	MK4Q	zánik průmyslového vzoru uplynutím doby ochrany
FG4Q	zapsané průmyslové vzory	MM4A	zánik patentů pro nezaplacení ročních poplatků
LD3K	částečný výmaz užitého vzoru	MM4F	zánik autorských osvědčení pro nezaplacení ročních poplatků
LD4Q	částečný výmaz průmyslového vzoru	ND1K	prodloužení platnosti užitého vzoru
MA4A	zánik patentu vzdáním se	ND4Q	obnova doby ochrany průmyslového vzoru
MA4F	zánik autorských osvědčení vzdáním se	PA4A	změna autorského osvědčení na patent
MC3K	výmaz užitého vzoru	PC9A	změna dispozičního práva k vynálezu
MC4A	zrušení patentu	PD1K	převod práv a ostatní změny majitelů užitého vzoru
MC4F	zrušení autorského osvědčení	PD4A	převod práv a ostatní změny majitelů patentů
MC4Q	výmaz průmyslového vzoru	PD4Q	převod práv a ostatní změny vlastníků průmyslových vzorů
MH1K	zánik užitého vzoru vzdáním se	QA9A	nabídka licence
MH4A	částečné zrušení patentu	SB4A	zapsané patenty do rejstříku po odtajnění
MH4F	částečné zrušení autorského osvědčení	SB4F	zapsaná autorská osvědčení do rejstříku po odtajnění
MH4Q	zánik průmyslového vzoru vzdáním se		
MK1K	zánik užitého vzoru uplynutím doby platnosti		

## Opravy Změny Různé

### Opravy u přihlášek vynálezů s žádostí o udělení patentu

HA9A	jmenování vynálezce	HF9A	oprava dat
HB9A	oprava jmen	HG9A	oprava chyb v třídění
HC9A	změna jmen	HH9A	oprava nebo změna všeobecně
HD9A	oprava adres	HK9A	tiskové chyby v úřed. věstnících
HE9A	změna adres		

## Opravy ochranných dokumentů

patenty	autorská osvědčení	užitné vzory	průmyslové vzory	
TA4A	TA4F	TA1K	TA4Q	jmenování vynálezce
TB4A	TB4F	TB1K	TB4Q	oprava jmen
TC4A	TC4F	TC1K	TC4Q	změna jmen
TD4A	TD4F	TD1K	TD4Q	oprava adres
TE4A	TE4F	TE1K	TE4Q	změna adres
TF4A	TF4F	TF1K	TF4Q	oprava dat
TG4A	TG4F	TG1K	TG4Q	oprava chyb v třídění
TH4A	TH4F	TH1K	TH4Q	oprava nebo změna všeobecně
TK9A	TK9F	TK1K	TK4Q	tiskové chyby v úřed. věstnících

## Kódy pro označování zemí a mezinárodních organizací použité ve věstníku

AR	Argentina
BB	Barbados
BE	Belgie
BG	Bulharsko
CA	Kanada
CH	Švýcarsko
CZ	Česká republika
DE	Spolková republika Německo
FI	Finsko
FR	Francie
GB	Velká Británie
HR	Chorvatsko
HU	Maďarsko
IT	Itálie
JP	Japonsko
KY	Kajmanské ostrovy
LU	Lucembursko
NL	Nizozemí
NO	Norsko
PL	Polsko
SE	Švédsko
SK	Slovensko
US	Spojené státy americké

## Kódy pro označování států USA použité ve věstníku

CA	California
FL	Florida
MA	Massachusetts
MI	Michigan
NJ	New Jersey
NV	Nevada
NY	New York
PA	Pennsylvania
RI	Rhode Island
SC	South Carolina

## **BB9A Zveřejněné přihlášky vynálezů - přehled podle čísel přihlášek**

Dále uvedené přihlášky vynálezů byly zveřejněny dnem, uvedeným ve Věstníku podle zákona č. 527/1990 Sb., o vynálezech a zlepšovacích návrzích, ve znění pozdějších předpisů, a jsou k dispozici v patentové knihovně Úřadu průmyslového vlastnictví, Antonína Čermáka 2a, 160 68, Praha 6.

2009-669	<i>A 61 G 17/08</i>	(2006.01)
2009-710	<i>B 60 L 15/20</i>	(2006.01)
2009-802	<i>A 01 N 65/08</i>	(2009.01)
2009-803	<i>A 01 N 65/08</i>	(2009.01)
2009-805	<i>H 05 G 2/00</i>	(2006.01)
2009-806	<i>A 47 G 23/08</i>	(2006.01)
2009-807	<i>F 25 B 30/02</i>	(2006.01)
2009-809	<i>B 61 K 9/08</i>	(2006.01)
2009-810	<i>G 01 F 1/00</i>	(2006.01)
2009-811	<i>A 61 J 3/10</i>	(2006.01)
2009-814	<i>F 24 D 3/00</i>	(2006.01)
2009-815	<i>F 28 F 1/10</i>	(2006.01)
2009-816	<i>C 10 G 9/26</i>	(2006.01)
2009-817	<i>F 16 B 1/00</i>	(2006.01)
2009-821	<i>A 61 L 2/20</i>	(2006.01)
2010-83	<i>C 04 B 7/24</i>	(2006.01)
2010-288	<i>G 01 B 9/021</i>	(2006.01)
2010-343	<i>C 01 B 33/146</i>	(2006.01)

## Zveřejněné přihlášky vynálezů - řazené podle MPT

- (51) **A01N 65/08** (2009.01)  
(21) **2009-802**  
(71) Výzkumný ústav rostlinné výroby, v.v.i., Praha 6 - Ruzyně, CZ  
(72) Pavla Roman, Tuřany u Slaného, CZ  
(54) **Přípravek na rostlinné bázi zabraňující poškození rostlin žírem nežádoucích měkkýšů**  
(22) 02.12.2009  
(57) Řešení se týká přípravku na rostlinné bázi zabraňující poškození rostlin žírem nežádoucích měkkýšů, který obsahuje extrakt nebo jemně rozemleté plody či části rostlin rodu *Sapindus* v množství 0,1 až 99,9 % hmotn., pevného nebo tekutého nosiče a doprovodné látky ze skupiny antioxidantů, konzervantů a/nebo stabilizátorů, které zvyšují trvanlivost přípravku v prostředí a/nebo zlepšující aplikační schopnosti přípravku.
- (74) Ministerstvo zemědělství ČR, Mgr. Hana Jirkalová, Těšnov 17, Praha 1, 11705

- (51) **A01N 65/08** (2009.01)  
(21) **2009-803**  
(71) Výzkumný ústav rostlinné výroby, v.v.i., Praha 6 - Ruzyně, CZ  
(72) Pavla Roman, Tuřany u Slaného, CZ  
Žabka Martin, Praha - Hostivař, CZ  
(54) **Insekticidní přípravek a jeho použití pro ochranu rostlin před hmyzem**  
(22) 02.12.2009  
(57) Řešení se týká přípravku na ochranu rostlin, který obsahuje koncentrát synergicky působící směsi extraktu z kořenů, plodů a/nebo zelených částí rostlin druhu *pajasanu* žláznatého *Ailanthus altissima* (MILL.) SWINGLE, v množství 0,5 až 99,5 % hmotn. a nosiče na bázi povrchově aktivního čididla a/nebo emulgátoru v množství 0,5 až 99,5 % hmotn. Řešení se dále týká použití insekticidního přípravku pro ochranu rostlin před hmyzem, kdy přípravek obsahuje alespoň 0,5 % hmotn. účinné insekticidní látky a má herbicidní, insekticidní nebo fungicidní vlastnosti.
- (74) Ministerstvo zemědělství ČR, Mgr. Hana Jirkalová, Těšnov 17, Praha 1, 11705

- (51) **A47G 23/08** (2006.01)  
(21) **2009-806**  
(71) Fialka Jindřich, Kolín, CZ  
(72) Fialka Jindřich, Kolín, CZ  
(54) **Obslužný robot**  
(22) 03.12.2009  
(57) Obslužný robot tvořený technologickou linkou (1), dopravním vozíkem (2) a dálkovým ovladačem (3), přičemž technologická linka (1) je opláštěna krycí skříní (4), která je vytvořena jako součást kuchyňské linky, přičemž v jedné části této krycí skříně (4) je vytvořen parkovací box (5), opatřený automatickou zásuvkou (6) a v druhé části krycí skříně (4) je vytvořen technologický box (7), který je uvnitř, na obou svých bočních stěnách opatřen pevnými lyžinami (8), odvětrávacím zařízením (9), vodovodním přívodem (10), vodním ohřevčem (11), teplovodním kohoutem (12), vodním chladičem (13) a studenovodním kohoutem (14).

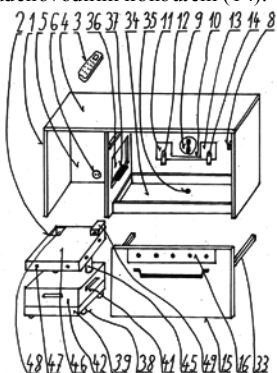

- (51) **A61G 17/08** (2006.01)  
(21) **2009-669**  
(71) Novák Dalibor, Nový Bor, CZ  
(72) Novák Dalibor, Nový Bor, CZ  
(54) **Skleněný pietní předmět a způsob jeho výroby**  
(22) 09.10.2009  
(57) Skleněný pietní předmět (1) bez vnitřní dutiny obsahuje masivní základní sklo (2), čiré, bezbarvé, průhledné nebo průsvitné, vhodné pro sklářské ruční zpracování, do něhož je vtaven památeční pietní prvek (3) z popela (4) ze zpopelněných ostatků lidí nebo zvířat, který dále může obsahovat od základního skla (2) barevně či sytostně odlišné materiály, a/nebo tyto materiály mohou být zataveny dovnitř základního skla (2), mimo pietního prvku (3), případně i na části povrchu pietního předmětu (1). Způsob výroby tohoto skleněného pietního prvku se provádí nabalením a/nebo vložením a/nebo nasypáním práškového popela (4), případně od základního skla (2) barevně či sytostně odlišné materiály, na jeden předeřtý povrch skloviny základního skla (2), poté se provádí jejich zatavování do povrchu skloviny. Následuje nejméně jedno přejímání či podejmutí sklovinou základního skla (2). Poté se provádí tvarování hutní sklářskou technikou a/nebo ruční foukání a/nebo tvarování sklářským nářadím do konečného tvaru skleněného pietního předmětu (1), který se vychladí, případně se jeho vnější povrch zušlechťuje sklářskými technikami.
- (74) Ing. Marie Smrčková, patentový zástupce, Velflíkova 10, Praha 6, 16000

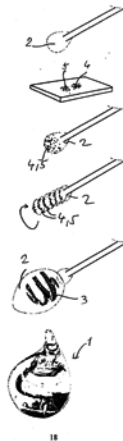

- (51) **A61J 3/10** (2006.01)  
(21) **2009-811**  
(71) Skácal Jan, Šumperk, CZ  
(72) Skácal Jan, Šumperk, CZ  
(54) **Indikátor aplikace léků**  
(22) 04.12.2009  
(57) Indikátor a Indikátor-D jsou zařízení z kategorie zdravotnických pomůcek sestávající ze dvou základních dílů spojenými sklopným mechanismem. Indikátor svou speciální konstrukcí a funkčním uspořádáním jednotlivých prvků umožňuje pacientovi variantně rozdělit léky do 28 zásobníků se zaoblením dna pro snadný výběr i rozměrově malých léků dle doporučení ošetřujícího lékaře pro sedm kalendářních dnů, s možností individuální signalizace až čtyř časových termínů aplikace léků na každý den. Indikátor-D umožňuje využití 14 políček se zásobníkem na uložení rozříděných léků ve dvou časových termínech na každý den v týdnu a jednoho zásobníku s výplní z tvarované paměťové pěny pro bezpečné uložení tužky pro diabetiky s inzulínem, a možností nastavení zvukové a světelné signalizace ve dvou časových termínech na každý den v týdnu. Na ovládacím panelu individuálně nastavitelná synchronizovaně propojená zvuková a světelná signalizace aplikace léků pro každé aktuálně exponované políčko se zásobníkem léků, včetně zásobníku

na uložení tužky pro diabetiky s inzulinem u Indikátoru-D. Zvuková signalizace připomene pacientovi čas aplikace léků, respektive aplikaci inzulinu a světelná signalizace jednotlivě pro každé políčko se zásobníkem určuje zásobník, ze kterého se mají léky užít. Tím se eliminuje jakákoliv záměna léků pro daný čas aplikace za předpokladu, že léky budou aplikovány ze signalizovaného zásobníku. Indikátor a Indikátor-D jsou určeny k využití v širokém spektru populace pacientů a všem, kteří zodpovědně přistupují k předepsané léčbě pravidelným užíváním léků. Jsou vhodné pro využití jak v domácnosti, kanceláři, ale také při studiu či cestování.

(74) Mgr. Andrea Kuchařová, Jindřicha Průchy 310, Uherské Hradiště, 68601

(51) **A61L 2/20** (2006.01)  
**E05C 1/00** (2006.01)  
**E05C 9/02** (2006.01)  
**E05C 9/10** (2006.01)

(21) **2009-821**

(71) BMT Medical Technology s.r.o., Brno, CZ

(72) Ošřádal Jindřich Ing., Bučovice, CZ

Mikulášek Milan Ing., Rájec-Jestřebí, CZ

Hodaň Ivan Ing., Brno, CZ

Habrovec Michal Ing., Brno, CZ

(54) **Uzavírací a zajišťovací mechanismus otočně upevněných dveří sterilizační komory parního sterilizátoru**

(22) 08.12.2009

(57) Mechanismus zajišťuje eliminaci síly potřebné ke stlačení těsnění dveří (2) při jejich zavírání a utěsnění jejím rozložením uzavíracího procesu do několika fází. Síla od tlakového zatížení sterilizační komory (1) a dveří (2) je na straně uzávěru rozdělena do dvou bodů. Uzavírací a zajišťovací mechanismus sestává z otočných dveří (2) upevněných ke sterilizační komoře (1) pamího sterilizátoru. Pevné součásti dveří (2) tvoří úchyt (14) vedení a úchyt (15) středění, které jsou opatřeny sousými otvory. V otvoru úchyty (14) vedení je suvně uložen čep (3) dveří, který je spojen s rozpěrnou trubkou (7), na které je uspořádána pružina (12), jejíž předepnutí je určeno opěrkou (17) pevně spojenou s dveřmi (2) a omezovačem (18) pevně spojeným s rozpěrnou trubkou (7). Omezovač (18) zároveň plní funkci zarážky a vymezuje tím axiální pohyb rozpěrné trubky (7).

(74) INPARTNERS GROUP, Ing. Dušan Kendereški, Lidická 51, Brno, 60200

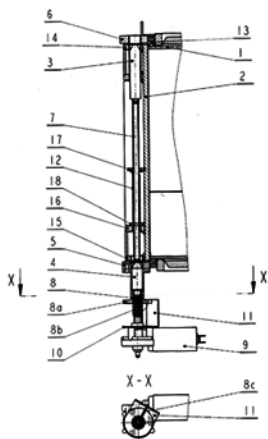

(51) **B60L 15/20** (2006.01)  
**H01H 25/00** (2006.01)

(21) **2009-710**

(71) FAIVELEY TRANSPORT LEKOV a.s., Blovice, CZ

(72) Kučera Lukáš Ing., Plzeň, CZ

Štěpán Zbyněk Ing., Starý Plzenec, CZ

(54) **Lineární kontrolér trakčního kolejového vozidla**

(22) 29.10.2009

(57) Lineární kontrolér kolejového trakčního vozidla podle vynálezu je určený pro trakční vozidla. Je tvořený posuvně uspořádanou traverzou (2) s rukojetí (21) na podélném vedení (11) ustaveném na rámu (1). S traverzou (2) je pevně spojen ozubený hřeben (22), jehož ozubení zapadá

do ozubení kladky (31) vačkového hřídele (3) ustaveného na rámu (1). K vačkám přiléhají spínače (4). Na rámu (1) je uspořádáno pomocné vedení (12) s jezdcem (13) rovnoběžné s podélným vedením (11). Jezdec (13) směřuje proti traverze (2) a mezi jezdcem (13) a rámem (1) je včleněna hlavní pružina (14). Na rámu (1) je kyvně uspořádané raménko (5) volným koncem směřující proti traverze (2). Mezi raménkem (5) a rámem (1) je včleněna pomocná pružina (51).

(74) TICHÝ & POLÁČEK Patentopravní a známková kancelář, Ing. Jiří Poláček, Dominikánská 6, Plzeň, 30112

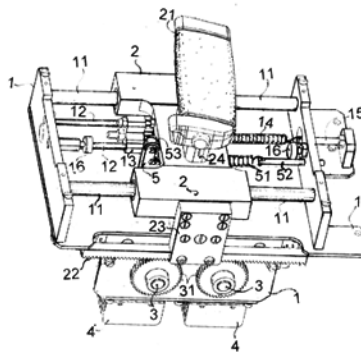

(51) **B61K 9/08** (2006.01)  
**B61L 23/04** (2006.01)

(21) **2009-809**

(71) EUROSIGNAL a. s., Zeleneč, CZ

(72) Srb Stanislav Ing. Ph.D., Praha 5, CZ

Schrötter Josef Ing., Stehelčev, CZ

(54) **Zapojení k indikaci znečištění temen železničních kolejí a způsob této indikace**

(22) 03.12.2009

(57) Zapojení k indikaci znečištění temen železničních kolejí, právě pojižděného kolejového úseku ve směru jízdy (D), obsahuje v tomto kolejovém úseku realizovaný kolejový obvod (TC), který obsahuje první kolejový pás (1RB), druhý kolejový pás (2RB) a dále napájecí konec (FE) a přijímač (R). Na kolejových páslech (1RB, 2RB) pojiždí vedoucí hnací vozidlo (MV) v prvním dvoukolím (1TW), nejméně s jedním hnacím dvoukolím a za ním nejméně s jedním následným dvojkolím (NTW). Napájecí konec (FE) kolejového obvodu (TC) má první výstup (FE1) připojen v sérii s prvním kolejovým pásem (1RB) v sérii s přijímačem (R) a dále v sérii s druhým kolejovým pásem (2RW) na druhý výstup (FE2) napájecího konce (FE). V bezprostředním okolí prvního dvoukolí (1TW) a/nebo nejméně jednoho následného dvoukolí (NTW) je lokalizováno proudové čidlo (1CD, NCD), jehož výstup je přiveden na vstup přijímače (1RE, NRE) s přijímačovým výstupním napětím (IOREU, NOREU) vypovídajícím o sledované elektrické vodivosti styku kolejových pásů (1RB, 2RB) s koly (1RW, 2RW, 1NRW, 2NRW) právě pojižděného kolejového úseku. Na tomto zapojení probíhá způsob této indikace tak, že se provádí v bezprostředním okolí prvního dvoukolí (1TW) prostřednictvím prvního proudového čidla (1CD) vyhodnocení průtoku prvního šuntového proudu (IISC) a/nebo v bezprostředním okolí následného dvoukolí (NTW) prostřednictvím následného proudového čidla (NCD) vyhodnocení průtoku následného šuntového proudu (NISC), přičemž odezva na šuntový proud (IISC, NISC) se vyhodnocuje v přijímači (1RE, NRE) jako generovaný výstupní elektrický signál (IOS, NOS). Pokud v přijímači (1RE, NRE) přijímačové výstupní napětí (IOREU, NOREU) vykazuje alespoň minimální předem stanovenou nominální hodnotu, potom elektrická vodivost styku kolejových pásů (1RB, 2RB) s koly (1RW, 2RW, 1NRW, 2NRW) právě pojižděného kolejového úseku vedoucím hnacím vozidlem (MV) vlaku ve směru jízdy (D) je vyhovující, což vypovídá o požadované čistotě temen železničních kolejových pásů (1RB, 2RB), tak kol (1RW, 2RW, 1NRW, 2NRW), o požadované šuntové schopnosti vedoucího hnacího vozidla

(MV) vlaku a také o bezporuchové činnosti kolejového obvodu (TC).

- (74) Ing. Marie Smrčková, patentový zástupce, Velflíkova 10, Praha 6, 16000

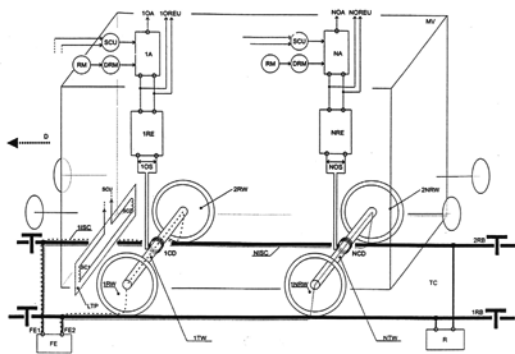

- (51) **C01B 33/146** (2006.01)  
**C09D 183/07** (2006.01)  
**C07F 7/28** (2006.01)  
**D07B 1/02** (2006.01)  
**C07F 7/04** (2006.01)
- (21) **2010-343**
- (71) Vysoká škola chemicko technologická v Praze Ústav anorganické technologie, Praha 6, CZ
- (72) Krýsa Josef Prof. Dr. Ing., Praha 4, CZ  
 Novotná Petra Ing. Ph.D., Zahradky u České Lípy, CZ
- (54) **Prostředek pro impregnaci opletu textilních lan, zejména dynamických horolezeckých lan, způsob přípravy a způsob aplikace prostředku pro impregnaci opletu, povlak opletu, a lano s povlakem**
- (22) 03.05.2010
- (57) Prostředek pro impregnaci lan je určen pro dosažení lepší otěruvzdornosti a odolnosti proti vodě při nižších výrobních nákladech. Prostředek je tvořen solem obsahujícím polydimethylsilyloxan, tetraisoproxytitanát a tetraethoxysilan, a vytváří na povrchu opletu lana povlak obsahující 10 - 45 % obj. polydimethylsilyloxanu, 10 - 45 % obj. oxidu titaničitého a 10 - 45 % obj. oxidu křemičitého. Prostředek se připravuje ze směsi prekurzorů polydimethylsilyloxanu (PMDS) tetraisoproxytitanátu (TiP) a tetraethoxysilanu (TEOS) a rozpouštědel tetrahydrofuranu (THF), etanolu (EtOH), acetylacetonu (AcAc), směs se homogenizuje mícháním po dobu od 0,5 do 2 hod, následně se do směsi přidá H<sub>2</sub>O a HCL, potom se přidají opět rozpouštědla (THF, EtOH a AcAc), a za pokojové teploty probíhají po dobu od 0,5 do 2 hod hydrolyticko - kondenzační reakce, při kterých vznikne trojrozměrná chemicky vázaná organicko-anorganická síť a následně se roztok znovu míchá po dobu od 3 do 24 hod. Předmětem vynálezu je i způsob aplikace prostředku pro impregnaci na lano a lano s takto vytvořeným povlakem.
- (74) PatentCentrum Sedláč & Partners s.r.o., Husova 5, České Budějovice, 37001

- (51) **C04B 7/24** (2006.01)  
**C04B 12/00** (2006.01)  
**B09B 3/00** (2006.01)  
**C10L 5/00** (2006.01)
- (21) **2010-83**
- (71) Výzkumný ústav stavebních hmot a.s., Brno, CZ
- (72) Staněk Theodor RNDr. Ph.D., Brno, CZ  
 Sulovský Petr RNDr. Ph.D., Liberec, CZ
- (54) **Způsob využití tuhých organických odpadů s vysokým obsahem fosforu**
- (22) 02.02.2010
- (57) Způsob využití tuhých organických odpadů s vysokým obsahem fosforu, zejména masokostních mouček, v cementářské rotační nebo šachtové peci při výpalu portlandského slínku spočívá v tom, že se z nich vytvoří, bez dalších přísad, kompaktní tělesa o objemu 100 až 30 000 mm<sup>3</sup>, která se dávkuje buď přímo do surovinové moučky, nebo do kteréhokoliv dávkovacího místa rotační pece i do hlavního hořáku, anebo v případě výpalu v šachtové peci se integrují do těles připravených ze

surovinové směsi určené pro výpal slínku, přičemž obsah oxidu fosforečného vázaný ve slínku činí až 10 % hmotn. slínku.

- (74) Ing. Libor Markes, Grohova 54, Brno, 60200
- (51) **C10G 9/26** (2006.01)
- (21) **2009-816**
- (71) Vysoká škola báňská - Technická univerzita Ostrava, Ostrava, CZ
- (72) Smelik Roman Ing., Ostrava - Poruba, CZ  
 Balco Mário Ing., Liptovský Mikuláš, Lipt. Ondrašová, SK  
 Merany Karel, Čeladná, CZ  
 Juchelková Dagmar prof. Ing. Ph.D., Velká Polom, CZ  
 Roubíček Václav prof. Ing. CSc., Vřesina, CZ
- (54) **Způsob molekulární destrukce složitých alifatických i aromatických molekul na vodík a oxid uhelnatý a zařízení k uskutečnění molekulární destrukce složitých uhlovodíků obsažených v plynných, kapalných a pevných produktech**
- (22) 07.12.2009
- (57) Řešení se týká způsobu molekulární destrukce složitých alifatických i aromatických molekul na vodík a oxid uhelnatý, kde do šachtového konvertoru s ohřátým koksovým ložem vhání nebo vstříkává produkt pyrolyzního rozkladu suroviny s obsahem organických látek, který je podroben při teplotě vyšší než 1 100 °C molekulární destrukci a to po dobu minimálně 2 sekundy, načež plyny vzniklé kontaktem vstříkované suroviny s ohřátým koksem se opět ochlazují. Zdrojem tepla pro ohřev koksového lože je oxidační reakce pomocí vhněného proudu kyslíkové směsi. Koksový lože je tvořeno s výhodou vysokopecním koksem, kyslíková směs je s výhodou technický kyslík nebo vodní pára nebo obohacený vzduch nebo prostý vzduch. Vysokopecní koks je ohříván na teplotu nad 1 100 °C a pro jeho ohřev lze dále využívat uhlík obsažený v tuhém pyrolyzním zbytku. Vzniklé plyny jsou dále využívány pro produkci tepla nebo elektrické energie či pro chemické účely, např. látkové zhodnocení.

- (51) **F16B 1/00** (2006.01)  
**F16B 11/00** (2006.01)  
**F16B 29/00** (2006.01)
- (21) **2009-817**
- (71) ŠKODA AUTO a.s., Mladá Boleslav, CZ
- (72) Šágl Radoslav, Praha 9, CZ
- (54) **Šroubový nebo nýtový spoj**
- (22) 08.12.2009
- (57) Šroubový nebo nýtový spoj, spojuje alespoň dvě součásti (1, 2), které na sebe dosedají svými styčnými plochami (6, 7), které obklopují otvor (10) pro spojovací prvek (3). Styčná plocha (6) první součásti (1) je opatřena alespoň jedním výstupkem (8), axiálně nad ní vyčnívajícím. Výstupek (8) je alespoň po části své délky z obou stran bezprostředně obklopen vybráními (11), která ho oddělují od styčné plochy (6). Po utažení spoje jsou výtlačky (9) materiálu z korespondující styčné plochy (7) druhé součásti (2) obsáhnuty vybráními (11), takže se nedostanou mezi obě styčné plochy (6, 7). Spoj má vysokou odolnost proti relativnímu posuvu styčných ploch v důsledku sil kolmých k ose spojovacího prvku.

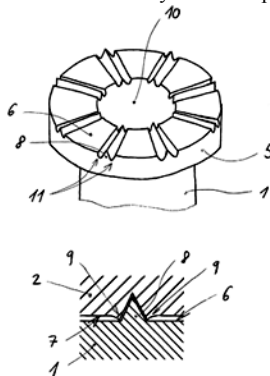

- (51) **F24D 3/00** (2006.01)
- (21) **2009-814**
- (71) MINIB, s. r. o., Praha 16, CZ

- (72) Nováková Monika, Praha 5, CZ  
(54) **Otopný konvektor se sálavou složkou**  
(22) 07.12.2009  
(57) Otopný konvektor se sálavou složkou, vytvořený jako výměník tepla uložený ve skříní konvektoru a/nebo u čelní desky konvektoru, jehož podstata spočívá v tom, že v rozsahu alespoň 10 % obalové plochy tělesa výměníku (10) tepla je tento výměník (10) tepla v přímém kontaktu s alespoň jednou čelní stěnou (11) skříně (1) konvektoru (100) a/nebo s čelní deskou konvektoru (100).
- (74) BOHEMIA PATENT, Ing. Jana Vanděliková, Spálená 29, Praha 1, 11000

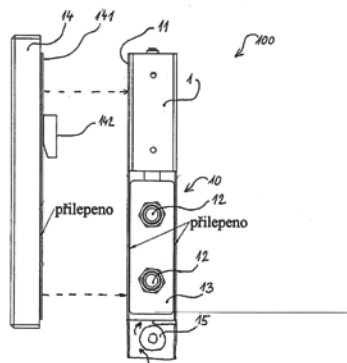

- (72) Kocich Radim Ing. Ph.D., Dobrá, CZ  
Mihola Milan Ing., Hlučín, CZ  
Macháčková Adéla Ing. Ph.D., Ostrava, CZ  
Klečková Zuzana Doc. Ing. CSc., Ostrava, CZ  
(54) **Teplný výměník pro kogenerační jednotku s mikroturbínou**  
(22) 07.12.2009  
(57) Teplný výměník pro kogenerační jednotku s mikroturbínou je sestavený z minimálně jedné sekce (4), která je tvořena vstupem teplosměnného média (2), regulačním členem (1), na který navazuje měděná trubka ve tvaru šroubovice (7), výstupem média (5) a krytem odtahového traktu (6).

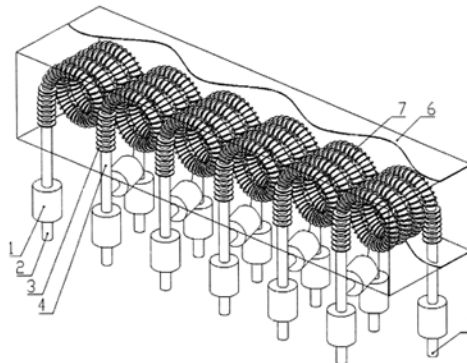

- (51) **F25B 30/02** (2006.01)  
(21) **2009-807**  
(71) Klazar Luděk Ing., Litomyšl, CZ  
(72) Klazar Luděk Ing., Litomyšl, CZ  
(54) **Způsob diagnostikování provozního stavu chladicího okruhu**  
(22) 03.12.2009  
(57) Při způsobu diagnostikování provozního stavu chladicího okruhu s kompresorem, nejméně dvěma výměníky tepla a expanzním ventilem, kde chladicí okruh je tvořen chladicím zařízením nebo tepelným čerpadlem a kde provozní stav chladicího okruhu je charakterizován jeho energetickým faktorem (EF), daným poměrem chladicího výkonu ( $Q_0$ ) a příkonu (N) nebo topného výkonu ( $Q_k$ ) a příkonu (N), se pro stanovení provozního stavu chladicího okruhu použije závislost energetického faktoru (EF) na jediném parametru, kterým je rozdíl určujících teplot ( $\Delta t_e$ ) vnějšího děje chladicího okruhu. Soulad změřeného a deklarovaného energetického faktoru (EF) je průkazem dobrého stavu diagnostikovaného chladicího okruhu, zatímco odlišnost změřeného a deklarovaného energetického faktoru (EF) představuje poruchový stav chladicího okruhu.
- (74) Ing. Pavel Reichel, Lopatecká 14, Praha 4, 14700

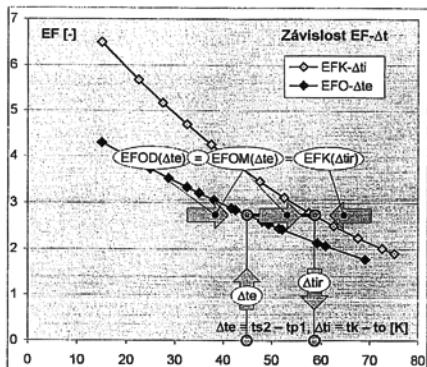

- (51) **F28F 1/10** (2006.01)  
(21) **2009-815**  
(71) Vysoká škola báňská - Technická univerzita Ostrava, Ostrava, CZ

- (51) **G01B 9/021** (2006.01)  
**G03H 1/06** (2006.01)  
**G03H 1/24** (2006.01)  
(21) **2010-288**  
(71) Vysoké učení technické v Brně, Brno, CZ  
(72) Chmelík Radim doc. RNDr. Ph.D., Brno, CZ  
Kolman Pavel Ing., Dačice, CZ  
Slabý Tomáš Ing., Písek, CZ  
Antoš Martin Ing. Ph.D., Hrušovany u Brna, CZ  
Dostál Zbyněk Ing., Žamberk, CZ  
(54) **Interferometrický systém s prostorovou nosnou frekvencí zobrazující v polychromatickém záření**  
(22) 14.04.2010  
(57) V interferometrickém systému je obrazová rovina (3.3) zobrazovací soustavy (3.1) předmětové větve výstupní zobrazovací soustavou (4) přes soustavu (6.1) odražečů zobrazena do výstupní roviny (7) a současně v obrazové rovině (3.4) zobrazovací soustavy (3.2) referenční větve je umístěna reflexní difrakční mřížka (5), která je výstupní zobrazovací soustavou (4) přes soustavu (6.2) odražečů zobrazena také do výstupní roviny (7) interferometru, kde interferenci vlnění z předmětové a z referenční větve vzniká achromatický mimoosový hologram, a kde je umístěn detektor. Soustavy odražečů (6.1 a 6.2) jsou nastaveny tak, že osy obou větví jsou na vstupu do výstupní roviny (7) sjednocené a rovnoběžné s normálou výstupní roviny (7) a osový paprsek difraktovaný reflexní difrakční mřížkou (5) pod úhlem  $\alpha$  dopadá do výstupní roviny (7) pod úhlem  $\beta$  pro nějž platí  $\sin(\beta) = \sin(\alpha)/m$ , kde  $m$  je zvětšení výstupní zobrazovací soustavy (4). Zařízení umožňuje holografické zobrazení předmětu vlněním nízké koherence, například bílým světlem plošného zdroje. Nekoherentní vlnění umožňuje zobrazování předmětů vnořených v rozptýlujících prostředích. Zobrazení probíhá v reálném čase.
- (74) Ing. Hana Dušková, Na Kočově 180, Chotutice, 28103



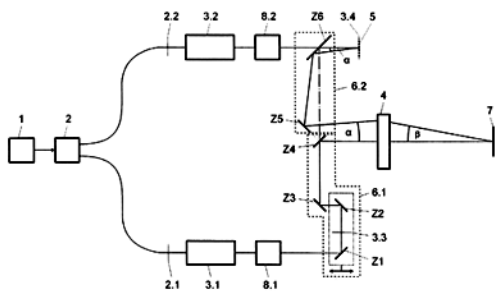

dielektrická zátka (4), připojený k zemnicí elektrodě (7).  
Exploze drátku (2) se vyvolá přivedením vysokonapěťového elektrického impulsu na vysokonapěťovou elektrodu (1), takže dojde k průtoku proudu, který drátek roztaví, odpaří a včetně části uspořádané v dielektrické zátce (4) zionizuje, takže se v zátce (4) vytvoří plazmatický kanál s parami kovů transparentní pro záření generované v plazmatickém kanálu vzniklém při explozi části drátku (2) procházející kapalinou a vytvářející kapiláru s kapalnými stěnami. Tímto kanálem projde EUV/měkké rtg záření do vakua. Povrchová stěna otvoru v zátce (4) se roztaví a po zániku plazmatického kanálu roztavená hmota materiálu dielektrické zátky (4) otvor v zátce uzavře a ztuhne. Zařízení k provádění tohoto způsobu sestává z komory (3) naplněné kapalinou, ve které je umístěná vysokonapěťová elektroda (1) a která je oddělená od evakuovaného prostoru (6) stěnou (5). Ve stěně (5) je uspořádaná dielektrická zátka (4), v jejímž průchozím otvoru je před přivedením vysokonapěťového elektrického impulsu na vysokonapěťovou elektrodu (1) kapalinotěsně a vakuotěsně uložený kovový drátek (2), jehož jeden konec je připojený k vysokonapěťové elektrodě (1), zatímco jeho druhý konec vystupující do evakuovaného prostoru (6) je připojený k zemnicí elektrodě (7).

- (51) **G01F 1/00** (2006.01)  
**G06F 3/00** (2006.01)  
**H04L 12/14** (2006.01)  
**G06F 13/00** (2006.01)

(21) **2009-810**

(71) BONEGA, spol. s r.o., Sudoměřice, CZ

(72) Ježík Pavel Ing., Bystřička, CZ

Kučera Josef Ing., Valašské Meziříčí, CZ

Vrla Ondřej, Valašské Meziříčí, CZ

Hudeček Roman Dipl. Ing., Strážnice, CZ

(54) **Soustava pro bezdrátový přenos dat z měřidel**

(22) 04.12.2009

(57) Vynález se týká soustavy pro bezdrátový přenos dat z měřidel, kde soustava obsahuje alespoň dvě měřidla se snímači chodu měřidla, vysílací jednotku, přijímací jednotku a počítač. Podstata spočívá v tom, že vysílací jednotka (3) je umístěna v objektu (6) s měřidly (1, 2) a je na svém vstupu propojena alespoň se dvěma snímači chodu měřidla (1, 2) a na svém výstupu je propojena bezdrátově se vzdálenou přijímací jednotkou (4), vytvořenou jako radiofrekvenční přijímač, upravený pro přímé připojení k počítači (5), nebo vytvořenou jako mobilní převodník dat, upravený pro bezdrátové propojení s počítačem (5).

(74) Ing. Jiří Walter, Počernická 54, Praha 10, 10800

(74) Ing. Václav Herman, Hlavní 43, Průhonice, 25243

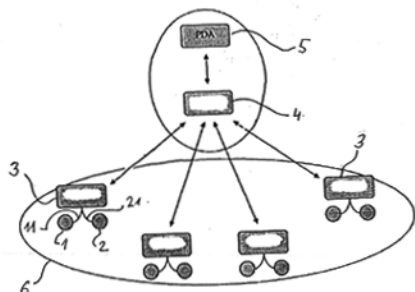
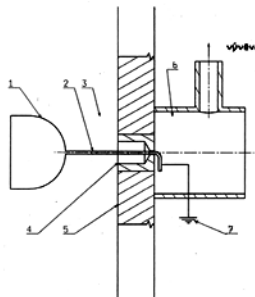

- (51) **H05G 2/00** (2006.01)  
**H01S 4/00** (2006.01)

(21) **2009-805**

(71) Ústav fyziky plazmatu Akademie věd České republiky, v. v. i., Praha 8, CZ

(72) Prukner Václav Ing. Ph.D., Budyně nad Ohří, CZ

Kolářek Karel RNDr. CSc., Praha 9, CZ

Schmidt Jiří Mgr. Ph.D., Horoměřice, CZ

Štraus Jaroslav RNDr., Praha 1, CZ

Frolov Oleksandr Ing. Ph.D., Praha 8, CZ

(54) **Způsob vyvedení měkkého rentgenového záření z komory naplněné kapalinou do vakua a zařízení k provádění tohoto způsobu**

(22) 02.12.2009

(57) Řešení se týká způsobu vyvedení měkkého rtg záření z komory (3) naplněné kapalinou do vakua, při kterém se využívá exploze kovového drátku (2) uloženého vakuotěsně v dielektrické zátce (4) a připojeného v komoře (3) k vysokonapěťové elektrodě (1), který je v evakuovaném prostoru (6) oddělen od komory (3) naplněné kapalinou dělicí stěnou (5), v níž je umístěná

## Zveřejněné přihlášky vynálezů - přehled podle třídících znaků

Tato kapitola obsahuje zveřejněné přihlášky vynálezů uspořádané podle třídících znaků mezinárodního patentové třídění, nacházejících se na druhém až x-tém místě zatřídění přihlášky vynálezu. Přihlášky vynálezu uspořádané podle třídících znaků na 1. pozici zatřídění jsou uvedeny v předchozí části.

<b>B 09 B 3/00</b>	(2006.01)	2010-83
<b>B 61 L 23/04</b>	(2006.01)	2009-809
<b>C 04 B 12/00</b>	(2006.01)	2010-83
<b>C 07 F 7/04</b>	(2006.01)	2010-343
<b>C 07 F 7/28</b>	(2006.01)	2010-343
<b>C 09 D 183/07</b>	(2006.01)	2010-343
<b>C 10 L 5/00</b>	(2006.01)	2010-83
<b>D 07 B 1/02</b>	(2006.01)	2010-343
<b>E 05 C 1/00</b>	(2006.01)	2009-821
<b>E 05 C 9/02</b>	(2006.01)	2009-821
<b>E 05 C 9/10</b>	(2006.01)	2009-821
<b>F 16 B 11/00</b>	(2006.01)	2009-817
<b>F 16 B 29/00</b>	(2006.01)	2009-817
<b>G 03 H 1/06</b>	(2006.01)	2010-288
<b>G 03 H 1/24</b>	(2006.01)	2010-288
<b>G 06 F 13/00</b>	(2006.01)	2009-810
<b>G 06 F 3/00</b>	(2006.01)	2009-810
<b>H 01 H 25/00</b>	(2006.01)	2009-710
<b>H 01 S 4/00</b>	(2006.01)	2009-805
<b>H 04 L 12/14</b>	(2006.01)	2009-810

### Seznam přihlašovatelů zveřejněných přihlášek vynálezů

(71)	(21)	(51)	(71)	(21)	(51)
BMT Medical Technology s.r.o., Brno, CZ	2009-821	<b>A 61 L 2/20</b>	(2006.01)		
BONEGA, spol. s r.o., Sudoměřice, CZ	2009-810	<b>G 01 F 1/00</b>	(2006.01)		
EUROSIGNAL a. s., Zeleneč, CZ	2009-809	<b>B 61 K 9/08</b>	(2006.01)		
FAIVELEY TRANSPORT LEKOV a.s., Blovice, CZ	2009-710	<b>B 60 L 15/20</b>	(2006.01)		
Fialka Jindřich, Kolín, CZ	2009-806	<b>A 47 G 23/08</b>	(2006.01)		
Klazar Luděk Ing., Litomyšl, CZ	2009-807	<b>F 25 B 30/02</b>	(2006.01)		
MINIB, s. r. o., Praha 16, CZ	2009-814	<b>F 24 D 3/00</b>	(2006.01)		
Novák Dalibor, Nový Bor, CZ	2009-669	<b>A 61 G 17/08</b>	(2006.01)		
Skácal Jan, Šumperk, CZ	2009-811	<b>A 61 J 3/10</b>	(2006.01)		
ŠKODA AUTO a.s., Mladá Boleslav, CZ	2009-817	<b>F 16 B 1/00</b>	(2006.01)		
Ústav fyziky plazmatu Akademie věd České republiky, v. v. i., Praha 8, CZ	2009-805	<b>H 05 G 2/00</b>	(2006.01)		
Vysoká škola báňská - Technická univerzita Ostrava, Ostrava, CZ	2009-815	<b>F 28 F 1/10</b>	(2006.01)		
Vysoká škola báňská - Technická univerzita Ostrava, Ostrava, CZ	2009-816	<b>C 10 G 9/26</b>	(2006.01)		
Vysoká škola chemicko technologická v Praze Ústav anorganické technologie, Praha 6, CZ	2010-343	<b>C 01 B 33/146</b>	(2006.01)		
Vysoké učení technické v Brně, Brno, CZ	2010-288	<b>G 01 B 9/021</b>	(2006.01)		
Výzkumný ústav rostlinné výroby, v.v i., Praha 6 - Ruzyně, CZ	2009-802	<b>A 01 N 65/08</b>	(2009.01)		
Výzkumný ústav rostlinné výroby, v.v i., Praha 6 - Ruzyně, CZ	2009-803	<b>A 01 N 65/08</b>	(2009.01)		
Výzkumný ústav stavebních hmot a.s., Brno, CZ	2010-83	<b>C 04 B 7/24</b>	(2006.01)		

## FG4A

## Udělené patenty - přehled podle čísel patentů

V období uzávěrky tohoto čísla Věstníku udělil Úřad průmyslového vlastnictví tyto patenty.

302485	<b>B 01 D 35/06</b>	(2006.01)
302486	<b>A 61 K 31/505</b>	(2006.01)
302487	<b>B 65 G 69/20</b>	(2006.01)
302488	<b>C 07 K 14/00</b>	(2006.01)
302489	<b>D 05 B 65/00</b>	(2006.01)
302490	<b>C 04 B 7/24</b>	(2006.01)
302491	<b>G 01 B 9/021</b>	(2006.01)
302492	<b>B 32 B 27/10</b>	(2006.01)
302493	<b>C 03 B 35/14</b>	(2006.01)
302494	<b>C 12 N 9/78</b>	(2006.01)
302495	<b>B 23 K 1/008</b>	(2006.01)
302496	<b>C 01 B 33/146</b>	(2006.01)
302497	<b>C 07 C 215/54</b>	(2006.01)
302498	<b>A 61 K 38/12</b>	(2006.01)

FG4A

Udělené patenty - přehled podle MPT

(51) <b>A61K 31/505</b> (2006.01)	(54) <b>Způsob tepelného zpracování obrobků nebo součástí a zařízení k provádění tohoto způsobu</b>
<b>A61P 1/00</b> (2006.01)	(32) 08.11.1999
<b>A61P 1/12</b> (2006.01)	(31) 19953654
<b>A61P 11/00</b> (2006.01)	(33) DE
<b>C07D 487/04</b> (2006.01)	(86) PCT/DE2000/003848
(11) 302486	(87) WO 2001/034334
(40) 13.03.2002	(22) 02.11.2000
(21) <b>2000-4443</b>	(74) Čermák Hořejš Matějka a spol., JUDr. Karel Čermák, advokát, Národní 32, Praha 1, 11000
(73) OSI PHARMACEUTICALS, INC., Uniondale, NY, US	
(72) Castelhanao Arlindo L., New City, NY, US	
McKibben Bryan, White Plains, NY, US	
Witter David J., Putnam Valley, NY, US	
(54) <b>N-6-Substituovaný 7-deazapurin, způsob jeho přípravy a farmaceutická kompozice s jeho obsahem</b>	(51) <b>B32B 27/10</b> (2006.01)
(32) 02.06.1998, 08.03.1999, 26.03.1999	<b>E02D 31/02</b> (2006.01)
(31) 60/087702, 60/123216, 60/126527	<b>B32B 27/32</b> (2006.01)
(33) US, US, US	<b>C08F 8/44</b> (2006.01)
(86) PCT/US1999/012135	<b>C08J 5/04</b> (2006.01)
(87) WO 1999/062518	<b>E04B 1/86</b> (2006.01)
(22) 01.06.1999	(11) 302492
(74) Dr. Karel Čermák, Národní třída 32, Praha 1, 11000	(40) 12.05.2004
	(21) <b>2003-2269</b>
	(73) BIOLOGISCHE INSEL LOTHAR MOLL GMBH & CO. KG, Schwetzingen, DE
(51) <b>A61K 38/12</b> (2006.01)	(72) Moll Lothar, Schwetzingen, DE
<b>A61P 35/00</b> (2006.01)	(54) <b>Použití ionomerů k utěsnění izolačních hmot</b>
(11) 302498	(32) 08.03.2001, 26.07.2001
(40) 12.02.2003	(31) 10111319, 10136089
(21) <b>2002-1697</b>	(33) DE, DE
(73) PHARMA MAR, S. A., Madrid, ES	(86) PCT/EP2002/002439
(72) Faircloth Glynn Thomas, Cambridge, MA, US	(87) WO 2002/070251
Twelves Chris, Bearsden, GB	(22) 06.03.2002
Paz-Ares Luis, Madrid, ES	(74) JUDr. Otakar Švorčík, Hálkova 2, Praha 2, 12000
(54) <b>Farmaceutický přípravek obsahující aplidin pro léčení rakovinových onemocnění</b>	(51) <b>B65G 69/20</b> (2006.01)
(32) 15.11.1999, 09.03.2000, 29.03.2000, 23.06.2000, 13.10.2000	(11) 302487
(31) 9927006, 0005701, 0007639, 0015496, 0025209	(40) 11.07.2001
(33) GB, GB, GB, GB, GB	(21) <b>2000-4709</b>
(86) PCT/GB2000/004349	(73) ELKEM-ASA, Oslo, NO
(87) WO 2001/035974	(72) Russel-Smith Kevan Vaughan, Die Heuvel, ZA
(22) 15.11.2000	(54) <b>Způsob zhutňování sypkého částicového materiálu a zařízení k jeho provádění</b>
(74) PATENTSERVIS PRAHA a.s., Jivenská 1, Praha 4, 14000	(32) 26.06.1998
	(31) 98/5615
(51) <b>B01D 35/06</b> (2006.01)	(33) ZA
<b>B03C 1/035</b> (2006.01)	(86) PCT/IB1999/001199
<b>G01N 33/553</b> (2006.01)	(87) WO 2000/000418
(11) 302485	(22) 25.06.1999
(40) 11.07.2001	(74) PATENTSERVIS PRAHA a.s., Jivenská 1, Praha 4, 14000
(21) <b>2000-3040</b>	
(73) FLORIDA STATE UNIVERSITY, Tallahassee, FL, US	(51) <b>C01B 33/146</b> (2006.01)
(72) Chen Ching-Jen, Tallahassee, FL, US	<b>C09D 183/07</b> (2006.01)
Haik Yousef, Tallahassee, FL, US	<b>C07F 7/28</b> (2006.01)
Pai Vinay M., Tallahassee, FL, US	<b>D07B 1/02</b> (2006.01)
(54) <b>Magnetické zařízení, způsob jeho výroby, magnetický systém a způsob oddělování složky ze směsi</b>	<b>C07F 7/04</b> (2006.01)
(32) 20.02.1998	(11) 302496
(31) 09/027084	(40) 15.06.2011
(33) US	(21) <b>2010-343</b>
(86) PCT/US1999/003579	(73) Vysoká škola chemicko technologická v Praze Ústav anorganické technologie, Praha 6, CZ
(87) WO 1999/042219	(72) Krýsa Josef Prof. Dr. Ing., Praha 4, CZ
(22) 19.02.1999	Novotná Petra Ing. Ph.D., Zahrádky u České Lípy, CZ
(74) JUDr. Jan Matějka, Národní 32, Praha 1, 11000	(54) <b>Prostředek pro impregnaci opletu textilních lan, zejména dynamických horolezeckých lan, způsob přípravy a způsob aplikace prostředku pro impregnaci opletu, povlak opletu, a lano s povlakem</b>
	(22) 03.05.2010
(51) <b>B23K 1/008</b> (2006.01)	(74) PatentCentrum Sedlák & Partners s.r.o., Husova 5, České Budějovice, 37001
<b>B23K 1/012</b> (2006.01)	
<b>F27B 9/12</b> (2006.01)	(51) <b>C03B 35/14</b> (2006.01)
<b>F27B 9/10</b> (2006.01)	<b>C03B 23/023</b> (2006.01)
<b>F27B 9/20</b> (2006.01)	<b>C03B 23/02</b> (2006.01)
<b>F27B 9/36</b> (2006.01)	(11) 302493
(11) 302495	(40) 14.01.2004
(40) 14.05.2003	(21) <b>2002-3991</b>
(21) <b>2002-1603</b>	(73) GLASSTECH, INC., Perrysburg, OH, US
(73) PINK GmbH Thermosysteme, D-97877 Wertheim, DE	
(72) Weber Stefan, Wertheim, DE	
Kemper Alfred, Warstein, DE	

(72) McMaster Ronald A., Perrysburg, OH, US Vild Michael J., Toledo, OH, US Shetterly Donivan M., Rudolph, OH, US Ducat Paul D., Perrysburg, OH, US	(51) <i>CI2N 9/78</i> (2006.01) <i>CI2N 15/55</i> (2006.01) <i>CI2N 1/21</i> (2006.01) <i>CI2N 15/63</i> (2006.01) <i>CI2P 41/00</i> (2006.01) <i>CI2P 7/40</i> (2006.01) <i>CI2P 7/42</i> (2006.01) <i>CI2R 1/05</i> (2006.01)
(54) <b>Zařízení na tvarování skleněných tabulí a příslušný způsob</b>	(11) 302494
(32) 15.06.2000	(40) 13.03.2002
(31) 09/594966	(21) <b>2001-1382</b>
(33) US	(73) BASF AKTIENGESELLSCHAFT, Ludwigshafen, DE
(86) PCT/US2001/018394	(72) Ress-Löschke Marion Dr., Dossenheim, DE
(87) WO 2001/096251	Friedrich Thomas Dr., Darmstadt, DE
(22) 05.06.2001	Hauer Bernhard Dr., Fussgönheim, DE
(74) JUDr. Jan Matějka, Národní 32, Praha, 11000	Mattes Ralf Prof. Dr., Stuttgart, DE
(51) <i>C04B 7/24</i> (2006.01) <i>C04B 12/00</i> (2006.01) <i>B09B 3/00</i> (2006.01) <i>C10L 5/00</i> (2006.01)	(54) <b>Izolovaná sekvence nukleových kyselin, kódující polypeptid, který má nitrilázovou aktivitu, konstrukt, vektor a mikroorganizmus s touto sekvencí a způsob přípravy chirálních karboxylových kyselin z nitrilů</b>
(11) 302490	(32) 19.10.1998
(40) 15.06.2011	(31) 19848129
(21) <b>2010-83</b>	(33) DE
(73) Výzkumný ústav stavebních hmot a.s., Brno, CZ	(86) PCT/EP1999/007679
(72) Staněk Theodor RNDr. Ph.D., Brno, CZ	(87) WO 2000/023577
Sulovský Petr RNDr. Ph.D., Liberec, CZ	(22) 13.10.1999
(54) <b>Způsob využití tuhých organických odpadů s vysokým obsahem fosforu</b>	(74) JUDr. Otakar Švorčík, Hálkova 2, Praha 2, 12000
(22) 02.02.2010	
(74) Ing. Libor Markes, Grohova 54, Brno, 60200	
(51) <i>C07C 215/54</i> (2006.01) <i>A61K 31/133</i> (2006.01) <i>A61P 13/10</i> (2006.01)	(51) <i>D05B 65/00</i> (2006.01)
(11) 302497	(11) 302489
(40) 11.09.2002	(40) 15.01.2003
(21) <b>2006-247</b>	(21) <b>2000-4722</b>
(73) SCHWARZ PHARMA AG, Monheim, DE	(73) JUKI CORPORATION, Chofu-shi, JP
(72) Messe Claus, Monheim, DE	(72) Sakai Katsuaki, Chofu-shi, JP
(54) <b>Deriváty 3,3-difenypropylaminů, způsob jejich přípravy a použití</b>	(54) <b>Odstřihovač nitě pro šicí stroj</b>
(32) 16.11.1999	(32) 16.12.1999, 14.12.2000
(31) 19955190	(31) 1999/357933, 2000/380655
(33) DE	(33) JP, JP
(86) PCT/EP2000/011309	(22) 15.12.2000
(87) WO 2001/035957	(74) JUDr. Jan Matějka, Národní 32, Praha 1, 11000
(22) 15.11.2000	
(74) PATENTSERVIS Praha a.s., Jivenská 1273/1, Praha 4, 14021	
(51) <i>C07K 14/00</i> (2006.01) <i>CI2N 15/09</i> (2006.01) <i>CI2N 15/62</i> (2006.01) <i>CI2N 5/10</i> (2006.01) <i>A61P 1/16</i> (2006.01) <i>A61P 35/00</i> (2006.01) <i>A61K 38/16</i> (2006.01)	(51) <i>G01B 9/021</i> (2006.01) <i>G03H 1/06</i> (2006.01) <i>G03H 1/24</i> (2006.01)
(11) 302488	(11) 302491
(40) 16.08.2000	(40) 15.06.2011
(21) <b>2000-75</b>	(21) <b>2010-288</b>
(73) YEDA RESEARCH AND DEVELOPMENT COMPANY LIMITED, Rehovot, IL	(73) Vysoké učení technické v Brně, Brno, CZ
(72) Revel Michel, Rehovot, IL	(72) Chmelík Radim doc. RNDr. Ph.D., Brno, CZ
Chebath Judith, Rehovot, IL	Kolman Pavel Ing., Dačice, CZ
Lapidot Tsvee, Ness-Ziona, IL	Slabý Tomáš Ing., Písek, CZ
Kollet Orit, Ramat Gan, IL	Antoš Martin Ing. Ph.D., Hrušovany u Brna, CZ
(54) <b>Chimérový glykosylovaný rozpustný protein (sIL-6R/IL-6)</b>	(54) <b>Interferometrický systém s prostorovou nosnou frekvencí zobrazující v polychromatickém záření</b>
(32) 10.07.1997, 30.12.1997	(22) 14.04.2010
(31) 1997/121284, 1997/122818	(74) Ing. Hana Dušková, Na Kočově 180, Chotutice, 28103
(33) IL, IL	
(86) PCT/IL1998/000321	
(87) WO 1999/002552	
(22) 09.07.1998	
(74) JUDr. Zdeňka Korejzová, Spálená 29, Praha 1, 11000	

### Seznam majitelů udělených patentů

(73)	(11)	(51)	(73)	(11)	(51)
BASF AKTIENGESELLSCHAFT, Ludwigshafen, DE	302494	<b>C 12 N 9/78</b>	(2006.01)		
BIOLOGISCHE INSEL LOTHAR MOLL GMBH & CO. KG, Schwetzingen, DE	302492	<b>B 32 B 27/10</b>	(2006.01)		
ELKEM-ASA, Oslo, NO	302487	<b>B 65 G 69/20</b>	(2006.01)		
FLORIDA STATE UNIVERSITY, Tallahassee, FL, US	302485	<b>B 01 D 35/06</b>	(2006.01)		
GLASSTECH, INC., Perrysburg, OH, US	302493	<b>C 03 B 35/14</b>	(2006.01)		
JUKI CORPORATION, Chofu-shi, JP	302489	<b>D 05 B 65/00</b>	(2006.01)		
OSI PHARMACEUTICALS, INC., Uniondale, NY, US	302486	<b>A 61 K 31/505</b>	(2006.01)		
PHARMA MAR, S. A., Madrid, ES	302498	<b>A 61 K 38/12</b>	(2006.01)		
PINK GmbH Thermosysteme, D-97877 Wertheim, DE	302495	<b>B 23 K 1/008</b>	(2006.01)		
SCHWARZ PHARMA AG, Monheim, DE	302497	<b>C 07 C 215/54</b>	(2006.01)		
Vysoká škola chemicko technologická v Praze Ústav anorganické technologie, Praha 6, CZ	302496	<b>C 01 B 33/146</b>	(2006.01)		
Vysoké učení technické v Brně, Brno, CZ	302491	<b>G 01 B 9/021</b>	(2006.01)		
Výzkumný ústav stavebních hmot a.s., Brno, CZ	302490	<b>C 04 B 7/24</b>	(2006.01)		
YEDA RESEARCH AND DEVELOPMENT COMPANY LIMITED, Rehovot, IL	302488	<b>C 07 K 14/00</b>	(2006.01)		

## Zpřístupněné překlady nároků evropských patentových přihlášek

U následujících zveřejněných evropských patentových přihlášek s účinky pro Českou republiku byl přihlašovatelem předložen překlad patentových nároků do českého jazyka (§ 35a, odst. 4 zákona č. 527/1990 Sb., v platném znění). Datum zpřístupnění překladu patentových nároků veřejnosti je datum publikace tohoto Věstníku. Údaje jsou řazeny vzestupně podle čísla zveřejnění evropské patentové přihlášky.

- (97) EP 2312535  
(97) 20.04.2011  
(51) G07B 15/00 (2011.01)  
G07F 7/10 (2006.01)  
(96) 15.10.2009  
(96) 09450196.2  
(71) Kapsch TrafficCom AG, 1120 Wien, AT  
(72) Hafenscher, Albert, 1210 Wien, AT  
Tijink, Jasja, 2380 Perchtoldsdorf, AT  
Nagy, Oliver, 1190 Wien, AT  
(54) **Zařízení pro personalizaci a registraci přístrojů pro vozidlo**  
(74) Společná advokátní kancelář Všeťečka Zelený Švorčík  
Kalenský a partneři, JUDr. Otakar Švorčík, Hálkova 2,  
Praha 2, 12000

## Udělené evropské patenty

Evropský patentový úřad udělil následující evropské patenty s účinky pro Českou republiku. Tyto patenty mohou být zrušeny nebo zachovány v pozmeněném znění Evropským patentovým úřadem v řízení o odporu. K tomu, aby nabyl evropský patent účinnosti na území České republiky, je třeba, aby byl Úřadu předložen ve stanovené lhůtě překlad patentového spisu do českého jazyka (§ 35c odst. 2 až 4 zákona č. 527/1990 Sb., v platném znění).

(97) EP 1288653	(47) 01.06.2011	(97) EP 1587188	(47) 01.06.2011
(97) EP 1343359	(47) 01.06.2011	(97) EP 1589072	(47) 01.06.2011
(97) EP 1403005	(47) 01.06.2011	(97) EP 1590491	(47) 01.06.2011
(97) EP 1403286	(47) 01.06.2011	(97) EP 1594692	(47) 01.06.2011
(97) EP 1412989	(47) 01.06.2011	(97) EP 1604454	(47) 01.06.2011
(97) EP 1425849	(47) 01.06.2011	(97) EP 1606468	(47) 01.06.2011
(97) EP 1439941	(47) 01.06.2011	(97) EP 1608157	(47) 01.06.2011
(97) EP 1443617	(47) 01.06.2011	(97) EP 1608260	(47) 01.06.2011
(97) EP 1456827	(47) 01.06.2011	(97) EP 1608307	(47) 01.06.2011
(97) EP 1464259	(47) 01.06.2011	(97) EP 1622724	(47) 01.06.2011
(97) EP 1472122	(47) 01.06.2011	(97) EP 1622914	(47) 01.06.2011
(97) EP 1477026	(47) 01.06.2011	(97) EP 1623943	(47) 01.06.2011
(97) EP 1478914	(47) 01.06.2011	(97) EP 1631427	(47) 01.06.2011
(97) EP 1485490	(47) 01.06.2011	(97) EP 1640301	(47) 01.06.2011
(97) EP 1485968	(47) 01.06.2011	(97) EP 1649064	(47) 01.06.2011
(97) EP 1490655	(47) 01.06.2011	(97) EP 1649130	(47) 01.06.2011
(97) EP 1494859	(47) 01.06.2011	(97) EP 1653233	(47) 01.06.2011
(97) EP 1501970	(47) 01.06.2011	(97) EP 1657167	(47) 01.06.2011
(97) EP 1505383	(47) 01.06.2011	(97) EP 1657397	(47) 01.06.2011
(97) EP 1512488	(47) 01.06.2011	(97) EP 1658803	(47) 01.06.2011
(97) EP 1516569	(47) 01.06.2011	(97) EP 1659896	(47) 01.06.2011
(97) EP 1517014	(47) 01.06.2011	(97) EP 1663322	(47) 01.06.2011
(97) EP 1517987	(47) 01.06.2011	(97) EP 1664374	(47) 01.06.2011
(97) EP 1518818	(47) 01.06.2011	(97) EP 1667138	(47) 01.06.2011
(97) EP 1522962	(47) 01.06.2011	(97) EP 1676471	(47) 01.06.2011
(97) EP 1525442	(47) 01.06.2011	(97) EP 1681947	(47) 01.06.2011
(97) EP 1527306	(47) 01.06.2011	(97) EP 1682456	(47) 01.06.2011
(97) EP 1528967	(47) 01.06.2011	(97) EP 1687248	(47) 01.06.2011
(97) EP 1529935	(47) 01.06.2011	(97) EP 1688860	(47) 01.06.2011
(97) EP 1531672	(47) 01.06.2011	(97) EP 1692884	(47) 01.06.2011
(97) EP 1537419	(47) 01.06.2011	(97) EP 1700110	(47) 01.06.2011
(97) EP 1539277	(47) 01.06.2011	(97) EP 1703533	(47) 01.06.2011
(97) EP 1545084	(47) 01.06.2011	(97) EP 1710306	(47) 01.06.2011
(97) EP 1555587	(47) 01.06.2011	(97) EP 1716135	(47) 01.06.2011
(97) EP 1561039	(47) 01.06.2011	(97) EP 1716458	(47) 01.06.2011
(97) EP 1561137	(47) 01.06.2011	(97) EP 1718530	(47) 01.06.2011
(97) EP 1570144	(47) 01.06.2011	(97) EP 1728254	(47) 01.06.2011
(97) EP 1575965	(47) 01.06.2011	(97) EP 1729569	(47) 01.06.2011
(97) EP 1577634	(47) 01.06.2011	(97) EP 1730299	(47) 01.06.2011
(97) EP 1579155	(47) 01.06.2011	(97) EP 1730897	(47) 01.06.2011
(97) EP 1581349	(47) 01.06.2011	(97) EP 1731976	(47) 01.06.2011
(97) EP 1584925	(47) 01.06.2011	(97) EP 1735541	(47) 01.06.2011
(97) EP 1585470	(47) 01.06.2011	(97) EP 1736081	(47) 01.06.2011
(97) EP 1585963	(47) 01.06.2011	(97) EP 1736786	(47) 01.06.2011



(97)	EP 1746897	(47)	01.06.2011	(97)	EP 1946083	(47)	01.06.2011
(97)	EP 1756305	(47)	01.06.2011	(97)	EP 1946675	(47)	01.06.2011
(97)	EP 1761837	(47)	01.06.2011	(97)	EP 1951980	(47)	01.06.2011
(97)	EP 1768837	(47)	01.06.2011	(97)	EP 1955424	(47)	01.06.2011
(97)	EP 1772352	(47)	01.06.2011	(97)	EP 1960085	(47)	01.06.2011
(97)	EP 1777129	(47)	01.06.2011	(97)	EP 1962080	(47)	01.06.2011
(97)	EP 1779002	(47)	01.06.2011	(97)	EP 1963593	(47)	01.06.2011
(97)	EP 1781861	(47)	01.06.2011	(97)	EP 1965012	(47)	01.06.2011
(97)	EP 1786474	(47)	01.06.2011	(97)	EP 1965497	(47)	01.06.2011
(97)	EP 1788091	(47)	01.06.2011	(97)	EP 1966254	(47)	01.06.2011
(97)	EP 1788907	(47)	01.06.2011	(97)	EP 1969671	(47)	01.06.2011
(97)	EP 1795026	(47)	01.06.2011	(97)	EP 1974164	(47)	01.06.2011
(97)	EP 1797661	(47)	01.06.2011	(97)	EP 1975622	(47)	01.06.2011
(97)	EP 1800656	(47)	01.06.2011	(97)	EP 1977125	(47)	01.06.2011
(97)	EP 1800921	(47)	01.06.2011	(97)	EP 1978364	(47)	01.06.2011
(97)	EP 1802748	(47)	01.06.2011	(97)	EP 1978534	(47)	01.06.2011
(97)	EP 1803774	(47)	01.06.2011	(97)	EP 1978811	(47)	01.06.2011
(97)	EP 1804626	(47)	01.06.2011	(97)	EP 1979730	(47)	01.06.2011
(97)	EP 1811980	(47)	01.06.2011	(97)	EP 1981854	(47)	01.06.2011
(97)	EP 1817083	(47)	01.06.2011	(97)	EP 1982065	(47)	01.06.2011
(97)	EP 1825719	(47)	01.06.2011	(97)	EP 1985334	(47)	01.06.2011
(97)	EP 1827144	(47)	01.06.2011	(97)	EP 1987150	(47)	01.06.2011
(97)	EP 1827722	(47)	01.06.2011	(97)	EP 1987535	(47)	01.06.2011
(97)	EP 1828994	(47)	01.06.2011	(97)	EP 1989350	(47)	01.06.2011
(97)	EP 1830994	(47)	01.06.2011	(97)	EP 1993856	(47)	01.06.2011
(97)	EP 1832756	(47)	01.06.2011	(97)	EP 1996481	(47)	01.06.2011
(97)	EP 1833625	(47)	01.06.2011	(97)	EP 1996983	(47)	01.06.2011
(97)	EP 1836989	(47)	01.06.2011	(97)	EP 1998938	(47)	01.06.2011
(97)	EP 1837446	(47)	01.06.2011	(97)	EP 1999141	(47)	01.06.2011
(97)	EP 1838716	(47)	01.06.2011	(97)	EP 2000384	(47)	01.06.2011
(97)	EP 1846570	(47)	01.06.2011	(97)	EP 2003443	(47)	01.06.2011
(97)	EP 1847460	(47)	01.06.2011	(97)	EP 2005166	(47)	01.06.2011
(97)	EP 1849588	(47)	01.06.2011	(97)	EP 2008866	(47)	01.06.2011
(97)	EP 1849925	(47)	01.06.2011	(97)	EP 2013443	(47)	01.06.2011
(97)	EP 1853773	(47)	01.06.2011	(97)	EP 2014392	(47)	01.06.2011
(97)	EP 1855353	(47)	01.06.2011	(97)	EP 2015775	(47)	01.06.2011
(97)	EP 1857379	(47)	01.06.2011	(97)	EP 2015901	(47)	01.06.2011
(97)	EP 1860982	(47)	01.06.2011	(97)	EP 2026363	(47)	01.06.2011
(97)	EP 1861727	(47)	01.06.2011	(97)	EP 2027325	(47)	01.06.2011
(97)	EP 1861963	(47)	01.06.2011	(97)	EP 2030917	(47)	01.06.2011
(97)	EP 1863881	(47)	01.06.2011	(97)	EP 2034840	(47)	01.06.2011
(97)	EP 1864322	(47)	01.06.2011	(97)	EP 2042504	(47)	01.06.2011
(97)	EP 1864694	(47)	01.06.2011	(97)	EP 2047275	(47)	01.06.2011
(97)	EP 1870431	(47)	01.06.2011	(97)	EP 2049000	(47)	01.06.2011
(97)	EP 1874525	(47)	01.06.2011	(97)	EP 2050100	(47)	01.06.2011
(97)	EP 1876445	(47)	01.06.2011	(97)	EP 2051092	(47)	01.06.2011
(97)	EP 1882513	(47)	01.06.2011	(97)	EP 2052032	(47)	01.06.2011
(97)	EP 1886141	(47)	01.06.2011	(97)	EP 2054439	(47)	01.06.2011
(97)	EP 1889067	(47)	01.06.2011	(97)	EP 2054561	(47)	01.06.2011
(97)	EP 1892948	(47)	01.06.2011	(97)	EP 2054614	(47)	01.06.2011
(97)	EP 1894508	(47)	01.06.2011	(97)	EP 2056637	(47)	01.06.2011
(97)	EP 1894784	(47)	01.06.2011	(97)	EP 2057394	(47)	01.06.2011
(97)	EP 1895270	(47)	01.06.2011	(97)	EP 2057463	(47)	01.06.2011
(97)	EP 1898039	(47)	01.06.2011	(97)	EP 2058378	(47)	01.06.2011
(97)	EP 1898174	(47)	01.06.2011	(97)	EP 2062265	(47)	01.06.2011
(97)	EP 1898744	(47)	01.06.2011	(97)	EP 2065258	(47)	01.06.2011
(97)	EP 1902214	(47)	01.06.2011	(97)	EP 2065318	(47)	01.06.2011
(97)	EP 1904060	(47)	01.06.2011	(97)	EP 2066344	(47)	01.06.2011
(97)	EP 1904391	(47)	01.06.2011	(97)	EP 2066742	(47)	01.06.2011
(97)	EP 1905034	(47)	01.06.2011	(97)	EP 2068179	(47)	01.06.2011
(97)	EP 1905886	(47)	01.06.2011	(97)	EP 2069915	(47)	01.06.2011
(97)	EP 1907838	(47)	01.06.2011	(97)	EP 2076123	(47)	01.06.2011
(97)	EP 1908877	(47)	01.06.2011	(97)	EP 2079612	(47)	01.06.2011
(97)	EP 1913736	(47)	01.06.2011	(97)	EP 2080620	(47)	01.06.2011
(97)	EP 1916176	(47)	01.06.2011	(97)	EP 2080642	(47)	01.06.2011
(97)	EP 1916426	(47)	01.06.2011	(97)	EP 2081847	(47)	01.06.2011
(97)	EP 1917343	(47)	01.06.2011	(97)	EP 2088837	(47)	01.06.2011
(97)	EP 1923181	(47)	01.06.2011	(97)	EP 2088903	(47)	01.06.2011
(97)	EP 1928120	(47)	01.06.2011	(97)	EP 2089334	(47)	01.06.2011
(97)	EP 1929428	(47)	01.06.2011	(97)	EP 2089470	(47)	01.06.2011
(97)	EP 1932778	(47)	01.06.2011	(97)	EP 2089586	(47)	01.06.2011
(97)	EP 1933772	(47)	01.06.2011	(97)	EP 2089894	(47)	01.06.2011
(97)	EP 1936025	(47)	01.06.2011	(97)	EP 2090261	(47)	01.06.2011
(97)	EP 1936040	(47)	01.06.2011	(97)	EP 2090535	(47)	01.06.2011
(97)	EP 1937795	(47)	01.06.2011	(97)	EP 2091337	(47)	01.06.2011
(97)	EP 1943420	(47)	01.06.2011	(97)	EP 2091882	(47)	01.06.2011
(97)	EP 1943519	(47)	01.06.2011	(97)	EP 2091884	(47)	01.06.2011
(97)	EP 1945661	(47)	01.06.2011	(97)	EP 2092512	(47)	01.06.2011

(97)	EP 2097321	(47)	01.06.2011	(97)	EP 2211613	(47)	01.06.2011
(97)	EP 2099796	(47)	01.06.2011	(97)	EP 2212117	(47)	01.06.2011
(97)	EP 2100994	(47)	01.06.2011	(97)	EP 2215410	(47)	01.06.2011
(97)	EP 2101886	(47)	01.06.2011	(97)	EP 2215434	(47)	01.06.2011
(97)	EP 2102799	(47)	01.06.2011	(97)	EP 2216135	(47)	01.06.2011
(97)	EP 2105254	(47)	01.06.2011	(97)	EP 2217396	(47)	01.06.2011
(97)	EP 2106313	(47)	01.06.2011	(97)	EP 2217787	(47)	01.06.2011
(97)	EP 2108009	(47)	01.06.2011	(97)	EP 2218064	(47)	01.06.2011
(97)	EP 2108285	(47)	01.06.2011	(97)	EP 2218561	(47)	01.06.2011
(97)	EP 2109211	(47)	01.06.2011	(97)	EP 2219437	(47)	01.06.2011
(97)	EP 2109595	(47)	01.06.2011	(97)	EP 2222218	(47)	01.06.2011
(97)	EP 2110052	(47)	01.06.2011	(97)	EP 2223022	(47)	01.06.2011
(97)	EP 2111693	(47)	01.06.2011	(97)	EP 2223224	(47)	01.06.2011
(97)	EP 2112538	(47)	01.06.2011	(97)	EP 2224137	(47)	01.06.2011
(97)	EP 2114913	(47)	01.06.2011	(97)	EP 2225153	(47)	01.06.2011
(97)	EP 2117394	(47)	01.06.2011	(97)	EP 2225325	(47)	01.06.2011
(97)	EP 2117517	(47)	01.06.2011	(97)	EP 2227585	(47)	01.06.2011
(97)	EP 2117764	(47)	01.06.2011	(97)	EP 2227852	(47)	01.06.2011
(97)	EP 2117920	(47)	01.06.2011	(97)	EP 2231234	(47)	01.06.2011
(97)	EP 2118585	(47)	01.06.2011	(97)	EP 2231627	(47)	01.06.2011
(97)	EP 2118668	(47)	01.06.2011	(97)	EP 2231893	(47)	01.06.2011
(97)	EP 2121445	(47)	01.06.2011	(97)	EP 2231924	(47)	01.06.2011
(97)	EP 2121960	(47)	01.06.2011	(97)	EP 2232435	(47)	01.06.2011
(97)	EP 2122038	(47)	01.06.2011	(97)	EP 2233086	(47)	01.06.2011
(97)	EP 2125484	(47)	01.06.2011	(97)	EP 2233339	(47)	01.06.2011
(97)	EP 2126408	(47)	01.06.2011	(97)	EP 2233623	(47)	01.06.2011
(97)	EP 2129378	(47)	01.06.2011	(97)	EP 2233785	(47)	01.06.2011
(97)	EP 2129564	(47)	01.06.2011	(97)	EP 2233889	(47)	01.06.2011
(97)	EP 2132347	(47)	01.06.2011	(97)	EP 2234270	(47)	01.06.2011
(97)	EP 2132391	(47)	01.06.2011	(97)	EP 2234677	(47)	01.06.2011
(97)	EP 2134892	(47)	01.06.2011	(97)	EP 2238345	(47)	01.06.2011
(97)	EP 2140571	(47)	01.06.2011	(97)	EP 2239356	(47)	01.06.2011
(97)	EP 2141092	(47)	01.06.2011	(97)	EP 2239357	(47)	01.06.2011
(97)	EP 2141273	(47)	01.06.2011	(97)	EP 2239478	(47)	01.06.2011
(97)	EP 2143388	(47)	01.06.2011	(97)	EP 2239948	(47)	01.06.2011
(97)	EP 2145837	(47)	01.06.2011	(97)	EP 2243034	(47)	01.06.2011
(97)	EP 2146569	(47)	01.06.2011	(97)	EP 2243086	(47)	01.06.2011
(97)	EP 2148378	(47)	01.06.2011	(97)	EP 2243378	(47)	01.06.2011
(97)	EP 2155543	(47)	01.06.2011	(97)	EP 2245006	(47)	01.06.2011
(97)	EP 2158273	(47)	01.06.2011	(97)	EP 2254874	(47)	01.06.2011
(97)	EP 2158870	(47)	01.06.2011	(97)	EP 2259997	(47)	01.06.2011
(97)	EP 2162318	(47)	01.06.2011	(97)	EP 2262957	(47)	01.06.2011
(97)	EP 2165730	(47)	01.06.2011	(97)	EP 2272624	(47)	01.06.2011
(97)	EP 2166808	(47)	01.06.2011				
(97)	EP 2166908	(47)	01.06.2011				
(97)	EP 2167792	(47)	01.06.2011				
(97)	EP 2168721	(47)	01.06.2011				
(97)	EP 2169173	(47)	01.06.2011				
(97)	EP 2169649	(47)	01.06.2011				
(97)	EP 2170833	(47)	01.06.2011				
(97)	EP 2172654	(47)	01.06.2011				
(97)	EP 2173598	(47)	01.06.2011				
(97)	EP 2177367	(47)	01.06.2011				
(97)	EP 2177709	(47)	01.06.2011				
(97)	EP 2178407	(47)	01.06.2011				
(97)	EP 2183079	(47)	01.06.2011				
(97)	EP 2183260	(47)	01.06.2011				
(97)	EP 2183583	(47)	01.06.2011				
(97)	EP 2186379	(47)	01.06.2011				
(97)	EP 2190230	(47)	01.06.2011				
(97)	EP 2191611	(47)	01.06.2011				
(97)	EP 2192843	(47)	01.06.2011				
(97)	EP 2193054	(47)	01.06.2011				
(97)	EP 2197178	(47)	01.06.2011				
(97)	EP 2197643	(47)	01.06.2011				
(97)	EP 2198749	(47)	01.06.2011				
(97)	EP 2201165	(47)	01.06.2011				
(97)	EP 2203642	(47)	01.06.2011				
(97)	EP 2203687	(47)	01.06.2011				
(97)	EP 2205133	(47)	01.06.2011				
(97)	EP 2205504	(47)	01.06.2011				
(97)	EP 2206330	(47)	01.06.2011				
(97)	EP 2206816	(47)	01.06.2011				
(97)	EP 2207697	(47)	01.06.2011				
(97)	EP 2207721	(47)	01.06.2011				
(97)	EP 2209963	(47)	01.06.2011				
(97)	EP 2210100	(47)	01.06.2011				
(97)	EP 2210977	(47)	01.06.2011				

## Zveřejněné překlady evropských patentových spisů

U následujících udělených evropských patentů s účinky pro Českou republiku byl majitelem předložen překlad patentového spisu do českého jazyka (§ 35c odst. 2 až 4 zákona č. 527/1990 Sb., v platném znění). Údaje jsou řazeny vzestupně podle čísel evropských patentů.

(97) **EP 1338868**  
(47) 12.01.2011  
(97) 27.08.2003  
(51) **G01D 5/16** (2006.01)  
(96) 18.09.2002  
(96) 02020837.7  
(73) Pierburg GmbH, 41460 Neuss, DE  
(72) Köster, Andreas, 45149 Essen, DE  
Dismon, Heinrich, 52538 Gangelt, DE  
(54) **Způsob stanovení odchylky nastavovacího mechanismu**  
(32) 15.01.2002  
(31) 10201141  
(33) DE  
(74) Čermák a spol., JUDr. Karel Čermák, advokát, Národní 32,  
Praha 1, 11000

(97) **EP 1348928**  
(47) 05.01.2011  
(97) 01.10.2003  
(51) **F41C 23/06** (2006.01)  
**F41C 23/18** (2006.01)  
(96) 21.03.2003  
(96) 03006443.0  
(73) BENELLI ARMI S.p.A., I-61029 Urbino(Pesaro), IT  
(72) Burigana, Lucio, 33080 Roveredo in Piano (Pordenone),  
IT  
Gaudenzi, Marco, 61010 Tavullia (PU), IT  
(54) **Pažba pro střelné zbraně**  
(32) 27.03.2002  
(31) MI20020633  
(33) IT  
(74) Čermák a spol., JUDr. Karel Čermák, advokát, Národní 32,  
Praha 1, 11000

(97) **EP 1420762**  
(47) 16.03.2011  
(97) 13.03.2003  
(51) **A61K 9/16** (2006.01)  
**B01J 13/20** (2006.01)  
(96) 26.08.2002  
(96) 02759445.6  
(73) Alkermes, Inc., Waltham MA 02451, US  
(72) RICHKEY, Michael, E., Morrow, OH 45152, US  
RAMSTACK, J., Michael, Lunenburg, MA01462, US  
KUMAR, Rajesh, Marlborough, MA 01752, US  
(54) **Způsob extrakce zbytkového rozpouštědla a mikročástice vyrobené tímto způsobem**  
(32) 31.08.2001  
(31) 942631  
(33) US  
(86) PCT/US2002/026953  
(87) WO 2003/020245  
(74) Společná advokátní kancelář Vsetečka Zelený Švorčík  
Kalenský a partneři, JUDr. Miloš Vsetečka, Hálkova 2,  
Praha 2, 12000

(97) **EP 1433255**  
(47) 02.03.2011  
(97) 10.04.2003  
(51) **H03K 17/00** (2006.01)  
(96) 25.09.2002  
(96) 02800117.0  
(73) Flextronics International Kft., Tab 8660, HU  
(72) HERKE, Dirk, 72622 Nürtingen, DE  
(54) **Ovládací zařízení**  
(32) 28.09.2001

(31) 10149390  
(33) DE  
(86) PCT/EP2002/010725  
(87) WO 2003/030364  
(74) FISCHER & PARTNER Intellectual Property s.r.o., Ing.  
Michael Fischer, Na Hrobci 294/5, Praha 2, 12000

(97) **EP 1448535**  
(47) 16.03.2011  
(97) 22.05.2003  
(51) **C07D 253/075** (2006.01)  
**C07D 409/12** (2006.01)  
**C07D 407/12** (2006.01)  
**C07D 211/76** (2006.01)  
**C07D 213/64** (2006.01)  
**C07D 241/08** (2006.01)  
**C07D 263/24** (2006.01)  
**C07D 279/16** (2006.01)  
**C07D 249/12** (2006.01)  
**A61K 31/53** (2006.01)  
**A61P 31/00** (2006.01)

(96) 04.11.2002  
(96) 02783358.1  
(73) Pfizer Products Inc., Groton, CT 06340, US  
(72) DUPLANTIER, Allen, Jacob, Groton, CT 06340, US  
SUBRAMANYAM, Chakrapani, Groton, CT 06340, US  
(54) **Benzamid a heteroarylamid jako antagonisté receptoru P2X7**  
(32) 12.11.2001  
(31) 336781 P  
(33) US  
(86) PCT/IB2002/004613  
(87) WO 2003/042191  
(74) Společná advokátní kancelář Vsetečka Zelený Švorčík  
Kalenský a partneři, JUDr. Pavel Zelený, Hálkova 2, Praha  
2, 12000

(97) **EP 1469270**  
(47) 09.02.2011  
(97) 20.10.2004  
(51) **F28D 9/00** (2006.01)  
**F28F 3/08** (2006.01)  
**F28F 3/00** (2006.01)  
(96) 14.04.2004  
(96) 04008894.0  
(73) GEA WTT GmbH, 04603 Nobitz-Wilchwitz, DE  
(72) Rehberg, Peter Dipl.-Ing., 13053 Berlin, DE  
(54) **Deskový přenašeč tepla s dvoustěnnými deskami přenašeče tepla**  
(32) 14.04.2003  
(31) 10317263  
(33) DE  
(74) Rott, Růžička & Guttmann Patentové, známkové a  
advokátní kanceláře, Ing. Jiří Andera, Vinohradská 37,  
Praha 2, 12000

(97) **EP 1472198**  
(47) 09.02.2011  
(97) 01.05.2003  
(51) **C06B 21/00** (2006.01)  
(96) 23.10.2002  
(96) 02782985.2  
(73) Bowas AG für Industrievertrieb, 6300 Zug, CH  
(72) HUBER, Gerhard, 84431 Rattenkirchen, DE  
(54) **Výroba rozpouštědla prosté prachové náložě**  
(32) 24.10.2001  
(31) 10152397

(33) DE  
(86) PCT/EP2002/011849  
(87) WO 2003/035580  
(74) Společná advokátní kancelář Všeťečka Zelený Švorčík Kalenský a partneři, JUDr. Miloš Všeťečka, Hálkova 2, Praha 2, 12000

---

(97) **EP 1482823**  
(47) 26.01.2011  
(97) 18.09.2003  
(51) **A47H 1/00** (2006.01)  
(96) 27.02.2003  
(96) 03744131.8  
(73) Robbins, Edward S. III, Florence, Alabama 35630, US  
(72) Robbins, Edward S. III, Florence, Alabama 35630, US  
(54) **Závěsný systém pro páskové záclony**  
(32) 04.03.2002  
(31) 361671 P  
(33) US  
(86) PCT/US2003/005964  
(87) WO 2003/075722  
(74) KANIA, SEDLÁK, SMOLA Patentová a známková kancelář, Ing. František Kania, Mendlovo nám. 1a, Brno, 60300

---

(97) **EP 1497099**  
(47) 06.04.2011  
(97) 04.12.2003  
(51) **B29C 51/04** (2006.01)  
**B29C 51/38** (2006.01)  
**B29C 51/46** (2006.01)  
(96) 17.04.2003  
(96) 03717309.3  
(73) KUHNE ANLAGENBAU GmbH, D-53757 Sankt Augustin, DE  
(72) SCHLÖSSER, Helmut, 53343 Wachtberg, DE  
ASSELBORN, Peter, 51465 Bergisch Gladbach, DE  
(54) **Tepelně formovací stroj pro výrobu tvarových těles z plastové fólie jakož i způsob jejich výroby**  
(32) 25.04.2002, 25.04.2002, 25.04.2002, 25.04.2002  
(31) 10218511, 10218486, 20206600 U, 20206601 U  
(33) DE, DE, DE, DE  
(86) PCT/EP2003/004029  
(87) WO 2003/099541  
(74) FISCHER & PARTNER Intellectual Property s.r.o., Ing. Michael Fischer, Na Hrobcí 294/5, Praha 2, 12000

---

(97) **EP 1503385**  
(47) 23.02.2011  
(97) 02.02.2005  
(51) **G21F 5/08** (2006.01)  
**G21F 5/008** (2006.01)  
(96) 01.08.2003  
(96) 03017417.1  
(73) GNS Gesellschaft für Nuklear-Service mbH, 45127 Essen, DE  
(72) Hüggenberg, Roland Dipl.-Ing., 44795 Bochum, DE  
Diersch, Rudolf, Dr. Ing, 45127 Essen, DE  
(54) **Převravní a/nebo skladovací kontejner**  
(74) Čermák a spol., JUDr. Karel Čermák, advokát, Národní 32, Praha 1, 11000

---

(97) **EP 1503398**  
(47) 09.03.2011  
(97) 02.02.2005  
(51) **H01J 37/20** (2006.01)  
**H01J 37/26** (2006.01)  
(96) 26.07.2004  
(96) 04017632.3  
(73) Carl Zeiss NTS GmbH, 73447 Oberkochen, DE

(72) Hiller, Stephan, 73434 Aalen, DE  
Niebel, Harald, 73447 Oberkochen, DE  
König, Richard, 74585 Rot am See, DE  
(54) **Zařízení využívající elektronový svazek**  
(32) 31.07.2003  
(31) 10335504  
(33) DE  
(74) KANIA, SEDLÁK, SMOLA Patentová a známková kancelář, Ing. Veronika Zemanová, Mendlovo nám. 1a, Brno, 60300

---

(97) **EP 1510645**  
(47) 11.08.2010  
(97) 02.03.2005  
(51) **E06B 3/58** (2006.01)  
(96) 20.08.2004  
(96) 04019758.4  
(73) PROMAT GmbH, 40878 Ratingen, DE  
Holzbau Schmid GmbH & Co. KG, 73099 Adelberg, DE  
(72) Schmid, Claus, 73099 Adelberg, DE  
Wiedemann, Günter, 40629 Düsseldorf, DE  
(54) **Rám pro stěnové prvky, okna, dveře nebo obdobné prvky**  
(32) 26.08.2003  
(31) 20313153 U  
(33) DE  
(74) Čermák Hořejš Matějka a spol., JUDr. Karel Čermák, advokát, Národní 32, Praha 1, 11000

---

(97) **EP 1513934**  
(47) 02.03.2011  
(97) 18.12.2003  
(51) **C12N 15/11** (2006.01)  
**C12N 15/12** (2006.01)  
**C07K 14/47** (2006.01)  
**C07K 16/32** (2006.01)  
**A61K 31/713** (2006.01)  
**A61K 38/00** (2006.01)  
**A61K 39/00** (2006.01)  
**C12Q 1/68** (2006.01)  
**G01N 33/68** (2006.01)  
(96) 03.06.2003  
(96) 03730791.5  
(73) Oncotherapy Science, Inc., Kawasaki-shi Kanagawa 213-0012, JP  
(72) NAKAMURA, Yusuke, Yokohama-shi, Kanagawa 225-0011, JP  
FURUKAWA, Yoichi, Kawasaki-shi, Kanagawa 216-0033, JP  
TAHARA, Hideaki, Toshima-ku, Tokyo 171-0032, JP  
TSUNODA, Takuya, Minato-ku, Tokyo 108-0071, JP  
(54) **Geny a polypeptidy související s humánními karcinomy traktčníku**  
(32) 06.06.2002, 30.09.2002, 28.02.2003  
(31) 386985 P, 415209 P, 451013 P  
(33) US, US, US  
(86) PCT/JP2003/007006  
(87) WO 2003/104275  
(74) Společná advokátní kancelář Všeťečka Zelený Švorčík Kalenský a partneři, JUDr. Miloš Všeťečka, Hálkova 2, Praha 2, 12000

---

(97) **EP 1522083**  
(47) 08.09.2010  
(97) 22.01.2004  
(51) **H01H 33/76** (2006.01)  
(96) 30.05.2003  
(96) 03724760.8  
(73) Metalor Technologies International S.A., 2009 Neuchâtel, CH  
(72) HAUNER, Franz, 91341 Röttenbach, DE  
RAMONI, Pierre, CH-2205 Montezillon, CH

(54) **Materiál pro elektrické kontakty a způsob pro jeho výrobu**

(32) 12.07.2002  
(31) 02405598  
(33) EP  
(86) PCT/CH2003/000334  
(87) WO 2004/008468  
(74) Společná advokátní kancelář Všeťečka Zelený Švorčík Kalenský a partneři, JUDr. Miloš Všeťečka, Hálkova 2, Praha 2, 12000

(97) **EP 1526946**

(47) 05.01.2011  
(97) 19.02.2004  
(51) **B24B 5/12** (2006.01)  
**B24B 5/14** (2006.01)  
(96) 30.07.2003  
(96) 03784116.0  
(73) Erwin Junker Maschinenfabrik GmbH, 77787 Nordrach, DE

(72) JUNKER, Erwin, 77815 Bühl/Baden, DE

(54) **Způsob a systém pro broušení rotačně symetrické strojní součásti opatřené podélným otvorem**

(32) 05.08.2002  
(31) 10235808  
(33) DE  
(86) PCT/EP2003/008437  
(87) WO 2004/014606  
(74) Čermák a spol., JUDr. Karel Čermák, advokát, Národní 32, Praha 1, 11000

(97) **EP 1532316**

(47) 01.12.2010  
(97) 24.12.2003  
(51) **E01B 9/18** (2006.01)  
**F16B 13/00** (2006.01)  
(96) 13.06.2003  
(96) 03760033.5  
(73) Vape Rail International, 01102 Oyonnax Cedex, FR  
(72) MAHIKIAN, Edmond, F-01130 Nantua, FR

(54) **Kotvicí pouzdro a stlačitelný prvek, určený pro umístění na dno kotvicího pouzdra**

(32) 17.06.2002  
(31) 0207439  
(33) FR  
(86) PCT/FR2003/001797  
(87) WO 2003/106768  
(74) KANIA, SEDLÁK, SMOLA Patentová a známková kancelář, Ing. František Kania, Mendlovo nám. 1a, Brno, 60300

(97) **EP 1533399**

(47) 16.02.2011  
(97) 25.05.2005  
(51) **C25D 3/56** (2006.01)  
**C25D 21/18** (2006.01)  
**C02F 1/04** (2006.01)  
(96) 23.11.2004  
(96) 04027712.1  
(73) Walter Hillebrand GmbH & Co. Galvanotechnik, 58739 Wickede/Ruhr, DE

(72) Hillebrand, Ernst-Walter, 58739 Wickede/Ruhr, DE  
Klos, Klaus-Peter, Dr., 65468 Trebur, DE  
Morgenstern, Karl, 58638 Iserlohn, DE

(54) **Způsob provozu alkalické zinko niklové lázně, chudého na odpadní vody**

(32) 24.11.2003  
(31) 10355077  
(33) DE  
(74) Společná advokátní kancelář Všeťečka Zelený Švorčík Kalenský a partneři, JUDr. Miloš Všeťečka, Hálkova 2, Praha 2, 12000

(97) **EP 1555696**

(47) 15.12.2010  
(97) 06.05.2004  
(51) **H01L 31/042** (2006.01)  
(96) 20.10.2003  
(96) 03754181.0  
(73) Nakajima Glass Co., Inc., Ibara-shi, Okayama 715-0004, JP  
(72) YUUKI, Takeshi, Fukuyama-shi, Hiroshima 720-0083, JP  
AKIYAMA, Masaru, Kibi-gun, Okayama 710-1312, JP  
MASADA, Keizo, Kurashiki-shi, Okayama 710-0251, JP

(54) **Způsob výroby modulu solární baterie**

(32) 25.10.2002, 25.10.2002  
(31) 2002311938, 2002311939  
(33) JP, JP  
(86) PCT/JP2003/013358  
(87) WO 2004/038811  
(74) Čermák a spol., JUDr. Karel Čermák, advokát, Národní 32, Praha 1, 11000

(97) **EP 1557547**

(47) 12.01.2011  
(97) 27.07.2005  
(51) **F02D 9/10** (2006.01)  
**F16H 1/16** (2006.01)  
**F16H 35/00** (2006.01)  
F02D 11/10 (2006.01)  
(96) 15.05.2004  
(96) 04011623.8  
(73) Pierburg GmbH, 41460 Neuss, DE  
Ludwig, Norbert, 41370 Brüggen, DE  
Bürger, Frank, 52355 Düren, DE  
Sanders, Michael, 41564 Koblenz, DE  
Peiffer, Christoph, 41363 Jüchen, DE

(54) **Ovládací zařízení**

(32) 24.01.2004  
(31) 102004003665  
(33) DE  
(74) Čermák a spol., JUDr. Karel Čermák, advokát, Národní 32, Praha 1, 11000

(97) **EP 1591364**

(47) 02.03.2011  
(97) 02.11.2005  
(51) **B65B 59/02** (2006.01)  
**B65B 9/06** (2006.01)  
**B65B 25/14** (2006.01)  
(96) 22.04.2005  
(96) 05103299.3  
(73) SITMA S.p.A., 41057 Spilamberto-Modena, IT  
(72) Ballestrazzi, Aris, 41056 Savignano sul Panaro (Modena), IT  
Tassi, Lamberto, 41056 Savignano sul Panaro (Modena), IT

(54) **Způsob přivádění výrobků různé výšky a délky do kontinuálního balicího zařízení a balicího zařízení**

(32) 27.04.2004  
(31) MI20040831  
(33) IT  
(74) Čermák a spol., JUDr. Karel Čermák, advokát, Národní 32, Praha 1, 11000

(97) **EP 1596880**

(47) 09.03.2011  
(97) 15.07.2004  
(51) **A61K 38/16** (2006.01)  
(96) 22.12.2003  
(96) 03814319.4  
(73) William Marsh Rice University, Houston, TX 77251-1892, US  
(72) GOMER, Richard, Houston, TX 77081, US  
PILLING, Darrell, Pearland, TX 77584, US

(54) **Způsoby a kompozice pro potlačení diference fibrocytů**  
(32) 23.12.2002, 23.12.2002, 30.10.2003, 12.11.2003, 26.11.2003  
(31) 436046 P, 436027 P, 515776 P, 519467 P, 525175 P  
(33) US, US, US, US, US  
(86) PCT/US2003/040957  
(87) WO 2004/058292  
(74) Čermák a spol., JUDr. Karel Čermák, advokát, Národní 32, Praha 1, 11000

(97) **EP 1606804**

(47) 13.04.2011

(97) 07.10.2004

(51) **G11B 7/004** (2006.01)

G11B 20/10 (2006.01)

G11B 20/12 (2006.01)

H04N 5/92 (2006.01)

H04N 5/781 (2006.01)

(96) 13.02.2004

(96) 04711050.7

(73) LG Electronics, Inc., Seoul 150-010, KR

(72) SEO, Kang Soo 606-503, Chowon Hanyang Apt., 897-5, Kyunggi-do 431-075, KR

KIM, Byung Jin 111-204, Hansol Chungu APT., 110, Kyunggi-do 463-010, KR

(54) **Záznamové médium mající datovou strukturu pro ovládání reprodukce na něm zaznamenaného datového toku a způsoby a zařízení pro záznam a reprodukci**

(32) 25.03.2003

(31) 2003018416

(33) KR

(86) PCT/KR2004/000289

(87) WO 2004/086371

(74) Společná advokátní kancelář Všeťečka Zelený Švorčík Kalenský a partneři, JUDr. Miloš Všeťečka, Hálkova 2, Praha 2, 12000

(97) **EP 1611021**

(47) 16.06.2010

(97) 14.10.2004

(51) **B65D 25/32** (2006.01)

(96) 31.03.2004

(96) 04724538.6

(73) Impress Group B.V., 1118 BH Luchthaven Schiphol, NL

(72) HUBERT, Manfred, 31099 Woltershausen, DE

KLOSS, Uwe, 38723 Seesen, DE

KEILBERG, Birger, 38723 Seesen, DE

(54) **Zásobník s držadlovým třmenem, bez přidržovacích nebo kulových os v trupu zásobníku**

(32) 31.03.2003

(31) 10314549

(33) DE

(86) PCT/DE2004/000667

(87) WO 2004/087514

(74) Společná advokátní kancelář Všeťečka Zelený Švorčík Kalenský a partneři, JUDr. Miloš Všeťečka, Hálkova 2, Praha 2, 12000

(97) **EP 1637100**

(47) 24.02.2010

(97) 22.03.2006

(51) **A61F 5/445** (2006.01)

(96) 15.09.2005

(96) 05020055.9

(73) Bristol-Myers Squibb Company, New York NY 10154, US

(72) Davies, Geraint, Cambridge CB2 2QS, GB  
Cline, John, New Brunswick, New Jersey 08901, US  
Gregory, Christopher C., Newtown, Pennsylvania 18940, US

Cucknell, Alan, Cambridge CB1 3SL, GB

Scarfe, Julian, Cambridge, GB

Cauwood, Pete, Waterbeach, Cambridge CB5 9HP, GB

(54) **Stomická pomůcka s řízeným vyprazdňováním**

(32) 16.09.2004

(31) 610357 P

(33) US

(74) Společná advokátní kancelář Všeťečka Zelený Švorčík Kalenský a partneři, JUDr. Miloš Všeťečka, Hálkova 2, Praha 2, 12000

(97) **EP 1646656**

(47) 02.03.2011

(97) 27.01.2005

(51) **C07K 16/24** (2006.01)

**A61K 39/395** (2006.01)

**C12N 15/13** (2006.01)

**A61P 11/06** (2006.01)

**A61P 35/00** (2006.01)

(96) 15.07.2004

(96) 04743400.6

(73) MedImmune Limited, Cambridge CB21 6GH, GB

(72) MONK, Phillip, David, Cambridge, Cambridgeshire CB1 6GH, GB

JERMUTUS, Lutz, Cambridge, Cambridgeshire CB1 6GH, GB

MINTER, Ralph, Raymond, Cambridge, Cambridgeshire CB1 6GH, GB

SHORROCK, Celia, Patricia, Cambridge, Cambridgeshire CB1 6GH, GB

(54) **Molekuly lidské protilátky pro IL-13**

(32) 15.07.2003, 31.03.2004, 31.03.2004, 24.05.2004

(31) 487512 P, 558216 P, 0407315, 573791 P

(33) US, US, GB, US

(86) PCT/GB2004/003059

(87) WO 2005/007699

(74) A. Holas & partner Patentová a známková kancelář, Ing.

Mgr. Hana Holasová, Křížová 4/105, Brno, 60300

(97) **EP 1655388**

(47) 15.10.2008

(97) 10.05.2006

(51) **C23C 16/40** (2006.01)

**C23C 30/00** (2006.01)

**C23C 28/04** (2006.01)

**C23C 16/02** (2006.01)

**B23B 27/14** (2006.01)

(96) 26.10.2005

(96) 05445083.8

(73) Seco Tools AB, 732 82 Fagersta, SE

(72) Rупpi, Sakari, 737 44 Fagersta, SE

(54) **Aluminová vrstva s řízenou texturou**

(32) 05.11.2004

(31) 0402693

(33) SE

(74) Společná advokátní kancelář Všeťečka Zelený Švorčík Kalenský a partneři, JUDr. Petr Kalenský, Hálkova 2, Praha 2, 12000

(97) **EP 1706701**

(47) 02.03.2011

(97) 24.11.2005

(51) **F42B 33/06** (2006.01)

(96) 08.11.2004

(96) 04821792.1

(73) Parsons Corporation, Pasadena, CA 91124, US

(72) OSTERLOH, James, West Richland, Washington 99353, US

- |  |  |
|--|--|
| <p>(54) <b>Přístroj pro odstranění toxického materiálu z projektilů toxických zbraní</b><br/>(32) 21.01.2004<br/>(31) 763434<br/>(33) US<br/>(86) PCT/US2004/037260<br/>(87) WO 2005/111532<br/>(74) A. Holas &amp; partner Patentová a známková kancelář, Ing. Mgr. Hana Holasová, Křížová 4/105, Brno, 60300</p>   | <p>(51) <b>C07C 1/10</b> (2006.01)<br/><b>C07C 1/04</b> (2006.01)<br/><b>C07C 9/04</b> (2006.01)<br/>(96) 24.01.2005<br/>(96) 05701134.8<br/>(73) PAUL SCHERRER INSTITUT, 5232 Villigen PSI, CH<br/>(72) SEEMANN, Martin, CH-5430 Wettingen, CH<br/>BIOLLAZ, Serge, CH-4123 Aillschwil, CH<br/>STUCKLI, Samuel, CH-5415 Nussbaumen, CH</p>   |
| <p>(97) <b>EP 1730044</b><br/>(47) 02.02.2011<br/>(97) 03.11.2005<br/>(51) <b>B65D 37/00</b> (2006.01)<br/>(96) 07.03.2005<br/>(96) 05724797.5<br/>(73) Seaquist Closures Foreign, Inc., Crystal Lake, Illinois 60014, US<br/>(72) SOCIER, Timothy, R., Essexville, MI 48732, US<br/>OLECHOWSKI, Gregory, M., Bay City, MI 48706, US<br/>TUCKEY, Steven, R., Freeland, MI 48623, US<br/>HATTON, Jason, D., Essexville, MI 48732, US<br/>BROWN, Stuart, R., Midland, MI 48642, US</p> | <p>(54) <b>Způsob syntetické přípravy methanu</b><br/>(32) 12.02.2004, 25.03.2004<br/>(31) 04003198, 04007144<br/>(33) EP, EP<br/>(86) PCT/EP2005/000637<br/>(87) WO 2005/077865<br/>(74) Čermák a spol., JUDr. Karel Čermák, advokát, Národní 32, Praha 1, 11000</p>  |
| <p>(54) <b>Ventil pro dávkování výrobku</b><br/>(32) 26.03.2004<br/>(31) 811180<br/>(33) US<br/>(86) PCT/US2005/007327<br/>(87) WO 2005/102856<br/>(74) ŠTROS &amp; KUSÁK advokátní a patentová kancelář, JUDr. David Štros, advokát, Národní 32, Praha 1, 11000</p>   | <p>(97) <b>EP 1766010</b><br/>(47) 16.02.2011<br/>(97) 05.01.2006<br/>(51) <b>C12N 15/113</b> (2010.01)<br/><b>A61K 48/00</b> (2006.01)<br/><b>A61K 31/7105</b> (2006.01)<br/><b>A61K 31/711</b> (2006.01)<br/>C07H 21/00 (2006.01)<br/>A61P 21/00 (2006.01)<br/>(96) 28.06.2005<br/>(96) 05754344.9<br/>(73) THE UNIVERSITY OF WESTERN AUSTRALIA, Crawley, Western Australia 6009, AU<br/>(72) WILTON, Stephen, Donald, Applecross, Western Australia 6153, AU<br/>FLETCHER, Sue, Bayswater, Western Australia 6053, AU<br/>McCLOREY, Graham, Bayswater, Western Australia 6053, AU</p> |
| <p>(97) <b>EP 1745883</b><br/>(47) 19.01.2011<br/>(97) 24.01.2007<br/>(51) <b>B23Q 7/10</b> (2006.01)<br/>(96) 05.07.2006<br/>(96) 06013905.2<br/>(73) Kraft, Friedhelm, 35452 Heuchelheim, DE<br/>(72) Kraft, Friedhelm, 35452 Heuchelheim, DE<br/>(54) <b>Nosič zásobníku polotovarů</b><br/>(32) 19.07.2005<br/>(31) 202005011513 U<br/>(33) DE<br/>(74) Čermák a spol., JUDr. Karel Čermák, advokát, Národní 32, Praha 1, 11000</p>  | <p>(54) <b>Antisense oligonukleotidy pro vyvolání přeskočení exonu a způsoby jejich použití</b><br/>(32) 28.06.2004<br/>(31) 2004903474<br/>(33) AU<br/>(86) PCT/AU2005/000943<br/>(87) WO 2006/000057<br/>(74) Společná advokátní kancelář Všeťečka Zelený Švorčík Kalenský a partneři, JUDr. Petr Kalenský, Hálkova 2, Praha 2, 12000</p>  |
| <p>(97) <b>EP 1748179</b><br/>(47) 02.03.2011<br/>(97) 31.01.2007<br/>(51) <b>F02M 25/07</b> (2006.01)<br/><b>F16K 11/052</b> (2006.01)<br/>(96) 26.07.2006<br/>(96) 06015572.8<br/>(73) Valeo Termico S.A., 50011 Zaragoza, ES<br/>(72) Bravo, Yolanda, 50007 Zaragoza, ES<br/>Ruiz, Abel, 50008 Zaragoza, ES<br/>Gracia, Benjamin, 50009 Zaragoza, ES</p>  | <p>(97) <b>EP 1814748</b><br/>(47) 30.03.2011<br/>(97) 01.06.2006<br/>(51) <b>B60G 21/055</b> (2006.01)<br/>(96) 04.11.2005<br/>(96) 05802559.4<br/>(73) ThyssenKrupp Bilstein Suspension GmbH, 58256 Ennepetal, DE<br/>(72) DZIEMBALLA, Hans, 58642 Iserlohn, DE<br/>MANKE, Lutz, 58097 Hagen, DE<br/>SCHNEIDER, Frank, 44229 Dortmund, DE</p>  |
| <p>(54) <b>Systém pro řízení cirkulace plynů, zejména výfukových plynů motoru</b><br/>(32) 29.07.2005<br/>(31) 200501938<br/>(33) ES<br/>(74) Společná advokátní kancelář Všeťečka Zelený Švorčík Kalenský a partneři, JUDr. Miloš Všeťečka, Hálkova 2, Praha 2, 12000</p>   | <p>(54) <b>Způsob výroby dělených trubkových stabilizátorů s výkyvným motorem</b><br/>(32) 27.11.2004<br/>(31) 102004057429<br/>(33) DE<br/>(86) PCT/EP2005/011813<br/>(87) WO 2006/056307<br/>(74) KOREJZOVÁ &amp; SPOL., v.o.s., JUDr. Petra Korejzová, advokátka, Korunní 810/104 E, Praha 10, 10100</p>  |
| <p>(97) <b>EP 1751078</b><br/>(47) 12.01.2011<br/>(97) 25.08.2005</p>  | <p>(97) <b>EP 1824475</b><br/>(47) 09.03.2011<br/>(97) 26.05.2006</p>  |

(51) <b>A61K 31/353</b>	(2006.01)	(33) EP, EP
<b>C07D 311/80</b>	(2006.01)	(86) PCT/EP2005/056884
<b>A61P 1/08</b>	(2006.01)	(87) WO 2006/064060
<b>A61P 3/00</b>	(2006.01)	(74) TRAPLOVÁ HAKR KUBÁT Advokátní a patentová kancelář, Ing. Eduard Hakr, Přístavní 24, Praha 7, 17000
<b>A61P 29/00</b>	(2006.01)	
(96) 18.11.2005		
(96) 05807597.9		
(73) EURO-CELTIQUE S.A., 1653 Luxembourg, LU		(97) <b>EP 1844070</b>
(72) GUTMAN, Arie, L., 34996 Haifa, IL		(47) 02.03.2011
NISNEVICH, Gennady, A., 34464 Haifa, IL		(97) 27.07.2006
RUKHMAN, Igor, P.O. Box 9586, Yokneam, IL		(51) <b>C07K 14/575</b>
TISHIN, Boris, 33855 Haifa, IL		(2006.01)
ETINGER, Marina, 36822 Nesher, IL		<b>A61K 38/22</b>
FEDOTEV, Irina, 35708 Haifa, IL		(2006.01)
PERTSIKOV, Boris, 36781 Nesher, IL		<b>C07K 7/08</b>
KHANOLKAR, Ram, Coventry, RI 02816, US		(2006.01)
(54) <b>Způsoby purifikace trans(-) -delta9-tetrahydrokanabinolu a trans-(+) -delta9-tetrahydrokanabinolu</b>		(96) 11.01.2006
(32) 22.11.2004		(96) 06700451.5
(31) 630556 P		(73) F.Hoffmann-La Roche AG, 4070 Basel, CH
(33) US		(72) DANHO, Waleed, Wayne, NJ 07470, US
(86) PCT/EP2005/012378		EHRlich, George, New York, NY 10003, US
(87) WO 2006/053766		FRY, David, C., Langhorne, PA 19047, US
(74) Čermák a spol., JUDr. Karel Čermák, advokát, Národní 32, Praha 1, 11000		KHAN, Wajiha, East Hanover, NJ 07936, US
		SWISTOK, Joseph, Nutley, NJ 07110, US
		(54) <b>Peptidy s aktivitou receptoru neuropeptidu-2</b>
		(32) 18.01.2005
		(31) 644840 P
		(33) US
		(86) PCT/EP2006/000161
		(87) WO 2006/077035
		(74) Čermák a spol., JUDr. Karel Čermák, advokát, Národní 32, Praha 1, 11000
(97) <b>EP 1827880</b>		
(47) 09.02.2011		
(97) 15.06.2006		
(51) <b>B60G 21/05</b>	(2006.01)	(97) <b>EP 1860100</b>
(96) 08.12.2005		(47) 02.03.2011
(96) 05813659.9		(97) 28.11.2007
(73) Auto Chassis International SNC, 72086 Le Mans Cédex 9, FR		(51) <b>C07D 209/30</b>
ArcelorMittal Tubular Products Vitry, 51300 Vitry le François, FR		(2006.01)
(72) RIFFIER, Bruno, F-72210 FILLE SUR SARTHE, FR		<b>C07D 401/12</b>
FABBRO, Patrice, F-51300 VITRY LE FRANCOIS, FR		(2006.01)
DESLANDE, Raymond, F-51300 LOISY SUR MARNE, FR		<b>A61K 31/404</b>
FOULQUIER, Jacques, F-72000 LE MANS, FR		(2006.01)
(54) <b>Pružná náprava pro motorová vozidla</b>		<b>A61P 29/00</b>
(32) 08.12.2004		(2006.01)
(31) 0413084		(96) 21.12.2004
(33) FR		(96) 07017638.3
(86) PCT/EP2005/056618		(73) H. Lundbeck A/S, 2500 Valby, DK
(87) WO 2006/061424		(72) Kehler, Jan, 2800 Lyngby, DK
(74) PATENTSERVIS Praha a.s., Jivenská 1273/1, Praha 4, 14021		Juhl, Karsten, 2670 Greve, DK
		Sejberg, Jimmy, 2610 Rödovre, DK
		Nörsgaard, Morten Bang, 2800 Lyngby, DK
		(54) <b>2-(1H-indolylsulfanyl)-benzylaminové deriváty</b>
		(32) 23.12.2003, 23.12.2003
		(31) 200301923, 532593 P
		(33) DK, US
		(74) KOREJZOVÁ & SPOL., v.o.s., JUDr. Petra Korejzová, advokátka, Korunní 810/104 E, Praha 10, 10100
(97) <b>EP 1828071</b>		
(47) 09.02.2011		
(97) 22.06.2006		
(51) <b>C03C 17/00</b>	(2006.01)	(97) <b>EP 1863849</b>
<b>C23C 14/06</b>	(2006.01)	(47) 27.04.2011
<b>C23C 14/34</b>	(2006.01)	(97) 14.09.2006
<b>C03C 17/34</b>	(2006.01)	(51) <b>C07K 16/46</b>
(96) 16.12.2005		(2006.01)
(96) 05819143.8		<b>C07K 7/00</b>
(73) AGC Glass Europe, 1170 Bruxelles (Watermael-Boitsfort), BE		(2006.01)
(72) PILLOY, Georges, GLAVERBEL, Centre R & D, B-6040 Jumet, BE		(96) 17.02.2006
HECQ, André, GLAVERBEL, Centre R & D, B-6040 Jumet, BE		(96) 06709799.8
HEVESI, Kadosa, GLAVERBEL, Centre R & D, B-6040 Jumet, BE		(73) Syngenta Limited, Guildford Surrey GU2 7YH, GB
JACOBS, Nadia, GLAVERBEL, Centre R & D, B-6040 Jumet, BE		(72) CAYLEY, Patricia, Jane Syngenta Limited, Bracknell, Berks RG42 6YA, GB
(54) <b>Substrát s antimikrobiálními vlastnostmi</b>		DINSMORE, Andrew, John CTL, Macclesfield, Cheshire SK10 4TJ, GB
(32) 16.12.2004, 10.03.2005		EARLEY, Fergus, Gerard, Paul Syngenta Limited, Bracknell, Berks RG42 6YA, GB
(31) 04106648, 05101882		SADLER, Claire, Judith, Anne CTL, Macclesfield, Cheshire SK10 4TJ, GB
		VINCENT, Jason, Leigh Syngenta Limited, Bracknell, Berks RG42 6YA, GB
		(54) <b>Hubení škůdců</b>
		(32) 11.03.2005, 13.01.2006
		(31) 0505054, 0600719
		(33) GB, GB



(86) PCT/GB2006/000562  
(87) WO 2006/095128  
(74) TRAPLOVÁ HAKR KUBÁT Advokátní a patentová kancelář, Ing. Jan Kubát, Přístavní 24, Praha 7, 17000

(97) **EP 1876135**  
(47) 06.04.2011  
(97) 09.01.2008  
(51) **B66B 23/02** (2006.01)  
(96) 21.06.2007  
(96) 07110713.0  
(73) Inventio AG, 6052 Hergiswil, CH  
(72) Illedits, Thomas, 2491 Neufeld, AT  
Kräuter, Lukas, Dr., 1020 Wien, AT  
(54) **Hnací systém pro dopravu cestujících**  
(32) 04.07.2006  
(31) 06116556  
(33) EP  
(74) Čermák a spol., JUDr. Karel Čermák, advokát, Národní 32, Praha 1, 11000

(97) **EP 1881122**  
(47) 19.01.2011  
(97) 23.01.2008  
(51) **E04B 2/96** (2006.01)  
(96) 19.07.2007  
(96) 07112747.6  
(73) RP Technik GmbH Profilsysteme, 59199 Bönen, DE  
(72) Lahni, Christian, 59427, Unna, DE  
(54) **Profilová kolejnice z oceli tvářené zastudena**  
(32) 19.07.2006  
(31) 102006033456  
(33) DE  
(74) Čermák a spol., JUDr. Karel Čermák, advokát, Národní 32, Praha 1, 11000

(97) **EP 1891874**  
(47) 13.10.2010  
(97) 27.02.2008  
(51) **A47B 88/20** (2006.01)  
**B25H 3/06** (2006.01)  
(96) 06.08.2007  
(96) 07015340.8  
(73) Würth International AG, 7000 Chur, CH  
(72) Hohl, Wolfgang, 74653 Amrichshausen, DE  
(54) **Přihrádkový rozdělovník**  
(32) 25.08.2006  
(31) 202006013699 U  
(33) DE  
(74) Čermák a spol., JUDr. Karel Čermák, advokát, Národní 32, Praha 1, 11000

(97) **EP 1894557**  
(47) 16.02.2011  
(97) 05.03.2008  
(51) **A61K 9/00** (2006.01)  
**A61K 9/08** (2006.01)  
**A61K 9/10** (2006.01)  
**A61K 31/663** (2006.01)  
**A61K 47/36** (2006.01)  
**A61K 47/32** (2006.01)  
**A61K 47/38** (2006.01)  
(96) 04.09.2006  
(96) 06018423.1  
(73) GADOR S.A., Buenos Aires 1414, AR  
(72) Diaz, Liliana Elizabeth, 1414 Buenos Aires, AR  
(54) **Kapalná kompozice pro prevenci a/nebo léčbu různých metabolických onemocnění kostí, její použití a příprava**  
(74) Rott, Růžička & Guttman Patentové, známkové a advokátní kanceláře, Ing. Jana Fuchsová, Vinohradská 37, Praha 2, 12000

(97) **EP 1919907**  
(47) 23.02.2011  
(97) 08.03.2007  
(51) **C07D 409/12** (2006.01)  
**C07D 333/54** (2006.01)  
**C07D 407/12** (2006.01)  
**C07D 413/12** (2006.01)  
**C07D 417/12** (2006.01)  
**A61K 31/559** (2006.01)  
**A61P 25/00** (2006.01)

(96) 31.08.2006  
(96) 06797580.5  
(73) OTSUKA PHARMACEUTICAL CO., LTD., Tokyo 101-8535, JP  
(72) YAMASHITA, Hiroshi c/o OTSUKA PHARMACEUTICAL CO., LTD., Tokushima-shi Tokushima 771-0192, JP  
MATSUBARA, Jun c/o OTSUKA PHARMACEUTICAL CO., LTD., Tokushima-shi Tokushima 771-0182, JP  
KURODA, Hideaki c/o OTSUKA PHARMACEUTICAL CO., LTD., Tokushima-shi, Tokushima 771-0192, JP  
ITO, Nobuaki c/o OTSUKA PHARMACEUTICAL CO., LTD., Tokushima-shi Tokushima 771-0192, JP  
MIYAMURA, Shin c/o OTSUKA PHARMACEUTICAL CO., LTD., Tokushima-shi, Tokushima 771-0192, JP  
TANAKA, Tatsuyoshi c/o OTSUKA PHARMACEUTICAL CO., LTD., Tokushima-shi Tokushima 771-0192, JP  
TAIRA, Shinichi c/o OTSUKA PHARMACEUTICAL CO., LTD., Tokushima-shi Tokushima 771-0182, JP  
FUKUSHIMA, Tae c/o OTSUKA PHARMACEUTICAL CO., LTD., Tokushima-shi Tokushima 771-0192, JP  
TAKAHASHI, Haruka c/o OTSUKA PHARMACEUTICAL CO., LTD., Tokushima-shi okushima 771-0192, JP  
KURODA, Takeshi c/o OTSUKA PHARMACEUTICAL CO., LTD., Tokushima-shi Tokushima 771-0192, JP

(54) **Heterocyklická sloučenina**  
(32) 31.08.2005  
(31) 2005251055  
(33) JP  
(86) PCT/JP2006/317704  
(87) WO 2007/026959  
(74) PATENTSERVIS Praha a.s., Jivenská 1273/1, Praha 4, 14021

(97) **EP 1925761**  
(47) 09.02.2011  
(97) 28.05.2008  
(51) **E04D 13/03** (2006.01)  
(96) 23.12.2004  
(96) 08101421.9  
(73) VKR Holding A/S, 2970 Horsholm, DK  
(72) Kristensen, Jens Troels Plesner, DK-8751, GEDVED, DK  
(54) **Okno a izolační rámová souprava pro ně**  
(32) 30.12.2003  
(31) 03388091  
(33) EP  
(74) Společná advokátní kancelář Všeťečka Zelený Švorčík Kalenský a partneři, JUDr. Miloš Všeťečka, Hálkova 2, Praha 2, 12000

(97) **EP 1928492**  
(47) 23.02.2011  
(97) 08.03.2007  
(51) **A61K 39/00** (2006.01)  
**A61K 39/29** (2006.01)  
**A61K 31/4035** (2006.01)  
**A61P 35/00** (2006.01)  
**A61P 37/00** (2006.01)  
(96) 31.08.2006  
(96) 06824878.0  
(73) CELGENE CORPORATION, Summit, NJ 07901, US

(72) BERTLETT, Justin, B., Warren, NJ 07059, US  
MULLER, George, W., Rancho Santa Fe, CA 92067, US  
SCHAFFER, Peter, H., Randolph, NJ 07869, US  
GALUTIAN, Christine, Croydon Surrey CR0 5JD, GB  
DALGLEISH, Angus, G., Cheam SM2 7PP, GB  
MEYER, Brendan, London SW18 4PA, GB  
(54) **Imunologická použití imunodulačních sloučenin pro  
vakcínu a terapii proti infekčním onemocněním**  
(32) 01.09.2005  
(31) 712823 P  
(33) US  
(86) PCT/US2006/034271  
(87) WO 2007/028047  
(74) Společná advokátní kancelář Všeťečka Zelený Švorčík  
Kalenský a partneři, JUDr. Miloš Všeťečka, Hálkova 2,  
Praha 2, 12000

(97) **EP 1935675**  
(47) 09.03.2011  
(97) 25.06.2008  
(51) **B60D 1/52** (2006.01)  
(96) 07.12.2007  
(96) 07076055.8  
(73) Thule Towing Systems B.V., 7951 CX Staphorst, NL  
(72) Brom, Daniel Peter, 7951 CX Staphorst, NL  
Eising, Frederik Jakob, 7951 CX Staphorst, NL  
Margadant, Arnoud Philip Daan, 7951 CX Staphorst, NL  
(54) **Spojovací soustava se spojovací brzdou v hlavici**  
(32) 18.12.2006  
(31) 1033075  
(33) NL  
(74) TRAPLOVÁ HAKR KUBÁT Advokátní a patentová  
kancelář, Ing. Eduard Hakr, Přístavní 24, Praha 7, 17000

(97) **EP 1963516**  
(47) 23.02.2011  
(97) 05.07.2007  
(51) **C12P 7/62** (2006.01)  
**C12P 41/00** (2006.01)  
**C12P 13/00** (2006.01)  
(96) 14.12.2006  
(96) 06819032.1  
(73) IEP GmbH, 65203 Wiesbaden, DE  
(72) GUPTA, Antje, 65207 Wiesbaden, DE  
BOBKOVÁ, Maria, 65207 Wiesbaden, DE  
TSCHENTSCHER, Anke, 65347 Eltville-Hattenheim, DE  
(54) **Postup pro enantioselektivní enzymatickou redukci  
hydroxyketonu všeobecného vzorce I**  
(32) 19.12.2005  
(31) 20272005  
(33) AT  
(86) PCT/EP2006/012037  
(87) WO 2007/073875  
(74) PATENTSERVIS Praha a.s., Jivenská 1273/1, Praha 4,  
14021

(97) **EP 1966375**  
(47) 20.04.2011  
(97) 05.07.2007  
(51) **C12N 15/10** (2006.01)  
**C12N 15/13** (2006.01)  
**C07K 16/30** (2006.01)  
**C40B 40/08** (2006.01)  
**C40B 50/06** (2006.01)  
(96) 27.12.2006  
(96) 06842807.7  
(73) SIGMA-TAU Industrie Farmaceutiche Riunite S.p.A.,  
00144 Roma, IT  
TECNOGEN S.P.A., 81013 Piana di Monte Verna, IT  
(72) MINENKOVA, Olga, 00040 Montecompatri, IT  
PAVONI, Emiliano, 00046 Grottaferrata, IT

(54) **Způsob zlepšování účinnosti výběru a/nebo zrání  
protilátky a jeho použití**  
(32) 27.12.2005  
(31) 05028501  
(33) EP  
(86) PCT/IT2006/000876  
(87) WO 2007/074496  
(74) Mgr. Marcela Machatová, Pospíšilova 2, Praha 3, 13000

(97) **EP 1971332**  
(47) 09.03.2011  
(97) 12.07.2007  
(51) **A61K 31/381** (2006.01)  
**A61P 11/06** (2006.01)  
(96) 22.12.2006  
(96) 06830792.5  
(73) Boehringer Ingelheim International GmbH, 55216  
Ingelheim am Rhein, DE  
(72) ENGEL, Michael, 89077 Ulm, DE  
HEINRICH, Stefan, 60389 Frankfurt, DE  
(54) **Použití solí tiotropia pro léčení středně silného  
přetrvávajícího astmatu**  
(32) 04.01.2006  
(31) 06100055  
(33) EP  
(86) PCT/EP2006/070135  
(87) WO 2007/077162  
(74) KOREJZOVÁ & SPOL., v.o.s., JUDr. Petra Korejzová,  
advokátka, Korunní 810/104 E, Praha 10, 10100

(97) **EP 1973561**  
(47) 09.02.2011  
(97) 05.07.2007  
(51) **A61K 38/43** (2006.01)  
(96) 14.12.2006  
(96) 06848883.2  
(73) CHEMGEN CORPORATION, Gaithersburg, MD 20877,  
US  
(72) ANDERSON, David, M., Rockville, MD 20850, US  
HSIAO, Hung-Yu, Rockville, MD 20854, US  
LIU, Lin, Rockville, MD 20850, US  
(54) **Enzymy na snižování imunologického stresu**  
(32) 15.12.2005  
(31) 750339 P  
(33) US  
(86) PCT/US2006/047592  
(87) WO 2007/075343  
(74) Čermák a spol., JUDr. Karel Čermák, advokát, Národní 32,  
Praha 1, 11000

(97) **EP 2018388**  
(47) 16.03.2011  
(97) 01.11.2007  
(51) **C07D 519/00** (2006.01)  
**A61K 31/52** (2006.01)  
**A61P 29/00** (2006.01)  
(96) 19.04.2007  
(96) 07724376.4  
(73) Novartis AG, 4056 Basel, CH  
(72) FAIRHURST, Robin Alec, Horsham West Sussex RH12  
5AB, GB  
TAYLOR, Roger John, Horsham West Sussex RH12 5AB,  
GB  
(54) **Organické sloučeniny**  
(32) 21.04.2006  
(31) 0607950  
(33) GB  
(86) PCT/EP2007/003439  
(87) WO 2007/121924  
(74) TRAPLOVÁ HAKR KUBÁT Advokátní a patentová  
kancelář, Ing. Jan Kubát, Přístavní 24, Praha 7, 17000

(97) <b>EP 2029305</b>		(73) Stein, Ralf, 44229 Dortmund, DE
(47) 09.03.2011		(72) NÖLL, Oliver, 34613 Schwalmstadt, DE
(97) 27.12.2007		(54) <b>Způsob a zařízení pro plazmaticky podporovanou separaci plynné fáze na vnitřní stěně dutého tělesa</b>
(51) <b>B23D 77/02</b> (2006.01)		(32) 12.07.2006
<b>B23D 77/08</b> (2006.01)		(31) 102006032568
<b>B23C 5/22</b> (2006.01)		(33) DE
(96) 25.05.2007		(86) PCT/EP2007/057117
(96) 07729516.0		(87) WO 2008/006856
(73) Komet Group GmbH, 74354 Besigheim, DE		(74) TRAPLOVÁ HAKR KUBÁT Advokátní a patentová kancelář, Ing. Jan Kubát, Přístavní 24, Praha 7, 17000
(72) KRUSZYNSKI, Jacek, 70190 Stuttgart, DE		
KRETZSCHMANN, Uwe, 74354 Besigheim, DE		
HODZA, Erkan, 71679 Asperg, DE		
(54) <b>Strojní nástroj, jakož i řezací prstenec pro strojní nástroj</b>		(97) <b>EP 2056957</b>
(32) 20.06.2006		(47) 16.03.2011
(31) 102006028729		(97) 29.05.2008
(33) DE		(51) <b>B01J 2/16</b> (2006.01)
(86) PCT/EP2007/055087		<b>B02C 19/06</b> (2006.01)
(87) WO 2007/147699		(96) 01.09.2007
(74) Ing. Jiří Chlustina, Jana Masaryka 43-47, Praha 2, 12000		(96) 07802064.1
		(73) Glatt Ingenieurtechnik GmbH, 99427 Weimar, DE
		(72) RÜMPLER, Karlheinz, 99425 Weimar, DE
		JACOB, Michael, 99427 Weimar, DE
		OHLENDORF, Frank, 99198 Kerspleben, DE
		WAND, Bernhard, 99510 Apolda, DE
		BÖBER, Reinhard, 99425 Weimar, DE
		(54) <b>Způsob výroby a/nebo kondicionování práškového materiálu</b>
		(32) 22.11.2006
		(31) 102006054930
		(33) DE
		(86) PCT/EP2007/007647
		(87) WO 2008/061579
		(74) PATENTSERVIS Praha a.s., Jivenská 1273/1, Praha 4, 14021
(97) <b>EP 2029458</b>		
(47) 09.03.2011		
(97) 13.12.2007		
(51) <b>B65D 85/804</b> (2006.01)		
(96) 01.06.2007		
(96) 07729783.6		
(73) Nestec S.A., 1800 Vevey, CH		
(72) DOLEAC, Frédéric, 25160 Vaux et Chantegrue, FR		
DENISART, Jean-Paul, 1093 La Conversion, CH		
DENISART, Jean-Luc, 1096 Cully, CH		
MANDRALIS, Zenon Ioannis, -, CH		
BENELMOUFFOK, Abdelmalek, CH-1260 Nyon, CH		
(54) <b>Kapsle s omezeným odkapáváním</b>		
(32) 06.06.2006		
(31) 06011671		
(33) EP		
(86) PCT/EP2007/055382		
(87) WO 2007/141202		
(74) KOREJZOVÁ & SPOL., v.o.s., JUDr. Petra Korejzová, advokátka, Korunní 810/104 E, Praha 10, 10100		
		(97) <b>EP 2064566</b>
		(47) 16.03.2011
		(97) 27.03.2008
		(51) <b>G01S 19/05</b> (2010.01)
		<b>G01S 19/25</b> (2010.01)
		(96) 23.01.2007
		(96) 07700667.4
		(73) Nokia Corporation, 02150 Espoo, FI
		(72) SYRJARINNE, Jari, 33700 Tampere, FI
		WIROLA, Lauri, FIN-33610 Tampere, FI
		(54) <b>Určování polohy založené na podpůrném satelitním signálu</b>
		(32) 21.09.2006
		(31) PCT/IB2006/053419
		(33) IB
		(86) PCT/IB2007/050226
		(87) WO 2008/035233
		(74) Společná advokátní kancelář Všeťečka Zelený Švorčík Kalenský a partneři, JUDr. Miloš Všeťečka, Hálkova 2, Praha 2, 12000
(97) <b>EP 2030622</b>		
(47) 23.02.2011		
(97) 04.03.2009		
(51) <b>A61K 31/57</b> (2006.01)		
<b>A61P 25/28</b> (2006.01)		
<b>A61P 25/00</b> (2006.01)		
(96) 24.03.2006		
(96) 08167618.1		
(73) Emory University, Atlanta, Georgia 30322, US		
(72) Hoffman, Stuart W., Atlanta, GA 30306, US		
Kellerman, Arthur L., Atlanta, GA 30329, US		
Stein, Donald G., Atlanta, GA 30306, US		
Wright, David W., Atlanta, GA 30329, US		
Lowery-North, Douglas W., Atlanta, GA 30306-3107, US		
(54) <b>Indikace dávkování progesteronu při léčbě traumatického poranění mozku</b>		(97) <b>EP 2070737</b>
(32) 24.03.2005, 24.10.2005		(47) 10.11.2010
(31) 664728 P, 729663 P		(97) 17.06.2009
(33) US, US		(51) <b>B60D 1/52</b> (2006.01)
(74) Rott, Růžička & Guttmann Patentové, známkové a advokátní kanceláře, Ing. Ivana Jirotková, Vinohradská 37, Praha 2, 12000		<b>B60D 1/36</b> (2006.01)
		(96) 07.10.2008
		(96) 08017530.0
		(73) WESTFALIA - Automotive GmbH, 33378 Rheda-Wiedenbrück, DE
		(72) Hahn, Jochen, 74223 Flein, DE
		Benda, Thomas, Dr., 37574 Einbeck, DE
		Hermusch, Gerhard, 33449 Langenberg, DE
		Wyrwich, Martin, 33378 Rheda-Wiedenbrück, DE
		Stratmann, Gregor, 33142 Büren, DE
		Sielhorst, Bernhard, 36205 Sontra, DE
		Schmitt, Michael, 33829 Borgholzhausen, DE
(97) <b>EP 2041332</b>		
(47) 02.03.2011		
(97) 17.01.2008		
(51) <b>C23C 16/04</b> (2006.01)		
(96) 11.07.2007		
(96) 07802376.9		

- (54) **Tažné zařízení pro připojení přívěsu s pomocným zaváděcím zařízením**  
(32) 13.12.2007  
(31) 102007060529  
(33) DE  
(74) Čermák a spol., JUDr. Karel Čermák, advokát, Národní 32, Praha 1, 11000
- 
- (97) **EP 2079482**  
(47) 23.02.2011  
(97) 02.05.2008  
(51) **C07K 16/28** (2006.01)  
(96) 15.10.2007  
(96) 07858450.5  
(73) Pierre Fabre Medicament, 92100 Boulogne-Billancourt, FR  
(72) HAEUW, Jean-François, 74160 Beaumont, FR  
GOETSCH, Liliane, 74130 Ayze, FR
- 
- (54) **Použití protilátky anti-CD151 k léčbě rakoviny**  
(32) 18.10.2006  
(31) 0609135  
(33) FR  
(86) PCT/FR2007/001688  
(87) WO 2008/049990  
(74) TRAPLOVÁ HAKR KUBÁT Advokátní a patentová kancelář, Ing. Eduard Hakr, Přístavní 24, Praha 7, 17000
- 
- (97) **EP 2079793**  
(47) 08.12.2010  
(97) 17.04.2008  
(51) **C08K 5/37** (2006.01)  
**C08L 9/06** (2006.01)  
**C08K 5/54** (2006.01)  
**C08L 21/00** (2006.01)  
(96) 03.10.2007  
(96) 07839210.7  
(73) Momentive Performance Materials Inc., Wilton, CT 06897-4122, US  
(72) CHAVES, Antonio, Chappaqua, NY 10524, US  
POHL, Eric, Raymond, Mount Kisco, NY 10549, US  
KRUSE, Richard, W., Yorktown Heights, NY 10598, US  
GUROVICH, Daniel, Lake Peekskill, NY 10537, US
- 
- (54) **Elastomerní kompozice obsahující merkaptofunkční silan a způsob její výroby**  
(32) 06.10.2006  
(31) 544142  
(33) US  
(86) PCT/US2007/021265  
(87) WO 2008/045262  
(74) Čermák a spol., JUDr. Karel Čermák, advokát, Národní 32, Praha 1, 11000
- 
- (97) **EP 2079881**  
(47) 02.03.2011  
(97) 02.05.2008  
(51) **E02D 29/12** (2006.01)  
(96) 15.10.2007  
(96) 07858585.8  
(73) Norinco, 60149 St. Crepin Ibouvillers, FR  
(72) LACROIX, Pascal, 60600 Agnetz, FR
- 
- (54) **Zařízení pro otvor do komunikace s podpůrným rámem a na něm kloubově připojeným krytem**  
(32) 18.10.2006  
(31) 0654345  
(33) FR  
(86) PCT/FR2007/052158  
(87) WO 2008/050036  
(74) Společná advokátní kancelář Vsetečka Zelený Švorčík Kalenský a partneři, JUDr. Miloš Vsetečka, Hálkova 2, Praha 2, 12000
- 
- (47) 26.01.2011  
(97) 24.04.2008  
(51) **B21D 28/12** (2006.01)  
(96) 28.09.2007  
(96) 07818532.9  
(73) TRUMPF Werkzeugmaschinen GmbH + Co. KG, 71254 Ditzingen, DE  
(72) ERLENMAIER, Werner, 70839 Gerlingen, DE
- 
- (54) **Nástroj a obráběcí stroj pro obrábění deskových obrobků, zejména plechů**  
(32) 18.10.2006  
(31) 102006049046  
(33) DE  
(86) PCT/EP2007/008449  
(87) WO 2008/046501  
(74) Čermák a spol., JUDr. Karel Čermák, advokát, Národní 32, Praha 1, 11000
- 
- (97) **EP 2084039**  
(47) 09.03.2011  
(97) 24.04.2008  
(51) **B60R 21/203** (2006.01)  
**B60R 21/205** (2011.01)  
(96) 27.09.2007  
(96) 07829155.6  
(73) Toyota Jidosha Kabushiki Kaisha, Toyota-shi, Aichi 471-8571, JP  
(72) ADACHI, Yuichi, Nishikasugai-gun Aichi 452-8564, JP  
BITO, Kazuaki, Nishikasugai-gun Aichi 452-8564, JP  
FUKAWATASE, Osamu, Toyota-shi Aichi 471-8571, JP  
MORO, Tomoyuki, Toyota-shi Aichi 471-8571, JP  
IMAMURA, Kenji, Toyota-shi Aichi 471-8571, JP  
SANADA, Akiyoshi, Toyota-shi Aichi 471-8571, JP
- 
- (54) **Kolení airbagové zařízení**  
(32) 29.09.2006, 09.11.2006  
(31) 2006268004, 2006304213  
(33) JP, JP  
(86) PCT/JP2007/069416  
(87) WO 2008/047605  
(74) Rott, Růžička & Guttmann Patentové, známkové a advokátní kanceláře, JUDr. Ing. Miloslav Hainz, Vinohradská 37, Praha 2, 12000
- 
- (97) **EP 2089560**  
(47) 16.03.2011  
(97) 24.04.2008  
(51) **C23C 16/02** (2006.01)  
**C23C 16/26** (2006.01)  
(96) 16.10.2007  
(96) 07858599.9  
(73) H.E.F., 42160 Andrézieux-Bouthéon, FR  
(72) MAURIN-PERRIER, Philippe, 42680 Saint Marcellin En Forez, FR  
LEDRAPPIER, Florent, 42100 Saint Etienne, FR  
HOUZE, Laurent, 42000 Saint Etienne, FR
- 
- (54) **Součástka v kluzném kontaktu v režimu mazání**  
(32) 20.10.2006  
(31) 0654415  
(33) FR  
(86) PCT/FR2007/052173  
(87) WO 2008/047044  
(74) PATENTSERVIS Praha a.s., Jivenská 1273/1, Praha 4, 14021
- 
- (97) **EP 2090759**  
(47) 22.12.2010  
(97) 19.08.2009

- 
- (51) **F01M 11/04** (2006.01)  
**F01M 11/10** (2006.01)  
**B03C 1/28** (2006.01)  
**F16N 29/04** (2006.01)  
**G01N 15/04** (2006.01)  
**G01N 15/06** (2006.01)  
**G01V 3/02** (2006.01)
- (96) 10.02.2009  
(96) 09152486.8
- (73) Turbomeca, 64510 Bordes, FR  
(72) Augros, Philippe, 64160 Serres-Morlaas, FR  
Senger, Gérald, 64110 Morlaas, FR
- (54) **Magnetická zátka s funkcí předběžné varovné signalizace**
- (32) 13.02.2008  
(31) 0850894  
(33) FR  
(74) Společná advokátní kancelář Všeťečka Zelený Švorčík Kalenský a partneři, JUDr. Miloš Všeťečka, Hálkova 2, Praha 2, 12000
- 
- (97) **EP 2091843**  
(47) 23.03.2011  
(97) 26.06.2008  
(51) **B65D 85/60** (2006.01)  
**B65D 65/10** (2006.01)  
**B65D 71/14** (2006.01)  
(96) 29.11.2007  
(96) 07845267.9  
(73) Zotter Holding GmbH, 8333 Kornberg bei Riegersburg, AT  
(72) ZOTTER, Josef, 8200 Gleisdorf, AT
- (54) **Obal pro dvě nebo více na sobě ležících tabulek**
- (32) 21.12.2006  
(31) 21172006  
(33) AT  
(86) PCT/AT2007/000534  
(87) WO 2008/074040  
(74) Rott, Růžička & Guttmann Patentové, známkové a advokátní kanceláře, JUDr. Ing. Miloslav Hainz, Vinohradská 37, Praha 2, 12000
- 
- (97) **EP 2105457**  
(47) 02.03.2011  
(97) 30.09.2009  
(51) **C08J 9/20** (2006.01)  
**C08J 9/14** (2006.01)  
**C08L 25/04** (2006.01)  
**C08F 12/08** (2006.01)  
(96) 27.03.2008  
(96) 08356055.7  
(73) ARKEMA FRANCE, 92700 Colombes, FR  
(72) Nicol, Pascal, 69230 Saint Genis Laval, FR  
Cochet, Jacques, 38150 Chanas, FR
- (54) **Postup při přípravě zpěnitelného polystyrenu**
- (74) TRAPLOVÁ HAKR KUBÁT Advokátní a patentová kancelář, Ing. Eduard Hakr, Přístavní 24, Praha 7, 17000
- 
- (97) **EP 2120582**  
(47) 16.02.2011  
(97) 26.06.2008  
(51) **A01N 47/22** (2006.01)  
**A01P 13/02** (2006.01)  
(96) 20.12.2007  
(96) 07848629.7  
(73) Agrovista UK LTD., Stapleford Nottingham Nottinghamshire NG9 8AB, GB  
(72) Lockett, John, Stapleford Nottinghamshire NG9 8AB, GB  
Morgan, Craig, Stapleford Nottinghamshire NG9 8AB, GB
- (54) **Herbicidní kompozice**
- (32) 21.12.2006  
(31) 0625591
- 
- (33) GB  
(86) PCT/GB2007/004900  
(87) WO 2008/075054  
(74) Rott, Růžička & Guttmann Patentové, známkové a advokátní kanceláře, Ing. Václav Krmenčík, Vinohradská 37, Praha 2, 12000
- 
- (97) **EP 2125786**  
(47) 16.03.2011  
(97) 17.07.2008  
(51) **C07D 401/14** (2006.01)  
**A61K 31/415** (2006.01)  
**A61P 25/00** (2006.01)  
(96) 03.12.2007  
(96) 07858987.6  
(73) Pfizer Products Inc., Groton, CT 06340, US  
(72) VORHOEST, Patrick, Robert, Groton, CT 06340, US  
PROULX, Caroline, Groton, CT 06340, US
- (54) **SUKCINÁTOVÁ SŮL 2-( ( 4- (1-METHYL-4-(PYRIDIN-4-YL) -1H- PYRAZOL-3- -YL) FENOXY) METHYL) CHINOLINU**
- (32) 21.12.2006  
(31) 871260 P  
(33) US  
(86) PCT/IB2007/003819  
(87) WO 2008/084299  
(74) Společná advokátní kancelář Všeťečka Zelený Švorčík Kalenský a partneři, JUDr. Pavel Zelený, Hálkova 2, Praha 2, 12000
- 
- (97) **EP 2130882**  
(47) 12.01.2011  
(97) 09.12.2009  
(51) **C09D 177/02** (2006.01)  
(96) 02.06.2008  
(96) 08157422.0  
(73) Deceuninck NV, 8830 Hooglede-Gits, BE  
(72) Grymonprez, Wim Maurits Ivo, B-8800 Roeselare, BE  
Tallaire, Francky, B-8890 Dadizele, BE  
Michel, Philippe, 01160 St. Martin de Mont, FR  
Gouy, Jean Jacques, 43200 Bessamorel, FR  
Bichet, Pascale, 69001 Lyon, FR  
Delorme, Robert, 69960 Corbas, FR
- (54) **Barva nebo lak**
- (74) KANIA, SEDLÁK, SMOLA Patentová a známková kancelář, Ing. Lucie Lunzarová, Mendlovo nám. 1a, Brno, 60300
- 
- (97) **EP 2144345**  
(47) 09.03.2011  
(97) 13.01.2010  
(51) **H02H 7/08** (2006.01)  
**H02H 3/16** (2006.01)  
**B60L 3/04** (2006.01)  
**B60L 9/00** (2006.01)  
(96) 07.07.2009  
(96) 09164782.6  
(73) ALSTOM Transport SA, 92300 Levallois-Perret, FR  
(72) Giacomoni, Olivier, 65290 JUILLAN, FR  
Desportes, Guillaume, 65700 MAUBOURGUET, FR  
Belin, Sébastien, 65800 AUREILHAN, FR  
Cypers, David, 65310 ODOS, FR
- (54) **Systém elektrického napájení třífázového motoru s permanentními magnety**
- (32) 10.07.2008  
(31) 0854713  
(33) FR  
(74) INPARTNERS GROUP, Ing. Dušan Kendereški, Lidická 51, Brno, 60200
- 
- (97) **EP 2152560**  
(47) 02.03.2011

(97) 27.11.2008		(96) 22.07.2009	
(51) <b>B61K 9/00</b> (2006.01)		(96) 09009475.6	
<b>B61K 9/04</b> (2006.01)		(73) Alstom Technology Ltd, 5401 Baden, CH	
<b>G01P 15/08</b> (2006.01)		(72) Hartwig, Ruben, 89150 Laichingen, DE	
(96) 16.05.2008		Mutter, Daniel, 70329 Stuttgart, DE	
(96) 08758581.6		Helmrich, Andreas, 73630 Remshalden, DE	
(73) KNORR-BREMSE Systeme für Schienenfahrzeuge GmbH, 80809 München, DE		Schalk, Alois, 91589 Weinberg-Aurach, DE	
(72) WACH, Jörg-Johannes, 81247 München, DE		(54) <b>Způsob výroby trubkových stěn vyvíječů páry, sestávajících převážně z martenzitických ocelí obsahujících 9-12% chromu</b>	
SCHUHMACHER, Johannes, 81373 München, DE		(32) 08.08.2008	
HERDEN, Marc-Oliver, 81476 München, DE		(31) 102008037085	
MAYER, Reinhold, 85757 Karlsfeld, DE		(33) DE	
FRIESEN, Ulf, 85579 Neubiberg, DE		(74) Čermák a spol., JUDr. Karel Čermák, advokát, Národní 32, Praha 1, 11000	
(54) <b>Zařízení ke kontrole závad součástí pojezdového ústrojí kolejových vozidel</b>			
(32) 22.05.2007			
(31) 102007024066			
(33) DE		(97) <b>EP 2161702</b>	
(86) PCT/EP2008/003953		(47) 09.02.2011	
(87) WO 2008/141774		(97) 10.03.2010	
(74) Společná advokátní kancelář Vsetečka Zelený Švorčík Kalenský a partneři, JUDr. Miloš Vsetečka, Hálkova 2, Praha 2, 12000		(51) <b>G09F 3/14</b> (2006.01)	
		(96) 26.02.2009	
		(96) 09354010.2	
		(73) Zedel, 38920 Crolles, FR	
		(72) Petzl, Paul, 38530 Barraux, FR	
		Chevalier, Nicolas, 38660 St Hilaire du Touvet, FR	
		(54) <b>Postroj se systémem zatahovacího štítku</b>	
		(32) 26.08.2008	
		(31) 0804696	
		(33) FR	
		(74) Společná advokátní kancelář Vsetečka Zelený Švorčík Kalenský a partneři, JUDr. Petr Kalenský, Hálkova 2, Praha 2, 12000	
(97) <b>EP 2152561</b>		(97) <b>EP 2167470</b>	
(47) 02.03.2011		(47) 16.03.2011	
(97) 27.11.2008		(97) 11.12.2008	
(51) <b>B61K 9/00</b> (2006.01)		(51) <b>C07D 215/58</b> (2006.01)	
(96) 16.05.2008		<b>C07D 471/04</b> (2006.01)	
(96) 08749472.0		<b>C07F 7/22</b> (2006.01)	
(73) KNORR-BREMSE Systeme für Schienenfahrzeuge GmbH, 80809 München, DE		<b>A61K 31/4745</b> (2006.01)	
(72) BURKHART, Thomas, 80469 München, DE		<b>A61P 11/06</b> (2006.01)	
FRIESEN, Ulf, 85579 Neubiberg, DE		<b>A61P 29/00</b> (2006.01)	
(54) <b>Zařízení a způsob kontroly závad součástí pojezdového ústrojí kolejových vozidel</b>		(96) 02.06.2008	
(32) 22.05.2007		(96) 08762666.9	
(31) 102007024065		(73) Sanofi-Aventis, 75013 Paris, FR	
(33) DE		(72) SUSÁN, Edit, 2120 Dunakeszi, HU	
(86) PCT/EP2008/003954		BOÉR, Kinga, 2013 Pomáz, HU	
(87) WO 2008/141775		KAPUI, Zoltán, 1115 Budapest, HU	
(74) Společná advokátní kancelář Vsetečka Zelený Švorčík Kalenský a partneři, JUDr. Miloš Vsetečka, Hálkova 2, Praha 2, 12000		TIMÁRI, Géza, 2220 Vecsés, HU	
		BÁTORI, Sándor, 1214 Budapest, HU	
		SZLÁVIK, Zoltán, 1038 Budapest, HU	
		MIKUS, Endre, 1162 Budapest, HU	
		VARGÁNÉ SZEREDI, Judit, 1046 Budapest, HU	
		FINET, Michel, 78 110 Le Vésinet, HU	
		URBÁN SZABÓ, Katalin, 1131 Budapest, HU	
		SZABÓ, Tibor, 1133 Budapest, HU	
		(54) <b>Triazolo[1,5-a]chinoliny jako ligandy adenosinového receptoru A3</b>	
		(32) 07.06.2007	
		(31) 0700395	
		(33) HU	
		(86) PCT/HU2008/000063	
		(87) WO 2008/149168	
		(74) TRAPLOVÁ HAKR KUBÁT Advokátní a patentová kancelář, Ing. Eduard Hakr, Přístavní 24, Praha 7, 17000	
(97) <b>EP 2155997</b>		(97) <b>EP 2173349</b>	
(47) 19.01.2011		(47) 09.03.2011	
(97) 18.12.2008		(97) 26.02.2009	
(51) <b>E05C 9/00</b> (2006.01)		(51) <b>A61K 31/4745</b> (2006.01)	
<b>E06B 3/22</b> (2006.01)		<b>A61K 38/16</b> (2006.01)	
(96) 12.06.2008		<b>A61P 35/00</b> (2006.01)	
(96) 08760939.2		(96) 02.07.2008	
(73) Drutex S.a., 77-100 Bytow, PL			
(72) GIERSZEWSKI, Leszek, PL-76-200 Skupsk, PL			
(54) <b>Okenní nebo dveřní dutý profil</b>			
(32) 15.06.2007			
(31) 9342007			
(33) AT			
(86) PCT/EP2008/057399			
(87) WO 2008/152100			
(74) KANIA, SEDLÁK, SMOLA Patentová a známková kancelář, Ing. Jiří Malůšek, Mendlovo nám. 1a, Brno, 60300			
(97) <b>EP 2156916</b>			
(47) 23.03.2011			
(97) 24.02.2010			
(51) <b>B23K 9/028</b> (2006.01)			
<b>B23K 31/02</b> (2006.01)			
<b>B23K 33/00</b> (2006.01)			
<b>F22B 37/10</b> (2006.01)			
<b>C21D 9/50</b> (2006.01)			

(96) 08827826.2  
(73) Aventis Pharma S.A., 92160 Antony, FR  
(72) BISSERY, Marie-Christine, F-75013 Paris, FR  
CHIRON-BLONDEL, Marielle, F-75013 Paris, FR  
LEJEUNE, Pascale, F-75013 Paris, FR  
VRIGNAUD, Patricia, F-75013 Paris, FR  
(54) **Protinádorová kombinace obsahující inhibiční látku VEGF a irinotecan**  
(32) 05.07.2007  
(31) 0704868  
(33) FR  
(86) PCT/FR2008/000943  
(87) WO 2009/024667  
(74) TRAPLOVÁ HAKR KUBÁT Advokátní a patentová kancelář, Ing. Eduard Hakr, Přístavní 24, Praha 7, 17000

(97) **EP 2174373**  
(47) 16.02.2011  
(97) 22.01.2009  
(51) **H01M 8/02** (2006.01)  
(96) 18.07.2008  
(96) 08773300.2  
(73) Serenergy A/S, DK-9500 Hobro, DK  
(72) KORSGAARD, Anders, Risum, DK-9000 Aalborg, DK  
BANG, Mads, DK-9520 Skorping, DK  
(54) **Bipolární deska pro palivový článek, obsahující obtékanou hadovitou průtokovou dráhu pro oxidační plyn; chladičí deska pro palivový článek, obsahující obtékanou hadovitou průtokovou dráhu pro chladičí médium; palivový článek, obsahující takové desky a jejich použití**  
(32) 18.07.2007  
(31) 200701063  
(33) DK  
(86) PCT/DK2008/000273  
(87) WO 2009/010067  
(74) Společná advokátní kancelář Vsetečka Zelený Švorčík Kalenský a partneři, JUDr. Miloš Vsetečka, Hálkova 2, Praha 2, 12000

(97) **EP 2178970**  
(47) 23.02.2011  
(97) 15.01.2009  
(51) **C08L 25/12** (2006.01)  
**C08L 33/20** (2006.01)  
**C08L 35/06** (2006.01)  
**C08L 55/02** (2006.01)  
**C08L 51/04** (2006.01)  
**C08L 53/02** (2006.01)  
**C08L 27/18** (2006.01)  
**C08K 3/04** (2006.01)  
**C08K 3/32** (2006.01)  
**C08K 5/523** (2006.01)  
(96) 08.07.2008  
(96) 08774866.1  
(73) BASF SE, 67056 Ludwigshafen, DE  
(72) CHAROENSIRISOMBOON, Piyada, 68165 Mannheim, DE  
STAAL, Maarten, 68167 Mannheim, DE  
PEPERS, Michel, 67071 Ludwigshafen, DE  
LINK, Christoph, 67256 Weisenheim, DE  
(54) **Termoplastické tvarovací kompozice zpomalující vzplanutí**  
(32) 10.07.2007  
(31) 07112183  
(33) EP  
(86) PCT/EP2008/058820  
(87) WO 2009/007358  
(74) Společná advokátní kancelář Vsetečka Zelený Švorčík Kalenský a partneři, JUDr. Otakar Švorčík, Hálkova 2, Praha 2, 12000

(97) **EP 2180996**

(47) 16.03.2011  
(97) 26.02.2009  
(51) **B32B 27/08** (2006.01)  
**B32B 27/30** (2006.01)  
**B32B 27/18** (2006.01)  
**C08L 33/12** (2006.01)  
**C09D 133/12** (2006.01)  
**C09D 7/12** (2006.01)  
**C08K 3/22** (2006.01)  
**B01J 35/00** (2006.01)

(96) 14.08.2008  
(96) 08801580.5  
(73) Renolit AG, 67547 Worms, DE  
(72) HEUKELBACH, Dirk, 64331 Weiterstadt, DE  
THINNES, Klaus, 67574 Osthofen, DE  
(54) **Folie odolávající působení povětrnostních podmínek**  
(32) 22.08.2007  
(31) 102007039590  
(33) DE  
(86) PCT/EP2008/006682  
(87) WO 2009/024285  
(74) PATENTSERVIS Praha a.s., Jivenská 1273/1, Praha 4, 14021

(97) **EP 2190605**  
(47) 23.02.2011  
(97) 18.12.2008  
(51) **B21D 51/26** (2006.01)  
**B21D 43/10** (2006.01)  
(96) 13.06.2007  
(96) 07790149.4  
(73) FRATTINI -Tech AG, 8505 Pfyn, CH  
(72) FRATTINI, Roberto, I-24010 Ponteranica, IT  
(54) **Uchopovací a manipulační zařízení pro kovové nádoby**  
(86) PCT/IT2007/000417  
(87) WO 2008/152661  
(74) KOREJZOVÁ & SPOL., v.o.s., JUDr. Petra Korejzová, advokátka, Korunní 810/104 E, Praha 10, 10100

(97) **EP 2195373**  
(47) 02.03.2011  
(97) 26.03.2009  
(51) **C08K 3/00** (2006.01)  
**C08K 3/22** (2006.01)  
**C09D 5/08** (2006.01)  
(96) 16.09.2008  
(96) 08832271.4  
(73) The Shepherd Color Company, Cincinnati, OH 46527, US  
(72) BOOCOCK, Simon, Liberty Township OH 45044, US  
(54) **Pigmentová kompozice inhibující korozi, která neobsahuje chrom**  
(32) 18.09.2007  
(31) 973237 P  
(33) US  
(86) PCT/US2008/076524  
(87) WO 2009/039094  
(74) PATENTSERVIS Praha a.s., Jivenská 1273/1, Praha 4, 14021

(97) **EP 2198132**  
(47) 16.03.2011  
(97) 05.03.2009  
(51) **F01N 3/025** (2006.01)  
**F01N 3/08** (2006.01)  
(96) 01.09.2008  
(96) 08828406.2  
(73) Energy Conversion Technology As, 1367 Snaroya, NO  
(72) ÖVREBÖ, Dag, N-3921 Porsgrunn, NO  
LUCKA, Klaus, D-52072 Aachen, DE  
VOM SCHLOSS, Heide, Pohland, D-52134 Herzogenrath, DE

(54) **Zařízení pro výfukové plyny a způsob regenerace jmače Nox a filtru pevných částic**  
(32) 30.08.2007  
(31) 968899 P  
(33) US  
(86) PCT/NO2008/000310  
(87) WO 2009/028958  
(74) FISCHER & PARTNER Intellectual Property s.r.o., Ing. Michael Fischer, Na Hrobci 294/5, Praha 2, 12000

(97) 16.07.2009  
(51) **C12P 5/02** (2006.01)  
**C12R 1/145** (2006.01)  
C02F 11/04 (2006.01)  
(96) 08.12.2008  
(96) 08870064.6  
(73) Schmack Biogas GmbH, 92421 Schwandorf, DE  
(72) REUTER, Monika, 84561 Mehring, DE  
DUCHOW, Vera, 88471 Laupheim, DE  
VATER, Daniel, 02953 Bad Muskau, DE

(97) **EP 2198133**  
(47) 16.03.2011  
(97) 05.03.2009  
(51) **F01N 3/025** (2006.01)  
**F01N 3/08** (2006.01)  
(96) 01.09.2008  
(96) 08828640.6  
(73) Energy Conversion Technology As, 1367 Snaroya, NO  
(72) LUCKA, Klaus, D-52072 Aachen, DE  
KÖHNE, Stephan, D-52146 Würselen, DE  
(54) **Sestava filtru pevných částic a způsob jeho čištění**  
(32) 30.08.2007  
(31) 968899 P  
(33) US  
(86) PCT/NO2008/000309  
(87) WO 2009/028957  
(74) FISCHER & PARTNER Intellectual Property s.r.o., Ing. Michael Fischer, Na Hrobci 294/5, Praha 2, 12000

(54) **Clostridium sartagaformum na výrobu bioplynu**  
(32) 10.01.2008  
(31) 102008003805  
(33) DE  
(86) PCT/DE2008/075014  
(87) WO 2009/086810  
(74) A. Holas & partner Patentová a známková kancelář, Ing. Mgr. Hana Holasová, Křížová 4/105, Brno, 60300

(97) **EP 2204219**  
(47) 30.03.2011  
(97) 07.07.2010  
(51) **A62C 35/62** (2006.01)  
**A62C 99/00** (2010.01)  
(96) 12.12.2008  
(96) 08171495.8  
(73) Amrona AG, 6302 Zug, CH  
(72) Eberlein, Anselm, 30419, Hannover, DE  
Kersten, Peter Uwe, 29323 Wietze, DE  
(54) **Inertizační proces pro zabránění požáru a/nebo hašení požáru a inertizační systém pro použití procesu**  
(74) DMH - patentová a známková kancelář, Mgr. Marcela Machatová, Pospíšilova 2, Praha 3, 13000

(97) **EP 2205575**  
(47) 16.03.2011  
(97) 07.05.2009  
(51) **C07D 271/06** (2006.01)  
**A61K 31/4245** (2006.01)  
**A61P 25/28** (2006.01)  
(96) 14.10.2008  
(96) 08843687.8  
(73) Bristol-Myers Squibb Company, Princeton, NJ 05843-4000, US  
(72) STARRETT, JR., John E., Wallingford, Connecticut 06492, US  
GILLMAN, Kevin W., Wallingford, Connecticut 06492, US  
OLSON, Richard E., Wallingford, Connecticut 06492, US  
(54) **Nová alfa-(N-sulfonamido)acetamidová sloučenina jako inhibitor produkce beta amyloidního peptidu**  
(32) 31.10.2007  
(31) 984118 P  
(33) US  
(86) PCT/US2008/079798  
(87) WO 2009/058552  
(74) PATENTSERVIS Praha a.s., Jivenská 1273/1, Praha 4, 14021

(97) **EP 2242848**  
(47) 13.04.2011



## Zveřejněné překlady pozměněného, nebo omezeného znění evropských patentových spisů

U následujících udělených evropských patentů s účinky pro Českou republiku byl majitelem předložen překlad omezeného, nebo pozměněného znění evropského patentového spisu do českého jazyka (§35f odst. 3 zákona č. 527/1990 Sb., v platném znění).

(97) EP 1487642  
(97) EP 1502814

### PD4A Převod práv a ostatní změny majitelů evropských patentů

(97) **EP 1382767**  
(73) IMERYS TC, F-69760 Limonest, FR

---

(97) **EP 1394333**  
(73) IMERYS TC, F-69760 Limonest, FR

---

(97) **EP 1398588**  
(73) IMERYS TC, F-69760 Limonest, FR

---

(97) **EP 1408106**  
(73) SentoClone AB, SE-101 39 Stockholm, SE

---

(97) **EP 1532316**  
(73) Vape Rail International, 01102 Oyonnax Cedex, FR

---

(97) **EP 1564091**  
(73) TRW AUTOMOTIVE ITALIA S.r.l., 10129 Torino, IT

---

(97) **EP 1628892**  
(73) TU-BEX Holding GmbH, 70184 Stuttgart, DE

---

(97) **EP 1729374**  
(73) MEA TECHNOLOGIES PTE. Ltd., Singapore, 609933, SG

---

(97) **EP 1803869**  
(73) Tower IPCO Company Limited, Dublin 2, IE

---

(97) **EP 1811103**  
(73) Tower IPCO Company Limited, Dublin 2, IE

---

(97) **EP 1854663**  
(73) Polymer-Tec GmbH, 55566 Bad Sobernheim, DE

---

(97) **EP 1854663**  
(73) Sekisui Alveo AG, 6002 Luzern, CH

---

(97) **EP 1946140**  
(73) European Union, represented by the European Commission, B-1049 Brussels, BE

---

(97) **EP 2085436**  
(73) Akzo Nobel Coatings International B.V., 6824 BM Arnhem, NL

---

(97) **EP 2098575**  
(73) Akzo Nobel Coatings International B.V., 6824 BM Arnhem, NL

---

## **Zápisy licenčních smluv do českého rejstříku evropských patentů**

(97) **EP 1609876**

(73) CORNELL RESEARCH FOUNDATION, INC., Ithaca,  
NY 14850, US

Nabyvatel: Optigen, LLC., 767 Warren Road, Ithaca, 14850,  
NY, US

Druh licence: výlučná  
Datum uzavření smlouvy: 23.12.2004  
Datum zápisu smlouvy: 06.06.2011

---

## FG1K

## Zapsané užité vzory - přehled podle čísel zápisu

V období uzávěrky tohoto čísla Věstníku zapsal Úřad průmyslového vlastnictví tyto užité vzory.

22307	<b>G 01 N 27/30</b>	(2006.01)
22308	<b>B 64 D 13/00</b>	(2006.01)
22309	<b>B 65 D 23/12</b>	(2006.01)
22310	<b>G 01 F 19/00</b>	(2006.01)
22311	<b>B 60 R 19/30</b>	(2006.01)
22312	<b>A 47 J 47/00</b>	(2006.01)
22313	<b>B 65 G 39/00</b>	(2006.01)
22314	<b>B 65 D 27/00</b>	(2006.01)
22315	<b>C 22 C 21/00</b>	(2006.01)
22316	<b>C 21 C 7/06</b>	(2006.01)
22317	<b>C 04 B 28/02</b>	(2006.01)
22318	<b>B 23 C 5/10</b>	(2006.01)
22319	<b>B 09 B 3/00</b>	(2006.01)
22320	<b>E 04 F 11/18</b>	(2006.01)
22321	<b>G 01 W 1/14</b>	(2006.01)
22322	<b>E 05 F 3/22</b>	(2006.01)
22323	<b>G 02 B 27/36</b>	(2006.01)
22324	<b>A 61 G 7/05</b>	(2006.01)
22325	<b>G 06 F 17/00</b>	(2006.01)
22326	<b>B 27 B 7/00</b>	(2006.01)
22327	<b>G 05 D 7/03</b>	(2006.01)
22328	<b>B 25 J 18/00</b>	(2006.01)
22329	<b>A 62 C 27/00</b>	(2006.01)
22330	<b>A 62 C 27/00</b>	(2006.01)
22331	<b>H 02 B 5/00</b>	(2006.01)

FG1K

Zapsané užité vzory - řazené podle MPT

- (51) **A47J 47/00** (2006.01)  
(11) 22312  
(21) **2010-23245**  
(22) 22.09.2010  
(47) 06.06.2011  
(73) TESCO MA s.r.o., Zlín, CZ  
(72) Vaculík Jiří, Zlín, CZ  
Kopřiva Vladislav, Zlín, CZ
- (54) **Kuchyňská voděodolná dřevěná deska**  
(74) Patentová a známková kancelář, ing. Jaromír Příkryl,  
Včelín 1161, Hulín, 76824
- (51) **A61G 7/05** (2006.01)  
**A47C 21/08** (2006.01)  
(11) 22324  
(21) **2011-24075**  
(22) 17.03.2011  
(47) 06.06.2011  
(73) MEZIMEX s. r. o., Meziměstí, CZ  
(72) Jakubský Radek, Staré Město nad Metují, CZ  
(54) **Odklopné madlo pro usnadnění vstávání pacienta**  
(74) BOHEMIA PATENT, Ing. Jana Vandělíková, Spálená  
97/29, Praha 1, 11000
- (51) **A62C 27/00** (2006.01)  
**B25J 18/00** (2006.01)  
(11) 22329  
(21) **2011-24138**  
(22) 30.03.2011  
(47) 06.06.2011  
(73) SLEZSKÝ VÝZKUM s.r.o., Ostrava - Moravská Ostrava,  
CZ  
Halada Pavel, Havířov - Město, CZ  
(72) Mrůzek Pavel Ing., Ostrava - Zábřeh, CZ  
Polák Daniel Ing., Ostrava - Svinov, CZ  
Halada Pavel, Havířov - Město, CZ
- (54) **Točna nosného ramene manipulátoru**
- (51) **A62C 27/00** (2006.01)  
**B25J 18/04** (2006.01)  
**B25J 18/00** (2006.01)  
**B23B 41/00** (2006.01)  
(11) 22330  
(21) **2011-24139**  
(22) 30.03.2011  
(47) 06.06.2011  
(73) SLEZSKÝ VÝZKUM s.r.o., Ostrava - Moravská Ostrava,  
CZ  
Haladová Petra Ing., Horní Bludovice, CZ  
(72) Halada Pavel, Havířov - Město, CZ  
Mrůzek Pavel Ing., Ostrava - Zábřeh, CZ  
Haladová Petra Ing., Horní Bludovice, CZ
- (54) **Hasicí a průnikový agregát**
- (51) **B09B 3/00** (2006.01)  
**C04B 18/04** (2006.01)  
(11) 22319  
(21) **2010-23598**  
(22) 09.12.2010  
(47) 06.06.2011  
(73) UJP Praha a.s., Praha - Zbraslav, CZ  
(72) Semmler Milan, Praha - Suchbátka, CZ
- (54) **Jednotka pro uchycení velkoplošného zobrazovacího  
detektoru fotonového záření k rotačnímu kobaltovému  
ozařovači nebo k rentgenovému simulátoru**  
(74) PatentCentrum Sedláč & Partners s.r.o., Husova 5, České  
Budějovice, 37001
- (51) **B23C 5/10** (2006.01)  
**B23C 5/08** (2006.01)  
**B23C 5/18** (2006.01)  
**B23C 5/20** (2006.01)
- (11) 22318  
(21) **2010-23570**  
(22) 04.06.2009  
(47) 06.06.2011  
(32) 06.06.2008, 02.06.2009  
(31) 0800365, 0900336  
(33) HU, HU  
(73) Vilmányi Gábor, Budapest, HU  
(72) Vilmányi László, Budapest, HU
- (54) **Frézovací nástroj**  
(74) Rott, Růžička & Guttman Patentové, známkové a  
advokátní kanceláře, JUDr. Ing. Miloslav Hainz,  
Vinohradská 37, Praha 2, 12000
- (51) **B25J 18/00** (2006.01)  
**B25J 5/00** (2006.01)  
**A62C 27/00** (2006.01)  
(11) 22328  
(21) **2011-24137**  
(22) 30.03.2011  
(47) 06.06.2011  
(73) SLEZSKÝ VÝZKUM s.r.o., Ostrava - Moravská Ostrava,  
CZ  
Haladová Petra Ing., Horní Bludovice, CZ  
(72) Mrůzek Pavel Ing., Ostrava - Zábřeh, CZ  
Haladová Petra Ing., Horní Bludovice, CZ
- (54) **Propojovací interface**
- (51) **B27B 7/00** (2006.01)  
**B27B 29/00** (2006.01)  
**B27B 25/08** (2006.01)  
(11) 22326  
(21) **2011-24106**  
(22) 24.03.2011  
(47) 06.06.2011  
(73) Chmel Zbyněk, Rosice, CZ  
(72) Chmel Zbyněk, Rosice, CZ  
Prokeš Luboš, Střelice u Brna, CZ
- (54) **Přípravek na výrobu vícehranného řeziva, zvláště na  
úhlové pile**  
(74) Karel Voda, patentový zástupce, Bolzanova 13, Brno,  
61800
- (51) **B60R 19/30** (2006.01)  
**B66F 9/06** (2006.01)  
**B62B 5/00** (2006.01)  
**B65G 1/06** (2006.01)  
(11) 22311  
(21) **2010-23207**  
(22) 10.09.2010  
(47) 06.06.2011  
(73) Bartek Miroslav, Přelouč, CZ  
(72) Bartek Miroslav, Přelouč, CZ
- (54) **Ochranná profilová tyč**  
(74) Jan Brykner, Resslova 741, Hradec Králové, 50002
- (51) **B64D 13/00** (2006.01)  
(11) 22308  
(21) **2010-22386**  
(22) 05.03.2010  
(47) 06.06.2011  
(73) Zenit, spol. s r.o., Praha, CZ  
(72) Fabián Josef Ing., Praha, CZ
- (54) **Pomocná energetická jednotka vrtulníků**  
(74) Velíšek & Podpěra - advokátní kancelář s.r.o., Mgr. Bc. Jiří  
Podpěra, Spálená 14, Praha 1, 11000
- (51) **B65D 23/12** (2006.01)  
**B65D 25/20** (2006.01)  
(11) 22309  
(21) **2010-22639**  
(22) 30.04.2010

- (47) 06.06.2011  
(73) Zháňal Richard, Břeclav, CZ  
(72) Zháňal Richard, Břeclav, CZ  
(54) **Schránka na desinfekční ubrousek nebo tampon v dutině dna plechovky na nápoje**
- (51) **B65D 27/00** (2006.01)  
(11) 22314  
(21) **2010-23393**  
(22) 27.10.2010  
(47) 06.06.2011  
(73) OPTYS, spol. s r. o., Opava, CZ  
(72) Vícha Jan Ing., Hradec nad Moravicí, CZ  
(54) **Poštovní obálka s doručenkou a výzvou**
- (51) **B65G 39/00** (2006.01)  
**B65G 13/00** (2006.01)  
**C22C 38/00** (2006.01)  
(11) 22313  
(21) **2010-23301**  
(22) 08.10.2010  
(47) 06.06.2011  
(73) Transroll-CZ, s.r.o., Praha, CZ  
(72) Čamlík Petr Ing., Břeclav, CZ  
(54) **Materiál pláště válečků pro pásové dopravníky**  
(74) INPARTNERS GROUP, Ing. Leopold Dadej, patentový zástupce, Na Valtické 339/6, Břeclav 4, 69141
- (51) **C04B 28/02** (2006.01)  
**C04B 16/06** (2006.01)  
**C04B 14/42** (2006.01)  
**C04B 20/10** (2006.01)  
(11) 22317  
(21) **2010-23443**  
(22) 10.11.2010  
(47) 06.06.2011  
(73) Vysoké učení technické v Brně, Brno, CZ  
(72) Terzijski Ivailo Doc. Ing. CSc., Brno, CZ  
(54) **Konstrukční beton**  
(74) Ing. Dobroslav Musil, patentová kancelář, Ing. Dobroslav Musil, Cejl 38, Brno, 60200
- (51) **C21C 7/06** (2006.01)  
**C22B 5/04** (2006.01)  
(11) 22316  
(21) **2010-23405**  
(22) 01.11.2010  
(47) 06.06.2011  
(73) KARLA s.r.o., Bruntál, CZ  
(72) Smetana Petr, Břidličná, CZ  
(54) **Linka pro výrobu dezoxidáčního materiálu**  
(74) Mgr. Klára Studená, advokátní a patentová kancelář, Komunardů 36, Praha 7, 17000
- (51) **C22C 21/00** (2006.01)  
(11) 22315  
(21) **2010-23395**  
(22) 27.10.2010  
(47) 06.06.2011  
(73) Vysoká škola chemicko-technologická v Praze, Praha, CZ  
(72) Vojtěch Dalibor Doc. Dr. Ing., Kladno, CZ  
(54) **Tepelně stabilní lehká slitina na bázi hliníku**
- (51) **E04F 11/18** (2006.01)  
**E04H 17/22** (2006.01)  
(11) 22320  
(21) **2011-23920**  
(22) 11.02.2011  
(47) 06.06.2011  
(73) Freudl Emil, Cholína, CZ  
(72) Freudl Emil, Cholína, CZ  
(54) **Rozpěrný člen spojující kotvu s kovovou konstrukcí**
- (51) **E05F 3/22** (2006.01)  
**E05F 5/08** (2006.01)  
**B60J 5/00** (2006.01)  
(11) 22322
- (21) **2011-23993**  
(22) 28.02.2011  
(47) 06.06.2011  
(73) Západočeská univerzita v Plzni, Plzeň, CZ  
(72) Němec Ladislav Doc. Ing. CSc., Plzeň, CZ  
Vlček Martin Ing., Hořovice, CZ  
Vlček Jan Ing., Plzeň, CZ  
(54) **Mechanismus pro aretaci výklopných dvířek automobilové příhrádky**
- (51) **G01F 19/00** (2006.01)  
**G01F 13/00** (2006.01)  
(11) 22310  
(21) **2010-23196**  
(22) 08.09.2010  
(47) 06.06.2011  
(73) Chytil Ivo, Děčín, CZ  
(72) Chytil Ivo, Děčín, CZ  
(54) **Inventarizační měrka**
- (51) **G01N 27/30** (2006.01)  
**G01N 27/26** (2006.01)  
**G01N 27/416** (2006.01)  
(11) 22307  
(21) **2010-22517**  
(22) 02.04.2010  
(47) 06.06.2011  
(73) Potamon GTS a.s., Praha, CZ  
(72) Novotný Ladislav Doc. Dr. Ing. DrSc., Praha, CZ  
(54) **Zabezpečení konstrukce elektrod s časově proměnným / řízeným povrchem**
- (51) **G01W 1/14** (2006.01)  
**G01W 1/18** (2006.01)  
(11) 22321  
(21) **2011-23990**  
(22) 27.02.2011  
(47) 06.06.2011  
(73) Výzkumný ústav vodohospodářský T.G.Masaryka, v.v.i., Praha, CZ  
(72) Bagál Zdeněk Ing., Kralupy nad Vltavou, CZ  
Daneš Libor Ing., Roztoky u Prahy, CZ  
(54) **Srážkoměr s bezobslužnou kontrolou funkce**  
(74) Ing. Jaroslav Novotný, Římská 45/2135, Praha 2, 12000
- (51) **G02B 27/36** (2006.01)  
**G02B 27/30** (2006.01)  
**F41G 1/16** (2006.01)  
**F41G 1/34** (2006.01)  
**F41G 11/00** (2006.01)  
(11) 22323  
(21) **2011-23999**  
(22) 01.03.2011  
(47) 06.06.2011  
(73) Meopta - optika, s.r.o., Přerov, CZ  
(72) Javorský Myron Dipl. Ing., Přerov - Předmostí, CZ  
(54) **Rektifikační mechanismus pro nastavení polohy záměrné značky optického zaměřovače**
- (74) HALAXOVÁ & HALAXOVÁ, TETRAPAT, RNDr. Zdeňka Halaxová, Dukelská 891/4, Olomouc, 77200
- (51) **G05D 7/03** (2006.01)  
**F15B 5/00** (2006.01)  
**E21C 37/12** (2006.01)  
**E21C 37/06** (2006.01)  
(11) 22327  
(21) **2011-24109**  
(22) 24.03.2011  
(47) 06.06.2011  
(73) VYSOKÁ ŠKOLA BÁŇSKÁ - TECHNICKÁ UNIVERZITA OSTRAVA, Ostrava - Poruba, CZ  
(72) Poláček Josef RNDr. CSc., Šenov, CZ  
Hlaváč Libor prof. Ing. Ph.D., Ostrava, CZ  
(54) **Zařízení pro pneumatickou modulaci kapalinového toku**
- (51)

- G06F 17/00** (2006.01)  
**G01G 9/00** (2006.01)  
**G01F 22/00** (2006.01)
- (11) 22325  
(21) **2011-24101**  
(22) 23.03.2011  
(47) 06.06.2011  
(73) Novák Martin Jaroslav, Okounov, CZ  
(72) Novák Martin Jaroslav, Okounov, CZ  
(54) **Měřicí zařízení množství lihovin v obalu s databází uloženou na internetu**
- (51) **H02B 5/00** (2006.01)  
**H02B 7/00** (2006.01)  
**B60M 1/00** (2006.01)
- (11) 22331  
(21) **2011-24278**  
(22) 02.05.2011  
(47) 06.06.2011  
(73) Elektrizace železnic Praha a. s., Praha, CZ  
(72) Boček Václav Ing., Praha, CZ  
Lužný Richard Ing., Nučice, CZ  
Vojkůvka Aleš Ing., Mníšek pod Brdy, CZ  
(54) **Mobilní měřící zařízení pro rozvod stejnosměrného proudu k napájení trakčního vedení**

### Seznam majitelů zapsaných užitečných vzorů

(73)	(11)	(51)	(73)	(11)	(51)
Bartek Miroslav, Přelouč, CZ	22311	<b>B 60 R 19/30</b>	(2006.01)	Výzkumný ústav vodohospodářský T.G.Masaryka, v.v.i., Praha, CZ	22321 <b>G 01 W 1/14</b> (2006.01)
Chmel Zbyněk, Rosice, CZ	22326	<b>B 27 B 7/00</b>	(2006.01)	Západočeská univerzita v Plzni, Plzeň, CZ	22322 <b>E 05 F 3/22</b> (2006.01)
Chytil Ivo, Děčín, CZ	22310	<b>G 01 F 19/00</b>	(2006.01)	Zenit, spol. s r.o., Praha, CZ	22308 <b>B 64 D 13/00</b> (2006.01)
Elektrizace železnic Praha a. s., Praha, CZ	22331	<b>H 02 B 5/00</b>	(2006.01)	Zháňal Richard, Břeclav, CZ	22309 <b>B 65 D 23/12</b> (2006.01)
Freudl Emil, Cholina, CZ	22320	<b>E 04 F 11/18</b>	(2006.01)		
Halada Pavel, Havířov - Město, CZ	22329	<b>A 62 C 27/00</b>	(2006.01)		
Haladová Petra Ing., Horní Bludovice, CZ	22328	<b>B 25 J 18/00</b>	(2006.01)		
Haladová Petra Ing., Horní Bludovice, CZ	22330	<b>A 62 C 27/00</b>	(2006.01)		
KARLA s.r.o., Bruntál, CZ	22316	<b>C 21 C 7/06</b>	(2006.01)		
Meopta - optika, s.r.o., Přerov, CZ	22323	<b>G 02 B 27/36</b>	(2006.01)		
MEZIMEX s. r. o., Meziměstí, CZ	22324	<b>A 61 G 7/05</b>	(2006.01)		
Novák Martin Jaroslav, Okounov, CZ	22325	<b>G 06 F 17/00</b>	(2006.01)		
OPTYS, spol. s r. o., Opava, CZ	22314	<b>B 65 D 27/00</b>	(2006.01)		
Potamon GTS a.s., Praha, CZ	22307	<b>G 01 N 27/30</b>	(2006.01)		
SLEZSKÝ VÝZKUM s.r.o., Ostrava - Moravská Ostrava, CZ	22328	<b>B 25 J 18/00</b>	(2006.01)		
SLEZSKÝ VÝZKUM s.r.o., Ostrava - Moravská Ostrava, CZ	22329	<b>A 62 C 27/00</b>	(2006.01)		
SLEZSKÝ VÝZKUM s.r.o., Ostrava - Moravská Ostrava, CZ	22330	<b>A 62 C 27/00</b>	(2006.01)		
TESCOMA s.r.o., Zlín, CZ	22312	<b>A 47 J 47/00</b>	(2006.01)		
Transroll-CZ, s.r.o., Praha, CZ	22313	<b>B 65 G 39/00</b>	(2006.01)		
UJP Praha a.s., Praha - Zbraslav, CZ	22319	<b>B 09 B 3/00</b>	(2006.01)		
Vilmányi Gábor, Budapest, HU	22318	<b>B 23 C 5/10</b>	(2006.01)		
VYSOKÁ ŠKOLA BÁŇSKÁ - TECHNICKÁ UNIVERZITA OSTRAVA, Ostrava - Poruba, CZ	22327	<b>G 05 D 7/03</b>	(2006.01)		
Vysoká škola chemicko- technologická v Praze, Praha, CZ	22315	<b>C 22 C 21/00</b>	(2006.01)		
Vysoké učení technické v Brně, Brno, CZ	22317	<b>C 04 B 28/02</b>	(2006.01)		

## **FG4Q**

## **Zapsané průmyslové vzory - přehled podle čísel zápisu**

V období uzávěrky tohoto čísla Věstníku zapsal Úřad průmyslového vlastnictví tyto průmyslové vzory:

35102	11-02, 02-03
35103	12-07
35104	19-08
35105	32-00, 11-01
35106	20-03
35107	06-02, 06-03, 06-04
35108	06-03, 06-06



## FG4Q

## Zapsané průmyslové vzory - přehled podle tříd

- (51) 06-02, 06-03, 06-04
- (11) 35107
- (21) 2010-38281
- (22) 17.06.2010
- (15) 07.06.2011
- (45) 07.06.2011
- (54) Stoly, skříňky a lůžka
- (28) 7
- (73) Maňák Hynek Ing. arch., Brno, CZ
- (72) Maňák Hynek Ing. arch., Brno, CZ
- (74) Ing. Libor Markes, Grohova 54, Brno, 60200
- (55)

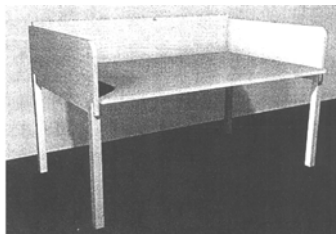

1.1

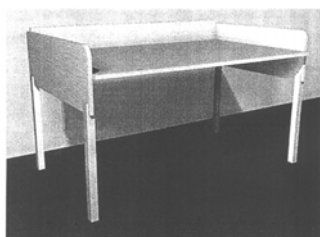

1.2

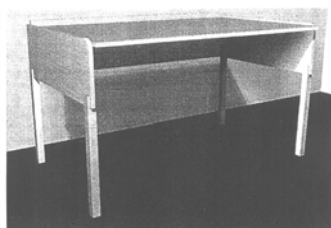

1.3

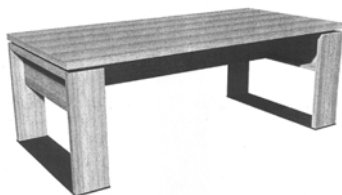

2.1

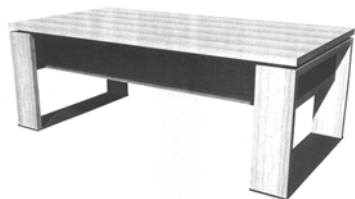

2.2

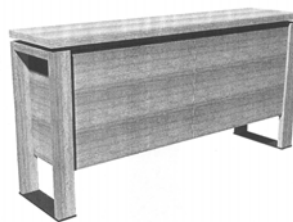

3.1

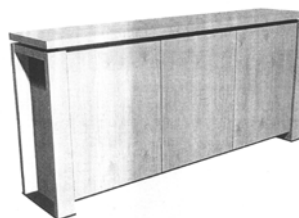

4.1

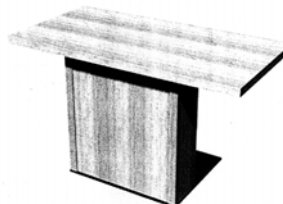

5.1

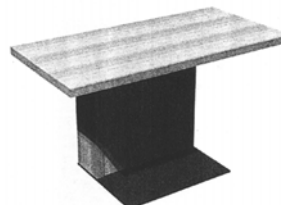

5.2



5.3

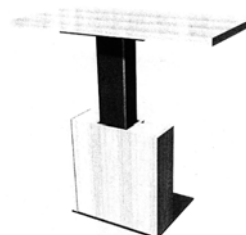

5.4

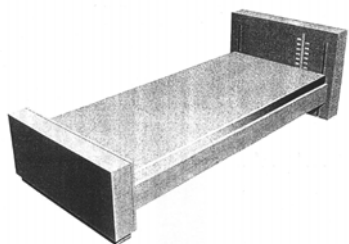

6.1

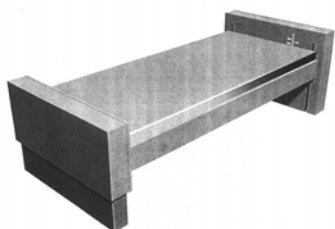

6.2

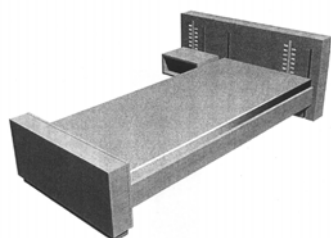

7.1

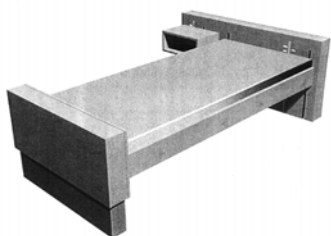

7.2

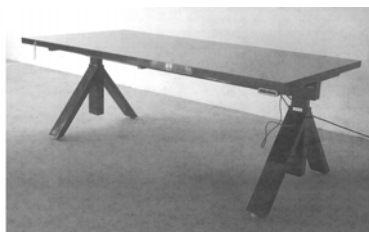

1.2

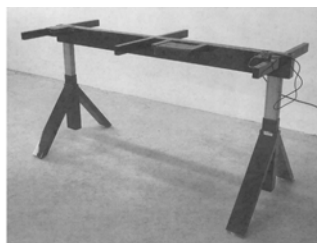

2.1

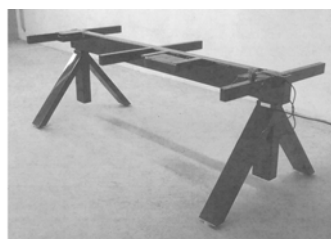

2.2

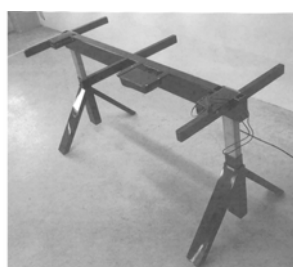

2.3

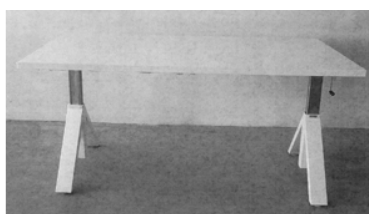

3.1



3.2

- 
- (51) **06-03, 06-06**  
(11) 35108  
(21) 2010-38424  
(22) 26.10.2010  
(15) 07.06.2011  
(45) 07.06.2011  
(54) Stůl a podnož stolu  
(28) 5  
(73) EXBYDO s.r.o., Pelhřimov, CZ  
(72) Janeček Michal, Humpolec, CZ  
(74) JUDr. David Karabec, Na Stráži 1306/5, Praha, 18000  
(55)



1.1



3.3

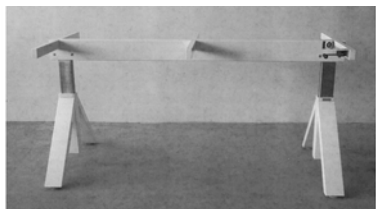

4.1

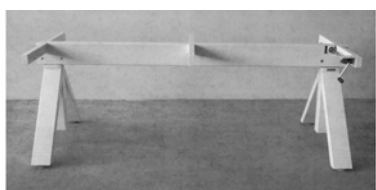

4.2

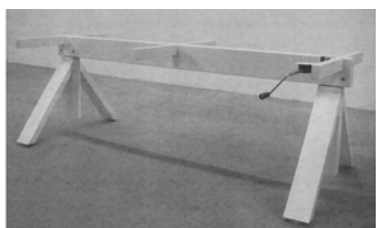

4.3

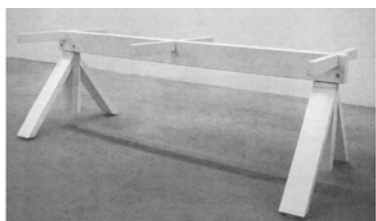

5.1

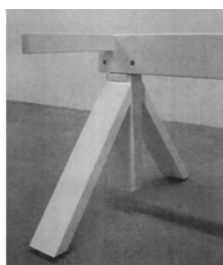

5.2

- (51) **11-02, 02-03**  
(11) 35102  
(21) 2010-38090  
(22) 22.02.2010  
(15) 06.06.2011  
(45) 06.06.2011  
(54) Dekorační předmět - hasičská přilba  
(28) 2  
(73) Jiříček Pavel, Nový Bor, CZ  
Materka Rostislav, Česká Lípa, CZ  
(72) Jiříček Pavel, Nový Bor, CZ  
Materka Rostislav, Česká Lípa, CZ  
(55)



1.1



2.1

- (51) **12-07**  
(11) 35103  
(21) 2010-38136  
(22) 19.03.2010  
(15) 06.06.2011  
(45) 06.06.2011  
(54) Modelová vrtule  
(28) 1  
(73) Výzkumný a zkušební letecký ústav, a.s., Praha - Letňany, CZ  
Rosa Jindřich Ing., Ostrava - Poruba, CZ  
Kužel Jan Ing., Praha 6 - Vokovice, CZ  
Ing. Vilém Pompe Ph.D., Praha - Radotín, CZ  
(55)

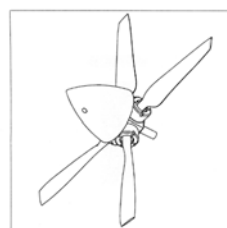

1.1

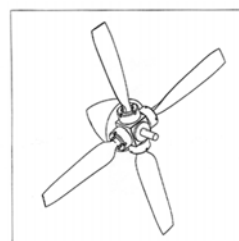

1.2

(55)

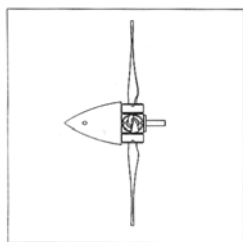

1.3

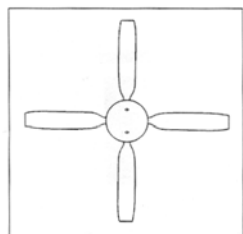

1.4

- (51) **19-08**  
(11) 35104  
(21) 2010-38221  
(22) 05.05.2010  
(15) 06.06.2011  
(45) 06.06.2011  
(54) Obtisk  
(28) 2  
(73) Cidrych Jan, Frýdlant v Čechách, CZ  
(72) Cidrych Jan, Frýdlant v Čechách, CZ  
(74) STRNAD Patent. a známková kancelář, Ing. Václav Strnad, Rychtářská 375/31, Liberec 14, 46014

(55)



1.1



2.1

- (51) **20-03**  
(11) 35106  
(21) 2010-38333  
(22) 18.08.2010  
(15) 06.06.2011  
(45) 06.06.2011  
(54) Autonomní reklamní robot  
(28) 1  
(73) Bender Robotics s.r.o., Brno, CZ  
(72) Tvarůžek Martin, Brno, CZ



1.1



1.2



1.3

- (51) **32-00, 11-01**  
(11) 35105  
(21) 2010-38254  
(22) 27.05.2010  
(15) 06.06.2011  
(45) 06.06.2011  
(54) Část sklenice s ozdobným rozlišovačem  
(28) 1  
(73) Gerhardtová Růžena, Liberec XXIII, CZ  
(72) Gerhardtová Růžena, Liberec XXIII, CZ  
(74) RETROPATENT s.r.o., Dolní nám. 5, Jablonec nad Nisou, 46601

(55)



1.1

### Seznam vlastníků zapsaných průmyslových vzorů

(73)	(11)	(51)	(73)	(11)	(51)
Bender Robotics s.r.o., Brno, CZ	35106	20-03			
Cidrych Jan, Frýdlant v Čechách, CZ	35104	19-08			
EXBYDO s.r.o., Pelhřimov, CZ	35108	06-03, 06-06			
Gerhardtová Růžena, Liberec XXIII, CZ	35105	32-00, 11-01			
Jiríček Pavel, Nový Bor, CZ	35102	11-02, 02-03			
Maňák Hynek Ing. arch., Brno, CZ	35107	06-02, 06-03, 06-04			
Materka Rostislav, Česká Lípa, CZ	35102	11-02, 02-03			
Výzkumný a zkušební letecký ústav, a.s., Praha - Letňany, CZ	35103	12-07			

## **Dodatková ochranná osvědčení pro léčiva a pro přípravky na ochranu rostlin**

### **Podání žádosti o udělení osvědčení**

- (22) 20.05.2011
- (21) SPC/CZ2011/192
- (73) ASTRAZENECA AB, Södertälje, SE
- (68) 295234
- (54) Triazolo[4,5-d]pyrimidinové deriváty
- (92) EU/1/10/655/001 až EU/1/10/655/006, 03.12.2010
- (93) EU/1/10/665/001 až EU/1/10/665/006, 03.12.2010, EU
- (95) Brilique - tikagrelor, léčivý přípravek

## Úřední rozhodnutí a oznámení

### MK4A, MK4F

### Zánik patentů a autorských osvědčení uplynutím doby platnosti

(11)	(21)	Int.Cl/(51)	(11)	(21)	Int.Cl/(51)
279709	1991-1688	8/C07C 251/60			
279925	1991-1732	8/B65D 65/40			
282471	1991-1714	8/C07D 207/36			
283517	1991-1669	8/B01J 20/02			
288351	1991-1727	8/C07D 413/14			

### MK1K

### Zániky užitečných vzorů uplynutím doby platnosti

(11)	(21)	(51)	
11398	2001-12049	<b>B60H 1/34</b>	(2006.01)
11399	2001-12059	<b>A01D 34/63</b>	(2006.01)
11430	2001-12062	<b>E05B 65/00</b>	(2006.01)
11516	2001-12061	<b>E05B 65/00</b>	(2006.01)
11549	2001-12048	<b>F24F 13/08</b>	(2006.01)
11591	2001-12050	<b>E06B 3/10</b>	(2006.01)
13941	2003-14803	<b>C10L 5/44</b>	(2006.01)
14115	2003-14807	<b>E04B 1/21</b>	(2006.01)
14116	2003-14812	<b>F16H 3/08</b>	(2006.01)
17137	2006-18285	<b>F04D 29/02</b>	(2006.01)
17148	2006-18291	<b>A47G 19/02</b>	(2006.01)
17221	2006-18296	<b>C06B 31/28</b>	(2006.01)
17222	2006-18297	<b>C06B 31/28</b>	(2006.01)
17223	2006-18302	<b>B67D 1/04</b>	(2006.01)
17315	2006-18304	<b>B65H 18/00</b>	(2006.01)
17407	2006-18298	<b>G01L 1/00</b>	(2006.01)
17460	2006-18305	<b>G02B 6/24</b>	(2006.01)
17476	2006-18288	<b>A61F 2/30</b>	(2006.01)
17477	2006-18292	<b>B62J 1/04</b>	(2006.01)

### MK4Q

### Zániky práva ze zapsaných průmyslových vzorů uplynutím doby ochrany

(11)	(21)	Int.Cl/(51)	(11)	(21)	Int.Cl/(51)
26722	1995-28821	6/09-01			
26735	1995-28823	6/07-01			
26936	1995-28820	6/28-03			
30239	2000-32921	7/09-01			
30264	2000-32894	7/08-08			
30446	2000-32903	7/12-16			
33331	2005-36505	8/13-03			
33332	2005-36506	8/13-03			
33563	2005-36507	8/11-02			
33581	2005-36513	8/31-00			
33585	2005-36503	8/21-03			
33586	2005-36512	8/22-01			
33587	2005-36515	8/14-02			
33602	2005-36511	8/15-99			
33608	2005-36514	8/20-02			
33622	2005-36504	8/25-04			
33623	2005-36510	8/23-02			

### Zápisy licenčních smluv do rejstříku průmyslových vzorů pro nabyvatele

(11)	31255	(11)	31327
(73)	Chuděj Miroslav, Hutisko-Solanec, CZ Nabyvatel: Miroslav Chuděj, s.r.o., Hutisko-Solanec č. 310, Hutisko-Solanec, 75662, CZ Druh licence: nevýlučná Datum uzavření smlouvy: 02.05.2011 Datum zápisu smlouvy: 02.06.2011	(73)	Chuděj Miroslav, Hutisko-Solanec, CZ Nabyvatel: Miroslav Chuděj, s.r.o., Hutisko-Solanec č. 310, Hutisko-Solanec, 75662, CZ Druh licence: nevýlučná Datum uzavření smlouvy: 02.05.2011 Datum zápisu smlouvy: 02.06.2011
(11)	31256	(11)	31360
(73)	Chuděj Miroslav, Hutisko-Solanec, CZ Nabyvatel: Miroslav Chuděj, s.r.o., Hutisko-Solanec č. 310, Hutisko-Solanec, 75662, CZ Druh licence: nevýlučná Datum uzavření smlouvy: 02.05.2011 Datum zápisu smlouvy: 02.06.2011	(73)	Chuděj Miroslav, Hutisko-Solanec, CZ Nabyvatel: Miroslav Chuděj, s.r.o., Hutisko-Solanec č. 310, Hutisko-Solanec, 75662, CZ Druh licence: nevýlučná Datum uzavření smlouvy: 02.05.2011 Datum zápisu smlouvy: 02.06.2011

- |      |  |      |  |
|------|--|------|--|
| (11) | 31386  | (11) | 33750  |
| (73) | Chuděj Miroslav, Hutisko - Solanec, CZ<br>Nabyvatel: Miroslav Chuděj, s.r.o., Hutisko-Solanec<br>č. 310, Hutisko-Solanec, 75662, CZ<br>Druh licence: nevýlučná<br>Datum uzavření smlouvy: 02.05.2011<br>Datum zápisu smlouvy: 02.06.2011 | (73) | Chuděj Miroslav, Hutisko, CZ<br>Nabyvatel: Miroslav Chuděj, s.r.o., Hutisko-Solanec<br>č. 310, Hutisko-Solanec, 75662, CZ<br>Druh licence: nevýlučná<br>Datum uzavření smlouvy: 02.05.2011<br>Datum zápisu smlouvy: 02.06.2011 |
| (11) | 31405  |      |  |
| (73) | Chuděj Miroslav, Hutisko-Solanec, CZ<br>Nabyvatel: Miroslav Chuděj, s.r.o., Hutisko-Solanec<br>č. 310, Hutisko-Solanec, 75662, CZ<br>Druh licence: nevýlučná<br>Datum uzavření smlouvy: 02.05.2011<br>Datum zápisu smlouvy: 02.06.2011   |      |  |
| (11) | 31438  |      |  |
| (73) | Chuděj Miroslav, Hutisko-Solanec, CZ<br>Nabyvatel: Miroslav Chuděj, s.r.o., Hutisko-Solanec<br>č. 310, Hutisko-Solanec, 75662, CZ<br>Druh licence: nevýlučná<br>Datum uzavření smlouvy: 02.05.2011<br>Datum zápisu smlouvy: 02.06.2011   |      |  |
| (11) | 31512  |      |  |
| (73) | Chuděj Miroslav, Hutisko-Solanec, CZ<br>Nabyvatel: Miroslav Chuděj, s.r.o., Hutisko-Solanec<br>č. 310, Hutisko-Solanec, 75662, CZ<br>Druh licence: nevýlučná<br>Datum uzavření smlouvy: 02.05.2011<br>Datum zápisu smlouvy: 02.06.2011   |      |  |
| (11) | 32769  |      |  |
| (73) | Chuděj Miroslav, Hutisko, CZ<br>Nabyvatel: Miroslav Chuděj, s.r.o., Hutisko-Solanec<br>č. 310, Hutisko-Solanec, 75662, CZ<br>Druh licence: nevýlučná<br>Datum uzavření smlouvy: 02.05.2011<br>Datum zápisu smlouvy: 02.06.2011           |      |  |
| (11) | 32831  |      |  |
| (73) | Chuděj Miroslav, Hutisko, CZ<br>Nabyvatel: Miroslav Chuděj, s.r.o., Hutisko-Solanec<br>č. 310, Hutisko-Solanec, 75662, CZ<br>Druh licence: nevýlučná<br>Datum uzavření smlouvy: 02.05.2011<br>Datum zápisu smlouvy: 02.06.2011           |      |  |
| (11) | 32904  |      |  |
| (73) | Chuděj Miroslav, Hutisko-Solanec, CZ<br>Nabyvatel: Miroslav Chuděj, s.r.o., Hutisko-Solanec<br>č. 310, Hutisko-Solanec, 75662, CZ<br>Druh licence: nevýlučná<br>Datum uzavření smlouvy: 02.05.2011<br>Datum zápisu smlouvy: 02.06.2011   |      |  |
| (11) | 32905  |      |  |
| (73) | Chuděj Miroslav, Hutisko-Solanec, CZ<br>Nabyvatel: Miroslav Chuděj, s.r.o., Hutisko-Solanec<br>č. 310, Hutisko-Solanec, 75662, CZ<br>Druh licence: nevýlučná<br>Datum uzavření smlouvy: 02.05.2011<br>Datum zápisu smlouvy: 02.06.2011   |      |  |
| (11) | 32906  |      |  |
| (73) | Chuděj Miroslav, Hutisko-Solanec, CZ<br>Nabyvatel: Miroslav Chuděj, s.r.o., Hutisko-Solanec<br>č. 310, Hutisko-Solanec, 75662, CZ<br>Druh licence: nevýlučná<br>Datum uzavření smlouvy: 02.05.2011<br>Datum zápisu smlouvy: 02.06.2011   |      |  |
| (11) | 32995  |      |  |
| (73) | Chuděj Miroslav, Hutisko-Solanec, CZ<br>Nabyvatel: Miroslav Chuděj, s.r.o., Hutisko-Solanec<br>č. 310, Hutisko-Solanec, 75662, CZ<br>Druh licence: nevýlučná<br>Datum uzavření smlouvy: 02.05.2011<br>Datum zápisu smlouvy: 02.06.2011   |      |  |



## ND1K

### První prodloužení doby platnosti užitečných vzorů

- (51) **G01N 27/22** (2006.01)  
(11) 17668  
(21) 2007-18852  
(22) 29.05.2007  
(73) Navrátil Václav, Havlíčkův Brod, CZ  
(54) Zařízení pro měření mocnosti vrstvy kapaliny
- (51) **G06F 19/00** (2006.01)  
**G06Q 50/00** (2006.01)  
**A61L 2/24** (2006.01)  
**A61L 2/26** (2006.01)  
**A61L 2/28** (2006.01)  
(11) 17814  
(21) 2007-19015  
(22) 18.07.2007  
(73) MIELE, spol. s r. o., Brno, CZ  
(54) Zapojení obvodu řízení a kontroly desinfekčních automatů a/nebo sterilizátorů, zejména v nemocničních zařízeních
- (51) **F03B 5/00** (2006.01)  
**H02K 7/18** (2006.01)  
**F03B 13/00** (2006.01)  
(11) 17908  
(21) 2007-19090  
(22) 03.08.2007  
(73) České vysoké učení technické v Praze Fakulta stavební, Praha, CZ  
(54) Tekutinová turbína
- (51) **D01H 4/12** (2006.01)  
(11) 17947  
(21) 2007-19012  
(22) 18.07.2007  
(73) Rieter CZ s.r.o., Ústí nad Orlicí, CZ  
(54) Uložení ložiska spřádacího rotoru rotorového dopřádacího stroje
- (51) **B65D 1/40** (2006.01)  
**B65D 79/00** (2006.01)  
(11) 18011  
(21) 2007-18865  
(22) 01.06.2007  
(73) Alfa Plastik a. s., Bruntál, CZ  
(54) Identifikovatelný přepravní obal z plastické hmoty
- (51) **C03C 3/087** (2006.01)  
**C03C 4/00** (2006.01)  
(11) 18088  
(21) 2007-19019  
(22) 19.07.2007  
(73) PASABAHCE CAM SANAYII VE TICARET A.S., Istanbul, TR  
(54) Skelná kompozice nekorodující v myčkách
- (51) **A23L 1/168** (2006.01)  
(11) 18410  
(21) 2007-18873  
(22) 05.06.2007  
(73) CELPO, s. r. o., Breziny, SK  
(54) Expandovaný výrobek

## ND1K

### Druhé prodloužení doby platnosti užitečných vzorů

- (51) **G09F 9/30** (2006.01)  
**G02B 6/42** (2006.01)  
**H01L 33/02** (2010.01)  
**H01L 33/00** (2006.01)  
(11) 14556  
(21) 2004-15553  
(22) 16.06.2004  
(73) Značky Praha s.r.o., Státnice, CZ  
(54) Jednodiodový dioptrický element

## ND4Q

### První obnovy doby ochrany průmyslových vzorů

(51) 09-03  
(11) 33939  
(21) 2006-36893  
(22) 26.10.2006  
(54) Obal doplňků stravy

## ND4Q

### Druhé obnovy doby ochrany průmyslových vzorů

(51) 08-06  
(11) 30703  
(21) 2001-33289  
(22) 13.06.2001  
(54) Kliky a štít pro dveře a okna

(51) 09-07  
(11) 30970  
(21) 2001-33548  
(22) 26.10.2001  
(54) Pojistné prostředky pro tlakové láhve

(51) 25-02  
(11) 31022  
(21) 2001-33341  
(22) 10.07.2001  
(54) Rám a části rámu

## ND4Q

### Třetí obnovy doby ochrany průmyslových vzorů

(51) 08-05  
(11) 27054  
(21) 1996-29201  
(22) 22.05.1996  
(54) Přípravek k řezání dřeva

## PD4A

### Převod práv a ostatní změny majitelů patentů

(11) 287016  
(21) 1996-1102  
(73) Zhejiang Grosse Precision Machinery Co., Ltd.,  
Zhoushan City, Zhejiang Province, 316000, CN

(11) 295512  
(21) 1998-2018  
(73) Flender Tübingen GmbH, 72072 Tübingen, DE

(11) 295512  
(21) 1998-2018  
(73) Siemens Geared Motors GmbH, 72072 Tübingen,  
DE

(11) 301122  
(21) 2007-161  
(73) Kavalírek Jan JUDr., Praha 7 - Holešovice, CZ

(11) 302349  
(21) 2009-578  
(73) Kavalírek Jan JUDr., Praha 7 - Holešovice, CZ

## PD1K

### Převod práv a ostatní změny majitelů užitečných vzorů

(11) 17541  
(21) 2007-18587  
(73) Kavalírek Jan JUDr., Praha 7 - Holešovice, CZ

(11) 22038  
(21) 2010-23679  
(73) Dlouhý Tomáš Doc. Ing. CSc., Praha 2, CZ

(11) 20238  
(21) 2009-21631  
(73) Kavalírek Jan JUDr., Praha 7 - Holešovice, CZ

(11) 21515  
(21) 2010-23225  
(73) Ochvát Juraj, Ostrava, Hrabůvka, CZ

(11) 21978  
(21) 2010-23224  
(73) Cuber Petr Ing., Havířov, Životice, CZ

## **PD4Q**

## **Převod práv a ostatní změny vlastníků průmyslových vzorů**

- (11) 32150
- (21) 2003-34953
- (73) Mikro Trading a.s., Podivín, CZ

## **QA9A**

## **Nabídka licence**

- (73) České vysoké učení technické v Praze, Fakulta  
elektrotechnická, Praha, CZ
- (11) 301546
- (54) Feromagnetická sonda

## **MC4A, MC4F**

## **Zrušení patentů a autorských osvědčení**

Zrušení působí od počátku platnosti patentu

- (11) 294434
- (21) 1997-3459
- (22) 02.05.1996
- (54) Léčivo pro léčení bakteriálních infekcí u  
pediatrických pacientů  
Datum nabytí právní moci: 31.05.2011

## Zamítnuté a částečně zamítnuté přihlášky ochranných známek před zveřejněním

Kapitola obsahuje údaje o rozhodnutích o přihláškách ochranných známek, u kterých byly na základě provedeného věcného průzkumu shledány Úřadem důvody pro zamítnutí přihlášky ochranné známky podle ustanovení § 4 nebo 6 zákona č. 441/2003 Sb. Na základě toho Úřad vydal rozhodnutí o zamítnutí přihlášky podle ustanovení § 22 zákona č. 441/2003 Sb., a to pro celý seznam výrobků a služeb nebo pro jeho část. Údaje o výsledku rozhodnutí (zamítnutí přihlášky, částečné zamítnutí přihlášky) jsou uvedeny za datem právní moci rozhodnutí pod INID kódem (583) s názvem "Datum právní moci rozhodnutí/výsledek rozhodnutí".

(210) **O-467221**

(540)



(583) 24.05.2011 / zamítnutí přihlášky

(210) **O-468413**

(540)

**Světový expert na investice,  
pojištění a penze**

(583) 31.05.2011 / zamítnutí přihlášky

(210) **O-474602**

(540)

**EGYPT REALITY**

(583) 31.05.2011 / zamítnutí přihlášky

(210) **O-474876**

(540)



(583) 31.05.2011 / zamítnutí přihlášky

(210) **O-475382**

(540)



(583) 28.05.2011 / zamítnutí přihlášky

(210) **O-476199**

(540)

**centres**

(583) 20.05.2011 / zamítnutí přihlášky

(210) **O-477565**

(540)

**LABORATOŘE LÉKAŘSKÉ  
MIKROBIOLOGIE**

(583) 28.05.2011 / zamítnutí přihlášky

(210) **O-479802**

(540)

**LEADERSHIP SIMULÁTOR**

(583) 14.05.2011 / částečné zamítnutí přihlášky

(210) **O-482024**

(540)



(583) 31.05.2011 / částečné zamítnutí přihlášky

## Přehled zveřejněných přihlášek ochranných známek

Přihlášky ochranných známek, které byly na základě výsledků formálního a věcného průzkumu provedeného Úřadem shledány schopné zápisu do rejstříku ochranných známek, jsou obsaženy v této kapitole. Důležitou právní skutečností je, že zveřejněním přihlášky ochranné známky v této kapitole Věstníku (§ 23 zákona č. 441/2003 Sb.) začíná běžet zákonná tříměsíční lhůta pro podání námitek podle ustanovení § 25 zákona č. 441/2003 Sb.

### Číselný přehled

O-475838, O-475839, O-477417, O-479772, O-479802, O-480269, O-480428, O-480461, O-480751, O-481645, O-481661, O-481786, O-481990, O-482024, O-482040, O-482058, O-482189, O-482334, O-482461, O-482565, O-482567, O-482593, O-482704, O-482959, O-482972, O-483334, O-483340, O-483341, O-483448, O-483670, O-483684, O-483692, O-483704, O-483707, O-483708, O-483710, O-483713, O-483752, O-483783, O-483799, O-483862, O-483910, O-483915, O-483916, O-483917, O-483918, O-483972, O-483973, O-483974, O-484150, O-484152, O-484211, O-484328, O-484334, O-484520, O-484677, O-484678, O-484889, O-484891, O-484892, O-484907, O-484967, O-484970, O-484981, O-485113, O-485159, O-485163, O-485164, O-485166, O-485171, O-485185, O-485190, O-485312, O-485318, O-485319, O-485336, O-485337, O-485342, O-485345, O-485346, O-485360, O-485389, O-485442, O-485447, O-485596, O-485597, O-485598, O-485625, O-485712, O-485758

## Zveřejněné přihlášky ochranných známek

(210) **O-475838**  
(220) 12.04.2010  
(320) 12.04.2010  
(511) 11, 20, 21, 35  
(540)



**TŘETÍ PŘÁNÍ ZDARMA**

- (510) (11) sanitární technika a zařízení, koupací vany, hydromasážní vany, sprchové vany a vaničky, sprchové kouty a boxy, hydromasážní systémy, hydromasážní panely, vanové zástěny, zařízení koupelen - přístroje pro topení a sušení, vanové zástěny, WC mísy, bidety, pisoáry, vodovodní baterie, zařízení pro filtraci, rozvod a ohřívání vody, přístroje pro klimatizaci, chlazení, topení, osvětlení, zařízení pro sauny, infrasauny, saunová zařízení; (20) koupelnový nábytek, zrcadla, věšáky a háčky nekovové; (21) náčiní a nádoby určené pro koupelny v rámci této třídy, koše, dávkovače mýdla, obaly a mísky na mýdlo, dávkovače na toaletní papíry, zásobníky na papírové ručníky, skleněné a porcelánové výrobky určené pro užití v koupelně, sušáky na prádlo; (35) reklamní, propagační a inzertní činnost, internetový obchod s výrobky ve tř. 11, 20, 21.
- (730) **SIKO KOUPELNY a.s.**, Skorkovská 1310, Praha 9 - Kyje, 19800, CZ
- (740) PatentCentrum Sedlák & Partners s.r.o., Husova 5, České Budějovice, 37001

(210) **O-475839**  
(220) 12.04.2010  
(320) 12.04.2010  
(511) 11, 20, 21, 35  
(540)



**TŘETÍ PŘÁNÍ ZDARMA**

- (510) (11) sanitární technika a zařízení, koupací vany, hydromasážní vany, sprchové vany a vaničky, sprchové kouty a boxy, hydromasážní systémy, hydromasážní panely, vanové zástěny, zařízení koupelen - přístroje pro topení a sušení, vanové zástěny, WC mísy, bidety, pisoáry, vodovodní baterie, zařízení pro filtraci, rozvod a ohřívání vody, přístroje pro klimatizaci, chlazení, topení, osvětlení, zařízení pro sauny, infrasauny, saunová zařízení; (20) koupelnový nábytek, zrcadla, věšáky a háčky nekovové; (21) náčiní a nádoby určené pro koupelny v rámci této třídy, koše, dávkovače mýdla, obaly a mísky na mýdlo, dávkovače na toaletní papíry, zásobníky na papírové ručníky, skleněné a porcelánové výrobky určené pro užití v koupelně, sušáky na prádlo; (35) reklamní, propagační a inzertní činnost, internetový obchod s výrobky ve tř. 11, 20, 21.
- (730) **SIKO KOUPELNY a.s.**, Skorkovská 1310, Praha 9 - Kyje, 19800, CZ
- (740) PatentCentrum Sedlák & Partners s.r.o., Husova 5, České Budějovice, 37001

(210) **O-477417**  
(220) 14.06.2010  
(320) 14.06.2010  
(511) 9, 16, 35, 38, 41, 42

(540)



- (510) (9) data, databáze a jiné informační produkty na elektronických, magnetických a optických nosičích všeho druhu a v elektronických, datových, informačních a telekomunikačních sítích, související software a hardware, nosiče spadající do třídy 9, multimediální informační katalogy, periodika a knihy v elektronické podobě, nahraný software na optických discích a dalších záznamových médiích, audiovizuální programy, a zvukové a obrazové záznamy; (16) periodické a neperiodické publikace, tiskoviny, knihy, časopisy, brožury, informační a reklamní předměty zejména v papírové formě, data a databáze na papírových nosičích; (35) zprostředkování reklamní, inzertní a propagační činnosti prostřednictvím jakéhokoli média, telefonní nebo datové či informační sítě, poskytování obchodních informací a jiných informačních produktů reklamního charakteru, včetně tiskařských výrobků, on-line inzerce na datové komunikační síti, prodej nahraných zvukových nebo zvukově obrazových záznamů; (38) šíření elektronických časopisů, periodik i neperiodických publikací a knih v elektronické podobě prostřednictvím počítačové sítě nebo informační sítě, výměna a šíření informací, služby zajišťující audiovizuální komunikaci prostřednictvím informačních a komunikačních sítí; (41) nakladatelství a vydavatelství periodických i neperiodických publikací v tištěné i elektronické podobě, zprostředkování výchovné a vzdělávací činnosti, konferencí a informačních akcí, tvorba pořadů pro rozhlasové a televizní vysílání, ediční činnost, nahrávání nosičů zvukových i obrazových či obrazově zvukových, půjčování nahraných zvukových nebo zvukově obrazových záznamů, tvorba elektronických časopisů a periodik, knih i neperiodických publikací; (42) provozování hostingu digitálního obsahu na Internetu, webhosting a související služby, zobrazování webových stránek, tvorba a údržba webových stránek pro vlastní účely i pro jiné, provozování rešeršních robotů pro získávání dat z globální počítačové sítě a dalších zdrojů přístupných v počítačové síti i jinde, správa webových stránek, vytváření multimediálních aplikací a vizualizací, interaktivních a grafických programů a animací, tvorba a správa multimediálních dokumentů, prezentací, katalogů, informačních databází, vyhledávací a analytické služby.
- (590) Barevná  
(730) **VALIŠKA Josef PhDr.**, Petřilova 3304/19, Praha 4 - Modřany, 14300, CZ  
**KOSTOLNÍK Peter**, Perunova 1109/08, Praha 3, 13000, CZ

(210) **O-479772**  
(220) 27.09.2010  
(320) 27.09.2010  
(511) 28, 35, 41  
(540)



- (510) (28) golfové hole, golfové míčky, vaky na golfové hole, golfové rukavice, sportovní vybavení pro golf v rámci této třídy; (35) vedení a organizování členů asociace sdružující levoruké golfisty, prosazování a hájení podnikatelských a obchodních zájmů svých členů, podpora svých členů v oblasti golfu, obchodu a obchodní strategii, poskytování obchodních informací, služby informačních databank, statistické informace, služby a

poradenství v oblasti managementu, marketingová, reklamní a inzertní činnost podporující členy asociace, průzkumy trhu, služby public relations, pomoc při obchodní činnosti členů asociace, pořádání komerčních a reklamních veletrhů a výstav, obchodní zastoupení a zprostředkování obchodních kontaktů českých a zahraničních podnikatelských subjektů, zaslání reklamních výrobků a materiálů zákazníkům, organizování a pořádání komerčních, prodejních a reklamních akcí, všechny výše uvedené služby ve vztahu ke členům asociace levorukých golfistů; (41) provozování golfových hřišť a jiných sportovišť, vedení a provozování sportovních škol, kurzů a jiných výukových a vzdělávacích akcí, trenérská činnost, organizování a pořádání sportovních soutěží a turnajů, společenských, kulturních a zábavních akcí, pronájem a půjčování sportovního vybavení a sportovního nářadí, vyučování golfu, vydávání a zveřejňování knih a časopisů, překladatelské služby.

(730) **Vojtek Pavel Ing.**, Kruhová 560, Vrané nad Vltavou, 25246, CZ  
(740) Patentová a známková kancelář, Ing. Jaromír Příkryl, Včelín 1161, Hulín, 76824

(210) **O-479802**

(220) 29.09.2010

(320) 29.09.2010

(511) 35

(540)

## LEADERSHIP SIMULÁTOR

(510) (35) pomoc při řízení obchodní činnosti, obchodní administrativa, kancelářské práce.

(730) **TOP C s.r.o.**, Sněmovní 7, Praha 1 - Malá strana, 11800, CZ

(210) **O-480269**

(220) 17.10.2010

(320) 17.10.2010

(511) 16, 21, 30, 31, 35, 39, 40, 43

(540)

## ALOE

(510) (16) výrobky z papíru, kartónu a lepenky, papírenské výrobky, zejména neperiodické a periodické tiskoviny na papírových nosičích, katalogy, prospekty, prezentační a firemní tiskoviny, ceníky, papírové soubory dat, papírové a lepenkové poutače, reklamní tabule a vývěsky, plakáty, etikety na lahve, obtisky, nálepky, papírové a plastové obálky, sáčky, tašky a pytle, krabice a krabičky, papírové visačky, papírové a plastové obaly a krabice na lahve, balicí papír a plastové fólie na balení, papírové a plastové tácky a podložky na stolování, papírové a plastové podložky pod sklenice, lepicí pásy papírové, lepicí pásy plastové pro kancelářské a balicí účely, papírové utěrky, ubrusy a ubrusy, kalendáře, diáře, propagační a upomínkové předměty z papíru a plastu, výrobky z papíru a plastu zahrnuté ve třídě 16; (21) výrobky ze skla, keramiky a porcelánu spadající do třídy 21, zejména sklenice a skleničky, džbány a džbánky, püllitry, poháry a číše, holby a korbele, konvice, lahve, nápojové pohárky a kelímky na nápoje včetně z papíru a plastu, vázičky, talíře, tácy a podtácky (vyjma z drahých kovů a určených ke stolování), otvírače lahví, desky na jídelní lístky, tepelně izolační nádoby - termosky na nápoje a jídlo, nádobí skleněné, keramické a porcelánové, propagační a upomínkové předměty ze skla, keramiky a porcelánu; (30) pekařské, těstovinové a cukrářské výrobky a polotovary, zejména nudle, špagety a makaróny, chleba (vyjma chleba dietního), pečivo a sušenky, oplatky a piškoty, obilné, kukuřičné a luštěninové výrobky a polotovary, včetně jejich směsí, extrudované cereální a sójové výrobky, pudinky, mouka, rýže a výrobky z rýže, cukr a cukrovinky, koření všeho druhu, hořčice, kečup a sójová omáčka, zmrzlina a zmrzlinové poháry; (31) čerstvá zelenina a čerstvé ovoce všeho druhu, živé ryby a mořské plody, ořechy a oříšky nezpracované, pivovarnický slad, mladina (pivovarnický meziprodukt), sladové a chmelové výtažky tekuté a práškové, ječmen; (35) obchodní zprostředkovatelská činnost v oboru výrobků a služeb

zahrnutých ve třídách 16, 21, 25, 30 až 33, 39, 40 a 43, nealkoholických a alkoholických nápojů, zejména piva a potravin, reklamní a propagační činnost, včetně on-line inzerce a prezentace v počítačové síti Internet, e-business v oboru výrobků a služeb zahrnutých ve třídách 16, 21, 25, 30 až 33, 39, 40 a 43, zajišťování reklamních a/nebo náborových textů, propagačních a inzertních tiskovin a materiálů včetně jejich rozšiřování, obchodní průzkum a analýza trhu, marketing, organizování a zajišťování reklamních a obchodních předváděcích akcí výrobků a služeb, obchodní zastoupení třetích subjektů, zprostředkování obchodních kontaktů a pomoc při řízení obchodní činnosti, poskytování obchodních informací a jiných informačních produktů, například multimediálních informací pro reklamní a obchodní účely, včetně jejich vyhledávání, systemizace informací do počítačových databází, obchodní poradenské a konzultační služby; (39) skladování, balení, doprava a distribuce zboží, zejména piva, nealkoholických a alkoholických nápojů a potravin, doručovací a kurýrní služby, organizace cest a výletů, zabezpečování a zprostředkování skladování, pronajímání skladů a skladovacích kontejnerů, zprostředkování skladování, balení a dopravy zboží; (40) výroba a zpracování sladu, výroba - vaření piva všech druhů a stupňovitostí, zpracování chmele, ječmene, ovoce, zeleniny a bylin včetně koření, výroba sladových nápojů, fermentace, výroba nealkoholických a alkoholických nápojů, výroba přípravků pro přípravu alkoholických a nealkoholických nápojů, odborné informace o zpracování materiálů; (43) restaurační, hostinské a výčepní služby, včetně služeb rychlého občerstvení, zejména bufetů, automatů, snack-barů a samoobslužných jídelen, restaurační zásobovací služby, včetně doručování jídla, rezervace a zajišťování pronajímání přechodného ubytování, poskytování hotelových služeb, provozování hotelů, penzionů, turistických ubytoven a kempů, pronajímání společenských, jednacích a herních místností a salónek.

(730) **ALOE CZ, a.s.**, Kytlická 818/21a, Praha 9, 19000, CZ

(740) DMH - patentová a známková kancelář, Mgr. Marcela Machatová, Pospíšilova 2, Praha 3, 13000

(210) **O-480428**

(220) 22.10.2010

(320) 22.10.2010

(511) 35, 37, 40

(540)

## AROMA-ÚKLID

(510) (35) propagační činnost, reklama, pomoc při řízení obchodní činnosti, obchodní administrativa, kancelářské práce, pomoc při provozování obchodů a obchodních činnostech průmyslového nebo obchodního podniku, služby reklamních kanceláří, shromažďování, ve prospěch ostatních, různého zboží (s výjimkou přepravy tohoto zboží) tak, aby si zákazníci mohli toto zboží pohodlně prohlédnout a nakoupit, maloobchod, velkoobchod a obchod pomocí objednávkových katalogů nebo elektronických médií, např. prostřednictvím internetových stránek nebo teleshoppingu s čistícími a úklidovými prostředky a dalšími potřebami pro úklid; (37) služby údržbařské; (40) zpracování materiálů.

(730) **Gavrylyuk Zinayida**, Tenisová 961/9, Praha 10, 10200, CZ

(210) **O-480461**

(220) 25.10.2010

(320) 25.10.2010

(511) 35, 39

(540)



- (510) (35) inzertní a reklamní činnost; (39) doprava - doprava, cestování, internetový prodej týkající se prodeje letenek, zprostředkování prodeje letenek a služeb v cestovním ruchu.  
(590) Barevná  
(730) **CONDOR CS, s.r.o.**, Štěpánská 45, Praha 1, 11000, CZ

- (210) **O-480751**  
(220) 04.11.2010  
(320) 04.11.2010  
(511) 35, 36  
(540)



- (510) (35) inzertní a reklamní činnost, reklama rozhlasem a televizí, reklamní inzerce, aktualizování, rozšiřování a pronajímání reklamních materiálů; (36) pojišťovnictví a peněžnictví, pojišťovací, zábranná a úvěrová činnost, investování do cenných papírů, zprostředkovatelská a obstaravatelská činnost v oblasti pojišťovnictví a peněžnictví.  
(590) Barevná  
(730) **Pojišťovna České spořitelny, a.s. Vienna Insurance Group**, nám. Republiky 115, Pardubice, 53002, CZ  
(740) JUDr. Karel Kopecký, Bělehradská 396, Pardubice, 53009

- (210) **O-481645**  
(220) 09.12.2010  
(320) 09.12.2010  
(511) 35, 41, 42  
(540)



- (510) (35) obchodní vedení umělecké agentury, fotokopírování, kopírování dokumentů, reklama (propagace), reklama on-line v počítačové síti, vydávání, zveřejňování, oznámení, vyhlášení a publikování reklamních textů, služby v oblasti grafické úpravy pro reklamní účely, televizní reklama, venkovní reklama, vydávání reklamních nebo náborových, propagačních a inzertních textů, zpracování textů; (41) agentury umělecké módní, služby digitálního zpracování obrazu, elektronické publikování (DTP), filmová studia, filmová tvorba, fotografování, nahrávání videopásek, obrazové zpravodajství, psaní scénářů, psaní textů (jiných než reklamních), reportérské služby, služby v oblasti grafické úpravy, jiné než pro reklamní účely, střih videopásků, zveřejňování textů s výjimkou reklamních, výroba videofilmů, nahrávání videopásků, střih videopásků, vydávání elektronických knih a časopisů on-line, vydávání knih, vydávání textů s výjimkou reklamních nebo náborových; (42) grafický design, oděvní návrhářství, navrhování obalů, obalový design, tvorba a správa webových stránek (pro třetí osoby), umělecký design, výzdoba interiérů.  
(730) **Jonáš, DiS. Martin**, Polní 391, Litomyšl, 57001, CZ

- (210) **O-481661**  
(220) 09.12.2010  
(320) 09.12.2010  
(511) 18, 25  
(540)

**COLORFUL**

- (510) (18) tašky; (25) oděvy, obuv.  
(730) **RB COMPANY s.r.o.**, Poděbradská 186/56, Praha 8, 18066, CZ

- (210) **O-481786**  
(220) 15.12.2010  
(320) 15.12.2010  
(511) 35, 42, 43  
(540)



- (510) (35) propagační činnost, reklama, pomoc při řízení obchodní činnosti, administrativní zpracování nákupních objednávek, dodavatelské služby pro třetí osoby, hotely (správa), informace (obchodní nebo podnikatelské), informační kanceláře komerční, inzerce poštou, marketingové studie, nákupní ceny, velkoobchodní ceny (analýzy), obchodní a průmyslové podniky (pomoc při řízení), obchodní management a podnikové poradenství, obchodní neb podnikatelský průzkum, obchodní reklama pro třetí osoby, poradenství (obchodní, personální, marketingové), poradenství při vedení podniku, posuzování efektivnosti provozu a racionalizace práce, prezentace výrobků a služeb v komunikačních médiích pro účely maloobchodu, prodejní automaty - pronájem, prognózy (hospodářské nebo ekonomické), pronájem reklamních materiálů, pronájem reklamních ploch, průzkum obchodní, průzkum trhu, průzkum veřejného mínění, psaní reklamních textů, psychologické testování pro výběr zaměstnanců, služby, poradenství v obchodní činnosti, styk s veřejností, subdodavatelé služby (obchodní pomoc), vyhledávání sponzorů, zaměstnanci (nábor); (42) návrh a vývoj počítačového hardwaru a softwaru, aktualizace počítačových programů, hosting webových stránek, instalace počítačových programů, konzultace v oblasti počítačového softwaru, kopírování počítačových programů, obnova počítačových dat, počítačové programování, počítačové programy (tvorba, aktualizace, údržba), počítačové systémy (tvorba, analýzy, údržba), poradenství v oblasti počítačového hardware, pronájem počítačového software, pronájem počítačů, pronájem počítačových serverů, přenos dat nebo komponentů z fyzických nosičů na elektronické nosiče, převod (konverze) dat z počítačových programů (nefyzický), služba v oblasti ochrany proti počítačovým virům, tvorba počítačového software, tvorba, správa a aktualizace webových stránek (i pro třetí osoby), umístění webových stránek, vyhledávače pro Internet (vývoj, aktualizace, údržba, poskytování, pronájem), webové servery (vývoj, aktualizace, údržba, poskytování, pronájem); (43) služby zajišťující stravování a nápoje, dočasné ubytování.  
(730) **Schaumannův Dvůr s.r.o.**, Karlovice 231, Karlovice, 79323, CZ

- (210) **O-481990**  
(220) 23.12.2010  
(320) 23.12.2010  
(511) 41, 42, 44  
(540)



- (510) (41) vzdělávání (výchovné služby), vzdělávací informace,



praktická cvičení, dálkové studium, elektronické publikování (DTP), kluby zdraví (služby), korespondenční kurzy, organizování a vedení kolokvií, konferencí, kongresů, seminářů a symposií, organizování kulturních nebo vzdělávacích výstav, organizování plesů, organizování představení (manažerské služby), organizování vzdělávacích nebo zábavných soutěží, organizování sportovních soutěží, organizace a pořádání koncertů, plánování a organizování večírků, pořádání a řízení pracovních setkání (školení), poskytování on-line elektronických publikací (bez možnosti stažení), tlumočení z posunkové řeči, praktický výcvik, překladatelské služby, informace o možnostech rekreace, služby pro oddech a rekreaci, výchovně zábavné služby klubové, vydávání textů s výjimkou reklamních nebo náborových, živá představení; (42) expertizy, inženýrské práce (expertizy), kontrola kvality, konzultace v oblasti počítačového softwaru, zkoušky materiálu, obnova počítačových dat (regenerace); (44) zdravotní péče, zdravotnická střediska, farmaceutické poradenství, fyzikální terapie, fyzioterapie, kliniky nebo sanatoria (soukromé), lékařské služby, služby nemocnic, neurologie (chiropraktika), oplodňování in vitro, služby optiků, ošetrovatelské služby, plastická chirurgie, porodní asistentky (služby), pronajímání zdravotních (zdravotnických) zařízení, psycholog (služby), sanatoria, zotavovny, služby vizážistů, umělé oplodňování, útulky (domovy).

(730) **Vertigo Assistance s.r.o.**, Venclíkova 476/51, Ostrava  
Výškovice, 70030, CZ

(210) **O-482024**

(220) 27.12.2010

(320) 27.12.2010

(511) 9, 16, 35, 38, 41

(540)



(510) (9) antény, audiovizuální zařízení pro výuku, automaty hudební, hrací skříně uváděné do chodu vhozením mince, automaty prodejní, nástroje na určování azimutu, barometry, brýle, pouzdra na brýle, brýle sluneční, brýle proti slunci, brýlové řetízky, buzoly, směrové kompas, clony na oči, čističe nosičů zvukových záznamů, čočky kontaktní, čočky optické, čtecí zařízení v televizi, dalekohledy, diapozitivy, promítací přístroje na diapozitivy, diktafony, magnetické disky, kompaktní disky (audio-video), gramofonové desky, gramofonové jehly, disky optické, DVD přehrávače, elektronická pera (vizuální zobrazovací jednotky), elektronické oznamovací tabule, elektronické publikace (s možností stažení), epidiascopy, filmové kamery, exponované filmy, stříhací zařízení na filmy, kreslené filmy, fotoaparáty, fotografické snímky, hologramy, jezdecké přilby, kalkulačky, kalkulačky kapesní, kinofilmy, klávesnice počítačové, krokoměry, magnetická média, magnetické disky, magnetické nosiče dat, magnetické pásky, magnetofony, magnety, magnety dekorační, mincové mechanismy pro televizory, monitory, mikrofony, nosiče dat magnetické, nosiče dat optické, nosiče zvukových nahrávek, nosiče zvukových záznamů, ochranné brýle pro sport, ochranné helmy pro sport, obrazovky, optické disky, kompaktní CD ROM, plátina promítací, plovací kruhy, plovací pásy, plovací vesty, počítače, počítačové hry, počítačové tiskárny, podložky pod myš, potápěčské masky, potápěčské oděvy, potápěčské rukavice, pravítka (měřicí přístroje), pravítka logaritmická, přehrávače kompaktních disků, přilby ochranné, přístroje pro reprodukci zvuku, rádia, signalizační píšťalky, sluchátka, snímače obrazu, skenery (zpracování dat), špunty do uší, tampóny do uší pro potápěče, televizní přístroje, trojúhelníky výstražné pro vozidla, videokamery, videokazety, videopásky, vyučovací stroje, zápisník elektronický, závaží, elektrické žehličky; (16) alba, atlasy, pouzdra s barvami (školní pomůcky), blahopřání, blahopřání hudební, bloky (papírnické výrobky), brožury, papírové bryndáčky, časopisy, časopisy – komiksy, čínská tuš, desky (papírnické výrobky), psací desky s klípsem na

přidržování papíru, desky na dokumenty (šanon, pořadače), dopisní papír, držáky na psací potřeby, figurky (sošky) z papírové hmoty, fólie hliníková na balení potravin, fotografie, stojany na fotografie, zemské glóbusy, grafické reprodukcce, grafiky, gummy na mazání, hlína modelovací, houbičky navlhčovací (kancelářské potřeby), hroty psacích per, chrániče prstů (kancelářské potřeby), inkoust v tyčince, inkousty, kalamáře, kalendáře, kalendáře trhací, kalhotky plenkové z papíru nebo buničiny, kancelářské potřeby, kromě nábytku, kancelářské sponky, papírové kapesníky, výrobky z kartónu, spadající do této třídy, karty, katalogy, kelímky papírové na mléčné výrobky, klobouky z lepenky, knihy, záložky do knih, knížky brožované, knižní záložky, vzory na kopírování, papírové kornouty, krabice lepenkové nebo papírové, kružítko, křída na psaní, laminovačky (-na dokumenty) pro použití v kanceláři, výrobky z lepenky spadající do této třídy, malířská plátna, malířské stojany, malířské štětce, štětce, štětce na psaní, mapy, zeměpisné mapy, mašle papírové, materiály na pečeti, pomůcky na mazání, sáčky pro mikrovlnné trouby, misky na vodové barvy, materiály na modelování, nálepky (lepící pásky) pro kancelářské použití nebo pro domácnost, napínáčky, násadky na pera, noviny, nože na papír, obálky, obaly, obaly na spisy, obtisky, ocelová pera, opěradla na ruce pro malíře, ořezávací stroje na tužky, ořezávátka na tužky, oznámení, palety pro malíře, papír, dopisní papír, papír kopírovací (pauzovací), pergamenový papír, papír sací, svítící papír, toaletní papír, papír voskovaný, papír Xuan, papírenské výrobky spadající do této třídy, papírová prostírání, papírové ubrusy, papírové podložky pod sklenice, podložky pod pívni sklenice, papírové ubrusy, pastelky, pouzdra na pasy, pečeti, penály, pera (kancelářské potřeby), pera plnicí, periodika, plakáty, plány, psací podložky, pomůcky učební, kromě přístrojů, pohlednice, poštovní známky, potřeby na psaní, poutače z papíru nebo lepenky, pouzdra na doklady, pouzdra na pera, pouzdra s psacími potřebami, papírové praporečky, pravítka, prospekty, příručky, psací podložky, psací soupravy (sada psacích potřeb), publikace, papírové pytlíky jako obaly, razítka, razítka datovací, pouzdra na razítka, razítkovací podušky, ročenky, papírové ručníky, rýsovací nástroje, samolepky, samolepky pro domácnost a pro kancelářské potřeby, sešity, sešivačky, skicáky, stírátka na tabule, školní potřeby, tabule školní, těžítka, tikety, tiskopisy, tiskové typy, tiskoviny, tužky, tuhy do tužek, držátka na tužky, patentní tužky, uhly na kreslení, zápisníky, zpěvníky; (35) inzerce poštou, licence na výrobky a služby ostatních (komerční správa), nábor zaměstnanců, pomoc při řízení obchodní činnosti, obchodní nebo podnikatelské informace, obchodní nebo podnikatelský průzkum, organizování výstav (komerčních nebo reklamních), personální poradenství, pořádání veletrhů pro obchodní a reklamní účely, průzkum trhu, průzkum veřejného mínění, zajišťování předplatného telekomunikačních služeb, předvádění zboží, příprava inzertních sloupků, reklama (propagace), reklama on-line v počítačové síti, aktualizování reklamních materiálů, pronájem reklamních materiálů, zaslání reklamních materiálů zákazníkům, rozšiřování reklamních nebo inzertních materiálů, sekretářské služby, služby v oblasti grafické úpravy pro reklamní účely, styky s veřejností, vydávání reklamních nebo náborových propagačních a inzertních textů, televizní reklama, obchodní vedení uměleckých agentur, zajišťování novinového předplatného (pro předplatitele); (38) elektronická pošta, služby elektronických nástěnek (telekomunikační služby), informační kanceláře, vysílání kabelové televize, služby dálkových konferencí, počítačová komunikace, posílání zpráv, poskytování internetových diskusních fór, pronájem přístrojů pro přenos zpráv, pronájem přístupového času ke globálním počítačovým sítím, pronájem zařízení pro přenos informací, přenášení pomocí satelitních družic, přenos zpráv a obrazových informací pomocí počítače, půjčování telekomunikačních zařízení, telekonference (služby dálkových konferencí), teleshoppingové služby (poskytování televizních kanálů pro teleshoppingové služby), televizní vysílání, telexové služby, výzvy (služby poskytované rádiem, telefonem nebo jinými elektronickými komunikačními prostředky), zaslání zpráv; (41) dabing, pronájem dekorací, služby v oblasti digitálního zpracování obrazu, elektronické publikování (DTP), služby v oblasti estrád, filmová studia, filmová tvorba, filmové projekce, pronájem filmových promítaček a jejich příslušenství, půjčování filmů, fotografování, informace o možnostech zábavy, informace o výchově a vzdělávání, poskytování služeb v oblasti karaoke (hudební

doprovod písní dle výběru zpěváka), výchovně zábavné klubové služby, kluby zdraví (služby), knihovny (půjčování knih), vydávání knih, koncertní síně, sály, organizování a vedení konference, organizování a vedení kongresu, korespondenční kurzy, provozování muzea, služby nahrávacího studia, nahrávání videopásek, obrazové zpravodajství, organizování kulturních nebo vzdělávacích výstav, organizování plesů, organizování vzdělávacích nebo zábavných soutěží, zábavné parky, plánování a organizování večírků, pořádání soutěží krásy, pronájem audio nahrávek, pronájem dekorací, pronájem kinematografických filmů, pronájem osvětlovacích zařízení pro divadla nebo televizní studia, provozování her on-line (z počítačové sítě), předprodej vstupenek, výroba divadelních nebo jiných představení, půjčování filmů, psaní scénářů, reportérské služby, školení, vyučování, výroba rozhlasových a televizních programů, televizní zábava, výuka, vzdělávací informace, organizování živých vystoupení.

(730) **Česká televize**, Kavčí Hory, Praha 4 - Kavčí Hory, 14070, CZ

(210) **O-482040**

(220) 28.12.2010

(320) 28.12.2010

(511) 6, 8, 19, 20

(540)

## BORGH

(510) (6) obecné kovy a jejich slitiny, kovové stavební materiály, kovové stavební materiály přenosné, kovové materiály pro železnice, kovové kabely a dráty neelektrické, kovové potřeby zámečnické a klempířské, kovové trubky, sejfy, kovové výrobky, které nejsou uvedeny v jiných třídách, rudy; (8) nářadí a nástroje s ručním pohonem, nože, vidličky a lžíce, sečné zbraně, břitvy; (19) nekovové stavební materiály; (20) nábytek, upevňovací materiály (systémy) - hmoždinky, svorníky, skoby, stahovací šrouby, háky, hřebíky, svěrky na trubky, šrouby, nýty, lanové svorky, spojovací svorky, špalíky do zdi a závěsná oka, výše uvedené výrobky vyrobené převážně z (polo) syntetických materiálů, například plastů.

(730) **Borgh B.V.**, De Steiger 73, 1351 AE Almere, NL

(740) Rott, Růžička & Guttman Patentové, známkové a advokátní kanceláře, JUDr. Vladimír Rott, Vínohradská 37, Praha 2, 12000

(210) **O-482058**

(220) 29.12.2010

(320) 29.12.2010

(511) 37, 40, 42

(540)

## PIEDRA

(510) (37) poradenská a konzultační činnost ve stavebnictví, pokládka a instalace výrobků spadajících do tř. 11 a 19; (40) zpracování kamene; (42) návrhy interiérů.

(730) **PIEDRA EMPRESA s.r.o.**, Sicherova 1601/12, Praha 9 - Kyje, 19800, CZ

(740) Mgr. Michaela Chytilová, Na Zlatnici 108/18, Praha 4 - Podolí, 14700

(210) **O-482189**

(220) 06.01.2011

(320) 06.01.2011

(511) 3

(540)



(510) (3) mýdla.

(730) **TARTASOM PRAHA, s.r.o.**, Koněvova 2660/141, Praha 3 - Žižkov, 13083, CZ

(210) **O-482334**

(220) 12.01.2011

(320) 12.01.2011

(511) 35, 41, 42, 45  
(540)



(510) (35) sestavování statistik; (41) vzdělávání osob týkající se rizikového chování při užívání elektronických médií (kyberšikany, kybergroomingu, kyberstalkingu), vydávání odborných materiálů a metodických pokynů; (42) vědecké a výzkumné služby; (45) poskytování informací ohledně bezpečnosti při užívání elektronických médií, možnosti právní ochrany osobnosti, ochrany osobních údajů a ochrany trestněprávní.

(730) **Univerzita Palackého v Olomouci**, Křížkovského 8, Olomouc, 77147, CZ

(740) Mgr. Kamil Kopecký, Ph.D., Zelená 588, Olomouc, 77900

(210) **O-482461**

(220) 19.01.2011

(320) 19.01.2011

(511) 9, 37, 42

(540)



(510) (9) elektronické řídicí a monitorovací systémy, zejména pro silniční dopravu a přenos dat, přístroje užívané pro analýzu, syntézu, počítání, měření, získávání a zpracování dat, sdělovací technika; (37) instalace a opravy elektrických strojů a přístrojů, elektronických řídicích a monitorovacích systémů a sdělovací techniky; (42) projektování řídicích a monitorovacích systémů pro silniční dopravu, pro přenos dat a inženýrské služby v dané oblasti.

(730) **CROSS Zlín, a.s.**, Louky 397, Zlín, 76302, CZ

(740) Patentová a známková kancelář, Ing. Jaromír Příkryl, Včelín 1161, Hulín, 76824

(210) **O-482565**

(220) 21.01.2011

(320) 21.01.2011

(511) 16, 35, 41

(540)

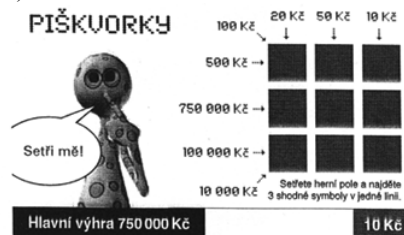

(510) (16) časopisy, formuláře, knihy, obaly (papírenské výrobky), obtisky, papírové podložky pod sklenice, podložky pod pívn sklenice, papírové podložky na stůl a psací podložky, pohlednice, publikace, zápisníky, prospekty, plakáty, tužky, kalendáře, těžítka; (35) propagační činnost, reklama, pomoc při řízení obchodní činnosti, obchodní administrativa, kancelářské práce; (41) organizování soutěží, organizování sportovních sázek a číselných loterií, pořádání loterií a jiných obdobných her, prodej losů a příjem sázek, vydavatelská činnost, nakladatelská činnost.

(730) **GAMESTAR, a.s.**, Bozděchova 7, Praha 5, 15000, CZ

(210) **O-482567**

(220) 21.01.2011

(320) 21.01.2011

(511) 1, 3, 5, 10, 29, 31, 35, 36, 40, 42, 43, 44

(540)

## HERMAGISTER

(510) (1) chemické suroviny, výrobky a přípravky pro průmysl a vědy, pro zemědělství, zahradnictví a lesnictví, s výjimkou fungicidů, herbicidů, insekticidů a přípravků na hubení parazitů, půdní hnojiva přírodní nebo umělá a přísady k nim, spadající do této třídy, chemické přípravky pro konzervování potravin, konzervační přísady do farmaceutických přípravků, desinfekční prostředky k ošetření ploch, předmětů a organismů k průmyslovému využití v rámci této třídy, bílkoviny živočišné nebo rostlinné (surovina), polysacharidy a ostatní přírodní látky v rámci této třídy jako suroviny pro chemický, potravinářský, kosmetický a zemědělský průmysl, enzymatické přípravky pro průmyslové účely, farmaceutické konzervační a dezinfekční přísady pro průmysl, fermenty, mléčné kvasinky pro chemické účely, s výjimkou fungicidů, herbicidů, insekticidů a přípravků na hubení parazitů; (3) drogistické a kosmetické přípravky a prostředky a přípravky parfumerie v rámci této třídy, též pro živočichy, zahrnující ku příkladu přípravky na mytí a do koupele, mýdla, pěny, gely, přípravky pro péči o srst, šampóny, laky, tužidla, gely, soli v rámci této třídy, přípravky pro péči o zuby a dutinu ústní, zubní pasty a prášky, ústní vody, nikoliv pro léčebné účely, přípravky dezodorační a toaletní též pro živočichy, přípravky na holení, přípravky depilační, kosmetika, kosmetické výrobky a přípravky, zejména přípravky pro péči a péstění pokožky spadající do této třídy, krémy, emulze, gely, tuky, oleje a mléka pro kosmetické účely, pleťové vody, vitamínové preparáty pro tělovou kosmetiku a pro zeštíhlení, masážní a masírovač gely pro odstranění svalové a kloubní bolesti a únavy a na zlepšení kondice, nikoliv pro léčebné účely, přípravky osvěžující, vata pro kosmetické účely, vatové tyčinky a tampóny pro kosmetické účely; (5) výrobky a přípravky chemické, farmaceutické, veterinární, hygienické, dezinfekční, antiseptické, antibakteriální a antiparazitní látky v rámci této třídy pro léčebné účely, potravinové a výživové doplňky pro lékařské účely, dietetické, diabetické a výživové látky pro lékařské účely, potraviny a posilující potraviny pro léčebné účely, dietní a nutriční přípravky k léčebným účelům, proteinové, vitamínové, multivitaminové, energetické, iontové, minerální (včetně stopových prvků) a výživové preparáty pro léčebné účely, nápoje pro léčebné účely, jako jsou proteinové, vitamínové, multivitaminové, energetické, iontové, izotonické nápoje, též obohacené adaptogeny, cukrovinky nebo pastilky nebo tabletky nebo tobolky nebo kapsle nebo žvýkačky s léčivými přísadami, vitamínová a minerální výživa ve formě koncentrátů, proteinové koncentráty jako výživné přísady k potravinám upravené pro léčebné účely, droždí pro farmaceutické účely, výživné nebo dietetické přípravky pro léčebné účely pro denní doplnění stravy (včetně fitness přípravků) jako instantní strava nebo samostatná (vlastní) směs, která se skládá hlavně z mléka v prášku nebo ze živočišných nebo zeleninových proteinů, také s přidavkem vitamínů nebo minerálů nebo stopových prvků nebo cukru, léčivé bylinné čaje, léčivé byliny, výživa pro kojence, bílkovinné přípravky nebo potrava pro lékařské účely, přírodní léčivé výtažky, výtažky z bylin a kombinované přípravky vitamínů, minerálů, stopových prvků a bylinných výtažků, minerální vody (včetně stopových prvků) pro léčebné účely, posilující a antibakteriální přípravky-tonika, drogy pro léčebné účely, léčivé minerální koupelové soli, farmaceutické přípravky pro péči o pokožku, balzámy, krémy a masti pro lékařské účely, léčivé oleje, oleje pro lékařské účely, tuky pro lékařské účely, léčivé soli, tinktury pro lékařské účely, medicínální sirupy a emulze, výrobky pro utišení bolesti, výrobky ze zředěných vod pro léčebné účely, hygienické a dezinfekční přípravky a potřeby pro léčebné účely, vše v rámci této třídy, též pro živočichy, jakož i přísady do krmiva pro léčebné účely, prostředky k hubení parazitů, insekticidů, přípravky na hubení parazitů a živočišných škůdců, přísady do krmiva pro lékařské či zvěrolékařské účely, výrobky pro prevenci s léčebnými účinky; (10) přístroje a nástroje chirurgické, zubní a veterinární, ortopedické potřeby, materiál na sešívání ran, speciální nábytek k lékařským účelům, gumové potřeby hygienické v rámci této třídy; (29) protein pro lidskou spotřebu, proteinové výrobky a přípravky pro výživu, přípravky zvláštní výživy pro sportovce nebo osoby s vysokým energetickým výdejem, želatina, želatinové výrobky a přípravky

pro výživu, tuky jedlé, oleje jedlé, extrakty z chaluh jako výživa, výživné přípravky pro denní doplnění stravy (včetně fitness přípravků) jako instantní strava nebo samostatná (vlastní) směs, která se skládá hlavně z mléka v prášku nebo ze živočišných nebo zeleninových proteinů, také s přidavkem vitamínů nebo minerálů nebo stopových prvků nebo cukru, vše nikoliv pro léčebné účely; (31) výrobky a produkty zemědělské, zahradnické, lesní, potrava a krmiva pro živočichy, krmné směsi suché a granulované, přípravky na výkrm hospodářských zvířat, chovatelské a pěstitelské krmné produkty, moučky pro zvířata, obilná zrna v nezpracovaném stavu, obilninové zbytkové produkty, spadající do této třídy, živá hospodářská a domácí zvířata v rámci této třídy; (35) maloobchodní a velkoobchodní služby s výrobky uvedenými ve třídách 1, 3, 5, 10, 29 a 31, zprostředkování interaktivního obchodu pomocí globálních komunikačních sítí (Internet) s výše uvedenými výrobky, vytváření obchodních a obchodně-informačních sítí, zprostředkování obchodních záležitostí, zprostředkování prodeje výše uvedených výrobků, shromažďování různého zboží pro třetí osoby (kromě jejich přepravy), v rozsahu zbožových tříd 1, 3, 5, 10, 29, 31, za účelem umožnění spotřebitelům, aby si tyto výrobky mohli pohodlně prohlížet a nakupovat, dovozní a vývozní agentura, zprostředkovatelská činnost v oblasti výstavnictví v rámci této třídy, export a prodej výrobků uvedených ve zbožových třídách 1, 3, 5, 10, 29, 31, prodej produktů uvedených ve zbožových třídách 1, 3, 5, 10, 29, 31 inzerovaných v reklamě; (36) investiční činnost v rámci této třídy; (40) zpracování materiálů, zejména mechanickou či chemickou transformací; (42) vědecké, výzkumné a technologické služby, především zaměřené na oblast chovu a výživy živočichů a s tím spojená edukace a poskytování odborných konzultací, expertizy, zkoušky a testování materiálů, projektová činnost; (43) poskytování stravovacích služeb zvířatům; (44) služby zdravotnických zařízení, soukromých klinik a sanatorií, lékařské a veterinární služby, lékařské poradenství, péče o hygienu a krásu osob a zvířat, zemědělské, zahradnické a lesnické služby, poradenská činnost v oblasti zemědělství, služby týkající se chovu zvířat, biologické služby pro chovatele hospodářských zvířat v rámci této třídy.

(730) **Krátký Jiří Dr. Ing.,** U Havlíčkových sadů 1541/5, Praha 2 - Vinohrady, 12000, CZ

(740) Silesia Patent & Trademark s.r.o., Pod Školou 1278, Šenov, 73934

(210) **O-482593**

(220) 24.01.2011

(320) 24.01.2011

(511) 16, 25, 41

(540)

## DANCING DREAM - IRISH DANCE SHOW

(510) (16) papír, lepenka a výrobky z těchto materiálů, které nejsou zařazeny do jiných tříd, tiskárenské výrobky, potřeby pro knižní vazby, fotografie, papírenské zboží, materiál pro umělce, psací stroje a kancelářské potřeby (vyjímaje nábytek), učební a vyučovací pomůcky s výjimkou přístrojů, plastické obaly, tiskářské typy, štočky; (25) oděvy, obuv, kloboučnické zboží; (41) výchova, vzdělávání, zábava, sportovní a kulturní aktivity – výchova dětí a mládeže tancem, hudbou a hrou, výuka tance, irského tance a stepu, výuka hudby, irské kultury a jazyka, veřejné prezentace – choreografie, hudba, divadlo, show, soutěže, festivaly.

(730) **RINCEOIRÍ, KLUB IRSKÝCH TANCŮ o.s.,** Nikolý Tesly 11, Praha 6, 16000, CZ

(210) **O-482704**

(220) 27.01.2011

(320) 27.01.2011

(511) 25, 35, 41

(540)



- (510) (25) bundy sportovní, oděvy, sportovní obuv; (35) reklamní texty (psaní), vydávání reklamních nebo náborových, propagačních a inzertních textů, rozšiřování reklamních nebo inzertních materiálů; (41) cvičení (praktické), klubové služby (výhovně zábavné), organizování sportovních soutěží, půjčování sportovního nářadí, živé představení, tělesná výchova.  
(730) **Lions Cheerleaders**, Ovenceká 17, Praha 7, 17000, CZ

(210) **O-482959**

- (220) 02.02.2011  
(320) 02.02.2011  
(511) 35, 36, 37, 42, 45  
(540)



- (510) (35) výběrová řízení na dodavatele staveb; (36) realitní činnost, služby realitní kanceláře, služby spojené s pořizováním, prodejem, správou nemovitostí, úvěry, hypotéky, půjčky, stavební spoření ve spojení s bydlením a výstavbou bytů, bytových jednotek a rodinných domů, zprostředkovatelská činnost v oblasti úvěrů, hypoték, půjček, stavebního spoření a dotací, financování staveb, zprostředkovatelská, poradenská a konzultační činnost ve spojení se službami uvedenými ve třídě 36; (37) údržba nemovitostí, poradenství a konzultace ve stavebnictví; (42) poradenství a konzultace v projekci staveb, projektová činnost ve stavebnictví, služba generálního projektanta staveb, projekce staveb, projektová činnost a technické výpočty, projektová a inženýrská činnost ve stavebnictví (územní řízení, stavební povolení, rozpočtování), zejména projektování pozemkových úprav, projektování inženýrských sítí, projektování vzduchotechniky, vytápění, elektroinstalace, technického zabezpečení budov, rekonstrukce a revitalizace bytových, domů, projektování energeticky úsporných staveb, projektování solárního vytápění, projektování solárních elektráren, konstruktérské práce v oblasti stavebnictví a strojírenství (zpracování výkresové dokumentace), energetický audit, posuzování energetické náročnosti budov, tvorba projektů s využitím alternativních zdrojů energie včetně tepelných čerpadel a solární energie; (45) právní služby spojené se zastupováním stavebníků při řízení o udělení dotací, znalecké posudky ve stavebnictví a projekci staveb.  
(730) **RAHOLD s.r.o.**, Ke Skalce 106, Fryšták, Vítová, 76316, CZ  
(740) Ing. Zdeněk Kučera, Dlouhá 207 (P.O.BOX 92), Slušovice, 76315

(210) **O-482972**

- (220) 04.02.2011  
(320) 04.02.2011  
(511) 35, 37, 42  
(540)



- (510) (35) zprostředkovatelská činnost v oblasti obchodu,

velkoobchod, maloobchod, export - import, provozování internetového obchodu, vše ve vztahu k roletám a žaluziím všeho druhu, vnitřním, vertikálním i horizontálním, válcům k roletám, roletám a žaluziím textilním, kovovým, plastovým, dřevěným a bambusovým, markýzám všeho druhu, textilním posuvným stěnám (panelovým stěnám), textilním uměleckým dekoracím, stínící technice všeho druhu, závěsům, záclonám a plisě, marketing, propagační a reklamní činnost prostřednictvím všech druhů sdělovacích prostředků; (37) instalace, opravy, servis a údržba výrobků uvedených ve tř. 35; (42) vývoj, konstrukce, návrhy, design, projektová činnost, poradenství, zprostředkovatelská a obstaravatelská činnost, vše v oblasti vývoje, návrhů, designu a projektové činnosti s dekorativní a stínící technikou a dalšími výrobky uvedenými ve tř. 35.

- (590) Barevná  
(730) **BEMATECH, s.r.o.**, Košíkov 76, Velká Bíteš, 59501, CZ  
(740) Ing. Michal Jupa, patentový zástupce, Na Baních 1385, Praha 5 - Zbraslav, 15600

(210) **O-483334**

- (220) 18.02.2011  
(320) 18.02.2011  
(511) 35, 37, 39, 43  
(540)

## ZVONEK

- (510) (35) elektronická obchodní administrativa jako zpracování transakcí pro elektronický obchod, reklamní, inzertní a propagační činnost, reklamní, inzertní a propagační činnost prostřednictvím jakéhokoliv média, prostřednictvím telefonní, datové, informační, elektronické, komunikační nebo počítačové sítě, maloobchodní a velkoobchodní prodej a zprostředkovatelské služby, včetně Internetu v oblasti nákupu a prodeje průmyslového zboží, spotřebního zboží, stavebních výrobků a vybavení staveb, veškerého nábytku a vybavení domů, bytů a kanceláří; (37) zprostředkovatelská činnost v investiční výstavbě, ve výstavbě bytů a nemovitostí, stavební činnost a veškeré služby s tím související spadající do této třídy, provádění stavebních prací, rekonstrukce, modernizace a opravy nemovitostí, bytového a nebytového fondu, zprostředkovatelské činnosti v oblasti stavebnictví a služeb souvisejících jako obstarávání stavebních povolení, stavební dozor, zprostředkování kolaudace staveb, služby pronájmu nářadí a konstrukčního materiálu pro stavby, poradenské a konzultační služby v oblasti stavebnictví, stavebních materiálů a efektivnosti jejich použití, poskytování stavebních informací; (39) provozování cestovní kanceláře a agentury, provozování turistické kanceláře (s výjimkou kanceláří poskytujících hotelové rezervace), zprostředkování prodeje zájezdů a pobytů prostřednictvím Internetu, zajišťování rekreačních pobytů v ČR a v zahraničí v rámci této třídy, organizování cest, organizování exkurzí, organizování okružních plaveb, organizování okružních výletů, organizování prohlídek, organizování zájezdů, organizování výletů, doprovázení turistů, poradenská činnost v oblasti cestovního ruchu, informace o dopravě, rezervace v dopravě, rezervace místenek, zprostředkování dopravy, rezervace cestování, organizování cest, přeprava turistů; (43) služby cestovní kanceláře, zejména obstarávání poukázek (voucherů) na služby zařazené ve tř. 43, obstarávání poukázek na stravování, zajišťování ubytování a stravování, poskytování hotelových služeb, poskytování přechodného ubytování, rezervace ubytování v hotelích, penzionech a jiných ubytovacích zařízeních v ČR i v zahraničí, obstarávání ostatních služeb v oblasti ubytování a stravování souvisejících s cestováním, zajišťování rekreačních pobytů v ČR a v zahraničí v oblasti ubytování a stravování turistů, vše i prostřednictvím sítě Internet.

- (730) **PaedDr. Miroslav Zvonek**, Pod Nivami 330, Zlín, 76001, CZ  
(740) Patentová a známková kancelář, Ing. Jaromír Příkryl, Včelín 1161, Hulín, 76824

(210) **O-483340**

- (220) 18.02.2011  
(320) 18.02.2011  
(511) 6, 19, 37  
(540)

## AluVerso

- (510) (6) vodící a uzavírací hliníkové profily a kolejnice, kovové okapové lišty, nerezový spojovací materiál (vše jako součást

posuvného otevíracího a skládacího systému zasklení); (19) žaluzie nekovové, skleněné tabule z tvrzeného skla, včetně plastových dílců a distančních plastových podložek (vše jako součást posuvného otevíracího a skládacího systému zasklení); (37) montáž a servis žaluzií, posuvného otevíracího a skládacího systému zasklení.

(730) **ALUMISTR, s.r.o.**, U Výzkumu 603, Hrušovany u Brna, 66462, CZ

(740) KANIA, SEDLÁK, SMOLA Patentová a známková kancelář, Ing. František Kania, Mendlovo nám. 1a, Brno, 60300

(210) **O-483341**

(220) 18.02.2011

(320) 18.02.2011

(511) 6, 19, 37

(540)

## AluCombi

(510) (6) vodící a uzavírací hliníkové profily a kolejničky, kovové okapové lišty, nerezový spojovací materiál (vše jako součást posuvného otevíracího a skládacího systému zasklení); (19) žaluzie nekovové, skleněné tabule z tvrzeného skla, včetně plastových dílců a distančních plastových podložek (vše jako součást posuvného otevíracího a skládacího systému zasklení); (37) montáž a servis žaluzií, posuvného otevíracího a skládacího systému zasklení.

(730) **ALUMISTR, s.r.o.**, U Výzkumu 603, Hrušovany u Brna, 66462, CZ

(740) KANIA, SEDLÁK, SMOLA Patentová a známková kancelář, Ing. František Kania, Mendlovo nám. 1a, Brno, 60300

(210) **O-483448**

(220) 23.02.2011

(320) 23.02.2011

(511) 35, 36, 45

(540)

## MV Group

(510) (35) propagační činnost, reklama, akviziční činnost v rámci této třídy, obchodní administrativa, kancelářské práce; (36) finanční služby, služby peněžní a investiční činnost, služby nemovitostní, akviziční činnost v rámci této třídy; (45) akviziční činnost v rámci této třídy.

(730) **MUDr. Martin Vácha**, Drážkov ev. č. 159, Krásná Hora nad Vltavou, 26256, CZ

(740) **KOREJZOVÁ & SPOL.**, v.o.s., JUDr. Petra Korejzová, Korunní 810/104 E, Praha 10 - Vinohrady, 10100

(210) **O-483670**

(220) 01.03.2011

(320) 01.03.2011

(511) 3, 5, 11, 16, 23, 25

(540)



(510) (1) impregnační chemické přípravky pro tkaniny, pleteniny, textilní vlákna, netkané textilie, pro příze a nitě; (3) toaletní a hygienické přípravky, zejména gely, emulze, pasty, vody, prášky, spadající do této třídy; (5) dezinfekční přípravky pro hygienické a lékařské účely, uplatněné zejména u plenkových kalhotek, hygienických vložek, plen, ubrousků, ručníků, kapesníků, náplastí, obvazů, roušek, zdravotnických lůžkovin, zdravotnických textilií, potravinové a nutriční doplňky pro léčebné účely; (16) papír, lepenka a výrobky z těchto materiálů, fixy, pera, tužky; (23) vlákna k textilním účelům, zejména nitě a příze; (25) pánské, dámské, dětské prádlo, oděvy a textilní výrobky všeho druhu, ponožky, punčochové zboží, punčocháče, pyžama, noční košile.

(730) **NanoTrade s.r.o.**, Mozartova 178/12, Olomouc, Nová Ulice, 77900, CZ

(740) Ing. Petr Soukup, Vídeňská 8, Olomouc, 77200

(210) **O-483684**

(220) 02.03.2011

(320) 02.03.2011

(511) 25

(540)



(510) (25) kojenecké oděvy, zejména košilky, dupačky, mikiny, kalhoty krátké, kalhoty dlouhé, kalhoty s laclm, capáčky, tepláky, sukně, šaty, halenky, overaly, bundy, kombinézy, vesty, klobouky, čepice šátky, dětské oděvy, zejména košilky, tílka, nátlčníky, trika, roláky, košile, halenky, mikiny vesty, boilerka, bundy, kabáty, sukně, šaty, trenky, krátké kalhoty, dlouhé kalhoty, kalhoty s laclm, tepláky, teplákové soupravy, šustřákové soupravy, overaly, kombinézy, klobouky, čepice, šátky, dámské oděvy, zejména košilky, trika, roláky, košile, halenky, mikiny, vesty, boilerka, bundy, kabáty, sukně, šaty, trenky, krátké kalhoty, dlouhé kalhoty, kalhoty s laclm, tepláky, teplákové soupravy, šustřákové soupravy, overaly, kombinézy, klobouky, čepice, šátky, pánské oděvy, zejména tílka, nátlčníky, trika, roláky, košile, mikiny, vesty, bundy, kabáty, trenky, krátké kalhoty, dlouhé kalhoty, kalhoty s laclm, tepláky, teplákové soupravy, šustřákové soupravy, overaly, kombinézy, klobouky, čepice, šátky.

(730) **Šárka Švarcová**, Zahradní 42, Vysoké Veselí, 50703, CZ

(210) **O-483692**

(220) 02.03.2011

(320) 02.03.2011

(511) 37, 44

(540)



(510) (37) deratizace, dezinfekce, hubení škůdců, s výjimkou pro zemědělské účely, úklid interiérů budov; (44) hubení škůdců v zemědělství, zahraničtví a lesnictví.

(730) **Šudová Kristýna Ing.**, Karbenská 2263/10, Krnov, 79401, CZ

(740) JUDr. Zdeněk David, advokát, Albrechtická 4, Krnov, 79401

(210) **O-483704**

(220) 02.03.2011

(320) 02.03.2011

(511) 36, 37, 42

(540)



(510) (36) realitní činnost, pronájem a správa nemovitostí; (37) stavebnictví, včetně oprav, údržby a instalačních služeb všeho druhu v rozsahu třídy 37; (42) inženýrsko technické a projekční služby, odborné poradenství a obstaravatelská činnost, zejména v investiční výstavbě.

(730) **AKTERA s.r.o.**, Klausova 2551/13, Praha 5, 15000, CZ

(740) Mgr. Michal Bedrna, Eliášova 21, Praha 6, 16000

(210) **O-483707**  
(220) 02.03.2011  
(320) 02.03.2011  
(511) 25, 41  
(540)

## LET IT ROLL

(510) (25) bundy sportovní, čapky (přiléhavé), čepice, kalhoty, konfekce, košile, kšiltky (čepice s -), oblečení, opasky, plavky, prádlo (spodní), trička; (41) informace o možnostech zábavy, nahrávací studia (služby -), noční kluby, organizace a pořádání koncertů, organizování představení (manažerské služby), plánování a organizování večírků, předprodej vstupenek, večírky (organizování a plánování -), zábava, pobavení, živé vystoupení (organizování -).

(730) **Souček Zdeněk**, Na Pískách 96, Praha 6, 16000, CZ

(210) **O-483708**  
(220) 02.03.2011  
(320) 02.03.2011  
(511) 3, 35  
(540)

## TOPNAILS

(510) (3) přípravky pro bělení a jiné prací prostředky, přípravky pro leštění, odmašťování a broušení, mýdla, parfumerie, vonné oleje, kosmetika, vlasové vody (lotions), zubní pasty; (35) propagační činnost, reklama, pomoc při řízení obchodní činnosti, obchodní administrativní, kancelářská práce, služby, které poskytují osoby, nebo organizace, jejichž cílem je hlavně pomoc při provozu a řízení podniku, nebo pomoc při provozování obchodu a obchodních činností průmyslového, nebo obchodního podniku, jakož i služby reklamních kanceláří, které se zabývají hlavně sdělováním veřejnosti, prohlášeními, nebo inzeráty a používají všechny možné prostředky sdělovací, týkající se všech druhů zboží a služeb, zejména shromažďování ve prospěch ostatních, různého zboží (s výjimkou přepravy tohoto zboží) tak, aby si zákazníci mohli toho zboží pohodlně prohlédnout a nakoupit, poskytovaných maloobchody, velkoobchody, pomocí objednávkových katalogů, nebo elektronických médií, například prostřednictvím internetových stránek, nebo teleshoppingu.

(730) **Schořová Pavla**, Resslerova 1761/4, Ústí nad Labem, 40001, CZ  
(740) Mgr. Vladimíra Salvetová, J. A. Komenského 512/16, Most, 43401

(210) **O-483710**  
(220) 02.03.2011  
(320) 02.03.2011  
(511) 35, 36, 45  
(540)



(510) (35) propagační činnost, reklama, pomoc při řízení obchodní činnosti, obchodní administrativní, kancelářská práce; (36) pojištění, služby finanční, služby peněžní, služby nemovitostní; (45) právní služby, bezpečnostní služby pro ochranu majetku a jednotlivců, osobní a sociální služby poskytované ostatními za účelem uspokojování potřeb.

(590) Barevná  
(730) **BONUS PRAHA Investment a.s.**, Korunní 810/104, Praha 10 - Vinohrady, 10100, CZ

(210) **O-483713**

(220) 02.03.2011  
(320) 02.03.2011  
(511) 5  
(540)

## TUTUS

(510) (5) farmaceutické přípravky, jmenovitě přípravky proti chřipce, jakož i analgetika a antirevmatika.

(730) **NOVARTIS AG**, 4002 BASEL, CH  
(740) Společná advokátní kancelář Všečeka Zelený Švorčík Kalenský a partneři, JUDr. Michal Havlík, Hálkova 2, Praha 2, 12000

(210) **O-483752**  
(220) 03.03.2011  
(320) 03.03.2011  
(511) 16, 35, 41  
(540)

## Reznické noviny

(510) (16) tiskoviny, periodické a neperiodické publikace, noviny, časopisy, letáky, plakáty, kalendáře; (35) reklamní a inzertní činnost, propagační činnost, kancelářská práce; (41) vydavatelská činnost, publikační činnost, nakladatelská činnost.

(590) Barevná  
(730) **Český svaz zpracovatelů masa**, Libušská 319, Praha 4 - Písnice, 14200, CZ  
(740) Rott, Růžička & Guttmann Patentové, známkové a advokátní kanceláře, JUDr. Vladimír Rott, Vinohradská 37, Praha 2, 12000

(210) **O-483783**  
(220) 04.03.2011  
(320) 04.03.2011  
(511) 3, 5, 29, 30, 32, 35  
(540)

## DIMICA

(510) (3) výrobky kosmetické a voňavkářské, bylinné kosmetické přípravky, mýdla, včetně mýdel medicínálních, parfumerie, vonné oleje, krémy, mléka, gely, emulze, vody a deodoranty pro osobní potřebu, toaletní přípravky, vlasové a ústní vody, pasty, prášky a vodičky pro čištění a ošetřování zubů a dutiny ústní, vše pro neléčebné účely, šampóny tělové i vlasové, prostředky pro mytí a ošetřování rukou a vlasů, například kondicionéry, pomády, tužidla, spraye, laky, prostředky pro ošetřování pokožky, například krémy na a po opalování, masážní krémy a emulze, regenerační krémy a vody; (5) výrobky farmaceutické a parafarmaceutické, vitamíny a minerály a stopové prvky, dietní a nutriční přípravky s léčebnými účinky a léčiva, medicínální sirupy, výtažky z léčivých bylin a kombinované přípravky vitamínů, minerálů, stopových prvků a bylinných výtažků, potravinové doplňky obohacené vitamíny nebo minerály nebo stopovými prvky, vitamínové přípravky, vitamíny a multivitaminové preparáty, minerály a multiminerálové preparáty, bylinné čaje v rámci této třídy, léčivé byliny, cukrovinky nebo pastilky nebo tabletky nebo tobolky nebo kapsle nebo žvýkačky s léčivými přísadami, dietetické látky upravené pro lékařské účely, minerální a kojenecké vody a dietetické nápoje upravené pro lékařské účely, dietní potraviny upravené pro lékařské účely, doplňky výživové pro lékařské účely, bílkovinné přípravky nebo potravina pro lékařské účely, balzámy a krémy a masti pro lékařské účely, chemické přípravky pro lékařské účely, léčivé oleje, oleje pro lékařské účely, tuky pro lékařské účely, léčivé soli, tinktury pro lékařské účely, bylinné výtažky nebo sirupy, vitamínová a minerální výživa ve formě koncentrátů, proteinové koncentráty jako výživné přísady k potravinám v rámci této třídy, droždí pro farmaceutické účely, potravinové doplňky s léčebnými účinky, výživné nebo dietetické přípravky pro lékařské účely pro denní doplnění stravy jako instantní strava nebo samostatná směs, která se skládá hlavně z mléka v prášku nebo ze živočišných nebo zeleninových proteinů, také s přísadkou vitamínů nebo minerálů nebo stopových prvků nebo cukru; (29) vejce čerstvá a vejce



sušená, konzervovaná, mražená, sušená a sterilizovaná výrobky ze zeleniny, ovoce, lesních a zahradních plodů, hub, bylin a jejich směsi, masové, masozeleninové, drůbeží, rybí a zvěřinové konzervy, masové výtahy a masové a rybí speciality, paštiky, maso, ryby, drůbež a zvěřina sušené, mražené, nasolené a uzené, želé, džemy, kompoty, ovocné dřeně, brambory a výrobky z brambor mražené, konzervované, sušené nebo vařené, bramborové lupínky, mléko a mlékárenské výrobky, zejména máslo včetně pomazánkového, kombinované tuky rostlinného a živočišného původu, sýry, mléčné kysané výrobky včetně jogurtů, mléčné krémy, sušené mléko a sušené výrobky na bázi mléka, tvarohy, smetany, mražené krémy na bázi mléka, oleje, jedlé tuky a margariny, polévky, polévkové směsi, vývary, bujóny, instantní polévky, polévky v sáčku, přísady a zavářky do polévek, těstářenské suroviny a polotovary na bázi mléka, vajec a jejich náhražek, nápoje s obsahem produktů rostlinného původu zařazené v této třídě, včetně nápojů sušených, kondenzovaných, konzervovaných, práškových na bázi mléka a jeho náhražek, přípravky pro výrobu těchto nápojů, náhražky mléka a smetany na rostlinné bázi, včetně sušených a konzervovaných, potravinové doplňky ne pro lékařské účely (zařazené v této třídě) a obsahující látky živočišného původu, protein pro lidskou spotřebu, proteinové výrobky a přípravky pro výživu, přípravky zvláštní výživy pro sportovce nebo osoby s vysokým energetickým výdejem v rámci této třídy, želatina, želatinové výrobky a přípravky pro výživu, tuky jedlé, oleje jedlé, extrakty z chaluh jako výživa, výživné přípravky pro denní doplnění stravy jako instantní strava nebo samostatná směs, která se skládá hlavně z mléka v prášku nebo ze živočišných nebo zeleninových proteinů, také s přísadkou vitamínů nebo minerálů nebo stopových prvků nebo cukru, potravní doplňky živočišného původu na bázi mléka, mléčných výrobků, bakterií mléčného kvašení v tuhém i tekutém stavu, ve formě práškových směsí, kapek, sirupů, gelů, past, tablet, šumivých tablet, pastilek, dražé, tobolek, kapslí, bombónů, želé, prášků, vše pro neléčebné účely, mléko, mléčné výrobky, jogurty, konzervované, sušené, vařené nebo nakládané ovoce nebo zelenina, polévky, vývary, bujóny, polotovary a hotová jídla vyráběná z potravin uvedených v této třídě; (30) chléb, pečivo, cukrářské a cukrovinkářské výrobky, zejména oplatky, sušenky, keksy, suchary, jemné pečivo, všechny tyto výrobky obyčejné nebo s polevou nebo plněné nebo kořeněné, zejména slané a sladké vaflové výrobky, vaničky, košíčky, dortové oplatky, trubičky prázdné a plněné a další oplatkové doplňky pro cukrárenskou výrobu, výrobky povzbuzující chuť k jídlu slané nebo sladké, obsahující pekařské nebo piškotové těsto nebo těsto na jemné pečivo, koláče, koláčky a jídla zhotovená z koláčového (dortového) těsta nebo obsahující koláčové (dortové) těsto, ovocné koláče, lízátka, cukrová vata, bombóny, žvýkačky, želé, želatinové bombóny, perníky, medovíčky, pralinky, pudinky, dorty, palačinky, obilné vločky a jiné obilné výrobky a přípravky určené k lidské výživě, müsli, popcorn, cereálie, zmrzlina, šerbet, led pro osvěžení, káva, kávové náhražky, čaje sypané, porcované, sáčkované, lisované, čajové extrakty z ovoce, ledový čaj, kakao, čokoláda, čokoládové nápoje, cukr, mouka, rýže, med, propolis pro lidskou potřebu, sirup melasový, droždí pro kynutí, prášek do pečiva, sůl, hořčice, kečupy, ocet, omáčky, koření a ochucovací potravinářské přípravky, pekařské výrobky, přírodní sladidla, šťávy s výjimkou dressingů, přípravky, zejména instantní směsi pro přípravu nápojů a jídel, například kávy, čaje, čokoládových a mléčných nápojů, výrobky na bázi sušené bramborové kaše, listové těsto, knedlíky, těsta a těstoviny, jídla na bázi těstovin, těstoviny ochucené nebo neochucené nebo plněné, nudle, špagety, instantní těstoviny, výrobky z mouky a obilovin, uvedené výrobky i jako dietní potraviny ne pro léčebné účely, sendviče, polotovary a hotová jídla vyráběná z potravin uvedených v této třídě, potravinové doplňky rostlinného původu (zařazené v této třídě) na bázi ovocných a obilných vláknin, sacharidů, škrobů, v tuhém i tekutém stavu, ve formě práškových směsí, kapek, sirupů, gelů, past, tablet, šumivých tablet, pastilek, dražé, tobolek, kapslí, bombónů, želé, prášků, vše ne pro lékařské účely; (32) nealkoholické nápoje sycené i nesycené, včetně nápojů minerálních, šumivých, iontových a energetických, sirupy, koncentráty a jiné přípravky pro přípravu nápojů, ovocné a zeleninové šťávy, mošty, ovocné nektary a nápoje z ovocných šťáv, stolní a minerální vody, diabetické a dietetické nápoje neléčebné, práškové nealkoholické nápoje, práškové přípravky a příchutě pro výrobu nealkoholických nápojů a likérů,

nealkoholické aperitivy; (35) zprostředkovatelská činnost v oblasti obchodu s výrobky uvedenými ve třídách 3, 5, 29, 30, 32, export a import těchto výrobků.

(730) **ASP CZECH s.r.o.**, K Teplinám 679, Slušovice, 76315, CZ  
(740) Ing. Petr Soukup, Videňská 8, Olomouc, 77200

(210) **O-483799**  
(220) 07.03.2011  
(320) 07.03.2011  
(511) 2, 3, 4, 6, 8, 11, 17, 19, 21, 27  
(540)

**PUM**  
nápadny & řešení  
voda • plyn • topení

(510) (2) barvy, nátěry, laky; (3) přípravky pro čištění, leštění, odmašťování a broušení; (4) mazadla; (6) kovové stavební materiály, kovové stavební materiály přenosné; (8) nářadí a nástroje s ručním pohonem; (11) přístroje pro osvětlení, topení, pro sušení, ventilaci, rozvod vody a sanitární zařízení; (17) polotovary z plastických hmot, materiály těsnící, ucpávací a izolační, ohebné trubky nekovové; (19) stavební materiály nekovové, neohebné trubky nekovové pro stavebnictví; (21) kartáče, čisticí potřeby; (27) tapety na stěny nikoliv textilní.  
(590) Barevná  
(730) **Saint-Gobain Building Distribution, spol. s r.o.**, Pod Můstkem 884, Rudná, 25219, CZ

(210) **O-483862**  
(220) 08.03.2011  
(320) 08.03.2011  
(511) 24, 37, 42  
(540)

**CZECH DECOTEAM**

(510) (24) bytové textil, textilní dekorace oken, stínící a závěsné systémy pro dekorace oken z textilu, potahové látky; (37) služby podlahářů, tapetářů a malířů; (42) zařízení a návrhy interiérů, služby architektů, služby dekoratérů, služby designérů.  
(730) **Ing. Karel Smejkal, Ph.D.**, Alešova 755, Poděbrady II, 29001, CZ

(210) **O-483910**  
(220) 09.03.2011  
(320) 09.03.2011  
(511) 32, 33, 35  
(540)



(510) (32) nápoje nealkoholické, včetně nápojů šumivých a ovocných, stolní vody perlivé a neperlivé, včetně vod ochucených, pramenité stolní vody perlivé a neperlivé, včetně vod ochucených, minerální vody, včetně vod ochucených; (33) alkoholické nápoje (s výjimkou pív); (35) propagační činnost, pomoc při řízení obchodní činnosti, obchodní administrativní, kancelářské práce, propagační publikace - rozšiřování, obchodní informace, inzercie reklamní, výstavy - organizování výstav na pomoc obchodu a výstav reklamních.  
(730) **Jiří Zeronik**, U Náspu 546, Liberec 1, 46001, CZ  
(740) **RETROPATENT s.r.o.**, 28.října 2015/23, Jablonec nad Nisou, 46601

(210) **O-483915**  
(220) 10.03.2011  
(320) 10.03.2011

(511) 29, 30, 32  
(540)



(210) **O-483918**  
(220) 10.03.2011  
(320) 10.03.2011  
(511) 29, 30, 32  
(540)

(510) (29) maso, ryby, drůbež a zvěřina, masové výtázky, ovoce a zelenina konzervované, sušené a zavařované, želé, džemy, kompoty, vejce, mléko a mléčné výrobky, oleje a tuky jedlé; (30) káva, čaj, kakao, cukr, rýže, tapioka, ságo, kávové náhražky, mouka a přípravky z obilovin, chléb, pečivo, cukrovinky, zmrzlina, med, sirup melasový, droždí, prášky do pečiva, sůl, hořčice, ocet, nálevy (k dochucení), koření, led pro osvěžení; (32) pivo, minerální vody, šumivé nápoje a jiné nápoje nealkoholické, nápoje a šťávy ovocné, sirupy a jiné přípravky k zhotovování nápojů.

(590) Barevná  
(730) **ACCOM holding, s.r.o.**, Na Pláni 41, Praha 5, 15000, CZ

(210) **O-483916**  
(220) 10.03.2011  
(320) 10.03.2011  
(511) 29, 30, 32  
(540)



(510) (29) maso, ryby, drůbež a zvěřina, masové výtázky, ovoce a zelenina konzervované, sušené a zavařované, želé, džemy, kompoty, vejce, mléko a mléčné výrobky, oleje a tuky jedlé; (30) káva, čaj, kakao, cukr, rýže, tapioka, ságo, kávové náhražky, mouka a přípravky z obilovin, chléb, pečivo, cukrovinky, zmrzlina, med, sirup melasový, droždí, prášky do pečiva, sůl, hořčice, ocet, nálevy (k dochucení), koření, led pro osvěžení; (32) pivo, minerální vody, šumivé nápoje a jiné nápoje nealkoholické, nápoje a šťávy ovocné, sirupy a jiné přípravky k zhotovování nápojů.

(590) Barevná  
(730) **ACCOM holding, s.r.o.**, Na Pláni 41, Praha 5, 15000, CZ

(210) **O-483917**  
(220) 10.03.2011  
(320) 10.03.2011  
(511) 29, 30, 32  
(540)



(510) (29) maso, ryby, drůbež a zvěřina, masové výtázky, ovoce a zelenina konzervované, sušené a zavařované, želé, džemy, kompoty, vejce, mléko a mléčné výrobky, oleje a tuky jedlé; (30) káva, čaj, kakao, cukr, rýže, tapioka, ságo, kávové náhražky, mouka a přípravky z obilovin, chléb, pečivo, cukrovinky, zmrzlina, med, sirup melasový, droždí, prášky do pečiva, sůl, hořčice, ocet, nálevy (k dochucení), koření, led pro osvěžení; (32) pivo, minerální vody, šumivé nápoje a jiné nápoje nealkoholické, nápoje a šťávy ovocné, sirupy a jiné přípravky k zhotovování nápojů.

(590) Barevná  
(730) **ACCOM holding, s.r.o.**, Na Pláni 41, Praha 5, 15000, CZ



(510) (29) maso, ryby, drůbež a zvěřina, masové výtázky, ovoce a zelenina konzervované, sušené a zavařované, želé, džemy, kompoty, vejce, mléko a mléčné výrobky, oleje a tuky jedlé; (30) káva, čaj, kakao, cukr, rýže, tapioka, ságo, kávové náhražky, mouka a přípravky z obilovin, chléb, pečivo, cukrovinky, zmrzlina, med, sirup melasový, droždí, prášky do pečiva, sůl, hořčice, ocet, nálevy (k dochucení), koření, led pro osvěžení; (32) pivo, minerální vody, šumivé nápoje a jiné nápoje nealkoholické, nápoje a šťávy ovocné, sirupy a jiné přípravky k zhotovování nápojů.

(590) Barevná  
(730) **ACCOM holding, s.r.o.**, Na Pláni 41, Praha 5, 15000, CZ

(210) **O-483972**  
(220) 11.03.2011  
(320) 11.03.2011  
(511) 35, 41, 43  
(540)

### Gabriele Ristorante

(510) (35) propagační činnost, reklama; (41) zábava, sportovní a kulturní aktivity; (43) služby zajišťující stravování a nápoje, dočasné ubytování.

(730) **INTERNATIONAL FASHION, LLC**, Strada Place 9115, 5135 Naples, FL, US

(740) JUDr. Pavel Berger, advokát, Bělocerkevská 1037/38, Praha 10, 10000

(210) **O-483973**  
(220) 11.03.2011  
(320) 11.03.2011  
(511) 35, 41, 43  
(540)

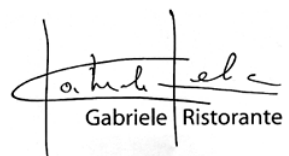

Gabriele Ristorante

(510) (35) propagační činnost, reklama; (41) zábava, sportovní a kulturní aktivity; (43) služby zajišťující stravování a nápoje, dočasné ubytování.

(730) **INTERNATIONAL FASHION, LLC**, Strada Place 9115, 5135 Naples, FL, US

(740) JUDr. Pavel Berger, advokát, Bělocerkevská 1037/38, Praha 10, 10000

(210) **O-483974**  
(220) 11.03.2011  
(320) 11.03.2011  
(511) 35, 41, 43  
(540)

### Gabriele gastronomii

(510) (35) propagační činnost, reklama; (41) zábava, sportovní a kulturní aktivity; (43) služby zajišťující stravování a nápoje, dočasné ubytování.



- (730) **INTERNATIONAL FASHION, LLC**, Strada Place 9115, 5135 Naples, FL, US  
(740) JUDr. Pavel Berger, advokát, Běloceřevská 1037/38, Praha 10, 10000

(210) **O-484150**  
(220) 17.03.2011  
(320) 17.03.2011  
(511) 16, 30, 35  
(540)

# OŘEŠÁK

- (510) (16) papírenské výrobky z papíru, lepenky nebo kartónu zahrnuté v této třídě, papírové ubrusy, papírové ubrousky, papírové krabice na dorty, tiskoviny, fotografie; (30) dorty, zákusky a jiné cukrářské výrobky, práškové směsi pro pečení dortů a jemného pečiva, cukrovinky, jemné pečivo, pečivo, čokoláda a výrobky z čokolády, cukrářské krémy a jiné cukrářské polotovary, posypy na dorty, polevy na dorty; (35) zprostředkování prodeje s výrobky uvedenými ve třídě 30.  
(730) **Polanský Roman**, Třída Přátelství 2025, Písek, 39701, PA, CZ  
(740) PatentCentrum Sedlák & Partners s.r.o., Husova 5, České Budějovice, 37001

(210) **O-484152**  
(220) 17.03.2011  
(320) 17.03.2011  
(511) 16, 30, 35  
(540)



- (510) (16) papírenské výrobky z papíru, lepenky nebo kartónu zahrnuté v této třídě, papírové ubrusy, papírové ubrousky, papírové krabice na dorty, tiskoviny, fotografie; (30) dorty, zákusky a jiné cukrářské výrobky, práškové směsi pro pečení dortů a jemného pečiva, cukrovinky, jemné pečivo, pečivo, čokoláda a výrobky z čokolády, cukrářské krémy a jiné cukrářské polotovary, posypy na dorty, polevy na dorty; (35) zprostředkování prodeje s výrobky uvedenými ve třídě 30.  
(730) **Polanský Roman**, Třída Přátelství 2025, Písek, 39701, PA, CZ  
(740) PatentCentrum Sedlák & Partners s.r.o., Husova 5, České Budějovice, 37001

(210) **O-484211**  
(220) 21.03.2011  
(320) 21.03.2011  
(511) 36, 41, 44  
(540)

# APLA

Asociace pomáhající lidem s autismem

- (510) (36) organizování dobročinných sbírek, organizování sbírek; (41) školství, školení, vydávání knih, organizování a vedení konferencí, organizování a vedení kongresů, informace o výchově a vzdělávání, kluby zdraví, prázdninové tábory, dětské jesle a školky, organizování a vedení seminářů, školení (pořádání

a řízení), poradenství pro volbu povolání, psaní textů (jiných než reklamních); (44) střediska zdravotnická, zdravotní péče, lékařské služby, kliniky nebo sanatoria (soukromá), ošetrovatelské služby, psycholog (služby).

- (730) **Asociace pomáhající lidem s autismem - APLA Praha, Střední Čechy, o.s.**, Brunnerova 1011/3, Praha 17, 16300, CZ

(210) **O-484328**  
(220) 24.03.2011  
(320) 24.03.2011  
(511) 25, 29, 35  
(540)

## KONOPÁČ

- (510) (25) oděvy, sportovní oděvy, oděvy nepromokavé, oděvy pro cyklisty, bundy, sportovní bundy, saka, svetry, košile, kravaty, trička, šály, šátky, šerpy, šle, čelenky, textilní bryndáčky a zástěry, dětské textilní plenky a kalhotky, spodní prádlo, župany, pyžama, dresy, peleríny, plavky, pletené zboží, podvlékačky, kombinézy, uniformy, maškarní kostýmy, potítka, tepláky a teplákové soupravy, obuv, fotbalová a sportovní obuv, bačkory, ponožky, pokrývky hlavy, čepice, klobouky, kšilty sluneční, chrániče uší proti chladu jako pokrývka hlavy, štítky na čepice, opasky, opasky na peníze (oděvy), rukavice, pláštěnky, punčocháče, oděvy z kůže, oděvy z napodobenin kůže, jezdecké kalhoty; (29) mléko a mléčné výrobky, mléčné kysané výrobky včetně jogurtů, mléčné nápoje (s vysokým obsahem mléka), mléčné krémy, sušené mléko a sušené výrobky na bázi mléka, tvarohy, smetany, mražené krémy na bázi mléka, sýry, tofu, tuky, tuk kokosový, máslo, včetně pomazánkového, kokosové a oříškočokoládové máslo, těstářenské suroviny a polotovary na bázi mléka, potravní doplňky živočišného původu na bázi mléka, mléčných výrobků, bakterií mléčného kvašení v tuhém i tekutém stavu, syrovátka, syřidlo, nasolené potraviny (maso), uzeniny, klobásy, salámy, párky, vše pro neléčebné účely; (35) inzertní a reklamní činnost, provozování sítě obchodů s výše uvedenými výrobky ve tř. 25 a 29, organizace a pořádání reklamních, komerčních a propagačních akcí a výstav, organizace veletrhů pro komerční a reklamní účely, pořádání módních přehlídek pro reklamní a obchodní účely, zaslání reklamních materiálů zákazníkům, činnost umělecké agentury (obchodní vedení), poskytování komerčních informací a rad pro spotřebitele (spotřebitelská poradna), tvorba televizních a rozhlasových reklam, zprostředkovatelská činnost týkající se nákupu a prodeje výše uvedených výrobků ve tř. 25 a 29.

- (730) **Jesenská Jana**, Zelená 3, Olomouc, 77900, CZ  
(740) Ing. Petr Soukup, Videňská 8, Olomouc, 77200

(210) **O-484334**  
(220) 24.03.2011  
(320) 24.03.2011  
(511) 3, 11  
(540)

CND  
COLOR  
Shellac

- (510) (3) přípravky pro péči o nehty, laky na nehty krycí, laky na nehty zpevňující, laky na nehty ochranné, laky na nehty s leskem; (11) lampy na ultrafialové paprsky, ne pro lékařské účely.  
(730) **Creative Nail Design, Inc.**, 1125 Joshua Way, Vista, CA 92083, CA, US  
(740) Společná advokátní kancelář Vsetečka Zelený Švorčík Kalenský a partneři, JUDr. Michal Havlík, Hálkova 2, Praha 2, 12000

(210) **O-484520**  
(220) 31.03.2011  
(320) 31.03.2011  
(511) 9, 16, 35, 36, 37, 38, 41, 42, 43, 45

(540)



- (510) (9) telekomunikační produkty, zejména směrovače brány povahy počítačového řídicího hardwaru pro použití v bezdrátových komunikačních systémech, počítačový software pro použití v přístupu ke globální počítačové síti, telefonní příslušenství, zejména telefonní šňůry a baterie, elektronické produkty, zejména přijímače digitálních fotografií, telefony, televizní periferní vybavení, zejména set-top boxy, dálková ovládnání a instrukční příručky prodávané jako jednotka, telekomunikační rozbočovače, prepínače, směrovače pevných linek, bezdrátové prepínače, a integrované směrovače, které obsahují modem, modemy digitálních účastnických linek, jinak známé jako DSL modemy, kabelové modemy a satelitní modemy, které mají rozhraní přímo s digitální účastnickou linkou jinak známou jako DSL, satelitní datové služby nebo širokopásmové kabelové datové služby, adaptéry síťových karet, jinak známé jako adaptéry, RJ 45 přenosové kabely, filtry telefonních linek, telekomunikační propojovací bloky, telekomunikační modulární zásuvky, zásuvkové a bezzásuvkové drátové telekonferenční telefony, telefony a záznamníky, internetové telefony, bezdrátové telefony, sluchátka a antény pro bezzásuvkové a bezdrátové telefony, magneticky kódované kreditní karty, magneticky kódované karty s uloženou hodnotou, vše ve třídě 9; (16) telefonní adresáře, papírnické zboží a tiskoviny, zejména lístky, plakáty, brožury, prospekty a reklamní materiály pro baseballové hry a další živé zábavní akce, předplacené telekomunikační volací karty, které nejsou magneticky zakódované, vše ve třídě 16; (35) poskytování on-line telefonních adresářů, reklamní služby, zejména propagování zboží a služeb pro jiné přípravou a umístěním inzerátů do databází s adresářovým seznamem, ke kterým se přistupuje globální informační sítí, poskytování informací o maloobchodním prodeji, informací s příručkou nakupujícího a obchodních seznamů elektronickými prostředky, provozování služeb telekomunikačních call center pro ostatní, zejména optimalizace toku volání, optimalizace bezplatných telefonních čísel, mentoring operačních středisek, služby vedení zaměstnanců call center, konsolidace call center, měření call center a vyhodnocování zpracování řeči a audity call center, vše ve třídě 35; (36) služby telefonických volacích karet spadající do třídy 36; (37) opravárenské služby pro telekomunikační kabely, konektory a telefonní vybavení, instalace a údržba telekomunikačních systémů a vybavení pro ostatní, služby podpory telekomunikační sítě, zejména oprava a údržba, údržba telekomunikačních sítí, vše ve třídě 37; (38) telekomunikační služby, zejména poskytování služeb telefonní komunikace a internetové telefonie, poskytování skupiny specializovaných telefonních služeb s příslušnými funkcemi volání a telefonními volacími plány, elektronické posílání hlasových zpráv, zejména záznam a následný přenos hlasových zpráv telefonem, poskytování vytáčení více uživatelům současně, vysokorychlostního a vyhrazeného přístupu k Internetu, globálních počítačových sítí, jiných počítačových sítí, on-line služeb a informačních panelů, elektronický přenos zpráv, dat, obrázků, videa a informací prostřednictvím internetu, bezdrátový přenos hlasu, zpráv, dat a informací, služby vysokorychlostního přístupu a služby bezdrátového přístupu k Internetu, globálním počítačovým sítím, jiným počítačovým sítím, on-line službám a informačním panelům, služby televizního vysílání, telekomunikační služby povahy poskytování hlasových a datových síťových služeb, zejména poskytování digitálních a analogových síťových služeb pro přenos dat a hlasu, provozování audio telekonferencí, video telekonferencí a webových zvukových a video telekonferenčních služeb, celulární a mobilní telefonní komunikace, konzultace v telekomunikacích, služby voip (protokolu hlas přes Internet), pagingové služby, streaming zvukového a video materiálu na Internetu, telekomunikační služby frame relay, telekomunikační služby virtuálních sítí, počítačový přenos zpráv a obrázků, hlasové, textové, faxové, video a datové telekomunikační služby na

vyhrazených linkách, telekomunikační služby ISDN (integrovaná síť digitálních služeb), 800 telekomunikační služby, 900 telekomunikační služby, celosvětově přepínané hlasové, datové, video a multimediální přenosové služby, na místě nezávislé osobní komunikační služby obsahující mobilní, hlasové, datové a faxové služby, poskytování páteřních telekomunikačních síťových služeb jiným pro umožnění zobrazení obsahu na celosvětových globálních počítačových sítích, jiných počítačových sítí, on-line služeb a informačních tabulí, přenos kabelem zábavních služeb a hlasových, video, datových a faxových telefonních služeb, okamžitě instalování kanceláře, zejména poskytování kancelářského systému hlasových, datových a faxových služeb vzdálenému místu, vše ve třídě 38; (41) zábavní služby povahy baseballových her, profesionálních automobilových závodů, golfových turnajů a souvisejících golfových událostí, vše ve třídě 41; (42) hostování webových stránek jiných na počítačovém serveru pro globální počítačovou síť, vývoj a údržba softwaru webového serveru pro jiné, konzultace v oblasti počítačů, dat a sítí, návrh a vývoj telekomunikační sítě, služby strategie telekomunikační sítě, zejména strategické vyhodnocování síťové informační technologie, rozvoj strategie síťové informační technologie, rozvoj strategie rozlehlých sítí, vývoj síťových aplikací, zpřístupňování webu, zajištění obchodní kontinuity a obnovování při výpadku, a rozvoj hlasových a vícekanalových portálů, návrh telekomunikačních sítí a služeb síťové technologie, zejména vyhodnocování vpn sítí (virtuálních soukromých sítí), ověřování tokenů vpn sítí (virtuálních soukromých sítí), rozvoj infrastruktury veřejných klíčů, hodnocení lokálních sítí, návrh sítí internetového protokolu, adresování, směřování a vyvažování zatížení, vývoj a návrh pokročilého internetového protokolu, protokolu voip (hlas přes Internet) a sítí „quantity of service“, návrh topologie Token Ring na Ethernet, zátěžové testování webových stránek, transformace datových center, hodnocení serverů, vývoj a návrh služeb posílání zpráv a bezdrátových lokálních sítí, návrh síťových řídicích center, sledování výkonnosti webu a hodnocení připravenosti na zaměstnání na dálku, služby hromadného nasazování telekomunikačních sítí, zejména vedení projektů, migrace topologie Token Ring na Ethernet na Ethernet, implementace bezdrátové lokální sítě, implementace provozování video konferencí a rychlé plošné nasazování telekomunikačních sítí, plošné nasazování směrovačů rozlehlých sítí a implementace lokálních sítí, služby zabezpečení informační techniky, zejména analýza a implementace návrhu firewallu, hodnocení odolnosti internetové bezpečnosti, hodnocení zabezpečení podnikové sítě a hodnocení shody se zákonem o přenositelnosti zdravotního pojištění a zodpovědnosti zdravotních pojišťoven, základní integrace počítačové telefonie a návrh interaktivních hlasových odpovídacích systémů a hlasových webových prohlížečů, systémy pro profilování a směřování zákazníků, vše ve třídě 42; (43) jevištní služby, zejména poskytování prostor pro sporty, zábavu, veletrhů, výstav a schůzí, ve třídě 43; (45) skenování pro detekci vniknutí, identifikaci cizího nežádoucího modemu a hodnocení bezpečnostních pravidel.

- (590) Barevná  
(730) **AT&T Intellectual Property II, L.P. společnost organizovaná dle práva státu Nevada**, 645 East Plumb Lane, Reno, 89502, NV, US  
(740) Společná advokátní kancelář Všeťečka Zelený Švorčík Kalenský a partneři, JUDr. Petr Kalenský, Hálkova 2, Praha 2, 12000

- (210) **O-484677**  
(220) 06.04.2011  
(320) 06.04.2011  
(511) 16, 35, 41  
(540)



- (510) (16) papír, výrobky z papíru v rámci této třídy, časopisy, knihy,

noviny, periodické i neperiodické publikace, učebnice, prospekty, letáky, plakáty, fotografie, kalendáře a další propagační materiály v rámci této třídy; (35) zprostředkovatelská činnost v oblasti obchodu s časopisy a dalšími materiály uvedenými ve třídě 16, marketing, inzerce a reklama prostřednictvím všech druhů sdělovacích prostředků, rozšiřování (zprostředkování obchodu) s reklamními a inzertními materiály; (41) nakladatelská a vydavatelská činnost, ediční činnost, publikační činnost, tvorba elektronických časopisů, periodik a knih.

(540)

(730) **Lesnická práce s.r.o.**, Zámek 1, Kostelec nad Černými lesy, 28163, CZ

(740) Ing. Michal Jupa, patentový zástupce, Na Baních 1385, Praha 5 - Zbraslav, 15600

(210) **O-484678**

(220) 06.04.2011

(320) 06.04.2011

(511) 16, 35, 41

(540)



(510) (16) papír, výrobky z papíru v rámci této třídy, časopisy, knihy, noviny, periodické i neperiodické publikace, učebnice, prospekty, letáky, plakáty, fotografie, kalendáře a další propagační materiály v rámci této třídy; (35) zprostředkovatelská činnost v oblasti obchodu s časopisy a dalšími materiály uvedenými ve třídě 16, marketing, inzerce a reklama prostřednictvím všech druhů sdělovacích prostředků, rozšiřování (zprostředkování obchodu) s reklamními a inzertními materiály; (41) nakladatelská a vydavatelská činnost, ediční činnost, publikační činnost, tvorba elektronických časopisů, periodik a knih.

(590)

(730) **Lesnická práce s.r.o.**, Zámek 1, Kostelec nad Černými lesy, 28163, CZ

(740) Ing. Michal Jupa, patentový zástupce, Na Baních 1385, Praha 5 - Zbraslav, 15600

(210) **O-484889**

(220) 13.04.2011

(320) 13.04.2011

(511) 29, 30, 32

(540)



(510) (29) nápoje mléčné ovocné, kde převládá mléko; (30) nápoje připravené z kávy, kaka a čokolády, cukerné šťávy, cukr hroznový, glukosa, čaj, čokoláda, kakaové přípravky a výrobky, káva, též z obilí, z pražených fiků, zrnková mléčná nebo sladová, kávové náhražky, kávové přísady, směsi kávové, mléčné nápoje čokoládou, kakaem nebo kávou; (32) nápoje lihuprosté, nápoje osvěžující, nápoje ze syrovátky, nápoje šumivé, nápoje šumivé osvěžující, ovocná šťáva, limonády z ovocných šťáv, vody stolní.

(730) **AG FOODS Group a.s.**, Soběšická 151, Brno, 63800, CZ

(740) Veleba, Milichovský a spol., JUDr. Igor Veleba, Soběšická 151, Brno, 63801

(210) **O-484891**

(220) 13.04.2011

(320) 13.04.2011

(511) 9, 11, 35, 37, 38, 39, 41, 42



(510) (9) přístroje a nástroje vědecké, námořní, geodetické, fotografické, filmové, optické, přístroje pro vážení, měření, signalizaci, kontrolu (inspekci), záchranu a přístroje pro vyučování, přístroje a nástroje pro vedení, přepínání, přeměnu, akumulaci, regulaci nebo řízení elektrického proudu, přístroje pro záznam, převod, reprodukci zvuku nebo obrazu, magnetické nosiče zvukových záznamů, gramofonové desky, automatické distributory a mechanismy pro přístroje a mince, zapisovací pokladny, počítačové stroje, přístroje pro zpracování informací a počítače, hasicí přístroje; (11) přístroje pro osvětlení, topení, výrobu páry, pro vaření, přístroje chladicí, pro sušení, ventilaci, rozvod vody a sanitární zařízení; (35) propagační činnost, reklama, pomoc při řízení obchodní činnosti, obchodní administrativy, kancelářské práce; (37) stavebnictví, opravy, instalační služby; (38) spoje (komunikace); (39) doprava, balení a skladování zboží, organizování cest; (41) výchova, vzdělávání, zábava, sportovní a kulturní aktivity; (42) vědecké a technologické služby a související výzkum a projektování, analytické a výzkumné služby v průmyslu, navrhování a vývoj počítačového hardwaru a softwaru.

(590)

(730) **VYDIS s.r.o.**, 5. května 16, Dolní Břežany, 25241, CZ

(740) Společná advokátní kancelář Prokopec a partneři, JUDr. Tomáš Prokopec, Karlovo nám. 19, Praha 2, 12800

(210) **O-484892**

(220) 13.04.2011

(320) 13.04.2011

(511) 9, 11, 35, 37, 38, 39, 41, 42

(540)



(510) (9) přístroje a nástroje vědecké, námořní, geodetické, fotografické, filmové, optické, přístroje pro vážení, měření, signalizaci, kontrolu (inspekci), záchranu a přístroje pro vyučování, přístroje a nástroje pro vedení, přepínání, přeměnu, akumulaci, regulaci nebo řízení elektrického proudu, přístroje pro záznam, převod, reprodukci zvuku nebo obrazu, magnetické nosiče zvukových záznamů, gramofonové desky, automatické distributory a mechanismy pro přístroje a mince, zapisovací pokladny, počítačové stroje, přístroje pro zpracování informací a počítače, hasicí přístroje; (11) přístroje pro osvětlení, topení, výrobu páry, pro vaření, přístroje chladicí, pro sušení, ventilaci, rozvod vody a sanitární zařízení; (35) propagační činnost, reklama, pomoc při řízení obchodní činnosti, obchodní administrativy, kancelářské práce; (37) stavebnictví, opravy, instalační služby; (38) spoje (komunikace); (39) doprava, balení a skladování zboží, organizování cest; (41) výchova, vzdělávání, zábava, sportovní a kulturní aktivity; (42) vědecké a technologické služby a související výzkum a projektování, analytické a výzkumné služby v průmyslu, navrhování a vývoj počítačového hardwaru a softwaru.

(590)

(730) **VYDIS s.r.o.**, 5. května 16, Dolní Břežany, 25241, CZ

(740) Společná advokátní kancelář Prokopec a partneři, JUDr. Tomáš Prokopec, Karlovo nám. 19, Praha 2, 12800

(210) **O-484907**

(220) 13.04.2011

(320) 13.04.2011

(511) 16, 35, 40, 41, 43  
(540)

## ENTUVIA

- (510) (16) papír, kartón, lepenka a výrobky z těchto materiálů, které nejsou zahrnuty v jiných třídách, tiskoviny, periodické a neperiodické tiskoviny, noviny, časopisy, knihy, brožury, příručky, publikace, sešity, seznamy, kalendáře, katalogy, plakáty, prospekty, fotografie, knižní záložky, nálepky, obalové materiály z plastů, které nejsou zahrnuty v jiných třídách, plastické obaly, sáčky a tašky jako obalové materiály; (35) reklama, zprostředkování reklamy, zprostředkování obchodu s výrobky a službami ve třídách 16, 40 a 41, obchodní zprostředkování služeb, průzkum trhu a veřejného mínění, vydávání reklamních materiálů, marketing, obchodní nebo podnikatelský průzkum, obchodní nebo podnikatelské poradenství, poskytování obchodních nebo podnikatelských informací, organizování výstav pro obchodní a reklamní účely, personální poradenství, pomoc při řízení obchodní činnosti, pronájem reklamních materiálů, pronájem reklamního času ve veškerých komunikačních médiích, pronájem reklamních prostorů, kopírování nebo rozmnožování dokumentů; (40) tisk, tiskárny (služby-); (41) vydavatelská činnost, vydávání časopisů a knih (on-line) v elektronické formě, školení, vzdělávání, informace o výchově a vzdělávání, organizování a vedení seminářů; (43) pohostinské služby, restaurace, kavárny, bary, vinárny, bufety (rychlé občerstvení), cukrárny, příprava a dodávka jídel na objednávku do domu.
- (730) **Ondříšák Štefan Ing.**, Panská 26, Bratislava, PA, SK  
(740) PatentCentrum Sedlák & Partners s.r.o., Husova 5, České Budějovice, 37001

(210) **O-484967**  
(220) 15.04.2011  
(320) 15.04.2011  
(511) 35, 39, 43  
(540)



- (510) (35) nákup a prodej výrobků ve třídách 1 až 34, vyjma výrobků, k jejichž prodeji je třeba zvláštní povolení či souhlas, shromažďování, ve prospěch ostatních, různého zboží (s výjimkou přepravy tohoto zboží) tak, aby si zákazníci mohli toto zboží pohodlně prohlédnout a nakoupit, přičemž tyto služby jsou poskytovány maloobchody, velkoobchody, pomocí objednávkových katalogů nebo elektronických médií, např. prostřednictvím internetových stránek nebo teleshoppingu, propagační činnost, reklama, distribuce prospektů přímo nebo poštou a/nebo distribuce vzorků, pomoc při řízení obchodní činnosti, obchodní administrativa, kancelářské práce; (39) skladování a doprava zboží a nutné služby spojené se všemi druhy dopravy, tj. železniční, silniční, vodní, vzdušná nebo potrubím, jakož i služby týkající se uskladnění zboží do skladů nebo do jiné budovy za účelem jejich ochrany nebo uchování; (43) příprava jídel a nápojů pro spotřebu, rychlé občerstvení, bary, bufety, jídelny, restaurace, kavárny, zásobování – catering, pronajímání jednacích místností, dočasné ubytování.
- (590) Barevná  
(730) **Maloobchodní síť BRNĚNKA, spol. s r.o.**, Purkyňova 45, Brno, 61200, CZ  
(740) KOŘISTKA MARTIN, PATENTOVÝ ZÁSTUPCE, Martin Kořistka, P. O. Box 20, Brno, 62100

(210) **O-484970**  
(220) 15.04.2011  
(320) 15.04.2011  
(511) 2, 17, 19, 42

(540)



- (510) (2) barvy, laky, vodou ředitelné silnovrstvé lazurovací laky, emaily, fermeže, nátěrové laky, ředidla do nátěrových látek, barev a laků, zlatolaky, tmely a pojiva zařazené do tř. 2, barviva, mořidla, ochranné prostředky proti rzi kovů a hnilobě dřeva, práškové nátěrové látky, práškové barvy, impregnační prostředky na dřevo a na beton, mořidla na dřevo, elektroforézní nátěrové látky, aditiva pro nátěrové hmoty; (17) izolační nátěrové a nástřikové hmoty, nástřikové hmoty na bázi organických pojiv a organických plnidel; (19) nátěrové hmoty fasádní, nátěrové hmoty pro stavební účely, omítkoviny, maltovinová pojiva, lité podlahy, asfaltové nátěry, stavební nástřikové hmoty na bázi organických pojiv a organických plnidel, interiérové barvy, lepidla a štetkové hmoty; (42) vývoj a výzkum v oblasti výroby barev a laků.
- (590) Barevná  
(730) **COLORLAK, a.s.**, Tovární 1076, Staré Město, 68602, CZ  
(740) Ing. Zdeněk Kučera, Dlouhá 207 (P.O.BOX 92), Slušovice, 76315

(210) **O-484981**  
(220) 18.04.2011  
(320) 18.04.2011  
(511) 29  
(540)



- (510) (29) maso, drůbež, zvěřina, masové výtažky, bujóny, přípravky na bujóny, vývary a polévky, droby, vnitřnosti, dršťky, šunka, huspenina, játra, játrové paštiky, tukové pomazánky, paštiky, jelita, jitrnice, klobásy, salámy, párky, uzenniny, konzervy masové, ryby syrové, solené, uzené, konzervované, marinované, oleje a tuky jedlé, extrakty z bylin a chaluh jako potrava, jedlá želatina, masové výtažky a extrakty, solené potraviny, potravinářský pektin, konzervované byliny, sušená zelenina, konzervovaná zelenina, zelenina v pikantním nálevu.
- (590) Barevná  
(730) **TRUMF International s.r.o.**, Kratochvilova 148/1, Přerov, 75002, CZ  
(740) Ing. Josef Smola, Mendlovo nám. 1a, Brno, 60300

(210) **O-485113**  
(220) 21.04.2011  
(320) 21.04.2011  
(511) 9, 42, 45  
(540)



- (510) (9) počítačový software (nahraný -), počítačové programy (nahrané -); (42) programy počítačové (údržba -), konzultace v oblasti počítačového softwaru, aktualizace počítačových programů, instalace počítačových programů, pronájem počítačového software; (45) počítačový software (poskytování licencí).
- (590) Barevná



(730) **GORDION, s.r.o.**, Kolmá 6/682, Praha 9 - Vysočany, 19000, CZ (540)

(210) **O-485159**  
(220) 21.04.2011  
(320) 21.04.2011  
(511) 9, 16, 35, 38, 41  
(540)



(510) (9) aparáty a přístroje elektronické, fotografické, filmové, optické, aparáty pro záznam, převod, reprodukci zvuku nebo obrazu, magnetické supporty zvukových záznamů, audiovizuální díla na jakémkoliv nosiči, filmové kamery, filmové přístroje, obaly na zvukové nosiče, gramofonové desky, přístroje pro zpracování informací, zařízení výpočetní techniky, programové vybavení pro počítače na nosičích, nosiče magnetických záznamů nahrané i nenahrané, audiovizuální díla na nosičích, audiokazety a videokazety nahrané i nenahrané, CD disky; (16) papír, lepenka a výrobky z těchto materiálů patřící do třídy 16, plakáty, fotografie, pohlednice, gratulace, dopisní papíry, obálky, kalendáře, zejména nástěnné a stolní, samolepky, obtisky, poznámkové bloky, desky na spisy, pořadače, omalovánky, aktivity books, balící papír, školní sešity, skicáky, tužky, pastelky, tuhy, gummy, ořezávkátka na tužky, penály, papírové tašky, umělohmotné tašky, papírové kapesníčky, tiskoviny, časopisy, periodika, knihy, tiskárenské výrobky, lepidla na papír a pro domácnost, materiály pro umělce, štětce, kancelářské potřeby patřící do třídy 16, učební pomůcky (s výjimkou přístrojů), papírové obaly, obaly z plastických hmot zařazené v této třídě; (35) reklamní, inzertní a propagační činnost, prodej reklamního času inzerentům; (38) televizní vysílání, rozšiřování televizního vysílání, přenosy zpráv, přenos zpráv a obrazových informací pomocí počítače, přenášení vysílání pomocí satelitních družic, šíření audiovizuálních děl, vysílání kabelové televize, technické a organizační zabezpečení televizního vysílání; (41) nakladatelská a vydavatelská činnost, nahrávání nosičů zvukových a/nebo obrazových, agenturní činnost v oblasti kultury v rámci této třídy, tvorba a vydávání audiovizuálních děl, půjčování nahraných a nosičů zvukových a/nebo obrazových záznamů, výchovná a zábavní činnost, organizace a prezentace her a soutěží pro veřejnost, tvorba televizních pořadů.

(730) **FTV Prima, spol. s r.o.**, Na Žertvách 24/132, Praha 8, 18000, CZ

(210) **O-485163**  
(220) 22.04.2011  
(320) 22.04.2011  
(511) 16  
(540)

**MAGNUS MAGAZÍN**

(510) (16) neprodejný lifestyleový klientský magazín.  
(730) **J&T BANKA, a.s.**, Pobežní 297/14, Praha 8, 18600, CZ  
(740) Mgr. Jaroslav Ungr, Újezd 172, Cerhovice, 26761

(210) **O-485164**  
(220) 22.04.2011  
(320) 22.04.2011  
(511) 35, 36, 41



(510) (35) propagační činnost, reklama, pomoc při řízení obchodní činnosti, obchodní administrativa, kancelářské práce; (36) pojištění, služby finanční, služby peněžní, služby nemovitostní; (41) výchova, vzdělávání, zábava, sportovní a kulturní aktivity.  
(730) **PlanSecur a.s.**, Sokolská 1605/66, Praha 2, 12000, CZ

(210) **O-485166**  
(220) 22.04.2011  
(320) 22.04.2011  
(511) 35, 41, 43  
(540)



(510) (35) propagační činnost, reklama, pomoc při řízení obchodní činnosti, obchodní administrativa, kancelářské práce; (41) výchova, vzdělávání, zábava, sportovní a kulturní aktivity; (43) služby zajišťující stravování a nápoje, dočasné ubytování.  
(590) Barevná  
(730) **JU-TURN MARKETING & PRODUCTION s.r.o.**, Nám. Barikád 1134/3, Praha 3, 13000, CZ

(210) **O-485171**  
(220) 22.04.2011  
(320) 22.04.2011  
(511) 39, 41, 43  
(540)



(510) (39) provozování cestovní kanceláře a provozování turistické kanceláře s výjimkou kanceláří poskytujících hotelové rezervace, organizování cest, organizování exkurzí, organizování okružních plaveb, organizování okružních výletů, organizování prohlídek, organizování zájezdů, organizování výletů, doprovázení turistů, poradenská činnost v oblasti cestovního ruchu, informace o dopravě, rezervace v dopravě, rezervace místenek, zprostředkování dopravy; (41) informace o možnostech rekreace, informace o možnostech rozptýlení, informace o možnostech zábavy, organizování prohlídek muzeí, kulturních sbírek, knihoven, zámků, hradů a kulturních ústavů, služby pro oddech a rekreaci; (43) služby cestovní kanceláře, jako zajišťování ubytování a stravování souvisejícího s cestováním, zajišťování rekreačních pobytů v ČR a v zahraničí - v rámci této třídy, rezervace přechodného ubytování, rezervace ubytování v hotelích, penzionech a jiných ubytovacích zařízeních v ČR i v zahraničí.  
(730) **Želiezko Petr Ing.**, Balbinova 1260, Hradec Králové, 50003, CZ

(210) **O-485185**  
(220) 22.04.2011  
(320) 22.04.2011  
(511) 18, 24, 25, 28  
(540)

**BAD + MAD**

(510) (18) kožená galanterie, předměty z kůže a jejich imitací, kabelky,

doplňky z kůže a jejich imitací, sedlářské a brašnářské výrobky, kabely, brašny, batohy, pouzdra a obaly z kůže v rámci této třídy; (24) textilie, textilní látky, tkaniny a textilní výrobky, ubrousky textilní, ručníky, ložní prádlo, přikrývky, deky, polštáře, textilní utěrky, žinky pro hygienické účely, povlečení, prostěradla, osušky, ubrusy, pokrývky a přehozy ložní, záclony, textilní tapety, netkané textilie; (25) pánské, dámské a dětské oděvy jako kalhoty, košile, svetry, pulovry, kabáty, prádlo, spodní prádlo, veškeré sportovní oblečení, včetně oblečení pro camping, turistiku a horolezectví, sportovní oblečení a dresy v rámci této třídy, dětské a kojenecké zboží, pláště, kostýmy, zakázkové oděvy, obuv, sportovní obuv, pracovní obuv, opasky; (28) hry, hračky, hrací karty, sportovní nářadí, rukavice pro sportovní hry, chrániče kolen, holení a loktů, vycpávky ochranné jako části sportovní výstroje, sportovní oblečení, sportovní potřeby, včetně potřeb pro camping, turistiku a horolezectví, vše v rámci této třídy.

- (730) **Rockman s.r.o.**, Bělohorská 197/126, Praha 6 - Břevnov, 16900, CZ  
(740) **INPARTNERS GROUP**, Ing. Dušan Kendereški, Lidická 51, Brno, 60200

- (210) **O-485190**  
(220) 22.04.2011  
(320) 22.04.2011  
(511) 5  
(540)

## NAVOGRACIL

- (510) (5) farmaceutické přípravky jen na lékařský předpis.  
(730) **NOVARTIS AG**, 4002 Basel, CH  
(740) Společná advokátní kancelář Všečeka Zelený Švorčík Kalenský a partneři, JUDr. Michal Havlík, Hálkova 2, Praha 2, 12000

- (210) **O-485312**  
(220) 29.04.2011  
(320) 29.04.2011  
(511) 7, 11, 37, 42  
(540)



- (510) (7) čerpadla všeho druhu - v rámci této třídy, čerpací agregáty - v rámci této třídy, čerpací stanice a jejich příslušenství, motory - v rámci této třídy, vývěvy (stroje), vakuové jednotky - v rámci této třídy; (11) zařízení a stroje na dodávku, čištění a úpravu vody, veškeré vodárny a jejich zařízení - vše v rámci této třídy; (37) instalace, servis a opravy čerpadel; (42) engineering, výzkumná, projektová, návrhářská a konstrukční činnost v oblasti čerpací techniky, kalibrování (měření), diagnostika.  
(730) **RENETRA s.r.o.**, Dvořákova 635/4, Brno, 60200, CZ  
(740) JUDr. Miroslav Kupka, Levého 1532, Rakovník, 26901

- (210) **O-485318**  
(220) 29.04.2011  
(320) 29.04.2011  
(511) 5, 29, 30  
(540)

## Clavin - d'ábelská erekce

- (510) (5) přípravky a prostředky léčebné a profylaktické kosmetiky pro ošetřování pokožky a vlasů, zejména ve formě tablet, dražé, kapslí mastí, krémů, gelů, olejů, pěn, tekutých suspenzí, emulzí nebo koloidních roztoků, vodiček, zásypů a práškových směsí, roztoků, medicínálních čajových směsí, vitaminových přípravků apod., farmaceutické a veterinářské výrobky, potraviny pro zvláštní výživu pro lékařské účely, léčiva, doplňkové výživy pro léčebné účely, bylinné doplňky, dietní doplňky, dietní doplňky stravy, doplňky stravy, vše pro léčebné účely, vitaminové doplňky, minerální doplňky, vitaminové a minerální doplňky, hygienické výrobky pro léčebné účely, potraviny pro kojence a batolata, diabetické přípravky pro léčebné účely, dietní potraviny upravené pro lékařské účely, doplňky výživové pro lékařské účely; (29) potravinové doplňky, doplňky stravy a doplňky

výživové živočišného původu pro účely nikoli lékařské, bylinné doplňky stravy konzervované, dietní doplňky, dietní doplňky stravy, potravinové doplňky obsahující enzymy, doplňky výživy a potraviny živočišného původu - vše spadající do této třídy, maso, ryby, drůbež a zvěřina, masové výtažky, ovoce a zelenina konzervované, sušené a zavažené, želé, džemy, vejce, mléko a mléčné výrobky, oleje a tuky jedlé; (30) potravinové doplňky a doplňky stravy rostlinného původu, výživové doplňky a potraviny pro zvláštní výživu obsahující látky rostlinného původu, dietní doplňky, dietní doplňky stravy, potravinové doplňky obsahující enzymy, vše náležející do této třídy.

- (730) **Simply You Pharmaceuticals, a.s.**, Roháčova 188/37, Praha 3, 13000, CZ  
(740) JUDr. Tomáš Vymazal, Wellnerova 1322/3C, Olomouc, 77900

- (210) **O-485319**  
(220) 29.04.2011  
(320) 29.04.2011  
(511) 1, 2, 7, 9, 16, 35, 40  
(540)



- (510) (1) fotografický papír, citlivý papír, papír pro modráky, pro tisk kopií technického výkresu, citlivá tkanina pro fotografii, fotocitlivé desky, tiskařské desky pro ofsetový tisk s citlivou vrstvou; (2) barvy, tiskové barvy, tuše, tiskařské barvy, tonery pro fotokopírky, tonerové náplně pro tiskárny a kopírovací přístroje, prášky (kovové -) pro malíře, tiskaře, dekoratéry a umělce, fólie (kovové -) pro malíře, dekoratéry, tiskaře a umělce; (7) tiskařské stroje, tiskařské válce, válce pro stroje, sázecí stroje (tiskárny), matrice tiskárenské, tiskárenské kazety na matrice; (9) kopírovací zařízení a stroje (fotografické, elektrostatické, termické), tiskárny počítačové, držáky (fotografických kazet); (16) inkousty, tyčinka inkoustová, pásy barvicí do tiskáren k počítačům, pásy do psacích strojů, kopírovací zařízení (cyklostyly), tiskařské štočky, tiskárničky (přenosné -) (kancelářské potřeby), fotografie, papír pro kopírování, papír do registračních přístrojů; (35) fotokopírování, kopírování dokumentů, kopírování nebo rozmnožování (reprodukce) dokumentů, dokladů apod., rozšiřování reklamních materiálů zákazníkům (letáky, prospekty, tisky, vzorky), pronájem kancelářských strojů a zařízení, pronájem fotokopírovacích strojů; (40) tiskárny, ofsetový tisk, fotosazba, sitotisk, hlubotisk (fotografické leptání), litografické tisky, fotografické snímky (kopírování).  
(590) Barevná  
(730) **PENDA s.r.o.**, U Javůrkovy louky 568, Jičín, 50601, CZ

- (210) **O-485336**  
(220) 02.05.2011  
(320) 02.05.2011  
(511) 35, 41  
(540)



ve Zlínském kraji

- (510) (35) propagační činnost a reklama; (41) pořádání ankety, výchova, vzdělávání, zábava.  
(730) **Králík Jiří Ing.**, Jižní Vršava 4968, Zlín, 76001, CZ

- (210) **O-485337**  
(220) 02.05.2011  
(320) 02.05.2011  
(511) 35, 38, 42

(540)



(510) (35) pronájem reklamní doby v komunikačních médiích, pronájem reklamních ploch, reklama on-line v počítačové síti, reklama, reklama a propagace, rozšiřování reklamních nebo inzertních materiálů, rozšiřování reklamních materiálů zákazníkům (letáky, prospekty, tisky, vzorky); (38) přenos zpráv a obrazových informací pomocí počítače; (42) poskytování vyhledávačů pro Internet, tvorba a správa webových stránek pro třetí osoby, poskytování vyhledávačů pro Internet, tvorba software, tvorba a správa webových stránek, grafický design.

(590) Barevná

(730) **Dolejší Michal**, Jožky Jabůrkové 271, Pardubice, 53009, CZ

(210) **O-485342**

(220) 02.05.2011

(320) 02.05.2011

(511) 9, 16, 35

(540)



(510) (9) přístroje a nástroje vědecké, námořní, geodetické, fotografické, filmové, optické, přístroje pro vážení, měření, signalizaci, kontrolu (inspekci), záchranu a přístroje pro vyučování, přístroje a nástroje pro vedení, přepínání, přeměnu, akumulaci, regulaci nebo řízení elektrického proudu, přístroje pro záznam, převod, reprodukci zvuku nebo obrazu, magnetické nosiče zvukových záznamů, gramofonové desky, automatické distributory a mechanismy pro přístroje a mince, zapisovací pokladny, počítačové stroje, přístroje pro zpracování informací a počítače, zvukové i obrazové informace na nosičích všeho druhu v rámci této třídy, související se službami uvedenými ve třídě 35, software; (16) tiskoviny všeho druhu, zejména noviny, časopisy, knihy, propagační materiály - v rámci této třídy, papír, lepenka a výrobky z těchto materiálů, které nejsou zařazeny do jiných tříd, tiskárenské výrobky, potřeby pro knižní vazby, fotografie, papírenské zboží, lepidla pro papírenství nebo domácnost, materiál pro umělece, štetce, psací stroje a kancelářské potřeby (vyjímaje nábytek), učební a vyučovací pomůcky s výjimkou přístrojů, plastické obaly (nezařazené do jiných tříd), tiskařské typy, štočky; (35) propagační činnost, reklama, pomoc při řízení obchodní činnosti, obchodní administrativa, kancelářské práce, informační servis a poradenské služby v obchodě, pořádání reklamních a obchodních výstav a předváděcích akcí zboží a služeb, průzkum trhu a marketing, obchodní zastoupení tuzemských a zahraničních firem, rozmnožovací služby.

(730) **Media Channel, a.s.**, Vodičkova 736/17, Praha 1, 11000, CZ

(740) **KOREJZOVÁ & SPOL.**, v.o.s., JUDr. Petra Korejzová, Korunní 810/104 E, Praha 10, 10100

(210) **O-485345**

(220) 02.05.2011

(320) 02.05.2011

(511) 30

(540)

**Hergot**

(510) (30) káva, čaj, kakao, cukr, rýže, tapioka, ságo, kávové náhražky, mouka a přípravky z obilnin, chléb, pečivo, cukrovinky, zmrzlina, med, sirup melasový, droždí, prášky do těsta, sůl, hořčice, ocet, nálevy (k ochucení), koření, led pro osvěžení, kakaové přípravky a nápoje, čokoláda, čokoládové výrobky, čokoládové přípravky a nápoje, sladkosti, bonbóny, žvýkačky,

přírodní sladidla, pekařské výrobky, jemné pečivo, sušenky, moučnický, keksy, oplatky, karamely, snídanové cereálie, müsli, kukuřičné vločky, tyčinky z cereálií, cereálie k přímé spotřebě, přípravky z cereálií.

(730) **Norma Lebensmittelfilialbetrieb GmbH & Co. KG**, Heisterstrasse 4, 90441 Nürnberg, DE

(740) **Rott, Růžička & Guttman Patentové, známkové a advokátní kanceláře**, JUDr. Michal Růžička, Vinohradská 37/938, Praha 2, 12000

(210) **O-485346**

(220) 02.05.2011

(320) 02.05.2011

(511) 33

(540)



(510) (33) víno.

(730) **BOHEMIA SEKT, a.s.**, Smetanova 220, Starý Plzenec, 33202, CZ

(740) **Langrova, s.r.o.**, Skřetova 48, Plzeň, 30100

(210) **O-485360**

(220) 26.05.2011

(320) 26.05.2011

(511) 5, 31

(540)



**imuprodukt**

(510) (5) krmiva (přísady do -) pro lékařské účely, aminokyseliny pro veterinární účely, doplňky potravy, minerální; (31) krmivo (přísady do -), ne pro lékařské účely, potrava pro zvířata, chovatelské, pěstitelské produkty, přípravky posilující pro zvířata, suché krmivo, výživa pro domácí zvířata, zvířata (pochoutky a odměny ke zvykání pro -), zvířata domácí (nápoje pro -).

(590) Barevná

(730) **Šádek Jiří Mgr.**, Mikulova 1574/9, Praha 4, 14900, CZ

(740) **Bc. Jindřich Hlavatý**, Sojovická 321/33, Lysá nad Labem, 28922

(210) **O-485389**

(220) 03.05.2011

(320) 03.05.2011

(511) 30, 35

(540)

**PEČIVO SE LVÍČKEM**

(510) (30) cukrovinky, pečivo, jemné pečivo; (35) zprostředkování obchodu s cukrovinkami a pečivem, reklamní a propagační činnost, maloobchodní a velkoobchodní činnost s potravinami, organizování výstav a předvádění výrobků a zboží pro komerční a reklamní účely a podporu prodeje.

(730) **Zealandia spol. s r.o.**, Malšice 267, Tábor, 39175, CZ

(740) **PatentCentrum Sedlák & Partners s.r.o.**, Husova 5, České Budějovice, 37001

(210) **O-485442**

(220) 04.05.2011

(320) 04.05.2011

(511) 25

(540)

**LISTAR**

(510) (25) oděvy, obuv, kloboučnické zboží.

(730) **FEIXU s.r.o.**, Na Okruhu 487, Praha 4, 14200, CZ

(210) **O-485447**  
(220) 05.05.2011  
(320) 05.05.2011  
(511) 17  
(540)

**VATIZOL**

(510) (17) materiály pro tepelnou a protipožární izolaci ve stavebnictví.  
(730) **EKOCELL CZ, s.r.o.**, Kunín 255, Kunín, 74253, CZ  
(740) Ing. Vladimír Janko, Pivovarská 2734/53, Jablonec nad Nisou, 46601

(použitých nebo částečně zničených), pronájem strojů, informace o opravách; (40) úprava a zpracování kovových materiálů na objednávku (pro třetí osoby), montáž materiálů na objednávku (pro třetí osoby), informace o zpracování materiálů.

(730) **TOSHULIN, a.s.**, Wolkerova 845, Hulín, 76824, CZ  
(740) Ing. Marie Jandová, patentový zástupce, Nerudova 1095, Kuřim, 66434

(210) **O-485596**  
(220) 11.05.2011  
(320) 11.05.2011  
(511) 7, 37, 40  
(540)



(510) (7) stroje zařazené ve třídě 7, zejména obráběcí stroje a tvářecí stroje; (37) montáž, údržba a opravy strojů, obnova strojů (použitých nebo částečně zničených), pronájem strojů, informace o opravách; (40) úprava a zpracování kovových materiálů na objednávku (pro třetí osoby), montáž materiálů na objednávku (pro třetí osoby), informace o zpracování materiálů.  
(730) **TOSHULIN, a.s.**, Wolkerova 845, Hulín, 76824, CZ  
(740) Ing. Marie Jandová, patentový zástupce, Nerudova 1095, Kuřim, 66434

(210) **O-485597**  
(220) 11.05.2011  
(320) 11.05.2011  
(511) 7, 37, 40  
(540)



(510) (7) stroje zařazené ve třídě 7, zejména obráběcí stroje a tvářecí stroje; (37) montáž, údržba a opravy strojů, obnova strojů (použitých nebo částečně zničených), pronájem strojů, informace o opravách; (40) úprava a zpracování kovových materiálů na objednávku (pro třetí osoby), informace o zpracování materiálů.  
(730) **TOSHULIN, a.s.**, Wolkerova 845, Hulín, 76824, CZ  
(740) Ing. Marie Jandová, patentový zástupce, Nerudova 1095, Kuřim, 66434

(210) **O-485598**  
(220) 11.05.2011  
(320) 11.05.2011  
(511) 7, 37, 40  
(540)



(510) (7) stroje zařazené ve třídě 7, zejména obráběcí stroje a tvářecí stroje; (37) montáž, údržba a opravy strojů, obnova strojů

(210) **O-485625**  
(220) 11.05.2011  
(320) 11.05.2011  
(511) 16, 35, 36  
(540)



(510) (16) časopis v oboru realit; (35) reklama v oboru realit, reklama v oboru pojištění realit, hypoték a finančních služeb, zprostředkování uvedených služeb třídy 35; (36) služby realitní kanceláře v rámci této třídy, nákup a prodej nemovitostí, pronájem nemovitostí, pronajímání kanceláří (nemovitosti), pronájem farem, nákup a prodej bytů, pronájem bytů, pojištění v souvislosti s realitami, hypotéky (k realitám), zprostředkování uvedených služeb.  
(730) **Němec Aleš**, Nová 284, Nové Dvory, 28531, CZ  
(740) Advokátní kancelář Schüller, Mgr. Jiří Schüller, Sokolovská 2289/117a, Praha 8, 18000

(210) **O-485712**  
(220) 16.05.2011  
(320) 16.05.2011  
(511) 12, 35, 36, 37, 42  
(540)



(510) (12) automobily a jejich části, vše ve třídě 12; (35) inzertní a reklamní služby a činnost; (36) finanční a pojišťovací služby, služby pronájmu a leasingu, vše ve vztahu k automobilům; (37) servisní a opravárenské služby a činnost; (42) technické poradenství.  
(730) **Škoda Auto a.s.**, Tř. Václava Klementa 869, Mladá Boleslav, 29360, CZ

(210) **O-485758**  
(220) 18.05.2011  
(320) 18.05.2011  
(511) 12  
(540)

**Škoda Polar**

(510) (12) automobily a jejich části, vše ve třídě 12.  
(730) **Škoda Auto a.s.**, Tř. Václava Klementa 869, Mladá Boleslav, 29360, CZ



## Zamítnuté a částečně zamítnuté přihlášky ochranných známek po zveřejnění

Zjistí-li Úřad v průběhu řízení o námitkách, že přihlašovaná ochranná známka nespĺňuje podmínky pro zápis, přihlášku zamítne. Zjistí-li, že přihlašovaná ochranná známka nespĺňuje podmínky pro zápis jen pro některé výrobky nebo služby, přihlášku zamítne v rozsahu výrobků nebo služeb, pro které přihláška nespĺňuje podmínky zápisu. S ohledem na tuto skutečnost, obsahuje tato kapitola údaje o rozhodnutích o zamítnutí přihlášky ochranné známky v celém nebo částečném rozsahu na základě ustanovení § 26 zákona č. 441/2003 Sb.

Údaje o výsledku rozhodnutí (zamítnutí přihlášky, částečné zamítnutí přihlášky) jsou uvedeny za datem právní moci rozhodnutí pod INID kódem (583) s názvem "Datum právní moci rozhodnutí/výsledek rozhodnutí".

(210) **O-472672**

(540)



(583) 23.05.2011 / zamítnutí přihlášky

---

(210) **O-474467**

(540)



(583) 23.05.2011 / zamítnutí přihlášky

---

(210) **O-475297**

(540)

**LOADMAN**

(583) 20.05.2011 / zamítnutí přihlášky

---

(210) **O-477601**

(540)



(583) 24.05.2011 / částečné zamítnutí přihlášky

---

## Zamítnuté námítky týkající se ochranných známek

V průběhu řízení o námítkách může být Úřadem zjištěno, že přihlašovaná ochranná známka, která byla zveřejněna ve Věstníku, nezasahuje do zákonem chráněných starších práv třetích osob, tzv. namítajících, uvedených v ustanovení § 7 zákona č. 441/2003 Sb., a proto Úřad námítky zamítne. Údaje o rozhodnutích o zamítnutí námítek na základě ustanovení § 26 zákona č. 441/2003 Sb. jsou obsaženy v této kapitole.

(210) **O-470510**

(540)



(583) 29.03.2011

---

(210) **O-474188**

(540)



(583) 31.05.2011

---

(210) **O-476048**

(540)



(583) 31.05.2011

---

(210) **O-476049**

(540)

**CINEMA MUNDI**

(583) 31.05.2011

---

## Přehled zápisů ochranných známek bez změny ve vztahu ke zveřejněným přihláškám

Kapitola obsahuje údaje o ochranných známkách zapsaných na základě ustanovení § 28 odst. 1 zákona č. 441/2003 Sb., u kterých nedošlo ke změně údajů oproti zveřejněné přihlášce ochranné známky.

Číselný přehled
318240, 318241, 318242, 318243, 318244, 318245, 318246, 318248, 318249, 318250, 318251, 318252, 318253, 318254, 318255, 318256, 318257, 318258, 318259, 318260, 318261, 318262, 318263, 318264, 318265, 318266, 318267, 318268, 318269, 318270, 318271, 318272, 318273, 318274, 318275, 318276, 318277, 318278, 318279, 318280, 318281, 318282, 318283, 318284, 318285, 318286, 318287, 318288, 318289, 318290, 318291, 318292, 318293, 318294, 318295, 318296, 318297, 318298, 318299, 318300, 318301, 318302, 318303, 318304, 318305, 318306, 318307, 318308, 318309, 318310, 318311, 318312, 318313, 318314, 318315, 318316, 318317, 318318, 318319, 318320, 318321, 318322, 318323, 318324, 318325, 318326, 318327, 318328, 318329, 318330, 318331, 318332, 318333, 318334, 318335, 318336, 318337, 318338, 318339, 318340, 318341, 318342, 318343, 318344, 318345, 318346, 318347, 318348, 318349, 318350, 318351, 318352, 318353, 318354, 318355, 318356, 318357, 318358, 318359, 318360, 318361, 318362, 318363, 318364, 318365, 318366, 318367, 318368, 318369, 318370, 318371, 318372, 318373, 318374, 318375, 318376, 318377, 318378, 318379, 318380, 318381, 318382, 318383, 318384, 318385, 318386, 318387, 318388, 318389, 318390, 318391, 318392, 318393, 318394, 318395, 318396, 318397, 318398, 318399, 318400, 318401, 318402.

## Zápis ochranných známek bez změny ve vztahu ke zveřejněným přihláškám

- 
- (111) **318240**  
(220) 21.07.2006  
(320) 21.07.2006  
(442) 23.02.2011  
(151) 01.06.2011  
(730) **INTERNATIONAL DATA GROUP, INC.**, 5 Speen Street, Framingham, 1701, MA, US  
(210) O-439357
- 
- (111) **318241**  
(220) 18.12.2006  
(320) 18.12.2006  
(442) 16.12.2009  
(151) 01.06.2011  
(730) **MECCA PRAGUE s.r.o.**, U Průhonu 799/3, Praha 7, 17000, CZ  
(210) O-443877
- 
- (111) **318242**  
(220) 09.11.2009  
(320) 09.11.2009  
(442) 23.02.2011  
(151) 01.06.2011  
(730) **Asset bloom s.r.o.**, Na Perštýně 8/358, Praha 1, 11000, CZ  
(210) O-471956
- 
- (111) **318243**  
(220) 09.11.2009  
(320) 09.11.2009  
(442) 23.02.2011  
(151) 01.06.2011  
(730) **Asset bloom s.r.o.**, Na Perštýně 8/358, Praha 1, 11000, CZ  
(210) O-471957
- 
- (111) **318244**  
(220) 15.01.2010  
(320) 15.01.2010  
(442) 23.02.2011  
(151) 01.06.2011  
(730) **FOR LIFE spol. s r.o.**, Moravanská 85a, Brno, 61900, CZ  
(210) O-473467
- 
- (111) **318245**  
(220) 10.03.2010  
(320) 10.03.2010  
(442) 23.02.2011  
(151) 01.06.2011  
(730) **CMC Online s.r.o.**, Lužná 716/2, Praha 6 - Vokovice, 16000, CZ  
(210) O-475021
- 
- (111) **318246**  
(220) 12.04.2010  
(320) 12.04.2010  
(442) 28.07.2010  
(151) 01.06.2011  
(730) **SULKO, s.r.o.**, Československé armády 861/28, Zábřeh, 78901, CZ  
(210) O-475824
- 
- (111) **318248**  
(220) 04.05.2010  
(320) 04.05.2010  
(442) 23.02.2011  
(151) 01.06.2011
- 
- (460) **ROXY II. a.s.**, U Slavie 1540/2a, Praha 10, 10000, CZ  
(210) O-476370
- 
- (111) **318249**  
(220) 25.05.2010  
(320) 25.05.2010  
(442) 23.02.2011  
(151) 01.06.2011  
(730) **Dino Toys, s.r.o.**, K Pískovně 108, Mnichovo Hradiště, Veselá, 29501, CZ  
(210) O-476930
- 
- (111) **318250**  
(220) 22.06.2010  
(320) 22.06.2010  
(442) 23.02.2011  
(151) 01.06.2011  
(730) **von Dietrichstein Olga Maria de las Mercedes Teresa Margarete Dr.**, Libertad 1584, Buenos Aires, AR  
(210) O-477589
- 
- (111) **318251**  
(220) 02.07.2010  
(320) 02.07.2010  
(442) 23.02.2011  
(151) 01.06.2011  
(730) **McDonald's ČR spol. s r.o.**, Řevnická 170/4, Praha 5, 15521, CZ  
(210) O-477927
- 
- (111) **318252**  
(220) 20.07.2010  
(320) 20.07.2010  
(442) 23.02.2011  
(151) 01.06.2011  
(730) **RF HOBBY, s.r.o.**, Bohdalecká 6/1420, Praha 10, 10100, CZ  
(210) O-478167
- 
- (111) **318253**  
(220) 05.08.2010  
(320) 05.08.2010  
(442) 23.02.2011  
(151) 01.06.2011  
(730) **Ústav práva a právní vědy, o.p.s.**, Štěpánská 633/49, Praha 1, 11000, CZ  
(210) O-478529
- 
- (111) **318254**  
(220) 05.08.2010  
(320) 05.08.2010  
(442) 23.02.2011  
(151) 01.06.2011  
(730) **Ústav práva a právní vědy, o.p.s.**, Štěpánská 633/49, Praha 1, 11000, CZ  
(210) O-478531
- 
- (111) **318255**  
(220) 05.08.2010  
(320) 05.08.2010  
(442) 23.02.2011  
(151) 01.06.2011  
(730) **Ústav práva a právní vědy, o.p.s.**, Štěpánská 633/49, Praha 1, 11000, CZ  
(210) O-478534
- 
- (111) **318256**

(220) 05.08.2010 (320) 05.08.2010 (442) 23.02.2011 (151) 01.06.2011 (730) <b>Ústav práva a právní vědy, o.p.s.</b> , Štěpánská 633/49, Praha 1, 11000, CZ (210) O-478535	(730) <b>Navinchi Group s.r.o.</b> , Spálená 90/17, Praha 1- Nové Město, 11000, CZ (210) O-478953
(111) <b>318257</b> (220) 05.08.2010 (320) 05.08.2010 (442) 23.02.2011 (151) 01.06.2011 (730) <b>IZIP, a.s.</b> , Hvězdova 33, Praha 4, 14021, CZ (210) O-478538	(111) <b>318265</b> (220) 25.08.2010 (320) 25.08.2010 (442) 23.02.2011 (151) 01.06.2011 (730) <b>Sláma Petr Ing.</b> , Vysoká 3139/70, Jablonec nad Nisou, 46602, CZ (210) O-479008
(111) <b>318258</b> (220) 05.08.2010 (320) 05.08.2010 (442) 23.02.2011 (151) 01.06.2011 (730) <b>IZIP, a.s.</b> , Hvězdova 33, Praha 4, 14021, CZ (210) O-478539	(111) <b>318266</b> (220) 25.08.2010 (320) 25.08.2010 (442) 23.02.2011 (151) 01.06.2011 (730) <b>WALD, Press s.r.o.</b> , Španělská 10, Praha 2, 12000, CZ (210) O-479010
(111) <b>318259</b> (220) 05.08.2010 (320) 05.08.2010 (442) 23.02.2011 (151) 01.06.2011 (730) <b>REGIE RADIO MUSIC spol. s r.o.</b> , Wenzigova 4/1872, Praha 2, 12000, CZ (210) O-478545	(111) <b>318267</b> (220) 25.08.2010 (320) 25.08.2010 (442) 23.02.2011 (151) 01.06.2011 (730) <b>Krejčí Jakub</b> , Úvoz 6, Praha 1, 11800, CZ (210) O-479012
(111) <b>318260</b> (220) 06.08.2010 (320) 06.08.2010 (442) 23.02.2011 (151) 01.06.2011 (730) <b>Kozderka Štefan</b> , Na Ostrůvku 360/4, Praha 4 - Nusle, 14000, CZ (210) O-478586	(111) <b>318268</b> (220) 25.08.2010 (320) 25.08.2010 (442) 23.02.2011 (151) 01.06.2011 (730) <b>Evropský institut odkazu Šoa, o.p.s.</b> , Terezín 155, Terezín, 41155, CZ (210) O-479014
(111) <b>318261</b> (220) 20.08.2010 (320) 20.08.2010 (442) 23.02.2011 (151) 01.06.2011 (730) <b>Meduna Jonáš</b> , Tyršova 220, Kolín 2, 28002, CZ (210) O-478860	(111) <b>318269</b> (220) 25.08.2010 (320) 25.08.2010 (442) 23.02.2011 (151) 01.06.2011 (730) <b>Evropský institut odkazu Šoa, o.p.s.</b> , Terezín 155, Terezín, 41155, CZ (210) O-479015
(111) <b>318262</b> (220) 20.08.2010 (320) 20.08.2010 (442) 23.02.2011 (151) 01.06.2011 (730) <b>CORUM CREDIT, a.s.</b> , Václavské nám. 846/1, Praha 1, 11000, CZ (210) O-478862	(111) <b>318270</b> (220) 25.08.2010 (320) 25.08.2010 (442) 23.02.2011 (151) 01.06.2011 (730) <b>Letecká společnost dobrodruhů o.s.</b> , Zhorný 1, Benešov, 25756, CZ (210) O-479017
(111) <b>318263</b> (220) 20.08.2010 (320) 20.08.2010 (442) 23.02.2011 (151) 01.06.2011 (730) <b>CORUM CREDIT, a.s.</b> , Václavské nám. 846/1, Praha 1, 11000, CZ (210) O-478863	(111) <b>318271</b> (220) 26.08.2010 (320) 26.08.2010 (442) 23.02.2011 (151) 01.06.2011 (730) <b>Cestovní kancelář FISCHER, a.s.</b> , Na Strži 65/1702, Praha 4 - Nusle, 14062, CZ (210) O-479031
(111) <b>318264</b> (220) 23.08.2010 (320) 23.08.2010 (442) 23.02.2011 (151) 01.06.2011	(111) <b>318272</b> (220) 16.09.2010 (320) 16.09.2010 (442) 23.02.2011 (151) 01.06.2011 (730) <b>Margheri Hotels a.s.</b> , Karolíny Světlé 27, Praha 1, 11000, CZ (210) O-479090

(111) <b>318273</b>	(730) <b>KOVECO spol. s r.o.</b> , Kosmonautů 13, Brno, 62500, CZ
(220) 17.09.2010	(210) O-479961
(320) 16.09.2010	
(442) 23.02.2011	
(151) 01.06.2011	(111) <b>318282</b>
(730) <b>Margheri Hotels a.s.</b> , Karolíny Světlé 27/323, Praha 1, 11000, CZ	(220) 06.10.2010
(210) O-479091	(320) 06.10.2010
	(442) 23.02.2011
	(151) 01.06.2011
	(730) <b>every s.r.o.</b> , Obránská 593, Bílovice nad Svitavou, 66401, CZ
	(210) O-479968
(111) <b>318274</b>	(111) <b>318283</b>
(220) 10.09.2010	(220) 06.10.2010
(320) 10.09.2010	(320) 06.10.2010
(442) 23.02.2011	(442) 23.02.2011
(151) 01.06.2011	(151) 01.06.2011
(730) <b>PENAM, a.s.</b> , Cejl 38, Brno, 60200, CZ	(730) <b>every s.r.o.</b> , Obránská 593, Bílovice nad Svitavou, 66401, CZ
(210) O-479382	(210) O-479969
(111) <b>318275</b>	(111) <b>318284</b>
(220) 16.09.2010	(220) 06.10.2010
(320) 16.09.2010	(320) 06.10.2010
(442) 23.02.2011	(442) 23.02.2011
(151) 01.06.2011	(151) 01.06.2011
(730) <b>Jaroslav Příborský</b> , Smrková 32, Plzeň, 31200, CA	(730) <b>every s.r.o.</b> , Obránská 593, Bílovice nad Svitavou, 66401, CZ
(210) O-479505	(210) O-479970
(111) <b>318276</b>	(111) <b>318285</b>
(220) 17.09.2010	(220) 06.10.2010
(320) 17.09.2010	(320) 06.10.2010
(442) 23.02.2011	(442) 23.02.2011
(151) 01.06.2011	(151) 01.06.2011
(730) <b>JHP spol. s r.o.</b> , Ústřední 423/62, Praha 10, 10200, CZ	(730) <b>every s.r.o.</b> , Obránská 593, Bílovice nad Svitavou, 66401, CZ
(210) O-479544	(210) O-479971
(111) <b>318277</b>	(111) <b>318286</b>
(220) 29.09.2010	(220) 06.10.2010
(320) 29.09.2010	(320) 06.10.2010
(442) 23.02.2011	(442) 23.02.2011
(151) 01.06.2011	(151) 01.06.2011
(730) <b>EGIS Gyógyszergyár Nyilvánosan Működő Részvénytársaság</b> , 30-80 Keresztúri út., Budapest, H-1106, HU	(730) <b>"AGRO-LA", spol. s r.o.</b> , Jiráskovo předměstí 630/III, Jindřichův Hradec, 37701, CZ
(210) O-479807	(210) O-479972
(111) <b>318278</b>	(111) <b>318287</b>
(220) 04.10.2010	(220) 07.10.2010
(320) 04.10.2010	(320) 07.10.2010
(442) 23.02.2011	(442) 23.02.2011
(151) 01.06.2011	(151) 01.06.2011
(730) <b>Deka Praha First Real Estate, s.r.o.</b> , Jankovcova 1569/2c, Praha 7, 17000, CZ	(730) <b>c.m.l. System s.r.o.</b> , Mišákova 326/15, Olomouc, 77900, CZ
(210) O-479888	(210) O-479981
(111) <b>318279</b>	(111) <b>318288</b>
(220) 04.10.2010	(220) 07.10.2010
(320) 04.10.2010	(320) 07.10.2010
(442) 23.02.2011	(442) 23.02.2011
(151) 01.06.2011	(151) 01.06.2011
(730) <b>GASTROKONCEPT s.r.o.</b> , Vyšehradská 1349/2, Praha 2, 12800, CZ	(730) <b>MOKATE SPÓLKA Z OGRANICZONĄ ODPOWIEDZIALNOŚCIĄ, STRAŻACKA 48, ŻORY, PL</b>
(210) O-479896	(210) O-479996
(111) <b>318280</b>	(111) <b>318289</b>
(220) 05.10.2010	(220) 08.10.2010
(320) 05.10.2010	(320) 08.10.2010
(442) 23.02.2011	(442) 23.02.2011
(151) 01.06.2011	(151) 01.06.2011
(730) <b>Michael Bartizal</b> , Na Volánové 4, Praha 6, 16000, CZ	(730) <b>"AGRO-LA", spol. s r.o.</b> , Jiráskovo předměstí 630/III, Jindřichův Hradec, 37701, CZ
(210) O-479916	
(111) <b>318281</b>	
(220) 06.10.2010	
(320) 06.10.2010	
(442) 23.02.2011	
(151) 01.06.2011	

(210) O-480031	(111) <b>318298</b>
	(220) 12.10.2010
(111) <b>318290</b>	(320) 12.10.2010
(220) 12.10.2010	(442) 23.02.2011
(320) 12.10.2010	(151) 01.06.2011
(442) 23.02.2011	(730) <b>Česká republika - Ministerstvo vnitra</b> , Nad Štolou 3, Praha 7, 17034, CZ
(151) 01.06.2011	(210) O-480107
(730) <b>Česká republika - Ministerstvo vnitra</b> , Nad Štolou 3, Praha 7, 17034, CZ	
(210) O-480098	(111) <b>318299</b>
	(220) 12.10.2010
(111) <b>318291</b>	(320) 12.10.2010
(220) 12.10.2010	(442) 23.02.2011
(320) 12.10.2010	(151) 01.06.2011
(442) 23.02.2011	(730) <b>Česká republika - Ministerstvo vnitra</b> , Nad Štolou 3, Praha 7, 17034, CZ
(151) 01.06.2011	(210) O-480108
(730) <b>Česká republika - Ministerstvo vnitra</b> , Nad Štolou 3, Praha 7, 17034, CZ	
(210) O-480100	(111) <b>318300</b>
	(220) 14.10.2010
(111) <b>318292</b>	(320) 14.10.2010
(220) 12.10.2010	(442) 23.02.2011
(320) 12.10.2010	(151) 01.06.2011
(442) 23.02.2011	(730) <b>GRANETTE &amp; STAROREŽNÁ Distilleries a.s.</b> , Drážďanská 80/82, Ústí nad Labem, 40007, CZ
(151) 01.06.2011	(210) O-480226
(730) <b>Česká republika - Ministerstvo vnitra</b> , Nad Štolou 3, Praha 7, 17034, CZ	
(210) O-480101	(111) <b>318301</b>
	(220) 18.10.2010
(111) <b>318293</b>	(320) 18.10.2010
(220) 12.10.2010	(442) 23.02.2011
(320) 12.10.2010	(151) 01.06.2011
(442) 23.02.2011	(730) <b>Pfeiffer Tomáš</b> , Soukenická 21, Praha 1, 11000, CZ
(151) 01.06.2011	(210) O-480285
(730) <b>Česká republika - Ministerstvo vnitra</b> , Nad Štolou 3, Praha 7, 17034, CZ	
(210) O-480102	(111) <b>318302</b>
	(220) 18.10.2010
(111) <b>318294</b>	(320) 18.10.2010
(220) 12.10.2010	(442) 23.02.2011
(320) 12.10.2010	(151) 01.06.2011
(442) 23.02.2011	(730) <b>vintage4you s.r.o.</b> , Nad Ryšánkou 2005/7, Praha 4, 14700, CZ
(151) 01.06.2011	(210) O-480287
(730) <b>Česká republika - Ministerstvo vnitra</b> , Nad Štolou 3, Praha 7, 17034, CZ	
(210) O-480103	(111) <b>318303</b>
	(220) 21.10.2010
(111) <b>318295</b>	(320) 21.10.2010
(220) 12.10.2010	(442) 23.02.2011
(320) 12.10.2010	(151) 01.06.2011
(442) 23.02.2011	(730) <b>Jandl Petr</b> , Ke hřbitovu 554, Kolín, 28000, CZ
(151) 01.06.2011	(210) O-480378
(730) <b>Česká republika - Ministerstvo vnitra</b> , Nad Štolou 3, Praha 7, 17034, CZ	
(210) O-480104	(111) <b>318304</b>
	(220) 21.10.2010
(111) <b>318296</b>	(320) 21.10.2010
(220) 12.10.2010	(442) 23.02.2011
(320) 12.10.2010	(151) 01.06.2011
(442) 23.02.2011	(730) <b>Jandl Petr</b> , Ke hřbitovu 554, Kolín, 28000, CZ
(151) 01.06.2011	(210) O-480379
(730) <b>Česká republika - Ministerstvo vnitra</b> , Nad Štolou 3, Praha 7, 17034, CZ	
(210) O-480105	(111) <b>318305</b>
	(220) 26.10.2010
(111) <b>318297</b>	(320) 26.10.2010
(220) 12.10.2010	(442) 23.02.2011
(320) 12.10.2010	(151) 01.06.2011
(442) 23.02.2011	(730) <b>GOLDIM, spol. s r.o.</b> , U Habrovky 247/11, Praha 4, 14000, CZ
(151) 01.06.2011	(210) O-480514
(730) <b>Česká republika - Ministerstvo vnitra</b> , Nad Štolou 3, Praha 7, 17034, CZ	
(210) O-480106	(111) <b>318306</b>
	(220) 27.10.2010
(111) <b>318298</b>	(320) 27.10.2010
(220) 12.10.2010	(442) 23.02.2011
(320) 12.10.2010	(151) 01.06.2011
(442) 23.02.2011	
(151) 01.06.2011	
(730) <b>Česká republika - Ministerstvo vnitra</b> , Nad Štolou 3, Praha 7, 17034, CZ	
(210) O-480106	

(730) <b>STYLE HAPPY s.r.o.</b> , Luštěnická 724, Praha 9 - Kbely, 19700, CZ	(210) O-480715
(210) O-480544	
(111) <b>318307</b>	(111) <b>318315</b>
(220) 27.10.2010	(220) 03.11.2010
(320) 27.10.2010	(320) 03.11.2010
(442) 23.02.2011	(442) 23.02.2011
(151) 01.06.2011	(151) 01.06.2011
(730) <b>Rožnovská travní semena, s.r.o.</b> , Meziříčská 100, Rožnov pod Radhoštěm, 75661, CZ	(730) <b>Morris CL s.r.o.</b> , Na Homolce 51/11, Praha 5, 15000, CZ
(210) O-480558	(210) O-480716
(111) <b>318308</b>	(111) <b>318316</b>
(220) 01.11.2010	(220) 03.11.2010
(320) 01.11.2010	(320) 03.11.2010
(442) 23.02.2011	(442) 23.02.2011
(151) 01.06.2011	(151) 01.06.2011
(730) <b>Komerční banka, a.s.</b> , Na Příkopě 33/969, Praha 1, 11407, CZ	(730) <b>Luhanová Hana Bc.</b> , Pirinská 3243/4, Praha 4, 14300, CZ
(210) O-480620	(210) O-480718
(111) <b>318309</b>	(111) <b>318317</b>
(220) 01.11.2010	(220) 03.11.2010
(320) 01.11.2010	(320) 03.11.2010
(442) 23.02.2011	(442) 23.02.2011
(151) 01.06.2011	(151) 01.06.2011
(730) <b>Komerční banka, a.s.</b> , Na Příkopě 33/969, Praha 1, 11407, CZ	(730) <b>Luhanová Hana Bc.</b> , Pirinská 3243/4, Praha 4, 14300, CZ
(210) O-480621	(210) O-480719
(111) <b>318310</b>	(111) <b>318318</b>
(220) 01.11.2010	(220) 05.11.2010
(320) 01.11.2010	(320) 05.11.2010
(442) 23.02.2011	(442) 23.02.2011
(151) 01.06.2011	(151) 01.06.2011
(730) <b>Hejda Jakub</b> , U Zámku 2411/16, Teplice, 41501, CZ	(730) <b>Žalčík Hynek</b> , Strmá 119, Dobříchovice, 25229, CZ
(210) O-480624	(210) O-480798
(111) <b>318311</b>	(111) <b>318319</b>
(220) 01.11.2010	(220) 09.11.2010
(320) 01.11.2010	(320) 09.11.2010
(442) 23.02.2011	(442) 23.02.2011
(151) 01.06.2011	(151) 01.06.2011
(730) <b>Kundeliusová Danuše</b> , Nezvalova 2088/12, Žďár na Sázavou, 59101, CZ	(730) <b>MLÁDEK Martin</b> , Raichlova 2659/2, Praha 5, 15500, CZ
(210) O-480641	(730) <b>PRAŽÁK Lukáš</b> , Na Rokytce 1028/32, Praha 8, 18000, CZ
(111) <b>318312</b>	(210) O-480849
(220) 01.11.2010	(111) <b>318320</b>
(320) 01.10.2010	(220) 10.11.2010
(442) 23.02.2011	(320) 10.11.2010
(151) 01.06.2011	(442) 23.02.2011
(730) <b>QPHARMA Spółka z ograniczona odpowiedzialnościa</b> , Wichrowa 7F/10, 04-682 Warszawa, PL	(151) 01.06.2011
(210) O-480643	(730) <b>Počítačová společnost, s.r.o.</b> , Hybernská 13, Praha 1, 11000, CZ
(111) <b>318313</b>	(210) O-480876
(220) 03.11.2010	(111) <b>318321</b>
(320) 03.11.2010	(220) 10.11.2010
(442) 23.02.2011	(320) 10.11.2010
(151) 01.06.2011	(442) 23.02.2011
(730) <b>Euro Cosmetic solution, s.r.o.</b> , Truhlářská 1108/3, Praha 1, 11000, CZ	(151) 01.06.2011
(210) O-480714	(730) <b>Ahold Licensing, Sarl</b> , Rue Jean-Petitot 2, CH-1204 Geneva, CH
(111) <b>318314</b>	(210) O-480879
(220) 03.11.2010	(111) <b>318322</b>
(320) 03.11.2010	(220) 10.11.2010
(442) 23.02.2011	(320) 10.11.2010
(151) 01.06.2011	(442) 23.02.2011
(730) <b>Gora Miroslav</b> , Hřbitovni 1552, Český Těšín, 73701, CZ	(151) 01.06.2011
	(730) <b>KB - BLOK systém, s.r.o.</b> , Masarykova 635, Postoloprty, 43942, CZ



(210) O-480880	(111) <b>318331</b>
(111) <b>318323</b>	(220) 16.11.2010
(220) 10.11.2010	(320) 16.11.2010
(320) 10.11.2010	(442) 23.02.2011
(442) 23.02.2011	(151) 01.06.2011
(151) 01.06.2011	(730) <b>Sommermeyer Henning Dr.</b> , Jungmannova 747/28, Praha 1, 11000, CZ
(730) <b>KB - BLOK systém, s.r.o.</b> , Masarykova 635, Postoloprty, 43942, CZ	<b>Duba Jaroslav Ing.</b> , Osadní 35, Praha 7, 17000, CZ
(210) O-480881	(210) O-481020
(111) <b>318324</b>	(111) <b>318332</b>
(220) 10.11.2010	(220) 19.11.2010
(320) 10.11.2010	(320) 19.11.2010
(442) 23.02.2011	(442) 23.02.2011
(151) 01.06.2011	(151) 01.06.2011
(730) <b>AgriStar - agrochemicals s.r.o.</b> , Liboš 98, Liboš, 78313, CZ	(730) <b>Okna Macek s.r.o.</b> , Nádražní 1701, Dubňany, 69603, CZ
(210) O-480886	(210) O-481110
(111) <b>318325</b>	(111) <b>318333</b>
(220) 10.11.2010	(220) 19.11.2010
(320) 10.11.2010	(320) 19.11.2010
(442) 23.02.2011	(442) 23.02.2011
(151) 01.06.2011	(151) 01.06.2011
(730) <b>AgriStar - agrochemicals s.r.o.</b> , Liboš 98, Liboš, 78313, CZ	(730) <b>TANY, spol. s r.o.</b> , Čsl. legií 563, Nýrsko, 34022, CZ
(210) O-480888	(210) O-481112
(111) <b>318326</b>	(111) <b>318334</b>
(220) 10.11.2010	(220) 19.11.2010
(320) 10.11.2010	(320) 19.11.2010
(442) 23.02.2011	(442) 23.02.2011
(151) 01.06.2011	(151) 01.06.2011
(730) <b>AgriStar - agrochemicals s.r.o.</b> , Liboš 98, Liboš, 78313, CZ	(730) <b>Scandinavian Fashion Group s.r.o.</b> , Karla Engliše 3219/4, Praha 5 - Smíchov, 15000, CZ
(210) O-480889	(210) O-481113
(111) <b>318327</b>	(111) <b>318335</b>
(220) 12.11.2010	(220) 19.11.2010
(320) 12.11.2010	(320) 19.11.2010
(442) 23.02.2011	(442) 23.02.2011
(151) 01.06.2011	(151) 01.06.2011
(730) <b>CIWIRE s.r.o.</b> , Antonína Uxy 1072/16, Plzeň, 30100, CZ	(730) <b>oPojistění.cz s.r.o.</b> , Římská 14, Praha 2, 12000, CZ
(210) O-480944	(210) O-481115
(111) <b>318328</b>	(111) <b>318336</b>
(220) 12.11.2010	(220) 19.11.2010
(320) 12.11.2010	(320) 19.11.2010
(442) 23.02.2011	(442) 23.02.2011
(151) 01.06.2011	(151) 01.06.2011
(730) <b>HERVIS Sport a móda, s.r.o.</b> , Nákupní 389/2, Praha 10 - Štěrboholy, 10200, CZ	(730) <b>oPojistění.cz s.r.o.</b> , Římská 14, Praha 2, 12000, CZ
(210) O-480954	(210) O-481116
(111) <b>318329</b>	(111) <b>318337</b>
(220) 12.11.2010	(220) 19.11.2010
(320) 12.11.2010	(320) 19.11.2010
(442) 23.02.2011	(442) 23.02.2011
(151) 01.06.2011	(151) 01.06.2011
(730) <b>Philip Morris ČR, a.s.</b> , Vítězná 1, Kutná Hora, 28403, CZ	(730) <b>STREICHER, spol. s r.o. Plzeň</b> , K Lomu 426, Štěnovice, okres Plzeň-jih, 33209, CZ
(210) O-480958	(210) O-481121
(111) <b>318330</b>	(111) <b>318338</b>
(220) 12.11.2010	(220) 19.11.2010
(320) 12.11.2010	(320) 19.11.2010
(442) 23.02.2011	(442) 23.02.2011
(151) 01.06.2011	(151) 01.06.2011
(730) <b>Philip Morris ČR, a.s.</b> , Vítězná 1, Kutná Hora, 28403, CZ	(730) <b>Jurekon, s.r.o.</b> , Bulharská 22, Brno, 61200, CZ
(210) O-480959	(210) O-481128
(111) <b>318339</b>	(111) <b>318339</b>
(220) 22.11.2010	(220) 22.11.2010
(320) 22.11.2010	(320) 22.11.2010
(442) 23.02.2011	(442) 23.02.2011

(151) 01.06.2011	(320) 30.11.2010
(730) <b>Dostál Dalibor Mgr.</b> , Šultysova 170, Kutná Hora, 28401, CZ	(442) 23.02.2011
(210) O-481142	(151) 01.06.2011
	(730) <b>Letiště Praha, a.s.</b> , K Letišti 6/1019, Praha 6, 16008, CZ
	(210) O-481388
(111) <b>318340</b>	(111) <b>318349</b>
(220) 22.11.2010	(220) 30.11.2010
(320) 22.11.2010	(320) 30.11.2010
(442) 23.02.2011	(442) 23.02.2011
(151) 01.06.2011	(151) 01.06.2011
(730) <b>AUTOMOBILES PEUGEOT</b> , 75 avenue de la Grande Armée, F-75116 Paris, FR	(730) <b>GTS Czech s.r.o.</b> , Přemyslovská 2845/43, Praha 3, 13000, CZ
(210) O-481152	(210) O-481393
(111) <b>318341</b>	(111) <b>318350</b>
(220) 22.11.2010	(220) 01.12.2010
(320) 22.11.2010	(320) 01.12.2010
(442) 23.02.2011	(442) 23.02.2011
(151) 01.06.2011	(151) 01.06.2011
(730) <b>DEMAX s.r.o.</b> , Klimentská 50/1443, Praha 1, 11000, CZ	(730) <b>Roženková Monika</b> , Beskydská 729, Třinec, 73961, CZ
(210) O-481154	(210) O-481419
(111) <b>318342</b>	(111) <b>318351</b>
(220) 23.11.2010	(220) 01.12.2010
(320) 23.11.2010	(320) 01.12.2010
(442) 23.02.2011	(442) 23.02.2011
(151) 01.06.2011	(151) 01.06.2011
(730) <b>KURUC Josef</b> , ČSA 23, Praha 6, 16000, CZ	(730) <b>Aromatis, s.r.o.</b> , V Mokřínách 4/57, Praha 4, 14700, CZ
(210) O-481173	(210) O-481422
(111) <b>318343</b>	(111) <b>318352</b>
(220) 23.11.2010	(220) 01.12.2010
(320) 23.11.2010	(320) 01.12.2010
(442) 23.02.2011	(442) 23.02.2011
(151) 01.06.2011	(151) 01.06.2011
(730) <b>GOGO SERVICES s.r.o.</b> , Klokočov 404, Klokočov, SK	(730) <b>Quast Karel</b> , Nupaky 141, Nupaky, 25170, CZ
(210) O-481194	(210) O-481423
(111) <b>318344</b>	(111) <b>318353</b>
(220) 25.11.2010	(220) 02.12.2010
(320) 25.11.2010	(320) 02.12.2010
(442) 23.02.2011	(442) 23.02.2011
(151) 01.06.2011	(151) 01.06.2011
(730) <b>Bukvic Josef Bc.</b> , Ohrazenice 188, Turnov, 51101, CZ	(730) <b>GE Money Bank, a.s.</b> , Vyskočilova 1422/1a, Praha 4, 14028, CZ
(210) O-481239	(210) O-481460
(111) <b>318345</b>	(111) <b>318354</b>
(220) 25.11.2010	(220) 03.12.2010
(320) 25.11.2010	(320) 03.12.2010
(442) 23.02.2011	(442) 23.02.2011
(151) 01.06.2011	(151) 01.06.2011
(730) <b>Bukvic Josef Bc.</b> , Ohrazenice 188, Turnov, 51101, CZ	(730) <b>NORTHERN STAR spol. s r.o.</b> , Tusarova 1281/45, Praha 7, 17000, CZ
(210) O-481240	(210) O-481485
(111) <b>318346</b>	(111) <b>318355</b>
(220) 25.11.2010	(220) 03.12.2010
(320) 25.11.2010	(320) 03.12.2010
(442) 23.02.2011	(442) 23.02.2011
(151) 01.06.2011	(151) 01.06.2011
(730) <b>Lang Jiří</b> , Puchmajerova 1002, Beroun - Město, 26601, CZ	(730) <b>Kania Marek Ing.</b> , Lipová 900/52, Ludgeřovice, 74714, CZ
(210) O-481264	<b>Kania David Ing.</b> , Partyzánské náměstí 1738/2, Ostrava, Moravská Ostrava, 70200, CZ
(111) <b>318347</b>	(210) O-481497
(220) 30.11.2010	(111) <b>318356</b>
(320) 30.11.2010	(220) 17.01.2011
(442) 23.02.2011	(320) 17.01.2011
(151) 01.06.2011	(442) 23.02.2011
(730) <b>Realman s.r.o.</b> , Družstevní 421/1, Adamov, 67904, CZ	(151) 01.06.2011
(210) O-481377	(730) <b>FBC Velvet s.r.o.</b> , Tolarova 109, Pardubice, 53351, CZ
(111) <b>318348</b>	
(220) 30.11.2010	

(210) O-481526	(320) 08.12.2010 (442) 23.02.2011 (151) 01.06.2011 (730) <b>PROCOM BOHEMIA, s.r.o.</b> , Královická 440/51, Brandýs nad Labem - Stará Boleslav, 25002, CZ
(111) <b>318357</b> (220) 06.12.2010 (320) 06.12.2010 (442) 23.02.2011 (151) 01.06.2011 (730) <b>SpofaDental a.s.</b> , Markova 238, Jičín, 50646, CZ (210) O-481538	(210) O-481637
(111) <b>318358</b> (220) 06.12.2010 (320) 06.12.2010 (442) 23.02.2011 (151) 01.06.2011 (730) <b>Hermanová Jiřina</b> , Tobručká 713, Praha 6, 16000, CZ (210) O-481540	(111) <b>318366</b> (220) 08.12.2010 (320) 08.12.2010 (442) 23.02.2011 (151) 01.06.2011 (730) <b>JABLUM Czech s.r.o.</b> , Boleslavská 1095, Bakov nad Jizerou, 29401, CZ (210) O-481638
(111) <b>318359</b> (220) 06.12.2010 (320) 06.12.2010 (442) 23.02.2011 (151) 01.06.2011 (730) <b>Šik Marcel</b> , Křimická 756, Vejprnice, 33027, CZ (210) O-481546	(111) <b>318367</b> (220) 10.12.2010 (320) 10.12.2010 (442) 23.02.2011 (151) 01.06.2011 (730) <b>PAS, s.r.o.</b> , Ke Stadionu 856/20, Praha 9 - Čakovice, 19600, CZ (210) O-481691
(111) <b>318360</b> (220) 06.12.2010 (320) 06.12.2010 (442) 23.02.2011 (151) 01.06.2011 (730) <b>VMFINE s.r.o.</b> , Havlíčkova 7, Plzeň - Jižní Předměstí, 30100, CZ (210) O-481547	(111) <b>318368</b> (220) 10.12.2010 (320) 10.12.2010 (442) 23.02.2011 (151) 01.06.2011 (730) <b>Formánek Pavel</b> , Kmochova 456, Hostivice, 25301, CZ (210) O-481693
(111) <b>318361</b> (220) 06.12.2010 (320) 06.12.2010 (442) 23.02.2011 (151) 01.06.2011 (730) <b>Autark Praha s.r.o.</b> , Blanická 1008/28, Praha 2 - Vinohrady, 12000, CZ (210) O-481548	(111) <b>318369</b> (220) 10.12.2010 (320) 10.12.2010 (442) 23.02.2011 (151) 01.06.2011 (730) <b>Národní rada osob se zdravotním postižením ČR</b> , Partyzánská 1/7, Praha 7, 17000, CZ (210) O-481698
(111) <b>318362</b> (220) 07.12.2010 (320) 07.12.2010 (442) 23.02.2011 (151) 01.06.2011 (730) <b>EURORENT s.r.o.</b> , Hradec 161, Hradec u Stoda, 33211, CZ (210) O-481600	(111) <b>318370</b> (220) 13.12.2010 (320) 13.12.2010 (442) 23.02.2011 (151) 01.06.2011 (730) <b>FIT-EDU s.r.o.</b> , Bohuslava Martinů 568/12, Plzeň, 32300, CZ (210) O-481722
(111) <b>318363</b> (220) 07.12.2010 (320) 07.12.2010 (442) 23.02.2011 (151) 01.06.2011 (730) <b>EURORENT s.r.o.</b> , Hradec 161, Hradec u Stoda, 33211, CZ (210) O-481601	(111) <b>318371</b> (220) 14.12.2010 (320) 14.12.2010 (442) 23.02.2011 (151) 01.06.2011 (730) <b>Park Rochus, o.p.s.</b> , Studentské náměstí 1531, Uherské Hradiště, 68601, CZ (210) O-481747
(111) <b>318364</b> (220) 08.12.2010 (320) 08.12.2010 (442) 23.02.2011 (151) 01.06.2011 (730) <b>InsightSoft s.r.o.</b> , Piletická 486, Hradec Králové, 50341, CZ (210) O-481619	(111) <b>318372</b> (220) 16.12.2010 (320) 16.12.2010 (442) 23.02.2011 (151) 01.06.2011 (730) <b>RENOMIA, a.s.</b> , Holandská 8, Brno, 63900, CZ (210) O-481814
(111) <b>318365</b> (220) 08.12.2010	(111) <b>318373</b> (220) 16.12.2010 (320) 16.12.2010 (442) 23.02.2011 (151) 01.06.2011 (730) <b>RENOMIA, a.s.</b> , Holandská 8, Brno, 63900, CZ

(210) O-481815	(111) <b>318382</b>
	(220) 20.12.2010
(111) <b>318374</b>	(320) 20.12.2010
(220) 16.12.2010	(442) 23.02.2011
(320) 16.12.2010	(151) 01.06.2011
(442) 23.02.2011	(730) <b>Houdek Otto</b> , Revoluční 676, Litomyšl, 57001, CZ
(151) 01.06.2011	(210) O-481880
(730) <b>PÍCHA Safety, s.r.o.</b> , V okruží 2158, Praha 3, 13000, CZ	
(210) O-481816	(111) <b>318383</b>
	(220) 20.12.2010
(111) <b>318375</b>	(320) 20.12.2010
(220) 16.12.2010	(442) 23.02.2011
(320) 16.12.2010	(151) 01.06.2011
(442) 23.02.2011	(730) <b>Beneš Michal</b> , Komenského 839, Smržovka, 46851, CZ
(151) 01.06.2011	(210) O-481882
(730) <b>PÍCHA Safety, s.r.o.</b> , V okruží 2158, Praha 3, 13000, CZ	
(210) O-481817	(111) <b>318384</b>
	(220) 20.12.2010
(111) <b>318376</b>	(320) 20.12.2010
(220) 17.12.2010	(442) 23.02.2011
(320) 17.12.2010	(151) 01.06.2011
(442) 23.02.2011	(730) <b>BYDLÍTE.CZ, s.r.o.</b> , Helénská 4, Praha 2, 12000, CZ
(151) 01.06.2011	(210) O-481883
(730) <b>Horák Václav JUDr.</b> , Bezručova 9, Plzeň, 30100, CZ	
(210) O-481863	(111) <b>318385</b>
	(220) 20.12.2010
(111) <b>318377</b>	(320) 20.12.2010
(220) 17.12.2010	(442) 23.02.2011
(320) 17.12.2010	(151) 01.06.2011
(442) 23.02.2011	(730) <b>MERKOR s.r.o.</b> , Krejčího 2279/6, Praha 8 - Libeň, 18000, CZ
(151) 01.06.2011	(210) O-481887
(730) <b>3E PROJEKT, a.s.</b> , Mjr. Nováka 1490/14, Ostrava, Hrabůvka, 70030, CZ	
(210) O-481864	(111) <b>318386</b>
	(220) 21.12.2010
(111) <b>318378</b>	(320) 21.12.2010
(220) 17.12.2010	(442) 23.02.2011
(320) 17.12.2010	(151) 01.06.2011
(442) 23.02.2011	(730) <b>Luboš Stýblo</b> , Vrchlického 118, Pardubice, 53353, CZ
(151) 01.06.2011	<b>Jaroslav Dvořák</b> , Malecká 388, Chrudim, 53701, CZ
(730) <b>3E PROJEKT, a.s.</b> , Mjr. Nováka 1490/14, Ostrava, Hrabůvka, 70030, CZ	(210) O-481908
(210) O-481865	
(111) <b>318379</b>	(111) <b>318387</b>
(220) 17.12.2010	(220) 22.12.2010
(320) 17.12.2010	(320) 22.12.2010
(442) 23.02.2011	(442) 23.02.2011
(151) 01.06.2011	(151) 01.06.2011
(730) <b>3E PROJEKT, a.s.</b> , Mjr. Nováka 1490/14, Ostrava, Hrabůvka, 70030, CZ	(730) <b>Vysočina</b> , Žižkova 57, Jihlava, 58733, CZ
(210) O-481866	(210) O-481945
(111) <b>318380</b>	(111) <b>318388</b>
(220) 18.12.2010	(220) 07.01.2011
(320) 18.12.2010	(320) 07.01.2011
(442) 23.02.2011	(442) 23.02.2011
(151) 01.06.2011	(151) 01.06.2011
(730) <b>INKAM, s.r.o.</b> , Průmyslová 1472/11, Praha 10, 10219, CZ	(730) <b>ib1.cz s.r.o.</b> , Masarykovo náměstí 391/13, Hradec Králové, 50002, CZ
(210) O-481868	(210) O-481950
(111) <b>318381</b>	(111) <b>318389</b>
(220) 18.12.2010	(220) 22.12.2010
(320) 18.12.2010	(320) 22.12.2010
(442) 23.02.2011	(442) 23.02.2011
(151) 01.06.2011	(151) 01.06.2011
(730) <b>INKAM, s.r.o.</b> , Průmyslová 1472/11, Praha 10, 10219, CZ	(730) <b>PHARMDATA, s.r.o.</b> , Pelikánova 7, Praha 6, 16200, CZ
(210) O-481869	(210) O-481955
(111) <b>318390</b>	(111) <b>318390</b>
(220) 22.12.2010	(220) 22.12.2010
(320) 22.12.2010	(320) 22.12.2010
(442) 23.02.2011	(442) 23.02.2011
(151) 01.06.2011	(151) 01.06.2011
(730) <b>CZ BRIK, s.r.o.</b> , 5. května 980, Turnov, 51101, CZ	(730) <b>CZ BRIK, s.r.o.</b> , 5. května 980, Turnov, 51101, CZ

---

(210)	O-481965	(220)	03.02.2011
(320)		(320)	03.02.2011
(442)		(442)	23.02.2011
(151)		(151)	01.06.2011
(730)	<b>318391</b>	(730)	<b>Zentiva, k.s.</b> , U kabelovny 130, Praha 10 - Dolní Měcholupy, 10237, CZ
(210)		(210)	O-482931
(111)	<b>318391</b>	(111)	<b>318400</b>
(220)	27.12.2010	(220)	03.02.2011
(320)	27.12.2010	(320)	03.02.2011
(442)	23.02.2011	(442)	23.02.2011
(151)	01.06.2011	(151)	01.06.2011
(730)	<b>UNILEVER N.V.</b> , Weena 455, 3013 AL Rotterdam, NL	(730)	<b>Zentiva, k.s.</b> , U kabelovny 130, Praha 10 - Dolní Měcholupy, 10237, CZ
(210)	O-482022	(210)	O-482932
(111)	<b>318392</b>	(111)	<b>318401</b>
(220)	10.01.2011	(220)	03.02.2011
(320)	10.01.2011	(320)	03.02.2011
(442)	23.02.2011	(442)	23.02.2011
(151)	01.06.2011	(151)	01.06.2011
(730)	<b>VK MANAGEMENT GROUP s.r.o.</b> , Legerova 1854/22, Praha 2, 12000, CZ	(730)	<b>Zentiva, k.s.</b> , U Kabelovny 130, Praha 10 - Dolní Měcholupy, 10237, CZ
(210)	O-482245	(210)	O-482933
(111)	<b>318393</b>	(111)	<b>318402</b>
(220)	14.01.2011	(220)	03.02.2011
(320)	14.01.2011	(320)	03.02.2011
(442)	23.02.2011	(442)	23.02.2011
(151)	01.06.2011	(151)	01.06.2011
(730)	<b>Metropolitní univerzita Praha, o.p.s.</b> , Dubečská 900/10, Praha 10 - Strašnice, 10031, CZ	(730)	<b>Zentiva, k.s.</b> , U Kabelovny 130, Praha 10 - Dolní Měcholupy, 10237, CZ
(210)	O-482379	(210)	O-482934
(111)	<b>318394</b>	(111)	<b>318395</b>
(220)	14.01.2011	(220)	21.01.2011
(320)	14.01.2011	(320)	21.01.2011
(442)	23.02.2011	(442)	23.02.2011
(151)	01.06.2011	(151)	01.06.2011
(730)	<b>FAST ČR, a.s.</b> , Černokostecká 2111, Praha 10, 10000, CZ	(730)	<b>SPUR a.s.</b> , Třída T. Bati 299, Zlín, 76422, CZ
(210)	O-482391	(210)	O-482522
(111)	<b>318396</b>	(111)	<b>318397</b>
(220)	28.01.2011	(220)	28.01.2011
(320)	28.01.2011	(320)	28.01.2011
(442)	23.02.2011	(442)	23.02.2011
(151)	01.06.2011	(151)	01.06.2011
(730)	<b>GTS Czech s.r.o.</b> , Přemyslovská 2845/43, Praha 3, 13000, CZ	(730)	<b>GTS Czech s.r.o.</b> , Přemyslovská 2845/43, Praha 3, 13000, CZ
(210)	O-482735	(210)	O-482738
(111)	<b>318398</b>	(111)	<b>318399</b>
(220)	03.02.2011	(220)	03.02.2011
(320)	03.02.2011	(320)	03.02.2011
(442)	23.02.2011	(442)	23.02.2011
(151)	01.06.2011	(151)	01.06.2011
(730)	<b>Zentiva, k.s.</b> , U kabelovny 130, Praha 10 - Dolní Měcholupy, 10237, CZ	(730)	<b>Zentiva, k.s.</b> , U kabelovny 130, Praha 10 - Dolní Měcholupy, 10237, CZ
(210)	O-482930	(210)	O-482930
(111)	<b>318399</b>		

---

## **Přehled zápisů ochranných známek se změnou ve vztahu ke zveřejněným přihláškám**

Kapitola obsahuje údaje o ochranných známkách zapsaných na základě ustanovení § 28 odst. 1 zákona č. 441/2003 Sb., u kterých došlo ke změně údajů oproti zveřejněné přihlášce ochranné známky.

Číselný přehled

318247

## Zápisy ochranných známek se změnou ve vztahu ke zveřejněným přihláškám

(111) **318247**  
(220) 22.04.2010  
(320) 22.04.2010  
(442) 11.08.2010  
(151) 01.06.2011  
(540)

**PIKANTE**

(730) **Hubka - Petrášek a vnuci s.r.o.**, nám. 14. října 1307/2, Praha  
5 - Smíchov, 15000, CZ  
(740) ADVOKÁTNÍ KANCELÁŘ VOLMUTH - VACKOVÁ  
advokáti, JUDr. Marcela Vacková, Českobrodská 1174, Praha 9,  
19800  
(510) (30) sůl, koření.  
(590) Barevná  
(511) 30  
(210) O-476117

---

## Zápisy licenčních smluv k ochranným známkám

V této kapitole jsou zveřejněny zápisy licenčních smluv podle ustanovení § 18 odst. 1 zákona č. 441/2003 Sb.

Číslo zápisu	Vlastník	Nabyvatel licence	Druh licence	Datum uzavření licenční smlouvy	S účinností od data
243833	Jaroslav Belžik, Družstevní 1047, Luhačovice, 76326, CZ;	BELPO - MINImax, s.r.o., Zarámí 4422, Zlín, 76001, CZ;	nevýlučná	19.05.2011	06.06.2011
293105	Bělík Radim, Kladenská 39, Praha 6, 16000, CZ;	CASIDO, s.r.o., Hlavní 413, Lázně Toušeň, 25089, CZ;	nevýlučná	31.05.2011	06.06.2011



## Ochranné známky zrušené a prohlášené za neplatné

Tato kapitola obsahuje údaje o rozhodnutích o zrušení ochranné známky na základě ustanovení § 31 zákona č. 441/2003 Sb. nebo o prohlášení ochranné známky za neplatnou na základě ustanovení § 32 zákona č. 441/2003 Sb. Existuje-li důvod zrušení/prohlášení ochranné známky za neplatnou pouze ve vztahu k některým z výrobků nebo služeb, Úřad ochrannou známku zruší/prohlásí za neplatnou pouze pro tyto výrobky nebo služby. Údaje o výsledku rozhodnutí (zrušení ochranné známky, částečné zrušení ochranné známky, prohlášení ochranné známky za neplatnou, prohlášení ochranné známky za částečně neplatnou) jsou uvedeny za datem právní moci rozhodnutí pod INID kódem (583) s názvem "Datum právní moci rozhodnutí/výsledek rozhodnutí".

(111) 156437

(540)



(583) 03.06.2011 / zrušení ochranné známky

---

(111) 163879

(540)



(583) 03.06.2011 / zrušení ochranné známky

---

(111) 280425

(540)



(583) 31.05.2011 / prohlášení ochranné známky za neplatnou

---



## Obnovy zápisu ochranných známek

(111) **160451**  
(220) 08.06.1971  
(151) 05.08.1971

**INTERKAMERA**

(730) **NÁRODNÍ TECHNICKÉ MUZEUM**, Kostelní 42, Praha 7, 17078, CZ  
(740) Daniela Toningerová, patentový a známkový zástupce, Kamenická 3, Praha 7, 17000  
(510) Výstavy, sympozia, semináře, konference, publikace, propagace, přednášky, odborné a vědecké práce a stálé expozice.  
(511) 35, 41, 42  
(210) O-45303

(111) **164865**  
(220) 08.07.1981  
(151) 28.07.1981

**GRANAT**

(730) **BUĎĚJOVICKÝ MĚŠŤANSKÝ PIVOVAR a. s.**, Lidická 458/51, České Budějovice, 37054, CZ  
(740) PatentCentrum Sedlák & Partners s.r.o., Husova 5, České Budějovice, 37001  
(510) (32) pivo všeho druhu.  
(511) 32  
(210) O-52300

(111) **164938**  
(220) 23.04.1981  
(151) 25.09.1981  
(540)

**Ballantyne**

(730) **Ballantyne Cashmere S.p.A.**, Corso Italia 49, Milano, IT  
(740) Advokátní kancelář HOLEC, ZUSKA & Partneři, JUDr. Oldřich Trojan, Palác Anděl, Radlická 1c/3185, Praha 5, 15000  
(510) Textilní zboží a oděvy.  
(511) 24, 25  
(210) O-52200

(111) **165114**  
(220) 02.07.1981  
(151) 14.06.1982  
(540)

**DURACELL**

(730) **Duracell Batteries BVBA**, Nijverheidslaan 7, 3200 Aarschot, BE  
(740) ŠTROS & KUSÁK advokátní a patentová kancelář, JUDr. David Štros, advokát, Národní 32, Praha 1, 11000  
(510) (9) elektronické články a baterie.  
(511) 9  
(210) O-52288

(111) **165194**  
(220) 07.10.1981  
(151) 29.09.1982  
(540)

**HALLITE**

(730) **HALLITE SEALS INTERNATIONAL LIMITED**, Hesslewood Country Office Park Ferriby Road, Hessle, East Yorkshire HU13 0PW, GB  
(740) Advokátní a patentová kancelář Čermák, Hořejš, Myslí, JUDr. Čermák Karel, Národní 32, Praha 1, 11000  
(510) (17) azbestové těsnění a azbestové spoje, kaučuk, syntetický kaučuk a plastické hmoty pro těsnění a spojování.  
(511) 17  
(210) O-52407

(111) **165204**  
(220) 27.05.1981  
(151) 13.10.1982  
(540)

**DONA**

(730) **VOČE export-import**, Praška 2-4, Zagreb, HR  
(740) Čermák a spol., JUDr. Karel Čermák, advokát, Národní 32, Praha 1, 11000  
(510) Konzervované ovoce, koncentráty, zavařeniny, vážené a zmražené ovoce a zelenina, šťávy a sirupy z ovoce a zeleniny, koncentráty pro přípravu nealkoholických nápojů, nealkoholické nápoje, případně s přísadou kyslíčnicku uhličitého, ovocné likéry.  
(511) 29, 32, 33  
(210) O-52241

(111) **169165**  
(220) 30.11.1990  
(151) 20.01.1992  
(540)

**Iskra**

(730) **Vinimpex EAD**, Lavele Str. 19, Sofía, BG  
(740) Rott, Růžička & Guttman Patentové, známkové a advokátní kanceláře, JUDr. Vladimír Rott, Vinohradská 37, Praha 2, 12000  
(510) (33) víno, lihoviny, likéry.  
(511) 33  
(210) O-59522

(111) **169167**  
(220) 30.11.1990  
(151) 20.01.1992  
(540)

**Sophia**

(730) **Vinimpex EAD**, Lavele Str. 19, Sofía, BG  
(740) Rott, Růžička & Guttman Patentové, známkové a advokátní kanceláře, JUDr. Vladimír Rott, Vinohradská 37, Praha 2, 12000  
(510) (33) vína, lihoviny, likéry.  
(511) 33  
(210) O-59524

(111) **170033**  
(220) 05.06.1991  
(151) 19.05.1992  
(540)

**seVac**

(730) **ASTRÁL spol. s r. o.**, Tunelářů 295, Praha 5, 15000, CZ  
(740) Ing. Radmila Baumová, Nádražní 29, Žďár nad Sázavou, 59101  
(510) Farmaceutické přípravky humánní a veterinární, přípravky pro diagnostiku, očkovací látky, séra, kosmetické přípravky, kultivační půdy a média, přípravky chemické zejména

standardní a kontrolní přípravky pro chemické a biochemické analýzy, enzymy a syntetické peptidy; výkup a výroba laboratorních zvířat, výkup a zpracování krevní plazmy a materiálů biologického a rostlinného původu, zejména organických tkání, pylu, živočišných jedů.

(511) 1, 3, 5, 31  
(210) O-62024

(111) **170303**  
(220) 05.06.1991  
(151) 15.06.1992  
(540)

### SUNNY

(730) **Severochema, družstvo pro chemickou výrobu, Liberec**, Vilová 333/2, Liberec 10, 46171, CZ  
(510) (3) přípravky čistící, mycí, leštící, mydlařské, apretační, kosmetické.  
(511) 3  
(210) O-62055

(111) **170994**  
(220) 29.04.1991  
(151) 26.08.1992  
(540)

### BEANO

(730) **Block Drug Company Inc**, 830 Bear Tavern Road, West Trenton, NJ, US  
(740) KOREJZOVÁ & SPOL., v.o.s., JUDr. Petra Korejzová, advokátka, Korunní 104/E, Praha 10, 10100  
(510) (1) enzymy ve formě prášku, tekutiny nebo tablet.  
(511) 1  
(210) O-61497

(111) **171002**  
(220) 21.05.1991  
(151) 30.09.1992  
(540)



(730) **EASTON SPORTS, INC.**, 7855 Haskell Avenue, Suite 202, Van Nuys, CA, US  
(740) Společná advokátní kancelář Všečeka Zelený Švorčík Kalenský a partneři, JUDr. Pavel Zelený, Hálkova 2, Praha 2, 12000  
(510) Oblečení, zejména košile, trička, bundy, kalhoty, tepláky, saka, klobouky, teplákové soupravy; sportovní zboží, zejména šipy pro lukostřelbu, těla šípů, luky, hokejky, pátky a rakety, lyžařské hole, lyže, golfové hole, násady golfových holí, stanové tyče, sportovní tašky.  
(511) 25, 28  
(210) O-61831

(111) **171192**  
(220) 18.04.1991  
(151) 30.09.1992  
(540)



(730) **Bucyrus Czech Republic, a.s.**, Lihovarská 11/1378, Ostrava, Radvanice, 71610, CZ  
(740) Silesia Patent & Trademark s.r.o., Mgr. Václav Pacl, Pod Školou 1278, Šenov, 73934  
(510) Kovy v surovém a polozpracovaném stavu a jejich slitin, odlitky ze šedé slitiny a barevných kovů k výrobě strojního a elektro zařízení obecného užití, stroje a zařízení, jejich díly a součásti, výroba náhradních dílů, zařízení důlní dopravy, výroba ocelových konstrukcí, tlakových nádob, dispečerských ústředí a zařízení, čidel, výroba speciálních výrobků, používaných v hornictví (např. metanové a merkaptanové relé, přestavníky výhybek, důlní nakolejovače, strojní zařízení pro úpravny a koksovny, důlní mechanické odvodňovače, výroba zdvihacích zařízení pro důlní provozy), výroba ekologických zařízení, opravy a úpravy strojního elektrozařízení, údržba měřících přístrojů, rozborů a mechanické zkoušky materiálu,

montáže dispečinků a dispečerských zařízení, ocelových konstrukcí, technologických zařízení úpraven a koksoven, montáže mechanizačních a automatizačních prostředků v oboru horizontální a vertikální dopravy, automatizace stacionárních strojů, dorozumivacího a signalizačního zařízení, opravy nevybušných elektrozařízení, zpracování kovových nebo jiných materiálů, např. tepelné zpracování, obrábění, řezání a dalších jejich úprav, rozborů a mechanické zkoušky materiálů, projekční, servisní a poradenské technické služby.

(511) 6, 7, 37, 40, 42  
(210) O-61330

(111) **171193**  
(220) 18.04.1991  
(151) 30.09.1992  
(540)



(730) **Bucyrus Czech Republic, a.s.**, Lihovarská 11/1378, Ostrava, Radvanice, 71610, CZ  
(740) Silesia Patent & Trademark s.r.o., Mgr. Václav Pacl, Pod Školou 1278, Šenov, 73934  
(510) Kovy v surovém a polozpracovaném stavu a jejich slitin, odlitky ze šedé slitiny a barevných kovů k výrobě strojního a elektro zařízení obecného užití, stroje a zařízení, jejich díly a součásti, výroba náhradních dílů, zařízení důlní dopravy, výroba ocelových konstrukcí, tlakových nádob, dispečerských ústředí a zařízení, čidel, výroba speciálních výrobků, používaných v hornictví (např. metanové a merkaptanové relé, přestavníky výhybek, důlní nakolejovače, strojní zařízení pro úpravny a koksovny, důlní mechanické odvodňovače, výroba zdvihacích zařízení pro důlní provozy), výroba ekologických zařízení, opravy a úpravy strojního elektrozařízení, údržba měřících přístrojů, rozborů a mechanické zkoušky materiálu, montáže dispečinků a dispečerských zařízení, ocelových konstrukcí, technologických zařízení úpraven a koksoven, montáže mechanizačních a automatizačních prostředků v oboru horizontální a vertikální dopravy, automatizace stacionárních strojů, dorozumivacího a signalizačního zařízení, opravy nevybušných elektrozařízení, zpracování kovových nebo jiných materiálů, např. tepelné zpracování, obrábění, řezání a dalších jejich úprav; rozborů a mechanické zkoušky materiálů, projekční, servisní a poradenské technické služby.  
(511) 6, 7, 37, 40, 42  
(210) O-61331

(111) **171351**  
(220) 05.06.1991  
(151) 30.09.1992  
(540)

### DRIFT

(730) **Severochema, družstvo pro chemickou výrobu, Liberec**, Vilová 333/2, Liberec 10, 46171, CZ  
(510) (3) přípravky čistící, mycí, leštící, mydlařské, apretační, kosmetické.  
(511) 3  
(210) O-62050

(111) **171355**  
(220) 05.06.1991  
(151) 30.09.1992  
(540)

### ASANOX

(730) **Severochema, družstvo pro chemickou výrobu, Liberec**, Vilová 333/2, Liberec 10, 46171, CZ  
(510) (1) chemické výrobky pro průmyslové účely, fotografii, zemědělství a pod.  
(511) 1  
(210) O-62056

(111) **171356**  
(220) 05.06.1991  
(151) 30.09.1992  
(540)

### SAFIR

- (730) **Severochema, družstvo pro chemickou výrobu, Liberec,**  
Vilová 333/2, Liberec 10, 46171, CZ  
(510) (4) průmyslové oleje a tuky, prostředky na vázání prachu,  
paliva, svíčky, noční lampičky, knoty.  
(511) 4  
(210) O-62057

- (111) **171357**  
(220) 05.06.1991  
(151) 30.09.1992  
(540)

### GRIP

- (730) **Severochema, družstvo pro chemickou výrobu, Liberec,**  
Vilová 333/2, Liberec 10, 46171, CZ  
(510) (4) průmyslové oleje a tuky, prostředky na vázání prachu,  
paliva, svíčky, noční lampičky, knoty.  
(511) 4  
(210) O-62058

- (111) **171590**  
(220) 05.06.1991  
(151) 31.12.1992  
(540)

### ALCOR

- (730) **Severochema, družstvo pro chemickou výrobu, Liberec,**  
Vilová 333/2, Liberec 10, 46171, CZ  
(510) (3) přípravky čistící, mycí, lešticí, mydlářské, apretační,  
kosmetické.  
(511) 3  
(210) O-62052

- (111) **171724**  
(220) 05.06.1991  
(151) 18.12.1992  
(540)

### SEVAC

- (730) **ASTRÁL spol. s r. o.,** Tunelářů 295, Praha 5, 15000, CZ  
(740) Ing. Radmila Baumová, Nádražní 29, Žďár nad Sázavou,  
59101  
(510) Farmaceutické přípravky humánní a veterinární, přípravky pro  
diagnostiku, očkovací látky, séra, kosmetické přípravky,  
kultivační půdy a média, přípravky chemické zejména  
standardní a kontrolní přípravky pro chemické a biochemické  
analýzy, enzymy a syntetické peptidy; výkup a výroba  
laboratorních zvířat, výkup a zpracování krevní plazmy a  
materiálů biologického a rostlinného původu, zejména  
organických tkání, pylu, živočišných jedů; laboratorní přístroje  
a zařízení zdravotnické techniky.  
(511) 3, 5, 9, 10, 31  
(210) O-62025

- (111) **171810**  
(220) 07.08.1991  
(151) 30.12.1992  
(540)



- (730) **Ing. Arnošt Šrámek,** Malostranská 1202, Ostrava 25, 72525,  
CZ  
(510) Služby cestovní kanceláře.  
(511) 39, 42  
(210) O-63111

- (111) **172246**  
(220) 03.06.1991  
(151) 15.04.1993  
(540)



- (730) **OSEVA UNI, a.s.,** Na Bílé 1231, Choceň, 56514, CZ  
(740) Advokátní kancelář, JUDr. Šigutová Miluše, Na Bílé 1231,  
Choceň, 56514  
(510) Osivo a sadba; potravinářské zboží rostlinného původu (např.  
obiloviny, luštěniny, olejiny, okopaniny atd.); krmiva a krmné  
směsi; rostlinné produkty k průmyslovému zpracování; obaly  
na výše uvedené výrobky; zemědělské potřeby, např. hnojiva v  
drobném balení, chemické ochranné přípravky (např. pesticidy  
v drobném balení atd.); speciální úpravy osiv - služby.  
(511) 1, 5, 16, 20, 29, 31, 40  
(210) O-61997

- (111) **172247**  
(220) 03.06.1991  
(151) 15.04.1993  
(540)

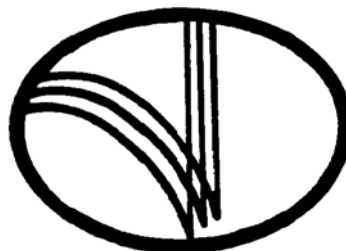

- (730) **OSEVA UNI, a.s.,** Na Bílé 1231, Choceň, 56514, CZ  
(740) Advokátní kancelář, JUDr. Šigutová Miluše, Na Bílé 1231,  
Choceň, 56514  
(510) Osivo a sadba; potravinářské zboží rostlinného původu (např.  
obiloviny, luštěniny, olejiny, okopaniny atd.); krmiva a krmné  
směsi; rostlinné produkty k průmyslovému zpracování; obaly  
na výše uvedené výrobky; zemědělské potřeby, např. hnojiva v  
drobném balení, chemické ochranné přípravky (např. pesticidy  
v drobném balení atd.); speciální úpravy osiv - služby.  
(511) 1, 5, 16, 20, 29, 31, 40  
(210) O-61998

- (111) **172562**  
(220) 05.06.1991  
(151) 06.05.1993  
(540)



- (730) **KOVOSERVIS, spol. s r.o.,** Na důchodě, Hradec Králové,  
50002, CZ  
(740) Patentová a známková kancelář, Ing. Jaromír Přikryl, Včelín  
1161, Hulín, 76824  
(510) Zatačečky ventilů do tlakových lahví; kontejnery; elektrobubny  
a dopravní zařízení; zařízení pro odklizení sněhu; stroje a  
nástroje na dřevo; sportovní nářadí a předměty; nářadí a  
železářské zboží; kombinované nábytkové doplňky; drobná  
výroba v oblasti kovo; opravy, servis, montáž.  
(511) 6, 7, 8, 9, 20, 28, 37, 40  
(210) O-62037

- (111) **173206**  
(220) 07.10.1991  
(151) 30.07.1993  
(540)

### LAKTOS

- (730) **LAKTOS, a.s.,** Nová cesta 17, Praha 4, 14000, CZ  
(740) Ing. Reichel Pavel, Lopatecká 14, Praha 4, 14700  
(510) Potraviny, potravinářské výrobky a nápoje, zejména mléko a  
mléčné výrobky, včetně sušeného a kondenzovaného mléka,  
tvrdé sýry, jogurty, máslo, rostlinné tuky a oleje, nápoje z  
mléka, kávy, kakaa a čokolády; maso, zvláště maso výsekové,  
maso v jateční úpravě, masné a uzenářské výrobky, včetně  
masových konzerv; čerstvá a konzervovaná zelenina a ovoce,  
včetně luštěnin; koření, kořeninové směsi a přísady; obiloviny,  
mouka a obilné výrobky, slad, chmel, cukr; služby spojené s

výkupem, zvláště s výkupem potravin a s potravinářskou výrobou; služby v obchodu; služby propagační, konzultační a poradenské, marketing a designerská činnost a služby, inženýrská a servisní činnost a služby; poskytování služeb výpočetní techniky.

(511) 29, 30, 31, 35, 37, 39, 42  
(210) O-63992

(111) **173273**  
(220) 23.08.1991  
(151) 09.08.1993  
(540)

### CHIO CHIPPOS

(730) **Intersnack Knabber-Gebäck GmbH & Co. KG**, Aachener Str. 1042, 50858 Köln, DE  
(740) KOREJZOVÁ & SPOL., v. o. s., JUDr. Petra Korejzová, Korunní 810/104 E, Praha 10, 10100  
(510) (30) bramborové lupínky, bramborové tyčinky, bramborové výrobky a výrobky z obilovin určené ke chroupání, vyrobené vytlačováním, pečivo vyrobené s použitím soli a louhu, pražené, sušené, solené nebo kořeněné oříšky a müsli.  
(511) 30  
(210) O-63348

(111) **173624**  
(220) 30.04.1992  
(151) 23.09.1993  
(540)



(730) **PETRIS, s.r.o.**, Ve svahu 25, Praha 4, 14700, CZ  
(510) (42) výzkum a vývoj, projektování, poskytování programů, poradenská a konzultační činnost, technická pomoc, expertizy a posudky, inženýrská činnost.  
(511) 42  
(210) O-68310

(111) **175323**  
(220) 05.11.1991  
(151) 21.03.1994  
(540)



### PRAHA

(730) **AŽD Praha s.r.o.**, Žirovnická 2/3146, Praha 10, 10617, CZ  
(740) Ing. Marie Smrčková, patentový zástupce, Velflíkova 10, Praha 6, 16000  
(510) Releové stojany staničních, traťových a spádovištních zabezpečovacích a automatizačních zařízení; napaječové stojany staničních, traťových a spádovištních zabezpečovacích a automatizačních zařízení; elektronické stojany staničních, traťových a spádovištních zabezpečovacích a automatizačních zařízení; prvky staničních, traťových a spádovištních zabezpečovacích a automatizačních zařízení; ovládací stoly staničních, traťových a spádovištních zabezpečovacích a automatizačních zařízení; indikační desky staničních, traťových a spádovištních zabezpečovacích a automatizačních zařízení; vlakové zabezpečovače (ATC); elektromotorické přestavníky; mechanické přestavníky; žaluziové skříně pro železniční zabezpečovací zařízení; přístrojové venkovní skříně; traťové telefonní objekty; závory pro železniční přejezdy; světelné výstražníky pro železniční přejezdy; závory pro průmyslové objekty; výkolejky; telefonní zapojovače; zařízení pro automatizovaný prodej jízdenek; řadiče pro silniční signalizaci; zabezpečovací zařízení proti vloupání; světelná návěstidla;

vývojové práce; geodetické práce; projekční práce; montážní práce (externí včetně kabelizací, interní); obchodní služby a servis v oblasti sdělovací a zabezpečovací techniky; provádění zkoušek výrobků zabezpečovací, sdělovací a automatizační techniky (externí, interní).

(511) 6, 9, 11, 19, 37, 42  
(210) O-64507

(111) **175728**  
(220) 29.11.1991  
(151) 14.04.1994  
(540)



(730) **Dosenbach - Ochsner AG**, Allmendstrasse 25, Dietikon, CH  
(740) Společná advokátní kancelář Všeťečka Zelený Švorčík Kalenský a partneři, JUDr. Miloš Všeťečka, Hálkova 2, Praha 2, 12000  
(510) (25) obuv a obuvnické zboží.  
(511) 25  
(210) O-65108

(111) **177585**  
(220) 08.01.1992  
(151) 20.06.1994  
(540)

### KIDS CLUB

(730) **BURGER KING CORPORATION**, 5505 Blue Lagoon Drive, Miami, FL, US  
(740) Rott, Růžička & Guttman Patentové, známkové a advokátní kanceláře, JUDr. Vladimír Rott, Vinohradská 37, Praha 2, 12000  
(510) Tiskoviny, hračky, maso, drinky, restaurační provoz, klubovní činnost.  
(511) 16, 28, 29, 32, 42  
(210) O-65774

(111) **190930**  
(220) 08.01.1992  
(151) 24.06.1996  
(540)



(730) **BURGER KING CORPORATION**, 5505 Blue Lagoon Drive, Miami, FL, US  
(740) Rott, Růžička & Guttman Patentové, známkové a advokátní kanceláře, JUDr. Vladimír Rott, Vinohradská 37, Praha 2, 12000  
(510) (16) papírové zboží; (25) prádlo; (29) maso; (30) chleba; (33) drinky; (42) restaurační služby.  
(511) 16, 25, 29, 30, 33, 42  
(210) O-65775

(111) **241758**  
(220) 09.05.2001  
(151) 21.02.2002  
(540)

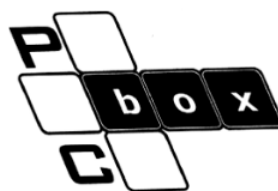

(730) **PRESTIGE CLUB, s.r.o.**, Lidická 13, Břeclav, 69003, CZ

(740) Ing. Kendereški Dušan, patentový zástupce, Lidická 51, Brno, 60200

(510) (3) parfémy, vonné oleje, kolínské vody, kosmetika, mýdla, vlasové vody, toaletní, laky na vlasy a nehty, rtěnky, pomády pro kosmetické účely, potřeby, dezodoranty, zubní pasty, přípravky k čištění a čistící a prací prostředky, drobné kosmetické reklamní předměty zahrnuté do této třídy; (5) výrobky hygienické, dietetické a zdravotnické, čaje bylinné, dezinfekční přípravky, náplasti; (9) spotřební elektronika, počítače a příslušenství pro počítače, např. modemy všeho druhu, monitory, tiskárny, klávesnice, paměti pro počítače, počítačový hardware, procesory, externí a interní jednotky CD-ROM, diskové a disketové jednotky, síťové, zvukové, grafické karty, nahraný software, kancelářská technika zahrnutá v této třídě, magnetické nosiče dat, karty s pamětí nebo mikroprocesorem, např. telefonní, kreditní, hotovostní, finanční, pojistné, spořicí a magnetické, spojovací a přenosová telekomunikační zařízení určená pro příjem a přenos informací např. telefonní a radiotelefonní přístroje, telefonní mikrofony a sluchátka, telefonní ústředny, telegrafická zařízení, vysílací zařízení, vysílače elektronických signálů, elektrická a elektronická zařízení pro zpracování signálů zahrnutá v této třídě, kamery a fotografické přístroje a příslušenství, hry pro provozování na počítačích a mobilních telefonech a elektronické hračky, drobné reklamní předměty spotřební elektroniky zahrnuté do této třídy; (11) varné náčiní elektrické, elektrické hrnce, chladicí přístroje a zařízení, přístroje a zařízení pro sušení a ventilaci, čistíče a pračky vzduchu, elektrické lampy, lampová stínidla, svítilny, žárovky, drobné reklamní předměty zahrnuté do této třídy; (14) výrobky ze zlata, platiny a stříbra, zejména klenoty, postříbřené a pozlacené výrobky, bižuterie, hodinky, jehlice a spony do kravat, drobné reklamní předměty zahrnuté do této třídy; (16) klubové průkazky na slevu, průkazky volného sdružení občanů a firem, tiskopisy a formuláře - návrhy pojistných smluv a smluv o spojení apod., tiskoviny - reklamní, deníky, týdeníky, občasníky, měsíčníky, katalogy, sborníky apod., papírenské zboží, kancelářské potřeby, plastické obaly zahrnuté v této třídě, drobné reklamní předměty zahrnuté do této třídy; (18) kůže a imitace kůže, výrobky z těchto materiálů zahrnuté do této třídy, zejména tašky, kabelky, aktovky, batohy, kufrы, zavazadla, deštníky, slunečníky a hole, drobné reklamní předměty z kůže a imitace kůže zahrnuté do této třídy; (20) nábytek zahrnutý v této třídě; (21) keramika pro použití v domácnosti; (24) reklamní a propagační předměty z textilu; (25) oděvy, obuv, módní doplňky, kloboučnické zboží, drobné reklamní předměty zahrnuté do této třídy; (28) hry a sportovní potřeby zahrnuté v této třídě, drobné reklamní předměty zahrnuté do této třídy; (32) piva všeho druhu, minerální vody a jiné nealkoholické nápoje; (33) alkoholické nápoje, např. vína, likéry, lihoviny; (34) tabák výrobky z tabáku a kuřácké potřeby zahrnuté v této třídě, zápalky, zapalovače, drobné reklamní předměty zahrnuté do této třídy; (35) pomoc při řízení obchodní činnosti, propagační činnost týkající se výrobků uvedených shora, zprostředkovatelská činnost v oblasti obchodu a služeb, zprostředkování informací prostřednictvím WWW aplikací a aplikací jim podobných ke komerčním a obchodním účelům, elektronický obchod, provozování komerčně zaměřených elektronických virtuálních výstav a veletrhů, poskytování služeb souvisejících s obchodními informacemi poskytovaných prostřednictvím informačních stránek, které jsou k dispozici na počítačích a obchodních sítích, poskytování obchodních informací a odkazové materiály; (36) uzavírání a sepisování pojistných a spořicí smluv, poskytování služeb při zřizování pojistných smluv a spořicí smluv, uzavírání smluv o stavebním spojení, penzijním připojištění, životním pojištění s úrazovým pojištěním, konzultační služby v oblasti pojišťovnictví, zprostředkování pojištění, poskytování finančních informací a odkazové materiály; (37) opravy a servis dýmek a kuřáckých špiček a ostatních kuřáckých potřeb; (38) pronájem telekomunikačních přístrojů pro přenos zpráv, poradenská a zprostředkovatelská činnost v oblasti telekomunikací a telekomunikační techniky, poskytování uživatelského přístupu na počítačové síti (např. INTERNET) prostřednictvím serverů; (41) pořádání školení a seminářů, výchovná činnost, vydávání časopisů a publikací, tiskopisů, počítačové vydávání on-line informačních bulletinů v oblasti obchodu a služeb; (42) poskytování vyhledávacích hardwarových a softwarových

prostředků k získání informací na počítačových sítích pro internetovou kavárnu.

(511) 3, 5, 9, 11, 14, 16, 18, 20, 21, 24, 25, 28, 32, 33, 34, 35, 36, 37, 38, 41, 42

(210) O-167095

(111) **242610**

(220) 21.05.2001

(151) 22.03.2002

(540)

## BABY CLUB PLAVÁČEK

(730) **Mgr. Blanka Kolářová Sudíková**, Sulkovec 5, Rovečné, 59265, CZ

(510) (41) organizování tělovýchovných škol, seminářů a kurzů, školení instruktorů.

(511) 41

(210) O-167532

(111) **242614**

(220) 22.05.2001

(151) 22.03.2002

(540)

## DUKE

(730) **WIC Prague s.r.o.**, nám. Curieových 43/5, Praha 1, 11000, CZ

(740) GIESE & PARTNER, v.o.s., Martin Holler, Ovocný trh 8, Praha 1, 11000

(510) (35) zprostředkovatelská a reklamní činnost v oblasti obchodu; (42) hostinská činnost zejm. v restauracích, kavárnách, barech a nočních klubech, ubytovací služby, zprostředkovatelská činnost v uvedených oborech.

(511) 35, 42

(210) O-167559

(111) **242617**

(220) 22.05.2001

(151) 22.03.2002

(540)

## ASOCIACE KUCHAŘŮ A CUKRÁŘŮ ČESKÉ REPUBLIKY

(730) **Asociace kuchařů a cukrářů ČR, o.s.**, U Krbu 521/145, Praha 10, 10800, CZ

(740) Rott, Růžička & Guttman Patentové, známkové a advokátní kanceláře, JUDr. Vladimír Rott, Vinohradská 37, Praha 2, 12000

(510) (35) inzertní, reklamní a propagační činnost v oblasti gastronomie, vydávání reklamních, propagačních a inzertních materiálů, organizování a pořádání gastronomických výstav a veletrhů pro obchodní a reklamní účely; (41) pořádání neobchodních odborných gastronomických akcí, zejména soutěží, výstav, seminářů a veletrhů, výchovná a vzdělávací činnost a s ní související poskytování informací, vydávání periodických a neperiodických publikací; (42) odborné poradenství v oboru gastronomie, informační služby v oblasti gastronomie.

(511) 35, 41, 42

(210) O-167565

(111) **242618**

(220) 22.05.2001

(151) 22.03.2002

(540)



(730) **Asociace kuchařů a cukrářů ČR, o.s.**, U Krbu 521/145, Praha 10, 10800, CZ

(740) Rott, Růžička & Guttman Patentové, známkové a advokátní kanceláře, JUDr. Vladimír Rott, Vinohradská 37, Praha 2, 12000

(510)

(35) inzertní, reklamní a propagační činnost v oblasti gastronomie, vydávání reklamních, propagačních a inzertních materiálů, organizování a pořádání gastronomických výstav a veletrhů pro obchodní a reklamní účely; (41) pořádání neobchodních odborných gastronomických akcí, zejména soutěží, výstav, seminářů a veletrhů, výchovná a vzdělávací činnost a s ní související poskytování informací, vydávání periodických a neperiodických publikací; (42) odborné poradenství v oboru gastronomie, informační služby v oblasti gastronomie.

(511) 35, 41, 42  
(210) O-167566

(111) **242620**  
(220) 22.05.2001  
(151) 22.03.2002  
(540)

### GASTRO HRADEC

(730) **Asociace kuchařů a cukrářů ČR, o.s.**, U Krbu 521/145, Praha 10, 10800, CZ  
(740) Rott, Růžička & Guttman Patentové, známkové a advokátní kanceláře, JUDr. Vladimír Rott, Vinohradská 37, Praha 2, 12000  
(510) (35) inzertní, reklamní a propagační činnost v oblasti gastronomie, vydávání reklamních, propagačních a inzertních materiálů, organizování a pořádání gastronomických výstav a veletrhů pro obchodní a reklamní účely; (41) pořádání neobchodních odborných gastronomických akcí, zejména soutěží, výstav, seminářů a veletrhů, výchovná a vzdělávací činnost a s ní související poskytování informací, vydávání periodických a neperiodických publikací; (42) odborné poradenství v oboru gastronomie, informační služby v oblasti gastronomie.

(511) 35, 41, 42  
(210) O-167570

(111) **242621**  
(220) 22.05.2001  
(151) 22.03.2002  
(540)

### GASTRO VAVŘINEC

(730) **Asociace kuchařů a cukrářů ČR, o.s.**, U Krbu 521/145, Praha 10, 10800, CZ  
(740) Rott, Růžička & Guttman Patentové, známkové a advokátní kanceláře, JUDr. Vladimír Rott, Vinohradská 37, Praha 2, 12000  
(510) (35) inzertní, reklamní a propagační činnost v oblasti gastronomie, vydávání reklamních, propagačních a inzertních materiálů, organizování a pořádání gastronomických výstav a veletrhů pro obchodní a reklamní účely; (41) pořádání neobchodních odborných gastronomických akcí, zejména soutěží, výstav, seminářů a veletrhů, výchovná a vzdělávací činnost a s ní související poskytování informací, vydávání periodických a neperiodických publikací; (42) odborné poradenství v oboru gastronomie, informační služby v oblasti gastronomie.

(511) 35, 41, 42  
(210) O-167572

(111) **242629**  
(220) 24.05.2001  
(151) 22.03.2002  
(540)



(730) **ŘEBÍČEK TOMÁŠ**, Stará Riviéra 757, Frýdek - Místek, 73801, CZ  
(740) Mgr. Václav Pacl, Okrajová 1416/4, Havířov - Podlesí, 73601  
(510) (3) parfumerie, kosmetika, přípravky pro osobní hygienu, přípravky pro péči o vlasy, šampony, vlasové vody, přípravky

pro péči o pleť, krémy, emulze, mléka, pleťové vody, přípravky na mytí a do koupele, mýdla, šampony, pěny, gely, oleje, soli, přípravky pro péči o zuby dutinu ústní, zubní pasty, ústní vody, přípravky dezodorální, toaletní, přípravky na holení (před i po holení), přípravky depilační, přípravky na opalování a po opalování, přípravky k masáži, přípravky pro bělení a jiné prostředky k praní, prací prášky, aviváže, přípravky pro čištění, mytí, leštění, odmašťování a broušení, přípravky osvěžující a vonné, vata, vatové tyčinky pro kosmetické účely; (5) přípravky repelentní, přípravky na WC hygienu, přípravky dezinfekční; (8) prostředky na holení, holicí strojky, břitvy, prostředky na stříhání vlasů, prostředky pro manikuru a pedikuru; (21) zubní kartáčky, dentální nitě, kartáče, hřebeny.

(511) 3, 5, 8, 21  
(210) O-167638

(111) **243304**  
(220) 05.04.2001  
(151) 23.04.2002  
(540)



(730) **NIKOLA společnost s ručením omezeným**, Podolská 888/12, Praha 4, 14000, CZ  
(740) Mgr. Vochalová Liliana, advokátka, Pod Zvonařkou 2240/8, Praha 2, 12000  
(510) (25) oděvy, obuv, kloboučnické zboží.  
(511) 25  
(210) O-166218

(111) **243450**  
(220) 07.05.2001  
(151) 23.04.2002  
(540)



(730) **Ing. Jaromír Cagaš - BEMETT**, Beskydská 1719, Frýdek - Místek, 73801, CZ  
(740) Mgr. Václav Pacl, Okrajová 1416/4, Havířov - Podlesí, 73601  
(510) (35) zprostředkování obchodních záležitostí, marketing, poradenství v obchodní činnosti, zprostředkování interaktivní obchodní činnosti; (39) organizování cest, exkurzí, výletů, turistického cestování, prohlídek, zájezdů, zejména tematických, zajišťování služebních cest pro podnikatele, přeprava osob, zejména turistů, motorovými a kolejovými vozidly, loděmi a letadly, agroturistika, rezervace v dopravě a cestování, pronájem vozidel, lodí, letadel, rezervování míst pro průjezd při dopravě, prodeje zájezdů cestovní kanceláře, též prostřednictvím Internetu; (41) výchovně-zábavné klubové služby, organizování soutěží, zejména sportovních, plánování a organizování večírků, pořádání soutěží krásy, služby pro oddech a rekreaci, půjčování knih, videokazet, kinematografických přístrojů, radio a televizních přístrojů, též videorekordérů, sportovního nářadí, s výjimkou dopravních prostředků, sportovní služby pro kempování, provozování sportovních zařízení, instruktážní služby a sportovní výcvik; (42) činnost cestovní kanceláře, hotelové služby, rezervace hotelů, ubytovací služby v hotelích, penzionech a turistických noclehárnách, rezervace ubytování v těchto zařízeních, poskytování služeb spojených s tábořením a kempováním, léčebné pobyty, restaurační a hostinská činnost, bufety, barové služby.

(511) 35, 39, 41, 42



(210) O-167075

(111) **243469**  
(220) 10.05.2001  
(151) 23.04.2002  
(540)

## OPENWAVE

(730) **Openwave Systems Inc.**, 2100 Seaport Boulevard, 94063 Redwood City, CA, US

(740) JUDr. Karel Čermák, advokát, Národní třída 32, Praha 1, 11000

(510) (9) počítačový software pro použití poskytovateli komunikačních služeb pro přístup, tvorbu, sběr, ukládání, odstraňování, přenos, rozšiřování, organizování a další využití zvukových, textových, grafických a jiných dat na globální počítačové síti nebo na jiných sítích a pro použití výrobci komunikačních zařízení pro přístup, tvorbu, sběr, ukládání, odstraňování, přenos, rozšiřování, organizování a další využití takových dat na globální počítačové síti nebo jiných sítích pomocí zařízení těchto výrobců, počítačový operační systém, zejména klientská/serverová platforma skládající se z hardwaru a softwaru pro spojování bezdrátových aplikací s podnikovými sítěmi a Internetem, počítačový software pro podporu komunikace prostřednictvím počítačových sítí, zejména software pro posílání elektronických zpráv, software serverů pro přístup na Internet, který může být použit s příručními zařízeními, jako např. s pagery a mobilními telefony, software pro adresáře, doménová jména a síťové adresáře a software, který umožňuje vnější instalaci a ovládání funkcí, jež tento software poskytuje, počítačový software, zejména zařízení pro přenos zpráv pro řízení elektronické pošty po Internetu založené na otevřených standardech a zahrnující vysoký stupeň bezpečnosti a jednoduchost použití, počítačový software pro použití při ovládání bezdrátových a příručních zařízení, počítačový software pro bezdrátovou synchronizaci kontaktů, kalendáře a seznamu úkolů a jiných informací mezi osobním počítačem a příručním zařízením, počítačový software pro určování polohy, přítomnosti nebo dosažitelnosti příručního zařízení; (35) informace o oceňování a účtování služeb, vedení hlasových zpráv, personální informační management, zejména přístup k adresáři, kalendáři, seznamu povinností a poznámkám; (38) telekomunikační služby, zejména poskytování hlasových, textových, grafických a jiných datových komunikací pomocí globální počítačové sítě a jiných sítí, poskytování bezdrátového přístupu na Internet nebo lokální síť za účelem přístupu k telefonickým službám, zejména aktivace služeb, řízení jednotlivých přístupů, poskytování a doručování zpráv a všeobecných informací z Internetu nebo lokální sítě, poskytování přístupu k mobilním telefonům přes osobní počítač, zajišťování a ovládání bezdrátových příručních zařízení, bezdrátová synchronizace kontaktů, kalendáře, seznamu úkolů a jiných informací mezi osobním počítačem a příručním zařízením.

(511) 9, 35, 38  
(210) O-167164

(111) **243470**  
(220) 10.05.2001  
(151) 23.04.2002  
(540)



(730) **Openwave Systems Inc.**, 2100 Seaport Boulevard, 94063 Redwood City, CA, US

(740) JUDr. Karel Čermák, advokát, Národní třída 32, Praha 1, 11000

(510) (9) počítačový software pro použití poskytovateli komunikačních služeb pro přístup, tvorbu, sběr, ukládání, odstraňování, přenos, rozšiřování, organizování a další využití zvukových, textových, grafických a jiných dat na globální

počítačové síti nebo na jiných sítích a pro použití výrobci komunikačních zařízení pro přístup, tvorbu, sběr, ukládání, odstraňování, přenos, rozšiřování, organizování a další využití takových dat na globální počítačové síti nebo jiných sítích pomocí zařízení těchto výrobců, počítačový operační systém, zejména klientská/serverová platforma skládající se z hardwaru a softwaru pro spojování bezdrátových aplikací s podnikovými sítěmi a Internetem, počítačový software pro podporu komunikace prostřednictvím počítačových sítí, zejména software pro posílání elektronických zpráv, software serverů pro přístup na Internet, který může být použit s příručními zařízeními, jako např. s pagery a mobilními telefony, software pro adresáře, doménová jména a síťové adresáře a software, který umožňuje vnější instalaci a ovládání funkcí, jež tento software poskytuje, počítačový software, zejména zařízení pro přenos zpráv pro řízení elektronické pošty po Internetu založené na otevřených standardech a zahrnující vysoký stupeň bezpečnosti a jednoduchost použití, počítačový software pro použití při ovládání bezdrátových a příručních zařízení, počítačový software pro bezdrátovou synchronizaci kontaktů, kalendáře a seznamu úkolů a jiných informací mezi osobním počítačem a příručním zařízením, počítačový software pro určování polohy, přítomnosti nebo dosažitelnosti příručního zařízení; (35) informace o oceňování a účtování služeb, vedení hlasových zpráv, personální informační management, zejména přístup k adresáři, kalendáři, seznamu povinností a poznámkám; (38) telekomunikační služby, zejména poskytování hlasových, textových, grafických a jiných datových komunikací pomocí globální počítačové sítě a jiných sítí, poskytování bezdrátového přístupu na Internet nebo lokální síť za účelem přístupu k telefonickým službám, zejména aktivace služeb, řízení jednotlivých přístupů, poskytování a doručování zpráv a všeobecných informací z Internetu nebo lokální sítě, poskytování přístupu k mobilním telefonům přes osobní počítač, zajišťování a ovládání bezdrátových příručních zařízení, bezdrátová synchronizace kontaktů, kalendáře, seznamu úkolů a jiných informací mezi osobním počítačem a příručním zařízením.

(511) 9, 35, 38  
(210) O-167165

(111) **243597**  
(220) 29.05.2001  
(151) 23.04.2002  
(540)



(730) **CHEMIA-SERVIS, a.s.**, Zadunajská cesta 10, Bratislava 851 01, SK

(740) KANIA, SEDLÁK, SMOLA Patentová a známková kancelář, Ing. František Kania, Mendlovo nám. 1a, Brno, 60300

(510) (6) stavební materiály kovové; (17) hydroizolační materiály, ekologické izolační materiály; (19) stavební materiály nekovové, vodonepropustné barierové materiály, geotextilie; (36) zprostředkování koupě, prodeje a pronájmu nemovitostí; (37) stavebnictví, zejména izolování proti vlhkosti a izolování staveb; (42) inženýrská a projektová činnost ve stavebnictví.

(511) 6, 17, 19, 36, 37, 42  
(210) O-167823

(111) **243630**  
(220) 04.06.2001  
(151) 23.04.2002  
(540)

## MAJÁK

(730) **MAJÁK, s.r.o.**, Na Florenci 19, Praha 1, 11000, CZ

(740) Advokátní kancelář, JUDr. Kovanda Jiří, advokát, Betlémské náměstí 2, Praha 1, 11698

(510) (36) zprostředkovatelská činnost v oblasti pojištění.

(511) 36  
(210) O-168086

(111) **243638**  
(220) 05.06.2001  
(151) 23.04.2002  
(540)



(730) **SCZ, s.r.o.**, Na Harfě 935/5c, Praha 9, 19000, CZ  
(740) Advokátní, znalecká a patentová kancelář, Mgr. Václav Karliček, Vinohradská 6, Praha 2, 12000  
(510) (9) software; (16) tiskoviny, výrobky z papíru; (35) ekonomické a organizační poradenství.  
(511) 9, 16, 35  
(210) O-168143

(111) **243653**  
(220) 06.06.2001  
(151) 23.04.2002  
(540)

**ULTRALABSYN**



(730) **light Q s.r.o.**, Uralská 3/687, Praha 6, 16000, CZ  
(510) (1) filmy citlivé neexponované; (9) fotoaparáty, speciální pouzdra na fotografické aparáty; (16) fotografie; (40) vyvolávání fotografických filmů, kopírování fotografických snímků, výroba fotografií;  
(42) fotografování.  
(511) 1, 9, 16, 40, 42  
(210) O-168196

(111) **243842**  
(220) 02.08.2001  
(151) 23.04.2002  
(540)

**dynea**

(730) **Dynea Oy**, Siltasaarekatu 18-20 A, 00530 Helsinki, FI  
(740) Čermák a spol., JUDr. Karel Čermák, advokát, Národní 32, Praha 1, 11000  
(510) (1) chemikálie určené pro průmysl, umělé pryskyřice v surovém stavu, průmyslová lepidla, urea-, melamin-, fenol- a/nebo rezorcín-formaldehydové pryskyřice určené pro průmysl, speciální chemikálie jako aditiva při výrobě, zpracování a přepravě olejů a plynů, pryskyřičí impregnované segmenty určené pro průmysl, chemická lepidla určená pro průmysl.  
(511) 1  
(210) O-170218

(111) **244339**  
(220) 24.05.2001  
(151) 23.05.2002  
(540)

**MATTES**

(730) **ŘEBÍČEK TOMÁŠ**, Stará Riviéra 757, Frýdek-Místek, 73801, CZ  
(740) Mgr. Václav Pacl, Okrajová 1416/4, Havířov - Podlesí, 73601  
(510) (3) parfumerie, kosmetika, přípravky pro osobní hygienu,

přípravky pro péči o vlasy, šampony, vlasové vody, přípravky pro péči o pleť, krémy, emulze, mléka, pleťové vody, přípravky na mytí a do koupele, mýdla, šampony, pěny, gely, oleje, soli, přípravky pro péči o zuby a dutinu ústní, zubní pasty, ústní vody, přípravky dezodorační, toaletní, přípravky na holení (před i po holení), přípravky depilační, přípravky na opalování a po opalování, přípravky k masáži, přípravky pro bělení a jiné prostředky k praní, prací prášky, aviváže, přípravky pro čištění, mytí, leštění, odmašťování a broušení, přípravky osvěžující a vonné, vata, vatové tyčinky pro kosmetické účely; (5) přípravky repelentní, přípravky na WC hygienu, přípravky dezinfekční; (8) prostředky na holení, holící strojky, britvy, prostředky na stříhání vlasů, prostředky pro manikuru a pedikuru; (21) zubní kartáčky, dentální nitě, kartáče, hřebeny.

(511) 3, 5, 8, 21  
(210) O-167639

(111) **244367**  
(220) 29.05.2001  
(151) 23.05.2002  
(540)

**LATIMERIA**

(730) **HOTOVÝ INTERIER s.r.o.**, Severovýchodní III 598/2, Praha 4, 14100, CZ  
(510) (20) nábytek; (42) služby architekta, navrhování, design.  
(511) 20, 42  
(210) O-167818

(111) **244390**  
(220) 01.06.2001  
(151) 23.05.2002  
(540)

**Ad Wood**

(730) **AD WOOD, s.r.o.**, Elišky Krásnohorské 123/10, Praha 1, 11000, CZ  
(510) (16) papír a výrobky z papíru, tištěné materiály, publikace, propagační materiály, fotografie, plakáty, inzertní listy, katalogy, prospekty, brožury, samolepky, obtisky, obrazy, reklamní tiskoviny, záložky do knih, vizitky, pohlednice, tiskopisy, obchodní tiskoviny, časopisy, periodika, kalendáře, letáky; (35) reklamní a propagační činnost, zprostředkovatelská činnost v oblasti reklamy; (41) produkce audiovizuálních děl.  
(511) 16, 35, 41  
(210) O-168068

(111) **244409**  
(220) 07.06.2001  
(151) 23.05.2002  
(540)



(730) **BUĎEJOVICKÝ MĚŠŤANSKÝ PIVOVAR, a. s.**, Lidická 458/51, České Budějovice, 37054, CZ  
(740) PatentCentrum Sedlák & Partners s.r.o., Husova 5, České Budějovice, 37001  
(510) (32) pivo, nealkoholické nápoje.  
(511) 32  
(210) O-168221

(111) **244433**  
(220) 14.06.2001

(151) 23.05.2002  
(540)



(730) **Žižka Jan**, Brodská 105, Příbram, 26100, CZ  
(510) (42) překladatelské a tlumočnické služby.  
(511) 42  
(210) O-168660

(111) **244499**  
(220) 10.07.2001  
(151) 23.05.2002  
(540)

### STREETKA

(730) **Ford Motor Company**, One American Road, Dearborn 48126, MI, US  
(740) Čermák Hořejš Matějka a spol., Mgr. Lukáš Lorenc, advokát, Národní 32, Praha 1, 11000  
(510) (12) pozemní vozidla, osobní auta, jízdní kola, motocykly, trojkolky, součásti a příslušenství pro výše uvedené zboží.  
(511) 12  
(210) O-169517

(111) **244608**  
(220) 11.09.2001  
(151) 23.05.2002  
(540)



(730) **Středočeské muzeum**, Zámek č.p. 1, Roztoky u Prahy, 25263, CZ  
(510) (36) pronájem prostor pro provoz restaurace, pronájem kanceláří; (37) služby konzervátorských a restaurátorských dílen, včetně radiačního pracoviště - ošetření dřevěných předmětů proti škůdcům; (41) provozování muzea, organizování výstav ke kulturním a vzdělávacím účelům, vydávání textů, vydávání CD-romů; (42) pronajímání jednacích místností, pronajímání výstavních ploch, archeologický výzkum a dohled, expertizy, ověřování pravosti uměleckých děl.  
(511) 36, 37, 41, 42  
(210) O-171388

(111) **244961**  
(220) 25.06.2001  
(151) 24.06.2002  
(540)



(730) **Milan Šebesta**, Vinohrady 2602, Kyjov, 69701, CZ  
(740) Patentová a známková kancelář, Ing. Jaromír Příkryl, Včelín 1161, Hulín, 76824  
(510) (6) kovový profilový materiál, pásová ocel, plechy, trubky, trubky, ohyby, potrubní lemy, příruby, tvarovky a jiný vodoinstalační, plynoinstalační a topenářský materiál včetně

potrubních armatur; (11) sanitární přístroje a zařízení a zařízení pro dopravu a rozvod vody, včetně jejich příslušenství, například sprchy, sprchové hlavice, regulátory a spořiče průtoku vody, veškeré vodovodní baterie umyvadlové i vanové, sanitární výrobky z umělého kamene, zejména umyvadla pro koupelnový nábytek, desková atypická umyvadla, vany, bidety, pisoáry, klozety, sprchové vany, sprchové kouty, desky, koupelnové armatury, koupelnové soupravy, regulační zařízení pro vodovodní zařízení, kohouty, zpětné klapky, šroubení, topná zařízení, klimatizační zařízení, přístroje pro osvětlení, výrobu páry, pro vaření, přístroje chladicí, pro sušení, ventilaci, radiátory deskové, žebrové, sporáky, odsavače kuchyňských par, trouby (s výjimkou trub pro experimentální účely), lednice, mrazicí boxy, domácí vodárny, těsnicí a regulační prvky pro topné a vodoinstalační systémy, přístroje pro topení, výrobky topenářské techniky, zejména hořáky, průmyslové hořáky, plynové armatury a regulační řady k hořákům, expanční nádrže k topným zařízením, otopná tělesa a kotle, regulátory pro otopné soustavy a zdroje, regulátory pro vodní a plynové zařízení a potrubí, regulační pulty pro kotle a hořáky a regulační systémy pro hoření; (35) zprostředkovatelské služby v oblasti obchodu.

(511) 6, 11, 35  
(210) O-169120

(111) **244962**  
(220) 25.06.2001  
(151) 24.06.2002  
(540)

### BUGATTI

(730) **Milan Šebesta**, Vinohrady 2602, Kyjov, 69701, CZ  
(740) Patentová a známková kancelář, Ing. Jaromír Příkryl, Včelín 1161, Hulín, 76824  
(510) (6) kovový profilový materiál, pásová ocel, plechy, trubky, trubky, ohyby, potrubní lemy, příruby, tvarovky a jiný vodoinstalační, plynoinstalační a topenářský materiál včetně potrubních armatur; (11) sanitární přístroje a zařízení a zařízení pro dopravu a rozvod vody, včetně jejich příslušenství, například sprchy, sprchové hlavice, regulátory a spořiče průtoku vody, veškeré vodovodní baterie umyvadlové i vanové, sanitární výrobky z umělého kamene, zejména umyvadla pro koupelnový nábytek, desková atypická umyvadla, vany, bidety, pisoáry, klozety, sprchové vany, sprchové kouty, desky, koupelnové armatury, koupelnové soupravy, regulační zařízení pro vodovodní zařízení, kohouty, zpětné klapky, šroubení, topná zařízení, klimatizační zařízení, přístroje pro osvětlení, výrobu páry, pro vaření, přístroje chladicí, pro sušení, ventilaci, radiátory deskové, žebrové, sporáky, odsavače kuchyňských par, trouby (s výjimkou trub pro experimentální účely), lednice, mrazicí boxy, domácí vodárny, těsnicí a regulační prvky pro topné a vodoinstalační systémy, přístroje pro topení, výrobky topenářské techniky, zejména hořáky, průmyslové hořáky, plynové armatury a regulační řady k hořákům, expanční nádrže k topným zařízením, otopná tělesa a kotle, regulátory pro otopné soustavy a zdroje, regulátory pro vodní a plynové zařízení a potrubí, regulační pulty pro kotle a hořáky a regulační systémy pro hoření; (35) zprostředkovatelské služby v oblasti obchodu.

(511) 6, 11, 35  
(210) O-169121

(111) **244963**  
(220) 25.06.2001  
(151) 24.06.2002

(540)



(730) **Milan Šebesta**, Vinohrady 2602, Kyjov, 69701, CZ  
(740) Patentová a známková kancelář, Ing. Jaromír Příkryl, Včelín 1161, Hulín, 76824

(510) (6) kovový profilový materiál, pásová ocel, plechy, trouby, trubky, ohyby, potrubní lemy, příruby, tvarovky a jiný vodoinstalační, plynoinstalační a topenářský materiál včetně potrubních armatur; (11) sanitární přístroje a zařízení pro dopravu a rozvod vody, včetně jejich příslušenství, například sprchy, sprchové hlavice, regulátory a spojiče průtoku vody, veškeré vodovodní baterie umyvadlové i vanové, sanitární výrobky z umělého kamene, zejména umyvadla pro koupelnový nábytek, desková atypická umyvadla, vany, bidety, pisoáry, klozety, sprchové vany, sprchové kouty, desky, koupelnové armatury, koupelnové soupravy, regulační zařízení pro vodovodní zařízení, kohouty, zpětné klapky, šroubení, topná zařízení, klimatizační zařízení, přístroje pro osvětlení, výrobu páry, pro vaření, přístroje chladicí, pro sušení, ventilaci, radiátory deskové, žebrové, sporáky, odsavače kuchyňských par, trouby (s výjimkou trub pro experimentální účely), lednice, mrazicí boxy, domácí vodárny, těsnicí a regulační prvky pro topné a vodoinstalační systémy, přístroje pro topení, výrobky topenářské techniky, zejména hořáky, průmyslové hořáky, plynové armatury a regulační řady k hořákům, expanzní nádrže k topným zařízením, otopná tělesa a kotle, regulátory pro otopné soustavy a zdroje, regulátory pro vodní a plynová zařízení a potrubí, regulační pulty pro kotle a hořáky a regulační systémy pro hoření; (35) zprostředkovatelské služby v oblasti obchodu.

(511) 6, 11, 35  
(210) O-169122

(111) **244964**  
(220) 25.06.2001  
(151) 24.06.2002  
(540)



(730) **Milan Šebesta**, Vinohrady 2602, Kyjov, 69701, CZ  
(740) Patentová a známková kancelář, Ing. Jaromír Příkryl, Včelín 1161, Hulín, 76824

(510) (6) kovový profilový materiál, pásová ocel, plechy, trouby, trubky, ohyby, potrubní lemy, příruby, tvarovky a jiný vodoinstalační, plynoinstalační a topenářský materiál včetně potrubních armatur; (11) sanitární přístroje a zařízení pro dopravu a rozvod vody, včetně jejich příslušenství, například sprchy, sprchové hlavice, regulátory a spojiče průtoku vody, veškeré vodovodní baterie umyvadlové i vanové, sanitární výrobky z umělého kamene, zejména umyvadla pro koupelnový nábytek, desková atypická umyvadla, vany, bidety, pisoáry, klozety, sprchové vany, sprchové kouty, desky, koupelnové armatury, koupelnové soupravy, regulační zařízení pro vodovodní zařízení, kohouty, zpětné klapky, šroubení, topná zařízení, klimatizační zařízení, přístroje pro osvětlení, výrobu páry, pro vaření, přístroje chladicí, pro sušení, ventilaci, radiátory deskové, žebrové, sporáky, odsavače kuchyňských par, trouby (s výjimkou trub pro experimentální účely), lednice, mrazicí boxy, domácí vodárny, těsnicí a regulační prvky pro topné a vodoinstalační systémy, přístroje pro topení, výrobky topenářské techniky, zejména hořáky, průmyslové hořáky, plynové armatury a regulační řady k hořákům, expanzní nádrže k topným zařízením, otopná tělesa a kotle, regulátory

pro otopné soustavy a zdroje, regulátory pro vodní a plynová zařízení a potrubí, regulační pulty pro kotle a hořáky a regulační systémy pro hoření; (35) zprostředkovatelské služby v oblasti obchodu.

(511) 6, 11, 35  
(210) O-169123

(111) **245021**  
(220) 04.07.2001  
(151) 24.06.2002  
(540)



(730) **Ing. Kanta David**, Jasanová 1947, Hostivice, 25301, CZ  
(510) (20) nábytek; (35) reklamní činnost; (42) grafické návrhy, tvorba internetových stránek, návrhy interiérů, návrhy nábytku, poradenství v oblasti software, poradenství v oblasti hardware, návrhy oděvů, tvorba software.

(511) 20, 35, 42  
(210) O-169442

(111) **245077**  
(220) 30.07.2001  
(151) 24.06.2002  
(540)

## UNITMEL

(730) **NOVATO spol. s r.o.**, Uralská 6, Praha 6, 16000, CZ  
(740) Ing. Marie Smrčková, patentový zástupce, Velflíkova 10, Praha 6, 16000  
(510) (1) tmely na opravu rozbitých předmětů; (2) tmel sklenářský; (17) těsnicí tmely, též tmely na zpracování a na kovové spoje, tmely na kovy, též na ucpávání či vyplnění děr v odlitcích.

(511) 1, 2, 17  
(210) O-170040

(111) **245079**  
(220) 30.07.2001  
(151) 24.06.2002  
(540)

## STEM

(730) **NOVATO spol. s r.o.**, Uralská 6, Praha 6, 16000, CZ  
(740) Ing. Marie Smrčková, patentový zástupce, Velflíkova 10, Praha 6, 16000  
(510) (1) chemické přípravky pro průmysl a zemědělství, separační a protilepivé přípravky, impregnační chemické přípravky, antistatické přípravky pro použití v průmyslu a zemědělství; (2) ochranné antikoroziční přípravky; (4) maziva.

(511) 1, 2, 4  
(210) O-170042

(111) **245105**  
(220) 03.08.2001  
(151) 24.06.2002  
(540)

## SKELETIN

(730) **ENERGY GROUP, a.s.**, Jeseniova 1151/55, Praha 3, 13000, CZ  
(740) MIRA - patentová a známková kancelář, Blanka Fišerová, V Kapslovně 11/2770, Praha 3, 13000  
(510) (3) speciální kosmetické přípravky s obsahem sulfátů, aminokyselin a kalcia a/nebo sloučenin kalcia, přípravky pro výživu, zpevňování a regeneraci nehtů i nehtového lůžka, vlasové a výživné vlasové přípravky, přípravky na zpevňování a regeneraci vlasů a vlasové pokožky, speciální přípravky pro výživu zubů, zubní pasty, kosmetické přípravky s imunostimulačními účinky, regenerační a výživné přípravky pro péči o tělo ve formě krémů, balzámů, vazelin, olejů a jejich výtažků, gelů, pomád, směsí, emulzí, masek a roztoků všech druhů, kosmetické bylinné přípravky, přípravky a extrakty

rostlinné, bahenní, rašelinové, vřidelní a lázeňsko-minerální, kosmetické bioinformační přípravky se širokospektrálním regeneračním a výživným účinkem na lidský organismus, veškeré nemedicínální kosmetické přípravky; (5) specifické polykompozitní bioinformační přípravky s účinkem při osteoporose a/nebo se širokospektrálními regeneračními účinky, přípravky na bázi přírodních pryskyřic, rostlinných vláknin, rostlinných výtažků, extraktů z kůry stromů, silic, aminokyselin a jejich směsí ve všech formách vše pro léčebné účely s výjimkou léčiv a přípravků chemicko-farmaceutických; (29) výživné přípravky na bázi rostlinných extraktů s obsahem aminokyselin, éterických olejů a/nebo biochemických katalyzátorů pro humánní použití, protein jako přísada do pokrmů, proteinové výrobky a přípravky pro výživu na bázi výtažků z živočichů, zahradních vláknin a jejich směsí, želatina fortifikovaná přírodními pryskyřicemi, bylinnými extrakty a kalcium, želatinové výrobky, bílkovinné výrobky a ostatní energetické potraviny i přípravky pro zvláštní výživu spadající do tř. 29; (30) bylinné polykompozitní extrakty obsahující sulfáty s kalcium, bioinformační přípravky při osteoporose na výživu chrupavek a k překonání zvýšené fyzické zátěže lidského organismu, regenerační přípravky na bázi rostlinných pryskyřic a silic k doplnění kalcia lidskému organismu, výživné potravní doplňky, posilující poživatiny bohaté na bílkoviny a aminokyseliny, specifické polykompozitní bioinformační přípravky se širokospektrálními regeneračními a výživnými účinky, přípravky s antioxidačními účinky, nemedicínální potravinové doplňky regenerační, pro zlepšení zdraví, pro zvýšení imunity, ke zlepšení odolnosti organismu a jeho detoxikaci ve formě sirupů, tobolek, prášků, práškových směsí, past, tabletek, kapslí, dražé, bonbónů, pastilek, cukrovinek, žvýkaček nebo jiných forem; (32) širokospektrální regenerační a výživové sirupy s obsahem sloučenin kalcia, nápoje, iontové, energetické a posilující koncentráty k výrobě nealkoholických nápojů fortifikované stopovými prvky, vitaminy, přírodními nebo minerálními extrakty, výtažky k výrobě lihuprostých nealkoholických nápojů, nenávykové sirupy k výživě a k regeneraci organismu a/nebo ke zvýšení výkonnosti.

(511) 3, 5, 29, 30, 32  
(210) O-170285

(111) **245106**  
(220) 03.08.2001  
(151) 24.06.2002  
(540)

### LAMBROCEL

(730) **ENERGY GROUP, a.s.**, Jeseniova 1151/55, Praha 3, 13000, CZ  
(740) MIRA - patentová a známková kancelář, Blanka Fišerová, V Kapslovně 11/2770, Praha 3, 13000  
(510) (3) speciální kosmetické přípravky s obsahem sulfátů, aminokyselin a kalcia a/nebo sloučenin kalcia, přípravky pro výživu, zpevňování a regeneraci nehtů i nehtového lůžka, vlasové a výživné vlasové přípravky, přípravky na zpevňování a regeneraci vlasů a vlasové pokožky, speciální přípravky pro výživu zubů, zubní pasty, kosmetické přípravky s imunostimulačními účinky, regenerační a výživné přípravky pro péči o tělo ve formě krémů, balzámů, vazelin, olejů a jejich výtažků, gelů, pomád, směsí, emulzí, masek a roztoků všech druhů, kosmetické bylinné přípravky, přípravky a extrakty rostlinné, bahenní, rašelinové, vřidelní a lázeňsko-minerální, kosmetické bioinformační přípravky se širokospektrálním regeneračním účinkem na lidský organismus, regenerační krémy, veškeré nemedicínální kosmetické přípravky; (5) specifické polykompozitní bioinformační přípravky s účinkem při osteoporose a/nebo se širokospektrálními regeneračními účinky, přípravky na bázi živočišných výtažků s obsahem bakteriálních kultur a jejich směsí ve všech formách - vše pro léčebné účely s výjimkou léčiv a přípravků chemicko-farmaceutických; (29) výživné přípravky na bázi živočišných výtažků s obsahem bakteriálních kultur pro humánní použití, protein jako přísada do pokrmů, proteinové výrobky a přípravky pro výživu na bázi zahradních vláknin, želatina fortifikovaná přírodními pryskyřicemi, bylinnými extrakty a kalcium, želatinové výrobky, bílkovinné výrobky a ostatní energetické potraviny i přípravky pro zvláštní výživu spadající do tř. 29; (30) polykompozitní extrakty s obsahem bakteriálních kultur, bioinformační přípravky při osteoporose na výživu

chrupavek a k překonání zvýšené fyzické zátěže lidského organismu, regenerační přípravky na bázi rostlinných pryskyřic a silic k posílení lidského organismu, výživné potravní doplňky, posilující poživatiny bohaté na bílkoviny a aminokyseliny, specifické polykompozitní bioinformační přípravky se širokospektrálními regeneračními a výživnými účinky, přípravky s antioxidačními účinky, nemedicínální potravinové doplňky regenerační, pro zlepšení zdraví, pro zvýšení imunity, ke zlepšení odolnosti organismu a jeho detoxikaci ve formě sirupů, tobolek, prášků, práškových směsí, past, tabletek, kapslí, dražé, bonbónů, pastilek, cukrovinek, žvýkaček nebo jiných forem.

(511) 3, 5, 29, 30  
(210) O-170286

(111) **245111**  
(220) 07.08.2001  
(151) 24.06.2002  
(540)

### ANTIKARB

(730) **Jiří Novák - KOVOCHEM**, Skuhrovecká 497, Mnichovice, 25164, CZ  
(740) DMH - patentová a známková kancelář, Mgr. Marcela Machatová, Pospíšilova 2, Praha 3, 13000  
(510) (2) ochranné přípravky na kovy, zejména ochranný nátěr pro tepelné zpracování kovů; (35) zprostředkování obchodu zejména v oboru prodeje ochranných přípravků a nátěrů na kovy a služeb v oboru tepelného zpracování kovů - inzertní a propagační činnost včetně vydávání reklamních a náborových textů, organizování a pořádání propagačních a/nebo komerčních akcí a výstav včetně přehlídek výrobků a služeb, obchodní marketing, pomoc při řízení obchodní činnosti, obchodní zastupování tuzemských a zahraničních firem, dovozní a vývozní agentura, správa obchodních zájmů třetích osob, obchodní informační a poradenské služby; (42) výzkumná, vývojová a inženýrská činnost v oboru ochranných přípravků pro zpracování kovů, zejména ochranných nátěrů a povlaků, odborná konzultační činnost v daném oboru, odborné a znalecké posudky a expertízy.

(511) 2, 35, 42  
(210) O-170328

(111) **245294**  
(220) 19.10.2001  
(151) 24.06.2002  
(540)

### BROMO

(730) **Krewel Meuselbach GmbH**, Postfach 1263, Eitorf, DE  
(740) Advokátní a patentová kancelář Traplová, Hakr, Kubát, JUDr. Traplová Jarmila, Přístavní 24, Praha 7, 17000  
(510) (5) farmaceutické výrobky.  
(511) 5  
(210) O-172909

(111) **245295**  
(220) 19.10.2001  
(151) 24.06.2002  
(540)

### ASPECTONETTEN

(730) **Krewel Meuselbach GmbH**, Postfach 1263, Eitorf, DE  
(740) Advokátní a patentová kancelář Traplová, Hakr, Kubát, JUDr. Traplová Jarmila, Přístavní 24, Praha 7, 17000  
(510) (5) farmaceutické výrobky.  
(511) 5  
(210) O-172910

(111) **245299**  
(220) 26.10.2001  
(151) 24.06.2002



(540)



- (730) **KMOTR - Masna Kroměříž a.s.**, Hulínská 2286, Kroměříž, 76760, CZ  
(740) Patentová a známková kancelář, Ing. Jaromír Příkryl, Včelín 1161, Hulín, 76824  
(510) (29) maso, masné výrobky, salámy, drůbež, zvěřina, masové výtahy, ryby.  
(511) 29  
(210) O-173099

- (111) **245618**  
(220) 29.05.2001  
(151) 29.07.2002

### **BUDĚJOVICKÝ MĚŠŤANSKÝ PIVOVAR**

- (730) **BUDĚJOVICKÝ MĚŠŤANSKÝ PIVOVAR a. s.**, Lidická 458/51, České Budějovice, 37054, CZ  
(740) PatentCentrum Sedlák & Partners s.r.o., Husova 5, České Budějovice, 37001  
(510) (6) plech, plechové a kovové tabule, reklamní tabulky z kovu s emailovým potahem nebo bez něj; (8) přístroje; (16) papírenské zboží, hrací karty, pohlednice, ubrousky papírové, pивní tácky; (18) tašky, batohy, deštníky, slunečníky a hole, kůže, imitace; (20) nábytek; (21) sklenice, korbele, sklo, porcelán, majolika, nádobí; (24) textilní ubrousky a ubrusy, tkaniny a textilní výrobky neuvedené v jiných třídách; (25) oděvy, obuv, kloboučnické zboží; (26) krajky a výšivky, stuhy a tkaničky, knoflíky (s výjimkou manžetových), výrobky textilní galanterie spadající do této třídy; (28) hry, hračky, sportovní náčiní; (31) slad a sladové výtahy jako suroviny pro výrobu piva; (32) piva, minerální vody, šumivé nápoje a jiné nápoje nealkoholické, nápoje a šťavy ovocné, sirupy a jiné přípravky k zhotovování nápojů; (33) alkoholické nápoje; (34) tabák, popelníky (s výjimkou popelníků z drahých kovů), zápalky a jiné potřeby pro kuřáky; (35) automatizované zpracování dat; (42) restaurační služby, hostinská činnost, provádění chemických a fyzikálních analýz.  
(511) 6, 8, 16, 18, 20, 21, 24, 25, 26, 28, 31, 32, 33, 34, 35, 42  
(210) O-167842

- (111) **245629**  
(220) 05.06.2001  
(151) 29.07.2002  
(540)



- (730) **Naturfyt - Bio s.r.o.**, Beskydská 1301/2, Jeseník, 79001, CZ  
(740) Ing. Radmila Baumová, nám. Republiky 75/2, Žďár nad Sázavou, 59101  
(510) (3) kosmetické přípravky a prostředky pro ošetřování pokožky, masážní a regenerační prostředky; (5) prostředky léčebné kosmetiky ve formě masť, krémů, suspenzí, emulzí a roztoků.  
(511) 3, 5  
(210) O-168113

- (111) **245718**  
(220) 13.07.2001  
(151) 29.07.2002

(540)

### **EUCAMP**

- (730) **Přemysl Baláž**, Hazlov 431, Hazlov, 35132, CZ  
(740) Ing. Vladimír Čmejla, Rašínovo nář. 54, Praha 2, 12800  
(510) (22) turistické potřeby jako stany, tašky na balení a podobné výrobky v této třídě; (35) objednávkové služby vztahující se k cestování a dopravě za zábavou a poznáním; (39) služby cestovní kanceláře, zařizování výletů a exkurzí, doprovod cestujících, organizování turistiky, vodáckých akcí, informační služby vztahující se k cestování, výletům a exkurzím, dopravní služby, pronájem lodí, aut, motocyklů, bicyklů, koní; (41) služby v oblasti vzdělávání a zábavy, obstarávání aktivit pro využití volného času, organizování studijních kurzů, organizování umístění studentů v cizině jako vedoucích a poradců letních táborů, organizace soutěží, půjčovna kempingových a sportovních potřeb, zajišťování prezentací, konferencí v hotelech, restauracích kavárnách apod.; (42) ubytovací služby ve stanech, karavanech, chatkách, hostinská činnost v kempu, pronájem ochranné výstroje, například oděvů, profesionální konzultační servis o cestování.

- (511) 22, 35, 39, 41, 42  
(210) O-169598

- (111) **245815**  
(220) 06.08.2001  
(151) 29.07.2002  
(540)

### **AVX**

- (730) **AVX Corporation**, P.O.Box 867, Myrtle Beach, SC, US  
(740) KOREJZOVÁ & SPOL., v. o. s., JUDr. Zdeňka Korejzová, Korunní 810/104 E, Praha 10, 10100  
(510) (9) kondenzátory, elektrické konektory, měkké ferity pro použití jako jádra v součástkách elektronických obvodů, piezoelektrické akustické generátory pro elektronické obvody, filtry pro použití v elektronických obvodech, časovací zařízení pro elektronické obvody, elektronická tenkovrstvá zařízení zejména směrové vazební členy a vysokofrekvenční induktry, ochranná zařízení pro elektronické obvody, odpory.  
(511) 9  
(210) O-170320

- (111) **245816**  
(220) 06.08.2001  
(151) 29.07.2002  
(540)

### **AVX**

- (730) **AVX Corporation**, P.O.Box 867, Myrtle Beach, SC, US  
(740) KOREJZOVÁ & SPOL., v. o. s., JUDr. Zdeňka Korejzová, Korunní 810/104 E, Praha 10, 10100  
(510) (9) uživatelský software umožňující uživateli, zejména konstruktérům elektronických obvodů, vypočítat výkonnostní charakteristiku kondenzátorů a/nebo určit konkrétní kondenzátory podle čísla součástky z katalogu výrobků.  
(511) 9  
(210) O-170321

- (111) **245972**  
(220) 12.09.2001  
(151) 29.07.2002  
(540)



- (730) **Selectra spol. s r.o.**, J.Š. Baara 828/19, Děčín 5 - Rozbělesy, 40502, CZ  
(510) (35) účetnictví; (36) zprostředkování pojištění, celní služby; (39) zprostředkování námořní dopravy, skladování zboží, vyhledávání umístění nákladních vozů pomocí počítače, služby v dopravě a přepravě, expedice, zprostředkování dopravy (zasílatelství).  
(511) 35, 36, 39  
(210) O-171464

(111) **245988**  
(220) 19.09.2001  
(151) 29.07.2002  
(540)



(730) **Maulen Václav ing.,** Dr. Davida Bechera 22, Karlovy Vary, 36001, CZ  
(510) (36) služby nemovitostní, správců nemovitostí; (37) stavebnictví, služby opravářské, stavby budov, služby údržbářské; (42) služby spojené s ubytováním, restaurace, salón krásy, kadeřnictví.  
(511) 36, 37, 42  
(210) O-171652

(111) **246066**  
(220) 11.10.2001  
(151) 29.07.2002  
(540)



(730) **BONGRAIN S. A.,** 42 rue Rieussec, Viroflay, FR  
(740) Patentová kancelář Kania, Sedlák, Smola, Ing. Kania František, Mendlovo nám. 1a, Brno, 60300  
(510) (29) mléko, sýr, mléčné výrobky.  
(511) 29  
(210) O-172332

(111) **246182**  
(220) 13.12.2001  
(151) 29.07.2002  
(540)



(730) **Heineken Česká republika, a.s.,** U Pivovaru 1, Krušovice, 27053, CZ  
(740) JUDr. Milan Kyjovský, advokát, Poštovská 8c, p.p. 225, Brno, 60100  
(510) (32) piva.  
(511) 32  
(210) O-174759

(111) **246403**  
(220) 22.05.2001  
(151) 26.08.2002  
(540)

### KUCHARŤ ROKU

(730) **Asociace kuchařů a cukrářů ČR, o.s.,** U Krbu 521/145, Praha 10, 10800, CZ  
(740) Rott, Růžička & Guttman Patentové, známkové a advokátní kanceláře, JUDr. Vladimír Rott, Vinohradská 37, Praha 2, 12000  
(510) (35) inzertní, reklamní a propagační činnost v oblasti gastronomie, vydávání reklamních, propagačních a inzertních

materiálů, organizování a pořádání gastronomických výstav a veletrhů pro obchodní a reklamní účely; (41) pořádání neobchodních odborných gastronomických akcí, zejména soutěží, výstav, seminářů a veletrhů, výchovná a vzdělávací činnost a s ní související poskytování informací, vydávání periodických a neperiodických publikací; (42) odborné poradenství v oboru gastronomie, informační služby v oblasti gastronomie.

(511) 35, 41, 42  
(210) O-167567

(111) **246583**  
(220) 06.09.2001  
(151) 26.08.2002  
(540)

### DUO-TAPTITE

(730) **Research Engineering and Manufacturing Inc.,** 55 Hammarlund Way, Tech II, 02842 Middletown, RI, US  
(740) Patentservis Praha a.s., Jivenská 1273/1, Praha 4, 14021  
(510) (6) kovové upevňovací prvky se závitem.  
(511) 6  
(210) O-171188

(111) **246612**  
(220) 13.09.2001  
(151) 26.08.2002  
(540)

### TRAFIKANT

(730) **První novinová společnost a.s.,** Patečická 1/2773, Praha 9, Horní Počernice, 19300, CZ  
(740) Václav Müller, patentový zástupce, Filipova 2016, Praha 4, 14800  
(510) (16) periodické a neperiodické publikace, časopisy, tiskoviny; (41) nakladatelská a vydavatelská činnost.  
(511) 16, 41  
(210) O-171506

(111) **247160**  
(220) 23.05.2001  
(151) 24.09.2002  
(540)



(730) **OLMA, a.s.,** Pavelkova 18, Olomouc, 77211, CZ  
(740) Advokátní kancelář Novák, Hlína, Schenk, Příkazská a partneři, JUDr. Lenka Příkazská, advokátka, Čechova 2, Přerov, 75002  
(510) (29) všechny druhy mléka a mléčných tekutých výrobků.  
(511) 29  
(210) O-167598

(111) **247161**  
(220) 23.05.2001  
(151) 24.09.2002  
(540)

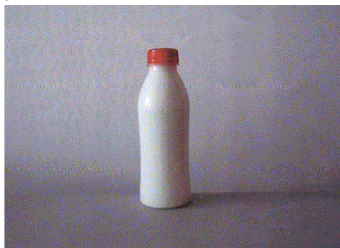

(730) **OLMA, a.s.,** Pavelkova 18, Olomouc, 77211, CZ  
(740) Advokátní kancelář Novák, Hlína, Schenk, Příkazská a partneři, JUDr. Lenka Příkazská, advokátka, Čechova 2, Přerov, 75002  
(510) (29) všechny druhy mléka a mléčných tekutých výrobků.

(511) 29  
(210) O-167599

(540)

(111) **247162**  
(220) 23.05.2001  
(151) 24.09.2002  
(540)

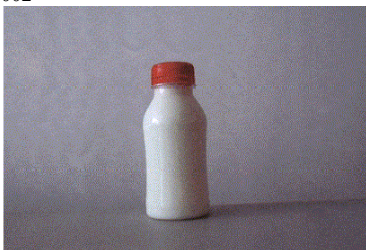

(730) **OLMA, a.s.**, Pavelkova 18, Olomouc, 77211, CZ  
(740) Advokátní kancelář Novák, Hlína, Schenk, Příkazská a partneři, JUDr. Lenka Příkazská, advokátka, Čechova 2, Přerov, 75002  
(510) (29) všechny druhy mléka a mléčných tekutých výrobků.  
(511) 29  
(210) O-167600

(111) **247163**  
(220) 23.05.2001  
(151) 24.09.2002  
(540)



(730) **OLMA, a.s.**, Pavelkova 18, Olomouc, 77211, CZ  
(740) Advokátní kancelář Novák, Hlína, Schenk, Příkazská a partneři, JUDr. Lenka Příkazská, advokátka, Čechova 2, Přerov, 75002  
(510) (29) všechny druhy mléka a mléčných tekutých výrobků.  
(511) 29  
(210) O-167601

(111) **247176**  
(220) 07.06.2001  
(151) 24.09.2002  
(540)

**IGNUM**

(730) **IGNUM, s.r.o.**, Vinohradská 190/2405, Praha 3, Vinohrady, 13061, CZ  
(740) Zavadil & partneři, advokátní kancelář, Mgr. Zlesák Tomáš, Revoluční 3, Praha 1, 11000  
(510) (9) přístroje a nástroje elektronické, přístroje pro měření, signalizaci, kontrolu, vybavení a přístroje pro zpracování dat a informací a počítače, radiokomunikační zařízení pro přenos dat, telefonních hovorů, pro propojení počítačových sítí, připojení na internet; (35) automatizované zpracování dat, zprostředkovatelská činnost v oblasti obchodu; (37) výroba, instalace a opravy elektronických zařízení, zejména výpočetní techniky; (38) přenos zpráv a informací prostřednictvím internetu; (42) služby programování počítačů, poradenská a konzultační činnost v oblasti výpočetní techniky, pronájem výpočetní techniky.  
(511) 9, 35, 37, 38, 42  
(210) O-168244

(111) **247243**  
(220) 24.07.2001  
(151) 24.09.2002



**STORAGETEK**

(730) **ORACLE AMERICA, INC.**, 500 Oracle Parkway, Redwood Shores, CA, US  
(740) Společná advokátní kancelář Všetěčka Zelený Švorčík Kalenský a partneři, JUDr. Petr Kalenský, Hálkova 2, Praha 2, 12000  
(510) (9) zařízení na ukládání dat, knihovny magnetických pásek, pohony pro pásky, diskové podsystémy, počítačový software, počítačový hardware, zařízení pro datovou komunikaci, síťová zařízení, periferní zařízení počítačů, nosiče na ukládání dat; (16) tiskoviny, zejména uživatelské příručky, technické časopisy, technické specifikace (publikace), vyučovací a vzdělávací materiály a to vše v oblasti počítačové technologie, počítačového hardware, počítačového software, ukládání informací, vyhledávání informací, řízení informací, sítí, datové komunikace a zabezpečení, zpravodaj společnosti; (37) počítačové služby vč. poradenských služeb v oblasti počítačů a podpůrných počítačových služeb, souvisejících a týkajících se zejména údržby zařízení na ukládání dat, knihoven magnetických pásek, pohonů pro pásky, diskových podsystémů, počítačového hardware, síťových zařízení, zařízení pro datovou komunikaci, periferních zařízení počítačů a nosičů na ukládání dat; (42) design zařízení na ukládání dat, počítačové služby vč. poradenských služeb v oblasti počítačů a podpůrných počítačových služeb, souvisejících a týkajících se zejména počítačového software, poskytování informací v oblasti počítačové technologie, ukládání informací, vyhledávání informací, řízení informací, sítí, datové komunikace a zabezpečení a to vše počítačovou sítí.  
(511) 9, 16, 37, 42  
(210) O-169914

(111) **247378**  
(220) 11.10.2001  
(151) 24.09.2002  
(540)



(730) **BONGRAIN S. A.**, 42 rue Rieussec, Viroflay, FR  
(740) Patentová kancelář Kania, Sedlák, Smola, Ing. Kania František, Mendlovo nám. 1a, Brno, 60300  
(510) (29) mléko, sýr, mléčné výrobky.  
(511) 29  
(210) O-172333

(111) **247444**  
(220) 26.10.2001  
(151) 24.09.2002  
(540)

**ONDRÁŠEK**

(730) **ONDRÁŠEK INK - JET SYSTEM spol. s r.o.**, Nad Přehradou 2296, Frýdek - Místek, 73802, CZ  
(740) Ing. Janík Zdeněk, Bulharská 1418, Ostrava - Poruba, 70800



(510) (2) tiskové barvy, tiskařské inkousty a tuše, ředidla a zahušťovače pro ně; (7) tiskárny - stroje, tiskařské stroje, barvicí zařízení pro tiskařské stroje, aplikátory etiket - etiketovací stroje; (9) počítačové periferie, propojovací mezičlánky k počítačům, zařízení ke zpracování dat, tiskárny pro počítače, počítačové a čítače, polygrafické obvody, programy operačních systémů, pružné disky a diskety, optické nosiče dat, tiskové procesory; (16) inkousty a tuše, ruční aplikátory etiket a příslušenství pro ně, barvicí pásy a cartridge pro počítačové a termotransferové tiskárny; (37) instalování a opravy elektrických spotřebičů, informace o opravách; (38) přenos zpráv a obrazových informací pomocí počítačů, počítačová komunikace, elektronická pošta, komunikace pomocí počítačových terminálů, spojení pomocí sítě optických vláken; (40) tisk vzorů; (42) aktualizace počítačových programů, regenerace počítačových dat, poradenství v oblasti počítačového hardware, programování pro počítače, pronájem počítačového software, pronajímání vybavení času pro počítačová data, studie technických projektů, technický průzkum, odborné poradenství pro tiskárny, odborné poradenství pro aplikátory etiket a pro další uvedené výrobky a služby.

(511) 2, 7, 9, 16, 37, 38, 40, 42  
(210) O-173100

(111) **247484**  
(220) 05.11.2001  
(151) 24.09.2002  
(540)



**MORAVANKA**  
*Jana Slabáka*

(730) **Jan Slabák**, Muškátová 845/29, Brno, 63700, CZ  
(740) DMH-patentová a známková kancelář, Mgr. Machatová Marcela, patentový zástupce, Pospíšilova 2, Praha 3, 13000  
(510) (9) magnetické a elektronické nosiče nahrané i nenahrané, zejména zvukové, zvukově-obrazové a obrazové záznamy, multimediální aplikace, např. elektronické publikace z oblasti kultury; (16) tiskoviny z oboru kultury, zejména informační a odborné publikace periodické a neperiodické, notový materiál, upomínkové a propagační předměty z papíru, například kalendáře, fotografie apod.; (41) zprostředkovatelská, agenturní a produkční činnost v oblasti kultury, zejména hudební, pořádání koncertů a hudebních produkcí, hudebně-dramatických a tanečních vystoupení a pořadů, umělecké a zábavní soutěže, nahrávky zvukových, zvukově-obrazových nosičů a obrazových záznamů, výchovná činnost v oblasti kultury, vydavatelská a nakladatelská činnost v oblasti kultury, zejména hudební, notového materiálu, publikací a magnetických a elektronických nosičů, půjčování a pronájem nahraných zvukových, zvukově-obrazových nosičů a záznamů, publikací, hudebních nástrojů, hudebnin a notového materiálu.

(511) 9, 16, 41  
(210) O-173365

(111) **247556**  
(220) 19.11.2001  
(151) 24.09.2002  
(540)

**MORAVANKA**

(730) **Slabák Jan**, Muškátová 845/29, Brno, 63700, CZ  
(740) Machatová Marcela Mgr., Pospíšilova 2, Praha 3, 13000  
(510) (9) elektronické a magnetické nosiče informací nahrané i nenahrané, zejména zvukové, zvukově-obrazové a obrazové záznamy, multimediální aplikace, např. elektronické publikace z oblasti kultury; (16) tiskoviny a polygrafické výrobky, zejména z oblasti kultury, např. informační a odborné publikace periodické a neperiodické, upomínkové a propagační předměty a tiskoviny z papíru, např. plakáty, kalendáře, fotografie, pexesa, obalový materiál z papíru a plastu, notový materiál; (41) agenturní, zprostředkovatelská a produkční činnost v

oblasti kultury, zejména hudební, pořádání koncertních a společenských akcí, např. hudebních, hudebně-dramatických, dramatických a tanečních vystoupení a pořadů, umělecké a zábavní soutěže a přehlídky, hudební a hudebně-dramatické festivaly, služby nahrávacího studia, výchovná činnost v oblasti kultury, vydavatelství a nakladatelství v oblasti kultury, zejména hudebnin, notového materiálu a publikací a magnetických a elektronických nosičů, půjčování a pronájem nahraných zvukových, zvukově-obrazových nosičů a obrazových záznamů, publikací, hudebních nástrojů a notového materiálu, odborná informační, konzultační a poradenská činnost v oblasti kultury, zejména hudební.

(511) 9, 16, 41  
(210) O-173888

(111) **247557**  
(220) 19.11.2001  
(151) 24.09.2002  
(540)

**MORAVANKA JANA SLABÁKA**

(730) **Slabák Jan**, Muškátová 845/29, Brno, 63700, CZ  
(740) Machatová Marcela Mgr., Pospíšilova 2, Praha 3, 13000  
(510) (9) elektronické a magnetické nosiče informací nahrané i nenahrané, zejména zvukové, zvukově-obrazové a obrazové záznamy, multimediální aplikace, např. elektronické publikace z oblasti kultury; (16) tiskoviny a polygrafické výrobky, zejména z oblasti kultury, např. informační a odborné publikace periodické a neperiodické, upomínkové a propagační předměty a tiskoviny z papíru, např. plakáty, kalendáře, fotografie, pexesa, obalový materiál z papíru a plastu, notový materiál; (41) agenturní, zprostředkovatelská a produkční činnost v oblasti kultury, zejména hudební, pořádání koncertních a společenských akcí, např. hudebních, hudebně-dramatických, dramatických a tanečních vystoupení a pořadů, umělecké a zábavní soutěže a přehlídky, hudební a hudebně-dramatické festivaly, služby nahrávacího studia, výchovná činnost v oblasti kultury, vydavatelství a nakladatelství v oblasti kultury, zejména hudebnin, notového materiálu a publikací a magnetických a elektronických nosičů, půjčování a pronájem nahraných zvukových, zvukově-obrazových nosičů a obrazových záznamů, publikací, hudebních nástrojů a notového materiálu, odborná informační, konzultační a poradenská činnost v oboru kultury, zejména hudební.

(511) 9, 16, 41  
(210) O-173889

(111) **247686**  
(220) 12.12.2001  
(151) 24.09.2002  
(540)



(730) **UMARUTTI s. r. o.**, Václavské nám. 832/19, Praha 1, 11121, CZ  
(740) UNIPATENT, Ing. Chludina Jiří, J.Masaryka 43-47, Praha 2-Vinohrady, 12000  
(510) (14) skleněná a kovová bižuterie všeho druhu.  
(511) 14  
(210) O-174725

(111) **248918**  
(220) 17.04.2002  
(151) 29.10.2002  
(540)

**FOLLOWER**

(730) **ŠKODA AUTO a.s.**, Tř. Václava Klementa 869, Mladá Boleslav, 29360, CZ  
(510) (12) pozemní vozidla, jejich části a příslušenství, náhradní díly pro výše uvedené zboží, spalovací motory pro pozemní vozidla, vše zařazené do tř. 12.

(511) 12  
(210) O-178939

(540)

(111) **248926**  
(220) 30.04.2002  
(151) 29.10.2002  
(540)

### HTP

(730) **ŠKODA AUTO a.s.**, Tř. Václava Klementa 869, Mladá Boleslav, 29360, CZ  
(510) (7) části motorů pro pozemní vozidla; (12) pozemní vozidla a jejich součásti.  
(511) 7, 12  
(210) O-179424

(111) **249078**  
(220) 26.06.2001  
(151) 25.11.2002  
(540)

### XC

(730) **Volvo Personvagnar AB also known as Volvo Car Corporation**, Göteborg, 40531, SE  
(740) Čermák a spol., JUDr. Karel Čermák jr., Ph.D., LL.M., advokát, Národní 32, Praha 1, 11000  
(510) (12) vozidla, dopravní prostředky pozemní, vzdušné nebo vodní.  
(511) 12  
(210) O-169206

(111) **249595**  
(220) 22.02.2002  
(151) 25.11.2002  
(540)

### EUROABRA

(730) **ABRA Software a.s.**, Jeremiášova 1422/7b, Praha 13, 15500, CZ  
(740) PROPATENT, Ing. Vlasta Sedláčková, Ke Kateřinkám 1393, Praha 4, 14900  
(510) (9) přístroje elektronické, vědecké, námořní, geodetické, fotografické, filmové, optické, přístroje pro vážení, měření, signalizaci, kontrolu, přístroje pro zpracování informací a počítače, výpočetní technika, programy a výrobky software na nosičích, diskety, zapisovací a registrační pokladny; (16) tiskoviny periodické i neperiodické, fotografie, kancelářské potřeby, katalogy, letáky, výrobky z papíru, manuály k software, návody k výrobkům; (42) návrhy a vývoj počítačového software.  
(511) 9, 16, 42  
(210) O-177048

(111) **250043**  
(220) 14.09.2001  
(151) 30.12.2002  
(540)

### TARAGUI

(730) **Establecimiento Las Marías S.A.C.I.F. y A.**, Irala 2021, Buenos Aires, AR  
(740) Patentservis Praha a.s., Jivenská 1273/1, Praha 4, 14021  
(510) (30) káva, čaj, kakao, cukr, rýže, tapioka, ságo, kávové náhražky, mouka a přípravky z obilnin, chléb, pečivo, cukrovinky, zmrzlina, med, sirup melasový, droždí, prášky do těsta, sůl, hořčice, ocet, nálevy (k ochucení), koření, led pro osvěžení, včetně yerba mate (rostlinné složky pro přípravu čaje a nápojů).  
(511) 30  
(210) O-171551

(111) **250065**  
(220) 11.10.2001  
(151) 30.12.2002

(730) **BONGRAIN S. A.**, 42 rue Rieussec, Viroflay, FR  
(740) Patentová kancelář Kania, Sedlák, Smola, Ing. Kania František, Mendlovo nám. 1a, Brno, 60300  
(510) (29) mléko, sýr, mléčné výrobky.  
(511) 29  
(210) O-172330



(111) **250066**  
(220) 11.10.2001  
(151) 30.12.2002  
(540)

(730) **BONGRAIN S. A.**, 42 rue Rieussec, Viroflay, FR  
(740) Patentová kancelář Kania, Sedlák, Smola, Ing. Kania František, Mendlovo nám. 1a, Brno, 60300  
(510) (29) mléko, sýr, mléčné výrobky.  
(511) 29  
(210) O-172331



(111) **250087**  
(220) 31.10.2001  
(151) 30.12.2002  
(540)

### HOUBY VEGI

(730) **Ing. Terézia Svátová**, Na Veselí 26, Praha 4, 14000, CZ  
(740) Václav Müller, patentový zástupce, Filipova 2016, Praha 4, 14800  
(510) (5) výrobky dietetické, pro léčebné účely, potraviny pro děti, batolata a nemocné, potravinové přípravky a doplňky, jako posilující poživatiny, vitamínové přípravky, poživatiny pro doplnění redukčních diet nebo přípravků pro hubnutí, vše s léčebnými účinky, přípravky s léčebnými účinky obsahující biochemické katalyzátory, zejména pro fyzicky aktivní osoby, rekonvalescenty a nemocné, vše výše uvedené určené k léčebným účelům, kořenící směsi s léčebnými účinky; (29) maso, ryby, drůbež, zvěřina, paštiky, masové výtahy, ovoce a zelenina konzervované, sušené a zavažené, želé, džemy, kompoty, vejce, mléko a mléčné výrobky, výrobky na bázi brambor a škrobu, ovocné dřeně; (30) oplatky, cukrovinky, včetně gumových a esencí pro cukrovinky, cukrářské výrobky, káva, čaj, kakao, cukr, rýže, kávové náhražky, med, sirup melasový, droždí pro kynutí, sůl, hořčice, ocet, omáčky chuťové a přípravky pro omáčky a připravené omáčky, kečup, koření a kořenící směsi pro ochucení pokrmů, zejména polévkové koření, zmrzlina, led pro osvěžení, obilné vločky, bramborové těsto v prášku, bramborová kaše v prášku, bramborové drtě, bramborové krokety v prášku, bramborové noky v prášku, směs pro přípravu knedlíků.  
(511) 5, 29, 30  
(210) O-173246

(111) **250696**  
(220) 28.06.2001  
(151) 27.01.2003  
(540)

### HVB Bank Czech Republic a.s.

(730) **UniCredit Bank Czech Republic a.s.**, Na Příkopě 858/20, Praha 1, 11121, CZ

(740) KLEIN ŠUBRT DOŠKOVÁ advokátní kancelář v.o.s., JUDr. Klein Bohuslav, advokát, Vinohradská 37, Praha 2, 12000  
(510) (36) služby finanční, služby peněžní.  
(511) 36  
(210) O-169281

(111) **250697**  
(220) 28.06.2001  
(151) 27.01.2003  
(540)

**HVB**  Czech Republic

(730) UniCredit Bank Czech Republic, a.s., Na Příkopě 858/20, Praha 1, 11121, CZ  
(740) KLEIN ŠUBRT DOŠKOVÁ advokátní kancelář v.o.s., JUDr. Klein Bohuslav, advokát, Vinohradská 37, Praha 2, 12000  
(510) (36) služby finanční, služby peněžní.  
(511) 36  
(210) O-169282

(111) **250761**  
(220) 31.10.2001  
(151) 27.01.2003  
(540)

**HVB Czech Republic Která banka vám opravdu rozumí?**

(730) UniCredit Bank Czech Republic, a.s., Na Příkopě 858/20, Praha 1, 11121, CZ  
(510) (9) programy na zpracování dat; (16) tiskárenské výrobky, učební a vyučovací materiály s výjimkou přístrojů; (35) pomoc při řízení obchodní činnosti, obchodní administrativa; (36) finanční a peněžní služby, služby nemovitostní, finanční transakce prostřednictvím telekomunikačních sítí; (38) poskytování a přenos obrazu, textu a zvuku prostřednictvím počítačových sítí.  
(511) 9, 16, 35, 36, 38  
(210) O-173263

(111) **250762**  
(220) 31.10.2001  
(151) 27.01.2003  
(540)

Která banka vám opravdu rozumí?

**HVB**  Czech Republic

(730) UniCredit Bank Czech Republic, a.s., Na Příkopě 858/20, Praha 1, 11121, CZ  
(510) (9) programy na zpracování dat; (16) tiskárenské výrobky, učební a vyučovací materiály s výjimkou přístrojů; (35) pomoc při řízení obchodní činnosti, obchodní administrativa; (36) finanční a peněžní služby, služby nemovitostní, finanční transakce prostřednictvím telekomunikačních sítí; (38) poskytování a přenos obrazu, textu a zvuku prostřednictvím počítačových sítí.  
(511) 9, 16, 35, 36, 38  
(210) O-173264

(111) **251294**  
(220) 22.05.2001  
(151) 24.02.2003  
(540)

**NOWACO GASTRO JUNIOR**

(730) Asociace kuchařů a cukrářů ČR, o.s., U Krbu 521/145, Praha 10, 10800, CZ  
(740) Rott, Růžička & Guttman Patentové, známkové a advokátní kanceláře, JUDr. Vladimír Rott, Vinohradská 37, Praha 2, 12000

(510) (35) inzertní, reklamní a propagační činnost v oblasti gastronomie, vydávání reklamních, propagačních a inzertních materiálů, organizování a pořádání gastronomických výstav a veletrhů pro obchodní a reklamní účely; (41) pořádání neobchodních odborných gastronomických akcí, zejména soutěží, výstav, seminářů a veletrhů, výchovná a vzdělávací činnost a s ní související poskytování informací, vydávání periodických a neperiodických publikací; (42) odborné poradenství v oboru gastronomie, informační služby v oblasti gastronomie.  
(511) 35, 41, 42  
(210) O-167571

(111) **251902**  
(220) 15.05.2002  
(151) 24.02.2003  
(540)

**BABETA**

(730) ŠKODA AUTO a.s., Tř. Václava Klementa 869, Mladá Boleslav, 29360, CZ  
(510) (12) osobní automobily, jejich části a příslušenství, náhradní díly pro výše uvedené zboží, spalovací motory pro osobní automobily, zařazené do třídy 12.  
(511) 12  
(210) O-179782

(111) **251903**  
(220) 15.05.2002  
(151) 24.02.2003  
(540)

**SPARTAK**

(730) ŠKODA AUTO a.s., Tř. Václava Klementa 869, Mladá Boleslav, 29360, CZ  
(510) (12) pozemní vozidla, jejich části a příslušenství, náhradní díly pro výše uvedené zboží, spalovací motory pro pozemní vozidla, zařazené do třídy 12.  
(511) 12  
(210) O-179783

(111) **251904**  
(220) 15.05.2002  
(151) 24.02.2003  
(540)

**VOITURETTE**

(730) ŠKODA AUTO a.s., Tř. Václava Klementa 869, Mladá Boleslav, 29360, CZ  
(510) (12) pozemní vozidla, jejich části a příslušenství, náhradní díly pro výše uvedené zboží, spalovací motory pro pozemní vozidla, zařazené do třídy 12.  
(511) 12  
(210) O-179784

(111) **251943**  
(220) 21.05.2002  
(151) 24.02.2003  
(540)



(730) KOBERCE BRENO, spol. s r. o., Antala Staška 1071, Praha 4, 14000, CZ  
(740) JUDr. Ladislav Břeský, Botičská 1936/4, Praha 2, 12800  
(510) (1) chemické výrobky určené pro průmysl, plastické hmoty v surovém stavu, lepidla pro průmysl; (24) tkaniny a textilní výrobky, které nejsou uvedeny v jiných třídách, pokrývky ložní a ubrusy; (27) koberce, rohožky, rohože, linoleum a jiné obklady podlah, tapety na stěny nikoliv textilní.  
(511) 1, 24, 27  
(210) O-179974

(111) **253119**  
(220) 27.02.2002  
(151) 28.04.2003  
(540)

### Central Park

(730) **CP Praha s.r.o.**, Pitterova 2855/13, Praha 3, Žižkov, 13000, CZ  
(510) (35) zprostředkování pomoci při řízení obchodní činnosti a administrativy, zprostředkování vedení účetnictví, pomoc při řízení obchodní činnosti; (36) služby realitní kanceláře, nákup, prodej a pronájem nemovitostí, správa majetku, zejména pozemků a budov, zprostředkování činností souvisejících s nemovitostmi, např. odhady nemovitostí; (37) zprostředkování pomoci při údržbě komunikací, zprostředkování čistících a úklidových služeb, zprostředkování pomoci při údržbě bytového a nebytového fondu, údržba bytového a nebytového fondu; (41) zprostředkování činností souvisejících s provozováním sportovních zařízení, správa a údržba sportovišť; (44) zprostředkování pomoci při údržbě veřejné zeleně.  
(511) 35, 36, 37, 41, 44  
(210) O-177207

(111) **254337**  
(220) 28.05.2002  
(151) 26.05.2003  
(540)



(730) **PRONAP s. r. o.**, Jiráskova 218, Starý Plzenec, 33202, CZ  
(740) Ing. Jiří Střelák, Šumberova 42, Praha 6, 16200  
(510) (6) kovové nábytkové polotovary, obalované profily z kovů; (19) nábytkové polotovary nekovové, polozpracované dřevo, plastové díly a profily pro stavebnictví např. nosníky, příčky, podpěry, piloty, poklopy, plášťové díly apod.; (37) truhlářství; (40) zpracování a úprava materiálů.  
(511) 6, 19, 37, 40  
(210) O-180212

(111) **254812**  
(220) 20.07.2001  
(151) 25.06.2003  
(540)



(730) **VPS engineering a.s.**, Zemědělská 1139, Hradec Králové, 50003, CZ  
(510) (7) stroje s mechanickým pohonem, zejména pro sýrárny, mlékárny, pivovary, lihovary a masné závody.  
(511) 7  
(210) O-169817

(111) **255484**  
(220) 20.06.2001  
(151) 28.07.2003  
(540)

### SANCHO

(730) **KMOTR - Masna Kroměříž a. s.**, Hulínská 2286, Kroměříž, 76760, CZ  
(740) Patentová a známková kancelář, Ing. Jaromír Příkryl, Včelín 1161, Hulín, 76824  
(510) (29) maso, masné výrobky, salámy, drůbež, zvěřina, masové výtahy, ryby.  
(511) 29  
(210) O-168916

(111) **255581**  
(220) 27.02.2002  
(151) 28.07.2003  
(540)

### Central Park Praha

(730) **CP Praha s.r.o.**, Pitterova 2855/13, Praha 3, Žižkov, 13000, CZ  
(510) (35) pomoc při řízení obchodní činnosti, zprostředkování pomoci při řízení obchodní činnosti a administrativy; (36) služby realitní kanceláře, nákup, prodej a pronájem nemovitostí, správa majetku, zejména pozemků a budov, zprostředkování činností souvisejících s nemovitostmi jako např. leasing nemovitostí, odhady nemovitostí; (37) zprostředkování pomoci při údržbě komunikací, zprostředkování čistících a úklidových služeb, zprostředkování pomoci při údržbě bytového a nebytového fondu; (41) zprostředkování činností souvisejících s provozováním sportovních, kulturních a vzdělávacích zařízení, správa a údržba sportovišť; (44) zprostředkování pomoci při údržbě veřejné zeleně.  
(511) 35, 36, 37, 41, 44  
(210) O-177208

(111) **259604**  
(220) 21.05.2001  
(151) 23.12.2003  
(540)

### 1. vlastní ....

(730) **Marian Voska**, Těšinská 445, Šenov, 73934, CZ  
(740) Mgr. Václav Pacl, Okrajová 1416/4, Havířov - Podlesí, 73601  
(510) (5) hygienické výrobky, zejména absorpční tampony, absorpční a antiseptická vata, dezinfekční přípravky pro hygienické účely, zdravotní a hygienické kalhotky, zejména pro děti, hygienické ubrusky, přípravky a soli do koupele k léčebným účelům, lékárníčky, též přenosné, včetně obsahu, leukoplast, farmaceutické přípravky pro péči o pokožku, zvláště pudry a olejčky, zejména pro děti a batolata, polštářky pro kojení, přípravky pro usnadnění prořezávání zubů; (8) ruční nástroje, depilační přístroje, manikúrové a pedikúrové soupravy, nůžky na nehty, zejména pro děti, pinzety, pilníky na nehty, přibory, zejména pro děti; (10) dětské dudlíky, dětské lahve, dudlíky na dětské lahve, dudlíky pro kojence, pomůcky pro kojení zařazené do této třídy, kroužky na prořezávání zubů, lahve pro kojence a pro malé děti; (12) doplňky silničních vozidel, zejména disky a kryty na automobilová kola, náboje kol vozidel, bezpečnostní popruhy a pásy pro sedadla motorových vozidel, protioslňovací zařízení a sluneční clony pro automobily, čelní ochranná skla, stěrače skel, zpětná zrcátka, vzduchové nafukovací polštáře jako bezpečnostní zařízení pro automobily, volanty a klaksony, potahy na sedadla, tažná zařízení, zavazadlové nosiče, výstražná, zabezpečovací a poplašná zařízení pro vozidla, vzduchové pumpy (výstroj vozidel), lepicí kaučukové záplaty na opravy pneumatik, hroty do pneumatik, protismyková zařízení na pneumatiky vozidel, zejména sněhové řetězy, opravářské nářadí na opravu pneumatik, přívěsné vozíky, přívěsné obytné vozy, dětské skládací pojízdné sedačky, kočárky, též skládací a kryty a příkrývky na ně, automobilové bezpečnostní sedačky pro děti, zvonky jízdních kol a motocyklů; (20) nábytek, zejména skřínky na hračky, dětská chodítka, kolébky, ohrádky pro děti, vysoké židle pro děti, ložní potřeby, zejména podhlavníky, podušky, polštáře, brčka na pití; (21) drobné náčiní nikoliv z drahých kovů ani postříbřené nebo pozlacené a přenosné nádoby k domácím a kuchyňským účelům, zejména dětské přenosné vaničky, toaletní potřeby, toaletní houby, hřebeny, termosky, kartáče a kartáčky, kosmetické pomůcky, pudrovátka, nočníky pro děti, neceséry; (25) dětské oděvy, konfekční i nekonfekční, např. šaty, kombinézy, kostýmy, blůzy, sukně a sukňové pásy, kalhoty, saka, chlapecké obleky, bundy, kabáty, košile, bundokošile, vesty, svetry, sportovní soupravy, zejména sportovní bundy, a to i s kapucí, krátké kalhoty, šortky, bermudy, plavky, mikiny, trička, maškarní kostýmy, zejména pro děti, pletené zboží, spodní prádlo dětské, tílka, košílky, pyžama, koupací pláště a župany, zástěry, kožešinové oděvy, uniformy, pletené zboží, oděvní doplňky, zejména šály, šátky, závoje, čepice a přiléhavé čapky, klobouky, kravaty, motýlky, hlavové pásky a klapky na uši, rukavice, punčochové zboží, jako ponožky, punčochy,

punčochové kalhoty, podkolenky, kamaše, bryndáčky (ne z papíru), textilní plenky a plenkové kalhotky pro děti, dětská obuv, též sportovní a domácí; (28) hry, hračky, zejména plyšové, maňásci, panenky a šatičky pro ně, chřestítka, autička na hraní, dětský nábytek na hraní, zejména domečky a postýlky pro panenky, nářadí pro sport a hry, zejména míče, houpací koně, koloběžky, kolečkové brusle, surfovací prkna, tenisové a pinpongové rakety, šermířské zbraně, gymnastická zařízení a přístroje pro tělesná cvičení, houpačky, stolní a společenské hry, jízdní kola nehybná, určená pro cvičení a trénink, náčiní pro zimní sporty a hry, zvláště lední brusle, též s botami, lyže, a to i surfovací, umělé vánoční stromečky, vánoční ozdoby, s výjimkou osvětlení a cukrovinek, zábavná pyrotechnika, žertovné předměty, karnevalové masky.

(511) 5, 8, 10, 12, 20, 21, 25, 28  
(210) O-167510

(111) **262705**  
(220) 04.07.2001  
(151) 10.05.2004  
(540)



**MEDIA SERVIS**

(730) **Mediaservis s.r.o.**, Paceřická 2773/1, Praha 9, 19300, CZ  
(740) Mgr. Hartmanová Hedvika, Ovocný trh 1096/8, Praha 1, 11000  
(510) (35) zajišťování novinového předplatného, podnikatelské poradenství, účetnictví, překlad informací do počítačových databází, systemizace informací do počítačových databází; (37) technické poradenství v oblasti počítačového hardware; (39) automobilová doprava, balení zboží, dodávka zboží poštou, doručovací služby, doručování novin a časopisů, doručování zboží, skladování zboží, nákladní doprava, zprostředkování dopravy (zasílatelství); (42) počítačové programování, aktualizace počítačových programů, tvorba software, údržba počítačových programů.

(511) 35, 37, 39, 42  
(210) O-169441

(111) **276496**  
(220) 08.04.2002  
(151) 28.11.2005  
(540)

**TUDOR**

(730) **ŠKODA AUTO a.s.**, Tř. Václava Klementa 869, Mladá boleslav, 29360, CZ  
(510) (7) motory, součásti motorů, vše ve třídě 7; (12) prototypy automobilů použité pro výstavy, studie a koncepty automobilů, osobní automobily, jejich díly, součásti a příslušenství, ojeté automobily; (35) autobazary, zprostředkování obchodu v oblasti nákupu a prodeje nových a ojetých automobilů, inzertní a reklamní činnost; (37) opravy automobilů, servisní služby, seřizování a mytí automobilů, poradenství v oboru údržby a oprav motorových vozidel; (42) poradenství při výzkumu a vývoji automobilů.

(511) 7, 12, 35, 37, 42  
(210) O-178640

(111) **279937**  
(220) 07.06.2001  
(151) 19.04.2006  
(540)



**OPTIMA BATTERIES**

(730) **Johnson Controls Technology Company**, 915 East 32nd Street, Holland, MI, US

(740) Čermák Hořejš Myslíl a spol., JUDr. Karel Čermák, advokát, Národní 32, Praha 1, 11000  
(510) (9) baterie, nabíjecí zařízení pro baterie, a jejich části a příslušenství.  
(511) 9  
(210) O-168227

(111) **279938**  
(220) 07.06.2001  
(151) 19.04.2006  
(540)



**OPTIMA BATTERIES**  
THE ULTIMATE STARTER

(730) **Johnson Controls Technology Company**, 915 East 32nd Street, Holland, MI, US  
(740) Čermák Hořejš Myslíl a spol., JUDr. Karel Čermák, advokát, Národní 32, Praha 1, 11000  
(510) (9) baterie, nabíjecí zařízení pro baterie, a jejich části a příslušenství.  
(511) 9  
(210) O-168228



## Zániky ochranných známek uplynutím doby platnosti

Kapitola obsahuje údaje o ochranných známkách, které zanikly uplynutím doby platnosti podle ustanovení § 29 odst. 1 zákona č. 441/2003 Sb.

Číslo zápisu	Datum zániku				
111604	20.11.2010	238716	21.11.2010	244108	15.11.2010
160148	16.11.2010	238717	21.11.2010	244726	21.11.2010
160542	16.11.2010	239428	15.11.2010	248993	20.11.2010
164595	17.11.2010	239429	15.11.2010	250645	15.11.2010
168182	16.11.2010	239430	15.11.2010	250646	15.11.2010
169028	15.11.2010	239431	15.11.2010	250647	15.11.2010
169171	20.11.2010	239432	15.11.2010	250648	15.11.2010
169311	15.11.2010	239436	15.11.2010	254147	15.11.2010
169358	16.11.2010	239445	15.11.2010	259591	21.11.2010
169413	20.11.2010	239448	15.11.2010	261731	15.11.2010
169846	15.11.2010	239453	15.11.2010	261732	15.11.2010
170224	20.11.2010	239454	15.11.2010	261733	15.11.2010
172351	15.11.2010	239467	15.11.2010	261734	15.11.2010
181195	15.11.2010	239474	15.11.2010	288885	20.11.2010
233608	21.11.2010	239476	15.11.2010		
234584	15.11.2010	239477	16.11.2010		
236381	21.11.2010	239478	16.11.2010		
237946	15.11.2010	239479	16.11.2010		
237947	15.11.2010	239480	16.11.2010		
237948	15.11.2010	239481	16.11.2010		
237951	15.11.2010	239482	16.11.2010		
237952	15.11.2010	239483	16.11.2010		
237953	15.11.2010	239494	20.11.2010		
237954	15.11.2010	239495	20.11.2010		
237955	15.11.2010	239496	21.11.2010		
237956	15.11.2010	239497	21.11.2010		
237960	15.11.2010	240216	15.11.2010		
237963	16.11.2010	240217	15.11.2010		
237968	20.11.2010	240218	15.11.2010		
237969	20.11.2010	240219	20.11.2010		
237970	20.11.2010	240222	20.11.2010		
237971	20.11.2010	240231	20.11.2010		
237972	20.11.2010	240232	20.11.2010		
237975	20.11.2010	240233	20.11.2010		
237976	20.11.2010	240234	20.11.2010		
237977	20.11.2010	240236	20.11.2010		
237978	21.11.2010	241012	16.11.2010		
237979	21.11.2010	241013	16.11.2010		
237980	21.11.2010	241015	20.11.2010		
237981	21.11.2010	241016	20.11.2010		
237982	21.11.2010	241017	20.11.2010		
237983	21.11.2010	241019	20.11.2010		
238692	15.11.2010	241021	20.11.2010		
238693	15.11.2010	241022	20.11.2010		
238694	15.11.2010	241023	20.11.2010		
238695	15.11.2010	241028	21.11.2010		
238697	15.11.2010	241976	15.11.2010		
238705	16.11.2010	241980	15.11.2010		
238707	16.11.2010	241989	16.11.2010		
238708	16.11.2010	241990	20.11.2010		
238714	21.11.2010	242956	16.11.2010		
238715	21.11.2010	242959	21.11.2010		

## Změny vlastníků ochranných známek

Kapitola obsahuje údaje o ochranných známkách, které byly převedeny nebo přešly ve smyslu ustanovení § 15 odst. 1, 2 a § 16 zákona č. 441/2003 Sb. na jiného vlastníka v rozsahu všech zapsaných výrobků nebo služeb.

Číslo zápisu	Dřívější vlastník	Nynější vlastník	S účinností od
153022	Crystalex CZ, s.r.o., Masarykovo nábřeží 236/30, Praha 1 - Nové Město, 11000, CZ	FGH plus, s.r.o., Nad Primaskou 1028/30, Praha 10, 10000, CZ	06.06.2011
164938	Dawson International Holdings (UK) Limited, Lochleven Mills, Kinross KY13 7GL, GB	United Cashmere Brands Vedjegyhasznosito KFT, Besci ut 52, H-1036 Budapešť, HU	06.06.2011
164938	United Cashmere Brands Vedjegyhasznosito KFT, Besci ut 52, H-1036 Budapešť, HU	Ballantyne Cashmere S.p.A., Corso Italia 49, Milano, IT	06.06.2011
168250	Elkem Metals Company L.P., Aiport Office Park, Building 2, 400 Rouser Road, Moon Township, PA, US	Elkem AS, Oslo, NO	06.06.2011
170512	SHC Prague TRS, a.s., nám. Curieových 43/5, Praha 1, 11000, CZ	WIC Prague s.r.o., nám Curieových 43/5, Praha 1, 11000, CZ	07.06.2011
177101	KRAFT FOODS AS, Johan Throne Holsts plass 1, Oslo, NO	Kraft Foods Sverige Intellectual Property AB c/o Kraft Foods Sverige AB, 194 86 Upplands Väsby, SE	06.06.2011
194607	SHC Prague TRS, a.s., nám. Curieových 43/5, Praha, 11000, CZ	WIC Prague s.r.o., nám. Curieových 43/5, Praha 1, 11000, CZ	07.06.2011
194608	SHC Prague TRS, a.s., nám. Curieových 43/5, Praha 1, 11000, CZ	WIC Prague s.r.o., nám. Curieových 43/5, Praha 1, 11000, CZ	07.06.2011
194609	SHC Prague TRS, a.s., nám. Curieových 43/5, Praha 1, 11000, CZ	WIC Prague s.r.o., nám. Curieových 43/5, Praha 1, 11000, CZ	07.06.2011
194610	SHC Prague TRS, a.s., nám. Curieových 43/5, Praha 1, 11000, CZ	WIC Prague s.r.o., nám. Curieových 43/5, Praha 1, 11000, CZ	07.06.2011
199191	SHC Prague TRS, a.s., nám. Curieových 43/5, Praha 1, 11000, CZ	WIC Prague s.r.o., nám. Curieových 43/5, Praha 1, 11000, CZ	07.06.2011
207641	Milada Lacinová, Nad stráněmi 4676, Zlín, 76005, CZ	MUDr. Zdeněk Lacina, Nivy 4408, Zlín, 76001, CZ	06.06.2011
217544	SHC Prague TRS, a.s., nám. Curieových 43/5, Praha 1, 11000, CZ	WIC Prague s.r.o., nám. Curieových 43/5, Praha 1, 11000, CZ	07.06.2011
217545	SHC Prague TRS, a.s., nám. Curieových 43/5, Praha 1, 11000, CZ	WIC Prague s.r.o., nám. Curieových 43/5, Praha 1, 11000, CZ	07.06.2011
224941	Hardford AB, Linnégatan 40, SE-216 14 Malmö, SE	Bred Ymer Branding S.A., 2, rue Carlo Hemmer, L-1734 Luxembourg, LU	06.06.2011
226403	SHC Prague TRS, a.s., nám. Curieových 43/5, Praha 1, 11000, CZ	WIC Prague s.r.o., nám. Curieových 43/5, Praha 1, 11000, CZ	07.06.2011
232996	ZVI a.s., Holečkova 103/31, Praha 5, 15095, CZ	MPI GROUP s.r.o., Holečkova 103/31, Praha 5 - Smíchov, 15000, CZ	06.06.2011
242614	SHC Prague TRS, a.s., nám. Curieových 43/5, Praha 1, 11000, CZ	WIC Prague s.r.o., nám. Curieových 43/5, Praha 1, 11000, CZ	07.06.2011
247243	Sun Microsystems Inc., 4150 Network Circle, Santa Clara, CA, US	ORACLE AMERICA, INC., 500 Oracle Parkway, Redwood Shores, CA, US	06.06.2011
248527	SHC Prague TRS, a.s., nám. Curieových 43/5, Praha 1, 11000, CZ	WIC Prague s.r.o., nám. Curieových 43/5, Praha 1, 11000, CZ	07.06.2011
256114	SHC Prague TRS, a.s., nám. Curieových 43/5, Praha 1, 11000, CZ	WIC Prague s.r.o., nám. Curieových 43/5, Praha 1, 11000, CZ	07.06.2011
256530	Dallas Project Holdings Limited, společnost zřízená podle zákonů státu Barbados, Whitepark House, White Park Road, Bridgetown, BB	CLOSE TRUSTEES (CAYMAN) LIMITED, P.O.box 1034, Grand Cayman, KY1-1102, KY	06.06.2011

Číslo zápisu	Dřívější vlastník	Nynější vlastník	S účinností od
257985	RYSS & LINX CREDIT INC., Suite 3304, Empire State Building, New York, NY, US	SHCE spol. s r. o., Květinová 14a/2714, Praha 3, 13000, CZ	06.06.2011
258984	Bristol - Myers Squibb Company, 345 Park Avenue, New York, NY, US	PharmaSwiss SA, Bundesplatz 1, Zug, CH	06.06.2011
263153	Bristol-Myers Squibb Company, 345 Park Avenue, New York, NY, US	PharmaSwiss SA, Bundesplatz 1, Zug, CH	06.06.2011
267894	SHC Prague TRS, a.s., nám. Curieových 43/5, Praha 1, 11000, CZ	WIC Prague s.r.o., nám. Curieových 43/5, Praha 1, 11000, CZ	07.06.2011
267895	SHC Prague TRS, a.s., nám. Curieových 43/5, Praha 1, 11000, CZ	WIC Prague s.r.o., nám. Curieových 43/5, Praha 1, 11000, CZ	07.06.2011
267896	SHC Prague TRS, a.s., nám. Curieových 43/5, Praha 1, 11000, CZ	WIC Prague s.r.o., nám. Curieových 43/5, Praha 1, 11000, CZ	07.06.2011
275438	SHC Prague TRS, a.s., nám. Curieových 43/5, Praha 1, 11000, CZ	WIC Prague s.r.o., nám. Curieových 43/5, Praha 1, 11000, CZ	07.06.2011
296958	Dušan Neuwirth, U Louže 380, Zdiby, 25066, CZ	SILVINI s.r.o., U Louže 380, Zdiby, 25066, CZ	06.06.2011
314681	GOOD TIMES s.r.o., Václavské náměstí 793/36, Praha 1, 11000, CZ	Jaroslav Hrouda, Na Stráni 545/40, Děčín 6, 40502, CZ	06.06.2011



## Změny v údajích o vlastních ochranných známkách

Kapitola obsahuje ochranné známky, u kterých byla v rejstříku ochranných známkách vyznačena změna v údajích o vlastních ve smyslu ustanovení § 27 odst. 2 a 7 zákona č. 441/2003 Sb.

Číslo zápisu	Vlastník	S účinností od
165194	HALLITE SEALS INTERNATIONAL LIMITED, Hesslewood Country Office Park Ferriby Road, Hessle, East Yorkshire HU13 0PW, GB	06.06.2011
170303	Severochema, družstvo pro chemickou výrobu, Liberec, Vilová 333/2, Liberec 10, 46171, CZ	02.06.2011
171355	Severochema, družstvo pro chemickou výrobu, Liberec, Vilová 333/2, Liberec 10, 46171, CZ	02.06.2011
171356	Severochema, družstvo pro chemickou výrobu, Liberec, Vilová 333/2, Liberec 10, 46171, CZ	02.06.2011
171357	Severochema, družstvo pro chemickou výrobu, Liberec, Vilová 333/2, Liberec 10, 46171, CZ	02.06.2011
171590	Severochema, družstvo pro chemickou výrobu, Liberec, Vilová 333/2, Liberec 10, 46171, CZ	02.06.2011
175323	AŽD Praha s.r.o., Žirovnická 2/3146, Praha 10, 10617, CZ	02.06.2011
207515	Soare sekt a.s., U vily 480, Zaječí, 69105, CZ	06.06.2011
232803	Soare sekt a.s., U vily 480, Zaječí, 69105, CZ	06.06.2011
240354	TNK TRADE, a.s., Horný Val 31, 010 01 Žilina, SK	01.06.2011
242610	Mgr. Blanka Kolářová Sudíková, Sulkovec 5, Rovečné, 59265, CZ	02.06.2011
242617	Asociace kuchařů a cukrářů ČR, o.s., U Krbu 521/145, Praha 10, 10800, CZ	06.06.2011
242618	Asociace kuchařů a cukrářů ČR, o.s., U Krbu 521/145, Praha 10, 10800, CZ	06.06.2011
242620	Asociace kuchařů a cukrářů ČR, o.s., U Krbu 521/145, Praha 10, 10800, CZ	06.06.2011
242621	Asociace kuchařů a cukrářů ČR, o.s., U Krbu 521/145, Praha 10, 10800, CZ	06.06.2011
243304	NIKOLA společnost s ručením omezeným, Podolská 888/12, Praha 4, 14000, CZ	03.06.2011
243469	Openwave Systems Inc., 2100 Seaport Boulevard, 94063 Redwood City, CA, US	03.06.2011
243470	Openwave Systems Inc., 2100 Seaport Boulevard, 94063 Redwood City, CA, US	03.06.2011
243597	CHÉMIA-SERVIS, a.s., Zadunajská cesta 10, Bratislava 851 01, SK	07.06.2011
243638	SCZ, s.r.o., Na Harfě 935/5c, Praha 9, 19000, CZ	06.06.2011
243833	Jaroslav Belžík, Družstevní 1047, Luhačovice, 76326, CZ	06.06.2011
243842	Dynea Oy, Siltasaarenkatu 18-20 A, 00530 Helsinki, FI	02.06.2011
244367	HOTOVÝ INTERIER s.r.o., Severovýchodní III 598/2, Praha 4, 14100, CZ	06.06.2011
244390	AD WOOD, s.r.o., Elišky Krásnohorské 123/10, Praha 1, 11000, CZ	01.06.2011
245021	Ing. Kanta David, Jasanová 1947, Hostivice, 25301, CZ	03.06.2011
245972	Selectra spol. s r.o., J.Š. Baara 828/19, Děčín 5 - Rozbělesy, 40502, CZ	03.06.2011
246403	Asociace kuchařů a cukrářů ČR, o.s., U Krbu 521/145, Praha 10, 10800, CZ	06.06.2011
246583	Research Engineering and Manufacturing Inc., 55 Hammarlund Way, Tech II, 02842 Middletown, RI, US	03.06.2011
247176	IGNUM, s.r.o., Vinohradská 190/2405, Praha 3, Vinohrady, 13061, CZ	03.06.2011
247484	Jan Slabák, Muškátová 845/29, Brno, 63700, CZ	06.06.2011
247556	Slabák Jan, Muškátová 845/29, Brno, 63700, CZ	06.06.2011
247557	Slabák Jan, Muškátová 845/29, Brno, 63700, CZ	06.06.2011
250696	UniCredit Bank Czech Republic, a.s., Na Příkopě 858/20, Praha 1, 11121, CZ	01.06.2011
250697	UniCredit Bank Czech Republic, a.s., Na Příkopě 858/20, Praha 1, 11121, CZ	01.06.2011
250761	UniCredit Bank Czech Republic, a.s., Na Příkopě 858/20, Praha 1, 11121, CZ	01.06.2011
250762	UniCredit Bank Czech Republic, a.s., Na Příkopě 858/20, Praha 1, 11121, CZ	01.06.2011
251294	Asociace kuchařů a cukrářů ČR, o.s., U Krbu 521/145, Praha 10, 10800, CZ	06.06.2011
259604	Marian Woska, Těšínská 445, Šenov, 73934, CZ	01.06.2011
279000	ROYCE CONFECT Co., Ltd., 1-1, Ainosato 4-jo 9-chome, Kita-ku, Sapporo-shi, Hokkaido, JP	06.06.2011
294333	EXBIO Praha, a.s., Nad Safinou II 341, Vestec, 25242, CZ	07.06.2011

Číslo zápisu	Vlastník	S účinností od
312217	EXBIO Praha, a.s., Nad Safinou II 341, Vestec, 25242, CZ	07.06.2011

## Ostatní rozhodné údaje a úřední opravy

Kapitola zahrnuje zejména přetřídění seznamu výrobků a služeb v návaznosti na mezinárodní zápis, opravu chyb ve formulaci, přepisů a zjevných nesprávností za účelem uvedení do souladu se skutečností. V této kapitole jsou zveřejňovány jen takové údaje, které nemohou být zveřejněny spolu se zveřejněním přihlášky nebo se zápisem ochranné známky. Dále kapitola obsahuje důležitá úřední sdělení.

(11) **301084**

(21) PV 2006-491

Datum provedení změny: 01.06.2011

Patent č. 301084, jehož zánik byl zveřejněn ve Věstníku č. 8/2011, zůstává nadále v platnosti.

(111) **291809**

(210) O-445857

Datum provedení změny: 06.06.2011

V návaznosti na mezinárodní zápis se opravuje seznam výrobků a služeb a jeho zařazení takto: položka "sportovní kožené rukavice" se přeřazuje ze třídy 25 do třídy 28.

(111)

(210) O-481661

Datum provedení změny: 08.06.2011

Platné znění přihlášeného označení je COLORFUL.