

Číselné INID kódy pro označování bibliografických dat technických řešení

INID Codes for the identification of bibliographic data of technical solutions

(Standard WIPO ST. 9 a ST. 80)

(11)	číslo patentu/zápisu/osvědčení	(11)	Number of the patent/registration/certification
(15)	datum zápisu průmyslového vzoru	(15)	Industrial design registration date
(21)	číslo přihlášky/zádsti	(21)	Application number
(22)	datum podání přihlášky/zádsti	(22)	Date of application filing
(23)	údaje o výstavní prioritě	(23)	Exhibition priority data
(28)	počet průmyslových vzorů	(28)	Number of industrial designs included in the application
(31)	číslo prioritní přihlášky	(31)	Number of priority application
(32)	datum podání prioritní přihlášky	(32)	Filing date of priority application
(33)	země priority	(33)	Priority country
(40)	datum zveřejnění přihlášky vynálezu	(40)	Date of publication of patent application
(45)	datum zveřejnění zapsaného průmyslového vzoru	(45)	Publication date of the registered industrial design
(47)	datum zveřejnění udělení patentu a zápisu užitého vzoru, datum zápisu užitého vzoru, datum oznámení udělení evropského patentu v Evropském patentovém věstníku	(47)	Publication date of patent granting and publication date of utility model registration, registration date of utility model, publication date of European patent granting in the European patent bulletin
(51)	mezinárodní patentové třídění/Locarnské třídění průmyslových vzorů	(51)	International Patent Classification/ Locarno Classification for Industrial Designs
(54)	název	(54)	Title
(55)	vyobrazení průmyslového vzoru	(55)	Reproduction of the industrial design
(57)	anotace	(57)	Abstract
(68)	číslo základního patentu	(68)	Number of the basic patent
(71)	označení přihlašovatele/zadatele	(71)	Applicant
(72)	označení původce	(72)	Inventor
(73)	označení majitele/vlastníka	(73)	Owner
(74)	označení zástupce	(74)	Attorney's name and address
(86)	číslo mezinárodní přihlášky	(86)	International application number
(87)	číslo mezinárodního zveřejnění	(87)	International publication number
(92)	datum a číslo první registrace přípravku pro Českou republiku	(92)	Date and number(s) of the first authorization to market the product in the CZ
(93)	datum, číslo a země první registrace přípravku v rámci Společenství	(93)	Date, number(s) and country of the first authorization to market the product in the EEC
(94)	doba platnosti osvědčení	(94)	Term of certification validity
(95)	označení a typ přípravku	(95)	Name of the product and product type
(96)	datum podání a číslo evropské patentové přihlášky	(96)	European patent application filing date and number
(97)	datum zveřejnění a číslo zveřejnění evropské patentové přihlášky v Evropském patentovém věstníku	(97)	European patent application publication date and publication number in the European patent bulletin

Číselné INID kódy pro označování bibliografických dat ochranných známek

INID codes and minimum required for the identification of bibliographics data relating to marks

(Standard WIPO ST.60)

(111)	Číslo zápisu ochranné známky (registrace)	(111)	Number of registration
(151)	Datum zápisu ochranné známky	(151)	Date of the registration
(210)	Číslo přihlášky ochranné známky (spisu)	(210)	Number of the application
(220)	Datum podání přihlášky	(220)	Date of filing of the application
(320)	Datum vzniku práva přednosti	(320)	Date of the first application
(442)	Datum zveřejnění přihlášky po průzkumu	(442)	Date of the publication of the examined application
(450)	Datum zveřejnění zápisu ochranné známky ve Věstníku	(450)	Date of publication of the registration
(510)	Seznam výrobků a služeb	(510)	List of goods and/or services
(511)	Číslo třídy výrobků a služeb	(511)	Number of the class of goods and/or services
(526)	Omezení rozsahu ochrany o prvek	(526)	Disclaimer
(540)	Znění nebo vyobrazení ochranné známky	(540)	Reproduction of the mark
(551)	Kolektivní ochranná známka	(551)	Collective mark
(554)	Prostorová ochranná známka	(554)	Three-dimensional mark
(558)	Ochranná známka tvořená pouze barvou nebo kombinací barev	(558)	Mark consisting exclusively of one or several colours
(583)	Datum právní moci rozhodnutí/výsledek rozhodnutí	(583)	Date of the legal force of the decision/ result of the decision
(591)	Údaje o barevnosti ochranné známky	(591)	Information concerning colour
(730)	Přihlašovatel/vlastník ochranné známky	(730)	The applicant or the holder of the mark
(740)	Zástupce	(740)	Name and address of the representative
(811)	Mezinárodní číslo zápisu ochranné známky	(811)	Number of the international registration
(890)	Kód státu ochrany mezinárodní ochranné známky	(890)	INID code of the state of the international mark

Kódy pro kódování záhlaví oznámení publikovaných ve Věstníku

(Standard WIPO ST. 17)

BB9A	zveřejněné přihlášky vynálezů	MK4A	zánik patentů uplynutím doby platnosti
FG1K	zapsané užité vzory	MK4F	zánik autorských osvědčení uplynutím doby platnosti
FG4A	udělené patenty	MK4Q	zánik průmyslového vzoru uplynutím doby ochrany
FG4Q	zapsané průmyslové vzory	MM4A	zánik patentů pro nezaplacení ročních poplatků
LD3K	částečný výmaz užitého vzoru	MM4F	zánik autorských osvědčení pro nezaplacení ročních poplatků
LD4Q	částečný výmaz průmyslového vzoru	ND1K	prodloužení platnosti užitého vzoru
MA4A	zánik patentu vzdáním se	ND4Q	obnova doby ochrany průmyslového vzoru
MA4F	zánik autorských osvědčení vzdáním se	PA4A	změna autorského osvědčení na patent
MC3K	výmaz užitého vzoru	PC9A	změna dispozičního práva k vynálezu
MC4A	zrušení patentu	PD1K	převod práv a ostatní změny majitelů užitého vzoru
MC4F	zrušení autorského osvědčení	PD4A	převod práv a ostatní změny majitelů patentů
MC4Q	výmaz průmyslového vzoru	PD4Q	převod práv a ostatní změny vlastníků průmyslových vzorů
MH1K	zánik užitého vzoru vzdáním se	QA9A	nabídka licence
MH4A	částečné zrušení patentu	SB4A	zapsané patenty do rejstříku po odtajnění
MH4F	částečné zrušení autorského osvědčení	SB4F	zapsaná autorská osvědčení do rejstříku po odtajnění
MH4Q	zánik průmyslového vzoru vzdáním se		
MK1K	zánik užitého vzoru uplynutím doby platnosti		

Opravy Změny Různé

Opravy u přihlášek vynálezů s žádostí o udělení patentu

HA9A	jmenování vynálezce	HF9A	oprava dat
HB9A	oprava jmen	HG9A	oprava chyb v třídění
HC9A	změna jmen	HH9A	oprava nebo změna všeobecně
HD9A	oprava adres	HK9A	tiskové chyby v úřed. věstnících
HE9A	změna adres		

Opravy ochranných dokumentů

patenty	autorská osvědčení	užitné vzory	průmyslové vzory	
TA4A	TA4F	TA1K	TA4Q	jmenování vynálezce
TB4A	TB4F	TB1K	TB4Q	oprava jmen
TC4A	TC4F	TC1K	TC4Q	změna jmen
TD4A	TD4F	TD1K	TD4Q	oprava adres
TE4A	TE4F	TE1K	TE4Q	změna adres
TF4A	TF4F	TF1K	TF4Q	oprava dat
TG4A	TG4F	TG1K	TG4Q	oprava chyb v třídění
TH4A	TH4F	TH1K	TH4Q	oprava nebo změna všeobecně
TK9A	TK9F	TK1K	TK4Q	tiskové chyby v úřed. věstnících

Kódy pro označování zemí a mezinárodních organizací použité ve věstníku

AT	Rakousko
CH	Švýcarsko
CY	Kypr
CZ	Česká republika
DE	Spolková republika Německo
FI	Finsko
FR	Francie
GB	Velká Británie
HR	Chorvatsko
IT	Itálie
JP	Japonsko
KR	Korejská republika
KW	Kuvajt
PL	Polsko
US	Spojené státy americké

Kódy pro označování států USA použité ve věstníku

CA	California
GA	Georgia
IL	Illinois
IN	Indiana
MI	Michigan
NV	Nevada
NY	New York
PA	Pennsylvania

BB9A Zveřejněné přihlášky vynálezů - přehled podle čísel přihlášek

Dále uvedené přihlášky vynálezů byly zveřejněny dnem, uvedeným ve Věstníku podle zákona č. 527/1990 Sb., o vynálezech a zlepšovacích návrzích, ve znění pozdějších předpisů, a jsou k dispozici v patentové knihovně Úřadu průmyslového vlastnictví, Antonína Čermáka 2a, 160 68, Praha 6.

2009-769	B 23 Q 3/155	(2006.01)
2009-774	G 01 V 7/12	(2006.01)
2009-775	E 06 B 9/32	(2006.01)
2009-777	C 07 D 401/12	(2006.01)
2009-782	H 01 L 31/042	(2006.01)
2009-783	F 24 J 2/00	(2006.01)
2009-784	C 23 C 14/35	(2006.01)
2009-785	B 23 Q 11/12	(2006.01)
2009-786	C 08 G 59/14	(2006.01)
2009-788	B 65 G 3/02	(2006.01)
2009-789	F 23 L 17/02	(2006.01)
2009-790	A 61 K 47/36	(2006.01)
2009-791	C 07 D 217/18	(2006.01)
2009-854	C 22 C 23/00	(2006.01)
2010-104	C 23 F 11/14	(2006.01)
2010-204	C 21 C 5/46	(2006.01)
2010-305	C 04 B 28/10	(2006.01)

Zveřejněné přihlášky vynálezů - řazené podle MPT

- (51) **A61K 47/36** (2006.01)
(21) **A61K 47/48** (2006.01)
(51) **2009-790**
(71) Zentiva, k. s., Praha 10 - Dolní Měcholupy, CZ
(72) Král Vladimír Prof.RNDr.Ph.D. DSc., Praha 2, CZ
Oktábec Zbyněk Mgr., Praha 3 - Vinohrady, CZ
Jampílek Josef Doc. Pharm.Dr. Ph.D., Mladá Boleslav, CZ
Pekárek Tomáš Ing. Ph.D., Praha 5, CZ
Proksa Bohumil Ing. DrSc., 920 01 Hlohovec, SK
Dohnal Jiří Doc. Ing. CSc. MBA, Praha 10 - Strašnice, CZ
Malvíková Anna RNDr. Ph.D., 841 03 Bratislava 47, SK
Ebringerová Anna Ing. DrSc., 841 02 Bratislava, SK
Řezáčová Anna Pharm.Dr. Ph.D., Libiř, CZ
- (54) **Způsob zvýšení rozpustnosti farmaceuticky aktivních látek a cílený (kontrolovaný) transport do střeva**
(22) 25.11.2009
(57) Řešení se týká způsobu výroby farmaceutické kompozice obsahující účinnou látku ve formě aduktu (komplexu) s pektinem popřípadě ve směsi s glukánem. Vzniklý adukt se vyznačuje vyšší rozpustností ve vodě oproti původní farmaceuticky účinné látce. Adukt (komplex) tvořený účinnou látkou a pektinem se poté použije k přípravě lékových formy s cíleným (kontrolovaným) uvolňováním ve střevě.
- (74) Rott, Růžička & Guttmann Patentové, známkové a advokátní kanceláře, Ing. Jana Fuchsová, Vinohradská 37, Praha 2, 12000

- (51) **B23Q 3/155** (2006.01)
(21) **2009-769**
(71) TOSHULIN, a.s., Hulín, CZ
(72) Lutonský Milan Ing., Prusinovice, CZ
Marek Jiří prof. Dr. Ing., Kuřim, CZ
- (54) **Zařízení pro výměnu nástrojů, zejména u soustružnických center karuselového typu**
(22) 19.11.2009
(57) Zařízení pro výměnu nástrojů (4), zejména u soustružnických center karuselového typu, opatřené víceosým manipulátorem (1) s otočnou rukou (2) a zásobníkem (3) nástrojů (4) zahrnuje alespoň dva chapače (5) a blok (6) jejich nosičů, přičemž každý chapač (5) je opatřen jednak prvky pro ustavení a upnutí chapače (5) do upínací části (9) otočné ruky (2) manipulátoru (1), jednak prvky pro uchycení nástroje (4) v chapači (5) a jednak prvky pro umístění chapače (5) do zásobníku (3) nástrojů (4), vybaveného prvky pro uložení chapačů (5). Prvky pro ustavení a upnutí chapače (5) do upínací části (9) otočné ruky (2) manipulátoru (1) tvoří ustavovací plocha (10) chapače (5) a kužely s upínacími čepy (11), přičemž upínací část (9) ruky (2) manipulátoru (1) je opatřena protilehlou ustavovací plochou (12) a upínacím systémem (13) pro upnutí upínacích čepů (11) chapače (5). Prvky pro uchycení nástroje (4) v chapači (5) tvoří uchopovací plochy a elementy (14) chapače (5) uzpůsobené typu a velikosti uchopovaného nástroje (4). Prvky pro umístění chapače (5) do zásobníku (3) nástrojů (4) tvoří vnější plochy (15) chapače (5), kolmé na jeho ustavovací plochu (10). Prvky zásobníku (3) nástrojů (4) pro uložení chapačů (5) tvoří drážky (8) s ukládacími plochami vytvořenými v příčkách (7) zásobníku (3) nástrojů (4).
- (74) Ing. Marie Jandová, Nerudova 1095, Kuřim, 66434

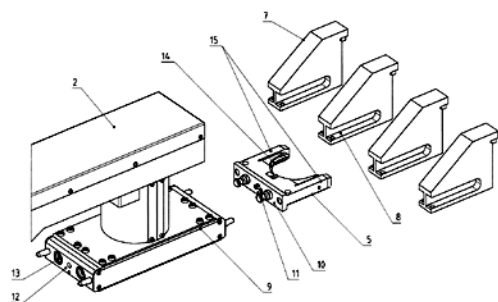

- (51) **B23Q 11/12** (2006.01)
(21) **2009-785**
(71) TOSHULIN, a. s., Hulín, CZ
(72) Štanglica Josef, Kvasice, CZ
Patík Zdeněk, Otrokovice, CZ
Marek Jiří prof. Dr. Ing., Kuřim, CZ
- (54) **Zařízení pro teplotní stabilizaci obráběcího stroje, zejména svislého soustruhu**
(22) 24.11.2009
(57) Zařízení pro teplotní stabilizaci obráběcího stroje, zejména svislého soustruhu, zahrnuje nádrž (1) kapalného média, která je opatřena hlavním čerpadlem (2) a prvky pro zajištění požadované teploty kapalného média, a která je napojena na hydraulický obvod procházející sledovanými částmi (10, 11, 12) stroje, přičemž ve sledovaných částech (10, 11, 12) stroje a/nebo v potrubí (8) s odvodem kapalného média ze stroje je uspořádáno teplotní čidlo (7) připojené k regulátoru (6) teploty, dále připojenému k prvkům pro zajištění požadované teploty kapalného média. Prvky pro zajištění požadované teploty kapalného média tvoří topné těleso (3) a chladicí jednotka (4) celé nádrže (1). V jiném provedení nádrž (1) obsahuje alespoň dvě oddělené části (13, 14) s kapalným médiem rozdílných teplot a prvky pro zajištění požadované teploty kapalného média tvoří servopohonem (18) ovládaný třicestný ventil (17), na jehož první vstup je napojen přívod chladného kapalného média z první části (13) nádrže (1), na druhý vstup je napojen přívod teplého kapalného média z druhé části (14) nádrže (1) a jehož výstup je napojen na hlavní čerpadlo (2), přičemž regulátor (6) teploty je připojen k servopohonu (18).
- (74) Ing. Marie Jandová, Nerudova 1095, Kuřim, 66434

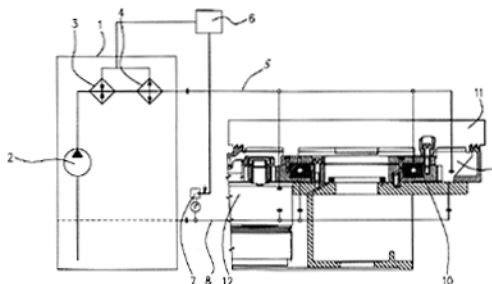

- (51) **B65G 3/02** (2006.01)
(21) **2009-788**
(71) Vysoká škola chemicko-technologická v Praze, Praha 6, CZ
ČEZ Energetické produkty, spol. s r.o., Hostivice, CZ
(72) Buryan Petr prof. Ing. Dr.Sc., Praha 8, CZ
Vošta Jan doc. Ing. CSc., Praha 8, CZ
Sokol Pavel Ing., Pstruží, CZ
Donát Pavel Ing., Litvínov, CZ
- (54) **Prostředek pro zpevnění povrchu sypkých materiálů**
(22) 25.11.2009
(57) Prostředek pro zpevnění povrchu sypkých materiálů je tvořen vodným roztokem pojiva, který obsahuje 0,00001 až 20 % hmotn. vodního skla a/nebo 0,00001 až 20 % hmotn. styren-akrylátového kopolymeru. Vodný roztok pojiva dále obsahuje 0,00001 až 5 % hmotn. polyvinylalkoholu a/nebo sůl organických kyselin a povrchově aktivní látky v množství $1 \cdot 10^{-3}$ až 10 % hmotn.
- (74) Ing. Květoslava Kubíčková, Doubravčická 2201, Praha 10, 10000

- (51) **C04B 28/10** (2006.01)
(21) **2010-305**
(71) Terzian Sergej PhDr., Čáslav, CZ
Sarkisjan Aram Artašesovič Mgr., Havlíčkův Brod, CZ
(72) Terzian Sergej PhDr., Čáslav, CZ
Sarkisjan Aram Artašesovič Mgr., Havlíčkův Brod, CZ
- (54) **Suchá omítková směs**
(22) 20.04.2010

- (57) Suchá omítková směs obsahující cement, vápno, sádku a expandovaný materiál je tvořena 26 až 32 % hmotn. cementu, 26 až 32 % hmotn. sádky, 9 až 13 % hmotn. vápna, 26 až 32 % hmotn. expandovaného vermikulitu a 1 až 3 % hmotn. polypropylenového vlákna.
- (74) Ing. Libor Markes, Grohova 54, Brno, 60200

- (51) **C07D 217/18** (2006.01)
A61K 31/472 (2006.01)
- (21) **2009-791**
- (71) Zentiva, k. s., Praha 10 - Dolní Měcholupy, CZ
- (72) Rádl Stanislav Ing. CSc., Květnice, CZ
Černý Josef Ing., Slaný, CZ
Brusová Hana Ing. Ph.D., Praha 9- Kbely, CZ
- (54) **Krystalická a amorfni forma hydrochloridu (2R)-2-[(1S)-6,7-dimethoxy-1-[2-(4-trifluoromethyl-fenyl)-ethyl]-3,4-dihydro-1H-isochoinolin-2-yl]-N-methyl-2-fenyl-acetamidu (almorexantu) a způsob jejich přípravy**
- (22) 25.11.2009
- (57) Řešení se týká krystalické a amorfni formy hydrochloridu (2R)-2-[(1S)-6,7-dimethoxy-1-[2-(4-trifluoromethylfenyl)ethyl]-3,4-dihydro-1H-isochoinolin-2-yl]-N-methyl-2-fenyl-acetamidu I (almorexantu) a způsobu jejich přípravy.
- (74) Rott, Růžička & Guttman Patentové, známkové a advokátní kanceláře, Ing. Jana Fuchsová, Vinohradská 37, Praha 2, 12000

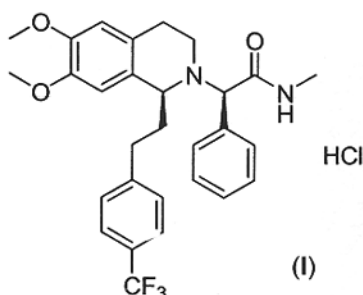

- (51) **C07D 401/12** (2006.01)
C07B 45/04 (2006.01)
B01J 31/22 (2006.01)
C07C 69/94 (2006.01)
C07C 235/60 (2006.01)
C07C 235/64 (2006.01)
C07D 207/08 (2006.01)
C07D 295/192 (2006.01)
- (21) **2009-777**
- (71) Zentiva, k.s., Praha 10, CZ
- (72) Král Vladimír Prof. RNDr. Ph.D. DSc., Praha 2, CZ
Štěpánková Hana Ing., Český Brod, CZ
Zezula Josef Ing. Ph.D., Dobruška, CZ
Hájíček Josef Doc. Ing. Ph.D., Praha 2, CZ
- (54) **Způsob výroby (S)-5-methoxy-2-[[4-methoxy-3,5-dimethyl-2-pyridinyl)methyl]sulfanyl]-1H-benzimidazolu a jeho soli**
- (22) 20.11.2009
- (57) Řešení se týká nového způsobu výroby (S)-5-methoxy-2-[[4-methoxy-3,5-dimethyl-2-pyridinyl)methyl]sulfanyl]-1H-benzimidazolu vzorce I, kde zkratka Me znamená methyl, a jeho soli obecného vzorce II, kde symbol M má specifický význam, přičemž se sulfid vzorce III oxiduje hydroperoxydy na katalyzátoru tvořeném chirálním kovovým komplexem obsahujícím ligandy tvořené chirálními funkčními deriváty kyseliny 2,2'-dihydroxy-[1,1'-binaftalen]-3-karboxylové.
- (74) Rott, Růžička & Guttman Patentové, známkové a advokátní kanceláře, Ing. Jana Fuchsová, Vinohradská 37, Praha 2, 12000

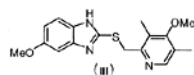
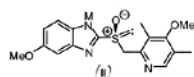
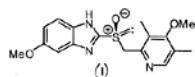

- (51) **C08G 59/14** (2006.01)
C08G 59/22 (2006.01)
C09J 163/02 (2006.01)
- (21) **2009-786**
- (71) 5M s.r.o. Antonín Zelinka Ing., Kunovice, CZ
- (72) Červinková Markéta Ing. Ph.D., Zlín, CZ
Eder Martin Ing., Uherské Hradiště, CZ
- (54) **Zvýšení houževnatosti epoxidových systémů**
- (22) 24.11.2009
- (57) Zvýšení houževnatosti epoxidových systémů bylo dosaženo kombinací tří modifikujících složek k základní pryskyřici: reaktivního rozpouštědla, core-shell kaučuku a tekutého kaučuku. Jistého zvýšení houževnatosti lze dosáhnout přidáním jednotlivých složek, avšak synergický efekt vysoce ovlivňující rázovou houževnatost výsledného produktu byl nalezen právě u kombinace těchto tří materiálů. Epoxidové systémy se zvýšenou houževnatostí obsahují, v hmotnostních procentech: 10 až 90 % základní epoxidové pryskyřice, 5 až 60 % reaktivního rozpouštědla, 3 až 35 % předsměsi základní epoxidové pryskyřice a core-shell kaučuku, 3 až 30 % tekutého kaučuku. Epoxidové systémy se zvýšenou rázovou houževnatostí jsou použitelné pro různé technologie výroby kompozitových dílů a pro epoxidová pevnostní lepidla.

- (51) **C21C 5/46** (2006.01)
F27D 1/12 (2006.01)
- (21) **2010-204**
- (71) Třinecké železářny, a.s., Třinec, CZ
- (72) Szemek Daniel Ing., Bystřice, CZ
Pietrosz Bronislav, Bystřice, CZ
- (54) **Teplná ochrana vnějšího pláště konvertoru**
- (22) 18.03.2010
- (57) Teplná ochrana vnějšího pláště konvertoru proti sálavému teplu během odpichu tavby a při výhozech z konvertoru sestává ze soustavy stínících krycích plechů (5), uspořádaných na vnějším plášti (2) konvertoru (1) v oblasti kolem odpichového otvoru (3), přičemž v oblasti kolem odpichového otvoru (3) je z krycích plechů (5) na vnějším plášti (2) konvertoru (1) vytvořena stínícími žebry (11) vymezená ochlazovací komora (6) s přetlakem plynného dusíku, přičemž vnější plášť (2) konvertoru (1) je v této oblasti opatřen vertikálními výztužnými žebry (10).
- (74) Ing. Vladimír Belfín, patentový zástupce, P.O.BOX 117, Kladno, 27280

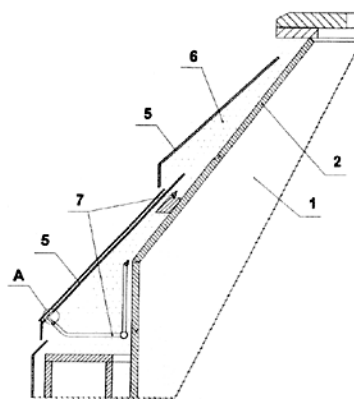

- (51) **C22C 23/00** (2006.01)
C01B 6/24 (2006.01)
- (21) **2009-854**
- (71) Ústav fyziky materiálů AV ČR, v.v.i., Brno, CZ
- (72) Čermák Jiří RNDr. DSc., Zbýšov, CZ
Král Lubomír Ing. Ph.D., Brno, CZ
David Bohumil Ing. Ph.D., Velký Vřešťov, CZ
- (54) **Porézni materiál pro skladování vodíku a způsob jeho přípravy**
- (22) 17.12.2009
- (57) Porézni materiál pro skladování vodíku, který obsahuje Mg a Ni, přičemž dále obsahuje In, a jeho složení je 16 až 18 hmotn. % Ni, 10 až 12 hmotn. % In a 70 až 74 hmotn. % Mg, a způsob jeho přípravy, kdy se vsázka ve formě špon mele v kulovém mlýnu, přičemž In se do vsázky

přidává ve formě špon z předslitiny Mg - In, zastoupení In v předslitině je do 35 hmotn. % a tloušťka špon předslitiny i špon čistého Mg a Ni je 0,05 až 0,2 mm, vzniklý prášek se zkompatuje a výsledný materiál se žihá při teplotě 340 °C až 350 °C, po dobu 10 až 20 hodin v argonu. Materiál se vyznačuje vysokou kapacitou pro absorpci vodíku, nízkou specifickou hmotností při současně zrychlené desorpci vodíku a dobrou odolností proti nepříznivému vlivu zbytkového vzduchu ve vodíku na dosažitelnou kapacitu.

- (74) Středisko společných činností AV ČR, v.v.i.Patentové a licenční služby, Národní 3, Praha 1, 11000

(51) **C23C 14/35** (2006.01)

(21) **2009-784**

(71) SHM, s.r.o., Šumperk, CZ

(72) Veprek Stan Prof. Dr. Dr. h. c., Eching/Dietersheim, DE
Jílek Mojmir, Šumperk, CZ

Zindulka Ondřej Ing., Rapotín, CZ

(54) **Způsob vytváření PVD vrstev s pomocí rotační cylindrické katody a zařízení k provádění tohoto způsobu**

(22) 23.11.2009

(57) Vynález se týká způsobu nanášení oteruvzdorných vrstev metodou PVD, při kterém k nanášení vrstvy dochází současně z alespoň dvou pracovních povlakovacích zdrojů, kde alespoň jedním z těchto zdrojů je cylindrická rotační katoda, pracující v režimu nevyváženého magnetronu (1), a současně alespoň jedním z těchto zdrojů je katoda (7a, 7b, 7c), pracující v režimu nízkonapětového obloukového výboje. Dále se vynález týká zařízení k provádění tohoto způsobu, které sestává z vakuové povlakovací komory (2), ve které jsou umístěny alespoň dva povlakovací zdroje s jejich příslušnými plynovými vstupy (2b) procesních plynů a s příslušnými stíněními (4, 8), a ve které je umístěn alespoň jeden substrát (3b) na rotačním držáku (3), a alespoň jedním z těchto povlakovacích zdrojů je cylindrická rotační katoda, pracující v režimu nevyváženého magnetronu (1), a současně alespoň jedním z těchto zdrojů je katoda (7a, 7b, 7c), pracující v režimu nízkonapětového obloukového výboje.

- (74) Ing. Jiří Walter, Počernická 54, Praha 10, 10800

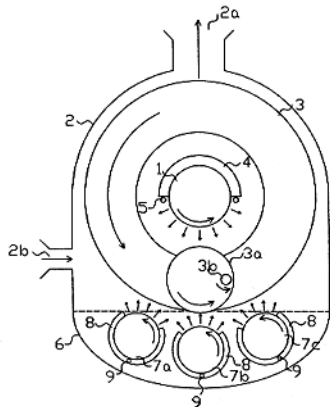

(51) **C23F 11/14** (2006.01)

(21) **2010-104**

(71) Vysoká škola chemicko-technologická v Praze, Praha 6, CZ

(72) Macák Jan Doc. Ing. CSc., Loděnice, CZ

Janda Václav Prof. Ing. CSc., Praha 6, CZ

Vošta Jan Doc. Ing. CSc., Praha 8 - Kobylisy, CZ

(54) **Prostředek pro alkalizaci a protikorozní ochranu energetických zařízení**

(22) 10.02.2010

(57) Prostředek obsahuje v 1 litru vody 0,1 až 5 g těkavého alkalizačního prostředku vybraného ze skupiny tvořené piperidinem, amoniakem, hydrazinem nebo morfolinem, a 0,1 až 5 g filamentového aminu vybraného ze skupiny tvořené oktadecylaminem, dioktadecylaminem, hexadecylaminem, dodecylaminem a jejich derivátů a 0,1 až 5 g polyetylglykolu a/nebo etoxidovaných mastných kyselin a/nebo etoxidovaných mastných alkoholů, které umožňují emulgaci a minů a zvyšují jejich přilnavost k povrchu zařízení. Pro zlepšení emulgační schopnosti

prostředku obsahuje dále jako povrchově aktivní látku 0,1 až 5 g alkanolamidů kyselin kokosového tuku. Dále s výhodou obsahuje 0,1 až 5 g etanolaminu a jeho derivátů, prodlužujících alkalizaci povrchu zařízení. Při použití prostředku pro nízkotlaké a středotlaké kotle a některé vysokotlaké bubnové kotle, je vhodné přidat NaOH a/nebo Na₃PO₄·12H₂O.

- (74) Ing. Květoslava Kubičková, Doubravčická 2201, Praha 10, 10000

(51) **E06B 9/32** (2006.01)

E06B 9/326 (2006.01)

E06B 9/327 (2006.01)

(21) **2009-775**

(71) SERVIS CLIMAX a.s., Vsetín, CZ

(72) Jurečka Jiří Ing., Vsetín, CZ

(54) **Způsob spojování řetízků pro ovládání lamel žaluzie a zařízení k provedení způsobu**

(22) 20.11.2009

(57) Způsob spojování řetízku pro ovládání lamel žaluzie spočívá v tom, že z obou koncových částí (21) nosného prvku (2) řetízku (1) se odstraní několik kuliček (3). Tyto koncové části (21) s odstraněnými kuličkami (3) se v zařízení (100, 200) ustaví k sobě a následným pootočením několikrát proti sobě se mezi koncovými částmi (21) vytvoří spletený závitový spoj (4), který se zařazuje. Podle výhodného provedení se kuličky (3) odstraní z koncové části (21) konce (22) nosného prvku (2) před poslední kuličkou (3). Zařízení (100) k provedení způsobu obsahuje dvě proti sobě umístěné otočné hlavy (101), ve kterých jsou vytvořeny drážky (102) pro ustavení kuliček (3) řetízku (1).

- (74) Ing. Jaromír Příkrýl - patentový zástupce, Včelín 1161, Hulín, 76824

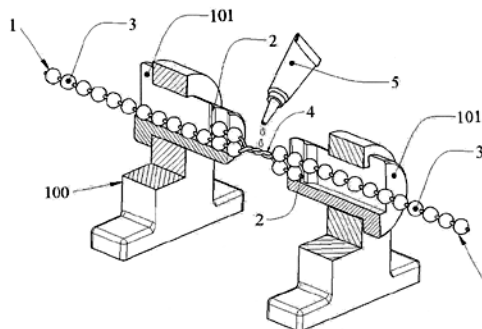

(51) **F23L 17/02** (2006.01)

(21) **2009-789**

(71) VESKONA s.r.o., 902 01 Pezinok, SK

(72) Veselý Ivo, Lednice, CZ

(54) **Kominový nástavec pro redukci tahu komínu**

(22) 25.11.2009

(57) Kominový nástavec pro redukci tahu komínu, opatřený spodním dílem (1) pro zaústění do kominového průchodu a horním dílem (6), o určeném průměru d' opatřeným stříškou (9) s lemem a alespoň jedním výstupním otvorem, uspořádaným soustředně a v odstupu vůči spodnímu dílu (1) a oba tyto díly (6) jsou navzájem spojeny kónickým spojovacím dílem (5), přičemž spodní díl (1) o určeném průměru d' je opatřen alespoň jedním vstupním otvorem, a vnitřek je doplněn o vnitřní kónický díl s otvorem.

- (74) Společná advokátní kancelář Vsetečka Zelený Švorčík Kalenský a partneři, JUDr. Otakar Švorčík, Hálkova 2, Praha 2, 12000

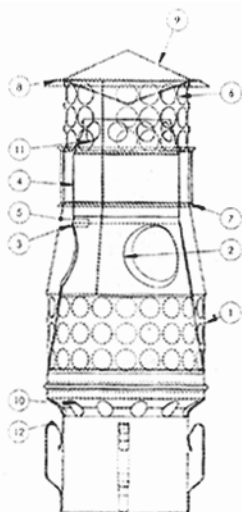

(51) **F24J 2/00** (2006.01)

(21) **2009-783**

(71) Rebec Milan Ing., Praha 7, CZ

(72) Rebec Milan Ing., Praha 7, CZ

(54) **Konstrukční provedení zajišťující ohřev fotovoltaických solárních panelů odpadním teplem svítících elementů solárních lamp**

(22) 23.11.2009

(57) Konstrukční provedení zajišťuje ohřev fotovoltaických solárních panelů odpadním teplem svítících elementů solárních lamp ohříváním okolního chladného vzduchu (6) odpadním teplem svítícího prvku (1) a vedením takto ohřátého vzduchu směrem proudění (5) krytem solární lampy (2) a dutým prostorem stojanu solární lampy (4) pod fotovoltaický solární panel (3) kde se rovnoměrně rozděluje po celé ploše a ohřívá ho tak, že se odstraňuje v zimním období sníh a námraza a tím se zvyšuje účinnost solárního fotovoltaického zařízení solárních lamp osvětlujících ulice a i jejich nepřetržitě svícení v požadovaných nočních hodinách.

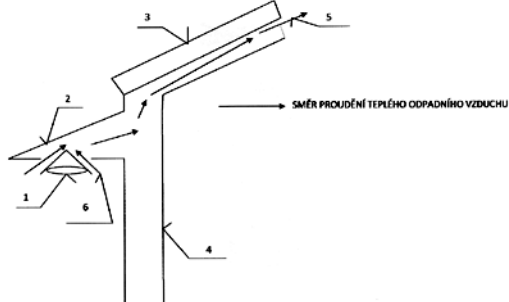

(51) **G01V 7/12** (2006.01)

G01V 7/04 (2006.01)

(21) **2009-774**

(71) Neumann Libor Ing. CSc., Praha 5, CZ

Kalenda Pavel RNDr. CSc., Ostrava - Zábřeh, CZ

(72) Neumann Libor Ing. CSc., Praha 5, CZ

Kalenda Pavel RNDr. CSc., Ostrava - Zábřeh, CZ

(54) **Zařízení pro měření změn zakřivení tížnice v čase**

(22) 19.11.2009

(57) Zařízení pro přesné měření změn zakřivení tížnice v čase, které se skládá především ze dvou kyvadel (2) a (5), umístěných na stejné tížnici, přičemž delší kyvadlo (2) má přibližně dvojnásobnou délku než kratší kyvadlo (5) a slouží jako referenční kyvadlo. Zařízení dále obsahuje referenční obrazec (3), umístěný v polovině na závěsu delšího kyvadla (2) a snímáný bezdotykově kamerou (7) nebo digitálním fotoaparátem (7) s vysokým rozlišením a s optickou předsadkou (8) s velkým rozlišením, které jsou pevně spojeny s kratším kyvadlem (5). Nasnímaný obraz je v reálném čase digitalizován a korelován s referenčním obrazcem (3), vůči kterému je měřen relativní posun aktuálně nasnímaného obrazu ve směrech X a Y.

Posoupnost sumárních odchylek referenčních obrazů (3) vůči sobě navzájem a vůči nim korelovaným aktuálním obrazům určuje celkový posun bodu závěsu kratšího kyvadla (5) vůči delšímu kyvadlu (2) v bodě B.

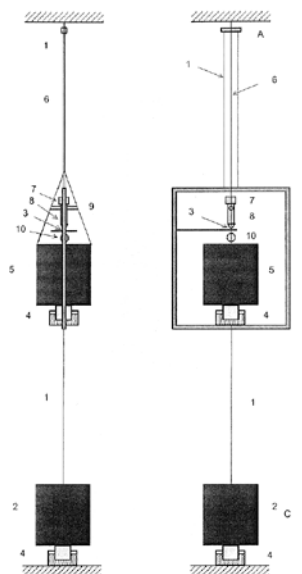

(51) **H01L 31/042** (2006.01)

F24J 2/00 (2006.01)

(21) **2009-782**

(71) Rebec Milan Ing., Praha 7, CZ

(72) Rebec Milan Ing., Praha 7, CZ

(54) **Zapojení pro využití světelné zpětné vazby**

(22) 23.11.2009

(57) Zapojení pro využití světelné zpětné vazby spočívá v tom, že se světelný tok (SE) svítících zdrojů (2) přivede zpět na fotovoltaický solární panel (4), který generuje elektrický proud i v nočních hodinách a po zavedení tohoto proudu přes stabilizátor (5) zpět do záložních akumulátorů (3) nezávislých solárních fotovoltaických zařízení zvyšuje jejich účinnost.

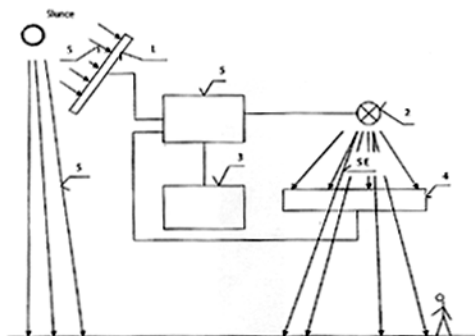

Zveřejněné přihlášky vynálezů - přehled podle třídících znaků

Tato kapitola obsahuje zveřejněné přihlášky vynálezů uspořádané podle třídících znaků mezinárodního patentové třídění, nacházejících se na druhém až x-tém místě zatřídění přihlášky vynálezu. Přihlášky vynálezu uspořádané podle třídících znaků na 1. pozici zatřídění jsou uvedeny v předchozí části.

<i>A 61 K 31/472</i>	(2006.01)	2009-791
<i>A 61 K 47/48</i>	(2006.01)	2009-790
<i>B 01 J 31/22</i>	(2006.01)	2009-777
<i>C 01 B 6/24</i>	(2006.01)	2009-854
<i>C 07 B 45/04</i>	(2006.01)	2009-777
<i>C 07 C 235/60</i>	(2006.01)	2009-777
<i>C 07 C 235/64</i>	(2006.01)	2009-777
<i>C 07 C 69/94</i>	(2006.01)	2009-777
<i>C 07 D 207/08</i>	(2006.01)	2009-777
<i>C 07 D 295/192</i>	(2006.01)	2009-777
<i>C 08 G 59/22</i>	(2006.01)	2009-786
<i>C 09 J 163/02</i>	(2006.01)	2009-786
<i>E 06 B 9/326</i>	(2006.01)	2009-775
<i>E 06 B 9/327</i>	(2006.01)	2009-775
<i>F 24 J 2/00</i>	(2006.01)	2009-782
<i>F 27 D 1/12</i>	(2006.01)	2010-204
<i>G 01 V 7/04</i>	(2006.01)	2009-774

Seznam přihlašovatelů zveřejněných přihlášek vynálezů

(71)	(21)	(51)	(71)	(21)	(51)
Neumann Libor Ing. CSc., Praha 5, CZ	2009-774	G 01 V 7/12	(2006.01)		
Rebec Milan Ing., Praha 7, CZ	2009-782	H 01 L 31/042	(2006.01)		
Rebec Milan Ing., Praha 7, CZ	2009-783	F 24 J 2/00	(2006.01)		
SERVIS CLIMAX a.s., Vsetín, CZ	2009-775	E 06 B 9/32	(2006.01)		
SHM, s.r.o., Šumperk, CZ	2009-784	C 23 C 14/35	(2006.01)		
Terzian Sergej PhDr., Čáslav, CZ	2010-305	C 04 B 28/10	(2006.01)		
TOSHULIN, a. s., Hulín, CZ	2009-785	B 23 Q 11/12	(2006.01)		
TOSHULIN, a.s., Hulín, CZ	2009-769	B 23 Q 3/155	(2006.01)		
Třinecké železářny, a.s., Třinec, CZ	2010-204	C 21 C 5/46	(2006.01)		
Ústav fyziky materiálů AV ČR, v.v.i., Brno, CZ	2009-854	C 22 C 23/00	(2006.01)		
VESKONA s.r.o., 902 01 Pezinok, SK	2009-789	F 23 L 17/02	(2006.01)		
Vysoká škola chemicko- technologická v Praze, Praha 6, CZ	2009-788	B 65 G 3/02	(2006.01)		
Vysoká škola chemicko- technologická v Praze, Praha 6, CZ	2010-104	C 23 F 11/14	(2006.01)		
Zentiva, k. s., Praha 10 - Dolní Měcholupy, CZ	2009-790	A 61 K 47/36	(2006.01)		
Zentiva, k. s., Praha 10 - Dolní Měcholupy, CZ	2009-791	C 07 D 217/18	(2006.01)		
Zentiva, k.s., Praha 10, CZ	2009-777	C 07 D 401/12	(2006.01)		
5M s.r.o. Antonín Zelinka Ing., Kunovice, CZ	2009-786	C 08 G 59/14	(2006.01)		

FG4A

Udělené patenty - přehled podle čísel patentů

V období uzávěrky tohoto čísla Věstníku udělil Úřad průmyslového vlastnictví tyto patenty.

302455	C 07 D 495/14	(2006.01)
302456	C 03 C 4/08	(2006.01)
302457	H 01 M 6/52	(2006.01)
302458	A 61 F 2/02	(2006.01)
302459	C 07 C 335/42	(2006.01)
302460	C 07 D 249/14	(2006.01)
302461	C 07 K 7/64	(2006.01)
302462	F 01 D 11/00	(2006.01)
302463	H 03 M 5/14	(2006.01)
302464	C 22 C 23/00	(2006.01)
302465	C 04 B 33/20	(2006.01)
302466	E 21 F 17/08	(2006.01)
302467	C 23 F 11/14	(2006.01)
302468	C 21 C 5/46	(2006.01)
302469	C 04 B 28/10	(2006.01)

FG4A

Udělené patenty - přehled podle MPT

(51) A61F 2/02 (2006.01)	(51) C07C 335/42 (2006.01)
(11) A61L 27/24 (2006.01)	(11) C07C 233/88 (2006.01)
(40) 302458	(40) A61K 31/17 (2006.01)
(40) 16.01.2002	(40) A61K 31/18 (2006.01)
(21) 2001-2158	(21) A61K 31/166 (2006.01)
(73) UNIVERSIDAD NACIONAL AUTONOMA DE MEXICO, Mexico, MX	(21) A61P 9/00 (2006.01)
(72) Valdes Gonzalez Rafael, Mexico, MX	(21) A61P 9/04 (2006.01)
(54) Zařízení pro implantaci biologického materiálu	(21) A61P 9/06 (2006.01)
(32) 15.12.1998	(21) A61P 9/10 (2006.01)
(31) MX/1998/9810667	(11) 302459
(33) MX	(40) 16.01.2002
(86) PCT/MX1999/000039	(21) 2001-3672
(87) WO 2000/035371	(73) Sanofi - Aventis Deutschland GmbH, Frankfurt am Main, DE
(22) 14.12.1999	(72) Englert Heinrich Christian, Hofheim, DE
(74) Ing. Eduard Hakr, Přístavní 24, Praha 7, 17000	(72) Gerlach Uwe, Hattersheim, DE
(51) C03C 4/08 (2006.01)	(72) Metzenthin Tobias, Frankfurt, DE
(51) C03C 4/02 (2006.01)	(72) Schneider Harald, Offenbach, DE
(51) C03C 3/087 (2006.01)	(54) Krystalová forma 3 sodné soli 5-chlor-2-methoxy-N-[2-(4-methoxy-3-methylaminothiokarbonylamino-sulfonylfenyl)ethyl]benzamidu, způsoby její přípravy, tato forma pro použití jako léčivo, farmaceutický prostředek tuto formu obsahující a použití této formy pro výrobu léčiva
(11) 302456	(32) 16.04.1999
(40) 17.12.2003	(31) 19917233
(21) 2002-3314	(33) DE
(73) AGC Glass Europe, 1170 Bruxelles, BE	(86) PCT/EP2000/002984
(72) Coster Dominique, Temploux, BE	(87) WO 2000/063167
(72) Delmotte Laurent, Meeffe, BE	(22) 04.04.2000
(72) Foguene Marc, Saint-Denis, BE	(74) Ing. Jan Kubát, Přístavní 24, Praha 7, 17000
(54) Zabarvené sodnovápenatokremičité sklo s vysokou propustností světla	(51) C07D 249/14 (2006.01)
(32) 04.04.2000	(51) A61K 31/4196 (2006.01)
(31) 2000/000240	(11) 302460
(33) BE	(40) 11.09.2002
(86) PCT/EP2001/003506	(21) 2002-2099
(87) WO 2001/074729	(73) Sanofi-Aventis, Paris, FR
(22) 28.03.2001	(72) Geslin Michel, Villeneuve Tolosane, FR
(74) Společná advokátní kancelář Vsetečka Zelený Švorčík Kalenský a partneři, JUDr. Miloš Vsetečka, Hálkova 2, Praha 2, 12000	(72) Gully Danielle, Muret, FR
(51) C04B 28/10 (2006.01)	(72) Maffrand Jean-Pierre, Portet sur Garonne, FR
(11) 302469	(72) Roger Pierre, Montigny le Bretonneux, FR
(40) 01.06.2011	(54) Nové substituované aminoderiváty 3-amino-1-fenyl-1H-[1,2,4]triazolu, způsob jejich přípravy a farmaceutické prostředky, které je obsahují
(21) 2010-305	(32) 17.12.1999
(73) Terzian Sergej PhDr., Čáslav, CZ	(31) 9915935
(73) Sarkisjan Aram Artašesovič Mgr., Havlíčkův Brod, CZ	(33) FR
(72) Terzian Sergej PhDr., Čáslav, CZ	(86) PCT/FR2000/003536
(72) Sarkisjan Aram Artašesovič Mgr., Havlíčkův Brod, CZ	(87) WO 2001/044207
(54) Suchá omítková směs	(22) 14.12.2000
(22) 20.04.2010	(74) Ing. Eduard Hakr, Přístavní 24, Praha 7, 17000
(74) Ing. Libor Markes, Grohova 54, Brno, 60200	(51) C07D 495/14 (2006.01)
(51) C04B 33/20 (2006.01)	(51) C07D 243/06 (2006.01)
(51) C04B 33/22 (2006.01)	(51) C07D 243/10 (2006.01)
(51) C04B 35/10 (2006.01)	(40) A61K 31/4365 (2006.01)
(51) C04B 14/18 (2006.01)	(40) A61K 31/4353 (2006.01)
(51) C04B 14/20 (2006.01)	(40) A61K 31/551 (2006.01)
(11) 302465	(40) A61P 1/00 (2006.01)
(40) 12.10.2005	(40) A61P 35/00 (2006.01)
(21) 2004-311	(40) A61P 25/00 (2006.01)
(73) Moravské keramické závody, a. s., Rájec-Jestřebí, CZ	(40) A61P 3/10 (2006.01)
(72) Čvanda Milan Ing., Frýdek Místek, CZ	(40) A61P 17/00 (2006.01)
(72) Langer Jiří Ing., Ráječko, CZ	(40) A61P 17/06 (2006.01)
(72) Nesrsta Petr Ing., Vřesice, CZ	(40) A61P 19/10 (2006.01)
(72) Hodinka Jaromír Mgr., Brno, CZ	(11) 302455
(54) Směsi pro výrobu tepelně izolačních tvarovek z expandovaných minerálních materiálů a způsob jejich výroby	(40) 15.05.2002
(22) 03.03.2004	(21) 2001-3572
(74) INPROCHES Patentová a známková kancelář, Ing. Mihnea Gheorghiu, CSc., Mezírka 1, Brno, 60200	(73) IPSEN PHARMA, S.A.S., 92100 Boulogne-Billancourt, FR
	(72) Liberatore Anne-Marie, Auffargis, FR
	(72) Bigg Dennis, Gif-sur-Yvette, FR
	(54) Pyrido-thieno-diazepiny, způsob jejich přípravy a farmaceutické kompozice s jejich obsahem

(32)	09.04.1999		(72)	Macák Jan Doc. Ing. CSc., Loděnice, CZ	
(31)	9904440			Janda Václav Prof. Ing. CSc., Praha 6, CZ	
(33)	FR			Vošta Jan Doc. Ing. CSc., Praha 8 - Kobylisy, CZ	
(86)	PCT/FR2000/000881		(54)	Prostředek pro alkalizaci a protikorozní ochranu energetických zařízení	
(87)	WO 2000/061587		(22)	10.02.2010	
(22)	07.04.2000		(74)	Ing. Květoslava Kubičková, Doubravčická 2201, Praha 10, 10000	
(74)	Společná advokátní kancelář Všeťečka Zelený Švorčík Kalenský a partneři, JUDr. Otakar Švorčík, Hálkova 2, Praha 2, 12000				
<hr/>					
(51)	C07K 7/64	(2006.01)	(51)	E21F 17/08	(2006.01)
	C07K 14/655	(2006.01)		E21F 13/00	(2006.01)
	A61K 38/31	(2006.01)		E21F 3/00	(2006.01)
	A61P 5/48	(2006.01)	(11)	302466	(2006.01)
	A61P 29/00	(2006.01)	(40)	12.07.2006	
	A61P 13/00	(2006.01)	(21)	2005-567	
	A61P 1/12	(2006.01)	(73)	Siemag Tecberg GmbH, Haiger, DE	
(11)	302461		(72)	Ottmar Christian, Netphen, DE	
(40)	14.05.2003		(54)	Sestava tříkomorových trubkových podavačů v dole pro hlubinnou těžbu	
(21)	2003-288		(32)	07.12.2004	
(73)	NOVARTIS AG, Basel, CH		(31)	100459071	
(72)	Albert Rainer, Basel, CH		(33)	DE	
	Bauer Wilfried, Lampenberg, CH		(22)	08.09.2005	
	Bodmer David, Klingnau, CH		(74)	Společná advokátní kancelář Všeťečka Zelený Švorčík Kalenský a partneři, JUDr. Miloš Všeťečka, Hálkova 2, Praha 2, 12000	
	Bruns Christian, Freiburg, DE				
	Felner Ivo, Reinach, CH				
	Hellstern Heribert, Heitersheim, DE				
	Lewis Ian, Riehen, CH				
	Meisenbach Mark, Durmenach, FR				
	Weckbecker Gisbert, Biel-Benken, CH				
	Wietfeld Bernhard, Efringen-Kirchen, DE		(51)	F01D 11/00	(2006.01)
(54)	Cyklický hexapeptid, způsob jeho výroby, farmaceutický přípravek tento cyklický hexapeptid obsahující a použití tohoto cyklického hexapeptidu pro výrobu léčiva			F01D 1/04	(2006.01)
(32)	01.08.2000		(11)	302462	
(31)	0018891		(40)	16.06.2004	
(33)	GB		(21)	2003-3009	
(86)	PCT/EP2001/008824		(73)	GENERAL ELECTRIC COMPANY, Schenectady, NY, US	
(87)	WO 2002/010192		(72)	Lathrop Norman Douglas, Ballston Lake, NY, US	
(22)	30.07.2001			Brown Daniel Mark, Altamont, NY, US	
(74)	Ing. Jan Kubát, Přístavní 24, Praha 7, 17000			Sharrow Edward John, Scotia, NY, US	
				Segreto Kristin, Schenectady, NY, US	
				Hofer Douglas Carl, Clifton Park, NY, US	
			(54)	Zařízení pro vzájemné spojování tras toků axiálně sousedících turbín	
			(32)	06.11.2002	
(51)	C21C 5/46	(2006.01)	(31)	10/288301	
	F27D 1/12	(2006.01)	(33)	US	
(11)	302468		(22)	05.11.2003	
(40)	01.06.2011		(74)	JUDr. Otakar Švorčík, Hálkova 2, Praha 2, 12000	
(21)	2010-204				
(73)	Třinecké železářny, a.s., Třinec, CZ		(51)	H01M 6/52	(2006.01)
(72)	Szmek Daniel Ing., Bystřice, CZ		(11)	302457	
	Pietrosz Bronislav, Bystřice, CZ		(40)	18.04.2007	
(54)	Teplotní ochrana vnějšího pláště konvertoru		(21)	2005-587	
(22)	18.03.2010		(73)	EKO-VUK, spol. s r. o., Odolena Voda, CZ	
(74)	Ing. Vladimír Belfin, patentový zástupce, P.O.BOX 117, Kladno, 27280		(72)	Hrnčíř Bohumil Ing., Odolena Voda, CZ	
				Němečková Monika Ing., Odolena Voda, CZ	
				Jandová Jitka Doc. Ing. CSc., Praha 6, CZ	
				Kondás Ján Ing., Praha 6, CZ	
(51)	C22C 23/00	(2006.01)	(54)	Způsob separace uhlíčitanu lithného z použitých baterií typu Li-MnO2	
	C01B 6/24	(2006.01)	(22)	16.09.2005	
(11)	302464				
(40)	01.06.2011		(51)	H03M 5/14	(2006.01)
(21)	2009-854			H04L 25/49	(2006.01)
(73)	Ústav fyziky materiálů AV ČR, v.v.i., Brno, CZ			G11B 20/14	(2006.01)
(72)	Čermák Jiří RNDr. DSc., Zbýšov, CZ		(11)	302463	
	Král Lubomír Ing. Ph.D., Brno, CZ		(40)	12.07.2006	
	David Bohumil Ing. Ph.D., Velký Vřešťov, CZ		(21)	2004-1134	
(54)	Porézni materiál pro skladování vodíku a způsob jeho přípravy		(73)	MICRORISC s. r. o., Jičín, CZ	
(22)	17.12.2009		(72)	Šulc Vladimír Ing., Sobotka, CZ	
(74)	Středisko společných činností AV ČR, v.v.i. Patentové a licenční služby, Národní 3, Praha 1, 11000		(54)	Způsob kódování a/nebo dekódování binárních dat pro jejich bezdrátový přenos, zejména pro radiově přenášená data, a zařízení k provádění tohoto způsobu	
			(22)	22.11.2004	
			(74)	Ing. Pavel Reichel, Lopatecká 14, Praha 4, 14700	
(51)	C23F 11/14	(2006.01)			
(11)	302467				
(40)	01.06.2011				
(21)	2010-104				
(73)	Vysoká škola chemicko-technologická v Praze, Praha 6, CZ				

Seznam majitelů udělených patentů

(73)	(11)	(51)	(73)	(11)	(51)
AGC Glass Europe, 1170 Bruxelles, BE	302456	<i>C 03 C 4/08</i>	(2006.01)		
EKO-VUK, spol. s r. o., Odolena Voda, CZ	302457	<i>H 01 M 6/52</i>	(2006.01)		
GENERAL ELECTRIC COMPANY, Schenectady, NY, US	302462	<i>F 01 D 11/00</i>	(2006.01)		
IPSEN PHARMA, S.A.S., 92100 Boulogne-Billancourt, FR	302455	<i>C 07 D 495/14</i>	(2006.01)		
MICRORISC s. r. o., Jičín, CZ	302463	<i>H 03 M 5/14</i>	(2006.01)		
Moravské keramické závody, a. s., Rájec-Jestřebí, CZ	302465	<i>C 04 B 33/20</i>	(2006.01)		
NOVARTIS AG, Basel, CH	302461	<i>C 07 K 7/64</i>	(2006.01)		
Sanofi - Aventis Deutschland GmbH, Frankfurt am Main, DE	302459	<i>C 07 C 335/42</i>	(2006.01)		
Sanofi-Aventis, Paris, FR	302460	<i>C 07 D 249/14</i>	(2006.01)		
Sarkisjan Aram Artašesovič Mgr., Havlíčkův Brod, CZ	302469	<i>C 04 B 28/10</i>	(2006.01)		
Siemag Tecberg GmbH, Haiger, DE	302466	<i>E 21 F 17/08</i>	(2006.01)		
Terzian Sergej PhDr., Čáslav, CZ	302469	<i>C 04 B 28/10</i>	(2006.01)		
Třinecké železářny, a.s., Třinec, CZ	302468	<i>C 21 C 5/46</i>	(2006.01)		
UNIVERSIDAD NACIONAL AUTONOMA DE MEXICO, Mexico, MX	302458	<i>A 61 F 2/02</i>	(2006.01)		
Ústav fyziky materiálů AV ČR, v.v.i., Brno, CZ	302464	<i>C 22 C 23/00</i>	(2006.01)		
Vysoká škola chemicko- technologická v Praze, Praha 6, CZ	302467	<i>C 23 F 11/14</i>	(2006.01)		

Zpřístupněné překlady nároků evropských patentových přihlášek

U následujících zveřejněných evropských patentových přihlášek s účinky pro Českou republiku byl přihlašovatelem předložen překlad patentových nároků do českého jazyka (§ 35a, odst. 4 zákona č. 527/1990 Sb., v platném znění). Datum zpřístupnění překladu patentových nároků veřejnosti je datum publikace tohoto Věstníku. Údaje jsou řazeny vzestupně podle čísla zveřejnění evropské patentové přihlášky.

(97) **EP 2298131**
(97) 23.03.2011
(51) **A47C 1/023** (2006.01)
A47C 7/46 (2006.01)
A47C 1/032 (2006.01)
(96) 16.09.2009
(96) 09011823.3
(71) Haworth GmbH, 59229 Ahlen, DE
(72) Wiese, Mark, Dipl. Ing., 59227 Ahlen, DE
(54) **Sedací nábytek s nastavením hloubky sezení**
(74) TRAPLOVÁ HAKR KUBÁT Advokátní a patentová kancelář, Ing. Eduard Hakr, Přístavní 24, Praha 7, 17000

(97) **EP 2298132**
(97) 23.03.2011
(51) **A47C 1/032** (2006.01)
(96) 16.09.2009
(96) 09011822.5
(71) Haworth GmbH, 59229 Ahlen, DE
(72) Härtel, Werner, 59229 Ahlen, DE
(54) **Sedadlová mechanika pro sedací nábytek, zejména pro kancelářskou otočnou židli**
(74) TRAPLOVÁ HAKR KUBÁT Advokátní a patentová kancelář, Ing. Eduard Hakr, Přístavní 24, Praha 7, 17000

Udělené evropské patenty

Evropský patentový úřad udělil následující evropské patenty s účinky pro Českou republiku. Tyto patenty mohou být zrušeny nebo zachovány v pozměněném znění Evropským patentovým úřadem v řízení o odporu. K tomu, aby nabyl evropský patent účinnosti na území České republiky, je třeba, aby byl Úřadu předložen ve stanovené lhůtě překlad patentového spisu do českého jazyka (§ 35c odst. 2 až 4 zákona č. 527/1990 Sb., v platném znění).

(97) EP 1300685	(47) 18.05.2011	(97) EP 1472428	(47) 18.05.2011
(97) EP 1338189	(47) 18.05.2011	(97) EP 1472593	(47) 18.05.2011
(97) EP 1344716	(47) 18.05.2011	(97) EP 1478764	(47) 18.05.2011
(97) EP 1344938	(47) 18.05.2011	(97) EP 1478835	(47) 18.05.2011
(97) EP 1357615	(47) 18.05.2011	(97) EP 1479466	(47) 18.05.2011
(97) EP 1360921	(47) 18.05.2011	(97) EP 1481193	(47) 18.05.2011
(97) EP 1369590	(47) 18.05.2011	(97) EP 1482759	(47) 18.05.2011
(97) EP 1382239	(47) 18.05.2011	(97) EP 1485342	(47) 18.05.2011
(97) EP 1405723	(47) 18.05.2011	(97) EP 1487341	(47) 18.05.2011
(97) EP 1408283	(47) 18.05.2011	(97) EP 1490777	(47) 18.05.2011
(97) EP 1410454	(47) 18.05.2011	(97) EP 1490931	(47) 18.05.2011
(97) EP 1412164	(47) 18.05.2011	(97) EP 1494541	(47) 18.05.2011
(97) EP 1417798	(47) 18.05.2011	(97) EP 1494746	(47) 18.05.2011
(97) EP 1419104	(47) 18.05.2011	(97) EP 1496722	(47) 18.05.2011
(97) EP 1422167	(47) 18.05.2011	(97) EP 1499359	(47) 18.05.2011
(97) EP 1423024	(47) 18.05.2011	(97) EP 1499653	(47) 18.05.2011
(97) EP 1427254	(47) 18.05.2011	(97) EP 1499904	(47) 18.05.2011
(97) EP 1428272	(47) 18.05.2011	(97) EP 1509955	(47) 18.05.2011
(97) EP 1428286	(47) 18.05.2011	(97) EP 1510751	(47) 18.05.2011
(97) EP 1429612	(47) 18.05.2011	(97) EP 1519076	(47) 18.05.2011
(97) EP 1432462	(47) 18.05.2011	(97) EP 1521492	(47) 18.05.2011
(97) EP 1433747	(47) 18.05.2011	(97) EP 1521517	(47) 18.05.2011
(97) EP 1434633	(47) 18.05.2011	(97) EP 1523347	(47) 18.05.2011
(97) EP 1439926	(47) 18.05.2011	(97) EP 1523594	(47) 18.05.2011
(97) EP 1443996	(47) 18.05.2011	(97) EP 1525662	(47) 18.05.2011
(97) EP 1446283	(47) 18.05.2011	(97) EP 1527214	(47) 18.05.2011
(97) EP 1451325	(47) 18.05.2011	(97) EP 1528130	(47) 18.05.2011
(97) EP 1456294	(47) 18.05.2011	(97) EP 1529053	(47) 18.05.2011
(97) EP 1461854	(47) 18.05.2011	(97) EP 1530298	(47) 18.05.2011
(97) EP 1462389	(47) 18.05.2011	(97) EP 1531343	(47) 18.05.2011
(97) EP 1466905	(47) 18.05.2011	(97) EP 1536575	(47) 18.05.2011
(97) EP 1467445	(47) 18.05.2011	(97) EP 1538641	(47) 18.05.2011
(97) EP 1467969	(47) 18.05.2011	(97) EP 1538691	(47) 18.05.2011
(97) EP 1469900	(47) 18.05.2011	(97) EP 1538804	(47) 18.05.2011

(97)	EP 1539056	(47)	18.05.2011	(97)	EP 1672743	(47)	18.05.2011
(97)	EP 1539606	(47)	18.05.2011	(97)	EP 1673457	(47)	18.05.2011
(97)	EP 1539664	(47)	18.05.2011	(97)	EP 1674273	(47)	18.05.2011
(97)	EP 1541998	(47)	18.05.2011	(97)	EP 1674783	(47)	18.05.2011
(97)	EP 1542563	(47)	18.05.2011	(97)	EP 1675476	(47)	18.05.2011
(97)	EP 1543310	(47)	18.05.2011	(97)	EP 1676391	(47)	18.05.2011
(97)	EP 1543334	(47)	18.05.2011	(97)	EP 1677618	(47)	18.05.2011
(97)	EP 1548425	(47)	18.05.2011	(97)	EP 1677902	(47)	18.05.2011
(97)	EP 1550105	(47)	18.05.2011	(97)	EP 1678845	(47)	18.05.2011
(97)	EP 1553108	(47)	18.05.2011	(97)	EP 1679421	(47)	18.05.2011
(97)	EP 1553967	(47)	18.05.2011	(97)	EP 1682027	(47)	18.05.2011
(97)	EP 1557145	(47)	18.05.2011	(97)	EP 1682239	(47)	18.05.2011
(97)	EP 1558277	(47)	18.05.2011	(97)	EP 1682680	(47)	18.05.2011
(97)	EP 1559876	(47)	18.05.2011	(97)	EP 1683883	(47)	18.05.2011
(97)	EP 1564208	(47)	18.05.2011	(97)	EP 1686495	(47)	18.05.2011
(97)	EP 1565559	(47)	18.05.2011	(97)	EP 1686853	(47)	18.05.2011
(97)	EP 1570134	(47)	18.05.2011	(97)	EP 1686962	(47)	18.05.2011
(97)	EP 1574035	(47)	18.05.2011	(97)	EP 1686984	(47)	18.05.2011
(97)	EP 1574764	(47)	18.05.2011	(97)	EP 1690254	(47)	18.05.2011
(97)	EP 1575631	(47)	18.05.2011	(97)	EP 1692967	(47)	18.05.2011
(97)	EP 1575867	(47)	18.05.2011	(97)	EP 1693903	(47)	18.05.2011
(97)	EP 1576031	(47)	18.05.2011	(97)	EP 1697862	(47)	18.05.2011
(97)	EP 1578526	(47)	18.05.2011	(97)	EP 1698066	(47)	18.05.2011
(97)	EP 1578938	(47)	18.05.2011	(97)	EP 1698618	(47)	18.05.2011
(97)	EP 1580322	(47)	18.05.2011	(97)	EP 1699359	(47)	18.05.2011
(97)	EP 1581221	(47)	18.05.2011	(97)	EP 1699605	(47)	18.05.2011
(97)	EP 1582141	(47)	18.05.2011	(97)	EP 1701611	(47)	18.05.2011
(97)	EP 1582671	(47)	18.05.2011	(97)	EP 1703733	(47)	18.05.2011
(97)	EP 1589137	(47)	18.05.2011	(97)	EP 1703747	(47)	18.05.2011
(97)	EP 1589945	(47)	18.05.2011	(97)	EP 1703922	(47)	18.05.2011
(97)	EP 1594791	(47)	18.05.2011	(97)	EP 1704096	(47)	18.05.2011
(97)	EP 1597039	(47)	18.05.2011	(97)	EP 1715980	(47)	18.05.2011
(97)	EP 1598899	(47)	18.05.2011	(97)	EP 1716064	(47)	18.05.2011
(97)	EP 1603377	(47)	18.05.2011	(97)	EP 1721039	(47)	18.05.2011
(97)	EP 1603609	(47)	18.05.2011	(97)	EP 1721132	(47)	18.05.2011
(97)	EP 1603872	(47)	18.05.2011	(97)	EP 1721689	(47)	18.05.2011
(97)	EP 1604913	(47)	18.05.2011	(97)	EP 1725314	(47)	18.05.2011
(97)	EP 1606463	(47)	18.05.2011	(97)	EP 1725469	(47)	18.05.2011
(97)	EP 1606564	(47)	18.05.2011	(97)	EP 1727861	(47)	18.05.2011
(97)	EP 1609463	(47)	18.05.2011	(97)	EP 1728877	(47)	18.05.2011
(97)	EP 1610503	(47)	18.05.2011	(97)	EP 1730978	(47)	18.05.2011
(97)	EP 1610729	(47)	18.05.2011	(97)	EP 1731777	(47)	18.05.2011
(97)	EP 1613434	(47)	18.05.2011	(97)	EP 1732722	(47)	18.05.2011
(97)	EP 1613938	(47)	18.05.2011	(97)	EP 1732950	(47)	18.05.2011
(97)	EP 1615827	(47)	18.05.2011	(97)	EP 1733143	(47)	18.05.2011
(97)	EP 1616625	(47)	18.05.2011	(97)	EP 1734865	(47)	18.05.2011
(97)	EP 1616968	(47)	18.05.2011	(97)	EP 1735853	(47)	18.05.2011
(97)	EP 1619990	(47)	18.05.2011	(97)	EP 1736047	(47)	18.05.2011
(97)	EP 1620510	(47)	18.05.2011	(97)	EP 1737135	(47)	18.05.2011
(97)	EP 1625334	(47)	18.05.2011	(97)	EP 1737622	(47)	18.05.2011
(97)	EP 1634478	(47)	18.05.2011	(97)	EP 1738894	(47)	18.05.2011
(97)	EP 1637271	(47)	18.05.2011	(97)	EP 1739007	(47)	18.05.2011
(97)	EP 1639099	(47)	18.05.2011	(97)	EP 1739374	(47)	18.05.2011
(97)	EP 1640171	(47)	18.05.2011	(97)	EP 1743285	(47)	18.05.2011
(97)	EP 1646199	(47)	18.05.2011	(97)	EP 1743326	(47)	18.05.2011
(97)	EP 1646222	(47)	18.05.2011	(97)	EP 1743566	(47)	18.05.2011
(97)	EP 1648303	(47)	18.05.2011	(97)	EP 1745878	(47)	18.05.2011
(97)	EP 1648536	(47)	18.05.2011	(97)	EP 1746299	(47)	18.05.2011
(97)	EP 1648767	(47)	18.05.2011	(97)	EP 1747423	(47)	18.05.2011
(97)	EP 1651297	(47)	18.05.2011	(97)	EP 1748799	(47)	18.05.2011
(97)	EP 1651338	(47)	18.05.2011	(97)	EP 1749718	(47)	18.05.2011
(97)	EP 1651896	(47)	18.05.2011	(97)	EP 1751820	(47)	18.05.2011
(97)	EP 1652597	(47)	18.05.2011	(97)	EP 1752612	(47)	18.05.2011
(97)	EP 1653775	(47)	18.05.2011	(97)	EP 1753418	(47)	18.05.2011
(97)	EP 1654040	(47)	18.05.2011	(97)	EP 1754610	(47)	18.05.2011
(97)	EP 1654769	(47)	18.05.2011	(97)	EP 1756441	(47)	18.05.2011
(97)	EP 1655570	(47)	18.05.2011	(97)	EP 1756453	(47)	18.05.2011
(97)	EP 1659679	(47)	18.05.2011	(97)	EP 1758520	(47)	18.05.2011
(97)	EP 1660388	(47)	18.05.2011	(97)	EP 1759144	(47)	18.05.2011
(97)	EP 1662007	(47)	18.05.2011	(97)	EP 1759184	(47)	18.05.2011
(97)	EP 1663624	(47)	18.05.2011	(97)	EP 1759338	(47)	18.05.2011
(97)	EP 1664196	(47)	18.05.2011	(97)	EP 1759536	(47)	18.05.2011
(97)	EP 1665372	(47)	18.05.2011	(97)	EP 1761619	(47)	18.05.2011
(97)	EP 1665513	(47)	18.05.2011	(97)	EP 1761909	(47)	18.05.2011
(97)	EP 1665527	(47)	18.05.2011	(97)	EP 1762644	(47)	18.05.2011
(97)	EP 1667890	(47)	18.05.2011	(97)	EP 1764991	(47)	18.05.2011
(97)	EP 1667984	(47)	18.05.2011	(97)	EP 1765103	(47)	18.05.2011
(97)	EP 1671211	(47)	18.05.2011	(97)	EP 1765350	(47)	18.05.2011

(97) EP 1766011	(47) 18.05.2011	(97) EP 1842353	(47) 18.05.2011
(97) EP 1767167	(47) 18.05.2011	(97) EP 1843665	(47) 18.05.2011
(97) EP 1767201	(47) 18.05.2011	(97) EP 1843834	(47) 18.05.2011
(97) EP 1767913	(47) 18.05.2011	(97) EP 1843854	(47) 18.05.2011
(97) EP 1767936	(47) 18.05.2011	(97) EP 1844720	(47) 18.05.2011
(97) EP 1768129	(47) 18.05.2011	(97) EP 1846243	(47) 18.05.2011
(97) EP 1768935	(47) 18.05.2011	(97) EP 1846709	(47) 18.05.2011
(97) EP 1770919	(47) 18.05.2011	(97) EP 1848709	(47) 18.05.2011
(97) EP 1772527	(47) 18.05.2011	(97) EP 1851904	(47) 18.05.2011
(97) EP 1773454	(47) 18.05.2011	(97) EP 1851928	(47) 18.05.2011
(97) EP 1774117	(47) 18.05.2011	(97) EP 1852228	(47) 18.05.2011
(97) EP 1774823	(47) 18.05.2011	(97) EP 1854254	(47) 18.05.2011
(97) EP 1775474	(47) 18.05.2011	(97) EP 1854508	(47) 18.05.2011
(97) EP 1776133	(47) 18.05.2011	(97) EP 1855130	(47) 18.05.2011
(97) EP 1776495	(47) 18.05.2011	(97) EP 1857847	(47) 18.05.2011
(97) EP 1780362	(47) 18.05.2011	(97) EP 1858905	(47) 18.05.2011
(97) EP 1781622	(47) 18.05.2011	(97) EP 1861404	(47) 18.05.2011
(97) EP 1781715	(47) 18.05.2011	(97) EP 1862557	(47) 18.05.2011
(97) EP 1782438	(47) 18.05.2011	(97) EP 1863629	(47) 18.05.2011
(97) EP 1783995	(47) 18.05.2011	(97) EP 1863902	(47) 18.05.2011
(97) EP 1784360	(47) 18.05.2011	(97) EP 1863950	(47) 18.05.2011
(97) EP 1784748	(47) 18.05.2011	(97) EP 1863999	(47) 18.05.2011
(97) EP 1785160	(47) 18.05.2011	(97) EP 1864901	(47) 18.05.2011
(97) EP 1785203	(47) 18.05.2011	(97) EP 1866127	(47) 18.05.2011
(97) EP 1786198	(47) 18.05.2011	(97) EP 1866379	(47) 18.05.2011
(97) EP 1786397	(47) 18.05.2011	(97) EP 1866605	(47) 18.05.2011
(97) EP 1786486	(47) 18.05.2011	(97) EP 1866930	(47) 18.05.2011
(97) EP 1786885	(47) 18.05.2011	(97) EP 1867759	(47) 18.05.2011
(97) EP 1789540	(47) 18.05.2011	(97) EP 1868049	(47) 18.05.2011
(97) EP 1790385	(47) 18.05.2011	(97) EP 1868491	(47) 18.05.2011
(97) EP 1792606	(47) 18.05.2011	(97) EP 1869724	(47) 18.05.2011
(97) EP 1792941	(47) 18.05.2011	(97) EP 1871248	(47) 18.05.2011
(97) EP 1796688	(47) 18.05.2011	(97) EP 1871438	(47) 18.05.2011
(97) EP 1797120	(47) 18.05.2011	(97) EP 1872410	(47) 18.05.2011
(97) EP 1798291	(47) 18.05.2011	(97) EP 1873214	(47) 18.05.2011
(97) EP 1799715	(47) 18.05.2011	(97) EP 1873323	(47) 18.05.2011
(97) EP 1799768	(47) 18.05.2011	(97) EP 1873808	(47) 18.05.2011
(97) EP 1800675	(47) 18.05.2011	(97) EP 1875625	(47) 18.05.2011
(97) EP 1800897	(47) 18.05.2011	(97) EP 1875952	(47) 18.05.2011
(97) EP 1801073	(47) 18.05.2011	(97) EP 1876332	(47) 18.05.2011
(97) EP 1801265	(47) 18.05.2011	(97) EP 1878648	(47) 18.05.2011
(97) EP 1801624	(47) 18.05.2011	(97) EP 1881308	(47) 18.05.2011
(97) EP 1802441	(47) 18.05.2011	(97) EP 1882789	(47) 18.05.2011
(97) EP 1803416	(47) 18.05.2011	(97) EP 1883551	(47) 18.05.2011
(97) EP 1804149	(47) 18.05.2011	(97) EP 1885296	(47) 18.05.2011
(97) EP 1804882	(47) 18.05.2011	(97) EP 1886367	(47) 18.05.2011
(97) EP 1807643	(47) 18.05.2011	(97) EP 1886889	(47) 18.05.2011
(97) EP 1809308	(47) 18.05.2011	(97) EP 1888754	(47) 18.05.2011
(97) EP 1809661	(47) 18.05.2011	(97) EP 1890022	(47) 18.05.2011
(97) EP 1810204	(47) 18.05.2011	(97) EP 1890817	(47) 18.05.2011
(97) EP 1813318	(47) 18.05.2011	(97) EP 1891170	(47) 18.05.2011
(97) EP 1813942	(47) 18.05.2011	(97) EP 1891510	(47) 18.05.2011
(97) EP 1816821	(47) 18.05.2011	(97) EP 1892326	(47) 18.05.2011
(97) EP 1818235	(47) 18.05.2011	(97) EP 1892810	(47) 18.05.2011
(97) EP 1819536	(47) 18.05.2011	(97) EP 1893309	(47) 18.05.2011
(97) EP 1820377	(47) 18.05.2011	(97) EP 1893910	(47) 18.05.2011
(97) EP 1824629	(47) 18.05.2011	(97) EP 1894073	(47) 18.05.2011
(97) EP 1825071	(47) 18.05.2011	(97) EP 1896903	(47) 18.05.2011
(97) EP 1825088	(47) 18.05.2011	(97) EP 1897707	(47) 18.05.2011
(97) EP 1829737	(47) 18.05.2011	(97) EP 1899008	(47) 18.05.2011
(97) EP 1829788	(47) 18.05.2011	(97) EP 1899105	(47) 18.05.2011
(97) EP 1830376	(47) 18.05.2011	(97) EP 1899113	(47) 18.05.2011
(97) EP 1830936	(47) 18.05.2011	(97) EP 1901398	(47) 18.05.2011
(97) EP 1831595	(47) 18.05.2011	(97) EP 1902123	(47) 18.05.2011
(97) EP 1832730	(47) 18.05.2011	(97) EP 1902267	(47) 18.05.2011
(97) EP 1833781	(47) 18.05.2011	(97) EP 1903161	(47) 18.05.2011
(97) EP 1833902	(47) 18.05.2011	(97) EP 1903256	(47) 18.05.2011
(97) EP 1834956	(47) 18.05.2011	(97) EP 1903817	(47) 18.05.2011
(97) EP 1835253	(47) 18.05.2011	(97) EP 1904614	(47) 18.05.2011
(97) EP 1835870	(47) 18.05.2011	(97) EP 1904834	(47) 18.05.2011
(97) EP 1836923	(47) 18.05.2011	(97) EP 1905258	(47) 18.05.2011
(97) EP 1837271	(47) 18.05.2011	(97) EP 1905787	(47) 18.05.2011
(97) EP 1838594	(47) 18.05.2011	(97) EP 1908628	(47) 18.05.2011
(97) EP 1839561	(47) 18.05.2011	(97) EP 1909824	(47) 18.05.2011
(97) EP 1839704	(47) 18.05.2011	(97) EP 1909968	(47) 18.05.2011
(97) EP 1839813	(47) 18.05.2011	(97) EP 1910420	(47) 18.05.2011
(97) EP 1840743	(47) 18.05.2011	(97) EP 1911889	(47) 18.05.2011
(97) EP 1841386	(47) 18.05.2011	(97) EP 1913612	(47) 18.05.2011

(97)	EP 1914356	(47)	18.05.2011	(97)	EP 1982938	(47)	18.05.2011
(97)	EP 1915638	(47)	18.05.2011	(97)	EP 1984265	(47)	18.05.2011
(97)	EP 1918030	(47)	18.05.2011	(97)	EP 1984324	(47)	18.05.2011
(97)	EP 1918121	(47)	18.05.2011	(97)	EP 1984501	(47)	18.05.2011
(97)	EP 1918198	(47)	18.05.2011	(97)	EP 1984632	(47)	18.05.2011
(97)	EP 1919528	(47)	18.05.2011	(97)	EP 1985141	(47)	18.05.2011
(97)	EP 1919920	(47)	18.05.2011	(97)	EP 1985264	(47)	18.05.2011
(97)	EP 1921216	(47)	18.05.2011	(97)	EP 1985403	(47)	18.05.2011
(97)	EP 1921725	(47)	18.05.2011	(97)	EP 1985464	(47)	18.05.2011
(97)	EP 1922230	(47)	18.05.2011	(97)	EP 1987182	(47)	18.05.2011
(97)	EP 1922591	(47)	18.05.2011	(97)	EP 1987238	(47)	18.05.2011
(97)	EP 1923038	(47)	18.05.2011	(97)	EP 1987367	(47)	18.05.2011
(97)	EP 1924032	(47)	18.05.2011	(97)	EP 1988053	(47)	18.05.2011
(97)	EP 1925358	(47)	18.05.2011	(97)	EP 1989324	(47)	18.05.2011
(97)	EP 1927435	(47)	18.05.2011	(97)	EP 1991660	(47)	18.05.2011
(97)	EP 1927472	(47)	18.05.2011	(97)	EP 1994462	(47)	18.05.2011
(97)	EP 1927552	(47)	18.05.2011	(97)	EP 1996088	(47)	18.05.2011
(97)	EP 1928054	(47)	18.05.2011	(97)	EP 1996725	(47)	18.05.2011
(97)	EP 1928924	(47)	18.05.2011	(97)	EP 1999816	(47)	18.05.2011
(97)	EP 1929894	(47)	18.05.2011	(97)	EP 1999898	(47)	18.05.2011
(97)	EP 1929987	(47)	18.05.2011	(97)	EP 2000569	(47)	18.05.2011
(97)	EP 1931821	(47)	18.05.2011	(97)	EP 2001716	(47)	18.05.2011
(97)	EP 1932499	(47)	18.05.2011	(97)	EP 2001786	(47)	18.05.2011
(97)	EP 1933122	(47)	18.05.2011	(97)	EP 2001876	(47)	18.05.2011
(97)	EP 1934100	(47)	18.05.2011	(97)	EP 2003922	(47)	18.05.2011
(97)	EP 1934984	(47)	18.05.2011	(97)	EP 2004081	(47)	18.05.2011
(97)	EP 1935369	(47)	18.05.2011	(97)	EP 2005264	(47)	18.05.2011
(97)	EP 1936026	(47)	18.05.2011	(97)	EP 2006017	(47)	18.05.2011
(97)	EP 1936257	(47)	18.05.2011	(97)	EP 2006393	(47)	18.05.2011
(97)	EP 1938082	(47)	18.05.2011	(97)	EP 2011983	(47)	18.05.2011
(97)	EP 1938632	(47)	18.05.2011	(97)	EP 2012269	(47)	18.05.2011
(97)	EP 1939703	(47)	18.05.2011	(97)	EP 2014687	(47)	18.05.2011
(97)	EP 1940034	(47)	18.05.2011	(97)	EP 2014693	(47)	18.05.2011
(97)	EP 1940262	(47)	18.05.2011	(97)	EP 2016846	(47)	18.05.2011
(97)	EP 1943176	(47)	18.05.2011	(97)	EP 2019016	(47)	18.05.2011
(97)	EP 1943232	(47)	18.05.2011	(97)	EP 2019854	(47)	18.05.2011
(97)	EP 1945533	(47)	18.05.2011	(97)	EP 2020886	(47)	18.05.2011
(97)	EP 1946064	(47)	18.05.2011	(97)	EP 2022188	(47)	18.05.2011
(97)	EP 1947260	(47)	18.05.2011	(97)	EP 2022244	(47)	18.05.2011
(97)	EP 1948102	(47)	18.05.2011	(97)	EP 2022459	(47)	18.05.2011
(97)	EP 1948786	(47)	18.05.2011	(97)	EP 2022653	(47)	18.05.2011
(97)	EP 1949940	(47)	18.05.2011	(97)	EP 2023683	(47)	18.05.2011
(97)	EP 1951422	(47)	18.05.2011	(97)	EP 2024254	(47)	18.05.2011
(97)	EP 1953067	(47)	18.05.2011	(97)	EP 2025109	(47)	18.05.2011
(97)	EP 1955419	(47)	18.05.2011	(97)	EP 2025512	(47)	18.05.2011
(97)	EP 1955832	(47)	18.05.2011	(97)	EP 2025816	(47)	18.05.2011
(97)	EP 1956895	(47)	18.05.2011	(97)	EP 2027441	(47)	18.05.2011
(97)	EP 1956951	(47)	18.05.2011	(97)	EP 2028811	(47)	18.05.2011
(97)	EP 1958025	(47)	18.05.2011	(97)	EP 2029400	(47)	18.05.2011
(97)	EP 1958709	(47)	18.05.2011	(97)	EP 2029838	(47)	18.05.2011
(97)	EP 1958856	(47)	18.05.2011	(97)	EP 2032114	(47)	18.05.2011
(97)	EP 1959767	(47)	18.05.2011	(97)	EP 2034967	(47)	18.05.2011
(97)	EP 1960077	(47)	18.05.2011	(97)	EP 2036920	(47)	18.05.2011
(97)	EP 1960515	(47)	18.05.2011	(97)	EP 2037140	(47)	18.05.2011
(97)	EP 1961274	(47)	18.05.2011	(97)	EP 2039294	(47)	18.05.2011
(97)	EP 1963005	(47)	18.05.2011	(97)	EP 2040755	(47)	18.05.2011
(97)	EP 1963017	(47)	18.05.2011	(97)	EP 2041161	(47)	18.05.2011
(97)	EP 1964435	(47)	18.05.2011	(97)	EP 2041181	(47)	18.05.2011
(97)	EP 1965001	(47)	18.05.2011	(97)	EP 2041690	(47)	18.05.2011
(97)	EP 1965087	(47)	18.05.2011	(97)	EP 2042772	(47)	18.05.2011
(97)	EP 1965676	(47)	18.05.2011	(97)	EP 2042845	(47)	18.05.2011
(97)	EP 1966230	(47)	18.05.2011	(97)	EP 2043291	(47)	18.05.2011
(97)	EP 1966245	(47)	18.05.2011	(97)	EP 2044266	(47)	18.05.2011
(97)	EP 1966465	(47)	18.05.2011	(97)	EP 2044341	(47)	18.05.2011
(97)	EP 1968333	(47)	18.05.2011	(97)	EP 2046216	(47)	18.05.2011
(97)	EP 1970087	(47)	18.05.2011	(97)	EP 2046779	(47)	18.05.2011
(97)	EP 1970101	(47)	18.05.2011	(97)	EP 2046821	(47)	18.05.2011
(97)	EP 1970379	(47)	18.05.2011	(97)	EP 2046917	(47)	18.05.2011
(97)	EP 1970391	(47)	18.05.2011	(97)	EP 2047004	(47)	18.05.2011
(97)	EP 1971718	(47)	18.05.2011	(97)	EP 2048311	(47)	18.05.2011
(97)	EP 1972310	(47)	18.05.2011	(97)	EP 2048797	(47)	18.05.2011
(97)	EP 1973078	(47)	18.05.2011	(97)	EP 2049287	(47)	18.05.2011
(97)	EP 1973211	(47)	18.05.2011	(97)	EP 2049859	(47)	18.05.2011
(97)	EP 1973437	(47)	18.05.2011	(97)	EP 2050221	(47)	18.05.2011
(97)	EP 1974100	(47)	18.05.2011	(97)	EP 2050639	(47)	18.05.2011
(97)	EP 1974148	(47)	18.05.2011	(97)	EP 2051876	(47)	18.05.2011
(97)	EP 1976781	(47)	18.05.2011	(97)	EP 2052438	(47)	18.05.2011
(97)	EP 1979910	(47)	18.05.2011	(97)	EP 2052849	(47)	18.05.2011

(97)	EP 2052998	(47)	18.05.2011	(97)	EP 2101762	(47)	18.05.2011
(97)	EP 2053000	(47)	18.05.2011	(97)	EP 2104225	(47)	18.05.2011
(97)	EP 2054045	(47)	18.05.2011	(97)	EP 2104634	(47)	18.05.2011
(97)	EP 2055713	(47)	18.05.2011	(97)	EP 2104789	(47)	18.05.2011
(97)	EP 2055736	(47)	18.05.2011	(97)	EP 2106656	(47)	18.05.2011
(97)	EP 2056925	(47)	18.05.2011	(97)	EP 2108085	(47)	18.05.2011
(97)	EP 2057074	(47)	18.05.2011	(97)	EP 2108479	(47)	18.05.2011
(97)	EP 2058461	(47)	18.05.2011	(97)	EP 2112069	(47)	18.05.2011
(97)	EP 2059455	(47)	18.05.2011	(97)	EP 2115234	(47)	18.05.2011
(97)	EP 2059942	(47)	18.05.2011	(97)	EP 2116102	(47)	18.05.2011
(97)	EP 2060117	(47)	18.05.2011	(97)	EP 2117951	(47)	18.05.2011
(97)	EP 2060640	(47)	18.05.2011	(97)	EP 2120186	(47)	18.05.2011
(97)	EP 2061380	(47)	18.05.2011	(97)	EP 2120629	(47)	18.05.2011
(97)	EP 2061393	(47)	18.05.2011	(97)	EP 2120663	(47)	18.05.2011
(97)	EP 2061629	(47)	18.05.2011	(97)	EP 2121742	(47)	18.05.2011
(97)	EP 2064097	(47)	18.05.2011	(97)	EP 2121814	(47)	18.05.2011
(97)	EP 2064129	(47)	18.05.2011	(97)	EP 2122502	(47)	18.05.2011
(97)	EP 2065221	(47)	18.05.2011	(97)	EP 2122959	(47)	18.05.2011
(97)	EP 2065485	(47)	18.05.2011	(97)	EP 2123332	(47)	18.05.2011
(97)	EP 2066894	(47)	18.05.2011	(97)	EP 2123622	(47)	18.05.2011
(97)	EP 2067505	(47)	18.05.2011	(97)	EP 2126150	(47)	18.05.2011
(97)	EP 2068305	(47)	18.05.2011	(97)	EP 2126153	(47)	18.05.2011
(97)	EP 2068455	(47)	18.05.2011	(97)	EP 2128973	(47)	18.05.2011
(97)	EP 2068625	(47)	18.05.2011	(97)	EP 2129519	(47)	18.05.2011
(97)	EP 2069201	(47)	18.05.2011	(97)	EP 2129672	(47)	18.05.2011
(97)	EP 2070277	(47)	18.05.2011	(97)	EP 2129706	(47)	18.05.2011
(97)	EP 2070389	(47)	18.05.2011	(97)	EP 2129741	(47)	18.05.2011
(97)	EP 2070835	(47)	18.05.2011	(97)	EP 2130055	(47)	18.05.2011
(97)	EP 2071735	(47)	18.05.2011	(97)	EP 2132114	(47)	18.05.2011
(97)	EP 2072352	(47)	18.05.2011	(97)	EP 2132267	(47)	18.05.2011
(97)	EP 2072376	(47)	18.05.2011	(97)	EP 2132348	(47)	18.05.2011
(97)	EP 2072444	(47)	18.05.2011	(97)	EP 2132443	(47)	18.05.2011
(97)	EP 2072891	(47)	18.05.2011	(97)	EP 2132708	(47)	18.05.2011
(97)	EP 2076502	(47)	18.05.2011	(97)	EP 2133273	(47)	18.05.2011
(97)	EP 2076933	(47)	18.05.2011	(97)	EP 2134440	(47)	18.05.2011
(97)	EP 2077899	(47)	18.05.2011	(97)	EP 2134887	(47)	18.05.2011
(97)	EP 2078676	(47)	18.05.2011	(97)	EP 2135052	(47)	18.05.2011
(97)	EP 2078683	(47)	18.05.2011	(97)	EP 2135358	(47)	18.05.2011
(97)	EP 2079524	(47)	18.05.2011	(97)	EP 2135824	(47)	18.05.2011
(97)	EP 2079709	(47)	18.05.2011	(97)	EP 2136469	(47)	18.05.2011
(97)	EP 2079766	(47)	18.05.2011	(97)	EP 2136690	(47)	18.05.2011
(97)	EP 2080150	(47)	18.05.2011	(97)	EP 2137015	(47)	18.05.2011
(97)	EP 2080773	(47)	18.05.2011	(97)	EP 2137438	(47)	18.05.2011
(97)	EP 2081653	(47)	18.05.2011	(97)	EP 2137606	(47)	18.05.2011
(97)	EP 2081852	(47)	18.05.2011	(97)	EP 2138318	(47)	18.05.2011
(97)	EP 2082412	(47)	18.05.2011	(97)	EP 2138483	(47)	18.05.2011
(97)	EP 2082899	(47)	18.05.2011	(97)	EP 2138532	(47)	18.05.2011
(97)	EP 2083214	(47)	18.05.2011	(97)	EP 2139391	(47)	18.05.2011
(97)	EP 2084194	(47)	18.05.2011	(97)	EP 2140529	(47)	18.05.2011
(97)	EP 2084968	(47)	18.05.2011	(97)	EP 2140809	(47)	18.05.2011
(97)	EP 2086976	(47)	18.05.2011	(97)	EP 2142330	(47)	18.05.2011
(97)	EP 2088225	(47)	18.05.2011	(97)	EP 2142727	(47)	18.05.2011
(97)	EP 2089024	(47)	18.05.2011	(97)	EP 2143989	(47)	18.05.2011
(97)	EP 2089349	(47)	18.05.2011	(97)	EP 2145779	(47)	18.05.2011
(97)	EP 2089433	(47)	18.05.2011	(97)	EP 2146241	(47)	18.05.2011
(97)	EP 2090767	(47)	18.05.2011	(97)	EP 2146879	(47)	18.05.2011
(97)	EP 2091442	(47)	18.05.2011	(97)	EP 2146900	(47)	18.05.2011
(97)	EP 2091679	(47)	18.05.2011	(97)	EP 2146923	(47)	18.05.2011
(97)	EP 2091944	(47)	18.05.2011	(97)	EP 2147615	(47)	18.05.2011
(97)	EP 2091949	(47)	18.05.2011	(97)	EP 2148176	(47)	18.05.2011
(97)	EP 2092149	(47)	18.05.2011	(97)	EP 2148589	(47)	18.05.2011
(97)	EP 2092369	(47)	18.05.2011	(97)	EP 2148771	(47)	18.05.2011
(97)	EP 2092606	(47)	18.05.2011	(97)	EP 2148982	(47)	18.05.2011
(97)	EP 2094033	(47)	18.05.2011	(97)	EP 2149245	(47)	18.05.2011
(97)	EP 2095182	(47)	18.05.2011	(97)	EP 2150044	(47)	18.05.2011
(97)	EP 2095830	(47)	18.05.2011	(97)	EP 2150352	(47)	18.05.2011
(97)	EP 2096957	(47)	18.05.2011	(97)	EP 2150921	(47)	18.05.2011
(97)	EP 2097198	(47)	18.05.2011	(97)	EP 2151548	(47)	18.05.2011
(97)	EP 2097752	(47)	18.05.2011	(97)	EP 2151723	(47)	18.05.2011
(97)	EP 2098211	(47)	18.05.2011	(97)	EP 2153274	(47)	18.05.2011
(97)	EP 2098382	(47)	18.05.2011	(97)	EP 2153624	(47)	18.05.2011
(97)	EP 2099759	(47)	18.05.2011	(97)	EP 2153864	(47)	18.05.2011
(97)	EP 2100070	(47)	18.05.2011	(97)	EP 2154258	(47)	18.05.2011
(97)	EP 2100245	(47)	18.05.2011	(97)	EP 2155026	(47)	18.05.2011
(97)	EP 2100298	(47)	18.05.2011	(97)	EP 2155553	(47)	18.05.2011
(97)	EP 2100751	(47)	18.05.2011	(97)	EP 2155976	(47)	18.05.2011
(97)	EP 2101012	(47)	18.05.2011	(97)	EP 2156017	(47)	18.05.2011
(97)	EP 2101571	(47)	18.05.2011	(97)	EP 2157897	(47)	18.05.2011

(97)	EP 2158108	(47)	18.05.2011	(97)	EP 2209845	(47)	18.05.2011
(97)	EP 2158194	(47)	18.05.2011	(97)	EP 2212026	(47)	18.05.2011
(97)	EP 2158633	(47)	18.05.2011	(97)	EP 2212056	(47)	18.05.2011
(97)	EP 2159080	(47)	18.05.2011	(97)	EP 2212066	(47)	18.05.2011
(97)	EP 2159081	(47)	18.05.2011	(97)	EP 2212217	(47)	18.05.2011
(97)	EP 2160014	(47)	18.05.2011	(97)	EP 2212220	(47)	18.05.2011
(97)	EP 2160615	(47)	18.05.2011	(97)	EP 2212572	(47)	18.05.2011
(97)	EP 2161108	(47)	18.05.2011	(97)	EP 2213498	(47)	18.05.2011
(97)	EP 2161207	(47)	18.05.2011	(97)	EP 2214918	(47)	18.05.2011
(97)	EP 2161592	(47)	18.05.2011	(97)	EP 2214922	(47)	18.05.2011
(97)	EP 2162630	(47)	18.05.2011	(97)	EP 2214986	(47)	18.05.2011
(97)	EP 2162631	(47)	18.05.2011	(97)	EP 2215000	(47)	18.05.2011
(97)	EP 2164217	(47)	18.05.2011	(97)	EP 2217526	(47)	18.05.2011
(97)	EP 2164810	(47)	18.05.2011	(97)	EP 2217535	(47)	18.05.2011
(97)	EP 2165059	(47)	18.05.2011	(97)	EP 2217742	(47)	18.05.2011
(97)	EP 2166302	(47)	18.05.2011	(97)	EP 2217772	(47)	18.05.2011
(97)	EP 2167834	(47)	18.05.2011	(97)	EP 2217932	(47)	18.05.2011
(97)	EP 2168123	(47)	18.05.2011	(97)	EP 2217933	(47)	18.05.2011
(97)	EP 2168685	(47)	18.05.2011	(97)	EP 2218084	(47)	18.05.2011
(97)	EP 2169411	(47)	18.05.2011	(97)	EP 2218141	(47)	18.05.2011
(97)	EP 2170012	(47)	18.05.2011	(97)	EP 2218152	(47)	18.05.2011
(97)	EP 2171315	(47)	18.05.2011	(97)	EP 2218288	(47)	18.05.2011
(97)	EP 2171476	(47)	18.05.2011	(97)	EP 2219547	(47)	18.05.2011
(97)	EP 2172125	(47)	18.05.2011	(97)	EP 2219841	(47)	18.05.2011
(97)	EP 2173506	(47)	18.05.2011	(97)	EP 2219892	(47)	18.05.2011
(97)	EP 2173777	(47)	18.05.2011	(97)	EP 2222371	(47)	18.05.2011
(97)	EP 2173921	(47)	18.05.2011	(97)	EP 2222567	(47)	18.05.2011
(97)	EP 2174761	(47)	18.05.2011	(97)	EP 2222586	(47)	18.05.2011
(97)	EP 2175081	(47)	18.05.2011	(97)	EP 2222591	(47)	18.05.2011
(97)	EP 2175294	(47)	18.05.2011	(97)	EP 2222734	(47)	18.05.2011
(97)	EP 2176105	(47)	18.05.2011	(97)	EP 2222940	(47)	18.05.2011
(97)	EP 2177129	(47)	18.05.2011	(97)	EP 2223049	(47)	18.05.2011
(97)	EP 2178365	(47)	18.05.2011	(97)	EP 2223410	(47)	18.05.2011
(97)	EP 2179240	(47)	18.05.2011	(97)	EP 2223459	(47)	18.05.2011
(97)	EP 2180004	(47)	18.05.2011	(97)	EP 2223534	(47)	18.05.2011
(97)	EP 2181864	(47)	18.05.2011	(97)	EP 2223763	(47)	18.05.2011
(97)	EP 2181911	(47)	18.05.2011	(97)	EP 2224680	(47)	18.05.2011
(97)	EP 2182159	(47)	18.05.2011	(97)	EP 2224820	(47)	18.05.2011
(97)	EP 2184005	(47)	18.05.2011	(97)	EP 2225141	(47)	18.05.2011
(97)	EP 2184169	(47)	18.05.2011	(97)	EP 2225438	(47)	18.05.2011
(97)	EP 2184310	(47)	18.05.2011	(97)	EP 2225445	(47)	18.05.2011
(97)	EP 2185824	(47)	18.05.2011	(97)	EP 2225447	(47)	18.05.2011
(97)	EP 2188032	(47)	18.05.2011	(97)	EP 2225811	(47)	18.05.2011
(97)	EP 2188425	(47)	18.05.2011	(97)	EP 2225816	(47)	18.05.2011
(97)	EP 2188948	(47)	18.05.2011	(97)	EP 2225970	(47)	18.05.2011
(97)	EP 2189208	(47)	18.05.2011	(97)	EP 2226429	(47)	18.05.2011
(97)	EP 2189484	(47)	18.05.2011	(97)	EP 2226899	(47)	18.05.2011
(97)	EP 2189806	(47)	18.05.2011	(97)	EP 2227335	(47)	18.05.2011
(97)	EP 2190121	(47)	18.05.2011	(97)	EP 2227380	(47)	18.05.2011
(97)	EP 2190683	(47)	18.05.2011	(97)	EP 2227384	(47)	18.05.2011
(97)	EP 2191092	(47)	18.05.2011	(97)	EP 2227407	(47)	18.05.2011
(97)	EP 2191662	(47)	18.05.2011	(97)	EP 2227788	(47)	18.05.2011
(97)	EP 2191730	(47)	18.05.2011	(97)	EP 2228501	(47)	18.05.2011
(97)	EP 2193907	(47)	18.05.2011	(97)	EP 2229210	(47)	18.05.2011
(97)	EP 2194791	(47)	18.05.2011	(97)	EP 2229242	(47)	18.05.2011
(97)	EP 2194840	(47)	18.05.2011	(97)	EP 2229319	(47)	18.05.2011
(97)	EP 2195544	(47)	18.05.2011	(97)	EP 2229685	(47)	18.05.2011
(97)	EP 2197664	(47)	18.05.2011	(97)	EP 2229724	(47)	18.05.2011
(97)	EP 2198574	(47)	18.05.2011	(97)	EP 2229845	(47)	18.05.2011
(97)	EP 2200492	(47)	18.05.2011	(97)	EP 2230131	(47)	18.05.2011
(97)	EP 2200698	(47)	18.05.2011	(97)	EP 2231082	(47)	18.05.2011
(97)	EP 2201340	(47)	18.05.2011	(97)	EP 2231427	(47)	18.05.2011
(97)	EP 2202524	(47)	18.05.2011	(97)	EP 2232776	(47)	18.05.2011
(97)	EP 2203280	(47)	18.05.2011	(97)	EP 2232912	(47)	18.05.2011
(97)	EP 2203381	(47)	18.05.2011	(97)	EP 2235378	(47)	18.05.2011
(97)	EP 2204016	(47)	18.05.2011	(97)	EP 2235897	(47)	18.05.2011
(97)	EP 2204837	(47)	18.05.2011	(97)	EP 2238284	(47)	18.05.2011
(97)	EP 2204927	(47)	18.05.2011	(97)	EP 2240708	(47)	18.05.2011
(97)	EP 2205346	(47)	18.05.2011	(97)	EP 2245781	(47)	18.05.2011
(97)	EP 2206818	(47)	18.05.2011	(97)	EP 2247706	(47)	18.05.2011
(97)	EP 2206819	(47)	18.05.2011	(97)	EP 2270291	(47)	18.05.2011
(97)	EP 2207652	(47)	18.05.2011				
(97)	EP 2207950	(47)	18.05.2011				
(97)	EP 2207960	(47)	18.05.2011				
(97)	EP 2208256	(47)	18.05.2011				
(97)	EP 2208355	(47)	18.05.2011				
(97)	EP 2208405	(47)	18.05.2011				
(97)	EP 2208963	(47)	18.05.2011				

Zveřejněné překlady evropských patentových spisů

U následujících udělených evropských patentů s účinky pro Českou republiku byl majitelem předložen překlad patentového spisu do českého jazyka (§ 35c odst. 2 až 4 zákona č. 527/1990 Sb., v platném znění). Údaje jsou řazeny vzestupně podle čísel evropských patentů.

- | | |
|---|--|
| (97) EP 1417091 | (73) Novartis AG, 4002 Basel, CH |
| (47) 30.03.2011 | (72) AHLHEIM, Markus, 79219 Staufen, DE |
| (97) 23.01.2003 | LÖFFLER, Rolf, 79110 Freiburg, DE |
| (51) B31F 1/07 (2006.01) | (54) Depotní formulace obsahující iloperidon a hvězdicový polymer a postup pro přípravu mikročástic obsahujících iloperidon |
| (96) B44C 5/04 (2006.01) | (32) 30.10.2001 |
| (96) 12.07.2002 | (31) 339036 P |
| (96) 02752271.3 | (33) US |
| (73) Faus Group, Inc., Calhoun, GA 30701, US | (86) PCT/EP2002/012073 |
| (72) GARCIA, Eugenio Cruz, E-46700 Gandia, ES | (87) WO 2003/037337 |
| (54) Způsob výroby vytačené matrice | (74) PATENTSERVIS Praha a.s., Jivenská 1273/1, Praha 4, 14021 |
| (32) 13.07.2001 | |
| (31) 903807 | |
| (33) US | |
| (86) PCT/US2002/022024 | |
| (87) WO 2003/006232 | |
| (74) FISCHER & PARTNER Intellectual Property s.r.o., Ing. Michael Fischer, Na Hrobci 294/5, Praha 2, 12000 | |
| <hr/> | |
| (97) EP 1417975 | (97) EP 1458462 |
| (47) 02.03.2011 | (47) 16.02.2011 |
| (97) 06.02.2003 | (97) 30.05.2003 |
| (51) C07C 405/00 (2006.01) | (51) B01D 59/42 (2006.01) |
| C07D 207/24 (2006.01) | B01D 59/50 (2006.01) |
| C07D 207/27 (2006.01) | B01D 61/44 (2006.01) |
| C07D 263/24 (2006.01) | B01D 61/56 (2006.01) |
| A61K 9/16 (2006.01) | B01D 61/58 (2006.01) |
| A61K 31/559 (2006.01) | B01D 35/06 (2006.01) |
| A61P 19/02 (2006.01) | B01D 61/46 (2006.01) |
| A61P 19/08 (2006.01) | B01D 69/00 (2006.01) |
| A61P 19/10 (2006.01) | B01D 71/00 (2006.01) |
| (96) 22.07.2002 | C02F 1/469 (2006.01) |
| (96) 02747707.4 | C25B 13/00 (2006.01) |
| (73) ONO PHARMACEUTICAL CO., LTD., Osaka-shi, Osaka 541-8526, JP | C25B 13/02 (2006.01) |
| (72) MARUYAMA, Toru, c/o Minase Res. Inst., Ono Pharm., Mishima-gun, Osaka 618-8585, JP | (96) 16.11.2002 |
| KOBAYASHI, Kaoru, c/o Minase Res. Inst., Ono Pharm., Mishima-gun, Osaka 618-8585, JP | (96) 02780721.3 |
| KAMBE, Tohru, c/o Minase Res. Inst., Ono Pharm., Mishima-gun, Osaka 618-8585, JP | (73) GE Ionics Inc., Watertown, 02472, MA, US |
| MARUYAMA, Takayuki, c/o Minase Res. Inst., Ono Pharm., Mishima-gun, Osaka 618-8585, JP | (72) CARSON, William, W., Hopkinton, MA 01748, US |
| YOSHIDA, Hideyuki, c/o Minase Res. Inst., Ono Pharm., Mishima-gun, Osaka 618-8585, JP | GREBENYUK, Oleg, Woburn, MA 01801, US |
| NISHIURA, Akio, c/o Minase Res. Inst., Ono Pharm., Mishima-gun, Osaka 618-8585, JP | GREBENYUK, Vladimir, Woburn, MA 01801, US |
| ABE, Nobutaka, c/o Minase Res. Inst., Ono Pharm., Mishima-gun, Osaka 618-8585, JP | SIMS, Keith, J., Wayland, MA 01778, US |
| (54) Léčiva obsahující jako účinnou látku agonistu EP4 receptoru využitelná při léčbě onemocnění charakterizovaných úbytkem kostní tkáně | ZANAPALIDOU, Hilda, R., Winchester, MA 01890, US |
| (32) 23.07.2001, 07.08.2001, 01.03.2002 | MACK, Bernard, R., Natick, MA 01760, US |
| (31) 2001222148, 2001239895, 2002056449 | PARENT, Richard, G., Waltham, MA 02451, US |
| (33) JP, JP, JP | (54) Rozdělovač pro komory s náplní pro elektrodialýzu |
| (86) PCT/JP2002/007385 | (32) 16.11.2001, 02.02.2002 |
| (87) WO 2003/009872 | (31) 335856 P, 354246 P |
| (74) Čermák a spol., JUDr. Karel Čermák, advokát, Národní 32, Praha 1, 11000 | (33) US, US |
| | (86) PCT/US2002/037429 |
| | (87) WO 2003/043721 |
| | (74) Čermák a spol., JUDr. Karel Čermák, advokát, Národní 32, Praha 1, 11000 |
| <hr/> | |
| (97) EP 1441727 | (97) EP 1499871 |
| (47) 29.12.2010 | (47) 26.01.2011 |
| (97) 08.05.2003 | (97) 13.11.2003 |
| (51) A61K 31/454 (2006.01) | (51) G01N 15/02 (2006.01) |
| A61K 9/16 (2006.01) | G01N 21/49 (2006.01) |
| A61P 25/18 (2006.01) | (96) 29.04.2003 |
| A61P 25/28 (2006.01) | (96) 03720740.4 |
| (96) 29.10.2002 | (73) CARR, Robert Jeffrey Geddes, Winterbourne Gunner, Salisbury SP4 6LN, GB |
| (96) 02785330.8 | (72) CARR, Robert Jeffrey Geddes, Winterbourne Gunner, Salisbury SP4 6LN, GB |
| | (54) Optická detekce a analýza částic |
| | (32) 29.04.2002 |
| | (31) 0209666 |
| | (33) GB |
| | (86) PCT/GB2003/001827 |
| | (87) WO 2003/093801 |
| | (74) TRAPLOVÁ HAKR KUBÁT Advokátní a patentová kancelář, Ing. Eduard Hakr, Přístavní 24, Praha 7, 17000 |

- | | |
|--|--|
| <p>(97) EP 1551230
(47) 16.02.2011
(97) 04.03.2004
(51) A23D 9/007 (2006.01)
A23D 7/00 (2006.01)
CIIC 3/10 (2006.01)
(96) 23.07.2003
(96) 03792226.7
(73) Unilever N.V., 3013 AL Rotterdam, NL
(72) BESSELINK, Johanna, Maria, 2554 AA Den Haag, NL
FLÖTER, Eckhard, Unilever R & D Vlaardingen, 3133
AT Vlaardingen, NL
HUIZINGA, Hindrik, Unilever R & D Vlaardingen, 3133
AT Vlaardingen, NL
NIVARTHY, Gautam, Satyamurthy, Hockessin DE
19707, US
WIERINGA, Jan, Alders, Unilever Bestfoods Polska,
Poznan, PL
(54) Triglyceridový tuk
(32) 12.08.2002
(31) 02078327
(33) EP
(86) PCT/EP2003/008075
(87) WO 2004/017745
(74) Čermák a spol., JUDr. Karel Čermák jr., Ph.D., LL.M.,
advokát, Národní 32, Praha 1, 11000</p> | <p>(47) 19.01.2011
(97) 23.12.2004
(51) C07F 9/6512 (2006.01)
A61K 31/505 (2006.01)
A61P 31/12 (2006.01)
(96) 16.06.2004
(96) 04738454.0
(73) INSTITUTE OF ORGANIC CHEMISTRY AND
BIOCHEMISTRY OF THE ACADEMY OF SCIENCES
OF THE CZECH REPUBLIC, 166 10 Praha 6, CZ
K.U. Leuven Research and Development, 3000 Leuven, BE
(72) BALZARINI, Jan, Marie, Rene, B-3001 Heverlee, BE
DE CLERCQ, Erik, Desire, Alice, B-3360 Lovenjoel, BE
HOCKOVA, Dana, 150 00 Praha 5, CZ
HOLY, Antonin, 193 00 Horni Pocernice, CZ
(54) Pyrimidinové sloučeniny s fosfonátovými skupinami
jako antivirové analogy nukleotidů
(32) 16.06.2003
(31) 478893 P
(33) US
(86) PCT/CZ2004/000034
(87) WO 2004/111064
(74) Inventia s.r.o., Ing. Marta Gabrielová, Na Bělidle 3, Praha
5, 15000</p> |
| <p>(97) EP 1599211
(47) 16.02.2011
(97) 16.09.2004
(51) A61K 31/352 (2006.01)
A61K 36/00 (2006.01)
A61P 25/24 (2006.01)
A61K 36/8962 (2006.01)
A61K 36/23 (2006.01)
A61K 36/31 (2006.01)
A61K 36/482 (2006.01)
A61K 36/185 (2006.01)
(96) 02.03.2004
(96) 04716231.8
(73) Dr. Willmar Schwabe GmbH & Co. KG, 76227 Karlsruhe,
DE
(72) CHATTERJEE, Shyam, Sunder, 76139 Karlsruhe, DE
NÖLDNER, Michael, 76139 Karlsruhe, DE
SCHÖTZ, Karl, 76448 Durmersheim, DE
(54) Použití isorhamnetinu k přípravě léčiva k léčbě depresí
(32) 03.03.2003, 02.04.2003, 28.10.2003
(31) 10309235, 10315022, 10350194
(33) DE, DE, DE
(86) PCT/EP2004/002085
(87) WO 2004/078189
(74) PATENTSERVIS Praha a.s., Jivenská 1273/1, Praha 4,
14021</p> | <p>(97) EP 1644401
(47) 09.03.2011
(97) 20.01.2005
(51) C07K 1/04 (2006.01)
(96) 17.06.2004
(96) 04739972.0
(73) Lonza AG, 4052 Basel, CH
(72) COOL, Vincent, B-7850 Marcq, BE
FORNI, Luciano, B-7100 La Louviere, BE
MONNAIE, Didier, B-7110 Houdeng Aimeries, BE
RONVAUX, Alain, B-7900 Leuze-en-Hainaut, BE
(54) Zlepšený způsob pro syntézu v pevné fázi
(32) 04.07.2003
(31) 03015188
(33) EP
(86) PCT/EP2004/006512
(87) WO 2005/005457
(74) RNDr. Naděžda Nowaková, CSc., Donínská 2390, Praha 9,
19016</p> |
| <p>(97) EP 1607127
(47) 26.01.2011
(97) 21.12.2005
(51) B01D 21/24 (2006.01)
B01D 17/02 (2006.01)
(96) 02.10.2002
(96) 05017931.6
(73) hydrograv GmbH, 01067 Dresden, DE
(72) Armbruster, Martin, Dr.-Ing., 01307 Dresden, DE
(54) Usazovací nádrž
(32) 04.04.2002
(31) 10214963
(33) DE
(74) A. Holas & partner Patentová a známková kancelář, Ing.
Mgr. Hana Holasová, Křížová 4, Brno, 60300</p> | <p>(97) EP 1661220
(47) 16.02.2011
(97) 10.03.2005
(51) H02G 1/02 (2006.01)
(96) 27.08.2004
(96) 04786590.2
(73) Quanta Services, Houston, TX 77056-3023, US
(72) DEVINE, Clifford, W., Oliver, British Columbia VOH
1T0, CA
O'CONNELL, Daniel, N., Oliver, British Columbia VOH
1T0, CA
(54) Způsob montáže a zesilování vodičů pod napětím
(32) 29.08.2003
(31) 498707 P
(33) US
(86) PCT/US2004/027807
(87) WO 2005/022714
(74) PATENTSERVIS Praha a.s., Jivenská 1273/1, Praha 4,
14021</p> |
| <p>(97) EP 1644389</p> | <p>(97) EP 1667934
(47) 16.02.2011
(97) 31.03.2005</p> |

-
- (51) **C01B 33/20** (2006.01)
C01B 33/24 (2006.01)
C01B 33/32 (2006.01)
C01B 33/187 (2006.01)
C03B 3/02 (2006.01)
C03B 5/235 (2006.01)
C03C 1/02 (2006.01)
- (96) 07.09.2004
(96) 04816194.7
- (73) SAINT-GOBAIN GLASS FRANCE, 92400 Courbevoie, FR
- (72) JACQUES, Rémi, Saint-Gobain Recherche, F-93300 Aubervilliers, FR
JEANVOINE, Pierre, Saint-Gobain Glass France, F-92400 Courbevoie, FR
PALMIERI, Biagio, Saint-Gobain Recherche, F-93300 Aubervilliers, FR
RATTIER, Mélanie, Saint-Gobain Recherche, F-93300 Aubervilliers, FR
- (54) **Způsob přípravy křemičitanu nebo skla ve sklářské peci s hořáky ponořenými v redukčním médiu**
- (32) 19.09.2003, 23.10.2003, 13.11.2003
(31) 0311006, 0312383, 0313272
(33) FR, FR, FR
(86) PCT/FR2004/050416
(87) WO 2005/028364
(74) Společná advokátní kancelář Vsetečka Zelený Švorčík Kalenský a partneři, JUDr. Miloš Vsetečka, Hálkova 2, Praha 2, 12000
-
- (97) **EP 1704148**
(47) 02.03.2011
(97) 14.07.2005
- (51) **C07D 487/04** (2006.01)
C07D 487/14 (2006.01)
A61K 31/407 (2006.01)
A61P 35/00 (2006.01)
- (96) 23.12.2004
(96) 04815262.3
- (73) CEPHALON, INC., Frazer, PA 19355, US
(72) BECKNELL, Nadine, C., Coatesville, PA 19320, US
DIEBOLD, James, L., Norristown, PA 19403, US
GINGRICH, Diane, E., Downingtown, PA 19335, US
HUDKINS, Robert, L., Chester Springs, PA 19425, US
REDDY, Dandu, R., Downingtown, PA 19335, US
TAO, Ming, Maple Glen, PA 19002, US
UNDERINER, Theodore, L., Malver, PA 19355, US
ZULLI, Allison, L., Wayne, PA 19087, US
- (54) **Nové kondenzované pyrrolokarbazoly**
- (32) 23.12.2003, 22.12.2004
(31) 532182 P, 17947
(33) US, US
(86) PCT/US2004/043160
(87) WO 2005/063763
(74) TRAPLOVÁ HAKR KUBÁT Advokátní a patentová kancelář, Ing. Eduard Hakr, Přístavní 24, Praha 7, 17000
-
- (97) **EP 1708976**
(47) 20.04.2011
(97) 28.07.2005
- (51) **C07B 63/00** (2006.01)
C07D 233/58 (2006.01)
- (96) 07.01.2005
(96) 05706843.9
- (73) BASF SE, 67056 Ludwigshafen, DE
(72) MAASE, Matthias, 67346 Speyer, DE
- (54) **Destilace iontových tekutin**
- (32) 16.01.2004
(31) 102004002420
(33) DE
(86) PCT/EP2005/000084
(87) WO 2005/068404
-
- (74) Společná advokátní kancelář Vsetečka Zelený Švorčík Kalenský a partneři, JUDr. Petr Kalenský, Hálkova 2, Praha 2, 12000
-
- (97) **EP 1714401**
(47) 29.12.2010
(97) 25.08.2005
- (51) **H04B 7/06** (2006.01)
- (96) 08.02.2005
(96) 05701379.9
- (73) T-Mobile Deutschland GmbH, 53227 Bonn, DE
(72) KRUSE, Gerhard, 53578 Windhagen, DE
- (54) **Způsob a systém pro provozování mimo vzdušných rozhraní v mobilních komunikačních systémech**
- (32) 10.02.2004
(31) 102004006584
(33) DE
(86) PCT/EP2005/001250
(87) WO 2005/078956
(74) Společná advokátní kancelář Vsetečka Zelený Švorčík Kalenský a partneři, JUDr. Miloš Vsetečka, Hálkova 2, Praha 2, 12000
-
- (97) **EP 1715827**
(47) 29.12.2010
(97) 04.08.2005
- (51) **A61F 9/007** (2006.01)
- (96) 24.01.2005
(96) 05712162.6
- (73) iScience Interventional Corporation, Menlo Park, CA 94025, US
- (72) CHRISTIAN, Jeffrey, Menlo Park, CA 94025, US
CONSTON, Stanley R., Menlo Park, CA 94025, US
KUPIECKI, David J., Menlo Park, CA 94025, US
MCKENZIE, John, Menlo Park, CA 94025, US
- (54) **Složená oční mikrokanyla**
- (32) 23.01.2004
(31) 538625 P
(33) US
(86) PCT/US2005/002603
(87) WO 2005/070490
(74) A. Holas & partner Patentová a známková kancelář, Ing. Mgr. Hana Holasová, Křížová 4, Brno, 60300
-
- (97) **EP 1747023**
(47) 05.01.2011
(97) 17.11.2005
- (51) **C12N 15/113** (2010.01)
A61K 31/712 (2006.01)
A61P 31/14 (2006.01)
- (96) 03.05.2005
(96) 05749437.9
- (73) The Board of Trustees of the Leland Stanford Junior University, Palo Alto, CA 94306-1106, US
- (72) SARNOW, Peter, Palo Alto, CA 94301, US
JOPLING, Catherine, L., San Francisco, CA 94103, US
LANCASTER, Alissa, M., Portland, OR 97202-7509, US
- (54) **Způsoby a kompozice pro redukci množství HCV virového genomu v cílové buňce**
- (32) 04.05.2004
(31) 568358 P
(33) US
(86) PCT/US2005/015264
(87) WO 2005/107816
(74) Čermák a spol., JUDr. Karel Čermák, advokát, Národní 32, Praha 1, 11000
-
- (97) **EP 1748003**
(47) 09.03.2011
(97) 31.01.2007
- (51) **B65F 3/00** (2006.01)

(96) 09.05.2006
(96) 06009483.6
(73) Maier & Fabris GmbH, 72072 Tübingen, DE
(72) Maier, Hans Jürgen, 72072 Tübingen, DE
(54) **Způsob a zařízení na vyhledávání kovových částí v odpadcích**
(32) 26.07.2005
(31) 102005034716
(33) DE
(74) Společná advokátní kancelář Všeťečka Zelený Švorčík Kalenský a partneři, JUDr. Miloš Všeťečka, Hálkova 2, Praha 2, 12000

(72) FRESER-WOLZENBURG, Thomas, c/o Stankiewicz GmbH, 29352 Adelheidsdorf, DE
(54) **Způsob a zařízení k výrobě zpětně vypěněných prodyšných textilních výrobků**
(32) 15.06.2004
(31) 102004028803
(33) DE
(86) PCT/EP2005/006360
(87) WO 2005/123360
(74) PATENTSERVIS Praha a.s., Jivenská 1273/1, Praha 4, 14021

(97) **EP 1749029**
(47) 09.03.2011
(97) 15.12.2005
(51) **C07K 16/10** (2006.01)
A61K 39/395 (2006.01)
A61P 31/14 (2006.01)
C12N 15/13 (2006.01)
C12N 15/63 (2006.01)
C12N 5/10 (2006.01)
(96) 26.05.2005
(96) 05747901.6
(73) Crucell Holland B.V., 2333 CN Leiden, NL
(72) BAKKER, Alexander, Berthold, Hendrik, NL-2182 GJ Hillegom, NL
MARISSSEN, Willem Egbert, NL-3448 BH Woerden, NL
KRAMER, Robert Arjen, NL-3524 KV Utrecht, NL
DE KRUIF, Cornelis Adriaan, NL-3731 EL De Bilt, NL
(54) **Lidské vazebné molekuly schopné neutralizovat virus vztekliny a jejich použití**
(32) 27.05.2004, 27.05.2004, 29.07.2004, 23.09.2004, 03.11.2004, 25.01.2005, 03.03.2005
(31) PCT/EP2004/050943, 575023 P, PCT/EP2004/051661, PCT/EP2004/052286, PCT/EP2004/052772, PCT/EP2005/050310, PCT/EP2005/050953
(33) EP, US, EP, EP, EP, EP, EP
(86) PCT/EP2005/052410
(87) WO 2005/118644
(74) TRAPLOVÁ HAKR KUBÁT Advokátní a patentová kancelář, Ing. Eduard Hakr, Přístavní 24, Praha 7, 17000

(97) **EP 1756372**
(47) 24.11.2010
(97) 10.11.2005
(51) **E03D 9/02** (2006.01)
(96) 05.05.2004
(96) 04731273.1
(73) Ifö Sanitär AB, 295 22 Bromölla, SE
(72) Danielsson Spogardh, Stefan, 37453 Asarum, SE
(54) **Dávkovací zařízení pro záchod**
(86) PCT/SE2004/000691
(87) WO 2005/106142
(74) Společná advokátní kancelář Všeťečka Zelený Švorčík Kalenský a partneři, JUDr. Miloš Všeťečka, Hálkova 2, Praha 2, 12000

(97) **EP 1754848**
(47) 23.02.2011
(97) 21.02.2007
(51) **E05D 3/06** (2006.01)
E05D 5/02 (2006.01)
E05D 7/04 (2006.01)
(96) 18.05.2006
(96) 06010221.7
(73) Simonswerk, Gesellschaft mit beschränkter Haftung, 33378 Rheda-Wiedenbrück, DE
(72) Nicolas Liermann, 33378 Rheda-Wiedenbrück, DE
(54) **Dveřní závěs pro skryté uspořádání mezi dveřní zárubní a dveřním křídlem**
(32) 20.08.2005
(31) 102005039509
(33) DE
(74) Čermák a spol., JUDr. Karel Čermák, advokát, Národní 32, Praha 1, 11000

(97) **EP 1761128**
(47) 23.02.2011
(97) 29.12.2005
(51) **A01N 43/56** (2006.01)
A01N 43/36 (2006.01)
A01N 37/22 (2006.01)
A01N 43/10 (2006.01)
A01N 43/78 (2006.01)
(96) 16.06.2005
(96) 05751644.5
(73) Bayer CropScience AG, 40789 Monheim, DE
(72) KNEEN, Geoff, Chapel Hill, NC 27517, US
SUTY-HEINZE, Anne, 40764 Langenfeld, DE
DAHMEN, Peter, 41470 Neuss, DE
ARAKI, Yasuo, Kawachi-gun, Tochihi 329-0611, JP
SHIGYO, Takuma, Yokohama-shi, Kanagawa 224-0033, JP
ELBE, Hans-Ludwig, 42329 Wuppertal, DE
(54) **Mořící prostředek pro potírání fytopatogenních hub**
(32) 21.06.2004
(31) 102004029972
(33) DE
(86) PCT/EP2005/006483
(87) WO 2005/122770
(74) TRAPLOVÁ HAKR KUBÁT Advokátní a patentová kancelář, Ing. Eduard Hakr, Přístavní 24, Praha 7, 17000

(97) **EP 1755852**
(47) 23.02.2011
(97) 29.12.2005
(51) **B29C 44/34** (2006.01)
B29C 44/60 (2006.01)
B29C 44/12 (2006.01)
(96) 14.06.2005
(96) 05753020.6
(73) International Automotive Components Group GmbH, 47804 Krefeld, DE

(97) **EP 1768625**
(47) 09.02.2011
(97) 26.01.2006
(51) **A61F 6/14** (2006.01)
(96) 08.07.2005
(96) 05771439.6
(73) THE POPULATION COUNCIL, INC., New York, NY 10017, US
Laboratoire HRA Pharma, 75003 Paris, FR
(72) SITRUK-WARE, Regine, New York, NY 10044, US
TSONG, Yun-Yen, North Caldwell, NJ 07006, US
(54) **Vaginální kroužek se syntetickým polymerem, s antikoncepčně účinným množstvím modulatoru progesteronového receptoru - PRM**
(32) 09.07.2004
(31) 586783 P
(33) US
(86) PCT/US2005/024474

(87) WO 2006/010097	(51) F21V 15/01 (2006.01)
(74) PATENTSERVIS Praha a.s., Jivenská 1273/1, Praha 4, 14021	F21V 33/00 (2006.01)
	A47F 11/10 (2006.01)
	F21Y 101/02 (2006.01)
	F21W 131/301 (2006.01)
(97) EP 1772436	(96) 25.07.2005
(47) 23.02.2011	(96) 05762165.8
(97) 11.04.2007	(73) Skoff Spolka Z O.O., 43 500 Czechowice-Dziedzice, PL
(51) C03B 9/453 (2006.01)	(72) SKIBA, Krzysztof, PL-43-300 Bielsko-Biala, PL
(96) 06.10.2006	(54) Osvětlovací zařízení
(96) 06121925.9	(32) 29.07.2004
(73) Bottero S.p.A., 12010 Cuneo, IT	(31) 36925504
(72) Borsarelli, Gianclaudio, 12100, CUNEO, IT	(33) PL
Sesia, Carlo, 12100, Cuneo, IT	(86) PCT/PL2005/000045
Viada, Bruno, 12010, Madonna delle Grazie, IT	(87) WO 2006/011821
(54) Způsob a zařízení k přenášení skleněných předmětů	(74) Ing. Jan Chwistek, patentový zástupce, Náměstí ČSA 3, Český Těšín, 73701
(32) 07.10.2005	
(31) TO20050713	
(33) IT	
(74) Rott, Růžička & Guttman Patentové, známkové a advokátní kanceláře, JUDr. Ing. Miloslav Hainz, Vinohradská 37, Praha 2, 12000	
(97) EP 1773434	(97) EP 1812046
(47) 16.06.2010	(47) 16.03.2011
(97) 02.03.2006	(97) 04.05.2006
(51) A61M 16/00 (2006.01)	(51) A61K 39/395 (2006.01)
F04C 18/12 (2006.01)	A61K 38/34 (2006.01)
F04C 29/00 (2006.01)	C07K 14/68 (2006.01)
(96) 10.11.2004	C07K 14/725 (2006.01)
(96) 04810758.5	C07K 16/46 (2006.01)
(73) CAREFUSION 203, INC., San Diego, CA 92130, US	C12N 5/10 (2006.01)
(72) DEVRIES, Douglas, F., Kenmore, WA 98028, US	C12N 15/11 (2006.01)
WILLIAMS, Malcolm, San Clemente, CA 92674, US	C12N 15/16 (2006.01)
(54) Způsob a zařízení pro snižování hluku ve ventilátoru Rootsova typu	C12N 15/62 (2006.01)
(32) 04.08.2004	C12N 15/86 (2006.01)
(31) 912747	(96) 25.10.2005
(33) US	(96) 05819741.9
(86) PCT/US2004/037659	(73) Centocor Ortho Biotech Inc., Horsham, PA 19044, US
(87) WO 2006/022787	(72) CUNNINGHAM, Mark, Kennett Square, Pennsylvania 19348, US
(74) Společná advokátní kancelář Všetečka Zelený Švorčík Kalenský a partneři, JUDr. Otakar Švorčík, Hálkova 2, Praha 2, 12000	STOJANOVIC-SUSULIC, Vedrana, Princeton Junction, Pennsylvania 08550, US
	O'NEIL, Karyn, Kennett Square, Pennsylvania 19348, US
	HUANG, Chichi, Berwyn, Pennsylvania 19312, US
	LUO, Jeffrey, Malvern, Pennsylvania 19355, US
	(54) Mimetibody vázající melanokortinový receptor, kompozice, způsoby a použití
	(32) 25.10.2004
	(31) 621960 P
	(33) US
	(86) PCT/US2005/038431
	(87) WO 2006/047535
	(74) Čermák a spol., JUDr. Karel Čermák, advokát, Národní 32, Praha 1, 11000
(97) EP 1778013	(97) EP 1830979
(47) 26.01.2011	(47) 08.09.2010
(97) 16.02.2006	(97) 29.06.2006
(51) A01N 43/56 (2006.01)	(51) B23K 11/31 (2006.01)
(96) 11.08.2005	(96) 30.11.2005
(96) 05791052.3	(96) 05821397.6
(73) Syngenta Participations AG, 4058 Basel, CH	(73) Norgren GmbH, 70736 Fellbach, DE
(72) WALTER, Harald, CH-4058 Basel, CH	(72) BRAUN, Florian, 73760 Ostfildern, DE
NEUENSCHWANDER, Urs, CH-4332 Stein, CH	LAUBACHER, Thomas, 71336 Waiblingen, DE
ZEUN, Ronald, CH-4332 Stein, CH	SCHNEIDER-KÖNIG, Helmut, 73630 Remshalden, DE
EHRENFREUND, Josef, CH-4058 Basel, CH	SCHNUR, Frank, 74357 Bönnigheim, DE
TOBLER, Hans, CH-4058 Basel, CH	(54) Způsob k řízení jednotky vyrovnávacího cylindru, zejména pro svařovací zařízení
CORSI, Camilla, CH-4058 Basel, CH	(32) 23.12.2004
LAMBERTH, Clemens, CH-4058 Basel, CH	(31) 102004063463
(54) Fungicidní kompozice	(33) DE
(32) 12.08.2004	(86) PCT/DE2005/002161
(31) 0418047	(87) WO 2006/066528
(33) GB	(74) Společná advokátní kancelář Všetečka Zelený Švorčík Kalenský a partneři, JUDr. Miloš Všetečka, Hálkova 2, Praha 2, 12000
(86) PCT/EP2005/008748	
(87) WO 2006/015865	
(74) Čermák a spol., JUDr. Karel Čermák, advokát, Národní 32, Praha 1, 11000	
(97) EP 1779031	
(47) 16.02.2011	
(97) 02.02.2006	

(97) **EP 1835951**
(47) 02.02.2011
(97) 29.06.2006
(51) **A61M 5/142** (2006.01)
(96) 16.12.2005
(96) 05854593.0
(73) CODMAN & SHURTLEFF INC., Raynham, MA 02767-0350, US
Tibotec Pharmaceuticals, Co Cork, IE
(72) ZHAO, Ruilin, San Diego, California 92128, US
BAERT, Lieven, E., C., B-8200 Brugge, BE
SIMMEN, Kenneth, A., B-3080 Tervuren, BE
(54) **Inhibitor HCV pro použití při způsobu léčby hepatitidy typu C**
(32) 20.12.2004
(31) 637477 P
(33) US
(86) PCT/US2005/045913
(87) WO 2006/068996
(74) Čermák a spol., JUDr. Karel Čermák, advokát, Národní 32, Praha 1, 11000

(97) **EP 1836752**
(47) 16.02.2011
(97) 20.07.2006
(51) **H01T 4/14** (2006.01)
(96) 24.10.2005
(96) 05798524.4
(73) DEHN + SÖHNE GMBH + CO KG, 92318 Neumarkt/Opf, DE
(72) ZAHLMANN, Peter, 92318 Neumarkt, DE
EHRHARDT, Arnd, 92318 Neumarkt, DE
HÜTTNER, Ludovit, 851 06 Bratislava, SK
VALENT, Ferdinand, 821 01 Bratislava, SK
JURCACKO, Ludovit, 851 06 Bratislava, SK
(54) **Svodič přepětí s dvěma rozbíhajícími se elektrodami a mezi elektrodami působícím jiskřičtím**
(32) 10.01.2005, 04.04.2005
(31) 102005001140, 102005015401
(33) DE, DE
(86) PCT/EP2005/011398
(87) WO 2006/074721
(74) Ing. Jiří Chlustina, Jana Masaryka 43-47, Praha 2, 12000

(97) **EP 1840434**
(47) 23.03.2011
(97) 03.10.2007
(51) **F16L 13/14** (2006.01)
F16L 37/091 (2006.01)
F16L 37/092 (2006.01)
(96) 22.02.2007
(96) 07003624.9
(73) Kaimer GmbH & Co. Holding KG, 45219 Essen, DE
(72) Herberg, Tom, 02694 Gutttau, DE
Kaimer, Bernd, 40545 Düsseldorf, DE
(54) **Spojka**
(32) 30.03.2006
(31) 102006015158
(33) DE
(74) Čermák a spol., JUDr. Karel Čermák, advokát, Národní 32, Praha 1, 11000

(97) **EP 1877870**
(47) 16.02.2011
(97) 26.10.2006
(51) **G03F 7/42** (2006.01)
C11D 3/37 (2006.01)
C11D 11/00 (2006.01)
(96) 16.03.2006
(96) 06738451.1
(73) Avantor Performance Materials, Inc., Phillipsburg NJ 08865, US

(72) INAOKA, Seiji, Nazareth, Pennsylvania 18064, US
(54) **Bezvodý fotorezistní striper, který inhibuje galvanickou korozi**
(32) 19.04.2005
(31) 672923 P
(33) US
(86) PCT/US2006/009389
(87) WO 2006/112994
(74) Čermák a spol., JUDr. Karel Čermák jr., Ph.D., LL.M., advokát, Národní 32, Praha 1, 11000

(97) **EP 1883392**
(47) 22.12.2010
(97) 30.11.2006
(51) **A61K 9/10** (2006.01)
A61P 23/02 (2006.01)
(96) 22.05.2006
(96) 06770886.7
(73) Navinta, llc., Ewing, NJ 08618-1414, US
(72) JOBDEVAIRAKKAM, Christopher N., Ewing, NJ 08618, US
RANGISETTY, Jagadeesh B., Ewing, NJ 08618, US
(54) **Postup pro přípravu injikovatelného roztoku ropivakainu**
(32) 25.05.2005
(31) 137256
(33) US
(86) PCT/US2006/019804
(87) WO 2006/127639
(74) PATENTSERVIS Praha a.s., Jivenská 1273/1, Praha 4, 14021

(97) **EP 1902712**
(47) 29.12.2010
(97) 18.01.2007
(51) **A61K 31/4168** (2006.01)
A61P 33/00 (2006.01)
A61K 9/00 (2006.01)
(96) 05.06.2006
(96) 06742090.1
(73) Nanjing Sanhome Pharmaceutical Co., Ltd., Nanjing Jiangsu 210038, CN
(72) ZHANG, Cang, Jiangsu 210038, CN
TAO, Xiaoxin, Jiangsu 210038, CN
(54) **Použití levo-ornidazolu pro přípravu léčiva proti parazitární infekci**
(32) 08.07.2005
(31) 200510083517
(33) CN
(86) PCT/CN2006/001204
(87) WO 2007/006197
(74) PATENTSERVIS Praha a.s., Jivenská 1273/1, Praha 4, 14021

(97) **EP 1902886**
(47) 02.03.2011
(97) 26.03.2008
(51) **B60J 7/16** (2006.01)
(96) 11.09.2007
(96) 07450156.0
(73) Peischl Fahrzeugbau Gesellschaft m.b.H., 7551 Stegersbach, AT
(72) Peischl, Ernst, 7551 Stegersbach, AT
(54) **Střecha nákladního vozu nebo přívěsu s nákladním prostorem**
(32) 19.09.2006
(31) 15602006
(33) AT
(74) PATENTSERVIS Praha a.s., Jivenská 1273/1, Praha 4, 14021

(97) **EP 1905055**
(47) 09.03.2011
(97) 25.01.2007
(51) **H01H 71/02** (2006.01)
(96) 11.07.2006
(96) 06761638.3
(73) Siemens Aktiengesellschaft, 80333 München, DE
(72) PETRACEK, Milos, 561 51 Lethorad, CZ
(54) **Spínací přístroj, zejména výkonový jistič**
(32) 20.07.2005
(31) 20050468
(33) CZ
(86) PCT/CZ2006/000046
(87) WO 2007/009406
(74) Čermák a spol., JUDr. Karel Čermák, advokát, Národní 32, Praha 1, 11000

(97) **EP 1940711**
(47) 02.03.2011
(97) 26.04.2007
(51) **B65G 57/06** (2006.01)
B65G 57/22 (2006.01)
(96) 19.10.2006
(96) 06828836.4
(73) Windmöller & Hölscher KG, 49525 Lengerich, DE
(72) KÖLKER, Martin, 49477 Ibbenbüren, DE
(54) **Zařízení a způsob uspořádání sad plochých předmětů na paletách**
(32) 19.10.2005
(31) 102005049964
(33) DE
(86) PCT/EP2006/010085
(87) WO 2007/045468
(74) PATENTSERVIS Praha a.s., Jivenská 1273/1, Praha 4, 14021

(97) **EP 1942289**
(47) 27.04.2011
(97) 15.03.2007
(51) **F16F 9/34** (2006.01)
(96) 06.09.2006
(96) 06797885.8
(73) KAYABA INDUSTRY CO., LTD., Minato-ku, Tokyo 105-6190, JP
(72) OTA, Akihisa, Tokyo 105-6190, JP
(54) **Mechanismus vytvářející tlumič sílu pro hydraulický tlumič nárazů**
(32) 07.09.2005
(31) 2005258722
(33) JP
(86) PCT/JP2006/318093
(87) WO 2007/029861
(74) TRAPLOVÁ HAKR KUBÁT Advokátní a patentová kancelář, Ing. Eduard Hakr, Přístavní 24, Praha 7, 17000

(97) **EP 1954578**
(47) 23.02.2011
(97) 07.06.2007
(51) **B65D 25/00** (2006.01)
(96) 16.05.2006
(96) 06791512.4
(73) Fritz Schäfer GmbH, 57290 Neunkirchen, DE
(72) SCHÄFER, Gerhard, 57290 Neunkirchen, DE
(54) **Skladovací, dopravní, stohovací a vychystávací kontejner**
(32) 30.11.2005, 23.12.2005
(31) 202005018815 U, 202005020276 U
(33) DE, DE
(86) PCT/EP2006/004582
(87) WO 2007/062695

(74) Společná advokátní kancelář Vsetečka Zelený Švorčík Kalenský a partneři, JUDr. Miloš Vsetečka, Hálkova 2, Praha 2, 12000

(97) **EP 1965797**
(47) 09.02.2011
(97) 07.06.2007
(51) **A61K 31/4412** (2006.01)
A61P 43/00 (2006.01)
(96) 29.11.2006
(96) 06838621.8
(73) Intermune, Inc., Brisbane, CA 94005, US
(72) ROBINSON, Cynthia Y., Burlingame, California 94010, US
LOUTIT, Jeffery Stuart, Los Altos, California 94024, US
FREEMER, Michelle M., Mill Valley, CA 94941, US
(54) **Zmíněrnění závratí, vedlejšího účinku spojeného s léčbou pifrenidonem**
(32) 02.12.2005
(31) 741976 P
(33) US
(86) PCT/US2006/045750
(87) WO 2007/064738
(74) Společná advokátní kancelář Vsetečka Zelený Švorčík Kalenský a partneři, JUDr. Miloš Vsetečka, Hálkova 2, Praha 2, 12000

(97) **EP 1965801**
(47) 23.03.2011
(97) 28.06.2007
(51) **A61K 31/4985** (2006.01)
A61K 31/517 (2006.01)
A61P 35/00 (2006.01)
(96) 19.12.2006
(96) 06820574.9
(73) AstraZeneca AB, 151 85 Södertälje, SE
(72) WEDGE, Stephen, Robert, Macclesfield Cheshire, SK10 4TG, GB
(54) **Kombinace AZD2171 a pemetrexedu**
(32) 22.12.2005, 31.05.2006
(31) 0526132, 0610708
(33) GB, GB
(86) PCT/GB2006/004768
(87) WO 2007/071970
(74) TRAPLOVÁ HAKR KUBÁT Advokátní a patentová kancelář, Ing. Eduard Hakr, Přístavní 24, Praha 7, 17000

(97) **EP 1984285**
(47) 11.05.2011
(97) 23.08.2007
(51) **B65G 47/71** (2006.01)
(96) 16.01.2007
(96) 07702772.0
(73) KRONES Aktiengesellschaft, 93073 Neutraubling, DE
(72) DIRMEIER, Emil, 93107 Thalmassing, DE
FLEISCHMANN, Bernd, 93049 Regensburg, DE
REIL, Johann, 93192 Wald, DE
SEGER, Martin, 92318 Neumarkt, DE
(54) **Zařízení pro rozvádění předmětů**
(32) 15.02.2006
(31) 202006002351 U
(33) DE
(86) PCT/EP2007/000306
(87) WO 2007/093253
(74) TRAPLOVÁ HAKR KUBÁT Advokátní a patentová kancelář, Ing. Eduard Hakr, Přístavní 24, Praha 7, 17000

(97) **EP 1991382**
(47) 16.03.2011
(97) 13.09.2007
(51) **B23C 5/20** (2006.01)

(96) 12.02.2007
(96) 07701313.4
(73) BOEHLERIT GmbH & Co.KG., 8605 Kapfenberg, AT
(72) KIRCHBERGER, Peter, A-3350 Haag, AT
(54) **Vyměnitelná břitová destička, použití takové vyměnitelné břitové destičky ve frézovacím nástroji a frézovací nástroj s vyměnitelnou břitovou destičkou**
(32) 07.03.2006
(31) 3792006
(33) AT
(86) PCT/AT2007/000069
(87) WO 2007/101281
(74) Rott, Růžička & Guttmann Patentové, známkové a advokátní kanceláře, Ing. Jiří Andera, Vinohradská 37, Praha 2, 12000

(97) **EP 1992243**
(47) 16.02.2011
(97) 19.11.2008
(51) **A44B 19/32** (2006.01)
A44B 19/36 (2006.01)
(96) 16.05.2007
(96) 07009783.7
(73) RIRI SA, 6850 Mendrisio, CH
(72) Peano, Roberto, Malnate (VA), IT
(54) **Vodotěsný zip**
(74) Ing. Dobroslav Musil, patentová kancelář, Ing. Dobroslav Musil, Cejl 38, Brno, 60200

(97) **EP 2014432**
(47) 05.01.2011
(97) 14.01.2009
(51) **B29B 11/14** (2006.01)
B29C 49/64 (2006.01)
B29B 11/08 (2006.01)
B29C 35/08 (2006.01)
B29C 49/06 (2006.01)
B29C 49/22 (2006.01)
(96) 01.07.2008
(96) 08011835.9
(73) Carlsberg Breweries A/S, 1760 Copenhagen V, DK
(72) Vesborg, Steen, 2820 Gentofte, DK
Rasmussen, Jan Narager, 3650 Alstykke, DK
(54) **Způsob vyfukovacího lisování výrobku a předlisek pro použití v tomto způsobu**
(32) 02.07.2007
(31) 07388052
(33) EP
(74) Rott, Růžička & Guttmann Patentové, známkové a advokátní kanceláře, JUDr. Ing. Miloslav Hainz, Vinohradská 37, Praha 2, 12000

(97) **EP 2014562**
(47) 16.02.2011
(97) 14.01.2009
(51) **B65D 25/20** (2006.01)
B65D 65/40 (2006.01)
B65D 25/36 (2006.01)
B65D 81/26 (2006.01)
B32B 27/18 (2006.01)
(96) 12.07.2007
(96) 07388053.6
(73) Superfos A/S, Taastrup, DK
(72) Nielsen, Benny Elo, 4400 Kalundborg, DK
(54) **Způsob výroby obalu majícího bariérovou fólii z IMF v kombinaci s látkou absorbující kyslík**
(74) TRAPLOVÁ HAKR KUBÁT Advokátní a patentová kancelář, Ing. Eduard Hakr, Přístavní 24, Praha 7, 17000

(97) **EP 2025670**
(47) 16.03.2011

(97) 18.02.2009
(51) **C07D 209/30** (2006.01)
C07D 403/04 (2006.01)
C07D 401/12 (2006.01)
C07D 403/12 (2006.01)
C07D 409/04 (2006.01)
C07D 413/04 (2006.01)
C07D 407/04 (2006.01)
C07D 401/04 (2006.01)
A61K 31/405 (2006.01)
A61P 11/06 (2006.01)
(96) 25.05.2004
(96) 08165755.3
(73) AstraZeneca AB, 151 85 Södertälje, SE
(72) Bonnert, Roger, Loughborough, Leicestershire LE11 5RH, GB
Mohammed, Rukhsana, Loughborough, Leicestershire LE11 5RH, GB
(54) **Použití derivátů 3-fenylthio-1H-indol-1-octové kyseliny jako modulátorů aktivity receptoru CRTh2**
(32) 27.05.2003, 27.08.2003
(31) 0301569, 0302305
(33) SE, SE
(74) TRAPLOVÁ HAKR KUBÁT Advokátní a patentová kancelář, Ing. Eduard Hakr, Přístavní 24, Praha 7, 17000

(97) **EP 2027980**
(47) 19.01.2011
(97) 25.02.2009
(51) **B29C 35/00** (2006.01)
B29C 45/73 (2006.01)
(96) 12.05.2006
(96) 08164946.9
(73) Stemke Kunststofftechnik GmbH, 04720 Döbeln, DE
(72) Stemke, Lothar, 04720 Döbeln, DE
(54) **Uzavřený chladicí systém pro nástroje strojů pro zpracování plastů**
(32) 12.05.2005, 09.12.2005
(31) 102005021961, 102005058963
(33) DE, DE
(74) TRAPLOVÁ HAKR KUBÁT Advokátní a patentová kancelář, Ing. Eduard Hakr, Přístavní 24, Praha 7, 17000

(97) **EP 2033702**
(47) 19.01.2011
(97) 11.03.2009
(51) **B01D 53/02** (2006.01)
B01D 53/64 (2006.01)
(96) 04.09.2007
(96) 07115662.4
(73) Evonik Energy Services GmbH, 45128 Essen, DE
(72) Winkler, Hermann, Dr., 45665 Recklinghausen, DE
(54) **Způsob odstraňování rtuti ze zplodin spalování**
(74) ŠTROS & KUSÁK advokátní a patentová kancelář, JUDr. David Štros, advokát, Národní 32, Praha 1, 11000

(97) **EP 2033760**
(47) 12.01.2011
(97) 11.03.2009
(51) **B29C 45/14** (2006.01)
B29C 45/16 (2006.01)
B29C 44/12 (2006.01)
B29C 33/14 (2006.01)
(96) 10.09.2007
(96) 07017635.9
(73) PEGUFORM GMBH, 79268 Bötzingen, DE
(72) Buchet, Yann, 67000 Strasbourg, FR
Hiss, Markus, 79242 Ihringen, DE
(54) **Způsob a zařízení pro výrobu tvarových dílů s různými dekoračními oblastmi**
(74) Čermák a spol., JUDr. Karel Čermák, advokát, Národní 32, Praha 1, 11000

(97) EP 2061360	(51) H04L 12/56	(2006.01)
(47) 08.12.2010	(96) 10.11.2006	
(97) 20.03.2008	(96) 06818480.3	
(51) A47C 13/00	(73) Telefonaktiebolaget LM Ericsson (publ), 164 83	
(96) 16.09.2007	Stockholm, SE	
(96) 07804930.1	(72) BÁDER, Attila, 2071 Páty, HU	
(73) Ort Joint-Stock Company, 1421 Sofia, BG	TAKACS, Attila, 1195 Budapest, HU	
(72) TSONEV, Mladen Minkov, 1421 Sofia, BG	CSASZAR, Andras, 1125 Budapest, HU	
(72) MILINOV, Ilian Vladimirov, 1421 Sofia, BG	(54) Okrajový uzel pro síťovou doménu	
(54) Kus měnitelného nábytku	(86) PCT/EP2006/010820	
(32) 15.09.2006	(87) WO 2008/055534	
(31) 10967506	(74) PATENTSERVIS Praha a.s., Jivenská 1273/1, Praha 4,	
(33) BG	14021	
(86) PCT/IB2007/002674		
(87) WO 2008/032199		
(74) Rott, Růžicka & Guttman Patentové, známkové a		
advokátní kanceláře, JUDr. Ing. Miloslav Hainz,		
Vinohradská 37, Praha 2, 12000		
(97) EP 2080622	(97) EP 2091343	
(47) 23.02.2011	(47) 16.02.2011	
(97) 22.07.2009	(97) 22.05.2008	
(51) B41J 2/175	(51) A23D 7/005	(2006.01)
(96) 22.12.2006	A23L 1/064	(2006.01)
(96) 09156202.5	A23L 1/212	(2006.01)
(73) Seiko Epson Corporation, Shinjuku-ku Tokyo-to, JP	A23G 1/48	(2006.01)
(72) Asauchi, Noboru, Nagano-ken Nagano 392-8502, JP	(96) 15.11.2007	
(54) Zásobník na tiskový materiál a deska s plošnými spoji	(96) 07822640.4	
přípevněná na tomto zásobníku	(73) Compagnie Gervais Danone, 75009 Paris, FR	
(32) 26.12.2005, 11.08.2006	(72) RABAULT, Jean-Luc, 91650 Breuillet, FR	
(31) 2005372028, 2006220751	LAMBERT, Flavien, 92140 Clamart, FR	
(33) JP, JP	(54) Ovocná tuková náplň nebo ovocný roztíratelný krém	
(74) Společná advokátní kancelář Všeťečka Zelený Švorčík	(32) 16.11.2006	
Kalenský a partneři, JUDr. Miloš Všeťečka, Hálkova 2,	(31) 0610025	
Praha 2, 12000	(33) FR	
	(86) PCT/EP2007/062402	
	(87) WO 2008/059021	
	(74) PATENTSERVIS Praha a.s., Jivenská 1273/1, Praha 4,	
	14021	
(97) EP 2084148	(97) EP 2093168	
(47) 27.04.2011	(47) 11.05.2011	
(97) 03.04.2008	(97) 26.08.2009	
(51) C07D 401/12	(51) B65G 29/00	(2006.01)
C07D 403/12	(96) 18.12.2008	
C07D 405/12	(96) 08022034.6	
C07D 409/12	(73) Kronos AG, 93073 Neutraubling, DE	
C07D 413/12	(72) Braun, Franz, 93053 Regensburg, DE	
C07D 417/12	Laumer, Roland, 93047 Regensburg, DE	
(96) 28.09.2007	(54) Dopravní zařízení	
(96) 07820686.9	(32) 23.02.2008	
(73) Bayer CropScience AG, 40789 Monheim, DE	(31) 102008010895	
(72) DESBORDES, Philippe, F-69006 Lyon, FR	(33) DE	
DUNKEL, Ralf, F-69001 Lyon, FR	(74) TRAPLOVÁ HAKR KUBÁT Advokátní a patentová	
GARY, Stéphanie, F-69410 Champagne au Mont d'Or, FR	kancelář, Ing. Eduard Hakr, Přístavní 24, Praha 7, 17000	
GROSJEAN-COURNOYER, Marie-Claire, F-69250		
Curis-Au-Mont-d'Or, FR	(97) EP 2101419	
HARTMANN, Benoît, F-69110 Sainte-Foy-Les-Lyon, FR	(47) 09.02.2011	
RINOLFI, Philippe, F-69380 Chatillon D'Azergues, FR	(97) 12.09.2008	
TUCH, Arounarith, F-69009 Lyon, FR	(51) H04B 7/00	(2006.01)
VORS, Jean-Pierre, F-69110 Sainte-Foy-Les-Lyon, FR	H04L 5/00	(2006.01)
(54) Fungicidní N-cykloalkyl-karboxamidové,	H04L 23/02	(2006.01)
thiokarboxamidové a N-substituované-	H04J 11/00	(2006.01)
karboximidamidové deriváty	(96) 06.03.2008	
(32) 29.09.2006	(96) 08715167.6	
(31) 06356119	(73) Huawei Technologies Co., Ltd., Longgang District,	
(33) EP	Shenzhen Guangdong 518129, CN	
(86) PCT/EP2007/060299	(72) QU, Bingyu, Shenzhen Guangdong 518129, CN	
(87) WO 2008/037789	HE, Yujuan, Shenzhen Guangdong 518129, CN	
(74) TRAPLOVÁ HAKR KUBÁT Advokátní a patentová	FENG, Xuan, Shenzhen Guangdong 518129, CN	
kancelář, Ing. Eduard Hakr, Přístavní 24, Praha 7, 17000	(54) Způsob a zařízení pro přiřazování a zpracovávání	
	sekvencí v komunikačním systému	
	(32) 07.03.2007, 09.04.2007, 27.04.2007, 17.06.2007,	
	30.09.2007	
(97) EP 2090034	(31) 200710073057, 200710100449, 200710103147,	
(47) 19.01.2011	200710112774, 200710123676	
(97) 15.05.2008	(33) CN, CN, CN, CN, CN	

(86) PCT/CN2008/070431
(87) WO 2008/106894
(74) TRAPLOVÁ HAKR KUBÁT Advokátní a patentová kancelář, Ing. Eduard Hakr, Přístavní 24, Praha 7, 17000

(97) **EP 2103884**
(47) 27.04.2011
(97) 23.09.2009
(51) **F24F 3/06** (2006.01)
F24F 11/00 (2006.01)
F24D 11/02 (2006.01)
(96) 20.03.2008
(96) 08005304.4
(73) DAIKIN INDUSTRIES, LTD., Osaka-shi, Osaka 530-8323, JP
Daikin Europe N.V., 8400 Oostende, BE
(72) Aspeslagh, Bart, 9800 Deinze, BE
Kataoka, Hidehiko, Kusatsu Shiga, 525-8526, JP
(54) **Vytápění místnosti**
(74) PATENTSERVIS Praha a.s., Jivenská 1273/1, Praha 4, 14021

(97) **EP 2114776**
(47) 02.03.2011
(97) 17.07.2008
(51) **B65D 1/34** (2006.01)
B65D 51/20 (2006.01)
B65D 77/20 (2006.01)
(96) 08.01.2008
(96) 08705080.3
(73) N.V. Nutricia, 2712 HM Zoetermeer, NL
(72) VAN PUIJENBROEK, Alexander Josephus Maricus, NL-5223 ZP Den Bosch, NL
(54) **Balení pro roztékavé zboží**
(32) 08.01.2007
(31) 07075013
(33) EP
(86) PCT/NL2008/050011
(87) WO 2008/085041
(74) PATENTSERVIS Praha a.s., Jivenská 1273/1, Praha 4, 14021

(97) **EP 2121320**
(47) 23.03.2011
(97) 14.08.2008
(51) **B32B 29/00** (2006.01)
D21H 21/44 (2006.01)
(96) 07.02.2008
(96) 08707598.2
(73) Leonhard Kurz Stiftung & Co. KG, 90763 Fürth, DE
(72) SCHILLING, Andreas, CH-6332 Hagendorn, CH
(54) **Bezpečnostní element**
(32) 07.02.2007, 28.11.2007
(31) 102007005884, 102007057658
(33) DE, DE
(86) PCT/EP2008/000941
(87) WO 2008/095706
(74) Čermák a spol., JUDr. Karel Čermák, advokát, Národní 32, Praha 1, 11000

(97) **EP 2123561**
(47) 16.02.2011
(97) 25.11.2009
(51) **B65B 9/06** (2006.01)
B65B 11/14 (2006.01)
B65B 51/00 (2006.01)
(96) 19.12.2006
(96) 09170272.0
(73) Soremartec S.A., 6700 Arlon, BE
(72) Mansuino, Sergio, 12084 Mondovi (Cuneo), IT

(54) **Zařízení pro výrobu obalů z archového materiálu, obsahujících produkt a majících alespoň jeden kroucený konec**
(32) 20.04.2006
(31) TO20060295
(33) IT
(74) KOREJZOVÁ & SPOL., v.o.s., JUDr. Petra Korejzová, advokátka, Korunní 810/104 E, Praha 10, 10100

(97) **EP 2126456**
(47) 02.03.2011
(97) 12.09.2008
(51) **F17C 13/04** (2006.01)
(96) 21.02.2008
(96) 08709155.9
(73) LUXEMBOURG PATENT COMPANY S.A., 7440 Lintgen, LU
(72) NOBLOT, Alain, F-21300 Chenoves, FR
(54) **Monobloková plynová armatura se zabudovaným manometrem**
(32) 26.02.2007
(31) 91319
(33) LU
(86) PCT/EP2008/052117
(87) WO 2008/107311
(74) TRAPLOVÁ HAKR KUBÁT Advokátní a patentová kancelář, Ing. Jan Kubát, Přístavní 24, Praha 7, 17000

(97) **EP 2127955**
(47) 16.02.2011
(97) 02.12.2009
(51) **B60R 19/24** (2006.01)
(96) 29.05.2009
(96) 09161573.2
(73) Compagnie Plastic Omnium, 69007 Lyon, FR
(72) Garboud, Lilian, 01150, LAGNIEU, FR
(54) **Sestava přítlačného zařízení a první součástky karosérie**
(32) 30.05.2008
(31) 0853568
(33) FR
(74) Rott, Růžička & Guttmann Patentové, známkové a advokátní kanceláře, Ing. Ivana Menšíková, Vinohradská 37, Praha 2, 12000

(97) **EP 2133468**
(47) 09.02.2011
(97) 16.12.2009
(51) **E01B 9/40** (2006.01)
(96) 12.06.2009
(96) 09100335.0
(73) Wirthwein AG, 97993 Creglingen, DE
(72) Wirthwein, Udo, 97993, Creglingen, DE
Dr.-Ing. Süß, Jochaim, 01259, Dresden, DE
(54) **Podpěrný bod a upevnění pro kolejnice na dřevěném pražci**
(32) 13.06.2008
(31) 102008028093
(33) DE
(74) KANIA, SEDLÁK, SMOLA Patentová a známková kancelář, Ing. František Kania, Mendlovo nám. 1a, Brno, 60300

(97) **EP 2137915**
(47) 22.12.2010
(97) 23.10.2008
(51) **H04L 25/03** (2006.01)
(96) 28.03.2008
(96) 08734861.1
(73) Rohde & Schwarz GmbH & Co. KG, 81671 München, DE
(72) DETERT, Thorben, 80634 München, DE

-
- (54) **Způsob a vyrovnávač zkreslení pro detekci symbolů dat, přenášených po časově proměnném přenosovém kanálu**
(32) 17.04.2007, 20.08.2007, 26.11.2007
(31) 102007018094, 102007039159, 102007056726
(33) DE, DE, DE
(86) PCT/EP2008/002489
(87) WO 2008/125205
(74) Čermák a spol., JUDr. Karel Čermák, advokát, Národní 32, Praha 1, 11000
-
- (97) **EP 2146041**
(47) 16.02.2011
(97) 20.01.2010
(51) **E06B 3/96** (2006.01)
(96) 29.05.2009
(96) 09161490.9
(73) Smits Gemert B.V., 5423 SB Handel, NL
(72) Fivie, Cornelis, 5663 SM, Geldrop, NL
(54) **Způsob pro výrobu rámu**
(32) 15.07.2008
(31) 2001808
(33) NL
(74) Společná advokátní kancelář Všeťečka Zelený Švorčík Kalenský a partneři, JUDr. Miloš Všeťečka, Hálkova 2, Praha 2, 12000
-
- (97) **EP 2149141**
(47) 02.02.2011
(97) 06.11.2008
(51) **H01F 7/20** (2006.01)
B65B 7/28 (2006.01)
B67B 3/10 (2006.01)
B21D 26/14 (2006.01)
(96) 22.04.2008
(96) 08748767.4
(73) Pasquale, Pablo, 63856 Bessenbach, DE
Schütz, Wolfgang, 63599 Biebergemünd, DE
(72) Pasquale, Pablo, 63856 Bessenbach, DE
Schütz, Wolfgang, 63599 Biebergemünd, DE
(54) **Způsob utěšňování nádob pomocí víček**
(32) 27.04.2007
(31) 102007019971
(33) DE
(86) PCT/DE2008/000691
(87) WO 2008/131728
(74) KANIA, SEDLÁK, SMOLA Patentová a známková kancelář, Ing. Jiří Malůšek, Mendlovo nám. 1a, Brno, 60300
-
- (97) **EP 2163326**
(47) 12.01.2011
(97) 17.03.2010
(51) **B21D 53/08** (2006.01)
C21D 1/22 (2006.01)
C21D 6/02 (2006.01)
C22F 1/10 (2006.01)
B21D 53/06 (2006.01)
(96) 31.08.2009
(96) 09011131.1
(73) Alstom Technology Ltd, 5401 Baden, CH
(72) Hartwig, Ruben, 89150 Laichingen, DE
Helmrich, Andreas, 73630 Remshalden, DE
Mutter, Daniel, 70329 Stuttgart, DE
Schalk, Alois, 91589 Weinberg-Aurach, DE
(54) **Způsob výroby a montáže trubkových hadů přehřívaců vyvíječů páry**
(32) 16.09.2008
(31) 102008047329
(33) DE
(74) Čermák a spol., JUDr. Karel Čermák, advokát, Národní 32, Praha 1, 11000
-
- (97) **EP 2163327**
(47) 19.01.2011
(97) 17.03.2010
(51) **B21D 53/08** (2006.01)
C21D 1/22 (2006.01)
C21D 6/02 (2006.01)
C22F 1/10 (2006.01)
B21D 53/06 (2006.01)
(96) 31.08.2009
(96) 09011132.9
(73) Alstom Technology Ltd, 5401 Baden, CH
(72) Hartwig, Ruben, 89150 Laichingen, DE
Helmrich, Andreas, 73630 Remshalden, DE
Mutter, Daniel, 70329 Stuttgart, DE
Schalk, Alois, 91589 Weinberg-Aurach, DE
(54) **Způsob výroby a montáže trubkových hadů přehřívaců vyvíječů páry**
(32) 16.09.2008
(31) 102008047330
(33) DE
(74) Čermák a spol., JUDr. Karel Čermák, advokát, Národní 32, Praha 1, 11000
-
- (97) **EP 2168465**
(47) 23.03.2011
(97) 31.03.2010
(51) **A47J 31/06** (2006.01)
(96) 19.09.2009
(96) 09011965.2
(73) Jura Elektroapparate AG, 4626 Niederbuchsiten, CH
(72) Reyhanloo, Shahryar, 4573 Lohn-Ammansegg, CH
(54) **Spařovací zařízení pro kávu a způsob výroby kávového nápoje ve spařovacím zařízení**
(32) 26.09.2008
(31) 08405243
(33) EP
(74) FISCHER & PARTNER Intellectual Property s.r.o., Ing. Michael Fischer, Na Hrobci 294/5, Praha 2, 12000
-
- (97) **EP 2168467**
(47) 23.03.2011
(97) 31.03.2010
(51) **A47J 31/36** (2006.01)
A47J 31/46 (2006.01)
(96) 19.09.2009
(96) 09011964.5
(73) Jura Elektroapparate AG, 4626 Niederbuchsiten, CH
(72) Büttiker, Philipp, 4625 Oberbuchsiten, CH
(54) **Varné zařízení s drenážním ventilem**
(32) 26.09.2008
(31) 08405242
(33) EP
(74) FISCHER & PARTNER Intellectual Property s.r.o., Ing. Michael Fischer, Na Hrobci 294/5, Praha 2, 12000
-
- (97) **EP 2178677**
(47) 17.11.2010
(97) 05.02.2009
(51) **B24C 3/08** (2006.01)
B24C 3/26 (2006.01)
(96) 18.07.2008
(96) 08776374.4
(73) C.M. Surface Treatment - Societa' Per Azioni, 41122 Modena, IT
(72) GIOVANARDI, Paola, I-41100 Modena, IT
(54) **Brokovací odpalovací stroj pro povrchovou úpravu výrobků**
(32) 27.07.2007
(31) MO20070249
(33) IT
(86) PCT/IB2008/001879

(87) WO 2009/016448
(74) PATENTSERVIS Praha a.s., Jivenská 1273/1, Praha 4, 14021

(97) **EP 2178811**
(47) 09.03.2011
(97) 19.02.2009
(51) **C05G 3/00** (2006.01)
C08G 18/28 (2006.01)
C08G 18/42 (2006.01)

(96) 13.08.2007
(96) 07792681.4
(73) Sumitomo Chemical Company, Limited, Tokyo 104-8260, JP

(72) WATANABE, Atsushi, Nerima-ku Tokyo, JP
(54) **Granulát potažený uretanovou pryskyřicí**
(86) PCT/JP2007/066065
(87) WO 2009/022432
(74) PATENTSERVIS Praha a.s., Jivenská 1273/1, Praha 4, 14021

(97) **EP 2181014**
(47) 16.03.2011
(97) 26.02.2009
(51) **B60K 35/00** (2006.01)
B60K 37/02 (2006.01)
G02B 27/22 (2006.01)

(96) 07.08.2008
(96) 08786994.7
(73) Volkswagen AG, 38436 Wolfsburg, DE
(72) DEHMANN, Rainer, 10961 Berlin, DE
KUHN, Mathias, 14129 Berlin, DE

(54) **Způsob zobrazování informací v motorovém vozidle a zobrazovací zařízení pro motorové vozidlo**
(32) 21.08.2007
(31) 102007039444
(33) DE
(86) PCT/EP2008/060397
(87) WO 2009/024474
(74) TRAPLOVÁ HAKR KUBÁT Advokátní a patentová kancelář, Ing. Eduard Hakr, Přístavní 24, Praha 7, 17000

(97) **EP 2188329**
(47) 16.02.2011
(97) 19.03.2009
(51) **C08J 9/00** (2006.01)
C08L 25/04 (2006.01)

(96) 12.09.2008
(96) 08782853.9
(73) Sunpor Kunststoff GmbH, 3100 St. Pölten, AT
(72) EBERSTALLER, Roman, A-3200 Obergrafendorf, AT
HINTERMEIER, Gerhard, A-3100 St.Pölten, AT

(54) **Způsob výroby expandovatelných polymerizátů styrenu a jejich použití**
(32) 14.09.2007
(31) 14472007
(33) AT
(86) PCT/AT2008/000326
(87) WO 2009/033200
(74) KANIA, SEDLÁK, SMOLA Patentová a známková kancelář, Ing. Jiří Malůšek, Mendlovo nám. 1a, Brno, 60300

(97) **EP 2190615**
(47) 29.12.2010
(97) 26.02.2009
(51) **B23B 5/16** (2006.01)

(96) 21.08.2008
(96) 08801660.5
(73) GBZ Mannheim GmbH & Co. KG, 67227 Frankenthal, DE
Friatec Aktiengesellschaft, 68229 Mannheim, DE

(72) BORN, Reinhold, 64521 Gross-Gerau, DE
RIEDL, Günter, 64646 Heppenheim, DE

(54) **Loupačí zařízení pro opracování trubek z umělé hmoty**
(32) 22.08.2007, 27.09.2007
(31) 102007039675, 102007046631
(33) DE, DE
(86) PCT/EP2008/006884
(87) WO 2009/024343
(74) PATENTSERVIS Praha a.s., Jivenská 1273/1, Praha 4, 14021

(97) **EP 2190624**
(47) 19.01.2011
(97) 02.04.2009
(51) **B23P 19/02** (2006.01)

(96) 12.09.2008
(96) 08802101.9
(73) Mae Maschinen- Und Apparatebau Götzen GmbH & Co. KG, 40699 Erkrath, DE
(72) MITZE, Manfred, 58300 Wetter, DE

(54) **Lis dvojkolí**
(32) 21.09.2007
(31) 202007013329 U
(33) DE
(86) PCT/EP2008/007547
(87) WO 2009/039997
(74) Čermák a spol., JUDr. Karel Čermák, advokát, Národní 32, Praha 1, 11000

(97) **EP 2193849**
(47) 05.01.2011
(97) 09.06.2010
(51) **B02C 13/20** (2006.01)
B02C 13/08 (2006.01)

(96) 05.11.2009
(96) 09013878.5
(73) Hildebrandt, Rainer, Dr.Ing., 45259 Essen, DE
Krecher, Johannes, 46286 Dorsten, DE
(72) Hildebrandt, Rainer, Dr.Ing., 45259 Essen, DE
Krecher, Johannes, 46286 Dorsten, DE

(54) **Ventilátorový kladivový mlýn s dvěma konstrukčními skupinami, hnací větve pro něj a způsob otočného spojení dvou konstrukčních skupin ventilátorového kladivového mlýnu**
(32) 02.12.2008
(31) 202008015898 U
(33) DE
(74) Čermák a spol., JUDr. Karel Čermák, advokát, Národní 32, Praha 1, 11000

(97) **EP 2196089**
(47) 16.03.2011
(97) 16.06.2010
(51) **A01N 43/56** (2006.01)

(96) 23.04.2008
(96) 10157580.1
(73) Syngenta Participations AG., 4058 Basel, CH
(72) Tobler, Hans, 4054, Basel, CH
Walter, Harald, 4332, Stein, CH
Haas, Ulrich Johannes, 4332, Stein, CH

(54) **Fungicidní kompozice**
(32) 25.04.2007
(31) 07008370
(33) EP
(74) TRAPLOVÁ HAKR KUBÁT Advokátní a patentová kancelář, Ing. Eduard Hakr, Přístavní 24, Praha 7, 17000

(97) **EP 2201006**
(47) 09.03.2011
(97) 23.04.2009

- (51) *C07D 413/12* (2006.01)
C07D 417/12 (2006.01)
A61K 31/427 (2006.01)
A61K 31/422 (2006.01)
A61P 37/00 (2006.01)
- (96) 17.10.2008
(96) 08840589.9
- (73) Dompé S.p.a., 67100 L'aquila, IT
(72) MORICONI, Alessio, I-67100 L'aquila, IT
ARAMINI, Andrea, I-67100 L'aquila, IT
- (54) **(R)-4-(Heteroaryl)fenylethylové deriváty a farmaceutické prostředky s jejich obsahem**
- (32) 18.10.2007
(31) 07020396
(33) EP
(86) PCT/EP2008/064023
(87) WO 2009/050258
(74) KOREJZOVÁ & SPOL., v.o.s., JUDr. Petra Korejzová, advokátka, Korunní 810/104 E, Praha 10, 10100
-
- (97) **EP 2205562**
(47) 16.03.2011
(97) 02.04.2009
(51) *C07D 213/30* (2006.01)
C07D 215/14 (2006.01)
C07D 217/16 (2006.01)
C07D 231/12 (2006.01)
A61K 31/44 (2006.01)
A61P 3/00 (2006.01)
C07D 239/26 (2006.01)
C07D 241/12 (2006.01)
C07D 277/24 (2006.01)
C07D 277/62 (2006.01)
C07D 401/06 (2006.01)
C07D 471/04 (2006.01)
C07D 233/64 (2006.01)
C07D 237/08 (2006.01)
A61P 9/00 (2006.01)
- (96) 18.09.2008
(96) 08804354.2
- (73) F. Hoffmann-La Roche AG, 4070 Basel, CH
(72) BAILLY, Jacques, F-68440 Zimmersheim, FR
HERTEL, Cornelia, CH-4225 Brislach, CH
HUNZIKER, Daniel, CH-4313 Moehlin, CH
LERNER, Christian, CH-4102 Binningen, CH
OBST SANDER, Ulrike, CH-4153 Reinach BL, CH
PETERS, Jens-Uwe, 79639 Grenzach-Wyhlen, DE
PFLIEGER, Philippe, F-68130 Schwoben, FR
SCHULZ-GASCH, Tanja, CH-4417 Ziefen, CH
- (54) **Deriváty 1,1,1-trifluor-2-hydroxy-3-fenylpropanu**
- (32) 27.09.2007
(31) 07117360
(33) EP
(86) PCT/EP2008/062412
(87) WO 2009/040288
(74) Čermák a spol., JUDr. Karel Čermák, advokát, Národní 32, Praha 1, 11000
-
- (97) **EP 2209936**
(47) 16.02.2011
(97) 07.05.2009
(51) *D06F 17/04* (2006.01)
D06F 18/00 (2006.01)
A47G 25/14 (2006.01)
D06F 58/10 (2006.01)
D06F 69/00 (2006.01)
D06F 73/00 (2006.01)
- (96) 07.10.2008
(96) 08845668.6
- (73) Zaglio, Sergio, 46043 Castiglione Delle Stiviere, Mantova, IT
(72) Zaglio, Sergio, 46043 Castiglione Delle Stiviere, Mantova, IT
- (54) **Zařízení pro čištění , praní, sušení a žehlení prádla a oděvů**
- (32) 31.10.2007
(31) BS20070168
(33) IT
(86) PCT/IT2008/000637
(87) WO 2009/057177
(74) PATENTSERVIS Praha a.s., Jivenská 1273/1, Praha 4, 14021
-
- (97) **EP 2254201**
(47) 11.05.2011
(97) 24.11.2010
(51) *H01R 13/44* (2006.01)
G06K 19/00 (2006.01)
- (96) 20.05.2009
(96) 10173063.8
- (73) Huawei Device Co., Ltd., Longgang District Shenzhen Guangdong 518129, CN
(72) Zhao, Shuai, Shenzhen Guangdong 518129, CN
- (54) **Datová karta**
- (32) 22.05.2008
(31) 200820114883 U
(33) CN
(74) TRAPLOVÁ HAKR KUBÁT Advokátní a patentová kancelář, Ing. Eduard Hakr, Přístavní 24, Praha 7, 17000

Zveřejněné překlady pozměněného, nebo omezeného znění evropských patentových spisů

U následujících udělených evropských patentů s účinky pro Českou republiku byl majitelem předložen překlad omezeného, nebo pozměněného znění evropského patentového spisu do českého jazyka (§35f odst. 3 zákona č. 527/1990 Sb., v platném znění).

(97) EP 1539337
(97) EP 1650375

Evropské patenty zrušené Evropským patentovým úřadem

Následující evropské patenty udělené Evropským patentovým úřadem s účinky pro Českou republiku byly zrušeny Evropským patentovým úřadem podle článku 102 Úmluvy o udělování evropských patentů (§35f odst 2 zákona č. 527/1990 Sb., v platném znění).

(97) EP 1742789

MM4A Zánik evropských patentů nezaplacením poplatků za udržování platnosti patentu

Následující evropské patenty udělené Evropským patentovým úřadem s účinky pro Českou republiku zanikly pro nezaplacení poplatků za udržování platnosti patentu (§22 písm. b) zákona č. 527/1990 Sb., v platném znění).

(97)	EP 1310623	(97)	EP 1957740
(97)	EP 1312287	(97)	EP 2057984
(97)	EP 1312608		
(97)	EP 1327707		
(97)	EP 1392630		
(97)	EP 1441688		
(97)	EP 1441689		
(97)	EP 1442126		
(97)	EP 1446379		
(97)	EP 1446387		
(97)	EP 1446425		
(97)	EP 1447458		
(97)	EP 1448894		
(97)	EP 1451392		
(97)	EP 1453827		
(97)	EP 1465864		
(97)	EP 1529442		
(97)	EP 1529806		
(97)	EP 1533254		
(97)	EP 1535820		
(97)	EP 1558458		
(97)	EP 1560819		
(97)	EP 1561660		
(97)	EP 1562831		
(97)	EP 1566562		
(97)	EP 1575715		
(97)	EP 1621275		
(97)	EP 1655564		
(97)	EP 1655584		
(97)	EP 1657037		
(97)	EP 1657328		
(97)	EP 1658796		
(97)	EP 1671949		
(97)	EP 1682476		
(97)	EP 1682499		
(97)	EP 1682810		
(97)	EP 1685342		
(97)	EP 1687099		
(97)	EP 1687142		
(97)	EP 1687263		
(97)	EP 1689708		
(97)	EP 1696769		
(97)	EP 1724379		
(97)	EP 1782972		
(97)	EP 1790674		
(97)	EP 1812583		
(97)	EP 1844323		
(97)	EP 1846193		
(97)	EP 1932577		
(97)	EP 1951322		

PD4A **Převod práv a ostatní změny majitelů evropských patentů**

(97)	EP 1306626
(73)	LUVATA ESPOO Oy, FI-02101 ESPOO, FI
<hr/>	
(97)	EP 1432786
(73)	Rapid Micro Biosystems, Inc., Bedford, 01730, MA, US
<hr/>	
(97)	EP 1468093
(73)	C5 Yeast Company B.V., 4612 PS Bergen op Zoom, NL
<hr/>	
(97)	EP 1632331
(73)	LEISTRITZ EXTRUSIONSTECHNIK GMBH, 90459 Nürnberg, DE
<hr/>	
(97)	EP 1756372
(73)	Ifö Sanitär AB, 295 22 Bromölla, SE
<hr/>	
(97)	EP 2058237
(73)	Simmer, Jane-Beryl, 4810 Gmunden, AT
<hr/>	
(97)	EP 2094629
(73)	Linde AG, 80331 München, DE
<hr/>	
(97)	EP 2196091
(73)	Lanxess Deutschland GmbH, 51369 Leverkusen, DE
<hr/>	

FG1K

Zapsané užité vzory - přehled podle čísel zápisu

V období uzávěrky tohoto čísla Věstníku zapsal Úřad průmyslového vlastnictví tyto užité vzory.

22223	F 16 H 48/08	(2006.01)
22224	A 23 L 1/212	(2006.01)
22225	A 23 L 1/212	(2006.01)
22226	G 01 B 21/12	(2006.01)
22227	G 01 N 33/14	(2006.01)
22228	G 01 N 19/02	(2006.01)
22229	C 12 G 1/06	(2006.01)
22230	C 12 C 1/047	(2006.01)
22231	C 12 C 12/00	(2006.01)
22232	B 21 B 45/02	(2006.01)
22233	E 21 B 7/14	(2006.01)
22234	G 01 N 25/18	(2006.01)
22235	G 09 F 19/00	(2006.01)
22236	E 04 F 11/18	(2006.01)
22237	F 26 B 9/00	(2006.01)
22238	B 23 D 77/10	(2006.01)
22239	A 47 G 33/12	(2006.01)
22240	B 60 P 1/34	(2006.01)
22241	A 61 H 9/00	(2006.01)
22242	A 01 G 9/02	(2006.01)
22243	B 60 R 11/00	(2006.01)
22244	B 61 K 9/00	(2006.01)
22245	F 24 F 11/00	(2006.01)
22246	E 01 F 15/04	(2006.01)
22247	E 01 F 15/04	(2006.01)
22248	F 16 L 55/027	(2006.01)
22249	H 03 F 3/187	(2006.01)
22250	H 03 F 3/183	(2006.01)
22251	A 61 G 7/05	(2006.01)
22252	A 61 G 7/05	(2006.01)
22253	A 01 D 46/00	(2006.01)
22254	A 23 K 1/18	(2006.01)
22255	A 01 M 7/00	(2006.01)
22256	F 41 A 21/18	(2006.01)
22257	A 23 L 1/212	(2006.01)
22258	G 01 R 11/04	(2006.01)
22259	G 01 R 15/00	(2006.01)
22260	G 01 M 17/007	(2006.01)
22261	G 08 C 17/02	(2006.01)
22262	F 02 B 71/04	(2006.01)
22263	B 32 B 27/20	(2006.01)
22264	C 09 D 5/14	(2006.01)
22265	C 04 B 28/04	(2006.01)
22266	F 21 L 4/02	(2006.01)
22267	E 01 C 11/22	(2006.01)

FG1K

Zapsané užité vzory - řazené podle MPT

- (51) **A01D 46/00** (2006.01)
(11) 22253
(21) **2011-24082**
(22) 18.03.2011
(47) 23.05.2011
(73) Olejník Robert Ing., Zlín, CZ
Olejníková Markéta Bc., Zlín, CZ
Petráš Miroslav, Slavičín, CZ
- (72) Olejník Robert Ing., Zlín, CZ
Olejníková Markéta Bc., Zlín, CZ
Petráš Miroslav, Slavičín, CZ
- (54) **Zařízení pro komfortní sběr zemědělských plodin**
- (51) **A01G 9/02** (2006.01)
(11) 22242
(21) **2011-23964**
(22) 23.02.2011
(47) 23.05.2011
(73) Zámečník Vojtěch, Orlando, FL, US
(72) Zámečník Vojtěch, Orlando, FL, US
(54) **Ochranný kryt obsahu květináče**
(74) Ondřej Tůma, U Křížovatky 2, Svitavy, 56802
- (51) **A01M 7/00** (2006.01)
A01G 23/00 (2006.01)
(11) 22255
(21) **2011-24108**
(22) 24.03.2011
(47) 23.05.2011
(73) Česká zemědělská univerzita v Praze, Praha, CZ
(72) Novák Petr Ing., Vlašim, CZ
Kumhála František prof. Dr. Ing., Praha, CZ
Petrásek Stanislav Ing., Zruč nad Sázavou, CZ
Procházka Pavel Ing. Ph.D., Mnichovo Hradiště, CZ
- (54) **Rozptylovač pro ošetřování sazenic lesních stromů**
- (51) **A23K 1/18** (2006.01)
(11) 22254
(21) **2011-24093**
(22) 21.03.2011
(47) 23.05.2011
(73) Hidoval s.r.o., Praha, CZ
(72) Beer Jan, Praha, CZ
(54) **Aromatizovaný nápoj pro domácí zvířata na bázi vody**
(74) Mgr. Martina Nacherová Goldová, advokátka, Novákových 1817/30a, Praha 8, 18000
- (51) **A23L 1/212** (2006.01)
A23L 1/237 (2006.01)
A23L 3/00 (2006.01)
(11) 22257
(21) **2011-24122**
(22) 28.03.2011
(47) 23.05.2011
(73) Šípková Marie, Tuchoměřice, CZ
Šípková Helena, Praha, CZ
Šípková Marie, Praha, CZ
- (72) Šípková Marie, Tuchoměřice, CZ
Šípková Helena, Praha, CZ
Šípková Marie, Praha, CZ
- (54) **Dušená zeleninová směs s nízkým obsahem soli**
- (51) **A23L 1/212** (2006.01)
C09B 61/00 (2006.01)
A61K 8/97 (2006.01)
(11) 22225
(21) **2010-22909**
(22) 22.11.2006
(47) 19.05.2011
(73) Výzkumný ústav potravinářský Praha, v.v.i., Praha, CZ
- (72) Adámek Lubomír RNDr., Praha, CZ
Laknerová Ivana Ing., Praha, CZ
Beran Miloš Ing., Praha, CZ
Rutová Eva, Praha, CZ
- (54) **Přírodní výrobek pro průmysl ze zpracování hlávkového zelí**
- (74) Ministerstvo zemědělství ČR, Mgr. Hana Jirkalová, Těšnov 17, Praha 1, 11705
- (51) **A23L 1/212** (2006.01)
G01N 21/80 (2006.01)
(11) 22224
(21) **2010-22908**
(22) 22.11.2006
(47) 19.05.2011
(73) Výzkumný ústav potravinářský Praha, v.v.i., Praha, CZ
(72) Adámek Lubomír RNDr., Praha, CZ
Laknerová Ivana Ing., Praha, CZ
Beran Miloš Ing., Praha, CZ
Rutová Eva, Praha, CZ
- (54) **Přírodní výrobek pro průmysl ze zpracování hlávkového zelí**
- (74) Ministerstvo zemědělství ČR, Mgr. Hana Jirkalová, Těšnov 17, Praha 1, 11705
- (51) **A47G 33/12** (2006.01)
(11) 22239
(21) **2011-23941**
(22) 16.02.2011
(47) 19.05.2011
(73) Česká zemědělská univerzita v Praze, Technická fakulta, Praha, CZ
(72) Brožek Milan Prof. Ing. CSc., Praha, CZ
Nováková Alexandra, Praha, CZ
- (54) **Stojánek na vánoční stromček**
- (51) **A61G 7/05** (2006.01)
A47C 21/08 (2006.01)
(11) 22251
(21) **2011-24076**
(22) 17.03.2011
(47) 23.05.2011
(73) PROMA REHA, s. r. o., Česká Skalice, CZ
(72) Jakubský Zdeněk, Česká Skalice, CZ
(54) **Skládací postranice, zejména pro polohovací lůžko**
(74) BOHEMIA PATENT, Ing. Jana Vandělková, Spálená 97/29, Praha 1, 11000
- (51) **A61G 7/05** (2006.01)
A47C 21/08 (2006.01)
(11) 22252
(21) **2011-24077**
(22) 17.03.2011
(47) 23.05.2011
(73) PROMA REHA, s. r. o., Česká Skalice, CZ
(72) Jakubský Zdeněk, Česká Skalice, CZ
(54) **Zařízení pro uchycení a aretaci odnímatelné postranice, zejména polohovacího lůžka**
(74) BOHEMIA PATENT, Ing. Jana Vandělková, Spálená 97/29, Praha 1, 11000
- (51) **A61H 9/00** (2006.01)
A61H 37/00 (2006.01)
A61H 33/02 (2006.01)
(11) 22241
(21) **2011-23947**
(22) 17.02.2011
(47) 23.05.2011
(73) Koller Rudolf, Wien, AT
(72) Koller Rudolf, Wien, AT
(54) **Tryska hydromasážní a air masážní vany**

- (74) Ing. Václav Kratochvíl, patentový zástupce, Tábořská 758/33, Mladá Boleslav, 29301
- (51) **B21B 45/02** (2006.01)
(11) 22232
(21) **2011-23811**
(22) 18.01.2011
(47) 19.05.2011
(73) MICRON PLUS, spol. s r. o., Ivančice, CZ
(72) Sachs Zdeněk, Ivančice, CZ
(54) **Emulsní stěrač**
(74) Ing. Jiří Malůšek, Mendlovo nám. 1a, Brno, 60300
- (51) **B23D 77/10** (2006.01)
(11) 22238
(21) **2011-23933**
(22) 15.02.2011
(47) 19.05.2011
(73) HAM-FINAL s. r. o., Brno, CZ
(72) Fiala Stanislav, Brno, CZ
Kouřil Karel Ing. Ph.D., Brno, CZ
(54) **Vystružovací nástroj pro vystružování dřer s centrálně chlazenou řeznou částí**
(74) Ing. Jiří Malůšek, Mendlovo nám. 1a, Brno, 60300
- (51) **B32B 27/20** (2006.01)
B32B 27/38 (2006.01)
B32B 27/04 (2006.01)
C08J 5/10 (2006.01)
(11) 22263
(21) **2011-24190**
(22) 12.04.2011
(47) 23.05.2011
(73) Česká zemědělská univerzita v Praze Technická fakulta, Praha, CZ
(72) Valášek Petr Ing., Praha, CZ
Müller Miroslav doc. Ing. Ph.D., Praha, CZ
(54) **Polymerní částicový kompozit se zpevňující fází s vysokým obsahem oxidu křemičitého**
- (51) **B60P 1/34** (2006.01)
(11) 22240
(21) **2011-23942**
(22) 17.02.2011
(47) 23.05.2011
(73) VARIEL a. s., Zruč nad Sázavou, CZ
(72) Bílek Jiří Ing., Zruč nad Sázavou, CZ
Závorka Josef Ing., Zruč nad Sázavou, CZ
(54) **Manipulační podvozek pro uložení kontejnerů ve stísněných podmínkách**
(74) Ing. Jiří Malůšek, Mendlovo nám. 1a, Brno, 60300
- (51) **B60R 11/00** (2006.01)
(11) 22243
(21) **2011-23975**
(22) 23.02.2011
(47) 23.05.2011
(73) Škoda Auto a. s., Mladá Boleslav, CZ
(72) Mentzik Jan, Rychnov nad Kněžnou, CZ
(54) **Úschovný box**
- (51) **B61K 9/00** (2006.01)
B61L 1/18 (2006.01)
(11) 22244
(21) **2011-23994**
(22) 28.02.2011
(47) 23.05.2011
(73) Mára Jan, Tábor, CZ
(72) Mára Jan, Tábor, CZ
(54) **Zařízení pro kontrolu stavu soukolí kolejových vozidel za jízdy**
- (51) **C04B 28/04** (2006.01)
C04B 16/08 (2006.01)
(11) 22265
(21) **2011-24217**
(22) 15.04.2011
- (47) 23.05.2011
(73) Zemědělské obchodní družstvo "Slezská Hořina" Brumovice, Brumovice u Opavy, CZ
(72) Hodinka Jan Ing., Brno, CZ
(54) **Suchá směs pro stavební hmoty určené zejména k plošné aplikaci**
(74) HALAXOVÁ & HALAXOVÁ, TETRAPAT, RNDr. Zdeňka Halaxová, Dukelská 891/4, Olomouc, 77200
- (51) **C09D 5/14** (2006.01)
(11) 22264
(21) **2011-24213**
(22) 14.04.2011
(47) 23.05.2011
(73) SYNPO, akciová společnost, Pardubice, CZ
(72) Horálek Jiří Ing. CSc., Pardubice, CZ
Zetková Kateřina Ing., Pardubice, CZ
(54) **Ekologický biocidní polymerní systém, zejména pro nátěrové hmoty, napouštěcí a penetrační prostředky a pojiva pro anorganické a textilní materiály**
(74) PatentCentrum Sedlák a Partners s.r.o., Ing. Jiří Sedlák, Husova 5, České Budějovice, 37001
- (51) **C12C 1/047** (2006.01)
(11) 22230
(21) **2010-23730**
(22) 30.12.2010
(47) 19.05.2011
(73) Výzkumný ústav pivovarský a sladařský, a. s., Praha, CZ
Mendelova univerzita v Brně, Brno, CZ
(72) Prokeš Josef Ing. Ph.D., Brno, CZ
Fišerová Helena Dr. Ing., Brno, CZ
Hartman Ivo Ing. Ph.D., Brno, CZ
Ehrenbergerová Jaroslava prof. Ing. CSc., Brno, CZ
(54) **Zařízení na zvýšení kvality sladu**
(74) KANIA, SEDLÁK, SMOLA Patentová a známková kancelář, Ing. Jiří Malůšek, Mendlovo nám. 1a, Brno, 60300
- (51) **C12C 12/00** (2006.01)
C12C 7/00 (2006.01)
(11) 22231
(21) **2010-23731**
(22) 30.12.2010
(47) 19.05.2011
(73) Výzkumný ústav pivovarský a sladařský a.s., Praha, CZ
(72) Hartman Ivo Ing. Ph.D., Brno, CZ
Prokeš Josef Ing. Ph.D., Brno, CZ
(54) **Sladinový nápoj se zvýšeným obsahem beta-glukanů**
(74) Ing. Jiří Malůšek, Mendlovo nám. 1a, Brno, 60300
- (51) **C12G 1/06** (2006.01)
(11) 22229
(21) **2010-23690**
(22) 23.12.2010
(47) 19.05.2011
(73) Rusko Jozef, Pelhřimov, CZ
(72) Rusko Jozef, Pelhřimov, CZ
(54) **Zařízení k výrobě perlivých nápojů sycených plynným oxidem uhličitým**
- (51) **E01C 11/22** (2006.01)
E03F 1/00 (2006.01)
E01F 5/00 (2006.01)
(11) 22267
(21) **2011-24248**
(22) 22.04.2011
(47) 23.05.2011
(73) Novotný Petr Ing., Pardubice, CZ
(72) Novotný Petr Ing., Pardubice, CZ
(54) **Zpevněný příkop nebo vodoteč**
(74) PatentCentrum Sedlák a Partners s.r.o., Ing. Jiří Sedlák, Husova 5, České Budějovice, 37001
- (51) **E01F 15/04** (2006.01)
C21D 7/02 (2006.01)

- (11) 22246
(21) **2011-24055**
(22) 14.03.2011
(47) 23.05.2011
(73) ArcelorMittal Ostrava a.s., Ostrava - Kunčice, CZ
(72) Židek Radim Bc., Bílovec - Lubojaty, CZ
Molin Stanislav, Třanovice, CZ
Rochovanský David Ing., Ostrava - Zábřeh, CZ
Noháč Robert, Studénka, CZ
Pachlopník Radim Ing., Ostrava - Zábřeh, CZ
- (54) **Svodnice**
(74) Společná advokátní kancelář Všetečka Zelený Švorčík
Kalenský a partneři, JUDr. Michal Havlík, Hálkova 2,
Praha 2, 12000
- (51) **E01F 15/04** (2006.01)
C21D 7/02 (2006.01)
- (11) 22247
(21) **2011-24056**
(22) 14.03.2011
(47) 23.05.2011
(73) ArcelorMittal Ostrava a.s., Ostrava - Kunčice, CZ
(72) Židek Radim Bc., Bílovec - Lubojaty, CZ
Molin Stanislav, Třanovice, CZ
Rozsypal Tomáš, Velká Polom, CZ
Noháč Robert, Studénka, CZ
Pachlopník Radim Ing., Ostrava - Zábřeh, CZ
- (54) **Jednostranné svodidlo**
(74) Společná advokátní kancelář Všetečka Zelený Švorčík
Kalenský a partneři, JUDr. Michal Havlík, Hálkova 2,
Praha 2, 12000
- (51) **E04F 11/18** (2006.01)
E04H 17/16 (2006.01)
- (11) 22236
(21) **2011-23921**
(22) 11.02.2011
(47) 19.05.2011
(73) Freudl Emil, Cholína, CZ
(72) Freudl Emil, Cholína, CZ
(54) **Zámková lišta pro připevnění výplně rámu**
- (51) **E21B 7/14** (2006.01)
E21C 37/16 (2006.01)
- (11) 22233
(21) **2011-23834**
(22) 24.01.2011
(47) 19.05.2011
(73) Geoterm CZ, s. r. o., Liberec, CZ
(72) Kulašiak Tomáš, Liberec, CZ
Pellone Gennaro, Liberec, CZ
- (54) **Paroplýnový generátor**
(74) Mgr. Kamil Kolátor, Dolní náměstí 679/5, Jablonec nad
Nisou, 46601
- (51) **F02B 71/04** (2006.01)
F02B 75/32 (2006.01)
F02B 45/00 (2006.01)
F01B 11/04 (2006.01)
- (11) 22262
(21) **2011-24189**
(22) 11.04.2011
(47) 23.05.2011
(73) Frolík Jiří Ing., Praha, CZ
(72) Frolík Jiří Ing., Praha, CZ
(54) **Zařízení pro získávání mechanické energie z
prostorových explozí**
- (51) **F16H 48/08** (2006.01)
- (11) 22223
(21) **2010-22364**
(22) 02.03.2010
(47) 19.05.2011
(73) Podaný Václav Ing., Čáslav, CZ
Podaná Michaela Ing. Ph.D., Praha, CZ
- (72) Podaný Václav Ing., Čáslav, CZ
Podaná Michaela Ing. Ph.D., Praha, CZ
- (54) **Diferenciální převodovka**
(74) Ing. Václav Kratochvíl, patentový zástupce, Tábořská
758/33, Mladá Boleslav, 29301
- (51) **F16L 55/027** (2006.01)
F16L 55/02 (2006.01)
F15D 1/00 (2006.01)
- (11) 22248
(21) **2011-24066**
(22) 15.03.2011
(47) 23.05.2011
(73) Pauzer Václav Ing., Praha, CZ
(72) Pauzer Václav Ing., Praha, CZ
(54) **Snížovač tlaku**
- (51) **F21L 4/02** (2006.01)
F21L 17/00 (2006.01)
G08B 5/36 (2006.01)
G08G 1/0955 (2006.01)
G08G 3/02 (2006.01)
- (11) 22266
(21) **2011-24218**
(22) 15.04.2011
(47) 23.05.2011
(73) Apto Group s.r.o., Beroun, CZ
(72) Mulač Jakub Mgr. MSc. BBA, Račice, CZ
(54) **Signalizační svítidlo**
(74) DMH - patentová a známková kancelář, Mgr. Marcela
Machatová, Pospíšilova 2, Praha 3, 13000
- (51) **F24F 11/00** (2006.01)
F24F 5/00 (2006.01)
- (11) 22245
(21) **2011-23997**
(22) 28.02.2011
(47) 23.05.2011
(73) KREJČÍ GROUP s. r. o., Tábor, CZ
(72) Hetzev Jiří, Mladá Boleslav, CZ
Hach Oldřich, Praha, CZ
(54) **Ovládací systém vzduchotechnických jednotek v
závislosti na koncentraci CO2 v prostoru a teplotách**
- (51) **F26B 9/00** (2006.01)
F26B 21/06 (2006.01)
- (11) 22237
(21) **2011-23926**
(22) 11.02.2011
(47) 19.05.2011
(73) Killar Miloslav, Zlatá Olešnice, CZ
(72) Killar Miloslav, Zlatá Olešnice, CZ
(54) **Zařízení na sušení předmětů, zejména dřeva**
(74) Jan Brykner, Resslova 741, Hradec Králové, 50002
- (51) **F41A 21/18** (2006.01)
F41A 21/16 (2006.01)
F41A 33/00 (2006.01)
F41C 3/00 (2006.01)
- (11) 22256
(21) **2011-24121**
(22) 28.03.2011
(47) 23.05.2011
(73) Pejčoch Oldřich Ing., Starý Jičín, CZ
Páleníková Linda, Praha, CZ
(72) Pejčoch Oldřich Ing., Starý Jičín, CZ
Páleníková Linda, Praha, CZ
(54) **Hlaveň pro palnou zbraň s administrativně omezenou
kinetickou energií střely**
- (51) **G01B 21/12** (2006.01)
A01K 29/00 (2006.01)
A61D 99/00 (2006.01)
- (11) 22226
(21) **2010-23300**
(22) 08.10.2010
(47) 19.05.2011

- (73) Mendelova zemědělská a lesnická univerzita v Brně, Brno, CZ
(72) Kamler Jiří Doc. Ing. Ph.D., Pozořice, CZ
Plhal Radim Ing., Vyškov, CZ
(54) **Zařízení pro nekontaktní měření tělesných parametrů volně žijících živočichů**
(51) **G01M 17/007** (2006.01)
G01M 17/00 (2006.01)
G01L 5/28 (2006.01)
B60T 17/22 (2006.01)
(11) 22260
(21) **2011-24187**
(22) 11.04.2011
(47) 23.05.2011
(73) Česká zemědělská univerzita v Praze, Praha, CZ
(72) Šleger Vladimír Ing. CSc., Praha, CZ
Mizera Čestmír Bc., Praha, CZ
(54) **Zařízení pro aktivaci nájezdové brzdy přívěsu na zkušebně brzd**
(51) **G01N 19/02** (2006.01)
(11) 22228
(21) **2010-23449**
(22) 11.11.2010
(47) 19.05.2011
(73) Centrum dopravního výzkumu, v.v.i., Brno, CZ
(72) Andres Josef Ing., Brno, CZ
(54) **Mobilní měřicí zařízení ke zjišťování podélného koeficientu tření povrchu vozovek**
(74) Ing. Jiří Malůšek, Mendlovo nám. 1a, Brno, 60300
(51) **G01N 25/18** (2006.01)
G01K 17/16 (2006.01)
(11) 22234
(21) **2011-23841**
(22) 26.01.2011
(47) 19.05.2011
(73) Technická univerzita v Liberci, Liberec, CZ
(72) Doležal Ivan Doc. Ing. CSc., Jablonec nad Nisou, CZ
Hes Luboš Prof. Ing. DrSc., Liberec, CZ
(54) **Zařízení k měření tepelné vodivosti**
(74) Ing. Dobroslav Musil, patentová kancelář, Ing. Dobroslav Musil, Cejl 38, Brno, 60200
(51) **G01N 33/14** (2006.01)
G01N 21/01 (2006.01)
(11) 22227
(21) **2010-23421**
(22) 04.11.2010
(47) 19.05.2011
(73) Univerzita Karlova v Praze Matematicko - fyzikální fakulta
Katedra chemické fyziky a optiky, Praha, CZ
(72) Sladký Petr Doc. Ing. CSc., Praha, CZ
Gabriel Petr RNDr. Ph.D., Praha, CZ
(54) **Modulární přístroj pro automatické titrační stanovování trvanlivosti piv, meziproductů a jiných nápojů víceúhlovou fotometrickou detekcí**
(74) Ing. Dagmar Matoušková, Mladenovova 3234/9, Praha 4 - Modřany, 14300
(51) **G01R 11/04** (2006.01)
H05K 5/00 (2006.01)
(11) 22258
(21) **2011-24146**
(22) 30.03.2011
(47) 23.05.2011
(73) DCK Holoubkov Bohemia a.s., Holoubkov, CZ
(72) Černý Miroslav, Rokycany, CZ
(54) **Díl k vytvoření elektroměrné skříně**
(74) LANGROVA, s.r.o., Skrétova 48, Plzeň, 30100
(51) **G01R 15/00** (2006.01)
G01R 27/20 (2006.01)
(11) 22259
(21) **2011-24170**
(22) 06.04.2011
(47) 23.05.2011
(73) Mendelova univerzita v Brně, Brno, CZ
(72) Neudert Lubomír Ing. Ph.D., Brno, CZ
Lukas Vojtěch Ing. Ph.D., Dolní Kounice, CZ
Šmutný Vladimír Ing. Ph.D., Němčičky, CZ
Špaček Miloš Ing., Franštát pod Radhoštěm, CZ
(54) **Mobilní zařízení pro měření elektrické vodivosti půdy**
(74) KANIA, SEDLÁK, SMOLA Patentová a známková kancelář, Ing. Jiří Malůšek, Mendlovo nám. 1a, Brno, 60300
(51) **G08C 17/02** (2006.01)
H04B 1/38 (2006.01)
H04L 12/56 (2006.01)
H04W 88/00 (2009.01)
A61B 5/00 (2006.01)
(11) 22261
(21) **2011-24188**
(22) 11.04.2011
(47) 23.05.2011
(73) VYSOKÁ ŠKOLA BĀŇSKĀ - TECHNICKĀ
UNIVERZITA OSTRAVA, Ostrava - Poruba, CZ
(72) Kašík Vladimír Ing. Ph.D., Ostrava, CZ
Stankuš Martin Ing., Ostrava, CZ
(54) **Jednotka pro měření a zpracování telemetrických dat s programovatelnou logikou**
(51) **G09F 19/00** (2006.01)
(11) 22235
(21) **2011-23895**
(22) 04.02.2011
(47) 19.05.2011
(73) Růžička Miroslav, Karlovy Vary, CZ
Růžička Miroslav, Karlovy Vary, CZ
(54) **Interaktivní informační materiál**
(74) Mgr. Ing. Tomáš Feigl, patentový zástupce, Na Vyhlídce 53, Karlovy Vary, 36001
(51) **H03F 3/183** (2006.01)
H03F 3/187 (2006.01)
H03H 11/06 (2006.01)
H03H 11/20 (2006.01)
H01L 31/153 (2006.01)
(11) 22250
(21) **2011-24069**
(22) 15.03.2011
(47) 23.05.2011
(73) České vysoké učení technické v Praze, Fakulta elektrotechnická, Praha, CZ
(72) Foit Julius Doc. Ing. CSc., Praha, CZ
(54) **Obvod s neminimální fází pro korekci amplitudové a fázové kmitočtové charakteristiky**
(74) Ing. Hana Dušková, Na Kočově 180, Chotutice, 28103
(51) **H03F 3/187** (2006.01)
H03H 11/06 (2006.01)
H03H 11/20 (2006.01)
H01L 31/153 (2006.01)
(11) 22249
(21) **2011-24068**
(22) 15.03.2011
(47) 23.05.2011
(73) České vysoké učení technické v Praze, Fakulta elektrotechnická, Praha, CZ
(72) Foit Julius Doc. Ing. CSc., Praha, CZ
(54) **Korektor zkreslení štěrbinovou funkcí**
(74) Ing. Hana Dušková, Na Kočově 180, Chotutice, 28103

Seznam majitelů zapsaných užitečných vzorů

(73)	(11)	(51)	(73)	(11)	(51)	
Apto Group s.r.o., Beroun, CZ	22266	F 21 L 4/02	(2006.01)	Novotný Petr Ing., Pardubice, CZ	22267 E 01 C 11/22	(2006.01)
ArcelorMittal Ostrava a.s., Ostrava - Kunčice, CZ	22246	E 01 F 15/04	(2006.01)	Olejník Robert Ing., Zlín, CZ	22253 A 01 D 46/00	(2006.01)
ArcelorMittal Ostrava a.s., Ostrava - Kunčice, CZ	22247	E 01 F 15/04	(2006.01)	Olejníková Markéta Bc., Zlín, CZ	22253 A 01 D 46/00	(2006.01)
Centrum dopravního výzkumu, v.v.i., Brno, CZ	22228	G 01 N 19/02	(2006.01)	Páleníková Linda, Praha, CZ	22256 F 41 A 21/18	(2006.01)
Česká zemědělská univerzita v Praze, Praha, CZ	22255	A 01 M 7/00	(2006.01)	Paazer Václav Ing., Praha, CZ	22248 F 16 L 55/027	(2006.01)
Česká zemědělská univerzita v Praze, Praha, CZ	22260	G 01 M 17/007	(2006.01)	Pejšoch Oldřich Ing., Starý Jičín, CZ	22256 F 41 A 21/18	(2006.01)
Česká zemědělská univerzita v Praze, Technická fakulta, Praha, CZ	22239	A 47 G 33/12	(2006.01)	Petráš Miroslav, Slavičín, CZ	22253 A 01 D 46/00	(2006.01)
Česká zemědělská univerzita v Praze Technická fakulta, Praha, CZ	22263	B 32 B 27/20	(2006.01)	Podaná Michaela Ing. Ph.D., Praha, CZ	22223 F 16 H 48/08	(2006.01)
České vysoké učení technické v Praze, Fakulta elektrotechnická, Praha, CZ	22249	H 03 F 3/187	(2006.01)	Podaný Václav Ing., Čáslav, CZ	22223 F 16 H 48/08	(2006.01)
České vysoké učení technické v Praze, Fakulta elektrotechnická, Praha, CZ	22250	H 03 F 3/183	(2006.01)	PROMA REHA, s. r. o., Česká Skalice, CZ	22251 A 61 G 7/05	(2006.01)
DCK Holoubkov Bohemia a.s., Holoubkov, CZ	22258	G 01 R 11/04	(2006.01)	PROMA REHA, s. r. o., Česká Skalice, CZ	22252 A 61 G 7/05	(2006.01)
Freudl Emil, Cholina, CZ	22236	E 04 F 11/18	(2006.01)	Rusko Jozef, Pelhřimov, CZ	22229 C 12 G 1/06	(2006.01)
Frolík Jiří Ing., Praha, CZ	22262	F 02 B 71/04	(2006.01)	Růžička Miroslav, Karlovy Vary, CZ	22235 G 09 F 19/00	(2006.01)
Geoterm CZ, s. r. o., Liberec, CZ	22233	E 21 B 7/14	(2006.01)	SYNPO, akciová společnost, Pardubice, CZ	22264 C 09 D 5/14	(2006.01)
HAM-FINAL s. r. o., Brno, CZ	22238	B 23 D 77/10	(2006.01)	Šípková Marie, Tuchoňčice, CZ	22257 A 23 L 1/212	(2006.01)
Hidoval s.r.o., Praha, CZ	22254	A 23 K 1/18	(2006.01)	Šípková Helena, Praha, CZ	22257 A 23 L 1/212	(2006.01)
Killar Miloslav, Zlatá Olešnice, CZ	22237	F 26 B 9/00	(2006.01)	Šípková Marie, Praha, CZ	22257 A 23 L 1/212	(2006.01)
Koller Rudolf, Wien, AT	22241	A 61 H 9/00	(2006.01)	Škoda Auto a. s., Mladá Boleslav, CZ	22243 B 60 R 11/00	(2006.01)
KREJČÍ GROUP s. r. o., Tábor, CZ	22245	F 24 F 11/00	(2006.01)	Technická univerzita v Liberci, Liberec, CZ	22234 G 01 N 25/18	(2006.01)
Mára Jan, Tábor, CZ	22244	B 61 K 9/00	(2006.01)	Univerzita Karlova v Praze Matematicko - fyzikální fakulta Katedra chemické fyziky a optiky, Praha, CZ	22227 G 01 N 33/14	(2006.01)
Mendelova univerzita v Brně, Brno, CZ	22230	C 12 C 1/047	(2006.01)	VARIEL a. s., Zruč nad Sázavou, CZ	22240 B 60 P 1/34	(2006.01)
Mendelova univerzita v Brně, Brno, CZ	22259	G 01 R 15/00	(2006.01)	VYSOKÁ ŠKOLA BĀŇSKÁ - TECHNICKÁ UNIVERZITA OSTRAVA, Ostrava - Poruba, CZ	22261 G 08 C 17/02	(2006.01)
Mendelova zemědělská a lesnická univerzita v Brně, Brno, CZ	22226	G 01 B 21/12	(2006.01)	Výzkumný ústav pivovarský a sladařský, a. s., Praha, CZ	22230 C 12 C 1/047	(2006.01)
MICRON PLUS, spol. s r. o., Ivančice, CZ	22232	B 21 B 45/02	(2006.01)	Výzkumný ústav pivovarský a sladařský a.s., Praha, CZ	22231 C 12 C 12/00	(2006.01)

Výzkumný ústav potravinářský 22224 *A 23 L 1/212* (2006.01)
Praha, v.v.i., Praha, CZ

Výzkumný ústav potravinářský 22225 *A 23 L 1/212* (2006.01)
Praha, v.v.i., Praha, CZ

Zámečník Vojtěch, Orlando, 22242 *A 01 G 9/02* (2006.01)
FL, US

Zemědělské obchodní družstvo 22265 *C 04 B 28/04* (2006.01)
"Slezská Hořina" Brumovice,
Brumovice u Opavy, CZ

FG4Q

Zapsané průmyslové vzory - přehled podle čísel zápisu

V období uzávěrky tohoto čísla Věstníku zapsal Úřad průmyslového vlastnictví tyto průmyslové vzory:

35097	11-02
35098	09-05
35099	25-03

FG4Q

Zapsané průmyslové vzory - přehled podle tříd

- (51) **09-05**
- (11) 35098
- (21) 2010-38186
- (22) 14.04.2010
- (15) 20.05.2011
- (45) 20.05.2011
- (54) Obal na bubnové paličky
- (28) 2
- (73) Havlín Tomáš, Benešov, CZ
- (72) Havlín Tomáš, Benešov, CZ
- (74) Jiří Effmert, Družstevní 1424/12, Říčany, 25101
- (55)



1.1



1.2



2.1

- (51) **11-02**
- (11) 35097
- (21) 2010-38273
- (22) 09.06.2010
- (15) 20.05.2011
- (45) 20.05.2011
- (54) Obraz - abeceda, číslice
- (28) 2
- (73) Draperová Simonne Mgr., Praha 13 Třebonice, CZ
- (72) Draperová Simonne Mgr., Praha 13 Třebonice, CZ

(55)



1.1



2.1

- (51) **25-03**
- (11) 35099
- (21) 2011-38669
- (22) 10.05.2011
- (15) 20.05.2011
- (45) 20.05.2011
- (54) Zahradní domy
- (28) 12
- (73) Janout Ondřej Ing., Plzeň, CZ
- Toman Petr JUDr., Plzeň, CZ
- (72) Janout Ondřej Ing., Plzeň, CZ
- Toman Petr JUDr., Plzeň, CZ
- (55)

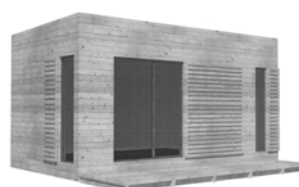

1.1

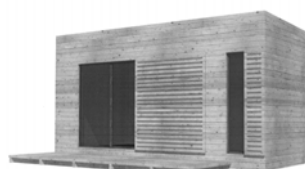

1.2

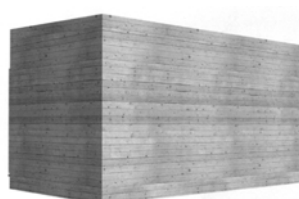

1.3

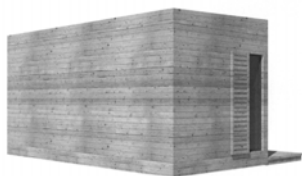

1.4



3.1

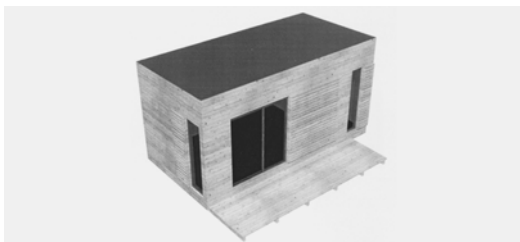

1.5

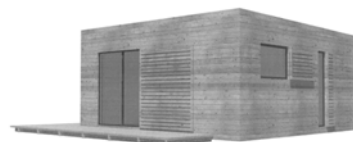

3.2



2.1

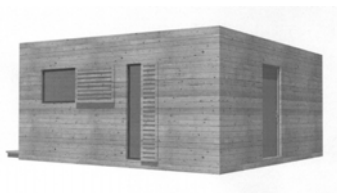

3.3

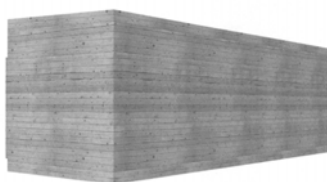

2.3

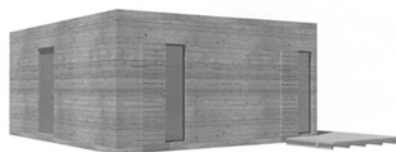

3.4

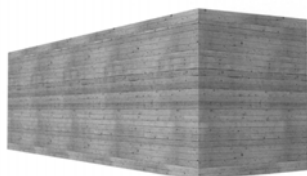

2.4

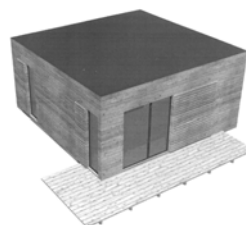

3.5

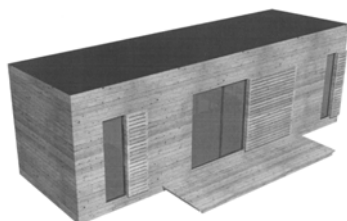

2.5

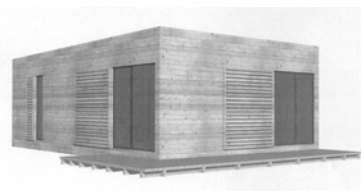

4.1



4.2

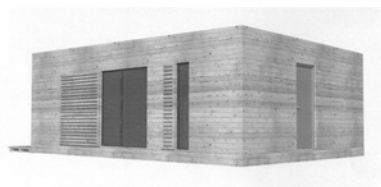

4.3

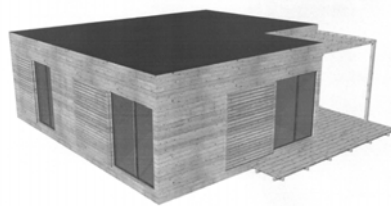

5.5

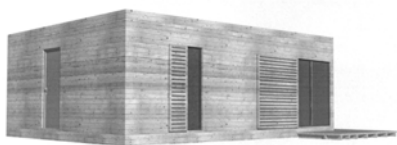

4.4



6.1

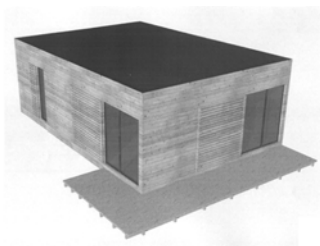

4.5

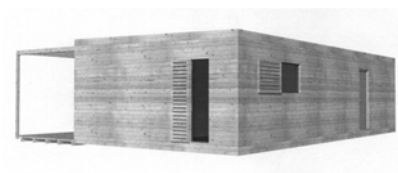

6.2

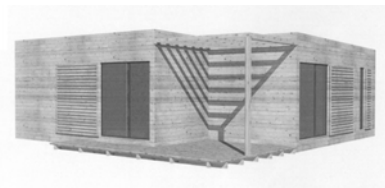

5.1



6.3

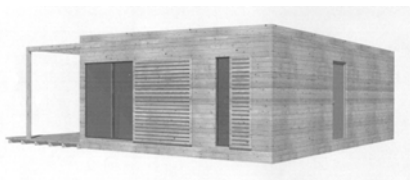

5.2

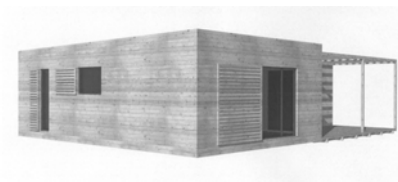

6.4

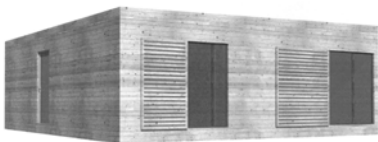

5.3

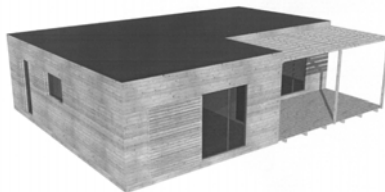

6.5



5.4



7.1



7.2

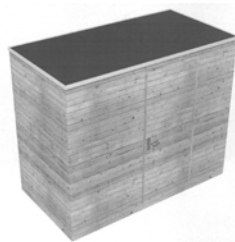

8.4

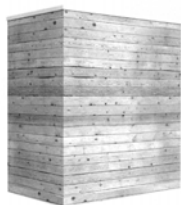

7.3

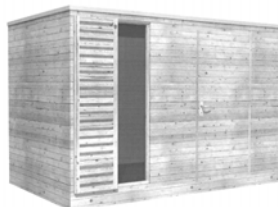

9.1



7.4

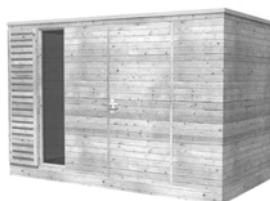

9.2

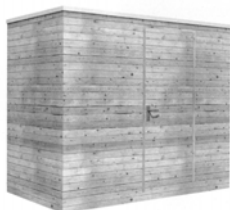

8.1

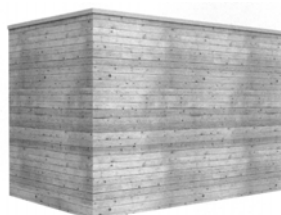

9.3

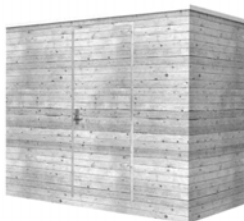

8.2

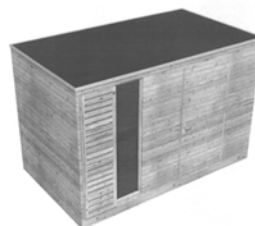

9.4

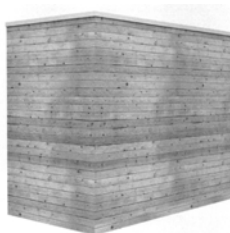

8.3

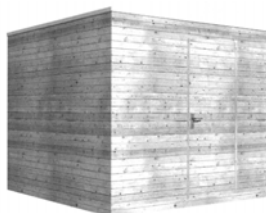

10.1

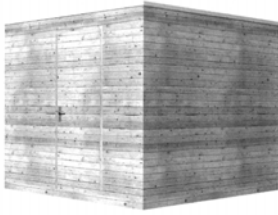

10.2

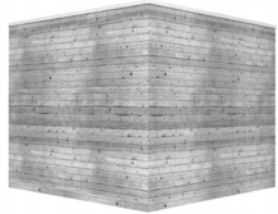

10.3

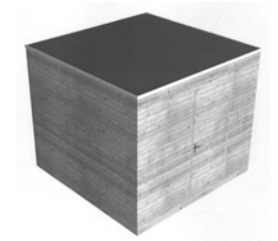

10.4

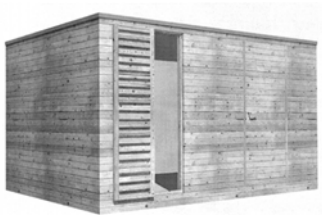

11.1

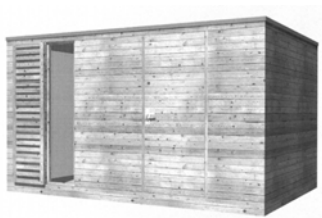

11.2

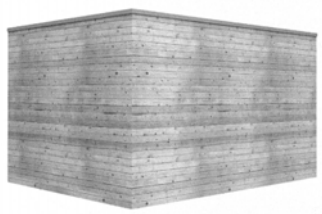

11.3

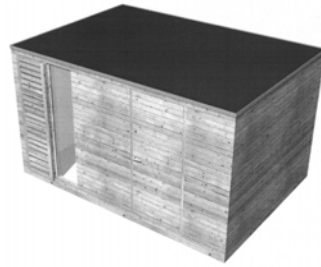

11.4

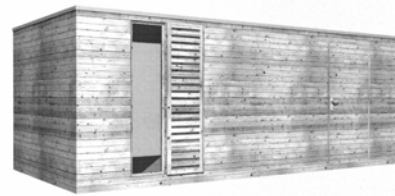

12.1

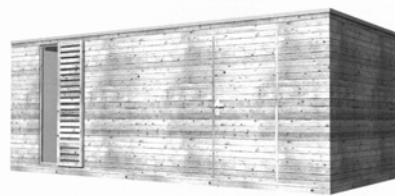

12.2

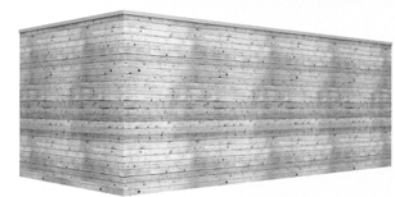

12.3



12.4

Seznam vlastníků zapsaných průmyslových vzorů

(73)	(11)	(51)	(73)	(11)	(51)
Draperová Simonne Mgr., Praha 13 Třebonice, CZ	35097	11-02			
Havlín Tomáš, Benešov, CZ	35098	09-05			
Janout Ondřej Ing., Plzeň, CZ	35099	25-03			
Toman Petr JUDr., Plzeň, CZ	35099	25-03			

Dodatková ochranná osvědčení pro léčiva a pro přípravky na ochranu rostlin

Podání žádosti o udělení osvědčení

- (22) 09.05.2011
- (21) SPC/CZ2011/191
- (73) VIRGINIA TECH INTELLECTUAL PROPERTIES, INC.,
Blacksburg, VA 24060, VA, US
IOWA STATE UNIVERSITY RESEARCH FOUNDATION,
INC., Ames, IA 50011-2131, IA, US
- (68) 1487483
- (54) Chimérmí infekční DNA klony prasečího circoviru a jejich
použití
- (92) EU/2/09/099/001-006, 24.07.2009
- (93) EU/2/09/099/001-006, 24.07.2009, EU
- (95) Suvaxyn PCV - inaktivovaný rekombinantní prasečí circovirus
typu 1 nesoucí protein circoviru typu 2 ORF2, léčivý přípravek

Úřední rozhodnutí a oznámení

MK4A, MK4F

Zánik patentů a autorských osvědčení uplynutím doby platnosti

(11)	(21)	Int.Cl/(51)	(11)	(21)	Int.Cl/(51)
279117	1991-1477	8/B62D 27/06			
280338	1991-1567	8/A47J 27/08			
282641	1991-1474	8/B01D 33/044			
283493	1991-1479	8/B02C 13/284			
284678	1991-1475	8/C07F 9/40			
292946	1991-1515	8/A61K 45/06			

MM4A, MM4F

Zániky patentů a autorských osvědčení pro nezaplacení udržovacích poplatků

(11)	(21)	Int.Cl/(51)	(11)	(21)	Int.Cl/(51)
279087	1992-3366	8/E01B 27/02			
284438	1993-2459	8/F16D 65/56			

MK1K

Zániky užitných vzorů uplynutím doby platnosti

(11)	(21)	(51)	
11328	2001-12005	H02B 1/26	(2006.01)
11366	2001-12014	G08B 27/00	(2006.01)
11369	2001-12029	C03C 11/00	(2006.01)
11392	2001-12017	E04F 15/02	(2006.01)
11428	2001-12018	E04F 15/22	(2006.01)
11514	2001-12003	H01R 39/24	(2006.01)
12104	2001-12010	F24F 13/06	(2006.01)
14005	2003-14777	E06B 7/16	(2006.01)
14310	2003-14779	B60K 28/06	(2006.01)
17105	2006-18257	F01L 1/348	(2006.01)
17171	2006-18243	F03B 13/08	(2006.01)
17215	2006-18249	A45F 3/16	(2006.01)
17266	2006-18252	G01N 19/00	(2006.01)
17276	2006-18247	A01M 29/18	(2011.01)
17310	2006-18248	G08G 9/02	(2006.01)
17311	2006-18251	E04G 23/02	(2006.01)
17312	2006-18258	A61F 2/36	(2006.01)
17334	2006-18256	G01G 3/00	(2006.01)
17405	2006-18250	B22D 41/00	(2006.01)
17672	2007-18697	F04D 29/24	(2006.01)

MK4Q

Zániky práva ze zapsaných průmyslových vzorů uplynutím doby ochrany

(11)	(21)	Int.Cl/(51)	(11)	(21)	Int.Cl/(51)
26763	1995-28778	6/09-03			
30237	2000-32870	7/12-16			
30262	2000-32877	7/09-05			
33529	2005-36472	8/07-01			
33530	2005-36484	8/20-02			
33556	2005-36471	8/21-02			
33557	2005-36476	8/06-11			
33558	2005-36477	8/06-11			
33559	2005-36478	8/06-11			
33560	2005-36479	8/06-11			
33561	2005-36485	8/10-04			
33572	2005-36473	8/26-01, 27-03			
33573	2005-36480	8/06-11			
33574	2005-36481	8/06-11			
33575	2005-36482	8/06-11			
33576	2005-36483	8/06-11			

ND1K

První prodloužení doby platnosti užitných vzorů

(51)		(2006.01)	(51)		(2006.01)
(11)	A47C 27/I5		(11)	B65G 65/02	
(11)	17729		(11)	17805	
(21)	2007-18806		(21)	2007-18807	
(22)	16.05.2007		(22)	16.05.2007	
(73)	Hilding Anders Česká republika a.s., Roztoky u Jilemnice, CZ		(73)	AURA - engineering Hranice, s. r. o., Hranice, CZ	
(54)	Ložná plocha matrací		(54)	Paletovací zařízení	

- (51) **E04B 7/04** (2006.01)
E04B 7/02 (2006.01)
E04C 3/17 (2006.01)
- (11) 17830
(21) 2007-18888
(22) 08.06.2007
(73) PROFINVESTIK, s. r. o., Frýdek-Místek, CZ
(54) Dřevěná konstrukce sedlové střechy
- (51) **H02M 7/00** (2006.01)
- (11) 17884
(21) 2007-18967
(22) 29.06.2007
(73) Dykast Jaroslav Ing., Litvínov, CZ
(54) Zapojení pro řízení zapalování tyristorové trakční měničny
- (51) **E04B 1/26** (2006.01)
- (11) 17930
(21) 2007-18955
(22) 27.06.2007
(73) Marešová Svitlana, Doksy, CZ
(54) Konstrukce dřevěné stavby
- (51) **A23C 9/127** (2006.01)
A23C 23/00 (2006.01)
- (11) 18012
(21) 2007-18874
(22) 05.06.2007
(73) Pharma Agency, s. r. o., Praha, CZ
(54) Potravinový doplněk

ND1K

Druhé prodloužení doby platnosti užitných vzorů

- (51) **E05B 63/08** (2006.01)
- (11) 15099
(21) 2004-15819
(22) 15.09.2004
(73) HOBES spol. s r. o., Horní Benešov, CZ
(54) Těleso zadlabacího zámku

ND4Q

První obnovy doby ochrany průmyslových vzorů

- (51) 09-03
(11) 33786
(21) 2006-36799
(22) 26.06.2006
(54) Obal na žvýkačky
- (51) 12-16
(11) 33836
(21) 2006-36813
(22) 17.07.2006
(54) Závěsný hák za auto

ND4Q

Druhé obnovy doby ochrany průmyslových vzorů

- (51) 23-03
(11) 30548
(21) 2001-33132
(22) 23.03.2001
(54) Teplovodní automatický kotel na tuhá paliva
- (51) 07-04
(11) 30558
(21) 2001-33263
(22) 24.05.2001
(54) Ruční rotační strojek - mixér

PD1K

Převod práv a ostatní změny majitelů užitných vzorů

- (11) 17835
(21) 2007-18922
(73) TBA Plastové obaly s.r.o., Havlíčkův Brod, CZ

Zamítnuté a částečně zamítnuté přihlášky ochranných známek před zveřejněním

Kapitola obsahuje údaje o rozhodnutích o přihláškách ochranných známek, u kterých byly na základě provedeného věcného průzkumu shledány Úřadem důvody pro zamítnutí přihlášky ochranné známky podle ustanovení § 4 nebo 6 zákona č. 441/2003 Sb. Na základě toho Úřad vydal rozhodnutí o zamítnutí přihlášky podle ustanovení § 22 zákona č. 441/2003 Sb., a to pro celý seznam výrobků a služeb nebo pro jeho část. Údaje o výsledku rozhodnutí (zamítnutí přihlášky, částečně zamítnutí přihlášky) jsou uvedeny za datem právní moci rozhodnutí pod INID kódem (583) s názvem "Datum právní moci rozhodnutí/výsledek rozhodnutí".

(210) **O-455487**

(540) **FESTIVAL SVOJŠICE**

(583) 17.05.2011 / zamítnutí přihlášky

(210) **O-476030**

(540)



(210) **O-472293**

(540)

FASHION FOR LIFE

(583) 07.05.2011 / částečně zamítnutí přihlášky

(583) 14.05.2011 / částečně zamítnutí přihlášky

(210) **O-476429**

(540)

PROFIBLOCK

(583) 17.05.2011 / zamítnutí přihlášky

(210) **O-473190**

(540) **X-treme**

(583) 03.05.2011 / částečně zamítnutí přihlášky

(210) **O-476624**

(540)

PROFITOP

(583) 17.05.2011 / zamítnutí přihlášky

(210) **O-474120**

(540) **BEZPEČNÉ MÍSTO**

(583) 17.05.2011 / zamítnutí přihlášky

(210) **O-476625**

(540)

PROFIDECK

(583) 17.05.2011 / zamítnutí přihlášky

(210) **O-474508**

(540) **bankbook**

(583) 23.05.2011 / zamítnutí přihlášky

(210) **O-476721**

(540)

autodealers.cz

(583) 14.05.2011 / zamítnutí přihlášky

(210) **O-474815**

(540)



(210) **O-477108**

(540)

SOUKROMÁ DRAMATA

(583) 19.05.2011 / částečně zamítnutí přihlášky

(583) 17.05.2011 / zamítnutí přihlášky

(210) **O-477295**

(540)

nebe
cocktail & music bar

(210) **O-475249**

(540)

Bušidó

(583) 13.05.2011 / zamítnutí přihlášky

(583) 14.05.2011 / částečně zamítnutí přihlášky

(210) **O-475983**

(540) **World Series of Poker**

(583) 23.04.2011 / zamítnutí přihlášky

(210) **O-478090**

(540)

MLÉKOBAR

(583) 08.05.2011 / částečně zamítnutí přihlášky

(210) **O-478636**

(540)

NG 4

(583) 06.05.2011 / zamítnutí přihlášky

(210) **O-478638**

(540)

NG 5

(583) 06.05.2011 / zamítnutí přihlášky

(210) **O-478951**

(540)

WARRIOR

(583) 10.05.2011 / částečné zamítnutí přihlášky

(210) **O-479620**

(540)

BIO GREEN

(583) 10.05.2011 / zamítnutí přihlášky

(210) **O-479621**

(540)

JAS GREEN

(583) 07.05.2011 / zamítnutí přihlášky

(210) **O-479755**

(540)

VÁŠ PARTNER KE KÁVĚ

(583) 17.05.2011 / zamítnutí přihlášky

(210) **O-479877**

(540)

elektro styl

(583) 10.05.2011 / částečné zamítnutí přihlášky

(210) **O-480172**

(540)

MÁRTY

(583) 17.05.2011 / částečné zamítnutí přihlášky

(210) **O-480839**

(540)

LITVÍNOVSKÝ EXPRES

(583) 07.05.2011 / zamítnutí přihlášky

(210) **O-480840**

(540)

MOSTECKÝ EXPRES

(583) 07.05.2011 / zamítnutí přihlášky

Přehled zveřejněných přihlášek ochranných známek

Přihlášky ochranných známek, které byly na základě výsledků formálního a věcného průzkumu provedeného Úřadem shledány schopné zápisu do rejstříku ochranných známek, jsou obsaženy v této kapitole. Důležitou právní skutečností je, že zveřejněním přihlášky ochranné známky v této kapitole Věstníku (§ 23 zákona č. 441/2003 Sb.) začíná běžet zákonná tříměsíční lhůta pro podání námitek podle ustanovení § 25 zákona č. 441/2003 Sb.

Číselný přehled

O-457422, O-472293, O-473190, O-475977, O-476030, O-477108, O-477295, O-477301, O-477934, O-478090, O-478564, O-478583, O-478951, O-479166, O-479284, O-480068, O-480172, O-480245, O-480323, O-481318, O-481416, O-481556, O-481557, O-481558, O-481559, O-481571, O-481654, O-481676, O-481701, O-482050, O-482051, O-482151, O-482216, O-482238, O-482254, O-482337, O-482354, O-482376, O-482377, O-482378, O-482384, O-482389, O-482398, O-482403, O-482535, O-482551, O-482552, O-482571, O-482586, O-482587, O-482591, O-482701, O-482799, O-482800, O-482887, O-482918, O-483155, O-483158, O-483309, O-483333, O-483413, O-483414, O-483418, O-483424, O-483503, O-483559, O-483561, O-483565, O-483566, O-483567, O-483568, O-483569, O-483570, O-483571, O-483717, O-483757, O-483763, O-483889, O-483895, O-483914, O-484038, O-484042, O-484064, O-484069, O-484128, O-484157, O-484162, O-484163, O-484164, O-484178, O-484220, O-484221, O-484222, O-484309, O-484505, O-484506, O-484515, O-484601, O-484602, O-484681, O-484682, O-484715, O-484716, O-484717, O-484718, O-484722, O-484723, O-484761, O-484766, O-484842, O-484843, O-484844, O-484845, O-484846, O-484847, O-484848, O-484849, O-484850, O-484905, O-484906, O-484909, O-484913, O-484916, O-485012, O-485017, O-485020, O-485021, O-485022, O-485023, O-485024

Zveřejněné přihlášky ochranných známek

(210) **O-457422**
(220) 31.01.2006
(320) 31.01.2006
(511) 7, 9
(540)

TECHNIKA

(510) (7) stroje a obráběcí stroje, mechanické nářadí, zemědělské a zahradnické stroje, sekačky trávy, sekačky na trávu, zařízení na zastřihování živých plotů, části a vybavení veškerého výše uvedeného zboží; (9) přístroje a nástroje pro příjem, záznam, převod a reprodukci zvuku a/nebo obrazu a dat, videorekordéry, video přehrávače, DVD a CD, televizní a rozhlasové přijímače, kabely, vodiče, antény, zesilovače elektrického proudu a přístroje pro bezdrátový přenos a příjem, sluchátka, reproduktory a zesilovače zvuku a obrazu, telefony a sim-karty, přístroje a zařízení fotografické a filmové, klávesnice, myši, paměťové desky pro použití s počítači, součástí a zařízení pro vše uvedené.
(730) **Tesco Stores Limited**, Tesco House Delamare Road, Cheshunt,, GB
(740) Čermák Hořejš Matějka a spol., JUDr. Karel Čermák, advokát, Národní 32, Praha 1, 11000

(210) **O-472293**
(220) 23.11.2009
(320) 23.11.2009
(511) 25, 35
(540)

FASHION FOR LIFE

(510) (25) oděvy; (35) pomoc při řízení obchodní činnosti, obchodní administrativní, kancelářské práce.
(730) **Macek Jiří**, Kloboukova 2191/4, Praha 4 - Chodov, 14800, CZ

(210) **O-473190**
(220) 05.01.2010
(320) 05.01.2010
(511) 5, 30, 32, 33
(540)

X-treme

(510) (5) bylinné čaje pro lékařské účely, léčivé čaje, byliny na kouření pro lékařské účely, medicínální alkoholy, medicínální vína, medicínální sirupy, cukrovinky s léčivými účinky, mentol, žvýkačky léčebné, minerální vody pro léčebné účely, zdravotní prevenci a rekondici, potravinové doplňky pro zlepšení zdraví, pro zvýšení imunity, odolnosti organismu a jeho detoxikaci k léčebným účelům, dietetické přípravky pro denní doplnění stravy (včetně fitness přípravků) k léčebným účelům, přírodní léčivé prostředky pro zvláštní výživu, přírodní výtažky bohaté na rostlinné bílkoviny k léčebným účelům, přípravky výživové obsahující enzymy nebo biochemické katalyzátory k léčebným účelům, vtírací posilující tekuté přípravky pro sportovce k léčebným účelům, poly-opoterapeutické přípravky k odsunutí projevů stáří k léčebným účelům, přípravky pro hubnutí s léčebnými účinky; (30) nápoje z kakaa a čokolády, zmrzlina, potravní doplňky spadající do této třídy ne pro lékařské účely, regenerační přípravky rostlinného původu s tonizačními a harmonizačními účinky k posílení imunity a doplnění energie lidského organismu, posilující poživatiny bohaté na bílkoviny v

rámci této třídy, glukóza, sladové výtažky, výrobky z medu a melasy, lékořice, příchutě do nápojů s výjimkou éterických olejů, potravní doplňky k neléčebným účelům obsažené ve třídě 30, vše v rámci této třídy 30; (32) koncentráty k výrobě nápojů fortifikované stopovými prvky, vitamíny, přírodními nebo minerálními extrakty, aperitivy nealkoholické; (33) alkoholické nápoje, alkoholické výtažky z ovoce, ovocné koktejly obsahující alkohol, alkoholické esence, alkoholické extrakty, energetické nápoje obsahující alkohol.

(730) **Quality Season Product s.r.o.**, Plzeňská 216, Králův Dvůr, 26701, CZ
(740) JUDr. Tomáš Doležal, Ph.D., advokát, U Hranic 3221/16, Praha 10, 10000

(210) **O-475977**
(220) 16.04.2010
(320) 16.04.2010
(511) 29, 30, 32
(540)



(510) (29) mléko, mléko v prášku, krystalizované, ochucené a šlehané mléko, mléčné výrobky, zejména jogurtové nápoje, pěny, krémy a šlehačky, šlehačky a krémy na dezerty, sladká smetana a čerstvá šlehačka, máslo, přírodní nebo ochucené nápoje složené hlavně z mléka a nebo mléčných výrobků, mléčné nápoje obsahující ovoce, kvašené přírodní či ochucené mléčné výrobky, přesnídávky, zejména mléčné přesnídávky, mimo zmrzliny, ledového mléka a mražených jogurtů, sýrové přesnídávky, sýry, sýrové pomazánky, zrající sýry, zrající sýry s plísní, nezralé čerstvé sýry a sýry naložené v solném láku, tvarohové sýry, čerstvé sýry v tekutém nebo pastovém stavu, jogurtové sýry, jogurty; (30) káva, čaj, kakao, čokoláda, kávové nápoje, kakaové nápoje, čokoládové nápoje, cukr, rýže, burizony, tapioka, mouka, dorty a koláče sladké či slané, mléčné dezerty, pizzy, přírodní či ochucená a/nebo plněná těsta, přípravky vyrobené z obilnin, snídaňové obilniny, hotová jídla obsahující převážně těsto, jídla vyrobená převážně z dortového těsta, chléb, suchary, sušenky sladké nebo kořeněné, oplatky, vafle, koláče, cukrářské výrobky, všechny uvedené výrobky buď jako přírodní a/nebo obalované a/nebo plněné a/nebo ochucené, sladké nebo slané předkrmy obsahující chléb, sušenky nebo cukrářské těsto, cukrovinky, jedlé cukrové polevy, jedlé cukrové polevy vyrobené převážně z jogurtu, zmrzliny, ledu do potravin, mražených jogurtů (jedlé cukrové polevy), ochucený led, med, sůl, hořčice, ocet, omáčky (chuťové přísady), sladké omáčky, těstové omáčky, koření; (32) přírodní či perlivé vody (minerální nebo neminerální), ovocné nebo zeleninové šťávy, ovocné nebo zeleninové nápoje, limonády, sodovky, zázvorové limonády, šerbety (nápoje), nápojové přípravky, sirupy do nápojů, nealkoholické ovocné nebo zeleninové výtažky (šťávy), nealkoholické nápoje obsahující činidla pro mléčné kvašení.
(590) Barevná
(730) **Danone, a.s.**, Vinohradská 2828/151, Praha 3, 13000, CZ
(740) Společná advokátní kancelář Všečeka Zelený Švorčík Kalenský a partneři, JUDr. Otakar Švorčík, Hájkova 2, Praha 2, 12000

(210) **O-476030**
(220) 20.04.2010
(320) 20.04.2010
(511) 41

(540)



- (510) (41) nahrávání hudebních nosičů.
(730) Šilarová Eva, Přístavní 13, Praha 7, 17000, CZ
(740) JUDr. Lukáš Jansa, advokát, Sokola Tůmy 743/16, Ostrava - Mariánské Hory, 70900

(210) **O-477108**

(220) 02.06.2010
(320) 02.06.2010
(511) 9, 16

SOUKROMÁ DRAMATA

- (510) (9) aparáty a přístroje vědecké, geodetické, přístroje pro vážení, měření, signalizaci, kontrolu, záchranu a přístroje učební, automatické distributory a mechanismy na mince, zapisovací pokladny, kalkulační stroje; (16) poznámkové bloky, desky na spisy, pořadače, školní sešity, skicáky, tužky, pastelky, tuhy, gumy, ořezávátka na tužky, penály, papírové kapesníčky, tiskařské typy, potřeby pro knižní vazby, lepidla na papír a pro domácnost, materiály pro umělce, štětce, psací stroje a kancelářské potřeby patřící do třídy 16, učební pomůcky (s výjimkou přístrojů).
(730) FTV Prima, spol. s r.o., Na Žertvách 24/132, Praha 8, 18000, CZ

(210) **O-477295**

(220) 09.06.2010
(320) 09.06.2010
(511) 41, 43

nebe
cocktail & music bar

- (510) (41) herny, pronájem rozhlasových a televizních přijímačů; (43) bary, bufety, kavárny, penziony, poskytování přechodného ubytování, provoz hotelového ubytování, restaurace, ubytovací služby (hotely, penziony), zásobování (catering).
(730) Matoušek Václav, Pelhřimovská 1033/5, Praha 4, 14000, CZ
Matoušek Michal, Americká 118/40, Praha 2, 12000, CZ

(210) **O-477301**

(220) 08.06.2010
(320) 08.06.2010
(511) 5, 29, 30

(540) **AVILUT PLUS Pro silné a zdravé oči**

- (510) (5) léčiva a léčivé přípravky humánní i veterinární, zdravotnický materiál, zubolékařské materiály, dezinfekční a antibakteriální přípravky, hygienické potřeby, farmaceutické, homeopatické a vitamínové přípravky tabletované nebo v prášku nebo v měkkých kapslích či v tvrdých želatinových kapslích, homeopatické výrobky jinde nezařazené, výrobky s obsahem bylin, léčivé čaje, dietetické přípravky pro léčebné účely, potravinové doplňky pro léčebné účely spadající do této třídy, včetně doplňků potravy sloužících k posílení imunity organismu a zlepšení fyzického zdraví; (29) potravinové doplňky spadající do této třídy (ne pro léčebné účely) obsahující látky živočišného původu; (30) potravinové doplňky spadající do této třídy (ne pro léčebné účely) obsahující látky rostlinného původu.

- (730) VULM CZ, a.s., Olivova 1888, Říčany, 25101, CZ
(740) Ing. Zdeněk Kučera, Dlouhá 207 (P.O.BOX 92), Slušovice, 76315

(210) **O-477934**

(220) 07.07.2010
(320) 07.07.2010
(511) 9, 38, 41



- (510) (9) přístroje pro zpracování a přenos informací, počítače včetně jejich jednotlivých součástí a náhradních dílů ze třídy 9, nosiče zařazené ve třídě 9, obsahující informační a komunikační technologie a systémy, nosiče záznamů nahrané i nenahrané, programové vybavení pro počítače, software, zejména software pro přehrávání multimediálního obsahu, databáze a databázové produkty v elektronické podobě, informace v elektronické podobě, informace na jakémkoliv nosiči s výjimkou nosičů papírových ze třídy 16, telekomunikační zařízení a technika, vše v rámci této třídy; (38) přenos dat a informací přes Internet, přenos elektronických médií zvukového, obrazového a zvukově-obrazového obsahu přes Internet, provozování uzlu sítě Internet, služby v oblasti přenosu dat prostřednictvím Internetu; (41) provozování internetové galerie s obsahem bez možnosti stažení, poskytování on-line elektronických publikací bez možnosti stažení, vydávání elektronických knih a časopisů on-line, služby poskytované zábavy prostřednictvím Internetu.
(730) MOTIONS.CZ s.r.o., Chopinova 1533/2, Praha 2 - Vinohrady, 12000, CZ
(740) JUDr. Lukáš Jansa, advokát, Sokola Tůmy 743/16, Ostrava - Mariánské Hory, 70900

(210) **O-478090**

(220) 15.07.2010
(320) 15.07.2010
(511) 41

MLÉKOBAR

- (510) (41) informace o výchově a vzdělávání, konference, organizování soutěží, školení, vyučování, pořádání a řízení školení.
(730) FRIGERA METAL, a.s., Politických vězňů 912/10, Praha 1, 11000, CZ
(740) Konečná & Šafář, s.r.o. advokátní kancelář, Mgr. Tomáš Zacha, Široká 36/5, Praha 1, 11000

(210) **O-478564**

(220) 05.08.2010
(320) 05.08.2010
(511) 35



- (510) (35) zákaznická linka, poradenský obchodní servis, vyřizování reklamací a individuální přístup k řešení připomínek v rámci obchodu.
(590) Barevná
(730) Biopol GN s.r.o., Korunní 129, Praha 3, 13000, CZ
(740) BOHEMIA PATENT, Ing. Jana Vandělková, Spálená 29, Praha 1, 11000

(210) **O-478583**

(220) 06.08.2010

(320) 06.08.2010

(511) 39, 41, 43

(540)

PRAGUE EXPLORER

(510) (39) doprovázení turistů, okružní plavby (organizování), organizování cest, organizování exkurzí, organizování okružních výletů, organizování prohlídek, organizování zájezdů, prohlídky (turistické), přeprava turistů, rezervace (cestování), turisté (doprava), výlety (organizování), zprostředkování (doprava), jízda výletní lodí; (41) informace o možnostech rekreace, informace o možnostech rozptýlení, informace o možnostech zábavy, organizování kulturních nebo vzdělávacích výstav, plánování a organizování večírků, předprodej vstupenek, zábava (služby); (43) rezervace hotelů, rezervace penzionů, rezervace přechodného ubytování.

(730) **NOŽIČKA Michal**, Makovského 1224/21, Praha 6, 16300, CZ

(210) **O-478951**

(220) 23.08.2010

(320) 23.08.2010

(511) 21

(540)

WARRIOR

(510) (21) postřikovače na zalévání květin a rostlin.

(590) Barevná

(730) **WERCO spol. s r.o.**, Za Mlýnem 25/1562, Praha 4, 14700, CZ

(210) **O-479166**

(220) 01.09.2010

(320) 01.09.2010

(511) 16, 35, 41

(540)

Vizovice v proměnách času

(510) (16) papír, lepenka a výrobky z těchto materiálů, tiskárenské výrobky, potřeby pro knižní vazby v rámci této třídy, fotografie, papírenské zboží; (35) propagační činnost, reklama; (41) výchova, vzdělávání, zábava, kulturní aktivity.

(730) **Madzia, DiS. Jiří**, Čtvrť A. Háby 787, Vizovice, 76312, CZ

(210) **O-479284**

(220) 07.09.2010

(320) 07.09.2010

(511) 35, 41, 43

(540)



(510) (35) marketing, reklamní, inzertní a propagační činnost prostřednictvím jakéhokoliv média, prostřednictvím datových a počítačových sítí, obstarávání reklamy, poskytování informací a jiných informačních produktů komerčního nebo reklamního charakteru, multimediálních informací komerčního charakteru, on-line inzerce, činnost reklamní agentury a zprostředkování reklamy v obchodních vztazích, zprostředkování a výroba spotů v oblasti sportu a reklamních spotů, pořádání výstav a předváděcích akcí se zaměřením na sportovní i komerční činnost; (41) sportovní a kulturní aktivity, společenské akce, klubové aktivity, zajišťování hry klasického golfu, rekreace osob, zajišťování a provozování sportovní činnosti, výuka sportovních aktivit a související instruktáže, zejména golfu, pořádání sportovních turnajů a soutěží, poskytování informací o

možnostech zábavy, výchovy a vzdělávání, klubové sportovní služby, organizování a vedení symposií, seminářů, konferencí, kongresů, pronájem stadiónů, zprostředkovatelská činnost v oblasti pronájmu sportovišť, pronájem sportovních potřeb; (43) služby zajišťující stravování a nápoje, poskytování přechodného ubytování, provozování restaurace, ubytovací služby (hotely, penziony).

(730) **PRAGUE HOTELS, s.r.o.**, Vodičkova 32, Praha 1, 11000, CZ

(210) **O-480068**

(220) 12.10.2010

(320) 12.10.2010

(511) 9, 16, 21, 35, 38, 41, 42, 43, 44

(540)



(510) (9) výrobky zařazené do třídy 9, zejména data, databáze a jiné informační produkty na magnetických, elektronických a optických nosičích, související software a hardware, nosiče dat všeho druhu spadající do třídy 9, brýle, zejména sluneční, clony (stínítka) proti oslnění, DVD přehrávače, fotoaparáty, kapesní svítilny, karty s pamětí nebo mikroprocesorem, plovací kruhy, pásy a vesty, lihoměry, alkohometry, magnetická média, magnetické disky, magnetické nosiče dat, magnetické identifikační karty, magnetické náramky a magnetické pásky, magnety, podložky pod myš, myši (lokátory), nabíječky akumulátorů, pišťalky signalizační, výstražné, pišťalky na psy, pravítka (měřicí nástroje), přenosné telefony, přepěťové chrániče, sady (hands-free) pro telefony, sluchátka, zařízení ke zpracování dat; (16) papírenské zboží, školní a psací potřeby a pomůcky a kancelářské potřeby kromě nábytku zařazené do třídy 16, zejména atlasy, balicí papír, blahopřání, bloky (papírnické výrobky), brožury, časopisy, desky (papírnické výrobky), dopisní papír, etikety, kromě textilních, figurky (sošky) z papírové hmoty, formuláře, fotografie, globusy, grafické reprodukcce, grafiky, gummy na mazání, kalamáře, kalendáře, papírové kapesníky, katalogy, knihy, brožované knížky, listky, malby zarámované či nezarámované, manuály, mapy, papírové mašle, noviny, papír, zejména dopisní, balicí, pastelky, pečete, plakáty, plány, podložky, zejména psací a papírové na stůl, razítkovací podušky, pohlednice, samolepky (papírnické výrobky), tikety, tiskopisy, tiskoviny; (21) výrobky zařazené do této třídy, a to skleněné a porcelánové výrobky, jakož i pomůcky a nádobí pro domácnost a kuchyň, zejména pak šálky, chladicí přenosné boxy a nádoby, s výjimkou elektrických, cestovní lahve, ešusy, džbánky a džbánečky, lahve, zejména lahve skleněné opletené (demižóny), stolní lahve, karafy, kazety na bonbóny, keramika pro použití v domácnosti, figurky (sošky) a umělecké předměty z porcelánu, terakoty nebo skla, sklenice na pití, výrobky z křišťálového skla, sklo, zejména malované a smaltované, svícny, termosky na jídlo a na nápoje; (35) direct mailing, analýzy nákladů, vyhledávání dat v počítačových souborech, systematizace informací do počítačové databáze, vedení kartoték v počítači, ekonomické prognózy, inzerce poštou, komerční informační kanceláře, personální poradenství, obchodní průzkum a průzkum veřejného mínění, reklama, zejména on-line v počítačové síti, rozhlasová a televizní, venkovní reklama, rozšiřování reklamních materiálů zákazníkům, zejména letáků a prospektů, vydávání reklamních, propagačních a inzertních textů, služby (telefonní vzkazy, dotazy), statistické informace, styky s veřejností, vedení účetních knih, příprava mezd a výplatních listin, nábor zaměstnanců, psychologické testování pro výběr zaměstnanců, posuzování efektivnosti práce a racionalizace práce, fotokopírování, organizování výstav (komerčních nebo výstavních), zprostředkovatelská práce, pronájem reklamní plochy v komunikačních médiích, příprava inzertních sloupků, pronájem a aktualizování reklamních materiálů, sestavování statistik, vyhledávání sponzorů, vylepování plakátů, distribuce vzorků zboží, zajišťování novinového předplatného pro předplatitele; (38) komunikace, přenos informací a poskytování služeb

zejména prostřednictvím elektronické pošty, telefonu, mobilního telefonu, počítače, faxu, telegramu, rádiového a televizního vysílání, telegrafu, posílání zpráv, informační kanceláře, poskytování internetových diskusních fór, poskytování telekomunikačních připojení a uživatelského přístupu ke globální počítačové síti; (41) služby týkající se školení, školství, vyučování, vzdělávání, zábava, zábavy a sportovních a kulturních aktivit zařazené do třídy 41, zejména praktické cvičení, pronájem dekorace, dětské jesle a školky, diskotéky, divadelní představení, elektronické publikování (DTP), pronájem a půjčování filmových promítaček a jejich příslušenství, fotografování, gymnastický výcvik a praktická cvičení, informace o možnostech rekreace, rozptýlení, zábavy a vzdělávání, internátní školy, výchovně - zábavné klubové služby, kluby zdraví (služby), knihovny (půjčovny knih), kempinkové služby, vydavatelská a nakladatelská činnost, organizování a vedení kolokvií a konferencí, organizace a pořádání kulturních nebo vzdělávacích výstav, koncertů a plesů, vzdělávacích, sportovních nebo zábavných soutěží, koncertní síně, sály, měření času při sportovních disciplínách, provozování muzeí, náboženská výchova, obrazové zpravodajství, pořádání a řízení školení, pořádání soutěží krásy, poskytování on-line elektronických publikací, bez možnosti stažení, prázdninové tábory (zábava), pronájem stadiónů, osvětlovacích zařízení pro divadla nebo televizní studia, tenisových dvorců, provozování sportovních zařízení, předprodej vstupenek, psaní textů (jiných než reklamních), výroba rozhlasových a televizních programů, služby v oblasti grafické úpravy, jiné než pro reklamní účely, pronájem sportovního zařízení, s výjimkou dopravních prostředků, pořádání a řízení pracovních setkání (školení), provozování fitness centra; (42) služby zařazené do této třídy, a to služby související s navrhováním a vývojem počítačového hardwaru a softwaru, jakož i vědecké, technologické, výzkumné a projektovací služby, zejména ochrana životního prostředí (výzkum), plánování městské výstavby, regenerace počítačových dat, aktualizace a instalace počítačových programů, projektová činnost, studie technických projektů, výzkumy a průzkumy zařazené do této třídy, zejména geologický výzkum; (43) služby zařazené do třídy 43, související se zajištěním stravování a nápojů, jakož i poskytování dočasného ubytování, zejména pak automaty (rychlé občerstvení), bufety, dětské jesle, domovy důchodců, jídelny a závodní jídelny, kavárny, poskytování a rezervace přechodného ubytování zařazené do této třídy, zejména provozování kempů, hotelové a motelové služby, turistické noclehárny, penziony, ubytovací služby pro prázdninové služby, půjčování stanů, pronájem přenosných staveb; (44) služby zařazené do této třídy, a to služby lékárenské, veterinární, jakož i služby související s hygienou a krásou, zejména pak služby lázeňské, lékařské a ošetrovatelské, masáže, aranžování květin, fyzioterapie, pronajímání zdravotních zařízení, kadeřnické salóny a salóny krásy, sanatoria, zotavovny, služby solárií a v oblasti sauny, zahradnické služby, zejména údržba trávníků, útulky (domovy), veterinární pomoc.

(730) **Město Kuřim**, Jungmannova 968, Kuřim, 66434, CZ
(740) Společná advokátní kancelář, Mgr. Jiřina Svojanovská, advokátka, Vinohrady 43, Brno, 63900

(210) **O-480172**
(220) 13.10.2010
(320) 13.10.2010
(511) 30
(540)



(510) (30) káva, čaj, kakao, cukr, mouka, chléb, pečivo, hořčice, koření, kaše ovesná, kukuřičné vločky, lupinky, vločky (obilné), muesli, vločky (ovesné).
(730) **EMCO spol. s r.o.**, Žirovnická 2389, Praha 10, 10600, CZ

(210) **O-480245**

(220) 14.10.2010
(320) 14.10.2010
(511) 5, 16
(540)



(510) (5) hygienické výrobky pro léčebné účely, výrobky dámské hygieny, zejména hygienické vložky, slipové vložky a tampóny, menstruační vložky a kalhotky, interlabiální vložky pro dámskou hygienu, kalhotky pro dámskou hygienu, inkontinentní pleny, vložky a kalhotky, vše v rámci této třídy; (16) papírové nebo celulózové výrobky pro hygienické účely, včetně papírových a (nebo) celulózových plen na jedno použití, dětských plen z papíru, menstruačních vložek a kalhotek a inkontinentních plen, vložek a kalhotek zatříděných v rámci této třídy.
(590) Barevná
(730) **PARTNERS 4 YOU a.s.**, nám. 14. října 1307/2, Praha 5 - Smíchov, 15000, CZ
(740) Ing. Zdeněk Kučera, Dlouhá 207 (P.O.BOX 92), Slušovice, 76315

(210) **O-480323**
(220) 19.10.2010
(320) 19.10.2010
(511) 35, 41
(540)



(510) (35) propagační činnost, reklama, pomoc při řízení obchodní činnosti, obchodní administrativa, kancelářské práce; (41) výchova, zábava, sportovní a kulturní aktivity.
(590) Barevná
(730) **Kastnerová Jana**, Údolní 307/26, Brno, 60200, CZ

(210) **O-481318**
(220) 26.11.2010
(320) 26.11.2010
(511) 4, 41, 42, 45
(540)



(510) (4) paliva, maziva, pohonné látky, minerální oleje, parafíny, mazadla, hydraulické kapaliny a veškeré výrobky z ropy spadající do této třídy; (41) pořádání a zajišťování školení a vzdělávacích akcí, a to v oblasti paliv, maziv a ropných produktů, tribotechniky a filtrace; (42) odborné technické poradenství a konzultace, a to v oblasti paliv, maziv, pohonných hmot a jejich aplikací, odborné poradenství v oblasti rafinerií, chemických a strojírenských provozů, konzultace a výzkum v oblasti tribotechniky a filtrace, provádění znaleckých posudků v oblasti strojírenství se zaměřením na tribotechniku a filtraci, provádění technických auditů, vše v rámci této třídy.
(730) **Marek Vladislav**, Rumunská 1457/38, Čelákovice, 25088, CZ

(210) **O-481416**
(220) 01.12.2010

(320) 01.12.2010
(511) 35, 36, 39, 41, 42, 45
(540)



(510) (35) služby a poradenství v obchodní činnosti, obchodní nebo podnikatelské informace, personální poradenství, sekretářské služby, zpracování textů; (36) finanční poradenství, konzultační služby v oblasti pojišťovnictví; (39) dopravní informace; (41) překladatelské služby, školení, vyučování; (42) expertízy; (45) poradenství v oblasti bezpečnosti, detektivní kanceláře, zprostředkovatelství (mediace).

(730) **VP Konzult, s.r.o.**, Nám. 14. října 1307/2, Praha 5, 15000, CZ

(210) **O-481556**
(220) 06.12.2010
(320) 06.12.2010
(511) 9, 16, 35, 38, 41
(540)



(510) (9) antény, audiovizuální zařízení pro výuku, automaty hudební, hrací skříně uváděné do chodu vhozením mince, automaty prodejní, nástroje na určování azimutu, barometry, brýle, pouzdra na brýle, brýle sluneční, brýle proti slunci, brýlové řetízky, buzoly, směrové kompas, clony na oči, čističe nosičů zvukových záznamů, čočky kontaktní, čočky optické, čtecí zařízení v televizi, dalekohledy, diapositivy, promítací přístroje na diapositivy, diktafony, magnetické disky, kompaktní disky (audio - video), gramofonové desky, gramofonové jehly, disky optické, DVD přehrávače, elektronická pera (vizuální zobrazovací jednotky), elektronické oznamovací tabule, elektronické publikace (s možností stažení), epidiaskopy, filmové kamery, exponované filmy, stíhací zařízení na filmy, kreslené filmy, fotoaparáty, sušičky (lešticí zařízení) na fotografické snímky, hologramy, jezdecké přilby, kalkulačky, kalkulačky kapesní, exponované kinofilm, klávesnice počítačové, krokoměry, magnetická média, magnetické disky, magnetické nosiče dat, magnetické pásky, magnetofony, magnety, magnety dekorační, mincové mechanismy pro televizory, monitory, mikrofony, nosiče dat magnetické, nosiče dat optické, nosiče zvukových nahrávek, nosiče zvukových záznamů, ochranné brýle pro sport, ochranné helmy pro sport, obrazovky, optické disky kompaktní CD ROM, plátina promítací, plovací kruhy, plovací pásy, plovací vesty, počítače, programy pro počítačové hry, počítačové tiskárny, podložky pod myš, potápěčské masky, potápěčské oděvy, potápěčské rukavice, pravítka (měřicí přístroje), pravítka logaritmická, přehrávače kompaktních disků, přilby ochranné, přístroje pro reprodukci zvuku, rádia, signalizační pišťalky, sluchátka, snímače obrazu, skenery (zpracování dat), špunty do uší, tampóny do uší pro potápěče, televizní přístroje, trojúhelníky výstražné pro vozidla, videokamery, videokazety, videopásky, vyučovací stroje, zápisník elektronický, závaží, elektrické žehličky; (16) alba, atlasy, pouzdra s barvami (školní pomůcky), blahopřání, blahopřání hudební, bloky (papírnické výrobky), brožury, papírové bryndáčky, časopisy, časopisy - komiksy, česká tuš, desky (papírnické výrobky), psací desky s klipsem na přidržování papíru, desky na dokumenty (šanon, pořadače), dopisní papír, držáky na psací potřeby, figurky (sošky) z papírové hmoty, fólie hliníková na balení potravin, fotografie, stojany na fotografie, zemské globusy, grafické reprodukcce, grafiky, gummy na mazání, hlína modelovací, houbičky navlhčovací (kancelářské potřeby), hroty psacích per, chrániče

prstů (kancelářské potřeby), inkoust v tyčince, inkousty, kalamáře, kalendáře, kalendáře trhací, kalhotky plenkové z papíru nebo buničiny, kancelářské potřeby, kromě nábytku, kancelářské sponky, papírové kapesníky, výrobky z kartónu, spadající do této třídy, karty, katalogy, kelímky papírové na mléčné výrobky, krabice na klobouky z lepenky, knihy, záložky do knih, knížky brožované, knižní zarážky, vzory na kopírování, papírové kornouty, krabice lepenkové nebo papírové, kružítko, křída na psaní, laminovačky (- na dokumenty) pro použití v kanceláři, výrobky z lepenky spadající do této třídy, malířská plátina, malířské stojany, malířské štětce, štětce na psaní, mapy, zeměpisné mapy, mašle papírové, materiály na pečetení, pomůcky na mazání, sáčky pro mikrovlnné trouby, misky na vodové barvy, materiály na modelování, nálepky (lepící pásky) pro kancelářské použití nebo pro domácnost, napínáčky, násadky na pera, noviny, nože na papír, obálky, obaly (papírnické výrobky), obaly na spisy, obtisky, ocelová pera, opěradla na ruce pro malíře, ořezávací strojíky na tužky, ořezávací na tužky, oznámení rodinných událostí (papírnické výrobky), palety pro malíře, papír, dopisní papír, papír kopírovací (pauzovací), pergamenový papír, papír sací, svítící papír, toaletní papír, papír voskovaný, papír Xuan, papírenské výrobky spadající do této třídy, papírová prostrání, papírové ubrusy, papírové podložky pod sklenice, podložky pod pívni sklenice, papírové ubrousky, pastelky, pouzdra na pasy, pečete, penály, pera (kancelářské potřeby), pera plnicí, periodika, plakáty, plány, psací podložky, pomůcky učební, kromě přístrojů, pohlednice, poštovní známky, potřeby na psaní, poutače z papíru nebo lepenky, pouzdra na doklady, pouzdra na pera, pouzdra s psacími potřebami, papírové praporečky, pravítka, prospekty, příručky, psací podložky, psací soupravy (sada psacích potřeb), publikace, papírové pytlíky jako obaly, razítka, razítka datovací, pouzdra na razítka, razítkovací podušky, ročenky, papírové ručníky, rýsovací nástroje, samolepky, samolepky pro domácnost a pro kancelářské potřeby, sešity, sešivačky, skicáky, stírátko na tabule, školní potřeby, tabule školní, těžítka, tikety, tiskopisy, tiskové typy, tiskoviny, tužky, tuhy do tužek, držátka na tužky, patentní tužky, uhly na kreslení, zápisníky, zpěvníky; (35) inzerce poštou, licence na výrobky a služby ostatních (komerční správa), nábor zaměstnanců, pomoc při řízení obchodní činnosti, obchodní nebo podnikatelské informace, obchodní nebo podnikatelský průzkum, organizování výstav (komerčních nebo reklamních), personální poradenství, pořádání veletrhů pro obchodní a reklamní účely, průzkum trhu, průzkum veřejného mínění, zajišťování předplatného telekomunikačních služeb pro ostatní, předvádění zboží, příprava inzertních sloupek, reklama (propagace), reklama on-line v počítačové síti, aktualizování reklamních materiálů, pronájem reklamních materiálů, zaslání reklamních materiálů zákazníkům, rozšiřování reklamních nebo inzertních materiálů, sekretářské služby, služby v oblasti grafické úpravy pro reklamní účely, styky s veřejností, vydávání reklamních nebo náborových propagačních a inzertních textů, televizní reklama, obchodní vedení uměleckých agentur, zajišťování novinového předplatného (pro předplatitele); (38) elektronická pošta, služby elektronických nástěnek (telekomunikační služby), informační kanceláře, vysílání kabelové televize, služby dálkových konferencí, počítačová komunikace, posílání zpráv, poskytování internetových diskusních fór, pronájem přístrojů pro přenos zpráv, pronájem přístupového času ke globálním počítačovým sítím, pronájem zařízení pro přenos informací, přenašení pomocí satelitních družic, přenos zpráv a obrazových informací pomocí počítače, půjčování telekomunikačních zařízení, telekonference (služby dálkových konferencí), teleshoppingové služby (poskytování televizních kanálů pro teleshoppingové služby), televizní vysílání, telexové služby, výzvy (služby poskytované rádiem, telefonem nebo jinými elektronickými komunikačními prostředky), zaslání zpráv; (41) dabing, pronájem dekorací, služby v oblasti digitálního zpracování obrazu, elektronické publikování (DTP), služby v oblasti estrád, filmová studia, filmová tvorba, filmové projekce, pronájem filmových promítaček a jejich příslušenství, půjčování filmů, fotografování, informace o možnostech zábavy, informace o výchově a vzdělávání, poskytování služeb v oblasti karaoke (hudební doprovod písní dle výběru zpěváka), výchovně zábavné klubové služby, kluby zdraví (služby), knihovny (půjčování knih), vydávání knih, koncertní síně, sály, organizování a vedení konference, organizování a vedení kongresu, korespondenční kurzy, provozování muzea, služby nahrávacího studia, nahrávání

studia, provozování her on-line (z počítačové sítě), předprodej vstupenek, výroba divadelních nebo jiných představení, půjčování filmů, psaní scénářů, reportéřské služby, školení, vyučování, výroba rozhlasových a televizních programů, televizní zábava, výuka, poskytování vzdělávacích informací, organizování živých vystoupení.

(730) **Česká televize**, Kavčí Hory, Praha 4 - Kavčí Hory, 14070, CZ

(210) **O-481558**

(220) 06.12.2010

(320) 06.12.2010

(511) 9, 16, 35, 38, 41

(540)



(510) (9) antény, audiovizuální zařízení pro výuku, automaty hudební, hrací skříně uváděné do chodu vhozením mince, automaty prodejní, nástroje na určování azimutu, barometry, brýle, pouzdra na brýle, brýle sluneční, brýle proti slunci, brýlové řetízky, buzoly, směrové kompas, clony na oči, čističe nosičů zvukových záznamů, čočky kontaktní, čočky optické, čtecí zařízení v televizi, dalekohledy, diapositivy, promítací přístroje na diapositivy, diktafony, magnetické disky, kompaktní disky (audio - video), gramofonové desky, gramofonové jehly, disky optické, DVD přehrávače, elektronická pera (vizuální zobrazovací jednotky), elektronické oznamovací tabule, elektronické publikace (s možností stažení), epidiascopy, filmové kamery, exponované filmy, stříhací zařízení na filmy, kreslené filmy, fotoaparáty, sušičky (lešticí zařízení) na fotografické snímky, hologramy, jezdecké přilby, kalkulačky, kalkulačky kapesní, exponované kinofilm, klávesnice počítačové, kromoměry, magnetická média, magnetické disky, magnetické nosiče dat, magnetické pásky, magnetofony, magnety, magnety dekorační, mincové mechanismy pro televizory, monitory, mikrofony, nosiče dat magnetické, nosiče dat optické, nosiče zvukových nahrávek, nosiče zvukových záznamů, ochranné brýle pro sport, ochranné helmy pro sport, obrazovky, optické disky kompaktní CD ROM, plátina promítací, plovací kruhy, plovací pásy, plovací vesty, počítače, programy pro počítačové hry, počítačové tiskárny, podložky pod myš, potápěčské masky, potápěčské oděvy, potápěčské rukavice, pravítka (měřicí přístroje), pravítko logaritmické, přehrávače kompaktních disků, přilby ochranné, přístroje pro reprodukci zvuku, rádia, signalizační píšťalky, sluchátka, snimače obrazu, skenery (zpracování dat), špunty do uší, tampóny do uší pro potápěče, televizní přístroje, trojúhelníky výstražné pro vozidla, videokamery, videokazety, videopásky, vyučovací stroje, zápisník elektronický, závaží, elektrické žehličky; (16) alba, atlasy, pouzdra s barvami (školní pomůcky), blahopřání, blahopřání hudební, bloky (papírnické výrobky), brožury, papírové bryndáčky, časopisy, časopisy - komiksy, čínská tuš, desky (papírnické výrobky), psací desky s klipsem na přidržování papíru, desky na dokumenty (šanon, pořadače), dopisní papír, držáky na psací potřeby, figurky (sošky) z papírové hmoty, fólie hliníková na balení potravin, fotografie, stojany na fotografie, zemské globusy, grafické reprodukce, grafiky, gumy na mazání, hlína modelovací, houbičky navlhčovací (kancelářské potřeby), hroty psacích per, chrániče prstů (kancelářské potřeby), inkoust v tyčince, inkousty, kalamáře, kalendáře, kalendáře trhací, kalhotky penkové z papíru nebo buničiny, kancelářské potřeby, kromě nabytku, kancelářské sponky, papírové kapesníky, výrobky z kartónu, spadající do této třídy, karty, katalogy, kelímky papírové na mléčné výrobky, krabice na klobouky z lepenky, knihy, záložky do knih, knížky brožované, knižní zarážky, vzory na kopírování, papírové kormouty, krabice lepenkové nebo papírové, kružítko, křída na psaní, laminovačky (- na dokumenty) pro použití v kanceláři, výrobky z lepenky spadající do této třídy, malířská plátna, malířské stojany, malířské štětce, štětce, štětce na psaní, mapy, zeměpisné mapy, mašle papírové, materiály na pečetení,

pomůcky na mazání, sáčky pro mikrovlnné trouby, misky na vodové barvy, materiály na modelování, nálepky (lepicí pásky) pro kancelářské použití nebo pro domácnost, napínáčky, násadky na pera, noviny, nože na papír, obálky, obaly (papírnické výrobky), obaly na spisy, obtisky, ocelová pera, opěradla na ruce pro malíře, ořezávací strojků na tužky, ořezávacíka na tužky, oznámení rodinných událostí (papírnické výrobky), palety pro malíře, papír, dopisní papír, papír kopírovací (pauzovací), pergamenový papír, papír sací, svítící papír, toaletní papír, papír voskovaný, papír Xuan, papírenské výrobky spadající do této třídy, papírová prostírání, papírové ubrusy, papírové podložky pod sklenice, podložky pod pivní sklenice, papírové ubrusy, pastelky, pouzdra na pasy, pečeti, penály, pera (kancelářské potřeby), pera plnicí, periodika, plakáty, plány, psací podložky, pomůcky učební, kromě přístrojů, pohlednice, poštovní známky, potřeby na psaní, poutače z papíru nebo lepenky, pouzdra na doklady, pouzdra na pera, pouzdra s psacími potřebami, papírové praporky, pravítka, prospekty, příručky, psací podložky, psací soupravy (sada psacích potřeb), publikace, papírové pytlíky jako obaly, razítka, razítka datovací, pouzdra na razítka, razítkovací podušky, ročenky, papírové ručníky, rýsovací nástroje, samolepky, samolepky pro domácnost a pro kancelářské potřeby, sešity, sešíváčky, skicáky, stírátka na tabule, školní potřeby, tabule školní, těžítka, tikety, tiskopisy, tiskové typy, tiskoviny, tužky, tuhy do tužek, držátka na tužky, patentní tužky, uhly na kreslení, zápisníky, zpěvníky; (35) inzerce poštou, licence na výrobky a služby ostatních (komerční správa), nábor zaměstnanců, pomoc při řízení obchodní činnosti, obchodní nebo podnikatelské informace, obchodní nebo podnikatelský průzkum, organizování výstav (komerčních nebo reklamních), personální poradenství, pořádání veletrhů pro obchodní a reklamní účely, průzkum trhu, průzkum veřejného mínění, zajišťování předplatného telekomunikačních služeb pro ostatní, předvádění zboží, příprava inzertních sloupků, reklama (propagace), reklama on-line v počítačové síti, aktualizování reklamních materiálů, pronájem reklamních materiálů, zasílání reklamních materiálů zákazníkům, rozšiřování reklamních nebo inzertních materiálů, sekretářské služby, služby v oblasti grafické úpravy pro reklamní účely, styky s veřejností, vydávání reklamních nebo náborových propagačních a inzertních textů, televizní reklama, obchodní vedení uměleckých agentur, zajišťování novinového předplatného (pro předplatitele); (38) elektronická pošta, služby elektronických nástěnek (telekomunikační služby), informační kanceláře, vysílání kabelové televize, služby dálkových konferencí, počítačová komunikace, posílání zpráv, poskytování internetových diskusních fór, pronájem přístrojů pro přenos zpráv, pronájem přístupového času ke globálním počítačovým sítím, pronájem zařízení pro přenos informací, přenášení pomocí satelitních družic, přenos zpráv a obrazových informací pomocí počítače, půjčování telekomunikačních zařízení, telekonference (služby dálkových konferencí), teleshoppingové služby (poskytování televizních kanálů pro teleshoppingové služby), televizní vysílání, telexové služby, výzvy (služby poskytované rádiiem, telefonem nebo jinými elektronickými komunikačními prostředky), zasílání zpráv; (41) dabing, pronájem dekorací, služby v oblasti digitálního zpracování obrazu, elektronické publikování (DTP), služby v oblasti estrád, filmová studia, filmová tvorba, filmové projekce, pronájem filmových promítaček a jejich příslušenství, půjčování filmů, fotografování, informace o možnostech zábavy, informace o výchove a vzdělávání, poskytování služeb v oblasti karaoke (hudební doprovod písní dle výběru zpěváka), výchovně zábavné klubové služby, kluby zdraví (služby), knihovny (půjčování knih), vydávání knih, koncertní sítě, sály, organizování a vedení konference, organizování a vedení kongresu, korespondenční kurzy, provozování muzea, služby nahrávacího studia, nahrávání videopásek, obrazové zpravodajství, organizování kulturních nebo vzdělávacích výstav, organizování plesů, organizování vzdělávacích nebo zábavných soutěží, zábavné parky, plánování a organizování večírků, pořádání soutěží krásy, pronájem audio nahrávek, pronájem dekorací, pronájem kinematografických filmů, pronájem osvětlovacích zařízení pro divadla nebo televizní studia, provozování her on-line (z počítačové sítě), předprodej vstupenek, výroba divadelních nebo jiných představení, půjčování filmů, psaní scénářů, reportéřské služby, školení, vyučování, výroba rozhlasových a televizních programů, televizní zábava, výuka, poskytování vzdělávacích informací, organizování živých vystoupení.

(730) **Česká televize**, Kavčí Hory, Praha 4 - Kavčí Hory, 14070, CZ

(210) **O-481559**

(220) 06.12.2010

(320) 06.12.2010

(511) 9, 16, 35, 38, 41

(540)

ZPRÁVY
O PŮL ŠESTÉ

(510) (9) antény, audiovizuální zařízení pro výuku, automaty hudební, hrací skříně uváděné do chodu vhozením mince, automaty prodejní, nástroje na určování azimutu, barometry, brýle, pouzdra na brýle, brýle sluneční, brýle proti slunci, brýlové řetízky, buzoly, směrové kompas, clony na oči, čističe nosičů zvukových záznamů, čočky kontaktní, čočky optické, čtecí zařízení v televizi, dalekohledy, diapositivy, promítací přístroje na diapositivy, diktafony, magnetické disky, kompaktní disky (audio - video), gramofonové desky, gramofonové jehly, disky optické, DVD přehrávače, elektronická pera (vizuální zobrazovací jednotky), elektronické oznamovací tabule, elektronické publikace (s možností stažení), epidiascopy, filmové kamery, exponované filmy, stříhací zařízení na filmy, kreslené filmy, fotoaparáty, sušičky (lešticí zařízení) na fotografické snímky, hologramy, jezdecké přílby, kalkulačky, kalkulačky kapesní, exponované kinofilm, klávesnice počítačové, krokoměry, magnetická média, magnetické disky, magnetické nosiče dat, magnetické pásky, magnetofony, magnety, magnety dekorativní, mincové mechanismy pro televizory, monitory, mikrofony, nosiče dat magnetické, nosiče dat optické, nosiče zvukových nahrávek, nosiče zvukových záznamů, ochranné brýle pro sport, ochranné helmy pro sport, obrazovky, optické disky kompaktní CD ROM, plátna promítací, plovací kruhy, plovací pásy, plovací vesty, počítače, programy pro počítačové hry, počítačové tiskárny, podložky pod myš, potápěčské masky, potápěčské oděvy, potápěčské rukavice, pravítka (měřicí přístroje), pravítka logaritmická, přehrávače kompaktních disků, přílby ochranné, přístroje pro reprodukci zvuku, rádia, signalizační pišťalky, sluchátka, snímače obrazu, skenery (zpracování dat), špunty do uší, tampóny do uší pro potápěče, televizní přístroje, trojúhelníky výstražné pro vozidla, videokamery, videokazety, videopásky, vyučovací stroje, zápisník elektronický, závaží, elektrické žehličky; (16) alba, atlasy, pouzdra s barvami (školní pomůcky), blahopřání, blahopřání hudební, bloky (papírnické výrobky), brožury, papírové bryndáčky, časopisy, časopisy - komiksy, čínská tuš, desky (papírnické výrobky), psací desky s klipsem na přidržování papíru, desky na dokumenty (šanon, pořadače), dopisní papír, držáky na psací potřeby, figurky (sošky) z papírové hmoty, fólie hliníková na balení potravin, fotografie, stojany na fotografie, zemské globusy, grafické reprodukce, grafiky, gummy na mazání, hlína modelovací, houbičky navlhčovací (kancelářské potřeby), hroty psacích per, chrániče prstů (kancelářské potřeby), inkoust v tyčince, inkousty, kalamáře, kalendáře, kalendáře trhací, kalhotky plenkové z papíru nebo buničiny, kancelářské potřeby, kromě nábytku, kancelářské sponky, papírové kapesníky, výrobky z kartónu, spadající do této třídy, karty, katalogy, kelímky papírové na mléčné výrobky, krabice na klobouky z lepenky, knihy, záložky do knih, knížky brožované, knižní zarážky, vzory na kopírování, papírové kornouty, krabice lepenkové nebo papírové, kružítka, křída na psaní, laminovačky (- na dokumenty) pro použití v kanceláři, výrobky z lepenky spadající do této třídy, malířská plátna, malířské stojany, malířské štětce, štětce, štětce na psaní, mapy, zeměpisné mapy, mašle papírové, materiály na pečetení, pomůcky na mazání, sáčky pro mikrovlnné trouby, misky na vodové barvy, materiály na modelování, nálepky (lepící pásky) pro kancelářské použití nebo pro domácnost, napínáčky, násadky na pera, noviny, nože na papír, obálky, obaly (papírnické výrobky), obaly na spisy, obtisky, ocelová pera, opěradla na ruce pro malíře, ořezávací stroky na tužky, ořezávátka na tužky,

oznámení rodinných událostí (papírnické výrobky), palety pro malíře, papír, dopisní papír, papír kopírovací (pauzovací), pergamenový papír, papír sací, svítící papír, toaletní papír, papír voskovaný, papír Xuan, papírenské výrobky spadající do této třídy, papírová prostrání, papírové ubrusy, papírové podložky pod sklenice, podložky pod pivní sklenice, papírové ubrusy, pastelky, pouzdra na pasy, pečeti, penály, pera (kancelářské potřeby), pera plnicí, periodika, plakáty, plány, psací podložky, pomůcky učební, kromě přístrojů, pohlednice, poštovní známky, potřeby na psaní, poutače z papíru nebo lepenky, pouzdra na doklady, pouzdra na pera, pouzdra s psacími potřebami, papírové praporečky, pravítka, prospekty, příručky, psací podložky, psací soupravy (sada psacích potřeb), publikace, papírové pytlíky jako obaly, razítka, razítka datovací, pouzdra na razítka, razítkovací podušky, ročenky, papírové ručníky, rýsovací nástroje, samolepky, samolepky pro domácnost a pro kancelářské potřeby, sešity, sešivačky, skicáky, stírátka na tabule, školní potřeby, tabule školní, těžítka, tikety, tiskopisy, tiskové typy, tiskoviny, tužky, tuhy do tužek, držátka na tužky, patentní tužky, uhly na kreslení, zápisníky, zpěvníky; (35) inzerce poštou, licence na výrobky a služby ostatních (komerční správa), nábor zaměstnanců, pomoc při řízení obchodní činnosti, obchodní nebo podnikatelské informace, obchodní nebo podnikatelský průzkum, organizování výstav (komerčních nebo reklamních), personální poradenství, pořádání veletrhů pro obchodní a reklamní účely, průzkum trhu, průzkum veřejného mínění, zajišťování předplatného telekomunikačních služeb pro ostatní, předvádění zboží, příprava inzertních sloupků, reklama (propagace), reklama on-line v počítačové síti, aktualizování reklamních materiálů, pronájem reklamních materiálů, zaslání reklamních materiálů zákazníkům, rozšiřování reklamních nebo inzertních materiálů, sekretářské služby, služby v oblasti grafické úpravy pro reklamní účely, styky s veřejností, vydávání reklamních nebo náborových propagačních a inzertních textů, televizní reklama, obchodní vedení uměleckých agentur, zajišťování novinového předplatného (pro předplatitele); (38) elektronická pošta, služby elektronických nástěnek (telekomunikační služby), informační kanceláře, vysílání kabelové televize, služby dálkových konferencí, počítačová komunikace, posílání zpráv, poskytování internetových diskusních fór, pronájem přístrojů pro přenos zpráv, pronájem přístupového času ke globálním počítačovým sítím, pronájem zařízení pro přenos informací, přenašení pomocí satelitních družic, přenos zpráv a obrazových informací pomocí počítače, půjčování telekomunikačních zařízení, telekonference (služby dálkových konferencí), teleshoppingové služby (poskytování televizních kanálů pro teleshoppingové služby), televizní vysílání, telexové služby, výzvy (služby poskytované rádiem, telefonem nebo jinými elektronickými komunikačními prostředky), zaslání zpráv; (41) dabing, pronájem dekorací, služby v oblasti digitálního zpracování obrazu, elektronické publikování (DTP), služby v oblasti estrád, filmová studia, filmová tvorba, filmové projekce, pronájem filmových promítaček a jejich příslušenství, půjčování filmů, fotografování, informace o možnostech zábavy, informace o výchově a vzdělávání, poskytování služeb v oblasti karaoke (hudební doprovod písní dle výběru zpěváka), výchovně zábavné klubové služby, kluby zdraví (služby), knihovny (půjčování knih), vydávání knih, koncertní sítě, sály, organizování a vedení konference, organizování a vedení kongresu, korespondenční kurzy, provozování muzea, služby nahrávacího studia, nahrávání videopásek, obrazové zpravodajství, organizování kulturních nebo vzdělávacích výstav, organizování plesů, organizování vzdělávacích nebo zábavných soutěží, zábavné parky, plánování a organizování večírků, pořádání soutěží krásy, pronájem audio nahrávek, pronájem dekorací, pronájem kinematografických filmů, pronájem osvětlovacích zařízení pro divadla nebo televizní studia, provozování her on-line (z počítačové sítě), předprodej vstupenek, výroba divadelních nebo jiných představení, půjčování filmů, psaní scénářů, reportérské služby, školení, vyučování, výroba rozhlasových a televizních programů, televizní zábava, výuka, poskytování vzdělávacích informací, organizování živých vystoupení.

(730) **Česká televize**, Kavčí Hory, Praha 4 - Kavčí Hory, 14070, CZ

(210) **O-481571**

(220) 07.12.2010

(320) 07.12.2010

(511) 30, 35, 40
(540)



- (510) (30) potraviny rostlinného původu, připravené pro konzumaci nebo konzervování, jakož i stimulanty pro zlepšení chutě potravin, těstářenské, pekařské a cukrářské výrobky, výrobky zdravé a racionální výživy spadající do tř. 30, přírodní vlákniny, koření a jeho směsi, dehydratovaná hotová jídla a směsi k přípravě hotových jídel na bázi výrobků spadajících do tř. 30, plnicí masy do pečiva v rámci této třídy; (35) maloobchodní a velkoobchodní služby s výrobky uvedenými ve třídě 30, inzerce, předvádění zboží, zprostředkování interaktivního obchodu pomocí globálních komunikačních sítí (Internet) s výrobky uvedenými ve třídě 30, reklamní a propagační činnost, organizování komerčních a reklamních výstav, vytváření obchodních a obchodně-informačních sítí, zprostředkování obchodních záležitostí, shromažďování různého zboží pro třetí osoby (kromě jejich přepravy), v rozsahu zboží tříd 1 až 34, za účelem umožnění spotřebitelům, aby si tyto výrobky mohli pohodlně prohlížet a nakupovat, dovozní a vývozní agentura; (40) zpracování materiálů, zprostředkovatelská činnost v oblasti těstářství a služeb s tím souvisejících v rámci této třídy, zpracování a úprava surovin pro těstářskou výrobu, zpracování těsta, zhotovování těstářských polotovarů k jejich finálnímu zpracování, výroba a zpracování sypkých směsí jako polotovarů pro přípravu těstářských hmot.
- (590) Barevná
(730) **Podravka - Lagris a.s.**, Dolní Lhota 39, Dolní Lhota u Luhačovic, 76323, CZ
(740) Silesia Patent & Trademark s.r.o., Pod Školou 1278, Šenov, 73934

(210) **O-481654**
(220) 09.12.2010
(320) 09.12.2010
(511) 28, 38, 41
(540)

Čas dluhů

- (510) (28) společenská hra; (38) provoz internetového portálu v souvislosti s podnikatelskou činností; (41) vydávání společenských her.
(730) **M.B.A. Finance s.r.o.**, Opletalova 1603/57, Praha 1, 11000, CZ

(210) **O-481676**
(220) 10.12.2010
(320) 10.12.2010
(511) 3, 5, 18, 24, 25, 29, 31, 35, 36, 40, 41, 44, 45
(540)



- (510) (3) přípravky pro bělení, prací prostředky, přípravky pro čištění, leštění, odmašťování a broušení, mýdla, parfumerie, vonné oleje, kosmetické přípravky, zubní pasty, toaletní potřeby; (5) farmaceutické výrobky, hygienické výrobky pro léčebné účely, dietetické přípravky pro léčebné účely, doplňky stravy v rámci této třídy, potraviny pro batolata, náplasti, obvazový materiál, materiály pro plombování zubů a pro zubní otisky, dezinfekční přípravky, výrobky pro hubení škodlivých zvířat, fungicidy,

herbicidy, hygienické výrobky pro osobní hygienu kromě toaletních potřeb; (18) kůže, imitace kůže, výrobky z těchto materiálů, které nejsou zařazeny do jiných tříd, kufry, tašky, batohy, kabelky a zavazadla, deštníky, slunečníky a hole, biče a sedlářské výrobky; (24) tkaniny, textilní výrobky neobsažené v jiných třídách, ložní a stolní prádlo, přikrývky, záclony, závěsy, ručníky, spací pytle, textilní tapety, netkané textilie; (25) oděvy, obuv, kloboučnické zboží, oděvní doplňky v rámci této třídy; (29) maso a výrobky z masa, ryby a výrobky z ryb, drůbež, zvěřina a výrobky z nich, masové výtahy, vnitřnosti, droby, dršťky, korýši, měkkýši, sumýši, morek, mušle jedlé, konzervované, mražené, sušené a vařené ovoce a zelenina, nakládané ovoce a zelenina, želé, džemy, kůry ovocné, konzervované houby, zeleninové šťávy na vaření, rajčatový protlak, vejce, mléko a mléčné výrobky, oleje a tuky jedlé, lůj jedlý, margarín, mandle, arašidy, arašídové máslo, kakaové máslo, oříškočokoládové máslo, kokosové máslo, kokos sušený, bramborové lupínky a vločky, hranolky, krokyty, bujón, vývary, grilované mořské řasy, jedlá želatina, kasein, kukly housenek bource morušového k lidské výživě, pektin, polévky, solené potraviny, protein pro lidskou spotřebu, pyl jako potrava, sójové boby, sójové mléko, syrovátka, syřidlo, tahini, tofu; (31) výrobky zemědělské, zahradnické, lesní a zrní neuvedené v jiných třídách, živá zvířata, živí korýši, sumýši a měkkýši, živé ryby, čerstvé ovoce a zelenina, ořechy, osivo, slad, obilniny, luskoviny, otruby, seznam, arašidy, boby kakaové syrové, bochnice, brambory, čerstvé bylinky jako koření, cukrová třtina, čekanka, čerstvé kaštiny, čerstvé houby, svatojánský chléb, chmel, chovatelské a pěstitelské produkty, rybí jikry, kolové oříšky, kořeny jedlé, kukuřice, řasy, řepa jedlá, tykev, krmivo pro zvířata; (35) propagační činnost, reklama, marketing, zprostředkování obchodu se zbožím uvedeným ve třídách 3, 5, 18, 24, 25, 29, 31, poradenství a pomoc při řízení obchodní činnosti, obchodní administrativa, kancelářské práce, shromažďování zboží ve prospěch ostatních, dodavatelské služby pro třetí osoby, dražby, velkoobchodní a maloobchodní prodej zboží uvedeného ve třídách 3, 5, 18, 24, 25, 29, 31, analýzy nákupních cen, obchodní a podnikatelské informace, obchodní průzkum, organizování výstav a veletrhů pro obchodní a reklamní účely, prezentace výrobků v komunikačních médiích, průzkum trhu, předvádění zboží, služby v oblasti srovnávání cen, umělecké agentury - obchodní vedení; (36) pojištění, služby finanční, služby peněžní, služby nemovitostní, pronájem nemovitostí, poskytování informací a poradenství v uvedených oblastech, půjčky; (40) zpracování materiálů, barvení, bělení a úpravy textilních a kožených výrobků, čištění povrchů, zhotovování a úprava oděvů, zpracování dřeva a kovů, výroba energie, kování, konzervování, zmrazování a uzení potravin, kovářství, zpracování papíru, zpracování a likvidace odpadů, sedlářství, tiskárny; (41) výchova, vzdělávání, zábava, sportovní a kulturní aktivity, pořádání trhů, prezentací, výstav a koncertů, nakladatelství, vydavatelství, filmová tvorba, fotografování, provozování heren a kasin, knihovny, organizování konferencí a školení, pořádání loterií, překladatelské služby; (44) lékařské služby, veterinární služby, péče o hygienu a krásu osob, kosmetické a kadeřnické služby, zemědělské, zahradnické a lesnické služby, lázeňské služby, fyzioterapie, chov zvířat, služby vizážistů; (45) právní služby, bezpečnostní služby pro ochranu majetku a jednotlivců, osobní a sociální služby poskytované ostatními za účelem uspokojování potřeb jednotlivců, půjčování oděvů, seznamovací služby.

- (730) **Zoubek František Dr. Ing.**, Vranovská 19, Brno, 61400, CZ
Zoubková Eliška, Němčice 178, Němčice u Boskovic, 67951, CZ
Kutálková Šárka MUDr., Vranovská 19, Brno, 61400, CZ
Březinová Kamila Ing., Vranovská 19, Brno, 61400, CZ
(740) Ing. Dobroslav Musil, patentová kancelář, Ing. Dobroslav Musil, Cejl 38, Brno, 60200

(210) **O-481701**
(220) 10.12.2010
(320) 10.12.2010
(511) 35, 41, 42

(540)

(510) (35) administrativní zpracování nákupních objednávek, aktualizování reklamních materiálů, dodavatelské služby výrobků ve tř. 1-34 pro třetí osoby, vyhledávání dat v počítačových souborech (pro třetí osoby), obchodní nebo podnikatelské informace, komerční informační kanceláře, prezentace výrobků v komunikačních médiích pro účely maloobchodu, kopírování nebo rozmnožování dokumentů, dokladů, marketingová studie, služby poradenství v obchodní činnosti, obchodní nebo podnikatelský průzkum, obchodní reklama pro třetí osoby, organizování komerčních nebo obchodních výstav, překlad informací do počítačových databází, systematizace do počítačových databází, odborné obchodní poradenství, zaslání reklamních materiálů zákazníkům, vydávání reklamních nebo náborových, propagačních a inzertních textů, pořádání veletrhů pro obchodní nebo reklamní účely, vedení kartoték v počítači, psaní reklamních textů, televizní reklama, komerční rady a informace pro spotřebitele (spotřebitelská poradna), rozšiřování reklamních nebo inzertních materiálů, pronájem reklamních ploch, reklama on-line v počítačové síti, reklama, propagace, pronájem reklamních materiálů, reklamní agentury, příprava inzertních sloupků, pronájem reklamní doby v komunikačních médiích; (41) agentury (umělecké, módní), elektronické publikování (DTP), fotografování, informace o možnostech rekreace, informace o možnostech rozptýlení, informace o možnostech zábavy, informace o výchově a vzdělávání, obrazové zpravodajství, organizace a pořádání koncertů, organizování kulturních nebo vzdělávacích výstav, organizování plesů, organizování vzdělávacích nebo zábavných soutěží, organizování sportovních soutěží, plánování a organizování večírků, poskytování on-line elektronických publikací bez možnosti stažení, předprodej vstupenek, služby v oblasti prodeje vstupenek, zábava, pobavení; (42) aktualizace počítačových programů, grafický design, hosting webových stránek, instalace počítačových programů, konzultace v oblasti počítačového softwaru, kopírování počítačových programů, obnova počítačových dat, počítačové programování, tvorba počítačových systémů, poradenství v oblasti počítačového hardware, poskytování vyhledávačů pro Internet, pronájem webových serverů, tvorba a správa webových stránek pro třetí osoby.

(730) **Bc. Petr Zátorský**, Albánská 14, Praha 6, 16000, CZ

(210) **O-482050**

(220) 29.12.2010

(320) 29.12.2010

(511) 16, 20, 21, 35, 39, 41, 42, 43

(540)

Trautenberkovo panství

(510) (16) pozvánky, diplomy, gratulace, etikety s výjimkou textilních, reklamní, inzertní, propagační materiály spadající do této třídy i tiskoviny, plakáty, billboardy (papírové), tiskoviny všeho druhu a ostatní polygrafické výrobky zařazené v této třídě, knihy, katalogy, brožury, turistické průvodce, zeměpisné mapy, výrobky z papíru, papírové vlaječky, obaly tašky a propagační výrobky z plastů nezařazené do jiných tříd, balicí papír a balicí fólie z umělých hmot, papírové obaly (skládačky), lepenka a kartonážní výrobky, papírnické zboží, obálky, poštovní známky, dopisní papíry, jídelní lístky, pivní tácky, fotografie, pohlednice, zpěvníky, kalendáře, památníky, obtisky, záložky do knih, plánovací záznamníky, psací potřeby včetně psacích potřeb ze vzácných kovů a jejich slitin, upomínkové propagační předměty z papíru a z plastů spadající do této třídy, obrazy, malby, grafiky, grafické reprodukcce, rytiny, dřevorytiny, těžítka; (20) upomínkové předměty ze dřeva, umělecké truhlářské výrobky, ozdobné pohyblivé předměty vydávající zvuky (zvonky, tyčinky, loutky), pamětní turistické dřevěné značky a veškeré dřevěné výrobky strojově a/nebo ručně zpracované spadající do této třídy; (21) poháry skleněné, sklenice a veškeré skleněné zboží spadající

do této třídy, porcelánové džbány, holby, poháry skleněné, porcelánové a keramické, tácky keramické a porcelánové, tácky papírové, stojany na jídelní lístky, suvenýry a upomínkové předměty ze skla, porcelánu a keramiky náležející do této třídy, veškeré jídelní, nápojové a moučnickové skleněné, porcelánové a keramické zboží zařazené v této třídě; (35) televizní a mediální reklama, rozhlasová a venkovní reklama, marketing, propagační, reklamní a inzertní služby prostřednictvím jakéhokoliv média, prostřednictvím telefonní, datové nebo jiné informační sítě a/nebo elektronických médií, franchising, využití Internetu v oblasti maloobchodu a nabídky služeb, zprostředkovatelská činnost v oblasti maloobchodu s výrobky ve tř. 16, 20 a 21, propagace a inzertní prostřednictvím elektronických médií, dodavatelské služby pro třetí osoby (nákup výrobků a služeb pro jiné podniky), zprostředkovatelské služby v oblasti obchodu s potravinářskými produkty, hotovými jídly, ostatními potravinami, nápoji a výrobky rychlého občerstvení, televizní merchandising; (39) dopravní služby, služby související s dopravou a doprovodem veřejnosti a zavazadel včetně služeb s těmito službami souvisejícími a spadajícími do této třídy, záchranné služby v dopravě, pronájem dopravních prostředků a parkovacích míst, provozování taxi služby, organizování exkurzí, výletů a putování, rezervační a zprostředkovatelské služby v oblasti turismu a cestovního ruchu; (41) výstavní činnost ke kulturním a vzdělávacím účelům, provozování sportovních a tělovýchovných zařízení a zařízení sloužících k relaxaci, regeneraci a rekondici, provozování lanovek a lyžařského areálu spolu s výukou a instruktážním výcvikem v lyžování, snowboardu a ostatních zimních sportech, pořádání kurzů aerobiku a pilates cvičení, trenérská činnost, provozování minigolfu, služby v oblasti zábavy, sportu, oddechu, rozptýlení, kultury a volného času a/nebo v oblasti rozvoje duševních schopností dětí, mládeže i dospělých, lektorská činnost, služby přednáškové, výchovné, vzdělávací, diskusní, soutěžní a zábavné, zajištění a pořádání zábavných a/nebo kulturních, společenských, diskusních a/nebo vzdělávacích akcí, představení a přehlídek, soutěže a setkávání související s historií, vzděláváním, sportem, kulturou a zábavou, pořádání diskoték, tanečních zábav a tanečních soutěží, filmové projekce, hudební, hudebně vzdělávací i kulturní produkce, soutěžní a zábavné služby, organizace a pořádání společenských a kulturních akcí, festivalů, hudebních produkcí a jiných hudebních setkání, zábavné klubové služby v rámci této třídy, organizace a vyhodnocování soutěží v rámci této třídy, kulturní aktivity, výstavní činnost v oblasti sportu, kultury, zábavy, hudby, výchovy nebo vzdělávání, provoz zařízení sloužící k zábavě, sportu, odpočinku a vzdělávání, vystupování významných osobností, souborů a jednotlivců, služby zábavného parku a prázdninových táborů, zprostředkovatelské služby v oblasti vydávání katalogů, brožur a knih, veškeré ostatní služby, jejichž hlavním cílem je sport, zábava, rozptýlení nebo rekreace osob, organizování a pořádání soutěží v oblasti kuchařského umění; (42) tvorba a správa webových stránek, poskytování meteorologických informací; (43) cateringové služby - zajišťování distribuce potravin a nápojů, služby v oblasti přípravy a poskytování polévek, jídel, nápojů, pokrmových specialit a lahůdek všech druhů včetně výrobků studené i teplé kuchyně, nápojů a moučnicků, poskytování gastronomických služeb, fast food, stravovací služby, pořádání hostin, rautů a gastronomických akcí, provoz restaurace, kavárny, cukrárny a baru, provozování automatů rychlého občerstvení, veškeré služby v oblasti dodávky potravin a nápojů, obstaravatelská a zprostředkovatelská činnost související s gastronomickými službami v rámci této třídy.

(730) **A & V 1117 s.r.o.**, Na Dionysce 1758/14, Praha 6, 16000, CZ

(740) MIRA - patentová a známková kancelář, Blanka Fišerová, V Kapslovně 11, Praha 3, 13000

(210) **O-482051**

(220) 29.12.2010

(320) 29.12.2010

(511) 16, 20, 21, 35, 41

(540)

Trautenberkovo muzeum

(510) (16) reklamní, inzertní, propagační materiály spadající do této třídy, tiskoviny, pozvánky, diplomy, gratulace, etikety s výjimkou textilních, plakáty, billboardy (papírové), tiskoviny všeho druhu a ostatní polygrafické výrobky zařazené v

této třídě, bibliofilie, knihy, monografie, katalogy, brožury, výrobky z papíru, papírové ozdoby a vložky, obaly, tašky a propagační výrobky z plastů nezařazené do jiných tříd, balicí papír a balicí fólie z umělých hmot, papírové obaly (skládačky), lepenka a kartonážní výrobky, papírnické zboží, obálky, dopisní papíry, vstupenky, tácky, pohlednice, pohlednice se zvukovým záznamem, zeměpisné mapy, kalendáře, památníky, alba, obtisky, záložky do knih, plánovací záznamníky, psací potřeby včetně psacích potřeb ze vzácných kovů a jejich slitin, upomínkové propagační předměty z papíru a z plastů spadající do této třídy, fotografie, obrazy, malby, grafické reprodukcce, rytiny, dřevorytiny; (20) upomínkové, ozdobné a dekorační předměty ze dřeva, umělecké truhlářské výrobky, dřevěné figurky, sošky a ozdobné pohyblivé předměty vydávající zvuky (zvonky, tyčinky, loutky), pamětní turistické dřevěné značky a veškeré dřevěné výrobky strojově a/nebo ručně zpracované spadající do této třídy; (21) poháry skleněné, sklenice a veškeré skleněné zboží spadající do této třídy, porcelánové džbány, holby, poháry skleněné, porcelánové a keramické, tácky keramické a porcelánové, tácky papírové, stojany na jídelní lístky, suvenýry a upomínkové předměty ze skla, porcelánu a keramiky náležející do této třídy, veškeré jídelní, nápojové a moučnickové skleněné, porcelánové a keramické zboží zařazené v této třídě; (35) televizní a mediální reklama, rozhlasová a venkovní reklama, marketing, propagační, reklamní a inzertní služby prostřednictvím jakéhokoliv média, prostřednictvím telefonní, datové nebo jiné informační sítě a/nebo elektronických médií, franchising, využití Internetu v oblasti maloobchodu a nabídky služeb, zprostředkovatelská činnost v oblasti maloobchodu s výrobky ve tř. 16, 20 a 21, propagace a inzere prostřednictvím elektronických médií; (41) výstavní činnost a veškeré související služby, shromažďování, sestavování a vystavování archiválií, provozování galerie a historických sbírek, bibliotéka, půjčování knih, filmové projekce a půjčování filmů, muzejnická činnost, lektorská činnost, služby přednáškové, výchovné, vzdělávací, diskusní, soutěžní a zábavné, zajištění a pořádání zábavných a/nebo kulturních, společenských, diskusních a/nebo vzdělávacích akcí, pořádání představení, přehlídek, soutěží a setkávání v oblasti historie, vzdělávání, kultury a zábavy, zprostředkovatelské služby v oblasti vydávání katalogů, brožur a knih.

- (730) **A & V 1117 s.r.o.**, Na Dionysce 1758/14, Praha 6, 16000, CZ
(740) MIRA - patentová a známková kancelář, Blanka Fišerová, V Kapslovně 11, Praha 3, 13000

- (210) **O-482151**
(220) 09.02.2011
(320) 09.02.2011
(511) 36
(540)

BRNOOFFICE.CZ

- (510) (36) služby nemovitostní (služby pronájmu).
(590) Barevná
(730) **BRNOOFFICE s.r.o.**, Králová 279/9, Brno, 61600, CZ

- (210) **O-482216**
(220) 07.01.2011
(320) 07.01.2011
(511) 20, 37, 39
(540)

SIRIUS

- (510) (20) desky a tyče z ambroidu, bambus, bambusové závěsy, nekovové barely, bečky a bedny, bedny laťové přepravní, bedny ze dřeva nebo z umělých hmot, bidla nekovová, busty ze dřeva, vosku, sádry nebo umělých hmot, dřevěné cívky na přízi, hedvábí a nitě, cívky navíjecí na hadice (kromě kovových a mechanických), stojany na časopisy, části nábytku ze dřeva, nekovové čepy, čísla domovní (kromě kovových a svíticích), nekovové upevněné dávkovače ručníků, přenosné dekorační

předměty ze dřeva, vosku, sádry nebo umělých hmot v rámci této třídy, stolní desky, desky nekovové k vystavování zboží, desky pod psací stroje, desky skleněné pro zrcadla, stojany na deštníky, díla umělecká ze dřeva, vosku, sádry nebo umělých hmot, držáky na kartáče, držáky na noviny, držáky na záclony a závěsy kromě držáků z textilních materiálů, nekovové kování na dveře, nekovové závěsy u dveří, dveřní kliky nikoliv z kovu, dvířka k nábytku, figurky (sošky) ze dřeva, vosku, sádry nebo umělých hmot, figury voskové, gauče, nekovové háčky na oděvy, nekovové háky k věšákům, nekovové hmoždinky, nekovové štítky na identifikaci, věšáky na kabáty (nábytek), nekovové svorky na kabely, úchytky pro kabely nebo trubky z umělých hmot, kancelářský nábytek, kartotéky (nábytek), nekódované karty klíčové z umělých hmot, nekovové klapky (kromě klapky jako součástí přístrojů), tabule s háčky na zavěšení klíčů, stojany na klobouky, tyče na přidržení schodišťového koberce, nekovové kohoutky pro sudy, kolečka u nábytku nekovová, kolečka k postelím nekovová, nekovové kolíčky (nikoli na prádlo), komody, nekovové kontejnery, nekovové přepravní kontejnery, konzole na záclony a závěsy, korál, ozdobné závěsy z korálků, pásy z korku, koše, nekovové košíky, nekovové kování na dveře, okna nebo postele, kozy na položení materiálu, kozy na řezání, krabice ze dřeva nebo z umělých hmot, kroužky na záclony, křesla, podstavce na květináče, stoly na květiny, dřevěné obaly na lahve, stojany na lahve, nekovové uzávěry na lahve, zátky do lahví, lavičky (nábytek), skládací lehátka, lenošky, lištové rolety vnitřní (žaluzie), lišty na rámy obrazů, lišty u nábytku z umělých hmot, hydrostatická a vodní lůžka kromě lůžek pro léčebné účely, stoly na masáže, nekovové matice, nekovové matky ke šroubům, matrace, matrace nafukovací (kromě matrací k léčebným účelům), nábytek, kovový nábytek, nekovové obložení nábytku, školní nábytek, nádoby z umělých hmot (jako obaly), nekovové nádrže na tekutá paliva, nádrže (kromě nádrží kovových nebo zděných), nekovové násady a rukojeti k nářadí, nekovové násady na smetáky, nekovové nýty, nekovové obložení nábytku, rámy na obrazy, obruby ze slámy, ramínka na oděvy, opěrky na hlavu u nábytku, ošatky, ozdoby pohyblivé (ozdobné pohyblivé předměty vydávající zvuky, zpravidla zvonečky nebo tyčinky), nekovové nakládací a přepravní palety, nekovové palety pro manipulaci se zbožím, paravány (nábytek), pásy dřevěné, pásy korkové, pelesti postelí dřevěné, podstavce na počítací stroje, stoly pojízdné pro počítače, podhlavníky, podnožky, pohovky, pohovky, pohovky čalouněné s podnožkou, police, nábytkové police, police na knihy, polštáře, poštovní schránky (kromě zděných nebo kovových), poutače ze dřeva nebo z umělých hmot, prádelníky se zásuvkami, prkénka na krájení a sekání masa (stoly pro řezníky), proutěné zboží, nekovové přepravky, příborníky, psací stoly, stoly pod psací stroje, pultíky pro zpěváky, pulty, rákos jako materiál na splétání, ratan, regály, registratury, reklamní předměty nafukovací, kovová sedadla, sekretáře, servírovací stoly pojízdné, nekovové stupně na schody, schránky ze dřeva nebo z umělých hmot, nekovové schůdky pohyblivé pro nastupování cestujících, stříbřené sklo pro výrobu zrcadel, skříně, skřínky na ručníky (nábytek), skřínky na hračky, nekovové skřínky na jídlo (spížky), skřínky na léky, pletené předměty ze slámy, sláma pletená (s výjimkou rohoží), sofa, nekovové soudky, stoličky, stoly na květiny, stoly odkládací, stoly toaletní, desky na stoly, stoly kovové, rýsovací, masážní, pracovní, psací, nekovové zámečnické, nekovové sudy, školní nábytek, šoupátka nekovová (kromě šoupátek jako součástí strojů), nekovové špalíčky do zdi, nekovové šrouby, nekovové identifikační štítky, vývěsní štíty ze dřeva nebo umělých hmot, vývěsní tabule, nekovové těsnící uzávěry, truhlářské umělecké výrobky, nekovové truhly, věšáky na kabáty (nábytek), vitríny (nábytek), držáky na záclony a závěsy (kromě držáků z textilních materiálů), nekovové zámečnické stoly, zástěny (nábytkové), zástěny ochranné u topenišť pro domácnost, zásuvky, nekovové závory, zrcadla, žebříky ze dřeva nebo umělých hmot, židle, židle vysoké pro děti, kancelářské židle; (37) antikorozní úprava, čištění, čalounění, dezinfekce, opravy hodin, elektrických spotřebičů, fotografických přístrojů, informace o opravách, izolování proti vlhkosti, klempířství a instalátérství, montáž kuchyňských zařízení, lakování, glazurování, malování interiérů, montáže lešení, restaurování nábytku, nýtování, pískování, tapetování, opravy a servis jízdních kol a motocyklů, opravy a úpravy nábytku, kancelářského nábytku; (39) balení zboží, doručování balíků, dodávka zboží poštou, informace o dopravě, železniční

doprava, nákladní kamiónová doprava, dopravci (dopravní služby), dopravní informace, doručovací služby, kurýrní služby, doručování zboží, dovoz, doprava (s výjimkou přepravy cestujících), informace o skladování, kurýrní služby (dokumenty nebo zboží), přeprava nábytku, nakládání, resp. vykládání zboží, pronájem nákladních vozidel a kamiónů, nošení, pronájem parkovacích ploch, služby parkování automobilů, pronájem skladů, pronájem skladovacích kontejnerů, rezervace v dopravě, služby pro řidiče, skládání nákladu, pronájem skladů, skladování zboží, služby v dopravě a přepravě (s výjimkou přepravy cestujících a pronájmu automobilů), spedice, uskladňování, vykládání nákladu, záchranné služby (přeprava), zprostředkování dopravy (zasílatelství), zprostředkování přepravy (s výjimkou přepravy cestujících).

(730) **OFFICE PRO s.r.o.**, Brázdimská 1843, Brandýs nad Labem - Stará Boleslav, 25001, CZ

(740) JUDr. Michal Chráma, Ph.D., advokát, Hradešinská 5, Praha 10, 10000

(210) **O-482238**

(220) 10.01.2011

(320) 10.01.2011

(511) 12, 35, 37, 39, 42

(540)

Rail Force One

(510) (12) dopravní prostředky, zejména kolejová vozidla; (35) reklama, marketing, zejména v oblasti železničních kolejových vozidel; (37) servis, opravárenství, instalační služby, zejména v oblasti kolejových vozidel; (39) dálková osobní železniční doprava, zasilatelství, zprostředkování obchodu a služeb v železniční dopravě, spedice a logistika nákladu, mezinárodní nákladní doprava, vnitrostátní nákladní doprava, doručovací služby, pronájem železničních vozidel, skladování; (42) výzkum a vývoj, zejména v oblasti kolejových vozidel, konstrukční a projekční činnost, zejména v oblasti kolejových vozidel, tvorba software, poradenství v oblasti kolejových vozidel.

(730) **König Viktor**, Břidlicová 33, Plzeň, 32600, CZ

(740) Václav Müller, patentový zástupce, Filipova 2016, Praha 4, 14800

(210) **O-482254**

(220) 10.01.2011

(320) 10.01.2011

(511) 1, 2, 6, 7, 8, 17, 19, 36, 37, 39

(540)



(510) (1) lepidla pro lepení podlahovin (koberců, PVC, gumy), disperzní i rozpouštědlová, pro lepení gumových profilů kanalizačního programu, pro lepení tapet, pro spojování dřevěných prvků a výrobků, spadající do této třídy; (2) barvy, nátěrové hmoty pro povrchové úpravy zdi, dřeva a stavebně truhlářských výrobků venkovní i vnitřní, k povrchové ochraně zámečnických a klempířských výrobků, nátěrové hmoty na bázi alkydů, akrylátových a vinylacetátových disperzí, silikonů, silikátů, epoxidů a polyuretanů; (6) kovové stavební výrobky a kovové stavební materiály, kovové trubní materiály, kovové armatury spadající do této třídy, kovové bazény, dveře, okna, konstrukce lodžii, schody a zábradlí, kovová vzduchotechnická potrubí a komponenty, kovové konstrukce; (7) malá mechanizace (elektrické vrtačky, brusky, vibrátory, pily, cirkulárky, frézy na dřevo, elektrické hoblíky, míchačky, drážkovače, vstřelovací přístroje, elektrická stříkací zařízení); (8) ruční stavební nářadí, ruční pily, kladívka, hladítka, stěrky; (17) izolační krytiny, zejména na bázi kaučuku a plastů, izolace tepelné na bázi pěnových plastů (polystyren, extrudovaný polystyren, pěnový polyuretan, pěnový polyetylen), izolační hmoty proti úniku radonu na bázi plastů, izolace zvukové na bázi minerálních vláken a pěnových plastů do podlah, příček i podhledů, těsnící tmely pro výplně do spár vnějších a vnitřních na bázi disperzí a

silikonů a pro stavebně dokončovací práce (sanita, topení), armatury potrubní tlakovzdušné nekovové, ohebné plastové trubky pro domovní instalace a inženýrské sítě; (19) nekovové stavební výrobky a nekovové stavební hmoty a materiály, krytiny plochých střech na bázi asfaltů a modifikovaných asfaltů, betonové směsi, živичné směsi, zdicí materiál, krytiny střešní nekovové, cement, omítkové směsi, dřevo stavební, nekovové pevné trubní materiály na bázi betonu pro inženýrské sítě i pro technická zařízení budov, okna nekovová, dlažba a obklady nekovové, betonové prvky, bazény plavecké nekovové, dveře nekovové, dřevěné konstrukce, betonové a železobetonové prefabrikáty, pevné plastové trubky pro domovní instalace a inženýrské sítě; (36) realitní činnost, prodej, koupě, pronájem a správa nemovitého majetku, inženýrská, poradenská, obstaravatelská a developerská činnost v investiční výstavbě; (37) stavební práce v oborech inženýrského, průmyslového a pozemního stavitelství, dodávky staveb a jejich částí v uvedených oborech, včetně bezvýkopových technologií a tunelování, montáže konstrukcí, servisní, dílenské a opravárenské služby, provádění staveb včetně jejich změn, udržovacích prací na nich a jejich odstraňování, zednictví, tesařství, obkládačství, pokrývačství, štukatérství, podlahářství, izolačnictví, instalatérství, truhlářství, zámečnictví, topenářství, kominictví, malířství a natěračství, klempířství, montáž, údržba a servis zařízení jednotné telekomunikační sítě, montáž, údržba a servis telekomunikačních zařízení, montáž, údržba a servis bezpečnostních a signalizačních zařízení, montáž, opravy a zkoušky vyhrazených plynových zařízení, servisní činnost (údržba hardwaru) v oblasti výpočetní techniky, půjčování stavebních strojů a zařízení, vodo hospodářské stavby (ČOV), ekologické stavby a demolice staveb, poradenská činnost v oblasti stavebnictví; (39) doprava materiálu, silniční motorová doprava, pronájem motorových vozidel.

(730) **I. A group, s.r.o.**, Chválkovická 101/4, Olomouc, 77200, CZ

(740) Ing. Petr Soukup, Vídeňská 8, Olomouc, 77200

(210) **O-482337**

(220) 12.01.2011

(320) 12.01.2011

(511) 41, 43

(540)



(510) (41) diskotéky, herny, hraní o peníze; (43) bary, kavárny, restaurace, hotelové služby.

(730) **Libor Gomola**, Na Lani 227, Nový Jičín, 74101, CZ

(210) **O-482354**

(220) 12.01.2011

(320) 12.01.2011

(511) 16, 30, 39

(540)



(510) (16) papírové rozetky - podložky pod kávové hrnky, papírové ubrousky, obaly na cukr papírové, obaly na cukr z plastické hmoty, poustače z papíru nebo lepenky, reklamní předměty z papíru; (30) bílý i třtinový cukr a výrobky z cukru, modifikace cukru, pevný a tekutý cukr; (39) balení a skladování zboží a výrobků.

(590) Barevná

- (730) **LN GROUP s.r.o.**, Lazceká 564, Olomouc, Lazce, 77200, CZ
(740) Ing. Petr Soukup, Videňská 8, Olomouc, 77200

- (210) **O-482376**
(220) 13.01.2011
(320) 13.01.2011
(511) 32
(540)

MAGOR

- (510) (32) piva.
(730) **I. Zichovecká s.r.o.**, Zichovec 46, Zichovec, 27374, CZ
(740) JUDr. Miroslav Kupka, Levého 1532, Rakovník, 26901

- (210) **O-482377**
(220) 13.01.2011
(320) 13.01.2011
(511) 32, 43
(540)

MOTÁK

- (510) (32) piva; (43) restaurační a hostinské služby.
(730) **I. Zichovecká s.r.o.**, Zichovec 46, Zichovec, 27374, CZ
(740) JUDr. Miroslav Kupka, Levého 1532, Rakovník, 26901

- (210) **O-482378**
(220) 13.01.2011
(320) 13.01.2011
(511) 35, 41
(540)



- (510) (35) propagační činnost; (41) sportovní a kulturní aktivity, zábava.
(730) **Petr Zdeněk**, K Horoměřicům 1185/55, Praha 6, 16500, CZ

- (210) **O-482384**
(220) 14.01.2011
(320) 14.01.2011
(511) 5, 42, 44
(540)

NANOBOTOX

- (510) (5) farmaceutické a veterinářské výrobky, hygienické výrobky pro léčebné účely, dietetické přípravky pro léčebné účely, potraviny pro batolata, náplasti, obvazový materiál, materiály pro plombování zubů a pro zubní otisky, dezinfekční přípravky, výrobky pro hubení škodlivých zvířat, fungicidy, herbicidy; (42) vědecké a technologické služby a s nimi spojený výzkum a návrh, průmyslové analýzy a výzkum, návrh a vývoj počítačového hardwaru a softwaru; (44) lékařské služby, veterinářské služby, péče o hygienu a krásu osob a zvířat, zemědělské.
(730) **KLINICKÉ CENTRUM PRAHA, s.r.o.**, Krakovská 8/581, Praha 1, 11000, CZ

- (210) **O-482389**
(220) 14.01.2011
(320) 14.01.2011
(511) 29, 30, 35
(540)



- (510) (29) džemy, marmelády, rosoly, želatina potravinářská, kompotované ovoce, sterilovaná zelenina, houby - žampiony

konzervované, vejce čerstvá, mléko a mléčné výrobky, jedlé oleje a tuky jedlé živočišné a rostlinné, houby sušené – vložka do omáček a polévek, sušená zelenina kořenová a nat'ová, mléko kravské sušené, smetana rostlinná sušená, sojové maso, suché plody a náplně ze suchých plodů, sušené ovoce, lesní plody konzervované, jedlá semen zpracovaná – mandle, lísková jádra, vlašské ořechy, burské oříšky, loupané, sezamová semínky, slunečnicová semínky, olivy konzervované, kečup, rajský protlak, rajčatová šťáva na vaření, rybí konzervy, polévky krémové dehydrované, polévky vývarové bez zavářky dehydrované, nektary, zeleninové šťávy na vaření dehydrované, dehydrované zavářky do polévky; (30) sypké směsi na bázi sušené bramborové kaše a pšeničné mouky, např. bramborové knedlíky, chlupaté knedlíky, bramborové těsto, bramborové škrubáčky, halušky, pizza a langoše - dehydrované výrobky pro přípravu hotových pokrmů, sypké směsi na bázi sušené bramborové kaše a pšeničné mouky, koření, sušený česnek, sůl např. bramborák – dehydrovaný výrobek pro přípravu hotových pokrmů, sušená bramborová kaše s mlékem a bez mléka - dehydrovaný výrobek pro přípravu hotových pokrmů, sypké směsi na bázi pšeničné mouky, burizónů, sušeného mléka odtučněného, bramborové kaše, jedlé soli, kypřidla, sušeného droždí a cukru, např. knedlíky s burizóny kynuté, směs na kynuté domácí buchty a vdolečky - dehydrované výrobky pro přípravu hotových pokrmů, sypké směsi obsahující zejména pšeničnou mouku, cukr, kukuřičný škrob, vanilkový cukr, sušené odstředěné mléko, kypřidlo, kakaový prášek, vlašské ořechy, směsi koření do perníku, žito pražené mleté, sušená vaječná směs, pšeničný škrob, mouka sojová např. bábovka, kakaové řezy, perník, ořechové řezy - dehydrované výrobky pro přípravu hotových pokrmů, bramborové škroby nativní, bramborové škroby modifikované, pudinky, práškové směsi pro přípravu krémů za tepla a za studena, rýže, čočka, fazole, hrách – sušené obilniny pro přípravu hotových pokrmů, cukr, káva, čaj, čaj instantní, kakao, kávové náhražky, směs na přípravu zmrzliny do zmrzlinových strojů, med včelí, mouka a přípravky z obilnin, ovesné vločky, ječné kroupy a krupky, chléb, pečivo, pečivo trvanlivé, cukrovinky, přísady na pečení, kypřící prášky do těsta, těstoviny sušené trvanlivé všech druhů, bramborové lupínky sušené, hořčice, ocet, sůl kuchyňská jedlá, koření sušené všech druhů pro gastronomii, omáčky a šťávy dehydratované, dochucovací směsi dehydrované, tekuté dochucovací přípravky; (35) velkoobchodní a maloobchodní prodej, pomoc při řízení obchodní činnosti a zprostředkovatelské služby v oblasti nákupu a prodeje potravinových výrobků, marketing, reklamní a propagační činnost, distribuce prospektů nebo distribuce vzorků, elektronický obchod a internetový obchod s potravinářskými výrobky, teleshopping, reklama rozhlasem a televizní, obchodní administrativa, kancelářské práce.

- (590) Barevná
(730) **ACTUS GASTRO s.r.o.**, Papírenská 116/7, Praha 6, 16000, CZ

- (210) **O-482398**
(220) 16.01.2011
(320) 16.01.2011
(511) 35, 39, 41, 43, 45
(540)



- (510) (35) akviziční, marketingová, propagační, reklamní a inzertní činnost v oblasti restauračního provozu a hotelových služeb, distribuce prospektů, katalogů a vzorků, marketingové poradenství, marketingová strategie, průzkumy a testování trhu, zprostředkování obchodní činnosti s výrobky zařazenými do tříd 3, 5, 16, 29, 30, 31, 32, 33 a 34, poskytování pomoci při řízení obchodního úseku podniku, organizování výstav na pomoc obchodu a výstav reklamních, kancelářské práce, obchodní rešerše; (39) zajišťování a rezervování dovolených, krátkých dovolených, cest, zájezdů, exkurzí a prohlídek, doprovázení turistů, rezervační služby v oblasti cestování a dopravy, manipulace se zavazadly, skladování zavazadel, informační a

poradenské služby vztahující se k cestám a zájezdům spadajícím do této třídy, organizování cest; (41) provozování kasin a heren, provozování nočních klubů, výchovně-zábavné služby pro zdravotní a odpočinkové kluby, uspořádání a řízení konferencí, shromáždění, výstav ke kulturním a vzdělávacím účelům, seminářů a schůzí, rezervace vstupenek do divadel a koncertů; (43) ubytovací služby, hotelové, restaurační a barové služby, dodávkové služby pro zásobování potravinami a/nebo nápoji, stravování pro zvířata; (45) osobní a společenské služby poskytované třetími osobami k uspokojení potřeb jednotlivců, bezpečnostní služby na ochranu majetku a osob, právní služby.

(730) **PROFIMED, s.r.o.**, Ječná 2, Praha 2, 12000, CZ

(740) **RETROPATENT s.r.o.**, Mgr. Kamil Kolátor, Dolní nám. 5, Jablonec nad Nisou, 46601

(210) **O-482403**

(220) 17.01.2011

(320) 17.01.2011

(511) 29, 30, 35

(540)



(510) (29) potraviny a pochutiny na bázi brambor, zeleniny, ovoce, finálně upravené zejména smažením, pražením, restováním, grilováním či pečením a balené, polotovary, směsi, náplně a pomazánky na bázi brambor, zeleniny, ovoce, brambory, zelenina a ovoce konzervované, sušené, vařené, zavařeniny, ovocné a zeleninové saláty a ovocné rosoly, maso a výrobky z masa, ryby, drůbež, zvěřina jako polotovary nebo finálně upravené balené produkty, směsi, náplně, pomazánky a kusové výrobky na bázi masa, ryb, drůbeže nebo zvěřiny, masové a zeleninové výtahy, šlehačka; (30) mouka, krupice, sójová mouka, bramborová moučka pro lidskou potřebu, škrob, kypřící prášek do pečiva, zmrzlinové prášky, cukr, sůl kuchyňská, kakao, káva a kávové náhražky, čaj, čokoláda a čokoládové nápoje, arašídové cukrovinky, pralinky, trestí a příchutě do pečiva - v rámci této třídy, chuťové přísady, koření, hořčice, kečup, ocet, šťávy a omáčky, zálivky, majonézy, droždí, koláče, rohlíky, jemné pečivo, sendviče, chléb, strouhanka, suchary a sušenky, keksy a krekry, perníky, oplatky, žvýkáci guma, želé, marcipán, lékořice, med, rýže, kukuřice, vločky kukuřičné a ovesné, popcorn, musli, lupínky, výrobky z obilnin, palačinky, zákusky, zmrzlina, listové těsto, těsta a těstoviny, nudle, špagety, makaróny, zálivky na saláty; (35) zprostředkovatelské služby v oblasti obchodu s výše uvedenými výrobky ve tř. 29.

(730) **Hobza Petr**, Chaloupky 72, Strážnice, 69662, CZ

(740) **UTB ve Zlíně**, Univerzitní institut, Ing. Dana Kreizlová, nám. T.G. Masaryka 5555, Zlín, 76001

(210) **O-482535**

(220) 21.01.2011

(320) 21.01.2011

(511) 35, 40

(540)

Eretti

(510) (35) obchodování s vlastními výrobky ze tříd 14, 16, 23, 24, 25, 28; (40) zpracování materiálu.

(730) **Marešová Zlataše**, Masarykovo náměstí 128, Rožnov pod Radhoštěm, 75661, CZ

(210) **O-482551**

(220) 21.01.2011

(320) 21.01.2011

(511) 6, 9, 11, 17, 19, 20, 21, 27, 35, 37

(540)



(510) (6) armatury kovové, ventily pro vodovodní potrubí, kovové kanalizační armatury, kovové umyvadlové výtokové ventily, kovové vanové výpusti, kovové sprchové hadice, kovové věšáky a držáky do koupelen, kovové závěsové tyče a madla; (9) elektrotechnické, elektronické, optoelektronické a akustické nástroje a přístroje a z nich sestavená zařízení pro kontrolu, řízení a regulaci přívodu vody a odvodu vody, pro zásobování vodou, pro přípravu vody, pro rozvod vody, pro odběr vody a ohřev pitné a užitkové vody, nástroje a přístroje pro kontrolu, měření, řízení a regulaci tlaku, teploty a průtoku vody ve vodních potrubích, nádržích na vodu a sanitárních zařízeních, termostaty, stavební dílce termostatů pro směšovací ventily studené/teplé vody, pro armatury a pro vodovodní baterie, části a příslušenství výše uvedeného zboží, zařazené do třídy 9, osobní mechanické váhy, osobní digitální váhy; (11) přístroje pro osvětlení, topení, výrobu páry, přístroje pro sušení, ventilaci, zařízení pro sušení rukou, pro rozvod vody, přístroje pro osvětlení pro koupelny a umývárny, přístroje pro osvětlení pro zrcadel, zařízení na dodávku vody a sanitární keramika a zařízení a jejich součásti, koupelnové směšovací armatury pro horkou/studenou vodu, odtokové a přepadové armatury pro vany, armatury pro samočinné uzavírání vody, umyvadlové, vanové, sprchové a bidetové baterie, sprchy, ruční a hlavové sprchy, sprchové soupravy, masážní sprchy, sprchové systémy, sprchové trysky a sprchové hlavy, trubky a spoje trubek do sprchy, sprchové stěny, sedátka do sprchy, sprchové sloupce, kompletní sprchové kabiny, výše uvedené vodovodní a sanitární armatury včetně armatur řízených termostatem nebo bezdotykově, záchodová sedátka, zdravotnická keramika, záchody, záchodové mísy, nádrže s víkem k záchodům (kombi klozety), splachovací zařízení, splachovače, umyvadla, umývatka, pisoáry, bidety, lázeňské vany, vany plastové a akrylátové, vany pro sedací koupele, vanová zařízení, zařízení pro sauny, části a příslušenství výše uvedeného zboží zařazeného do třídy 11, trubkové rozvody z plastických hmot, trubkové fitinky a armatury z plastických hmot, sifony, umyvadlové výtokové ventily, vanové výpusti; (17) materiály těsnící, ucpávkové, izolační, gumové a plastové, vše zařazené v této třídě, těsnění vodovodní, instalační materiál pro vany zařazené v této třídě, těsnění tmely, plastové sprchové hadice; (19) stavební a technická keramika a sklo, nekovový obkladový materiál, dlaždice, obkladačky, nekovový krytový materiál, mozaikové dlažby; (20) nábytek z kovů a jejich náhražek, z plastických hmot, ze dřeva nebo skla pro vybavení kuchyní, koupelen a mycích prostor, lékárníčky a sanitární skříňky, toaletní stolky, poličky, zrcadla a zrcadlové skříně pro koupelny a umývárny, zrcadla kombinovaná s osvětlením, zrcadla pro toalety a na holení, rámy zrcadel, nekovové věšáky do koupelen, závěsové tyče do koupelen z plastických hmot, jednotlivé díly a náhradní díly pro všechno výše uvedené zboží, zařazené do třídy 20, dřevěná a plastová sedátka a stoličky, výrobky nejmenované v jiných třídách ze dřeva, rákosu, vrbového proutí, náhražek z plastických hmot, podhlavníky; (21) vybavení umýváren a koupelen, držáky na ručníky, vanová madla, dávkovače mýdla, misky na mýdlo, držáky na mýdlo, pohárky na čištění zubů, držáky pro pohárky na čištění zubů, držáky na toaletní papír, odkládací přihrádky na toaletní potřeby, sady toaletních štětek, štětky na čištění záchodů, schránky papírových ručníků, držáky na mýdlo, dávkovače papírových ručníků, dávkovače toaletního papíru, dávkovače mýdla, koše na odpadky, koupelnové stěrky na vodu, servírovací skleněné stolky pojízdné a nepojízdné, drobné domácí náčiní a přenosné nádoby pro domácnost z kovu, plastických hmot a dřeva (nikoliv z drahých kovů, ani postříbřených nebo pozlacených kovů), ozdobná keramika a sklo, figurální keramika a sklo, porcelán a majolika, porcelán a veškeré kameninové zboží, vše zařazené do

třídy 21; (27) podlahy do vany, koupelnové předložky spadající do této třídy, obkladový materiál spadající do této třídy; (35) zprostředkovatelská činnost v oblasti obchodu s výrobky uvedenými ve třídách 6, 9, 11, 17, 19, 20, 21 a 27, export a import těchto výrobků; (37) stavebnictví, poradenství v oblasti stavebnictví, zprostředkování v oblasti stavebnictví, zprostředkování oprav a přestavbě nemovitostí, realizace stavebních zakázek, stavební rekonstrukce, provádění staveb včetně jejich změn, udržovacích prací na nich a jejich odstraňování, zednictví, obkladačství, podlahářství, izolaterství, instalaterství, topenářství, montáž, údržba a servis koupelnových zařízení a sanitární techniky.

(730) **ARTTEC s.r.o.**, Rosická 358, Tetčice, 66417, CZ

(740) Ing. Petr Soukup, Videňská 8, Olomouc, 77200

(210) **O-482552**

(220) 21.01.2011

(320) 21.01.2011

(511) 6, 9, 11, 17, 19, 20, 21, 27, 35, 37

(540)



(510) (6) armatury kovové, ventily pro vodovodní potrubí, kovové kanalizační armatury, kovové umyvadlové výtokové ventily, kovové vanové výpusti, kovové sprchové hadice, kovové věšáky a držáky do koupelen, kovové závěsové tyče a madla; (9) elektrotechnické, elektronické, optoelektronické a akustické nástroje a přístroje a z nich sestavená zařízení pro kontrolu, řízení a regulaci přívodu vody a odvodu vody, pro zásobování vodou, pro přípravu vody, pro rozvod vody, pro odběr vody a ohřev pitné a užitkové vody, nástroje a přístroje pro kontrolu, měření, řízení a regulaci tlaku, teploty a průtoku vody ve vodních potrubích, nádržích na vodu a sanitárních zařízeních, termostaty, stavební dílce termostatů pro směšovací ventily studené/teplé vody, pro armatury a pro vodovodní baterie, části a příslušenství výše uvedeného zboží, zařazené do třídy 9, osobní mechanické váhy, osobní digitální váhy; (11) přístroje pro osvětlení, topení, výrobu páry, přístroje pro sušení, ventilaci, zařízení pro sušení rukou, pro rozvod vody, přístroje pro osvětlení pro koupelny a umývárny, přístroje pro osvětlení do zrcadel, zařízení na dodávku vody a sanitární keramika a zařízení a jejich součásti, koupelnové směšovací armatury pro horkou/studenou vodu, odtokové a přepadové armatury pro vany, armatury pro samočinné uzavírání vody, umyvadlové, vanové, sprchové a bidetové baterie, sprchy, ruční a hlavové sprchy, sprchové soupravy, masážní sprchy, sprchové systémy, sprchové trysky a sprchové hlavy, trubky a spoje trubek do sprchy, sprchové stěny, sedátka do sprchy, sprchové sloupky, kompletní sprchové kabiny, výše uvedené vodovodní a sanitární armatury včetně armatur řízených termostatem nebo bezdotykově, záchodová sedátka, zdravotnická keramika, záchody, záchodové mísy, nádrže s víkem k záchodům (kombi klozety), splachovací zařízení, splachovače, umyvadla, umývatka, pisoáry, bidety, lázeňské vany, vany plastové a akrylátové, vany pro sedací koupele, vanová zařízení, zařízení pro sauny, části a příslušenství výše uvedeného zboží zařazeného do třídy 11, trubkové rozvody z plastických hmot, trubkové fitinky a armatury z plastických hmot, sifony, umyvadlové výtokové ventily, vanové výpusti; (17) materiály těsnící, ucpávkové, izolační, gumové a plastové, vše zařazené v této třídě, těsnění vodovodní, instalační materiál pro vany zařazený v této třídě, těsnící tmely, plastové sprchové hadice; (19) stavební a technická keramika a sklo, nekovový obkladový materiál, dlaždice, obkladačky, nekovový krytový materiál, mozaikové dlažby; (20) nábytek z kovů a jejich náhražek, z plastických hmot, ze dřeva nebo skla pro vybavení kuchyní, koupelen a mycích prostor, lékárníčky a sanitární skříňky, toaletní stolky, poličky, zrcadla a zrcadlové skříně pro koupelny a umývárny, zrcadla kombinovaná s osvětlením, zrcadla pro toalety a na holení, rámy zrcadel, nekovové věšáky do koupelen, závěsové tyče do koupelen z plastických hmot, jednotlivé díly a náhradní

díly pro všechno výše uvedené zboží, zařazené do třídy 20, dřevěná a plastová sedátka a stoličky, výrobky nejmenované v jiných třídách ze dřeva, rákosu, vrbového proutí, náhražek z plastických hmot, podhlavníky; (21) vybavení umýváren a koupelen, držáky na ručníky, vanová madla, dávkovače mýdla, mísky na mýdlo, držáky na mýdlo, pohárky na čištění zubů, držáky pro pohárky na čištění zubů, držáky na toaletní papír, odkládací přihrádky na toaletní potřeby, sady toaletních štětek, štětky na čištění záchodů, schránky papírových ručníků, držáky na mýdlo, dávkovače papírových ručníků, dávkovače toaletního papíru, dávkovače mýdla, koše na odpadky, koupelnové stěrky na vodu, servírovací skleněné stolky pojízdné a nepojízdné, drobné domácí náčiní a přenosné nádoby pro domácnost z kovu, plastických hmot a dřeva (nikoliv z drahých kovů, ani postřibřených nebo pozlacených kovů), ozdobná keramika a sklo, figurální keramika a sklo, porcelán a majolika, porcelán a veškeré kameninové zboží, vše zařazené do třídy 21; (27) podlahy do vany, koupelnové předložky spadající do této třídy, obkladový materiál spadající do této třídy; (35) zprostředkovatelská činnost v oblasti obchodu s výrobky uvedenými ve třídách 6, 9, 11, 17, 19, 20, 21 a 27, export a import těchto výrobků; (37) stavebnictví, poradenství v oblasti stavebnictví, zprostředkování v oblasti stavebnictví, zprostředkování oprav a přestavbě nemovitostí, realizace stavebních zakázek, stavební rekonstrukce, provádění staveb včetně jejich změn, udržovacích prací na nich a jejich odstraňování, zednictví, obkladačství, podlahářství, izolaterství, instalaterství, topenářství, montáž, údržba a servis koupelnových zařízení a sanitární techniky.

(730) **ARTTEC s.r.o.**, Rosická 358, Tetčice, 66417, CZ

(740) Ing. Petr Soukup, Videňská 8, Olomouc, 77200

(210) **O-482571**

(220) 23.01.2011

(320) 23.01.2011

(511) 9, 16, 35, 38, 41, 42

(540)

Fresh Services

(510) (9) nosiče dat všeho druhu spadající do třídy 9, zejména informační produkty, data a databáze a jiné informační produkty na elektronických, magnetických a optických nosičích všeho druhu a v elektronických, datových, informačních a telekomunikačních sítích všeho druhu, nahrany software na CD a DVD discích a magnetických médiích, elektronické periodické a neperiodické publikace, multimediální aplikace, včetně souvisejícího softwaru a hardwaru, nahrané obrazové, zvukové - obrazové a zvukové záznamy, včetně jejich počítačových programů, počítače a počítačové systémy všeho druhu, včetně jejich příslušenství, náhradní díly a spotřební materiál pro uvedená zařízení, například disky, diskety, čipové karty s inteligencí, strojově čitelné nosiče pro nahrávání dat, zařízení ke zpracování dat, optoelektronické seznamy a katalogy, zejména informační na CD ROM, telekomunikační zařízení drátová, bezdrátová, družicová a modemy, databanky - v rámci této třídy, informace převáděné přes Internet, například automatizované informační systémy vnitřní a vnější, kopírovací technika; (16) tiskoviny a polygrafické výrobky z papíru, periodické a neperiodické publikace, zejména tištěné seznamy a katalogy informací, uživatelské příručky počítačových programů, odborné a firemní publikace na papírových nosičích, knihy, brožury, fotografie, plakáty, pohledy a kalendáře, vyučovací a učební pomůcky (vyjma přístrojů), tisky a tiskopisy, tiskoviny periodické a neperiodické - v rámci této třídy, adresáře vztahující se k informačním službám pro hromadné zpracování dat - v rámci této třídy, propagační materiály z papíru a plastu, papírové obálky a obaly všeho druhu, papírové a plastové tašky kancelářské potřeby (vyjma nábytku), informační a reklamní materiály a výrobky z papíru, ozdobné, umělecké a upomínkové předměty z papíru, tiskařské štočky a typy, sazby a písma, tiskárenské předlohy a vzory, výrobky z papíru a plastu zahrnuté ve třídě 16; (35) obchodní zprostředkovatelské služby v oblasti webdesignu a komplexních marketingových komunikací, včetně odborných počítačových programů a publikací, obchodní informační služby, reklamní, inzertní a propagační činnost a zprostředkovatelské obchodní služby pomocí informační sítě nebo datové sítě všeho druhu, poskytování komerčních multimediálních informací, obchodní a podnikové analýzy, obchodní využití Internetu v oblasti komerčních internetových

médií a vyhledávacích služeb, on-line informace, sestavování, systemizace a péče o data a informace v počítačových databázích, marketingu a personalistice, využití sociálních sítí pro firemní komunikaci a propagaci, poskytování obchodních a podnikových informací a jiných produktů reklamního a propagačního charakteru včetně tiskařských výrobků, vydávání obchodních reklamních tiskovin všeho druhu a zajišťování jejich distribuce, obchodní a podniková administrativa, obchodní zastoupení tuzemských a zahraničních firem, textová a grafická reklama včetně zajišťování reklamních kampaní, zajišťování a zprostředkování reklamy všeho druhu, zejména reklamy televizní, rozhlasové, internetové a outdoorové, grafické zpracování reklamních obchodních a firemních materiálů pro zákazníky, například loga, propagační a obchodní přehlídky zboží a služeb, včetně komerčních výstav, veletrhů a prezentačních služeb, rozmožňovací a reprodukční služby, odborné obchodní a podnikové poradenství v oboru služeb zahrnutých ve třídě 35; (38) datové telekomunikační služby, provozování spojových počítačových sítí, telekomunikační služby pomocí přímého propojení lokálních pevných sítí se sítí mobilních telefonů, informační a komunikační služby prostřednictvím Internetu, vnějších a vnitřních sítí, poskytování informačního servisu prostřednictvím telefonu v rámci této třídy, poskytování přístupu na on-line informační služby a databáze, elektronický přenos informací a dokumentů, šíření elektronických tiskovin, časopisů, knih a periodik prostřednictvím počítačové, datové, elektronické, telekomunikační a/nebo informační sítě, poradenské a konzultační služby v oboru sdělovací techniky a telekomunikačních služeb; (41) zprostředkování výchovné a zábavní činnosti, organizování odborných přednášek, školení, seminářů, setkání a konferencí, organizování společenských akcí a setkání včetně firemních večírků, zprostředkování kulturních a uměleckých akcí včetně festivalů, soutěží a road shows, zprostředkování nekomerčních módních přehlídek a výstav, vydávání a editování periodických a neperiodických publikací v tištěné i elektronické podobě, televizní, rozhlasová a filmová produkce, publikační činnost, tvorba a nahrávání obrazových, zvukových a/nebo obrazově-zvukových nosičů, půjčování nahraných zvukových a zvukově-obrazových záznamů, tvorba audiovizuálních děl, tvorba a výroba televizních, filmových a audiovizuálních programů, zprostředkování a informační služby v oblasti výchovy, kultury a společenských aktivit, pronájem a půjčování audiopřístrojů, videopřístrojů a kulturních a/nebo vzdělávacích potřeb; (42) vývojová a projektová činnost v oboru výpočetní, komunikační a informační techniky, digitálních technologií a spojových počítačových sítí, vývoj, navrhování a tvorba počítačových programů včetně jejich aktualizace, vývoj a tvorba prezentačních produktů pro zákazníky, navrhování a tvorba klasické a počítačové grafiky a grafického designu, vytváření a modelování 3D animací, vývoj a tvorba interaktivních a grafických programů pro zákazníky, projektování, tvorba a správa webových stránek včetně jejich aktualizace, webhosting a webdesign, registrace webových stránek do vyhledávačů zboží a slevových portálů, optimalizace webových stránek pro vyhledávače, vývoj a tvorba statické a dynamické webové prezentace, vývoj a tvorba produktové prezentace micro-sítě, grafické zpracování obchodních a firemních materiálů (s výjimkou reklamních) pro zákazníky, například loga, vývoj a tvorba individuálních internetových systémů a aplikací pro zákazníky, vývoj a tvorba systémů pro elektronické obchodování včetně příslušného softwaru a hardwaru, know - how pro obor elektronického obchodování a informačních technologií v rámci třídy, programování a tvorba multimediálních prezentací, dokumentů, katalogů a aplikací, realizace www prezentací a konstrukce www serverů, vývoj a tvorba informačních databází, elektronických periodik a časopisů a publikací, konverze dat a počítačových programů, přenos dat a/nebo dokumentů z fyzických nosičů na nosiče elektronické, regenerace počítačových dat, pronájem počítačového softwaru, informačních technologií a výpočetní techniky, služby datové diagnostiky a datové obnovy, integrace počítačových sítí, asistenční, analytické, designérské a programovací služby týkající se počítačového softwaru, firmwaru a informačních technologií, odborná informační a konzultační činnost ve službách zahrnutých ve třídě 42.

(730) **Fresh Services, s.r.o.**, Nad Ostrovem 791, Praha 4 - Podolí, 14700, CZ

(740) DMH - patentová a známková kancelář, Mgr. Marcela Machatová, Pospíšilova 2, Praha 3, 13000

(210) **O-482586**

(220) 24.01.2011

(320) 24.01.2011

(511) 25, 40, 42

(540)

LONGIN

(510) (25) oděvy, obuv, kloboučnické zboží; (40) dámské krejčovství, úprava oděvů, přešívání oděvů, úprava a zpracování textilu; (42) oděvní návrhářství.

(730) **Longinová Jitka**, Za Lidovým Domem 86/2, Praha 9, 19000, CZ

(210) **O-482587**

(220) 24.01.2011

(320) 24.01.2011

(511) 5, 29, 31

(540)

ALAFIT

(510) (5) farmaceutické a veterinářské výrobky, hygienické výrobky pro léčebné účely, dietetické přípravky pro léčebné účely, potraviny pro batolata, náplasti, obvazový materiál, materiály pro plombování zubů a pro zubní otisky, dezinfekční přípravky, výrobky pro hubení škodlivých zvířat, fungicidy, herbicidy; (29) maso, ryby, drůbež a zvěřina, masové výtažky, ovoce a zelenina konzervované, sušené a zavažené, želé, džemy, vejce, mléko a mléčné výrobky, oleje a tuky jedlé; (31) výrobky zemědělské, zahradnické, lesní a zrní neuvedené v jiných třídách, živá zvířata, čerstvé ovoce a zelenina, osivo, rostliny a přírodní květiny, krmivo pro zvířata, slad.

(730) **DACOM Pharma, s.r.o.**, Svatoborská 365, Kyjov, 69701, CZ

(210) **O-482591**

(220) 24.01.2011

(320) 24.01.2011

(511) 7, 12, 16, 28, 35, 37, 39, 40, 41

(540)



(510) (7) stroje a obráběcí stroje, motory, části motorů; (12) vozidla, dopravní prostředky pozemní, vzdušné nebo vodní, motory pro pozemní vozidla, spojky a převodové zařízení pro pozemní vozidla; (16) papír, lepenka a výrobky z těchto materiálů, tiskárenské výrobky, fotografie, papírenské zboží, kancelářské potřeby v rámci třídy; (28) hračky, potřeby pro sporty a různé hry spadající do této třídy, potřeby pro automobilový sport spadající do této třídy; (35) propagační činnost, reklama, pomoc při řízení obchodní činnosti, maloobchodní a velkoobchodní prodej vozidel; (37) opravy vozidel; (39) doprava, balení a skladování zboží, služby pronájmu motorových vozidel; (40) zpracování materiálů, zejména úpravy vozidel a jejich příslušenství spadající do této třídy; (41) zábava, sportovní a kulturní aktivity, služby týkající se motoristických závodů, srazů a přehlídek spadající do této třídy.

(590) Barevná

(730) **HOUSE OF ENGLAND COMPANY, s.r.o.**, Vídeňská 204/125, Brno, 61900, CZ

(740) Advokátní kancelář Dána, Pergl a Partneri, Mgr. Vít Veselý, Na Ořešovicce 580/4, Praha 6, 16200

(210) **O-482701**

(220) 27.01.2011

(320) 27.01.2011

(511) 35, 37, 42

(540)



- (510) (35) systemizace informací do počítačových databází; (37) opravy a instalace výpočetní techniky; (42) projektování a realizace softwarových aplikací, služby výpočetních techniků v oblasti správy datových souborů.
- (730) **Techmax CZ s.r.o.**, Hvězdoslavova 1600, Praha 4, 14900, CZ

(210) **O-482799**

(220) 31.01.2011
(320) 31.01.2011
(511) 5, 35, 39
(540)



ZELENÝ ŠTÍT

- (510) (5) farmaceutické a vitamínové přípravky, doplňky stravy k léčebným účelům a ke zvláštní výživě, doplňky stravy ve formě tabletek nebo pastilek nebo tobolek nebo dražé nebo kapslí nebo práškových směsí, doplňky stravy pro denní užití, potravinové doplňky obohacené o vitamíny nebo minerály nebo stopové prvky s léčebnými účinky v rámci této třídy, výtažky z léčivých bylin a bylinné čaje, dietetické a nutriční přípravky spadající do této třídy, vitamínové a multivitaminové preparáty, minerálové a multiminerálové preparáty, vše v rámci této třídy; (35) činnost obchodní s výrobky uvedenými ve tř. 5, činnost marketingová, činnost zprostředkovatelská v oblasti výrobků uvedených ve tř. 5, internetový obchod a zahraniční obchod s výrobky tř. 5, obchodní administrativní; (39) distribuce uvedených výrobků tř. 5.
- (730) **Sowulo Perth s.r.o.**, Lumiérů 431/7, Praha 5, 15200, CZ

(210) **O-482800**

(220) 31.01.2011
(320) 31.01.2011
(511) 5, 35, 39
(540)

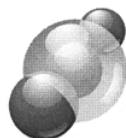

REVOLUČNÍ REGENCOMPLEX

- (510) (5) farmaceutické a vitamínové přípravky, doplňky stravy k léčebným účelům a ke zvláštní výživě, doplňky stravy ve formě tabletek nebo pastilek nebo tobolek nebo dražé nebo kapslí nebo práškových směsí, doplňky stravy pro denní užití, potravinové doplňky obohacené o vitamíny nebo minerály nebo stopové prvky s léčebnými účinky v rámci této třídy, výtažky z léčivých bylin a bylinné čaje, dietetické a nutriční přípravky spadající do této třídy, vitamínové a multivitaminové preparáty, minerálové a multiminerálové preparáty, vše v rámci této třídy; (35) činnost obchodní s výrobky uvedenými ve tř. 5, činnost marketingová, činnost zprostředkovatelská v oblasti výrobků uvedených ve tř. 5, internetový obchod a zahraniční obchod s výrobky tř. 5, obchodní administrativní; (39) distribuce uvedených výrobků tř. 5.
- (730) **Sowulo Perth s.r.o.**, Lumiérů 431/7, Praha 5, 15200, CZ

(210) **O-482887**

(220) 02.02.2011
(320) 02.02.2011
(511) 9, 16, 35, 42
(540)

DigiGolf

- (510) (9) přístroje a nástroje vědecké, námořní, geodetické, fotografické, filmové, optické, přístroje pro vážení, měření, signalizaci, kontrolu (inspekci), záchranu a přístroje pro vyučování, přístroje a nástroje pro vedení, přepínání, přeměnu, akumulaci, regulaci nebo řízení elektrického proudu, přístroje pro záznam, převod, reprodukci zvuku nebo obrazu, magnetické nosiče zvukových záznamů, gramofonové desky, automatické distributory a mechanismy pro přístroje a mince, zapisovací pokladny, počítací stroje, přístroje pro zpracování informací a počítače; (16) tiskoviny všeho druhu, zejména noviny, časopisy, knihy, propagační materiály - v rámci této třídy, papír, lepenka a výrobky z těchto materiálů, které nejsou zařazeny do jiných tříd, tiskárenské výrobky, potřeby pro knižní vazby, fotografie, papírenské zboží, lepidla pro papírenství nebo domácnost, materiál pro umělce, štetce, psací stroje a kancelářské potřeby (vyjímaje nábytek), učební a vyučovací pomůcky s výjimkou přístrojů, plastické obaly (nezařazené do jiných tříd), tiskařské typy, štočky; (35) propagační činnost, reklama, pomoc při řízení obchodní činnosti, obchodní administrativní, kancelářské práce, informační servis a poradenské služby v obchodě, pořádání reklamních a obchodních výstav a předváděcích akcí zboží a služeb, průzkum trhu a marketing, obchodní zastoupení tuzemských a zahraničních firem, rozmnožovací služby; (42) vědecké a technologické služby a související výzkum a projektování, analytické a výzkumné služby v průmyslu, navrhování a vývoj počítačového hardwaru a softwaru.
- (730) **Media Channel, a.s.**, Vodičkova 736/17, Praha 1, 11000, CZ
(740) **KOREJZOVÁ & SPOL., v.o.s.**, JUDr. Petra Korejzová, Korunní 810/104 E, Praha 10, 10100

(210) **O-482918**

(220) 03.02.2011
(320) 03.02.2011
(511) 14, 18, 25
(540)

GAS

- (510) (14) vzácné kovy a jejich slitiny a výrobky z těchto materiálů nebo postříbeného nebo pozlaceného kovu, nejsou-li uvedeny v jiných třídách, klenoty, drahokamy, hodinářské potřeby a chronometrické přístroje, bižuterie, zlaté šperky; (18) kůže a imitace kůže a výrobky z těchto materiálů, které nejsou zahrnuty do jiných tříd, kůže ze zvířat, usně, tašky, kufrů a zavazadla, deštníky, slunečníky a hole, biče a sedlářské výrobky; (25) oděvy, obuv, kloboučnické zboží, kabáty, svrchní kabáty, kombinézy, krátké bundy, džíny, saka, košile, sukně, pletené zboží, šály, teplákové soupravy, svetříčky, punčochy, ponožky, kravaty, klobouky, barety, šátky, boty, kozačky, pantofle.
- (730) **GROTTO S.P.A.**, Via Ponte dei Granatieri 4, Chiuppano (VI) 36010, IT
(740) Společná advokátní kancelář Všečeka Zelený Švorčík Kalenský a partneři, JUDr. Michal Havlík, Hálkova 2, Praha 2, 12000

(210) **O-483155**

(220) 10.02.2011
(320) 10.02.2011
(511) 35, 36, 42
(540)



- (510) (35) poradenství v obchodní činnosti, zpracování dat; (36) realitní činnost, správa a údržba nemovitostí, obchodování s nemovitostmi, zprostředkování pojištění; (42) tvorba software, poradenství v oblasti informačních technologií, hosting webových stránek.

(590) Barevná
(730) **EURO DEVELOPMENT, a.s.**, Ječná 550/1, Praha 2, 12000, CZ

(210) **O-483158**
(220) 10.02.2011
(320) 10.02.2011
(511) 35, 36, 39, 42
(540)



(510) (35) reklamní činnost a marketing, poradenství v obchodní činnosti, zpracování dat; (36) realitní činnost, správa a údržba nemovitostí, obchodování s nemovitostmi, zprostředkování pojištění; (39) pronájem automobilů; (42) software (pronájem), hosting webových stránek, poradenství v oblasti informačních technologií.

(590) Barevná
(730) **I. EUROLEASING, a.s.**, Ječná 550/1, Praha 2, 12000, CZ

(210) **O-483309**
(220) 17.02.2011
(320) 17.02.2011
(511) 9, 16, 35, 36, 38, 41, 42, 45
(540)

MIREDA

(510) (9) nosiče záznamů zvuku, obrazu, textu nebo jiných dat či informací, data, databáze, databázové produkty, databázové systémy, informace a záznamy v elektronické podobě, elektronické časopisy, elektronická periodika a knihy v elektronické podobě, související software a hardware, elektronické multimediální aplikace pro zpracovávání nebo uchovávání dat v elektronické podobě, software; (16) papír, lepenka a výrobky z těchto materiálů zařazené ve třídě 16, výrobky z papíru, papírenské zboží, fotografie, plakáty, kalendáře, dopisní papíry, obálky, samolepky, poznámkové bloky, desky na spisy, tiskoviny, tiskopisy, časopisy, periodika, knihy, databáze v papírové formě, tiskárenské výrobky, kancelářské potřeby kromě nábytku, učební a vyučovací pomůcky s výjimkou přístrojů; (35) reklamní činnost a marketing, poskytování pomoci při řízení obchodní činnosti, činnost podnikatelských, organizačních a ekonomických poradců, poskytování a zprostředkování informací obchodního charakteru, provádění informačních průzkumů a rešerší, vyhledání, indexování, spojování a uspořádání dat pro Internet, podnikatelské poradenství v oblasti firemní identity, služby v oblasti administrativní správy a služby organizačně hospodářské povahy u fyzických a právnických osob, provozování inzertních serverů; (36) správa hmotného i nehmotného majetku, oceňování nehmotného majetku, činnost finančních poradců, investiční poradenství, činnost poradců v oblasti komerčního využití nehmotného majetku; (38) provozování internetového serveru, provozování internetového portálu, poskytování přístupu k Internetu, šíření informací prostřednictvím informační, datové, elektronické, komunikační nebo telekomunikační sítě (zejména Internet), zpravodajské a informační služby, zajištění prostoru pro webové stránky, zprostředkovatelská činnost v oblasti informačního servisu, komunikace a přenos dat prostřednictvím veřejné nebo neveřejné telekomunikační sítě; (41) výchova, vzdělávání, zábava, sportovní a kulturní aktivity, elektronické publikování (DTP), digitální zpracování obrazu, organizování a vedení konferencí, kongresů, seminářů, prezentací zejména v oblasti ochrany duševního vlastnictví, poskytování on-line elektronických publikací (bez možnosti stažení), organizování vzdělávacích a zábavných soutěží, kurzů, školení, vyučování, vydavatelská a nakladatelská činnost, překladatelská činnost; (42) služby technických poradců, průmyslový a grafický design, transfer technologií, kooperace s vědecko-výzkumnými institucemi, průmyslová výzkumná a vývojová činnost, vědecké a technologické služby a související výzkum a projektování,

analytické a výzkumné služby v průmyslu, podpora inovací a zapojení do evropských projektů podpory inovací a spolupráce výzkumu a vývoje s průmyslem, návrhy systémových opatření a nástrojů pro podporu inovací, provádění technických rešerší; (45) právní služby, ochrana duševního vlastnictví, licence k průmyslovým právům, správa autorských práv, poradenství v oblasti duševního vlastnictví, činnost poradců v oblasti komerčního využití průmyslových práv, poskytování licencí na počítačový software (právní služby), zprostředkovatelství v oblasti smírčích a právních záležitostí, expertní a znalecké služby v oboru průmyslového vlastnictví, poskytování a zprostředkování informací v oblasti duševního vlastnictví, licencí a nekalé soutěže, zprostředkování prodeje ocenitelných majetkových práv a duševního vlastnictví, provádění patentových a známkových rešerší.

(730) **R2S, s.r.o.**, Na Zlaté stoce 1619, České Budějovice, 37005, PA, CZ

(740) PatentCentrum Sedlák & Partners s.r.o., Husova 5, České Budějovice, 37001

(210) **O-483333**
(220) 18.02.2011
(320) 18.02.2011
(511) 4, 12, 35, 37, 39, 40, 42
(540)



(554) Prostorová
(510) (4) paliva, maziva a plyny spadající do této třídy; (12) motorová vozidla; (35) činnost organizačních a ekonomických poradců, organizování obchodní činnosti; (37) montáž, opravy a revize plynových zařízení, plnění tlakových nádob na plyny, pronájem technologií čerpacích stanic a tlakových nádob na plyny; (39) rozvod plynu, doprava a skladování paliv a maziv, silniční motorová doprava nákladní, pronájem motorových vozidel; (40) zpracování paliv a maziv; (42) projektová činnost v investiční výstavbě, činnost technických poradců v oblasti plynových zařízení a plnění tlakových nádob plyny.

(730) **VITOGAZ ČR, s.r.o.**, Jandova 10/3, Praha 9, 19000, CZ
(740) JUDr. David Karabec, Na Stráži 1306/5, Praha, 18000

(210) **O-483413**
(220) 21.02.2011
(320) 21.02.2011
(511) 35, 36, 45
(540)



DEBITUM
DLUHOVÁ AGENTURA

(510) (35) reklamní, inzertní a propagační činnost, administrativní služby, obchodování s pohledávkami, odkup pohledávek, analýzy nákladů, dražby, obchodní informace, obchodní management a podnikové poradenství, poradenství v obchodní činnosti, pomoc při řízení obchodní činnosti, oceňování obchodních podniků, účetní služby a poradenství, prodej informačních systémů, zejména v oblasti financí; (36) finanční, úvěrové a pojišťovací služby, realitní činnost, správa nemovitostí, pronájem nemovitostí, půjčky, úvěry, leasingové služby, poradenská činnost v oblasti financí, půjček, investic a pojištění, poradenská činnost v oblasti konsolidace pohledávek, správa a vymáhání pohledávek, daňové a auditorské služby a poradenství v rámci třídy, finanční analýzy, poradenství v oblasti pohledávek, oddlužení a insolvence; (45) právní služby.
(590) Barevná

(730) **DEBITUM dluhová agentura a.s.**, Olivova 2096/4, Praha 1, (540)
11000, CZ

(740) Mgr. Michaela Chytilová, Na Zlatnici 108/18, Praha 4, 14700

(210) **O-483414**

(220) 21.02.2011

(320) 21.02.2011

(511) 25, 41, 43

(540)

TAROCK

(510) (25) oděvy, čepice, trička; (41) služby v oblasti zábavy a výchovy, organizování festivalů a koncertů, vydavatelská a nakladatelská činnost, organizování kulturních nebo vzdělávacích akcí, organizování sportovních aktivit; (43) provozování stravovacích a občerstvovacích zařízení, restaurace, pizzerie, kavárny, služby spojené s ubytováním, stravováním a občerstvením, provozování ubytovacích zařízení, hotelové služby včetně služeb zajišťujících hotelové stravování a přípravu jídel a nápojů, pronájem apartmánů, sálů, salónek, jednacích místností a jiných nebytových prostor obsažených v této třídě.

(730) **Josevič Martin**, Hornická 1392, Tachov, 34701, CZ

(740) PROPATENT, Mgr. Matěj Sedláček, Ke Kateřinkám 1393, Praha 4, 14900

(210) **O-483418**

(220) 21.02.2011

(320) 21.02.2011

(511) 16, 28, 35

(540)



(510) (16) papír, lepenka a výrobky z těchto materiálů, které nejsou zařazeny do jiných tříd, tiskárenské výrobky, potřeby pro knižní vazby, fotografie, papírenské zboží, lepidla pro papírenství nebo domácnost, materiál pro umělce, štětce, psací stroje a kancelářské potřeby (vyjímaje nábytek), učební a vyučovací pomůcky s výjimkou přístrojů, plastické obaly (nezařazené do jiných tříd), tiskárenské typy, štočky, zejména gumy na mazání, gumičky (kancelářské potřeby), mazání (pomůcky na -), školní potřeby; (28) hry, hračky, zejména figurky (hračky), postavičky (hračky), autíčka na hraní, automobilové modely zmenšené, boby, bublífků (hračka), draci létající, houpačky, hra v kostky, hra v kuželky, hra v šachy, hrací karty, hrací koule, hrací kuličky, hrací žetony, hračky pohyblivé, hráčské páky (sportovní náčiní), hry společenské, hry stolní, hry jiné než upravené pro použití s externí obrazovkou nebo monitorem, kanadské žertíky (atrapy), koloběžky, kostky hrací, kouzelnické potřeby, kuželky, loutky, maňásci (prstová loutka), masky divadelní, masky karnevalové, medvídci plyšovi, míče na hraní, míčky na hraní, panenky, domečky pro panenky, postýlky pro panenky, šatičky pro panenky, pokojíčky pro panenky, pistole a pistolky (hračky), pistolky vzduchové (hračky), puzzles, rádiem řízená autíčka na hraní, sánky (sportovní potřeby), síť (sportovní potřeby), skateboardy, skluzavky (hry), stavebnice (hračky), stavebnicové kostky, šipky (hra), talíře létající (hračky); (35) propagační činnost, reklama, pomoc při řízení obchodní činnosti, obchodní administrativa, kancelářské práce.

(730) **EP LINE, SE**, Kodaňská 46, Praha 10, 10100, CZ

(210) **O-483424**

(220) 22.02.2011

(320) 22.02.2011

(511) 35, 36, 37



(510) (35) propagační činnost, reklama, pomoc při řízení obchodní činnosti, obchodní administrativa, kancelářské práce; (36) pojištění, služby finanční, služby peněžní, služby nemovitostní; (37) stavebnictví, opravy, instalační služby.

(730) **Popelka Štěpán Ing. arch.**, Břežanská 40, Ohrobec, 25245, CZ
(740) **KOREJZOVÁ & SPOL., v.o.s.**, JUDr. Petra Korejzová, Korunní 810/104 E, Praha 10, 10100

(210) **O-483503**

(220) 24.02.2011

(320) 24.02.2011

(511) 9, 25, 28, 41

(540)

SORUDO

(510) (9) CD, DVD, streamingová videa ke stažení, ochranné helmy pro sportovce, výuková zařízení, vše se týká sebeobrany a bojových umění; (25) trička, košile s límcem, tréninková trička, tréninkové kalhoty/krátké kalhoty, mikiny a termooděvy, rovné vestičky, vše pro muže a ženy; (28) boxerské rukavice, chrániče na lýtka, přilba na celou hlavu, chrániče třísel, ochrana na paže, kopací štíty, ochranné vycpávky, simulátory ruční střelné zbraně, tréninkové ruční střelné zbraně, simulátory dlouhých zbraní, tréninkové pušky, kulometry a brokovnice, simulátory nože a pendreku, jako nezmenšené repliky těchto zbraní (atrapy) pro sportovní a tréninkové účely; (41) zprostředkování a vedení pracovních setkání, výcviků, praktického cvičení a předváděcích akcí, vydávání knih, tvorba a vydávání textů, vše v souvislosti se sebeobranou a bojovými uměními.

(730) **Moučka Petr Bc.**, třída SNP 582/7, Hradec Králové, 50003, CZ

(210) **O-483559**

(220) 25.02.2011

(320) 25.02.2011

(511) 35, 36, 41, 45

(540)



(510) (35) propagační činnost, reklama; (36) pojištění, služby finanční, peněžní a nemovitostní; (41) vzdělávání; (45) právní služby.

(590) Barevná

(730) **MAXIMA REALITY, s.r.o.**, Washingtonova 1624/5, Praha 1, 11000, CZ

(210) **O-483561**

(220) 25.02.2011

(320) 25.02.2011

(511) 16, 35, 42

(540)



(510) (16) papír a výrobky z papíru uvedené v této třídě, tiskoviny všeho druhu, fotografie, psací, školní a kancelářské potřeby uvedené v této třídě, zejména k reklamním účelům; (35) reklamní a propagační činnost všeho druhu, obchodní management,

obchodní administrativa, kancelářské práce, obchodní služby, příprava a umístování reklamy pro ostatní, pronájem reklamního prostoru, venkovní reklama a velkoplošná reklama, zejména šíření reklamy pro ostatní prostřednictvím obrazovek v nákupních a obchodních centrech, rozšiřování reklamních materiálů, pronájem reklamní plochy a času, zprostředkování v reklamě, zprostředkování obchodní činnosti s výrobky ve tř. 16 a se službami ve tř. 42; (42) grafický design, grafické služby všeho druhu včetně počítačové grafiky, grafické zpracování reklamy, přenos dat nebo dokumentů z fyzických nosičů na elektronické nosiče, správa a hosting webových stránek.

(730) **KUKKUK, s.r.o.**, Jinonická 804/80, Praha 5 - Košíře, 15800, CZ

(740) PatentCentrum Sedláč & Partners s.r.o., Husova 5, České Budějovice, 37001

(210) **O-483565**

(220) 25.02.2011

(320) 25.02.2011

(511) 35, 41, 42

(540)



(510) (35) podnikové poradenství a obchodní management, poradenství při vedení podniků, posuzování efektivnosti provozu a racionalizace práce; (41) zabezpečení programu Národní ceny kvality České republiky, organizování soutěží, organizování a vedení konferencí a seminářů; (42) ověřování a hodnocení kvality procesů a výsledků organizací, kontrola kvality.

(590) Barevná

(730) **Sdružení pro oceňování kvality**, Novotného lávka 5, Praha 1, 11668, CZ

(210) **O-483566**

(220) 25.02.2011

(320) 25.02.2011

(511) 35, 41, 42

(540)



(510) (35) podnikové poradenství a obchodní management, poradenství při vedení podniků, posuzování efektivnosti provozu a racionalizace práce; (41) zabezpečení programu Národní ceny kvality České republiky - Perspektivní firma, organizování soutěží, organizování a vedení konferencí a seminářů; (42) ověřování a hodnocení kvality procesů a výsledků organizací, kontrola kvality.

(590) Barevná

(730) **Sdružení pro oceňování kvality**, Novotného lávka 5, Praha 1, 11668, CZ

(210) **O-483567**

(220) 25.02.2011

(320) 25.02.2011

(511) 35, 41, 42

(540)



(510) (35) podnikové poradenství a obchodní management, poradenství při vedení podniků, posuzování efektivnosti provozu a racionalizace práce; (41) zabezpečování programu Národní ceny kvality České republiky - Úspěšná firma, organizování soutěží, organizování a vedení konferencí a seminářů; (42) ověřování a hodnocení kvality procesů a výsledků organizací, kontrola kvality.

(590) Barevná

(730) **Sdružení pro oceňování kvality**, Novotného lávka 5, Praha 1, 11668, CZ

(210) **O-483568**

(220) 25.02.2011

(320) 25.02.2011

(511) 35, 41, 42

(540)



(510) (35) podnikové poradenství a obchodní management, poradenství při vedení podniků, posuzování efektivnosti provozu a racionalizace práce; (41) zabezpečení programu Národní ceny kvality České republiky - Kvalitní firma, organizování soutěží, organizování a vedení konferencí a seminářů; (42) ověřování a hodnocení kvality procesů a výsledků organizací, kontrola kvality.

(590) Barevná

(730) **Sdružení pro oceňování kvality**, Novotného lávka 5, Praha 1, 11668, CZ

(210) **O-483569**

(220) 25.02.2011

(320) 25.02.2011

(511) 35, 41, 42

(540)



(510) (35) podnikové poradenství a obchodní management, poradenství při vedení podniků, posuzování efektivnosti provozu a racionalizace práce; (41) zabezpečení programu Národní ceny kvality České republiky - Excelentní firma, organizování soutěží, organizování a vedení konferencí a seminářů; (42) ověřování a hodnocení kvality procesů a výsledků organizací, kontrola kvality.

(590) Barevná

(730) **Sdružení pro oceňování kvality**, Novotného lávka 5, Praha 1, 11668, CZ

(210) **O-483570**

(220) 25.02.2011

(320) 25.02.2011

(511) 25, 28, 35, 41

(540)



- (510) (25) body, boty, bryndáčky, bundy, dětské textilní plenky, holínky, kabáty, kalhotky plenkové pro děti, kalhoty, saka, kombinézy (oděvy), konfekce, kostýmy, košile, kravaty, kšilty, límce, maškarní kostýmy, nánožníky, oděvy svrchní, oděvy koupací, oděvy nepromokavé, oděvy papírové, oděvy plážové, oděvy pletené, oděvy tělocvičné, oděvy z kůže, oděvy z napodobenin kůže, opasky, overaly, pláště, pokrývky hlavy, ponožky, prádlo (spodní), přehozy, pytle na oděvy, rukavice, rukávnický, saka, spodničky, sukně, svetry, svetry silné vlněné, svrchníky, šály, šály na krk, šátky kolem krku, šátky, šály, šaty dámské a dívčí, šerpy, šle, tílka, košilky, tílka, trička, uniformy, vesty, výbavička pro novorozence, zástěry, zimníky, župany; (28) balónky na hraní, bublifuk (hračka), domečky pro panenky, houpačky, hračky plyšové, hračky pro domácí zvířata, hry společenské, hry stolní, chrastítka, káča, kaleidoskopy, loutky, maňásci, masky divadelní, masky karnevalové, medvídky plyšové, ozdoby na vánoční stroměčky, panenky, puzzles, pytle na lyže a surfovací prkna, stavebnice, zertovné předměty pro oklamání; (35) obchodní činnost - obchod s oděvy, oděvními doplňky a hračkami; (41) agentury (umělecké módní), cvičení (praktické -), dekorace (pronájem -), digitální zpracování obrazu, divadelní dekorace (pronájem -), divadelní představení, filmová tvorba, filmové projekce, fotografování, herny (provazování -), organizování a vedení seminářů, organizování kulturních nebo vzdělávacích výstav, organizování soutěží (vzdělávacích nebo zábavných), prázdninové tábory (služby poskytované -) (zábava), představení (organizování -), představení (výroba divadelních nebo jiných -), psaní scénářů, psaní textů (jiných než reklamních), vzdělávání.

(730) **Kolečkářová Renata**, Vinařického 282/10, Pisek, 39701, CZ

- (210) **O-483571**
(220) 25.02.2011
(320) 25.02.2011
(511) 17, 19
(540)

DEKPLAN

- (510) (17) fólie pro střechy, spodní stavby, jezírka, bazény a fólie pro jiné účely ve stavebnictví z PVC, případně z jiných plastů a příslušenství k těmto fóliím; (19) stavební hydroizolační materiály.
- (730) **DEK a.s.**, Tiskařská 10/257, Praha 10, 10800, CZ

- (210) **O-483717**
(220) 02.03.2011
(320) 02.03.2011
(511) 9, 16, 25, 28, 35, 39, 41, 43
(540)



- (510) (9) nosiče zvukových a zvukově obrazových záznamů; (16) tištěné cestovní a propagační brožury a knihy, časopisy, katalogy služeb cestovní kanceláře, cestovní manuály, prospekty, plakáty, pouzdra na doklady a pasy, reklamní tabule zařazené v této třídě; (25) oděvy, obuv, kloboučnické zboží; (28) hry, hračky, sportovní potřeby; (35) propagační činnost, reklama, zasilání reklamních a propagačních materiálů zákazníkům, vydávání reklamních, propagačních a inzertních textů, pomoc při řízení obchodní činnosti, poradenství v obchodní činnosti, obchodní administrativa, kancelářské práce, organizování výstav a veletrhů

k obchodním a reklamním účelům; (39) obstarávání přepravy zahraničních návštěvníků i tuzemských zákazníků a jejich zavazadel, prodej a rezervace jízdenek, místenek a jiných cenin pro železniční, automobilové, letecké, lodní cesty v České republice i v zahraničí, prodej a rezervace lůžkových poukázek pro mezinárodní a místní přepravu, organizování i zprostředkování zájezdů a cest dopravními prostředky, zprostředkování přepravy turistů a jejich zavazadel, zajišťování i zprostředkování autobusové a automobilové dopravy, poskytování informací ohledně cest a autobusové, železniční, letecké a lodní dopravy, zprostředkování doprovázení turistů, organizování a zprostředkování výletů, zprostředkování turistických prohlídek, okružních plaveb, obstarávání ostatních služeb v oblasti dopravy souvisejících s cestováním, zajišťování rekreačních pobytů v ČR i v zahraničí v oblasti přepravy turistů, zprostředkování a poskytování pronájmu automobilů a autobusů, zprostředkování pronájmu lodí, autobusů, automobilů, zprostředkování víz, obstarávání poukázek (voucherů) na služby zařazené ve třídě 39; (41) organizování prohlídek muzeí, kulturních sbírek, knihoven, zámků, hradů a kulturních ústavů, návštěv divadel, koncertů, kin, všech kulturních, zábavných a sportovních podniků, organizování konferencí, kongresů, symposií, seminářů, předprodej vstupenek na kulturní a sportovní akce, obstarávání tlumočnicků a překladatelů, organizování výstav a veletrhů ke kulturním účelům; (43) služby cestovní kanceláře, zejména obstarávání poukázek (voucherů) na služby zařazené ve tř. 43, obstarávání poukázek na stravování, zajišťování ubytování a stravování, poskytování hotelových služeb, poskytování přechodného ubytování, rezervace ubytování v hotelích, penzionech a jiných ubytovacích zařízeních v ČR i v zahraničí, obstarávání ostatních služeb v oblasti ubytování a stravování souvisejících s cestováním, zajišťování rekreačních pobytů v ČR a v zahraničí v oblasti ubytování a stravování turistů.

(730) **Blue Style s.r.o.**, Jindřišská 873/27, Praha 1, 11000, CZ
(740) Mgr. Michal Hanzlík, Mgr. Michal Hanzlík, Na Hřebenech II 1718/8, Praha, 14000

- (210) **O-483757**
(220) 03.03.2011
(320) 03.03.2011
(511) 9, 10, 42
(540)

ACUM

- (510) (9) přístroje pro zpracování dat, počítače, notebooky, příslušenství k počítačům spadající do této třídy, počítačové programy (software), počítačové informační a řídicí systémy, mobilní komunikátory, monitory, displeje, LCD monitory a displeje, televize, modemy, klávesnice, počítačové tiskárny, počítačové myši, čipy, procesory, mikrofony, elektronická média - nosiče dat všeho druhu, paměťové karty, paměťové disky, USB paměti, CD nosiče, magnetická média, data v elektronické podobě, elektronické kódy, přístroje pro měření, testování, vážení, kontrolu a signalizaci, zařízení na měření odporu bodů na kůži, sondy a senzory pro vědecké účely, mikro a nano elektronická zařízení a technologie - mikrosenzory, mikrosondy, mikročipy, mikroprocesory, vědecké přístroje a laboratorní přístroje a laboratorní vybavení spadající do této třídy, vědecké analytické přístroje, přístroje pro záznam, převod a reprodukci zvuku nebo obrazu, audio - vizuální přístroje, reproduktory, sluchátka, optické, filmové a fotografické přístroje, přístroje pro vedení, výrobu, přepínání, přeměnu, akumulaci, regulaci nebo řízení elektrického proudu, telekomunikační přístroje, telefony, elektrosoučátky, elektroinstalační materiály, elektrické kabely, antény, baterie (elektrické články), akumulátory elektrické, ochranné kryty a rámy pro spotřební elektroniku, kancelářská a reprodukční technika - kopírky, faxy, kalkulačky, elektronická čteč a identifikační zařízení, přístroje pro kódování a dekódování signálů, součásti a náhradní díly k uvedeným přístrojům a zařízením (spadající do této třídy); (10) lékařské (zdravotnické) přístroje a zařízení spadající do této třídy, lékařské (zdravotnické) nástroje, potřeby a pomůcky spadající do této třídy, masážní a rehabilitační přístroje, zařízení na fyzické cvičení pro lékařské (zdravotní) účely, měřicí, testovací, kontrolní a diagnostické přístroje pro lékařské účely, sondy a senzory pro lékařská (zdravotní) vyšetření, ortopedické pomůcky, akupunkturní lékařská zařízení, součásti a náhradní díly k uvedeným přístrojům a zařízením spadající do této třídy;

(42) tvorba počítačového software - programování počítačů, zhotovování software všeho druhu na zakázku, zhotovování počítačových informačních systémů a technologií na zakázku, výzkum, vývoj a projektování v oblasti výpočetní techniky, software a informačních systémů (technologií), programátorský servis - instalační a servisní služby v oblasti počítačového software, správa počítačových sítí a systémů, měřicí činnosti, kontrolní, testovací a zkušební činnosti, projektová a technicko-inženýrská činnost v oblasti lektro, výpočetní techniky, informatiky a software, uživatelská (technická) podpora (hot-line) v oblasti výpočetní techniky a software, provoz elektronického portálu v oblasti výpočetní techniky, informatiky a software, pronájem výpočetní techniky, software a měřicí techniky, provoz elektronického portálu v oblasti výpočetní techniky, programování - software, měření a informačních technologií, průmyslový design, počítačová grafika, tvorba a správa webových (internetových) stránek, webhosting, poskytování informací a konzultace v oblasti výpočetní a měřicí techniky, informatiky, informačních technologií.

(730) **REHA - ARNIKA s.r.o.**, Puškinova 94, Horšovský Týn, 34601, CZ

(740) Ing. Jiří Střelák, Šumberova 42, Praha 6, 16200

(210) **O-483763**

(220) 04.03.2011

(320) 04.03.2011

(511) 6, 19, 37

(540)



(510) (6) obecné kovy v surovém a polozpracovaném stavu a jejich slitiny, kovové stavební materiály, kabely a kovové dráty neelektrické, zámečnické a klempířské výrobky kovové, kovové nádoby, nádrže a tanky stabilní všech velikostí na kapaliny a plyny, tlakové i beztlakové, zásobníky kovové na sypné nebo vytékání schopné materiály, kovové potrubní rozvody, kovové konstrukce, haly, dveře kovové, rámy na dveře kovové, okna kovová, rámy na okna kovové, dveřní kování kovové, okenní kování kovové, kovové trubky, roury a hadice, kovové řetězy, ocelové kuličky, hřebíky, šrouby a ostatní spojovací materiál kovový, kovové výrobky neobsažené v jiných třídách; (19) stavební materiály nekovové, včetně polozpracovaného řeziva, například na trámy, prkna, dřevěné panely, překližky, panely betonové, cihly, tvárnice a dlaždice, střešní krytina, střešní tašky, skleněné cihly, přírodní kámen, umělý kámen, cement, vápno, malta, suché maltové a omítkové směsi, sádra, štěrk, drtě, antuka, kameninové a cementové roury, stavební materiál pro stavbu cest i sportovních drah, asfalt, směla, živice, neohebné trubky nekovové pro stavebnictví, přenosné konstrukce nekovové, přenosné domy, stavební materiály nekovové ve tvaru dveří, oken, včetně oken střešních, rámy na dveře nekovové, rámy na okna nekovová, stavební sklo, skleněné kostky a dlaždice; (37) stavebnictví, opravy, instalační služby, vedení a realizace průmyslových, bytových a občanských staveb včetně souvisejících zemních prací, řízení staveb technologických celků, technický dozor pro montáže technologických celků, jakož i montážní, servisní a opravárenská činnost v souvisejících uvedených oborech, sklenářské práce, zámečnické práce spadající do této třídy - opravy, zprostředkovatelská a poradenská činnost v oblasti výše uvedených služeb třídy 37.

(730) **ČEGAN HOLDING, a.s.**, Husova 1693/35, Šlapanice, 66451, CZ

(740) Patentová a známková kancelář, Ing. Jiří Dohnal, Nedbalova 29, Brno, 62300

(210) **O-483889**

(220) 09.03.2011

(320) 09.03.2011

(511) 30, 35, 40



(510) (30) suroviny a polotovary pro pekárenskou, cukrářskou a gastronomickou výrobu v rámci této třídy, těstářské, pekařské, cukrářské a gastronomické výrobky zařazené ve třídě 30, výrobky expandované, extrudované, včetně ostatních výrobků zdravé a racionální výživy zařazených v této třídě, běžné, jemné a trvanlivé pečivo, pečivo plněné a obložené cukrovinkou nečokoládové i čokoládové, káva, kávové náhražky a přísady, čaj, kakao a kakaové přípravky a výrobky, čokoláda, rýže, cukr, med, mák, sůl, droždí, kypřicí prášky, melasový sirup, kmín, koření a jeho směsi, potravinářské dresingy a zahušťovače v rámci této třídy, koření jako sušené byliny, jejich výtažky a náhražky, hotová jídla studená i teplá kuchyně v rámci této třídy, též dehydratovaná hotová jídla a směsi k přípravě hotových jídel, zmrzlina, potravinové doplňky ve formě práškových směsí, pastilek, bonbónů, prášků nebo žvýkaček, spadajících do této třídy, koření a směsi různého koření, extrakty a moučky ze sladu pro lidskou spotřebu, zálivky na saláty, majonézové omáčky, ovocné salátové omáčky (dresingy) a sojové omáčky, doplňky výživy s obsahem minerálů, multiminerálových komplexů a stopových prvků v rámci této třídy, pečivo suché nebo mazané máslovými, sádlovými, sýrovými či tvarohovými pomazánkami, s masovou, uzeninovou, sýrovou, zeleninovou náplní či oblohou, pečivo mazané marmeládami, džemy či medem, vše balené či nikoliv, určené pro rychlé občerstvení; (35) maloobchodní a velkoobchodní služby s výrobky výše uvedenými, inzerce, organizování a zajišťování obchodních předváděcích akcí výrobků a služeb, vše v rámci této třídy, obchodní nebo podnikatelské informace, poradenství a poskytování konzultací v obchodní činnosti, vytváření obchodních a obchodně-informačních sítí, zprostředkování interaktivního obchodu pomocí globálních komunikačních sítí (Internet) s výrobky tříd 1-34, reklamní a propagační činnost, zprostředkování reklamní činnosti, organizování komerčních a reklamních výstav, zprostředkování obchodních záležitostí s výrobky tříd 1-34, shromažďování různého zboží pro třetí osoby (kromě jejich přepravy), v rozsahu zboží tříd 1 až 34, za účelem umožnění spotřebitelům, aby si tyto výrobky mohli pohodlně prohlížet a nakupovat, rozšiřování vzorků zboží, obchodní pomoc v oblasti gastronomie, restauračních činností a služeb s tím souvisejících, vše v rámci této třídy, export a import; (40) zpracování materiálů, zejména mechanickou a tepelnou transformací, služby pekařství, cukrářství a gastronomie, spadající do této třídy, zhotovování pekařských a cukrářských polotovarů a jejich tepelné zpracování, příprava, zhotovování a balení potravin v rámci této třídy, zvláště pro účely rychlého občerstvení, konzervování potravin, včetně uzení, lisování ovoce, mletí, pražení, zprostředkovatelská činnost v oblasti pekařství, cukrářství, zprostředkovatelská činnost v oblasti gastronomie v rámci služeb pekařství a cukrářství v rámci této třídy.

(590) Barevná

(730) **SEMAG spol. s r.o.**, Lidická 886/43, Havířov, Šumbark, 73601, CZ

(740) Silesia Patent & Trademark s.r.o., Pod Školou 1278, Šenov, 73934

(210) **O-483895**

(220) 09.03.2011

(320) 09.03.2011

(511) 16, 35, 40, 41, 42

(540)



...umění vidět a tvořit...

- (510) (16) reklamní předměty z papíru, papír, lepenka a výrobky z těchto materiálů spadající do této třídy, tiskárenské výrobky, papírenské zboží, samolepící fólie, nažehlovací fólie a další materiály na bázi papíru spadající do této třídy pro tisk, signmaking, okenní grafiku a potisk aut, brožury, kalendáře, diáře, katalogy, papír balicí, papírové podložky pod sklenice, lepenka a kartonážní výrobky, tiskoviny, časopisy, periodika, knihy, tiskopisy, periodické a neperiodické publikace, informační, reklamní a propagační letáky, plakáty, prospekty, výrobky knihařské, fotografie, psací potřeby, kancelářské potřeby kromě nábytku, karty, štočky, razítka, vizitky, obaly z papíru, pohlednice, samolepky, periodické a neperiodické tiskoviny, papírenské zboží, propagační předměty z papíru a lepenky, dopisní papíry a obálky; (35) služby reklamní agentury, reklama, marketing, public relations, průzkum trhu, marketingové studie, odborné poradenství v oblasti marketingu, propagace a reklamy, pomoc při řízení obchodní činnosti, poskytování obchodních a podnikatelských informací, rozšiřování reklamních materiálů zákazníkům, zejména periodických a neperiodických tiskovin, letáků, prospektů, vzorků, organizování komerčních a reklamních výstav, pořádání veletrhů pro obchodní a reklamní účely, venkovní reklama, aranžování výkladů, zprostředkování rozhlasové a televizní reklamy, pronájem reklamních ploch, aranžérství-aranžování výkladů, reklama on-line v počítačové síti, internetový marketing, elektronický marketing, systematizace informací do počítačové databáze, poskytování konzultačních a poradenských služeb pomocí globální počítačové sítě v oblasti průzkumu trhu, internetového marketingu, software, internetových aplikací, informačních systémů, konzultační a poradenské služby v oblasti řízení a podnikání, služby v oblasti administrativní správy, služby hospodářské povahy u fyzických a právnických osob, zprostředkování v oblasti obchodu a služeb, obchodní činnost, maloobchod a velkoobchod, internetový obchod - vše v oblasti výrobků uvedených ve třídě 16, zprostředkovatelská činnost v oblasti obchodu s výrobky uvedenými ve třídě 16; (40) pronájem polygrafických strojů a zařízení, polygrafické služby a polygrafická výroba, odborné poradenství k polygrafickým službám, sazba, osvit, gravírování, leptání, laminování, provádění vazeb, velkoplošný tisk, malonákladový digitální tisk, vazby publikací, knihařství, tampónový tisk, sitotisk, ofsetový tisk, digitální tisk, litografický tisk, tisk vzorů, flexotisk, knihtisk, fotosazba, hlubotisk, gumotisk, laserový tisk, chemografie, stereotypie, galvanoplastika, ražba, vyšívání a šití, laminování tiskovin a obalů, předtisková příprava (pre - press), dokončovací tiskařské práce, horká ražba, kaširování potištěných fólií, nátisková zařízení (služby), provádění firemních přítisků, vázání a konečné zpracování knih, potisk, zejména reklamních a dárkových předmětů, gravírování laserem do různých materiálů (kov, plast, dřevo, guma, kůže, sklo), gravírování CNC technologií do různých materiálů (kov, plast, dřevo), gravírování na různé reklamní předměty; (41) nakladatelství a vydavatelství periodických a neperiodických tiskovin uměleckého, vědeckého, obchodního a informativního charakteru, vydávání uměleckých, vědeckých, obchodních a informativních děl na obrazových, zvukových, prostorových, kombinovaných a jiných nosičích, nakladatelství a vydavatelství periodických a neperiodických publikací v tištěné i elektronické podobě, pořádání odborných kurzů, školení a jiných vzdělávacích akcí, lektorská činnost, vzdělávací služby, zejména organizace výuky, seminářů, konferencí a praktických cvičení v oblasti podnikání, účetnictví a ekonomických agend, průzkumu trhu, marketingu, Internetu, internetového marketingu, elektronického marketingu, internetových aplikací, informačních systémů, informačních technologií, počítačů, softwaru, poskytování vzdělávacích služeb a poskytování informací pomocí globální počítačové sítě v oblasti podnikání, informačních technologií, počítačů, marketingu a Internetu; (42) grafický design, průmyslový design,

grafické studio, DTP služby (Desk Top Publishing) - počítačové zpracování grafických návrhů, grafické návrhy, přípravy grafických podkladů pro tisk, návrhy logotypů, sazba textů na počítači, architektonické návrhy pro organizování výstav a expozic, návrhy řešení výstavního prostoru a expozice, navrhování průmyslového a uměleckého designu, zejména pro instalaci výstav, hosting webových stránek, poskytování vyhledávačů pro Internet, pronájem webových serverů, umístění webových stránek, tvorba a správa webových stránek (pro třetí osoby), tvorba počítačových programů, aktualizace počítačových programů, instalace počítačových programů, počítačové programování, pronájem počítačového softwaru, tvorba počítačových systémů, konzultace v oblasti počítačového softwaru, obnova počítačových dat (regenerace), uchování a správa počítačových dat, vývoj a tvorba webových aplikací, eshopů, konzultační a poradenské služby v oblasti programování počítačů, informačních technologií, uchování a správy počítačových dat, tvorby a správy internetových stránek, eshopů a webových aplikací.

- (730) **Svoboda Josef**, Na Stráni 506, Vysoké Mýto, 56601, CZ
(740) Mgr. Ladislav Sudík, Polní 293, Letohrad, 56151

- (210) **O-483914**
(220) 10.03.2011
(320) 10.03.2011
(511) 35, 41
(540)



- (510) (35) veletrhy a výstavy k obchodním a reklamním účelům, reklamní, inzertní a propagační služby spojené s pořádáním veletrhů a výstav, reklama, reklama on-line v počítačové síti, reklamní agentury, reklamní texty (psaní, vydávání, zveřejňování, oznámení, vyhlášení, publikování); (41) veletrhy a výstavy neobchodní.
(590) Barenvá
(730) **TERINVEST, spol. s r.o.**, Americká 459/27, Praha 2, 12000, CZ

- (210) **O-484038**
(220) 14.03.2011
(320) 14.03.2011
(511) 2, 9, 16
(540)



- (510) (2) tonery do tiskáren, inkousty do tiskáren; (9) počítačové programy, počítačový hardware, počítačový software, monitory, nosiče zvukových nahrávek, notebooky, CD disky, DVD disky, plastové obaly pro CD disky, plastové obaly pro DVD disky, komponenty a periferní vybavení počítače, tiskárny, tiskové hlavy do tiskáren, technické vybavení počítače, počítačová paměťová zařízení, počítačové kabely, elektronické publikace; (16) papíry do tiskáren.
(730) **IT TRADE, a.s.**, Štěrboholská 184/28, Praha 10, 10200, CZ
(740) Mgr. Petra Fialová, V Jámě 1, Praha 1, 11000

- (210) **O-484042**
(220) 15.03.2011
(320) 15.03.2011
(511) 25, 35, 41
(540)

ERINAC

- (510) (25) oděvy; (35) propagační činnost, reklama; (41) zábava, sportovní a kulturní aktivity.
(730) **MOTO PROMOTION Brno, s.r.o.**, Cacovická 8, Brno, 61400, CZ
(740) JUDr. Libor Konečný, Ptašinského 4, Brno, 60200

- (210) **O-484064**
(220) 15.03.2011
(320) 15.03.2011
(511) 11, 19, 37
(540)



- (510) (11) koupelnové obklady, vyzdívký, vanové příslušenství (armatury), koupelnové armatury, vanové zařízení, bidety, vytápěcí tělesa, vyhřívací zařízení, vytápěcí zařízení (i elektrická), záchody splachovací, sprchy, osvětlovací přístroje a zařízení, umyvadla, kohoutky, sanitární (toaletní) přístroje a zařízení, toaletní (záchodové) mísy, záchodová sedátka, baterie směšovací (pákové) pro vodovodní potrubí, splachovací zařízení, sprchovací kouty, kabiny, mycí dřezy, pisoáry, mušle; (19) dřevo (dláždění), dveře (nekovové), stupně schodové (nekovové), lišty (nekovové), schodnice (součásti schodišť - nekovové), mozaiky pro stavebnictví, obklady zdí (nekovové), obklady stěn (nekovové), kámen umělý, obklady ve stavebnictví (nekovové), pláště budov, armatury pro stavebnictví (nekovové), bezpečnostní sklo, stavební hmoty (nekovové), zárubně dveří (nekovové), dlaždice na stěny pro stavebnictví (nekovové), dlaždice na podlahy (nekovové), dlaždice (nekovové); (37) stavebnictví, stavitelství, dozor nad stavbami, informace (stavební), pokrývačské práce, dveře a okna (instalace).
(730) **Cerámica Viviente, s.r.o.**, Chodská 1281/30, Praha 2, 12000, CZ

- (210) **O-484069**
(220) 15.03.2011
(320) 15.03.2011
(511) 9, 35, 37, 39
(540)



- (510) (9) přístroje pro záznam, přenos nebo reprodukci zvuku či obrazu, elektronická zařízení, zejména elektronická zařízení pracující na elektromagnetickém principu, satelitní technika, zejména satelitní přijímače televizního signálu a jejich částí, přijímače pro pozemní a kabelový příjem, kombinované přijímače na pozemní a satelitní příjem, přijímače s HDD a samostatné HDD do přijímačů, karty pro příjem TV do počítače, dekódovací karty, moduly a programátory, plazmové televize, antény a paraboly, kabely koaxiální, optické, HD, video, měřicí technika, zejména pro měření TV signálu a další příslušenství, zejména stožáry, držáky, motory, zesilovače, slučovače, prepínače, multiprepínače, rozbočovače, odbočovače, konvertory, konektory, poplašná zařízení, akustická poplašná zařízení, detektory, signály (světelné), zabezpečovací zařízení proti krádeži s výstražnou funkcí, instalace pro prevenci krádeží, s výjimkou výtahů, elevátorů, pohyblivých chodníků a dalšího dopravního zařízení, elektrické a optické přístroje a nástroje, přístroje pro signalizaci, kontrolu (inspekci), tištěné obvody, tištěné obvodové desky, přístroje pro zpracování informací, automatické stroje a vybavení pro zpracování informací, kancelářské stroje a přístroje, zapisovací pokladny, části a součásti pro výše uvedené stroje a vybavení, elektronické

integrované obvody, mikročipy, psací stroje a zpracování textů, textové procesory, zařízení na zpracování textu, počítačí stroje, účtovací stroje, frankovací stroje, stroje na vydávání vstupenek, stroje vybavené výpočetním zařízením, registrační pokladny, automatické stroje a jednotky pro zpracování dat, magnetické, nebo optické snímače, stroje pro přepis dat do kódované formy a stroje ke zpracování takových dat, kancelářské stroje a vybavení, části, součásti a příslušenství pro výše uvedené stroje a vybavení, elektrické osvětlení a signalizační přístroje, elektrické, motory pro vozidla, kazetové magnetofony a další zařízení pro záznam zvuku, včetně reprodukčního zařízení, vysílací přístroje pro radiotelefonické, rozhlasové nebo telefonní vysílání, včetně přijímacího zařízení nebo zařízení na záznam zvuku, televizní kamery, radiolokační a rádiové průzkumné přístroje, radarové přístroje, rozhlasové navigační přístroje pro dálkové ovládání, elektrické přístroje pro signalizaci, zabezpečení nebo pro ovládání a řízení železnic, tramvají, silniční a říční dopravní služby pro parkování vozidel a pro přístavní a letištní vybavení, elektrické, akustické nebo vizuální signalizační přístroje, tištěné obvody, elektronické integrované obvody a mikroantény, elektronické bezpečnostní skříně, poplašná zařízení do automobilů, elektronické centrální uzamykací systémy, digitální čidla, akustické signály, zařízení pro automatické zapínání světel, elektronické ovládání vrat a dveří, elektronické otevírání oken, bezdrátové přijímače a vysílače, elektronické přístupové systémy, elektronické ovladače teploty, dálkové ovladače osvětlení, poplašná zařízení pro batolata, informační výrobky v elektronických, datových, informačních a telekomunikačních sítích všeho druhu, periodické publikace a knihy v elektronické formě, produkty databáze zařazené do třídy 9, nosiče dat a záznamů, včetně nahraných a nenahraných audiokazet, multimediální aplikace na nosičích zařazených do třídy 9 nebo v sítích, interaktivní a grafické programy, software, zejména pro datové komunikační systémy, dekódovací systémy, platební karty nebo magnetické a čipové karty pro použití v bankovníctví, pojištění, v oboru služeb a v obchodě, mezinárodní platební karty, elektronické peněženky, čipy, multimediální nebo počítačové katalogy, audiovizuální programy a díla, film, exponovaný, hudební díla na nosičích, CD, počítačový software, hardware, komunikace nebo informační technologie, elektronická databáze a databázové produkty, elektrické nebo elektronické skládačky, zařazené do této třídy, hasicí přístroje; (35) propagační činnost a reklama, pořádání komerčních a reklamních výstav a rozesílání prospektů, prodej a internetový obchod, splátkový prodej, vše týkající se výrobků uvedených ve tř. 9; (37) montáže, instalace, opravy a údržba zařízení, zprostředkování služeb uvedených v této třídě, zprostředkování montáží zakoupeného zařízení, vše týkající se výrobků uvedených ve tř. 9, elektroinstalace, montáž, opravy vyhrazených elektrických zařízení, montáž, demontáž s technickým dozorem, revize, zkoušky, včetně závěrečných zkoušek funkčnosti vyhrazených elektrických zařízení a vypracování výchozích elektrevizí, údržba, servis (garanční i pogaranční) a opravy elektrických strojů, přístrojů a zařízení, instalace a servis elektrických strojů a přístrojů, montáž, demontáž, revize, zkoušky, údržba, servis a opravy elektrických strojů, přístrojů a zařízení, instalace systémů měření a regulace základní i vyšší úrovně, včetně optimalizačních systémů, montáž, zkoušky, revize, opravy a servis vyhrazených elektrických zařízení, odrušování elektrických přístrojů, montáž, údržba a opravy elektronických zařízení a počítačového vybavení (hardware), půjčování ručního a elektrického nářadí a nástrojů a vybavení; (39) doprava a dodávky zboží uvedeného ve tř. 9.

- (730) **MILADA-MA PROJECTMANAGEMENT LTD.**, Kleomenous 1, Nicosia, 61500, CY
(740) Ing. Dobroslav Musil, patentová kancelář, Ing. Dobroslav Musil, Cejl 38, Brno, 60200

- (210) **O-484128**
(220) 08.10.2008
(320) 08.10.2008
(511) 35, 36, 41
(540)

PRAVEX

- (510) (35) reklama, řízení obchodních případů, obchodní administrativa, kancelářské práce; (36) pojištění, finanční, peněžní a realitní činnost; (41) výchova, vzdělávání, sportovní a kulturní aktivity.

- (730) **INTESA SANPAOLO S.P.A.**, Piazza San Carlo, 156, Torino, (540)
IT
(740) Zeiner & Zeiner v.o.s., Mgr. Karel Šindelka, Maiselova 15,
Praha 1, 11000

- (210) **O-484157**
(220) 18.03.2011
(320) 18.03.2011
(511) 35, 41
(540)



- (510) (35) veletrhy a výstavy k obchodním a reklamním účelům, reklamní, inzertní a propagační služby spojené s pořádáním veletrhů a výstav, reklama, reklama on-line v počítačové síti, reklamní agentury, reklamní texty (psaní, vydávání, zveřejňování, oznámení, vyhlášení, publikování); (41) veletrhy a výstavy neobchodní.
(590) Barevná
(730) **TERINVEST, spol. s r.o.**, Americká 459/27, Praha 2 - Vinohrady, 12000, CZ

- (210) **O-484162**
(220) 18.03.2011
(320) 18.03.2011
(511) 9
(540)

TriSens

- (510) (9) přístroje měřicí, zejména přístroje a senzory pro měření vibrací točivých strojů.
(730) **Viditech s.r.o.**, U vodárny 2, Brno, 61600, CZ
(740) KANIA, SEDLÁK, SMOLA Patentová a známková kancelář, Ing. Veronika Zemanová, Mendlovo nám. 1a, Brno, 60300

- (210) **O-484163**
(220) 18.03.2011
(320) 18.03.2011
(511) 9
(540)

VibroSIL

- (510) (9) přístroje měřicí, zejména přístroje a senzory pro měření vibrací točivých strojů.
(730) **Viditech s.r.o.**, U vodárny 2, Brno, 61600, CZ
(740) Ing. Veronika Zemanová, Mendlovo nám. 1a, Brno, 60300

- (210) **O-484164**
(220) 18.03.2011
(320) 18.03.2011
(511) 9

Vibrodiag

- (510) (9) přístroje měřicí, zejména přístroje a senzory pro měření vibrací točivých strojů.
(730) **Viditech s.r.o.**, U vodárny 2, Brno, 61600, CZ
(740) Ing. Veronika Zemanová, Mendlovo nám. 1a, Brno, 60300

- (210) **O-484178**
(220) 18.03.2011
(320) 18.03.2011
(511) 3, 5, 30
(540)

Mobilin

- (510) (3) výrobky kosmetické a voňavkářské, bylinné kosmetické přípravky, mýdla, včetně mýdel medicínálních, parfumerie, vonné oleje, kosmetické krémy, mléka, gely a emulze, vody a deodoranty pro osobní potřebu, toaletní přípravky, vlasové a ústní vody, pasty, prášky a vodičky pro čištění a ošetřování zubů a dutiny ústní, vše pro neléčebné účely, šampóny tělové i vlasové, prostředky pro mytí a ošetřování rukou a vlasů, například kondicionéry, pomády, tužidla, spreje a laky, prostředky pro ošetřování pokožky, například krémy na a po opalování, masážní krémy a emulze, regenerační krémy a vody; (5) léčiva a lékárnické výrobky a přípravky, farmaceutické a parafarmaceutické přípravky humánní a veterinární, repelentní přípravky, bylinné čaje pro léčebné účely, výrobky diabetické, dietetické a potravinové doplňky v tuhém a tekutém stavu, například kapky, tablety, kapsle a tobolky pro posílení imunity organismu, vše pro léčebné účely, vitamínové přípravky, přírodní léčivé přípravky, například léčivé byliny a jejich výtažky, masti, krémy, gely a balzámy s léčivými a hojivými účinky, speciální sirupy a zvykačky pro lékařské a farmaceutické účely, kosmetické výrobky a přípravky, například oleje pro lékařské účely, přípravky pro ošetřování zubů a dutiny ústní pro léčebné účely; (30) čaje včetně ledového a přípravky na výrobu čaje, glukóza pro výživu, med, nápoje čokoládové, kávové a kakaové a přípravky na jejich výrobu, obilné vločky a jiné obilné výrobky určené k lidské výživě, potravinové doplňky pro neléčebné účely a obsahující látky rostlinného původu, příchutě do potravin s výjimkou esencí a éterických olejů, propolis a včelí kasička pro lidskou spotřebu, žvýkáci guma ne pro lékařské účely - vše v rámci této třídy.
(730) **OMEGA ALTERMED a.s.**, Drážní 253/7, Brno - Slatina, 62700, CZ
(740) Advokátní kancelář, Mgr. Radim Kubica, O. Lysohorského 702, Frýdek-Místek, 73801

- (210) **O-484220**
(220) 21.03.2011
(320) 21.03.2011
(511) 42, 44
(540)



- (510) (42) vědecké a technologické služby a související výzkum a projektování, analytické a výzkumné služby v průmyslu, navrhování a vývoj počítačového hardwaru a softwaru; (44) lékařské služby, veterinární služby, péče o hygienu a krásu osob a zvířat, zemědělské, zahradnické a lesnické služby.
(590) Barevná
(730) **QUANTUM INSTITUTE a.s.**, Za Opravnou 186/1, Praha 5, 15000, CZ

(210) **O-484221**
(220) 21.03.2011
(320) 21.03.2011
(511) 16
(540)

SOFT & EASY

- (510) (16) krepový a hladký papír, výrobky vyrobené z papíru a/nebo celulózy pro domácí užití, osobní očistu, hygienu a péči, včetně kapesníků, odličovacích ubrousků, papírových ubrusů, ubrousků, kuchyňských papírových utěrek a toaletního papíru, obojí v balení pro domácnost nebo v balení pro velkoobchodatele.
(730) SOFFASS S.P.A., Via Fossanuova 59, Porcari (LU), IT
(740) Společná advokátní kancelář Vsetečka Zelený Švorčík Kalenský a partneři, JUDr. Michal Havlík, Hálkova 2, Praha 2, 12000

(210) **O-484222**
(220) 21.03.2011
(320) 21.03.2011
(511) 16
(540)



- (510) (16) krepový a hladký papír, výrobky vyrobené z papíru a/nebo celulózy pro domácí užití, osobní očistu, hygienu a péči, včetně kapesníků, odličovacích ubrousků, papírových ubrusů, ubrousků, kuchyňských papírových utěrek a toaletního papíru, obojí v balení pro domácnost nebo v balení pro velkoobchodatele.
(730) SOFFASS S.P.A., Via Fossanuova 59, Porcari (LU), IT
(740) Společná advokátní kancelář Vsetečka Zelený Švorčík Kalenský a partneři, JUDr. Michal Havlík, Hálkova 2, Praha 2, 12000

(210) **O-484309**
(220) 23.03.2011
(320) 23.03.2011
(511) 40
(540)



- (510) (40) obráběčství, zámečnictví, nástrojářství.
(730) ROTANA a.s., Průmyslová 2085, Velké Meziříčí, 59401, CZ
(740) Společná advokátní kancelář Vsetečka Zelený Švorčík Kalenský a partneři, JUDr. Otakar Švorčík, Hálkova 2, Praha 2, 12000

(210) **O-484505**
(220) 31.03.2011
(320) 31.03.2011
(511) 33
(540)



- (510) (33) alkoholické nápoje, víno.
(590) Barevná
(730) JOYCE TREND s.r.o., V Jezírkách 1547/20, Praha 4, 14900, CZ

(210) **O-484506**
(220) 31.03.2011
(320) 31.03.2011
(511) 5, 10, 44
(540)



- (510) (5) výrobky parafarmaceutické, výrobky hygienické, léky, léčiva, léčivé byliny, čaje z léčivých bylin, pastilky, žvýkačky a cukrovinky s léčivými přísadami nebo s léčivými účinky, vitamínové přípravky, minerální doplňky potravy, a to vše s léčebnými účinky, léčivé vody, masti a krémy pro farmaceutické účely nebo s léčivými účinky, kosmetické přípravky pro léčebné účely, obvažový materiál, dezinfekční přípravky pro hygienické účely, lékárníčky včetně obsahu; (10) prostředky zdravotnické techniky, naslouchací aparáty pro neslyšící, naslouchátka včetně příslušenství, teploměry pro lékařské účely, zdravotnické potřeby, zejména ochranné zdravotnické pomůcky (chrániče sluchu); (44) farmaceutické poradenství, výdejní činnost pro veřejnost a výdej pro ambulantní zdravotnická zařízení, poradenství a konzultace odborných záležitostí ve zdravotnictví, příprava léčivých přípravků bez požadavku sterility i sterilních léčivých přípravků.
(590) Barevná
(730) Pharmacy Development s.r.o., Na Pankráci 1683/127, Praha 4, 14000, CZ
(740) JUDr. Aleš Linhart, Ph.D., Zborovská 716/27, Praha 5, 15000

(210) **O-484515**
(220) 31.03.2011
(320) 31.03.2011
(511) 16, 35, 41
(540)



- (510) (16) tiskoviny všeho druhu, například noviny, časopisy, brožury, letáky, katalogy, vstupenky, programy, fotografie, plakáty; (35) reklamní, propagační a informační činnost a služby, pořádání komerčních a reklamních výstav a veletrhů, průzkumy a analýzy trhu v oblasti výstavnictví; (41) výstavy pro kulturní a vzdělávací účely, pořádání školení, kurzů, konferencí, přednášek, pořádání soutěží.
(590) Barevná
(730) PROGRES PARTNERS ADVERTISING, s.r.o., Opletalova 55, Praha 1, 11000, CZ

(210) **O-484601**
(220) 04.04.2011
(320) 04.04.2011
(511) 34
(540)

PAPILLON

- (510) (34) tabák, cigarillos, cigarety, doutníky.
(730) ASTRALIS s.r.o., Palackého 200/59, Jablonec nad Nisou, 46604, CZ
(740) Kodeš a partner, JUDr. Miloš Kodeš, Lucemburská 1599/13, Praha 3, 13000

(210) **O-484602**
(220) 04.04.2011
(320) 04.04.2011
(511) 34

- (540) **WILDWEST**
(510) (34) tabák, cigarillos, cigarety, doutníky.
(730) **ASTRALIS s.r.o.**, Palackého 200/59, Jablonec nad Nisou, 46604, CZ
(740) Kodeš a partner, JUDr. Miloš Kodeš, Lucemburská 1599/13, Praha 3, 13000

- (210) **O-484681**
(220) 06.04.2011
(320) 06.04.2011
(511) 11, 16, 21, 29, 30, 35, 39
(540)



- (510) (11) chladicí přístroje, chladničky, mrazničky, mrazicí zařízení, chladicí tašky (elektrické); (16) papír, lepenka (kartón) a výrobky z těchto materiálů, které nejsou zařazeny do jiných tříd, tiskárenské výrobky, fotografie, papírenské zboží, učební a vyučovací pomůcky (s výjimkou přístrojů), plastické obaly (nezařazené do jiných tříd), papírové vlajky a praporky, balicí sáčky z plastové fólie a papíru, průsvitky (papír a papírenské výrobky), směrové cedule z papíru a lepenky, vývěsní štíty z papíru a lepenky, počítací (aritmetické) a psací bloky (papír a papírenské výrobky), tiskoviny, zejména periodické publikace, katalogy, telefonní seznamy (adresáře), propagační materiály, harmonogramy, jízdní řády, dopravní plány, etikety, poutače, jídelní lístky, obrazové pohlednice, brožované knihy, diáře, výrobky z papíru a lepenky, spadající do této třídy; (21) neelektrické chladicí tašky a boxy, domácí nebo kuchyňské potřeby a nádoby; (29) mléčné výrobky; (30) zmrzlina; (35) reklama, obchodní poradenství; (39) pronájem chladicích zařízení a chladicích tašek.
(730) **MIP METRO Group Intellectual Property GmbH & Co.**, Metro-Strasse 1, 40235 Düsseldorf, DE
(740) TRAPLOVÁ-HAKR-KUBÁT Advokátní a patentová kancelář, JUDr. Jarmila Traplová, Přístavní 24, Praha 7, 17000

- (210) **O-484682**
(220) 06.04.2011
(320) 06.04.2011
(511) 3, 5, 44
(540)



- (510) (3) přípravky pro bělení a jiné prací prostředky, přípravky pro čištění, leštění, odmašťování a broušení, mýdla, parfumerie, vonné oleje, kosmetika, vlasové vody (lotions), zubní pasty; (5) farmaceutické a veterinářské výrobky, hygienické výrobky pro léčebné účely, diabetické přípravky pro léčebné účely, potraviny pro batolata, náplasti, obvazový materiál, materiály pro plombování zubů a pro zubní otisky, dezinfekční přípravky, výrobky pro hubení škodlivých zvířat, fungicidy, herbicidy; (44) lékařské služby, veterinární služby, péče o hygienu a krásu osob a zvířat, zemědělské, zahradnické a lesnické služby.
(730) **Glenmark Pharmaceuticals s.r.o.**, Hvězdova 1716/2b, Praha 4, 14078, CZ

- (210) **O-484715**
(220) 07.04.2011
(320) 07.04.2011
(511) 5

- (540) **LOXTEND**
(510) (5) farmaceutické výrobky.
(730) **Sanofi-Aventis**, 174 avenue de France, 75013 Paris, FR
(740) TRAPLOVÁ-HAKR-KUBÁT Advokátní a patentová kancelář, JUDr. Jarmila Traplová, Přístavní 24, Praha 7, 17000

- (210) **O-484716**
(220) 07.04.2011
(320) 07.04.2011
(511) 5
(540)

STOMAALONG

- (510) (5) farmaceutické výrobky.
(730) **Sanofi-Aventis**, 174 avenue de France, 75013 Paris, FR
(740) TRAPLOVÁ-HAKR-KUBÁT Advokátní a patentová kancelář, JUDr. Jarmila Traplová, Přístavní 24, Praha 7, 17000

- (210) **O-484717**
(220) 07.04.2011
(320) 07.04.2011
(511) 5
(540)

STOMAFORT

- (510) (5) farmaceutické výrobky.
(730) **Sanofi-Aventis**, 174 avenue de France, 75013 Paris, FR
(740) TRAPLOVÁ-HAKR-KUBÁT Advokátní a patentová kancelář, JUDr. Jarmila Traplová, Přístavní 24, Praha 7, 17000

- (210) **O-484718**
(220) 07.04.2011
(320) 07.04.2011
(511) 5
(540)

FREESTOM

- (510) (5) farmaceutické výrobky.
(730) **Sanofi-Aventis**, 174 avenue de France, 75013 Paris, FR
(740) TRAPLOVÁ-HAKR-KUBÁT Advokátní a patentová kancelář, JUDr. Jarmila Traplová, Přístavní 24, Praha 7, 17000

- (210) **O-484722**
(220) 07.04.2011
(320) 07.04.2011
(511) 31, 41, 43
(540)

Fresh office

- (510) (31) čerstvé ovoce a zelenina; (41) výchova, vzdělávání, zábava, sportovní a kulturní aktivity; (43) služby zajišťující stravování a nápoje.
(730) **Fresh For Life s.r.o.**, Na Neklaně 28, Praha 5, 15000, CZ

- (210) **O-484723**
(220) 07.04.2011
(320) 07.04.2011
(511) 29, 31, 43
(540)

Freshbedýnka

- (510) (29) maso, ryby, drůbež a zvěřina, masové výtahy, zavařované, mražené, sušené a vařené ovoce a zelenina, želé, džemy; (31) čerstvé ovoce a zelenina; (43) služby zajišťující stravování a nápoje.
(730) **Fresh For Life s.r.o.**, Na Neklaně 28, Praha 5, 15000, CZ

- (210) **O-484761**
(220) 08.04.2011
(320) 08.04.2011
(511) 5, 10

(540)



- (510) (5) farmaceutické přípravky, doplňky pro lékařské účely; (10) lékařské přístroje a nástroje, díly a příslušenství pro toto zboží.
(730) **JMS CO., LTD.**, 12-17 Kako-machi, Naka-ku, Hiroshima, JP
(740) Společná advokátní kancelář Všečečka Zelený Švorčík Kalenský a partneři, JUDr. Michal Havlík, Hálkova 2, Praha 2, 12000

(210) **O-484766**

- (220) 08.04.2011
(320) 08.04.2011
(511) 5, 29, 30
(540)



- (510) (5) farmaceutické a veterinářské výrobky, hygienické výrobky pro léčebné účely, potraviny pro batolata, náplasti a obvazový materiál, materiály pro plombování zubů a pro zubní otisky, dezinfekční přípravky, výrobky pro hubení škodlivých zvířat, fungicidy a herbicidy, nápoje pro léčebné účely, zejména s obsahem lecitinu, vitamínů a jiných posilujících látek, iontové a energetické nápoje pro léčebné účely, potraviny a dietetické výrobky pro léčebné účely, posilující a povzbuzující prostředky a nutriční doplňky pro léčebné účely; (29) maso, ryby, drůbež a zvěřina, masové výtahy, zavařované, mražené, sušené a vařené ovoce a zelenina, želé, džemy, vejce, mléko a mléčné výrobky, zejména mléčné nápoje a mražené mléčné výrobky, oleje a jedlé tuky; (30) káva, čaj, kakao, cukr, zejména cukr hroznový, kávové a kakaové náhražky, přípravky z obilnin, chléb, pečivo, mšlí, cukrovinky, čokoláda, sušenky, tyčinky z čokolády, z musli a z cukroví, zmrzlina, led pro osvěžení a mražené zboží v rámci této třídy, žvýkačky, bonbóny, lizátka, sůl, ocet, hořčice, nálevy k ochucení, koření, chipsy, med, prášky do těsta, droždí.
(730) **REVEL-PEX spol. s.r.o.**, Dubno 127, Dubno, 26101, CZ
(740) JUDr. Aleš Zábrš, Na Beránce 2, Praha 6, 16000

(210) **O-484842**

- (220) 12.04.2011
(320) 12.04.2011
(511) 6, 40
(540)



vzduchotechnika • kovovýroba

- (510) (6) kovové potřeby zámečnické a klempířské, kovové výrobky, které nejsou uvedeny v jiných třídách; (40) zpracování materiálu.
(590) Barevná
(730) **GIOMETAL s.r.o.**, Rebešovická 13, Brno, 64300, CZ

(210) **O-484843**

- (220) 12.04.2011
(320) 12.04.2011
(511) 36, 41, 43

(540)



PASCHA
HOTEL · BAR · RESTAURANT

- (510) (36) ubytovací kanceláře, správa nemovitostí, pronájem nemovitostí, pronájem nebytových prostor, zprostředkování nemovitostí; (41) provozování a pronájem zařízení sloužících k zábavě, oddechu, rozptýlení, regeneraci a rekondici včetně sportovních zařízení s výjimkou dopravních prostředků, provozování a pronájem heren a kasin, služby pro zábavu, oddech, rozptýlení, regeneraci a rekondici, zábavné parky, služby v oblasti estrády, kabarety, varieté, výchovně zábavné klubové služby, pořádání soutěží krásy, noční kluby, zprostředkovatelská a obstaravatelská činnost v uvedených oblastech této třídy, informace o možnostech zábavy a rozptýlení; (43) ubytovací služby (hotely, penziony), hotelové služby, barové služby, restaurace, samoobslužné restaurace, kavárny, bufety, automaty (rychlé občerstvení), hostinská činnost, poskytování a rezervace přechodného ubytování, služby motelů, turistické noclehárny, zprostředkovatelská a obstaravatelská činnost v uvedených oblastech této třídy.
(590) Barevná
(730) **LOXUS s.r.o.**, Chvalovice 175, Chvalovice, 67123, CZ
(740) Ing. Marie Jandová, Nerudova 1095, Kuřim, 66434

(210) **O-484844**

- (220) 12.04.2011
(320) 12.04.2011
(511) 37, 39, 41, 45
(540)



- (510) (37) stavba pódii, instalace a opravy monitorovacích a bezpečnostních zařízení ve stavebních objektech a ve vozidlech, instalace a opravy alarmů, instalace a opravy hlásičů požáru nebo kouře, instalace a opravy zařízení proti vloupání, odrušování elektrických přístrojů, montáže a opravy trezorů, instalace napojení na pult centralizované ochrany na zabezpečeném místě; (39) převoz peněz, nakládání a vykládání nákladů, doprovod vozidlem, doprovod vozidlem při dopravě těžkých a nadměrných nákladů, zásah vozidly na signál; (41) pořádání a organizace představení, manažerské služby při pořádání a organizaci kulturních, sportovních a vzdělávacích akcí, pořádání a organizace zábavných a sportovních soutěží, pořádání a organizace předvolebních mítinků, pořádání kurzů, pořádání školení, školení v oblasti bezpečnosti, praktický výcvik v oblasti bezpečnosti, školení a praktický výcvik střelby, školení a praktický výcvik pro osobní strážce a ostrahu, lektorská činnost při vzdělávání zájemců o získání odborné způsobilosti pro dílčí kvalifikaci strážný a detektivní koncipient; (45) poradenství v oblasti bezpečnosti, kontrola továren pro bezpečnostní účely, zpracování bezpečnostního auditu, služby detektivní kanceláře, doprovod, fyzická ochrana při transportu peněz a cenností, hlídání noční služba, strážní hlídka, osobní strážce, hlídání domů, monitorování bezpečnostních a poplašných zařízení, hlídání parkovišť, doprovod do společností, otevírání bezpečnostních zámků, kontrola zavazadel pro bezpečnostní účely, pátrání po nezvěstných osobách, hašení požárů, pronájem hasicích přístrojů a požárních hlásičů, asistence zásahové jednotky v akutních případech ohrožení majetku nebo osob.
(730) **5 Points Group a.s.**, Českobratrská 2227/7, Ostrava - Moravská Ostrava, 70200, CZ
(740) Ing. Iva Rylková, Polská 1525, Ostrava - Poruba, 70800

(210) **O-484845**
(220) 12.04.2011
(320) 12.04.2011
(511) 16, 35, 36
(540)

Mini Kontokorent České spořitelny

(510) (16) reklamní, inzertní a propagační materiály a tiskoviny všeho druhu; (35) propagační, reklamní a inzertní služby prostřednictvím jakéhokoliv média; (36) bankovní obchody a bankovní a finanční služby s těmito službami související.
(730) **Česká spořitelna, a.s.**, Olbrachtova 1929/62, Praha 4, 14000, CZ

(210) **O-484846**
(220) 12.04.2011
(320) 12.04.2011
(511) 16, 35, 36
(540)

Úvěr plus České spořitelny

(510) (16) reklamní, inzertní a propagační materiály a tiskoviny všeho druhu; (35) propagační, reklamní a inzertní služby prostřednictvím jakéhokoliv média; (36) bankovní obchody a bankovní a finanční služby s těmito službami související.
(730) **Česká spořitelna, a.s.**, Olbrachtova 1929/62, Praha 4, 14000, CZ

(210) **O-484847**
(220) 12.04.2011
(320) 12.04.2011
(511) 16, 35, 36
(540)

Osobní účet Absolvent

(510) (16) reklamní, inzertní a propagační materiály a tiskoviny všeho druhu; (35) propagační, reklamní a inzertní služby prostřednictvím jakéhokoliv média; (36) bankovní obchody a bankovní a finanční služby s těmito službami související.
(730) **Česká spořitelna, a.s.**, Olbrachtova 1929/62, Praha 4, 14000, CZ

(210) **O-484848**
(220) 12.04.2011
(320) 12.04.2011
(511) 16, 35, 36
(540)

Vyvážený vklad České spořitelny

(510) (16) reklamní, inzertní a propagační materiály a tiskoviny všeho druhu; (35) propagační, reklamní a inzertní služby prostřednictvím jakéhokoliv média; (36) bankovní obchody a bankovní a finanční služby s těmito službami související.
(730) **Česká spořitelna, a.s.**, Olbrachtova 1929/62, Praha 4, 14000, CZ

(210) **O-484849**
(220) 12.04.2011
(320) 12.04.2011
(511) 16, 35, 36
(540)

PLATBA•24

(510) (16) reklamní, inzertní a propagační materiály a tiskoviny všeho druhu; (35) propagační, reklamní a inzertní služby prostřednictvím jakéhokoliv média; (36) bankovní obchody a bankovní a finanční služby s těmito službami související.
(590) Barevná
(730) **Česká spořitelna, a.s.**, Olbrachtova 1929/62, Praha 4, 14000, CZ

(210) **O-484850**
(220) 12.04.2011
(320) 12.04.2011
(511) 16, 35, 36
(540)

Penzijní řešení České spořitelny

(510) (16) reklamní, inzertní a propagační materiály a tiskoviny všeho druhu; (35) propagační, reklamní a inzertní služby prostřednictvím jakéhokoliv média; (36) bankovní obchody a bankovní a finanční služby s těmito službami související.
(730) **Česká spořitelna, a.s.**, Olbrachtova 1929/62, Praha 4, 14000, CZ

(210) **O-484905**
(220) 13.04.2011
(320) 13.04.2011
(511) 9, 16, 18, 25, 28
(540)

SAXANA

(510) (9) disky kompaktní audio-video, filmy exponované, filmy kreslené, hologramy, kinofilm exponované, počítačové programy nahrané, počítačové programy s možností stažení, audiovizuální nosiče, počítačové hry - programy, hry na záznamových nosičích, programy videoher a počítačových her, nahrané nosiče; (16) grafiky, kancelářské potřeby, knihy, časopisy - komiksy, časopisy (periodika), časopisy, periodické a neperiodické publikace, pastelky, penály, pohlednice, psací potřeby, publikace, výrobky papírenské, tiskoviny všeho druhu, manuály, katalogy, fotografie, plakáty, karty, komiksové publikace, papírnické zboží, potřeby pro umělce, štětce, samolepky (papírnické výrobky), samolepky pro domácnost a pro kancelářské účely; (18) tašky školní (aktovky); (25) oděvy pánské, oděvy dámské a dětské, kalhoty, džíny, košile, svetry, pulovry, saka, vesty, halenky, sukně, šaty, kostýmy, pláště, sportovní oblečení, teplákové soupravy, sportovní dresy, lyžařské kombinézy, sportovní bundy, šály, šátky, čelenky, plavky, kimona, joggingové soupravy, koupací pláště, plážové oděvy, pláštěnky, pláště do deště, dětské a kojenecké zboží, pyžama, noční košile, domácí oblečení, župany, punčochové zboží, podvazky, prádlo, spodní prádlo, klobouky a čepice, pásky, sluneční štítky, obuv, domácí obuv, bačkory, sandály; (28) hry a hračky, společenské hry pro děti i dospělé, akční figurky a jejich doplňky, plyšové hračky, míče, hračky říditelné na ruční a dálkové ovládání, hračky pro hraní ve vodě, dětská vozidla, panenky, mluvící panny, postýlky pro panenky, létající disky, elektronické hry, příslušenství k hrám umožňující jejich modifikaci, puzzle, papírové a plastové obličejové masky, masky a převleky, brusle, kolečkové brusle, skateboard, snowboard, vodní stříkací hračky, mechanické hračky, elektrické a elektronické hračky, plážové a koupací zboží, hrací karty, hračky, hry, jiné než upravené pro použití s externí obrazovkou nebo monitorem (herní zařízení), hry, jiné než upravené pro použití s externí obrazovkou nebo monitorem.
(730) **BROS studio a.s.**, Lupáčova 224/17, Praha 3, 13000, CZ

(210) **O-484906**
(220) 13.04.2011
(320) 13.04.2011
(511) 16, 21, 29, 30, 32, 35
(540)

Gilm

(510) (16) papír, lepenka a výrobky z těchto materiálů, které nejsou zahrnuty do jiných tříd, tiskárenské výrobky, potřeby pro knižní vazby, fotografie, papírenské zboží, lepidla pro papírenství nebo domácnost, materiál pro umělce, štětce, psací stroje a kancelářské potřeby (vyjímaje nábytek), učební a vyučovací pomůcky s výjimkou přístrojů, plastické obaly (nezařazené do jiných tříd), tiskařské typy, štočky; (21) pomůcky a nádoby pro domácnost a kuchyň, hřebeny a mycí houby, kartáče (s výjimkou štětců), materiály pro výrobu kartáčů, čistící potřeby, drátky na čištění parket, sklo surové nebo opracované (s výjimkou stavebního skla), sklo, porcelán a majolika neobsažené v jiných třídách; (29) maso, ryby, drůbež a zvěřina, masové výtažky, zavařované, mražené, sušené a vařené ovoce a zelenina, želé, džemy, vejce, mléko a mléčné výrobky, oleje a tuky jedlé; (30) káva, čaj, kakao, cukr, rýže, tapioka, ságo, kávové náhražky, mouka a přípravky z obilnin, chléb, pečivo, cukrovinky, zmrzlina, med, sirup melasový, droždí, prášky do těsta, sůl, hořčice, ocet, nálevy

(k ochucení), koření, led pro osvětlení; (32) piva, minerální vody, šumivé nápoje a jiné nápoje nealkoholické, nápoje a šťávy ovocné, sirupy a jiné přípravky k zhotovování nápojů; (35) zprostředkovatelská činnost v oblasti obchodu s výrobky ve třídách 16, 21, 29, 30 a 32, elektronický obchod prostřednictvím Internetu s výrobky ve třídách 16, 21, 29, 30 a 32 (e-shop).

- (730) **Quast Karel**, Nupaky 141, Nupaky, 25170, CZ
(740) Rott, Růžička & Guttman Patentové, známkové a advokátní kanceláře, JUDr. Vladimír Rott, Vinohradská 37, Praha 2, 12000

(210) **O-484909**

- (220) 13.04.2011
(320) 13.04.2011
(511) 32
(540)



- (510) (32) piva všeho druhu.
(730) **Pardubický pivovar a.s.**, Palackého třída 250, Pardubice, 53033, CZ
(740) Ing. Jaroslav Novotný, Římská 2135/45, Praha 2, 12000

(210) **O-484913**

- (220) 13.04.2011
(320) 13.04.2011
(511) 37, 40, 42
(540)

PRAGOTHERM

- (510) (37) stavební činnost - provádění staveb včetně jejich změn, udržovacích prací na nich a jejich odstraňování, rekonstrukce a přestavby budov, stavba nových budov, stavební subdodávky, stavební dozor, stavební opravy a úpravy všeho druhu, izolačnictví, provádění stavebních izolací, zateplování fasád, sanace, zednictví, betonování, stavba lešení, malování, lakování, podlahářství, pokrývačství, stavebně-montážní služby, montáž stavebních prvků a stavebních konstrukcí, zastřešení budov, opravy střech, pokládka střešních krytin, instalatérské práce, servis - voda, plyn a elektro, čistící a úklidové práce, poskytování stavebních a opravárenských informací, půjčování a pronájem stavebních strojů a mechanismů, půjčování a pronájem stavebního nářadí a náčiní, opravy stavebních strojů, stavebních mechanismů a stavebního nářadí/náčiní; (40) zpracování materiálů, povrchová a finální úprava materiálů, zpracování stavebních a izolačních materiálů, zpracování přírodních materiálů, zpracování dřeva, kovů, plastů a skla, zpracování odpadů a recyklace materiálů, klempířství, truhlářství, zámečnictví, poskytování informací v oblasti zpracování materiálů; (42) projektová a inženýrská činnost ve stavebnictví, projektování staveb, projektování přestaveb budov, služby architektů a designérů, počítačová grafika (služby-), počítačová modelace, průmyslový a stavební design, poskytování software - programování počítačů v oblasti stavebnictví, geodetické služby, provádění měření ve stavebnictví, zkoušky a testování stavebních a izolačních materiálů, odborné poradenství a konzultace v oblasti výstavby, stavebních oprav a úprav, stavebně-montážních prací a zpracování či úpravě stavebních materiálů.

- (730) **Pragotherm, s.r.o.**, Na Hlavní 14, Praha 8 - Březiněves, 18200, CZ
(740) Ing. Jiří Střelák, Šumberova 42, Praha 6, 16200

(210) **O-484916**

- (220) 13.04.2011
(320) 13.04.2011
(511) 9, 12, 17, 19, 20, 21, 22, 28
(540)

ECCOTARP

- (510) (9) plachty ochranné; (12) káry (vozíky), dvoukolky, licí vozíky, přívěsné (boční) vozíky, ruční vozíky, vozíky, vozíky

(zavazadlové -), vozíky na čištění; (17) zábrany (volné -) proti znečištění; (19) vany a nádrže (zednické); (20) nádrže na tekutá paliva (nekovové), nádrže, kromě nádrží kovových a nádrží zděných, kontejnery (nekovové); (21) nádoby, nádoby hygienické pro domácí zvířata, nádoby na smetí; (22) plachtovina nepromokavá dehtová, plachty vozové; (28) plavecké bazény (potřeby pro hru).

- (730) **Metal Arsenal s.r.o.**, Poděbradova ulice 1920, Lysá nad Labem, 28922, CZ
(740) Jandík Záděra advokáti, Mgr. Filip Záděra, Slezská 949, Praha 2, 12000

(210) **O-485012**

- (220) 18.04.2011
(320) 18.04.2011
(511) 35, 42, 45
(540)

OSAGRAM

- (510) (35) propagační činnost, reklama, pomoc při řízení obchodní činnosti, obchodní administrativa, kancelářské práce; (42) vědecké a technologické služby a související výzkum a projektování, analytické a výzkumné služby v průmyslu, navrhování a vývoj počítačového hardwaru a softwaru; (45) právní služby, bezpečnostní služby pro ochranu majetku a jednotlivců, osobní a sociální služby poskytované ostatními za účelem uspokojování potřeb jednotlivců.
(730) **OSAGRAM**, nábřeží Kapitána Jaroše 1000/7, Praha 7, 17000, CZ

(210) **O-485017**

- (220) 19.04.2011
(320) 19.04.2011
(511) 25, 40
(540)



- (510) (25) oděvy dámské, pánské, dětské, prádlo dámské, pánské, dětské, pyžama dámská, pánská, dětská, noční košile dámské, pánské, dětské, overaly dámské, pánské, dětské, trička, trenky, trenkoslipy, trenýrky, domácí šaty, plážové šaty, cvičební úbory, spodní prádlo, čepice, ponožky, podkolenky, šátky, turistické oděvy, oděvy pro volný čas, oděvy pro sport, noční prádlo, dárkové a reklamní předměty, spadající do třídy 25; (40) zpracování a šití oděvů, nočního prádla.

- (590) Barevná
(730) **Andršová Alena**, Křížová 1222/14, Litoměřice, 41201, CZ

(210) **O-485020**

- (220) 19.04.2011
(320) 19.04.2011
(511) 16, 35, 36
(540)



- (510) (16) papírové nosiče informací, zejména tiskoviny, letáky, papírové propagační předměty, papír, papírenské zboží, fotografie, učební a vyučovací pomůcky zařazené v této třídě; (35) inzertní, reklamní a propagační činnost, obstaravatelská a zprostředkovatelská činnost v oblasti obchodu s informacemi a s drahými kovy, poskytování pomoci při provozu obchodu, činnost organizačních a ekonomických poradců, obchodní výstavy, marketing, administrativní a kancelářské práce; (36) služby finanční, peněžní, pojišťovací a nemovitostní, zejména finanční.

(730) **ZLATÉ REZERVY s.r.o.**, nám. T. G. Masaryka 588, Zlín,
76001, CZ

pronájem počítačového software, tvorba software (počítačových programů), umístování webových stránek, tvorba a správa webových stránek (pro třetí osoby).

(210) **O-485021**
(220) 19.04.2011
(320) 19.04.2011
(511) 38, 42
(540)

(590) Barevná
(730) **avidio s.r.o.**, Kopečky 415, Zastávka, 66484, CZ
(740) DŠB Lawyers, Mgr. David Vaníček, Ph.D., Hlinky 505/118, Brno, 60300



(210) **O-485024**
(220) 19.04.2011
(320) 19.04.2011
(511) 35, 42
(540)

(510) (38) počítačová komunikace (stahování dat, softwaru, počítačových programů a počítačových souborů); (42) tvorba a správa webových stránek (pro třetí osoby), umístování webových stránek, instalace počítačových programů, hosting webových stránek, počítačové programování, pronájem počítačového software.

(590) Barevná
(730) **Avito s.r.o.**, Kopečky 415, Zastávka, 66484, CZ
(740) DŠB Lawyers, Mgr. David Vaníček, Ph.D., Hlinky 505/118, Brno, 60300



(510) (35) vyhledávání dat v počítačových souborech (pro třetí osoby), poskytování obchodních a podnikatelských informací, průzkum trhu, marketingové studie, systemizace informací do počítačových databází, správa počítačových souborů, reklama on-line v počítačové síti, texty (psaní reklamních textů), zpracování textů; (42) pronájem počítačového software.

(590) Barevná
(730) **optimio s.r.o.**, Kopečky 415, Zastávka, 66484, CZ
(740) DŠB Lawyers, Mgr. David Vaníček, Ph.D., Hlinky 505/118, Brno, 60300

(210) **O-485022**
(220) 19.04.2011
(320) 19.04.2011
(511) 38, 42
(540)



(510) (38) přenos zpráv a obrazových informací pomocí počítače, počítačová komunikace (stahování dat, softwaru, počítačových programů a počítačových souborů); (42) aktualizace počítačových programů, hosting webových stránek, instalace počítačových programů, konzultace v oblasti počítačového softwaru, počítačové programování, pronájem počítačového software, tvorba software (počítačových programů), tvorba a správa webových stránek (pro třetí osoby), umístování webových stránek, pronájem webových serverů.

(590) Barevná
(730) **Avito s.r.o.**, Kopečky 415, Zastávka, 66484, CZ
(740) DŠB Lawyers, Mgr. David Vaníček, Ph.D., Hlinky 505/118, Brno, 60300

(210) **O-485023**
(220) 19.04.2011
(320) 19.04.2011
(511) 35, 38, 42
(540)



(510) (35) počítačové databáze (překlad informací do), počítačové databáze (systemizace informací do); (38) počítačová komunikace (stahování dat, softwaru, počítačových programů a počítačových souborů); (42) aktualizace počítačových programů, počítačové programování, tvorba počítačových systémů,

Zamítnuté a částečně zamítnuté přihlášky ochranných známek po zveřejnění

Zjistí-li Úřad v průběhu řízení o námitkách, že přihlašovaná ochranná známka nespĺňuje podmínky pro zápis, přihlášku zamítne. Zjistí-li, že přihlašovaná ochranná známka nespĺňuje podmínky pro zápis jen pro některé výrobky nebo služby, přihlášku zamítne v rozsahu výrobků nebo služeb, pro které přihláška nespĺňuje podmínky zápisu. S ohledem na tuto skutečnost, obsahuje tato kapitola údaje o rozhodnutích o zamítnutí přihlášky ochranné známky v celém nebo částečném rozsahu na základě ustanovení § 26 zákona č. 441/2003 Sb.

Údaje o výsledku rozhodnutí (zamítnutí přihlášky, částečné zamítnutí přihlášky) jsou uvedeny za datem právní moci rozhodnutí pod INID kódem (583) s názvem "Datum právní moci rozhodnutí/výsledek rozhodnutí".

(210) **O-465826**

(540)

BORSSINI

(583) 17.05.2011 / zamítnutí přihlášky

(210) **O-472598**

(540)

KOLKOVNA RESTAURANTS

(583) 17.05.2011 / zamítnutí přihlášky

(210) **O-472599**

(540)

**KOLKOVNA
RESTAURANTS**

(583) 17.05.2011 / zamítnutí přihlášky

(210) **O-473609**

(540)



(583) 17.05.2011 / zamítnutí přihlášky

(210) **O-476600**

(540)

TDS Brno - SMS, s.r.o.

(583) 13.05.2011 / zamítnutí přihlášky

Zamítnuté námítky týkající se ochranných známek

V průběhu řízení o námítkách může být Úřadem zjištěno, že přihlašovaná ochranná známka, která byla zveřejněna ve Věstníku, nezasahuje do zákonem chráněných starších práv třetích osob, tzv. namítajících, uvedených v ustanovení § 7 zákona č. 441/2003 Sb., a proto Úřad námítky zamítne. Údaje o rozhodnutích o zamítnutí námitek na základě ustanovení § 26 zákona č. 441/2003 Sb. jsou obsaženy v této kapitole.

(210) **O-472598**

(540) **KOLKOVNA RESTAURANTS**

(583) 17.05.2011

(210) **O-472598**

(540) **KOLKOVNA RESTAURANTS**

(583) 19.05.2011

(210) **O-472598**

(540) **KOLKOVNA RESTAURANTS**

(583) 13.05.2011

(210) **O-472599**

(540)

**KOLKOVNA
RESTAURANTS**

(583) 17.05.2011

(210) **O-472599**

(540)

**KOLKOVNA
RESTAURANTS**

(583) 19.05.2011

(210) **O-472599**

(540)

**KOLKOVNA
RESTAURANTS**

(583) 13.05.2011

Přehled zápisů ochranných známek bez změny ve vztahu ke zveřejněným přihláškám

Kapitola obsahuje údaje o ochranných známkách zapsaných na základě ustanovení § 28 odst. 1 zákona č. 441/2003 Sb., u kterých nedošlo ke změně údajů oproti zveřejněné přihlášce ochranné známky.

Číselný přehled

318053, 318054, 318055, 318056, 318057, 318058, 318059, 318060, 318061, 318062, 318063, 318064, 318065, 318066, 318067, 318068, 318069, 318070, 318071, 318072, 318073, 318074, 318075, 318076, 318077, 318078, 318079, 318080, 318081, 318082, 318083, 318084, 318085, 318086, 318087, 318088, 318089, 318090, 318091, 318092, 318093, 318094, 318095, 318096, 318097, 318098, 318099, 318100, 318101, 318102, 318103, 318104, 318105, 318106, 318107, 318108, 318109, 318110, 318111, 318112, 318113, 318114, 318115, 318116, 318117, 318118, 318119, 318120, 318121, 318122, 318123, 318124, 318125, 318126, 318127, 318128, 318129, 318130, 318131, 318132, 318133, 318134.

Zápis ochranných známek bez změny ve vztahu ke zveřejněným přihláškám

-
- (111) **318053**
(220) 12.08.2004
(320) 12.08.2004
(442) 30.05.2007
(151) 18.05.2011
(730) **Kostecké uzeniny a.s.**, Kostelec 60, Kostelec, 58861, CZ
(210) O-358407
-
- (111) **318054**
(220) 17.06.2009
(320) 17.06.2009
(442) 09.02.2011
(151) 18.05.2011
(730) **DELIMAX, a.s.**, Bratislavská 1647/3, Hodonin, 69501, CZ
(210) O-468810
-
- (111) **318055**
(220) 02.02.2010
(320) 02.02.2010
(442) 09.02.2011
(151) 18.05.2011
(730) **Lidl Stiftung & Co. KG**, Stiftsbergstrasse 1, Neckarsulm, DE
(210) O-473950
-
- (111) **318056**
(220) 15.03.2010
(320) 15.03.2010
(442) 09.02.2011
(151) 18.05.2011
(730) **Tlapák Jiří**, Podhorka 184, Ronov nad Doubravou, 53842, CZ
(210) O-475145
-
- (111) **318057**
(220) 04.05.2010
(320) 04.05.2010
(442) 18.11.2010
(151) 18.05.2011
(730) **AXO EUROPE CZ s.r.o.**, Blahoslavova 72/4, Přerov, 75002, CZ
(210) O-476385
-
- (111) **318058**
(220) 17.05.2010
(320) 17.05.2010
(442) 09.02.2011
(151) 18.05.2011
(730) **Orange Academy s.r.o.**, Pionýrská 1137/15, Hustopeče, 69301, CZ
(210) O-476726
-
- (111) **318059**
(220) 31.05.2010
(320) 31.05.2010
(442) 11.08.2010
(151) 18.05.2011
(730) **STAVBASHOP, s.r.o.**, Na Zákopě 636/2B, Olomouc, Chválkovice, 77900, CZ
(210) O-477037
-
- (111) **318060**
(220) 31.05.2010
(320) 31.05.2010
(442) 09.02.2011
(151) 18.05.2011
-
- (462) **KRIŠTOUFKOVÁ Gabriela**, Polská 1349/30, Praha 2, 12000, CZ
(210) O-477045
-
- (111) **318061**
(220) 10.06.2010
(320) 10.06.2010
(442) 09.02.2011
(151) 18.05.2011
(730) **Fincentrum Media s.r.o.**, Pobřežní 620/3, Praha 8, 18600, CZ
(210) O-477346
-
- (111) **318062**
(220) 10.06.2010
(320) 10.06.2010
(442) 09.02.2011
(151) 18.05.2011
(730) **Fincentrum Media s.r.o.**, Pobřežní 620/3, Praha 8, 18600, CZ
(210) O-477347
-
- (111) **318063**
(220) 15.06.2010
(320) 15.06.2010
(442) 08.09.2010
(151) 18.05.2011
(730) **Polski Koncern Naftowy ORLEN SA**, Chemikow 7, Plock, PL
(210) O-477461
-
- (111) **318064**
(220) 06.08.2010
(320) 06.08.2010
(442) 09.02.2011
(151) 18.05.2011
(730) **Protean s.r.o.**, Pod Lesem 1300/9, Dobrá Voda u Českých Budějovic, 37316, CZ
(210) O-478585
-
- (111) **318065**
(220) 13.08.2010
(320) 13.08.2010
(442) 09.02.2011
(151) 18.05.2011
(730) **EUROMEDIA GROUP k.s.**, Nádražní 896/32, Praha 5 - Smíchov, 15000, CZ
(210) O-478733
-
- (111) **318066**
(220) 24.08.2010
(320) 24.08.2010
(442) 09.02.2011
(151) 18.05.2011
(730) **MICROS-FIDELIO Czech s.r.o.**, Nad Botičem 593/8, Praha 10, 10200, CZ
(210) O-478957
-
- (111) **318067**
(220) 25.08.2010
(320) 25.08.2010
(442) 09.02.2011
(151) 18.05.2011
(730) **Pomazalová Alexandra**, Drnovice 304, Drnovice, 67976, CZ
(210) O-478992
-

(111) 318068	(442) 09.02.2011
(220) 25.08.2010	(151) 18.05.2011
(320) 25.08.2010	(730) Teva Pharmaceuticals CR, s.r.o. , Radlická 3185/1c, Praha 5, 15000, CZ
(442) 09.02.2011	(210) O-479775
(151) 18.05.2011	
(730) Do Van Mua , Školní 851, Horní Slavkov, 35731, CZ	
(210) O-478997	
<hr/>	
(111) 318069	(442) 09.02.2011
(220) 26.08.2010	(151) 18.05.2011
(320) 26.08.2010	(730) Teva Pharmaceuticals CR, s.r.o. , Radlická 3185/1c, Praha 5, 15000, CZ
(442) 09.02.2011	(210) O-479776
(151) 18.05.2011	
(730) BAUNeT s.r.o. , Ke Skalce 21, Tuklaty - Tlustovousy, 25082, CZ	
(210) O-479035	
<hr/>	
(111) 318070	(442) 09.02.2011
(220) 31.08.2010	(151) 18.05.2011
(320) 31.08.2010	(730) BlueFort s.r.o. , Lázeňská 41, Janské Lázně, 54225, CZ
(442) 09.02.2011	(210) O-479782
(151) 18.05.2011	
(730) J.H.COM s.r.o. , Švédská 324/5, Brno, 62000, CZ	
(210) O-479137	
<hr/>	
(111) 318071	(442) 09.02.2011
(220) 31.08.2010	(151) 18.05.2011
(320) 31.08.2010	(730) ODK - MAGNUM s.r.o. , Lišťany 119, Lišťany, 33035, CZ
(442) 09.02.2011	(210) O-479792
(151) 18.05.2011	
(730) J.H.COM s.r.o. , Švédská 324/5, Brno, 62000, CZ	
(210) O-479138	
<hr/>	
(111) 318072	(442) 09.02.2011
(220) 07.09.2010	(151) 18.05.2011
(320) 07.09.2010	(730) synlab czech s.r.o. , U vojenské nemocnice 1200, Praha 6, 16000, CZ
(442) 09.02.2011	(210) O-479869
(151) 18.05.2011	
(730) Cihlář Kamil , Závada 166, Petrovice u Karviné, 73572, CZ	
(210) O-479307	
<hr/>	
(111) 318073	(442) 09.02.2011
(220) 22.09.2010	(151) 18.05.2011
(320) 22.09.2010	(730) VULM CZ, a.s. , Olivova 1888, Říčany, 25101, CZ
(442) 09.02.2011	(210) O-479878
(151) 18.05.2011	
(730) IBS expert s.r.o. , Bilenecké nám. 6/4, Praha 8 - Dolní Chabry, 18400, CZ	
(210) O-479654	
<hr/>	
(111) 318074	(442) 09.02.2011
(220) 22.09.2010	(151) 18.05.2011
(320) 22.09.2010	(730) ČESKÁ LÉKAŘSKÁ KOMORA , Dolní náměstí 38, Olomouc, 77200, CZ
(442) 09.02.2011	(210) O-479882
(151) 18.05.2011	
(730) IBS expert s.r.o. , Bilenecké nám. 6/4, Praha 8 - Dolní Chabry, 18400, CZ	
(210) O-479655	
<hr/>	
(111) 318075	(442) 09.02.2011
(220) 24.09.2010	(151) 18.05.2011
(320) 24.09.2010	(730) GURLEX GROUP CZ s.r.o. , Křížíkova 2697/70, Brno, 61200, CZ
(442) 09.02.2011	(210) O-479884
(151) 18.05.2011	
(730) ASOCIACE INSTITUCÍ VZDĚLÁVÁNÍ DOSPĚLÝCH ČR, o.s. , Karlovo náměstí 14/292, Praha 2, 12000, CZ	
(210) O-479734	
<hr/>	
(111) 318076	(442) 09.02.2011
(220) 27.09.2010	(151) 18.05.2011
(320) 27.09.2010	(730) ITTC STIMA, spol. s r.o. , Husova 798, Pelhřimov, 39301, CZ

(210) O-479949	(111) 318093
(111) 318085	(220) 21.10.2010
(220) 06.10.2010	(320) 21.10.2010
(320) 06.10.2010	(442) 09.02.2011
(442) 09.02.2011	(151) 18.05.2011
(151) 18.05.2011	(730) Vaniček Petr , V Olšínách 795/13, Praha 10 - Vršovice, 10000, CZ
(730) ITTC STIMA, spol. s r.o. , Husova 798, Pelhřimov, 39301, CZ	(210) O-480401
(210) O-479950	(111) 318094
(111) 318086	(220) 22.10.2010
(220) 07.10.2010	(320) 22.10.2010
(320) 07.10.2010	(442) 09.02.2011
(442) 09.02.2011	(151) 18.05.2011
(151) 18.05.2011	(730) Atlantis computer s.r.o. , Poštovní 515, Studénka, 74213, CZ
(730) Fišer Jan , Jana Zajice 637, Pardubice, 53012, CZ	(210) O-480446
(210) O-479984	(111) 318095
(111) 318087	(220) 25.10.2010
(220) 13.10.2010	(320) 25.10.2010
(320) 13.10.2010	(442) 09.02.2011
(442) 09.02.2011	(151) 18.05.2011
(151) 18.05.2011	(730) Kareš spol. s r.o. , Vilímovská 6, Praha 6, 16000, CZ
(730) Činčura Pavel , Dunajovice 84, Dunajovice, 37901, CZ Paďera Břetislav Ing. , Habrmanova 591, Hradec Králové, 50002, CZ	(210) O-480451
(210) O-480170	(111) 318096
(111) 318088	(220) 25.10.2010
(220) 13.10.2010	(320) 25.10.2010
(320) 13.10.2010	(442) 09.02.2011
(442) 09.02.2011	(151) 18.05.2011
(151) 18.05.2011	(730) JANÁK BROS. spol. s r.o. , Ledecká 19, Plzeň, 32316, CZ
(730) EMCO spol. s r.o. , Žirovnická 2389, Praha 10, 10600, CZ	(210) O-480452
(210) O-480173	(111) 318097
(111) 318089	(220) 25.10.2010
(220) 13.10.2010	(320) 25.10.2010
(320) 13.10.2010	(442) 09.02.2011
(442) 09.02.2011	(151) 18.05.2011
(151) 18.05.2011	(730) JANÁK BROS. spol. s r.o. , Ledecká 19, Plzeň, 32316, CZ
(730) STAV SERVIS LAKAM, s.r.o. , Lutovítova 594, Kralupy nad Vltavou, 27801, CZ	(210) O-480453
(210) O-480176	(111) 318098
(111) 318090	(220) 25.10.2010
(220) 14.10.2010	(320) 25.10.2010
(320) 14.10.2010	(442) 09.02.2011
(442) 09.02.2011	(151) 18.05.2011
(151) 18.05.2011	(730) Úřad pro ochranu osobních údajů , Pplk. Sochora 27, Praha 7, 17000, CZ
(730) Centrum Holdings s.r.o. , Jankovcova 1037/49, Praha 7, 17000, CZ	(210) O-480455
(210) O-480214	(111) 318099
(111) 318091	(220) 25.10.2010
(220) 18.10.2010	(320) 25.10.2010
(320) 18.10.2010	(442) 09.02.2011
(442) 09.02.2011	(151) 18.05.2011
(151) 18.05.2011	(730) Houserová Eva JUDr. , Pod Rybníčkem 23/95, Praha 6 - Suchbát, 16500, CZ
(730) Bruthans Jan MUDr. , Sušno 20, Kropáčova Vrutice, 29479, CZ	(210) O-480470
(210) O-480280	(111) 318100
(111) 318092	(220) 26.10.2010
(220) 18.10.2010	(320) 26.10.2010
(320) 18.10.2010	(442) 09.02.2011
(442) 09.02.2011	(151) 18.05.2011
(151) 18.05.2011	(730) CEMC - České ekologické manažerské centrum , Jevanská 12, Praha 10, 10031, CZ
(730) UNIOS Pharma s.r.o. , Robousy 188, Jičín, 50601, CZ	(210) O-480503
(210) O-480293	(111) 318101
(111) 318101	(220) 26.10.2010

(320) 26.10.2010 (442) 09.02.2011 (151) 18.05.2011 (730) Feichtinger Jiří JUDr. , Mariánské náměstí 6, Znojmo, 66902, CZ (210) O-480522	(210) O-480623
(111) 318102 (220) 26.10.2010 (320) 26.10.2010 (442) 09.02.2011 (151) 18.05.2011 (730) Žák Petr Mgr. , Kaplická 850/65, Praha 4, 14000, CZ (210) O-480523	(111) 318110 (220) 02.11.2010 (320) 02.11.2010 (442) 09.02.2011 (151) 18.05.2011 (730) Ing. Mgr. Petr Uličný , Opavská 6033, Ostrava-Poruba, 70800, CZ (210) O-480696
(111) 318103 (220) 26.10.2010 (320) 26.10.2010 (442) 09.02.2011 (151) 18.05.2011 (730) DAPEJ s.r.o. , Krakovská 25, Praha 1, 11000, CZ (210) O-480524	(111) 318111 (220) 03.11.2010 (320) 03.11.2010 (442) 09.02.2011 (151) 18.05.2011 (730) USSPA, s.r.o. , Dolní Dobrouč 384, Dolní Dobrouč, 56102, CZ (210) O-480707
(111) 318104 (220) 26.10.2010 (320) 26.10.2010 (442) 09.02.2011 (151) 18.05.2011 (730) Česká televize , Kavčí Hory, Praha 4 - Kavčí Hory, 14070, CZ (210) O-480526	(111) 318112 (220) 03.11.2010 (320) 03.11.2010 (442) 09.02.2011 (151) 18.05.2011 (730) USSPA, s.r.o. , Dolní Dobrouč 384, Dolní Dobrouč, 56102, CZ (210) O-480709
(111) 318105 (220) 26.10.2010 (320) 26.10.2010 (442) 09.02.2011 (151) 18.05.2011 (730) EP LINE, SE , Kodaňská 46, Praha 10, 10100, CZ (210) O-480527	(111) 318113 (220) 03.11.2010 (320) 03.11.2010 (442) 09.02.2011 (151) 18.05.2011 (730) USSPA, s.r.o. , Dolní Dobrouč 384, Dolní Dobrouč, 56102, CZ (210) O-480710
(111) 318106 (220) 27.10.2010 (320) 27.10.2010 (442) 09.02.2011 (151) 18.05.2011 (730) Bau-tools s.r.o. , Kosmákova 1631/10, Šternberk, 78501, CZ (210) O-480556	(111) 318114 (220) 03.11.2010 (320) 03.11.2010 (442) 09.02.2011 (151) 18.05.2011 (730) USSPA, s.r.o. , Dolní Dobrouč 384, Dolní Dobrouč, 56102, CZ (210) O-480711
(111) 318107 (220) 28.10.2010 (320) 28.10.2010 (442) 09.02.2011 (151) 18.05.2011 (730) Senior Portal s.r.o. , Zákoutí 2866/23, Brno, 61600, CZ (210) O-480588	(111) 318115 (220) 05.11.2010 (320) 05.11.2010 (442) 09.02.2011 (151) 18.05.2011 (730) Silic International s.r.o. , Hradešín 39, 28201, CZ (210) O-480771
(111) 318108 (220) 29.10.2010 (320) 29.10.2010 (442) 09.02.2011 (151) 18.05.2011 (730) Comunica, a.s. , Pod Kotlářkou 151/3, Praha 5, 15000, CZ (210) O-480612	(111) 318116 (220) 05.11.2010 (320) 05.11.2010 (442) 09.02.2011 (151) 18.05.2011 (730) GALEX, a.s. , Čs. armády 254, Hradec Králové, 50003, CZ (210) O-480800
(111) 318109 (220) 01.11.2010 (320) 01.11.2010 (442) 09.02.2011 (151) 18.05.2011 (730) Neklapil Vlastimil RNDr. Ing. , V průčelí 1654, Praha 4 - Chodov, 14900, CZ	(111) 318117 (220) 11.11.2010 (320) 11.11.2010 (442) 09.02.2011 (151) 18.05.2011 (730) JÍROVÁ Ladislava Mgr. MgA. , Stružinec 175, Lomnice nad Popelkou, 51251, CZ (210) O-480915

-
- (111) **318118**
(220) 12.11.2010
(320) 12.11.2010
(442) 09.02.2011
(151) 18.05.2011
(730) **St. John Knits, Inc.**, 17522 Armstrong Ave., Irvine, 92614, CA, US
(210) O-480950
-
- (111) **318119**
(220) 16.11.2010
(320) 16.11.2010
(442) 09.02.2011
(151) 18.05.2011
(730) **Bouchnerová Eva**, Batličkova 253/1, Praha 8, 18200, CZ
(210) O-481043
-
- (111) **318120**
(220) 24.11.2010
(320) 24.11.2010
(442) 09.02.2011
(151) 18.05.2011
(730) **HRADECKÁ Markéta Bc.**, Jindřišská 871/25, Praha 1, 11000, CZ
(210) O-481198
-
- (111) **318121**
(220) 24.11.2010
(320) 24.11.2010
(442) 09.02.2011
(151) 18.05.2011
(730) **DELEVER, s.r.o.**, Ve Vrbíně 1120/4, Krnov, 79401, CZ
(210) O-481202
-
- (111) **318122**
(220) 03.12.2010
(320) 03.12.2010
(442) 09.02.2011
(151) 18.05.2011
(730) **Kozumplík Pavel**, Drahy 143, Veselí nad Moravou, 69801, CZ
(210) O-481487
-
- (111) **318123**
(220) 06.12.2010
(320) 06.12.2010
(442) 09.02.2011
(151) 18.05.2011
(730) **SYNERGY SOLUTION s.r.o.**, Kubelíkova 1224/42, Praha 3, 13000, CZ
(210) O-481536
-
- (111) **318124**
(220) 08.12.2010
(320) 08.12.2010
(442) 09.02.2011
(151) 18.05.2011
(730) **Design Development CZ s.r.o.**, Čermákova 7, Praha 2, 12000, CZ
(210) O-481624
-
- (111) **318125**
(220) 08.12.2010
(320) 08.12.2010
(442) 09.02.2011
(151) 18.05.2011
(730) **Altia PLc**, Porkkalankatu 22, FI-00180 Helsinki, FI
(210) O-481629
-
- (111) **318126**
(220) 08.12.2010
(320) 08.12.2010
-
- (442) 09.02.2011
(151) 18.05.2011
(730) **Nauš Martin**, Lumíerů 800/12, Praha 5, 15200, CZ
Jirásek Petr, Gerská 26, Plzeň, 32300, CZ
(210) O-481636
-
- (111) **318127**
(220) 13.12.2010
(320) 13.12.2010
(442) 09.02.2011
(151) 18.05.2011
(730) **Český svaz aerobiku**, Ohradské náměstí 7a/1628, Praha 5 - Stodůlky, 15500, CZ
(210) O-481739
-
- (111) **318128**
(220) 14.12.2010
(320) 14.12.2010
(442) 09.02.2011
(151) 18.05.2011
(730) **Bukvic Josef Bc.**, Ohrazenice 188, Turnov, 51101, CZ
(210) O-481749
-
- (111) **318129**
(220) 14.12.2010
(320) 14.12.2010
(442) 09.02.2011
(151) 18.05.2011
(730) **Galerie Teplice s.r.o.**, Washingtonova 1624/5, Praha 1, 11000, CZ
(210) O-481753
-
- (111) **318130**
(220) 21.12.2010
(320) 21.12.2010
(442) 09.02.2011
(151) 18.05.2011
(730) **IVITERA a.s.**, Kafkova 16, Praha 6, 16000, CZ
(210) O-481906
-
- (111) **318131**
(220) 23.12.2010
(320) 23.12.2010
(442) 09.02.2011
(151) 18.05.2011
(730) **APTFOR a.s.**, Lomnického 1705/5, Praha 4, 14000, CZ
(210) O-481978
-
- (111) **318132**
(220) 11.01.2011
(320) 11.01.2011
(442) 09.02.2011
(151) 18.05.2011
(730) **Rašelina a.s.**, Na Pískách 488/II, Soběslav, 39218, CZ
(210) O-482286
-
- (111) **318133**
(220) 21.01.2011
(320) 21.01.2011
(442) 09.02.2011
(151) 18.05.2011
(730) **PrimeCell a.s.**, Koněvova 2660/141, Praha 3, 13083, CZ
(210) O-482564
-
- (111) **318134**
(220) 06.05.2004
(320) 06.05.2004
(442) 10.03.2010
(151) 18.05.2011
(730) **INDECO CZ s.r.o.**, Oderská 935/7a, Praha 9 - Čakovice, 19600, CZ
(210) O-346308
-

Zápisy licenčních smluv k ochranným známkám

V této kapitole jsou zveřejněny zápisy licenčních smluv podle ustanovení § 18 odst. 1 zákona č. 441/2003 Sb.

Číslo zápisu	Vlastník	Nabyvatel licence	Druh licence	Datum uzavření licenční smlouvy	S účinností od data
176902	Jan Kalous, náměstí Míru 4, Praha 2, 12000, CZ;	H&B Group s.r.o., Žatecká 138/8, Plzeň, 30148, CZ;	nevýlučná	27.04.2011	18.05.2011
197458	Jan Kalous, náměstí Míru 4, Praha 2, 12000, CZ;	H&B Group s.r.o., Žatecká 138/8, Plzeň, 30148, CZ;	nevýlučná	27.04.2011	18.05.2011
198361	Jan Kalous, náměstí Míru 4, Praha 2, 12000, CZ;	H&B Group s.r.o., Žatecká 138/8, Plzeň, 30148, CZ;	nevýlučná	27.04.2011	18.05.2011
261124	HRKLOMI družstvo, Družstevní 402, Hranice, 75301, CZ;	SB PRODUCTS SE, Ovocný trh 572/11, Praha 1 - Staré Město, 11000, CZ;	nevýlučná	12.04.2011	18.05.2011
261125	HRKLOMI družstvo, Družstevní 402, Hranice, 75301, CZ;	SB PRODUCTS SE, Ovocný trh 572/11, Praha 1 - Staré Město, 11000, CZ;	nevýlučná	12.04.2011	18.05.2011
287693	Danva s.r.o., Vodičkova 791/41, Praha 1 - Nové Město, 11209, CZ;	Helvet trade s.r.o., Vodičkova 791/41, Praha 1, 11209, CZ;	nevýlučná	04.05.2011	19.05.2011
287693	Danva s.r.o., Vodičkova 791/41, Praha 1 - Nové Město, 11209, CZ;	HELVET GROUP a.s., Vodičkova 791/41, Praha 1, 11209, CZ;	nevýlučná	04.05.2011	19.05.2011
302550	CEITEC s.r.o., Žerotínovo náměstí 9, Brno, 60177, CZ;	Jihomoravský kraj, Žerotínovo náměstí 3 / 5, Brno, 60182, CZ;	nevýlučná	20.12.2010	18.05.2011

Ochranné známky zrušené a prohlášené za neplatné

Tato kapitola obsahuje údaje o rozhodnutích o zrušení ochranné známky na základě ustanovení § 31 zákona č. 441/2003 Sb. nebo o prohlášení ochranné známky za neplatnou na základě ustanovení § 32 zákona č. 441/2003 Sb. Existuje-li důvod zrušení/prohlášení ochranné známky za neplatnou pouze ve vztahu k některým z výrobků nebo služeb, Úřad ochrannou známku zruší/prohlásí za neplatnou pouze pro tyto výrobky nebo služby. Údaje o výsledku rozhodnutí (zrušení ochranné známky, částečné zrušení ochranné známky, prohlášení ochranné známky za neplatnou, prohlášení ochranné známky za částečně neplatnou) jsou uvedeny za datem právní moci rozhodnutí pod INID kódem (583) s názvem "Datum právní moci rozhodnutí/výsledek rozhodnutí".

(111) 194732

(540)

ALPI FRESH

(583) 18.05.2011 / zrušení ochranné známky

(111) 207171

(540)

VIAGRA

(583) 12.05.2011 / částečné zrušení ochranné známky

(111) 241498

(540)

RADLER

(583) 16.05.2011 / částečné zrušení ochranné známky

(111) 267986

(540)

MIXELA

(583) 17.05.2011 / částečné zrušení ochranné známky

(111) 302920

(540)

 **DAJANA**

TROPICA

(583) 12.05.2011 / prohlášení ochranné známky za neplatnou

Přehled obnov zápisu ochranných známek

Kapitola obsahuje údaje o ochranných známkách, u kterých byl na žádost vlastníka obnoven zápis podle ustanovení § 28 odst. 2 zákona č. 441/2003 Sb.

Číselný přehled												
160545	160546	165094	170896	171132	171443	171859	172435	172531	172542	172547	172548	172664
172699	173443	174104	174948	175084	176077	176078	176119	183606	239898	240243	240726	241064
242675	242701	242710	243370	243487	243499	243515	243567	243577	243592	243593	243608	243777
243790	244222	244336	244437	244482	244483	244912	244913	244914	244915	244916	244917	244918
244919	244920	244921	244992	244995	245178	245696	245776	245791	245810	245888	246067	246417
246418	246614	246768	247159	247339	247867	248036	248037	248054	248085	248139	248188	248189
248368	248376	249080	249700	249852	250064	250097	250442	250575	250666	250685	250845	250914
251087	251395	251458	251900	252178	252204	252499	253271	254846	255500	259653	259666	

Obnovy zápisu ochranných známek

(111) **160545**
(220) 24.05.1971
(151) 08.11.1971
(540)

QUANT

(730) **Mary Quant Cosmetics Japan Ltd.**, Aoyama Taiyo Building, 1-7-6 Shibuya, Shibuya-ku, Tokyo, JP
(740) Čermák a spol., JUDr. Karel Čermák, advokát, Národní 32, Praha 1, 11000
(510) Kožní a pleťové přípravky, koupelové přípravky, lotiony, léčebné mycí přípravky pro lidské užití, léčebné papíry, sáčky pro oční aplikaci, přípravky pro osvěžení dechu, oleje, deodoranční přípravky, kosmetické a toaletní přípravky, mýdla, voňavky, přípravky zubní a vlasové, potřeby kosmetické a toaletní, přípravky na lakování a odlakování nehtů.
(511) 3, 5
(210) O-45247

(111) **160546**
(220) 26.05.1971
(151) 08.11.1971
(540)

BONAQA

(730) **The Coca-Cola Company**, Coca-Cola Plaza, 310 North Avenue, Atlanta, GA, US
(740) Zeiner & Zeiner v.o.s., Mgr. Karel Šindelka, Maiselova 15, Praha 1, 11000
(510) (32) nealkoholické nápoje a přípravky k jejich výrobě.
(511) 32
(210) O-45270

(111) **165094**
(220) 10.08.1981
(151) 18.05.1982
(540)

Clarion

(730) **Clarion Co., Ltd.**, Tokio, JP
(740) Čermák a spol., JUDr. Karel Čermák jr., Ph.D., LL.M., advokát, Národní 32, Praha 1, 11000
(510) Autoradia, autostereo, vysílače a přijímače v pásmu občanských radiostanic, radiové vstupní díly a přijímače, přehrávače a nahrávače pásků (magnetofonové šasi), přehrávače gramofonových desek, zesilovače, reproduktory, antény, mikrofony, součásti a výstroj všech uvedených výrobků. Přístroje a nástroje k vědeckým a laboratorním účelům, přístroje a nástroje navigační, tj. přístroje všeobecně užívané při řízení lodí a letadel, přístroje a nástroje geodetické a přístroje a nástroje elektrické nezačleněné do jiných tříd, přístroje a nástroje pro bezdrátovou telegrafii, přístroje fotografické, kinematografické, optické včetně promítačů obrazů a zvětšovacích přístrojů, přístroje a nástroje k vážení a měření, přístroje a nástroje signalizační včetně signalizačních pišťalek, přístroje a nástroje určené ke kontrolním účelům, přístroje a nástroje pro účely záchranné a učební, automaty uváděné v činnost vhozením mince nebo známky, přístroje pro záznam a reprodukci mluveného slova, zapisovací pokladny a počítačové stroje včetně kancelářských a děrovacích strojů, hasicí přístroje, speciální pouzdra pro přístroje a nástroje, které jsou zařazeny do této třídy.
(511) 9
(210) O-52337

(111) **170896**
(220) 14.02.1991
(151) 30.09.1992

(540)



(730) **DEZA Praha, s. r. o.**, K Žižkovu 3/379, Praha 9, 19000, CZ
(510) Zařízení pro veřejné stravování a prodej; náhradní díly na zařízení pro veřejné stravování a prodej; zařízení chladicí a mrazicí; úklidové vozíky, postřikovače pro zahrádkáře, polotovary vložkových klíčů MS, zrcadlové šrouby, plynové přípojovací hadice.
(511) 6, 7, 11, 12, 17
(210) O-60445

(111) **171132**
(220) 22.05.1991
(151) 04.09.1992
(540)

DI GIORNO

(730) **Société des Produits Nestlé S. A.**, 1800 Vevey, CH
(740) Zeiner & Zeiner v.o.s., Mgr. Karel Šindelka, Maiselova 15, Praha 1, 11000
(510) (30) těstoviny, omáčky na jídla z těstovin, sýry, polotovary pro přípravu jídel.
(511) 30
(210) O-61859

(111) **171443**
(220) 28.05.1991
(151) 30.09.1992
(540)



(730) **KONSTRUKTIVA KONSIT a.s.**, Půlkruhová 20, Praha 6 - Vokovice, 16005, CZ
(510) Projektová činnost, provádění inženýrských staveb, provádění průmyslových staveb, provádění bytových a občanských staveb, poradenská činnost, obchodní činnost v oboru stavebnictví, pronájem stavebních strojů a mechanismů, zprostředkovatelská činnost v oblasti investic a realit.
(511) 36, 37, 42
(210) O-61922

(111) **171859**
(220) 04.06.1991
(151) 31.12.1992
(540)

FIRNWEISS

(730) **CHRIS Verwaltung Beteiligung GmbH**, Schönbrunner Strasse 47, Wien, AT
(740) PATENTSERVIS Praha a.s., Jivenská 1273/1, Praha 4, 14021
(510) (2) barvy, fermeže, laky, antikorozní prostředky, konzervační prostředky na dřevo, barviva, moidla, přírodní pryskyřice v surovém stavu, kovové folie a kov v prášku pro účely malířské a dekoratérské, tiskařské a natěračské.
(511) 2
(210) O-62021

(111) **172435**
(220) 11.07.1991

(151) 22.04.1993
(540)



(730) **Libor Nekovář**, Nákladní 281/41, Liberec, 46001, CZ
(740) HALAXOVÁ & HALAXOVÁ, TETRAPAT, RNDr. Zdeňka Halaxová, Dukelská 891/4, Olomouc, 77200
(510) Disková kola všech typů, stroje a zařízení pro opravu a výrobu pneu a duší; pneumatiky všech typů a druhů, osobní automobily, náhradní díly pro automobily, duše všech typů a druhů; cukrářské a pekařské výrobky; činnost obstaravatelská a zprostředkovatelská v uvedených oborech; čištění a úprava interiérů automobilů, koberců a čalouněného nábytku; servisní a opravárenské služby; provozování občerstvení.
(511) 7, 8, 12, 30, 36, 37, 42
(210) O-62675

(111) **172531**
(220) 17.07.1991
(151) 30.04.1993
(540)

CHEMSTATION

(730) **AGILENT TECHNOLOGIES, INC.**, 5301 Stevens Creek Boulevard, Santa Clara, 95051, CA, US
(740) Společná advokátní kancelář Všeťečka Zelený Švorčík Kalenský a partneři, JUDr. Petr Kalenský, Hálkova 2, Praha 2, 12000
(510) (9) analýza získávání chromatografických dat a řídicí programové prostředky pro užití se zařízením pro plynovou chromatografii, se zařízením pro kapalnou chromatografii, se zařízením pro nadkritickou tekutou chromatografii, se zařízením pro hmotnostní spektrometrii, s hmotnostně výběrovým infračerveným zařízením, s detektory atomové emise, se vzorovými úvodními a přípravnými zařízeními, laboratorními automatizačními technickými a programovými prostředky počítače, analytickými integrátory a programovými prostředky informačního správce; (16) tiskoviny, výrobní dokumentace, popisy novinek, periodické časopisy, brožury, knihy, katalogy, separáty článků, datované doklady, výrobní a systémově aplikační poznámky, technické bulletiny, výrobní a systémově operační a obslužné příručky, noviny, pera, tiskové hlavy.
(511) 9, 16
(210) O-62788

(111) **172542**
(220) 10.07.1991
(151) 30.04.1993
(540)

SCRUB BUDS

(730) **ALTICOR INC.**, 7575 East Fulton Road, Ada, MI, US
(740) Společná advokátní kancelář Všeťečka Zelený Švorčík Kalenský a partneři, JUDr. Pavel Zelený, Hálkova 2, Praha 2, 12000
(510) (21) mycí houby pro použití v domácnosti, čistící látky, drátěnky.
(511) 21
(210) O-62657

(111) **172547**
(220) 10.07.1991
(151) 30.04.1993
(540)

GLISTER

(730) **ALTICOR INC.**, 7575 Fulton Street East, Ada, MI, US
(740) Společná advokátní kancelář Všeťečka Zelený Švorčík Kalenský a partneři, JUDr. Pavel Zelený, Hálkova 2, Praha 2, 12000
(510) (3) prací a bělicí přípravky, čistící přípravky, odmašťovací přípravky, výrobky kosmetické, voňavkářské včetně éterických olejů, vodičky na vlasy, zubní pasty, prášky.

(511) 3
(210) O-62662

(111) **172548**
(220) 10.07.1991
(151) 30.04.1993
(540)

AMAGRAM

(730) **ALTICOR INC.**, 7575 Fulton Street East, Ada, MI, US
(740) Společná advokátní kancelář Všeťečka Zelený Švorčík Kalenský a partneři, JUDr. Pavel Zelený, Hálkova 2, Praha 2, 12000
(510) (16) časopisy, letáky, periodika, tištěné materiály.
(511) 16
(210) O-62664

(111) **172664**
(220) 29.10.1991
(151) 11.05.1993
(540)

BATES

(730) **WOLVERINE WORLD WIDE, INC., společnost zřízená podle zákonů státu Delaware**, 9341 Courtland Drive, N.E., Rockford, MI, US
(740) PATENTSERVIS Praha a.s., Jivenská 1273/1, Praha 4, 14021
(510) (25) oděvy, obuv, pokrývky hlavy.
(511) 25
(210) O-64403

(111) **172699**
(220) 18.06.1991
(151) 19.05.1993
(540)

RUDÉ PRÁVO

(730) **BORGIS a.s.**, Slezská 2127/13, Praha 2, 12150, CZ
(510) Deník a další polygrafické výrobky, zejména noviny, časopisy, knihy, publikace. Inzerce.
(511) 16, 35
(210) O-62218

(111) **173443**
(220) 18.06.1991
(151) 30.08.1993
(540)



(730) **Jindřich Babarík**, Na parcelách 1222/15, Karviná-Ráj, 73401, CZ
(510) Výroba rozvaděčů, výroba elektrotechnických a elektronických zařízení, automatizační techniky, projektování silnoproudých, slaboproudých, zdvihacích, plynových zařízení, výtahů, montáže, opravy, údržba el. zařízení, slaboproudých zařízení, plynových zařízení, servisní činnost, nastavování a seřizování ochrany NN, VN, VVN, poradenská činnost, školicí činnost v oblasti bezpečnosti práce, el. zařízení, zdvihacích zařízení, tlakových zařízení, kotlů, plynových zařízení a ekonomiky, cejchování měřicích přístrojů, zkoušky el. olejů, revize el. zařízení včetně hromosvodů, zdvihacích zařízení, plynových zařízení, obchodní činnost v oblasti silnoproudé elektrotechniky, regulace a měření, automatizace elektroniky a kancelářské techniky, reklamní a zprostředkovatelské služby, nákup, prodej a výroba neperiodických publikací (nakladatelství a vydavatelství), rozmnožování norem,

(511) vyhlášek, zákonů a pod., práce vodoinstalačské a topenářské.
(511) 7, 9, 16, 35, 36, 37, 41, 42
(210) O-62212

(111) **174104**
(220) 04.11.1991
(151) 18.11.1993
(540)

DOBUJECT

(730) **Bayer Schering Pharma Oy**, Pansiontie 47, Turku, FI
(740) Patentservis Praha a.s., Jivenská 1273/1, Praha 4, 14021
(510) (5) farmaceutické přípravky.
(511) 5
(210) O-64504

(111) **174948**
(220) 07.04.1992
(151) 17.02.1994
(540)



(730) **Dölco Teppich- und Polster - Reinigungsanlagen Alfred Dörle, System Vacuumextraktion**, Gewerbestrasse 19, Freiburg-Opfingen, DE
(740) Patentservis Praha a.s., Jivenská 1273/1, Praha 4, 14021
(510) Technické čisticí systémy - zejména stroje na čištění koberců, pracující s výtahovým postřikem (rozprašování extraktu); technické vysoušecí systémy a stroje na vysoušení staveb sestávající v podstatě z kompresoru a vysoušeče kondensátu; odvlhčovače vzduchu; vysoušeče kondensátu; kompresory vzduchu k provětrávání dutin zejména v podlahách, zdech, stropích, plochých střeších nebo podobných částech budov; příslušenství k uvedenému zboží, zejména přípojné nátrubky a spojovací hadice mezi přípojnými nátrubky a kompresory; vrtáčky a stojany vrtací k nastavení dutých vrtáků na podlahy, stěny nebo stropy; stroje na vysávání vody; klimatizační zařízení.
(511) 6, 7, 11
(210) O-67771

(111) **175084**
(220) 07.08.1991
(151) 28.02.1994
(540)

Q 8

(730) **Kuwait Petroleum Corporation**, Safat, KW
(740) Společná advokátní kancelář Všetečka a partneři, JUDr. Švorčík Otakar, Hálkova 2, Praha 2, 12000
(510) Chemikálie pro použití v průmyslu, vědě a fotografii, chemikálie pro zemědělství, zahradnictví a lesnictví, surové syntetické pryskyřice, surové plastické hmoty; paliva, prostředky na svícení, průmyslové oleje a tuky, mazadla; plastické hmoty pro balení, papír, výrobky z papíru, karton, kartonové zboží, tiskový materiál a psací pomůcky, tiskopisy, fotografie, kancelářské potřeby, studijní a učební materiály (jiné než přístroje), mapy, obyčejné hrací karty; oděvy včetně bot, střeviců a trepek; čisticí služby, údržba, provádění oprav a udržování vzdušných, pozemních a vodních vozidel; průzkum a analýzy pro těžbu ropy, vrtání a čerpání ropy, služby hotelové a motelové, rezervace a řízení hotelů, služby zásobovací a ubytovací, služby pro restaurace a kavárny, služby při zásobování potravinami a nápoji.
(511) 1, 4, 16, 25, 37, 42
(210) O-63126

(111) **176077**
(220) 31.12.1991
(151) 04.05.1994

(540) **MONROE**
(730) **Tenneco Automotive Operating Company Inc.**, 500 North Field Drive, Lake Forest, IL, US
(740) KOREJZOVÁ & SPOL, v. o. s., JUDr. Petra Korejzová, Korunní 810/104 E, Praha 10, 10100
(510) (12) tlumiče nárazů pro vozidla, jeřáby, motorové čluny, helikoptéry, elektrické lokomotivy, osobní vozidla, nákladní vozidla, jízdní kola a pneumatiky.
(511) 12
(210) O-65666

(111) **176078**
(220) 31.12.1991
(151) 04.05.1994
(540)



(730) **Tenneco Automotive Operating Company Inc.**, 500 North Field Drive, Lake Forest, IL, US
(740) KOREJZOVÁ & SPOL, v. o. s., JUDr. Petra Korejzová, Korunní 810/104 E, Praha 10, 10100
(510) (12) tlumiče nárazů pro vozidla.
(511) 12
(210) O-65668

(111) **176119**
(220) 06.02.1992
(151) 06.05.1994
(540)

EKOREGULA

(730) **Jiří Chládek**, Koperníkova 12, Ústí nad Labem, 40003, CZ
(510) Rozvaděče nízkého napětí; servis, opravy a montáže elektrozařízení; servis, opravy a montáže a jejich zprostředkování v oboru měření a regulace; servis, opravy a montáže a jejich zprostředkování v oboru vytápění; měřicí a regulační technika včetně příslušenství; školení v oboru elektrotechniky a měření a regulace.
(511) 9, 37, 41
(210) O-66316

(111) **183606**
(220) 02.07.1991
(151) 22.03.1995
(540)

FRUKTUS

(730) **BOHEMIA SEKT, a.s.**, Smetanova 220, Starý Plzenec, 33202, CZ
(740) Langrova, s.r.o., Skrétova 48, Plzeň, 30100
(510) (33) vína všeho druhu.
(511) 33
(210) O-62487

(111) **239898**
(220) 21.06.2001
(151) 19.12.2001
(540)

MISTER FRESH

(730) **KUBI, spol.s r.o.**, Pod nemocnicí 3, Brno, 62500, CZ
(740) Martin Kořistka, patentový zástupce, Karpatská 3, Brno, 62500
(510) (5) osvěžovač vzduchu.
(511) 5
(210) O-169075

(111) **240243**
(220) 23.11.2000
(151) 25.01.2002

(540)



(730) **NUTREND D.S., a.s.**, Selské nám. 9/43, Olomouc - Chválkovice, 77200, CZ

(740) Ing. Petr Soukup, patentový a známkový zástupce, Vídeňská 8, Olomouc, 77200

(510) (32) nealkoholické nápoje.

(511) 32

(210) O-161405

(111) **240726**

(220) 13.03.2001

(151) 25.01.2002

(540)



(730) **Bohušovická mlékárna, a.s.**, Na Pláni 1997/41, Praha 5 - Smíchov, 15000, CZ

(510) (29) mléko a mléčné výrobky; (32) nápoje a ovocné šťávy, nealkoholické nápoje.

(511) 29, 32

(210) O-165250

(111) **241064**

(220) 01.12.2000

(151) 21.02.2002

(540)

FORNETTI

(730) **FORNETTI BOHEMIA, spol. s r.o.**, Holubice 146, 68351, CZ

(740) Mgr. Kateřina Špoulová, advokátka, Haštalská 27, Praha 1, 11000

(510) (29) maso, ryby, drůbež a zvěřina, masové extrakty, konzervované, sušené a vařené ovoce a zelenina, želé, rosoly, huspeniny, džemy, vajíčka, mléko a ostatní mléčné produkty, jedlé oleje a tuky, konzervované maso, ryby, drůbež a zvěřina, nálevy, ovocné dřeně, výrobky na bázi produktů v této třídě uvedených; (30) mražené pekařské polotovary, těsto, mouka, potravinářské výrobky zhotovené z obilovin, pečivo včetně trvanlivého všeho druhu, chléb, vánočky, bábovky, dorty, sušenky, zákusky, cukrářské výrobky všeho druhu, koření a ochucovadla, těstoviny, pudinky, zmrzlina, káva, čaj, cukr, čokoláda, omáčky, rýže; (35) franchising; (42) konzultační činnost v oboru potravinářství.

(511) 19, 30, 35, 42

(210) O-161752

(111) **242675**

(220) 11.06.2001

(151) 22.03.2002

(540)



(730) **Ladislav Bajer**, V Průčelí 1649/14, Praha 4, 14900, CZ

(510) (6) kovové potřeby zámečnické a klempířské; (35) propagační činnost, reklama, pomoc při řízení obchodní činnosti, obchodní administrativa; (37) různé služby opravárenské v oblastech elektřiny, nástrojů a pod., různé služby údržbářské.

(511) 6, 35, 37

(210) O-168313

(111) **242701**

(220) 18.06.2001

(151) 22.03.2002

(540)



(730) **Reichl Richard**, Dobrá 273, 73951, CZ

(740) Ing. Pavel Nádvořník s.r.o., Sokola Tůmy 1099/1, Ostrava-Mariánské Hory, 70900

(510) (4) svíce gelové ve skle a parafinové v keramice; (21) skleněné výrobky.

(511) 4, 21

(210) O-168827

(111) **242710**

(220) 20.06.2001

(151) 22.03.2002

(540)



(730) **AVG Technologies CZ, s.r.o.**, Holandská 4, Brno, 63900, CZ

(740) Martin Kořistka, patentový zástupce, Karpatská 3, Brno, 62500

(510) (9) software, programy nahané, zejména proti počítačovým virům, data a databáze i jiné informace na všech druzích elektronických magnetických i optických nosičích, včetně CD, DVD, elektronický časopis, elektronické publikace, multimediální produkty, osobní počítače a přenosné osobní počítače i jejich součásti, doplňky a příslušenství; (16) časopis, publikace, tiskoviny periodické i neperiodické, návody pro práci se SW, diplomy a certifikáty z papíru, tabule reklamní z papíru nebo lepenky, prospekty, pohlednice, tiskopisy, propagační předměty z výrobků ve třídě 16 (např. těžítka, tužky a psací potřeby, podložky na psaní, nálepky, nože na dopisy a papír, ubrusy, prostírání, vlaječky, záložky do knih, sáčky z papíru a plastických hmot); (42) vývoj počítačových programů - SW, poradenská a zprostředkovatelská činnost v oblasti software i hardware, služby spojené se softwarem, zejména proti počítačovým virům, ale též výpočetní technikou, tedy hardwarem.

(511) 9, 16, 42

(210) O-168937

(111) **243370**

(220) 17.04.2001

(151) 23.04.2002

(540)



(730) **BAUER MEDIA v.o.s.**, Viktora Huga 6, Praha 5, 15000, CZ

- (740) Mgr. Petra Fialová, V Jámě 1, Praha 1, 11000
(510) (16) časopis; (35) propagace a reklama, merchandising; (41) vydavatelská a nakladatelská činnost, tvorba audiovizuálních pořadů; (42) restaurace.
(511) 16, 35, 41, 42
(210) O-166510

- (111) **243487**
(220) 14.05.2001
(151) 23.04.2002
(540)

KINGFISHER

- (730) **VK TRADE s.r.o.**, Česká Čermná 179, 54921, CZ
(740) Ing. Zdeněk Kučera, Dlouhá 207 (P.O.BOX 92), Slušovice, 76315
(510) (18) výrobky z kůže a náhražek mimo obuv, kožená galanterie, předměty z kůže a jejích imitací, kabelky, opasky, doplňky z kůže a jejích imitací, sedlářské a brašnářské výrobky; (25) obuv, pánské, dámské a dětské oděvy jako kalhoty, košile, svetry, pulovry, kabáty, pláště, halenky, šaty, kostýmy, společenské modely, zakázkové oděvy, prádlo, spodní prádlo, kalhotky, podprsenky, dětské a kojenecké zboží, klobouky, trička, čepice, šály, rukavice, sportovní oblečení, oděvní doplňky jako zejména kravaty, kapesníky, pokrývky hlavy, šátky, šály; (28) hračky, sportovní potřeby a sportovní nářadí, rybářské potřeby.
(511) 18, 25, 28
(210) O-167250

- (111) **243499**
(220) 16.05.2001
(151) 23.04.2002
(540)



- (730) **M PEOPLE s.r.o.**, Cimburkova 321/25, Praha 3 - Žižkov, 13000, CZ
(740) Ing. Zdeněk Kučera, Dlouhá 207 (P.O.BOX 92), Slušovice, 76315
(510) (3) pleťové krémy, rtěnky, pudry, řasenky, tužky na obočí, laky na nehty, laky na vlasy, vlasové šampony, koupelové pěny, toaletní mýdla a další přípravky pleťové, tělové a vlasové kosmetiky a parfumerie; (5) pleťové a vlasové přípravky s léčebnými účinky, pleťové a vlasové přípravky s obsahem vitamínů s léčebnými účinky; (6) umělecká díla z kovů; (14) hodinky, šperky, drahokamy, klenoty, bižuterie, drahé kovy a předměty z nich, starožitné předměty zařazené do této třídy výrobků, umělecká díla z drahých kovů; (16) umělecká díla - obrazy; (18) kožená galanterie, předměty z kůže a jejích imitací, kabelky, kufrы, doplňky z kůže pro automobilový průmysl, sedlářské a brašnářské výrobky, starožitné předměty zařazené do této třídy výrobků, umělecká díla z kůže; (24) umělecká díla a starožitné předměty z textilu; (25) obuv, opasky, oděvy, sportovní oblečení, kravaty, spodní prádlo, šály, šátky, čepice, zakázkové oděvy, starožitné předměty zařazené do této třídy výrobků; (35) agentážní činnost, zprostředkování obchodních činností v oblasti textilu, oděvů, galanterie, starožitností a reklamy, modelling - zprostředkování práce pro modelky, komerční a propagační módní přehlídky a přehlídky účesů, výkon práce fotomodelek a manekýnek, nabídka práce fotomodelek a manekýnek; (40) krejčovství, výroba kožených doplňků, šití oděvů a koženého zboží a oděvů na zakázku; (41) pořádání společenských, zábavných a soutěžních akcí, módních přehlídek, castingů, organizování a provozování školy a kvalifikačních kurzů pro modelky a manekýnky, vydavatelská činnost v oblasti hudební tvorby, propagačních tiskovin a časopisů, činnost umělecké agentury; (42) poradenství v oblasti osobní a firemní image a profesionální vizáže, vizážiství, provoz starožitnictví, módní návrhářství.
(511) 3, 5, 6, 14, 16, 18, 24, 25, 35, 40, 41, 42

- (210) O-167328

- (111) **243515**
(220) 18.05.2001
(151) 23.04.2002
(540)

FITNESS & FRUITS

- (730) **Société des Produits Nestlé S.A.**, 1800 Vevey, CH
(740) Zeiner & Zeiner v.o.s., Mgr. Karel Šindelka, Maiselova 15, Praha 1, 11000
(510) (30) obilniny a výrobky z obilnin, hotová jídla na bázi obilnin, obilninové snídaně, obilninové tyčinky, potraviny na bázi rýže nebo mouky.
(511) 30
(210) O-167496

- (111) **243567**
(220) 25.05.2001
(151) 23.04.2002
(540)



- (730) **KLIKA - BP, a.s.**, 8. března 4812/2a, Jihlava, 58601, CZ
(740) BOHEMIA PATENT, Ing. Jana Vanděliková, Spálená 97/29, Praha 1, 11000
(510) (1) hasičí látky, prostředky a hasební sloučeniny; (6) zámečnické kovové výrobky; (9) hasičí přístroje, automatické hasičí systémy a stabilní i přenosná hasičí zařízení včetně příslušenství a detekčních hadiček, protipožární signalizace, indikátorů a hlásičů kouře a ohně, ochranné pomůcky osob jako jsou ochranné oděvy, obuv, rukavice, masky, přilby, brýle, respirátory, nákolenice; (37) zámečnický servis, montáž, údržba a opravy hasičích a protipožárních zařízení a systémů.
(511) 1, 6, 9, 37
(210) O-167691

- (111) **243577**
(220) 25.05.2001
(151) 23.04.2002
(540)



- (730) **HOCHTIEF Aktiengesellschaft**, Opernplatz 2, Essen, 45128, DE
(740) Čermák a spol., JUDr. Karel Čermák, advokát, Národní 32, Praha 1, 11000
(510) (9) počítačový software pro všechny uvedené služby a pro správu nemovitostí; (35) služby manažera stavby, zejména organizační poradenství a poradenství týkající se podnikové ekonomiky pro stavebníky, podnikatelské plánování, poradenství týkající se podnikové ekonomiky a poradenství v oblasti vypisování veřejných soutěží a zadávání stavebních zakázek, služby podnikového ekonomy pro vedení a kontrolu projektů, poradenství týkající se podnikové ekonomiky v oblasti účetnictví; (36) služby manažera stavby, zejména finanční poradenství pro stavebníky, včetně stavebně-technického poradenství týkajícího se využití pozemků, pronájem zastavěných a nezastavěných pozemků; (37) zprostředkování zastavěných a nezastavěných pozemků; (37) pozemní a inženýrské stavitelství, včetně stavby tunelů, silnic, včetně zřizování míst, zřizování směrově vedených tras, obzvláště pro provoz železnice, výstavba zařízení pro likvidaci odpadních vod a pro čištění odpadních vod, sanace skládek odpadu, výstavba zařízení pro zásobování pitnou vodou, zastavění zastavěných a nezastavěných pozemků; (42) služby inženýra a inženýra ekonomy při vedení a kontrole projektů,

stavebním a konstrukčním plánování, vývoj počítačového softwaru pro všechny výše uvedené služby a správu nemovitostí.

(511) 9, 35, 36, 37, 42
(210) O-167727

(111) **243592**
(220) 28.05.2001
(151) 23.04.2002
(540)



(730) **The Coca-Cola Company**, P.O.Box 1734, Atlanta, GA, US
(740) Zeiner & Zeiner v.o.s., Mgr. Karel Šindelka, Maiselova 15, Praha 1, 11000
(510) (32) pitné vody, ochucené vody, minerální a šumivé vody a jiné nealkoholické nápoje, jmenovitě jemné nealkoholické nápoje, ovocné nápoje a šťávy, sirupy, koncentráty a jiné přípravky pro výrobu nápojů.
(511) 32
(210) O-167785

(111) **243593**
(220) 28.05.2001
(151) 23.04.2002
(540)

PELEVA

(730) **Petr Vancl**, Studenec 405, 51233, CZ
(740) Patentová a známková kancelář, Ing. Jaromír Příkryl, Včelín 1161, Hulín, 76824
(510) (16) papír, lepenka a výrobky z těchto materiálů, papírové obaly, obalové materiály z plastických hmot; (35) zprostředkovatelské služby v oblasti obchodu.
(511) 16, 35
(210) O-167801

(111) **243608**
(220) 30.05.2001
(151) 23.04.2002
(540)



(730) **LN GROUP s.r.o.**, Lazceká 564, Olomouc, Lazce, 77200, CZ
(740) Ing. Petr Soukup, patentový a známkový zástupce, Vídeňská 8, Olomouc, 77200
(510) (30) káva, čaj, kakao, cukr, rýže, kávové náhražky, mouka a obilní přípravky, chléb, pečivo, sušenky, suchary, koláče, jemné pečivo a cukrovinky, pudinky, perníky, zmrzlina, med, kvasnice, prášky do pečiva, sůl, hořčice, ocet, chuťové omáčky a zálivky, kečupy, koření a kořenící směsi, čokoláda, dorty a žvýkačky, bonbóny, obilné vločky, mšlí, listové těsto, těsta a těstoviny, nudle, špagety, popcorn, polotovary a hotová jídla (včetně mražených a chlazených) vyráběná z potravin uvedených v této třídě, kakaové, kávové, čokoládové nápoje, potraviny a potravinové doplňky rostlinného původu s obsahem luštěnin, obilovin, zeleniny, kvasnic, mořských řas, nativních a modifikovaných škrobů, potraviny pro diabetiky, dietetiky a bezlepkovou dietu pro neléčebné účely, spadající do této třídy, makrobiotické potraviny vyráběné z produktů spadajících do této třídy; (33) nízkoalkoholické míchané nápoje, bowle a jiné alkoholické nápoje obsahující ovoce, vinné nápoje, alkoholické nápoje, zejména likéry, destiláty, lihoviny, vína včetně

šumivých, perlivých a sektů, aperitivy, vína a likéry pro trávení; (35) obstaravatelská a zprostředkovatelská činnost v oblasti obchodu, exportu a importu, pomoc při řízení velkoobchodní a maloobchodní činnosti firem, obchodní administrativa, kancelářské práce, obchodně zastupitelská činnost v oblasti obchodu, propagace, reklama, inzerce a služby spojené s provozováním obchodní činnosti, poskytování informací a informačních produktů v oblasti obchodu a obchodních činností; (39) přeprava, rozvoz, dovoz, doručování a dodávání zboží a výrobků, provozování a pronájem skladů, včetně chladících boxů, balení a skladování zboží, vše zejména ve vztahu k výrobkům uvedeným ve tř. 30 a 33, spedice, vnitrostátní a mezinárodní zasilatelství a činnosti s tím související, autodoprava veřejná, nákladní, vnitrostátní i mezinárodní, zprostředkování dopravy a přepravy všemi druhy dopravních prostředků.

(511) 30, 33, 35, 39
(210) O-167867

(111) **243777**
(220) 17.07.2001
(151) 23.04.2002
(540)

PATROLA

(730) **Ing. Marcel Vodák**, Ot. Březiny 2077/12, České Budějovice, 37007, CZ
(740) PatentCentrum Sedlák & Partners s.r.o., Husova 5, České Budějovice, 37001
(510) (9) nosiče dat zvuku nebo obrazu; (16) propagační materiály z papíru; (41) pořádání kulturních akcí, hudební produkce, vydavatelství, nakladatelství.
(511) 9, 16, 41
(210) O-169666

(111) **243790**
(220) 20.07.2001
(151) 23.04.2002
(540)

PROTIQUE

(730) **Alticor Inc.**, 7575 Fulton Street East, Ada, MI, US
(740) Společná advokátní kancelář Všecka Zelený Švorčík Kalenský a partneři, JUDr. Pavel Zelený, Hálkova 2, Praha 2, 12000
(510) (3) přípravky péče o vlasy, jmenovitě šampony, kondicionery, vlasové pěny a vlasové spreje, šampony působící proti lupům.
(511) 3
(210) O-169847

(111) **244222**
(220) 02.04.2001
(151) 23.05.2002
(540)



BĀŇSKÁ A HUTNÍ SPOLEČNOST

(730) **Marie Lášová**, Sládečkova 703/23, Ostrava - Michálkovice, 71500, CZ
(740) Václav Pacl, Okrajová 4, Havířov - Podlesí, 73601
(510) (6) obecné kovy v surovém a polozpracovaném stavu a jejich slitiny, drátěné čističe potrubí, drobné kování pro stavební účely, důlní ocelové přepážky, rozpínky, důlní a šachetní výstroj z nekujné litiny, ocelové štetovnice pro doly, ocelové dveře, kovové protipožární a ohnivzdorné dveře, dveřní kování kovové, kovové závěsy, stavební kování, kovová lana, kovová těsnění pro ucpávková pouzdra, kovové kroužky, kovové zátky, závěsné háky, kabiny pro pneumatické natírání ve tvaru nepřenosných kovových konstrukcí, kladky, kolejničky, kolejničové spojky, kovové montážní klíče, kovové stavební dílce, zejména ocelové, kovové, stavební konstrukce, zejména ocelové, kovové šalování, kovové trubky, zejména ocelové, svařované na tupo nebo přelátováním, přírubové, se závitů,

vodovodní, ohebné či nikoliv, trubky (hadice) kovové opletené kovovým drátem, kovové potrubí, např. odpadní, kovové trubkové fitinky, zejména ocelové, plech, např. tažený, ocelový, pocínovaný nebo pozinkovaný, plechové zboží, např. krabice z plechu, kuličky do ventilů, ventilové kuželky, lana pro visuté dráhy, lanové klouby a spojky, kovová lešení, kovové schody, kovová síla, kovový spojovací materiál, mazací spojky, kovové části mostů, kovové mříže a mřížoví, kovové nádoby všeho druhu, zejména válcové a bubnové, láhve na stlačený plyn, kovové nádrže, zejména ocelové nádrže na stlačený plyn, ocel, zejména nástrojová, tažená, nerezavějící oceloslitiny, např. odolné vůči kyselinám, kovové navijáky pro hadice, kovové nosníky, kovové nýty, trubkové objímky, kovová obložení, ocelové konstrukce nepřenosné a stavební ocelové dílce, ocelové stožáry, ocelové svinovací rolety, kovové žaluzie, ocelový drát, odpadní potrubí, odkalovací ventily, ohrady a ploty kovové, kovové okapní žlaby a okapové roury, kovové rukojeti, řetězy všeho druhu, zejména článkové, kalibrované, kotevní, ploché, válečkové, bezpečnostní, články řetězů, železo uhlíkové, páskové, kovové palety k dopravě s manipulací nebo nákladní, kovové petlice, svěráky, kovový spojovací materiál, např. šrouby, matice, svorníky, nýty, kovové palety pro skladování, manipulaci a dopravu kovový šrot, zámečnické výrobky kovové, zámky všeho druhu, kombinační, zapuštěné pružinové, bezpečnostní, kromě zámků elektrických, kovové žlaby a koryta; (7) stroje, zejména, vrtáčky, razicí stroje a raznice, pily, zejména strojní a jejich části, šroubořezy a závitořezy, elektrické, hydraulické a pneumatické nářadí a jejich příslušenství, zejména utahováky, pily, stříhačky a sekačky řetězů, lan a matic, též jejich části, čelisti brzd a obložení brzd nikoliv pro motorová vozidla, otočné čepy a jejich ložiska, vzduchotechnická zařízení, čerpadla, např. mazací, pneumatická, na vodu pro motory, odstředivá, vřetenová, pístová, parní, rotační, vakuová, gumové membrány čerpadel, šoupátka, multiplikátory, čisticí filtry na ochlazovací vzduch pro motory, čističe kondenzačních vod, ochranné desky pro stroje, armatur, dmychadla, kompresory a turbokompresory, též pro kompresi, odsávání/nasávání a dopravu plynů, páry, tekutin, prášného materiálu, transportéry, zejména pásové, hřeblové, pneumatické, dopravní řemeny nebo šneky, automatické drapáky lanové nebo motorové, drtičí stroje, např. drtiče kamení, držáky vrtáků, důlní těžní a dopravní zařízení, důlní vrátky, důlní dobývací, razicí a brzdící stroje, též uhelné pluhy, prorážecí uhelných slojí, vrtná zařízení, pneumatická zařízení pro potrubní dopravu, zejména zahuštěných směsí, sklopné vozíky pro důlní těžbu, exkavátory, flotační separátory, gumové řemeny pro stroje, mechanické navijáky na hadice, hnací řetězy jiné než pro vozidla, hřídele, zejména strojů a to přímé nebo klikové, hřídelové spojky, hydraulická spřáhla jiná než pro motorová vozidla, hydraulické motory, turbíny, hydraulické převodní mechanismy, zvedací a manipulační zařízení, též pro doly, jeřáby stabilní nebo otočné, mostové pojízdné, jejich součásti nebo příslušenství, včetně stožárů, zdvihací zařízení elektromagnetická, čepy a spojky pro stroje, kladiva kovářská, též parní, pneumatická, též s příklepem, sbíječky, kladiva jako součásti strojů, kladkostroje a třecí obklady pro kladkostroje, kladky, též vodící, kovové, kryty strojů, ložiska kuličková, válečková, soudečková, ložiska valivá nebo kluzná, ložiska samomazná, lisy, též vřetenové nebo pákové, buldozery, manipulační zařízení k nakládání a skládání zboží, motorové pluhy, mycí zařízení pro vozidla, napínací stroje, řezné nástroje, zejména pro stroje, zvláště pak pro důlní dobývací, razicí a drtičí stroje, nože elektrické, kultivátorů, nýtovací stroje, ventily, zejména obtokové, redukční a tlakové, ozubená kola a soukolí pro stroje, též planetové převody, regulátory otáček a rychlosti, rozprašovače nátěrů a odpadních vod, rozvod hnacích ústrojí, rypadla, zejména na uhlí, řemenice pro stroje, řetězové frézy, třídicí stroje, pýchovací stroje, pera jako součásti strojů, písty tlumičů nárazů pneumatické a kapalínové, plynové motory, prosvíací zařízení, maznice a mazničky jako součásti strojů, průmyslové vysavače, zvedáky, zejména šroubové a strojní, potrubní dopravní zařízení; (12) pozemní vozidla, zejména důlní vozíky a kola k nim, hydraulická spřáhla pro motorová vozidla, ložiska náprav pro vozidla, náboje kol vozidel, nápravy a nárazníky, zejména pro vozidla a vagony, pojízdné navijáky na hadice, obvody a okruhy hydraulických nebo pneumatických systémů pro vozidla, hnací řetězy pro

motorová vozidla, tahače, tlumiče nárazů pro vozidla, zejména gumové a pérové, transportéry pro visuté dráhy, převodová nebo pohonná ústrojí pro pozemní vozidla, též planetová převodová soukolí a spojky, podvozky, pontony, pružiny, kola a gumové nebo kovové obruče pro vozy, vysokozdvížeň vozíky, ruční a výklopné vozíky; (13) výrobky k pyrotechnickým účelům, zejména výbušniny pro doly, rozbušky, roznětky a roznětnice pro výbušniny používané v dolech, výstražná zvuková znamení; (19) nekovové stavební materiály včetně polozpracovaného řeziva, přírodní a umělé kámen, zejména břidlice, zvláště jako střešní krytina, stavební obklady, obkladový kámen, sklo, cihly, dlaždice, cement, vápno, malta, sádra, šterk, kameninové a cementové roury; (35) poradenství v obchodní činnosti, zprostředkování obchodních záležitostí, zprostředkování prací a služeb, vyhledávání obchodních informací, předvádění zboží; (36) financování, finanční poradenství, leasing, financování, zejména financování splátkových obchodů, investiční činnost, financování odbytu, úvěrové poradenství a zprostředkovávání úvěrů, zprostředkování finančních operací, finanční analýzy, zprostředkovávání obchodů s nemovitostmi a hypotékami, nákup a prodej nemovitostí, kapitálové investice, úvěrové konzultace a rešerše, kauce, garance a záruky, služby kreditních karet, oceňování, správa majetku; (37) hornická činnost a činnost prováděná hornickým způsobem, zpřístupňování starých opuštěných důlních děl a jejich udržování, provádění vrtů a jejich vystrojování, provádění staveb včetně jejich změn, demolice budov, čištění budov a staveb, likvidace podzemních prostor, montáž, demontáž, údržba a opravy stavebních i technologických ocelových konstrukcí, montáž demontáž, údržba a opravy potrubních řádů a rozvodů s příslušenstvím všech médií, včetně hydraulických, pneumatických a mazacích, instalace jednoúčelových montážních pomůcek, montáž lisů, repase strojních uzlů a jejich seřizování, zejména pro doly, montáž absorbérů, sil, odprašovačů a vyhřívacích předloh, stavba lešení, klimatizace, kladení potrubí, vodo- a plyno-instalace, zámečnictví, údržbářské práce, inženýrské stavební práce, zejména k hornické činnosti, pronájem strojů, zejména stavebních; (42) investorská a inženýrská činnost, dozor a technická inspekce, znalecké posudky a expertízy, konstruktérské a projekční práce v investiční výstavbě, technické poradenství a vypracování posudků, zejména k hornické činnosti a činnosti prováděné hornickým způsobem, identifikace zamořených zemín, kalů, stavebních sutí, zejména k hornické činnosti.

(511) 6, 7, 12, 13, 19, 35, 36, 37, 42
(210) O-166018

(111) **244336**
(220) 23.05.2001
(151) 23.05.2002
(540)

LAGUNA

(730) **AQM s.r.o.**, ul. Čs. armády 133, Bohumín - Nový Bohumín, 73581, CZ
(740) Ing. Petr Soukup, patentový a známkový zástupce, Vídeňská 8, Olomouc, 77200
(510) (11) vodní ochlazovače, přístroje a zařízení na ochlazování, ohřívání, oksylichování, dávkování a výdej vody a nápojů; (21) nekovové nádoby samostatné a nádoby tvořící součásti přístrojů a zařízení na ochlazování, ohřívání, oksylichování, dávkování a výdej vody a nápojů, zejména nádoby z plastů; (32) stolní a minerální vody a nealkoholické nápoje (s výjimkou ovocných nápojů).
(511) 11, 21, 32
(210) O-167602

(111) **244437**
(220) 15.06.2001
(151) 23.05.2002
(540)

HESTEGO

(730) **HESTEGO s.r.o.**, Na Nouzce 470/7, Vyškov, 68201, CZ
(740) INPROCHES Patentová a známková kancelář, Mgr. Alžběta Jurtiková, Mezírka 1, Brno, 60200
(510) (7) části strojů a části obráběcích strojů a jejich příslušenství (z

materiálů a komponentů pro příslušenství, zejména materiály, polotovary, části strojů, součástky), které jsou uvedeny v tř. 7, kryty strojů, teleskopické ocelové kryty, nosiče kabelů, stěrače vodicích ploch, zámečnické výrobky zahrnuté do této třídy; (8) zámečnické výrobky zahrnuté do této třídy, např. dlabací nástroje, dláta, frézy, hoblíky, kleště, lisovací nástroje, kladiva, nože, nebozezy, nůžky, nýtovací kladiva, páky, palice, pěchovačky, pilníky, pistole stříkací, pily, razidla, rozvodky, sekáče, stahováky, svěráky, šroubováky, tvářecí nástroje, úhelníky, vrtáky, výhrubníky, výstružníky, závitnice, závitofézní hlavy, ruční zvedáky, ruční nářadí a řezné nástroje; (37) zámečnictví; (40) kovovýroba.

(511) 7, 8, 37, 40
(210) O-168706

(111) **244482**
(220) 02.07.2001
(151) 23.05.2002
(540)



(730) **DICONT, akciová společnost**, 1. pluku 12a, Praha 8- Karlín, 18600, CZ
(740) Langrova, s.r.o., Skřetova 48, Plzeň, 30100
(510) (7) stroje, motory a prostředky pro průmyslovou automatizaci technologických procesů, zejména speciální točivé stroje, hnací motory, pohonné mechanismy, ovládací mechanismy pro stroje, ozubená soukolí, převodové mechanismy, regulátory otáček; (9) elektrická zařízení pro dálkové ovládání průmyslových procesů, zejména elektrické přístroje a elektrická zařízení pro průmyslovou automatizaci technologických procesů, diagnostické přístroje, elektrické měniče, elektrické hlásiče - indikátory, kotvy magnetů, měřicí zařízení, rychloměry, regulátory elektrické, tachoměry, měřiče rychlosti, přesné měřicí přístroje, spínače časové; (36) pronájem a správa nemovitostí; (37) pronájem strojů a zařízení uvedených ve tř. 7 a 9, montáž, údržba a opravy strojů, přístrojů a zařízení uvedených ve třídách 7 a 9; (41) konzultační, školicí a publikační činnost; (42) projektová činnost a odborné poradenství pro oblast strojů, přístrojů a zařízení.

(511) 7, 9, 36, 37, 41, 42
(210) O-169364

(111) **244483**
(220) 02.07.2001
(151) 23.05.2002
(540)



(730) **DICONT, akciová společnost**, 1. pluku 12a, Praha 8 - Karlín, 18600, CZ
(740) Langrova, s.r.o., Skřetova 48, Plzeň, 30100
(510) (7) stroje, motory a prostředky pro průmyslovou automatizaci technologických procesů, zejména speciální točivé stroje, hnací motory, pohonné mechanismy, ovládací mechanismy pro stroje, ozubená soukolí, převodové mechanismy, regulátory otáček; (9) elektrická zařízení pro dálkové ovládání průmyslových procesů, zejména elektrické přístroje a elektrická zařízení pro průmyslovou automatizaci technologických procesů, diagnostické přístroje, elektrické měniče, elektrické hlásiče - indikátory, kotvy magnetů, měřicí zařízení, rychloměry, regulátory elektrické, tachoměry, měřiče rychlosti, přesné měřicí přístroje, spínače časové; (36) pronájem a správa

nemovitostí; (37) pronájem strojů a zařízení uvedených ve tř. 7 a 9, montáž, údržba a opravy strojů, přístrojů a zařízení uvedených ve třídách 7 a 9; (41) konzultační, školicí a publikační činnost; (42) projektová činnost a odborné poradenství pro oblast strojů, přístrojů a zařízení.

(511) 7, 9, 36, 37, 41, 42
(210) O-169365

(111) **244912**
(220) 08.06.2001
(151) 24.06.2002
(540)

Lidovky

(730) **MAFRA, a.s.**, Karla Engliše 519/11, Praha 5, 15000, CZ
(740) Rott, Růžička & Guttman Patentové, známkové a advokátní kanceláře, JUDr. Michal Růžička, CSc., Vinohradská 37, Praha 2, 12000
(510) (9) nosiče informací v rozsahu třídy 9, elektronické publikace; (16) nosiče informací v rozsahu třídy 16, tiskoviny všeho druhu - periodické a neperiodické publikace; (35) reklamní, inzertní a propagační činnost prostřednictvím jakéhokoli média; (38) šíření informací veřejnými datovými sítěmi, např. Internet; (41) vydavatelská činnost a služby; (42) tvorba informačních databází, elektronických časopisů, periodik a knih.
(511) 9, 16, 35, 38, 41, 42
(210) O-168267

(111) **244913**
(220) 08.06.2001
(151) 24.06.2002
(540)

Anglický list

(730) **MAFRA, a.s.**, Karla Engliše 519/11, Praha 5, 15000, CZ
(740) Rott, Růžička & Guttman Patentové, známkové a advokátní kanceláře, JUDr. Michal Růžička, CSc., Vinohradská 37, Praha 2, 12000
(510) (9) nosiče informací v rozsahu třídy 9, elektronické publikace; (16) nosiče informací v rozsahu třídy 16, tiskoviny všeho druhu - periodické a neperiodické publikace; (35) reklamní, inzertní a propagační činnost prostřednictvím jakéhokoli média; (38) šíření informací veřejnými datovými sítěmi, např. Internet; (41) vydavatelská činnost a služby; (42) tvorba informačních databází, elektronických časopisů, periodik a knih.
(511) 9, 16, 35, 38, 41, 42
(210) O-168268

(111) **244914**
(220) 08.06.2001
(151) 24.06.2002
(540)

Německý list

(730) **MAFRA, a.s.**, Karla Engliše 519/11, Praha 5, 15000, CZ
(740) Rott, Růžička & Guttman Patentové, známkové a advokátní kanceláře, JUDr. Michal Růžička, CSc., Vinohradská 37, Praha 2, 12000
(510) (9) nosiče informací v rozsahu třídy 9, elektronické publikace; (16) nosiče informací v rozsahu třídy 16, tiskoviny všeho druhu - periodické a neperiodické publikace; (35) reklamní, inzertní a propagační činnost prostřednictvím jakéhokoli média; (38) šíření informací veřejnými datovými sítěmi, např. Internet; (41) vydavatelská činnost a služby; (42) tvorba informačních databází, elektronických časopisů, periodik a knih.
(511) 9, 16, 35, 38, 41, 42
(210) O-168269

(111) **244915**
(220) 08.06.2001
(151) 24.06.2002
(540)

Orientace

(730) **MAFRA, a.s.**, Karla Engliše 519/11, Praha 5, 15000, CZ
(740) Rott, Růžička & Guttman Patentové, známkové a advokátní kanceláře, JUDr. Michal Růžička, CSc., Vinohradská 37, Praha 2, 12000
(510) (9) nosiče informací v rozsahu třídy 9, elektronické publikace; (16) nosiče informací v rozsahu třídy 16, tiskoviny všeho druhu - periodické a neperiodické publikace; (35) reklamní, inzertní a

propagační činnost prostřednictvím jakéhokoli média; (38) šíření informací veřejnými datovými sítěmi, např. Internet; (41) vydavatelská činnost a služby; (42) tvorba informačních databází, elektronických časopisů, periodik a knih.
(511) 9, 16, 35, 38, 41, 42
(210) O-168272

(111) **244916**
(220) 08.06.2001
(151) 24.06.2002
(540)

Více peněz

(730) **MAFRA, a.s.**, Karla Engliše 519/11, Praha 5, 15000, CZ
(740) Rott, Růžička & Guttman Patentové, známkové a advokátní kanceláře, JUDr. Michal Růžička, CSc., Vinohradská 37, Praha 2, 12000
(510) (9) nosiče informací v rozsahu třídy 9, elektronické publikace; (16) nosiče informací v rozsahu třídy 16, tiskoviny všeho druhu - periodické a neperiodické publikace; (38) šíření informací veřejnými datovými sítěmi, např. Internet; (41) vydavatelská činnost a služby.
(511) 9, 16, 38, 41
(210) O-168275

(111) **244917**
(220) 08.06.2001
(151) 24.06.2002
(540)

Téma

(730) **MAFRA, a.s.**, Karla Engliše 519/11, Praha 5, 15000, CZ
(740) Rott, Růžička & Guttman Patentové, známkové a advokátní kanceláře, JUDr. Michal Růžička, CSc., Vinohradská 37, Praha 2, 12000
(510) (9) nosiče informací v rozsahu třídy 9, elektronické publikace; (16) nosiče informací v rozsahu třídy 16, tiskoviny všeho druhu - periodické a neperiodické publikace; (38) šíření informací veřejnými datovými sítěmi, např. Internet; (41) vydavatelská činnost a služby.
(511) 9, 16, 38, 41
(210) O-168276

(111) **244918**
(220) 08.06.2001
(151) 24.06.2002
(540)

Pátek

(730) **MAFRA, a.s.**, Karla Engliše 519/11, Praha 5, 15000, CZ
(740) Rott, Růžička & Guttman Patentové, známkové a advokátní kanceláře, JUDr. Michal Růžička, CSc., Vinohradská 37, Praha 2, 12000
(510) (9) nosiče informací v rozsahu třídy 9, elektronické publikace; (16) nosiče informací v rozsahu třídy 16, tiskoviny všeho druhu - periodické a neperiodické publikace; (38) šíření informací veřejnými datovými sítěmi, např. Internet; (41) vydavatelská činnost a služby.
(511) 9, 16, 38, 41
(210) O-168277

(111) **244919**
(220) 08.06.2001
(151) 24.06.2002
(540)

Neděle

(730) **MAFRA, a.s.**, Karla Engliše 519/11, Praha 5, 15000, CZ
(740) Rott, Růžička & Guttman Patentové, známkové a advokátní kanceláře, JUDr. Michal Růžička, CSc., Vinohradská 37, Praha 2, 12000
(510) (9) nosiče informací v rozsahu třídy 9, elektronické publikace; (16) nosiče informací v rozsahu třídy 16, tiskoviny všeho druhu - periodické a neperiodické publikace; (38) šíření informací veřejnými datovými sítěmi, např. Internet; (41) vydavatelská činnost a služby.
(511) 9, 16, 38, 41
(210) O-168278

(111) **244920**

(220) 08.06.2001
(151) 24.06.2002
(540)

Poslední slovo

(730) **MAFRA, a.s.**, Karla Engliše 519/11, Praha 5, 15000, CZ
(740) Rott, Růžička & Guttman Patentové, známkové a advokátní kanceláře, JUDr. Michal Růžička, CSc., Vinohradská 37, Praha 2, 12000
(510) (9) nosiče informací v rozsahu třídy 9, elektronické publikace; (16) nosiče informací v rozsahu třídy 16, tiskoviny všeho druhu - periodické a neperiodické publikace; (38) šíření informací veřejnými datovými sítěmi, např. Internet; (41) vydavatelská činnost a služby.
(511) 9, 16, 38, 41
(210) O-168279

(111) **244921**
(220) 08.06.2001
(151) 24.06.2002
(540)

Úhel pohledu

(730) **MAFRA, a.s.**, Karla Engliše 519/11, Praha 5, 15000, CZ
(740) Rott, Růžička & Guttman Patentové, známkové a advokátní kanceláře, JUDr. Michal Růžička, CSc., Vinohradská 37, Praha 2, 12000
(510) (9) nosiče informací v rozsahu třídy 9, elektronické publikace; (16) nosiče informací v rozsahu třídy 16, tiskoviny všeho druhu - periodické a neperiodické publikace; (38) šíření informací veřejnými datovými sítěmi, např. Internet; (41) vydavatelská činnost a služby.
(511) 9, 16, 38, 41
(210) O-168280

(111) **244992**
(220) 28.06.2001
(151) 24.06.2002
(540)

Léto

(730) **MAFRA, a.s.**, Karla Engliše 519/11, Praha 5, 15000, CZ
(740) Rott, Růžička & Guttman Patentové, známkové a advokátní kanceláře, JUDr. Michal Růžička, CSc., Vinohradská 37, Praha 2, 12000
(510) (9) nosiče informací v rozsahu tř. 9, elektronické publikace; (16) nosiče informací v rozsahu tř. 16, tiskoviny všeho druhu - periodické a neperiodické publikace; (38) šíření informací veřejnými datovými sítěmi, např. internet; (41) vydavatelská činnost a služby.
(511) 9, 16, 38, 41
(210) O-169253

(111) **244995**
(220) 29.06.2001
(151) 24.06.2002
(540)

LITERA

(730) **Mandys Pavel**, U Santošky 14, Praha 5, 15000, CZ
(740) Advokátní kancelář JUDr. Filip Winter, JUDr. Filip Winter, advokát, Na Příkopě 25, Praha 1, 11000
(510) (35) reklamní, inzertní a propagační činnost prostřednictvím jakéhokoliv média; (38) spoje, komunikační služby, šíření informací prostřednictvím Internetu; (41) spolupráce při tvorbě a rozšiřování rozhlasových a televizních programů, soutěže pro veřejnost, výchovná a zábavní činnost, udílení knižních cen, služby související s podporou uměleckého vývoje, pořádání akcí.
(511) 35, 38, 41
(210) O-169307

(111) **245178**
(220) 30.08.2001
(151) 24.06.2002

(540)



(730) **JIM BEAM BRANDS CO.**, 510 Lake Cook Road, Deerfield, IL, US

(740) **KOREJZOVÁ & SPOL.**, v. o. s., JUDr. Petra Korejzová, Korunní 810/104 E, Praha 10, 10100

(510) (33) alkoholické nápoje (s výjimkou piv).

(511) 33

(210) O-170973

(111) **245696**

(220) 09.07.2001

(151) 29.07.2002

(540)

UNIVERSAL SU 2013

(730) **Akzo Nobel Coatings CZ, a.s.**, Podvihovská 304/12, Opava 9 - Komárov, 74770, CZ

(740) **Rott, Růžička & Guttman Patentové, známkové a advokátní kanceláře, JUDr. Vladimír Rott, Vinohradská 37, Praha 2, 12000**

(510) (2) syntetické emaily, syntetické vrchní barvy.

(511) 2

(210) O-169473

(111) **245776**

(220) 27.07.2001

(151) 29.07.2002

(540)

SUPPORT LESBIENS

(730) **Toman Hynek**, Na Poříčí 9, Praha 1, 11000, CZ

(510) (40) výroba oděvů a oděvních doplňků (kromě kožešinových).

(511) 40

(210) O-170023

(111) **245791**

(220) 01.08.2001

(151) 29.07.2002

(540)

ŽUŽU

(730) **BAUER MEDIA v.o.s.**, Viktora Huga 6, Praha 5, 15000, CZ

(740) **Mgr. Petra Fialová, V Jámě 1, Praha 1, 11000**

(510) (9) nosiče informací, zejména se záznamem obrazu a zvuku, data, databáze a jiné informační produkty na magnetických nosičích a v elektronických, datových, informačních a telekomunikačních sítích - multimediální aplikace, zejména elektronické časopisy, elektronická periodika a knihy v elektronické podobě, software pro počítače; (16) tiskoviny všeho druhu, periodický a neperiodický tisk, zejména časopisy, noviny, knihy, prospekty, plakáty, fotografie, pohlednice, dopisnice, dopisní papíry, kalendáře, knihařské výrobky, propagační materiály a předměty z papíru, zejména letáky, brožury, obtisky, pexesa, obalový materiál z papíru a plastických hmot, tiskařské typy a štočky, ozdobné a propagační předměty z papíru; (35) reklamní, inzertní a propagační činnost, informační servis a poradenské služby v obchodě, pořádání reklamních a obchodních výstav a předváděcích akcí zboží a služeb, včetně distribuce zboží k reklamním účelům, zprostředkovatelské služby v oblasti obchodu, obchodní služby v oboru polygrafie, průzkum trhu a marketing, obchodní zastoupení tuzemských a zahraničních firem, rozmnožovací služby; (41) nakladatelská a vydavatelská činnost v oboru zábavních, odborných, zpravodajských a vzdělávacích tiskovin, publikací, zpráv a informací, zvukových, textových a audiovizuálních nosičů, včetně multimediálních aplikací, produkční a agenturní činnost v oblasti zábavy, kultury a výchovy, pořádání zábavních soutěží, zájmových klubů a společenských akcí, pořádání společenských módních přehlídek, informační, konzultační, obstaravatelské a zprostředkovatelské služby v oboru nakladatelské a

vydavatelské činnosti a produkční a agenturní činnosti v oblasti zábavy, kultury a výchovy; (42) polygrafické služby všeho druhu, zejména tiskárenské, odborné zprostředkovatelské a poradenské služby v oboru polygrafie, tvorba počítačových programů, včetně počítačové grafiky.

(511) 9, 16, 35, 41, 42

(210) O-170142

(111) **245810**

(220) 03.08.2001

(151) 29.07.2002

(540)

CHVILKA

(730) **BAUER MEDIA v.o.s.**, Viktora Huga 6, Praha 5, 15000, CZ

(740) **Mgr. Petra Fialová, V Jámě 1, Praha 1, 11000**

(510) (16) tiskoviny; (41) nakladatelství a vydavatelství.

(511) 16, 41

(210) O-170279

(111) **245888**

(220) 23.08.2001

(151) 29.07.2002

(540)



(730) **CCS Česká společnost pro platební karty s.r.o.**,

Chlumčanského 5, Praha 8, 18021, CZ

(510) (9) elektronické (čipové a magnetické) platební karty, hardware a software; (35) zprostředkovatelská činnost v oblasti obchodu, pomoc při obchodní činnosti; (36) finanční služby, peněžní služby, pojištění a zprostředkovatelská a poradenská činnost v těchto oblastech, platební styk prostřednictvím internetu, bezhotovostní platební styk a jeho provozování; (42) tvorba elektronických karet, personalizace a grafická úprava platebních karet, tvorba hardware a software.

(511) 9, 35, 36, 42

(210) O-170787

(111) **246067**

(220) 12.10.2001

(151) 29.07.2002

(540)

KUBELIK TRIO

(730) **Karel Fiala**, Pod tráti 1915/3, Praha 5, 15000, CZ

(740) **DMH-patentová a známková kancelář, Mgr. Machatová Marcela**, patentový zástupce, Pospíšilova 2, Praha 3, 13000

(510) (9) zvukové, zvukově-obrazové a obrazové nosiče nahrané i nenahrané, zejména CD-ROMy, digitální videodisky, laserové optické disky a magneticky kódované disky; (16) neperiodické a periodické tiskoviny a publikace, zejména odborné publikace a noty, plakáty, prospekty a propagační materiály a předměty z papíru, letáky, brožury, obtisky, pexesa, pohlednice, fotografie a dopisnice, knihy a knihařské výrobky, ozdobné předměty z papíru; (35) reklamní, inzertní a propagační činnost, obchodní informační činnost, pořádání reklamních a obchodních výstav a předváděcích akcí zboží a služeb, distribuce zboží k reklamním účelům, obchodní a zprostředkovatelské služby v oboru polygrafie, obchodní zastoupení tuzemských a zahraničních firem, rozmnožovací služby; (41) nakladatelská a vydavatelská činnost v oboru odborných, vzdělávacích a uměleckých tiskovin, publikací, zpráv a informací, zvukových, zvukově-obrazových a obrazových nosičů, obstaravatelská a zprostředkovatelská činnost v daném oboru, produkční, agenturní a zprostředkovatelská činnost v oblasti kultury, pořádání a management koncertní a zábavní činnosti, hudebních, hudebně-dramatických a dramatických pořadů, koncertní činnost, pořádání uměleckých a zábavních soutěží, nahrávky zvukových nosičů a zvukově-obrazových a obrazových záznamů, půjčování a pronájem nahraných zvukových, zvukově-obrazových a obrazových záznamů,

hudebnin, hudebních nástrojů, výchovná činnost v oblasti kultury, poradenská a konzultační činnost v oblasti kultury, zejména v oboru hudební, hudebně-dramatické a dramatické tvorby a hudebnin.

(511) 9, 16, 35, 41
(210) O-172368

(111) **246417**
(220) 15.06.2001
(151) 26.08.2002
(540)



(730) **MEDEA KULTUR s.r.o.**, Vodičkova 710/31, Praha 1 - Nové Město, 11000, CZ

(740) BOHEMIA PATENT, Ing. Jana Vanděliková, Spálená 97/29, Praha 1, 11000

(510) (9) data, databáze a jiné informační produkty na magnetických, elektronických a optických nosičích, související hardware, nosiče dat všeho druhu spadající do tř. 9, elektronické a datové sítě, multimediální aplikace, 3D animace, multimediální informační katalogy, časopisy, periodika a knihy v elektronické podobě, videohry, magnetické disky, optické disky, čtecí zařízení optických a magnetických disků, kompaktní disky, magnetické pásky, systémy informačních technologií zařazené do tř. 9, systémy výpočetní, komunikační a informační techniky zařazené ve tř. 9, počítačové hry s výstupem na PC nebo na TV, pohledy ilustrované se zvukovou nahrávkou, hlavolamy elektrické nebo elektronické, nosiče záznamů nahrané i nenahrané, videokazety nahrané i nenahrané, audiokazety nahrané i nenahrané, audiovizuální programy, audioprogramy, audiovizuální díla, audiovizuální díla v digitální podobě, filmy, hudební díla, CD disky; (16) papír, výrobky z papíru, periodické a neperiodické publikace, knihy, časopisy, brožury, fotografie, informační produkty a reklamní materiály na papírových nosičích, data a databáze na papírových nosičích, tištěné manuály, učební pomůcky, plakáty, fotografie, kalendáře, pohlednice, gratulace, dopisní papíry, obálky, samolepky, obtisky, pexesa, hrací karty, hry papírové, papírové ubrusy a ubrousky, tiskoviny, tiskárenské výrobky; (35) provádění obchodních rešerší, vyhledávání, indexování, spojování a uspořádání dat pro Internet, elektronické komunikační sítě a elektronické databáze, příprava elektronických pozvánek, kompilace, uspořádání a řízení informací ze vzdálených zdrojů, vše prostřednictvím elektronických komunikačních sítí, poskytování informací a jiných informačních produktů všeho druhu - informační informační kancelář, multimediálních informací, komerční využití Internetu v oblastech komerčních internetovských médií a vyhledávacích služeb, prezentace uživatelů na stránkách World Wide Web v počítačové síti Internet, systemizace informací do počítačových databází, obchodní management a podnikové poradenství, obchodní nebo podnikatelské informace, organizování výstav ke komerčním nebo reklamním účelům, zpracování textů, agentury umělecké, marketingové studie, nábor zaměstnanců, personální poradenství, průzkum veřejného mínění, zajišťování vztahů s veřejností (public relations), zprostředkovatelská činnost v oblasti obchodu a průmyslu; (36) zprostředkovatelská činnost v oblasti investic, investování kapitálu, služby realitní kanceláře; (37) zprostředkovatelská činnost v oblasti stavebnictví; (38) telematika, výměna, šíření a nebo získávání zpráv a informací včetně doprovodného zvuku, šíření informací, časopisů, periodik, knih v elektronické podobě, audio nebo audiovizuálních děl prostřednictvím informační nebo datové nebo elektronické nebo komunikační nebo telekomunikační nebo počítačové sítě, zejm. Internetu, pomocí satelitů aj., on-line chat room/chatové služby (diskusní skupiny na internetu), internetové vývěskové služby, poskytování přístupu k on-line službám, služby webových portálů, skupinové/konferenční

komunikační služby, všechny prováděné prostřednictvím elektronických komunikačních sítí, poskytování vyhledávacích nástrojů pro vyhledávání na Internetu, počítačový přenos obrazu a zvuku, komunikace a transakce v síti, poskytování přístupu k on-line službám, poskytování datových a telekomunikačních služeb, služby konverze přenosového protokolu, formátu a kódu, služby zprostředkování přístupu k počítačové síti, služby datové sítě, pronájem informačních a komunikačních míst, služby hlasové schránky, služby krátkých textových zpráv; (39) zprostředkovatelská činnost v oblasti dopravy, poskytování a zprostředkování cestovních služeb, organizační zajišťování a pořádání tematických a pobytových poznávacích a odborných zájezdů a pobytů, cestovní informace o cestovních programech, prázdninové tábory a vzdělávací pobyty; (41) agentura módní umělecká, akademie (vzdělávání), cvičení (praktické -), dálkové studium, informace o výchově a vzdělávání, internátní školy, klubové služby (výchovně-zábavné), korespondenční kurzy, nahrávání nosičů zvukových nebo obrazově zvukových, převádění médií do elektronické podoby a jejich šíření, půjčování nahraných zvukových a nebo obrazově zvukových záznamů, tvorba a šíření audiovizuálních děl, zprostředkování v oblasti kultury, výchovy, zábavy a sportu, pořádání, organizování a vedení seminářů, školení, vzdělávacích akcí, konferencí, organizování kulturních nebo vzdělávacích výstav, organizování soutěží, pořádání a řízení pracovních setkání, vydavatelská a nakladatelská činnost, pořádání audiovizuálních představení; (42) provozování restaurací, barů, kaváren, vináren, cukráren, bufetů a kiosků s občerstvením, příprava jídla a dodávky jídla též pro hosty, pořádání hostin, prodejní automaty rychlého občerstvení, internet café, organizační zajišťování poplatkových lovů a honiteb.

(511) 9, 16, 35, 36, 37, 38, 39, 41, 42
(210) O-168745

(111) **246418**
(220) 15.06.2001
(151) 26.08.2002
(540)

MEDEA KULTUR

(730) **MEDEA KULTUR s.r.o.**, Vodičkova 710/31, Praha 1 - Nové Město, 11000, CZ

(740) BOHEMIA PATENT, Ing. Jana Vanděliková, Spálená 97/29, Praha 1, 11000

(510) (9) data, databáze a jiné informační produkty na magnetických, elektronických a optických nosičích, související hardware, nosiče dat všeho druhu spadající do tř. 9, elektronické a datové sítě, multimediální aplikace, 3D animace, multimediální informační katalogy, časopisy, periodika a knihy v elektronické podobě, videohry, magnetické disky, optické disky, čtecí zařízení optických a magnetických disků, kompaktní disky, magnetické pásky, systémy informačních technologií zařazené do tř. 9, systémy výpočetní, komunikační a informační techniky zařazené ve tř. 9, počítačové hry s výstupem na PC nebo na TV, pohledy ilustrované se zvukovou nahrávkou, hlavolamy elektrické nebo elektronické, nosiče záznamů nahrané i nenahrané, videokazety nahrané i nenahrané, audiokazety nahrané i nenahrané, audiovizuální programy, audioprogramy, audiovizuální díla, audiovizuální díla v digitální podobě, filmy, hudební díla, CD disky; (16) papír, výrobky z papíru, periodické a neperiodické publikace, knihy, časopisy, brožury, fotografie, informační produkty a reklamní materiály na papírových nosičích, data a databáze na papírových nosičích, tištěné manuály, učební pomůcky, plakáty, fotografie, kalendáře, pohlednice, gratulace, dopisní papíry, obálky, samolepky, obtisky, pexesa, hrací karty, hry papírové, papírové ubrusy a ubrousky, tiskoviny, tiskárenské výrobky; (35) provádění obchodních rešerší, vyhledávání, indexování, spojování a uspořádání dat pro Internet, elektronické komunikační sítě a elektronické databáze, příprava elektronických pozvánek, kompilace, uspořádání a řízení informací ze vzdálených zdrojů, vše prostřednictvím elektronických komunikačních sítí, poskytování informací a jiných informačních produktů všeho druhu - informační komerční kancelář, multimediálních informací, komerční využití Internetu v oblastech komerčních internetovských médií a vyhledávacích služeb, prezentace uživatelů na stránkách World Wide Web v počítačové síti Internet, systemizace

informací do počítačových databází, obchodní management a podnikové poradenství, obchodní nebo podnikatelské informace, organizování výstav ke komerčním nebo reklamním účelům, zpracování textů, agentury umělecké, marketingové studie, nábor zaměstnanců, personální poradenství, průzkum veřejného mínění, zajišťování vztahů s veřejností (public relations), zprostředkovatelská činnost v oblasti obchodu a průmyslu; (36) zprostředkovatelská činnost v oblasti investic, investování kapitálu, služby realitní kanceláře; (37) zprostředkovatelská činnost v oblasti stavebnictví; (38) telematika, výměna, šíření a nebo získávání zpráv a informací včetně doprovodného zvuku, šíření informací, časopisů, periodik, knih v elektronické podobě, audio nebo audiovizuálních děl prostřednictvím informační nebo datové nebo elektronické nebo komunikační nebo telekomunikační nebo počítačové sítě, zejm. Internetu, pomocí satelitů aj., on-line chat room/chatové služby (diskusní skupiny na internetu), internetové výškové služby, poskytování přístupu k on-line službám, služby webových portálů, skupinové/konferenční komunikační služby, všechny prováděné prostřednictvím elektronických komunikačních sítí, poskytování vyhledávacích nástrojů pro vyhledávání na Internetu, počítačový přenos obrazu a zvuku, komunikace a transakce v síti, poskytování přístupu k on-line službám, poskytování datových a telekomunikačních služeb, služby konverze přenosového protokolu, formátu a kódu, služby zprostředkování přístupu k počítačové síti, služby datové sítě, pronájem informačních a komunikačních míst, služby hlasové schránky, služby krátkých textových zpráv; (39) zprostředkovatelská činnost v oblasti dopravy, poskytování a zprostředkování cestovních služeb, organizační zajišťování a pořádání tematických a pobytových poznávacích a odborných zájezdů a pobytů, cestovní informace o cestovních programech, prázdninové tábory a vzdělávací pobyty; (41) agentura módní umělecká, akademie (vzdělávání), cvičení (praktické -), dálkové studium, informace o výchově a vzdělávání, internátní školy, klubové služby (výchovně-zábavné), korespondenční kurzy, nahrávání nosičů zvukových nebo obrazově zvukových, převádění médií do elektronické podoby a jejich šíření, půjčování nahraných zvukových a nebo obrazově zvukových záznamů, tvorba a šíření audiovizuálních děl, zprostředkování v oblasti kultury, výchovy, zábavy a sportu, pořádání, organizování a vedení seminářů, školení, vzdělávacích akcí, konferencí, organizování kulturních nebo vzdělávacích výstav, organizování soutěží, pořádání a řízení pracovních setkání, vydavatelská a nakladatelská činnost, pořádání audiovizuálních představení; (42) provozování restaurací, barů, kaváren, vináren, cukráren, bufetů a kiosků s občerstvením, příprava jídla a dodávky jídla též pro hosty, pořádání hostin, prodejní automaty rychlého občerstvení, internet café, organizační zajišťování poplatkových lovů a honiteb.

(511) 9, 16, 35, 36, 37, 38, 39, 41, 42
(210) O-168746

(111) **246614**
(220) 13.09.2001
(151) 26.08.2002
(540)

V MARATONCI SÝRU NAJDEŠ SÍLU

(730) **TPK, spol. s r.o.**, Velkomoravská 28, Hodonín, 69519, CZ
(740) KANIA, SEDLÁK, SMOLA Patentová a známková kancelář, Ing. František Kania, Mendlovo nám. 1a, Brno, 60300
(510) (29) sýry, mléko, mlékárenské výrobky.
(511) 29
(210) O-171509

(111) **246768**
(220) 24.10.2001
(151) 26.08.2002
(540)

GENEXOL

(730) **Samyang Genex Corporation**, 263, Yeonji-dong, Chongno-gu, SEOUL, KR
(740) Patentservis Praha a.s., Jivenská 1273/1, Praha 4, 14021
(510) (5) lék proti rakovině, glukóza pro lékařské účely, lecithin pro lékařské účely.

(511) 5
(210) O-173043

(111) **247159**
(220) 21.05.2001
(151) 24.09.2002
(540)

SWISS ARMATUREN s.r.o.

(730) **SWISS ARMATUREN s.r.o.**, Stavební 29/15, Brno, 60200, CZ
(740) Ing. Markes Libor, Grohova 54, Brno, 60200
(510) (6) kovové stavební materiály, kovové trubky, armatury pro potrubí na stlačený vzduch, hřebíky, vruty, šrouby, kovové potřeby zámečnické a klempířské; (9) měřicí a regulační zařízení pro vytápění a zásobování vodou; (11) zařízení pro topení, pro ohřev a rozvod vody, vodovodní baterie, vany jako sanitární zařízení, vanové příslušenství (armatury), vodovodní potrubní zařízení, zařízení pro ventilaci a klimatizaci, sanitární keramika; (17) tepelně a akusticky izolační materiály a prvky pro stavby a potrubí, hydroizolační materiály; (19) nekovové stavební materiály, cement, vápno, sádra, kameniva, keramické a betonové stavební prvky, nekovové trubky, fitinky a armatury, keramické dlaždice a obklady.
(511) 6, 9, 11, 17, 19
(210) O-167502

(111) **247339**
(220) 25.09.2001
(151) 24.09.2002
(540)



(730) **Švandovo divadlo na Smíchově**, Štefánikova 57, Praha 5, 15000, CZ
(510) (35) propagační činnost; (41) výchova a zábava.
(511) 35, 41
(210) O-171845

(111) **247867**
(220) 19.03.2002
(151) 24.09.2002
(540)



(730) **MAVLDAJ spol. s r.o.**, Náchodská 614, Praha 9, 19300, CZ
(740) Ing. Jupa Francis, patentový zástupce, Měchenická 4, Praha 4, 14100
(510) (35) zprostředkovatelská, konzultační a poradenská činnost v oblasti obchodu, reklama, propagace, inzerce a poskytování obchodních informací prostřednictvím všech druhů médií; (36) činnost realitní kanceláře, koupě, prodej, pronájem správa a údržba nemovitostí, oceňování, odhady a dražby nemovitostí; (39) pronájem garáží, skladů, skladovacích, parkovacích a odstavných ploch.
(511) 35, 36, 39
(210) O-177904

(111) **248036**
(220) 05.06.2001
(151) 29.10.2002
(540)

MODRÉ Z NEBE

- (730) **Société des Produits Nestlé S.A.**, Av. Nestlé 55, 1800 Vevey, CH (540)
(740) Zeiner & Zeiner v.o.s., Mgr. Karel Šindelka, Maiselova 15, Praha 1, 11000
(510) (30) trvanlivé pečivo, čokoládové a nečokoládové cukrovinky; (32) nápojové směsi a prášky.
(511) 30, 32
(210) O-168139

- (111) **248037**
(220) 06.06.2001
(151) 29.10.2002

KAJOT MAGIC CARD

- (730) **C.S.G SOFTWARE GROUP LIMITED (Kyperská republika), podnikající v České republice prostřednictvím své organizační složky C.S.G. SOFTWARE GROUP LIMITED - organizační složka**, Kaštanova 64, Brno, 62000, CZ
(740) Ing. Dobroslav Musil, patentová kancelář, Ing. Dobroslav Musil, Cejl 38, Brno, 60200
(510) (9) hrací automaty, výherní automaty, počítačové programy, počítačové softwary, magnetické karty, chipové karty; (28) hry, elektronické hry; (41) zábava, provoz heren, hazardní hry, provoz hracích kasin.
(511) 9, 28, 41
(210) O-168157

- (111) **248054**
(220) 20.06.2001
(151) 29.10.2002

BONUSWEB

- (730) **MAFRA, a. s.**, Karla Engliše 519/11, Praha 5, 15000, CZ
(740) Rott, Růžička & Guttman Patentové, známkové a advokátní kanceláře, JUDr. Michal Růžička, CSc., Vinohradská 37, Praha 2, 12000
(510) (9) data, databáze a jiné informační produkty na nosičích dat a v elektronických datových, informačních a telekomunikačních sítích všeho druhu, nosiče magnetických, optických a kombinovaných audio, video a audiovizuálních záznamů, multimediálních aplikací zejména floppy disky, CD-ROMy, magnetické pásky a disky, videokazety, apod., elektronické sítě, multimediální informační katalogy, elektronické časopisy, elektronická periodika a knihy v elektronické podobě, počítače, audio, video a audiovizuální technika včetně doplňků a příslušenství patřící do tř.9, software; (35) reklamní, inzertní, propagační a marketingová činnost, on-line inzertní činnost, vyhledávání obchodních informací, obchodní poradenské a konzultační služby, poskytování informací a informačních produktů reklamního charakteru, propagační tisk, zprostředkovatelská služba v reklamě, propagaci a v obchodu, organizační zajištění a pořádání výstav a prezentací pro komerční a reklamní účely, překlad informací do počítačové databáze, poradenská činnost v oblasti komunikačních systémů, poradenské a konzultační služby v oboru informačních počítačových sítí a databází, tiskové výstřížkové služby; (38) telefonní a telekomunikační služby, přenos veřejných informací, zpráv a obrázků pomocí počítačů, zprostředkování v oblasti telekomunikací, šíření elektronických časopisů a jiných periodik, knih a dalších informací v počítačových sítích, zprostředkovatelská služba v telekomunikačních službách a v šíření informací, počítačová komunikace, elektronická pošta, provozování informačních sítí, systémů a databází, včetně elektronických, zejména on-line systémů; (42) tvorba informačních databází, tvorba software, počítačové programování, služby tiskárny, obrazové zpravodajství, redakční a reportéřské služby.
(511) 9, 35, 38, 42
(210) O-168946

- (111) **248085**
(220) 30.07.2001
(151) 29.10.2002



- (730) **E.B.J. - produkt s.r.o.**, K. Marxe 1689, Jirkov, 43111, CZ
(740) BOHEMIA PATENT, Ing. Jana Vandělíková, Spálená 97/29, Praha 1, 11000
(510) (9) zařízení pro rozvod elektrické energie, zejména rozvaděče nízkého napětí, rozvodnice nízkého napětí, elektrické vypínače, přepínače, relé, jističe, výkonové regulátory, usměrňovače proudu, konektory, spínače, kondenzátory, odporníky, místní vypínače a spínače, rozvodové skříně, rozvodové desky, pojistky pro elektrický proud, bleskojistky, transformátory, regulátory napětí, rotační měniče (elektrické), kabely sdělovací, silové a elektrické, holé a izolované elektrické dráty a kabely, vláknové optické vodiče, komunikační kabely, upínací dráty, kabely se speciální izolací, přenosné šňůry, elektrické telekomunikační kabely, suché články, mokré články, akumulátory a baterie, fotonky, elektrické dráty, elektrické kypble, fotografické přístroje a nástroje, kinematografické přístroje, optické přístroje a nástroje, telefonní přístroje, drátové komunikační přístroje, přístroje pracující s nosným kmitočtem, přístroje využívající radiové techniky, rozhlasové přístroje, radiokomunikační přístroje, přístroje na dálkové měření, nízkofrekvenční audio přístroje, video přístroje, součástky pro komunikační přístroje a nástroje, kódované magnetické karty, kódované magnetické folie, kódované magnetické pásky, kódované kompaktní disky, metronomy, stínicí kryty pro magnetické disky, elektrostatické kopírovací přístroje, počítače (včetně centrálních ovládacích jednotek, elektronické obvody pro programové kódování dat, magnetické disky, magnetické pásky a periferní zařízení k počítačům), elektronové mikroskopy, elektronické počítačové desky, textové editory, fotosensitivní elektronky, elektronky, usměrňovací elektronky, výbojky, termistory, diody, tranzistory, integrované obvody, velkoplošné integrované obvody, video zařízení určené ke komerčnímu užití, přístroje a nástroje pro zábavné účely, hrací automaty, magnetická jádra, odporové dráty, elektrody, exponované kinematografické filmy, nahrávací přístroje, fotokopírovací přístroje, mechanické kalkulačky, elektronické kalkulačky, štítkové děrovací přístroje, magnetické disky, optické disky, magneticko-optické disky, CD ROMy, magnetické pásky a diskové paměti všestranného použití kódující časopisy, knihy, noviny, mapy, obrázky, vyobrazení, slovní a tiskové informace, elektrické obvody, magnetické disky, optické disky, magneticko-optické disky a CD ROMy, magnetické pásky a diskové paměti všestranného použití určené ke kódování videoherních programů určené k obchodním účelům, videohry určené pro užití s televizním přijímačem, elektronické obvody, kontrolory, klávesnice, joysticky, paměťové karty, ovladače hlasitosti, myši a další součástky, vybavení pro videohry určené pro osobní užití; (37) montáž, oprava a údržba elektrických zařízení, rozvaděčů nízkého napětí, malířské a natěračské práce; (39) doprava, balení a skladování zboží; (42) projektování a vývoj elektrických zařízení, rešerše v oboru.
(511) 9, 37, 39, 42
(210) O-170078

- (111) **248139**
(220) 29.08.2001
(151) 29.10.2002
(540)



NÁRODNÍ
MUZEUM
FOTOGRAFIE

- (730) **Muzeum fotografie, o.s.**, Pod Vyšehradem 69/20, Praha 4 - Podolí, 14700, CZ
(740) Ing. Reichel Pavel, Lopatecká 14, Praha 4, 14700
(510) (9) nosiče informací v rozsahu třídy 9, software pro prezentaci

fotografií, elektronické publikace, elektronický sbírkový katalog; (16) nosiče informací v rozsahu třídy 16, tiskoviny, periodické a neperiodické publikace, katalogy, fotografie a repliky fotografií, plakáty, kalendáře; (35) propagace fotografie, pořádání aukcí a prodejních výstav, systematické zpracování a ochrana sbírkových fondů historické a současné fotografie; (37) provozování konzervátorských a restaurátorských dílen; (38) šíření informací prostřednictvím veřejných datových sítí, např. v Internetu; (41) výchovně vzdělávací a zábavní činnost a služby, vydavatelská činnost, provozování muzea a výstavní galerie, organizování kulturních a vzdělávacích výstav, konferencí, seminářů, workshopů a přednášek, pořádání kulturních a vzdělávacích soutěží o ceny; (42) ochrana autorských a reprodukčních práv.

(511) 9, 16, 35, 37, 38, 41, 42
(210) O-170960

(111) **248188**
(220) 05.10.2001
(151) 29.10.2002
(540)

JPMORGAN H&Q

(730) **JPMorgan Chase & Co.**, 270 Park Avenue, New York, NY, US
(740) Patentservis Praha a.s., Jivenská 1273/1, Praha 4, 14021
(510) (16) tiskoviny a publikace; (36) bankovní a finanční služby.
(511) 16, 36
(210) O-172170

(111) **248189**
(220) 05.10.2001
(151) 29.10.2002
(540)

JPMORGAN FLEMING

(730) **JPMorgan Chase & Co.**, 270 Park Avenue, New York, NY, US
(740) Patentservis Praha a.s., Jivenská 1273/1, Praha 4, 14021
(510) (16) tiskoviny a publikace; (36) bankovní a finanční služby.
(511) 16, 36
(210) O-172171

(111) **248368**
(220) 21.11.2001
(151) 29.10.2002
(540)

(730) **Pražská energetika, a. s.**, Na Hroudě 1492/4, Praha 10, 10005, CZ
(740) Advokátní a patentová kancelář VYSKOČIL, KROŠLÁK a spol., Dana Lukajová, Voršilská 10, Praha 1, 11000
(510) (9) elektrosoučástky všeho druhu uvedené v této třídě, elektrické vodiče, transformátory, přístroje pro měření, vážení, kontrolu a signalizaci, součásti uvedených přístrojů a zařízení, přístroje pro záznam, převod a reprodukci zvuku nebo obrazu, přístroje pro zpracování informací, počítače, software, elektronické počítačové sítě a systémy, nosiče dat v elektronické podobě, přístroje telekomunikační a spojové techniky, součásti uvedených přístrojů a zařízení; (35) automatizované zpracování dat, zprostředkovatelská činnost v oblasti obchodu, kopírovací služby, účetní činnost; (36) pronájem nemovitostí, bytových a nebytových prostor, zprostředkovatelská činnost v oblasti nemovitostí; (37) montáž, opravy, údržba, revize vyhrazených elektrických a elektronických strojů, přístrojů a zařízení, měřicí techniky, telekomunikační techniky, tlakových nádob a zdvihacích zařízení, opravy motorových vozidel a jiných dopr. prostředků, karoserií, stavebních mechanismů, pronájem stavebních mechanismů, provádění staveb včetně jejich změn a jejich odstraňování; (38) zřizování telekomunikačních zařízení,

poskytování telekomunikačních služeb; (39) rozvod, tranzit elektrické energie, silniční motorová doprava, pronájem dopravních prostředků; (40) výroba elektrické energie; (41) školicí, lektorská činnost, pořádání kursů; (42) řízení rozvodu, spotřeby a výroby elektrické energie, projektování elektrických zařízení, tvorba software, poradenství v oblasti energetiky a provozu elektrických a energetických zařízení, pronájem elektrických a elektronických strojů a přístrojů, měřicí techniky, pronájem technologií a technologických zařízení, zkušební činnost ochranných pomůcek pro práci s el. energií, provádění testů a analýz v oblasti el. energie, hluku, hostinská a ubytovací činnost.

(511) 9, 35, 36, 37, 38, 39, 40, 41, 42
(210) O-174000

(111) **248376**
(220) 26.11.2001
(151) 29.10.2002
(540)

BRAVO HITS

(730) **BAUER MEDIA v.o.s.**, Viktora Huga 6, Praha 5, 15000, CZ
(740) Mgr. Petra Fialová, V Jámě 1, Praha 1, 11000
(510) (16) tiskoviny všeho druhu, periodický i neperiodický tisk, zejména časopisy, noviny, knihy, prospekty, plakáty, fotografie, pohlednice, dopisnice, dopisní papíry, kalendáře, diáře, knihařské výrobky, propagační materiály a předměty z papíru, zejména letáky, brožury, obtisky, pexesa a podobně - obalový materiál z papíru a plastických hmot - ozdobné předměty z papíru; (35) zprostředkovatelské a poradenské služby v oboru podnikání v oblasti polygrafie a vydavatelské činnosti - marketing; (41) nakladatelská a vydavatelská činnost v oboru zábavních, odborných, zpravodajských a vzdělávacích tiskovin, publikací, zpráv a informací, zvukových, textových a audiovizuálních nosičů, včetně multimediálních aplikací - produkční a agenturní činnost v oblasti zábavy, kultury a zájmové činnosti - pořádání zábavních soutěží a kvízů, zájmových klubů a společenských akcí - pořádání společenských módních přehlídek, informační, konzultační, obstaravatelské a zprostředkovatelské služby v oboru nakladatelské a vydavatelské činnosti a produkční a agenturní činnost v oblasti zábavy, kultury a společenské zájmové činnosti.
(511) 16, 35, 41
(210) O-174100

(111) **249080**
(220) 03.07.2001
(151) 25.11.2002
(540)



(730) **RNDr. Čížek Pavel, CSc.**, Masarykova 22, Brno, 60200, CZ
(510) (32) nealkoholické nápoje, stolní a minerální vody, sirupy a jiné přípravky ke zhotovování nápojů; (33) alkoholické nápoje - všechny výrobky uvedené ve třídách č. 32 a 33 pocházejí z oblasti Macochy.
(511) 32, 33
(210) O-169392

(111) **249700**
(220) 12.03.2002
(151) 25.11.2002
(540)

PROGYPSUM FINAL

(730) **GYPSTREND s.r.o.**, Stiborská 790, Koberice, 74727, CZ
(510) (19) sádrové omítkové a maltové směsi a sádrová pojiva.
(511) 19
(210) O-177662

(111) **249852**
(220) 23.04.2002
(151) 25.11.2002
(540)



(730) **ROPO-drůbež, s.r.o.**, Bohnická 260/71, Praha 8, 18100, CZ
(740) Ing. Jiří Střelák, Šumberova 42, Praha 6, 16200
(510) (29) maso a výrobky z něj, masové výtažky, vejce a výrobky z nich, mléko a výrobky z něj, jedlé oleje a tuky; (31) živá zvířata, zejména drůbež, výrobky zemědělské, zahradnické nebo lesní, čerstvé ovoce a zelenina, krmivo pro zvířata, osivo; (43) hostinská činnost.
(511) 29, 31, 43
(210) O-179134

(111) **250064**
(220) 09.10.2001
(151) 30.12.2002
(540)



(730) **Česko-německý fond budoucnosti, nadační fond**, Na Kazance 634/7, Praha 7 - Troja, 17100, CZ
(740) Advokátní a patentová kancelář Čermák, Hořejš, Myslíl, JUDr. Čermák Karel, Národní 32, Praha 1, 11000
(510) (36) finanční podpora činností ve všech oblastech lidského konání.
(511) 36
(210) O-172239

(111) **250097**
(220) 05.11.2001
(151) 30.12.2002
(540)

DIAMOND

(730) **TENESCO s. r. o.**, Mělnická 114, Libiš, 27711, CZ
(740) DMH - patentová a známková kancelář, Mgr. Marcela Machatová, Pospíšilova 2, Praha 3, 13000
(510) (30) pekařské, těstovinové a cukrářské výrobky, zejména těstoviny a obilné výrobky pro osobní konzumaci, instantní polévky a pokrmy, sójové potraviny, kukuřičné a luštěninové výrobky, včetně jejich směsí, olejiny upravené pro lidskou výživu a vegetariánskou stravu, včetně jejich směsí, škrobové potraviny, koření a chuťové omáčky a potravinářské přísady, káva, čaj, kvasnice a sušené kvasinky, cukrovinky, med, kakao, melasa, extrudované výrobky, müsli; (31) zemědělské plodiny neupravené, například olejiny, luštěniny a obilniny, ovoce, zelenina a lesní plody, osivo, květiny a rostliny, zrna a krmiva pro zvířata, včetně jejich směsí; (35) agenturní činnost v oblasti obchodu, zejména reklamy, propagace a inzerce, například vydávání a rozšiřování reklamních a náborových textů a propagačních tiskovin, distribuce zboží k reklamním účelům, organizování, zabezpečování a uspořádání propagačních a reklamních akcí, včetně obchodních přehlídek výrobků a služeb, zajišťování aukcí a dražeb, zprostředkování know-how-marketing, průzkum trhu, obchodní zastoupení tuzemských a zahraničních firem, odborné informační a poradenské služby v oblasti obchodu.
(511) 30, 31, 35
(210) O-173369

(111) **250442**
(220) 05.04.2002
(151) 30.12.2002
(540)



(730) **CLIMBING CONTROL s.r.o.**, Kytnerova 26/30, Brno, 62100, CZ
(510) (18) batohy, tlumoky pro horolezectví, turistiku a camping; (20) spací pytle pro horolezectví, turistiku a camping; (25) sportovní oděvy a obuv pro horolezectví, turistiku, camping a ostatní sporty; (28) sportovní potřeby pro horolezectví, turistiku, camping a ostatní sporty včetně nářadí a náčiní pro hry a sporty, spadající do této třídy; (41) provozování tělocvičných zařízení, zejména cvičných horolezeckých stěn.
(511) 18, 20, 25, 28, 41
(210) O-178576

(111) **250575**
(220) 09.05.2002
(151) 30.12.2002
(540)



(730) **Národní kulturní památka Vyšehrad**, V pevnosti 159/5b, Praha 2, 12800, CZ
(510) (6) upomínkové předměty z kovu a jejich slitin; (16) periodické a neperiodické tiskoviny, fotografie, tiskárenské výrobky, upomínkové předměty z papíru a dalších materiálů spadajících do této třídy; (41) pořádání kulturních, výchovných a vzdělávacích akcí, vydavatelská a nakladatelská činnost, pořádání kulturních nebo vzdělávacích vystav.
(511) 6, 16, 41
(210) O-179642

(111) **250666**
(220) 04.04.2001
(151) 27.01.2003
(540)

BIOflex

(730) **Stefan Schröder Textilvertrieb**, Uenzer Dorfstraße 10, D-27305 Süstedt, DE
(740) Ing. Herman Václav, Hlavní 43, Průhonice, 25243
(510) (10) lékařské a veterinární nástroje, ortopedické výrobky, zejména elastické bandáže, bandáže zad, bandáže zápěstí, bandáže kotníků, bandáže loktů, bandáže kolen, bandáže pro malá zvířata, bandáže pro koně, lněné podložky pro nemocné, magnety, permanentní magnety, magnetické fólie, zejména pro lékařské a/nebo ortopedické účely, textilní podložky pro postele nemocných, textilní potahy pro zabránění proleženinám; (24) textilie a textilní zboží nezahrnuté v jiných třídách, potahy postelí, povlaky matrací; (27) koberečky a rohože jako spací podložky pro malá zvířata.
(511) 10, 24, 27
(210) O-166197

(111) **250685**
(220) 08.06.2001
(151) 27.01.2003
(540)

ZIPPO

(730) **Zippo Manufacturing Company**, 33 Barbour Street, Bradford, PA, US

(740) PATENTSERVIS Praha a.s., Jivenská 1273/1, Praha 4, 14021
(510) (9) sluneční brýle, obroučky brýlí, ocelová měřítka.
(511) 9
(210) O-168264

(111) **250845**
(220) 06.02.2002
(151) 27.01.2003
(540)

ELUS

(730) **ELUS spol. s r.o.**, Librantice 184, Librantice, 50346, CZ
(740) Ing. Jiří Střelák, Šumberova 42, Praha 6, 16200
(510) (9) rozvaděče napětí a jejich součásti, elektrosoučástky spadající do této třídy, elektrické vodiče - kabely, přístroje pro měření, kontrolu a signalizaci, přístroje pro záznam, převod a reprodukci zvuku nebo obrazu, přístroje pro zpracování informací a součásti uvedených zařízení; (37) montáž, opravy, údržba, revize vyhrazených elektrických zařízení, stavební činnost; (40) zpracování a úprava materiálů, povrchová úprava plasty nebo kovy.
(511) 9, 37, 40
(210) O-176451

(111) **250914**
(220) 12.03.2002
(151) 27.01.2003
(540)

GYPSTREND

(730) **GYPSTREND s.r.o.**, Stiborská 790, Kobeřice, 74727, CZ
(510) (19) stavební materiály nekovové, zejména sádra, sádrové výrobky, sádrovec, přírodní drcený sádrovec; (37) hornická činnost, otvírka, příprava a dobývání povrchovým způsobem, zřizování, zajišťování a likvidace důlních děl a lomů, zřizování a provozování odvalů, výsypek a odkališť při výše uvedených činnostech, zámečnictví, zemní práce, provádění staveb, jejich změn a odstraňování; (39) silniční motorová doprava nákladní, podnikání v oblasti nakládání s odpady (v oblasti dopravy), provozování dráhy a drážní dopravy; (40) úprava a zušlechťování nerostů (zpracování) prováděné v souvislosti s jejich dobýváním.
(511) 19, 37, 39, 40
(210) O-177663

(111) **251087**
(220) 10.05.2002
(151) 27.01.2003
(540)



(730) **Jamenská a.s.**, Jamné nad Orlicí č.p. 289, Jamné nad Orlicí, 56165, CZ
(740) Ing. Jiří Střelák, Šumberova 42, Praha 6, 16200
(510) (29) maso a výrobky z něj, jedlé oleje a tuky, mléko a výrobky z něj; (31) výrobky zemědělské, zahradnické a lesní, krmivo pro zvířata, krmné směsi a přísady pro zvířata - premixy, živá zvířata, osivo, rostliny, čerstvé ovoce a zelenina; (37) opravy zemědělských strojů, práce zemními stroji, opravy truhlářské a kovářské; (39) nákladní autoprava; (44) zemědělské, zahradnické a lesnické služby.
(511) 29, 31, 37, 39, 44
(210) O-179691

(111) **251395**
(220) 23.11.2001
(151) 24.02.2003
(540)

Vítěz

(730) **Česká televize**, Na Hřebenech II., Praha 4 - Kavčí hory, 14070, CZ

(510) (9) veškeré nosiče informací v rozsahu třídy 9; (16) tiskoviny, periodické a neperiodické publikace, např. knihy a časopisy, katalogy, plakáty, fotografie, kalendáře, samolepky; (35) propagační, reklamní a inzertní činnost; (38) vysílání televizních programů; (41) tvorba televizních programů, zábavní činnost, školení, sportovní aktivity, soutěže pro veřejnost, vydavatelská a nakladatelská činnost, výroba audiovizuálních programů.
(511) 9, 16, 35, 38, 41
(210) O-174045

(111) **251458**
(220) 21.12.2001
(151) 24.02.2003
(540)

NEW BRAVO HITS

(730) **BAUER MEDIA v.o.s.**, Viktora Huga 6, Praha 5, 15000, CZ
(740) Mgr. Petra Fialová, V Jámě 1, Praha 1, 11000
(510) (9) nosiče informací, zejména se záznamem obrazu a zvuku, data, databáze a jiné informační produkty na magnetických nosičích a v elektronických, datových, informačních a telekomunikačních sítích - multimediální aplikace, zejména elektronické časopisy, elektronická periodika a knihy v elektronické podobě, software pro počítače; (16) tiskoviny všeho druhu, periodický a neperiodický tisk, zejména časopisy, noviny, knihy, prospekty, plakáty, fotografie, pohlednice, dopisnice, dopisní papíry, kalendáře, knihařské výrobky, propagační materiály a předměty z papíru, zejména letáky, brožury, obtisky, pexesa, obalový materiál z papíru a plastických hmot, tiskařské typy a štočky, ozdobné a propagační předměty z papíru; (35) reklamní, inzertní a propagační činnost, informační servis a poradenské služby v obchodě, pořádání reklamních a obchodních výstav a předváděcích akcí zboží a služeb, včetně distribuce zboží k reklamním účelům, zprostředkovatelské služby v oblasti obchodu, obchodní služby v oboru polygrafie, průzkum trhu a marketing, obchodní zastoupení tuzemských a zahraničních firem, kopírování nebo rozmnožování dokladů, dokumentů apod.; (41) nakladatelská a vydavatelská činnost v oboru zábavních, odborných, zpravodajských a vzdělávacích tiskovin, publikací, zpráv a informací, zvukových, textových a audiovizuálních nosičů, včetně multimediálních aplikací - produkční a agenturní činnost v oblasti zábavy, kultury a výchovy, pořádání zábavních soutěží, zájmových klubů a společenských akcí, pořádání společenských módních přehlídek, informační, konzultační, obstaravatelské a zprostředkovatelské služby v oboru nakladatelské a vydavatelské činnosti a produkční a agenturní činnosti v oblasti zábavy, kultury a výchovy; (42) polygrafické služby všeho druhu, zejména tiskárenské, odborné zprostředkovatelské a poradenské služby v oboru polygrafie, tvorba počítačových programů, včetně počítačové grafiky.
(511) 9, 16, 35, 41, 42
(210) O-175123

(111) **251900**
(220) 15.05.2002
(151) 24.02.2003
(540)



(730) **VP trend s.r.o.**, Huťská 114, Kladno 1, 27201, CZ
(740) Ing. Jupa Francis, patentový zástupce, Měchenická 4, Praha 4, 14100
(510) (6) klepadla na dveře, dveřní kování kovové, poštovní vhozy kovové; (9) dveřní kukátka; (19) stavební materiály nekovové, plastové dveřní výplně, nekovové stavební a dveřní konstrukce, sklo stavební, sklo izolační pro stavby, sklo mozaikové, alabastrové, pískované a ostatní sklo zařazené do této třídy.
(511) 6, 9, 19

(210) O-179780

(111) **252178**
(220) 16.05.2001
(151) 24.03.2003
(540)

Večer bojovníků

(730) **OCT Network s.r.o.**, Staňkova 258/21, Praha 4, 14900, CZ
(510) (35) reklamní činnost, zpracování reklamních záměrů.
(511) 35
(210) O-167342

(111) **252204**
(220) 11.09.2001
(151) 24.03.2003
(540)

METROPOL PRAGUE

(730) **SPECIAL TOURS PRAGUE, s.r.o.**, Holečkova 81, Praha 5, 15000, CZ
(740) DMH-patentová a známková kancelář, Mgr. Machatová Marcela, patentový zástupce, Pospíšilova 2, Praha 3, 13000
(510) (35) zprostředkovatelská a poradenská činnost v oblasti obchodu a organizace podnikání v oboru ubytovacích a stravovacích služeb, inzertní, reklamní a propagační činnost, průzkum a analýza trhu, obchodní zastupování tuzemských a zahraničních firem, poskytování pomoci při provozování obchodu, včetně zprostředkování obchodních záležitostí, direct management, organizování, zabezpečování a uspořádání propagačních a/nebo komerčních výstav, propagačních a reklamních akcí, distribuce zboží k reklamním účelům, rozmnožovací služby; (41) organizační a produkční činnost v oboru turistických, sportovních, rekreačních, poznávacích a prázdninových cest a pobytů, včetně akcí zdravého životního stylu, zájmových klubů a společenských akcí, odborných a vzdělávacích akcí, prodej vstupenek a rezervace míst na kulturní a sportovní akce a vystoupení, organizování a vedení kempů, rehabilitačních a rekondičních pobytů, výchovná a vzdělávací činnost v oblasti cestovního ruchu, sportu a turistiky, včetně rekreace, ozdravných a rehabilitačních akcí a pobytů, vydávání tiskovin a nosičů informací, včetně jejich distribuce, nakladatelská činnost v oblasti odborných, zpravodajských a vzdělávacích tiskovin, publikací, zpráv a informací, včetně zvukových a audiovizuálních nosičů, obstaravatelská a zprostředkovatelská činnost v tomto oboru, provozování a pronajímání sportovních zařízení, hřišť a stadionů, včetně sportovního nářadí, vyjma automobilů, stanů a chat, odborné poradenské a konzultační služby v oblasti sportu, turistiky, rekreace a využití volného času, odborných profesních akcí, nakladatelství a vydavatelství, organizování a vedení odborných seminářů, konferencí, symposií, kongresů a pracovních setkání; (42) provoz ubytovacích zařízení pro přechodné pobyty a ubytování, zejména hotelů, penzionů, ozdraven, léčebných a lázeňských domů, včetně turistických ubytoven, kempingů a prázdninových táborů, včetně doprovodných služeb, například rezervace míst, recepční, asistenční a hlídací služby v ubytovacích zařízeních, rehabilitační, regenerační, masážní a kosmetické služby, zapůjčování stanů, oděvů a stolního prostírání, pronajímání společenských a jednacích místností, zahradnické a úpravárenské práce pozemků, zahrad a hřišť, včetně jejich údržby, organizace odborného poradenství v oboru stravovacích a restauračních služeb všeho druhu, včetně služeb rychlého občerstvení, provozování stravovacích a restauračních služeb, včetně služeb rychlého občerstvení.

(511) 35, 41, 42
(210) O-171376

(111) **252499**
(220) 17.05.2002
(151) 24.03.2003
(540)

SUKOV

(730) **Vojtěch Suchánek - SUKOV**, Babice 568, Babice, 68703, CZ
(740) Ing. Jiří Střelák, Šumberova 42, Praha 6, 16200
(510) (6) kovy a jejich slitiny, výrobky z kovů a slitin uvedené v této třídě; (7) zemědělské stroje a zařízení a jejich součásti; (40)

zpracování a úprava materiálů, zejména kovů, zámečnictví - zpracování kovů.

(511) 6, 7, 40
(210) O-179897

(111) **253271**
(220) 17.05.2002
(151) 28.04.2003
(540)

DEN DAŇOVÉ SVOBODY

(730) **LIBERÁLNÍ INSTITUT**, Spálená 51, Praha 1, 11000, CZ
(510) (41) pořádání veřejných shromáždění.
(511) 41
(210) O-179885

(111) **254846**
(220) 12.11.2001
(151) 25.06.2003
(540)

ČAS NA LÁSKU

(730) **BAUER MEDIA v.o.s.**, Viktora Huga 6, Praha 5, 15000, CZ
(740) Mgr. Petra Fialová, V Jámě 1, Praha 1, 11000
(510) (9) nosiče informací se záznamem obrazu a zvuku; (16) tiskoviny všeho druhu, periodický a neperiodický tisk, zejména časopisy, noviny, knihy, prospekty, plakáty, fotografie, pohlednice, dopisnice, dopisní papíry, kalendáře, knihařské výrobky, propagační materiály a předměty z papíru, zejména letáky, brožury, obtisky, pexesa, obalový materiál z papíru a plastických hmot, tiskařské typy a štočky, ozdobné předměty z papíru; (35) reklamní, inzertní a propagační činnost, komerční informační servis, pořádání reklamních a obchodních výstav, předváděcích akcí zboží a služeb, pořádání módních přehlídek, distribuce zboží k reklamním účelům, obchodní služby v oboru polygrafie, rozmnožovací služby; (39) distribuční činnost v oboru zábavních, odborných a vzdělávacích tiskovin, publikací, zpráv a informací, včetně jejich expedice; (41) nakladatelská, vydavatelská činnost v oboru zábavních, odborných, zpravodajských a vzdělávacích tiskovin, publikací zpráv a informací, zvukových a audiovizuálních nosičů, obstaravatelská a zprostředkovatelská činnost v tomto oboru, produkční a agenturní činnost v oblasti zábavy, výchovy a kultury, pořádání zábavních soutěží, zájmových klubů a společenských akcí, pořádání módních přehlídek; (42) polygrafické služby všeho druhu, zejména tiskařské, odborné zprostředkovatelské a poradenské služby v oboru polygrafie.

(511) 9, 16, 35, 39, 41, 42
(210) O-173660

(111) **255500**
(220) 03.09.2001
(151) 28.07.2003
(540)

VITAQUICK

(730) **BIOGENA CB spol. s r.o.**, J.A.Komenského 369, Ševětín, 37363, CZ
(740) DMH-patentová a známková kancelář, Mgr. Machatová Marcela, patentový zástupce, Pospíšilova 2, Praha 3, 13000
(510) (29) sušené, konzervované a vařené ovoce, zelenina, byliny a jiné přírodní produkty, například ovocné kůry, včetně jejich směsí, želé, marmelády, džemy, kompoty a pyrě, ovocné a rostlinné šťávy a výtažky do potravin, potravinářské doplňky a výživné extrakty obsažené ve třídě 29 a používané pro výživu nebo jako její přísada, mléko a mléčné výrobky; (30) čaje všeho druhu, včetně jejich směsí, zejména sypané, porcované, sáčkované, lisované, instantní a čajové extrakty z ovoce, bylin a jiných přírodních produktů, například z ovocné kůry, přírodní i aromatizované, včetně s přidavkem vitamínů a minerálních vláken a ochucovacích přípravků, čajové esence přírodní a ochucené, obilné, kukuřičné a luštěninové výrobky a polotovary, včetně jejich směsí, cereální a sójové výrobky a polotovary, včetně jejich směsí, aromatisované, potahované a/nebo směsné, včetně extrudovaných, muesli, koření, aromatické přípravky do potravin a potravinářské příchutě všeho druhu s výjimkou esencí a potravinářských olejů, žvýkačky, káva a kávové náhražky, kakao.

(511) 29, 30
(210) O-171037

(111) **259653**
(220) 17.04.2002
(151) 23.12.2003
(540)

KŘIMICKÉ ZELÍ

(730) **Ing. Jaroslav Lobkowicz**, Plzeňská 7, Plzeň - Křimice,
32200, CZ
(740) Tichý & Poláček patentoprávní a známková kancelář, Ing. Jiří
Poláček, Dominikánská 6, Plzeň, 30112
(510) (29) zelí konzervované, zelí kysané, zelí nakládané, zelenina v
nálevu s převahou zelí nebo kysaného zelí, zeleninové saláty s
převahou zelí nebo kysaného zelí; (31) zelí čerstvé, zelí
krouhané, sazenice zelí, semena zelí; (32) zeleninové šťávy
(nápoje) se šťávou ze zelí; (44) šlechtitelství zelí.
(511) 29, 31, 32, 44
(210) O-178954

(111) **259666**
(220) 17.05.2002
(151) 23.12.2003

PRAŽSKÁ JARNÍ PŘEDNÁŠKA

(730) **LIBERÁLNÍ INSTITUT**, Spálená 51, Praha 1, 11000, CZ
(510) (41) pořádání slavnostní přednášky.
(511) 41
(210) O-179890

Zániky ochranných známek uplynutím doby platnosti

Kapitola obsahuje údaje o ochranných známkách, které zanikly uplynutím doby platnosti podle ustanovení § 29 odst. 1 zákona č. 441/2003 Sb.

Číslo zápisu	Datum zániku		
169781	01.11.2010	239406	01.11.2010
169841	01.11.2010	239407	01.11.2010
169911	07.11.2010	239408	02.11.2010
169925	05.11.2010	239409	02.11.2010
170034	05.11.2010	239412	03.11.2010
170227	05.11.2010	239415	03.11.2010
170943	03.11.2010	239417	06.11.2010
171179	07.11.2010	240181	01.11.2010
171706	07.11.2010	240182	01.11.2010
171709	07.11.2010	240183	01.11.2010
171710	07.11.2010	240184	01.11.2010
177450	07.11.2010	240187	02.11.2010
233492	03.11.2010	240190	03.11.2010
234582	02.11.2010	240983	01.11.2010
235296	01.11.2010	240984	01.11.2010
235315	02.11.2010	240986	02.11.2010
236364	01.11.2010	240987	02.11.2010
236366	01.11.2010	240988	02.11.2010
236369	02.11.2010	240990	03.11.2010
236370	03.11.2010	240996	07.11.2010
237046	03.11.2010	241961	01.11.2010
237049	06.11.2010	241965	06.11.2010
237050	07.11.2010	241966	06.11.2010
237052	07.11.2010	242946	01.11.2010
237917	01.11.2010	244103	03.11.2010
237920	03.11.2010	245442	06.11.2010
237922	06.11.2010	248991	01.11.2010
237923	07.11.2010	254792	03.11.2010
237924	07.11.2010		
237925	07.11.2010		
237929	07.11.2010		
238618	01.11.2010		
238619	01.11.2010		
238621	01.11.2010		
238622	01.11.2010		
238625	02.11.2010		
238626	02.11.2010		
238627	02.11.2010		
238628	02.11.2010		
238629	02.11.2010		
238631	03.11.2010		
238638	03.11.2010		
238639	03.11.2010		
238640	03.11.2010		
238642	06.11.2010		
238644	07.11.2010		
238646	07.11.2010		
238647	07.11.2010		
238649	07.11.2010		
238650	07.11.2010		
238651	07.11.2010		
239404	01.11.2010		

Vzdání se práv k ochranné známce

Vlastník ochranné známky se může podle ustanovení § 30 zákona č. 441/2003 Sb. u Úřadu písemným prohlášením vzdát práv k ochranné známce v rozsahu všech výrobků nebo služeb, pro které byla zapsána, nebo některých z nich. Účinky tohoto prohlášení nastávají dnem doručení prohlášení vlastníka ochranné známky Úřadu a nelze je vzít zpět. V této kapitole je tedy uvedeno datum účinnosti vzdání se práv k ochranné známce. Pokud se vlastník vzdal práv k ochranné známce jen v rozsahu některých výrobků a služeb, je pod příslušným INID kódem zveřejněn rovněž zbývající seznam výrobků a služeb, pro které ochranná známka zůstává zapsána.

Tato kapitola dále zahrnuje údaje o ochranných známkách, u kterých vlastník písemným prohlášením omezil rozsah ochrany ve vztahu k prvku ochranné známky.

(111) 248688

(540)

IGA

(210) O-175799

s účinností ode dne 19.05.2011/vzdání se práv k ochranné známce

Změny vlastníků ochranných známek

Kapitola obsahuje údaje o ochranných známkách, které byly převedeny nebo přešly ve smyslu ustanovení § 15 odst. 1, 2 a § 16 zákona č. 441/2003 Sb. na jiného vlastníka v rozsahu všech zapsaných výrobků nebo služeb.

Číslo zápisu	Dřívější vlastník	Nynější vlastník	S účinností od
157926	Reckitt Benckiser Deutschland GmbH, Theodor-Heuss-Anlage 12, Mannheim, DE	Reckitt & Colman (Overseas) Limited, Dansom Lane, Hull, HU8 7DS, GB	23.05.2011
157927	Reckitt Benckiser Deutschland GmbH, Theodor-Heuss-Anlage 12, Mannheim, DE	Reckitt & Colman (Overseas) Limited, Dansom Lane, Hull, HU 7DS, GB	23.05.2011
159895	Reckitt Benckiser Deutschland GmbH, Theodor-Heuss-Anlage 12, Mannheim, DE	Reckitt & Colman (Overseas) Limited, Dansom Lane, Hull, HU 7DS, GB	23.05.2011
172673	ABOSS GROUP a.s., Smetanova 29, České Budějovice, 37001, CZ	ABOSS CZ s.r.o., Vyšehradská 1349/2, Praha 2, Nové Město, 12800, CZ	23.05.2011
177423	Raisio Yhtymä Oyj, Raisionkaari 55, Raisio, FI	Bunge Finland Oy, PL 400, Raisionkaari 55, Raisio, FI	23.05.2011
177424	Raisio Yhtymä Oyj, Raisionkaari 55, Raisio, FI	Bunge Finland Oy, PL 400, Raisionkaari 55, Raisio, FI	23.05.2011
181201	SIRIO spol. s r.o., Plzeňská 174, Praha 5, 15000, CZ	Josef Spilka, Karlická 1518/42, Praha 5, Radotín, 15300, CZ	23.05.2011
181623	SEGESTICA proizvodnja alkohola, pića i octa, Quirinova 8, Sisak, HR	Badel d.o.o., Zagrebačka 23, Sesevete, HR	23.05.2011
189419	Ravintoraisio Oy, Raisionkaari 55, Raisio, 21200, FI	Bunge Finland Oy, PL 400, Raisionkaari 55, Raisio, FI	23.05.2011
190634	Ravintoraisio Oy, Raisionkaari 55, Raisio, FI	Bunge Finland Oy, PL 400, Raisionkaari 55, Raisio, FI	23.05.2011
190986	LANGMaster GROUP a.s., Mozartova 679/21, Liberec 2, 46001, CZ	LANGMaster.com, s.r.o., Branická 659/107, Praha 4, Braník, 14700, CZ	24.05.2011
222448	LANGMaster GROUP a.s., Mozartova 679/21, Liberec 2, 46001, CZ	LANGMaster.com, s.r.o., Branická 659/107, Praha 4, Braník, 14700, CZ	24.05.2011
230981	LANGMaster GROUP a.s., Mozartova 679/21, Liberec 2, 46001, CZ	LANGMaster.com, s.r.o., Branická 659/107, Praha 4, Braník, 14700, CZ	24.05.2011
233181	Ing. Petr PROKOP - JIPOCAR, Rantířovská 284, Jihlava, 58605, CZ	JIPOCAR GROUP, a.s., Hvězdova 1716/2b, Praha 4, 14078, CZ	24.05.2011
233182	Ing. Petr PROKOP - JIPOCAR, Rantířovská 284, Jihlava, 58605, CZ	JIPOCAR GROUP, a.s., Hvězdova 1716/2b, Praha 4, 14078, CZ	24.05.2011
240601	Raisio Oyj, Raisionkaari 55, Raisio, FI	Bunge Finland Oy, PL 400, Raisionkaari 55, Raisio, FI	23.05.2011
240602	Raisio Oyj, Raisionkaari 55, Raisio, FI	Bunge Finland Oy, PL 400, Raisionkaari 55, Raisio, FI	23.05.2011
248037	E.S.G. European Software Group a.s., Lidická 40, Brno, 60200, CZ	C.S.G SOFTWARE GROUP LIMITED (Kyperská republika), podnikající v České republice prostřednictvím své organizační složky C.S.G. SOFTWARE GROUP LIMITED - organizační složka, Kaštanova 64, Brno, 62000, CZ	23.05.2011
259965	LANGMaster GROUP a.s., Mozartova 679/21, Liberec 2, 46001, CZ	LANGMaster.com, s.r.o., Branická 659/107, Praha 4, Braník, 14700, CZ	24.05.2011
260916	LANGMaster GROUP a.s., Mozartova 679/21, Liberec 2, 46001, CZ	LANGMaster.com, s.r.o., Branická 659/107, Praha 4, Braník, 14700, CZ	24.05.2011
266140	Ravintoraisio Oy, Raisionkaari 55, Raisio, FI	Bunge Finland Oy, PL 400, Raisionkaari 55, Raisio, FI	23.05.2011
268891	Ravintoraisio Oy, Raisionkaari 55, Raisio, FI	Bunge Finland Oy, PL 400, Raisionkaari 55, Raisio, FI	23.05.2011

Číslo zápisu	Dřívější vlastník	Nynější vlastník	S účinností od
270216	Ing. Petr Prokop - JIPOCAR, Rantířovská 284, Jihlava, 58605, CZ	JIPOCAR GROUP, a.s., Hvězdova 1716/2b, Praha 4, 14078, CZ	24.05.2011
276710	Ravintoraisio Oy, Raisonkaari 55, Raisio, 21200, FI	Bunge Finland Oy, PL 400, Raisonkaari 55, Raisio, FI	23.05.2011
279178	E.S.G. European Software Group a.s., Lidická 40, Brno, 60200, CZ	C.S.G SOFTWARE GROUP LIMITED (Kyperská republika), podnikající v České republice prostřednictvím své organizační složky C.S.G. SOFTWARE GROUP LIMITED - organizační složka, Kaštanova 64, Brno, 62000, CZ	23.05.2011
284097	Ing. Petr Prokop - JIPOCAR, Rantířovská 284, Jihlava, 58605, CZ	JIPOCAR GROUP, a.s., Hvězdova 1716/2b, Praha 4, 14078, CZ	24.05.2011
284635	Genex CZ, s.r.o., Viniční 4049/235, Brno, 61500, CZ	GeneProof a.s., Viniční 4049/235, Brno, 61500, CZ	23.05.2011
294246	Andrések Jan Ing., V Újezdech 6, Brno - Medlánky, 60200, CZ Humlíček Petr Mgr., K Západí 40, Brno, 60200, CZ	Mgr. Petr Humlíček, K Západí 40, Brno, 60200, CZ	23.05.2011
308651	Andrések Jan Ing., V Újezdech 6, Brno - Medlánky, 60200, CZ Humlíček Petr Mgr., K Západí 40, Brno, 60200, CZ	Mgr. Petr Humlíček, K Západí 40, Brno, 60200, CZ	23.05.2011

Změny v údajích o vlastních ochranných známkách

Kapitola obsahuje ochranné známky, u kterých byla v rejstříku ochranných známkách vyznačena změna v údajích o vlastních ve smyslu ustanovení § 27 odst. 2 a 7 zákona č. 441/2003 Sb.

Číslo zápisu	Vlastník	S účinností od
167955	Pivovar Protivín, a.s., Pivovar 168, Protivín, 39811, CZ	23.05.2011
172531	AGILENT TECHNOLOGIES, INC., 5301 Stevens Creek Boulevard, Santa Clara, 95051, CA, US	20.05.2011
189794	Příbramská uzenina a.s., Jinecká 315, Příbram, 26101, CZ	24.05.2011
202797	Pivovar Protivín, a.s., Pivovar 168, Protivín, 39811, CZ	23.05.2011
220205	Příbramská uzenina a.s., Jinecká 315, Příbram, 26101, CZ	24.05.2011
227780	Příbramská uzenina a.s., Jinecká 315, Příbram, 26101, CZ	24.05.2011
228435	SOLIDO spol. s r.o., Kloboukova 1231/75, Praha 11 - Chodov, 14800, CZ	18.05.2011
236837	Příbramská uzenina a.s., Jinecká 315, Příbram, 26101, CZ	24.05.2011
241064	FORNETTI BOHEMIA, spol. s r.o., Holubice 146, 68351, CZ	19.05.2011
242675	Ladislav Bajer, V Průčelí 1649/14, Praha 4, 14900, CZ	19.05.2011
243487	VK TRADE s.r.o., Česká Čermná 179, 54921, CZ	19.05.2011
243567	KLIKA - BP, a.s., 8. března 4812/2a, Jihlava, 58601, CZ	23.05.2011
243593	Petr Vaneč, Studenec 405, 51233, CZ	23.05.2011
243608	LN GROUP s.r.o., Lazecká 564, Olomouc, Lazce, 77200, CZ	23.05.2011
243777	Ing. Marcel Vodák, Ot. Březiny 2077/12, České Budějovice, 37007, CZ	20.05.2011
243917	Crystalex CZ, s.r.o., Masarykovo nábřeží 236/30, Praha 1, 11000, CZ	19.05.2011
247159	SWISS ARMATUREN s.r.o., Stavební 29/15, Brno, 60200, CZ	23.05.2011
248037	E.S.G. European Software Group a.s., Lidická 40, Brno, 60200, CZ	23.05.2011
248146	Crystalex CZ, s.r.o., Masarykovo nábřeží 236/30, Praha 1, 11000, CZ	19.05.2011
250666	Stefan Schröder Textilvertrieb, Uenzer Dorfstraße 10, D-27305 Süstedt, DE	19.05.2011
251335	Crystalex CZ, s.r.o., Masarykovo nábřeží 236/30, Praha 1, 11000, CZ	19.05.2011
251336	Crystalex CZ, s.r.o., Masarykovo nábřeží 236/30, Praha 1, 11000, CZ	19.05.2011
254812	VPS engineering a.s., Zemědělská 1139, Hradec Králové, 50003, CZ	18.05.2011
256164	Příbramská uzenina a.s., Jinecká 315, Příbram, 26101, CZ	24.05.2011
257386	Příbramská uzenina a.s., Jinecká 315, Příbram, 26101, CZ	24.05.2011
257387	Příbramská uzenina a.s., Jinecká 315, Příbram, 26101, CZ	24.05.2011
262803	Příbramská uzenina a.s., Jinecká 315, Příbram, 26101, CZ	24.05.2011
262804	Příbramská uzenina a.s., Jinecká 315, Příbram, 26101, CZ	24.05.2011
262805	Příbramská uzenina a.s., Jinecká 315, Příbram, 26101, CZ	24.05.2011
263070	Příbramská uzenina a.s., Jinecká 315, Příbram, 26101, CZ	24.05.2011
268121	Příbramská uzenina a.s., Jinecká 315, Příbram, 26101, CZ	24.05.2011
269613	Příbramská uzenina a.s., Jinecká 315, Příbram, 26101, CZ	24.05.2011
269614	Příbramská uzenina a.s., Jinecká 315, Příbram, 26101, CZ	24.05.2011
279178	E.S.G. European Software Group a.s., Lidická 40, Brno, 60200, CZ	23.05.2011
282756	Příbramská uzenina a.s., Jinecká 315, Příbram, 26101, CZ	24.05.2011
283877	Příbramská uzenina a.s., Jinecká 315, Příbram, 26101, CZ	24.05.2011
283878	Příbramská uzenina a.s., Jinecká 315, Příbram, 26101, CZ	24.05.2011
283879	Příbramská uzenina a.s., Jinecká 315, Příbram, 26101, CZ	24.05.2011
283880	Příbramská uzenina a.s., Jinecká 315, Příbram, 26101, CZ	24.05.2011
283881	Příbramská uzenina a.s., Jinecká 315, Příbram, 26101, CZ	24.05.2011

Číslo zápisu	Vlastník	S účinností od
283882	Příbramská uzenina a.s., Jinecká 315, Příbram, 26101, CZ	24.05.2011
288481	SOLIDO spol. s r.o., Kloboukova 1231/75, Praha 11 - Chodov, 14800, CZ	18.05.2011
288482	SOLIDO spol. s r.o., Kloboukova 1231/75, Praha 11 - Chodov, 14800, CZ	18.05.2011
299285	Pharmacy Development s.r.o., Na Pankráci 1683/127, Praha 4, 14000, CZ	18.05.2011
303008	Pharmacy Development s.r.o., Na Pankráci 1683/127, Praha 4, 14000, CZ	18.05.2011
305326	Pharmacy Development s.r.o., Na Pankráci 1683/127, Praha 4, 14000, CZ	18.05.2011
311679	Pivovar Protivín, a.s., Pivovar 168, Protivín, 39811, CZ	23.05.2011
312337	Pivovar Protivín, a.s., Pivovar 168, Protivín, 39811, CZ	23.05.2011
312606	Pivovar Protivín, a.s., Pivovar 168, Protivín, 39811, CZ	23.05.2011
316504	Pivovar Protivín, a.s., Pivovar 168, Protivín, 39811, CZ	23.05.2011
317284	PELZ CZ s.r.o., Kvítkovická 1528, Napajedla, 76361, CZ	24.05.2011
317285	PELZ CZ s.r.o., Kvítkovická 1528, Napajedla, 76361, CZ	24.05.2011
317286	PELZ CZ s.r.o., Kvítkovická 1528, Napajedla, 76361, CZ	24.05.2011
317933	Příbramská uzenina a.s., Jinecká 315, Příbram, 26101, CZ	23.05.2011

Ostatní rozhodné údaje a úřední opravy

Kapitola zahrnuje zejména přetřídění seznamu výrobků a služeb v návaznosti na mezinárodní zápis, opravu chyb ve formulaci, přepisů a zjevných nesprávností za účelem uvedení do souladu se skutečností. V této kapitole jsou zveřejňovány jen takové údaje, které nemohou být zveřejněny spolu se zveřejněním přihlášky nebo se zápisem ochranné známky. Dále kapitola obsahuje důležitá úřední sdělení.

(97) **EP 1956094**

Datum provedení změny: 18.05.2011

Oznámení o udělení evropského patentu č. 1956094 ze dne 6.4.2011 bylo Evropským patentovým úřadem zrušeno a řízení bylo přerušeno.

Zveřejnění změny specifikace CHOP/CHZO

Toto zveřejnění zakládá právo podat námitku podle ustanovení § 22a odst. 2 zákona č. 452/2001 Sb. Každá fyzická nebo právnická osoba usazená nebo fyzická osoba s bydlištěm na území České republiky s oprávněným zájmem může vznést u Úřadu námitku proti změně specifikace ve lhůtě 3 měsíců ode dne tohoto zveřejnění. Změna specifikace je vyložena po dobu 3 měsíců k veřejnému nahlížení ve studovně Úřadu podle ustanovení § 22a odst. 2 zákona č. 452/2001 Sb.

ŽÁDOST O ZMĚNU

Nařízení Rady (ES) č. 510/2006 o ochraně zeměpisných označení a označení původu zemědělských produktů a potravin

ŽÁDOST O ZMĚNU PODLE ČLÁNKU 9

„LOMNICKÉ SUCHARY“

č. ES: CZ-PGI-0005-0362

CHOP() CHZO(x)

1 POLOŽKA SPECIFIKACE PRODUKTU, JÍŽ SE ZMĚNA TÝKÁ

- Název produktu
- Popis produktu
- Zeměpisná oblast
- Důkaz původu
- Metoda produkce
- Souvislost
- Označování
- Vnitrostátní požadavky
- Jiná – názvy a adresy sdružení výrobců a odpovědných kontrolních orgánů

2 DRUH ZMĚNY (ZMĚN)

- Změna jednotného dokumentu nebo **přehledu**
- Změna specifikace zapsaného CHOP nebo CHZO, k němuž nebyl zveřejněn jednotný dokument ani přehled

- Změna specifikace, která nevyžaduje změnu zveřejněného jednotného dokumentu (čl. 9 odst. 3 nařízení (ES) č. 510/2006)
- Dočasná změna specifikace vyplývající z uložení závazných hygienických nebo rostlinolékařských opatření ze strany veřejných orgánů (čl. 9 odst. 4 nařízení (ES) č. 510/2006)

3 ZMĚNA (ZMĚNY):

1. Bod 4.2 přehledu: Změna obsahu tuku - jednatel původního přihlašovatele omylem jako podklad pro specifikaci použil starou normu č. ON 562890 pro cukrované suchary národního podniku Čokoládovny, tato norma byla odeslána jako příloha č. 8. V této normě byl navíc zaměněn takzvaný trojpoměr pro denní příjem jednotlivých složek potravy – tuky, sacharidy, bílkoviny – u kategorie tuk za obsah tuku v sušině. S ohledem na náročnost provádění kontrol parametru tuk v sušině nebude nadále stanoven obsah tuku v sušině, ale obsah veškerého tuku v hotovém výrobku. Tento parametr je i z hlediska spotřebitelů podstatnější. Nový údaj o obsahu tuku bude tedy: **„Tuk veškerý nejméně 11,0% hmotn.“**
2. Bod 4.2 přehledu: Stanovení obsahu aflatoxinů upravujeme tak, aby formulace byla vždy v souladu s obecně závaznými parametry pro potraviny, čili nová formulace zní: **„Aflatoxin B1, B2, G1, G2 - musí odpovídat zákonným požadavkům.“**
3. Bod 4.2 přehledu: Upřesňujeme terminologii a použité ochucující suroviny:
 - z důvodu zajištění aktuálnosti terminologie nahrazujeme termín „*ztužený tuk*“ termínem „**pekařský tuk**“;
 - z ekonomických důvodů se již do těsta nepřidává *vanilka*, ale „**vanilin**“;
 - na základě šetření mezi výrobci bylo zjištěno, že někteří přidávají do některých typů Lomnických sucharů „**skořiči**“ či „**muškátový květ**“, které tedy doplňujeme do výčtu surovin, naopak vypouštíme „*odhořčené persico*“, protože se již nevyrábí.
4. Bod 4.2 přehledu: Z výčtu typů Lomnických sucharů vypouštíme Lomnické suchary Dia, protože podle současné ČR vyhlášky o způsobu označování potravin a tabákových výrobků č. 113/2005, novelizované 23.12.2008, odpovídající předpisům Evropské unie, nelze používat označení, které by mohlo vést k záměně běžných potravin s potravinami pro zvláštní výživu (§ 4).
5. Bod 4.5 přehledu: V rámci kontrol byly zjištěny některé technologické nepřesnosti a chyba týkající se doby kynutí, která vznikla pravděpodobně prepisem. Šišky těsta se ve vymazaných formách nechají kynout pouze cca 10 až 20 min. Rovněž upravujeme způsob pečení, kde je úprava vlhkosti a teploty závislá na použitém typu pečicí trouby a z důvodu zachování kvality Lomnických sucharů je nutné tyto parametry upravit vždy pro použitý typ pečicí trouby. Původní příslušná část popisu výroby se nahrazuje následujícím: **„Z těsta se krájejí bocháňky, po zkynutí se vyválnějí na dlouhé šišky, vkládají se do vymazaných forem a nechají kynout cca 10 až 20 min. Po vykynutí se pečou v peci vyhřáté asi na 200 až 250° C asi 30 až 45 minut.“**
6. Bod 4.5 a 4.8 přehledu: V souvislosti s návratem k historicky tradiční formě prodeje a rovněž i s ohledem na možnost volby jiné formy balení upravujeme i požadavky na balení. Věta „*Suchary se balí do potravinářské hliníkové fólie a tyto balíčky se vkládají do kartónové potištěné krabice.*“ se nahrazuje takto: **„Suchary se balí do potravinářské hliníkové fólie a tyto balíčky se vkládají do kartónové nebo**

plechové potištěné krabice. Možný je i jiný způsob balení odpovídající druhu výrobku a závazným předpisům. Výrobce část své výroby může prodávat přímo konečnému spotřebiteli k okamžité spotřebě a pak není nutné suchary balit do hliníkové folie.“ V souvislosti s tím se nově upravují i požadavky na označování takto: „**V případě balení do krabic je značení provedeno názvem „Lomnické suchary“ a jejich druhem. Lomnické suchary jsou uvedeny větším písmem než ostatní text. Minimálně jedna strana krabice je opatřena obrázkem, na němž jsou znázorněny suchary. V případě jiného balení včetně přímého prodeje spotřebiteli jednotlivých sucharů výrobcem musí být označení Lomnické suchary včetně jejich druhu uvedeno vhodným výrazným způsobem.**“ Tato formulace zcela nahrazuje tu původní.

Dále se s ohledem na výše zmíněný omyl v souvislosti s normou č. ON 562890 (viz změna č. 1), jež byla zaslána jako příloha č. 8 specifikace, vypouští poslední dvě věty v bodě 4.5 specifikace.

7. Protože došlo ke změně názvu a adresy sdružení výrobců, ke změně kontrolního orgánu odpovědného za kontrolu dodržování specifikace i ke změně kontrolního orgánu odpovědného za provádění kvalitativních a kvantitativních rozborů, uvedli jsme i tyto údaje do souladu se skutečností.

Přehled

NAŘÍZENÍ RADY ES Č. 510/2006

LOMNICKÉ SUCHARY

EK č.: CZ/00362/AOP

CHOP() CHZO(x)

1. Odpovědný orgán členského státu:

Název: Úřad průmyslového vlastnictví
Adresa: Antonína Čermáka 2a, 160 68 Praha 6, Česká republika
Tel.: + 420 2203834181
Fax: +420 224324718
e-mail : posta@upv.cz

2. Skupina:

2.1 Název: Sdružení výrobců a přátel Lomnických sucharů
2.2 Adresa: Lomnice nad Popelkou, Poděbradova ul. 664, 512 51, Česká republika
Tel.: +420 604338 418, +420 775 120 011
e-mail: Lomnickesuchary@seznam.cz
2.3 Složení: producenti/zpracovatelé (X) ostatní ()

3. Druh produktu: Skupina 2.4 - suchary

4. Specifikace

4.1 *Název:* Lomnické suchary

4.2 *Popis:* Lomnické suchary se vyrábí jako: Lomnické suchary cukrované, Lomnické suchary oříškové, Lomnické suchary mandlové, Lomnické suchary arašídové.

Hotový výrobek musí při senzorickém posuzování vyhovovat těmto požadavkům:

Tvar - krajíčky o nejvyšší tloušťce 18 mm

Povrch - stejnoměrně cukrovaný

Barva - na lomu stejnoměrně zlatohnědá

Pórovitost - přiměřená, bez dutin, brousku a stop nepromíseného těsta

Textura - tvrdá, křehká, křupavá

Chuť a vůně - vlastní danému druhu s příchutí pomerančové (citrónové) kůry. Nesmí mít příchut' připálenou, nahořklou, zatuchlou, ani jinou cizí příchut' nebo vůni.

Mikrobiologické vyšetření: Vzorky musí odpovídat zákonným požadavkům.

Fyzikální a chemické požadavky:

Vlhkost nejvýše 4,0% hmotn.

Sacharóza v sušině nejméně 33,5% hmotn.

Tuk veškerý nejméně 11,0% hmotn.

Popel v sušině nejvýše 0,80% hmotn.

„Písek“ v sušině nejvýše 0,10% hmotn.

Kovy: arsen, kadmium, olovo, rtuť - musí odpovídat zákonným požadavkům.

Aflatoxin B1, B2, G1, G2 - musí odpovídat zákonným požadavkům.

Suchary jsou určeny k přímé spotřebě. Lomnické suchary se vyrábí z pšeničné hladké mouky, případně cukru, dále pak pekařského tuku, droždí, sušeného mléka a sušených vaječných žloutků, pomerančové nebo citrónové kůry a dle druhu se může přidávat skořice, vanilín

nebo muškátový květ. Žlutky sušené lze nahradit v hodnotě sušiny čerstvými vaječnými žlutky. K jednotlivým typům se přidávají drcené lískové oříšky, mandle, arašídy. Upečené sucharové krajíčky jsou obaleny v moučkovém cukru.

4.3 *Zeměpisná oblast:* Okres Semily, jehož součástí jsou města Lomnice nad Popelkou, Vysoké nad Jizerou, Jablonec nad Jizerou.

4.4 *Důkaz původu:* Producenti mají evidenci dodavatelů jednotlivých surovin pro výrobu Lomnických sucharů a evidenci odběratelů hotových výrobků. Každé balení výrobku je kromě dalších povinných údajů opatřeno názvem a sídlem výrobce.

Veškeré suroviny se kontrolují, zda odpovídají příslušným potravinářským normám. Výrobní včetně zařízení jsou pravidelně kontrolovány a musí splňovat platné hygienické předpisy pro potravinářskou výrobu. Jsou kontrolovány zejména váhy a teploměry.

Během technologického procesu se kontroluje váha jednotlivých surovin, stupeň vykynutí těsta, teplota a vlhkost vzduchu v peci během pečení a posléze během sušení. U hotových výrobků před balením se sleduje tloušťka krajíčků, stejnoměrnost pocukrování, barva na lomu, pórovitost, konzistence, chuť a vůně.

Zdravotní ústav se sídlem v Hradci Králové, Habrmanova 19, 501 01 Hradec Králové, provádí mikrobiologické, chemické a organoleptické vyšetření včetně skladovacích pokusů.

Kontrolu dodržování specifikace provádí příslušný inspektorát Státní zemědělské a potravinářské inspekce.

4.5 *Způsob produkce:* Hlavní znaky technologického postupu: Do míchacího stroje se dají připravené suroviny podle receptury pro daný druh výrobku. Suroviny se dobře promíchají. Do promíchaných surovin se přidá předem připravený kvásek a nezávadná pitná voda a vše se dobře promíchá v tuhé těsto. Z těsta se krájí bochánky, po zkynutí se vyválejí na dlouhé šišky, vkládají se do vymazaných forem a nechají kynout cca 10 až 20 minut. Po vykynutí se pečou v peci vyhřáté asi na 200 až 250° C asi 30 až 45 minut. Upečené sucharové šišky se ponechají zchladnout, po zvláčnění se krájí na stejně silné krajíčky a vytříděné se obalují v cukrové moučce. Krajíčky sucharů se pak suší v peci při teplotě 190 až 200° C a po vysušení se rovnají a předávají k balení. Suchary se balí do potravinářské hliníkové fólie a tyto balíčky se vkládají do kartónové nebo plechové potištěné krabice. Možný je i jiný způsob balení odpovídající druhu výrobku a závazným předpisům. Výrobce část své výroby může prodávat přímo konečnému spotřebiteli k okamžité spotřebě a pak není nutné suchary balit do hliníkové fólie.

Výrobek k expedici s delší dobou trvanlivosti je nutno balit bezprostředně po dokončení výroby z důvodu zachování kvality. Suchary jsou křehké a snadno pohlcují vlhkost. Při transportu ve větším množství by proto mohlo docházet ke zhoršování kvality ve smyslu rozlámání a zvlhnutí. Dalším důvodem je zajištění lepší skladovatelnosti a sledovatelnosti výrobku.

4.6 *Souvislost:* Lomnické suchary se ve vymezené oblasti vyráběly od první poloviny 19. století. Výroba sucharů v Lomnici nad Popelkou byla založena Michalem Jínou v r. 1810. Ve druhé polovině 19. století zásobovala firma nejen celé Rakousko-Uhersko, ale i další země Evropy. Na světové výstavě v Paříži v roce 1927 získal výrobek "Lomnické suchary" první cenu "Grand Prix". V roce 1948 byla firma znárodněna a výroba sucharů pokračovala v podniku Lomnický průmysl sucharů. V roce 1995 byla založena firma Vekos, která obnovila výrobu Lomnických sucharů podle starých receptů. V posledních letech se objevila řada menších výrobců, kteří vyráběli Lomnické suchary podle starých receptur. Například VEKOS, EGE IMPEX, Lomnické suchary s.r.o., Ladislav Kodejška. V září 2005 bylo založeno Sdružení výrobců Lomnických sucharů.

Lomnické suchary se již téměř 200 let vyrábí stejným způsobem a mají stejný vzhled a chuť.

Ty jsou dány tradiční recepturou a výrobními zkušenostmi lidí žijících v okolí měst Lomnice nad Popelkou, Vysoké nad Jizerou, Jablonec nad Jizerou, respektive v okrese Semily. Lomnické suchary se tradičně vyrábí v tomto kraji, jsou rozváženy z tohoto regionu a prodávány téměř po celé České republice. Lomnické suchary jsou označením vyhlášených cukrářských pochoutek dodnes. Reference na Lomnické suchary lze nalézt v řadě publikací (např. J.Mizera – Město sucharů a textilu Lomnice nad Popelkou, J. Fučík – Popis a dějiny okresu Lomnického n.P.) či v článkách z tisku (Lidové noviny, Týden v Libereckém kraji). Pro svou jedinečnost bylo označení Lomnické suchary v roce 2003 zapsáno v České republice jako označení původu pod č. 198.

4.7 Kontrolní subjekt:

Název: Státní zemědělská a potravinářská inspekce - inspektorát Ústí nad Labem
Adresa: Masarykova 19/275, 40340 Ústí nad Labem, Česká republika,
tel.: + 420 475317071
fax: + 420475317088
e-mail: usti@szpi.gov.cz

4.8 Označování: V případě balení do krabic je značení provedeno názvem „Lomnické suchary“ a jejich druhem na všech stranách krabice. Lomnické suchary jsou uvedeny větším písmem než ostatní text. Minimálně jedna strana krabice je opatřena obrázkem, na němž jsou znázorněny suchary. V případě jiného balení včetně přímého prodeje spotřebiteli jednotlivých sucharů výrobcem musí být označení Lomnické suchary včetně jejich druhu uvedeno vhodným výrazným způsobem.

4.9 Vnitrostátní požadavky: ---

Specifikace

NAŘÍZENÍ RADY (ES) Č.510/2006

LOMNICKÉ SUCHARY

EK č.: CZ/00362/AOP

CHOP() CHZO(X)

1. Odpovědný orgán členského státu:

Název: Úřad průmyslového vlastnictví
Adresa: Antonína Čermáka 2a, 160 68 Praha 6, Česká republika
Tel.: + 420 220383111
Fax: +420 224324718
e-mail : posta@upv.cz

2. Skupina:

2.1 Jméno: Sdružení výrobců a přátel Lomnických sucharů
2.2 Adresa: Lomnice nad Popelkou, Poděbradova ul. 664, 512 51, Česká republika
Tel.: +420 604 338 418, +420 775 120 011
e-mail: Lomnickesucharu@seznam.cz
2.3 Složení: producenti/zpracovatelé (X) ostatní ()

3. Druh produktu: Skupina 2.4 – suchary

4. Specifikace

4.1 *Název:* Lomnické suchary

4.2 *Popis:* Lomnické suchary se vyrábí jako: Lomnické suchary cukrované, Lomnické suchary oříškové, Lomnické suchary mandlové, Lomnické suchary arašidové.

Hotový výrobek musí při smyslovém posuzování vyhovovat těmto požadavkům:

Tvar - krajíčky o nejvyšší tloušťce 18 mm

Povrch - stejnoměrně cukrovaný

Barva - na lomu stejnoměrně zlatohnědá

Pórovitost - přiměřená, bez dutin, brousku a stop nepromíseného těsta

Textura - tvrdá, křehká, křupavá

Chuť a vůně - vlastní danému druhu s příchutí pomerančové (citrónové) kůry. Nesmí mít příchut' připálenou, nahořklou, zatuchlou, ani jinou cizí příchut' nebo vůni.

Mikrobiologické vyšetření: Vzorčky musí odpovídat platným zákonným požadavkům.

Fyzikální a chemické požadavky:

Vlhkost nejvýše 4,0% hmotn.

Sacharóza v sušině nejméně 33,5% hmotn.

Tuk veškerý nejméně 11,0% hmotn.

Popel v sušině nejvýše 0,80% hmotn.

„Písek“ v sušině nejvýše 0,10% hmotn.

Kovy: arsen, kadmium, olovo, rtuť - musí odpovídat zákonným požadavkům.

Aflatoxin B1, B2, G1, G2 - musí odpovídat zákonným požadavkům.

Suchary jsou určeny k přímé spotřebě. Lomnické suchary se vyrábí z pšeničné hladké mouky, případně cukru, dále pak pekařského tuku, droždí, sušeného mléka a sušených vaječných žloutků, pomerančové nebo citrónové kůry a dle druhu se může přidávat skořice, vanilin nebo

muškátový květ. Žloutky sušené lze nahradit v hodnotě sušiny čerstvými vaječnými žloutky. K jednotlivým typům se přidávají drcené lískové oříšky, mandle, arašidy. Upečené sucharové krajíčky jsou obaleny v moučkovém cukru.

4.3 *Zeměpisná oblast:* Okres Semily, jehož součástí jsou města Lomnice nad Popelkou, Vysoké nad Jizerou, Jablonec nad Jizerou (viz příloha)

4.4 *Důkaz původu:* Producenti mají evidenci dodavatelů jednotlivých surovin pro výrobu Lomnických sucharů a evidenci odběratelů Lomnických sucharů. Každé balení výrobku je kromě dalších povinných údajů opatřeno názvem a sídlem výrobce.

Veškeré suroviny se kontrolují, zda odpovídají příslušným potravinářským normám. Výrobní včetně zařízení jsou pravidelně kontrolovány a musí splňovat platné hygienické předpisy pro potravinářskou výrobu. Jsou kontrolovány zejména váhy a teploměry.

Během technologického procesu se kontroluje váha jednotlivých surovin, stupeň vykynutí těsta, teplota a vlhkost vzduchu v peci během pečení a posléze během sušení. U hotových výrobků před balením se sleduje tloušťka krajíčků, stejnoměrnost pocukrování, barva na lomu, pórovitost, konzistence, chuť a vůně.

Zdravotní ústav se sídlem v Hradci Králové, Habrmanova 19, 501 01 Hradec Králové, provádí mikrobiologické, chemické a organoleptické vyšetření včetně skladovacích pokusů.

Kontrolu dodržování specifikace provádí místně příslušný inspektorát Státní zemědělské a potravinářské inspekce.

4.5 *Způsob produkce:* Hlavní znaky technologického postupu: Do míchacího stroje se dají připravené suroviny podle receptury pro daný druh výrobku. Suroviny se dobře promíchají. Do promíchaných surovin se přidá předem připravený kvásek a nezávadná pitná voda a vše se dobře promíchá v tuhé těsto. Z těsta se krájí bochánky, po zkynutí se vyválejí na dlouhé šišky, vkládají se do vymazaných forem a nechají kynout cca 10 až 20 min. Po vykynutí se pečou v peci vyhřáté asi na 200 až 250° C asi 30 až 45 minut. Upečené sucharové šišky se ponechají zchladnout, po zvláchnění se krájí na stejně silné krajíčky a vytríděné se obalují v cukrové moučce. Krajíčky sucharů se pak suší v peci při teplotě 190 až 200° C a po vysušení se rovnají a předávají k balení. Suchary se balí do potravinářské hliníkové fólie a tyto balíčky se vkládají do kartónové nebo plechové potištěné krabice. Možný je i jiný způsob balení odpovídající druhu výrobku a závazným předpisům. Výrobce část své výroby může prodávat přímo konečnému spotřebiteli k okamžité spotřebě a pak není nutné suchary balit do hliníkové fólie.

Výrobek k expedici s delší dobou trvanlivosti je nutno balit bezprostředně po dokončení výroby z důvodu zachování kvality. Suchary jsou křehké a snadno pohlcují vlhkost. Při transportu ve větším množství by proto mohlo docházet ke zhoršování kvality ve smyslu rozlámání a zvlhnutí. Dalším důvodem je zajištění lepší skladovatelnosti a sledovatelnosti výrobku.

4.6 *Souvislost:* Lomnické suchary se vyráběly od první poloviny 19. století v pekařských a cukrářských dílnách v okolí Lomnice nad Popelkou, v okrese Semily. Jedná se o oblast zasahující do Českého ráje a Podkrkonoší. Výroba sucharů v Lomnici nad Popelkou byla založena Michalem Jínou v roce 1810. Zpočátku pekli doma trvanlivé pečivo a roznášeli v nůších po trzích. V druhé polovině 19. století, v roce 1856, byla jeho vnukem zavedena strojní výroba Lomnických sucharů, kterými zásoboval nejen celé Rakousko-Uhersko, ale i další země Evropy. Jeho syn Josef Jína postavil v roce 1907 v Lomnici nad Popelkou továrnu, vybavenou na tehdejší dobu moderními stroji. Kládl veliký důraz na kvalitu výrobků. Na světové výstavě v Paříži v roce 1927 získal první cenu "Grand Prix" za své výrobky. Mezi

válkami se vyvážely i do Ameriky. V roce 1942 byla firma zmodernizována (příloha č. 16). V roce 1948 byla firma znárodněna a výroba sucharů pokračovala v podniku Lomnický průmysl sucharů. V roce 1958 byla továrna zařazena pod Průmysl trvanlivého pečiva Praha a posléze pod Čokoládovny Praha – Modřany, které pokračovaly ve výrobě sucharů (příloha č. 8 – oborová norma). Po listopadu 1989 byl podnik Čokoládovny privatizován firmou Nestlé, která v roce 1994 výrobu Lomnických sucharů zrušila. V roce 1995 byla založena firma VEKOS (příloha č. 11), odpovědným zástupcem byl Ladislav Kodejška mladší, který obnovil výrobu Lomnických sucharů podle starých receptů získaných od svého otce, který se u Jínů vyučil (přílohy č. 7, 9). Firma zpočátku používala kromě označení Lomnické suchary též označení J.Jína na základě smlouvy z 26.1.1996 mezi panem Ladislavem Kodejškou a Josefem Jínou. V posledních letech se objevila řada menších výrobců, kteří vyráběli Lomnické suchary podle starých receptur. Například VEKOS, EGE IMPEX, Lomnické suchary s.r.o., Ladislav Kodejška. V září 2005 bylo založeno sdružení výrobců Lomnických sucharů.

Dokladem o tom, že se Lomnické suchary již téměř 200 let vyrábí stejným způsobem a mají stejný vzhled jsou obaly a dobové reklamy z let 1920 až 1930 (přílohy č. 1, 2, 3 a 6). Jejich vzhled je stále stejný jako na letáku a obalu firmy VEKOS a EGE IMPEX s.r.o. (přílohy č. 9, 10, 13). Vzhled a chuť Lomnických sucharů jsou dány tradiční recepturou, používanou již téměř 200 let a výrobními zkušenostmi lidí žijících v okolí měst Lomnice nad Popelkou, Vysoké nad Jizerou, Jablonec nad Jizerou, respektive v okrese Semily. Jako doklad, že Lomnické suchary patří mezi tradiční výrobky vyráběné v Lomnici nad Popelkou, přikládáme vyjádření starosty města pana Vladimíra Mastníka a ředitele městského muzea pana Jana Drahoňovského k použití loga na obalech Lomnických sucharů (přílohy č. 11, 12), články z publikace "Město sucharů a textilu Lomnice nad Popelkou", vydanou Josefem Mizerou a spol., řada C svazek IX, Brno 1946 (přílohy č. 14, 15, 16, 17, 18) a několik internetových odkazů (přílohy č. 25-28). V roce 1926 vydává pan Josef Fučík "Popis a dějiny okresu Lomnického n. P." (příloha č. 19). Na obálce sešitu 1 je uveřejněna reklama na Lomnické suchary J. Jíny. Již koncem 19. století a v první polovině minulého století byly Lomnické suchary pod tímto označením známé v Rakousku, Německu a Itálii. O oblíbenosti a významu Lomnických sucharů v minulosti i současnosti svědčí např. i staré reklamní letáky a říkanky (přílohy č. 2-5), poděkování prezidenta republiky či pozvánka na veletrh (přílohy č. 23, 24). Lomnické suchary se tradičně vyrábí v tomto kraji, jsou rozváženy z tohoto regionu a prodávány téměř po celé České republice. V příloze č. 20 je mapa ČR se schematickým vyznačením, kde jsou současní prodejci Lomnických sucharů (příloha č. 21 – složka náhodně vybraných faktur). Lomnické suchary jsou označením vyhlášených cukrářských pochoutek dodnes, jak píše Lidové noviny ze 24. října 2000 nebo noviny „Týden v Libereckém kraji“ z pátku 18. listopadu 2005 na str. 6 v článku Deset let snahy o renesanci Lomnických sucharů (přílohy č. 1 a 22) Pro svou jedinečnost bylo označení Lomnické suchary v roce 2003 zapsáno v České republice jako označení původu pod č. 198.

4.7 Kontrolní subjekt:

Název: Státní zemědělská a potravinářská inspekce – SZPI, inspektorát v Ústí nad Labem
Adresa: Masarykova 19/275, 40340 Ústí nad Labem, Česká republika,
tel.: +, 420 475317071
fax: +, 420 475 317 088
e-mail: usti@szpi.gov.cz

4.8 *Označování:* V případě balení do krabic je značení provedeno názvem „Lomnické suchary“ a jejich druhem. Lomnické suchary jsou uvedeny větším písmem než ostatní text.

Minimálně jedna strana krabice je opatřena obrázkem, na němž jsou znázorněny suchary. V případě jiného balení včetně přímého prodeje spotřebiteli jednotlivých sucharů výrobcem musí být označení Lomnické suchary včetně jejich druhu uvedeno vhodným výrazným způsobem.

4.9 *Vnitrostátní požadavky:* ---