

### Číselné INID kódy pro označování bibliografických dat technických řešení

### INID Codes for the identification of bibliographic data of technical solutions

(Standard WIPO ST. 9 a ST. 80)

(11)	číslo patentu/zápisu/osvědčení	(11)	Number of the patent/registration/certification
(15)	datum zápisu průmyslového vzoru	(15)	Industrial design registration date
(21)	číslo přihlášky/zálosti	(21)	Application number
(22)	datum podání přihlášky/zálosti	(22)	Date of application filing
(23)	údaje o výstavní prioritě	(23)	Exhibition priority data
(28)	počet průmyslových vzorů	(28)	Number of industrial designs included in the application
(31)	číslo prioritní přihlášky	(31)	Number of priority application
(32)	datum podání prioritní přihlášky	(32)	Filing date of priority application
(33)	země priority	(33)	Priority country
(40)	datum zveřejnění přihlášky vynálezu	(40)	Date of publication of patent application
(45)	datum zveřejnění zapsaného průmyslového vzoru	(45)	Publication date of the registered industrial design
(47)	datum zveřejnění udělení patentu a zápisu užitého vzoru, datum zápisu užitého vzoru, datum oznámení udělení evropského patentu v Evropském patentovém věstníku	(47)	Publication date of patent granting and publication date of utility model registration, registration date of utility model, publication date of European patent granting in the European patent bulletin
(51)	mezinárodní patentové třídění/Locarnské třídění průmyslových vzorů	(51)	International Patent Classification/ Locarno Classification for Industrial Designs
(54)	název	(54)	Title
(55)	vyobrazení průmyslového vzoru	(55)	Reproduction of the industrial design
(57)	anotace	(57)	Abstract
(68)	číslo základního patentu	(68)	Number of the basic patent
(71)	označení přihlašovatele/žadatele	(71)	Applicant
(72)	označení původce	(72)	Inventor
(73)	označení majitele/vlastníka	(73)	Owner
(74)	označení zástupce	(74)	Attorney's name and address
(86)	číslo mezinárodní přihlášky	(86)	International application number
(87)	číslo mezinárodního zveřejnění	(87)	International publication number
(92)	datum a číslo první registrace přípravku pro Českou republiku	(92)	Date and number(s) of the first authorization to market the product in the CZ
(93)	datum, číslo a země první registrace přípravku v rámci Společenství	(93)	Date, number(s) and country of the first authorization to market the product in the EEC
(94)	doba platnosti osvědčení	(94)	Term of certification validity
(95)	označení a typ přípravku	(95)	Name of the product and product type
(96)	datum podání a číslo evropské patentové přihlášky	(96)	European patent application filing date and number
(97)	datum zveřejnění a číslo zveřejnění evropské patentové přihlášky v Evropském patentovém věstníku	(97)	European patent application publication date and publication number in the European patent bulletin

### Číselné INID kódy pro označování bibliografických dat ochranných známek

### INID codes and minimum required for the identification of bibliographics data relating to marks

(Standard WIPO ST.60)

(111)	Číslo zápisu ochranné známky (registrace)	(111)	Number of registration
(151)	Datum zápisu ochranné známky	(151)	Date of the registration
(210)	Číslo přihlášky ochranné známky (spisu)	(210)	Number of the application
(220)	Datum podání přihlášky	(220)	Date of filing of the application
(320)	Datum vzniku práva přednosti	(320)	Date of the first application
(442)	Datum zveřejnění přihlášky po průzkumu	(442)	Date of the publication of the examined application
(450)	Datum zveřejnění zápisu ochranné známky ve Věstníku	(450)	Date of publication of the registration
(510)	Seznam výrobků a služeb	(510)	List of goods and/or services
(511)	Číslo třídy výrobků a služeb	(511)	Number of the class of goods and/or services
(526)	Omezení rozsahu ochrany o prvek	(526)	Disclaimer
(540)	Znění nebo vyobrazení ochranné známky	(540)	Reproduction of the mark
(551)	Kolektivní ochranná známka	(551)	Collective mark
(554)	Prostorová ochranná známka	(554)	Three-dimensional mark
(558)	Ochranná známka tvořená pouze barvou nebo kombinací barev	(558)	Mark consisting exclusively of one or several colours
(583)	Datum právní moci rozhodnutí/výsledek rozhodnutí	(583)	Date of the legal force of the decision/ result of the decision
(591)	Údaje o barevnosti ochranné známky	(591)	Information concerning colour
(730)	Přihlašovatel/vlastník ochranné známky	(730)	The applicant or the holder of the mark
(740)	Zástupce	(740)	Name and address of the representative
(811)	Mezinárodní číslo zápisu ochranné známky	(811)	Number of the international registration
(890)	Kód státu ochrany mezinárodní ochranné známky	(890)	INID code of the state of the international mark

# Kódy pro kódování záhlaví oznámení publikovaných ve Věstníku

(Standard WIPO ST. 17)

BB9A	zveřejněné přihlášky vynálezů	MK4A	zánik patentů uplynutím doby platnosti
FG1K	zapsané užité vzory	MK4F	zánik autorských osvědčení uplynutím doby platnosti
FG4A	udělené patenty	MK4Q	zánik průmyslového vzoru uplynutím doby ochrany
FG4Q	zapsané průmyslové vzory	MM4A	zánik patentů pro nezaplacení ročních poplatků
LD3K	částečný výmaz užitého vzoru	MM4F	zánik autorských osvědčení pro nezaplacení ročních poplatků
LD4Q	částečný výmaz průmyslového vzoru	ND1K	prodloužení platnosti užitého vzoru
MA4A	zánik patentu vzdáním se	ND4Q	obnova doby ochrany průmyslového vzoru
MA4F	zánik autorských osvědčení vzdáním se	PA4A	změna autorského osvědčení na patent
MC3K	výmaz užitého vzoru	PC9A	změna dispozičního práva k vynálezu
MC4A	zrušení patentu	PD1K	převod práv a ostatní změny majitelů užitého vzoru
MC4F	zrušení autorského osvědčení	PD4A	převod práv a ostatní změny majitelů patentů
MC4Q	výmaz průmyslového vzoru	PD4Q	převod práv a ostatní změny vlastníků průmyslových vzorů
MH1K	zánik užitého vzoru vzdáním se	QA9A	nabídka licence
MH4A	částečné zrušení patentu	SB4A	zapsané patenty do rejstříku po odtajnění
MH4F	částečné zrušení autorského osvědčení	SB4F	zapsaná autorská osvědčení do rejstříku po odtajnění
MH4Q	zánik průmyslového vzoru vzdáním se		
MK1K	zánik užitého vzoru uplynutím doby platnosti		

## Opravy Změny Různé

### Opravy u přihlášek vynálezů s žádostí o udělení patentu

HA9A	jmenování vynálezce	HF9A	oprava dat
HB9A	oprava jmen	HG9A	oprava chyb v třídění
HC9A	změna jmen	HH9A	oprava nebo změna všeobecně
HD9A	oprava adres	HK9A	tiskové chyby v úřed. věstnících
HE9A	změna adres		

## Opravy ochranných dokumentů

patenty	autorská osvědčení	užitné vzory	průmyslové vzory	
TA4A	TA4F	TA1K	TA4Q	jmenování vynálezce
TB4A	TB4F	TB1K	TB4Q	oprava jmen
TC4A	TC4F	TC1K	TC4Q	změna jmen
TD4A	TD4F	TD1K	TD4Q	oprava adres
TE4A	TE4F	TE1K	TE4Q	změna adres
TF4A	TF4F	TF1K	TF4Q	oprava dat
TG4A	TG4F	TG1K	TG4Q	oprava chyb v třídění
TH4A	TH4F	TH1K	TH4Q	oprava nebo změna všeobecně
TK9A	TK9F	TK1K	TK4Q	tiskové chyby v úřed. věstnících

## Kódy pro označování zemí a mezinárodních organizací použité ve věstníku

AN	Nizozemské Antily
AT	Rakousko
CA	Kanada
CH	Švýcarsko
CZ	Česká republika
DE	Spolková republika Německo
FI	Finsko
FR	Francie
GB	Velká Británie
HK	Hongkong
IE	Irsko
JP	Japonsko
LU	Lucembursko
MK	Makedonie
NO	Norsko
PL	Polsko
RO	Rumunsko
SE	Švédsko
SI	Slovinsko
SK	Slovensko
US	Spojené státy americké
VG	Panenské ostrovy (Britské)

## Kódy pro označování států USA použité ve věstníku

AR	Arkansas
IL	Illinois
IN	Indiana
MI	Michigan
MO	Missouri
NY	New York
OH	Ohio
TN	Tennessee
TX	Texas

## **BB9A Zveřejněné přihlášky vynálezů - přehled podle čísel přihlášek**

Dále uvedené přihlášky vynálezů byly zveřejněny dnem, uvedeným ve Věstníku podle zákona č. 527/1990 Sb., o vynálezech a zlepšovacích návrzích, ve znění pozdějších předpisů, a jsou k dispozici v patentové knihovně Úřadu průmyslového vlastnictví, Antonína Čermáka 2a, 160 68, Praha 6.

2009-718	<i>A 01 J 5/04</i>	(2006.01)
2009-731	<i>C 01 B 39/04</i>	(2006.01)
2009-732	<i>C 07 C 41/05</i>	(2006.01)
2009-733	<i>C 04 B 12/00</i>	(2006.01)
2009-734	<i>A 61 B 1/24</i>	(2006.01)
2009-735	<i>G 06 F 7/00</i>	(2006.01)
2009-736	<i>C 22 B 1/24</i>	(2006.01)
2009-737	<i>G 01 N 21/00</i>	(2006.01)
2009-739	<i>B 61 F 13/00</i>	(2006.01)
2009-740	<i>H 01 L 21/288</i>	(2006.01)
2009-741	<i>E 03 F 5/06</i>	(2006.01)
2009-742	<i>E 01 D 19/08</i>	(2006.01)
2009-743	<i>B 23 Q 3/155</i>	(2006.01)
2009-744	<i>H 02 J 13/00</i>	(2006.01)
2009-745	<i>A 44 B 99/00</i>	(2010.01)
2009-746	<i>G 01 N 27/07</i>	(2006.01)
2009-747	<i>C 09 K 11/08</i>	(2006.01)
2009-749	<i>F 28 F 1/10</i>	(2006.01)
2009-750	<i>F 24 J 2/00</i>	(2006.01)
2010-12	<i>B 01 J 23/755</i>	(2006.01)
2010-245	<i>B 01 J 29/89</i>	(2006.01)
2010-258	<i>B 05 D 1/20</i>	(2006.01)

## Zveřejněné přihlášky vynálezů - řazené podle MPT

- (51) **A01J 5/04** (2006.01)  
(21) **2009-718**  
(71) Výzkumný ústav živočišné výroby, v. v. i., Praha 10 - Uhřetěves, CZ  
(72) Milerski Michal, Nýdek, CZ  
(54) **Strukový násadec pro dojení ovcí**  
(22) 29.10.2009  
(57) Řešení se týká strukového násadce pro dojení ovcí, který je charakterizován tím, že horní část pouzdra (1) strukového násadce je zakřivená tak, že přímkou kolmá k rovině ústí strukové návlečky (2) svírá s podélnou osou dolní části pouzdra (1) strukového násadce úhel respektující šikmé postavení struků na vemeni ovce.  
(74) Ministerstvo zemědělství ČR, Mgr. Hana Jirkalová, Těšnov 17, Praha 1, 11705

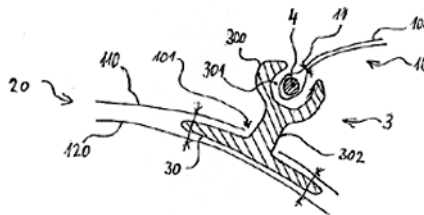
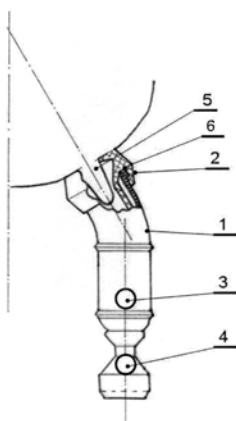

- (51) **A61B 1/24** (2006.01)  
(21) **2009-734**  
(71) Balhar Petr Ing., Praha 6, CZ  
Kocourek Petr Ing. MBA., Praha 6, CZ  
(72) Balhar Petr Ing., Praha 6, CZ  
Kocourek Petr Ing. MBA., Praha 6, CZ  
(54) **Nástroj pro stlačení jazyka, způsob jeho výroby a způsob jeho použití**  
(22) 05.11.2009  
(57) Vynález se týká nástroje pro stlačení jazyka, vytvořeného jako plochá podlouhlá destička (10) se zaoblenými konci, vykazující uchopovací konec (11) a stlačovací konec (12), na které je možno definovat spodní stranu (1), určenou pro kontakt s jazykem, a vrchní stranu (2), kde podstata spočívá v tom, že alespoň na jedné straně (1, 2) ploché podlouhlé destičky (10) a alespoň v okolí jejího stlačovacího konce (12) je vytvořena, alespoň na části nebo na částech jejího povrchu, vrstva z požitelného materiálu (3) na bázi potraviny a/nebo pochutiny a/nebo oc hucené léčivé a/nebo dezinfekční látky, nebo je v těchto místech z takového požitelného materiálu (3) tato destička (10) vyrobena. Dalším předmětem vynálezu je způsob výroby a způsob použití takového nástroje.

- (51) **A44B 99/00** (2010.01)  
(21) **2009-745**  
(71) Hanuš Martin, Nový Knín, CZ  
(72) Hanuš Martin, Nový Knín, CZ  
(54) **Ohebný rozebíratelný spoj, především pro součásti oblečení, a způsob nastavení vůle či předpětí v tomto spoji**  
(22) 10.11.2009  
(57) Ohebný rozebíratelný spoj, především pro součásti oblečení, kde spoj sestává z tvarovaných připojovacích míst na spojovaných součástech a z alespoň dvou propojovacích členů a kde podstata spočívá v tom, že alespoň jedno tvarované připojovací místo je vytvořeno jako tvarovaný připojovací okraj (1) první součásti (10), vytvořený jako ohnutý a souběžně s okrajem tohoto ohybu prošitý textilní materiál (100), kde v tunýlku (12), vzniklém mezi krajem ohybu a souběžným prošitím (11), je uložen tlakově tuhý, ale ohybově poddajný podlouhlý člen (4) a současně propojovací členy (3) jsou vytvořeny jako alespoň jednoduché třmeny s třmenovými prostory (31, 301), upravenými pro boční vsunutí alespoň jednoho z tvarovaných připojovacích okrajů (1, 2) alespoň jedné ze spojovaných součástí (10, 20). Dalším předmětem vynálezu je způsob nastavení vůle či předpětí v tomto rozebíratelném spoji, kde podstata spočívá v tom, že vůle nebo předpětí se nastává v uložení alespoň jednoho z tvarovaných připojovacích okrajů (1, 2) vůči neměnnému třmenovému prostoru (31, 301) příslušného propojovacího členu (3), a to pomocí volby tloušťky textilního materiálu (100), obepínajícího na tomto okraji (1, 2) podlouhlý člen (4), použitý vždy s neměnným válcovým průřezem a s neměnným průměrem.  
(74) BOHEMIA PATENT, Ing. Jana Vandělková, Spálená 29, Praha 1, 11000

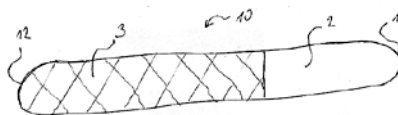

- (51) **B01J 23/755** (2006.01)  
**C01G 1/02** (2006.01)  
**C01G 53/00** (2006.01)  
**C01G 53/04** (2006.01)  
**B82B 1/00** (2006.01)  
**B82B 3/00** (2006.01)  
(21) **2010-12**  
(71) České vysoké učení technické - FJFI-katedra jaderné chemie, Praha 1, CZ  
(72) Čuba Václav Ing. Ph.D., Praha 6, CZ  
Pavelková Tereza Bc., Liberec 6, CZ  
Pospíšil Milan prof. Ing. DrSc., Praha 8, CZ  
Múčka Viliam prof. Ing., Praha 8, CZ  
(54) **Způsob přípravy nanočástic oxidu nikelnatého s vysokou katalytickou aktivitou**  
(22) 07.01.2010  
(57) Způsob přípravy nanočástic oxidu nikelnatého s vysokou katalytickou aktivitou spočívá v tom, že se reakční vodný roztok fotochemicky a/nebo radiochemicky citlivé sloučeniny obsahující nikelnaté ionty s přísadkou lapače - OH radikálů, který je s výhodou vybrán ze skupiny tvořené alifatickými alkoholy nebo polyvinylalkoholem nebo s olemi organických kyselin obsahujících anion -COO<sup>-</sup>, ozáří UV zářením nebo gama zářením o energii vyšší než 1 MeV nebo urychlenými elektrony o energii 1 až 6 MeV dávkou 5 až 150 kGy za vzniku jemně dispergované tuhé fáze oxidu nikelnatého, tuhá fáze se separuje ultrafiltrací a suší při teplotě do 100 °C a po té se tepelně upraví při teplotě 200 až 600 °C.  
(74) Ing. Květoslava Kubičková, Doubravčická 2201, Praha 10, 10000

- (51) **B01J 29/89** (2006.01)  
**C01B 39/04** (2006.01)  
**B01J 21/16** (2006.01)  
**B01J 21/06** (2006.01)  
**C01B 39/00** (2006.01)

(21) **2010-245**

(71) Výzkumný ústav anorganické chemie, a.s., Ústí nad Labem, CZ

(72) Tokarová Věnceslava Dr. Ing., Ústí nad Labem, CZ

Krupová Dagmar, Ústí nad Labem, CZ

Holíková Stanislava, Ústí nad Labem, CZ

(54) **Způsob výroby titanosilikátu Ti-ZSM-5 z polotovaru**

(22) 01.04.2010

(57) Při výrobě titanosilikátu Ti-ZSM-5 se připraví polotovar s poměrem Si:Ti = 35:1 až 40:1 hydrolyzou 150 až 170 dílů směsi tetraalkoxysilanu a tetraalkoxytitanátu, obsahující Si a Ti v poměru 9:1 až 20:1, při teplotě 0 až 7 °C přidáním 320 až 330 dílů roztoku tetrapropylamoniumhydroxidu a alkálií prostého křemičitého solu s obsahem 3 až 30 % hmotn. SiO<sub>2</sub>. Následně se přidá 720 až 770 dílů alkálií prostého křemičitého solu. Pak se směs vysuší a upraví na práškový polotovar o velikosti částic nejvýše 100 μm. Pak se k 6 dílům polotovaru přidá 2 až 5,5 dílů tetrapropylamoniumhydroxidu, 14 až 15 dílů vody a 0,05 až 0,07 dílů očkovacích krystalů titanosilikátu Ti-ZSM-5. Následná syntéza probíhá při teplotě 150 až 170 °C po dobu 1 až 5 dnů. Pak se produkt zfiltruje, promyje a usuší při teplotě 80 až 120 °C.

(74) Ing. Stanislav Babický, Budovatelů 2407, Most, 43401

rameno (4), přičemž vodící kladka (7) rotace a vodící kladka (8) translace jsou umístěny v rovinách procházejících podélnou osou vačky (5), které jsou vzájemně pootočeny o 90°.

(74) Ing. Petr Soukup, Videňská 8, Olomouc, 77200

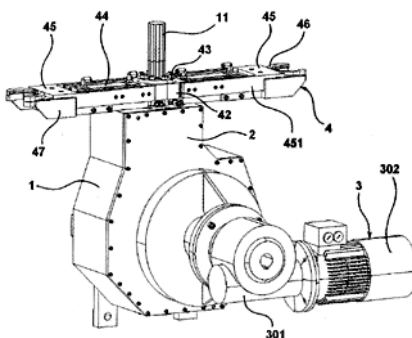

(51) **B61F 13/00** (2006.01)

**B61D 13/00** (2006.01)

(21) **2009-739**

(71) Hofman Jiří Ing., Plzeň, CZ

(72) Hofman Jiří Ing., Plzeň, CZ

(54) **Nosné valivé ložisko volného kola pro nízkopodlažní vozidlo**

(22) 06.11.2009

(57) Nosné valivé ložisko volného kola pro nízkopodlažní vozidlo má vnější i vnitřní průměr větší než je obvyklé, přičemž jeho vnější průměr se blíží maximální hodnotě omezené vnějším průměrem kola (1) a konstrukci obvodových částí kola (1). Jeho vnitřní průměr se též blíží maximální možné hodnotě a umožňuje použití nápravnice (2) sestávající z nízko položené vodorovné části (3) a svislých částí (4). Obě svislé části (4) tvoří náboje protilehlých kol (1) dvojkoli.

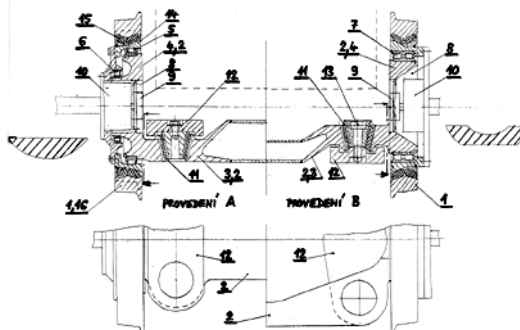

(51) **B05D 1/20** (2006.01)

**C07F 7/22** (2006.01)

(21) **2010-258**

(71) Ústav organické chemie a biochemie Akademie věd ČR v.v.i., Praha 6, CZ

(72) Michl Josef Prof. RNDr. CSc., Praha 3, CZ

Stibor Ivan Prof. Ing. CSc., Praha 9, CZ

(54) **Samoorganizující se monomolekulární vrstva a způsob její přípravy**

(22) 06.04.2010

(57) Popsána je uspořádaná samoorganizující se monomolekulární vrstva organické sloučeniny na substrátu, jehož povrch je pokrytý kovem zlatem, tvořená molekulami trialkylcinu. Tato vrstva vykazuje stálost v prostředí organických rozpouštědel jako jsou n-hexan nebo ethanol a odolnost vůči oxidačním i silným redukčním činidlům. Dále je popsán způsob přípravy zmíněné samoorganizující se monomolekulární vrstvy organické sloučeniny adsorpcí trialkylcinových solí kyseliny trifluoromethansulfonové, trifluoroctové a/nebo paratoluensulfonové na zmíněný povrch, přičemž počet atomů uhlíku v alkyly použitých solí je v rozmezí od 1 do 36.

(51) **B23Q 3/155** (2006.01)

(21) **2009-743**

(71) Vysoké učení technické v Brně, Brno, CZ

Pavlík Jan Ing., Velká Bíteš, CZ

Badin Pavel Ing., Dolní Kounice, CZ

Kolibal Zdeněk Prof. Ing. CSc., Brno, CZ

Blecha Petr Ing. Ph.D., Kuřim, CZ

Blecha Radim Ing. Ph.D., Kuřim, CZ

Badáč František Ing. Ph.D., Brno, CZ

(54) **Manipulátor pro automatickou výměnu nástrojů**

(22) 10.11.2009

(57) Manipulátor pro automatickou výměnu nástrojů je uložený ve skříní (1) opatřené odnímatelným víkem (2), jehož vnitřní mechanismus je vyveden vně jednak pro spřažení s hnací jednotkou (3) a jednak pro spřažení s manipulačním ramenem (4), uzpůsobeným pro zajištění výměnného uchycení nástrojů. Vnitřní mechanismus manipulátoru sestává z vačky (5), která je upevněna na rotační vačkové hřídeli (6) vyvedené vně skříně (1) a která je opatřena radiální vodící drážkou (51), v níž jsou suvně uloženy vodící kladka (7) rotace a vodící kladka (8) translace, které jsou přes konstrukční uzel (9) rotace a uzel (10) translace spřaženy s hlavní hřídelí (11), na jejímž volném konci vyvedeném vně skříně (1) je suvně uloženo manipulační

(51) **C01B 39/04** (2006.01)

**C01B 39/02** (2006.01)

**C01B 39/00** (2006.01)

(21) **2009-731**

(71) Výzkumný ústav anorganické chemie, a. s., Ústí nad Labem, CZ

(72) Tokarová Věnceslava Dr. Ing., Ústí nad Labem, CZ

Doležal Jiří, Ústí nad Labem, CZ

Holíková Stanislava, Ústí nad Labem, CZ

Šťávoval Gabriela Ing., Ústí nad Labem, CZ

Gonsiorová Olga Ing. Ph.D., Litvínov, CZ

(54) **Způsob výroby zeolitu Beta ze sušeného polotovaru**

(22) 05.11.2009

(57) Při způsobu výroby zeolitu Beta ze sušeného polotovaru bez anorganických kationtů hydrotermální syntézou ze směsi, obsahující vodný roztok tetraethylamoniumhydroxidu, očkovací krystaly a polotovar, se sušený polotovar připraví tak, že se k 8mi hmotnostním dílům křemičitého solu stabilizovaného amoniakem obsahujícím 3 až 30 % hmotn. SiO<sub>2</sub> přidá 0,04 až 0,4 hmotnostních dílů kyseliny oxalové a 0,01 až 0,1 hmotnostních dílů hydrogenfluoridu amonného. Pak se přidá 0,1 až 1 hmotnostní díl polyaluminiumchloridu obsahujícího 9 % hmotn. Al. Pak se směs vysuší v rozprašovací sušárně. Získaný prášek se ještě přesuší v lískové sušárně při 250 až 260 °C.

- (74) Ing. Stanislav Babický, Budovatelů 2407, Most, 43401
- 
- (51) **C04B 12/00** (2006.01)  
(21) **2009-733**  
(71) Výzkumný ústav anorganické chemie, a. s., Ústí nad Labem, CZ  
České lupkové závody, a.s., Nové Strašecí, CZ
- (72) Bortnovsky Oleg Ing. Ph.D., Ústí nad Labem, CZ  
Bělecký Pavel, Velké Březno, CZ  
Dvořáková Karla, Krupka, CZ
- (54) **Tekutá geopolymerní pryskyřice pro výrobu objemově stálých vyztužených kompozitů a způsob její výroby**
- (22) 05.11.2009
- (57) Tekutá geopolymerní pryskyřice obsahuje hlavní složky SiO<sub>2</sub>, Al<sub>2</sub>O<sub>3</sub> a K<sub>2</sub>O, dále fosforečnany nebo boritany. Lze ji uchovat při teplotě maximálně -18 °C po dobu až šesti měsíců, kdy je použitelná pro výrobu vyztužených kompozitů objemově stálých při teplotách od 250 do 900 °C. Způsob výroby tekuté geopolymerní pryskyřice spočívá v tom, že se pevná složka, obsahující křemičitan, s výhodou termální siliku o velikosti primárních částic v rozmezí 0,1 až 5 μm, s obsahem 1 až 3 % hmotn. oxidu hlinitého, a dále kaolin, metakaolin, oxid hlinitý nebo hydroxid hlinitý, smíchá s kapalnou složkou, obsahující roztok hydroxidu draselného nebo draselné vodní sklo a dále kyselinu fosforečnou, fosforečnany draselné, kyselinu boritou nebo boritany. Tekutou geopolymerní pryskyřici lze použít k impregnaci vláken a následnému vytvrzení kompozitu při teplotě 50 až 115 °C po dobu nejméně 30 minut, s výhodou pultruzní technologií.
- (74) Ing. Stanislav Babický, Budovatelů 2407, Most, 43401
- 
- (51) **C07C 41/05** (2006.01)  
**C07C 41/38** (2006.01)  
**C07C 43/03** (2006.01)  
(21) **2009-732**  
(71) Výzkumný ústav anorganické chemie, a. s., Ústí nad Labem, CZ
- (72) Kolena Jiří Ing. CSc., Litvínov 6, CZ  
Morávek Pavel Ing., Litvínov-Janov, CZ  
Šebor Gustav Prof. Ing. CSc., Praha 4 - Podolí, CZ
- (54) **Způsob výroby etherů glycerolu**
- (22) 05.11.2009
- (57) Způsob výroby etherů glycerolu z glycerolu, etherů glycerolu a alkenů, které zreagují etherifikací při teplotě 40 až 150 °C a tlaku 0,1 až 5,0 MPa za přítomnosti kyseliny jako katalyzátoru. Pak se oddělí nezreagované alkeny a inerty destilací. Pak se ke směsi produktů etherifikace přidá voda a nepolární rozpouštědlo, kterým jsou uhlovodíky s pěti až sedmácti atomy uhlíku v molekule, benzín, petrolej a motorová nafta. Vzniklá směs se rozdělí extrakcí na vodnou fázi, obsahující převážně nezreagovaný glycerol a monoether, a na organickou fázi, obsahující převážně diethery a triether. Pak se z obou fází oddělí voda a směs glycerolu a monoetheru z vodné fáze se přidává do výchozí reakční směsi. Z organické fáze se voda oddělí azeotropickou destilací. Azeotropickým činidlem je uhlovodík použitý jako nepolární rozpouštědlo při extrakci. Z vodné fáze se voda oddělí azeotropickou destilací s azeotropickým činidlem, vytvářejícím heterogenní azeotrop s minimem bodu varu, kterým je uhlovodík s pěti až sedmácti atomy uhlíku v molekule.
- (74) Ing. Stanislav Babický, Budovatelů 2407, Most, 43401
- 
- (51) **C09K 11/08** (2006.01)  
**G21K 4/00** (2006.01)  
(21) **2009-747**  
(71) České vysoké učení technické v Praze Fakulta jaderná a fyzikálně inženýrská, Praha, CZ
- (72) Čuba Václav Ing. Ph.D., Praha 6, CZ  
Gbur Tomáš Bc., Ostrov, CZ  
Můčka Viliam prof. Ing. Dr.Sc., Praha 8, CZ  
Pospíšil Milan prof. Ing. Dr.Sc., Praha 8, CZ
- (54) **Způsob přípravy nanočásticového scintilátoru na bázi oxidu zinečnatého s vysoce intenzivní luminiscencí**
- (22) 11.11.2009
- (57) Způsob přípravy nanočásticového scintilátoru na bázi

oxidu zinečnatého s vysokou intenzitou luminiscence ve VIS oblasti, případně v UV oblasti spočívá v tom, že se fotochemicky citlivé vodné roztoky obsahující zinečnatou sůl a lapač OH radikálů, případně H<sub>2</sub>O<sub>2</sub>, a případně PVA jako stabilizátor, ozáří UV zářením. Tuhý produkt se separuje, suší při teplotě do 40 °C a poté tepelně zpracovává na vzduchu nebo ve vakuu při teplotě nad 600 °C. Nanokrystalický ZnO lze pro zvýšení intenzity UV luminiscence dopovat trojmocnými ionty galia nebo lanthanu.

(74) Ing. Květoslava Kubičková, Doubravčická 2201, Praha 10, 10000

(51) **C22B 1/24** (2006.01)  
**B09B 3/00** (2006.01)

(21) **2009-736**

(71) Gajdzica Martin, Trinec 5, CZ

Gajdzica Karel, Trinec 5, CZ

(72) Gajdzica Martin, Trinec 5, CZ

Gajdzica Karel, Trinec 5, CZ

(54) **Přísada do vsádky metalurgických tavicích agregátů**

(22) 06.11.2009

(57) Přísada do vsázky metalurgických tavicích agregátů je vytvořena ve formě briket (1) a/nebo pelet (1'), alespoň z částí obsahujících zkusově jemnozrné, prachové či drobné kusové odpadové produkty a/nebo druhotné suroviny. Jednotlivé brikety (1) a/nebo pelety (1') sestávají z vnitřního jádra (2), které je opatřeno nejméně jednou obalovou vrstvou, tvořící jeho vnější ochranné pouzdro (3), přičemž vnitřní jádro (2) a jeho ochranné pouzdro (3) jsou zhotoveny z navzájem odlišných základních materiálů či jejich směsí.

(74) Ing. Vladimír Belfin, patentový zástupce, P.O.BOX 117, Kladno, 27280

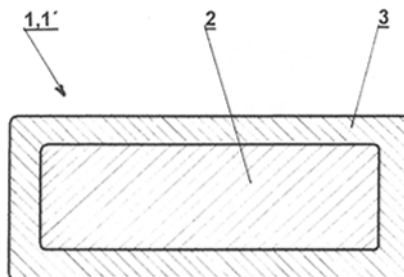

(51) **E01D 19/08** (2006.01)

(21) **2009-742**

(71) VB Mosty s.r.o., Chrást, CZ

PolyPLASTY s.r.o., Praha 5, CZ

(72) Brůj Václav, Břasy, CZ

Vlček Petr Ing., Červený Kostelec, CZ

(54) **Mostní odvodňovač s volitelným odtokem a mříží**

(22) 09.11.2009

(57) Mostní odvodňovač s volitelným odtokem a mříží sestává z talíře (9), hrnce (10), rámu (3) a mříže. V talíři (9) je umístěn hrnec (10) opatřený na dvou protilehlých stranách vodicími lištami a v hrnci (10) je umístěn rám (3), jehož dvě spodní protější hrany mají drážku ve tvaru vodicí lišty. V rámu (3) je usazena mříž a po vnějších okrajích hrnce (10) je příruba s drenážními otvory a ve stěně hrnce (10) jsou odvodňovací otvory. Ve dně talíře (9) je ploché, horizontálně situované, vybrání (4) ve tvaru kříže. Plochy dna talíře (9) mezi rameny kříže tvořícího vybrání (4) jsou šikmo zvýšené tak, že tvoří plochy spádované vzhůru od vybrání (4) směrem ke stěně talíře (9). V libovolném částečném vybrání (4) je kruhový a/nebo eliptický otvor, k jehož hraně je svarovým spojem připojena odtoková roura (14), orientovaná vertikálně a/nebo šikmo dolů. Odvodňovač je s výhodou osazen plastovou mříží zhotovenou z materiálu na bázi polyamidu a/nebo polyuretanu a/nebo polypropylenu a/nebo polyetyleny. Plastová mříž je opatřena nejméně jedním konvexně tvarovaným výztužným žebrem (1) orientovaným ze spodní strany těla (2) mříže.

(74) Langrova, s.r.o., Skrétova 48, Plzeň, 30100

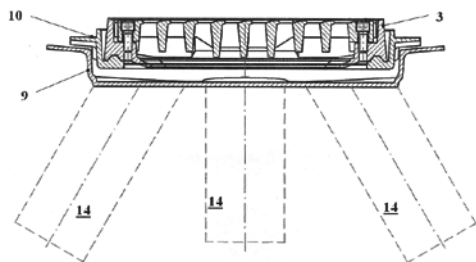

- (51) **E03F 5/06** (2006.01)  
(21) **2009-741**  
(71) PolyPLASTY s.r.o., Praha 5, CZ  
(72) Vlček Petr Ing., Červený Kostelec, CZ  
(54) **Plastová mříž pro odvodnění komunikací a zpevněných ploch**  
(22) 09.11.2009  
(57) Plastová mříž pro odvodnění komunikací a zpevněných ploch je s výhodou využitelná pro mostní odvodňovače. Mříž je uložena v rámu (3) a sestává ze soustavy vzájemně spojených žebér tvořících tělo (2) mříže. Mezi žebra jsou otvory pro průtok srážkové vody, přičemž vstupní průřez mříže, tvořený těmito otvory, činí nejméně 30 % povrchové plochy mříže. Mříž je opatřena nejméně jedním konvexně tvarovaným výztužným žebrem (1) orientovaným ze spodní strany těla (2) mříže. Poměr výšky výztužného žebra (1) k tloušťce těla (2) mříže, resp. k hloubce (h) zapuštění mříže, je v rozsahu 0,4 až 2,5. Tloušťka těla (2) mříže, resp. hloubka (h) zapuštění mříže, je 15 mm až 100 mm. Poměr výšky výztužného žebra (1) k jeho šířce je v rozsahu 0,5 až 2. Mříž je zhotovena z materiálu na bázi polyamidu a/nebo polyuretanu a/nebo polypropylenu a/nebo polyetylenů.  
(74) Langrova, s.r.o., Skřetova 48, Plzeň, 30100

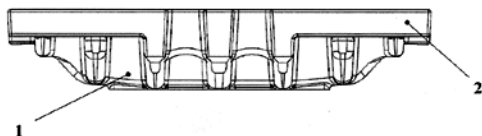

- (51) **F24J 2/00** (2006.01)  
(21) **2009-750**  
(71) PositronLabs s. r. o., Praha 2, CZ  
(72) Orsák Radek Ing., Svojetice, CZ  
(54) **Způsob přeměny energie slunečního záření na využitelnou tepelnou energii a zařízení k provádění tohoto způsobu**  
(22) 11.11.2009  
(57) Způsob přeměny energie slunečního záření na využitelnou tepelnou energii, kdy energie záření se pohlcuje v částicích, rozptýlených v teplosném kapalném nebo plynném fluidu v absorbéru (1) tepla, které je současně chladicím a pracovním médiem. Z částic se předává do tohoto fluida a jeho prostřednictvím do spotřebiče tepla, odkud se následně po předání své energie přivádí fluidum zpět do absorbéru (1) tepla, přičemž pro pohlcování požadovaných vlnových délek záření a regulaci výkonu absorbéru (1) jsou částice tvořeny směsí, zahrnující částice různých rozměrů a proměnné koncentrace. Absorbér (1) tepla může být tvořen uzavřeným dutým plochým tělesem z opticky transparentního materiálu, které je opatřeno přívodem (2) studené směsi částic, rozptýlených v teplosném kapalném nebo plynném fluidu, a odvodem (3) jejich ohřáté směsi. Absorbér (1) tepla může být tvořen otevřenou nádobou, alespoň zčásti vyplněnou teplosným kapalným nebo plynným fluidem, jehož hladina je vystavena působení slunečního záření, kde tato nádoba je opatřena přívodem (2) studené směsi částic, rozptýlených v teplosném kapalném nebo plynném fluidu, a odvodem (3) jejich ohřáté směsi.  
(74) Ing. Pavel Reichel, Lopatecká 14, Praha 4, 14700

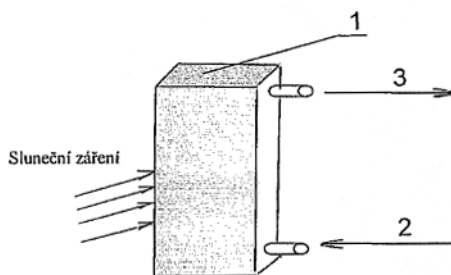

- (51) **F28F 1/10** (2006.01)  
(21) **2009-749**  
(71) Ehrlich Jindřich, Humpolec, CZ  
(72) Ehrlich Jindřich, Humpolec, CZ  
(54) **Lamelový výměník**  
(22) 11.11.2009  
(57) Lamelový výměník na nepřímý ohřev nebo zchlazení je tvořený z primárního potrubí (1) a sekundárního potrubí (2). Primární potrubí (1), paralelně propojené se sběračem (3) potrubí, i sekundární potrubí (2), paralelně propojené se sběračem (4) potrubí, jsou tvaru cik-cak. Obě potrubí (1, 2) jsou vzájemně ve dvojici uspořádána tak, že se šachovitě překrývají z obou stran.  
(74) Ing. Radmila Baumová, Nádražní 29, Žďár nad Sázavou, 59101

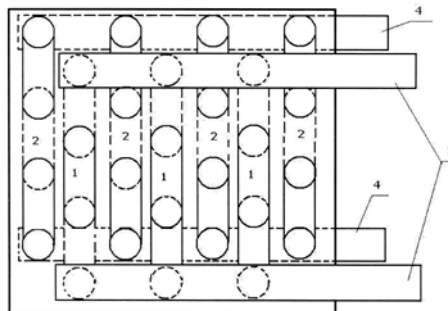

- (51) **G01N 21/00** (2006.01)  
**G01N 33/10** (2006.01)  
(21) **2009-737**  
(71) Výzkumné centrum SELTON, s. r. o., Sibrina, CZ  
(72) Sedláček Tibor Ing., Sibrina, CZ  
(54) **Způsob stanovení obsahu škrobu**  
(22) 06.11.2009  
(57) Při způsobu stanovení obsahu škrobu, zejména v obilovinách, se nejdříve škrob hydrolyzuje enzymaticky a následně se polarimetricky měří optická aktivita.  
(74) Ministerstvo zemědělství ČR, Mgr. Hana Jirkalová, Těšnov 17, Praha 1, 11705
- (51) **G01N 27/07** (2006.01)  
**G01N 27/02** (2006.01)  
**G01N 33/12** (2006.01)  
(21) **2009-746**  
(71) Agrovýzkum Rapotín s.r.o., Vikýřovice, CZ  
(72) Kadlec Robert MSc., Pohořelice, CZ  
Říha Jan Mgr., Vikýřovice, CZ  
(54) **Zařízení pro měření bioimpedance v syrovém mase**  
(22) 11.11.2009  
(57) Řešení se týká zařízení pro měření bioimpedance v syrovém mase, které je charakterizováno tím, že jeho alespoň jedna elektroda (1) s hrotem (7) spojená s pouzdrem (2) je prostorově adaptabilní, je opatřena vnější pružinou (3), odtahující elektrodu (1) od držáku (6), přičemž pouzdro (2) elektrody (1) je zachyceno maticí (4) a je v něm zdička (5). Pouzdro (2) působí rovněž jako zarážka pro hloubku vpichu elektrody (1) do syrového masa a jsou v něm otvory (8) pro umístění dalších adaptabilních elektrod (1). Toto zařízení lze použít pro měření bioimpedance, ale i jiných veličen, např. vodivosti u živých i mrtvých zvířat i rostlin.



- (74) Ministerstvo zemědělství ČR, Mgr. Hana Jirkalová, Těšnov 17, Praha 1, 11705

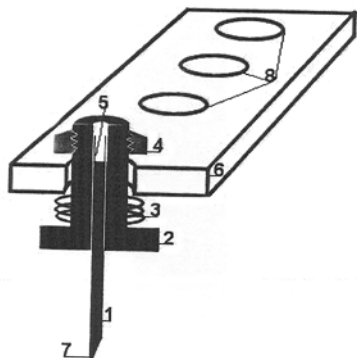

- (51) **G06F 7/00** (2006.01)  
**G08G 1/017** (2006.01)  
**G08G 1/123** (2006.01)  
**G06F 17/00** (2006.01)

(21) **2009-735**

- (71) TELEMATIX SERVICES, a.s., Praha 8, CZ  
Stárek Tomáš Ing. Ph.D., Praha 2, CZ

(54) **Systém inteligentních časových slotů v silniční dopravě**

(22) 06.11.2009

- (57) Systém inteligentních časových slotů v silniční dopravě (ITTS) zajišťuje přidělení konkrétních časových intervalů jednotlivým vozidlům pro průjezd takto regulovanými úseky pozemních komunikací. Na základě rezervace časového intervalu (time-slotu) vozidlo oprávněno dané úseky využít k jízdě. Systém inteligentních časových slotů v silniční dopravě (ITTS) může být realizován jako samostatně stojící dopravně-telematická aplikace nebo nadstavba integrující prostřednictvím integračního rozhraní funkcionalitu ITS (ITS - Intelligent Transport Systems) systémů jako je systém elektronického mýtného, řídicí dopravní ústředny, liniové systémy řízení dopravy, systémy řízení ramp, apod. Základní funkce systému ITTS je zajištěna zejména subsystémem back-office, subsystémem, rezervace a správy time-slotů, subsystémem optimalizace a dohledovým subsystémem. V závislosti na způsobu realizace/implementace systému (samostatně stojící dopravně-telematická aplikace nebo nadstavba integrující funkcionalitu ITS systémů) nabízí systém inteligentních časových slotů v silniční dopravě (ITTS) možnosti funkce v módu pseudo-statickém až plně dynamickém/adaptivním.

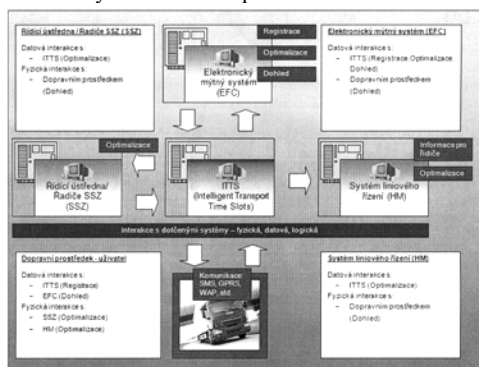

- (51) **H01L 21/288** (2006.01)  
**H01L 21/445** (2006.01)

(21) **2009-740**

- (71) Vysoké učení technické v Brně, Brno, CZ  
(72) Hubálek Jaromír doc. Ing. Ph.D., Brno, CZ

(54) **Způsob deposice mikroelektrod čipů, rozmístěných na desce, pomocí chemických roztoků a zařízení k provádění tohoto způsobu**

(22) 09.11.2009

- (57) Způsob deposice mikroelektrod čipů, rozmístěných na desce, pomocí chemických roztoků, spočívá v tom, že se

deska upevní na stůl polohovacího zařízení opatřeného aplikační hubicí, která se zavede nad zvolenou elektrodu prvního čipu, přitlačí se k desce, následně se do hubice přivádí depoziční roztok, který působí na zvolenou elektrodu, a průběžně se z hubice odvádí. Po zastavení přívodu depozičního roztoku do hubice a odsátí zbytkového roztoku se hubice zvedne a přemístí nad další elektrodu sousedního čipu a postup se opakuje. Zařízení k provádění uvedeného způsobu je tvořeno polohovacím zařízením (1) s přesností lokalizace řádově v  $\mu\text{m}$ , na jehož stole se nachází upínač čipových desek (4) a na jehož rameni (2) posuvném v osách x, y a z je upevněna hubice (3) směřující k desce (4), v jejíž ose je přívodní tryska (5) depozičního roztoku a ve stěně jeho odvod, přičemž je hubice (3) přes čerpadlo (8) napojena na alespoň jeden zásobník (7) depozičního roztoku. Ve výhodném provedení je zařízení opatřeno termostatem (6). Na programovatelnou řídicí jednotku (11) jsou napojeny pohony polohovacího zařízení (1), čerpadlo (8), přepínač (9) roztoků, elektroda (10) a termostat (6).

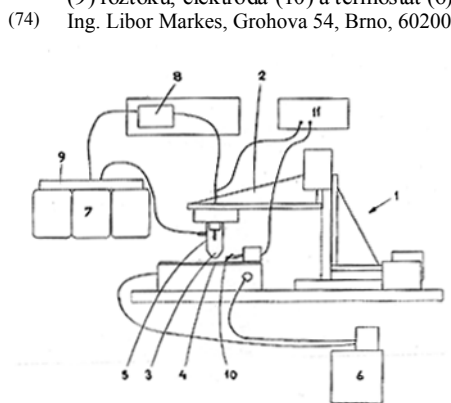

- (51) **H02J 13/00** (2006.01)

(21) **2009-744**

- (71) Turna Roman, Holešov, CZ

- (72) Turna Roman, Holešov, CZ

(54) **Přenos dat v rozvodu střídavého napětí, systém na jeho realizaci**

(22) 10.11.2009

- (57) Přenos dat v rozvodu střídavého napětí prostřednictvím krátkodobého přerušování střídavého napájecího napětí umožňuje velmi jednoduchým způsobem dálkově ovládat připojené elektrické spotřebiče nebo jiná zařízení. Jednosměrný přenos dat je naprosto vyhovující pro dálkové ovládání zařízení připojených na společné vedení zejména v případech, kdy není možné instalovat jiné komunikační prostředky, další kabeláž nebo bezdrátové spojení kvůli vzdálenosti, rušení nebo finanční náročnosti. Datový přenos je přesně vymezen vlastním rozvodem. Tím je zamezeno šíření dat do jiných sítí. Připojená zařízení vybavená vlastní adresou mohou být ovládána selektivně nebo ve skupinách. Přenosem dat po stávajícím napájecím vedení lze dálkově ovládat zařízení, která umožňují účinnou regulaci spotřeby jako jsou například svítidla s LED diodami a další moderní spotřebiče. To přináší nezanedbatelné úspory provozních nákladů ve formě nižší spotřeby elektrické energie, snížení nákladů na nutnou údržbu a prodloužení životnosti vlastních elektrických zařízení. Kvalitu přenosu dat neovlivňuje délka, kvalita ani množství uzlů a připojených elektrických zařízení.

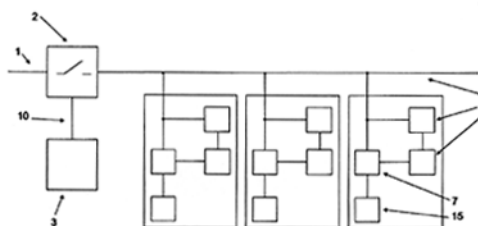

## Zveřejněné přihlášky vynálezů - přehled podle třídících znaků

Tato kapitola obsahuje zveřejněné přihlášky vynálezů uspořádané podle třídících znaků mezinárodního patentové třídění, nacházejících se na druhém až x-tém místě zatřídění přihlášky vynálezu. Přihlášky vynálezu uspořádané podle třídících znaků na 1. pozici zatřídění jsou uvedeny v předchozí části.

<b>B 01 J 21/06</b>	(2006.01)	2010-245
<b>B 01 J 21/16</b>	(2006.01)	2010-245
<b>B 09 B 3/00</b>	(2006.01)	2009-736
<b>B 61 D 13/00</b>	(2006.01)	2009-739
<b>B 82 B 1/00</b>	(2006.01)	2010-12
<b>B 82 B 3/00</b>	(2006.01)	2010-12
<b>C 01 B 39/00</b>	(2006.01)	2009-731
		2010-245
<b>C 01 B 39/02</b>	(2006.01)	2009-731
<b>C 01 B 39/04</b>	(2006.01)	2010-245
<b>C 01 G 1/02</b>	(2006.01)	2010-12
<b>C 01 G 53/00</b>	(2006.01)	2010-12
<b>C 01 G 53/04</b>	(2006.01)	2010-12
<b>C 07 C 41/38</b>	(2006.01)	2009-732
<b>C 07 C 43/03</b>	(2006.01)	2009-732
<b>C 07 F 7/22</b>	(2006.01)	2010-258
<b>G 01 N 27/02</b>	(2006.01)	2009-746
<b>G 01 N 33/10</b>	(2006.01)	2009-737
<b>G 01 N 33/12</b>	(2006.01)	2009-746
<b>G 06 F 17/00</b>	(2006.01)	2009-735
<b>G 08 G 1/017</b>	(2006.01)	2009-735
<b>G 08 G 1/123</b>	(2006.01)	2009-735
<b>G 21 K 4/00</b>	(2006.01)	2009-747
<b>H 01 L 21/445</b>	(2006.01)	2009-740

### Seznam přihlašovatelů zveřejněných přihlášek vynálezů

(71)	(21)	(51)	(71)	(21)	(51)
Agrovýzkum Rapotín s.r.o., Vikýřovice, CZ	2009-746	<b>G 01 N 27/07</b>	(2006.01)		
Balhar Petr Ing., Praha 6, CZ	2009-734	<b>A 61 B 1/24</b>	(2006.01)		
České vysoké učení technické - FJFI-katedra jaderné chemie, Praha 1, CZ	2010-12	<b>B 01 J 23/755</b>	(2006.01)		
České vysoké učení technické v Praze Fakulta jaderná a fyzikálně inženýrská, Praha, CZ	2009-747	<b>C 09 K 11/08</b>	(2006.01)		
Ehrlich Jindřich, Humpolec, CZ	2009-749	<b>F 28 F 1/10</b>	(2006.01)		
Gajdzica Martin, Třinec 5, CZ	2009-736	<b>C 22 B 1/24</b>	(2006.01)		
Hanuš Martin, Nový Knín, CZ	2009-745	<b>A 44 B 99/00</b>	(2010.01)		
Hofman Jiří Ing., Plzeň, CZ	2009-739	<b>B 61 F 13/00</b>	(2006.01)		
PolyPLASTY s.r.o., Praha 5, CZ	2009-741	<b>E 03 F 5/06</b>	(2006.01)		
PositronLabs s. r. o., Praha 2, CZ	2009-750	<b>F 24 J 2/00</b>	(2006.01)		
TELEMATIX SERVICES, a.s., Praha 8, CZ	2009-735	<b>G 06 F 7/00</b>	(2006.01)		
Turna Roman, Holešov, CZ	2009-744	<b>H 02 J 13/00</b>	(2006.01)		
Ústav organické chemie a biochemie Akademie věd ČR v.v.i., Praha 6, CZ	2010-258	<b>B 05 D 1/20</b>	(2006.01)		
VB Mosty s.r.o., Chrást, CZ	2009-742	<b>E 01 D 19/08</b>	(2006.01)		
Vysoké učení technické v Brně, Brno, CZ	2009-740	<b>H 01 L 21/288</b>	(2006.01)		
Vysoké učení technické v Brně, Brno, CZ	2009-743	<b>B 23 Q 3/155</b>	(2006.01)		
Výzkumné centrum SELTON, s. r. o., Sibřina, CZ	2009-737	<b>G 01 N 21/00</b>	(2006.01)		
Výzkumný ústav anorganické chemie, a. s., Ústí nad Labem, CZ	2009-731	<b>C 01 B 39/04</b>	(2006.01)		
Výzkumný ústav anorganické chemie, a. s., Ústí nad Labem, CZ	2009-732	<b>C 07 C 41/05</b>	(2006.01)		
Výzkumný ústav anorganické chemie, a. s., Ústí nad Labem, CZ	2009-733	<b>C 04 B 12/00</b>	(2006.01)		
Výzkumný ústav anorganické chemie, a.s., Ústí nad Labem, CZ	2010-245	<b>B 01 J 29/89</b>	(2006.01)		
Výzkumný ústav živočišné výroby, v. v. i., Praha 10 - Uhřetěves, CZ	2009-718	<b>A 01 J 5/04</b>	(2006.01)		

## FG4A

## Udělené patenty - přehled podle čísel patentů

V období uzávěrky tohoto čísla Věstníku udělil Úřad průmyslového vlastnictví tyto patenty.

302435	<b>C 21 B 13/00</b>	(2006.01)
302436	<b>A 61 F 13/15</b>	(2006.01)
302437	<b>B 23 K 1/012</b>	(2006.01)
302438	<b>B 21 D 28/06</b>	(2006.01)
302439	<b>G 01 J 3/42</b>	(2006.01)
302440	<b>A 23 J 3/04</b>	(2006.01)
302441	<b>B 05 D 1/20</b>	(2006.01)
302442	<b>E 04 F 13/07</b>	(2006.01)
302443	<b>C 09 K 11/08</b>	(2006.01)
302444	<b>B 01 J 29/89</b>	(2006.01)
302445	<b>B 01 J 23/755</b>	(2006.01)
302446	<b>G 01 F 1/00</b>	(2006.01)

FG4A

Udělené patenty - přehled podle MPT

(51) <b>A23J 3/04</b> (2006.01)	(72) Michl Josef Prof. RNDr. CSc., Praha 3, CZ
(11) <b>A23J 3/00</b> (2006.01)	Stibor Ivan Prof. Ing. CSc., Praha 9, CZ
(40) 302440	(54) <b>Samoorganizující se monomolekulární vrstva a způsob její přípravy</b>
(40) 22.04.2009	(22) 06.04.2010
(21) <b>2007-707</b>	
(73) Adler Wellness Produkte, s.r.o., Praha 1, CZ	
(72) Kocmánek Igor Ing., Praha 1, CZ	(51) <b>B21D 28/06</b> (2006.01)
(54) <b>Způsob výroby proteinových výrobků</b>	<b>B21D 28/08</b> (2006.01)
(22) 11.10.2007	<b>G21G 4/00</b> (2006.01)
(74) Ing. Jaroslav Novotný, Římská 45, Praha 2, 12000	<b>G21G 4/04</b> (2006.01)
	<b>G08B 17/11</b> (2006.01)
	(11) 302438
(51) <b>A61F 13/15</b> (2006.01)	(40) 12.05.2004
<b>A61F 13/53</b> (2006.01)	(21) <b>2004-227</b>
(11) 302436	(73) Detector Technology Limited, Wanchai, HK
(40) 11.04.2001	(72) Shilton Mark Golder, Didcot, GB
(21) <b>2000-2985</b>	(54) <b>Způsob výroby většího počtu zdrojů radioaktivity a zdroj radioaktivity</b>
(73) JOHNSON & JOHNSON INC., Montreal, CA	(32) 15.06.2002
(72) Lariviere Christiane, Montreal, CA	(31) 0213854
Mohmad Roya, Montreal, CA	(33) GB
Mongeau Sylvain, Mascuche, CA	(86) PCT/GB2003/002456
Murji Zulfikar, Verdun, CA	(87) WO 2003/107357
Nguyen Vu Hien, East Windsor, NJ, US	(22) 04.06.2003
Rosenfeld Leonard G., East Windsor, NJ, US	(74) Společná advokátní kancelář Všetěčka Zelený Švorčík Kalenský a partneři, JUDr. Pavel Zelený, Hálkova 2, Praha 2, 12000
(54) <b>Hygienická vložka</b>	
(32) 16.08.1999, 04.01.2000	
(31) 09/374514, 09/477313	
(33) US, US	
(22) 15.08.2000	
(74) Dr. Karel Čermák, Národní třída 32, Praha 1, 11000	
	(51) <b>B23K 1/012</b> (2006.01)
(51) <b>B01J 23/755</b> (2006.01)	<b>B23K 1/00</b> (2006.01)
<b>C01G 1/02</b> (2006.01)	<b>B23K 101/14</b> (2006.01)
<b>C01G 53/00</b> (2006.01)	(11) 302437
<b>C01G 53/04</b> (2006.01)	(40) 12.02.2003
<b>B82B 1/00</b> (2006.01)	(21) <b>2002-2350</b>
<b>B82B 3/00</b> (2006.01)	(73) DENSO CORPORATION, Kariya-city, JP
(11) 302445	(72) Iriyama Syoji, Kariya-city, JP
(40) 18.05.2011	Hirao Koji, Kariya-city, JP
(21) <b>2010-12</b>	Ogawa Hiroshi, Kariya-city, JP
(73) České vysoké učení technické - FJFI-katedra jaderné chemie, Praha 1, CZ	Takeda Takanori, Kariya-city, JP
(72) Čuba Václav Ing. Ph.D., Praha 6, CZ	Nishikawa Hiroshi, Kariya-city, JP
Pavelková Tereza Bc., Liberec 6, CZ	Nohira Satoshi, Kariya-city, JP
Pospíšil Milan prof. Ing. Dr.Sc., Praha 8, CZ	(54) <b>Způsob výroby tepelného výměníku</b>
Můčka Viliam prof. Ing., Praha 8, CZ	(32) 05.07.2001
(54) <b>Způsob přípravy nanočástic oxidu nikelnatého s vysokou katalytickou aktivitou</b>	(31) 2001/205261
(22) 07.01.2010	(33) JP
(74) Ing. Květoslava Kubičková, Doubravčická 2201, Praha 10, 10000	(22) 04.07.2002
	(74) Dr. Karel Čermák, Národní třída 32, Praha 1, 11000
	(51) <b>C09K 11/08</b> (2006.01)
(51) <b>B01J 29/89</b> (2006.01)	<b>G21K 4/00</b> (2006.01)
<b>C01B 39/04</b> (2006.01)	(11) 302443
<b>B01J 21/16</b> (2006.01)	(40) 18.05.2011
<b>B01J 21/06</b> (2006.01)	(21) <b>2009-747</b>
<b>C01B 39/00</b> (2006.01)	(73) České vysoké učení technické v Praze Fakulta jaderná a fyzikálně inženýrská, Praha, CZ
(11) 302444	(72) Čuba Václav Ing. Ph.D., Praha 6, CZ
(40) 18.05.2011	Gbur Tomáš Bc., Ostrov, CZ
(21) <b>2010-245</b>	Můčka Viliam prof. Ing. Dr.Sc., Praha 8, CZ
(73) Výzkumný ústav anorganické chemie, a.s., Ústí nad Labem, CZ	Pospíšil Milan prof. Ing. Dr.Sc., Praha 8, CZ
(72) Tokarová Věnceslava Dr. Ing., Ústí nad Labem, CZ	(54) <b>Způsob přípravy nanočásticového scintilátoru na bázi oxidu zinečnatého s vysoce intenzivní luminiscencí</b>
Krupová Dagmar, Ústí nad Labem, CZ	(22) 11.11.2009
Holíková Stanislava, Ústí nad Labem, CZ	(74) Ing. Květoslava Kubičková, Doubravčická 2201, Praha 10, 10000
(54) <b>Způsob výroby titanosilikátu Ti-ZSM-5 z polotovaru</b>	
(22) 01.04.2010	
(74) Ing. Stanislav Babický, Budovatelů 2407, Most, 43401	(51) <b>C21B 13/00</b> (2006.01)
	<b>C21B 13/10</b> (2006.01)
(51) <b>B05D 1/20</b> (2006.01)	(11) 302435
<b>C07F 7/22</b> (2006.01)	(40) 11.07.2001
(11) 302441	(21) <b>2000-2522</b>
(40) 18.05.2011	(73) TECHNOLOGICAL RESOURCES PTY LTD, Melbourne, AU
(21) <b>2010-258</b>	(72) Bates Cecil Peter, Mt Pleasant, AU
(73) Ústav organické chemie a biochemie Akademie věd ČR v.v.i., Praha 6, CZ	Burke Peter Damian, Winthrop, AU
	(54) <b>Způsob najždění procesu přímého tavení</b>

(32) 09.07.1999  
(31) 19991522  
(33) AU  
(22) 04.07.2000  
(74) Dr. Karel Čermák, Národní třída 32, Praha 1, 11000

---

(51) **E04F 13/07** (2006.01)  
**E04F 19/02** (2006.01)  
(11) 302442  
(40) 11.11.2009  
(21) **2008-271**  
(73) EXTRAPLAST, s. r. o., Napajedla, CZ  
(72) Ondráček Leopold Ing., Napajedla, CZ  
(54) **Stavební profil s výztužnou mřížkou**  
(22) 02.05.2008  
(74) UTB ve Zlíně, Univerzitní institut, Ing. Jan Görig, Nám.  
T.G.Masaryka 5555, Zlín, 76001

---

(51) **G01F 1/00** (2006.01)  
**G01F 5/00** (2006.01)  
**G01K 17/00** (2006.01)  
**F24D 17/00** (2006.01)  
(11) 302446  
(40) 27.05.2009  
(21) **2007-789**  
(73) Edr Václav, Benešov, CZ  
Severa Andrea, Praha, CZ  
(72) Edr Václav, Benešov, CZ  
(54) **Zapojení pro kontrolu přesnosti průtokoměrů v  
centrálním rozvodu teplé vody**  
(22) 13.11.2007  
(74) FISCHER & PARTNER Intellectual Property s.r.o., Ing.  
Michael Fischer, Na Hrobci 294/5, Praha 2, 12000

---

(51) **G01J 3/42** (2006.01)  
**G01T 1/16** (2006.01)  
(11) 302439  
(40) 31.01.2007  
(21) **2005-422**  
(73) Univerzita Palackého, Olomouc, CZ  
(72) Mašláň Miroslav Prof. RNDr. CSc., Těšetice, CZ  
Zbořil Radek RNDr. Ph.D., Olomouc, CZ  
Yevdokimov Viktor, Minsk, BY  
Kholmetskii Alexander, Minsk, BY  
(54) **Mössbauerův spektrometr**  
(22) 29.06.2005  
(74) Ing. Petr Soukup, patentový a známkový zástupce,  
Videňská 8, Olomouc, 77200

---

### Seznam majitelů udělených patentů

(73)	(11)	(51)	(73)	(11)	(51)
Adler Wellness Produkte, s.r.o., Praha 1, CZ	302440	<i>A 23 J 3/04</i>	(2006.01)		
České vysoké učení technické - FJFI-katedra jaderné chemie, Praha 1, CZ	302445	<i>B 01 J 23/755</i>	(2006.01)		
České vysoké učení technické v Praze Fakulta jaderná a fyzikálně inženýrská, Praha, CZ	302443	<i>C 09 K 11/08</i>	(2006.01)		
DENSO CORPORATION, Kariya-city, JP	302437	<i>B 23 K 1/012</i>	(2006.01)		
Detector Technology Limited, Wanchai, HK	302438	<i>B 21 D 28/06</i>	(2006.01)		
Edr Václav, Benešov, CZ	302446	<i>G 01 F 1/00</i>	(2006.01)		
EXTRAPLAST, s. r. o., Napajedla, CZ	302442	<i>E 04 F 13/07</i>	(2006.01)		
JOHNSON & JOHNSON INC., Montreal, CA	302436	<i>A 61 F 13/15</i>	(2006.01)		
Severa Andrea, Praha, CZ	302446	<i>G 01 F 1/00</i>	(2006.01)		
TECHNOLOGICAL RESOURCES PTY LTD, Melbourne, AU	302435	<i>C 21 B 13/00</i>	(2006.01)		
Univerzita Palackého, Olomouc, CZ	302439	<i>G 01 J 3/42</i>	(2006.01)		
Ústav organické chemie a biochemie Akademie věd ČR v.v.i., Praha 6, CZ	302441	<i>B 05 D 1/20</i>	(2006.01)		
Výzkumný ústav anorganické chemie, a.s., Ústí nad Labem, CZ	302444	<i>B 01 J 29/89</i>	(2006.01)		

## Udělené evropské patenty

Evropský patentový úřad udělil následující evropské patenty s účinky pro Českou republiku. Tyto patenty mohou být zrušeny nebo zachovány v pozměněném znění Evropským patentovým úřadem v řízení o odporu. K tomu, aby nabyl evropský patent účinnosti na území České republiky, je třeba, aby byl Úřadu předložen ve stanovené lhůtě překlad patentového spisu do českého jazyka (§ 35c odst. 2 až 4 zákona č. 527/1990 Sb., v platném znění).

(97) EP 1300740	(47) 04.05.2011	(97) EP 1505338	(47) 04.05.2011
(97) EP 1310204	(47) 04.05.2011	(97) EP 1506336	(47) 04.05.2011
(97) EP 1331421	(47) 04.05.2011	(97) EP 1513485	(47) 04.05.2011
(97) EP 1340675	(47) 04.05.2011	(97) EP 1518696	(47) 04.05.2011
(97) EP 1342870	(47) 04.05.2011	(97) EP 1519668	(47) 04.05.2011
(97) EP 1344622	(47) 04.05.2011	(97) EP 1520199	(47) 04.05.2011
(97) EP 1344963	(47) 04.05.2011	(97) EP 1520585	(47) 04.05.2011
(97) EP 1344964	(47) 04.05.2011	(97) EP 1530643	(47) 04.05.2011
(97) EP 1348411	(47) 04.05.2011	(97) EP 1533118	(47) 04.05.2011
(97) EP 1359375	(47) 04.05.2011	(97) EP 1534142	(47) 04.05.2011
(97) EP 1362246	(47) 04.05.2011	(97) EP 1539304	(47) 04.05.2011
(97) EP 1376305	(47) 04.05.2011	(97) EP 1540155	(47) 04.05.2011
(97) EP 1378372	(47) 04.05.2011	(97) EP 1543873	(47) 04.05.2011
(97) EP 1378408	(47) 04.05.2011	(97) EP 1549035	(47) 04.05.2011
(97) EP 1380696	(47) 04.05.2011	(97) EP 1549377	(47) 04.05.2011
(97) EP 1414195	(47) 04.05.2011	(97) EP 1551412	(47) 04.05.2011
(97) EP 1414439	(47) 04.05.2011	(97) EP 1552474	(47) 04.05.2011
(97) EP 1415152	(47) 04.05.2011	(97) EP 1554192	(47) 04.05.2011
(97) EP 1415883	(47) 04.05.2011	(97) EP 1556854	(47) 04.05.2011
(97) EP 1417285	(47) 04.05.2011	(97) EP 1557202	(47) 04.05.2011
(97) EP 1420464	(47) 04.05.2011	(97) EP 1559203	(47) 04.05.2011
(97) EP 1421837	(47) 04.05.2011	(97) EP 1561240	(47) 04.05.2011
(97) EP 1428992	(47) 04.05.2011	(97) EP 1561672	(47) 04.05.2011
(97) EP 1429742	(47) 04.05.2011	(97) EP 1561772	(47) 04.05.2011
(97) EP 1438235	(47) 04.05.2011	(97) EP 1562132	(47) 04.05.2011
(97) EP 1441466	(47) 04.05.2011	(97) EP 1565946	(47) 04.05.2011
(97) EP 1441617	(47) 04.05.2011	(97) EP 1569316	(47) 04.05.2011
(97) EP 1441990	(47) 04.05.2011	(97) EP 1570274	(47) 04.05.2011
(97) EP 1442663	(47) 04.05.2011	(97) EP 1570742	(47) 04.05.2011
(97) EP 1443147	(47) 04.05.2011	(97) EP 1571340	(47) 04.05.2011
(97) EP 1444731	(47) 04.05.2011	(97) EP 1575029	(47) 04.05.2011
(97) EP 1446100	(47) 04.05.2011	(97) EP 1575126	(47) 04.05.2011
(97) EP 1447492	(47) 04.05.2011	(97) EP 1576186	(47) 04.05.2011
(97) EP 1447550	(47) 04.05.2011	(97) EP 1576490	(47) 04.05.2011
(97) EP 1450712	(47) 04.05.2011	(97) EP 1579742	(47) 04.05.2011
(97) EP 1455952	(47) 04.05.2011	(97) EP 1580388	(47) 04.05.2011
(97) EP 1456228	(47) 04.05.2011	(97) EP 1581038	(47) 04.05.2011
(97) EP 1459988	(47) 04.05.2011	(97) EP 1581268	(47) 04.05.2011
(97) EP 1461484	(47) 04.05.2011	(97) EP 1581379	(47) 04.05.2011
(97) EP 1463866	(47) 04.05.2011	(97) EP 1581560	(47) 04.05.2011
(97) EP 1464246	(47) 04.05.2011	(97) EP 1587210	(47) 04.05.2011
(97) EP 1464580	(47) 04.05.2011	(97) EP 1587869	(47) 04.05.2011
(97) EP 1464627	(47) 04.05.2011	(97) EP 1590023	(47) 04.05.2011
(97) EP 1465041	(47) 04.05.2011	(97) EP 1592923	(47) 04.05.2011
(97) EP 1465223	(47) 04.05.2011	(97) EP 1593555	(47) 04.05.2011
(97) EP 1465666	(47) 04.05.2011	(97) EP 1597085	(47) 04.05.2011
(97) EP 1466829	(47) 04.05.2011	(97) EP 1599694	(47) 04.05.2011
(97) EP 1466924	(47) 04.05.2011	(97) EP 1604743	(47) 04.05.2011
(97) EP 1467775	(47) 04.05.2011	(97) EP 1604863	(47) 04.05.2011
(97) EP 1472539	(47) 04.05.2011	(97) EP 1606213	(47) 04.05.2011
(97) EP 1474587	(47) 04.05.2011	(97) EP 1606256	(47) 04.05.2011
(97) EP 1474661	(47) 04.05.2011	(97) EP 1606725	(47) 04.05.2011
(97) EP 1476093	(47) 04.05.2011	(97) EP 1607070	(47) 04.05.2011
(97) EP 1476860	(47) 04.05.2011	(97) EP 1607395	(47) 04.05.2011
(97) EP 1476923	(47) 04.05.2011	(97) EP 1608536	(47) 04.05.2011
(97) EP 1478483	(47) 04.05.2011	(97) EP 1609405	(47) 04.05.2011
(97) EP 1480578	(47) 04.05.2011	(97) EP 1611439	(47) 04.05.2011
(97) EP 1482832	(47) 04.05.2011	(97) EP 1612042	(47) 04.05.2011
(97) EP 1483449	(47) 04.05.2011	(97) EP 1613397	(47) 04.05.2011
(97) EP 1483949	(47) 04.05.2011	(97) EP 1613636	(47) 04.05.2011
(97) EP 1487666	(47) 04.05.2011	(97) EP 1613883	(47) 04.05.2011
(97) EP 1488857	(47) 04.05.2011	(97) EP 1614602	(47) 04.05.2011
(97) EP 1490645	(47) 04.05.2011	(97) EP 1616753	(47) 04.05.2011
(97) EP 1492403	(47) 04.05.2011	(97) EP 1618639	(47) 04.05.2011
(97) EP 1493248	(47) 04.05.2011	(97) EP 1624256	(47) 04.05.2011
(97) EP 1494433	(47) 04.05.2011	(97) EP 1629091	(47) 04.05.2011
(97) EP 1494650	(47) 04.05.2011	(97) EP 1632357	(47) 04.05.2011
(97) EP 1497065	(47) 04.05.2011	(97) EP 1633724	(47) 04.05.2011
(97) EP 1501300	(47) 04.05.2011	(97) EP 1634127	(47) 04.05.2011
(97) EP 1504419	(47) 04.05.2011	(97) EP 1636880	(47) 04.05.2011



(97)	EP 1638273	(47)	04.05.2011	(97)	EP 1728005	(47)	04.05.2011
(97)	EP 1639546	(47)	04.05.2011	(97)	EP 1728859	(47)	04.05.2011
(97)	EP 1640320	(47)	04.05.2011	(97)	EP 1730146	(47)	04.05.2011
(97)	EP 1642683	(47)	04.05.2011	(97)	EP 1730608	(47)	04.05.2011
(97)	EP 1644485	(47)	04.05.2011	(97)	EP 1732417	(47)	04.05.2011
(97)	EP 1647439	(47)	04.05.2011	(97)	EP 1733231	(47)	04.05.2011
(97)	EP 1647551	(47)	04.05.2011	(97)	EP 1733854	(47)	04.05.2011
(97)	EP 1653390	(47)	04.05.2011	(97)	EP 1735327	(47)	04.05.2011
(97)	EP 1653499	(47)	04.05.2011	(97)	EP 1738862	(47)	04.05.2011
(97)	EP 1653666	(47)	04.05.2011	(97)	EP 1744094	(47)	04.05.2011
(97)	EP 1655258	(47)	04.05.2011	(97)	EP 1744959	(47)	04.05.2011
(97)	EP 1655686	(47)	04.05.2011	(97)	EP 1746227	(47)	04.05.2011
(97)	EP 1656678	(47)	04.05.2011	(97)	EP 1747749	(47)	04.05.2011
(97)	EP 1659590	(47)	04.05.2011	(97)	EP 1750107	(47)	04.05.2011
(97)	EP 1660471	(47)	04.05.2011	(97)	EP 1750340	(47)	04.05.2011
(97)	EP 1660848	(47)	04.05.2011	(97)	EP 1751956	(47)	04.05.2011
(97)	EP 1661940	(47)	04.05.2011	(97)	EP 1753156	(47)	04.05.2011
(97)	EP 1663303	(47)	04.05.2011	(97)	EP 1753302	(47)	04.05.2011
(97)	EP 1666790	(47)	04.05.2011	(97)	EP 1754942	(47)	04.05.2011
(97)	EP 1667726	(47)	04.05.2011	(97)	EP 1755198	(47)	04.05.2011
(97)	EP 1668038	(47)	04.05.2011	(97)	EP 1757851	(47)	04.05.2011
(97)	EP 1668115	(47)	04.05.2011	(97)	EP 1760068	(47)	04.05.2011
(97)	EP 1668156	(47)	04.05.2011	(97)	EP 1761509	(47)	04.05.2011
(97)	EP 1669385	(47)	04.05.2011	(97)	EP 1762172	(47)	04.05.2011
(97)	EP 1670623	(47)	04.05.2011	(97)	EP 1763423	(47)	04.05.2011
(97)	EP 1671189	(47)	04.05.2011	(97)	EP 1763547	(47)	04.05.2011
(97)	EP 1672784	(47)	04.05.2011	(97)	EP 1764319	(47)	04.05.2011
(97)	EP 1672990	(47)	04.05.2011	(97)	EP 1765899	(47)	04.05.2011
(97)	EP 1678060	(47)	04.05.2011	(97)	EP 1766083	(47)	04.05.2011
(97)	EP 1682705	(47)	04.05.2011	(97)	EP 1766207	(47)	04.05.2011
(97)	EP 1684625	(47)	04.05.2011	(97)	EP 1769129	(47)	04.05.2011
(97)	EP 1686220	(47)	04.05.2011	(97)	EP 1771941	(47)	04.05.2011
(97)	EP 1687341	(47)	04.05.2011	(97)	EP 1773187	(47)	04.05.2011
(97)	EP 1688556	(47)	04.05.2011	(97)	EP 1773737	(47)	04.05.2011
(97)	EP 1691860	(47)	04.05.2011	(97)	EP 1778345	(47)	04.05.2011
(97)	EP 1691957	(47)	04.05.2011	(97)	EP 1778535	(47)	04.05.2011
(97)	EP 1692825	(47)	04.05.2011	(97)	EP 1778871	(47)	04.05.2011
(97)	EP 1694406	(47)	04.05.2011	(97)	EP 1779887	(47)	04.05.2011
(97)	EP 1694978	(47)	04.05.2011	(97)	EP 1781207	(47)	04.05.2011
(97)	EP 1695913	(47)	04.05.2011	(97)	EP 1783993	(47)	04.05.2011
(97)	EP 1697686	(47)	04.05.2011	(97)	EP 1784123	(47)	04.05.2011
(97)	EP 1698156	(47)	04.05.2011	(97)	EP 1784649	(47)	04.05.2011
(97)	EP 1699351	(47)	04.05.2011	(97)	EP 1784677	(47)	04.05.2011
(97)	EP 1700927	(47)	04.05.2011	(97)	EP 1786956	(47)	04.05.2011
(97)	EP 1700991	(47)	04.05.2011	(97)	EP 1787184	(47)	04.05.2011
(97)	EP 1701927	(47)	04.05.2011	(97)	EP 1787362	(47)	04.05.2011
(97)	EP 1702270	(47)	04.05.2011	(97)	EP 1787921	(47)	04.05.2011
(97)	EP 1702561	(47)	04.05.2011	(97)	EP 1788268	(47)	04.05.2011
(97)	EP 1702867	(47)	04.05.2011	(97)	EP 1789587	(47)	04.05.2011
(97)	EP 1703899	(47)	04.05.2011	(97)	EP 1794122	(47)	04.05.2011
(97)	EP 1706052	(47)	04.05.2011	(97)	EP 1794213	(47)	04.05.2011
(97)	EP 1706099	(47)	04.05.2011	(97)	EP 1795023	(47)	04.05.2011
(97)	EP 1708221	(47)	04.05.2011	(97)	EP 1796663	(47)	04.05.2011
(97)	EP 1708222	(47)	04.05.2011	(97)	EP 1796751	(47)	04.05.2011
(97)	EP 1708338	(47)	04.05.2011	(97)	EP 1796782	(47)	04.05.2011
(97)	EP 1710105	(47)	04.05.2011	(97)	EP 1797098	(47)	04.05.2011
(97)	EP 1711133	(47)	04.05.2011	(97)	EP 1798584	(47)	04.05.2011
(97)	EP 1711986	(47)	04.05.2011	(97)	EP 1798898	(47)	04.05.2011
(97)	EP 1713705	(47)	04.05.2011	(97)	EP 1799472	(47)	04.05.2011
(97)	EP 1713925	(47)	04.05.2011	(97)	EP 1799559	(47)	04.05.2011
(97)	EP 1714291	(47)	04.05.2011	(97)	EP 1802007	(47)	04.05.2011
(97)	EP 1715557	(47)	04.05.2011	(97)	EP 1802372	(47)	04.05.2011
(97)	EP 1715657	(47)	04.05.2011	(97)	EP 1802417	(47)	04.05.2011
(97)	EP 1716117	(47)	04.05.2011	(97)	EP 1802746	(47)	04.05.2011
(97)	EP 1716161	(47)	04.05.2011	(97)	EP 1802878	(47)	04.05.2011
(97)	EP 1718100	(47)	04.05.2011	(97)	EP 1803373	(47)	04.05.2011
(97)	EP 1718403	(47)	04.05.2011	(97)	EP 1803749	(47)	04.05.2011
(97)	EP 1719384	(47)	04.05.2011	(97)	EP 1804598	(47)	04.05.2011
(97)	EP 1720440	(47)	04.05.2011	(97)	EP 1804652	(47)	04.05.2011
(97)	EP 1720715	(47)	04.05.2011	(97)	EP 1805238	(47)	04.05.2011
(97)	EP 1721397	(47)	04.05.2011	(97)	EP 1806250	(47)	04.05.2011
(97)	EP 1721420	(47)	04.05.2011	(97)	EP 1806340	(47)	04.05.2011
(97)	EP 1721859	(47)	04.05.2011	(97)	EP 1807021	(47)	04.05.2011
(97)	EP 1723829	(47)	04.05.2011	(97)	EP 1807095	(47)	04.05.2011
(97)	EP 1725660	(47)	04.05.2011	(97)	EP 1807804	(47)	04.05.2011
(97)	EP 1726768	(47)	04.05.2011	(97)	EP 1808188	(47)	04.05.2011
(97)	EP 1727307	(47)	04.05.2011	(97)	EP 1812218	(47)	04.05.2011
(97)	EP 1727718	(47)	04.05.2011	(97)	EP 1812247	(47)	04.05.2011

(97) EP 1812489	(47) 04.05.2011	(97) EP 1885435	(47) 04.05.2011
(97) EP 1813498	(47) 04.05.2011	(97) EP 1885452	(47) 04.05.2011
(97) EP 1813741	(47) 04.05.2011	(97) EP 1890501	(47) 04.05.2011
(97) EP 1815183	(47) 04.05.2011	(97) EP 1890892	(47) 04.05.2011
(97) EP 1818723	(47) 04.05.2011	(97) EP 1891624	(47) 04.05.2011
(97) EP 1819509	(47) 04.05.2011	(97) EP 1891713	(47) 04.05.2011
(97) EP 1820669	(47) 04.05.2011	(97) EP 1892291	(47) 04.05.2011
(97) EP 1821009	(47) 04.05.2011	(97) EP 1893063	(47) 04.05.2011
(97) EP 1826279	(47) 04.05.2011	(97) EP 1894165	(47) 04.05.2011
(97) EP 1826740	(47) 04.05.2011	(97) EP 1894587	(47) 04.05.2011
(97) EP 1827093	(47) 04.05.2011	(97) EP 1894818	(47) 04.05.2011
(97) EP 1827167	(47) 04.05.2011	(97) EP 1895157	(47) 04.05.2011
(97) EP 1827325	(47) 04.05.2011	(97) EP 1895219	(47) 04.05.2011
(97) EP 1827656	(47) 04.05.2011	(97) EP 1895929	(47) 04.05.2011
(97) EP 1827897	(47) 04.05.2011	(97) EP 1896289	(47) 04.05.2011
(97) EP 1828033	(47) 04.05.2011	(97) EP 1898062	(47) 04.05.2011
(97) EP 1828286	(47) 04.05.2011	(97) EP 1899708	(47) 04.05.2011
(97) EP 1828716	(47) 04.05.2011	(97) EP 1900341	(47) 04.05.2011
(97) EP 1830800	(47) 04.05.2011	(97) EP 1908973	(47) 04.05.2011
(97) EP 1831609	(47) 04.05.2011	(97) EP 1908976	(47) 04.05.2011
(97) EP 1832148	(47) 04.05.2011	(97) EP 1909343	(47) 04.05.2011
(97) EP 1832415	(47) 04.05.2011	(97) EP 1911101	(47) 04.05.2011
(97) EP 1832510	(47) 04.05.2011	(97) EP 1911144	(47) 04.05.2011
(97) EP 1832800	(47) 04.05.2011	(97) EP 1914939	(47) 04.05.2011
(97) EP 1832879	(47) 04.05.2011	(97) EP 1916184	(47) 04.05.2011
(97) EP 1834006	(47) 04.05.2011	(97) EP 1919360	(47) 04.05.2011
(97) EP 1834740	(47) 04.05.2011	(97) EP 1919548	(47) 04.05.2011
(97) EP 1835290	(47) 04.05.2011	(97) EP 1919856	(47) 04.05.2011
(97) EP 1835520	(47) 04.05.2011	(97) EP 1919989	(47) 04.05.2011
(97) EP 1836136	(47) 04.05.2011	(97) EP 1920168	(47) 04.05.2011
(97) EP 1837557	(47) 04.05.2011	(97) EP 1921317	(47) 04.05.2011
(97) EP 1838606	(47) 04.05.2011	(97) EP 1923330	(47) 04.05.2011
(97) EP 1838931	(47) 04.05.2011	(97) EP 1924024	(47) 04.05.2011
(97) EP 1841016	(47) 04.05.2011	(97) EP 1928060	(47) 04.05.2011
(97) EP 1842322	(47) 04.05.2011	(97) EP 1928221	(47) 04.05.2011
(97) EP 1842894	(47) 04.05.2011	(97) EP 1928296	(47) 04.05.2011
(97) EP 1844658	(47) 04.05.2011	(97) EP 1929328	(47) 04.05.2011
(97) EP 1851998	(47) 04.05.2011	(97) EP 1932546	(47) 04.05.2011
(97) EP 1852421	(47) 04.05.2011	(97) EP 1932567	(47) 04.05.2011
(97) EP 1853331	(47) 04.05.2011	(97) EP 1934485	(47) 04.05.2011
(97) EP 1855661	(47) 04.05.2011	(97) EP 1934511	(47) 04.05.2011
(97) EP 1856222	(47) 04.05.2011	(97) EP 1935385	(47) 04.05.2011
(97) EP 1856359	(47) 04.05.2011	(97) EP 1938073	(47) 04.05.2011
(97) EP 1856456	(47) 04.05.2011	(97) EP 1939508	(47) 04.05.2011
(97) EP 1858031	(47) 04.05.2011	(97) EP 1940231	(47) 04.05.2011
(97) EP 1858193	(47) 04.05.2011	(97) EP 1940523	(47) 04.05.2011
(97) EP 1858300	(47) 04.05.2011	(97) EP 1941424	(47) 04.05.2011
(97) EP 1858491	(47) 04.05.2011	(97) EP 1944813	(47) 04.05.2011
(97) EP 1858625	(47) 04.05.2011	(97) EP 1946190	(47) 04.05.2011
(97) EP 1858752	(47) 04.05.2011	(97) EP 1946271	(47) 04.05.2011
(97) EP 1858771	(47) 04.05.2011	(97) EP 1946598	(47) 04.05.2011
(97) EP 1859532	(47) 04.05.2011	(97) EP 1947978	(47) 04.05.2011
(97) EP 1859689	(47) 04.05.2011	(97) EP 1948237	(47) 04.05.2011
(97) EP 1860174	(47) 04.05.2011	(97) EP 1950430	(47) 04.05.2011
(97) EP 1860707	(47) 04.05.2011	(97) EP 1951716	(47) 04.05.2011
(97) EP 1861229	(47) 04.05.2011	(97) EP 1951964	(47) 04.05.2011
(97) EP 1861752	(47) 04.05.2011	(97) EP 1952156	(47) 04.05.2011
(97) EP 1862201	(47) 04.05.2011	(97) EP 1952580	(47) 04.05.2011
(97) EP 1863712	(47) 04.05.2011	(97) EP 1952773	(47) 04.05.2011
(97) EP 1864076	(47) 04.05.2011	(97) EP 1953123	(47) 04.05.2011
(97) EP 1864625	(47) 04.05.2011	(97) EP 1953624	(47) 04.05.2011
(97) EP 1865023	(47) 04.05.2011	(97) EP 1953885	(47) 04.05.2011
(97) EP 1865460	(47) 04.05.2011	(97) EP 1956932	(47) 04.05.2011
(97) EP 1865752	(47) 04.05.2011	(97) EP 1957038	(47) 04.05.2011
(97) EP 1867585	(47) 04.05.2011	(97) EP 1957756	(47) 04.05.2011
(97) EP 1869265	(47) 04.05.2011	(97) EP 1958189	(47) 04.05.2011
(97) EP 1870155	(47) 04.05.2011	(97) EP 1958825	(47) 04.05.2011
(97) EP 1870808	(47) 04.05.2011	(97) EP 1958845	(47) 04.05.2011
(97) EP 1871898	(47) 04.05.2011	(97) EP 1958901	(47) 04.05.2011
(97) EP 1873310	(47) 04.05.2011	(97) EP 1959497	(47) 04.05.2011
(97) EP 1875203	(47) 04.05.2011	(97) EP 1960286	(47) 04.05.2011
(97) EP 1876113	(47) 04.05.2011	(97) EP 1960477	(47) 04.05.2011
(97) EP 1877220	(47) 04.05.2011	(97) EP 1960479	(47) 04.05.2011
(97) EP 1878570	(47) 04.05.2011	(97) EP 1961124	(47) 04.05.2011
(97) EP 1879572	(47) 04.05.2011	(97) EP 1961367	(47) 04.05.2011
(97) EP 1882918	(47) 04.05.2011	(97) EP 1962578	(47) 04.05.2011
(97) EP 1883367	(47) 04.05.2011	(97) EP 1962953	(47) 04.05.2011
(97) EP 1884761	(47) 04.05.2011	(97) EP 1963335	(47) 04.05.2011

(97)	EP 1965340	(47)	04.05.2011	(97)	EP 2035708	(47)	04.05.2011
(97)	EP 1965631	(47)	04.05.2011	(97)	EP 2035933	(47)	04.05.2011
(97)	EP 1966026	(47)	04.05.2011	(97)	EP 2036281	(47)	04.05.2011
(97)	EP 1967113	(47)	04.05.2011	(97)	EP 2036413	(47)	04.05.2011
(97)	EP 1968766	(47)	04.05.2011	(97)	EP 2036504	(47)	04.05.2011
(97)	EP 1968854	(47)	04.05.2011	(97)	EP 2037032	(47)	04.05.2011
(97)	EP 1969264	(47)	04.05.2011	(97)	EP 2038123	(47)	04.05.2011
(97)	EP 1969527	(47)	04.05.2011	(97)	EP 2038189	(47)	04.05.2011
(97)	EP 1970355	(47)	04.05.2011	(97)	EP 2038868	(47)	04.05.2011
(97)	EP 1971012	(47)	04.05.2011	(97)	EP 2039785	(47)	04.05.2011
(97)	EP 1972489	(47)	04.05.2011	(97)	EP 2040225	(47)	04.05.2011
(97)	EP 1973250	(47)	04.05.2011	(97)	EP 2041275	(47)	04.05.2011
(97)	EP 1976384	(47)	04.05.2011	(97)	EP 2041343	(47)	04.05.2011
(97)	EP 1976468	(47)	04.05.2011	(97)	EP 2042976	(47)	04.05.2011
(97)	EP 1977096	(47)	04.05.2011	(97)	EP 2044020	(47)	04.05.2011
(97)	EP 1977788	(47)	04.05.2011	(97)	EP 2044036	(47)	04.05.2011
(97)	EP 1978853	(47)	04.05.2011	(97)	EP 2044087	(47)	04.05.2011
(97)	EP 1979136	(47)	04.05.2011	(97)	EP 2044334	(47)	04.05.2011
(97)	EP 1979189	(47)	04.05.2011	(97)	EP 2045092	(47)	04.05.2011
(97)	EP 1980007	(47)	04.05.2011	(97)	EP 2045208	(47)	04.05.2011
(97)	EP 1981678	(47)	04.05.2011	(97)	EP 2046131	(47)	04.05.2011
(97)	EP 1981876	(47)	04.05.2011	(97)	EP 2048405	(47)	04.05.2011
(97)	EP 1983343	(47)	04.05.2011	(97)	EP 2048796	(47)	04.05.2011
(97)	EP 1984147	(47)	04.05.2011	(97)	EP 2052136	(47)	04.05.2011
(97)	EP 1985433	(47)	04.05.2011	(97)	EP 2052374	(47)	04.05.2011
(97)	EP 1987379	(47)	04.05.2011	(97)	EP 2052997	(47)	04.05.2011
(97)	EP 1989239	(47)	04.05.2011	(97)	EP 2054185	(47)	04.05.2011
(97)	EP 1989514	(47)	04.05.2011	(97)	EP 2054753	(47)	04.05.2011
(97)	EP 1990272	(47)	04.05.2011	(97)	EP 2055229	(47)	04.05.2011
(97)	EP 1991146	(47)	04.05.2011	(97)	EP 2055878	(47)	04.05.2011
(97)	EP 1991439	(47)	04.05.2011	(97)	EP 2057082	(47)	04.05.2011
(97)	EP 1993061	(47)	04.05.2011	(97)	EP 2057816	(47)	04.05.2011
(97)	EP 1993624	(47)	04.05.2011	(97)	EP 2058797	(47)	04.05.2011
(97)	EP 1993798	(47)	04.05.2011	(97)	EP 2060408	(47)	04.05.2011
(97)	EP 1993869	(47)	04.05.2011	(97)	EP 2066450	(47)	04.05.2011
(97)	EP 1994284	(47)	04.05.2011	(97)	EP 2070503	(47)	04.05.2011
(97)	EP 1995514	(47)	04.05.2011	(97)	EP 2071387	(47)	04.05.2011
(97)	EP 1996690	(47)	04.05.2011	(97)	EP 2071425	(47)	04.05.2011
(97)	EP 1996728	(47)	04.05.2011	(97)	EP 2072412	(47)	04.05.2011
(97)	EP 1996897	(47)	04.05.2011	(97)	EP 2075080	(47)	04.05.2011
(97)	EP 1997342	(47)	04.05.2011	(97)	EP 2078079	(47)	04.05.2011
(97)	EP 1998403	(47)	04.05.2011	(97)	EP 2078622	(47)	04.05.2011
(97)	EP 1998915	(47)	04.05.2011	(97)	EP 2079634	(47)	04.05.2011
(97)	EP 1999013	(47)	04.05.2011	(97)	EP 2080075	(47)	04.05.2011
(97)	EP 1999406	(47)	04.05.2011	(97)	EP 2080096	(47)	04.05.2011
(97)	EP 2000003	(47)	04.05.2011	(97)	EP 2080244	(47)	04.05.2011
(97)	EP 2000055	(47)	04.05.2011	(97)	EP 2080861	(47)	04.05.2011
(97)	EP 2000109	(47)	04.05.2011	(97)	EP 2081258	(47)	04.05.2011
(97)	EP 2000182	(47)	04.05.2011	(97)	EP 2081478	(47)	04.05.2011
(97)	EP 2000458	(47)	04.05.2011	(97)	EP 2081508	(47)	04.05.2011
(97)	EP 2001114	(47)	04.05.2011	(97)	EP 2082401	(47)	04.05.2011
(97)	EP 2001972	(47)	04.05.2011	(97)	EP 2082944	(47)	04.05.2011
(97)	EP 2002529	(47)	04.05.2011	(97)	EP 2084046	(47)	04.05.2011
(97)	EP 2002544	(47)	04.05.2011	(97)	EP 2084783	(47)	04.05.2011
(97)	EP 2003598	(47)	04.05.2011	(97)	EP 2085686	(47)	04.05.2011
(97)	EP 2003753	(47)	04.05.2011	(97)	EP 2086176	(47)	04.05.2011
(97)	EP 2003842	(47)	04.05.2011	(97)	EP 2086202	(47)	04.05.2011
(97)	EP 2004756	(47)	04.05.2011	(97)	EP 2086593	(47)	04.05.2011
(97)	EP 2004757	(47)	04.05.2011	(97)	EP 2088782	(47)	04.05.2011
(97)	EP 2008735	(47)	04.05.2011	(97)	EP 2089754	(47)	04.05.2011
(97)	EP 2010956	(47)	04.05.2011	(97)	EP 2090151	(47)	04.05.2011
(97)	EP 2011497	(47)	04.05.2011	(97)	EP 2090290	(47)	04.05.2011
(97)	EP 2011525	(47)	04.05.2011	(97)	EP 2090417	(47)	04.05.2011
(97)	EP 2012982	(47)	04.05.2011	(97)	EP 2090472	(47)	04.05.2011
(97)	EP 2013003	(47)	04.05.2011	(97)	EP 2090799	(47)	04.05.2011
(97)	EP 2014695	(47)	04.05.2011	(97)	EP 2091526	(47)	04.05.2011
(97)	EP 2017064	(47)	04.05.2011	(97)	EP 2092468	(47)	04.05.2011
(97)	EP 2019068	(47)	04.05.2011	(97)	EP 2092598	(47)	04.05.2011
(97)	EP 2021625	(47)	04.05.2011	(97)	EP 2093204	(47)	04.05.2011
(97)	EP 2023070	(47)	04.05.2011	(97)	EP 2094388	(47)	04.05.2011
(97)	EP 2025356	(47)	04.05.2011	(97)	EP 2094442	(47)	04.05.2011
(97)	EP 2025953	(47)	04.05.2011	(97)	EP 2094781	(47)	04.05.2011
(97)	EP 2026885	(47)	04.05.2011	(97)	EP 2095968	(47)	04.05.2011
(97)	EP 2029306	(47)	04.05.2011	(97)	EP 2097620	(47)	04.05.2011
(97)	EP 2029986	(47)	04.05.2011	(97)	EP 2097769	(47)	04.05.2011
(97)	EP 2030440	(47)	04.05.2011	(97)	EP 2098269	(47)	04.05.2011
(97)	EP 2033779	(47)	04.05.2011	(97)	EP 2098415	(47)	04.05.2011
(97)	EP 2035373	(47)	04.05.2011	(97)	EP 2098621	(47)	04.05.2011

(97)	EP 2099275	(47)	04.05.2011	(97)	EP 2139453	(47)	04.05.2011
(97)	EP 2100824	(47)	04.05.2011	(97)	EP 2139721	(47)	04.05.2011
(97)	EP 2102396	(47)	04.05.2011	(97)	EP 2143994	(47)	04.05.2011
(97)	EP 2102546	(47)	04.05.2011	(97)	EP 2145384	(47)	04.05.2011
(97)	EP 2103528	(47)	04.05.2011	(97)	EP 2147485	(47)	04.05.2011
(97)	EP 2104243	(47)	04.05.2011	(97)	EP 2147532	(47)	04.05.2011
(97)	EP 2105110	(47)	04.05.2011	(97)	EP 2147748	(47)	04.05.2011
(97)	EP 2105221	(47)	04.05.2011	(97)	EP 2148892	(47)	04.05.2011
(97)	EP 2106100	(47)	04.05.2011	(97)	EP 2148984	(47)	04.05.2011
(97)	EP 2106220	(47)	04.05.2011	(97)	EP 2150576	(47)	04.05.2011
(97)	EP 2106370	(47)	04.05.2011	(97)	EP 2152484	(47)	04.05.2011
(97)	EP 2106916	(47)	04.05.2011	(97)	EP 2152538	(47)	04.05.2011
(97)	EP 2107260	(47)	04.05.2011	(97)	EP 2152588	(47)	04.05.2011
(97)	EP 2107572	(47)	04.05.2011	(97)	EP 2152760	(47)	04.05.2011
(97)	EP 2109390	(47)	04.05.2011	(97)	EP 2153269	(47)	04.05.2011
(97)	EP 2110026	(47)	04.05.2011	(97)	EP 2155669	(47)	04.05.2011
(97)	EP 2110201	(47)	04.05.2011	(97)	EP 2156990	(47)	04.05.2011
(97)	EP 2110561	(47)	04.05.2011	(97)	EP 2157322	(47)	04.05.2011
(97)	EP 2110562	(47)	04.05.2011	(97)	EP 2158150	(47)	04.05.2011
(97)	EP 2110579	(47)	04.05.2011	(97)	EP 2158265	(47)	04.05.2011
(97)	EP 2112893	(47)	04.05.2011	(97)	EP 2159042	(47)	04.05.2011
(97)	EP 2113615	(47)	04.05.2011	(97)	EP 2160253	(47)	04.05.2011
(97)	EP 2114497	(47)	04.05.2011	(97)	EP 2160347	(47)	04.05.2011
(97)	EP 2114723	(47)	04.05.2011	(97)	EP 2161098	(47)	04.05.2011
(97)	EP 2114742	(47)	04.05.2011	(97)	EP 2162670	(47)	04.05.2011
(97)	EP 2115092	(47)	04.05.2011	(97)	EP 2163126	(47)	04.05.2011
(97)	EP 2115866	(47)	04.05.2011	(97)	EP 2163188	(47)	04.05.2011
(97)	EP 2117426	(47)	04.05.2011	(97)	EP 2163358	(47)	04.05.2011
(97)	EP 2117825	(47)	04.05.2011	(97)	EP 2164782	(47)	04.05.2011
(97)	EP 2117854	(47)	04.05.2011	(97)	EP 2165551	(47)	04.05.2011
(97)	EP 2118051	(47)	04.05.2011	(97)	EP 2166629	(47)	04.05.2011
(97)	EP 2118965	(47)	04.05.2011	(97)	EP 2166968	(47)	04.05.2011
(97)	EP 2119263	(47)	04.05.2011	(97)	EP 2167349	(47)	04.05.2011
(97)	EP 2119737	(47)	04.05.2011	(97)	EP 2167916	(47)	04.05.2011
(97)	EP 2120402	(47)	04.05.2011	(97)	EP 2168516	(47)	04.05.2011
(97)	EP 2120649	(47)	04.05.2011	(97)	EP 2168740	(47)	04.05.2011
(97)	EP 2121086	(47)	04.05.2011	(97)	EP 2169363	(47)	04.05.2011
(97)	EP 2121456	(47)	04.05.2011	(97)	EP 2169823	(47)	04.05.2011
(97)	EP 2122375	(47)	04.05.2011	(97)	EP 2171260	(47)	04.05.2011
(97)	EP 2123288	(47)	04.05.2011	(97)	EP 2172637	(47)	04.05.2011
(97)	EP 2123328	(47)	04.05.2011	(97)	EP 2173242	(47)	04.05.2011
(97)	EP 2123841	(47)	04.05.2011	(97)	EP 2173603	(47)	04.05.2011
(97)	EP 2123869	(47)	04.05.2011	(97)	EP 2173687	(47)	04.05.2011
(97)	EP 2124294	(47)	04.05.2011	(97)	EP 2174587	(47)	04.05.2011
(97)	EP 2124528	(47)	04.05.2011	(97)	EP 2174756	(47)	04.05.2011
(97)	EP 2124573	(47)	04.05.2011	(97)	EP 2175110	(47)	04.05.2011
(97)	EP 2124858	(47)	04.05.2011	(97)	EP 2175642	(47)	04.05.2011
(97)	EP 2125374	(47)	04.05.2011	(97)	EP 2176038	(47)	04.05.2011
(97)	EP 2125614	(47)	04.05.2011	(97)	EP 2176113	(47)	04.05.2011
(97)	EP 2126293	(47)	04.05.2011	(97)	EP 2177154	(47)	04.05.2011
(97)	EP 2126431	(47)	04.05.2011	(97)	EP 2177292	(47)	04.05.2011
(97)	EP 2126652	(47)	04.05.2011	(97)	EP 2177309	(47)	04.05.2011
(97)	EP 2127206	(47)	04.05.2011	(97)	EP 2178228	(47)	04.05.2011
(97)	EP 2127871	(47)	04.05.2011	(97)	EP 2180668	(47)	04.05.2011
(97)	EP 2128248	(47)	04.05.2011	(97)	EP 2180834	(47)	04.05.2011
(97)	EP 2128948	(47)	04.05.2011	(97)	EP 2181005	(47)	04.05.2011
(97)	EP 2129570	(47)	04.05.2011	(97)	EP 2181129	(47)	04.05.2011
(97)	EP 2129600	(47)	04.05.2011	(97)	EP 2182912	(47)	04.05.2011
(97)	EP 2129946	(47)	04.05.2011	(97)	EP 2184764	(47)	04.05.2011
(97)	EP 2130279	(47)	04.05.2011	(97)	EP 2185314	(47)	04.05.2011
(97)	EP 2130615	(47)	04.05.2011	(97)	EP 2185375	(47)	04.05.2011
(97)	EP 2131807	(47)	04.05.2011	(97)	EP 2185536	(47)	04.05.2011
(97)	EP 2131810	(47)	04.05.2011	(97)	EP 2186078	(47)	04.05.2011
(97)	EP 2132231	(47)	04.05.2011	(97)	EP 2187715	(47)	04.05.2011
(97)	EP 2132645	(47)	04.05.2011	(97)	EP 2188010	(47)	04.05.2011
(97)	EP 2132786	(47)	04.05.2011	(97)	EP 2188111	(47)	04.05.2011
(97)	EP 2133152	(47)	04.05.2011	(97)	EP 2188720	(47)	04.05.2011
(97)	EP 2133545	(47)	04.05.2011	(97)	EP 2189549	(47)	04.05.2011
(97)	EP 2134203	(47)	04.05.2011	(97)	EP 2190607	(47)	04.05.2011
(97)	EP 2134912	(47)	04.05.2011	(97)	EP 2190887	(47)	04.05.2011
(97)	EP 2135124	(47)	04.05.2011	(97)	EP 2191293	(47)	04.05.2011
(97)	EP 2136556	(47)	04.05.2011	(97)	EP 2191607	(47)	04.05.2011
(97)	EP 2136954	(47)	04.05.2011	(97)	EP 2192931	(47)	04.05.2011
(97)	EP 2137431	(47)	04.05.2011	(97)	EP 2192932	(47)	04.05.2011
(97)	EP 2137494	(47)	04.05.2011	(97)	EP 2192934	(47)	04.05.2011
(97)	EP 2137810	(47)	04.05.2011	(97)	EP 2193060	(47)	04.05.2011
(97)	EP 2138284	(47)	04.05.2011	(97)	EP 2193073	(47)	04.05.2011
(97)	EP 2138745	(47)	04.05.2011	(97)	EP 2195050	(47)	04.05.2011

(97)	EP 2195154	(47)	04.05.2011
(97)	EP 2195219	(47)	04.05.2011
(97)	EP 2195605	(47)	04.05.2011
(97)	EP 2195914	(47)	04.05.2011
(97)	EP 2197190	(47)	04.05.2011
(97)	EP 2197719	(47)	04.05.2011
(97)	EP 2200391	(47)	04.05.2011
(97)	EP 2200780	(47)	04.05.2011
(97)	EP 2202570	(47)	04.05.2011
(97)	EP 2204324	(47)	04.05.2011
(97)	EP 2206086	(47)	04.05.2011
(97)	EP 2207643	(47)	04.05.2011
(97)	EP 2207863	(47)	04.05.2011
(97)	EP 2208369	(47)	04.05.2011
(97)	EP 2209712	(47)	04.05.2011
(97)	EP 2209935	(47)	04.05.2011
(97)	EP 2210057	(47)	04.05.2011
(97)	EP 2211036	(47)	04.05.2011
(97)	EP 2212218	(47)	04.05.2011
(97)	EP 2212382	(47)	04.05.2011
(97)	EP 2212753	(47)	04.05.2011
(97)	EP 2215334	(47)	04.05.2011
(97)	EP 2215359	(47)	04.05.2011
(97)	EP 2215388	(47)	04.05.2011
(97)	EP 2215488	(47)	04.05.2011
(97)	EP 2217097	(47)	04.05.2011
(97)	EP 2218194	(47)	04.05.2011
(97)	EP 2218415	(47)	04.05.2011
(97)	EP 2219263	(47)	04.05.2011
(97)	EP 2220720	(47)	04.05.2011
(97)	EP 2220746	(47)	04.05.2011
(97)	EP 2220913	(47)	04.05.2011
(97)	EP 2222508	(47)	04.05.2011
(97)	EP 2222865	(47)	04.05.2011
(97)	EP 2222997	(47)	04.05.2011
(97)	EP 2223006	(47)	04.05.2011
(97)	EP 2223136	(47)	04.05.2011
(97)	EP 2223418	(47)	04.05.2011
(97)	EP 2223480	(47)	04.05.2011
(97)	EP 2224590	(47)	04.05.2011
(97)	EP 2224681	(47)	04.05.2011
(97)	EP 2224837	(47)	04.05.2011
(97)	EP 2227114	(47)	04.05.2011
(97)	EP 2227347	(47)	04.05.2011
(97)	EP 2228098	(47)	04.05.2011
(97)	EP 2229849	(47)	04.05.2011
(97)	EP 2231388	(47)	04.05.2011
(97)	EP 2231863	(47)	04.05.2011
(97)	EP 2231981	(47)	04.05.2011
(97)	EP 2232218	(47)	04.05.2011
(97)	EP 2232438	(47)	04.05.2011
(97)	EP 2232526	(47)	04.05.2011
(97)	EP 2233422	(47)	04.05.2011
(97)	EP 2234658	(47)	04.05.2011
(97)	EP 2242617	(47)	04.05.2011
(97)	EP 2247405	(47)	04.05.2011
(97)	EP 2257121	(47)	04.05.2011

## Zveřejněné překlady evropských patentových spisů

U následujících udělených evropských patentů s účinky pro Českou republiku byl majitelem předložen překlad patentového spisu do českého jazyka (§ 35c odst. 2 až 4 zákona č. 527/1990 Sb., v platném znění). Údaje jsou řazeny vzestupně podle čísel evropských patentů.

(97) **EP 1375038**

(47) 16.02.2011

(97) 02.01.2004

(51) **B23B 27/16** (2006.01)

(96) 14.05.2003

(96) 03405334.8

(73) Utilis AG, 8555 Müllheim, CH

(72) Macario, Mario, 9606 Bütschwil, CH

Bihari, Peter, 8268 Salenstein, CH

(54) **Upichovací nástroj ve formě přestavné břitové destičky**

(32) 21.06.2002

(31) 10632002

(33) CH

(74) HALAXOVÁ & HALAXOVÁ, TETRAPAT, RNDr.

Zdeňka Halaxová, Dukelská 891/4, Olomouc, 77200

(97) **EP 1412317**

(47) 22.12.2010

(97) 13.02.2003

- |  |  |
|--|--|
| <p>(51) <b>C07C 62/32</b> (2006.01)<br/> <b>C07C 69/618</b> (2006.01)<br/> <b>C07C 59/54</b> (2006.01)<br/> <b>C07C 59/72</b> (2006.01)<br/> <b>C07D 317/50</b> (2006.01)<br/> <b>A61P 35/00</b> (2006.01)<br/> <b>A61P 35/02</b> (2006.01)<br/> <b>A61P 35/04</b> (2006.01)<br/> <b>A61K 31/195</b> (2006.01)<br/> <b>A61K 31/192</b> (2006.01)<br/> <b>A61K 31/222</b> (2006.01)<br/> <b>A61K 31/36</b> (2006.01)</p> <p>(96) 18.07.2002<br/> (96) 02760553.4</p> <p>(73) SIGMA-TAU Industrie Farmaceutiche Riunite S.p.A.,<br/> 00144 Roma, IT</p> <p>(72) MERLINI, L., Uni. degli Studi di Milano, I-20133 Milan,<br/> IT<br/> DALLAVALLE, S., Uni. degli Studi di Milano, I-20133<br/> Milan, IT<br/> PENCO, Sergio, I-20153 Milan, IT<br/> GIANNINI, G., Sigma-Tau Ind. Farma. Riunite S.p.a., I-<br/> 00040 Pomezia, IT<br/> PISANO, C., Sigma-Tau Ind. Farma. Riunite S.p.a., I-<br/> 00040 Pomezia, IT<br/> VESCI, L., Sigma-Tau Ind. Farma. Riunite S.p.a., I-00040<br/> Pomezia, IT</p> <p>(54) <b>Retinoidní deriváty s antiangiogenními,<br/> protinádorovými a proapoptotickými účinky</b></p> <p>(32) 31.07.2001<br/> (31) RM20010464<br/> (33) IT<br/> (86) PCT/IT2002/000474<br/> (87) WO 2003/011808<br/> (74) Společná advokátní kancelář Všeťečka Zelený Švorčík<br/> Kalenský a partneři, JUDr. Miloš Všeťečka, Hálkova 2,<br/> Praha 2, 12000</p> <hr/> <p>(97) <b>EP 1423712</b><br/> (47) 19.01.2011<br/> (97) 13.02.2003<br/> (51) <b>G01P 13/00</b> (2006.01)<br/> <b>G01D 5/14</b> (2006.01)<br/> <b>G01D 5/22</b> (2006.01)<br/> (96) 25.07.2002<br/> (96) 02756701.5<br/> (73) Printronix, Inc., Irvine, California 92606, US<br/> (72) FURROW, Edward, D., Waynesboro, VA 22980, US<br/> SNYDER, Paul, W., Waynesboro, VA 22980, US<br/> BRADFIELD, Gerald, A., Waynesboro, VA 22980, US<br/> (54) <b>Systém detekce pohybu pásky pro tiskárnu</b><br/> (32) 27.07.2001<br/> (31) 916914<br/> (33) US<br/> (86) PCT/US2002/023818<br/> (87) WO 2003/012457<br/> (74) PATENTSERVIS Praha a.s., Jivenská 1273/1, Praha 4,<br/> 14021</p> <hr/> <p>(97) <b>EP 1474932</b><br/> (47) 19.01.2011<br/> (97) 07.08.2003<br/> (51) <b>H04N 9/82</b> (2006.01)<br/> (96) 29.01.2003<br/> (96) 03702821.4<br/> (73) Koninklijke Philips Electronics N.V., 5621 BA Eindhoven,<br/> NL<br/> Sony Corporation, Tokyo 141-0001, JP<br/> Panasonic Corporation, Kadoma-shi Osaka 571-8501, JP</p> | <p>(72) VAN GESTEL, Wilhelmus, J., NL-5656 AA Eindhoven,<br/> NL<br/> KATO, Motoki, Shinagawa-ku, Tokyo 141-0001, JP<br/> NAKAMURA, Masanobu, Shinagawa-ku, Tokyo 141-<br/> 0001, JP<br/> NAKAMURA, Kazuhiko, Kadoma-shi, Osaka 571-8501,<br/> JP<br/> YAGI, Tomotaka, Kadoma-shi, Osaka 571-8501, JP</p> <p>(54) <b>Zařízení a nosič záznamu pro, a způsob záznamu<br/> posloupnosti video datových signálů</b></p> <p>(32) 01.02.2002<br/> (31) 02075461<br/> (33) EP<br/> (86) PCT/IB2003/000304<br/> (87) WO 2003/065736<br/> (74) Společná advokátní kancelář Všeťečka Zelený Švorčík<br/> Kalenský a partneři, JUDr. Pavel Zelený, Hálkova 2, Praha<br/> 2, 12000</p> <hr/> <p>(97) <b>EP 1539711</b><br/> (47) 09.03.2011<br/> (97) 19.02.2004<br/> (51) <b>C07D 239/42</b> (2006.01)<br/> (96) 07.08.2003<br/> (96) 03784274.7<br/> (73) AstraZeneca UK Limited, London W2 6BD, GB<br/> HORBURY, John, Bristol Avon BS10 7ZE, GB<br/> TAYLOR, Nigel, Philip, Macclesfield Cheshire SK10<br/> 2NA, GB<br/> (72)</p> <p>(54) <b>Způsob přípravy vápenaté soli rosuvastatinu</b></p> <p>(32) 13.08.2002<br/> (31) 0218781<br/> (33) GB<br/> (86) PCT/GB2003/003463<br/> (87) WO 2004/014872<br/> (74) TRAPLOVÁ HAKR KUBÁT Advokátní a patentová<br/> kancelář, Ing. Eduard Hakr, Přístavní 24, Praha 7, 17000</p> <hr/> <p>(97) <b>EP 1556083</b><br/> (47) 02.02.2011<br/> (97) 22.04.2004<br/> (51) <b>A61K 39/395</b> (2006.01)<br/> <b>G01N 33/53</b> (2006.01)<br/> (96) 08.10.2003<br/> (96) 03779091.2<br/> (73) Rinat Neuroscience Corp., South San Francisco, CA<br/> 94080, US<br/> (72) SHELTON, David, L., Oakland, CA 94618, US<br/> VERGARA, German, J., Moraga, CA 94556, US<br/> (54) <b>Způsoby léčení pooperační bolesti podáváním<br/> profilátky proti nervovému růstovému faktoru a<br/> prostředky, které ji obsahují</b><br/> (32) 08.10.2002<br/> (31) 417237 P<br/> (33) US<br/> (86) PCT/US2003/032089<br/> (87) WO 2004/032870<br/> (74) Společná advokátní kancelář Všeťečka Zelený Švorčík<br/> Kalenský a partneři, JUDr. Pavel Zelený, Hálkova 2, Praha<br/> 2, 12000</p> <hr/> <p>(97) <b>EP 1559658</b><br/> (47) 02.03.2011<br/> (97) 03.08.2005<br/> (51) <b>B65D 77/20</b> (2006.01)<br/> (96) 13.01.2005<br/> (96) 05450003.8<br/> (73) Constantia Teich GmbH, 3200 Weinburg, AT<br/> Niederer, Andreas, 3390 Melk, AT<br/> Nekula, Lambert, 3202 Hofstetten, AT<br/> (54) <b>Dvouvrstvý uzavírací element, vylisovaný ve tvaru<br/> víčka</b></p> |
|--|--|

(32) 02.02.2004  
(31) 1462004  
(33) AT  
(74) Čermák a spol., JUDr. Karel Čermák, advokát, Národní 32, Praha 1, 11000

(97) **EP 1575068**  
(47) 02.03.2011  
(97) 14.09.2005  
(51) **H01H 3/24** (2006.01)  
(96) 15.07.2004  
(96) 04016707.4  
(73) Hübner GmbH, 34123 Kassel, DE  
(72) Mazur, Markus, 34131 Kassel, DE  
Pogorelow, Wjatscheslaw, 34537 Bad Wildungen, DE  
Just, Kai, 34132 Kassel, DE  
Pertschy, Paul, 81825 München, DE  
Geissl, Klemens, 81377 München, DE  
(54) **Profil na ochranu prstů**  
(32) 25.02.2004  
(31) 102004009079  
(33) DE  
(74) Čermák a spol., JUDr. Karel Čermák, advokát, Národní 32, Praha 1, 11000

(97) **EP 1581518**  
(47) 02.03.2011  
(97) 08.07.2004  
(51) **C07D 401/12** (2006.01)  
**C07D 409/14** (2006.01)  
**C07D 405/14** (2006.01)  
**C07D 401/14** (2006.01)  
**C07D 417/14** (2006.01)  
**A61K 31/454** (2006.01)  
**A61P 25/00** (2006.01)  
(96) 17.12.2003  
(96) 03810849.4  
(73) Janssen Pharmaceutica NV, 2340 Beerse, BE  
(72) JANSSENS, Frans Eduard, Janssen Pharmaceutica N.V., B-2460 Beerse, BE  
SOMMEN, François Maria, Janssen Pharmaceutica N.V., B-2340 Beerse, BE  
DE BOECK, Benoît, Janssen Pharmaceutica N.V., B-2340 Beerse, BE  
LEENAERTS, Joseph E., Janssen Pharmaceutica N.V., B-2340 Beerse, BE  
(54) **Substituované 1-piperidin-4-yl-pyrrolidin-3-yl-piperazinové deriváty a jejich použití jako neurokininová antagonistující činidla**  
(32) 23.12.2002  
(31) PCT/EP02/14831  
(33) EP  
(86) PCT/EP2003/051041  
(87) WO 2004/056799  
(74) TRAPLOVÁ HAKR KUBÁT Advokátní a patentová kancelář, Ing. Eduard Hakr, Přístavní 24, Praha 7, 17000

(97) **EP 1581617**  
(47) 02.02.2011  
(97) 14.08.2003  
(51) **C12P 7/06** (2006.01)  
**C12P 7/10** (2006.01)  
**C12P 7/18** (2006.01)  
**C12P 7/20** (2006.01)  
**C12P 7/44** (2006.01)  
**C12P 7/56** (2006.01)  
**C12P 7/58** (2006.01)  
**C12P 7/60** (2006.01)  
**C12P 19/02** (2006.01)  
(96) 06.02.2003  
(96) 03707738.5  
(73) Danisco US Inc., Palo Alto, California 94304, US

(72) CHOTANI, Gopal, K., Cupertino, CA 95014, US  
KUMAR, Manoj, Fremont, CA 94555, US  
PUCCL, Jeff, P., Pacifica, CA 94044, US  
SANFORD, Karl, J., Cupertino, CA 95014, US  
SHETTY, Jayarama, K., Pleasanton, CA 94566, US  
(54) **Způsob výroby koncových produktů z uhlíkových substrátů**  
(32) 08.02.2002  
(31) 355260 P  
(33) US  
(86) PCT/US2003/003532  
(87) WO 2003/066816  
(74) KOREJZOVÁ & SPOL., v.o.s., JUDr. Petra Korejzová, advokátka, Korunní 810/104 E, Praha 10, 10100

(97) **EP 1606391**  
(47) 19.01.2011  
(97) 30.09.2004  
(51) **A61K 39/125** (2006.01)  
**C12Q 1/70** (2006.01)  
**G01N 33/53** (2006.01)  
(96) 12.03.2004  
(96) 04720404.5  
(73) The Regents of the University of California, Oakland, 94607-5200, CA, US  
(72) FOLEY, Janet, E., Davis, CA 95616, US  
HURLEY, Kate, Davis, CA 95616, US  
PEDERSEN, Niels, C., Winters, CA 95694, US  
POLAND, Amy, Vacaville, CA 95688, US  
(54) **Virulentní systémový kočičí kalicivirus**  
(32) 14.03.2003, 30.01.2004  
(31) 388837, 769531  
(33) US, US  
(86) PCT/US2004/007677  
(87) WO 2004/083390  
(74) Ing. Václav Kratochvíl, Husníkova 22, Praha 5, 15800

(97) **EP 1630276**  
(47) 06.04.2011  
(97) 01.03.2006  
(51) **D04H 1/42** (2006.01)  
**D04H 1/46** (2006.01)  
**D06Q 1/08** (2006.01)  
(96) 19.08.2005  
(96) 05018023.1  
(73) Paul Hartmann AG, 89522 Heidenheim, DE  
Römpf, Angela, 73119 Zell u. A., DE  
Stein, Heike, 73447 Oberkochen, DE  
Mangold, Rainer, Dr., 89542 Herbrechtlingen, DE  
(54) **Vatový polštářek**  
(32) 30.08.2004  
(31) 102004042896  
(33) DE  
(74) Rott, Růžička & Guttman Patentové, známkové a advokátní kanceláře, Ing. Jiří Andera, Vinohradská 37, Praha 2, 12000

(97) **EP 1641875**  
(47) 02.02.2011  
(97) 17.02.2005  
(51) **C08L 3/08** (2006.01)  
**D21H 17/29** (2006.01)  
**D21H 19/54** (2006.01)  
**D21H 27/00** (2006.01)  
(96) 01.07.2004  
(96) 04767550.9  
(73) Roquette Freres, 62136 Lestrem, FR  
(72) HOUZE, Régis, F-59551 Tourmignies, FR  
LADRET, Marika, F-59840 Lompret, FR  
(54) **Tekutá kompozice kationického škrobu**

- |      |   |           |      |  |           |
|------|---|-----------|------|--|-----------|
| (32) | 08.07.2003  |           | (97) | <b>EP 1671942</b>  |           |
| (31) | 0308327   |           | (47) | 16.02.2011   |           |
| (33) | FR  |           | (97) | 21.06.2006   |           |
| (86) | PCT/FR2004/001708   |           | (51) | <b>C07C 215/60</b>   | (2006.01) |
| (87) | WO 2005/014709  |           |      | <b>C09K 3/30</b>   | (2006.01) |
| (74) | PATENTSERVIS Praha a.s., Jivenská 1273/1, Praha 4, 14021  |           | (96) | 08.12.2003   |           |
|      |   |           | (96) | 06110646.4   |           |
|      |   |           | (73) | Sunovion Pharmaceuticals Inc., Marlborough, MA 01752, US   |           |
| (97) | <b>EP 1643581</b>   |           | (72) | McGlynn, Paul, Northborough, MA 01532, US  |           |
| (47) | 09.02.2011  |           |      | Bakale, Roger, Shrewsbury, MA 01545, US  |           |
| (97) | 05.04.2006  |           |      | Sturge, Craig, Falmouth Nova Scotia B0P 1LO, CA  |           |
| (51) | <b>H01M 8/10</b>  | (2006.01) | (54) | <b>Aerosolový přípravek obsahující L-vínan levalbuterolu</b>   |           |
|      | <b>H01B 1/12</b>  | (2006.01) | (32) | 10.12.2002   |           |
|      | <b>C08F 26/00</b>   | (2006.01) | (31) | 432195 P   |           |
|      | <b>C08F 226/00</b>  | (2006.01) | (33) | US   |           |
|      | <b>C25B 9/02</b>  | (2006.01) | (74) | KOREJZOVÁ & SPOL., v.o.s., JUDr. Petra Korejzová, advokátka, Korunní 810/104 E, Praha 10, 10100                    |           |
| (96) | 09.09.2002  |           |      |  |           |
| (96) | 05077932.1  |           |      |  |           |
| (73) | ITM Power (Research) Limited, Sheffield South Yorkshire S4 7QQ, GB                                      |           |      |  |           |
| (72) | Highgate, Donald James, Dorking Surrey RH5 6NS, GB  |           | (97) | <b>EP 1701967</b>  |           |
| (54) | <b>Hydrofilní polymery a jejich použití v elektrochemických článcích</b>                                |           | (47) | 06.04.2011   |           |
| (32) | 07.09.2001, 09.01.2002, 09.01.2002  |           | (97) | 14.07.2005   |           |
| (31) | 0121714, 0200422, 0200421   |           | (51) | <b>C07H 15/20</b>  | (2006.01) |
| (33) | GB, GB, GB  |           | (96) | 22.12.2004   |           |
| (74) | KANIA, SEDLÁK, SMOLA Patentová a známková kancelář, Ing. František Kania, Mendlovo nám. 1a, Brno, 60300 |           | (96) | 04804487.9   |           |
|      |   |           | (73) | Bayer S.A.S., 16 rue Jean-Marie Leclair 69009 Lyon, FR   |           |
|      |   |           |      | INSTITUT NATIONAL DE LA RECHERCHE AGRONOMIQUE (INRA), 75338 Paris Cédex 07, FR                                     |           |
|      |   |           |      | CENTRE NATIONAL DE LA RECHERCHE SCIENTIFIQUE (CNRS), 75794 Paris Cedex 16, FR                                      |           |
| (97) | <b>EP 1656358</b>   |           | (72) | BEAU, Jean-Marie, F-45240 MENESTRAU EN VILLETTE, FR  |           |
| (47) | 23.02.2011  |           |      | DENARIE, Jean, F-31326 CASTANET TOLOSAN, FR  |           |
| (97) | 24.02.2005  |           |      | GREINER, Alfred, F-69450 SAINT-CYR AU MONT D'OR, FR  |           |
| (51) | <b>C07D 263/58</b>  | (2006.01) |      | GRENOUILLAT, Nathalie, 85221 DACHAU, DE  |           |
|      | <b>A61K 31/42</b>   | (2006.01) |      | MAILLET, Fabienne, F-31450 POMPERTUZAT, FR   |           |
|      | <b>A61P 25/16</b>   | (2006.01) |      | VAUZEILLES, Boris, F-75014 PARIS, FR   |           |
| (96) | 18.08.2004  |           | (54) | <b>Syntetické sloučeniny, použitelné jako nodulační činidla u leguminózních rostlin, a způsoby jejich přípravy</b> |           |
| (96) | 04766517.9  |           | (32) | 30.12.2003   |           |
| (73) | Abbott Healthcare Products B.V., 1381 CP Weesp, NL  |           | (31) | 0315543  |           |
| (72) | ZWIER, Klaas, NL-1381 CP Weesp, NL  |           | (33) | FR   |           |
|      | KLEIN, Gerrit, NL-1381 CP Weesp, NL   |           | (86) | PCT/EP2004/014909  |           |
|      | EIJGENDAAL, Irene, NL-1381 CP Weesp, NL   |           | (87) | WO 2005/063784   |           |
|      | TER HORST-VAN AMSTEL, Maria, J.L., NL-1381 CP Weesp, NL   |           | (74) | TRAPLOVÁ HAKR KUBÁT Advokátní a patentová kancelář, Ing. Eduard Hakr, Přístavní 24, Praha 7, 17000                 |           |
| (54) | <b>Stabilní polymorf bifeprunox mesylátu</b>  |           |      |  |           |
| (32) | 18.08.2003, 18.08.2003  |           |      |  |           |
| (31) | 03102573, 495708 P  |           |      |  |           |
| (33) | EP, US  |           |      |  |           |
| (86) | PCT/EP2004/051816   |           |      |  |           |
| (87) | WO 2005/016898  |           |      |  |           |
| (74) | TRAPLOVÁ HAKR KUBÁT Advokátní a patentová kancelář, Ing. Eduard Hakr, Přístavní 24, Praha 7, 17000      |           |      |  |           |
|      |   |           | (97) | <b>EP 1711185</b>  |           |
|      |   |           | (47) | 06.04.2011   |           |
|      |   |           | (97) | 16.06.2005   |           |
|      |   |           | (51) | <b>A61K 31/52</b>  | (2006.01) |
|      |   |           |      | <b>A61K 31/513</b>   | (2006.01) |
|      |   |           |      | <b>A61P 35/00</b>  | (2006.01) |
|      |   |           | (96) | 03.12.2004   |           |
|      |   |           | (96) | 04805910.9   |           |
|      |   |           | (73) | Cyclacel Limited, London N1 7JQ, GB  |           |
|      |   |           | (72) | GREEN, Simon, Invergowrie, Dundee DD2 5DW, GB  |           |
|      |   |           |      | SLEIGH, Roger, Neil, Dundee, Angus DD4 7BW, GB   |           |
|      |   |           | (54) | <b>Kombinace roskovitínu a CS-682 nebo jeho metabolitu CNDAC</b>   |           |
|      |   |           | (32) | 04.12.2003   |           |
|      |   |           | (31) | 0328180  |           |
|      |   |           | (33) | GB   |           |
|      |   |           | (86) | PCT/GB2004/005081  |           |
|      |   |           | (87) | WO 2005/053699   |           |
|      |   |           | (74) | TRAPLOVÁ HAKR KUBÁT Advokátní a patentová kancelář, Ing. Eduard Hakr, Přístavní 24, Praha 7, 17000                 |           |
| (97) | <b>EP 1667798</b>   |           |      |  |           |
| (47) | 29.12.2010  |           |      |  |           |
| (97) | 14.04.2005  |           |      |  |           |
| (51) | <b>B02C 19/18</b>   | (2006.01) |      |  |           |
| (96) | 17.08.2004  |           |      |  |           |
| (96) | 04764185.7  |           |      |  |           |
| (73) | Karlsruher Institut für Technologie, 76131 Karlsruhe, DE  |           |      |  |           |
| (72) | HOPPÉ, Peter, 76297 Stutensee, DE   |           |      |  |           |
|      | GIESE, Harald, 76297 Stutensee, DE  |           |      |  |           |
| (54) | <b>Elektrodynamické frakční zařízení</b>  |           |      |  |           |
| (32) | 04.10.2003  |           |      |  |           |
| (31) | 10346055  |           |      |  |           |
| (33) | DE  |           |      |  |           |
| (86) | PCT/EP2004/009193   |           |      |  |           |
| (87) | WO 2005/032722  |           |      |  |           |
| (74) | PATENTSERVIS Praha a.s., Jivenská 1273/1, Praha 4, 14021  |           |      |  |           |
|      |   |           | (97) | <b>EP 1737451</b>  |           |
|      |   |           | (47) | 23.02.2011   |           |
|      |   |           | (97) | 15.12.2005   |           |



- |      |   |           |      |  |           |
|------|---|-----------|------|--|-----------|
| (51) | <b>A61K 31/44</b>   | (2006.01) | (31) | 102004027958   |           |
|      | <b>C07D 213/68</b>  | (2006.01) | (33) | DE   |           |
|      | <b>C07D 213/73</b>  | (2006.01) | (86) | PCT/EP2005/005894  |           |
|      | <b>C07D 213/74</b>  | (2006.01) | (87) | WO 2005/121711   |           |
|      | <b>C07D 213/75</b>  | (2006.01) | (74) | Společná advokátní kancelář Všeťečka Zelený Švorčík<br>Kalenský a partneři, JUDr. Otakar Švorčík, Hálkova 2,<br>Praha 2, 12000   |           |
|      | <b>C07D 239/34</b>  | (2006.01) |      |  |           |
|      | <b>C07D 239/46</b>  | (2006.01) |      |  |           |
|      | <b>C07D 401/04</b>  | (2006.01) |      |  |           |
|      | <b>C07D 401/06</b>  | (2006.01) |      |  |           |
|      | <b>C07D 401/12</b>  | (2006.01) | (97) | <b>EP 1756176</b>  |           |
|      | <b>C07D 401/14</b>  | (2006.01) | (47) | 24.11.2010   |           |
|      | <b>C07D 417/12</b>  | (2006.01) | (97) | 13.10.2005   |           |
|      | <b>A61P 35/00</b>   | (2006.01) | (51) | <b>C08F 212/08</b>   | (2006.01) |
| (96) | 22.04.2005  |           |      | <b>C08F 4/52</b>   | (2006.01) |
| (96) | 05779444.8  |           | (96) | 24.03.2005   |           |
| (73) | Bristol-Myers Squibb Company, Princeton, NJ 08543-4000, US  |           | (96) | 05731733.1   |           |
| (72) | BORZILLERI, Robert M., New Hope, PA 18938, US<br>CORNELIUS, Lyndon A. M., Jackson, NJ 08527, US<br>SCHMIDT, Robert J., Hainesport, New Jersey 08036, US<br>SCHROEDER, Gretchen M., Ewing, New Jersey 08638, US<br>KIM, Kyoung S., North Brunswick, New Jersey 08902, US   |           | (73) | TOTAL PETROCHEMICALS RESEARCH FELUY, 7181<br>Seneffe (Feluy), BE<br>CENTRE NATIONAL DE LA RECHERCHE<br>SCIENTIFIQUE (CNRS) Etablissement Public, 75016<br>Paris, FR    |           |
| (54) | <b>Deriváty monocyklických heterocyklů jako inhibitory kinázy</b>   |           | (72) | CARPENTIER, Jean-François, F-35690 Acigne, FR<br>KIRILLOV, Evgueni, F-35042 Rennes, FR<br>RAZAVI, Abbas, B-7000 Mons, BE<br>RODRIGUES, Anne-Sophie, F-35700 Rennes, FR |           |
| (32) | 23.04.2004, 23.12.2004, 21.04.2005  |           | (54) | <b>Příprava styren-ethylenových kopolymerů</b>   |           |
| (31) | 564842 P, 639178 P, 111144  |           | (32) | 31.03.2004   |           |
| (33) | US, US, US  |           | (31) | 04290847   |           |
| (86) | PCT/US2005/014120   |           | (33) | EP   |           |
| (87) | WO 2005/117867  |           | (86) | PCT/EP2005/051369  |           |
| (74) | PATENTSERVIS Praha a.s., Jivenská 1273/1, Praha 4, 14021  |           | (87) | WO 2005/095470   |           |
|      |   |           | (74) | Čermák a spol., JUDr. Karel Čermák, advokát, Národní 32,<br>Praha 1, 11000   |           |
| (97) | <b>EP 1751273</b>   |           | (97) | <b>EP 1759802</b>  |           |
| (47) | 16.02.2011  |           | (47) | 02.02.2011   |           |
| (97) | 20.10.2005  |           | (97) | 07.03.2007   |           |
| (51) | <b>C12N 1/20</b>  | (2006.01) | (51) | <b>B23K 20/10</b>  | (2006.01) |
|      | <b>C12P 1/06</b>  | (2006.01) | (96) | 21.08.2006   |           |
|      | <b>A61K 35/74</b>   | (2006.01) | (96) | 06017374.7   |           |
| (96) | 22.03.2005  |           | (73) | DUKANE CORPORATION, St. Charles, IL 60174, US  |           |
| (96) | 05721580.8  |           | (72) | Johnsen, David K., Lake in the Hills IL 60156, US  |           |
| (73) | Astellas Pharma Inc., Tokyo 103-8411, JP  |           | (54) | <b>Mnohačetné sondové výkonové systémy a způsoby pro svařování ultrazvukem</b>   |           |
| (72) | OTSUKA, Takanao, Okayama-shi, Okayama 703-8243, JP<br>UEDA, Hirotsugu, c/o Astellas Pharma Inc., Tokyo 103-8411, JP<br>FUJIE, Keiko, c/o Astellas Pharma Inc., Tokyo 103-8411, JP<br>MURAMATSU, Hideyuki, c/o Astellas Pharma Inc., Tokyo 103-8411, JP<br>HASHIMOTO, Michizane, c/o Astellas Pharma Inc., Tokyo 103-8411, JP<br>TAKASE, Shigehiro, c/o Astellas Pharma Inc., Tokyo 103-8411, JP |           | (32) | 30.08.2005, 24.05.2006   |           |
| (54) | <b>Sloučenina WS727713</b>  |           | (31) | 214660, 440290   |           |
| (32) | 08.04.2004  |           | (33) | US, US   |           |
| (31) | 2004901919  |           | (74) | TRAPLOVÁ HAKR KUBÁT Advokátní a patentová kancelář, Ing. Eduard Hakr, Přístavní 24, Praha 7, 17000   |           |
| (33) | AU  |           |      |  |           |
| (86) | PCT/JP2005/005653   |           | (97) | <b>EP 1772353</b>  |           |
| (87) | WO 2005/097973  |           | (47) | 15.12.2010   |           |
| (74) | PATENTSERVIS Praha a.s., Jivenská 1273/1, Praha 4, 14021  |           | (97) | 11.04.2007   |           |
|      |   |           | (51) | <b>B62D 25/08</b>  | (2006.01) |
|      |   |           |      | <b>B60Q 1/04</b>   | (2006.01) |
|      |   |           | (96) | 05.10.2006   |           |
|      |   |           | (96) | 06301022.7   |           |
|      |   |           | (73) | COMPAGNIE PLASTIC OMNIUM, 69007 Lyon, FR   |           |
|      |   |           | (72) | Fayt, Arnold, 01640, JUJURIEUX, FR<br>Cheron, Hugues, 01800, MEXIMIEUX, FR   |           |
|      |   |           | (54) | <b>Držák pro sdružený světlomet motorového vozidla</b>   |           |
|      |   |           | (32) | 06.10.2005   |           |
|      |   |           | (31) | 0510245  |           |
|      |   |           | (33) | FR   |           |
|      |   |           | (74) | Rott, Růžička & Guttman Patentové, známkové a advokátní kanceláře, Ing. Ivana Menšíková, Vinohradská 37, Praha 2, 12000  |           |
| (97) | <b>EP 1754026</b>   |           | (97) | <b>EP 1791830</b>  |           |
| (47) | 09.02.2011  |           | (47) | 29.12.2010   |           |
| (97) | 22.12.2005  |           | (97) | 30.03.2006   |           |
| (51) | <b>G01F 1/66</b>  | (2006.01) |      |  |           |
| (96) | 01.06.2005  |           |      |  |           |
| (96) | 05776235.3  |           |      |  |           |
| (73) | Sensus Spectrum LLC, Raleigh, NC 27 615, US   |           |      |  |           |
| (72) | SCHÄFER, Burghard, 67112 Mutterstadt, DE  |           |      |  |           |
| (54) | <b>Způsob a zařízení pro měření rychlosti proudění kapalin</b>  |           |      |  |           |
| (32) | 08.06.2004  |           |      |  |           |

- |      |  |           |      |  |           |
|------|--|-----------|------|--|-----------|
| (51) | <i>C07D 401/12</i>   | (2006.01) | (51) | <i>C03C 21/00</i>  | (2006.01) |
|      | <i>C07D 403/12</i>   | (2006.01) |      | <i>C03C 17/36</i>  | (2006.01) |
|      | <i>A61K 31/4439</i>  | (2006.01) |      | <i>C03C 17/06</i>  | (2006.01) |
|      | <i>A61K 31/506</i>   | (2006.01) |      | <i>C23C 14/58</i>  | (2006.01) |
|      | <i>A61P 37/08</i>  | (2006.01) | (96) | 16.12.2005   |           |
|      | <i>C07D 401/14</i>   | (2006.01) | (96) | 05826433.4   |           |
|      | <i>C07D 403/14</i>   | (2006.01) | (73) | AGC Glass Europe, 1170 Bruxelles (Watermael-Boitsfort), BE   |           |
|      | <i>C07D 405/14</i>   | (2006.01) | (72) | JACOBS, Nadia GLAVERBEL - Centre R & D, B-6040 Jumet, BE   |           |
|      | <i>C07D 413/14</i>   | (2006.01) |      | HEVESI, Kadosa GLAVERBEL - Centre R & D, B-6040 Jumet, BE  |           |
|      | <i>C07D 487/04</i>   | (2006.01) |      | HECQ, André GLAVERBEL - Centre R & D, B-6040 Jumet, BE   |           |
|      | <i>C07D 487/08</i>   | (2006.01) |      | POELS, Jean-Pierre GLAVERBEL - Centre R & D, B-6040 Jumet, BE  |           |
| (96) | 19.09.2005   |           |      | EGO, Christophe GLAVERBEL - Centre R & D, B-6040 Jumet, BE   |           |
| (96) | 05799808.0   |           |      | PILLOY, Georges GLAVERBEL - Centre R & D, B-6040 Jumet, BE   |           |
| (73) | VERTEX PHARMACEUTICALS INCORPORATED, Cambridge, MA 02139, US   |           | (54) | <b>Způsob výroby substrátu s antimikrobiálními vlastnostmi</b>   |           |
| (72) | SALITURO, Francesco, G., Marlboro, MA 01752, US<br>LEDEBOER, Mark W., Acton, MA 01720, US<br>LEDFORD, Brian, Attleboro, MA 02461, US<br>WANG, Jian, Newton, MA 02461, US<br>PIERCE, Albert, C., Cambridge, MA 02138, US<br>DUFFY, John, P., Northborough, MA 01532, US<br>MESSERSMITH, David, Somerville, MA 02144, US |           | (32) | 16.12.2004, 10.03.2005   |           |
| (54) | <b>Diaminotriazolové sloučeniny použitelné jako inhibitory proteinkinázy</b>   |           | (31) | 04106648, 05101882   |           |
| (32) | 17.09.2004   |           | (33) | EP, EP   |           |
| (31) | 610902 P   |           | (86) | PCT/EP2005/056883  |           |
| (33) | US   |           | (87) | WO 2006/064059   |           |
| (86) | PCT/US2005/033333  |           | (74) | Společná advokátní kancelář Všeťečka Zelený Švorčík Kalenský a partneři, JUDr. Miloš Všeťečka, Hálkova 2, Praha 2, 12000 |           |
| (87) | WO 2006/034116   |           |      |  |           |
| (74) | KOREJZOVÁ & SPOL., v.o.s., JUDr. Petra Korejzová, advokátka, Korunní 810/104 E, Praha 10, 10100  |           |      |  |           |
| (97) | <b>EP 1805164</b>  |           | (97) | <b>EP 1850993</b>  |           |
| (47) | 23.02.2011   |           | (47) | 15.12.2010   |           |
| (97) | 06.04.2006   |           | (97) | 31.08.2006   |           |
| (51) | <i>C07D 401/04</i>   | (2006.01) | (51) | <i>B23D 61/12</i>  | (2006.01) |
|      | <i>C07D 401/14</i>   | (2006.01) |      | <i>B23D 65/00</i>  | (2006.01) |
|      | <i>C07D 413/14</i>   | (2006.01) |      | <i>C23C 16/00</i>  | (2006.01) |
|      | <i>C07D 409/14</i>   | (2006.01) |      | <i>C23C 14/00</i>  | (2006.01) |
|      | <i>A61K 31/505</i>   | (2006.01) | (96) | 23.02.2006   |           |
|      | <i>A61P 25/28</i>  | (2006.01) | (96) | 06707216.5   |           |
|      | <i>A61K 31/506</i>   | (2006.01) | (73) | Oerlikon Trading AG, Trübbach, 9477 Trübbach, CH   |           |
| (96) | 29.09.2005   |           | (72) | Balint, Michael, 89561 Dischingen, DE  |           |
| (96) | 05790292.6   |           | (54) | <b>Pilový pás a způsob výroby pilového pásu</b>  |           |
| (73) | Mitsubishi Tanabe Pharma Corporation, Osaka 541-8505, JP   |           | (32) | 24.02.2005, 12.04.2005, 13.09.2005   |           |
|      | Sanofi-Aventis, 75013 Paris, FR  |           | (31) | 102005008810, 102005016953, 102005043527   |           |
| (72) | WATANABE, Kazutoshi, Mitsubishi Pharma Corporation, Chuo-ku, Tokyo 103-8405, JP  |           | (33) | DE, DE, DE   |           |
|      | FUKUNAGA, Kenji, Mitsubishi Pharma Corporation, Chuo-ku, Tokyo 103-8405, JP  |           | (86) | PCT/EP2006/001669  |           |
|      | KOHARA, Toshiyuki, Mitsubishi Pharma Corporation, Chuo-ku, Tokyo 103-8405, JP  |           | (87) | WO 2006/089753   |           |
|      | UEHARA, Fumiaki, Mitsubishi Pharma Corporation, Chuo-ku, Tokyo 103-8405, JP  |           | (74) | Čermák a spol., JUDr. Karel Čermák, advokát, Národní 32, Praha 1, 11000  |           |
|      | HIKI, Shinsuke, Mitsubishi Pharma Corporation, Chuo-ku, Tokyo 103-8405, JP   |           |      |  |           |
|      | YOKOSHIMA, Satoshi, Tokyo 1200006, JP  |           | (97) | <b>EP 1853254</b>  |           |
| (54) | <b>Deriváty 6-(pyridinyl)-4-pyrimidonu jako inhibitory tau proteinkinázy 1</b>   |           | (47) | 08.12.2010   |           |
| (32) | 29.09.2004   |           | (97) | 08.09.2006   |           |
| (31) | 2004313115   |           | (51) | <i>A61K 31/357</i>   | (2006.01) |
| (33) | JP   |           |      | <i>A61P 37/00</i>  | (2006.01) |
| (86) | PCT/JP2005/018497  |           |      | <i>A61P 25/00</i>  | (2006.01) |
| (87) | WO 2006/036015   |           |      | <i>C07D 319/06</i>   | (2006.01) |
| (74) | Čermák a spol., JUDr. Karel Čermák, advokát, Národní 32, Praha 1, 11000  |           |      | <i>C07D 321/00</i>   | (2006.01) |
| (97) | <b>EP 1828075</b>  |           | (96) | 02.03.2006   |           |
| (47) | 24.11.2010   |           | (96) | 06710000.8   |           |
| (97) | 22.06.2006   |           | (73) | BTG International Limited, Limeburner Lane London EC4M 7SB, GB   |           |
|      |  |           | (72) | HARBIGE, Laurence, S., The University of Greenwich, London SE18 6PF, GB  |           |
|      |  |           |      | LEACH, Michael, J., Chatham Maritime, Kent ME4 4TB, GB   |           |
|      |  |           |      | BARRACLOUGH, Paul, Kent ME15 9SB, GB   |           |
|      |  |           |      | DOLAN, Anthony Patrick, BTG International Limited, London EC4M 7SB, GB   |           |
| (54) | <b>Modulátory cytokinů používající cyklické glyceridové esenciálních polynenasycených mastných kyselin</b>   |           |      |  |           |
| (32) | 02.03.2005   |           |      |  |           |

(31) 0504362  
(33) GB  
(86) PCT/GB2006/000779  
(87) WO 2006/092623  
(74) Společná advokátní kancelář Všetečka Zelený Švorčík Kalenský a partneři, JUDr. Miloš Všetečka, Hálkova 2, Praha 2, 12000

(97) **EP 1865760**  
(47) 06.10.2010  
(97) 12.12.2007  
(51) **H05K 3/34** (2006.01)  
(96) 07.05.2007  
(96) 07107629.3

(73) centrotherm thermal solutions GmbH & Co. KG, 89143 Blaubeuren, DE

(72) Hartung, Robert Michael, 89143, Blaubeuren, DE  
Völler, Hans Ulrich, 89143 Blaubeuren, DE

(54) **Způsob pájení**  
(32) 08.06.2006  
(31) 102006027027  
(33) DE  
(74) Ing. Jiří Chlustina, Jana Masaryka 43-47, Praha 2, 12000

(97) **EP 1867184**  
(47) 09.02.2011  
(97) 12.10.2006  
(51) **H04W 74/08** (2009.01)  
H04W 88/06 (2009.01)  
H04W 76/04 (2009.01)  
H04W 72/12 (2009.01)

(96) 06.04.2005  
(96) 05718640.5  
(73) Telefonaktiebolaget LM Ericsson (publ), 164 83 Stockholm, SE

(72) SUNDBERG, Krister, SE-191 43 Sollentuna, SE

(54) **Způsob, zařízení a systém vzestupného zapojování v bezdrátové celulární komunikaci**  
(86) PCT/IB2005/051122  
(87) WO 2006/106382  
(74) PATENTSERVIS Praha a.s., Jivenská 1273/1, Praha 4, 14021

(97) **EP 1883464**  
(47) 19.01.2011  
(97) 30.11.2006  
(51) **B01D 46/06** (2006.01)  
**B01D 35/30** (2006.01)  
(96) 22.05.2006  
(96) 06733422.7

(73) CAMFIL AB, 619 33 Trosa, SE  
(72) SUNDVIK, Anders, S-129 48 Hägersten, SE  
ENBOM, Ernst, Kjell-AAke, S-619 33 Trosa, SE

(54) **Sestava kapsového filtru**  
(32) 23.05.2005  
(31) 0501146  
(33) SE  
(86) PCT/SE2006/000591  
(87) WO 2006/126937  
(74) Hák, Janeček & Švestka, Patentová a známková kancelář, Ing. Pavel Janeček, U Průhonu 5, Praha 7, 17000

(97) **EP 1891704**  
(47) 09.02.2011  
(97) 15.11.2007  
(51) **H01R 9/26** (2006.01)  
(96) 03.04.2007  
(96) 07717681.6

(73) DEHN + SÖHNE GMBH + CO KG, 92318 Neumarkt/Opf, DE

(72) IGL, Peter, 90602 Seligenporten, DE  
LACHNER, Helmut, 92318 Neumarkt, DE  
KRÄMER, Herbert, 91180 Heideck, DE  
SELLERER, Markus, 92318 Neumarkt, DE

(54) **Vícepólový svodič bleskového proudu a/nebo přepětí v provedení se řadovými svorkami**

(32) 09.05.2006, 24.07.2006  
(31) 102006021607, 102006034164  
(33) DE, DE  
(86) PCT/EP2007/053199  
(87) WO 2007/128628  
(74) UNIPATENT, Ing. Jiří Chlustina, Jana Masaryka 43-47, Praha 2, 12000

(97) **EP 1907419**

(47) 26.01.2011  
(97) 18.01.2007  
(51) **C07K 14/62** (2006.01)  
**A61K 38/28** (2006.01)  
**C12P 21/02** (2006.01)

(96) 08.07.2005  
(96) 05784019.1

(73) Biocon Limited, Bangalore 560 100 Karnataka, IN  
(72) DAVE, Nitesh c/o Biocon Limited, Bangalore 560100 Karnataka, IN

KRISHNAN, Gautam c/o Biocon Limited, Bangalore 560 100 Karnataka, IN

SURYANARAYAN, Shrikumar c/o Biocon Limited, Bangalore 560100 Karnataka, IN

HAZRA, Partha c/o Biocon Limited, Bangalore 560100 Karnataka, IN

MANJUNATH, H.S. c/o Biocon Limited, Bangalore 560100 Karnataka, IN

KHEDKAR, Anand c/o Biocon Limited, Bangalore 560100 Karnataka, IN

IYER, Harish c/o Biocon Limited, Bangalore 560100 Karnataka, IN

(54) **Příprava konjugátů inzulinu**

(86) PCT/IN2005/000234  
(87) WO 2007/007345  
(74) TRAPLOVÁ HAKR KUBÁT Advokátní a patentová kancelář, Ing. Eduard Hakr, Přístavní 24, Praha 7, 17000

(97) **EP 1917959**

(47) 19.01.2011  
(97) 07.05.2008  
(51) **A61K 31/194** (2006.01)  
**A61P 31/00** (2006.01)

(96) 03.07.2007  
(96) 07460015.6

(73) Kruszevska, Danuta, 02-765 Warszawa, PL

(72) Kruszevska, Danuta, 02-765 Warszawa, PL

(54) **Nové lékařské použití alfa-ketoglutarátu**

(32) 03.07.2006

(31) 38010306

(33) PL

(74) KANIA, SEDLÁK, SMOLA Patentová a známková kancelář, Ing. Veronika Zemanová, Mendlovo nám. 1a, Brno, 60300

(97) **EP 1935272**

(47) 16.02.2011  
(97) 25.06.2008  
(51) **A44B 11/00** (2006.01)  
**A44C 5/00** (2006.01)

(96) 18.12.2006

(96) 06026162.5

(73) Su, Yung-Fa, Yen Chao Hsiang Kaohsiung Hsien, TW

(72) Su, Yung-Fa, Yen Chao Hsiang Kaohsiung Hsien, TW

(54) **Opasková přezka**

(74) Hák, Janeček & Švestka, Patentová a známková kancelář, Ing. Pavel Janeček, U Průhonu 5, Praha 7, 17000

(97) <b>EP 1941148</b>	(51) <b>C07D 261/04</b>	(2006.01)
(47) 23.02.2011	<b>C07D 413/12</b>	(2006.01)
(97) 03.05.2007	<b>C07D 417/12</b>	(2006.01)
(51) <b>F02K 3/02</b>	<b>A01N 43/80</b>	(2006.01)
(2006.01)	<b>C07D 401/04</b>	(2006.01)
<b>B64C 29/00</b>	<b>A01P 17/00</b>	(2006.01)
(2006.01)		
(96) 25.10.2006	(96) 28.12.2006	
(96) 06794894.3	(96) 06848263.7	
(73) Avcen Limited, London SW7 1DN, GB	(73) E.I. DU PONT DE NEMOURS AND COMPANY, Wilmington, DE 19898, US	
(72) DACRE, Mike, 5603 Staufen, CH	(72) LAHM, George, Philip, Wilmington, DE 19808, US	
(54) <b>Dvouproudový motor pro start a krátké přistání letounu</b>	(72) SHOOP, Wesley, Lawrence, Hillsborough, NJ 08844, US	
(32) 26.10.2005	(72) XU, Ming, Newark, DE 19702, US	
(31) 0521844	(54) <b>Isoxazoliny pro hubení bezobratlých škůdců</b>	
(33) GB	(32) 30.12.2005, 23.08.2006, 07.11.2006	
(86) PCT/GB2006/003967	(31) 755247 P, 839988 P, 857307 P	
(87) WO 2007/049032	(33) US, US, US	
(74) PATENTSERVIS Praha a.s., Jivenská 1273/1, Praha 4, 14021	(86) PCT/US2006/049459	
	(87) WO 2007/079162	
	(74) PATENTSERVIS Praha a.s., Jivenská 1273/1, Praha 4, 14021	
(97) <b>EP 1954679</b>	(97) <b>EP 1981766</b>	
(47) 02.02.2011	(47) 02.02.2011	
(97) 24.05.2007	(97) 16.08.2007	
(51) <b>C07D 215/18</b>	(51) <b>B65D 5/20</b>	(2006.01)
(2006.01)	<b>B65D 5/24</b>	(2006.01)
<b>C07C 309/73</b>	<b>B65D 77/20</b>	(2006.01)
(2006.01)		
(96) 20.11.2006	(96) 24.11.2006	
(96) 06818694.9	(96) 06820351.2	
(73) Syntho B.V., 6545 CM Nijmegen, NL	(73) Alexir Packaging Limited, Crawley, West Sussex RH10 9UR, GB	
(72) OVEREEM, Arjanne, NL-6503 GN Nijmegen, NL	(72) KING, Stephen, West Sussex RH10 9UR, GB	
THIJS, Lambertus, NL-6601 SX Wijchen, NL	(54) <b>Skládací zásobník</b>	
BENOVSKY, Petr, 614 00 Brno, CZ	(32) 09.02.2006	
CASTULIK, Jakub, 638 00 Brno, CZ	(31) 0602532	
ZHU, Jie, NL-6538 Nijmegen, NL	(33) GB	
BARTOS, Petr, 628 00 Brno, CZ	(86) PCT/GB2006/004408	
SKOUMAL, Radomir, 678 01 Blansko, CZ	(87) WO 2007/091004	
(54) <b>Nový meziprodukt pro výrobu montelukastu a příbuzných sloučenin</b>	(74) Společná advokátní kancelář Všeťečka Zelený Švorčík Kalenský a partneři, JUDr. Miloš Všeťečka, Hálkova 2, Praha 2, 12000	
(32) 18.11.2005, 24.04.2006, 01.09.2006		
(31) 737752 P, 794429 P, 824382 P		
(33) US, US, US		
(86) PCT/EP2006/011134		
(87) WO 2007/057228		
(74) PATENTSERVIS Praha a.s., Jivenská 1273/1, Praha 4, 14021		
(97) <b>EP 1971338</b>	(97) <b>EP 1985071</b>	
(47) 09.03.2011	(47) 02.03.2011	
(97) 28.06.2007	(97) 09.08.2007	
(51) <b>A61K 31/517</b>	(51) <b>H04W 4/14</b>	(2009.01)
(2006.01)	(96) 30.01.2007	
<b>A61K 31/519</b>	(96) 07719360.5	
(2006.01)	(73) Airwide Solutions Inc., Kanata, ON K2K 3G4, CA	
<b>A61P 35/00</b>	(72) HUGGETT, Robert, Reading Berkshire RG4 5AZ, GB	
(2006.01)	WORTH, Nicholas, William, Markham, Ontario L3P 6V9, CA	
(96) 19.12.2006	WANG, Jiwei, R., Kanata, Ontario K2K 3L5, CA	
(96) 06820566.5	(54) <b>Zařízení a způsob pro zlepšení provozní spolehlivosti služby krátkých zpráv</b>	
(73) AstraZeneca AB, 151 85 Södertälje, SE	(32) 02.02.2006, 10.02.2006	
(72) WEDGE, Stephen, Robert, Cheshire SK10 4TG, GB	(31) 346419, 351566	
RYAN, Anderson, Joseph, Cheshire SK10 4TG, GB	(33) US, US	
(54) <b>Kombinace ZD6474 a pemetrexedu</b>	(86) PCT/CA2007/000120	
(32) 22.12.2005, 31.05.2006	(87) WO 2007/087706	
(31) 0526121, 0610706	(74) Společná advokátní kancelář Všeťečka Zelený Švorčík Kalenský a partneři, JUDr. Miloš Všeťečka, Hálkova 2, Praha 2, 12000	
(33) GB, GB		
(86) PCT/GB2006/004750		
(87) WO 2007/071958		
(74) TRAPLOVÁ HAKR KUBÁT Advokátní a patentová kancelář, Ing. Eduard Hakr, Přístavní 24, Praha 7, 17000		
(97) <b>EP 1973888</b>	(97) <b>EP 1997901</b>	
(47) 26.01.2011	(47) 19.01.2011	
(97) 12.07.2007	(97) 03.12.2008	
	(51) <b>C12P 5/02</b>	(2006.01)
	(96) 08.03.2008	
	(96) 08004314.4	
	(73) ISF GmbH, 25421 Pinneberg, DE	

(72) Oechsner, Hans, 72644 Oberboihingen, DE  
Lemmer, Andreas, 70599 Stuttgart, DE  
Ramhold, Dietmar, 23820 Strenglin, DE  
Mathies, Edmund, 25436 Moorrege, DE  
Mayrhuber, Elisabeth, 8605 Kapfenberg, AT  
Preißler, Daniel, 70599 Stuttgart, DE  
(54) **Způsob výroby bioplynu**  
(32) 29.05.2007  
(31) 102007025155  
(33) DE  
(74) Společná advokátní kancelář Všetečka Zelený Švorčík  
Kalenský a partneři, JUDr. Miloš Všetečka, Hálkova 2,  
Praha 2, 12000

(97) **EP 2000444**  
(47) 02.03.2011  
(97) 10.12.2008  
(51) **C04B 22/14** (2006.01)  
**C04B 28/04** (2006.01)  
(96) 06.06.2008  
(96) 08356079.7  
(73) Lafarge, 75116 Paris, FR  
(72) Sing, Christelle, 38510 Sermerieu, FR  
Debegnac, H elene, 38090 Roche, FR  
Faure, Jean-Michel, 69600 Oullins, FR  
(54) **Přísada pro kompozice na bázi cementu**  
(32) 08.06.2007, 11.06.2007  
(31) 0704128, 0704151  
(33) FR, FR  
(74) TRAPLOVÁ HAKR KUBÁT Advokátní a patentová  
kancelář, Ing. Eduard Hakr, Přístavní 24, Praha 7, 17000

(97) **EP 2004704**  
(47) 15.12.2010  
(97) 25.10.2007  
(51) **C08F 4/22** (2006.01)  
**C08F 4/16** (2006.01)  
**C08F 10/02** (2006.01)  
(96) 13.04.2007  
(96) 07728114.5  
(73) TOTAL PETROCHEMICALS RESEARCH FELUY, 7181  
Seneffe (Feluy), BE  
(72) BODART, Philippe, B-4480 Clermont sous Huy, BE  
DEBRAS, Guy, B-6210 Frasnes-les-Gosselies, BE  
DAMS, Mieke, B-2440 Geel, BE  
(54) **Katalyzátory na bázi chromu**  
(32) 13.04.2006  
(31) 06112660  
(33) EP  
(86) PCT/EP2007/053649  
(87) WO 2007/118863  
(74) Čermák a spol., JUDr. Karel Čermák, advokát, Národní 32,  
Praha 1, 11000

(97) **EP 2006163**  
(47) 22.12.2010  
(97) 24.12.2008  
(51) **B60R 19/48** (2006.01)  
**B60Q 1/04** (2006.01)  
**B60Q 1/20** (2006.01)  
(96) 16.06.2008  
(96) 08158342.9  
(73) Compagnie Plastic Omnium, 69007 Lyon, FR  
(72) Bourennane, Faicel, 38390 MONTALIEU VERCIEU, FR  
(54) **Sada nejméně dvou modulů určených k namontování  
na vnější povrch nárazníku**  
(32) 21.06.2007  
(31) 0755943  
(33) FR  
(74) Rott, Růžička & Guttmann Patentové, známkové a  
advokátní kanceláře, Ing. Ivana Menšíková, Vinohradská  
37, Praha 2, 12000

(97) **EP 2008551**  
(47) 12.01.2011  
(97) 31.12.2008  
(51) **A47F 1/12** (2006.01)  
(96) 18.06.2008  
(96) 08011017.4  
(73) SFS Handels Holding AG, CH-9435 Heerbrugg, CH  
(72) Dietsche, Patrick, 9444 Diepoldsau, CH  
(54) **Nosné rameno pro prezentaci zboží bez mezer a pro  
vhodný samoobslužný obal**  
(32) 26.06.2007, 17.09.2007  
(31) 102007029394, 102007044370  
(33) DE, DE  
(74) Ing. Jiří Chlustina, Jana Masaryka 43-47, Praha 2, 12000

(97) **EP 2008694**  
(47) 26.01.2011  
(97) 31.12.2008  
(51) **A63B 5/11** (2006.01)  
(96) 27.06.2008  
(96) 08252216.0  
(73) Board & Batten International Inc., North Church Street,  
Georgetown, KY  
(72) Alexander, Keith Vivian, Christchurch, NZ  
(54) **Trampolína**  
(32) 29.06.2007  
(31) 55628207  
(33) NZ  
(74) PATENTSERVIS Praha a.s., Jivenská 1273/1, Praha 4,  
14021

(97) **EP 2011234**  
(47) 29.12.2010  
(97) 08.11.2007  
(51) **H03G 3/30** (2006.01)  
**H03G 7/00** (2006.01)  
(96) 30.03.2007  
(96) 07754779.2  
(73) Dolby Laboratories Licensing Corporation, San Francisco,  
CA 94103-4813, US  
(72) CROCKETT, Brett, Graham, San Francisco, CA 94103-  
4813, US  
SEEFELDT, Alan, Jeffrey, San Francisco, CA 94103-  
4813, US  
(54) **Řízení zesílení zvuku užitím detekce auditivních  
událostí na základě specifické hlasitosti**  
(32) 27.04.2006  
(31) 795808 P  
(33) US  
(86) PCT/US2007/008313  
(87) WO 2007/127023  
(74) Čermák a spol., JUDr. Karel Čermák, advokát, Národní 32,  
Praha 1, 11000

(97) **EP 2025215**  
(47) 30.03.2011  
(97) 18.02.2009  
(51) **A01C 7/20** (2006.01)  
**A01B 63/32** (2006.01)  
(96) 17.07.2008  
(96) 08012889.5  
(73) Kverneland ASA, 4355 Kverneland, NO  
(72) Friel, Holger, 19288 Glaisin, DE  
Bastian, Klaus, 79777  uhlingen-Birkendorf, DE  
(54) **Secí stroj a/nebo rozmetadlo hnojiv**  
(32) 13.08.2007  
(31) 102007038262  
(33) DE  
(74) KANIA, SEDLÁK, SMOLA Patentová a známková  
kancelář, Ing. Jiří Malůšek, Mendlovo nám. 1a, Brno,  
60300

- 
- (97) **EP 2040234**  
(47) 19.01.2011  
(97) 25.03.2009  
(51) **G08B 13/26** (2006.01)  
**H01Q 1/32** (2006.01)  
(96) 17.09.2008  
(96) 08164522.8  
(73) DIRICKX GROUPE, 53800 Congrier, FR  
(72) Feng, Liqun, 53000 Laval, FR  
(54) **Systém detekce pokusu o vniknutí do prostoru vymezeného ohrazením**  
(32) 05.05.2008, 18.09.2007  
(31) 0802457, 0706561  
(33) FR, FR  
(74) PATENTSERVIS Praha a.s., Jivenská 1273/1, Praha 4, 14021
- 
- (97) **EP 2052132**  
(47) 16.02.2011  
(97) 14.02.2008  
(51) **F01C 17/06** (2006.01)  
**F02M 39/02** (2006.01)  
**F02M 59/44** (2006.01)  
(96) 05.07.2007  
(96) 07787117.6  
(73) Robert Bosch GmbH, 70442 Stuttgart, DE  
(72) SCHOETZ, Alfons, 71254 Ditzingen, DE  
KARAOSMANOGLU, Namik, 70439 Stuttgart, DE  
(54) **Vstříkovací čerpadlo paliva se zlepšenou hnací spojkou**  
(32) 09.08.2006  
(31) 102006037176  
(33) DE  
(86) PCT/EP2007/056827  
(87) WO 2008/017546  
(74) Čermák a spol., JUDr. Karel Čermák, advokát, Národní 32, Praha 1, 11000
- 
- (97) **EP 2058426**  
(47) 29.12.2010  
(97) 13.05.2009  
(51) **D05B 29/02** (2006.01)  
(96) 25.10.2008  
(96) 08018718.0  
(73) Dürkopp Adler AG, 33719 Bielefeld, DE  
(72) Oberndörfer, Andreas, 33729 Bielefeld, DE  
Jordan, Thomas, 33818 Leopoldshöhe, DE  
Bohl, Horst, 33739 Bielefeld, DE  
(54) **Šicí stroj**  
(32) 07.11.2007  
(31) 102007052876  
(33) DE  
(74) Čermák a spol., JUDr. Karel Čermák, advokát, Národní 32, Praha 1, 11000
- 
- (97) **EP 2061068**  
(47) 05.01.2011  
(97) 20.05.2009  
(51) **H01J 37/317** (2006.01)  
**G03F 7/20** (2006.01)  
(96) 12.11.2008  
(96) 08019758.5  
(73) Carl Zeiss NTS GmbH, 73447 Oberkochen, DE  
(72) Bühler, Wolfram Dr., 89568 Hermaringen, DE  
Rosenthal, Alexander, 47906 Kempen, DE  
Stebler, Camille Dr., 4232 Fehren, CH  
Bertagnolli, Emmerich Dr., 1190 Wien, AT  
Wanzenböck, Heinz Dr., 1160 Wien, AT  
(54) **Systém pro zpracování předmětu**  
(32) 13.11.2007  
(31) 102007054074  
(33) DE
- 
- (74) KANIA, SEDLÁK, SMOLA Patentová a známková kancelář, Ing. František Kania, Mendlovo nám. 1a, Brno, 60300
- 
- (97) **EP 2070680**  
(47) 09.03.2011  
(97) 17.06.2009  
(51) **B29C 45/14** (2006.01)  
**B29C 45/16** (2006.01)  
B29L 31/58 (2006.01)  
B60R 13/02 (2006.01)  
(96) 12.12.2007  
(96) 07024064.3  
(73) PEGUFORM GMBH, 79268 Bötzingen, DE  
(72) Buchet, Yann, 67000 Strasbourg, FR  
(54) **Způsob a zařízení k výrobě tvarovaného dílu s několika hraničnicemi, různými dekoračními oblastmi**  
(74) Čermák a spol., JUDr. Karel Čermák, advokát, Národní 32, Praha 1, 11000
- 
- (97) **EP 2074261**  
(47) 15.12.2010  
(97) 10.04.2008  
(51) **E01B 19/00** (2006.01)  
(96) 02.10.2007  
(96) 07818712.7  
(73) edilon(sedra B.V., 2031 CN Haarlem, NL  
(72) VAN DER HOUWEN, Gerrit, Marinus, 2023 EL Haarlem, NL  
SCHRAM, Willem, Paul, 2151 AC Nieuw-Vennep, NL  
(54) **Pružný blok pro uložení kolejí**  
(32) 03.10.2006  
(31) 06076832  
(33) EP  
(86) PCT/EP2007/008634  
(87) WO 2008/040549  
(74) KANIA, SEDLÁK, SMOLA Patentová a známková kancelář, Ing. František Kania, Mendlovo nám. 1a, Brno, 60300
- 
- (97) **EP 2076532**  
(47) 01.12.2010  
(97) 31.01.2008  
(51) **C07K 14/52** (2006.01)  
(96) 25.07.2007  
(96) 07825334.1  
(73) Mintaka Foundation for Medical Research, 1228 Plan-les-Ouates, CH  
(72) HARTLEY, Oliver Dept. of Structural Biology and Bioinformatics, 1 rue Michel Servet CH-1211 Geneve 4, CH  
(54) **Deriváty cytokinů**  
(32) 25.07.2006  
(31) 0614755  
(33) GB  
(86) PCT/IB2007/003026  
(87) WO 2008/012689  
(74) Čermák a spol., JUDr. Karel Čermák, advokát, Národní 32, Praha 1, 11000
- 
- (97) **EP 2080514**  
(47) 23.02.2011  
(97) 22.07.2009  
(51) **A61K 31/485** (2006.01)  
**A61K 9/22** (2006.01)  
**A61K 9/32** (2006.01)  
(96) 24.08.2007  
(96) 09156838.6  
(73) Purdue Pharma LP, Stamford, CT 06901, US

(72) McKenna, William Henry, Yonkers, NY 10704, US  
Mannion, Richard Owen, Furlong, PA 18925, US  
O'Donnell, Edward Patrick, Basking Ridge, NJ 07920, US  
Huang, Haiyong Hugh, Princeton, NJ 08540, US  
(54) **Perorální farmaceutické lékové formy obsahující opioidní analgetikum, které odolávají zneužití**  
(32) 25.08.2006  
(31) 840244 P  
(33) US  
(74) Čermák a spol., JUDr. Karel Čermák, advokát, Národní 32, Praha 1, 11000

(72) Feng, Liqun, 53000 Laval, FR  
(54) **Soubor obsahující sloup plotu a pouzdro k uložení elektrického zařízení**  
(32) 18.09.2007  
(31) 0706561  
(33) FR  
(74) PATENTSERVIS Praha a.s., Jivenská 1273/1, Praha 4, 14021

(97) **EP 2082945**  
(47) 23.03.2011  
(97) 29.07.2009  
(51) **B62D 5/04** (2006.01)  
(96) 25.01.2008  
(96) 08001421.0  
(73) GM Global Technology Operations, Inc., Detroit, MI 48265-3000, US  
(72) Moeller, Bertram, 55294 Bodenheim, DE  
(54) **Způsob generování signálu vratného momentu**  
(74) KANIA, SEDLÁK, SMOLA Patentová a známková kancelář, Ing. Veronika Zemanová, Mendlovo nám. 1a, Brno, 60300

(97) **EP 2125174**  
(47) 26.01.2011  
(97) 10.07.2008  
(51) **B01F 3/04** (2006.01)  
(96) 28.12.2007  
(96) 07857148.6  
(73) Ultrasonic Systems Gmbh, 86672 Thierhaupten, DE  
(72) PÖSCHL, Günter, 86609 Donauwörth, DE  
(54) **Způsob úpravy kapaliny**  
(32) 28.12.2006, 21.03.2007  
(31) 102006061906, 102007013533  
(33) DE, DE  
(86) PCT/EP2007/011456  
(87) WO 2008/080618  
(74) KOREJZOVÁ & SPOL., v.o.s., JUDr. Petra Korejzová, advokátka, Korunní 810/104 E, Praha 10, 10100

(97) **EP 2086308**  
(47) 19.01.2011  
(97) 03.04.2008  
(51) **A01D 46/30** (2006.01)  
(96) 28.09.2007  
(96) 07815689.0  
(73) Katholieke Universiteit Leuven, 3000 Leuven, BE  
ACRO - KHLimburg, 3590 Diepenbeek, BE  
(72) CLAESEN, Eric, B-3590 Diepenbeek, BE  
(54) **Autonomní stroj pro sběr plodů**  
(32) 28.09.2006, 13.03.2007  
(31) 06020463, 0704813  
(33) EP, GB  
(86) PCT/BE2007/000110  
(87) WO 2008/037035  
(74) Společná advokátní kancelář Všetěčka Zelený Švorčík Kalenský a partneři, JUDr. Miloš Všetěčka, Hálkova 2, Praha 2, 12000

(97) **EP 2126168**  
(47) 02.02.2011  
(97) 04.09.2008  
(51) **D01F 6/06** (2006.01)  
**D01F 6/30** (2006.01)  
**D01D 5/098** (2006.01)  
**D04H 3/16** (2006.01)  
(96) 25.02.2008  
(96) 08717095.7  
(73) Total Petrochemicals Research Feluy, 7181 Senefè (Feluy), BE  
(72) HAUBRUGE, Hugues, B-1457 Walhain, BE  
PAVY, Guillaume, B-1050 Bruxelles, BE  
(54) **Polypropylenová vlákna a netkaná textilie se zlepšenými vlastnostmi**  
(32) 28.02.2007  
(31) 07103192  
(33) EP  
(86) PCT/EP2008/052261  
(87) WO 2008/104520  
(74) Čermák a spol., JUDr. Karel Čermák, advokát, Národní 32, Praha 1, 11000

(97) **EP 2100673**  
(47) 12.01.2011  
(97) 16.09.2009  
(51) **B21B 45/02** (2006.01)  
**C21D 9/52** (2006.01)  
(96) 14.03.2008  
(96) 08300145.3  
(73) ArcelorMittal France, 93200 Saint Denis, FR  
(72) Muller, Jérôme, 57530 Courcelles Chaussy, FR  
Elias, Akli, 57050 Metz, FR  
Petesch, Thierry, 57700 Hayange, FR  
Santi, Ivan, 54580 Auboué, FR  
Durighello, Paul, 57100 Thionville, FR  
Beaujard, Karen, 57000 Metz, FR  
(54) **Způsob a zařízení na foukání plynu na pohybuující se pás**  
(74) INPARTNERS GROUP, Ing. Dušan Kendereški, Lidická 51, Brno, 60200

(97) **EP 2127773**  
(47) 02.02.2011  
(97) 02.12.2009  
(51) **B21D 5/08** (2006.01)  
(96) 28.05.2008  
(96) 08300214.7  
(73) ArcelorMittal Construction France, 92500 Rueil Malmaison, FR  
(72) Dupas, Philippe, 44240 Sucé-sur-Erdre, FR  
(54) **Válečkový profilovací stroj**  
(74) TRAPLOVÁ HAKR KUBÁT Advokátní a patentová kancelář, Ing. Eduard Hakr, Přístavní 24, Praha 7, 17000

(97) **EP 2107185**  
(47) 02.02.2011  
(97) 07.10.2009  
(51) **E04H 17/20** (2006.01)  
(96) 17.09.2008  
(96) 09162997.2  
(73) DIRICKX GROUPE, 53800 Congrier, FR

(97) **EP 2138623**  
(47) 02.03.2011  
(97) 30.12.2009  
(51) **D05B 57/26** (2006.01)  
(96) 26.05.2009  
(96) 09006987.3  
(73) Dürkopp Adler AG, 33719 Bielefeld, DE  
(72) Heckner, Christoph, 32130 Enger, DE  
Harder, Jakob, 33729 Bielefeld, DE

(54) **Chapač pro šicí stroj s dvojitým vázaným stehem**  
(32) 24.06.2008  
(31) 102008030001  
(33) DE  
(74) Čermák a spol., JUDr. Karel Čermák, advokát, Národní 32, Praha 1, 11000

(97) **EP 2147867**  
(47) 12.01.2011  
(97) 27.01.2010  
(51) **B65D 21/02** (2006.01)  
**B65D 25/00** (2006.01)  
(96) 12.05.2009  
(96) 09160051.0  
(73) BB Stanz-und Umformtechnik GmbH, 06536 Berga, DE  
(72) Humm, Siegfried, 74214, Schöntal-Westernhausen, DE  
Blesch, Günther, 97957, Assamstadt, DE

(54) **Úložná bedna**  
(32) 21.07.2008  
(31) 102008034540  
(33) DE  
(74) Čermák a spol., JUDr. Karel Čermák, advokát, Národní 32, Praha 1, 11000

(97) **EP 2153932**  
(47) 02.02.2011  
(97) 17.02.2010  
(51) **B23K 35/36** (2006.01)  
**B23K 35/362** (2006.01)  
**B23K 35/368** (2006.01)  
(96) 10.07.2009  
(96) 09165182.8

(73) Nippon Steel & Sumikin Welding Co., Ltd., Chuo-ku Tokyo 104-0045, JP  
(72) Nakazawa, Hiroshi, Tokyo 104-0045, JP  
Tsujii, Norichika, Tokyo 104-0045, JP  
(54) **Způsob svařování ocele pro nízkoteplotní provoz pod tavidlem**  
(32) 25.07.2008, 27.04.2009  
(31) 2008191787, 2009107709  
(33) JP, JP  
(74) PATENTSERVIS Praha a.s., Jivenská 1273/1, Praha 4, 14021

(97) **EP 2158098**  
(47) 16.02.2011  
(97) 24.12.2008  
(51) **B60G 17/02** (2006.01)  
(96) 16.06.2008  
(96) 08784226.6  
(73) Asturia Automotive Systems AG, 80538 München, DE  
(72) FREUND, Wolfgang, 08428 Langenbernsdorf, DE  
LEZOCK, Daniel, 09488 Thermalbad Wiesenbad, DE  
KISSLER, Andreas, 08451 Crimmitschau, DE  
SCHULZE, Jürgen, 09122 Chemnitz, DE

(54) **Přestavování opěrného bodu pro pérování vozidel**  
(32) 20.06.2007  
(31) 202007008749 U  
(33) DE  
(86) PCT/DE2008/001021  
(87) WO 2008/154911  
(74) TRAPLOVÁ HAKR KUBÁT Advokátní a patentová kancelář, Ing. Eduard Hakr, Přístavní 24, Praha 7, 17000

(97) **EP 2171812**  
(47) 16.02.2011  
(97) 04.02.2010  
(51) **H01T 1/12** (2006.01)  
**H01T 1/14** (2006.01)  
**H01C 7/12** (2006.01)  
(96) 06.07.2009

(96) 09736781.7  
(73) Dehn + Söhne GmbH + Co. KG, 92318 Neumarkt/Opf., DE  
(72) ZÄUNER, Edmund, 92334 Berching/Pollanten, DE  
DAUM, Richard, 92318 Neumarkt, DE  
HIRSCHMANN, Helmut, 92348 Berg, DE  
(54) **Přístroj pro ochranu proti přepětí s jedním nebo více paralelně zapojenými, v konstrukční jednotce se nacházejícími, přepětí omezujícími prvky**  
(32) 01.08.2008, 24.09.2008  
(31) 102008036140, 102008048644  
(33) DE, DE  
(86) PCT/EP2009/058486  
(87) WO 2010/012565  
(74) UNIPATENT, Ing. Jiří Chlustina, Jana Masaryka 43-47, Praha 2, 12000

(97) **EP 2173196**  
(47) 16.02.2011  
(97) 15.01.2009  
(51) **A23L 1/30** (2006.01)  
**A23L 1/308** (2006.01)  
**A61K 31/7024** (2006.01)  
**A61K 31/715** (2006.01)  
**A61K 35/74** (2006.01)

(96) 04.07.2008  
(96) 08766875.2  
(73) N.V. Nutricia, 2712 HM Zoetermeer, NL  
(72) BINDELS, Jacques, NL-2441 AE Nieuwveen, NL  
GOEDHART, Anna Christina, NL-3043 PR Rotterdam, NL

(54) **Použití probiotik a vláknin při léčbě průjmů**  
(32) 06.07.2007  
(31) 07111951  
(33) EP  
(86) PCT/NL2008/050454  
(87) WO 2009/008717  
(74) Rott, Růžička & Guttmann Patentové, známkové a advokátní kanceláře, Ing. Václav Krmenčík, Vinohradská 37, Praha 2, 12000

(97) **EP 2185510**  
(47) 06.04.2011  
(97) 29.01.2009  
(51) **C07D 209/12** (2006.01)  
**A61K 31/404** (2006.01)  
**A61P 5/30** (2006.01)

(96) 24.07.2008  
(96) 08784167.2  
(73) Zentiva, K.S., 102 37 Praha 10, CZ  
(72) JIRMAN, Josef, 100 00 Praha 10, CZ  
RICHTER, Jindrich, 530 12 Pardubice, CZ

(54) **Nové soli bazedoxifenu**  
(32) 25.07.2007  
(31) 20070500  
(33) CZ  
(86) PCT/CZ2008/000089  
(87) WO 2009/012734  
(74) Rott, Růžička & Guttmann Patentové, známkové a advokátní kanceláře, Ing. Ivana Jirotková, Vinohradská 37, Praha 2, 12000

(97) **EP 2233368**  
(47) 09.03.2011  
(97) 29.09.2010  
(51) **B60R 19/12** (2006.01)  
**B62D 25/08** (2006.01)  
(96) 22.12.2009  
(96) 09306311.3  
(73) Faurecia Bloc Avant, 92000 Nanterre, FR



- (72) Gonin, Vincent, 25600, SOCHAUX, FR  
Dufee, Julien, 90340, NOVILLARD, FR  
Droz Bartholet, Laurent, 70400, HERICOURT, FR
- (54) **Přední sestava automobilového vozidla obsahující štít předního nárazníku**
- (32) 26.03.2009
- (31) 0901438
- (33) FR
- (74) Společná advokátní kancelář Všeťečka Zelený Švorčík  
Kalenský a partneři, JUDr. Petr Kalenský, Hálkova 2,  
Praha 2, 12000

## Zveřejněné opravené překlady evropských patentových spisů

U následujících udělených evropských patentů s účinky pro Českou republiku byl majitelem předložen opravený překlad patentového spisu do českého jazyka (§35d odst. 2 zákona č. 527/1990 Sb., v platném znění).

Datem zveřejnění opraveného překladu evropského patentového spisu je datum publikace tohoto Věstníku.

- (97) EP 2104535

## Evropské patenty zrušené Evropským patentovým úřadem

Následující evropské patenty udělené Evropským patentovým úřadem s účinky pro Českou republiku byly zrušeny Evropským patentovým úřadem podle článku 102 Úmluvy o udělování evropských patentů (§35f odst 2 zákona č. 527/1990 Sb., v platném znění).

- (97) EP 1651614

## MM4A Zánik evropských patentů nezaplacením poplatků za udržování platnosti patentu

Následující evropské patenty udělené Evropským patentovým úřadem s účinky pro Českou republiku zanikly pro nezaplacení poplatků za udržování platnosti patentu (§22 písm. b) zákona č. 527/1990 Sb., v platném znění).

- (97) EP 1308361  
(97) EP 1312541  
(97) EP 1556246  
(97) EP 1556281  
(97) EP 1556837  
(97) EP 1652759  
(97) EP 1655587  
(97) EP 1680800  
(97) EP 1805069  
(97) EP 1935230

## PD4A Převod práv a ostatní změny majitelů evropských patentů

- |  |  |
|--|--|
| (97) <b>EP 1519997</b>   | (73) ISF GmbH, 25421 Pinneberg, DE                 |
| (73) H.B. Fuller Company, St. Paul, 55164-0683, MN, US                           |  |
| (97) <b>EP 2012851</b>   | (73) Carefusion 303 Inc., San Diego, 92130, CA, US |
| (73) VERTEX PHARMACEUTICALS ( CANADA) INCORPORATED, Laval ( Quebec), H7V 4A7, CA |  |
| (97) <b>EP 2102452</b>   | (73) RAG Aktiengesellschaft, 44623 Herne, DE       |
| (73) Biophysica, INC, Lemon Grove, 91945, CA, US                                 |  |
| (97) <b>EP 1575621</b>   |  |
| (73) The Regents of the University of California, Oakland, CA, US                |  |
| (97) <b>EP 1606391</b>   |  |
| (73) Carefusion 303, Inc., San Diego, 92130, CA, US                              |  |
| (97) <b>EP 1846065</b>   |  |
| (73) Carefusion 303, Inc., San Diego, 92130, CA, US                              |  |
| (97) <b>EP 1997901</b>   |  |

## FG1K

## Zapsané užité vzory - přehled podle čísel zápisu

V období uzávěrky tohoto čísla Věstníku zapsal Úřad průmyslového vlastnictví tyto užité vzory.

22170	<b>G 01 N 27/447</b>	(2006.01)
22171	<b>G 01 N 33/42</b>	(2006.01)
22172	<b>A 24 D 1/00</b>	(2006.01)
22173	<b>B 26 B 9/00</b>	(2006.01)
22174	<b>G 01 N 3/08</b>	(2006.01)
22175	<b>A 61 K 31/74</b>	(2006.01)
22176	<b>G 01 N 3/08</b>	(2006.01)
22177	<b>F 24 F 7/08</b>	(2006.01)
22178	<b>A 63 H 27/133</b>	(2006.01)
22179	<b>F 42 D 5/00</b>	(2006.01)
22180	<b>C 10 L 8/00</b>	(2006.01)
22181	<b>C 10 L 5/44</b>	(2006.01)
22182	<b>C 10 L 5/44</b>	(2006.01)
22183	<b>A 47 F 5/10</b>	(2006.01)
22184	<b>C 12 M 1/107</b>	(2006.01)
22185	<b>C 12 M 1/107</b>	(2006.01)
22186	<b>E 04 H 15/00</b>	(2006.01)
22187	<b>C 09 D 5/18</b>	(2006.01)
22188	<b>G 01 N 3/08</b>	(2006.01)
22189	<b>B 60 R 9/058</b>	(2006.01)
22190	<b>B 61 K 3/00</b>	(2006.01)
22191	<b>B 61 K 3/02</b>	(2006.01)
22192	<b>B 61 K 3/02</b>	(2006.01)
22193	<b>B 65 D 88/12</b>	(2006.01)
22194	<b>A 41 G 5/00</b>	(2006.01)
22195	<b>B 65 D 88/12</b>	(2006.01)
22196	<b>G 09 B 5/08</b>	(2006.01)

FG1K

Zapsané užité vzory - řazené podle MPT

- (51) **A24D 1/00** (2006.01)  
**A24F 47/00** (2006.01)  
**B65D 71/06** (2006.01)
- (11) 22172  
(21) **2010-22878**  
(22) 17.06.2010  
(47) 09.05.2011  
(73) Bílek Miroslav, Jihlava, CZ  
(72) Bílek Miroslav, Jihlava, CZ  
(54) **Tabákový výrobek**  
(74) Ing. Jiří Langhans, Krajínova 805/7, Třebíč, 67401
- (51) **A41G 5/00** (2006.01)  
(11) 22194  
(21) **2011-24132**  
(22) 29.03.2011  
(47) 09.05.2011  
(73) Ponomareva Galina Konstantinovna, Karlovy Vary, CZ  
Ponomarev Oleg Vladimirovič, Karlovy Vary, CZ  
(72) Ponomareva Galina Konstantinovna, Karlovy Vary, CZ  
(54) **Vlasový přičesek**  
(74) LANGROVA, s.r.o., Skrétova 48, Plzeň, 30100
- (51) **A47F 5/10** (2006.01)  
(11) 22183  
(21) **2011-23845**  
(22) 26.01.2011  
(47) 09.05.2011  
(73) BRANALDI s.r.o., Brandýs nad Labem, CZ  
(72) Chmela Radim, Brandýs nad Labem, CZ  
(54) **Skládací stojan**  
(74) Ing. Karel Novotný, Žufanova 2, Praha 6, 16300
- (51) **A61K 31/74** (2006.01)  
**A61K 47/48** (2006.01)  
**A61K 31/337** (2006.01)
- (11) 22175  
(21) **2010-23236**  
(22) 13.02.2009  
(47) 09.05.2011  
(73) Zentiva, k.s., Praha, CZ  
(72) Etrych Tomáš Mgr. Ph.D., Klínek, CZ  
Ulbrich Karel Prof. Ing. DrSc., Praha, CZ  
Říhová Blanka Prof. RNDr., Praha, CZ  
Šírová Milada RNDr., Praha, CZ  
(54) **Polymerní konjugáty paclitaxelu a docetaxelu s pH řízeným uvolňováním kancerostatika**  
(74) Rott, Růžička & Guttman Patentové, známkové a advokátní kanceláře, Ing. Jana Fuchsová, Vinohradská 37, Praha 2, 12000
- (51) **A63H 27/133** (2006.01)  
**A63H 27/18** (2006.01)
- (11) 22178  
(21) **2010-23644**  
(22) 17.12.2010  
(47) 09.05.2011  
(73) Vorel Karel, Praha, CZ  
(72) Vorel Karel, Praha, CZ  
(54) **Osvětlovací zařízení rotorového listu pro RC modely vrtulníků**  
(74) Březík David, Zlín-Kostelec, CZ
- (51) **B26B 9/00** (2006.01)  
(11) 22173  
(21) **2010-23066**  
(22) 04.08.2010  
(47) 09.05.2011  
(73) TESCOVA s.r.o., Zlín, CZ  
(72) Vaculík Jiří, Zlín, CZ  
(54) **Nůž na meloun**
- (74) Patentová a známková kancelář, ing. Jaromír Příkryl, Včelín 1161, Hulín, 76824
- (51) **B60R 9/058** (2006.01)  
(11) 22189  
(21) **2011-24067**  
(22) 15.03.2011  
(47) 09.05.2011  
(73) ACL Automotive s.r.o., Liberec, CZ  
(72) Böhm Vladimír Ing., Mníšek pod Brdy, CZ  
(54) **Střešní nosič pro vozidla**  
(74) Pavel Reichel a kol., Ing. Pavel Reichel, Lopatecká 14, Praha 4, 14700
- (51) **B61K 3/00** (2006.01)  
(11) 22190  
(21) **2011-24086**  
(22) 21.03.2011  
(47) 09.05.2011  
(73) Vysoké učení technické v Brně, Brno, CZ  
(72) Nevrlý Josef Prof. RNDr. Ing. CSc., Brno, CZ  
(54) **Zařízení na simulaci mazání okolků kolejových vozidel**  
(74) Ing. Libor Markes, Grohova 54, Brno, 60200
- (51) **B61K 3/02** (2006.01)  
(11) 22191  
(21) **2011-24087**  
(22) 21.03.2011  
(47) 09.05.2011  
(73) Vysoké učení technické v Brně, Brno, CZ  
(72) Nevrlý Josef Prof. RNDr. Ing. CSc., Brno, CZ  
(54) **Zařízení na kontrolu mazání okolků kolejových vozidel**  
(74) Ing. Libor Markes, Grohova 54, Brno, 60200
- (51) **B61K 3/02** (2006.01)  
(11) 22192  
(21) **2011-24088**  
(22) 21.03.2011  
(47) 09.05.2011  
(73) Vysoké učení technické v Brně, Brno, CZ  
(72) Nevrlý Josef Prof. RNDr. Ing. CSc., Brno, CZ  
(54) **Zařízení na mazání pojezdových kol kolejových vozidel**  
(74) Ing. Libor Markes, Grohova 54, Brno, 60200
- (51) **B65D 88/12** (2006.01)  
**B65D 88/54** (2006.01)  
**B65D 88/58** (2006.01)
- (11) 22193  
(21) **2011-24126**  
(22) 29.03.2011  
(47) 09.05.2011  
(73) VARIEL a.s., Zruč nad Sázavou, CZ  
(72) Bílek Jiří Ing., Zruč nad Sázavou, CZ  
Peroutka Vladimír DiS, Zruč nad Sázavou, CZ  
(54) **Kontejner s bočním přístupem**  
(74) Ing. Jiří Malůšek, Mendlovo nám. 1a, Brno, 60300
- (51) **B65D 88/12** (2006.01)  
**E04H 1/12** (2006.01)
- (11) 22195  
(21) **2011-24169**  
(22) 06.04.2011  
(47) 09.05.2011  
(73) VARIEL a.s., Zruč nad Sázavou, CZ  
(72) Bílek Jiří Ing., Zruč nad Sázavou, CZ  
Peroutka Vladimír DiS, Zruč nad Sázavou, CZ  
(54) **Výsuvný kontejner**  
(74) KANIA, SEDLÁK, SMOLA Patentová a známková kancelář, Ing. Jiří Malůšek, Mendlovo nám. 1a, Brno, 60300
- (51) **C09D 5/18** (2006.01)

- (11) **C09D 1/00** (2006.01)  
22187
- (21) **2011-24050**  
(22) 11.03.2011  
(47) 09.05.2011  
(32) 24.02.2011  
(31) PUV50024-2011  
(33) SK  
(73) Moles Technology, a.s., Bratislava, SK  
(72) Magdina Roman Ing., Prievidza, SK  
Němeček Lubomír JUDr., Kurdějov, SK
- (54) **Protipožární nátěrová hmota**  
(74) Ing. Milan Škoda, Nahořanská 308, Nové Město nad Metují, 54901
- (51) **C10L 5/44** (2006.01)  
(11) 22181  
(21) **2010-23744**  
(22) 30.12.2010  
(47) 09.05.2011  
(73) Výzkumný ústav zemědělské techniky, v.v.i., Praha, CZ  
(72) Andert David Ing. CSc., Praha, CZ
- (54) **Směsné tuhé palivo na bázi pšeničné slámy**
- (51) **C10L 5/44** (2006.01)  
(11) 22182  
(21) **2010-23750**  
(22) 31.12.2010  
(47) 09.05.2011  
(73) Výzkumný ústav zemědělské techniky, v.v.i., Praha, CZ  
(72) Andert David Ing. CSc., Praha, CZ
- (54) **Směsné tuhé palivo na bázi psinečku**
- (51) **C10L 8/00** (2006.01)  
**B09B 3/00** (2006.01)  
**C12P 1/00** (2006.01)  
(11) 22180  
(21) **2010-23676**  
(22) 21.12.2010  
(47) 09.05.2011  
(73) TRIGAD, s.r.o., Praha, CZ  
(72) Dytrich David Ing., Praha, CZ
- (54) **Biopalivo**  
(74) Ing. Květoslava Kubičková, Doubravčická 2201, Praha 10, 10000
- (51) **C12M 1/107** (2006.01)  
**C02F 11/04** (2006.01)  
**C02F 11/00** (2006.01)  
(11) 22184  
(21) **2011-23976**  
(22) 23.02.2011  
(47) 09.05.2011  
(73) Brízgala Ivan, Praha, CZ  
(72) Benčíč Mário Ing. Ph.D., Poprad, SK  
Rusin Ján Ing., Poprad, SK
- (54) **Kontejnerový fermentor**
- (51) **C12M 1/107** (2006.01)  
**C02F 11/04** (2006.01)  
**C02F 11/00** (2006.01)  
(11) 22185  
(21) **2011-23977**  
(22) 23.02.2011  
(47) 09.05.2011  
(73) Brízgala Ivan, Praha, CZ  
(72) Benčíč Mário Ing. Ph.D., Poprad, SK  
Rusin Ján Ing., Poprad, SK
- (54) **Fermentační stanice pro bezodpadové zpracování biomasy**
- (51) **E04H 15/00** (2006.01)  
**A01K 97/00** (2006.01)  
**A45F 3/00** (2006.01)  
**A45F 4/00** (2006.01)  
(11) 22186  
(21) **2011-24036**
- (22) 10.03.2011  
(47) 09.05.2011  
(73) Hetzendorf Jiří, Senec, CZ  
(72) Hetzendorf Jiří, Senec, CZ
- (54) **Rybářský přístřešek**  
(74) TICHÝ & POLÁČEK Patentoprávní a známková kancelář, JUDr. Jaromír Tichý, Dominikánská 6, Plzeň, 30112
- (51) **F24F 7/08** (2006.01)  
**F24F 12/00** (2006.01)  
(11) 22177  
(21) **2010-23580**  
(22) 07.12.2010  
(47) 09.05.2011  
(73) Vysoké učení technické v Brně, Brno, CZ  
(72) Ostrý Milan Ing. Ph.D., Brno, CZ
- (54) **Dvojitá tepelně akumulací stěna**  
(74) Ing. Jiří Malušek, Mendlovo nám. 1a, Brno, 60300
- (51) **F42D 5/00** (2006.01)  
**B25J 11/00** (2006.01)  
(11) 22179  
(21) **2010-23655**  
(22) 17.12.2010  
(47) 09.05.2011  
(73) VYSOKÁ ŠKOLA BÁŇSKÁ - TECHNICKÁ UNIVERZITA OSTRAVA, Ostrava - Poruba, CZ  
(72) Konečný Zdeněk, Brušperk, CZ  
Ovádek Josef, Chuchelná, CZ
- (54) **Polohovadlo vysokotlakého vodního odstřelovače**
- (51) **G01N 27/447** (2006.01)  
**G01N 27/26** (2006.01)  
(11) 22170  
(21) **2010-22631**  
(22) 28.04.2010  
(47) 09.05.2011  
(73) Watrex Praha, s.r.o., Praha, CZ  
(72) Míňárik Marek RNDr. Ph.D., Ořech, CZ
- (54) **Mikropreparativní separátor**
- (51) **G01N 3/08** (2006.01)  
(11) 22174  
(21) **2010-23117**  
(22) 17.08.2010  
(47) 09.05.2011  
(73) VYSOKÁ ŠKOLA BÁŇSKÁ - TECHNICKÁ UNIVERZITA OSTRAVA, Ostrava - Poruba, CZ  
(72) Fojtík František Ing. Ph.D., Ostrava - Poruba, CZ
- (54) **Zařízení pro zatěžování zkušebních vzorků v tahu/tlaku**
- (51) **G01N 3/08** (2006.01)  
**G01N 3/12** (2006.01)  
(11) 22188  
(21) **2011-24053**  
(22) 14.03.2011  
(47) 09.05.2011  
(73) Technická univerzita v Liberci, Katedra strojírenské technologie, Oddělení tváření kovů a plastů, Liberec, CZ  
(72) Solfronk Pavel Ing. Ph.D., Jablonec nad Nisou-Rýnovice, CZ
- (54) **Zkušební přípravek pro zjišťování mezních stavů deformace plechů při hlubokém tažení**
- (51) **G01N 3/08** (2006.01)  
**G01N 33/00** (2006.01)  
(11) 22176  
(21) **2010-23350**  
(22) 19.10.2010  
(47) 09.05.2011  
(73) Vysoké učení technické v Brně Fakulta stavební, Brno, CZ  
(72) Plášek Otto Doc. Ing. Ph.D., Brno, CZ  
Svoboda Richard Ing. Ph.D., Blansko, CZ
- (54) **Zkušební deska pro podpražcové podložky**  
(74) Karel Voda, patentový zástupce, Bolzanova 13, Brno, 61800

- (51) **G01N 33/42** (2006.01)
- G01N 33/00** (2006.01)
- (11) 22171
- (21) **2010-22865**
- (22) 18.06.2010
- (47) 09.05.2011
- (73) Ševelová Lenka Ing., Brno, CZ  
Kozumplíková Alice Ing., Brno, CZ  
Kucka Petr Ing., Brno, CZ  
Hauser Jaroslav Ing. CSc., Brno, CZ
- (72) Ševelová Lenka Ing., Brno, CZ  
Kozumplíková Alice Ing., Brno, CZ  
Kucka Petr Ing., Brno, CZ  
Hauser Jaroslav Ing. CSc., Brno, CZ
- (54) **Elektronický ovládací systém k automatizaci  
geotechnického stroje CBR**
- (51) **G09B 5/08** (2006.01)
- G09B 5/14** (2006.01)
- (11) 22196
- (21) **2011-24202**
- (22) 12.04.2011
- (47) 09.05.2011
- (73) Sitáš Petr Ing., Námestovo, SK
- (72) Sitáš Petr Ing., Námestovo, SK
- (54) **Systém prezentace s přímou interaktivitou**
- (74) APT, spol. s r.o., JUDr. Vratislav Jeništa, V Potočkách 8,  
Praha 4, 14300

### Seznam majitelů zapsaných užitečných vzorů

(73)	(11)	(51)	(2006.01)	(73)	(11)	(51)	(2006.01)
ACL Automotive s.r.o., Liberec, CZ	22189	<b>B 60 R 9/058</b>	(2006.01)	Vysoké učení technické v Brně, Brno, CZ	22191	<b>B 61 K 3/02</b>	(2006.01)
Bílek Miroslav, Jihlava, CZ	22172	<b>A 24 D 1/00</b>	(2006.01)	Vysoké učení technické v Brně, Brno, CZ	22192	<b>B 61 K 3/02</b>	(2006.01)
BRANALDI s.r.o., Brandýs nad Labem, CZ	22183	<b>A 47 F 5/10</b>	(2006.01)	Vysoké učení technické v Brně Fakulta stavební, Brno, CZ	22176	<b>G 01 N 3/08</b>	(2006.01)
Brízcála Ivan, Praha, CZ	22184	<b>C 12 M 1/107</b>	(2006.01)	Výzkumný ústav zemědělské techniky, v.v.i., Praha, CZ	22182	<b>C 10 L 5/44</b>	(2006.01)
Brízcála Ivan, Praha, CZ	22185	<b>C 12 M 1/107</b>	(2006.01)	Výzkumný ústav zemědělské techniky, v.v.i., Praha, CZ	22181	<b>C 10 L 5/44</b>	(2006.01)
Hauser Jaroslav Ing. CSc., Brno, CZ	22171	<b>G 01 N 33/42</b>	(2006.01)	Watrex Praha, s.r.o., Praha, CZ	22170	<b>G 01 N 27/447</b>	(2006.01)
Hetzendorf Jiří, Senec, CZ	22186	<b>E 04 H 15/00</b>	(2006.01)	Zentiva, k.s., Praha, CZ	22175	<b>A 61 K 31/74</b>	(2006.01)
Kozumpliková Alice Ing., Brno, CZ	22171	<b>G 01 N 33/42</b>	(2006.01)				
Kucka Petr Ing., Brno, CZ	22171	<b>G 01 N 33/42</b>	(2006.01)				
Moles Technology, a.s., Bratislava, SK	22187	<b>C 09 D 5/18</b>	(2006.01)				
Ponomarev Oleg Vladimírovič, Karlovy Vary, CZ	22194	<b>A 41 G 5/00</b>	(2006.01)				
Ponomareva Galina Konstantinovna, Karlovy Vary, CZ	22194	<b>A 41 G 5/00</b>	(2006.01)				
Sitáš Petr Ing., Námestovo, SK	22196	<b>G 09 B 5/08</b>	(2006.01)				
Ševelová Lenka Ing., Brno, CZ	22171	<b>G 01 N 33/42</b>	(2006.01)				
Technická univerzita v Liberci, Katedra strojírenské technologie, Oddělení tváření kovů a plastů, Liberec, CZ	22188	<b>G 01 N 3/08</b>	(2006.01)				
TESCOMA s.r.o., Zlín, CZ	22173	<b>B 26 B 9/00</b>	(2006.01)				
TRIGAD, s.r.o., Praha, CZ	22180	<b>C 10 L 8/00</b>	(2006.01)				
VARIEL a.s., Zruč nad Sázavou, CZ	22193	<b>B 65 D 88/12</b>	(2006.01)				
VARIEL a.s., Zruč nad Sázavou, CZ	22195	<b>B 65 D 88/12</b>	(2006.01)				
Vorel Karel, Praha, CZ	22178	<b>A 63 H 27/133</b>	(2006.01)				
VYSOKÁ ŠKOLA BÁŇSKÁ - TECHNICKÁ UNIVERZITA OSTRAVA, Ostrava - Poruba, CZ	22174	<b>G 01 N 3/08</b>	(2006.01)				
VYSOKÁ ŠKOLA BÁŇSKÁ - TECHNICKÁ UNIVERZITA OSTRAVA, Ostrava - Poruba, CZ	22179	<b>F 42 D 5/00</b>	(2006.01)				
Vysoké učení technické v Brně, Brno, CZ	22177	<b>F 24 F 7/08</b>	(2006.01)				
Vysoké učení technické v Brně, Brno, CZ	22190	<b>B 61 K 3/00</b>	(2006.01)				

## **FG4Q**

## **Zapsané průmyslové vzory - přehled podle čísel zápisu**

V období uzávěrky tohoto čísla Věstníku zapsal Úřad průmyslového vlastnictví tyto průmyslové vzory:

35085	11-01
35086	11-01
35087	24-02
35088	32-00
35089	12-16
35090	06-05

## FG4Q

## Zapsané průmyslové vzory - přehled podle tříd

- (51) 06-05
- (11) 35090
- (21) 2011-38577
- (22) 28.02.2011
- (15) 05.05.2011
- (45) 05.05.2011
- (54) Stavebnicový nábytek
- (28) 3
- (73) Vysoké učení technické v Brně, Brno, CZ
- (72) Cimbál Martin Bc., Zátor, CZ
- Rajchl David Bc., Rychnov nad Kněžnou, CZ
- Mahdal Martin Bc., Velký Ořechov, CZ
- Doc. Ladislav Křenek akad. sochař, ArtD, Blansko, CZ
- (55)

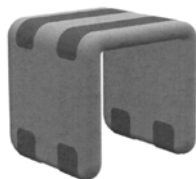

1.1

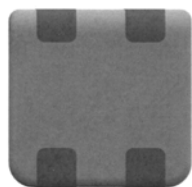

1.2



1.3

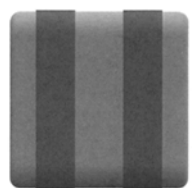

1.4

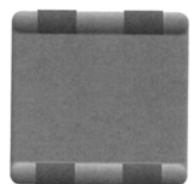

1.5

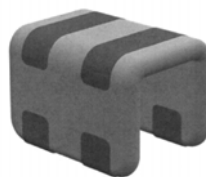

2.1

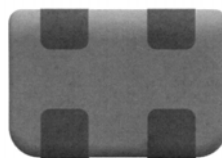

2.2



2.3

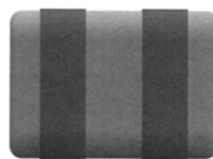

2.4

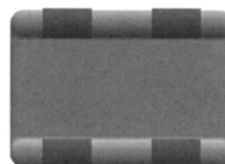

2.5



3.1

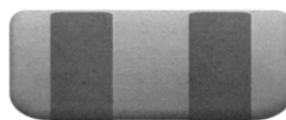

3.2





3.3

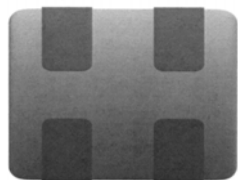

3.4

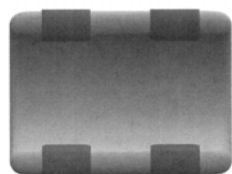

3.5

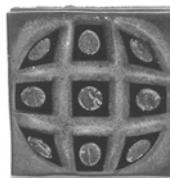

3.1

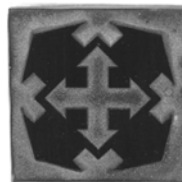

4.1

- (51) **11-01**  
(11) 35085  
(21) 2010-38156  
(22) 30.03.2010  
(15) 05.05.2011  
(45) 05.05.2011  
(54) Skleněný šperk  
(28) 4  
(73) Tesařová Veronika, Praha 2, CZ  
(72) Tesařová Veronika, Praha 2, CZ  
(74) Kancelář TEAK, Ivan Vojtek, Kmochova 762, Třebíč, 67401  
(55)



1.1

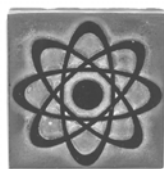

2.1

- (51) **11-01**  
(11) 35086  
(21) 2010-38353  
(22) 09.09.2010  
(15) 05.05.2011  
(45) 05.05.2011  
(54) Růženec  
(28) 8  
(73) Dostálová Michaela, Náchod, CZ  
(72) Dostálová Michaela, Náchod, CZ  
(74) Václav Müller, patentový zástupce, Filipova 2016, Praha 4, 14800  
(55)



1.1



1.2



2.1



2.2



5.2



3.1



6.1



3.2



6.2



4.1



7.1



4.2



7.2



5.1



8.1



8.2

(55)



1.1

- (51) **12-16**  
(11) 35089  
(21) 2010-38495  
(22) 13.12.2010  
(15) 05.05.2011  
(45) 05.05.2011  
(54) Větrný deflektor  
(28) 1  
(73) Západočeská univerzita v Plzni, Plzeň, CZ  
(72) Doc. Ing. Josef Formánek Ph.D., Nezvěstice, CZ  
Kleisner Petr Ing. Bc., Plzeň, CZ  
Kutlwašer Jan Ing., Most, CZ  
Friml Vladimír Ing., Plzeň, CZ  
Návára Michal Ing., Plzeň, CZ  
Kriegelstein Petr, Zbůch, CZ

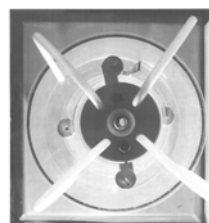

1.2

(55)



1.1

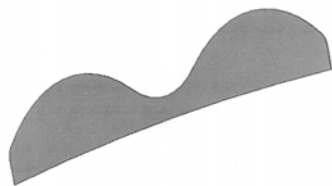

1.2



1.3

- (51) **32-00**  
(11) 35088  
(21) 2010-38493  
(22) 09.12.2010  
(15) 05.05.2011  
(45) 05.05.2011  
(54) Grafický symbol - logo  
(28) 1  
(73) Olšanská Lenka Mgr., Modřice, CZ  
(72) Hanuš Jan, Brno, CZ  
(74) KOŘISTKA Martin, patentový zástupce, Martin Kořistka,  
Karpatská 241 / 3, Brno, 62500

(55)



1.1

- (51) **24-02**  
(11) 35087  
(21) 2010-38420  
(22) 26.10.2010  
(15) 05.05.2011  
(45) 05.05.2011  
(54) Laboratorní fermentor  
(28) 1  
(73) Výzkumný ústav zemědělské techniky v.v.i., Praha 6 -  
Ruzyně, CZ  
(72) Doc. Ing. Antonín Jelínek CSc., Praha 6, CZ  
Doc. Ing. Josef Pecan CSc., Roztoky u Prahy, CZ  
Ing. Martin Dědina Ph.D., Praha 2, CZ

### Seznam vlastníků zapsaných průmyslových vzorů

(73)	(11)	(51)	(73)	(11)	(51)
Dostálová Michaela, Náchod, CZ	35086	11-01			
Olšanská Lenka Mgr., Modřice, CZ	35088	32-00			
Tesařová Veronika, Praha 2, CZ	35085	11-01			
Vysoké učení technické v Brně, Brno, CZ	35090	06-05			
Výzkumný ústav zemědělské techniky v.v.i., Praha 6 - Ruzyně, CZ	35087	24-02			
Západočeská univerzita v Plzni, Plzeň, CZ	35089	12-16			

## Úřední rozhodnutí a oznámení

### MK4A, MK4F

### Zánik patentů a autorských osvědčení uplynutím doby platnosti

(11)	(21)	Int.Cl/(51)	(11)	(21)	Int.Cl/(51)
281069	1991-1376	8/B04C 5/04			
281291	1991-1314	8/C03C 4/00			

### MM4A, MM4F

### Zániky patentů a autorských osvědčení pro nezaplacení udržovacích poplatků

(11)	(21)	Int.Cl/(51)	(11)	(21)	Int.Cl/(51)
278536	1992-3205	8/E01B 27/16			
278537	1992-3206	8/E01B 27/10			
282005	1992-3255	8/F16L 51/00			
282179	1991-3249	8/F27B 5/05			
286031	1996-1179	8/G08G 1/017			
287167	1997-1433	7/F21V 19/00			
287501	1998-3405	8/C03B 5/04			
287507	1996-1867	7/F42B 10/02			
289130	1996-3131	8/D04B 15/50			
289403	2000-3914	8/B24B 5/35			
290177	1998-1324	7/A01C 7/20			
290768	1998-3431	8/A47B 47/00			
291672	1999-1515	7/C07D 403/10			
294682	1999-1135	7/C21B 13/00			
295373	1999-2433	7/B60S 1/32			
295750	2000-3966	8/B60M 1/10			
296481	2001-3825	8/C07D 213/80			
296592	2000-3992	8/B60R 21/16			
297765	2000-1559	8/E04F 15/024			
297943	1998-2106	8/B01D 63/06			
297971	2004-1074	8/C03C 3/076			
298892	2005-670	8/A24D 3/06			
299052	2004-571	8/E02B 3/12			
299196	2001-2472	8/F01L 9/04			
299472	1999-1436	8/A01N 25/30			
299542	2001-1461	8/C07D 311/22			
299552	1999-1437	8/A01N 25/30			
299698	2001-1409	8/B65D 51/28			
300063	2000-1525	8/C07H 17/08			
300570	2001-1481	8/C07D 237/14			
300913	2003-2919	8/A61K 31/13			
301016	2000-1572	8/A61C 3/00			
301918	2004-965	8/F28D 21/00			
301933	2008-676	8/A63J 17/00			

### MK1K

### Zániky užitných vzorů uplynutím doby platnosti

(11)	(21)	(51)	
11308	2001-11972	<b>D01H 11/00</b>	(2006.01)
11343	2001-11975	<b>H02G 7/05</b>	(2006.01)
11345	2001-11979	<b>C21B 7/10</b>	(2006.01)
11385	2001-11969	<b>E04H 17/18</b>	(2006.01)
11677	2001-11967	<b>B28B 11/14</b>	(2006.01)
12659	2001-11968	<b>D01H 4/36</b>	(2006.01)
17015	2006-18203	<b>A47C 3/18</b>	(2006.01)
17016	2006-18204	<b>A47B 91/08</b>	(2006.01)
17056	2006-18193	<b>A47K 10/06</b>	(2006.01)
17101	2006-18202	<b>A61K 9/28</b>	(2006.01)
17102	2006-18216	<b>A23L 1/31</b>	(2006.01)
17124	2006-18206	<b>H05K 5/02</b>	(2006.01)
17143	2006-18197	<b>F16K 11/14</b>	(2006.01)
17169	2006-18209	<b>E04G 5/00</b>	(2006.01)
17210	2006-18215	<b>G01R 19/02</b>	(2006.01)
17307	2006-18194	<b>A23L 1/29</b>	(2006.01)
17331	2006-18198	<b>F16H 7/02</b>	(2006.01)
17426	2006-18208	<b>B65D 6/08</b>	(2006.01)
17427	2006-18214	<b>B65G 39/16</b>	(2006.01)

### MK4Q

### Zániky práva ze zapsaných průmyslových vzorů uplynutím doby ochrany

(11)	(21)	Int.Cl/(51)	(11)	(21)	Int.Cl/(51)
30142	2000-32844	7/23-02	30228	2000-32842	7/23-02

30498	2000-32848	7/12-15
33534	2005-36451	8/09-01
33553	2005-36447	8/30-06
33554	2005-36448	8/01-01
33555	2005-36452	8/05-06

### Zápisy licenčních smluv do rejstříku užitných vzorů pro nabyvatele

(11) 19532  
(73) SECUMARK LTD, 1060, Nicosia, CY  
Nabyvatel: KRIMISTOP s.r.o., Skloněná 921/7,  
Praha 9, 19000, CZ  
Druh licence: nevýlučná  
Datum uzavření smlouvy: 04.05.2011  
Datum zápisu smlouvy: 09.05.2011

### ND1K

### První prodloužení doby platnosti užitných vzorů

(51)	<b>A23L 1/32</b>	(2006.01)	(51)	<b>G01N 35/10</b>	(2006.01)
	<b>A23L 1/29</b>	(2006.01)		<b>G01N 35/02</b>	(2006.01)
	<b>A23J 1/08</b>	(2006.01)		<b>G01N 33/53</b>	(2006.01)
	<b>A23J 3/04</b>	(2006.01)		<b>C12M 1/00</b>	(2006.01)
(11)	16959		(11)	17834	
(21)	2006-18120		(21)	2007-18912	
(22)	27.09.2006		(22)	15.06.2007	
(73)	Vender Vratislav, Praha 4 - Kunratice, CZ		(73)	DYNEX TECHNOLOGIES, spol.s r.o., Praha 1, CZ	
(54)	Potravinářská hmota s řízeným energetickým obsahem živočišných proteinů a zařízení k její výrobě		(54)	Laboratorní přístroj	
(51)	<b>B21J 7/40</b>	(2006.01)	(51)	<b>E04H 12/08</b>	(2006.01)
	<b>B21J 7/28</b>	(2006.01)		<b>E04H 12/12</b>	(2006.01)
	<b>B21J 7/20</b>	(2006.01)		<b>E04H 12/02</b>	(2006.01)
(11)	17628		(11)	18090	
(21)	2007-18792		(21)	2007-19180	
(22)	11.05.2007		(22)	05.09.2007	
(73)	Harvánek Pavel Ing., Brno, CZ		(73)	SAG ELV Slovensko, a.s., 816 46 Bratislava, SK	
	Harvánek Jiří, Brno, CZ		(54)	Antiteroristicky zabezpečený hranatý nebo zaoblený energetický stožár	
(54)	Pohon tvářecího stroje		(51)	<b>C12G 3/04</b>	(2006.01)
(51)	<b>F23L 17/02</b>	(2006.01)		<b>C12G 3/06</b>	(2006.01)
(11)	17640		(11)	18115	
(21)	2007-18782		(21)	2007-18909	
(22)	04.05.2007		(22)	15.06.2007	
(73)	KN environment s.r.o., Šumperk, CZ		(73)	KITL, s. r. o., Jablonec nad Nisou, CZ	
(54)	Kominový nástavec pro redukci tahu kominu		(54)	Medicínální víno a/nebo medicínální vinný nápoj	
(51)	<b>B60B 3/00</b>	(2006.01)	(51)	<b>E04H 12/08</b>	(2006.01)
	<b>F16D 65/12</b>	(2006.01)	(11)	18227	
	<b>B61H 5/00</b>	(2006.01)	(21)	2007-19179	
(11)	17724		(22)	05.09.2007	
(21)	2007-18739		(73)	SAG ELV Slovensko, a.s., 816 46 Bratislava, SK	
(22)	18.04.2007		(54)	Zaoblený energetický stožár	
(73)	BONATRANS GROUP a. s., Bohumín, CZ				
(54)	Složené kolo kolejových vozidel				
(51)	<b>H02K 5/00</b>	(2006.01)			
(11)	17762				
(21)	2007-18911				
(22)	15.06.2007				
(73)	DYNEX TECHNOLOGIES, spol.s r.o., Praha 1, CZ				
(54)	Uložení motoru				
(51)	<b>B64D 25/105</b>	(2006.01)			
	<b>B64D 25/20</b>	(2006.01)			
(11)	17783				
(21)	2007-18790				
(22)	10.05.2007				
(73)	AERO Vodochody a. s., Odolena Voda, CZ				
(54)	Zařízení pro snímání a přenos dynamického tlaku vzduchu zjišťovaného pro proces katapultáže vystřelovacího sedadla				

## ND1K

### Druhé prodloužení doby platnosti užitečných vzorů

- (51) **B65G 17/06** (2006.01)  
**B65G 17/32** (2006.01)  
**B65G 17/42** (2006.01)
- (11) 14586  
(21) 2004-15365  
(22) 28.04.2004  
(73) TRANSLOG s. r. o., Jablonec nad Nisou, CZ  
(54) Vozík člankového dopravníku
- (51) **B02C 1/10** (2006.01)
- (11) 14653  
(21) 2004-15550  
(22) 16.06.2004  
(73) PSP Engineering a. s., Přerov, CZ  
(54) Nárazová deska odrazového drtiče
- (51) **B09B 3/00** (2006.01)
- (11) 15859  
(21) 2004-15394  
(22) 04.05.2004  
(73) Jánoš Vít Ing., Praha 3, CZ  
(54) Kompaktní jednotka pro zpracování dřevní hmoty a podobné biomasy

## ND4Q

### Druhé obnovy doby ochrany průmyslových vzorů

- (51) 15-99  
(11) 30638  
(21) 2001-33241  
(22) 11.05.2001  
(54) Ložisková skříň
- (51) 08-08  
(11) 30960  
(21) 2001-33540  
(22) 22.10.2001  
(54) Terasový držák

## ND4Q

### Třetí obnovy doby ochrany průmyslových vzorů

- (51) 07-02  
(11) 27488  
(21) 1996-29156  
(22) 30.04.1996  
(54) Forma na pečivo
- (51) 02-07  
(11) 27669  
(21) 1996-29204  
(22) 22.05.1996  
(54) Zdrhovadlový uzávěr

## PD4A

### Převod práv a ostatní změny majitelů patentů

- (11) 291839  
(21) 1998-661  
(73) Biocrea GmbH, 01445 RADEBEUL, DE

## PD1K

### Převod práv a ostatní změny majitelů užitečných vzorů

- (11) 15859  
(21) 2004-15394  
(73) Jánoš Vít Ing., Praha 3, CZ

## PD4Q

### Převod práv a ostatní změny vlastníků průmyslových vzorů

- |                                  |                                  |
|----------------------------------|----------------------------------|
| (11) 27054                       | (11) 31644                       |
| (21) 1996-29201                  | (21) 2003-34532                  |
| (73) Chadt Bohdan, Majdalena, CZ | (73) ROCKWOOL, a.s., Bohumín, CZ |
- (11) 30627  
(21) 2001-33183  
(73) GlaxoSmithKline Consumer Healthcare GmbH & Co.KG, Buehl, DE

## MC4A, MC4F

## Zrušení patentů a autorských osvědčení

Zrušení působí od počátku platnosti patentu

- (11) 299906
- (21) 2007-898
- (22) 22.06.2006
- (54) Escitalopram ve formě krystalické báze, způsob jeho výroby, způsob výroby jeho krystalické soli a farmaceutický prostředek  
Datum nabytí právní moci: 05.05.2011



## Zamítnuté a částečně zamítnuté přihlášky ochranných známek před zveřejněním

Kapitola obsahuje údaje o rozhodnutích o přihláškách ochranných známek, u kterých byly na základě provedeného věcného průzkumu shledány Úřadem důvody pro zamítnutí přihlášky ochranné známky podle ustanovení § 4 nebo 6 zákona č. 441/2003 Sb. Na základě toho Úřad vydal rozhodnutí o zamítnutí přihlášky podle ustanovení § 22 zákona č. 441/2003 Sb., a to pro celý seznam výrobků a služeb nebo pro jeho část. Údaje o výsledku rozhodnutí (zamítnutí přihlášky, částečně zamítnutí přihlášky) jsou uvedeny za datem právní moci rozhodnutí pod INID kódem (583) s názvem "Datum právní moci rozhodnutí/výsledek rozhodnutí".

(210) **O-465823**

(540) **FOTOTRADE**

(583) 23.04.2011 / částečně zamítnutí přihlášky

(210) **O-476720**

(540) **automakers.cz**

(583) 03.05.2011 / zamítnutí přihlášky

(210) **O-471781**

(540) **HYPOTEČNÍ PRÁZDNINY**

(583) 30.04.2011 / zamítnutí přihlášky

(210) **O-478806**

(540) **OLLA CRUNCH**

(583) 30.04.2011 / částečně zamítnutí přihlášky

(210) **O-473975**

(540) **GURMÁN FESTIVAL**

(583) 15.04.2011 / zamítnutí přihlášky

(210) **O-478966**

(540) **RESTAURACE MYSLIVNA**

(583) 19.04.2011 / zamítnutí přihlášky

(210) **O-475268**

(540) **VOLUME**  
M E D I A • C Z

(210) **O-479289**

(540) **MALINOVKA**

(583) 03.05.2011 / zamítnutí přihlášky

(583) 03.05.2011 / částečně zamítnutí přihlášky

(210) **O-479494**

(540) **Dürüm Kebap**

(583) 09.05.2011 / částečně zamítnutí přihlášky

(210) **O-475754**

(540) **megapixel**

(583) 10.04.2011 / částečně zamítnutí přihlášky

(210) **O-479599**

(540) **PLZEŇSKÁ RESTAURACE  
OBECNÍ DŮM**

(583) 27.04.2011 / zamítnutí přihlášky

(210) **O-475919**

(540) **DOMY KOMPLET**

(210) **O-479761**

(540) **Burza vzájemné pomoci**

(583) 26.04.2011 / zamítnutí přihlášky

(583) 05.04.2011 / zamítnutí přihlášky

(210) **O-480035**

(540) **GOLF RESORT Český Šternberk**

(583) 02.05.2011 / zamítnutí přihlášky

(210) **O-476252**

(540) **Deutsch-Tschechischer Ball**

(583) 29.04.2011 / zamítnutí přihlášky

(210) **O-480688**

(540) **avon**

(583) 06.05.2011 / zamítnutí přihlášky

(210) **O-476309**

(540) **Unikátní spoření**

(583) 04.04.2011 / zamítnutí přihlášky

(210) **O-480808**

(540) **VODKA PRAHA**

(583) 02.05.2011 / zamítnutí přihlášky

(210) **O-476601**

(540) **Technické dozorové systémy -  
speciální manažerské systémy**

(583) 30.04.2011 / zamítnutí přihlášky

## Přehled zveřejněných přihlášek ochranných známek

Přihlášky ochranných známek, které byly na základě výsledků formálního a věcného průzkumu provedeného Úřadem shledány schopné zápisu do rejstříku ochranných známek, jsou obsaženy v této kapitole. Důležitou právní skutečností je, že zveřejněním přihlášky ochranné známky v této kapitole Věstníku (§ 23 zákona č. 441/2003 Sb.) začíná běžet zákonná tříměsíční lhůta pro podání námitek podle ustanovení § 25 zákona č. 441/2003 Sb.

### Číselný přehled

O-443773, O-465823, O-467396, O-473079, O-473100, O-474704, O-475268, O-475754, O-478503, O-478504, O-478505, O-478806, O-479597, O-480065, O-480066, O-480260, O-480261, O-480666, O-480961, O-480962, O-480969, O-480970, O-481091, O-481252, O-481457, O-481495, O-481496, O-481511, O-481568, O-481773, O-481780, O-481834, O-481862, O-481993, O-482001, O-482002, O-482038, O-482055, O-482138, O-482139, O-482140, O-482141, O-482142, O-482143, O-482144, O-482145, O-482146, O-482147, O-482221, O-482249, O-482279, O-482316, O-482318, O-482361, O-482462, O-482483, O-482538, O-482639, O-482640, O-482641, O-482646, O-482647, O-482648, O-482649, O-482753, O-482789, O-482796, O-482797, O-482824, O-482826, O-482831, O-482835, O-482836, O-482838, O-482839, O-482841, O-482952, O-482960, O-483059, O-483121, O-483134, O-483156, O-483195, O-483196, O-483201, O-483202, O-483291, O-483292, O-483298, O-483317, O-483318, O-483319, O-483322, O-483329, O-483330, O-483426, O-483432, O-483489, O-483490, O-483542, O-483545, O-483577, O-483628, O-483768, O-483774, O-483776, O-483778, O-483779, O-483788, O-483789, O-483792, O-483794, O-483798, O-483801, O-483808, O-483810, O-483811, O-483812, O-483813, O-483815, O-483838, O-483845, O-483846, O-483945, O-483946, O-483947, O-483948, O-483949, O-483951, O-483952, O-483953, O-483955, O-483960, O-483961, O-483962, O-483965, O-483984, O-483992, O-484019, O-484032, O-484033, O-484062, O-484065, O-484066, O-484067, O-484068, O-484070, O-484071, O-484074, O-484075, O-484093, O-484122, O-484132, O-484133, O-484135, O-484177, O-484179, O-484195, O-484196, O-484198, O-484202, O-484203, O-484214, O-484215, O-484216, O-484223, O-484226, O-484230, O-484231, O-484245, O-484249, O-484258, O-484264, O-484266, O-484362, O-484363, O-484374, O-484375, O-484379, O-484382, O-484389, O-484390, O-484417, O-484420, O-484421, O-484422, O-484424, O-484485, O-484490, O-484491, O-484492, O-484493, O-484508, O-484578, O-484579, O-484580, O-484608, O-484670, O-484770, O-484910

## Zveřejněné přihlášky ochranných známek

(210) **O-443773**  
(220) 14.12.2006  
(320) 14.12.2006  
(511) 16, 35, 38, 41, 42  
(540)

### Silicon Hill

(510) (16) tiskoviny všeho druhu, včetně propagačních materiálů, propagačních tiskovin, plakáty, katalogy, fotografie, neperiodický tisk, programy, bulletiny, drobné propagační předměty, spadající do této třídy, např. tužky, zápisníky; (35) prezentace uživatelů na stránkách World Wide Web v počítačové síti Internet, systemizace informací do počítačových databází; (38) služby v oblasti komunikace, zprostředkování komunikace ústní a/nebo vizuální, poskytování uživatelského přístupu ke globální počítačové síti, pronájem zařízení pro přenos informací, přenos zpráv a informací pomocí počítačů, půjčování a pronájem telekomunikačních zařízení a zprostředkování této činnosti; (41) organizování a vedení konferencí, kongresů, seminářů, sympozií, kulturních a vzdělávacích akcí, organizace vzdělávacích nebo zábavných soutěží, výchovně zábavné klubové služby, organizování kulturních nebo vzdělávacích výstav, organizování a pořádání školení a kurzů v oblasti výpočetní techniky a software, poradenská činnost v oblasti společenských věd a rozvoje osobnosti, zejména v mediální oblasti; (42) vědecké, výzkumné a technologické služby, návrh, vývoj a tvorba počítačového software, tvorba a správa webových stránek, interiérová výzdoba, hosting webových stránek, expertní činnost, inženýrské práce, grafický design.

(730) **Studentská unie ČVUT**, Zikova 1905/4, Praha 6, 16636, CZ  
(740) Advokátní kancelář Korbel, Tuháček&partneři, s.r.o. Patentová a známková kancelář, JUDr. Miloš Tuháček, Pěrvátílská 330, Tábor, 39001

(210) **O-465823**  
(220) 13.02.2009  
(320) 13.02.2009  
(511) 1, 9, 16  
(540)

### FOTOTRADE

(510) (1) chemické výrobky pro průmyslové a vědecké účely, zemědělství, zahradnictví, lesnictví, umělé pryskyřice, plastické hmoty v surovém stavu (v prášku, pastách, v tekutém stavu), půdní hnojiva přírodní a umělá, prostředky pro kalení, pro svařování, pro konzervaci potravin, třísloviny, průmyslová pojidla, rtuť, antimon, alkalické a alkalicko zemité kovy, bauxit, hasební prostředky a hasící látky, posypové soli, vše výše uvedené s výjimkou výrobků pro fotografii; (9) přístroje a nástroje vědecké, námořní, geodetické, optické, přístroje pro vedení, přepínání, přeměnu, akumulaci, regulaci nebo řízení elektrického proudu, přístroje pro vážení, měření, signalizaci, kontrolu (inspekci), záchranu a přístroje pro vyučování, magnetické nosiče zvukových záznamů, gramofonové desky, automatické distributory a mechanismy pro přístroje na mince, zapisovací pokladny, počítačové stroje, přístroje pro zpracování informací, počítače, hasící přístroje, ruční elektrické svářečky, elektrické žehličky, elektrické zapalovače v automobilech, speciální záchranné oděvy, ochranné oděvy proti úrazům, sportovní dýchací přístroje, elektronické hry používané výhradně s TV přijímačem, sluneční brýle, brýle, monokly, zvětšovací skla a čočky, divadelní kukátka, magnetofonové pásky a kazety, CD, CD-ROM, kopírovací stroje, software, vše výše uvedené s výjimkou výrobků pro fotografii; (16) papír a výrobky z papíru s výjimkou tiskovin a fotografií, lepenka a kartonážní výrobky, psací potřeby, lepidla kancelářská a pro domácnost, tužky, pastely, uhly, štětce, psací stroje, kancelářské potřeby kromě nábytku, školní sešity, skicáky, pastelky, tuhy, guma na mazání, ořezávatka, ořezávatka-strojky, penály, papírové ubrusy, kapesníky a pleny, pytle a sáčky z plastických hmot pro obalovou techniku, papírové obaly, obrazy, omalovánky, obtisky, karty, razítka a razidla, písmena pro tiskárny, tiskařské štočky, kopírovací zařízení (cyklostyly).

(730) **FOTOTRADE s.r.o.**, Evropská 176/16, Praha 6, 16041, CZ  
(740) UNIPATENT, Ing. Jiří Chludina, Jana Masaryka 43-47, Praha 2, 12000

(210) **O-467396**  
(220) 20.04.2009  
(320) 20.04.2009  
(511) 35, 41  
(540)

### CIS

(510) (35) zpracovávání podání a dokumentů v oblasti účetnictví a daní, daňové poradenství, příprava daňových přiznání, vedení účetnictví, činnost účetních poradců, auditorská činnost, vnitřní a externí audit, průzkum trhu a marketingové studie, vše v rámci této třídy; (41) výchova, služby týkající se překladatelství právních dokumentů a zpracovávání odborných materiálů v rámci této třídy.

(730) **CIS s.r.o.**, Ocelářská 35/1354, Praha 9, 19000, CZ  
(740) TUMA MIHALIK SOUKUP advokátní kancelář, JUDr. Pavel Tuma, advokát, Římská 16, Praha 2, 12000

(210) **O-473079**  
(220) 23.12.2009  
(320) 23.12.2009  
(511) 9, 16, 38, 41  
(540)

### RMT RETRO MUSIC TELEVISION

(510) (9) filmy, nosiče záznamů, televizní a audiovizuální programy na nosičích, videoprogramy na nosičích, videokazety, audiokazety, počítačové hry používané výhradně s televizními přijímači, audioprogramy na nosičích, zábavné pořady hudební a audiovizuální díla na nosičích, cd disky, informace a záznamy na jakémkoli nosiči spadající do třídy 9; (16) tiskoviny, fotografie, letáky, kalendáře; (35) marketing, reklamní, inzertní a propagační činnost; (38) televizní vysílání prostřednictvím satelitů a kabelových rozvodů, šíření filmových a televizních programů; (41) tvorba filmových a televizních programů, vydavatelství, nakladatelství.

(730) **HUDEBNÍ TELEVIZE, s.r.o.**, Pod Klamovkou 3, Praha 5, 15000, CZ  
(740) PROPATENT, Ing. Vlasta Sedláčková, Ke Kateřinkám 1393, Praha 4, 14900

(210) **O-473100**  
(220) 29.12.2009  
(320) 29.12.2009  
(511) 12, 16, 18, 28, 35, 38, 39, 41  
(540)



(510) (12) pozemní motorová vozidla, transportéry, motocykly, motorové tříkolky, terénní vozidla; (16) papír a výrobky z papíru, tiskoviny, časopisy, periodika, knihy, knihařské výrobky, fotografie; (18) aktovky, batohy, kufrы, diplomatky; (28) rádiem řízená autíčka na hraní, automobilové modely zmenšené, golfové hole, vaky na golfové hole, horolezecká výstroj, hračky, in-line brusle, kola jízdní nehybná cvičná; (35) reklamní agentury, pomoc při řízení obchodní činnosti, prezentace výrobků v komunikačních médiích pro účely maloobchodu; (38) diskusní fóra, elektronická pošta, počítačová komunikace; (39) doručování novin a časopisů; (41) agentury (umělecké módní), elektronické publikace, filmová tvorba, organizace sportovních soutěží, provozování sportovních zařízení, výroba videofilmů, zpravodajství, nakladatelská a vydavatelská činnost.

(730) **OFF ROAD CLUB, s.r.o.**, Olomoucká 2332, Praha 9, 19300, CZ

(740) JUDr. Milada Špaňhelová, Jemnická 887/4, Praha 4, 14006

(210) **O-474704**

(220) 28.08.2009

(320) 28.08.2009

(511) 35, 36, 37, 39, 42, 45

(540)



(510) (35) administrativní správa hotelů, analýzy nákladů, aranžování výkladů, příprava a vyhotovení daňového přiznání, dražby, odhady lesního dřeva, hospodářské, ekonomické prognózy, správa hotelů, obchodní nebo podnikatelské informace, vyhledávání informací v počítačových souborech pro zákazníky, komerční informační kanceláře, kanceláře zabývající se dovozem a vývozem, pronájem kancelářských strojů a zařízení, klasifikace nebo třídění vlny, pomoc při řízení obchodních a průmyslových podniků, komerční informační kanceláře, kopírování, kopírování nebo rozmnožování dokumentů, dokladů, lepení plakátů, marketingové studie, příprava mzdy a výplatní listiny, nábor zaměstnanců, analýzy nákupních a velkoobchodních cen, pomoc při řízení obchodní činnosti, poradenství v obchodní činnosti, obchodní nebo podnikatelské informace, poskytování obchodních nebo podnikatelských informací, profesionální obchodní nebo podnikatelské poradenství, obchodní nebo podnikatelský průzkum, obchodní management a podnikové poradenství, obchodní management v oblasti umění, oceňování nebo odhady neskáceného lesního dřeva, oceňování obchodních podniků, oceňování vlny, odhady a oceňování neskáceného dřeva v lese, odkazovací telefonní služby pro nepřítomné předplatitele, organizování komerčních nebo reklamních výstav a veletrhů, personální poradenství, psaní na stroji, určování polohy přepravních vozů pomocí počítačů, sběr dat do počítačové databáze, seřazování údajů v počítačové databázi, oceňování a odhady v oblasti podnikání, administrativně správní služby, poskytované v souvislosti se stahováním podniku, podpora prodeje pro třetí osoby, pomoc při řízení obchodní činnosti, poradenství při vedení podniků, poradenství v obchodní činnosti, posuzování efektivnosti provozu a racionalizace práce, pronájem prodejních automatů, předplatné novin a časopisů (zajišťování), obstarávání předplatného pro třetí osoby, hospodářské nebo ekonomické prognózy, předvádění - služby modelek pro reklamní účely a podporu prodeje, předvádění zboží, služby týkající se přemísťování provozů nebo podniků, pronájem kancelářských strojů a zařízení, pronájem kopírovacích strojů, pronájem prodejních automatů, pronájem reklamního času ve všech komunikačních médiích, pronájem reklamních materiálů, pronájem reklamních ploch, přepisování, obchodní průzkum, průzkum trhu, průzkum veřejného mínění, příprava inzertních sloupců, reklama, reklama on-line v počítačové komunikační síti, reklamní agentury, rozšiřování reklamních materiálů zákazníkům - letáky, prospekty, tiskopisy, vzorky, vydávání a aktualizace reklamních materiálů, rozšiřování reklamních sdělení, pronájem reklamní plochy, zásilkové reklamní služby, zveřejňování reklamních textů, reprografie dokumentů, revize účtů, poradenské služby v oblasti obchodního nebo podnikatelského řízení, poskytování pomoci při řízení obchodních nebo průmyslových podniků, řízení průmyslových nebo obchodních podniků, rozhlasová reklama, sekretářské služby, zpracování textů, zprostředkovatelné práce, zprostředkování obchodu s elektřinou, stenografie, statistické informace, televizní reklamy, psychologické testy za účelem výběru zaměstnanců, zpracování textů, účetnictví, sestavování výpisů z účtů, obchodní management v oblasti umění, vedení účetních knih, maloobchodní a velkoobchodní činnost (s chemikáliemi pro průmysl, vědu, fotografii, zemědělství, zahradnictví, lesnictví, s umělými pryskyřicemi v nezměněném stavu, s plastickými hmotami v surovém stavu, půdními hnojivy, se směsmi do

hasících přístrojů, s přípravky pro kalení a letování kovů, s chemickými látkami na konzervování potravin, tříslym na činění kůží, lepidly a pojivy používaných v průmyslu, s barvami, fermežemi, laky, s ochrannými prostředky proti rzi a poškození dřeva, s barvivy, s mořidly, s přírodními pryskyřicemi v syrovém stavu, s kovy listkovými a práškovými pro malíře, dekoratéry a umělce, s bělicími a jinými přípravky na praní a čištění prádla, s přípravky na čištění, leštění, odmašťování a broušení, s mýdly, s voňavkářskými výrobky, éterickými oleji, kosmetickými přípravky, vlasovými vodičkami, s přípravky na čištění zubů, s průmyslovými oleji a tuky, mazacími oleji, s prostředky pro pohlcování, zavlažování a vázání prachu, s palivy, včetně pohonných hmot do motorových vozidel a osvětlovacích materiálů, se svíčkami, knoty na svícení, s farmaceutickými a veterinářskými výrobky, hygienickými výrobky pro léčebné účely, s dietetickými látkami upravenými pro lékařské účely, potravou pro kojence, s náplastmi, obvazovým materiálem, s hmotami na plombování zubů a zubních vosků, s dezinfekčními prostředky, s přípravky na hubení hmyzu, s fungicidy a herbicidy, s obecnými kovy a jejich slitinami, se stavebním materiálem z kovu, s přenosnými stavbami z kovu, s kovovým materiálem pro železniční tratě, s kabely a dráty z obecných kovů, s železářským zbožím, s kovovými potrubími a trubkami, s bezpečnostními schránkami, s jinými výrobky z kovů, s rudami, se stroji a obráběcími stroji, s motory a hnacími stroji, se soukolími a převody a jejich částmi, se zemědělským náčiním, líhňemi, s ručními nástroji a ručním nářadím, s nožičským zbožím a přístroji, s bodnými zbraněmi, s brity, žiletkami, holicími čepelemi, holicími stroji, s přístroji a nástroji vědeckými, námořními, geodetickými, fotografickými, kinematografickými, optickými, signalizačními, kontrolními, záchrannými, vzdělávacími a s přístroji a nástroji na měření a vážení, s přístroji a nástroji pro vedení, distribuci, přeměnu, akumulaci, regulaci nebo řízení elektrického proudu, s přístroji pro záznam, přenos a reprodukci zvuku nebo obrazu, s magnetickými nosiči dat, se záznamovými disky, s prodejními automaty a mechanismy pro přístroje uváděné v činnost vhozením mince, s registračními pokladnami, počítacími stroji, se zařízeními na zpracování dat a s počítači, s hasícími přístroji, s přístroji a nástroji chirurgickými, zdravotnickými, zubními a veterinářskými, s umělými končetinami, s umělými očima a zubními protézami, s ortopedickými pomůckami, se šicími materiály, se zařízeními pro osvětlení, topení, s parními kotli, se zařízeními pro vaření, chlazení a sušení, s větracími, vodárenskými a sanitárními zařízeními, s vozidly se zařízeními pro pohyb po zemi, vodě nebo ve vzduchu, se střelnými zbraněmi, se střelivem a náboji, s pyrotechnikou, s drahými kovy a jejich slitinami, s výrobky z drahých kovů nebo výrobky pokovených drahými kovy, se šperky, drahokamy, s hodinářskými výrobky a s dalšími chronometry, s hudebními nástroji, s papírem, kartonem, lepenkou a s výrobky z těchto materiálů, s tiskovinami, knihařskými výrobky, s fotografiemi, s papírenským zbožím a psacími potřebami, s lepidly na papír a pro použití v domácnosti, s potřebami pro umělce, s malířskými štětkami, s psacími stroji a kancelářskými potřebami, se vzdělávacími a učebními potřebami, s obalovými z plastických hmot, s tiskařským písmem, se štočky, typografickým písmem, s tiskařskými štočky a stereotypy, s kaučukem, s gutaperčou, gumou, azbestem, slídou a výrobky z těchto materiálů, s plastovými výlisky jako polotovary, balícími, těsnícími a izolačními materiály, s ohebnými trubkami a hadicemi, s usněmi, koženkou a výrobky z těchto materiálů, s kůží a surovou kůží, s kufrů a cestovními taškami, s deštníky, slunečníky a vycházkovými holemi, bičí, postroji a sedlářskými výrobky, s nekovovými stavebními materiály, nekovovými trubkami pro stavebnictví, s asfaltem, smolou a bitumem, s nekovovými přenosnými stavbami, s pomníky, s nábytkem, zrcátky, rámy na obrazy, výrobky ze dřeva, korku, třtiny, proutí, rohoviny, kosti, slonoviny, z velrybích kostic, mušlí, želvoviny, jantaru, perleti, sepiolitu a náhražek těchto materiálů a z plastů, s domácími a kuchyňskými potřebami a nádobami, s hřebeny a mycími houbami, s kartáči, štětkami, s materiály pro výrobu kartáčů, s prostředky a pomůckami na čištění, s ocelovou vlnou a drátěnkami, se surovým sklem a sklem jako polotovarem, s výrobky ze skla, porcelánu a kameniny, s provazy, motouzy, sítěmi, stany, markýzami, baldachýny, nepromokavými plachtami, lodními plachtami, pytlí a vaky, s materiály na čalounění a vycpávky, se syrovými textilními vlákny, s nitěmi a

přízi pro textilní účely, s textílem a textilními výrobky, s přehozem přes postel a pokrývkami na stoly, s krajkami a výšivkami, se stužkami a šňůrkami, s knoflíky, háčky a očky, se špendlíky a jehlami, s umělými květinami, s koberci, koberečky, rohožemi, linoleem a dalšími podlahovými krytinami, s tapetami, s hrami a hračkami, s tělocvičnou a sportovními potřebami, s ozdobami na vánoční stromky, s masem, s ryby, s drůbeží a zvěřinou, s masnými výtazky, s konzervovaným, sušeným a tepelně zpracovaným ovocem a zeleninou, s žele, džemy, marmeládami, ovocnými zavařenými, ovocnými protlakými, s vejci, mlékem a mléčnými výrobky, s kávou, čajem, kakaem, cukrem, rýží, maniokem, ságům, kávovými náhražkami, s moukou a výrobky z obilí, chlebem, s pekárenskými výrobky, se zmrzlinou, medem, melasovým sirupem, kvasnicemi, s práškem do pečiva, se solí, hořčicí, octem, s omáčkami jako chuťovými přísadami, s kořením, s ledem, se zemědělskými, zahrádkářskými a lesními produkty a obilovinami, s živými zvířaty, s čerstvým ovocem a zeleninou, se semeny, rostlinami a květinami, s potravou pro zvířata, se sladem, s pivem, minerálními a syčenými vodami a jinými nealkoholickými nápoji, ovocnými nápoji a ovocnými šťávami, se sirupy a jinými přípravky na výrobu nápojů, s alkoholickými nápoji, s tabákem, s potřebami pro kuřáky, se zápalkami), zprostředkovatelská činnost se zbožím tříd 1 až 34, obchodní zprostředkování služeb ve třídách 36, 37, 39 a 42, vydávání reklamních nebo náborových textů, vylepování plakátů, pořizování výpisů z účtu, vztahy s veřejností - průzkum vztahů mezi podniky, institucemi a společenským prostředím, zásobovací služby pro třetí osoby - nákup zboží a služeb pro jiné podniky, služby zabývající se shromažďováním výstřižků z časopisů, seřazování údajů v počítačových databázích, licence na výrobky a služby ostatních (komerční správa); (36) finanční analýzy, bankovní služby přímo k zákazníkům - home banking, bankovníctví, burzovní makléřství, vydávání ceniny, úschova cenností, vydávání cestovních šeků, klíring - zúčtování vzájemných pohledávek a závazků - bezhotovostní placení, celní služby, daňové odhady - služby, penzijní fondy, služby pro využití penzijních fondů, elektronický převod kapitálu, finanční informace, finanční odhady a oceňování - pojišťovnictví, bankovníctví, nemovitosti, finanční poradenství, finanční management, finanční záruky, služby v oblasti finančnictví, finanční leasing, garance, záruky, kauce, hypotéky - poskytování půjček, informace o pojištění, kapitálové investice, investování kapitálu, leasing motorových vozidel, leasing strojů a zařízení, leasing spojený s financováním, pronájem pokojů, kanceláře zabývající se vybíráním pohledávek, kapitálové investice, kauce, záruky, garance, ručení, jednatelství, finanční konzultační služby, konzultační služby v oblasti pojišťovnictví, kurzové záznamy na burze, likvidace podniků - finanční služby, vybíráním nájemného, vedení nájemních domů, oceňování a odhady nemovitostí, pronájem nemovitostí, správa nemovitostí, nemovitosti (zprostředkování-), pojištění proti nehodám, finanční oceňování - pojištění, bankovníctví, nemovitosti, daňové oceňování a odhady, oceňování nebo odhadování numismatických sbírek, oceňování mincí, oceňování a odhady nemovitostí, oceňování starozitností, oceňování šperků, oceňování uměleckých děl, organizování dobročinných sbírek, organizování sbírek, ověřování šeků, placení na splátky, úvěrové služby, poskytování úvěrů, služby úvěrových karet, zdravotní pojištění, pojištění při námořní přepravě, uzavírání pojistek, pojistně-technické služby - statistika, poradenství v oblasti pojištění, záruční půjčka, půjčky - financování, pronájem bytů, pronájem farem, pronájem kancelářských prostor, pronájem nemovitostí, platební převody vykonávané elektronicky, realitní kanceláře, finanční řízení, spořitelny, správcovství, zprostředkování pojištění, zprostředkování záruk, zprostředkování - makléřství, zprostředkování prodeje, pronájmu a koupě nemovitostí, oceňování starozitností, ubytovací kanceláře, oceňování uměleckých děl, úschova cenností, úschovné služby, úschova v bezpečnostních schránkách, služby týkající se úvěrových karet, úvěrové ústavy, úvěrové banky, uzavírání pojistek, vydávání cenných papírů, vydávání cestovních šeků, vydávání kreditních karet, provozování zastavárny, záruky, kauce, ručení, sbírání peněz na dobročinné účely, směnárenské služby, zúčtovací banky provádějící bezhotovostní operace, životní pojistky; (37) asfaltování, leštění automobilů, mazání automobilů, opravy automobilů, údržba automobilů, autoopravy, autoservisy, důlní dobývání, údržba a opravy bezpečnostních schránek, stavba závodů a továren,

pronájem buldozerů, kladení silničních povrchů, cínování, čalounění, čalounické opravy, čištění automobilů, čištění silnic, čištění exteriérů budov, čištění interiérů, čištění komínů, čištění šatstva, pronájem čistících strojů, opravy deštníků, demolice budov, deratizace, dezinfekce, mytí dopravních prostředků, dozor nad stavbami, instalace a opravy elektrických spotřebičů, opravy fotografických přístrojů, hlazení nebo broušení pemzou, oprava hodin, údržba a opravy hořáků, chemické čištění, instalace a opravy chladicích zařízení, stavební informace, informace o opravách, izolování proti vlhkosti, izolování staveb, montáž, údržba a opravy kancelářských strojů a zařízení, klempířství a instalatérství, instalace a opravy klimatizačních zařízení, čištění a opravy kotlů, údržba, čištění a opravy kůže, údržba, čištění a opravy kožesin, montáž kuchyňských zařízení, lakování, hlazení, údržba a opravy letadel, stavba lodí, interiérové a exteriérové malování a natírání, mandlování, montování lešení, zednictví, zdění, údržba nábytku, hubení škůdců s výjimkou pro zemědělské účely, nýtování, oprava obuvi, odrušování elektrických přístrojů a zařízení, čištění oken, oprava potřebovaných nebo poškozených strojů, opravy pneumatik vulkanizací, oprava oděvů, opravny hodin, podmořské opravy, opravy zámků, ostření a broušení nožů, montáž a opravy pecí, pískování, protektorování pneumatik, montáž, údržba a opravy počítačů, podmořské budování, podmořské opravy, pokrývačské práce na střechách budov, instalace a opravy poplašných systémů proti vloupání, povrchové čištění exteriérů budov, povrchové dobývání, instalace a opravy požárních hlásičů, praní nebo čištění, praní prádla, praní plenek, oprava a údržba promítaček, pronájem bagrů a rypadel, stavebních strojů a zařízení, pronájem vozidel na zametání, pronájem staveništních jeřábů, úprava proti rzi, ošetřování vozidel protikorozními nátěry, opravy pump a čerpadel, malování a opravy reklamních tabulí, restaurování nábytku, výstavba a opravy skladů, stavební informace, stavebnictví - stavební činnost, stavební dozor, stavba budov, obytných domů, administrativních, polyfunkčních, logistických, průmyslových a zábavně-rekreačních center, hřišť, továren a přehrad, poradenská a konzultační činnost ve stavebnictví, poskytování uvedených služeb v rámci developerské činnosti, montáž, údržba a opravy strojů, hubení škůdců s výjimkou zemědělských, štukování, sádrování, tapetování, montáž a opravy telefonů, údržba a opravy trezorů, umělecká truhlářská výroba a opravy, mytí vozidel, mytí dopravních prostředků, služby utěšňování budov, utěšňování staveb, valchování, vrtání studní, vulkanizace pneumatik, montáž a opravy topných zařízení, výroba umělého sněhu, výstavba a údržba ropovodů, výstavba obchodních a veletržních stánků, montáž, instalace a opravy výtahů, montáž a opravy zavlažovacích zařízení, žehlení prádla; (39) autobusová doprava, automobilová přeprava, pronájem automobilů, balení zboží, přeprava cenností, distribuce energie, distribuce zboží na dobírku, informace o dopravě, lodní trajektová doprava, rezervace dopravy, nákladní doprava, doprava ropovodem, tažení nebo vlečení při poruchách dopravních prostředků, dopravování vlečnými čluny, doručovací služby, kurýrní služby, doručování balíků, doručování novin a časopisů, doručování zboží, dovoz, doprava, přeprava tramvajů, organizování exkurzí, pronájem chladicích zařízení, uchovávání informací, informace o přepravě, informace o skladování, kurýrní služby dokumentů nebo zboží, kurýrní služby, lámání ledu, uvolňování uvízlých lodí, lodní doprava, lodní přeprava zboží, lodní trajektová doprava, přeprava nábytku, nakládání, vykládání v docích, nákladní doprava - kamiónová, zprostředkování námořní dopravy, námořní přeprava, nošení zavazadel, pronájem nosičů na automobily, obsluhování průplavových vrat, organizování okružních plaveb, organizování cest, organizování okružních výletů, osobní doprava, doprava pancéřovými vozidly, služby parkování automobilů, pilotování - řízení letadel, podmořské záchranné práce, poskytování pomoci při dopravě, půjčování potápěčských skafandrů, pronájem automobilů, pronájem dopravních prostředků (pozemních, vodních, vzdušných), pronájem garáží, pronájem chladírenských boxů, pronájem koní, pronájem místa na parkování, pronájem nákladních vozů, pronájem pojízdných křesel, pronájem potápěčských obleků, pronájem potápěčských zvonů, pronájem závodních vozů, pronájem skladišť, pronájem skladovacích kontejnerů, pronájem vozidel, přeprava a skladování odpadů, přeprava cenností, přeprava ropovodem, přepravní služby, řízení průplavových vrat, vlečení, rezervace v dopravě, rezervace místenek na cestování, říční doprava, říční doprava, rozvod

- elektrické energie, rozvod elektřiny, převoz sanitkou, pronájem skladovacích kontejnerů, skladování, skladování zboží, skladování údajů a dokumentů uložených elektronicky, pronájem skladů, služby v dopravě a přepravě, doprovázení turistů, zprostředkování pronájem lodí, zprostředkování přepravy, stěhování, stěhování nábytku, tažení nebo vlečení dopravních prostředků při poruchách, taxi služba, přeprava turistů, doprovázení turistů, turistické kanceláře s výjimkou kanceláří poskytujících rezervaci hotelového ubytování, turistické prohlídky, úschova lodí a člunů, skladování zboží, uskladnění plavidel - člunů, lodí, uvolňování uvízlých lodí, vlečení nebo tažení dopravních prostředků při poruchách, rozvod vody, zásobování vodou, služby řidičů, služby poskytované výletními loděmi, organizování výletů, vypouštění satelitů pro zákazníky, vzdušná doprava, podmořská záchrana, záchrana lodí, plavidel, záchranné služby, rezervace zájezdů, železniční přeprava; (42) aktualizace počítačových programů, analýzy výtěžnosti ropných polí, rozhodčí služby, architektonické poradenství, architektura - architektonické služby, spravování autorských práv (tř. 45), podmořské bádání, bakteriologický výzkum, expertizy - inženýrské práce, výzkum v oblasti fyziky, geodézie, geologické expertizy, geologický průzkum - vyhledávání, geologický výzkum, grafický design, hostování na počítačových stránkách, služby v oblasti chemie, chemické analýzy, chemický výzkum, instalace počítačových programů, interiérová výzdoba, kalibrace, kontrola jakosti, kontrola ropných věží, výzkum v oblasti kosmetiky, zkoušky materiálů, meteorologické informace, módní design, návrh počítačových systémů, navrhování - průmyslový design, navrhování obalů, obalový design, obnovování počítačových databází, ověřování pravosti uměleckých děl, počítačové programování, aktualizace počítačových programů, instalace počítačových programů, zhotovování kopií počítačových programů, návrh počítačových systémů, poradenské služby v oblasti počítačového hardwaru, podmořský výzkum, poradenské služby v oblasti ochrany životního prostředí, poradenství v oblasti počítačového hardwaru, posuzování ropných polí, právní výzkum, předpověď počasí, meteorologické služby, pronájem počítačů, pronájem počítačového softwaru, převod a konverze počítačových programů a údajů kromě fyzické konverze, převod a konverze údajů a dokumentů z fyzických médií na elektronická média, průzkum v oblasti využití počítačů, servis počítačových programů, průkazní a kontrolní zkoušky stavebních materiálů, polotovarů, výrobků, stavebních hmot a látek používaných v pozemním, inženýrském, průmyslovém stavebnictví a jejich vyhodnocování, projektování staveb, realizační dokumentace na provedení stavebních prací, zkušebnictví, inženýrská činnost, kontrola kvality, studie technických projektů, projektová činnost, vypracování stavebních výkresů, technický průzkum, developerské služby v oblasti projektové a inženýrské činnosti, technická kontrola automobilů, technický průzkum, zkoušení textilu, tvorba softwaru, vytváření a udržování počítačových stránek pro zákazníky, ověřování pravosti uměleckých děl, umělecký design, urbanistické plánování, biologický výzkum, strojírenský výzkum, výzkum a vývoj nových výrobků pro zákazníky, vytváření mraků, výzdoba interiérů, geodézie; (45) poradenství v oblasti práv duševního vlastnictví, služby komerčních právníků, sledovací služby v oblasti duševního vlastnictví, licence k průmyslovým právům.
- (730) **REALIZ a.s.**, Ružová dolina 25, 821 09 Bratislava, SK  
(740) Advokátní a patentová kancelář VYSKOČIL, KROŠLÁK a spol., Dana Lukajová, Voršilská 10, Praha 1, 11000

- (210) **O-475268**  
(220) 18.03.2010  
(320) 18.03.2010  
(511) 9, 28, 35, 38, 41  
(540)

**VOLUME**  
M E D I A • C Z

- (510) (9) data, databáze a jiné informační produkty na magnetických nosičích a v elektronických, datových, informačních a telekomunikačních sítích všeho druhu a na magnetických nosičích, související software a hardware, nosiče dat všeho druhu, elektronické sítě, multimediální aplikace, multimediální informační katalogy v elektronické podobě, elektronické časopisy, elektronická periodika a knihy v elektronické podobě, software pro počítače, nahraný software na CD a DVD discích a magnetických médiích, zvukové a obrazové záznamy na optických, magnetických a magneto-optických nosičích, audiovizuální díla; (28) puzzle, pexesa, hrací karty; (35) agentury umělecké (obchodní vedení -), obchodní management, obchodní správa, reklamní management, reklamní sponzorství, aktualizování reklamních materiálů, dodavatelské služby pro třetí osoby (nákup výrobků a služeb pro jiné podniky), informace (obchodní nebo podnikatelské -), informační kanceláře (komerční-), inzerce poštou, komerční správa licencí na výrobky a služby ostatních, komunikační média (prezentace výrobků v komunikačních médiích) pro účely maloobchodu, nákupní objednávky (administrativní zpracování), obchodní nebo podnikatelské informace, obchodní reklama (pro třetí osoby -), organizování výstav (komerčních nebo reklamních), počítačové databáze (překlad informací do -), počítačové databáze (systemizace informací do -), poradenství (odborné obchodní -), poradenství v obchodní činnosti, pořádání veletrhů pro obchodní a reklamní účely, prezentace výrobků v komunikačních médiích pro účely maloobchodu, pronájem reklamní doby v komunikačních médiích, pronájem reklamních materiálů, pronájem reklamních ploch, předvádění zboží, příprava inzertních sloupků, psaní reklamních textů, rady pro spotřebitele (komerční informace a rady pro -) (spotřebitelská poradna), reklama (propagace), reklama on-line v počítačové síti, reklamní agentury, reklamní materiály (pronájem -), reklamní materiály (aktualizování), reklamní texty (vydávání, zveřejňování, oznámení, vyhlášení, publikování -), rozhlasová reklama, rozšiřování reklamních materiálů zákazníkům (letáky, prospekty, tisíky, vzorky), rozšiřování reklamních nebo inzertních materiálů, sestavování statistiky, služby (telefonní vzkyazy, dotazy), služby v oblasti grafické úpravy pro reklamní účely, televizní reklamy, venkovní reklama, vydávání reklamních nebo náborových, propagačních a inzertních textů, výstřížková služba na zprávy, zajišťování předplatného telekomunikačních služeb (pro ostatní), zaslání reklamních materiálů zákazníkům, zpracování textů, propagační činnost, inzerce, obchodní průzkum, obchodní administrativa, podpora prodeje zboží, komerční informační kancelář, vydávání, zveřejňování, publikování reklamních textů, marketingové služby, služby ekonomických poradců, obchodní průzkum, průzkum trhu, kancelářské práce, obstaravatelská činnost v oblasti reklamy na rozhlasových stanicích, průzkum trhu pro účely reklamy, distribuce propagačních materiálů, pomoc při řízení obchodní činnosti, obchodní administrativa, zprostředkování rozhlasové reklamy na rozhlasových stanicích, poskytování informací a jiných informačních produktů všeho druhu, poskytování multimediálních informací v oblasti propagace, reklamy, inzerce (v rámci třídy 35), komerční využití Internetu v oblastech komerčních internetových médií a vyhledávacích služeb; (38) tiskové a informační agentury, elektronické nástěnky (služby -) (telekomunikační služby), informační kanceláře, kabelová televize (vysílání), komunikace (telefonní -), mobilní telefony (komunikace -), počítačová komunikace, posílání zpráv, poskytování přístupu k databázím, poskytování telekomunikačních kanálů pro teleshoppingové služby, poskytování telekomunikačních připojení ke globální počítačové síti, poskytování uživatelského přístupu ke globální počítačové síti, pošta (elektronická -), pronájem přístrojů pro přenos zpráv, pronájem přístupového času ke globálním počítačovým sítím, pronájem zařízení pro přenos informací, přenášení pomocí satelitních družic, přenos zpráv a obrazových informací pomocí počítače, půjčování telekomunikačních zařízení, rozhlasové vysílání, směrovací a spojovací služby pro telekomunikace, telegrafická komunikace, telegrafní služby, telekomunikace (informace o -), telekomunikace (směrovací a spojovací služby pro -), televizní vysílání, teletextové služby, vysílání kabelové televize, výzvy (služby poskytované rádiem, telefonem nebo jinými elektronickými komunikačními prostředky), zprávy (zasílání -), rádiové přenosy, televizní přenosy, vysílání rádiových a televizních programů, elektronická pošta, služby přenosu dat, komunikace (přenos) za použití všech

druhů médií, včetně Internetu, satelitu, vysílání rozhlasového zpravodajství, publicistiky, hudební vysílání, rozšiřování, zveřejňování a přenos informací, dat a zpráv prostřednictvím informačních a telekomunikačních prostředků a sítí, šíření elektronických časopisů, elektronických periodik a knih v elektronické podobě prostřednictvím počítačové sítě, pomoci satelitů; (41) digitální zpracování obrazu (služby -), diskotéky (služby), elektronické publikování, estrády (služby v oblasti -), filmové projekce, hraní o peníze, informace o možnostech zábavy, informace o výchově a vzdělávání, karaoke (poskytování služeb -) (hudební doprovod písní dle výběru zpěváka), nahrávací studia (služby-), obrazové zpravodajství, organizování kulturních nebo vzdělávacích výstav, organizování soutěží (vzdělávacích nebo zábavných), pořádání loterií, poskytování on-line elektronických publikací (bez možnosti stažení), pronájem rozhlasových a televizních přijímačů, provozování her on-line (z počítačové sítě), předprodej vstupenek, reportérské služby, rozhlasová zábava, služby v oblasti prodeje vstupenek (zábava), soutěže (organizování vzdělávacích a zábavných -), televizní zábava, texty (zveřejňování -) kromě reklamních, vydávání elektronických knih a časopisů on-line, výroba rozhlasových a televizních programů, vzdělávání (výchovné služby), zábava (služby -), zpravodajské služby, organizování kulturních, vzdělávacích a zábavních akcí, agenturní činnost v oblasti kultury a vzdělávání, organizace zábavních pořadů a soutěží, obstaravatelská a zprostředkovatelská činnost v oblasti kultury a zábavy, rozhlasová zábava, živá vystoupení, pořádání školení, organizování a vedení seminářů a konferencí, služby nahrávacího studia, pronájem zvukového nahrávacího studia, pronájem audio nahrávek, editování knih, časopisů, produkce show, filmů, divadelní společnosti, pronájem filmů a zvukových záznamů, rádiová a televizní zábava, produkce rádiových a televizních programů, hudebních hal, tvorba rozhlasových programů, rozhlasového zpravodajství a publicistiky.

(730) **VOLUME MEDIA.CZ s.r.o.**, Počátecká 581/15, Praha 4, 14000, CZ

(210) **O-475754**  
(220) 08.04.2010  
(320) 08.04.2010  
(511) 9, 40, 41, 42  
(540)

## megapixel

(510) (9) akumulátory, baterie, blesky, mikrofony, nabíječky, kabely, pouzdra, brašny, stativy, klávesnice, harddisky, CD a DVD ROM mechaniky; (40) zhotovování fotografií; (41) vzdělávací a školicí činnost, organizování workshopů a soutěží; (42) grafické práce.  
(730) **MEGAPIXEL s.r.o.**, Žitná 42, Praha 2, 12000, CZ

(210) **O-478503**  
(220) 04.08.2010  
(320) 04.08.2010  
(511) 32  
(540)



(510) (32) nealkoholické nápoje a vody, nápoje s obsahem vitamínů, stopových prvků a antioxidantů (pro jiné než lékařské účely), nízkokalorické nápoje, přísady do nápojů, příchutě do nápojů, přípravky na výrobu nápojů.  
(590) Barevná  
(730) **PINELLI spol. s r.o.**, Svobodná Ves 50, Čáslav, 28601, CZ  
(740) Kocián Šolc Balaščík advokátní kancelář, Mgr. Lenka Peštová, Jungmannova 24, Praha 1, 11000

(210) **O-478504**  
(220) 04.08.2010  
(320) 04.08.2010  
(511) 32

(540)



(510) (32) nealkoholické nápoje a vody, nápoje s obsahem vitamínů, stopových prvků a antioxidantů (pro jiné než lékařské účely), nízkokalorické nápoje, přísady do nápojů, příchutě do nápojů, přípravky na výrobu nápojů.

(590) Barevná  
(730) **PINELLI spol. s r.o.**, Svobodná Ves 50, Čáslav, 28601, CZ  
(740) Kocián Šolc Balaščík advokátní kancelář, Mgr. Lenka Peštová, Jungmannova 24, Praha 1, 11000

(210) **O-478505**  
(220) 04.08.2010  
(320) 04.08.2010  
(511) 32  
(540)

## VITAMIN Semtex water

(510) (32) nealkoholické nápoje a vody, nápoje s obsahem vitamínů, stopových prvků a antioxidantů (pro jiné než lékařské účely), nízkokalorické nápoje, přísady do nápojů, příchutě do nápojů, přípravky na výrobu nápojů.

(730) **PINELLI spol. s r.o.**, Svobodná Ves 50, Čáslav, 28601, CZ  
(740) Kocián Šolc Balaščík advokátní kancelář, Mgr. Lenka Peštová, Jungmannova 24, Praha 1, 11000

(210) **O-478806**  
(220) 17.08.2010  
(320) 17.08.2010  
(511) 30, 32, 35  
(540)

## OLLA CRUNCH

(510) (30) káva, čaj, kakao, cukr, rýže, tapioka, ságo, kávové náhražky, mouka, chléb, pečivo, zmrzlina, med, sirup melasový, droždí, prášky do těsta, sůl, hořčice, ocet, nálevy (k ochucení), koření, led pro osvěžení; (32) piva, minerální vody, šumivé nápoje a jiné nápoje nealkoholické, nápoje a šťávy ovocné, sirupy a jiné přípravky k zhotovování nápojů; (35) propagační činnost, reklama, kancelářské práce.

(730) **PLANET DRINKS, s.r.o.**, Jeremiášova 870, Praha 5 - Stodůlky, 15543, CZ

(210) **O-479597**  
(220) 20.09.2010  
(320) 20.09.2010  
(511) 35, 36, 45  
(540)



(510) (35) činnost podnikatelských, organizačních a ekonomických poradců, analýzy nákladů, pomoc při řízení podniku, pomoc při obchodní činnosti, marketingové studie, zprostředkování obchodních kontaktů, provádění obchodních operací, reklamní a propagační činnost; (36) služby v oblasti nemovitostí; (45) právní poradenství.

(590) Barevná  
(730) **Jelinek Investments s.r.o.**, Nám. 14. října 1307/2, Praha 5, 15000, CZ  
(740) Mgr. Michaela Chytilová, Na Zlatnici 108/18, Praha 4, 14700

(210) **O-480065**  
(220) 12.10.2010

(320) 12.10.2010  
(511) 1, 4  
(540)

## RED-X GREASE

(510) (1) chemické výrobky určené pro průmysl; (4) víceúčelové mazivo mazací a konzervační prostředek (zabraňuje korozi).  
(730) **XINTEX, spol. s r.o.**, Sokolovská 84-86, Praha 8, 18600, CZ

(210) **O-480066**  
(220) 12.10.2010  
(320) 12.10.2010  
(511) 2  
(540)

## SENTREX

(510) (2) antikoroziní přípravky ochranné, výrobek je emitör par inhibitoru koroze - snižuje korozi.  
(730) **XINTEX, spol. s r.o.**, Sokolovská 84-86, Praha 8, 18600, CZ

(210) **O-480260**  
(220) 15.10.2010  
(320) 15.10.2010  
(511) 35, 41, 44  
(540)



(510) (35) obchodní činnost s vlasovou kosmetikou a kosmetikou na holení; (41) výchova, vzdělávání, zábava, sportovní a kulturní aktivity; (44) péče o hygienu a krásu osob a zvířat.  
(730) **Kožíšek Tomáš**, Taussigova 1172/1, Praha 8, 18000, CZ

(210) **O-480261**  
(220) 15.10.2010  
(320) 15.10.2010  
(511) 35, 41, 44  
(540)

## THOMAS'S BARBERSHOP

(510) (35) obchodní činnost s vlasovou kosmetikou a kosmetikou na holení; (41) výchova, vzdělávání, zábava, sportovní a kulturní aktivity; (44) péče o hygienu a krásu osob a zvířat.  
(730) **Kožíšek Tomáš**, Taussigova 1172/1, Praha 8, 18000, CZ

(210) **O-480666**  
(220) 02.11.2010  
(320) 02.11.2010  
(511) 39, 41, 43

(540)

## Maxi Reisen

(510) (39) provozování služeb cestovní kanceláře v rámci této třídy, organizování a zajišťování cest v rámci služeb cestovní kanceláře, poradenství, konzultace a poskytování informací v oblasti cestování, průvodcovská činnost, zprostředkování a organizování dopravy v rámci služeb cestovní kanceláře; (41) vydavatelské a nakladatelské činnosti; (43) zajišťování stravovacích, ubytovacích a dalších služeb v rámci této třídy souvisejících s cestovním ruchem v oblasti domácího, pasivního a aktivního cestovního ruchu, poradenství, konzultace a poskytování informací v oblasti ubytování a stravování, provoz ubytovacích zařízení sloužících cestovnímu ruchu.  
(730) **Maxi Reisen s.r.o.**, Letenské náměstí 76/3, Praha 7 - Bubeneč, 17000, CZ  
(740) Mgr. et. Mgr. Miroslava Pavlů, Letohradská 755/50, Praha 7, 17000

(210) **O-480961**  
(220) 12.11.2010  
(320) 12.11.2010  
(511) 34  
(540)



(510) (34) tabák surový nebo zpracovaný, tabákové výrobky, včetně doutníků, cigaret, cigarillos, tabáku k balení cigaret, dýmkového tabáku, žvýkacího tabáku, šňupacího tabáku, kretku, snus, tabákové náhražky (nikoliv pro léčebné účely), kuřácké potřeby, včetně cigaretových papírů a dutinek, cigaretových filtrů, tabátek, pouzder na cigarety a popelníků, dýmek, kapesních stroužků k balení cigaret, zapalovačů, zápalky.  
(590) Barevná  
(730) **PHILIP MORRIS BRANDS SARL**, Quai Jeanrenaud 3, CH - 2000 Neuchâtel, CH  
(740) Zeiner & Zeiner v.o.s., Mgr. Karel Šindelka, Maiselova 15, Praha 1, 11000

(210) **O-480962**  
(220) 12.11.2010  
(320) 12.11.2010  
(511) 34  
(540)



(510) (34) tabák surový nebo zpracovaný, tabákové výrobky, včetně doutníků, cigaret, cigarillos, tabáku k balení cigaret, dýmkového tabáku, žvýkacího tabáku, šňupacího tabáku, kretku, snus, tabákové náhražky (nikoliv pro léčebné účely), kuřácké potřeby, včetně cigaretových papírů a dutinek, cigaretových filtrů, tabátek, pouzder na cigarety a popelníků, dýmek, kapesních stroužků k balení cigaret, zapalovačů, zápalky.  
(590) Barevná  
(730) **PHILIP MORRIS BRANDS SARL**, Quai Jeanrenaud 3, CH - 2000 Neuchâtel, CH  
(740) Zeiner & Zeiner v.o.s., Mgr. Karel Šindelka, Maiselova 15, Praha 1, 11000

(210) **O-480969**  
(220) 15.11.2010  
(320) 15.11.2010  
(511) 31, 32



- (540)  (510) (12) bezdušové pneumatiky (galusky) jízdních kol a motocyklů, bezpečnostní sedačky pro děti automobilové, bezpečnostní sedačky pro děti pro jízdní kola, blatníky jízdních kol, brašny speciální pro jednopátá vozidla, brzdy jízdních kol, cyklistické ráfky, čluny, dětské kočárky, lepicí kaučukové záplaty na opravy duše, nářadí na opravu duše, duše pro jízdní kola a motocykly, golfové vozíky, jízdní kola, paprsky na jízdní kola, řetězy pro jízdní kola, směrovky pro jízdní kola, říditka pro jízdní kola, kliky jízdních kol a motocyklů, košíky speciální pro jízdní kola, nosiče jízdních kol, ochranné kryty k jízdním kolům a motocyklům, ozubená kola jízdních kol, potahy sedadel jízdních kol a motocyklů, rámy na jízdní kola, sedadla jízdních kol, zvonky jízdních kol, zpětná zrcátka; (25) bačkory, barety, body (spodní prádlo), boty šněrovací, bryndáčky (ne z papíru), bundy sportovní, bundy sportovní s kapucí (s kožešinou nebo plyšovou vložkou), čapky přiléhavé, čelenky, čepice, sprchovací čepice, čepice koupací, čepice se štítkem, dřeváky, fotbalová obuv, holínky vysoké, holínky polovysoké, chrániče uší (proti chladu, jako pokrývka hlavy), kabátky krátké, svrchní kabátky, kalhoty, kapesníčky do vrchní kapsy saka, klobouky, kombinézy, kombinézy pracovní, konfekce, kostýmy maškarní, kostýmy, obleky, košile, koupací pláště, kravaty, kšiltly sluneční, oděvy z napodobenin kůže, oděvy z kůže, leginy, límce, snímatelné límce, límečky, lyžařská obuv, manžety, noční kabátky, oblečení, protiskluzové pomůcky pro obuv, obuv, obuv koupací, obuv plátěná, obuv plážová, obuv sportovní, oděvy nepromokavé, oděvy papírové, oděvy plážové, oděvy pro cyklisty, oděvy pro motoristy, opasky, opasky na peníze, pánské plavky, dámské plavky, pantofle, papírové klobouky, pláštěnky, ponožky, potítka, přehozy přes ramena, pulovry, punčochy, pytle na oděvy, pyžama, rukavice, rukavice dámské dlouhé, rukavice bez prstů, rukavice palcové, rukávniky, rybářské vesty, saka, spodní prádlo, sukně, svetry, šály, šály na krk, šněrovací boty, trička, vaky na oděvy, vesty, výbavička pro novorozence, zimníky, župany; (41) elektronické publikování (DTP), služby v oblasti estrád, filmové projekce, půjčování filmů, fotografování, informace o možnostech zábavy, gymnastický výcvik, informace o výchově a vzdělávání, informace o možnostech zábavy, poskytování služeb v oblasti karaoke (hudební doprovod písní dle výběru zpěváka), sportovní služby kempinků, pronájem sportovních zařízení s výjimkou dopravních prostředků, sportovní služby pro kempování, provozování sportovního zařízení, výchovné zábavné klubové služby, kluby zdraví (služby), knihovny (půjčování knih), vydávání knih, koncertní síně, sály, organizování a vedení konferencí, organizování a vedení kongresů, korespondenční kurzy, provozování muzea, služby nahrávacího studia, nahrávání videopásek, obrazové zpravodajství, organizování kulturních nebo vzdělávacích výstav, organizování plesů, organizování vzdělávacích nebo zábavných soutěží, organizování sportovních soutěží, měření času při sportovních disciplínách, zábavné parky, plánování a organizování večírků, pořádání soutěží krásy, pronájem audio nahrávek, pronájem dekorací, pronájem kinematografických filmů, provozování her-on line (z počítačové sítě), předprodej vstupenek, výroba divadelních nebo jiných představení, půjčování filmů, školení, tělesná výchova, vyučování, výuka, vzdělávací informace, organizování živých vystoupení.
- (730) **Tesco Stores ČR a.s.**, Vršovická 1527/68b, Praha 10, 10000, CZ

- (210) **O-480970**  
(220) 15.11.2010  
(320) 15.11.2010  
(511) 31, 32  
(540)

**GREŠLÁK**

- (510) (31) chmel na výrobu piva; (32) výtažky z chmele na výrobu piva, pивní mladinka, pivo, sladové pivo, zázvorové pivo, nealkoholické pivo.  
(730) **Tesco Stores ČR a.s.**, Vršovická 1527/68b, Praha 10, 10000, CZ

- (210) **O-481091**  
(220) 18.11.2010  
(320) 18.11.2010  
(511) 14, 35  
(540)



- (510) (14) stříbro, bižuterie, ozdobné výrobky ze stříbra; (35) obchodní činnost s výrobky uvedenými ve třídě 14.  
(730) **Steinvald Marek**, Horolezecká 892/6, Praha 10, 10200, CZ

- (210) **O-481252**  
(220) 25.11.2010  
(320) 25.11.2010  
(511) 41, 43  
(540)



- (510) (41) služby poskytující zábavu; (43) služby zajišťující nápoje a dočasné ubytování.  
(730) **CABARET s.r.o.**, Příční 118/10, Brno, 60200, CZ

- (210) **O-481457**  
(220) 02.12.2010  
(320) 02.12.2010  
(511) 12, 25, 41  
(540)



- (510) (12) bezdušové pneumatiky (galusky) jízdních kol a motocyklů, bezpečnostní sedačky pro děti automobilové, bezpečnostní sedačky pro děti pro jízdní kola, blatníky jízdních kol, brašny speciální pro jednopátá vozidla, brzdy jízdních kol, cyklistické ráfky, čluny, dětské kočárky, lepicí kaučukové záplaty na opravy duše, nářadí na opravu duše, duše pro jízdní kola a motocykly, golfové vozíky, jízdní kola, paprsky na jízdní kola, řetězy pro jízdní kola, směrovky pro jízdní kola, říditka pro jízdní kola, kliky jízdních kol a motocyklů, košíky speciální pro jízdní kola, nosiče jízdních kol, ochranné kryty k jízdním kolům a motocyklům, ozubená kola jízdních kol, potahy sedadel jízdních kol a motocyklů, rámy na jízdní kola, sedadla jízdních kol, zvonky jízdních kol, zpětná zrcátka; (25) bačkory, barety, body (spodní prádlo), boty šněrovací, bryndáčky (ne z papíru), bundy sportovní, bundy sportovní s kapucí (s kožešinou nebo plyšovou vložkou), čapky přiléhavé, čelenky, čepice, sprchovací čepice, čepice koupací, čepice se štítkem, dřeváky, fotbalová obuv, holínky vysoké, holínky polovysoké, chrániče uší (proti chladu, jako pokrývka hlavy), kabátky krátké, svrchní kabátky, kalhoty, kapesníčky do vrchní kapsy saka, klobouky, kombinézy, kombinézy pracovní, konfekce, kostýmy maškarní, kostýmy, obleky, košile, koupací pláště, kravaty, kšiltly sluneční, oděvy z napodobenin kůže, oděvy z kůže, leginy, límce, snímatelné límce, límečky, lyžařská obuv, manžety, noční kabátky, oblečení, protiskluzové pomůcky pro obuv, obuv, obuv koupací, obuv plátěná, obuv plážová, obuv sportovní, oděvy nepromokavé, oděvy papírové, oděvy plážové, oděvy pro cyklisty, oděvy pro motoristy, opasky, opasky na peníze, pánské plavky, dámské plavky, pantofle, papírové klobouky, pláštěnky, ponožky, potítka, přehozy přes ramena, pulovry, punčochy, pytle na oděvy, pyžama, rukavice, rukavice dámské dlouhé, rukavice bez prstů, rukavice palcové, rukávniky, rybářské vesty, saka, spodní prádlo, sukně, svetry, šály, šály na krk, šněrovací boty, trička, vaky na oděvy, vesty, výbavička pro novorozence, zimníky, župany; (41) elektronické publikování (DTP), služby v oblasti estrád, filmové projekce, půjčování filmů, fotografování, informace o možnostech zábavy, gymnastický výcvik, informace o výchově a vzdělávání, informace o možnostech zábavy, poskytování služeb v oblasti karaoke (hudební doprovod písní dle výběru zpěváka), sportovní služby kempinků, pronájem sportovních zařízení s výjimkou dopravních prostředků, sportovní služby pro kempování, provozování sportovního zařízení, výchovné zábavné klubové služby, kluby zdraví (služby), knihovny (půjčování knih), vydávání knih, koncertní síně, sály, organizování a vedení konferencí, organizování a vedení kongresů, korespondenční kurzy, provozování muzea, služby nahrávacího studia, nahrávání videopásek, obrazové zpravodajství, organizování kulturních nebo vzdělávacích výstav, organizování plesů, organizování vzdělávacích nebo zábavných soutěží, organizování sportovních soutěží, měření času při sportovních disciplínách, zábavné parky, plánování a organizování večírků, pořádání soutěží krásy, pronájem audio nahrávek, pronájem dekorací, pronájem kinematografických filmů, provozování her-on line (z počítačové sítě), předprodej vstupenek, výroba divadelních nebo jiných představení, půjčování filmů, školení, tělesná výchova, vyučování, výuka, vzdělávací informace, organizování živých vystoupení.
- (730) **SP KOLO s.r.o.**, Bitovská 1227/9, Praha 4, 14000, CZ

- (210) **O-481495**  
(220) 03.12.2010  
(320) 03.12.2010  
(511) 16, 25, 28, 35, 41  
(540)



- (510) (16) propagační a reklamní tiskopisy, brožury, ročenky, knihy, časopisy; (25) oblečení a oděvy všeho druhu, oblečení pro sport, turistiku a volný čas, pokrývky hlavy všeho druhu, čepice, čepice

s kšiltlem, trička, rukavice všeho druhu spadající do této třídy; (28) sportovní potřeby a nářadí všeho druhu včetně příslušenství spadající do této třídy, sportovní potřeby a nářadí pro bojové sporty a bojová umění, sportovní rukavice všeho druhu, veškerá sportovní výstroj a výzbroj a sportovní výrobky spadající do této třídy; (35) marketingová, propagační, reklamní, informační a akviziční činnost, obchodní a podnikatelská činnost, poradenství a pomoc při řízení obchodní činnosti, distribuce vzorků pro reklamní a akviziční účely; (41) poskytování tělovýchovných a sportovních služeb, výuka, výcvik a instruktáž v oblasti bojových umění a bojových sportů, organizování sportovních soutěží, pořádání a řízení sportovních školení, soustředění, soutěží a závodů, provozování sportovních zařízení se zaměřením na bojové sporty a bojová umění.

(590) Barevná  
(730) **Dvorčík Pavel Mgr.**, U Studánky 253/27, Praha 7, 17000, CZ

(210) **O-481496**  
(220) 03.12.2010  
(320) 03.12.2010  
(511) 16, 25, 28, 35, 41  
(540)

## KOSAGYM

(510) (16) propagační a reklamní tiskopisy, brožury, ročenky, knihy, časopisy; (25) oblečení a oděvy všeho druhu, oblečení pro sport, turistiku a volný čas, pokrývky hlavy všeho druhu, čepice, čepice s kšiltlem, trička, rukavice všeho druhu spadající do této třídy; (28) sportovní potřeby a nářadí všeho druhu včetně příslušenství spadající do této třídy, sportovní potřeby a nářadí pro bojové sporty a bojová umění, sportovní rukavice všeho druhu, veškerá sportovní výstroj a výzbroj a sportovní výrobky spadající do této třídy; (35) marketingová, propagační, reklamní, informační a akviziční činnost, obchodní a podnikatelská činnost, poradenství a pomoc při řízení obchodní činnosti, distribuce vzorků pro reklamní a akviziční účely; (41) poskytování tělovýchovných a sportovních služeb, výuka, výcvik a instruktáž v oblasti bojových umění a bojových sportů, organizování sportovních soutěží, pořádání a řízení sportovních školení, soustředění, soutěží a závodů, provozování sportovních zařízení se zaměřením na bojové sporty a bojová umění.

(730) **Dvorčík Pavel Mgr.**, U Studánky 253/27, Praha 7, 17000, CZ

(210) **O-481511**  
(220) 03.12.2010  
(320) 03.12.2010  
(511) 9, 30, 35, 42  
(540)

## DIESTRA

(510) (9) počítače, přístroje pro zpracování informací; (30) káva, čaj, čokoláda, med a vlastní směsi kávy, čokolády, čaje; (35) outsourcing, propagace a reklama s využitím informačních technologií a reklamních nástrojů; (42) správa a údržba informačních a komunikačních technologií.

(730) **Diestra consulting CZ, s.r.o.**, Valtířov 63, Velké Březno, 40002, CZ

(210) **O-481568**  
(220) 06.12.2010  
(320) 06.12.2010  
(511) 1, 4, 6, 17, 19, 20, 37, 39, 42  
(540)



(510) (1) přídavné materiály do betonu, tvrdidla betonu, pojiva betonu; (4) asfaltové oleje, silniční oleje, dehtové oleje; (6) prvky pro ocelové konstrukce, lešení, provizorní lešení, nosníky pro lešení, ochranná lešení, skruže a desky pro stavbu tunelů, zdvihací ostrůvky, kovové kontejnery pro zahřívání a distribuci dehtu, asfaltu a živice; (17) izolační tmely, ochranné izolanty staveb, izolační asfalt, asfaltové těsnicí materiály, izolanty na bázi

minerálních olejů, plastické a/nebo asfaltové materiály pro ochranu a údržbu pláště vozovek, dálnic a letištních ploch; (19) stavební materiály, šterk, kamení, stavební kámen, stavební dřevo, asfalt, asfaltový makadam, asfaltový tmel, asfaltový cement, výplně konstrukcí, pojivové výplně, dehet, silniční dehet, živice, asfaltové emulze pro stavbu silnic, pojiva s emulzí asfaltovou, hydraulickou, chemickou a/nebo plastickou, pojiva pro dlažbu, materiály pro údržbu na bázi minerálních olejů, plastických materiálů a/nebo asfaltu pro ochranu a údržbu pláště vozovek, dálnic a letištních ploch, beton, betonové směsi, přídavné směsi do betonu, výrobky z betonu, vyztuženého a předpjatého betonu, betonové podpěry, betonové pilíře, prvky pro mosty z betonu, vyztuženého a předpjatého betonu, vyzdívkový materiál, cihel, betonu nebo sádrových bloků, všechny materiály a prvky uvedené výše jsou určeny pro stavbu silnic, dálnic a letištních ploch, hrází, přehrad, pobřežních výztuží, kanálů, pro stavby nad i pod přístavy, řekami a hrázemi, pro pozemní práce a vodní stavby; (20) nekovové nádrže pro ohřívání a distribuci dehtu, asfaltu a živice; (37) stavby pod a nad zemí, pozemní práce, stavby budov, silnic, letišť a přístavů, zemní práce, budování základů, hloubení studní, utěšňovací práce proti vodě i vodě pod tlakem, stavba mostů, výkopové práce, asfaltování, bednění, dláždění, pokládání dřevěné dlažby, stavba železnic včetně železniční superstruktury, stavba tunelů, rychlých regionálních sítí a metra, práce v podzemí, vodní základy a stavby, bagrování, čerpání vody, kanalizace a drenážování, vrtání a stavba studní, námořní stavby, stavby kanálů, hrází a přehrad, zpevňování řek a hrází, pancéřování a vrtání, nárazové vrtání a injektáže, práce s betonem a zpevněným betonem, bednění včetně posuvného a taženého, práce s tesaným kamenem, pokrývačské práce, střešní utěšňovací práce, stavba dřevěných krovů, izolační práce, pokládání na sucho, bednění sádrokartonem, pokládání dlažby, prken a parket, zasklívání, instalatérské práce, montáž sanitárního vybavení, plynu a vody, malířské práce, lakování, pokládání koberec, zámečnictví, obklady staveb, omítání, sádrování, štukování, montáže rolet a žaluzií, truhlářské práce, montáž podlah, stavba zdí, fasád a prefabrikovaných příček, stavba komínů ze zpevněného betonu, z cihel a oceli včetně trubek a dalších součástí, montáž topení, ventilace a klimatizace, tepelné izolace, stavba dřevěných staveb a schodišť, rámových konstrukcí, kovových konstrukcí, montáž a provoz topení, opravy a údržba budov, stavba průmyslových zařízení, montáž strojního zařízení, stavební práce při úpravě krajiny, elektroinstalační služby, instalace osvětlení, instalace středního a nízkého napětí, elektroakustické instalace, instalace příjmových antén, instalace uzemnění, instalace světelných signálů, instalace hromosvodů, instalace telekomunikačních linek, instalace techniky pro televizi, rozhlas a telekomunikace a signalizační instalace, montáž chladicích zařízení, pokládání zemních a podmořských kabelů, pronájem stavebních strojů, nářadí a přístrojů, opravy a servis stavebních mechanismů a strojů; (39) doprava a skladování; (42) inženýrské služby, architektonické zpracování, chemické posouzení, poradenství a realizace stavebních plánů, studie a rozpracování projektů, projektová činnost ve stavebnictví, stavební služby a expertizy z oblasti nadzemních i podzemních staveb a pozemních prací, úprav terénu, zkoušky materiálů.

(730) **FRISCHBETON s.r.o.**, Na Bělidle 198/21, Praha 5, 15000, CZ  
(740) PatentCentrum Sedlák & Partners s.r.o., Husova 5, České Budějovice, 37001

(210) **O-481773**  
(220) 14.12.2010  
(320) 14.12.2010  
(511) 25, 28, 41  
(540)



(510) (25) oděvy, sportovní oděvy, zejména oděvy pro vodní sporty, oblečení pro volný čas, dámské, pánské a dětské prádlo, spodní

prádlo, bežešvé prádlo, termo prádlo, ponožky, podkolenky, rukavice a kukly, obuv, s výjimkou ortopedické obuvi, sportovní obuv, vycházková obuv, pohorky, obuv pro volný čas, tenisová obuv, cyklistická obuv, sandály, obuv pro surf; (28) sportovní potřeby, zejména prkna na skimboard, surfování, prkna na windsurfing, kiteboardy, bodyboardy, wakeboardy, vodní lyže, sportovní potřeby pro další vodní sporty, skútry (hračky), skateboardy, kolečkové brusle, části, doplňky a příslušenství pro všechny výše uvedené výrobky spadající do této třídy, tašky a obaly na uvedené sportovní potřeby, trakční systémy pro surfování, úchyty, šňůrky pro přivázání k noze a provazy jako sportovní potřeby, vosky pro prkna na surfování, skateboardy, lyže, další sportovní potřeby a související sportovní příslušenství zařazené do této třídy; (41) výuka, vzdělávání, sportovní a kulturní činnosti, informační, poradenské a konzultační služby v oblasti sportu a kultury, pořádání závodů, soutěží a vzdělávacích akcí, praktický výcvik, vydávání publikací, knih a časopisů, CD-romů, organizování a vedení konferencí, poskytování on-line elektronických publikací, služby prázdninových táborů (zábava), služby sportovních kempů, provozování sportovních zařízení, půjčování sportovního nářadí s výjimkou dopravních prostředků, organizování a vedení seminářů, měření času při sportovních disciplínách, pořádání a řízení školení.

(730) **Příhoda Jan**, Dr. Tůmy 1601/5, České Budějovice, 37003, CZ  
(740) Mgr. Veronika Zúberová, advokát, Mgr. Veronika Zúberová, Tuchorazská 328/8, Praha 10 - Malešice, 10800

(210) **O-481780**  
(220) 15.12.2010  
(320) 15.12.2010  
(511) 29  
(540)



(510) (29) maso, ryby, drůbež a zvěřina, masové výtažky, ovoce a zelenina konzervované, sušené a zavažené, želé, džemy, kompoty, vejce, mléko a mléčné výrobky, oleje a tuky jedlé.  
(590) Barevná  
(730) **HOPI s.r.o.**, Pražská 673, Klášterec nad Ohří, 43151, CZ

(210) **O-481834**  
(220) 16.12.2010  
(320) 16.12.2010  
(511) 9, 16, 18, 25, 28, 38, 41  
(540)

## Mangashop

(510) (9) přístroje a nástroje vědecké, námořní, geodetické, fotografické, filmové, optické, přístroje pro vážení, měření, signalizaci, kontrolu (inspekci), záchranu a přístroje pro vyučování, přístroje a nástroje pro vedení, přepínání, přeměnu, akumulaci, regulaci nebo řízení elektrického proudu, přístroje pro záznam, převod, reprodukci zvuku nebo obrazu, magnetické nosiče zvukových záznamů, gramofonové desky, automatické distributory a mechanismy pro přístroje a mince, zapisovací pokladny, počítačové stroje, přístroje pro zpracování informací a počítače, hasicí přístroje; (16) papír, lepenka a výrobky z těchto materiálů, které nejsou zařazeny do jiných tříd, tiskárenské výrobky, potřeby pro knižní vazby, fotografie, papírenské zboží, lepidla pro papírenství nebo domácnost, materiál pro umělce, štetce, psací stroje a kancelářské potřeby (vyjímaje nábytek), učební a vyučovací pomůcky s výjimkou přístrojů, plastické obaly (nezařazené do jiných tříd), tiskařské typy, štočky; (18) kůže, imitace kůže, výrobky z těchto materiálů, které nejsou zahrnuty do jiných tříd, kůže ze zvířat, kufry a zavazadla, deštníky, slunečníky a hole, biče a sedlářské výrobky; (25) oděvy, obuv, kloboučnické zboží; (28) hry, hračky, potřeby pro gymnastiku a sport, které nejsou uvedeny v jiných třídách, vánoční ozdoby; (38) spoje (komunikace); (41) výchova, vzdělávání, zábava, sportovní a kulturní aktivity.

(730) **Mediaplus.cz s.r.o.**, Fryčovická 458, Praha 9, 19900, CZ  
(740) JUDr. Jiří Konečný, Na Žertvách 783/23, Praha 8, 18000

(210) **O-481862**  
(220) 17.12.2010  
(320) 17.12.2010  
(511) 16, 41, 42  
(540)

## My Language Adventure

(510) (16) učební pomůcky kromě přístrojů; (41) dálkové studium, korespondenční kurzy, překladatelské služby, organizování a vedení seminářů, pořádání a řízení školení, vyučování, vzdělávání, školství, vzdělávací informace, zkoušení, přezkoušení, praktický výcvik, vydávání knih, služby digitálního zpracování obrazu, elektronické publikování (DTP), vydávání elektronických knih a časopisů on-line, poskytování on-line elektronických publikací (bez možnosti stažení); (42) grafický design, počítačové programování, tvorba počítačových systémů, tvorba software (počítačových programů), pronájem počítačového software.

(730) **Archimedes Brain Trust, a.s.**, Opletalova 1535/4, Praha 1, 11376, CZ  
(740) JUDr. Vladislav Prokůpek, Opletalova 1535/4, Praha 1, 11376

(210) **O-481993**  
(220) 23.12.2010  
(320) 23.12.2010  
(511) 11, 19, 20, 35, 37, 40  
(540)



(510) (11) skleněné osvětlení a osvětlovací tělesa a desky, skleněné sprchové kouty a umyvadla, skleněné radiátory; (19) stavební materiály nekovové, zejména stavební sklo všeho druhu a výrobky z tohoto skla jako např. skleněné dveře, stěny, okna, příčky, podlahy (pochozí sklo) a zábradlí, skleněné fasády, světlíky, lodžie, zimní zahrady, střechy a stříšky, zastřešení bazénů, skleněné konstrukce, polykarbonátové stavební desky, fotovoltaická skla, LED skla, laminovaná skla; (20) skleněný nábytek, skleněné vitríny, dekorativní skleněné desky, skleněné stoly, žaluzie, rolety a markýzy všeho druhu v rámci této třídy; (35) zprostředkování obchodu, maloobchodní a velkoobchodní činnost, nákup a prodej, provozování e-shopu, vše s výrobky uvedenými ve tř. 11, 19 a 20 a ve vztahu ke kovovým zámkům, dveřním klikám, dveřním zárubním, ke dveřnímu kování, dekorativním fóliím na sklo, izolačním sklům; (37) servis, montáž, instalace, opravy a údržba výrobků uvedených ve tř. 11, 19, 20; (40) potisk skel, laminace skel.

(590) Barevná  
(730) **MIJA - THERM, s.r.o.**, Bludovská 10, Šumperk, 78701, CZ  
(740) Ing. Michal Jupa, patentový zástupce, Na Baních 1385, Praha 5 - Zbraslav, 15600

(210) **O-482001**  
(220) 23.12.2010  
(320) 23.12.2010  
(511) 14, 16, 28, 35, 41  
(540)

## ČERTENICE

(510) (14) bižuterie, mince, vzácné kovy a jejich slitiny, šperky; (16) výrobky z papíru, mapy, fotografie, pohledy, kalendáře, tiskárenské výrobky, letáky, propagační tiskoviny, tiskoviny, knihy; (28) hračky, hry; (35) reklamní, inzertní a propagační činnost, zprostředkování obchodní činnosti s výrobky uvedenými ve tř. 14, 16, 21, 25, 30, 32 a 33, organizování výstav pro komerční účely; (41) výchovné, zábavní, sportovní a kulturní aktivity, výstavní činnost pro kulturní a vzdělávací účely, průvodcovské služby, organizování výstav pro kulturní účely.

- (730) **TARBON, spol. s r.o.**, Palackého 741, Dvůr Králové nad Labem, 54401, CZ  
(740) PROPATENT, Ing. Vlasta Sedláčková, Ke Kateřinkám 1393, Praha 4, 14900

- (210) **O-482002**  
(220) 23.12.2010  
(320) 23.12.2010  
(511) 14, 16, 28, 35, 41  
(540)

## ČAROCEZNA

- (510) (14) bižuterie, mince, vzácné kovy a jejich slitiny, šperky; (16) výrobky z papíru, mapy, fotografie, pohledy, kalendáře, tiskárenské výrobky, letáky, propagační tiskoviny, tiskoviny, knihy; (28) hračky, hry; (35) reklamní, inzertní a propagační činnost, zprostředkování obchodní činnosti s výrobky uvedenými ve tř. 14, 16, 21, 25, 30, 32 a 33, organizování výstav pro komerční účely; (41) výchovné, zábavní, sportovní a kulturní aktivity, výstavní činnost pro kulturní a vzdělávací účely, průvodcovské služby, organizování výstav pro kulturní účely.  
(730) **TARBON, spol. s r.o.**, Palackého 741, Dvůr Králové nad Labem, 54401, CZ  
(740) PROPATENT, Ing. Vlasta Sedláčková, Ke Kateřinkám 1393, Praha 4, 14900

- (210) **O-482038**  
(220) 28.12.2010  
(320) 28.12.2010  
(511) 17, 19, 24, 37, 42  
(540)

## GEOTEK

- (510) (17) filtrační hmoty především pro stavebnictví; (19) stavební materiály nekovové, geotextilie, nekovové drenážní materiály, ostatní textilie pro stavebnictví, pásy, vložky a textilní výrobky spadající do této třídy určené pro stavebnictví; (24) textilní plošné materiály; (37) služby týkající se stavby budov, silnic, mostů, přehrad a přepravních linek spadající do této třídy; (42) služby inženýrů a odborných pracovníků - vypracovávání odborných zpráv, poradenství v oblasti použití uvedených výrobků a materiálů spadající do této třídy.  
(730) **DEK a.s.**, Tiskařská 10/257, Praha 10 - Malešice, 10800, CZ

- (210) **O-482055**  
(220) 29.12.2010  
(320) 29.12.2010  
(511) 35, 36, 39, 41, 43  
(540)



- (510) (35) správa hotelů, marketingová, propagační, reklamní, informační, inzertní činnost a akce všeho druhu, distribuce prospektů, katalogů, zprostředkování obchodní činnosti v souvislosti s hotelovými službami, poskytování pomoci při řízení obchodního úseku podniku, kancelářské práce; (36) směnářská činnost; (39) zajišťování a rezervování dovolených, krátkých dovolených, cest, zájezdů, exkurzí a prohlídek, doprovázení turistů, rezervační služby, manipulace se zavazadly, skladování zavazadel, informační a poradenské služby vztahující se k cestám a zájezdům, organizování cest; (41) provozování kasin a heren, služby pro hry a sázení, služby nočních klubů, služby zdravotních a odpočinkových klubů, uspořádání a řízení konferencí, shromáždění, výstav, seminářů a schůzí, rezervace vstupenek do divadel a koncertů; (43) ubytovací služby, hotelové, restaurační a barové služby, dodávkové služby pro zásobování potravinami a/nebo nápoji, služby pro rezervování pokojů v hotelích, stravování pro zvířata.  
(590) Barevná

- (730) **Herrman Antonín**, Piškova 1947/14, Praha 5 - Stodůlky, 15500, CZ  
(740) **KOREJZOVÁ & SPOL., v.o.s.**, JUDr. Petra Korejzová, Korunní 810/104 E, Praha 10, 10100

- (210) **O-482138**  
(220) 05.01.2011  
(320) 05.01.2011  
(511) 5, 29, 30, 32, 39  
(540)



- (510) (5) počáteční a pokračovací sušená mléčná kojenecká výživa, mléko pro farmaceutické účely, potraviny a nápoje pro batolata a kojence, potrava pro kojence jako ovocné, zeleninové, masové, cereální mléčné i nemléčné kaše, přesnídávky, ovocné a maso-zeleninové příkrmy, mléko sušené pro kojence, mléko obohacené bílkovinami, nápoje dietetické, upravené pro lékařské účely, nápoje sladové a mléčné pro lékařské účely, nápoje léčivé; (29) mléko, mléčné výrobky, mléčné nápoje s vysokým obsahem mléka, jogurt, kefir, dřeň ovocná, konzervy masové, konzervy zeleninové, konzervy rybí, ovoce konzervované, pasterované ovocné a zeleninové příkrmy; (30) čaj, čaj ledový, nápoje na bázi čaje, čokoládové nápoje, čokoládové nápoje s mlékem, kakaové nápoje, kakaové nápoje s mlékem, sušenky, suchary, keksy (bisquity), sušenky máslové, kaše obilné, ovesné a rýžové; (32) nápoje nealkoholické, vody, nápoje syrovátkové, prášky a granuláty na výrobu nápojů, pastilky a tabletky na výrobu šumivých nápojů, ovocné šťávy, zeleninové šťávy, nektar ovocný, nealkoholické šťávy, mošty, pasterizované ovocné, zeleninové a ovocné a zeleninové nápoje, mléko mandlové, mléko arašídové, mléko sojové; (39) distribuční činnost.  
(730) **HERO CZECH s.r.o.**, Radlická 751/113e, Praha 5, 15000, CZ  
(740) NSG Morison advokátní kancelář s. r. o., Mgr. Martin Novotný, Jakubská 2, Praha 1, 11000

- (210) **O-482139**  
(220) 05.01.2011  
(320) 05.01.2011  
(511) 5, 29, 30, 32, 39  
(540)

# Sunar

**Alidiar**

- (510) (5) počáteční a pokračovací sušená mléčná kojenecká výživa, mléko pro farmaceutické účely, potraviny a nápoje pro batolata a kojence, potrava pro kojence jako ovocné, zeleninové, masové, cereální mléčné i nemléčné kaše, přesnídávky, ovocné a maso-zeleninové příkrmy, mléko sušené pro kojence, mléko obohacené bílkovinami, nápoje dietetické, upravené pro lékařské účely, nápoje sladové a mléčné pro lékařské účely, nápoje léčivé; (29) mléko, mléčné výrobky, mléčné nápoje s vysokým obsahem mléka, jogurt, kefir, dřeň ovocná, konzervy masové, konzervy zeleninové, konzervy rybí, ovoce konzervované, pasterované ovocné a zeleninové příkrmy; (30) čaj, čaj ledový, nápoje na bázi čaje, čokoládové nápoje, čokoládové nápoje s mlékem, kakaové nápoje, kakaové nápoje s mlékem, sušenky, suchary, keksy (bisquity), sušenky máslové, kaše obilné, ovesné a rýžové; (32) nápoje nealkoholické, vody, nápoje syrovátkové, prášky a granuláty na výrobu nápojů, pastilky a tabletky na výrobu šumivých nápojů, ovocné šťávy, zeleninové šťávy, nektar ovocný, nealkoholické šťávy, mošty, pasterizované ovocné, zeleninové a ovocné a zeleninové nápoje, mléko mandlové, mléko arašídové, mléko sojové; (39) distribuční činnost.

(730) **HERO CZECH s.r.o.**, Radlická 751/113e, Praha 5, 15000, CZ  
(740) NSG Morison advokátní kancelář s. r. o., Mgr. Martin Novotný, Jakubská 2, Praha 1, 11000

(730) **HERO CZECH s.r.o.**, Radlická 751/113e, Praha 5, 15000, CZ  
(740) NSG Morison advokátní kancelář s.r.o., Mgr. Martin Novotný, Jakubská 2, Praha 1, 11000

(210) **O-482140**  
(220) 05.01.2011  
(320) 05.01.2011  
(511) 5, 29, 30, 32, 39  
(540)

(210) **O-482142**  
(220) 05.01.2011  
(320) 05.01.2011  
(511) 5, 29, 30, 32, 39  
(540)

**Sunarka**  
READY MEAL

**Sunar**  
HA2

(510) (5) počáteční a pokračovací sušená mléčná kojenecká výživa, mléko pro farmaceutické účely, potraviny a nápoje pro batolata a kojence, potrava pro kojence jako ovocné, zeleninové, masové, cereální mléčné i nemléčné kaše, přesnídávky, ovocné a maso-zeleninové příkrmy, mléko sušené pro kojence, mléko obohacené bílkovinami, nápoje dietetické, upravené pro lékařské účely, nápoje sladové a mléčné pro lékařské účely, nápoje léčivé; (29) mléko, mléčné výrobky, mléčné nápoje s vysokým obsahem mléka, jogurt, kefir, dřeň ovocná, konzervy masové, konzervy zeleninové, konzervy rybí, ovoce konzervované, pasterované ovocné a zeleninové příkrmy; (30) čaj, čaj ledový, nápoje na bázi čaje, čokoládové nápoje, čokoládové nápoje s mlékem, kakaové nápoje, kakaové nápoje s mlékem, sušenky, suchary, keksy (bisquity), sušenky máslové, kaše obilné, ovesné a rýžové; (32) nápoje nealkoholické, vody, nápoje syrovátkové, prášky a granuláty na výrobu nápojů, pastilky a tabletky na výrobu šumivých nápojů, ovocné šťávy, zeleninové šťávy, nektar ovocný, nealkoholické šťávy, mošty, pasterizované ovocné, zeleninové a ovocné a zeleninové nápoje, mléko mandlové, mléko arašidové, mléko sojové; (39) distribuční činnost.

(510) (5) počáteční a pokračovací sušená mléčná kojenecká výživa, mléko pro farmaceutické účely, potraviny a nápoje pro batolata a kojence, potrava pro kojence jako ovocné, zeleninové, masové, cereální mléčné i nemléčné kaše, přesnídávky, ovocné a maso-zeleninové příkrmy, mléko sušené pro kojence, mléko obohacené bílkovinami, nápoje dietetické, upravené pro lékařské účely, nápoje sladové a mléčné pro lékařské účely, nápoje léčivé; (29) mléko, mléčné výrobky, mléčné nápoje s vysokým obsahem mléka, jogurt, kefir, dřeň ovocná, konzervy masové, konzervy zeleninové, konzervy rybí, ovoce konzervované, pasterované ovocné a zeleninové příkrmy; (30) čaj, čaj ledový, nápoje na bázi čaje, čokoládové nápoje, čokoládové nápoje s mlékem, kakaové nápoje, kakaové nápoje s mlékem, sušenky, suchary, keksy (bisquity), sušenky máslové, kaše obilné, ovesné a rýžové, těstoviny; (32) nápoje nealkoholické, vody, nápoje syrovátkové, prášky a granuláty na výrobu nápojů, pastilky a tabletky na výrobu šumivých nápojů, ovocné šťávy, zeleninové šťávy, nektar ovocný, nealkoholické šťávy, mošty, pasterizované ovocné, zeleninové a ovocné a zeleninové nápoje, mléko mandlové, mléko arašidové, mléko sojové; (39) distribuční činnost.

(730) **HERO CZECH s.r.o.**, Radlická 751/113e, Praha 5, 15000, CZ  
(740) NSG Morison advokátní kancelář s. r. o., Mgr. Martin Novotný, Jakubská 2, Praha 1, 11000

(730) **HERO CZECH s.r.o.**, Radlická 751/113e, Praha 5, 15000, CZ  
(740) NSG Morison advokátní kancelář s.r.o., Mgr. Martin Novotný, Jakubská 2, Praha 1, 11000

(210) **O-482141**  
(220) 05.01.2011  
(320) 05.01.2011  
(511) 5, 29, 30, 32, 39  
(540)

(210) **O-482143**  
(220) 05.01.2011  
(320) 05.01.2011  
(511) 5, 29, 30, 32, 39  
(540)

**Sunar**  
complex

**Sunar**  
HA1

(510) (5) počáteční a pokračovací sušená mléčná kojenecká výživa, mléko pro farmaceutické účely, potraviny a nápoje pro batolata a kojence, potrava pro kojence jako ovocné, zeleninové, masové, cereální mléčné i nemléčné kaše, přesnídávky, ovocné a maso-zeleninové příkrmy, mléko sušené pro kojence, mléko obohacené bílkovinami, nápoje dietetické, upravené pro lékařské účely, nápoje sladové a mléčné pro lékařské účely, nápoje léčivé; (29) mléko, mléčné výrobky, mléčné nápoje s vysokým obsahem mléka, jogurt, kefir, dřeň ovocná, konzervy masové, konzervy zeleninové, konzervy rybí, ovoce konzervované, pasterované ovocné a zeleninové příkrmy; (30) čaj, čaj ledový, nápoje na bázi čaje, čokoládové nápoje, čokoládové nápoje s mlékem, kakaové nápoje, kakaové nápoje s mlékem, sušenky, suchary, keksy (bisquity), sušenky máslové, kaše obilné, ovesné a rýžové; (32) nápoje nealkoholické, vody, nápoje syrovátkové, prášky a granuláty na výrobu nápojů, pastilky a tabletky na výrobu šumivých nápojů, ovocné šťávy, zeleninové šťávy, nektar ovocný, nealkoholické šťávy, mošty, pasterizované ovocné, zeleninové a ovocné a zeleninové nápoje, mléko mandlové, mléko arašidové, mléko sojové; (39) distribuční činnost.

(510) (5) počáteční a pokračovací sušená mléčná kojenecká výživa, mléko pro farmaceutické účely, potraviny a nápoje pro batolata a kojence, potrava pro kojence jako ovocné, zeleninové, masové, cereální mléčné i nemléčné kaše, přesnídávky, ovocné a maso-zeleninové příkrmy, mléko sušené pro kojence, mléko obohacené bílkovinami, nápoje dietetické, upravené pro lékařské účely, nápoje sladové a mléčné pro lékařské účely, nápoje léčivé; (29) mléko, mléčné výrobky, mléčné nápoje s vysokým obsahem mléka, jogurt, kefir, dřeň ovocná, konzervy masové, konzervy zeleninové, konzervy rybí, ovoce konzervované, pasterované ovocné a zeleninové příkrmy; (30) čaj, čaj ledový, nápoje na bázi čaje, čokoládové nápoje, čokoládové nápoje s mlékem, kakaové nápoje, kakaové nápoje s mlékem, sušenky, suchary, keksy (bisquity), sušenky máslové, kaše obilné, ovesné a rýžové, těstoviny; (32) nápoje nealkoholické, vody, nápoje syrovátkové, prášky a granuláty na výrobu nápojů, pastilky a tabletky na výrobu šumivých nápojů, ovocné šťávy, zeleninové šťávy, nektar ovocný, nealkoholické šťávy, mošty, pasterizované ovocné, zeleninové a ovocné a zeleninové nápoje, mléko mandlové, mléko arašidové, mléko sojové; (39) distribuční činnost.

- (730) **HERO CZECH s.r.o.**, Radlická 751/113e, Praha 5, 15000, CZ  
(740) NSG Morison advokátní kancelář s.r.o., Mgr. Martin Novotný, Jakubská 2, Praha 1, 11000

- (210) **O-482144**  
(220) 05.01.2011  
(320) 05.01.2011  
(511) 5, 29, 30, 32, 39  
(540)

## GRAVIMILK

- (510) (5) počáteční a pokračovací sušená mléčná kojenecká výživa, mléko pro farmaceutické účely, potraviny a nápoje pro batolata a kojence, potrava pro kojence jako ovocné, zeleninové, masové, cereální mléčné i nemléčné kaše, přesnídávky, ovocné a maso-zeleninové příkrmy, mléko sušené pro kojence, mléko obohacené bílkoviny, nápoje dietetické, upravené pro lékařské účely, nápoje sladové a mléčné pro lékařské účely, nápoje léčivé; (29) mléko, mléčné výrobky, mléčné nápoje s vysokým obsahem mléka, jogurt, kefir, dřeň ovocná, konzervy masové, konzervy zeleninové, konzervy rybí, ovoce konzervované, pasterované ovocné a zeleninové příkrmy; (30) čaj, čaj ledový, nápoje na bázi čaje, čokoládové nápoje, čokoládové nápoje s mlékem, kakaové nápoje, kakaové nápoje s mlékem, sušenky, suchary, kekсы (bisquity), sušenky máslové, kaše obilné, ovesné a rýžové, těstoviny; (32) nápoje nealkoholické, vody, nápoje syrovátkové, prášky a granuláty na výrobu nápojů, pastilky a tabletky na výrobu šumivých nápojů, ovocné šťávy, zeleninové šťávy, nektar ovocný, nealkoholické šťávy, mošty, pasterizované ovocné, zeleninové a ovocné a zeleninové nápoje, mléko mandlové, mléko arašidové, mléko sojové; (39) distribuční činnost.
- (730) **HERO CZECH s.r.o.**, Radlická 751/113e, Praha 5, 15000, CZ  
(740) NSG Morison advokátní kancelář s.r.o., Mgr. Martin Novotný, Jakubská 2, Praha 1, 11000

- (210) **O-482145**  
(220) 05.01.2011  
(320) 05.01.2011  
(511) 5, 28, 29, 30, 32, 39  
(540)

## SUNARKA

- (510) (5) počáteční a pokračovací sušená mléčná kojenecká výživa, mléko pro farmaceutické účely, potraviny a nápoje pro batolata a kojence, potrava pro kojence jako ovocné, zeleninové, masové, cereální mléčné i nemléčné kaše, přesnídávky, ovocné a maso-zeleninové příkrmy, mléko sušené pro kojence, mléko obohacené bílkoviny, nápoje dietetické, upravené pro lékařské účely, nápoje sladové a mléčné pro lékařské účely, nápoje léčivé; (28) hračky; (29) mléko, mléčné výrobky, mléčné nápoje s vysokým obsahem mléka, jogurt, kefir, dřeň ovocná, konzervy masové, konzervy zeleninové, konzervy rybí, ovoce konzervované, pasterované ovocné a zeleninové příkrmy; (30) čaj, čaj ledový, nápoje na bázi čaje, čokoládové nápoje, čokoládové nápoje s mlékem, kakaové nápoje, kakaové nápoje s mlékem, sušenky, suchary, kekсы (bisquity), sušenky máslové, kaše obilné, ovesné a rýžové, těstoviny; (32) nápoje nealkoholické, vody, nápoje syrovátkové, prášky a granuláty na výrobu nápojů, pastilky a tabletky na výrobu šumivých nápojů, ovocné šťávy, zeleninové šťávy, nektar ovocný, nealkoholické šťávy, mošty, pasterizované ovocné, zeleninové a ovocné a zeleninové nápoje, mléko mandlové, mléko arašidové, mléko sojové; (39) distribuční činnost.
- (730) **HERO CZECH s.r.o.**, Radlická 751/113e, Praha 5, 15000, CZ  
(740) NSG Morison advokátní kancelář s.r.o., Mgr. Martin Novotný, Jakubská 2, Praha 1, 11000

- (210) **O-482146**  
(220) 05.01.2011  
(320) 05.01.2011  
(511) 5, 28, 29, 30, 32, 39  
(540)

## SUNÁREK

- (510) (5) počáteční a pokračovací sušená mléčná kojenecká výživa, mléko pro farmaceutické účely, potraviny a nápoje pro batolata a kojence, potrava pro kojence jako ovocné, zeleninové, masové, cereální mléčné i nemléčné kaše, přesnídávky, ovocné a maso-zeleninové příkrmy, mléko sušené pro kojence, mléko obohacené bílkoviny, nápoje dietetické, upravené pro lékařské účely,

nápoje sladové a mléčné pro lékařské účely, nápoje léčivé; (28) hračky; (29) mléko, mléčné výrobky, mléčné nápoje s vysokým obsahem mléka, jogurt, kefir, dřeň ovocná, konzervy masové, konzervy zeleninové, konzervy rybí, ovoce konzervované, pasterované ovocné a zeleninové příkrmy; (30) čaj, čaj ledový, nápoje na bázi čaje, čokoládové nápoje, čokoládové nápoje s mlékem, kakaové nápoje, kakaové nápoje s mlékem, sušenky, suchary, kekсы (bisquity), sušenky máslové, kaše obilné, ovesné a rýžové, těstoviny; (32) nápoje nealkoholické, vody, nápoje syrovátkové, prášky a granuláty na výrobu nápojů, pastilky a tabletky na výrobu šumivých nápojů, ovocné šťávy, zeleninové šťávy, nektar ovocný, nealkoholické šťávy, mošty, pasterizované ovocné, zeleninové a ovocné a zeleninové nápoje, mléko mandlové, mléko arašidové, mléko sojové; (39) distribuční činnost.

- (730) **HERO CZECH s.r.o.**, Radlická 751/113e, Praha 5, 15000, CZ  
(740) NSG Morison advokátní kancelář s.r.o., Mgr. Martin Novotný, Jakubská 2, Praha 1, 11000

- (210) **O-482147**  
(220) 05.01.2011  
(320) 05.01.2011  
(511) 5, 28, 29, 30, 32, 39  
(540)

## SUNAR

- (510) (5) počáteční a pokračovací sušená mléčná kojenecká výživa, mléko pro farmaceutické účely, potraviny a nápoje pro batolata a kojence, potrava pro kojence jako ovocné, zeleninové, masové, cereální mléčné i nemléčné kaše, přesnídávky, ovocné a maso-zeleninové příkrmy, mléko sušené pro kojence, mléko obohacené bílkoviny, nápoje dietetické, upravené pro lékařské účely, nápoje sladové a mléčné pro lékařské účely, nápoje léčivé; (28) hračky; (29) mléko, mléčné výrobky, mléčné nápoje s vysokým obsahem mléka, jogurt, kefir, dřeň ovocná, konzervy masové, konzervy zeleninové, konzervy rybí, ovoce konzervované, pasterované ovocné a zeleninové příkrmy; (30) čaj, čaj ledový, nápoje na bázi čaje, čokoládové nápoje, čokoládové nápoje s mlékem, kakaové nápoje, kakaové nápoje s mlékem, sušenky, suchary, kekсы (bisquity), sušenky máslové, kaše obilné, ovesné a rýžové; (32) nápoje nealkoholické, vody, nápoje syrovátkové, prášky a granuláty na výrobu nápojů, pastilky a tabletky na výrobu šumivých nápojů, ovocné šťávy, zeleninové šťávy, nektar ovocný, nealkoholické šťávy, mošty, pasterizované ovocné, zeleninové a ovocné a zeleninové nápoje, mléko mandlové, mléko arašidové, mléko sojové; (39) distribuční činnost.
- (730) **HERO CZECH s.r.o.**, Radlická 751/113e, Praha 5, 15000, CZ  
(740) NSG Morison advokátní kancelář s.r.o., Mgr. Martin Novotný, Jakubská 2, Praha 1, 11000

- (210) **O-482221**  
(220) 07.01.2011  
(320) 07.01.2011  
(511) 41, 43, 44  
(540)

## RESIDENCE U ČERNÉ VĚŽE

- (510) (41) provozování kasin a heren, služby pro hry a sázení v rámci třídy 41, noční kluby, služby pro odpočinkové kluby v rámci této třídy, uspořádávání a řízení konferencí, shromáždění, výstav v rámci této třídy, seminářů a schůzí, rezervace vstupenek do divadel a koncertů; (43) ubytovací služby, hotelové, restaurační a barové služby, dodávkové služby pro zásobování potravinami a/nebo nápoji, služby pro rezervování pokojů v hotelích, hotelnictví; (44) zdravotní péče, zotavovny, sanatoria.
- (730) **ATS INVEST, s.r.o.**, Rybná 4/669, Praha 1, 11000, CZ  
(740) **ŠTROS & KUSÁK** advokátní a patentová kancelář, JUDr. David Štros, advokát, Národní 32, Praha 1, 11000

- (210) **O-482249**  
(220) 10.01.2011  
(320) 10.01.2011  
(511) 9, 28, 41

(540)



(510) (9) hry (herní zařízení) upravené pro použití s externí obrazovkou nebo monitorem; (28) zábavné stroje, automatické automaty; (41) hraní o peníze (gaming), kasina (provozování), provozování heren.

(590) Barevná

(730) **Mylady, s.r.o.**, Purkyňova 102a, Brno, 61200, CZ

(210) **O-482279**

(220) 10.01.2011

(320) 10.01.2011

(511) 35, 37, 41, 42

(540)



(510) (35) grafické služby pro reklamní účely; (37) stavební dozor, stavební informace, stavebnictví, stavitelství; (41) fotografování; (42) architektonické poradenství, architektura, design průmyslový, grafický design, interiérová výzdoba, navrhování (průmyslový design -), počítačové systémy (tvorba -), projektová činnost, studie technických projektů, projektování, projekce (stavební), umělecký design.

(730) **Trojan Tomáš**, K Jeslím 444, Semily, 51301, CZ

(210) **O-482316**

(220) 11.01.2011

(320) 11.01.2011

(511) 16, 25, 28, 35, 39, 41, 43

(540)



(510) (16) papír a výrobky z papíru, tiskoviny, periodické a neperiodické publikace, zejména knihy a časopisy, fotografie, plakáty, pohlednice, kalendáře, papírenské zboží; (25) oděvy, obuv, kloboučnické zboží; (28) hry, hračky, gymnastické a sportovní zboží; (35) reklamní činnost, propagace, inzerce, organizování komerčních či reklamních výstav; (39) organizování cest, zájezdů, doprava a přeprava; (41) sportovní, společenská a zábavní činnost, výchova a vzdělávání, organizování, pořádání a vyhodnocování zábavních, společenských a sportovních her a soutěží, pořádání kurzů a tréninků, pořádání týmových tréninků a soustředění, pořádání kulturních nebo vzdělávacích výstav, seminářů a konferencí; (43) služby zajišťující stravování a nápoje, dočasné ubytování hostů.

(730) **Die Erlebnis Akademie**, Hafenberg 4, Bad Kötzing, DE

(740) PatentCentrum Sedlák & Partners s.r.o., Ing. Jiří Sedlák, Husova 5, České Budějovice, 37001

(210) **O-482318**

(220) 11.01.2011

(320) 11.01.2011

(511) 16, 25, 28, 35, 39, 41, 43

(540)



(510) (16) papír a výrobky z papíru, tiskoviny, periodické a neperiodické publikace, zejména knihy a časopisy, fotografie, plakáty, pohlednice, kalendáře, papírenské zboží; (25) oděvy, obuv, kloboučnické zboží; (28) hry, hračky, gymnastické a sportovní zboží; (35) reklamní činnost, propagace, inzerce, organizování komerčních či reklamních výstav; (39) organizování cest, zájezdů, doprava a přeprava; (41) sportovní, společenská a zábavní činnost, výchova a vzdělávání, organizování, pořádání a vyhodnocování zábavních, společenských a sportovních her a soutěží, pořádání kurzů a tréninků, pořádání týmových tréninků a soustředění, pořádání kulturních nebo vzdělávacích výstav, seminářů a konferencí; (43) služby zajišťující stravování a nápoje, dočasné ubytování hostů.

(730) **Die Erlebnis Akademie**, Hafenberg 4, Bad Kötzing, DE

(740) PatentCentrum Sedlák & Partners s.r.o., Husova 5, České Budějovice, 37001

(210) **O-482361**

(220) 13.01.2011

(320) 13.01.2011

(511) 33

(540)



(510) (33) vína a jiné alkoholické nápoje s výjimkou pív.

(730) **Michlovský, DrSc. Miloš Doc. Ing.**, Družstevní 818, Rakvice, 69103, CZ

(740) Mgr. Marek Petrjánoš, Rašínova 2, Brno, 60200

(210) **O-482462**

(220) 19.01.2011

(320) 19.01.2011

(511) 35, 41

(540)

## ASA PRAHA

(510) (35) výstavy a veletrhy pro obchodní a reklamní účely, jejich organizování a pořádání, odborné poradenství, vztahující se k organizování komerčních výstav a veletrhů; (41) organizování a pořádání výstav a veletrhů ke kulturním a vzdělávacím účelům, odborné poradenství, vztahující se k organizování výstav a veletrhů ke kulturním a vzdělávacím účelům, pořádání soutěží.

(730) **Incheba, a.s.**, Viedenská cesta 3-7, 851 01 Bratislava, SK

(740) Reichel & kol., patent. kancelář, Ing. Pavel Reichel, Lopatecká 14, Praha 4, 14700

(210) **O-482483**

(220) 20.01.2011

(320) 20.01.2011

(511) 16, 30

(540)

## NAPOLEONKY

(510) (16) papírové krabice a krabičky, etikety z papíru, samolepky, fotografie, reklamní tiskoviny, papírové a plastové obaly na pekařské a cukrářské výrobky; (30) jemné pečivo, pečivo, pečivo s náplní, sladké pečivo, pekařské výrobky v rámci této třídy, cukrovinky, perníky, medovníky, zákusky, dorty, koláče.

(730) **MIKO international s.r.o.**, J. Mahena 3365, Frýdek - Místek, 73801, CZ

(740) Ing. Iva Rylková, Polská 1525, Ostrava - Poruba, 70800

(210) **O-482538**  
(220) 21.01.2011  
(320) 21.01.2011  
(511) 35, 41  
(540)

**SUPERMODA**  
MANAGEMENT

(510) (35) propagační činnost a reklama; (41) sportovní a kulturní aktivity, modelingová agentura.  
(730) **ŠVAHLA Peter**, Gen. Svobodu 698/21, 08901 Svidník, SK  
**SAMMY TADASHI CAMPOS MAKABE**, Korunní 61, Praha 2, 12000, CZ  
(740) JUDr. Tat'jana Vojtová, Karasovská 832/5, Praha 6, 16000

(210) **O-482639**  
(220) 25.01.2011  
(320) 25.01.2011  
(511) 35, 37, 42  
(540)

**HVĚZDNÉ**  
**SCROPY**

(510) (35) zaslání reklamních materiálů zákazníkům; (37) malování a natírání interiérů, montáže lešení; (42) grafický design, interiérová výzdoba, umělecký design, návrhářská a designérská činnost, aranžování interiérů a bytových prostor, doplňků, výtvarná činnost, grafické a kresličské práce.  
(590) Barevná  
(730) **FALC Martin**, U Letenského sadu 18, Praha 7, 17000, CZ

(210) **O-482640**  
(220) 25.01.2011  
(320) 25.01.2011  
(511) 5, 9, 11  
(540)

**Relax**  
& **Breathe**

(510) (5) přípravky na osvěžení a čištění vzduchu; (9) respirátory na filtraci vzduchu; (11) ionizátory, stroje a přístroje na čištění vzduchu, zařízení na osvěžení vzduchu, zařízení na filtraci vzduchu, vzduchové sterilizátory, lampy na čištění vzduchu od bakterií (germicidní – ničící bakterie).  
(730) **VIDAL Darja**, Pirinská 3242/2, Praha 4, 14300, CZ

(210) **O-482641**  
(220) 25.01.2011  
(320) 25.01.2011  
(511) 4, 35, 39, 40

(540)

 **ČEZ ENERGO**

(510) (4) elektřina, elektrická energie; (35) inzertní, reklamní a propagační činnost, poskytování pomoci při provozu obchodu, zejména v oblasti energetiky, obstaravatelská a zprostředkovatelská činnost v oblasti obchodu, zejména v oblasti energetiky, dovoz a vývoz elektřiny; (39) doprava a skladování, zejména distribuce a transfer elektřiny, rozvod elektřiny a tepla, doprava a skladování radioaktivních odpadů; (40) výroba elektřiny a tepla.  
(590) Barevná  
(730) **ČEZ, a.s.**, Duhová 2/1444, Praha 4, 14053, CZ  
(740) JUDr. Aleš Zábrš, Na Beránce 2, Praha 6, 16000

(210) **O-482646**  
(220) 25.01.2011  
(320) 25.01.2011  
(511) 6, 19, 36, 37, 42  
(540)

**mymiDOMY**

(510) (6) stavební materiály kovové všeho druhu jako např. okna, dveře, schodiště, stavební nosníky, střechy a střešní krytiny, kování, vše v rámci této třídy; (19) stavební materiály nekovové všeho druhu jako např. prkna, trámy, dřevěné panely, stavební nosníky nekovové, desky, stavební deskové materiály, překližky, palubky, sendvičové stavební panely, stěnové panely, střechy a střešní krytiny všeho druhu nekovové, krovy, okna, dveře a schodiště nekovové, obklady, dlažby, fasádní profily nekovové, polystyren stavební, PU pěny stavební, sádrokartony, nátěrové hmoty pro stavebnictví, montované nízkoenergetické dřevostavby a pasivní domy - vše v rámci této třídy; (36) činnost realitní kanceláře; koupě, prodej a pronájem nemovitostí, správa nemovitostí, developerská činnost v investiční výstavbě; (37) provádění staveb všeho druhu včetně jejich změn, údržovacích prací na nich a jejich odstraňování, konzultační činnost, odborná pomoc a autorský dozor ve stavebnictví, údržba nemovitostí; (42) vývoj, konstrukce a projektová činnost ve stavebnictví, poradenská, technicko-inženýrská a obstaravatelská činnost v investiční výstavbě - v rámci této třídy.  
(730) **Tieze Jindřich Ing.**, Dlouhá 274, Krupka, 41742, CZ  
(740) Ing. Michal Jupa, patentový zástupce, Na Baních 1385, Praha 5 - Zbraslav, 15600

(210) **O-482647**  
(220) 25.01.2011  
(320) 25.01.2011  
(511) 18, 25, 35  
(540)

**Cartyestee**

(510) (18) kůže, imitace z kůže a výrobky z těchto materiálů, jako například zavazadla, kufrů, tašky, kabelky, aktovky, batohy, pásky, peněženky, cestovní zavazadla a potřeby a dále deštníky, slunečníky, hole, vše v rámci této třídy; (25) oděvy, obuv a kloboučnické zboží všeho druhu, jako například trička, mikiny, košile, haleny, pulovry, svetry, sukně, obleky, saka, kravaty, rukavice, čepice, kalhoty, bundy, kabáty, osobní prádlo, teplákové soupravy, ponožky, punčochové zboží, potítka, šály, šátky; (35) zprostředkovatelská, konzultační a poradenská činnost v oblasti obchodu a export - import s výrobky uvedenými ve tř. 18 a 25, reklama prostřednictvím všech druhů médií, marketing.  
(730) **ZÁVORKA Martin**, Kostnické nám. 7, Praha 3, 13000, CZ  
(740) Ing. Michal Jupa, patentový zástupce, Na Baních 1385, Praha 5 - Zbraslav, 15600

(210) **O-482648**  
(220) 25.01.2011  
(320) 25.01.2011  
(511) 18, 25, 35



- (540) **La pargay**
- (510) (18) kůže, imitace z kůže a výrobky z těchto materiálů, jako například zavazadla, kufry, tašky, kabelky, aktovky, batohy, pásky, peněženky, cestovní zavazadla a potřeby a dále deštníky, slunečníky, hole, vše v rámci této třídy; (25) oděvy, obuv a kloboučnické zboží všeho druhu, jako například trička, mikiny, košile, halenky, pulovry, svetry, sukně, obleky, saka, kravaty, rukavice, čepice, kalhoty, bundy, kabáty, osobní prádlo, teplákové soupravy, ponožky, punčochové zboží, potítka, šály, šátky; (35) zprostředkovatelská, konzultační a poradenská činnost v oblasti obchodu a export - import s výrobky uvedenými ve tř. 18 a 25, reklama prostřednictvím všech druhů médií, marketing.
- (730) **ZÁVORKA Martin**, Kostnické nám. 7, Praha 3, 13000, CZ  
(740) Ing. Michal Jupa, patentový zástupce, Na Baních 1385, Praha 5 - Zbraslav, 15600

(210) **O-482649**

(220) 25.01.2011

(320) 25.01.2011

(511) 6, 19, 20, 37

(540)

## SANDE

- (510) (6) kovy a jejich slitiny, kovové stavební materiály všeho druhu, kovové konstrukce, hutní výrobky, kovové profily všeho druhu, plechy, ocel pro různé použití, kovové výlisky pro různé stavební a průmyslové použití (spadající do této třídy), kovové stavební prvky - dveře, okna, zárubně, podlahy, stěny, příčky, desky, lišty, schody, zábradlí, mříže, brány, vrata, parapety, ploty, střešní krytiny, madla a úchyty, kovové obklady podlah, stropů a stěn (spadající do této třídy), kovové nábytkové a stavební kování, kovové spojovací materiály; (19) nekovové stavební materiály všeho druhu, stavební dřevo, řezivo, pilařské výrobky, dřevo polozpracované, pracovní desky, lamino, nekovové stavební prvky - dveře, okna, zárubně, podlahy, stěny, příčky, desky, lišty, schody, zábradlí, mříže, brány, vrata, parapety, ploty, střešní krytiny, madla a úchyty, nekovové obklady podlah, stropů a stěn (spadající do této třídy), stavební sklo, tabulové ploché sklo, izolační sklo, stavební plasty, stavební keramika, keramické obklady; (20) nábytek všeho druhu, nábytkové doplňky (spadající do této třídy); (37) montážní a servisní práce ve stavebním a nábytkářském průmyslu, montáž, demontáž a opravy stavebních prvků - dveří, oken, zárubní, schodů, vrat, bran, podlah, stěn, stropů a příček, montáž, demontáž a opravy nábytku, stavební činnost, stavby interiérů a exteriérů, dokončovací stavební práce, truhlářství, malování, lakování, omítání, zámečnické a truhlářské opravy, podlahářství a pokrývačství, instalatérské práce.
- (730) **Větrovec Václav**, Nerudova 929, Benešov, 25601, CZ  
(740) Ing. Jiří Střelák, Šumberova 42, Praha 6, 16200
- (490) Barevná  
(730) **E-SGS s.r.o.**, Na Zátorce 12, Praha 6, 16000, CZ  
(740) Advokátní a patentová kancelář, Mgr. Klára Studená, advokátka, patentový zástupce, Komunardů 36, Praha 7, 17000

(210) **O-482789**

(220) 31.01.2011

(320) 31.01.2011

(511) 35, 36, 37, 38, 41, 42, 44

(540)

*moravia*  
projekt

(210) **O-482753**

(220) 28.01.2011

(320) 29.07.2010

(511) 9, 16, 35, 39, 41, 42

(540)



- (510) (9) elektronický průvodce, audio průvodce, mapy v elektronické podobě, elektronický informační portál pro turisty, nosiče informací, čipy, data, databáze a jiné informační produkty s informacemi pro turisty; (16) tiskoviny, výrobky z papíru, periodické i neperiodické publikace, informační, reklamní a propagační letáky, plakáty, prospekty, pohlednice, mapy, průvodci; (35) reklamní, inzertní a propagační činnost, systemizace a reprodukce informací o pamětihodnostech a informací pro turisty, systematické uspořádání dat, elektronických dokumentů, fotografií a informací do souborů a databází, poskytování informací a informačních produktů k
- (490) (35) analýzy nákladů, daňové přiznání (příprava a vyhotovení -), data (vyhledávání -) v počítačových souborech (pro třetí osoby), dodavatelské služby pro třetí osoby (nákup výrobků a služeb pro jiné podniky), dražby, dřevo (odhady lesního -), efektivnost provozu a racionalizace práce (posuzování -), fakturace, fotokopírování, informační kanceláře (komerční -), inzerece poštou, kanceláře dovozní a vývozní, komerční informace a rady pro spotřebitele (spotřebitelská poradna), komerční správa licencí na výrobky a služby ostatních, kopírování nebo rozmnožování (reprodukce) dokumentů, dokladů apod., mzdy a výplatní listiny (příprava -), nábor zaměstnanců, nákupní ceny, velkoobchodní ceny (analýzy -), obchodní a průmyslové podniky (pomoc při řízení -), obchodní management a podnikové poradenství, obchodní nebo podnikatelský průzkum, obchodní reklama (pro třetí osoby -); (36) analýzy (finanční -), bankovníctví, burzovní makléřství, byty (pronájem -), celní služby, cennosti (úschova -), cestovní šeky (vydávání -), clearing (zúčtování vzájemných pohledávek a závazků - bezhotovostní operace), daňové odhady (služby), domácí bankovní služby (home-banking), elektronický převod kapitálu, finanční analýzy, finanční informace, finanční odhady a oceňování (pojišťovnictví, bankovníctví, nemovitosti), finanční poradenství, finanční řízení, fondy (důchodové -), hypotéky (poskytování půjček), investování kapitálu, jednatelství, konzultační služby (finanční -), nemovitosti (zprostředkování -), nemovitosti (obchodování s -), nemovitosti (oceňování a odhady -), nemovitosti (pronájem -), nemovitosti (správa -); (37) budovy (demolice -), cestářství (dláždění), čištění budov (fasád, vnějších povrchů a ploch), čištění budov (interiérů), čištění oken, čištění ulic, demolice budov, doplňování

kazet s tonerem, dozor nad stavbami, dveře a okna (instalace), elektrické spotřebiče (instalování a opravy -), informace (stavební -), informace o opravách, izolování proti vlhkosti, izolování staveb, kancelářské stroje a zařízení (montáž, údržba a opravy -), klimatizační zařízení (instalace a opravy -), komínické služby, kotle (čištění a opravy -), kuchyňská zařízení (montáž -), lakování, glazurování, malování a natírání (interiérů a exteriérů -), montáže lešení, požární hlásiče (instalace a opravy -), pronájem stavebních strojů a zařízení, přístavní hráze (stavby -), přístavy (stavby -), stavby a údržba ropovodů, stavby továren, stavební dozor, stavební informace, stavební stroje a zařízení (pronájem -), stavebnictví, stavitelství, topná zařízení (montáž a opravy -), zednické služby; (38) elektronická pošta, elektronické nástěnky (služby -) [telekomunikační služby], informační kanceláře, kabelová televize (vysílání -), konference (služby dálkových -), mobilní telefony (komunikace -), poskytování uživatelského přístupu ke globální počítačové síti; (41) digitální zpracování obrazu (služby -), praktický výcvik, elektronické publikování (DTP), výroba videofilmů, živé vystoupení; (42) architektonické poradenství, architektura, design průmyslový, expertizy, fyzikální výzkum, geodézie, geologické expertizy, geologický průzkum, geologický výzkum, grafický design, hosting webových stránek, chemické analýzy, chemický výzkum, chemie (služby v oblasti -), inženýrské práce (expertizy), kalibrování (měření), kontrola kvality, konzultace (v oblasti počítačového softwaru), kopírování počítačových programů, meteorologické informace, navrhování (průmyslový design -), navrhování obalů, obalový design, obnova počítačových dat (regenerace), plánování městské výstavby, počítače (pronájem -), počítačové programování, počítačové programy (aktualizace), poradenství v oblasti počítačového hardware, poskytování vyhledávačů pro Internet, projekce (stavební), projektová činnost, studie technických projektů, projektování, projektové studie technické, průzkum (geologický -), průzkum ropných polí, předpovědi počasí, meteorologické služby, studie technických projektů, tvorba počítačových systémů, tvorba software (počítačových programů), údržba počítačových programů, vyhledávače (poskytování) pro Internet, vývoj a výzkum nových výrobků, výzkum v oboru strojírenství, výzkum v oblasti ochrany životního prostředí, webové servery (pronájem webových serverů), webové stránky (tvorba a správa -); (44) návrhy pro tvorbu krajiny, architektura zahradní (služby v oblasti -), zahradnické služby, zahradnictví.

(730) **Kubala Tomáš Ing.**, Kamenec 1478, Frýdlant nad Ostravicí, 73911, CZ

(210) **O-482796**

(220) 31.01.2011

(320) 31.01.2011

(511) 29, 30, 31

(540)



(510) (29) zelenina konzervovaná, zeleninové směsi, mražená zelenina, mražené hotové pokrmy spadající do této třídy; (30) zmrzliny, zmrzlinové poháry, led pro osvěžení, přísady do zmrzlin (pojiva), oplatky, cukrovinky, včetně gumových (žvýkací guma ne pro lékařské účely) a esencí pro cukrovinky, cukrářské výrobky všeho druhu, jako dorty, koláče, marcipán, pečivo jemné, perníky, medovníky, suchary, zákusky, káva, čaj, kakao, cukr, rýže, kávové náhražky, med, sirup melasový, masové výtažky, droždí pro kynutí, sůl, hořčice, ocet, omáčky, majonéza, kečup, koření, obilné vločky, výrobky na bázi sušené bramborové kaše, pšeničné mouky, nativních a modifikovaných škrobů, jako bramborové těsto v prášku, bramborová kaše v prášku, bramborové drtě, bramborové krokety v prášku, bramborové noky v prášku, směs pro přípravu knedlíků; (31) výrobky zemědělské, zahradnické a lesní, čerstvá zelenina do polévek, vše v rámci této třídy.

(730) **NOWACO Czech Republic s.r.o.**, V růžovém údolí 553, Kralupy nad Vltavou, 27801, CZ

(740) Václav Müller, patentový zástupce, Filipova 2016, Praha 4, 14800

(210) **O-482797**

(220) 31.01.2011

(320) 31.01.2011

(511) 9, 16, 35, 36, 41, 42, 43, 45

(540)



(510) (9) přístroje a nástroje vědecké, námořní, geodetické, fotografické, filmové, optické, přístroje pro vážení, měření, signalizaci, kontrolu, záchranu a přístroje pro vyučování, přístroje a nástroje pro vedení, přepínání, přeměnu, akumulaci, regulaci nebo řízení elektrického proudu, přístroje pro záznam, převod, reprodukci zvuku nebo obrazu, magnetické, optické a jiné nosiče dat, informací, zvukových, obrazových a zvukově - obrazových záznamů spadající do třídy 9, přístroje pro zpracování informací a počítače, publikace v elektronické podobě, on-line dostupné publikace v síti Internet, informační produkty na nosičích nebo v elektronických, datových, informačních a komunikačních sítích, počítačový software, informační a datové sítě a náhradní díly v rámci této třídy, databáze, databázové produkty, databázové systémy, informace a záznamy v elektronické podobě; (16) odborné periodické a neperiodické publikace zveřejňované v tištěné podobě, papír, lepenka a výrobky z těchto materiálů, které nejsou zařazeny do jiných tříd, tiskárenské výrobky, tiskoviny, časopisy, periodika, knihy, skripta, učebnice, slovníky, manuály, sylaby, sborníky, katalogy, brožury, formuláře, ročenky, příručky, potřeby pro knižní vazby, fotografie, obrazy, kalendáře, diáře, plakáty, transparenty a další propagační materiály spadající do této třídy, papírenské zboží; (35) reklamní, propagační a inzertní činnost a služby, elektronická inzerce, on-line inzerce, výstavy pro obchodní, reklamní a propagační účely, zprostředkovatelská činnost v oblasti obchodu s výrobky uvedenými ve třídách 9 a 16, poskytování obchodních informací, organizování výstav komerčních nebo reklamních, reklama, kancelářské práce, zpracování informací a dat, záznam, přepis, vypracování, vyhledávání, kompilace, systematizace dat a informací, analýza dat a informací, využívání a kompilace matematických a statistických údajů, poskytování statistických informací, kopírovací práce, aranžování výstavních ploch, zpracování textů, přepisy a překlady dat, plakátování, rozmnožování propagačního materiálu, předvádění zboží, činnost podnikatelských, organizačních a ekonomických poradců, spadající do této třídy, činnost účetních poradců, vedení účetnictví a daňové evidence, rozborů z účetnictví, revize účtů, příprava a vyhotovování daňových přiznání, posuzování efektivnosti provozu a racionalizace práce, sestavování rozpočtu výnosů a nákladů, tvorba předběžných, výsledných a cenových kalkulací, pomoc, poradenství a poskytování konzultace v obchodní činnosti, zprostředkování interaktivního obchodu pomocí globálních komunikačních sítí (Internet), administrativní práce spadající do této třídy, referenční servis, systematizace informací do počítačových databází, styky s veřejností, služby v rámci této třídy v oblasti získávání obchodních kontraktčních partnerů, průzkum trhu a veřejného mínění, provádění odhadů, ocenění spadající do třídy 35; (36) finanční analýzy, finanční odhady a oceňování nemovitostí, ubytovací kanceláře, realitní kanceláře, finanční konzultační služby, zprostředkování nemovitostí, obchodování s nemovitostmi, oceňování a odhady nemovitostí, pronájem nemovitostí, správa nemovitostí, pronájem bytů, správa majetku, úschovní služby, vybírání nájemného; (41) výchovná, vzdělávací a zábavní činnost, školení, školství, výchova, vyučování, vzdělávání, studium, zkoušení a přezkoušení, pořádání odborných seminářů, kurzů, konferencí, školení, vědeckých kongresů a jiných vzdělávacích akcí, včetně lektorské

činnosti, realizace akreditovaných studijních programů všech tří (540) stupňů studia - bakalářského, magisterského a doktorského a programů celoživotního vzdělávání, dálkové, distanční a kombinované studium, vydavatelská a nakladatelská činnost, zejména vydávání novin, časopisů, knih, včetně vydávání tiskovin prostřednictvím počítačových sítí, vydávání odborných periodik, monografií, odborných referátů, skript, pořizování videozáznamů, fotografií, sportovní akce, sportovní a kulturní aktivity, výchovně - zábavné klubové služby, provozování sportovních zařízení, knihovny, vydávání a půjčování knih, vydávání textů, s výjimkou reklamních a náborových, poskytování on-line elektronických publikací, poskytování (510) poradenství v oboru vzdělávání, organizování a vedení kongresů, kolokvií, konferencí a symposií, nahrávání nosičů dat, překladatelské služby, služby pro oddech a rekreaci; (42) expertní, vědecké, výzkumné, vývojové a technologické služby a s nimi spojený výzkum a návrhy, služby spojené s vyhledáváním a vyhodnocováním technických a vědeckých informací, výzkum, vývoj, tvorba a poskytování software, poradenství v oblasti hardware a software, půjčování software, výzkum a vývoj v oblasti přírodních věd a technických věd, programování a tvorba počítačových systémů pro sběr, zpracování a archivaci informací, technické testování, technické poradenství, provádění rešerší vědeckých a technických, vypracování technických zpráv, oponentní, konzultační a odborná poradenská činnost v rámci této třídy, vypracování odborných analýz, provádění chemických analýz, poradenství v oblasti chemických analýz, tvorba počítačových dat a počítačových databází, návrh a vývoj počítačového softwaru, přenos a převod dat na elektronické nosiče, na audiokazety, na videokazety se záznamy obrazu a zvuku, tvorba a správa webových stránek; (43) služby zajišťující stravování a nápoje, ubytovací služby; (45) právní analýzy, poskytování odborného poradenství v oblasti právní, služby z oblasti duševního vlastnictví, spojené s vyhledáváním a vyhodnocováním informací o označení výrobků a služeb a veškerých dalších informací v oblasti ochrany duševního vlastnictví, vypracování znaleckých posudků, vše v rámci této třídy.

- (730) **Vysoká škola technická a ekonomická v Českých Budějovicích**, Okružní 517/10, České Budějovice, 37001, CZ  
(740) PatentCentrum Sedláč & Partners s.r.o., Ing. Jiří Sedláč, Husova 5, České Budějovice, 37001

- (210) **O-482824**  
(220) 01.02.2011  
(320) 01.02.2011  
(511) 1, 5, 31  
(540)

**NOSTALGIE**



- (510) (1) chemické výrobky určené pro zemědělství, zahradnictví a lesnictví, hnojiva pro půdu, pěšební substráty a jiná pěšební média; (5) výrobky pro hubení škodlivých zvířat, fungicidy, herbicidy; (31) osivo, krmivo pro zvířata, výrobky zemědělské, zahradní, lesní.

- (730) **Ing. Petr Nohel**, Budínek 80, Dobříš, 26301, CZ

- (210) **O-482826**  
(220) 01.02.2011  
(320) 01.02.2011  
(511) 25, 28, 39, 41



- (510) (25) oděvy a obuv všeho druhu, včetně sportovních v rámci této třídy; (28) sportovní potřeby a vybavení všeho druhu v rámci této třídy; (39) provoz vleků, organizování turistických výletů; (41) sportovní, tělovýchovné a zábavní aktivity, školící a vzdělávací činnosti, sportovní výuka, lektorská činnost, trenérská činnost, půjčování sportovního vybavení, provoz sportovních zařízení, fitness služby.
- (590) Barevná  
(730) **Jiří Novák**, Vrapická 48, Kladno, 27203, CZ

- (210) **O-482831**  
(220) 01.02.2011  
(320) 01.02.2011  
(511) 1, 17, 19  
(540)

**EXCELBOND**

- (510) (1) cementová lepidla, stavební lepidla, lepidla a pojiva k průmyslovým účelům, lepidla a pojiva pro obkládačky, chemické látky k provzdušnění betonu, konzervační přípravky a výrobky pro konzervování betonu s výjimkou barev a olejů, pojiva do betonu, suchá stavební lepidla na bázi cementu, vápenný hydrát, suché stavební směsi k výrobě nebo přípravě lepidel; (17) materiály těsnící, ucpávací; (19) bitumen, asfalt, živice, břidlice, stavební malta, nekovové přenosné konstrukce, směla, nekovový stavební materiál, suché stavební směsi pro výrobu nebo přípravu omítek, stěrek nebo podlahových vrstev a potěrů, cement, zdicí malta, omítky pro stavebnictví, dekorativní omítky, potěry s výjimkou kovových, beton, šterk, vápno, písek patřící do této třídy.

- (730) **EXCEL MIX, s.r.o.**, Priemyselná 497/8, 92231 Sokolovce, SK  
(740) APT, spol. s r.o., JUDr. Vratislav Jeništa, V Potočkách 8, Praha 4, 14300

- (210) **O-482835**  
(220) 01.02.2011  
(320) 01.02.2011  
(511) 1, 17, 19  
(540)

**EXCEL THERM**

- (510) (1) cementová lepidla, stavební lepidla, lepidla a pojiva k průmyslovým účelům, lepidla a pojiva pro obkládačky, chemické látky k provzdušnění betonu, konzervační přípravky a výrobky pro konzervování betonu s výjimkou barev a olejů, pojiva do betonu, suchá stavební lepidla na bázi cementu, vápenný hydrát, suché stavební směsi k výrobě nebo přípravě lepidel; (17) materiály těsnící, ucpávací; (19) bitumen, asfalt, živice, břidlice, stavební malta, nekovové přenosné konstrukce, směla, nekovový stavební materiál, suché stavební směsi pro výrobu nebo přípravu omítek, stěrek nebo podlahových vrstev a potěrů, cement, zdicí malta, omítky pro stavebnictví, dekorativní omítky, potěry s výjimkou kovových, beton, šterk, vápno, písek patřící do této třídy.

- (730) **EXCEL MIX, s.r.o.**, Priemyselná 497/8, 92231 Sokolovce, SK  
(740) APT, spol. s r.o., JUDr. Vratislav Jeništa, V Potočkách 8, Praha 4, 14300

- (210) **O-482836**  
(220) 01.02.2011  
(320) 01.02.2011  
(511) 1, 17, 19  
(540)

**TRU - SET**

- (510) (1) cementová lepidla, stavební lepidla, lepidla a pojiva k průmyslovým účelům, lepidla a pojiva pro obkládačky, chemické látky k provzdušnění betonu, konzervační přípravky a výrobky pro konzervování betonu s výjimkou barev a olejů, pojiva do

betonu, suchá stavební lepidla na bázi cementu, vápenný hydrát, suché stavební směsi k výrobě nebo přípravě lepidel; (17) materiály těsnící, ucpávací; (19) bitumen, asphalt, živice, břidlice, stavební malta, nekovové přenosné konstrukce, smůla, nekovový stavební materiál, suché stavební směsi pro výrobu nebo přípravu omítek, stěrek nebo podlahových vrstev a potěrů, cement, zdicí malta, omítky pro stavebnictví, dekorativní omítky, potěry s výjimkou kovových, beton, šterk, vápno, písek patřící do této třídy.

(730) **EXCEL MIX, s.r.o.**, Priemyselná 497/8, 92231 Sokolovce, SK  
(740) APT, spol. s r.o., JUDr. Vratislav Jeništa, V Potočkách 8, Praha 4, 14300

betonu, suchá stavební lepidla na bázi cementu, vápenný hydrát, suché stavební směsi k výrobě nebo přípravě lepidel; (17) materiály těsnící, ucpávací; (19) bitumen, asphalt, živice, břidlice, stavební malta, nekovové přenosné konstrukce, smůla, nekovový stavební materiál, suché stavební směsi pro výrobu nebo přípravu omítek, stěrek nebo podlahových vrstev a potěrů, cement, zdicí malta, omítky pro stavebnictví, dekorativní omítky, potěry s výjimkou kovových, beton, šterk, vápno, písek patřící do této třídy.

(730) **EXCEL MIX, s.r.o.**, Priemyselná 497/8, 92231 Sokolovce, SK  
(740) APT, spol. s r.o., JUDr. Vratislav Jeništa, V Potočkách 8, Praha 4, 14300

(210) **O-482838**  
(220) 01.02.2011  
(320) 01.02.2011  
(511) 1, 17, 19  
(540)

## POLYBLEND

(510) (1) cementová lepidla, stavební lepidla, lepidla a pojiva k průmyslovým účelům, lepidla a pojiva pro obkládačky, chemické látky k provzdušnění betonu, konzervační přípravky a výrobky pro konzervování betonu s výjimkou barev a olejů, pojiva do betonu, suchá stavební lepidla na bázi cementu, vápenný hydrát, suché stavební směsi k výrobě nebo přípravě lepidel; (17) materiály těsnící, ucpávací; (19) bitumen, asphalt, živice, břidlice, stavební malta, nekovové přenosné konstrukce, smůla, nekovový stavební materiál, suché stavební směsi pro výrobu nebo přípravu omítek, stěrek nebo podlahových vrstev a potěrů, cement, zdicí malta, omítky pro stavebnictví, dekorativní omítky, potěry s výjimkou kovových, beton, šterk, vápno, písek patřící do této třídy.

(730) **EXCEL MIX, s.r.o.**, Priemyselná 497/8, 92231 Sokolovce, SK  
(740) APT, spol. s r.o., JUDr. Vratislav Jeništa, V Potočkách 8, Praha 4, 14300

(210) **O-482839**  
(220) 01.02.2011  
(320) 01.02.2011  
(511) 1, 17, 19  
(540)

## LEVEL

(510) (1) cementová lepidla, stavební lepidla, lepidla a pojiva k průmyslovým účelům, lepidla a pojiva pro obkládačky, chemické látky k provzdušnění betonu, konzervační přípravky a výrobky pro konzervování betonu s výjimkou barev a olejů, pojiva do betonu, suchá stavební lepidla na bázi cementu, vápenný hydrát, suché stavební směsi k výrobě nebo přípravě lepidel; (17) materiály těsnící, ucpávací; (19) bitumen, asphalt, živice, břidlice, stavební malta, nekovové přenosné konstrukce, smůla, nekovový stavební materiál, suché stavební směsi pro výrobu nebo přípravu omítek, stěrek nebo podlahových vrstev a potěrů, cement, zdicí malta, omítky pro stavebnictví, dekorativní omítky, potěry s výjimkou kovových, beton, šterk, vápno, písek patřící do této třídy.

(730) **EXCEL MIX, s.r.o.**, Priemyselná 497/8, 92231 Sokolovce, SK  
(740) APT, spol. s r.o., JUDr. Vratislav Jeništa, V Potočkách 8, Praha 4, 14300

(210) **O-482841**  
(220) 01.02.2011  
(320) 01.02.2011  
(511) 1, 17, 19  
(540)



(510) (1) cementová lepidla, stavební lepidla, lepidla a pojiva k průmyslovým účelům, lepidla a pojiva pro obkládačky, chemické látky k provzdušnění betonu, konzervační přípravky a výrobky pro konzervování betonu s výjimkou barev a olejů, pojiva do

(210) **O-482952**  
(220) 04.02.2011  
(320) 04.02.2011  
(511) 9, 15, 35, 37, 41  
(540)



(510) (9) reproduktory, mikrofony, gramofony; (15) hudební nástroje, především kytary, baskytary, klávesy, bicí, klarinety, trubky, trumpety, harmoniky, housle, kontrabasy; (35) maloobchodní a velkoobchodní činnost se zaměřením na prodej zboží s výše uvedenými výrobky ve tř. 9 a 15, služby elektronického obchodu s výše uvedenými výrobky ve tř. 9 a 15, předvádění zboží prostřednictvím Internetu, komerční využití Internetu v oblastech obchodu a nabídky služeb, inzertní, propagační služby a informační služby prostřednictvím Internetu za účelem obchodu, propagační činnost a reklama; (37) opravy a servis hudebních nástrojů; (41) poradenská činnost v oblasti hudebních nástrojů, pronájem zvukové techniky.

(730) **AUDIO PARTNER s.r.o.**, Děkanská vinice I. 1644/9, Praha 4, 14000, CZ  
(740) JUDr. Lukáš Jansa, advokát, Sokola Tůmy 743/16, Ostrava - Mariánské Hory, 70900

(210) **O-482960**  
(220) 02.02.2011  
(320) 02.02.2011  
(511) 9, 35, 42  
(540)

## Mailkit

(510) (9) počítačové programy, nahrany software, aplikační software; (35) reklamní, marketingové a propagační služby, reklama online v počítačové síti, prezentace výrobků v komunikačních médiích pro účely maloobchodu, marketing pomocí marketingových nástrojů, reklama pomocí reklamních nástrojů, emailový marketing, direct mailing, organizace marketingových kampaní, organizace internetových marketingových kampaní, organizace reklamních kampaní, organizace internetových reklamních kampaní, navrhování a vytváření reklamních kampaní, navrhování a vytváření marketingových kampaní, služby v oblasti grafické úpravy pro reklamní účely, reklamní činnost prostřednictvím SMS, MMS, newsletterů, elektronických magazínů a hromadných e-mailů, automatizované zpracování dat, správa dat, automatizované zpracování e-mailů, systemizace informací do počítačových databází, analýzy a statistiky reklamních a marketingových kampaní, analýzy účinnosti reklamních a marketingových kampaní, průzkum trhu, průzkum veřejného mínění, marketingové studie, obchodní a podnikatelské informace, obchodní a poradenské informace, komerční informace a rady pro spotřebitele, odborné obchodní poradenství, vyhledávání dat v počítačových souborech; (42) počítačové programování, tvorba, údržba, aktualizace počítačových programů, tvorba a aktualizace počítačových databází, pronájem software, analýzy počítačových systémů, tvorba a správa webových stránek, hosting webových stránek, pronájem webových serverů, grafický design, správa software marketingových nástrojů, reklamních nástrojů, e-mailového

marketingu a direkt mailingu.

(730) **Xland CZ, spol. s r.o.**, Thámová 7/221, Praha 8, 18600, CZ

(740) Loskotová & partneři Patentová a známková kancelář, Ing. Gabriela Loskotová, K Závětínám 727, Praha 5, 15500

(210) **O-483059**

(220) 08.02.2011

(320) 08.02.2011

(511) 29, 30, 35

(540)

## TUPLÁK

(510) (29) bramborové lupínky, bramborové vločky, bramborové hranolky, nasolené potraviny v rámci této třídy, pomazánky na chléb na bázi masa, ryb, drůbeže, másla, tvarohu, vajec a zeleniny; (30) pečivo, zejména rohlíky, chléb, housky, zemle, cukroví, cukrovinky, jemné pečivo, koláče s náplní, sladké pečivo, pudinky, keksy, kreky, sendviče, suchary, sušenky, biskvity, sušenky máslové, oplatky, kvasinky, kvasnice, kypřicí prášek, droždí, těsta, těsta na koláče, těstoviny, obilné lupínky a vločky, popcorn, mouka a potraviny z mouky, strouhanka, ovesné vločky, pomazánky na chléb na bázi droždí, přichutě do pečiva, s výjimkou esencí a éterických olejů; (35) propagační činnost, reklama, maloobchod a velkoobchod s výrobky uvedenými výše ve třídách 29 a 30.

(730) **Marek Studený**, Písečná 449, Praha 8, 18200, CZ

(740) Advokátní a patentová kancelář, Mgr. Klára Studená, advokátka, Komunardů 36, Praha 7, 17000

(210) **O-483121**

(220) 10.02.2011

(320) 10.02.2011

(511) 29, 30, 43

(540)

## Cool PIZZA

(510) (29) saláty; (30) pizzy; (43) bufety.

(730) **Krátký Michal**, Rýmařovská 430, Praha 9 - Letňany, 19900, CZ

(210) **O-483134**

(220) 10.02.2011

(320) 10.02.2011

(511) 9, 16, 35, 38, 40, 41, 42

(540)

## Media Breakfast

(510) (9) počítačový software, nosiče dat a informací, záznamová média nebo paměťová média nahraná i nenahraná, multimediální a informační katalogy v elektronické podobě, multimediální aplikace, elektronické časopisy, elektronická periodika a knihy v elektronické podobě, elektronické publikace (stažitelné), software pro správu a využití dat; (16) papír, papírenské výrobky, kancelářské výrobky, výrobky z kartónu, tiskoviny, tiskárenské výrobky, periodické a neperiodické publikace, knihy, časopisy, katalogy, brožury, fotografie, plakáty, kalendáře, billboardy, učební pomůcky s výjimkou přístrojů, informační a reklamní materiály zařazené v této třídě; (35) propagační činnost, reklama, marketing, mediální zastoupení, marketingové studie, inzertní činnost, pomoc při řízení obchodní činnosti, obchodní administrativa, kancelářské práce, obchodní management a podnikové poradenství, kopírovací práce, prezentace výrobků v komunikačních médiích, služby v oblasti grafické úpravy pro reklamní účely, služby v oblasti srovnávání cen, texty (zpracování), informace (obchodní nebo podnikatelské), obchodní nebo podnikatelské poradenství, obchodní nebo podnikatelský průzkum, průzkum trhu, případové studie v oblasti médií, komerční informační kanceláře, komunikační média (prezentace výrobků v komunikačních médiích), shromažďování, třídění, překlad nebo jiné zpracování informací nebo dat, včetně vytváření, zpracovávání a třídění dat v rámci databází nebo informačních systémů, systemizace informací nebo dat do počítačových databází nebo do informačních systémů, zpracovávání specializovaných evidencí, vše v rámci této třídy, dodavatelské služby pro třetí osoby (nákup výrobků a služeb pro jiné podniky), rozšiřování reklamních, inzertních materiálů nebo vzorků zboží, vyhledávání dat v počítačových souborech pro třetí osoby, vyhledávání sponzorů, styk s veřejností (public relations), pořádání prodejních akcí, příprava reklamních a propagačních materiálů, informační, poradenské nebo konzultační služby ve vztahu k výše uvedeným službám, zprostředkovatelství ve vztahu

k uvedeným službám; (38) činnost informačních kanceláří, zprostředkovatelství ve vztahu k uvedeným službám; (40) polygrafická výroba, knihařské práce, zprostředkovatelství ve vztahu k uvedeným službám; (41) vydavatelská a nakladatelská činnost, publishing, elektronické publikování, poskytování on-line publikací, výchova a vzdělávání, lektorská činnost, kurzy, školení, semináře, školení anebo pracovní setkávání, workshopy, mediální trénink, mediální coaching, kurzy public speaking, kurzy krizové komunikace, kongresy, konference, symposia, zábavní, kulturní, kulturně vzdělávací a společenské aktivity, provozování kulturních, kulturně vzdělávacích a zábavních zařízení, pořádání kulturních produkcí, zábav, výstav, veletrhů, přehlídek v rámci uvedené třídy, příprava periodických a neperiodických materiálů a publikací k vydání, půjčování a pronájem nosičů dat, zvukových a obrazových záznamů, překladatelská a tlumočnická činnost, činnost zpravodajských kanceláří, fotografování, rozmnožování zvukových a zvukově-obrazových záznamů, zprostředkovatelství ve vztahu k uvedeným službám; (42) tvorba webových a multimediálních prezentací, přenos dat nebo dokumentů z fyzických nosičů na elektronické nosiče, příprava a vypracování technických návrhů, grafické a kresličské práce, výzkum a vývoj v oblasti přírodních, technických nebo společenských věd, zprostředkovatelství ve vztahu k uvedeným službám.

(730) **Muntean Cristina Violeta**, Hunedoara, RO

(740) AK SODOMKA-SOUČEK-JINDRA-MOKRÝ & PARTNEŘI, JUDr. Tomáš Jindra, U Prašné brány 3, Praha 1, 11000

(210) **O-483156**

(220) 10.02.2011

(320) 10.02.2011

(511) 35, 36, 37

(540)



(510) (35) reklama a marketing, činnost ekonomických a podnikatelských poradců, vyhledávání dat v počítačových souborech, automatizované zpracování dat, správa dat, zprostředkování služeb zde uvedených činností; (36) realitní činnost, činnost finančních poradců, developerská činnost, zprostředkování služeb zde uvedených činností, zprostředkování prodeje nemovitostí a pronájmu, zprostředkování úvěrů, pojištění a leasingu nemovitostí; (37) výstavba, zprostředkování služeb zde uvedené činnosti.

(590) Barevná

(730) **EURO REAL ESTATE, s.r.o.**, Ječná 550/1, Praha 2, 12000, CZ

(210) **O-483195**

(220) 11.02.2011

(320) 11.02.2011

(511) 14, 26, 35

(540)



(510) (14) šperky, bižuterie a drahé kameny; (26) částice ze skla, kovu a plastické hmoty pro nažehlení na plastický nosný materiál, ozdobné stuhu, zejména s umělými ozdobnými kameny; (35) zprostředkování internetového obchodu a internetový obchod, provozování sítě obchodů, obchodních středisek a marketů, řízení činnosti sítě obchodů, zprostředkovatelské služby k reklamním účelům, poskytování obchodních informací o výrobcích a službách pomocí internetu, distribuce vzorků zboží, maloobchodní a velkoobchodní činnost, a to vše ve vztahu k

výrobkům zařazeným ve třídě 14.

(540)

- (730) **Zingopi Zdena**, Přecechtělova 2397, Praha 5, 15500, CZ  
(740) Čermák Hořejš Matějka a spol., JUDr. Andrea Považanová,  
Národní 32, Praha 1, 11000

(210) **O-483196**

- (220) 11.02.2011  
(320) 11.02.2011  
(511) 14, 26, 35  
(540)

## ZDENA ZINGOPI

- (510) (14) šperky, bižuterie a drahé kameny; (26) částice ze skla, kovu a plastické hmoty pro nažehlení na plastický nosný materiál, ozdobné stuhy, zejména s umělými ozdobnými kameny; (35) zprostředkování internetového obchodu a internetový obchod, provozování sítě obchodů, obchodních středisek a marketů, řízení činnosti sítě obchodů, zprostředkovatelské služby k reklamním účelům, poskytování obchodních informací o výrobcích a službách pomocí internetu, distribuce vzorků zboží, maloobchodní a velkoobchodní činnost, a to vše ve vztahu k výrobkům zařazeným ve třídě 14.  
(730) **Zingopi Zdena**, Přecechtělova 2397, Praha 5, 15500, CZ  
(740) Čermák Hořejš Matějka a spol., JUDr. Andrea Považanová,  
Národní 32, Praha 1, 11000

(210) **O-483201**

- (220) 11.02.2011  
(320) 11.02.2011  
(511) 29, 30, 32, 39, 41, 42, 43  
(540)

## KRAJ ŽIVÝCH VOD

- (510) (29) maso, ryby, drůbež, zvěřina a výrobky z nich, mléko a mléčné výrobky, vejce, oleje a jedlé tuky, ovoce a zelenina sušené a jinak konzervované; (30) káva, čaj, kakao a nápoje z nich, cukr, cukrovinky, čokoláda, žvýkačky, rýže, mouka a moučné směsi, moučné výrobky, sůl, ocet, koření, škrob - v rámci této třídy, droždí; (32) veškeré nealkoholické nápoje; (39) doprava, organizování cest, služby cestovní kanceláře; (41) kulturní, sportovní a společenské akce; (42) tvorba webových portálů, správa a provozování webových portálů, správa a provozování datových informačních systémů; (43) provoz a služby hotelů, penzionů, motelů a jiných ubytovacích zařízení, rezervace přechodného ubytování, provoz stravovacích zařízení, poskytování informací o ubytování a stravování.  
(730) **Frous Martin Bc.**, Česká 145, Karlovy Vary - Tašovice, 36018, CZ  
(740) Langrova, s.r.o., Skráetova 48, Plzeň, 30100

(210) **O-483202**

- (220) 11.02.2011  
(320) 11.02.2011  
(511) 17, 28  
(540)



- (510) (17) plastové formy pro modely, plastové předlohy modelů; (28) modely letadel, modely vozidel, modely lodí, modely tanků, modely postav osob.  
(590) Barevná  
(730) **EDUARD - MODEL ACCESSORIES, spol. s r.o.**, Mírová 170, Obmice, 43521, CZ

(210) **O-483291**

- (220) 16.02.2011  
(320) 16.02.2011  
(511) 35, 41, 42



- (510) (35) dodavatelské služby pro třetí osoby (nákup výrobků a služeb pro jiné podniky), zejména v oblasti hotelových a restauračních informačních systémů, zprostředkování prodeje software pro použití ve vedení podniků, zejména pro hotelové a restaurační informační systémy, inzertní, reklamní a propagační činnost prostřednictvím jakéhokoliv média, marketing; (41) činnost školicí, vyučovací, výchovná a vzdělávací, včetně pořádání doškolovacích kursů, sympozií, odborné poradenství, nakladatelská a vydavatelská činnost, vydávání elektronických publikací, vše zejména v oblasti hotelových a restauračních informačních systémů; (42) počítačové služby - vývoj a tvorba software pro použití ve vedení podniků, zejména hotelové a restaurační informační systémy, instalace, údržba a aktualizace počítačových programů, konzultační a poradenské služby, služby technické podpory a poskytování informací v oblasti software, hardware a elektroniky.

(590) Barevná

(730) **Agnis s.r.o.**, Jiráskova 762, Jeseník, 79001, CZ

(740) Ing. Michal Jupa, patentový zástupce, Na Baních 1385, Praha 5 - Zbraslav, 15600

(210) **O-483292**

- (220) 16.02.2011  
(320) 16.02.2011  
(511) 30, 35, 43  
(540)

## FROLÍKOVA KÁVA

- (510) (30) potravinářské výrobky rostlinného původu zařazené do třídy 30, káva, čaj, kakao a nápoje z nich, čokoláda, kávové náhražky, cukrovinky, cukr, rýže, mouka a obilné výrobky určené k lidské výživě, chléb, suchary, sušenky, oplatky, koláče, jemné pečivo, zmrzlina a mražené výrobky, potravinové doplňky ne pro lékařské účely - v rámci této třídy; (35) zprostředkovatelská činnost v oblasti obchodu, maloobchod - velkoobchod, internetový obchod, vše s potravinami a nápoji, prodej pro třetí osoby, marketing, reklama, propagace a inzerce všemi druhy médií; (43) poskytování stravovacích služeb zejména v restauracích, kavárnách, barech, bistrech a zařízeních rychlého občerstvení, catering, poskytování ubytovacích služeb.  
(730) **Petr Frolík - Pražírna kávy**, Jiráskova 555, Borohrádek, 51724, CZ  
(740) Ing. Michal Jupa, patentový zástupce, Na Baních 1385, Praha 5 - Zbraslav, 15600

(210) **O-483298**

- (220) 16.02.2011  
(320) 16.02.2011  
(511) 5, 29  
(540)

## GS Condro - rozhoduje účinnost

- (510) (5) farmaceutické přípravky, léčiva pro humánní medicínu, léčiva pro zvěrolékařské účely, doplňky potravy pro léčebné účely, potraviny upravené pro lékařské účely, diabetické přípravky pro léčebné účely, chemicko-farmaceutické přípravky, chemické výrobky pro lékařské účely, hygienické výrobky pro léčebné účely; (29) potravinové doplňky ne pro lékařské účely (zařazené v této třídě) a obsahující látky živočišného původu, přípravky určené pro speciální výživu sportovců nebo osob s vysokým energetickým výdejem - v rámci této třídy, protein pro lidskou spotřebu, proteinové výrobky - v rámci této třídy, jedlá želatina, želatinové výrobky - v rámci této třídy.  
(730) **GREEN-SWAN PHARMACEUTICALS CR, a.s.**, Pod Višňovkou 27/1662, Praha 4, 14000, CZ  
(740) Rudolf Damik, Jupiterova 1186/10, Praha 10 - Uhřetěves, 10400

(210) **O-483317**

- (220) 17.02.2011

(320) 17.02.2011  
(511) 7, 12  
(540)

## FAIRFIELD

(510) (7) motory a spalovací motory a jejich části pro stroje s výjimkou pozemních vozidel a součástí spojek a převodovek pro stroje s výjimkou pozemních vozidel, převodovky a součásti převodovek, zejména ozubená kola a převodové skříně, planetové převodovky, úhlové převody, dvoustupňové a vícestupňové převodové skříně, spojky a související strojní mezipřevody pro stroje, motory pro stroje s výjimkou pozemních vozidel, pohony kol, pásové a bubnové pohony pro stroje s výjimkou pozemních vozidel, pohony hnacích hřídelí pro stroje s výjimkou pozemních vozidel, pohony vřetenových výstupů pro stroje s výjimkou pozemních vozidel, kompaktní a integrované pohony pro stroje s výjimkou pozemních vozidel, zvedákové pohony pro stroje s výjimkou pozemních vozidel, pohony kladek pro stroje s výjimkou pozemních vozidel, pohony navijáků pro stroje s výjimkou pozemních vozidel, elektrické pohony pro stroje s výjimkou pozemních vozidel, kompaktní dvou a třístupňové redukční převodovky pro stroje s výjimkou pozemních vozidel, natáčecí pohony, hnací pohony a klopící pohony pro stroje, zejména pro větrné turbíny, ozubená kola všeho druhu a převodové skříně všech druhů pro stroje s výjimkou pozemních vozidel, zejména pro planetové převodovky, úhlové převody, rozdělovací převodovky, stoupací člunečníky, dvou a vícestupňové převodovky a převodové skříně, hlavní ozubená kola a redukční převodovky s výjimkou pozemních vozidel, dvoustupňové mechanické převodové mechanismy jako redukční převodovky pro stroje s výjimkou pozemních vozidel, dvoustupňové hydraulicky poháněné převodové mechanismy jako redukční převodovky pro stroje s výjimkou pozemních vozidel, dvoustupňové elektricky poháněné převodové mechanismy jako redukční převodovky pro stroje s výjimkou pozemních vozidel, přídatné adaptéry pro redukční převodovky pro stroje s výjimkou pozemních vozidel, statické a dynamické pružinové brzdy s hydraulickým uvolňováním pro stroje s výjimkou pozemních vozidel, pohony náprav a pohony planetárních převodů s výjimkou pozemních vozidel, ozubená kola, hřídele, diferenciály všech typů a jejich náhradní díly pro stroje s výjimkou pozemních vozidel, hydraulická, elektrická a mechanická zařízení pro řazení pro stroje s výjimkou pozemních vozidel, měniče točivého momentu pro stroje s výjimkou pozemních vozidel, redukční převody pro stroje s výjimkou pozemních vozidel, redukční převodovky a omezovače točivého momentu s výjimkou pozemních vozidel, zařízení pro synchronizaci převodů pro stroje s výjimkou pozemních vozidel, vícestupňové a dvoustupňové měniče převodů k pohonu a polohování nesilničních zařízení nebo jejich součástí a ke zvýšení, snížení či jiné změně nebo úpravě točivého momentu nebo rychlosti zařízení nebo jejich částí, zařízení pro přenos síly pro mechanické hnací větve ve formě převodového mezistupně pro stroje s výjimkou pozemních vozidel a pohony zadní nápravy pro stroje s výjimkou pozemních vozidel; (12) vozidla, jmenovitě zařízení pro pohyb po zemi, ve vzduchu a po vodě a motory a spalovací motory pro pozemní, vzdušné a vodní dopravní prostředky, strojní součásti spojek a převodovek pro pozemní a námořní dopravní prostředky, jmenovitě součásti spojek a převodovek pro pozemní vozidla, spojky a převodovky všeho druhu a převodové skříně všeho druhu, jmenovitě planetové převodové skříně, úhlové převody, dvoustupňové převodové skříně, hlavní ozubená kola a redukční převodovky pro pozemní vozidla, dvou a více stupňová mechanická, elektrická a hydraulická převodová zařízení jako redukční převodovky pro pozemní a námořní dopravní prostředky, pohony kol, pásové pohony a bubnové pohony pro pozemní a námořní dopravní prostředky, pohony strojních hnacích hřídelí pro pozemní a námořní dopravní prostředky, výstupní vřetenové pohony pro pozemní a námořní dopravní prostředky, kompaktní pohony pro pozemní a námořní dopravní prostředky, pohony navijáků pro pozemní a námořní dopravní prostředky, zvedákové pohony pro pozemní a námořní dopravní prostředky, pohony kladek pro pozemní a námořní dopravní prostředky, elektrické pohony pro pozemní a námořní dopravní prostředky, kompaktní dvou a třístupňové redukční pohony pro pozemní a námořní dopravní prostředky, přídatné adaptéry pro redukční převodovky pro pozemní a námořní dopravní prostředky, statické a dynamické pružinové brzdy s hydraulickým uvolňováním pro pozemní a

námořní dopravní prostředky, pohony náprav a pohony planetárních převodů pro pozemní vozidla, ozubená kola, hřídele, diferenciály všech typů a jejich součásti pro pozemní a námořní dopravní prostředky, části všech typů dopravních prostředků pro dopravu mimo komunikace po zemi nebo po moři, jmenovitě ozubená kola, převody a soustavy ozubených kol a jejich náhradní části, vícestupňové a dvoustupňové měniče převodů k pohonu a polohování těchto dopravních prostředků nebo jejich součástí a ke zvýšení, snížení či jiné změně nebo úpravě točivého momentu nebo rychlosti těchto dopravních prostředků nebo jejich částí u pozemních nebo námořních dopravních prostředků, části převodovek pro pozemní námořní dopravní prostředky, jmenovitě převody a rychlostní skříně a převodovky, hlavní ozubená kola a související mezipřevody, zařízení pro přenos síly pro mechanické hnací větve ve formě převodového mezistupně pro pozemní a námořní dopravní prostředky, pohony zadní nápravy a planetové pohony pro pozemní a námořní dopravní prostředky, ozubená kola, hřídele, diferenciály všech typů a jejich náhradní díly pro pozemní a námořní dopravní prostředky, hydraulická, elektrická a mechanická zařízení pro řazení pro pozemní a námořní dopravní prostředky, měniče točivého momentu, nosné hřídele, redukční převody, redukční převodovky a omezovače točivého momentu motoru pro pozemní a námořní dopravní prostředky, zařízení pro synchronizaci převodů pro pozemní a námořní dopravní prostředky.

(730) **Fairfield Manufacturing Company, Inc.**, U.S. Route 52 South, Lafayette, IN 47903, IN, US

(740) Čermák a spol., JUDr. Karel Čermák, advokát, Národní 32, Praha 1, 11000

(210) **O-483318**

(220) 17.02.2011

(320) 17.02.2011

(511) 5

(540)

## CANCOMBINO

(510) (5) farmaceutické přípravky.

(730) **KRKA, továrna zdravil, d.d.**, Šmarješka cesta 6, 8501 Novo mesto, SI

(740) Rott, Růžička & Guttman Patentové, známkové a advokátní kanceláře, JUDr. Vladimír Rott, Vinohradská 37, Praha 2, 12000

(210) **O-483319**

(220) 17.02.2011

(320) 17.02.2011

(511) 35, 36, 42

(540)



(510) (35) dražby, pomoc při řízení obchodní činnosti, obchodní management a podnikové poradenství, poskytování obchodních nebo podnikatelských informací, oceňování a odhady v oblasti podnikání, služby v oblasti srovnávání cen, služby, poradenství v obchodní činnosti, vedení dražeb, on-line dražby; (36) finanční odhady a oceňování (pojišťovnictví, bankovníctví, nemovitosti), finanční řízení, kanceláře realitní, kapitálové investice, inkasování nájemného, vedení nájemních, činžovních domů, zprostředkování nemovitostí, obchodování s nemovitostmi, oceňování a odhady nemovitostí, pronájem nemovitostí, správa nemovitostí, platby na splátky, kanceláře pro inkasování pohledávek, pronájem bytů, pronájem nájemních, činžovních domů, záruční, zástavní půjčky, finanční sponzorování; (42) expertízy.

(730) **EURODRAŽBY.CZ a.s.**, U Pískovny 890/1, Praha 8, 18200, CZ

(740) Advokátní kancelář Mašek, Kočí, Aujezdský, JUDr. Josef Aujezdský, Opletalova 1535/4, Praha 1, 11000

- (210) **O-483322**  
(220) 17.02.2011  
(320) 17.02.2011  
(511) 5, 16, 29, 30, 35, 40, 43  
(540)

## Beránkovy perníčky

- (510) (5) pekařské výrobky a trvanlivé pekařské výrobky pro zvláštní výživu, diabetický chléb, potraviny s nízkým obsahem cholesterolu, bezlepkové potraviny, klíčky z obilí, ze semen a z luštěnin, přípravky ze sladu, veškeré dietní mlynářské a pekařské výrobky, dietní mouky všech druhů, vše výše uvedené výrobky spadající do této třídy pro léčebné účely; (16) reklamní prospekty, plakáty, billboardy (plakáty), etikety, samolepky, výrobky kartonážní, výrobky z papíru, reklamní, propagační, inzertní a papírové materiály, obaly, obalové fólie, sáčky, tašky, skládačky (obaly) z papíru a/nebo z plastů spadající do této třídy; (29) mléčné výrobky, mléko a mléčné nápoje, jogurtové polevy, máslo, máslové, tvarohové a mléčné krémy, šlehačka, sýry, saláty a výrobky studené kuchyně ze zeleniny, z masa, ryb, drůbeže a zvěřiny, veškeré potraviny a hotová jídla a vyrobená z výrobků spadajících do této třídy, vejce a výrobky z vajec, výrobky na bázi brambor v rámci této třídy, konzervované potraviny v rámci této třídy, jídla ze sóji v rámci této třídy, proteinové výrobky pro výživu, extrudované výrobky na bázi kukuřice, džemy, marmelády, ovoce a lesní plody sušené nebo jinak upravené, upravený mák, arašidy, semena, ořechy a suché plody i jejich směsi, přesnídávky vyrobené z jogurtu, tvarohu nebo smetany, želé a želatinové výrobky v rámci této třídy, jedlé oleje a tuky všech druhů; (30) trvanlivé pekařské výrobky, medovníky a zákusky z medových plátů, sladké pečivo, pekařské výrobky obsahující koření a/nebo jejich směsi, sladké pečivo bez náplně a/nebo s náplní, pečivo s ořechy, s polevou a/nebo bez polevy a nebo jinak zdobené spadající do této třídy, koláče, záviny, buchty, bábovky, lívance, zákusky, koblihy, dorty včetně dortů mražených, oplátky, jemné a trvanlivé pečivo, sušenky, suchary, slané pečivo a tyčinky, preclíky, zákusky, moučníky a dezerty obsahující jogurt, tvaroh nebo smetanu, dezerty, piškoty, pudinky, drobné pečivo a cukroví, perníčky, pečivo vánoční, máslové, marcipánové a mandlové, chléb, běžné, vícezrné a celozrné pečivo, toustový chléb, tousty, bagety, vky, pizzy, pečivo se sýrovými a zeleninovými náplněmi, pekárenské výrobky k dopečení, polotovary těstářenských, pekárenských a cukrářských výrobků, výrobky z obilovin, z olejnin, ze semen a kukuřice, pekárenské výrobky plněné a zdobené, čokoláda a pekárenské výrobky obsahující čokoládu, snídaňové pečivo, müsli výrobky, obilné, ovesné a kukuřičné lupínky, vločky i jejich směsi, výrobky na bázi obilovin, olejnin a/nebo luštěnin, rýže a její výrobky, výrobky z pufované rýže, pekařské a cukrářské výrobky s amarantem, výrobky ze sóji v rámci této třídy, slad pro lidskou spotřebu, kávové výrobky a výrobky obsahující extrakty z kávy, káva, čaj, kakao, čokoláda, cukr, med, tapioka, ságo, sůl, droždí, prášky do pečiva, mouky a mlynářské výrobky všech druhů, mouky obohacené vlákninou, bezlepkové mouky, veškeré těstoviny a výrobky obsahující těstoviny, těstářenské výrobky, bezlepkové potraviny, výrobky racionální výživy zejména výrobky neobsahující cholesterol - v rámci této třídy, směsi z celozrnných obilnin, z luštěnin a z olejnin fortifikované rostlinnými a/nebo minerálními látkami, vitaminy a/nebo s přísadou speciálních ingrediencí pro další zpracování, polevy ve formě práškových směsí, výrobky na bázi sušené bramborové kaše, výrobky z bramborového těsta, pekárenské, těstářenské a cukrářské dietní výrobky pro nemedicínální účely, výrobky extrudované a expandované spadající do této třídy, popcorn, veškeré pekařské, těstářenské a cukrářské výrobky včetně těchto výrobků mražených, výrobky studené kuchyně a občerstvení zhotovené z výrobků spadajících do tř. 30, žvýkačky ne pro lékařské účely, nápoje na bázi čokolády a kakaa; (35) marketing, služby na podporu prodeje výrobků zatříděné ve třídách 5, 16, 29, 30, předvádění a rozšiřování vzorků zboží, služby organizačně-ekonomické, obchodní průzkum a pomoc při řízení obchodní činnosti, televizní a mediální reklama, rozhlasová a venkovní reklama, reklama, propagace a inzerce, zprostředkovatelská činnost v oblasti obchodu s pekařskými výrobky a potravinami, propagace a inzerce prostřednictvím elektronických médií, dodavatelské služby pro třetí osoby v oblasti potravin, franchising, internetový obchod s výrobky zařazenými ve třídách 5, 16, 29, 30, služby v oblasti importu a exportu a provozování sítě maloobchodních

prodejen, vše s výrobky výše uvedenými ve třídách 5, 16, 29, 30; (40) služby pekařství a souvisejících služeb v rámci této třídy, výroba pekařských a cukrářských polotovarů a jejich pečení, výroba všech druhů hotových jídel, nápojů, salátů, lahůdek, pokrmových specialit, sladkého pečiva, medovníků, perníků, dortů, dezertů a moučníků včetně všech těchto výrobků chlazených a mražených, zpracování a úprava surovin pro pekárenskou, těstářenskou a cukrářskou výrobu, zprostředkovatelská činnost v oblasti mlynářství, sladovnictví, pekařství, těstářenství a cukrářství; (43) cateringové služby a zprostředkování cateringových služeb, poskytování gastronomických služeb, fastfoody, stravovací služby, poskytování jídel, nápojů, ovocných a zeleninových šťáv, polotovarů, pokrmových specialit a lahůdek všech druhů včetně výrobků studené i teplé kuchyně a moučníků, pořádání hostin, rautů a gastronomických akcí, provozování kavárny, cukrárny a baru, provozování automatů a jídelen rychlého občerstvení, bufetů a snack barů, obstaravatelská a zprostředkovatelská činnost v oborech souvisejících s gastronomickými službami v rámci této třídy.

- (730) **PENAM, a.s.**, Cejl 38, Brno, 60200, CZ  
(740) MIRA - patentová a známková kancelář, Blanka Fišerová, V Kapslovně 11, Praha 3, 13000

- (210) **O-483329**  
(220) 17.02.2011  
(320) 17.02.2011  
(511) 9, 16, 35, 38, 41  
(540)



- (510) (9) antény, audiovizuální zařízení pro výuku, automaty hudební, hrací skříně uváděné do chodu vhozením mince, automaty prodejní, nástroje na určování azimutu, barometry, brýle, pouzdra na brýle, brýle sluneční, brýle proti slunci, brýlové řetízky, buzoly, směrové kompas, clony na oči, čističe nosičů zvukových záznamů, čočky kontaktní, čočky optické, čtecí zařízení v televizi, dalekohledy, diapozitivy, promítací přístroje na diapozitivy, diktafony, magnetické disky, kompaktní disky (audio-video), gramofonové desky, gramofonové jehly, disky optické, DVD přehrávače, elektronická pera (vizuální zobrazovací jednotky), elektronické oznamovací tabule, elektronické publikace (s možností stažení), epidiaskopy, filmové kamery, exponované filmy, stříhací zařízení na filmy, kreslené filmy, fotoaparáty, fotografické snímky, hologramy, jezdecké přílby, kalkulačky, kalkulačky kapesní, kinofilmy, klávesnice počítačové, krokoměry, magnetická média, magnetické disky, magnetické nosiče dat, magnetické pásky, magnetofony, magnety, magnety dekorativní, mincové mechanismy pro televizory, monitory, mikrofony, nosiče dat magnetické, nosiče dat optické, nosiče zvukových nahrávek, nosiče zvukových záznamů, ochranné brýle pro sport, ochranné helmy pro sport, obrazovky, optické disky kompaktní CD ROM, plátna promítací, plovací kruhy, plovací pásy, plovací vesty, počítače, počítačové hry, počítačové tiskárny, podložky pod myš, potápěčské masky, potápěčské oděvy, potápěčské rukavice, pravítka (měřicí přístroje), pravítka logaritmická, přehrávače kompaktních disků, přílby ochranné, přístroje pro reprodukci zvuku, rádia, signalizační píšťalky, sluchátka, snimače obrazu, skenery (zpracování dat), špunty do uší, tampóny do uší pro potápěče, televizní přístroje, trojúhelníky výstražné pro vozidla, videokamery, videokazety, videopásky, vyučovací stroje, zápisník elektronický, závaží, elektrické žehličky; (16) alba, atlasy, pouzdra s barvami (školní pomůcky), blahopřání, blahopřání hudební, bloky (papírnické výrobky), brožury, papírové bryndáčky, časopisy, časopisy – komiksy, čínská tuš, desky (papírnické výrobky), psací desky s klipsem na přidržování papíru, desky na dokumenty (šanonny, pořadače), dopisní papír, držáky na psací potřeby, figurky (sošky) z papírové hmoty, fólie hliníková na balení potravin, fotografie,



stojany na fotografii, zemské globusy, grafické reprodukcce, grafiky, gummy na mazání, hlína modelovací, houbičky navlhčovací (kancelářské potřeby), hroty psacích per, chrániče prstů (kancelářské potřeby), inkoust v tyčince, inkousty, kalamáře, kalendáře, kalendáře trhací, kalhotky plenkové z papíru nebo buničiny, kancelářské potřeby, kromě nábytku, kancelářské sponky, papírové kapesníky, výrobky z kartónu, spadající do této třídy, karty, katalogy, kelímky papírové na mléčné výrobky, klobouky z lepenky, knihy, záložky do knih, knížky brožované, knižní zarážky, vzory na kopírování, papírové kornouty, krabice lepenkové nebo papírové, kružítka, křída na psaní, laminovačky (na dokumenty) pro použití v kanceláři, výrobky z lepenky spadající do této třídy, malířská plátna, malířské stojany, malířské štětce, štětce, štětce na psaní, mapy, zeměpisné mapy, mašle papírové, materiály na pečetení, pomůcky na mazání, sáčky pro mikrovlnné trouby, misky na vodové barvy, materiály na modelování, nálepky (lepící pásky) pro kancelářské použití nebo pro domácnost, napínáčky, násadky na pera, noviny, nože na papír, obálky, obaly, obaly na spisy, obtisky, ocelová pera, opěradla na ruce pro malíře, ořezávací strojky na tužky, ořezávacíka na tužky, oznámení, palety pro malíře, papír, dopisní papír, papír kopírovací (pauzovací), pergamenový papír, papír sací, svítící papír, toaletní papír, papír voskovaný, papír Xuan, papírenské výrobky spadající do této třídy, papírová prostrání, papírové ubrusy, papírové podložky pod sklenice, podložky pod pivní sklenice, papírové ubrusy, pastelky, pouzdra na pasy, pečeti, penály, pera (kancelářské potřeby), pera plnicí, periodika, plakáty, plány, psací podložky, pomůcky učební, kromě přístrojů, pohlednice, poštovní známky, potřeby na psaní, poutače z papíru nebo lepenky, pouzdra na doklady, pouzdra na pera, pouzdra s psacími potřebami, papírové praporky, pravítka, prospekty, příručky, psací podložky, psací soupravy (sada psacích potřeb), publikace, papírové pytlíky jako obaly, razítka, razítka datovací, pouzdra na razítka, razítkovací podušky, ročenky, papírové ručníky, rýsovací nástroje, samolepky, samolepky pro domácnost a pro kancelářské potřeby, sešity, sešivačky, skicáky, stírátko na tabule, školní potřeby, tabule školní, těžítka, tikety, tiskopisy, tiskové typy, tiskoviny, tužky, tuhy do tužek, držátka na tužky, patentní tužky, uhly na kreslení, zápisníky, zpěvníky; (35) inzerce poštou, licence na výrobky a služby ostatních (komerční správa), nábor zaměstnanců, pomoc při řízení obchodní činnosti, obchodní nebo podnikatelské informace, obchodní nebo podnikatelský průzkum, organizování výstav (komerčních nebo reklamních), personální poradenství, pořádání veletrhů pro obchodní a reklamní účely, průzkum trhu, průzkum veřejného mínění, zajišťování předplatného telekomunikačních služeb, předvádění zboží, příprava inzertních sloupek, reklama (propagace), reklama on-line v počítačové síti, aktualizování reklamních materiálů, pronájem reklamních materiálů, zasílání reklamních materiálů zákazníkům, rozšiřování reklamních nebo inzertních materiálů, sekretářské služby, služby v oblasti grafické úpravy pro reklamní účely, styky s veřejností, vydávání reklamních nebo náborových propagačních a inzertních textů, televizní reklama, obchodní vedení uměleckých agentur, zajišťování novinového předplatného (pro předplatitele); (38) elektronická pošta, služby elektronických nástěnek (telekomunikační služby), informační kanceláře, vysílání kabelové televize, služby dálkových konferencí, počítačová komunikace, posílání zpráv, poskytování internetových diskusních fór, pronájem přístrojů pro přenos zpráv, pronájem přístupového času ke globálním počítačovým sítím, pronájem zařízení pro přenos informací, přenášení pomocí satelitních družic, přenos zpráv a obrazových informací pomocí počítače, půjčování telekomunikačních zařízení, telekonference (služby dálkových konferencí), teleshoppingové služby (poskytování televizních kanálů pro teleshoppingové služby), televizní vysílání, telexové služby, výzvy (služby poskytované rádiem, telefonem nebo jinými elektronickými komunikačními prostředky), zasílání zpráv; (41) dabing, pronájem dekorací, služby v oblasti digitálního zpracování obrazu, elektronické publikování (DTP), služby v oblasti estrád, filmová studia, filmová tvorba, filmové projekce, pronájem filmových promítaček a jejich příslušenství, půjčování filmů, fotografování, informace o možnostech zábavy, informace o výchově a vzdělávání, poskytování služeb v oblasti karaoke (hudební doprovod písní dle výběru zpěváka), výchovně zábavné klubové služby, kluby zdraví (služby), knihovny (půjčování knih), vydávání knih, koncertní síně, sály, organizování a vedení

konference, organizování vedení kongresu, korespondenční kurzy, provozování muzea, služby nahrávacího studia, nahrávání videopásek, obrazové zpravodajství, organizování kulturních nebo vzdělávacích výstav, organizování plesů, organizování vzdělávacích nebo zábavných soutěží, zábavné parky, plánování a organizování večírků, pořádání soutěží krásy, pronájem audio nahrávek, pronájem dekorací, pronájem kinematografických filmů, pronájem osvětlovacích zařízení pro divadla nebo televizní studia, provozování her on-line (z počítačové sítě), předprodej vstupenek, výroba divadelních nebo jiných představení, půjčování filmů, psaní scénářů, reportérské služby, školení, vyučování, výroba rozhlasových a televizních programů, televizní zábava, výuka, vzdělávací informace, organizování živých vystoupení.

(730) Česká televize, Kavčí Hory, Praha 4 - Kavčí Hory, 14070, CZ

(210) O-483330

(220) 17.02.2011  
(320) 17.02.2011  
(511) 9, 16, 35, 38, 41  
(540)

VYPRÁVĚJ

(510) (9) antény, audiovizuální zařízení pro výuku, automaty hudební, hrací skříně uváděné do chodu vhozením mince, automaty prodejní, nástroje na určování azimutu, barometry, brýle, pouzdra na brýle, brýle sluneční, brýle proti slunci, brýlové řetízky, buzoly, směrové kompas, clony na oči, čističe nosičů zvukových záznamů, čočky kontaktní, čočky optické, čtecí zařízení v televizi, dalekohledy, diapozitivy, promítací přístroje na diapozitivy, diktafony, magnetické disky, kompaktní disky (audio-video), gramofonové desky, gramofonové jehly, disky optické, DVD přehrávače, elektronická pera (vizuální zobrazovací jednotky), elektronické oznamovací tabule, elektronické publikace (s možností stažení), epidiascopy, filmové kamery, exponované filmy, stříhací zařízení na filmy, kreslené filmy, fotoaparáty, fotografické snímky, hologramy, jezdecké přílby, kalkulačky, kalkulačky kapesní, kinofilm, klávesnice počítačové, kromoměry, magnetická média, magnetické disky, magnetické nosiče dat, magnetické pásky, magnetofony, magnety, magnety dekorativní, mincové mechanismy pro televizory, monitory, mikrofony, nosiče dat magnetické, nosiče dat optické, nosiče zvukových nahrávek, nosiče zvukových záznamů, ochranné brýle pro sport, ochranné helmy pro sport, obrazovky, optické disky kompaktní CD ROM, plátna promítací, plovací kruhy, plovací pásy, plovací vesty, počítače, počítačové hry, počítačové tiskárny, podložky pod myš, potápěčské masky, potápěčské oděvy, potápěčské rukavice, pravítka (měřicí přístroje), pravítka logaritmická, přehrávače kompaktních disků, přílby ochranné, přístroje pro reprodukci zvuku, rádia, signalizační píšťalky, sluchátka, snimače obrazu, skenery (zpracování dat), špunty do uší, tampóny do uší pro potápěče, televizní přístroje, trojúhelníky výstražné pro vozidla, videokamery, videokazety, videopásky, vyučovací stroje, zápisník elektronický, závaží, elektrické žehličky; (16) alba, atlasy, pouzdra s barvami (školní pomůcky), blahopřání, blahopřání hudební, bloky (papírnické výrobky), brožury, papírové bryndáčky, časopisy, časopisy – komiksy, česká tuš, desky (papírnické výrobky), psací desky s klipsem na přidržování papíru, desky na dokumenty (šanon, pořadače), dopisní papír, držáky na psací potřeby, figurky (sošky) z papírové hmoty, fólie hliníková na balení potravin, fotografie, stojany na fotografii, zemské globusy, grafické reprodukcce, grafiky, gummy na mazání, hlína modelovací, houbičky navlhčovací (kancelářské potřeby), hroty psacích per, chrániče prstů (kancelářské potřeby), inkoust v tyčince, inkousty, kalamáře, kalendáře, kalendáře trhací, kalhotky plenkové z papíru nebo buničiny, kancelářské potřeby, kromě nábytku, kancelářské sponky, papírové kapesníky, výrobky z kartónu, spadající do této třídy, karty, katalogy, kelímky papírové na

mléčné výrobky, klobouky z lepenky, knihy, záložky do knih, knížky brožované, knižní zarážky, vzory na kopírování, papírové kornouty, krabice lepenkové nebo papírové, kružítka, křída na psaní, laminovačky (na dokumenty) pro použití v kanceláři, výrobky z lepenky spadající do této třídy, malířská plátna, malířské stojany, malířské štrážky, štetce, štetce na psaní, mapy, zeměpisné mapy, mašle papírové, materiály na pečetení, pomůcky na mazání, sáčky pro mikrovlnné trouby, misky na vodové barvy, materiály na modelování, nálepky (lepící pásky) pro kancelářské použití nebo pro domácnost, napínáčky, násadky na pera, noviny, nože na papír, obálky, obaly, obaly na spisy, obtisky, ocelová pera, opěradla na ruce pro malíře, ořezávací strojky na tužky, ořezávacíka na tužky, oznámení, palety pro malíře, papír, dopisní papír, papír kopírovací (pauzovací), pergamenový papír, papír sací, svítící papír, toaletní papír, papír voskovaný, papír Xuan, papírenské výrobky spadající do této třídy, papírová prostírání, papírové ubrusy, papírové podložky pod sklenice, podložky pod pivní sklenice, papírové ubrusky, pastelky, pouzdra na pasy, pečete, penály, pera (kancelářské potřeby), pera plnicí, periodika, plakáty, plány, psací podložky, pomůcky učební, kromě přístrojů, pohlednice, poštovní známky, potřeby na psaní, poutače z papíru nebo lepenky, pouzdra na doklady, pouzdra na pera, pouzdra s psacími potřebami, papírové praporky, pravítka, prospekty, příručky, psací podložky, psací soupavy (sada psacích potřeb), publikace, papírové pytlíky jako obaly, razítka, razítka datovací, pouzdra na razítka, razítkovací podušky, ročenky, papírové ručníky, rýsovací nástroje, samolepky, samolepky pro domácnost a pro kancelářské potřeby, sešity, sešivačky, skicáky, stírátka na tabule, školní potřeby, tabule školní, těžítka, tikety, tiskopisy, tiskové typy, tiskoviny, tužky, tuhy do tužek, držátka na tužky, patentní tužky, uhly na kreslení, zápisníky, zpěvníky; (35) inzerce poštou, licence na výrobky a služby ostatních (komerční správa), nábor zaměstnanců, pomoc při řízení obchodní činnosti, obchodní nebo podnikatelské informace, obchodní nebo podnikatelský průzkum, organizování výstav (komerčních nebo reklamních), personální poradenství, pořádání veletrhů pro obchodní a reklamní účely, průzkum trhu, průzkum veřejného mínění, zajišťování předplatného telekomunikačních služeb, předvádění zboží, příprava inzertních sloupků, reklama (propagace), reklama on-line v počítačové síti, aktualizování reklamních materiálů, pronájem reklamních materiálů, zaslání reklamních materiálů zákazníkům, rozšiřování reklamních nebo inzertních materiálů, sekretářské služby, služby v oblasti grafické úpravy pro reklamní účely, styky s veřejností, vydávání reklamních nebo náborových propagačních a inzertních textů, televizní reklama, obchodní vedení uměleckých agentur, zajišťování novinového předplatného (pro předplatitele); (38) elektronická pošta, služby elektronických nástěnek (telekomunikační služby), informační kanceláře, vysílání kabelové televize, služby dálkových konferencí, počítačová komunikace, posílání zpráv, poskytování internetových diskusních fór, pronájem přístrojů pro přenos zpráv, pronájem přístupového času ke globálním počítačovým sítím, pronájem zařízení pro přenos informací, přenášení pomocí satelitních družic, přenos zpráv a obrazových informací pomocí počítače, půjčování telekomunikačních zařízení, telekonference (služby dálkových konferencí), teleshoppingové služby (poskytování televizních kanálů pro teleshoppingové služby), televizní vysílání, telexové služby, výzvy (služby poskytované rádiem, telefonem nebo jinými elektronickými komunikačními prostředky), zaslání zpráv; (41) dabing, pronájem dekorací, služby v oblasti digitálního zpracování obrazu, elektronické publikování (DTP), služby v oblasti estrád, filmová studia, filmová tvorba, filmové projekce, pronájem filmových promítaček a jejich příslušenství, půjčování filmů, fotografování, informace o možnostech zábavy, informace o výchově a vzdělávání, poskytování služeb v oblasti karaoke (hudební doprovod písní dle výběru zpěváka), výchovně zábavné klubové služby, kluby zdraví (služby), knihovny (půjčování knih), vydávání knih, koncertní síně, sály, organizování a vedení konference, organizování vedení kongresu, korespondenční kurzy, provozování muzea, služby nahrávacího studia, nahrávání videopásek, obrazové zpravodajství, organizování kulturních nebo vzdělávacích výstav, organizování plesů, organizování vzdělávacích nebo zábavných soutěží, zábavné parky, plánování a organizování večírků, pořádání soutěží krásy, pronájem audio nahrávek, pronájem dekorací, pronájem kinematografických filmů, pronájem osvětlovacích zařízení pro divadla nebo televizní

studia, provozování her on-line (z počítačové sítě), předprodej vstupenek, výroba divadelních nebo jiných představení, půjčování filmů, psaní scénářů, reportérské služby, školení, vyučování, výroba rozhlasových a televizních programů, televizní zábava, výuka, vzdělávací informace, organizování živých vystoupení.

(730) **Česká televize**, Kavčí Hory, Praha 4 - Kavčí Hory, 14070, CZ

(210) **O-483426**

(220) 22.02.2011

(320) 22.02.2011

(511) 9, 16, 35, 41

(540)



(510) (9) nosiče zvukových a zvukově obrazových záznamů; (16) prospekty, plakáty, tabule reklamní z papíru nebo lepenky, programy kulturních a společenských akcí, kalendáře, fotografie, reklamní předměty zařazené ve tř. 16; (35) marketing a propagační činnost v oblasti kultury, zaslání reklamních nabídkových materiálů a inzertní činnost v daném oboru; (41) organizace a pořádání koncertů, živé představení, organizování živých vystoupení, služby poskytované orchestry, služby skládání hudby, zábavní služby, předprodej vstupenek, organizování a vedení konferencí, seminářů, sympozií, produkční, zprostředkovatelská a agenturní činnost v oblasti kultury, organizování kulturních nebo vzdělávacích výstav.

(730) **BcA. Vít Havlíček**, Krátká 1838, Dvůr Králové nad Labem, 54401, CZ

(210) **O-483432**

(220) 27.04.2004

(320) 27.04.2004

(511) 30

(540)

## GRAND CRU

(510) (30) čokolády.

(730) **VALRHONA (Société par Actions Simplifiée)**, 14.16.18,

avenue du Président Roosevelt, Tain l'Hermitage, FR

(740) **KANIA, SEDLÁK, SMOLA** Patentová a známková kancelář, Ing. František Kania, Mendlovo nám. 1a, Brno, 60300

(210) **O-483489**

(220) 23.02.2011

(320) 23.02.2011

(511) 1, 2, 17

(540)

## TermoGrund

(510) (1) chemické přípravky do barev, pojiva do betonů a malt, chemické, vodovzdorné, impregnační a konzervační přípravky do betonů a malt náležející do této třídy, ochranné přípravky na nekovové stavební konstrukce; (2) plněný pigmentovaný organický mezinátěr, jiné nátěrové hmoty, barvy, laky, ředidla pro barvy, barviva, lepidla pro barvy; (17) izolační laky, izolační nátěry, izolační omítky.

(730) **TERMO + holding, a.s.**, Všebořická 239/9, Ústí nad Labem, Bukov, 40001, CZ

(740) **ZEMAN** - podkrušnohorská patentová a známková kancelář, Petr Zeman, patentový zástupce, Hradní 301, Loket, 35733

(210) **O-483490**

(220) 23.02.2011

(320) 23.02.2011

(511) 1, 17, 19

(540)

## TermoKleber

(510) (1) chemické a chemicky vyrobitelné látky, zejména lepidla, tmely, pojiva, disperze náležející do této třídy, chemické přípravky do barev, pojiva do betonů a malt, chemické,

vodovzdorné, impregnační a konzervační přípravky do betonů a malt náležející do této třídy, ochranné přípravky na nekovové stavební konstrukce, rozpouštědla pro laky, ohnivzdorné přípravky; (17) izolační laky, izolační nátěry, izolační omítky; (19) stavební hmoty, jako například betony, malty, lepicí malty, stavební lepidla, minerální lepicí hmoty.

- (730) **TERMO + holding, a.s.**, Všebořická 239/9, Ústí nad Labem, Bukov, 40001, CZ  
(740) ZEMAN - podkrušnohorská patentová a známková kancelář, Petr Zeman, patentový zástupce, Hradní 301, Loket, 35733

- (210) **O-483542**  
(220) 25.02.2011  
(320) 25.02.2011  
(511) 35, 36, 39, 41, 43, 44  
(540)



- (510) (35) administrativní zpracování nákupních objednávek, komerční informace a rady pro spotřebitele, komunikační média pro účely maloobchodu (prezentace výrobků v komunikačních médiích), rozšiřování reklamních materiálů zákazníkům (letáky, prospekty, tisky, vzorky), předplatné novin a časopisů, reklama (propagace), aktualizování reklamních materiálů, reklama (pro třetí osoby-), reklamní nebo inzertní materiály (rozšiřování), rozhlasová reklama, televizní reklama, venkovní reklama, reklama on-line v počítačové síti, vylepování plakátů, fakturace plateb za dodané zboží, inzerce poštou, analýzy nákupních cen a velkoobchodních cen, obchodní činnost (pomoc při řízení, služby, poradenství v-), pronájem reklamních ploch, průzkum trhu, předvádění zboží, rozšiřování vzorků, subdodavatelské služby (obchodní pomoc), vydávání reklamních nebo náborových, propagačních a inzertních textů, dodavatelské služby pro třetí osoby (nákup výrobků a služeb pro jiné podniky), předplatné (zajišťování předplatného) telekomunikačních služeb (pro ostatní), marketingové studie, obchodní srovnávací služby v oblasti cen, vedení dražeb; (36) finanční služby, zejména home-banking, služby kreditních karet, včetně vydávání kreditních karet, bankovníctví, včetně finančních operací a transakcí, nákup na splátky; (39) doručovací služby, zejména doručování balíků, dodávka zboží poštou, frankování pošty, uložení nevyzvednutého zboží a vedení agendy o uložení, kurýrní služby (dokumenty nebo zboží), pronájem skladů, přeprava cenností, balení zboží, organizování cest a zájezdů; (41) předprodej vstupenek a služby v oblasti prodeje vstupenek v rámci třídy, informace o možnostech rekreace, zprostředkování rekreace (služby pro oddech), organizování sportovních, vzdělávacích či zábavných soutěží; (43) ubytovací služby, včetně hotelů, penzionů, prázdninových táborů, zprostředkování rezervace hotelů a penzionů, pronajímání a zajišťování přechodného ubytování; (44) poradenství v oblasti farmacie, služby vizážistů.
- (730) **Česká pošta, s.p.**, Politických vězňů 909/4, Praha 1, 22599, CZ

- (210) **O-483545**  
(220) 25.02.2011  
(320) 25.02.2011  
(511) 29, 30, 35  
(540)



- (510) (29) potraviny živočišného původu - v rámci této třídy, maso, ryby, drůbež a zvěřina, masové výtažky, ovoce a zelenina konzervované, sušené a zavařené, želé, džemy, vejce, mléko a

mléčné výrobky, oleje a tuky jedlé; (30) koření, kořenící přípravky, kořenící směsi, sušená zelenina jako koření, rýže, obilniny, pečivo, čaj, kakao, káva, cukr, výrobky z mouky v rámci této třídy; (35) maloobchodní a velkoobchodní činnost se zaměřením na prodej zboží uvedeného v rámci tříd 29 a 30, předvádění zboží prostřednictvím Internetu, komerční využití Internetu v oblastech obchodu a nabídky služeb, inzertní, propagační služby a informační služby prostřednictvím Internetu za účelem obchodu, propagační činnost a reklama.

- (590) Barevná  
(730) **DAFO-koření s.r.o.**, 1. máje 305, Bohumín, Skřečůň, 73531, CZ  
(740) JUDr. Lukáš Jansa, advokát, Sokola Tůmy 743/16, Ostrava - Mariánské Hory, 70900

- (210) **O-483577**  
(220) 25.02.2011  
(320) 25.02.2011  
(511) 9, 38, 41  
(540)

## Metropol TV

- (510) (9) filmy, nosiče záznamů, televizní a audiovizuální programy na nosičích, videoprogramy na nosičích, videokazety, audiokazety, počítačové hry používané výhradně s televizními přijímači, audioprogramy na nosičích, zábavné pořady hudební a audiovizuální díla na nosičích, CD disky, informace a záznamy na jakémkoli nosiči spadající do třídy 9; (38) televizní vysílání prostřednictvím satelitů a kabelových rozvodů, šíření filmových a televizních programů; (41) tvorba filmových a televizních programů.
- (730) **Metropol TV, s.r.o.**, Terrerova 17, Praha 4, 14900, CZ  
(740) PROPATENT, Ing. Vlasta Sedláčková, Ke Kateřinkám 1393, Praha 4, 14900

- (210) **O-483628**  
(220) 28.02.2011  
(320) 28.02.2011  
(511) 4, 9, 11, 16, 35, 39, 41  
(540)



## Global Energy

- (510) (4) osvětlovací látky, aditiva nechemická, do motorových paliv, generátorový plyn, plyn pro osvětlení, paliva, paliva - pohonné látky, olejový plyn, plyn ztužený (palivo), plynový olej, plyny palivové a pohonné, pohonné látky, těkavé pohonné směsi, ztužené plyny (palivo); (9) přístroje a nástroje pro vedení přepínání, přeměnu, akumulaci, regulaci nebo řízení elektrického proudu, elektrické baterie, články, galvanické články, články solární, detektory, elektrické spojky, svorky, konektory, elektrické kabely, elektrické vedení, materiály na elektrické vedení, kryty pro elektrické zásuvky, elektromagnetické cívy, elektronické oznamovací tabule, elektronky, chronografy, přístroje zaznamenávající čas, identifikační obaly pro elektrické dráty, indikátory elektrické, hlásiče, indikátory ztrát elektrické energie, indukční, tlumivé cívy, tlumivky (elektrina), inventory (elektrotechnika), jiskrojemy, lapače jisker, jističe, pojistky, spojky pro elektrické kabely, katody, kolektory elektrické, komutátory (elektrické přístroje), koncovky (elektrotechnika), kontakty elektrické z drahých kovů, kotvy magnetů (elektrotechnika), krabice odbočné, odbočnice (elektrotechnika), kvantoměry, měřiče množství, měděný drát izolovaný, měniče elektrické, měřicí přístroje, měřicí zařízení (elektrina), měřidla, monitorovací přístroje elektrické, nabíječky pro elektrické baterie, objímky elektrických kabelů, odbočné krabice, spojovací skříňky, odbočnice (elektrotechnika), elektrické odpory, odrušovače (elektrotechnika), ohmmetry, regulátory ohříváče horké vody, palivová čerpadla samoregulační, přístroje na rozbor plynu, analyzátory plynu, plynoměry, pojistky, jističe, polovodiče, elektrické vodiče, proudové usměrňovače, přepínač článků, řadič článků (elektrotechnika), přerušovače, dálkové spínače, jističe, vypínače, elektrická relé, rozvodné panely

(elektřina), rozvodné skříně, spínací skříně, fidičí, kontrolní panely, samoregulační paličková čerpadla, skříně rozvaděče (elektřina), solenoidové ventily (elektromagnetické spínače), automatické spínače časové, s výjimkou pro hodinářství, spojky elektrického vedení, konektory, svorkovnice (elektřina), elektrické svorky na cívky, objímky, transformátory (elektrotechnika), tranzistory (elektronika), usměrňovače proudu, elektrické vodiče, vodiče ve tvaru vláken, optická vlákna, voltmetry, výbojky (elektrotechnika), ne pro osvětlení, vypínače, přerušovače, vysílače elektronických signálů, vysokofrekvenční přístroje, zástrčky, zásuvky a ostatní elektrické spojky, zesilovací elektronky, zkušební přístroje, ne pro lékařské účely; (11) přístroje pro osvětlení, topení, výrobu páry, pro vaření, přístroje chladicí, pro sušení, ventilace, rozvod vody a sanitární zařízení, akumulátory tepelné, baterie směšovací (pákové) pro vodovodní potrubí, bezpečnostní lampy, bezpečnostní zařízení pro vodovodní nebo plynové zařízení a potrubí, čerpací pumpy (tepelné), desky (pláty) vyhřevné, držáky na lampy a svítidla, elektrické vyhřívací příkrývky, ne pro lékařské účely, elektrické lampy, elektricky vyhřívané podušky, koberečky a koberce, plynové generátory, generátory parní, s výjimkou generátorů jako součástí strojů, kolektory solární, lampy obloukové a pouliční, lucerny, lustry, napájecí zařízení k vytápěcím a teplotnějším kotlům, napájecí zařízení k vytápěcím a teplotnějším kotlům, zařízení na ohřev teplé vody, elektrické i neelektrické ohříváče na nohy, nánožníky, ohříváče vody, ohříváče vody pro koupele, ohřívadla, osvětlovací přístroje a zařízení, osvětlovací trubice, zařízení na výrobu páry, čističe plynu jako součástí plynových zařízení, přístroje na čištění plynu, regulační a bezpečnostní příslušenství k plynovému potrubí, přístroje na chlazení vzduchu, radiátorové uzávěry, elektrické radiátory, regenerátory tepla, regulační ventily pro kontrolu hladiny v nádržích, spirály, jako součásti destilačních, ohřívacích a ochlazovacích zařízení, spořiče paliva, stropní světla, světelné koule, baňky, reflektory a lampy, svítidla (cylindry), teplovzdušná zařízení, topná zařízení pro topení tuhými, tekutými nebo plynovými palivy, topné články, uzávěry radiátorové, varné přístroje a zařízení, ventilátory, ventily vzduchové pro parní vytápění tělesa, větrací zařízení, zařízení na úpravu a filtrování vody, vodovodní potrubní zařízení, regulátory pro vodní nebo plynová zařízení a potrubí, vodovodní zařízení, výbojky, elektrické, na osvětlení, výměníky tepla, s výjimkou výměníků jako součástí strojů, vytápěcí tělesa, elektrická vytápěcí zařízení, vzduchové ventily pro parní vytápěcí tělesa, zářivky pro osvětlení, zapalovače plynu, zařízení na ohřívání, zařízení na odvádění kouře a par, žárovky, žhavicí vlákna (vyhřevná), žhavicí vlákna do elektrických lamp; (16) papír a výrobky z papíru, kancelářské a papírnické výrobky, adresové štítky do adresovacích strojů, archy papíru, balicí papír, dopisní papír, blahopřání, blahopřání hudební, papírnické výrobky - bloky, desky, obálky, obaly, školní potřeby, kancelářské potřeby - sešíváčky, děrovačky, dávkovače lepicí pásky, gumičky, sponky, lepidla a nože na papír, publikace, tiskopisy, tištěné publikace, tiskoviny, brožury, noviny, časopisy, periodika, kalendáře, katalogy, příručky, pohlednice, karty, ročenky, záložky do knih, alba, portréty, brožované knížky, knižní zarážky, komiksy, desky na dokumenty, šanony, pořadače, dopisní papír, držáky na psací potřeby, etikety, kromě textilních, figurky (sošky) z papírové hmoty, formuláře, fotografie, stojany na fotografie, grafické reprodukce, gumy na mazání, hlína modelovací, kružítko, křída na psaní nebo značení, pravítka, krivítka, kryty papírové pro květináče, výrobky z lepenky a papíru, papírenské výrobky, papírové archy, papírové pásky, papírové podložky pod sklenice, papírové ubrousky a ubrusy, litografie, malby (obrazy) zarámované či nezarámované, papírové mašle, vlajky a kornouty, papírové ubrusy, materiály na modelování, stříhy na oděvy, nálepky (lepicí pásky) pro kancelářské použití nebo pro domácnost, připínáčky a napínáčky, ořezávací strojky na tužky, ořezávátka na tužky, doutníkové pásky, pastelky, pečete, penály, potřeby na psaní, psací podložky, pera, tužky, psací soupravy, tužky, rýsovací nástroje, fólie hliníková na balení potravin, samolepky, sešity, štočky, tabule, těžítka, zápisníky; (35) obchod s elektřinou a plynem, nákup a prodej elektřiny a plynu, dovoz a vývoz elektřiny a plynu, obchodní služby spojené s dodávkami elektřiny a plynu, jak u dodavatelů, tak u odběratelů, služby navazující na odběr a dodávky elektřiny jak u dodavatelů tak u odběratelů a související s jejich provozem a obchodem, obstaravatelská a

zprostředkovatelská činnost v oblasti obchodu, zejména v oblasti energetiky, aktualizování reklamních materiálů, analýzy nákladů, dodavatelské služby pro třetí osoby (nákup výrobků a služeb pro jiné podniky), obchodní nebo podnikatelské informace, marketingové studie, obchodní nebo podnikatelský průzkum, obchodní reklama (pro třetí osoby), organizování výstav (komerčních nebo reklamních), odborné obchodní poradenství, poradenství v obchodní činnosti, hospodářské nebo ekonomické prognózy, pronájem reklamní doby v komunikačních médiích, pronájem reklamních ploch, průzkum trhu, průzkum veřejného mínění, předvádění zboží, reklama, reklama (propagace), reklama on-line v počítačové síti, rozšiřování, zaslání reklamních nebo inzertních materiálů zákazníkům (letáky, prospekty, tisky, vzorky), vydávání, zveřejňování, oznámení, vyhlášení, publikování reklamních textů, statistické informace, pořádání veletrhů pro obchodní a reklamní účely, venkovní reklama, vylepování plakátů; (39) doručovací služby, kurýrní služby, rozvod elektřiny, rozvod energie; (41) elektronické publikování, informace o výchově a vzdělávání, organizování a vedení konferencí, kongresů, seminářů a symposií, organizování kulturních nebo vzdělávacích výstav, organizování plesů, organizování soutěží (vzdělávacích nebo zábavných), plánování a organizování večírků, pořádání a řízení školení, zveřejňování textů kromě reklamních, instruktážní výcvik, vzdělávací informace.

- (590) Barevná  
(730) **GLOBAL ENERGY, a.s.**, Koněvova 2660/141, Praha 3, 13000, CZ  
(740) White & Case, advokátní kancelář, Mgr. Jakub Menčl, LL.M., Na Příkopě 8, Praha 1, 11000

- (210) **O-483768**  
(220) 04.03.2011  
(320) 04.03.2011  
(511) 25  
(540)



- (510) (25) obuv.  
(590) Barevná  
(730) **Li Le Ping**, Ostředecká 982, Praha 4, 14200, CZ

- (210) **O-483774**  
(220) 04.03.2011  
(320) 04.03.2011  
(511) 6, 19, 35, 36, 37, 38, 42  
(540)



- (510) (6) veškeré kovové materiály pro investiční výstavbu, pro stavebnictví a dopravu včetně spojovacích materiálů a (nebo) prvků a materiálů pro železnici i kovové části mostů, veškeré stavební materiály kovové, lité nebo válcované, lešení, bednění, nosníky, armatury, konstrukce, přenosné kovové stavební materiály, kovové europalety, stavební materiály z bílého kovu; (19) veškeré stavební materiály nekovové přírodní nebo syntetické surové, polozpracované a zpracované, cihly a zdící materiály, malta, beton, jeho výrobky a (nebo) jeho směsi, nekovové nosníky, protihlukové panely, keramické a kamenické výrobky, písek, štěr, štěrkopísek, asfaltové a bitumenové výrobky, dřevo a polozpracované dřevo, nekovové stavební dílce, prefabrikáty a stavební konstrukce, europalety ze dřeva, stavební dílce, veškeré nekovové střešní krytiny, papír, lepenka,

stavební sklo, výrobky z keramiky pro stavební účely vše spadající do této třídy; (35) mediální a venkovní reklama, televizní a rozhlasová reklama, reklamní, propagační a inzertní služby prostřednictvím jakéhokoliv média - prostřednictvím telefonní, datové nebo informačních sítí, merchandising, rozšiřování reklamních nebo inzertních materiálů, obchodní management, marketing a marketingové studie, franchising, dodavatelské služby pro třetí osoby (nákup výrobků a služeb pro jiné podniky), administrativní služby, automatizované zpracování dat a informací, zprostředkovatelské služby v oblasti vydávání reklamních, inzertních a propagačních tiskovin a zajištění jejich distribuce, činnost organizačně - ekonomických poradců; (36) služby realitní kanceláře, makléřství, rozpočtové expertizy v oblasti investiční výstavby, odhady cen stavebních nákladů, oceňování pozemků, nemovitostí, bytového a nebytového fondu, udržovacích prací ve stavebnictví a (nebo) jejich změn a odstraňování, správa majetku, pozemků a nemovitého fondu, služby v oblasti obchodování a pronájmu pozemků, nemovitostí, bytového i nebytového fondu, investiční služby, kapitálové investice, veškeré leasingové služby, finanční poradenství a sponzorování, veškeré služby související a navazující na realitní činnost, zprostředkovatelské služby v oblasti poskytování hypoték, v oblasti pojištění pozemků, bytů, nemovitostí a nebytových prostor; (37) inženýrská činnost a dodavatelská činnost v investiční výstavbě, v oblasti průmyslových i dopravních staveb a dopravních sítí, stavební a zemní práce, stavební dozor, příprava stavenišť a budování inženýrských sítí, zajištění veškerých stavebních prací, realizace staveb a stavby na klíč, inženýrská a dodavatelská činnost v investiční výstavbě, rekonstrukce a přestavby, odborné služby v oblasti statiky staveb, zajištění a provádění speciální technologie izolace a sanace ve stavebnictví, vrtání studní, instalace, zprovoznění a servis vzduchotechniky, tepelné techniky, tepelných čerpadel, rekuperačních jednotek, fotovoltaických panelů, solárních kolektorů a solárních elektráren, vzduchotechnických systémů zařízení a přístrojů, rekonstrukce, přestavby a odstraňování staveb, pronájem stavebních strojů a zařízení, veškeré služby ve stavebnictví a (nebo) navazující na stavební činnost zařazených ve třídě 37; (38) poskytování, šíření a výměna informací prostřednictvím globálních telekomunikačních sítí a Internetu, šíření a výměna informací prostřednictvím počítačové sítě, počítačová komunikace, poskytování služeb prostřednictvím elektronických médií, služby provozování www stránek, šíření informací formou www stránek a šíření elektronických tiskovin, šíření informací prostřednictvím televizního a rozhlasového vysílání; (42) inženýrsko - projektové činnosti ve všech oblastech investiční výstavby, v plánování městské výstavby, architektury, urbanismu, krajinářské tvorby a ve všech oblastech dopravního inženýrství a geologického průzkumu, expertizy proveditelnosti a projektová příprava staveb, jejich udržování a (nebo) odstraňování, zaměřování a modely staveb, bytů, domů mostů a dopravních staveb, znalecké posudky v oboru stavebnictví, stavební ekonomie a v dopravě, projektová a fotografická dokumentace, poradenské, kontrolní a dozorové služby v oblasti stavebnictví (autorský dozor), diagnostické prohlídky, statické studie a expertizy, prohlídky staveb, inženýrsko-projektové, odborné a konzultační služby ve všech uvedených oblastech, počítačové programování, výzkumná a vývojová činnost a projektování v investiční výstavbě, v oblasti tepelných čerpadel, solárních systémů, fotovoltaických panelů, rekuperačních a klimatizačních jednotek a zařízení, jejich součástí i náhradních dílů, služby v oblasti designu (návrhy), tvorba, správa a provozování www stránek, poradenská, konzultační, technická informační činnost a poskytování know-how v oborech služeb uvedených ve třídách 36, 37, 42.

(730) **ATC DEVELOPMENT a.s.**, Podolská 126/103, Praha 4, 14000, CZ

(740) MIRA - patentová a známková kancelář, Blanka Fišerová, V Kapslovně 11, Praha 3, 13000

(210) **O-483776**

(220) 04.03.2011

(320) 04.03.2011

(511) 32, 41, 43

(540)



(510) (32) pivo, pивní mladinka, sladové pivo, sladové nápoje, výtažky z chmele na výrobu piva; (41) informace o možnostech zábavy, informace o možnostech rekreace, noční kluby, organizace a pořádání koncertů, organizace a pořádání večírků, služby klubové, zábava, živá vystoupení; (43) bary, jídelny a závodní jídelny, kavárny, restaurace, zásobování (catering).

(730) **Kahaj Roman**, Kostnické náměstí 719/2, Praha 3, 13000, CZ  
(740) Mgr. Jan Panoš, advokát, V.P.Čkalova 5/396, Praha 6, 16000

(210) **O-483778**

(220) 04.03.2011

(320) 04.03.2011

(511) 17, 19, 35, 36, 37, 39, 42

(540)



(510) (17) materiály pro izolaci zvuku, tepla, vlhkosti a na ochranu proti jiným fyzikálním a chemickým vlivům, včetně izolačních laků, olejů, nátěrů, omítek, tkanin, plstí, pásek a vlny pro izolační účely, hydroizolační hmoty a materiály, izolační materiály na bázi papírových a umělých hmot, na bázi kovových, zejména hliníkových fólií nasycených nebo pokrytých bitumenem a/nebo umělými materiály, izolační materiály na bázi skelných, čedičových nebo jiných minerálních plstí nebo vláken, izolační hmoty na bázi vypěněného polystyrénu a/nebo polyuretanu, tmely a těsnicí tmely, polystyren, polystyrénová pěna a polystyrénové desky pro izolační účely, pěnové materiály z gumy a plastů, těsnicí a ucpávkové materiály zařazené v této třídě, plošné a tvarované díly z izolačních materiálů; (19) stavební materiály nekovové zařazené v této třídě, zejména, asfalt, směla, malty, omítkové a fasádní směsi, štukatérské profily, šterkové hmoty, překližky, cementy, písek, dehet, desky z cementu a podobných stavebních hmot, dlaždice, stavební kámen přírodní a umělé, suroviny pro keramiku, korek lisovaný, stavební obklady a nekovové podlahy, stavební příčky, sádra, sádrokartony, šterk, stavební sklo a dřevo, vápno, beton a výrobky z betonu, cihly, suché směsi pro přípravu malty, krytiny střeš a střešní izolace, jako jsou vypalované a keramické díly střešní krytiny, plošné a tvarované díly střešních krytin z nekovových ohebných materiálů; (35) dodavatelské služby pro třetí osoby, komerční informace a rady pro spotřebitele, správa (komerční) licencí na výrobky a služby, služby v oblasti franchizingu a knowhow, prezentace výrobků v komunikačních médiích pro účely maloobchodu, marketingové studie, obchodní a průmyslové podniky (pomoc při řízení), obchodní management a podnikové poradenství, obchodní nebo podnikatelský průzkum, obchodní reklama (pro třetí osoby), oceňování obchodních podniků, poradenství (odborné obchodní), průzkum trhu, služby a poradenství v obchodní činnosti, organizování komerčních a reklamních výstav; (36) oceňování nemovitostí, zprostředkování a obchodování s nemovitostmi, pronájem nemovitostí, správa nemovitostí, daňové odhady, pronájem bytů, správa majetku, odhady cen oprav (finanční oceňování); (37) provádění stavebních, zednických, izolačních, pokrývačských a klempířských prací na stavbách, zejména na obvodových stěnách a střeších obytných a společenských budov, jakož i na jiných objektech, jako jsou silnice, mosty, výrobní haly, obchodní haly, sportovní objekty, údržba a opravy uvedených objektů a jejich izolací, štukování, sádrování, montáže lešení, utěšování (tmelení) budov, povrchové čištění budov (fasád, vnějších

- plach), poskytování poradenství a informace ve stavebnictví, pronájem stavebních strojů a zařízení, stavební dozor, úklid interiérů; (39) automobilová, nákladní (kamiónová), osobní a autobusová doprava, pronájem nákladních vozidel a kamiónů, pronájem parkovacích ploch, pronájem autokarů, skladování, zprostředkování dopravy, spediční činnost, služby v dopravě a přepravě; (42) chemické analýzy, fyzikální výzkum, výzkum v oblasti chemie, inženýrské práce (expertizy), zkoušky materiálu, projektové studie technické, technický průzkum, kontrola kvality, výzkum v oblasti ochrany životního prostředí.
- (730) **SATSYS Technology a.s.**, Horní náměstí 14/17, Olomouc, Město, 77900, CZ
- (740) Ing. Petr Soukup, Videňská 8, Olomouc, 77200

- (210) **O-483779**  
(220) 04.03.2011  
(320) 04.03.2011  
(511) 17, 19, 35, 36, 37, 39, 42  
(540)



- (510) (17) materiály pro izolaci zvuku, tepla, vlhkosti a na ochranu proti jiným fyzikálním a chemickým vlivům, včetně izolačních laků, olejů, nátěrů, omítek, tkanin, plstí, pásek a vlny pro izolační účely, hydroizolační hmoty a materiály, izolační materiály na bázi papírových a umělých hmot, na bázi kovových, zejména hliníkových fólií nasycených nebo pokrytých bitumenem a/nebo umělými materiály, izolační materiály na bázi skelných, čedičových nebo jiných minerálních vláken nebo vláken, izolační hmoty na bázi vypěněného polystyrénu a/nebo polyuretanu, tmely a těsnicí tmely, polystyren, polystyrénová pěna a polystyrénové desky pro izolační účely, pěnové materiály z gumy a plastů, těsnicí a ucpávkové materiály zařazené v této třídě, plošné a tvarované díly z izolačních materiálů; (19) stavební materiály nekovové zařazené v této třídě, zejména, asfalt, směla, malty, omítkové a fasádní směsi, štukatérské profily, šterkové hmoty, překližky, cementy, písek, dehet, desky z cementu a podobných stavebních hmot, dlaždice, stavební kámen přírodní a umělý, suroviny pro keramiku, korek lisovaný, stavební obklady a nekovové podlahy, stavební příčky, sádra, sádrokartony, šterk, stavební sklo a dřevo, vápno, beton a výrobky z betonu, cihly, suché směsi pro přípravu malty, krytiny střešních izolací, jako jsou vypalované a keramické díly střešních krytin, plošné a tvarované díly střešních krytin z nekovových ohebných materiálů; (35) dodavatelské služby pro třetí osoby, komerční informace a rady pro spotřebitele, správa (komerční) licencí na výrobky a služby, služby v oblasti franchizingu a knowhow, prezentace výrobků v komunikačních médiích pro účely maloobchodu, marketingové studie, obchodní a průmyslové podniky (pomoc při řízení), obchodní management a podnikové poradenství, obchodní nebo podnikatelský průzkum, obchodní reklama (pro třetí osoby), oceňování obchodních podniků, poradenství (odborné obchodní), průzkum trhu, služby a poradenství v obchodní činnosti, organizování komerčních a reklamních výstav; (36) oceňování nemovitostí, zprostředkování a obchodování s nemovitostmi, pronájem nemovitostí, správa nemovitostí, daňové odhady, pronájem bytů, správa majetku, odhady cen oprav (finanční oceňování); (37) provádění stavebních, zednických, izolačních, pokrývačských a klempířských prací na stavbách, zejména na obvodových stěnách a střeších obytných a společenských budov, jakož i na jiných objektech, jako jsou silnice, mosty, výrobní haly, obchodní haly, sportovní objekty, údržba a opravy uvedených objektů a jejich izolací, štukování, sádrování, montáže lešení, utěšňování (tmelení) budov, povrchové čištění budov (fasád, vnějších ploch), poskytování poradenství a informace ve stavebnictví, pronájem stavebních strojů a zařízení, stavební dozor, úklid interiérů; (39) automobilová, nákladní (kamiónová), osobní a autobusová doprava, pronájem nákladních vozidel a kamiónů, pronájem parkovacích ploch, pronájem autokarů, skladování,

- zprostředkování dopravy, spediční činnost, služby v dopravě a přepravě; (42) chemické analýzy, fyzikální výzkum, výzkum v oblasti chemie, inženýrské práce (expertizy), zkoušky materiálu, projektové studie technické, technický průzkum, kontrola kvality, výzkum v oblasti ochrany životního prostředí.
- (730) **SATSYS Technology a.s.**, Horní náměstí 14/17, Olomouc, Město, 77900, CZ
- (740) Ing. Petr Soukup, Videňská 8, Olomouc, 77200

- (210) **O-483788**  
(220) 06.03.2011  
(320) 06.03.2011  
(511) 35, 39, 43  
(540)



- (510) (35) obchodní činnost (služby v marketingu), obchodní reklama pro třetí osoby, příprava reklamních sloupků, psaní reklamních textů, reklama, reklama on-line v počítačové síti, rozšiřování reklamních materiálů zákazníkům, aktualizování reklamních materiálů (vzorky, letáky, prospekty, tisky), publikování reklamních materiálů, distribuce vzorků, služby v oblasti grafické úpravy pro reklamní účely, marketingové studie, PR (styky s veřejností), vydávání reklamních, propagačních a inzertních textů; (39) balení zboží (dárkové, wrapping of goods, wrapping of products), doručování balíčků, dodávky květin, doručovací služby, kurýrské služby, doručování novin a časopisů, doručování zboží, dovoz; (43) kavárny, restaurace, automaty (rychlé občerstvení), půjčování prostírání a nápojového skla, catering (zásobování).
- (730) **Snídaně s.r.o.**, Spádová 5, Brno, 64300, CZ

- (210) **O-483789**  
(220) 06.03.2011  
(320) 06.03.2011  
(511) 35, 41  
(540)

### Zelená stezka - Zlatý list

- (510) (35) propagační činnost; (41) výchova a vzdělávání.
- (730) **Mladí ochránci přírody**, Dittrichova 9/337, Praha 2, 12000, CZ

- (210) **O-483792**  
(220) 04.03.2011  
(320) 04.03.2011  
(511) 9, 11, 35, 42  
(540)

### Apto

- (510) (9) signalizační zařízení pro dopravu, signalizační bóje a světelná návěstí, signalizační světla, signalizační panely světelné, světelné majáky pro automobilisty, diodová světelná značení, software a hardware, informace na nosičích a databázové produkty zařazené ve třídě 9; (11) svítidla interiérová a exteriérová, zejména diodová LED svítidla a osvětlení pro veřejný a soukromý prostor, LED světla, lampy, žárovky, reflektory a pásy, žárovky a svítidla pro dopravní prostředky a dopravní provoz, bezpečnostní a signalizační světla, podlahové a stropní osvětlení, elektroinstalační materiál, diodová světelná zařízení a spotřební elektronika spadající do třídy 11; (35) obchodní zprostředkovatelské a informační služby, reklamní, inzertní a propagační činnost a zprostředkovatelské služby pomocí informační sítě nebo datové sítě všeho druhu, poskytování komerčních multimediálních informací, obchodní využití Internetu v oblasti vyhledávacích služeb, marketing, vydávání propagačních tiskovin a materiálů a zajišťování jejich distribuce, textová a grafická reklama, reklamní a komerční přehlídky zboží a služeb, včetně komerčních výstav, veletrhů, odborné obchodní poradenství v oboru služeb zahrnutých ve třídě 35; (42) vývojová a projekční činnost v oboru osvětlovacích a signalizačních zařízení a světel pro exteriéry a interiéry, navrhování a tvorba prezentačních produktů pro zákazníky, navrhování a tvorba designu, vývoj a tvorba systémů pro elektronické obchodování

včetně příslušného softwaru a hardwaru, programování a tvorba multimediálních prezentací, odborné informační, konzultační a poradenské služby zahrnuté ve třídě 42.

(730) **Apto Group s.r.o.**, U Stadionu 157, Beroun, 26601, CZ

(740) DMH - patentová a známková kancelář, Mgr. Marcela Machatová, Pospíšilova 2, Praha 3, 13000

(210) **O-483794**

(220) 06.03.2011

(320) 06.03.2011

(511) 9, 11, 35

(540) **RABUK PROTECTOR**

(510) (9) světelná a signalizační zařízení pro dopravu, zejména jako příslušenství k automobilům, signalizační světla a panely, signální a světelné bóje, světelné majáky pro automobilisty, světelná návěstí, světelná značení diodová, informační produkty na elektronických nosičích a databázové produkty zahrnuté ve třídě 9; (11) svítidla a světelná zařízení pro dopravní prostředky, zejména automobily, reflektory pro automobily, držadla a chrániče osvětlovacích těles, osvětlovací přístroje a zařízení pro dopravní prostředky; (35) zprostředkování obchodu v oblasti světelných a signalizačních zařízení a obchodní propagační služby v daném oboru, vývozní a dovozní obchodní agentura, průzkum a analýza trhu, pomoc při řízení obchodní činnosti, poskytování obchodních informačních produktů, například multimediálních informací pro reklamní a obchodní účely včetně jejich vyhledávání, inzertní a propagační činnost včetně on-line inzerce a prezentace uživatelů v počítačové síti Internet, obchodní využití sítě Internet v oblasti vyhledávacích služeb a e-businessu, vydávání a rozšiřování reklamních materiálů a tiskovin, obchodní zastoupení tuzemských a zahraničních firem a subjektů, obchodní a podnikatelský informační servis, odborné konzultační a poradenské služby v rozsahu služeb zahrnutých ve třídě 35.

(730) **RABUK RESOLUTION s.r.o.**, Mokřanská 3260/2, Praha 10 - Strašnice, 10000, CZ

(740) DMH - patentová a známková kancelář, Mgr. Marcela Machatová, Pospíšilova 2, Praha 3, 13000

(210) **O-483798**

(220) 07.03.2011

(320) 07.03.2011

(511) 2, 6, 11, 17, 19, 37, 39

(540)



(510) (2) barvy, nátěry, laky; (6) kovové stavební materiály; (11) přístroje pro osvětlení, topení, rozvod vody a sanitární zařízení; (17) materiály těsnící, ucpávací a izolační - ohebné trubky nekovové; (19) stavební materiály nekovové, neohebné trubky nekovové pro stavebnictví; (37) stavebnictví; (39) doprava, balení a skladování zboží.

(590) Barevná

(730) **Saint-Gobain Building Distribution, spol. s r.o.**, Pod Můstkem 884, Rudná, 25219, CZ

(210) **O-483801**

(220) 07.03.2011

(320) 07.03.2011

(511) 6, 40

(540)



(510) (6) konstrukce kovové stavební, konstrukce kovové; (40) montáž materiálů na objednávku (pro třetí osoby).

(590) Barevná

(730) **MORAVSKÉ MONTÁŽE s.r.o.**, Holubova 1301/16, Ostrava-Vítkovice, 70300, CZ

(210) **O-483808**

(220) 07.03.2011

(320) 07.03.2011

(511) 1, 11, 24

(540)

**walimex**

(510) (1) chemické výrobky určené pro průmysl, vědy a fotografii, jakož i pro zemědělství, zahradnictví a lesnictví; (11) přístroje pro osvětlení, topení, výrobu páry, pro vaření, přístroje chladicí, pro sušení, ventilaci, rozvod vody a sanitární zařízení; (24) tkaniny a textilní výrobky, které nejsou uvedeny v jiných třídách.

(730) **Linealis s.r.o.**, Štrossova 346, Pardubice - Zelené Předměstí, 53002, CZ

(210) **O-483810**

(220) 07.03.2011

(320) 07.03.2011

(511) 9, 35, 38, 41, 42

(540)

**BALÍČKOMAT**

(510) (9) přístroje a nástroje vědecké, námořní, geodetické, fotografické, filmové, optické, přístroje a nástroje pro vážení, měření, signalizaci, kontrolu (monitorování), záchranu životů a přístroje a nástroje pro vyučování, přístroje a nástroje pro vedení, přepínání, přeměnu, akumulaci, regulaci, řízení nebo kontrolu elektrického proudu, přístroje pro záznam, převod, přenos nebo reprodukci zvuku nebo obrazu, magnetické nosiče dat, optické nosiče dat, nahrávací disky, elektronické identifikační karty, prodejní automaty a mechanismy pro přístroje na mince, registrační pokladny, počítací stroje, přístroje pro zpracování dat a počítače, hasicí přístroje, přístroje pro přenos zvuku a obrazu, telekomunikační přístroje, mobilní telekomunikační přístroje, mobilní telekomunikační handsety, počítačový hardware, počítačový software, počítačový software stažitelný z Internetu, PDA (osobní digitální asistent), kapesní PC, mobilní telefony, laptopy, telekomunikační síťové přístroje, řídicí software pro telekomunikační sítě a pro telekomunikační přístroje, ochranné oděvy, ochranné přilby, počítačový software na CD-ROM, SD karty, USB flash disky, brýle a skla do brýlí, divadelní kukátka, brýle pro 3D projekci, brýle sluneční, ochranné brýle, pouzdra na brýle, kontaktní čočky, kamery, fotoaparáty, čočky do kamer a fotoaparátů, objektivy, MP3 přehrávače, zvukové pásky, zvukové kazety, zvukové disky, audio-video pásky, audio-video kazety, audio-video disky, video pásky, video kazety, video disky, CD disky, DVD disky, Blue-ray disky, elektronické publikace (stažitelné), podložky pod počítačovou myš, magnety, kryty na mobilní telefony, pouzdra na mobilní telefony, magnetické karty, kódované karty, části a příslušenství pro všechny výše uvedené výrobky; (35) reklama, propagace, obchodní management, pomoc při řízení obchodní činnosti, obchodní administrativní, kancelářské práce, prodej a on-line prodej výrobků uvedených ve třídě 9, tedy výrobků - přístroje a nástroje vědecké, námořní, geodetické, fotografické, filmové, optické, přístroje a nástroje pro vážení, měření, signalizaci, kontrolu (monitorování), záchranu životů a přístroje a nástroje pro vyučování, přístroje a nástroje pro vedení, přepínání, přeměnu, akumulaci, regulaci nebo řízení elektrického proudu, přístroje pro záznam, převod, přenos nebo reprodukci zvuku nebo obrazu, magnetické nosiče dat, optické nosiče dat, nahrávací disky, elektronické identifikační karty, prodejní automaty a mechanismy pro přístroje na mince, registrační pokladny, počítací stroje, přístroje pro zpracování dat a počítače,

hasicí přístroje, přístroje pro přenos zvuku a obrazu, telekomunikační přístroje, mobilní telekomunikační přístroje, mobilní telekomunikační handsety, počítačový hardware, počítačový software, počítačový software stažitelný z internetu, PDA (osobní digitální asistent), kapesní PC, mobilní telefony, laptopy, telekomunikační síťové přístroje, řídicí software pro telekomunikační síť a pro telekomunikační přístroje, ochranné oděvy, ochranné přílby, počítačový software na CD- ROM, SD karty, USB flash disky, brýle a skla do brýlí, divadelní kukátka, brýle pro 3D projekci, brýle sluneční, ochranné brýle, pouzdra na brýle, kontaktní čočky, kamery, fotoaparáty, čočky do kamer a fotoaparátů, objektivy, MP3 přehrávače, zvukové pásky, zvukové kazety, zvukové disky, audio-video pásky, audio-video kazety, audio-video disky, video pásky, video kazety, video disky, CD disky, DVD disky, Blue-ray disky, elektronické publikace (stažitelné), podložky pod počítačovou myš, magnety, kryty na mobilní telefony, pouzdra na mobilní telefony, magnetické karty, kódované karty, informační a poradenské služby týkající se výše uvedených služeb, informační a poradenské služby týkající se výše uvedených služeb poskytované on-line z nebo prostřednictvím počítačových databází nebo Internetu, informační a poradenské služby týkající se výše uvedených služeb poskytované prostřednictvím telekomunikačních sítí; (38) spoje (telekomunikace), telekomunikační služby, mobilní telekomunikační služby, telekomunikační portálové služby, internetové portálové služby, mobilní telekomunikační síťové služby, telekomunikační služby pevných linek, poskytování širokopásmového telekomunikačního přístupu, širokopásmové služby (Broadband), vysílací služby, televizní vysílací služby, vysílací služby vztahující se k IP/TV, poskytování přístupu k IP/TV, služby přístupu ke všem druhům datových a informačních sítí a Internetu, služby elektronické pošty, služby textových a multimediálních zpráv, informační služby vztahující se k telekomunikacím poskytované prostřednictvím telekomunikačních sítí, služby poskytovatelů počítačových sítí (network provider) zejména zajišťování a pronájem přístupového času do datových sítí a databází, zejména pak Internetu, komunikační služby spojené s přístupem do databází, pronájem přístupového času do počítačových databází, poskytování přístupu do počítačových databází, pronájem přístupového času do počítačových databází, provoz telekomunikačních sítí, informační a poradenské služby týkající se výše uvedených služeb, informační a poradenské služby týkající se výše uvedených služeb poskytované on-line z nebo prostřednictvím počítačových databází nebo Internetu, informační a poradenské služby týkající se výše uvedených služeb poskytované prostřednictvím telekomunikačních sítí; (41) výchova a vzdělávání, školící a výcvikové služby, semináře, zábava, sportovní, kulturní a společenské aktivity, interaktivní zábavní služby, služby elektronických her poskytované prostřednictvím jakýchkoli komunikačních sítí, zábavní služby poskytované prostřednictvím telekomunikačních sítí, informační služby vztahující se k výchově a vzdělávání, výcviku a školení, zábavě, sportu, kultuře a společenským událostem poskytované prostřednictvím telekomunikačních sítí, poskytování zpravodajských informací, televizní produkční služby, televizní zpravodajství, rozhlasové zpravodajství, TV produkce, tvorba a výroba televizních a audiovizuálních programů, televizní produkce, televizní programové služby a tvorba televizních programů za využití prostředků Internet Protokol technologie, poskytování zábavy prostřednictvím televize a Internet Protokol televize, zajišťování, provozování a organizace hudebních akcí, poskytování služeb zábavních klubů a diskoték, prezentace, organizování a provozování živých vystoupení, noční kluby, pronájem prostor a míst určených pro hudební produkce a pronájem stadiónů pro účely hudební produkce, kasina, Informační, konzultační a poradenské služby týkající se výše uvedených služeb, informační a poradenské služby týkající se výše uvedených služeb poskytované on-line z nebo prostřednictvím počítačových databází nebo Internetu, informační a poradenské služby týkající se výše uvedených služeb poskytované prostřednictvím telekomunikačních sítí; (42) vědecké a technologické služby a výzkum, vývoj a návrhy vztahující se k nim, průmyslové analýzy a výzkum, návrh a vývoj počítačového hardwaru a softwaru, IT služby, služby počítačového programování, programátorské služby, obnova počítačových dat, poradenství v oblasti počítačového hardware, poradenství v oblasti počítačového software, duplikace,

kopírování počítačových programů, pronájem počítačů, návrh počítačového software, instalace počítačového software, údržba počítačového software, aktualizace počítačového software, pronájem počítačového software, pronájem počítačového hardware, navrhování a vývoj počítačových systémů, analýzy počítačových systémů, konzultační služby v oblasti počítačového software, konverze dat nebo dokumentů z fyzických nosičů na elektronické nosiče, tvorba a správa webových stránek pro třetí osoby, konverze dat a počítačových programů (ne fyzická konverze), webhosting, inženýrské služby, expertní technologické poradenství, pronájem přístrojů na zpracování dat a počítačů, technické služby vztahující se k projektování, plánování a návrhu zařízení pro telekomunikace, informační brokering (studijně-rozborová činnost) zejména ve vztahu k produktovým průzkumům pro třetí osoby, předpověď počasí, výzkum v oblasti telekomunikačních technologií, monitoring síťových systémů v oblasti telekomunikací, technické podpůrné služby vztahující se k telekomunikacím a telekomunikačním přístrojům, informační a poradenské služby týkající se výše uvedených služeb, informační a poradenské služby týkající se výše uvedených služeb poskytované on-line z nebo prostřednictvím počítačových databází nebo Internetu, informační a poradenské služby týkající se výše uvedených služeb poskytované prostřednictvím telekomunikačních sítí.

(730) **O2 Holdings Limited**, Bath Road 260, Slough, Berkshire, SL1 4DX, GB

(740) **AK SODOMKA-SOUČEK-JINDRA-MOKRÝ & PARTNEŘI**, JUDr. Tomáš Jindra, U Prašné brány 3, Praha 1, 11000

(210) **O-483811**

(220) 07.03.2011

(320) 07.03.2011

(511) 3, 5, 29, 30, 32

(540)

**HEM+PLUS**

(510) (3) kosmetické výrobky, zejména krémy; (5) výrobky dietetické pro léčebné účely, potraviny pro batolata a nemocné, potravinové přípravky a doplňky všeho druhu, zejména dětské sirupy pro lékařské i zvěrolékařské účely, zejména na bázi přírodních složek podporujících krvetvorbu, posilující poživatiny k léčebným účelům, vitaminové přípravky, poživatiny pro doplnění redukčních diet nebo přípravků pro hubnutí, vše s léčebnými účinky, přípravky s léčebnými účinky, obsahující biochemické katalyzátory, zejména pro fyzicky aktivní osoby, rekonvalescenty a nemocné, nápoje iontové, vše výše uvedené určené k léčebným účelům, dezinfekční prostředky a přípravky, jiné než pro osobní potřebu, WC deodoranty, WC osvěžovače, WC gely, prostředky k ničení plevele a k hubnutí živočišných škůdců, výrobky veterinářské, farmaceutické a zdravotnické, spadající do této třídy, diabetické přípravky pro léčebné účely, nápoje dietetické a dětské sirupy, upravené pro lékařské účely, čaje léčivé, enzymatické přípravky pro lékařské i zvěrolékařské účely, léky a léčiva pro humánní medicínu i pro zvěrolékařské účely, léčivé rostliny, masti na popáleniny, mikroorganismy pro lékařské a zvěrolékařské účely, pastilky pro farmaceutické účely, pesticidy; (29) maso, ryby, drůbež, zvěřina, paštiky, masové, rybí, drůbeží a zvěřinové konzervy, masové a sojové výtahy, ovoce a zelenina konzervovaná, sušená a zavařená, tofu, šřáva rajčatová na vaření, želé, džemy, kompoty, vejce, mléko a mléčné výrobky, výrobky na bázi brambor, jako bramborové lupinky apod., spadající do tř. 29, oleje a tuky jedlé, ovocné dřeně; (30) oplatky, cukrovinky, včetně gumových (žvýkací guma ne pro lékařské účely) a esenci pro cukrovinky, pekárenské výrobky, cukrářské výrobky všeho druhu, jako dorty, koláče, marcipán, pečivo jemné, perníky, medovíčky, suchary, zákusky apod., káva, čaj, kakao, cukr, rýže, kávové náhražky, med, sirup melasový, droždí pro kynutí, sůl, hořčice, ocet, omáčky, majonéza, kečup, koření, zmrzlina, led pro osvěžení, obilné vločky, těstoviny, výrobky na bázi sušené bramborové kaše, mouka potravinářská a výrobky z mouky, jako



bramborové těsto v prášku, bramborová kaše v prášku, bramborové drtě, bramborové krokety v prášku, bramborové noky v prášku, směs pro přípravu knedlíků; (32) nealkoholické nápoje, přípravky nebo příchutě na výrobu nápojů, koncentráty a sirupy k výrobě nápojů, ovocné nebo zeleninové šťávy a džusy a sirupy, dětské sirupy, zejména na bázi jednoduchých hub, nealkoholické nápoje obohacené vitamíny nebo minerály, iontové a energetické nápoje nealkoholické, proteinové nealkoholické nápoje, dietní nápoje, želatinové nápoje, tablety a prášky na přípravu šumivých nealkoholických nápojů, ovocné nebo zeleninové nealkoholické nápoje, nealkoholické nápoje s příchutí ovoce a zeleniny, minerální vody, pramenité vody, sodová voda, voda, šumivé nealkoholické nápoje, míchané nápoje nealkoholické, rajčatová šťáva jako nápoj, aperitivy nealkoholické.

(730) **Svátová Terézia Ing.**, Na Veselí 26, Praha 4, 14000, CZ

(740) Václav Müller, patentový zástupce, Filipova 2016, Praha 4, 14800

(210) **O-483812**

(220) 07.03.2011

(320) 07.03.2011

(511) 3, 5, 29, 30, 32

(540)

## HEMOPLUS

(510) (3) kosmetické výrobky, zejména krémy; (5) výrobky dietetické pro léčebné účely, potraviny pro batolata a nemocné, potravinové přípravky a doplňky všeho druhu, zejména dětské sirupy pro lékařské i zvěrolékařské účely, zejména na bázi přírodních složek podporujících krvetvorbu, posilující poživatiny k léčebným účelům, vitamínové přípravky, poživatiny pro doplnění redukčních diet nebo přípravků pro hubnutí, vše s léčebnými účinky, přípravky s léčebnými účinky, obsahující biochemické katalyzátory, zejména pro fyzicky aktivní osoby, rekonvalescenty a nemocné, nápoje iontové, vše výše uvedené určené k léčebným účelům, dezinfekční prostředky a přípravky, jiné než pro osobní potřebu, WC deodoranty, WC osvěžovače, WC gely, prostředky k ničení plevele a k hubení živočišných škůdců, výrobky veterinářské, farmaceutické a zdravotnické, spadající do této třídy, diabetické přípravky pro léčebné účely, nápoje dietetické a dětské sirupy, upravené pro lékařské účely, čaje léčivé, enzymatické přípravky pro lékařské i zvěrolékařské účely, léky a léčiva pro humánní medicínu i pro zvěrolékařské účely, léčivé rostliny, masti na popáleniny, mikroorganismy pro lékařské a zvěrolékařské účely, pastilky pro farmaceutické účely, pesticidy; (29) maso, ryby, drůbež, zvěřina, paštiky, masové, rybí, drůbeží a zvěřinové konzervy, masové a sojové výtažky, ovoce a zelenina konzervovaná, sušená a zavařená, tofu, šťáva rajčatová na vaření, želé, džemy, kompoty, vejce, mléko a mléčné výrobky, výrobky na bázi brambor, jako bramborové lupínky apod., spadající do tř. 29, oleje a tuky jedlé, ovocné dřeně; (30) oplatky, cukrovinky, včetně gumových (žvýkací guma ne pro lékařské účely) a esenci pro cukrovinky, pekárenské výrobky, cukrářské výrobky všeho druhu, jako dorty, koláče, marcipán, pečivo jemné, perníky, medovíčky, suchary, zákusky apod., káva, čaj, kakao, cukr, rýže, kávové náhražky, med, sirup melasový, droždí pro kynutí, sůl, hořčice, ocet, omáčky, majonéza, kečup, koření, zmrzlina, led pro osvěžení, obilné vločky, těstoviny, výrobky na bázi sušené bramborové kaše, mouka potravinářská a výrobky z mouky, jako bramborové těsto v prášku, bramborová kaše v prášku, bramborové drtě, bramborové krokety v prášku, bramborové noky v prášku, směs pro přípravu knedlíků; (32) nealkoholické nápoje, přípravky nebo příchutě na výrobu nápojů, koncentráty a sirupy k výrobě nápojů, ovocné nebo zeleninové šťávy a džusy a sirupy, dětské sirupy, zejména na bázi jednoduchých hub, nealkoholické nápoje obohacené vitamíny nebo minerály, iontové a energetické nápoje nealkoholické, proteinové nealkoholické nápoje, dietní nápoje, želatinové nápoje, tablety a prášky na přípravu šumivých nealkoholických nápojů, ovocné nebo zeleninové nealkoholické nápoje, nealkoholické nápoje s příchutí ovoce a zeleniny, minerální vody, pramenité vody, sodová voda, voda, šumivé nealkoholické nápoje, míchané nápoje nealkoholické, rajčatová šťáva jako nápoj, aperitivy nealkoholické.

(730) **Svátová Terézia Ing.**, Na Veselí 26, Praha 4, 14000, CZ

(740) Václav Müller, patentový zástupce, Filipova 2016, Praha 4, 14800

(210) **O-483813**

(220) 07.03.2011

(320) 07.03.2011

(511) 5

(540)

## Espigal

(510) (5) farmaceutické a veterinářské výrobky, léčiva pro humánní medicínu.

(730) **Galmed, a.s.**, Těšinská 1349/296, Ostrava, 71600, CZ

(210) **O-483815**

(220) 07.03.2011

(320) 07.03.2011

(511) 6, 19, 28

(540)

## TROPIKO

(510) (6) konstrukce (kovové) pro bazény; (19) bazény nekovové včetně součástí a příslušenství, zastřešení plaveckých bazénů; (28) bazény plavecké (potřeby pro hru).

(730) **Systemia s.r.o.**, Smetanova 131, Úvaly, 25082, CZ

(210) **O-483838**

(220) 08.03.2011

(320) 08.03.2011

(511) 35, 41, 42

(540)



(510) (35) propagační činnost, reklama, pomoc při řízení obchodní činnosti, analýzy nákladů, odborné obchodní poradenství, posuzování efektivnosti provozu, obchodní informace, spotřebitelská poradna, propagační činnost v oblasti energií, energetický audit (revize účtů), konzultace v oblasti úspor energie z ekonomického hlediska, služby v oblasti grafické úpravy pro reklamní účely, oceňování a odhady v oblasti energie, organizování komerčních a reklamních výstav; (41) vzdělávání, organizování a vedení konferencí, seminářů, kongresů a sympozií, elektronické publikování, výchovná a zábavní činnost v oblasti energií, organizování a pořádání výstav ke kulturním a vzdělávacím účelům v oboru energií, školení; (42) vědecké a technologické služby a související výzkum a projektování, technický průzkum, zpracování odborných studií a posudků, analytické a výzkumné služby v průmyslu, energetické poradenství, konzultace a znalecké posudky pro domácnost, obchod a průmysl v oblasti optimalizace spotřeby elektrické energie, rozvoj ucelených energetických koncepcí, technické poradenství a plánování v oblasti optimální spotřeby energií, služby techniků (vyhodnocení, odhady a posudky) v oblasti energií, energetický audit, posuzování energetické náročnosti budov, inženýrské práce, stavební projekce, projektové studie technické, projektová činnost, studie technických projektů, grafický design, výzkum a vývoj v oblasti přírodních a technických věd nebo společenských věd, konzultace v oblasti úspor energie.

(730) **A1 - energy consulting s.r.o.**, Kafkova 341/12, Praha 6, 16000, CZ

(740) Ing. Jana Holpuchová, Na Bělidle 3, Praha 5, 15000

(210) **O-483845**

(220) 08.03.2011

(320) 08.03.2011

(511) 35, 38, 39, 42

(540)

## HRST

(510) (35) zprostředkování obchodu s barvami, laky, ručním nářadím, vrtačkami, stroji zahradní techniky a jinými stroji spadajícími do třídy 7, měřidly, měřicími přístroji, detektory, zařízením na vaření, topení nebo chlazení, nůžkami na papír, psacími a kreslicími potřebami, potřebami pro malíře a umělce,

modelovacími hmotami, papírnickým zbožím, štětci, nábytkem a nádobím, dodavatelské služby pro třetí osoby (nákup a prodej výrobků pro jiné podniky), administrativní zpracování objednávek a související poradenství a obchodní pomoc pro internetové obchodování, předvádění zboží, reklama, obchodní reklama, reklama on-line, obchodní administrativa, pomoc při řízení obchodní činnosti, služby kanceláře dovozní a vývozní, prezentace výrobků v komunikačních médiích pro účely maloobchodu, překlad informací do počítačové databáze, systemizace informací do počítačové databáze, subdodavatelské služby (obchodní pomoc), obchodní a podnikatelské informace; (38) diskusní fóra (poskytování internetových diskusních fór), služby elektronické nástěnky (telekomunikační služby), počítačová komunikace, poskytování telekomunikačních kanálů pro teleshoppingové služby, přenos zpráv a obrázků pomocí počítače; (39) dodávka zboží poštou, balení zboží, expedice, doprava a přeprava, doručování zboží, skladování, informace o skladování a dopravě, zprostředkování dopravy (zasílatelství); (42) pronájem webových serverů, tvorba a správa webových stránek (pro třetí osoby).

(730) **CORUM CREDIT, a.s.**, Václavské nám. 846/1, Praha 1, 11000, CZ

(740) Iva Rylková, Polská 1525, Ostrava-Poruba, 70800

(210) **O-483846**  
(220) 08.03.2011  
(320) 08.03.2011  
(511) 35, 38, 39, 42  
(540)

### www.hrst.cz

(510) (35) zprostředkování obchodu s barvami, laky, ručním nářadím, vrtačkami, stroji zahradní techniky a jinými stroji spadajícími do třídy 7, měřidly, měřicími přístroji, detektory, zařízením na vaření, topení nebo chlazení, nůžkami na papír, psacími a kreslicími potřebami, potřebami pro malíře a umělce, modelovacími hmotami, papírnickým zbožím, štětci, nábytkem a nádobím, dodavatelské služby pro třetí osoby (nákup a prodej výrobků pro jiné podniky), administrativní zpracování objednávek a související poradenství a obchodní pomoc pro internetové obchodování, předvádění zboží, reklama, obchodní reklama, reklama on-line, obchodní administrativa, pomoc při řízení obchodní činnosti, služby kanceláře dovozní a vývozní, prezentace výrobků v komunikačních médiích pro účely maloobchodu, překlad informací do počítačové databáze, systemizace informací do počítačové databáze, subdodavatelské služby (obchodní pomoc), obchodní a podnikatelské informace; (38) diskusní fóra (poskytování internetových diskusních fór), služby elektronické nástěnky (telekomunikační služby), počítačová komunikace, poskytování telekomunikačních kanálů pro teleshoppingové služby, přenos zpráv a obrázků pomocí počítače; (39) dodávka zboží poštou, balení zboží, expedice, doprava a přeprava, doručování zboží, skladování, informace o skladování a dopravě, zprostředkování dopravy (zasílatelství); (42) pronájem webových serverů, tvorba a správa webových stránek (pro třetí osoby).

(730) **CORUM CREDIT, a.s.**, Václavské nám. 846/1, Praha 1, 11000, CZ

(740) Iva Rylková, Polská 1525, Ostrava - Poruba, 70800

(210) **O-483945**  
(220) 10.03.2011  
(320) 10.03.2011  
(511) 9, 35, 41  
(540)

### Senior stop stár

(510) (9) zvukové, obrazové a zvukově obrazové nosiče, magnetické nosiče, magnetické disky a pásky, CD disky, diskety, kinofilmy, nahrané audiokazety a videokazety, exponované filmy, diapositivy, fotografické snímky, gramofonové desky, knihy a další publikace v elektronické podobě; (35) reklamní, inzertní a propagační činnost s využitím jakýchkoliv sdělovacích prostředků a informačních sítí, služby reklamní agentury, obchodní reklama, venkovní reklama, pronájem reklamních materiálů a reklamních ploch, předvádění zboží, vydávání reklamních a inzertních tiskovin a textů, rozšiřování reklamních materiálů, předmětů a vzorků zboží, organizování výstav a veletrhů pro obchodní a reklamní účely, obstaravatelská a

zprostředkovatelská činnost v této oblasti; (41) kulturní, zábavní, výchovná a vzdělávací činnost, organizování a vedení kurzů, seminářů a konferencí, provozování zájmových klubů, fotografování, organizování výstav, soutěží, zábavných pořadů, živých vystoupení a autogramiád, prezentace umění, vydavatelská a nakladatelská činnost, půjčování publikací, zejména knih, filmů a videokazet, obstaravatelská a zprostředkovatelská činnost v této oblasti.

(730) **Kraus Jindřich**, Kyselova 1185/2, Praha 8, 18200, CZ

(210) **O-483946**  
(220) 10.03.2011  
(320) 10.03.2011  
(511) 4  
(540)

### BDB

(510) (4) biopalivo.  
(730) **Trigad, s.r.o.**, Slezská 32, Praha 2, 12000, CZ  
(740) Ing. Květoslava Kubičková, Doubravčická 2201, Praha 10, 10000

(210) **O-483947**  
(220) 10.03.2011  
(320) 10.03.2011  
(511) 1, 9, 42  
(540)

### MANEKO

(510) (1) chemikálie pro laboratorní analýzy s výjimkou analýz pro lékařské a zvěrolékařské účely; (9) chemické přístroje a zařízení pro analytické účely a laboratoře; (42) poradenství konzultační a analytické v oblasti laboratorní techniky, chemie, chemických technologií, biotechnologií a ekologie.

(730) **MANEKO, spol. s r.o.**, Na Pískách 71, Praha 6, 16000, CZ  
(740) Ing. Květoslava Kubičková, Doubravčická 2201, Praha 10, 10000

(210) **O-483948**  
(220) 10.03.2011  
(320) 10.03.2011  
(511) 1, 40  
(540)

### MANETECH

(510) (1) organická hnojiva, humus, čínidla s výjimkou pro lékařské a zvěrolékařské účely, dispergační čínidla, povrchově aktivní čínidla, deriváty škrobu; (40) likvidace odpadů.

(730) **MANETECH a.s.**, Na Pískách 71, Praha 6, 16000, CZ  
(740) Ing. Květoslava Kubičková, Doubravčická 2201, Praha 10, 10000

(210) **O-483949**  
(220) 10.03.2011  
(320) 10.03.2011  
(511) 1, 40  
(540)

### PROBIO - K2

(510) (1) organická hnojiva, humus, čínidla s výjimkou pro lékařské a zvěrolékařské účely, dispergační čínidla, povrchově aktivní čínidla, deriváty škrobu; (40) likvidace odpadů.

(730) **MANETECH a.s.**, Na Pískách 71, Praha 6, 16000, CZ  
(740) Ing. Květoslava Kubičková, Doubravčická 2201, Praha 10, 10000

(210) **O-483951**  
(220) 10.03.2011  
(320) 10.03.2011  
(511) 5, 29, 30, 32  
(540)

### Thermomag

(510) (5) výrobky farmaceutické a výživové pro léčebné účely, výrobky dietetické pro kojence, batolata, starší děti a nemocné osoby pro léčebné účely, chemické přípravky pro lékařské účely, potraviny pro zvláštní lékařské účely, potraviny pro zvláštní výživu a potraviny pro léčebné účely, iontové přípravky, vitamínové přípravky, nutraceutika, mikrobiotika, makrobiotika, probiotika, prebiotika, synbiotika, sirupy cukerné s léčivými přísadami, medicínální sirupy a další výživové doplňky pro

humánní speciální výživu a léčebné účely ve formě tekuté, granulované, práškové, tablet, kapslí a čípků, diabetické, bezlepkové, bezcholesterolové výrobky fortifikované vitamíny anebo minerálními látkami anebo stopovými prvky anebo enzymy anebo léčivými bylinami a jejich extrakty, biologicky aktivními látkami určené pro zvláštní výživu a léčebné účely, cukrovinky s léčivými přísadami, čaje léčivé, čaje odtučňovací pro lékařské účely, přípravky potlačující chuť k jídlu pro lékařské účely, dietní potraviny pro lékařské účely, digestiva pro farmaceutické účely, doplňky stravy minerální, vitamínové a enzymové, enzymové přípravky pro lékařské účely; (29) doplňky stravy zařazené v této třídě (ne pro lékařské účely) a obsahující látky živočišného původu, proteinové nápoje, proteinové výrobky v rámci této třídy, potraviny pro zvláštní výživu sportovců nebo osob s vysokým energetickým výdejem, želatinové výrobky pro speciální výživu, doplňky stravy živočišného charakteru zařazené v této třídě, dietetické oleje, nutričně vyvážené přípravky pro redukční výživové režimy na bázi živočišných a rostlinných bílkovin, koenzymů, fortifikované vitamíny a/nebo minerálními a/nebo stopovými prvky a/nebo bylinnými výtažky, enzymové přípravky, vitamínové přípravky, mléčné výrobky, mléčné nápoje v tekutém, sušeném i granulovaném stavu, doplněné probiotickými, prebiotickými a symbiotickými preparáty, vitamíny, minerálními látkami, stopovými prvky, ovocem, zeleninou, léčivými bylinami a jejich extrakty, sušené ovoce, sušená zelenina, polévky, syrovátka, proteiny pro lidskou výživu, sladidla přírodní, rosoly, zavařeniny, želé, byliny ve formě drcené, mleté nebo extraktů doplněné vitamíny, minerálními látkami, stopovými prvky, bioflavonoidními látkami; (30) doplňky stravy zařazené v této třídě (ne pro lékařské účely), potraviny pro úpravu hmotnosti a pro sportovní výživu obsahující látky rostlinného charakteru zařazené do této třídy, doplněné o minerální soli, stopové prvky, vitamíny, sacharidy, rostlinné bílkoviny, rostlinné enzymy, rostlinné koenzymy, probiotika, prebiotika, synbiotika, bylinné extrakty, biologicky aktivní látky v tekuté, granulované, práškové, tabletované nebo tobolkované formě, přípravky potlačující chuť k jídlu (ne pro lékařské účely), čaje a čajové nápoje, bylinné čaje, ovocné čaje, čajové směsi s přísadkou Yerba Maté, čajové směsi s přísadkou Rooibos, čokoládové nápoje, kakaové nápoje, kávové nápoje, cukrovinky tabletované a instantní dezerty a polévky na bázi obilovin a škrobů, potraviny na bázi ovsu a ostatních obilovin, muesli a vlákninové potraviny; (32) koktejly nealkoholické, šumivé nápoje nealkoholické, instantní nápoje a jiné nealkoholické nápoje v tekuté, granulované, práškové nebo tabletové formě, syrovátkové nápoje, proteinové nápoje, iontové nápoje, sirupy cukerné ke zhotovování nápojů.

(730) **GOLDIM, spol. s r.o.**, U Habrovky 247/11, Praha 4, 14000, CZ

(210) **O-483952**

(220) 10.03.2011

(320) 10.03.2011

(511) 3, 5, 9, 10, 11, 12, 16, 18, 20, 21, 24, 25, 28, 29, 30

(540)



(510) (3) dětská biokosmetika; (5) polštářky na kojení, dětská a kojenecká výživa; (9) elektronické chůvičky; (10) dětské dudlíky, dětské láhve, teploměry pro lékařské účely, odsávačky, pomůcky pro kojení; (11) sterilizátory, vařiče; (12) dětské kočárky, doplňky na kočárky dětské pojízdné sedačky, příkrývky a deky do kočárků, dětské autosedačky, cyklokočárky, sportovní kočárky; (16) dětské plenky z papíru nebo buničiny, kalhotky plenkové z papíru nebo buničiny, papírové bryndáčky, knížky, tiskoviny, časopisy, publikace; (18) popruhy pro nošení kojenců a na vodění dětí, tašky a vaky na nošení dětí; (20) dětský kojenecký nábytek, postýlky, dětské ohrádky, židličky, lehátka, krabice na hračky ze dřeva nebo umělých hmot, polštáře; (21) dětské přenosné vaničky, koše na hračky, mycí houby,

neelektrické ohřivače na kojenecké lahve, koupací a toaletní soupravy, mixéry s výjimkou elektrických; (24) dětský a kojenecký textil deky, povlečení, záclony a závěsy, bytové doplňky, spadající do této třídy, osušky, ručníky, žínky pro hygienické účely; (25) dětské a kojenecké oděvy a obuv, dětské pleny textilní, plenkové kalhotky, bryndáčky - ne z papíru; (28) dětské a kojenecké hračky, dětská chrystátka, dětská kousátka, dětské hračky, dětská odstrkávadla a skákadla; (29) sušené mléko, mléčné výrobky, dětská výživa na bázi surovin spadajících do této třídy; (30) dětská výživa na bázi surovin spadajících do této třídy.

(730) **FOR BABY, spol. s r.o.**, Plovdivská 3400, Praha 4 - Modřany, 14300, CZ

(740) Společná advokátní kancelář Všeťečka Zelený Švorčík Kalenský a partneři, JUDr. Otakar Švorčík, Hálkova 2, Praha 2, 12000

(210) **O-483953**

(220) 10.03.2011

(320) 10.03.2011

(511) 5

(540)

## NICORETTE ICEMINT

(510) (5) farmaceutické přípravky, zejména přípravky k odvykání kouření.

(730) **McNeil AB**, SE-251 09 Helsingborg, SE

(740) Čermák a spol., JUDr. Karel Čermák, advokát, Národní 32, Praha 1, 11000

(210) **O-483955**

(220) 10.03.2011

(320) 10.03.2011

(511) 35, 37, 42

(540)

## TRIO THERM

(510) (35) zprostředkovatelská činnost v oblasti obchodu s přístroji pro topení a osvětlení, s tepelnými čerpadly a jejich aplikacemi, s přístroji chladicími, sušicími, klimatizačními a ventilačními, s přístroji a nástroji pro vedení, přepínání, přeměnu, akumulaci, regulaci a řízení elektrického proudu; (37) servis, údržba, opravy, instalace a montáž přístrojů pro topení a osvětlení, tepelných čerpadel a jejich aplikací, přístrojů chladicích, sušicích, klimatizačních a ventilačních, přístrojů a nástrojů pro vedení, přepínání, přeměnu, akumulaci, regulaci a řízení elektrického proudu, provádění staveb všeho druhu včetně jejich změn, udržovacích prací na nich a jejich odstraňování, konzultační činnost, odborná pomoc a autorský dozor ve stavebnictví; (42) výzkum, vývoj, návrhy, projektová činnost, analýzy, rozpočtování, technické poradenství, inženýrská a architektonická činnost v oblasti instalací tepelných čerpadel a jejich aplikací a v oblasti přístrojů pro topení a osvětlení, tepelných čerpadel a jejich aplikací, přístrojů chladicích, sušicích, klimatizačních a ventilačních, přístrojů a nástrojů pro vedení, přepínání, přeměnu, akumulaci, regulaci a řízení elektrického proudu, zprostředkovatelská, konzultační a poradenská činnost v těchto oblastech.

(730) **COPEX THERM, s.r.o.**, Neumannova 1449/6, Praha 5 - Zbraslav, 15600, CZ

(740) Ing. Michal Jupa, patentový zástupce, Na Baních 1385, Praha 5 - Zbraslav, 15600

(210) **O-483960**

(220) 10.03.2011

(320) 10.03.2011

(511) 16, 21, 33

(540)



(510) (16) etikety kromě textilních, papírové obaly na láhve, sáčky

- (210) jako obaly (z papíru nebo umělých hmot), papírové podložky pod sklenice, papírové ubrousky; (21) sklenice na pití; (33) víno.  
(590) Barevná  
(730) VINIUM a.s., Hlavní 666, Velké Pavlovice, 69106, CZ  
(740) advokát, JUDr. Iveta Sokolová, Patočkova 1419/39, Praha 6, 16900

- (210) **O-483961**  
(220) 10.03.2011  
(320) 10.03.2011  
(511) 16, 21, 33  
(540)



- (510) (16) etikety kromě textilních, papírové obaly na láhve, sáčky jako obaly (z papíru nebo umělých hmot), papírové podložky pod sklenice, papírové ubrousky; (21) sklenice na pití; (33) víno.  
(590) Barevná  
(730) VINIUM a.s., Hlavní 666, Velké Pavlovice, 69106, CZ  
(740) advokát, JUDr. Iveta Sokolová, Patočkova 1419/39, Praha 6, 16900

- (210) **O-483962**  
(220) 10.03.2011  
(320) 10.03.2011  
(511) 16, 21, 33  
(540)



- (510) (16) etikety kromě textilních, papírové obaly na láhve, sáčky jako obaly (z papíru nebo umělých hmot), papírové podložky pod sklenice, papírové ubrousky; (21) sklenice na pití; (33) víno.  
(590) Barevná  
(730) VINIUM a.s., Hlavní 666, Velké Pavlovice, 69106, CZ  
(740) advokát, JUDr. Iveta Sokolová, Patočkova 1419/39, Praha 6, 16900

- (210) **O-483965**  
(220) 10.03.2011  
(320) 10.03.2011  
(511) 16, 33, 43  
(540)



- (510) (16) etikety kromě textilních, papírové obaly na láhve, sáčky jako obaly (z papíru nebo umělých hmot), papírové podložky pod sklenice, papírové ubrousky; (33) víno, alkoholické nápoje s výjimkou piva; (43) hostinské služby, ochutnávka vín a alkoholických nápojů.  
(730) České vinařské závody a.s., Bělehradská 7/13, Praha 4, 14016, CZ  
(740) advokát, JUDr. Iveta Sokolová, Patočkova 1419/39, Praha 6, 16900

- (210) **O-483984**  
(220) 22.03.2011  
(320) 22.03.2011  
(511) 35  
(540)

## PLACLA

- (510) (35) aktualizování reklamních materiálů, analýzy nákladů, marketingové studie, služby a poradenství v obchodní činnosti, obchodní nebo podnikatelské informace, obchodní reklama pro třetí osoby, systematizace informací do počítačových databází, pomoc při řízení obchodní činnosti, odborné obchodní poradenství, pronájem reklamní doby v komunikačních médiích, pronájem reklamních ploch, obstarávání předplatného pro třetí osoby, příprava inzertních sloupků, reklama, reklama on-line v počítačové síti, reklamní agentury, vydávání, zveřejňování, oznámení, vyhlášení a publikování reklamních textů.  
(730) Jersák Martin, Kostelní 48, Chrástava, 46331, CZ

- (210) **O-483992**  
(220) 11.03.2011  
(320) 11.03.2011  
(511) 1, 40  
(540)

## MANETECH US

- (510) (1) organická hnojiva, humus, čimidla chemická s výjimkou pro lékařské a zvěrolékařské účely, dispergační čimidla, povrchově aktivní chemická čimidla, deriváty škrobu; (40) likvidace odpadů.  
(730) MANETECH a.s., Na Pískách 71, Praha 6, 16000, CZ  
(740) Ing. Květoslava Kubičková, Doubravčická 2201, Praha 10, 10000

- (210) **O-484019**  
(220) 14.03.2011  
(320) 14.03.2011  
(511) 5, 29, 30, 32  
(540)



- (510) (5) cukroviny s léčivými přísadami, doplňky potravy (minerální), vitamínové a posilující výživné přípravky a nápoje k léčebným účelům, dietetické potraviny a nápoje, nápoje pro redukci hmotnosti, včetně instantních, potraviny a nápoje k léčebným účelům; (29) jogurty, jogurtové nápoje, mléčné nápoje, mléčné výrobky; (30) bonbóny, cukrovinky, čokoláda, čokoládové nápoje, čaj, kakao, cukr, přípravky z obilnin, sušenky, keksy, oplatky, lupínky, vločky (obilné); (32) nealkoholické občerstvující, posilující a energetické nápoje, přípravky pro přípravu nápojů včetně instantních, sirupy a koncentráty, limonády.  
(730) ISOLine, s.r.o., Kozí 915/7, Praha 1, 11000, CZ  
(740) Ing. Jaroslav Novotný, Římská 2135/45, Praha 2, 12000

- (210) **O-484032**  
(220) 14.03.2011  
(320) 14.03.2011  
(511) 9, 16, 35, 38, 41  
(540)

## Nova Action

- (510) (9) aparáty a přístroje vědecké, geodetické, fotografické, filmové, optické, přístroje pro vážení, měření, signalizaci, kontrolu, záchranu a přístroje učební, aparáty pro záznam, uchování, převod, přenos nebo reprodukci zvuku nebo obrazu, přístroje a nástroje pro vedení, přepínání, přeměnu, akumulaci, regulaci nebo řízení elektrického proudu, hasící přístroje, telefony, záznamníky, faxy, ústředny, magnetické nebo optické superty zvukových nebo zvukově obrazových záznamů, automatické distributory a mechanismy na mince, zapisovací pokladny, kalkulační stroje, přístroje pro zpracování informací a počítače včetně jejich jednotlivých součástí a náhradních dílů ze třídy 9, baterie a články elektrické, elektrické akumulátory, počítačové

hry s výstupem na PC nebo na TV, pohledy ilustrované se zvukovou nahrávkou, hrací skříně uváděné v činnost vhozením mince, reklamní světelné přístroje, nosiče záznamů nahrané i nenahrané, videokazety nahrané i nenahrané, audiokazety nahrané i nenahrané, audiovizuální programy, audioprogramy, audiovizuální díla na nosičích, audiovizuální díla v digitální podobě, filmy, hudební díla na nosičích nebo v elektronické podobě, CD disky, DVD disky, obaly na CD disky nebo DVD disky nebo na nosiče záznamů, programové vybavení pro počítače, software, hardware výpočetní techniky nebo komunikační nebo informační techniky, interaktivní software, interaktivní databáze, elektronické databáze a databázové produkty, informace a data a databáze a záznamy v elektronické podobě, elektronické nebo datové nebo informační nebo komunikační nebo výpočetní sítě včetně jednotlivých součástí a náhradních dílů obsažených ve třídě 9, multimediální aplikace, elektronické multimediální nebo elektronické informační katalogy, elektronické časopisy, elektronická periodika a knihy v elektronické podobě, počítačový software pro nahrávání, stahování a zpracování obrázků a obrazových dat, software pro tvorbu a organizaci fotografií a obrázků, software pro zacházení s fotografiemi a pro jejich editaci, software a hardware pro digitální zobrazování, software pro tvorbu fotografických alb, hologramy, mikročipové nebo magnetické karty (kódované); (16) papír, lepenka a výrobky z těchto materiálů zařazené ve třídě 16, výrobky z papíru, plakáty, fotografie, kalendáře, diáře, pohlednice, gratulace, blahopřání, zápisníky, dopisní papíry, obálky, samolepky, obitky, poznámkové bloky, desky na spisy, pořadače, omalovánky, activity books, balicí papír, obaly všeho druhu papírové, listy, pytlíky a sáčky pro obalovou techniku, školní sešity, skicáky, propisky, tužky, pastelky, tuhy, gumy, ořezávátka, ořezávátka strojky, penály, učební potřeby s výjimkou nábytku, papírenské výrobky, papírové tašky, papírové kapsenky, papírové ubrusy a ubrusy, těžítka na papíry, tiskoviny, tiskopisy, časopisy, periodika, knihy, databázové produkty a databáze v papírové formě, tiskárenské výrobky, písma pro tiskárny, losy, štočky, potřeby pro knižní vazby, lepidla pro papírenství nebo domácnost, materiál pro uměle, štetce, psací stroje a kancelářské potřeby s výjimkou nábytku, učební pomůcky, umělecké nebo ozdobné předměty z papíru, obaly bublinkové (z umělých hmot), plastické obaly nezařazené do jiných tříd; (35) reklamní, inzertní a propagační činnost, marketing, reklamní, inzertní a propagační činnost prostřednictvím jakéhokoliv média, prostřednictvím telefonní sítě nebo datové sítě nebo informační sítě nebo elektronické sítě nebo komunikační sítě nebo počítačové sítě, poskytování informací komerčního nebo reklamního charakteru, multimediálních informací komerčního charakteru, komerční využití Internetu v oblastech komerčních internetových médií a vyhledávacích služeb, on-line inzerce, pronájem informačních míst v rámci této třídy, činnost reklamní agentury, činnost ekonomických a/nebo organizačních poradců, zprostředkování v obchodních vztazích, merchandising, franchising, pomoc při využívání a řízení obchodního podniku, personální agentura, personální poradenství, automatizované zpracování dat, pomoc při provozování obchodů a obchodních činností průmyslového nebo obchodního podniku, služby, které zahrnují záznam, přepis, vypracování, kompilaci přenášení nebo systematickosti písemných či datových či elektronických sdělení a záznamů, jakož i využívání nebo kompilaci matematických a statistických údajů, organizační zabezpečování televizního vysílání, systém na podporu a intenzifikaci obchodních služeb založený na zvýhodňování klíčových spolupracovníků a klientů, věrnostní a bonusové systémy jako například poskytování slev a odměn, přednostní a nadstandardní poskytování služeb, vše zejména v prodeji výrobků a služeb, výstavy komerční nebo reklamní nebo propagační, předvádění zboží prostřednictvím Internetu nebo katalogu nebo výstav za účelem reklamy a/nebo prodeje, přeskupování a shromažďování (kromě dopravy) různých výrobků pro třetí osoby za účelem umožnit spotřebiteli pohodlně vybrat a prohlížet a kupovat (kromě přepravy) prostřednictvím katalogu a/nebo Internetu a/nebo zásilkového prodeje, zásilkový prodej zboží, maloobchodní prodej výrobků zařazených ve tř. 1-34; (38) telekomunikace, služby umožňující komunikaci jedné osoby s druhou, televizní vysílání, rozhlasové vysílání, digitální vysílání, televizní vysílání programů, televizní vysílání zábavných, vzdělávacích, výchovných, soutěžních, diskusních a informačních pořadů, telematika, šíření, výměna nebo získávání

zpráv a informací, šíření elektronických časopisů, informací, elektronických periodik, knih v elektronické podobě, audio nebo audiovizuálních děl prostřednictvím informační nebo datové nebo elektronické nebo komunikační nebo telekomunikační nebo počítačové sítě, zejména Internetu, pomocí satelitů aj., informační služby na Internetu související s televizním vysíláním, služby na Internetu související s televizním vysíláním, provozování internetového serveru, provozování internetového portálu, zajištění prostoru pro webové stránky, poskytování portálu na Internetu, poskytování on-line platformy pro nahrávání, uchovávání, zpracování, přenos a aktualizaci dat, obrázků, fotografií, 3D aplikací, zprostředkovatelská činnost v oblasti informačního servisu, komunikace a přenos dat prostřednictvím veřejné nebo neveřejné telekomunikační sítě, komunikace, poradenská činnost v oblasti sdělovacích prostředků, telekomunikací, informační služby v oblasti telekomunikací, informační kancelář, poskytování informačních služeb prostřednictvím počítačů, pronájem komunikačních míst, telekomunikace pomocí poskytování online platformy pro nahrávání a zpracování obrázků a obrazových dat, jakož i pro tvorbu a zpracování fotografických alb a fotoknih, telekomunikace pomocí poskytování on-line platformy pro objednávání výrobků, na kterých jsou nanešena obrazová data objednatel; (41) nakladatelství a vydavatelství, ediční činnost, publikační činnost, nahrávání nosičů zvukových nebo obrazově zvukových, půjčování nahraných zvukových a zvukově obrazových záznamů, tvorba a šíření audiovizuálních děl, zpravodajství, publicistika, televizní zpravodajství, rozhlasové zpravodajství, obrazové zpravodajství, TV produkce, filmová produkce, tvorba programů, tvorba a výroba televizních a audiovizuálních programů, agenturní činnost v oblasti kultury, modelingová agentura, zprostředkování v oblasti kultury, výchovy, zábavy a sportu, výchovná, vzdělávací, soutěžní a zábavní činnost, zábavní nebo kulturní nebo vzdělávací představení, organizace společenských a kulturních akcí, organizace, provozování a provádění her a soutěží i veřejných, provozování divadla, provozování kina, výstavní činnost v oblasti kultury nebo zábavy nebo výchovy nebo vzdělávání, digitální zpracování obrazu (služby -), elektronické publikování (DTP), nahrávací studia (služby -), poskytování on-line elektronických publikací a děl [bez možnosti stažení], poskytování on-line elektronických publikací, vydávání elektronických knih a on-line časopisů, poskytování publikací z celosvětové počítačové sítě nebo Internetu s možností prohlédávání, pronájem kinematografických filmů, rozhlasové a televizní programy (výroba -), texty (psaní, zveřejňování -) kromě reklamních, vydávání textů, s výjimkou reklamních nebo náborových, výroba divadelních a/nebo jiných představení, výstavy (organizování kulturních nebo vzdělávacích -), poskytování služeb výchovných, vzdělávacích, soutěžních, kulturních a zábavních prostřednictvím internetu a jiných sítí, provozování tělovýchovných zařízení, pronájem a půjčování sportovních potřeb s výjimkou dopravních prostředků, půjčování knih, tiskovin, pronájem a půjčování audiopřístrojů, videopřístrojů, videorekordérů, videokamer, fotoaparátů, promítaček, rozhlasových a televizních přijímačů, filmů, kulturních a vzdělávacích potřeb a přístrojů, půjčování a pronájem obrazů, dekorací, pronájem stadiónů, tenisových dvorců, pronájem a půjčování potápěčské výstroje, pronájem a půjčování sportovního nářadí s výjimkou dopravních prostředků, provozování a/nebo pronájem fitness centra.

(730) **CET 21 spol. s r.o.**, Kříženeckého nám. 1078/5, Praha 5, 15200, CZ

(740) Advokátní a patentová kancelář VYSKOČIL, KROŠLÁK a spol., Dana Lukajová, Voršílská 10, Praha 1, 11000

(210) **O-484033**

(220) 14.03.2011

(320) 14.03.2011

(511) 9, 16, 35, 38, 41

(540)

## Nova Zone

(510) (9) aparáty a přístroje vědecké, geodetické, fotografické, filmové, optické, přístroje pro vážení, měření, signalizaci, kontrolu, záchranu a přístroje učební, aparáty pro záznam, uchování, převod, přenos nebo reprodukci zvuku nebo obrazu, přístroje a nástroje pro vedení, přepínání, přeměnu, akumulaci, regulaci nebo řízení elektrického proudu, hasící přístroje, telefony,

záznamníky, faxy, ústředny, magnetické nebo optické suporty zvukových nebo zvukově obrazových záznamů, automatické distributory a mechanismy na mince, zapisovací pokladny, kalkulační stroje, přístroje pro zpracování informací a počítače včetně jejich jednotlivých součástí a náhradních dílů ze třídy 9, baterie a články elektrické, elektrické akumulátory, počítačové hry s výstupem na PC nebo na TV, pohledy ilustrované se zvukovou nahrávkou, hrací skříně uváděné v činnost vhozením mince, reklamní světelné přístroje, nosiče záznamů nahrané i nenahrané, videokazety nahrané i nenahrané, audiokazety nahrané i nenahrané, audiovizuální programy, audioprogramy, audiovizuální díla na nosičích, audiovizuální díla v digitální podobě, filmy, hudební díla na nosičích nebo v elektronické podobě, CD disky, DVD disky, obaly na CD disky nebo DVD disky nebo na nosiče záznamů, programové vybavení pro počítače, software, hardware výpočetní techniky nebo komunikační nebo informační techniky, interaktivní software, internativní databáze, elektronické databáze a databázové produkty, informace a data a databáze a záznamy v elektronické podobě, elektronické nebo datové nebo informační nebo komunikační nebo výpočetní sítě včetně jednotlivých součástí a náhradních dílů obsažených ve třídě 9, multimediální aplikace, elektronické multimediální nebo elektronické informační katalogy, elektronické časopisy, elektronická periodika a knihy v elektronické podobě, počítačový software pro nahrávání, stahování a zpracování obrázků a obrazových dat, software pro tvorbu a organizaci fotografií a obrázků, software pro zacházení s fotografiemi a pro jejich editaci, software a hardware pro digitální zobrazování, software pro tvorbu fotografických alb, hologramy, mikročipové nebo magnetické karty (kódované); (16) papír, lepenka a výrobky z těchto materiálů zařazené ve třídě 16, výrobky z papíru, plakáty, fotografie, kalendáře, diáře, pohlednice, gratulace, blahopřání, zápisníky, dopisní papíry, obálky, samolepky, obtisky, poznámkové bloky, desky na spisy, pořadače, omalovánky, activity books, balící papír, obaly všeho druhu papírové, listy, pytlíky a sáčky pro obalovou techniku, školní sešity, skicárky, propisky, tužky, pastelky, tuhy, gummy, ořezávatka, ořezávatka strojky, penály, učební potřeby s výjimkou nábytku, papírenské výrobky, papírové tašky, papírové kapesníky, papírové ubrusy a ubrousky, těžítka na papíry, tiskoviny, tiskopisy, časopisy, periodika, knihy, databázové produkty a databáze v papírové formě, tiskárenské výrobky, písma pro tiskárny, losy, štočky, potřeby pro knižní vazby, lepidla pro papírenství nebo domácnost, materiál pro umělce, štetce, psací stroje a kancelářské potřeby s výjimkou nábytku, učební pomůcky, umělecké nebo ozdobné předměty z papíru, obaly bublinkové (z umělých hmot), plastické obaly nezařazené do jiných tříd; (35) reklamní, inzertní a propagační činnost, marketing, reklamní, inzertní a propagační činnost prostřednictvím jakéhokoliv média, prostřednictvím telefonní sítě nebo datové sítě nebo informační sítě nebo elektronické sítě nebo komunikační sítě nebo počítačové sítě, poskytování informací komerčního nebo reklamního charakteru, multimediálních informací komerčního charakteru, komerční využití Internetu v oblastech komerčních internetových médií a vyhledávacích služeb, on-line inzerce, pronájem informačních míst v rámci této třídy, činnost reklamní agentury, činnost ekonomických a/nebo organizačních poradců, zprostředkování v obchodních vztazích, merchandising, franchising, pomoc při využívání a řízení obchodního podniku, personální agentura, personální poradenství, automatizované zpracování dat, pomoc při provozování obchodů a obchodních činností průmyslového nebo obchodního podniku, služby, které zahrnují záznam, přepis, vypracování, kompilaci přenášení nebo systematickosti písemných či datových či elektronických sdělení a záznamů, jakož i využívání nebo kompilaci matematických a statistických údajů, organizační zabezpečování televizního vysílání, systém na podporu a intenzifikaci obchodních služeb založený na zvýhodňování klíčových spolupracovníků a klientů, věrnostní a bonusové systémy jako například poskytování slev a odměn, přednostní a nadstandardní poskytování služeb, vše zejména v prodeji výrobků a služeb, výstavy komerční nebo reklamní nebo propagační, předvádění zboží prostřednictvím Internetu nebo katalogu nebo výstav za účelem reklamy a/nebo prodeje, přeskupování a shromažďování (kromě dopravy) různých výrobků pro třetí osoby za účelem umožnit spotřebiteli pohodlně vybrat a prohlížet a kupovat (kromě přepravy) prostřednictvím katalogu a/nebo Internetu a/nebo zásilkového prodeje, zásilkový

prodej zboží, maloobchodní prodej výrobků zařazených ve tř. 1-34; (38) telekomunikace, služby umožňující komunikaci jedné osoby s druhou, televizní vysílání, rozhlasové vysílání, digitální vysílání, televizní vysílání programů, televizní vysílání zábavných, vzdělávacích, výchovných, soutěžních, diskusních a informačních pořadů, telematika, šíření, výměna nebo získávání zpráv a informací, šíření elektronických časopisů, informací, elektronických periodik, knih v elektronické podobě, audio nebo audiovizuálních děl prostřednictvím informační nebo datové nebo elektronické nebo komunikační nebo telekomunikační nebo počítačové sítě, zejména Internetu, pomocí satelitů aj., informační služby na Internetu související s televizním vysíláním, služby na Internetu související s televizním vysíláním, provozování internetového serveru, provozování internetového portálu, zajištění prostoru pro webové stránky, poskytování portálu na Internetu, poskytování on-line platformy pro nahrávání, uchovávání, zpracování, přenos a aktualizaci dat, obrázků, fotografií, 3D aplikací, zprostředkovatelská činnost v oblasti informačního servisu, komunikace a přenos dat prostřednictvím veřejné nebo neveřejné telekomunikační sítě, komunikace, poradenská činnost v oblasti sdělovacích prostředků, telekomunikací, informační služby v oblasti telekomunikací, informační kancelář, poskytování informačních služeb prostřednictvím počítačů, pronájem komunikačních míst, telekomunikace pomocí poskytování online platformy pro nahrávání a zpracování obrázků a obrazových dat, jakož i pro tvorbu a zpracování fotografických alb a fotoknih, telekomunikace pomocí poskytování on-line platformy pro objednávání výrobků, na kterých jsou nanešená obrazová data objednatel; (41) nakladatelství a vydavatelství, ediční činnost, publikační činnost, nahrávání nosičů zvukových nebo obrazově zvukových, půjčování nahraných zvukových a zvukově obrazových záznamů, tvorba a šíření audiovizuálních děl, zpravodajství, publicistika, televizní zpravodajství, rozhlasové zpravodajství, obrazové zpravodajství, TV produkce, filmová produkce, tvorba programů, tvorba a výroba televizních a audiovizuálních programů, agenturní činnost v oblasti kultury, modelingová agentura, zprostředkování v oblasti kultury, výchovy, zábavy a sportu, výchovná, vzdělávací, soutěžní a zábavní činnost, zábavní nebo kulturní nebo vzdělávací představení, organizace společenských a kulturních akcí, organizace, provozování a provádění her a soutěží i veřejných, provozování divadla, provozování kina, výstavní činnost v oblasti kultury nebo zábavy nebo výchovy nebo vzdělávání, digitální zpracování obrazu (služby -), elektronické publikování (DTP), nahrávací studia (služby -), poskytování on-line elektronických publikací a děl [bez možnosti stažení], poskytování on-line elektronických publikací, vydávání elektronických knih a on-line časopisů, poskytování publikací z celosvětové počítačové sítě nebo Internetu s možností prohledávání, pronájem kinematografických filmů, rozhlasové a televizní programy (výroba -), texty (psaní, zveřejňování -) kromě reklamních, vydávání textů, s výjimkou reklamních nebo náborových, výroba divadelních a/nebo jiných představení, výstavy (organizování kulturních nebo vzdělávacích -), poskytování služeb výchovných, vzdělávacích, soutěžních, kulturních a zábavních prostřednictvím internetu a jiných sítí, provozování tělovýchovných zařízení, pronájem a půjčování sportovních potřeb s výjimkou dopravních prostředků, půjčování knih, tiskovin, pronájem a půjčování audiopřístrojů, videopřístrojů, videorekordérů, videokamer, fotoaparátů, promítaček, rozhlasových a televizních přijímačů, filmů, kulturních a vzdělávacích potřeb a přístrojů, půjčování a pronájem obrazů, dekorací, pronájem stadiónů, tenisových dvorců, pronájem a půjčování potápěčské výstroje, pronájem a půjčování sportovního nářadí s výjimkou dopravních prostředků, provozování a/nebo pronájem fitness centra.

(730) **CET 21, spol. s r.o.**, Kříženeckého náměstí 1078/5, Praha 5, 15200, CZ

(740) Advokátní a patentová kancelář **VYSKOČIL, KROŠLÁK a spol.**, Dana Lukajová, Voršílská 10, Praha 1, 11000

(210) **O-484062**

(220) 15.03.2011

(320) 15.03.2011

(511) 35, 37, 39

(540)

**VALATRANS**

- (510) (35) zprostředkovatelská činnost v oblasti obchodu, maloobchod - velkoobchod, export - import, internetový obchod, vše s výrobky spadajícími do tříd 4 a 12, dodavatelské služby pro třetí osoby, autobazar, zprostředkování nákupu a prodej dopravních prostředků, marketing, reklama, propagace, inzerce všemi druhy médií, zprostředkovatelská činnost v uvedených oblastech; (37) servis, údržba, opravy, montáž, demontáž a mytí motorových vozidel a jejich příslušenství, provozování čerpacích stanic s pohonnými hmotami a mazivy, zprostředkovatelská činnost v uvedených oblastech; (39) dopravní služby, zejména silniční motorová nákladní doprava, spedice, nakládání, balení, skladování a doručování zboží, organizování přepravy, pronájem motorových vozidel, skladování paliv a rozvoz pohonných hmot, pronájem a provozování skladišť, garáží, parkovacích a odstavných ploch a jejich využívání k obchodním účelům, dopravní logistika, mobilní servis dopravních prostředků, zprostředkovatelská, konzultační, obstaravatelská a poradenská činnost v uvedených oblastech.
- (730) **VALATRANS a.s.**, Liptál 36, Liptál, 75631, CZ  
(740) Ing. Michal Jupa, Na Baních 1385, Praha 5 - Zbraslav, 15600

- (210) **O-484065**  
(220) 15.03.2011  
(320) 15.03.2011  
(511) 35, 36, 37, 39  
(540)



- (510) (35) pomoc při řízení obchodní společnosti, služby a poradenství v obchodní činnosti, nákup a prodej paliv a maziv; (36) realitní činnost; (37) opravy automobilů a jiných motorových vozidel, údržba a opravy motorových vozidel, opravy karosérií, pronájem automobilů; (39) automobilová doprava, silniční motorová doprava nákladní, skladování paliv a maziv, včetně jejich dovozu.
- (590) Barevná  
(730) **GOLD CAR CENTRUM, s.r.o.**, Nádražní 64/35, Praha 5, 15000, CZ  
(740) Advokátní, znalecká a patentová kancelář, Mgr. Václav Karlíček, Vinohradská 6, Praha 2, 12000

- (210) **O-484066**  
(220) 15.03.2011  
(320) 15.03.2011  
(511) 35, 37, 39  
(540)



- (510) (35) pomoc při řízení obchodní společnosti, služby a poradenství v obchodní činnosti, nákup a prodej paliv a maziv; (37) opravy automobilů a jiných motorových vozidel, údržba a opravy motorových vozidel, opravy karosérií, pronájem automobilů; (39) automobilová doprava, silniční motorová doprava nákladní, skladování paliv a maziv včetně jejich dovozu.
- (590) Barevná  
(730) **AUTO GOLDCAR, a.s.**, Bohdalecká 1416/12, Praha 10, 10100, CZ  
(740) Advokátní, znalecká a patentová kancelář, Mgr. Václav Karlíček, Vinohradská 6, Praha 2, 12000

- (210) **O-484067**  
(220) 15.03.2011

- (320) 15.03.2011  
(511) 18, 25, 26  
(540)

**RESPECT** the  
**MOUNTAINS**

- (510) (18) kůže a imitace kůže, jakož i výrobky z těchto materiálů, pokud jsou zahrnuty ve třídě 18, kufry, aktovky a cestovní tašky, módní tašky, sportovní, atletické, tašky přes rameno, k pasu, na boty a tašky jiné, sportovní vaky, ledvinky, ruksaky a jiné vaky, pouzdra na boty a jiná pouzdra z kůže, z imitace kůže a jiných materiálů spadající do této třídy, deštníky, slunečníky, tašky školní, peněženky, klíčenky, přívěšky na klíče z kůže nebo imitace kůže, vše v rámci této třídy; (25) oděvy, obuv, kloboučnické zboží, jako čepice, kšiltovky, klobouky, potítka, čelenky, šátky, trička, plavky, obuv, ponožky, sportovní oblečení a jeho doplňky spadající do třídy 25, oblečení pro snowboarding (bundy, kalhoty, rukavice, termoprádlo), oblečení pro skateboarding, dětské a kojenecké oblečení, kusový textil spadající do třídy 25, jako kalhoty, jeansy, kraťasy, mikiny, dresy, šaty, sukně, tílka, včetně pleteného a úpletového zboží a spodního prádla, turistické oblečení a vybavení, například větrovky, bundy, teplákové soupravy, koupací a plážové oděvy, obuv v rámci této třídy z kůže, náhražek kůže, textilních materiálů a gumy, včetně obuvi sportovní a pracovní, pánské a dámské oděvy, boty, kozačky, bačkory, sandály, nízké kozačky, kotníčkové boty, turistické boty, domácí obuv, sportovní obuv, gumové holínky, ponožky, punčochy, punčochové kalhoty, vložky do bot, obuvnické podrážky, obuvnické podpatky, vložky do bot na způsob ponožek; (26) krajky a výšivky, stuhy a tkaničky, knoflíky, háčky, poutka, zipy, galanterie.
- (730) **Görner Jakub Bc.**, Nepasické nám. 796, Praha 9, 19014, CZ

- (210) **O-484068**  
(220) 15.03.2011  
(320) 15.03.2011  
(511) 35, 41, 42  
(540)

### dealbook

- (510) (35) propagační činnost, reklama, obchodní administrativa; (41) zábava, sportovní a kulturní aktivity; (42) navrhování, vývoj počítačového hardwaru a softwaru.
- (730) **Polan Marek**, K Vodárně 1501, Dobříš, 26301, CZ  
(740) **PELIKÁN KROFTA KOHOUTEK** advokátní kancelář s.r.o., Mgr. Matěj Vácha, Tyršův dům, Újezd 450/40, Praha 1 - Malá Strana, 11801

- (210) **O-484070**  
(220) 15.03.2011  
(320) 15.03.2011  
(511) 11, 35, 37  
(540)

### VICTRIX

- (510) (11) přístroje a zařízení pro topení, topidla všeho druhu, přístroje pro ohřev a vaření, kotle všeho druhu, kondenzační kotle, plynové kotle, kotle na pevná paliva, radiátory a topné články všeho druhu, teplovzdušná zařízení, regulátory topení a šetřiče paliva, termostatické ventily, hořáky, tepelná čerpadla, průtokové ohřivače, kryty tepelných zařízení, vytápěcí systémy, systémy pro přívod paliv, systémy pro odvod spalin, komínové systémy, přístroje a zařízení pro vyhřívání nebo rozmrazování, přístroje a zařízení pro výrobu a distribuci vody a páry, solární systémy a sestavy, solární kolektory, přístroje pro osvětlení, světelné zdroje, sanitární zařízení (spadající do této třídy), přístroje a zařízení pro distribuci kapalin nebo plynů, přístroje a zařízení pro sušení, přístroje a zařízení pro chlazení a mrazení, přístroje pro čištění vzduchu, zvlhčovače a odvlhčovače vzduchu, přístroje a zařízení pro ventilaci a klimatizaci, přístroje a zařízení pro filtraci, destilaci a úpravu kapalin a plynů, filtry (součástí filtračních zařízení), náhradní díly a součásti uvedených přístrojů a zařízení (spadající do této třídy); (35) předvádění výrobků, obchodní zastoupení jiných podnikatelských subjektů, zejména výrobců, maloobchodní, velkoobchodní a elektronický prodej

výrobků uvedených ve třídách 9 a 11, obchodní zprostředkování v oblasti nákupu a prodeje výrobků uvedených ve třídách 2, 9 a 16, reklamní a marketingová činnost, průzkumy trhu, zasilání reklamních materiálů, organizování a pořádání reklamních a prodejních akcí, poskytování obchodních informací, automatizované (ruční) zpracování a správa obchodních dat, administrativní práce; (37) servisně-montážní služby, servis a montáž tepelných zařízení, servis a montáž elektrických a elektronických zařízení, servis a montáž komínových systémů, servis a montáž solárních systémů, stavebně-montážní služby, revize tepelných zařízení, revize tlakových zařízení revize elektrických zařízení, instalatérské služby, servis voda - plyn - elektro, topenářské činnosti.

(730) **VIPS gas s.r.o.**, Na Bělidle 1135, Liberec, 46006, CZ  
(740) Ing. Jiří Střelák, Šumberova 42, Praha 6, 16200

(210) **O-484071**

(220) 15.03.2011  
(320) 15.03.2011  
(511) 5, 30  
(540)



(510) (5) cukrovinky a pečivářské výrobky s posilujícím a podpůrným léčivým účinkem (dietetické pečivo, suchary, sušenky, piškoty, obilné přípravky, bonbóny, pastilky a podobně); (30) trvanlivé, polotrvanlivé a jemné pečivo, čokoládové a nečokoládové cukrovinky, bonbóny a cukrátky, čokoláda, fondán, karamely, potravinářský kandys, keksy, koláče, kreky, lízátky, oplatky, perníky, medovníky, biskvity, suchary, sušenky, piškoty, vánoční kolekce a jiné cukrovinky na zdobení vánočních stromčků, pralinky, sladká dřeva, mandlové cukrovinky, marcipán, vafle, trubičky, dezerty, komprimáty, želé, neapolitánky, pastilky, tyčinky, kakao a výrobky z kakaa spadající do této třídy, výrobky z medu, melasy, obilné přípravky, žvýkačky, dia výrobky shora uvedených druhů.

(730) **I.D.C. Holding, a.s.**, Drieňová 3, Bratislava, 82101, SK  
(740) ČERVENKA, KLEINTOVÁ, TURKOVÁ Patentová, známková a advokátní kancelář, Mgr. Jana Turková, Budečská 6, Praha 2, 12000

(210) **O-484074**

(220) 15.03.2011  
(320) 15.03.2011  
(511) 3, 8, 9, 11, 14, 15, 16, 18, 20, 21, 22, 24, 25, 26, 27, 28, 29, 30, 31, 32, 33, 34, 35, 36, 37, 39, 42, 43  
(540)

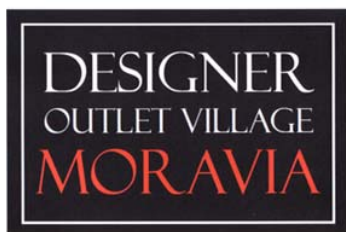

(510) (3) přípravky pro bělení a jiné práci prostředky, přípravky pro čištění, leštění, odmašťování a broušení, mýdla, parfumerie, vonné oleje, kosmetika, vlasové vody (lotions), zubní pasty, adstringentní přípravky pro kosmetické účely, antiperspirační mýdlo, antistatické přípravky pro použití v domácnosti, barviva na vlasy, bělicí a čistící přípravky na kůži, bělicí přípravky (odbarvovače) pro kosmetické účely, čistící oleje, čistící prostředky, čištění umělého chrupu, dezinfekční mýdla, deodoranty pro osobní potřebu, éterické oleje, gely (zubní bělicí -), holení (přípravky na -), kamenec (antiseptický přípravek), kolínská voda, kosmetické neceséry, kosmetické přípravky pro zeštíhlení, kosmetické tužky, koupele (kosmetické přípravky do -), krášlicí masky, krém na obuv, krémy (kosmetické -), květinové parfémů, lak na vlasy, laky na nehty, lepidla pro připevnění

umělých vlasů, lepidla pro upevnění umělých řas, leštidla na obuv, levandulová voda, levandulový olej, líčidla, mandlový olej, maskara (barvy a stíny na oční víčka a řasy), medicínální mýdla, mléko pro kosmetické účely, mýdélka, mýdlo (dezodorizační -), nehty (umělé -), neutralizační přípravky na trvalou ondulaci, obočí (kosmetické přípravky na -), odlakovače, odmašťovací přípravky s výjimkou těch, které jsou užívány při průmyslových postupech nebo při výrobě, opalovací přípravky (opalovací krémy), parfémovaná voda, pemza, pleťová voda pro kosmetické účely, pocení (přípravky proti -) (toaletní potřeby), pokožka (kosmetické přípravky pro péči o -), potpourri (směsi voňavých látek), přípravky pro péči o nehty, pudr (líčidlo), rtěnky, růžový olej, řasy oční umělé, šampóny, tužky (kosmetické -), ubrusky kosmetické napuštěné pleťovou vodou, vata pro kosmetické účely, vatové tyčinky pro kosmetické účely, vazelína z ropy pro kosmetické účely, vlasové vody, voda pro holení, vonné sáčky do prádla, vonné tyčinky, vosky na kůži, vosky na obuv, zubní pasty; (8) nářadí a nástroje s ručním pohonem, nože, vidličky a lžice, sečné zbraně, břitvy, bednářské sekery, beranidla (ruční nástroje), berany (dlaždičské nářadí ruční), bodáky, bajonety, boxery, brázdící tyče (pro hornictví), brousny, brusné kameny (ruční nástroje), brusné kotouče (ruční nástroje), břitvy (obtahovací řemeny na -), hroty (části ručních nástrojů a nářadí), čepele (nástroje na ostření -), čepelky (zbraně), čepelky holicí, česáčky na ovoce (ruční nářadí), číslovací kleště, depilační přístroje, elektrické a neelektrické, děrovací nástroje na lístky, děrovací trny (ruční nástroje), diamanty pro sklenáře (části ručních nástrojů), dláta, dmychadla (krbová -) (ruční nástroje), držáky vrtáků (ruční nářadí), důlkovače (ruční nástroje), dýky, frézovací trny, frézy (nástroje), glazovací nástroje, harpuny (rybářské náčiní), hevery (ruční), hlavy závitové (ruční nástroje), hmoždíře na drčení, hoblíkové nože, hoblíky, holicí soupravy, břitvy (pouzdra na -), holicí strojky, elektrické nebo neelektrické, hrábě (ruční nářadí), hrábľa na písek (pro golfová hřiště), hřebíkové zásobníky, elektrické nebo neelektrické, hřebíky (vytahovače -), hubení rostlinných škůdců (zařízení na -), hustilky pneumatik (pumpičky ruční), jehly (navlékače pro -), kapesní nože, kazety na holicí strojky, kladiva (ruční), kleště, kleštičky, kleštiny (upínací nářadí), klíče maticové (ruční nástroje), kolovrátky truhlářské (vrtací nástroje), konzervy (otvírače neelektrické na -), kopyta (obuvnická), kosiře, kosy, kovotlačitelská razidla, kráječe na zeleninu, kráječe pizzy (neelektrické), kráječe sýrů (neelektrické), kráječe vajec (neelektrické), krbové náčiní, krumpáče, kulmy (na ondulování vlasů), lešticí (glazovací) nástroje, leštičky na nehty (elektrické nebo neelektrické -), licí pánve, lisovací nástroje, lopatky sázecí (pro zahradnické práce), lopaty (ruční nářadí), louskáčky na ořechy, lupénkové pily, mačety, manikúrové soupravy, meče, motyčky (na okopávání), motyky, nabírací lžice (ruční nářadí), napínače drátů a kovových pásků (ruční nářadí), nářadí (opasky na -) (držáky), nástroje a nářadí ruční, navlékače jehel, nebozey (ruční nástroje), vrtáky tesařské, nožířské zboží, nůžky, nýtovačky (ruční nástroje), oblé sedlíky (ruční nástroje), obloukové pily, obtahovací brousny na kosy, nože, obtahovací řemeny (na břitvy), obušky, očílky, ohýbání trubek (nástroje na -), ostření (nástroje na -), otvíráky konzerv, neelektrické, páky (nářadí), palice (ruční nářadí), pýchovadla (ruční nástroje), perforovačky (ruční nástroje), perličky (kladiva), pilky (ruční nářadí), pilníky (nástroje), pilové listy (části ručních nástrojů), pinzety, pistole ruční na vytlačování tmelu, pistole stříkací (ruční nářadí), pizza (kráječe -) (neelektrické), plecí motyčky (ruční nářadí), plečky (ruční nářadí), podkovářské nože na kopyta, pohrabáče, pochvy na šavle, pokosnice (ruční nářadí), policejní obušky, pořizy, postruhovadla (ruční nástroje), postřikovače insekticidní (ruční), pouzdra na břitvy, žiletky, holicí strojky, profilovací nástroje (hoblíky), prořezávače stromů, prostřihovadla (ruční nástroje), průbojníky, přibory (nože, vidličky a lžice), přibory postřihové, příkopy (nástroje na kopání -), rámy pro pily, rašple (ruční nástroje), razidla (ruční nářadí), rozmetače insekticidů, stříkačky, pumpičky, rozprašovače insekticidů (ruční), rozvodky (na pily), ruční nástroje a nářadí, ruční nůžky, ruční pily (rámy na -), ruční zdviháky, rýče, rydla, rýhovací nástroje (rádla), řezačky trubek (ruční nástroje), řezné nástroje (ruční), sbíjecí kladiva, sečné a bodné zbraně, sekáče (kovářské), sekáče křížové, sekáčky, sekery, sekyrky, sklenářské diamanty (části ručních nástrojů), sochory, soupravy pro pedikúru, srpy, stáčení tekutin (ruční zařízení na -), stahovačky (pro tesaře a bednáře), strojky



(mechanické) na stříhání vousů, strojky na mletí masa (ruční), strojky na stříhání vlasů (elektrické a neelektrické -), svěrčky, svěrky (pro tesaře a bednáře), sídla, škrabáky (zahradnické), škrabky (ruční nástroje), špachtle, stěrky (ruční nářadí), šroubováky, štěpařské nástroje, tácky na mince, temovadla, (uzlíky, tetování (zařízení pro vytváření tetování), úhelníky (ruční nářadí), upínací pouzdra - sklíčidla (nářadí), vidle, vratidla na závitníky, vrtáčky (ruční nástroje), vrtáky, vyorávače (nářadí), vyrážače hřebíků, vyrovnávací zařízení na dráty a kovové pásky (ruční), výstružníky, vytahováky hřebíků, vytlačovací (gofrovací) nástroje, zahradnické nářadí (ruční), zahradnické nůžky, západky (řehtačky), zápusťky (ruční nářadí), zařízení na hubení rostlinných škůdců, zařízení na propichování ušních boltců, závitnice, závitníky (prodlužovací nástavce pro -), zbraně sečné a bodné, zemědělské nástroje a nářadí (ruční), žabky (nože) zahradnické, žací strojky na trávníky (ruční), žehličky neelektrické, železné nářadí a řezné nástroje (ruční), žiletky; (9) přístroje a nástroje vědecké, námořní, geodetické, fotografické, filmové, optické, přístroje pro vážení, měření, signalizaci, kontrolu (inspekci), záchranu a přístroje pro vyučování, přístroje a nástroje pro vedení, přepínání, přeměnu, akumulaci, regulaci nebo řízení elektrického proudu, přístroje pro záznam, převod, reprodukci zvuku nebo obrazu, magnetické nosiče zvukových záznamů, gramofonové desky, automatické distributory a mechanismy pro přístroje a mince, zapisovací poklady, počítačící stroje, přístroje pro zpracování informací a počítače, hasící přístroje, agregáty nabíjecí pro elektrické baterie, aktinometry, akumulátorové měřiče kyseliny, akumulátorové nádoby, akumulátorové skříně, akumulátory (desky do -), akumulátory elektrické pro vozidla, akustická (zvuková) poplašná zařízení, akustické konektory, vazební členy, propojovací jednotky, akustické membrány, akustické trubice, zvukovody, ampérmetry, amplióny, analyzátory plynů (přístroje na rozbor plynů), anemometry, větroměry, anodové baterie, anody, antény, antikatody, apertometry (optika), astrofotografické objektivy (čocky), astronomie (přístroje a zařízení pro -), audiovizuální zařízení pro výuku, automatická řízení pro vozidla, automatická zařízení signalizující nízký tlak v pneumatikách, automatické distribuční stroje, rozvaděče automatické, hrací skříně uváděné do chodu vhozením mince, automaty prodejní, automobilové výstražné trojúhelníky, automobily (zapalovače cigaret pro -), autorádia, azbestové oděvy na ochranu proti ohni, azbestové rukavice ochranné, azimut (nástroje na určování -), balóny (meteorologické -), bankomaty (atm), barometry, baterie anodové, baterie do kapesních svítilen, baterie na zapalování, benzín (měřidla na -), bezpečnostní pásy, s výjimkou pásů na sedadla aut a sportovní vybavení, bezpečnostní sítě (ochranné), bleskosvody, bleskojistky, blesky (fotografické -), blikáče, světelná signalizace, boje, boje záchranné, plováky, brýle, brýle (pouzdra na -), brýlová skla, brýlové obroučky, buzoly, buzučky, centrální procesorové jednotky (procesory), cívky (elektrické -), cívky (fotografie), cívky elektromagnetické, clony objektivu, clony proti radiaci pro průmyslové účely, cukroměry, cyklotrony, časové spínače (automatické -), s výjimkou pro hodinářství, částice (urychlovače -), čerpadla palivová samoregulační, čipy (integrované obvody), čističe nosičů zvukových záznamů, článkový přepínač (elektrotechnika), články solární, články, baterie (elektrické -), čluny a lodi požární, čocky optické, čtecí zařízení (zpracování dat), čtečky čárového kódu, dalekohledy, dálkoměry, telemetry, dálkové ovladače, dálkové ovládání průmyslových procesů (elektrické zařízení pro -), dálkové ovládání železničních uzlů (elektrodynamické zařízení pro -), dálkové řízení signalizace (elektrodynamické zařízení pro -), dálkové zapalování (elektrické zařízení pro -), dekompresní komory, demagnetizační zařízení na magnetické pásky, densitometry, destilační přístroje laboratorní, detektory, diagnostické přístroje jiné než k lékařským účelům, diapozitivy, diaprojektory, promítací žárovky, difrakční zařízení (mikroskopie), diktafony, disky (magnetické -), disky nahrané (se zvukovými nahrávkami), gramofonové desky, disky optické, disky počítačící, distribuční stroje automatické, rozvaděče automatické, docházkový systém (zařízení pro evidenci docházky), dopravní značky světelné nebo mechanické, dozimetry, dráty (telefonní -), dráty magnetické, dráty ze slitin kovů (pojistkové), držáky (fotografických kazet), dvd přehrávače, dýchací masky, (filtry pro -), dýchací přístroje, dynamometry, elektrické akumulátory (mřížky, články pro -), elektrické akumulátory pro vozidla, elektrické dráty, elektrické

dveřní zvonky, elektrické měniče, elektrické spojky, svorky, konektory, pájky, elektrické vedení, disky kompaktní (audio - video), elektrické zařízení na vábení a ničení hmyzu, elektrické zásuvky (kryty pro -), elektrický oblouk (zařízení na řezání -), elektricky vyhřívané vlasové natáčky, elektrifikované ohrady, elektrolyzéry, elektromagnetické cívky, elektronická pera (vizuální zobrazovací jednotky), elektronické oznamovací tabule, elektronické publikace (s možností stažení), elektronky a svítidla - zářivky (se znavenou katodou), elektronky zesilovací, epidiascopy, ergometry, etikety elektronické pro zboží, exponované kinofilmy, expozimetry, fakturovací (účtovací) stroje, faxovací přístroje, film (řezací přístroje na -), filmové kamery, filmy (exponované -), filmy (kreslené -), filtry ultrafialových paprsků pro fotografické účely, fluorescenční štíty, fotoaparáty, fotoelektrické buňky, fotobuňky, fotografické aparáty (speciální pouzdra na -), fotografické snímky - pozitivy (sušičky na -), fotokomory, fotometry, galvanické články, galvanizační přístroje, galvanizéry (zařízení k pokyvoavání), galvanometry, gramofonové jehly (zařízení na výměnu -), gramofonové rameno přenosky, gramofony, hands - free sady pro telefony, heliografické přístroje, helmy (ochranné -) pro sportovní účely, hlásiče elektrické, indikátory, hlasovací zařízení (stroje), hledáčky (fotografické -), přístroje a stroje hloubkoměrné, sonometry, hloubkovací lana (námořnictví), hole požární, hologramy, hovorové trubky, zvukovody (lodní), hrací skříně (pro počítače), hudební automaty, hromosvody, hry (herní zařízení) upravené pro použití s externí obrazovkou nebo monitorem, hubice rozprašovací protipožární, hustoměry, hvězdácké dalekohledy, refraktory, chemické přístroje a zařízení, chrániče (- proti přepětí), chrániče zubů, chromatografické přístroje pro laboratorní účely, chronografy, identifikační karty (magnetické -), identifikační obaly pro elektrické dráty, indikátory elektrické, hlásiče, indikátory ztrát elektrické energie, induktory, tlumicí cívky, inklinometry, sklonoměry, svaňoměry, inkubátory pro kultivaci bakterií, integrované obvody, interkomy, zařízení pro vnitřní spojení, invertory (elektrotechnika), ionizační přístroje, ne pro ionizaci vzduchu, jezdecké přílby, jističe, pojistky, kabely (koaxiální -), kabely elektrické, kabely startovací pro motory, kabely z optických vláken, kalibrační kroužky, kalibry, rejsky, kalkulačky, katodové protikorozní přístroje, katody, kazety na sklíčka pro mikroskopy, kazety pro videohry, kinofilmy (exponované), kinofilmy (stíhací zařízení na -), klávesnice počítačové, klipsy pro potápěče a plavce (nosní měřiče frekvence), kodéry a dekodéry magnetické, kódované identifikační magnetické náramky, kolektory elektrické, komory dekompresní, komparátory, kompas, komutátory, koncovky (elektrotechnika), kondenzory (optické -), konektory, spojky elektrického vedení, svorky (elektřina), kontaktní čocky, kontaktní čocky (pouzdra na -), kontakty elektrické, kontrola práce (zrcadla pro -), kopirovací zařízení a stroje (fotografické, elektrostatické, termické), korekční čocky (optika), kosmetické přístroje elektrické, kosmografické nástroje, kotvy magnetů, elektrotechnika, kovy - detektory k průmyslovým nebo vojenským účelům, krabice, skřínky na reproduktory, krádež (zabezpečovací zařízení proti -), krejčovské metry, kreslené filmy, krokoměry, kroužky kalibrační, kruhy plovací, krystalové detektory (leštěncové), kryty ochranné proti ohni, kryty pro elektrické zásuvky, retorty, kukátka, měřiče množství, kvašení, fermentace (přístroje na -), kyselinoměry, kyslík (zařízení pro přenos -), laboratorní kelímky, laboratorní nábytek speciální, laboratorní pece, sušárny, laboratoře (speciální oděvy pro -), mlékoměry, lampy do fotokomor, laptopy (počítače), lasery, ne pro lékařské účely, laterna magica, leštičky na pozitivy pro fotografii, lihoměry, lorňony (cvikry, skřípce), magnetická média, magnetické dráty, magnetické karty (kódované -), magnetické nosiče dat, magnetické páskové jednotky pro počítače, magnetické pásky, magnetofony, magnetoskopy, videoerekordéry, magnety, majáky, boje světelné, manometry vakuové, manometry, tlakoměry, masky ochranné, matematické přístroje, měděný drát, izolovaný, megafony, mechanické značky, mechanismus pro vkládání disků do počítače, mechanismy pro turnikety, membrány (akustické -), membrány pro vědecké účely, měniče elektrické, měřicí přístroje, měřicí přístroje přesné, měřítka, počítadla, počítací strojky, měřicí zařízení (elektřina), měřič kyseliny pro akumulátory, měřiče množství, kvantoměry, měřiče rychlosti, rychloměry, měřiče vzdálenosti, měřičský stůl (pomůcka pro zeměměřiče), měřidla,

měřidla na benzin, měřítka posuvná, meteorologické přístroje, metronomy, mikrofony, mikrometrická měřítka, mikrometrické šrouby pro optické přístroje, mikroprocesory, mikroskopy, mikrotomy, mincíře, přezmeny, váhy, mincová zařízení (mechanismy pro -), mincovní parkovací automaty, misky (fotografické -), misky odkapávací k použití ve fotolaboratoři, mlhové signály, s výjimkou výbušných, modemy, monitorovací přístroje elektrické, monitory (počítače - hardware), mostové váhy, mřížky pro výrobu štočků, myš (podložky pod -), myši (lokátory), nabíječky akumulátorů, nabíječky pro elektrické baterie, nahrávací hlavy (pásky na čištění -), nákolence ochranné pro dělníky, námořní hloubkoměry, námořní signalizační zařízení, nástroje preparační (mikroskopie), signální lucerny, návěští, světelná nebo mechanická, navigační přístroje a nástroje, neónové značení, neprůstelné vesty ochranné, nivelační přístroje a nástroje, magnetická média, nosiče dat optické, nosiče zvukových nahrávek, notebooky (počítače), požární schodiště nebo žebříky, obaly identifikační pro elektrické dráty, objektivy, svorky na cívky (elektrické -), obleky ochranné proti úrazům, radiaci a ohni, obrazovky, obroučky cviků, obroučky skřipců, obuv ochranná proti nehodám, ozáření a ohni, obvody polygrafické, igační přístroje (satelitní -), spojovací skříňky (elektrotechnika), oděvy azbestové na ochranu proti ohni, odkapávače k fotografickým účelům, odměrné sklo, dopravy (elektrické -), odrazové nášivky na oděvy (prevence dopravních nehod), odrušovače (elektrotechnika), ohmmetry, ohrady (elektrifikované -), ohříváče horké vody (regulátory -), ochranná zařízení proti rentgenovému záření, ne pro lékařské účely, ochranné brýle pro sportovní účely, ochranné helmy pro sportovce, ochranné plachty, ochranné prostředky osobní proti nehodám, ochranné rukavice, okuláry (k optickým přístrojům), olovnice, olůvka, opěrky zápěstí pro práci s počítačem, optická vlákna, CD ROM, optické přístroje a nástroje, optické sklo, optické snímače znaků, optické výrobky, orazítkování dopisů (přístroje na kontrolu -), oscilografy, osvětlovací přístroje (stabilizátory pro -), otáčkoměry, otvírače dveří (elektrické -), ozonizátory, ozvučnice reproduktorů, ampliůnů, pagery (rádiové -) (zařízení pro rádiové přenášení zpráv), páječky (elektrické -), panely rozvodné, panely signalizační (světelné nebo mechanické -), páskové jednotky magnetické pro počítače, páskové mechaniky, pasky pro zvukové záznamy, pásy plovací, pásy záchranné, pera elektronická (vizuální zobrazovací jednotky), periskopy, pipety, pišťalky signalizační, pišťalky výstražné, planimetry, pláště elektrických kabelů, plátina promítací, plomby sondážní, plotry, vynášecí přístroje, plovací kruhy, plovací vesty, plováky, boje, plyn (přístroje na rozbor -, analyzátoři -), plynoměry, pneumatiky (automatická zařízení signalizující nízký tlak v -), počítačové disky, počítačové stroje, počítače, počítačové hry (programy -), počítačové paměti, počítačové periferie, počítačové programy (s možností stažení), počítačové čítače podložky pod myš, podnosy (laboratorní -), pojistkové drát, pojistky, jističe, pokladny registrační, polarimetry, polovodiče polygrafické obvody, ponožky elektricky vyhříváné, poplašná zařízení, posuvná měřítka, zařízení na kontrolu frankování, potápěčské masky, potápěčské oděvy, potápěčské přístroje, potápěčské rukavice, potraviny (zařízení na rozbor -), pouzdra na brýle, pouzdra na cvikry, pouzdra na kontaktní čočky, požární hlásiče, detektory kouře, signalizační zařízení, požární stříkačky automobilové, požárnícké čluny a lodí, požárnícké hole, počítačové tiskárny, pravítka (měřicí nástroje), prevence dopravních nehod (odrazové nášivky na oděvy), procesory (centrální procesorové jednotky), promítací žárovky, propojovací mezičlánky (počítače), prosvěcovače vajec, protikorozní přístroje katodové, proudové usměrňovače, pružné disky, diskety, přehrávače kazet, přehrávače kompaktních disků, překládači přístroje elektronické kapsní, přenosné telefony, přepěťové chrániče, přepínač článků, řadič článků (elektrotechnika), přerušovače, dálkové spínače, jističe, přerušovače, vypínače, přesné měřicí přístroje, přesné váhy, analytické váhy, přezmeny, váhy, mincíře, přijímače (audio- a video), přístroje a nástroje na měření objemu, přístroje hasící, přístroje na čištění gramofonových desek, přístroje pro nahrávání zvuku, přístroje pro reprodukci zvuku, přístroje pro rozbor vzduchu, přístroje telefonní, publikace (elektronické -) (s možností stažení), pyrometry, pytle (větrné -) (indikátory směru větru), radary, rádia, radiologické přístroje pro průmyslové účely, radiotelefonní zařízení, radiotelegrafická zařízení, rádiové pagery (zařízení pro rádiové přenášení zpráv), rámečky na diapozitivy, rameno

přenosky (gramofonové -), rámovací přístroje na diapozitivy, rastry pro výrobu štočků, refraktometry, regulátory elektrické, reostaty, stmívače (elektrické), regulátory tepelné, rentgenové přístroje a zařízení, ne pro lékařské účely, reostaty, reproduktory, ampliůny, respirátory na filtraci vzduchu, retorty, křivule, rentgenové snímky ne pro lékařské účely, regulátory napětí pro vozidla, rozbor potravin (přístroje pro -), rozhlasové přijímače do vozidel, rozvaděče automatické, automatické distribuční stroje, rozvodné panely (elektrina), rozvodné pulty (elektrina), rozvodné skříně, spínací skříně, rtuťové vodováhy, rukavice (ochranné -), rychloměry (fotografie), rychloměry (lodní měřicí přístroje rychlosti), řetězy zeměměřičské, řetízky k cvikrům, řetízky ke skřipcům, řezací přístroje na filmy, řídicí, kontrolní panely, řízení automatická pro vozidla, sady (hands - free) pro telefony, salinometry, samoregulační palivová čerpadla, satelitní navigační přístroje, satelity pro vědecké účely, sčítací stroje, sextanty, sférometry, signalizační boje, signalizační panely (světelné nebo mechanické-), signalizační zařízení námořní, signalizační zařízení v případě požáru, signalizační zvony (elektrické -), signalizační zvony, značkovací, signální lucerny, signály (vysílače elektronických -), signály, s výjimkou výbušných, (mlhové -), simulátory řízení a ovládání vozidel, sirény, sklo (kalibrované výrobky ze -), sklo pokryté elektrickými vodiči, skříňky, skříňové rozvaděče (elektrina), sledovací přístroje, slitiny kovů (pojistkové dráty ze -), sluchátka (telefonní -), sluneční brýle, snímáči hroty, jehly gramofonové, snímáči zařízení pro vlákna, snímáče obrazu, snímáče znaků (optické), ultrazvukové lokátory, sondážní plomby, sondy pro vědecké účely, hloubkoměry, speciální oděvy pro laboratoře, speciální pouzdra na fotografické aparáty, spektrografy, spektroskopy, spínače, konektory, spojky, svorkovnice (elektrotechnika), spouště uzávěrek (fotografie jako obor), stabilizátory pro osvětlovací přístroje, stativy na fotoaparáty, stereo soupravy (osobní -), stereoskopické přístroje, stínítka (clony) proti oslnění, stmívače, reostaty (elektrické), stojanový kruh, stožary pro bezdrátové telegrafy, stroje na počítání a třídění peněz, stroje účtovací, stříhači zařízení na stříhání filmů, sulfometry, sušičky na fotografie, svářečí elektrody, svářečí přístroje (elektrické -), svářečky obalů z plastických hmot (elektrické -), svářečské přílby, sváření elektrickým obloukem (zařízení na -), světelná signalizace, blikáče, světelná ukazovátka (elektronická), majáky, svorkovnice, svorky na cívky, objímky (elektrické -), konektory elektrické, špunty do uší, štíty (ochranné obličejové -), štíty fluorescenční, tampóny do uší pro potápěče, telefonní dráty, telefonní mikrofony, telefonní přístroje, telefonní sluchátka, telefony (přenosné -), telefotografická zařízení, zařízení pro obrazovou telegrafii, telegrafní dráty, telegrafy (přístroje), telemetry, dálkoměry, teleskopy, teleskopy pro střelné zbraně, teletypy, dálkopisné přístroje, televizní přístroje, teodolity, tepelné regulátory, teploměry, s výjimkou lékařských teploměrů, termostaty, těsnící kotoučky, membrány, plátky (silikonové), textové procesory, tlačítka ke zvonkům, tlak v automobilových pneumatikách (automatické indikátory nízkého -), tlakoměry, manometry, zařízení na měření tlaku tachometry pro vozidla, tlumivky (elektrina), induktory, cívky indukční (impedance), totalizátory, transformátory (elektrotechnika), tranzistory (elektronika), trasírky, výtyčky, nivelační tyče, trojnožky nebo stativy pro fotografické přístroje a kamery, trubičky kapilární, kapiláry, turnikety (automatické -), tvárnice vedení (na kabely), účtovací stroje, úhlooměry, protrakory (měřicí přístroje), ukazatele výšky hladiny vody, ukazovátka (světelná -) (elektronická), uzávěrky - spouště (fotografie jako obor), přezmeny, přístroje a nástroje na vážení, variometry, vedení elektrické, elektroinstalační potrubí, vesty neprůstelné ochranné, vesty plovací, větroměry, anemometry, videokamery, magnetoskopy, videotelefony, virgule, voutky pro proutkaře, viskozimetry, vlákna (identifikační -) pro elektrické dráty, vlhkoměry, hygrometry, vlnoměry, vodičí šablony, přípravky (nástroje na měření), vodiče (elektrické -), vodiče ve tvaru vláken, vodoměry, vodováhy, libely (přístroje pro určování horizontu), vozoznaky, voltmetry, vozidla (navigační přístroje pro -) (palubní počítače), vozidla (regulátory napětí pro -), vozidla (tachometry pro -), výbojky, elektrické, s výjimkou výbojek na osvětlení, výdejní stojany pro čerpací stanice, vynášecí přístroj, kreslička, vypínače, přerušovače, vysílací zařízení, vysokofrekvenční přístroje, výstražné pišťalky, výstražné zvukové znamení v mlze (nevýbušné), výškoměry, výtahy (zařízení pro ovládání -), vyučovací stroje, vzduchoměry,

zábavní přístroje upravené pro použití s externí obrazovkou nebo monitorem, zabezpečovací zařízení proti krádeži, záchranné přístroje a vybavení, alidády, zaměřovači dalekohledy, teleskopy pro střelné zbraně, zámky (elektrické -), zapalovače cigaret do automobilů, zapalování (baterie na -), zápisník elektronický, zařízení - svítidla a elektronky (se zhavenou katodou), zařízení ke zpracování dat, zařízení mincová (mechanismy pro -), zařízení na měření tlaku, zařízení na přenášení zvuku, zařízení na záznam vzdálenosti, zařízení pro ovládání výtahů, zařízení radiotelegrafická, zástrčky, zásuvky a ostatní elektrické spojky, závaží, zavírače dveří elektrické, závítanikové kalibry, záznamníky telefonní, zdviže - zařízení pro ovládání, zeměměřičské přístroje a nástroje, zesilovače, zkoušení materiálů (stroje a zařízení na -), zkumavky, zkušební přístroje, ne pro lékařské účely, značkovací (krejčovské pomůcky), značky dopravní světelné nebo mechanické, zrcadla (optika), zuby (chrániče -), zvětšovací přístroje (fotografie jako obor), zvětšovací skla, lupy, zvonky (poplašné zařízení), zvonky dveřní elektrické, zvony signalizační, zvuk (přístroje pro nahrávání -), zvuk (přístroje pro reprodukci -), přehrávače, zvuk (zařízení na přenášení -), zvukové výstražné znamení v mlze (nevýbušné), zvukové záznamy (pásky se -), zvukovody, akustické trubice, žárovky pro fotoblesk, žárovky promítací žehličky elektrické; (11) přístroje pro osvětlení, topení, výrobu páry, pro vaření, přístroje chladicí, pro sušení, ventilaci, rozvod vody a sanitární zařízení, acetylenové generátory, acetylenové hořáky, kahany, acetylenové reflektory (světlomety), akumulátory (parní -), akumulátory tepelné, akvária (svítidla pro -), akvarijní (přístroje na vytápění), akvarijní (přístroje pro čištění), Auerův hořák, autoklávy (elektrické nízkotlakové -), automobilové reflektory, baňky (lampové -), baterky, benzinové hořáky, bezpečnostní lampy, bezpečnostní zařízení pro vodovodní nebo plynové zařízení a potrubí, bidety, bojler (kotle), s výjimkou bojlerů (kotelů) jako součástí strojů, cylindry (lampové -), cylindry do svítidel, cylindry skleněné, čerpací pumpy (tepelné), čísla domovní (světelná), čisté komory (sanitární zařízení), čisticí lampy vzduchu od bakterií (germicidní), čistírny odpadních vod, dehydratace potravin (přístroje pro -), destilační zařízení, dezinfekční hořáky, dezinfekční kontejner pro toalety, difuzéry světla - rozptylovače, dmychadlo komínové, ventilátor, držáky pro plynové hořáky, dřezy, důlní lampy (baňské), elektrické kávovary - filtrační, elektrické lampy, elektrické vyhřívací přikrývky, ne pro lékařské účely, elektricky vyhřívané podušky, koberečky, filtry (části zařízení pro průmysl nebo domácnost), fontány, elektrické (fritovací hrnce), generátory (plynové -), generátory parní, s výjimkou generátorů jako součástí strojů, hořáky, hořčičková vlákna k osvětlení, hubice protistříkovací, hydranty, chladicí přístroje a zařízení, chlorování bazénů (přístroje pro -), chromatografické přístroje (pro průmyslové účely), inhalační přístroje, s výjimkou přístrojů pro lékařské účely, instalační materiál pro vany, ionizátory (na čištění vzduchu -), jízdní kola - světla, jogurtovače elektrické, kabiny (sprchovací -), kamna, pece, kapesní ohříváče, kapesní svítilny, kávovary (elektrické filtrační -), kávové filtry elektrické, klimatizační filtry, klimatizační zařízení, kohoutky a kohouty pro potrubí, kolektory solární, komínové dmychadlo, ventilátor, komínové roury, kouřovody, komory (čisté -) (sanitární zařízení), kondenzátory (plynové -), s výjimkou kondenzátorů jako součástí strojů, kontejnery proplachovací, konvice (elektrické -), kotle (výhřevné -), kotlové trouby do vytápěcích zařízení, koupel (ohříváče pro -), koupele parní (přenosné kabiny pro -), koupelnové armatury, koupelnové obklady, kovové konstrukce pro pece a trouby, krby, kryty pro svítidla, křesadlové zapalovače pro vznícení plynu, kuchyňská odsávací zařízení, kuchyňské potřeby, elektrické, hořák, laboratorní lampy, lampióny, lampy (plynové -), lampy bezpečnostní, lampy do projektoru, lampy na kadeření vlasů, lampy olejové, lampy pouliční pro směrové signály (směrovky), lávové kameny pro použití v zahradních grilech, lázeňské vany, led (stroje a zařízení na výrobu -), ledničky, letadla (osvětlovací zařízení -), lucerny, lustry, mikrovlnné trouby pro průmyslové účely, mrazicí přístroje a zařízení, mycí dřezy, nádoby chladicí - nádrže expanzní pro ústřední topení, nakladače pro pece, napájecí zařízení k vytápěcím a teplotnějším kotelům, napařovací přístroje pro kosmetické účely, objímky na svítidla, obklady, vyzdívkou koupelnové, obloukové lampy, obložení tvarované pro kamna, odlučovač popílku (automatické dopravníky), odmrazovače automobilů, odpařovače, odsávací zařízení, odstraňování

zápachu (prostředky na), s výjimkou prostředků pro osobní potřebu, ohřev teplé vody (zařízení na -), ohříváče do lůžek, ohříváče lepidla a klišu, ohříváče na nohy, nánožníky (elektrické i neelektrické -) ohříváče talířů, ohříváče vody pro koupele, ohříváče vzduchu (opakovaný ohříváč vzduchu), ohřívadla, oleje (přístroje na čištění -), olejové hořáky, opékači přístroje - grily, opékače chleba, oplatková forma elektrická (lívanečnick na pečení oplatek -elektrický), oslnění (zařízení pro automobily proti -), osvětlovací přístroje a zařízení, osvětlovací trubice, osvětlovací zařízení pro vzdušné dopravní prostředky, opájecí (letovací) lampy, parní akumulátory, parní generátory, s výjimkou generátorů jako součástí strojů, pasterizační přístroje (zařízení na pasterizaci), pece (chladicí vany pro -), pečicí trouby, pisoáry, plyn (regulační a bezpečnostní zařízení pro přístroje na -), plynové bojler (kotle), plynové generátory, plynové hořáky, plynové hořáky (držáky na -), plynové potrubí (regulační a bezpečnostní příslušenství k -), plynové zapalovače, podložka (elektricky vyhřívána), s výjimkou podložek pro lékařské účely, polymerizační zařízení, ponorné ohříváče, popelníky pro pece, potápěčské reflektory potrubí (části hygienických zařízení), potrubí jako části hygienických instalací, potrubní kohouty, prádelní kotle, pražičí stroje, pražiče kávy, pražiče na ovoce, proplachovací kontejnery, přenosné výhně, přístroje na čištění plynu, přístroje na chlazení vzduchu, radiátorové uzávěry, radiátory (elektrické -), radiátory ústředního topení, rámy kovové pro pece a trouby, reflektory (automobilové -), reflektory (světlomety) acetylenové, regenerátory tepla, regulačně - bezpečnostní přídavná zařízení pro plynová zařízení, regulačně - bezpečnostní zařízení pro plynová potrubí regulačně - bezpečnostní zařízení pro vodovodní zařízení, regulační ventily pro kontrolu hladiny v nádržích, regulátory (topení), regulátory pro vodní nebo plynové zařízení a potrubí, roštnice, roštnice - topeniště, rošty do pecí, rošty na opékání masa, rozmrazovací zařízení pro vozidla, rozmrazovače skel vozidel (ohříváče -), rozptylovače světla (difuzéry), rozen (bodec), řetězy barevných žárovek (dekorativní -), sauna (zařízení pro -), lázeňské vybavení (teplovzdušné lázně), sedátka (záchodová -), signalizační světlo, skrubry (pračky plynu), skříňe pro lednice, slad (pražičí stroje na -), směrová světla pro automobily, směrové žárovky pro vozidla, směšovací (pákové) baterie pro vodovodní potrubí, solária (přístroje k opalování), solární kolektory, solární pece, spalovny, spalovací pece, spirály, jako součásti destilačních, ohřívacích a ochlazovacích zařízení, splachovací zařízení, sporáky do kuchyní, spořice paliva, sprchovací kouty, sprchy, sterilizace (jednouúčelové vaky pro -), sterilizátory, stínidla na lampy, stojany nasypané pro vypalovací pece sanitární (toaletní) přístroje a zařízení, stolní vařiče, stroje a přístroje na čištění vzduchu, stroje na pečení chleba, stropní světla, sušiče (vzduchu -), sušiče na vlasy, sušičky (přístroje a zařízení na -), sušičky prádla elektrické, sušičky vzduchu, světelná domovní čísla, světelné koule, baňky, světelné lampy, světelné reflektory (světla), světelné vybavení automobilů proti oslnění, světla (elektrická -) na vánoční stromky, světla pro auta, světla pro dopravní prostředky, světla pro jízdní kola, světlomety pro vozidla, světlomety, reflektory, svítidla pro jízdní kola, šachty, trubky (vyzařovací) (ropný průmysl), šamot (příslušenství pro trouby) šeffice paliva, tabákové pražiče, tepelná čerpadla (pumpy), tepelné akumulátory, tepelné regenerátory, teplovodní vytápěcí zařízení, teplovzdušná zařízení, teplovzdušné trouby, termostatické ventily (části topných zařízení), těsnění (vodovodní -), (těsnící kroužky), tlakové hrnce (elektrické -), tlakové vodní zásobníky toaletní (záchodové) mísy, toalety (záchody splachovací), topení (vytápěcí tělesa pro automobily), topení teplovodní topeniště pecí, topná tělíska pro žehličky, topná zařízení pro topení tuhými, tekutými nebo plynovými palivy, topné články, toustovače, trouby (tvarovky pro -), trouby mikrovlnné, trouby, s výjimkou trub pro experimentální účely, trubky pro vytápěcí kotle, truhlíky na popel (pecové -) tryska (protistříkovací kohoutek), tvarované obložení pro pece, tvarované plechy pro pece, tvarovky pro trouby, uhlík do obloukové lampy, umyvadla, umývací (zařízení pro sušení rukou - sušiče), uzávěry radiátorové, vánoční světla na stromky, vanové příslušenství (armatury), vanové zařízení, vany pro sedací koupele, varné plotýnky, varné přístroje a zařízení, vařič stolní, ventilační zařízení pro laboratoře (digestoř), ventilátory, ventilátory (jako součásti větracích zařízení), ventilátory elektrické pro osobní potřebu, ventily (regulační) na regulaci hladiny v nádržích, ventily termostatické (části topných zařízení),

ventily vzduchové pro parní vytápěcí tělesa, větrací zařízení, víření vody (přístroje pro -), vitríny (chladicí) (výkladní skříně), vlákna (elektrická vyhřívací), vlákna do elektrických lamp, vlákna k osvětlení - hořčičková, vlasové sušiče, voda (ohříváče -), voda (přístroje a zařízení na změkčování -), voda (zařízení na filtrování -), voda (zařízení na úpravu -), voda (zařízení pro přívod), vodní (sterilizátory -), vodní nebo plynová zařízení a potrubí (bezpečnostní příslušenství pro -), vodovodní potrubní zařízení, vodovodní těsnění (těsnící kroužky), vozidla (klimatizační zařízení -), vozidla (ohřívací zařízení pro rozmrazování skel -), vozidla (osvětlovací zařízení pro -), vozidla (zařízení pro - proti oslnění), výhně (přenosné -), výhřevné desky (pláty), výhřevné kotle, vyhřívací zařízení pro rozmrazování oken vozidel, výměníky tepla, s výjimkou výměníků jako součástí strojů, vysoušeči zařízení, vytápěcí tělesa (topení) pro automobily, vytápěcí zařízení, vyhřívací zařízení, vyzářovací šachty pro použití v ropných rafinériích, vzduch (ohříváče -), zahradní grily (lávové kameny pro použití v -), záchodová sedátka, záchody (přenosné -), záchody splachovací, zachycovač popílku zapalovače, zapalovače plynu, zářivky pro osvětlení, zařízení (příváděcí) k vytápěcím a teplotním kotlům, zařízení a stroje na čištění a úpravu vody, zařízení na dezinfekci, zařízení na dodávku vody (zásobníky vody), zařízení na chlazení nápojů, zařízení na odsolování mořské vody, zařízení na odvádění kouře a par, zařízení na osvětlení vzduchu, zařízení na otáčení rožněm, zařízení na sušení rukou pro umývárny, zařízení na úpravu vody, zařízení pro klimatizaci, zařízení vodovodní, zavlažovací zařízení, automatické, změkčování vody (zařízení na -), zvlhčovače vzduchu na radiátory ústředního topení, žárovky, žhavicí vlákna (výhřevná); (14) vzácné kovy a jejich slitiny a výrobky z těchto látek nebo postříbeného nebo pozlaceného kovu, nejsou-li uvedeny v jiných třídách, klenoty, bižuterie, drahokamy, hodinářské potřeby a chronometrické přístroje, acháty, amulety (šperky), brože (šperky), budíky, busty z drahých kovů, ciferníky (hodinářství), časoměry nástroje na měření času, diamanty, drahé kameny, drahé kovy (slitiny z -), gagát jako surovina nebo polotovar, hodinářské kotvičky, hodinky (sklíčka do -), hodinové ručičky, hodinové skříňky, hodiny, hodiny atomové, hodiny elektrické, hodiny kontrolní (píchnací), hodiny sluneční, chronografy (hodinky), chronometry, chronoskopy (přístroje na měření krátkých časových úseků), ingoty z drahých kovů, kazety na šperky, klenoty, klíčenky (bižuterie), kravaty (jehlice do -), kravaty (spony do -), kyvadla (hodinářská -), manžetové knoflíky, medaile, medailony (šperky), měděné žetony, náhrdelníky, náramkové hodinky, náramky (šperky), náušnice, nitě z drahých kovů, obuv (ozdoby na -) z drahých kovů, ozdoby z drahých kovů, olivín (drahý kámen), ozdoby (šperky), ozdoby na klobouky z drahých kovů, ozdoby ze stříbra, pásky k náramkovým hodinkám, pera (hodinová -), perly (klenoty), perly z ambroidu, platina (kov), polodrahokamy, pouzdra na hodiny a hodinky, prsteny, přívěsky (šperky), rhodium, ruthenium, řetízky (šperky), řetízky k hodinkám, schránky na hodiny, schránky z drahých kovů, sklo bižuterní k napodobení drahých kamenů (straš), slitiny drahých kovů, slonovina (ozdoby z -), spinely (drahé kameny), strojek hodinové, stříbro surové nebo tepané, špendlíky (šperky), šperky vzorované metodou "cloisonné" (vzorování emailové keramiky pomocí kovových proužků), šperky z jantaru umělecká díla z drahých kovů, vlákno stříbrné, zlato surové; (15) hudební nástroje, akordeony, bambusové flétny, bandoneóny, basy (hudební nástroje), brumle (hudební nástroje), bubínky (hudební nástroje), citery, činely, dirigentské taktovky, dudy, dusítka na hudební nástroje, flašiny, flétny, gongy, harfy, harmonia, harmoniky, hoboje, housle, hubičky dechových nástrojů, hudební nástroje, hudební nástroje (nožní pedály pro -), hudební nástroje elektronické, hudební nástroje strunné, hudební skříně, hudební syntezátory, huquin (čínské housle), jazýčky (na dechových nástrojích), kastaněty, klapky na hudební nástroje, klarinet, klávesy pro hudební nástroje, klavír, klobouky čínské (čínská zvonkohra), kobylky hudebních nástrojů, kolíky pro hudební nástroje, kolovrátky (flašiny) kontrabasy, kornety (hudební nástroje), kotle (hudební nástroje), kůže na bubny, kytary, ladicí klíče, ladičky, lyry mandoliny, mechanické klavíry (regulátory intenzity pro -), měchy do hudebních nástrojů, nátrubky na hudební nástroje, náustky na hudební nástroje, okaríny, otáčecí zařízení na noty, paličky bubenické, pedály nožní pro hudební nástroje, pípa (čínské kytary), pišťaly varhan, podbradky na housle, pouzdra na

hudební nástroje, pruty smyčců, regulátory intenzity pro mechanické klavíry, rohy (hudební nástroje), ruční zvonky (hudební nástroj), sheng (čínské hudební dechové nástroje), smyčce, stojany na tympány, stojany pro hudební nástroje, struny pro hudební nástroje, střevo pro struny na hudební nástroje, suona (čínské trumpety), syntezátory (hudební -), taktovky (dirigentské -), tamburíny, tamtamy triangly (hudební nástroje), trombóny, trsátka, trubky (hudební nástroje), trumpety, tympány, válečky perforované hudební, válečky pro mechanické klavíry, varhany, violy, xylofony, zvonkohry (hudební nástroje), žabky smyčců, žině na smyčce; (16) papír, lepenka a výrobky z těchto materiálů, které nejsou zařazeny do jiných tříd, tiskárenské výrobky, potřeby pro knižní vazby, fotografie, papírenské zboží, lepidla pro papírnictví nebo domácnost, materiál pro umělce, štetce, psací stroje a kancelářské potřeby (vyjímaje nábytek), učební a vyučovací pomůcky s výjimkou přístrojů, plastické obaly (nezařazené do jiných tříd), tiskařské typy, štočky, adresy (strojky pro tištění -), akvarely, alba, architektonické makety, archy papíru, aritmetické tabulky, atlasy, balicí papír, barvicí pásky do psacích strojů barvy (pouzdra s -) (školní pomůcky), blahopřání, blány (přilnavé natahovací -) na paletizaci (z umělých hmot), blány (rozmnožovací -), bloky (papírnické výrobky), brožury, bryndáčky (papírové -), brídlicové tabulky, bublinové obaly (z umělých hmot), celofán (celulózové fólie) na balení, čínská tuš, číslice (tiskařské typy), číslováčky, dávkovače lepicí pásky (kancelářské potřeby), děrovačky (kancelářské potřeby) desky (papírnické výrobky), desky (psací -) s klipsem (na přídržování papíru), desky na dokumenty (šanon, pořadače), desky rytecké, dětské pleny z papíru nebo buničiny (jednorázové -), dopisní papír, držáky na psací potřeby, etiketovací přístroje ruční, etikety, kromě textilních, figurky (sošky) z papírové hmoty, filtrační papír, filtry kávové (papírové -), fólie hliníková na balení potravin, fólie viskózní na balení, fólie z umělých hmot na balení, formuláře, formy na modelovací hlíny (umělecké materiály), fotografie, fotografie (přístroje na lepení -), galvanotypy (polygrafie), globusy (zemské -), grafické reprodukce, grafiky, gumičky (kancelářské potřeby), gummy na mazání, hektografy, hlína modelovací, hmota papírová (papírmaše), houbičky navlhčovací (kancelářské potřeby), hroty psacích per, hřebeny mramorovací (potřeby pro umělce), chrániče prstů (kancelářské potřeby), chromolitografie (polygrafie), inkoustové kameny (zásobníky inkoustu užívané v čínském umění, kde je smíchán suchý inkoust s vodou), inkousty, jehly na leptání, kalamáře, kalendáře, kameny (litografické -), kamínky k psaní na břidlici, kancelářské potřeby, kromě nábytku, kancelářské sponky, kapesníky (papírové -), kartón (výrobky z -), kartotéční lístky, karty, karty a pásky papírové na zaznamenání počítačových programů, karty perforované pro žakárové stroje, katalogy, kelímky papírové na mléčné výrobky, klávesy psacích strojů, knihy, knížky (brožované), knižní zarážky, komiksy, kopírovací zařízení (cyklostyly), korektory (tekuté -) (kancelářské potřeby), kornouty (papírové -), krabice lepenkové nebo papírové krabice na poštu, kreditní karty (přístroje na potisk -) (neelektrické), krejčovská křída krejčony (patentní tužky), kružítka, kryty papírové pro květináče, křída na psaní, křída na značení, křivítka, kuličky do kuličkových per, laminovačky na dokumenty pro použití v kanceláři, látky pro vázání knih, lepenka, lepicí pásky pro kancelářské účely a použití v domácnosti, lepidla pro kancelářské účely nebo pro domácnost, lepty, listky, litografie, makety (architektonické -), malířské stojany, malířské štetce, malířské válečky pro interiéry, manuály, mapy, mašle papírové, materiály na pečetění, mazání (pomůcky na -), mikrovlnné trouby (sáčky pro -), misky na vodové barvy, modelování (materiály na -), napínáčky, násadky na pera, nitě knihařské, noviny, nože na papír (kancelářské potřeby), nožičky k vyškrabávání písma pro kancelářské účely, obálky (papírnické výrobky), obálky (stroje kancelářské na zalepování -), obaly (papírnické výrobky), obaly na lahve lepenkové nebo papírové, obaly na spisy, obaly škrabové, oběžníky, obrazy, ocelová pera, oděvy (stříhy na -), odpadky (sáčky na -) z papíru nebo umělých hmot, olejotisky, opěradla na ruce pro malíře, ořezávátka na tužky, oznámení (rodinné události) (papírnické výrobky), paginovačky, paletizace blány z umělých hmot přilnavé natahovací pro -, palety pro malíře, pantografy (kreslicí pomůcky), papír (fezačky na -) (kancelářské potřeby), papír balicí papír do registračních přístrojů, papír dopisní, papír na vyložení zásuvek (pro prádelníky) (parfémovaný nebo neparfémovaný), papír pergamenový, papír pro

elektrokardiogramy, papír pro kopírování, papír pro rentgenogramy, papír sací, papír svítící, papír toaletní, papír voskovaný, papír Xuan (pro čínskou malbu a kaligrafii), papírová prostrání, papírové archy, papírové pásy, papírové ubrusy, papírové ubrusy, papírovina, paragony, pásy barvicí do tiskáren k počítačům, pásy doutníkové, pastelky, pasy (pouzdra na -), patrony (malířské -), pauzovací plátno pečete, pečetní oplatky, pečetní vosk, penály, pera (kancelářské potřeby), pera (utěrky na -), pera ocelová, pera plnicí, pergamenový papír, periodika, pérové spony, písmena ocelová, plakáty, plány, plátina malířská, plátina pogumovaná (papírnické výrobky), plátno knihařské, plátno kopírovací (pauzovací), podložky (psací -), podložky na stůl papírové, podnosy na rozdělování a počítání mincí, podušky na razítkování, pohlednice, pomůcky učební, kromě přístrojů, portréty, požadče (kancelářské potřeby), poštovní známky, potahy tiskařské, kromě textilních, potřeby na psaní, poutače z papíru nebo z lepenky, pouzdra s barvami (školní pomůcky), pouzdra s psacími potřebami (kancelářské potřeby), praporky (papírové -), pravítka, preparáty histologické (učební pomůcky), prkna rýsovací, prospekty, pruhy lepicí pro kancelářské účely nebo použití v domácnosti, průsvítky (papírnické výrobky), příloženky (rýsovací -), příručky, přístroje na potisk kreditních karet (neelektrické), psací potřeby, psací stroje (elektrické i neelektrické), publikace, pytlíky jako obaly (z papíru nebo umělých hmot), rámy sazečské, razítka, rejstříky (seznamy), ročenky, ručníky papírové, růžence, rýsovací nástroje, rytiny, sací papír, samolepky pro domácnost a pro kancelářské účely, sazebnice (polygrafie), sešity, sešivačky (kancelářské potřeby), skicačky, slintáčky (papírové -), sponky kancelářské, spony na pera, stírátka na tabule, stojany na fotografie, stojany na pera a tužky, stojany na razítka, stříhy na šití, šablony (papírnické výrobky), školní potřeby, škrob (obalové materiály ze -), štětce, štítky (papírové nálepky), štočky tiskařské, štočky zinkografické, tabule reklamní z papíru nebo lepenky, tabule školní, tabulky (aritmetické -), tabulky bifidlicové, těžitka, tikety, tiskárničky (přenosné -) (kancelářské potřeby), tiskařské lisy, tiskařské potahy, kromě textilních, tiskařské typy (písmena a číslice), tiskopisy, tisky (rytiny), tištěné jízdní rády, trojúhelníky (rýsovací -), tuhy do tužek, tužky, učební pomůcky, kromě přístrojů, účetní knihy, uhly na kreslení, ukazovátka neelektrická, válce do psacích strojů, vázání knih (materiály pro -), vázání knih (přístroje a stroje pro -) (kancelářské potřeby), viněťovací strojky, vlajky (papírové -), vosky modelovací, kromě dentálních, vzorky biologické pro použití v mikroskopii (učební pomůcky), vzory na kopírování, vzory pro výšivky, záložky do knih, zápisníky (notesy), zarážky na knihy, zeměpisné mapy, znaky grafické (pro kopírování), zpěvníky; (18) kůže, imitace kůže, výrobky z těchto materiálů, které nejsou zahrnuty do jiných tříd, kůže ze zvířat, kufrů a zavazadel, deštníky, slunečníky a hole, biče a sedlářské výrobky, aktovky (kožená galanterie), batohy, brašny lovecké, brašny na nářadí (prázdné), brusle (řemínky na -), cepíny, cestovní kufrů, desky na noty, deštníky, domácí zvířata (oblečky pro -), držadla kufrů, hole, hole se sedátkem, hole turistické, hole vycházkové, chlebníky, imitace kůže, jelenice, kromě jelenice na čištění, kabelky, klapky (kožené -), klíčenky (kožená galanterie), kostice na deštníky nebo slunečníky, kostry kabelek, kozinka, kožená lepenka, kožešiny (kůže zvířat), kožešiny (pokrývky z -), krabice kožené nebo z kožené lepenky, kufrů, kůže (zpracované -), mošny, nábytek (kožené ozdoby na -), nábytek (potahy kožené na -), nákupní tašky, nářadí (brašny na -), neceséry cestovní (kožená galanterie), nitě kožené, obaly na oděvy (cestovní), pásy (kožené -), pásy na nošení závěsné kožené, peněženky, pokrývky pro zvířata, popruhy kožené, popruhy pro nošení kojenců, pytle jako obaly (kožené -), ruksaky, řemínky (kožené -), sáčky jako obaly (kožené -), sedlářské výrobky, semiš, kromě semiše na čištění, sítky nákupní, slunečníky, splétané peněženky, sportovní tašky, šňůry (kožené), tašky (náprsní -), tašky cestovní, tašky lovecké, tašky na kolečkách, tašky na nošení dětí, tašky plážové, torby lovecké; (20) nábytek, zrcadla, rámy, výrobky nejmenované v jiných třídách ze dřeva, korku, rákosu, vrbového proutí, z rohu, kosti, slonoviny, z kostic, želvoviny, jantaru, perleti, mořské pěny, náhražky všech těchto materiálů nebo náhražky z plastických hmot, ambroid (desky z -), bambus, bambusové závěsy, barely (nekovové), bečky (nekovové), bedny ze dřeva nebo z umělých hmot, bidla nekovová, boudy pro domácí zvířata, brčka na pití, cívky (dřevěné -) na přízi, hedvábi a nitě, časopisy (stojany na -), části nábytku ze dřeva, čepy (do

sudů) (nekovové), čísla domovní kromě kovových a svítících, dávkovače ručníků, upevněné, (nekovové), dekorativní předměty (přenosné), desky k vystavování zboží, desky pod psací stroje, desky skleněné pro zrcadla, deštníky (stojany na -), díla umělecká ze dřeva, vosku, sádry nebo umělých hmot, drápy (zvířecí -), držáky na kartáče, držáky na noviny, držáky na záclony a závěsy, kromě držáků z textilních materiálů, dřevěné rolety, dřezy (snímatelné kryty nebo vložky pro -), dužiny (sudů), dveře (kování na -) (nekovové), dveře (závěsy u -) (nekovové), dveřní kliky, ne z kovu, dvířka k nábytku, gauče, háčky na oděvy (nekovové) háčky na záclony, hadice (navijáky na -), kromě mechanických a kovových, háky k věšákům (nekovové), hmoždinky do zdí (nekovové), chodítka dětská, jantar, jelení parohy, kabáty (věšáky na -) (nábytek), kabely nebo trubky (úchytky pro -) (z umělých hmot), kádě (nekovové), kancelářský nábytek, kartáče (držáky na -), kartotéky (nábytek), karty klíčové z umělých hmot (nekódované), kladky z umělých hmot pro rolety, klíče (tabule s háčky na zavěšení -), klobouky (stojany na -), koberec (tyče na přidržení schodišťového -), kočky (sloupky na drápání pro -), kohoutky pro sušy (nekovové), kolébky, kolečka k nábytku nekovová, kolíčky (nekovové), kolíky stanové (nekovové), komody, kontejnery (nekovové), konzole na záclony a závěsy, koral, korálky (závěsy z -) ozdobné, korek (pásy z -), korozo (olejová palma), kost (z velryb) jako surovina nebo polotovar, koše, košíky (nekovové), kování na dveře (nekovové) kování na okna (nekovové), kování na postele (nekovové), kozy (na položení materiálu), krabice ze dřeva nebo z umělých hmot, krejčovské panny, krejčovské stojany, krmelce, kroužky na záclony, křesla, kukaně, květináče (podstavce na -), květiny (stolky na -), lahve (stojany na -), lahve (uzávěry na -) (nekovové), lastury ústřic, lavičky (nábytek), lehátka skládací, lékárníčky, lenošky, lištové rolety vnitřní (žaluzie), lišty na rámy obrazů, lišty u nábytku z umělých hmot, lůžka (hydrostatická -), kromě lůžek pro léčebné účely, lůžka (vodní -), lůžkoviny (s výjimkou ložního prádla), masáže (stoly na -), matice (nekovové), matky (ke šroubům) (nekovové), matrace, matrace nafukovací, kromě matrací k léčebným účelům, mořská pěna, mušle, nábytek, nábytek (části -) ze dřeva, nábytek (dvířka k -), nábytek (kovový -), nábytek (obložení -) (nekovové), nábytek (školní -), nádoby (nekovové uzavěry na -), nádoby z umělých hmot (jako obaly), nádrže na tekutá paliva (nekovové), nádrže, kromě nádrží kovových a nádrží zděných, nářadí (násady a rukojeti k -) (nekovové), násady na koky (nekovové), násady na smetáky (nekovové) navijecí cívky na hadice, kromě kovových a mechanických, nože (rukojeti -) (nekovové), nýty (nekovové), obložení nábytku (nekovové), obrazy (rámy na -), obruby ze slámy, obruce na sušy (nekovové), obrusnice (u železnice) (nekovové), oděvy (háčky na -) (nekovové), oděvy (ochranné obaly na -), oděvy (ramínka na -), ohrádky pro děti, opěrky na hlavu (u nábytku), ošatky, ozdoby pohyblivé (ozdoby z umělých hmot pro potraviny, palety (nakládací -) (nekovové), paliva (nádrže nekovové na tekutá -), paravány (nábytek), pásy dřevěné, pásy korkové, pelesti postelí dřevěné, perleť jako surovina nebo polotovar, plástve, počítače (stolky pojízdné pro -) podnožky, podstavce (nosiče) na sudy (nekovové), podstavce na květináče, podstavce pro počítačové stroje, podušky, pohovky, police (nábytkové -), polštáře, ponky, postele (kování na -) (nekovové), postele (pelesti -) dřevěné, postele, poštovní schránky, kromě zděných a kovových, poutače ze dřeva nebo z umělých hmot, prádelníky (se zásuvkami), prkénka na krájení a sekání masa, proutěné zboží, přepravky (nekovové), příborníky, psací stoly, psí boudy, pulťky (pro zpěváky), pulty, rákos (jako materiál na splétání), ramínka na oděvy, rámy na vyšívání, rátan, regály, reklamní předměty, rohy (zvířecí -), ruční zrcátka (toaletní zrcátka), rukojeti na nářadí (nekovové), sádky (rybářské -), sedadla (kovová -), sekretáře, servírovací stolky pojízdné, schody (stupně -) (nekovové), schránky ze dřeva nebo z umělých hmot, schůdky pohyblivé pro nastupování cestujících (nekovové), sklo (stříbřené -) (pro výrobu zrcadel), skříňky na hračky, skříňky na jídlo (spížky) (nekovové), skříňky na léky, sláma (obruba ze -), sláma (pletené předměty ze -), slámky (brčka) na pití, slonovina jako surovina nebo polotovar, sofa, soudky (nekovové), státní poznávací značky (nekovové), stojany k vystavování zboží, stojany na časopisy, stojany na střelné zbraně, stoličky, stolky odkládací, stolky pojízdné servírovací, stolky pracovní (školní lavice), stoly, stoly masážní, stoly pracovní, svorky kabelové (nekovové), šoupátka nekovová (kromě šoupátek jako součástí strojů), špalíčky do zdi (nekovové), špalky na krájení a sekání

masa (pro fezníky), šrouby s hlavou a maticí (nekovové), štíty (vývěsní -) ze dřeva nebo umělých hmot, těsnící uzávěry (nekovové), truhlářské umělecké výrobky, truhly (nekovové), tyče záclonové, tyčky k rostlinám, úchytky kabelů nebo trubek (z umělých hmot), ulity, úly včelí, úly včelí (voskové plástve pro -), umělecká díla ze dřeva, vosku, sádry nebo umělých hmot, umělecké truhlářské výrobky, ústřice (lastury z -), uzávěry drenážních trubek z umělých hmot, uzávěry lahvové (nekovové), válce k roletám, vějíře, ventily (nekovové) (kromě ventilů jako součástí strojů), ventily (vodovodní -) z umělých hmot, vitríny (nábytek), vosk (figury z -), vozidla (zámky pro -) (nekovové) vozíky, vycpaná zvířata, zámky, (kromě kovových a elektrických), zástěny ochranné u topenišť pro domácnost, zásuvky, zátky do lahví, závěsy korálkové ozdobné, závory (nekovové), zrcadla, žebříky ze dřeva nebo z umělých hmot, želvovina, žerď (vlajkové), židle; (21) pomůcky a nádoby pro domácnost a kuchyň, hřebeny a mycí houby, kartáče (s výjimkou štětců), materiály pro výrobu kartáčů, čističí potřeby, drátky na čištění parket, sklo surové nebo opracované (s výjimkou stavebního skla), sklo, porcelán a majolika neobsažené v jiných třídách, bonboniéry (ozdobné krabice na cukroví), boxy chladicí přenosné, s výjimkou elektrických, cedníky pro domácnost, cestovní lahve, cukřenky, čajová nálevka, čajová vajíčka (sítka), čajové servisy, čištění odpadu (zvony), čutory, dávkovače mýdla, demizony, destičky proti vykypní mléka, drátěnky na použití v kuchyni, drátky na čištění parket, drtiče kuchyňské, s výjimkou elektrických, držáky (toaletního papíru), držáky na mýdlo, držáky na svíce, držáky ubrousků, držezy na praní (škopek), džbánky, džbány, formičky, tvořítka na pečení, formy kuchyňské, formy na koláče, formy na led, fritézy, s výjimkou elektrických, háčky, hadry na čištění, hluboké mísy, hmyz (pasti na -), holící štětky, houbičky na čištění, houby na použití v domácnosti, hrnce, hrnce tlakové, s výjimkou elektrických, hrnčířské zboží, hřebeny, hůlky, mrazicí lahve, jehlice, špejle (kovové) na pečení, grilování, kádě, kališky na vajíčka, kamenina, karafy, stolní lahve, kartáče dehtovací s dlouhou rukovětí, kartáče elektrické, kartáče na obuv, kartáče na umývání nádobí, kartáčky na nehty, kartáčky na obočí, kartáčky zubní, kastroly, kávovary neelektrické, kávové servisy, kbelíky, količky na prádlo, konvice na čaj, konvice na kávu, ne elektrické, konvice na vaření vody, s výjimkou elektrických, kopyta (napínáky na obuv), korbele, kořenky (souprava -), kosmetické náčiní, koše piknikové (včetně nádobí), košíky na chléb (pro použití v domácnosti), košťáče na ochutnávání vína, kotlíky, koule skleněné, krabice na jídlo, přesnídávku, krabičky na čaj, krabičky na mýdlo, kráječe těsta, konve, kroužky (věšáky a -) na ručníky, kroužky na ubrousky, kuffíky toaletní, květináče, labutěnky do pudřenky, lahve, nádoby chladicí, mrazicí, lapače hmyzu, leštice parket, s výjimkou elektrických, likérové soupravy, lisy na česnek (kuchyňské potřeby), lisy na ovoce pro domácnost, s výjimkou elektrických, lopatky na dorty, lopatky na pečivo, lžice na boty, lžice na míchání (kuchyňské náčiní), majolika, mandly na žehlení kalhot, máselníčky, misky hluboké, misky na ovoce, misky pod svíčky, s výjimkou misek z drahých kovů, mísy hygienické na vylučování pro domácí zvířata, mísy na zeleninu, mísy polévkové, mixéry ruční (šejkry), mixéry, s výjimkou elektrických pro použití v domácnosti, mlýnky ruční pro domácnost, mozaiky skleněné, s výjimkou mozaik pro použití ve stavebnictví, naběračky kuchyňské, náčiní pro použití v domácnosti, nádobí (jiné než přístroje), nádobí, s výjimkou nádobí z drahých kovů, nádoby v domácnosti a v kuchyni, nádoby skleněné, nádoby skleněné opletené, nádoby tepelněizolační (termosky), nálevky, trychtýře, napajedla, napínací rámy na oděvy, napínáky na rukavice, nástroje na čištění, nitě skleněné, ne na textilní účely, noční nádoby (nočníky), nudle (strojky na výrobu -), odpad bavlněný na čištění, ohřívače neelektrické na kojenecké lahve, okna automobilová (skla pro -) (polotovary), omáčnický, podšálky, opálové sklo, oplátkové formy na pečení, s výjimkou elektrických, otvíráky na lahve, pánve na smažení, pánvičky, kastrolky (kameninové -), párátko, pasti na hmyz, pasti na krysy, potkany, pečivo (schránky na -), pepřenky, péřové oprášovače, plácačky na koberec, plácačky na mouchy, podložky pod horké nádobí, podnosy kromě papírových a určených k prostírání, podnosy pro domácí použití, podpory pro rostliny (aranžování květin), podstavce na žehličky, pohárky z papíru nebo umělých hmot, poháry na ovoce, pohlcovače dýmu pro domácnost, pokladničky, s výjimkou kovových, poklopy na nádobí, poklopy

na sýr, poklopy pro bytová akvária, polní lahve, polštářky na čištění, popelnice, porcelán, porcelánové čínské bibeloty, potahy na žehlicí prkna, potřeby kuchyňské neelektrické, pouzdra na hřebeny, pouzdra na jídelní lístek, prádelní sušáky, prachovky, práškové sklo pro dekoraci, prkénka kuchyňská na krájení, prkna žehlicí, překapávače kávy neelektrické, přístroje na odstraňování zápachu pro osobní potřebu, pudřenky, rejžáky, rendlíky na smažení, rozprašovače na parfémy, rozstříkovače na zalévání květin a rostlin, rožně pro použití na pečení, rukavice pro domácí použití, sáčky izotermické, sběračky kuchyňské, semiš na čištění, sifonové lahve na výrobu sodové vody, síta pro domácnost, sítko pro domácnost, skleněná vlna, jiná než na izolaci, skleněné ampule nádobky baňky, skleněné zátky, sklenice na pití, sklo emailované, sklo křišťálové (výrobky z -), sklo malované, sklo obsahující jemné elektrické vodiče, sklo opalované, sklo opálové, sklo smaltované, slánky, smetáček a lopatka na droby, smetáky, soupravy kuchyňského nádobí, soupravy likérové, stěrky (kuchyňské náčiní), stojánky na odkládání nožů, stojánky na olej, stojánky na olej a ocet, stojánky na párátko, stojánky na vajíčka, stojany na grily, stojany na holící štětky, stojany na rožně, stojany na žehličky, stolky otočné servírovací, struhadla pro domácnost, stříkačky na zalévání květin a rostlin, sušáky na prádlo, svícny, šálky, šejkry, šlehače kuchyňské s výjimkou elektrických, štětka na čištění záhodů, štíty vývěsní, reklamní z porcelánu nebo skla, tácy (podnosy), talíře, tampóny na čištění, terária do bytu pro pěstování rostlin, těsto (kráječe na -), trychtýře, tyčinky, hůlky jídelní (kuchyňské náčiní), uhláky, utěrky na nábytek, utěrky na úklid, utěrky napuštěné čistícími přípravky na čištění, uzávěry na poklice od hrců, válečky na těsto (pro domácnost), vaničky (dětské, přenosné), vaničky na praní, vaničky pro ptáky, vázy, vodní přístroje na čištění zubů a masáž dásní, voliéry, klece pro ptáky, vykrajovátka na pečivo (kuchyňské náčiní), parfémy, výlevky, vývrtky, zahradnické rukavice, zařízení chladicí na potraviny pro domácnost, obsahující chladicí směsi (chladicí média), zařízení kropicí, zásobníky, zátky, zavlažovače, zážehče svíček, zouváky, žejdlíky na pivo; (22) lana, provazy, sítky, stany, plachty, plachtoviny, pytle (neobsažené v jiných třídách), materiál na vycpávky (s výjimkou kaučuku nebo plastických hmot), textilní materiály ze surových vláken, automobily (lana vlečná pro -), balení (provazy, šňůry na -), bavlna surová, bavlněný odpad jako vycpávkový materiál cupanina, česaná vlna, dřevitá vlna, filtrační vata, floretové odpadové hedvábi, hedvábi surové, hedvábi šapové, hobliny dřevěné, juta, kabely, s výjimkou kovových, kajčí peří, kapok, kavylová vlákna, kokosová vlákna, konopí (materiál), konopné popruhy, koudel, lahve (slaměné, proutěné obaly na -), lana, s výjimkou kovových, látka na vycpávky, len surový, lišty jako části okenních žaluzií, lodní plachty, lůžkoviny (peří do -), lýko, markýzy z textilních materiálů, markýzy ze syntetických materiálů maskovací sítě, materiály vycpávkové, s výjimkou gumových a plastových, motouzy, odpad vlněný, ovčí rouno, papírové provazy, pásky balicí nebo lemovací, s výjimkou kovových, pásky na uzavírání vinné révy, pásky, s výjimkou kovových, na manipulování s nákladem, peří do lůžkovin, peří jako čalounický materiál, peří prachové, piliny, plachtovina na maskování, plachtovina nepromokavá dehtová, plachty lodní, plachty pro plachtění na lyžích, plachty vozové, pletené provazy na zhotovování bičů, pletené zboží (pytle pro praní -), pletivo na síť, podpěry, s výjimkou kovových, na manipulování s nákladem, provázky na věšení obrazů, provazové žebříky, provazy, příze na síť, příze nekovová na použití v zemědělství, pytle na přepravu a uskladnění volně loženého (sypaného) zboží, pytle pro praní pleteného zboží, pytlíky textilní na balení, rafie (lýko z rafiové palmy), ramiová vlákna, rolety ze syntetických materiálů, řemeny nekovové na manipulaci s nákladem, sáčky textilní na balení, sisal, síť, visutá lůžka, sítky síťovina, srčky velbloudí (materiál), struny, třísky dřevěné, umělohmotná vlákna pro textilní účely, vazače snopů, s výjimkou kovových, vlákna espartová, karbonová na textilní použití, vlákna kokosová, vlákna textilní, vlákna umělohmotná pro textilní účely, vlákna, s výjimkou kovových, na uzavírání, vlasy, vlna střížná, vlna surová nebo zpracovaná, vlněná mykaná příze, žaluzie listové okenní, žebříky (provazové), žině; (24) tkaniny a textilní výrobky, které nejsou uvedeny v jiných třídách, pokrývky ložní a ubrusy, balóny vzdušné (textilie nepropouštějící plyn pro -), barchet, bavlněné látky, textilie, cestovní příkrývky, sparto (textilie), etamin (záclonovina), filtrační materiál (textilní -), flanel (textilie), flauš (tkanina), frýz

(hrubá silná vlněná mykaná tkanina), gáza jako tkanina, hedvábí (textilie z -), hedvábné tkaniny pro tištěné vzory kapesníky látkové, kartoun, kartoun tištěný (kaliko), koupelnové textilie, s výjimkou oblečení, krep (textilie), krepon (jemná vlněná tkanina), látky, ložní pokrývky a příkrývky, ložní prádlo, lůžkoviny, manšestry, marbutová textilie (jemná hedvábná látka), matrace (povlaky na -), moleskin (textilie), moskytiéry, nábytek (potahy na -) z textilních materiálů, obuv (textilie pro -), odličovací ubrusy textilní, okenní záclony, pásy textilní pro tisk, plátno, plédy, plst, podložky na stůl pod sklenice, talíře (prostírání), podšívky textilní, podšívky textilní pro klobouky, podšívky textilní pro obuv, pogumované textilie, ne pro papírenské účely, pokrývky ozdobné na polštáře, portiéry (závěsy), potahy na matrace, potahy na nábytek (ze syntetických materiálů), potahy na nábytek z textilních materiálů potahy na postele, potahy ochranné na nábytek, povlaky na nábytek, ze syntetických materiálů, povlaky na sklápěcí kryty toalet, povlaky ochranné na polštáře, prádlo vyšívané, praporovina (tkanina), prapory, s výjimkou papírových, prostírání anglické, kromě papírového, přehoz vlněný, pytlovina (žíněná tkanina), rajón (umělé viskózní hedvábí), ramie (textilie z -), rukavice (mycí -), samet, síť proti moskýtům, síťovina konopná (bytová textilie), spací pytle, sprchové závěsy z textilu nebo umělé hmoty, stolní ubrusy látkové, stolní ubrusy (ne z papíru), sukno na kulečnickový (biliardový) stůl, syntetické materiály (náhražkové tkaniny) sypkovina, ševiot (vlněná tkanina), taft, tapety textilní, textilie imitující kůži, textilie netkané, textilie pro boty a obuv, textilie pro koupelny, s výjimkou oděvů, textilie vlněné, textilie ze syntetických materiálů (náhražkové tkaniny), textilie žinylkové, látky bavlněné, tiskařská podložka (textilní), tkaniny elastické, tkaniny konopné, tkaniny lněné, i tkaniny pogumované, ne pro papírenské účely, tkaniny pro čalouníky, tkaniny pro luxusní prádlo, tkaniny přílnavé za tepla, tkaniny s předkresleným vzorem na vyšívání, tkaniny sisalové, tkaniny ze skleněných vláken pro textilní užití tyl, a tak dále, ubrusy, s výjimkou papírových, úplet, utěrky, ručníky textilní, utěrky na sklo, vlaječky (ne z papíru), vlajkovina, vlněná textilie, vyšívané prádlo, závěsy textilní nebo plastové zefír (textilie), žerzej (tkaniny), žínky hygienické; (25) oděvy, obuv, kloboučnické zboží, bačkory, barety, boa (kožešínové límce), body (spodní prádlo), boty šněrovací, bundy sportovní, čepce jeptišek, čepice, čepice koupací, dětské textilní plenky, dřeváky, fotbalová obuv, gabardénové oděvy, holínky polovysoké, holínky vysoké, chrániče uší (proti chladu, jako pokrývka hlavy), kabátky krátké, kabáty (svrchní-), kalhoty, kamaše, kapesníčky do vrchní kapsy, saka, kapuce, klobouky, kolíky k fotbalovým kopačkám, kombiné (spodní prádlo), kombinézy (oděvy), konfekce, korzety (prádro), kostýmy, obleky, košile, košilová sedla, koupací pláště, kování na obuv, kožešiny (oděvy), kravaty, kšilty (čepice s -), kšilty (sluneční-), legíny, límce, límečky, lyžařská obuv, manžety masky (na spaní), maškarní kostýmy, nánožníky (ne elektricky vyhříváné), noční kabátky, oblečení, obuv (podpatky pro -), obuv (protiskluzné pomůcky pro -), obuv gymnastická, obuv koupací, obuv plátěná, obuv plážová, obuv pro fotbal, oděvy, opasky, pantofle, pásy ke kalhotám, pásy ke kamaším, paty u punčoch, peleríny, plastrony (nevázané kravaty), pláště, pláštěnky, plavky, pletené zboží (stávkové zboží), podešve vnitřní, podpatníčky (vločky do boty pod patu), podpatky, podprsenky, podrážky k obuvi, podrážky vnitřní, podšívky hotové konfekční, (jako části oděvů), podvazkové pásy, podvazky, podvlékačky (dlouhé spodky), pokrývky hlavy, ponožky, potítka, prádlo (spodní), prádlo spodní (proti pocení), protiskluzné pomůcky pro obuv, přezůvky přes boty, psí dečky (nízké kamaše), pulovry, punčocháče (punčochové kalhoty), punčochy, pyžama, ramínka u dámského prádla, rukavice, rukávniky, rybářské vesty, saka, sandály, sáří (oděv indických žen), snímatelné límce, spodníčky, sportovní obuv, střevice, sukně, svetry, šály, šátky kolem krku, šaty dámské, šerpy, šle, šněrovací boty, špičky pro obuv, tílka, košilk, trepky, trička, turbany, uniformy, vločky hotové konfekční (jako součást oděvu), výbavička pro novorozené, zástěry, závoje, zimníky, živůtky (krátké kabátky), župan; (26) krajky a výšivky, stuhy a tkaničky, knoflíky, háčky a očka, poutka – galanterie, špendlíky a jehly, umělé květiny, bambule, brože (jako oděvní doplňky), cetky lesklé (ozdoby na oděvy), copy (vlasové), cyklolisté (kalhotové svorky pro -), členky, čísla startovní, člunky na zhotovování rybářských sítí, dracouny (prýmkařské zboží), etikety na prádlo a oděvy, flitry na oděvy galanterie textilní pro vyšívání, girlandy, gummy do prádla, háčky

ke korzetům, háčky ke šněrovačkám, háčky na obuv, háčky pro háčkování, háčky pro vyšívání, hříbky na látání, spravování, jehelničky, jehelníky, jehlice pletací, jehly knihářské, jehly knihvazačské, jehly látací, jehly navlékací, jehly pro stroje na česání vlny, jehly sedlářské, jehly šicí, kaloun na lemování, stuhy rezervní, kanýry, kloboukové ozdoby (ne z drahých kovů), knoflíky, korzetové kostice, krabice na šicí potřeby, krabičky na jehly, krajky, kroužky ke šněrovacím dírkám (na obuv), kroužky na oděvy, kufříky na šicí potřeby, květiny umělé, lacecky, lemovky (pro oděvy), lemovky na záclony, lemy elastické na rukávy, náplety elastické na přidržování rukávů, náprstky na šití, nárameníky, nažehlovací záplaty na opravu textilu, obruby stehované, očka na oděvy, oděvní šňůrky, oděvy (uzávěry, spony na -), odznaky ozdobné (knoflíky), ovoce umělé, ozdobné jehlice, ozdoby blýskavé (pro oděvy), ozdoby do vlasů, ozdoby stříbrné (výšivky), ozdoby zlaté (výšivky), pajetky, paruky, pásy samozáchytné (výrobky galanterie), pásy služební na rukávy, paspulky, patentky, peří (oděvní doplňky), pikoty (zoubky krajky), podvazkové spony, poklopy textilní na čajové konvice nebo kalíšky s vajíčky polštářky na jehly, polštářky na špendlíky, porta, prýmky, přezky (oděvní doplňky), přičesky z vlasů, rozety (textilní galanterie), schránky na šicí potřeby, sítky do vlasů, sponky do vlasů, spony, startovní čísla, stehované obruby, stroje na česání vlny (jehly pro -), střapce (prýmkařské zboží), stuhy, šněrovací jehly, šněrovaldo do bot, šňůrky do oděvů, šňůry pletené, šňůry pro oděvy, špendlíky (vyjma šperků), tkaničky do bot, třásně, třpytky slidové (flitry), tupé (částičná paruka), umělé věnce, umělé vlasy, umělé, falešné vousy, vázačky místo kravaty, vlákna kovová postříbená nebo pozlacená k vyšívání a pro prýmkařství, vlásenky, vlasové spony ozdobné, vlasy (stužky do -), vlněná tkanice, volány (krajkovina), výšivky, zipy, žinylka (prýmkařské zboží); (27) koberce, rohožky, rohože, linoleum a jiné obklady podlah, tapety a stěny nikoliv textilní, vysvětlivky: tato třída obsahuje zejména výrobky určené ke krytí nebo obložení podlah nebo stěn již zhotovených při zařizování, neobsahuje zejména: dřevěné podlahy (tř. 19), koberce, koberečky, krytina podlahová vinylová, plátno voskované (linoleum), podlahové krytiny, podložky pod koberec, protiskluzné rohože, předložky koupelnové (rohožky), rohože rákosové, rohože z tkaného lana pro lyžařské svahy, rohožky\*, rohožky u dveří (nekovové), tapety, těloevičné žíněny, umělé trávníky; (28) hry, hračky, potřeby pro gymnastiku a sport, které nejsou uvedeny v jiných třídách, vánoční ozdoby, autička (rádiem řízená - na hraní), automobilové modely zmenšené, balónky na hraní, baseballové rukavice, bazény plavecké (potřeby pro hru), biliardové (kulečnickové) koule, mantinely, biliardové (kulečnickové) stoly, biliardové špičky (na tága), boby, boty na bruslení s upevňovacími bruslemi, bowling (zařízení a náčiní na -), boxerské rukavice, brusle (in - line -), brusle lední, bublifuk, cvičební prkna, cvičné pytle, činky, dáma (stolní hra), disky (sportovní nářadí), divadelní masky, domino (stolní hra), draci létající, duše hracího míče, elektronické terče, fleretky pro šerm, fotbal (stoly pro stolní -), golfové hole, golfové rukavice, golfové vaky na kolečkách, nebo bez koleček, gymnastické zařízení, háčky na ryby, hokejky, holenní chrániče (sportovní zboží), holubi asfaltové (zařízení na vypouštění terčů v podobě -), holubi hliněné (terče), horolezecká výstroj, houpačky, hra v kostky, hra v šachy, hrací karty, hrací kuličky, hračky, hračky plyšové, hračky pohyblivé, hračky pro domácí zvířata, hráčské pátky (sportovní náčiní), hrany lyží, hry společenské, hry stolní, hůlky pro mažoretky, chrániče kolen - nákoleníky (sportovní potřeby), chrániče na lokty (jako sportovní potřeby), chrástítka, chřestítka, jízdní kola nehybná určená pro trénink, káča, kaleidoskopy, kanadské žertíky (atrapy), kapsle do kapslových pistolí (hračky), kapsle třaskavé (pyrotechnika) jako hračky, karnevalové masky, kesery (rybářské síť určené pro rychlé přenášení ulovených ryb), kluzáky závěsné (rogalla), kola rulety, koloběžky, koně houpací, kostky stavebnicové (hračky), kotlilony (plesové ozdoby), koule hrací, kouzelnické potřeby, kroužky (hra, při které se kroužky házejí na kolíky), kryty na lyže, křída na biliardová tága, křídla padáková, kůže tulení (obaly na lyžařské skluznice proti klouzání), kuželky, lahve sací pro panenky, loutky, lovecké vábničky, lukostřelecké náčiní, lyžařské vázání, lyžařské vosky, lyže, lyže vodní, mah - jong (hra společenská čínská podobná dominu), malé plachetnice, maňásci (prstová loutka), markéry (kulečnickové) (tabulky na zaznamenávání stavu hry), maskovací clony (sportovní vybavení), medvídci plyšoví, míče hrací, míčky badmintonové,

míčky na hraní, míčky odrazové (sportovní nářadí), náčiní rybářské, nástroje na úpravu dřev pro golf, nástroje na úpravu golfových značek, navijáky na draky, návnady pro lov a rybolov, obuv bruslařská s upevněnými bruslemi, ozdoby na vánoční stromečky (s výjimkou osvětlení a cukrovinek), pachové návnady pro lov a rybaření, paintball (náboje pro pistole na -) (sportovní nářadí) paintball (pistole na -) (sportovní nářadí), pákařské rukavice na kriket nebo baseball (herní potřeby), panenky, panenky (domečky pro -), panenky (postýlky pro -), panenky (šatičky pro -), paragliding (padáková křídla), pistole (hračky), pistolky (hračky), plachetnice malé, potápěčské ploutve, plováky pro rybáře, podběráky pro rybáře, podkovy koňské na hraní, pohárky na hrací kostky, posilovači stroje, pruty rybářské, pryskyřice pro atlety, přístroje pro tělesná cvičení, puky hokejové, pušky harpunovací (jako sportovní potřeby), puzzles, pytle s kriketovými potřebami, rakety s pružným výpletem (sportovní náčiní), rozbušky (pyrotechnika) jako hračky, roznětky (zábavná pyrotechnika) (jako hračky), rukavice (pro sportovní hry), rukavice boxerské, rukavice pro pákaře na kriket nebo baseball (herní potřeby), rukavice pro šermíře, ruleta (kola pro -), sánky (sportovní potřeby), sedule (materiál na rybářské vlasce), síliče svalů, síť (sportovní potřeby), síť na motýly, skateboards, skluzavky (hry), sněhové koule, sněžnice, sníh umělý na vánoční stromečky, splávky (rybářská výstroj), sportovní senzory pro muže (sportovní vybavení), startovací bloky [pro sporty], stavebnice (hračky), stěrky na lyže, stěžně pro malé plachetnice, stojany na vánoční stromečky, stolní tenis (stoly na -), stromečky vánoční umělé, strunové výplety raket, střely do praku (sportovní nářadí), surfovací lyže, surfovací prkna, šachovnice, šachy, šermířské masky, šermířské rukavice, šermířské zbraně, šipky (hra), tága kulečnicková, talíře létající (hračky), tenis (zařízení na vrhání míčků na -), terče, terče (elektronické), tobogan (hry), trenážery, udičky na ryby, uchytky na svíčky pro vánoční stromečky, vábníčky (lovecké -), válec pro jízdní kola nehybná, trénování, vázání na lyže, vnařidla pro lov a rybolov, vrhcáby (luřč) - hra s kostkami a kameny, vrše rybářské (proutěné košíky na chytání ryb), výstroje na malé plachetnice, zábavné stroje, automatické a automaty, zápalky nárazové (zábavná pyrotechnika) jako hračky, zařízení gymnastické, zařízení pro kulturistiku, zvonky na vánoční stromečky, žertovné předměty pro oklamání, žetony hrací: (29) maso, ryby, drůbež a zvěřina, masové výtahy, zavařované, mražené, sušené a vařené ovoce a zelenina, želé, džemy, vejce, mléko a mléčné výrobky, oleje a tuky jedlé, ančovičky (sardele), arašídové máslo, bílek (vaječný -), bramborové lupínky, bramborové vločky, brusinkový kompot (kompot) bujón, vývar, cibule (konzervovaná -), čočka konzervovaná, datle, droby, vnitřnosti, dršťky, drůbež (neživá), dřeň (ovocná -), džemy, extrakty z chaluhy, jako potravina, fazole (konzervované -) fermentované potraviny na bázi zeleniny (kimchi), garnát (mořský rak) (neživý), grilované mořské řasy, hlemýžďí vejce (na konzumaci), hnízda ptačí jedlá, hrách (konzervovaný -), hranolky (bramborové), hrozinky, hummus [pasta z cizrny], humři (neživí), huspeniny, jablečné pyré, játra, játrová paštika, jedlá želatina, jedlé oleje, jedlé tuky, jelíto, krvavá tlačenka, jogurt, kakaové máslo, kandované ovoce, kasein používaný jako přísada ve výživě, kaviár, kefir, klobásy, salámy, párky, koblihy plněné brambory, kokos sušený (kokosová moučka), kokosové máslo, kokosový tuk, konzervy masové, konzervy rybí, konzervy zeleninové korýši (s výjimkou živých), kostní olej, konzumní, krevety (neživé), krokety, kukuřičný olej, kumys (mléčný nápoj), kyselé zelí, langusty (neživé), lanýže (konzervované -), losos, lůj (jedlý -) mandle (zpracované -), margarín, marmeláda, máslo, máslo (oříškočokoládové), maso, masové extrakty, měkkýši (neživí), mléčné nápoje (s vysokým obsahem mléka), mléčné výrobky, mléko, morek jako potravina, moučka rybí pro lidskou spotřebu, mražené ovoce, nakládané okurky, nasolené potraviny, občerstvení na bázi ovoce, olej řepkový jedlý, olivový olej (jedlý -), olivy konzervované, oříšky zpracované, ovoce (kompoty), ovoce (zavařené slazené -), ovoce mražené, ovoce naložené v alkoholu, ovocná dřeň, ovocné kůry, ovocné rosoly, ovocné saláty, palmové ořechy (jedlý olej z -), palmový olej (jedlý), pektin pro potravinářství, polévky, polévky (přípravky na výrobu -), potraviny (solené -), potraviny z ryb, protein pro lidskou spotřebu, přislazené ovoce (naložené v cukru) pyl jako potravina, raci (s výjimkou živých), rajčatový protlak, rybí plátky (filé), ryby (potravinářské výrobky z -), ryby (solené -), ryby ve slaném nálevu, ryby, s výjimkou živých, sardinky, sezamový olej, slanečci, sledi, slanina, slunečnicový olej (jedlý -

), smetana, sójové boby, konzervované jako potravina, sójové mléko (náhražka mléka), sušená vejce, sušené ovoce, syrovátka, sýry, sýřidlo, šlehačka, šťávy (zeleninové -) na vaření, šunka, tahini (pasta ze sezamových semínek), tofu, tukové pomazánky na chléb, tukové substance na výrobu jedlých tuků, tuky jedlé, tuňák, tvaroh, ústřice, s výjimkou živých, uzeniny, uzeniny v těstě, vejce, vepřové maso, vepřové sádlo, zázvorový džem, zelenina (sušená -), zelenina (vařená -), zelenina v pikantním nálevu, zeleninové polévky, zeleninové saláty, zeleninové šťávy na vaření, zvěřina, žampiony, konzervované, žlutek; (30) anýz (semena), arašídové cukrovinky, aromatické přípravky do potravin, badyán, bonbóny, bramborová moučka pro lidskou spotřebu, cikorka (čekanka) jako kávová náhražka, cukr, cukroví, cukrovinky, čaj Tea, čátní (indické směsi) (chuťové přísady), čokoláda, čokoládové nápoje, dorty, droždí, fazole (moučka z -), fondány (cukrovinky), glukóza pro výživu, hořčice, housky, hřebíček (koření), girofle, chalva (cukroví), chléb, chuťové přísady, jarní závitky, ječmen (loupáný -), ječmen (mletý -), jemné pečivo, jogurtová zmrzlina, kakao, kakaové nápoje, kandys jako potravina, kapary, kari (koření), kaše ovesná (mléčná -), káva, kávové nápoje, kávové příchutě, kečup, keksy, koláče s náplní, koláčky (rýžové), konzervační sůl, koření, koření z chaluhy, mořských řas, krekry, kroupy pro lidskou spotřebu, krupice, kuchyňská sůl, kukuřice (mletá -), kukuřice (pražená -), kukuřičná kaše, kukuřičná mouka, kukuřičné vločky, kukuřičný škrob, kukuřičný šrot, kurkuma jako potravina, kvasinky, kypřiči prášek, led (přírodní nebo umělý), led na osvětlení, lékořice, lepek (potravinářský), listové těsto, loupáný oves, majonéza, makaróny, maltosa (sladový cukr), mandlové cukrovinky, mandlové těsto, marcipán, marinády (chuťové přísady) maslové, tukové těsto, masové paštiky zapečené v těstě, masové šťávy (omáčka), mateří kasička pro lidskou spotřebu (ne pro lékařské účely), med, medovniky, perníky, melasa, melasový sirup, mentol do cukrovinek, mentolové cukroví, mořská voda (na vaření), mouka (potravinářská -), muesli, muškátové ořechy, nápoje (přísady do -), jiné než esence, nápoje na bázi čaje, nekynutý chléb, nové koření, nudle, ocet, omáčka sójová ostrá, omáčky (masové -), oplatky, oves (mletý -), ovesná kaše (mléčná -), ovesná mouka, ovesné vločky, ozdoby na dorty (jedlé -), palačinky, paprika (koření), pasta (ze sojových bobů) (přísada), pastilky (cukrovinky), pečivo (příchutě do -) s výjimkou esenci, pečivo s masovou náplní, pepř, pirožky s masem, pivní ocet, pizzy, pojiva, popcorn, potraviny na bázi ovsa, potraviny z mouky, pralinky, prášky na výrobu zmrzliny, propolis pro lidskou spotřebu, s výjimkou éterických olejů, pšeničná mouka, pudinky, rajčatová omáčka, ravioli, rohlíky, rostlinné přípravky jako kávové náhražky, rýže, rýžové koláčky, ságo, saláty (zálivky na -), sedlina vaječná, semolina (pšeničná hrubá mouka), sendviče, skořice (koření), sladidla (přírodní -), sladké pečivo, soda bikarbóna pro kuchyňské účely (soda na pečení), sójová mouka, sója, strouhanka, suchary, sůl s přidavkem mletých semen celeru, sušenky, suší, šafrán (koření), šerbet (zmrzlinový nápoj), škrob jako potravina, škrobové výrobky jako potravina, šlehačka (přípravky na ztužení -), špagety, šťáva (rajčatová -), šťávy, s výjimkou dresínek, tabletky (cukrovinky), tapioka, tapioková mouka jako potravina, těsta, těstoviny, tortily, třešti (do potravin), nikoliv pro lékařské účely, včelí kasička pro lidskou spotřebu (ne pro lékařské účely), (vlasové nudle, svitky), výrobky z kakaa, výrobky z obilnin, zahušťovací přípravky na kuchyňské použití, zákusky, koláče, zálivky (na ochucení), zázvor, zjemňující látky (na maso -) pro domácnost, zmrzlina, zmrzlinové poháry, želé (ovocné) (cukrovinky), žemle (sladké -), žvýkačky, ne pro lékařské účely; (31) výrobky zemědělské, zahradnické, lesní a zrní neuvedené v jiných třídách, živá zvířata, čerstvé ovoce a zelenina, osivo, rostliny a přírodní květiny, krmivo pro zvířata, slad, arašidy, bílkoviny (proteiny) pro zvířata, bobule jalovce, čerstvé ovoce, boby kakaové syrové, bochnice, borové šišky, brambory čerstvé, bylinky čerstvé polévkové jako koření, cibule čerstvá, cibule květinové, citrusové ovoce, čekanka salátová, čerstvé kaštiny, čočka (čerstvá), domácí zvířata (vonný písek pro -) (stelivo), drůbež (živá zvířata), dřevo surové, fazole čerstvé, hlávkový salát, houby čerstvé, hrách čerstvý, hrozny čerstvé, humři živí, chléb svatojánský (lusky rohovníku), chmel, chmelové šišky, chovatelské, pěstitelské produkty, ječmen, jikry rybí, keře, kolové oříšky (plody kolovníku), korek surový, korýši živí, krmiva suchá pro zvířata, kukuřice, kůra surová, květiny (věnce z přírodních -), květiny sušené na ozdobu, květiny živé, langusty



(živé), lanýže čerstvé, matoliny (výlisky ovoce), měkkýši (živí), moučka lněná (suché krmivo), mulč slaměný (materiál na přikrytí povrchu půdy), návnady (živé rybářské -), okurky, olivy čerstvé, ořechy, otruby, oves setý, palmy, paprika (rostlina), píce, pískovky papír pro domácí zvířata (stelivo), podestýlka (výrobky pro zvířata), podhoubí (houbová kultura na vysev) pochoutky a odměny ke žvýkání pro zvířata, pomeranče, pórek, potěr (jikry), potrava pro domácí zvířata, potrava pro ptactvo, potrava pro zvířata, přípravky posilující pro zvířata, psi suchary, pšenice, pyl (surovina), raci živí, rašelinová podestýlka, rebarbora, réva vinná, rostliny, rostliny, sušené pro dekoraci, růže (keře), ryby (živé návnady na -), ryby živé, rýže neopracovaná (natural), řepa jedlá, řezivo neočištěné od kůry, sadba, salát hlávkový, sazenice, semena rostlin, seno, sépiové kosti pro ptáky, sezam, skořápky kokosového ořechu, slad na výrobu piva a lihovin, sláma jako podestýlka, stelivo (výrobky pro zvířata), stromy (jako rostliny), stromy (kmeny -), suché krmivo, sumýši (živí), travníky přírodní, třtina cukrová, tykev, ušřtice živé, vápno do krmiva pro zvířata, vykrmovací přípravky pro zvířata, zelenina čerstvá, zrna obilná v nezpracovaném stavu, zrní pro živočišnou spotřebu, zvířata domácí (nápoje pro -), zvířata živá; (32) piva, minerální vody, šumivé nápoje a jiné nápoje nealkoholické, nápoje a šťávy ovocné, sirupy a jiné přípravky k zhotovování nápojů, aperitivy nealkoholické, citronády, hroznový mošt (nekvašený), chmel (výtažky z -), koktejly nealkoholické, likéry (přípravky na výrobu -), mandlové mléko (jako nápoj), mošty, nápoje (nealkoholické -), nápoje (přípravky na výrobu -), nápoje iontové, nealkoholické výtažky z ovoce, nektar (ovocný -) (nealkoholický), orgeada (nealkoholický nápoj), ovocné šťávy, pivní mladinka, pivo, prášky na přípravu šumivých nápojů, příchutě na výrobu nápojů, přípravky na výrobu likérů, přípravky na výrobu sodovky, sarsaparilový nápoj nealkoholický, minerálka, selterská voda, sirupy na výrobu nápojů, sirupy pro limonády, sladové nápoje, soda, stolové vody, syrovátkové nápoje, šerbety (slazené ovocné nápoje), šťávy (ovocné -), šťávy zeleninové (nápoje), šumivá voda; (33) alkoholické nápoje (s výjimkou pív), alkoholické esence, alkoholické nápoje, s výjimkou pív, alkoholické výtažky z ovoce, alkoholové extrakty, anýzový likér, aperitivy, arak, brandy, curacao (pomerančový likér), destilované nápoje, digestiva (likéry a pálenky), esence do lihovin, gin, griotka, jablečné mošty (s alkoholem), koktejly, lihoviny, likér anýzový, likéry, matolinové víno, medovina, mentolový likér rum, víno, víno rýžové, vodka, whisky; (34) tabák, potřeby pro kuřáky, zápalky, absorpční papíry do dýmek, bloky cigaretového papíru, byliny na kouření, cigaretová pouzdra, cigaretové filtry, cigaretové kapesní strojky na plnění cigaret, cigaretové špičky, cigarety, čističe dýmek, doutníkové odřezávače (kutery), doutníkové špičky, doutníky, doutníky skříňky na - se zvlhčovačem, dózy na tabák, držáky na zápalky, dýmky, dýmky (stojany na -), jantarové náustky na doutníky, krabičky na zápalky, křesadla, plivátka pro uživatele tabáku, plyn do zapalovačů doutníků, popelníky pro kuřáky, pouzdra (na cigarety) pouzdra (na doutníky), tabák, tabatěrky, zápalky, zapalovače kuřácké; (35) propagační činnost, reklama, pomoc při řízení obchodní činnosti, obchodní administrativy, kancelářské práce, merchandising, provoz obchodního a nákupního centra, maloobchod, shromažďování a prezentace zboží třetích osob a zprostředkování možnosti nákupu zboží spotřebiteli v prostorech obchodního centra, nákupního centra a supermarketu, reklama, propagace, organizování výstav (komerčních nebo reklamních), aranžování výkladů, pomoc při řízení obchodní činnosti, obchodní management, poradenství při vedení podniků, vedení účetnictví, administrativní práce, aktualizování reklamních materiálů, analýzy nákladů, daňové příznání (příprava a vyhotovení -), data (vyhledávání -) v počítačových souborech, dodavatelské služby pro třetí osoby (nákup výrobků a služeb pro jiné podniky), fakturace, fotokopírování, inzercie poštou, mzdy a výplatní listiny (příprava -), nábor zaměstnanců, nákupní objednávky (administrativní zpracování), obchodní činnost (služby, poradenství v -), obchodní nebo podnikatelské informace, obchodní nebo podnikatelský průzkum, pronájem kancelářských strojů a zařízení, pronájem reklamních ploch, průzkum trhu, reklamní texty (vydávání, zveřejňování, oznámení, vyhlášení, publikování -), revize účtů (audit), rozšiřování reklamních materiálů zákazníkům (letáky, prospekty, tisky, vzorky), sekretářské služby; (36) pojištění, služby finanční, služby peněžní, služby nemovitostní, inkasování nájemného, pronájem a správa nemovitostí, pronájem kanceláří, pronájem

bytových a nebytových prostor včetně poskytování služeb, zajišťujících řádný provoz nemovitostí, bytů a nebytových prostor, správa majetku, činnost realitní kanceláře, bankovníctví finanční operace, finanční poradenství, finanční služby, informace o pojištění, pojistky (uzavírání -), pojištění (zprostředkování -), převody (platební -) vykonávané elektronicky; (37) stavebnictví, opravy, instalační služby, provádění bytových, občanských a průmyslových staveb, dozor nad stavbami, údržba interiérů budov, stavby a údržba skladů, obstaravatelská a zprostředkovatelská činnost ve stavebnictví, poradenská a konzultační služba v oblasti výstavby a stavebnictví, informace o opravách; (39) doprava, balení a skladování zboží, organizování cest, parkování automobilů, pronájem garáží, pronájem parkovacích ploch, pronájem skladů, skladování; (42) vědecké a technologické služby a související výzkum a projektování, analytické a výzkumné služby v průmyslu, navrhování a vývoj počítačového hardwaru a softwaru, projektová a inženýrská činnost, zajišťování projektové a průmyslové dokumentace, dodávky souhrnných materiálů a koncepcí rozvoje, provádění projektování a vyhodnocování geologických prací, provádění výzkumných, zkušebních a diagnostických prací ve stavebnictví, expertní posudky a analýzy, konstruktérské práce architektonické poradenství, design průmyslový, grafický design, inženýrské práce, projekce (stavební); (43) služby zajišťující stravování a nápoje, dočasné ubytování, kavárny, automaty rychlé občerstvení, bary, bufety, restaurace, samoobslužné restaurace.

(590) Barevná

(730) Euro Mall Event s.r.o., Karolinská 650/1, Praha 8, 18600, CZ

(210) O-484075

(220) 15.03.2011

(320) 15.03.2011

(511) 16, 30, 35

(540)



## KAFKA CHOCOLATES

(510) (16) papír, lepenka a výrobky z těchto materiálů, tiskárenské výrobky, papírové a plastické obaly, etikety, tašky, zejména pro výrobky ve třídě 30; (30) výrobky z obilovin, cukru, kakaa, čokolády, zejména oplatky, vafle, sušenky, cukrovinky a další sladkosti; (35) propagační činnost, reklama, pomoc při řízení obchodní činnosti, obchodní administrativy v souvislosti s výrobky ve třídách 16 a 30.

(730) Riehle Friedemann, Kořenského 11, Praha 5, 15000, CZ

(740) Karel Čálek, patentový zástupce, Nad Palatou 12, Praha 5, 15000

(210) O-484093

(220) 16.03.2011

(320) 16.03.2011

(511) 5, 29, 30

(540)

## STEROX

(510) (5) doplňky výživy zvyšující sexuální výkonnost, vitamínové a minerální doplňky stravy - v rámci této třídy; (29) doplňky výživové a doplňky stravy nikoli pro lékařské účely na bázi potravin živočišného původu spadající do této třídy, potravinové doplňky na bázi potravin živočišného původu spadající do této třídy, potraviny živočišného původu - v rámci této třídy, maso, ryby, drůbež a zvěřina, masové výtažky, ovoce a zelenina konzervované, sušené a zavažené, želé, džemy, vejce, mléko a mléčné výrobky, oleje a tuky jedlé; (30) potravinové doplňky a doplňky stravy na bázi potravin rostlinného původu spadající do této třídy, výživové doplňky a potraviny pro zvláštní výživu obsahující látky rostlinného původu - v rámci této třídy.

(730) Kühn Company s.r.o., Křenova 438/7, Praha 6 - Veveslavín, 16200, CZ

(740) JUDr. Lukáš Jansa, advokát, Sokola Tůmy 743/16, Ostrava - Mariánské Hory, 70900

(210) **O-484122**  
(220) 17.03.2011  
(320) 17.03.2011  
(511) 11, 16, 35, 36, 40, 45  
(540)



(510) (11) přístroje pro osvětlení, topení, výrobu páry, pro vaření, chlazení, sušení, ventilaci, rozvod vody a sanitární zařízení mající souvislost s provozem (užíváním) bytových a nebytových prostor; (16) tiskoviny všeho druhu včetně neperiodických publikací, papír, lepenka a výrobky z těchto materiálů, tiskárenské výrobky, potřeby pro knižní vazby, fotografie, papírenské zboží, lepidla pro papírenství, kancelářské potřeby, učební a vyučovací pomůcky s výjimkou přístrojů, plastické obaly, tiskařské typy, štočky mající souvislost s výrobou a distribucí novin a časopisů; (35) propagační činnost, reklama, pomoc při řízení obchodní činnosti, obchodní administrativa, kancelářské práce, vydávání inzertních a reklamních textů, včetně zajišťování distribuce; (36) pojištění, služby finanční, peněžní a služby nemovitostní, informační, konzultační, agenturní činnost a služby v oblasti pronájmu a prodeje nemovitostí; (40) zpracování materiálů, zejména dřeva; (45) právní služby, bezpečnostní služby pro ochranu majetku a jednotlivců, osobní a sociální služby poskytované ostatním za účelem uspokojování potřeb jednotlivců.

(590) Barevná  
(730) **LUMINES TEMPLE a.s.**, Roháčova 188/37, Praha 3, 13000, CZ

(210) **O-484132**  
(220) 17.03.2011  
(320) 17.03.2011  
(511) 3, 14, 28, 35, 40  
(540)



(510) (3) parfémy, toaletní vody, gely, soli do koupele a na sprchování, ne pro lékařské účely, toaletní mýdla, tělové deodoranty, kosmetika, zejména krémy, mléka, vody, gely a pudry na obličej, tělo a ruce, přípravky na opalování (kosmetické výrobky), ličidla, šampóny, gely, spreje, pěny a balzámy pro úpravu vlasů a péči o vlasy, laky na vlasy, přípravky na barvení a odbarvování vlasů, přípravky na trvalou ondulaci a kadeření vlasů, esenciální oleje pro osobní potřebu; (14) vzácné kovy a jejich slitiny a výrobky z nich, výrobky z pozlaceného nebo postříbřeného kovu, klenoty, šperky, bižuterie, drahokamy, hodiny a hodinky, manžetové knoflíky, jehlice ozdobné do kravaty, spony do kravaty, šperky kovové, polodrahokamy a jejich imitace a výrobky z nich, ozdoby na klobouky z drahých kovů, medaile, mince, sklo bižuterní k napodobení drahých kamenů (štras), brože - vše v rámci této třídy; (28) hračky a hračky všeho druhu; (35) dražby, prezentace výrobků v komunikačních médiích pro účely maloobchodu, obchodní reklama, organizování výstav (komerčních nebo reklamních), předvádění zboží, reklama, propagace, zprostředkování v oblasti obchodních služeb týkajících se třídy 14, organizování a uzavírání obchodních transakcí a kontraktů v této oblasti, reklama a marketing prostřednictvím Internetu, provozování virtuálních obchodních středisek na Internetu v oblasti obchodních služeb týkajících se třídy 14, aktualizování reklamních materiálů, rozšiřování reklamních nebo inzertních materiálů, aranžování - v rámci této třídy, dodavatelské služby pro třetí osoby, prodej a nákup zlatých, stříbrných a briliantových šperků, hodinek a jejich

jednotlivých komponentů; (40) pokovování, galvanizace, odlévání kovů, pájení, pozlacování, plátování, rytí, gravírování, stříbření, svařování, úprava a zpracování kovů, výroba zlatých, stříbrných a briliantových šperků, hodinek a jejich jednotlivých komponentů.

(590) Barevná  
(730) **Horáková Klára**, Křížová 1611, Liberec, 46311, CZ  
(740) **HALAXOVÁ & HALAXOVÁ**, TETRAPAT, RNDr. Zdeňka Halaxová, Dukelská 891/4, Olomouc, 77200

(210) **O-484133**  
(220) 17.03.2011  
(320) 17.03.2011  
(511) 36, 37, 42  
(540)



(510) (36) správa majetku, správa nemovitostí, ubytovací kanceláře; (37) antikorozní úprava, utěšňování budov, čištění automobilů, čištění budov (fasád), vnějších povrchů a ploch, čištění ulic, dozor nad stavbami, informace o opravách, izolování staveb, mytí automobilů, povrchové čištění budov (fasád, vnějších ploch), pronájem stavebních strojů, zednické služby, tryskání vysokotlakým vodním paprskem, tryskání povrchů suchým ledem; (42) inženýrské práce, projektování.

(590) Barevná  
(730) **BESANA a.s.**, U Tvrze 1, Třebotov, 25226, CZ

(210) **O-484135**  
(220) 17.03.2011  
(320) 17.03.2011  
(511) 35, 41, 44  
(540)



(510) (35) aktualizování reklamních materiálů, dodavatelské služby pro třetí osoby (nákup výrobků a služeb pro jiné podniky), efektivnost provozu a racionalizace práce (posuzování ergonomie práce, dopadu na zdraví zaměstnanců, rozvoj zdraví zaměstnanců, podpora zdravého životního stylu na pracovišti), hospodářské (ekonomické) prognózy, obchodní činnost (pomoc při řízení lidských zdrojů a investic do lidských zdrojů), obchodní činnost (služby, poradenství v oblasti zdravého životního stylu), obchodní nebo podnikatelský průzkum, obchodní reklama (pro třetí osoby), personální poradenství, pořádání veletrhů pro obchodní a reklamní účely, vydávání reklamních nebo náborových, propagačních a inzertních textů, obchodní reklama, propagace; (41) organizování kurzů snižování nadváhy, organizování redukčních kondičních pobytů, kulturních, zábavních a vzdělávacích akcí, organizování cvičení, organizování a vedení školení, výukových a zdokonalovacích akcí, organizování a vedení seminářů a konferencí, organizování sportovních soutěží, pořádání a řízení pracovních setkání, kluby zdraví, vyučování a vzdělávání, prázdninové tábory (služby poskytované v oblasti zdravého životního stylu), korespondenční kliniky, vydávání knih a brožur, vydávání internetového zpravodaje, vydávání audio, videokazet, CD disků a DVD, vydavatelství a nakladatelství; (44) farmaceutické poradenství, fyzioterapie, lázeňské služby, služby psychologa, soukromé kliniky nebo sanatoria, zdravotní péče, odborné poradenství v oblasti výživy a zdravého životního stylu, telemedicínské služby, sanatoria, zotavovny.

(730) **Fitaktivnet, s.r.o.**, U Stadionu 1205/10, Olomouc, 77900, CZ

(210) **O-484177**  
(220) 18.03.2011  
(320) 18.03.2011  
(511) 3, 5, 30  
(540)

### Multi Imun

(510) (3) výrobky kosmetické a voňavkářské, bylinné kosmetické přípravky, mýdla, včetně mýdel medicínálních, parfumerie, vonné oleje, kosmetické krémy, mléka, gely a emulze, vody a deodoranty pro osobní potřebu, toaletní přípravky, vlasové a ústní vody, pasty, prášky a vodičky pro čištění a ošetřování zubů a dutiny ústní, vše pro neléčebné účely, šampóny tělové i vlasové, prostředky pro mytí a ošetřování rukou a vlasů, například kondicionéry, pomády, tužidla, spreje a laky, prostředky pro ošetřování pokožky, například krémy na a po opalování, masážní krémy a emulze, regenerační krémy a vody; (5) léčiva a lékárnické výrobky a přípravky, farmaceutické a parafarmaceutické přípravky humánní a veterinární, repelentní přípravky, bylinné čaje pro léčebné účely, výrobky diabetické, dietetické a potravinové doplňky v tuhém a tekutém stavu, například kapky, tablety, kapsle a tobolky pro posílení imunity organismu, vše pro léčebné účely, vitamínové přípravky, přírodní léčivé přípravky, například léčivé byliny a jejich výtažky, masti, krémy, gely a balzámy s léčivými a hojivými účinky, speciální sirupy a žvýkačky pro lékařské a farmaceutické účely, kosmetické výrobky a přípravky, například oleje pro lékařské účely, přípravky pro ošetřování zubů a dutiny ústní pro léčebné účely; (30) čaje včetně ledového a přípravky na výrobu čaje, glukóza pro výživu, med, nápoje čokoládové, kávové a kakaové a přípravky na jejich výrobu, obilné vločky a jiné obilné výrobky určené k lidské výživě, potravinové doplňky pro neléčebné účely a obsahující látky rostlinného původu, příchutě do potravin s výjimkou esencí a éterických olejů, propolis a včelí kasička pro lidskou spotřebu, žvýkací guma ne pro lékařské účely - vše v rámci této třídy.

(730) **OMEGA ALTERMED a.s.**, Drážní 253/7, Brno, Slatina, 62700, CZ

(740) Advokátní kancelář, Mgr. Radim Kubica, O. Lysohorského 702, Frýdek-Místek, 73801

(210) **O-484179**  
(220) 18.03.2011  
(320) 18.03.2011  
(511) 3, 5, 30  
(540)

### Altermed Mobilin

(510) (3) výrobky kosmetické a voňavkářské, bylinné kosmetické přípravky, mýdla, včetně mýdel medicínálních, parfumerie, vonné oleje, kosmetické krémy, mléka, gely a emulze, vody a deodoranty pro osobní potřebu, toaletní přípravky, vlasové a ústní vody, pasty, prášky a vodičky pro čištění a ošetřování zubů a dutiny ústní, vše pro neléčebné účely, šampóny tělové i vlasové, prostředky pro mytí a ošetřování rukou a vlasů, například kondicionéry, pomády, tužidla, spreje a laky, prostředky pro ošetřování pokožky, například krémy na a po opalování, masážní krémy a emulze, regenerační krémy a vody; (5) léčiva a lékárnické výrobky a přípravky, farmaceutické a parafarmaceutické přípravky humánní a veterinární, repelentní přípravky, bylinné čaje pro léčebné účely, výrobky diabetické, dietetické a potravinové doplňky v tuhém a tekutém stavu, například kapky, tablety, kapsle a tobolky pro posílení imunity organismu, vše pro léčebné účely, vitamínové přípravky, přírodní léčivé přípravky, například léčivé byliny a jejich výtažky, masti, krémy, gely a balzámy s léčivými a hojivými účinky, speciální sirupy a žvýkačky pro lékařské a farmaceutické účely, kosmetické výrobky a přípravky, například oleje pro lékařské účely, přípravky pro ošetřování zubů a dutiny ústní pro léčebné účely; (30) čaje včetně ledového a přípravky na výrobu čaje, glukóza pro výživu, med, nápoje čokoládové, kávové a kakaové a přípravky na jejich výrobu, obilné vločky a jiné obilné výrobky určené k lidské výživě, potravinové doplňky pro neléčebné účely a obsahující látky rostlinného původu, příchutě do potravin s výjimkou esencí a éterických olejů, propolis a včelí kasička pro lidskou spotřebu, žvýkací guma ne pro lékařské účely - vše v rámci této třídy.

(730) **OMEGA ALTERMED a.s.**, Drážní 253/7, Brno - Slatina, 62700, CZ

(740) Advokátní kancelář, Mgr. Radim Kubica, O. Lysohorského 702, Frýdek-Místek, 73801

(210) **O-484195**  
(220) 20.03.2011  
(320) 20.03.2011  
(511) 9, 12, 16  
(540)



(510) (9) strojně čitelné nosiče informací, informace na takovýchto nosičích, software, informace přenášené elektronickou cestou, elektronické katalogy, elektronické tiskopisy, technická dokumentace na elektronických nosičích a přenášena elektronickou cestou, elektrická a elektronická zařízení; (12) motory pro vozidla, součásti takovýchto motorů, převodová ústrojí pro vozidla, součásti takovýchto ústrojí, převodové skříně pro vozidla, spojky pro vozidla, díly takovýchto spojek, řemenice pro vozidla, řetězová ústrojí pro vozidla, brzdová ústrojí pro vozidla, součásti takovýchto brzd, převodové hřídele pro vozidla, turbíny pro vozidla, tlumiče pro motory a hnací stroje; (16) papír, lepenka a výrobky z těchto materiálů, které nejsou zařazeny do jiných tříd, například obaly, obaly z plastů náležející do této třídy, kancelářské a psací potřeby, jiné papírenské zboží, katalogy, prospekty, plakáty, letáky a jiné tištěné reklamní, propagační a informační materiály, tiskopisy, technická dokumentace na papírovém nosiči, výstupy počítačů na papírovém nosiči, etikety, kalendáře, diáře a jiné tiskárenské výrobky, fotografie a jiná vyobrazení, papírové a plastové modely náležející do této třídy.

(730) **KS Motor Servis Van, s.r.o.**, Ústecká 408, Chlumec, 40339, CZ  
(740) ZEMAN - podkrušnohorská patentová a známková kancelář, Petr Zeman, Hradní 301, Loket, 35733

(210) **O-484196**  
(220) 20.03.2011  
(320) 20.03.2011  
(511) 9, 12, 16  
(540)



(510) (9) strojně čitelné nosiče informací, informace na takovýchto nosičích, software, informace přenášené elektronickou cestou, elektronické katalogy, elektronické tiskopisy, technická dokumentace na elektronických nosičích a přenášena elektronickou cestou, elektrická a elektronická zařízení; (12) motory pro vozidla, součásti takovýchto motorů, převodová ústrojí pro vozidla, součásti takovýchto ústrojí, převodové skříně pro vozidla, spojky pro vozidla, díly takovýchto spojek, řemenice pro vozidla, řetězová ústrojí pro vozidla, brzdová ústrojí pro vozidla, součásti takovýchto brzd, převodové hřídele pro vozidla, turbíny pro vozidla, tlumiče pro motory a hnací stroje; (16) papír, lepenka a výrobky z těchto materiálů, které nejsou zařazeny do jiných tříd, například obaly, obaly z plastů náležející do této třídy, kancelářské a psací potřeby, jiné papírenské zboží, katalogy, prospekty, plakáty, letáky a jiné tištěné reklamní, propagační a informační materiály, tiskopisy, technická dokumentace na papírovém nosiči, výstupy počítačů na papírovém nosiči, etikety, kalendáře, diáře a jiné tiskárenské výrobky, fotografie a jiná vyobrazení, papírové a plastové modely náležející do této třídy.

- (730) **KS Motor Servis Van, s.r.o.**, Ústecká 408, Chlumec, 40339, CZ  
(740) ZEMAN - podkrušnohorská patentová a známková kancelář,  
Petr Zeman, Hradní 301, Loket, 35733

- (210) **O-484198**  
(220) 18.03.2011  
(320) 18.03.2011  
(511) 35, 38, 41  
(540)



- (510) (35) reklamní, inzertní a propagační činnost, marketing, reklamní, inzertní a propagační činnost prostřednictvím jakéhokoliv média, prostřednictvím telefonní sítě nebo datové sítě nebo informační sítě nebo elektronické sítě nebo komunikační sítě nebo počítačové sítě, poskytování informací komerčního nebo reklamního charakteru, multimediálních informací komerčního charakteru, komerční využití Internetu v oblastech komerčních internetových médií a vyhledávacích služeb, online inzerce, pronájem informačních míst v rámci této třídy, činnost reklamní agentury, činnost ekonomických a/nebo organizačních poradců, zprostředkování v obchodních vztazích, merchandising, franchising, pomoc při využívání a řízení obchodního podniku, personální agentura, personální poradenství, automatizované zpracování dat, pomoc při provozování obchodů a obchodních činností průmyslového nebo obchodního podniku, služby, které zahrnují záznam, přepis, vypracování, kompilaci přenášení nebo systematickosti písemných či datových či elektronických sdělení a záznamů, jakož i využívání nebo kompilaci matematických a statistických údajů, organizační zabezpečování televizního vysílání, systém na podporu a intenzifikaci obchodních služeb založený na zvýhodňování klíčových spolupracovníků a klientů, věrnostní a bonusové systémy jako například poskytování slev a odměn, přednostní a nadstandardní poskytování služeb, vše zejména v prodeji výrobků a služeb, výstavy komerční nebo reklamní nebo propagační, předvádění zboží prostřednictvím Internetu nebo katalogu nebo výstav za účelem reklamy a/nebo prodeje, přeskupování a shromažďování (kromě dopravy) různých výrobků pro třetí osoby za účelem umožnit spotřebiteli pohodlně vybrat a prohlížet a kupovat (kromě přepravy) prostřednictvím katalogu a/nebo Internetu a/nebo zásilkového prodeje, maloobchodní prodej výrobků zařazených ve tř. 1-34; (38) telekomunikace, služby umožňující komunikaci jedné osoby s druhou, televizní vysílání, rozhlasové vysílání, digitální vysílání, televizní vysílání programů, televizní vysílání zábavných, vzdělávacích, výchovných, soutěžních, diskusních a informačních pořadů, telematika, šíření, výměna nebo získávání zpráv a informací, šíření elektronických časopisů, informací, elektronických periodik, knih v elektronické podobě, audio nebo audiovizuálních děl prostřednictvím informační nebo datové nebo elektronické nebo komunikační nebo telekomunikační nebo počítačové sítě, zejména Internetu, pomocí satelitů aj., informační služby na Internetu související s televizním vysíláním, služby na Internetu související s televizním vysíláním, provozování internetového serveru, provozování internetového portálu, zajištění prostoru pro webové stránky, poskytování portálu na Internetu, poskytování on-line platformy pro nahrávání, uchovávání, zpracování, přenos a aktualizaci dat, obrázků, fotografií, 3D aplikací, zprostředkovatelská činnost v oblasti informačního servisu, komunikace a přenos dat prostřednictvím veřejné nebo neveřejné telekomunikační sítě, komunikace, poradenská činnost v oblasti sdělovacích prostředků, telekomunikací, informační služby v oblasti telekomunikací, informační kancelář, poskytování informačních služeb prostřednictvím počítačů, pronájem komunikačních míst, telekomunikační služby umožňující on-line v sítích dálkové nahrávání a zpracování obrázků a obrazových dat a tvorbu a zpracování fotografických alb a fotoknih, telekomunikační služby umožňující on-line v sítích objednávání výrobků, na

kterých jsou nanesená obrazová data objednatel; (41) nakladatelství a vydavatelství, ediční činnost, publikační činnost, nahrávání nosičů zvukových nebo obrazově zvukových, půjčování nahraných zvukových a zvukově obrazových záznamů, tvorba a šíření audiovizuálních děl, zpravodajství, publicistika, televizní zpravodajství, rozhlasové zpravodajství, obrazové zpravodajství, TV produkce, filmová produkce, tvorba programů, tvorba a výroba televizních a audiovizuálních programů, agenturní činnost v oblasti kultury, modelingová agentura, zprostředkování v oblasti kultury, výchovy, zábavy a sportu, výchovná, vzdělávací, soutěžní a zábavní činnost, zábavní nebo kulturní nebo vzdělávací představení, organizace společenských a kulturních akcí, organizace, provozování a provádění her a soutěží i veřejných, provozování divadla, provozování kina, výstavní činnost v oblasti kultury nebo zábavy nebo výchovy nebo vzdělávání, digitální zpracování obrazu (služby -), elektronické publikování (DTP), nahrávací studia (služby -), poskytování on-line elektronických publikací a děl [bez možnosti stažení], poskytování on-line elektronických publikací, vydávání elektronických knih a on-line časopisů, poskytování publikací z celosvětové počítačové sítě nebo Internetu s možností prohledávání, pronájem kinematografických filmů, rozhlasové a televizní programy (výroba -), texty (psaní, zveřejňování -) kromě reklamních, vydávání textů, s výjimkou reklamních nebo náborových, výroba divadelních a/nebo jiných představení, výstavy (organizování kulturních nebo vzdělávacích -), poskytování služeb výchovných, vzdělávacích, soutěžních, kulturních a zábavních prostřednictvím Internetu a jiných sítí, provozování tělovýchovných zařízení, pronájem a půjčování sportovních potřeb s výjimkou dopravních prostředků, půjčování knih, tiskovin, pronájem a půjčování audiopřístrojů, videopřístrojů, videorekordérů, videokamer, fotoaparátů, promítaček, rozhlasových a televizních přijímačů, filmů, kulturních a vzdělávacích potřeb a přístrojů, půjčování a pronájem obrazů, dekorací, pronájem stadiónů, tenisových dvorců, pronájem a půjčování potápěčské výstroje, pronájem a půjčování sportovního nářadí s výjimkou dopravních prostředků, provozování a/nebo pronájem fitness centra.

- (590) Barevná  
(730) **CET 21 spol. s r.o.**, Křiženeckého nám. 1078/5, Praha 5, 15200, CZ  
(740) Advokátní a patentová kancelář VYSKOČIL, KROŠLÁK a spol., Dana Lukajová, Voršílská 10, Praha 1, 11000

- (210) **O-484202**  
(220) 18.03.2011  
(320) 18.03.2011  
(511) 35, 38, 41  
(540)



- (510) (35) reklamní, inzertní a propagační činnost, marketing, reklamní, inzertní a propagační činnost prostřednictvím jakéhokoliv média, prostřednictvím telefonní sítě nebo datové sítě nebo informační sítě nebo elektronické sítě nebo komunikační sítě nebo počítačové sítě, poskytování informací komerčního nebo reklamního charakteru, multimediálních informací komerčního charakteru, komerční využití Internetu v oblastech komerčních internetových médií a vyhledávacích služeb, online inzerce, pronájem informačních míst v rámci této třídy, činnost reklamní agentury, činnost ekonomických a/nebo organizačních poradců, zprostředkování v obchodních vztazích, merchandising, franchising, pomoc při využívání a řízení obchodního podniku, personální agentura, personální poradenství, automatizované zpracování dat, pomoc při provozování obchodů a obchodních činností průmyslového nebo obchodního podniku, služby, které zahrnují záznam, přepis, vypracování, kompilaci přenášení nebo systematickosti písemných či datových či elektronických sdělení a záznamů, jakož i využívání nebo kompilaci matematických a statistických

údajů, organizační zabezpečování televizního vysílání, systém na podporu a intenzifikaci obchodních služeb založený na zvýhodňování klíčových spolupracovníků a klientů, věrnostní a bonusové systémy jako například poskytování slev a odměn, přednostní a nadstandardní poskytování služeb, vše zejména v prodeji výrobků a služeb, výstavy komerční nebo reklamní nebo propagační, předvádění zboží prostřednictvím Internetu nebo katalogu nebo výstav za účelem reklamy a/nebo prodeje, přeskupování a shromažďování (kromě dopravy) různých výrobků pro třetí osoby za účelem umožnit spotřebiteli pohodlně vybrat a prohlížet a kupovat (kromě přepravy) prostřednictvím katalogu a/nebo Internetu a/nebo zásilkového prodeje, maloobchodní prodej výrobků zařazených ve tř. 1-34; (38) telekomunikace, služby umožňující komunikaci jedné osoby s druhou, televizní vysílání, rozhlasové vysílání, digitální vysílání, televizní vysílání programů, televizní vysílání zábavných, vzdělávacích, výchovných, soutěžních, diskusních a informačních pořadů, telematika, šíření, výměna nebo získávání zpráv a informací, šíření elektronických časopisů, informací, elektronických periodik, knih v elektronické podobě, audio nebo audiovizuálních děl prostřednictvím informační nebo datové nebo elektronické nebo komunikační nebo telekomunikační nebo počítačové sítě, zejména Internetu, pomocí satelitů aj., informační služby na Internetu související s televizním vysíláním, služby na Internetu související s televizním vysíláním, provozování internetového serveru, provozování internetového portálu, zajištění prostoru pro webové stránky, poskytování portálu na Internetu, poskytování on-line platformy pro nahrávání, uchovávání, zpracování, přenos a aktualizaci dat, obrázků, fotografií, 3D aplikací, zprostředkovatelská činnost v oblasti informačního servisu, komunikace a přenos dat prostřednictvím veřejné nebo neveřejné telekomunikační sítě, komunikace, poradenská činnost v oblasti sdělovacích prostředků, telekomunikací, informační služby v oblasti telekomunikací, informační kancelář, poskytování informačních služeb prostřednictvím počítačů, pronájem komunikačních míst, telekomunikační služby umožňující on-line v sítích dálkové nahrávání a zpracování obrázků a obrazových dat a tvorbu a zpracování fotografických alb a fotoknih, telekomunikační služby umožňující on-line v sítích objednávání výrobků, na kterých jsou nanesena obrazová data objednatelů; (41) nakladatelství a vydavatelství, ediční činnost, publikační činnost, nahrávání nosičů zvukových nebo obrazově zvukových, půjčování nahraných zvukových a zvukově obrazových záznamů, tvorba a šíření audiovizuálních děl, zpravodajství, publicistika, televizní zpravodajství, rozhlasové zpravodajství, obrazové zpravodajství, TV produkce, filmová produkce, tvorba programů, tvorba a výroba televizních a audiovizuálních programů, agenturní činnost v oblasti kultury, modelingová agentura, zprostředkování v oblasti kultury, výchovy, zábavy a sportu, výchovná, vzdělávací, soutěžní a zábavní činnost, zábavní nebo kulturní nebo vzdělávací představení, organizace společenských a kulturních akcí, organizace, provozování a provádění her a soutěží i veřejných, provozování divadla, provozování kina, výstavní činnost v oblasti kultury nebo zábavy nebo výchovy nebo vzdělávání, digitální zpracování obrazu (služby -), elektronické publikování (DTP), nahrávací studia (služby -), poskytování on-line elektronických publikací a děl [bez možnosti stažení], poskytování on-line elektronických publikací, vydávání elektronických knih a on-line časopisů, poskytování publikací z celosvětové počítačové sítě nebo Internetu s možností prohledávání, pronájem kinematografických filmů, rozhlasové a televizní programy (výroba -), texty (psaní, zveřejňování -) kromě reklamních, vydávání textů, s výjimkou reklamních nebo náborových, výroba divadelních a/nebo jiných představení, výstavy (organizování kulturních nebo vzdělávacích -), poskytování služeb výchovných, vzdělávacích, soutěžních, kulturních a zábavních prostřednictvím Internetu a jiných sítí, provozování tělovýchovných zařízení, pronájem a půjčování sportovních potřeb s výjimkou dopravních prostředků, půjčování knih, tiskovin, pronájem a půjčování audiopřístrojů, videopřístrojů, videorekordérů, videokamer, fotoaparátů, promítaček, rozhlasových a televizních přijímačů, filmů, kulturních a vzdělávacích potřeb a přístrojů, půjčování a pronájem obrazů, dekorací, pronájem stadiónů, tenisových dvorců, pronájem a půjčování potápěčské výstroje, pronájem a půjčování sportovního nářadí s výjimkou dopravních prostředků, provozování a/nebo pronájem fitness centra.

(590) Barevná  
(730) **CET 21 spol. s r.o.**, Křiženeckého nám. 1078/5, Praha 5, 15200, CZ  
(740) Advokátní a patentová kancelář VYSKOČIL, KROŠLÁK a spol., Dana Lukajová, Voršílská 10, Praha 1, 11000

(210) **O-484203**  
(220) 21.03.2011  
(320) 21.03.2011  
(511) 16, 35, 38, 40, 41, 42  
(540)



(510) (16) tiskoviny všeho druhu, papír a výrobky z papíru, propagační materiály zařazené do třídy 16; (35) propagační a inzertní činnost, informace obchodního nebo podnikatelského charakteru, poskytování obchodních informací pomocí Internetu, poradenství v obchodní činnosti, pomoc při provozování obchodů a obchodní činnosti, systematizace informací do počítačové databáze, statistické informace, elektronické vyhledávání zpráv a informací, reklama a reklamní služby prostřednictvím jakéhokoliv média, reklamní a umělecká agentura, reklama (propagace), 3D reklama, optická reklama, reklama na Internetu, on-line reklama na počítačové komunikační síti, vydávání reklamních textů, reklamních materiálů, pronájem reklamních materiálů, pronájem reklamního času ve všech komunikačních médiích, reklamních materiálů a reklamních ploch, vydávání a rozšiřování reklamních materiálů a textů na všech dostupných nosičích a v síti Internet, vydávání brožur, katalogů, letáků, prospektů, tisků, vzorků, venkovní reklama na billboardech, bannerech, reklamní inzerce v síti Internet, aktualizování reklamních materiálů, psaní reklamních textů, kopírování nebo rozmnožování (reprodukce) dokumentů, dokladů a podobně, rozšiřování reklamních materiálů (letáky, prospekty, tisky, vzorky) zákazníkům, zaslání reklamních materiálů zákazníkům, vydávání, zveřejňování, oznámení, vyhlášení, publikování reklamních textů, reklama, služby v oblasti grafické úpravy pro reklamní účely, marketing, marketingová a propagační činnost, marketingové studie, subdodavatelské služby (obchodní pomoc), public relations, obchodní a podnikatelský průzkum, průzkum trhu, třídění údajů v počítačových databázích a souborech, komerční využití Internetu v oblastech komerčních internetových médií a vyhledávacích služeb, vyhledávání dat v počítačových souborech, systemizace informací a překlad informací do počítačových databází, prezentace uživatelů na stránkách World Wide Web v počítačové síti Internet, zajišťování prezentací na server, fotokopírování, obchodní vedení, obchodní management, obchodní činnost s výrobky: merkantilní tiskoviny, obalové tiskoviny, etikety, hologramy, papír, tiskoviny, plastové fólie, reklamní plochy, tiskárny, plottery, zařízení pro výrobu reklamy; (38) elektronické šíření a výměna informací a zpráv, služby zabezpečující audiovizuální komunikaci prostřednictvím informačních a telekomunikačních sítí, kupř. počítačové sítě Internet, satelitu, rozšiřování, zveřejňování a přenos informací prostřednictvím informačních a telekomunikačních prostředků a sítí, satelitů, výměna a šíření informací a zpráv prostřednictvím telekomunikační sítě, datové sítě, informační nebo komunikační nebo elektronické techniky, šíření elektronických časopisů, elektronických periodik a knih v elektronické podobě prostřednictvím datové, elektronické, telekomunikační nebo informační sítě, např. Internetu, pomocí satelitů ap., komunikace pomocí terminálů, komunikace pomocí telegrafu, dálkopis, telefonu, mobilních telekomunikačních síťových služeb s využitím drátového vedení a/nebo satelitů a/nebo mikrovláknového spojení a/nebo radiového spojení, zprostředkovatelská činnost v oblasti telekomunikací, informační a telekomunikační služby na Internetu, včetně provozování elektronických nástěnek, diskusních skupin a fór, poskytování přístupu k on-line informačním službám a databázím, poradenská a konzultační činnost v rámci této třídy; (40) tisk speciální, zejména

litografické tisky, ofsetový tisk, digitální tisk, UV tisk, sublimační tisk, tampónový tisk, sítotisk, tisk vzorů, hlubotisk, potisk a polepy vozidel a exteriérových i interiérových ploch; (41) výchovná a zábavní činnost, školení, kulturní a sportovní aktivity, soutěže pro veřejnost, vydavatelská a nakladatelská činnost, výroba audiovizuálních programů, počítačová grafika (DTP studio), tvorba elektronických časopisů, periodik, knih; (42) grafické služby, grafický, umělecký, průmyslový a webový design, navrhování grafického, průmyslového a uměleckého designu, grafické návrhy a korektury, vývoj a návrh reklamy, multimediálních aplikací a technologií, konzultace v oblasti grafiky a designu, počítačové programování, programování internetových databázových systémů a internetových aplikací, programování multimediálních aplikací, vytváření a modelování 3D animací, interaktivních a grafických programů, tvorba multimediálních dokumentů, prezentací, aplikací, katalogů, tvorba a konstrukce WWW prezentací, nástěnek (webpages a websites), projektů a multimediálních aplikací a řešení WWW serverů, tvorba počítačových animací a vizualizací, programových projektů, tvorba informačních databází, počítačové vyhledávací služby, pronájem informačních a komunikačních míst - webhosting, převádění médií do elektronické podoby, tvorba designu počítačové sítě pro jiné.

- (730) **GRAFTA CONSULTING s.r.o.**, Ostrov 18, Ostrov, 56122, CZ  
(740) Patentová a známková kancelář, Ing. Jaromír Příkryl, Včelín 1161, Hulín, 76824

- (210) **O-484214**  
(220) 21.03.2011  
(320) 21.03.2011  
(511) 9, 38, 42  
(540)



- (510) (9) software, software pro kompletní informační systémy pro organizaci, řízení a správu firemních procesů - fakturace, marketing, nákup, mzdy, sklady, účetnictví, workflow, OLAP - manažerské vyhodnocování; (38) telekomunikační služby, přenos zpráv a obrazových informací pomocí počítače a Internetu; (42) tvorba a vývoj software, zejména pro informační systémy pro organizaci, řízení a správu firemních procesů.  
(730) **K2 atmitec s.r.o.**, Fügnerova 646/11, Ostrava - Přívoz, 70200, CZ  
(740) Patentová a známková kancelář, Ing. Jaromír Příkryl, Včelín 1161, Hulín, 76824

- (210) **O-484215**  
(220) 21.03.2011  
(320) 21.03.2011  
(511) 29, 35, 39  
(540)



- (510) (29) potraviny živočišného původu, zejména maso, ryby, drůbež a zvěřina a výrobky z nich, masové výtažky, zavařované, mražené, sušené a vařené ovoce a zelenina, želé, džemy, vejce, mléko a mléčné výrobky, oleje a tuky jedlé; (35) maloobchod, velkoobchod a internetový obchod s potravinami a nápoji; (39) rozvoz a distribuce potravin a nápojů.  
(590) Barevná  
(730) **MD MASO s.r.o.**, U Školy 19, Klecany u Prahy, 25067, CZ  
(740) Mgr. Michaela Chytilová, Na Zlatnici 108/18, Praha 4, 14700

- (210) **O-484216**  
(220) 21.03.2011  
(320) 21.03.2011  
(511) 9, 38, 42  
(540)

## Informační systém K2

- (510) (9) software, software pro kompletní informační systémy pro organizaci, řízení a správu firemních procesů - fakturace, marketing, nákup, mzdy, sklady, účetnictví, workflow, OLAP - manažerské vyhodnocování; (38) telekomunikační služby, přenos zpráv a obrazových informací pomocí počítače a Internetu; (42) tvorba a vývoj software, zejména pro informační systémy pro organizaci, řízení a správu firemních procesů.  
(730) **K2 atmitec s.r.o.**, Fügnerova 646/11, Ostrava - Přívoz, 70200, CZ  
(740) Patentová a známková kancelář, Ing. Jaromír Příkryl, Včelín 1161, Hulín, 76824

- (210) **O-484223**  
(220) 21.03.2011  
(320) 21.03.2011  
(511) 35, 39, 41  
(540)



- (510) (35) propagační činnost, reklama, pomoc při řízení obchodní činnosti, obchodní administrativa, kancelářské práce; (39) doprava, balení a skladování zboží, organizování cest; (41) výchova, vzdělávání, zábava, sportovní a kulturní aktivity.  
(730) **PT Company s.r.o.**, Novostrašnická 3293/13, Praha 10 - Strašnice, 10000, CZ  
(740) Mgr. Ing. Kateřina Melichová, Révová 6, Praha 10 - Strašnice, 10000

- (210) **O-484226**  
(220) 21.03.2011  
(320) 21.03.2011  
(511) 35, 39, 41, 43  
(540)



- (510) (35) vydávání reklamních nebo náborových, propagačních a inzertních textů, reklama (propagace), rozhlasová reklama, poradenství odborné obchodní, organizování výstav komerčních nebo reklamních, pronájem reklamních ploch, umělci (agentury), pořádání veletrhů pro obchodní a reklamní účely, texty (psaní reklamních textů); (39) organizování zájezdů, exkurzí, organizování cest, rezervace místenek, zprostředkování dopravy, organizování prohlídek, doprava nákladní kamiónová; (41) zábava, pobavení, živé představení, živé vystoupení (organizování), filmové projekce, organizování sportovních soutěží, organizování a plánování večírků, organizování a vedení seminářů, organizování a vedení sympozií, služby v oblasti estrád, organizování soutěží vzdělávacích nebo zábavných, školení, vyučování, koncertní síně, sály, divadelní představení, výroba divadelních nebo jiných představení, klubové služby výchovně-zábavné, organizování a vedení konferencí, organizování a vedení kongresů, diskotéky (služby), vzdělávací informace, organizování kulturních nebo vzdělávacích výstav, pořádání a řízení školení, předprodej vstupenek, organizování plesů, organizování představení (manažerské služby), půjčování audio zařízení, poskytování služeb karaoke (hudební doprovod písní dle výběru zpěváka), služby v oblasti prodeje vstupenek

(zábava), organizace a pořádání koncertů; (43) ubytovací služby (hotely, penziony), bufety, rezervace hotelů.

(730) **PUNX NOT DEAD, s.r.o.**, Jihlavská 823, Praha 4, 14000, CZ

(210) **O-484230**

(220) 21.03.2011  
(320) 21.03.2011  
(511) 24, 26, 27, 35  
(540)

## Velčovský

(510) (24) tkaniny a textilní výrobky, které nejsou uvedeny v jiných třídách, textilie (materiály), pokrývky na stůl, ubrusy, držáky na záclony a závěsy z textilních materiálů, závěsy textilní nebo plastové, záclonovina (etamin), okenní záclony, látkové kapesníky, koupelnové textilie s výjimkou oblečení, ložní prádlo, lůžkoviny, prostěradla, povlečení, lůžkové přehozy, cestovní příkrývky, povlaky na matrace, potahy na postele, matracovina, potahy na nábytek z textilních materiálů, textilní odličovací ubrusy, plátno, ubrus voskovaný, plst, podložky na stůl pod sklenice, talíře (prostírání), podšívky textilní, pokrývky ozdobné na polštáře, portiéry (závěsy), prádlo pro domácnost, prádlo stolní, prádlo vyšívané, textilní ručníky, rukavice na umývání, spací pytle, pytlovina, syntetické materiály (náhražkové tkaniny), sypkovina, samet, manšestry, krep, jutový textil, flauš, flanel, damašek, brokát, bavlněné látky, úplet, tyl, sukno, taft, vlnakovina, textilní tapety, rolety - v rámci této třídy, utěrky textilní, hygienické žinky; (26) galanterie textilní v rozsahu tř. 26, bambule, cedulky na prádlo, dracouny, flitry, gummy do prádla, hříbky na látání, jehelníky, jehlice pletací a háčkovací, jehly, kalouny, kanýry, knoflíky, krabice na šicí potřeby, krajky, květiny umělé, lacety, lemovky, natáčky do vlasů - v rámci této třídy, nažehlovací záplaty, ovoce umělé, ozdobné jehlice (vyjma šperků), ozdoby - v rámci této třídy, paruky, patentky, prýmkařské zboží, přezky - v rámci této třídy, síťky na vlasy, spony - v rámci této třídy, stuhy, šňěrovadla, šňůry, tkanice, vázačky, výšivky, zdrhovadla, špendlíky; (27) koberce, koberečky, koberečky do automobilů, rohožky, rohože, předložky, linoleum a jiné obklady podlah, krytina podlahová, izolační podlahové krytiny, rohože z tkaného lana pro lyžařské svahy, podložky pod koberec, tělocvičné žíněnky, umělé trávníky, tapety na stěny nikoliv textilní; (35) reklama, propagace, inzerce, výstavy k reklamním a obchodním účelům, aktualizování reklamních materiálů, reklama on-line v počítačové síti, on-line inzerce, rozšiřování reklamních materiálů zákazníkům (letáky, prospekty, tisky, vzorky), zaslání reklamních materiálů zákazníkům, vydávání, zveřejňování, oznámení, vyhlášení, publikování reklamních textů, služby v oblasti grafické úpravy pro reklamní účely, venkovní reklama, pronájem reklamního času ve všech komunikačních médiích, vyhledávání dat a informací v počítačových souborech (pro třetí osoby), kopírování nebo rozmnožování (reprodukce) dokumentů, dokladů apod., zajišťování prezentací na server, obchodní nebo podnikatelské informace, prezentace výrobků v komunikačních médiích pro účely maloobchodu, management, marketingové studie, zpracování textů, služby (telefonní vzkazy, dotazy) pro nepřítomné, styky s veřejností, provádění obchodních operací, poskytování obchodních informací a obchodních služeb pomocí Internetu a zprostředkování obchodu s výrobky, uvedenými ve tř. 24, 26 a 27, zprostředkovatelská činnost v oblasti obchodu a služeb k obchodním účelům, týkající se výrobků uvedených ve tř. 24, 26 a 27, zprostředkování obchodních kontaktů v oblasti výrobků uvedených ve tř. 24, 26 a 27, zprostředkování internetového obchodu v oblasti výrobků uvedených ve tř. 24, 26 a 27, komerční využití Internetu v oblastech komerčních internetových médií a vyhledávacích služeb v oblasti výrobků uvedených ve tř. 24, 26 a 27, prezentace uživatelů na stránkách World Wide Web v počítačové síti Internet.

(730) **Velčovská Veronika**, Škrétova 384/2, Ostrava 2, 70200, CZ

(740) **DANĚK & PARTNERS** Advokátní a patentová kancelář, Ing. Dr. Vilém Daněk, Vinohradská 45/1107, Praha 2, 12000

(210) **O-484231**

(220) 21.03.2011  
(320) 21.03.2011  
(511) 7, 16, 40

**NANOGRAPH, s.r.o.**  
INDUSTRIAL PAPER MILL ŠTĚTÍ

(510) (7) filtrační sáčky do vysavačů; (16) papír, lepenka a výrobky z těchto materiálů, kartóny, speciální technické papíry, filtrační papíry, papíry s obsahem nanočástic, ruční papír a výrobky z něj; (40) zpracování papíru a celulózy.

(590) Barevná

(730) **NANOGRAPH s.r.o.**, Opletalova 55, Praha 1, 11000, CZ

(740) Mgr. Michaela Chytilová, Na Zlatnici 108/18, Praha 4, 14700

(210) **O-484245**

(220) 22.03.2011  
(320) 22.03.2011  
(511) 9, 12, 16, 28, 39, 41  
(540)



(510) (9) nosiče dat všeho druhu spadající do třídy 9, nenahrané i nahrané nosiče pro elektromagnetický a optický záznam obrazu a zvuku, magnetické nosiče dat, disky a diskety, zip média, nosiče CD-ROM, DVD-ROM a DVD nosiče, nosiče dat magnetické, magnetická média, nosiče dat optické, nosiče zvukových nahrávek, kompaktní disky, pásky, čipy, paměťové a optické disky; (12) čluny, lodní trupy, lodě, pádla; (16) propagační materiály spadající do třídy 16, mapy, cestovní plány, pohlednice, průvodci a další turistické produkty v papírové formě, reklamní a propagační tiskoviny, knihy a ostatní periodické i neperiodické publikace, orientační označení turistických cest, rozcestníky, ukazatele, vývěsní štíty z papíru, lepenky a kartónu, prospekty, plakáty, dopisní papíry, propisovací tužky, psací podložky, psací potřeby, psací soupřavy; (28) sportovní potřeby pro vodní sporty - v rámci této třídy; (39) organizování, zajišťování a zprostředkování rekreačních pobytů, pobytových a poznávacích zájezdů - v rámci této třídy, rezervace cestovních pobytů a zájezdů - v rámci této třídy, zprostředkování zájezdů a cest dopravními prostředky, zprostředkování přepravy turistů a jejich zavazadel, zajišťování i zprostředkování cyklistické, autobusové, automobilové, železniční a lodní dopravy, poskytování informací ohledně cest a autobusové, železniční a lodní dopravy, zajištění a zprostředkování pronájmu jízdních kol, průvodcovské služby, zprostředkování doprovázení turistů, organizování a zprostředkování výletů, okružních výletů a plaveb, zprostředkování turistických prohlídek a exkurzí, značení turistických tematických cest, poskytování služeb turistického informačního centra, obstarávání ostatních služeb v oblasti dopravy souvisejících s cestováním, cestování (rezervace), dopravní informace, doprovázení turistů, organizování cest, organizování exkurzí, organizování okružních výletů, organizování prohlídek, organizování zájezdů, prohlídky (turistické), přeprava turistů, turisté (doprava), zprostředkování (doprava), organizační a zprostředkovatelská činnost při zajišťování a značení tematických turistických cest, pořádání tematických zájezdů, zejména kulturních, sportovních a vzdělávacích; (41) půjčování a pronájem sportovního nářadí - v rámci této třídy, půjčování a pronájem sportovního zařízení, služby týkající se výchovy osob, sportovní a kulturní aktivity, výchovná, zábavní, školicí, sportovní a kulturní činnost, zejména aktivity komunitního rozvoje, organizace společenských, sportovních, turistických, ekologických a kulturních akcí a slavností, přednáškové akce, nakladatelská a vydavatelská činnost, organizování kulturních a vzdělávacích výstav, organizování prohlídek muzeí, zámků, hradů a obdobných

kulturních monumentů a atrakcí, organizování kulturních, zábavných a sportovních podniků, organizování konferencí, kongresů, symposií, seminářů, zajišťování vstupenek na kulturní a sportovní akce.

(730) **Linhard Martin Ing.**, Šumperská 543, Vikýřovice, 78813, CZ

(210) **O-484249**

(220) 22.03.2011

(320) 22.03.2011

(511) 3, 35, 41, 42, 44

(540)



(510) (3) kosmetické výrobky všeho druhu spadající do této třídy, laky a odlakovače pro nehty, umělé nehty, mýdla a přípravky do koupele, kosmetické krémy, kosmetické omlazující výrobky, kosmetické zábaly, vonné oleje a soli, parfémů, toaletní vody, pleťové vody, deodoranty, antiperspiranty proti pocení, líčidla všeho druhu (make-up), rtěnky, řasenky, vlasová kosmetika, šampóny a barvy na vlasy, dentální kosmetické výrobky, depilační vosky, kosmetické výrobky pro holení a po holení, opalovací kosmetika, kosmetická vata a ubrousky, čistící, prací, bělicí a lešticí prostředky; (35) reklamní a marketingová činnost v oblasti kosmetických výrobků a služeb, elektronický prodej (e-shop), maloobchod a velkoobchod s kosmetickými výrobky, hygienickými a zdravotními potřebami, zprostředkování prodeje kosmetických výrobků, hygienických a zdravotních potřeb, předvádění produktů nebo výrobků, distribuce reklamních materiálů a vzorků výrobků, ruční i automatizované zpracování a správa obchodních dat, služby administrativní správy a organizačně hospodářské povahy, poskytování obchodních informací, kopírování, obchodní průzkumy a analýzy, inzerce, podnikatelské konzultace a informace, obchodní zastoupení jiných podnikatelských subjektů (výrobců); (41) organizování a vedení kurzů, seminářů, přednášek, školení a dalších činností v oblasti kosmetiky a péče o nehty; (42) výzkum a vývoj v oboru kosmetiky a hygieny kůže a nehtů, zejména kosmetických přípravků, manikúry a pedikúry, zkoušení kosmetických a masážních výrobků, odborné informační, poradenské a konzultační služby v daných oborech; (44) kosmetické služby, péče o nehty, nehtové studio, manikúra, pedikúra, péče o hygienu a krásu, zkrášlovací služby, zdravotní péče, služby vizážistů, líčení (make-up), ošetření pokožky, čištění pleti, depilace, dermatologie, masáže (masérské služby), zdravotní a kosmetické zábaly, zdravotní rekondiční a regenerační služby v rámci této třídy, poradenství, konzultace a poskytování informací v oblasti kosmetiky, nehtové kosmetiky, zdravotní péče a krásy, provoz poradenského centra v oblasti nehtů a kosmetiky, zdravotní péče a krásy (beauty office), provoz salónů krásy (beauty salon), zprostředkování v uvedených činnostech.

(730) **Sunny Time s.r.o.**, K Chaloupkám 3170/2, Praha 10 - Záběhllice, 10600, CZ

(740) **PatentCentrum Sedlák & Partners s.r.o.**, Husova 5, České Budějovice, 37001

(210) **O-484258**

(220) 22.03.2011

(320) 22.03.2011

(511) 16, 33, 41

(540)



(510) (16) tiskoviny, reklamní, propagační a informační materiály,

etikety, obaly papírové a z plastů jinde neuvedené, obaly a tašky z papíru a plastů; (33) alkoholické nápoje, vína všeho druhu; (41) výchova, školení (formace), zábava, sportovní a kulturní aktivity, výstavy - organizování kulturních výstav a výstav s vinařskou tematikou.

(730) **Šlechtitelská stanice vinařská Velké Pavlovice a.s.**, Velké Pavlovice 565, Velké Pavlovice, 69106, CZ

(740) **RETROPATENT s.r.o.**, Mgr. Kamil Kolátor, Dolní nám. 5, Jablonec nad Nisou, 46601

(210) **O-484264**

(220) 22.03.2011

(320) 22.03.2011

(511) 16, 35, 41

(540)



(510) (16) tiskoviny všeho druhu, např. noviny, časopisy, brožury, letáky, katalogy, vstupenky, programy, plakáty včetně plakátů velkoplošných; (35) reklamní a propagační činnost, služby, zejména pořádání výstav a veletrhů k reklamním a obchodním účelům, informační činnost v oblasti reklamy a výstav v rámci této třídy, tvorba reklamy na billboardech, průzkumy a analýzy trhu, to vše v oblasti výstavnictví; (41) výchovná, vzdělávací a zábavní činnost, poskytování a výměna odborných informací v oblasti vzdělávání, zejména pořádání školení, kurzů, konferencí, symposií a přednášek, organizování a pořádání soutěží, výstav ke vzdělávacím, kulturním, výchovným a zábavním účelům, odborné poradenství, vztahující se k organizování vzdělávacích, kulturních, výchovných a zábavních výstav.

(590) Barevná

(730) **ABF, a.s.**, Mimoňská 645, Praha 9, 19000, CZ

(210) **O-484266**

(220) 22.03.2011

(320) 22.03.2011

(511) 16, 35, 41

(540)



(510) (16) tiskoviny všeho druhu, např. noviny, časopisy, brožury, letáky, katalogy, vstupenky, programy, plakáty včetně plakátů velkoplošných; (35) reklamní a propagační činnost, služby, zejména pořádání výstav a veletrhů k reklamním a obchodním účelům, informační činnost v oblasti reklamy a výstav v rámci této třídy, tvorba reklamy na billboardech, průzkumy a analýzy trhu, to vše v oblasti výstavnictví; (41) výchovná, vzdělávací a zábavní činnost, poskytování a výměna odborných informací v oblasti vzdělávání, zejména pořádání školení, kurzů, konferencí, symposií a přednášek, organizování a pořádání soutěží, výstav ke vzdělávacím, kulturním, výchovným a zábavním účelům, odborné poradenství, vztahující se k organizování vzdělávacích, kulturních, výchovných a zábavních výstav.

(590) Barevná

(730) **ABF, a.s.**, Mimoňská 645, Praha 9, 19000, CZ

(210) **O-484362**

(220) 25.03.2011

(320) 25.03.2011

(511) 32, 33, 35



(540)



- (510) (32) nealkoholické nápoje všeho druhu, zejména nealkoholické mošty, ovocné a zeleninové šťávy, nektary a výtažky, nealkoholické aperitivy a koktejly, přírodní a syčené minerální, stolní a pramenité vody, včetně vod ochucených, limonády, instantní a koncentrované nápoje, včetně nápojů energetických, koncentráty a sirupy, extrakty, výluhy a jiné přípravky pro přípravu nealkoholických nápojů, včetně jejich příchutí, pivo, sladové pivo, sladové nápoje, výtažky z chmele na výrobu piva, přípravky na výrobu nápojů - v rámci této třídy, zázvorové pivo; (33) alkoholické nápoje všeho druhu, zejména vína, lihoviny a likéry, destilované nápoje, destiláty vinné, ovocné, bylinné, destiláty ušlechtilé a řezané, alkoholické aperitivy a koktejly, koncentráty k přípravě alkoholických nápojů a esence do lihovin, pálenky, alkoholové extrakty; (35) zprostředkování prodeje a nákupu výrobků v oboru alkoholických a nealkoholických nápojů, inzertní a propagační služby, včetně zveřejňování reklamních a náborových textů a jejich rozšiřování, průzkum a analýza trhu, zpracování odborných obchodních posudků a studií, informační servis v oboru obchodu a reklamy, správa obchodních zájmů třetích osob, obchodní zastoupení tuzemských a zahraničních firem, poskytování pomoci při provozování obchodu, včetně zprostředkování obchodních záležitostí a personalistiky, organizování, zabezpečování a pořádání propagačních nebo komerčních výstav, propagačních a reklamních akcí a přehlídek zboží, včetně distribuce zboží a jeho vzorků k reklamním účelům, odborná poradenská a konzultační činnost v oboru obchodu, podnikání, reklamy a propagace.
- (730) **GRANETTE & STAROREŽNÁ Distilleries a.s.**, Drážďanská 80/82, Ústí nad Labem, 40007, CZ
- (740) Advokátní, znalecká a patentová kancelář, Mgr. Václav Karlíček, Vinohradská 6, Praha 2, 12000

(210) **O-484363**  
(220) 25.03.2011  
(320) 25.03.2011  
(511) 32, 33, 35  
(540)



- (510) (32) nealkoholické nápoje všeho druhu, zejména nealkoholické mošty, ovocné a zeleninové šťávy, nektary a výtažky, nealkoholické aperitivy a koktejly, přírodní a syčené minerální, stolní a pramenité vody, včetně vod ochucených, limonády, instantní a koncentrované nápoje, včetně nápojů energetických, koncentráty a sirupy, extrakty, výluhy a jiné přípravky pro přípravu nealkoholických nápojů, včetně jejich příchutí, pivo, sladové pivo, sladové nápoje, výtažky z chmele na výrobu piva, přípravky na výrobu nápojů - v rámci této třídy, zázvorové pivo; (33) alkoholické nápoje všeho druhu, zejména vína, lihoviny a likéry, destilované (nápoje, destiláty vinné, ovocné, bylinné, destiláty ušlechtilé a řezané, alkoholické aperitivy a koktejly, koncentráty k přípravě alkoholických nápojů a esence do lihovin, pálenky, alkoholové extrakty; (35) zprostředkování prodeje a nákupu výrobků v oboru alkoholických a nealkoholických nápojů, inzertní a propagační služby, včetně zveřejňování reklamních a náborových textů a jejich rozšiřování, průzkum a analýza trhu, zpracování odborných obchodních posudků a studií, informační servis v oboru obchodu a reklamy, správa obchodních zájmů třetích osob, obchodní zastoupení tuzemských a zahraničních firem, poskytování pomoci při provozování obchodu, včetně zprostředkování obchodních záležitostí a

- personalistiky, organizování, zabezpečování a pořádání propagačních nebo komerčních výstav, propagačních a reklamních akcí a přehlídek zboží, včetně distribuce zboží a jeho vzorků k reklamním účelům, odborná poradenská a konzultační činnost v oboru obchodu, podnikání, reklamy a propagace.
- (730) **GRANETTE & STAROREŽNÁ Distilleries a.s.**, Drážďanská 80/82, Ústí nad Labem, 40007, CZ
- (740) Advokátní, znalecká a patentová kancelář, Mgr. Václav Karlíček, Vinohradská 6, Praha 2, 12000

(210) **O-484374**  
(220) 25.03.2011  
(320) 25.03.2011  
(511) 32, 33, 35  
(540)

## 2sell

- (510) (32) nealkoholické nápoje a pivo všeho druhu, přírodní a syčené pramenité a stolní vody a neléčebné minerální vody, včetně vod ochucených, nealkoholické mošty, ovocné a zeleninové šťávy, nektary a výtažky, limonády, instantní a koncentrované nealkoholické nápoje spadající do tříd 32, dietetické a energetické nápoje neléčebné, včetně nápojů vitamínizovaných a ionizovaných, přípravky na výrobu nealkoholických nápojů, zejména prášky, granule, tablety, koncentráty a sirupy, extrakty a výluhy a jiné přípravky pro přípravu nealkoholických nápojů, včetně jejich příchutí; (33) alkoholické nápoje, zejména vína všeho druhu (vyjma vína pro léčebné účely), lihoviny a likéry, destiláty vinné, ovocné, bylinné a zeleninové, včetně macerátů a výluhů, destiláty ušlechtilé a řezané, alkoholické mošty, alkoholické aperitivy a koktejly, koncentráty k přípravě alkoholických nápojů a esence do lihovin; (35) zprostředkovatelské obchodní služby v oblasti nákupu a prodeje nápojů a potravinářských výrobků v obchodních řetězcích, reklama a propagace v interiérech obchodů a nákupních centrech, včetně jejich exteriérů, inzertní a propagační služby v daném oboru, poskytování obchodních informačních produktů, například multimediálních informací pro reklamní a obchodní účely, včetně jejich vyhledávání, on-line inzerce a prezentace v počítačové síti Internet, obchodní využití sítě Internet v oblasti vyhledávacích služeb a e-businessu, vydávání reklamních a (nebo) propagačních a inzertních tiskovin, rozšiřování reklamních a (nebo) inzertních materiálů, obchodní průzkum a analýza trhu, marketing, organizace reklamních a obchodních předváděcích akcí výrobků a služeb včetně obchodních výstav a jejich doprovodných akcí, distribuce zboží a tiskovin k reklamním účelům, velkoobchodní a maloobchodní činnost v oboru nápojů a potravinářských výrobků, marketing, obchodní zastoupení tuzemských a zahraničních firem a podnikatelských subjektů, obchodní a podnikatelský informační servis, odborné obchodní poradenství a konzultace v rozsahu služeb zahrnutých ve třídě 35.
- (730) **2sell s.r.o.**, Sadová 311, Škvorec, 25083, CZ
- (740) DMH - patentová a známková kancelář, Mgr. Marcela Machatová, Pospíšilova 2, Praha 3, 13000

(210) **O-484375**  
(220) 25.03.2011  
(320) 25.03.2011  
(511) 9, 16, 35, 41, 42  
(540)

## PROFESA

- (510) (9) nosiče dat všeho druhu spadající do třídy 9 nahrané i nenahrané, zejména informační produkty, data a databáze na magnetických, elektronických a optických nosičích, elektronické neperiodické a periodické texty a publikace, nahrané zvukové a zvukově-obrazové a obrazové záznamy, elektronické datové sítě, multimediální aplikace včetně souvisejícího softwaru na CD a DVD discích a magnetických nosičích, software pro počítače, kopírovací technika; (16) tiskoviny všeho druhu, a to zejména periodické a neperiodické publikace a tisky na papírových nosičích, například odborné výukové texty a skripta, příručky, prospekty, data a databáze na papírových nosičích, kalendáře, fotografie, plakáty, samolepky, informační a propagační výrobky z papíru a plastu, včetně dekoračních předmětů z papíru, obalový materiál z papíru a balicí fólie z plastu, papírové a plastové sáčky, obálky a tašky, kancelářské potřeby (vyjma nábytku); (35) obchodní, agenturní a zprostředkovatelské služby v oblasti

lidských zdrojů a personalistiky, průzkum, statistika a analýza trhu a pracovních příležitostí, zprostředkování obchodních a podnikatelských kontaktů, reklamní a obchodní informační služby, včetně poskytování a výměny obchodních a podnikatelských informačních produktů, například multimediálních informací pro reklamní a obchodní účely a jejich vyhledávání, inzertní a propagační činnost, včetně on-line inzerce a prezentace uživatelů v počítačové síti Internet, obchodní a podnikatelské využití sítě Internet v oblasti vyhledávacích služeb a e-businessu, zajišťování reklamních, inzertních a (nebo) náborových textů, propagačních a inzertních tiskovin, včetně jejich rozšiřování, marketing, služby podnikatelských, obchodních, personálních, ekonomických a organizačních poradců, manažerský a personální audit, personalistika, včetně vyhledávání pracovníků formou executive search, podnikatelská a obchodní diagnostika, posuzování racionalizace práce a efektivnosti provozu, nábor zaměstnanců, odborné testování pro výběr zaměstnanců, průzkum veřejného mínění, ekonomické prognózy, organizace a zajišťování náborových, reklamních a obchodních předváděcích akcí výrobků a služeb, obchodní zastoupení tuzemských a zahraničních firem, podnikatelský informační servis, personální, podnikatelské a obchodní poradenské a konzultační služby v rozsahu služeb zahrnutých ve třídě 35; (41) organizační a zprostředkovatelská činnost v oblasti odborné výchovy a vzdělávání, například zajišťování odborných a pracovních školení, kurzů, seminářů, setkání, konferencí s sympozii, pomoc a odborné poradenství při výběru zaměstnání, organizace pracovního trhu, vydávání odborných a vzdělávacích textů a publikací na papírových a (nebo) elektronických nosičích všeho druhu, ediční a publikační činnost, včetně nahrávání zvukových a zvukově-obrazových nosičů, produkční a obstaratelská činnost v oblasti vzdělávání a výchovy, digitální zpracovávání textů, odborná informační, konzultační a poradenská činnost v rozsahu služeb zahrnutých ve třídě 41; (42) výzkum a vývoj v oblasti personalistiky a podnikatelské strategie, včetně integrovaných systémů vzdělávání a rozvoje lidských zdrojů a manažerských schopností, organizace práce a podnikání v oblasti pracovního trhu, tvorba speciálních počítačových programů v tomto oboru, včetně vytváření databází nebo jiných datových systémů a aplikací pro jejich zpracování, pronájem softwaru a jeho kopírování, tvorba a správa webových stránek, analýza počítačových systémů, instalace, údržba a regenerace počítačových programů, přenos dat nebo dokumentů z fyzických nosičů na nosiče elektronické, odborné informační, konzultační a poradenské služby v oblasti softwaru a hardwaru.

(730) **Kortus Jan**, Zahradnická 1084, Blatná, 38801, CZ

(740) DMH - patentová a známková kancelář, Mgr. Marcela Machatová, Pospíšilova 2, Praha 3, 13000

(210) **O-484379**

(220) 28.03.2011  
(320) 28.03.2011  
(511) 4, 35, 36, 39  
(540)



(510) (4) elektrická energie, paliva pevná, paliva plynná, paliva tekutá; (35) obchodní administrativní služby v obchodní činnosti, zejména zprostředkování obchodu (pro výrobky a služby ve třídách 4 a 39), nákup a prodej, dodavatelské služby pro třetí osoby, poradenství v oblasti výroby, prodeje a distribuce energií, propagační činnost a reklama, marketing; (36) služby nemovitostní, nákup a prodej nemovitostí, realitní činnosti, služby pronájmu nemovitostí, služby správců nemovitostí; (39) energie (rozvod).

(730) **ENRA SERVICES s.r.o.**, 28.října 3117/61, Ostrava - Moravská Ostrava, 70200, CZ

(210) **O-484382**

(220) 28.03.2011  
(320) 28.03.2011  
(511) 41, 44  
(540)



(510) (41) cvičení jógy, pilates, fitness; (44) fyzioterapie, zdravotní péče, lékařské služby, ošetrovatelské služby, ergoterapie, logopedie, ergonomické poradenství.

(590) Barevná

(730) **hometherapy s.r.o.**, U Zeměpisného ústavu 508/12, Praha 6, 16000, CZ

(740) Mgr. Jan Šturm, LL.M., advokát, U Zeměpisného ústavu 12, Praha 6 - Bubeneč, 16000

(210) **O-484389**

(220) 28.03.2011  
(320) 28.03.2011  
(511) 16, 35, 41  
(540)



(510) (16) papír, lepenka a výrobky z těchto materiálů, spadající do této třídy, kancelářské potřeby, obaly z plastů pro obalovou techniku, obaly z plastů a papírů, fólie z umělých hmot na balení, krabice papírové, krabice lepenkové, tiskopisy, knihy, ročenky, publikace, magazíny, letáky, noviny, alba, periodika, časopisy, katalogy, manuály, mapy, brožury, prospekty, plakáty, papírnické zboží, kancelářské potřeby, materiál a nástroje pro kreslení a malování spadající do této třídy, psací náčiní, instruktážní a vyučovací materiály spadající do této třídy, malby spadající do této třídy, fotografie, razítka, obrazy, kalendáře, pera, tužky, značkovací tužky, značkovače, poznámkové bloky, předtisky a vzorky pro vyšívání, dekorativní obtisky spadající do této třídy, plakáty, tabule, náhradní díly a příslušenství spadající do této třídy pro všechny shora uvedené druhy výrobků, časopisy; (35) agenturní činnost v oblasti kultury, pomoc, poradenství a poskytování konzultací v obchodní činnosti, vytváření obchodních a obchodně-informačních sítí, pořádání, organizování a vedení výstav, veletrhů, přehlídek pro obchodní a reklamní účely, zprostředkování obchodu s výše uvedenými výrobky; (41) vydavatelská a nakladatelská činnost, vydávání knih, novin, časopisů, periodických a neperiodických publikací, fotografií, pohlednic, plakátů, formulářů, letáků, pořádání, organizování a vedení kulturních nebo vzdělávacích výstav, veletrhů, přehlídek, pořádání kulturních produkcí, zábav a provozování zařízení sloužících zábavě, pořádání, organizování a vedení konferencí, kongresů, seminářů, odborných kurzů, klubů, školení a jiných vzdělávacích akcí včetně lektorské činnosti, zprostředkování služeb uvedených ve třídě 41.

(730) **Vondrušková Dana**, Osady Ležáků 113, Lidice, 27354, CZ

(210) **O-484390**

(220) 28.03.2011  
(320) 28.03.2011  
(511) 6, 9, 37

(540)



(510) (6) obecné kovy a jejich slitiny (surové nebo jako polotovary), kovové stavební materiály, kovové kabely a dráty neelektrické, kovové potřeby zámečnické a klempířské, čepy, čepy kovové, bílé kovy, hliníkové dráty, hmoždinky (kovové), kolíky (kovové), matice šroubové kovové, mazací čepy, svěrky kovové, vložky kovové, konektory kovové, obráběné díly z oceli a neželezných kovů, kovové výrobky neuvedené v jiných třídách; (9) konektory elektrické, spojky a svorky elektrické, konektory akustické, svorky, spojky a konektory všeho druhu spadající do třídy 9; (37) opravy, instalační služby.

(730) **TENEEO 3000 s.r.o.**, Hlavní 986, Tanvald, 46841, CZ

(740) **RETROPATENT s.r.o.**, Mgr. Kamil Kolátor, Dolní nám. 5, Jablonec nad Nisou, 46601

(210) **O-484417**

(220) 29.03.2011

(320) 29.03.2011

(511) 9, 16, 35, 40, 41

(540)

## VĚTRNÉ MLÝNY



(510) (9) nosiče zvukových a audiovizuálních záznamů, kompaktní disky, CD-ROM, DVD, videokazety, gramofonové desky; (16) papír a výrobky z papíru v rámci této třídy, fotografie, tiskoviny všeho druhu, zejména časopisy, periodický a neperiodický tisk, knihy, knihařské zboží, reklamní a propagační materiály v rámci této třídy; (35) reklamní a propagační činnost; (40) polygrafické služby všeho druhu, zejména služby tiskařské; (41) elektronické publikování (DTP), nakladatelská a vydavatelská činnost, zejména vydávání knih, časopisů a periodik, vydávání textů (jiných než propagačních), organizování kulturních nebo vzdělávacích výstav, půjčování nahraných zvukových a zvukově obrazových záznamů, půjčování kinematografických filmů, filmová, video a televizní produkce, výroba pořadů, provozování filmového klubu, pořádání divadelních, filmových a jiných audiovizuálních představení.

(730) **Minařík Petr**, Ptašinského 7, Brno, 60200, CZ

(210) **O-484420**

(220) 29.03.2011

(320) 29.03.2011

(511) 3, 5, 30

(540)



(510) (3) výrobky kosmetické a voňavkářské, bylinné kosmetické přípravky, mýdla, včetně mýdel medicínálních, parfumerie, vonné oleje, kosmetické krémy, mléka, gely a emulze, vody a deodoranty pro osobní potřebu, toaletní přípravky, vlasové a ústní vody, pasty, prášky a vodičky pro čištění a ošetřování zubů a dutiny ústní, vše pro neléčebné účely, šampóny tělové i vlasové, prostředky pro mytí a ošetřování rukou a vlasů, například kondicionéry, pomády, tužidla, spreje a laky,

prostředky pro ošetřování pokožky, například krémy na a po opalování, masážní krémy a emulze, regenerační krémy a vody; (5) léčiva a lékárnické výrobky a přípravky, farmaceutické a parafarmaceutické přípravky humánní a veterinární, repelentní přípravky, bylinné čaje pro léčebné účely, výrobky diabetické, dietetické a potravinové doplňky v tuhém a tekutém stavu, například kapky, tablety, kapsle a tobolky pro posílení imunity organismu, vše pro léčebné účely, vitaminové přípravky, přírodní léčivé přípravky, například léčivé byliny a jejich výtažky, masti, krémy, gely a balzámy s léčivými a hojivými účinky, speciální sirupy a žvýkačky pro lékařské a farmaceutické účely, kosmetické výrobky a přípravky, například oleje pro lékařské účely, přípravky pro ošetřování zubů a dutiny ústní pro léčebné účely, antibakteriální a dezinfekční přípravky; (30) čaje včetně ledového a přípravky na výrobu čaje, glukóza pro výživu, med, nápoje čokoládové, kávové a kakaové a přípravky na jejich výrobu, obilné vločky a jiné obilné výrobky určené k lidské výživě, potravinové doplňky pro neléčebné účely, potraviny s výjimkou esencí a éterických olejů, propolis a včelí mateří kašička pro lidskou spotřebu, žvýkací guma - vše v rámci této třídy.

(590) Barevná

(730) **OMEGA ALTERMED a.s.**, Dražní 253/7, Brno - Slatina, 62700, CZ

(740) Mgr. Radim Kubica, O. Lysohorského 702, Frýdek-Místek, 73801

(210) **O-484421**

(220) 29.03.2011

(320) 29.03.2011

(511) 3, 5, 30

(540)



(510) (3) výrobky kosmetické a voňavkářské, bylinné kosmetické přípravky, mýdla, včetně mýdel medicínálních, parfumerie, vonné oleje, kosmetické krémy, mléka, gely a emulze, vody a deodoranty pro osobní potřebu, toaletní přípravky, vlasové a ústní vody, pasty, prášky a vodičky pro čištění a ošetřování zubů a dutiny ústní, vše pro neléčebné účely, šampóny tělové i vlasové, prostředky pro mytí a ošetřování rukou a vlasů, například kondicionéry, pomády, tužidla, spreje a laky, prostředky pro ošetřování pokožky, například krémy na a po opalování, masážní krémy a emulze, regenerační krémy a vody; (5) léčiva a lékárnické výrobky a přípravky, farmaceutické a parafarmaceutické přípravky humánní a veterinární, repelentní přípravky, bylinné čaje pro léčebné účely, výrobky diabetické, dietetické a potravinové doplňky v tuhém a tekutém stavu, například kapky, tablety, kapsle a tobolky pro posílení imunity organismu, vše pro léčebné účely, vitaminové přípravky, přírodní léčivé přípravky, například léčivé byliny a jejich výtažky, masti, krémy, gely a balzámy s léčivými a hojivými účinky, speciální sirupy a žvýkačky pro lékařské a farmaceutické účely, kosmetické výrobky a přípravky, například oleje pro lékařské účely, přípravky pro ošetřování zubů a dutiny ústní pro léčebné účely, antibakteriální a dezinfekční přípravky; (30) čaje včetně ledového a přípravky na výrobu čaje, glukóza pro výživu, med, nápoje čokoládové, kávové a kakaové a přípravky na jejich výrobu, obilné vločky a jiné obilné výrobky určené k lidské výživě, potravinové doplňky pro neléčebné účely, potraviny s výjimkou esencí a éterických olejů, propolis a včelí mateří kašička pro lidskou spotřebu, žvýkací guma - vše v rámci této třídy.

(590) Barevná

(730) **OMEGA ALTERMED a.s.**, Dražní 253/7, Brno - Slatina, 62700, CZ

(740) Mgr. Radim Kubica, O. Lysohorského 702, Frýdek-Místek, 73801

(210) **O-484422**

(220) 29.03.2011  
(320) 29.03.2011  
(511) 3, 5  
(540)

*intima* altermed

(510) (3) výrobky kosmetické a voňavkářské, bylinné kosmetické přípravky, mýdla, včetně mýdel medicínálních, parfumerie, vonné oleje, kosmetické krémy, mléka, gely a emulze, vody a deodoranty pro osobní potřebu, toaletní přípravky, vlasové a ústní vody, pasty, prášky a vodičky pro čištění a ošetřování zubů a dutiny ústní, vše pro neléčebné účely, šampóny tělové i vlasové, prostředky pro mytí a ošetřování rukou a vlasů, například kondicionéry, pomády, tužidla, spreje a laky, prostředky pro ošetřování pokožky, například krémy na a po opalování, masážní krémy a emulze, regenerační krémy a vody, krémy a gely pro intimní použití a hygienu; (5) léčiva a lékárnické výrobky a přípravky, farmaceutické a parafarmaceutické přípravky humánní a veterinární, repelentní přípravky, bylinné čaje pro léčebné účely, výrobky diabetické, dietetické a potravinové doplňky v tuhém a tekutém stavu, například kapky, tablety, kapsle a tobolky pro posílení imunity organismu, vše pro léčebné účely, vitaminové přípravky, přírodní léčivé přípravky, například léčivé byliny a jejich výtažky, masti, krémy, gely a balzámy s léčivými a hojivými účinky, speciální sirupy a žvýkačky pro lékařské a farmaceutické účely, kosmetické výrobky a přípravky, například oleje pro lékařské účely, přípravky pro ošetřování zubů a dutiny ústní pro léčebné účely, antibakteriální a dezinfekční přípravky.

(590) Barevná  
(730) OMEGA ALTERMED a.s., Drážní 253/7, Brno - Slatina, 62700, CZ  
(740) Mgr. Radim Kubica, O. Lysohorského 702, Frýdek-Místek, 73801

(210) O-484424  
(220) 29.03.2011  
(320) 29.03.2011  
(511) 19  
(540)

**BROŽ MODERN**

(510) (19) betonová dlažba, zejména velkoformátová.  
(730) Beton Brož s.r.o., Dědina 484, Otínice, 68354, CZ  
(740) KANIA, SEDLÁK, SMOLA Patentová a známková kancelář, Ing. František Kania, Mendlovo nám. 1a, Brno, 60300

(210) O-484485  
(220) 30.03.2011  
(320) 30.03.2011  
(511) 18, 25, 35  
(540)

*Veleky*  
for  
Leather Lovers

(510) (18) kožené výrobky, kožená galanterie; (25) oděvy, obleky, bundy, obuv, rukavice; (35) obchodní činnost pro třídy 18 a 25.  
(730) Ouhada Patrik, Komenského 143, Čachovice, 29443, CZ

(210) O-484490  
(220) 31.03.2011  
(320) 31.03.2011  
(511) 20, 21  
(540)

**Creativo**

(510) (20) nábytek, části nábytku ze dřeva, dvířka k nábytku, regály, nekovové skříně na jídlo (spížky); (21) potřeby kuchyňské (neelektrické).

(730) ORESI s.r.o., Březi 102, Březi, 25101, CZ

(210) O-484491  
(220) 31.03.2011  
(320) 31.03.2011  
(511) 6, 9, 35, 36, 37, 38, 41, 42  
(540)

**LuckyNet** 

(510) (6) obecné kovy a jejich slitiny, kovové stavební materiály, kovové stavební materiály přenosné, kovové kabely a dráty neelektrické, kovové potřeby zámečnické a klempířské, kovové trubky, kovové výrobky, které nejsou uvedeny v jiných třídách, zejména stožáry, konstrukce pro uchycení parabolických antén, nosiče antén, komunikační vedení; (9) přístroje a nástroje vědecké, fotografické, optické, přístroje pro vážení, měření, signalizaci, kontrolu (inspekci) a přístroje pro vyučování, přístroje a nástroje pro vedení, přepínání, přeměnu, akumulaci, regulaci nebo řízení elektrického proudu, přístroje pro záznam, převod, reprodukci zvuku nebo obrazu, zapisovací pokladny, počítačové stroje, přístroje pro zpracování informací a počítače, zejména počítače a zábavní elektronika, počítačový hardware a software, programy na nosičích; (35) propagační činnost, reklama, pomoc při řízení obchodní činnosti, obchodní administrativy, kancelářské práce; (36) služby finanční, služby peněžní, služby nemovitostní, zejména pronájem nemovitostí; (37) stavebnictví, opravy, instalační služby, zejména stavby komunikačních vedení, zemní a výkopové práce, stavební práce; (38) spoje (komunikace), zejména komunikace síťová, vedená síťovým kabelem, optickým kabelem, bezdrátovou technologií apod.; (41) výchova, vzdělávání, zábava, sportovní a kulturní aktivity, zejména vzdělávací kurzy počítačové, síťové apod.; (42) vědecké a technologické služby a související výzkum a projektování, analytické a výzkumné služby v průmyslu, navrhování a vývoj počítačového hardwaru a softwaru.

(590) Barevná  
(730) LuckyNet s.r.o., Žižkova tř. 1321/1, České Budějovice, 37001, CZ

(210) O-484492  
(220) 31.03.2011  
(320) 31.03.2011  
(511) 6, 9, 35, 36, 37, 38, 41, 42  
(540)

**LuckyNet**

(510) (6) obecné kovy a jejich slitiny, kovové stavební materiály, kovové stavební materiály přenosné, kovové kabely a dráty neelektrické, kovové potřeby zámečnické a klempířské, kovové trubky, kovové výrobky, které nejsou uvedeny v jiných třídách, zejména stožáry, konstrukce pro uchycení parabolických antén, nosiče antén, komunikační vedení; (9) přístroje a nástroje vědecké, fotografické, optické, přístroje pro vážení, měření, signalizaci, kontrolu (inspekci) a přístroje pro vyučování, přístroje a nástroje pro vedení, přepínání, přeměnu, akumulaci, regulaci nebo řízení elektrického proudu, přístroje pro záznam, převod, reprodukci zvuku nebo obrazu, zapisovací pokladny, počítačové stroje, přístroje pro zpracování informací a počítače, zejména počítače a zábavní elektronika, počítačový hardware a software, programy na nosičích; (35) propagační činnost, reklama, pomoc při řízení obchodní činnosti, obchodní administrativy, kancelářské práce; (36) služby finanční, služby peněžní, služby nemovitostní, zejména pronájem nemovitostí; (37) stavebnictví, opravy, instalační služby, zejména stavby komunikačních vedení, zemní a výkopové práce, stavební práce; (38) spoje (komunikace), zejména komunikace síťová, vedená síťovým kabelem, optickým kabelem, bezdrátovou technologií apod.; (41) výchova, vzdělávání, zábava, sportovní a kulturní

- aktivitu, zejména vzdělávací kurzy počítačové, síťové apod.; (42) vědecké a technologické služby a související výzkum a projektování, analytické a výzkumné služby v průmyslu, navrhování a vývoj počítačového hardwaru a softwaru.
- (730) **LuckyNet s.r.o.**, Žižkova tř. 1321/1, České Budějovice, 37001, CZ

(210) **O-484493**

- (220) 31.03.2011  
(320) 31.03.2011  
(511) 6, 9, 35, 36, 37, 38, 41, 42  
(540)

## luckynet

- (510) (6) obecné kovy a jejich slitiny, kovové stavební materiály, kovové stavební materiály přenosné, kovové kabely a dráty neelektrické, kovové potřeby zámečnické a klempířské, kovové trubky, kovové výrobky, které nejsou uvedeny v jiných třídách, zejména stožáry, konstrukce pro uchycení parabolických antén, nosiče antén, komunikační vedení; (9) přístroje a nástroje vědecké, fotografické, optické, přístroje pro vážení, měření, signalizaci, kontrolu (inspekci) a přístroje pro vyučování, přístroje a nástroje pro vedení, přepínání, přeměnu, akumulaci, regulaci nebo řízení elektrického proudu, přístroje pro záznam, převod, reprodukci zvuku nebo obrazu, zapisovací pokladny, počítačové stroje, přístroje pro zpracování informací a počítače, zejména počítače a zábavní elektronika, počítačový hardware a software, programy (na nosičích); (35) propagační činnost, reklama, pomoc při řízení obchodní činnosti, obchodní administrativa, kancelářské práce; (36) služby finanční, služby peněžní, služby nemovitostní, zejména pronájem nemovitostí; (37) stavebnictví, opravy, instalační služby, zejména stavby komunikačních vedení, zemní a výkopové práce, stavební práce; (38) spoje (komunikace), zejména komunikace síťová, vedená síťovým kabelem, optickým kabelem, bezdrátovou technologií apod.; (41) výchova, vzdělávání, zábava, sportovní a kulturní aktivity, zejména vzdělávací kurzy počítačové, síťové apod.; (42) vědecké a technologické služby a související výzkum a projektování, analytické a výzkumné služby v průmyslu, navrhování a vývoj počítačového hardwaru a softwaru.
- (730) **LuckyNet s.r.o.**, Žižkova tř. 1321/1, České Budějovice, 37001, CZ

(210) **O-484508**

- (220) 31.03.2011  
(320) 31.03.2011  
(511) 38, 41, 42  
(540)

## ocásky

- (510) (38) počítačová komunikace, diskuzní fóra (poskytování internetových diskuzních fór), komunikace pomocí počítačových terminálů, poskytování uživatelského přístupu ke globální počítačové síti, přenos zpráv a obrázků pomocí počítačů, poskytování internetového portálu; (41) vydávání knih, časopisů a textů, vydávání elektronických knih a časopisů on-line, elektronické publikování (DTP), informace o možnostech rozptýlení a zábavy, pořádání soutěží, kulturních akcí; (42) aktualizace počítačových programů, grafický design, hosting webových stránek, obnova počítačových dat, tvorba počítačových systémů, pronájem webových serverů, převod (konverze) dat a počítačových programů (ne fyzický), tvorba software, pronájem počítačového software.
- (730) **Obritzhauser Dean**, Hevlín 215, Hevlín, 67169, CZ  
(740) A. Holas & partner Patentová a známková kancelář, Ing. Mgr. Hana Holasová, Křížová 4, Brno, 60300

(210) **O-484578**

- (220) 04.04.2011  
(320) 04.04.2011  
(511) 29, 30, 32, 40  
(540)

## BONGO

- (510) (29) maso, ryby, drůbež, zvěřina, masové výtažky, ovoce a zelenina konzervované, sušené a zavařené, želé, džemy, kompoty, vejce, sójové boby konzervované jako potrava, sójové mléko, sojové a bílkovinné výrobky, nápoje a přípravky na bázi sóji, náhražky mléka a smetany na bázi sóji, mléko a mléčné výrobky, výrobky na bázi brambor jako bramborové lupínky,

oleje a tuky jedlé, ovocné dřeně, masové omáčky; (30) cukrovinky, čokoládové výrobky, čokoládové cukrovinky, čokoládové polevy, čokoládové bonbóny, čokoláda na pití, nečokoládové cukrovinky, kokosové tyčinky, sojové cukrovinky, sojové řezy, sojové tyčinky, marcipán, mandlové těsto, perníky, oplatky, cukrářské výrobky všeho druhu, bonbóny, bonboniéry, sušenky, suchary, koláče, medovníky, káva, čaj, kakao, cukr, rýže, kávové náhražky, med, sirup melasový, droždí pro kynutí, sůl, hořčice, ocet, omáčky (k ochucení), koření, led pro osvěžení, obilné vločky, sojová mouka, výrobky na bázi sušené bramborové kaše, pšeničné mouky, nativních a modifikovaných škrobů jako bramborové těsto v prášku, bramborová kaše v prášku, bramborové drtě, bramborové krokety v prášku, bramborové noky v prášku, směs pro přípravu knedlíků; (32) piva všeho druhu, vody minerální a šumivé a jiné nealkoholické nápoje, sirupy a jiné přípravky k přípravě nápojů, ovocné šťávy a nápoje z ovocných šťáv; (40) zakázková výroba čokoládových a nečokoládových cukrovinek, cukrářství.

(730) **SOCO CZ s.r.o.**, Náměstí 17. listopadu 2061, Česká Třebová, 56002, CZ

(740) Ing. Milan Škoda, Nahořanská 308, Nové Město nad Metují, 54901

(210) **O-484579**

- (220) 04.04.2011  
(320) 04.04.2011  
(511) 29, 30, 40  
(540)

## DAFNÉ

- (510) (29) maso, ryby, drůbež, zvěřina, masové výtažky, ovoce a zelenina konzervované, sušené a zavařené, želé, džemy, kompoty, vejce, sójové boby, konzervované jako potrava, sójové mléko, sojové a bílkovinné výrobky, nápoje a přípravky na bázi sóji, náhražky mléka a smetany na bázi sóji, mléko a mléčné výrobky, výrobky na bázi brambor jako bramborové lupínky, oleje a tuky jedlé, ovocné dřeně, masové omáčky; (30) cukrovinky, čokoládové výrobky, čokoládové cukrovinky, čokoládové polevy, čokoládové bonbóny, čokoláda na pití, nečokoládové cukrovinky, kokosové tyčinky, sojové cukrovinky, sojové řezy, sojové tyčinky, marcipán, mandlové těsto, perníky, oplatky, cukrářské výrobky všeho druhu, bonbóny, bonboniéry, sušenky, suchary, koláče, medovníky, káva, čaj, kakao, cukr, rýže, kávové náhražky, med, sirup melasový, droždí pro kynutí, sůl, hořčice, ocet, omáčky (k ochucení), koření, led pro osvěžení, obilné vločky, sojová mouka, výrobky na bázi sušené bramborové kaše, pšeničné mouky, nativních a modifikovaných škrobů jako bramborové těsto v prášku, bramborová kaše v prášku, bramborové drtě, bramborové krokety v prášku, bramborové noky v prášku, směs pro přípravu knedlíků; (40) zakázková výroba čokoládových a nečokoládových cukrovinek, cukrářství.

(730) **SOCO CZ s.r.o.**, Náměstí 17. listopadu 2061, Česká Třebová, 56002, CZ

(740) Ing. Milan Škoda, Nahořanská 308, Nové Město nad Metují, 54901

(210) **O-484580**

- (220) 04.04.2011  
(320) 04.04.2011  
(511) 30  
(540)



- (510) (30) rýže, mouka a přípravky z obilnin.  
(730) **Alpina Europa s.r.o.**, Hudcova 78b, Brno, 61200, CZ  
(740) Ing. Dobroslav Musil, patentová kancelář, Ing. Dobroslav Musil, Cejl 38, Brno, 60200

(210) **O-484608**

(220) 04.04.2011  
(320) 04.04.2011  
(511) 9, 38, 41  
(540)



(540) **Aquanis**  
(510) (11) přístroje a zařízení na změkčení vody, zařízení na filtrování vody; (42) chemické analýzy.  
(730) **EuroClean Softening, s.r.o.**, Podbabská 81/17, Praha 6, 16000, CZ

(510) (9) filmy, nosiče záznamů, televizní a audiovizuální programy na nosičích, videoprogramy na nosičích, videokazety, audiokazety, počítačové hry používané výhradně s televizními přijímači, audioprogramy na nosičích, zábavné pořady hudební a audiovizuální díla na nosičích, CD disky, informace a záznamy na jakémkoli nosiči spadající do třídy 9; (38) televizní vysílání prostřednictvím satelitů a kabelových rozvodů, šíření filmových a televizních programů; (41) tvorba filmových a televizních programů.  
(730) **Metropol TV s.r.o.**, Terrerova 17, Praha 4, 14900, CZ  
(740) PROPATENT, Ing. Vlasta Sedláčková, Ke Kateřinkám 1393, Praha 4, 14900

(210) **O-484670**  
(220) 06.04.2011  
(320) 06.04.2011  
(511) 35, 36, 37  
(540)



(510) (35) propagační činnost, reklama, pomoc při řízení obchodní činnosti, obchodní administrativa, kancelářské práce; (36) pojištění, služby finanční, služby peněžní, služby nemovitostní; (37) stavebnictví, opravy, instalační služby.  
(730) **OLD WARHORSE s.r.o.**, Staré Ouholice 85, Nová Ves, 27752, CZ  
(740) JUDr. Viktor Bradáč, Jindřišská 17, Praha 1, 11000

(210) **O-484770**  
(220) 08.04.2011  
(320) 08.04.2011  
(511) 16, 32  
(526) Omezení rozsahu ochrany o prvek: PIVO  
(540)



(510) (16) pivní etikety, nálepky, samolepky, obtisky, plakáty, kalendáře, pohlednice, papírové tašky; (32) piva.  
(590) Barevná  
(730) **ELITPIVO, s.r.o.**, Národních hrdinů 3, Praha 9 - Dolní Počernice, 19012, CZ  
(740) Mgr. Jitka Vejražková, patentový zástupce, Podkovářská 6, Praha 9, 19000

(210) **O-484910**  
(220) 19.04.2011  
(320) 19.04.2011  
(511) 11, 42

## Zamítnuté a částečně zamítnuté přihlášky ochranných známek po zveřejnění

Zjistí-li Úřad v průběhu řízení o námitkách, že přihlašovaná ochranná známka nespĺňuje podmínky pro zápis, přihlášku zamítne. Zjistí-li, že přihlašovaná ochranná známka nespĺňuje podmínky pro zápis jen pro některé výrobky nebo služby, přihlášku zamítne v rozsahu výrobků nebo služeb, pro které přihláška nespĺňuje podmínky zápisu. S ohledem na tuto skutečnost, obsahuje tato kapitola údaje o rozhodnutích o zamítnutí přihlášky ochranné známky v celém nebo částečném rozsahu na základě ustanovení § 26 zákona č. 441/2003 Sb.

Údaje o výsledku rozhodnutí (zamítnutí přihlášky, částečné zamítnutí přihlášky) jsou uvedeny za datem právní moci rozhodnutí pod INID kódem (583) s názvem "Datum právní moci rozhodnutí/výsledek rozhodnutí".

(210) **O-473244**

(540)



(583) 02.05.2011 / částečné zamítnutí přihlášky

---

## **Přehled zápisů ochranných známek bez změny ve vztahu ke zveřejněným přihláškám**

Kapitola obsahuje údaje o ochranných známkách zapsaných na základě ustanovení § 28 odst. 1 zákona č. 441/2003 Sb., u kterých nedošlo ke změně údajů oproti zveřejněné přihlášce ochranné známky.

Číselný přehled
-----------------

317807, 317808, 317809, 317810, 317811, 317812, 317813, 317814, 317815, 317816, 317817, 317818, 317819, 317820, 317821, 317822, 317823, 317824, 317825, 317826, 317827, 317828, 317829, 317830, 317831, 317832, 317833, 317834, 317835, 317836, 317837, 317838, 317839, 317841, 317842, 317843, 317844, 317845, 317846, 317847, 317848, 317849, 317850, 317851, 317852, 317853, 317854, 317855, 317856, 317857, 317858, 317859, 317860, 317861, 317862, 317863, 317864, 317865, 317866, 317867, 317868, 317869, 317870, 317871, 317872, 317873, 317874, 317875, 317876, 317877, 317878, 317879, 317880, 317881, 317882, 317883, 317884, 317885, 317886, 317887, 317888, 317889, 317890, 317891, 317892, 317893, 317894, 317895, 317896, 317897, 317898, 317899, 317900, 317901, 317902, 317903, 317904, 317905, 317906, 317907, 317908, 317909, 317910, 317911, 317912, 317913, 317914, 317915, 317916, 317917, 317918, 317919, 317920.
---



## Zápis ochranných známek bez změny ve vztahu ke zveřejněným přihláškám

(111) **317807**  
(220) 01.06.2005  
(320) 01.06.2005  
(442) 26.01.2011  
(151) 04.05.2011  
(730) **TV PRODUCTS CZ s.r.o.**, Rybná 669/4, Praha 1,  
11000, CZ  
(210) O-426907

---

(111) **317808**  
(220) 09.04.2009  
(320) 09.04.2009  
(442) 09.12.2009  
(151) 04.05.2011  
(730) **Ing. Bohdan Matwikow**, Čeladná 264, Čeladná, 73912,  
CZ  
(210) O-467202

---

(111) **317809**  
(220) 17.12.2009  
(320) 17.12.2009  
(442) 27.01.2010  
(151) 04.05.2011  
(730) **EKOLAK s.r.o.**, Bílovice 497, Bílovice, 68712, CZ  
(210) O-472914

---

(111) **317810**  
(220) 05.02.2010  
(320) 05.02.2010  
(442) 26.01.2011  
(151) 04.05.2011  
(730) **Petráš Emil**, Za Hřištěm 301/16, Ladná, 69146, CZ  
(210) O-474043

---

(111) **317811**  
(220) 20.03.2010  
(320) 20.03.2010  
(442) 26.01.2011  
(151) 04.05.2011  
(730) **ENAPO OBCHODNÍ a.s.**, J. Silného 2683, Kroměříž,  
76701, CZ  
(210) O-475319

---

(111) **317812**  
(220) 06.04.2010  
(320) 06.04.2010  
(442) 26.01.2011  
(151) 04.05.2011  
(730) **České hry o.s.**, Bořivojova 35/878, Praha 3, 13000, CZ  
(210) O-475693

---

(111) **317813**  
(220) 28.05.2010  
(320) 28.05.2010  
(442) 26.01.2011  
(151) 04.05.2011  
(730) **LM XUN s.r.o.**, Štítného 723/25, Praha 3, 13000, CZ  
(210) O-477027

---

(111) **317814**  
(220) 03.06.2010  
(320) 03.06.2010  
(442) 26.01.2011  
(151) 04.05.2011  
(730) **VITANA, a.s.**, Mělnická 133, Byšice, 27732, CZ  
(210) O-477131

---

(111) **317815**  
(220) 09.06.2010  
(320) 09.06.2010  
(442) 26.01.2011  
(151) 04.05.2011  
(730) **Mather Activation, s.r.o.**, U průhonu 13, Praha 7,  
17000, CZ  
(210) O-477297

---

(111) **317816**  
(220) 24.06.2010  
(320) 24.06.2010  
(442) 26.01.2011  
(151) 04.05.2011  
(730) **GRIFFIN s.r.o.**, Libušská 9/193, Praha 4, 14200, CZ  
(210) O-477664

---

(111) **317817**  
(220) 12.07.2010  
(320) 12.07.2010  
(442) 26.01.2011  
(151) 04.05.2011  
(730) **NĚMCOVÁ Hana Bc.**, Krhov 108, Bojkovice, 68771,  
CZ  
(210) O-478016

---

(111) **317818**  
(220) 26.07.2010  
(320) 26.07.2010  
(442) 26.01.2011  
(151) 04.05.2011  
(730) **Poštulka Zbyněk Ing.**, Komenského 325, Loštice,  
78983, CZ  
(210) O-478288

---

(111) **317819**  
(220) 26.07.2010  
(320) 26.07.2010  
(442) 26.01.2011  
(151) 04.05.2011  
(730) **Poštulka Zbyněk Ing.**, Komenského 325, Loštice,  
78983, CZ  
(210) O-478289

---

(111) **317820**  
(220) 26.07.2010  
(320) 26.07.2010  
(442) 26.01.2011  
(151) 04.05.2011  
(730) **Urbano production s.r.o.**, Kolbenova 616/34, Praha 9,  
19000, CZ  
(210) O-478292

---

(111) **317821**  
(220) 05.08.2010  
(320) 05.08.2010  
(442) 26.01.2011  
(151) 04.05.2011  
(730) **Halada Pavel Ing.**, Na Parkáně 1495, Beroun 2, 26601,  
CZ  
(210) O-478562

---

(111) **317822**  
(220) 18.08.2010  
(320) 18.08.2010  
(442) 26.01.2011  
(151) 04.05.2011

(730) <b>Metal Jindřich</b> , Stoupající 801, Praha 9, 16000, CZ <b>Svědík František</b> , Choťánky 113, Choťánky, 29001, CZ (210) O-478828	(210) O-479394
(111) <b>317823</b> (220) 18.08.2010 (320) 18.08.2010 (442) 26.01.2011 (151) 04.05.2011 (730) <b>Ústav aplikované mechaniky Brno, s.r.o.</b> , Veveří 95 972/95, Brno, 61100, CZ (210) O-478846	(111) <b>317831</b> (220) 13.09.2010 (320) 13.09.2010 (442) 26.01.2011 (151) 04.05.2011 (730) <b>Pražská plynárenská, a.s.</b> , Národní 37, Praha 1 - Nové Město, 11000, CZ (210) O-479403
(111) <b>317824</b> (220) 27.08.2010 (320) 27.08.2010 (442) 26.01.2011 (151) 04.05.2011 (730) <b>MADOS PRO, spol. s r.o.</b> , Topolová 4008, Nymburk, 28802, CZ (210) O-479059	(111) <b>317832</b> (220) 15.09.2010 (320) 15.09.2010 (442) 26.01.2011 (151) 04.05.2011 (730) <b>Tomčala Petr</b> , Zahrady 686, Kobylí, 69110, CZ (210) O-479468
(111) <b>317825</b> (220) 30.08.2010 (320) 30.08.2010 (442) 26.01.2011 (151) 04.05.2011 (730) <b>Oldřich Rujbr</b> , U Pošty 3, Brno, 62500, CZ (210) O-479089	(111) <b>317833</b> (220) 16.09.2010 (320) 16.09.2010 (442) 26.01.2011 (151) 04.05.2011 (730) <b>Herbamedicus, s.r.o.</b> , Ostružnická 325/6, Olomouc, 77900, CZ (210) O-479499
(111) <b>317826</b> (220) 03.09.2010 (320) 03.09.2010 (442) 26.01.2011 (151) 04.05.2011 (730) <b>Tušková Anna</b> , Fr. Křížka 1392/23, Praha 7, 17000, CZ <b>Sirková Radka</b> , Blanická 1789/26, Praha 2, 12000, CZ (210) O-479232	(111) <b>317834</b> (220) 20.09.2010 (320) 20.09.2010 (442) 26.01.2011 (151) 04.05.2011 (730) <b>CHATEAU LEDNICE s.r.o.</b> , Nejdecká 714, Lednice, 69144, CZ (210) O-479604
(111) <b>317827</b> (220) 10.09.2010 (320) 10.09.2010 (442) 26.01.2011 (151) 04.05.2011 (730) <b>MELGES, s.r.o.</b> , Červený kopec 846/8a, Brno, 63900, CZ (210) O-479368	(111) <b>317835</b> (220) 20.09.2010 (320) 20.09.2010 (442) 26.01.2011 (151) 04.05.2011 (730) <b>CHATEAU LEDNICE s.r.o.</b> , Nejdecká 714, Lednice, 69144, CZ (210) O-479605
(111) <b>317828</b> (220) 10.09.2010 (320) 10.09.2010 (442) 26.01.2011 (151) 04.05.2011 (730) <b>Česká republika - Ministerstvo vnitra</b> , Nad Štolou 3, Praha 7, 17034, CZ (210) O-479385	(111) <b>317836</b> (220) 05.07.2006 (320) 05.07.2006 (442) 26.01.2011 (151) 04.05.2011 (730) <b>The Garden Company Limited</b> , 58 Castle Peak Road, Kowloon, HK (210) O-479635
(111) <b>317829</b> (220) 10.09.2010 (320) 10.09.2010 (442) 26.01.2011 (151) 04.05.2011 (730) <b>Česká republika - Ministerstvo vnitra</b> , Nad Štolou 3, Praha 7, 17034, CZ (210) O-479386	(111) <b>317837</b> (220) 22.09.2010 (320) 22.09.2010 (442) 26.01.2011 (151) 04.05.2011 (730) <b>Tillotts Pharma AG</b> , Baslerstrasse 15, CH-4310 Rheinfelden, CH (210) O-479652
(111) <b>317830</b> (220) 13.09.2010 (320) 13.09.2010 (442) 26.01.2011 (151) 04.05.2011 (730) <b>Svazek měst a obcí Rakovnícka</b> , Husovo náměstí 255, Rakovník, 26901, CZ	(111) <b>317838</b> (220) 22.09.2010 (320) 22.09.2010 (442) 26.01.2011 (151) 04.05.2011 (730) <b>Herbamedicus, s.r.o.</b> , Ostružnická 325/6, Olomouc, 77900, CZ (210) O-479664

(111) <b>317839</b>	(730) <b>MEDICALTECH s.r.o.</b> , Jana Palacha 1319, Pardubice, 53002, CZ
(220) 24.09.2010	(210) O-480018
(320) 24.09.2010	
(442) 26.01.2011	
(151) 04.05.2011	
(730) <b>Reakce s.r.o.</b> , Ke Klínku 1313, Předklášteří, 66602, CZ	
(210) O-479733	
<hr/>	
(111) <b>317841</b>	(730) <b>Minaříková Lenka Ing.</b> , Dolní náměstí 169/19, Olomouc, 77900, CZ
(220) 30.09.2010	(210) O-480085
(320) 30.09.2010	
(442) 26.01.2011	
(151) 04.05.2011	
(730) <b>Janoch Petr</b> , Janáčkova 1262/4, Šlapanice, 66451, CZ	
(210) O-479820	
<hr/>	
(111) <b>317842</b>	(730) <b>ASTROSAT, spol. s r.o.</b> , Práteleství 986, Praha 10 - Uhřetěves, 10401, CZ
(220) 03.12.2007	(210) O-480178
(320) 22.08.2007	
(442) 26.01.2011	
(151) 04.05.2011	
(730) <b>Hewlett-Packard Development Company, L.P.</b> , 11445 Compaq Center Drive West, Houston, TX, US	
(210) O-479827	
<hr/>	
(111) <b>317843</b>	(730) <b>POČERNICKÝ PIVOVAR s.r.o.</b> , Šplechnerova 896/22, Praha 9, 19000, CZ
(220) 04.10.2010	(210) O-480180
(320) 04.10.2010	
(442) 26.01.2011	
(151) 04.05.2011	
(730) <b>Great Tea Garden s.r.o.</b> , Škábova 3057/1, Praha 10, 10600, CZ	
(210) O-479891	
<hr/>	
(111) <b>317844</b>	(730) <b>MADISSON, s.r.o.</b> , Hornoměřcholupská 518/68, Praha 10 - Hostivař, 10200, CZ
(220) 07.10.2010	(210) O-480185
(320) 07.10.2010	
(442) 26.01.2011	
(151) 04.05.2011	
(730) <b>NATURVINI, s.r.o.</b> , Bavory 86, Bavory, 69201, CZ	
(210) O-479989	
<hr/>	
(111) <b>317845</b>	(730) <b>Krejčí Miroslav</b> , Šimonova 1104/4, Praha 6, 16000, CZ
(220) 07.10.2010	(210) O-480238
(320) 07.10.2010	
(442) 26.01.2011	
(151) 04.05.2011	
(730) <b>Unifleg CZ spol. s r.o.</b> , Českomoravská 1181/21, Praha 9 - Libeň, 19000, CZ	
(210) O-480008	
<hr/>	
(111) <b>317846</b>	(730) <b>Daňková Irena</b> , Tvarožná 256, Tvarožná, 66405, CZ
(220) 07.10.2010	(210) O-480255
(320) 07.10.2010	
(442) 26.01.2011	
(151) 04.05.2011	
(730) <b>Unifleg CZ spol. s r.o.</b> , Českomoravská 1181/21, Praha 9 - Libeň, 19000, CZ	
(210) O-480009	
<hr/>	
(111) <b>317847</b>	(730) <b>PLAYGROUNDTRAVEL.CZ s.r.o.</b> , Matějkova 1089/3, Praha 9, 19000, CZ
(220) 08.10.2010	(210) O-480263
(320) 08.10.2010	
(442) 26.01.2011	
(151) 04.05.2011	
(730) <b>MEDICALTECH s.r.o.</b> , Jana Palacha 1319, Pardubice, 53002, CZ	
(210) O-480017	
<hr/>	
(111) <b>317848</b>	(730) <b>Krajský úřad kraje Vysočina odbor zdravotnictví</b> , Žižkova 57, Jihlava, 58733, CZ
(220) 08.10.2010	(210) O-480276
(320) 08.10.2010	
(442) 26.01.2011	
(151) 04.05.2011	

- 
- (111) **317857**  
(220) 18.10.2010  
(320) 18.10.2010  
(442) 26.01.2011  
(151) 04.05.2011  
(730) **Ing. Jan Vokurka**, Nerudova 28, Jablonec nad Nisou, 46601, CZ  
(210) O-480292
- 
- (111) **317858**  
(220) 18.10.2010  
(320) 18.10.2010  
(442) 26.01.2011  
(151) 04.05.2011  
(730) **TRŇÁK Rostislav**, Sušice 139, Sušice, 68704, CZ  
(210) O-480296
- 
- (111) **317859**  
(220) 18.10.2010  
(320) 18.10.2010  
(442) 26.01.2011  
(151) 04.05.2011  
(730) **Mladá fronta a.s.**, Mezi Vodami 1952/9, Praha 4, 14300, CZ  
(210) O-480304
- 
- (111) **317860**  
(220) 18.10.2010  
(320) 18.10.2010  
(442) 26.01.2011  
(151) 04.05.2011  
(730) **Mladá fronta a.s.**, Mezi Vodami 1952/9, Praha 4, 14300, CZ  
(210) O-480305
- 
- (111) **317861**  
(220) 18.10.2010  
(320) 18.10.2010  
(442) 26.01.2011  
(151) 04.05.2011  
(730) **Lhotský s.r.o.**, Pelechov 56, Železný Brod, 46822, CZ  
(210) O-480306
- 
- (111) **317862**  
(220) 19.10.2010  
(320) 19.10.2010  
(442) 26.01.2011  
(151) 04.05.2011  
(730) **Ökologische Kautschuk Technologie s.r.o.**, Hostim 183, Hostim, 67154, CZ  
(210) O-480313
- 
- (111) **317863**  
(220) 20.10.2010  
(320) 20.10.2010  
(442) 26.01.2011  
(151) 04.05.2011  
(730) **Hladké zadky s.r.o.**, Klatovská třída 2308/172, Plzeň, 30100, CZ  
(210) O-480338
- 
- (111) **317864**  
(220) 21.10.2010  
(320) 21.10.2010  
(442) 26.01.2011  
(151) 04.05.2011  
(730) **Promat GmbH**, Scheifenkamp 16, 40878 Ratingen, DE  
(210) O-480407
- 
- (111) **317865**  
(220) 22.10.2010  
(320) 22.10.2010  
(442) 26.01.2011  
(151) 04.05.2011
- 
- (460) 25.10.2010  
(730) **MICRONIX, spol. s r.o.**, Antala Staška 33a, Praha 4, 14000, CZ  
(210) O-480443
- 
- (111) **317866**  
(220) 25.10.2010  
(320) 25.10.2010  
(442) 26.01.2011  
(151) 04.05.2011  
(730) **OXALIS, spol. s r.o.**, K Teplinám 663, Slušovice, 76315, CZ  
(210) O-480456
- 
- (111) **317867**  
(220) 25.10.2010  
(320) 25.10.2010  
(442) 26.01.2011  
(151) 04.05.2011  
(730) **OXALIS, spol. s r.o.**, K Teplinám 663, Slušovice, 76315, CZ  
(210) O-480458
- 
- (111) **317868**  
(220) 25.10.2010  
(320) 25.10.2010  
(442) 26.01.2011  
(151) 04.05.2011  
(730) **OXALIS, spol. s r.o.**, K Teplinám 663, Slušovice, 76315, CZ  
(210) O-480464
- 
- (111) **317869**  
(220) 25.10.2010  
(320) 25.10.2010  
(442) 26.01.2011  
(151) 04.05.2011  
(730) **OXALIS, spol. s r.o.**, K Teplinám 663, Slušovice, 76315, CZ  
(210) O-480466
- 
- (111) **317870**  
(220) 25.10.2010  
(320) 25.10.2010  
(442) 26.01.2011  
(151) 04.05.2011  
(730) **OXALIS, spol. s r.o.**, K Teplinám 663, Slušovice, 76315, CZ  
(210) O-480467
- 
- (111) **317871**  
(220) 25.10.2010  
(320) 25.10.2010  
(442) 26.01.2011  
(151) 04.05.2011  
(730) **Glaxo Group Limited**, Glaxo Wellcome House, Berkeley Avenue, Greenford, Middlesex, GB  
(210) O-480471
- 
- (111) **317872**  
(220) 25.10.2010  
(320) 25.10.2010  
(442) 26.01.2011  
(151) 04.05.2011  
(730) **Ph.Dr. Horák Pavel, Ph.D.**, Mánesova 806/18, Hradec Králové, 50002, CZ  
(210) O-480479
- 
- (111) **317873**  
(220) 25.10.2010  
(320) 25.10.2010  
(442) 26.01.2011  
(151) 04.05.2011  
(730) **Ph.Dr. Horák Pavel, Ph.D. Ph.Dr.**, Mánesova 806/18, Hradec Králové, 50002, CZ

(210) O-480480	(111) <b>317882</b>
(111) <b>317874</b>	(220) 26.10.2010
(220) 25.10.2010	(320) 26.10.2010
(320) 25.10.2010	(442) 26.01.2011
(442) 26.01.2011	(151) 04.05.2011
(151) 04.05.2011	(730) <b>UGO trade s.r.o.</b> , Pikartská 1629/63, Ostrava - Slezská Ostrava, 71000, CZ
(730) <b>Ph.Dr. Horák Pavel, Ph.D.</b> , Mánesova 806/18, Hradec Králové, 50002, CZ	(210) O-480499
(210) O-480481	(111) <b>317883</b>
(111) <b>317875</b>	(220) 26.10.2010
(220) 25.10.2010	(320) 26.10.2010
(320) 25.10.2010	(442) 26.01.2011
(442) 26.01.2011	(151) 04.05.2011
(151) 04.05.2011	(730) <b>Šefara Matúš Ing.</b> , Konstantinova 1476, Praha 4, 14900, CZ
(730) <b>VERSA LLC</b> , 835 Central Avenue Suite # 402F, Hot Springs, AR, US	(210) O-480512
(210) O-480484	(111) <b>317884</b>
(111) <b>317876</b>	(220) 27.10.2010
(220) 25.10.2010	(320) 27.10.2010
(320) 25.10.2010	(442) 26.01.2011
(442) 26.01.2011	(151) 04.05.2011
(151) 04.05.2011	(730) <b>Machálek Jiří Mgr.</b> , Ke koupališti 189, Třemošná - Záluží, 33011, CZ
(730) <b>VERSA LLC</b> , 835 Central Avenue Suite # 402F, Hot Springs, AR, US	(210) O-480572
(210) O-480485	(111) <b>317885</b>
(111) <b>317877</b>	(220) 27.10.2010
(220) 25.10.2010	(320) 27.10.2010
(320) 25.10.2010	(442) 26.01.2011
(442) 26.01.2011	(151) 04.05.2011
(151) 04.05.2011	(730) <b>Machálek Jiří Mgr.</b> , Ke koupališti 189, Třemošná - Záluží, 33011, CZ
(730) <b>VERSA LLC</b> , 835 Central Avenue Suite # 402F, Hot Springs, AR, US	(210) O-480573
(210) O-480488	(111) <b>317886</b>
(111) <b>317878</b>	(220) 27.10.2010
(220) 25.10.2010	(320) 27.10.2010
(320) 25.10.2010	(442) 26.01.2011
(442) 26.01.2011	(151) 04.05.2011
(151) 04.05.2011	(730) <b>Machálek Jiří Mgr.</b> , Ke koupališti 189, Třemošná - Záluží, 33011, CZ
(730) <b>VERSA LLC</b> , 835 Central Avenue Suite # 402F, Hot Springs, AR, US	(210) O-480574
(210) O-480489	(111) <b>317887</b>
(111) <b>317879</b>	(220) 29.10.2010
(220) 25.10.2010	(320) 29.10.2010
(320) 25.10.2010	(442) 26.01.2011
(442) 26.01.2011	(151) 04.05.2011
(151) 04.05.2011	(730) <b>SKALKA Roman</b> , U Potoka 242, Dolní Dunajovice, 69185, CZ
(730) <b>VERSA LLC</b> , 835 Central Avenue Suite # 402F, Hot Springs, AR, US	(210) O-480590
(210) O-480490	(111) <b>317888</b>
(111) <b>317880</b>	(220) 01.11.2010
(220) 25.10.2010	(320) 01.11.2010
(320) 25.10.2010	(442) 26.01.2011
(442) 26.01.2011	(151) 04.05.2011
(151) 04.05.2011	(730) <b>Olga Szatmári</b> , Rybova 1894/9, Hradec Králové 9, 50008, CZ
(730) <b>Havránek Petr</b> , Sadová 940/51, Karlovy Vary, 36001, CZ	(210) O-480628
(210) O-480492	(111) <b>317889</b>
(111) <b>317881</b>	(220) 01.11.2010
(220) 26.10.2010	(320) 01.11.2010
(320) 26.10.2010	(442) 26.01.2011
(442) 26.01.2011	(151) 04.05.2011
(151) 04.05.2011	(730) <b>Enkidu s.r.o.</b> , Pražská 1200, Šestajovice, 25092, CZ
(730) <b>UGO trade s.r.o.</b> , Pikartská 1629/63, Ostrava - Slezská Ostrava, 71000, CZ	(210) O-480645
(210) O-480498	(111) <b>317890</b>
(111) <b>317882</b>	(220) 01.11.2010

(320) 01.11.2010 (442) 26.01.2011 (151) 04.05.2011 (730) <b>BV-FORTUNE, spol. s r.o.</b> , Maiselova 59, Praha 1, 11000, CZ (210) O-480652	(151) 04.05.2011 (730) <b>Ústecký kraj</b> , Velká Hradební 3118/48, Ústí nad Labem, 40002, CZ (210) O-480753
(111) <b>317891</b> (220) 01.11.2010 (320) 01.11.2010 (442) 26.01.2011 (151) 04.05.2011 (730) <b>MARINE TOUR s.r.o.</b> , Korunní 1961/109, Praha 3 - Vinohrady, 12000, CZ (210) O-480656	(111) <b>317899</b> (220) 05.11.2010 (320) 05.11.2010 (442) 26.01.2011 (151) 04.05.2011 (730) <b>AUTO ENGE. a.s.</b> , Hodkovická 747, Liberec, 46006, CZ (210) O-480797
(111) <b>317892</b> (220) 01.11.2010 (320) 01.11.2010 (442) 26.01.2011 (151) 04.05.2011 (730) <b>Gold - Crystal s.r.o.</b> , Telečská 1720/7, Jihlava, 58601, CZ (210) O-480657	(111) <b>317900</b> (220) 09.11.2010 (320) 09.11.2010 (442) 26.01.2011 (151) 04.05.2011 (730) <b>ISH&amp;MSA ČERPADLA a.s.</b> , Barákova 199/15, Olomouc, 77243, CZ (210) O-480858
(111) <b>317893</b> (220) 02.11.2010 (320) 02.11.2010 (442) 26.01.2011 (151) 04.05.2011 (730) <b>Česká televize</b> , Kavčí Hory, Praha 4 - Kavčí Hory, 14070, CZ (210) O-480697	(111) <b>317901</b> (220) 10.11.2010 (320) 10.11.2010 (442) 26.01.2011 (151) 04.05.2011 (730) <b>CEDA Zlín-A s.r.o.</b> , Komenského náměstí 381/20, Kroměříž, 76701, CZ (210) O-480871
(111) <b>317894</b> (220) 03.11.2010 (320) 03.11.2010 (442) 26.01.2011 (151) 04.05.2011 (730) <b>EXINER Group s.r.o.</b> , nám. 14. října 1307/2, Praha 5, 15000, CZ (210) O-480703	(111) <b>317902</b> (220) 15.11.2010 (320) 15.11.2010 (442) 26.01.2011 (151) 04.05.2011 (730) <b>Daniel Štourač-Botyzusa</b> , Hornická 1280, Jirkov, 43113, CZ (210) O-480974
(111) <b>317895</b> (220) 03.11.2010 (320) 03.11.2010 (442) 26.01.2011 (151) 04.05.2011 (730) <b>EXINER Group s.r.o.</b> , nám. 14. října 1307/2, Praha 5, 15000, CZ (210) O-480704	(111) <b>317903</b> (220) 15.11.2010 (320) 15.11.2010 (442) 26.01.2011 (151) 04.05.2011 (730) <b>PHILIP MORRIS BRANDS SARL</b> , Quai Jeanrenaud 3, CH - 2000 Neuchâtel, CH (210) O-481012
(111) <b>317896</b> (220) 03.11.2010 (320) 03.11.2010 (442) 26.01.2011 (151) 04.05.2011 (730) <b>Středovy pekárný s.r.o.</b> , nám. 14 října 1307/2, Praha 5, 15000, CZ (210) O-480706	(111) <b>317904</b> (220) 15.11.2010 (320) 15.11.2010 (442) 26.01.2011 (151) 04.05.2011 (730) <b>Société des Produits Nestlé S.A.</b> , 1800 Vevey, CH (210) O-481013
(111) <b>317897</b> (220) 03.11.2010 (320) 03.11.2010 (442) 26.01.2011 (151) 04.05.2011 (730) <b>Středovy pekárný s.r.o.</b> , nám. 14 října 1307/2, Praha 5, 15000, CZ (210) O-480708	(111) <b>317905</b> (220) 15.11.2010 (320) 15.11.2010 (442) 26.01.2011 (151) 04.05.2011 (730) <b>PHILIP MORRIS BRANDS SARL</b> , Quai Jeanrenaud 3, CH - 2000 Neuchâtel, CH (210) O-481014
(111) <b>317898</b> (220) 04.11.2010 (320) 04.11.2010 (442) 26.01.2011	(111) <b>317906</b> (220) 15.11.2010 (320) 15.11.2010 (442) 26.01.2011 (151) 04.05.2011 (730) <b>PHILIP MORRIS BRANDS SARL</b> , Quai Jeanrenaud 3, CH - 2000 Neuchâtel, CH

(210) O-481015	(111) <b>317915</b>
	(220) 06.12.2010
	(320) 06.12.2010
	(442) 26.01.2011
	(151) 04.05.2011
	(730) <b>NOVARTIS AG</b> , 4002 Basel, CH
	(210) O-481551
(111) <b>317907</b>	(111) <b>317916</b>
(220) 15.11.2010	(220) 06.12.2010
(320) 15.11.2010	(320) 06.12.2010
(442) 26.01.2011	(442) 26.01.2011
(151) 04.05.2011	(151) 04.05.2011
(730) <b>Metrostav a.s.</b> , Koželužská 2246, Praha 8, 18000, CZ	(730) <b>1. PLAVEBNÍ s.r.o.</b> , ul. 21. dubna 3, Lednice, 69144, CZ
(210) O-481016	(210) O-481554
(111) <b>317908</b>	(111) <b>317917</b>
(220) 16.11.2010	(220) 06.12.2010
(320) 16.11.2010	(320) 06.12.2010
(442) 26.01.2011	(442) 26.01.2011
(151) 04.05.2011	(151) 04.05.2011
(730) <b>První litomyšlská stavební a.s.</b> , Havlíčkova 1118, Litomyšl, 57001, CZ	(730) <b>1. PLAVEBNÍ s.r.o.</b> , ul. 21. dubna 3, Lednice, 69144, CZ
(210) O-481040	(210) O-481555
(111) <b>317909</b>	(111) <b>317918</b>
(220) 16.11.2010	(220) 14.12.2010
(320) 16.11.2010	(320) 14.12.2010
(442) 26.01.2011	(442) 26.01.2011
(151) 04.05.2011	(151) 04.05.2011
(730) <b>S &amp; D Pharma CZ, spol. s r.o.</b> , Písnická 22/546, Praha 4, 14200, CZ	(730) <b>UniCredit Bank Czech Republic, a.s.</b> , Na Příkopě 858/20, Praha 1, 11121, CZ
(210) O-481051	(210) O-481757
(111) <b>317910</b>	(111) <b>317919</b>
(220) 16.11.2010	(220) 14.12.2010
(320) 08.06.2010	(320) 14.12.2010
(442) 26.01.2011	(442) 26.01.2011
(151) 04.05.2011	(151) 04.05.2011
(730) <b>The Procter &amp; Gamble Company</b> , One Procter & Gamble Plaza, Cincinnati, Ohio, OH, US	(730) <b>UniCredit Bank Czech Republic, a.s.</b> , Na Příkopě 858/20, Praha 1, 11121, CZ
(210) O-481065	(210) O-481758
(111) <b>317911</b>	(111) <b>317920</b>
(220) 16.11.2010	(220) 14.12.2010
(320) 16.11.2010	(320) 14.12.2010
(442) 26.01.2011	(442) 26.01.2011
(151) 04.05.2011	(151) 04.05.2011
(730) <b>The Procter &amp; Gamble Company</b> , One Procter & Gamble Plaza, Cincinnati, OH, US	(730) <b>UniCredit Bank Czech Republic, a.s.</b> , Na Příkopě 858/20, Praha 1, 11380, CZ
(210) O-481066	(210) O-481759
(111) <b>317912</b>	
(220) 18.11.2010	
(320) 18.11.2010	
(442) 26.01.2011	
(151) 04.05.2011	
(730) <b>Sanatorium Helios, spol. s r.o.</b> , Štefánikova 12, Brno, 61200, CZ	
(210) O-481090	
(111) <b>317913</b>	
(220) 19.11.2010	
(320) 19.11.2010	
(442) 26.01.2011	
(151) 04.05.2011	
(730) <b>Pharmaceutical Chemical Cosmetic industry ALKALOID AD - Skopje</b> , Blvd. Aleksandar Makedonski 12, 1000 Skopje, MK	
(210) O-481114	
(111) <b>317914</b>	
(220) 06.12.2010	
(320) 06.12.2010	
(442) 26.01.2011	
(151) 04.05.2011	
(730) <b>NOVARTIS AG</b> , 4002 Basel, CH	
(210) O-481550	

## Zápisy licenčních smluv k ochranným známkám

V této kapitole jsou zveřejněny zápisy licenčních smluv podle ustanovení § 18 odst. 1 zákona č. 441/2003 Sb.

Číslo zápisu	Vlastník	Nabyvatel licence	Druh licence	Datum uzavření licenční smlouvy	S účinností od data
289473	HRKLOMI družstvo, Družstevní 402, Hranice, 75301, CZ;	SB PRODUCTS SE, Ovocný trh 572/11, Praha 1 - Staré Město, 11000, CZ;	nevýlučná	12.04.2011	09.05.2011
317837	Tillotts Pharma AG, Baslerstrasse 15, CH-4310 Rheinfelden, CH;	Tillotts Pharma Czech s.r.o., Na Pankráci 129/1724, Praha 4, 14000, CZ;	výlučná	16.02.2011	05.05.2011



## Ochranné známky zrušené a prohlášené za neplatné

Tato kapitola obsahuje údaje o rozhodnutích o zrušení ochranné známky na základě ustanovení § 31 zákona č. 441/2003 Sb. nebo o prohlášení ochranné známky za neplatnou na základě ustanovení § 32 zákona č. 441/2003 Sb. Existuje-li důvod zrušení/prohlášení ochranné známky za neplatnou pouze ve vztahu k některým z výrobků nebo služeb, Úřad ochrannou známku zruší/prohlásí za neplatnou pouze pro tyto výrobky nebo služby. Údaje o výsledku rozhodnutí (zrušení ochranné známky, částečné zrušení ochranné známky, prohlášení ochranné známky za neplatnou, prohlášení ochranné známky za částečně neplatnou) jsou uvedeny za datem právní moci rozhodnutí pod INID kódem (583) s názvem "Datum právní moci rozhodnutí/výsledek rozhodnutí".

(111) 206411

(540)

**SENZA**

(583) 27.04.2011 / zrušení ochranné známky

---

(111) 264936

(540)

**andel**

(583) 02.05.2011 / částečné zrušení ochranné známky

---

(111) 248435

(540)

**RADLER.CZ**

(583) 02.05.2011 / částečné zrušení ochranné známky

---

## Přehled obnov zápisu ochranných známek

Kapitola obsahuje údaje o ochranných známkách, u kterých byl na žádost vlastníka obnoven zápis podle ustanovení § 28 odst. 2 zákona č. 441/2003 Sb.

Číselný přehled												
154829	160474	160659	165313	170410	170859	171003	171024	171025	171070	171586	171587	171595
172124	172156	172310	172330	172343	172488	172950	173369	173373	173374	174163	176943	178183
188458	238985	238989	238997	238998	238999	239000	239001	239882	240695	240783	241702	241757
242317	242400	242442	242452	242463	242658	242716	242743	242753	242760	243388	243443	243445
243446	243631	243659	243727	244307	244332	244386	244485	244506	244910	245053	245192	245635
245650	245654	245886	245940	245941	245942	245992	245993	246459	246547	246687	246886	247225
247316	247330	247331	247332	247432	247522	248021	248022	248062	248161	248240	248351	249201
249245	249248	249294	249429	249430	249860	250015	250029	250039	250080	250110	250234	250478
250676	250836	250837	250939	251024	251664	251754	251755	251791	251792	251793	251795	251824
251825	251826	251827	251828	251829	251830	251831	251832	251833	251834	252435	252436	254164
254166	254227	254291	254836	254932	255466	255535	256409	257149	257988	268112		

## Obnovy zápisu ochranných známek

(111) **154829**  
(220) 09.08.1961  
(151) 21.08.1961  
(540)

### OPHTHALMO-AZULEN

(730) **Zentiva, k.s.**, U Kabelovny 130, Praha 10, Dolní Měcholupy, 10237, CZ  
(740) ČERVENKA, KLEINTOVÁ, TURKOVÁ Patentová, známková a právní kancelář, Ing. Eva Kleintová, Budečská 6, Praha 2, 12000  
(510) Léčiva, drogy, farmaceutické přípravky humánní a veterinární, organopreparáty, očkovací látky, séra a výrobky z krve, chemické výrobky pro lékařství, hygienu, farmacii a vědu, přípravky baktericidní, fungicidní, insekticidní; dezinfekční přípravky; přípravky proti nákaze; přípravky pro konzervování; prostředky k hubení škůdců a ničení rostlin; čisticí prostředky, léčebná mýdla; přípravky silící a dietetické; náplasti, obvazový materiál pro chirurgii; diagnostika; jedy.  
(511) 3, 5, 10  
(210) O-25046

(111) **160474**  
(220) 08.06.1971  
(151) 07.09.1971  
(540)

### SAVO

(730) **BOCHEMIE a.s.**, Lidická 326, Bohumín, 73695, CZ  
(740) Rott, Růžička & Guttman Patentové, známkové a advokátní kanceláře, JUDr. Vladimír Rott, Vinohradská 37, Praha 2, 12000  
(510) Bělící a dezinfekční prostředek.  
(511) 3, 4, 5  
(210) O-45306

(111) **160659**  
(220) 16.06.1971  
(151) 12.01.1972  
(540)

### SPANNTON

(730) **Leitl Spannton Gesellschaft m.b.H.**, Karl Leitl-Strasse 1, A-4041 Linz, AT  
(740) Čermák a spol., JUDr. Karel Čermák, advokát, Národní 32, Praha 1, 11000  
(510) (19) předpjaté stavební konstrukční prvky ve spojení s vypálenou hlinou.  
(511) 19  
(210) O-45333

(111) **165313**  
(220) 24.09.1981  
(151) 08.03.1983  
(540)

### TOSHIBA

(730) **Kabushiki Kaisha Toshiba, also trading as Toshiba Corporation**, 1-1, Shibaura 1-Chome, Minato-Ku, Tokyo 105-8001, JP  
(740) Advokátní a patentová kancelář Čermák, Hořejš, Myslíl, JUDr. Matějka Jan, Národní 32, Praha 1, 11000  
(510) (10) přístroje a nástroje chirurgické, lékařské, zubolékařské a zvěrolékařské, včetně speciálního nábytku pro tyto obory a včetně přístrojů a zdravotnických pomůcek jako: ortopedické bandáže, zdravotnické výrobky z gumy, protézy a pod.  
(511) 10  
(210) O-52400

(111) **170410**  
(220) 16.04.1992  
(151) 17.06.1992  
(540)

(730) **MOSER, a. s.**, Kpt. Jaroše 46/19, Karlovy Vary, 36006, CZ  
(740) PATENTSERVIS Praha, a.s., Jivenská 1273/1, Praha 4, 14021  
(510) (20) umělecké a stolní užité sklo - soupravy skleniček pro všechny druhy nápojů (vinné, likérové, brandy, sekt, long drinky, pивní, whisky), obří číše, broušené a ryté vázy, dozy, karafy, podnosy, mísy; (21) skleněné rytiny, zrcadla, leptané a ryté umělecké předměty ze skla.  
(511) 20, 21  
(210) O-68012

(111) **170859**  
(220) 25.04.1991  
(151) 30.08.1992  
(540)

### FREEDOX

(730) **Pfizer Enterprises SARL**, Rond-Point du Kirchberg, 51 Avenue J.F. Kennedy, L-1855 Luxemburg, LU  
(740) Čermák Hořejš Myslíl a spol., JUDr. Jan Matějka, Národní 32, Praha 1, 11000  
(510) (5) farmaceutický přípravek, zejména jako neuroprotektivní látka.  
(511) 5  
(210) O-61466

(111) **171003**  
(220) 21.05.1991  
(151) 30.09.1992  
(540)

### PIRSUE

(730) **Pfizer Enterprises SARL**, 51 Avenue J.F. Kennedy, Rond-Point du Kirchberg, LU  
(740) Čermák Hořejš Myslíl a spol., JUDr. Jan Matějka, Národní 32, Praha 1, 11000  
(510) (5) antibiotické přípravky.  
(511) 5  
(210) O-61832

(111) **171024**  
(220) 06.05.1991  
(151) 30.08.1992  
(540)

### SOFLAN

(730) **COLGATE-PALMOLIVE Company**, 300 Park Avenue, New York, NY, US  
(740) Advokátní a patentová kancelář Traplová, Hakr, Kubát, JUDr. Traplová Jarmila, Přístavní 24, Praha 7, 17000  
(510) (3) prací přípravky, změkčovadla látek.  
(511) 3  
(210) O-61597

(111) **171025**  
(220) 06.05.1991  
(151) 30.08.1992  
(540)

### SOFTLAN

(730) **COLGATE-PALMOLIVE Company**, 300 Park Avenue, New York, NY, US  
(740) Advokátní a patentová kancelář Traplová, Hakr, Kubát, JUDr. Traplová Jarmila, Přístavní 24, Praha 7, 17000  
(510) (3) prací přípravky, změkčovadla látek.

(511) 3  
(210) O-61596

(111) **171070**  
(220) 05.06.1991  
(151) 30.08.1992  
(540)

### OMNISCAN

(730) **GE Healthcare AS**, Nycoveien 1-2, Oslo 0401, NO  
(740) Společná advokátní kancelář Všeťečka Zelený Švorčík Kalenský a partneři, JUDr. Otakar Švorčík, Hálkova 2, Praha 2, 12000  
(510) (5) farmaceutické přípravky a substance, diagnostické přípravky a substance pro medicínské účely, kontrastní prostředky pro lékařské zobrazování.  
(511) 5  
(210) O-62064

(111) **171586**  
(220) 06.05.1991  
(151) 03.12.1992  
(540)

### COLGATE

(730) **COLGATE-PALMOLIVE Company**, 300 Park Avenue, New York, NY, US  
(740) Advokátní a patentová kancelář Traplová, Hakr, Kubát, JUDr. Traplová Jarmila, Přístavní 24, Praha 7, 17000  
(510) Ústní voda, nitě na čištění mezizubních prostor, kartáčky na zuby.  
(511) 5, 10, 21  
(210) O-61592

(111) **171587**  
(220) 06.05.1991  
(151) 03.12.1992  
(540)

### PROTEX

(730) **COLGATE-PALMOLIVE Company**, 300 Park Avenue, New York, NY, US  
(740) Advokátní a patentová kancelář Traplová, Hakr, Kubát, JUDr. Traplová Jarmila, Přístavní 24, Praha 7, 17000  
(510) Toaletní mýdlo, přípravky pro péči o pokožku.  
(511) 3, 5  
(210) O-61593

(111) **171595**  
(220) 28.06.1991  
(151) 03.12.1992  
(540)

### ENERSYN

(730) **BP P.L.C.**, 1 St James's Square, London, GB  
(740) Společná advokátní kancelář Všeťečka a partneři, JUDr. Všeťečka Miloš, Hálkova 2, Praha 2, 12000  
(510) Chemické výrobky pro užití v průmyslu, hydraulické oleje a kapaliny, převodové oleje a kapaliny, nemrznoucí kapaliny a chladiva pro motory, brzdové kapaliny, kapaliny pro obrábění kovů, kapaliny pro vrtání kamene, oleje a tuky, maziva, paliva, řezné oleje.  
(511) 1, 4  
(210) O-62424

(111) **172124**  
(220) 16.07.1991  
(151) 07.04.1993  
(540)



(730) **IPAN - sportovní rybářské potřeby**, Ostrá 122, Lysá nad Labem, 28922, CZ  
(740) Ing. Reichel Pavel, Lopatecká 14, Praha 4, 14700  
(510) Rybářské potřeby, zvláště sklopná čihadla závěsná za očko prutu a vlasec mezi očka, závěsná čihadla s kruhem mezi očka prutu, čihadla před špičku, vypínací závěsná čihadla se šňůrkou, vypínací svítící čihadla s bateriovým zdrojem, univerzální vypínací čihadla a univerzální svítící vypínací

čihadla s bateriovým zdrojem, splávky, zvláště polystyrenové a balzové, rychloupínače splávků, bužírky na splávky a zarážky, ozdobné přívěsky, zátěže, zvláště olovené, závěsná olůvka - slzy, klecová průchozí krmítka, průběžná vyvažovací olova, vláčecí soupravy, zvláště na dravce, nosiče zátěží, rybářské nástrahy a návnady, opravy a servis rybářských potřeb.

(511) 28, 37  
(210) O-62750

(111) **172156**  
(220) 22.05.1991  
(151) 05.04.1993  
(540)

### OHMEDA

(730) **GE HEALTHCARE FINLAND OY**, Kuortaneenkatu 2, Helsinki, FI  
(740) Společná advokátní kancelář Všeťečka Zelený Švorčík Kalenský a partneři, JUDr. Otakar Švorčík, Hálkova 2, Praha 2, 12000  
(510) Chirurgické, lékařské, zubařské a veterinární nástroje a zařízení a jejich části, instalace.  
(511) 10, 37  
(210) O-61858

(111) **172310**  
(220) 17.05.1991  
(151) 13.04.1993  
(540)

### BETACORTON

(730) **Spirig Pharma AG**, Froschacker 434, Egerkingen, CH  
(740) Patentová kancelář Kania, Sedlák, Smola, Ing. Smola Josef, Mendlovo nám. 1a, Brno, 60300  
(510) (5) farmaceutické výrobky.  
(511) 5  
(210) O-61795

(111) **172330**  
(220) 05.06.1991  
(151) 26.04.1993  
(540)



(730) **Otakar Příhoda**, Radlická 95, Praha 5, 15000, CZ  
(740) Ing. Reichel Pavel, Lopatecká 14, Praha 4, 14700  
(510) Artefakty, díla výtvarného a užitého řemesla včetně upomínkových předmětů zejména z kovu např. sochy, reliéfy, repliky chrličů, kamen a klepadel, ozdobné mříže, svítidla, medaile.  
(511) 6, 11, 14  
(210) O-62036

(111) **172343**  
(220) 17.05.1991  
(151) 26.04.1993  
(540)

### INFLAMAC

(730) **Spirig Pharma AG**, Froschacker 434, Egerkingen, CH  
(740) Patentová kancelář Kania, Sedlák, Smola, Ing. Smola Josef, Mendlovo nám. 1a, Brno, 60300  
(510) (5) farmaceutické výrobky.  
(511) 5  
(210) O-61796

(111) **172488**  
(220) 31.07.1991  
(151) 28.04.1993  
(540)

### STARMANS

(730) **Ing. Stanislav Štarman**, 5. května 1, Praha 4, 14000, CZ  
(740) Ing. Reichel Pavel, Lopatecká 14, Praha 4, 14700

- (510) Programové vybavení - hardware, software, firmware, elektronické a diagnostické přístroje a doplňky, servisní, měřicí, konzultační a školicí činnosti.  
(511) 9, 37, 41, 42  
(210) O-62997

- (111) **172950**  
(220) 23.07.1991  
(151) 02.07.1993  
(540)

### ELYZOL

- (730) **COLGATE-PALMOLIVE Company**, 300 Park Avenue, New York, NY, US  
(740) Advokátní a patentová kancelář Traplová, Hakr, Kubát, JUDr. Traplová Jarmila, Přístavní 24, Praha 7, 17000  
(510) (5) výrobky farmaceutické, zvěrolékařské a zdravotnické; výrobky dietetické pro děti a nemocné; náplasti, obvazový materiál; hmoty určené k plombování zubů a na otisky zubů; desinfekční prostředky; prostředky k hubení rostlinných a živočišných škůdců, antiparasitní látky.  
(511) 5  
(210) O-62889

- (111) **173369**  
(220) 27.12.1991  
(151) 19.08.1993  
(540)

### PROMOTIC

- (730) **MICROSYS, spol. s r.o.**, Tavičská 845/21, Ostrava - Vítkovice, 70300, CZ  
(740) Patentová a známková kancelář, Ing. Jaromír Přikryl, Včelín 1161, Hulín, 76824  
(510) Tvorba a prodej programového vybavení počítačů.  
(511) 9, 42  
(210) O-65606

- (111) **173373**  
(220) 06.05.1991  
(151) 20.08.1993  
(540)

### IRSKÉ JARO

- (730) **COLGATE-PALMOLIVE Company**, 300 Park Avenue, New York, NY, US  
(740) Advokátní a patentová kancelář Traplová, Hakr, Kubát, JUDr. Traplová Jarmila, Přístavní 24, Praha 7, 17000  
(510) (3) toaletní mýdlo.  
(511) 3  
(210) O-61594

- (111) **173374**  
(220) 06.05.1991  
(151) 20.08.1993  
(540)

### IRISH SPRING

- (730) **COLGATE-PALMOLIVE Company**, 300 Park Avenue, New York, NY, US  
(740) Advokátní a patentová kancelář Traplová, Hakr, Kubát, JUDr. Traplová Jarmila, Přístavní 24, Praha 7, 17000  
(510) (3) toaletní mýdlo.  
(511) 3  
(210) O-61595

- (111) **174163**  
(220) 03.07.1991  
(151) 24.11.1993  
(540)

### SERICOL

- (730) **SERICOL LIMITED**, Patricia Way Pysons Road Industrial Estate, Broadstairs, Kent CT10 2LE, GB  
(740) Advokátní a patentová kancelář JUDr. Korejzová & spol., JUDr. Korejzová Zdeňka, Břehová 1, Praha 1, 11000  
(510) Chemické výrobky určené pro fotografii, zemědělství, zahradnictví a lesnictví, pryskyřice umělé, plastické hmoty v surovém stavu (v prášku, v pastách nebo v tekutém stavu), půdní hnojiva přírodní a strojovaná, hasící prostředky, prostředky pro kalení a pro svařování, chemické prostředky pro

konzervování potravin, třísloviny, průmyslová pojidla; barvy, laky, fermeže pro průmyslové i umělecké použití, textilní barvy, přípravky k barvení potravin a nápojů, barviva, antikorozivní a impregnační nátěry, barvišské přípravky, mořidla, přírodní pryskyřice, kovové fólie a kovy v prášku pro účely malířské a dekorátérské; tkaniny (s výjimkou těch, které jsou obsaženy ve tř. 22 a 26), pokrývky včetně cestovních pokrývek, textilní zboží (pokud není obsaženo v jiných třídách).

- (511) 1, 2, 24  
(210) O-62522

- (111) **176943**  
(220) 16.04.1992  
(151) 26.05.1994  
(540)

### GO

- (730) **Veletřhy Brno, a.s.**, Výstaviště 1, Brno, 64700, CZ  
(740) Ing. Dohnal Jiří, patentový zástupce, Nedbalova 29, Brno, 62300  
(510) Fotografické, tiskařské a nakladatelské výrobky, propagační materiál, zejména propagační tiskoviny, brožury, prospekty, projekce a instalace zařízení pro výstavy a veletrhy, inzertní a reklamní činnost, pořádání veletrhů a výstav, pořádání oficiálních československých účastí na mezinárodních veletrzích a obdobných podnicích v zahraničí, koordinování účastí čs. podniků a organizací na zahraničních veletrzích a výstavách a zřizování vzorkoven v zahraničí, zajišťování zpravodajské činnosti pro čs. sdělovací prostředky.  
(511) 16, 35, 37, 38, 42  
(210) O-68016

- (111) **178183**  
(220) 25.02.1992  
(151) 14.07.1994  
(540)

### PIVEX

- (730) **Veletřhy Brno, a.s.**, Výstaviště 1, Brno, 64700, CZ  
(740) Ing. Dohnal Jiří, patentový zástupce, Nedbalova 29, Brno, 62300  
(510) Výrobky zemědělské a zahradnické, slad, pivo, lehká piva i ležáky, šumivé a jiné nealkoholické nápoje; inzertní a reklamní činnost; poskytování pomoci při výkonu hospodářské činnosti.  
(511) 31, 32, 35  
(210) O-66791

- (111) **188458**  
(220) 19.02.1992  
(151) 19.03.1996  
(540)



- (730) **Momentive Specialty Chemicals, a.s.**, Tovární 2093, Sokolov, 35601, CZ  
(740) PATENTSERVIS Praha, a.s., Jivenská 1273/1, Praha 4, 14021  
(510) (1) chemické výrobky, zejména organické kyseliny a jejich estery, vodné disperze a roztoky homopolymerů a kopolymerů, speciální monomery, žáro materiály; (2) tmely a nátěrové hmoty; (3) oxidační a bělicí prostředky, brusné a brousící materiály; (5) dezinfekční prostředky; (35) organizační a ekonomické poradenství; (37) opravy a instalace elektrických strojů a přístrojů; (39) skladování průmyslových odpadů; (40) likvidace průmyslových odpadů; (42) projektová činnost v investiční výstavbě, poskytování software, restaurační a ubytovací služby.  
(511) 1, 2, 3, 5, 35, 37, 39, 40, 42  
(210) O-66574

- (111) **238985**

(220) 15.05.2001  
(151) 23.11.2001  
(540)



(730) Šíp Jindřich, Riegrova 5, Chotěboř, 58301, CZ  
(740) Ing. Radmila Baumová, nám. Republiky 75/2, Žďár nad Sázavou, 59101  
(510) (5) veterinární přípravky a látky určené pro léčení zvířat a ptáků, vitamínové a minerální přípravky pro zvířata a ptáky; (31) krmiva pro zvířata a ptáky, ptačí zob, přípravky posilující pro zvířata a ptáky, pochoutky pro ptáky a zvířata, krmné moučky, obilniny a semena pro živočišnou spotřebu, otruby jako krmné směsi pro živočišnou spotřebu, suché plody do krmných směsí, krmné kroupy, nelékařské přísady do krmných směsí; (42) poradenství v oblasti krmivářství a výživy, zejména okrasného ptactva a drobných savců.  
(511) 5, 31, 42  
(210) O-167287

(111) **238989**

(220) 18.05.2001  
(151) 16.11.2001

### SELIKO MÁJKRÉM

(730) SILOP a.s., Sadová 189/44, Opava - Předměstí, 74601, CZ  
(740) Jiří Effmert, patentový zástupce, Družstevní 1424/12, Říčany, 25101  
(510) (29) výrobky z masa, masové konzervy, masové pomazánky, upravená zelenina, vařená, sterilovaná, konzervovaná; (30) koření a kořenící směsi, omáčky pro ochucení masové a zeleninové krémy a směsi v těstě.  
(511) 29, 30  
(210) O-167494

(111) **238997**

(220) 13.06.2001  
(151) 23.11.2001

### GLIDOR

(730) Zentiva, k.s., U Kabelovny 130, Praha 10, Dolní Měcholupy, 10237, CZ  
(740) ČERVENKA, KLEINTOVÁ, TURKOVÁ Patentová, známková a advokátní kancelář, Ing. Eva Kleintová, Budečská 6, Praha 2, 12000  
(510) (1) chemické výrobky pro zemědělství, zahradnictví a lesnictví, chemické přípravky a látky pro laboratorní analýzy, biologické přípravky, enzymy a enzymatické přípravky pro průmyslové účely, bakteriální přípravky a látky spadající do této třídy, diagnostické přípravky spadající do této třídy, chemické prostředky pro konzervování potravin, umělá sladidla; (3) kosmetické přípravky všeho druhu, mýdla, šampony a vodičky na vlasy, zubní pasty a jiné přípravky na ošetření dutiny ústní, kosmetické přípravky pro zvířata; (5) léčiva, drogy, farmaceutické přípravky humánní a veterinární, vitamíny, chemické přípravky a substance pro farmaceutické účely, výrobky zdravotnické a hygienické, přípravky silící a dietetické k léčebným účelům, infuzní roztoky, medicínální vína a čaje, diagnostické přípravky, vakcíny, séra a výrobky z krve, kultury mikroorganismů, desinfekční prostředky, přípravky baktericidní a fungicidní spadající do této třídy, pesticidy, insekticidy a herbicidy, přísady do krmiv, vše k léčebným účelům, dermatologické výrobky ke kosmetickým účelům, léčebná kosmetika.  
(511) 1, 3, 5  
(210) O-168620

(111) **238998**

(220) 13.06.2001  
(151) 23.11.2001

(540) **PIOLEX**

(730) Zentiva, k.s., U kabelovny 130, Praha 10, Dolní Měcholupy, 10237, CZ  
(740) ČERVENKA, KLEINTOVÁ, TURKOVÁ Patentová, známková a advokátní kancelář, Ing. Eva Kleintová, Budečská 6, Praha 2, 12000  
(510) (1) chemické výrobky pro zemědělství, zahradnictví a lesnictví, chemické přípravky a látky pro laboratorní analýzy, biologické přípravky, enzymy a enzymatické přípravky pro průmyslové účely, bakteriální přípravky a látky spadající do této třídy, diagnostické přípravky spadající do této třídy, chemické prostředky pro konzervování potravin, umělá sladidla; (3) kosmetické přípravky všeho druhu, mýdla, šampony a vodičky na vlasy, zubní pasty a jiné přípravky na ošetření dutiny ústní, kosmetické přípravky pro zvířata; (5) léčiva, drogy, farmaceutické přípravky humánní a veterinární, vitamíny, chemické přípravky a substance pro farmaceutické účely, výrobky zdravotnické a hygienické, přípravky silící a dietetické k léčebným účelům, infuzní roztoky, medicínální vína a čaje, diagnostické přípravky, vakcíny, séra a výrobky z krve, kultury mikroorganismů, desinfekční prostředky, přípravky baktericidní a fungicidní spadající do této třídy, pesticidy, insekticidy a herbicidy, přísady do krmiv, vše k léčebným účelům, dermatologické výrobky ke kosmetickým účelům, léčebná kosmetika.  
(511) 1, 3, 5  
(210) O-168621

(111) **238999**

(220) 13.06.2001  
(151) 23.11.2001

### GLITROL

(730) Zentiva, k.s., U Kabelovny 130, Praha 10, Dolní Měcholupy, 10237, CZ  
(740) ČERVENKA, KLEINTOVÁ, TURKOVÁ Patentová, známková a advokátní kancelář, Ing. Eva Kleintová, Budečská 6, Praha 2, 12000  
(510) (1) chemické výrobky pro zemědělství, zahradnictví a lesnictví, chemické přípravky a látky pro laboratorní analýzy, biologické přípravky, enzymy a enzymatické přípravky pro průmyslové účely, bakteriální přípravky a látky spadající do této třídy, diagnostické přípravky spadající do této třídy, chemické prostředky pro konzervování potravin, umělá sladidla; (3) kosmetické přípravky všeho druhu, mýdla, šampony a vodičky na vlasy, zubní pasty a jiné přípravky na ošetření dutiny ústní, kosmetické přípravky pro zvířata; (5) léčiva, drogy, farmaceutické přípravky humánní a veterinární, vitamíny, chemické přípravky a substance pro farmaceutické účely, výrobky zdravotnické a hygienické, přípravky silící a dietetické k léčebným účelům, infuzní roztoky, medicínální vína a čaje, diagnostické přípravky, vakcíny, séra a výrobky z krve, kultury mikroorganismů, desinfekční prostředky, přípravky baktericidní a fungicidní spadající do této třídy, pesticidy, insekticidy a herbicidy, přísady do krmiv, vše k léčebným účelům, dermatologické výrobky ke kosmetickým účelům, léčebná kosmetika.  
(511) 1, 3, 5  
(210) O-168622

(111) **239000**

(220) 13.06.2001  
(151) 23.11.2001

### VERONA

(730) Zentiva, k.s., U Kabelovny 130, Praha 10, Dolní Měcholupy, 10237, CZ  
(740) ČERVENKA, KLEINTOVÁ, TURKOVÁ Patentová, známková a advokátní kancelář, Ing. Eva Kleintová, Budečská 6, Praha 2, 12000  
(510) (1) chemické výrobky pro zemědělství, zahradnictví a lesnictví, chemické přípravky a látky pro laboratorní analýzy, biologické přípravky, enzymy a enzymatické přípravky pro průmyslové účely, bakteriální přípravky a látky spadající do této třídy, diagnostické přípravky spadající do této třídy, chemické prostředky pro konzervování potravin, umělá sladidla; (3) kosmetické přípravky všeho druhu, mýdla, šampony a vodičky

na vlasy, zubní pasty a jiné přípravky na ošetření dutiny ústní, kosmetické přípravky pro zvířata; (5) léčiva, drogy, farmaceutické přípravky humánní a veterinární, vitamíny, chemické přípravky a substance pro farmaceutické účely, výrobky zdravotnické a hygienické, přípravky silící a dietetické k léčebným účelům, infuzní roztoky, medicínální vína a čaje, diagnostické přípravky, vakcíny, séra a výrobky z krve, kultury mikroorganismů, desinfekční prostředky, přípravky baktericidní a fungicidní spadající do této třídy, pesticidy, insekticidy a herbicidy, přísady do krmiv, vše k léčebným účelům, dermatologické výrobky ke kosmetickým účelům, léčebná kosmetika.

(511) 1, 3, 5  
(210) O-168623

(111) **239001**  
(220) 13.06.2001  
(151) 23.11.2001  
(540)

### ZIPION

(730) **Zentiva, k.s.**, U Kabelovny 130, Praha 10, Dolní Měcholupy, 10237, CZ  
(740) ČERVENKA, KLEINTOVÁ, TURKOVÁ Patentová, známková a advokátní kancelář, Ing. Eva Kleintová, Budečská 6, Praha 2, 12000  
(510) (1) chemické výrobky pro zemědělství, zahradnictví a lesnictví, chemické přípravky a látky pro laboratorní analýzy, biologické přípravky, enzymy a enzymatické přípravky pro průmyslové účely, bakteriální přípravky a látky spadající do této třídy, diagnostické přípravky spadající do této třídy, chemické prostředky pro konzervování potravin, umělá sladidla; (3) kosmetické přípravky všeho druhu, mýdla, šampony a vodičky na vlasy, zubní pasty a jiné přípravky na ošetření dutiny ústní, kosmetické přípravky pro zvířata; (5) léčiva, drogy, farmaceutické přípravky humánní a veterinární, vitamíny, chemické přípravky a substance pro farmaceutické účely, výrobky zdravotnické a hygienické, přípravky silící a dietetické k léčebným účelům, infuzní roztoky, medicínální vína a čaje, diagnostické přípravky, vakcíny, séra a výrobky z krve, kultury mikroorganismů, desinfekční prostředky, přípravky baktericidní a fungicidní spadající do této třídy, pesticidy, insekticidy a herbicidy, přísady do krmiv, vše k léčebným účelům, dermatologické výrobky ke kosmetickým účelům, léčebná kosmetika.

(511) 1, 3, 5  
(210) O-168624

(111) **239882**  
(220) 22.05.2001  
(151) 19.12.2001  
(540)



(730) **DERMATEX, spol.s r.o.**, Rostislavova 23/231, Praha 4, 14000, CZ  
(740) Ing. Marie Smrčková, patentový zástupce, Velflíkova 10, Praha 6, 16000  
(510) (3) přípravky k čištění a leštění obuvi a kožených výrobků nebo jejich imitací; (18) kožená galanterie, aktovky i školní, batohy a ruksaky, deštníky, kabelky, kufry, kůže a imitace kůže a výrobky z nich obsažené v této třídě, pásky a řemínky z kůže a jejich imitací, peněženky, tašky též náprsní, slunečníky a příslušenství k tomuto zboží; (25) obuv a oděvy, včetně sportovní obuvi a sportovních oděvů.

(511) 3, 18, 25  
(210) O-167560

(111) **240695**  
(220) 02.03.2001

(151) 25.01.2002  
(540)

### XONIX

(730) **XONIX WATCH COMPANY LIMITED**, Room 1-4, Block B, 2nd Floor, Hoplite Ind. Centre 3-5 Wang Tai Road, Kowloon Bay, Kowloon, HK  
(740) Společná advokátní kancelář Všečeka, Zelený, Švorčík, Kalenský a partneři, JUDr. Pavel Zelený, advokát, Hálkova 2, Praha 2, 12000  
(510) (14) hodiny, hodinky, chronometrická zařízení, součásti a příslušenství.  
(511) 14  
(210) O-164921

(111) **240783**  
(220) 18.07.2001  
(151) 18.01.2002  
(540)

### ACSTAR

(730) **MM s.r.o.**, Poznaňská 2, Brno, 61600, CZ  
(510) (12) jízdní kola a jejich příslušenství; (25) oděvy pro cyklisty.  
(511) 12, 25  
(210) O-169708

(111) **241702**  
(220) 18.04.2001  
(151) 21.02.2002  
(540)

### COLGATE EXTREME

(730) **COLGATE-PALMOLIVE Company**, 300 Park Avenue, New York, NY, US  
(740) Advokátní a patentová kancelář Traplová, Hakr, Kubát, JUDr. Traplová Jarmila, Přístavní 24, Praha 7, 17000  
(510) (21) zubní kartáčky.  
(511) 21  
(210) O-166556

(111) **241757**  
(220) 07.05.2001  
(151) 21.02.2002  
(540)



(730) **Hotovec Vladimír**, Břilice č. 34, Třeboň, 37901, CZ  
(510) (35) vydávání reklamních nebo náborových propagačních materiálů, styky s veřejností, rozšiřování propagačních materiálů, zprostředkovatelská a poradenská činnost v oblasti obchodu, reklamy, inzerce a propagace; (41) výchova, vzdělávání, zábava, sportovní a kulturní aktivity, pořádání sportovních a kulturních akcí, výchovná a zábavní činnost, zprostředkovatelská a poradenská činnost v oblasti výchovy, kultury, sportu, zábavy, zpracování kulturních projektů, výstavy pro kulturní a vzdělávací účely, organizování sportovních soutěží, klubové (výchovně zábavní služby), soutěže vzdělávací a zábavní, provozování sportovních zařízení, pořádání a řízení školení; (42) rezervace hotelů, penzionů a přechodného ubytování, poradenství s výjimkou obchodního.  
(511) 35, 41, 42  
(210) O-167087

(111) **242317**  
(220) 17.04.2001  
(151) 22.03.2002

(540)



(730) **NEW DESIGN HANKO & BUREK s.r.o.**, Mitrovická 182/457, Ostrava - Nová Bělá, 72400, CZ

(740) Mgr. Václav Pacl, Okrajová 1416/4, Havířov - Podlesí, 73601

(510) (20) výrobky ze dřeva, zejména nábytek a jeho části k bytovému zařízení, zejména pohovky, váleнды, postele a jejich části, zvláště pak lamelové rošty a kostry pohovek, matrace, vodní postele, kromě postelí pro lékařské účely, regály, police; (37) montáž, demontáž a kompletace nábytku, zejména postelí, váleнды a pohovek, montáž a demontáž desek a profilů z plastických hmot, čalounění; (40) zpracování dřeva a jeho úprava, truhlářství a dřevovýroba, dřevoobrábění, zejména řezání, hoblování, vrtání, frézování, broušení, hlazení, impregnace, povrchová úprava.

(511) 20, 37, 40

(210) O-166495

(111) **242400**

(220) 27.04.2001

(151) 22.03.2002

(540)

### KOPIKO

(730) **ELITE GOLD LTD**, Jipfa Building, Third Floor, Main Street, P.O.Box 181, Road Town Tortola, VG

(740) Rott, Růžička a Guttman, patentová, známková a právní kancelář, JUDr. Rott Vladimír, Nad Štolou 12, Praha 7, 17000

(510) (30) káva, čaj, kakao, rýže, tapioka, ságo, kávové náhražky, kávové, kakaové a čokoládové nápoje a ostatní nápoje v této třídě, mouka a přípravky z obilnin, včetně obilninových nápojů, instantní přísady do kávy, nikoliv na bázi mléka, pečivo, sušenky, koláčky, bonbóny, čokoláda a cukrovinky.

(511) 30

(210) O-166918

(111) **242442**

(220) 10.05.2001

(151) 22.03.2002

(540)

### ANNA SUI

(730) **Anna Sui Corp.**, 275 West 39th Street, New York, NY, US

(740) Rott, Růžička & Guttman Patentové, známkové a advokátní kanceláře, JUDr. Vladimír Rott, Vinohradská 37, Praha 2, 12000

(510) (9) sluneční brýle, obroučky pro brýle, skřípce a sluneční brýle, krabičky, pouzdra a držáky na brýle, skřípce a sluneční brýle, řetízky a šňůrky na brýle, volně prodejné (nikoliv na předpis) zvětšovací brýle, skřípce a sluneční brýle, čočky pro optické účely, pouzdra na brýle a čistící tkaniny na brýle prodávané jako celek; (14) kapesní hodinky, náramkové hodinky, hodiny, náušnice, sponky, náhrdelníky, prsteny, ozdoby na kotníky, amulety, brože, ozdobné jehlice, řetízky, náramky, šperky; (18) pouzdra na klíče, aktovky, pouzdra na jmenovky, ruksaky, batohy, peněženky, plážové tašky, kufříky, pouzdra na šeky, kufry, pouzdra na jízdenky, pouzdra na kreditní karty, cestovní tašky, cestovní zavazadla, pouzdra na cestovní doklady, školní brašny, kabelky, deštníky.

(511) 9, 14, 18

(210) O-167173

(111) **242452**

(220) 14.05.2001

(151) 22.03.2002

(540)

### CLIMATEX

(730) **CIUR a.s.**, Malé náměstí 142/3, Praha 1, 11000, CZ

(740) BOHEMIA PATENT, Ing. Jana Vandělková, Spálená 97/29, Praha 1, 11000

(510) (1) celulóza, celulózový substrát, celulóza ve formě prášku,

pastý, tekutin, emulsi, dispersí a granulí pro průmyslové účely, dřevná kaše-drt', dřevné tříslivo s obsahem cementu; (17) izolační hmoty, barvy, laky, oleje, nátěry, omítky, papír, tkaniny, obklady, plstí, pásy, vata na utěsnění vše pro účely izolace, prostředky a materiály pro izolaci tepelnou a hlukovou, kovové izolační fólie, izolační materiály a hmoty získané mineralizací, látky na izolaci proti vlhkosti staveb, materiály na izolaci kabelů, minerální vlna jako izolační materiál, izolační papír, skleněná vata jako izolační materiál, izolační materiály zabraňující sálání, tkaniny ze skelných vláken na izolaci, chemické směsi k izolačním účelům, celulóza v deskách, blocích, tyčích, trubicích k průmyslovým účelům, kupř. tepelným a zvukovým izolacím, materiály těsnící, ucpávací a izolační, izolační plstě, izolační tepelný materiál, polotovary z plastických hmot, kaučuk, gutaperča, guma a výrobky z těchto materiálů, plastické hmoty a polotovary z plastických hmot (PVC, polyuretan, polypropylen, polyester, polyamid apod.) zejména ve tvaru fólie, desek a tyčí, nitě a vlákna z umělé hmoty, kromě vláken k textilním účelům, pěnové materiály na bázi gumy a plastických hmot, folie z umělých hmot pro zemědělské účely, materiály k těsnění, ucpávání a izolaci; (22) dřevitá vlna.

(511) 1, 17, 22

(210) O-167233

(111) **242463**

(220) 14.05.2001

(151) 22.03.2002

(540)

### DEX

(730) **DERMATEX, spol.s r.o.**, Rostislavova 23/231, Praha 4, 14000, CZ

(740) Ing. Marie Smrčková, patentový zástupce, Velflíkova 10, Praha 6, 16000

(510) (3) přípravky k čištění a leštění obuvi a kožených výrobků nebo jejich imitací; (18) kožená galanterie, aktovky i školní, batohy a ruksaky, deštníky, kabelky, kufry, kůže a imitace kůže a výrobky z nich obsažené v této třídě, pásy a řemínky z kůže a jejich imitací, peněženky, tašky též náprsní, slunečníky a příslušenství k tomuto zboží; (25) obuv a oděvy, včetně sportovní obuvi a sportovních oděvů.

(511) 3, 18, 25

(210) O-167276

(111) **242658**

(220) 04.06.2001

(151) 22.03.2002

(540)



(730) **COLGATE-PALMOLIVE Company**, 300 Park Avenue, New York, NY, US

(740) Advokátní a patentová kancelář Traplová, Hakr, Kubát, JUDr. Traplová Jarmila, Přístavní 24, Praha 7, 17000

(510) (21) zubní kartáčky.

(511) 21

(210) O-168091

(111) **242716**

(220) 21.06.2001

(151) 22.03.2002



(540)



(511) 35  
(210) O-171004

(111) 243388  
(220) 19.04.2001  
(151) 23.04.2002  
(540)

(730) Ed. Haas CZ s.r.o., Čejč 30, Čejč, 69614, CZ  
(510) (5) dietetické cukrovinky, dietetické šumáky v prášku nebo v tabletách; (30) bonbóny, cukroví, cukrovinky, čokoláda, žvýkací guma, karamely, kreky, mentolové cukroví, oplatky, pastilky, pralinky, sladké dřevo, lízačky, výrobky z kaka, želé ovocné, žvýkačky.

(511) 5, 30  
(210) O-168979

(111) 242743  
(220) 17.07.2001  
(151) 22.03.2002  
(540)

### BLACK MARTEN

(730) Bucherová Jiřina, Ohrada 1859, Vsetín, 75501, CZ  
(740) Ing. Zdeněk Kučera, Dlouhá 207 (P.O.BOX 92), Slušovice, 76315  
(510) (18) kožená galanterie, předměty z kůže a jejich imitaci, kabelky, doplňky z kůže a jejich imitaci, sedlářské a brašnářské výrobky, kabely, brašny, batohy, pouzdra a obaly z kůže; (25) pánské, dámské a dětské oděvy jako kalhoty, košile, svetry, pulovry, kabáty, prádlo, spodní prádlo, veškeré sportovní oblečení včetně oblečení pro camping, turistiku a horolezectví, dětské a kojenecké zboží, pláště, kostýmy, zakázkové oděvy, obuv, sportovní obuv, opasky; (28) sportovní potřeby včetně potřeb pro camping, turistiku a horolezectví v rámci této třídy.

(511) 18, 25, 28  
(210) O-169660

(111) 242753  
(220) 25.07.2001  
(151) 22.03.2002  
(540)



(730) KLEMENT a.s., Hlíňany 18, Řehlovice, 40313, CZ  
(510) (37) provádění pozemních, dopravních a inženýrských staveb a ocelových konstrukcí, opravy, rekonstrukce a demolice pozemních a inženýrských staveb a ocelových konstrukcí, izolování staveb, montáž strojirenských a technologických celků, opravy, údržba, rekonstrukce a demontáž strojirenských a technologických celků, elektroinstalace, plyninstalace, provádění ocelových a zámečnických konstrukcí, truhlářství; (39) silniční motorová nákladní doprava; (40) kovářství, nástrojářství, kovoobráběčství; (42) inženýrská a projektová činnost ve výstavbě, navrhování strojirenských a technologických celků.

(511) 37, 39, 40, 42  
(210) O-169952

(111) 242760  
(220) 31.08.2001  
(151) 22.03.2002  
(540) **BESTSPORT akciová společnost**

(730) BESTSPORT akciová společnost, K Žižkovu 851, Praha 9, 19093, CZ  
(740) HALAXOVÁ & HALAXOVÁ, TETRAPAT, RNDr. Zdeňka Halaxová, Dukelská 891/4, Olomouc, 77200  
(510) (35) činnost organizačních a ekonomických poradců, zprostředkovatelská činnost v oblasti obchodu.



(730) COLGATE-PALMOLIVE Company, 300 Park Avenue, New York, NY, US  
(740) Advokátní a patentová kancelář Traplová, Hakr, Kubát, JUDr. Traplová Jarmila, Přístavní 24, Praha 7, 17000  
(510) (3) zubní pasty a ústní vody.  
(511) 3  
(210) O-166608

(111) 243443  
(220) 04.05.2001  
(151) 23.04.2002  
(540)

### joshua

(730) Lukáš Černý - Salon Joshua, Křížkova 43, Praha 8, 18600, CZ  
(740) BOHEMIA PATENT, Ing. Jana Vanděliková, Spálená 97/29, Praha 1, 11000  
(510) (3) kosmetické přípravky, kosmetické přípravky pro pěstění pokožky, vlasové přípravky, šampóny a vitamínové preparáty pro vlasovou kosmetiku, přípravky pro ústní hygienu, ústní vody, zubní pasty (pěňivé a nepěňivé), gely, vitamínové preparáty pro tělovou kosmetiku, voňavkářské výrobky, kosmetické přípravky pro zetištění, kosmetika, rtěnky, laky na nehty, pudry, líčidla, krémy kosmetické, depilační přípravky, čistící mléko a vody pro toaletní účely, éterické oleje a esence, oleje pro kosmetické účely, tuky pro kosmetické účely, čistící oleje, čistící prostředky, mýdla, prací prostředky, přípravky pro namáčení prádla, škrob a šmolka na prádlo, bělicí soda; (16) papír, výrobky z papíru, periodické a neperiodické publikace, knihy, učebnice a učební pomůcky, časopisy, brožury, fotografie, portréty, obrazy, grafiky, informační produkty na papírových nosičích, letáky, plakáty, data a databáze na papírových nosičích, tištěné manuály, reklamní, propagační a uživatelské výrobky z papíru, např. pohlednice, dopisní papíry, obálky, přání, hudební přání, kalendáře, samolepky, obtisky, pexesa, vystřihovánky, hrací karty, kartičky, balící papír, tašky, sešity, skicáky, akvarely, architektonické makety, grafické reprodukce, umělecké litografie, malířská plátna, malířské stojany, materiály na modelování, pečeti, papírové obaly všeho druhu včetně obalů na nápoje a podnosy na pokrmy pro rychlé občerstvení a jiné výrobky z papíru, např. utěrky, ubrusy, ubrusky, ručníky; (25) oděvy zařazené ve třídě 25, obuv zařazená ve tř. 25, baret, bundy sportovní, bundy sportovní s kapucí (s kožešinou nebo plyšovou) vložkou, čapky, čelenky, čepice, čepice s kšilt, dětské textilní plenky, kabáty krátké, kalhoty, kamaše, kapuce, klapky na uši, klobouky, kombiné spodní prádlo, kombinézy (oděvy), kombinézy pracovní, konfekce, korzety (spodní prádlo), kostýmy, obleky, oděvy z kůže, oděvy z napodobenin kůže, koupací, oděvy nepromokavé, oděvy plážové, oděvy pletené, oděvy riflové, oděvy tělocvičné, opasky, košile, koupací pláště, kožešiny (oděvy), kravaty, legíny, límce, noční kabátky, plavky, pláště, pláště koupací, pláštěnky, podprsenky, podvazkové pásy, pokrývky hlavy, ponožky, prádlo (osobní, spodní), přehozy kolem ramen, pulovry, punčocháče, punčochy, pyžama rukavice, rukavice bez prstů, saka, spodky, spodničky, sukně, svetry, svrchní kabáty, šály, šátky, šaty dámské, šle, tílka, košíčky, trička, uniformy, vesty, výbavičky pro novorozence, zástěry, závoje, zimníky, župany; (26) drobné oděvní doplňky nezařazené v jiných třídách, krajky a výšivky, stuhy a tkaničky, knoflíky, ozdobné knoflíky, odznaky, umělé květiny, ovoce a větve, ozdoby textilních výrobků, kupř. nažehlovací ozdoby,

přezky a spony jako oděvní doplňky; (41) pořádání a organizování vzdělávacích, kulturních a společenských akcí, organizační zajišťování a pořádání konferencí, symposií, seminářů a kurzů, pořádání gastronomických akcí, pořádání kulturních a společenských akcí, galerie, výstavy, semináře, symposia, přednášky, zprostředkování v oblasti kultury, provozování galerie výtvarných umění, umělecká agentura; (42) hotelové služby a ubytovací služby, včetně stravování, provozování restaurací, barů, kaváren, vináren, cukráren, bufetů a kiosků s občerstvením, příprava jídla a dodávky jídla též pro hosty, pořádání hostin, rezervace ubytování, pension, prodejní automaty rychlého občerstvení, služby kadeřnické, holičské a salony krásy, péče léčebná, hygienická a kosmetická, provozování výstav, provozování galerie, např. výtvarných děl, kavárna, internet café.

(511) 3, 16, 25, 26, 41, 42  
(210) O-167033

(111) **243445**  
(220) 04.05.2001  
(151) 23.04.2002

### KAPITÁL AUTOMOTIVE

(730) **INEX Broker a.s.**, Husovo nám. 14, Hostivice, 25301, CZ  
(740) Šachta, Zmeškal & partneři, Ing. Kratochvíl Václav, Radlická 28/663, Praha 5, 15000

(510) (9) nabíjecí agregáty pro elektrické baterie, elektrické akumulátory pro vozidla, zvuková poplašná zařízení, antény, autorádia, brýle, pouzdra na brýle, přístroje na zaznamenávání času, dálkové ovladače, magnetické, kompaktní a optické nosiče dat nahrané i nenahrané, hasicí přístroje, interkomy, jističe, pojistky, startovací kabely, kapesní svítilny, tlakoměry, rychloměry, tachometry, ochranné přilby, ochranné oděvy, ochranné rukavice, otáčkoměry, ochranné plachty, audio a video přijímače, radary, rádia, reproduktory, spínače, teploměry, termostaty pro dopravní prostředky, výstražné trojúhelníky pro vozidla, vysílačky, elektrické zámky, zapalovače cigaret do automobilu, telefonní přístroje, zejména mobilní; (12) motory pro pozemní vozidla, automobilové řetězy, sluneční clony pro automobily, bezpečnostní pásy pro sedadla vozidel, automobilové bezpečnostní sedačky pro děti, čalounění a potahy vozidel, houkačky pro vozidla, kryty na automobilová kola, zavazadlové nosiče pro vozidla, nosiče jízdních kol a lyží, obytné přívěsy automobilové, opěrky hlavy na sedadla vozidel, pneumatiky, poplašné zabezpečovací zařízení pro vozidla, tažná zařízení pro vozidla, přívěsy za vozidla, stěrače skel, tlumiče pérování vozidel, volanty vozidel, zařízení pro signalizaci zpětné jízdy automobilu, zpětná zrcátka, karosérie automobilů a jejich doplňky, dopravní prostředky, autodoplňky; (35) autobazar, zprostředkování obchodu s novými i ojetými vozidly, pomoc při řízení obchodní činnosti, marketing, reklama, služby v oblasti telefonních dotazů, předvádění zboží, sekretářské služby, administrativní práce, obchodní a podnikatelské informace; (36) zprostředkování leasingových smluv, zejména na dopravní prostředky, finanční služby včetně leasingu, směnárenské služby, zastavárna, zprostředkovatelská činnost výše uvedených služeb, uzavírání pojistek, realitní kancelář, informace o pojištění, pronájem domů, nemovitostí a kanceláří; (39) pronájem vozidel, odtahování dopravních prostředků při poruchách, pronájem parkovacích ploch, informace o dopravě, pronájem skladů.

(511) 9, 12, 35, 36, 39  
(210) O-167057

(111) **243446**  
(220) 04.05.2001  
(151) 23.04.2002

### MEDIA ACTION

(730) **Express Action s.r.o. v likvidaci**, Dopraváků 723/1, Praha 8, 18400, CZ

(740) Šachta, Zmeškal & partneři, Ing. Kratochvíl Václav, Radlická 28/663, Praha 5, 15000

(510) (9) nabíjecí agregáty pro elektrické baterie, elektrické akumulátory pro vozidla, zvuková poplašná zařízení, antény, autorádia, brýle, pouzdra na brýle, přístroje na zaznamenávání

času, dálkové ovladače, magnetické, kompaktní a optické nosiče dat nahrané i nenahrané, hasicí přístroje, interkomy, jističe, pojistky, startovací kabely, kapesní svítilny, tlakoměry, rychloměry, tachometry, ochranné přilby, ochranné oděvy, ochranné rukavice, otáčkoměry, ochranné plachty, audio a video přijímače, radary, rádia, reproduktory, spínače, teploměry, termostaty pro dopravní prostředky, výstražné trojúhelníky pro vozidla, vysílačky, elektrické zámky, zapalovače cigaret do automobilu, telefonní přístroje, zejména mobilní; (12) motory pro pozemní vozidla, automobilové řetězy, sluneční clony pro automobily, bezpečnostní pásy pro sedadla vozidel, automobilové bezpečnostní sedačky pro děti, čalounění a potahy vozidel, houkačky pro vozidla, kryty na automobilová kola, zavazadlové nosiče pro vozidla, nosiče jízdních kol a lyží, obytné přívěsy automobilové, opěrky hlavy na sedadla vozidel, pneumatiky, poplašné zabezpečovací zařízení pro vozidla, tažná zařízení pro vozidla, přívěsy za vozidla, stěrače skel, tlumiče pérování vozidel, volanty vozidel, zařízení pro signalizaci zpětné jízdy automobilu, zpětná zrcátka, karosérie automobilů a jejich doplňky, dopravní prostředky, autodoplňky; (35) autobazar, zprostředkování obchodu s novými i ojetými vozidly, pomoc při řízení obchodní činnosti, marketing, reklama, služby v oblasti telefonních dotazů, předvádění zboží, sekretářské služby, administrativní práce, obchodní a podnikatelské informace, zprostředkovatelská činnost v oblasti obchodních služeb.

(511) 9, 12, 35  
(210) O-167059

(111) **243631**  
(220) 04.06.2001  
(151) 23.04.2002

### PACE

(730) **APOTEX (ČR), spol. s r.o.**, Na Poříčí 1079/3a, Praha 1, 11000, CZ

(740) Advokátní kancelář JUDr. Robert Čepěk, JUDr. Robert Čepěk, LL.M., Dr., Vodičkova 38, Praha 1, 11000

(510) (5) veškeré léky, léčiva a farmaceutické výrobky, veškeré látky pro farmaceutické a lékařské účely, spotřební zdravotnický materiál; (16) dopisní papír, etikety, kalendáře, pastelky, pera, prospekty, psací potřeby, samolepky, tužky, veškeré periodické i neperiodické tiskoviny, obaly (papírnické výrobky); (41) výchovné, vzdělávací a školící aktivity v oblasti lékárenství a farmaceutických výrobků.

(511) 5, 16, 41  
(210) O-168089

(111) **243659**  
(220) 08.06.2001  
(151) 23.04.2002

### KonekTel

(730) **KonekTel, a.s.**, Pražská 152, Pardubice, 53006, CZ

(510) (9) bleskojistky, bleskosvody, centrální procesorové jednotky (procesory), cívky (fotografie), cívky indukční, tlumivky (impedance), čipy (integrované obvody), články (galvanické-), články pro elektrické akumulátory, články, baterie (elektrické -), čtecí zařízení (zpracování dat), desky do akumulátorů, elektrodynamická zařízení pro dálkové řízení signalizace, elektrolyzéry, elektromagnetické cívky, faxy, faxovací přístroje, film (řezací přístroje na-), galvanické články, galvanické přístroje, jističe, pojistky, kabely (spojky pro elektrické-), kabely elektrické, kalkulačky kapesní, karty s pamětí nebo s mikroprocesorem, magnetická média, magnetické nosiče dat, magnetické disky, měřicí zařízení (elektrina), mikrofony, modemy, nabíječky akumulátorů, nosiče dat magnetické, magnetická média, notebooky (počítače), počítačové disky, počítačové stroje, kalkulačky, počítače, počítačové klávesnice, počítačové paměti, počítačové periférie, periferní zařízení počítačů, počítačové tiskárny, pojistky, jističe, polovodiče, procesory (centrální procesorové jednotky), přepínač článků, řadič článků (elektrotechnika), radary, radiotelefonní zařízení, radiotelegrafická zařízení, regulátory elektrické, relé (elektrická -), rozvodné panely, rozvodné skříně, spínací skříně, spojky elektrického vedení, konektory, spojky na elektrické kabely, spojovací jednotky, konektory,

vazební členy (akustické -), spojovací skříňky, svorkovnice (elektrotechnika), svorky (elektrotechnika), svorky na cívky, objímky (elektrické -), svorky, spojky, konektory elektrické, telefonní mikrofony, telefonní přístroje, telefonní sluchátka, telegrafy, telemetry, dálkoměry, transformátory (elektrotechnika), tranzistory (elektronika), trasírky, výtyčky, nivelační tyče, vodiče (elektrické -), výbojky (elektrotechnika), ne pro osvětlení, vysílací zařízení, vysílačky (telekomunikace), vysílače (telekomunikace), vysílače elektronických signálů, zabezpečovací zařízení proti krádeži, zabezpečovací zařízení proti krádeži, elektrická, zařízení na přenášení zvuku, zařízení radiotelegrafická, zástrčky, zásuvky a ostatní elektrické spojky, zásuvky, zástrčky a ostatní elektrické spojky, ztráty elektrické energie - indikátory, zvuk (přístroje pro reprodukci -), přehrávače, zvuk (zařízení na přenášení -); (38) komunikace (telefonní -), mobilní telefony (komunikace -), počítačová komunikace, počítačové terminály (komunikace pomocí -), posílání zpráv, pronájem přístrojů pro přenos zpráv, pronájem zařízení pro přenos informací, půjčování modemů, půjčování telefonů, půjčování telekomunikačních zařízení, telefonické služby, telefony (komunikace pomocí -), telegrafická komunikace, telekomunikace (informace -), telekomunikační informace, vysílání (rádiové -), výzvy (služby poskytované rádiem, telefonem nebo jinými elektronickými komunikačními prostředky), zprávy (zasílání); (42) projekce (stavební), projektová činnost, studie technických projektů, projektování, projektové studie technické.

(511) 9, 38, 42  
(210) O-168256

(111) **243727**  
(220) 21.06.2001  
(151) 23.04.2002  
(540)



(730) **Agentura pro podporu podnikání a investic CzechInvest**, Štěpánská 15, Praha 2, 12000, CZ  
(740) Mgr. Matěj Sedláček, Ke Kateřinkám 1393, Praha 4, 14900  
(510) (35) propagační a reklamní činnost, pomoc při řízení obchodní činnosti, obchodní poradenské služby, vedení databází a jiných záznamů o obchodních kontaktech, konzultace v oblasti obchodu a ekonomiky, zprostředkování obchodu, akviziční činnost, vyhledávání partnerských firem zejména pro zahraniční zájemce v tuzemsku, zprostředkování zahraničních i tuzemských investičních projektů, vyhledávání tuzemských subdodavatelů pro zahraniční investory; (36) finanční a bankovní služby v podobě konzultací a poradenství, expertní služby v oblasti pojištění a garancí v investiční oblasti zejména pro zahraniční subjekty; (41) školicí a vzdělávací činnost, vydavatelská a nakladatelská činnost především v oblasti obchodních publikací, brožur a příruček pro zahraniční investory v různých mutacích hlavních světových jazyků; (42) právní služby, odborné a znalecké posudky, tvorba software.

(511) 35, 36, 41, 42  
(210) O-169068

(111) **244307**  
(220) 11.05.2001  
(151) 23.05.2002  
(540)



(730) **Mgr. Ing. Petr Konečný**, Na Střelnici 1212/39, Olomouc - Nová Ulice, 77900, CZ  
(740) Ing. Petr Soukup, patentový a známkový zástupce, Vídeňská 8, Olomouc, 77200  
(510) (35) pomoc při řízení obchodní činnosti, obchodního a podnikového managementu, účetní poradenství a služby v oblasti účetnictví; (36) služby správců nemovitostí, správců konkurzní podstaty, správa nemovitého majetku, kancelář realitní pro koupi a prodej majetku movitého nebo nemovitého, kancelář zprostředkující nájem a pronájem nemovitého majetku, odhady nemovitostí, zprostředkování koupě a prodeje nemovitostí v tuzemsku i v zahraničí, úschova cenných papírů a cenností, agentury pro vymáhání nebo krytí úvěrů a pohledávek, úvěrové konzultace a rešerše, daňové poradenství; (41) vzdělávání, školení, výchova a vyučování včetně výuky cizích jazyků a výuky právní, publikační činnost; (42) služby právní včetně služeb advokátů a notářů a služeb poskytovaných soudem a prokuratúře, vězeňské službě, agentura bezpečnosti a detektivní, ochrana civilní, porady a rešerše právnické nebo týkající se zmizelých osob, správa autorských práv, znalecké posudky soudní a právnické, zákonné zastupování (poručníctví), rozhodčí řízení.

(511) 35, 36, 41, 42  
(210) O-167188

(111) **244332**  
(220) 22.05.2001  
(151) 23.05.2002  
(540)

## DATART STORE - ZÁVAZEK DŮVĚRY

(730) **DATART INTERNATIONAL, a.s.**, Pernerova 149/35, Praha 8, 18600, CZ  
(740) Advokátní kancelář JUDr. Filip Winter, JUDr. Filip Winter, advokát, Na Příkopě 25, Praha 1, 11000  
(510) (3) dětská kosmetika a výrobky dětské hygieny všeho druhu, zejména šampóny, oleje, krémy, mýdla, zubní pasty; (9) přístroje a zařízení pro reprodukci, přenos a záznam zvuku a obrazu všeho druhu zejména televizory, videorekordéry, videopřehrávače, magnetofony, videomagnetofony, rádia, přehrávače kompaktních desek, laserových obrazové zvukových disků, autorádia s přehrávačem i bez něho, zesilovače, gramofony, satelitní systémy, kabelové televizní systémy, HIFI soupravy, reproduktory, videokamery, fotografické přístroje a kamery, přístroje a zařízení výpočetní techniky, zejména počítače, jejich části a příslušenství včetně tiskáren, programové vybavení počítačů, telefonní přístroje a zařízení, telefaxy, záznamníky telefonních hovorů, kopírovací přístroje, nosiče zvuku a obrazu nahrané a nenahrané všeho druhu zejména kazety, pásky, videokazety, disky, gramofonové desky, diskety; (10) kojenecké zboží, zejména láhve, dudlíky, zdravotnické pomůcky jako jsou rovnátka na kyčelní klouby, odsávače hlenů; (16) tiskoviny, časopisy, periodika, knihy, hudebniny - noty, zpěvníky, pleny a plenkové kalhotky z papíru a buničiny, bryndáky z papíru; (21) hřebeny, mycí houby; (25) oděvy pro muže, ženy a děti, pleny dětské textilní; (28) hry, hračky, sportovní potřeby pro děti zejména míče, hokejky, brusle, rakety na tenis, pátky na ping-pong; (35) poradenská a konzultační činnost v oblasti obchodu, zprostředkovatelská činnost v oblasti obchodu, zakládání, vedení a prodej společností; (41) agenturní činnost v oblasti kultury a vzdělávání; (42) tvorba a distribuce software.

(511) 3, 9, 10, 16, 21, 25, 28, 35, 41, 42  
(210) O-167552

(111) **244386**  
(220) 31.05.2001  
(151) 23.05.2002  
(540)

## ATARION

(730) **ATARION, s.r.o.**, Vodní 1972, Zlín, 76001, CZ  
(740) JUDr. Heto Jaromír, advokát, Vodní 1972, Zlín, 76001  
(510) (1) chemické přípravky pro bazény; (6) žebříky kovové pro bazény; (7) čerpadla pro bazény, filtrační zařízení pro bazény; (11) čističky odpadních vod, osvětlovací přístroje a zařízení pro bazény, výměníky tepla pro bazény, ohříváče vody pro bazény; (19) bazény plavecké nekovové.

(511) 1, 6, 7, 11, 19  
(210) O-168030

(111) **244485**  
(220) 02.07.2001  
(151) 23.05.2002  
(540)

### LACRIMA

(730) **LAKTOS PRAHA spol. s r.o.**, Nová cesta 17, Praha 4, 14000, CZ  
(740) Ing. Reichel Pavel, Lopatecká 14, Praha 4, 14700  
(510) (29) mléko a mlékárenské výrobky; (31) krmiva pro zvířata.  
(511) 29, 31  
(210) O-169384

(111) **244506**  
(220) 13.07.2001  
(151) 23.05.2002  
(540)

### NETIA

(730) **NETIA, s.r.o.**, Bašty 8, Brno, 60200, CZ  
(740) Advokátní kancelář Kyjovský, Blažek & kolegové, JUDr. Kyjovský Milan, advokát, Poštovská 8c, Pasáž Alfa, P.O.BOX 225, Brno, 60100  
(510) (35) propagační, inzertní a reklamní činnost, pomoc při řízení obchodní činnosti, marketing, obchodní zprostředkovatelství, odborné konzultace a plánování v oblasti obchodní činnosti, personální poradenství, zprostředkování zaměstnání, vyhledávání personálu a odborníků pro firmy; (41) výuka, školení, pořádání a organizování kurzů a seminářů, kurzy pro osobnostní růst a osobní uplatnění, vydávání odborných publikací; (42) počítačové programování, zprostředkovatelská a poradenská činnost v oblasti informačních technologií a výpočetní techniky, poradenská činnost v oblasti personalistiky.  
(511) 35, 41, 42  
(210) O-169592

(111) **244910**  
(220) 07.06.2001  
(151) 24.06.2002  
(540)



(730) **Czechocar CS, a.s.**, tř. 5. května 65, Praha 4, 14021, CZ  
(740) BOHEMIA PATENT, Ing. Jana Vandělková, Spálená 97/29, Praha 1, 11000  
(510) (39) pronájem motorových vozidel, zprostředkovatelská činnost v oblasti pronájmu motorových vozidel a dopravy, silniční doprava osob.  
(511) 39  
(210) O-168212

(111) **245053**  
(220) 19.07.2001  
(151) 24.06.2002  
(540)

### COLGATE MASSAGER

(730) **COLGATE-PALMOLIVE Company**, 300 Park Avenue, New York, NY, US  
(740) Advokátní a patentová kancelář Traplová, Hakr, Kubát, JUDr. Traplová Jarmila, Přístavní 24, Praha 7, 17000  
(510) (21) zubní kartáčky.  
(511) 21  
(210) O-169754

(111) **245192**  
(220) 05.09.2001  
(151) 24.06.2002  
(540)

### FIRESTONE WINTERHAWK

(730) **Bridgestone Licensing Services, Inc.**, 535 Marriott Drive, Nashville, TN, US

(740) Společná advokátní kancelář Všetěčka Zelený Švorčík Kalenský a partneři, JUDr. Otakar Švorčík, Hálkova 2, Praha 2, 12000  
(510) (12) pneumatiky.  
(511) 12  
(210) O-171131

(111) **245635**  
(220) 06.06.2001  
(151) 29.07.2002  
(540)



(730) **OMEGA ALTERMED a.s.**, Drážní 253/7, Brno - Slatina, 62700, CZ  
(740) Mgr. Radim Kubica, advokát, O. Lysohorského 702, Frýdek-Místek, 73801  
(510) (3) výrobky kosmetické a voňavkářské, bylinné kosmetické přípravky, mýdla včetně mýdel medicínálních, parfumerie, vonné oleje, krémy, mléka, gely, emulze, vody a deodoranty pro osobní potřebu, toaletní přípravky, vlasové a ústní vody, pasty, prášky a vodičky pro čištění a ošetřování zubů a dutiny ústní, šampony tělové i vlasové, prostředky pro mytí a ošetřování rukou a vlasů, například kondicionery, pomády, tužidla, spraye, laky, prostředky pro ošetřování pokožky, například krémy na a po opalování, masážní krémy a emulze, regenerační krémy a vody; (35) zprostředkovatelská činnost v oblasti obchodu s výše uvedenými výrobky.  
(511) 3, 35  
(210) O-168156

(111) **245650**  
(220) 20.06.2001  
(151) 29.07.2002  
(540)

### RHINOSAN

(730) **OMEGA ALTERMED a.s.**, Drážní 253/7, Brno - Slatina, 62700, CZ  
(740) Mgr. Radim Kubica, advokát, O. Lysohorského 702, Frýdek-Místek, 73801  
(510) (5) farmaceutické a zdravotnické prostředky pro uvolňování dýchacích cest, hygienické prostředky pro údržbu nosní dutiny.  
(511) 5  
(210) O-168905

(111) **245654**  
(220) 20.06.2001  
(151) 29.07.2002  
(540)

### TDCI

(730) **Ford Motor Company**, One American Road, Dearborn 48126, MI, US  
(740) Čermák a spol., Mgr. Lukáš Lorenc, advokát, Národní 32, Praha 1, 11000  
(510) (12) pozemní motorová vozidla, motory, jejich části, součástky a příslušenství.  
(511) 12  
(210) O-168948

(111) **245886**  
(220) 22.08.2001  
(151) 29.07.2002  
(540)

### TRIPLE ACTION

(730) **COLGATE-PALMOLIVE Company**, 300 Park Avenue, New York, NY, US  
(740) Advokátní a patentová kancelář Traplová, Hakr, Kubát, JUDr. Traplová Jarmila, Přístavní 24, Praha 7, 17000  
(510) (21) zubní kartáčky.

(511) 21  
(210) O-170773

(111) **245940**  
(220) 07.09.2001  
(151) 29.07.2002  
(540)

### STAVO-UNION

(730) **STAVO-UNION, stavební společnost s r.o.**, V Áleji 23, Jablonec nad Nisou, 46601, CZ

(510) (36) investorská činnost ve výstavbě, ekonomická finanční rozvaha ve stavebnictví; (37) provádění staveb, jejich změn a odstraňování, rekonstrukce staveb, provádění bytových, občanských, průmyslových a inženýrských staveb; (42) projektová činnost ve výstavbě, inženýrská činnost ve výstavbě, investorsko-inženýrská činnost ve výstavbě.

(511) 36, 37, 42  
(210) O-171243

(111) **245941**  
(220) 07.09.2001  
(151) 29.07.2002  
(540)



(730) **STAVO-UNION, stavební společnost s r.o.**, V Áleji 23, Jablonec nad Nisou, 46601, CZ

(510) (36) investorská činnost ve výstavbě, ekonomická finanční rozvaha ve stavebnictví; (37) provádění staveb, jejich změn a odstraňování, rekonstrukce staveb, provádění bytových, občanských, průmyslových a inženýrských staveb; (42) projektová činnost ve výstavbě, inženýrská činnost ve výstavbě, investorsko-inženýrská činnost ve výstavbě.

(511) 36, 37, 42  
(210) O-171244

(111) **245942**  
(220) 07.09.2001  
(151) 29.07.2002  
(540)



(730) **STAVO-UNION, stavební společnost s r.o.**, V Áleji 23, Jablonec nad Nisou, 46601, CZ

(510) (36) investorská činnost ve výstavbě, ekonomická finanční rozvaha ve stavebnictví; (37) provádění staveb, jejich změn a odstraňování, rekonstrukce staveb, provádění bytových, občanských, průmyslových a inženýrských staveb; (42) projektová činnost ve výstavbě, inženýrská činnost ve výstavbě, investorsko-inženýrská činnost ve výstavbě.

(511) 36, 37, 42  
(210) O-171245

(111) **245992**  
(220) 20.09.2001  
(151) 29.07.2002  
(540)

### EGO Zlín

(730) **EGO Zlín, spol. s r.o.**, U pekárny 438, Zlín-Štípa, 76314, CZ  
(740) Patentová a známková kancelář, Ing. Jaromír Píkrýl, Včelín 1161, Hulín, 76824

(510) (10) lékařské, zdravotnické a veterinářské přístroje, nástroje,

materiály a pomůcky, fixační výrobky, fixační dlahy a matrace, vakuové fixační výrobky pro stabilizaci a fixaci poraněných částí lidského těla, speciální pomůcky a bandáže pro ortopedické a traumatologické účely, speciální textilní pomůcky a bandáže pro ortopedické a traumatologické účely, fixační nosítka pro transport pacienta; (18) ruksaky, tašky, kufry, vaky, závěsné vaky, batohy a nosítka, zejména pro zdravotnictví; (22) stany, pohotovostní stany pro zdravotnictví; (35) zprostředkovatelské služby v oblasti obchodu; (37) servis a opravy výrobků ve tř. 10, 18 a 22.

(511) 10, 18, 22, 35, 37  
(210) O-171691

(111) **245993**  
(220) 20.09.2001  
(151) 29.07.2002  
(540)



(730) **EGO Zlín, spol. s r.o.**, U pekárny 438, Zlín - Štípa, 76314, CZ

(740) Patentová a známková kancelář, Ing. Jaromír Píkrýl, Včelín 1161, Hulín, 76824

(510) (10) lékařské, zdravotnické a veterinářské přístroje, nástroje, materiály a pomůcky, fixační výrobky, fixační dlahy a matrace, vakuové fixační výrobky pro stabilizaci a fixaci poraněných částí lidského těla, speciální pomůcky a bandáže pro ortopedické a traumatologické účely, speciální textilní pomůcky a bandáže pro ortopedické a traumatologické účely, fixační nosítka pro transport pacienta; (18) ruksaky, tašky, kufry, vaky, závěsné vaky, batohy a nosítka, zejména pro zdravotnictví; (22) stany, pohotovostní stany pro zdravotnictví; (35) zprostředkovatelské služby v oblasti obchodu; (37) servis a opravy výrobků ve tř. 10, 18 a 22.

(511) 10, 18, 22, 35, 37  
(210) O-171692

(111) **246459**  
(220) 27.07.2001  
(151) 26.08.2002  
(540)

### WC NET TOILET FRESH

(730) **BGI Brands S.a r.l.**, 3, Rue des Bains, L-1212 Luxembourg, LU

(740) Společná advokátní kancelář Všetěčka Zelený Švorčák Kalenský a partneři, JUDr. Michal Havlík, Hálkova 2, Praha 2, 12000

(510) (5) deodoranty jiné než pro osobní užití, dezinfekce na toalety, farmaceutické, veterinární a sanitární přípravky, dietetické substance upravené pro lékařské užití, potraviny pro kojenec, sádry, obvazové materiály, materiály na plombování zubů, dentální vosk, dezinfekce, přípravky na hubení hmyzu, prostředky na ničení plísní a plevele.

(511) 5  
(210) O-170029

(111) **246547**  
(220) 30.08.2001  
(151) 26.08.2002  
(540)

### ANHEUSER BUSCH B

(730) **Anheuser-Busch, Incorporated, a Missouri Corporation**, One Busch Place, St. Louis, MO, US

(740) Společná advokátní kancelář Všetěčka Zelený Švorčák Kalenský a partneři, JUDr. Pavel Zelený, Hálkova 2, Praha 2, 12000

(510) (32) pivo.  
(511) 32  
(210) O-170984

(111) **246687**  
(220) 01.10.2001  
(151) 26.08.2002  
(540)

# Cemix

(730) **LB Cemix, s.r.o.**, Tovární ulice 36, Borovany, 37312, CZ  
(740) JUDr. Miroslav Kupka, Levého 1532, Rakovník, 26901  
(510) (19) suché omítkové a maltové směsi.  
(511) 19  
(210) O-171955

(111) **246886**  
(220) 20.11.2001  
(151) 26.08.2002  
(540) **SPEED STICK POWER OF NATURE**

(730) **COLGATE-PALMOLIVE Company**, 300 Park Avenue, New York, NY, US  
(740) Advokátní a patentová kancelář Traplová, Hakr, Kubát, JUDr. Traplová Jarmila, Přístavní 24, Praha 7, 17000  
(510) (3) přípravky pro bělení a jiné prací prostředky, přípravky pro čištění, leštění, odmašťování a broušení, mýdla, parfumerie, vonné oleje, kosmetika, vlasové vody (lotions), zubní pasty, výrobky osobní hygieny zejména deodoranty a antiperspiranty.  
(511) 3  
(210) O-173928

(111) **247225**  
(220) 13.07.2001  
(151) 24.09.2002  
(540)

## JOBLIST

(730) **NETIA, s.r.o.**, Bašty 8, Brno, 60200, CZ  
(740) Advokátní kancelář Kyjovský, Blažek & kolegové, JUDr. Kyjovský Milan, advokát, Poštovská 8c, Pasáž Alfa, P.O.BOX 225, Brno, 60100  
(510) (35) propagační, inzertní a reklamní činnost, pomoc při řízení obchodní činnosti, marketing, obchodní zprostředkovatelství, odborné konzultace a plánování v oblasti obchodní činnosti, personální poradenství, zprostředkování zaměstnání, vyhledávání personálu a odborníků pro firmy, poradenská činnost v oblasti personalistiky; (41) výuka, školení, pořádání a organizování kurzů a seminářů, kurzy pro osobnostní růst a osobní uplatnění, vydávání odborných publikací; (42) počítačové programování, zprostředkovatelská a poradenská činnost v oblasti informačních technologií a výpočetní techniky.  
(511) 35, 41, 42  
(210) O-169593

(111) **247316**  
(220) 12.09.2001  
(151) 24.09.2002  
(540)

## SANXIAO

(730) **Colgate-Palmolive Investments (BVI) Ltd.**, Road Town, Tortola, VG  
(740) Advokátní a patentová kancelář Traplová, Hakr, Kubát, JUDr. Traplová Jarmila, Přístavní 24, Praha 7, 17000  
(510) (3) šampóny, kondicionéry, fixační prostředky, mýdla, sprchové gely, pěny do koupele a pleťové vody, voňavkářské zboží, esenciální oleje, kosmetika, vlasové vody, zubní pasty, ústní vody (ne pro lékařské účely); (21) zubní kartáčky, štětiny, rukojeti zubních kartáčků, pouzdra na zubní kartáčky, hlavy kartáčků a kartáčky pro čištění.  
(511) 3, 21  
(210) O-171463

(111) **247330**  
(220) 18.09.2001  
(151) 24.09.2002  
(540)

## Filharmonický orchestr Praha - Prager Philharmoniker

(730) **Filharmonický orchestr Praha - Prager Philharmoniker**, Kořenského 11, Praha 5, 15000, CZ  
(740) Karel Čálek, patentový zástupce, Nad Palatou 12, Praha 5, 15000  
(510) (9) multimédia, audiovizuální díla, audiovizuální nosiče, vč. digitálních nosičů, hudební nahrávky; (35) propagační činnost, reklama, inzerce, šíření propagačních materiálů, propagace mezinárodní kulturní výměny, včetně hudby, pomoc při řízení obchodní činnosti, administrativní činnost; (41) výchova, vzdělání, zábava, kultura a kulturní aktivity, pořádání kulturních akcí, zejména koncertů, plesů, festivalů, vydavatelská a publicistická činnost, vydávání odborných publikací, periodik, audiovizuálních nosičů a multimédií, vč. hudebních nahrávek, podpora mezinárodní kulturní výměny, včetně hudby.  
(511) 9, 35, 41  
(210) O-171632

(111) **247331**  
(220) 18.09.2001  
(151) 24.09.2002  
(540)

## Filharmonický orchestr Praha

**Filharmonický orchestr Praha - Prager Philharmoniker**, Kořenského 11, Praha 5, 15000, CZ  
(730) Karel Čálek, patentový zástupce, Nad Palatou 12, Praha 5, 15000  
(510) (9) multimédia, audiovizuální díla, audiovizuální nosiče, vč. digitálních nosičů, hudební nahrávky; (35) propagační činnost, reklama, inzerce, šíření propagačních materiálů, propagace mezinárodní kulturní výměny, včetně hudby, pomoc při řízení obchodní činnosti, administrativní činnost; (41) výchova, vzdělání, zábava, kultura a kulturní aktivity, pořádání kulturních akcí, zejména koncertů, plesů, festivalů, vydavatelská a publicistická činnost, vydávání odborných publikací, periodik, audiovizuálních nosičů a multimédií, vč. hudebních nahrávek, podpora mezinárodní kulturní výměny, včetně hudby.  
(511) 9, 35, 41  
(210) O-171633

(111) **247332**  
(220) 18.09.2001  
(151) 24.09.2002  
(540)

## Prague Philharmonic Orchestra

**Filharmonický orchestr Praha - Prager Philharmoniker**, Kořenského 11, Praha 5, 15000, CZ  
(730) Karel Čálek, patentový zástupce, Nad Palatou 12, Praha 5, 15000  
(510) (9) multimédia, audiovizuální díla, audiovizuální nosiče, vč. digitálních nosičů, hudební nahrávky; (35) propagační činnost, reklama, inzerce, šíření propagačních materiálů, propagace mezinárodní kulturní výměny, včetně hudby, pomoc při řízení obchodní činnosti, administrativní činnost; (41) výchova, vzdělání, zábava, kultura a kulturní aktivity, pořádání kulturních akcí, zejména koncertů, plesů, festivalů, vydavatelská a publicistická činnost, vydávání odborných publikací, periodik, audiovizuálních nosičů a multimédií, vč. hudebních nahrávek, podpora mezinárodní kulturní výměny, včetně hudby.  
(511) 9, 35, 41  
(210) O-171634

(111) **247432**  
(220) 22.10.2001  
(151) 24.09.2002  
(540)

## NÁRODNÍ CIRKUS JO-JOO

(730) **Jaromír Joo**, Chvalkovická 704, Praha 9, 19300, CZ  
(510) (16) tiskárenské výrobky, materiál pro umělce, štočky; (35)

- (511) propagační činnost; (41) zábava - speciální cirkusové programy pro integraci postižených dětí se zdravými, benefiční představení, zvláštní umělecká produkce se zaměřením na postižené spoluobčany v cirkusovém stanu.  
(511) 16, 35, 41  
(210) O-172963



- (111) **247522**  
(220) 13.11.2001  
(151) 24.09.2002  
(540)

### BOHEMIA SEKT EXCELLENT

- (730) **BOHEMIA SEKT, a.s.**, Smetanova 220, Starý Plzeňec, 33202, CZ  
(740) Langrova, s.r.o., Skrětova 48, Plzeň, 30100  
(510) (16) obaly na lahve, papírové propagační materiály; (32) nealkoholické nápoje z vinných hroznů; (33) vína vč. šumivých, perlivých a sektů, vinné nápoje; (41) společenské, kulturní a soutěžní aktivity, prezentace výrobků.  
(511) 16, 32, 33, 41  
(210) O-173689

- (730) **MAJKA EŠV, s. r. o.**, Daliborova 17, Ostrava - Mar. Hory, 70900, CZ  
(740) JUDr. Lubomír Rokyta, advokát, Na Pořiči 1199, Frýdek - Místek, 73801  
(510) (30) mariánskohorský knedlík.  
(511) 30  
(210) O-171642

- (111) **248021**  
(220) 09.05.2001  
(151) 29.10.2002  
(540)

### AKRO

- (730) **AKRO investiční společnost, a.s.**, Slunná 25, Praha 6, 16200, CZ  
(740) JUDr. Uzel Tomáš, Dlouhá 16, Praha 1, 11000  
(510) (36) investiční činnost - shromažďování peněžních prostředků fyzických a právnických osob za účelem jejich použití na podnikání, správa investičních fondů.  
(511) 36  
(210) O-167130



- (111) **248240**  
(220) 22.10.2001  
(151) 29.10.2002  
(540)

- (730) **Moravská reklamní, spol. s r.o.**, Příkop 6, Brno, 60200, CZ  
(740) A.Holas & partner patentová a známková kancelář, Ing. Irmová Markéta, Křížová 4, Brno, 60300  
(510) (16) papír a výrobky z papíru, zejména tiskoviny, tiskopisy, periodické a neperiodické publikace, informační, reklamní a propagační letáky, plakáty, prospekty, reklamní, propagační a užitkové výrobky z papíru; (35) reklamní a propagační činnost, rozšiřování reklamních a inzertních materiálů - periodických a neperiodických tiskovin, zejména novin, časopisů, prospektů, letáků, katalogů, reklamní literatury, brožur v tištěné podobě a na nosných médiích a po elektronické síti - INTERNET, odborné poradenství v oblasti propagace a reklamy, poskytování on-line obchodních a reklamních informací, zejména prostřednictvím sítě INTERNET, obchodní jednatelství, poradenství odborné obchodní, poradenství podnikové a obchodní management; (36) realitní kancelář, finanční analýzy, oceňování a odhady nemovitostí, zprostředkování koupě, prodeje a pronájmu nemovitostí, nákup, prodej a pronájem nemovitostí všeho druhu, zajišťování pojištění nemovitostí, správa majetku, pozemků a budov, obstaratelství v uvedených službách, zprostředkovatelská činnost související s uvedenými aktivitami; (41) vydávání periodických a neperiodických publikací včetně katalogů v tištěné podobě a prostřednictvím sítě INTERNET, informace o výchově a vzdělání, organizování kulturních nebo vzdělávacích výstav, organizování soutěží.  
(511) 16, 35, 36, 41  
(210) O-172925

- (111) **248022**  
(220) 09.05.2001  
(151) 29.10.2002  
(540)



- (730) **AKRO investiční společnost, a.s.**, Slunná 25, Praha 6, 16200, CZ  
(740) JUDr. Uzel Tomáš, Dlouhá 16, Praha 1, 11000  
(510) (36) investiční činnost - shromažďování peněžních prostředků fyzických a právnických osob za účelem jejich použití na podnikání, správa investičních fondů.  
(511) 36  
(210) O-167131

- (111) **248062**  
(220) 25.06.2001  
(151) 29.10.2002  
(540)

### Bochemie CHIROSAN

- (730) **BOCHEMIE a.s.**, Lidická 326, Bohumín, 73695, CZ  
(740) Rott, Růžička & Guttman Patentové, známkové a advokátní kanceláře, JUDr. Vladimír Rott, Vinohradská 37, Praha 2, 12000  
(510) (3) čisticí, mycí, odmašťovací přípravky; (5) dezinfekční přípravky.  
(511) 3, 5  
(210) O-169154

- (111) **248351**  
(220) 19.11.2001  
(151) 29.10.2002  
(540)



- (111) **248161**  
(220) 19.09.2001  
(151) 29.10.2002

- (730) **MUDr. Richard Smíšek**, Nad Rokoskou 12, Praha 8, 18200, CZ  
(740) HALAXOVÁ & HALAXOVÁ, TETRAPAT, RNDr. Zdeňka Halaxová, Dukelská 891/4, Olomouc, 77200

- (510) (10) zdravotnické pomůcky pro léčebné a rehabilitační účely; (41) provozování zařízení pro rehabilitaci, rekondici a rekonvalescenci lidského organismu, cvičení sportovní, organizování a vedení seminářů, školení a výuky v oblasti zdravotní, rehabilitační a léčebné; (42) lékařské a medicínské služby včetně ambulancí, zdravotní péče, klasické i speciální rehabilitační a rekondiční metody, odborné poradenství v oblasti rehabilitací, zdravotní a léčebné péče tradiční i alternativní, masáže a cvičení zdravotní a léčebné.
- (511) 10, 41, 42  
(210) O-173857

(111) **249201**

(220) 29.10.2001

(151) 25.11.2002

(540) **DATART - ZÁRUKA NEJNIŽŠÍ  
CENY**

(730) **DATART INTERNATIONAL, a.s.**, Pernerova 149/35, Praha 8, 18600, CZ

(740) Advokátní kancelář JUDr. Filip Winter, JUDr. Filip Winter, advokát, Na Příkopě 25, Praha 1, 11000

(510) (3) dětská kosmetika a výrobky dětské hygieny všeho druhu, zejména šampóny, oleje, krémy, mýdla, zubní pasty; (5) potraviny pro batolata; (9) software, přístroje a zařízení pro reprodukci, přenos a záznam zvuku a obrazu všeho druhu, zejména televizory, videorekordéry, videopřehrávače, magnetofony, videomagnetofony, rádia, přehrávače kompaktních desek, laserových obrazově zvukových disků, autorádia s přehrávačem i bez něho, zesilovače, gramofony, satelitní systémy, kabelové televizní systémy, hifi soupravy, reproduktory, videokamery, fotografické přístroje a kamery, přístroje a zařízení výpočetní techniky, zejména počítače, jejich části a příslušenství včetně tiskáren, programové vybavení počítačů, telefonní přístroje a zařízení, telefaxy a záznamníky telefonních hovorů, kopírovací přístroje, nosiče obrazu a zvuku nahrané a nenahrané všeho druhu, zejména kazety, pásky, videokazety, disky, gramofonové desky, diskety; (10) láhve pro kojence, dudlíky na lahve, dudlíky, (16) tiskoviny, časopisy, periodika, knihy, hudebniny, bryndáky papírové, pleny z papíru a buničiny (jednorázové), plenkové kalhotky z papíru nebo buničiny (jednorázové); (21) hřebeny a mycí houby; (25) oděvy pro muže, ženy a děti, bryndáky textilní, pleny textilní, plenkové kalhotky textilní; (28) hry, hračky, sportovní potřeby pro děti; (35) poradenská a konzultační činnost v oblasti obchodu, zprostředkovatelská činnost v oblasti obchodu, zakládání, vedení a prodej společností; (41) agenturní činnost v oblasti kultury a vzdělávání; (42) tvorba software.

(511) 3, 5, 9, 10, 16, 21, 25, 28, 35, 41, 42

(210) O-173153

(111) **249245**

(220) 26.11.2001

(151) 25.11.2002

(540) **DATART - PRODLOUŽENÁ  
ZÁRUKA**

(730) **DATART INTERNATIONAL, a.s.**, Pernerova 149/35, Praha 8, 18600, CZ

(740) Advokátní kancelář JUDr. Filip Winter, JUDr. Filip Winter, advokát, Na Příkopě 25, Praha 1, 11000

(510) (3) dětská kosmetika a výrobky dětské hygieny všeho druhu, zejména šampony, oleje, krémy, mýdla, zubní pasty; (9) přístroje a zařízení pro reprodukci, přenos a záznam zvuku a obrazu všeho druhu, zejména televizory, videorekordéry, videopřehrávače, magnetofony, videomagnetofony, rádia, přehrávače kompaktních desek, laserových obrazově zvukových disků, autorádia s přehrávačem i bez něho, zesilovače, gramofony, satelitní systémy, kabelové televizní systémy, HIFI soupravy, reproduktory, videokamery, fotografické přístroje a kamery, přístroje a zařízení výpočetní techniky zejména počítače, jejich části a příslušenství včetně tiskáren, programové vybavení počítačů, telefonní přístroje a zařízení, telefaxy, záznamníky telefonních hovorů, kopírovací přístroje, nosiče zvuku a obrazu nahrané a nenahrané všeho druhu zejména kazety, pásky, videokazety, disky, gramofonové

desky, diskety; (10) kojenecké zboží, zejména láhve, dudlíky, rovnátka na kyčelní klouby, odsávače hlenů; (16) tiskoviny, časopisy, periodika, knihy, hudebniny - noty, zpěvníky, pleny a plenkové kalhotky z papíru, bryndáky z papíru; (25) oděvy pro muže, ženy a děti; (28) hry, hračky, sportovní potřeby pro děti zejména míče, hokejky, brusle, rakety na tenis, pátky na ping-pong; (35) poradenská a konzultační činnost v oblasti obchodu, zprostředkovatelská činnost v oblasti obchodu, zakládání, vedení a prodej společností; (41) agenturní činnost v oblasti kultury a vzdělávání; (42) tvorba a distribuce software.

(511) 3, 9, 10, 16, 25, 28, 35, 41, 42

(210) O-174094

(111) **249248**

(220) 26.11.2001

(151) 25.11.2002

(540)

**AIRSTAR**

(730) **Ing. Stanislav Štarman**, 5. května 1, Praha 4, 14000, CZ

(740) Ing. Reichel Pavel, Lopatecká 14, Praha 4, 14700

(510) (9) elektrické a mechanické měřicí přístroje a systémy, zejména pro nedestruktivní testování materiálů, nosiče informací v rozsahu třídy 9, elektronické publikace, software; (16) nosiče informací v rozsahu třídy 16; (38) šíření informací prostřednictvím veřejných datových sítí, např. Internet, zejména v oblasti nedestruktivního testování a měření materiálů; (42) nedestruktivní testování a měření materiálů.

(511) 9, 16, 38, 42

(210) O-174109

(111) **249294**

(220) 12.12.2001

(151) 25.11.2002

(540)

**COLGATE ACTIVE CLEAN**

(730) **COLGATE-PALMOLIVE Company**, 300 Park Avenue, New York, NY, US

(740) Advokátní a patentová kancelář Traplová, Hakr, Kubát, JUDr. Traplová Jarmila, Přístavní 24, Praha 7, 17000

(510) (21) zubní kartáčky.

(511) 21

(210) O-174697

(111) **249429**

(220) 29.01.2002

(151) 25.11.2002

(540)

**MSV**

(730) **Veletřhy Brno, a. s.**, Výstaviště 1, Brno, 64700, CZ

(740) Ing. Dohnal Jiří, patentový zástupce, Nedbalova 29, Brno, 62300

(510) (35) inzertní, reklamní a propagační činnost, poskytování pomoci při provozu obchodu včetně zprostředkování obchodních a souvisejících obchodně personálních záležitostí, organizování výstav a veletrhů k reklamním a obchodním účelům, organizování módních přehlídek k obchodním účelům, správa obchodních zájmů třetích osob, vypracování statistických přehledů, poradenství v oblasti organizace a ekonomiky podnikání, marketing, průzkum a analýzy trhů, aranžérství, pronájem kancelářských strojů a zařízení, distribuce zboží k reklamním účelům, rozmnožování dokumentů; (41) činnost vyučovací, výchovná, vzdělávací a zábavní včetně pořádání specializačních doškolovacích kurzů, symposií a konferencí, doprovodné výstavy, provozování pracovních diskusí a zájmového klubu, organizování výstav a veletrhů ke vzdělávacím, kulturním, výchovným a zábavním účelům, organizování společensko-kulturních akcí, pořádání zábavních soutěží, organizování soutěží o oceňování nejlepších exponátů, jakož i nejlepších expozic, organizování módních přehlídek pro výchovné, vzdělávací, kulturní a zábavní účely, nakladatelská a vydavatelská činnost, distribuční a půjčovní činnost, spadající do této třídy, provozování galerií; (42) technické zabezpečení výstav a výstavních ploch, odborné poradenství, vztahující se k organizování výstav a veletrhů, organizování módních přehlídek pro informace o módě, inženýrsko-technická činnost v oblasti tvorby a poskytování software.



(511) 35, 41, 42  
(210) O-176051

(540)

(111) **249430**  
(220) 29.01.2002  
(151) 25.11.2002  
(540)

### ZLATÁ MEDAILE MSV

(730) **Veletřhy Brno, a. s.**, Výstaviště 1, Brno, 64700, CZ  
(740) Ing. Dohnal Jiří, patentový zástupce, Nedbalova 29, Brno, 62300  
(510) (35) inzertní, reklamní a propagační činnost, poskytování pomoci při provozu obchodu včetně zprostředkování obchodních a souvisejících obchodně personálních záležitostí, organizování výstav a veletrhů k reklamním a obchodním účelům, organizování módních přehlídek k obchodním účelům, správa obchodních zájmů třetích osob, vypracování statistických přehledů, poradenství v oblasti organizace a ekonomiky podnikání, marketing, průzkum a analýzy trhů, aranžérství, pronájem kancelářských strojů a zařízení, distribuce zboží k reklamním účelům, rozmnožování dokumentů; (41) činnost vyučovací, výchovná, vzdělávací a zábavní včetně pořádání specializačních doškolovacích kurzů, symposií a konferencí, doprovodné výstavy, provozování pracovních diskusního a zájmového klubu, organizování výstav a veletrhů ke vzdělávacím, kulturním, výchovným a zábavním účelům, organizování společensko-kulturních akcí, pořádání zábavních soutěží, organizování soutěží o oceňování nejlepších exponátů, jakož i nejlepších expozic, organizování módních přehlídek pro výchovné, vzdělávací, kulturní a zábavní účely, nakladatelská a vydavatelská činnost, distribuční a půjčovná činnost, spadající do této třídy, provozování galerií; (42) technické zabezpečení výstav a výstavních ploch, odborné poradenství, vztahující se k organizování výstav a veletrhů, organizování módních přehlídek pro informace o módě, inženýrsko-technická činnost v oblasti tvorby a poskytování software.  
(511) 35, 41, 42  
(210) O-176052

(111) **249860**  
(220) 02.05.2002  
(151) 25.11.2002  
(540)



(730) **Emco spol. s r. o.**, Türkova 2319/5b, Praha 4, Chodov, 14900, CZ  
(740) HALAXOVÁ & HALAXOVÁ, TETRAPAT, RNDr. Zdeňka Halaxová, Dukelská 891/4, Olomouc, 77200  
(510) (30) káva, čaj, kakao, cukr, rýže, tapioka, ságo, kávové náhražky, mouka a přípravky z obilnin, chléb, pečivo, cukrovinky, zmrzlina, med, sirup melasový, droždí, prášky do pečiva, sůl, hořčice, ocet, nálevy, koření, led pro osvěžení.  
(511) 30  
(210) O-179436

(111) **250015**  
(220) 09.08.2001  
(151) 30.12.2002

# OVOGENKA

(730) **Ed. Haas CZ s.r.o.**, Čejč 30, Čejč, 69614, CZ  
(510) (30) anýz (semena), arašídové cukrovinky, aromatické přípravky do potravin, badyán, bonbóny, bramborová moučka pro lidskou spotřebu, cikorka (čekanka) jako kávová náhražka, cukr, cukroví, cukroví (mentolové-), cukrovinky, cukrovinky k ozdobení vánočních stromků, dorty, dorty (jedlé ozdoby na-), droždí, fazole (moučka z-), fondány (cukrovinky), glukóza pro výživu, guma (žvýkací-) ne pro lékařské účely, hořčice, hořčicová moučka, housky, hřebíček (koření), chléb, chuťové přísady, ječmen (loupaný-), ječmen (mletý-), ječmen (mouka z-), jemné pečivo, jogurtová zmrzlina, kandys jako potrava, kapary, karamely (bonbóny), kari (koření), kaše ovesná (mléčná-), káva, nepražená, kávové náhražky rostlinného původu, kávové náhražky, kečup, keksy, koláče s náplní, koláčky (rýžové), konzervační sůl, koření, koření, koření z chaluch, mořských řas, krekry, kroupy pro lidskou spotřebu, krupice, kuchyňská sůl, kukuřice (mletá-), kukuřice (pražená-), kukuřice (pražená), kukuřičná mouka, kukuřičné vločky, kukuřičný škrob, kurkuma jako potrava, kvas do těsta (kvasnice), kvasinky, kvasnice, kvasnice, droždí v tabletách k nelékařským účelům, kypřicí prášek, led (přírodní nebo umělý), led na osvěžení, lékořice, lepek (potravinářský), listové těsto, loupaný ječmen, loupaný oves, lupinky, vločky (obilné), majonéza, makarony, maltosa (sladový cukr), mandlové cukrovinky, mandlové těsto, marcipán, marinády (chuťové přísady), máslové, tukové těsto, maso (látky na zjemnění-) pro domácnost, masové paštiky zapečené v těstě, masové pirožky, mateří kašička pro lidskou spotřebu (ne pro lékařské účely), med, medovníky, perníky, melasa, mentol do cukrovinek, mentolové cukroví, mouka (potravinářská-), mouka (výrobky z-), mouka kukuřičná, muesli, muškátové ořechy, nekynutý chléb, nepražená káva, nové koření, nudle, nudle, ocet, omáčka sójová ostrá, oplatky, ořechy muškátové, oves (loupaný-), oves (mletý-), ovesná kaše (mléčná-), ovesná mouka, potraviny na bázi ovsy, ovesné vločky, ozdoby na dorty (jedlé-), palačinky, paprika (koření), pastilky (cukrovinky), pečivo (příchutě do-), s výjimkou esencí, pečivo jemné, pečivo s masovou náplní, pepř, perníky, medovníky, pirožky s masem, pivní ocet, pizzy, pojiva do uzenin, popcorn (pražená kukuřice), potravinářská mouka, potraviny (příchutě do-), s výjimkou esencí a éterických olejů, potraviny (škrobovitě-), potraviny z mouky, pralinky, prášek do pečiva, prášky (zmrzlinové-), prášky na výrobu zmrzliny, propolis pro lidskou spotřebu, příchutě (aroma), s výjimkou éterických olejů, příchutě do potravin (s výjimkou esencí a éterických olejů), příchutě, s výjimkou éterických olejů, přípravky do potravin aromatické, přísady do zmrzlin (pojiva), pšeničná mouka (výrazková-), pudinky, rajčatová omáčka, ravioli, rohlíky, rostlinné přípravky jako kávové náhražky, rýže, rýžové koláčky, ságo, sedlina vaječná, semolina (pšeničná hrubá mouka), sendviče, skořice (koření), slad pro lidskou spotřebu, sladidla (přírodní-), sladké dřevo (cukrovinka), sladový výtažek jako potrava, sójová mouka, suchary, sůl (kuchyňská-), sůl na konzervování potravin, sůl s přídavkem mletých semen celeru, sušenky, sušenky (máslové), sušenky, suchary, keksy, biskvity, suši, šafrán (koření), škrob jako potrava, škrobové výrobky jako potrava, šlehačka (přípravky na ztužení-), šlehačka (ztužovače-), špagety, tabletky (cukrovinky), tapioka, tapioková mouka jako potrava, těsta, těsto (mandlové-), těsto na koláče, těstoviny, trestí (do potravin), nikoliv pro lékařské účely, vanilín (vanilková náhražka), vanilka (příchutě), vánoční stromky (cukrovinky na zdobení-), včelí kašička pro lidskou spotřebu (ne pro lékařské účely), vermicelli (vlasové nudle, svitky), vlasové nudle (svitky), vermicelli, vločky (kukuřičné-), vločky (ovesné-), vločky kukuřičné, voda na vaření, výrobky z obilnin, zahušťovací přípravky na kuchyňské použití, zákusky, koláče, zálivky (na ochucení), zázvor, zjemňující látky (na maso-) pro domácnost, zmrzlina, zmrzlina (pojiva jako přísady do-),

(111) zmrzlina jogurtová, zmrzlinové poháry, želé (ovocné) (111) **250234**  
(220) (cukrovinky), želé ovocné (cukrovinky), žemle (sladké-), (220) 08.02.2002  
(151) žvýkačky, ne pro lékařské účely. (151) 30.12.2002  
(511) 30 (540)  
(210) O-170435

(111) **250029**  
(220) 04.09.2001  
(151) 30.12.2002  
(540)

### SOJAPRÄMIX

(730) **backaldrin Österreich GmbH**, 3, Johann Schorsch-Gasse, A-1140 Wien, AT  
(740) Ing. Reichel Pavel, Lopatecká 14, Praha 4, 14700  
(510) (30) pekařské suroviny a přísady, prostředky pro pečení a pomocné prostředky pro pečení.  
(511) 30  
(210) O-171098

(111) **250039**  
(220) 12.09.2001  
(151) 30.12.2002  
(540)



(730) **A CONSULT s.r.o.**, Africká 620/24, Praha 6 - Vokovice, 16000, CZ  
(510) (5) diagnostické přípravky pro lékařské účely, chemické přípravky pro diagnostikování těhotenství, farmaceutické výrobky a lékařské přípravky; (10) jehly pro lékařské účely, injekční stříkačky pro lékařské účely, katetry; (35) odborné obchodní poradenství, podnikové poradenství a obchodní management, reklamní činnost a marketing; (41) pořádání odborných kurzů, školení a jiných vzdělávacích akcí, včetně lektorské činnosti; (42) překladatelská a tlumočnická činnost.  
(511) 5, 10, 35, 41, 42  
(210) O-171482

(111) **250080**  
(220) 29.10.2001  
(151) 30.12.2002  
(540)

### MISE

(730) **STAPRO s.r.o.**, Pernštýnské nám. 51, Pardubice, 53002, CZ  
(510) (9) počítačový software; (38) přenos zpráv a obrazových informací pomocí počítačů; (42) tvorba software.  
(511) 9, 38, 42  
(210) O-173143

(111) **250110**  
(220) 19.11.2001  
(151) 30.12.2002  
(540)

### SM systém

(730) **MUDr. Richard Smíšek**, Nad Rokoskou 12, Praha 8, 18200, CZ  
(740) HALAXOVÁ & HALAXOVÁ, TETRAPAT, RNDr. Zdeňka Halaxová, Dukelská 891/4, Olomouc, 77200  
(510) (10) zdravotnické pomůcky pro léčebné a rehabilitační účely; (41) provozování zařízení pro rehabilitaci, rekondici a rekonvalescenci lidského organismu, sportovní cvičení, organizování a vedení seminářů, školení a výuky v oblasti zdravotní, rehabilitační a léčebné; (42) lékařské a medicínské služby včetně ambulantních, zdravotní péče, klasické i speciální rehabilitační a rekondiční metody, odborné poradenství v oblasti rehabilitací, zdravotní a léčebné péče tradiční i alternativní, masáže a cvičení zdravotní a léčebné.  
(511) 10, 41, 42  
(210) O-173856

**ANIMAL VETEX**  
(730) **Veletřhy Brno, a. s.**, Výstaviště 1, Brno, 64700, CZ  
(740) Ing. Dohnal Jiří, patentový zástupce, Nedbalova 29, Brno, 62300  
(510) (16) papír, lepenka a výrobky z těchto materiálů, které nejsou zařazeny do jiných tříd, tiskárenské výrobky, tiskopisy, časopisy, periodika, knihy, potřeby pro knižní vazby, fotografie, papírenské zboží, fotografie, folie, kalendáře, katalogy, prospekty, plakáty, pohlednice, mapy, obálky, obaly na spisy, desky, desky na dokumenty, dopisní papír, držáky na psací potřeby, etikety kromě textilních, samolepky, vložky papírové, papír balicí, papírové ubrousky, psací potřeby, psací podložky, psací soupravy, lepidla pro papírenství nebo domácnost, materiál pro umělce, štětce, psací stroje a kancelářské potřeby s výjimkou nábytku, kancelářské pořadače, učební a školní potřeby a pomůcky s výjimkou přístrojů, plastické obaly, které nejsou zařazeny do jiných tříd; (35) inzertní, reklamní a propagační činnost, poskytování pomoci při provozu obchodu včetně zprostředkování obchodních a souvisejících obchodně personálních záležitostí, organizování výstav a veletrhů k reklamním a obchodním účelům, organizování módních přehlídek k obchodním účelům, správa obchodních zájmů třetích osob, vypracování statistických přehledů, poradenství v oblasti organizace a ekonomiky podnikání, marketing, průzkum a analýzy trhů, aranžerství, pronájem kancelářských strojů a zařízení, distribuce zboží k reklamním účelům, rozmnožování dokumentů; (41) činnost vyučovací, výchovná, vzdělávací a zábavní včetně pořádání specializačních doškolovacích kurzů, symposií a konferencí, doprovodné výstavy, provozování pracovních diskusních a zájmového klubu, organizování výstav a veletrhů ke vzdělávacím, kulturním, výchovným a zábavním účelům, organizování společensko kulturních akcí, pořádání zábavních soutěží, organizování soutěží o oceňování nejlepších exponátů, jakož i nejlepších expozic, organizování módních přehlídek pro výchovné, vzdělávací, kulturní a zábavní účely, nakladatelská a vydavatelská činnost, provozování galerií; (42) technické zabezpečení výstav a výstavních ploch, odborné poradenství vztahující se k organizování výstav a veletrhů, inženýrsko-technická činnost v oblasti tvorby softwaru.

(511) 16, 35, 41, 42  
(210) O-176568

(111) **250478**  
(220) 10.04.2002  
(151) 30.12.2002  
(540)



(730) **Dalibor Šebesta**, Na Farčině 339, Zdice, 26751, CZ  
(510) (19) sochy z kamene; (21) vázy s výjimkou váz z drahých kovů; (40) zpracování kamene; (42) design; (44) služby zahradní architektury.  
(511) 19, 21, 40, 42, 44  
(210) O-178722

(111) **250676**  
(220) 21.05.2001  
(151) 27.01.2003  
(540)

### VYCHYTÁVKA

(730) **DATART INTERNATIONAL, a.s.**, Pernerova 149/35, Praha 8, 18600, CZ  
(740) Advokátní kancelář JUDr. Filip Winter, JUDr. Filip Winter, advokát, Na Příkopě 25, Praha 1, 11000  
(510) (9) přístroje a zařízení pro reprodukci, přenos a záznam zvuku a

obrazu všeho druhu, zejména televizory, videorekordéry, videopřehrávače, magnetofony, videomagnetofony, rádia, přehrávače kompaktních desek, laserových obrazové zvukových disků, autorádia s přehrávačem i bez něho, zesilovače, gramofony, satelitní systémy, kabelové televizní systémy, hi-fi soupravy, reproduktory, videokamery, fotografické přístroje a kamery, přístroje a zařízení výpočetní techniky, zejména počítače, jejich části a příslušenství včetně tiskáren, programové vybavení počítačů, telefonní přístroje a zařízení, telefaxy, záznamníky telefonních hovorů, kopírovací přístroje, nosiče zvuku a obrazu nahrané a nenahrané všeho druhu, zejména kazety, pásky, videokazety, disky, gramofonové desky, diskety; (16) tiskoviny, časopisy, periodika, knihy.

(511) 9, 16  
(210) O-167516

(111) **250836**  
(220) 29.01.2002  
(151) 27.01.2003  
(540)

### IMT

(730) **Veletřhy Brno, a. s.**, Výstaviště 1, Brno, 64700, CZ  
(740) Ing. Dohnal Jiří, patentový zástupce, Nedbalova 29, Brno, 62300

(510) (35) inzertní, reklamní a propagační činnost, poskytování pomoci při provozu obchodu včetně zprostředkování obchodních a souvisejících obchodně personálních záležitostí, organizování výstav a veletrhů k reklamním a obchodním účelům, organizování módních přehlídek k obchodním účelům, jakož i pro informace o módě, technické zabezpečení výstav a výstavních ploch, odborné poradenství, vztahující se k organizování výstav a veletrhů, správa obchodních zájmů třetích osob, vypracování statistických přehledů, poradenství v oblasti organizace a ekonomiky podnikání, marketing, průzkum a analýzy trhů, činnost a služby v oblasti aranžérství výstavních ploch, výstavních expozic, jakož i výstavních expozitů k reklamním a obchodním účelům, pronájem kancelářských strojů a zařízení, distribuce zboží k reklamním účelům, rozmnožování dokumentů; (41) činnost vyučovací, výchovná, vzdělávací a zábavní včetně pořádání specializačních doškolovacích kurzů, symposií a konferencí, doprovodné výstavy, provozování pracovních diskusního a zájmového klubu, organizování výstav a veletrhů ke vzdělávacím, kulturním, výchovným a zábavním účelům, organizování společensko-kulturních akcí, pořádání zábavních soutěží, organizování soutěží o oceňování nejlepších expozitů, jakož i nejlepších expozic, odborné poradenství vztahující se k organizování výstav a veletrhů, organizování módních přehlídek pro výchovné, vzdělávací, kulturní a zábavní účely kromě módních přehlídek pro reklamní účely, nakladatelská a vydavatelská činnost, provozování galerií; (42) informace o módě, inženýrsko-technická činnost v oblasti tvorby software.

(511) 35, 41, 42  
(210) O-176053

(111) **250837**  
(220) 29.01.2002  
(151) 27.01.2003  
(540)

### ZLATÁ MEDAILE IMT

(730) **Veletřhy Brno, a. s.**, Výstaviště 1, Brno, 64700, CZ  
(740) Ing. Dohnal Jiří, patentový zástupce, Nedbalova 29, Brno, 62300

(510) (35) inzertní, reklamní a propagační činnost, poskytování pomoci při provozu obchodu včetně zprostředkování obchodních a souvisejících obchodně personálních záležitostí, organizování výstav a veletrhů k reklamním a obchodním účelům, organizování módních přehlídek k obchodním účelům, jakož i pro informace o módě, technické zabezpečení výstav a výstavních ploch, odborné poradenství, vztahující se k organizování výstav a veletrhů, správa obchodních zájmů třetích osob, vypracování statistických přehledů, poradenství v oblasti organizace a ekonomiky podnikání, marketing, průzkum a analýzy trhů, činnost a služby v oblasti aranžérství výstavních ploch, výstavních expozic, jakož i výstavních expozitů k reklamním a obchodním účelům, pronájem

kancelářských strojů a zařízení, distribuce zboží k reklamním účelům, rozmnožování dokumentů; (41) činnost vyučovací, výchovná, vzdělávací a zábavní včetně pořádání specializačních doškolovacích kurzů, symposií a konferencí, doprovodné výstavy, provozování pracovních diskusního a zájmového klubu, organizování výstav a veletrhů ke vzdělávacím, kulturním, výchovným a zábavním účelům, organizování společensko-kulturních akcí, pořádání zábavních soutěží, organizování soutěží o oceňování nejlepších expozitů, jakož i nejlepších expozic, odborné poradenství vztahující se k organizování výstav a veletrhů, organizování módních přehlídek pro výchovné, vzdělávací, kulturní a zábavní účely kromě módních přehlídek pro reklamní účely, nakladatelská a vydavatelská činnost, provozování galerií; (42) informace o módě, inženýrsko-technická činnost v oblasti tvorby software.

(511) 35, 41, 42  
(210) O-176054

(111) **250939**  
(220) 21.03.2002  
(151) 27.01.2003  
(540)



(730) **ČEZ, a. s.**, Duhová 2/1444, Praha 4, 14053, CZ  
(740) ZÁBRŠ - Advokátní, patentová a známková kancelář, JUDr. Aleš Zábřš, Na Beránce 2, Praha 6, 16000

(510) (35) zajišťování obchodu s elektřinou; (36) podpora investic použití elektřiny, pomoc při financování; (37) opravy a montáž měřidel, instalace a opravy elektronických zařízení, montáž, opravy a revize vyhrazených elektrických zařízení, kontrola a přezkušování osobních ochranných a pracovních pomůcek, elektrického ručního nářadí a spotřebičů, provádění kontrol technologických zařízení, pronájem a drobné opravy kontrolní měřicí a zkušební techniky; (38) poskytování telekomunikačních služeb; (39) distribuce elektřiny včetně provozování distribuční soustavy; (40) výroba elektřiny; (42) autorské dozory montážních prací, odborná pomoc s uváděním energetických zařízení do provozu, zajištění provozu nebo technická podpora provozu zařízení 110 kV a VN v majetku zákazníka, kontrola a kalibrace kontrolní měřicí a zkušební techniky, projektování elektrických zařízení, energetických a pozemních staveb, zpracování energetických studií pro územní plánování, termovize a diagnostika energetických zařízení, poradenství, zajištění odborných konzultací a posudků v oblasti užití energií, měření parametrů sítí a kvality elektřiny.

(511) 35, 36, 37, 38, 39, 40, 42  
(210) O-178069

(111) **251024**  
(220) 15.04.2002  
(151) 27.01.2003  
(540)

### LEAR

(730) **LEAR, a. s.**, Pod sídlištěm 3, Brno, 63600, CZ  
(740) Ing. Jiří Střelák, Šumberova 42, Praha 6, 16200

(510) (1) chemické výrobky určené pro průmysl, vědu, zemědělství, zahradnictví, lepidla pro průmysl, umělé pryskyřice, plastické hmoty v surovém stavu, hnojiva pro půdu; (2) přírodní pryskyřice v surovém stavu, barvy, nátěry, laky, barviva, mořidla.

(511) 1, 2  
(210) O-178869

(111) **251664**  
(220) 29.03.2002  
(151) 24.02.2003

(540)



(730) **Emco spol. s r. o.**, Türkova 2319/5b, Praha 4 - Chodov, 14900, CZ

(740) HALAXOVÁ & HALAXOVÁ, TETRAPAT, RNDr. Zdeňka Halaxová, Dukelská 891/4, Olomouc, 77200

(510) (35) propagační činnost, reklama; (41) zábava, sportovní a kulturní aktivity.

(511) 35, 41

(210) O-178397

(111) **251754**

(220) 22.04.2002

(151) 24.02.2003

(540)

### DUHOVÁ ELEKTRINA

(730) **ČEZ a. s.**, Duhová 2/1444, Praha 4, 14053, CZ

(740) JUDr. Aleš Zábrš, advokát a patentový zástupce, Na Beránce 2, Praha 6, 16000

(510) (35) inzertní, reklamní a propagační činnost, poskytování pomoci při provozu obchodu, obstaravatelská a zprostředkovatelská činnost v oblasti obchodu, zejména v oblasti energetiky, dovoz a vývoz elektřiny; (39) doprava a skladování, zejména distribuce a transfer elektřiny, rozvod elektřiny a tepla, doprava a skladování radioaktivních odpadů; (40) výroba elektřiny a tepla.

(511) 35, 39, 40

(210) O-179111

(111) **251755**

(220) 22.04.2002

(151) 24.02.2003

(540)

### DUHOVÁ ENERGIE

(730) **ČEZ a. s.**, Duhová 2/1444, Praha 4, 14053, CZ

(740) JUDr. Aleš Zábrš, advokát a patentový zástupce, Na Beránce 2, Praha 6, 16000

(510) (35) inzertní, reklamní a propagační činnost, poskytování pomoci při provozu obchodu, obstaravatelská a zprostředkovatelská činnost v oblasti obchodu, zejména v oblasti energetiky, dovoz a vývoz elektřiny; (39) doprava a skladování, zejména distribuce a transfer elektřiny, rozvod elektřiny a tepla, doprava a skladování radioaktivních odpadů; (40) výroba elektřiny a tepla.

(511) 35, 39, 40

(210) O-179112

(111) **251791**

(220) 29.04.2002

(151) 24.02.2003

(540)



(730) **Emco spol. s r. o.**, Türkova 2319/5b, Praha 4, Chodov, 14900, CZ

(740) HALAXOVÁ & HALAXOVÁ, TETRAPAT, RNDr. Zdeňka Halaxová, Dukelská 891/4, Olomouc, 77200

(510) (29) maso, ryby, drůbež a zvěřina, masové výtažky, ovoce a zelenina konzervované, sušené a zavařené, želé, džemy, kompoty, vejce, mléko a mléčné výrobky, oleje a tuky jedlé; (30) káva, čaj, kakao, cukr, rýže, tapioka, ságo, kávové náhražky, mouky a přípravky z obilnin, chléb, pečivo,

cukrovinky, zmrzlina, med, sirup melasový, droždí, prášky do těsta, sůl, hořčice, ocet, nálevy, koření, led pro osvěžení; (31) výrobky zemědělské, zahradnické, lesní a zrní neuvedené v jiných třídách, čerstvé ovoce a zelenina, slad; (32) piva, minerální vody, šumivé nápoje a jiné nápoje nealkoholické, nápoje a šťávy ovocné, sirupy a jiné přípravky k zhotovování nápojů.

(511) 29, 30, 31, 32

(210) O-179341

(111) **251792**

(220) 29.04.2002

(151) 24.02.2003

(540)



(730) **Emco spol. s r. o.**, Türkova 2319/5b, Praha 4, Chodov, 14900, CZ

(740) HALAXOVÁ & HALAXOVÁ, TETRAPAT, RNDr. Zdeňka Halaxová, Dukelská 891/4, Olomouc, 77200

(510) (30) káva, čaj, kakao, cukr, rýže, tapioka, ságo, kávové náhražky, mouka a přípravky z obilovin, chléb, pečivo, cukrovinky, zmrzlina, med, sirup melasový, droždí, prášky do těsta, sůl, hořčice, ocet, nálevy, koření, led pro osvěžení.

(511) 30

(210) O-179342

(111) **251793**

(220) 29.04.2002

(151) 24.02.2003

(540)



(730) **Emco spol. s r. o.**, Türkova 2319/5b, Praha 4, Chodov, 14900, CZ

(740) HALAXOVÁ & HALAXOVÁ, TETRAPAT, RNDr. Zdeňka Halaxová, Dukelská 891/4, Olomouc, 77200

(510) (30) káva, čaj, kakao, cukr, rýže, tapioka, ságo, kávové náhražky, mouka a přípravky z obilnin, chléb, pečivo, cukrovinky, zmrzlina, med, sirup melasový, droždí, prášky do těsta, sůl, hořčice, ocet, nálevy, koření, led pro osvěžení.

(511) 30

(210) O-179343

(111) **251795**

(220) 29.04.2002

(151) 24.02.2003

(540)



(730) **Emco spol. s r. o.**, Türkova 2319/5b, Praha 4, Chodov, 14900, CZ

(740) HALAXOVÁ & HALAXOVÁ, TETRAPAT, RNDr. Zdeňka Halaxová, Dukelská 891/4, Olomouc, 77200

(510) (29) maso, ryby, drůbež a zvěřina, masové výtažky, ovoce a

zelenina konzervované, sušené a zavažené, želé, džemy, kompoty, vejce, mléko a mléčné výrobky, oleje a tuky jedlé;  
(30) káva, čaj, kakao, cukr, rýže, tapioka, ságo, kávové náhražky, mouky a přípravky z obilnin, chléb, pečivo, cukrovinky, zmrzlina, med, sirup melasový, droždí, prášky do těsta, sůl, hořčice, ocet, nálevy, koření, led pro osvěžení.

(511) 29, 30  
(210) O-179346

(111) **251824**  
(220) 02.05.2002  
(151) 24.02.2003  
(540)

### žlutá elektřina

(730) **ČEZ a. s.**, Duhová 2/1444, Praha 4, 14053, CZ  
(740) JUDr. Aleš Zábrš, advokát a patentový zástupce, Na Beránce 2, Praha 6, 16000  
(510) (35) inzertní, reklamní a propagační činnost, poskytování pomoci při provozu obchodu, obstaravatelská a zprostředkovatelská činnost v oblasti obchodu, zejména v oblasti energetiky, dovoz a vývoz elektřiny; (39) doprava a skladování, zejména distribuce a transfer elektřiny, rozvod elektřiny a tepla, doprava a skladování radioaktivních odpadů; (40) výroba elektřiny a tepla.

(511) 35, 39, 40  
(210) O-179468

(111) **251825**  
(220) 02.05.2002  
(151) 24.02.2003  
(540)

### zelená elektřina

(730) **ČEZ a. s.**, Duhová 2/1444, Praha 4, 14053, CZ  
(740) JUDr. Aleš Zábrš, advokát a patentový zástupce, Na Beránce 2, Praha 6, 16000  
(510) (35) inzertní, reklamní a propagační činnost, poskytování pomoci při provozu obchodu, obstaravatelská a zprostředkovatelská činnost v oblasti obchodu, zejména v oblasti energetiky, dovoz a vývoz elektřiny; (39) doprava a skladování, zejména distribuce a transfer elektřiny, rozvod elektřiny a tepla, doprava a skladování radioaktivních odpadů; (40) výroba elektřiny a tepla.

(511) 35, 39, 40  
(210) O-179469

(111) **251826**  
(220) 02.05.2002  
(151) 24.02.2003  
(540)

### červená elektřina

(730) **ČEZ a. s.**, Duhová 2/1444, Praha 4, 14053, CZ  
(740) JUDr. Aleš Zábrš, advokát a patentový zástupce, Na Beránce 2, Praha 6, 16000  
(510) (35) inzertní, reklamní a propagační činnost, poskytování pomoci při provozu obchodu, obstaravatelská a zprostředkovatelská činnost v oblasti obchodu, zejména v oblasti energetiky, dovoz a vývoz elektřiny; (39) doprava a skladování, zejména distribuce a transfer elektřiny, rozvod elektřiny a tepla, doprava a skladování radioaktivních odpadů; (40) výroba elektřiny a tepla.

(511) 35, 39, 40  
(210) O-179470

(111) **251827**  
(220) 02.05.2002  
(151) 24.02.2003  
(540)

### modrá elektřina

(730) **ČEZ a. s.**, Duhová 2/1444, Praha 4, 14053, CZ  
(740) JUDr. Aleš Zábrš, advokát a patentový zástupce, Na Beránce 2, Praha 6, 16000  
(510) (35) inzertní, reklamní a propagační činnost, poskytování pomoci při provozu obchodu, obstaravatelská a zprostředkovatelská činnost v oblasti obchodu, zejména v oblasti energetiky, dovoz a vývoz elektřiny; (39) doprava a skladování, zejména distribuce a transfer elektřiny, rozvod elektřiny a tepla, doprava a skladování radioaktivních odpadů;

(40) výroba elektřiny a tepla.  
(511) 35, 39, 40  
(210) O-179471

(111) **251828**  
(220) 02.05.2002  
(151) 24.02.2003  
(540)

### oranžová elektřina

(730) **ČEZ a. s.**, Duhová 2/1444, Praha 4, 14053, CZ  
(740) JUDr. Aleš Zábrš, advokát a patentový zástupce, Na Beránce 2, Praha 6, 16000  
(510) (35) inzertní, reklamní a propagační činnost, poskytování pomoci při provozu obchodu, obstaravatelská a zprostředkovatelská činnost v oblasti obchodu, zejména v oblasti energetiky, dovoz a vývoz elektřiny; (39) doprava a skladování, zejména distribuce a transfer elektřiny, rozvod elektřiny a tepla, doprava a skladování radioaktivních odpadů; (40) výroba elektřiny a tepla.

(511) 35, 39, 40  
(210) O-179472

(111) **251829**  
(220) 02.05.2002  
(151) 24.02.2003  
(540)

### světlemodrá elektřina

(730) **ČEZ a. s.**, Duhová 2/1444, Praha 4, 14043, CZ  
(740) JUDr. Aleš Zábrš, advokát a patentový zástupce, Na Beránce 2, Praha 6, 16000  
(510) (35) inzertní, reklamní a propagační činnost, poskytování pomoci při provozu obchodu, obstaravatelská a zprostředkovatelská činnost v oblasti obchodu, zejména v oblasti energetiky, dovoz a vývoz elektřiny; (39) doprava a skladování, zejména distribuce a transfer elektřiny, rozvod elektřiny a tepla, doprava a skladování radioaktivních odpadů; (40) výroba elektřiny a tepla.

(511) 35, 39, 40  
(210) O-179473

(111) **251830**  
(220) 02.05.2002  
(151) 24.02.2003  
(540)

### bílá elektřina

(730) **ČEZ a. s.**, Duhová 2/1444, Praha 4, 14053, CZ  
(740) JUDr. Aleš Zábrš, advokát a patentový zástupce, Na Beránce 2, Praha 6, 16000  
(510) (35) inzertní, reklamní a propagační činnost, poskytování pomoci při provozu obchodu, obstaravatelská a zprostředkovatelská činnost v oblasti obchodu, zejména v oblasti energetiky, dovoz a vývoz elektřiny; (39) doprava a skladování, zejména distribuce a transfer elektřiny, rozvod elektřiny a tepla, doprava a skladování radioaktivních odpadů; (40) výroba elektřiny a tepla.

(511) 35, 39, 40  
(210) O-179474

(111) **251831**  
(220) 02.05.2002  
(151) 24.02.2003  
(540)

### fialová elektřina

(730) **ČEZ a. s.**, Duhová 2/1444, Praha 4, 14053, CZ  
(740) JUDr. Aleš Zábrš, advokát a patentový zástupce, Na Beránce 2, Praha 6, 16000  
(510) (35) inzertní, reklamní a propagační činnost, poskytování pomoci při provozu obchodu, obstaravatelská a zprostředkovatelská činnost v oblasti obchodu, zejména v oblasti energetiky, dovoz a vývoz elektřiny; (39) doprava a skladování, zejména distribuce a transfer elektřiny, rozvod elektřiny a tepla, doprava a skladování radioaktivních odpadů; (40) výroba elektřiny a tepla.

(511) 35, 39, 40  
(210) O-179475

(111) **251832**  
(220) 02.05.2002  
(151) 24.02.2003  
(540)

### šedá elektřina

(730) **ČEZ a. s.**, Duhová 2/1444, Praha 4, 14053, CZ  
(740) JUDr. Aleš Zábrš, advokát a patentový zástupce, Na Beránce 2, Praha 6, 16000  
(510) (35) inzertní, reklamní a propagační činnost, poskytování pomoci při provozu obchodu, obstaravatelská a zprostředkovatelská činnost v oblasti obchodu, zejména v oblasti energetiky, dovoz a vývoz elektřiny; (39) doprava a skladování, zejména distribuce a transfer elektřiny, rozvod elektřiny a tepla, doprava a skladování radioaktivních odpadů; (40) výroba elektřiny a tepla.  
(511) 35, 39, 40  
(210) O-179476

(220) 26.04.2002  
(151) 24.03.2003  
(540)



(730) **ČEPRO, a.s.**, Dělnická č.p. 213, č.or. 12, Praha 7, 17004, CZ  
(510) (4) oleje, které náleží do této třídy; (35) propagace; (36) vydávání a služby vztahující se ke kreditním kartám; (37) provoz čerpacích stanic; (39) doprava; (40) přepracování pohonných hmot.  
(511) 4, 35, 36, 37, 39, 40  
(210) O-179309

(111) **251833**  
(220) 02.05.2002  
(151) 24.02.2003  
(540)

### hnědá elektřina

(730) **ČEZ a. s.**, Duhová 2/1444, Praha 4, 14053, CZ  
(740) JUDr. Aleš Zábrš, advokát a patentový zástupce, Na Beránce 2, Praha 6, 16000  
(510) (35) inzertní, reklamní a propagační činnost, poskytování pomoci při provozu obchodu, obstaravatelská a zprostředkovatelská činnost v oblasti obchodu, zejména v oblasti energetiky, dovoz a vývoz elektřiny; (39) doprava a skladování, zejména distribuce a transfer elektřiny, rozvod elektřiny a tepla, doprava a skladování radioaktivních odpadů; (40) výroba elektřiny a tepla.  
(511) 35, 39, 40  
(210) O-179477

(111) **254164**  
(220) 16.03.2001  
(151) 26.05.2003  
(540)



(730) **Agentura pro podporu podnikání a investic CzechInvest**, Štěpánská 15, Praha 2, 12000, CZ  
(740) PROPATENT, Ing. Vlasta Sedláčková, Ke Kateřinkám 1393, Praha 4, 14900  
(510) (16) tiskoviny, fotografie; (35) činnost propagační, informační a poradenská v oblasti obchodních služeb, vypracování odborných stanovisek pro obchodní podniky; (41) vydavatelská činnost, vzdělávání, pořádání konferencí a sympozií; (42) konzultační a poradenské služby v různých odvětvích průmyslu, uzavírání dohod.  
(511) 16, 35, 41, 42  
(210) O-165428

(111) **251834**  
(220) 02.05.2002  
(151) 24.02.2003  
(540)

### tmavě zelená elektřina

(730) **ČEZ a. s.**, Duhová 2/1444, Praha 4, 14053, CZ  
(740) JUDr. Aleš Zábrš, advokát a patentový zástupce, Na Beránce 2, Praha 6, 16000  
(510) (35) inzertní, reklamní a propagační činnost, poskytování pomoci při provozu obchodu, obstaravatelská a zprostředkovatelská činnost v oblasti obchodu, zejména v oblasti energetiky, dovoz a vývoz elektřiny; (39) doprava a skladování, zejména distribuce a transfer elektřiny, rozvod elektřiny a tepla, doprava a skladování radioaktivních odpadů; (40) výroba elektřiny a tepla.  
(511) 35, 39, 40  
(210) O-179478

(111) **254166**  
(220) 11.05.2001  
(151) 26.05.2003  
(540)



(111) **252435**  
(220) 26.04.2002  
(151) 24.03.2003  
(540)



(730) **ČEPRO, a.s.**, Dělnická č.p. 213, č.or. 12, Praha 7, 17004, CZ  
(510) (4) oleje, které náleží do této třídy; (35) propagace; (36) vydávání a služby vztahující se ke kreditním kartám; (37) provoz čerpacích stanic; (39) doprava; (40) přepracování pohonných hmot.  
(511) 4, 35, 36, 37, 39, 40  
(210) O-179308

(730) **SILOP a.s.**, Sadová 189/44, Opava - Předměstí, 74601, CZ  
(740) Jiří Effmert, patentový zástupce, Družstevní 1424/12, Říčany, 25101  
(510) (29) výrobky z masa, masové konzervy, masové pomazánky, upravená zelenina, vařená, sterilovaná, konzervovaná; (30) koření a kořenící směsi, omáčky pro ochucení, masové a zeleninové krémy a směsi v těstě.  
(511) 29, 30  
(210) O-167220

(111) **254227**  
(220) 06.02.2002  
(151) 26.05.2003  
(540)

### MOBITEX

(730) **Veletřhy Brno, a.s.**, Výstaviště 1, Brno, 64700, CZ  
(740) Ing. Dohnal Jiří, patentový zástupce, Nedbalova 29, Brno, 62300

(111) **252436**

- (510) (35) inzertní, reklamní a propagační činnost, poskytování pomoci při provozu obchodu včetně zprostředkování obchodních a souvisejících obchodně personálních záležitostí, organizování výstav a veletrhů k reklamním a obchodním účelům včetně odborného poradenství, organizování módních přehlídek k obchodním účelům, správa obchodních zájmů třetích osob, vypracování statistických přehledů, poradenství v oblasti organizace a ekonomiky podnikání, marketing, průzkum a analýzy trhů, aranžování výkladů, pronájem kancelářských strojů a zařízení, distribuce zboží k reklamním účelům, rozmnožování dokumentů; (37) technické zabezpečení výstav a výstavních ploch, zejména montáž a demontáž výstavních expozic, jakož i výstavních exponátů; (41) činnost vyučovací, výchovná, vzdělávací a zábavní včetně pořádání specializačních doškolovacích kurzů, symposií a konferencí, doprovodné výstavy kulturní nebo vzdělávací, provozování pracovních diskusního a zájmového klubu, organizování výstav a veletrhů ke vzdělávacím, kulturním, výchovným a zábavním účelům včetně odborného poradenství, organizování společensko-kulturních akcí, pořádání zábavních soutěží, organizování soutěží o oceňování nejlepších exponátů, jakož i nejlepších expozic, organizování módních přehlídek pro výchovné, vzdělávací, kulturní a zábavní účely a pro informace o módě, nakladatelská a vydavatelská činnost, distribuční a půjčovná činnost, spadající do této třídy, provozování galerií.
- (511) 35, 37, 41  
(210) O-176439

- (111) **254291**  
(220) 29.04.2002  
(151) 26.05.2003

(540) **I ZDRAVÉ VĚCI MOHOU SKVĚLE  
CHUTNAT!**

- (730) **Emco spol. s r. o.**, Türkova 2319/5b, Praha 4, Chodov, 14900, CZ  
(740) HALAXOVÁ & HALAXOVÁ, TETRAPAT, RNDr. Zdeňka Halaxová, Dukelská 891/4, Olomouc, 77200  
(510) (29) maso, ryby, drůbež a zvěřina, masové výtahy, ovoce a zelenina konzervované, sušené a zavařené, želé, džemy, kompoty, vejce, mléko a mléčné výrobky, oleje a tuky jedlé; (30) káva, čaj, kakao, cukr, rýže, tapioka, ságo, kávové náhražky, mouky a přípravky z obilnin, chléb, pečivo, cukrovinky, zmrzlina, med, sirup melasový, droždí, prášky do těsta, sůl, hořčice, ocet, nálevy, koření, led pro osvěžení; (31) výrobky zemědělské, zahradnické, lesní a zrní neuvaděné v jiných třídách, čerstvé ovoce a zelenina, slad; (32) piva, minerální vody, šumivé nápoje a jiné nápoje nealkoholické, nápoje a šťávy ovocné, sirupy a jiné přípravky k zhotovování nápojů.
- (511) 29, 30, 31, 32  
(210) O-179340

- (111) **254836**  
(220) 26.10.2001  
(151) 25.06.2003

(540) **SPEED STICK LIGHTNING**

- (730) **COLGATE-PALMOLIVE Company**, 300 Park Avenue, New York, NY, US  
(740) Advokátní a patentová kancelář Traplová, Hakr, Kubát, JUDr. Traplová Jarmila, Přístavní 24, Praha 7, 17000  
(510) (3) deodoranty a antiperspiranty.  
(511) 3  
(210) O-173129

- (111) **254932**  
(220) 29.04.2002  
(151) 25.06.2003



- (730) **Emco spol. s r. o.**, Türkova 2319/5b, Praha 4, Chodov, 14900, CZ  
(740) HALAXOVÁ & HALAXOVÁ, TETRAPAT, RNDr. Zdeňka Halaxová, Dukelská 891/4, Olomouc, 77200  
(510) (30) káva, čaj, kakao, cukr, rýže, tapioka, ságo, kávové náhražky, mouky a přípravky z obilnin, chléb, pečivo, cukrovinky, zmrzlina, med, sirup melasový, droždí, sůl, hořčice, ocet, nálevy, koření.  
(511) 30  
(210) O-179344

- (111) **255466**  
(220) 04.05.2001  
(151) 28.07.2003

**AUTOMOBILE GROUP**

- (730) **AAA AUTO, a. s.**, Husovo nám. 14, Hostivice, 25301, CZ  
(510) (9) nabíjecí agregáty pro elektrické baterie, elektrické akumulátory pro vozidla, zvuková poplašná zařízení, antény, autorádia, brýle, pouzdra na brýle, přístroje na zaznamenávání času, dálkové ovladače, magnetické, kompaktní a optické nosiče dat nahrané i nenahrané, hasicí přístroje, interkomy, jističe, pojistky, startovací kabely, kapesní svítilny, tlakoměry, rychloměry, tachometry, ochranné přilby, ochranné oděvy, ochranné rukavice, otáčkoměry, ochranné plachty, audio a video přijímače, radary, rádia, reproduktory, spínače, teploměry, termostaty pro dopravní prostředky, výstražné trojúhelníky pro vozidla, vysílačky, elektrické zámky, zapalovače cigaret do automobilu, telefonní přístroje, zejména mobilní; (12) motory pro pozemní vozidla, automobilové řetězy, sluneční clony pro automobily, bezpečnostní pásy pro sedadla vozidel, automobilové bezpečnostní sedačky pro děti, čalounění a potahy vozidel, houkačky pro vozidla, kryty na automobilová kola, zavazadlové nosiče pro vozidla, nosiče jízdních kol a lyží, obytné přívěsy automobilové, opěrky hlavy na sedadla vozidel, pneumatiky, poplašná zabezpečovací zařízení pro vozidla, tažná zařízení pro vozidla, přívěsy za vozidla, stěrače skel, tlumiče pérování vozidel, volanty vozidel, zařízení pro signalizaci zpětné jízdy automobilu, zpětná zrcátka, karosérie automobilů a jejich doplňky, dopravní prostředky, autodoplňky; (35) autobazar, zprostředkování obchodu s novými i ojetými vozidly, pomoc při řízení obchodní činnosti, marketing, reklama, služby v oblasti telefonních dotazů, předvádění zboží, účetnictví, činnost účetních poradců; (36) zprostředkování leasingových smluv, zejména na dopravní prostředky, finanční služby včetně leasingu, směnárenské služby, zastavárna, zprostředkovatelská činnost výše uvedených služeb, uzavírání pojistek; (37) opravy, údržba, seřizování a mytí dopravních prostředků, montáž a demontáž motorových vozidel, montáž a demontáž autopříslušenství, zprostředkovatelská činnost výše uvedených služeb; (39) pronájem vozidel, odtahování dopravních prostředků při poruchách, pronájem parkovacích ploch.
- (511) 9, 12, 35, 36, 37, 39  
(210) O-167061

- (111) **255535**  
(220) 13.12.2001  
(151) 28.07.2003  
(540)



- (730) **Jarmila Gašparová**, Vendryně 1080, 73994, CZ  
(740) Advokátní kancelář JUDr. Filip Winter, JUDr. Filip Winter, advokát, Na Příkopě 25, Praha 1, 11000  
(510) (25) oděvy, obuv, kloboučnické zboží; (35) propagační činnost, reklama, pomoc při řízení obchodní činnosti, obchodní administrativní práce, kancelářské práce.  
(511) 25, 35  
(210) O-174770

směnárenské služby, zastavárna, zprostředkovatelská činnost výše uvedených služeb, uzavírání pojistek; (37) opravy, údržba, seřizování a mytí dopravních prostředků, montáž a demontáž motorových vozidel, montáž a demontáž autopříslušenství, zprostředkovatelská činnost výše uvedených služeb; (39) pronájem vozidel, pronájem parkovacích ploch.

- (511) 9, 12, 35, 36, 37, 39  
(210) O-167216

- (111) **256409**  
(220) 19.11.2001  
(151) 27.08.2003

### SMS

- (730) **MUDr. Richard Smíšek**, Nad Rokoskou 12, Praha 8, 18200, CZ  
(740) HALAXOVÁ & HALAXOVÁ, TETRAPAT, RNDr. Zdeňka Halaxová, Dukelská 891/4, Olomouc, 77200  
(510) (10) zdravotnické pomůcky pro léčebné a rehabilitační účely; (41) provozování zařízení pro rehabilitaci, rekondici a rekonvalescenci lidského organismu, sportovní cvičení; (42) lékařské medicínské služby včetně ambulantních, zdravotní péče, klasické i speciální rehabilitační a rekondiční metody, odborné poradenství v oblasti rehabilitací, zdravotní a léčebné péče tradiční i alternativní, masáže a cvičení zdravotní a léčebné.  
(511) 10, 41, 42  
(210) O-173854

- (111) **268112**  
(220) 01.10.2001  
(151) 28.12.2004  
(540)

## NATURALIS

- (730) **Vojtěch Dubec**, Čajkovského 956, Hradec Králové, 50009, CZ  
(740) JUDr. Miroslav Kupka, Levého 1532, Rakovník, 26901  
(510) (3) sprchové gely, šampony, tělová mléka, vlasové balzámy, krémy pleťové, odličovací mléka.  
(511) 3  
(210) O-172014

- (111) **257149**  
(220) 20.02.2002  
(151) 29.09.2003  
(540)



- (730) **Veletrhy Brno, a.s.**, Výstaviště 1, Brno, 64700, CZ  
(740) Ing. Dohnal Jiří, patentový zástupce, Nedbalova 29, Brno, 62300  
(510) (16) nosiče informací všeho druhu v rozsahu tř. 16, např. brožury, tiskoviny, letáky; (35) pořádání prodejních výstav a komerčních veletrhů za účelem propagace výrobků, poskytování prostoru pro inzerci, marketing; (38) šíření informací prostřednictvím veřejných datových sítí, např. Internet.  
(511) 16, 35, 38  
(210) O-176900

- (111) **257988**  
(220) 11.05.2001  
(151) 29.10.2003  
(540)

### AAA AUTO

- (730) **AAA AUTO, a. s.**, Husovo nám. 14, Hostivice, 25301, CZ  
(510) (9) nabíjecí agregáty pro elektrické baterie, zvuková poplašná zařízení, antény, autorádia, brýle, pouzdra na brýle, přístroje na zaznamenávání času, dálkové ovladače, magnetické, kompaktní a optické nosiče dat nahrané i nenahrané, hasicí přístroje, jističe, pojistky, kapesní svítilny, tlakoměry, ochranné přilby, ochranné oděvy, ochranné rukavice, ochranné plachty, audio a video přijímače, reproduktory, spínače, elektrické zámky, zapalovače cigaret do automobilu; (12) automobilové řetězy, automobilové bezpečnostní sedačky pro děti, čalounění a potahy vozidel, houkačky pro vozidla, zavazadlové nosiče pro vozidla, nosiče jízdnic kol a lyží, pneumatiky, poplašné zabezpečovací zařízení pro vozidla, autodoplňky; (35) autobazar, zprostředkování obchodu s novými i ojetými vozidly, pomoc při řízení obchodní činnosti, marketing, služby v oblasti telefonních dotazů, účetnictví, činnost účetních poradců; (36) zprostředkování leasingových smluv, zejména na dopravní prostředky, finanční služby včetně leasingu,



## Zániky ochranných známek uplynutím doby platnosti

Kapitola obsahuje údaje o ochranných známkách, které zanikly uplynutím doby platnosti podle ustanovení § 29 odst. 1 zákona č. 441/2003 Sb.

Číslo zápisu	Datum zániku		
91356	22.10.2010	238575	20.10.2010
95223	21.10.2010	238576	20.10.2010
150370	23.10.2010	238577	23.10.2010
150470	19.10.2010	239370	18.10.2010
154504	19.10.2010	239371	18.10.2010
160081	21.10.2010	239372	19.10.2010
160094	21.10.2010	239378	23.10.2010
160366	21.10.2010	239379	23.10.2010
169023	18.10.2010	239380	23.10.2010
169170	19.10.2010	239381	23.10.2010
169257	19.10.2010	239382	23.10.2010
169376	18.10.2010	240154	18.10.2010
169487	23.10.2010	240157	19.10.2010
169540	23.10.2010	240158	19.10.2010
169543	23.10.2010	240159	23.10.2010
169553	22.10.2010	240160	23.10.2010
169916	19.10.2010	240968	19.10.2010
170786	18.10.2010	241954	18.10.2010
233486	23.10.2010	241955	19.10.2010
234535	29.08.2010	241956	20.10.2010
236339	18.10.2010	242935	20.10.2010
236340	19.10.2010	244096	23.10.2010
236341	20.10.2010	245435	19.10.2010
236342	20.10.2010	246300	18.10.2010
237033	19.10.2010	247073	19.10.2010
237034	19.10.2010	247074	19.10.2010
237035	19.10.2010	247076	23.10.2010
237036	20.10.2010	252144	18.10.2010
237037	23.10.2010	252145	18.10.2010
237038	23.10.2010	255445	20.10.2010
237859	18.10.2010	264930	23.10.2010
237860	19.10.2010	284554	23.10.2010
237862	19.10.2010		
237864	19.10.2010		
237866	19.10.2010		
237868	20.10.2010		
237869	20.10.2010		
237870	20.10.2010		
237871	20.10.2010		
237872	20.10.2010		
237873	23.10.2010		
237875	23.10.2010		
237876	23.10.2010		
237879	23.10.2010		
238558	18.10.2010		
238560	18.10.2010		
238563	18.10.2010		
238565	18.10.2010		
238566	18.10.2010		
238568	19.10.2010		
238570	19.10.2010		
238572	19.10.2010		

## Vzdání se práv k ochranné známce

Vlastník ochranné známky se může podle ustanovení § 30 zákona č. 441/2003 Sb. u Úřadu písemným prohlášením vzdát práv k ochranné známce v rozsahu všech výrobků nebo služeb, pro které byla zapsána, nebo některých z nich. Účinky tohoto prohlášení nastávají dnem doručení prohlášení vlastníka ochranné známky Úřadu a nelze je vzít zpět. V této kapitole je tedy uvedeno datum účinnosti vzdání se práv k ochranné známce. Pokud se vlastník vzdal práv k ochranné známce jen v rozsahu některých výrobků a služeb, je pod příslušným INID kódem zveřejněn rovněž zbývající seznam výrobků a služeb, pro které ochranné známka zůstává zapsána.

Tato kapitola dále zahrnuje údaje o ochranných známkách, u kterých vlastník písemným prohlášením omezil rozsah ochrany ve vztahu k prvku ochranné známky.

(111) 289558

(540)

**RTEexpress**

(210) O-443108

s účinností ode dne 03.05.2011/vzdání se práv k ochranné známce

---

## Změny vlastníků ochranných známek

Kapitola obsahuje údaje o ochranných známkách, které byly převedeny nebo přešly ve smyslu ustanovení § 15 odst. 1, 2 a § 16 zákona č. 441/2003 Sb. na jiného vlastníka v rozsahu všech zapsaných výrobků nebo služeb.

Číslo zápisu	Dřívější vlastník	Nynější vlastník	S účinností od
156467	GALLAHER LIMITED, Members Hill, Brooklands Road, Weybridge, Surrey, GB	JT International S.A., 1 Rue de la Gabelle, 1211 Geneva 26, CH	09.05.2011
160263	Gallaher Limited, Members Hill, Brooklands Road, Weybridge, Surrey KT13 0QU, GB	JT International S.A., 1 Rue de la Gabelle, 1211 Geneva 26, CH	09.05.2011
160571	Gallaher Limited, Members Hill, Brooklands Road, Weybridge, Surrey KT13 0QU, GB	JT International S.A., 1 Rue de la Gabelle, 1211 Geneva 26, CH	09.05.2011
161277	GALLAHER LIMITED, Members Hill, Brooklands Road, Weybridge, Surrey, GB	JT International S.A., 1 Rue de la Gabelle, 1211 Geneva 26, CH	09.05.2011
163209	Gallaher Limited, Members Hill, Brooklands Road, Weybridge, Surrey, GB	JT International S.A., 1 Rue de la Gabelle, 1211 Geneva 26, CH	09.05.2011
163237	GALLAHER LIMITED, Members Hill, Brooklands Road, Weybridge, Surrey, GB	JT International S.A., 1 Rue de la Gabelle, 1211 Geneva 26, CH	09.05.2011
164675	GALLAHER LIMITED, Members Hill, Brooklands Road, Weybridge, Surrey KT13 0QU, GB	JT International S.A., 1 Rue de la Gabelle, 1211 Geneva 26, CH	09.05.2011
165915	Gallaher Limited, Members Hill, Brooklands Road, Weybridge, Surrey KT13 0QU, GB	JT International S.A., 1 Rue de la Gabelle, 1211 Geneva 26, CH	09.05.2011
166200	Gallaher Limited, Members Hill, Brooklands Road, Weybridge, Surrey KT13 0QU, GB	JT International S.A., 1 Rue de la Gabelle, 1211 Geneva 26, CH	09.05.2011
166296	Gallaher Limited, Members Hill, Brooklands Road, Weybridge, Surrey KT13 0QU, GB	JT International S.A., 1 Rue de la Gabelle, 1211 Geneva 26, CH	09.05.2011
166414	Gallaher Limited, Members Hill, Brooklands Road, Weybridge, Surrey KT13 0QU, GB	JT International S.A., 1 Rue de la Gabelle, 1211 Geneva 26, CH	09.05.2011
171801	Gallaher Limited, Members Hill, Brooklands Road, Weybridge, Surrey, GB	JT International S.A., 1 Rue de la Gabelle, 1211 Geneva 26, CH	09.05.2011
172230	Gallaher Limited, Members Hill, Brooklands Road, Weybridge, Surrey, GB	JT International S.A., 1 Rue de la Gabelle, 1211 Geneva 26, CH	09.05.2011
172796	BGI Brands S.a r.l., 3, Rue des Bains, L-1212 Luxembourg, LU	Bolton Brands S.a r.l., 3, Rue des Bains, L-1212 Luxembourg, LU	09.05.2011
173594	BGI Brands S.a r.l., 3, Rue des Bains, L-1212 Luxembourg, LU	Bolton Brands S.a r.l., 3, Rue des Bains, L-1212 Luxembourg, LU	09.05.2011
174354	GALLAHER LIMITED, Members Hill, Brooklands Road, Weybridge, Surrey KT13 0QU, GB	JT International S.A., 1 Rue de la Gabelle, 1211 Geneva 26, CH	09.05.2011
181934	Gallaher Limited, Members Hill, Brooklands Road, Weybridge, Surrey KT13 0QU, GB	JT International S.A., 1 Rue de la Gabelle, 1211 Geneva 26, CH	09.05.2011
188632	Gallaher Limited, Members Hill, Brooklands Road, Weybridge, Surrey, KT13 0QU, GB	JT International S.A., 1 Rue de la Gabelle, 1211 Geneva 26, CH	09.05.2011
192107	BGI Brands S.a r.l., 3, Rue des Bains, L-1212 Luxembourg, LU	Bolton Brands S.a r.l., 3, Rue des Bains, L-1212 Luxembourg, LU	09.05.2011
203074	Gallaher Limited, Members Hill, Brooklands Road, Weybridge, Surrey KT13 0QU, GB	JT International S.A., 1 Rue de la Gabelle, 1211 Geneva 26, CH	09.05.2011
205534	ABL, a.s., Pod Višňovkou 21, Praha 4, 14000, CZ	ABL Investment SE, Pod višňovkou 1662/23, Praha 4 - Krč, 14000, CZ	09.05.2011
226959	AUTOBENEX spol. s r.o., Na staré 37, Praha 5, 15900, CZ	Dove Network, a.s., Na Staré 37, Praha 5, 15900, CZ	05.05.2011

Číslo zápisu	Dřívější vlastník	Nynější vlastník	S účinností od
238709	GALLAHER LIMITED, Members Hill, Brooklands Road, Weybridge, Surrey KT13 0QU, GB	JT International S.A., 1 Rue de la Gabelle, 1211 Geneva 26, CH	09.05.2011
242084	Gallaher Limited, Members Hill, Brooklands Road, Weybridge, Surrey KT13 0QU, GB	JT International S.A., 1 Rue de la Gabelle, 1211 Geneva 26, CH	09.05.2011
243569	Gallaher Limited, Members Hill, Brooklands Road, Weybridge, Surrey, GB	JT International S.A., 1 Rue de la Gabelle, 1211 Geneva 26, CH	09.05.2011
243570	Gallaher Limited, Members Hill, Brooklands Road, Weybridge, Surrey, GB	JT International S.A., 1 Rue de la Gabelle, 1211 Geneva 26, CH	09.05.2011
243571	Gallaher Limited, Members Hill, Brooklands Road, Weybridge, Surrey, GB	JT International S.A., 1 Rue de la Gabelle, 1211 Geneva 26, CH	09.05.2011
243827	Gallaher Limited, Members Hill, Brooklands Road, Weybridge, Surrey KT 13 0QU, GB	JT International S.A., 1 Rue de la Gabelle, 1211 Geneva 26, CH	09.05.2011
246442	Gallaher Limited, Members Hill, Brooklands Road, Weybridge, Surrey, GB	JT International S.A., 1 Rue de la Gabelle, 1211 Geneva 26, CH	09.05.2011
246459	BGI Brands S.a r.l., 3, Rue des Bains, L-1212 Luxembourg, LU	Bolton Brands S.a r.l., 3, Rue des Bains, L-1212 Luxembourg, LU	09.05.2011
248898	PFIZER IRELAND PHARMACEUTICALS, Pottery Road, Dun Laoghaire, Dublin, IE	PFIZER IRELAND PHARMACEUTICALS, a private unlimited company, Pottery Road, Dun Laoghaire, Dublin, IE	09.05.2011
249512	IMPORTEX CZECH, a. s., Slavašovská 258, Beroun, 26601, CZ	Gunz Warenhandels GmbH, Im Hau 23, A-6841 Mäder, AT	09.05.2011
249730	Gallaher Limited, Members Hill, Brooklands Road, Weybridge, Surrey KT13 0QU, GB	JT International S.A., 1 Rue de la Gabelle, 1211 Geneva 26, CH	09.05.2011
249731	Gallaher Limited, Members Hill, Brooklands Road, Weybridge, Surrey KT13 0QU, GB	JT International S.A., 1 Rue de la Gabelle, 1211 Geneva 26, CH	09.05.2011
249732	Gallaher Limited, Members Hill, Brooklands Road, Weybridge, Surrey KT13 0QU, GB	JT International S.A., 1 Rue de la Gabelle, 1211 Geneva 26, CH	09.05.2011
249994	Gallaher Limited, Members Hill, Brooklands Road, Weybridge, Surrey KT 13 0QU, GB	JT International S.A., 1 Rue de la Gabelle, 1211 Geneva 26, CH	09.05.2011
250641	Nomád - perské koberce s. r. o., Rostovská 19, Praha 10, 10100, CZ	NOMAD INTERNATIONAL - persian carpets s.r.o., Rostovská 19/8, Praha 10, Vršovice, 10100, CZ	05.05.2011
250642	Nomád - perské koberce s. r. o., Rostovská 19, Praha 10, 10100, CZ	NOMAD INTERNATIONAL - persian carpets s.r.o., Rostovská 19/8, Praha 10, Vršovice, 10100, CZ	05.05.2011
251317	Gallaher Limited, Members Hill, Brooklands Road, Weybridge, Surrey KT 13 0QU, GB	JT International S.A., 1 Rue de la Gabelle, 1211 Geneva 26, CH	09.05.2011
252516	ABL, a.s., Pod višňovkou 21, Praha 4, 14000, CZ	ABL Investment SE, Pod višňovkou 1662/23, Praha 4 - Krč, 14000, CZ	09.05.2011
252607	Gallaher Limited, Members Hill, Brooklands Road, Weybridge, Surrey, GB	JT International S.A., 1 Rue de la Gabelle, 1211 Geneva 26, CH	09.05.2011
252783	Gallaher Limited, Members Hill, Brooklands Road, Weybridge, Surrey, GB	JT International S.A., 1 Rue de la Gabelle, 1211 Geneva 26, CH	09.05.2011
254589	Gallaher Limited, Members Hill, Brooklands Road, Weybridge, Surrey KT 13 0QU, GB	JT International S.A., 1 Rue de la Gabelle, 1211 Geneva 26, CH	09.05.2011
256230	VDZ trading s.r.o., Jeremiášova 41, Praha 5, 15500, CZ	BARVY PRAGOLAK, s.r.o. v likvidaci, Přátelství 550, Praha 10, Uhřetíněves, 10400, CZ	09.05.2011
256396	Gallaher Limited, Members Hill, Brooklands Road, Weybridge, Surrey, GB	JT International S.A., 1 Rue de la Gabelle, 1211 Geneva 26, CH	09.05.2011
257232	Gallaher Limited, Members Hill, Brooklands Road, Weybridge, Surrey KT 13 0QU, GB	JT International S.A., 1 Rue de la Gabelle, 1211 Geneva 26, CH	09.05.2011

Číslo zápisu	Dřívější vlastník	Nynější vlastník	S účinností od
258824	DayMen Photo Marketing LP an Ontario Canada Limited Partnership, 100 Spy Court, Markham, Ontario L3R 5H6, CA	DayMen Canada Acquisition ULC, 2800 Park Place, 666 Burrard Street, Vancouver, British Columbia, V6C 2Z7, CA	06.05.2011
260863	Gallaher Limited, Members Hill, Brooklands Road, Weybridge, Surrey KT 13 0QU, GB	JT International S.A., 1 Rue de la Gabelle, 1211 Geneva 26, CH	09.05.2011
268232	Attalos s. r. o., Semická 3292, Praha 4, 14300, CZ	penShop s.r.o., V Zahradách 842/16, Praha 8, 18000, CZ	05.05.2011
270150	Gallaher Limited, Members Hill, Brooklands Road, Weybridge, Surrey KT13 0QU, GB	JT International S.A., 1 Rue de la Gabelle, 1211 Geneva 26, CH	09.05.2011
270151	Gallaher Limited, Members Hill, Brooklands Road, Weybridge, Surrey KT13 0QU, GB	JT International S.A., 1 Rue de la Gabelle, 1211 Geneva 26, CH	09.05.2011
270152	Gallaher Limited, Members Hill, Brooklands Road, Weybridge, Surrey KT13 0QU, GB	JT International S.A., 1 Rue de la Gabelle, 1211 Geneva 26, CH	09.05.2011
270153	Gallaher Limited, Members Hill, Brooklands Road, Weybridge, Surrey KT13 0QU, GB	JT International S.A., 1 Rue de la Gabelle, 1211 Geneva 26, CH	09.05.2011
275545	ABL, a.s., Pod Višňovkou 21/1662, Praha 4, 14000, CZ	ABL Investment SE, Pod višňovkou 1662/23, Praha 4 - Krč, 14000, CZ	09.05.2011
279980	ABL, a.s., Pod Višňovkou 21/1662, Praha 4, 14000, CZ	ABL Investment SE, Pod višňovkou 1662/23, Praha 4 - Krč, 14000, CZ	09.05.2011
289184	TurboSoft spol. s r.o., Trávnícká 17b, Prostějov, 79601, CZ	Klaes CZ s.r.o., Pod Horou 319, Slaný, 27401, CZ	05.05.2011
289185	TurboSoft spol. s r.o., Trávnícká 17b, Prostějov, 79601, CZ	Klaes CZ s.r.o., Pod Horou 319, Slaný, 27401, CZ	05.05.2011
290416	Gallaher Limited, Members Hill, Brooklands Road, KT13 0QU Weybridge, Surrey, GB	JT International S.A., 1 Rue de la Gabelle, 1211 Geneva 26, CH	09.05.2011
290693	Gallaher Limited, Members Hill, Brooklands Road, Weybridge, Surrey KT13 0QU, GB	JT International S.A., 1 Rue de la Gabelle, 1211 Geneva 26, CH	09.05.2011
290966	Gallaher Limited, Members Hill, Brooklands Road, Weybridge Surrey KT13 0QU, GB	JT International S.A., 1 Rue de la Gabelle, 1211 Geneva 26, CH	09.05.2011
291369	TurboSoft spol. s r.o., Trávnícká 17b, Prostějov, 79601, CZ	Klaes CZ s.r.o., Pod Horou 319, Slaný, 27401, CZ	05.05.2011
292272	Gallaher Limited, Members Hill, Brooklands Road, KT13 0QU Weybridge, Surrey, GB	JT International S.A., 1 Rue de la Gabelle, 1211 Geneva 26, CH	09.05.2011
294602	Retail Vision s.r.o., Na Strži 1702/65, Praha 4, Krč, 14062, CZ	RETAIL VISION a.s., Na Strži 65, Praha 4, 14062, CZ	10.05.2011
295809	Attalos s.r.o., Semická 3292, Praha 4, 14300, CZ	penShop s.r.o., V Zahradách 842/16, Praha 8, 18000, CZ	05.05.2011
298995	Gallaher Limited, Members Hill, Brooklands Road, Weybridge, Surrey KT13 0QU, GB	JT International S.A., 1 Rue de la Gabelle, 1211 Geneva 26, CH	09.05.2011
299500	ABL, a.s., Pod Višňovkou 21/1662, Praha 4, 14000, CZ	ABL Investment SE, Pod višňovkou 1662/23, Praha 4 - Krč, 14000, CZ	09.05.2011
299663	Attalos s.r.o., Semická 3292, Praha 4, 14300, CZ	penShop s.r.o., V Zahradách 842/16, Praha 8, 18000, CZ	05.05.2011
299749	Attalos s.r.o., Semická 3292, Praha 4, 14300, CZ	penShop s.r.o., V Zahradách 842/16, Praha 8, 18000, CZ	05.05.2011
300504	de Miclén, a.s., Nádražný rad 23, Levice, SK	Herba Drug. s. r. o., Mlynská 1335, Smižany, SK	05.05.2011
308685	Gallaher Limited, Members Hill, Brooklands Road, Weybridge, Surrey KT13 0QU, GB	JT International S.A., 1 Rue de la Gabelle, 1211 Geneva 26, CH	09.05.2011
308686	Gallaher Limited, Members Hill, Brooklands Road, Weybridge, Surrey KT13 0QU, GB	JT International S.A., 1 Rue de la Gabelle, 1211 Geneva 26, CH	09.05.2011
310057	Gallaher Limited, Members Hill, Brooklands Road, Weybridge, Surrey KT13 0QU, GB	JT International S.A., 1 Rue de la Gabelle, 1211 Geneva 26, CH	09.05.2011

<b>Číslo zápisu</b>	<b>Dřívější vlastník</b>	<b>Nynější vlastník</b>	<b>S účinností od</b>
310243	RD13.com, s.r.o., Musilova 335, Praha 4, 14900, CZ	Ing. Ivana Veselá, Musilova 335, Praha 4, 14900, CZ	10.05.2011

## Změny v údajích o vlastních ochranných známkách

Kapitola obsahuje ochranné známky, u kterých byla v rejstříku ochranných známkách vyznačena změna v údajích o vlastních ve smyslu ustanovení § 27 odst. 2 a 7 zákona č. 441/2003 Sb.

Číslo zápisu	Vlastník	S účinností od
165313	Kabushiki Kaisha Toshiba, also trading as Toshiba Corporation, 1-1, Shibaura 1-Chome, Minato-Ku, Tokyo 105-8001, JP	04.05.2011
168485	CONSTELLATION CANADA LTD, 1 South Dearborn Street Suite 1700, Chicago 60603, IL, US	09.05.2011
171070	GE Healthcare AS, Nycoveien 1-2, Oslo 0401, NO	10.05.2011
172796	BGI Brands S.a r.l., 3, Rue des Bains, L-1212 Luxembourg, LU	09.05.2011
172796	BGI Brands S.a r.l., 3, Rue des Bains, L-1212 Luxembourg, LU	09.05.2011
173594	BGI Brands S.a r.l., 3, Rue des Bains, L-1212 Luxembourg, LU	09.05.2011
173594	BGI Brands S.a r.l., 3, Rue des Bains, L-1212 Luxembourg, LU	09.05.2011
174163	SERICOL LIMITED, Patricia Way Pysons Road Industrial Estate, Broadstairs, Kent CT10 2LE, GB	05.05.2011
187242	Autoturist, a.s., Na Strži 1837/9, Praha 4 - Krč, 14000, CZ	04.05.2011
187243	Autoturist, a.s., Na Strži 1837/9, Praha 4 - Krč, 14000, CZ	04.05.2011
190891	Autoturist, a.s., Na Strži 1837/9, Praha 4 - Krč, 14000, CZ	04.05.2011
192107	BGI Brands S.a r.l., 3, Rue des Bains, L-1212 Luxembourg, LU	09.05.2011
192107	BGI Brands S.a r.l., 3, Rue des Bains, L-1212 Luxembourg, LU	09.05.2011
197137	Autoturist, a.s., Na Strži 1837/9, Praha 4 - Krč, 14000, CZ	04.05.2011
208733	Sdružení pro oceňování kvality, zájmové sdružení právnických osob, Novotného lávka 5, Praha 1 - Staré Město, 11668, CZ	09.05.2011
212335	Modern Roofing Systems a.s., Bezručova 1601, Říčany, 25101, CZ	10.05.2011
227373	ROCKWOOL, a.s., Cihelní 769, Bohumín, 73531, CZ	04.05.2011
227375	ROCKWOOL, a.s., Cihelní 769, Bohumín, 73531, CZ	04.05.2011
227377	ROCKWOOL, a.s., Cihelní 769, Bohumín, 73531, CZ	04.05.2011
227383	ROCKWOOL, a.s., Cihelní 769, Bohumín, 73531, CZ	04.05.2011
242448	DEMAN 91, spol. s r.o., Korunní 810/104, Praha 10 - Vinohrady, 10100, CZ	06.05.2011
242760	BESTSPORT akciová společnost, K Žižkovu 851, Praha 9, 19093, CZ	10.05.2011
243445	INEX Broker a.s., Husovo nám. 14, Hostovice, 25301, CZ	05.05.2011
243446	Express Action s.r.o. v likvidaci, Dopraváků 723/1, Praha 8, 18400, CZ	09.05.2011
243631	APOTEX (ČR), spol. s r.o., Na Poříčí 1079/3a, Praha 1, 11000, CZ	10.05.2011
244307	Mgr. Ing. Petr Konečný, Na Střelnici 1212/39, Olomouc - Nová Ulice, 77900, CZ	06.05.2011
246459	B.G.I.BRANDS N.V., Berg Arrarat 1, Curacao, AN	09.05.2011
246459	BGI Brands S.a r.l., 3, Rue des Bains, L-1212 Luxembourg, LU	09.05.2011
246459	BGI Brands S.a r.l., 3, Rue des Bains, L-1212 Luxembourg, LU	09.05.2011
248021	AKRO investiční společnost, a.s., Slunná 25, Praha 6, 16200, CZ	10.05.2011
248022	AKRO investiční společnost, a.s., Slunná 25, Praha 6, 16200, CZ	10.05.2011
249249	HERB-PHARMA s.r.o., Augustinova 2085, Praha 4 - Roztyly, 14700, CZ	04.05.2011
250039	A CONSULT s.r.o., Africká 620/24, Praha 6 - Vokovice, 16000, CZ	06.05.2011
250478	Dalibor Šebesta, Na Farčině 339, Zdice, 26751, CZ	06.05.2011
250676	DATART INTERNATIONAL, a.s., Pernerova 149/35, Praha 8, 18600, CZ	04.05.2011
252281	ROCKWOOL, a.s., Cihelní 769, Bohumín, 73531, CZ	04.05.2011
252282	ROCKWOOL, a.s., Cihelní 769, Bohumín, 73531, CZ	04.05.2011
253643	TRUVA s.r.o., Ciglianska cesta 5, Prievidza, 97101, SK	10.05.2011
258716	Comessa, spol. s r.o., Korunní 810/104, Praha 10 - Vinohrady, 10100, CZ	06.05.2011

Číslo zápisu	Vlastník	S účinností od
265683	HENG FENG, s.r.o., Cedrova 1042/A2, Jesenice, 25242, CZ	05.05.2011
267171	Kollmorgen, s.r.o., Evropská 864, Modřice, 66442, CZ	06.05.2011
267172	Kollmorgen, s.r.o., Evropská 864, Modřice, 66442, CZ	06.05.2011
279631	TRUVA s.r.o., Ciglianska cesta 5, Prievidza, 97101, SK	10.05.2011
281134	KERATECH s.r.o., Nekázanka 880/11, Praha 1, 11221, CZ	09.05.2011
283868	TRUVA s.r.o., Ciglianska cesta 5, Prievidza, 97101, SK	10.05.2011
287409	TRUVA s.r.o., Ciglianska cesta 5, Prievidza, 97101, SK	10.05.2011
290012	TRUVA s.r.o., Ciglianska cesta 5, Prievidza, 97101, SK	10.05.2011
290137	SINOMED s.r.o., U Továren 770/1b, Praha 10, 10200, CZ	04.05.2011
290648	TRUVA s.r.o., Ciglianska cesta 5, Prievidza, 97101, SK	10.05.2011
293796	ROCKWOOL, a.s., Cihelní 769, Bohumín, 73531, CZ	04.05.2011
293797	ROCKWOOL, a.s., Cihelní 769, Bohumín, 73531, CZ	04.05.2011
294983	ROCKWOOL, a.s., Cihelní 769, Bohumín, 73531, CZ	04.05.2011
301208	ROCKWOOL, a.s., Cihelní 769, Bohumín, 73531, CZ	04.05.2011
303297	Martina Pazderová, Hlavní třída 1063/3, Ostrava - Poruba, 70800, CZ	09.05.2011
310243	RD13.com, s.r.o., Musilova 335, Praha 4, 14900, CZ	09.05.2011



## Ostatní rozhodné údaje a úřední opravy

Kapitola zahrnuje zejména přetřídění seznamu výrobků a služeb v návaznosti na mezinárodní zápis, opravu chyb ve formulaci, přepisů a zjevných nesprávností za účelem uvedení do souladu se skutečností. V této kapitole jsou zveřejňovány jen takové údaje, které nemohou být zveřejněny spolu se zveřejněním přihlášky nebo se zápisem ochranné známky. Dále kapitola obsahuje důležitá úřední sdělení.

(11) **297043**

(21) PV 2000-3703

Datum provedení změny: 09.05.2011

Patent č. 297043, jehož zánik byl zveřejněn ve Věstníku 44/2010 zůstává nadále v platnosti.

(11) **19873**

(21) PUV 2009-21325

Datum provedení změny: 04.05.2011

Na vtištěném popisu užitého vzoru č. 19873 bylo chybně uvedeno křestní jméno původce Mencla. Správné křestní jméno je Vojtěch.

(97) **EP 2113632**

Datum provedení změny: 09.05.2011

Evropský patent č. 2113632, jehož zánik byl zveřejněn ve Věstníku č. 3/2011 zůstává nadále v platnosti.

(111) **277739**

(210) O-426747

Datum provedení změny: 09.05.2011

V návaznosti na mezinárodní zápis přetřídíují se služby "provozování odvalů, výsypek a odkališť" ze třídy 37 do třídy 40.

(111) **314358**

(210) O-420475

Datum provedení změny: 05.05.2011

V návaznosti na mezinárodní zápis byla položka "zpracování a shromažďování informací pro tvorbu a rozšiřování rozhlasových a televizních programů" ve tř. 38 upravena následovně:

- na „zpracování a shromažďování informací pro rozšiřování rozhlasových a televizních programů“ – třída 38 a

- na „zpracování a shromažďování informací pro tvorbu rozhlasových a televizních programů“ – třída 41.