

Číselné INID kódy pro označování bibliografických dat technických řešení

INID Codes for the identification of bibliographic data of technical solutions

(Standard WIPO ST. 9 a ST. 80)

(11)	číslo patentu/zápisu/osvědčení	(11)	Number of the patent/registration/certification
(15)	datum zápisu průmyslového vzoru	(15)	Industrial design registration date
(21)	číslo přihlášky/zálosti	(21)	Application number
(22)	datum podání přihlášky/zálosti	(22)	Date of application filing
(23)	údaje o výstavní prioritě	(23)	Exhibition priority data
(28)	počet průmyslových vzorů	(28)	Number of industrial designs included in the application
(31)	číslo prioritní přihlášky	(31)	Number of priority application
(32)	datum podání prioritní přihlášky	(32)	Filing date of priority application
(33)	země priority	(33)	Priority country
(40)	datum zveřejnění přihlášky vynálezu	(40)	Date of publication of patent application
(45)	datum zveřejnění zapsaného průmyslového vzoru	(45)	Publication date of the registered industrial design
(47)	datum zveřejnění udělení patentu a zápisu užitého vzoru, datum zápisu užitého vzoru, datum oznámení udělení evropského patentu v Evropském patentovém věstníku	(47)	Publication date of patent granting and publication date of utility model registration, registration date of utility model, publication date of European patent granting in the European patent bulletin
(51)	mezinárodní patentové třídění/Locarnské třídění průmyslových vzorů	(51)	International Patent Classification/ Locarno Classification for Industrial Designs
(54)	název	(54)	Title
(55)	vyobrazení průmyslového vzoru	(55)	Reproduction of the industrial design
(57)	anotace	(57)	Abstract
(68)	číslo základního patentu	(68)	Number of the basic patent
(71)	označení přihlašovatele/zadatele	(71)	Applicant
(72)	označení původce	(72)	Inventor
(73)	označení majitele/vlastníka	(73)	Owner
(74)	označení zástupce	(74)	Attorney's name and address
(86)	číslo mezinárodní přihlášky	(86)	International application number
(87)	číslo mezinárodního zveřejnění	(87)	International publication number
(92)	datum a číslo první registrace přípravku pro Českou republiku	(92)	Date and number(s) of the first authorization to market the product in the CZ
(93)	datum, číslo a země první registrace přípravku v rámci Společenství	(93)	Date, number(s) and country of the first authorization to market the product in the EEC
(94)	doba platnosti osvědčení	(94)	Term of certification validity
(95)	označení a typ přípravku	(95)	Name of the product and product type
(96)	datum podání a číslo evropské patentové přihlášky	(96)	European patent application filing date and number
(97)	datum zveřejnění a číslo zveřejnění evropské patentové přihlášky v Evropském patentovém věstníku	(97)	European patent application publication date and publication number in the European patent bulletin

Číselné INID kódy pro označování bibliografických dat ochranných známek

INID codes and minimum required for the identification of bibliographics data relating to marks

(Standard WIPO ST.60)

(111)	Číslo zápisu ochranné známky (registrace)	(111)	Number of registration
(151)	Datum zápisu ochranné známky	(151)	Date of the registration
(210)	Číslo přihlášky ochranné známky (spisu)	(210)	Number of the application
(220)	Datum podání přihlášky	(220)	Date of filing of the application
(320)	Datum vzniku práva přednosti	(320)	Date of the first application
(442)	Datum zveřejnění přihlášky po průzkumu	(442)	Date of the publication of the examined application
(450)	Datum zveřejnění zápisu ochranné známky ve Věstníku	(450)	Date of publication of the registration
(510)	Seznam výrobků a služeb	(510)	List of goods and/or services
(511)	Číslo třídy výrobků a služeb	(511)	Number of the class of goods and/or services
(526)	Omezení rozsahu ochrany o prvek	(526)	Disclaimer
(540)	Znění nebo vyobrazení ochranné známky	(540)	Reproduction of the mark
(551)	Kolektivní ochranná známka	(551)	Collective mark
(554)	Prostorová ochranná známka	(554)	Three-dimensional mark
(558)	Ochranná známka tvořená pouze barvou nebo kombinací barev	(558)	Mark consisting exclusively of one or several colours
(583)	Datum právní moci rozhodnutí/výsledek rozhodnutí	(583)	Date of the legal force of the decision/ result of the decision
(591)	Údaje o barevnosti ochranné známky	(591)	Information concerning colour
(730)	Přihlašovatel/vlastník ochranné známky	(730)	The applicant or the holder of the mark
(740)	Zástupce	(740)	Name and address of the representative
(811)	Mezinárodní číslo zápisu ochranné známky	(811)	Number of the international registration
(890)	Kód státu ochrany mezinárodní ochranné známky	(890)	INID code of the state of the international mark

Kódy pro kódování záhlaví oznámení publikovaných ve Věstníku

(Standard WIPO ST. 17)

BB9A	zveřejněné přihlášky vynálezů	MK4A	zánik patentů uplynutím doby platnosti
FG1K	zapsané užité vzory	MK4F	zánik autorských osvědčení uplynutím doby ochrany
FG4A	udělené patenty	MK4Q	zánik průmyslového vzoru uplynutím doby ochrany
FG4Q	zapsané průmyslové vzory	MM4A	zánik patentů pro nezaplacení ročních poplatků
LD3K	částečný výmaz užitého vzoru	MM4F	zánik autorských osvědčení pro nezaplacení ročních poplatků
LD4Q	částečný výmaz průmyslového vzoru	ND1K	prodloužení platnosti užitého vzoru
MA4A	zánik patentu vzdáním se	ND4Q	obnova doby ochrany průmyslového vzoru
MA4F	zánik autorských osvědčení vzdáním se	PA4A	změna autorského osvědčení na patent
MC3K	výmaz užitého vzoru	PC9A	změna dispozičního práva k vynálezu
MC4A	zrušení patentu	PD1K	převod práv a ostatní změny majitelů užitého vzoru
MC4F	zrušení autorského osvědčení	PD4A	převod práv a ostatní změny majitelů patentů
MC4Q	výmaz průmyslového vzoru	PD4Q	převod práv a ostatní změny vlastníků průmyslových vzorů
MH1K	zánik užitého vzoru vzdáním se	QA9A	nabídka licence
MH4A	částečné zrušení patentu	SB4A	zapsané patenty do rejstříku po odtajnění
MH4F	částečné zrušení autorského osvědčení	SB4F	zapsaná autorská osvědčení do rejstříku po odtajnění
MH4Q	zánik průmyslového vzoru vzdáním se		
MK1K	zánik užitého vzoru uplynutím doby platnosti		

Opravy Změny Různé

Opravy u přihlášek vynálezů s žádostí o udělení patentu

HA9A	jmenování vynálezce	HF9A	oprava dat
HB9A	oprava jmen	HG9A	oprava chyb v třídění
HC9A	změna jmen	HH9A	oprava nebo změna všeobecně
HD9A	oprava adres	HK9A	tiskové chyby v úřed. věstnících
HE9A	změna adres		

Opravy ochranných dokumentů

patenty	autorská osvědčení	užité vzory	průmyslové vzory	
TA4A	TA4F	TA1K	TA4Q	jmenování vynálezce
TB4A	TB4F	TB1K	TB4Q	oprava jmen
TC4A	TC4F	TC1K	TC4Q	změna jmen
TD4A	TD4F	TD1K	TD4Q	oprava adres
TE4A	TE4F	TE1K	TE4Q	změna adres
TF4A	TF4F	TF1K	TF4Q	oprava dat
TG4A	TG4F	TG1K	TG4Q	oprava chyb v třídění
TH4A	TH4F	TH1K	TH4Q	oprava nebo změna všeobecně
TK9A	TK9F	TK1K	TK4Q	tiskové chyby v úřed. věstnících

Kódy pro označování zemí a mezinárodních organizací použité ve věstníku

AT	Rakousko
BS	Bahamy
CH	Švýcarsko
CL	Chile
CY	Kypr
CZ	Česká republika
DE	Spolková republika Německo
DK	Dánsko
ES	Španělsko
FR	Francie
GB	Velká Británie
JP	Japonsko
KR	Korejská republika
LU	Lucembursko
NL	Nizozemí
PL	Polsko
SG	Singapur
SK	Slovensko
TR	Turecko
US	Spojené státy americké

Kódy pro označování států USA použité ve věstníku

CA	California
CT	Connecticut
IA	Iowa
IL	Illinois
MA	Massachusetts
MI	Michigan
NJ	New Jersey
NY	New York
OH	Ohio
PA	Pennsylvania
VA	Virginia

BB9A Zveřejněné přihlášky vynálezů - přehled podle čísel přihlášek

Dále uvedené přihlášky vynálezů byly zveřejněny dnem, uvedeným ve Věstníku podle zákona č. 527/1990 Sb., o vynálezech a zlepšovacích návrzích, ve znění pozdějších předpisů, a jsou k dispozici v patentové knihovně Úřadu průmyslového vlastnictví, Antonína Čermáka 2a, 160 68, Praha 6.

2008-853	B 65 D 90/12	(2006.01)
2009-491	B 64 B 1/00	(2006.01)
2009-492	B 65 G 21/08	(2006.01)
2009-498	G 01 N 25/56	(2006.01)
2009-499	G 01 N 25/26	(2006.01)
2009-509	G 01 H 13/00	(2006.01)
2009-512	B 64 B 1/00	(2006.01)
2009-620	C 08 J 11/24	(2006.01)
2009-626	G 01 N 3/20	(2006.01)
2009-628	F 16 D 65/26	(2006.01)
2009-629	H 04 L 29/06	(2006.01)
2009-630	H 04 L 29/06	(2006.01)
2009-631	H 04 L 29/06	(2006.01)
2009-633	G 01 N 27/82	(2006.01)
2009-832	F 03 B 5/00	(2006.01)
2010-89	H 02 K 15/095	(2006.01)

Zveřejněné přihlášky vynálezů - řazené podle MPT

- (51) **B64B 1/00** (2006.01)
(21) **2009-491**
(71) Pavelka Jaroslav Ing. Arch. CSc., Praha 6, CZ
(72) Pavelka Jaroslav Ing. Arch. CSc., Praha 6, CZ
(54) **Antizeppelin**
(22) 27.07.2009
(57) Sestává alespoň z jednoho horního nosiče (1) s plynem lehčím než atmosféra planety (2) se vztlakovou silou (3), pod kterým je upraven dolní nosič (4) s atmosférovou hnací plachtou (5), ke které je upraveno přestavitelně atmosférové hnací motorové ústrojí (6) alespoň s atmosférovou vrtulí (7) a atmosférově tvarovaným dopravním prostorem (8), přičemž je upraveno protisnosové motorové ústrojí (9).

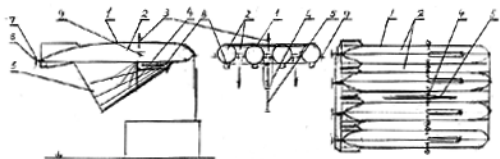

- (51) **B64B 1/00** (2006.01)
(21) **2009-512**
(71) Pavelka Jaroslav Ing. arch. CSc., Praha 6, CZ
(72) Pavelka Jaroslav Ing. arch. CSc., Praha 6, CZ
(54) **Antizeppelin T - train**
(22) 31.07.2009
(57) Sestává alespoň z jednoho předního (1) a zadního (2) hnacího horního nosiče a z vnitřních nehnacích horních nosičů (3) s plynem lehčím než atmosféra planety (4), s předními (5) a zadními (6) částmi atmosférově tvarovaného dopravního prostoru, s předními (7) a zadními (8) automatickými spřáhly řady (9) vnitřních nehnacích horních nosičů (3).

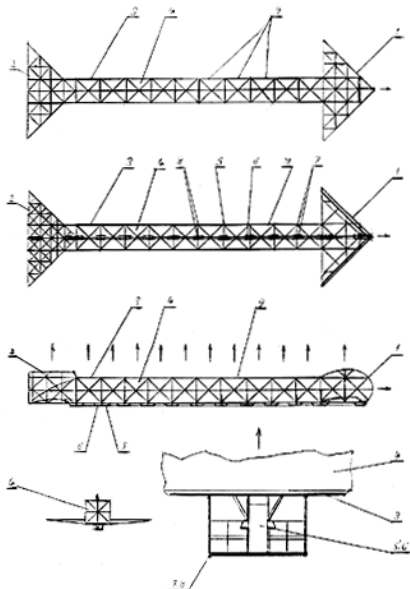

- (51) **B65D 90/12** (2006.01)
B65D 88/12 (2006.01)
(21) **2008-853**
(71) BRANO a.s., Hradec nad Moravicí, CZ
(72) Brunclík Michal Ing., Opava, CZ
Stošek Jan Ing., Opava - Kylešovice, CZ
(54) **Zařízení pro ustavení polohy kontejneru**
(22) 30.12.2008
(57) Zařízení k ustavení poloh kontejneru (1), který má dole v rozích patky (2) s manipulačními otvory (3), je tvořeno mechanickými hřebenovými zvedáky (5). V oblasti každého rohu kontejneru (1) jsou zvenku vytvořeny prostředky pro namontování vždy jednoho z hřebenových

zvedáků (5). Prostředky pro namontování hřebenového zvedáku (5) jsou tvořeny jednak závěsem (4) upevněným na kontejneru (1) pro třmen (10) uspořádaný v horní oblasti pláště (6) hřebenového zvedáku (5) a jednak manipulačním otvorem (3) v patce (2) kontejneru (1) pro opěru (11) uspořádanou v dolní oblasti pláště (6) hřebenového zvedáku (5). Opěra (11) má nosný čep (12) zasunutelný do střední části manipulačního otvoru (3) a opatřený na volném konci radiálními zajišťovacími výstupky (13), které jsou při zvedání zachyceny uvnitř patky (2) za okraje horní zužující se části manipulačního otvoru (3). Opěra (11) má radiální dosedací plochu (14), která zvenku dosedá na stěnu patky (2) v oblasti kolem manipulačního otvoru (3).

- (74) Ing. Karel Pospíšil, Na vinici 361, Klecany, 25067

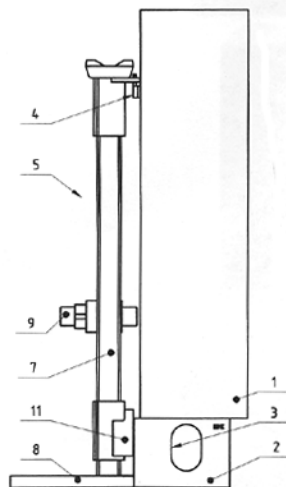

- (51) **B65G 21/08** (2006.01)
B65G 21/16 (2006.01)
B65G 19/14 (2006.01)
(21) **2009-492**
(71) Schenck Process s.r.o., Praha 6, Ruzyně, CZ
(72) Kuhn Jan Ing. CSc., Praha 4, CZ
Pfleger Pavel Ing., Praha 8, CZ
Mikulec Michal Ing. CSc., Velká Dobrá, CZ
(54) **Pásový dopravník**
(22) 27.07.2009
(57) Pásový dopravník, zejména ke strmé až vertikální vzestupné přepravě neabrazivního sypkého materiálu o sypké hmotnosti do 0,3 t/m³, obsahuje dopravní pás (1), který je opatřen na nosné ploše (15) příčně připevňujícími žebry (13). Dopravní pás (1) je překryt tunelovým krytem (6), který je ekvidistantní vůči žebry (13) osazené nosné ploše (15) dopravního pásu (1).

- (74) Ing. Libor Šimek, patentový zástupce, Kartouzská 4, Praha 5, 15099

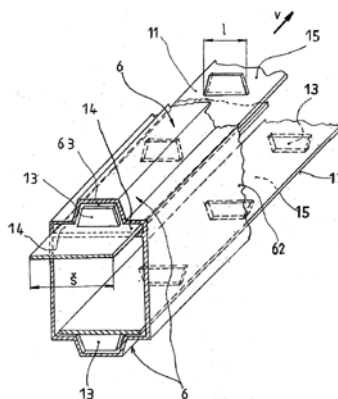

- (51) **C08J 11/24** (2006.01)
C08J 11/10 (2006.01)
C08J 3/28 (2006.01)
C08J 11/18 (2006.01)
C08G 18/28 (2006.01)
C08G 18/36 (2006.01)
- (21) **2009-620**
(71) Ústav makromolekulární chemie AV ČR, v.v.i., Praha 6, CZ
(72) Vlček Tomáš Ing. Ph.D., Uherské Hradiště, CZ
Beneš Hynek Ing. Ph.D., Praha 9, CZ
Kruliš Zdeněk Ing. CSc., Praha 5, CZ
- (54) **Surovina pro výrobu polyurethanů a způsob její výroby z odpadního polyurethanu**
- (22) 22.09.2009
- (57) Recyklace polyurethanů za použití bioreagentu s funkčními hydroxylovými skupinami, kdy jsou získávány kapalně produkty, které mají výrazně nízké hydroxylové číslo, což umožňuje jejich využití jako suroviny pro výrobu lehčených i kompaktních polyurethanů. Vhodnou volbou bioreagentu lze modifikovat výslednou funkčnost recyklátu, jeho hydroxylové číslo a reaktivitu v závislosti na obsahu primárních a sekundárních hydroxylových funkčních skupin a aminových funkčních skupin, a získat tak surovinu pro výrobu polyurethanů s optimálními parametry dle požadované aplikace.
- (74) Středisko společných činností AV ČR, v.v.i.; Patentové a licenční služby, Národní 1009/3, Praha 1, 11000

- (51) **F03B 5/00** (2006.01)
F03B 11/04 (2006.01)
- (21) **2009-832**
(71) Ústav termomechaniky AV ČR, v.v.i., Praha 8, CZ
(72) Sedláček Miroslav Ing. CSc., Praha 5, CZ
Maršík František Prof. Ing. DrSc., Praha 8, CZ
Hostin Stanislav Doc. Ing. CSc., Boleráz, SK
- (54) **Precesní kapalinová turbína**
- (22) 10.12.2009
- (57) Precesní kapalinová turbína zahrnuje stator (1) se vstupním otvorem (3) kapaliny a s výstupním otvorem (4) kapaliny. Ve statoru (1) je na přídržovacím zařízení (6) uložen odvalovací rotor (2), tvořený tělesem rotačního tvaru. Přídržovací zařízení (6) je upraveno pro umožnění krouživého odvalování rotoru (2) po vnitřní stěně statoru (1). V odvalovacím rotoru (2) je uspořádána alespoň jedna komora (9) s alespoň jedním uzavíratelným plnicím otvorem (10) a s alespoň jedním uzavíratelným vypouštěcím otvorem (11).
- (74) Rott, Růžička & Guttman Patentové, známkové a advokátní kanceláře, Ing. Jiří Andera, Vinohradská 37, Praha 2, 12000

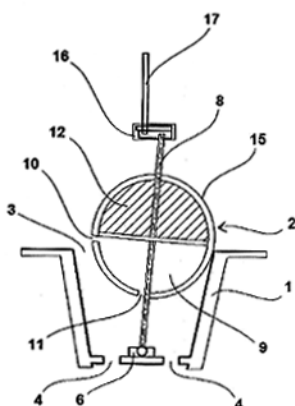

- (51) **F16D 65/26** (2006.01)
B61H 11/10 (2006.01)
B60T 15/34 (2006.01)
- (21) **2009-628**
(71) DAKO-CZ, a.s., Třemošnice, CZ
(72) Karfík František Ing., Praha 9, CZ
Pechar Stanislav Ing., Třemošnice, CZ
- (54) **Ventilové zařízení pro zátěžové brzdové ventily železničních vozů**

- (22) 24.09.2009
- (57) Ventilové zařízení pro zátěžové brzdové ventily (LV) tlakovzdušných brzd železničních vozů, zejména nákladních vagonů, zahrnuje sdružený napouštěcí ventil (1) a vypouštěcí ventil (2) pro transformaci vstupního napájecího tlaku (C) do ventilového zařízení (KV) na výstupní tlak (C), který má lomenou charakteristiku. Napouštěcí ventil (1) a vypouštěcí ventil (2) pracují střídavě v opačných směrech působením diferenciálního pístu (4) a vyrovnávacího pístu (7), uspořádaného za diferenciálním pístem (4) na společné ose. Vyrovnávací píst (7) je pod předpětím k vyvození síly ve směru otevírání napouštěcího ventilu (1). Výstupní tlak (C) z ventilového zařízení (KV) je zaveden na větší z obou funkčních ploch diferenciálního pístu (4) v oblasti napouštěcího ventilu (1) a vypouštěcího ventilu (2). Plocha (6) vyrovnávacího pístu (7) na straně diferenciálního pístu (4) je proti jeho předpětí vystavena ovládacímu tlaku (HL) z hlavního potrubí vlakové brzdy pro jeho působení na diferenciální píst (4) ve směru otevírání napouštěcího ventilu (1) v důsledku poklesu ovládacího tlaku (HL) v hlavním potrubí vlakové brzdy. Ve stejném směru otevírání napouštěcího ventilu (1) je diferenciální píst (4) vystaven působení řídicího tlaku (CV) od brzdového rozváděče (R) na menší z obou jeho funkčních ploch. Předpětí vyrovnávacího pístu (7) je tvořeno tlačnou pružinou (9), opírající se přes seřizovací šroub (10) o těleso (12) ventilového zařízení (KV), případně je tvořeno stlačeným vzduchem.
- (74) Ing. Pavel Reichel, Lopatecká 14, Praha 4, 14700

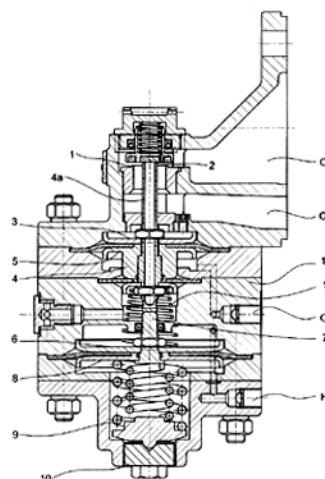

- (51) **G01H 13/00** (2006.01)
G10K 15/04 (2006.01)
- (21) **2009-509**
(71) Akademie múzických umění v Praze - Zvukové studio, Praha 1, CZ
(72) Otčenášek Zdeněk Ing. Ph.D., Praha 6, CZ
- (54) **Budič pro měření strunných hudebních nástrojů s kobylkou**
- (22) 31.07.2009
- (57) Zařízení k vybuzení zvuku strunných hudebních nástrojů mechanickým rozkmitáním kobylky, zejména při měření jejich akustických vlastností a kvality, využívá princip, že se v rovině souměrnosti podélně řazených vzduchových mezer (9) permanentního magnetického systému (191) ze slitinových magnetů typu Neodym-železo-bór, magnetovaných podle přednostní osy magnetizace, nachází neohebný vodivý drátek (6 a 8), který se v mezere mezi štěrbinami vymezené nosným trámkem (2) dotýká kobylky a pohybuje se interakcí magnetického pole jím protékajícího elektrického proudu a pole permanentního magnetu. Magnetická pole ve vzduchových štěrbinách mají vždy shodnou orientaci siločar sever-jih a siločáry jsou kolmé k rovině souměrnosti štěrbin. Drátek (6 a 8) je až na mezeru mezi vzduchovými štěrbinami (9) uložen v pružné hmotě (7), popřípadě (3) a je napájen střídavým elektrickým proudem pevně připojenými (4) ohebnými

vodiči (5). Možným neohebným vodičným drátkem může být pevné, osově symetrické spojení tvárného vodičového materiálu (6) s materiálem neohebným (8).

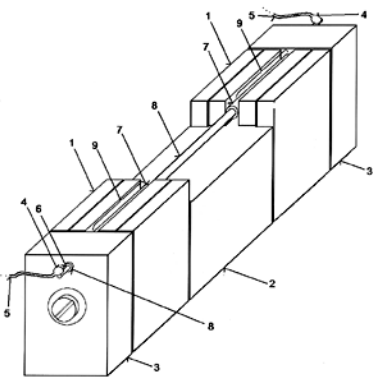

- (51) **G01N 3/20** (2006.01)
G01N 3/26 (2006.01)
G01N 3/22 (2006.01)
G01N 3/24 (2006.01)

(21) **2009-626**

(71) Vysoká škola báňská-Technická univerzita Ostrava, Ostrava-Poruba, CZ

(72) Fojtík František Ing., Ostrava-Poruba, CZ
Fuxa Jan prof. Ing. CSc., Ostrava 1, CZ

(54) **Zařízení pro víceosé kombinované zatěžování zkušebních vzorků**

(22) 24.09.2009

(57) Zařízení sestává z rámu (01), v němž je uložena pohonná jednotka (1) s výstupním hřídelem (11) a čítačem počtu cyklů (12). K ní je připojena převodová skříň (2), ve které je umístěn čtyřkloubový mechanismus (21). Jeho kyvná páka (211) je nasazena na hnací hřídel (3), který je uložen v převodové skříni (2) a zároveň i v upínací hlavě (23), připojené k převodové skříni (2). Zařízení rovněž sestává ze skříň (4) hnaného soustrojí, v níž je uložen hnaný hřídel (41), se setrvačником (42), který je souose uspořádán s hnaným hřídelem (41), opatřeným sdruženým tenzometrickým snímačem (6) osově síly a krouticího momentu a kde k hnanému hřídeli (41), je z opačné strany připojena pístnice (71), hydraulického válce (7). Mezi hnací hřídel (3) a hnaný hřídel (41) je uspořádána přetlaková komora (31), v níž je situován zkušební vzorek (5). Přetlaková komora (31) sestává z třecí spojky (311), k níž je připojena hydraulická kostka (312) pro přívod (317) vnitřního tlaku a uzavíracího pouzdra (315), pro přívod (318) vnějšího tlaku, přičemž oba přívody (317, 318) jsou napojeny na hydraulický agregát (10). Vynálezu lze využít u všech průmyslových odvětví. Slouží především k získávání materiálových charakteristik zkušebních vzorků při jejich kombinovaném namáhání osovou silou tah/tlak, cyklického krouticího momentu, vnitřního a vnějšího přetlaku, v oblasti nízkocyklové a vysokocyklové únavy, pro proporciální i neproporciální zatížení.

(74) Mgr. Václav Pacl, Okrajová 1416/4, Havířov-Podlesí, 73601

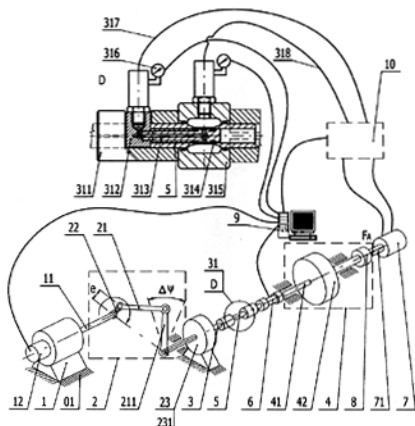

- (51) **G01N 25/26** (2006.01)
G01N 27/02 (2006.01)
G01N 33/24 (2006.01)

(21) **2009-499**

(71) Vysoká škola technická a ekonomická v Českých Budějovicích, České Budějovice, CZ

(72) Váchal Jan Prof. Ing. CSc., České Budějovice, CZ

Vochozka Marek Ing. MBA. Ph.D., České Budějovice, CZ

(54) **Způsob měření náchylnosti půdy k zátěžové deformaci a zařízení k provádění tohoto způsobu**

(22) 28.07.2009

(57) Půdní vzorek (2) konkrétního půdního typu se v nádobě (1) vloží do nádrže (4) s kapalinou (19), nasytí se kapalinou (19) na požadovanou vlhkost, a na jeho povrch se působí tlačným segmentem (5) s výhodou opatřeným vyměnitelným segmentem pneumatikového pláště (8). Segment (5) je přítlačný a otočný pomocí přítlačného a otočného mechanismu (6), který s výhodou sestává z páky (10), ojnice (11) a z táhla (14). Pomocí délkové měřicí stupnice (7) nebo jiného měřidla je možno měřit deformaci měřeného vzorku (2).

(74) PatentCentrum Sedlák & Partners s.r.o., Husova 5, České Budějovice, 37001

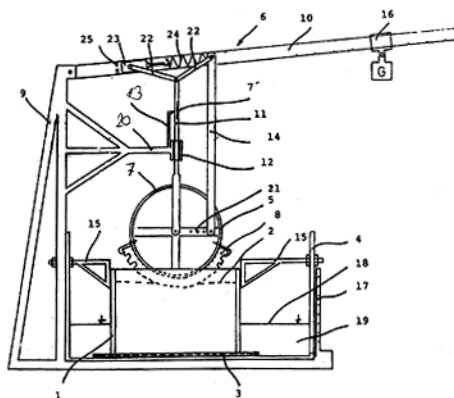

- (51) **G01N 25/56** (2006.01)
G01N 27/04 (2006.01)
G01N 33/42 (2006.01)
G01N 33/24 (2006.01)

(21) **2009-498**

(71) Vysoká škola technická a ekonomická v Českých Budějovicích, České Budějovice, CZ

(72) Váchal Jan Prof. Ing. CSc., České Budějovice, CZ

Vochozka Marek Ing. MBA. Ph.D., České Budějovice, CZ

(54) **Způsob měření filtračních a hydraulických vlastností obsypu drenážních potrubí a zařízení k provádění tohoto způsobu**

(22) 28.07.2009

(57) Podstata způsobu měření a zařízení podle vynálezu spočívá v tom, že obsyp (3) se nasype do rozměrově nastavitelné drenážní rýhy (2) ve zkušební komoře (1), která je opatřena odtokem (4) a snímači (9) vlhkosti. Obsyp (3) se přítlačným zařízením (8) mechanicky stlačí na požadovanou hodnotu, přívodem vody (6) a rozstříkovačím zařízením (15) se skropí vodou, a přívodem tlakového média (7) se simuluje požadovaný hydraulický spád. Měří se postupný průchod vlhkosti obsypem (3) pomocí snímačů (9) vlhkosti a také objem vody a objem a hmotnost vyplavených částic obsypu (3) na odtoku (4). V obsypu (3) může být vloženo drenážní potrubí (20).

(74) PatentCentrum Sedlák & Partners s.r.o., Husova 5, České Budějovice, 37001

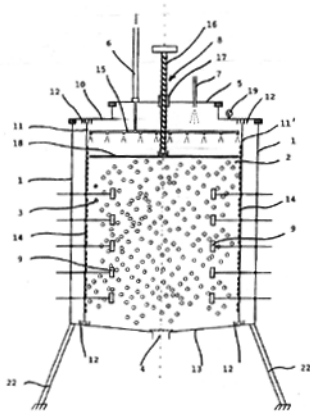

- (72) Arai Toshio, 100-8310 Tokyo, JP
Omura Kazuya, 100-8310 Tokyo, JP
Tajima Tsuneyoshi, 100-8310 Tokyo, JP
- (54) **Způsob výroby statoru motoru, stator motoru a kompresor**
(22) 04.02.2010
(32) 23.02.2009
(31) 2009/38970
(33) JP
(57) Úkolem vynálezu je vyvinout způsob výroby statoru motoru, který zajišťuje výrobu statoru motoru s vysokým výkonem, majícího cívku s vysokou spolehlivostí izolace. Při navíjení cívky v množině vrstev při vyvozování napětí na množinu zubů (24a až 24c), z nichž každý vyčnívá ze zadního jádra (21) kotvy, přičemž je mezi nimi integrován izolátor (23), je napětí vyvozované na vrstvu (11) první cívky, která přichází do přímého kontaktu s izolátorem (23), sníženo v porovnání s napětím, vyvozovaným na cívku z následující vrstvy (12).
- (74) Čermák Hořejš Matějka a spol., JUDr. Karel Čermák, Národní 32, Praha 1, 11000

- (51) **G01N 27/82** (2006.01)
G01N 27/00 (2006.01)
- (21) **2009-633**
(71) Štarman Stanislav Ing., Praha 4, CZ
(72) Štarman Stanislav Ing., Praha 4, CZ
(54) **Způsob bezkontaktního měření elektricky vodivého materiálu a elektromagneticko akustická sonda**
(22) 29.09.2009
(57) Způsob bezkontaktního měření elektricky vodivého materiálu, zejména jeho tloušťky a pod površových vad jeho struktury, založený na vysílání elektrického signálu elektromagneticko akustickou sondou a jeho zpětném přijímání, kde přijímaný elektrický signál se vytváří transformací ultrazvukových vln z interakcí vířivých proudů v měřeném materiálu (5) a stacionárního magnetického pole, vytvářeného magnetem elektromagneticko akustické sondy. Intenzita tohoto stacionárního magnetického pole se posiluje během vysílání elektrického signálu, zatímco během přijímání elektrického signálu se posilující účinek snižuje. Elektromagneticko akustická sonda k provádění tohoto způsobu, v jejímž těle (2) je situován permanentní magnet (1), kde mezi měřeným materiálem (5) a permanentním magnetem (1) je v těle (2) sondy nejméně jedna pracovní cívka (3), připojená ke zdroji budičích impulsů. Ke stranám permanentního magnetu (1) přiléhá nejméně jedna budič cívka (4) bez feromagnetického jádra, synchronizovaná nepřipojitelná k výstupu generátoru svých budičích impulsů během funkčního spojení pracovní cívky (3) se zdrojem budičích impulsů a souhlasně orientovaná s orientací magnetického pole permanentního magnetu (1).
- (74) Ing. Pavel Reichel, Lopatecká 14, Praha 4, 14700

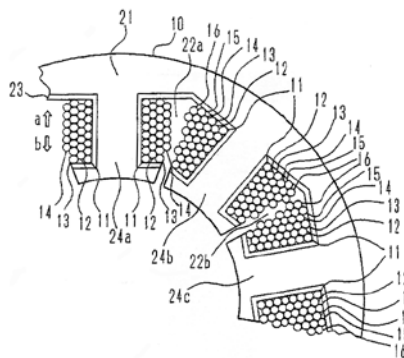

- (51) **H04L 29/06** (2006.01)
(21) **2009-629**
(71) Brunclík Milan JUDr., Turnov, CZ
Skrbek Jan Doc. Dr. Ing., Liberec 1, CZ
(72) Brunclík Milan JUDr., Turnov, CZ
Skrbek Jan Doc. Dr. Ing., Liberec 1, CZ
(54) **Autorizace webových obsahů**
(22) 29.09.2009
(57) Autorizace webových obsahů verifikuje fakt, že data s webovým obsahem (H) jsou odeslána od autorizovaného poskytovatele webových obsahů (A), od kterého byla příjemcem webového obsahu (C) vyžádána. Autorizace webových obsahů zahrnuje generování unikátního datového řetězce (E), zahrnujícího identifikační údaje o autorizovaném poskytovateli webového obsahu (A), příjemci webového obsahu (C) a údaje identifikující webový obsah (B), jež jsou autorizovaným poskytovatelem webových obsahů (A) zaslány na autorizační server (D). Autorizační server dále generuje autorizační kód (F), jenž v sobě zahrnuje identifikační údaje o autorizovaném poskytovateli webového obsahu (A), příjemci webového obsahu (C) a údaje identifikující webový obsah (B), jenž je odeslán příjemci webového obsahu (C). Autorizační kód je odeslán příjemci webového obsahu (C). Autorizační server (D) registraci autorizovaných poskytovatelů webových obsahů (A), od nichž má umožněno přijmout unikátní datový řetězec (E).

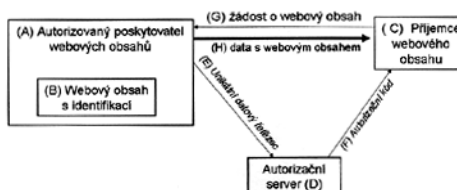
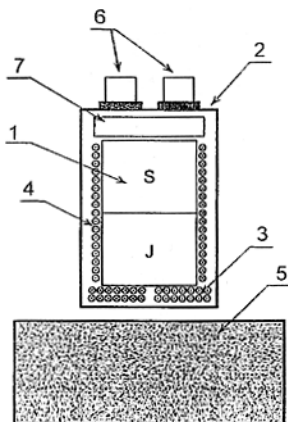

- (51) **H02K 15/095** (2006.01)
H02K 15/10 (2006.01)
H02K 15/02 (2006.01)
H02K 3/18 (2006.01)
H02K 3/34 (2006.01)
- (21) **2010-89**
(71) Mitsubishi Electric Corporation, 100-8310, Tokyo, JP

- (51) **H04L 29/06** (2006.01)
(21) **2009-630**
(71) Brunclík Milan JUDr., Turnov, CZ
Skrbek Jan Doc. Dr. Ing., Liberec 1, CZ

- (72) Brunclík Milan JUDr., Turnov, CZ
Skrbek Jan Doc. Dr. Ing., Liberec 1, CZ
- (54) **Identifikace konzumace webových obsahů**
- (22) 29.09.2009
- (57) Identifikace konzumace webových obsahů zahrnuje generování unikátních identifikačních informací, zahrnujících údaje o zdroji poskytovaného webového obsahu (A), příjemci poskytovaného webového obsahu (C) a údaje identifikující webový obsah (B), jež jsou poskytovatelem webových obsahů zaslány na autorizační server (D).

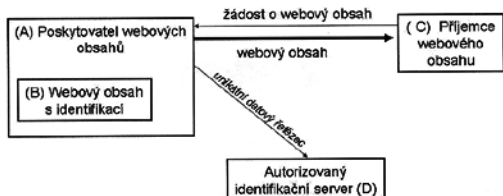

- (51) **H04L 29/06** (2006.01)
- (21) **2009-631**
- (71) Brunclík Milan JUDr., Turnov, CZ
Skrbek Jan Doc. Dr. Ing., Liberec 1, CZ
- (72) Brunclík Milan JUDr., Turnov, CZ
Skrbek Jan Doc. Dr. Ing., Liberec 1, CZ
- (54) **Autorizace konzumace webových obsahů**
- (22) 29.09.2009
- (57) Autorizace konzumace webových obsahů je způsobem komplexní autorizační ochrany zašifrováním libovolného obsahu na webové síti. Autorizace konzumace webových obsahů zahrnuje unikátní autorizační ochranný kód, generovaný poskytovatelem webových obsahů (A), jež je zakomponován do dat s webovým obsahem, jež jsou odeslány konzumentu webového obsahu (C), jež si data s webovým obsahem (B) vyžádal. Poskytovaná data s webovým obsahem vybavená unikátním autorizačním ochranným kódem lze dekodovat pouze na zařízení konzumenta webového obsahu, ze kterého byl obsah vyžádán.

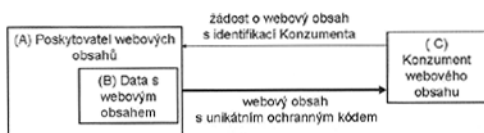

Zveřejněné přihlášky vynálezů - přehled podle třídících znaků

Tato kapitola obsahuje zveřejněné přihlášky vynálezů uspořádané podle třídících znaků mezinárodního patentové třídění, nacházejících se na druhém až x-tém místě zatřídění přihlášky vynálezu. Přihlášky vynálezu uspořádané podle třídících znaků na 1. pozici zatřídění jsou uvedeny v předchozí části.

B 60 T 15/34	(2006.01)	2009-628
B 61 H 11/10	(2006.01)	2009-628
B 65 D 88/12	(2006.01)	2008-853
B 65 G 19/14	(2006.01)	2009-492
B 65 G 21/16	(2006.01)	2009-492
C 08 G 18/28	(2006.01)	2009-620
C 08 G 18/36	(2006.01)	2009-620
C 08 J 11/10	(2006.01)	2009-620
C 08 J 11/18	(2006.01)	2009-620
C 08 J 3/28	(2006.01)	2009-620
F 03 B 11/04	(2006.01)	2009-832
G 01 N 27/00	(2006.01)	2009-633
G 01 N 27/02	(2006.01)	2009-499
G 01 N 27/04	(2006.01)	2009-498
G 01 N 3/22	(2006.01)	2009-626
G 01 N 3/24	(2006.01)	2009-626
G 01 N 3/26	(2006.01)	2009-626
G 01 N 33/24	(2006.01)	2009-498
		2009-499
G 01 N 33/42	(2006.01)	2009-498
G 10 K 15/04	(2006.01)	2009-509
H 02 K 15/02	(2006.01)	2010-89
H 02 K 15/10	(2006.01)	2010-89
H 02 K 3/18	(2006.01)	2010-89
H 02 K 3/34	(2006.01)	2010-89

Seznam přihlašovatelů zveřejněných přihlášek vynálezů

(71)	(21)	(51)	(71)	(21)	(51)
Akademie múzických umění v Praze - Zvukové studio, Praha 1, CZ	2009-509	G 01 H 13/00	(2006.01)		
BRANO a.s., Hradec nad Moravicí, CZ	2008-853	B 65 D 90/12	(2006.01)		
Brunclík Milan JUDr., Turnov, CZ	2009-629	H 04 L 29/06	(2006.01)		
Brunclík Milan JUDr., Turnov, CZ	2009-630	H 04 L 29/06	(2006.01)		
Brunclík Milan JUDr., Turnov, CZ	2009-631	H 04 L 29/06	(2006.01)		
DAKO-CZ, a.s., Třemošnice, CZ	2009-628	F 16 D 65/26	(2006.01)		
Mitsubishi Electric Corporation, 100-8310, Tokyo, JP	2010-89	H 02 K 15/095	(2006.01)		
Pavelka Jaroslav Ing. Arch. CSc., Praha 6, CZ	2009-491	B 64 B 1/00	(2006.01)		
Pavelka Jaroslav Ing. arch. CSc., Praha 6, CZ	2009-512	B 64 B 1/00	(2006.01)		
Schenck Process s.r.o., Praha 6, Ruzyně, CZ	2009-492	B 65 G 21/08	(2006.01)		
Štarman Stanislav Ing., Praha 4, CZ	2009-633	G 01 N 27/82	(2006.01)		
Ústav makromolekulární chemie AV ČR, v.v.i., Praha 6, CZ	2009-620	C 08 J 11/24	(2006.01)		
Ústav termomechaniky AV ČR, v.v.i., Praha 8, CZ	2009-832	F 03 B 5/00	(2006.01)		
Vysoká škola báňská-Technická univerzita Ostrava, Ostrava-Poruba, CZ	2009-626	G 01 N 3/20	(2006.01)		
Vysoká škola technická a ekonomická v Českých Budějovicích, České Budějovice, CZ	2009-498	G 01 N 25/56	(2006.01)		
Vysoká škola technická a ekonomická v Českých Budějovicích, České Budějovice, CZ	2009-499	G 01 N 25/26	(2006.01)		

FG4A

Udělené patenty - přehled podle čísel patentů

V období uzávěrky tohoto čísla Věstníku udělil Úřad průmyslového vlastnictví tyto patenty.

302359	<i>C 07 D 249/08</i>	(2006.01)
302360	<i>F 01 D 5/30</i>	(2006.01)
302361	<i>F 03 B 5/00</i>	(2006.01)
302362	<i>C 08 J 11/24</i>	(2006.01)

FG4A

Udělené patenty - přehled podle MPT

-
- | | | | | | |
|------|---|-----------|------|---|-----------|
| (51) | <i>C07D 249/08</i> | (2006.01) | (51) | <i>F03B 5/00</i> | (2006.01) |
| | <i>C07D 249/12</i> | (2006.01) | | <i>F03B 11/04</i> | (2006.01) |
| | <i>C07D 401/06</i> | (2006.01) | (11) | 302361 | |
| | <i>C07D 401/12</i> | (2006.01) | (40) | 06.04.2011 | |
| | <i>C07D 401/14</i> | (2006.01) | (21) | 2009-832 | |
| | <i>C07D 403/06</i> | (2006.01) | (73) | Ústav termomechaniky AV ČR, v.v.i., Praha 8, CZ | |
| | <i>C07D 403/12</i> | (2006.01) | (72) | Sedláček Miroslav Ing. CSc., Praha 5, CZ | |
| | <i>C07D 403/14</i> | (2006.01) | | Maršík František Prof. Ing. DrSc., Praha 8, CZ | |
| | <i>C07D 405/14</i> | (2006.01) | | Hostin Stanislav Doc. Ing. CSc., Boleráz, SK | |
| | <i>C07D 409/14</i> | (2006.01) | (54) | Precesní kapalinová turbína | |
| | <i>C07D 413/14</i> | (2006.01) | (22) | 10.12.2009 | |
| | <i>A61K 31/4196</i> | (2006.01) | (74) | Rott, Růžička & Guttman Patentové, známkové a
advokátní kanceláře, Ing. Jiří Andera, Vinohradská 37,
Praha 2, 12000 | |
| | <i>A61P 25/16</i> | (2006.01) | | | |
| | <i>A61P 25/18</i> | (2006.01) | | | |
| | <i>A61P 25/22</i> | (2006.01) | | | |
| | <i>A61P 25/24</i> | (2006.01) | | | |
| (11) | 302359 | | | | |
| (40) | 14.03.2001 | | | | |
| (21) | 2000-36 | | | | |
| (73) | ABBOTT GMBH & CO. KG, Wiesbaden, DE | | | | |
| (72) | Starck Dorothea, Ludwigshafen, DE | | | | |
| | Blank Stefan, Ludwigshafen, DE | | | | |
| | Treiber Hans-Jörg, Brühl, DE | | | | |
| | Unger Liliane, Ludwigshafen, DE | | | | |
| | Neumann-Schultz Barbara, Ladenburg, DE | | | | |
| | Le Bris Theophile-Marie, Bobenheim am Berg, DE | | | | |
| | Teschendorf Hans-Jürgen, Dudenhofen, DE | | | | |
| | Wicke Karsten, Altrip, DE | | | | |
| (54) | Triazolové sloučeniny a jejich použití | | | | |
| (32) | 07.07.1997 | | | | |
| (31) | 19728996 | | | | |
| (33) | DE | | | | |
| (86) | PCT/EP1998/004138 | | | | |
| (87) | WO 1999/002503 | | | | |
| (22) | 03.07.1998 | | | | |
| (74) | JUDr. Otakar Švorčík, Hálkova 2, Praha 2, 12000 | | | | |
-
- | | | | | | |
|------|---|-----------|--|--|--|
| (51) | <i>C08J 11/24</i> | (2006.01) | | | |
| | <i>C08J 11/10</i> | (2006.01) | | | |
| | <i>C08J 3/28</i> | (2006.01) | | | |
| | <i>C08J 11/18</i> | (2006.01) | | | |
| | <i>C08G 18/28</i> | (2006.01) | | | |
| | <i>C08G 18/36</i> | (2006.01) | | | |
| (11) | 302362 | | | | |
| (40) | 06.04.2011 | | | | |
| (21) | 2009-620 | | | | |
| (73) | Ústav makromolekulární chemie AV ČR, v.v.i., Praha 6,
CZ | | | | |
| (72) | Vlček Tomáš Ing. Ph.D., Uherské Hradiště, CZ | | | | |
| | Beneš Hynek Ing. Ph.D., Praha 9, CZ | | | | |
| | Kruliš Zdeněk Ing. CSc., Praha 5, CZ | | | | |
| (54) | Surovina pro výrobu polyurethanů a způsob její výroby
z odpadního polyurethanu | | | | |
| (22) | 22.09.2009 | | | | |
| (74) | Středisko společných činností AV ČR, v.v.i.; Patentové a
licenční služby, Národní 1009/3, Praha 1, 11000 | | | | |
-
- | | | | | | |
|------|--|-----------|--|--|--|
| (51) | <i>F01D 5/30</i> | (2006.01) | | | |
| (11) | 302360 | | | | |
| (40) | 13.10.2004 | | | | |
| (21) | 2003-2963 | | | | |
| (73) | GENERAL ELECTRIC COMPANY, Schenectady, NY,
US | | | | |
| (72) | Couture Bernard Arthur, Schenectady, NY, US | | | | |
| | Fitts David Orus, Ballston Spa, NY, US | | | | |
| | Korzun Ronald Wayne, Clifton Park, NY, US | | | | |
| | Schuhl James David, Charlton, NY, US | | | | |
| (54) | Zařízení pro upevnění rozváděcích trysek turbíny v
horizontálním spojovacím čele držáku | | | | |
| (32) | 31.10.2002 | | | | |
| (31) | 10/284211 | | | | |
| (33) | US | | | | |
| (22) | 30.10.2003 | | | | |
| (74) | JUDr. Otakar Švorčík, Hálkova 2, Praha 2, 12000 | | | | |
-

Seznam majitelů udělených patentů

(73)	(11)	(51)	(73)	(11)	(51)
ABBOTT GMBH & CO. KG, Wiesbaden, DE	302359	<i>C 07 D 249/08</i>	(2006.01)		
GENERAL ELECTRIC COMPANY, Schenectady, NY, US	302360	<i>F 01 D 5/30</i>	(2006.01)		
Ústav makromolekulární chemie AV ČR, v.v.i., Praha 6, CZ	302362	<i>C 08 J 11/24</i>	(2006.01)		
Ústav termomechaniky AV ČR, v.v.i., Praha 8, CZ	302361	<i>F 03 B 5/00</i>	(2006.01)		

Udělené evropské patenty

Evropský patentový úřad udělil následující evropské patenty s účinky pro Českou republiku. Tyto patenty mohou být zrušeny nebo zachovány v pozměněném znění Evropským patentovým úřadem v řízení o odporu. K tomu, aby nabyly evropský patent účinnosti na území České republiky, je třeba, aby byl Úřadu předložen ve stanovené lhůtě překlad patentového spisu do českého jazyka (§ 35c odst. 2 až 4 zákona č. 527/1990 Sb., v platném znění).

(97) EP 1276293	(47) 23.03.2011	(97) EP 1548642	(47) 23.03.2011
(97) EP 1308130	(47) 23.03.2011	(97) EP 1549817	(47) 23.03.2011
(97) EP 1311042	(47) 23.03.2011	(97) EP 1552927	(47) 23.03.2011
(97) EP 1314682	(47) 23.03.2011	(97) EP 1554940	(47) 23.03.2011
(97) EP 1362659	(47) 23.03.2011	(97) EP 1556282	(47) 23.03.2011
(97) EP 1380798	(47) 23.03.2011	(97) EP 1557113	(47) 23.03.2011
(97) EP 1381127	(47) 23.03.2011	(97) EP 1557251	(47) 23.03.2011
(97) EP 1389450	(47) 23.03.2011	(97) EP 1561730	(47) 23.03.2011
(97) EP 1396899	(47) 23.03.2011	(97) EP 1563959	(47) 23.03.2011
(97) EP 1397992	(47) 23.03.2011	(97) EP 1566046	(47) 23.03.2011
(97) EP 1403216	(47) 23.03.2011	(97) EP 1566076	(47) 23.03.2011
(97) EP 1416876	(47) 23.03.2011	(97) EP 1567339	(47) 23.03.2011
(97) EP 1417784	(47) 23.03.2011	(97) EP 1573150	(47) 23.03.2011
(97) EP 1419603	(47) 23.03.2011	(97) EP 1573193	(47) 23.03.2011
(97) EP 1420198	(47) 23.03.2011	(97) EP 1577337	(47) 23.03.2011
(97) EP 1420607	(47) 23.03.2011	(97) EP 1578353	(47) 23.03.2011
(97) EP 1426126	(47) 23.03.2011	(97) EP 1578604	(47) 23.03.2011
(97) EP 1427897	(47) 23.03.2011	(97) EP 1581457	(47) 23.03.2011
(97) EP 1429930	(47) 23.03.2011	(97) EP 1581673	(47) 23.03.2011
(97) EP 1430952	(47) 23.03.2011	(97) EP 1584477	(47) 23.03.2011
(97) EP 1432669	(47) 23.03.2011	(97) EP 1584798	(47) 23.03.2011
(97) EP 1433064	(47) 23.03.2011	(97) EP 1588076	(47) 23.03.2011
(97) EP 1437966	(47) 23.03.2011	(97) EP 1590835	(47) 23.03.2011
(97) EP 1438156	(47) 23.03.2011	(97) EP 1591189	(47) 23.03.2011
(97) EP 1439119	(47) 23.03.2011	(97) EP 1591767	(47) 23.03.2011
(97) EP 1442071	(47) 23.03.2011	(97) EP 1592351	(47) 23.03.2011
(97) EP 1443181	(47) 23.03.2011	(97) EP 1592471	(47) 23.03.2011
(97) EP 1446101	(47) 23.03.2011	(97) EP 1598179	(47) 23.03.2011
(97) EP 1448205	(47) 23.03.2011	(97) EP 1598626	(47) 23.03.2011
(97) EP 1450691	(47) 23.03.2011	(97) EP 1602303	(47) 23.03.2011
(97) EP 1453647	(47) 23.03.2011	(97) EP 1603741	(47) 23.03.2011
(97) EP 1453890	(47) 23.03.2011	(97) EP 1607623	(47) 23.03.2011
(97) EP 1453936	(47) 23.03.2011	(97) EP 1608624	(47) 23.03.2011
(97) EP 1456364	(47) 23.03.2011	(97) EP 1609275	(47) 23.03.2011
(97) EP 1460978	(47) 23.03.2011	(97) EP 1616811	(47) 23.03.2011
(97) EP 1469878	(47) 23.03.2011	(97) EP 1618640	(47) 23.03.2011
(97) EP 1470879	(47) 23.03.2011	(97) EP 1619678	(47) 23.03.2011
(97) EP 1473017	(47) 23.03.2011	(97) EP 1631305	(47) 23.03.2011
(97) EP 1473449	(47) 23.03.2011	(97) EP 1632370	(47) 23.03.2011
(97) EP 1473983	(47) 23.03.2011	(97) EP 1634278	(47) 23.03.2011
(97) EP 1476293	(47) 23.03.2011	(97) EP 1634435	(47) 23.03.2011
(97) EP 1476483	(47) 23.03.2011	(97) EP 1636865	(47) 23.03.2011
(97) EP 1477126	(47) 23.03.2011	(97) EP 1637871	(47) 23.03.2011
(97) EP 1477732	(47) 23.03.2011	(97) EP 1639739	(47) 23.03.2011
(97) EP 1478623	(47) 23.03.2011	(97) EP 1643782	(47) 23.03.2011
(97) EP 1478753	(47) 23.03.2011	(97) EP 1644170	(47) 23.03.2011
(97) EP 1495652	(47) 23.03.2011	(97) EP 1644971	(47) 23.03.2011
(97) EP 1497109	(47) 23.03.2011	(97) EP 1645081	(47) 23.03.2011
(97) EP 1501553	(47) 23.03.2011	(97) EP 1646852	(47) 23.03.2011
(97) EP 1502202	(47) 23.03.2011	(97) EP 1650218	(47) 23.03.2011
(97) EP 1503713	(47) 23.03.2011	(97) EP 1651438	(47) 23.03.2011
(97) EP 1505372	(47) 23.03.2011	(97) EP 1652295	(47) 23.03.2011
(97) EP 1505780	(47) 23.03.2011	(97) EP 1653863	(47) 23.03.2011
(97) EP 1506047	(47) 23.03.2011	(97) EP 1654468	(47) 23.03.2011
(97) EP 1511583	(47) 23.03.2011	(97) EP 1654523	(47) 23.03.2011
(97) EP 1511626	(47) 23.03.2011	(97) EP 1656069	(47) 23.03.2011
(97) EP 1514134	(47) 23.03.2011	(97) EP 1656127	(47) 23.03.2011
(97) EP 1515741	(47) 23.03.2011	(97) EP 1657380	(47) 23.03.2011
(97) EP 1525324	(47) 23.03.2011	(97) EP 1658376	(47) 23.03.2011
(97) EP 1530439	(47) 23.03.2011	(97) EP 1660413	(47) 23.03.2011
(97) EP 1531303	(47) 23.03.2011	(97) EP 1662161	(47) 23.03.2011
(97) EP 1532778	(47) 23.03.2011	(97) EP 1662706	(47) 23.03.2011
(97) EP 1533369	(47) 23.03.2011	(97) EP 1665698	(47) 23.03.2011
(97) EP 1534116	(47) 23.03.2011	(97) EP 1666240	(47) 23.03.2011
(97) EP 1535950	(47) 23.03.2011	(97) EP 1667167	(47) 23.03.2011
(97) EP 1536188	(47) 23.03.2011	(97) EP 1668406	(47) 23.03.2011
(97) EP 1545375	(47) 23.03.2011	(97) EP 1668678	(47) 23.03.2011
(97) EP 1545519	(47) 23.03.2011	(97) EP 1668881	(47) 23.03.2011
(97) EP 1547773	(47) 23.03.2011	(97) EP 1670046	(47) 23.03.2011
(97) EP 1548154	(47) 23.03.2011	(97) EP 1670464	(47) 23.03.2011

(97)	EP 1671341	(47)	23.03.2011	(97)	EP 1791769	(47)	23.03.2011
(97)	EP 1673581	(47)	23.03.2011	(97)	EP 1792234	(47)	23.03.2011
(97)	EP 1673663	(47)	23.03.2011	(97)	EP 1792827	(47)	23.03.2011
(97)	EP 1674224	(47)	23.03.2011	(97)	EP 1793543	(47)	23.03.2011
(97)	EP 1677377	(47)	23.03.2011	(97)	EP 1793862	(47)	23.03.2011
(97)	EP 1679288	(47)	23.03.2011	(97)	EP 1797788	(47)	23.03.2011
(97)	EP 1681312	(47)	23.03.2011	(97)	EP 1798128	(47)	23.03.2011
(97)	EP 1681446	(47)	23.03.2011	(97)	EP 1799819	(47)	23.03.2011
(97)	EP 1687705	(47)	23.03.2011	(97)	EP 1800151	(47)	23.03.2011
(97)	EP 1691844	(47)	23.03.2011	(97)	EP 1800753	(47)	23.03.2011
(97)	EP 1691884	(47)	23.03.2011	(97)	EP 1802545	(47)	23.03.2011
(97)	EP 1692892	(47)	23.03.2011	(97)	EP 1802837	(47)	23.03.2011
(97)	EP 1694801	(47)	23.03.2011	(97)	EP 1805358	(47)	23.03.2011
(97)	EP 1694842	(47)	23.03.2011	(97)	EP 1805435	(47)	23.03.2011
(97)	EP 1698170	(47)	23.03.2011	(97)	EP 1806291	(47)	23.03.2011
(97)	EP 1698228	(47)	23.03.2011	(97)	EP 1809576	(47)	23.03.2011
(97)	EP 1700446	(47)	23.03.2011	(97)	EP 1811978	(47)	23.03.2011
(97)	EP 1702154	(47)	23.03.2011	(97)	EP 1812586	(47)	23.03.2011
(97)	EP 1704044	(47)	23.03.2011	(97)	EP 1812692	(47)	23.03.2011
(97)	EP 1704380	(47)	23.03.2011	(97)	EP 1812985	(47)	23.03.2011
(97)	EP 1704609	(47)	23.03.2011	(97)	EP 1813438	(47)	23.03.2011
(97)	EP 1706132	(47)	23.03.2011	(97)	EP 1813440	(47)	23.03.2011
(97)	EP 1706611	(47)	23.03.2011	(97)	EP 1813631	(47)	23.03.2011
(97)	EP 1707386	(47)	23.03.2011	(97)	EP 1813849	(47)	23.03.2011
(97)	EP 1708781	(47)	23.03.2011	(97)	EP 1814817	(47)	23.03.2011
(97)	EP 1708855	(47)	23.03.2011	(97)	EP 1815039	(47)	23.03.2011
(97)	EP 1710475	(47)	23.03.2011	(97)	EP 1816898	(47)	23.03.2011
(97)	EP 1711416	(47)	23.03.2011	(97)	EP 1817233	(47)	23.03.2011
(97)	EP 1717059	(47)	23.03.2011	(97)	EP 1818244	(47)	23.03.2011
(97)	EP 1717424	(47)	23.03.2011	(97)	EP 1819586	(47)	23.03.2011
(97)	EP 1719021	(47)	23.03.2011	(97)	EP 1819587	(47)	23.03.2011
(97)	EP 1719536	(47)	23.03.2011	(97)	EP 1819600	(47)	23.03.2011
(97)	EP 1720686	(47)	23.03.2011	(97)	EP 1825298	(47)	23.03.2011
(97)	EP 1721084	(47)	23.03.2011	(97)	EP 1827202	(47)	23.03.2011
(97)	EP 1724166	(47)	23.03.2011	(97)	EP 1828384	(47)	23.03.2011
(97)	EP 1726237	(47)	23.03.2011	(97)	EP 1828954	(47)	23.03.2011
(97)	EP 1726805	(47)	23.03.2011	(97)	EP 1829623	(47)	23.03.2011
(97)	EP 1729935	(47)	23.03.2011	(97)	EP 1831786	(47)	23.03.2011
(97)	EP 1731987	(47)	23.03.2011	(97)	EP 1832864	(47)	23.03.2011
(97)	EP 1734137	(47)	23.03.2011	(97)	EP 1834078	(47)	23.03.2011
(97)	EP 1737695	(47)	23.03.2011	(97)	EP 1836487	(47)	23.03.2011
(97)	EP 1742551	(47)	23.03.2011	(97)	EP 1837282	(47)	23.03.2011
(97)	EP 1743049	(47)	23.03.2011	(97)	EP 1838557	(47)	23.03.2011
(97)	EP 1747036	(47)	23.03.2011	(97)	EP 1838665	(47)	23.03.2011
(97)	EP 1747465	(47)	23.03.2011	(97)	EP 1838860	(47)	23.03.2011
(97)	EP 1747806	(47)	23.03.2011	(97)	EP 1839866	(47)	23.03.2011
(97)	EP 1748016	(47)	23.03.2011	(97)	EP 1840434	(47)	23.03.2011
(97)	EP 1750164	(47)	23.03.2011	(97)	EP 1841200	(47)	23.03.2011
(97)	EP 1750217	(47)	23.03.2011	(97)	EP 1841599	(47)	23.03.2011
(97)	EP 1752265	(47)	23.03.2011	(97)	EP 1841825	(47)	23.03.2011
(97)	EP 1758933	(47)	23.03.2011	(97)	EP 1841971	(47)	23.03.2011
(97)	EP 1759011	(47)	23.03.2011	(97)	EP 1843764	(47)	23.03.2011
(97)	EP 1762566	(47)	23.03.2011	(97)	EP 1844049	(47)	23.03.2011
(97)	EP 1769702	(47)	23.03.2011	(97)	EP 1844516	(47)	23.03.2011
(97)	EP 1770231	(47)	23.03.2011	(97)	EP 1846353	(47)	23.03.2011
(97)	EP 1771361	(47)	23.03.2011	(97)	EP 1846472	(47)	23.03.2011
(97)	EP 1772145	(47)	23.03.2011	(97)	EP 1849431	(47)	23.03.2011
(97)	EP 1773701	(47)	23.03.2011	(97)	EP 1851228	(47)	23.03.2011
(97)	EP 1773987	(47)	23.03.2011	(97)	EP 1853151	(47)	23.03.2011
(97)	EP 1774063	(47)	23.03.2011	(97)	EP 1853921	(47)	23.03.2011
(97)	EP 1774282	(47)	23.03.2011	(97)	EP 1854869	(47)	23.03.2011
(97)	EP 1775171	(47)	23.03.2011	(97)	EP 1855839	(47)	23.03.2011
(97)	EP 1776019	(47)	23.03.2011	(97)	EP 1863379	(47)	23.03.2011
(97)	EP 1776194	(47)	23.03.2011	(97)	EP 1870024	(47)	23.03.2011
(97)	EP 1776818	(47)	23.03.2011	(97)	EP 1870710	(47)	23.03.2011
(97)	EP 1777285	(47)	23.03.2011	(97)	EP 1871016	(47)	23.03.2011
(97)	EP 1778664	(47)	23.03.2011	(97)	EP 1871477	(47)	23.03.2011
(97)	EP 1778808	(47)	23.03.2011	(97)	EP 1872256	(47)	23.03.2011
(97)	EP 1779938	(47)	23.03.2011	(97)	EP 1872974	(47)	23.03.2011
(97)	EP 1782175	(47)	23.03.2011	(97)	EP 1875884	(47)	23.03.2011
(97)	EP 1785788	(47)	23.03.2011	(97)	EP 1876226	(47)	23.03.2011
(97)	EP 1786522	(47)	23.03.2011	(97)	EP 1876227	(47)	23.03.2011
(97)	EP 1788749	(47)	23.03.2011	(97)	EP 1876344	(47)	23.03.2011
(97)	EP 1789499	(47)	23.03.2011	(97)	EP 1876933	(47)	23.03.2011
(97)	EP 1789732	(47)	23.03.2011	(97)	EP 1878591	(47)	23.03.2011
(97)	EP 1790253	(47)	23.03.2011	(97)	EP 1880704	(47)	23.03.2011
(97)	EP 1790607	(47)	23.03.2011	(97)	EP 1881279	(47)	23.03.2011
(97)	EP 1791764	(47)	23.03.2011	(97)	EP 1881408	(47)	23.03.2011

(97)	EP 1881960	(47)	23.03.2011	(97)	EP 1964652	(47)	23.03.2011
(97)	EP 1882096	(47)	23.03.2011	(97)	EP 1965680	(47)	23.03.2011
(97)	EP 1883765	(47)	23.03.2011	(97)	EP 1965801	(47)	23.03.2011
(97)	EP 1883873	(47)	23.03.2011	(97)	EP 1966006	(47)	23.03.2011
(97)	EP 1886544	(47)	23.03.2011	(97)	EP 1966341	(47)	23.03.2011
(97)	EP 1887768	(47)	23.03.2011	(97)	EP 1966643	(47)	23.03.2011
(97)	EP 1888565	(47)	23.03.2011	(97)	EP 1967584	(47)	23.03.2011
(97)	EP 1891093	(47)	23.03.2011	(97)	EP 1967703	(47)	23.03.2011
(97)	EP 1891457	(47)	23.03.2011	(97)	EP 1968183	(47)	23.03.2011
(97)	EP 1892050	(47)	23.03.2011	(97)	EP 1968474	(47)	23.03.2011
(97)	EP 1893743	(47)	23.03.2011	(97)	EP 1968743	(47)	23.03.2011
(97)	EP 1894553	(47)	23.03.2011	(97)	EP 1968785	(47)	23.03.2011
(97)	EP 1894680	(47)	23.03.2011	(97)	EP 1968836	(47)	23.03.2011
(97)	EP 1896044	(47)	23.03.2011	(97)	EP 1968861	(47)	23.03.2011
(97)	EP 1896417	(47)	23.03.2011	(97)	EP 1969609	(47)	23.03.2011
(97)	EP 1897105	(47)	23.03.2011	(97)	EP 1974601	(47)	23.03.2011
(97)	EP 1899672	(47)	23.03.2011	(97)	EP 1974622	(47)	23.03.2011
(97)	EP 1902119	(47)	23.03.2011	(97)	EP 1976645	(47)	23.03.2011
(97)	EP 1903242	(47)	23.03.2011	(97)	EP 1977094	(47)	23.03.2011
(97)	EP 1908435	(47)	23.03.2011	(97)	EP 1977510	(47)	23.03.2011
(97)	EP 1909905	(47)	23.03.2011	(97)	EP 1978595	(47)	23.03.2011
(97)	EP 1910799	(47)	23.03.2011	(97)	EP 1980099	(47)	23.03.2011
(97)	EP 1911356	(47)	23.03.2011	(97)	EP 1980213	(47)	23.03.2011
(97)	EP 1911592	(47)	23.03.2011	(97)	EP 1980276	(47)	23.03.2011
(97)	EP 1912673	(47)	23.03.2011	(97)	EP 1981376	(47)	23.03.2011
(97)	EP 1916048	(47)	23.03.2011	(97)	EP 1981665	(47)	23.03.2011
(97)	EP 1916327	(47)	23.03.2011	(97)	EP 1982308	(47)	23.03.2011
(97)	EP 1919944	(47)	23.03.2011	(97)	EP 1982310	(47)	23.03.2011
(97)	EP 1922380	(47)	23.03.2011	(97)	EP 1982368	(47)	23.03.2011
(97)	EP 1923327	(47)	23.03.2011	(97)	EP 1983236	(47)	23.03.2011
(97)	EP 1923426	(47)	23.03.2011	(97)	EP 1983853	(47)	23.03.2011
(97)	EP 1925590	(47)	23.03.2011	(97)	EP 1983990	(47)	23.03.2011
(97)	EP 1926170	(47)	23.03.2011	(97)	EP 1984154	(47)	23.03.2011
(97)	EP 1926715	(47)	23.03.2011	(97)	EP 1984644	(47)	23.03.2011
(97)	EP 1927290	(47)	23.03.2011	(97)	EP 1985676	(47)	23.03.2011
(97)	EP 1927320	(47)	23.03.2011	(97)	EP 1985909	(47)	23.03.2011
(97)	EP 1927967	(47)	23.03.2011	(97)	EP 1989575	(47)	23.03.2011
(97)	EP 1929859	(47)	23.03.2011	(97)	EP 1991464	(47)	23.03.2011
(97)	EP 1930137	(47)	23.03.2011	(97)	EP 1991658	(47)	23.03.2011
(97)	EP 1930260	(47)	23.03.2011	(97)	EP 1991726	(47)	23.03.2011
(97)	EP 1930498	(47)	23.03.2011	(97)	EP 1992404	(47)	23.03.2011
(97)	EP 1931887	(47)	23.03.2011	(97)	EP 1993914	(47)	23.03.2011
(97)	EP 1932322	(47)	23.03.2011	(97)	EP 1995523	(47)	23.03.2011
(97)	EP 1933743	(47)	23.03.2011	(97)	EP 1997607	(47)	23.03.2011
(97)	EP 1934208	(47)	23.03.2011	(97)	EP 1998822	(47)	23.03.2011
(97)	EP 1934466	(47)	23.03.2011	(97)	EP 2000120	(47)	23.03.2011
(97)	EP 1935246	(47)	23.03.2011	(97)	EP 2000400	(47)	23.03.2011
(97)	EP 1937428	(47)	23.03.2011	(97)	EP 2001136	(47)	23.03.2011
(97)	EP 1937938	(47)	23.03.2011	(97)	EP 2001340	(47)	23.03.2011
(97)	EP 1938692	(47)	23.03.2011	(97)	EP 2001729	(47)	23.03.2011
(97)	EP 1940592	(47)	23.03.2011	(97)	EP 2002427	(47)	23.03.2011
(97)	EP 1940712	(47)	23.03.2011	(97)	EP 2002748	(47)	23.03.2011
(97)	EP 1940866	(47)	23.03.2011	(97)	EP 2003548	(47)	23.03.2011
(97)	EP 1941528	(47)	23.03.2011	(97)	EP 2004295	(47)	23.03.2011
(97)	EP 1942891	(47)	23.03.2011	(97)	EP 2004360	(47)	23.03.2011
(97)	EP 1943026	(47)	23.03.2011	(97)	EP 2005287	(47)	23.03.2011
(97)	EP 1943042	(47)	23.03.2011	(97)	EP 2005898	(47)	23.03.2011
(97)	EP 1946631	(47)	23.03.2011	(97)	EP 2009732	(47)	23.03.2011
(97)	EP 1948928	(47)	23.03.2011	(97)	EP 2012046	(47)	23.03.2011
(97)	EP 1950565	(47)	23.03.2011	(97)	EP 2012763	(47)	23.03.2011
(97)	EP 1951139	(47)	23.03.2011	(97)	EP 2013301	(47)	23.03.2011
(97)	EP 1951153	(47)	23.03.2011	(97)	EP 2013367	(47)	23.03.2011
(97)	EP 1951786	(47)	23.03.2011	(97)	EP 2014025	(47)	23.03.2011
(97)	EP 1951843	(47)	23.03.2011	(97)	EP 2014454	(47)	23.03.2011
(97)	EP 1952093	(47)	23.03.2011	(97)	EP 2014857	(47)	23.03.2011
(97)	EP 1953258	(47)	23.03.2011	(97)	EP 2015697	(47)	23.03.2011
(97)	EP 1953850	(47)	23.03.2011	(97)	EP 2015736	(47)	23.03.2011
(97)	EP 1954591	(47)	23.03.2011	(97)	EP 2016319	(47)	23.03.2011
(97)	EP 1955342	(47)	23.03.2011	(97)	EP 2017403	(47)	23.03.2011
(97)	EP 1955659	(47)	23.03.2011	(97)	EP 2018116	(47)	23.03.2011
(97)	EP 1956266	(47)	23.03.2011	(97)	EP 2018975	(47)	23.03.2011
(97)	EP 1956984	(47)	23.03.2011	(97)	EP 2019837	(47)	23.03.2011
(97)	EP 1957735	(47)	23.03.2011	(97)	EP 2021275	(47)	23.03.2011
(97)	EP 1959014	(47)	23.03.2011	(97)	EP 2021532	(47)	23.03.2011
(97)	EP 1961265	(47)	23.03.2011	(97)	EP 2021639	(47)	23.03.2011
(97)	EP 1962723	(47)	23.03.2011	(97)	EP 2022221	(47)	23.03.2011
(97)	EP 1963057	(47)	23.03.2011	(97)	EP 2023831	(47)	23.03.2011
(97)	EP 1963414	(47)	23.03.2011	(97)	EP 2023871	(47)	23.03.2011

(97)	EP 2023918	(47)	23.03.2011	(97)	EP 2082946	(47)	23.03.2011
(97)	EP 2024147	(47)	23.03.2011	(97)	EP 2083002	(47)	23.03.2011
(97)	EP 2024223	(47)	23.03.2011	(97)	EP 2084109	(47)	23.03.2011
(97)	EP 2024279	(47)	23.03.2011	(97)	EP 2084190	(47)	23.03.2011
(97)	EP 2024967	(47)	23.03.2011	(97)	EP 2084235	(47)	23.03.2011
(97)	EP 2025031	(47)	23.03.2011	(97)	EP 2084262	(47)	23.03.2011
(97)	EP 2027969	(47)	23.03.2011	(97)	EP 2084705	(47)	23.03.2011
(97)	EP 2029025	(47)	23.03.2011	(97)	EP 2084980	(47)	23.03.2011
(97)	EP 2029069	(47)	23.03.2011	(97)	EP 2085030	(47)	23.03.2011
(97)	EP 2031270	(47)	23.03.2011	(97)	EP 2085122	(47)	23.03.2011
(97)	EP 2032374	(47)	23.03.2011	(97)	EP 2085336	(47)	23.03.2011
(97)	EP 2032703	(47)	23.03.2011	(97)	EP 2085614	(47)	23.03.2011
(97)	EP 2032869	(47)	23.03.2011	(97)	EP 2086643	(47)	23.03.2011
(97)	EP 2033098	(47)	23.03.2011	(97)	EP 2086794	(47)	23.03.2011
(97)	EP 2033585	(47)	23.03.2011	(97)	EP 2086797	(47)	23.03.2011
(97)	EP 2035137	(47)	23.03.2011	(97)	EP 2087147	(47)	23.03.2011
(97)	EP 2035254	(47)	23.03.2011	(97)	EP 2088229	(47)	23.03.2011
(97)	EP 2035257	(47)	23.03.2011	(97)	EP 2088463	(47)	23.03.2011
(97)	EP 2035599	(47)	23.03.2011	(97)	EP 2088963	(47)	23.03.2011
(97)	EP 2038017	(47)	23.03.2011	(97)	EP 2089192	(47)	23.03.2011
(97)	EP 2039494	(47)	23.03.2011	(97)	EP 2089288	(47)	23.03.2011
(97)	EP 2039567	(47)	23.03.2011	(97)	EP 2089787	(47)	23.03.2011
(97)	EP 2039641	(47)	23.03.2011	(97)	EP 2090205	(47)	23.03.2011
(97)	EP 2040749	(47)	23.03.2011	(97)	EP 2091391	(47)	23.03.2011
(97)	EP 2040767	(47)	23.03.2011	(97)	EP 2091779	(47)	23.03.2011
(97)	EP 2041313	(47)	23.03.2011	(97)	EP 2091842	(47)	23.03.2011
(97)	EP 2042378	(47)	23.03.2011	(97)	EP 2091843	(47)	23.03.2011
(97)	EP 2042488	(47)	23.03.2011	(97)	EP 2092487	(47)	23.03.2011
(97)	EP 2043746	(47)	23.03.2011	(97)	EP 2092656	(47)	23.03.2011
(97)	EP 2044320	(47)	23.03.2011	(97)	EP 2094476	(47)	23.03.2011
(97)	EP 2044605	(47)	23.03.2011	(97)	EP 2094806	(47)	23.03.2011
(97)	EP 2045282	(47)	23.03.2011	(97)	EP 2094895	(47)	23.03.2011
(97)	EP 2045899	(47)	23.03.2011	(97)	EP 2094933	(47)	23.03.2011
(97)	EP 2046481	(47)	23.03.2011	(97)	EP 2095431	(47)	23.03.2011
(97)	EP 2047002	(47)	23.03.2011	(97)	EP 2096086	(47)	23.03.2011
(97)	EP 2047384	(47)	23.03.2011	(97)	EP 2097190	(47)	23.03.2011
(97)	EP 2049212	(47)	23.03.2011	(97)	EP 2102019	(47)	23.03.2011
(97)	EP 2049467	(47)	23.03.2011	(97)	EP 2102027	(47)	23.03.2011
(97)	EP 2050359	(47)	23.03.2011	(97)	EP 2102131	(47)	23.03.2011
(97)	EP 2050675	(47)	23.03.2011	(97)	EP 2102214	(47)	23.03.2011
(97)	EP 2051861	(47)	23.03.2011	(97)	EP 2103381	(47)	23.03.2011
(97)	EP 2054100	(47)	23.03.2011	(97)	EP 2104961	(47)	23.03.2011
(97)	EP 2054875	(47)	23.03.2011	(97)	EP 2105097	(47)	23.03.2011
(97)	EP 2058521	(47)	23.03.2011	(97)	EP 2107859	(47)	23.03.2011
(97)	EP 2059692	(47)	23.03.2011	(97)	EP 2108473	(47)	23.03.2011
(97)	EP 2060166	(47)	23.03.2011	(97)	EP 2108477	(47)	23.03.2011
(97)	EP 2060251	(47)	23.03.2011	(97)	EP 2108567	(47)	23.03.2011
(97)	EP 2060499	(47)	23.03.2011	(97)	EP 2109564	(47)	23.03.2011
(97)	EP 2060512	(47)	23.03.2011	(97)	EP 2109608	(47)	23.03.2011
(97)	EP 2060945	(47)	23.03.2011	(97)	EP 2110046	(47)	23.03.2011
(97)	EP 2061711	(47)	23.03.2011	(97)	EP 2110557	(47)	23.03.2011
(97)	EP 2061991	(47)	23.03.2011	(97)	EP 2111387	(47)	23.03.2011
(97)	EP 2063169	(47)	23.03.2011	(97)	EP 2111419	(47)	23.03.2011
(97)	EP 2065618	(47)	23.03.2011	(97)	EP 2111425	(47)	23.03.2011
(97)	EP 2066704	(47)	23.03.2011	(97)	EP 2111524	(47)	23.03.2011
(97)	EP 2067151	(47)	23.03.2011	(97)	EP 2111614	(47)	23.03.2011
(97)	EP 2069382	(47)	23.03.2011	(97)	EP 2111787	(47)	23.03.2011
(97)	EP 2069609	(47)	23.03.2011	(97)	EP 2112027	(47)	23.03.2011
(97)	EP 2069634	(47)	23.03.2011	(97)	EP 2112030	(47)	23.03.2011
(97)	EP 2069814	(47)	23.03.2011	(97)	EP 2112301	(47)	23.03.2011
(97)	EP 2071145	(47)	23.03.2011	(97)	EP 2113041	(47)	23.03.2011
(97)	EP 2071174	(47)	23.03.2011	(97)	EP 2113059	(47)	23.03.2011
(97)	EP 2071985	(47)	23.03.2011	(97)	EP 2113412	(47)	23.03.2011
(97)	EP 2073998	(47)	23.03.2011	(97)	EP 2114673	(47)	23.03.2011
(97)	EP 2074057	(47)	23.03.2011	(97)	EP 2114770	(47)	23.03.2011
(97)	EP 2074233	(47)	23.03.2011	(97)	EP 2116374	(47)	23.03.2011
(97)	EP 2074970	(47)	23.03.2011	(97)	EP 2116470	(47)	23.03.2011
(97)	EP 2074977	(47)	23.03.2011	(97)	EP 2117337	(47)	23.03.2011
(97)	EP 2076260	(47)	23.03.2011	(97)	EP 2118027	(47)	23.03.2011
(97)	EP 2077754	(47)	23.03.2011	(97)	EP 2118111	(47)	23.03.2011
(97)	EP 2078304	(47)	23.03.2011	(97)	EP 2119546	(47)	23.03.2011
(97)	EP 2078396	(47)	23.03.2011	(97)	EP 2119566	(47)	23.03.2011
(97)	EP 2078921	(47)	23.03.2011	(97)	EP 2120061	(47)	23.03.2011
(97)	EP 2079052	(47)	23.03.2011	(97)	EP 2121320	(47)	23.03.2011
(97)	EP 2081805	(47)	23.03.2011	(97)	EP 2122149	(47)	23.03.2011
(97)	EP 2081893	(47)	23.03.2011	(97)	EP 2123025	(47)	23.03.2011
(97)	EP 2081933	(47)	23.03.2011	(97)	EP 2123929	(47)	23.03.2011
(97)	EP 2082945	(47)	23.03.2011	(97)	EP 2124823	(47)	23.03.2011

(97)	EP 2125289	(47)	23.03.2011	(97)	EP 2179272	(47)	23.03.2011
(97)	EP 2125435	(47)	23.03.2011	(97)	EP 2179551	(47)	23.03.2011
(97)	EP 2125475	(47)	23.03.2011	(97)	EP 2183137	(47)	23.03.2011
(97)	EP 2126413	(47)	23.03.2011	(97)	EP 2185417	(47)	23.03.2011
(97)	EP 2127943	(47)	23.03.2011	(97)	EP 2185567	(47)	23.03.2011
(97)	EP 2127951	(47)	23.03.2011	(97)	EP 2185734	(47)	23.03.2011
(97)	EP 2129040	(47)	23.03.2011	(97)	EP 2185989	(47)	23.03.2011
(97)	EP 2129498	(47)	23.03.2011	(97)	EP 2186314	(47)	23.03.2011
(97)	EP 2130745	(47)	23.03.2011	(97)	EP 2187781	(47)	23.03.2011
(97)	EP 2131495	(47)	23.03.2011	(97)	EP 2188176	(47)	23.03.2011
(97)	EP 2133235	(47)	23.03.2011	(97)	EP 2188264	(47)	23.03.2011
(97)	EP 2133508	(47)	23.03.2011	(97)	EP 2188641	(47)	23.03.2011
(97)	EP 2135648	(47)	23.03.2011	(97)	EP 2188945	(47)	23.03.2011
(97)	EP 2135738	(47)	23.03.2011	(97)	EP 2190634	(47)	23.03.2011
(97)	EP 2135756	(47)	23.03.2011	(97)	EP 2190734	(47)	23.03.2011
(97)	EP 2135814	(47)	23.03.2011	(97)	EP 2191035	(47)	23.03.2011
(97)	EP 2136785	(47)	23.03.2011	(97)	EP 2191060	(47)	23.03.2011
(97)	EP 2138329	(47)	23.03.2011	(97)	EP 2191108	(47)	23.03.2011
(97)	EP 2138707	(47)	23.03.2011	(97)	EP 2191141	(47)	23.03.2011
(97)	EP 2139285	(47)	23.03.2011	(97)	EP 2191579	(47)	23.03.2011
(97)	EP 2139792	(47)	23.03.2011	(97)	EP 2191706	(47)	23.03.2011
(97)	EP 2140458	(47)	23.03.2011	(97)	EP 2193382	(47)	23.03.2011
(97)	EP 2140776	(47)	23.03.2011	(97)	EP 2193404	(47)	23.03.2011
(97)	EP 2140785	(47)	23.03.2011	(97)	EP 2193675	(47)	23.03.2011
(97)	EP 2143658	(47)	23.03.2011	(97)	EP 2194441	(47)	23.03.2011
(97)	EP 2144675	(47)	23.03.2011	(97)	EP 2195215	(47)	23.03.2011
(97)	EP 2144909	(47)	23.03.2011	(97)	EP 2195311	(47)	23.03.2011
(97)	EP 2145368	(47)	23.03.2011	(97)	EP 2195314	(47)	23.03.2011
(97)	EP 2145717	(47)	23.03.2011	(97)	EP 2195810	(47)	23.03.2011
(97)	EP 2145793	(47)	23.03.2011	(97)	EP 2195849	(47)	23.03.2011
(97)	EP 2147448	(47)	23.03.2011	(97)	EP 2195952	(47)	23.03.2011
(97)	EP 2147994	(47)	23.03.2011	(97)	EP 2197618	(47)	23.03.2011
(97)	EP 2148324	(47)	23.03.2011	(97)	EP 2197652	(47)	23.03.2011
(97)	EP 2148367	(47)	23.03.2011	(97)	EP 2197680	(47)	23.03.2011
(97)	EP 2148555	(47)	23.03.2011	(97)	EP 2197856	(47)	23.03.2011
(97)	EP 2148558	(47)	23.03.2011	(97)	EP 2200813	(47)	23.03.2011
(97)	EP 2148972	(47)	23.03.2011	(97)	EP 2200991	(47)	23.03.2011
(97)	EP 2149609	(47)	23.03.2011	(97)	EP 2201199	(47)	23.03.2011
(97)	EP 2150438	(47)	23.03.2011	(97)	EP 2201336	(47)	23.03.2011
(97)	EP 2150707	(47)	23.03.2011	(97)	EP 2201359	(47)	23.03.2011
(97)	EP 2151305	(47)	23.03.2011	(97)	EP 2201393	(47)	23.03.2011
(97)	EP 2154391	(47)	23.03.2011	(97)	EP 2203096	(47)	23.03.2011
(97)	EP 2155056	(47)	23.03.2011	(97)	EP 2203440	(47)	23.03.2011
(97)	EP 2156916	(47)	23.03.2011	(97)	EP 2203775	(47)	23.03.2011
(97)	EP 2156942	(47)	23.03.2011	(97)	EP 2203991	(47)	23.03.2011
(97)	EP 2157295	(47)	23.03.2011	(97)	EP 2205129	(47)	23.03.2011
(97)	EP 2158380	(47)	23.03.2011	(97)	EP 2205589	(47)	23.03.2011
(97)	EP 2160427	(47)	23.03.2011	(97)	EP 2205604	(47)	23.03.2011
(97)	EP 2160655	(47)	23.03.2011	(97)	EP 2205782	(47)	23.03.2011
(97)	EP 2161427	(47)	23.03.2011	(97)	EP 2206331	(47)	23.03.2011
(97)	EP 2161439	(47)	23.03.2011	(97)	EP 2207316	(47)	23.03.2011
(97)	EP 2163053	(47)	23.03.2011	(97)	EP 2207983	(47)	23.03.2011
(97)	EP 2163484	(47)	23.03.2011	(97)	EP 2210356	(47)	23.03.2011
(97)	EP 2164432	(47)	23.03.2011	(97)	EP 2212125	(47)	23.03.2011
(97)	EP 2167220	(47)	23.03.2011	(97)	EP 2212281	(47)	23.03.2011
(97)	EP 2167400	(47)	23.03.2011	(97)	EP 2212709	(47)	23.03.2011
(97)	EP 2167711	(47)	23.03.2011	(97)	EP 2212793	(47)	23.03.2011
(97)	EP 2168365	(47)	23.03.2011	(97)	EP 2213590	(47)	23.03.2011
(97)	EP 2168465	(47)	23.03.2011	(97)	EP 2214868	(47)	23.03.2011
(97)	EP 2168467	(47)	23.03.2011	(97)	EP 2215370	(47)	23.03.2011
(97)	EP 2168712	(47)	23.03.2011	(97)	EP 2215398	(47)	23.03.2011
(97)	EP 2170555	(47)	23.03.2011	(97)	EP 2215640	(47)	23.03.2011
(97)	EP 2170966	(47)	23.03.2011	(97)	EP 2215766	(47)	23.03.2011
(97)	EP 2172525	(47)	23.03.2011	(97)	EP 2216149	(47)	23.03.2011
(97)	EP 2173274	(47)	23.03.2011	(97)	EP 2217771	(47)	23.03.2011
(97)	EP 2173853	(47)	23.03.2011	(97)	EP 2218100	(47)	23.03.2011
(97)	EP 2174019	(47)	23.03.2011	(97)	EP 2220374	(47)	23.03.2011
(97)	EP 2175087	(47)	23.03.2011	(97)	EP 2220761	(47)	23.03.2011
(97)	EP 2175939	(47)	23.03.2011	(97)	EP 2222961	(47)	23.03.2011
(97)	EP 2175940	(47)	23.03.2011	(97)	EP 2223792	(47)	23.03.2011
(97)	EP 2176519	(47)	23.03.2011	(97)	EP 2224833	(47)	23.03.2011
(97)	EP 2177646	(47)	23.03.2011	(97)	EP 2229358	(47)	23.03.2011
(97)	EP 2177647	(47)	23.03.2011	(97)	EP 2230707	(47)	23.03.2011
(97)	EP 2177855	(47)	23.03.2011	(97)	EP 2235552	(47)	23.03.2011
(97)	EP 2178754	(47)	23.03.2011	(97)	EP 2279929	(47)	23.03.2011
(97)	EP 2178757	(47)	23.03.2011	(97)	EP 2281989	(47)	23.03.2011
(97)	EP 2178813	(47)	23.03.2011	(97)	EP 2282029	(47)	23.03.2011
(97)	EP 2179270	(47)	23.03.2011				

Zveřejněné překlady evropských patentových spisů

U následujících udělených evropských patentů s účinky pro Českou republiku byl majitelem předložen překlad patentového spisu do českého jazyka (§ 35c odst. 2 až 4 zákona č. 527/1990 Sb., v platném znění). Údaje jsou řazeny vzestupně podle čísel evropských patentů.

- | | |
|---|---|
| (97) EP 1435150 | (72) HENZLER, Hans-Jürgen, 42655 Solingen, DE |
| (47) 22.12.2010 | KAULING, Jörg, 51069 Köln, DE |
| (97) 10.04.2003 | SCHMITT, Franz, 51465 Bergisch Gladbach, DE |
| (51) H04L 12/18 (2006.01) | BECKERS, Erhard, 51399 Burscheid, DE |
| (96) 02.10.2002 | BÖDEKER, Berthold, 42113 Wuppertal, DE |
| (96) 02776139.4 | VON HUGO, Hasso, 42115 Wuppertal, DE |
| (73) QUALCOMM INCORPORATED, San Diego, CA 92121, US | KONSTANTINOV, Konstantin, Walnut Creek, CA 94596, US |
| (72) LEUNG, Nikolai, K., N., Takoma Park, MD 20912, US | NAVEH, David, Piedmont, CA 94611, US |
| PAREKH, Nileshkumar, J., San Diego, CA 92131, US | STEINER, Ulrich, 40699 Erkrath, DE |
| HSU, Raymond, T., San Diego, CA 92127, US | (54) Jednotka a postup pro provádění fermentace vysoké buněčné hustoty |
| CHEN, An, Mei, San Diego, CA 92129, US | (32) 31.08.2001 |
| (54) Způsob a zařízení pro přenos datových paketů v bezdrátovém komunikačním systému, užívajícím Internetového protokolu | (31) 316837 P |
| (32) 03.10.2001, 05.11.2001 | (33) US |
| (31) 970487, 11526 | (86) PCT/EP2002/009620 |
| (33) US, US | (87) WO 2003/020919 |
| (86) PCT/US2002/031774 | (74) TRAPLOVÁ HAKR KUBÁT Advokátní a patentová kancelář, Ing. Eduard Hakr, Přístavní 24, Praha 7, 17000 |
| (87) WO 2003/030453 | |
| (74) Čermák a spol., JUDr. Karel Čermák, advokát, Národní 32, Praha 1, 11000 | |
| <hr/> | |
| (97) EP 1449850 | (97) EP 1455945 |
| (47) 01.12.2010 | (47) 29.09.2010 |
| (97) 06.03.2003 | (97) 19.06.2003 |
| (51) C07K 16/28 (2006.01) | (51) B02C 19/06 (2006.01) |
| C12N 5/10 (2006.01) | C02F 1/20 (2006.01) |
| C12N 15/13 (2006.01) | F15D 1/02 (2006.01) |
| C12P 21/08 (2006.01) | (96) 09.12.2002 |
| A61K 39/395 (2006.01) | (96) 02786936.1 |
| A61P 35/00 (2006.01) | (73) VRTX Technologies, LLC, Schertz, TX 78154, US |
| G01N 33/53 (2006.01) | (72) ROMANYSZYN, Michael T., San Antonio, TX 78262, US |
| C07K 14/715 (2006.01) | US |
| G01N 33/68 (2006.01) | MCGUAR, Perry, San Antonio, TX 78233, US |
| (96) 30.08.2002 | (54) Způsob a zařízení pro úpravu tekutin |
| (96) 02770179.6 | (32) 10.12.2001 |
| (73) Kyowa Hakko Kirin Co., Ltd., Tokyo 100-8185, JP | (31) 16491 |
| (72) SHITARA, Kenya, Kyowa Hakko Kogyo Co., Ltd, Machida-shi, Tokyo 194-8533, JP | (33) US |
| NAKAMURA, Kazuyasu, Kyowa Hakko Kogyo Co., Ltd, Machida-shi, Tokyo 194-8533, JP | (86) PCT/US2002/039145 |
| HOSAKA, Emi, Kyowa Hakko Kogyo Co., Ltd, Machida-shi, Tokyo 194-8533, JP | (87) WO 2003/049862 |
| SHIMIZU, Akiko, Ishikawa 920-1162, JP | (74) Čermák a spol., JUDr. Karel Čermák, advokát, Národní 32, Praha 1, 11000 |
| KOIKE, Masamichi, Kyowa Hakko Kogyo Co., Ltd, Machida-shi, Tokyo 194-8533, JP | |
| (54) Humánní protilátky s naroubovanou CDR a jejich protilátkové fragmenty | |
| (32) 31.08.2001 | (97) EP 1572726 |
| (31) 2001265144 | (47) 08.12.2010 |
| (33) JP | (97) 29.04.2004 |
| (86) PCT/JP2002/008828 | (51) C07K 7/64 (2006.01) |
| (87) WO 2003/018635 | A61K 38/15 (2006.01) |
| (74) Čermák a spol., JUDr. Karel Čermák, advokát, Národní 32, Praha 1, 11000 | A61P 35/00 (2006.01) |
| | (96) 20.10.2003 |
| | (96) 03779140.7 |
| | (73) Pharma Mar, S.A.U., 28770 Madrid, ES |
| | (72) FAIRCLOTH, Glynn, Thomas, Cambridge, MA 02139-4616, US |
| | ELICES, Mariano, Cambridge, MA 02139-4616, US |
| | SASAK, Halina, Cambridge, MA 02139-4616, US |
| | AVILES MARIN, Pablo, Manuel, 28770 Madrid, ES |
| | CUEVAS MARCHANTE, Maria del Carmen, 28770 Madrid, ES |
| | (54) 4-methylhexanová kahalalidová sloučenina |
| | (32) 18.10.2002, 26.02.2003, 24.06.2003 |
| | (31) PCT/GB02/04735, 0304367, 0314725 |
| | (33) GB, GB, GB |
| | (86) PCT/US2003/033207 |
| | (87) WO 2004/035613 |
| | (74) PATENTSERVIS Praha a.s., Jivenská 1273/1, Praha 4, 14021 |
| | |
| (97) EP 1451290 | (97) EP 1596879 |
| (47) 05.01.2011 | |
| (97) 13.03.2003 | |
| (51) C12M 3/00 (2006.01) | |
| (96) 29.08.2002 | |
| (96) 02797640.6 | |
| (73) Bayer Schering Pharma Aktiengesellschaft, 13353 Berlin, DE | |

- | | | |
|---|-----------|---|
| (47) 22.12.2010 | | (73) Synta Pharmaceuticals Corporation, Lexington, MA 02421, US |
| (97) 10.09.2004 | | |
| (51) A61K 38/12 | (2006.01) | (72) XIE, Yu, Natick, MA 01760, US |
| A61P 17/06 | (2006.01) | HOLMQVIST, Mats, Malden, MA 02148, US |
| (96) 26.02.2004 | | MAHIOU, Jerome, Lexington, MA 02421, US |
| (96) 04714847.3 | | ONO, Mitsunori, Lexington, MA 02421, US |
| (73) Pharma Mar, S.A.U., 28770 Madrid, ES | | SUN, Lijun, Harvard, MA 01451, US |
| (72) IZQUIERDO DELSO, Miguel Angel, Pharma Mar, S.A.U., Colmenar Viejo, E-28770 - Madrid, ES | | CHEN, Shoujun, Bedford, MA 01730, US |
| (54) Použití kahalalidových sloučenin pro výrobu léčiva pro léčbu psoriázy | | ZHANG, Shijie, Nashua, NH 03062, US |
| (32) 26.02.2003 | | JIANG, Jun, Acton, MA 01720, US |
| (31) 0304367 | | CHIMMANAMADA, Dinesh, Waltham, MA 02452, US |
| (33) GB | | YU, Chih-Yi, Malden, MA 02148, US |
| (86) PCT/GB2004/000757 | | (54) Sloučeniny pro použití při zánětech a onemocněních souvisejících s imunitou |
| (87) WO 2004/075910 | | (32) 23.07.2003 |
| (74) PATENTSERVIS Praha a.s., Jivenská 1273/1, Praha 4, 14021 | | (31) 489711 P |
| | | (33) US |
| | | (86) PCT/US2004/023895 |
| | | (87) WO 2005/009539 |
| | | (74) TRAPLOVÁ HAKR KUBÁT Advokátní a patentová kancelář, Ing. Eduard Hakr, Přístavní 24, Praha 7, 17000 |
| <hr/> | | |
| (97) EP 1623078 | | (97) EP 1678053 |
| (47) 22.12.2010 | | (47) 15.12.2010 |
| (97) 16.09.2004 | | (97) 28.07.2005 |
| (51) E04B 2/14 | (2006.01) | (51) B65D 75/34 |
| (96) 03.03.2004 | | B65D 75/38 |
| (96) 04716513.9 | | A61J 1/03 |
| (73) Roitmair, Helmut, 4632 Pichl bei Wels, AT | | B65D 77/04 |
| (72) Roitmair, Helmut, 4632 Pichl bei Wels, AT | | B65D 5/50 |
| (54) Způsob spojování stavebních bloků a odpovídající kompozice stavebních bloků | | (96) 22.10.2004 |
| (32) 07.03.2003, 11.06.2003 | | (96) 04821068.6 |
| (31) 3562003, 9022003 | | (73) Nycomed GmbH, 78467 Konstanz, DE |
| (33) AT, AT | | (72) KLATT, Andreas, 78333 Stockach, DE |
| (86) PCT/AT2004/000065 | | HINDEREGGER, Klaus, 78359 Orsingen-Nenzingen, DE |
| (87) WO 2004/079116 | | (54) Nový obal pro léky |
| (74) Ing. Jiří Walter, Počernická 54, Praha 10, 10800 | | (32) 22.10.2003 |
| | | (31) 10349565 |
| | | (33) DE |
| | | (86) PCT/EP2004/052634 |
| | | (87) WO 2005/068316 |
| | | (74) KOREJZOVÁ & SPOL., v.o.s., JUDr. Petra Korejzová, advokátka, Korunní 810/104 E, Praha 10, 10100 |
| <hr/> | | |
| (97) EP 1642313 | | (97) EP 1682266 |
| (47) 22.12.2010 | | (47) 15.12.2010 |
| (97) 20.01.2005 | | (97) 26.05.2005 |
| (51) H01J 37/28 | (2006.01) | (51) B01J 23/22 |
| H01J 37/244 | (2006.01) | B01J 23/10 |
| (96) 22.06.2004 | | B01D 53/94 |
| (96) 04740146.8 | | (96) 12.11.2004 |
| (73) Carl Zeiss NTS GmbH, 73447 Oberkochen, DE | | (96) 04797861.4 |
| (72) JAKSCH, Heiner, 89522 Heidenheim, DE | | (73) Treibacher Industrie Aktiengesellschaft, A-9330 Treibach, AT |
| (54) Systém detektorů pro rastrovací elektronový mikroskop a rastrovací elektronový mikroskop s odpovídajícím systémem detektorů | | Porzellanfabrik Frauenthal GmbH, 8523 Frauenthal, AT |
| (32) 09.07.2003 | | (72) SCHERMANZ, Karl, A-9314 Launsdorf, AT |
| (31) 10331137 | | BEGSTEIGER, Irene, A-8530 Deutschlandsberg, AT |
| (33) DE | | TROVARELLI, Alessandro, I-33100 Udine, IT |
| (86) PCT/EP2004/006715 | | ROCCHINI, Eliana, I-34126 Trieste, IT |
| (87) WO 2005/006384 | | CASANOVA, Marzia, I-33020 Ravascletto, IT |
| (74) TRAPLOVÁ HAKR KUBÁT Advokátní a patentová kancelář, Ing. Eduard Hakr, Přístavní 24, Praha 7, 17000 | | |
| <hr/> | | |
| (97) EP 1651232 | | (54) Katalyzátor spalín |
| (47) 22.12.2010 | | (32) 13.11.2003 |
| (97) 03.02.2005 | | (31) 20031831 |
| (51) A61K 31/535 | (2006.01) | (33) AT |
| A61K 31/41 | (2006.01) | (86) PCT/EP2004/012860 |
| A61K 31/42 | (2006.01) | (87) WO 2005/046864 |
| A61K 31/415 | (2006.01) | (74) Rott, Růžička & Guttmann Patentové, známkové a advokátní kanceláře, Ing. Václav Krmenčík, Vinohradská 37, Praha 2, 12000 |
| A61K 31/40 | (2006.01) | |
| A61P 29/00 | (2006.01) | |
| A61P 25/00 | (2006.01) | |
| A61P 37/00 | (2006.01) | |
| (96) 22.07.2004 | | (97) EP 1687560 |
| (96) 04786102.6 | | (47) 22.12.2010 |
| | | (97) 26.05.2005 |

(51) F16L 55/165	(2006.01)	(97) 21.03.2007	
(96) 03.11.2004		(51) H02G 7/05	(2006.01)
(96) 04818618.3		(96) 16.09.2005	
(73) INA Acquisition Corp., Wilmington, DE 19801, US		(96) 05397017.4	
(72) DRIVER, Franklin, Thomas, St. Charles, MO 63304, US		(73) Ensto Finland Oy, 06150 Porvoo, FI	
(54) Věž na impregnování pryskyřic pro vložku vytvrzovanou na místě použití		(72) Julkunen, Seppo, 07880 Liljendahl, FI	
(32) 07.11.2003		(72) Depka, Piotr, 80-041 Gdansk, PL	
(31) 704461		(54) Závěsná svorka pro nízko-napěťový kabel	
(33) US		(74) Rott, Růžička & Guttman Patentové, známkové a advokátní kanceláře, Ing. Ivana Menšíková, Vinohradská 37, Praha 2, 12000	
(86) PCT/US2004/036629			
(87) WO 2005/047758			
(74) TRAPLOVÁ HAKR KUBÁT Advokátní a patentová kancelář, Ing. Eduard Hakr, Přístavní 24, Praha 7, 17000			
<hr/>			
(97) EP 1735582		(97) EP 1785142	
(47) 22.12.2010		(47) 22.12.2010	
(97) 20.10.2005		(97) 16.05.2007	
(51) F42B 8/14	(2006.01)	(51) A61K 33/24	(2006.01)
(51) F42B 12/40	(2006.01)	A61P 13/12	(2006.01)
(96) 08.04.2005		A61P 3/14	(2006.01)
(96) 05736334.3		A61P 5/20	(2006.01)
(73) Rheinmetall Waffe Munition GmbH, 29345 Unterlüss, DE		(96) 16.06.2006	
(72) HAESLICH, Detlef, 21516 Müssen, DE		(96) 06012445.0	
(54) Náboj s označením místa dopadu		(73) Shire International Licensing B.V., 1076 EE Amsterdam, NL	
(32) 08.04.2004		(72) Pratt, Raymond Dennis, Wayne PA 19087, US	
(31) 102004017466		(72) Webster, Isobel, Malborough Wiltshire SN8 4LB, GB	
(33) DE		(72) Damment, Stephen J.P., Landford Salisbury SP5 2ED, GB	
(86) PCT/DE2005/000627		(54) Léčení subjektů s chronickou ledvinovou chorobou (CHOCH) pomocí sloučenin lanthanu	
(87) WO 2005/098345		(32) 09.11.2005	
(74) Rott, Růžička & Guttman Patentové, známkové a advokátní kanceláře, Ing. Jiří Andera, Vinohradská 37, Praha 2, 12000		(31) 272563	
<hr/>			
(97) EP 1743728		(33) US	
(47) 29.12.2010		(74) Ing. Václav Kratochvíl, patentový zástupce, Tábořská 758/33, Mladá Boleslav, 29301	
(97) 17.01.2007			
(51) B23K 26/26	(2006.01)	(97) EP 1796898	
(51) B21B 15/00	(2006.01)	(47) 15.12.2010	
(51) B23K 26/38	(2006.01)	(97) 11.05.2006	
(96) 16.07.2005		(51) B31D 1/02	(2006.01)
(96) 05015490.5		G09F 3/02	(2006.01)
(73) Ideal-Werk C. & E. Jungeblodt GmbH & Co.KG, 59557 Lippstadt, DE		G09F 3/10	(2006.01)
(72) Jungeblodt, Clemens, Dipl.-Ing., 59555 Lippstadt, DE		(96) 20.09.2005	
(54) Laserový pásový svařovací stroj a způsob svaření pásu		(96) 05791039.0	
(74) TRAPLOVÁ HAKR KUBÁT Advokátní a patentová kancelář, Ing. Eduard Hakr, Přístavní 24, Praha 7, 17000		(73) Denny Bros Ltd., Bury St. Edmunds, Suffolk IP32 7AR, GB	
<hr/>			
(97) EP 1762802		(72) HUNT, Colin, Leslie, Bury St Edmunds, Suffolk IP31 2TW, GB	
(47) 15.12.2010		(54) Samolepící štítky a způsob jejich výroby	
(97) 14.03.2007		(32) 20.09.2004	
(51) F26B 3/30	(2006.01)	(31) 0420886	
(51) F26B 15/14	(2006.01)	(33) GB	
(96) 03.08.2006		(86) PCT/GB2005/050162	
(96) 06016182.5		(87) WO 2006/048685	
(73) REHAU AG + Co, 95111 Rehau, DE		(74) Společná advokátní kancelář Vsetečka Zelený Švorčík Kalenský a partneři, JUDr. Petr Kalenský, Hálkova 2, Praha 2, 12000	
(72) Krauss, Peter, 95213 Münchberg, DE			
(54) Způsob sušení vrstvy laku nanesené na dílu motorového vozidla a sušicý systém pro něj			
(32) 10.09.2005			
(31) 102005043075			
(33) DE			
(74) Čermák a spol., JUDr. Karel Čermák, advokát, Národní 32, Praha 1, 11000			
<hr/>			
(97) EP 1764890		(97) EP 1818964	
(47) 08.12.2010		(47) 19.01.2011	
		(97) 15.08.2007	
		(51) H01H 85/20	(2006.01)
		H02B 1/18	(2006.01)
		H01H 9/10	(2006.01)
		H01H 85/54	(2006.01)
		(96) 24.01.2007	
		(96) 07101078.9	
		(73) Wöhner GmbH & Co. KG Elektrotechnische Systeme, 96472 Rödental, DE	
		(72) Büttner, Alex, 96472 Rödental, DE	
		(54) Pojistková lišta s bočními výstupními kontakty a bočním adaptérovým modulem	
		(32) 09.02.2006	
		(31) 102006006050	

- | | | | |
|--|-----------|---|-----------|
| (33) DE | | (51) B60N 2/12 | (2006.01) |
| (74) Rott, Růžička & Guttman Patentové, známkové a advokátní kanceláře, Ing. Jiří Andera, Vinohradská 37, Praha 2, 12000 | | (51) B60N 2/08 | (2006.01) |
| | | (96) 18.04.2006 | |
| | | (96) 06722815.5 | |
| | | (73) Brose Fahrzeugteile GmbH & Co. KG, Coburg, 96450 Coburg, DE | |
| (97) EP 1839773 | | (72) QUAST, Ingo, 96450 Coburg, DE | |
| (47) 19.01.2011 | | (54) Přestavné zařízení pro motorové vozidlo | |
| (97) 03.10.2007 | | (32) 28.04.2005 | |
| (51) B22C 1/00 | (2006.01) | (31) 102005020696 | |
| C04B 22/12 | (2006.01) | (33) DE | |
| C04B 28/18 | (2006.01) | (86) PCT/DE2006/000697 | |
| (96) 27.03.2007 | | (87) WO 2006/114084 | |
| (96) 07006331.8 | | (74) Daniela Toningerová, patentový a známkový zástupce, Kamenická 3, Praha 7, 17000 | |
| (73) NICHIAS CORPORATION, Tokyo 105-8555, JP | | | |
| (72) Sakamoto, Akifumi, c/o Nichias Corporation, Hamamatsu-shi, Shizuoka, JP | | | |
| (54) Tepelně odolný materiál pro odlévací stroj nízkotavitelného kovu | | (97) EP 1892142 | |
| (32) 27.03.2006 | | (47) 03.11.2010 | |
| (31) 2006086401 | | (97) 27.02.2008 | |
| (33) JP | | (51) B60N 2/015 | (2006.01) |
| (74) Čermák a spol., JUDr. Karel Čermák, advokát, Národní 32, Praha 1, 11000 | | B64D 11/06 | (2006.01) |
| | | (96) 23.08.2006 | |
| | | (96) 06388056.1 | |
| | | (73) Martech Holding A/S, 6360 Tinglev, DK | |
| | | (72) Christensen, Martin, Bajstrup 6360 Tinglev, DK | |
| | | (54) Upeňovací ústrojí | |
| | | (74) TRAPLOVÁ HAKR KUBÁT Advokátní a patentová kancelář, Ing. Eduard Hakr, Přístavní 24, Praha 7, 17000 | |
| (97) EP 1839838 | | (97) EP 1896399 | |
| (47) 24.11.2010 | | (47) 17.11.2010 | |
| (97) 03.10.2007 | | (97) 04.01.2007 | |
| (51) B29C 45/40 | (2006.01) | (51) C07C 259/06 | (2006.01) |
| (96) 23.03.2007 | | C07C 259/10 | (2006.01) |
| (96) 07006044.7 | | C07D 319/18 | (2006.01) |
| (73) Tecnostampi S.r.l., 21040 Gornate Olona VA, IT | | A61K 31/185 | (2006.01) |
| (72) Conte, Dino, 21040 Gornate Olona (VA), IT | | A61P 35/00 | (2006.01) |
| (54) Vysouvací zařízení pro stroj na injekční tvarování | | (96) 31.05.2006 | |
| (32) 27.03.2006 | | (96) 06763427.9 | |
| (31) VA20060015 | | (73) SIGMA-TAU Industrie Farmaceutiche Riunite S.p.A., 00144 Roma, IT | |
| (33) IT | | (72) PISANO, Claudio, I-04011 Aprilia (LT), IT | |
| (74) Čermák a spol., JUDr. Karel Čermák, advokát, Národní 32, Praha 1, 11000 | | GIANNINI, Giuseppe, I-00040 Pomezia (RM), IT | |
| | | VESCI, Loredana, I-00128 Rome, IT | |
| | | ZUNINO, Franco, I-20127 Milan (MI), IT | |
| | | DALLAVALLE, Sabrina, I-20059 Vimercate (MI), IT | |
| | | MERLINI, Lucio, I-20122 Milan (MI), IT | |
| | | PENCO, Sergio, I-20133 Milan (MI), IT | |
| | | (54) Bifenylderiváty a naftyl-fenylderiváty kyseliny hydroxamové | |
| | | (32) 28.06.2005 | |
| | | (31) 05013953 | |
| | | (33) EP | |
| | | (86) PCT/EP2006/062799 | |
| | | (87) WO 2007/000383 | |
| | | (74) Společná advokátní kancelář Všeťečka Zelený Švorčík Kalenský a partneři, JUDr. Miloš Všeťečka, Hálkova 2, Praha 2, 12000 | |
| (97) EP 1870214 | | (97) EP 1899545 | |
| (47) 13.10.2010 | | (47) 01.12.2010 | |
| (97) 24.08.2006 | | (97) 04.01.2007 | |
| (51) B25J 17/02 | (2006.01) | (51) E04D 1/34 | (2006.01) |
| B23Q 1/54 | (2006.01) | (96) 27.06.2006 | |
| (96) 08.02.2006 | | (96) 06762200.1 | |
| (96) 06708871.6 | | (73) Creaton AG, 89335 Ichenhausen/Autenried, DE | |
| (73) FUNDACION TECNALIA RESEARCH & INNOVATION, 48160 DERIO, VIZCAYA, ES | | (72) PHILIPPI, Jens, 89335 Ichenhausen, DE | |
| (72) NABAT, Vincent, E-20009 San Sebastian, ES | | HÖRMANN, Alfons, 89335 Ichenhausen, DE | |
| PIERROT, François, E-200009 San Sebastian, ES | | (54) Zařízení k připevnění za sucha pokládaných hřebenových tašek a hřebenáčů | |
| RODRIGUEZ MIJANGOS, Maria De La O, E-20009 San Sebastian, ES | | (32) 29.06.2005 | |
| AZCOITIA ARTECHE, Jose, Miguel, E-20009 San Sebastian, ES | | (31) 102005030689 | |
| BUENO ZABALO, Ricardo, E-20009 San Sebastian, ES | | | |
| COMPANY, Olivier, E-20009 San Sebastian, ES | | | |
| FLORENTINO PEREZ DE ARMENTIA, Karnele, E-20009 San Sebastian, ES | | | |
| (54) Vysokorychlostní paralelní robot se čtyřmi stupni volnosti | | | |
| (32) 17.02.2005 | | | |
| (31) 200500357 | | | |
| (33) ES | | | |
| (86) PCT/ES2006/000053 | | | |
| (87) WO 2006/087399 | | | |
| (74) Čermák a spol., JUDr. Karel Čermák, advokát, Národní 32, Praha 1, 11000 | | | |
| (97) EP 1877276 | | | |
| (47) 05.01.2011 | | | |
| (97) 02.11.2006 | | | |

(33) DE
(86) PCT/EP2006/006162
(87) WO 2007/000303
(74) UNIPATENT, Ing. Jiří Chlustina, Jana Masaryka 43-47, Praha 2, 12000

(97) **EP 1900770**
(47) 01.12.2010
(97) 11.01.2007
(51) **C08L 23/12** (2006.01)
C08K 3/34 (2006.01)
F16L 11/04 (2006.01)
(96) 30.06.2006
(96) 06780845.1
(73) Asahi Organic Chemicals Industry Co., Ltd., Nobeoka-shi, Miyazaki 882-8688, JP
(72) KOUROGI, Hidehiro Asahi Organic Chem. Ind. Co., Ltd, Nobeoka-shi, Miyazaki 882-8688, JP
SUETOME, Sueyoshi Asahi Organic Chem. IND. Co., Ltd, Nobeoka-shi, Miyazaki 882-8688, JP
(54) **Prostředek z pryskyřice na bázi polypropylenů pro potrubní prvek**
(32) 01.07.2005, 08.07.2005
(31) 2005193672, 2005200715
(33) JP, JP
(86) PCT/JP2006/313520
(87) WO 2007/004706
(74) PATENTSERVIS Praha a.s., Jivenská 1273/1, Praha 4, 14021

(97) **EP 1902791**
(47) 05.01.2011
(97) 26.03.2008
(51) **B21B 43/00** (2006.01)
(96) 06.07.2007
(96) 07111943.2
(73) Siemens Industry, Inc., Buffalo Grove, IL 60089, US
(72) Eldredge, Michael, Harvard, MA 01451, US
(54) **Zařízení pro manipulaci s válcovanými výrobky**
(32) 19.09.2006
(31) 523415
(33) US
(74) Čermák a spol., JUDr. Karel Čermák, advokát, Národní 32, Praha 1, 11000

(97) **EP 1905443**
(47) 15.12.2010
(97) 14.12.2006
(51) **A61K 31/7016** (2006.01)
A61P 41/00 (2006.01)
C07H 3/04 (2006.01)
(96) 08.06.2006
(96) 06766477.1
(73) OTSUKA PHARMACEUTICAL FACTORY, INC., Naruto-shi, Tokushima 772-8601, JP
KABUSHIKI KAISHA HAYASHIBARA SEIBUTSU KAGAKU KENKYUJO, Okayama-shi, Okayama 700-0907, JP
The University of Tokyo, Bunkyo-ku, Tokyo 113-8654, JP
(72) SUZUKI, Shigeki, 1350061, JP
MIWA, Yoshikatsu K.K.K. Seibutsu Kagaku Kenkyujo, Okayama-shi, Okayama 7000907, JP
SASAKI, Nobuo c/o THE UNIVERSITY OF TOKYO, Tokyo 1138654, JP
TEI, Yuichi c/o THE UNIVERSITY OF TOKYO, Tokyo 1138654, JP
(54) **Tekutina obsahující trehalózu pro použití k prevenci srůstání tkání**
(32) 08.06.2005
(31) 2005168744
(33) JP
(86) PCT/JP2006/311501

(87) WO 2006/132310
(74) TRAPLOVÁ HAKR KUBÁT Advokátní a patentová kancelář, Ing. Eduard Hakr, Přístavní 24, Praha 7, 17000

(97) **EP 1910398**
(47) 24.11.2010
(97) 08.02.2007
(51) **C07J 1/00** (2006.01)
A61K 31/567 (2006.01)
A61P 17/02 (2006.01)
(96) 28.07.2006
(96) 06762874.3
(73) Prime European Therapeutics S.p.A. in forma abbreviata Euticals S.p.A., 20122 Milano, IT
(72) ASHCROFT, Gillian, Manchester M13 9PT, GB
BRUFANI, Mario, I-00040 Castelgandolfo, IT
CECCACCI, Francesca, I-00187 Roma, IT
FARINA, Paolo, Maria, I-20135 Milano, IT
FILOCAMO, Luigi, I-00162 Roma, IT
GAROFALO, Barbara, I-00168 Roma, IT
JOUADIOUX, Roberta, I-00137 Roma, IT
MAGGI, Adriana, 20133 Milano, IT
MARINI BETTOLO, Rinaldo, I-00193 Roma, IT
MIGNECO, Luisa, Maria, I-00136 Roma, IT
(54) **17alfa-substituované deriváty estradiolu s účinností hojení ran**
(32) 02.08.2005
(31) MI20051516
(33) IT
(86) PCT/EP2006/007488
(87) WO 2007/014711
(74) KOREJZOVÁ & SPOL., v.o.s., JUDr. Petra Korejzová, advokátka, Korunní 810/104 E, Praha 10, 10100

(97) **EP 1914148**
(47) 15.12.2010
(97) 23.04.2008
(51) **B62D 1/06** (2006.01)
(96) 17.10.2007
(96) 07118652.2
(73) I.R.C.A. S.p.a. Industria Resistenze Corazzate e Affini, 31020 San Vendemiano, IT
(72) Marcer, Sandro, 31020, San Vendemiano, IT
(54) **Topný článek**
(32) 19.10.2006
(31) VE20060063
(33) IT
(74) PATENTSERVIS Praha a.s., Jivenská 1273/1, Praha 4, 14021

(97) **EP 1925488**
(47) 16.02.2011
(97) 28.05.2008
(51) **B60K 37/00** (2006.01)
B62D 25/14 (2006.01)
B29C 70/48 (2006.01)
(96) 01.12.2003
(96) 07076096.2
(73) Faurecia Innenraumsysteme GmbH, 76767 Hagenbach, DE
(72) Braun, Marco, 76848 Lug, DE
Doll, Volker, 76829 Ransbach, DE
Kober, Steve, 08233 Treuen, DE
Thöres, Dieter, 76149 Karlsruhe, DE
Maier, Thomas, 76131 Karlsruhe, DE
(54) **Přístrojová deska a způsob její výroby**
(32) 02.12.2002
(31) 10257161
(33) DE
(74) Rott, Růžička & Guttman Patentové, známkové a advokátní kanceláře, Ing. Jiří Andera, Vinohradská 37, Praha 2, 12000

(97) **EP 1943435**
(47) 17.11.2010
(97) 19.04.2007
(51) **F16F 1/38** (2006.01)
F16C 27/06 (2006.01)
(96) 22.09.2006
(96) 06809085.1
(73) S.A.V. S.R.L., 24040 Zingonia (BG), IT
(72) SPINELLA, Giuseppe, 24040 Zingonia (BG), IT
(54) **Pružná vložka**
(32) 13.10.2005
(31) CR20050014
(33) IT
(86) PCT/IB2006/002948
(87) WO 2007/042934
(74) Rott, Růžička & Guttman Patentové, známkové a advokátní kanceláře, Ing. Václav Krmenčík, Vinohradská 37, Praha 2, 12000

(47) 20.10.2010
(97) 28.06.2007
(51) **A46B 13/00** (2006.01)
(96) 04.05.2006
(96) 06745320.9
(73) FAVAGROSSA EDOARDO S.r.l., 26041 Roncadello di Casalmaggiore (Cremona), IT
(72) FAVAGROSSA, Francesco, 26041 Roncadello di Casalmaggiore (Cremona), IT
(54) **Otáčivý kartáč pro zařízení na mytí motorových vozidel**
(32) 22.12.2005
(31) MI20052467
(33) IT
(86) PCT/IT2006/000310
(87) WO 2007/072524
(74) Čermák a spol., JUDr. Karel Čermák, advokát, Národní 32, Praha 1, 11000

(97) **EP 1947242**
(47) 03.11.2010
(97) 23.07.2008
(51) **E01B 25/26** (2006.01)
(96) 04.01.2008
(96) 08000110.0
(73) Neuhäuser GmbH, 44532 Lünen, DE
(54) **Jednokolejná zavěšená dráha**
(32) 18.01.2007
(31) 202007001069 U
(33) DE
(74) Čermák a spol., JUDr. Karel Čermák, advokát, Národní 32, Praha 1, 11000

(97) **EP 1981416**
(47) 22.12.2010
(97) 16.08.2007
(51) **A61B 17/32** (2006.01)
(96) 01.02.2007
(96) 07763558.9
(73) Alcon, Inc., 6331 Hünenberg, CH
(72) KIRCHHEVEL, G. Lamar, Laguna Niguel, CA 92677, US
(54) **Mikrochirurgický nástroj**
(32) 06.02.2006
(31) 348118
(33) US
(86) PCT/US2007/061476
(87) WO 2007/092739
(74) PATENTSERVIS Praha a.s., Jivenská 1273/1, Praha 4, 14021

(97) **EP 1951296**
(47) 12.01.2011
(97) 10.05.2007
(51) **A61K 39/13** (2006.01)
A61K 39/145 (2006.01)
(96) 01.11.2006
(96) 06831855.9
(73) Novartis Vaccines and Diagnostics GmbH, 35041 Marburg, DE
(72) GREGERSEN, Jens-Peter, 35041 Marburg, DE
KOST, Holger, 35041 Marburg, DE
(54) **Virové vakcíny derivované z buněk s nízkými hladinami reziduální buněčné DNA**
(32) 01.11.2005
(31) 732786 P
(33) US
(86) PCT/IB2006/003880
(87) WO 2007/052163
(74) Čermák a spol., JUDr. Karel Čermák, advokát, Národní 32, Praha 1, 11000

(97) **EP 1989934**
(47) 29.12.2010
(97) 07.09.2007
(51) **H05K 7/12** (2006.01)
H05K 7/14 (2006.01)
(96) 10.01.2007
(96) 07703754.7
(73) MELECS EWS GmbH & Co KG, 7011 Siegendorf, AT
(72) CHLUMSKY, Lubomir, A-1150 Wien, AT
HELLINGER, Leopold, A-3710 Ziersdorf, AT
KOCEVAR, Anton, A-3100 St. Pölten, AT
NEUMANN, Gerhard, A-3231 St. Margarethen, AT
(54) **Elektrický přístroj s plastovým konektorovým dílem uspořádaným na obvodovém nosníku**
(32) 02.03.2006
(31) 3552006
(33) AT
(86) PCT/EP2007/050207
(87) WO 2007/098972
(74) Čermák a spol., JUDr. Karel Čermák, advokát, Národní 32, Praha 1, 11000

(97) **EP 1953306**
(47) 08.12.2010
(97) 06.08.2008
(51) **E04D 3/35** (2006.01)
E04D 5/14 (2006.01)
E04D 5/10 (2006.01)
E04D 1/34 (2006.01)
(96) 05.02.2007
(96) 07075093.0
(73) Maas, Martinus, 5721 TZ Asten, NL
(72) Maas, Martinus, 5721 TZ Asten, NL
(54) **Vícevrstvý krytinový prvek a způsob jeho výroby**
(74) Rott, Růžička & Guttman Patentové, známkové a advokátní kanceláře, Ing. Ivana Menšíková, Vinohradská 37, Praha 2, 12000

(97) **EP 1992570**
(47) 01.12.2010
(97) 19.11.2008
(51) **B65D 47/06** (2006.01)
B65D 47/20 (2006.01)
(96) 16.05.2007
(96) 07108355.4
(73) Krallmann Kunststoffverarbeitung GmbH, 32120 Hiddenhausen, DE
(72) Krallmann, Rainer, 32120 Hiddenhausen, DE
(54) **Deformovatelný malý obalový prostředek**
(74) Rott, Růžička & Guttman Patentové, známkové a advokátní kanceláře, Ing. Jiří Andera, Vinohradská 37, Praha 2, 12000

(97) **EP 1962639**

- | | |
|--|---|
| <p>(97) EP 2001798
(47) 24.11.2010
(97) 13.09.2007
(51) C01B 33/037 (2006.01)
B02C 18/16 (2006.01)
B02C 18/18 (2006.01)
B02C 18/14 (2006.01)
(96) 07.03.2007
(96) 07723080.3
(73) SCHOTT Solar AG, 55122 Mainz, DE
(72) VON CAMPE, Hilmar, 61352 Bad Homburg, DE
BUSS, Werner, 63456 Hanau, DE
SCHWIRTLICH, Ingo, 63897 Miltenberg, DE
SEIDL, Albrecht, 63843 Niedernberg, DE</p> | <p>(72) PARIS, Alexandre, 48940 Leioa, ES
RAMSEY, Christopher Paul, Wantage Oxfordshire OX12 8DP, GB
LE FEUVRE, Mark James, Oxford Oxfordshire OX4 4PE, GB</p> |
| <p>(54) Způsob regenerování a/nebo recyklování materiálu
(32) 08.03.2006
(31) 102006011040
(33) DE
(86) PCT/EP2007/001943
(87) WO 2007/101666
(74) Čermák a spol., JUDr. Karel Čermák, advokát, Národní 32, Praha 1, 11000</p> | <p>(54) Zařízení na otvírání plechovek
(32) 10.05.2006
(31) 06113767
(33) EP
(86) PCT/EP2007/054420
(87) WO 2007/128810
(74) Společná advokátní kancelář Všeťečka Zelený Švorčík Kalenský a partneři, JUDr. Pavel Zelený, Hálkova 2, Praha 2, 12000</p> |
| <p>(97) EP 2013525
(47) 08.12.2010
(97) 08.11.2007
(51) F16L 37/088 (2006.01)
(96) 22.03.2007
(96) 07723486.2
(73) A. RAYMOND ET CIE, 38000 Grenoble, FR
(72) MORETTI, Erminio, F-38000 Grenoble, FR
BOYER, Jacques, F-38410 St Martin d'Uriage, FR
RAYMOND, Albert, F-38640 Claix, FR</p> | <p>(97) EP 2037727
(47) 05.01.2011
(97) 03.01.2008
(51) A01D 89/00 (2006.01)
(96) 19.06.2007
(96) 07803891.6
(73) KUHN S.A., 67700 Saverne, FR
(72) GANTZER, Christian, F-57915 Woustwiller, FR
Babler, Damion D., Albany, WI 53502, US</p> |
| <p>(54) Spojka vedení tekutiny
(32) 26.04.2006
(31) 102006019257
(33) DE
(86) PCT/EP2007/002529
(87) WO 2007/124818
(74) Čermák a spol., JUDr. Karel Čermák, advokát, Národní 32, Praha 1, 11000</p> | <p>(54) Zemědělský stroj pro sklizení píce
(32) 30.06.2006
(31) 0652752
(33) FR
(86) PCT/FR2007/051464
(87) WO 2008/000993
(74) Daniela Toningerová, patentový a známkový zástupce, Kamenická 3, Praha 7, 17000</p> |
| <p>(97) EP 2013673
(47) 24.11.2010
(97) 15.11.2007
(51) G05D 11/00 (2006.01)
B01F 13/10 (2006.01)
B67D 1/00 (2006.01)
(96) 17.04.2007
(96) 07732430.9
(73) Ludgate 332 Ltd, London EC4V 6LB, GB
(72) SCOTT, John, Impington, Cambridge CB4 4XN, GB</p> | <p>(97) EP 2038294
(47) 08.12.2010
(97) 03.01.2008
(51) C07J 53/00 (2006.01)
A61K 31/58 (2006.01)
A61P 5/42 (2006.01)
A61P 5/34 (2006.01)
(96) 29.06.2007
(96) 07765033.1
(73) Bayer Schering Pharma Aktiengesellschaft, 13353 Berlin, DE</p> |
| <p>(54) Zařízení na sycení vody oxidem uhličitým
(32) 21.04.2006
(31) 0607979
(33) GB
(86) PCT/GB2007/001388
(87) WO 2007/129010
(74) TRAPLOVÁ HAKR KUBÁT Advokátní a patentová kancelář, Ing. Eduard Hakr, Přístavní 24, Praha 7, 17000</p> | <p>(72) BOHLMANN, Rolf, 14055 Berlin, DE
KUHNKE, Joachim, 14482 Potsdam, DE
HÜBNER, Jan, 10317 Berlin, DE
GALLUS, Norbert, 12099 Berlin, DE
MENGENS, Frederik, 69198 Schriesheim, DE
BORDEN, Steffen, 13355 Berlin, DE
MUHN, Hans-Peter, 13465 Berlin, DE
PRELLE, Katja, 13465 Berlin, DE</p> |
| <p>(97) EP 2021255
(47) 22.12.2010
(97) 15.11.2007
(51) B65D 17/50 (2006.01)
(96) 08.05.2007
(96) 07728873.6
(73) Crown Packaging Technology, Inc, Alsip, IL 60803-2599, US</p> | <p>(54) 18-Methyl-19-nor-androst-4-en-17,17-spiroethery (18-methyl-19-nor-20-spirox-4-en-3-ony), jakož i farmaceutické preparáty, které je obsahují
(32) 29.06.2006
(31) 102006030416
(33) DE
(86) PCT/EP2007/005893
(87) WO 2008/000521
(74) TRAPLOVÁ HAKR KUBÁT Advokátní a patentová kancelář, Ing. Eduard Hakr, Přístavní 24, Praha 7, 17000</p> |
| <p>(97) EP 2046269
(47) 15.12.2010
(97) 07.02.2008
(51) A61K 8/11 (2006.01)
A61Q 1/12 (2006.01)
A61Q 5/02 (2006.01)
B01J 13/00 (2006.01)
C11D 3/50 (2006.01)
C11D 17/00 (2006.01)
(96) 01.08.2007</p> | <p>(97) EP 2046269
(47) 15.12.2010
(97) 07.02.2008
(51) A61K 8/11 (2006.01)
A61Q 1/12 (2006.01)
A61Q 5/02 (2006.01)
B01J 13/00 (2006.01)
C11D 3/50 (2006.01)
C11D 17/00 (2006.01)
(96) 01.08.2007</p> |

(96) 07811020.2
(73) The Procter and Gamble Company, Cincinnati, OH 45202, US
(72) CUNNINGHAM, Philip, Andrew, 3080 Vossem, BE
DIHORA, Jiten, Odhavji, Hamilton, Ohio 45011, US
LIU, Zaiyou, West Chester, Ohio 45069, US
SANDS, Peggy, Dorothy, Appleton, Wisconsin 54915, US
GUINEBRETIERE, Sandra, Jacqueline, Appleton, Wisconsin 54913, US
(54) **Částice obsahující směs kosmetického nebo jiného prostředku**
(32) 01.08.2006
(31) 834670 P
(33) US
(86) PCT/US2007/017268
(87) WO 2008/016684
(74) Společná advokátní kancelář Všečečka Zelený Švorčík Kalenský a partneři, JUDr. Otakar Švorčík, Hálkova 2, Praha 2, 12000

(97) **EP 2046762**
(47) 16.02.2011
(97) 24.01.2008
(51) **C07D 249/08** (2006.01)
C07D 401/04 (2006.01)
C07D 403/04 (2006.01)
C07D 405/04 (2006.01)
C07D 405/12 (2006.01)
C07D 413/04 (2006.01)
A61K 31/41 (2006.01)
A61P 29/00 (2006.01)
(96) 10.07.2007
(96) 07836049.2
(73) ChemoCentryx, Inc., Mountain View California 94043, US
(72) CHARVAT, Trevor, T., San Jose, CA 95132, US
HU, Cheng, Menlo Park, CA 94025, US
MELIKIAN, Anita, San Francisco, CA 94114, US
NOVACK, Aaron, San Jose, CA 95134, US
PENNELL, Andrew, M.K., San Francisco, CA 94131, US
SULLIVAN, Edward, J., San Jose, CA 95112, US
TAN, Xuefei, Union City, CA 94587, US
THOMAS, William, D., San Jose, CA 95124, US
UNGASHE, Solomon, Fremont, CA 94536, US
ZENG, Yibin, San Mateo, CA 94403, US
PUNNA, Sreenivas, Sunnyvale, CA 94086, US
(54) **TRIAZOLYL FENYL BENZENSULFONAMIDY**
(32) 14.07.2006, 22.06.2007
(31) 831042 P, 945839 P
(33) US, US
(86) PCT/US2007/015808
(87) WO 2008/010934
(74) TRAPLOVÁ HAKR KUBÁT Advokátní a patentová kancelář, Ing. Jan Kubát, Přístavní 24, Praha 7, 17000

(97) **EP 2055786**
(47) 26.01.2011
(97) 06.05.2009
(51) **C12Q 1/48** (2006.01)
G01N 33/574 (2006.01)
(96) 20.11.2003
(96) 09153048.5
(73) Sugen, Inc., New York, NY 10017, US
(72) Smeal, Tod R., San Diego, CA 92121, US
Callow, Marinella G., South San Francisco, CA 94080, US
Jallal, Bahija, Gaithersburg, MD 20878, US
(54) **Fosfospecifické PAK protilátky a diagnostické kity**
(32) 27.11.2002
(31) 429363 P
(33) US
(74) Společná advokátní kancelář Všečečka Zelený Švorčík Kalenský a partneři, JUDr. Pavel Zelený, Hálkova 2, Praha 2, 12000

(97) **EP 2068938**
(47) 19.01.2011
(97) 27.03.2008
(51) **A61K 49/00** (2006.01)
A61P 35/02 (2006.01)
A61K 31/00 (2006.01)
A61K 31/506 (2006.01)
(96) 20.09.2007
(96) 07842842.2
(73) Novartis AG, 4056 Basel, CH
(72) GATHMANN, Insa, CH-4057 Basel, CH
MAHON, Francois-Xavier, F-33000 Bordeaux, FR
MOLIMARD, Mathieu, F-33076 Bordeaux, FR
PICARD, Stéphane, F-33076 Bordeaux, FR
WANG, Yanfeng, Florham Park, New Jersey 07932, US
(54) **Optimální léčení leukémie s pozitivním Filadelfským chromozómem pomocí inhibitoru abl tyrozinkinázy imatinibu**
(32) 22.09.2006, 05.10.2006
(31) 826622 P, 828278 P
(33) US, US
(86) PCT/US2007/078978
(87) WO 2008/036792
(74) TRAPLOVÁ HAKR KUBÁT Advokátní a patentová kancelář, Ing. Jan Kubát, Přístavní 24, Praha 7, 17000

(97) **EP 2071972**
(47) 01.12.2010
(97) 24.06.2009
(51) **A44B 19/32** (2006.01)
A44B 19/34 (2006.01)
(96) 20.12.2007
(96) 07024770.5
(73) RIRI SA, 6850 Mendrisio, CH
(72) Peano, Roberto, Malnate (VA), IT
(54) **Vodotěsný zip**
(74) Ing. Dobroslav Musil, patentová kancelář, Ing. Dobroslav Musil, Cejl 38, Brno, 60200

(97) **EP 2091350**
(47) 05.01.2011
(97) 02.05.2008
(51) **A23J 3/22** (2006.01)
A23J 3/14 (2006.01)
(96) 19.10.2007
(96) 07821562.1
(73) Alpro Comm. VA, 8560 Wevelgem, BE
(72) VAN HOOFF, Franciscus Laurentius, 5591 BM Heeze, NL
SEEGERS, Johannes Catherina Lambertus Gerardus, 6061 BC Posterholt, NL
CORSTEN, Leonardus Laurentius Hubertus, 6045 AN Roermond, NL
NEIRYNCK, Nico Hector Albert, 8870 Izegem, BE
(54) **Způsob přípravy potravinového produktu a rostlinný potravinový produkt získaný tímto způsobem**
(32) 23.10.2006
(31) PCT/EP2006/010196
(33) EP
(86) PCT/EP2007/061198
(87) WO 2008/049787
(74) Čermák a spol., JUDr. Karel Čermák, advokát, Národní 32, Praha 1, 11000

(97) **EP 2092005**
(47) 24.11.2010
(97) 26.06.2008
(51) **C08K 3/00** (2006.01)
(96) 14.12.2007
(96) 07857603.0
(73) Akzo Nobel N.V., 6824 BM Arnhem, NL

- | | | | |
|---|--|---|--|
| (72) BOUWMEESTER, Johannes Gerhardus Bernardus, 7206 BZ Zutphen, NL | (32) 09.12.2006 | (31) 102006058134 | |
| DE GUNST, Robert Alex, 7423 CW Deventer, NL | (33) DE | (86) PCT/EP2007/009680 | |
| TONNAER, Haimo, 7425 HK Deventer, NL | (87) WO 2008/067886 | (74) Společná advokátní kancelář Vsetečka Zelený Švorčík Kalenský a partneři, JUDr. Miloš Vsetečka, Hálkova 2, Praha 2, 12000 | |
| (54) Způsob přípravy výrobku ze zesíťovaného kaučuku | | | |
| (32) 18.12.2006, 31.01.2007 | | | |
| (31) 06126407, 898795 P | | | |
| (33) EP, US | | | |
| (86) PCT/EP2007/063969 | | | |
| (87) WO 2008/074744 | | | |
| (74) Rott, Růžička & Guttmann Patentové, známkové a advokátní kanceláře, Ing. Jana Fuchsová, Vinohradská 37, Praha 2, 12000 | | | |
| (97) EP 2094875 | (97) EP 2114270 | | |
| (47) 08.12.2010 | (47) 22.12.2010 | | |
| (97) 26.06.2008 | (97) 02.04.2009 | | |
| (51) C21B 7/20 (2006.01) | (51) A61B 17/435 (2006.01) | | |
| F27B 1/20 (2006.01) | A61B 10/02 (2006.01) | | |
| (96) 27.11.2007 | A61M 5/32 (2006.01) | | |
| (96) 07847379.0 | (96) 24.01.2008 | | |
| (73) PAUL WURTH S.A., 1122 Luxembourg, LU | (96) 08701924.6 | | |
| (72) BREDEN, Emile, 1472 Luxembourg, LU | (73) Vitrolife Sweden AB, 400 92 Göteborg, SE | | |
| HAUSEMER, Lionel, 7303 Steinsel, LU | (72) HAGBY, Urban, S-443 42 Grebo, SE | | |
| LONARDI, Emile, 4945 Bascharage, LU | (54) Vzorkovací jehla | | |
| THILLEN, Guy, 9234 Diekirch, LU | (32) 28.09.2007 | | |
| (54) Rotační zavážeční zařízení pro šachtovou pec a způsob zlepšení tohoto zařízení | (31) 0719037 | | |
| (32) 18.12.2006 | (33) GB | | |
| (31) 06126393 | (86) PCT/GB2008/000251 | | |
| (33) EP | (87) WO 2009/040493 | | |
| (86) PCT/EP2007/062852 | (74) Rott, Růžička & Guttmann Patentové, známkové a advokátní kanceláře, JUDr. Ing. Miloslav Hainz, Vinohradská 37, Praha 2, 12000 | | |
| (87) WO 2008/074596 | | | |
| (74) TRAPLOVÁ HAKR KUBÁT Advokátní a patentová kancelář, Ing. Jan Kubát, Přístavní 24, Praha 7, 17000 | | | |
| (97) EP 2100703 | (97) EP 2128170 | | |
| (47) 01.12.2010 | (47) 22.12.2010 | | |
| (97) 16.09.2009 | (97) 02.12.2009 | | |
| (51) B27D 5/00 (2006.01) | (51) C07H 15/248 (2006.01) | | |
| C10M 101/02 (2006.01) | C07C 49/755 (2006.01) | | |
| C10M 129/08 (2006.01) | (96) 28.05.2008 | | |
| C10M 169/04 (2006.01) | (96) 08157069.9 | | |
| C10M 171/00 (2006.01) | (73) Indena S.p.A., 20132 Milano, IT | | |
| C09J 5/02 (2006.01) | (72) BESZANT, Stephen, 20139, MILANO, IT | | |
| (96) 04.03.2009 | GABETTA, Bruno, 20139, MILANO, IT | | |
| (96) 09003098.2 | (54) Způsob glykosidace kolchicinu and thiokolchicinu | | |
| (73) LCM GmbH, 32120 Hiddenhausen, DE | (74) KOREJZOVÁ & SPOL., v.o.s., JUDr. Petra Korejzová, advokátka, Korunní 810/104 E, Praha 10, 10100 | | |
| Deranco Grundstücksverwaltungs-GmbH & Co. KG, 32339 Espelkamp, DE | | | |
| (72) Ludewig, Daniel, 32257 Bünde, DE | (97) EP 2131704 | | |
| (54) Separální prostředek pro nanášení na dřevo | (47) 24.11.2010 | | |
| (32) 07.03.2008, 24.11.2008 | (97) 12.09.2008 | | |
| (31) 202008003329 U, 102008058795 | (51) A47J 31/06 (2006.01) | | |
| (33) DE, DE | A47J 31/40 (2006.01) | | |
| (74) UNIPATENT, Ing. Jiří Chlustina, Jana Masaryka 43-47, Praha 2, 12000 | (96) 15.02.2008 | | |
| | (96) 08709016.3 | | |
| | (73) Nestec S.A., 1800 Vevey, CH | | |
| | (72) DENISART, Jean-Luc, CH-1096 Cully, CH | | |
| | MEIER, Alain, CH-6837 Caneggio, CH | | |
| | BONACCI, Enzo, CH-1073 Savigny, CH | | |
| | PLEISCH, HansPeter, CH-1802 Corseaux, CH | | |
| | TALON, Christian, CH-1134 Vuflens-le-château, CH | | |
| | (54) Zařízení pro přípravu kapalného nápoje ze zásobníku | | |
| | (32) 06.03.2007 | | |
| | (31) 07103610 | | |
| | (33) EP | | |
| | (86) PCT/EP2008/051828 | | |
| | (87) WO 2008/107281 | | |
| | (74) KOREJZOVÁ & SPOL., v.o.s., JUDr. Petra Korejzová, advokátka, Korunní 810/104 E, Praha 10, 10100 | | |
| (97) EP 2101934 | (97) EP 2151472 | | |
| (47) 19.01.2011 | (47) 29.12.2010 | | |
| (97) 12.06.2008 | (97) 10.02.2010 | | |
| (51) B21C 47/34 (2006.01) | (51) C08K 3/22 (2006.01) | | |
| B21B 27/08 (2006.01) | C08L 67/02 (2006.01) | | |
| B21D 43/09 (2006.01) | | | |
| B22D 11/128 (2006.01) | | | |
| B23D 31/00 (2006.01) | | | |
| (96) 08.11.2007 | | | |
| (96) 07819689.6 | | | |
| (73) SMS Siemag AG, 40237 Düsseldorf, DE | | | |
| (72) BEUTER, Matthias, 57319 Bad Berleburg, DE | | | |
| MEINHARDT, Ulrich, 57271 Hilchenbach, DE | | | |
| (54) Unášeční váleček, zejména pro ostříhvací nůžky | | | |

(96) 08013526.2
(73) SOCIEDAD ANONIMA MINERA CATALANO-ARAGONESA (SAMCA), 50001 Zaragoza, ES
(72) Leza Roa, Fortun, 50001 Zaragoza, ES
Bergegal Lapresta, Luisa, 50001 Zaragoza, ES
Sánchez de Andrés, Alberto, 50001 Zaragoza, ES
Caballero López, Miguel Angel, 50001 Zaragoza, ES
(54) **Pryskyřicová kompozice pro potravinářské obaly**
(74) Rott, Růžička & Guttmann Patentové, známkové a advokátní kanceláře, Ing. Jana Fuchsová, Vinohradská 37, Praha 2, 12000

(97) **EP 2158148**
(47) 22.12.2010
(97) 27.11.2008
(51) **B65H 81/08** (2006.01)
H01B 13/26 (2006.01)
(96) 31.03.2008
(96) 08735595.4
(73) O.m.a. S.r.l., 20040 Caponago, IT
(72) NAVA, Mauro, I-20040 Caponago, IT
BRAMBILLA, Luigi, I-20040 Caponago, IT
(54) **Spirální navíjecí stroj s motorizovanými cívkami**
(32) 18.05.2007
(31) MI20071010
(33) IT
(86) PCT/EP2008/053787
(87) WO 2008/141856
(74) Společná advokátní kancelář Vsetečka Zelený Švorčík Kalenský a partneři, JUDr. Pavel Zelený, Hálkova 2, Praha 2, 12000

(97) **EP 2168689**
(47) 05.01.2011
(97) 31.03.2010
(51) **B05C 1/16** (2006.01)
D06M 23/16 (2006.01)
B05C 21/00 (2006.01)
(96) 27.09.2008
(96) 08017068.1
(73) Reifenhäuser GmbH & Co. KG Maschinenfabrik, 53839 Troisdorf, DE
(72) Fett, Thomas, 50389 Wesseling, DE
Sommer, Sebastian, 53844 Troisdorf, DE
Schulze-Uphoff, Heiner, 53115 Bonn, DE
Kühn, Walter, 53757 St. Augustin, DE
Nitschke, Michael, 53115 Bonn, DE
(54) **Zařízení pro nanášení tekutých médií na pás materiálu**
(74) Čermák a spol., JUDr. Karel Čermák, advokát, Národní 32, Praha 1, 11000

(97) **EP 2170517**
(47) 05.01.2011
(97) 11.02.2010
(51) **B02C 15/00** (2006.01)
B02C 25/00 (2006.01)
(96) 30.07.2009
(96) 09736554.8
(73) Polysius AG, 59269 Beckum, DE
(72) BERGER, Markus, 59320 Ennigerloh, DE
ZURHOVE, Franz-Josef, 49186 Bad Iburg, DE
KIMMEYER, Ludger, 59269 Beckum, DE
SACHSE, Carsten, 48155 Münster, DE
(54) **Válcový mlýn a způsob rozměňování materiálu k mletí**
(32) 07.08.2008
(31) 102008036784
(33) DE
(86) PCT/EP2009/059883
(87) WO 2010/015564
(74) Čermák a spol., JUDr. Karel Čermák, advokát, Národní 32, Praha 1, 11000

(97) **EP 2173468**
(47) 12.01.2011
(97) 08.01.2009
(51) **B01J 2/30** (2006.01)
C05G 5/00 (2006.01)
(96) 02.07.2008
(96) 08774632.7
(73) KAO CORPORATION, S.A., 08210 Barbera del Valles, (Barcelona), ES
(72) RIAZA MARTÍNEZ, Joan, Antoni, E-17230 Palamós - Girona, ES
ROCAFULL FAJARDO, Marc, E-08224 Terrassa - Barcelona, ES
(54) **Proti-spékací kompozice pro umělá hnojiva**
(32) 03.07.2007
(31) 200701876
(33) ES
(86) PCT/EP2008/058496
(87) WO 2009/004024
(74) A. Holas & partner Patentová a známková kancelář, Ing. Mgr. Hana Holasová, Křížová 4, Brno, 60300

(97) **EP 2175158**
(47) 12.01.2011
(97) 14.04.2010
(51) **F16D 66/02** (2006.01)
(96) 25.08.2009
(96) 09010859.8
(73) BOWA-electronic GmbH & Co. KG, 72810 Gomaringen, DE
(72) Böttle, Bernd, 72827 Wannweil, DE
(54) **Senzor opotřebení třecího obložení**
(32) 08.10.2008
(31) 202008013226 U
(33) DE
(74) Rott, Růžička & Guttmann Patentové, známkové a advokátní kanceláře, Ing. Jiří Andera, Vinohradská 37, Praha 2, 12000

(97) **EP 2175713**
(47) 22.12.2010
(97) 15.01.2009
(51) **A01G 25/16** (2006.01)
H01F 7/18 (2006.01)
(96) 04.07.2008
(96) 08774771.3
(73) CLABER S.p.A, 33080 Fiume Veneto (PN), IT
(72) BRUNDISINI, Andrea, I-33170 Pordenone, IT
MILAN, Franco, I-33070 Caneva, IT
(54) **Budící obvody pro elektronickou řídicí jednotku pro zavlažovací systémy, uzpůsobené pro řízení střídavých elektromagnetických ventilů a stejnosměrných bistabilních elektromagnetických ventilů**
(32) 10.07.2007
(31) MI20071371
(33) IT
(86) PCT/EP2008/058670
(87) WO 2009/007317
(74) Společná advokátní kancelář Vsetečka Zelený Švorčík Kalenský a partneři, JUDr. Pavel Zelený, Hálkova 2, Praha 2, 12000

(97) **EP 2177441**
(47) 29.12.2010
(97) 21.04.2010
(51) **B65D 5/18** (2006.01)
B65D 5/36 (2006.01)
B65D 5/42 (2006.01)
B65D 5/60 (2006.01)
(96) 17.10.2008
(96) 08166923.6
(73) Nestec S.A., 1800 Vevey, CH

- (72) Faulon, Loic, 78224 Singen-Beuren, DE
Radley, Geof, Leeds LS8 4AQ, GB
(54) **Pružná obalová nádoba s pytlíkovou vložkou**
(74) KOREJZOVÁ & SPOL., v.o.s., JUDr. Petra Korejzová,
advokátka, Korunní 810/104 E, Praha 10, 10100

- (97) **EP 2180990**
(47) 05.01.2011
(97) 12.03.2009
(51) **B29C 49/72** (2006.01)
B26D 5/08 (2006.01)
B26F 1/38 (2006.01)
(96) 22.07.2008
(96) 08784933.7
(73) Hansen, Bernd, 74429 Sulzbach-Laufen, DE
(72) Hansen, Bernd, 74429 Sulzbach-Laufen, DE
(54) **Dělicí zařízení**
(32) 28.08.2007
(31) 102007040472
(33) DE
(86) PCT/EP2008/005968
(87) WO 2009/030311
(74) KANIA, SEDLÁK, SMOLA Patentová a známková
kancelář, Ing. František Kania, Mendlovo nám. 1a, Brno,
60300

Zveřejněné opravené překlady evropských patentových spisů

U následujících udělených evropských patentů s účinky pro Českou republiku byl majitelem předložen opravený překlad patentového spisu do českého jazyka (§35d odst. 2 zákona č. 527/1990 Sb., v platném znění).

Datem zveřejnění opraveného překladu evropského patentového spisu je datum publikace tohoto Věstníku.

- (97) EP 1924486

Evropské patenty zrušené Evropským patentovým úřadem

Následující evropské patenty udělené Evropským patentovým úřadem s účinky pro Českou republiku byly zrušeny Evropským patentovým úřadem podle článku 102 Úmluvy o udělování evropských patentů (§35f odst 2 zákona č. 527/1990 Sb., v platném znění).

- (97) EP 1364783
(97) EP 1587669

MM4A Zánik evropských patentů nezaplacením poplatků za udržování platnosti patentu

Následující evropské patenty udělené Evropským patentovým úřadem s účinky pro Českou republiku zanikly pro nezaplacení poplatků za udržování platnosti patentu (§22 písm. b) zákona č. 527/1990 Sb., v platném znění).

- | | | |
|-----------------|-----------------|-----------------|
| (97) EP 1291205 | (97) EP 1427721 | (97) EP 1545562 |
| (97) EP 1291470 | (97) EP 1427727 | (97) EP 1553979 |
| (97) EP 1295636 | (97) EP 1427728 | (97) EP 1638062 |
| (97) EP 1296107 | (97) EP 1430176 | (97) EP 1646099 |
| (97) EP 1296545 | (97) EP 1432407 | (97) EP 1649976 |
| (97) EP 1296546 | (97) EP 1432561 | (97) EP 1660338 |
| (97) EP 1302297 | (97) EP 1436499 | (97) EP 1663138 |
| (97) EP 1304362 | (97) EP 1436575 | (97) EP 1664043 |
| (97) EP 1373325 | (97) EP 1440309 | (97) EP 1665312 |
| (97) EP 1394041 | (97) EP 1479363 | (97) EP 1667991 |
| (97) EP 1396270 | (97) EP 1512937 | (97) EP 1668106 |
| (97) EP 1398431 | (97) EP 1515111 | (97) EP 1671059 |
| (97) EP 1403106 | (97) EP 1526055 | (97) EP 1687257 |
| (97) EP 1403246 | (97) EP 1537210 | (97) EP 1691950 |
| (97) EP 1403434 | (97) EP 1537277 | (97) EP 1697194 |
| (97) EP 1425491 | (97) EP 1539224 | (97) EP 1762378 |
| (97) EP 1427291 | (97) EP 1542968 | (97) EP 1764348 |
| (97) EP 1427373 | (97) EP 1543013 | (97) EP 1764576 |
| (97) EP 1427420 | (97) EP 1545230 | (97) EP 1770731 |

(97) EP 1772169
(97) EP 1791682
(97) EP 1792126
(97) EP 1794180
(97) EP 1877613
(97) EP 1931203
(97) EP 1933829
(97) EP 1937587

PD4A **Převod práv a ostatní změny majitelů evropských patentů**

(97) **EP 1534455**
(73) TT Electronics Technology Ltd, Weybridge, Surrey KT13
 9XB, GB

(97) **EP 1725233**
(73) Daiippon Sumitomo Pharma Co., Ltd., Osaka 541-8524,
 JP

(97) **EP 2117195**
(73) Sony Europe Limited, Weybridge, Surrey KT13 0XW, GB

FG1K

Zapsané užité vzory - přehled podle čísel zápisu

V období uzávěrky tohoto čísla Věstníku zapsal Úřad průmyslového vlastnictví tyto užité vzory.

21973	B 64 C 1/00	(2006.01)
21974	H 02 B 15/04	(2006.01)
21975	B 27 B 33/06	(2006.01)
21976	B 25 B 23/00	(2006.01)
21977	B 23 D 61/02	(2006.01)
21978	F 23 G 7/00	(2006.01)
21979	B 60 P 7/08	(2006.01)
21980	B 60 N 2/48	(2006.01)
21981	B 60 K 15/04	(2006.01)
21982	A 61 F 2/42	(2006.01)
21983	D 06 F 57/12	(2006.01)
21984	B 05 B 1/00	(2006.01)
21985	A 61 F 2/30	(2006.01)
21986	B 42 D 15/08	(2006.01)
21987	A 61 G 7/08	(2006.01)
21988	D 06 F 39/02	(2006.01)
21989	B 26 F 1/38	(2006.01)
21990	G 01 M 15/04	(2006.01)
21991	A 23 L 2/02	(2006.01)
21992	B 62 D 33/06	(2006.01)
21993	A 01 G 9/02	(2006.01)
21994	E 04 H 6/04	(2006.01)
21995	E 04 C 2/12	(2006.01)
21996	B 65 H 65/00	(2006.01)
21997	G 09 B 9/00	(2006.01)
21998	E 02 D 5/74	(2006.01)
21999	D 07 B 9/00	(2006.01)
22000	G 01 N 27/02	(2006.01)
22001	B 60 R 22/195	(2006.01)
22002	A 47 L 13/16	(2006.01)
22003	C 09 D 5/02	(2006.01)
22004	G 09 B 19/08	(2006.01)
22005	A 01 M 23/08	(2006.01)
22006	A 23 G 1/50	(2006.01)
22007	A 01 K 5/02	(2006.01)
22008	F 24 D 19/08	(2006.01)
22009	A 23 F 3/34	(2006.01)
22010	F 41 G 11/00	(2006.01)
22011	E 05 B 27/10	(2006.01)
22012	E 01 C 3/00	(2006.01)
22013	E 21 B 47/01	(2006.01)
22014	E 21 F 17/12	(2006.01)
22015	C 02 F 11/12	(2006.01)
22016	B 62 K 11/02	(2006.01)
22017	A 41 D 13/015	(2006.01)
22018	B 62 K 3/00	(2006.01)

FG1K

Zapsané užité vzory - řazené podle MPT

- (51) **A01G 9/02** (2006.01)
(11) 21993
(21) **2010-23128**
(22) 19.08.2010
(47) 28.03.2011
(73) Plastia s. r. o., Praha - Michle, CZ
(72) Novotný Stanislav Ing., Nové Veselí, CZ
(54) **Samozavlažovací květináč**
(74) Ing. Radmila Baumová, Nádražní 29, Žďár nad Sázavou, 59101
- (51) **A01K 5/02** (2006.01)
A01M 23/18 (2006.01)
(11) 22007
(21) **2011-23826**
(22) 24.01.2011
(47) 28.03.2011
(73) Mendelova univerzita v Brně, Brno, CZ
(72) Kamler Jiří Doc. Ing. Ph.D., Pozořice, CZ
Plhal Radim Ing., Vyškov, CZ
(54) **Zařízení pro kontrolované podávání krmiv a léčiv volně žijícím prasatům divokým a jejich odchyt**
- (51) **A01M 23/08** (2006.01)
(11) 22005
(21) **2011-23801**
(22) 13.01.2011
(47) 28.03.2011
(73) Chaloupka Jaromír Ing., Damníkovo, CZ
(72) Chaloupka Jaromír Ing., Damníkovo, CZ
(54) **Mechanická past na plzáky španělské**
- (51) **A23F 3/34** (2006.01)
A23L 2/02 (2006.01)
A23L 2/52 (2006.01)
(11) 22009
(21) **2011-23839**
(22) 25.01.2011
(47) 28.03.2011
(73) MADAMI s. r. o., Pardubice, CZ
(72) Erben Vladimír, Pardubice, CZ
(54) **Směs pro přípravu ovocného čaje**
(74) Jan Brykner, Resslerova 741, Hradec Králové, 50002
- (51) **A23G 1/50** (2006.01)
(11) 22006
(21) **2011-23803**
(22) 14.01.2011
(47) 28.03.2011
(73) Syrový Daniel Mgr., Praha, CZ
(72) Syrový Daniel Mgr., Praha, CZ
(54) **Čokoládová pečeť k nápojům**
(74) Ing. Hana Dušková, Na Kočově 180, Chotutice, 28103
- (51) **A23L 2/02** (2006.01)
A23L 2/39 (2006.01)
A23L 2/52 (2006.01)
A23L 2/60 (2006.01)
A23L 2/58 (2006.01)
A23L 2/56 (2006.01)
(11) 21991
(21) **2011-23893**
(22) 04.02.2011
(47) 24.03.2011
(73) ASP CZECH s.r.o., Slušovice, CZ
(72) Čambala Vojtěch Ing., Otrokovice, CZ
Pilař Stanislav, Slušovice, CZ
(54) **Směs pro přípravu instantního nealkoholického nápoje na bázi extraktu z hroznů**
(74) Ing. Petr Soukup, patentový a známkový zástupce, Vídeňská 8, Olomouc, 77200
- (51) **A41D 13/015** (2006.01)
A41D 13/01 (2006.01)
A62B 17/00 (2006.01)
(11) 22017
(21) **2011-24031**
(22) 08.03.2011
(47) 28.03.2011
(73) Lebr Miroslav, Roudnice nad Labem, CZ
(72) Lebr Miroslav, Roudnice nad Labem, CZ
(54) **Ochranná vesta, zejména pro účastníky silničního provozu, sportovce a riziková povolání**
(74) Ing. František Knížek, patentový zástupce, Meruňková 2851/11, Ústí nad Labem - Severní Terasa, 40011
- (51) **A47L 13/16** (2006.01)
(11) 22002
(21) **2011-23781**
(22) 11.01.2011
(47) 28.03.2011
(73) Kupka Miloš, Pustá Polom, CZ
(72) Kupka Miloš, Pustá Polom, CZ
(54) **Mechanická stírací pomůcka**
(74) Ing. Pavel Nádvorník s.r.o., Sokola Tůmy 1099/1, Ostrava-Mariánské Hory, 70900
- (51) **A61F 2/30** (2006.01)
A61F 2/32 (2006.01)
A61F 2/38 (2006.01)
(11) 21985
(21) **2010-23444**
(22) 10.11.2010
(47) 24.03.2011
(73) ProSpon, spol. s r. o., Kladno, CZ
(72) Čejka Zdeněk Ing., Kladno, CZ
Hrubý Ivan, Kladno, CZ
Ježek Ivo Ing., Kladno, CZ
(54) **Stavebnicový systém umělých kloubních náhrad**
(74) Ing. Vladimír Belfin, patentový zástupce, P.O.BOX 117, Kladno, 27280
- (51) **A61F 2/42** (2006.01)
(11) 21982
(21) **2010-23320**
(22) 11.10.2010
(47) 24.03.2011
(73) MEDIN Orthopaedics, a.s., Praha, CZ
(72) Denk František Ing., Praha, CZ
Pech Jan Doc. MUDr., Praha, CZ
Veigl David MUDr., Praha, CZ
Dráb Jan, Praha, CZ
(54) **Modulární kloubní náhrada zápěstí**
(74) INPARTNERS GROUP, Ing. Dušan Kendereški, Lidická 51, Brno, 60200
- (51) **A61G 7/08** (2006.01)
A61G 7/047 (2006.01)
A61G 1/00 (2006.01)
B60N 2/00 (2006.01)
(11) 21987
(21) **2010-23539**
(22) 29.11.2010
(47) 24.03.2011
(73) Technická univerzita v Liberci - fakulta strojní, Liberec, CZ
(72) Pešík Lubomír prof. Ing. CSc., Liberec, CZ
(54) **Podstavec s pneumatickým odpružením a integrovaným hydraulickým tlumením zejména pro sanitní lehátko nebo sedadlo řidiče**
(74) Ing. Hana Dušková, Na Kočově 180, Chotutice, 28103
- (51) **B05B 1/00** (2006.01)
A23K 1/22 (2006.01)

- (11) 21984
(21) **2010-23401**
(22) 01.11.2010
(47) 24.03.2011
(73) ADW AGRO, a. s., Okříšky, CZ
(72) Hanák Vlastimil, Dolní Vilémovice, CZ
(54) **Zařízení k výrobě krmné suroviny pro skot, zejména kukuřičných vloček, nebo i jiných obilných vloček, s rovnoměrně aplikovanou močovinou**
- (51) **B23D 61/02** (2006.01)
(11) 21977
(21) **2010-23185**
(22) 05.08.2010
(47) 24.03.2011
(73) Kaňa Roman, Újezd u Brna, CZ
(72) Kaňa Roman, Újezd u Brna, CZ
(54) **Ozubení pilového kotouče**
(74) INPROCHES Patentová a známková kancelář, Ing. Míhnea Gheorghiu, CSc., Mezírka 1, Brno, 60200
- (51) **B25B 23/00** (2006.01)
(11) 21976
(21) **2010-23141**
(22) 23.08.2010
(47) 24.03.2011
(73) Výzkumný a zkušební letecký ústav, a. s., Praha, CZ
(72) Mašek Václav Ing., Lysá nad Labem, CZ
(54) **Nástavec pro momentový klíč**
- (51) **B26F 1/38** (2006.01)
(11) 21989
(21) **2010-23554**
(22) 02.12.2010
(47) 24.03.2011
(73) Česká zemědělská univerzita v Praze, Technická fakulta, Praha, CZ
(72) Brožek Milan Prof. Ing. CSc., Praha, CZ
Nováková Alexandra, Praha, CZ
(54) **Vypichovaadlo**
- (51) **B27B 33/06** (2006.01)
(11) 21975
(21) **2010-23103**
(22) 12.08.2010
(47) 24.03.2011
(73) PILOUS - pásové pily, spol. s r. o., Brno, CZ
(72) Mašek Petr Ing., Brno, CZ
(54) **Pilový pás pro pásovou pilu na dřevo**
(74) Ing. Karel Pospíšil, Na vinici 361, Klecany, 25067
- (51) **B42D 15/08** (2006.01)
B42D 13/00 (2006.01)
(11) 21986
(21) **2010-23487**
(22) 19.11.2010
(47) 24.03.2011
(73) OPTYS, spol. s r. o., Opava, CZ
(72) Vícha Jan Ing., Hradec nad Moravicí, CZ
(54) **Kombinovaná bezobálková zásilka**
- (51) **B60K 15/04** (2006.01)
(11) 21981
(21) **2010-23302**
(22) 08.10.2010
(47) 24.03.2011
(73) JIHOKOV, výrobní družstvo, České Budějovice, CZ
(72) Jindra Jan, České Budějovice, CZ
Koranda Jan, České Budějovice, CZ
(54) **Ochranná mřížka**
- (51) **B60N 2/48** (2006.01)
(11) 21980
(21) **2010-23296**
(22) 07.10.2010
(47) 24.03.2011
- (73) České vysoké učení technické v Praze, Fakulta dopravní, Ústav dopravní techniky, Praha, CZ
(72) Kovandová Hedvika Ing. Ph.D., Praha, CZ
(54) **Zařízení pro zvýšení ochrany hlavy a krční páteře dětského pasažéra**
- (51) **B60P 7/08** (2006.01)
B65H 18/00 (2006.01)
(11) 21979
(21) **2010-23265**
(22) 27.09.2010
(47) 24.03.2011
(73) Rypl Jiří, Dolní Žandov, CZ
(72) Rypl Jiří, Dolní Žandov, CZ
(54) **Zařízení pro navijení popruhů**
(74) Mgr. Ing. Tomáš Feigl, patentový zástupce, Na Vyhlídce 53, Karlovy Vary, 36001
- (51) **B60R 22/195** (2006.01)
B60R 22/10 (2006.01)
B60R 22/30 (2006.01)
(11) 22001
(21) **2010-23728**
(22) 30.12.2010
(47) 28.03.2011
(73) DEKRA Automobil a.s., Praha, CZ
(72) Šedivý Petr Ing., Praha, CZ
(54) **Zařízení pro nárazové předeptnutí popruhů dětské autosedačky**
- (51) **B62D 33/06** (2006.01)
B62D 65/06 (2006.01)
(11) 21992
(21) **2011-23952**
(22) 21.02.2011
(47) 24.03.2011
(73) DFK Cab, s.r.o., Popovice, CZ
(72) Kaňovský Dalibor, Staré Město, CZ
(54) **Kabina vozidla**
(74) Patentová a známková kancelář, ing. Jaromír Příkryl, Včelín 1161, Hulín, 76824
- (51) **B62K 11/02** (2006.01)
(11) 22016
(21) **2011-23988**
(22) 25.02.2011
(47) 28.03.2011
(73) Lisý Miroslav, Radnice, CZ
Promo Point, s. r. o., Praha, CZ
(72) Lisý Miroslav, Radnice, CZ
(54) **Ochranný padací boční rám na motocykl**
(74) JUDr. Aleš Zábrš, Na Beránce 2, Praha 6, 16000
- (51) **B62K 3/00** (2006.01)
B62K 13/00 (2006.01)
B62M 25/06 (2006.01)
(11) 22018
(21) **2011-24034**
(22) 08.03.2011
(47) 28.03.2011
(73) Erychleb Josef, Pardubice, CZ
(72) Erychleb Josef, Pardubice, CZ
(54) **Přepavní prostředek**
(74) Ing. Milan Škoda, Nahořanská 308, Nové Město nad Metují, 54901
- (51) **B64C 1/00** (2006.01)
B64C 39/00 (2006.01)
(11) 21973
(21) **2009-21983**
(22) 24.11.2009
(47) 24.03.2011
(73) LA Composite s.r.o., Praha, CZ
(72) Průcha Petr Ing., Praha, CZ
(54) **Zkušební sekce trupu malého dopravního letounu z kompozitních materiálů**

- (51) **B65H 65/00** (2006.01)
B65H 57/00 (2006.01)
D05B 61/00 (2006.01)
- (11) 21996
(21) **2010-23651**
(22) 17.12.2010
(47) 28.03.2011
(73) Technická univerzita v Liberci, Liberec, CZ
(72) Kopal Jaroslav Ing. CSc., Liberec, CZ
Konečný Martin Ing. Ph.D., Liberec, CZ
Kazda František, Liberec, CZ
- (54) **Zařízení pro tvorbu klíčky na niti**
(74) Ing. Dobroslav Musil, patentová kancelář, Ing. Dobroslav Musil, Cejl 38, Brno, 60200
- (51) **C02F 11/12** (2006.01)
B03B 11/00 (2006.01)
- (11) 22015
(21) **2011-23983**
(22) 24.02.2011
(47) 28.03.2011
(73) FONTANA R, s.r.o., Brno, CZ
(72) Fiala Antonín Ing., Brno, CZ
- (54) **Separátor obsahu sacích a tlakových vozů**
(74) Ing. Blanka Brodská, Josefý Faimonové 14, Brno, 62800
- (51) **C09D 5/02** (2006.01)
C09D 163/00 (2006.01)
C08L 63/00 (2006.01)
- (11) 22003
(21) **2011-23782**
(22) 11.01.2011
(47) 28.03.2011
(73) Smirnov Alexander, Praha, CZ
(72) Smirnov Alexander, Praha, CZ
- (54) **Zařízení pro výrobu kapalných nátěrových směsí**
(74) Ing. Václav Kratochvíl, Tábořská 758/33, Mladá Boleslav, 29401
- (51) **D06F 39/02** (2006.01)
- (11) 21988
(21) **2010-23542**
(22) 30.11.2010
(47) 24.03.2011
(73) Primus CE s.r.o., Příbor, CZ
(72) Bučánek Antonín, Odry, CZ
Hellebrand Martin, Tisek, CZ
- (54) **Násypka pračky**
(74) Ing. Jiří Malůšek, Mendlovo nám. 1a, Brno, 60300
- (51) **D06F 57/12** (2006.01)
D06F 57/00 (2006.01)
- (11) 21983
(21) **2010-23345**
(22) 18.10.2010
(47) 24.03.2011
(73) Jeřábek Tomáš, Praha, CZ
(72) Jeřábek Tomáš, Praha, CZ
- (54) **Balkonový sušák**
- (51) **D07B 9/00** (2006.01)
A01G 23/00 (2006.01)
B66F 19/00 (2006.01)
- (11) 21999
(21) **2010-23711**
(22) 28.12.2010
(47) 28.03.2011
(73) Mendelova univerzita v Brně, Brno, CZ
(72) Nevřkla Pavel Ing., Jihlava, CZ
Neruda Jindřich Prof. Ing. CSc., Brno, CZ
- (54) **Koncovka textilních lan**
- (51) **E01C 3/00** (2006.01)
E01C 7/04 (2006.01)
E01C 5/02 (2006.01)
B01D 39/06 (2006.01)
B01D 24/02 (2006.01)
- B01D 15/20** (2006.01)
C02F 1/28 (2006.01)
C02F 101/20 (2006.01)
C02F 101/32 (2006.01)
C02F 103/44 (2006.01)
- (11) 22012
(21) **2011-23874**
(22) 31.01.2011
(47) 28.03.2011
(73) CINIS spol. s r. o., Údlice, CZ
(72) Maloch Jan Ing., Údlice, CZ
Trýzna Pavel Ing., Most, CZ
- (54) **Zařízení v tělese parkoviště, zabezpečující podzemní vody před kontaminací uhlovodíky**
(74) Ing. Jaroslav Novotný, Římská 45, Praha 2, 12000
- (51) **E02D 5/74** (2006.01)
E02D 5/80 (2006.01)
E02D 17/20 (2006.01)
E21D 7/00 (2006.01)
- (11) 21998
(21) **2010-23684**
(22) 22.12.2010
(47) 28.03.2011
(73) VYSOKÁ ŠKOLA BÁŇSKÁ - TECHNICKÁ UNIVERZITA OSTRAVA, Ostrava - Poruba, CZ
(72) Vojtasik Karel doc. Ing. CSc., Bílovec, CZ
Mohyla Marek Ing., Frenštát pod Radhoštěm, CZ
- (54) **Flexibilní vícepramenný vyztužovací svorník se staticky nezávisle činnými prameny**
- (51) **E04C 2/12** (2006.01)
E04C 2/284 (2006.01)
E04B 2/02 (2006.01)
- (11) 21995
(21) **2010-23615**
(22) 13.12.2010
(47) 28.03.2011
(73) AGROP NOVA a.s., Ptení, CZ
(72) Oslizlo Jiří Ing., Plumlov, CZ
- (54) **Stěnový vícevrstvý panel**
(74) Václav Müller, patentový zástupce, Filipova 2016, Praha 4, 14800
- (51) **E04H 6/04** (2006.01)
E04H 6/06 (2006.01)
- (11) 21994
(21) **2010-23552**
(22) 01.12.2010
(47) 28.03.2011
(73) Košek Zdeněk Ing., Poděbrady, CZ
(72) Košek Zdeněk Ing., Poděbrady, CZ
- (54) **Zařízení pro garážování a/nebo parkování automobilů**
(74) Ing. Václav Kratochvíl, Tábořská 758/33, Mladá Boleslav, 29401
- (51) **E05B 27/10** (2006.01)
E05B 27/06 (2006.01)
E05B 27/04 (2006.01)
E05B 31/00 (2006.01)
- (11) 22011
(21) **2011-23853**
(22) 27.01.2011
(47) 28.03.2011
(73) ASSA ABLOY Rychnov s r. o., Rychnov nad Kněžnou, CZ
(72) Holda Jiří Ing., Jaroměř, CZ
- (54) **Kombinace válcového zámku a plochého klíče**
(74) Ing. Milan Buršík, Plzeňská 218-220, Praha 5, 15000
- (51) **E21B 47/01** (2006.01)
- (11) 22013
(21) **2011-23954**
(22) 21.02.2011
(47) 28.03.2011
(73) SG-Geoinženýring, s.r.o., Ostrava - Moravská Ostrava, CZ

- (72) Hájovský Jiří Ing. CSc., Klimkovice, CZ
Hájovský Radovan Ing. Ph.D., Klimkovice, CZ
Keclík Libor, Ostrava - Michálkovice, CZ
- (54) **Vyztužené vedení snímače teplot pro větší hloubky**
- (51) *E21F 17/12* (2006.01)
E21F 17/103 (2006.01)
E21F 1/14 (2006.01)
E21F 5/00 (2006.01)
A62C 4/00 (2006.01)
- (11) 22014
(21) **2011-23965**
(22) 23.02.2011
(47) 28.03.2011
- (73) Klimaproduct, a. s., Trinec, CZ
(72) Sikora Tomáš, Rychvald, CZ
Wachtarczyk Tomáš Ing., Karviná-Nové Město, CZ
- (54) **Havarijní přírubový rychlouzávěr**
- (74) Ing. Jan Chwistek, patentový zástupce, Náměstí ČSA 3, Český Těšín, 73701
- (51) *F23G 7/00* (2006.01)
F23G 5/027 (2006.01)
- (11) 21978
(21) **2010-23224**
(22) 17.09.2010
(47) 24.03.2011
- (73) Ochvát Juraj, Ostrava - Hrabůvka, CZ
(72) Kvarčák Jaromír Ing., Opava - Jaktář, CZ
Nykl Jan Mgr., Ostrava - Bělský Les, CZ
- (54) **Zařízení na tepelné zpracování hmot s mobilním zásobníkem**
- (74) Ing. Iva Rylková, Polská 1525, Ostrava - Poruba, 70800
- (51) *F24D 19/08* (2006.01)
F24D 3/00 (2006.01)
- (11) 22008
(21) **2011-23830**
(22) 24.01.2011
(47) 28.03.2011
- (73) Škach Jan Ing., Praha, CZ
(72) Škach Jan Ing., Praha, CZ
- (54) **Přídavné ventilační zařízení topných článkových těles**
- (51) *F41G 11/00* (2006.01)
F41G 1/387 (2006.01)
F41G 1/38 (2006.01)
- (11) 22010
(21) **2011-23850**
(22) 27.01.2011
(47) 28.03.2011
- (73) KOZAP Uh. Brod - Zbraně a stěpivo, spol. s r.o., Bánov, CZ
(72) Liška Josef Ing., Brno, CZ
Petráň Jan Ing., Bánov, CZ
- (54) **Upevňovací zařízení pro montáž puškohledu**
- (74) Ing. Jiří Malúšek, Mendlovo nám. 1a, Brno, 60300
- (51) *G01M 15/04* (2006.01)
G01M 15/00 (2006.01)
- (11) 21990
(21) **2010-23592**
(22) 08.12.2010
(47) 24.03.2011
- (73) Technická univerzita v Liberci, Liberec, CZ
(72) Vojtíšek Michal Ph.D., Praha, CZ
- (54) **Zařízení k měření koncentrace částic ve výfukových plynech**
- (74) Ing. Dobroslav Musil, patentová kancelář, Ing. Dobroslav Musil, Cejl 38, Brno, 60200
- (51) *G01N 27/02* (2006.01)
G01N 33/12 (2006.01)
- (11) 22000
(21) **2010-23723**
(22) 29.12.2010
(47) 28.03.2011
- (73) Výzkumný ústav pro chov skotu, s. r. o., Rapotín, CZ
Agrovýzkum Rapotín s.r.o., Víkyně, CZ
- (72) Řiha Jan Mgr., Zábřeh na Moravě, CZ
Kadlec Robert MSc., Pohořelice, CZ
- (54) **Souprava pro sterilní měření bioimpedance v syrovém mase**
- (74) Ministerstvo zemědělství ČR, Mgr. Hana Jirkalová, Těšnov 17, Praha 1, 11705
- (51) *G09B 19/08* (2006.01)
G09B 1/22 (2006.01)
G09B 1/20 (2006.01)
G09B 3/02 (2006.01)
- (11) 22004
(21) **2011-23786**
(22) 12.01.2011
(47) 28.03.2011
- (73) Jazyková škola ONLY4, s.r.o., Zlín, CZ
(72) Mrnušíková Alžběta Mgr., Zlín, CZ
- (54) **Učební pomůcka, zejména pro výuku cizím jazykům**
- (74) Patentová a známková kancelář, ing. Jaromír Příkryl, Včelín 1161, Hulín, 76824
- (51) *G09B 9/00* (2006.01)
G09B 23/28 (2006.01)
G09B 23/36 (2006.01)
G06F 3/00 (2006.01)
- (11) 21997
(21) **2010-23659**
(22) 20.12.2010
(47) 28.03.2011
- (73) VYSOKÁ ŠKOLA BÁŇSKÁ - TECHNICKÁ UNIVERZITA OSTRAVA, Ostrava - Poruba, CZ
(72) Kašík Vladimír Ing. Ph.D., Ostrava, CZ
- (54) **Simulátor elektrokardiografického signálu**
- (51) *H02B 15/04* (2006.01)
H02B 15/00 (2006.01)
- (11) 21974
(21) **2010-22374**
(22) 04.03.2010
(47) 24.03.2011
- (73) Ústav struktury a mechaniky hornin AV ČR, v.v.i., Praha, CZ
(72) Fučík Zdeněk, Praha, CZ
Kaplan Zdeněk, Praha, CZ
- (54) **Rozvaděčová skříň a další technické vybavení GPS observatoře**

Seznam majitelů zapsaných užitečných vzorů

(73)	(11)	(51)	(73)	(11)	(51)
ADW AGRO, a. s., Okříšky, CZ	21984	B 05 B 1/00	(2006.01)	Mendelova univerzita v Brně, Brno, CZ	21999 D 07 B 9/00 (2006.01)
AGROP NOVA a.s., Ptení, CZ	21995	E 04 C 2/12	(2006.01)	Mendelova univerzita v Brně, Brno, CZ	22007 A 01 K 5/02 (2006.01)
Agrovýzkum Rapotín s.r.o., Vikýřovice, CZ	22000	G 01 N 27/02	(2006.01)	Ochvát Juraj, Ostrava - Hrabůvka, CZ	21978 F 23 G 7/00 (2006.01)
ASP CZECH s.r.o., Slušovice, CZ	21991	A 23 L 2/02	(2006.01)	OPTYS, spol. s r. o., Opava, CZ	21986 B 42 D 15/08 (2006.01)
ASSA ABLOY Rychnov s r. o., Rychnov nad Kněžnou, CZ	22011	E 05 B 27/10	(2006.01)	PILOUS - pásové pily, spol. s r. o., Brno, CZ	21975 B 27 B 33/06 (2006.01)
Chaloupka Jaromír Ing., Damník, CZ	22005	A 01 M 23/08	(2006.01)	Plastia s. r. o., Praha - Michle, CZ	21993 A 01 G 9/02 (2006.01)
CINIS spol. s r. o., Údlice, CZ	22012	E 01 C 3/00	(2006.01)	Primus CE s.r.o., Příbor, CZ	21988 D 06 F 39/02 (2006.01)
Česká zemědělská univerzita v Praze, Technická fakulta, Praha, CZ	21989	B 26 F 1/38	(2006.01)	Promo Point, s. r. o., Praha, CZ	22016 B 62 K 11/02 (2006.01)
České vysoké učení technické v Praze, Fakulta dopravní, Ústav dopravní techniky, Praha, CZ	21980	B 60 N 2/48	(2006.01)	ProSpon, spol. s r. o., Kladno, CZ	21985 A 61 F 2/30 (2006.01)
DEKRA Automobil a.s., Praha, CZ	22001	B 60 R 22/195	(2006.01)	Rypl Jiří, Dolní Žandov, CZ	21979 B 60 P 7/08 (2006.01)
DFK Cab, s.r.o., Popovice, CZ	21992	B 62 D 33/06	(2006.01)	SG-Geoinženýring, s.r.o., Ostrava - Moravská Ostrava, CZ	22013 E 21 B 47/01 (2006.01)
Erychleb Josef, Pardubice, CZ	22018	B 62 K 3/00	(2006.01)	Smirnov Alexander, Praha, CZ	22003 C 09 D 5/02 (2006.01)
FONTANA R, s.r.o., Brno, CZ	22015	C 02 F 11/12	(2006.01)	Syrový Daniel Mgr., Praha, CZ	22006 A 23 G 1/50 (2006.01)
Jazyková škola ONLY4, s.r.o., Zlín, CZ	22004	G 09 B 19/08	(2006.01)	Škach Jan Ing., Praha, CZ	22008 F 24 D 19/08 (2006.01)
Jeřábek Tomáš, Praha, CZ	21983	D 06 F 57/12	(2006.01)	Technická univerzita v Liberci, Liberec, CZ	21990 G 01 M 15/04 (2006.01)
JIHOKOV, výrobní družstvo, České Budějovice, CZ	21981	B 60 K 15/04	(2006.01)	Technická univerzita v Liberci, Liberec, CZ	21996 B 65 H 65/00 (2006.01)
Kaňa Roman, Újezd u Brna, CZ	21977	B 23 D 61/02	(2006.01)	Technická univerzita v Liberci - fakulta strojní, Liberec, CZ	21987 A 61 G 7/08 (2006.01)
Klimaprodukt, a. s., Třinec, CZ	22014	E 21 F 17/12	(2006.01)	Ústav struktury a mechaniky hornin AV ČR, v.v.i., Praha, CZ	21974 H 02 B 15/04 (2006.01)
Košek Zdeněk Ing., Poděbrady, CZ	21994	E 04 H 6/04	(2006.01)	VYSOKÁ ŠKOLA BÁŇSKÁ - TECHNICKÁ UNIVERZITA OSTRAVA, Ostrava - Poruba, CZ	21997 G 09 B 9/00 (2006.01)
KOZAP Uh. Brod - Zbraně a stěelivo, spol. s r.o., Bánov, CZ	22010	F 41 G 11/00	(2006.01)	VYSOKÁ ŠKOLA BÁŇSKÁ - TECHNICKÁ UNIVERZITA OSTRAVA, Ostrava - Poruba, CZ	21998 E 02 D 5/74 (2006.01)
Kupka Miloš, Pustá Polom, CZ	22002	A 47 L 13/16	(2006.01)	Výzkumný a zkušební letecký ústav, a. s., Praha, CZ	21976 B 25 B 23/00 (2006.01)
LA Composite s.r.o., Praha, CZ	21973	B 64 C 1/00	(2006.01)	Výzkumný ústav pro chov skotu, s. r. o., Rapotín, CZ	22000 G 01 N 27/02 (2006.01)
Lebr Miroslav, Roudnice nad Labem, CZ	22017	A 41 D 13/015	(2006.01)		
Lisý Miroslav, Radnice, CZ	22016	B 62 K 11/02	(2006.01)		
MADAMI s. r. o., Pardubice, CZ	22009	A 23 F 3/34	(2006.01)		
MEDIN Orthopaedics, a.s., Praha, CZ	21982	A 61 F 2/42	(2006.01)		

FG4Q

Zapsané průmyslové vzory - přehled podle čísel zápisu

V období uzávěrky tohoto čísla Věstníku zapsal Úřad průmyslového vlastnictví tyto průmyslové vzory:

35058	06-01
35059	25-02
35060	06-01
35061	09-01
35062	32-00, 08-03, 09-03
35063	25-02
35064	06-01
35065	06-01
35066	09-01

FG4Q

Zapsané průmyslové vzory - přehled podle tříd

- (51) **06-01**
- (11) 35058
- (21) 2010-38355
- (22) 14.09.2010
- (15) 24.03.2011
- (45) 24.03.2011
- (54) Lavičky
- (28) 2
- (73) Urbania s.r.o., Moravany, CZ
- (72) Starý Miroslav, Moravany, CZ
- (74) A. Holas & partner Patentová a známková kancelář, Ing.
Mgr. Hana Holasová, Křížová 4, Brno, 60300
- (55)



1.1



1.2

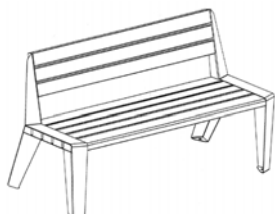

1.3

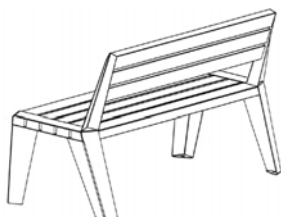

1.4



2.1



2.2

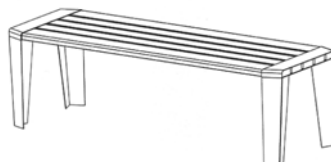

2.3

- (51) **06-01**
- (11) 35060
- (21) 2010-38089
- (22) 19.02.2010
- (15) 24.03.2011
- (45) 24.03.2011
- (54) Lavička
- (28) 33
- (73) Hegmon Radek MgA., Zlín, CZ
Karásek David MgA., Brno, CZ
- (72) Hegmon Radek MgA., Zlín, CZ
Karásek David MgA., Brno, CZ
- (74) Mgr. Dagmar Maršíková, advokátka, Štefánikova 458,
Zlín, 76001
- (55)

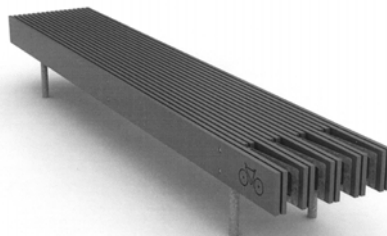

1.1

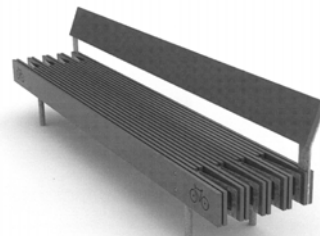

2.1

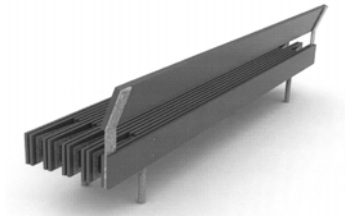

2.2

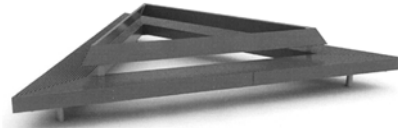

9.1

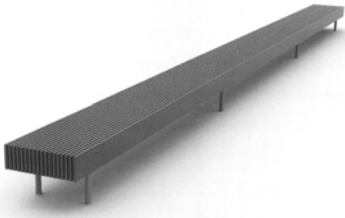

3.1

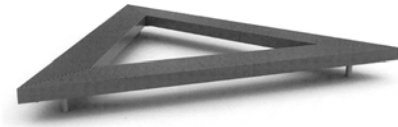

10.1

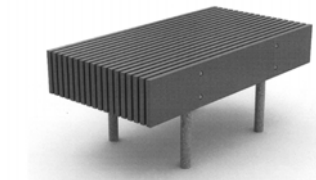

4.1

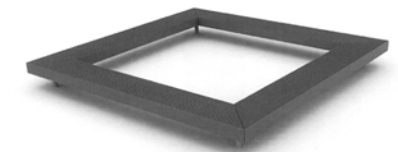

11.1

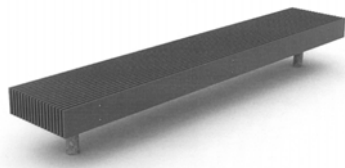

5.1

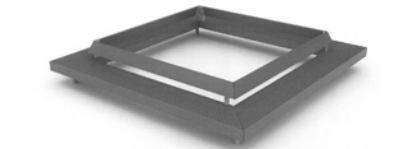

12.1

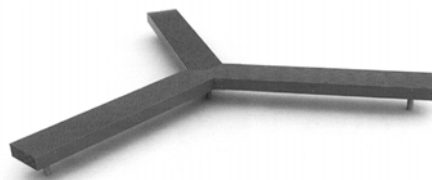

6.1

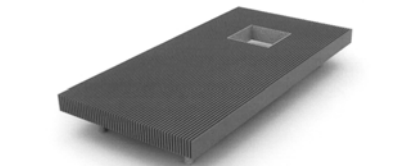

13.1

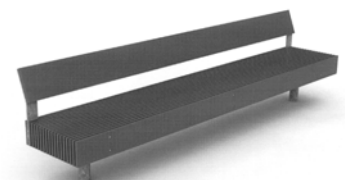

7.1

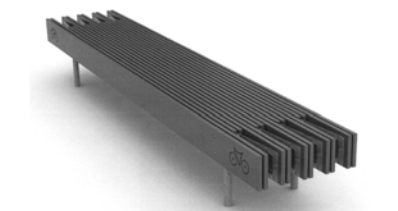

14.1

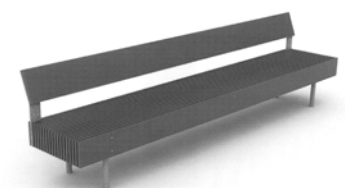

8.1

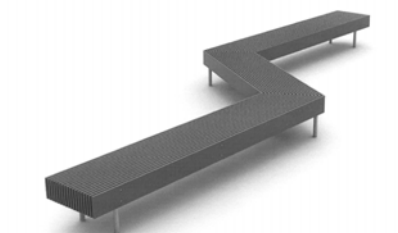

15.1

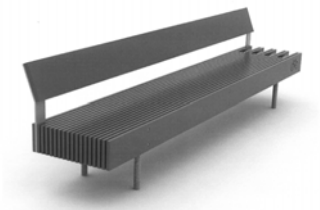

16.1



20.1

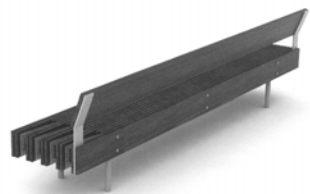

16.2



21.1

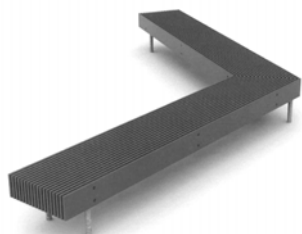

17.1



22.1



18.1



22.2



18.2



23.1

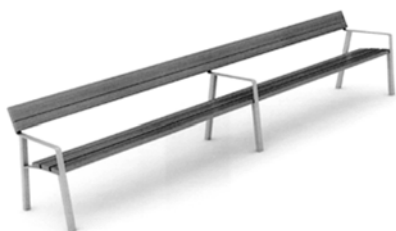

19.1



24.1



25.1



31.1



26.1



32.1



27.1



33.1



28.1

-
- (51) **06-01**
(11) 35064
(21) 2010-38395
(22) 11.10.2010
(15) 24.03.2011
(45) 24.03.2011
(54) Židle
(28) 1
(73) ITTC STIMA, spol. s r. o., Pelhřimov, CZ
(72) Rufer Michael, Pelhřimov, CZ
(74) Mgr. Ladislav Sudík, Polní 293, Letohrad, 56151
(55)



29.1



1.1



30.1



1.2



1.3



1.2



1.4



1.3



1.5



1.4

- (51) **06-01**
(11) 35065
(21) 2010-38397
(22) 11.10.2010
(15) 24.03.2011
(45) 24.03.2011
(54) Židle
(28) 1
(73) ITTC STIMA, spol. s r. o., Pelhřimov, CZ
(72) Rufer Michael, Pelhřimov, CZ
(74) Mgr. Ladislav Sudík, Polní 293, Letohrad, 56151
(55)



1.5



1.1

- (51) **09-01**
(11) 35061
(21) 2010-38108
(22) 03.03.2010
(15) 24.03.2011
(45) 24.03.2011
(54) Láhev
(28) 1
(73) Zenit, spol. s r. o., Čáslav, CZ
(72) Vzdal se práva být uveden - §35(2)(c) zák.č.207/2000 Sb.,
Neuvedeno, XY
(74) JUDr. Marcela Kislingerová, Sladkovského 767,
Pardubice, 53002

(55)

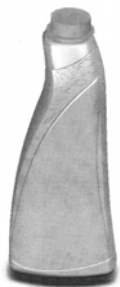

1.1



1.2



1.3



1.4



1.5

(51)

09-01

(11)

35066

(21)

2010-38472

(22)

29.11.2010

(15)

24.03.2011

(45)

24.03.2011

(54)

Dóza

(28)

1

(73)

C2P s.r.o., Chlumeck nad Cidlinou, CZ

(72)

Hromádka Róbert MUDr., Hradec Králové, CZ

Šandriková Viera Bc., Košice 04001, SK

(74)

Jan Brykner, Resslova 741, Hradec Králové, 50002

(55)



1.1

(51)

25-02

(11)

35059

(21)

2010-38107

(22)

02.03.2010

(15)

24.03.2011

(45)

24.03.2011

(54)

Ochranná mříž ke stromům

(28)

3

(73)

Urbania s.r.o., Moravany, CZ

(72)

Starý Miroslav, Moravany, CZ

(74)

A. Holas & partner Patentová a známková kancelář, Ing.

Mgr. Hana Holasová, Křížová 4, Brno, 60300

(55)

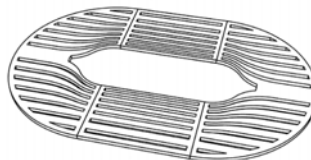

1.1



2.1

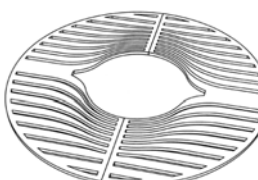

3.1

- (51) **25-02**
- (11) 35063
- (21) 2010-38213
- (22) 28.04.2010
- (15) 24.03.2011
- (45) 24.03.2011
- (54) Bočnice parapetu
- (28) 2
- (73) Skala Luděk, Plaňany, CZ
- (72) Skala Luděk, Plaňany, CZ
- (55)

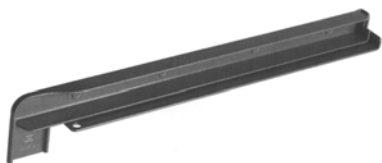

1.1



1.2



1.3

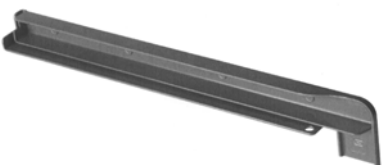

2.1



2.2



2.3

- (51) **32-00, 08-03, 09-03**
- (11) 35062
- (21) 2010-38123
- (22) 15.03.2010
- (15) 24.03.2011
- (45) 24.03.2011
- (54) Úprava - nůž s obalem
- (28) 1
- (73) VETRO-PLUS a.s., Hradec Králové, CZ
- (72) Vzdal se práva být uveden - §35(2)(c) zák.č.207/2000 Sb.,
Neuvedeno, XY
- (74) Advokátní kancelář Poupětová/Poupě s.r.o., JUDr. Alice
Poupětová, advokát, Štěpánská 27, Praha 1, 11000
- (55)



1.1

Seznam vlastníků zapsaných průmyslových vzorů

(73)	(11)	(51)	(73)	(11)	(51)
C2P s.r.o., Chlumeck nad Cidlinou, CZ	35066	09-01			
Hegmon Radek MgA., Zlín, CZ	35060	06-01			
ITTC STIMA, spol. s r. o., Pelhřimov, CZ	35064	06-01			
ITTC STIMA, spol. s r. o., Pelhřimov, CZ	35065	06-01			
Karásek David MgA., Brno, CZ	35060	06-01			
Skala Luděk, Plaňany, CZ	35063	25-02			
Urbania s.r.o., Moravany, CZ	35058	06-01			
Urbania s.r.o., Moravany, CZ	35059	25-02			
VETRO-PLUS a.s., Hradec Králové, CZ	35062	32-00, 08-03, 09-03			
Zenit, spol. s r.o., Čáslav, CZ	35061	09-01			

Úřední rozhodnutí a oznámení

MK4A, MK4F

Zánik patentů a autorských osvědčení uplynutím doby platnosti

(11)	(21)	Int.Cl.(51)	(11)	(21)	Int.Cl.(51)
278451	1991-837	8/E04B 7/02			
279457	1991-858	8/C07C 45/32			

MM4A, MM4F

Zániky patentů a autorských osvědčení pro nezaplacení udržovacích poplatků

(11)	(21)	Int.Cl.(51)	(11)	(21)	Int.Cl.(51)
280977	1994-2240	8/E01B 27/20			
281435	1993-521	6/B65D 75/00			
283516	1996-2677	8/A61K 9/00			
289081	1997-899	7/A61K 31/565			
289267	1998-1013	7/C11D 1/94			
289474	1992-1435	7/G11B 27/10			
291671	1999-1378	7/B65B 55/06			
293164	1996-1293	7/B01J 21/04			
293569	1997-2893	8/E06B 3/263			
294913	2000-1698	7/B44F 1/12			
295265	2002-799	7/B01D 15/08			
295448	2001-1878	7/F02M 45/04			
295449	2001-1995	7/F02M 55/02			
295647	1999-878	7/B22D 11/10			
295789	1998-1100	8/A23D 9/007			
295865	2002-948	7/B01D 15/08			
296869	2001-3252	8/B60R 19/02			
297553	2005-584	8/C21C 7/068			
298743	1999-1079	8/A01N 43/88			
299341	2003-1036	8/H01H 85/11			
299344	2003-2450	8/F21V 7/00			
300274	2003-2472	8/B24C 9/00			
300286	2007-652	8/A63C 9/02			
300315	2002-1243	8/C07D 487/00			
300320	2001-992	8/C07C 227/02			
300405	2001-3312	8/B62J 39/00			
300602	2007-625	8/B82B 1/00			
300659	2002-3129	8/E21B 47/04			
301333	2003-2459	8/E05B 65/12			

MK1K

Zániky užitečných vzorů uplynutím doby platnosti

(11)	(21)	(51)	
11159	2001-11831	H02M 3/07	(2006.01)
11177	2001-11832	D06F 39/02	(2006.01)
11226	2001-11835	C04B 18/14	(2006.01)
11233	2001-11817	B23D 77/00	(2006.01)
11260	2001-11819	B60N 2/12	(2006.01)
11294	2001-11829	C08L 21/00	(2006.01)
11319	2001-11821	H01H 71/00	(2006.01)
11408	2001-11844	G09B 1/16	(2006.01)
11846	2001-12463	B32B 25/16	(2006.01)
13732	2003-14611	B62B 9/00	(2006.01)
13769	2003-14613	H04M 9/00	(2006.01)
13776	2003-14630	G06F 17/30	(2006.01)
13834	2003-14609	B32B 7/08	(2006.01)
13925	2003-14604	D01H 4/08	(2006.01)
13996	2003-14607	B60B 21/12	(2006.01)
14076	2003-14629	E02D 29/14	(2006.01)
14077	2003-14637	F24D 15/00	(2006.01)
16936	2006-18084	F16L 47/02	(2006.01)
16953	2006-18069	B65H 67/02	(2006.01)
16954	2006-18081	F41A 19/58	(2006.01)
16969	2006-18059	B44C 3/12	(2006.01)
16970	2006-18087	A01K 1/02	(2006.01)
16996	2006-18080	B60R 25/00	(2006.01)
17006	2006-18061	F24H 4/02	(2006.01)
17007	2006-18067	F16P 7/00	(2006.01)
17029	2006-18068	B60N 2/433	(2006.01)
17052	2006-18058	A47B 53/02	(2006.01)
17187	2006-18057	B60N 2/26	(2006.01)
17205	2006-18082	E04B 1/82	(2006.01)

17264	2006-18074	B64C 39/10	(2006.01)
18042	2006-18066	D01H 4/00	(2006.01)

MK4Q

Zániky práva ze zapsaných průmyslových vzorů uplynutím doby ochrany

(11)	(21)	Int.Cl.(51)	(11)	(21)	Int.Cl.(51)
22760	1990-23626	5/09-02			
26522	1995-28649	6/07-01			
29863	2000-32755	7/10-06			
30139	2000-32762	7/08-07			
30140	2000-32763	7/12-05			
30392	2000-32765	7/26-05			
30420	2000-32766	7/26-05			
30461	2000-32758	7/02-04			
33441	2005-36352	8/20-02			
33481	2005-36355	8/23-01			
33482	2005-36356	8/23-01			
33499	2005-36344	8/06-03			
33500	2005-36345	8/06-01			
33501	2005-36346	8/06-01			
33502	2005-36348	8/08-03			
33503	2005-36351	8/20-03			
33504	2005-36354	8/11-01			
33515	2005-36358	8/08-06			
33549	2005-36353	8/12-08			

Zápisy licenčních smluv do patentového rejstříku pro nabyvatele

(11) 299908
(73) Ústav chemických procesů Akademie věd ČR, v.v.i.,
Praha 6 - Suchbát, CZ
Nabyvatel: NOEN Recycling & Technologies s.r.o.,
Václavské náměstí 802/56, Praha 1, 11000, CZ
Druh licence: výlučná
Datum uzavření smlouvy: 01.12.2010
Datum zápisu smlouvy: 29.03.2011

(11) 301122
(73) Zeman Jan, Praha 1, CZ
Kavalírek Jan JUDr., Praha 7 - Holešovice, CZ
Nabyvatel: PROINJECT CZ a.s., K Sádkám 158,
Praha 5, Lahovice, 15900, CZ
Druh licence: výlučná
Datum uzavření smlouvy: 23.11.2010
Datum zápisu smlouvy: 29.03.2011

(11) 302349
(73) Zeman Jan, Praha 1, CZ
Kavalírek Jan JUDr., Praha 7 - Holešovice, CZ
Nabyvatel: PROINJECT CZ a.s., K Sádkám 158,
Praha 5, Lahovice, 15900, CZ
Druh licence: výlučná
Datum uzavření smlouvy: 16.02.2011
Datum zápisu smlouvy: 29.03.2011

Zápisy licenčních smluv do rejstříku užitných vzorů pro nabyvatele

(11) 20646
(73) Výzkumný ústav rostlinné výroby, v.v.i., Praha,
CZ
Nabyvatel: AGRO CS a.s., Říkov čp. 265, Česká
Skalice, 55203, CZ
Druh licence: výlučná
Datum uzavření smlouvy: 29.12.2010
Datum zápisu smlouvy: 24.03.2011

ND1K

První prodloužení doby platnosti užitných vzorů

(51)	G01N 27/27	(2006.01)	(51)	C02F 1/461	(2006.01)
(11)	16986		(11)	C02F 1/38	(2006.01)
(21)	2006-18100		(21)	17030	
(22)	21.09.2006		(21)	2006-18099	
(73)	NOVOTNÝ Ladislav Doc. Dr. Ing. DrSc., Praha, CZ		(22)	21.09.2006	
(54)	Zařízení pro elektrochemická, voltametrická a polarografická měření či detekci v laboratorních, provozních či přenosných podmínkách		(73)	Novotný Ladislav Doc. Dr. Ing. DrSc., Praha, CZ	
			(54)	Pulzní či modulovaný elektroseparator či elektrolyzér, například pro čištění vod a roztoků	

(51)	F41C 33/02	(2006.01)	(51)	A61K 31/192	(2006.01)
(11)	17500			A61K 31/727	(2006.01)
(21)	2007-18677			A61K 31/085	(2006.01)
(22)	27.03.2007			A61P 1/02	(2006.01)
(73)	Beneš Miroslav, Hradec Králové, CZ			A61Q 11/00	(2006.01)
(54)	Pouzdro pro jednoruční střílnou zbraň		(11)	18403	
(51)	B02C 23/00	(2006.01)	(21)	2008-19663	
	B02C 13/286	(2006.01)	(22)	27.03.2007	
(11)	17519		(73)	Chromík Jindřich Ing. CSc., Praha, CZ	
(21)	2007-18673			Lukáč Juraj Ing., Praha, CZ	
(22)	29.03.2007			Čemus Jaroslav, Kostelec nad Labem, CZ	
(73)	R-FIN, s. r. o., Fulnek, CZ		(54)	Přípravek na léčení a ochranu ústní dutiny před parodontózou	
(54)	Vypouštěcí systém mlecí vany zařízení k likvidaci použitých jednorázových hygienických nádob				
(51)	B09B 3/00	(2006.01)			
	B02C 18/18	(2006.01)			
	B02C 18/20	(2006.01)			
(11)	17594				
(21)	2007-18746				
(22)	20.04.2007				
(73)	R-FIN, s. r. o., Fulnek, CZ				
(54)	Zařízení k likvidaci použitých jednorázových hygienických nádob				
(51)	F42B 39/30	(2006.01)			
	F42B 39/00	(2006.01)			
(11)	17636				
(21)	2007-18676				
(22)	27.03.2007				
(73)	Austin Detonator s.r.o., Vsetín, CZ				
(54)	Balení výbušných výrobků, se zlepšenou odolností vůči přenosu detonace, jednoduchý ochranný element a skupinový ochranný element pro toto balení				
(51)	A62C 39/00	(2006.01)			
	A62C 3/00	(2006.01)			
(11)	17650				
(21)	2007-18719				
(22)	12.04.2007				
(73)	Jaroš Vladimír Mgr., Praha, CZ				
(54)	Kubálek Ladislav Doc. PhDr. CSc., Praha, CZ Hasičský výcvikový trenážér				
(51)	H05K 5/03	(2006.01)			
	H05K 5/04	(2006.01)			
(11)	17652				
(21)	2007-18763				
(22)	26.04.2007				
(73)	Micos spol. s r. o., Prostějov, CZ				
(54)	Organizační box				
(51)	E06B 11/04	(2006.01)			
	E05D 15/06	(2006.01)			
(11)	17675				
(21)	2007-18835				
(22)	25.05.2007				
(73)	TECHNOPARK CZ s. r. o., Brno, CZ				
(54)	Rám samonosné výsuvné brány z aluminiových profilů				
(51)	G01B 21/00	(2006.01)			
(11)	17733				
(21)	2007-18901				
(22)	12.06.2007				
(73)	D T TECHNIC s.r.o, Teplice, CZ				
(54)	Polohovací sloup				
(51)	G08B 13/22	(2006.01)			
	G08B 13/02	(2006.01)			
(11)	17936				
(21)	2007-19143				
(22)	22.08.2007				
(73)	SIEZA, s. r. o., Praha, CZ				
(54)	Zabezpečovací zařízení pro oplocení				

ND1K

Druhé prodloužení doby platnosti užitečných vzorů

- | | | |
|------|---|-----------|
| (51) | F21V 1/10 | (2006.01) |
| | F21V 1/12 | (2006.01) |
| (11) | 14271 | |
| (21) | 2004-15208 | |
| (22) | 22.03.2004 | |
| (73) | Červenka Milan, Frenštát pod Radhoštěm, CZ | |
| (54) | Zatemňovací modul pro osvětlovací tělesa a zapojení pro jeho ovládání | |
| (51) | B21B 45/06 | (2006.01) |
| (11) | 14306 | |
| (21) | 2004-15238 | |
| (22) | 29.03.2004 | |
| (73) | UVB TECHNIK s. r. o., Hlučín, CZ | |
| (54) | Stírací zařízení | |
| (51) | E04C 2/284 | (2006.01) |
| | E04C 2/38 | (2006.01) |
| (11) | 14614 | |
| (21) | 2004-15263 | |
| (22) | 05.04.2004 | |
| (73) | FISCHER & PARTNER a.s., Praha 9, Horní Počernice, CZ | |
| (54) | Lehká meziokenní vložka | |
| (51) | B65D 8/04 | (2006.01) |
| (11) | 14837 | |
| (21) | 2004-15538 | |
| (22) | 14.06.2004 | |
| (73) | MICOS spol. s r. o., Prostějov, CZ | |
| (54) | Transportní kontejner z termoplastu | |
| (51) | B65B 43/54 | (2006.01) |
| | B65B 39/12 | (2006.01) |
| | B65B 39/10 | (2006.01) |
| | B65B 39/06 | (2006.01) |
| (11) | 15743 | |
| (21) | 2005-16400 | |
| (22) | 18.03.2005 | |
| (73) | Mašek Jan ing., Vlašim, CZ
Mašek Lukáš ing., Vlašim, CZ | |
| (54) | Uzavírací zařízení sáčku v prostoru mezi tubusem a fólií sáčku | |
| (51) | B65B 43/54 | (2006.01) |
| | B65B 39/12 | (2006.01) |
| | B65B 39/10 | (2006.01) |
| | B65B 39/06 | (2006.01) |
| (11) | 15744 | |
| (21) | 2005-16401 | |
| (22) | 18.03.2005 | |
| (73) | Mašek Jan ing., Vlašim, CZ
Mašek Lukáš ing., Vlašim, CZ | |
| (54) | Uzavírací zařízení sáčku v prostoru mezi tubusem a fólií sáčku | |

ND4Q

První obnovy doby ochrany průmyslových vzorů

- | | | | |
|------|------------------------------|------|--------------------------------|
| (51) | 01-01 | (51) | 21-01 |
| (11) | 33706 | (11) | 33709 |
| (21) | 2006-36727 | (21) | 2006-36731 |
| (22) | 21.04.2006 | (22) | 22.04.2006 |
| (54) | Zákusek | (54) | Plyšová hračka - slon |
| (51) | 09-03 | (51) | 26-03 |
| (11) | 33707 | (11) | 33715 |
| (21) | 2006-36728 | (21) | 2006-36685 |
| (22) | 21.04.2006 | (22) | 24.03.2006 |
| (54) | Krabicový obal na cukrovinky | (54) | Svítilno pro veřejné osvětlení |
| (51) | 09-05 | (51) | 13-03 |
| (11) | 33708 | (11) | 33820 |
| (21) | 2006-36729 | (21) | 2006-36730 |
| (22) | 21.04.2006 | (22) | 21.04.2006 |
| (54) | Obal na cukrovinky | (54) | Modulový elektronický přístroj |

- (51) 19-08
- (11) 33835
- (21) 2006-36691
- (22) 29.03.2006
- (54) Obtisky pro talíře

- (51) 99-00, 32-00
- (11) 34028
- (21) 2006-36803
- (22) 03.07.2006
- (54) Grafický symbol - přechod pro chodce

ND4Q Druhé obnovy doby ochrany průmyslových vzorů

- (51) 25-03
- (11) 30508
- (21) 2001-33165
- (22) 04.04.2001
- (54) Stavebnicové víceúčelové hřiště

- (51) 25-01
- (11) 30838
- (21) 2001-33261
- (22) 24.05.2001
- (54) Kominová tvárnice

ND4Q Třetí obnovy doby ochrany průmyslových vzorů

- (51) 02-01
- (11) 26818
- (21) 1996-29159
- (22) 30.04.1996
- (54) Pánské spodní prádlo

PD4A Převod práv a ostatní změny majitelů patentů

- (11) 292093
- (21) 2002-2453
- (73) Takeda Pharmaceutical Company Limited, Chuo-ku, Osaka, JP

- (11) 299163
- (21) 2000-3951
- (73) Warner Chilcott Company, LLC, Fajardo, 00738, PR

PD1K Převod práv a ostatní změny majitelů užitných vzorů

- (11) 14508
- (21) 2004-15229
- (73) MSV SYSTEMS CZ s. r. o., Liberec 11, CZ

- (11) 14509
- (21) 2004-15231
- (73) MSV SYSTEMS CZ s. r. o., Liberec 11, CZ

- (11) 14510
- (21) 2004-15234
- (73) MSV SYSTEMS CZ s. r. o., Liberec 11, CZ

- (11) 18956
- (21) 2008-20219
- (73) PROLIFIC CZ s.r.o., Mosty u Jablunkova, CZ

QA9A Nabídka licence

- (73) ČVUT v Praze, Fakulta elektrotechnická, Praha 6, CZ
- (11) 302404
- (54) AMR magnetometr s korekcí kolmého magnetického pole

- (73) České vysoké učení technické v Praze Fakulta elektrotechnická, Praha, CZ
- (11) 302406
- (54) Jednotka polohy pro detektory kovů

MC4A, MC4F

Zrušení patentů a autorských osvědčení

Zrušení působí od počátku platnosti patentu

- (11) 285074
- (21) 1992-3157
- (22) 19.10.1992
- (54) Způsob odsávání prostředí, tvořeného směsí plynu
se vzduchem a zařízením k provádění tohoto způsobu
Datum nabytí právní moci: 23.03.2011

Zamítnuté a částečně zamítnuté přihlášky ochranných známek před zveřejněním

Kapitola obsahuje údaje o rozhodnutích o přihláškách ochranných známek, u kterých byly na základě provedeného věcného průzkumu shledány Úřadem důvody pro zamítnutí přihlášky ochranné známky podle ustanovení § 4 nebo 6 zákona č. 441/2003 Sb. Na základě toho Úřad vydal rozhodnutí o zamítnutí přihlášky podle ustanovení § 22 zákona č. 441/2003 Sb., a to pro celý seznam výrobků a služeb nebo pro jeho část. Údaje o výsledku rozhodnutí (zamítnutí přihlášky, částečné zamítnutí přihlášky) jsou uvedeny za datem právní moci rozhodnutí pod INID kódem (583) s názvem "Datum právní moci rozhodnutí/výsledek rozhodnutí".

(210) **O-465591**

(540)

PRIESSNITZ

(583) 24.03.2011 / zamítnutí přihlášky

(210) **O-478750**

(540)

neovlivnitelný vodoměr

(583) 15.03.2011 / zamítnutí přihlášky

(210) **O-471851**

(540)

Chebský pivobar

(583) 17.03.2011 / zamítnutí přihlášky

(210) **O-479188**

(540)

**SPORTOVEC KRAJE
VYSOČINA**

(583) 29.03.2011 / zamítnutí přihlášky

(210) **O-479364**

(540)



(210) **O-472810**

(540)



(583) 25.03.2011 / zamítnutí přihlášky

(583) 23.03.2011 / zamítnutí přihlášky

(210) **O-474923**

(540)

TAIWAN TCM

(583) 17.03.2011 / částečné zamítnutí přihlášky

(210) **O-475221**

(540)



EUROPAS WILDES HERZ
Nationalpark Bayerischer Wald • Národní park Šumava
DIVOKÉ SRDCE EVROPY

(583) 26.03.2011 / zamítnutí přihlášky

(210) **O-476375**

(540)

to be in

(583) 19.03.2011 / zamítnutí přihlášky

(210) **O-477431**

(540)

3D Virtuální dům

(583) 16.03.2011 / zamítnutí přihlášky

(210) **O-478669**

(540)

PreventCare

(583) 29.03.2011 / zamítnutí přihlášky

Přehled zveřejněných přihlášek ochranných známek

Přihlášky ochranných známek, které byly na základě výsledků formálního a věcného průzkumu provedeného Úřadem shledány schopné zápisu do rejstříku ochranných známek, jsou obsaženy v této kapitole. Důležitou právní skutečností je, že zveřejněním přihlášky ochranné známky v této kapitole Věstníku (§ 23 zákona č. 441/2003 Sb.) začíná běžet zákonná tříměsíční lhůta pro podání námitek podle ustanovení § 25 zákona č. 441/2003 Sb.

Číselný přehled

O-439679, O-439680, O-439681, O-455649, O-466641, O-472170, O-475790, O-475914, O-477123, O-477425, O-477563, O-477662, O-477870, O-477905, O-478135, O-478138, O-478139, O-478220, O-478281, O-478460, O-478673, O-478815, O-478838, O-479038, O-479076, O-479151, O-479173, O-479173, O-479177, O-479178, O-479179, O-479590, O-479592, O-479613, O-479809, O-480071, O-480210, O-480410, O-480477, O-480596, O-480604, O-480692, O-480894, O-480900, O-480901, O-480902, O-480903, O-480980, O-480981, O-480997, O-481001, O-481004, O-481007, O-481010, O-481023, O-481037, O-481045, O-481053, O-481054, O-481070, O-481085, O-481145, O-481175, O-481177, O-481178, O-481185, O-481210, O-481211, O-481212, O-481218, O-481262, O-481277, O-481278, O-481279, O-481280, O-481283, O-481307, O-481308, O-481309, O-481310, O-481311, O-481312, O-481344, O-481348, O-481351, O-481352, O-481440, O-481454, O-481679, O-481930, O-481931, O-481932, O-482026, O-482080, O-482081, O-482087, O-482095, O-482220, O-482231, O-482280, O-482284, O-482338, O-482340, O-482406, O-482407, O-482469, O-482472, O-482474, O-482476, O-482498, O-482548, O-482566, O-482657, O-482666, O-482670, O-482676, O-482845, O-482852, O-482853, O-482876, O-482884, O-482885, O-482909, O-482910, O-483139, O-483140, O-483228, O-483229, O-483259, O-483260, O-483261, O-483277, O-483278, O-483279, O-483457, O-483460, O-483461, O-483544, O-483631, O-483644, O-483645, O-483705, O-483827, O-484171, O-484229

Zveřejněné přihlášky ochranných známek

- (210) **O-439679**
(220) 03.08.2006
(320) 03.08.2006
(511) 8, 9, 16, 21, 24, 25, 28, 32, 33, 35, 36, 37, 38, 39, 41, 42, 43, 44, 45
(540)

Hotel Agricola

- (510) (8) nože, vidličky a lžice; (9) informační katalogy, časopisy, periodika a knihy v elektronické podobě, on-line data, databáze a jiné informační produkty na elektronických, magnetických a optických nosičích všeho druhu a v elektronických datových, informačních a telekomunikačních sítích všeho druhu, související software a hardware, nosiče dat všeho druhu, zejména diskety, CD-romy, magnetické disky, optické disky, DVD, videokazety, nahrané video-pásy, diapozitivy, elektronické sítě, multimediální aplikace, audiovizuální programy, audio programy, hudební díla na elektronických nosičích, nahrané zvukové a zvukově obrazové záznamy, obaly na zvukové nosiče a videokazety, počítačové simulátory, přístroje pro záznam, převod, reprodukci zvuku nebo obrazu, magnetické nosiče zvukových záznamů, gramofonové desky, automatické distributory a mechanismy pro přístroje a mince, zapisovací pokladny, počítačové stroje, přístroje pro zpracování informací a počítače, hasicí přístroje; (16) tiskárenské výrobky, periodické a neperiodické tiskoviny, časopisy, katalogy, prospekty, plakáty, letáky, noviny a jiné propagační reklamní a informační materiály, tiskopisy, vstupenky, satní lístky, jídelní, nápojové a nabídkové lístky včetně obalů, fotografie, grafická díla, grafické reprodukcce a jiná vyobrazení, figurky a jiné dekorativní předměty z papírové hmoty, úložné krabice papírové, jiné výrobky z papíru jako např. utěrky, ubrusky, ubrusy, ručníky, kapesníky, záclony, záclonky, banketní sukně, toaletní papír, svačinové sáčky, papírové obaly všeho druhu včetně obalů na nápoje a potraviny, psací a kancelářské potřeby, pouzdra na psací potřeby, držáky a stojánky na psací potřeby, stojánky na fotografie, různé stojánky na kancelářské potřeby, knihy, sešity, poznámkové bloky, zápisníky, diáře, kalendáře, blahopřání, ročenky, dopisní papír, dopisní obálky, kancelářský papír všeho druhu, obaly na knihy, sešity a jiné papírenské a polygrafické výrobky, pořadače, papírové praporky a vlaječky, samolepky, upomínkové předměty z papíru, pohledy ilustrované se zvukovou nahrávkou, sáčky všeho druhu jako obaly z papíru a umělých hmot v jiné třídě nezařazené, počítačové výstupy v tištěné formě na papírovém nosiči; (21) kelímky na nápoje (včetně papírových), podnosy pro rychlé občerstvení, podnosy papírové, drobné nářadí a přenosné nádoby pro domácnost a kuchyni, stolní náčiní (nikoliv z drahých kovů), stolky servírovací, kuchyňské a servírovací nádoby kovové, porcelánové, keramické, skleněné a z plastů, jídelní a nápojové servisy i jednotlivé výrobky určené k těmto účelům porcelánové, keramické, skleněné, popřípadě kovové, obsažené v této třídě, včetně lázeňských pohárků a kelímků, jiné užité a dekorativní výrobky ze skla, keramiky, porcelánu a kovů (nikoliv drahých), jako vázy, dózy, svícny a drobné upomínkové předměty v jiné třídě neobsažené, flakóny, toaletní potřeby, jako například hřebeny, kartáče, kartáčky, holicí štětky, houby na mytí apod. pudřenky, pouzdra na mýdlo a toaletní potřeby, stojany na toaletní potřeby, toaletní kuřítka a jiné obaly na toaletní potřeby, košíky a koše na potraviny, koše odpadní, kartáče na obuv a oděvy, ramínka; (24) stolní prostírání, tj. ubrusy, naprony, ubrusky, banketní sukně, ložní prádlo a příkrývky, lůžkové přehozy, ručníky, osušky, předložky, mycí rukavice a jiné koupelové textilie (nikoliv oblečení), ubrusky, utěrky, prachovky, kapesníky, pokrývky cestovní, záclony, záclonky, závěsové a potahové tkaniny, prapory, praporec, praporky, rolety, žaluzie a závěsy textilní nebo plastové, tapety textilní; (25) oděvy včetně oděvů pracovních, sportovních, koupacích a

stejnokrojů, košile, polokošile, trička, tílka, svetry, roláky, mikiny, vesty, ponožky, opasky, kalhoty, bundy, kabáty, pokrývky hlavy, čepice, rukavice, šály, šátky a jiné oděvní a módní doplňky, sportovní obuv, tašky na boty; (28) sportovní potřeby a příslušenství, hry, golfové hole, golfové rukavice, golfové vaky na kolečkách nebo bez koleček, hry automatické-golfové trenažéry a simulátory, míče hrací-golfové, startovací-odpalové bloky pro golf, míče hrací-tenisové, tenisové rakety; (32) minerální vody, stolní vody, limonády, výrobky z minerálních vod, šumivé nápoje a jiné nápoje nealkoholické, nápoje a šťávy ovocné, sirupy a jiné přípravky k zhotovování nápojů, piva, džusy, nektary, vody perlivé a neperlivé včetně vod ochucených, pramenité stolní vody perlivé a neperlivé včetně vod ochucených; (33) vína, lihoviny, likéry, sekty, míchané nápoje s alkoholem; (35) reklamní, propagační a inzertní činnost, reklamní, inzertní a propagační činnost prostřednictvím jakéhokoliv média, prostřednictvím telefonní sítě nebo datové sítě nebo informační sítě nebo elektronické sítě nebo komunikační sítě nebo počítačové sítě, reklamní a propagační činnost, včetně obstarávání plošné reklamy, poskytování informací a jiných informačních produktů komerčního nebo reklamního charakteru, multimediálních informací komerčního charakteru, komerční využití Internetu v oblastech komerčních internetových médií a vyhledávacích služeb, on-line inzerce, činnost reklamní agentury, zprostředkování v obchodních vztazích, zprostředkování a výroba mediálních spotů v oblasti sportu a reklamy, pořádání komerčních výstav a jiných přehlídek zboží a služeb komerčního charakteru, propagace služeb, marketing, vydávání reklamních nebo náborových, propagačních a inzertních textů, administrativní činnost, vedení účetnictví, manažerská činnost, poradenství organizační, podnikatelské, ekonomické a obchodní, správa hotelů, kancelářské práce; (36) směnárna, finanční služby spojené s cestovními šeky a cizími měnami, prodej mincí včetně upomínkových a pamětních mincí, služby spojené s placením šeky, s převodem peněz, finanční služby, obstarávání a zprostředkování cestovního pojištění osob a zavazadel, obstarávání výměny platidel, realitní činnost, koupě, prodej, pronájem bytových a nebytových prostor, nákup a prodej garáží, správa nemovitostí, investorská a developerní činnost ve stavebnictví; (37) stavebnictví, stavitelství, výstavba golfových hřišť, údržba golfových hřišť, výstavba tenisových kurtů a tenisových hal, údržba tenisových kurtů, údržba nemovitostí, poradenská a obstaravatelská činnost ve stavebnictví, údržba motorových vozidel a jejich příslušenství, vše v rámci této třídy; (38) šíření elektronických časopisů, elektronických periodik a knih v elektronické podobě prostřednictvím datové, elektronické, telekomunikační počítačové sítě, zejména Internetu, vysílání vnitřního hotelového televizního okruhu; (39) služby cestovní kanceláře, doprovázení turistů, provozování cestovních kanceláří a turistických kanceláří v rámci této třídy, produkční a agenturní činnost v oboru cestovního ruchu, organizační, produkční a zprostředkovatelská činnost v oboru sportovních a rekreačních cest a pobytů, obstarávání přepravy zahraničních návštěvníků i tuzemských zákazníků a jejich zavazadel, silniční automobilová doprava, autobusová doprava včetně dopravy autokary, organizování a rezervace cest, rezervace letenek, jízdnek, místenek, organizování exkurzí, zájezdů, okružních výletů, plaveb a turistických prohlídek, úschovna zavazadel; (41) vydavatelská činnost, zejména vydávání publikací a nosičů informací, filmová tvorba, výchovná, vzdělávací a zábavná činnost, sportovní činnost, pořádání a organizování odborných setkání jako jsou kurzy, školení, konference, sympozia, přednášky a kongresy, organizování společenských setkání, plesů, večírků, soutěží a pracovních setkání, organizování soutěží (sportovních, vzdělávacích, zábavných) a turnajů, pořádání soutěží krásy, pořádání kurzů pro cvičitele, trenéry a rozhodčí, činnost sportovních instruktorů, služby tlumočnické a překladatelské, golfová hřiště (provozování), provozování sportovních zařízení a sportovišť, odborné poradenství v uvedených službách, pronájem sportovních potřeb-golfových holí, golfových míčků, pronájem sportovních potřeb-tenisových raket, tenisových míčků, počítačových simulátorů, golfových vozíků a tělocvičných zařízení (vše spojeno s golfem), noční kluby, provozování kasin a heren, sázkových her v kasinu,

výherních hracích přístrojů a zprostředkování on-line her a sázek, školení personálu heren, kasin, krupierů a obsluhy výherních hracích přístrojů, fitness centra, pronájem tenisových kurtů, spinning, organizování kulturních, sportovních a zábavních akcí, golfové kluby, tenisové kluby; (42) pronájem a půjčování výpočetní techniky a počítačového software, tvorba elektronických časopisů, periodik, knih v elektronické podobě, tvorba a správa webových stránek pro třetí osoby, projektové práce, vědecké a technologické služby a s nimi spojený výzkum a návrhy, průmyslové analýzy a výzkum, návrh a vývoj počítačového hardwaru a softwaru; (43) služby spojené s ubytováním a stravováním, hostinská činnost, provozování hotelů (hotelového ubytování), penzionů a jiných podobných ubytovacích zařízení, pronájem apartmánů, sálů, salónek a jiných nebytových prostor, pronájem jednacích místností, poskytování přechodného ubytování a jeho rezervace, rezervace hotelu, provozování restaurace, barů, kaváren, sportovních barů, vináren, cukráren, bufetů, ubytovací služby (hotely), služby zajišťující stravování a nápoje, rychlé občerstvení; (44) provozování salónů krásy, odborné služby kadeřnické, kosmetické, manikérské, pedikérské a masérské, provozování lázeňského sanatoria, tj. poskytování služeb lázeňských, léčebných a rehabilitačních, rovněž s využitím přírodních minerálních vod, kyslíčků, soli a výrobků z nich, fyziatrie, balneologie a léčebná rehabilitace, poradenství v oblasti zdravotnictví, ošetrovatelská, diagnostická, preventivní a léčebná, komplexní péče lázeňská ústavní i ambulantní, zdravotní péče, poradenství k zdravému životnímu stylu, psychologické poradenství, wellness, provozování solárií, provozování sauny, fyzioterapie, aranžování květin, veřejné lázně, parní lázně; (45) bezpečnostní služba na ochranu majetku a osob, právní služby.

(590) Barevná

(730) **Hotel Ambassador Zlatá Husa spol. s r.o.**, Václavské nám. 5-7, Praha 1, 11000, CZ

(740) JUDr. Václav Chum, Sokolská 60, Praha 2, 12000

(210) **O-439680**

(220) 03.08.2006

(320) 03.08.2006

(511) 8, 9, 16, 21, 24, 25, 28, 32, 33, 35, 36, 37, 38, 39, 41, 42, 43, 44, 45

(540)

(510) (8) nože, vidličky a lžice; (9) informační katalogy, časopisy, periodika a knihy v elektronické podobě, on-line data, databáze a jiné informační produkty na elektronických, magnetických a optických nosičích všeho druhu a v elektronických datových, informačních a telekomunikačních sítích všeho druhu, související software a hardware, nosiče dat všeho druhu, zejména diskety, CD-romy, magnetické disky, optické disky, DVD, videokazety, nahrané video-pásy, diapozitivy, elektronické sítě, multimediální aplikace, audiovizuální programy, audio programy, hudební díla na elektronických nosičích, nahrané zvukové a zvukově obrazové záznamy, obaly na zvukové nosiče a videokazety, počítačové simulátory, přístroje pro záznam, převod, reprodukci zvuku nebo obrazu, magnetické nosiče zvukových záznamů, gramofonové desky, automatické distributory a mechanismy pro přístroje a mince, zapisovací pokladny, počítačové stroje, přístroje pro zpracování informací a počítače, hasicí přístroje; (16) tiskárenské výrobky, periodické a neperiodické tiskoviny, časopisy, katalogy, prospekty, plakáty, letáky, noviny a jiné propagační reklamní a informační materiály, tiskopisy, vstupenky, šatní lístky, jídelní, nápojové a nabídkové lístky včetně obalů, fotografie, grafická díla, grafické reprodukcce a jiná vyobrazení, figurky a jiné dekorativní předměty z papírové hmoty, úložné krabice papírové, jiné výrobky z papíru jako např. utěrky, ubrousky, ubrusy, ručníky, kapesníky, záclony, záclonky, banketní sukně, toaletní papír, svačिनové sáčky, papírové obaly všeho druhu včetně obalů na nápoje a potraviny, psací a

kancelářské potřeby, pouzdra na psací potřeby, držáky a stojánky na psací potřeby, stojánky na fotografie, různé stojánky na kancelářské potřeby, knihy, sešity, diáře, poznámkové bloky, zápisníky, diáře, kalendáře, blahopřání, ročenky, dopisní papír, dopisní obálky, kancelářský papír všeho druhu, obaly na knihy, sešity a jiné papírenské a polygrafické výrobky, požadače, papírové praporky a vlaječky, samolepky, upomínkové předměty z papíru, pohledy ilustrované se zvukovou nahrávkou, sáčky všeho druhu jako obaly z papíru a umělých hmot v jiné třídě nezařazené, počítačové výstupy v tištěné formě na papírovém nosiči; (21) kelímky na nápoje (včetně papírových), podnosy pro rychlé občerstvení, podnosy papírové, drobné nářadí a přenosné nádoby pro domácnost a kuchyni, stolní náčiní (nikoliv z drahých kovů), stoly servírovací, kuchyňské a servírovací nádoby kovové, porcelánové, keramické, skleněné a z plastů, jídelní a nápojové servisy i jednotlivé výrobky určené k těmto účelům porcelánové, keramické, skleněné, popřípadě kovové, obsažené v této třídě, včetně lázeňských pohárků a kelímků, jiné užité a dekorativní výrobky ze skla, keramiky, porcelánu a kovů (nikoliv drahých), jako vázy, dózy, svícny a drobné upomínkové předměty v jiné třídě neobsažené, flakóny, toaletní potřeby, jako například hřebeny, kartáče, kartáčky, holicí štětky, houby na mytí apod., pudřenky, pouzdra na mýdlo a toaletní potřeby, stojany na toaletní potřeby, toaletní kufříky a jiné obaly na toaletní potřeby, košíky a koše na potraviny, koše odpadní, kartáče na obuv a oděvy, ramínka; (24) stolní prostírání, tj. ubrusy, naprony, ubrousky, banketní sukně, ložní prádlo a přikrývky, lůžkové přehozy, ručníky, osušky, předložky, mycí rukavice a jiné koupelové textilie (nikoliv oblečení), ubrousky, utěrky, prachovky, kapesníky, pokrývky cestovní, záclony, záclonky, závěsové a potahové tkaniny, prapory, praporce, praporky, rolety, žaluzie a závěsy textilní nebo plastové, tapety textilní; (25) oděvy včetně oděvů pracovních, sportovních, koupacích a stejnokrojů, košile, polokošile, trička, tílka, svetry, roláky, mikiny, vesty, ponožky, opasky, kalhoty, bundy, kabáty, pokrývky hlavy, čepice, rukavice, šály, šátky a jiné oděvní a módní doplňky, sportovní obuv, tašky na boty; (28) sportovní potřeby a příslušenství, hry, golfové hole, golfové rukavice, golfové vaky na kolečkách nebo bez koleček, hry automatické-golfové trenažéry a simulátory, míče hrací-golfové, startovací-odpalové bloky pro golf, míče hrací-tenisové, tenisové rakety; (32) minerální vody, stolní vody, limonády, výrobky z minerálních vod, šumivé nápoje a jiné nápoje nealkoholické, nápoje a šťávy ovocné, sirupy a jiné přípravky k zhotovování nápojů, piva, džusy, nektary, vody perlivé a neperlivé včetně vod ochucených, pramenité stolní vody perlivé a neperlivé včetně vod ochucených; (33) vína, lihoviny, likéry, sekty, míchané nápoje s alkoholem; (35) reklamní, propagační a inzertní činnost, reklamní, inzertní a propagační činnost prostřednictvím jakéhokoliv média, prostřednictvím telefonní sítě nebo datové sítě nebo informační sítě nebo elektronické sítě nebo komunikační sítě nebo počítačové sítě, reklamní a propagační činnost, včetně obstarávání plošné reklamy, poskytování informací a jiných informačních produktů komerčního nebo reklamního charakteru, multimediálních informací komerčního charakteru, komerční využití Internetu v oblastech komerčního internetových médií a vyhledávacích služeb, on-line inzerce, činnost reklamní agentury, zprostředkování v obchodních vztazích, zprostředkování a výroba mediálních spotů v oblasti sportu a reklamy, pořádání komerčních výstav a jiných přehlídek zboží a služeb komerčního charakteru, propagace služeb, marketing, vydávání reklamních nebo náborových, propagačních a inzertních textů, administrativní činnost, vedení účetnictví, manažerská činnost, poradenství organizační, podnikatelské, ekonomické a obchodní, správa hotelů, kancelářské práce; (36) směnárna, finanční služby spojené s cestovními šeky a cizími měnami, prodej mincí včetně upomínkových a pamětních mincí, služby spojené s placením šeky, s převodem peněz, finanční služby, obstarávání a zprostředkování cestovního pojištění osob a zavazadel, obstarávání výměny platidel, realitní činnost, koupě, prodej, pronájem bytových a nebytových prostor, nákup a prodej garáží, správa nemovitostí, investorská a developerská činnost ve stavebnictví; (37) stavebnictví, stavitelství, výstavba golfových hřišť, údržba golfových hřišť, výstavba tenisových kurtů a tenisových hal, údržba tenisových kurtů, údržba nemovitostí, poradenská a obstarávací činnost ve stavebnictví, údržba motorových vozidel a jejich příslušenství, vše v rámci této třídy; (38) šíření elektronických časopisů, elektronických periodik a

knih v elektronické podobě prostřednictvím datové, elektronické, (540) telekomunikační počítačové sítě, zejména Internetu, vysílání vnitřního hotelového televizního okruhu; (39) služby cestovní kanceláře, doprovázení turistů, provozování cestovních kanceláří a turistických kanceláří v rámci této třídy, produkční a agenturní činnost v oboru cestovního ruchu, organizační, produkční a zprostředkovatelská činnost v oboru sportovních a rekreačních cest a pobytů, obstarávání přepravy zahraničních návštěvníků i tuzemských zákazníků a jejich zavazadel, silniční automobilová doprava, autobusová doprava včetně dopravy autokary, organizování a rezervace cest, rezervace letenek, jízdnek, místenek, organizování exkurzí, zájezdů, okružních výletů, plaveb a turistických prohlídek, úschovna zavazadel; (41) vydavatelská činnost, zejména vydávání publikací a nosičů informací, filmová tvorba, výchovná, vzdělávací a zábavná činnost, sportovní činnost, pořádání a organizování odborných setkání jako jsou kurzy, školení, konference, symposia, přednášky a kongresy, organizování společenských setkání, plesů, večírků, soutěží a pracovních setkání, organizování soutěží (sportovních, vzdělávacích, zábavných) a turnajů, pořádání soutěží krásy, pořádání kurzů pro cvičitele, trenéry a rozhodčí, činnost sportovních instruktorů, služby tlumočnické a překladatelské, golfová hřiště (provozování), provozování sportovních zařízení a sportovišť, odborné poradenství v uvedených službách, pronájem sportovních potřeb-golfových holí, golfových míčků, pronájem sportovních potřeb-tenisových raket, tenisových míčků, počítačových simulátorů, golfových vozíků a tělocvičných zařízení (vše spojeno s golfem), noční kluby, provozování kasin a heren, sázkových her v kasinu, výherních hracích přístrojů a zprostředkování on-line her a sázek, školení personálu heren, kasin, krupiéru a obsluhy výherních hracích přístrojů, fitness centra, pronájem tenisových kurtů, spinning, organizování kulturních, sportovních a zábavních akcí, golfové kluby, tenisové kluby; (42) pronájem a půjčování výpočetní techniky a počítačového software, tvorba elektronických časopisů, periodik, knih v elektronické podobě, tvorba a správa webových stránek pro třetí osoby, projektové práce, vědecké a technologické služby a s nimi spojený výzkum a návrhy, průmyslové analýzy a výzkum, návrh a vývoj počítačového hardwaru a softwaru; (43) služby spojené s ubytováním a stravováním, hostinská činnost, provozování hotelů (hotelového ubytování), penzionů a jiných podobných ubytovacích zařízení, pronájem apartmánů, sálů, salónek a jiných nebytových prostor, pronájem jednacích místností, poskytování přechodného ubytování a jeho rezervace, rezervace hotelu, provozování restaurace, barů, kaváren, sportovních barů, vináren, cukráren, bufetů, ubytovací služby (hotely), služby zajišťující stravování a nápoje, rychlé občerstvení; (44) provozování salónů krásy, odborné služby kadeřnické, kosmetické, manikérské, pedikérské a masérské, provozování lázeňského sanatoria, tj. poskytování služeb lázeňských, léčebných a rehabilitačních, rovněž s využitím přírodních minerálních vod, kyslíčků, solí a výrobků z nich, fyziatrie, balneologie a léčebná rehabilitace, poradenství v oblasti zdravotnictví, ošetrovatelská, diagnostická, preventivní a léčebná, komplexní péče lázeňská ústavní i ambulantní, zdravotní péče, poradenství k zdravému životnímu stylu, psychologické poradenství, wellness, provozování solárií, provozování sauny, fyzioterapie, aranžování květin, veřejné lázně, parní lázně; (45) bezpečnostní služba na ochranu majetku a osob, právní služby.

(590) Barevná

(730) **Hotel Ambassador Zlatá Husa spol. s r.o.**, Václavské nám. 5-7, Praha 1, 11000, CZ

(740) JUDr. Václav Chum, Sokolská 60, Praha 2, 12000



(510) (8) nože, vidličky a lžice; (9) informační katalogy, časopisy, periodika a knihy v elektronické podobě, on-line data, databáze a jiné informační produkty na elektronických, magnetických a optických nosičích všeho druhu a v elektronických datových, informačních a telekomunikačních sítích všeho druhu, související software a hardware, nosiče dat všeho druhu, zejména diskety, CD-romy, magnetické disky, optické disky, DVD, videokazety, nahrané video-pásky, diapozitivy, elektronické sítě, multimediální aplikace, audiovizuální programy, audio programy, hudební díla na elektronických deskách, nahrané zvukové a zvukově obrazové záznamy, obaly na zvukové nosiče a videokazety, počítačové simulátory, přístroje pro záznam, převod, reprodukci zvuku nebo obrazu, magnetické nosiče zvukových záznamů, gramofonové desky, automatické distributory a mechanismy pro přístroje a mince, zapisovací pokladny, počítací stroje, přístroje pro zpracování informací a počítače, hasicí přístroje; (16) tiskárenské výrobky, periodické a neperiodické tiskoviny, časopisy, katalogy, prospekty, plakáty, letáky, noviny a jiné propagační reklamní a informační materiály, tiskopisy, vstupenky, šatní lístky, jídelní, nápojové a nabídkové lístky včetně obalů, fotografie, grafická díla, grafické reprodukcce a jiná vyobrazení, figurky a jiné dekorativní předměty z papírové hmoty, úložné krabice papírové, jiné výrobky z papíru jako např. utěrky, ubrousky, ubrusy, ručníky, kapesníky, záclony, záclonky, banketní sukně, toaletní papír, svačinové sáčky, papírové obaly všeho druhu včetně obalů na nápoje a potraviny, psací a kancelářské potřeby, pouzdra na psací potřeby, držáky a stojánky na psací potřeby, stojánky na fotografie, různé stojánky na kancelářské potřeby, knihy, sešity, diáře, poznámkové bloky, zápisníky, diáře, kalendáře, blahopřání, ročenky, dopisní papír, dopisní obálky, kancelářský papír všeho druhu, obaly na knihy, sešity a jiné papírenské a polygrafické výrobky, pořadače, papírové praporky a vlaječky, samolepky, upomínkové předměty z papíru, pohledy ilustrované se zvukovou nahrávkou, sáčky všeho druhu jako obaly z papíru a umělých hmot v jiné třídě nezařazené, počítačové výstupy v tištěné formě na papírovém nosiči; (21) kelímky na nápoje (včetně papírových), podnosy pro rychlé občerstvení, podnosy papírové, drobné nářadí a přenosné nádoby pro domácnost a kuchyni, stolní náčiní (nikoliv z drahých kovů), stoly servírovací, kuchyňské a servírovací nádoby kovové, porcelánové, keramické, skleněné a z plastů, jídelní a nápojové servisy i jednotlivé výrobky určené k těmto účelům porcelánové, keramické, skleněné, popřípadě kovové, obsažené v této třídě, včetně lázeňských pohárků a kelímků, jiné užité a dekorativní výrobky ze skla, keramiky, porcelánu a kovů (nikoliv drahých), jako vázy, dózy, svícní a drobné upomínkové předměty v jiné třídě neobsažené, flakóny, toaletní potřeby, jako například hřebeny, kartáče, kartáčky, holicí štětky, houby na mytí apod. pudřenky, pouzdra na mýdlo a toaletní potřeby, stojany na toaletní potřeby, toaletní kufříky a jiné obaly na toaletní potřeby, košíky a koše na potraviny, koše odpadní, kartáče na obuv a oděvy, ramínka; (24) stolní prostírání, tj. ubrusy, naprony, ubrousky, banketní sukně, ložní prádlo a přikrývky, lůžkové přehozy, ručníky, osušky, předložky, mycí rukavice a jiné koupelové textilie (nikoliv oblečení), ubrousky, utěrky, prachovky, kapesníky, pokrývky cestovní, záclony, záclonky, závěsové a potahové tkaniny, prapory, praporce, praporky, rolety, žaluzie a závěsy textilní nebo plastové, tapety textilní; (25) oděvy včetně oděvů pracovních, sportovních, koupacích a stejnojmenných, košile, polokošile, trička, tílka, svetry, roláky, mikiny, vesty, ponožky, opasky, kalhoty, bundy, kabáty, pokrývky hlavy, čepice, rukavice, šály, šátky a jiné oděvní a módní doplňky, sportovní obuv, tašky na boty; (28) sportovní potřeby a příslušenství, hry, golfové hole, golfové rukavice, golfové vaky na kolečkách nebo bez koleček, hry automatické-golfové trenažéry a simulátory, míče hrací-golfové, startovací-odpalové bloky pro golf, míče hrací-tenisové, tenisové rakety; (32) minerální vody, stolní vody, limonády, výrobky z

(210) **O-439681**

(220) 03.08.2006

(320) 03.08.2006

(511) 8, 9, 16, 21, 24, 25, 28, 32, 33, 35, 36, 37, 38, 39, 41, 42, 43, 44, 45

minerálních vod, šumivé nápoje a jiné nápoje nealkoholické, nápoje a šťávy ovocné, sirupy a jiné přípravky k zhotovování nápojů, piva, džusy, nektary, vody perlivé a neperlivé včetně vod ochucených, pramenité stolní vody perlivé a neperlivé včetně vod ochucených; (33) vína, lihoviny, likéry, sekty, míchané nápoje s alkoholem; (35) reklamní, propagační a inzertní činnost, reklamní, inzertní a propagační činnost prostřednictvím jakéhokoliv média, prostřednictvím telefonní sítě nebo datové sítě nebo informační sítě nebo elektronické sítě nebo komunikační sítě nebo počítačové sítě, reklamní a propagační činnost, včetně obstarávání plošné reklamy, poskytování informací a jiných informačních produktů komerčního nebo reklamního charakteru, multimediálních informací komerčního charakteru, komerční využití Internetu v oblastech komerčních internetových médií a vyhledávacích služeb, on-line inzerce, činnost reklamní agentury, zprostředkování v obchodních vztazích, zprostředkování a výroba mediálních spotů v oblasti sportu a reklamy, pořádání komerčních výstav a jiných přehlídek zboží a služeb komerčního charakteru, propagace služeb, marketing, vydávání reklamních nebo náborových, propagačních a inzertních textů, administrativní činnost, vedení účetnictví, manažerská činnost, poradenství organizační, podnikatelské, ekonomické a obchodní, správa hotelů, kancelářské práce; (36) směnárna, finanční služby spojené s cestovními šeky a cizími měnami, prodej mincí včetně upomínkových a pamětních mincí, služby spojené s placením šeky, s převodem peněz, finanční služby, obstarávání a zprostředkování cestovního pojištění osob a zavazadel, obstarávání výměny platidel, realitní činnost, koupě, prodej, pronájem bytových a nebytových prostor, nákup a prodej garáží, správa nemovitostí, investorská a developerská činnost ve stavebnictví; (37) stavebnictví, stavitelství, výstavba golfových hřišť, údržba golfových hřišť, výstavba tenisových kurtů a tenisových hal, údržba tenisových kurtů, údržba nemovitostí, poradenská a obstaravatelská činnost ve stavebnictví, údržba motorových vozidel a jejich příslušenství vše v rámci této třídy; (38) šíření elektronických časopisů, elektronických periodik a knih v elektronické podobě prostřednictvím datové, elektronické, telekomunikační počítačové sítě, zejména Internetu, vysílání vnitřního hotelového televizního okruhu; (39) služby cestovní kanceláře, doprovázení turistů, provozování cestovních kanceláří a turistických kanceláří v rámci této třídy, produkční a agenturní činnost v oboru cestovního ruchu, organizační, produkční a zprostředkovatelská činnost v oboru sportovních a rekreačních cest a pobytů, obstarávání přepravy zahraničních návštěvníků i tuzemských zákazníků a jejich zavazadel, silniční automobilová doprava, autobusová doprava včetně dopravy autokary, organizování a rezervace cest, rezervace letenek, jízdenek, místenek, organizování exkurzí, zájezdů, okružních výletů, plaveb a turistických prohlídek, úschovna zavazadel; (41) vydavatelská činnost, zejména vydávání publikací a nosičů informací, filmová tvorba, výchovná, vzdělávací a zábavná činnost, sportovní činnost, pořádání a organizování odborných setkání jako jsou kurzy, školení, konference, symposia, přednášky a kongresy, organizování společenských setkání, plesů, večírků, soutěží a pracovních setkání, organizování soutěží (sportovních, vzdělávacích, zábavných) a turnajů, pořádání soutěží krásy, pořádání kurzů pro cvičitele, trenéry a rozhodčí, činnost sportovních instruktorů, služby tlumočnické a překladatelské, golfová hřiště (provozování), provozování sportovních zařízení a sportovišť, odborné poradenství v uvedených službách, pronájem sportovních potřeb-golfových holí, golfových míčků, pronájem sportovních potřeb-tenisových raket, tenisových míčků, počítačových simulátorů, golfových vozíků a tělocvičných zařízení (vše spojeno s golfem), noční kluby, provozování kasin a heren, sázkových her v kasinu, výherních hracích přístrojů a zprostředkování on-line her a sázek, školení personálu heren, kasin, krupiéřů a obsluhy výherních hracích přístrojů, fitness centra, pronájem tenisových kurtů, spinning, organizování kulturních, sportovních a zábavních akcí, golfové kluby, tenisové kluby; (42) pronájem a půjčování výpočetní techniky a počítačového software, tvorba elektronických časopisů, periodik, knih v elektronické podobě, tvorba a správa webových stránek pro třetí osoby, projektové práce, vědecké a technologické služby a s nimi spojený výzkum a návrhy, průmyslové analýzy a výzkum, návrh a vývoj počítačového hardwaru a softwaru; (43) služby spojené s ubytováním a stravováním, hostinská činnost, provozování hotelů (hotelového ubytování), penzionů a jiných podobných

ubytovacích zařízení, pronájem apartmánů, sálů, salónek a jiných nebytových prostor, pronájem jednacích místností, poskytování přechodného ubytování a jeho rezervace, rezervace hotelu, provozování restaurace, barů, kaváren, sportovních barů, vináren, cukráren, bufetů, ubytovací služby (hotely), služby zajišťující stravování a nápoje, rychlé občerstvení; (44) provozování salónů krásy, odborné služby kadeřnické, kosmetické, manikérské, pedikérské a masérské, provozování lázeňského sanatoria, tj. poskytování služeb lázeňských, léčebných a rehabilitačních, rovněž s využitím přírodních minerálních vod, kysličníků, soli a výrobků z nich, fyziatrie, balneologie a léčebná rehabilitace, poradenství v oblasti zdravotnictví, ošetřovatelská, diagnostická, preventivní a léčebná, komplexní péče lázeňská ústavní i ambulantní, zdravotní péče, poradenství k zdravému životnímu stylu, psychologické poradenství, wellness, provozování solárií, provozování sauny, fyzioterapie, aranžování květin, veřejné lázně, parní lázně; (45) bezpečnostní služba na ochranu majetku a osob, právní služby.

(590) Barevná
(730) **Hotel Ambassador Zlatá Husa spol. s r.o.**, Václavské nám. 5-7, Praha 1, 11000, CZ
(740) JUDr. Václav Chum, advokát, Sokolská 60, Praha 2, 12000

(210) **O-455649**
(220) 24.01.2008
(320) 24.01.2008
(511) 7, 21, 35, 38
(540)

CLEANING KING

(510) (7) elektrické stroje a přístroje na čištění, vysavače prachu, hadice k vysavačům prachu, filtry do vysavačů, elektrokartáče, turbokartáče, přístroje na čištění podlah a koberec, přístroje na odstranění tekutých nečistot, přístroje s parním čištěním, příslušenství pro rozptylování vůni a dezinfekčních přípravků pro vysavače prachu, vysávání prachu, čističí zařízení pro vysavače prachu a ostatní nástroje poháněné elektrickým motorem nebo jiné spadající do této třídy; (21) čističí nástroje v rámci této třídy, klepače textilí a podlahovin, ruční šamponovače a vysavače mechanické, mechanické metly, mechanické odstraňovače nečistot, smetáky a smetáčky s lopatkou; (35) pořádání výstav k obchodním a reklamním účelům, činnost reklamní a inzertní, televizní reklama - teleshoping, zprostředkovatelská činnost v oblasti velkoobchodu a zprostředkovatelské obchodní služby v oblasti výrobků ve třídách 7 a 21, průzkum a analýza trhu, kopírování dokumentů, distribuce zboží k reklamním účelům, aranžérství ve vztahu k prezentaci výrobků ve třídách 7 a 21, aranžování výkladů, marketing, automatizované zpracování dat, pomoc při řízení obchodní činnosti, obchodní administrativa, kancelářské práce; (38) rozhlasové a televizní vysílání, provozování spojovacích sítí, telegrafní služby, přenos zvuku a obrazu pomocí satelitu, výměna, šíření a nebo získávání zpráv a informací, včetně doprovodného zvuku, šíření elektronických časopisů, informací, elektronických periodik, knih v elektronické podobě, audio nebo audiovizuálních děl prostřednictvím informační nebo datové nebo elektronické nebo komunikační nebo telekomunikační nebo počítačové sítě, zejména Internetu, pomocí satelitů aj., služby na Internetu jako vysílání, shromažďování a předávání dat a informací elektronicky, počítačovými, kabelovými, rozhlasovými a dálhopisnými prostředky, elektronickou poštou, prostředky satelitní komunikace, šíření elektronických katalogů zboží a výrobků, vše výše uvedené spadající do této třídy.
(730) **TV PRODUCTS CZ, s.r.o.**, Rybná 669/4, Praha 1, 11000, CZ
(740) **ŠTROS & KUSÁK** advokátní a patentová kancelář, JUDr. David Štros, advokát, Národní 32, Praha 1, 11000

(210) **O-466641**
(220) 17.03.2009
(320) 17.03.2009
(511) 9, 35, 42

(540)



- (510) (9) nosiče CD, DVD, Blu-ray, obaly a potisky na zvukové a/nebo obrazové nosiče, videokazety, DVD a Blu-ray, DVD s digitálními informacemi pro promítání nafilmovaných děl, audio a audio-video pásy, disky a kazety, data, databáze a jiné informační produkty na elektronických, magnetických a optických nosičích všeho druhu v rámci této třídy a v elektronických, datových, informačních a telekomunikačních sítích všeho druhu, nosiče dat všeho druhu, zejm. diskety, CD romy, magnetické disky, optické disky, DVD, Blu-Ray apod., multimediální informační katalogy, elektronické časopisy, elektronická periodika a knihy v elektronické podobě kromě odborné literatury, vše v rámci této třídy; (35) předvádění zboží prostřednictvím Internetu za účelem reklamy a/nebo prodeje, přeskupování a shromažďování (kromě dopravy) různých výrobků pro třetí osoby za účelem umožnit spotřebiteli pohodlně vybrat a prohlížet a kupovat (kromě přepravy) prostřednictvím katalogu a/nebo Internetu a/nebo zásilkového prodeje, výstavy reklamní nebo komerční, organizace reklamních nebo komerčních výstav, správa výstavních prostor (komerčních nebo reklamních), reklamní, inzertní a propagační činnost, přímá propagace poštou, průzkum trhu, distribuce vzorků, marketing, merchandising, poskytování informací komerčního nebo reklamního charakteru, multimediálních informací komerčního charakteru, komerční využití Internetu v oblastech komerčních internetových médií a vyhledávacích služeb, on-line inzerce, pronájem informačních nebo reklamních míst, činnost reklamní agentury, činnost ekonomických a/nebo organizačních poradců, zprostředkování v obchodních vztazích, podnikové poradenství a obchodní management, franchising, pomoc při využívání a řízení obchodního podniku, automatizované zpracování dat, pomoc při provozování obchodů a obchodních činností průmyslového nebo obchodního podniku, služby, které zahrnují záznam, přepis, vypracování, kompilaci, přenášení nebo systematickosti písemných či datových či elektronických sdělení a záznamů, jakož i využívání nebo kompilaci matematických a statistických údajů, kancelářské práce, systém na podporu a intenzifikaci obchodních služeb, založený na zvyhodňování klíčových spolupracovníků a klientů, věrnostní a bonusové systémy, jako například poskytování slev a odměn, přednostní a nadstandardní poskytování služeb, vše zejména v prodeji výrobků a služeb, maloobchodní a velkoobchodní činnost v oblasti prodeje spotřebního zboží, elektroniky, výpočetní techniky, komunikační techniky, výrobků informačních technologií, nosičů záznamů nahraných i nenahraných, hudby, filmů, relaxačních DVD, relaxačních Blu-ray, virtuálních krbů a/nebo akvárií, fotek, audio a/nebo vizuálních děl, uměleckých nebo dekoračních nebo ozdobných předmětů, herních konzolí, elektronických a /nebo elektro výrobků, elektrotechnických a/nebo elektroinstalačních součástí, nosičů záznamů, tiskovin, výrobků z papíru nebo kartonu, papírových výrobků, dlaždic, výrobků a prostředků péče o zdraví a tělo, přírodních produktů, hudebních nástrojů, papírových výrobků, výrobků z papíru a/nebo z kartónu, tiskovin, publikací, knih, pytlíků, sáčků, obalových materiálů, potřeb pro umělce, kožených výrobků, cestovních doplňků, tašek, deštníků, textilu, textilních výrobků; (42) aktualizace internetových stránek, poradenství týkající se návrhu domovských stránek a internetových stránek, provozování vyhledávacích nástrojů pro Internet, domovských stránek a webových stránek, příprava a zpracování digitálních dat, poradenství týkající se elektronického zpracování dat, realizace programů pro elektronické zpracování dat na sítích, konfigurace počítačových sítí pomocí softwaru, editování internetových stránek, pronájem ukládacích (paměťových) prostor, počítačového softwaru, přístrojů pro zpracování dat, ukládacích (paměťových) prostor na Internetu, webových serverů, vytváření kontrolního systému inventáře, navrhování obalů, průmyslový design.

(730) **ALKRON a.s.**, Masarykovo nám. 150/24, Jeseník, 79001, CZ

(210) **O-472170**
(220) 18.11.2009
(320) 18.11.2009
(511) 41
(540)

MBA | **region**

manažerské vzdělání s lidským rozměrem

(510) (41) zprostředkovatelské služby v oboru vzdělávání.
(730) **Rampas, M.B.A. Lukáš Ing.**, Terronská 871/74, Praha 6, 16000, CZ

(210) **O-475790**
(220) 09.04.2010
(320) 09.04.2010
(511) 35, 37, 42
(540)

panarchitekt.cz

(510) (35) organizování komerčních a reklamních výstav, obchod s nábytkem a interiérovými doplňky; (37) dodávky staveb, poradenství ve stavebnictví; (42) stavebně-historické průzkumy, energetické hodnocení budov, grafický design, projektová činnost ve výstavbě, design nábytku a interiéru, interiérová výzdoba, poradenství v architektuře.
(730) **Misař Miroslav Mgr.A.**, Purkyňova 3, Jihlava, 58601, CZ

(210) **O-475914**
(220) 14.04.2010
(320) 14.04.2010
(511) 3
(540)

ELNINO

(510) (3) přípravy pro čištění, péči a zkrášlování nehtů, kosmetika s výjimkou parfumerie, ústních a tělových deodorantů, vlasové a tělové kosmetiky.
(730) **el nino parfum, s.r.o.**, Pražská 1816, Nová Paka, 50901, CZ
(740) Mgr. Jitka Vejražková, patentový zástupce, Podkovářská 6, Praha 9, 19000

(210) **O-477123**
(220) 02.06.2010
(320) 02.06.2010
(511) 9, 45
(540)

eAlarm

(510) (9) data, databáze a jiné informační produkty na magnetických nosičích a elektronických, datových a informačních a telekomunikačních sítích všeho druhu a na magnetických nosičích dat, související software a hardware, nosiče dat všeho druhu, elektronické sítě, multimediální aplikace, multimediální informační katalogy, elektronické časopisy, elektronická periodika a knihy v elektronické podobě, přístroje pro zpracování informací a výrobky výpočetní techniky, jako např. počítače, notebooky, tiskárny, monitory, scannery, doplňkové vybavení, např. myši, klávesnice, diskety a programové vybavení, telekomunikační technika, zejména telefony, faxy, zařízení pro reprodukci dat, kopírovací stroje, spotřební elektronika, přístroje pro měření, akumulátory a baterie, transformátory a elektrické zdroje, kabely pro zabezpečovací zařízení; (45) služby detektivní kanceláře, doprovod osob, služby osobních strážců, vyprošťovací služby, hašení požárů, poradenství v oblasti bezpečnosti, pořádková služba.
(730) **Malý Jan**, Řípská 1113/7, Praha 10 - Vinohrady, 10100, CZ

(210) **O-477425**
(220) 14.06.2010
(320) 14.06.2010
(511) 5, 32, 39

- (540) **KARLOVARSKÁ VODA
MARTTEL**
- (510) (5) vody minerální připravené k léčebným účelům, lázně z přírodních minerálních vod, přírodní léčebné soli do koupelí, soli vřidelní a zřidelní, vše pro léčebné účely a veškeré výrobky pocházející z přírodních léčivých termálních zdrojů zřidelní oblasti Karlovy Vary; (32) nápoje nealkoholické, vody, minerální vody, sodové vody, stolní vody, přípravky na výrobu nápojů, soli do nápojů, veškeré výrobky pocházející z přírodních léčivých termálních zdrojů zřidelní oblasti Karlovy Vary; (39) balení a skladování zboží, zásobování, konzervování nápojů, jímání a čerpání podzemních vod, doprava vody.
- (730) **Sattler Marek**, Anglická 6/186, Karlovy Vary, 36009, CZ
(740) **JUDr. Pavel Tomek**, advokát, Polská 4, Karlovy Vary, 36020

- (210) **O-477563**
(220) 21.06.2010
(320) 21.06.2010
(511) 44
(540)

TOPLAB

- (510) (44) zdravotnické služby, lékařské služby, laboratorní služby - v rámci této třídy, veterinární služby.
(730) **TOPLAB, s.r.o.**, Lázeňská 363, Poděbrady, 29001, CZ

- (210) **O-477662**
(220) 24.06.2010
(320) 24.06.2010
(511) 9, 11
(540)



- (510) (9) mřížky, články pro elektrické akumulátory, baterie do kapesních svítilen, elektrické baterie a články, baterie na zapalování, baterie anodové; (11) baterky, svítilny (baterky), elektrické kapesní svítilny, svítidla (cylindry).
(730) **PROLUCY, s.r.o.**, Na Malém klínu 1787/24, Praha 8 - Libeň, 18200, CZ

- (210) **O-477870**
(220) 01.07.2010
(320) 01.07.2010
(511) 41
(540)

Mistrovství ČR v přípravě bramborového salátu

- (510) (41) soutěž v přípravě bramborového salátu.
(730) **Agentura pro Mratín, o.s.**, K Homolí 280, Mratín, 25063, CZ

- (210) **O-477905**
(220) 02.07.2010
(320) 02.07.2010
(511) 33, 35, 43
(540)



- (554) Prostorová
(510) (33) alkoholické nápoje (s výjimkou pív); (35) reklama a propagace zejména v oblasti alkoholických nápojů; (43) odborné poradenství v oblasti přípravy alkoholických nápojů.
(730) **Milan METELKA a.s.**, Moravské Prusy 119, Prusy - Boškůvky, 68201, CZ
(740) **Mgr. Dagmar Maršíková**, Štefánikova 458, Zlín, 76001

- (210) **O-478135**
(220) 19.07.2010

- (320) 19.07.2010
(511) 6, 9, 16, 20, 28, 35, 36, 38, 39, 40, 42, 45
(540)

Poštovní písmenové známky

- (510) (6) reklamní sloupky (kovové); (9) poštovní razítkovače, zařízení na kontrolu frankování, počítací stroje na poštovní známky; (16) samolepky (papírnické výrobky), poštovní známky, razítka, psací potřeby, stojany na pera a tužky, stojany na razítka, poutače z papíru nebo z lepenky, pouzdra na pera, pouzdra na razítka, reprodukce (grafické -), tiskoviny, tisky (rytiny), tištěné publikace, reklamní předměty nezahrnuté v jiných třídách, alba na známky; (20) poutače ze dřeva nebo z umělých hmot, reklamní předměty nafukovací; (28) puzzles; (35) reklama (propagace), inzerce poštou, rozšiřování a zasilání reklamních materiálů zákazníkům (letáky, prospekty, tisky, vzorky), aktualizování reklamních materiálů, rozšiřování inzertních materiálů, psaní, vydávání, zveřejňování, oznámení, vyhlášení, publikování reklamních textů, vydávání reklamních nebo náborových, propagačních a inzertních textů; (36) vydávání cenin; (38) elektronická pošta, počítačová komunikace; (39) frankování pošty; (40) hlubotisk (fotografické leptání), ofsetový tisk; (42) grafický design, tvorba a správa webových stránek; (45) správa autorských práv, registrace názvů domén.
(730) **Česká pošta, s.p.**, Politických vězňů 909/4, Praha 1, 22599, CZ

- (210) **O-478138**
(220) 19.07.2010
(320) 19.07.2010
(511) 6, 9, 16, 20, 28, 35, 36, 38, 39, 40, 42, 45
(540)

Písmenové známky

- (510) (6) reklamní sloupky (kovové); (9) poštovní razítkovače, zařízení na kontrolu frankování, počítací stroje na poštovní známky; (16) samolepky (papírnické výrobky), poštovní známky, razítka, psací potřeby, stojany na pera a tužky, stojany na razítka, poutače z papíru nebo z lepenky, pouzdra na pera, pouzdra na razítka, reprodukce (grafické -), tiskoviny, tisky (rytiny), tištěné publikace, reklamní předměty nezahrnuté v jiných třídách, alba na známky; (20) poutače ze dřeva nebo z umělých hmot, reklamní předměty nafukovací; (28) puzzles; (35) reklama (propagace), inzerce poštou, rozšiřování a zasilání reklamních materiálů zákazníkům (letáky, prospekty, tisky, vzorky), aktualizování reklamních materiálů, rozšiřování inzertních materiálů, psaní, vydávání, zveřejňování, oznámení, vyhlášení, publikování reklamních textů, vydávání reklamních nebo náborových, propagačních a inzertních textů; (36) vydávání cenin; (38) elektronická pošta, počítačová komunikace; (39) frankování pošty; (40) hlubotisk (fotografické leptání), ofsetový tisk; (42) grafický design, tvorba a správa webových stránek; (45) správa autorských práv, registrace názvů domén.
(730) **Česká pošta, s.p.**, Politických vězňů 909/4, Praha 1, 22599, CZ

- (210) **O-478139**
(220) 19.07.2010
(320) 19.07.2010
(511) 35, 36, 38, 39
(540)

Poštovní datová zpráva

- (510) (35) služba zahrnující záznam v podobě faktur, případně i jiných dokumentů, sloužících pro přenos a/nebo systemizaci písemných záznamů, eventuelně sdělení; (36) služby týkající se financí a peněžnictví, služby týkající se pojištění, bankovníctví, finanční informace, finanční poradenství, informace o pojištění, konzultační služby - finanční, pojišťovnictví, credit card (služby), nájemné (inkasování), nájemné činžovní domy (vedení), nákup na splátky, převody platební vykonávané elektronicky, půjčky (financování), splácení plateb, úvěrové karty (služby), vydávání kreditních karet, vyplácení důchodů, zprostředkování pojištění, zúčtování banky (provádějící bezhotovostní operace); (38) spoje (komunikace), elektronická pošta, elektronické nástěnky (služby), posílání zpráv, přenos zpráv a obrazových informací pomocí počítače; (39) archivace elektronicky uložených dat nebo dokumentů.
(730) **Česká pošta, s.p.**, Politických vězňů 909/4, Praha 1, 22599, CZ

- (210) **O-478220**
(220) 21.07.2010

(320) 21.07.2010
(511) 5, 29, 30, 32, 33
(540)

X-Life

- (510) (5) bylinné čaje pro lékařské účely, léčivé čaje, byliny na kouření pro lékařské účely, drogy farmaceutické, medicínální alkoholy, medicínální vína, medicínální sirupy, výtažky, šťávy a elixiry lékárnické, povzbuzující nápoje z ovoce pro lékařské účely, cukrovinky s léčivými účinky, mentol, žvýkačka léčebná, vitamínové přípravky, vitamínové koncentráty a vitamínové nápoje, minerální vody pro léčebné účely, minerální doplňky s antioxydačními účinky, farmaceutické a dietetické potraviny a přípravky pro lékařské účely, potraviny pro zdravotní prevenci a rekondici s léčebnými účinky, potravinové doplňky pro zlepšení zdraví, pro zvýšení imunity, odolnosti organismu a jeho detoxikaci k léčebným účelům, dietetické přípravky pro denní doplnění stravy (včetně fitness přípravků) pro léčebné účely, přírodní léčivé prostředky pro zvláštní výživu, přírodní výtažky bohaté na rostlinné bílkoviny k léčebným účelům, přípravky výživové obsahující enzymy nebo biochemické katalyzátory k léčebným účelům, vrtací posilující tekuté přípravky pro sportovce k léčebným účelům, polyopoterapeutické přípravky k odsunutí projevů stáří k léčebným účelům, přípravky pro hubnutí s léčebnými účinky; (29) přípravky pro sportovce a ostatní osoby vystavené zvýšené tělesné a fyzické námaze na bázi směsi rostlinných vláknin, byliny zahradní konzervované, kandované ovoce, ovoce nakládané v alkoholu, zpracované houby, protein pro lidskou potřebu, bílkovinové výrobky a ostatní energetické potraviny v rámci uvedené třídy, potravinové doplňky a výživové extrakty obsažené ve třídě 29 a používané pro výživu nebo její přísadu, rostlinné extrakty a minerální komplexy pro konzumaci, extrakty z chaluhy jako výživa, výživové přípravky pro denní doplnění stravy (včetně fitness přípravků) v rámci uvedené třídy, mléčárské výrobky a mléčné nápoje s příchutí čokolády spadající do této třídy; (30) kakao, čokoláda, obilné výrobky určené k lidské výživě s příchutí čokolády, nápoje z kakaa a čokolády, sušenky a jemné pečivo s čokoládovou náplní a/nebo polevou, cukrovinky s přísadou čokolády, čokoládové dražé a bonbóny, zmrzlina, potravní doplňky spadající do této třídy ne pro lékařské účely, regenerační přípravky rostlinného původu s ionizačními a harmonizačními účinky k posílení imunity a doplnění energie lidského organismu, glukóza, sladové výtažky, výrobky z medu a melasy, lékořice, přichutě do nápojů s výjimkou éterických olejů, potravní doplňky k neléčebným účelům spadající do této třídy; (32) nealkoholické nápoje, bioformační širokospektrální regenerační nápoje, iontové nápoje, izotonické nápoje, energetické nápoje, proteinové nápoje, nenávykové nápoje pro stimulaci a regeneraci organismu, a/nebo ke zvýšení jeho výkonnosti, dietní nápoje, koncentráty k výrobě nápojů fortifikované stopovými prvky, vitamíny, přírodními nebo minerálními extrakty, aperitivy nealkoholické, nealkoholické výtažky z ovoce, zeleninové šťávy, mléko arašídové, mléko mandlové, vše výše uvedené v rámci této třídy; (33) alkoholické nápoje, alkoholické výtažky z ovoce, ovocné koktejly obsahující alkohol, alkoholické esence, alkoholické extrakty, energetické nápoje obsahující alkohol.
- (730) **X-Life, s.r.o.**, Plzeňská 216, Králův Dvůr, 26701, CZ
(740) JUDr. Tomáš Doležal, Ph.D., advokát, U Hranic 3221/16, Praha 10, 10000

(210) **O-478281**
(220) 26.07.2010
(320) 26.07.2010
(511) 5, 30, 32
(540)

RE.START

- (510) (5) potrava pro kojence, léčivé čaje; (30) pastilky (cukrovinky), mentolové cukroví, bonbóny, čaj, glukóza pro výživu, žvýkací guma ne pro lékařské účely, müsli, přichutě do potravin (s výjimkou esencí a éterických olejů), výrobky s obsahem zeleného čaje a kofeinu a výrobky s obsahem bylin (určené pro lidskou spotřebu), poživatiny a přísady do jídla vyrobené za účelem doplnění běžné stravy konzumenta, vše spadající do této třídy, cukrovinky, tyčinky máčené i nemáčené, čokoláda a čokoládové výrobky, čokoládové pomazánky; (32) nealkoholické nápoje, přípravky nebo přichutě na výrobu nápojů, koncentráty a sirupy k výrobě nápojů, ovocné nebo zeleninové šťávy a džusy a sirupy, nealkoholické nápoje obohacené vitamíny nebo minerály,

iontové a energetické nápoje nealkoholické, proteinové nealkoholické nápoje, dietní nápoje, želatinové nápoje, tablety a prášky na přípravu šumivých nealkoholických nápojů, ovocné nebo zeleninové nealkoholické nápoje, nealkoholické nápoje s příchutí ovoce a zeleniny, míchané nápoje nealkoholické, rajčatová šťáva jako nápoj, aperitivy nealkoholické, vše spadající do této třídy.

(730) **ALTIS Kolín s.r.o.**, Ovčárecká 305, Kolín, 28028, CZ
(740) Václav Müller, patentový zástupce, Filipova 2016, Praha 4, 14800

(210) **O-478460**
(220) 03.08.2010
(320) 03.08.2010
(511) 35, 40, 41
(540)

CHLĚB ROKU

- (510) (35) inzertní, reklamní, marketingová a propagační činnost v oblasti gastronomie a pekárenských výrobků, vydávání reklamních, propagačních a inzertních materiálů, organizování a pořádání výstav a veletrhů pro obchodní a reklamní účely, pořádání promoakcí v oblasti gastronomie a pekárenských výrobků; (40) odborné poradenství v oboru pekárenství, informační služby v oblasti pekárenství; (41) pořádání neobchodních odborných gastronomických akcí, zejména soutěží a anket, výstav, seminářů a veletrhů, zábavních a kulturních akcí, výchovná a vzdělávací činnost a s ní související poskytování informací, vydavatelská, nakladatelská a publikační činnost.
- (730) **Podnikatelský svaz pekařů a cukrářů v České republice**, Drahobejlova 2215/6, Praha 9, 19000, CZ
(740) Advokátní a patentová kancelář, Mgr. Klára Studená, advokátka, patentový zástupce, Komunardů 36, Praha 7, 17000

(210) **O-478673**
(220) 11.08.2010
(320) 11.08.2010
(511) 18, 24, 25
(540)



- (510) (18) aktovky (školní), batohy, sportovní tašky; (24) textilie, textilie netkané, textilie pro boty a obuv, textilie ze syntetických materiálů, tkaniny; (25) oděvy, obuv, obuv sportovní, bundy sportovní, čelenky, čepice, kabáty, kalhoty, košilky, mikiny, nátlčníky, pokrývky hlavy, ponožky, prádlo, prádlo pohlcující pot, rukavice, svetry, tílka, trička, vesty.
- (590) Barevná
(730) **ALPINE PRO, a.s.**, Přípotoční 10B, Praha 10, 10100, CZ
(740) Advokátní kancelář Kříž a Bělina s.r.o., Dlouhá 13, Praha 1, 11000

(210) **O-478815**
(220) 18.08.2010
(320) 18.08.2010
(511) 36
(540)

money24.cz

- (510) (36) půjčky-finančování, finanční služby, finanční poradenství.

- (730) **www.money24.cz a.s.**, Přívozní 1054/2, Praha 7 - Holešovice, 17000, CZ
(740) AK JUDr. Petr Chovančík s.r.o., JUDr. Petr Chovančík, Lannova 2061/8, Praha 1 - Nové Město, 11000

- (210) **O-478838**
(220) 18.08.2010
(320) 18.08.2010
(511) 35, 42
(540)



- (510) (35) obchodní průzkum, průzkum trhu, zprostředkovatelská činnost v oblasti obchodu, e-business a provozování e-shopu, a to vše ve výrobních třídách 1 – 34, zprostředkovatelská činnost v oblasti reklamy, komerční využití Internetu v oblastech komerčních internetových médií, vyhledávací služby na Internetu, on-line inzerce, prezentace uživatelů na stránkách World Wide Web v počítačové síti Internet, systemizace informací do počítačových databází; (42) správa webových stránek, sběr dat do počítačových databází, instalace počítačového softwaru, tvorba a správa webových stránek pro druhé, tvorba a správa systémů pro obsluhu zákazníků přístupných po Internetu, aktualizace počítačového softwaru, návrhy softwaru.
(590) Barevná
(730) **Martin Trik**, Spolková 31, Plzeň, 31200, CZ

- (210) **O-479038**
(220) 26.08.2010
(320) 26.08.2010
(511) 3, 35, 41
(540)

AQUAMED

- (510) (3) kosmetika, kosmetické přípravky, zejména prostředky na ošetřování pokožky, emulze, suspenze, krémy, kosmetická mléka, lotia (pleťové vody), gely, kosmetické vody, balzámy, kosmetické prášky, prostředky na ošetření vlasů a vlasové pokožky, vlasové šampóny, kondicionéry, vlasové vody, masážní prostředky, regenerační prostředky, masážní a regenerační krémy, masážní a regenerační emulze, masážní a regenerační gely, prostředky na ošetřování rukou, vody po holení, toaletní přípravky, tělové šampóny, tekutá mýdla, mýdla, sprchové gely, nosní, ušní a ústní přípravky čistící, vše v rámci této třídy; (35) zprostředkování obchodní činnosti v kosmetice; (41) školení a výuka v oblasti kosmetiky, soutěžní a vzdělávací kosmetické akce.
(730) **FYTONA cz, s.r.o.**, Třída Edvarda Beneše 1546, Hradec Králové, 50012, CZ
(740) PROPATENT, Ing. Vlasta Sedláčková, Ke Kateřinkám 1393, Praha 4, 14900

- (210) **O-479076**
(220) 27.08.2010
(320) 27.08.2010
(511) 35, 36, 43
(540)

ARON

- (510) (35) správa hotelů, podnikové poradenství v oboru hotelnictví, gastronomie a cestovního ruchu, včetně ekonomiky těchto provozů, incentivní management, zprostředkování v obchodních vztazích, zprostředkovatelská činnost v obchodu ve vztahu k zařízením dočasného ubytování, včetně hotelů a motelů, hotelových domů a bytů se zajištěnou údržbou a v obchodu v oboru hotelnictví, gastronomie a cestovního ruchu, vedení hotelů, letovisek a ostatních zařízení sloužících k dočasnému ubytování včetně hotelových domů a bytů se zajištěnou údržbou, služby public relations ve vztahu k zařízením dočasného ubytování, včetně hotelů a motelů, hotelových domů a bytů se zajištěnou údržbou, obchodní a marketingové služby vztahující

se k zařízením dočasného ubytování včetně hotelů a motelů, hotelových domů a bytů se zajištěnou údržbou, včetně propagace výše uvedených služeb prostřednictvím Internetu a dalších globálních počítačových sítí, rozšiřování reklamních materiálů a vzorků zboží, provozování komerčních módních přehlídek, organizování komerčních a reklamních výstav; (36) směnářské služby, realitní a leasingové služby včetně správy bytových domů, pronájmu pokojů a bytů, pronájmu bytů se zajištěnou údržbou, správa pronajatých ubytovacích zařízení, správa bytů se zajištěnou údržbou; (43) poskytování stravovacích a ubytovacích služeb, zejména provozování hotelů, penziónů, restaurací, kaváren, barů, vináren, bister a rychlých občerstvení (fast food) a poskytování souvisejících služeb v rámci této třídy, příprava jídel a nápojů pro spotřebu, kulinářské aktivity, catering, bankety, služby poskytované denními bary, hotelovými salóny a bary, organizování ochutnávek jídel a pití, prodejní automaty rychlého občerstvení, informační, poradenské a konzultační služby týkající se všech výše uvedených služeb, zprostředkování ubytovacích a stravovacích služeb v rámci činnosti cestovní kanceláře, zajišťování a zprostředkování ubytování, poskytování dlouhodobého ubytování, hostinská činnost, hotelové služby, pronájem zasedacích místností, restaurací, kaváren, rezervace zařízení sloužících k dočasnému ubytování, zásobování.

- (730) **Hotel Aron a.s.**, Žerotínova 1147/39, Praha 3, 13000, CZ
(740) **KŠD ŠTOVÍČEK** advokátní kancelář, s.r.o., JUDr. Jan Štovíček, PhDr., Hvězdova 1716/2b, Praha 4, 14078

- (210) **O-479151**
(220) 01.09.2010
(320) 01.09.2010
(511) 11
(540)

Grand De Luxe

- (510) (11) sauna, infrasauna, parní sauna, saunovací zařízení, lázeňské vybavení (teplovzdušné lázně).
(730) **KARAMBOLA.CZ s.r.o.**, Vyšehradská 1349/2, Praha 2, 12800, CZ

- (210) **O-479173**
(220) 01.09.2010
(320) 01.09.2010
(511) 12
(540)

KUMHO TIRES

- (510) (12) letadla, obojživelná letadla, vzducholodě, hydroplány, kluzáky, létající stroje a zařízení, helikoptéry, autobusy, automobily, osobní automobily pro více jak 7 cestujících, jízdní kola, lokomobila (tahače), motorové čluny a lodě, chlopně (klapky) na křídlech letadel, kola vozidel, elektrické lokomotivy, pneumatiky pro kola vozidel, duše pro kola vozidel, pneumatiky pro letadla.
(590) Barevná
(730) **KUMHO INDUSTRIAL CO., LTD.**, 1095-4, Songwol-Dong, Naju-Si, Jeollanam-Do, 520-130, KR
(740) PATENTSERVIS Praha a.s., Jivenská 1273/1, Praha 4, 14021

- (210) **O-479177**
(220) 02.09.2010
(320) 02.09.2010
(511) 35, 36, 41

(540)

premier

(510) (35) inzertní, reklamní a propagační činnost v souvislosti s provozováním hry internetová kursová sázka; (36) finanční podpora sportovních aktivit; (41) provozování hry internetová kursová sázka, při níž je výhra podmíněna uhodnutím sportovních výsledků nebo pořadí ve sportovních soutěžích, závodech nebo uhodnutím jiných událostí veřejného zájmu, realizované prostřednictvím sítě elektronických komunikací, umožňujících dálkový přístup k účasti na hře.

(590) Barevná

(730) **EL RANCHO a.s.**, Hanusova 347/16, Praha 4 - Michle, 14000, CZ

(740) Mgr. Jana Párová Langerová, U Státní dráhy 248/4, Praha 6, 16000

(210) **O-479178**

(220) 02.09.2010

(320) 02.09.2010

(511) 35, 36, 41

(540)

premier bet

(510) (35) inzertní, reklamní a propagační činnost v souvislosti s provozováním hry internetová kursová sázka; (36) finanční podpora sportovních aktivit; (41) provozování hry internetová kursová sázka, při níž je výhra podmíněna uhodnutím sportovních výsledků, nebo pořadí ve sportovních soutěžích, závodech, nebo uhodnutím jiných událostí veřejného zájmu, realizované prostřednictvím sítě elektronických komunikací umožňujících dálkový přístup k účasti na hře.

(590) Barevná

(730) **EL RANCHO a.s.**, Hanusova 347/16, Praha 4 - Michle, 14000, CZ

(740) Mgr. Jana Párová Langerová, U Státní dráhy 248/4, Praha 6, 16000

(210) **O-479179**

(220) 02.09.2010

(320) 02.09.2010

(511) 35, 36, 41

(540)

premier tip

(510) (35) inzertní, reklamní a propagační činnost v souvislosti s provozováním hry internetová kursová sázka; (36) finanční podpora sportovních aktivit; (41) provozování hry internetová kursová sázka, při níž je výhra podmíněna uhodnutím sportovních výsledků, nebo pořadí ve sportovních soutěžích, závodech nebo uhodnutím jiných událostí veřejného zájmu, realizované prostřednictvím sítě elektronických komunikací umožňujících dálkový přístup k účasti na hře.

(590) Barevná

(730) **EL RANCHO a.s.**, Hanusova 347/16, Praha 4 - Michle, 14000, CZ

(740) Mgr. Jana Párová Langerová, U Státní dráhy 248/4, Praha 6, 16000

(210) **O-479590**

(220) 20.09.2010

(320) 20.09.2010

(511) 9

(540)

IQRF - Smarter wireless. Simply.

(510) (9) elektrické a elektronické výrobky v rozsahu třídy 9, a to výrobky spotřební elektroniky, zahrnující komunikační přístroje a zařízení, robotiku, regulační přístroje a zařízení, přístroje a zařízení pro vážení, měření, signalizaci, kontrolu, přístroje a zařízení vědecké, optické, nosiče informací, zvuku a(nebo) obrazu všeho druhu v rozsahu třídy 9, elektronické publikace, software.

(730) **MICRORISC s.r.o.**, Dělnická 222, Jičín, 50601, CZ

(740) Pavel Reichel a kol., Ing. Pavel Reichel, Lopatecká 14, Praha 4, 14700

(210) **O-479592**

(220) 20.09.2010

(320) 20.09.2010

(511) 9

(540)

ICRFP - In Circuit RF programming

(510) (9) elektrické a elektronické výrobky v rozsahu třídy 9, a to výrobky spotřební elektroniky, zahrnující komunikační přístroje a zařízení, robotiku, regulační přístroje a zařízení, přístroje a zařízení pro vážení, měření, signalizaci, kontrolu, přístroje a zařízení vědecké, optické, nosiče informací, zvuku a(nebo) obrazu všeho druhu v rozsahu třídy 9, elektronické publikace, software.

(730) **MICRORISC s.r.o.**, Dělnická 222, Jičín, 50601, CZ

(740) Pavel Reichel a kol., Ing. Pavel Reichel, Lopatecká 14, Praha 4, 14700

(210) **O-479613**

(220) 21.09.2010

(320) 21.09.2010

(511) 35, 41, 43

(540)

Zlatá lyže

(510) (35) propagační činnost, reklama, pomoc při řízení obchodní činnosti, obchodní administrativa, kancelářské práce; (41) výchova, vzdělávání, zábava, sportovní a kulturní aktivity; (43) služby zajišťující stravování a nápoje, dočasné ubytování.

(730) **Sportovní klub Nové Město na Moravě**, Vlachovická 1355, Nové Město na Moravě, 59231, CZ

(210) **O-479809**

(220) 29.09.2010

(320) 29.09.2010

(511) 36, 41, 44

(540)



(510) (36) správa nemovitostí, pronájem nemovitostí, sponzorování zařízení a zařízení sloužících regeneraci a rekondici, sponzorování spinningových sdružení, sponzorování soutěží, zejména olympiád, maratónů a mistrovství ČR v oblasti spinningu, organizování sbírek a shromažďování prostředků na dobročinné účely, vydávání cenin, cenných poukazů, stravenek, vstupenek a losů, poradenství ve službách uvedených v této třídě; (41) správa zařízení pro sport, rekreaci a volný čas, pořádání spinningových maratónů, odborné vzdělávání v oblasti

spinningu, paraspport, provozování tělovýchovných a sportovních zařízení a organizování sportovní činnosti, provozování a pronájem fitness, wellness a sportovních zařízení, poskytování tělovýchovných a sportovních služeb, organizování a vedení sportovních kurzů a seminářů, výchovná a vzdělávací činnost, sportovní a kulturní aktivity, vydavatelská a nakladatelská činnost, pořádání anket mezi laickou a odbornou veřejností, inscenování a poskytování příležitostí k soutěžím, vyhlašování a organizování sportovních soutěží a slavností, pořádání mistrovství ČR v oblasti novátorských spinningových stylů, pořádání olympiád, program zdravého životního stylu - cvičení a posilování na stacionárních kolech, činnost sportovních instruktorů, trenérů a rozhodčích, poradenství ve službách uvedených v této třídě; (44) provozování beauty studia, wellness procedury, služby fyzioterapeutické, rekondiční, rehabilitační, relaxační, balneologie, provozování zařízení sloužících k regeneraci a rekondici a léčebné rehabilitaci, gymnastika nemocných, sport pro zdraví, posilování, meditativní a nemeditativní tělesná a duševní cvičení (nikoliv výkonnostní sport), terapeutické fyzické cvičení ve vodě, poradenské služby v oblasti dietologie, léčení celulitidy, tvarování postavy, hubnutí a redukce váhy, provozování solárií, saun a whirlpoolu, masáže všeho druhu, diagnostika a poradenství ve službách uvedených v této třídě, sdružování osob se zájmem o zdravý životní styl.

(730) **Aerospinning Master Franchising, Ltd., s.r.o.**, Holandská 49/4, Praha 10, Vršovice, 10100, CZ

(740) **KŠD ŠTOVÍČEK** advokátní kancelář, s.r.o., JUDr. Jan Šťovíček, Ph.D., Hvězdova 1716/2b, Praha 4, 14078

(210) **O-480071**

(220) 12.10.2010

(320) 12.10.2010

(511) 16, 37

(540)

Renot

(510) (16) kazety, pásy a inkousty do tiskáren; (37) opravy a renovace kazet, pásek a inkoustových náplní tiskáren.

(730) **Renot s.r.o.**, B. Němcové 1051, Polná, 58813, CZ

(740) Advokátní společnost Páek, Beránek, Melichar, v.o.s., Mgr. Tomáš Rosický, Fritzoza 2, Jihlava, 58601

(210) **O-480210**

(220) 14.10.2010

(320) 14.10.2010

(511) 35, 36

(540)



(510) (35) marketingové studie a analýzy, pořizování statistik a dat do databází, pomoc při řízení obchodních a průmyslových podniků, obchodní management a podnikové poradenství, zpracování obchodních modelů, obchodní a podnikatelské průzkumy a záměry, personální poradenství, reklamní a propagační služby, internetová reklama, reklamní kampaně, komerční správa licencí na výrobky a služby, administrativní a organizační služby směřující k podpoře, řízení a realizaci investičních projektů, ekonomické poradenství, dodavatelské služby pro třetí osoby [nákup výrobků a služeb pro jiné podniky], dražby, analýzy cen a nákladů, průzkumy trhu, pořádání veletrhů a výstav pro komerční účely; (36) finanční analýzy, konzultační finanční služby, žádosti o dotace z národních a evropských fondů, vyhledávání individuálních investorů, realitní služby, zprostředkování investic, akvizice v souvislosti s pronájemem a prodejem podniku, financování projektů prostřednictvím vydávání akcií, vyhledávání a akvizice nových projektů, správa majetku akcionářů, převody kapitálu, finanční odhady a oceňování, kapitálové investice, služby v oblasti likvidace podniků, správa majetku, záruky, kauce, ručení, úvěry.

(590) Barevná

(730) **E4U a.s.**, Hodonínská 1624, Dubňany, 69603, CZ

(740) Mgr. Michaela Chytilová, Na Zlatnici 108/18, Praha 4, 14700

(210) **O-480410**

(220) 21.10.2010

(320) 21.10.2010

(511) 3, 35, 38

(540)



(510) (3) kosmetické přípravky, kosmetika, pokožka (kosmetické přípravky pro pěstění); (35) reklama (propagace), reklama on-line v počítačové síti, reklamní materiály (pronájem-), aktualizování reklamních materiálů, rozšiřování reklamních materiálů zákazníkům (letáky, prospekty, tisky, vzorky), rozšiřování inzertních materiálů, rozhlasová reklama, televizní reklama, venkovní reklama, vydávání reklamních nebo náborových propagačních a inzertních textů, rozšiřování vzorků zboží, vzorky zboží (distribuce), informace obchodní nebo podnikatelské, komunikační média (prezentace výrobků v komunikačních médiích) pro účely maloobchodu, obchodní nebo podnikatelský průzkum, obchodní reklama; (38) diskusní fóra (poskytování internetových diskusních fór).

(730) **Tomášek Jiří Ing.**, Labská 20, Tišice, 27715, CZ

Kubičková Věra, Průběžná 853/1, Praha 10, 10000, CZ

(210) **O-480477**

(220) 25.10.2010

(320) 25.10.2010

(511) 12

(540)

AllDrive

(510) (12) automobily a jejich části, vše ve tř. 12.

(730) **Škoda Auto a.s.**, Tř. Václava Klementa 869, Mladá Boleslav, 29360, CZ

(210) **O-480596**

(220) 29.10.2010

(320) 29.10.2010

(511) 4, 19, 39, 40

(540)



(510) (4) dřevo palivové, dřevěné brikety; (19) dřevo jako polotovary, dřevo užitkové; (39) dovoz, doprava, skladování, nákladní doprava, zprostředkování dopravy, nakládání a vykládání; (40) zpracování dřeva, jiné související služby v oboru dřevozpracujícím, řezání pilou, zpracování a úprava materiálů.

(590) Barevná

(730) **Mádle, MBA Štěpán**, Horní Brána 77, Hostinné, 54371, CZ

(740) Mgr. Marek Dian, Husitská 832, Hostinné, 54371

(210) **O-480604**

(220) 29.10.2010

(320) 29.10.2010

(511) 1, 5

(540)

DANTOP

(510) (1) chemikálie pro použití při výrobě insekticidů, fungicidů a herbicidů; (5) insekticidy, fungicidy, herbicidy a výrobky pro hubení škodlivých zvířat v rámci této třídy.

- (730) **SUMITOMO CHEMICAL CO., LTD.**, 27-1, Shinkawa 2-chome, Chuo-ku, 104-8260 Tokyo, JP (540)
(740) Čermák Hořejš Matějka a spol., JUDr. Karel Čermák, advokát, Národní 32, Praha 1, 11000

- (210) **O-480692**
(220) 02.11.2010
(320) 02.11.2010
(511) 10, 20, 24, 35
(540)



- (510) (10) matrace a speciální postele, včetně vodních postelí, pro lékařské účely, polštáře pro lékařské účely, podložky pro nemocniční lůžka; speciální nábytek k lékařským účelům; (20) matrace do postelí, matracové polštáře, polštáře, podhlavníky, podušky, lůžkoviny s výjimkou ložního prádla, postele, včetně postelí vodních (ne pro léčebné účely), nemocniční postele, skládací lehátka, lamelové rošty do postelí, rošty pod matrace, žíněnky, nábytek všeho druhu (dřevěný, ratanový, proutěný, kovový, čalouněný, plastový, skleněný), nábytkové díly a sestavy, poličky, sedací soupravy, křesla a židle, stoly a stolky, obývací stěny, ložnice, čalouněné soupravy, nábytek lůžkový, nábytek skříňkový, kancelářský nábytek, dětský nábytek, kuchyňské linky, díly pro kuchyňské linky, zrcadla, rámy, stojany, košíkářské zboží, bytové doplňky nebo okrasné předměty ze dřeva, korku, proutí, rákosu, třtiny, rohoviny, slonoviny, kostic, želoviny, jantaru, perleti, mořské pěny, buničiny a z náhražek těchto hmot nebo z plastických hmot, nábytek zahradní a kempingový, nábytek skládací a přenosný, spací pytle pro kempování; (24) ložní pokrývky a příkrývky, lůžkoviny, prádlo ložní a stolní, prostěradla, povlečení, přehozy, matracovina, moskytiery, nábytkové potahy, potahy na matrace, potahy na postele, záclony, ubrusy; (35) zprostředkování obchodu s výše uvedenými výrobky ve třídách 10, 20, 24 a 27, odborné obchodní poradenství, obchodní nebo podnikatelské informace, zprostředkování obchodních kontaktů, zprostředkovatelská činnost v oblasti služeb k obchodním účelům, provádění obchodních operací, pomoc při řízení obchodní činnosti, kopírování nebo rozmnožování (reprodukce) dokumentů, dokladů a podobně, reklama (on-line) na počítačové komunikační síti, on-line inzerce, vyhledávání informací v počítačových souborech, pronájem reklamního času ve všech komunikačních médiích, poskytování obchodních informací a služeb spadajících do této třídy pomocí Internetu, zprostředkování internetového obchodu s výše uvedenými výrobky ve třídách 10, 20, 24 a 27, komerční využití Internetu v oblastech komerčních internetových médií a vyhledávacích služeb, vyhledávání dat v počítačových souborech, prezentace uživatelů na stránkách World Wide Web v počítačové síti Internet, systemizace informací do počítačových databází, reklama, propagace, propagační korespondence, šíření propagačních materiálů a publikací, inzerce.

- (590) Barevná
(730) **MW & Partner s.r.o.**, Pod Bezručovým vrchem, Hlavní náměstí 48/16, Krnov, 79401, CZ
(740) Ing. Pavel Nádvořník s.r.o., Sokola Tůmy 1099/1, Ostrava-Mariánské Hory, 70900

- (210) **O-480894**
(220) 10.11.2010
(320) 10.11.2010
(511) 9, 16, 35, 41

drive moto

- (510) (9) nosiče informací v rámci této třídy, elektronické publikace; (16) tiskoviny, katalogy, časopisy, fotografie, vstupenky, jízdenky; (35) reklamní a propagační služby; (41) výchova, vzdělávání a zábava, tvorba a nahrávání audiovizuálních pořadů.
(590) Barevná
(730) **Filip Řepa**, Hakenova 929/2, Praha 9, 19600, CZ
(740) Ing. Pavel Reichel, Lopatecká 14, Praha 4, 14700

- (210) **O-480900**
(220) 11.11.2010
(320) 11.11.2010
(511) 10
(540)

Kinetex

- (510) (10) ortopedické bandáže na zpevnění kloubů, ortopedické pásy, ortopedické pomůcky, pásy ortopedické, bandáže (ortopedické), bandáže na klouby (anatomické), bandáže na kolenní klouby (ortopedické).
(730) **T Care s.r.o.**, Na okraji 439/44, Praha 6 - Veveslavín, 16200, CZ

- (210) **O-480901**
(220) 11.11.2010
(320) 11.11.2010
(511) 3, 5, 25
(540)

SOLUCEL
SOLUTION
for
CELLULITE

- (510) (3) kosmetika, krémy (kosmetické-), pokožka (kosmetické) přípravky pro pěstění-, vše v rámci této třídy; (5) farmaceutické přípravky pro péči o pokožku; (25) oblečení, kalhoty, legíny.
(730) **T Care s.r.o.**, Na okraji 439/44, Praha 6 - Veveslavín, 16200, CZ

- (210) **O-480902**
(220) 11.11.2010
(320) 11.11.2010
(511) 10
(540)

KineTex
CARBON-COPPER HEAT

- (510) (10) ortopedické bandáže na zpevnění kloubů, ortopedické pásy, ortopedické pomůcky, pásy ortopedické, bandáže (ortopedické), bandáže na klouby (anatomické), bandáže na kolenní klouby (ortopedické).
(590) Barevná
(730) **T Care s.r.o.**, Na okraji 439/44, Praha 6 - Veveslavín, 16200, CZ

- (210) **O-480903**
(220) 11.11.2010
(320) 11.11.2010
(511) 3, 5, 25
(540)

Solucel

- (510) (3) kosmetika, krémy (kosmetické-), pokožka (kosmetické)

přípravky pro pěstění-), vše v rámci této třídy; (5) farmaceutické přípravky pro péči o pokožku; (25) oblečení, kalhoty, legíny.
(730) **T Care s.r.o.**, Na okraji 439/44, Praha 6 - Veleslavin, 16200, CZ

(730) **Holečková Viera**, Patočkova 6, Praha 6, 16900, CZ
(740) **KOREJZOVÁ & SPOL.**, v.o.s., JUDr. Petra Korejzová, Korunní 810/104 E, Praha 10, 10100

(210) **O-480980**

(220) 15.11.2010

(320) 15.11.2010

(511) 7, 8, 9, 11, 12, 15, 16, 35, 36, 38, 39, 42

(540)

DATART

(510) (7) veškeré domácí přístroje, poháněné elektrickým motorem, zejména pračky, myčky nádobí, sušičky, mandly, ždímačky, odstředivky, vysavače, míchací, řezací, loupací a krájecí stroje, elektrické otvárače konzerv, mixéry, hnětací stroje, drtiče, elektrické ostříže nožů, lisy na ovoce, mlýnky a dále též části a díly pro všechno výše uvedené zboží; (8) břitvy a holicí strojky, přístroje na stříhání vlasů neelektrické, kovové ruční strojky pro manikúru a pedikúru; (9) přístroje a zařízení pro reprodukci, přenos a záznam zvuku a/nebo obrazu všeho druhu, nosiče pro záznam dat, počítače, příslušenství a periférie počítačů, tiskárny, veškeré počítačové programy a software bez ohledu na záznamová média nebo prostředky šíření, to je software nahraný na magnetických médiích nebo stažený ze vzdálené počítačové sítě, fotografické, kinematografické a optické přístroje a nástroje; (11) elektrické přístroje pro vaření a domácnost, zejména kávovary, vysoušeče vlasů, opékače, chladničky, mrazničky, ventilátory, ohříváče, konvice, zařízení pro domácí topení a chlazení a dále též části a díly pro všechno výše uvedené zboží, žárovky všeho druhu; (12) vozidla; (15) elektrické a elektronické hudební nástroje; (16) tiskoviny, časopisy, periodika, knihy, reklamní tiskoviny; (35) maloobchodní a velkoobchodní činnost v oblasti obchodu se spotřebním zbožím, soustředování rozmanitých druhů zboží pro užitek jiných, umožňující zákazníkům pohodlně prohlížet, vybírat a nakupovat, poradenská a konzultační činnost v oblasti obchodu, zprostředkovatelská činnost v oblasti obchodu se spotřebním zbožím, poradenství při vedení společností, propagační činnost; (36) služby týkající se financí a peněžnictví, zejména spotřebitelských úvěrů a pojištění včetně jejich zprostředkování; (38) elektronická pošta, počítačová komunikace, přenos zpráv a obrazových informací pomocí počítačů, bezdrátový přenos zpráv a obrazových informací; (39) doprava, balení a skladování zboží; (42) programování počítačů, tvorba počítačových systémů, tvorba software.

(730) **Datart Investments S. A.**, 65 Blvd Grande-Duchesse Charlotte, L-1331 Luxembourg, LU

(740) JUDr. Filip Winter, advokát, Na Příkopě 25, Praha 1, 11000

(210) **O-480981**

(220) 15.11.2010

(320) 15.11.2010

(511) 6, 20

(540)

PITBULL

(510) (6) příchytky z kovu pro vázací pásy, kabely, ochrany kabelů a trubky, příchytky z plastu a kovu s převahou kovu, pro vázací pásy, kabely, ochrany kabelů a trubky; (20) příchytky z plastu pro vázací pásy, kabely, ochrany kabelů a trubky, příchytky z plastu a kovu s převahou plastu, pro vázací pásy, kabely, ochrany kabelů a trubky.

(730) **WAPRO spol. s r.o.**, Rumunská 27, Prostějov, 79601, CZ

(210) **O-480997**

(220) 15.11.2010

(320) 15.11.2010

(511) 16, 35, 36

(540)

GASTROTUR

(510) (16) natisknuté lístky, tikety, kupóny, papírové žetony, poukázky (vouchery) a podobné prostředky k bezhotovostnímu placení výrobků a služeb - v rámci této třídy; (35) dodavatelské služby pro třetí osoby (nákup a maloobchodní služby s výrobky uvedenými ve třídě 16); (36) bezhotovostní platby zboží nebo služeb, zejména stravovacích, vydávání a proplácení těchto předplatních lístků, tiketů, kuponů, žetonů.

(210) **O-481001**

(220) 15.11.2010

(320) 15.11.2010

(511) 9, 16, 35, 41, 42

(540)



(510) (9) přístroje a nástroje vědecké, námořní, geodetické, fotografické, filmové, optické, přístroje pro vážení, měření, signalizaci, kontrolu (inspekci), záchranu a přístroje pro vyučování, přístroje a nástroje pro vedení, přepínání, přeměnu, akumulaci, regulaci nebo řízení elektrického proudu, přístroje pro záznam, převod, reprodukci zvuku nebo obrazu, magnetické nosiče zvukových záznamů, gramofonové desky, automatické distributory a mechanismy pro přístroje a mince, zapisovací pokladny, počítací stroje, přístroje pro zpracování informací a počítače, hasicí přístroje; (16) papír, lepenka a výrobky z těchto materiálů, které nejsou zařazeny do jiných tříd, tiskárenské výrobky, potřeby pro knižní vazby, fotografie, papírenské zboží, lepidla pro papírenství nebo domácnost, materiál pro uměle, štetce, psací stroje a kancelářské potřeby (vyjímaje nábytek), učební a vyučovací pomůcky s výjimkou přístrojů, plastické obaly (nezařazené do jiných tříd), tiskařské typy, štočky; (35) propagační činnost, reklama, pomoc při řízení obchodní činnosti, obchodní administrativa, kancelářské práce; (41) výchova, vzdělávání, zábava, sportovní a kulturní aktivity; (42) vědecké a technologické služby a související výzkum a projektování, analytické a výzkumné služby v průmyslu, navrhování a vývoj počítačového hardwaru a softwaru.

(730) **Press21 s.r.o.**, Holečkova 100/9, Praha 5 - Smíchov, 15000, CZ

(210) **O-481004**

(220) 15.11.2010

(320) 15.11.2010

(511) 25, 28, 41

(540)



(510) (25) oděvy, obuv a kloboučnické zboží, sportovní oděvy, dresy; (28) hry, hračky, sportovní potřeby spadající do této třídy, nářadí pro sport a hry spadající do této třídy; (41) výchovná a zábavní činnost, pořádání sportovních, rekreačních a zábavních příležitostí, utkání a soutěží.

(730) **HC ČESKOBUDĚJOVIČTÍ LVI**, Jabloňová 38, České Budějovice, 37006, PA, CZ

(740) PatentCentrum Sedlák & Partners s.r.o., Husova 5, České Budějovice, 37001

(210) **O-481007**

(220) 15.11.2010

(320) 15.11.2010

(511) 32, 33, 35

(540)

ZUBR MAXXIM

(510) (32) piva, minerální vody, šumivé nápoje a jiné nápoje nealkoholické, nápoje a šťávy ovocné, sirupy a jiné přípravky k zhotovování nápojů; (33) alkoholické nápoje (s výjimkou piva); (35) propagační a reklamní činnost, obchodní poradenství,

- organizování komerčních a reklamních výstav, pronájem prodejních automatů. (540)
(730) **Pivovar ZUBR a.s.**, Komenského 35, Přerov, 75051, CZ
(740) Čermák Hořejš Matějka a spol., Mgr. Lukáš Lorenc, advokát, Národní 32, Praha 1, 11000

- (210) **O-481010**
(220) 15.11.2010
(320) 15.11.2010
(511) 9, 10, 20, 35, 42
(540)

ErgonomiS

- (510) (9) přístroje a nástroje vědecké, námořní, geodetické, fotografické, filmové, optické, přístroje pro vážení, měření, signalizaci, kontrolu (inspekci), záchranu a přístroje pro vyučování, přístroje a nástroje pro vedení, přepínání, přeměnu, akumulaci, regulaci nebo řízení elektrického proudu; (10) ortopedické potřeby, lékařské přístroje, lékařské nástroje a lékařské potřeby; (20) nábytek, zrcadla, rámy, výrobky nejmenované v jiných třídách ze dřeva, korku, rákosu, vrbového proutí, z rohu, kosti, slonoviny, z kostic, želvoviny, jantaru, perleti, mořské pěny, náhražky všech těchto materiálů nebo náhražky z plastických hmot, kancelářský sedací nábytek, kancelářské židle, gauče, sedací soupravy - židle všeho druhu, nábytkové doplňky, spadající do této třídy; (35) propagační činnost a reklama související s ergonomickými sedadly, kancelářskými křesly, lékařskými sedadly, nábytkem, pomoc při řízení obchodní činnosti, obchodní administrativa, kancelářské práce, velkoobchodní a maloobchodní prodej, zásilkový prodej a prodej přes Internet následujících výrobků: nábytek, zrcadla, rámy, zboží ze dřeva, korku, třtiny, vrbového proutí, z rohu, kosti, slonoviny, kostic, želvoviny, jantaru, perleti, mořské pěny a náhražek všech těchto materiálů nebo z plastických hmot, gauče, pohovky, kancelářské židle, křesla, oděvy, obuv, pokrývky hlavy; (42) průmyslový design, projektování a navrhování nábytku a interiérů, výzkum pro lékařské účely, analytické a výzkumné služby v průmyslu.

- (730) **Kotula Jaroslav**, Římská 16, Praha 2, 12000, CZ

- (210) **O-481023**
(220) 16.11.2010
(320) 16.11.2010
(511) 36
(540)



- (510) (36) finanční služby, zvláště bankovníctví, služby spojené s kreditními kartami, služby spojené s debetními kartami a transakcemi s možností identifikovat místo, kde karetní transakce proběhla (point-of-sale), finanční poradenství vztahující se k bezpečnostní metodologii pro zakódování informací o platbě a souvisejících dat, služby spojené s autentifikací kupujícího a obchodníka při finančních transakcích.
- (730) **Diners Club International Ltd.**, 2500 Lake Cook Road, Riverwoods, 60015, IL, US
(740) Ing. Jiří Malůšek, Mendlovo nám. 1a, Brno, 60300

- (210) **O-481037**
(220) 16.11.2010
(320) 16.11.2010
(511) 30, 35, 39



- (510) (30) káva, čaj, kakao, cukr, rýže, tapioka, ságo, kávové náhražky, mouka a přípravky z obilnin, chléb, pečivo, cukrovinky, zmrzlina, med, sirup melasový, droždí, prášky do těsta, sůl, hořčice, ocet, nálevy (k ochucení), koření, led pro osvěžení; (35) propagační činnost, reklama, pomoc při řízení obchodní činnosti, obchodní administrativa, kancelářské práce; (39) doprava, balení a skladování zboží, organizování cest.
- (730) **Čokoláda.cz s.r.o.**, Thákurova 676/3, Praha 6, 16000, CZ

- (210) **O-481045**
(220) 16.11.2010
(320) 16.11.2010
(511) 5, 30
(540)

GEMIBANE

- (510) (5) přípravky a produkty farmaceutické, léčiva, minerální doplňky potravy, výživové a vitamínové přípravky, přípravky pro hubnutí a přípravky obsahující stopové prvky, vše upravené pro léčebné účely; (30) příchutě a přísady do potravin a nápojů s výjimkou esencí a éterických olejů, glukóza pro výživu, potravinové doplňky, spadající do této třídy.
- (730) **S & D Pharma CZ, spol. s r.o.**, Pisnická 22/546, Praha 4, 14200, CZ
(740) Ing. Václav Kratochvíl, Tábořská 758/33, Mladá Boleslav, 29301

- (210) **O-481053**
(220) 16.11.2010
(320) 16.11.2010
(511) 16, 35, 36
(540)



REALITNÍ ZNÁMKA KVALITY

- (510) (16) papír, lepenka a výrobky z těchto materiálů spadající do této třídy, tiskárenské výrobky, potřeby pro knižní vazby, fotografie, papírenské zboží, psací stroje a kancelářské potřeby s výjimkou nábytku, plastické obaly spadající do této třídy, tiskařské typy, štočky; (35) propagační činnost, reklama, pomoc při řízení obchodní činnosti, obchodní administrativa, kancelářské práce, auditorská činnost; (36) pojištění, služby finanční, služby peněžní, služby nemovitostní.
- (730) **Svejkovský Ivo Mgr. BcA.**, Jana Zajíce 2879/26, Ústí nad Labem, 40011, CZ

- (210) **O-481054**
(220) 16.11.2010
(320) 16.11.2010
(511) 16, 35, 36
(540)



REALITNÍ CERTIFIKÁT KVALITY

- (510) (16) papír, lepenka a výrobky z těchto materiálů spadající do této třídy, tiskárenské výrobky, potřeby pro knižní vazby, fotografie,

papírenské zboží, psací stroje a kancelářské potřeby s výjimkou nábytku, plastické obaly spadající do této třídy, tiskařské typy, štočky; (35) propagační činnost, reklama, pomoc při řízení obchodní činnosti, obchodní administrativa, kancelářské práce, auditorská činnost; (36) pojištění, služby finanční, služby peněžní, služby nemovitostní.

- (730) **Svejkovský Ivo Mgr. BcA.**, Jana Zajíce 2879/26, Ústí nad Labem, 40011, CZ

(210) **O-481070**

(220) 18.11.2010

(320) 18.11.2010

(511) 3, 16, 21

(540)



- (510) (3) čisticí prostředky, dezinfekční prostředky, prací prostředky, mýdlo tekuté, mycí pasty, regenerační pasty, regenerační krémy, osvěžovače vzduchu; (16) papírové ručníky, papírové kapseniky, papírové pytle, toaletní papír, odpadkové sáčky, ostatní zboží z papíru v rámci této třídy; (21) dávkovače mýdla, ručníků, toaletního papíru, odpadkové koše, čisticí nástroje v rámci třídy, houbičky, kartáče, sěrky, mopy, potřeby pro čištění všeobecně, utěrky speciální.

(590) Barevná

- (730) **COMPACT servis, s.r.o.**, Areál Zetoru, Trnkova 2345/111, Brno Líšeň, 62800, CZ

(210) **O-481085**

(220) 18.11.2010

(320) 18.11.2010

(511) 9, 16, 35, 38, 39, 41, 43

(540)

LOVEC CHUTÍ

- (510) (9) aparáty pro záznam, uchování, převod, přenos nebo reprodukci zvuku nebo obrazu, magnetické nebo optické nosiče zvukových nebo zvukově obrazových záznamů, automatické distributory a mechanismy na mince, reklamní světelné přístroje, nosiče záznamů nahrané i nenahrané, videokazety nahrané i nenahrané, audiokazety nahrané i nenahrané, audiovizuální programy, audioprogramy, audiovizuální díla na nosičích, audiovizuální díla v digitální podobě, filmy, hudební díla na nosičích nebo v elektronické podobě, CD disky, programové vybavení pro počítače, software, hardware výpočetní techniky nebo komunikační nebo informační techniky, elektronické databáze a databázové produkty, informace a data a databáze a záznamy v elektronické podobě, elektronické nebo datové nebo informační nebo komunikační nebo výpočetní sítě včetně jednotlivých součástí a náhradních dílů obsažených ve třídě 9, multimediální aplikace, elektronické multimediální nebo elektronické informační katalogy, elektronické časopisy, elektronická periodika a knihy v elektronické podobě; (16) tiskoviny, tiskopisy, časopisy, periodika, knihy, databázové produkty a databáze v papírové formě, tiskárenské výrobky; (35) organizace spotřebitelských soutěží reklamního charakteru zaměřených zejména na podporu prodeje, vyhlašování výsledků soutěží reklamního charakteru zaměřených zejména na podporu prodeje, organizace spotřebitelských soutěží - v rámci této třídy, spotřebitelská anketa, propagace výherce soutěže či ankety, reklamní, inzertní a propagační činnost, marketing, poskytování informací komerčního nebo reklamního charakteru, multimediálních informací komerčního charakteru, on-line inzerce, pronájem informačních míst v rámci třídy, činnost reklamní agentury, činnost ekonomických a/nebo organizačních poradců, zprostředkování v obchodních vztazích, automatizované zpracování dat, pomoc při provozování obchodů a obchodních činností průmyslového nebo obchodního podniku, služby, které zahrnují záznam, přepis, vypracování, kompilaci, přenášení nebo systemizace písemných či datových či elektronických sdělení a záznamů, jakož i využívání nebo kompilaci matematických a

statistických údajů, organizační zabezpečování televizního vysílání; (38) televizní vysílání, rozhlasové vysílání, digitální vysílání, televizní vysílání programů, televizní vysílání zábavních, vzdělávacích, výchovných, soutěžních, diskusních a informačních pořadů, telematika, šíření, výměna nebo získávání zpráv a informací, šíření elektronických časopisů, informací, elektronických periodik, knih v elektronické podobě, audio nebo audiovizuálních děl prostřednictvím informační nebo datové nebo elektronické nebo komunikační nebo telekomunikační nebo počítačové sítě, zejm. Internetu, pomocí satelitů aj., služby na Internetu související s televizním vysíláním, pronájem komunikačních míst; (39) služby cestovní kanceláře, jako například organizování zájezdů a výletů, turistických prohlídek, rezervace cest, okružních plaveb, informační služby v cestovním ruchu, doprava pozemní, autobusová, automobilová i železniční, lodní, včetně trajektů, letecká, včetně jejího zprostředkování, přeprava osob, přeprava zavazadel a nákladů, včetně jejich skladování, poskytování průvodcovských služeb, cestovní kancelář, poskytování a zprostředkování cestovních služeb, organizování rekreačních, turistických, tematických a jiných zájezdů a pobytů, zprostředkování přepravy, zajišťování vyhlídkových a okružních jízd, distribuce a rezervace letenek, jízdenek a místenek, distribuce cestovních katalogů a nabídkových listin v tuzemsku i zahraničí, služby, týkající se sdělování informací ohledně cesty, které poskytují turistické kanceláře, služby, týkající se organizování pobytu turistů, zprostředkování dopravy (zasílatelství), poradenská a konzultační činnost v cestovním ruchu, doprava, zprostředkování a průvodcovská činnost v cestovním ruchu, informační služby v cestovním ruchu, pořádání tematických zájezdů, zejména kulturních, sportovních, studijních, pobytových, poznávacích s komplexním programem; (41) nakladatelství a vydavatelství, ediční činnost, publikační činnost, nahrávání nosičů zvukových nebo obrazově zvukových, půjčování nahraných zvukových a zvukově obrazových záznamů, tvorba a šíření audiovizuálních děl, televizní produkce, filmová produkce, televizní výroba programů, tvorba programů, tvorba a výroba televizních a audiovizuálních programů, agenturní činnost v oblasti kultury, zprostředkování v oblasti kultury, výchovy, zábavy a sportu, výchovná, vzdělávací, soutěžní a zábavní činnost, zábavní nebo kulturní nebo vzdělávací představení, organizace společenských a kulturních akcí, organizace, provozování a provádění her a soutěží i veřejných, čtenářská anketa, divácká anketa, vyhlašování soutěží a vyhlašování jejich výsledků, výstavní činnost v oblasti kultury nebo zábavy nebo výchovy nebo vzdělávání, organizace turistických, ekologických a kulturních akcí a slavností, organizace a vyhlašování soutěží a anket a jejich výsledků a prezentace těchto výsledků z oblasti gastronomie; (43) restaurace, bary, hodnocení služeb souvisejících s gastronomií, ochutnávky související s anketou a soutěží, anketa na hodnocení restaurací a barů, hodnocení restauračních, barových a gastronomických služeb, služby zajišťující stravování a nápoje, bankety, raauty, gala večere, cateringové služby, ubytovací služby, zajišťování, zprostředkovávání a rezervace ubytování a stravování, poradenské služby v turistickém ruchu, zajišťování noclehů, cestovní kancelář - ubytování.

- (730) **MauMau, s.r.o.**, Raisova 433/2, Praha 6, 16000, CZ

- (740) **ČÍZEK HOSTAŠ** advokátní kancelář, v.o.s., JUDr. Petr Hostaš, Na Struze 1740/7, Praha 1, 11000

(210) **O-481145**

(220) 22.11.2010

(320) 22.11.2010

(511) 5

(540)

DOLGIT - pohyb bez bolesti

- (510) (5) farmaceutické a veterinární výrobky.
(730) **DOLGRIET GmbH & Co. KG**, Otto-von-Guericke-Straße 1, Sankt Augustin, DE
(740) Noerr v.o.s., Mgr. Andrea Kubrová, advokát, Na Poříčí 1079/3a, Praha 1, 11000

(210) **O-481175**

(220) 23.11.2010

(320) 23.11.2010

(511) 16, 41

- (540) **BebeFoto**
(510) (16) fotografie; (41) fotografování.
(730) **Haličková Darina Bc.**, Hořelické náměstí 1263, Rudná, 25219, CZ

- (210) **O-481177**
(220) 23.11.2010
(320) 23.11.2010
(511) 6
(540)



- (510) (6) kovové stavební materiály, zejména kovové profilové, tvarové a ozdobné lišty, kovové části fasád a interiérů, vše v rámci této třídy.
(730) **EXPAN s.r.o.**, Janov 11, Janov, 56955, CZ

- (210) **O-481178**
(220) 23.11.2010
(320) 23.11.2010
(511) 24, 25
(540)



- (510) (24) textilie pro obuv; (25) návleky na obuv, textilní ochranné návleky na nohy a na ruce.
(730) **Sečková Andrea Bc.**, Podlužanská 1847, Praha 9, 19016, CZ

- (210) **O-481185**
(220) 23.11.2010
(320) 23.11.2010
(511) 14
(540)



- (510) (14) drahé kovy jako surovina nebo polotovary, stříbro surové nebo tepané, zlato surové nebo tepané, drahé kovy (slitiny z -), ingoty z drahých kovů, mince.
(730) **SilverSmart s.r.o.**, Písnická 761/7, Praha 4 - Kamýk, 14200, CZ
(740) Advokátní kancelář Mgr. Marka Vlka, Mgr. Marek Vlk, Bartošova 32, Přerov, 75002

- (210) **O-481210**
(220) 24.11.2010
(320) 24.11.2010
(511) 32

- (540) **VINNY HORKÉ VÍNO**
(510) (32) instantní nealkoholické nápoje, sirupy, šťávy a jiné přípravky pro přípravu nealkoholických nápojů, včetně nápojů na bázi vinného extraktu, vše spadající do této třídy.
(730) **ASP CZECH s.r.o.**, K Teplinám 679, Slušovice, 76315, CZ
(740) Ing. Petr Soukup, Videňská 8, Olomouc, 77200

- (210) **O-481211**
(220) 24.11.2010
(320) 24.11.2010
(511) 32
(540)



- (510) (32) instantní nealkoholické nápoje, sirupy, šťávy a jiné přípravky pro přípravu nealkoholických nápojů, včetně nápojů na bázi vinného extraktu, vše spadající do této třídy.
(730) **ASP CZECH s.r.o.**, K Teplinám 679, Slušovice, 76315, CZ
(740) Ing. Petr Soukup, Videňská 8, Olomouc, 77200

- (210) **O-481212**
(220) 24.11.2010
(320) 24.11.2010
(511) 32
(540)



- (510) (32) instantní nealkoholické nápoje, sirupy, šťávy a jiné přípravky pro přípravu nealkoholických nápojů, včetně nápojů na bázi vinného extraktu, vše spadající do této třídy.
(730) **ASP CZECH s.r.o.**, K Teplinám 679, Slušovice, 76315, CZ
(740) Ing. Petr Soukup, Videňská 8, Olomouc, 77200

- (210) **O-481218**
(220) 24.11.2010
(320) 24.11.2010
(511) 5, 29
(540)



- (510) (5) léčiva; (29) potravinové doplňky obsahující hydrolytické enzymy s posilujícími účinky na organismus.
(590) Barevná

(730) **MUCOS Pharma CZ, s.r.o.**, Uhřetěveská 448, Průhonice, (540)

25243, CZ

(740) Rott, Růžička & Guttman Patentové, známkové a advokátní kanceláře, JUDr. Michal Růžička, CSc., Vinohradská 37/938, Praha 2, 12000

(210) **O-481262**

(220) 25.11.2010

(320) 25.11.2010

(511) 25, 35, 44

(540)



(510) (25) oděvy, obuv, kloboučnické zboží; (35) propagační činnost, reklama, pomoc při řízení obchodní činnosti, obchodní administrativa, kancelářské práce; (44) péče o hygienu a krásu osob a zvířat, zemědělské, zahradnické a lesnické služby.

(730) **Chmela Lukáš**, Mariánské náměstí 15, Žulová 1, 79065, CZ

(210) **O-481277**

(220) 25.11.2010

(320) 25.11.2010

(511) 5, 29, 30, 35

(540)

PROTIEXPRES

(510) (5) farmaceutické a parafarmaceutické výrobky, potravinové doplňky a dietní výrobky pro lékařské účely; (29) potravinové doplňky a dietní výrobky pro nelékařské účely spadající do tř. 29; (30) potravinové doplňky a dietní výrobky pro nelékařské účely spadající do tř. 30; (35) zprostředkovatelská činnost v oblasti obchodu, maloobchod-velkoobchod, export-import a internetový obchod s výrobky zařazenými do tříd 3, 5, 29, 30 a 32, marketing, propagace, inzerce, reklama všemi druhy médií.

(730) **EL CAMINO VERDE s.r.o.**, Ke Koulce 919/7, Praha 5, 15000, CZ

(740) Ing. Francis Jupa, Měchenická 4/2554, Praha 4, 14100

(210) **O-481278**

(220) 25.11.2010

(320) 25.11.2010

(511) 30, 35, 43

(540)

Kärlova pekárna

(510) (30) potravinářské výrobky všeho druhu rostlinného původu zařazené do této třídy, zejména chléb, běžné a jemné pečivo a jejich polotovary, cukrárenské výrobky a jejich polotovary; (35) zprostředkovatelská činnost v oblasti obchodu, maloobchod-velkoobchod, internetový obchod, vše s potravinářskými výrobky všeho druhu, propagace, reklama, inzerce všemi druhy médií, marketing; (43) hostinská činnost.

(590) Barevná

(730) **Karlova pekárna s.r.o.**, Brněnská 158, Židlochovice, 66701, CZ

(740) Ing. Francis Jupa, Měchenická 4/2554, Praha 4 - Spořilov II, 14100

(210) **O-481279**

(220) 25.11.2010

(320) 25.11.2010

(511) 35, 36, 37, 44



Flat Service

(510) (35) marketing, propagace, reklama a inzerce všemi druhy médií, činnost organizačních a ekonomických poradců, účetnické práce; (36) realitní činnost, pronájem nemovitostí s poskytováním základních služeb, správa nemovitostí, obstaravatelská činnost v oblasti správy bytového a nebytového fondu, poskytování komplexní správy bytů a nebytových prostor pro zahraniční majitele, poskytování finančních a pojišťovacích služeb, daňové poradenství, zprostředkovatelská činnost v uvedených oblastech; (37) údržba nemovitostí, úklidové práce, provádění jednoduchých a drobných staveb, jejich změn a odstraňování, poskytování komplexního servisu bytů a nebytových prostor pro zahraniční majitele, zprostředkování stavebních a údržbářských prací a servisních služeb; (44) zahradní údržba.

(590) Barevná

(730) **Prague Property Management, a.s.**, Werichova 1145, Praha 5, 15000, CZ

(740) Ing. Francis Jupa, Měchenická 4/2554, Praha 4, 14100

(210) **O-481280**

(220) 25.11.2010

(320) 25.11.2010

(511) 35, 36, 37, 44

(540)



Flat Servis

(510) (35) marketing, propagace, reklama a inzerce všemi druhy médií, činnost organizačních a ekonomických poradců, účetnické práce; (36) realitní činnost, pronájem nemovitostí s poskytováním základních služeb, správa nemovitostí, obstaravatelská činnost v oblasti správy bytového a nebytového fondu, poskytování komplexní správy bytů a nebytových prostor pro zahraniční majitele, poskytování finančních a pojišťovacích služeb, daňové poradenství, zprostředkovatelská činnost v uvedených oblastech; (37) údržba nemovitostí, úklidové práce, provádění jednoduchých a drobných staveb, jejich změn a odstraňování, poskytování komplexního servisu bytů a nebytových prostor pro zahraniční majitele, zprostředkování stavebních a údržbářských prací a servisních služeb; (44) zahradní údržba.

(590) Barevná

(730) **Prague Property Management, a.s.**, Werichova 1145, Praha 5, 15000, CZ

(740) Ing. Francis Jupa, Měchenická 4/2554, Praha 4, 14100

(210) **O-481283**

(220) 25.11.2010

(320) 25.11.2010

(511) 35, 43

(540)

STAROMÁČEK

(510) (35) propagační činnost, reklama, pomoc při řízení obchodní činnosti, obchodní administrativa, kancelářské práce; (43) služby zajišťující stravování a nápoje, dočasné ubytování.

(730) **BELLA VITA FF s.r.o.**, Dlouhá 610/4, Praha 1, 11000, CZ

(210) **O-481307**

(220) 26.11.2010

(320) 26.11.2010

(511) 9, 42

- (540)
- 
- klimatizace), software pro ovládání těchto zařízení; (42) projektování, měření, analýzy a poradenství v oblasti monitorování a ovládání vysokonapěťových sítí, tvorba software týkajícího se této oblasti.
- (590) Barevná
(730) **Firstpower a.s.**, Drahobejlova 1019/27, Praha 9, 19000, CZ
(740) BOHEMIA PATENT, Ing. Jana Vandělíková, Spálená 29, Praha 1, 11000

- (510) (9) elektrická a elektronická zařízení k monitorování a ovládání vysokonapěťových sítí a jejich prvky (jako indikátory proudu a napětí), vysílače, přijímače, rozvaděče a rozvodny a jejich elektrické a elektronické zařízení, záložní zdroje UPS, motorgenerátory, DC napájecí systémy, dynamické (rotační záložní zdroje DUPS, střídače, usměrňovače, nabíječky baterií, průmyslové zdroje UPS, bezúdržbové baterie, přesné klimatizace), software pro ovládání těchto zařízení; (42) projektování, měření, analýzy a poradenství v oblasti monitorování a ovládání vysokonapěťových sítí, tvorba software týkajícího se této oblasti.

- (590) Barevná
(730) **Firstpower a.s.**, Drahobejlova 1019/27, Praha 9, 19000, CZ
(740) BOHEMIA PATENT, Ing. Jana Vandělíková, Spálená 29, Praha 1, 11000

- (210) **O-481308**
(220) 26.11.2010
(320) 26.11.2010
(511) 9, 42
(540)



- (510) (9) elektrická a elektronická zařízení k monitorování a ovládání vysokonapěťových sítí a jejich prvky (jako indikátory proudu a napětí), vysílače, přijímače, rozvaděče a rozvodny a jejich elektrické a elektronické zařízení, záložní zdroje UPS, motorgenerátory, DC napájecí systémy, dynamické (rotační záložní zdroje DUPS, střídače, usměrňovače, nabíječky baterií, průmyslové zdroje UPS, bezúdržbové baterie, přesné klimatizace), software pro ovládání těchto zařízení; (42) projektování, měření, analýzy a poradenství v oblasti monitorování a ovládání vysokonapěťových sítí, tvorba software týkajícího se této oblasti.

- (590) Barevná
(730) **Firstpower a.s.**, Drahobejlova 1019/27, Praha 9, 19000, CZ
(740) BOHEMIA PATENT, Ing. Jana Vandělíková, Spálená 29, Praha 1, 11000

- (210) **O-481309**
(220) 26.11.2010
(320) 26.11.2010
(511) 9, 42
(540)



- (510) (9) elektrická a elektronická zařízení k monitorování a ovládání vysokonapěťových sítí a jejich prvky (jako indikátory proudu a napětí), vysílače, přijímače, rozvaděče a rozvodny a jejich elektrické a elektronické zařízení, záložní zdroje UPS, motorgenerátory, DC napájecí systémy, dynamické (rotační záložní zdroje DUPS, střídače, usměrňovače, nabíječky baterií, průmyslové zdroje UPS, bezúdržbové baterie, přesné

- (210) **O-481310**
(220) 26.11.2010
(320) 26.11.2010
(511) 9, 42
(540)



- (510) (9) elektrická a elektronická zařízení k monitorování a ovládání vysokonapěťových sítí a jejich prvky (jako indikátory proudu a napětí), vysílače, přijímače, rozvaděče a rozvodny a jejich elektrické a elektronické zařízení, záložní zdroje UPS, motorgenerátory, DC napájecí systémy, dynamické (rotační záložní zdroje DUPS, střídače, usměrňovače, nabíječky baterií, průmyslové zdroje UPS, bezúdržbové baterie, přesné klimatizace), software pro ovládání těchto zařízení; (42) projektování, měření, analýzy a poradenství v oblasti monitorování a ovládání vysokonapěťových sítí, tvorba software týkajícího se této oblasti.

- (590) Barevná
(730) **Firstpower a.s.**, Drahobejlova 1019/27, Praha 9, 19000, CZ
(740) BOHEMIA PATENT, Ing. Jana Vandělíková, Spálená 29, Praha 1, 11000

- (210) **O-481311**
(220) 26.11.2010
(320) 26.11.2010
(511) 9, 42
(540)



- (510) (9) elektrická a elektronická zařízení k monitorování a ovládání vysokonapěťových sítí a jejich prvky (jako indikátory proudu a napětí), vysílače, přijímače, rozvaděče a rozvodny a jejich elektrické a elektronické zařízení, záložní zdroje UPS, motorgenerátory, DC napájecí systémy, dynamické (rotační záložní zdroje DUPS, střídače, usměrňovače, nabíječky baterií, průmyslové zdroje UPS, bezúdržbové baterie, přesné klimatizace), software pro ovládání těchto zařízení; (42) projektování, měření, analýzy a poradenství v oblasti monitorování a ovládání vysokonapěťových sítí, tvorba software týkajícího se této oblasti.

- (590) Barevná
(730) **Firstpower a.s.**, Drahobejlova 1019/27, Praha 9, 19000, CZ
(740) BOHEMIA PATENT, Ing. Jana Vandělíková, Spálená 29, Praha 1, 11000

- (210) **O-481312**
(220) 26.11.2010
(320) 26.11.2010
(511) 9, 42

(540)



(510) (9) elektrická a elektronická zařízení k monitorování a ovládání vysokonapětových sítí a jejich prvky (jako indikátory proudu a napětí), vysílače, přijímače, rozvaděče a rozvodny a jejich elektrické a elektronické zařízení, záložní zdroje UPS motorgenerátory, DC napájecí systémy, dynamické (rotační záložní zdroje DUPs, střídače, usměrňovače, nabíječky baterií, průmyslové zdroje UPS, bezúdržbové baterie, přesné klimatizace), software pro ovládání těchto zařízení; (42) projektování, měření, analýzy a poradenství v oblasti monitorování a ovládání vysokonapětových sítí, tvorba software týkajícího se této oblasti.

(590) Barevná

(730) **Firstpower a.s.**, Drahobejlova 1019/27, Praha 9, 19000, CZ

(740) BOHEMIA PATENT, Ing. Jana Vanděliková, Spálená 29, Praha 1, 11000

(210) **O-481344**

(220) 29.11.2010

(320) 29.11.2010

(511) 32

(540) **NAKOUŘENÝ ŠVIHÁK**

(510) (32) pivo.

(730) **Beltton s.r.o.**, Latrán 27, Český Krumlov, 38101, CZ

(210) **O-481348**

(220) 29.11.2010

(320) 29.11.2010

(511) 1, 2, 3

(540) **SHERON G12++ ANTIFREEZE**

(510) (1) chemické výrobky určené pro průmysl (zejména chladicí a brzdové kapaliny a nemrzoucí směsi do chladicích souprav dopravních prostředků); (2) ochranné výrobky proti korozi; (3) přípravky pro čištění, leštění, odmašťování a broušení, autokosmetika, přípravky k ošetřování povrchů materiálů na bázi vosků, přípravky na odstraňování skvrn laků a barev z karosérií automobilů a skel.

(730) **DF Partner s.r.o.**, Zádveřice 165, Vizovice, 76312, CZ

(740) Ing. Petr Soukup, Vídeňská 8, Olomouc, 77200

(210) **O-481351**

(220) 29.11.2010

(320) 29.11.2010

(511) 43, 44, 45

(540)



(510) (43) restaurace a jídelny, barové služby, domovy důchodců, hoteliérské služby, kavárny, penziony, poskytování přechodného ubytování, pronájem přednáškových sálů, pronájem židlí, stolků, ubrusů a skleněných výrobků, provoz hotelového ubytování, příprava jídel na objednávku a dodávka do domu, rezervace přechodného ubytování, rezervace hotelů, rezervace penzionů; (44) farmaceutické poradenství, fyzioterapie, lékařské služby, masáže, parní koupele, psychologické služby, sanatoria, soukromé kliniky nebo sanatoria; (45) manželské (svatební) agentury, doprovody do společnosti, seznamovací služby.

(730) **ELLKO PLUS s.r.o.**, Soblahovská 1105/15, Trenčín, SK

(740) APT, spol. s r.o., JUDr. Vratislav Jeništa, V Potočkách 1537/8, Praha 4, 14300

(210) **O-481352**

(220) 29.11.2010

(320) 29.11.2010

(511) 3, 5

(540)

SINEHERP

(510) (3) kosmetické přípravky; (5) farmaceutické přípravky.

(730) **Spirig Pharma AG**, Froschackerstrasse 6, Egerkingen, CH

(740) KANIA, SEDLÁK, SMOLA Patentová a známková kancelář, Ing. František Kania, Mendlovo nám. 1a, Brno, 60300

(210) **O-481440**

(220) 02.12.2010

(320) 02.12.2010

(511) 35, 38, 42

(540)

IT řešíme od srdce 

(510) (35) data (vyhledávání -) v počítačových souborech [pro třetí osoby], dodavatelské služby pro třetí osoby [nákup výrobků a služeb pro jiné podniky], informace (obchodní nebo podnikatelské -), kancelářské stroje a zařízení (pronájem -), komerční informační kanceláře, komerční správa licencí na výrobky a služby ostatních, komunikační média (prezentace výrobků v komunikačních médiích) pro účely maloobchodu, marketingové studie, obchodní a průmyslové podniky (pomoc při řízení -), obchodní management a podnikové poradenství, obchodní nebo podnikatelský průzkum, obchodní reklama (pro třetí osoby -), počítače (vyhledávání umístění nákladních vozů pomocí -), počítačové databáze (překlad informací do -), počítačové databáze (systemizace informací do -), pomoc při řízení obchodní činnosti, poradenství při vedení podniků, pořádání veletrhů pro obchodní a reklamní účely, posuzování efektivnosti provozu a racionalizace práce, pronájem reklamní doby v komunikačních médiích, pronájem reklamních materiálů, pronájem reklamních ploch, průzkum (obchodní -), průzkum trhu, psaní reklamních textů, reklama, reklama on-line v počítačové síti, rozšiřování reklamních nebo inzertních materiálů, sestavování statistiky, služby, poradenství v obchodní činnosti, srovnávací služby (v oblasti cen), zpracování textů; (38) diskusní fóra (poskytování internetových diskusních fór), elektronická pošta, elektronické nástěnky (služby -) [telekomunikační služby], informační kanceláře, konference (služby dálkových -), počítačová komunikace, posílání zpráv, poskytování přístupu k databázím, poskytování telekomunikačních kanálů pro teleshoppingové služby, poskytování telekomunikačních připojení ke globální počítačové síti, poskytování uživatelského přístupu ke globální počítačové síti, pronájem přístrojů pro přenos zpráv, pronájem přístupového času ke globálním počítačovým sítím, přenos zpráv a obrázků pomocí počítačů, půjčování telekomunikačních zařízení, směrovací a spojovací služby pro telekomunikace, spojení pomocí sítí optických vláken, telekomunikace (informace o -); (42) aktualizace počítačových programů, architektonické poradenství, hosting webových stránek, instalace počítačových programů, konzultace (v oblasti počítačového softwaru), kopírování počítačových programů, obnova počítačových dat (regenerace), počítače (pronájem -), počítačové programování, počítačové systémové analýzy, počítačové systémy (tvorba -), počítačový hardware (poradenské služby v oblasti -), poskytování vyhledávačů pro Internet, programy počítačů (údržba -), projektové studie technické, pronájem počítačového software, pronájem webových serverů, přenos dat nebo dokumentů z fyzických nosičů na elektronické nosiče, převod [konverze] dat a počítačových programů [ne fyzický], služby v oblasti ochrany proti počítačovým virům, software (tvorba -), tvorba a správa webových stránek (pro třetí

- osoby), vývoj a výzkum nových výrobků.
(730) **business communication s.r.o.**, Pod Všemi svatými 15, Plzeň, 30100, CZ
(740) Beneš & Michl s.r.o., Ing. Michl Jakub, Pod Všemi svatými 24, Plzeň, 30100

- (210) **O-481454**
(220) 02.12.2010
(320) 02.12.2010
(511) 6, 17, 19
(540)



- (510) (6) zámečnické výrobky, kovová okna, výlohy, vrata, zábradlí, plotové výplně, sklepní drátěné kóje, válcované profily, lisované kovové výrobky, sekční a roletová garážová vrata, dveře balkonové, vchodové, skládací, posuvné, vnější kovové parapety, přístřešky, např. pro autobusové zastávky a fotbalové střídačky, vše v rozsahu třídy 6; (17) tepelně izolační panely stavebních konstrukcí, např. střeš a obvodových stěn; (19) plastová okna, plastová okna s obložkou pro tepelně izolační panely, dveře a výlohy, např. balkonové, vchodové, skládací, posuvné, výlohy a stěny, schodišťové stěny, vrata, záchodové příčky, vjezdová vrata, sekční a roletová garážová vrata, zábradlí, předokenní a nadokenní rolety, okenní žaluzie, vnitřní plastové parapety, zastřešení zimní zahrady, zastřešení bazénů, sněhové zábrany, přístřešky, např. pro autobusové zastávky a fotbalové střídačky, stínící roletky, sítě proti hmyzu, vše v rozsahu třídy 19.
(730) **Konyvka František**, Hradecká 595, Velký Osek, 28151, CZ
(740) Pavel Reichel a kol., Ing. Pavel Reichel, Lopatecká 14, Praha 4, 14700

- (210) **O-481679**
(220) 09.12.2010
(320) 09.12.2010
(511) 3, 5, 29, 35
(540)



- (510) (3) přípravky prací a bělicí, čistící, lešticí, odmašťovací, prostředky k čištění sporáků, mýdlo, výrobky kosmetické, zejména krémy, tělová mléka, výrobky voňavkářské, zejména parfémů, toaletní vody, éterické oleje, vodičky a barvy na vlasy, zubní pasty, ústní vody a prášky na zuby, osobní a ústní deodoranty, vlasové přípravky; (5) výrobky farmaceutické a parafarmaceutické, vitamíny, minerály a stopové prvky k léčebným účelům, dietní a nutriční přípravky k léčebným účelům a léčiva, medicínální sirupy, výtažky z léčivých bylin a kombinované přípravky vitamínů, minerálů, stopových prvků a bylinných výtažků, potravinové doplňky k léčebným účelům obohacené vitamíny nebo minerály nebo stopovými prvky, vitamínové přípravky, vitamíny a multivitaminové preparáty, minerály a multiminerálové preparáty k léčebným účelům, bylinné čaje, léčivé byliny, cukrovinky nebo pastilky nebo tabletky nebo tobolky nebo kapsle nebo zvykačky s léčivými přísadami, dietetické látky upravené pro lékařské účely, minerální vody a dietetické nápoje upravené pro lékařské účely, dietní potraviny upravené pro lékařské účely, doplňky výživové pro lékařské účely, bílkovinné přípravky nebo potravina pro lékařské účely, balzámy a krémy a masti pro lékařské účely, chemické přípravky pro lékařské účely, léčivé oleje, oleje pro lékařské účely, tuky pro lékařské účely, léčivé soli, tinktury pro lékařské účely, bylinné výtažky nebo sirupy k léčebným účelům,

vitaminová a minerální výživa k léčebným účelům ve formě koncentrátů, proteinové koncentráty k léčebným účelům jako výživné přídavky k potravinám, droždí pro farmaceutické účely, potravinové doplňky s léčebnými účinky, výživné nebo dietetické přípravky pro lékařské účely pro denní doplnění stravy jako rozpustná strava nebo samostatná směs, která se skládá hlavně z mléka v prášku nebo ze živočišných nebo zeleninových proteinů, také s přídavkem vitamínů nebo minerálů nebo stopových prvků nebo cukru; (29) potravinové doplňky ne pro lékařské účely (zařazené v této třídě) a obsahující látky živočišného původu, protein pro lidskou spotřebu, proteinové výrobky a přípravky pro výživu v rámci této třídy, přípravky zvláštní výživy rámci této třídy pro sportovce nebo osoby s vysokým energetickým výdejem, jedlá želatina, želatinové výrobky a přípravky pro výživu v rámci této třídy, tuky jedlé, oleje jedlé, extrakty z chaluh jako výživa, výživné přípravky pro denní doplnění stravy, která se skládá hlavně z mléka v prášku nebo ze živočišných nebo zeleninových proteinů, také s přídavkem vitamínů nebo minerálů, stopových prvků nebo cukru; (35) reklamní a propagační služby, zákaznický servis, provozování internetového obchodu s výrobky ve tř. 3, 5 a 29.
(590) Barevná
(730) **Life Factory, a.s.**, Jakubská 647/2, Praha 1, 11000, CZ
(740) BOHEMIA PATENT, Ing. Jana Vandělíková, Spálená 29, Praha 1, 11000

- (210) **O-481930**
(220) 21.12.2010
(320) 21.12.2010
(511) 16, 32, 33, 34, 35, 41, 43
(540)

Na staré Cihelně

- (510) (16) propagační a reklamní materiály, publikace, periodický, neperiodický a merkantilní tisk všeho druhu, zejména knihy, noviny, magazíny, časopisy, obrázkové seriály (comics), učebnice, studijní texty, příručky, návody, kalendáře, ročenky, katalogy, prospekty, plakáty a jiné propagační předměty, reklamní tiskoviny a papír, dárkové předměty z papíru a jiné předměty dárkového charakteru spadající do této třídy jako pera, tužky a jiné psací potřeby, psací podložky a soupravy, diáře a zápisníky, knihy, časopisy, brožury, fotografie, informační produkty a reklamní materiály na papírových nosičích, data a databáze na papírových nosičích, tištěné manuály, tiskoviny všeho druhu, zejména časopisy, plakáty včetně velkoplošných plakátů, kalendáře, reklamní fotografie; (32) piva, minerální vody, šumivé nápoje a jiné nealkoholické nápoje, nápoje a šťávy ovocné, sirupy a jiné přípravky ke zhotovování nápojů, ovocné nápoje a šťávy; (33) alkoholické nápoje, ovocné výtažky s obsahem alkoholu; (34) tabák, potřeby pro kuřáky, zápalky; (35) reklamní, inzertní a propagační činnost, marketing, zprostředkovatelská činnost v oblasti obchodu s výrobky uvedenými ve tř. 16, 32, 33, 34 a služeb uvedených ve tř. 35, 41 a 43, zprostředkovatelské služby v oblasti propagace a reklamy, poskytování pomoci při provozu obchodu, pronájem reklamních zařízení, včetně televizní, rozhlasové a filmové reklamy a reklamní inzerce, poradenské a konzultační služby v oblasti reklamy, poskytování informací a jiných informačních produktů všeho druhu obchodního charakteru, multimediálních informací obchodního a reklamního charakteru, komerční využití Internetu v oblastech komerčních internetových médií a vyhledávacích služeb, on-line inzerce, merchadising, franchising, organizování výstav ke komerčním a reklamním účelům, rozšiřování a zasilání reklamních materiálů, především letáků, prospektů, katalogů, periodických a neperiodických publikací, tiskovin a různých vzorků, pronájem reklamní plochy, výstavy k reklamním a obchodním účelům; (41) provozování her a hracích automatů, služby herny, provozování kulečnicku, pořádání kulturních, sportovních, zábavných a uměleckých akcí, výstav, soutěží, přednášek, uměleckých pořadů a vystoupení, festivalů a jiných kulturních představení, organizování a vedení kongresů, konferencí, seminářů, školení, organizování plesů, plánování a organizování večírků, noční kluby, pořádání vzdělávacích kurzů, pořádání organizovaných tréninků, vydávání manuálů a vzdělávacích publikací, produkční a agenturní činnost v oblasti sportovních, kulturních a společenských aktivit, tvorba, výroba, šíření filmů a audiovizuálních programů, realizování ve všech záznamových médiích včetně jejich zprostředkování, agentura v oblasti kultury, pronájem audiovizuální techniky, pořizování

zvukových, obrazových a zvukově obrazových snímků, půjčování zvukových a zvukově obrazových záznamů a jejich nosičů, výroba, tvorba a šíření audiovizuálních děl, zprostředkovatelská činnost v oblasti kultury, výchovy, zábavy a sportu, redakční, vydavatelská a nakladatelská činnost, zprostředkování kulturních a uměleckých akcí, setkání, výstav, soutěží, přednášek apod., ediční činnost, publikační činnost, provozování galerie, zejména výtvarných děl; (43) hostinská činnost, restaurace, pivnice, bufety, vinárny, bistra, občerstvení, ubytování, bary, hotely, penzion, motely, noční kluby, rockový klub, catering, služby pro restaurace a bary, cukrárna, kavárna, služby spojené s provozem restaurace nebo s tím související, služby veřejného stravování, služby poskytované v souvislosti s přípravou jídla a další stravy nebo nápojů pro konzumaci ve všech zařízeních k tomu určených, zejména v restauracích, barech, hotelích, motelech, ubytovnách, v kavárnách a v nočních klubech, jakož i příprava pokrmů rychlého občerstvení a pokrmů podávaných přes ulici, rozvozy a dodávky hotových jídel, služby restaurací se samoobsluhou a kantinské služby.

(730) **Stará cihelna s.r.o.**, Chaberská 528, Praha 8 - Kobylisy, 18200, CZ

(740) Advokátní kancelář, JUDr. Petr Stoklásek, Pod stadiony 2719/19, Praha 5, 15000

(210) **O-481931**

(220) 21.12.2010

(320) 21.12.2010

(511) 16, 32, 33, 34, 35, 41, 43

(540)

Na staré Sokolovně

(510) (16) propagační a reklamní materiály, publikace, periodický, neperiodický a merkantilní tisk všeho druhu, zejména knihy, noviny, magazíny, časopisy, obrázkové seriály (comics), učebnice, studijní texty, příručky, návody, kalendáře, ročenky, katalogy, prospekty, plakáty a jiné propagační předměty, reklamní tiskoviny a papír, dárkové předměty z papíru a jiné předměty dárkového charakteru spadající do této třídy jako pera, tužky a jiné psací potřeby, psací podložky a soupravy, diáře a zápisníky, knihy, časopisy, brožury, fotografie, informační produkty a reklamní materiály na papírových nosičích, data a databáze na papírových nosičích, tištěné manuály, tiskoviny všeho druhu, zejména časopisy, plakáty včetně velkoplošných plakátů, kalendáře, reklamní fotografie; (32) piva, minerální vody, šumivé nápoje a jiné nealkoholické nápoje, nápoje a šťávy ovocné, sirupy a jiné přípravky ke zhotovování nápojů, ovocné nápoje a šťávy; (33) alkoholické nápoje, ovocné výtažky s obsahem alkoholu; (34) tabák, potřeby pro kuřáky, zápalky; (35) reklamní, inzertní a propagační činnost, marketing, zprostředkovatelská činnost v oblasti obchodu s výrobky uvedenými ve tř. 16, 32, 33, 34 a služeb uvedených ve tř. 35, 41 a 43, zprostředkovatelské služby v oblasti propagace a reklamy, poskytování pomoci při provozu obchodu, pronájem reklamních zařízení, včetně televizní, rozhlasové a filmové reklamy a reklamní inzerce, poradenské a konzultační služby v oblasti reklamy, poskytování informací a jiných informačních produktů všeho druhu obchodního charakteru, multimediálních informací obchodního a reklamního charakteru, komerční využití Internetu v oblastech komerčních internetových médií a vyhledávacích služeb, on-line inzerce, merchadising, franchising, organizování výstav ke komerčním a reklamním účelům, rozšiřování a zaslání reklamních materiálů, především letáků, prospektů, katalogů, periodických a neperiodických publikací, tiskovin a různých vzorků, pronájem reklamní plochy, výstavy k reklamním a obchodním účelům; (41) provozování her a hracích automatů, služby herny, provozování kulečnicku, pořádání kulturních, sportovních, zábavných a uměleckých akcí, výstav, soutěží, přednášek, uměleckých pořadů a vystoupení, festivalů a jiných kulturních představení, organizování a vedení kongresů, konferencí, seminářů, školení, organizování plesů, plánování a organizování večírků, noční kluby, pořádání vzdělávacích kurzů, pořádání organizovaných tréninků, vydávání manuálů a vzdělávacích publikací, produkční a agenturní činnost v oblasti sportovních, kulturních a společenských aktivit, tvorba, výroba, šíření filmů a audiovizuálních programů, realizovaných na všech záznamových médiích včetně jejich zprostředkování, agentura v oblasti kultury, pronájem audiovizuální techniky, pořizování zvukových, obrazových a zvukově obrazových snímků, půjčování zvukových a zvukově obrazových záznamů a jejich

nosičů, výroba, tvorba a šíření audiovizuálních děl, zprostředkovatelská činnost v oblasti kultury, výchovy, zábavy a sportu, redakční, vydavatelská a nakladatelská činnost, zprostředkování kulturních a uměleckých akcí, setkání, výstav, soutěží, přednášek apod., ediční činnost, publikační činnost, provozování galerie, zejména výtvarných děl; (43) hostinská činnost, restaurace, pivnice, bufety, vinárny, bistra, občerstvení, ubytování, bary, hotely, penzion, motely, noční kluby, rockový klub, catering, služby pro restaurace a bary, cukrárna, kavárna, služby spojené s provozem restaurace nebo s tím související, služby veřejného stravování, služby poskytované v souvislosti s přípravou jídla a další stravy nebo nápojů pro konzumaci ve všech zařízeních k tomu určených, zejména v restauracích, barech, hotelích, motelech, ubytovnách, v kavárnách a v nočních klubech, jakož i příprava pokrmů rychlého občerstvení a pokrmů podávaných přes ulici, rozvozy a dodávky hotových jídel, služby restaurací se samoobsluhou a kantinské služby.

(730) **Stará Sokolovna s.r.o.**, Podolská 90/5, Praha 4 - Podolí, 14700, CZ

(740) Advokátní kancelář, JUDr. Petr Stoklásek, Pod stadiony 2719/19, Praha 5, 15000

(210) **O-481932**

(220) 21.12.2010

(320) 21.12.2010

(511) 16, 32, 33, 34, 35, 41, 42

(540)

Na staré Kovárně

(510) (16) propagační a reklamní materiály, publikace, periodický, neperiodický a merkantilní tisk všeho druhu, zejména knihy, noviny, magazíny, časopisy, obrázkové seriály (comics), učebnice, studijní texty, příručky, návody, kalendáře, ročenky, katalogy, prospekty, plakáty a jiné propagační předměty, reklamní tiskoviny a papír, dárkové předměty z papíru a jiné předměty dárkového charakteru spadající do této třídy jako pera, tužky a jiné psací potřeby, psací podložky a soupravy, diáře a zápisníky, knihy, časopisy, brožury, fotografie, informační produkty a reklamní materiály na papírových nosičích, data a databáze na papírových nosičích, tištěné manuály, tiskoviny všeho druhu, zejména časopisy, plakáty včetně velkoplošných plakátů, kalendáře, reklamní fotografie; (32) piva, minerální vody, šumivé nápoje a jiné nealkoholické nápoje, nápoje a šťávy ovocné, sirupy a jiné přípravky ke zhotovování nápojů, ovocné nápoje a šťávy; (33) alkoholické nápoje, ovocné výtažky s obsahem alkoholu; (34) tabák, potřeby pro kuřáky, zápalky; (35) reklamní inzertní a propagační činnost, marketing, zprostředkovatelská činnost v oblasti obchodu s výrobky uvedenými ve tř. 16, 32, 33, 34 a služeb uvedených ve tř. 35, 41 a 43, zprostředkovatelské služby v oblasti propagace a reklamy, poskytování pomoci při provozu obchodu, pronájem reklamních zařízení, včetně televizní, rozhlasové a filmové reklamy a reklamní inzerce, poradenské a konzultační služby v oblasti reklamy, poskytování informací a jiných informačních produktů všeho druhu obchodního charakteru, multimediálních informací obchodního a reklamního charakteru, komerční využití Internetu v oblastech komerčních internetových médií a vyhledávacích služeb, on-line inzerce, merchadising, franchising, organizování výstav ke komerčním a reklamním účelům, rozšiřování a zaslání reklamních materiálů, především letáků, prospektů, katalogů, periodických a neperiodických publikací, tiskovin a různých vzorků, pronájem reklamní plochy, výstavy k reklamním a obchodním účelům; (41) provozování her a hracích automatů, služby herny, provozování kulečnicku, pořádání kulturních, sportovních, zábavných a uměleckých akcí, výstav, soutěží, přednášek, uměleckých pořadů a vystoupení, festivalů a jiných kulturních představení, organizování a vedení kongresů, konferencí, seminářů, školení, organizování plesů, plánování a organizování večírků, noční kluby, pořádání vzdělávacích kurzů, pořádání organizovaných tréninků, vydávání manuálů a vzdělávacích publikací, produkční a agenturní činnost v oblasti sportovních, kulturních a společenských aktivit, tvorba, výroba, šíření filmů a audiovizuálních programů, realizovaných na všech záznamových médiích včetně jejich zprostředkování, agentura v oblasti kultury, pronájem audiovizuální techniky, pořizování zvukových, obrazových a zvukově obrazových snímků, půjčování zvukových a zvukově obrazových záznamů a jejich nosičů, výroba, tvorba a šíření audiovizuálních děl, zprostředkovatelská činnost v oblasti kultury, výchovy, zábavy a

sportu, redakční, vydavatelská a nakladatelská činnost, zprostředkování kulturních a uměleckých akcí, setkání, výstav, soutěží, přednášek apod., ediční činnost, publikační činnost, provozování galerie, zejména výtvarných děl; (43) hostinská činnost, restaurace, pivnice, bufety, vinárny, bistra, občerstvení, ubytování, bary, hotely, penzion, motely, noční kluby, rockový klub, catering, služby pro restaurace a bary, cukrárna, kavárna, služby spojené s provozem restaurace nebo s tím související, služby veřejného stravování, služby poskytované v souvislosti s přípravou jídla a další stravy nebo nápojů pro konzumaci ve všech zařízeních k tomu určených, zejména v restauracích, barech, hotelích, motelech, ubytovnách, v kavárnách a v nočních klubech, jakož i příprava pokrmů rychlého občerstvení a pokrmů podávaných přes ulici, rozvozy a dodávky hotových jídel, služby restaurací se samoobsluhou a kantinské služby.

(730) STARÁ KOVÁRNA s.r.o., Kamenická 17/607, Praha 7, 17000, CZ

(740) Advokátní kancelář, JUDr. Petr Stoklásek, Pod stadiony 2719/19, Praha 5, 15000

(210) O-482026

(220) 27.12.2010

(320) 27.12.2010

(511) 9, 16, 35, 38, 41

(540)



(510) (9) antény, audiovizuální zařízení pro výuku, automaty hudební, hrací skříně uváděné do chodu vhozením mince, automaty prodejní, nástroje na určování azimutu, barometry, brýle, pouzdra na brýle, brýle sluneční, brýle proti slunci, brýlové řetízky, buzoly, směrové kompas, clony na oči, čističe nosičů zvukových záznamů, čočky kontaktní, čočky optické, čtecí zařízení v televizi, dalekohledy, diapozitivy, promítací přístroje na diapozitivy, diktafony, magnetické disky, kompaktní disky (audio-video), gramofonové desky, gramofonové jehly, disky optické, DVD přehrávače, elektronická pera (vizuální zobrazovací jednotky), elektronické oznamovací tabule, elektronické publikace (s možností stažení), epidiascopy, filmové kamery, exponované filmy, stříhací zařízení na filmy, kreslené filmy, fotoaparáty, fotografické snímky, hologramy, jezdecké přilby, kalkulačky, kalkulačky kapesní, kinofilm, klávesnice počítačové, krokoměry, magnetická média, magnetické disky, magnetické nosiče dat, magnetické pásky, magnetofony, magnety, magnety dekorativní, mincové mechanismy pro televizory, monitory, mikrofony, nosiče dat magnetické, nosiče dat optické, nosiče zvukových nahrávek, nosiče zvukových záznamů, ochranné brýle pro sport, ochranné helmy pro sport, obrazovky, optické disky kompaktní CD ROM, plátna promítací, plovací kruhy, plovací pásy, plovací vesty, počítače, počítačové hry, počítačové tiskárny, podložky pod myš, potápěčské masky, potápěčské oděvy, potápěčské rukavice, pravítka (měřicí přístroje), pravítka logaritmická, přehrávače kompaktních disků, přilby ochranné, přístroje pro reprodukci zvuku, rádia, signalizační píšťalky, sluchátka, snímače obrazu, skenery (zpracování dat), špunty do uší, tampóny do uší pro potápěče, televizní přístroje, trojúhelníky výstražné pro vozidla, videokamery, videokazety, videopásky, vyučovací stroje, zápisník elektronický, závaží, elektrické žehličky; (16) alba, atlasy, pouzdra s barvami (školní pomůcky), blahopřání, blahopřání hudební, bloky (papírnické výrobky), brožury, papírové bryndáčky, časopisy, časopisy – komiksy, čínská tuš, desky (papírnické výrobky), psací desky s klipsem na přidržování papíru, desky na dokumenty (šanon, pořadače), dopisní papír, držáky na psací potřeby, figurky (sošky) z papírové hmoty, fólie hliníková na balení potravin, fotografie, stojany na fotografie, zemské glóbusy, grafické reprodukcce, grafiky, gumy na mazání, hlína modelovací, houbičky navlhčovací (kancelářské potřeby), hroty psacích per, chrániče prstů (kancelářské potřeby), inkoust v tyčince, inkousty,

kalamáře, kalendáře, kalendáře trhací, kalhotky plenkové z papíru nebo buničiny, kancelářské potřeby, kromě nábytku, kancelářské sponky, papírové kapesníky, výrobky z kartónu, spadající do této třídy, karty, katalogy, kelímky papírové na mléčné výrobky, klobouky z lepenky, knihy, záložky do knih, knížky brožované, knižní zarážky, vzory na kopírování, papírové kornouty, krabice lepenkové nebo papírové, kružítko, křída na psaní, laminovačky (-na dokumenty) pro použití v kanceláři, výrobky z lepenky spadající do této třídy, malířská plátna, malířské stojany, malířské štětce, štětce, štětce na psaní, mapy, zeměpisné mapy, mašle papírové, materiály na pečeti, pomůcky na mazání, sáčky pro mikrovlnné trouby, misky na vodové barvy, materiály na modelování, nálepky (lepící pásky) pro kancelářské použití nebo pro domácnost, napínáčky, násadky na pera, noviny, nože na papír, obálky, obaly, obaly na spisy, obtisky, ocelová pera, opěradla na ruce pro malíře, ořezávací stroje na tužky, ořezávací na tužky, oznámení, palety pro malíře, papír, dopisní papír, papír kopírovací (pauzovací), pergamenový papír, papír sací, svítilny, toaletní papír, papír voskovaný, papír Xuan, papírenské výrobky spadající do této třídy, papírová prostírání, papírové ubrusy, papírové podložky pod sklenice, podložky pod pivní sklenice, papírové ubrusky, pastelky, pouzdra na pasy, pečeti, penály, pera (kancelářské potřeby), pera plnicí, periodika, plakáty, plány, psací podložky, pomůcky učební, kromě přístrojů, pohlednice, poštovní známky, potřeby na psaní, poutače z papíru nebo lepenky, pouzdra na doklady, pouzdra na pera, pouzdra s psacími potřebami, papírové praporky, pravítka, prospekty, příručky, psací podložky, psací soupravy (sada psacích potřeb), publikace, papírové pytlíky jako obaly, razítka, razítka datovací, pouzdra na razítka, razítkovací podušky, ročenky, papírové ručníky, rýsovací nástroje, samolepky, samolepky pro domácnost a pro kancelářské potřeby, sešity, sešivačky, skicáky, stírátka na tabule, školní potřeby, tabule školní, těžítka, tikety, tiskopisy, tiskové typy, tiskoviny, tužky, tuhy do tužek, držátka na tužky, patentní tužky, uhly na kreslení, zápisníky, zpěvníky; (35) inzerce poštou, licence na výrobky a služby ostatních (komerční správa), nábor zaměstnanců, pomoc při řízení obchodní činnosti, obchodní nebo podnikatelské informace, obchodní nebo podnikatelský průzkum, organizování výstav (komerčních nebo reklamních), personální poradenství, pořádání veletrhů pro obchodní a reklamní účely, průzkum trhu, průzkum veřejného mínění, zajišťování předplatného telekomunikačních služeb, předvádění zboží, příprava inzertních sloupků, reklama (propagace), reklama on-line v počítačové síti, aktualizování reklamních materiálů, pronájem reklamních materiálů, zaslání reklamních materiálů zákazníkům, rozšiřování reklamních nebo inzertních materiálů, sekretářské služby, služby v oblasti grafické úpravy pro reklamní účely, styky s veřejností, vydávání reklamních nebo náborových propagačních a inzertních textů, televizní reklama, obchodní vedení uměleckých agentur, zajišťování novinového předplatného (pro předplatitele); (38) elektronická pošta, služby elektronických nástěnek (telekomunikační služby), informační kanceláře, vysílání kabelové televize, služby dálkových konferencí, počítačová komunikace, posílání zpráv, poskytování internetových diskusních fór, pronájem přístrojů pro přenos zpráv, pronájem přístupového času ke globálním počítačovým sítím, pronájem zařízení pro přenos informací, přenášení pomocí satelitních družic, přenos zpráv a obrazových informací pomocí počítače, půjčování telekomunikačních zařízení, telekonference (služby dálkových konferencí), teleshoppingové služby (poskytování televizních kanálů pro teleshoppingové služby), televizní vysílání, telexové služby, výzvy (služby poskytované rádiem, telefonem nebo jinými elektronickými komunikačními prostředky), zaslání zpráv; (41) dabing, pronájem dekorací, služby v oblasti digitálního zpracování obrazu, elektronické publikování (DTP), služby v oblasti estrád, filmová studia, filmová tvorba, filmové projekce, pronájem filmových promítaček a jejich příslušenství, půjčování filmů, fotografování, informace o možnostech zábavy, informace o výchoze a vzdělávání, poskytování služeb v oblasti karaoke (hudební doprovod písní dle výběru zpěváka), výchovně zábavné klubové služby, kluby zdraví (služby), knihovny (půjčování knih), vydávání knih, koncertní síně, sály, organizování a vedení konference, organizování a vedení kongresu, korespondenční kurzy, provozování muzea, služby nahrávacího studia, nahrávání videopásek, obrazové zpravodajství, organizování kulturních nebo vzdělávacích výstav, organizování plesů, organizování

vzdělávacích nebo zábavných soutěží, zábavné parky, plánování a organizování večírků, pořádání soutěží krásy, pronájem audio nahrávek, pronájem dekorací, pronájem kinematografických filmů, pronájem osvětlovacích zařízení pro divadla nebo televizní studia, provozování her on-line (z počítačové sítě), předprodej vstupenek, výroba divadelních nebo jiných představení, půjčování filmů, psaní scénářů, reportéřské služby, školení, vyučování, výroba rozhlasových a televizních programů, televizní zábava, výuka, vzdělávací informace, organizování živých vystoupení.

(730) **Česká televize**, Kavčí Hory, Praha 4 - Kavčí Hory, 14070, CZ

(210) **O-482080**

(220) 31.12.2010

(320) 31.12.2010

(511) 20, 30, 35

(540)

MIXÁČEK

(510) (20) stojany k vystavování a prodeji zboží; (30) káva, kávové výtažky, přípravky a nápoje na bázi kávy, ledová káva, kávové náhražky, výtažky z kávových náhražek, přípravky a nápoje na bázi kávových náhražek, cikorka, čaj, čajové výtažky, přípravky a nápoje na bázi čaje, ledový čaj, přípravky na bázi sladu, kakao a kakaové přípravky a nápoje, čokoláda, čokoládové výrobky, přípravky a nápoje na bázi čokolády, cukrovinky, sladkosti, bonbóny, cukr, žvýkačky, přírodní sladidla, pekařské výrobky, chléb, droždí, pečivo, sušenky, moučnický, keksy, oplatky, karamely, pudinky, zmrzlina, vodové zmrzlina, šerbet (zmrzlinové nápoje), mražené cukrovinky, mražené moučnický, točené zmrzlina, mražené dezerty, mražené jogurty, pojiva pro výrobu zmrzlina a/nebo vodové zmrzlina a/nebo šerbetů a/nebo mražených cukroviněk a/nebo mražených moučnicků a/nebo točených zmrzlin a/nebo mražených dezertů a/nebo mražených jogurtů, med a medové náhražky, snídaněové cereálie, muesli, kukuřičné vločky, cereální tyčinky, cereálie k přímé spotřebě, cereální přípravky; (35) reklama, obchodní management, maloobchodní a velkoobchodní služby v oboru potravin, šíření, pronájem a půjčování reklamních a prodejních materiálů a zařízení, zejména reklamních a prodejních stojanů a obalů.

(730) **Société des Produits Nestlé S.A.**, 1800 Vevey, CH

(740) Zeiner & Zeiner v.o.s., Mgr. Karel Šindelka, Maiselova 15, Praha 1, 11000

(210) **O-482081**

(220) 31.12.2010

(320) 31.12.2010

(511) 9, 16, 25, 28, 35, 39, 41, 43

(540)

Cestujte s tím, kdo se vyzná!

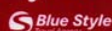
 Blue Style

(510) (9) nosiče zvukových a zvukově obrazových záznamů; (16) tištěné cestovní a propagační brožury a knihy, časopisy, katalogy služeb cestovní kanceláře, cestovní manuály, prospekty, plakáty, pouzdra na doklady a pasy, reklamní tabule zařazené v této třídě; (25) oděvy, obuv, kloboučnické zboží; (28) hry, hračky, sportovní potřeby; (35) propagační činnost, reklama, zasílání reklamních a propagačních materiálů zákazníkům, vydávání reklamních, propagačních a inzertních textů, pomoc při řízení obchodní činnosti, poradenství v obchodní činnosti, obchodní administrativní, kancelářské práce, organizování výstav a veletrhů k obchodním a reklamním účelům; (39) obstarávání přepravy zahraničních návštěvníků i tuzemských zákazníků a jejich zavazadel, prodej a rezervace jízdenek, místenek a jiných cenin pro železniční, automobilové, letecké, lodní cesty v České republice i v zahraničí, prodej a rezervace lůžkových poukázek pro mezinárodní a místní přepravu, organizování i zprostředkování zájezdů a cest dopravními prostředky, zprostředkování přepravy turistů a jejich zavazadel, zajišťování i zprostředkování autobusové a automobilové dopravy,

poskytování informací ohledně cest a autobusové, železniční, letecké a lodní dopravy, zprostředkování doprovázení turistů, organizování a zprostředkování výletů, zprostředkování turistických prohlídek, okružních plaveb, obstarávání ostatních služeb v oblasti dopravy souvisejících s cestováním, zajišťování rekreačních pobytů v ČR i v zahraničí v oblasti přepravy turistů, zprostředkování a poskytování pronájmu automobilů a autobusů, zprostředkování pronájmu lodí, autobusů, automobilů, zprostředkování víz, obstarávání poukázek (voucherů) na služby zařazené ve třídě 39; (41) organizování prohlídek muzeí, kulturních sbírek, knihoven, zámků, hradů a kulturních ústavů, návštěv divadel, koncertů, kin, všech kulturních, zábavných a sportovních podniků, organizování konferencí, kongresů, sympozií, seminářů, předprodej vstupenek na kulturní a sportovní akce, obstarávání tlumočnicků a překladatelů, organizování výstav a veletrhů ke kulturním účelům; (43) služby cestovní kanceláře, zejména obstarávání poukázek (voucherů) na služby zařazené ve třídě 43, obstarávání poukázek na stravování, zajišťování ubytování a stravování, poskytování hotelových služeb, poskytování přechodného ubytování, rezervace ubytování v hotelích, penzionech a jiných ubytovacích zařízeních v ČR i v zahraničí, obstarávání ostatních služeb v oblasti ubytování a stravování souvisejících s cestováním, zajišťování rekreačních pobytů v ČR a v zahraničí v oblasti ubytování a stravování turistů.

(590) Barevná

(730) **Blue Style s.r.o.**, Jindřišská 873/27, Praha 1, 11000, CZ

(740) Mgr. Michal Hanzlík, Na Hřebenech II 1718/8, Praha 4, 14000

(210) **O-482087**

(220) 31.12.2010

(320) 31.12.2010

(511) 9, 16, 35, 38, 41

(540)

žijeme s **vírou**

(510) (9) antény, audiovizuální zařízení pro výuku, automaty hudební, hrací skříně uváděné do chodu vhozením mince, automaty prodejní, nástroje na určování azimutu, barometry, brýle, pouzdra na brýle, brýle sluneční, brýle proti slunci, brýlové řetízky, buzoly, směrové kompas, clony na oči, čističe nosičů zvukových záznamů, čočky kontaktní, čočky optické, čtecí zařízení v televizi, dalekohledy, diapozitivy, promítací přístroje na diapozitivy, diktafony, magnetické disky, kompaktní disky (audio-video), gramofonové desky, gramofonové jehly, disky optické, DVD přehrávače, elektronická pera (vizuální zobrazovací jednotky), elektronické oznamovací tabule, elektronické publikace (s možností stažení), epidiaskopy, filmové kamery, exponované filmy, stříhací zařízení na filmy, kreslené filmy, fotoaparáty, fotografické snímky, hologramy, jezdecké přílby, kalkulačky, kalkulačky kapesní, kinofilmy, klávesnice počítačové, krokoměry, magnetická média, magnetické disky, magnetické nosiče dat, magnetické pásky, magnetofony, magnety, magnety dekorativní, mincové mechanismy pro televizory, monitory, mikrofony, nosiče dat magnetické, nosiče dat optické, nosiče zvukových nahrávek, nosiče zvukových záznamů, ochranné brýle pro sport, ochranné helmy pro sport, obrazovky, optické disky kompaktní CD ROM, plátina promítací, plovací kruhy, plovací pásy, plovací vesty, počítače, počítačové hry, počítačové tiskárny, podložky pod myš, potápěčské masky, potápěčské oděvy, potápěčské rukavice, pravítka (měřicí přístroje), pravítka logaritmická, přehrávače kompaktních disků, přílby ochranné, přístroje pro reprodukci zvuku, rádia, signalizační píšťalky, sluchátka, snímače obrazu, skenery (zpracování dat), špunty do uší, tampóny do uší pro potápěče, televizní přístroje, trojúhelníky výstražné pro vozidla, videokamery, videokazety, videopásky, vyučovací stroje, zápisník elektronický, závaží, elektrické žehličky; (16) alba, atlasy, pouzdra s barvami (školní pomůcky), blahopřání, blahopřání hudební, bloky (papírnické výrobky), brožury,

papírové bryndáčky, časopisy, časopisy-komiksy, čínská tuš, desky (papírnické výrobky), psací desky s klipsem na přidržování papíru, desky na dokumenty (šanonny, pořadače), dopisní papír, držáky na psací potřeby, figurky (sošky) z papírové hmoty, fólie hliníková na balení potravin, fotografie, stojany na fotografie, zemské globusy, grafické reprodukcce, grafiky, gummy na mazání, hlína modelovací, houbičky navlhčovací (kancelářské potřeby), hroty psacích per, chrániče prstů (kancelářské potřeby), inkoust v tyčince, inkousty, kalamáře, kalendáře, kalendáře trhací, kalhotky penkové z papíru nebo buničiny, kancelářské potřeby, kromě nábytku, kancelářské sponky, papírové kapesníky, výrobky z kartónu, spadající do této třídy, karty, katalogy, kelímky papírové na mléčné výrobky, klobouky z lepenky, knihy, záložky do knih, knížky brožované, knižní zarážky, vzory na kopírování, papírové kornouty, krabice lepenkové nebo papírové, kružítko, křída na psaní, laminovačky (-na dokumenty) pro použití v kanceláři, výrobky z lepenky spadající do této třídy, malířská plátna, malířské stojany, malířské štětce, štětce, štětce na psaní, mapy, zeměpisné mapy, mašle papírové, materiály na pečeti, pomůcky na mazání, sáčky pro mikrovlnné trouby, misky na vodové barvy, materiály na modelování, nálepky (lepící pásky) pro kancelářské použití nebo pro domácnost, napínáčky, násadky na pera, noviny, nože na papír, obálky, obaly, obaly na spisy, obtisky, ocelová pera, opěradla na ruce pro malíře, ořezávací strojky na tužky, ořezávací tužky, oznámení, palety pro malíře, papír, dopisní papír, papír kopírovací (pauzovací), pergamenový papír, papír sací, svítící papír, toaletní papír, papír voskovaný, papír Xuan, papírenské výrobky spadající do této třídy, papírová prostírání, papírové ubrusy, papírové podložky pod sklenice, podložky pod pivní sklenice, papírové ubrusy, pastelky, pouzdra na pasy, pečeti, penály, pera (kancelářské potřeby), pera plnicí, periodika, plakáty, plány, psací podložky, pomůcky učební, kromě přístrojů, pohlednice, poštovní známky, potřeby na psaní, poutače z papíru nebo lepenky, pouzdra na doklady, pouzdra na pera, pouzdra s psacími potřebami, papírové praporky, pravítka, prospekty, příručky, psací podložky, psací soupravy (sada psacích potřeb), publikace, papírové pytlíky jako obaly, razítka, razítka datovací, pouzdra na razítka, razítkovací podušky, ročenky, papírové ručníky, rýsovací nástroje, samolepky, samolepky pro domácnost a pro kancelářské potřeby, sešity, sešivačky, skicáky, stírátko na tabule, školní potřeby, tabule školní, těžítka, tikety, tiskopisy, tiskové typy, tiskoviny, tužky, tuhy do tužek, držátka na tužky, patentní tužky, uhly na kreslení, zápisníky, zpěvníky; (35) inserce poštou, licence na výrobky a služby ostatních (komerční správa), nábor zaměstnanců, pomoc při řízení obchodní činnosti, obchodní nebo podnikatelské informace, obchodní nebo podnikatelský průzkum, organizování výstav (komerčních nebo reklamních), personální poradenství, pořádání veletrhů pro obchodní a reklamní účely, průzkum trhu, průzkum veřejného mínění, zajišťování předplatného telekomunikačních služeb, předvádění zboží, příprava inzertních sloupků, reklama (propagace), reklama on-line v počítačové síti, aktualizování reklamních materiálů, pronájem reklamních materiálů, zaslání reklamních materiálů zákazníkům, rozšiřování reklamních nebo inzertních materiálů, sekretářské služby, služby v oblasti grafické úpravy pro reklamní účely, styky s veřejností, vydávání reklamních nebo náborových propagačních a inzertních textů, televizní reklama, obchodní vedení uměleckých agentur, zajišťování novinového předplatného (pro předplatitele); (38) elektronická pošta, služby elektronických nástěnek (telekomunikační služby), informační kanceláře, vysílání kabelové televize, služby dálkových konferencí, počítačová komunikace, posílání zpráv, poskytování internetových diskusních fór, pronájem přístrojů pro přenos zpráv, pronájem přístupového času ke globálním počítačovým sítím, pronájem zařízení pro přenos informací, přenášení pomocí satelitních družic, přenos zpráv a obrazových informací pomocí počítače, půjčování telekomunikačních zařízení, telekonference (služby dálkových konferencí), teleshoppingové služby (poskytování televizních kanálů pro teleshoppingové služby), televizní vysílání, telexové služby, výzvy (služby poskytované rádiem, telefonem nebo jinými elektronickými komunikačními prostředky), zaslání zpráv; (41) dabing, pronájem dekorací, služby v oblasti digitálního zpracování obrazu, elektronické publikování (DTP), služby v oblasti estrád, filmová studia, filmová tvorba, filmové projekce, pronájem filmových promítaček a jejich příslušenství, půjčování filmů, fotografování,

informace o možnostech zábavy, informace o výchově a vzdělávání, poskytování služeb v oblasti karaoke (hudební doprovod písní dle výběru zpěváka), výchovně zábavné klubové služby, kluby zdraví (služby), knihovny (půjčování knih), vydávání knih, koncertní síně, sály, organizování a vedení konference, organizování a vedení kongresu, korespondenční kurzy, provozování muzea, služby nahrávacího studia, nahrávání videopásek, obrazové zpravodajství, organizování kulturních nebo vzdělávacích výstav, organizování plesů, organizování vzdělávacích nebo zábavných soutěží, zábavné parky, plánování a organizování večírků, pořádání soutěží krásy, pronájem audio nahrávek, pronájem dekorací, pronájem kinematografických filmů, pronájem osvětlovacích zařízení pro divadla nebo televizní studia, provozování her on-line (z počítačové sítě), předprodej vstupenek, výroba divadelních nebo jiných představení, půjčování filmů, psaní scénářů, reportéřské služby, školení, vyučování, výroba rozhlasových a televizních programů, televizní zábava, výuka, vzdělávací informace, organizování živých vystoupení.

(730) Česká televize, Kavčí Hory, Praha 4 - Kavčí Hory, 14070, CZ

(210) O-482095

(220) 03.01.2011
(320) 03.01.2011
(511) 32, 33, 35, 43
(540)

Rochůz
vinařství 

(510) (32) nealkoholické nápoje, jako hroznový mošt; (33) alkoholické nápoje s výjimkou piva, zejména vína všeho druhu, včetně odrůdových révových vín, archivů, vín šumivých, perlivých a sektů, vína pro trávení, vinné nápoje a vinné stříky; (35) poradenství v obchodní činnosti v oboru vinařství a sommeliérství, včetně propagace, marketing; (43) agroturistika (služby v oblasti stravování a ubytování), vinařská turistika (degustace vína, návštěva sklepa, pohoštění).

(590) Barevná

(730) Hlaváček Radim Ing., V Kotcích 1023/12, Praha 1 - Staré Město, 11000, CZ

(740) Václav Müller, patentový zástupce, Filipova 2016, Praha 4, 14800

(210) O-482220

(220) 07.01.2011
(320) 07.01.2011
(511) 33, 35
(540)

SPIRITEX

(510) (33) alkoholické nápoje s výjimkou piva, lihoviny, likéry; (35) propagační činnost, reklamní činnost.

(730) ALCOGROUP s.r.o.Výroba a distribuce alkoholických nápojů, Osadní 799/26, Praha 7, 17000, CZ

(740) Emil Kliment, Na Belánce 15, Plzeň, 32300

(210) O-482231

(220) 07.01.2011
(320) 07.01.2011
(511) 41, 43
(540)

DECI  BAR
CATERING

(510) (41) barmanské show, agenturní činnost v oblasti kultury, pořádání, vedení a organizování kulturních, společenských,

zábavních, sportovních akcí, živých vystoupení, oslav, soutěží, tanečních akcí a soutěží, divadelních a koncertních produkcí, konferencí, karaoke soutěží, seminářů a výstav v rámci této třídy, organizování, provozování a pořádání setkání všeho druhu, zprostředkovatelská činnost v oblasti kultury, sportu, informace o možnostech rekreace či zábavy, organizování a vedení konferencí, organizování a vedení kongresů, organizování a vedení symposií, organizování a vedení seminářů; (43) služba zajišťující stravování a nápoje, barmanský servis (gastronomie), barmanský catering.

(730) **Bařha Martin**, Špitálská 3, Praha 9, 19000, CZ

(210) **O-482280**

(220) 10.01.2011

(320) 10.01.2011

(511) 35, 37

(540)

OPBH

(510) (35) kancelářská činnost, obchodní administrativní, reklamní činnost; (37) instalatérství, topenářství, zednictví, tesařství, malířství, opravářství.

(730) **C+C Cimbál s.r.o.**, Dlouhá 415/3, Jablonec nad Nisou, 46601, CZ

(210) **O-482284**

(220) 11.01.2011

(320) 11.01.2011

(511) 9, 16, 42

(540)

SHOP FIT

(510) (9) software, hardware pro oblast výpočetní techniky, počítačové systémy pro evidenci, správu a řízení nakládání s majetkem v obchodních centrech a průmyslových objektech, nosiče záznamů nahrané i nenahrané, databáze, databázové produkty zařazené v této třídě; (16) manuály a uživatelské příručky pro provozování počítačových systémů spadající do této třídy; (42) vývoj, tvorba provozování počítačových systémů pro evidenci, správu a řízení nakládání s majetkem v obchodních centrech a průmyslových objektech, poradenská a konzultační činnost v oblasti aplikace počítačových systémů a informačních technologií.

(730) **Clean4you s.r.o.**, Chválkovická 101/4, Olomouc, 77900, CZ

(740) Ing. Petr Soukup, Videňská 8, Olomouc, 77200

(210) **O-482338**

(220) 12.01.2011

(320) 12.01.2011

(511) 35, 37, 39

(540)



(510) (35) zprostředkování obchodní činnosti (doporučení dodavatelů elektrické energie, navržení vhodných cen pro výkup elektrické energie /tarifů/), zprostředkování prodeje elektřiny; (37) elektromontážní práce (rozvody elektrické energie a distribučních sítí); (39) elektřina (rozvod), energie (rozvod).

(590) Barevná

(730) **ELEKTROMONTÁŽE EL-ROZ a.s.**, E. F. Buriana 869/4a, Havířov - Město, 73601, CZ

(210) **O-482340**

(220) 12.01.2011

(320) 12.01.2011

(511) 19, 35, 36, 37, 39, 42, 43



(510) (19) prefabrikáty betonové, železobetonové a předpjaté, stavební konstrukce nekovové; (35) činnosti účetních poradců, vedení účetnictví, činnosti podnikatelských, organizačních a ekonomických poradců; (36) činnosti finančních poradců, realitní služby, pronájem nemovitostí; (37) stavebnictví, hornická činnost, stavební činnost prováděná hornickým způsobem, provádění staveb, jejich změn a odstraňování, pronájem stavebních strojů a zařízení; (39) automobilová silniční nákladní doprava, pronájem nákladních vozidel, pronájem automobilů, pronájem garáží; (42) projektová činnost ve výstavbě, inženýrské služby v oblasti testování, měření a zkušebnictví; (43) ubytovací služby.

(590) Barevná

(730) **ŽPSV a.s.**, Třebízského 207, Uherský Ostroh, 68724, CZ

(740) Mgr. Lukáš Dlabáček, patentový zástupce, Bolzanova 5, Brno, 61800

(210) **O-482406**

(220) 17.01.2011

(320) 17.01.2011

(511) 35, 38, 41, 42

(540)



(510) (35) administrativní zpracování nákupních objednávek, aktualizování reklamních materiálů, analýzy nákladů a cen, dodavatelské služby pro třetí osoby (nákup a prodej výrobků a služeb pro jiné podniky), dražby, fakturace, inzertní a propagační služby, komerční informace a rady pro spotřebitele, komerční správa licencí na výrobky a služby ostatních, kopírování nebo rozmnožování (reprodukce) dokumentů, marketingové studie, pomoc při řízení obchodní činnosti, služby zákaznické podpory prostřednictvím on-line prostředků, poradenství v obchodní činnosti, poradenství v oblasti e-commerce, pořádání veletrhů a výstav pro obchodní a reklamní účely, prezentace výrobků v komunikačních médiích pro účely maloobchodu, pronájem reklamní doby v komunikačních médiích, pronájem reklamních materiálů, pronájem reklamních ploch, průzkum trhu, průzkum veřejného mínění, předvádění zboží, překlad informací do počítačových databází, příprava inzertních sloupků, psaní reklamních textů, reklama, reklama on-line v počítačové síti, reklamní agentury, rozhlasová reklama, rozšiřování reklamních nebo inzertních materiálů, rozšiřování vzorků (zboží), sestavování statistiky, služby v oblasti grafické úpravy pro reklamní účely, služby v oblasti srovnávání cen, subdodavatelské služby (obchodní pomoc), systemizace informací do počítačových databází, televizní reklama, venkovní reklama, vydávání reklamních nebo náborových, propagačních a inzertních textů, vyhledávání dat v počítačových souborech (pro třetí osoby), vyhledávání sponzorů, vylepování plakátů, zasilání reklamních materiálů zákazníkům, zpracování textů, zprostředkovatelská činnost v oblasti obchodu s výrobky ve třídách 3, 5, 8, 11, 12, 13, 14, 15, 16, 18, 20, 21, 22, 24, 25, 26, 27, 28, 29, 30, 31, 32, 33 a 34, zprostředkovatelská činnost v oblasti obchodu se službami ve třídách 35, 36, 37, 38, 39, 41, 42, 43 a 44; (38) elektronické nástěnky, počítačová komunikace, poskytování a administrace internetových diskusních fór, poskytování přístupu k databázím, přenos zpráv a obrázků pomocí počítačů, zasilání zpráv, zprostředkování interaktivní komunikace mezi uživateli počítačové sítě, poradenské nebo

konzultační služby vztahující se ke službám ve třídě 38; (41) elektronické publikování (DTP), informace o možnostech rekreace, informace o možnostech rozptýlení, informace o možnostech zábavy, informace o výchově a vzdělávání, organizování a produkce kulturních akcí, organizování soutěží (vzdělávacích nebo zábavných), organizování sportovních soutěží, předprodej vstupenek, služby v oblasti prodeje vstupenek a poukázek, poradenské nebo konzultační služby vztahující se ke službám ve třídě 41; (42) grafický design, hosting webových stránek, instalace počítačových programů, konzultace (v oblasti počítačového softwaru), navrhování obalů, obalový design, obnova počítačových dat (regenerace), počítačové programování, počítačové programy (aktualizace), poskytování vyhledávačů pro Internet, programování internetových databázových systémů a internetových aplikací, pronájem webových serverů, přenos dat nebo dokumentů z fyzických nosičů na elektronické nosiče, tvorba a správa webových stránek (pro třetí osoby), tvorba multimediálního obsahu, katalogů, 3D animací, tvorba informačních databází, tvorba a vývoj počítačových programů, tvorba a vývoj informačních systémů, tvorba webových prezentací a řešení webových serverů, poradenské nebo konzultační služby vztahující se ke službám ve třídě 42.

(730) **BONYBONY s.r.o.**, Náměstí 14. října 1307/2, Praha 5, 15000, CZ

(740) Mgr. Václav Schovánek, Strojnická 201/10, Praha 7, 17000

(210) **O-482407**

(220) 17.01.2011

(320) 17.01.2011

(511) 35, 38, 41, 42

(540)

BonyBony

(510) (35) administrativní zpracování nákupních objednávek, aktualizování reklamních materiálů, analýzy nákladů a cen, dodavatelské služby pro třetí osoby (nákup a prodej výrobků a služeb pro jiné podniky), dražby, fakturace, inzertní a propagační služby, komerční informace a rady pro spotřebitele, komerční správa licencí na výrobky a služby ostatních, kopírování nebo rozmnožování (reprodukce) dokumentů, marketingové studie, pomoc při řízení obchodní činnosti, služby zákaznické podpory prostřednictvím on-line prostředků, poradenství v obchodní činnosti, poradenství v oblasti e-commerce, pořádání veletrhů a výstav pro obchodní a reklamní účely, prezentace výrobků v komunikačních médiích pro účely maloobchodu, pronájem reklamní doby v komunikačních médiích, pronájem reklamních materiálů, pronájem reklamních ploch, průzkum trhu, průzkum veřejného mínění, předvádění zboží, překlad informací do počítačových databází, příprava inzertních sloupců, psaní reklamních textů, reklama, reklama on-line v počítačové síti, reklamní agentury, rozhlasová reklama, rozšiřování reklamních nebo inzertních materiálů, rozšiřování vzorků (zboží), sestavování statistiky, služby v oblasti grafické úpravy pro reklamní účely, služby v oblasti srovnávání cen, subdodavatelské služby (obchodní pomoc), systemizace informací do počítačových databází, televizní reklama, venkovní reklama, vydávání reklamních nebo náborových, propagačních a inzertních textů, vyhledávání dat v počítačových souborech (pro třetí osoby), vyhledávání sponzorů, vylepování plakátů, zaslání reklamních materiálů zákazníkům, zpracování textů, zprostředkovatelská činnost v oblasti obchodu s výrobky ve třídách 3, 5, 8, 11, 12, 13, 14, 15, 16, 18, 20, 21, 22, 24, 25, 26, 27, 28, 29, 30, 31, 32, 33 a 34, zprostředkovatelská činnost v oblasti obchodu se službami ve třídách 35, 36, 37, 38, 39, 41, 42, 43 a 44; (38) elektronické nástěnky, počítačová komunikace, poskytování a administrace internetových diskusních fór, poskytování přístupu k databázím, přenos zpráv a obrázků pomocí počítačů, zaslání zpráv, zprostředkování interaktivní komunikace mezi uživateli počítačové sítě, poradenské nebo konzultační služby vztahující se ke službám ve třídě 38; (41) elektronické publikování (DTP), informace o možnostech rekreace, informace o možnostech rozptýlení, informace o možnostech zábavy, informace o výchově a vzdělávání, organizování a produkce kulturních akcí, organizování soutěží (vzdělávacích nebo zábavných), organizování sportovních soutěží, předprodej vstupenek, služby v oblasti prodeje vstupenek a poukázek, poradenské nebo konzultační služby vztahující se ke službám ve třídě 41; (42) grafický design,

hosting webových stránek, instalace počítačových programů, konzultace (v oblasti počítačového softwaru), navrhování obalů, obalový design, obnova počítačových dat (regenerace), počítačové programování, počítačové programy (aktualizace), poskytování vyhledávačů pro Internet, programování internetových databázových systémů a internetových aplikací, pronájem webových serverů, přenos dat nebo dokumentů z fyzických nosičů na elektronické nosiče, tvorba a správa webových stránek (pro třetí osoby), tvorba multimediálního obsahu, katalogů, 3D animací, tvorba informačních databází, tvorba a vývoj počítačových programů, tvorba a vývoj informačních systémů, tvorba webových prezentací a řešení webových serverů, poradenské nebo konzultační služby vztahující se ke službám ve třídě 42.

(730) **BONYBONY s.r.o.**, Náměstí 14. října 1307/2, Praha 5, 15000, CZ

(740) Mgr. Václav Schovánek, Strojnická 201/10, Praha 7, 17000

(210) **O-482469**

(220) 19.01.2011

(320) 19.01.2011

(511) 25, 26, 28

(540)

PUBO

(510) (25) oděvy, obuv, kloboučnické zboží, pletené zboží, zejména čepice, šály, čelenky, svetry, kabáty, šaty; (26) krajky, výšivky; (28) hračky, hry, pletení panáčci a podobné pletené hračky.

(730) **PLETEX s.r.o.**, Hrotovická 1202, Třebíč, 67401, CZ

(740) PROPATENT CZ, Ing. Vlasta Sedláčková, Ke Kateřinkám 1393, Praha 4, 14900

(210) **O-482472**

(220) 19.01.2011

(320) 19.01.2011

(511) 9, 37, 42

(540)

C 222

(510) (9) stroje a zařízení pro zkoušení a měřicí činnost, měřidla, měřicí a zkušební pomůcky, zejména měřidla elektrických veličin, frekvence, času a otáček, tlaku, teploty, vlhkosti, délky a rovinného úhlu, tvrdosti plastů a pryží, zařízení k měření ozonu a spektrofotometry; (37) kalibrace měřidel definovaných veličin, zejména měřidel elektrických veličin, frekvence, času a otáček, tlaku, teploty, vlhkosti, délky a rovinného úhlu, tvrdosti plastů a pryží a zařízení k měření ozonu a spektrofotometrů; (42) ověřování stanovených měřidel autorizovaným metrologickým střediskem a kalibrace měřidel definovaných veličin, zejména měřidel elektrických veličin, frekvence, času a otáček, tlaku, teploty, vlhkosti, délky a rovinného úhlu, tvrdosti plastů a pryží, zařízení k měření ozonu a spektrofotometrů.

(730) **INSTITUT PRO TESTOVÁNÍ A CERTIFIKACI, a.s.**, Třída T. Bati 299, Zlín, 76421, CZ

(740) UTB ve Zlíně, Univerzitní institut, Ing. Jan Görig, Nám. T.G.Masaryka 5555, Zlín, 76001

(210) **O-482474**

(220) 19.01.2011

(320) 19.01.2011

(511) 21, 25, 28

(540)

MINIMONEY market

(510) (21) kuchyňské náčiní, kuchyňské nádobí; (25) oděvy; (28) hračky.

(730) **Ing. Petr Jabůrek**, Pražská 233, Hostivice, 25301, CZ

(210) **O-482476**

(220) 19.01.2011

(320) 19.01.2011

(511) 16, 35, 38, 41

(540)

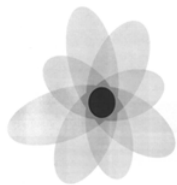

SeniorPoint

- (510) (16) papír, lepenka a výrobky z těchto materiálů, které nejsou zařazeny do jiných tříd, tiskárenské výrobky, tiskoviny všeho druhu, časopisy, periodika, knihy, potřeby pro knižní vazby, tištěné propagační materiály, papírenské zboží, fotografie, kalendáře, katalogy, prospekty, plakáty, pohlednice, obálky, desky na dokumenty, etikety kromě textilních, samolepky, vlajky papírové, psací potřeby, billboardy spadající do této třídy; (35) inzertní, reklamní a propagační činnost, organizování výstav a veletrhů k reklamním a obchodním účelům, organizování doprovodných programů a společenských akcí k reklamním a obchodním účelům, vypracování statistických přehledů, marketing, průzkum a analýzy trhů, distribuce zboží k reklamním účelům, rozmnožování dokumentů, obstaravatelská a zprostředkovatelská činnost v této oblasti, direct mailing, poskytování obchodních nebo podnikatelských informací, on-line reklama na datové komunikační síti, on-line inzerce, zajištění a realizace reklamních kampaní, výstavy komerční a reklamní, předváděcí činnost pro reklamní účely, automatizované zpracování dat, vedení databáze, vyhledávání, indexování, spojování a uspořádání dat pro Internet a po Internetu, kompilace, uspořádání a třídění informací, poradenská a konzultační služba v oblasti reklamy v médiích a na Internetu, informační komerční kancelář, zprostředkování obchodu s výrobky ve tř. 16 třetím osobám i pomocí elektronických sítí, administrativní zpracování nákupních objednávek, aktualizování reklamních materiálů, kopírování, fotokopírování dokumentů, dokladů apod., inzerce poštou, obchodní reklama pro třetí osoby, personální poradenství, systematizace informací a překlad informací do počítačové databáze, pronájmy prodejních automatů, reklamní doby v komunikačních médiích, reklamních materiálů a reklamních ploch, průzkum veřejného mínění, komerční rady pro spotřebitele (spotřebitelská poradna), rozhlasová reklama, rozšiřování reklamních nebo inzertních materiálů a vzorků (zboží), distribuce vzorků zboží a jejich předvádění, sestavování statistiky, služby (telefonní vzkazy, dotazy), styky s veřejností, vedení kartoték v počítači, vydávání a zpracování reklamních nebo náborových, propagačních a inzertních textů, služby týkající se komunikace pomocí počítačových terminálů, vkládání, zpracování a aktualizace dat všeho druhu pro třetí osoby, poskytování informací a informačních produktů reklamního nebo komerčního charakteru, převod dokumentů, dat či jiných údajů z fyzických médií na elektronická média v rámci této třídy, podpora prodeje pro druhé prostřednictvím katalogů a Internetu, rozšiřování a poskytování reklamních a inzertních materiálů, periodických a neperiodických tiskovin, prostřednictvím internetové nebo jiné obdobné telekomunikační sítě, program odměn pro zákazníky a věrnostní program, propagace zboží a služeb pro jiné subjekty, věrnostní klubové členství, administrativní práce spadající do této třídy, referenční servis, franchising, power-pointové prezentace k reklamním účelům; (38) šíření informací, zejména prostřednictvím webových stránek, počítačové komunikace, elektronická pošta, přenos zpráv a obrazových informací pomocí počítačů, šíření informací pomocí power-pointových prezentací, komunikace pomocí počítačových terminálů, služby v oblasti poskytování informačních služeb prostřednictvím spojových počítačových sítí v podobě elektronických informačních katalogů, elektronických novin a časopisů, knih v elektronické podobě, provozování serverů, zejména mapový sever, poskytování internetových diskusních fór, informační kanceláře, posílání zpráv, poskytování přístupu k databázím, telekomunikačních připojení a uživatelského přístupu ke globální počítačové síti, pronájem zařízení pro přenos informací, rozhlasové vysílání, služby hlasové pošty, provozování konferenčních linek a fór, provoz vyhledávacích zařízení pro Internet, zprostředkování a pronájem přístupových časů k databázím; (41) činnost vyučovací, výchovná, vzdělávací a zábavní, včetně pořádání specializačních doškolovacích kurzů,

symposií a konferencí, doprovodné kulturní a vzdělávací programy, provozování pracovních diskusního a zájmového klubu, organizování výstav, doprovodných programů, společenských akcí a školení ke vzdělávacím, kulturním, výchovným a zábavním účelům, školení k reklamním a obchodním účelům, pořádání zábavních soutěží, odborné poradenství vztahující se k organizování výstav a veletrhů ke kulturním a vzdělávacím účelům, činnost v oblasti sportovních aktivit, nakladatelská a vydavatelská činnost, vydávání elektronických publikací, půjčovná činnost spadající do této třídy např. půjčování filmů, půjčování sportovního vybavení a náčiní s výjimkou dopravních prostředků, půjčování videokamer a videopásek, půjčování knih apod., obstaravatelská a zprostředkovatelská činnost spadající do této třídy, nakladatelská a vydavatelská činnost, provozování univerzity třetího věku, pořádání divadelních představení, informace o možnostech zábavy, informace o výchově a vzdělávání, provozování knihoven, muzeí a sportovních zařízení, organizování plesů, pořizování a půjčování videozáznamů a fotografií, půjčování audiovizuálních přístrojů, knih, novin, časopisů, půjčování videokazet, promítání filmů, organizování a řízení rozhlasových a televizních kurzů, služby v oblasti estrád, fotografování, výchovně zábavní klubové služby, kluby zdraví (služby, pojízdné knihovny (služby), předprodej vstupenek, psaní jiných než reklamních textů, rozhlasová zábava, dálkové studium, tlumočení posunkové řeči, opatřování titulků, zpravodajské a výchovné služby, publikace a vydávání knih, periodik a dalších tiskovin, stejně jako odpovídajících elektronických médií, včetně CD, CD-ROM, DVD, uspořádání a vedení seminářů a konferencí, vydávání fotografií, pohlednic, plakátů, formulářů, organizování programu celoživotního vzdělávání a pořádání odborných kurzů.

(730) **Sun Drive Communications s.r.o.**, Haraštova 370/22, Brno, 62000, CZ

(740) Společná advokátní kancelář, Mgr. Jiřina Svojanovská, advokátka, Vinohrady 43, Brno, 63900

(210) **O-482498**

(220) 20.01.2011

(320) 20.01.2011

(511) 9, 35, 42

(540)

PROFI SENDER

- (510) (9) počítačové programy s možností stažení, počítačové programy nahanané, počítačový software nahananý; (35) sestavování statistik, zaslání reklamních materiálů zákazníkům; (42) aktualizace počítačových programů, počítačové systémové analýzy, pronájem počítačového software, převod (konverze) dat (ne fyzický), webové servery (pronájem webových serverů).
- (730) **LEGIS.CZ s.r.o.**, Průmyslová 1200/4A, Hradec Králové 2, 50002, CZ

(210) **O-482548**

(220) 21.01.2011

(320) 21.01.2011

(511) 35, 41

(540)



- (510) (35) pořádání veletrhů pro obchodní a reklamní účely; (41) informace o výchově a vzdělávání, organizování a vedení konferencí, organizování a vedení kongresů, organizování a vedení seminářů, organizování a vedení symposií, pořádání a řízení pracovních setkání (školení), soutěže (organizování vzdělávacích a zábavných -), školení, školení (pořádání a řízení -), vyučování (výuka), vzdělávání, vzdělávání (výchovné služby).
- (730) **INNER WINNER s.r.o.**, Václavské nám. 21, Praha 1, 11000, CZ
- (740) Advokátní kancelář Hrazdira Kalužík Douděra Wenzl v.o.s., Mgr. Jaromír Kalužík, LL.M., Na Příkopě 15, Praha 1, 11000

(210) **O-482566**
(220) 21.01.2011
(320) 21.01.2011
(511) 35, 41, 44
(540)



(510) (35) prodej a zásilkový prodej knih i prostřednictvím Internetu s maséřskou, rekondiční a regenerační tematikou a prodej pomůcek pro maséřské, rekondiční a regenerační služby, reklamní, propagační a inzertní služby, distribuce zboží a jeho vzorků k reklamním účelům, rozšiřování reklamních nebo inzertních materiálů zákazníkům (letáky, prospekty, tisky, vzorky); (41) vydavatelská, ediční, publikační a nakladatelská činnost, výroba, nahrávání, šíření a půjčování zvukových a zvukově-obrazových záznamů a výroba nenahraných nosičů údajů o záznamu, půjčování nahraných zvukových a zvukově-obrazových záznamů, pořádání odborných kurzů, pořádání a vedení přednášek a seminářů, spolupráce a pomoc při organizování a pořádání společenských, kulturních, zábavních a sportovních akcí, soutěží a vystoupení, exhibicí a závodů, plesů, hudebních produkcí; (44) služby fyzioterapeutické, rekondiční, rekonvalescenční, rehabilitační, aromaterapeutické a relaxační, provozování solárií, saun a whirlpoolů, masáže všeho druhu jako relaxační, rehabilitační, sportovní, vodní, plynové, rašelinové a uhlíkové zábaly, diagnostika a poradenství v oblasti masáže a optimalizace životního stylu, provozování zařízení sloužících k regeneraci a rekondici, lázeňská péče.

(590) Barevná
(730) **Sdynamic s.r.o.**, Tylovo nám. 4, Praha 2, 12000, CZ
(740) HALAXOVÁ & HALAXOVÁ, TETRAPAT, RNDr. Zdeňka Halaxová, Dukelská 891/4, Olomouc, 77200

(210) **O-482657**
(220) 25.01.2011
(320) 25.01.2011
(511) 25, 26, 28
(540)

HOFITI

(510) (25) oděvy, obuv, kloboučnické zboží, pletené zboží, zejména čepice, šály, čelenky, svetry, kabáty, šaty; (26) krajky, výšivky; (28) hračky, hry, panáčky a podobné pletené hračky.

(730) **PLETEX s.r.o.**, Hrotovická 1202, Třebíč, 67401, CZ
(740) PROPATENT CZ, Ing. Vlasta Sedláčková, Ke Kateřinkám 1393, Praha 4, 14900

(210) **O-482666**
(220) 26.01.2011
(320) 26.01.2011
(511) 14, 18, 25
(540)



(510) (14) brože, náhrdelníky, náramky, náušnice; (18) kabelky; (25) oděvy, boa, šály na krk, rukavice, bundy sportovní, saka, vesty, bundy sportovní s kapucí, pláště, kabátky dětské, kabátky, trička, šaty dámské, svrchní kabáty, sukně, peleríny, opasky, kalhoty, košile, kůže, legíny, oděvy.

(730) **DREAMS s.r.o.**, Jungmannova 20, Praha 1, 11000, CZ

(210) **O-482670**
(220) 26.01.2011

(320) 26.01.2011
(511) 6, 19, 37
(540)



(510) (6) kovové stavební materiály, kovové stavební materiály přenosné, kovové trubky; (19) stavební materiály nekovové, neohebné trubky nekovové pro stavebnictví, asfalt, směla, přenosné konstrukce nekovové; (37) stavebnictví, opravy, instalační služby.

(730) **Ing. Petr Vorel**, Šemnice 33, Šemnice, 36272, CZ
(740) JUDr. Vít Lebeda, advokát, T.G. Masaryka 25, Karlovy Vary, 36001

(210) **O-482676**
(220) 26.01.2011
(320) 26.01.2011
(511) 24, 25, 41, 43
(540)

Bum Bay

(510) (24) filtrační materiály textilní, textilie pro obuv, plst, syntetické materiály (náhražkové tkaniny), textilie, tkaniny, úplety; (25) čelenky, pokrývky hlavy, oděvy, obuv, plavky, spodní a osobní prádlo, ponožky, potítka, punčochové výrobky, rukavice, opasky, sportovní ošacení, trička, textilní oděvní doplňky v rámci této třídy; (41) informace o možnostech zábavy a rekreace, půjčování sportovního nářadí a náčiní a sportovních potřeb, vydávání textů s výjimkou reklamních nebo náborových, provozování tělovýchovných zařízení a zařízení sloužících k regeneraci a rekondici, sportovní a kulturní aktivity, vzdělávání, pronájem sportovních zařízení, organizování a vedení společenských, sportovních, výchovných, vzdělávacích a zábavních podniků, zejména diskoték, divadelních a filmových představení, koncertů, soutěží, přehlídek, loterií; (43) zajišťování a zprostředkování ubytování, hostinská činnost, hotelové služby, provozování hotelů, penzionů, restaurací, barů, bufetů, kaváren, jídelen, klubů a poskytování souvisejících služeb (pokojový servis, úklid aj.), poskytování přechodného ubytování, pronájem jednacích místností, zásobování (catering).

(730) **KLIMATEX, a.s.**, Šujanovo nám. 3, Brno, 65861, CZ
(740) Ing. Václav Kratochvíl, patentový zástupce, Táborská 758/33, Mladá Boleslav, 29301

(210) **O-482845**
(220) 01.02.2011
(320) 01.02.2011
(511) 29, 30
(540)



(510) (29) vejce, oleje a tuky jedlé, pomazánky; (30) hořčice, kečup, nálevy (k ochucení), koření, zálivky na saláty, salátové dressinky, majonézy a majonézové krémy, majonézové saláty.

(590) Barevná
(730) **LONISICO ENTERPRISES LIMITED**, 30 Carpenisi Street, Nicosia, CY
(740) Advokátní a patentová kancelář, Mgr. Klára Studená, advokátka, patentový zástupce, Komunardů 36, Praha 7, 17000

(210) **O-482852**
(220) 01.02.2011
(320) 01.02.2011

(511) 5, 30
(540)

GINKOBENE COMPLEX

- (510) (5) farmaceutické výrobky, léčiva, potravinové doplňky pro léčebné účely; (30) potravinové doplňky v rámci této třídy.
(730) **Teva Pharmaceuticals CR, s.r.o.**, Radlická 3185/1c, Praha 5, 15000, CZ
(740) Rott, Růžička & Guttmann Patentové, známkové a advokátní kanceláře, JUDr. Vladimír Rott, Vinohradská 37/938, Praha 2, 12000

(320) 02.02.2011
(511) 7, 12, 35, 37
(540)



(210) **O-482853**
(220) 01.02.2011
(320) 01.02.2011
(511) 5, 30
(540)

SIMEBENE CARBOX

- (510) (5) farmaceutické výrobky, léčiva, potravinové doplňky pro léčebné účely; (30) potravinové doplňky v rámci do této třídy.
(730) **Teva Pharmaceuticals CR, s.r.o.**, Radlická 3185/1c, Praha 5, 15000, CZ
(740) Rott, Růžička & Guttmann Patentové, známkové a advokátní kanceláře, JUDr. Vladimír Rott, Vinohradská 37, Praha 2, 12000

- (510) (7) stroje a zařízení pro silniční a komunikační hospodářství elektrické, hydraulické, zejména nakladače sypkých materiálů, sekačky travních porostů, nástavby na univerzální podvozky, stroje pro překládku, pokládku a rozstřík živiničných emulzí, asfaltů a šterků; (12) stroje pro čištění komunikací, zejména zametače samopojížděné i tažné; (35) pomoc při provozu obchodu, dovozní a vývozní kancelář, zprostředkovatelská činnost v oblasti obchodu pro výrobky uvedené ve třídách 7 a 12, marketing, propagace; (37) opravy a údržba motorových vozidel a strojů a zařízení, jako jsou například sypače chemických a inertních materiálů, elektrické a hydraulické nakladače sypkých materiálů, sekačky travních porostů, nástavby na univerzální podvozky, stroje na přepravu, pokládku a rozstřík živiničných emulzí, asfaltů a šterků, stroje pro čištění komunikací jako například zametače samopojížděné i tažné, zprostředkovatelská činnost v souvislosti se službami ve třídě 37.

(210) **O-482876**
(220) 02.02.2011
(320) 02.02.2011
(511) 16, 30
(540)

MARLENKA KULIČKY

- (510) (16) papírenské výrobky z papíru nebo lepenky, které nejsou zařazeny do jiných tříd, papírové ubrusy, papírové ubrusky, papírové tácky, papírové nebo lepenkové krabice na dorty, papírové nebo lepenkové krabičky na zákusky, tiskoviny, fotografie, plastické obaly (nezařazené do jiných tříd); (30) dorty, koláče.
(730) **MIKO international s.r.o.**, J. Mahena 3365, Frýdek - Místek, 73801, CZ
(740) Ing. Iva Rylková, Polská 1525, Ostrava - Poruba, 70800

- (730) **KOBIT Holding, s.r.o.**, Rozvojová 135, Praha 6, 16502, CZ
(740) PROPATENT, Ing. Vlasta Sedláčková, Ke Kateřinkám 1393, Praha 4, 14900

(210) **O-482884**
(220) 02.02.2011
(320) 02.02.2011
(511) 7, 12, 35, 37
(540)



- (510) (7) stroje a zařízení pro silniční a komunikační hospodářství elektrické, hydraulické, zejména nakladače sypkých materiálů, sekačky travních porostů, nástavby na univerzální podvozky, stroje pro překládku, pokládku a rozstřík živiničných emulzí, asfaltů a šterků; (12) stroje pro čištění komunikací, zejména zametače samopojížděné i tažné; (35) pomoc při provozu obchodu, dovozní a vývozní kancelář, zprostředkovatelská činnost v oblasti obchodu pro výrobky uvedené ve třídách 7 a 12, marketing, propagace; (37) opravy a údržba motorových vozidel a strojů a zařízení, jako jsou například sypače chemických a inertních materiálů, elektrické a hydraulické nakladače sypkých materiálů, sekačky travních porostů, nástavby na univerzální podvozky, stroje na přepravu, pokládku a rozstřík živiničných emulzí, asfaltů a šterků, stroje pro čištění komunikací jako například zametače samopojížděné i tažné, zprostředkovatelská činnost v souvislosti se službami ve třídě 37.
(730) **KOBIT Holding, s.r.o.**, Rozvojová 135, Praha 6, 16502, CZ
(740) PROPATENT, Ing. Vlasta Sedláčková, Ke Kateřinkám 1393, Praha 4, 14900

- (210) **O-482909**
(220) 03.02.2011
(320) 03.02.2011
(511) 9, 12, 16, 18, 24, 25, 26, 28, 32, 35, 38, 39, 41, 42
(540)



- (510) (9) nosiče záznamů (zejména kompaktní disky, optické disky, CD ROM, magnetické nosiče dat apod.), programové vybavení počítačů, software; (12) vozidla, dopravní prostředky pozemní, součástky a příslušenství dopravních prostředků, doplňky k dopravním prostředkům (zejména pneumatiky), zabezpečovací zařízení, střešní nosiče, nosiče jízdních kol a lyží; (16) papír, balící papír, lepenka a výrobky z těchto materiálů, periodické a neperiodické publikace, knihy, učebnice a učební pomůcky, tiskoviny, informační produkty na papírových nosičích, letáky, plakáty, tištěné materiály, reklamní, propagační, užitkové, umělecké nebo ozdobné předměty, náležící do uvedené třídy, kancelářské potřeby, tiskopisy, pohlednice, dopisní papíry, obálky, přání, kalendáře, štítky, samolepky, obtisky, sešity, pastelky, pera, penály, tašky igelitové; (18) kufry a zavazadla, deštníky, slunečníky a hole; (24) tkaniny a textilní výrobky, propagační předměty z textilu; (25) oděvy, obuv a kloboučnické zboží; (26) zažehlovací obtisky a nášivky na oděvy a prádlo; (28) hry, hračky, hrací karty, sportovní potřeby, vánoční ozdoby; (32) minerální vody, šumivé nápoje a jiné nápoje nealkoholické; (35) propagační činnost, reklama, styk s veřejností, vyhledávání dat v počítačových souborech, kopírování dokladů a dokumentů, obchodní průzkum; (38) spoje, telekomunikační služby, šíření informací prostřednictvím veřejných sítí (Internet); (39) doprava, balení a skladování zboží, organizování cest, dopravní informace, služby a poradenství v oblasti dopravy, pronájem motorových vozidel, služby cestovní kanceláře; (41) výchova, vzdělávání, zábava, sportovní a kulturní aktivity, kongresy, konference, pracovní setkání, školení; (42) tvorba software, tvorba a správa webových stránek, programování pro počítače, odborné poradenství a pomoc v oblasti dopravních prostředků a techniky.
(590) Barevná

(210) **O-482885**
(220) 02.02.2011

(730) **Česká republika - Ministerstvo dopravy**, nábř. Ludvíka Svobody 1222/12, Praha 1, 11015, CZ

(210) **O-482910**

(220) 03.02.2011

(320) 03.02.2011

(511) 9, 12, 16, 18, 24, 25, 26, 28, 32, 35, 38, 39, 41, 42

(540)



(510) (9) nosiče záznamů (zejména kompaktní disky, optické disky, CD ROM, magnetické nosiče dat apod.), programové vybavení počítačů, software; (12) vozidla, dopravní prostředky pozemní, součástky a příslušenství dopravních prostředků, doplňky k dopravním prostředkům (zejména pneumatiky), zabezpečovací zařízení, střešní nosiče, nosiče jízdních kol a lyží; (16) papír, balicí papír, lepenka a výrobky z těchto materiálů, periodické a neperiodické publikace, knihy, učebnice a učební pomůcky, tiskoviny, informační produkty na papírových nosičích, letáky, plakáty, tištěné materiály, reklamní, propagační, uživatelské, umělecké nebo ozdobné předměty, náležící do uvedené třídy, kancelářské potřeby, tiskopisy, pohlednice, dopisní papíry, obálky, přání, kalendáře, štítky, samolepky, obtisky, sešity, pastelky, pera, penály, igelitové tašky; (18) kufry a zavazadla, deštníky, slunečníky a hole; (24) tkaniny a textilní výrobky, propagační předměty z textilu; (25) oděvy, obuv a kloboučnické zboží; (26) zažehlovací obtisky a nášivky na oděvy a prádlo; (28) hry, hračky, hrací karty, sportovní potřeby, vánoční ozdoby; (32) minerální vody, šumivé nápoje a jiné nápoje nealkoholické; (35) propagační činnost, reklama, styk s veřejností, vyhledávání dat v počítačových souborech, kopírování dokladů a dokumentů, obchodní průzkum; (38) spoje, telekomunikační služby, šíření informací prostřednictvím veřejných sítí (Internet); (39) doprava, balení a skladování zboží, organizování cest, dopravní informace, služby a poradenství v oblasti dopravy, pronájem motorových vozidel, služby cestovní kanceláře; (41) výchova, vzdělávání, zábava, sportovní a kulturní aktivity, kongresy, konference, pracovní setkání, školení; (42) tvorba software, tvorba a správa webových stránek, programování pro počítače, odborné poradenství a pomoc v oblasti dopravních prostředků a techniky.

(590) Barevná

(730) **Česká republika - Ministerstvo dopravy**, nábř. Ludvíka Svobody 1222/12, Praha 1, 11015, CZ

(210) **O-483139**

(220) 10.02.2011

(320) 10.02.2011

(511) 35, 41, 45

(540)

BRAVO CONSULTING

(510) (35) analýzy nákladů, marketingové studie, nábor zaměstnanců, obchodní nebo podnikatelské informace, poskytování obchodních nebo podnikatelských informací, profesionální obchodní nebo podnikatelské poradenství, obchodní nebo podnikatelský průzkum, obchodní reklama (pro třetí osoby), oceňování obchodních podniků, organizování výstav (komerčních nebo reklamních), personální poradenství, podnikové poradenství a obchodní management, pomoc při řízení obchodní činnosti, poradenství při vedení podniků, posuzování efektivnosti provozu a racionalizace práce, prezentace výrobků v komunikačních médiích pro účely maloobchodu, hospodářské

nebo ekonomické prognózy, pronájem reklamních materiálů, pronájem reklamních ploch, průzkum trhu, průzkum veřejného mínění, překlad informací do počítačových databází, psaní reklamních textů, reklama (propagace), reklama on-line v počítačové síti, reklamní agentury, rozšiřování reklamních materiálů zákazníkům (letáky, prospekty, tisky, vzorky), rozšiřování reklamních nebo inzertních materiálů, řízení (poradenské služby obchodní nebo podnikatelské), řízení průmyslových nebo obchodních podniků, služby v oblasti grafické úpravy pro reklamní účely, služby v oblasti srovnávání cen, služby, poradenství v obchodní činnosti, styky s veřejností, obchodní pomoc u subdavatelských služeb, systemizace informací do počítačových databází; (41) služby digitálního zpracování obrazu, elektronické publikování (DTP), fotografování, organizování a vedení konferencí, organizování a vedení kongresů, organizování a vedení seminářů, organizování a vedení sympozií, organizování kulturních nebo vzdělávacích výstav, organizování soutěží (vzdělávacích nebo zábavných), organizování sportovních soutěží, pořádání a řízení pracovních setkání (školení), praktický výcvik, služby v oblasti grafické úpravy, jiné než pro reklamní účely, školení, vyučování, vydávání knih, vydávání textů, s výjimkou reklamních nebo náborových; (45) seznamovací služby.

(730) **BRAVO CONSULTING, s.r.o.**, Horákov 199, Mokrá - Horákov, 66404, CZ

(210) **O-483140**

(220) 10.02.2011

(320) 10.02.2011

(511) 35, 41, 45

(540)

BRAVO CONSULTING

Momenty pravdy

(510) (35) analýzy nákladů, marketingové studie, nábor zaměstnanců, obchodní nebo podnikatelské informace, obchodní nebo podnikatelské informace (poskytování -), obchodní nebo podnikatelské poradenství (profesionální -), obchodní nebo podnikatelský průzkum, obchodní reklama (pro třetí osoby -), oceňování obchodních podniků, organizování výstav (komerčních nebo reklamních), personální poradenství, podnikové poradenství a obchodní management, pomoc při řízení obchodní činnosti, poradenství při vedení podniků, posuzování efektivnosti provozu a racionalizace práce, prezentace výrobků v komunikačních médiích pro účely maloobchodu, prognózy (hospodářské nebo ekonomické -), pronájem reklamních materiálů, pronájem reklamních ploch, průzkum trhu, průzkum veřejného mínění, překlad informací do počítačových databází, psaní reklamních textů, reklama (propagace), reklama on-line v počítačové síti, reklamní agentury, rozšiřování reklamních materiálů zákazníkům (letáky, prospekty, tisky, vzorky), rozšiřování reklamních nebo inzertních materiálů, řízení (poradenské služby obchodní nebo podnikatelské), řízení průmyslových nebo obchodních podniků, služby v oblasti grafické úpravy pro reklamní účely, služby v oblasti srovnávání cen, služby, poradenství v obchodní činnosti, styky s veřejností, subdavatelské služby (obchodní pomoc), systemizace informací do počítačových databází; (41) digitální zpracování obrazu (služby -), elektronické publikování (DTP), fotografování, organizování a vedení konferencí, organizování a vedení kongresů, organizování a vedení seminářů, organizování a vedení sympozií, organizování kulturních nebo vzdělávacích výstav, organizování soutěží (vzdělávacích nebo zábavných), organizování sportovních soutěží, pořádání a řízení pracovních setkání (školení), praktický výcvik, služby v oblasti grafické úpravy, jiné než pro reklamní účely, školení, vyučování, vydávání knih, vydávání textů, s výjimkou reklamních nebo náborových; (45) seznamovací služby.

(730) **BRAVO CONSULTING, s.r.o.**, Horákov 199, Mokrá - Horákov, 66404, CZ

(210) **O-483228**

(220) 14.02.2011

(320) 14.02.2011

(511) 9, 35, 42

(540)

SITWELL GOLAM

(510) (9) počítače-hardware včetně počítačových doplňků, přístroje pro

zpracování informací, software a programové vybavení všeho druhu, včetně software a programového vybavení speciálního, soubory dat a informací všeho druhu na všech druzích nosičů, videokazety, CD disky, programy nahrané pro počítače, počítačové sítě, kancelářská technika - tiskárny, faxy, kopírovací stroje, skartovače, přístroje a nástroje k vědeckým a laboratorním účelům, přístroje a nástroje navigační, přístroje a nástroje geodetické a přístroje pro bezdrátovou telegrafii, přístroje fotografické, kinematografické, optické, včetně promítačů obrazů a zvětšovací přístrojů, přístroje k měření a vážení, přístroje a nástroje signalizační, přístroje a nástroje pro účely záchranné a učební, přístroje pro záznam a reprodukci mluveného slova, rozhlasové a televizní přijímače a vysílače, satelitní přijímače, gramofony, audiovizuální technika všeho druhu, magnetofony všeho druhu, zapisovací pokladny a počítačové stroje, včetně kancelářských a děrovacích strojů, výpočetní technika všeho druhu, včetně periferních zařízení a komunikačních zařízení, telekomunikační technika všeho druhu, včetně interface pro spojení s výpočetní technikou, přenosné propojovací mezipřipojení pro hlavní počítače, programovací zařízení pro automatické přístroje, přístroje na dálkové ovládání; (35) reklama, propagace, inzercce, výstavy k reklamním a obchodním účelům, aktualizování reklamních materiálů, reklama on-line v počítačové síti, on-line inzercce, rozšiřování reklamních materiálů zákazníkům (letáky, prospekty, tisky, vzorky), zaslání reklamních materiálů zákazníkům, vydávání, zveřejňování, oznámení, vyhlášení, publikování reklamních textů, služby v oblasti grafické úpravy pro reklamní účely, venkovní reklama, pronájem reklamního času ve všech komunikačních médiích, vyhledávání dat a informací v počítačových souborech (pro třetí osoby), kopírování nebo rozmnožování (reprodukce) dokumentů, dokladů apod., překlad informací do počítačové databáze, systemizace informací do počítačových databází, vedení kartoték v počítači, zajišťování prezentací na server v rámci této třídy, obchodní nebo podnikatelské informace, služby a poradenství v obchodní činnosti, obchodní nebo podnikatelský průzkum, prezentace výrobků v komunikačních médiích pro účely maloobchodu, sekretářské služby, účetnictví, personalistika a služby s tím spojené, management, marketingové studie, sestavování statistiky, zpracování textů, služby (telefonní vzkazy, dotazy) pro nepřítomné, styky s veřejností, provádění obchodních operací, poskytování obchodních informací a obchodních služeb pomocí Internetu, zprostředkování obchodu s výrobky uvedenými ve tř. 9, zprostředkovatelská činnost v oblasti obchodu a služeb k obchodním účelům, týkající se výrobků uvedených ve tř. 9, zprostředkování obchodních kontaktů v oblasti výrobků uvedených ve tř. 9, zprostředkování internetového obchodu v oblasti výrobků uvedených ve tř. 9, komerční využití Internetu v oblastech komerčních internetových médií a vyhledávacích služeb v oblasti výrobků uvedených ve tř. 9, prezentace uživatelů na stránkách World Wide Web v počítačové síti Internet, prodej software; (42) tvorba programů, programování počítačové, software-návrhy, tvorba programu pro automatizované zpracování dat, programování pro samočinné počítače, převod (konverze) počítačových programů a údajů (kromě fyzické konverze), převod (konverze) údajů a dokumentů z fyzických médií na elektronická média, tvorba a údržba počítačových stránek (WEB) pro zákazníky, hostování na počítačových stránkách (WEB), instalace počítačových programů, návrh počítačových systémů, programování internetových databázových systémů a internetových aplikací, konstrukce WWW prezentací a řešení WWW serverů, aktualizace počítačových programů a jejich údržba, zhotovování kopií počítačových programů, technické studie v oblasti počítačů a programového vybavení, výzkum a vývoj a tvorba systémů pro elektronické obchodování a informačních technologií, programování internetových databázových systémů a internetových aplikací, programování multimediálních aplikací, vytváření a modelování 3D animací, interaktivních a grafických programů, tvorba počítačových animací a vizualizací, grafický design, grafické práce včetně počítačové grafiky, počítačové navrhování tiskovin, počítačová úprava fotografie, pronájem počítačů, pronájem času na přístup do počítačových databází, digitální tvorba obrazů na výstupních zařízeních, poskytování know-how, programování multimediálních aplikací, pronájem počítačového software, pronájem výpočetní techniky, projektování počítačových sítí, poradenská činnost v oblasti výpočetní techniky, konzultační a poradenská činnost v oblasti

informatiky, spadající do této třídy, studie projektů, odborné porady, odborné konzultace /neobchodní/, vše v rámci této třídy.
(730) **Sitewell s.r.o.**, Brandtova 4, Ústí nad Labem, 40011, CZ
(740) Ing. Pavel Nádvorník s.r.o., Sokola Tůmy 1099/1, Ostrava-Mariánské Hory, 70900

(210) **O-483229**

(220) 14.02.2011

(320) 14.02.2011

(511) 9, 35, 42

(540)

SITWELL LPIS

(510) (9) počítače-hardware včetně počítačových doplňků, přístroje pro zpracování informací, software a programové vybavení všeho druhu, včetně software a programového vybavení speciálního, soubory dat a informací všeho druhu na všech druzích nosičů, videokazety, CD disky, programy nahrané pro počítače, počítačové sítě, kancelářská technika - tiskárny, faxy, kopírovací stroje, skartovače, přístroje a nástroje k vědeckým a laboratorním účelům, přístroje a nástroje navigační, přístroje a nástroje geodetické a přístroje pro bezdrátovou telegrafii, přístroje fotografické, kinematografické, optické, včetně promítačů obrazů a zvětšovací přístrojů, přístroje k měření a vážení, přístroje a nástroje signalizační, přístroje a nástroje pro účely záchranné a učební, přístroje pro záznam a reprodukci mluveného slova, rozhlasové a televizní přijímače a vysílače, satelitní přijímače, gramofony, audiovizuální technika všeho druhu, magnetofony všeho druhu, zapisovací pokladny a počítačové stroje, včetně kancelářských a děrovacích strojů, výpočetní technika všeho druhu, včetně periferních zařízení a komunikačních zařízení, telekomunikační technika všeho druhu, včetně interface pro spojení s výpočetní technikou, přenosné propojovací mezipřipojení pro hlavní počítače, programovací zařízení pro automatické přístroje, přístroje na dálkové ovládání; (35) reklama, propagace, inzercce, výstavy k reklamním a obchodním účelům, aktualizování reklamních materiálů, reklama on-line v počítačové síti, on-line inzercce, rozšiřování reklamních materiálů zákazníkům (letáky, prospekty, tisky, vzorky), zaslání reklamních materiálů zákazníkům, vydávání, zveřejňování, oznámení, vyhlášení, publikování reklamních textů, služby v oblasti grafické úpravy pro reklamní účely, venkovní reklama, pronájem reklamního času ve všech komunikačních médiích, vyhledávání dat a informací v počítačových souborech (pro třetí osoby), kopírování nebo rozmnožování (reprodukce) dokumentů, dokladů apod., překlad informací do počítačové databáze, systemizace informací do počítačových databází, vedení kartoték v počítači, zajišťování prezentací na server v rámci této třídy, obchodní nebo podnikatelské informace, služby a poradenství v obchodní činnosti, obchodní nebo podnikatelský průzkum, prezentace výrobků v komunikačních médiích pro účely maloobchodu, sekretářské služby, účetnictví, personalistika a služby s tím spojené, management, marketingové studie, sestavování statistiky, zpracování textů, služby (telefonní vzkazy, dotazy) pro nepřítomné, styky s veřejností, provádění obchodních operací, poskytování obchodních informací a obchodních služeb pomocí Internetu, zprostředkování obchodu s výrobky uvedenými ve tř. 9, zprostředkovatelská činnost v oblasti obchodu a služeb k obchodním účelům, týkající se výrobků uvedených ve tř. 9, zprostředkování obchodních kontaktů v oblasti výrobků uvedených ve tř. 9, zprostředkování internetového obchodu v oblasti výrobků uvedených ve tř. 9, komerční využití Internetu v oblastech komerčních internetových médií a vyhledávacích služeb v oblasti výrobků uvedených ve tř. 9, prezentace uživatelů na stránkách World Wide Web v počítačové síti Internet, prodej software; (42) tvorba programů, programování počítačové, software-návrhy, tvorba programu pro automatizované zpracování dat, programování pro samočinné počítače, převod (konverze) počítačových programů a údajů (kromě fyzické konverze), převod (konverze) údajů a dokumentů z fyzických médií na elektronická média, tvorba a údržba počítačových stránek (WEB) pro zákazníky, hostování na počítačových stránkách (WEB), instalace počítačových programů, návrh počítačových systémů, programování internetových databázových systémů a internetových aplikací, konstrukce WWW prezentací a řešení WWW serverů, aktualizace počítačových programů a jejich údržba, zhotovování kopií počítačových programů, technické studie v oblasti počítačů a programového vybavení, výzkum a vývoj a tvorba systémů pro

elektronické obchodování a informačních technologií, programování internetových databázových systémů a internetových aplikací, programování multimediálních aplikací, vytváření a modelování 3D animací, interaktivních a grafických programů, tvorba počítačových animací a vizualizací, grafický design, grafické práce včetně počítačové grafiky, počítačové navrhování tiskovin, počítačová úprava fotografie, pronájem počítačů, pronájem času na přístup do počítačových databází, digitální tvorba obrazů na výstupních zařízeních, poskytování know-how, programování multimediálních aplikací, pronájem počítačového software, pronájem výpočetní techniky, projektování počítačových sítí, poradenská činnost v oblasti výpočetní techniky, konzultační a poradenská činnost v oblasti informatiky, spadající do této třídy, studie projektů, odborné porady, odborné konzultace /neobchodní/, vše v rámci této třídy.

(730) **Sitewell s.r.o.**, Brandtova 4, Ústí nad Labem, 40011, CZ

(740) Ing. Pavel Nádvořník s.r.o., Sokola Tůmy 1099/1, Ostrava-Mariánské Hory, 70900

(210) **O-483259**

(220) 15.02.2011

(320) 15.02.2011

(511) 34

(540)



(510) (34) tabák surový nebo zpracovaný, tabákové výrobky, včetně doutníků, cigaret, cigarillos, tabáku k balení cigaret, dýmkového tabáku, žvýkacího tabáku, šňupacího tabáku, kreteku, snus, tabákové náhražky (nikoliv pro léčebné účely), kuřácké potřeby, včetně cigaretových papírů a dutinek, cigaretových filtrů, tabatěrek, pouzder na cigarety a popelníků, dýmek, kapesních strojků k balení cigaret, zapalovačů, zápalky.

(590) Barevná

(730) **PHILIP MORRIS BRANDS SARL**, Quai Jeanrenaud 3, 2000 Neuchâtel, CH

(740) Zeiner & Zeiner v.o.s., Mgr. Karel Šindelka, Maiselova 15, Praha 1, 11000

(210) **O-483260**

(220) 15.02.2011

(320) 15.02.2011

(511) 34

(540)



(510) (34) tabák surový nebo zpracovaný, tabákové výrobky, včetně doutníků, cigaret, cigarillos, tabáku k balení cigaret, dýmkového tabáku, žvýkacího tabáku, šňupacího tabáku, kreteku, snus, tabákové náhražky (nikoliv pro léčebné účely), kuřácké potřeby, včetně cigaretových papírů a dutinek, cigaretových filtrů, tabatěrek, pouzder na cigarety a popelníků, dýmek, kapesních strojků k balení cigaret, zapalovačů, zápalky.

(590) Barevná

(730) **PHILIP MORRIS BRANDS SARL**, Quai Jeanrenaud 3, 2000 Neuchâtel, CH

(740) Zeiner & Zeiner v.o.s., Mgr. Karel Šindelka, Maiselova 15, Praha 1, 11000

(210) **O-483261**

(220) 15.02.2011

(320) 15.02.2011

(511) 34

(540)



(510) (34) tabák surový nebo zpracovaný, tabákové výrobky, včetně doutníků, cigaret, cigarillos, tabáku k balení cigaret, dýmkového tabáku, žvýkacího tabáku, šňupacího tabáku, kreteku, snus, tabákové náhražky (nikoliv pro léčebné účely), kuřácké potřeby, včetně cigaretových papírů a dutinek, cigaretových filtrů, tabatěrek, pouzder na cigarety a popelníků, dýmek, kapesních strojků k balení cigaret, zapalovačů, zápalky.

(590) Barevná

(730) **PHILIP MORRIS BRANDS SARL**, Quai Jeanrenaud 3, 2000 Neuchâtel, CH

(740) Zeiner & Zeiner v.o.s., Mgr. Karel Šindelka, Maiselova 15, Praha 1, 11000

(210) **O-483277**

(220) 16.02.2011

(320) 16.02.2011

(511) 34

(540)



(510) (34) tabák surový nebo zpracovaný, tabákové výrobky, včetně doutníků, cigaret, cigarillos, tabáku k balení cigaret, dýmkového tabáku, žvýkacího tabáku, šňupacího tabáku, kreteku, snus, tabákové náhražky (nikoliv pro léčebné účely), kuřácké potřeby, včetně cigaretových papírů a dutinek, cigaretových filtrů, tabatěrek, pouzder na cigarety a popelníků, dýmek, kapesních strojků k balení cigaret, zapalovačů, zápalky.

(590) Barevná

(730) **PHILIP MORRIS BRANDS SARL**, Quai Jeanrenaud 3, 2000 Neuchâtel, CH

(740) Zeiner & Zeiner v.o.s., Mgr. Karel Šindelka, Maiselova 15, Praha 1, 11000

(210) **O-483278**

(220) 16.02.2011

(320) 16.02.2011

(511) 34

(540)



(510) (34) tabák surový nebo zpracovaný, tabákové výrobky, včetně doutníků, cigaret, cigarillos, tabáku k balení cigaret, dýmkového tabáku, žvýkacího tabáku, šňupacího tabáku, kreteku, snus, tabákové náhražky (nikoliv pro léčebné účely), kuřácké potřeby,

včetně cigaretových papírů a dutinek, cigaretových filtrů, tabatěrek, pouzder na cigarety a popelníků, dýmek, kapesních strojků k balení cigaret, zapalovačů, zápalky.

- (590) Barevná
(730) **PHILIP MORRIS BRANDS SARL**, Quai Jeanrenaud 3, 2000 Neuchâtel, CH
(740) Zeiner & Zeiner v.o.s., Mgr. Karel Šindelka, Maiselova 15, Praha 1, 11000

- (210) **O-483279**
(220) 16.02.2011
(320) 16.02.2011
(511) 34
(540)



- (510) (34) tabák surový nebo zpracovaný, tabákové výrobky, včetně doutníků, cigaret, cigarillos, tabáku k balení cigaret, dýmkového tabáku, žvýkacího tabáku, šňupacího tabáku, kreteku, snus, tabákové náhražky (nikoliv pro léčebné účely), kuřácké potřeby, včetně cigaretových papírů a dutinek, cigaretových filtrů, tabatěrek, pouzder na cigarety a popelníků, dýmek, kapesních strojků k balení cigaret, zapalovačů, zápalky.
(730) **PHILIP MORRIS BRANDS SARL**, Quai Jeanrenaud 3, 2000 Neuchâtel, CH
(740) Zeiner & Zeiner v.o.s., Mgr. Karel Šindelka, Maiselova 15, Praha 1, 11000

- (210) **O-483457**
(220) 23.02.2011
(320) 23.02.2011
(511) 25, 35, 41
(540)



- (510) (25) oděvy, sportovní oděvy, obuv, sportovní obuv, spodní prádlo, ponožky, čepice, kloboučnické zboží, kšiltovky; (35) reklama, propagace, rozesílání propagačního materiálu, publikace reklamních textů, výstavy k reklamním a obchodním účelům, aktualizování reklamních materiálů, reklama on-line v počítačové síti, on-line inzerce, nákup vstupenek on-line, rozšiřování reklamních materiálů zákazníkům (letáky, prospekty, tisky, vzorky), zaslání reklamních materiálů zákazníkům, vydávání, zveřejňování, oznámení, vyhlášení, publikování reklamních textů, venkovní reklama, pronájem reklamního času ve všech komunikačních médiích, vyhledávání dat a informací v počítačových souborech (pro třetí osoby), kopírování nebo rozmnožování (reprodukce) dokumentů, dokladů apod., prezentace uživatelů na stránkách World Wide Web v počítačové síti Internet, poradenská činnost pro obchodní podniky; (41) výchova, vzdělávání, zábava, sportovní a kulturní aktivity, tělesná výchova, organizování a pořádání sportovních činností a soutěží, informace o možnostech rozptýlení a zábavy, provozování sportovních zařízení, provozování fitness, péče o sportovce a talentovanou mládež, provozování zařízení sloužící k zábavě, vzdělávání, poskytování výchovně-zábavních, školicích, pracovních a klubových služeb (klubová činnost).
(590) Barevná
(730) **Český svaz aerobiku**, Ohradské náměstí 7a/1628, Praha 5 - Stodůlky, 15500, CZ
(740) Ing. Pavel Nádvořík s.r.o., Sokola Tůmy 1099/1, Ostrava-Mariánské Hory, 70900

- (210) **O-483460**
(220) 23.02.2011
(320) 23.02.2011
(511) 11, 20, 35, 37, 40, 42
(540)

MERRYGORANDO

- (510) (11) světla; (20) nábytek; (35) zprostředkování obchodní činnosti a provozování obchodu s oděvy, hračkami, hodinkami, šperky, taškami, nábytkem, světly, bytovými dekoracemi, polštáři, samolepicími dekoracemi na zeď, obuví, květinami, sluchátky do uší, oděvními doplňky; (37) rekonstrukce bytů a interiérů, instalace elektrických spotřebičů a světel, renovování nábytku, světel, rámu obrazů; (40) výroba nábytku a světel na zakázku, zpracování materiálů, batikování látek; (42) design nábytku a oděvů.
(730) **Mačák Radovan**, Vinohradská 3216/165, Praha 10, 10000, CZ

- (210) **O-483461**
(220) 23.02.2011
(320) 23.02.2011
(511) 11, 20, 35, 37, 40, 42
(540)



- (510) (11) světla; (20) nábytek; (35) zprostředkování obchodní činnosti a provozování obchodu s oděvy, hračkami, hodinkami, šperky, taškami, nábytkem, světly, bytovými dekoracemi, polštáři, samolepicími dekoracemi na zeď, obuví, květinami, sluchátky do uší, oděvními doplňky; (37) rekonstrukce bytů a interiérů, instalace elektrických spotřebičů a světel, renovování nábytku, světel, rámu obrazů; (40) výroba nábytku a světel na zakázku, zpracování materiálů, batikování látek; (42) design nábytku a oděvů.
(730) **Mačák Radovan**, Vinohradská 3216/165, Praha 10, 10000, CZ

- (210) **O-483544**
(220) 25.02.2011
(320) 25.02.2011
(511) 9
(540)

Perimetr Locator



- (510) (9) detektory, krádež (zabezpečovací zařízení proti -), poplašná zařízení, zabezpečovací zařízení proti krádeži elektrická.
(730) **Kašperlík Roman Ing.**, Dělnická 305/45, Ostrava - Poruba, 70800, CZ

- (210) **O-483631**
(220) 28.02.2011
(320) 28.02.2011
(511) 32, 33, 35
(540)



- (510) (32) nealkoholické nápoje, sirupy a ostatní přípravky na výrobu nápojů; (33) alkoholické nápoje; (35) maloobchodní služby

- (730) spojené s prodejem alkoholických a nealkoholických nápojů.
PRELIKA, a.s. Prešov, Protifašistických bojovníků 4, 08001 Prešov, SK
(740) **KOREJZOVÁ & SPOL., v.o.s., JUDr. Petra Korejzová**, Korunní 810/104 E, Praha 10, 10100

- (210) **O-483644**
(220) 28.02.2011
(320) 28.02.2011
(511) 32, 33, 35, 43
(540)



- (510) (32) nealkoholické nápoje, minerální vody, džusy, pivo, šumivé nápoje, ovocné šťávy, vše v rámci této třídy; (33) alkoholické nápoje, vína; (35) reklamní činnost, propagace, zprostředkování prodeje výrobků tříd 32 a 33; (43) stravovací a ubytovací služby, bary, bufety, hotelové služby, kavárny, pronajímání jednacích místností, půjčování židlí, stolů, prostírání, nápojového skla, zprostředkování služeb uvedených ve třídě 43.
(730) **FRENCH-REST, spol. s r.o.**, Na Pankráci 1684/15, Praha 4, 14000, CZ
(740) JUDr. Ludmila Bernášková, Dlážďená 4, Praha 1, 11000

- (210) **O-483645**
(220) 28.02.2011
(320) 28.02.2011
(511) 32, 33, 35, 43
(540)



- (510) (32) nealkoholické nápoje, minerální vody, džusy, pivo, šumivé nápoje, ovocné šťávy, vše v rámci této třídy; (33) alkoholické nápoje, vína; (35) reklamní činnost, propagace, zprostředkování prodeje výrobků tříd 32 a 33; (43) stravovací a ubytovací služby, bary, bufety, hotelové služby, kavárny, pronajímání jednacích místností, půjčování židlí, stolů, prostírání, nápojového skla, zprostředkování služeb uvedených ve třídě 43.
(730) **FRENCH-REST, spol. s r.o.**, Na Pankráci 1684/15, Praha 4, 14000, CZ
(740) JUDr. Ludmila Bernášková, Dlážďená 4, Praha 1, 11000

- (210) **O-483705**
(220) 02.03.2011
(320) 02.03.2011
(511) 5, 29, 35
(540)

LifeGEN

- (510) (5) potravinové doplňky (přípravky pro zvláštní výživu) pro lékařské účely, zařazené do třídy 5; (29) potravinové doplňky ne pro lékařské účely, zařazené do třídy 29; (35) zprostředkovatelská činnost v obchodu, velkoobchod - maloobchod, export - import, internetový obchod, vše s výše uvedenými výrobky ve třídách 5 a 29, marketing, propagace, inzercie, reklama všemi druhy médií.
(730) **EUROICE s.r.o.**, Janderov 261, Chrudim - Presy, 53701, CZ
(740) Ing. Francis Jupa, Měchenická 4/2554, Praha 4, 14100

- (210) **O-483827**
(220) 07.03.2011
(320) 07.03.2011
(511) 9, 41

- (540) **TAKE ON**
(510) (9) počítače, počítačové hry (programy), počítačový software (nahraný); (41) provozování her on-line (z počítačové sítě).
(730) **BOHEMIA INTERACTIVE a.s.**, Stříbrná Lhota 747, Mníšek pod Brdy, 25210, CZ

- (210) **O-484171**
(220) 18.03.2011
(320) 18.03.2011
(511) 6, 11, 40
(540)



- (510) (6) ocelové konstrukce, ocelové potrubí; (11) ventilační systémy, pulsní filtry pro plynové potrubí, sací a výfukové systémy pro plynové systémy pro plynové turbíny; (40) obrábění kovů, zpracování kovů.
(590) Barevná
(730) **2 JCP a.s.**, Špindlerova 293, Roudnice nad Labem, 41301, CZ

- (210) **O-484229**
(220) 21.03.2011
(320) 21.03.2011
(511) 8, 16, 21, 29, 30, 32, 41, 43
(540)



- (510) (8) přístroje (nože, vidličky a lžice), stolní přístroje (nože, vidličky a lžice), louskáčky na ořechy, sekáčky, sekáčky na led, kleštičky na cukr, tácky na mince; (16) papírové bryndáčky, papírové kelímky na mléčné výrobky, papírové kornouty, papírové ubrousky, stolní papírové ubrousky, papírové ubrusy, papírová prostírání, papírové podložky na stůl, papírové podložky pod sklenice, podložky pod pivní sklenice, papír, balicí papír, výrobky z papíru, ručníky papírové, lepenka, výrobky z lepenky, kalendáře, zápisníky (notesy), alba; (21) šálky, podšálky, cukřenky, solničky, stojánky na párátko, nádoby na přípravu zmrzliny a ledových nápojů, termosky na nápoje, termosky na jídlo, lopatky na pečivo, schránky na pečivo, vykrajovátka na pečivo, formy na koláče, lopatky na dorty, kuchyňská prkénka na krájení, ozdobné krabice na cukroví, přenosné chladič boxy, kávové servisy, čajové nálevky, čajové servisy, držáky ubrousků, karafy, stolní lahve, konvice, konvice na čaj, konvice na kávu, nádoby na led, otvíráky na lahve; (29) mléko a mléčné výrobky, mléčné nápoje, mléčné nápoje (s vysokým obsahem mléka), jogurt, maso, masové extrakty, masové šťávy, ryby, drůbež, zvěřina, vejce, jedlé oleje a tuky, džemy, ovocná dřeva, kandované ovoce, mražené ovoce, konzervované ovoce, ovoce naložené v alkoholu, zavařeně slazené ovoce, ovocné saláty, oříšky zpracované, zelenina (konzervovaná, sušená, vařená), zeleninové saláty; (30) káva, kávové nápoje, kávové nápoje s mlékem, nepražená káva, kávové příchutě, kávové náhražky, melasa, čaj, nápoje na bázi čaje, ledový čaj, čokoládové nápoje, čokoládové nápoje s mlékem, kakaové nápoje, kakaové nápoje s mlékem, karamely, šerbet, cukr, cukrovinky, sladké pečivo, koláče s náplní, zákusky, koláče, palačinky, oplatky, sušenky, suchary, keksy, biskvity, medovníky, perníky, zmrzlina, zmrzlina jogurtová, zmrzlinové poháry, dorty, jedlé ozdoby na dorty, med, ovocné želé; (32) nealkoholické nápoje, iontové nápoje, nealkoholické výtažky z ovoce, nealkoholické koktejly, šerbety, ovocné šťávy, nealkoholický ovocný nektar, nealkoholické výtažky z ovoce, příchutě na výrobu nápojů,

prášky na přípravu šumivých nápojů, sirupy na výrobu nápojů,
soda, sodovka, stolové vody, šťávy zeleninové; (41)
organizování kulturních nebo vzdělávacích výstav, organizace a
pořádání koncertů, filmové projekce, diskotéky; (43) kavárny,
barové služby, bufety, restaurace, služby poskytované při
provozu restaurací, kaváren a podobných zařízení a provoz
takovýchto zařízení.

(590) Barevná

(730) **BESAME MUCHO Internacional s.r.o.**, 5. května 1640/65,
Praha 4, 14000, CZ

(740) Mgr. Ondřej Kovář, advokát, Tábořská 14, Říčany, 25101

Zamítnuté a částečně zamítnuté přihlášky ochranných známek po zveřejnění

Zjistí-li Úřad v průběhu řízení o námitkách, že přihlašovaná ochranná známka nespĺňuje podmínky pro zápis, přihlášku zamítne. Zjistí-li, že přihlašovaná ochranná známka nespĺňuje podmínky pro zápis jen pro některé výrobky nebo služby, přihlášku zamítne v rozsahu výrobků nebo služeb, pro které přihláška nespĺňuje podmínky zápisu. S ohledem na tuto skutečnost, obsahuje tato kapitola údaje o rozhodnutích o zamítnutí přihlášky ochranné známky v celém nebo částečném rozsahu na základě ustanovení § 26 zákona č. 441/2003 Sb.

Údaje o výsledku rozhodnutí (zamítnutí přihlášky, částečné zamítnutí přihlášky) jsou uvedeny za datem právní moci rozhodnutí pod INID kódem (583) s názvem "Datum právní moci rozhodnutí/výsledek rozhodnutí".

(210) **O-471595**

(540)



(583) 23.03.2011 / částečné zamítnutí přihlášky

Zamítnuté námítky týkající se ochranných známek

V průběhu řízení o námítkách může být Úřadem zjištěno, že přihlašovaná ochranná známka, která byla zveřejněna ve Věstníku, nezasahuje do zákonem chráněných starších práv třetích osob, tzv. namítajících, uvedených v ustanovení § 7 zákona č. 441/2003 Sb., a proto Úřad námítky zamítne. Údaje o rozhodnutích o zamítnutí námitek na základě ustanovení § 26 zákona č. 441/2003 Sb. jsou obsaženy v této kapitole.

(210) **O-466350**

(540)

HAPPY SNACK

(583) 23.03.2011

(210) **O-467000**

(540)

elberry

(583) 22.03.2011

(210) **O-471568**

(540)

gastro

(583) 24.03.2011

(210) **O-472061**

(540)



(583) 23.03.2011

(210) **O-472129**

(540)



(583) 23.03.2011

(210) **O-472130**

(540)



(583) 23.03.2011

Přehled zápisů ochranných známek bez změny ve vztahu ke zveřejněným přihláškám

Kapitola obsahuje údaje o ochranných známkách zapsaných na základě ustanovení § 28 odst. 1 zákona č. 441/2003 Sb., u kterých nedošlo ke změně údajů oproti zveřejněné přihlášce ochranné známky.

Číselný přehled
317170, 317171, 317172, 317173, 317174, 317175, 317177, 317178, 317179, 317180, 317181, 317182, 317183, 317184, 317185, 317186, 317187, 317188, 317189, 317190, 317191, 317192, 317193, 317194, 317195, 317196, 317197, 317199, 317200, 317201, 317202, 317203, 317204, 317205, 317206, 317207, 317208, 317209, 317210, 317211, 317212, 317213, 317214, 317215, 317216, 317217, 317218, 317219, 317220, 317221, 317222, 317223, 317224, 317225, 317226, 317227, 317228, 317229, 317230, 317231, 317232, 317233, 317234, 317235, 317236, 317237, 317238, 317239, 317240, 317241, 317242, 317243, 317244, 317245, 317246, 317247, 317248, 317249, 317250, 317251, 317252, 317253, 317254, 317255, 317256, 317257, 317258, 317259, 317260, 317261, 317262, 317263, 317264, 317265, 317266, 317267, 317268, 317269, 317270, 317271, 317272, 317273, 317274, 317275, 317276, 317277, 317278, 317279, 317280, 317281, 317282, 317283, 317284, 317285, 317286, 317287, 317288, 317289, 317290, 317291, 317292, 317293, 317294, 317295, 317296, 317297, 317298, 317299, 317300, 317301, 317302, 317303, 317304, 317305, 317306, 317307, 317308, 317309, 317310, 317311, 317312, 317313, 317314, 317315, 317316, 317317, 317318, 317319, 317320, 317321, 317322, 317323, 317324, 317325, 317326, 317327, 317328, 317329, 317330, 317331.

Zápis ochranných známek bez změny ve vztahu ke zveřejněným přihláškám

-
- (111) **317170**
(220) 11.04.2002
(320) 11.04.2002
(442) 17.12.2003
(151) 23.03.2011
(730) **Likérka Dolany, a.s.**, Zámecká 55, Dolany, 78316, CZ
(210) O-178761
-
- (111) **317171**
(220) 06.04.2001
(320) 14.12.2000
(442) 15.12.2010
(151) 23.03.2011
(730) **Zino Davidoff SA**, Rue Faucigny 5, CH-1700 Fribourg, CH
(210) O-305048
-
- (111) **317172**
(220) 02.07.2009
(320) 02.07.2009
(442) 15.12.2010
(151) 23.03.2011
(730) **Lagardere Active ČR, a.s.**, Wenzigova 4/1872, Praha 2, 12000, CZ
(210) O-469211
-
- (111) **317173**
(220) 18.08.2009
(320) 18.08.2009
(442) 02.12.2009
(151) 23.03.2011
(730) **Mlékárna Hlinsko, s.r.o.**, Kouty 53, Hlinsko v Čechách, 53901, CZ
(210) O-470217
-
- (111) **317174**
(220) 26.08.2009
(320) 26.08.2009
(442) 15.12.2010
(151) 23.03.2011
(730) **TG GROUP s.r.o.**, Palackého třída 3048/124, Brno, 61200, CZ
(210) O-470392
-
- (111) **317175**
(220) 11.09.2009
(320) 11.09.2009
(442) 19.05.2010
(151) 23.03.2011
(730) **Asociace zahradnického výstavnictví**, Dvorecká 363/31, Brno, 62000, CZ
(210) O-470723
-
- (111) **317177**
(220) 29.10.2009
(320) 29.10.2009
(442) 06.01.2010
(151) 23.03.2011
(730) **SFI a.s.**, Hošťálková 203, Hošťálková, 75622, CZ
(210) O-471771
-
- (111) **317178**
(220) 11.11.2009
(320) 11.11.2009
(442) 13.01.2010
(151) 23.03.2011
(730) **Mladá fronta a.s.**, Mezi Vodami 1952/9, Praha 4 - Modřany, 14300, CZ
-
- (210) O-472056
-
- (111) **317179**
(220) 11.11.2009
(320) 11.11.2009
(442) 13.01.2010
(151) 23.03.2011
(730) **Mladá fronta a.s.**, Mezi Vodami 1952/9, Praha 4 - Modřany, 14300, CZ
(210) O-472059
-
- (111) **317180**
(220) 11.11.2009
(320) 11.11.2009
(442) 03.02.2010
(151) 23.03.2011
(730) **Mladá fronta a.s.**, Mezi Vodami 1952/9, Praha 4 - Modřany, 14300, CZ
(210) O-472060
-
- (111) **317181**
(220) 11.11.2009
(320) 11.11.2009
(442) 13.01.2010
(151) 23.03.2011
(730) **Mladá fronta a.s.**, Mezi Vodami 1952/9, Praha 4 - Modřany, 14300, CZ
(210) O-472062
-
- (111) **317182**
(220) 16.12.2009
(320) 16.12.2009
(442) 15.12.2010
(151) 23.03.2011
(730) **Mgr. Petr Konečný**, Sokolská 11, Olomouc, 77200, CZ
(210) O-472852
-
- (111) **317183**
(220) 22.01.2010
(320) 22.01.2010
(442) 17.02.2010
(151) 23.03.2011
(730) **GTS Czech s.r.o.**, Přemyslovská 2845/43, Praha 3 - Žižkov, 13000, CZ
(210) O-473654
-
- (111) **317184**
(220) 22.01.2010
(320) 22.01.2010
(442) 17.02.2010
(151) 23.03.2011
(730) **GTS Czech s.r.o.**, Přemyslovská 2845/43, Praha 3 - Žižkov, 13000, CZ
(210) O-473655
-
- (111) **317185**
(220) 26.01.2010
(320) 26.01.2010
(442) 15.12.2010
(151) 23.03.2011
(730) **Global Inspiration, s.r.o.**, Na Příkopě 25, Praha 1, 11000, CZ
(210) O-473738
-
- (111) **317186**
(220) 02.02.2010
(320) 02.02.2010

(442) 15.12.2010
(151) 23.03.2011
(730) **COBRA spol. s r.o.**, Křížíkova 489, Praha 8, 18600, CZ
(210) O-473945

(111) **317187**
(220) 11.02.2010
(320) 11.02.2010
(442) 15.12.2010
(151) 23.03.2011
(730) **Štencl Robert**, U Reálky 4, Olomouc, 77200, CZ
(210) O-474241

(111) **317188**
(220) 11.02.2010
(320) 11.02.2010
(442) 15.12.2010
(151) 23.03.2011
(730) **Štencl Robert**, U Reálky 4, Olomouc, 77200, CZ
(210) O-474242

(111) **317189**
(220) 17.02.2010
(320) 17.02.2010
(442) 15.12.2010
(151) 23.03.2011
(730) **Jemelková Eva Ing.**, Čs. Exilu 473/21, Ostrava -
Poruba, 70800, CZ
(210) O-474380

(111) **317190**
(220) 19.02.2010
(320) 19.02.2010
(442) 15.12.2010
(151) 23.03.2011
(730) **Barrandov Televizní Studio a.s.**, Kříženeckého nám.
322, Praha 5, 15200, CZ
(210) O-474479

(111) **317191**
(220) 08.03.2010
(320) 08.03.2010
(442) 15.12.2010
(151) 23.03.2011
(730) **PADĚLEK JE PRODĚLEK, o.s.**, Boješice 16,
Mirovice, 39806, CZ
(210) O-474925

(111) **317192**
(220) 10.03.2010
(320) 10.03.2010
(442) 15.12.2010
(151) 23.03.2011
(730) **Komerční banka, a.s.**, Na Příkopě 33/969, Praha 1,
11407, CZ
(210) O-475003

(111) **317193**
(220) 11.03.2010
(320) 11.03.2010
(442) 15.12.2010
(151) 23.03.2011
(730) **RAVAK a.s.**, Obecnická 285, Příbram I., 26101, CZ
(210) O-475067

(111) **317194**
(220) 31.03.2010
(320) 31.03.2010
(442) 15.12.2010
(151) 23.03.2011
(730) **Glomex MS, s.r.o.**, Pod Lipami 2562/31, Praha 3, 13000,
CZ
(210) O-475574

(111) **317195**
(220) 13.04.2010
(320) 13.04.2010
(442) 15.12.2010
(151) 23.03.2011
(730) **STACHL GLOBAL INC.**, Marlborough street, Nasau,
Fort Nassau Centre, New Providence, BS
(210) O-475856

(111) **317196**
(220) 13.04.2010
(320) 13.04.2010
(442) 15.12.2010
(151) 23.03.2011
(730) **STACHL GLOBAL INC.**, Marlborough street, Nasau,
Fort Nassau Centre, New Providence, BS
(210) O-475858

(111) **317197**
(220) 23.04.2010
(320) 23.04.2010
(442) 15.12.2010
(151) 23.03.2011
(730) **Wm. WRIGLEY Jr. Company**, 410 North Michigan
Avenue, Chicago, IL, US
(210) O-476163

(111) **317199**
(220) 13.05.2010
(320) 13.05.2010
(442) 15.12.2010
(151) 23.03.2011
(730) **BURDA Praha, spol. s r.o.**, Přemyslovská 2845/43,
Praha 3, 13000, CZ
(210) O-476634

(111) **317200**
(220) 14.05.2010
(320) 14.05.2010
(442) 15.12.2010
(151) 23.03.2011
(730) **Votke Vladimír Ing.**, Na Trísle 131, Pardubice, 53002,
CZ
(210) O-476688

(111) **317201**
(220) 12.07.2010
(320) 12.07.2010
(442) 15.12.2010
(151) 23.03.2011
(730) **MeridianSpa Pankrác, s.r.o.**, U Sopky 1882, Nová
Paka, 50901, CZ
(210) O-476739

(111) **317202**
(220) 21.05.2010
(320) 21.05.2010
(442) 15.12.2010
(151) 23.03.2011
(730) **MAGNUS REGIO s.r.o.**, Dvořákova 14, Brno, 60200,
CZ
(210) O-476854

(111) **317203**
(220) 24.05.2010
(320) 24.05.2010
(442) 15.12.2010
(151) 23.03.2011
(730) **KR-MONT, s.r.o.**, Frýdecká 440, Praha 9 - Letňany,
19900, CZ
(210) O-476909

(111) **317204**

(220) 04.06.2010 (320) 04.06.2010 (442) 15.12.2010 (151) 23.03.2011 (730) Kubík Miroslav , Tylova 756, Ostrov, 36301, CZ (210) O-477164	(210) O-477535
(111) 317205 (220) 04.06.2010 (320) 04.06.2010 (442) 15.12.2010 (151) 23.03.2011 (730) SPRÁVA ŽELEZNIČNÍ DOPRAVNÍ CESTY, státní organizace , Dlážděná 1003/7, Praha 1, 11000, CZ (210) O-477177	(111) 317213 (220) 18.06.2010 (320) 18.06.2010 (442) 15.12.2010 (151) 23.03.2011 (730) Dlouhý Alexandr , Průchova 60, Praha 5, 15000, CZ (210) O-477536
(111) 317206 (220) 08.06.2010 (320) 08.06.2010 (442) 15.12.2010 (151) 23.03.2011 (730) Dvořák Vít , Ohradní 1345/6, Praha 4, 14000, CZ (210) O-477262	(111) 317214 (220) 18.06.2010 (320) 18.06.2010 (442) 15.12.2010 (151) 23.03.2011 (730) Hála Pavel Ing. , Čtvrtě 8, Brno, 63400, CZ (210) O-477537
(111) 317207 (220) 09.06.2010 (320) 09.06.2010 (442) 15.12.2010 (151) 23.03.2011 (730) Schubert Michael , Urxova 469/3, Praha 8, 18000, CZ (210) O-477311	(111) 317215 (220) 21.06.2010 (320) 21.06.2010 (442) 15.12.2010 (151) 23.03.2011 (730) Národní rada osob se zdravotním postižením ČR , Partyzánská 7, Praha 7, 17000, CZ (210) O-477559
(111) 317208 (220) 10.06.2010 (320) 10.06.2010 (442) 15.12.2010 (151) 23.03.2011 (730) Prkna Miroslav Ing. , Fr. Chvátliny 249, Čelákovice - Sedlčany, 25088, CZ (210) O-477337	(111) 317216 (220) 21.06.2010 (320) 21.06.2010 (442) 15.12.2010 (151) 23.03.2011 (730) Hrdlička Radek , 5. května 12, Rokytnice v Orlických horách, 51761, CZ Bernard Luděk , U Nádraží 496, Rokytnice v Orlických horách, 51761, CZ (210) O-477568
(111) 317209 (220) 10.06.2010 (320) 10.06.2010 (442) 15.12.2010 (151) 23.03.2011 (730) Fincentrum Media s.r.o. , Pobřežní 620/3, Praha 8, 18600, CZ (210) O-477348	(111) 317217 (220) 22.06.2010 (320) 22.06.2010 (442) 15.12.2010 (151) 23.03.2011 (730) TERMOLUX, s.r.o. , Mostní 100, Valašské Meziříčí, 75701, CZ (210) O-477588
(111) 317210 (220) 10.06.2010 (320) 10.06.2010 (442) 15.12.2010 (151) 23.03.2011 (730) Fincentrum Media s.r.o. , Pobřežní 620/3, Praha 8, 18600, CZ (210) O-477349	(111) 317218 (220) 24.06.2010 (320) 24.06.2010 (442) 15.12.2010 (151) 23.03.2011 (730) SVAZ VÝROBCŮ VÁPNA ČESKÉ REPUBLIKY, K Cementárně 1261, Praha 5, 15300, CZ (210) O-477691
(111) 317211 (220) 15.06.2010 (320) 15.06.2010 (442) 15.12.2010 (151) 23.03.2011 (730) Malinová Květa , Za Stodolou 47, Popovičky, 25101, CZ (210) O-477456	(111) 317219 (220) 24.06.2010 (320) 24.06.2010 (442) 15.12.2010 (151) 23.03.2011 (730) SVAZ VÝROBCŮ CEMENTU ČESKÉ REPUBLIKY, K Cementárně 1261, Praha 5, 15300, CZ (210) O-477692
(111) 317212 (220) 18.06.2010 (320) 18.06.2010 (442) 15.12.2010 (151) 23.03.2011 (730) Dlouhý Alexandr , Průchova 60, Praha 5, 15000, CZ	(111) 317220 (220) 30.06.2010 (320) 30.06.2010 (442) 15.12.2010 (151) 23.03.2011 (730) SPRÁVA ŽELEZNIČNÍ DOPRAVNÍ CESTY, státní organizace , Dlážděná 1003/7, Praha 1, 11000, CZ (210) O-477805

(111) 317221	(442) 15.12.2010
(220) 30.06.2010	(151) 23.03.2011
(320) 30.06.2010	(730) CB TRADING, s.r.o. , Domažlická 1256/1, Praha 3, 13000, CZ
(442) 15.12.2010	(210) O-478296
(151) 23.03.2011	
(730) Titlbach Aleš , Okružní 411, Meziboří, 43513, CZ	
(210) O-477842	
<hr/>	
(111) 317222	(442) 15.12.2010
(220) 01.07.2010	(151) 23.03.2011
(320) 01.07.2010	(730) KBJ VELKOBOCHODY s.r.o. , Slivenecká 24, Ořech, 25225, CZ
(442) 15.12.2010	(210) O-478413
(151) 23.03.2011	
(730) Rana Santosh , Lucemburská 1302/35, Praha 3, 13000, CZ	
(210) O-477846	
<hr/>	
(111) 317223	(442) 15.12.2010
(220) 07.07.2010	(151) 23.03.2011
(320) 07.07.2010	(730) Kumho Tire Co., Inc. , 57, 1-ga, Sinmunlo Jonglo-Gu, Seoul, KR
(442) 15.12.2010	(210) O-478462
(151) 23.03.2011	
(730) ČSAD Semily, a.s. , Na Rovinkách 211, Semily, 51325, CZ	
(210) O-477940	
<hr/>	
(111) 317224	(442) 15.12.2010
(220) 07.07.2010	(151) 23.03.2011
(320) 07.07.2010	(730) ONIO s.r.o. , Brněnská 58, Omice, 66441, CZ
(442) 15.12.2010	(210) O-478558
(151) 23.03.2011	
(730) ZAFFE s.r.o. , Vlnitá 351/4, Praha 4, 1470, CZ	
(210) O-477944	
<hr/>	
(111) 317225	(442) 15.12.2010
(220) 12.07.2010	(151) 23.03.2011
(320) 12.07.2010	(730) Vision Pro s.r.o. , Saratovská 3263/10, Praha 10 - Strašnice, 10000, CZ
(442) 15.12.2010	(210) O-478580
(151) 23.03.2011	
(730) PRINTSTEP s.r.o. , Pobřežní 95/74, Praha 8 - Karlín, 18700, CZ	
(210) O-478015	
<hr/>	
(111) 317226	(442) 15.12.2010
(220) 12.07.2010	(151) 23.03.2011
(320) 12.07.2010	(730) BRM AERO, s.r.o. , Václava Kulíška 1224, Uherské Hradiště, 68605, CZ
(442) 15.12.2010	(210) O-478637
(151) 23.03.2011	
(730) DIGITAL SOLUTIONS, s.r.o. , Langrova 456, Lázně Bohdaneč, 53341, CZ	
(210) O-478020	
<hr/>	
(111) 317227	(442) 15.12.2010
(220) 20.07.2010	(151) 23.03.2011
(320) 20.07.2010	(730) GASTROMANIE s.r.o. , náměstí Winstona Churchilla 2, Praha 3, 11359, CZ
(442) 15.12.2010	(210) O-478670
(151) 23.03.2011	
(730) Nožička Michal , Makovského 1224/21, Praha 6, 16300, CZ	
(210) O-478183	
<hr/>	
(111) 317228	(442) 15.12.2010
(220) 22.07.2010	(151) 23.03.2011
(320) 22.07.2010	(730) Vlastimil Ženíšek , Lípová 18, Praha 2, 12000, CZ
(442) 15.12.2010	(210) O-478711
(151) 23.03.2011	
(730) Vyvalová Lada Mgr.art. , Boženy Němcové 1238, Příbor, 74258, CZ	
(210) O-478229	
<hr/>	
(111) 317229	(442) 15.12.2010
(220) 26.07.2010	(151) 23.03.2011
(320) 26.07.2010	(730) Ing. Michal Laurich , Všeštiny 3, Veltrusy, 27746, CZ

(210) O-478760	(111) 317246
(111) 317238	(220) 03.09.2010
(220) 17.08.2010	(320) 03.09.2010
(320) 17.08.2010	(442) 15.12.2010
(442) 15.12.2010	(151) 23.03.2011
(151) 23.03.2011	(730) Angusfarm s.r.o. , Soběsuky 9, Neurazy, 33501, CZ
(730) Žďárský Roman Ing. , Na Kopci 4772/35, Jablonec nad Nisou, 46601, CZ	(210) O-479236
Sobota Jindřich Ing. , Na Kopci 4773/37, Jablonec nad Nisou, 46601, CZ	(111) 317247
(210) O-478803	(220) 06.09.2010
(111) 317239	(320) 06.09.2010
(220) 18.08.2010	(442) 15.12.2010
(320) 18.08.2010	(151) 23.03.2011
(442) 15.12.2010	(730) SVOBODA Jaroslav , Paculova 1110/2, Praha 9, 19800, CZ
(151) 23.03.2011	(210) O-479255
(730) spa4biz s.r.o. , Hradešinská 27, Praha 10, 10100, CZ	(111) 317248
(210) O-478831	(220) 06.09.2010
(111) 317240	(320) 06.09.2010
(220) 20.08.2010	(442) 15.12.2010
(320) 20.08.2010	(151) 23.03.2011
(442) 15.12.2010	(730) Keller Miroslav , Václava Řacha 1523, Kladno - Švermov, 27309, CZ
(151) 23.03.2011	(210) O-479262
(730) Société des Produits Nestlé S.A. , 1800 Vevey, CH	(111) 317249
(210) O-478914	(220) 07.09.2010
(111) 317241	(320) 07.09.2010
(220) 24.08.2010	(442) 15.12.2010
(320) 24.08.2010	(151) 23.03.2011
(442) 15.12.2010	(730) Bioline Products s.r.o. , Poděbradská 547/111, Praha 14, 19800, CZ
(151) 23.03.2011	(210) O-479296
(730) Hlídací a úklidová agentura s.r.o. , Milheimova 809, Pardubice, Zelené Předměstí, 53002, CZ	(111) 317250
(210) O-478962	(220) 07.09.2010
(111) 317242	(320) 07.09.2010
(220) 30.08.2010	(442) 15.12.2010
(320) 30.08.2010	(151) 23.03.2011
(442) 15.12.2010	(730) Sedlák Jiří Ing. , Doubravice 73, České Budějovice, 37006, CZ
(151) 23.03.2011	(210) O-479299
(730) NAUTILUS NÁBYTEK A DOPLŇKY s.r.o. , Vinohradská 2405/190, Praha 3, 13000, CZ	(111) 317251
(210) O-479105	(220) 07.09.2010
(111) 317243	(320) 07.09.2010
(220) 31.08.2010	(442) 15.12.2010
(320) 31.08.2010	(151) 23.03.2011
(442) 15.12.2010	(730) PatentCentrum Sedlák & Partners s.r.o. , Husova třída 1847/5, České Budějovice, 37001, CZ
(151) 23.03.2011	(210) O-479300
(730) Novák Marek , Pavlova 52, Radonice, 25073, CZ	(111) 317252
(210) O-479129	(220) 07.09.2010
(111) 317244	(320) 07.09.2010
(220) 02.09.2010	(442) 15.12.2010
(320) 02.09.2010	(151) 23.03.2011
(442) 15.12.2010	(730) CS Soft a.s. , K Letišti 6/1019, P.O.BOX 86, Praha 6, 16008, CZ
(151) 23.03.2011	(210) O-479302
(730) Čechalová Martina , Petra Bezruče 1735, Kladno, 27201, CZ	(111) 317253
(210) O-479191	(220) 07.09.2010
(111) 317245	(320) 07.09.2010
(220) 03.09.2010	(442) 15.12.2010
(320) 03.09.2010	(151) 23.03.2011
(442) 15.12.2010	(730) CS Soft a.s. , K Letišti 6/1019, P.O.BOX 86, Praha 6, 16008, CZ
(151) 23.03.2011	(210) O-479305
(730) Galerie Středočeského kraje , Barborská 51-53, Kutná Hora, 28401, CZ	(111) 317254
(210) O-479230	(220) 07.09.2010

(320) 07.09.2010 (442) 15.12.2010 (151) 23.03.2011 (730) CS Soft a.s. , K Letišti 6/1019, P.O.BOX 86, Praha 6, 16008, CZ (210) O-479306	(210) O-479470
(111) 317255 (220) 08.09.2010 (320) 08.09.2010 (442) 15.12.2010 (151) 23.03.2011 (730) SONEA s.r.o. , Veletržní 13, Brno, 63900, CZ (210) O-479309	(111) 317263 (220) 15.09.2010 (320) 15.09.2010 (442) 15.12.2010 (151) 23.03.2011 (730) Franc Michal Ing. , Limuzská 39, Praha 10, 10800, CZ (210) O-479474
(111) 317256 (220) 08.09.2010 (320) 08.09.2010 (442) 15.12.2010 (151) 23.03.2011 (730) Grišin Alexandr , Lomená 286, Zbuzany, 25225, CZ (210) O-479320	(111) 317264 (220) 15.09.2010 (320) 15.09.2010 (442) 15.12.2010 (151) 23.03.2011 (730) Golf Resort Franzensbad k.s. , Husitská 366/3, Františkovy Lázně, 35101, CZ (210) O-479475
(111) 317257 (220) 08.09.2010 (320) 08.09.2010 (442) 15.12.2010 (151) 23.03.2011 (730) Landa Petr , Řezníčkova 220, Kojetice u Prahy, 25072, CZ (210) O-479322	(111) 317265 (220) 15.09.2010 (320) 15.09.2010 (442) 15.12.2010 (151) 23.03.2011 (730) Svaz lyžařů České republiky , Zátopkova 2/100, Praha 6, 16017, CZ (210) O-479482
(111) 317258 (220) 13.09.2010 (320) 13.09.2010 (442) 15.12.2010 (151) 23.03.2011 (730) Neofyt spol. s r.o. , Pražská 442, Stříbrná Skalice, 28167, CZ (210) O-479392	(111) 317266 (220) 17.09.2010 (320) 17.09.2010 (442) 15.12.2010 (151) 23.03.2011 (730) MEDIA MARKETING SERVICES a.s. , Kopernikova 794/6, Praha 2, 12000, CZ (210) O-479533
(111) 317259 (220) 13.09.2010 (320) 13.09.2010 (442) 15.12.2010 (151) 23.03.2011 (730) Černý Roman , Vodova 45, Brno, 61200, CZ (210) O-479416	(111) 317267 (220) 17.09.2010 (320) 17.09.2010 (442) 15.12.2010 (151) 23.03.2011 (730) Brož Libor , Dědina 484, Otnice, 68354, CZ (210) O-479540
(111) 317260 (220) 08.10.2010 (320) 08.10.2010 (442) 15.12.2010 (151) 23.03.2011 (730) Metal Arsenal s.r.o. , Poděbradova ulice 1920, Lysá nad Labem, 28922, CZ (210) O-479457	(111) 317268 (220) 17.09.2010 (320) 17.09.2010 (442) 15.12.2010 (151) 23.03.2011 (730) VesKa, s.r.o. , Měřičkova 2120/18, Brno, 62100, CZ (210) O-479542
(111) 317261 (220) 15.09.2010 (320) 15.09.2010 (442) 15.12.2010 (151) 23.03.2011 (730) CLEVER HEAT s.r.o. , Křenova 438/7, Praha 6 - Veleslavin, 16200, CZ (210) O-479469	(111) 317269 (220) 17.09.2010 (320) 17.09.2010 (442) 15.12.2010 (151) 23.03.2011 (730) Rašelina a.s. , Na Pískách 488/II, Soběslav, 39218, CZ (210) O-479546
(111) 317262 (220) 15.09.2010 (320) 15.09.2010 (442) 15.12.2010 (151) 23.03.2011 (730) CLEVER HEAT s.r.o. , Křenova 438/7, Praha 6 - Veleslavin, 16200, CZ	(111) 317270 (220) 17.09.2010 (320) 17.09.2010 (442) 15.12.2010 (151) 23.03.2011 (730) České a slovenské odborné nakladatelství, spol. s r.o. , Dělnická 213/12, Praha 7, 17000, CZ (210) O-479549
(111) 317271 (220) 17.09.2010 (320) 17.09.2010	(111) 317271 (220) 17.09.2010 (320) 17.09.2010

(442) 15.12.2010
(151) 23.03.2011
(730) **Arysta LifeScience Czech s.r.o.**, Novodvorská 994/138,
Praha 4 - Braník, 14221, CZ
(210) O-479555

(111) **317272**
(220) 17.09.2010
(320) 17.09.2010
(442) 15.12.2010
(151) 23.03.2011
(730) **YOUTH TIME s.r.o.**, Národní 60/28, Praha 1, 11000,
CZ
(210) O-479557

(111) **317273**
(220) 17.09.2010
(320) 17.09.2010
(442) 15.12.2010
(151) 23.03.2011
(730) **Slevomat.cz, s.r.o.**, náměstí 14. října 1307/2, Praha 5,
15000, CZ
(210) O-479558

(111) **317274**
(220) 19.09.2010
(320) 19.09.2010
(442) 15.12.2010
(151) 23.03.2011
(730) **Lybar, a.s.**, Velvěty 33, Rtyně nad Bílinou, 41762, CZ
(210) O-479564

(111) **317275**
(220) 20.09.2010
(320) 20.09.2010
(442) 15.12.2010
(151) 23.03.2011
(730) **JSP, s.r.o.**, Raisova 547, Jičín, 50601, CZ
(210) O-479577

(111) **317276**
(220) 20.09.2010
(320) 20.09.2010
(442) 15.12.2010
(151) 23.03.2011
(730) **LCN GROUP s.r.o.**, Na Hradbách 1481/6, Ostrava,
70200, CZ
(210) O-479578

(111) **317277**
(220) 20.09.2010
(320) 20.09.2010
(442) 15.12.2010
(151) 23.03.2011
(730) **CENTROM o.s.**, A. Gavlase 262/5, Ostrava, 70030, CZ
(210) O-479581

(111) **317278**
(220) 21.09.2010
(320) 21.09.2010
(442) 15.12.2010
(151) 23.03.2011
(730) **Tresoft s.r.o.**, Průmyslová 1137, Jičín, 50601, CZ
(210) O-479616

(111) **317279**
(220) 22.09.2010
(320) 22.09.2010
(442) 15.12.2010
(151) 23.03.2011
(730) **MITON MEDIA, a.s.**, Soukenná 712/1, Jablonec nad
Nisou, 46601, CZ
(210) O-479642

(111) **317280**
(220) 22.09.2010
(320) 22.09.2010
(442) 15.12.2010
(151) 23.03.2011
(730) **MITON MEDIA, a.s.**, Soukenná 712/1, Jablonec nad
Nisou, 46601, CZ
(210) O-479643

(111) **317281**
(220) 22.09.2010
(320) 22.09.2010
(442) 15.12.2010
(151) 23.03.2011
(730) **T & T CZ s.r.o.**, Sokolská 1792/52, Praha 2, 12000, CZ
(210) O-479649

(111) **317282**
(220) 22.09.2010
(320) 22.09.2010
(442) 15.12.2010
(151) 23.03.2011
(730) **Vinaciz, spol. s r.o.**, Dolní Bojanovice 882, Dolní
Bojanovice, 69617, CZ
(210) O-479666

(111) **317283**
(220) 22.09.2010
(320) 22.09.2010
(442) 15.12.2010
(151) 23.03.2011
(730) **Ing. Eva Mizerová**, Hladčova 671/2, Praha 9, 19800, CZ
(210) O-479668

(111) **317284**
(220) 22.09.2010
(320) 22.09.2010
(442) 15.12.2010
(151) 23.03.2011
(730) **PELZ CZ s.r.o.**, Dr.E.Beneše 1029, Otrokovice, 76502,
CZ
(210) O-479671

(111) **317285**
(220) 22.09.2010
(320) 22.09.2010
(442) 15.12.2010
(151) 23.03.2011
(730) **PELZ CZ s.r.o.**, Dr.E.Beneše 1029, Otrokovice, 76502,
CZ
(210) O-479672

(111) **317286**
(220) 22.09.2010
(320) 22.09.2010
(442) 15.12.2010
(151) 23.03.2011
(730) **PELZ CZ s.r.o.**, Dr.E.Beneše 1029, Otrokovice, 76502,
CZ
(210) O-479673

(111) **317287**
(220) 22.09.2010
(320) 22.09.2010
(442) 15.12.2010
(151) 23.03.2011
(730) **DripCup, s.r.o.**, Piletická 486, Hradec Králové, 50341,
CZ
(210) O-479676

(111) **317288**
(220) 23.09.2010
(320) 23.09.2010

(442) 15.12.2010 (151) 23.03.2011 (730) ONIO s.r.o. , Brněnská 58, Omice, 66441, CZ (210) O-479702	(320) 04.10.2010 (442) 15.12.2010 (151) 23.03.2011 (730) CESK, a.s. , International Business Center, Příkop 6, Brno, 60415, CZ (210) O-479880
(111) 317289 (220) 24.09.2010 (320) 24.09.2010 (442) 15.12.2010 (151) 23.03.2011 (730) EURONEWS a.s. , Holečkova 103, Praha 5, 15000, CZ (210) O-479739	(111) 317298 (220) 05.10.2010 (320) 05.10.2010 (442) 15.12.2010 (151) 23.03.2011 (730) Japey s.r.o. , Ježkova 9/944, Praha 3, 13000, CZ (210) O-479903
(111) 317290 (220) 24.09.2010 (320) 24.09.2010 (442) 15.12.2010 (151) 23.03.2011 (730) EURONEWS a.s. , Holečkova 103, Praha 5, 15000, CZ (210) O-479740	(111) 317299 (220) 05.10.2010 (320) 05.10.2010 (442) 15.12.2010 (151) 23.03.2011 (730) Japey s.r.o. , Ježkova 9/944, Praha 3, 13000, CZ (210) O-479904
(111) 317291 (220) 24.09.2010 (320) 24.09.2010 (442) 15.12.2010 (151) 23.03.2011 (730) Ondřej Urban , Bělohorská 41, Praha 6, 16000, CZ (210) O-479751	(111) 317300 (220) 05.10.2010 (320) 05.10.2010 (442) 15.12.2010 (151) 23.03.2011 (730) Japey s.r.o. , Ježkova 9/944, Praha 3, 13000, CZ (210) O-479905
(111) 317292 (220) 27.09.2010 (320) 27.09.2010 (442) 15.12.2010 (151) 23.03.2011 (730) UNIVERSE AGENCY spol. s r.o. , Černická 18, Praha 10, 10000, CZ (210) O-479763	(111) 317301 (220) 11.10.2010 (320) 11.10.2010 (442) 15.12.2010 (151) 23.03.2011 (730) Kwaczková Olga , Václava Talicha 1873, Frýdek - Místek, 73801, CZ (210) O-480044
(111) 317293 (220) 27.09.2010 (320) 27.09.2010 (442) 15.12.2010 (151) 23.03.2011 (730) LIMEX ČR, s.r.o. , Videňská 744/2, Praha 4, 14000, CZ (210) O-479783	(111) 317302 (220) 12.10.2010 (320) 12.10.2010 (442) 15.12.2010 (151) 23.03.2011 (730) Česká republika - Ministerstvo vnitra , Nad Štolou 3, Praha 7, 17034, CZ (210) O-480086
(111) 317294 (220) 29.09.2010 (320) 29.09.2010 (442) 15.12.2010 (151) 23.03.2011 (730) BEL & BLANC , Rue De La Villeneuve 39, Lorient, FR (210) O-479804	(111) 317303 (220) 12.10.2010 (320) 12.10.2010 (442) 15.12.2010 (151) 23.03.2011 (730) Česká republika - Ministerstvo vnitra , Nad Štolou 3, Praha 7, 17034, CZ (210) O-480087
(111) 317295 (220) 30.09.2010 (320) 30.09.2010 (442) 15.12.2010 (151) 23.03.2011 (730) Stichting Choices International Foundation , Zeestraat 84, 2518 AD DEN HAAG, NL (210) O-479825	(111) 317304 (220) 12.10.2010 (320) 12.10.2010 (442) 15.12.2010 (151) 23.03.2011 (730) Česká republika - Ministerstvo vnitra , Nad Štolou 3, Praha 7, 17034, CZ (210) O-480088
(111) 317296 (220) 30.09.2010 (320) 30.09.2010 (442) 15.12.2010 (151) 23.03.2011 (730) Michal Volný , Fryčovice 310, 73945, CZ (210) O-479847	(111) 317305 (220) 12.10.2010 (320) 12.10.2010 (442) 15.12.2010 (151) 23.03.2011 (730) Česká republika - Ministerstvo vnitra , Nad Štolou 3, Praha 7, 17034, CZ
(111) 317297 (220) 04.10.2010	

(210) O-480089	(320) 18.10.2010 (442) 15.12.2010 (151) 23.03.2011 (730) FINEXX CZ, spol. s r.o. , Přívozní 1054/2, Praha 7, 17000, CZ
(111) 317306 (220) 12.10.2010 (320) 12.10.2010 (442) 15.12.2010 (151) 23.03.2011 (730) Česká republika - Ministerstvo vnitra , Nad Štolou 3, Praha 7, 17034, CZ	(210) O-480297
(111) 317307 (220) 12.10.2010 (320) 12.10.2010 (442) 15.12.2010 (151) 23.03.2011 (730) Česká republika - Ministerstvo vnitra , Nad Štolou 3, Praha 7, 17034, CZ	(111) 317315 (220) 18.10.2010 (320) 18.10.2010 (442) 15.12.2010 (151) 23.03.2011 (730) Metropolitní univerzita Praha, o.p.s. , Dubečská 900/10, Praha 10 - Strašnice, 10031, CZ
(210) O-480091	(210) O-480299
(111) 317308 (220) 12.10.2010 (320) 12.10.2010 (442) 15.12.2010 (151) 23.03.2011 (730) Česká republika - Ministerstvo vnitra , Nad Štolou 3, Praha 7, 17034, CZ	(111) 317316 (220) 19.10.2010 (320) 19.10.2010 (442) 15.12.2010 (151) 23.03.2011 (730) POHLEDY s.r.o. , Staropramenná 3228/17b, Praha 5 - Smíchov, 15000, CZ
(210) O-480092	(210) O-480314
(111) 317309 (220) 12.10.2010 (320) 12.10.2010 (442) 15.12.2010 (151) 23.03.2011 (730) Česká republika - Ministerstvo vnitra , Nad Štolou 3, Praha 7, 17034, CZ	(111) 317317 (220) 19.10.2010 (320) 19.10.2010 (442) 15.12.2010 (151) 23.03.2011 (730) Kastnerová Jana , Údolní 307/26, Brno, 60200, CZ
(210) O-480093	(210) O-480319
(111) 317310 (220) 14.10.2010 (320) 14.10.2010 (442) 15.12.2010 (151) 23.03.2011 (730) TROIS spol. s.r.o. , Opavská 1409/15, Šternberk, 78501, CZ	(111) 317318 (220) 19.10.2010 (320) 19.10.2010 (442) 15.12.2010 (151) 23.03.2011 (730) Kastnerová Jana , Údolní 307/26, Brno, 60200, CZ
(210) O-480204	(210) O-480321
(111) 317311 (220) 18.10.2010 (320) 18.10.2010 (442) 15.12.2010 (151) 23.03.2011 (730) Jaromír Joo , Chvalkovická 704, Praha 9, 19300, CZ	(111) 317319 (220) 19.10.2010 (320) 19.10.2010 (442) 15.12.2010 (151) 23.03.2011 (730) VALEHRACH Oldřich Ing. , U Okálů 365, Dobroměřice, 44001, CZ
(210) O-480282	(210) O-480322
(111) 317312 (220) 18.10.2010 (320) 18.10.2010 (442) 15.12.2010 (151) 23.03.2011 (730) Jaromír Joo , Chvalkovická 704, Praha 9, 19300, CZ	(111) 317320 (220) 27.10.2010 (320) 27.10.2010 (442) 15.12.2010 (151) 23.03.2011 (730) First Bike s.r.o. , Nad Popelářkou 212/10, Praha 8 - Troja, 18200, CZ
(210) O-480283	(210) O-480578
(111) 317313 (220) 18.10.2010 (320) 18.10.2010 (442) 15.12.2010 (151) 23.03.2011 (730) Dobřivoj Solar , Otakarova 3, Praha 4, 14000, CZ	(111) 317321 (220) 10.11.2010 (320) 10.11.2010 (442) 15.12.2010 (151) 23.03.2011 (730) Cestovní kancelář FISCHER, a.s. , Na Strži 65/1702, Praha 4 - Nusle, 14062, CZ
(210) O-480294	(210) O-480867
(111) 317314 (220) 18.10.2010	(111) 317322 (220) 10.11.2010 (320) 10.11.2010 (442) 15.12.2010 (151) 23.03.2011

(730)	Zentiva, k.s. , U Kabelovny 130, Praha 10 - Dolní Měcholupy, 10237, CZ	(210)	O-483471
(210)	O-480882	(111)	317331
(111)	317323	(220)	10.11.2010
(220)	10.11.2010	(320)	10.11.2010
(320)	10.11.2010	(442)	15.12.2010
(442)	15.12.2010	(151)	23.03.2011
(151)	23.03.2011	(730)	Cestovní kancelář FISCHER, a.s. , Na Strži 65/1702, Praha 4 - Nusle, 14062, CZ
(730)	Zentiva, k.s. , U Kabelovny 130, Praha 10 - Dolní Měcholupy, 10237, CZ	(210)	O-480866
(210)	O-480883		
(111)	317324		
(220)	10.11.2010		
(320)	10.11.2010		
(442)	15.12.2010		
(151)	23.03.2011		
(730)	Zentiva, k.s. , U Kabelovny 130, Praha 10 - Dolní Měcholupy, 10237, CZ		
(210)	O-480884		
(111)	317325		
(220)	10.11.2010		
(320)	10.11.2010		
(442)	15.12.2010		
(151)	23.03.2011		
(730)	Zentiva, k.s. , U Kabelovny 130, Praha 10 - Dolní Měcholupy, 10237, CZ		
(210)	O-480885		
(111)	317326		
(220)	19.11.2010		
(320)	19.11.2010		
(442)	15.12.2010		
(151)	23.03.2011		
(730)	Vondráková Eva PhDr. , Bellušova 1827/53, Praha 5, 15500, CZ		
(210)	O-481122		
(111)	317327		
(220)	25.11.2010		
(320)	25.11.2010		
(442)	15.12.2010		
(151)	23.03.2011		
(730)	Phoenix - Zeppelin, spol. s r.o. , Lipová 72, Modletice, okr. Praha - východ, 25170, CZ		
(210)	O-481260		
(111)	317328		
(220)	25.11.2010		
(320)	25.11.2010		
(442)	15.12.2010		
(151)	23.03.2011		
(730)	Phoenix - Zeppelin, spol. s r.o. , Lipová 72, Modletice, okr. Praha - východ, 25170, CZ		
(210)	O-481261		
(111)	317329		
(220)	25.11.2010		
(320)	25.11.2010		
(442)	15.12.2010		
(151)	23.03.2011		
(730)	KAUFLAND ČESKÁ REPUBLIKA v.o.s. , Pod Višňovkou 25, Praha 4, 14000, CZ		
(210)	O-481273		
(111)	317330		
(220)	15.01.2010		
(320)	16.09.2009		
(442)			
(151)	23.03.2011		
(730)	Holt's Company , 1105 N. Market Street, Suite 1300, Wilmington, US		

Přehled zápisů ochranných známek se změnou ve vztahu ke zveřejněným přihláškám

Kapitola obsahuje údaje o ochranných známkách zapsaných na základě ustanovení § 28 odst. 1 zákona č. 441/2003 Sb., u kterých došlo ke změně údajů oproti zveřejněné přihlášce ochranné známky.

Číselný přehled

317176, 317198

Zápisy ochranných známek se změnou ve vztahu ke zveřejněným přihláškám

(111) **317176**
(220) 20.10.2009
(320) 20.10.2009
(442) 20.01.2010
(151) 23.03.2011
(540)

marmolit

(730) **Saint-Gobain Weber Terranova, a.s.**, Radiová 3, Praha 10, 10200, CZ
(740) NÖRR STIEFENHOFER LUTZ v.o.s., Mgr. Marek Demo, Na Poříčí 1079/3a, Praha 1, 11000
(510) (1) chemické výrobky určené pro průmysl, vědy a fotografii, jakož i pro zemědělství, zahradnictví a lesnictví, umělé pryskyřice v surovém stavu, plastické hmoty v surovém stavu, hnojiva pro půdu, hasicí přístroje (složení), prostředky pro kalení a letování kovů, chemické výrobky určené ke konzervování potravin, tříslicí materiály, lepidla pro průmysl; (19) nekovové pomníky; (37) stavebnictví, opravy, instalační služby; (40) zpracování materiálů.
(511) 1, 19, 37, 40
(210) O-471594

(111) **317198**
(220) 04.05.2010
(320) 04.05.2010
(442) 04.08.2010
(151) 23.03.2011
(540)



(730) **Stará Jana Mgr.**, Luční 17, Žďár ad Sázavou, 59101, CZ
(740) Mgr. Ladislav Sudík, Polní 293, Letohrad, 56151
(510) (2) barvy, nátěry a laky, plastizolové barvy (vytvrzované teplem), barvy, laky a inkousty používané v polygrafii, barvy pro sítotisk, tampónový tisk, ofsetový tisk, digitální tisk, barvy na textil; (7) stroje a zařízení pro polygrafii, ofsetové stroje, sítotiskové stroje, tampónové stroje, digitální tiskové stroje včetně přídavných zařízení, kompresory, tiskařské stroje pro kanceláře; (16) štočky tiskařské, klišé tiskařské, tiskařské typy, razítka, tiskoviny všeho druhu, noviny, časopisy, knihy, přebaly šanonů, potřeby pro laminaci, ořezávání, lepení, sešívání a vázání tiskárenských výrobků, rozmnožovací přístroje; (40) polygrafické služby a polygrafická výroba, odborné poradenství k polygrafickým službám, sazba, osvit, gravírování, leptání, laminování, provádění vazeb, tampónový tisk, sítotisk, ofsetový tisk, digitální tisk, litografický tisk, tisk vzorů, flexotisk, knihtisk, fotosazba, hlubotisk, laminování tiskovin a obalů, předtisková příprava (pre press), dokončovací tiskařské práce, horká ražba, kašírování potíštěných fólií, nátisková zařízení (služby), provádění firemních přítisků, vázání a konečné zpracování knih, pronájem polygrafických strojů a zařízení, nakládání s odpady, likvidace odpadu, recyklace odpadu, spalování odpadu, zpracování odpadu, třídění odpadu, ekologická likvidace tonerových a inkoustových kazet, ekologická likvidace obalů od barev.
(511) 2, 7, 16, 40
(210) O-476369

Zápisy licenčních smluv k ochranným známkám

V této kapitole jsou zveřejněny zápisy licenčních smluv podle ustanovení § 18 odst. 1 zákona č. 441/2003 Sb.

Číslo zápisu	Vlastník	Nabyvatel licence	Druh licence	Datum uzavření licenční smlouvy	S účinností od data
154118	ZVVZ a.s., Sažinova 888, Milevsko, 39925, CZ;	ZVVZ MACHINERY, a.s., Sažinova 888, Milevsko, 39925, CZ;	nevýlučná	01.12.2010	25.03.2011
294635	ZVVZ a.s., Sažinova 888, Milevsko, 39925, CZ;	ZVVZ MACHINERY, a.s., Sažinova 888, Milevsko, 39925, CZ;	nevýlučná	01.12.2010	25.03.2011
294642	ZVVZ a.s., Sažinova 888, Milevsko, 39925, CZ;	ZVVZ MACHINERY, a.s., Sažinova 888, Milevsko, 39925, CZ;	nevýlučná	01.12.2010	25.03.2011

Ochranné známky zrušené a prohlášené za neplatné

Tato kapitola obsahuje údaje o rozhodnutích o zrušení ochranné známky na základě ustanovení § 31 zákona č. 441/2003 Sb. nebo o prohlášení ochranné známky za neplatnou na základě ustanovení § 32 zákona č. 441/2003 Sb. Existuje-li důvod zrušení/prohlášení ochranné známky za neplatnou pouze ve vztahu k některým z výrobků nebo služeb, Úřad ochrannou známku zruší/prohlásí za neplatnou pouze pro tyto výrobky nebo služby. Údaje o výsledku rozhodnutí (zrušení ochranné známky, částečné zrušení ochranné známky, prohlášení ochranné známky za neplatnou, prohlášení ochranné známky za částečně neplatnou) jsou uvedeny za datem právní moci rozhodnutí pod INID kódem (583) s názvem "Datum právní moci rozhodnutí/výsledek rozhodnutí".

(111) 309864
(540)



(583) 23.03.2011 / prohlášení ochranné známky za neplatnou

Přehled obnov zápisu ochranných známek

Kapitola obsahuje údaje o ochranných známkách, u kterých byl na žádost vlastníka obnoven zápis podle ustanovení § 28 odst. 2 zákona č. 441/2003 Sb.

Číselný přehled												
161843	165143	165144	170332	170495	170541	170690	170781	171323	171330	171477	171676	171911
171956	171998	172151	172155	172430	172478	173123	173423	175801	176007	176008	177847	179052
234579	238052	238053	238994	239845	239846	239849	239850	239851	239877	240762	241343	241535
241536	241586	241612	241703	241704	242257	242432	242532	243092	243108	243125	243217	243384
243517	243518	243524	243576	243978	244200	244321	244322	244325	244406	244623	244817	244959
245218	245245	245460	245531	245591	246083	246606	246800	247816	247817	248014	248352	248388
248552	248670	250259	250315	250316	250320	250348	250350	251281	251537	253154	255458	255551
257985	258015	259605	267319	267320	278383							

Obnovy zápisu ochranných známek

(111) **161843**
(220) 02.10.1970
(151) 18.02.1974
(540)



(730) **WESTINGHOUSE AIR BRAKE TECHNOLOGIES CORPORATION**, 1000 Air Brake Avenue, Wilmerding, PA, US
(740) Rott, Růžička & Guttman Patentové, známkové a advokátní kanceláře, JUDr. Vladimír Rott, Vinohradská 37, Praha 2, 12000
(510) (12) zařízení a výstroj pro železniční vozy.
(511) 12
(210) O-44698

(111) **165143**
(220) 11.03.1982
(151) 26.07.1982
(540)

ČEZET

(730) **ČZ a. s.**, Sluneční náměstí č. p. 2540/5, Praha 5, 15800, CZ
(740) PATENTSERVIS Praha, a.s., Jivenská 1273/1, Praha 4, 14021
(510) (7) stabilní (stacionární) motory, součásti pro válečkové a pouzdrové řetězy, obráběcí a tvářecí stroje, brousicí stroje, elektrické příslušenství obráběcích strojů, mlhovače k obráběcím strojům; (12) motorová vozidla všeho druhu, motory pro pozemní dopravu, spalovací motory, dvoutaktní a čtyřtaktní spalovací motory pro vozidla, veškeré součásti a mazací čerpadla pro pozemní vozidla, elektrická příslušenství motorových vozidel.
(511) 7, 12
(210) O-52603

(111) **165144**
(220) 11.03.1982
(151) 26.07.1982
(540)



(730) **ČZ a. s.**, Sluneční náměstí č. p. 2540/5, Praha 5, 15800, CZ
(740) PATENTSERVIS Praha, a.s., Jivenská 1273/1, Praha 4, 14021
(510) (7) stabilní (stacionární) motory, součásti pro válečkové a pouzdrové řetězy, obráběcí a tvářecí stroje, brousicí stroje, elektrické příslušenství obráběcích strojů, mlhovače k obráběcím strojům; (12) motorová vozidla všeho druhu, motory pro pozemní dopravu, spalovací motory, dvoutaktní a čtyřtaktní spalovací motory pro vozidla, veškeré součásti a mazací čerpadla pro pozemní vozidla, elektrická příslušenství motorových vozidel.
(511) 7, 12
(210) O-52604

(111) **170332**
(220) 02.04.1991
(151) 20.07.1992
(540)

BREN

(730) **Česká zbrojovka a.s.**, Svat. Čecha 1283, Uherský Brod, 68827, CZ
(740) Rott, Růžička & Guttman Patentové, známkové a advokátní kanceláře, JUDr. Vladimír Rott, Vinohradská 37, Praha 2, 12000
(510) (13) lovecké a sportovní střelné zbraně, jejich části a

příslušenství.
(511) 13
(210) O-61092

(111) **170495**
(220) 25.03.1991
(151) 24.06.1992
(540)



(730) **FEDERATION FRANCAISE DE TENNIS**, Stade Roland Garros, 2, avenue Gordon Bennett, 75016 Paris, FR
(740) PATENTSERVIS Praha a.s., Jivenská 1273/1, Praha 4, 14021
(510) Mýdla, parfémy, esenciální kosmetické oleje, vlasové vody, zubní přípravky; optické přístroje a nástroje; čočky; dalekohledy; sluneční brýle; krabice, kontainery a kryty na všechny čočky, dalekohledy nebo sluneční brýle, automobily a vozidla; bicykly; mopedy; motocykly; kryty sedadel pro vozidla; disky pro kola motorových vozidel; sedadla pro vozidla; volanty pro vozidla; klenotnické zboží; hodinářské a chronometrické nástroje; náramky k hodinkám; části a kování pro shora uváděné zboží; výrobky z kůže nebo náhražky kůže, kufry a cestovní tašky; kabelky, příruční kufríky, peněženky, náprsní tašky, aktovky na dokumenty, pouzdra na šekové knížky, pouzdra na navštívenky, vycházkové hole a deštníky; textilní zboží; kapesníky, ložní prádlo, toaletní prádlo, prádlo pro koupání; přikrývky na postel, na stůl, prostěradla, povlaky na polštáře; ručníky (kusové zboží), osušky; oděvní zboží včetně sportovních obleků; boty, gymnastické a sportovní potřeby (jiné než oděvy).
(511) 3, 9, 12, 14, 18, 24, 25, 28
(210) O-60976

(111) **170541**
(220) 21.03.1991
(151) 30.06.1992
(540)

WOOLWORTHS

(730) **LITTLEWOODS LIMITED**, First Floor, Skyways House, Speke Road, Speke, Liverpool, L70 1AB, GB
(740) Čermák a spol., JUDr. Karel Čermák jr., Ph.D., LL.M., advokát, Národní 32, Praha 1, 11000
(510) (35) maloobchod.
(511) 35
(210) O-60931

(111) **170690**
(220) 28.03.1991
(151) 30.07.1992
(540)



(730) **SNIP & CO, reklamní společnost, spol. s r.o.**, Špitálka 41, Brno, 66018, CZ
(740) Ing. Kendereški Dušan, patentový zástupce, Lidická 51, Brno, 60200
(510) Služby propagační, zprostředkování a zajišťování reklamy, obchodní služby a činnosti, zastupování firem, prodej jejich výrobků, zprostředkování mezi výrobními a obchodními

(511) organizacemi, marketing, zajišťování odbytu výrobků.
35, 42
(210) O-61065

(111) **170781**
(220) 30.04.1991
(151) 28.07.1992
(540)



(730) **SONING Praha a.s.**, Plzeňská 846/66, Praha 5, 15000, CZ
(740) JUDr. Aleš Zábřeh, advokát a patentový zástupce, Na Beránce 2, Praha 6, 16000
(510) Akustické úpravy a ozvučení, projekční a expertizní činnost v akustice.
(511) 37, 40, 42
(210) O-61514

(111) **171323**
(220) 16.04.1991
(151) 30.09.1992
(540)

NOVOFERM

(730) **Novozymes A/S**, Krogshoejvej 36, Bagsvaerd, DK
(740) Společná advokátní kancelář Všetečka a partneři, JUDr. Kalenský Petr, Hálkova 2, Praha 2, 12000
(510) (1) enzymy pro technické a průmyslové použití.
(511) 1
(210) O-61283

(111) **171330**
(220) 27.03.1991
(151) 15.09.1992
(540)



(730) **PhDr. Olga Drobáňová**, Jugoslávská 83, Brno, 61300, CZ
(510) (41) kurzovní a vzdělávací služby, agenturní a zprostředkovatelská činnost v oblasti vzdělávání a školení.
(511) 41
(210) O-61017

(111) **171477**
(220) 27.03.1991
(151) 07.07.1992
(540)

POP ROCKS

(730) **ZETA ESPACIAL S.A.**, Avaniada de las Olimpiadas s/n Polígono Industrial Can Rosés, Rubí (Barcelona), ES
(740) UNIPATENT, Ing. Chludina Jiří, J.Masaryka 43-47, Praha 2-Vinohrady, 12000
(510) (30) káva, čaj, kakao, cukr, rýže, tapioka, ságo, náhražky kávy; mouka a přípravky vyráběné z obilnin, chléb, dorty a cukroví; zmrzliny; med, sirup; droždí, pečivové prášky; sůl, hořčice; ocet, omáčky /mimo zálivek na salát/; koření, led.
(511) 30
(210) O-61023

(111) **171676**
(220) 17.04.1991
(151) 15.12.1992
(540)

LEUKOSTRIP

(730) **T. J. Smith & Nephew Limited**, 101 Hessle Road, Hull, Yorkshire, HU3 2BN, GB
(740) Rott, Růžička & Guttman Patentové, známkové a advokátní kanceláře, JUDr. Vladimír Rott, Vinohradská 37, Praha 2, 12000
(510) (5) náplastí a obvazový materiál.
(511) 5
(210) O-61324

(111) **171911**
(220) 15.05.1991
(151) 30.12.1992
(540)

GAP

(730) **GAP (ITM) INC.**, 2 Folsom Street, San Francisco, CA, US
(740) Rott, Růžička & Guttman Patentové, známkové a advokátní kanceláře, JUDr. Vladimír Rott, Vinohradská 37, Praha 2, 12000
(510) (18) dámské kabely, kabelky, kempinkové pytle, batohy, cyklistické brašny.
(511) 18
(210) O-61737

(111) **171956**
(220) 18.04.1991
(151) 30.01.1993
(540)

HYCAR

(730) **Lubrizol Advanced Materials Inc.**, 9911 Brecksville Road, Cleveland, OH, US
(740) Čermák a spol., JUDr. Karel Čermák, advokát, Národní 32, Praha 1, 11000
(510) (1) reaktivní kapalné polymerové sloučeniny.
(511) 1
(210) O-61350

(111) **171998**
(220) 28.08.1991
(151) 26.03.1993
(540)

ALTECO

(730) **ALTECO CHEMICAL PTE LTD.**, 19, Tuas Avenue 11, Singapore, SG
(740) KOREJZOVÁ & SPOL., v.o.s., JUDr. Petra Korejzová, advokátka, Korunní 810/104 E, Praha 10, 10100
(510) Lepící látky pro použití v průmyslu; umělé pryskyřice, syntetické pryskyřice a umělé hmoty pro použití v průmyslu; kancelářská lepidla.
(511) 1, 16
(210) O-63450

(111) **172151**
(220) 30.07.1991
(151) 02.04.1993
(540)



(730) **ANTIKVITA spol.s.r.o.**, Pod Viničkou 774, Libčice nad Vltavou, 25266, CZ
(510) Výkup a prodej starožitností a použitého zboží; zastavárenská činnost.
(511) 36, 42
(210) O-62975

(111) **172155**
(220) 09.07.1991

- (151) 07.04.1993
(540)
(730) **NEUROTOP RETARD**
GEROT PHARMAZEUTIKA GESELLSCHAFT M.B.H.,
Wien, AT
(740) Čermák a spol., JUDr. Karel Čermák, advokát, Národní 32,
Praha 1, 11000
(510) (5) léčiva.
(511) 5
(210) O-62609

- (111) **172430**
(220) 19.08.1991
(151) 20.04.1993
(540)



- (730) **R.JELINEK GROUP SE**, Razov 472, Vizovice, 76312, CZ
(740) Mgr. Dagmar Maršíková, advokátka, Štefánikova 458, Zlín,
76001
(510) (33) konzumní lihoviny, značkové lihoviny, destiláty pravé,
destiláty řezané, likéry, košer lihoviny, košer likéry.
(511) 33
(210) O-63291

- (111) **172478**
(220) 19.08.1991
(151) 26.04.1993
(540)



- (730) **R.JELINEK GROUP SE**, Razov 472, Vizovice, 76312, CZ
(740) Mgr. Dagmar Maršíková, advokátka, Štefánikova 458, Zlín,
76001
(510) (33) konzumní lihoviny, značkové lihoviny, destiláty pravé,
destiláty řezané, likéry, košer lihoviny, košer likéry.
(511) 33
(210) O-63294

- (111) **173123**
(220) 21.11.1991
(151) 15.07.1993
(540)

LoBy

- (730) **LoBy, s.r.o.**, Rohová 694/14, Praha 6 - Suchbátka, 16500, CZ
(740) Patentová, známková, grafická kancelář, Ing. Vlasta
Sedláčková, Ke Kateřinkám 1393, Praha 4, 14900
(510) (35) služby a zprostředkovatelská činnost v oblasti reklamy,
propagace, obchodu a řemesel.
(511) 35
(210) O-64884

- (111) **173423**
(220) 05.09.1991
(151) 25.08.1993
(540)



- (730) **GRANETTE & STAROREŽNÁ Distilleries a.s.**,
Drážďanská 80/82, Ústí nad Labem, 40007, CZ
(740) Advokátní, znalecká a patentová kancelář, Mgr. Václav
Karlíček, Vinohradská 6, Praha 2, 12000
(510) (33) Prostějovská Starorežná a lihoviny Starorežné Prostějov.
(511) 33
(210) O-63538

- (111) **175801**
(220) 18.03.1992
(151) 19.04.1994
(540)

transform

- (730) **TRANSFORM a.s. Lázně Bohdaneč**, Na Lužci 659, Lázně
Bohdaneč, 53341, CZ
(740) PROPATENT, Ing. Vlasta Sedláčková, Ke Kateřinkám 1393,
Praha 4, 14900
(510) Speciální úprava, zpracování a využití plastových materiálů
získaných sběrem; transport a prodej surovin v tuzemsku i
zahraničí; leasingový dovoz zahraničních technologií k
plastům; poradenská činnost a účast v ekologických
programech v oblasti plastů.
(511) 36, 39, 40, 42
(210) O-67322

- (111) **176007**
(220) 06.11.1991
(151) 02.05.1994
(540)

PRADĚ

- (730) **R.JELINEK GROUP SE**, Razov 472, Vizovice, 76312, CZ
(740) Mgr. Dagmar Maršíková, advokátka, Štefánikova 458, Zlín,
76001
(510) (32) nápoje na bázi ovoce, zeleniny a sycených
nealkoholických nápojů a přípravky k jejich výrobě; (33)
alkoholické nápoje, s výjimkou piva.
(511) 32, 33
(210) O-64571

- (111) **176008**
(220) 06.11.1991
(151) 02.05.1994
(540)

GOLD COCK WHISKY

- (730) **R.JELINEK GROUP SE**, Razov 472, Vizovice, 76312, CZ
(740) Mgr. Dagmar Maršíková, advokátka, Štefánikova 458, Zlín,
76001
(510) (33) alkoholické nápoje, s výjimkou piva.
(511) 33
(210) O-64573

- (111) **177847**
(220) 05.03.1992

(151) 28.06.1994
(540)



(730) **SONING Praha a.s.**, Plzeňská 846/66, Praha 5, 15000, CZ
(740) JUDr. Aleš Zábrš, advokát a patentový zástupce, Na Beránce 2, Praha 6, 16000
(510) (19) porézní obkladový panel pohlcující zvuk.
(511) 19
(210) O-67078

(111) **179052**
(220) 22.03.1991
(151) 24.08.1994
(540)

ABG

(730) **Howmedica Osteonics Corp.**, 325 Corporate Drive, Mahwah, NJ, US
(740) Čermák a spol., JUDr. Karel Čermák jr., Ph.D., LL.M., advokát, Národní 32, Praha 1, 11000
(510) (10) přístroje a nástroje chirurgické, lékařské, zubolékařské a zvěrolékařské, včetně speciálního nábytku pro tyto obory a včetně přístrojů a zdravotnických pomůcek jako: orthopedické bandáže, zdravotnické výrobky z gumy, protézy, kyčelní kloubové systémy apod.
(511) 10
(210) O-60942

(111) **234579**
(220) 02.11.2000
(151) 25.06.2001
(540)



(730) **DIMER, spol. s r.o.**, Kudlov č.p. 505, Zlín, 76001, CZ
(740) PROPATENT, Ing. Vlasta Sedláčková, Ke Kateřinkám 1393, Praha 4, 14900
(510) (1) lepidla a pojiva pro průmysl, plastické hmoty jako suroviny, polymerní materiály a vlákna pro použití v průmyslu, materiály na bázi uhlíku, grafitu, skleněných a keramických vláken, odmašťovací přípravky pro výrobní procesy, vulkanizační přípravky; (3) brusiva, brusné plátno, brusný papír; (6) kovové materiály určené pro výrobu průmyslových těsnění; (7) brusné kotouče, brusné kameny, ložiska, membrány pro čerpadla, nože (části strojů), soustruhy, ucpávky, válce (písty), mechanické ucpávky pro těsnění strojů z nerez oceli a pružinové oceli; (11) těsnění (vodovodní); (17) materiály těsnící a ucpávkové, zejména materiály na bázi elastomerů, plastů a termosetů, určené pro ucpávky a těsnění, vláknitopryžové materiály, materiály na bázi uhlíku, grafitu, skleněných a keramických vláken určené pro ucpávky a těsnění, plochá těsnění, těsnící kroužky, mechanické ucpávky, stlačované ucpávky, těsnění pro hydrauliku a pneumatiku, ucpávkové šňůry, o-kroužky, radiální hřídelová těsnění a veškeré druhy těsnění spadající do tř. 17, kroužky na těsnění, podložky na těsnění, těsnící tmely, těsnění do ucpávkových pouzder, těsnící hmoty, izolační samolepicí pásky, izolační pásy, izolační šňůry všeho druhu, izolační tepelný materiál, izolační tkaniny z různých hmot, těsnění z azbestu, těsnění z PTFE (teflonová těsnění); (40) zpracování a úprava pryží a plastických hmot, elastomerů, termosetů, kompozitních materiálů, kovu, grafitu, deskových těsnících polotovarů, kovoobrábění za účelem výroby nebo opravy těsnících prvků, strojních a stavebních součástí, vulkanizace;

(42) odborné poradenství v oboru těsnění a ucpávky, projektová a konstrukční činnost v oboru těsnění a ucpávky, projektová a konstrukční činnost v oblasti strojních a stavebních částí a zařízení.

(511) 1, 3, 6, 7, 11, 17, 40, 42
(210) O-160629

(111) **238052**
(220) 03.04.2001
(151) 22.10.2001
(540)



(730) **ECM Real Estate Investments k.s.**, Hvězdova 1716/2b, Praha 4 - Nusle, 14078, CZ
(510) (35) správa hotelů, obchodní a podnikatelské informace, poradenství v obchodní činnosti; (36) realitní kanceláře, ubytovací kanceláře, zprostředkování nemovitostí, pronájem nemovitostí, bytů a kanceláří, správa majetku, správa nemovitostí, vedení nájemních domů, inkasování nájemného, směnářské služby, odborné poradenství v oblasti pronájmu, prodeje a koupě nemovitostí; (39) pronájem garáží, pronájem parkovacích ploch, pronájem skladů; (42) provoz hotelového ubytování, hotelové služby, jídelny a závodní jídelny, kavárny, restaurace, pronajímání jednacích místností.
(511) 35, 36, 39, 42
(210) O-166091

(111) **238053**
(220) 03.04.2001
(151) 22.10.2001
(540)



(730) **ECM Real Estate Investments k.s.**, Hvězdova 1716/2b, Praha 4 - Nusle, 14078, CZ
(510) (35) správa hotelů, obchodní a podnikatelské informace, poradenství v obchodní činnosti; (36) realitní kanceláře, ubytovací kanceláře, zprostředkování nemovitostí, pronájem nemovitostí, bytů a kanceláří, správa majetku, správa nemovitostí, vedení nájemních domů, inkasování nájemného, směnářské služby, odborné poradenství v oblasti pronájmu, prodeje a koupě nemovitostí; (39) pronájem garáží, pronájem parkovacích ploch, pronájem skladů; (42) provoz hotelového ubytování, hotelové služby, jídelny a závodní jídelny, kavárny, restaurace, pronajímání jednacích místností.
(511) 35, 36, 39, 42
(210) O-166093

(111) **238994**
(220) 29.05.2001
(151) 23.11.2001
(540)

LAKTOVIT

(730) **LAKTOS PRAHA spol. s r.o.**, Nová cesta 17, Praha 4, 14000, CZ
(740) Ing. Reichel Pavel, Lopatecká 14, Praha 4, 14700
(510) (31) krmiva pro zvířata, krmné směsi a přísady do krmných směsí.
(511) 31
(210) O-167844

(111) **239845**
(220) 16.02.2001
(151) 19.12.2001
(540)

MODAS

(730) **TV PRODUCTS CZ, s.r.o.**, Rybná 669/4, Praha 1, 11000, CZ
(740) AK Štros Kusák Čermák, JUDr. David Štros, advokát, Národní 32, Praha 1, 11000
(510) (18) kůže, imitace kůže, výrobky z těchto materiálů, které nejsou zahrnuty do jiných tříd, kufry a zavazadla, deštníky, slunečníky a hole; (25) oděvy, obuv, kloboučnické zboží; (28) hry, hračky, potřeby pro gymnastiku a sport, které nejsou zahrnuty do jiných tříd.
(511) 18, 25, 28
(210) O-164437

(111) **239846**
(220) 16.02.2001
(151) 19.12.2001
(540)

VENTO

(730) **TV PRODUCTS CZ, s.r.o.**, Rybná 669/4, Praha 1, 11000, CZ
(740) AK Štros Kusák Čermák, JUDr. David Štros, advokát, Národní 32, Praha 1, 11000
(510) (18) kůže, imitace kůže, výrobky z těchto materiálů, které nejsou zahrnuty do jiných tříd, kufry a zavazadla, deštníky, slunečníky a hole; (25) oděvy, obuv, kloboučnické zboží; (28) hry, hračky, potřeby pro gymnastiku a sport, které nejsou zahrnuty do jiných tříd.
(511) 18, 25, 28
(210) O-164438

(111) **239849**
(220) 16.02.2001
(151) 19.12.2001
(540)

BLACK & WHITE

(730) **TV PRODUCTS CZ, s.r.o.**, Rybná 669/4, Praha 1, 11000, CZ
(740) AK Štros Kusák Čermák, JUDr. David Štros, advokát, Národní 32, Praha 1, 11000
(510) (18) kůže, imitace kůže, výrobky z těchto materiálů, které nejsou zahrnuty do jiných tříd, kufry a zavazadla, deštníky, slunečníky a hole; (25) oděvy, obuv, kloboučnické zboží; (28) hry, hračky, potřeby pro gymnastiku a sport, které nejsou zahrnuty do jiných tříd.
(511) 18, 25, 28
(210) O-164443

(111) **239850**
(220) 16.02.2001
(151) 19.12.2001
(540)

TOM JONES

(730) **TV PRODUCTS CZ, s.r.o.**, Rybná 669/4, Praha 1, 11000, CZ
(740) AK Štros Kusák Čermák, JUDr. David Štros, advokát, Národní 32, Praha 1, 11000
(510) (18) kůže, imitace kůže, výrobky z těchto materiálů, které nejsou zahrnuty do jiných tříd, kufry a zavazadla, deštníky, slunečníky a hole; (25) oděvy, obuv, kloboučnické zboží; (28) hry, hračky, potřeby pro gymnastiku a sport, které nejsou zahrnuty do jiných tříd.
(511) 18, 25, 28
(210) O-164444

(111) **239851**
(220) 16.02.2001
(151) 19.12.2001
(540)

NEW CHAPTER

(730) **TV PRODUCTS CZ, s.r.o.**, Rybná 669/4, Praha 1, 11000, CZ
(740) AK Štros Kusák Čermák, JUDr. David Štros, advokát, Národní 32, Praha 1, 11000

(510) (18) kůže, imitace kůže, výrobky z těchto materiálů, které nejsou zahrnuty do jiných tříd, kufry a zavazadla, deštníky, slunečníky a hole; (25) oděvy, obuv, kloboučnické zboží; (28) hry, hračky, potřeby pro gymnastiku a sport, které nejsou zahrnuty do jiných tříd.
(511) 18, 25, 28
(210) O-164446

(111) **239877**
(220) 02.05.2001
(151) 19.12.2001
(540)

PUSH-LOCK

(730) **ROYAL DEFEND HOLDING a.s.**, Ostrovského, Ženské domovy 3/253, Praha 5, 15500, CZ
(740) Patentová a známková kancelář, Ing. Jaromír Příkryl, Včelín 1161, Hulín, 76824
(510) (6) bezpečnostní zámky všeho druhu, stavební vložkové systémy a mechanické zamykací zařízení pro automobily, zejména zámky pro uzamykání řadicí páky, odnímatelné závory na volant; (9) elektronická zabezpečovací zařízení proti odcizení motorových vozidel, zejména imobilizéry, alarmy, centrální zamykání aut, centrální elektronické stahování oken; (12) mechanická zabezpečovací zařízení proti odcizení motorových vozidel; (35) zprostředkování obchodních záležitostí a zprostředkovatelské služby v oblasti mechanických a elektronických zabezpečovacích zařízení proti odcizení motorových vozidel.
(511) 6, 9, 12, 35
(210) O-166970

(111) **240762**
(220) 27.03.2001
(151) 25.01.2002
(540)



(730) **Asociace pro vodu ČR**, Masná 189/5, Brno - Trnitá, 60200, CZ
(740) HALAXOVÁ & HALAXOVÁ, TETRAPAT, RNDr. Zdeňka Halaxová, Dukelská 891/4, Olomouc, 77200
(510) (41) organizování, pořádání a vedení školení, kolokvií, přednášek, kongresů, konferencí, symposií a seminářů z oblasti vodního hospodářství, zejména z oblasti vodárenství, úprav a čištění odpadních vod všeho druhu a jejich opětovného využití a z oblasti souvisejících ekologických vlivů, organizování a vedení školení, kolokvií, přednášek, kongresů, konferencí a seminářů ve vztahu k činnosti v oblasti kalového hospodářství, v oblasti nakládání s odpady, které souvisí s čištěním a úpravou vod, stokováním a odvodňováním a v oblasti souvisejících ekologických vlivů, vydávání publikací, zejména odborných publikací, periodik, normativů a jiných informačních materiálů z oblasti uvedených činností; (42) poskytování expertních, poradenských a konzultačních služeb v oblasti vodního hospodářství, zejména z oblasti vodárenství, úprav a čištění odpadních vod všeho druhu a jejich opětovného využití, technicko-inženýrské služby v oblasti úprav a čištění odpadních vod všeho druhu a jejich opětovného využití, vývoj a tvorba počítačového software, zejména software pro provoz, instruktáže, zácvik a školení v oblasti úpravy a čištění odpadních vod všeho druhu a jejich opětovného využití.
(511) 41, 42
(210) O-165805

(111) **241343**
(220) 26.02.2001
(151) 21.02.2002
(540)

LOVAXA

(730) **VULM CZ, a.s.**, Olivova 1888, Říčany, 25101, CZ

- (740) Ing. Zdeněk Kučera, Dlouhá 207 (P.O.BOX 92), Slušovice, 76315
(510) (1) chemické výrobky a chemikálie pro průmysl a vědu, chemické látky na konzervování potravin, třísloviny; (3) éterické oleje, kosmetické přípravky, vlasové vodičky, přípravky na čištění zubů, dezodoranty pro osobní potřebu, sanitární čistící přípravky, voňavkářské výrobky; (5) léčiva, farmaceutické přípravky humánní a veterinární, organopreparáty, očkovací látky a séra, chemické výrobky pro lékařství, hygienu, farmacii a vědu, přípravky baktericidní, fungicidní, insekticidní, dezinfekční přípravky, přípravky proti nákaze, přípravky pro ošetřování zubů a dutiny ústní, diabetické přípravky pro léčebné účely, utišující prostředky a přípravky proti kašli, léčivé byliny, čaje a čajové směsi, vitamínové přípravky, léčivé tinktury a kapky.

(511) 1, 3, 5
(210) O-164741

(111) **241535**
(220) 20.03.2001
(151) 21.02.2002
(540)

rádce pro zdraví



- (730) **MediMedia Information, spol. s r.o.**, Radouňova 1317/30, Praha 5 - Stodůlky, 15500, CZ
(740) JUDr. Krajhanzl Luděk, Lazarská 5, Praha 1, 11000
(510) (16) knihy, knihy brožované, publikace; (35) propagační činnost, reklama, vydávání reklamních textů; (41) vzdělávací informace, vydávání knih, vydávání textů.

(511) 16, 35, 41
(210) O-165581

(111) **241536**
(220) 20.03.2001
(151) 21.02.2002
(540)

rádce pacienta



- (730) **MediMedia Information, spol. s r.o.**, Radouňova 1317/30, Praha 5 - Stodůlky, 15500, CZ
(740) JUDr. Krajhanzl Luděk, Lazarská 5, Praha 1, 11000
(510) (16) knihy, knihy brožované, publikace; (35) propagační činnost, reklama, vydávání reklamních textů; (41) vzdělávací informace, vydávání knih, vydávání textů.

(511) 16, 35, 41
(210) O-165583

(111) **241586**
(220) 26.03.2001
(151) 21.02.2002
(540)

dar
vašemu
zdraví

- (730) **Lázně Darkov, a. s.**, Čsl. armády 2954/2, Karviná - Hranice, 73312, CZ
(740) HALAXOVÁ & HALAXOVÁ, TETRAPAT, RNDr. Zdeňka Halaxová, Dukelská 891/4, Olomouc, 77200
(510) (30) oplatky a trvanlivé pečivo, cukrovinky, müsli směsi i tyčinky, kávové nápoje; (32) nealkoholické nápoje včetně minerálních vod; (36) směnárenská činnost, pronájem nemovitostí; (37) úklidové služby, praní, žehlení a čištění prádla a oděvů; (39) služby cestovní kanceláře, provozování autodopravy a parkovišť, průvodcovské služby; (41) výchovná, vzdělávací a zábavní činnost, pořádání kulturních a společenských akcí, vydavatelská činnost, provozování fitcentra, provozování tělovýchovných zařízení sloužících k regeneraci a rekondici organismu, vedení kondičního tělocviku; (42) správa a využití přírodních léčivých zdrojů, kompletní ústavní a lázeňská péče, léčebná péče, rehabilitační, rekondiční služby a výkony, ubytovací služby, provoz hotelů a restaurací a jiných stravovacích a ubytovacích zařízení, provozování zahradnictví, provádění parkových úprav, výsadba zeleně.

(511) 30, 32, 36, 37, 39, 41, 42
(210) O-165757

(111) **241612**
(220) 28.03.2001
(151) 21.02.2002
(540)



- (730) **PIN - LOCK CZ s.r.o.**, Lešetín IV/707, Zlín, 76001, CZ
(740) Patentová a známková kancelář, Ing. Jaromír Příkryl, Věclín 1161, Hulín, 76824
(510) (6) mechanická zabezpečovací zařízení proti odcizení motorových vozidel, bezpečnostní zámky všeho druhu, stavební vložkové systémy a mechanická zamykací zařízení pro automobily, zejména zámky pro uzamykání řadící páky a jiných pohyblivých částí automobilu, odnímatelné zavírací závory na volant; (9) elektronická zabezpečovací zařízení proti odcizení motorových vozidel, zejména imobilizéry, alarmy, centrální zamykání aut, centrální elektronické stahování oken, telefonní přístroje a příslušenství, telefonní automaty, telefonní ústředny, mobilní telefony včetně příslušenství, mobilní radiotelefonní sítě, všechny telekomunikační přístroje a zařízení zaříděné ve třídě 9, stroje pro záznam, přenos a reprodukci zvuku nebo obrazu, kancelářská a výpočetní technika; (35) zprostředkování obchodních záležitostí, zprostředkovatelské služby v oblasti obchodu.

(511) 6, 9, 35
(210) O-165865

(111) **241703**
(220) 18.04.2001
(151) 21.02.2002
(540)



- (730) **AUDY s.r.o.**, Živného 1A, Brno, 63500, CZ
(740) Ing. Markes Libor, Grohova 54, Brno, 60200
(510) (10) lékařské přístroje a zařízení včetně desinfekčních a likvidačních zařízení, speciální nábytek k lékařským a zdravotnickým účelům, zdravotnické pomůcky, jako ortézy, bandáže, fixační pomůcky, dekubitační podložky, lůžka a systémy, rehabilitační pomůcky, jako podložky, masážní

přístroje a vany, pomůcky pro usnadnění pohybu chodících pacientů, jako chodítka, berle, madla, přístroje a pomůcky pro manipulaci imobilními pacienty, jako zvedací zařízení, sprchovací lůžka, pohyblivé vany; (12) pozemní vozidla pro dopravu invalidů, vozíky pro invalidy, nepoháněné i poháněné, kočárky pro invalidy; (37) servis a opravy výrobků uvedených ve třídách 10 a 12.

(511) 10, 12, 37
(210) O-166581

(111) **241704**
(220) 18.04.2001
(151) 21.02.2002
(540)



(730) **Obec Nedvědice**, Nedvědice č.p. 42, 59262, CZ
(740) Ing. Markes Libor, Grohova 54, Brno, 60200
(510) (37) stavba a bourání budov, mostů a komunikací, služby malířů, instalatérů, topenářů, sklenářů a pokrývačů, pronájem nářadí, stavebních strojů a materiálů, opravy, servis a údržba staveb, nářadí, strojních a elektrotechnických zařízení, elektrických a elektronických přístrojů, nábytku, oděvů, obuvi, brašnářských výrobků a hraček; (41) výchova, vzdělávání, pořádání kulturních, zábavních, rekreačních a sportovních akcí, provozování koupaliště a kluziště, pořádání uměleckých výstav, provozování historických expozic, vydávání periodických a neperiodických tiskovin; (42) poskytování ubytování a stravování, provozování hotelů, penzionů, restaurací a bufetů, provozování holičství, kadeřnictví, pohřebních služeb a obchodů použitým zbožím.

(511) 37, 41, 42
(210) O-166582

(111) **242257**
(220) 04.04.2001
(151) 22.03.2002
(540)



(730) **TIPAFROST, a.s.**, Žďárského 188, Třebíč, 67401, CZ
(740) JUDr. Miroslav Zvěřina, Bráfova 20, Třebíč, 67401
(510) (29) chlazená a mražená zelenina, ovoce, ryby, drůbež, maso, vejce a mléčné výrobky včetně smetanových krémů, chlazené a mražené mléčné nápoje, konzervy zeleninové, rybí, drůbeží a masové; (30) krémy, zmrzlina a zmrzlinové směsi s ovocem, mléčnými výrobky, čokoládou a kakaem, mražená těsta a dorty, želé a pudinky, rajčatové omáčky, ravioli.

(511) 29, 30
(210) O-166187

(111) **242432**
(220) 09.05.2001
(151) 22.03.2002

(540)



(730) **Autobusy KAVKA, a.s.**, Báňská 287, Most, 43401, CZ
(510) (39) silniční motorová doprava osobní (osobní doprava autobusová).
(511) 39
(210) O-167118

(111) **242532**
(220) 17.05.2001
(151) 22.03.2002
(540)

ALDURAZYME

(730) **BIOMARIN/GENZYME LLC**, 500 Kendall Street, Cambridge, MA, US
(740) Rott, Růžička & Guttman Patentové, známkové a advokátní kanceláře, JUDr. Vladimír Rott, Vinohradská 37, Praha 2, 12000
(510) (5) farmaceutické přípravky a látky, farmaceutické přípravky pro léčbu nemocí souvisejících s poruchou ukládání v lysosomech.
(511) 5
(210) O-167461

(111) **243092**
(220) 09.02.2001
(151) 23.04.2002
(540)



(730) **Raiskub Josef**, Okružní 260, Vracov, 69642, CZ
(510) (9) kopírovací stroje (černobílé i barevné), telefony, telefaxy, faxy, telefonní ústředny, počítače, pokladny elektronické, tiskárny, počítačky bankovek, diktafony, laminovací stroje, řezačky a skartovací stroje, prezentační technika, laminátory; (16) tiskopisy, knihy, papírenské zboží, kancelářské potřeby, psací stroje; (35) kopírovací služby, pronájem kancelářských zařízení a techniky (včetně příslušenství); (37) servis kancelářských zařízení a techniky (včetně příslušenství).
(511) 9, 16, 35, 37
(210) O-164177

(111) **243108**
(220) 16.02.2001
(151) 23.04.2002
(540)

MORGANO

(730) **TV PRODUCTS CZ, s.r.o.**, Rybná 669/4, Praha 1, 11000, CZ
(740) AK Štros Kusák Čermák, JUDr. David Štros, advokát, Národní 32, Praha 1, 11000
(510) (18) kůže, imitace kůže, výrobky z těchto materiálů, které nejsou zahrnuty do jiných tříd, kufrů a zavazadla, deštníky, slunečníky a hole; (25) obuv, kloboučnické zboží; (28) hry, hračky, potřeby pro gymnastiku a sport, které nejsou zahrnuty do jiných tříd.
(511) 18, 25, 28
(210) O-164445

(111) **243125**
(220) 26.02.2001

(151) 23.04.2002
(540)

medový čaj

(730) **"MOKATE" SPÓLKA AKCYJNA**, ul. Katowicka 265, 43-450 Ustroń, PL
(740) Mgr. Václav Pacl, Okrajová 1416/4, Havířov - Podlesí, 73601
(510) (5) potravinové doplňky s léčebnými účinky pro výživu dětí, nemocných a sportovců, vitamínové přípravky medicínální čaje, bylinné čaje; (30) čaj, čajové směsi, čajové nápoje; (32) nealkoholické nápoje, limonády, džusy, vody minerální a šumivé, vody syčené a jiné nealkoholické nápoje, sirupy a jiné přípravky k přípravě nápojů, šťávy ovocné a nápoje z ovocných šťáv nealkoholických (nezkvašených), šťávy ovocné, lihuprosté, šťávy jako nápoj, šumivé ovocné nápoje (lihuprosté), šumivé nápoje s ovocnou šťávou.
(511) 5, 30, 32
(210) O-164703

(111) **243217**
(220) 22.03.2001
(151) 23.04.2002
(540)

1. Dražební

(730) **1. Dražební a.s.**, Hvězdná 491, Liberec, 46001, CZ
(510) (35) oceňování obchodních podniků, příprava, organizování a provádění veřejných dražeb movitých a nemovitých věcí, provádění dobrovolných dražeb, provádění nedobrovolných dražeb, zprostředkování dražeb movitých a nemovitých věcí, zprostředkování obchodních, ekonomických a organizačních záležitostí, zprostředkování nákupu a prodeje movitostí, poradenství v otázkách podnikání a organizace, pomoc při řízení obchodní činnosti, obchodní administrativa, služby ekonomických poradců, služby organizačních poradců, obchodní a podnikatelské informace a poradenství k uvedeným službám, poskytování konzultací a informací o dražbách, rozšiřování a zasilání reklamních a inzertních materiálů, rozhlasová, televizní a internetová reklama, vydávání reklamních a inzertních textů; (36) odhady cen předmětů dražeb, oceňování movitých věcí a nemovitostí, kauce, záruky, garance, činnost realitní agentury, agentura pro nemovitosti a movitosti, zprostředkování obchodu s nemovitostmi, nájem a pronájem nemovitostí, zúčtování vzájemných pohledávek a závazků, finanční informace a analýzy, finanční a investiční poradenství, záruční a zástavní půjčky, zprostředkování záručních a zástavních půjček, vypořádání nákladů dražeb, poradenství pro výše uvedené činnosti; (42) vypracovávání smluv o provedení dražeb, zástavní a záruční smlouvy, zprostředkování dražebních, zástavních a záručních smluv, vypracovávání dražebních vyhlášek a protokolů o provedených dražbách včetně potvrzení o nabytí vlastnických práv.
(511) 35, 36, 42
(210) O-165660

(111) **243384**
(220) 18.04.2001
(151) 23.04.2002
(540)

AMBITIOUS

(730) **The Procter&Gamble Company**, One Procter&Gamble Plaza, Cincinnati, OH, US
(740) ŠTROS & KUSÁK advokátní a patentová kancelář, JUDr. David Štros, advokát, Národní 32, Praha 1, 11000
(510) (3) mýdla, parfumerie, vonné oleje, kosmetika, vlasové vodičky (lotions), přípravky na čištění zubů a ústní dutiny, přípravky pro čištění, péči a zkrášlování pleti, pokožky hlavy a vlasů, antiperspiranty a deodoranty pro osobní užití.
(511) 3
(210) O-166569

(111) **243517**
(220) 21.05.2001
(151) 23.04.2002
(540)

KERAMALT

(730) **ROSOMAC, s.r.o.**, Bašného 80, Brno, 62300, CZ
(740) Ing. Markes Libor, Grohova 54, Brno, 60200
(510) (1) lepidla a pojiva pro průmysl a stavebnictví, zejména obsahující sádrové pojivo, silikáty, zejména pro povrchovou úpravu; (17) materiály pro tepelnou a akustickou izolaci, materiály pro hydroizolaci; (19) stavební materiály nekovové, zejména maltové a omítkové směsi, kompozitní materiály s vápenným, cementovým nebo sádrovým pojivem.
(511) 1, 17, 19
(210) O-167500

(111) **243518**
(220) 21.05.2001
(151) 23.04.2002
(540)

GIPSTMEL

(730) **ROSOMAC, s.r.o.**, Bašného 80, Brno, 62300, CZ
(740) Ing. Markes Libor, Grohova 54, Brno, 60200
(510) (1) lepidla a pojiva pro průmysl a stavebnictví, zejména obsahující sádrové pojivo, silikáty, zejména pro povrchovou úpravu; (17) materiály pro tepelnou a akustickou izolaci, materiály pro hydroizolaci; (19) stavební materiály nekovové, zejména maltové a omítkové směsi, kompozitní materiály s vápenným, cementovým nebo sádrovým pojivem.
(511) 1, 17, 19
(210) O-167501

(111) **243524**
(220) 21.05.2001
(151) 23.04.2002
(540)



(730) **R.JELINEK GROUP SE**, Razov 472, Vizovice, 76312, CZ
(740) Mgr. Dagmar Maršíková, advokátka, Štefánikova 458, Zlín, 76001
(510) (32) piva, minerální vody, šumivé nápoje a jiné nápoje nealkoholické, nápoje a šťávy ovocné; (33) alkoholické nápoje (s výjimkou pív).
(511) 32, 33
(210) O-167517

(111) **243576**
(220) 25.05.2001
(151) 23.04.2002
(540)

MACH

(730) **ABF, a.s.**, Mimoňská 645, Praha 9 - Prosek, 19000, CZ
(510) (35) pořádání a organizování veletrhů a výstav pro reklamní a obchodní účely; (41) pořádání a organizování veletrhů a výstav pro kulturní a vzdělávací účely; (42) služby spojené s technickým zajištěním a vybavením výstav a výstavních ploch.
(511) 35, 41, 42
(210) O-167726

(111) **243978**
(220) 23.10.2001
(151) 23.04.2002

(540)



- (730) **Pavel P o k o r n ý - B R A M K O**, Semice 43, Semice, 28917, CZ
(510) (31) zelenina čerstvá, brambory, ovoce (jahody); (35) zprostředkovatelská činnost v oblasti obchodu s výše uvedenými výrobky.
(511) 31, 35
(210) O-172995

- (111) **244200**
(220) 12.03.2001
(151) 23.05.2002
(540)

OREM

- (730) **Zdeněk Keller OREM**, Radvanická 1274/213, Ostrava - Radvanice, 71600, CZ
(740) Mgr. Václav Pačl, Okrajová 1416/4, Havířov - Podlesí, 73601
(510) (6) obecné kovy v surovém a polozpracovaném stavu a jejich slitiny, ocel, zejména konstrukční, lehké kovy, kovy tvarované různým způsobem, lisované, ražené, válcované, kované, obráběné, stavební kování, kovové potřeby zámečnické a kovové výrobky, kovové přenosné domy, kovový, zejména ocelový drát, kovové závěsy, kovové mříže a mřížoví, zásobníky a kontejnery, napínací třmeny, kovové nosníky, ocelové konstrukce nepřenosné a stavební ocelové dílce, tvarované trámce, ocelové stožáry, zejména stožáry veřejného osvětlení, též s výložníky, ocelový a tažený plech a výrobky z něho, kabelové a lanové klouby spojky a svorky, kovová lana, a to i pro lanové dráhy, spojovací materiál, např. šrouby, matice, svorníky, nýty, kovové palety pro skladování, manipulaci a dopravu, kovové schody a schodnice, kovové výtahové kabiny, kovový šrot, kovové žebříky; (7) elektrotechnická zařízení v rozsahu této třídy, zejména etiketovací stroje, navijáče, aplikační kleště; (9) elektrická a elektronická zařízení pro dohled, ověřování a dálkové ovládání průmyslových operací, elektrická přístroje a zařízení, zejména přenosné terminály se snímači, tiskárny, zejména termo/termotransferové tiskárny etiket, příslušenství k těmto tiskárnám, zejména verifikátory, miniaturní tepelné tiskárny, aplikátory etiket, zařízení pro čtení čárových kódů, zejména ruční snímače pro čtení i z větších vzdáleností, laserové scannery ruční, pultové, projekční, průmyslové laserové scannery, holografické scannery, laserové engine, multifunkční dekodéry, přístroje a zařízení pro radiový přenos dat mezi snímači a počítačem, počítačové programy, zejména pro návrh a tisk etiket s čárovými kódy, logy, texty a obrázky, radiofrekvenční zařízení pro sběr dat, zařízení ke zpracování dat včetně čtecího zařízení, optické snímače znaků, přístroje na zpracování informací, elektrické spínací a přepínací zařízení, přístroje k záznamu, reprodukci, zesilování, příjmu a přenosu zvuku, multifunkční kabelové rozvody podpovrchové i nadpovrchové, zařízení ke zpracování dat včetně čtecího zařízení, demagnetické zařízení na magnetické pásky, magnetické kódéry a dekodéry, datové přepínače, přerušovače, magnetické identifikační karty, kopírovací zařízení a stroje, radiotelefonní zařízení, též videotelefony, radiové přístroje, zesilovače, datové pásky, pásky do tiskáren, elektrické přístroje a zařízení: automatické regulátory teploty, automatické a časové vypínače, elektrické vodiče a spojky elektrického vedení, hasící přístroje, podzemní elektrické kabely, elektrické rozvodné skříně, elektrické měřicí přístroje, elektrické otevírače

dveři, pojistky elektrického vedení, elektrické spínací a přepínací zařízení, přístroje ke zjišťování závad v izolaci elektrického vedení, přístroje ke zkoušení plynu, přístroje na dálkové ovládání, přístroje na kontrolu tepla, přístroje na zpracování informací, poplašné přístroje, zkušební přístroje, elektrické zabezpečovací a protipožární systémy, poplachové ústředny, stavebnicové ústředny, elektrické ovládací, spínací elektrické zařízení, zejména spínací a rozvodné desky a skříně, elektrické poplašné zvonky, elektrické přípojky, elektrické transformátory, přístroje na lokalizování závad na elektrickém vedení, rozvodné kabiny, materiál pro elektrické vedení, ovládací a řídicí elektrické pulty a panely, světelná reklama, rozvaděče elektrického proudu, elektrické rozvodné krabice, usměrňovače elektrického proudu, elektrické pojistky, pouzdra na elektrické kabely, přepínací elektrické zařízení, přerušovače elektrického proudu, přístroje k záznamu času, vysílače elektronických signálů, vysokofrekvenční přístroje, zesilovače, spínací hodiny, regulátory zatížení, elektroinstalační prvky, též vypínače a stmívače, bezpečnostní čidla, teplotní, časové a programovací regulátory, tyristorové zapalovače; (11) přístroje a zařízení pro osvětlení a jejich části, spadající do této třídy, zejména pouliční osvětlovací soustavy, kryty svítidel, osvětlovací trubice, výbojky; (37) instalace, montáž, demontáž, rekonstrukce, údržba, opravy a servis, revize a zkoušky uvedených elektrických a elektronických zařízení, počítačového vybavení (hardware), osvětlovací techniky a elektroniky, zejména veřejného osvětlení, odrušování elektrických zařízení (42) instalace, tvorba a rekonstrukce, údržba, opravy a servis programového vybavení (software).

- (511) 6, 7, 9, 11, 37, 42
(210) O-165188

- (111) **244321**
(220) 15.05.2001
(151) 23.05.2002
(540)

FABRAZYME

- (730) **Genzyme Corporation**, 500 Kendall Street, Cambridge, MA, US
(740) Rott, Růžička & Guttman Patentové, známkové a advokátní kanceláře, JUDr. Vladimír Rott, Vinohradská 37, Praha 2, 12000
(510) (5) farmaceutické přípravky a látky, farmaceutické přípravky pro léčbu Fabryho onemocnění.
(511) 5
(210) O-167297

- (111) **244322**
(220) 15.05.2001
(151) 23.05.2002
(540)

THYROGEN

- (730) **Genzyme Corporation**, 500 Kendall Street, Cambridge, MA, US
(740) Rott, Růžička & Guttman Patentové, známkové a advokátní kanceláře, JUDr. Vladimír Rott, Vinohradská 37, Praha 2, 12000
(510) (5) farmaceutické přípravky a látky, farmaceutické a diagnostické kompozice, a to rekombinantní lidský thyrotropin pro použití při diagnostice a léčbě thyroïdních onemocnění (onemocnění štítné žlázy).
(511) 5
(210) O-167298

- (111) **244325**
(220) 15.05.2001
(151) 23.05.2002
(540)



- (730) **SPARKYS s.r.o.**, Panská 7/890, Praha 1, 11000, CZ
(740) JEHNE, VODÁK a partneři, JUDr. Robert Jehne, advokát,
Školská 32, Praha 1, 11000
(510) (28) hračky.
(511) 28
(210) O-167302

- (111) **244406**
(220) 05.06.2001
(151) 23.05.2002
(540)



- (730) **Pesquera San Jose S.A.**, Avda. El Bosque Norte 0440, 9th Floor, Las Condes, Santiago, CL
(740) Ing. Kratochvíl Václav, Husníkova 2086, Praha 5, 15800
(510) (29) konzervované ryby, konzervované pokrmy z mořských živočichů, mořští koryši a měkkýši v konzervách, čerstvé ryby, čerství mořští koryši a měkkýši, čerstvé mořské potraviny.
(511) 29
(210) O-168152

- (111) **244623**
(220) 23.10.2001
(151) 23.05.2002
(540)

Bruinsma

- (730) **Bruinsma Czech s.r.o.**, Semice 196, Semice, 28917, CZ
(510) (31) jahodová sadba, sazenice a rostliny léčivých bylin a aromatických rostlin.
(511) 31
(210) O-172994

- (111) **244817**
(220) 30.03.2001
(151) 24.06.2002
(540)

ARIETE

- (730) **WS International a.s.**, Perunská 2, Hodonín, 69501, CZ
(740) Ing. Petr Soukup, patentový a známkový zástupce, Vídeňská 8, Olomouc, 77200
(510) (7) kuchyňské roboty a přístroje elektrické a elektromechanické, mixery, el. drtiče, míchače, lisy a kávomlýnky, žehličky stroje, ždímačky, pračky a ždímačky; (9) elektrické žehličky, elektrické dveřní zvonky, kamery filmové, magnetofony, přístroje pro záznam a reprodukci zvuku a obrazu, měřicí přístroje, váhy, telefonní přístroje, napařovací žehličky; (11) sušicí stroje a přístroje, kuchyňská zařízení pro pečení, vaření, grilování, ohřívadla, stroje a přístroje pro chlazení a mražení, přístroje pro výrobu páry, vodní ohříváče elektrické, svítidla, kapesní svítilny, sušičky.
(511) 7, 9, 11
(210) O-165963

- (111) **244959**
(220) 22.06.2001
(151) 24.06.2002

(540)



- (730) **Computer Associates Think, Inc.**, One Computer Associates Plaza, Islandia, NY, US
(740) Patentservis Praha a.s., Jivenská 1273/1, Praha 4, 14021
(510) (9) computerový software.
(511) 9
(210) O-169096

- (111) **245218**
(220) 11.09.2001
(151) 24.06.2002
(540)

AIR

- (730) **Richard Stehlíček**, Čistovická 62/1700, Praha 6, 16300, CZ
(740) Ing. Jupa Francis, patentový zástupce, Měchenická 4, Praha 4, 14100
(510) (35) zprostředkovatelská činnost v oblasti obchodu, propagace a reklama; (36) činnost realitní kanceláře - nákup, prodej, pronájem a správa nemovitostí zařazených do této třídy; (39) pronájem, nákup a prodej garáží, parkovacích a skladovacích ploch.
(511) 35, 36, 39
(210) O-171411

- (111) **245245**
(220) 26.09.2001
(151) 24.06.2002
(540)



- (730) **R.JELINEK GROUP SE**, Razov 472, Vizovice, 76312, CZ
(740) Mgr. Dagmar Maršíková, advokátka, Štefánikova 458, Zlín, 76001
(510) (33) alkoholické nápoje s výjimkou piva.
(511) 33
(210) O-171911

- (111) **245460**
(220) 27.11.2000
(151) 29.07.2002
(540)

PROTECT-SUN

- (730) **FAVEA, spol. s r.o.**, B. Němcové 580, Kopřivnice, 74221, CZ
(740) Ing. Pavel Nádvořník s.r.o., Sokola Tůmy 1099/1, Ostrava-Mariánské Hory, 70900
(510) (3) přípravky bělicí a jiné prací prostředky, přípravky k čištění, leštění, odmašťování a broušení, veškeré přípravky pro kosmetické účely, spadající do této třídy, mýdla, parfumerie, vonné (éterické) oleje, vlasové vody, kosmetika, kosmetické přípravky všeho druhu např. pro koupele, přísady do koupelí, esence, pomády, pudry, barviva, pomády pro kosmetické účely, přípravky k odbarvování, odlakovače, přípravky proti pocení,

šampony na tělo i na vlasy, lak na nehty, líčidla, rtěnky, kosmetické přípravky na řasy, umělé řasy, umělé nehty, umělé vlasy, parfémy, toaletní přípravky, šampóny pro domácí zvířata, kosmetické přípravky pro zvířata, depilační přípravky, zubní pasty, dezodoranti přípravky pro osobní potřebu, hygienické přípravky (toaletní přípravky), přípravky pro holení, lepidla pro kosmetické účely, škrob na prádlo, tuky pro kosmetické účely, změkčovače tkanin; (5) výrobky a přípravky farmaceutické, veterinářské a hygienické, diabetické přípravky pro léčebné účely, potraviny pro děti, náplasti, obvazový materiál, hmoty k plombování zubů a na zubní otisky, léčiva na zuby, dezinfekční přípravky, výrobky pro hubení škodlivých zvířat, dezodoranty jiné než pro osobní hygienu, brusné prostředky, cigarety bez tabáku k léčebnému účelu, vitamínové přípravky, vitamínové bonbóny s různými příchutěmi, doplňky výživové pro lékařské účely, drogy pro léčebné účely, přípravky proti bolestem, léčivé byliny, bylinné čaje, léčiva pro humánní medicínu, léčiva pro zvěrolékařské účely, léčivé cukrovinky, pastilky, léčivé čaje, léčivé rostliny, léčivé nápoje, glukosa pro léčebné účely, mentol, projímadla, oleje medicínální, čistící přípravky pro kontaktní čočky, přípravky na čištění vzduchu, antikoncepční přípravky, léčivé bahno, žvýkací gummy pro lékařské účely; (42) výzkum v oblasti kosmetiky, výzkum v oblasti chemie.

(511) 3, 5, 42
(210) O-161506

(111) **245531**
(220) 06.03.2001
(151) 29.07.2002
(540)

LAROS

(730) **Marie Lášová**, Sládečkova 703/23, Ostrava - Michálkovic, 71500, CZ
(740) Václav Pačl, Okrajová 4, Havířov - Podlesí, 73601
(510) (4) průmyslové oleje, tuky a maziva, zejména pro automobily, tmely na pneumatiky, pohonné látky pro automobily, nechemická aditiva do motorových paliv; (9) nabíjecí agregáty pro elektrické baterie, akumulátorové měřiče kyseliny, elektrické akumulátory pro vozidla a jejich části, automatická řízení pro vozidla, tachometry a otáčkoměry pro vozidla, automatická zařízení signalizující nízký tlak v pneumatikách, manometry pro ventily, měřidla na benzin, automobilové výstražné trojúhelníky, poplašná zařízení a to i akustická, pojistky, baterie, autorádia, antény, mobilní telefonní přístroje, hasicí přístroje, ochranné přilby a osobní ochranné prostředky proti nehodám, palivová čerpadla a výdejní stojany pro čerpací stanice; (12) automobily a pozemní vozidla a náhradní díly pro ně, zejména převodová a pohonná ústrojí a jejich součásti, hydraulické obvody, brzdová obložení pro motorová vozidla, např. bubny, čelisti, brzdové lamely, brzdové destičky a hadičky, tlumiče pérování, spojkové lamely, ložiska a přítláče talíře, rozvodové, klínové a drážkové řemeny, ložiska kol a tlumičů, napínáky rozvodových řemenů, klouby, poloosy, řízení, lanka, táhla, náhony tachometru, karoserie a karosářské díly, pneumatiky pozemních vozidel, a to i bezdušové, duše pneumatik vozidel, lepicí kaučukové záplaty na opravy pneumatik, hroty do pneumatik, pásy na protektorování pneumatik, protismyková zařízení na pneumatiky vozidel, zejména sněhové řetězy, opravářské nářadí na opravu pneumatik, doplňky silničních vozidel, zejména kola, disky a kryty na automobilová kola, náboje kol vozidel, bezpečnostní popruhy a pásy pro sedadla motorových vozidel, protioslňovací zařízení a sluneční clony pro automobily, čelní ochranná skla, vzduchové nafukovací polštáře, jako bezpečnostní zařízení pro automobily, volanty a klaksony, potahy na sedadla, tažná zařízení, zavazadlové nosiče, výstražná, zabezpečovací a poplašná zařízení pro vozidla, vzduchové pumpy, přívěsné vozíky, přívěsné obytné vozy; (35) poradenství v obchodní činnosti, zprostředkovatelská činnost v oblasti obchodu a služeb, předvádění zboží, zejména automobilové techniky; (36) financování výkupu a nákupu automobilů na splátky, zejména při prodeji automobilů; (37) opravy, montáž, demontáž, servis motorových vozidel a dopravních zařízení, montáž a demontáž autodoplňků, montáž, demontáž a vyvažování kol automobilů, opravy a servis k uvedeným činnostem, odborné opravy všech druhů pneu a duší pneumatik, pneuservis, údržba a servis elektrických akumulátorů; (39) pronájem a půjčování

motorových vozidel a dopravních zařízení, automobilová doprava, doručování a dodávání zboží, odtahová služba, zprostředkování dopravy, provoz parkovišť, pronájem garáží a parkovišť, pronájem skladišť, překládání zboží a jeho skladování, vykládání zboží z vagónů na rampy.

(511) 4, 9, 12, 35, 36, 37, 39
(210) O-165016

(111) **245591**
(220) 04.05.2001
(151) 29.07.2002
(540)



(730) **Jiří Rozehnal**, Podzámčí 863, Brumov - Bylnice, 76331, CZ
(740) Ing. Kučera Zdeněk, Padělký 548 (P.O.BOX 92), Slušovice, 76315
(510) (20) nábytek, nábytkové přířezy, truhlářské výrobky, zakázkový nábytek; (35) zprostředkování obchodních činností v oboru dřevo a výrobky ze dřeva; (40) stolařství, truhlářství - v rámci této třídy.
(511) 20, 35, 40
(210) O-167042

(111) **246083**
(220) 17.10.2001
(151) 29.07.2002
(540)

SIDUS

(730) **EPOS OK, s.r.o.**, Kafkova 16, Praha 6, 16000, CZ
(740) PROPATENT, Ing. Vlasta Sedláčková, Ke Kateřinkám 1393, Praha 4, 14900
(510) (9) datové nosiče pro oblast software výpočetní techniky - např. nosiče optické, magnetické, magnetooptické, manuály v elektronické podobě pro software; (16) tištěné manuály pro software a jeho provozní aplikace, tištěné pracovní pomůcky pro školení aplikací počítačových řešení; (41) školení v oblasti aplikací datových systémů, zaškolování v oblasti ekonomických, výrobních a informačních systémů, organizování a pořádání přednášek a výstav v souvislosti s aplikacemi datových systémů; (42) vývojová, inženýrská a expertní činnost, související s datovými systémy a jejich aplikacemi, vývojová, inženýrská a expertní činnost související s oblastí ekonomických, výrobních a informačních systémů, vývoj a realizace v oblasti internetu.
(511) 9, 16, 41, 42
(210) O-172560

(111) **246606**
(220) 12.09.2001
(151) 26.08.2002
(540)



(730) **EPIAG LOFIDA - PORCELÁN CZ s.r.o.**, Hlavní 30, Karlovy Vary, 36263, CZ
(740) ZEMAN - podkrušnohorská patentová a známková kancelář, Petr Zeman, Hradní 301, Locket, 35733
(510) (21) porcelánové výrobky spadající do této třídy.
(511) 21
(210) O-171459

(111) **246800**
(220) 02.11.2001
(151) 26.08.2002
(540)

Vizovgnac brandy

(730) **R.JELINEK GROUP SE**, Razov 472, Vizovice, 76312, CZ
(740) Mgr. Dagmar Maršíková, advokátka, Štefánikova 458, Zlín, 76001
(510) (33) alkoholické nápoje (s výjimkou pív).
(511) 33
(210) O-173315

(111) **247816**
(220) 24.01.2002
(151) 24.09.2002
(540)



(730) **A.D. společnost s ručením omezeným**, Do Zátíši 30/1473, Cheb, 35002, CZ
(740) PROPATENT, Ing. Vlasta Sedláčková, Ke Kateřinkám 1393, Praha 4, 14900
(510) (30) rýže.
(511) 30
(210) O-175871

(111) **247817**
(220) 24.01.2002
(151) 24.09.2002
(540)

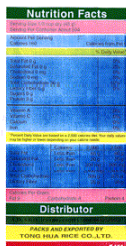

(730) **A.D. společnost s ručením omezeným**, Do Zátíši 30/1473, Cheb, 35002, CZ
(740) PROPATENT, Ing. Vlasta Sedláčková, Ke Kateřinkám 1393, Praha 4, 14900
(510) (30) rýže.
(511) 30
(210) O-175872

(111) **248014**
(220) 26.04.2001
(151) 29.10.2002
(540)



(730) **ARMAT, spol. s r.o.**, Řetová 82, Řetová, 56141, CZ
(740) BOHEMIA PATENT, Ing. Jana Vandělíková, Spálená 97/29, Praha 1, 11000
(510) (7) filtry (části strojů nebo motorů), vložky pro filtrační zařízení, vypouštěcí kohouty, ventily (jako části strojů), ventily zpětné (části strojů), ventily (armatury) části strojů, ruční a pneumatické ventily, čerpadla; (9) měřicí a signalizační zařízení, tlakoměry, tlakoměry (manometry) pro ventily, teploměry, průtokoměry, tlakoměrové ventily, vodoznaky; (11) filtry (části zařízení pro průmysl nebo domácnost).
(511) 7, 9, 11
(210) O-166884

(111) **248352**
(220) 19.11.2001
(151) 29.10.2002
(540)

POHŘEBNÍ ÚSTAV HLAVNÍHO MĚSTA PRAHY

(730) **Pohřební ústav hl. m. Prahy**, Staroměstské nám. 10, Praha 1, 11001, CZ
(740) Patentservis Praha a.s., Jivenská 1273/1, Praha 4, 14021
(510) (35) propagační činnost, reklama, pomoc při řízení obchodní činnosti, obchodní administrativa, kancelářské práce; (37) údržba hřbitovů; (39) přeprava zesnulých; (42) poskytování pohřebních a kremačních služeb a dalších činností s tím souvisejících, provozování pohřebišť.
(511) 35, 37, 39, 42
(210) O-173874

(111) **248388**
(220) 28.11.2001
(151) 29.10.2002
(540)



(730) **Vrána Pavel**, Tománkova 11, Rousínov, 68301, CZ
(740) Doc. Ing. Špaček Jindřich, CSc., patentový zástupce, Svatopluka Čecha 106a, Brno, 61200
(510) (19) stavební materiály nekovové, zejména velkoplošné materiály ze dřeva, stavební dříví (jiné než neřezané stavební dříví), stěnové panely ze dřeva, tvrdá lepenka, překližka, tvrdé dřevo, panely ze tvrdého dřeva po použití ve stavebnictví, dveře vyrobené ze dřeva včetně formovaného nebo lisovaného dřeva, dřevotřísky nebo dřevěných vláken, lamina, hobry, akulitu, sololitu, soloduru, překližky a laťovky z těchto materiálů, podlahoviny, obklady, stavební a truhlářské řezivo, řezivo, paletové přířezy a hranoly, dřevěné pražce, polozpracované dřevo (rozřezané, štípané, loupané, hoblované, broušené), dýhy a listy na překližky (včetně spojovaných), dřevo profilované, desky: ze dřeva, dřevotřískové, na bázi dřevitých materiálů, dýhované a laminované desky, dřevěné výrobky stavebního truhlářství a tesařství (okna, okenní rámy, dveře, zárubně apod.), dveře a obklady z plastových profilů, nekovové stavební materiály, nekovové stavební díly: sloupy a panely, překlady, oplocení a laťkové mříže, výrobky z plastů: sprchové kouty, okapové roury, svodové roury, okapy, výrobky z keramiky nebo plastů: podlahové dlaždice, stěnové obkládačky, nekovová stropní krytina na bázi živice, kaučukový tmel k použití ve stavebnictví, plavací bazény, jímky, garáže a přístřešky, součásti a armatury pro všechno uvedené zboží; (20) nábytek, nábytek pro obchodníky, nábytek skříňový, ložnicový, kuchyňský, kancelářský, zahradní, sedací nábytek dřevěný, školní nábytek, nábytek vč. doplňků, dřevěné výrobky neobsažené v jiných třídách, nekovový nábytek a jeho součásti, skládaný a modulový nábytek, nábytkové sestavy, nábytek čalouněný a z plastických hmot, čalouněné soupravy, čalouněné postele, nábytek včetně kovového a campingového nábytku, dveře k nábytku, výrobky a bytové doplňky ze dřeva, korku, proutí, rákosu, třtiny, rohoviny, slonoviny, kostí, želvoviny, jantaru, perleti, mořské pěny, buničiny, výrobky z plastických hmot, ložní potřeby, matrace, zíněnky, podhlavníky, nábytkové sestavy založené na trubkových dílech z umělých hmot, dětský nábytek, skříňky na klenoty nekovové, umělecké nebo ozdobné předměty, peřiny, nábytek a nábytkové dílce ze dřeva, plastických hmot, nábytkové kování nekovové, dřevěné výrobky: bedny, klece, dřevěné obaly, palety, skříňové palety, nakládací plata, dřevěné rámy na obrazy, fotografie a zrcadla, stoly, židle, křesla, lenošky, židle a křesla otáčecí a/nebo skládací, stolký pro telefon, stolký ke křeslům, stoly pro počítače a tiskárny, užitkové, mikrovlnné, TV a VCR pojízdné stolký, příborníky, knihovny, knihovní skříňky, kredence, pokojové dělicí příčky, skříňky na zásoby, skříňky na stělné zbraně, skříně pro spisy, prádelníky, skříňky na porcelán, skříňky na kuriozity, šatníky, skříňky na stereo, zábavní centra,

věže na kompaktní desky, čela postelí, heraldiky dřevěné, noční stolky, zásuvkové skříně, toaletní stolky se zrcadlem, zrcadla, komody na módní doplňky, skříňky na luxusní prádlo a toaletky, broušená skla (na výrobu zrcadel) a zrcadla, rámy; (37) truhlářství, čalounictví, montáž a servis nábytku, instalace interiérů.

(511) 19, 20, 37
(210) O-174158

(111) **248552**
(220) 31.12.2001
(151) 29.10.2002
(540)



(730) **Mgr. Marta Petržílková**, Na Průhonu 651/15, Praha 8 - Čimice, 18100, CZ
(510) (9) počítačové programy (nahrané), počítačový software (nahraný); (41) vyučování, vzdělávání; (42) počítačové programování, tvorba software.
(511) 9, 41, 42
(210) O-175234

(111) **248670**
(220) 21.01.2002
(151) 29.10.2002
(540)

Mentio

(730) **Mgr. Marta Petržílková**, Na Průhonu 651/15, Praha 8 - Čimice, 18100, CZ
(510) (9) počítačové programy (nahrané), počítačový software (nahraný); (41) vyučování, vzdělávání; (42) počítačové programování, tvorba software.
(511) 9, 41, 42
(210) O-175720

(111) **250259**
(220) 22.02.2002
(151) 30.12.2002
(540)



(730) **CK KARAVELA v.o.s.**, Smetanova 894, Hlinsko, 53901, CZ
(740) Ing. Jupa Francis, patentový zástupce, Měchenická 4, Praha 4, 14100
(510) (35) zprostředkovatelská činnost v oblasti obchodu, reklama, propagace, marketing, inzerce prostřednictvím všech druhů médií; (39) provozování cestovní kanceláře v rámci této třídy, poradenská a konzultační činnost v cestovním ruchu, doprava, zprostředkování a průvodcovská činnost v cestovním ruchu, činnost touroperátora; (43) hostinská a ubytovací činnost v rámci cestovního ruchu a provozu cestovní kanceláře.
(511) 35, 39, 43
(210) O-177060

(111) **250315**
(220) 12.03.2002
(151) 30.12.2002

(540)



(730) **REALITY 21, s.r.o.**, Na Poříčí 1071/17, Praha 1, 11000, CZ
(740) Ing. Francis Jupa, Měchenická 4/2554, Praha 4, 14100
(510) (35) zprostředkovatelská, konzultační a poradenská činnost v oblasti obchodu, reklama, propagace, inzerce a poskytování obchodních a ekonomických informací prostřednictvím všech druhů médií, marketing; (36) činnost realitní kanceláře, koupě, prodej, pronájem a správa nemovitostí v této třídě obsažených; (39) pronájem garáží, skladů, skladovacích, parkovacích a odstavných ploch.
(511) 35, 36, 39
(210) O-177676

(111) **250316**
(220) 12.03.2002
(151) 30.12.2002
(540)



(730) **Jan Kuželka**, Tusarova 24, Praha 7, 17000, CZ
(740) Ing. Jupa Francis, patentový zástupce, Měchenická 4, Praha 4, 14100
(510) (35) zprostředkovatelská činnost v oblasti obchodu, reklama, propagace, marketing, inzerce prostřednictvím všech druhů médií; (39) silniční motorová doprava osobní - mezinárodní a vnitrostátní nepravidelná doprava autobusy, zprostředkování a průvodcovská činnost v cestovním ruchu, činnost touroperátora, činnost cestovní kanceláře v rámci této třídy, pronájem dopravních prostředků, poradenská a kulturní činnost v cestovním ruchu; (43) hostinská a ubytovací činnost v rámci cestovního ruchu - provozování cestovní kanceláře.
(511) 35, 39, 43
(210) O-177677

(111) **250320**
(220) 15.03.2002
(151) 30.12.2002
(540)



(730) **ZERA, a.s.**, Za Mlýnem 1264, Ratíškovice, 69602, CZ
(740) Ing. Jiří Střelák, Šumberova 42, Praha 6, 16200
(510) (29) maso, ryby, drůbež, zvěřina a výrobky z nich, masové výtažky, ovoce a zelenina konzervovaná, sušená a zavařená, vejce, mléko a výrobky z nich, oleje a jedlé tuky; (31) výrobky zemědělské, zahradnické, lesní, rostliny, květiny, čerstvé ovoce a zelenina, obiloviny, zrní, osivo, krmiva a krmné směsi pro zvířata, živá zvířata; (33) alkoholické nápoje; (35) vedení účetnictví; (37) opravy pracovních strojů, stavební činnost, přípravné práce pro stavby; (39) silniční motorová doprava nákladní, skladování zboží a manipulace s nákladem, skladování a doprava odpadů; (40) podnikání v oblasti nakládání s odpady, zpracování a úprava odpadů, zpracování a úprava kovů-kovoobráběčství; (44) zemědělská, zahradnická a

vinařská činnost.
(511) 29, 31, 33, 35, 37, 39, 40, 44
(210) O-177802

(540)

(111) **250348**
(220) 20.03.2002
(151) 30.12.2002
(540)



(730) **Ing. Jan Mašek**, Lidická 866, Vlašim, 25801, CZ
Ing. Lukáš Mašek, Lidická 866, Vlašim, 25801, CZ
(510) (7) balicí stroje, dávkovače, dopravníky, etiketovací stroje, manipulační zařízení, třídící stroje; (9) váhy, vážicí stroje; (37) opravy strojů a zařízení uvedených ve třídách 7 a 9.
(511) 7, 9, 37
(210) O-177911

(111) **250350**
(220) 20.03.2002
(151) 30.12.2002
(540)



(730) **ČAS - CZECH ACCOMMODATION SERVICE, s. r. o.**, Elišky Peškové 11/197, Praha 5 - Smíchov, 15000, CZ
(740) PROPATENT, Ing. Vlasta Sedláčková, Ke Kateřinkám 1393, Praha 4, 14900
(510) (43) bary (služby), hotelové služby, hotely (rezervace), pronajímání jednacích místností, provoz hotelového ubytování, restaurace, ubytovací služby (hotely, penziony).
(511) 43
(210) O-177963

(111) **251281**
(220) 23.03.2001
(151) 24.02.2003
(540)

SIMPLE

(730) **Accantia Health and Beauty Limited**, Alum Rosk Road, Birmingham, GB
(740) Patentservis Praha a.s., Jivenská 1273/1, Praha 4, 14021
(510) (3) přípravky pro bělení a jiné prací prostředky, přípravky pro čištění, leštění, odmašťování a broušení, toaletní prostředky (ne pro léčebné účely), mýdla, čistící vody, hydratační vody, přípravky pro péči o ruce, parfumerie, vonné oleje, kosmetika, vlasové vody, práškové pudry, bavlněné polštářky pro kosmetické účely, vata pro kosmetické účely, zubní prášky a ústní vody.
(511) 3
(210) O-165716

(111) **251537**
(220) 14.02.2002
(151) 24.02.2003

IDEA

(730) **Richard Kučerovský**, Ant. Procházky 28, Brno, 62300, CZ
(740) Ing. Michal Jupa, patentový zástupce, Na Baních 1385, Praha 5 - Zbraslav, 15600
(510) (20) nábytek včetně montovaného, kovového a kempingového, broušená skla a zrcadla, rámy, výrobky ze dřeva, korku, rákosu, třtiny, vrbového proutí, výrobky z plastických hmot, zařazené v této třídě; (35) zprostředkovatelská činnost v oblasti obchodu (export - import), reklama, propagace prostřednictvím všech druhů médií; (37) montáž a opravy nábytku.
(511) 20, 35, 37
(210) O-176703

(111) **253154**
(220) 19.03.2002
(151) 28.04.2003
(540)

G - MAR

(730) **G - MAR plus spol. s r. o.**, Majakovského 29, Karlovy Vary, 36005, CZ
(740) Ing. Jupa Francis, patentový zástupce, Měchenická 4, Praha 4, 14100
(510) (7) výměníky tepla jako části strojů, čerpadla, čerpadla pro vytápěcí zařízení; (11) výměníky tepla s výjimkou výměníků jako součástí strojů, výměňkové stanice, zařízení pro přívod a rozvod vody, regulační ventily, regulační a uzavírací kulové kohouty, pojistné kohouty, tepelná čerpadla; (35) zprostředkovatelská, konzultační a poradenská činnost v oblasti obchodu zejména se zaměřením na energetiku, reklama, propagace, inzerce a poskytování obchodních, ekonomických a technických informací ve vztahu k výrobkům z oblasti energetiky a tepelné techniky prostřednictvím všech druhů médií, marketing; (37) montáž, opravy a servis strojů, přístrojů a zařízení zařazených do oboru energetika a tepelná technika; (42) výzkum, vývoj a projektování zejména v oboru tepelné techniky, tvorba software.
(511) 7, 11, 35, 37, 42
(210) O-177902

(111) **255458**
(220) 26.03.2001
(151) 28.07.2003
(540)

promenáda

(730) **Vydavatelství Promenáda v.o.s.**, Blahoslavova 659/18, Karlovy Vary, 36009, CZ
(740) ZEMAN - podkrušnohorská patentová a známková kancelář, Mgr. Dita Fialová, Hradní 301, Locket, 35733
(510) (9) strojně čitelné nosiče informací, jako nosiče dat optických, nosiče zvukových záznamů, nosiče obrazu, pružné disky, diskety, zápisníky elektronické, videokazety, videopásky, kazety, kompaktní disky (audio-video), disky nahrané (se

zvukovými nahrávkami), gramofonové desky, magnetická média, magnetické nosiče dat, magnetické disky, magnetické pásky, pásky pro zvukové záznamy, filmy (exponované), elektronická periodika, elektronické katalogy a jiné neperiodické produkty v elektronické podobě na strojně čitelných nosičích a v elektronických komunikačních sítích, software; (16) periodické a neperiodické tiskoviny, jako například noviny, časopisy, knižní publikace, katalogy, prospekty, plakáty, letáky a jiné propagační, reklamní a informační materiály, brožury, tiskopisy, vstupenky, mapy, pohlednice, blahopřání, kalendáře včetně trhacích, fotografie, grafická díla a grafické reprodukce, diáře, poznámkové bloky, zápisníky, kalendáře, dopisní papír, dopisní obálky, kancelářský papír všeho druhu, upomínkové předměty z papíru, psací potřeby, pouzdra a obaly na ně; (35) reklamní, propagační a inzertní služby, zejména tiskem, vydávání reklamních, propagačních a inzertních materiálů, zejména na papírovém nosiči, šíření reklamních, propagačních a inzertních materiálů, reklama televizní a rozhlasová, reklama velkoplošná, pronájem reklamních ploch, informace obchodní, podnikatelské a ekonomické, kopírování tiskovin, zpracování textů; (41) nakladatelské a vydavatelské služby, vydávání novin, časopisů, knih a jiných publikací, vzdělávací a osvětová činnost, pořádání sportovních, kulturních a společenských akcí, půjčování zvukových, obrazových a audiovizuálních záznamů, společensko politické, kulturní a sportovní informace, informace zeměpisné, místopisné a jiné vzdělávací, informace o možnostech vzdělávání, rekreace, zábavy, tvorba elektronických periodik, elektronických katalogů a jiných neperiodických produktů v elektronické podobě; (42) reportáže, fotoreportáže, fotografování, fotografie, počítačová grafika, tvorba a pronájem softwaru, zpracování záznamů zvuku o obrazu, polygrafické služby všeho druhu, informace módní.

(511) 9, 16, 35, 41, 42

(210) O-165753

(111) **255551**

(220) 14.01.2002

(151) 28.07.2003

(540)

AIR BED

(730) **TV PRODUCTS CZ s. r. o.**, Rybná 669/4, Praha 1, 11000, CZ

(740) ŠTROS & KUSÁK advokátní a patentová kancelář, JUDr. David Štros, advokát, Národní 32, Praha 1, 11000

(510) (20) nábytek, zejména pro camping, lůžka, matrace, lůžkoviny (s výjimkou ložního prádla); (24) ložní prádlo, ložní příkrývky a přehozy; (28) hračky, potřeby pro gymnastiku a sport.

(511) 20, 24, 28

(210) O-175517

(111) **257985**

(220) 04.04.2001

(151) 29.10.2003

(540)

GÝRTECH

(730) **RYSS & LINX CREDIT INC.**, Suite 3304, Empire State Building, New York, NY, US

(740) JUDr. Marek Bánský, Elišky Krásnohorské 10/2, Praha 1 - Josefov, 11000

(510) (3) čisticí a mycí prostředky, přípravky pro čištění, leštění, odmašťování a broušení, mýdla, prádelní škroby a prací prostředky, krémy a leštidla na boty a jiné přípravky pro péči o obuv a oděv, parfém, toaletní vody, deodoranty a jiné vonné přípravky, vonné oleje, přípravky pro péči o tělo a pokožku, kosmetické přípravky pro pánskou i dámskou kosmetiku, včetně dekorativní kosmetiky, vlasová kosmetika včetně šamponů, vlasových tonik, kondicionérů a gelů, pěn a tužidel, dentální přípravky a prostředky na čištění zubů, vonné

přípravky a osvěžovače vzduchu, spadající do této třídy; (4) průmyslové oleje a maziva, lubrikanty, pohlcovače a odpuzovače prachu, vody a vlhkosti, zvlhčovače, pojící, mazací a zvlhčovací látky, pevná, tekutá a plynná paliva a topné látky, motorová paliva spadající do této třídy, svíčky, knoty a další materiály ke svícení, svítící látky; (7) nářadí a zařízení využívající motorového pohonu, nářadí a spotřebiče s elektrickým či jiným pohonem, motorové spotřebiče, součástky do motorů, motory s výjimkou motorů pro motorová vozidla, mechanické nástroje, zemědělské stroje a náčiní, čisticí stroje, mechanická filtrační zařízení, filtry do strojů a motorové filtry, pumpy, čerpadla a jiná čerpací zařízení, včetně pump určených pro motory, elektrické a spalovací motory, motory poháněné lidskou či zvířecí silou, elektrické sekačky, motorové zemědělské stroje, motorové zahradnické náčiní a stroje, elektrické turbíny, motorové válce, tlakové válce, regulátory tlaku a jiná tlaková a podtlaková zařízení, elektrické generátory, kompresory a je využívající zařízení, obráběcí stroje, úklidové stroje a stroje na odstraňování sněhu, náplav či nánosů, šicí stroje, pletací stroje, vysavače, pračky, myčky na nádobí, elektrické kuchyňské spotřebiče a kuchyňské roboty, mixéry, elektrické nože, mechanické a elektrické kráječe, odšťavovače, otvárače na konzervy, mlýnky a podobná zařízení, lisy, kladiva a palice včetně elektrických a hydraulických, elektrické či jinak poháněné šroubováky všech typů a nástroje podobného typu, elektrické či jinak poháněné pily všech druhů a typů, mechanické a motorové dveře, vrata a jiná uzavírací zařízení, elektrické ohřívače jako součást strojů; (8) ruční nářadí a nástroje, ruční zemědělské a zahradnické náčiní a nástroje, nože pily a jiné řezací nástroje, lžíce, vidlice a vidličky, bodné zbraně, holicí strojky, nůžky a stříhací strojky; (9) elektrická, elektrotechnická a elektronická zařízení a aparáty svou povahou spadající do této třídy, zařízení pro vedení elektřiny, transformátory, regulační, měřicí a kontrolní zařízení, navigační a signalizační zařízení, rádiová zařízení a jiná zařízení pracující s elektromagnetickými vlnami, fotografická zařízení a aparáty, filmová zařízení a aparáty, optická zařízení a aparáty, aparáty pro záznam, převod, přenos a reprodukci zvuku nebo obrazu, gramofonové desky, nosiče magnetických záznamů nahrané i nenahrané, videokazety nahrané i nenahrané, CD, DVD, software, audiokazety nahrané i nenahrané, reklamní přístroje na střídavé obrazy, reklama světelná, reklamní světelné přístroje, kopírovací zařízení, zejména fotokopírky, zařízení pro vysílání a příjem elektromagnetických vln, telekomunikační zařízení, elektrické články, elektrické baterie a nabíjecí zařízení pro ně, bezpečnostní oděvy a obuv, ochranné brýle a štíty, včetně brýlí lyžařských, motoristických a potápěčských, ochranné přílby všeho druhu a pro všechny typy činností, neoprény; (11) elektrické ohřívače, elektrická chladicí zařízení; (12) vozidla, lodě a jiná plavidla, letadla a jiná vzdušná technika, součástky a díly pro vozidla, zejména vozidla motorová, součástky a díly pro lodě a jiná plavidla, součástky a díly pro letadla a jinou vzdušnou techniku, motory, startéry, převodovky, brzdy, zařízení a vybavení vozidel, zejména motorových, zařízení a vybavení pro lodě a jiná plavidla, zařízení a vybavení pro letadla a jinou vzdušnou techniku, automobily, automobilové součástky, vybavení automobilů, příslušenství k automobilům, automobilové doplňky, dětské bezpečnostní sedačky, jízdní kola a motocykly, jejich součástky, vybavení, příslušenství a doplňky, hustilky, přepravky, kufrů a schránky určené pro vozidla, automobilové zahrádky a nástavce na ně, zabezpečovací zařízení vozů, plavidel a letadel proti krádeži; (16) papír, karton a lepenka, výrobky z papíru, kartonu a lepenky, zejména papírové filtry, ubrusy, utěrky, toaletní papír, papírové kapesníky, papírové krabice, balící papír, tiskoviny, fotografie, pohlednice, gratulace, tiskárenské výrobky, knižní vazba, materiály pro knižní vazbu, potisk papíru, knihy, časopisy, noviny a jiná periodika, plakáty, katalogy a papírové obaly, lepidla na papír, samolepky, lepicí pásky, psací potřeby, zejména tužky, pera, propisovací pera, fixy, umělecké potřeby, zejména barvy, štetce, pastelky, modelovací materiály, psací stroje, kancelářské vybavení, obálky a štítky, otvárače na dopisy, drobný kancelářský materiál jako svorky, klipsny, vázací pásky, sešivačky, děrovačky, inkoust, kalamáře, náplně do psacích potřeb, tabule a nástroje pro psaní na tabule, plastové obaly a igelitové tašky, papírové tašky a jiné nádoby, umělohmotné tašky, balící fólie, plastické

a papírové obaly, hrací a jiné karty; (18) kůže a napodobeniny kůže, výrobky z kůže a z napodobeniny kůže, tašky, peněženky, klíčenky, kufrы, příruční tašky, batohy, kosmetické tašky, pouzdra, deštníky, slunečníky, vycházkové hole, sportovní tašky, batohy a hole pro turistiku; (25) oblečení, obuv, čepice a jiné pokrývky hlavy, oděvy a oděvní doplňky z textilu a kožešin, které nespádají do jiných tříd, kožešiny a kožešinové oděvy, pánská, dámská a i dětská móda, společenské, vycházkové i sportovní oblečení a oděvní doplňky, společenská, vycházková a sportovní obuv, pásky, rukavice, cyklistické dresy a rukavice; (28) hračky, hry, zejména společenské, elektronické hračky a hry, sportovní náčiní pro veškeré druhy sportů, vybavení tělocvičen a posiloven, posilovací stroje a zařízení, lyžařské vybavení a vybavení pro snowboarding, včetně lyžařského a snowboardového vázání, brusle lední a kolečkové a vybavení pro bruslení a lední i pozemní hokej, míče a balóny, rakety pro tenis, squash a obdobné sporty, hokejky a hole pro jiné sporty, stoly pro stolní tenis, plavecké bazény, vybavení pro vodní sporty, zejména plavací ploutve, vodní míče, jakož i další sportovní vybava pro vodní sporty s výjimkou výrobků spadajících do jiných tříd, horolezecká výstroj, sportovní schránky a pouzdra, sítě pro tenis, odbíjenou a podobné typy sportů; (29) konzervované, vařené a sušené ovoce, zpracované ořechy a oříšky, včetně pražených, solených či jinak upravených; (30) káva a výrobky z kávy, čaj a výrobky z čaje, kakao a výrobky z kakaa, zejména čokoláda, náhražky kávy, instantní káva, rýže a potravinové výrobky z ní, mouka a potravinové výrobky z mouky, obiloviny a potravinové výrobky z obilovin, zejména celozrnné tyčinky, cornflakes a podobné výrobky, chleba, pečivo, moučnický, cukrářské výrobky a cukrovinky, zmrzlina, med a potravinové výrobky z něho, sirup, kypřící prášek a přípravky na pečení, hořčice, ocet, dochucovací prostředky a omáčky, koření, nápoje z kávy, čaje a kakaa, cukr, žvýkačky, těstoviny; (32) pivo, minerální vody, stolní vody, syčené stolní vody, limonády, nealkoholické nápoje, ovocné nápoje nektary a džusy, sirupy a polotovary pro přípravu piva či nealkoholických nápojů; (33) alkoholické nápoje všeho druhu s výjimkou piva, polotovary a přípravky pro výrobu alkoholických nápojů s výjimkou piva; (34) tabák a tabákové výrobky, cigarety, doutníky, potřeby pro kuřáky zejména zapalovače, pomůcky k čištění dýmek, cigaretové špičky, popelníky s výjimkou popelníků z drahých kovů, jejich slitin či jinak povrchově upravených, pouzdra na cigarety, doutníky a potřeby pro kuřáky, sirky, dýmky a stojánky na dýmky, cigaretové papírky, cigaretové filtry, nůžky na doutníky, příruční zařízení na balení cigaret; (35) promotion, management, administrativní a kancelářské práce, prodej po telefonu a telefonický průzkum veřejného mínění, reklamní a propagační činnost, servis reklamní agentury, marketing a podpora prodeje, sběr a poskytování dat, pořádání veletrhů a výstav pro obchodní a reklamní účely, zprostředkování v oblasti obchodu a služeb, průzkum prodeje, zpracování dat; (36) finanční operace, finanční poradenství, bankovníctví a bankovní služby, pojišťovnictví, obchodování s realitami, realitní kancelář, developerská činnost, leasing, správa majetku; (38) služby telefonního centra, zejména příjem a přepojování telefonických hovorů a provozování telefonních infolinek; (41) výchova a vzdělávání, pořádání zábavných a kulturních akcí a aktivit, pořádání kursů, seminářů a tréninkových programů, nakladatelství a vydavatelství, ediční činnost, publikační činnost, tvorba, šíření a prodej televizních pořadů, výroba, tvorba, šíření a prodej audiovizuálních děl, televizní a filmová produkce, agenturní činnost v oblasti kultury, zprostředkování v oblasti kultury, výchovná a zábavní činnost, organizace a provádění her a soutěží i veřejných, půjčování nahrávaných zvukových a zvukově obrazových záznamů, nahrávání nosičů zvukových a zvukově obrazových záznamů; (42) příprava počítačových programů, konzultační činnost v oblasti výpočetní techniky a Internetu, příprava programů pro zpracování dat, ubytovací služby, občerstvovací služby - donášková služba, návrhářská a konzultační činnost v oblasti zařízení a vybavení interiérů a úpravy zahrad.

(511) 3, 4, 7, 8, 9, 11, 12, 16, 18, 25, 28, 29, 30, 32, 33, 34, 35, 36, 38, 41, 42
(210) O-166116

(111) **258015**
(220) 06.02.2002
(151) 29.10.2003
(540)

ORION HALL

(730) **Zdeněk Gabriel**, Svatopluka Čecha 1939/106a, Brno-Královo Pole, 61200, CZ
(740) Doc. Ing. Špaček Jindřich, CSc., patentový zástupce, Svatopluka Čecha 106a, Brno, 61200
(510) (41) taneční párty, kulturní produkce umělců především elektronické taneční hudby.
(511) 41
(210) O-176441

(111) **259605**
(220) 22.05.2001
(151) 23.12.2003
(540)

SPX

(730) **SPX Corporation**, 700 Terrace Point Drive, Muskegon, MI, US
(740) TRAPLOVÁ-HAKR-KUBÁT Advokátní a patentová kancelář, JUDr. Jarmila Traplová, Přístavní 24, Praha 7, 17000
(510) (7) mechanické nástroje a to nafukovací hydraulické zvedáky, závitnice a raznice pro použití s obráběcími stroji, hydraulické lisy pro ohýbání, rovnání a tváření kovu, hydraulická beranidla, motorové převodovkové a ložiskové stahováky, hydraulická čerpací zařízení, mazací lisy, strojní razicí lisy, vakuová čerpadla, pojízdné kladkostroje s drátěným lanem, motorové stahováky pro vyjmutí a instalaci převodovek, ložisek, kol, řemenic, objímek, hřídelí a ostatní třením upevněných součástí, dílenské jeřáby, hydraulické transmissní zvedáky, pásové koležové lisy, hydraulicky ovládané svěrky pro přidržování obrobků, když se na nich provádějí výrobní operace, pojízdná samostatná jednotka ovládacího a regulačního ventilu pro vzduchový/hydraulický obvod používaný jako ústřední zdroj pohonu pro pracovní přídržná zařízení, součásti strojů a to zatěžovací ventily, hydraulické kontrolní ventily, hydraulická rozdělovací potrubí Y, násobné bloky s otvory pro hydraulické rozdělovací potrubí, hydraulické zvedáky, motorové zvedací rámy pro mazání a opravu vozidel, pojízdné hydraulické zvedáky vozidel, podpěrné nástroje na součásti vozidel pro použití při servisu a opravě motorů, soukolí řízení a závěsů, stroj pro konečnou úpravu brzdového bubnu a brzdové čelisti, zařízení pro montáž kol a pneumatik vozidel, rámy, stojany a výtahy, stroje a nástroje pro servis brzd a to soustruhy, brusky a vypouštěcí kohouty brzdového potrubí, výrobky poháněné kapalinou a to ruční, elektrická, pneumatická a motorem řízená kapalinová čerpadla, motory, válce a lineární poháněcí zařízení, beranidla, lisy, zvedáky a strukturální součásti pro ně, motorové pojízdné stanice pro doplňování chladicí kapaliny skládající se z ovladačů, měřidel a ventilů a s tím spojeného chladiva a hadic - vše prodávané jako celek, motorový pojízdný momentový konvertor a stroj na čištění vzduchového chladiče, čerpadla pro přívod kapaliny pod tlakem, tlakové kapalinové motory, součásti strojů a to ventily pro regulaci proudící kapaliny a nedílné pohonné systémy s tlakovou kapalinou skládající se z nádržky a jednoho nebo více výše jmenovaných zařízení, součásti strojů a to směrové regulační ventily, zařízení pro manipulaci s kapalinou a to regulační kapalinové ventily a strukturální součásti těchto zařízení, elektrický motor pro obsluhu ventilů s otočným kluzným vřetenem a škrťcích ventilů, tlumičů dalších prvků konečné regulace, objemová čerpadla, objemové motory, ventily pro použití s hydrostatickými přepravními systémy s objemovými čerpadly skládajícími se z objemového čerpadla a motoru a jejich strukturálních součástí, kontinuální linkové mísiče pro tekutiny, tuhé látky a kapaliny, pánve pro použití při čerpání roztaveného kovu z pecí, chemická čerpadla pístového typu, diafragmová chemická čerpadla, střásadla na vápno, násypné mísiče, korečkové výtahy, dopravní pásy, dávkovací stroje pro sypké materiály a jejich strukturální součásti, dopravníkové pásy pro dopravu sypkých materiálů, vzduchové kompresory utěsněné vodou, stroje pro plnění uhlí ke kotlům pro výrobu páry a stroje pro ztužování a snižování objemu radioaktivního odpadu z jaderných elektráren, univerzální motory pro použití v různých druzích domácích spotřebičů, elektrické motory pro stroje, pneumaticky ovládané stroje pro změnu průchodu média

potrubím v odevzvě na řízený tlak aplikovaný na ně, průmyslové sběrače prachu a jejich strukturální součástí, písní kroužky, součásti pozemních vozidel a to nekovové hadice na chladivo, balící zařízení pro balení nepropustné pod tlakem; (8) ručně ovládané nástroje a to stahováký pro vyjmutí převodovek, ložisek, řemenic a kol a ostatních nalisovaných součástí, vakuová čerpadla, drtiče olejových filtrů, štípače matic, ručně ovládané nástroje a to nastavitelné klíče, nastavitelné hasáky, rozpínače, utahovací klíče (na matice), sochory (na páčení), páčidla, vratná rohatková ústrojí, hřebínkové nože na závit, stahováký na hřídele převodovky a ložiska, nástroje na odtržení těsnících O-kroužků a nosná pouzdra pro ně prodávané jako celek, stříhače drátů, lemovačka konců drátů, ohýbací, předřzné, tažné a tlačné svěrky, podpěrné nástroje součástí vozidla pro použití při servisu a opravě motorů, soukolí řízení a závěšů, rámy (zvedací), stojany a výtahy, transmisi ruční zvedáky; (9) stroje pro simulaci řízení na silnici, zařízení pro zkoušení vstříkavacích trysek vozidel, bezpečnostní brýle, počítače, klávesnice a tiskárny a příbuzná zařízení pro řízenou diagnostickou analýzu motorů vozidel a soukolí řízení, počítačový software, počítačový software pro ovládání, řízení a sledování proudových operací a funkcí, software počítačové databáze pro výběr náhradních součástí vozidel a nástrojů, tepelná relé a to časová zpoždovací relé - vše neelektrické a neelektronické, neelektrické a neelektronické laboratorní mísiče, generátory signálů, automatické generátory telefonních impulsů, regenerátory signálu a regenerativní zesilovače, předřadníky pro přívod energie pro plynové výbojky, dvoucestné mobilní rádiové zařízení a jeho součásti, rozhraní pro převod telefonních údajů pro nepřerušitelné dodávky proudu, inventarizační software a to software pro sledování inventáře v laboratoři, počítačové systémy obsahující hardware a software pro simulaci znázornění terénu a promítání obrázků, systémy pro dodávání střídatvého a stejnosměrného proudu a to nepřerušované, tolerantní vůči chybám a telekomunikační, generátory stejnosměrného proudu, spínače pro elektrické a optické signální spoje a to matrice, spínače, kanálové spínače počítače, spínače místní sítě, analyzátoru protokolu, spínací nebo programová zařízení pro programování nebo spínání v počítačových sítích a v telefonních sítích, zařízení s programovacím panelem s optickými vlákny, optický multiplexor pro kombinování dvou nebo více optických signálů do složeného optického signálu, optická vlákna a propojovací zařízení pro propojení nebo programování jednoho souboru optických vláken na druhý soubor optických vláken převážně pro rozsáhlá prostředí hlavních střediskových počítačů, vysílací linky a to elektronické vlnovody pro převod proudu rádiové frekvence, zařízení pro převod a rozvod proudu a to elektrické transformátory, svodiče napětíových rázů, přepínače odboček a montované rozvodny, násobné systémy pro průchod kabelů a to skříňky pro zastavení šíření ohně umístěné v protipožárních překážkách jako podlahách nebo stěchách, stěnách nebo přepážkách a stropech pro průchod kabelů a/nebo vodičů, propojovací jednotky a to destičky s tištěnými obvody pro použití při propojování serverů ke kanálům hlavních počítačů, elektrické konektory pro použití z kabelovodem, propojovací zařízení pro propojení serveru k hlavnímu počítači, vícekabelové tranzity používající modulový systémelastomerových hranolů uspořádaných tak, aby vyplnily prostory mezi kabely a vnitřkem rámu, optický multiplexer pro kombinování dvou nebo více optických signálů do složeného optického signálu, míchací přístroj pro laboratorní, poloprovodní a výrobní použití, přístupové karty, retorty na zpracování chemikálií pro laboratorní použití - žádné výrobky ve třídě 9 nezahrnují peristaltická čerpadla, roury a potrubí, nebo součástky a vybavení, či související příslušenství pro peristaltická čerpadla; (12) stroje pro rovnání kol, nápravy a rámy vozidel, stroje pro zkoušení a seřizování kol, stroje pro vyvažování kol automobilů a nákladních vozidel, stroje pro seřizování kol, rámy pneumatik a řízení; (16) příručky pro použití počítačů, klávesnic, tiskáren a jiných příbuzných zařízení určených pro řízenou diagnostickou analýzu motorů vozidel a soukolí řízení.

(511) 7, 8, 9, 12, 16
(210) O-167577

(220) 16.05.2001
(151) 10.11.2004
(540)

CROCODILLE

(730) **Crocodile ČR, spol. s r. o.**, Poděbradská 55/88, Praha 9 - Hloubětín, 19800, CZ

(740) Václav Müller, Filipova 2016, Praha 4, 14800

(510) (5) výrobky dietetické, pro léčebné účely, potraviny pro děti, batolata a nemocné, potravinové přípravky a doplňky všeho druhu, jako posilující poživatiny, vitamínové přípravky, poživatiny pro doplnění redukčních diet nebo přípravků pro hubnutí, vše s léčebnými účinky, přípravky s léčebnými účinky obsahující biochemické katalyzátory, zejména pro fyzicky aktivní osoby, rekonvalescenty a nemocné, vše výše uvedené určené k léčebným účelům, desinfekční prostředky, WC deodoranty, WC osvěžovače, WC gely, prostředky k ničení plevele a k hubení živočišných škůdců, přípravky zvěrolékařské, diabetické přípravky pro léčebné účely; (16) obaly (papírnické výrobky), zejména pro potravinové výrobky, fólie hliníkové na balení potravin, fólie vizkózové na balení, výrobky z kartónu, krabice lepenkové nebo papírové, papírová prostírání, papírové ubrusy, podložky na stůl papírové, pytlíky jako obaly (z papíru nebo umělých hmot), štítky (papírové nálepky); (20) obaly (krabice) z umělých hmot a nádoby z umělých hmot, zejména pro potravinové výrobky, brčka na pití, palety přepravní nekovové, servírovací stoly; (29) smažené potraviny, jako smažené řízky, karbanátky, sekaná, čerstvé, chlazené, mražené, salám, bramborové lupínky, bujón, vývar, přípravky na bujóny, čočka konzervovaná, drůbež (neživá), dřev (ovocná), džemy, fazole konzervované, hrách konzervovaný, hranolky bramborové, humři (neživí), huspeniny, játra, játrová paštika, jedlé oleje, jedlá jelita, tlačěnka, jogurt, kaviár, kefir, klobásy, párky, koblihy, plněné brambory, koncentráty bujónové, koncentrované vývary, konzervy masové, konzervy rybí, konzervy zeleninové, korýši (s výjimkou živých), krevety (neživé), krekety, kysané zelí, langusty neživé, lanýže konzervované, losos, margarín, marmeláda, máslo, maso, maso konzervované, masové šňávy (omáčky), měkkýši (neživí), mléko, mléčné výrobky, mražené ovoce, mušle (neživé), nakládaná zelenina, nasolené potraviny, olivový olej, ovoce konzervované, ovoce zavařené, ovoce kandované, ovocné saláty, rybí plátky, polévky, přípravky pro výrobu polévek, potraviny z ryb, příslazované ovoce, raci (s výjimkou živých), rajčatová šňáva na vaření, rajčatový protlak, ryby konzervované, potravinářské výrobky z ryb, ryby solené, ryby ve slaném nálevu, ryby s výjimkou živých, řepkový olej jedlý, saláty ovocné, saláty zeleninové, sardinky, slanečci, sledi, slanina, slunečnicový olej jedlý, smetana, sumýši (neživí), sušené ovoce, sýry, šlehačka, šňávy zeleninové na vaření, šunka, tofu, tukové pomazánky na chléb, tuhy jedlé, tuňák, ústřice s výjimkou živých, uzeniny, vejce, vepřové sádlo, vnitřnosti, droby, držky, výtazky masové, zelenina v pikantním nálevu, zvěřina, žampiony konzervované, želatina, mražená zelenina, zelenina sušená; (30) pečivo s masovou náplní, pirožky s masem, popcorn (vločky obilné), obložené/plněné bagety, hamburgery čerstvé, chlazené, mražené, cukr, cukroví, cukrovinky, čaj, čokoláda, dorty, hořčice, housky, chléb, jemné pečivo, jogurtová zmrzlina, kakao, kakaové nápoje, karamely, káva, kečup, keksy, koláče, koření, krekry, krupice, kuchyňská sůl, kvasnice, droždí v tabletách k nelékařským účelům, kypřicí prášek, led přírodní nebo umělý, led pro osvěžení, listové těsto, majonéza a majonézové saláty, dressinky, makaróny, mandlové těsto, marcipán, marinády (chut'ové přísady), máslové tukové těsto, látky na zjemnění masa pro domácnost, masové paštiky v těstě, masové pirožky zapečené v těstě, med, medovníky, perníky, mouka potravinářská a výrobky z mouky, muesli, muesli tyčinky, corn-flakes, nápoje čokoládové, kakaové, kávové, přísady do nápojů, nekynutý chléb, nudle, ocet, oplatky, ovesná kaše, potraviny na bázi ovesa, ovesné vločky, ozdoby na dorty jedlé, palačinky a pizzy čerstvé, chlazené a mražené, pralinky, přísady do zmrzlin, pudinky, rajčatová omáčka, ravioli, rohlíky, rýže a výrobky z rýže, rýžové koláčky, obložené/plněné sendviče čerstvé, chlazené, mražené, suchary, sušenky, biskvity, šerbet, přípravky na ztužení šlehačky, špagety, šňávy s výjimkou dressinků, těsta, těstoviny, vlasové nudle, vločky, zákusky, zálivky na ochucení, zmrzlina, zmrzlinové poháry, želé ovocné, žemle, knedlíky, sojová mouka; (31) zelenina čerstvá, ovoce čerstvé; (32) piva všeho druhu, vody minerální a

(111) 267319

šumivé a jiné nealkoholické nápoje, sirupy a jiné přípravky k přípravě nápojů, ovocné šťávy a nápoje z ovocných šťáv; (39) automobilová doprava, pronájem automobilů, pronájem nákladních vozidel; (42) restaurace, restaurace samoobslužné, restaurace podávající pokrmy přes ulici, výroba lahůdek, služby poskytované v restauracích a jiných zařízeních podávajících pokrmy a nápoje připravené ke konzumaci, jakož i při prodeji (nabízení) pokrmových specialit.

(511) 5, 16, 20, 29, 30, 31, 32, 39, 42
(210) O-167355

(111) **267320**
(220) 16.05.2001
(151) 10.11.2004
(540)

crocodile

(730) **Crocodile ČR, spol. s r. o.**, Poděbradská 55/88, Praha 9 - Hloubětín, 19800, CZ

(740) Václav Müller, Filipova 2016, Praha 4, 14800

(510) (5) výrobky dietetické, pro léčebné účely, potraviny pro děti, batolata a nemocné, potravinové přípravky a doplňky všeho druhu, jako posilující poživatiny, vitamínové přípravky, poživatiny pro doplnění redukčních diet nebo přípravků pro hubnutí, vše s léčebnými účinky, přípravky s léčebnými účinky obsahující biochemické katalyzátory, zejména pro fyzicky aktivní osoby, rekonvalescenty a nemocné, vše výše uvedené určené k léčebným účelům, desinfekční prostředky, WC deodoranty, WC osvěžovače, WC gely, prostředky k ničení plevele a k hubnutí živočišných škůdců, přípravky zvěrolékařské, diabetické přípravky pro léčebné účely; (16) obaly (papírnické výrobky), zejména pro potravinové výrobky, fólie hliníkové na balení potravin, fólie vizkózové na balení, výrobky z kartónu, krabice lepenkové nebo papírové, papírová prostírání, papírové ubrusy, podložky na stůl papírové, pytlíky jako obaly (z papíru nebo umělých hmot), štítky (papírové nálepky); (20) obaly (krabice) z umělých hmot a nádoby z umělých hmot, zejména pro potravinové výrobky, brčka na pití, palety přepravní nekovové, servírovací stolky; (29) smažené potraviny, jako smažené řízky, karbanátky, sekaná, čerstvé, chlazené, mražené, salám, bramborové lupínky, bujón, vývar, přípravky na bujóny, čočka konzervovaná, drůbež (neživá), dřeň (ovocná), džemy, fazole konzervované, hrách konzervovaný, hranolky bramborové, humři (neživí), huspeniny, játra, játrová paštika, jedlé oleje, jedlé tuky, jelita, tlačěnka, jogurt, kaviár, kefir, klobásy, párky, koblihy, plněné brambory, koncentráty bujónové, koncentrované vývary, konzervy masové, konzervy rybí, konzervy zeleninové, korýši (s výjimkou živých), krevety (neživé), krokety, kysané zelí, langusty neživé, lanýže konzervované, losos, margarín, marmeláda, máslo, maso konzervované, masové extrakty, masové šťávy (omáčky), měkkýši (neživí), mléko, mléčné výrobky, mražené ovoce, mušle (neživé), nakládaná zelenina, nasolené potraviny, olivový olej, ovoce konzervované, ovoce zavařené, ovoce kandované, ovocné saláty, rybí plátky, polévky, přípravky pro výrobu polévek, potraviny z ryb, přísazované ovoce, raci (s výjimkou živých), rajčatová šťáva na vaření, rajčatový protlak, ryby konzervované, potravinářské výrobky z ryb, ryby solené, ryby ve slaném nálevu, ryby s výjimkou živých, řepkový olej jedlý, saláty ovocné, saláty zeleninové, sardinky, slanečci, sledi, slanina, slunečnicový olej jedlý, smetana, sumýši (neživí), sušené ovoce, sýry, šlehačka, šťávy zeleninové na vaření, šunka, tofu, tukové pomazánky na chléb, tuky jedlé, tuňák, ústřice s výjimkou živých, uzeniny, vejce, vepřové sádlo, vnitřnosti, droby, držky, výtažky masové, zelenina v pikantním nálevu, zvěřina, žampiony konzervované, želatina, mražená zelenina, zelenina sušená; (30) pečivo s masovou náplní, pirožky s masem, popcorn (vločky obilné), obložené/plněné bagety, hamburgery čerstvé, chlazené, mražené, cukr, cukroví, cukrovinky, čaj, čokoláda, dorty,

hořčice, housky, chléb, jemné pečivo, jogurtová zmrzlina, kakao, kakaové nápoje, karamely, káva, kečup, kekсы, koláče, koření, kreky, krupice, kuchyňská sůl, kvasnice, droždí v tabletách k nelékařským účelům, kypřicí prášek, led přírodní nebo umělý, led pro osvěžení, listové těsto, majonéza a majonézové saláty, dressinky, makaróny, mandlové těsto, marcipán, marinády (chut'ové přísady), máslové tukové těsto, látky na zjemnění masa pro domácnost, masové paštiky v těstě, masové pirožky zapečené v těstě, med, medovniki, perníky, mouka potravinářská a výrobky z mouky, muesli, muesli tyčinky, corn-flakes, nápoje čokoládové, kakaové, kávové, přísady do nápojů, nekynutý chléb, nudle, ocet, oplatky, ovesná kaše, potraviny na bázi ovsu, ovesné vločky, ozdoby na dorty jedlé, palačinky a pizzy čerstvé, chlazené a mražené, pralinky, přísady do zmrzlin, pudinky, rajčatová omáčka, ravioli, rohlíky, rýže a výrobky z rýže, rýžové koláčky, obložené/plněné sendviče, čerstvé, chlazené, mražené, suchary, sušenky, biskvity, šerbet, přípravky na ztužení šlehačky, špagety, šťávy s výjimkou dressinků, těsta, těstoviny, vlasové nudle, vločky, zákusky, zálivky na ochucení, zmrzlina, zmrzlinové poháry, želé ovocné, žemle, knedlíky, sojová mouka; (31) zelenina čerstvá, ovoce čerstvé; (32) piva všeho druhu, vody minerální a šumivé a jiné nealkoholické nápoje, sirupy a jiné přípravky k přípravě nápojů, ovocné šťávy a nápoje z ovocných šťáv; (39) automobilová doprava, pronájem automobilů, pronájem nákladních vozidel; (42) restaurace, restaurace samoobslužné, restaurace podávající pokrmy přes ulici, výroba lahůdek, služby poskytované v restauracích a jiných zařízeních podávajících pokrmy a nápoje připravené ke konzumaci, jakož i při prodeji (nabízení) pokrmových specialit.

(511) 5, 16, 20, 29, 30, 31, 32, 39, 42
(210) O-167356

(111) **278383**
(220) 18.02.2002
(151) 13.02.2006
(540)



(730) **ESO travel a.s.**, Korunovační 51/22, Praha 7, Bubeneč, 17000, CZ

(740) Ing. Michal Jupa, patentový zástupce, Na Baních 1385, Praha 5 - Zbraslav, 15600

(510) (35) zprostředkovatelská činnost v oblasti obchodu, marketing; (39) provozování cestovní kanceláře v rámci této třídy, poradenská a konzultační činnost v cestovním ruchu, doprava, zprostředkování a průvodcovská činnost v cestovním ruchu, obstarávání a prodej letenek, činnost touroperátora; (41) organizování a zprostředkování symposií, kongresů a sportovní činnosti; (43) hostinská a ubytovací činnost v rámci cestovního ruchu - provozování cestovní kanceláře.

(511) 35, 39, 41, 43
(210) O-176818

Zániky ochranných známek uplynutím doby platnosti

Kapitola obsahuje údaje o ochranných známkách, které zanikly uplynutím doby platnosti podle ustanovení § 29 odst. 1 zákona č. 441/2003 Sb.

Číslo zápisu	Datum zániku				
164798	09.09.2010	237696	06.09.2010	240088	08.09.2010
164850	09.09.2010	237697	06.09.2010	240091	12.09.2010
168232	07.09.2010	237698	06.09.2010	240092	12.09.2010
168984	04.09.2010	237699	06.09.2010	240942	07.09.2010
168985	04.09.2010	237701	06.09.2010	240943	07.09.2010
168989	12.09.2010	237703	07.09.2010	240944	07.09.2010
168990	12.09.2010	237704	07.09.2010	240945	07.09.2010
169019	10.09.2010	237705	07.09.2010	240946	11.09.2010
169096	11.09.2010	237706	07.09.2010	241934	06.09.2010
169097	06.09.2010	237707	07.09.2010	241935	06.09.2010
169887A	05.09.2010	237708	07.09.2010	241936	06.09.2010
169887	05.09.2010	237709	07.09.2010	241937	06.09.2010
169903	10.09.2010	237710	07.09.2010	241938	08.09.2010
169908	05.09.2010	237711	07.09.2010	241939	12.09.2010
171747	06.09.2010	237712	07.09.2010	242915	06.09.2010
172094	06.09.2010	237713	07.09.2010	242916	06.09.2010
232456	05.09.2010	237714	07.09.2010	242917	06.09.2010
233910	05.09.2010	237715	07.09.2010	242918	08.09.2010
233911	05.09.2010	237716	07.09.2010	242919	08.09.2010
233912	07.09.2010	237717	07.09.2010	242920	11.09.2010
233913	07.09.2010	237718	07.09.2010	242921	12.09.2010
233914	07.09.2010	237719	08.09.2010	244708	06.09.2010
233915	08.09.2010	237721	08.09.2010	251228	07.09.2010
234537	04.09.2010	237722	11.09.2010	251230	12.09.2010
234538	05.09.2010	237723	11.09.2010	252135	07.09.2010
234539	06.09.2010	237724	11.09.2010	252136	07.09.2010
234543	08.09.2010	237726	12.09.2010	252137	11.09.2010
234544	08.09.2010	238424	05.09.2010	252968	06.09.2010
234545	08.09.2010	238429	07.09.2010	255439	11.09.2010
234547	12.09.2010	238430	07.09.2010	262697	05.09.2010
235297	05.09.2010	238435	07.09.2010		
236255	04.09.2010	238436	08.09.2010		
236256	04.09.2010	238437	08.09.2010		
236257	05.09.2010	238438	08.09.2010		
236262	07.09.2010	238439	08.09.2010		
236263	07.09.2010	238443	11.09.2010		
236273	11.09.2010	238444	11.09.2010		
236941	04.09.2010	238450	12.09.2010		
236945	06.09.2010	238451	12.09.2010		
236946	06.09.2010	238452	12.09.2010		
236947	06.09.2010	239237	04.09.2010		
236948	06.09.2010	239238	04.09.2010		
236952	08.09.2010	239239	04.09.2010		
236954	11.09.2010	239240	04.09.2010		
236955	12.09.2010	239242	04.09.2010		
236956	12.09.2010	239243	04.09.2010		
237682	04.09.2010	239244	04.09.2010		
237683	04.09.2010	239247	06.09.2010		
237686	04.09.2010	239249	06.09.2010		
237687	04.09.2010	239250	07.09.2010		
237691	05.09.2010	240082	05.09.2010		
237692	05.09.2010	240087	08.09.2010		

Vzdání se práv k ochranné známce

Vlastník ochranné známky se může podle ustanovení § 30 zákona č. 441/2003 Sb. u Úřadu písemným prohlášením vzdát práv k ochranné známce v rozsahu všech výrobků nebo služeb, pro které byla zapsána, nebo některých z nich. Účinky tohoto prohlášení nastávají dnem doručení prohlášení vlastníka ochranné známky Úřadu a nelze je vzít zpět. V této kapitole je tedy uvedeno datum účinnosti vzdání se práv k ochranné známce. Pokud se vlastník vzdal práv k ochranné známce jen v rozsahu některých výrobků a služeb, je pod příslušným INID kódem zveřejněn rovněž zbývající seznam výrobků a služeb, pro které ochranná známka zůstává zapsána.

Tato kapitola dále zahrnuje údaje o ochranných známkách, u kterých vlastník písemným prohlášením omezil rozsah ochrany ve vztahu k prvku ochranné známky.

(111) 195087

(540)

CHELSEA

(210) O-91070

s účinností ode dne 25.03.2011/vzdání se práv k ochranné známce

Úpravy znění/vyobrazení ochranných známek a seznamu výrobků a služeb

Kapitola obsahuje údaje o ochranných známkách, u kterých na žádost vlastníka ochranné známky došlo v souladu s ustanovením § 27 zákona č.441/2003 Sb. k úpravě ve znění, vyobrazení nebo seznamu výrobků a služeb, pokud tato změna uvádí údaje v ochranné známce do souladu se skutečností, aniž by se tím ochranná známka zásadně změnila. Kapitola dále obsahuje údaje o ochranných známkách, jejichž zápis byl obnoven pouze pro některé z výrobků a služeb v souladu s ustanovením §29 zákona č. 441/2003 Sb.

(111) 170781
(540)



Změny vlastníků ochranných známek

Kapitola obsahuje údaje o ochranných známkách, které byly převedeny nebo přešly ve smyslu ustanovení § 15 odst. 1, 2 a § 16 zákona č. 441/2003 Sb. na jiného vlastníka v rozsahu všech zapsaných výrobků nebo služeb.

Číslo zápisu	Dřívější vlastník	Nynější vlastník	S účinností od
90798	Pivovary Staropramen a. s., Nádražní 84, Praha 5, 15054, CZ	Pivovary Staropramen a.s., Nádražní 84, Praha 5, 15000, CZ	25.03.2011
159015	Pivovary Staropramen a. s., Nádražní 84, Praha 5, 15054, CZ	Pivovary Staropramen a.s., Nádražní 84, Praha 5, 15000, CZ	25.03.2011
159335	Pivovary Staropramen a. s., Nádražní 84, Praha 5, 15054, CZ	Pivovary Staropramen a.s., Nádražní 84, Praha 5, 15000, CZ	25.03.2011
160412	MAYTAG INTERNATIONAL, Inc., 403 West Fourth Street North, Newton, IA, US	Maytag Properties, LLC, 500 Renaissance Drive, Suite 101, St. Joseph, MI, US	25.03.2011
162070	MAYTAG INTERNATIONAL, Inc., 403 West Fourth Street North, Newton, IA, US	Maytag Properties, LLC, 500 Renaissance Drive, Suite 101, St. Joseph, MI, US	25.03.2011
162828	Pivovary Staropramen a. s., Nádražní 84, Praha 5, 15054, CZ	Pivovary Staropramen a.s., Nádražní 84, Praha 5, 15000, CZ	25.03.2011
162960	MAYTAG INTERNATIONAL, INC., 403 West Fourth Street North, Newton, IA, US	Maytag Properties, LLC, 500 Renaissance Drive, Suite 101, St. Joseph, MI, US	25.03.2011
165305	Pivovary Staropramen a. s., Nádražní 84, Praha 5, 15054, CZ	Pivovary Staropramen a.s., Nádražní 84, Praha 5, 15000, CZ	25.03.2011
170495	ROLAND GARROS PRODUCTIONS, Boulogne-Billancourt, FR	FEDERATION FRANCAISE DE TENNIS, Stade Roland Garros, 2, avenue Gordon Bennett, 75016 Paris, FR	23.03.2011
172350	Lapp Insulator Company LLC (Delaware limited liability company), 130 Gilbert Street, LeRoy, NY, US	LAPP INSULATORS LLC, 130 Gilbert Street, LeRoy, NY, US	25.03.2011
174861	Pivovary Staropramen a. s., Nádražní 84, Praha 5, 15054, CZ	Pivovary Staropramen a.s., Nádražní 84, Praha 5, 15000, CZ	25.03.2011
175021	Pivovary Staropramen a. s., Nádražní 84, Praha 5, 15054, CZ	Pivovary Staropramen a.s., Nádražní 84, Praha 5, 15000, CZ	25.03.2011
175977	Pivovary Staropramen a.s., Nádražní 84, Praha 5, 15054, CZ	Pivovary Staropramen a.s., Nádražní 84, Praha 5, 15000, CZ	25.03.2011
175978	Pivovary Staropramen a.s., Nádražní 84, Praha 5, 15054, CZ	Pivovary Staropramen a.s., Nádražní 84, Praha 5, 15000, CZ	25.03.2011
178304	Pivovary Staropramen a. s., Nádražní 84, Praha 5, 15054, CZ	Pivovary Staropramen a.s., Nádražní 84, Praha 5, 15000, CZ	25.03.2011
178305	Pivovary Staropramen a. s., Nádražní 84, Praha 5, 15054, CZ	Pivovary Staropramen a.s., Nádražní 84, Praha 5, 15000, CZ	25.03.2011
184830	Pivovary Staropramen a. s., Nádražní 84, Praha 5, 15054, CZ	Pivovary Staropramen a.s., Nádražní 84, Praha 5, 15000, CZ	25.03.2011
184831	Pivovary Staropramen a. s., Nádražní 84, Praha 5, 15054, CZ	Pivovary Staropramen a.s., Nádražní 84, Praha 5, 15000, CZ	25.03.2011
184832	Pivovary Staropramen a. s., Nádražní 84, Praha 5, 15054, CZ	Pivovary Staropramen a.s., Nádražní 84, Praha 5, 15000, CZ	25.03.2011
186741	Pivovary Staropramen a. s., Nádražní 84, Praha 5, 15054, CZ	Pivovary Staropramen a.s., Nádražní 84, Praha 5, 15000, CZ	25.03.2011
186742	Pivovary Staropramen a. s., Nádražní 84, Praha 5, 15054, CZ	Pivovary Staropramen a.s., Nádražní 84, Praha 5, 15000, CZ	25.03.2011
186746	Pivovary Staropramen a. s., Nádražní 84, Praha 5, 15054, CZ	Pivovary Staropramen a.s., Nádražní 84, Praha 5, 15000, CZ	25.03.2011

Číslo zápisu	Dřívější vlastník	Nynější vlastník	S účinností od
189140	Pivovary Staropramen a. s., Nádražní 84, Praha 5, 15054, CZ	Pivovary Staropramen a.s., Nádražní 84, Praha 5, 15000, CZ	25.03.2011
190063	Pivovary Staropramen a. s., Nádražní 84, Praha 5, 15054, CZ	Pivovary Staropramen a.s., Nádražní 84, Praha 5, 15000, CZ	25.03.2011
199416	Pivovary Staropramen a. s., Nádražní 84, Praha 5, 15054, CZ	Pivovary Staropramen a.s., Nádražní 84, Praha 5, 15000, CZ	25.03.2011
199585	Pivovary Staropramen a. s., Nádražní 84, Praha 5, 15054, CZ	Pivovary Staropramen a.s., Nádražní 84, Praha 5, 15000, CZ	25.03.2011
201059	Pivovary Staropramen a. s., Nádražní 84, Praha 5, 15054, CZ	Pivovary Staropramen a.s., Nádražní 84, Praha 5, 15000, CZ	25.03.2011
201887	Pivovary Staropramen a. s., Nádražní 84, Praha 5, 15054, CZ	Pivovary Staropramen a.s., Nádražní 84, Praha 5, 15000, CZ	25.03.2011
201888	Pivovary Staropramen a. s., Nádražní 84, Praha 5, 15054, CZ	Pivovary Staropramen a.s., Nádražní 84, Praha 5, 15000, CZ	25.03.2011
201889	Pivovary Staropramen a. s., Nádražní 84, Praha 5, 15054, CZ	Pivovary Staropramen a.s., Nádražní 84, Praha 5, 15000, CZ	25.03.2011
201890	Pivovary Staropramen a. s., Nádražní 84, Praha 5, 15054, CZ	Pivovary Staropramen a.s., Nádražní 84, Praha 5, 15000, CZ	25.03.2011
201891	Pivovary Staropramen a. s., Nádražní 84, Praha 5, 15054, CZ	Pivovary Staropramen a.s., Nádražní 84, Praha 5, 15000, CZ	25.03.2011
201892	Pivovary Staropramen a. s., Nádražní 84, Praha 5, 15054, CZ	Pivovary Staropramen a.s., Nádražní 84, Praha 5, 15000, CZ	25.03.2011
201893	Pivovary Staropramen a. s., Nádražní 84, Praha 5, 15054, CZ	Pivovary Staropramen a.s., Nádražní 84, Praha 5, 15000, CZ	25.03.2011
201894	Pivovary Staropramen a. s., Nádražní 84, Praha 5, 15054, CZ	Pivovary Staropramen a.s., Nádražní 84, Praha 5, 15000, CZ	25.03.2011
201895	Pivovary Staropramen a. s., Nádražní 84, Praha 5, 15054, CZ	Pivovary Staropramen a.s., Nádražní 84, Praha 5, 15000, CZ	25.03.2011
206739	Pivovary Staropramen a. s., Nádražní 84, Praha 5, 15054, CZ	Pivovary Staropramen a.s., Nádražní 84, Praha 5, 15000, CZ	25.03.2011
208686	Pivovary Staropramen a. s., Nádražní 84, Praha 5, 15054, CZ	Pivovary Staropramen a.s., Nádražní 84, Praha 5, 15000, CZ	25.03.2011
212129	Pivovary Staropramen a. s., Nádražní 84, Praha 5, 15054, CZ	Pivovary Staropramen a.s., Nádražní 84, Praha 5, 15000, CZ	25.03.2011
212431	Pivovary Staropramen a. s., Nádražní 84, Praha 5, 15054, CZ	Pivovary Staropramen a.s., Nádražní 84, Praha 5, 15000, CZ	25.03.2011
214564	Pivovary Staropramen a. s., Nádražní 84, Praha 5, 15054, CZ	Pivovary Staropramen a.s., Nádražní 84, Praha 5, 15000, CZ	25.03.2011
215242	Pivovary Staropramen a. s., Nádražní 84, Praha 5, 15054, CZ	Pivovary Staropramen a.s., Nádražní 84, Praha 5, 15000, CZ	25.03.2011
215243	Pivovary Staropramen a. s., Nádražní 84, Praha 5, 15054, CZ	Pivovary Staropramen a.s., Nádražní 84, Praha 5, 15000, CZ	25.03.2011
215601	Pivovary Staropramen a. s., Nádražní 84, Praha 5, 15054, CZ	Pivovary Staropramen a.s., Nádražní 84, Praha 5, 15000, CZ	25.03.2011
215602	Pivovary Staropramen a. s., Nádražní 84, Praha 5, 15054, CZ	Pivovary Staropramen a.s., Nádražní 84, Praha 5, 15000, CZ	25.03.2011
221181	Pivovary Staropramen a. s., Nádražní 84, Praha 5, 15054, CZ	Pivovary Staropramen a.s., Nádražní 84, Praha 5, 15000, CZ	25.03.2011
222943	Pivovary Staropramen a. s., Nádražní 84, Praha 5, 15054, CZ	Pivovary Staropramen a.s., Nádražní 84, Praha 5, 15000, CZ	25.03.2011
223937	Pivovary Staropramen a. s., Nádražní 84, Praha 5, 15054, CZ	Pivovary Staropramen a.s., Nádražní 84, Praha 5, 15000, CZ	25.03.2011

Číslo zápisu	Dřívější vlastník	Nynější vlastník	S účinností od
224014	Pivovary Staropramen a. s., Nádražní 84, Praha 5, 15054, CZ	Pivovary Staropramen a.s., Nádražní 84, Praha 5, 15000, CZ	25.03.2011
225239	Pivovary Staropramen a. s., Nádražní 84, Praha 5, 15054, CZ	Pivovary Staropramen a.s., Nádražní 84, Praha 5, 15000, CZ	25.03.2011
225457	Pivovary Staropramen a. s., Nádražní 84, Praha 5, 15054, CZ	Pivovary Staropramen a.s., Nádražní 84, Praha 5, 15000, CZ	25.03.2011
226094	Pivovary Staropramen a. s., Nádražní 84, Praha 5, 15054, CZ	Pivovary Staropramen a.s., Nádražní 84, Praha 5, 15000, CZ	25.03.2011
226351	Pivovary Staropramen a. s., Nádražní 84, Praha 5, 15054, CZ	Pivovary Staropramen a.s., Nádražní 84, Praha 5, 15000, CZ	25.03.2011
227241	Pivovary Staropramen a. s., Nádražní 84, Praha 5, 15054, CZ	Pivovary Staropramen a.s., Nádražní 84, Praha 5, 15000, CZ	25.03.2011
228201	Pivovary Staropramen a. s., Nádražní 84, Praha 5, 15054, CZ	Pivovary Staropramen a.s., Nádražní 84, Praha 5, 15000, CZ	25.03.2011
229902	Pivovary Staropramen a. s., Nádražní 84, Praha 5, 15054, CZ	Pivovary Staropramen a.s., Nádražní 84, Praha 5, 15000, CZ	25.03.2011
229903	Pivovary Staropramen a. s., Nádražní 84, Praha 5, 15054, CZ	Pivovary Staropramen a.s., Nádražní 84, Praha 5, 15000, CZ	25.03.2011
230504	Pivovary Staropramen a. s., Nádražní 84, Praha 5, 15054, CZ	Pivovary Staropramen a.s., Nádražní 84, Praha 5, 15000, CZ	25.03.2011
230593	Pivovary Staropramen a. s., Nádražní 84, Praha 5, 15054, CZ	Pivovary Staropramen a.s., Nádražní 84, Praha 5, 15000, CZ	25.03.2011
230601	Pivovary Staropramen a. s., Nádražní 84, Praha 5, 15054, CZ	Pivovary Staropramen a.s., Nádražní 84, Praha 5, 15000, CZ	25.03.2011
231455	Pivovary Staropramen a. s., Nádražní 84, Praha 5, 15054, CZ	Pivovary Staropramen a.s., Nádražní 84, Praha 5, 15000, CZ	25.03.2011
234679	Pivovary Staropramen a. s., Nádražní 84, Praha 5, 15054, CZ	Pivovary Staropramen a.s., Nádražní 84, Praha 5, 15000, CZ	25.03.2011
236066	Pivovary Staropramen a. s., Nádražní 84, Praha 5, 15054, CZ	Pivovary Staropramen a.s., Nádražní 84, Praha 5, 15000, CZ	25.03.2011
237511	Pivovary Staropramen a. s., Nádražní 84, Praha 5, 15054, CZ	Pivovary Staropramen a.s., Nádražní 84, Praha 5, 15000, CZ	25.03.2011
238052	ECM Finance a.s., Na Strži 63/1676, Praha 4, 14062, CZ	ECM Real Estate Investments k.s., Hvězdova 1716/2b, Praha 4 - Nusle, 14078, CZ	23.03.2011
238053	ECM Finance a.s., Na Strži 63/1676, Praha 4, 14000, CZ	ECM Real Estate Investments k.s., Hvězdova 1716/2b, Praha 4 - Nusle, 14078, CZ	23.03.2011
238995	Pivovary Staropramen a. s., Nádražní 84, Praha 5, 15054, CZ	Pivovary Staropramen a.s., Nádražní 84, Praha 5, 15000, CZ	25.03.2011
240056	Pivovary Staropramen a. s., Nádražní 84, Praha 5, 15054, CZ	Pivovary Staropramen a.s., Nádražní 84, Praha 5, 15000, CZ	25.03.2011
240384	Pivovary Staropramen a. s., Nádražní 84, Praha 5, 15054, CZ	Pivovary Staropramen a.s., Nádražní 84, Praha 5, 15000, CZ	25.03.2011
240564	Pivovary Staropramen a. s., Nádražní 84, Praha 5, 15054, CZ	Pivovary Staropramen a.s., Nádražní 84, Praha 5, 15000, CZ	25.03.2011
240565	Pivovary Staropramen a. s., Nádražní 84, Praha 5, 15054, CZ	Pivovary Staropramen a.s., Nádražní 84, Praha 5, 15000, CZ	25.03.2011
240566	Pivovary Staropramen a. s., Nádražní 84, Praha 5, 15054, CZ	Pivovary Staropramen a.s., Nádražní 84, Praha 5, 15000, CZ	25.03.2011
240604	Pivovary Staropramen a. s., Nádražní 84, Praha 5, 15054, CZ	Pivovary Staropramen a.s., Nádražní 84, Praha 5, 15000, CZ	25.03.2011
242432	Kavka Karel, Albrechtická 592/630, Most 1, 43401, CZ	Autobusy KAVKA, a.s., Báňská 287, Most, 43401, CZ	25.03.2011

Číslo zápisu	Dřívější vlastník	Nynější vlastník	S účinností od
243666	Pivovary Staropramen a. s., Nádražní 84, Praha 5, 15054, CZ	Pivovary Staropramen a.s., Nádražní 84, Praha 5, 15000, CZ	25.03.2011
244872	Pivovary Staropramen a. s., Nádražní 84, Praha 5, 15054, CZ	Pivovary Staropramen a.s., Nádražní 84, Praha 5, 15000, CZ	25.03.2011
246463	Pivovary Staropramen a. s., Nádražní 84, Praha 5, 15054, CZ	Pivovary Staropramen a.s., Nádražní 84, Praha 5, 15000, CZ	25.03.2011
247712	Kateřina Novotná, Javor 22, Janovice nad Úhlavou, 34021, CZ	AQUACOMPANY ALEMANIA a.s., Pod Vrstevnicí 1759/21, Praha 4 - Krč, 14000, CZ	25.03.2011
248042	Maytag International, Inc., 403 West Fourth Street North, Newton, IA, US	Maytag Properties, LLC, 500 Renaissance Drive, Suite 101, St. Joseph, MI, US	25.03.2011
248321	Pivovary Staropramen a. s., Nádražní 84, Praha 5, 15054, CZ	Pivovary Staropramen a.s., Nádražní 84, Praha 5, 15000, CZ	25.03.2011
248923	Pivovary Staropramen a. s., Nádražní 84, Praha 5, 15054, CZ	Pivovary Staropramen a.s., Nádražní 84, Praha 5, 15000, CZ	25.03.2011
250562	Pivovary Staropramen a. s., Nádražní 84, Praha 5, 15054, CZ	Pivovary Staropramen a.s., Nádražní 84, Praha 5, 15000, CZ	25.03.2011
252954	Pivovary Staropramen a. s., Nádražní 84, Praha 5, 15000, CZ	Pivovary Staropramen a.s., Nádražní 84, Praha 5, 15000, CZ	25.03.2011
253272	Pivovary Staropramen a. s., Nádražní 84, Praha 5, 15054, CZ	Pivovary Staropramen a.s., Nádražní 84, Praha 5, 15000, CZ	25.03.2011
254732	Pivovary Staropramen a. s., Nádražní 84, Praha 5, 15054, CZ	Pivovary Staropramen a.s., Nádražní 84, Praha 5, 15000, CZ	25.03.2011
255049	KOBIT, spol. s r.o., Rozvojová 135, Praha 6, 16502, CZ	KOBIT Holding, s.r.o., Rozvojová 135, Praha 6, 16000, CZ	24.03.2011
255672	Pivovary Staropramen a. s., Nádražní 84, Praha 5, 15054, CZ	Pivovary Staropramen a.s., Nádražní 84, Praha 5, 15000, CZ	25.03.2011
256546	Pivovary Staropramen a. s., Nádražní 84, Praha 5, 15054, CZ	Pivovary Staropramen a.s., Nádražní 84, Praha 5, 15000, CZ	25.03.2011
256547	Pivovary Staropramen a. s., Nádražní 84, Praha 5, 15054, CZ	Pivovary Staropramen a.s., Nádražní 84, Praha 5, 15000, CZ	25.03.2011
257246	KOBIT, spol. s r.o., Rozvojová 135, Praha 6, 16502, CZ	KOBIT Holding, s.r.o., Rozvojová 135, Praha 6, 16000, CZ	24.03.2011
258507	Pivovary Staropramen a. s., Nádražní 84, Praha 5, 15054, CZ	Pivovary Staropramen a.s., Nádražní 84, Praha 5, 15000, CZ	25.03.2011
258637	Pivovary Staropramen a. s., Nádražní 84, Praha 5, 15054, CZ	Pivovary Staropramen a.s., Nádražní 84, Praha 5, 15000, CZ	25.03.2011
260487	Pivovary Staropramen a.s., Nádražní 84, Praha 5, 15054, CZ	Pivovary Staropramen a.s., Nádražní 84, Praha 5, 15000, CZ	25.03.2011
260805	Pivovary Staropramen a.s., Nádražní 84, Praha 5, 15054, CZ	Pivovary Staropramen a.s., Nádražní 84, Praha 5, 15000, CZ	25.03.2011
260806	Pivovary Staropramen a.s., Nádražní 84, Praha 5, 15054, CZ	Pivovary Staropramen a.s., Nádražní 84, Praha 5, 15000, CZ	25.03.2011
261709	Pivovary Staropramen a.s., Nádražní 84, Praha 5, 15054, CZ	Pivovary Staropramen a.s., Nádražní 84, Praha 5, 15000, CZ	25.03.2011
261710	Pivovary Staropramen a.s., Nádražní 84, Praha 5, 15054, CZ	Pivovary Staropramen a.s., Nádražní 84, Praha 5, 15000, CZ	25.03.2011
262122	Pivovary Staropramen a.s., Nádražní 84, Praha 5, 15054, CZ	Pivovary Staropramen a.s., Nádražní 84, Praha 5, 15000, CZ	25.03.2011
264748	Pivovary Staropramen a.s., Nádražní 84, Praha 5, 15054, CZ	Pivovary Staropramen a.s., Nádražní 84, Praha 5, 15000, CZ	25.03.2011
265405	Pivovary Staropramen a.s., Nádražní 84, Praha 5, 15054, CZ	Pivovary Staropramen a.s., Nádražní 84, Praha 5, 15000, CZ	25.03.2011

Číslo zápisu	Dřívější vlastník	Nynější vlastník	S účinností od
269045	Pivovary Staropramen a.s., Nádražní 84, Praha 5, 15054, CZ	Pivovary Staropramen a.s., Nádražní 84, Praha 5, 15000, CZ	25.03.2011
269472	Pivovary Staropramen, a.s., Nádražní 84, Praha 5, 15054, CZ	Pivovary Staropramen a.s., Nádražní 84, Praha 5, 15000, CZ	25.03.2011
272301	Pivovary Staropramen, a. s., Nádražní 84, Praha 5, 15054, CZ	Pivovary Staropramen a.s., Nádražní 84, Praha 5, 15000, CZ	25.03.2011
272522	Pivovary Staropramen, a.s., Nádražní 84, Praha 5, 15054, CZ	Pivovary Staropramen a.s., Nádražní 84, Praha 5, 15000, CZ	25.03.2011
276024	Ing. Josef Hýbner, Grešlové Mýto 6, Grešlové Mýto, 67156, CZ	Koordináční Centrum Bydlení ČR s.r.o., Dornych 54/47, Brno, 61700, CZ	29.03.2011
278584	Pivovary Staropramen a.s., Nádražní 84, Praha 5, 15054, CZ	Pivovary Staropramen a.s., Nádražní 84, Praha 5, 15000, CZ	25.03.2011
278585	Pivovary Staropramen a.s., Nádražní 84, Praha 5, 15054, CZ	Pivovary Staropramen a.s., Nádražní 84, Praha 5, 15000, CZ	25.03.2011
279703	Pivovary Staropramen a.s., Nádražní 84, Praha 5, 15054, CZ	Pivovary Staropramen a.s., Nádražní 84, Praha 5, 15000, CZ	25.03.2011
279704	Pivovary Staropramen a.s., Nádražní 84, Praha 5, 15054, CZ	Pivovary Staropramen a.s., Nádražní 84, Praha 5, 15000, CZ	25.03.2011
280789	Pivovary Staropramen a. s., Nádražní 84, Praha 5, 15054, CZ	Pivovary Staropramen a.s., Nádražní 84, Praha 5, 15000, CZ	25.03.2011
282087	Adenosine Therapeutics LLC, P.O.Box 4362, Charlottesville, VA, US	PGX HEALTH, LLC, Five Science Park, New Haven, CT, US	29.03.2011
284843	Pivovary Staropramen a.s., Nádražní 84, Praha 5, 15054, CZ	Pivovary Staropramen a.s., Nádražní 84, Praha 5, 15000, CZ	25.03.2011
284844	Pivovary Staropramen a.s., Nádražní 84, Praha 5, 15054, CZ	Pivovary Staropramen a.s., Nádražní 84, Praha 5, 15000, CZ	25.03.2011
284845	Pivovary Staropramen a.s., Nádražní 84, Praha 5, 15054, CZ	Pivovary Staropramen a.s., Nádražní 84, Praha 5, 15000, CZ	25.03.2011
284846	Pivovary Staropramen a.s., Nádražní 84, Praha 5, 15054, CZ	Pivovary Staropramen a.s., Nádražní 84, Praha 5, 15000, CZ	25.03.2011
284847	Pivovary Staropramen a.s., Nádražní 84, Praha 5, 15054, CZ	Pivovary Staropramen a.s., Nádražní 84, Praha 5, 15000, CZ	25.03.2011
286757	Novotná Kateřina, Javor 22, Janovice nad Úhlavou, 34021, CZ	AQUACOMPANY ALEMANIA a.s., Pod Vrstevnící 1759/21, Praha 4 - Krč, 14000, CZ	25.03.2011
287122	Novotná Kateřina, Javor 22, Janovice nad Úhlavou, 34021, CZ	AQUACOMPANY ALEMANIA a.s., Pod Vrstevnící 1759/21, Praha 4 - Krč, 14000, CZ	25.03.2011
287123	Novotná Kateřina, Javor 22, Janovice nad Úhlavou, 34021, CZ	AQUACOMPANY ALEMANIA a.s., Pod Vrstevnící 1759/21, Praha 4 - Krč, 14000, CZ	25.03.2011
287124	Novotná Kateřina, Javor 22, Janovice nad Úhlavou, 34021, CZ	AQUACOMPANY ALEMANIA a.s., Pod Vrstevnící 1759/21, Praha 4 - Krč, 14000, CZ	25.03.2011
288098	Pivovary Staropramen a.s., Nádražní 84, Praha 5, 15054, CZ	Pivovary Staropramen a.s., Nádražní 84, Praha 5, 15000, CZ	25.03.2011
288099	Pivovary Staropramen a.s., Nádražní 84, Praha 5, 15054, CZ	Pivovary Staropramen a.s., Nádražní 84, Praha 5, 15000, CZ	25.03.2011
288729	Pivovary Staropramen a. s., Nádražní 84, Praha 5, 15054, CZ	Pivovary Staropramen a.s., Nádražní 84, Praha 5, 15000, CZ	25.03.2011
293971	Pivovary Staropramen, a.s., Nádražní 84, Praha 5, 15054, CZ	Pivovary Staropramen a.s., Nádražní 84, Praha 5, 15000, CZ	25.03.2011
294284	Pivovary Staropramen a.s., Nádražní 84, Praha 5, 15054, CZ	Pivovary Staropramen a.s., Nádražní 84, Praha 5, 15000, CZ	25.03.2011
294558	Pivovary Staropramen a.s., Nádražní 84, Praha 5, 15054, CZ	Pivovary Staropramen a.s., Nádražní 84, Praha 5, 15000, CZ	25.03.2011

Číslo zápisu	Dřívější vlastník	Nynější vlastník	S účinností od
296776	Vinceová Marcela, Karola Šmidkeho 1823/9, Ostrava - Poruba, 70800, CZ	Mars Czech s.r.o., Pražská 320, Poříčí nad Sázavou, 25721, CZ	28.03.2011
298786	VALMONT TRADING, s.r.o., Nuselská 142/4, Praha 4, 14000, CZ	NAVJIÁKY.CZ, s.r.o., V Pitkovičkách 11, Praha 1, 10400, CZ	23.03.2011
299704	ATERRA CONSULTING s.r.o., Liliová 16/1069, Praha 1, 11000, CZ	Nadační fond pražských olympioniků, Ďáblická 924/49, Praha 8, 18200, CZ	25.03.2011
303842	Novotná Kateřina, Klíнец 81, Mníšek pod Brdy, 25210, CZ	AQUACOMPANY ALEMANIA a.s., Pod Vrstevnicí 1759/21, Praha 4 - Krč, 14000, CZ	25.03.2011
303843	Novotná Kateřina, Klíнец 81, Mníšek pod Brdy, 25210, CZ	AQUACOMPANY ALEMANIA a.s., Pod Vrstevnicí 1759/21, Praha 4 - Krč, 14000, CZ	25.03.2011
303844	Novotná Kateřina, Klíнец 81, Mníšek pod Brdy, 25210, CZ	AQUACOMPANY ALEMANIA a.s., Pod Vrstevnicí 1759/21, Praha 4 - Krč, 14000, CZ	25.03.2011
303845	Novotná Kateřina, Klíнец 81, Mníšek pod Brdy, 25210, CZ	AQUACOMPANY ALEMANIA a.s., Pod Vrstevnicí 1759/21, Praha 4 - Krč, 14000, CZ	25.03.2011
304206	Pivovary Staropramen a.s., Nádražní 84, Praha 5, 15000, CZ	Pivovary Staropramen a.s., Nádražní 84, Praha 5, 15000, CZ	25.03.2011
304207	Pivovary Staropramen a.s., Nádražní 84, Praha 5, 15000, CZ	Pivovary Staropramen a.s., Nádražní 84, Praha 5, 15000, CZ	25.03.2011
305473	Pivovary Staropramen a.s., Nádražní 84, Praha 5, 15000, CZ	Pivovary Staropramen a.s., Nádražní 84, Praha 5, 15000, CZ	25.03.2011
306494	Pivovary Staropramen a.s., Nádražní 84, Praha 5, 15054, CZ	Pivovary Staropramen a.s., Nádražní 84, Praha 5, 15000, CZ	25.03.2011
309709	Havas Michael Mgr., Písecká 1, Praha 3, 13000, CZ	Havas Michael, Písecká 1, Praha 3, 13000, CZ Havasová Vališová Hana, Paťanka 2613/9, Praha 6, 16000, CZ	23.03.2011
311021	Aktiv+ o.s., nám. Míru 79, Senice na Hané, 78345, CZ	Moravská cesta (Litovelsko-Pomoraví), o.s., Svatoplukova 16, Červenka, 78401, CZ	23.03.2011
311846	Pivovary Staropramen a.s., Nádražní 84, Praha 5, 15000, CZ	Pivovary Staropramen a.s., Nádražní 84, Praha 5, 15000, CZ	25.03.2011
311860	Pivovary Staropramen a.s., Nádražní 84, Praha 5, 15054, CZ	Pivovary Staropramen a.s., Nádražní 84, Praha 5, 15000, CZ	25.03.2011
312575	Havas Michael Mgr., Písecká 1, Praha 3, 13000, CZ	Havas Michael, Písecká 1, Praha 3, 13000, CZ Havasová Vališová Hana, Paťanka 2613/9, Praha 6, 16000, CZ	23.03.2011
313104	Šťastný Pavel Mgr. Art., Josefa Hory 947, Roudnice nad Labem, 41301, CZ	RLRE Carina Property, s.r.o., Hvězdova 1716/2, Praha 4, 14000, CZ	25.03.2011
315926	MEGGLE s.r.o., Gotthardská 4, Praha 6, 16000, CZ	MEGGLE AG, Megglestrasse 6-12, 83512 Wasserburg, DE	23.03.2011
316557	Pivovary Staropramen a.s., Nádražní 84, Praha 5, 15000, CZ	Pivovary Staropramen a.s., Nádražní 84, Praha 5, 15000, CZ	25.03.2011
316580	JUDr. Jan Rakušan, MBA, Rostovská 318/9, Praha 10, 10100, CZ	CVVI a.s., Hilleho 1843/6, Brno, 60200, CZ	29.03.2011
316581	JUDr. Jan Rakušan, MBA, Rostovská 318/9, Praha 10, 10100, CZ	CVVI a.s., Hilleho 1843/6, Brno, 60200, CZ	29.03.2011

Změny v údajích o vlastních ochranných známkách

Kapitola obsahuje ochranné známky, u kterých byla v rejstříku ochranných známkách vyznačena změna v údajích o vlastních ve smyslu ustanovení § 27 odst. 2 a 7 zákona č. 441/2003 Sb.

Číslo zápisu	Vlastník	S účinností od
161843	WESTINGHOUSE AIR BRAKE TECHNOLOGIES CORPORATION, 1000 Air Brake Avenue, Wilmerding, PA, US	23.03.2011
170781	SONING Praha a.s., Plzeňská 846/66, Praha 5, 15000, CZ	29.03.2011
171676	T. J. Smith & Nephew Limited, 101 Hessle Road, Hull, Yorkshire, HU3 2BN, GB	25.03.2011
172151	ANTIKVITA spol.s.r.o., Pod Viničkou 774, Libčice nad Vltavou, 25266, CZ	23.03.2011
174916	Výpočetní služba a tiskárna Šumava, spol. s r.o., Za Tiskárnu 327, Český Krumlov, 38101, CZ	29.03.2011
175801	TRANSFORM a.s. Lázně Bohdaneč, Na Lužci 659, Lázně Bohdaneč, 53341, CZ	24.03.2011
177847	SONING Praha a.s., Plzeňská 846/66, Praha 5, 15000, CZ	24.03.2011
217223	EXPERTA TRADING s.r.o. v likvidaci, Tyršova 311, Jaroměř 3, 55102, CZ	23.03.2011
217224	EXPERTA TRADING s.r.o. v likvidaci, Tyršova 311, Jaroměř 3, 55102, CZ	23.03.2011
217225	EXPERTA TRADING s.r.o. v likvidaci, Tyršova 311, Jaroměř 3, 55102, CZ	23.03.2011
234579	DIMER, spol. s r.o., Kudlov č.p. 505, Zlín, 76001, CZ	28.03.2011
240762	Asociace pro vodu ČR, Masná 189/5, Brno - Trnitá, 60200, CZ	29.03.2011
240854	INCOZECH TRAVEL PRAGUE, a.s., Gregorova 10/2115, Praha 4, 14800, CZ	28.03.2011
240855	INCOZECH TRAVEL PRAGUE, a.s., Gregorova 10/2115, Praha 4, 14800, CZ	28.03.2011
241535	MediMedia Information, spol. s r.o., Radouňova 1317/30, Praha 5 - Stodůlky, 15500, CZ	25.03.2011
241536	MediMedia Information, spol. s r.o., Radouňova 1317/30, Praha 5 - Stodůlky, 15500, CZ	25.03.2011
241651	GEOVAP, spol. s r.o., Čechovo nábřeží 1790, Pardubice, 53003, CZ	23.03.2011
241652	GEOVAP, spol. s r.o., Čechovo nábřeží 1790, Pardubice, 53003, CZ	23.03.2011
242445	Ülker Bisküvi Sanayi A.S., Davutpasa Cad. No. 10-18-20, Istanbul - Topkapi, TR	29.03.2011
243217	l. Dražební a.s., Hvězdná 491, Liberec, 46001, CZ	29.03.2011
243576	ABF, a.s., Mimoňská 645, Praha 9 - Prosek, 19000, CZ	23.03.2011
243978	Pavel P o k o r n ý - B R A M K O, Semice 43, Semice, 28917, CZ	23.03.2011
244321	Genzyme Corporation, 500 Kendall Street, Cambridge, MA, US	25.03.2011
244322	Genzyme Corporation, 500 Kendall Street, Cambridge, MA, US	25.03.2011
244330	CECH TOPEŇÁŘŮ A INSTALATÉRŮ ČR, Pražská 38b, Brno - Bosonohy, 64200, CZ	29.03.2011
245218	Richard Stehlíček, Čistovická 62/1700, Praha 6, 16300, CZ	24.03.2011
245591	Jiří Rozehnal, Podzámčí 863, Brumov - Bylnice, 76331, CZ	29.03.2011
246606	EPIAG LOFIDA - PORCELÁN CZ s.r.o., Hlavní 30, Karlovy Vary, 36263, CZ	29.03.2011
249228	CEVING s.r.o., Nábřeží PFB 14a, Píerov, 75002, CZ	29.03.2011
249229	CEVING s.r.o., Nábřeží PFB 14a, Píerov, 75002, CZ	29.03.2011
250315	REALITY 21, s.r.o., Na Pořiči 1071/17, Praha 1, 11000, CZ	24.03.2011
250320	ZERA, a.s., Za Mlýnem 1264, Ratiškovice, 69602, CZ	23.03.2011
255458	Vydavatelství Promenáda v.o.s., Blahoslavova 659/18, Karlovy Vary, 36009, CZ	23.03.2011
257864	Stanislav Panaš, Šunychelská 23, Bohumín, 73581, CZ	25.03.2011
270036	Oldřich Pokladník, Sadová 2343/71, Blansko, 67801, CZ	28.03.2011
270114	S. A. B. Impex, s.r.o., Hlavní 48, Bedřichovice, 66451, CZ	23.03.2011
276024	Ing. Josef Hýbner, Grešlové Mýto 6, Grešlové Mýto, 67156, CZ	29.03.2011
282087	TROVIS PHARMACEUTICALS LLC, One Gateway Center, Suite 702, Newton, MA, US	29.03.2011
284608	Josef KVAPIL a.s., Kubánské náměstí 1391/11 23/42, Praha 10 - Vršovice, 10000, CZ	28.03.2011
285571	WAKE spol. s r.o., Šrobárova 1869/14, Praha 10, 10041, CZ	25.03.2011

Číslo zápisu	Vlastník	S účinností od
300731	Domat Control System s.r.o., U Panasonicu 376, Pardubice, Staré Čivice, 53006, CZ	24.03.2011
304248	WAKE spol. s r.o., Šrobárova 1869/14, Praha 10, 10041, CZ	25.03.2011
309795	Josef KVAPIL a.s., Kubánské náměstí 1391/11 23/42, Praha 10 - Vršovice, 10000, CZ	28.03.2011
312472	Ing. Renata Laušmanová, Husova 318, Hořice, 50801, CZ	23.03.2011