

Číselné INID kódy pro označování bibliografických dat technických řešení

INID Codes for the identification of bibliographic data of technical solutions

(Standard WIPO ST. 9 a ST. 80)

(11)	číslo patentu/zápisu/osvědčení	(11)	Number of the patent/registration/certification
(15)	datum zápisu průmyslového vzoru	(15)	Industrial design registration date
(21)	číslo přihlášky/zálosti	(21)	Application number
(22)	datum podání přihlášky/zálosti	(22)	Date of application filing
(23)	údaje o výstavní prioritě	(23)	Exhibition priority data
(28)	počet průmyslových vzorů	(28)	Number of industrial designs included in the application
(31)	číslo prioritní přihlášky	(31)	Number of priority application
(32)	datum podání prioritní přihlášky	(32)	Filing date of priority application
(33)	země priority	(33)	Priority country
(40)	datum zveřejnění přihlášky vynálezu	(40)	Date of publication of patent application
(45)	datum zveřejnění zapsaného průmyslového vzoru	(45)	Publication date of the registered industrial design
(47)	datum zveřejnění udělení patentu a zápisu užitého vzoru, datum zápisu užitého vzoru, datum oznámení udělení evropského patentu v Evropském patentovém věstníku	(47)	Publication date of patent granting and publication date of utility model registration, registration date of utility model, publication date of European patent granting in the European patent bulletin
(51)	mezinárodní patentové třídění/Locarnské třídění průmyslových vzorů	(51)	International Patent Classification/ Locarno Classification for Industrial Designs
(54)	název	(54)	Title
(55)	vyobrazení průmyslového vzoru	(55)	Reproduction of the industrial design
(57)	anotace	(57)	Abstract
(68)	číslo základního patentu	(68)	Number of the basic patent
(71)	označení přihlašovatele/žadatele	(71)	Applicant
(72)	označení původce	(72)	Inventor
(73)	označení majitele/vlastníka	(73)	Owner
(74)	označení zástupce	(74)	Attorney's name and address
(86)	číslo mezinárodní přihlášky	(86)	International application number
(87)	číslo mezinárodního zveřejnění	(87)	International publication number
(92)	datum a číslo první registrace přípravku pro Českou republiku	(92)	Date and number(s) of the first authorization to market the product in the CZ
(93)	datum, číslo a země první registrace přípravku v rámci Společenství	(93)	Date, number(s) and country of the first authorization to market the product in the EEC
(94)	doba platnosti osvědčení	(94)	Term of certification validity
(95)	označení a typ přípravku	(95)	Name of the product and product type
(96)	datum podání a číslo evropské patentové přihlášky	(96)	European patent application filing date and number
(97)	datum zveřejnění a číslo zveřejnění evropské patentové přihlášky v Evropském patentovém věstníku	(97)	European patent application publication date and publication number in the European patent bulletin

Číselné INID kódy pro označování bibliografických dat ochranných známek

INID codes and minimum required for the identification of bibliographics data relating to marks

(Standard WIPO ST.60)

(111)	Číslo zápisu ochranné známky (registrace)	(111)	Number of registration
(151)	Datum zápisu ochranné známky	(151)	Date of the registration
(210)	Číslo přihlášky ochranné známky (spisu)	(210)	Number of the application
(220)	Datum podání přihlášky	(220)	Date of filing of the application
(320)	Datum vzniku práva přednosti	(320)	Date of the first application
(442)	Datum zveřejnění přihlášky po průzkumu	(442)	Date of the publication of the examined application
(450)	Datum zveřejnění zápisu ochranné známky ve Věstníku	(450)	Date of publication of the registration
(510)	Seznam výrobků a služeb	(510)	List of goods and/or services
(511)	Číslo třídy výrobků a služeb	(511)	Number of the class of goods and/or services
(526)	Omezení rozsahu ochrany o prvek	(526)	Disclaimer
(540)	Znění nebo vyobrazení ochranné známky	(540)	Reproduction of the mark
(551)	Kolektivní ochranná známka	(551)	Collective mark
(554)	Prostorová ochranná známka	(554)	Three-dimensional mark
(558)	Ochranná známka tvořená pouze barvou nebo kombinací barev	(558)	Mark consisting exclusively of one or several colours
(583)	Datum právní moci rozhodnutí/výsledek rozhodnutí	(583)	Date of the legal force of the decision/ result of the decision
(591)	Údaje o barevnosti ochranné známky	(591)	Information concerning colour
(730)	Přihlašovatel/vlastník ochranné známky	(730)	The applicant or the holder of the mark
(740)	Zástupce	(740)	Name and address of the representative
(811)	Mezinárodní číslo zápisu ochranné známky	(811)	Number of the international registration
(890)	Kód státu ochrany mezinárodní ochranné známky	(890)	INID code of the state of the international mark

Kódy pro kódování záhlaví oznámení publikovaných ve Věstníku

(Standard WIPO ST. 17)

BB9A	zveřejněné přihlášky vynálezů	MK4A	zánik patentů uplynutím doby platnosti
FG1K	zapsané užité vzory	MK4F	zánik autorských osvědčení uplynutím doby ochrany
FG4A	udělené patenty	MK4Q	zánik průmyslového vzoru uplynutím doby ochrany
FG4Q	zapsané průmyslové vzory	MM4A	zánik patentů pro nezaplacení ročních poplatků
LD3K	částečný výmaz užitého vzoru	MM4F	zánik autorských osvědčení pro nezaplacení ročních poplatků
LD4Q	částečný výmaz průmyslového vzoru	ND1K	prodloužení platnosti užitého vzoru
MA4A	zánik patentu vzdáním se	ND4Q	obnova doby ochrany průmyslového vzoru
MA4F	zánik autorských osvědčení vzdáním se	PA4A	změna autorského osvědčení na patent
MC3K	výmaz užitého vzoru	PC9A	změna dispozičního práva k vynálezu
MC4A	zrušení patentu	PD1K	převod práv a ostatní změny majitelů užitého vzoru
MC4F	zrušení autorského osvědčení	PD4A	převod práv a ostatní změny majitelů patentů
MC4Q	výmaz průmyslového vzoru	PD4Q	převod práv a ostatní změny vlastníků průmyslových vzorů
MH1K	zánik užitého vzoru vzdáním se	QA9A	nabídka licence
MH4A	částečné zrušení patentu	SB4A	zapsané patenty do rejstříku po odtajnění
MH4F	částečné zrušení autorského osvědčení	SB4F	zapsaná autorská osvědčení do rejstříku po odtajnění
MH4Q	zánik průmyslového vzoru vzdáním se		
MK1K	zánik užitého vzoru uplynutím doby platnosti		

Opravy Změny Různé

Opravy u přihlášek vynálezů s žádostí o udělení patentu

HA9A	jmenování vynálezce	HF9A	oprava dat
HB9A	oprava jmen	HG9A	oprava chyb v třídění
HC9A	změna jmen	HH9A	oprava nebo změna všeobecně
HD9A	oprava adres	HK9A	tiskové chyby v úřed. věstnících
HE9A	změna adres		

Opravy ochranných dokumentů

patenty	autorská osvědčení	užité vzory	průmyslové vzory	
TA4A	TA4F	TA1K	TA4Q	jmenování vynálezce
TB4A	TB4F	TB1K	TB4Q	oprava jmen
TC4A	TC4F	TC1K	TC4Q	změna jmen
TD4A	TD4F	TD1K	TD4Q	oprava adres
TE4A	TE4F	TE1K	TE4Q	změna adres
TF4A	TF4F	TF1K	TF4Q	oprava dat
TG4A	TG4F	TG1K	TG4Q	oprava chyb v třídění
TH4A	TH4F	TH1K	TH4Q	oprava nebo změna všeobecně
TK9A	TK9F	TK1K	TK4Q	tiskové chyby v úřed. věstnících

Kódy pro označování zemí a mezinárodních organizací použité ve věstníku

AN	Nizozemské Antily
AT	Rakousko
CA	Kanada
CH	Švýcarsko
CL	Chile
CZ	Česká republika
DE	Spolková republika Německo
DK	Dánsko
FI	Finsko
FR	Francie
GB	Velká Británie
IN	Indie
IT	Itálie
JP	Japonsko
MK	Makedonie
NL	Nizozemí
PL	Polsko
SK	Slovensko
TW	Tajwan
US	Spojené státy americké
VG	Panenské ostrovy (Britské)

Kódy pro označování států USA použité ve věstníku

CA	California
DE	Delaware
GA	Georgia
IL	Illinois
IN	Indiana
MA	Massachusetts
NC	North Carolina
NJ	New Jersey
NY	New York
OH	Ohio
TN	Tennessee
TX	Texas
WI	Wisconsin

BB9A Zveřejněné přihlášky vynálezů - přehled podle čísel přihlášek

Dále uvedené přihlášky vynálezů byly zveřejněny dnem, uvedeným ve Věstníku podle zákona č. 527/1990 Sb., o vynálezech a zlepšovacích návrzích, ve znění pozdějších předpisů, a jsou k dispozici v patentové knihovně Úřadu průmyslového vlastnictví, Antonína Čermáka 2a, 160 68, Praha 6.

2009-484	B 61 L 23/04	(2006.01)
2009-485	E 01 F 1/00	(2006.01)
2009-486	E 02 B 3/12	(2006.01)
2009-487	F 01 C 9/00	(2006.01)
2009-488	B 23 C 5/00	(2006.01)
2009-493	A 47 K 3/024	(2006.01)
2009-495	C 10 L 1/02	(2006.01)
2009-497	C 01 G 23/053	(2006.01)
2009-501	F 21 V 7/16	(2006.01)
2009-504	C 23 C 4/04	(2006.01)
2009-505	B 23 Q 17/00	(2006.01)
2009-506	E 06 B 9/24	(2006.01)
2009-510	E 04 B 1/48	(2006.01)
2009-511	H 04 H 20/59	(2008.01)
2009-513	H 02 G 3/22	(2006.01)
2009-540	C 08 H 1/06	(2006.01)
2009-724	A 61 K 36/06	(2006.01)
2009-886	G 01 T 1/00	(2006.01)
2010-246	B 25 J 17/00	(2006.01)
2010-348	C 30 B 29/66	(2006.01)
2011-10	A 61 K 8/34	(2006.01)

Zveřejněné přihlášky vynálezů - řazené podle MPT

(51) **A47K 3/024** (2006.01)
A61H 9/00 (2006.01)

(21) **2009-493**

(71) Koller Rudolf, 1100 Wien, AT

(72) Koller Rudolf, 1100 Wien, AT

(54) **Vanička, zejména pro batolata a kojence**

(22) 27.07.2009

(32) 27.07.2009

(33) CZ

(57) Vanička (1), zejména pro batolata a kojence s délkou od 500 do 1200 mm. Vanička (1) je opatřena alespoň jednou tryskou (2, 3) s výstupním otvorem o velikosti 0,5 až 20 mm, připojenou k čerpadlu (4) vody s výkonem 20 až 150 W a/nebo k ventilátoru (5) vzduchu s výkonem 4 až 60 W. Vanička (1) je s výhodou opatřena osvětlením tvořeným halogenovým světlem a/nebo led diodami (6).

(74) Ing. Václav Kratochvíl, patentový zástupce, Tábořská 758/33, Mladá Boleslav, 29301

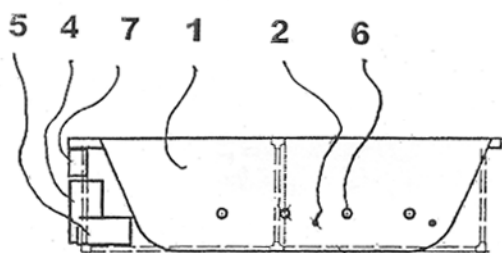

(51) **A61K 8/34** (2006.01)
A61K 8/67 (2006.01)
A61Q 19/02 (2006.01)

(21) **2011-10**

(71) Unilever N.V., Rotterdam 3013, NL

(72) Bhaskar James Prabhnanand, Karnataka 560037, IN

Mehta Rashmi, Karnataka 560 004, IN

Rajagopal Ramasubramaniam, Bangalore 560 066, IN

Sharma Bharati Ramesh, Bangalore 560 066, IN

Surenda Nagalakshmi, Bangalore 560 066, IN

(54) **Způsob zesvětlení kůže**

(22) 22.06.2009

(86) PCT/EP2009/057715

(87) WO 2010/003806

(57) Řešení se týká způsobu pro zesvětlení kůže a rovněž pro odstranění skvrn na pokožce. Řešení poskytuje způsob zesvětlení kůže, který zahrnuje následující sekvenční kroky v libovolném pořadí, a) aplikaci alkoholu majícího délku uhlíkového řetězce 2 až 4 na pokožku; a b) aplikaci činidla zesvětlujícího pokožku. Zvláště výhodné je, pokud je alkohol impregnován v porézním ve vodě rozpustném substrátu a činidlem zesvětlujícím pokožku je sloučenina vitamínu B3.

(74) Čermák a spol., JUDr. Karel Čermák, advokát, Národní 32, Praha 1, 11000

(51) **A61K 36/06** (2006.01)
A01N 65/00 (2006.01)
A61P 31/04 (2006.01)
A61P 31/10 (2006.01)
C09K 103/00 (2006.01)
A41D 31/00 (2006.01)
A01N 63/04 (2006.01)

(21) **2009-724**

(71) Bio Agens Research and Development - BARD, s.r.o., Černčice, CZ

(72) Suchánek Martin Ing. arch., Praha 6, CZ

Klimeš Radim, Praha 6, CZ

(54) **Protiplišňová směs s houbovým organismem Pythium oligandrum**

(22) 04.11.2009

(57) Technické řešení podle vynálezu se týká protiplišňové směsi určené pro potírání lidských chorob a chorob zvířat plišňového, bakteriálního či jiného původu a pro narušení

biofilmů na cizorodých materiálech užívaných v humánní i veterinární medicíně a pro eliminaci mikroflory z různých předmětů přicházejících do styku s lidmi nebo zvířaty. Protiplišňová směs využívá účinné látky houbového organismu Pythium oligandrum ve směsi s inertními složkami, přičemž tato protiplišňová směs obsahuje 0,001 až 25 hm. dílů houbového organismu Pythium oligandrum a 75 až 99,999 hm. dílů inertních složek. Aktivita houbového organismu Pythium oligandrum ve směsi nastává v okamžiku, kdy tento organismus přijde do styku s vlhkostí.

(74) ZÁBRŠ - Advokátní, patentová a známková kancelář, JUDr. Aleš Zábrš, Na Beránce 2, Praha 6, 16000

(51) **B23C 5/00** (2006.01)

(21) **2009-488**

(71) Kalfit Jaroslav, Liberec 3, CZ

(72) Kalfit Jaroslav, Liberec 3, CZ

(54) **Vyvrťovací zařízení do telekomunikačních a silových kabelů uložených v zemi**

(22) 27.07.2009

(57) Vyvrťovací zařízení, které umožňuje vyfrézovat barevné kovy z telekomunikačních a silových kabelů tak, že se vytvoří souosý středový svazek po kterém se pomocí pneumatických prvků sune čelní fréza, která frézováním vytváří drť a ta je pak vyfukována z kabelu přebytečným tlakovým vzduchem.

(51) **B23Q 17/00** (2006.01)

(21) **2009-505**

(71) Technická univerzita v Liberci, Liberec, CZ

(72) Svoboda Miroslav Doc. Ing., Liberec 14, CZ

Žižka Jan Prof. Ing. CSc., Pardubice, CZ

Jersák Jan Doc. Ing. CSc., Liberec 30, CZ

(54) **Způsob vyhodnocování akustických emisí a zařízení k jeho provádění**

(22) 29.07.2009

(57) Při způsobu vyhodnocování akustických emisí vznikajících při procesu obrábění, stanoví počet obráběcích zdvihů, stanoví se počet hladin signálu, stanoví se šířka jednotlivých hladin signálu z maximální naměřené amplitudy, zaznamenávané úsek y signálů se přiřazují odpovídajícím obráběcím zdvihům, vyberou se v jednotlivých úsecích lokální maxima signálu a podle své velikosti se zařadí do odpovídajících hladin signálu, vypočítá se četnost výskytu lokálních maxim zařazených v jednotlivých hladinách signálu, vytvoří se pro každý stejný probíhající zdvih obráběcího cyklu jedna závislost četnosti výskytu lokálních maxim na poloze hladiny signálu, vytvoří se pro všechny stejně probíhající zdvihy obráběcího cyklu soubor těchto závislostí, vytvoří se grafické znázornění souboru těchto závislostí a grafické znázornění souboru závislostí se porovná s grafickým znázorněním dosaženým při obrábění řezným nástrojem se známým stavem jeho ostří. Zařízení k vyhodnocování akustických emisí vznikajících při procesu obrábění v důsledku odběru třísky opracovávaného materiálu řezným nástrojem, které obsahuje alespoň jeden snímač (1) akustických emisí, médium (2) pro uložení souboru dat generovaných tímto snímačem (1) a indikátor (3) počtu obráběcích zdvihů. Dále obsahuje zařízení (4) k výpočtu četnosti lokálních maxim signálu akustických emisí obsahující detektor (41) lokálních maxim, blok (42) třídění lokálních maxim, vnošené zařízení (43) pro řazení lokálních maxim do hladin signálu a blok (44) pro eliminaci nejnižší hladiny signálu, přičemž vně zařízení (4) je dále uspořádán řídicí prvek (6) pro nastavení počtu hladin signálu, řídicí prvek (7) pro nastavení šířky hladin signálu a zobrazovač (5) výstupní informace zařízení (4) k výpočtu četnosti lokálních maxim akustických emisí.

(74) Ing. Dobroslav Musil, patentová kancelář, Ing. Dobroslav Musil, Cejl 38, Brno, 60200

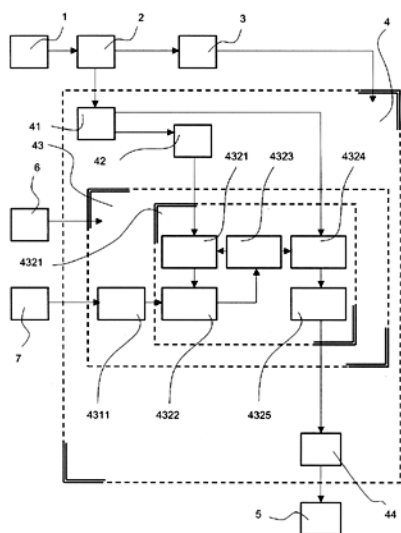

za předzesilovači (PZ_1, PZ_2 až PZ_{2n}, PZ_{2n+1}) jsou řazeny zesilovače (Z_1, Z_2 až Z_{2n}, Z_{2n+1}), které jsou napojeny do sběrnice (NI), která je součástí počítače (PC). Při provádění způsobu detekce poruchy na tomto monitorovacím zařízení se na kolejnice (K) umístí snímače (S_1, S_2 až S_{2n}, S_{2n+1}), ke kterým se přiřadí předzesilovače (PZ_1, PZ_2 až PZ_{2n}, PZ_{2n+1}) co nejbližěji snímačům (S_1, S_2 až S_{2n}, S_{2n+1}), přičemž za předzesilovači (PZ_1, PZ_2 až PZ_{2n}, PZ_{2n+1}) se seřadí zesilovače (Z_1, Z_2 až Z_{2n}, Z_{2n+1}), které se zapojí do sběrnice (NI), která je součástí počítače (PC).

(74) Ing. Jiří Malůšek, Mendlovo nám. 1a, Brno, 60300

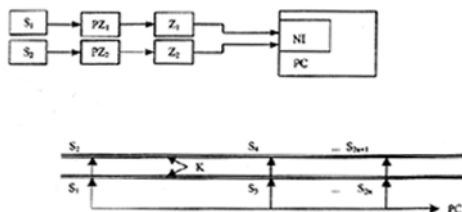

- (51) **B25J 17/00** (2006.01)
F16C 11/06 (2006.01)
F16M 11/14 (2006.01)
B25J 17/02 (2006.01)
- (21) **2010-246**
- (71) ČVUT v Praze, Fakulta strojní, Ústav výrobních strojů a zařízení, Praha 2, CZ
- (72) Andrlik Vladimír Doc. Ing. CSc., Praha 6, CZ
Jurda Pavel Ing. Ph.D., Prostějov, CZ
- (54) **Kulový kloub s alespoň dvěma stupni volnosti**
- (22) 01.04.2010
- (57) Kulový kloub (3) s alespoň dvěma stupni volnosti, který je tvořen kulo vřetovinou plochou opatřenou na svém povrchu alespoň jedním ozubením v podobě rovnoběžných obvodových drážek, u kterých osa každého zubu směřuje do středu kulové plochy, do kterého zapadají alespoň dva hnací pastorky (1, 2) a na protilehlé straně kulové plochy jsou umístěny alespoň dvě opěrné ozubené kladky (4, 5). K osám otáčení hnacích pastorků (1, 2) a ozubených kladek (4, 5) jsou připojeny v kolmém směru čepy otočné podle normály ke kulové ploše v místě záběru.
- (74) Ing. Václav Kratochvíl, patentový zástupce, Tábořská 758/33, Mladá Boleslav, 29301

- (51) **C01G 23/053** (2006.01)
- (21) **2009-497**
- (71) Výzkumný ústav anorganické chemie, a. s., Ústí nad Labem, CZ
- (72) Tokarová Věnceslava Dr. Ing., Ústí nad Labem, CZ
Doležal Jiří, Ústí nad Labem, CZ
Holíková Stanislava, Ústí nad Labem, CZ
- (54) **Způsob výroby titanosilikátu Ti-ZSM-5 s MFI strukturou**
- (22) 28.07.2009
- (57) Způsob výroby titanosilikátu Ti-ZSM-5 s MFI strukturou odpovídající aluminosilikátovému zeolitu ZSM-5 z kapalné směsi tetraalkoxidů Si a Ti řízenou hydrolyzou vodným roztokem tetrapropylamoniumhydroxidu s následným odpařením ethanolu a poté hydrotermální syntézou v autoklávu s následnou separací koloidních krystalů titanosilikátu Ti-ZSM-5 spočívá v tom, že obsah vody v reakční směsi při hydrotermální syntéze odpovídá molárnímu poměru $H_2O/Si = 7$ až $10/1$, což umožňuje dostatečnou koncentraci reakční směsi pro rychlý vznik struktury MFI, přičemž reakční složky jsou přítomny ve formě roztoku či koloidního solu.
- (74) Ing. Stanislav Babický, Budovatelů 2407, Most, 43401

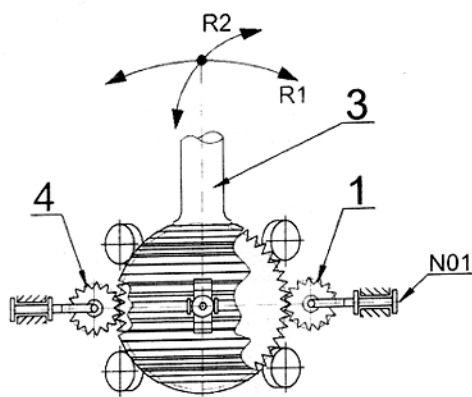

- (51) **B61L 23/04** (2006.01)
B61L 1/06 (2006.01)
B61K 9/10 (2006.01)
B61K 9/08 (2006.01)
- (21) **2009-484**
- (71) Centrum dopravního výzkumu, v.v.i., Brno, CZ
Pospíšil Karel Doc. Ing. Ph.D. MBA., Brno, CZ
- (54) **Monitorovací zařízení pro poruchy na kolejnicích a způsob detekce poruch**
- (22) 27.07.2009
- (57) U monitorovacího zařízení pro poruchy na kolejnicích jsou na kolejnicích (K) umístěny snímače (S_1, S_2 až S_{2n}, S_{2n+1}), ke kterým jsou přiřazeny předzesilovače (PZ_1, PZ_2 až PZ_{2n}, PZ_{2n+1}) co nejbližěji snímačům (S_1, S_2 až S_{2n}, S_{2n+1}), přičemž

- (51) **C08H 1/06** (2006.01)
A23J 3/34 (2006.01)
A61P 19/08 (2006.01)
- (21) **2009-540**
- (71) HYPRO OTROKOVICE s.r.o., Otrokovice, CZ
- (72) Galatik Antonín Ing. CSc., Otrokovice, CZ
- (54) **Přípravek pro podporu osifikace kostí, způsob jeho výroby a jeho použití**
- (22) 12.08.2009
- (57) Přípravek pro podporu osifikace kostí sestává z nativního kompozitu hydroxyapatitové struktury s kolagenem. Podstata nového řešení spočívá v tom, že kolagenem obsaženým v nativním kostním kompozitu je modifikovaný kolagen, zbavený alespoň zčásti koncových antigenních telopeptidů, který je reakčním produktem enzymatické atelopeptidace. Způsobu výroby přípravku pro podporu osifikace kostí spočívá v tom, že na vyčištěnou kostní drť se působí proteolytickými enzymy, které katalyzují hydrolyzu kolagenových koncových telopeptidů a tak atelopeptidací modifikují kolagen. Přípravek pro podporu osifikace kostí může být použit i jako potravinový doplněk.
- (74) UTB ve Zlíně, Univerzitní institut, Ing. Jan Görig, Nám. T.G.Masaryka 5555, Zlín, 76001
- (51) **C10L 1/02** (2006.01)
C10L 1/06 (2006.01)
- (21) **2009-495**
- (71) Matějovský Vladimír Ing., Praha, CZ
- (72) Matějovský Vladimír Ing., Praha, CZ

- (54) **Etanolové palivo pro vznětové motory se zvýšenou viskozitou a výhřevností**
(22) 27.07.2009
(57) Předmětem vynálezu je palivo pro vznětové motory obsahující etanol ve fyzikální směsi s látkami, které mají fortifikační účinek na jeho viskozitu a výhřevnost a s látkami, které mají kosolventní účinek, umožňující vytvořit stabilní homogenní palivovou směs etanolu s fortifikační složkou v objemových poměrech, při kterých jsou bez kosolventu nemísitelné.

(51) **C23C 4/04** (2006.01)
C23C 4/00 (2006.01)

(21) **2009-504**

(71) SHM, s. r. o., Šumperk, CZ

(72) Jílek Mojmir, Šumperk, CZ

Holubář Pavel RNDr., Šumperk, CZ

Šíma Michal RNDr., Dolní Studénky, CZ

- (54) **Způsob vytváření ochranných a funkčních vrstev metodou PVD z katody se sníženou povrchovou elektrickou vodivostí**
(22) 28.07.2009

(57) Při provádění způsobu vytváření ochranných a funkčních vrstev metodou PVD z katody se sníženou povrchovou elektrickou vodivostí, pomocí nanášení z pracovního povlakovacího zdroje, se na substrát (6) nanáší materiál, který se nanáší z pracovního povlakovacího zdroje, vytvořeného jako rotační pracovní katoda (2), přičemž rotační pracovní katoda (2) je povlakována v průběhu procesu, a to povlakována z pomocného povlakovacího zdroje, a sice povlakována elektricky dostatečně vodivým materiálem, kde vrstva povlaku, nanesená na povrch rotační pracovní katody (2), má větší elektrickou vodivost než povrch této rotační pracovní katody (2), vytvářený během procesu bez povlakování rotační pracovní katody pomocí pomocného povlakovacího zdroje.

(74) Ing. Jiří Walter, Počernická 54, Praha 10, 10800

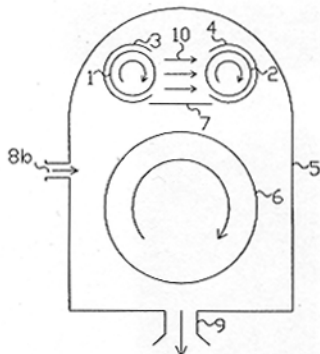

(51) **C30B 29/66** (2006.01)
C01G 23/047 (2006.01)
B82B 1/00 (2006.01)
B82B 3/00 (2006.01)

(21) **2010-348**

(71) ÚSTAV MAKROMOLEKULÁRNÍ CHEMIE AV ČR, v.v.i., Praha 6, CZ

(72) Šlouf Miroslav RNDr. Ph.D., Praha 15, CZ

Králová Daniela Ing., Praha 22, CZ

Kruliš Zdeněk Ing. CSc., Praha 5, CZ

- (54) **Nanotrubky na bázi oxidu titaničitého a způsob jejich přípravy**

(22) 04.05.2010

(57) Nanotrubky na bázi oxidu titaničitého s vysokým aspektním poměrem (>50) mají typ krystalové struktury charakterizované třemi hlavními maximy elektronové difrakce při hodnotách difrakčního vektoru $q = 1,75 \text{ \AA}^{-1}$, $2,05 \text{ \AA}^{-1}$ a $3,35 \text{ \AA}^{-1}$ a dvěma dalšími širokými píky $q = 4,20 \text{ \AA}^{-1}$, $5,25 \text{ \AA}^{-1}$, kde difrakční vektor q je definován rovnicí $q = 4\pi \cdot \sin(\theta) / \lambda$, a θ je difrakční úhel a λ je vlnová délka urychlených elektronů.

(74) Středisko společných činností AV ČR, v.v.i. Patentové a licenční služby, Národní 1009/3, Praha 1, 11000

(51) **E01F 1/00** (2006.01)

(21) **2009-485**

(71) Centrum dopravního výzkumu, v.v.i., Brno, CZ

(72) Pospíšil Karel Doc. Ing. Ph.D. MBA, Brno, CZ

(54) **Stavební systém zvláště pro budování zastávek**

(22) 27.07.2009

(57) Stavební systém zvláště pro budování zastávek, sestává z vozovkových panelů (1 až 8) určených pro zastavení vozidla hromadné dopravy osob, které jsou sestaveny do kompaktní plochy a uspořádány na podkladní vrstvě vozovky. Panely jsou provedeny jako náběhové, sestávající z prvního panelu (1), jednoho nebo více mezilehlých panelů (2), a koncového panelu (3) a/nebo výplňové vozovkové panely (4) či jako výjezdové panely (5 až 7).

(74) Ing. Jiří Malůšek, Mendlovo nám. 1a, Brno, 60300

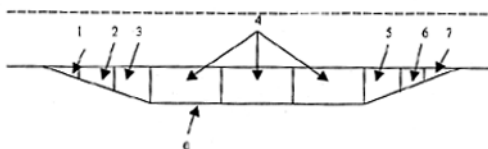

(51) **E02B 3/12** (2006.01)

A01D 39/00 (2006.01)

(21) **2009-486**

(71) Centrum dopravního výzkumu, v.v.i., Brno, CZ

(72) Pospíšil Karel Doc. Ing. Ph.D. MBA, Brno, CZ

- (54) **Zařízení na kladení geosyntetik a způsob kladení geosyntetik**

(22) 27.07.2009

(57) Zařízení na kladení geosyntetik, které sestává z vodicího zařízení (9) uspořádaného na korbě kolmo k podloží opatřené nosnou částí (12) s přímými vodicími lištami (13) a zakřivenými stavěcími lištami (14) a vtačovacími kladkami (10). Stavěcí listy (14) jsou v horní části zakřiveny od předchozího přímého úseku a vytvoří trychtýř (15), který má v nejšířším místě vstup (17), přičemž šířka vstupu (17) odpovídá celkové šířce pásku (2) a složeného břitu (3), přičemž mezi přímými úseky lišt (13 a 14) je stejnoměrná mezera (16). Stavěcí lišta (14) je provedena jako náběhová a to tak, že její výška je na horním okraji nosné části (12) nejmenší a kontinuálně stoupá až k napojení na přímý úsek. Při kladení geosyntetik se nejdříve geosyntetikum (7) navine do balíku s přítlačným břitem (3) k pásce (2), načez se každý pásek (2) přivede do vstupního trychtýře (15).

(74) Ing. Jiří Malůšek, Mendlovo nám. 1a, Brno, 60300

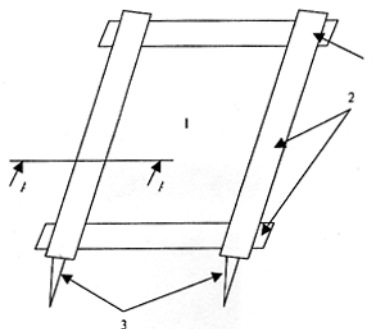

(51) **E04B 1/48** (2006.01)

(21) **2009-510**

(71) BRAVOLL spol. s r. o., Žirovnice, CZ

(72) Voráček Luboš Ing., Žirovnice, CZ

- (54) **Hmoždinka s alternativním zapuštěním přítlačného talíře v izolaci a způsob montáže**

(22) 31.07.2009

(57) Hmoždinka (1) je složena z hmoždinkového dřívku (1.1) s přítlačným talířem (1.3) na jednom konci, s rozpěrným úsekem (1.4) na druhém konci, stlačitelným úsekem (1.2) na dřívku, z rozpěrného elementu a z elementu pro vytvoření zářezu pro zapuštění talíře. Na válcové části

dříku (1.1) hmoždinky (1) je umístěn stlačitelný úsek (1.2) ve tvaru podélných segmentů (1.2.1), vytvořených nejméně dvěma podélnými štěrbinami (1.2.2) ve stěně dříku (1.1), přičemž u obou konců podélných štěrbin (1.2.2) a uprostřed podélných segmentů (1.2.1) jsou stěny dříku (1.1) zeslabeny. Stlačitelný úsek (1.2) má délku nejméně dva a půl násobku vnějšího průměru dříku (1.1) a element pro vytvoření zářezu pro zapuštění talíře (1.3) je tvořen samostatným zařezávacím prvkem (3). Stlačitelný úsek (1.2) může být na dříku (1.1) umístěn v těsné blízkosti nad rozpěrným úsekem (1.4) nebo může být umístěn v těsné blízkosti spodní strany přitlačného talíře (1.3). Hmoždinka umožňuje provedení zápusné i povrchové montáže s možným použitím montážního přípravku (8, 8').

(74) Daniela Toningerová, patentový a známkový zástupce, Kamenická 3, Praha 7, 17000

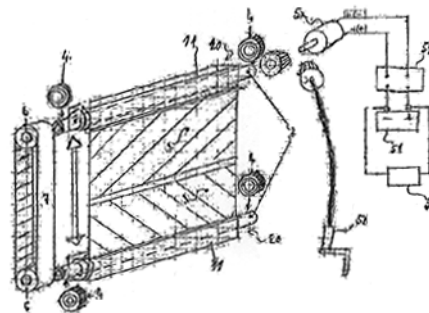
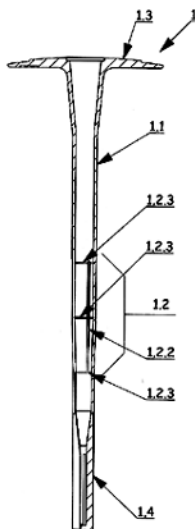

(51) **F01C 9/00** (2006.01)

F01C 17/00 (2006.01)

(21) **2009-487**

(71) ORSO Lanškroun s. r. o., Lanškroun, CZ

(72) Polanský Miloslav, Lanškroun, CZ

Kubik Josef, Plumpton NSW 2761, AU

Liang Fanhuan, 430070 Wuhan, District Hongshan, AU

Kubik Jian Ying Li, Plumpton NSW 2761, AU

Krsek Josef, Lanškroun, CZ

Vávra Miloslav, Lanškroun, CZ

(54) **Pístové spalovací pohonné zařízení**

(22) 27.07.2009

(57) Pístové spalovací pohonné zařízení je tvořené pracovním válcem (1), alespoň jedním tvarovaným pístem (2) a těsnícími díly spolu s dalšími běžnými součástmi pístových spalovacích pohonných zařízení. Pracovní válec (1) kruhového půdorysu a alespoň jeden tvarovaný píst (2) s pracovní částí (21) čtyřúhelníkového tvaru tvoří rotující jádro tohoto pístového spalovacího pohonného zařízení, které je dále z obou stran opatřeno alespoň dvěma těsnícími díly. Válec (1) pístového spalovacího pohonného zařízení je tvořen tělem válce (11) s alespoň jednou pístovou komorou (12), vytvořenou v tomto těle válce (11) pro uložení tvarovaného pístu (2) a tvarovaný píst (2) je tvořen přenosovou částí pístu ve tvaru mezikruží opatřeno po vnitřním obvodu mezikruží zahlužením a/nebo výstupky (25) pro připojení přenosového prvku (3) k přenosu vyrobené pohybové energie, dále tvarovaným tělem pístu a pracovní částí (21) pístu (2) čtyřúhelníkového tvaru, opatřeno po obvodu drážkou pro uložení těsnícího prvku k zabezpečení těsnosti mezi vnitřním povrchem pístové komory, vnitřním povrchem těsnících dílů, krytů jádra, a obvodem pracovní části pístu (2). Těsnící díly pístového zařízení tvoří alespoň dva kruhové těsnící prvky, umístěné na rotujícím jádru z obou jeho stran a alespoň k jednomu z nich jsou připojeny vstupní a výstupní kanály pro sání a výfuk spalovacího média do a z pracovní části (21) pístové komory a rovněž zapalovací zařízení. Písty (2), zejména jejich pracovní částí (21), ve válci (1) pak oscilují mezi horní úvratí tvořenou přední plochou stěnou pístové komory (12) a dolní úvratí, vymezenou nastavením polohy pístu (2) vůči zadní stěně této pístové komory (12). Písty (2) při svém oscilačním pohybu otáčejí přenosovým prvkem (3), drážkovanou hřídelí, připojenou k přenosové části pístu (2) a na druhé straně připojenou k hlavní hřídeli pístového spalovacího pohonného zařízení a umožňují tak přenašení vniklé pohybové energie na hlavní hřídel zařízení.

(74) INPARTNERS GROUP, Ing. Leopold Dadej, patentový zástupce, Na Valtické 339/6, Břeclav 4, 69141

(51) **E06B 9/24** (2006.01)

E06B 9/264 (2006.01)

E06B 9/40 (2006.01)

E06B 9/56 (2006.01)

(21) **2009-506**

(71) Fiala Petr, Praha 9, CZ

(72) Fiala Petr, Praha 9, CZ

(54) **Izolační panel, především uzávěr otvorů, s variabilním průchodem světla a/nebo tepla**

(22) 29.07.2009

(57) Řešení se týká izolačních panelů, především uzávěrů otvorů, s variabilním průchodem světla a/nebo tepla, kde panel obsahuje alespoň jeden rám (1) nebo křídlo s alespoň dvěma skly nebo s izolačním dvojsklem (12) či vícesklem. Tento rám (1) nebo rám (11) křídla je upraven pro odvíjení z navijecího ústrojí (20) a zavádění alespoň jedné fólie (3), souběžně s těmito skly. Na protilehlých okrajích rámu (1) nebo rámu (11) křídla v bezprostřední blízkosti skel nebo izolačního dvojskla (12) či trojskla (13) či víceskla a/nebo na protilehlých okrajích uvnitř izolačního dvojskla (12), trojskla (13) či víceskla je vytvořena alespoň jedna dvojice navijecích ústrojí (20) fólie (3), upravená pro současné navíjení a odvíjení alespoň jedné fólie (3). Navijecí ústrojí (20) obsahuje vždy navijecí bublen (2) s upevněným okrajem fólie (3) a v každé dvojici navijecích ústrojí (20) je vytvořen alespoň jeden synchronizační a/nebo napínací člen navijecích bubnů (2).

(74) BOHEMIA PATENT, Ing. Jana Vandělková, Spálená 29, Praha 1, 11000

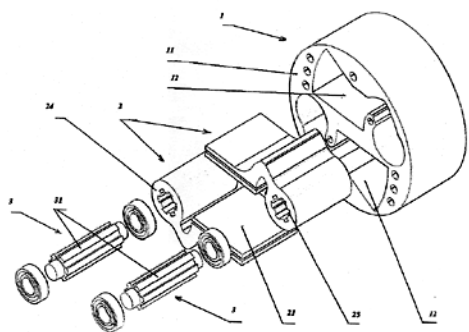

- (51) **F21V 7/16** (2006.01)
F21S 8/10 (2006.01)
B60Q 1/06 (2006.01)
- (21) **2009-501**
- (71) Visteon Global Technologies, Inc., Van Buren Township, MI, US
- (72) Šmajser Petr Ing., Nový Jičín, CZ
- (54) **Adaptivní projektorový systém pro světlomety motorových vozidel**
- (22) 28.07.2009
- (57) Adaptivní projektorový systém pro světlomety motorových vozidel sestává z reflektoru (6) se světelným zdrojem (11), čočky (10) a clonového systému s pevnou stínicí clonou tvaru kolébky a s pohyblivou optickou clonkou (1) variabilního tvaru přibližně hyperboloidní, kuželové nebo válcové výseče, která se otáčí současně s hřídelkou motoru (3), na které je pevně připevněn pomocí stojek (2) na obou stranách, a svým řízeným zastavováním v určených polohách vytváří požadované světelné svazky.
- (74) Čermák Hořejš Matějka a spol., JUDr. Karel Čermák, advokát, Národní 32, Praha 1, 11000

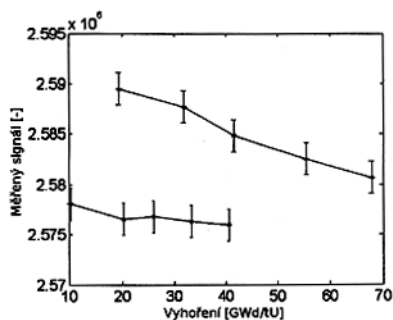

- (51) **H02G 3/22** (2006.01)
H02G 3/36 (2006.01)
H02G 3/38 (2006.01)
F16L 5/00 (2006.01)
- (21) **2009-513**
- (71) KABELOVNA KABEX a.s., Holýšov, CZ
Západočeská univerzita v Plzni, Plzeň, CZ
Mentlík Václav prof. Ing. CSc., Plzeň, CZ
Hamar Roman Ing. Ph.D., Zruč-Senec, CZ
Martínek Petr Ing. Ph.D., Plzeň, CZ
Pihera Josef Ing. Ph.D., Starý Plzenec, CZ
Kupilík Pavel, Holýšov, CZ
Toman Lukáš, Holýšov, CZ
Klauber Michal, Vejprnice, CZ
Václavík Pavel, Kryry, CZ
Kaas Pavel, Staňkov, CZ
Kůst Vít, Domažlice, CZ
- (54) **Hermetická kabelová průchodka pro střední a vysoké napětí a její biologická ochrana**
- (22) 31.07.2009
- (57) Hermetická kabelová průchodka pro střední a vysoké napětí je součástí průchodkových betonových stěn jaderných reaktorů, obsahující veškeré příводы elektrických, měřicích, výstupních a napájecích vodičů. V jejím řezu je snížena izolační schopnost průchodkové betonové stěny kontejnmentu proti pronikání ionizujícího záření. Průchodka sestává z těla (3), v němž je uložen nejméně jeden vodič (1) elektrického proudu, který je na koncích těla (3) průchodky v místech čel (6) průchodky opatřen izolátory (2). V vzdálenost jednotlivých elektrických vodičů (1) elektrického proudu a/nebo jiných elektricky vodivých materiálů v průchodce je proměnná. Montážní mezery (5) mezi vodiči (1) elektrického proudu a/nebo jinými elektricky vodivými a/nebo nevodivými materiály jsou vyplněny zalévací vytvrzovací izolační hmotou (7), jejíž struktura je homogenní. Biologická ochrana hermetické kabelové průchodky v podélné ose průchodky obsahuje nejméně jednu vnitřní vestavbu tvořenou vrstvou olova (4b) a nejméně jednu vnitřní vestavbu tvořenou vrstvou homogenní směsi polyetyleny s borem (4a). V každé vnitřní vestavbě je vytvořen nejméně jeden otvor pro průchod vodiče (1) elektrického proudu. Alespoň jedna vnitřní vestavba tvořená směsí polyetyleny s borem (4a) má na vnitřním obvodu těla (3) průchodky a/nebo na vnějším obvodu vodiče (1) elektrického proudu vytvořena osazení (8). Všechny elektricky vodivé prvky osazené v hermetické průchodce mají rádius zaoblení hran v rozmezí $r = 3 \div 15$ mm a zároveň maximální hodnota povrchového opracování těchto elektricky vodivých prvků je 8, dle normy ČSN ISO 468, vycházející z ČSN EN ISO 4287, ČSN 013 144.
- (74) LANGROVA, s.r.o., Skrětova 48, Plzeň, 30100

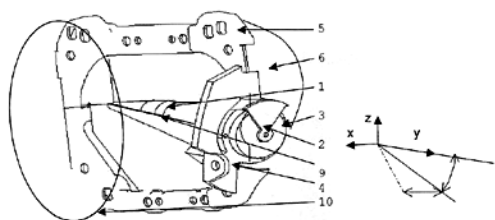

- (51) **G01T 1/00** (2006.01)
G21C 17/06 (2006.01)
G01T 1/167 (2006.01)
G01T 3/00 (2006.01)
G01N 23/05 (2006.01)
- (21) **2009-886**
- (71) České vysoké učení technické v Praze - fakulta jaderná a fyzikálně inženýrská, Praha 1, CZ
- (72) Rataj Jan Ing. Ph.D., Praha 9, CZ
Škoda Radek Dr., Liberec 2, CZ
Uher Josef Ing. Ph.D., Rožnov pod Radhoštěm, CZ
- (54) **Způsob nedestruktivního a neinvazivního rozlišování počátečního obohacení jaderného paliva**
- (22) 28.12.2009
- (57) Tento způsob pro nedestruktivní a neinvazivní rozlišování počátečního obohacení jaderného paliva pomocí měření počtu okamžitých neutronů ze štěpení a přibližného měření velikosti vyhoření za použití polovodičových detektorů rychlých neutronů umožňuje porovnáním kombinace naměřených hodnot s kalibračními hodnotami ze známých vzorků určit velikost počátečního obohacení jaderného paliva ve velkém rozsahu. Zařízení pro provádění tohoto způsobu lze nakalibrovat tak, aby bylo schopno odlišit od sebe palivo několika různých počátečních obohacení a též palivo od moderátoru.
- (74) Ing. Hana Dušková, Na Kočově 180, Chotutice, 28103

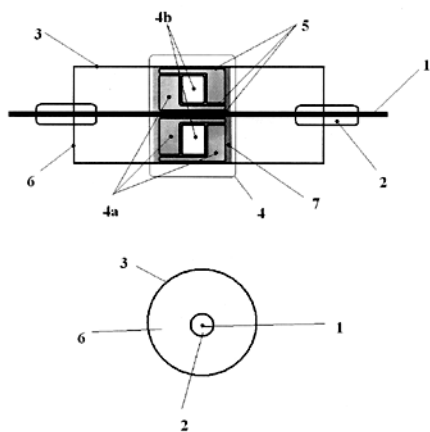

-
- (51) **H04H 20/59** (2008.01)
G08B 27/00 (2006.01)
- (21) **2009-511**
- (71) Brunclík Milan JUDr., Turnov, CZ
Skrbek Jan Doc. Dr. Ing., Liberec 1, CZ
- (72) Brunclík Milan JUDr., Turnov, CZ
Skrbek Jan Doc. Dr. Ing., Liberec 1, CZ
- (54) **Národní krizový rozhlasový vysílač**
- (22) 31.07.2009
- (57) Národní krizový rozhlasový vysílač o obsahuje kódér signálu aktivace nuceného příjmu, kódér signálu pozice pro územně cílený příjem a kódér signálu obslužných a zabezpečovacích kódů. Národní krizový rozhlasový vysílač vysílá kódované povely pro ovládání krizových přijímačů a k nim připojených periferií. Vysílač pokrývá celé území státu na jedné vysílací frekvenci.
-

Zveřejněné přihlášky vynálezů - přehled podle třídících znaků

Tato kapitola obsahuje zveřejněné přihlášky vynálezů uspořádané podle třídících znaků mezinárodního patentové třídění, nacházejících se na druhém až x-tém místě zatřídění přihlášky vynálezu. Přihlášky vynálezu uspořádané podle třídících znaků na 1. pozici zatřídění jsou uvedeny v předchozí části.

<i>A 01 D 39/00</i>	(2006.01)	2009-486
<i>A 01 N 63/04</i>	(2006.01)	2009-724
<i>A 01 N 65/00</i>	(2006.01)	2009-724
<i>A 23 J 3/34</i>	(2006.01)	2009-540
<i>A 41 D 31/00</i>	(2006.01)	2009-724
<i>A 61 H 9/00</i>	(2006.01)	2009-493
<i>A 61 K 8/67</i>	(2006.01)	2011-10
<i>A 61 P 19/08</i>	(2006.01)	2009-540
<i>A 61 P 31/04</i>	(2006.01)	2009-724
<i>A 61 P 31/10</i>	(2006.01)	2009-724
<i>A 61 Q 19/02</i>	(2006.01)	2011-10
<i>B 25 J 17/02</i>	(2006.01)	2010-246
<i>B 60 Q 1/06</i>	(2006.01)	2009-501
<i>B 61 K 9/08</i>	(2006.01)	2009-484
<i>B 61 K 9/10</i>	(2006.01)	2009-484
<i>B 61 L 1/06</i>	(2006.01)	2009-484
<i>B 82 B 1/00</i>	(2006.01)	2010-348
<i>B 82 B 3/00</i>	(2006.01)	2010-348
<i>C 01 G 23/047</i>	(2006.01)	2010-348
<i>C 09 K 103/00</i>	(2006.01)	2009-724
<i>C 10 L 1/06</i>	(2006.01)	2009-495
<i>C 23 C 4/00</i>	(2006.01)	2009-504
<i>E 06 B 9/264</i>	(2006.01)	2009-506
<i>E 06 B 9/40</i>	(2006.01)	2009-506
<i>E 06 B 9/56</i>	(2006.01)	2009-506
<i>F 01 C 17/00</i>	(2006.01)	2009-487
<i>F 16 C 11/06</i>	(2006.01)	2010-246
<i>F 16 L 5/00</i>	(2006.01)	2009-513
<i>F 16 M 11/14</i>	(2006.01)	2010-246
<i>F 21 S 8/10</i>	(2006.01)	2009-501
<i>G 01 N 23/05</i>	(2006.01)	2009-886
<i>G 01 T 1/167</i>	(2006.01)	2009-886
<i>G 01 T 3/00</i>	(2006.01)	2009-886
<i>G 08 B 27/00</i>	(2006.01)	2009-511
<i>G 21 C 17/06</i>	(2006.01)	2009-886
<i>H 02 G 3/36</i>	(2006.01)	2009-513
<i>H 02 G 3/38</i>	(2006.01)	2009-513

Seznam přihlašovatelů zveřejněných přihlášek vynálezů

(71)	(21)	(51)	(71)	(21)	(51)
Bio Agens Research and Development - BARD, s.r.o., Černčice, CZ	2009-724	A 61 K 36/06	(2006.01)		
BRAVOLL spol. s r. o., Žirovnice, CZ	2009-510	E 04 B 1/48	(2006.01)		
Brunclík Milan JUDr., Turnov, CZ	2009-511	H 04 H 20/59	(2008.01)		
Centrum dopravního výzkumu, v.v.i., Brno, CZ	2009-484	B 61 L 23/04	(2006.01)		
Centrum dopravního výzkumu, v.v.i., Brno, CZ	2009-485	E 01 F 1/00	(2006.01)		
Centrum dopravního výzkumu, v.v.i., Brno, CZ	2009-486	E 02 B 3/12	(2006.01)		
České vysoké učení technické v Praze - fakulta jaderná a fyzikálně inženýrská, Praha 1, CZ	2009-886	G 01 T 1/00	(2006.01)		
ČVUT v Praze, Fakulta strojní, Ústav výrobních strojů a zařízení, Praha 2, CZ	2010-246	B 25 J 17/00	(2006.01)		
Fiala Petr, Praha 9, CZ	2009-506	E 06 B 9/24	(2006.01)		
HYPRO OTROKOVICE s.r.o., Otrokovice, CZ	2009-540	C 08 H 1/06	(2006.01)		
KABELOVNA KABEX a.s., Holýšov, CZ	2009-513	H 02 G 3/22	(2006.01)		
Kalfíř Jaroslav, Liberec 3, CZ	2009-488	B 23 C 5/00	(2006.01)		
Koller Rudolf, 1100 Wien, AT	2009-493	A 47 K 3/024	(2006.01)		
Matějovský Vladimír Ing., Praha, CZ	2009-495	C 10 L 1/02	(2006.01)		
ORSO Lanškroun s. r. o., Lanškroun, CZ	2009-487	F 01 C 9/00	(2006.01)		
SHM, s. r. o., Šumperk, CZ	2009-504	C 23 C 4/04	(2006.01)		
Technická univerzita v Liberci, Liberec, CZ	2009-505	B 23 Q 17/00	(2006.01)		
Unilever N.V., Rotterdam 3013, NL	2011-10	A 61 K 8/34	(2006.01)		
ÚSTAV MAKROMOLEKULÁRNÍ CHEMIE AV ČR, v.v.i., Praha 6, CZ	2010-348	C 30 B 29/66	(2006.01)		
Visteon Global Technologies, Inc., Van Buren Township, MI, US	2009-501	F 21 V 7/16	(2006.01)		
Výzkumný ústav anorganické chemie, a. s., Ústí nad Labem, CZ	2009-497	C 01 G 23/053	(2006.01)		

FG4A

Udělené patenty - přehled podle čísel patentů

V období uzávěrky tohoto čísla Věstníku udělil Úřad průmyslového vlastnictví tyto patenty.

302287	<i>C 12 N 15/57</i>	(2006.01)
302288	<i>C 07 C 271/20</i>	(2006.01)
302289	<i>D 01 F 6/06</i>	(2006.01)
302290	<i>D 01 F 6/06</i>	(2006.01)
302291	<i>C 07 C 311/06</i>	(2006.01)
302292	<i>C 07 D 263/20</i>	(2006.01)
302293	<i>A 61 K 31/56</i>	(2006.01)
302294	<i>F 01 C 1/36</i>	(2006.01)
302295	<i>B 02 C 23/18</i>	(2006.01)
302296	<i>C 08 H 1/06</i>	(2006.01)
302297	<i>A 61 K 36/06</i>	(2006.01)
302298	<i>B 25 J 17/00</i>	(2006.01)
302299	<i>C 30 B 29/66</i>	(2006.01)
302300	<i>C 07 C 249/14</i>	(2006.01)
302301	<i>C 07 D 209/18</i>	(2006.01)
302302	<i>G 01 T 1/00</i>	(2006.01)

FG4A

Udělené patenty - přehled podle MPT

(51)	A61K 31/56	(2006.01)	(72)	Andrlík Vladimír Doc. Ing. CSc., Praha 6, CZ
	C07J 73/00	(2006.01)		Jurda Pavel Ing. Ph.D., Prostějov, CZ
	A61P 35/00	(2006.01)	(54)	Kulový kloub s alespoň dvěma stupni volnosti
	C07J 17/00	(2006.01)	(22)	01.04.2010
	C07J 9/00	(2006.01)	(74)	Ing. Václav Kratochvíl, patentový zástupce, Tábořská 758/33, Mladá Boleslav, 29301
(11)	302293			
(40)	04.03.2009			
(21)	2007-571		(51)	C07C 249/14
(73)	Ústav organické chemie a biochemie Akademie věd ČR, v. i., Praha 6, CZ		(11)	302300
	UNIVERSITA PALACKÉHO, Olomouc, CZ		(40)	18.02.2004
(72)	Swaczynová Jana Mgr. Ph.D., Olomouc, CZ		(21)	2002-2254
	Hoffmanová Lucie Mgr., Příbor, CZ		(73)	ENICHEM S. P. A., San Donato Milanese, IT
	Steigerová Jana MSc., Olomouc, CZ		(72)	Fukao Masami, Shiga, JP
	Kohout Ladislav RNDr. DrSc., Praha 6, CZ			Cainelli Francesco, Padova, IT
	Kolář Zdeněk Prof. MD. Ph.D., Prostějov, CZ			Tessari Roberto, Mirano, IT
	Strnad Miroslav Prof. Ing. DSc., Olomouc, CZ			Furlan Piero, Treviso, IT
(54)	Přírozené brassinosteroidy pro použití při léčení hyperproliferace, léčení proliferativních onemocnění a redukcí nepříznivých účinků steroidních dysfunkcí u savců, farmaceutické prostředky je obsahující a jejich použití		(54)	Způsob čištění cyklohexanonoximu
(22)	22.08.2007		(32)	28.06.2001
			(31)	MI01A001361
			(33)	IT
			(22)	27.06.2002
			(74)	Dr. Karel Čermák, Národní třída 32, Praha 1, 11000
(51)	A61K 36/06	(2006.01)	(51)	C07C 271/20
	A01N 65/00	(2006.01)		C07C 271/22
	A61P 31/04	(2006.01)		C07C 275/24
	A61P 31/10	(2006.01)		C07C 317/18
	C09K 103/00	(2006.01)		C07C 323/12
	A41D 31/00	(2006.01)		C07C 327/58
	A01N 63/04	(2006.01)		C07C 327/60
(11)	302297			C07C 333/04
(40)	09.02.2011			C07D 213/00
(21)	2009-724			C07D 215/00
(73)	Bio Agens Research and Development - BARD, s.r.o., Černčice, CZ			C07D 237/14
(72)	Suchánek Martin Ing. arch., Praha 6, CZ			C07D 239/00
	Klimeš Radim, Praha 6, CZ			C07D 277/00
(54)	Protiplísňová směs s houbovým organismem Pythium oligandrum			C07D 295/08
(22)	04.11.2009			C07D 303/20
(74)	ZÁBRŠ - Advokátní, patentová a známková kancelář, JUDr. Aleš Zábrš, Na Beránce 2, Praha 6, 16000			C07D 307/00
			(11)	A01N 47/12
			(40)	A01N 47/28
			(21)	302288
			(40)	12.06.2002
			(21)	2002-420
(51)	B02C 23/18	(2006.01)	(73)	KUMIAI CHEMICAL INDUSTRY CO., LTD., Tokyo, JP
	B02B 7/00	(2006.01)		IHARA CHEMICAL INDUSTRY CO., LTD, Tokyo, JP
	B04B 5/00	(2006.01)	(72)	Ozaki Masami, Iwata-gun, JP
	B02B 5/00	(2006.01)		Fukumoto Shunichiro, Iwata-gun, JP
	A23L 1/168	(2006.01)		Tamai Ryuji, Iwata-gun, JP
(11)	302295			Ikegaya Kazuhiro, Fujieda-shi, JP
(40)	26.08.2009			Yonekura Norihisa, Iwata-gun, JP
(21)	2008-81			Kawashima Takahiro, Kashiwa-shi, JP
(73)	Jihočeská univerzita v Českých Budějovicích, Zemědělská fakulta, České Budějovice, CZ			Sakai Junetsu, Ogasa-gun, JP
(72)	Kolář Ladislav Prof. Ing. DrSc., České Budějovice, CZ			Muramatu Norimichi, Kakegawa-shi, JP
	Kužel Stanislav Prof. Ing. CSc., České Budějovice, CZ			Takagaki Makikazu, Ogasa-gun, JP
	Klimeš František Doc. Ing. CSc., České Budějovice, CZ			Nagayama Kouzou, Kakegawa-shi, JP
	Peterka Jiří Ing. Ph.D., České Budějovice, CZ		(54)	Karbamátový derivát a fungicidní prostředek s jeho obsahem pro použití v zemědělství a zahradnictví
(54)	Způsob zpracování ovesných vloček, potravinářské produkty získané tímto způsobem, zařízení k provádění tohoto způsobu		(32)	05.08.1999
(22)	14.02.2008		(31)	1999/221896
(74)	PatentCentrum Sedlák & Partners s.r.o., Ing. Jiří Sedlák, Husova 5, České Budějovice, 37001		(33)	JP
			(86)	PCT/JP2000/005225
			(87)	WO 2001/010825
			(22)	03.08.2000
			(74)	PATENTSERVIS PRAHA a.s., Jivenská 1, Praha 4, 14000
(51)	B25J 17/00	(2006.01)		
	F16C 11/06	(2006.01)		
	F16M 11/14	(2006.01)		
	B25J 17/02	(2006.01)		
(11)	302298			
(40)	09.02.2011			
(21)	2010-246			
(73)	ČVUT v Praze, Fakulta strojní, Ústav výrobních strojů a zařízení, Praha 2, CZ			

(51)	<i>C07C 311/06</i>	(2006.01)	(40)	16.10.2002
	<i>C07D 407/06</i>	(2006.01)	(21)	2002-2635
	<i>C07D 407/12</i>	(2006.01)	(73)	PHARMACIA & UPJOHN COMPANY, Kalamazoo, MI, US
	<i>C07D 407/14</i>	(2006.01)	(72)	Bergren Michael S., Portage, MI, US
	<i>C07D 409/06</i>	(2006.01)	(54)	Linezolid-krystalická forma (Forma II)
	<i>C07D 409/12</i>	(2006.01)	(32)	02.02.2000
	<i>C07D 409/14</i>	(2006.01)	(31)	60/179837
	<i>C07D 401/12</i>	(2006.01)	(33)	US
	<i>C07D 401/14</i>	(2006.01)	(86)	PCT/US2001/000657
	<i>C07D 403/12</i>	(2006.01)	(87)	WO 2001/057035
	<i>C07D 403/14</i>	(2006.01)	(22)	29.01.2001
	<i>C07D 307/54</i>	(2006.01)	(74)	Mgr. Martina Matušková, Mendlovo nám. 1a, Brno, 60300
	<i>C07D 307/56</i>	(2006.01)		
	<i>C07D 333/24</i>	(2006.01)		
	<i>C07D 333/32</i>	(2006.01)		
	<i>A61K 31/197</i>	(2006.01)	(51)	<i>C08H 1/06</i> (2006.01)
	<i>A61P 19/00</i>	(2006.01)		<i>A23J 3/34</i> (2006.01)
	<i>A61P 35/00</i>	(2006.01)		<i>A61P 19/08</i> (2006.01)
(11)	302291		(11)	302296
(40)	15.08.2001		(40)	09.02.2011
(21)	2001-1506		(21)	2009-540
(73)	Sanofi - Aventis Deutschland GmbH, Frankfurt am Main, DE		(73)	HYPRO OTROKOVICE s.r.o., Otrokovice, CZ
(72)	Schwab Wilfried, Wiesbaden, DE Thorwart Werner, Hochheim, DE Schudok Manfred, Eppstein, DE Haase Burkhard, Hofheim, DE		(72)	Galatik Antonín Ing. CSc., Otrokovice, CZ
(54)	Arylsulfonylaminokyselínová sloučenina, způsob její přípravy a farmaceutická kompozice tuto sloučeninu obsahující		(54)	Přípravek pro podporu osifikace kostí, způsob jeho výroby a jeho použití
(32)	06.11.1998		(22)	12.08.2009
(31)	19851184		(74)	UTB ve Zlíně, Univerzitní institut, Ing. Jan Görig, Nám. T.G.Masaryka 5555, Zlín, 76001
(33)	DE			
(86)	PCT/EP1999/007979			
(87)	WO 2000/027808			
(22)	21.10.1999			
(74)	Ing. Jan Kubát, Přístavní 24, Praha 7, 17000			
(51)	<i>C07D 209/18</i>	(2006.01)	(51)	<i>C12N 15/57</i> (2006.01)
	<i>C07D 401/12</i>	(2006.01)		<i>C12N 9/54</i> (2006.01)
	<i>C07D 401/14</i>	(2006.01)		<i>C11D 3/386</i> (2006.01)
	<i>A61K 31/404</i>	(2006.01)		<i>A23K 1/165</i> (2006.01)
	<i>A61P 11/06</i>	(2006.01)	(11)	302287
	<i>A61P 37/08</i>	(2006.01)	(40)	14.03.2001
	<i>A61P 19/02</i>	(2006.01)	(21)	2000-1504
	<i>A61P 17/06</i>	(2006.01)	(73)	GENENCOR INTERNATIONAL, INC., Palo Alto, CA, US
(11)	302301			THE PROCTER & GAMBLE COMPANY, Cincinnati, OH, US
(40)	16.06.1999		(72)	Schellenberger Volker, Burlingame, CA, US Kellis James T. Jr., Portola Valley, CA, US Paech Christian, Palo Alto, CA, US Nadherny Joanne, San Francisco, CA, US Naki Donald P., San Francisco, CA, US Poulose Ayrookaran J., Belmont, CA, US Collier Katherine D., Redwood City, CA, US Caldwell Robert M., Redwood City, CA, US Baeck André C., Bonheiden, BE
(21)	1999-616		(54)	Varianta subtilisinu
(73)	ZIOPHARM Oncology, Inc., Boston, MA, US		(32)	23.10.1997, 23.10.1997, 23.10.1997
(72)	Lebaut Guillaume, Saint-Sébastien-sur-Loire, FR Menciu Cécilia, Nantes, FR Kutscher Bernhard, Maintal, DE Emig Peter, Bruchköbel, DE Szelenyi Stefan, Schwaig, DE Brune Kay, Marloffstein/Rathsberg, DE		(31)	08/956323, 08/956324, 08/956564
(54)	N-Substituovaný indol-3-glyoxylamid, způsob jeho přípravy, farmaceutická kompozice obsahující tento glyoxylamid, způsob výroby léčiva obsahujícího tento glyoxylamid a použití tohoto glyoxylamidu při výrobě léčiva		(33)	US, US, US
(32)	06.09.1996		(86)	PCT/US1998/022572
(31)	19636150		(87)	WO 1999/020770
(33)	DE		(22)	23.10.1998
(86)	PCT/EP1997/004474		(74)	KOREJZOVÁ & SPOL., v.o.s., JUDr. Zdeňka Korejzová, advokátka, Korunní 810/104 E, Praha 10, 10100
(87)	WO 1998/009946			
(22)	16.08.1997			
(74)	Čermák Hořejš Matějka a spol., JUDr. Karel Čermák, advokát, Národní 32, Praha 1, 11000			
(51)	<i>C07D 263/20</i>	(2006.01)	(51)	<i>C30B 29/66</i> (2006.01)
	<i>C07D 265/30</i>	(2006.01)		<i>C01G 23/047</i> (2006.01)
	<i>C07D 295/033</i>	(2006.01)		<i>B82B 1/00</i> (2006.01)
	<i>C07D 413/10</i>	(2006.01)		<i>B82B 3/00</i> (2006.01)
	<i>A61K 31/422</i>	(2006.01)	(11)	302299
	<i>A61K 31/5377</i>	(2006.01)	(40)	09.02.2011
	<i>A61P 31/04</i>	(2006.01)	(21)	2010-348
(11)	302292		(73)	ÚSTAV MAKROMOLEKULÁRNÍ CHEMIE AV ČR, v.v.i., Praha 6, CZ
			(72)	Šlouf Miroslav RNDr. Ph.D., Praha 15, CZ Králová Daniela Ing., Praha 22, CZ Kruliš Zdeněk Ing. CSc., Praha 5, CZ
			(54)	Nanotrubky na bázi oxidu titaničitého a způsob jejich přípravy
			(22)	04.05.2010
			(74)	Středisko společných činností AV ČR, v.v.i.Patentové a licenční služby, Národní 1009/3, Praha 1, 11000
			(51)	<i>D01F 6/06</i> (2006.01)
				<i>D01F 6/46</i> (2006.01)

(11) 302289
(40) 15.01.2003
(21) **2002-2776**
(73) ATOFINA RESEARCH, Seneffe(Feluy), BE
(72) Demain Axel, Tourinnes-Saint-Lambert, BE
(54) **Polypropylenové vlákno, textilie z něho vyrobená a výrobek, který ji obsahuje**
(32) 18.02.2000
(31) 00200552
(33) EP
(86) PCT/EP2001/001934
(87) WO 2001/061084
(22) 19.02.2001
(74) Dr. Karel Čermák, Národní třída 32, Praha 1, 11000

(51) **D01F 6/06** (2006.01)
D01F 6/46 (2006.01)
(11) 302290
(40) 15.01.2003
(21) **2002-2777**
(73) ATOFINA RESEARCH, Seneffe, BE
(72) Demain Axel, Tourinnes-Saint-Lambert, BE
(54) **Polypropylenové vlákno, textilie z něho vyrobená a výrobek, který ji obsahuje a použití tohoto vlákna pro výrobu netkané textilie**
(32) 18.02.2000
(31) 00200553
(33) EP
(86) PCT/EP2001/001935
(87) WO 2001/061085
(22) 19.02.2001
(74) Dr. Karel Čermák, Národní třída 32, Praha 1, 11000

(51) **F01C 1/36** (2006.01)
F01C 1/26 (2006.01)
F01C 17/02 (2006.01)
F01C 1/22 (2006.01)
(11) 302294
(40) 10.02.2010
(21) **2008-465**
(73) Dvořák Jiří Ing., Olomouc, CZ
(72) Dvořák Jiří Ing., Olomouc, CZ
(54) **Rotační motor na stlačitelná média**
(22) 29.07.2008
(74) Ing. Petr Soukup, Vídeňská 8, Olomouc, 77200

(51) **G01T 1/00** (2006.01)
G21C 17/06 (2006.01)
G01T 1/167 (2006.01)
G01T 3/00 (2006.01)
G01N 23/05 (2006.01)
(11) 302302
(40) 09.02.2011
(21) **2009-886**
(73) České vysoké učení technické v Praze - fakulta jaderná a fyzikálně inženýrská, Praha 1, CZ
(72) Rataj Jan Ing. Ph.D., Praha 9, CZ
Škoda Radek Dr., Liberec 2, CZ
Uher Josef Ing. Ph.D., Rožnov pod Radhoštěm, CZ
(54) **Způsob nedestruktivního a neinvazivního rozlišování počátečního obohacení jaderného paliva**
(22) 28.12.2009
(74) Ing. Hana Dušková, Na Kočově 180, Chotutice, 28103

Seznam majitelů udělených patentů

(73)	(11)	(51)	(73)	(11)	(51)
ATOFINA RESEARCH, Seneffe(Feluy), BE	302289	<i>D 01 F 6/06</i>	(2006.01)		
ATOFINA RESEARCH, Seneffe, BE	302290	<i>D 01 F 6/06</i>	(2006.01)		
Bio Agens Research and Development - BARD, s.r.o., Černčice, CZ	302297	<i>A 61 K 36/06</i>	(2006.01)		
České vysoké učení technické v Praze - fakulta jaderná a fyzikálně inženýrská, Praha 1, CZ	302302	<i>G 01 T 1/00</i>	(2006.01)		
ČVUT v Praze, Fakulta strojní, Ústav výrobních strojů a zařízení, Praha 2, CZ	302298	<i>B 25 J 17/00</i>	(2006.01)		
Dvořák Jirí Ing., Olomouc, CZ	302294	<i>F 01 C 1/36</i>	(2006.01)		
ENICHEM S. P. A., San Donato Milanese, IT	302300	<i>C 07 C 249/14</i>	(2006.01)		
GENENCOR INTERNATIONAL, INC., Palo Alto, CA, US	302287	<i>C 12 N 15/57</i>	(2006.01)		
HYPRO OTROKOVICE s.r.o., Otrokovice, CZ	302296	<i>C 08 H 1/06</i>	(2006.01)		
IHARA CHEMICAL INDUSTRY CO., LTD, Tokyo, JP	302288	<i>C 07 C 271/20</i>	(2006.01)		
Jihočeská univerzita v Českých Budějovicích, Zemědělská fakulta, České Budějovice, CZ	302295	<i>B 02 C 23/18</i>	(2006.01)		
KUMIAI CHEMICAL INDUSTRY CO., LTD., Tokyo, JP	302288	<i>C 07 C 271/20</i>	(2006.01)		
PHARMACIA & UPJOHN COMPANY, Kalamazoo, MI, US	302292	<i>C 07 D 263/20</i>	(2006.01)		
Sanofi - Aventis Deutschland GmbH, Frankfurt am Main, DE	302291	<i>C 07 C 311/06</i>	(2006.01)		
THE PROCTER & GAMBLE COMPANY, Cincinnati, OH, US	302287	<i>C 12 N 15/57</i>	(2006.01)		
UNIVERSITA PALACKÉHO, Olomouc, CZ	302293	<i>A 61 K 31/56</i>	(2006.01)		
ÚSTAV MAKROMOLEKULÁRNÍ CHEMIE AV ČR, v.v.i., Praha 6, CZ	302299	<i>C 30 B 29/66</i>	(2006.01)		
Ústav organické chemie a biochemie Akademie věd ČR, v. v. i., Praha 6, CZ	302293	<i>A 61 K 31/56</i>	(2006.01)		
ZIOPHARM Oncology, Inc., Boston, MA, US	302301	<i>C 07 D 209/18</i>	(2006.01)		

Udělené evropské patenty

Evropský patentový úřad udělil následující evropské patenty s účinky pro Českou republiku. Tyto patenty mohou být zrušeny nebo zachovány v pozmeněném znění Evropským patentovým úřadem v řízení o odporu. K tomu, aby nabyly evropský patent účinnosti na území České republiky, je třeba, aby byl Úřadu předložen ve stanovené lhůtě překlad patentového spisu do českého jazyka (§ 35c odst. 2 až 4 zákona č. 527/1990 Sb., v platném znění).

(97) EP 1276104	(47) 26.01.2011	(97) EP 1543079	(47) 26.01.2011
(97) EP 1291096	(47) 26.01.2011	(97) EP 1545906	(47) 26.01.2011
(97) EP 1300364	(47) 26.01.2011	(97) EP 1551478	(47) 26.01.2011
(97) EP 1314508	(47) 26.01.2011	(97) EP 1554239	(47) 26.01.2011
(97) EP 1317140	(47) 26.01.2011	(97) EP 1556489	(47) 26.01.2011
(97) EP 1321466	(47) 26.01.2011	(97) EP 1558389	(47) 26.01.2011
(97) EP 1348779	(47) 26.01.2011	(97) EP 1558493	(47) 26.01.2011
(97) EP 1361414	(47) 26.01.2011	(97) EP 1558520	(47) 26.01.2011
(97) EP 1378710	(47) 26.01.2011	(97) EP 1560411	(47) 26.01.2011
(97) EP 1382504	(47) 26.01.2011	(97) EP 1561432	(47) 26.01.2011
(97) EP 1405668	(47) 26.01.2011	(97) EP 1561855	(47) 26.01.2011
(97) EP 1411538	(47) 26.01.2011	(97) EP 1562472	(47) 26.01.2011
(97) EP 1412041	(47) 26.01.2011	(97) EP 1562859	(47) 26.01.2011
(97) EP 1417241	(47) 26.01.2011	(97) EP 1565077	(47) 26.01.2011
(97) EP 1420468	(47) 26.01.2011	(97) EP 1565890	(47) 26.01.2011
(97) EP 1422779	(47) 26.01.2011	(97) EP 1568038	(47) 26.01.2011
(97) EP 1422877	(47) 26.01.2011	(97) EP 1568076	(47) 26.01.2011
(97) EP 1423825	(47) 26.01.2011	(97) EP 1570586	(47) 26.01.2011
(97) EP 1429993	(47) 26.01.2011	(97) EP 1572457	(47) 26.01.2011
(97) EP 1431765	(47) 26.01.2011	(97) EP 1572588	(47) 26.01.2011
(97) EP 1433517	(47) 26.01.2011	(97) EP 1572660	(47) 26.01.2011
(97) EP 1438865	(47) 26.01.2011	(97) EP 1576020	(47) 26.01.2011
(97) EP 1443843	(47) 26.01.2011	(97) EP 1578778	(47) 26.01.2011
(97) EP 1444407	(47) 26.01.2011	(97) EP 1581490	(47) 26.01.2011
(97) EP 1445323	(47) 26.01.2011	(97) EP 1581589	(47) 26.01.2011
(97) EP 1446382	(47) 26.01.2011	(97) EP 1581649	(47) 26.01.2011
(97) EP 1448294	(47) 26.01.2011	(97) EP 1582082	(47) 26.01.2011
(97) EP 1453416	(47) 26.01.2011	(97) EP 1585030	(47) 26.01.2011
(97) EP 1457247	(47) 26.01.2011	(97) EP 1586338	(47) 26.01.2011
(97) EP 1457400	(47) 26.01.2011	(97) EP 1587968	(47) 26.01.2011
(97) EP 1459410	(47) 26.01.2011	(97) EP 1589909	(47) 26.01.2011
(97) EP 1461686	(47) 26.01.2011	(97) EP 1590803	(47) 26.01.2011
(97) EP 1462876	(47) 26.01.2011	(97) EP 1590959	(47) 26.01.2011
(97) EP 1468638	(47) 26.01.2011	(97) EP 1593909	(47) 26.01.2011
(97) EP 1477954	(47) 26.01.2011	(97) EP 1595030	(47) 26.01.2011
(97) EP 1480579	(47) 26.01.2011	(97) EP 1598421	(47) 26.01.2011
(97) EP 1480756	(47) 26.01.2011	(97) EP 1599419	(47) 26.01.2011
(97) EP 1480941	(47) 26.01.2011	(97) EP 1600182	(47) 26.01.2011
(97) EP 1482242	(47) 26.01.2011	(97) EP 1602722	(47) 26.01.2011
(97) EP 1482823	(47) 26.01.2011	(97) EP 1603511	(47) 26.01.2011
(97) EP 1488657	(47) 26.01.2011	(97) EP 1607127	(47) 26.01.2011
(97) EP 1489080	(47) 26.01.2011	(97) EP 1611447	(47) 26.01.2011
(97) EP 1492619	(47) 26.01.2011	(97) EP 1613291	(47) 26.01.2011
(97) EP 1496719	(47) 26.01.2011	(97) EP 1615612	(47) 26.01.2011
(97) EP 1496745	(47) 26.01.2011	(97) EP 1618725	(47) 26.01.2011
(97) EP 1496785	(47) 26.01.2011	(97) EP 1619446	(47) 26.01.2011
(97) EP 1496892	(47) 26.01.2011	(97) EP 1620063	(47) 26.01.2011
(97) EP 1497206	(47) 26.01.2011	(97) EP 1620262	(47) 26.01.2011
(97) EP 1499424	(47) 26.01.2011	(97) EP 1621155	(47) 26.01.2011
(97) EP 1499871	(47) 26.01.2011	(97) EP 1623637	(47) 26.01.2011
(97) EP 1501678	(47) 26.01.2011	(97) EP 1625884	(47) 26.01.2011
(97) EP 1503979	(47) 26.01.2011	(97) EP 1626872	(47) 26.01.2011
(97) EP 1506313	(47) 26.01.2011	(97) EP 1627037	(47) 26.01.2011
(97) EP 1509116	(47) 26.01.2011	(97) EP 1628850	(47) 26.01.2011
(97) EP 1509419	(47) 26.01.2011	(97) EP 1630198	(47) 26.01.2011
(97) EP 1509746	(47) 26.01.2011	(97) EP 1630621	(47) 26.01.2011
(97) EP 1510897	(47) 26.01.2011	(97) EP 1633300	(47) 26.01.2011
(97) EP 1519110	(47) 26.01.2011	(97) EP 1633733	(47) 26.01.2011
(97) EP 1520935	(47) 26.01.2011	(97) EP 1633935	(47) 26.01.2011
(97) EP 1524154	(47) 26.01.2011	(97) EP 1634644	(47) 26.01.2011
(97) EP 1524470	(47) 26.01.2011	(97) EP 1636583	(47) 26.01.2011
(97) EP 1526088	(47) 26.01.2011	(97) EP 1638936	(47) 26.01.2011
(97) EP 1529132	(47) 26.01.2011	(97) EP 1639751	(47) 26.01.2011
(97) EP 1533998	(47) 26.01.2011	(97) EP 1640030	(47) 26.01.2011
(97) EP 1537847	(47) 26.01.2011	(97) EP 1644152	(47) 26.01.2011
(97) EP 1537951	(47) 26.01.2011	(97) EP 1645354	(47) 26.01.2011
(97) EP 1539294	(47) 26.01.2011	(97) EP 1646563	(47) 26.01.2011
(97) EP 1539400	(47) 26.01.2011	(97) EP 1648612	(47) 26.01.2011
(97) EP 1539956	(47) 26.01.2011	(97) EP 1649620	(47) 26.01.2011
(97) EP 1541348	(47) 26.01.2011	(97) EP 1651402	(47) 26.01.2011

(97)	EP 1652803	(47)	26.01.2011	(97)	EP 1792448	(47)	26.01.2011
(97)	EP 1654054	(47)	26.01.2011	(97)	EP 1792603	(47)	26.01.2011
(97)	EP 1654093	(47)	26.01.2011	(97)	EP 1796960	(47)	26.01.2011
(97)	EP 1654898	(47)	26.01.2011	(97)	EP 1796990	(47)	26.01.2011
(97)	EP 1656030	(47)	26.01.2011	(97)	EP 1797431	(47)	26.01.2011
(97)	EP 1660438	(47)	26.01.2011	(97)	EP 1797936	(47)	26.01.2011
(97)	EP 1660513	(47)	26.01.2011	(97)	EP 1798082	(47)	26.01.2011
(97)	EP 1661279	(47)	26.01.2011	(97)	EP 1799926	(47)	26.01.2011
(97)	EP 1661687	(47)	26.01.2011	(97)	EP 1801023	(47)	26.01.2011
(97)	EP 1663332	(47)	26.01.2011	(97)	EP 1801735	(47)	26.01.2011
(97)	EP 1667546	(47)	26.01.2011	(97)	EP 1802447	(47)	26.01.2011
(97)	EP 1671810	(47)	26.01.2011	(97)	EP 1802546	(47)	26.01.2011
(97)	EP 1673227	(47)	26.01.2011	(97)	EP 1802873	(47)	26.01.2011
(97)	EP 1674173	(47)	26.01.2011	(97)	EP 1803395	(47)	26.01.2011
(97)	EP 1674195	(47)	26.01.2011	(97)	EP 1805043	(47)	26.01.2011
(97)	EP 1675833	(47)	26.01.2011	(97)	EP 1805063	(47)	26.01.2011
(97)	EP 1675978	(47)	26.01.2011	(97)	EP 1807634	(47)	26.01.2011
(97)	EP 1676605	(47)	26.01.2011	(97)	EP 1808520	(47)	26.01.2011
(97)	EP 1680030	(47)	26.01.2011	(97)	EP 1809502	(47)	26.01.2011
(97)	EP 1680632	(47)	26.01.2011	(97)	EP 1811912	(47)	26.01.2011
(97)	EP 1685022	(47)	26.01.2011	(97)	EP 1812746	(47)	26.01.2011
(97)	EP 1687628	(47)	26.01.2011	(97)	EP 1814891	(47)	26.01.2011
(97)	EP 1692288	(47)	26.01.2011	(97)	EP 1816318	(47)	26.01.2011
(97)	EP 1694584	(47)	26.01.2011	(97)	EP 1817196	(47)	26.01.2011
(97)	EP 1696193	(47)	26.01.2011	(97)	EP 1817337	(47)	26.01.2011
(97)	EP 1697377	(47)	26.01.2011	(97)	EP 1817626	(47)	26.01.2011
(97)	EP 1697429	(47)	26.01.2011	(97)	EP 1819500	(47)	26.01.2011
(97)	EP 1701494	(47)	26.01.2011	(97)	EP 1820177	(47)	26.01.2011
(97)	EP 1702441	(47)	26.01.2011	(97)	EP 1820226	(47)	26.01.2011
(97)	EP 1702839	(47)	26.01.2011	(97)	EP 1820373	(47)	26.01.2011
(97)	EP 1703139	(47)	26.01.2011	(97)	EP 1821102	(47)	26.01.2011
(97)	EP 1703958	(47)	26.01.2011	(97)	EP 1825072	(47)	26.01.2011
(97)	EP 1709913	(47)	26.01.2011	(97)	EP 1825423	(47)	26.01.2011
(97)	EP 1711603	(47)	26.01.2011	(97)	EP 1826296	(47)	26.01.2011
(97)	EP 1715779	(47)	26.01.2011	(97)	EP 1827306	(47)	26.01.2011
(97)	EP 1718128	(47)	26.01.2011	(97)	EP 1827612	(47)	26.01.2011
(97)	EP 1720755	(47)	26.01.2011	(97)	EP 1828221	(47)	26.01.2011
(97)	EP 1721785	(47)	26.01.2011	(97)	EP 1828269	(47)	26.01.2011
(97)	EP 1725261	(47)	26.01.2011	(97)	EP 1828278	(47)	26.01.2011
(97)	EP 1730804	(47)	26.01.2011	(97)	EP 1828447	(47)	26.01.2011
(97)	EP 1731056	(47)	26.01.2011	(97)	EP 1829684	(47)	26.01.2011
(97)	EP 1731308	(47)	26.01.2011	(97)	EP 1830766	(47)	26.01.2011
(97)	EP 1731757	(47)	26.01.2011	(97)	EP 1831173	(47)	26.01.2011
(97)	EP 1735081	(47)	26.01.2011	(97)	EP 1831846	(47)	26.01.2011
(97)	EP 1736338	(47)	26.01.2011	(97)	EP 1831942	(47)	26.01.2011
(97)	EP 1737191	(47)	26.01.2011	(97)	EP 1837180	(47)	26.01.2011
(97)	EP 1737945	(47)	26.01.2011	(97)	EP 1838398	(47)	26.01.2011
(97)	EP 1740515	(47)	26.01.2011	(97)	EP 1838501	(47)	26.01.2011
(97)	EP 1741017	(47)	26.01.2011	(97)	EP 1841913	(47)	26.01.2011
(97)	EP 1742645	(47)	26.01.2011	(97)	EP 1842066	(47)	26.01.2011
(97)	EP 1749200	(47)	26.01.2011	(97)	EP 1842442	(47)	26.01.2011
(97)	EP 1749202	(47)	26.01.2011	(97)	EP 1843566	(47)	26.01.2011
(97)	EP 1751341	(47)	26.01.2011	(97)	EP 1843866	(47)	26.01.2011
(97)	EP 1757653	(47)	26.01.2011	(97)	EP 1847190	(47)	26.01.2011
(97)	EP 1762133	(47)	26.01.2011	(97)	EP 1849795	(47)	26.01.2011
(97)	EP 1771250	(47)	26.01.2011	(97)	EP 1850715	(47)	26.01.2011
(97)	EP 1771609	(47)	26.01.2011	(97)	EP 1850719	(47)	26.01.2011
(97)	EP 1772182	(47)	26.01.2011	(97)	EP 1851310	(47)	26.01.2011
(97)	EP 1774944	(47)	26.01.2011	(97)	EP 1853031	(47)	26.01.2011
(97)	EP 1777897	(47)	26.01.2011	(97)	EP 1853486	(47)	26.01.2011
(97)	EP 1778013	(47)	26.01.2011	(97)	EP 1853596	(47)	26.01.2011
(97)	EP 1778453	(47)	26.01.2011	(97)	EP 1854083	(47)	26.01.2011
(97)	EP 1780688	(47)	26.01.2011	(97)	EP 1855356	(47)	26.01.2011
(97)	EP 1781786	(47)	26.01.2011	(97)	EP 1855554	(47)	26.01.2011
(97)	EP 1782738	(47)	26.01.2011	(97)	EP 1856061	(47)	26.01.2011
(97)	EP 1784045	(47)	26.01.2011	(97)	EP 1857245	(47)	26.01.2011
(97)	EP 1784358	(47)	26.01.2011	(97)	EP 1861402	(47)	26.01.2011
(97)	EP 1784463	(47)	26.01.2011	(97)	EP 1861958	(47)	26.01.2011
(97)	EP 1785552	(47)	26.01.2011	(97)	EP 1863594	(47)	26.01.2011
(97)	EP 1786388	(47)	26.01.2011	(97)	EP 1863852	(47)	26.01.2011
(97)	EP 1786819	(47)	26.01.2011	(97)	EP 1865056	(47)	26.01.2011
(97)	EP 1788444	(47)	26.01.2011	(97)	EP 1865816	(47)	26.01.2011
(97)	EP 1788990	(47)	26.01.2011	(97)	EP 1866575	(47)	26.01.2011
(97)	EP 1789341	(47)	26.01.2011	(97)	EP 1868214	(47)	26.01.2011
(97)	EP 1790252	(47)	26.01.2011	(97)	EP 1868934	(47)	26.01.2011
(97)	EP 1790300	(47)	26.01.2011	(97)	EP 1869025	(47)	26.01.2011
(97)	EP 1791638	(47)	26.01.2011	(97)	EP 1869274	(47)	26.01.2011
(97)	EP 1792325	(47)	26.01.2011	(97)	EP 1870291	(47)	26.01.2011

(97)	EP 1870867	(47)	26.01.2011	(97)	EP 1954444	(47)	26.01.2011
(97)	EP 1871399	(47)	26.01.2011	(97)	EP 1954866	(47)	26.01.2011
(97)	EP 1871533	(47)	26.01.2011	(97)	EP 1955445	(47)	26.01.2011
(97)	EP 1872603	(47)	26.01.2011	(97)	EP 1957393	(47)	26.01.2011
(97)	EP 1875490	(47)	26.01.2011	(97)	EP 1957408	(47)	26.01.2011
(97)	EP 1876808	(47)	26.01.2011	(97)	EP 1957444	(47)	26.01.2011
(97)	EP 1878801	(47)	26.01.2011	(97)	EP 1957568	(47)	26.01.2011
(97)	EP 1880150	(47)	26.01.2011	(97)	EP 1957699	(47)	26.01.2011
(97)	EP 1881068	(47)	26.01.2011	(97)	EP 1957725	(47)	26.01.2011
(97)	EP 1881100	(47)	26.01.2011	(97)	EP 1958681	(47)	26.01.2011
(97)	EP 1882700	(47)	26.01.2011	(97)	EP 1959655	(47)	26.01.2011
(97)	EP 1883979	(47)	26.01.2011	(97)	EP 1960110	(47)	26.01.2011
(97)	EP 1884400	(47)	26.01.2011	(97)	EP 1960238	(47)	26.01.2011
(97)	EP 1884674	(47)	26.01.2011	(97)	EP 1960854	(47)	26.01.2011
(97)	EP 1885086	(47)	26.01.2011	(97)	EP 1963140	(47)	26.01.2011
(97)	EP 1885882	(47)	26.01.2011	(97)	EP 1964441	(47)	26.01.2011
(97)	EP 1885954	(47)	26.01.2011	(97)	EP 1964928	(47)	26.01.2011
(97)	EP 1886372	(47)	26.01.2011	(97)	EP 1966055	(47)	26.01.2011
(97)	EP 1886964	(47)	26.01.2011	(97)	EP 1966220	(47)	26.01.2011
(97)	EP 1889081	(47)	26.01.2011	(97)	EP 1966387	(47)	26.01.2011
(97)	EP 1890795	(47)	26.01.2011	(97)	EP 1967295	(47)	26.01.2011
(97)	EP 1891257	(47)	26.01.2011	(97)	EP 1967335	(47)	26.01.2011
(97)	EP 1892470	(47)	26.01.2011	(97)	EP 1967983	(47)	26.01.2011
(97)	EP 1894377	(47)	26.01.2011	(97)	EP 1969041	(47)	26.01.2011
(97)	EP 1897407	(47)	26.01.2011	(97)	EP 1969522	(47)	26.01.2011
(97)	EP 1897514	(47)	26.01.2011	(97)	EP 1970320	(47)	26.01.2011
(97)	EP 1898009	(47)	26.01.2011	(97)	EP 1972406	(47)	26.01.2011
(97)	EP 1898846	(47)	26.01.2011	(97)	EP 1972439	(47)	26.01.2011
(97)	EP 1900269	(47)	26.01.2011	(97)	EP 1972713	(47)	26.01.2011
(97)	EP 1900558	(47)	26.01.2011	(97)	EP 1972939	(47)	26.01.2011
(97)	EP 1902139	(47)	26.01.2011	(97)	EP 1973888	(47)	26.01.2011
(97)	EP 1903326	(47)	26.01.2011	(97)	EP 1974042	(47)	26.01.2011
(97)	EP 1903387	(47)	26.01.2011	(97)	EP 1974044	(47)	26.01.2011
(97)	EP 1904029	(47)	26.01.2011	(97)	EP 1975089	(47)	26.01.2011
(97)	EP 1904154	(47)	26.01.2011	(97)	EP 1978530	(47)	26.01.2011
(97)	EP 1904489	(47)	26.01.2011	(97)	EP 1980586	(47)	26.01.2011
(97)	EP 1905268	(47)	26.01.2011	(97)	EP 1982574	(47)	26.01.2011
(97)	EP 1907419	(47)	26.01.2011	(97)	EP 1987713	(47)	26.01.2011
(97)	EP 1907653	(47)	26.01.2011	(97)	EP 1989179	(47)	26.01.2011
(97)	EP 1907935	(47)	26.01.2011	(97)	EP 1993921	(47)	26.01.2011
(97)	EP 1910025	(47)	26.01.2011	(97)	EP 1994226	(47)	26.01.2011
(97)	EP 1911876	(47)	26.01.2011	(97)	EP 1997177	(47)	26.01.2011
(97)	EP 1912032	(47)	26.01.2011	(97)	EP 1997770	(47)	26.01.2011
(97)	EP 1912665	(47)	26.01.2011	(97)	EP 1999521	(47)	26.01.2011
(97)	EP 1913014	(47)	26.01.2011	(97)	EP 2000741	(47)	26.01.2011
(97)	EP 1913263	(47)	26.01.2011	(97)	EP 2000885	(47)	26.01.2011
(97)	EP 1913985	(47)	26.01.2011	(97)	EP 2002457	(47)	26.01.2011
(97)	EP 1915150	(47)	26.01.2011	(97)	EP 2002824	(47)	26.01.2011
(97)	EP 1915266	(47)	26.01.2011	(97)	EP 2002874	(47)	26.01.2011
(97)	EP 1916070	(47)	26.01.2011	(97)	EP 2004156	(47)	26.01.2011
(97)	EP 1916078	(47)	26.01.2011	(97)	EP 2004330	(47)	26.01.2011
(97)	EP 1917827	(47)	26.01.2011	(97)	EP 2004389	(47)	26.01.2011
(97)	EP 1919874	(47)	26.01.2011	(97)	EP 2004597	(47)	26.01.2011
(97)	EP 1919898	(47)	26.01.2011	(97)	EP 2006343	(47)	26.01.2011
(97)	EP 1920874	(47)	26.01.2011	(97)	EP 2006979	(47)	26.01.2011
(97)	EP 1923017	(47)	26.01.2011	(97)	EP 2007486	(47)	26.01.2011
(97)	EP 1925900	(47)	26.01.2011	(97)	EP 2007945	(47)	26.01.2011
(97)	EP 1927404	(47)	26.01.2011	(97)	EP 2008694	(47)	26.01.2011
(97)	EP 1927864	(47)	26.01.2011	(97)	EP 2008712	(47)	26.01.2011
(97)	EP 1929103	(47)	26.01.2011	(97)	EP 2008715	(47)	26.01.2011
(97)	EP 1929575	(47)	26.01.2011	(97)	EP 2009481	(47)	26.01.2011
(97)	EP 1930170	(47)	26.01.2011	(97)	EP 2009962	(47)	26.01.2011
(97)	EP 1930362	(47)	26.01.2011	(97)	EP 2011713	(47)	26.01.2011
(97)	EP 1931526	(47)	26.01.2011	(97)	EP 2011913	(47)	26.01.2011
(97)	EP 1932427	(47)	26.01.2011	(97)	EP 2013676	(47)	26.01.2011
(97)	EP 1934054	(47)	26.01.2011	(97)	EP 2014190	(47)	26.01.2011
(97)	EP 1935453	(47)	26.01.2011	(97)	EP 2014398	(47)	26.01.2011
(97)	EP 1935814	(47)	26.01.2011	(97)	EP 2015126	(47)	26.01.2011
(97)	EP 1938930	(47)	26.01.2011	(97)	EP 2015868	(47)	26.01.2011
(97)	EP 1939715	(47)	26.01.2011	(97)	EP 2018802	(47)	26.01.2011
(97)	EP 1940237	(47)	26.01.2011	(97)	EP 2019161	(47)	26.01.2011
(97)	EP 1945067	(47)	26.01.2011	(97)	EP 2020395	(47)	26.01.2011
(97)	EP 1948616	(47)	26.01.2011	(97)	EP 2022310	(47)	26.01.2011
(97)	EP 1948735	(47)	26.01.2011	(97)	EP 2022322	(47)	26.01.2011
(97)	EP 1949466	(47)	26.01.2011	(97)	EP 2022448	(47)	26.01.2011
(97)	EP 1949948	(47)	26.01.2011	(97)	EP 2023840	(47)	26.01.2011
(97)	EP 1951897	(47)	26.01.2011	(97)	EP 2024740	(47)	26.01.2011
(97)	EP 1953780	(47)	26.01.2011	(97)	EP 2025763	(47)	26.01.2011

(97)	EP 2025998	(47)	26.01.2011	(97)	EP 2085302	(47)	26.01.2011
(97)	EP 2026815	(47)	26.01.2011	(97)	EP 2086537	(47)	26.01.2011
(97)	EP 2027247	(47)	26.01.2011	(97)	EP 2086556	(47)	26.01.2011
(97)	EP 2029253	(47)	26.01.2011	(97)	EP 2087208	(47)	26.01.2011
(97)	EP 2029630	(47)	26.01.2011	(97)	EP 2087560	(47)	26.01.2011
(97)	EP 2030851	(47)	26.01.2011	(97)	EP 2088118	(47)	26.01.2011
(97)	EP 2030940	(47)	26.01.2011	(97)	EP 2089361	(47)	26.01.2011
(97)	EP 2031005	(47)	26.01.2011	(97)	EP 2089484	(47)	26.01.2011
(97)	EP 2031476	(47)	26.01.2011	(97)	EP 2089639	(47)	26.01.2011
(97)	EP 2031790	(47)	26.01.2011	(97)	EP 2089962	(47)	26.01.2011
(97)	EP 2032319	(47)	26.01.2011	(97)	EP 2092010	(47)	26.01.2011
(97)	EP 2032332	(47)	26.01.2011	(97)	EP 2093787	(47)	26.01.2011
(97)	EP 2033142	(47)	26.01.2011	(97)	EP 2094183	(47)	26.01.2011
(97)	EP 2033671	(47)	26.01.2011	(97)	EP 2094663	(47)	26.01.2011
(97)	EP 2034834	(47)	26.01.2011	(97)	EP 2094694	(47)	26.01.2011
(97)	EP 2035584	(47)	26.01.2011	(97)	EP 2094758	(47)	26.01.2011
(97)	EP 2037106	(47)	26.01.2011	(97)	EP 2094845	(47)	26.01.2011
(97)	EP 2039118	(47)	26.01.2011	(97)	EP 2095054	(47)	26.01.2011
(97)	EP 2041125	(47)	26.01.2011	(97)	EP 2095966	(47)	26.01.2011
(97)	EP 2042444	(47)	26.01.2011	(97)	EP 2095987	(47)	26.01.2011
(97)	EP 2042798	(47)	26.01.2011	(97)	EP 2096296	(47)	26.01.2011
(97)	EP 2043298	(47)	26.01.2011	(97)	EP 2096348	(47)	26.01.2011
(97)	EP 2044029	(47)	26.01.2011	(97)	EP 2096403	(47)	26.01.2011
(97)	EP 2044275	(47)	26.01.2011	(97)	EP 2096627	(47)	26.01.2011
(97)	EP 2044846	(47)	26.01.2011	(97)	EP 2097319	(47)	26.01.2011
(97)	EP 2045193	(47)	26.01.2011	(97)	EP 2097601	(47)	26.01.2011
(97)	EP 2045880	(47)	26.01.2011	(97)	EP 2098352	(47)	26.01.2011
(97)	EP 2046401	(47)	26.01.2011	(97)	EP 2100161	(47)	26.01.2011
(97)	EP 2047122	(47)	26.01.2011	(97)	EP 2100952	(47)	26.01.2011
(97)	EP 2048146	(47)	26.01.2011	(97)	EP 2102437	(47)	26.01.2011
(97)	EP 2048190	(47)	26.01.2011	(97)	EP 2102452	(47)	26.01.2011
(97)	EP 2049514	(47)	26.01.2011	(97)	EP 2102797	(47)	26.01.2011
(97)	EP 2049515	(47)	26.01.2011	(97)	EP 2103177	(47)	26.01.2011
(97)	EP 2049791	(47)	26.01.2011	(97)	EP 2103330	(47)	26.01.2011
(97)	EP 2051439	(47)	26.01.2011	(97)	EP 2103796	(47)	26.01.2011
(97)	EP 2051688	(47)	26.01.2011	(97)	EP 2104623	(47)	26.01.2011
(97)	EP 2053914	(47)	26.01.2011	(97)	EP 2105178	(47)	26.01.2011
(97)	EP 2055522	(47)	26.01.2011	(97)	EP 2105194	(47)	26.01.2011
(97)	EP 2055786	(47)	26.01.2011	(97)	EP 2105642	(47)	26.01.2011
(97)	EP 2055869	(47)	26.01.2011	(97)	EP 2105947	(47)	26.01.2011
(97)	EP 2057272	(47)	26.01.2011	(97)	EP 2107081	(47)	26.01.2011
(97)	EP 2057884	(47)	26.01.2011	(97)	EP 2107960	(47)	26.01.2011
(97)	EP 2059573	(47)	26.01.2011	(97)	EP 2110058	(47)	26.01.2011
(97)	EP 2060976	(47)	26.01.2011	(97)	EP 2112794	(47)	26.01.2011
(97)	EP 2062950	(47)	26.01.2011	(97)	EP 2112994	(47)	26.01.2011
(97)	EP 2063623	(47)	26.01.2011	(97)	EP 2113291	(47)	26.01.2011
(97)	EP 2063710	(47)	26.01.2011	(97)	EP 2113396	(47)	26.01.2011
(97)	EP 2063822	(47)	26.01.2011	(97)	EP 2113462	(47)	26.01.2011
(97)	EP 2064004	(47)	26.01.2011	(97)	EP 2113651	(47)	26.01.2011
(97)	EP 2064437	(47)	26.01.2011	(97)	EP 2114755	(47)	26.01.2011
(97)	EP 2064968	(47)	26.01.2011	(97)	EP 2114903	(47)	26.01.2011
(97)	EP 2065351	(47)	26.01.2011	(97)	EP 2115557	(47)	26.01.2011
(97)	EP 2065519	(47)	26.01.2011	(97)	EP 2117208	(47)	26.01.2011
(97)	EP 2067536	(47)	26.01.2011	(97)	EP 2118436	(47)	26.01.2011
(97)	EP 2068825	(47)	26.01.2011	(97)	EP 2119382	(47)	26.01.2011
(97)	EP 2070809	(47)	26.01.2011	(97)	EP 2119533	(47)	26.01.2011
(97)	EP 2071146	(47)	26.01.2011	(97)	EP 2119597	(47)	26.01.2011
(97)	EP 2071857	(47)	26.01.2011	(97)	EP 2119633	(47)	26.01.2011
(97)	EP 2072657	(47)	26.01.2011	(97)	EP 2119826	(47)	26.01.2011
(97)	EP 2072898	(47)	26.01.2011	(97)	EP 2121171	(47)	26.01.2011
(97)	EP 2072945	(47)	26.01.2011	(97)	EP 2121377	(47)	26.01.2011
(97)	EP 2072988	(47)	26.01.2011	(97)	EP 2121826	(47)	26.01.2011
(97)	EP 2073568	(47)	26.01.2011	(97)	EP 2122107	(47)	26.01.2011
(97)	EP 2073874	(47)	26.01.2011	(97)	EP 2124865	(47)	26.01.2011
(97)	EP 2075102	(47)	26.01.2011	(97)	EP 2125174	(47)	26.01.2011
(97)	EP 2076372	(47)	26.01.2011	(97)	EP 2125773	(47)	26.01.2011
(97)	EP 2078782	(47)	26.01.2011	(97)	EP 2125804	(47)	26.01.2011
(97)	EP 2079726	(47)	26.01.2011	(97)	EP 2125830	(47)	26.01.2011
(97)	EP 2079827	(47)	26.01.2011	(97)	EP 2125960	(47)	26.01.2011
(97)	EP 2081406	(47)	26.01.2011	(97)	EP 2126383	(47)	26.01.2011
(97)	EP 2081707	(47)	26.01.2011	(97)	EP 2127915	(47)	26.01.2011
(97)	EP 2081722	(47)	26.01.2011	(97)	EP 2128337	(47)	26.01.2011
(97)	EP 2081839	(47)	26.01.2011	(97)	EP 2128406	(47)	26.01.2011
(97)	EP 2081907	(47)	26.01.2011	(97)	EP 2129595	(47)	26.01.2011
(97)	EP 2082853	(47)	26.01.2011	(97)	EP 2129684	(47)	26.01.2011
(97)	EP 2084071	(47)	26.01.2011	(97)	EP 2130717	(47)	26.01.2011
(97)	EP 2084514	(47)	26.01.2011	(97)	EP 2130789	(47)	26.01.2011
(97)	EP 2084899	(47)	26.01.2011	(97)	EP 2130850	(47)	26.01.2011

(97)	EP 2131987	(47)	26.01.2011	(97)	EP 2178770	(47)	26.01.2011
(97)	EP 2131997	(47)	26.01.2011	(97)	EP 2179143	(47)	26.01.2011
(97)	EP 2135165	(47)	26.01.2011	(97)	EP 2179183	(47)	26.01.2011
(97)	EP 2135626	(47)	26.01.2011	(97)	EP 2179506	(47)	26.01.2011
(97)	EP 2136362	(47)	26.01.2011	(97)	EP 2179708	(47)	26.01.2011
(97)	EP 2137176	(47)	26.01.2011	(97)	EP 2180868	(47)	26.01.2011
(97)	EP 2137233	(47)	26.01.2011	(97)	EP 2181537	(47)	26.01.2011
(97)	EP 2137564	(47)	26.01.2011	(97)	EP 2183034	(47)	26.01.2011
(97)	EP 2140177	(47)	26.01.2011	(97)	EP 2183448	(47)	26.01.2011
(97)	EP 2140736	(47)	26.01.2011	(97)	EP 2183532	(47)	26.01.2011
(97)	EP 2141540	(47)	26.01.2011	(97)	EP 2183550	(47)	26.01.2011
(97)	EP 2141837	(47)	26.01.2011	(97)	EP 2185115	(47)	26.01.2011
(97)	EP 2142366	(47)	26.01.2011	(97)	EP 2186712	(47)	26.01.2011
(97)	EP 2142689	(47)	26.01.2011	(97)	EP 2188327	(47)	26.01.2011
(97)	EP 2143234	(47)	26.01.2011	(97)	EP 2188828	(47)	26.01.2011
(97)	EP 2143550	(47)	26.01.2011	(97)	EP 2188992	(47)	26.01.2011
(97)	EP 2144597	(47)	26.01.2011	(97)	EP 2190604	(47)	26.01.2011
(97)	EP 2144748	(47)	26.01.2011	(97)	EP 2192787	(47)	26.01.2011
(97)	EP 2144841	(47)	26.01.2011	(97)	EP 2195044	(47)	26.01.2011
(97)	EP 2144894	(47)	26.01.2011	(97)	EP 2197796	(47)	26.01.2011
(97)	EP 2145160	(47)	26.01.2011	(97)	EP 2197810	(47)	26.01.2011
(97)	EP 2145331	(47)	26.01.2011	(97)	EP 2198130	(47)	26.01.2011
(97)	EP 2145562	(47)	26.01.2011	(97)	EP 2198446	(47)	26.01.2011
(97)	EP 2146214	(47)	26.01.2011	(97)	EP 2198579	(47)	26.01.2011
(97)	EP 2146217	(47)	26.01.2011	(97)	EP 2199196	(47)	26.01.2011
(97)	EP 2146875	(47)	26.01.2011	(97)	EP 2200884	(47)	26.01.2011
(97)	EP 2146886	(47)	26.01.2011	(97)	EP 2201229	(47)	26.01.2011
(97)	EP 2147401	(47)	26.01.2011	(97)	EP 2201238	(47)	26.01.2011
(97)	EP 2148040	(47)	26.01.2011	(97)	EP 2203020	(47)	26.01.2011
(97)	EP 2148550	(47)	26.01.2011	(97)	EP 2203439	(47)	26.01.2011
(97)	EP 2148912	(47)	26.01.2011	(97)	EP 2205792	(47)	26.01.2011
(97)	EP 2152385	(47)	26.01.2011	(97)	EP 2207655	(47)	26.01.2011
(97)	EP 2152989	(47)	26.01.2011	(97)	EP 2208021	(47)	26.01.2011
(97)	EP 2153065	(47)	26.01.2011	(97)	EP 2214896	(47)	26.01.2011
(97)	EP 2153110	(47)	26.01.2011	(97)	EP 2218009	(47)	26.01.2011
(97)	EP 2154220	(47)	26.01.2011	(97)	EP 2226491	(47)	26.01.2011
(97)	EP 2154555	(47)	26.01.2011	(97)	EP 2226565	(47)	26.01.2011
(97)	EP 2154782	(47)	26.01.2011	(97)	EP 2228558	(47)	26.01.2011
(97)	EP 2155488	(47)	26.01.2011	(97)	EP 2256046	(47)	26.01.2011
(97)	EP 2155740	(47)	26.01.2011				
(97)	EP 2157330	(47)	26.01.2011				
(97)	EP 2157913	(47)	26.01.2011				
(97)	EP 2158819	(47)	26.01.2011				
(97)	EP 2159451	(47)	26.01.2011				
(97)	EP 2159813	(47)	26.01.2011				
(97)	EP 2160420	(47)	26.01.2011				
(97)	EP 2160658	(47)	26.01.2011				
(97)	EP 2160660	(47)	26.01.2011				
(97)	EP 2161542	(47)	26.01.2011				
(97)	EP 2163683	(47)	26.01.2011				
(97)	EP 2163911	(47)	26.01.2011				
(97)	EP 2164772	(47)	26.01.2011				
(97)	EP 2166123	(47)	26.01.2011				
(97)	EP 2167276	(47)	26.01.2011				
(97)	EP 2167373	(47)	26.01.2011				
(97)	EP 2167818	(47)	26.01.2011				
(97)	EP 2167912	(47)	26.01.2011				
(97)	EP 2169288	(47)	26.01.2011				
(97)	EP 2169769	(47)	26.01.2011				
(97)	EP 2170584	(47)	26.01.2011				
(97)	EP 2170673	(47)	26.01.2011				
(97)	EP 2170909	(47)	26.01.2011				
(97)	EP 2171691	(47)	26.01.2011				
(97)	EP 2172134	(47)	26.01.2011				
(97)	EP 2173782	(47)	26.01.2011				
(97)	EP 2173915	(47)	26.01.2011				
(97)	EP 2174158	(47)	26.01.2011				
(97)	EP 2174339	(47)	26.01.2011				
(97)	EP 2174630	(47)	26.01.2011				
(97)	EP 2176369	(47)	26.01.2011				
(97)	EP 2177133	(47)	26.01.2011				
(97)	EP 2177187	(47)	26.01.2011				
(97)	EP 2177391	(47)	26.01.2011				
(97)	EP 2177494	(47)	26.01.2011				
(97)	EP 2178257	(47)	26.01.2011				
(97)	EP 2178261	(47)	26.01.2011				
(97)	EP 2178624	(47)	26.01.2011				
(97)	EP 2178752	(47)	26.01.2011				

Zveřejněné překlady evropských patentových spisů

U následujících udělených evropských patentů s účinky pro Českou republiku byl majitelem předložen překlad patentového spisu do českého jazyka (§ 35c odst. 2 až 4 zákona č. 527/1990 Sb., v platném znění). Údaje jsou řazeny vzestupně podle čísel evropských patentů.

(97) **EP 1367692**
(47) 03.11.2010
(97) 03.12.2003
(51) **H02K 3/52** (2006.01)
(96) 09.01.2003
(96) 03250133.0
(73) Tamagawa Seiki Kabushiki Kaisha, Iida-shi, Nagano-ken, JP
(72) Mimura, Hisashi, Iida-shi, Nagano-Ken, JP
(54) **Konstrukce statoru pro detektor rotace**
(32) 31.05.2002
(31) 2002159483
(33) JP
(74) PATENTSERVIS Praha a.s., Jivenská 1273/1, Praha 4, 14021

(97) **EP 1411338**
(47) 24.11.2010
(97) 21.04.2004
(51) **G01M 7/02** (2006.01)
(96) 16.10.2003
(96) 03023381.1
(73) WEISS UMWELTECHNIK GmbH, D-35447 Reiskirchen, DE
(72) Hehl, Karl-Heinz, 35394 Giessen, DE
(54) **Zkušební skřín se zařízením pro temperování a/nebo klimatizování**
(32) 18.10.2002
(31) 10248899
(33) DE
(74) Čermák a spol., JUDr. Karel Čermák, advokát, Národní 32, Praha 1, 11000

(97) **EP 1418973**
(47) 29.09.2010
(97) 06.03.2003
(51) **A61M 1/00** (2006.01)
A61M 27/00 (2006.01)
(96) 23.08.2002
(96) 02766098.4
(73) KCI Licensing, Inc., San Antonio, TX 78265-4726, US
(72) BOYNTON, Thomas, Floresville, TX 78114, US
SANDERS, Teryl, Blane, San Antonio, TX 78258, US
HEATON, Keith, Dorset BH14 0QG, GB
HUNT, Kenneth, Wimbourne BH21 1TY, GB
BEARD, Mark, Wimborne, Dorset BH22 OHE, GB
TUMEY, David, San Antonio, TX 78246, US
RANDOLPH, Larry, Tab, San Antonio, TX 78260, US
(54) **Systém pro ošetření tkání za pomoci vakua**
(32) 24.08.2001
(31) 939166
(33) US
(86) PCT/US2002/027070
(87) WO 2003/018098
(74) Čermák a spol., JUDr. Karel Čermák, advokát, Národní 32, Praha 1, 11000

(97) **EP 1432120**
(47) 20.10.2010
(97) 23.06.2004
(51) **H03F 1/02** (2006.01)
(96) 12.12.2003
(96) 03028467.3
(73) ASK Industries S.p.A., 60037 Monte San Vito (AN), IT

(72) Franceschini, Giovanni, 42100 Reggio Emilia, IT
Bellini, Alberto, 42100 Reggio Emilia, IT
De Benedetti, Antonio, 42100 Reggio Emilia, IT
Burlenghi, Michele, 43019 Soragna (Parma), IT
Ugolotti, Emanuele, 42100 Reggio Emilia, IT
(54) **Zesilovač zvukového výkonu**
(32) 17.12.2002, 17.12.2002
(31) RE20020097, RE20020098
(33) IT, IT
(74) KOREJZOVÁ & SPOL., v.o.s., JUDr. Petra Korejzová, advokátka, Korunní 810/104 E, Praha 10, 10100

(97) **EP 1487485**
(47) 15.12.2010
(97) 02.10.2003
(51) **A61K 39/39** (2006.01)
A61P 37/04 (2006.01)
(96) 19.03.2003
(96) 03712390.8
(73) PowderJect Research Limited, Sandwich, Kent CT13 9NJ, GB
(72) BRAUN, Ralph, Patrick, Middleton, WI 53562, US
(54) **Imidazochinolinové pomocné látky pro DNA vakcíny**
(32) 19.03.2002, 19.03.2002
(31) 102615, 366057 P
(33) US, US
(86) PCT/GB2003/001203
(87) WO 2003/080114
(74) Společná advokátní kancelář Všeťečka Zelený Švorčík Kalenský a partneři, JUDr. Petr Kalenský, Hálkova 2, Praha 2, 12000

(97) **EP 1502777**
(47) 05.01.2011
(97) 02.02.2005
(51) **F16F 9/512** (2006.01)
(96) 30.07.2004
(96) 04018129.9
(73) KAYABA INDUSTRY CO., LTD., Minato-ku, Tokyo 105-6190, JP
(72) Baba, Tomohiko c/o Kayaba Industry Co., Ltd., Minato-ku Tokyo 105-6190, JP
(54) **Hydraulický tlumič nárazů se samovyrovnávací funkcí výšky vozidla**
(32) 01.08.2003
(31) 2003284944
(33) JP
(74) TRAPLOVÁ HAKR KUBÁT Advokátní a patentová kancelář, Ing. Eduard Hakr, Přístavní 24, Praha 7, 17000

(97) **EP 1526465**
(47) 27.10.2010
(97) 27.04.2005
(51) **G06F 17/30** (2006.01)
(96) 29.09.2004
(96) 04023142.5
(73) HOME BOX OFFICE INC., New York, NY 10036, US
(72) Gabriel, Michael, Greenwich CT 06831, US
Probst, Bruce, Croton-On-Hudson NY 10520, US
Dibartolomeo, Jeffrey, Merrick NY 11566, US
(54) **Rešerše a notifikace v informačním obsahu médií**
(32) 29.09.2003
(31) 674680
(33) US
(74) PATENTSERVIS Praha a.s., Jivenská 1273/1, Praha 4, 14021

(97) EP 1561442	(96) 20.05.2004	(96) 04752844.3
(47) 30.06.2010	(96) 04752844.3	(73) ABBOTT LABORATORIES, Abbott Park, IL 60064-6008, US
(97) 10.08.2005	(72) BUCKLEY, Michael, J., McHenry, IL 60050, US	Jl, Jianguo, Libertyville, IL 60048, US
(51) A61F 13/15 (2006.01)	(54) (1S,5S)-3-(5,6-Dichlor-3-pyridinyl)-3,6-diazabicyclo[3.2.0]heptan je účinný analgetický prostředek	(32) 27.05.2003
(96) 08.02.2005	(31) 445555	(33) US
(96) 05250695.3	(86) PCT/US2004/015905	(87) WO 2004/106342
(73) McNeil-PPC, Inc., Skillman, New Jersey 08558, US	(87) WO 2004/106342	(74) Rott, Růžička & Guttman Patentové, známkové a advokátní kanceláře, JUDr. Ing. Michal Guttman, Vinohradská 37, Praha 2, 12000
(72) Berba, Maria Luisa M., New Manila Quezon City 1112, PH		
Ren, Joseph, 201100 Shanghai, CN		
Marcelo, Ana Maria R., Antipolo Rizal 1870, PH		
Collado, Santos, Las Pina City 1740, PH		
(54) Výrobek kontrolující tekutinu a způsoby jeho použití		
(32) 09.02.2004, 19.01.2005		
(31) 543005 P, 39240 P		
(33) US, US		
(74) Čermák a spol., JUDr. Karel Čermák, advokát, Národní 32, Praha 1, 11000		
(97) EP 1573280	(97) EP 1632056	(47) 17.11.2010
(47) 24.11.2010	(47) 23.12.2004	(97) 23.12.2004
(97) 08.07.2004	(51) H04L 12/18 (2006.01)	(51) H04L 29/06 (2006.01)
(51) G01F 23/26 (2006.01)	(96) 09.06.2004	(96) 04754911.8
(96) 16.10.2003	(96) 04754911.8	(73) QUALCOMM INCORPORATED, San Diego, CA 92121, US
(96) 03757986.9	(72) WANG, Jun, La Jolla, CA 92037, US	SINNARAJAH, Ragulan, Markham, Ontario L6C 2G8, CA
(73) Hydac Electronic GmbH, 66128 Saarbrücken, DE	(72) ATHALYE, Sanjeev, San Diego, CA 92131, US	BELADI, Sayed, Hossain, San Diego, CA 92130, US
(72) QU, Wenmin, 66386 St. Ingbert, DE	(54) Způsob a přístroj pro plošně vysílanou aplikaci v bezdrátovém komunikačním systému	(32) 09.06.2003, 21.05.2004
GAMEL, Frédéric, Julien, F-57800 Betting-lés-Saint-Avold, FR	(31) 477216 P, 851504	(33) US, US
MANNEBACH, Horst, 56294 Münstermaifeld, DE	(86) PCT/US2004/018470	(87) WO 2004/112314
JIRGAL, Mathias, Leo, 66126 Saarbrücken, DE	(87) WO 2004/112314	(74) TRAPLOVÁ HAKR KUBÁT Advokátní a patentová kancelář, Ing. Eduard Hakr, Přístavní 24, Praha 7, 17000
(54) Zařízení k měření kapacity		
(32) 19.12.2002		
(31) 10261767		
(33) DE		
(86) PCT/EP2003/011449		
(87) WO 2004/057281		
(74) KANIA, SEDLÁK, SMOLA Patentová a známková kancelář, Ing. František Kania, Mendlovo nám. 1a, Brno, 60300		
(97) EP 1574181	(97) EP 1633779	(47) 13.10.2010
(47) 20.10.2010	(47) 23.12.2004	(97) 23.12.2004
(97) 01.07.2004	(51) C07K 14/39 (2006.01)	(51) C12P 41/00 (2006.01)
(51) A61F 2/18 (2006.01)	(51) C12P 7/00 (2006.01)	(51) C07K 16/40 (2006.01)
(51) A61N 1/05 (2006.01)	(96) 28.05.2004	(96) 04735228.1
(96) 15.12.2003	(96) 04735228.1	(73) IEP GmbH, 65203 Wiesbaden, DE
(96) 03780181.8	(72) GUPTA, Antje, 65207 Wiesbaden, DE	ZIMMER, Anke, 65347 Eltville, DE
(73) INSTITUTO CIENTIFICO Y TECNOLOGICO DE NAVARRA, S.A., 31008 Pamplona, ES	(72) BOBKOVA, Maria, 65510 Idstein, DE	
(72) MANRIQUE RODR GUEZ, Manuel, E-31008 Pamplona, ES	(54) Oxireduktáza, způsob enantioselektivní redukce karbonylových sloučenin na odpovídající (S)-hydroxysloučeniny a způsob získání chirálních (R)-hydroxy-sloučenin	(32) 18.06.2003
GRACIA GAUDO, Francisco, Javier, E-31008 Pamplona, ES	(31) 10327454	(33) DE
(54) Vodící prvek nesoucí elektrody, kochleární implantát zahrnující zmíněný vodící prvek a způsob jeho výroby	(86) PCT/EP2004/005831	(87) WO 2004/111083
(32) 18.12.2002	(87) WO 2004/111083	(74) PATENTSERVIS Praha a.s., Jivenská 1273/1, Praha 4, 14021
(31) 200202912		
(33) ES		
(86) PCT/ES2003/000632		
(87) WO 2004/054474		
(74) Společná advokátní kancelář Všeťečka Zelený Švorčík Kalenský a partneři, JUDr. Miloš Všeťečka, Hálkova 2, Praha 2, 12000		
(97) EP 1626973	(97) EP 1636519	(47) 29.09.2010
(47) 20.10.2010	(47) 16.12.2004	(97) 16.12.2004
(97) 09.12.2004	(51) F16K 3/02 (2006.01)	(51) F16K 3/02 (2006.01)
(51) C07D 487/04 (2006.01)	(96) 04.06.2004	(96) 04.06.2004
A61K 31/407 (2006.01)		
A61P 29/00 (2006.01)		

(96) 04748741.8
(73) Kongsberg Esco AS, 3612 Kongsberg, NO
(72) SYVERTSEN, Jörn, 3618 Skollenborg, NO
(54) **Šoupátkový ventil**
(32) 06.06.2003
(31) 20032583
(33) NO
(86) PCT/NO2004/000160
(87) WO 2004/109165
(74) Společná advokátní kancelář Všetečka Zelený Švorčík Kalenský a partneři, JUDr. Miloš Všetečka, Hálkova 2, Praha 2, 12000

(97) **EP 1638800**
(47) 15.12.2010
(97) 13.01.2005
(51) **B60K 17/04** (2006.01)
(96) 07.06.2004
(96) 04739654.4
(73) ZF FRIEDRICHSHAFEN Aktiengesellschaft, 88038 Friedrichshafen, DE
(72) NEUMÜLLER, Rudolf, 94124 Büchlberg, DE
HÄUSSLER, Stefan, 94034 Passau, DE
(54) **Portálová náprava**
(32) 02.07.2003
(31) 10329687
(33) DE
(86) PCT/EP2004/006118
(87) WO 2005/002898
(74) TRAPLOVÁ HAKR KUBÁT Advokátní a patentová kancelář, Ing. Eduard Hakr, Přístavní 24, Praha 7, 17000

(97) **EP 1651406**
(47) 10.11.2010
(97) 03.02.2005
(51) **B28B 1/08** (2006.01)
B28B 7/00 (2006.01)
(96) 23.07.2004
(96) 04741247.3
(73) KOBRA Formen GmbH, 08485 Lengenfeld, DE
(72) BRAUNGART, Rudolf, 08485 Pechtelsgrün, DE
(54) **Zařízení na výrobu tvarovaných těles**
(32) 23.07.2003, 15.01.2004
(31) 10333743, 102004002156
(33) DE, DE
(86) PCT/EP2004/008270
(87) WO 2005/009706
(74) TRAPLOVÁ HAKR KUBÁT Advokátní a patentová kancelář, Ing. Eduard Hakr, Přístavní 24, Praha 7, 17000

(97) **EP 1651755**
(47) 13.10.2010
(97) 10.02.2005
(51) **C12N 5/0784** (2010.01)
(96) 04.08.2004
(96) 04769204.1
(73) IMBA-Institut für Molekulare Biotechnologie GmbH, 1030 Vienna, AT
(72) PENNINGER, Josef, c/o Inst. of Molec. Biot. of the, A-1030 Vienna, AT
ERIKSSON, Urs, c/o Basel University Hospital, CH-4031 Basel, CH
(54) **Způsob imunoterapie nádorů**
(32) 04.08.2003
(31) 491988 P
(33) US
(86) PCT/IB2004/002788
(87) WO 2005/012509
(74) KANIA, SEDLÁK, SMOLA Patentová a známková kancelář, Ing. Lucie Lunzarová, Mendlovo nám. 1a, Brno, 60300

(97) **EP 1652937**
(47) 03.11.2010
(97) 03.05.2006
(51) **C12Q 1/68** (2006.01)
(96) 18.10.2005
(96) 05256463.0
(73) CORNELL RESEARCH FOUNDATION, INC., Ithaca, NY 14850, US
(72) Acland, Gregory M., Unionville, Pennsylvania 19375, US
Kukekova, Anna V., Ithaca, NY 04850, US
Aguirre, Gustavo D., Philadelphia, Pennsylvania 19151, US
Ostrander, Elaine, Potomac, Maryland 20854, US
Akey, Dayna, Seattle, Washington 98115, US
Goldstein, Orly, Ithaca, New York 14850, US
(54) **Diagnostický test pro anomálii oka kolii**
(32) 20.10.2004
(31) 620547 P
(33) US
(74) TRAPLOVÁ HAKR KUBÁT Advokátní a patentová kancelář, Ing. Eduard Hakr, Přístavní 24, Praha 7, 17000

(97) **EP 1666463**
(47) 03.11.2010
(97) 24.03.2005
(51) **C07D 209/42** (2006.01)
(96) 01.09.2004
(96) 04772605.4
(73) Eisai R&D Management Co., Ltd., Tokyo 112-8088, JP
(72) TAKAHASHI, Keiko, Eisai Co., Ltd., Tsukuba-shi, Ibaraki 3002635, JP
HAYASHI, Kenji, Eisai Co., Ltd., Tsukuba-shi, Ibaraki 3002635, JP
ABE, Taichi, Eisai Co., Ltd., Kashima Plant, Kashima-gun, Ibaraki 3140255, JP
OMAE, Takao, Eisai Co., Ltd., Tsukuba Laboratory, Tsukuba-shi, Ibaraki 3002635, JP
KATO, Takashi, Eisai Co., Ltd., Hashima-gun, Gifu 5016024, JP
(54) **Krystalické indolové sloučeniny obsahující sulfonamid**
(32) 10.09.2003
(31) 2003318953
(33) JP
(86) PCT/JP2004/012649
(87) WO 2005/026118
(74) PATENTSERVIS Praha a.s., Jivenská 1273/1, Praha 4, 14021

(97) **EP 1668217**
(47) 10.11.2010
(97) 14.04.2005
(51) **E06B 9/264** (2006.01)
E06B 9/56 (2006.01)
E06B 3/66 (2006.01)
(96) 05.11.2003
(96) 03768099.8
(73) Pellini, S.P.A., 20073 Codogno (Milano), IT
(72) NICOLOSI, Giovanni, I-20077 Dresano, IT
(54) **Zařízení pro ovládání rolety umístěné uvnitř zóny zvenčí opatřené skly**
(32) 03.10.2003
(31) MI20031902
(33) IT
(86) PCT/IT2003/000715
(87) WO 2005/033462
(74) KANIA, SEDLÁK, SMOLA Patentová a známková kancelář, Ing. Jiří Malůšek, Mendlovo nám. 1a, Brno, 60300

(97) **EP 1701973**
(47) 15.09.2010

- | | | | | | |
|------|---|-----------|-------|--|-----------|
| (97) | 14.07.2005 | | (51) | B29C 45/16 | (2006.01) |
| (51) | C07K 5/02 | (2006.01) | | B29D 23/20 | (2006.01) |
| | A61K 38/06 | (2006.01) | | B65D 35/08 | (2006.01) |
| (96) | 29.12.2004 | | | B29L 23/20 | (2006.01) |
| (96) | 04805051.2 | | (96) | 28.01.2004 | |
| (73) | FIRST - SOCIETA' A RESPONSABILITA' LIMITATA
CON SOCIO UNICO, Roma, IT | | (96) | 04705824.3 | |
| (72) | Benatti, Umberto, 16125 Genova, IT
Brandi, Giorgio, 61033 Fermignano, IT
Garaci, Enrico, 00198 Roma, IT
Magnani, Mauro, 61029 Urbino, IT
Millo, Enrico, 16131 Genova, IT
Palamara, Anna Teresa, 00196 Roma, IT
Rossi, Luigia, 61029 Urbino, IT | | (73) | Tuboplast Hispania, S.A., 01510 Miñano Mayor-Alava, ES | |
| (54) | Deriváty glutathionu a jejich použití pro léčení virových
nemoci | | (72) | FERNÁNDEZ DE MENDIOLA QUINTANA, Javier, E-01008 Vitoria-Alava, ES | |
| (32) | 30.12.2003 | | | VALPUESTA LANDA, Juan Ignacio, E-01007 Vitoria-Alava, ES | |
| (31) | TO20031048 | | (54) | Výroba trubek z pružných materiálů prostřednictvím
vstřikování tělesa trubky s označováním ve formě | |
| (33) | IT | | (86) | PCT/ES2004/000034 | |
| (86) | PCT/EP2004/053726 | | (87) | WO 2005/072931 | |
| (87) | WO 2005/063795 | | (74) | Čermák a spol., JUDr. Karel Čermák, advokát, Národní 32,
Praha 1, 11000 | |
| (74) | Společná advokátní kancelář Všečečka Zelený Švorčík
Kalenský a partneři, JUDr. Miloš Všečečka, Hálkova 2,
Praha 2, 12000 | | <hr/> | | |
| (97) | EP 1703902 | | (97) | EP 1714784 | |
| (47) | 03.11.2010 | | (47) | 13.10.2010 | |
| (97) | 28.07.2005 | | (97) | 25.10.2006 | |
| (51) | A61K 31/13 | (2006.01) | (51) | B41F 27/04 | (2006.01) |
| | A61K 45/06 | (2006.01) | | B26D 7/26 | (2006.01) |
| | A61P 25/28 | (2006.01) | (96) | 18.05.2005 | |
| (96) | 05.01.2005 | | (96) | 05010755.6 | |
| (96) | 05711256.7 | | (73) | UNIVERSAL ENGRAVING, INC., Overland Park, KS
66214, US | |
| (73) | Merz Pharma GmbH & Co. KGaA, 60318 Frankfurt, DE | | (72) | Hutchison, Larry, Overland Park Kansas 66221, US | |
| (72) | McDONALD, Scott, Chatham, NJ 07928, US
GERGEL, Ivan, Malvern, PA 19355, US
STÖFFLER, Albrecht, D-60487 Frankfurt am Main, DE
MOEBIUS, Hans-Joerg, 60322 Frankfurt am Main, DE
WIRTH, Yvonne, D-35041 Marburg, DE
POTKIN, Steven, Irvine, CA 92617-4045, US | | (54) | Sestava polygrafické matrice a opěrné desky | |
| (54) | Memantin pro léčení mírné až středně těžké
Alzheimerovy choroby | | (32) | 20.04.2005 | |
| (32) | 05.01.2004, 04.02.2004 | | (31) | 109605 | |
| (31) | 534553 P, 542176 P | | (33) | US | |
| (33) | US, US | | (74) | Rott, Růžička & Guttman Patentové, známkové a
advokátní kanceláře, JUDr. Ing. Miloslav Hainz,
Vinohradská 37, Praha 2, 12000 | |
| (86) | PCT/US2005/000145 | | <hr/> | | |
| (87) | WO 2005/067908 | | (97) | EP 1716712 | |
| (74) | KOREJZOVÁ & SPOL., v.o.s., JUDr. Petra Korejzová,
advokátka, Korunní 810/104 E, Praha 10, 10100 | | (47) | 10.11.2010 | |
| | | | (97) | 25.08.2005 | |
| (97) | EP 1706133 | | (51) | H04W 76/02 | (2009.01) |
| (47) | 06.10.2010 | | (96) | 11.02.2005 | |
| (97) | 23.06.2005 | | (96) | 05711042.1 | |
| (51) | A61K 38/16 | (2006.01) | (73) | Telefonaktiebolaget LM Ericsson (publ), 164 83
Stockholm, SE | |
| (96) | 02.12.2004 | | (72) | TORSNER, Johan, FI-02430 Masaby, FI
BERGSTRÖM, Joakim, S-114 30 Stockholm, SE | |
| (96) | 04813124.7 | | (54) | Způsob a uspořádání na zkracování zpoždění spojeného
se zahájením přenosu dat v UMTS rádiové přístupové
síti | |
| (73) | Cleveland Clinic Foundation, Cleveland, OH 44195, US | | (32) | 13.02.2004 | |
| (72) | GUDKOV, Andrei, V., Gates Mill, OH 44044, US | | (31) | 0400341 | |
| (54) | Způsob ochrany proti záření použitím flagelinu | | (33) | SE | |
| (32) | 02.12.2003, 02.12.2003, 02.12.2003, 02.12.2003 | | (86) | PCT/SE2005/000180 | |
| (31) | 526461 P, 526496 P, 526666 P, 526460 P | | (87) | WO 2005/079085 | |
| (33) | US, US, US, US | | (74) | PATENTSERVIS Praha a.s., Jivenská 1273/1, Praha 4,
14021 | |
| (86) | PCT/US2004/040753 | | <hr/> | | |
| (87) | WO 2005/056042 | | (97) | EP 1747995 | |
| (74) | KOREJZOVÁ & SPOL., v.o.s., JUDr. Petra Korejzová,
advokátka, Korunní 810/104 E, Praha 10, 10100 | | (47) | 20.10.2010 | |
| | | | (97) | 31.01.2007 | |
| (97) | EP 1710068 | | (51) | B65B 31/02 | (2006.01) |
| (47) | 16.06.2010 | | | B65D 81/20 | (2006.01) |
| (97) | 11.08.2005 | | (96) | 13.07.2006 | |
| | | | (96) | 06014534.9 | |
| | | | (73) | Jörg von Seggern Maschinenbau GmbH, 26133 Oldenburg,
DE | |
| | | | (72) | von Seggern, Jörg, 26133 Oldenburg, DE | |
| | | | (54) | Způsob a zařízení k plynotěsnému balení předmětů s
těsně na předměty přiléhajícím foliovým materiálem | |
| | | | (32) | 26.07.2005 | |
| | | | (31) | 102005035476 | |

(33) DE
(74) Ing. Jiří Chlustina, Jana Masaryka 43-47, Praha 2, 12000

(97) **EP 1763858**
(47) 03.11.2010
(97) 12.01.2006
(51) **G08B 15/00** (2006.01)
F21S 8/08 (2006.01)
G08G 1/00 (2006.01)
(96) 20.06.2005
(96) 05760570.1
(73) Fucci, Massimo, 15100 Alessandria, IT
(72) Fucci, Massimo, 15100 Alessandria, IT
(54) **Světelné zařízení s integrovaným výstražným systémem a systémem pro sběr dat**
(32) 05.07.2004
(31) MI20040327 U
(33) IT
(86) PCT/IT2005/000358
(87) WO 2006/003686
(74) Jan Brykner, Resslova 741, Hradec Králové, 50002

(97) **EP 1776360**
(47) 29.12.2010
(97) 19.01.2006
(51) **C07D 453/02** (2006.01)
C07D 487/08 (2006.01)
A61K 31/439 (2006.01)
A61P 25/00 (2006.01)
(96) 13.07.2005
(96) 05758825.3
(73) Novartis AG, 4056 Basel, CH
(72) FEUERBACH, Dominik, 79379 Müllheim, DE
ROY, Bernard, Lucien, CH-1700 Fribourg, CH
TROXLER, Thomas, J., CH-4246 Wahlen b. Laufen, CH
HURTH, Konstanze, F-68300 Saint Louis, FR
(54) **3-(heteroaryloxy)-2-alkyl-1-azabicykloalkylderiváty jako ligandy alfa-7-nAChR k léčení chorob centrálního nervového systému**
(32) 14.07.2004
(31) 0415746
(33) GB
(86) PCT/EP2005/007630
(87) WO 2006/005608
(74) TRAPLOVÁ HAKR KUBÁT Advokátní a patentová kancelář, Ing. Jan Kubát, Přístavní 24, Praha 7, 17000

(97) **EP 1781765**
(47) 27.10.2010
(97) 02.03.2006
(51) **C11D 3/37** (2006.01)
(96) 10.08.2005
(96) 05775044.0
(73) Henkel AG & Co. KGaA, 40589 Düsseldorf, DE
(72) DREJA, Michael, D-50931 Köln, DE
POETHKOW, Daniela, 47809 Krefeld, DE
FREY, Stefan, 67146 Deidesheim, DE
ZIGANKE, Kerstin, 40597 Düsseldorf, DE
DITZE, Alexander, 40591 Düsseldorf, DE
GIESEN, Brigitte, 40625 Düsseldorf, DE
(54) **Použití čistícího prostředku s vlastnostmi odpuzujícími fekální špinu**
(32) 23.08.2004
(31) 102004040848
(33) DE
(86) PCT/EP2005/008681
(87) WO 2006/021322
(74) KOREJZOVÁ & SPOL., v.o.s., JUDr. Petra Korejzová, advokátka, Korunní 810/104 E, Praha 10, 10100

(97) **EP 1797099**

(47) 11.08.2010
(97) 30.03.2006
(51) **C07D 495/04** (2006.01)
A61K 31/519 (2006.01)
A61P 9/10 (2006.01)
A61P 9/12 (2006.01)
(96) 23.09.2005
(96) 05800014.2
(73) PGxHealth, LLC, Newton, 02458, MA, US
(72) DHANOA, Dale, S., Wakefield, MA 01880, US
BECKER, Oren, Mevaseret Zion, IL
NOIMAN, Silvia, Herzliya, IL
ALLA, Sekar, Reddy, Burlington, MA 01803, US
MELENDEZ, Rosa, E., Woburn, MA 01801, US
SHARADENDU, Anurag, Washington DC, 20016, US
CHEN, Dongli, Brighton, MA 02135, US
MARANTZ, Yael, 60920 Kadima, IL
SHACHAM, Sharon, 44851 Alfey Menashe, IL
HEIFETZ, Alexander, Bnei-Brak, IL
INBAL, Boaz, 99788 Kfar Shmuel, IL
KESAVAN, Venkatasamy, Woburn, MA 01801, US
BAR-HAIM, Shay, Netanya, IL
CHERUKU, Srinivasa Rao, Lexington, MA 02420, US
(54) **Piperidinylamino-thieno [2,3-D] pyrimidinové sloučeniny**
(32) 23.09.2004, 08.03.2005
(31) 947995, 75565
(33) US, US
(86) PCT/US2005/034862
(87) WO 2006/034511
(74) KOREJZOVÁ & SPOL., v.o.s., JUDr. Petra Korejzová, advokátka, Korunní 810/104 E, Praha 10, 10100

(97) **EP 1809382**
(47) 03.11.2010
(97) 13.07.2006
(51) **A61Q 11/00** (2006.01)
(96) 09.11.2005
(96) 05851536.2
(73) Discus Dental, LLC, Culver City, CA 90232, US
(72) MACDONALD, Jeff Discus Dental Impressions, Inc., Culver City, CA 90232, US
QUAN, Nancy Discus Dental Impressions, Inc., Culver City, CA 90232, US
HAYMAN, Robert Discus Dental Impressions, Inc., Culver City, CA 90232, US
(54) **Dvosložkové dentální bělicí kompozice**
(32) 09.11.2004, 26.11.2004, 22.01.2005, 15.02.2005
(31) 626407 P, 631121 P, 646309 P, 653421 P
(33) US, US, US, US
(86) PCT/US2005/040906
(87) WO 2006/073559
(74) Čermák a spol., JUDr. Karel Čermák, advokát, Národní 32, Praha 1, 11000

(97) **EP 1810791**
(47) 14.07.2010
(97) 25.07.2007
(51) **B25B 27/30** (2006.01)
(96) 14.12.2006
(96) 06025911.6
(73) Klann Spezial-Werkzeugbau GmbH, 78166 Donaueschingen, DE
(72) Klann, Horst, 78052 Villingen-Schwenningen, DE
(54) **Zařízení pro stahování vinuté pružiny pérovací jednotky s vinutou pružinou a teleskopickým tlumičem**
(32) 23.01.2006
(31) 102006003284
(33) DE
(74) KANIA, SEDLÁK, SMOLA Patentová a známková kancelář, Ing. František Kania, Mendlovo nám. 1a, Brno, 60300

<p>(97) EP 1830801 (47) 15.12.2010 (97) 16.02.2006 (51) A61K 9/20 (2006.01) A61K 31/4402 (2006.01) A61P 37/08 (2006.01) (96) 10.08.2005 (96) 05770281.3 (73) Novartis AG, 4056 Basel, CH (72) ROUSSET, Julien, CH-1630 Bulle, CH TURIN, Eric, CH-1110 Morges, CH STEIGER, Michel, CH-1814 La Tour-de-Peilz, CH (54) Přípravky ve formě kapek obsahujících dimetinden (32) 11.08.2004 (31) 0417909 (33) GB (86) PCT/EP2005/008697 (87) WO 2006/015861 (74) TRAPLOVÁ HAKR KUBÁT Advokátní a patentová kancelář, Ing. Jan Kubát, Přístavní 24, Praha 7, 17000</p>	<p>(72) LI, Chiang J, Cambridge, Massachusetts 02141, US ASHWELL, Mark Antony, Carlisle, Massachusetts 01741, US HILL, Jason, Auburndale, Massachusetts 02466, US MOUSSA, Magdi M., Malden, Massachusetts 02148, US MUNSHI, Neru, Burlington, Massachusetts 01803, US (54) Deriváty maleimidu, farmaceutické prostředky a způsoby léčení rakoviny (32) 09.02.2005 (31) 650951 P (33) US (86) PCT/US2006/004456 (87) WO 2006/086484 (74) KOREJZOVÁ & SPOL., v.o.s., JUDr. Petra Korejzová, advokátka, Korunní 810/104 E, Praha 10, 10100</p>
<p>(97) EP 1836735 (47) 20.10.2010 (97) 20.07.2006 (51) H01L 31/048 (2006.01) (96) 04.01.2006 (96) 06700009.1 (73) Multi-Holding AG, 4123 Allschwil, CH (72) ZIMMERMANN, Annick, F-68740 Fessenheim, FR KOHLE, Markus, CH-4242 Laufen, CH (54) Připojovací krabice pro solární panel (32) 14.01.2005 (31) 56052005 (33) CH (86) PCT/CH2006/000005 (87) WO 2006/074561 (74) KOREJZOVÁ & SPOL., v.o.s., JUDr. Petra Korejzová, advokátka, Korunní 810/104 E, Praha 10, 10100</p>	<p>(97) EP 1865762 (47) 22.09.2010 (97) 14.09.2006 (51) A01D 43/063 (2006.01) (96) 06.03.2006 (96) 06726032.3 (73) Appert, Sylvain, 78180 Montigny le Bretonneux, FR (72) Appert, Sylvain, 78180 Montigny le Bretonneux, FR (54) Zařízení pro plnění nepropustného pytle částicemi dopravovanými proudem vzduchu generovaným strojem (32) 07.03.2005 (31) 0502236 (33) FR (86) PCT/FR2006/000500 (87) WO 2006/095080 (74) Společná advokátní kancelář Všeťečka Zelený Švorčík Kalenský a partneři, JUDr. Pavel Zelený, Hálkova 2, Praha 2, 12000</p>
<p>(97) EP 1842786 (47) 27.10.2010 (97) 10.10.2007 (51) B65D 35/38 (2006.01) B65D 35/24 (2006.01) B65D 47/06 (2006.01) B65D 23/12 (2006.01) B65D 69/00 (2006.01) B65D 23/00 (2006.01) (96) 21.01.2004 (96) 07012833.5 (73) Momentive Performance Materials Inc., Albany, NY 12211, US (72) Whitney, Peter M., Clifton Park, New York 12065, US (54) Dávkovač viskózní tekutiny s injekčně uloženou tryskou (74) PATENTSERVIS Praha a.s., Jivenská 1273/1, Praha 4, 14021</p>	<p>(97) EP 1888742 (47) 27.10.2010 (97) 30.11.2006 (51) C12N 5/22 (2006.01) (96) 24.05.2006 (96) 06756297.5 (73) Fresenius Medical Care Deutschland GmbH, 61352 Bad Homburg v.d.H., DE (72) HERRERA SANCHEZ, Maria Beatriz, 10126 TORINO, IT BUSSOLATI, Benedetta, I-10024 MONCALIERI, IT CAMUSSI, Giovanni, I-10133 TORINO, IT BUTTIGLIERI, Stefano, I-10023 CHERI (Torino), IT (54) Jaterní progenitorové buňky (32) 26.05.2005 (31) PCT/IT2005/000303 (33) IT (86) PCT/IT2006/000391 (87) WO 2006/126236 (74) KOREJZOVÁ & SPOL., v.o.s., JUDr. Petra Korejzová, advokátka, Korunní 810/104 E, Praha 10, 10100</p>
<p>(97) EP 1846406 (47) 03.11.2010 (97) 17.08.2006 (51) C07D 471/06 (2006.01) C07D 487/06 (2006.01) C07F 9/12 (2006.01) A61K 31/473 (2006.01) A61K 31/551 (2006.01) A61K 31/661 (2006.01) A61P 35/00 (2006.01) (96) 09.02.2006 (96) 06720509.6 (73) ArQule, Inc., Woburn, MA 01801, US</p>	<p>(97) EP 1893365 (47) 03.11.2010 (97) 28.12.2006 (51) B21D 28/32 (2006.01) (96) 22.06.2006 (96) 06776069.4 (73) Weigelt, Elke, 51515 Kürten, DE (72) Weigelt, Elke, 51515 Kürten, DE (54) Zařízení na upevnění nástrojů pro klínový pohon (32) 23.06.2005 (31) 102005029140 (33) DE (86) PCT/EP2006/005993 (87) WO 2006/136404</p>

(74) TRAPLOVÁ HAKR KUBÁT Advokátní a patentová kancelář, Ing. Eduard Hakr, Přístavní 24, Praha 7, 17000

(97) **EP 1894927**
(47) 10.11.2010
(97) 05.03.2008
(51) **C07D 403/12** (2006.01)

(96) 31.08.2006
(96) 06018236.7
(73) CHEMAGIS LTD., 51200 Bnei-Brak, IL
(72) Naddaka, Vladimir, 49400 Petach-Tikva, IL
Klopfer, Eyal, 64955 Tel Aviv, IL
Saeed, Shady, 33266 Haifa, IL
Adin, Itai, 84684 Beer Sheva, IL
Iustain, Carmen, 84750 Beer Sheva, IL
Arad, Oded, 76303 Rechovor, IL
Kaspi, Joseph, 53201 Givatayim, IL

(54) **Čistící postup léku moxonidín**
(74) PATENTSERVIS Praha a.s., Jivenská 1273/1, Praha 4, 14021

(97) **EP 1907091**
(47) 08.09.2010
(97) 01.02.2007
(51) **B01D 21/24** (2006.01)
(96) 24.07.2006
(96) 06777937.1

(73) VEOLIA WATER SOLUTIONS & TECHNOLOGIES SUPPORT, S.p.A., 94417 Saint-Maurice Cedex, FR
(72) ESSEMIANI, Karim, F-92100 Boulogne, FR
IBORRA, Olivier, F-78530 Buc, FR
BADARD, Michel, F-92140 Clamart, FR

(54) **Zařízení gravitační separace pro úpravu vody**
(32) 25.07.2005
(31) 0507889
(33) FR
(86) PCT/EP2006/064592
(87) WO 2007/012633
(74) PATENTSERVIS Praha a.s., Jivenská 1273/1, Praha 4, 14021

(97) **EP 1910148**
(47) 29.12.2010
(97) 25.01.2007
(51) **B62D 1/184** (2006.01)
(96) 19.07.2006
(96) 06762687.9

(73) ThyssenKrupp Presta Aktiengesellschaft, 9492 Eschen, LI
(72) GALEHR, Robert, FL-9493 Mauren, LI
SCHOLTEN, Michael, 6723 Blons, AT

(54) **Nastavitelný sloupek řízení pro motorové vozidlo**
(32) 22.07.2005
(31) 102005034952
(33) DE
(86) PCT/EP2006/007086
(87) WO 2007/009760
(74) KOREJZOVÁ & SPOL., v.o.s., JUDr. Petra Korejzová, advokátka, Korunní 810/104 E, Praha 10, 10100

(97) **EP 1924574**
(47) 10.11.2010
(97) 21.12.2006
(51) **C07D 401/04** (2006.01)
(96) 07.06.2006
(96) 06772448.4

(73) Novartis AG, 4056 Basel, CH
(72) MCKENNA, Joseph, Nazareth, Pennsylvania 18064, US
SHIEH, Wen-Chung, Berkeley Heights, New Jersey 07922, US

(54) **Způsob syntézy organických sloučenin**
(32) 09.06.2005, 04.08.2005

(31) 688977 P, 705590 P

(33) US, US
(86) PCT/US2006/022155
(87) WO 2006/135641

(74) TRAPLOVÁ HAKR KUBÁT Advokátní a patentová kancelář, Ing. Jan Kubát, Přístavní 24, Praha 7, 17000

(97) **EP 1928245**
(47) 24.11.2010
(97) 05.04.2007
(51) **A01N 47/36** (2006.01)
A01N 43/70 (2006.01)
A01P 13/00 (2006.01)

(96) 13.09.2006
(96) 06798116.7
(73) ISHIHARA SANGYO KAISHA, LTD., Osaka-shi, Osaka 550-0002, JP

(72) YOSHII, Hiroshi, Kusatsu-shi, Shiga 525-0025, JP
OHNO, Ken, Kusatsu-shi, Shiga 525-0025, JP
YAMADA, Ryu, Kusatsu-shi, Shiga 525-0025, JP

(54) **Herbicidní kompozice**

(32) 28.09.2005, 30.03.2006
(31) 2005282988, 2006093026
(33) JP, JP
(86) PCT/JP2006/318555
(87) WO 2007/037152
(74) Čermák a spol., JUDr. Karel Čermák, advokát, Národní 32, Praha 1, 11000

(97) **EP 1929146**
(47) 10.11.2010
(97) 12.04.2007
(51) **F02F 3/22** (2006.01)
F16J 9/22 (2006.01)
B23P 15/10 (2006.01)

(96) 09.08.2006
(96) 06776730.1
(73) Federal-Mogul Nürnberg GmbH, 90441 Nürnberg, DE
(72) REICHSTEIN, Simon, 90411 Nürnberg, DE
HOFMANN, Lothar, 92318 Neumarkt, DE
KONRAD, Peter, 91257 Pegnitz, DE

(54) **Způsob výroby pístu pro spalovací motor a tímto způsobem vyrobený píst**

(32) 30.09.2005
(31) 102005047035
(33) DE
(86) PCT/EP2006/007909
(87) WO 2007/039011

(74) UNIPATENT, Ing. Jiří Chlustina, Jana Masaryka 43-47, Praha 2, 12000

(97) **EP 1940439**
(47) 27.10.2010
(97) 15.02.2007
(51) **A61K 38/05** (2006.01)
A61K 9/06 (2006.01)
A61L 27/54 (2006.01)
A61L 31/16 (2006.01)
A61M 31/00 (2006.01)

(96) 11.08.2006
(96) 06775098.4
(73) UNIVERSITY OF SASKATCHEWAN, Saskatoon, Saskatchewan S7N 4J8, CA
(72) OBAYAN, Adebola O.E., Saskatoon, Saskatchewan, S7S 1J7, CA

(54) **Redukce tvorby postoperačních srůstů s pomocí intraperitoneálního glutaminu**

(32) 11.08.2005
(31) 707173 P
(33) US
(86) PCT/CA2006/001319
(87) WO 2007/016791

(74) Společná advokátní kancelář Všeťečka Zelený Švorčík Kalenský a partneři, JUDr. Miloš Všeťečka, Hálkova 2, Praha 2, 12000

(97) **EP 1943252**

(47) 22.12.2010

(97) 21.02.2008

(51) **C07D 487/04** (2006.01)

(96) 14.08.2007

(96) 07836879.2

(73) Sicom, Inc., Irvine, CA 92618, US

(72) BUSOLLI, Jonathan, I-13040 Carisio (VC), IT
DIULGHEROFF, Nicola, Torino, IT
NEMETHNE RACZ, Csilla, H-4440 Tiszavasvari, HU
PIRKES, Moran, I-10122 Torino, IT
PONTIROLI, Alessandro, I-S. Maria Della Versa (PV), IT
VILLA, Marco, I-20125 Milano, IT
HAREL, Zvi, Kfar Saba, IL

(54) **Způsoby přípravy lyofilizovaných farmaceuticky přijatelných solí dvojsytné kyseliny pemetrexedu**

(32) 14.08.2006, 15.08.2006, 22.08.2006, 14.09.2006, 25.09.2006, 30.10.2006, 21.11.2006, 21.11.2006, 11.01.2007, 11.01.2007, 06.02.2007, 20.06.2007, 02.07.2007, 03.07.2007, 05.07.2007

(31) 837303 P, 837637 P, 839551 P, 845031 P, 847291 P, 855139 P, 860554 P, 860557 P, 880179 P, 880178 P, 899928 P, 936553 P, 958326 P, 958213 P, 958413 P

(33) US, US, US, US, US, US, US, US, US, US, US, US, US, US, US, US

(86) PCT/US2007/018098

(87) WO 2008/021411

(74) TRAPLOVÁ HAKR KUBÁT Advokátní a patentová kancelář, Ing. Eduard Hakr, Přístavní 24, Praha 7, 17000

(97) **EP 1948166**

(47) 20.10.2010

(97) 26.04.2007

(51) **A61K 31/403** (2006.01)

C07D 209/88 (2006.01)

A61P 25/00 (2006.01)

(96) 09.06.2006

(96) 06766266.8

(73) Suven Life Sciences Limited, Hyderabad 500 034 (Andhra Pradesh), IN

(72) RAMAKRISHNA, Venkata, Satya, Nirogi, Andhra Pradesh, IN
KAMBHAMPATI, Rama, Sastri, Andhra Pradesh, IN
SHIRSATH, Vikas, Shreekrishna, Andhra Pradesh, IN
KONDA, Jagadish, Babu, Andhra Pradesh, IN
VISHWAKARMA, Santosh, Andhra Pradesh, IN
JASTI, Venkateswarlu, Andhra Pradesh, IN

(54) **Deriváty karbozolu jako funkční ligandy 5-HT6**

(32) 19.10.2005

(31) CH15042005

(33) IN

(86) PCT/IN2006/000195

(87) WO 2007/046111

(74) Rott, Růžička & Guttman Patentové, známkové a advokátní kanceláře, Ing. Jana Fuchsová, Vinohradská 37, Praha 2, 12000

(97) **EP 1948519**

(47) 10.11.2010

(97) 29.03.2007

(51) **B65D 5/00** (2006.01)

B65D 5/44 (2006.01)

(96) 14.09.2006

(96) 06805727.2

(73) SEDA S.p.A., I-80022 Arzano-Napoli, IT

(72) D'AMATO, Gianfranco, 80022 Arzano Napoli, IT

(54) **Krabice a přířez pro její výrobu**

(32) 19.09.2005

(31) 202005014737 U

(33) DE

(86) PCT/EP2006/008985

(87) WO 2007/033796

(74) TRAPLOVÁ HAKR KUBÁT Advokátní a patentová kancelář, Ing. Eduard Hakr, Přístavní 24, Praha 7, 17000

(97) **EP 1963698**

(47) 20.10.2010

(97) 28.06.2007

(51) **F16D 23/04** (2006.01)

(96) 06.12.2006

(96) 06820443.7

(73) Knowles, Arthur, South Normanton, Alfreton, Derbyshire DE55 2DX, GB

(72) KNOWLES, Reginald, Nottinghamshire NG17 2HU, GB

(54) **Zařízení pro záběr rotačního hnacího prvku s hnaným prvkem**

(32) 23.12.2005

(31) 0526429

(33) GB

(86) PCT/GB2006/004567

(87) WO 2007/071916

(74) KOREJZOVÁ & SPOL., v.o.s., JUDr. Petra Korejzová, advokátka, Korunní 810/104 E, Praha 10, 10100

(97) **EP 1976400**

(47) 20.10.2010

(97) 02.08.2007

(51) **A41B 11/00** (2006.01)

A41B 11/02 (2006.01)

(96) 19.12.2006

(96) 06828699.6

(73) X-Technology Swiss GmbH, 8832 Wollerau, CH

(72) LAMBERTZ, Bodo, W., 8808 Pfäffikon, CH

(54) **Ponožka**

(32) 27.01.2006

(31) 202006001381 U

(33) DE

(86) PCT/DE2006/002269

(87) WO 2007/085216

(74) Ing. Jiří Chlustina, Jana Masaryka 43-47, Praha 2, 12000

(97) **EP 1983013**

(47) 10.11.2010

(97) 22.10.2008

(51) **C08G 59/18** (2006.01)

(96) 18.07.2005

(96) 08012401.9

(73) Cytec Surface Specialties Austria GmbH, 8402 Werndorf, AT

(72) Grasböck, Rosemaria, 8010 Graz, AT

Lunzer, Florian, 08018 Barcelona, ES

Fischer, Thomas, 8010 Graz, AT

Reisinger, Sandra, 8160 Weiz, AT

(54) **Epoxidové pryskyřice se zlepšenou elasticitou**

(32) 28.07.2004

(31) 04017903

(33) EP

(74) Společná advokátní kancelář Všeťečka Zelený Švorčík Kalenský a partneři, JUDr. Miloš Všeťečka, Hálkova 2, Praha 2, 12000

(97) **EP 2001687**

(47) 20.10.2010

(97) 27.09.2007

(51) **B42D 15/10** (2006.01)

(96) 19.03.2007

(96) 07715922.6

(73) Sdu Identification B.V., 2031 CC Haarlem, NL

(72) VAN DEN BERG, Jan, NL-2807 LH Gouda, NL

(54) **Průkaz totožnosti s tkanivovou výztuží**
(32) 17.03.2006
(31) 1031396
(33) NL
(86) PCT/NL2007/050114
(87) WO 2007/108685
(74) Rott, Růžička & Guttmann Patentové, známkové a advokátní kanceláře, JUDr. Ing. Miloslav Hainz, Vinohradská 37, Praha 2, 12000

(54) **Elektrické přípojovací zařízení pro ploché vodiče**
(32) 13.04.2006
(31) 102006017969
(33) DE
(86) PCT/EP2007/053306
(87) WO 2007/118798
(74) Společná advokátní kancelář Všeťečka Zelený Švorčík Kalenský a partneři, JUDr. Miloš Všeťečka, Hálkova 2, Praha 2, 12000

(97) **EP 2001855**
(47) 03.11.2010
(97) 04.10.2007
(51) **C07D 235/06** (2006.01)
C07D 401/10 (2006.01)
C07D 403/04 (2006.01)
C07D 403/10 (2006.01)
C07D 405/04 (2006.01)
C07D 413/04 (2006.01)
(96) 22.03.2007
(96) 07727240.9
(73) NeuroSearch A/S, 2750 Ballerup, DK
(72) LARSEN, Janus, S., 2750 Ballerup, DK
TEUBER, Lene, 3500 Värlose, DK
AHRING, Philip, K., 2750 Ballerup, DK
NIELSEN, Elsebet, Østergaard, 2750 Ballerup, DK
MIRZA, Naheed, 2750 Ballerup, DK
(54) **Deriváty benzimidazolu a jejich použití pro modulaci komplexu receptoru gaaba**
(32) 24.03.2006, 24.03.2006, 13.10.2006
(31) 200600426, 785278 P, 200601327, 851284 P
(33) DK, US, DK, US
(86) PCT/EP2007/052766
(87) WO 2007/110374
(74) A. Holas & partner Patentová a známková kancelář, Ing. Mgr. Hana Holasová, Křížová 4, Brno, 60300

(97) **EP 2010498**
(47) 03.11.2010
(97) 25.10.2007
(51) **C07D 223/12** (2006.01)
A61K 31/55 (2006.01)
A61P 11/00 (2006.01)
(96) 11.04.2007
(96) 07724154.5
(73) Novartis AG, 4056 Basel, CH
(72) PORTMANN, Robert, 4133 Pratteln, CH
(54) **Syntéza acylaminoalkenylenamidů, které jsou užitečné jako antagonisté látky P**
(32) 13.04.2006, 23.05.2006
(31) 0607532, 0610244
(33) GB, GB
(86) PCT/EP2007/003213
(87) WO 2007/118651
(74) TRAPLOVÁ HAKR KUBÁT Advokátní a patentová kancelář, Ing. Jan Kubát, Přístavní 24, Praha 7, 17000

(97) **EP 2004534**
(47) 27.10.2010
(97) 18.10.2007
(51) **B65H 54/28** (2006.01)
B65H 54/02 (2006.01)
B65H 55/00 (2006.01)
B65H 57/16 (2006.01)
B65H 67/048 (2006.01)
(96) 04.04.2007
(96) 07731870.7
(73) OCV Intellectual Capital, LLC, Toledo, OH 43659, US
(72) BOURGEOISAT, Hervé, F-73470 Novalaise, FR
COGNIAUX, Jean-Michel, F-73290 La Motte Servolex, FR
(54) **Způsob výroby vinutí s oddělenými vlákny**
(32) 10.04.2006
(31) 0651291
(33) FR
(86) PCT/FR2007/051067
(87) WO 2007/116181
(74) Čermák a spol., JUDr. Karel Čermák, advokát, Národní 32, Praha 1, 11000

(97) **EP 2018169**
(47) 10.11.2010
(97) 22.11.2007
(51) **A61K 31/568** (2006.01)
A61P 5/26 (2006.01)
A61P 35/00 (2006.01)
A61K 45/06 (2006.01)
(96) 11.05.2007
(96) 07725140.3
(73) MaBel GmbH, 91052 Erlangen, DE
(72) TEICHMANN, Alexander Tobias, 63762 Grossostheim, DE
(54) **Použití 4, 17beta-dihydroxyandrost-4-en-3-onu pro léčení rakoviny**
(32) 12.05.2006, 12.05.2006
(31) 06009894, 747124 P
(33) EP, US
(86) PCT/EP2007/004220
(87) WO 2007/131736
(74) Společná advokátní kancelář Všeťečka Zelený Švorčík Kalenský a partneři, JUDr. Miloš Všeťečka, Hálkova 2, Praha 2, 12000

(97) **EP 2005486**
(47) 20.10.2010
(97) 25.10.2007
(51) **H01L 31/048** (2006.01)
H01R 13/629 (2006.01)
H01R 13/24 (2006.01)
(96) 04.04.2007
(96) 07727777.0
(73) Weidmüller Interface GmbH & Co. KG, 32758 Detmold, DE
(72) BÖNSCH, Matthis, 33659 Bielefeld, DE
BECK, Thorsten, 34454 Bad Arolsen-wetterburg, DE
SCHILD, Wolfgang, 32049 Herford, DE

(97) **EP 2019241**
(47) 29.12.2010
(97) 28.01.2009
(51) **F16L 9/00** (2006.01)
F16L 9/22 (2006.01)
(96) 08.07.2008
(96) 08012274.0
(73) Südluft Systemtechnik GmbH & Co. KG, 71032 Böblingen, DE
(72) Vele, Raytcho, 62100 Brno, CZ
(54) **Ploché kanál k vedení plyných médií**
(32) 25.07.2007
(31) 102007034595
(33) DE
(74) Čermák a spol., JUDr. Karel Čermák, advokát, Národní 32, Praha 1, 11000

(97) **EP 2029416**

- | | | |
|---|--|---|
| (47) 11.08.2010 | | (72) KADIYALA, Irina, Nikolaevna, Newton, MA 02457, US |
| (97) 27.12.2007 | | LIN, Wu, Wollaton, Nottingham NG8 1HB, GB |
| (51) B62D 29/04 (2006.01) | | HURTER, Patricia, Harvard, MA 01451, US |
| B62D 25/08 (2006.01) | | (54) Orální formulace s kontrolovaným uvolňováním |
| B62D 21/11 (2006.01) | | inhibitoru interleukin-1 beta konvertujícího enzymu |
| (96) 08.06.2007 | | (32) 31.05.2006 |
| (96) 07845247.1 | | (31) 809779 P |
| (73) Compagnie Plastic Omnium, 69007 Lyon, FR | | (33) US |
| PEUGEOT CITROËN AUTOMOBILES S.A., 78140 | | (86) PCT/US2007/012715 |
| Velizy Villacoublay, FR | | (87) WO 2007/142951 |
| (72) GINJA, Stéphane, F-01500 Amberieu En Bugey, FR | | (74) Čermák a spol., JUDr. Karel Čermák, advokát, Národní 32, |
| (54) Konstrukční díl pro sestavu přední strany motorového vozidla | | Praha 1, 11000 |
| (32) 08.06.2006 | | |
| (31) 0652071 | | (97) EP 2041212 |
| (33) FR | | (47) 27.10.2010 |
| (86) PCT/FR2007/051401 | | (97) 10.01.2008 |
| (87) WO 2007/147996 | | (51) C08J 9/00 (2006.01) |
| (74) Rott, Růžička & Guttman Patentové, známkové a | | C08J 9/14 (2006.01) |
| advokátní kanceláře, Ing. Ivana Menšíková, Vinohradská | | C08L 25/06 (2006.01) |
| 37, Praha 2, 12000 | | C08L 25/00 (2006.01) |
| | | C08L 53/00 (2006.01) |
| | | B29C 44/34 (2006.01) |
| | | (96) 27.06.2007 |
| (97) EP 2036181 | | (96) 07765662.7 |
| (47) 21.07.2010 | | (73) BASF SE, 67056 Ludwigshafen, DE |
| (97) 03.01.2008 | | GUERIN MOREIRA, Andre, 67063 Ludwigshafen, DE |
| (51) H02J 3/36 (2006.01) | | BOTHE, Marc, 67117 Limburgerhof, DE |
| H02M 5/458 (2006.01) | | SCHÄDLER, Volker, 67487 Maikammer, DE |
| H02M 7/797 (2006.01) | | ALLMENDINGER, Markus, 67480 Edenkoben, DE |
| (96) 14.06.2007 | | SAMPAIO LOPES, Pedro Manuel, 4465 Leca Do Balio, |
| (96) 07765412.7 | | PT |
| (73) ABB Technology AG, 8050 Zürich, CH | | SOWART, Bernd, 67098 Bad Dürkheim, DE |
| (72) JIANG-HÄFNER, Ying, S-771 42 Ludvika, SE | | FRANCIS, Timothy, 68789 St. Leon-rot, DE |
| (54) Systém HVDC a způsob řízení měniče zdroje napětí v systému HVDC | | WASSNER, Erik, 68163 Mannheim, DE |
| (32) 30.06.2006 | | SCHADE, Christian, 67063 Ludwigshafen, DE |
| (31) 817352 P | | LONGO, Daniela, 53721 Siegburg, DE |
| (33) US | | LIETZ, Siljana, 95448 Bayreuth, DE |
| (86) PCT/EP2007/055875 | | ALTSTÄDT, Volker, 21224 Rosengarten, DE |
| (87) WO 2008/000626 | | SANDLER, Jan Kurt Walter, 95447 Bayreuth, DE |
| (74) TRAPLOVÁ HAKR KUBÁT Advokátní a patentová | | (54) Způsob pro výrobu nanoporézních tvarovaných |
| kancelář, Ing. Eduard Hakr, Přístavní 24, Praha 7, 17000 | | součástí |
| | | (32) 06.07.2006 |
| | | (31) 06116713 |
| | | (33) EP |
| (97) EP 2037766 | | (86) PCT/EP2007/056408 |
| (47) 22.09.2010 | | (87) WO 2008/003623 |
| (97) 10.01.2008 | | (74) Společná advokátní kancelář Všetečka Zelený Švorčík |
| (51) A23L 3/16 (2006.01) | | Kalenský a partneři, JUDr. Otakar Švorčík, Hálkova 2, |
| A23L 3/30 (2006.01) | | Praha 2, 12000 |
| (96) 06.07.2007 | | |
| (96) 07764475.5 | | |
| (73) Force Technology, 2605 Brøndby, DK | | (97) EP 2042124 |
| (72) KREBS, Niels, 2900 Hellerup, DK | | (47) 03.11.2010 |
| LANGKJÄR, Carsten, 3500 Värölse, DK | | (97) 01.04.2009 |
| (54) Způsob a systém na zlepšení použití vysoce intenzivních akustických vln | | (51) A61F 2/16 (2006.01) |
| (32) 07.07.2006 | | (96) 07.03.2008 |
| (31) 200600935 | | (96) 08102414.3 |
| (33) DK | | (73) Alcon Research, Ltd., Fort Worth, TX 76134-2099, US |
| (86) PCT/DK2007/000346 | | (72) Morgan, Drew, Fort Worth, TX 76109, US |
| (87) WO 2008/003324 | | (54) Nitrooční čočky |
| (74) TRAPLOVÁ HAKR KUBÁT Advokátní a patentová | | (32) 27.09.2007 |
| kancelář, Ing. Eduard Hakr, Přístavní 24, Praha 7, 17000 | | (31) 862244 |
| | | (33) US |
| | | (74) PATENTSERVIS Praha a.s., Jivenská 1273/1, Praha 4, |
| | | 14021 |
| (97) EP 2037887 | | |
| (47) 15.09.2010 | | (97) EP 2042282 |
| (97) 13.12.2007 | | (47) 06.10.2010 |
| (51) A61K 9/16 (2006.01) | | (97) 01.04.2009 |
| A61K 9/20 (2006.01) | | (51) B27K 3/15 (2006.01) |
| A61K 31/401 (2006.01) | | B27K 3/50 (2006.01) |
| (96) 30.05.2007 | | (96) 17.07.2003 |
| (96) 07795477.4 | | (96) 09150522.2 |
| (73) VERTEX PHARMACEUTICALS INCORPORATED, | | (73) Kebony ASA, 0352 Oslo, NO |
| Cambridge, MA 02139-4242, US | | |

(72)	Westin, Mats, SE-51830, Sandared, SE	(47)	13.10.2010	
(54)	Způsob výroby dřeva impregnovaného polymerem na bázi furanu	(97)	13.03.2008	
(32)	26.07.2002	(51)	B32B 3/26	(2006.01)
(31)	20023593		A43B 21/00	(2006.01)
(33)	NO	(96)	06.09.2007	
(74)	FISCHER & PARTNER Intellectual Property s.r.o., Ing. Michael Fischer, Na Hrobci 294/5, Praha 2, 12000	(96)	07802181.3	
<hr/>				
(97)	EP 2052102	(73)	IQTEX Patentverwaltung UG (haftungsbeschränkt), Hamburg, DE	
(47)	13.10.2010	(72)	IQTEX Patentverwaltung UG (haftungsbeschränkt), 20249 Hamburg, DE	
(97)	14.02.2008	(54)	Samozávěrná ventilační vložka a způsob její výroby	
(51)	D02G 3/04	(32)	06.09.2006	
	(2006.01)	(31)	102006042145	
(96)	31.07.2007	(33)	DE	
(96)	07786441.1	(86)	PCT/EP2007/007783	
(73)	Teijin Aramid GmbH, 42103 Wuppertal, DE	(87)	WO 2008/028659	
(72)	HAHN, Christoph, 42119 Wuppertal, DE	(74)	KOREJZOVÁ & SPOL., v.o.s., JUDr. Petra Korejzová, advokátka, Korunní 810/104 E, Praha 10, 10100	
	ZUMLOH-NEBE, Regine, 42115 Wuppertal, DE	<hr/>		
(54)	Střížová příze, textilní plošný útvar zahrnující střížovou přízi a předmět zahrnující textilní plošný útvar	(97)	EP 2064298	
(32)	11.08.2006	(47)	20.10.2010	
(31)	06016797	(97)	20.03.2008	
(33)	EP	(51)	C09J 5/08	(2006.01)
(86)	PCT/EP2007/006743		B65D 83/14	(2006.01)
(87)	WO 2008/017400		C09J 175/04	(2006.01)
(74)	KOREJZOVÁ & SPOL., v.o.s., JUDr. Petra Korejzová, advokátka, Korunní 810/104 E, Praha 10, 10100		C09K 3/30	(2006.01)
<hr/>				
(97)	EP 2053951	(96)	10.09.2007	
(47)	08.12.2010	(96)	07803380.0	
(97)	28.02.2008	(73)	Tremco Illbruck Productie B.V., 4241 WC Arkel, NL	
(51)	A47J 31/54	(72)	COPPUS, Stefan, 4817 TR Breda, NL	
	(2006.01)		VAN HERPEN, Goselinus Jan, 3371 CX Hardinxveld-Giessendam, NL	
	(2006.01)	(54)	Způsob provádění slepení	
	(2006.01)	(32)	12.09.2006, 31.07.2007	
(96)	11.07.2007	(31)	102006043545, 102007036330	
(96)	07765173.5	(33)	DE, DE	
(73)	Tchibo GmbH, 22297 Hamburg, DE	(86)	PCT/EP2007/059463	
(72)	BALKAU, Werner, 8762 Schwändi, CH	(87)	WO 2008/031791	
	TERNITÉ, Rüdiger, 21149 Hamburg, DE	(74)	Ing. Jiří Chlustina, Jana Masaryka 43-47, Praha 2, 12000	
	MEYER-RUHSTRAT, Hartwig, 21435 Stelle, DE	<hr/>		
(54)	Ohřívač vody zejména pro kávovar	(97)	EP 2071981	
(32)	25.08.2006	(47)	27.10.2010	
(31)	102006040330	(97)	24.06.2009	
(33)	DE	(51)	A47F 5/00	(2006.01)
(86)	PCT/EP2007/006155	(96)	04.12.2008	
(87)	WO 2008/022669	(96)	08021053.7	
(74)	Rott, Růžička & Guttman Patentové, známkové a advokátní kanceláře, Ing. Jiří Andera, Vinohradská 37, Praha 2, 12000	(73)	Linde Ladenbau GmbH & Co. KG, 36251 Bad Hersfeld, DE	
<hr/>				
(97)	EP 2056933	(72)	Probst, Thomas, 79589 Binzen, DE	
(47)	27.10.2010		Blank, Carsten, 36251 Bad Hersfeld, DE	
(97)	06.03.2008		Tober, Björn, 36289 Friedewald, DE	
(51)	A61N 2/00	(54)	Dno regálu s čelní hranou probíhající ve tvaru oblouku	
	(2006.01)	(32)	22.12.2007	
(96)	24.08.2007	(31)	202007017933 U	
(96)	07819963.5	(33)	DE	
(73)	Gleim, Peter, 9495 Triesen, LI	(74)	Čermák a spol., JUDr. Karel Čermák, advokát, Národní 32, Praha 1, 11000	
(72)	GLEIM, Peter, 9495 Triesen, LI	<hr/>		
	KLOPP, Rainer, 16348 Wandlitz OT Stolzenhagen, DE	(97)	EP 2076344	
(54)	Zařízení pro vytváření pulsujícího elektromagnetického pole s impulsní regulací	(47)	08.12.2010	
(32)	28.08.2006	(97)	24.04.2008	
(31)	102006041365	(51)	B23B 51/02	(2006.01)
(33)	DE	(96)	04.10.2007	
(86)	PCT/EP2007/058803	(96)	07818674.9	
(87)	WO 2008/025731	(73)	Kennametal Inc., Latrobe, PA 15650-0231, US	
(74)	UNIPATENT, Ing. Jiří Chlustina, Jana Masaryka 43-47, Praha 2, 12000	(72)	BORSCHERT, Bernhard Walter, 96050 Bamberg, DE	
<hr/>				
(97)	EP 2061649		KRENZER, Ullrich Ferdinand, 90513 Zirndorf, DE	
			KAUPER, Herbert Rulldolf, 91058 Erlangen, DE	
			SCHWAEGERL, Jürgen, 92648 Vohenstrauß, DE	
		(54)	Hrot vrtáku pro vrtací nástroj	
		(32)	13.10.2006, 05.07.2007	
		(31)	102006049096, 102007031440	

(33) DE, DE
(86) PCT/EP2007/008595
(87) WO 2008/046520
(74) TRAPLOVÁ HAKR KUBÁT Advokátní a patentová kancelář, Ing. Eduard Hakr, Přístavní 24, Praha 7, 17000

(97) **EP 2085610**
(47) 13.10.2010
(97) 05.08.2009
(51) **F03D 7/02** (2006.01)
(96) 29.01.2008
(96) 08001625.6

(73) Colling, Claus, 85408 Gammelsdorf, DE
(72) Colling, Claus, 85408 Gammelsdorf, DE
(54) **Větrná turbína se svislou osou s řídicím zařízením a způsob aerodynamického brždění**
(74) Čermák a spol., JUDr. Karel Čermák, advokát, Národní 32, Praha 1, 11000

(97) **EP 2094629**
(47) 03.11.2010
(97) 10.07.2008
(51) **C07C 7/11** (2006.01)
(96) 06.12.2007
(96) 07856421.8

(73) Linde AG, 80331 München, DE
Basell Polyolefine GmbH, 65926 Frankfurt/Main, DE
(72) MEISWINKEL, Andreas, 81479 München, DE
FREISINGER, Josef, 82049 Pullach, DE
KRAFT, Albert, 83607 Holzkirchen, DE
KIRZINGER, Anton, 81549 München, DE
DOMACHOWSKI, Tomasz, 51145 Köln, DE
(54) **Způsob odstraňování karbonylových sloučenin z plynných uhlovodíků**
(32) 22.12.2006
(31) 102006061076
(33) DE
(86) PCT/EP2007/010616
(87) WO 2008/080500
(74) TRAPLOVÁ HAKR KUBÁT Advokátní a patentová kancelář, Ing. Eduard Hakr, Přístavní 24, Praha 7, 17000

(97) **EP 2098421**
(47) 22.09.2010
(97) 09.09.2009
(51) **B60S 1/52** (2006.01)
B62D 25/24 (2006.01)
(96) 17.02.2009
(96) 09153040.2

(73) VALEO VISION, 93012 Bobigny, FR
(72) Vraux, Didier, 93140, BONDY, FR
(54) **Uspořádání pro montáž krytu na držák trysky obsahující zajišťovací prostředky**
(32) 03.03.2008
(31) 0801166
(33) FR
(74) Společná advokátní kancelář Všetečka Zelený Švorčík Kalenský a partneři, JUDr. Miloš Všetečka, Hálkova 2, Praha 2, 12000

(97) **EP 2102640**
(47) 27.10.2010
(97) 03.07.2008
(51) **G01N 25/72** (2006.01)
G01N 21/88 (2006.01)
B23K 11/25 (2006.01)
(96) 11.12.2007
(96) 07856550.4
(73) Thermosensorik GmbH, 91058 Erlangen, DE

(72) LOUBAN, Roman, 74564 Crailsheim, DE
ZETTNER, Jürgen, 90567 Veitsbronn, DE
DÖTTINGER, Christoph Dr., 91056 Erlangen, DE
(54) **Způsob automatického přezkoušení materiálového spoje**

(32) 21.12.2006
(31) 102006061794
(33) DE
(86) PCT/EP2007/010800
(87) WO 2008/077479
(74) Čermák a spol., JUDr. Karel Čermák, advokát, Národní 32, Praha 1, 11000

(97) **EP 2109664**
(47) 27.10.2010
(97) 12.06.2008
(51) **C11D 11/00** (2006.01)
C11D 3/37 (2006.01)

(96) 04.12.2007
(96) 07847714.8
(73) Henkel AG & Co. KGaA, 40589 Düsseldorf, DE
(72) RONG, Haitao, 64287 Darmstadt, DE
STUMPE, Stefan, 40589 Düsseldorf, DE
LÜKEN, Matthias, 40479 Düsseldorf, DE
WEIDE, Mirko, 40223 Düsseldorf, DE
GROLL, Jürgen, 52074 Aachen, DE
GREIWE, Peter, 69115 Heidelberg, DE
(54) **Prostředek pro úpravu tvrdých povrchů**
(32) 05.12.2006, 22.08.2007
(31) 102006057632, 102007039652
(33) DE, DE
(86) PCT/EP2007/063204
(87) WO 2008/068236
(74) KOREJZOVÁ & SPOL., v.o.s., JUDr. Petra Korejzová, advokátka, Korunní 810/104 E, Praha 10, 10100

(97) **EP 2116634**
(47) 27.10.2010
(97) 11.11.2009
(51) **C25D 3/58** (2006.01)
C25D 3/60 (2006.01)

(96) 08.05.2008
(96) 08008637.4
(73) Umicore Galvanotechnik GmbH, 73525 Schwäbisch Gmünd, DE
(72) Weyhmueller, Bernd, 73553 Alfdorf Hintersteinenberg, DE
Bronder, Klaus, 73527 Schwaebisch Gmuend, DE
Oberst, Frank, 73529 Schwaebisch Gmuend, DE
Berger, Sascha, 73527 Schwaebisch Gmuend, DE
Manz, Uwe, 73434 Aalen, DE
(54) **Modifikovaný elektrolyt měď-cín a způsob vylučování bronzových vrstev**
(74) TRAPLOVÁ HAKR KUBÁT Advokátní a patentová kancelář, Ing. Eduard Hakr, Přístavní 24, Praha 7, 17000

(97) **EP 2117821**
(47) 20.10.2010
(97) 14.08.2008
(51) **B31B 19/14** (2006.01)
B31B 23/00 (2006.01)
B29C 59/00 (2006.01)

(96) 04.02.2008
(96) 08700302.6
(73) STARLINGER & CO. GESELLSCHAFT MBH, 1060 Wien, AT
(72) SKOPEK, Peter, 3400 Klosterneuburg, AT
FÜRST, Herbert, 2564 Weissenbach/Triesting, AT
(54) **Způsob výroby úseků pásu z flexibilního pásového materiálu a způsob výroby obalových jednotek**
(32) 05.02.2007
(31) 1882007

(33) AT
(86) PCT/AT2008/000036
(87) WO 2008/095212
(74) Rott, Růžička & Guttman Patentové, známkové a advokátní kanceláře, JUDr. Ing. Miloslav Hainz, Vinohradská 37, Praha 2, 12000

(97) **EP 2121677**
(47) 03.11.2010
(97) 26.06.2008
(51) **C07D 451/06** (2006.01)
A61K 31/46 (2006.01)
A61P 25/00 (2006.01)
(96) 18.12.2007
(96) 07857757.4

(73) NeuroSearch A/S, 2750 Ballerup, DK
(72) PETERS, Dan, 2750 Ballerup, DK
REDROBE, John, Paul, 2610 Rödovre, DK
OLSEN, Gunnar, M., 2765 Smørum, DK
NIELSEN, Elsebet Østergaard, 2750 Ballerup, DK
(54) **Nové chromen-2-onové deriváty a jejich užití jako inhibitory zpětného vychytávání monoaminových neurotransmiterů**
(32) 20.12.2006, 20.12.2006
(31) 200601678, 875806 P
(33) DK, US
(86) PCT/EP2007/064130
(87) WO 2008/074797
(74) A. Holas & partner Patentová a známková kancelář, Ing. Mgr. Hana Holasová, Křížová 4, Brno, 60300

(97) **EP 2123574**
(47) 03.11.2010
(97) 25.11.2009
(51) **B65D 85/24** (2006.01)
B65D 25/04 (2006.01)
B65D 81/26 (2006.01)

(96) 21.05.2008
(96) 08156671.3
(73) Groz-Beckert KG, 72458 Albstadt, DE
(72) Bruske, Johannes, 72458 Albstadt, DE
Häussler, Hans, 4100-323 Port, PT
Drope, Stefan, 72458 Albstadt, DE
Halamoda, Hans-Joachim, 72458 Albstadt, DE
(54) **Balení plstičích jehel**
(74) Čermák a spol., JUDr. Karel Čermák, advokát, Národní 32, Praha 1, 11000

(97) **EP 2126505**
(47) 27.10.2010
(97) 07.08.2008
(51) **F28C 1/02** (2006.01)
(96) 30.01.2008
(96) 08708442.2

(73) Siemens Aktiengesellschaft, 80333 München, DE
(72) GENSLER, Rudolf, 596288 Singapore, SG
BIRKNER, Jens, 46045 Oberhausen, DE
DAVID, Walter, 45481 Mülheim An Der Ruhr, DE
GRASSMANN, Arne, 45259 Essen, DE
HALBERSTADT, Knut, 45481 Mülheim An Der Ruhr, DE
HEIMBERG, Beate, 45721 Haltern, DE
KOCDEMIR, Bora, 45357 Essen, DE
NIES, Rainer, 91080 Uttenreuth, DE
SCHÜRHOFF, Jörg, 45479 Mülheim A.d. Ruhr, DE
STAMM, Werner, 45481 Mülheim An Der Ruhr, DE
(54) **Odpařovací chladič a jeho použití, jakož i zařízení s plynovou turbínou s odpařovacím chladičem**
(32) 02.02.2007
(31) 07002345
(33) EP
(86) PCT/EP2008/051127
(87) WO 2008/092893

(74) Čermák a spol., JUDr. Karel Čermák, advokát, Národní 32, Praha 1, 11000

(97) **EP 2128949**
(47) 08.12.2010
(97) 02.12.2009
(51) **H02G 3/12** (2006.01)
(96) 26.05.2008
(96) 08009540.9

(73) NIKO, N.V., 9100 Sint-Niklaas, BE
(72) Tas, Johan Helena Alice, 9100 Sint-Niklaas, BE
(54) **Vylepšený montážní rám pro aplikační moduly**
(74) A. Holas & partner Patentová a známková kancelář, Ing. Mgr. Hana Holasová, Křížová 4, Brno, 60300

(97) **EP 2130995**
(47) 15.12.2010
(97) 09.07.2009
(51) **E05B 65/20** (2006.01)
E05B 15/16 (2006.01)
E05B 17/00 (2006.01)

(96) 28.12.2007
(96) 07866392.9
(73) Cromoduro Innovación Y Tecnología, S.L., 48014 Bilbao, Vizcaya, ES
(72) MOMENE ARROYO, Emma, 48014 Bilbao (Vizcaya), ES
FERNÁNDEZ FERNÁNDEZ, Ricardo, 48014 Bilbao, ES
(54) **Plastová sestava kliky dveří vozidla a související způsob výroby**

(86) PCT/ES2007/000775
(87) WO 2009/083619
(74) Hák, Janeček & Švestka, Patentová a známková kancelář, Ing. Pavel Janeček, U Průhonu 5, Praha 7, 17000

(97) **EP 2136089**
(47) 20.10.2010
(97) 23.12.2009
(51) **F16B 39/36** (2006.01)
(96) 16.06.2008
(96) 08425426.7

(73) Gally S.p.A., 10084 Rorno Canavese (TO), IT
(54) **Pojistná matice**
(74) PATENTSERVIS Praha a.s., Jivenská 1273/1, Praha 4, 14021

(97) **EP 2144897**
(47) 20.10.2010
(97) 02.10.2008
(51) **C07D 401/14** (2006.01)
C07D 405/14 (2006.01)
C07D 409/14 (2006.01)
C07D 413/14 (2006.01)
C07D 417/14 (2006.01)
A61K 31/4709 (2006.01)
A61P 29/00 (2006.01)

(96) 22.03.2008
(96) 08716679.9
(73) Jerini AG, 10115 Berlin, DE
(72) GIBSON, Christoph, 10437 Berlin, DE
TRADLER, Thomas, 12439 Berlin, DE
SCHNATBAUM, Karsten, 10245 Berlin, DE
PFEIFER, Jochen, 10405 Berlin, DE
LOCARDI, Elsa, 10115 Berlin, DE
SCHARN, Dirk, 13467 Berlin, DE
PASCHKE, Matthias, 10829 Berlin, DE
REIMER, Ulf, 10437 Berlin, DE
RICHTER, Uwe, 12555 Berlin, DE
HUMMEL, Gerd, 13357 Berlin, DE
REINEKE, Ulrich, 14059 Berlin, DE

(54) **8-oxy-chinolinové deriváty jako modulátory bradykininových B2 receptorů**

(32) 23.03.2007
(31) 07006089
(33) EP
(86) PCT/EP2008/002316
(87) WO 2008/116620
(74) TRAPLOVÁ HAKR KUBÁT Advokátní a patentová kancelář, Ing. Eduard Hakr, Přístavní 24, Praha 7, 17000

(97) **EP 2149292**
(47) 22.09.2010
(97) 03.02.2010
(51) **A01D 90/00** (2006.01)
A01D 90/02 (2006.01)
(96) 21.07.2009
(96) 09009414.5
(73) CLAAS Saulgau GmbH, 88348 Bad Saulgau, DE
(72) Sauter, Stefan, 88529 Zwiefalten, DE
(54) **Vůz s podávacím zařízením pro sbírání sklizňového produktu ležícího na zemi**
(32) 30.07.2008
(31) 102008035505
(33) DE
(74) Čermák a spol., JUDr. Karel Čermák, advokát, Národní 32, Praha 1, 11000

(97) **EP 2150915**
(47) 20.10.2010
(97) 04.12.2008
(51) **G06F 21/20** (2006.01)
(96) 19.05.2008
(96) 08734567.4
(73) Pamci Networks Denmark APS, 8320 Marslet, DK
(72) CHRISTOPHANI, Claus, Ambj?rn, DK-8220 Brabrand, DK
(54) **Protokol pro bezpečné přihlášení**
(32) 30.05.2007, 30.05.2007
(31) 200700781, 940801 P
(33) DK, US
(86) PCT/DK2008/050112
(87) WO 2008/145132
(74) Společná advokátní kancelář Všetečka Zelený Švorčík Kalenský a partneři, JUDr. Miloš Všetečka, Hálkova 2, Praha 2, 12000

(97) **EP 2173524**
(47) 20.10.2010
(97) 15.01.2009
(51) **B25D 9/04** (2006.01)
B25D 9/20 (2006.01)
B25D 9/26 (2006.01)
B25D 9/14 (2006.01)
(96) 08.07.2008
(96) 08779510.0
(73) Konek, S.r.o., 018 51 Nová Dubnica, SK
(72) KONECŇÍK, Stefan, 018 51 Nová Dubnica, SK
(54) **Hydraulické rozrušovací kladivo**
(32) 09.07.2007
(31) 932007
(33) SK
(86) PCT/SK2008/000008
(87) WO 2009/008844
(74) Jan Brykner, Resslerova 741, Hradec Králové, 50002

Zveřejněné překlady pozměněného, nebo omezeného znění evropských patentových spisů

U následujících udělených evropských patentů s účinky pro Českou republiku byl majitelem předložen překlad omezeného, nebo pozměněného znění evropského patentového spisu do českého jazyka (§35f odst. 3 zákona č. 527/1990 Sb., v platném znění).

(97) EP 1406361

Evropské patenty zrušené Evropským patentovým úřadem

Následující evropské patenty udělené Evropským patentovým úřadem s účinky pro Českou republiku byly zrušeny Evropským patentovým úřadem podle článku 102 Úmluvy o udělování evropských patentů (§35f odst 2 zákona č. 527/1990 Sb., v platném znění).

(97) EP 1479389

(97) EP 1913967

PD4A Převod práv a ostatní změny majitelů evropských patentů

(97) **EP 1393943**

(73) Roof Systems Germany GmbH, 63128 Dietzenbach, DE

(97) **EP 1394756**

(73) Uwe Braun GmbH, 19309 Lenzen (Elbe), DE

(97) **EP 1611798**

(73) KRAFT FOODS GLOBAL BRANDS LLC,
NORTHFIELD, 60093, IL, US

(97) **EP 1698543**

(73) Roof Systems Germany GmbH, 63128 Dietzenbach, DE

FG1K

Zapsané užité vzory - přehled podle čísel zápisu

V období uzávěrky tohoto čísla Věstníku zapsal Úřad průmyslového vlastnictví tyto užité vzory.

21668	A 41 D 23/00	(2006.01)
21669	B 27 F 7/11	(2006.01)
21670	A 61 H 15/00	(2006.01)
21671	A 61 L 9/12	(2006.01)
21672	A 61 C 17/032	(2006.01)
21673	A 46 B 11/02	(2006.01)
21674	B 60 C 23/00	(2006.01)
21675	E 01 D 2/00	(2006.01)
21676	F 16 K 31/02	(2006.01)
21677	A 61 H 3/00	(2006.01)
21678	C 12 M 1/00	(2006.01)
21679	G 01 V 1/18	(2006.01)
21680	A 01 F 25/00	(2006.01)
21681	H 03 H 11/20	(2006.01)
21682	A 61 L 17/00	(2006.01)
21683	B 60 T 13/08	(2006.01)
21684	A 63 B 23/20	(2006.01)
21685	D 06 F 37/02	(2006.01)
21686	B 65 D 19/06	(2006.01)
21687	B 25 B 27/24	(2006.01)
21688	F 01 C 1/04	(2006.01)
21689	E 21 B 3/035	(2006.01)
21690	H 01 R 9/24	(2006.01)
21691	H 01 P 5/08	(2006.01)
21692	H 01 P 5/08	(2006.01)
21693	G 01 R 29/26	(2006.01)
21694	B 44 F 11/00	(2006.01)
21695	E 21 D 21/00	(2006.01)
21696	E 21 D 21/00	(2006.01)

FG1K

Zapsané užité vzory - řazené podle MPT

- (51) **A01F 25/00** (2006.01)
(11) 21680
(21) **2010-23281**
(22) 04.10.2010
(47) 31.01.2011
(73) Výzkumný ústav živočišné výroby, v. v. i., Praha, CZ
(72) Loučka Radko Ing. CSc., Česká Rybná u Žamberka, CZ
(54) **Podstavec pod balíky sena a slámy**
(74) Ministerstvo zemědělství ČR, Mgr. Hana Jirkalová, Těšnov 17, Praha 1, 11705
- (51) **A41D 23/00** (2006.01)
(11) 21668
(21) **2010-22621**
(22) 26.04.2010
(47) 31.01.2011
(73) Motl Lukáš, Karlovy Vary, CZ
(72) Motl Lukáš, Karlovy Vary, CZ
(54) **Rychloupinací šála**
- (51) **A46B 11/02** (2006.01)
A46B 5/00 (2006.01)
(11) 21673
(21) **2010-23055**
(22) 02.08.2010
(47) 31.01.2011
(73) Bejšovec Jaroslav, Most, CZ
(72) Bejšovec Jaroslav, Most, CZ
(54) **Zubní kartáček**
(74) ZEMAN - podkrušnohorská patentová a známková kancelář, Petr Zeman, patentový zástupce, Hradní 301, Loket, 35733
- (51) **A61C 17/032** (2006.01)
A61C 17/02 (2006.01)
A46B 11/00 (2006.01)
(11) 21672
(21) **2010-23008**
(22) 21.07.2010
(47) 31.01.2011
(73) Podolák Miroslav Ing., Krupka, CZ
(72) Podolák Miroslav Ing., Krupka, CZ
(54) **Zubní kartáček**
(74) Ing. Marie Smrčková, patentový zástupce, Velflíkova 10, Praha 6, 16000
- (51) **A61H 15/00** (2006.01)
A61H 23/02 (2006.01)
(11) 21670
(21) **2010-22894**
(22) 28.06.2010
(47) 31.01.2011
(73) Hladké zadky s.r.o., Plzeň, CZ
(72) Voříšek Josef, Plzeň, CZ
(54) **Přenosný rekondiční a masážní stroj**
(74) JUDr. Jan Gallivoda, Nerudova 5, Plzeň, 30127
- (51) **A61H 3/00** (2006.01)
A61H 3/02 (2006.01)
(11) 21677
(21) **2010-23229**
(22) 20.09.2010
(47) 31.01.2011
(73) Západočeská univerzita v Plzni, Plzeň, CZ
(72) Němec Ladislav Doc. Ing. CSc., Plzeň, CZ
Vlček Martin Ing., Hořovice, CZ
Vlček Jan Ing., Plzeň, CZ
(54) **Odnímatelná stupačka na francouzskou hůl**
- (51) **A61L 17/00** (2006.01)
(11) 21682
(21) **2010-23286**
- (22) 04.10.2010
(47) 31.01.2011
(73) Textilní zkušební ústav, s.p., Brno, CZ
(72) Benešovský Petr Mgr. Ph.D., Šlapanice, CZ
Schneeweiss Oldřich Ing. DrSc., Brno, CZ
Poláková Kateřina Mgr. Ph.D., Prostějov, CZ
Krupa Petr Doc. MUDr. CSc., Brno, CZ
(54) **Vláknó pro lékařské účely**
(74) Ing. Veronika Zemanová, Mendlovo nám. 1a, Brno, 60300
- (51) **A61L 9/12** (2006.01)
(11) 21671
(21) **2010-22949**
(22) 09.07.2010
(47) 31.01.2011
(73) Weiss Miloš RNDr., Šternberk, CZ
(72) Weiss Miloš RNDr., Šternberk, CZ
(54) **Osvěžovač vzduchu**
- (51) **A63B 23/20** (2006.01)
(11) 21684
(21) **2010-23308**
(22) 08.10.2010
(47) 31.01.2011
(73) Hlavová Soňa MUDr., Skuhrov nad Bělou, CZ
(72) Hlavová Soňa MUDr., Skuhrov nad Bělou, CZ
(54) **Pomůcka pro posilování pánevních svalů**
(74) UNIPATENT, Ing. Jiří Chludina, Jana Masaryka 43-47, Praha 2, 12000
- (51) **B25B 27/24** (2006.01)
(11) 21687
(21) **2010-23343**
(22) 18.10.2010
(47) 31.01.2011
(73) Hamara Robert, Praha, CZ
(72) Hamara Robert, Praha, CZ
(54) **Přípravek pro stlačování pružin ventilů spalovacích motorů**
(74) Václav Müller, patentový zástupce, Filipova 2016, Praha 4, 14800
- (51) **B27F 7/11** (2006.01)
(11) 21669
(21) **2010-22641**
(22) 30.04.2010
(47) 31.01.2011
(73) Störi Mantel, s.r.o., Zašová, CZ
(72) Urban Jaroslav, Prostřední Bečva, CZ
(54) **Stroj na sbíjení dřevěných dílů**
(74) DANĚK & PARTNERS Advokátní a patentová kancelář, Ing. Dr. Vilém Daněk, Vinohradská 45, Praha 2, 12000
- (51) **B44F 11/00** (2006.01)
B44F 5/00 (2006.01)
(11) 21694
(21) **2010-23471**
(22) 15.11.2010
(47) 31.01.2011
(73) Bačíková Zuzana Ing., Odry, CZ
Hasmandová Martina, Valašské Meziříčí, CZ
(72) Bačíková Zuzana Ing., Odry, CZ
Hasmandová Martina, Valašské Meziříčí, CZ
(54) **Pískovcový obraz**
(74) UTB ve Zlíně, Univerzitní institut, Ing. Jan Görig, Nám. T.G.Masaryka 5555, Zlín, 76001
- (51) **B60C 23/00** (2006.01)
(11) 21674
(21) **2010-23193**
(22) 07.09.2010
(47) 31.01.2011

- (73) Kreidl František, Praha, CZ
(72) Kreidl František, Praha, CZ
(54) **Zařízení k regulaci tlaku v pneumatikách vozidla**
(74) Ing. Petr Rezáč, CSc., Jihozápadní III 1145/4, Praha 4 - Spořilov, 14100
- (51) **B60T 13/08** (2006.01)
B60T 7/20 (2006.01)
(11) 21683
(21) **2010-23293**
(22) 07.10.2010
(47) 31.01.2011
(73) Wjenzek Alfred, Velké Hoštice, CZ
(72) Wjenzek Alfred, Velké Hoštice, CZ
(54) **Páka ruční brzdy se zvýšenou únosností**
- (51) **B65D 19/06** (2006.01)
B65D 19/38 (2006.01)
(11) 21686
(21) **2010-23338**
(22) 15.10.2010
(47) 31.01.2011
(73) STROJMETAL KAMENICE s. r. o., Kamenice, CZ
(72) Jelínek Miroslav Ing., Kamenice, CZ
Pastorčák Milan Ing., Úpice, CZ
(54) **Přepravní kontainer na pohyb polotovárů ve výrobě**
- (51) **C12M 1/00** (2006.01)
C12R 1/89 (2006.01)
(11) 21678
(21) **2010-23238**
(22) 20.09.2010
(47) 31.01.2011
(73) Vysoká škola chemicko - technologická v Praze, Praha 6, CZ
TERMIZO a. s., Liberec, CZ
Mikrobiologický ústav AV ČR, v. v. i., Praha, CZ
(72) Brányik Tomáš doc. Ing. Ph.D., Praha, CZ
Maršálková Barbora Ing., Bradlec, CZ
Melzoch Karel prof. Ing. CSc., Karlštejn, CZ
Brányiková Irena Ing. Ph.D., Praha, CZ
Novák Petr Ing., Liberec, CZ
Doucha Jiří Ing. CSc., Třeboň, CZ
Zachleder Vilém RNDr. CSc., Třeboň, CZ
(54) **Zařízení na pěstování a komplexní zpracování řasové biomasy bohaté na polysacharidy na výrobu bioethanolu a výživového/krmivového doplňku**
(74) VŠCHT Praha, Ing. Iveta Pospíšilová, Technická 5, Praha 6, 16628
- (51) **D06F 37/02** (2006.01)
(11) 21685
(21) **2010-23329**
(22) 12.10.2010
(47) 31.01.2011
(73) Primus CE s.r.o., Příbor, CZ
(72) Janíček Milan, Odry, CZ
(54) **Buben pračky**
(74) Ing. Jiří Malušek, Mendlovo nám. 1a, Brno, 60300
- (51) **E01D 2/00** (2006.01)
E01D 101/26 (2006.01)
(11) 21675
(21) **2010-23213**
(22) 14.09.2010
(47) 31.01.2011
(73) Fišer Vladimír Ing., Brno, CZ
(72) Fišer Vladimír Ing., Brno, CZ
Simon Pavel Ing., Lipůvka, CZ
(54) **Prefabrikovaný nosník**
(74) A. Holas & partner Patentová a známková kancelář, Ing. Antonín Holas, Křížová 4, Brno, 60300
- (51) **E21B 3/035** (2006.01)
F16D 3/58 (2006.01)
F16D 3/56 (2006.01)
F16D 3/70 (2006.01)
- F16D 15/00** (2006.01)
E21C 37/22 (2006.01)
(11) 21689
(21) **2010-23403**
(22) 01.11.2010
(47) 31.01.2011
(73) KOEXPRO OSTRAVA, akciová společnost, Ostrava - Vítkovice, CZ
(72) Pařenica Jaroslav Ing., Ostrava - Poruba, CZ
Piskorz Petr Ing., Havířov - Město, CZ
Hájek Eduard Ing., Ostrava - Krásné Pole, CZ
Němček Miloš Prof. Dr. Ing., Ostrava - Hrabová, CZ
Pavlok Bohuslav Doc. Ing. CSc., Řepiště, CZ
(54) **Ruční vrtačka s hydraulickým pohonem**
- (51) **E21D 21/00** (2006.01)
E21D 20/00 (2006.01)
E21D 17/00 (2006.01)
E21D 7/00 (2006.01)
(11) 21695
(21) **2010-23492**
(22) 22.11.2010
(47) 31.01.2011
(73) ACTRAD, s. r. o., Frýdek-Místek, CZ
(72) Čišoň Augustin, Frýdek-Místek, CZ
(54) **Šroub spojky důlní poddajné ocelové obloukové výztuže**
(74) Ing. Josef Bocek, Dělnická 19/1168, Havířov, 73601
- (51) **E21D 21/00** (2006.01)
E21D 20/00 (2006.01)
E21D 17/00 (2006.01)
E21D 7/00 (2006.01)
(11) 21696
(21) **2010-23499**
(22) 23.11.2010
(47) 31.01.2011
(73) ACTRAD, s. r. o., Frýdek-Místek, CZ
(72) Čišoň Augustin, Frýdek-Místek, CZ
(54) **Matice spojky důlní poddajné ocelové obloukové výztuže**
(74) Ing. Josef Bocek, Dělnická 19/1168, Havířov, 73601
- (51) **F01C 1/04** (2006.01)
(11) 21688
(21) **2010-23353**
(22) 19.10.2010
(47) 31.01.2011
(73) Liška David, Vamberk, CZ
(72) Liška David, Vamberk, CZ
(54) **Rotační spalovací motor s nuceným pohybem šoupátek prostřednictvím vodičích drážek**
(74) Patentová a známková kancelář, Ing. Jiří Jurčíčka, Jandova 3/10, Praha 9, 19000
- (51) **F16K 31/02** (2006.01)
H03L 5/00 (2006.01)
(11) 21676
(21) **2010-23227**
(22) 20.09.2010
(47) 31.01.2011
(73) Burger Oldřich, Klimkovice, CZ
Otisk Jiří, Velká Polom, CZ
(72) Burger Oldřich, Klimkovice, CZ
Otisk Milan, Velká Polom, CZ
(54) **Zapojení multifunkční řídicí jednotky**
(74) Zdeněk Větrovský, Ukrajinská 1446/1, Ostrava-Poruba, 70800
- (51) **G01R 29/26** (2006.01)
G01R 31/26 (2006.01)
H01L 21/66 (2006.01)
(11) 21693
(21) **2010-23469**
(22) 15.11.2010
(47) 31.01.2011

- (73) České vysoké učení technické v Praze Fakulta elektrotechnická, Praha, CZ
- (72) Kojcký Bedřich Ing. CSc., Praha, CZ
Hájek Jiří Ing., Praha, CZ
Papež Václav Doc. Ing. CSc., Praha, CZ
- (54) **Zařízení pro vyhodnocování napěťových vlastností výkonových polovodičových součástek**
- (74) Ing. Hana Dušková, Na Kočově 180, Chotutice, 28103
- (51) **G01V 1/18** (2006.01)
- (11) 21679
- (21) **2010-23266**
- (22) 29.09.2010
- (47) 31.01.2011
- (73) Ústav geoniky AV ČR, v.v.i., Ostrava - Poruba, CZ
- (72) Knejzlík Jaromír Ing. CSc., Ostrava - Hrabůvka, CZ
Rambouský Zdeněk Ing., Ostrava - Poruba, CZ
Kaláb Zdeněk doc. RNDr. CSc., Ostrava - Poruba, CZ
- (54) **Snímač rotačního pohybu pro seizmická měření**
- (51) **H01P 5/08** (2006.01)
- (11) 21691
- (21) **2010-23462**
- (22) 12.11.2010
- (47) 31.01.2011
- (73) České vysoké učení technické v Praze Fakulta elektrotechnická, Praha, CZ
- (72) Hoffmann Karel Prof. Ing. CSc., Praha, CZ
Raboč Jiří Ing., Praha, CZ
- (54) **Adaptér pro propojení koaxiálního vedení s planárním vedením**
- (74) Ing. Hana Dušková, Na Kočově 180, Chotutice, 28103
- (51) **H01P 5/08** (2006.01)
- (11) 21692
- (21) **2010-23463**
- (22) 12.11.2010
- (47) 31.01.2011
- (73) České vysoké učení technické v Praze Fakulta elektrotechnická, Praha, CZ
- (72) Hoffmann Karel Prof. Ing. CSc., Praha, CZ
Raboč Jiří Ing., Praha, CZ
- (54) **Adaptér pro propojení koaxiálního vedení s planárním vedením, zejména pro měřicí přístroje**
- (74) Ing. Hana Dušková, Na Kočově 180, Chotutice, 28103
- (51) **H01R 9/24** (2006.01)
H01R 13/703 (2006.01)
- (11) 21690
- (21) **2010-23446**
- (22) 10.11.2010
- (47) 31.01.2011
- (73) ZPA Smart Energy a.s., Trutnov, CZ
- (72) Bezdíček Petr, Trutnov, CZ
- (54) **Zkušební svorkovnice**
- (74) APT, spol. s r.o., JUDr. Vratislav Jeništa, V Potočkách 1537/8, Praha 4, 14300
- (51) **H03H 11/20** (2006.01)
H01L 31/08 (2006.01)
H01L 31/12 (2006.01)
- (11) 21681
- (21) **2010-23282**
- (22) 04.10.2010
- (47) 31.01.2011
- (73) České vysoké učení technické v Praze, Fakulta elektrotechnická, Praha, CZ
- (72) Foit Julius Doc. Ing. CSc., Praha, CZ
- (54) **Posouvač fáze**
- (74) Ing. Hana Dušková, Na Kočově 180, Chotutice, 28103

Seznam majitelů zapsaných užitečných vzorů

(73)	(11)	(51)	(73)	(11)	(51)	
ACTRAD, s. r. o., Frýdek-Místek, CZ	21695	E 21 D 21/00	(2006.01)	Textilní zkušební ústav, s.p., Brno, CZ	21682 A 61 L 17/00	(2006.01)
ACTRAD, s. r. o., Frýdek-Místek, CZ	21696	E 21 D 21/00	(2006.01)	Ústav geoniky AV ČR, v.v.i., Ostrava - Poruba, CZ	21679 G 01 V 1/18	(2006.01)
Bačíková Zuzana Ing., Odry, CZ	21694	B 44 F 11/00	(2006.01)	Vysoká škola chemicko - technologická v Praze, Praha 6, CZ	21678 C 12 M 1/00	(2006.01)
Bejšovec Jaroslav, Most, CZ	21673	A 46 B 11/02	(2006.01)	Výzkumný ústav živočišné výroby, v. v. i., Praha, CZ	21680 A 01 F 25/00	(2006.01)
Burger Oldřich, Klimkovice, CZ	21676	F 16 K 31/02	(2006.01)	Weiss Miloš RNDr., Šternberk, CZ	21671 A 61 L 9/12	(2006.01)
České vysoké učení technické v Praze Fakulta elektrotechnická, Praha, CZ	21691	H 01 P 5/08	(2006.01)	Wjenzek Alfred, Velké Hoštice, CZ	21683 B 60 T 13/08	(2006.01)
České vysoké učení technické v Praze Fakulta elektrotechnická, Praha, CZ	21692	H 01 P 5/08	(2006.01)	Západočeská univerzita v Plzni, Plzeň, CZ	21677 A 61 H 3/00	(2006.01)
České vysoké učení technické v Praze Fakulta elektrotechnická, Praha, CZ	21693	G 01 R 29/26	(2006.01)	ZPA Smart Energy a.s., Trutnov, CZ	21690 H 01 R 9/24	(2006.01)
České vysoké učení technické v Praze, Fakulta elektrotechnická, Praha, CZ	21681	H 03 H 11/20	(2006.01)			
Fišer Vladimír Ing., Brno, CZ	21675	E 01 D 2/00	(2006.01)			
Hamara Robert, Praha, CZ	21687	B 25 B 27/24	(2006.01)			
Hasmandová Martina, Valašské Meziříčí, CZ	21694	B 44 F 11/00	(2006.01)			
Hladké zadky s.r.o., Plzeň, CZ	21670	A 61 H 15/00	(2006.01)			
Hlavová Soňa MUDr., Skuhrov nad Bělou, CZ	21684	A 63 B 23/20	(2006.01)			
KOEXPRO OSTRAVA, akciová společnost, Ostrava - Vítkovice, CZ	21689	E 21 B 3/035	(2006.01)			
Kreidl František, Praha, CZ	21674	B 60 C 23/00	(2006.01)			
Liška David, Vamberk, CZ	21688	F 01 C 1/04	(2006.01)			
Mikrobiologický ústav AV ČR, v. v. i., Praha, CZ	21678	C 12 M 1/00	(2006.01)			
Motl Lukáš, Karlovy Vary, CZ	21668	A 41 D 23/00	(2006.01)			
Otisk Jiří, Velká Polom, CZ	21676	F 16 K 31/02	(2006.01)			
Podolák Miroslav Ing., Krupka, CZ	21672	A 61 C 17/032	(2006.01)			
Primus CE s.r.o., Příbor, CZ	21685	D 06 F 37/02	(2006.01)			
Störi Mantel, s.r.o., Zašová, CZ	21669	B 27 F 7/11	(2006.01)			
STROJMETAL KAMENICE s. r. o., Kamenice, CZ	21686	B 65 D 19/06	(2006.01)			
TERMIZO a. s., Liberec, CZ	21678	C 12 M 1/00	(2006.01)			

FG4Q

Zapsané průmyslové vzory - přehled podle čísel zápisu

V období uzávěrky tohoto čísla Věstníku zapsal Úřad průmyslového vlastnictví tyto průmyslové vzory:

35019	02-02
35020	12-16
35021	12-16
35022	12-16
35023	02-02
35024	21-01, 32-00

FG4Q

Zapsané průmyslové vzory - přehled podle tříd

- (51) 02-02
(11) 35019
(21) 2009-37982
(22) 18.11.2009
(15) 27.01.2011
(45) 27.01.2011
(54) Oblečení
(28) 7
(73) Jovkov Plamen Ing., Praha 9 - Černý Most, CZ
(72) Jovkov Plamen Ing., Praha 9 - Černý Most, CZ
(74) DMH - patentová a známková kancelář, Mgr. Marcela Machatová, Pospíšilova 2, Praha 3, 13000
(55)



5.1



1.1



6.1



2.1



7.1



3.1



4.1

- (51) 02-02
(11) 35023
(21) 2010-38340
(22) 24.08.2010
(15) 27.01.2011
(45) 27.01.2011
(54) Ověř do nepříznivých klimatických podmínek
(28) 3
(73) Česká republika - Ministerstvo obrany, Praha 6, CZ
(72) Palásková Marta Bc., Šlapanice, CZ
(55)



1.1



1.2



1.3



1.4



1.5



1.6



1.7



2.1



2.2



2.3



2.4



2.5



3.1



3.2



3.3



3.4



1.2

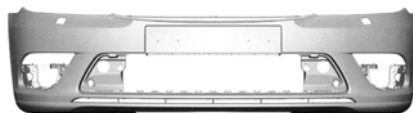

1.3



1.4



1.5



1.6

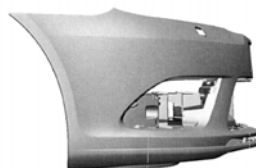

1.7

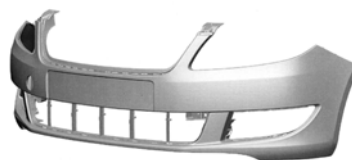

2.1

- (51) **12-16**
(11) 35020
(21) 2010-38106
(22) 02.03.2010
(15) 27.01.2011
(45) 27.01.2011
(54) Součásti automobilu
(28) 10
(73) Škoda Auto a.s., Mladá Boleslav, CZ
(72) Kabaň Jozef, Mladá Boleslav, CZ
(55)



1.1

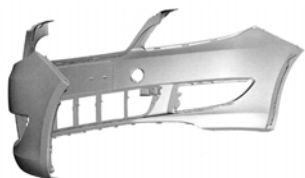

2.2

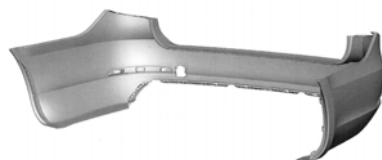

3.2

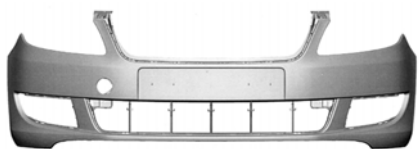

2.3



3.3



2.4



3.4



2.5



3.5

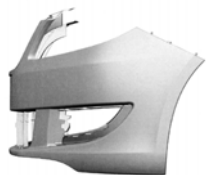

2.6

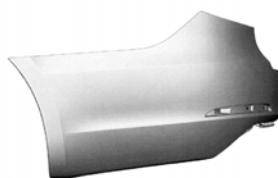

3.6

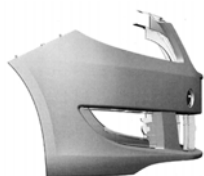

2.7

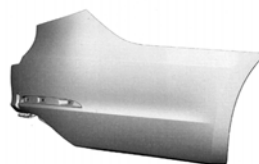

3.7

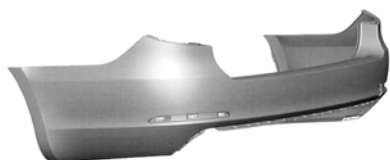

3.1



4.1



4.2



4.3



4.4



4.5



4.6



5.1



5.2



5.3



5.4



5.5



5.6



6.1

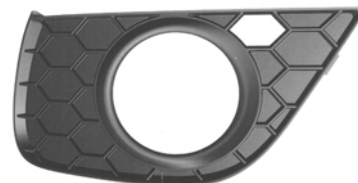

6.2



6.3



6.4



7.4

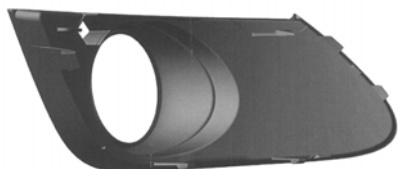

6.5

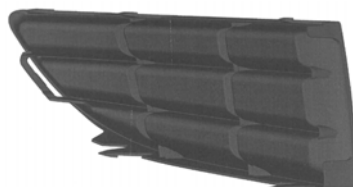

7.5

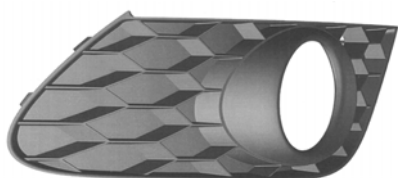

6.6

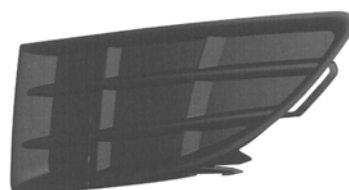

7.6



7.1



8.1



7.2



8.2



7.3



8.3



8.4

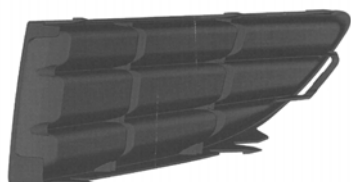

8.5

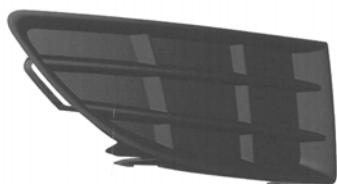

8.6



9.1



9.2



9.3



9.4



9.5



9.6



9.7



10.1



10.2

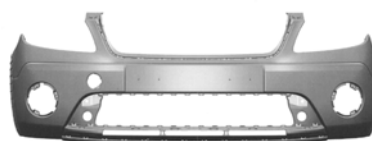

10.3



10.4



10.5



10.6



10.7



1.3



1.4



1.5



1.6



1.7

- (51) **12-16**
(11) 35021
(21) 2010-38175
(22) 09.04.2010
(15) 27.01.2011
(45) 27.01.2011
(54) Díly karoserie vozidla
(28) 5
(32) 14.10.2009, 14.10.2009, 14.10.2009, 14.10.2009,
14.10.2009
(31) 2009/0527, 2009/0526, 2009/0525, 2009/0523, 2009/0529
(33) SE, SE, SE, SE, SE
(73) SCANIA CV AB, 15187 Södertälje, SE
(72) Nilsson Czornyj Ingrid, 15023 Enhörna, SE
Hansén Kristofer, 11850 Stockholm, SE
(74) FISCHER & PARTNER Intellectual Property s.r.o., Ing.
Michael Fischer, Na Hrobci 294/5, Praha 2, 12800
(55)



1.1



1.2



2.1



2.2



2.3



2.4



2.5



2.6



2.7



3.1



3.2

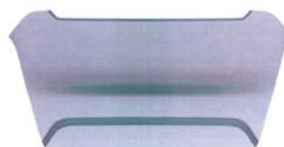

3.3



3.4



3.5



3.6



4.6



3.7



4.7



4.1



5.1



4.2



5.2

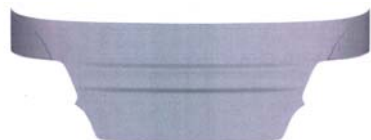

4.3



5.3



4.4



5.4



4.5



5.5



5.6



5.7

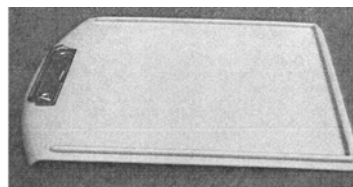

2.2

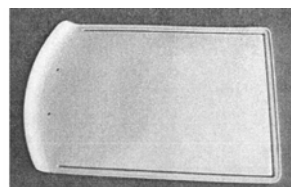

2.3

- (51) **12-16**
(11) 35022
(21) 2010-38337
(22) 20.08.2010
(15) 27.01.2011
(45) 27.01.2011
(54) Psací deska na volant
(28) 2
(73) AVIPLAST s.r.o., Buštěhrad, CZ
(72) Kříž Antonín, Smečno, CZ
(74) Ing. Karel Pospíšil, Na vinici 361, Klecany, 25067
(55)

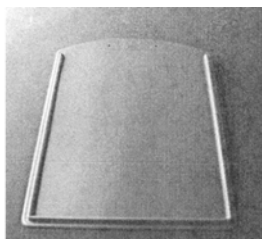

1.1

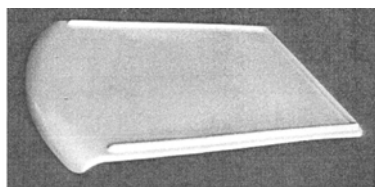

1.2

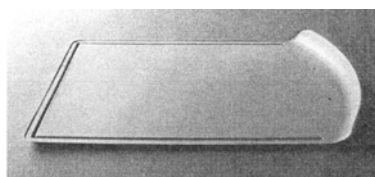

1.3



2.1

- (51) **21-01, 32-00**
(11) 35024
(21) 2010-38507
(22) 21.12.2010
(15) 27.01.2011
(45) 27.01.2011
(54) Kytice z hraček
(28) 1
(73) Chekanova Asya, Praha 4, CZ
(72) Chekanova Asya, Praha 4, CZ
(55)



1.1



1.2



1.3



1.4



1.5



1.6



1.7

Seznam vlastníků zapsaných průmyslových vzorů

(73)	(11)	(51)	(73)	(11)	(51)
AVIPLAST s.r.o., Buštěhrad, CZ	35022	12-16			
Chekanova Asya, Praha 4, CZ	35024	21-01, 32-00			
Česká republika - Ministerstvo obrany, Praha 6, CZ	35023	02-02			
Jovkov Plamen Ing., Praha 9 - Černý Most, CZ	35019	02-02			
SCANIA CV AB, 15187 Södertälje, SE	35021	12-16			
Škoda Auto a.s., Mladá Boleslav, CZ	35020	12-16			

Dodatková ochranná osvědčení pro léčiva a pro přípravky na ochranu rostlin

Udělení osvědčení

- (73) REGENERON PHARMACEUTICALS, INC., Tarrytown,
10591-6707, NY, US
 - (68) 1572967
 - (11) 1572967/173
 - (54) Antagonisty, založené na IL-1 receptoru způsobu jejich výroby
a přípravy
 - (92) EU/1/09/582/001, 23.10.2009
 - (93) EU/1/09/582/001, 23.10.2009, EU
 - (95) ARCALYST-rilonacept, léčivý přípravek
 - (94) 23.10.2024
-

Úřední rozhodnutí a oznámení

MK4A, MK4F

Zánik patentů a autorských osvědčení uplynutím doby platnosti

(11)	(21)	Int.Cl/(51)	(11)	(21)	Int.Cl/(51)
279339	1991-249	8/C07D 401/06			
279686	1991-236	8/F04D 29/00			
280465	1991-223	8/C10B 49/20			
285159	1991-213	8/B65D 63/00			

MM4A, MM4F

Zániky patentů a autorských osvědčení pro nezaplacení udržovacích poplatků

(11)	(21)	Int.Cl/(51)	(11)	(21)	Int.Cl/(51)
279663	1991-2214	8/H01B 3/46			
281620	1992-2311	8/C07C 323/52			
285703	1994-192	5/C07K 9/00			
286094	1992-2202	8/C07C 67/03			
286561	1992-2291	8/F16B 23/00			
287531	1994-1709	8/C07D 401/12			
289092	1997-2372	8/C04B 22/06			
289472	1994-149	7/C12N 15/13			
290208	2000-333	7/C07D 471/14			
290508	2001-2593	8/B60R 25/10			
291648	2001-434	7/C07D 455/04			
291758	1997-188	7/C07D 405/12			
291803	1997-150	7/A61K 38/00			
292554	1999-4685	7/B60B 17/00			
293833	1999-1578	7/B05B 15/12			
294012	1999-1577	7/B05B 15/12			
294075	1999-323	7/A01C 7/20			
294084	1998-2221	8/A61K 31/80			
294308	1998-2200	8/B32B 3/06			
295333	1998-2246	8/C07C 17/16			
296003	2001-217	7/A61K 9/14			
296346	2001-2597	8/F16B 39/24			
296546	2002-228	8/D21H 19/58			
297803	1999-129	8/C07C 49/737			
297807	1999-2531	8/B01J 23/10			
298211	1998-373	8/C10L 9/00			
298599	2000-2674	8/C07F 9/6571			
298641	2006-474	8/B60S 3/06			
299005	2003-222	8/F42B 12/54			
299739	2000-611	8/A61K 31/4745			
300356	2000-2717	8/C07D 409/12			
301568	2007-467	8/B23B 5/32			
301586	2001-2977	8/F23Q 7/22			
301592	2004-1101	8/F24F 7/02			

MK1K

Zániky užitečných vzorů uplynutím doby platnosti

(11)	(21)	(51)	
10989	2001-11616	F04C 2/02	(2006.01)
11025	2001-11617	F01C 1/04	(2006.01)
11131	2001-11619	A21D 13/08	(2006.01)
11289	2001-11628	F16H 49/00	(2006.01)
11290	2001-11629	F16H 49/00	(2006.01)
13665	2003-14453	H01R 13/56	(2006.01)
13667	2003-14470	F16S 5/00	(2006.01)
13739	2003-14464	A61L 2/06	(2006.01)
13762	2003-14452	G01M 3/18	(2006.01)
13783	2003-14457	B65G 23/12	(2006.01)
16831	2006-17936	A23K 1/18	(2006.01)
16835	2006-17940	F16B 1/00	(2006.01)
16859	2006-17945	G09F 23/02	(2006.01)
16860	2006-17946	B30B 15/16	(2006.01)
17047	2006-17950	C02F 3/02	(2006.01)
17065	2006-17949	G09F 7/00	(2006.01)
17111	2006-17951	E04B 1/32	(2006.01)

MK4Q

Zániky práva ze zapsaných průmyslových vzorů uplynutím doby ochrany

(11)	(21)	Int.Cl/(51)	(11)	(21)	Int.Cl/(51)
29957	2000-32658	7/13-03	30012	2000-32665	7/14-03

30013	2000-32666	7/14-03
30147	2000-32660	7/25-01
30255	2000-32669	7/14-03
30256	2000-32670	7/14-03
33403	2005-36253	8/08-06
33404	2005-36254	8/09-01
33405	2005-36259	8/20-03
33413	2005-36255	8/19-01
33414	2005-36256	8/19-01
33415	2005-36257	8/19-01
33416	2005-36258	8/19-01
33417	2005-36260	8/11-02

LD3K

Částečné výmazy užžitných vzorů

- (11) 17467
(21) 2007-18537
(22) 07.02.2007
(54) Přírodní houbový potravinový doplněk
Nároky na ochranu se stanovují v následujícím znění:
"1. Přírodní houbový potravinový doplněk, tvořený
orální kapslí obsahující jako účinnou látku 100%
čistý prášek sušené hlívy ústříčné (Pleurotus
ostreatus), vyznačující se tím, že čistý prášek sušené
hlívy ústříčné (Pleurotus ostreatus) je produktem
lyofilizačního sušení."

Částečný výmaz působí od počátku platnosti užžitného
vzoru.

Datum nabytí právní moci rozhodnutí o částečném
výmazu: 21.01.2011

ND1K

První prodloužení doby platnosti užžitných vzorů

- | | | | | | |
|------|---|-----------|------|--|-----------|
| (51) | B61L 29/28 | (2006.01) | (51) | E01B 9/60 | (2006.01) |
| | B61L 29/24 | (2006.01) | | E01B 9/68 | (2006.01) |
| | B61L 29/16 | (2006.01) | | E01B 2/00 | (2006.01) |
| | B61L 29/08 | (2006.01) | (11) | 17364 | |
| | B61L 29/00 | (2006.01) | (21) | 2007-18504 | |
| (11) | 17009 | | (22) | 30.01.2007 | |
| (21) | 2006-18092 | | (73) | ORTEC ČR s. r. o., Puklice, CZ | |
| (22) | 20.09.2006 | | (54) | Sestava uložení kolejnic | |
| (73) | První SaZ Plzeň a. s., Plzeň, CZ | | (51) | B64D 25/02 | (2006.01) |
| (54) | Zapojení reléového přejezdového zabezpečovacího
zařízení s elektronickými doplňky | | (11) | 17388 | |
| | | | (21) | 2007-18494 | |
| (51) | E03C 1/266 | (2006.01) | (22) | 29.01.2007 | |
| | E03C 1/28 | (2006.01) | (73) | Výzkumný a zkušební letecký ústav, a. s., Praha 9 -
Letňany, CZ | |
| (11) | 17357 | | (54) | Integrální opěrka hlavy pilota | |
| (21) | 2007-18464 | | (51) | B65D 88/06 | (2006.01) |
| (22) | 17.01.2007 | | | B65D 81/00 | (2006.01) |
| (73) | Martinů Ctibor, Brno, CZ | | (11) | 17418 | |
| (54) | Drtič potravinového odpadu | | (21) | 2007-18502 | |
| | | | (22) | 30.01.2007 | |
| (51) | B02C 18/06 | (2006.01) | (73) | Filgas Josef Ing., Studénka, CZ | |
| | B09B 3/00 | (2006.01) | | Buchmann Tomáš, Ostrava, CZ | |
| (11) | 17361 | | (54) | Umělohmotná nádoba pro uskladnění kapaliny | |
| (21) | 2007-18487 | | (51) | E01F 15/04 | (2006.01) |
| (22) | 25.01.2007 | | | E01D 19/10 | (2006.01) |
| (73) | R-FIN, s. r. o., Fulnek, CZ | | (11) | 17437 | |
| (54) | Odvzdušňovací systém mlecí vany, zejména mlecí
vany pro zařízení k likvidaci použitých
jednorázových hygienických nádob | | (21) | 2007-18564 | |
| | | | (22) | 19.02.2007 | |
| (51) | E21B 41/02 | (2006.01) | (73) | ArcelorMittal Ostrava a.s., Ostrava, CZ | |
| | E21B 41/00 | (2006.01) | (54) | Svodidlo, zejména pro mostní objekty rychlostních
komunikací | |
| (11) | 17363 | | (51) | E01F 15/04 | (2006.01) |
| (21) | 2007-18503 | | (11) | 17438 | |
| (22) | 30.01.2007 | | (21) | 2007-18565 | |
| (73) | PATREM PIPE TECHNOLOGIES s. r. o.,
Třanovice, CZ | | (22) | 19.02.2007 | |
| (54) | Protikorozní úprava závitového spoje | | (73) | ArcelorMittal Ostrava a.s., Ostrava, CZ | |
| | | | (54) | Sloupek pro svodidla | |

(51)	E01F 15/04	(2006.01)
(11)	17439	
(21)	2007-18566	
(22)	19.02.2007	
(73)	ArcelorMittal Ostrava a.s., Ostrava, CZ	
(54)	Distanční díl pro svodidla	
(51)	B23B 51/02	(2006.01)
(11)	17537	
(21)	2007-18528	
(22)	06.02.2007	
(73)	Nečesánek Emil Ing., Bystřice nad Pernštejnem, CZ	
(54)	Spirálový vybrušovaný vrták do kovů	
(51)	B65D 27/00	(2006.01)
(11)	17576	
(21)	2007-18609	
(22)	07.03.2007	
(73)	KRPA ENVELOPE, a.s., Hostinné, CZ	
(54)	Obálka s alespoň jednou oddělitelnou částí	
(51)	B64D 17/02	(2006.01)
(11)	17753	
(21)	2007-18488	
(22)	25.01.2007	
(73)	Galaxy - high technology s. r. o., Liberec, CZ	
(54)	Záchranný padák zejména pro ultralehká letadla	
(51)	C08L 3/02	(2006.01)
	C08L 23/06	(2006.01)
	C08L 23/12	(2006.01)
	C08L 23/16	(2006.01)
	C08K 5/098	(2006.01)
(11)	18363	
(21)	2007-18541	
(22)	09.02.2007	
(73)	GASCONTROL, s. r. o., Havířov, CZ	
(54)	Plast s řízenou životností	

ND1K

Druhé prodloužení doby platnosti užitných vzorů

(51)	H01H 9/00	(2006.01)	(51)	B65H 33/18	(2006.01)
(11)	14140		(11)	14388	
(21)	2004-14982		(21)	2004-15131	
(22)	20.01.2004		(22)	27.02.2004	
(73)	Siemens Aktiengesellschaft, 80333 München, DE		(73)	ZEBR s.r.o., Milovice č.p. 178, CZ	
(54)	Zařízení pro zajištění pracovní polohy mechanismu pohonu dálkového ovládního spínacího přístroje		(54)	Zařízení na stříhání textilního žebříčku	
(51)	A01K 31/06	(2006.01)	(51)	B26D 9/00	(2006.01)
(11)	14144		(11)	14389	
(21)	2004-15020		(21)	2004-15132	
(22)	30.01.2004		(22)	27.02.2004	
(73)	Lajtkep Karel, Praha 6, CZ		(73)	ZEBR s.r.o., Milovice č.p. 178, CZ	
(54)	Stavební klec, zvláště kotec nebo voliéra		(54)	Zařízení pro výrobu žaluziových lamel	
(51)	A63B 23/12	(2006.01)	(51)	B66C 6/00	(2006.01)
	A63B 23/035	(2006.01)	(11)	14423	
	A63B 23/00	(2006.01)	(21)	2004-15224	
	A63B 21/072	(2006.01)	(22)	24.03.2004	
	A63B 21/06	(2006.01)	(73)	PEEM, spol. s r. o., Brno, CZ	
	A63B 21/00	(2006.01)	(54)	Nosný trám mostového jeřábu pro jeřábovou kočku	
(11)	14283		(51)	E04C 3/26	(2006.01)
(21)	2004-15033			E04C 3/20	(2006.01)
(22)	04.02.2004			E04C 5/08	(2006.01)
(73)	Pospíšil Jan Mgr., Praha, CZ			E04C 5/12	(2006.01)
(54)	Tréninková a rehabilitační pomůcka			E04C 5/18	(2006.01)
(51)	B65H 33/10	(2006.01)	(11)	14466	
(11)	14383		(21)	2004-15218	
(21)	2004-15097		(22)	24.03.2004	
(22)	19.02.2004		(73)	PEEM, spol. s r. o., Brno, CZ	
(73)	ZEBR s.r.o., Milovice č.p. 178, CZ		(54)	Zesílený nosník	
(54)	Zařízení pro podpírání lamel, zejména žaluziových lamel mezi stohovacími jednotkami				

- (51) **A61G 7/00** (2006.01)
G05B 9/00 (2006.01)
- (11) 14536
(21) 2004-15308
(22) 15.04.2004
(73) E. C. Sys s. r. o., Vrchlabí, CZ
(54) Elektronický obvod pro zajištění a automatické odjištění elektricky polohovatelných zařízení s trvale připojeným záložním zdrojem, zejména nemocničních lůžek
- (51) **E04B 1/94** (2006.01)
- (11) 14665
(21) 2004-15389
(22) 30.04.2004
(73) J. SEIDL a spol., s. r. o., Dvůr Králové nad Labem, CZ
(54) Těsnění spár a otvorů v požárně dělících stavebních konstrukcích
- (51) **G05B 11/32** (2006.01)
- (11) 14692
(21) 2004-15379
(22) 30.04.2004
(73) E.C.Sys s. r. o., Vrchlabí, CZ
(54) Elektronický obvod pro řízení dvou a více stejnosměrných motorů v nezávislých pohonech pro polohové nastavení nábytku, zejména lůžek, stolů a křesel

ND4Q

První obnovy doby ochrany průmyslových vzorů

- (51) 15-02
(11) 33678
(21) 2006-36600
(22) 30.01.2006
(54) Mobilní čerpací stanice

ND4Q

Druhé obnovy doby ochrany průmyslových vzorů

- (51) 07-07
(11) 30355
(21) 2001-33065
(22) 15.02.2001
(54) Nádoba na pečivo
- (51) 25-02
(11) 30483
(21) 2001-33093
(22) 28.02.2001
(54) Sluneční clona pro okna

ND4Q

Třetí obnovy doby ochrany průmyslových vzorů

- (51) 19-08
(11) 27096
(21) 1996-29476
(22) 09.09.1996
(54) Zabezpečovací pečeť
- (51) 07-01
(11) 27315
(21) 1996-28987
(22) 15.02.1996
(54) Vložka do šejkru
- (51) 07-01
(11) 27456
(21) 1996-28986
(22) 15.02.1996
(54) Šejkr

PD4A

Převod práv a ostatní změny majitelů patentů

- (11) 292686 (11) 292686
(21) 2001-3356 (21) 2001-3356
(73) KLINLAB, spol. s r.o., Praha 6, CZ (73) synlab czech s.r.o., Praha 6, CZ

- (11) 292847
- (21) 1997-1555
- (73) Shire-Movetis N.V., 2300 Turnhout, BE

- (11) 294070
- (21) 2001-3735
- (73) Shire-Movetis N.V., 2300 Turnhout, BE

- (11) 299941
- (21) 2004-605
- (73) Uwe Braun GmbH, 19309 Lenzen (Elbe), DE

- (11) 302173
- (21) 2002-522
- (73) GLAXOSMITHKLINE BIOLOGICALS S.A., 1330 Rixensart, BE

PD1K

Převod práv a ostatní změny majitelů užitečných vzorů

- (11) 17104
- (21) 2006-18246
- (73) Bartovická Zámečnická Společnost a.s., Ostrava, Moravská Ostrava, CZ

- (11) 18887
- (21) 2008-20012
- (73) Varimatik s. r. o., Most - Komořany, CZ

- (11) 19122
- (21) 2008-20411
- (73) Česká zemědělská univerzita v Praze, Praha 6, CZ

PD4Q

Převod práv a ostatní změny vlastníků průmyslových vzorů

- (11) 34344
- (21) 2008-37471
- (73) Varimatik s. r. o., Most - Komořany, CZ

- (11) 34862
- (21) 2010-38094
- (73) GRANETTE & STAROREŽNÁ Distilleries a.s., Ústí nad Labem, CZ

- (11) 34936
- (21) 2009-37942
- (73) GRANETTE & STAROREŽNÁ Distilleries a.s., Ústí nad Labem, CZ

- (11) 34937
- (21) 2009-37943
- (73) GRANETTE & STAROREŽNÁ Distilleries a.s., Ústí nad Labem, CZ

QA9A

Nabídka licence

- (73) ING. ILJA KREJČÍ-ENGINEERING, Tišnov, CZ
- (11) 297082
- (54) Součástky s trojrozměrnou strukturou připravené tlustovrstvou technologií a způsob jejich výroby

Zamítnuté a částečně zamítnuté přihlášky ochranných známek před zveřejněním

Kapitola obsahuje údaje o rozhodnutích o přihláškách ochranných známek, u kterých byly na základě provedeného věcného průzkumu shledány Úřadem důvody pro zamítnutí přihlášky ochranné známky podle ustanovení § 4 nebo 6 zákona č. 441/2003 Sb. Na základě toho Úřad vydal rozhodnutí o zamítnutí přihlášky podle ustanovení § 22 zákona č. 441/2003 Sb., a to pro celý seznam výrobků a služeb nebo pro jeho část. Údaje o výsledku rozhodnutí (zamítnutí přihlášky, částečně zamítnutí přihlášky) jsou uvedeny za datem právní moci rozhodnutí pod INID kódem (583) s názvem "Datum právní moci rozhodnutí/výsledek rozhodnutí".

(210) **O-456930**

(540)

CzechTrade

(583) 28.01.2011 / zamítnutí přihlášky

(210) **O-468446**

(540)

SPARTAKIÁDA

(583) 20.01.2011 / zamítnutí přihlášky

(210) **O-468920**

(540)

LÁZNĚ KVILDA

(583) 24.01.2011 / zamítnutí přihlášky

(210) **O-468921**

(540)

SLUŽBY KVILDA

(583) 24.01.2011 / zamítnutí přihlášky

(210) **O-472631**

(540)

BRONCHOBALSAM

(583) 18.01.2011 / zamítnutí přihlášky

(210) **O-475240**

(540)

Profi Spořicí účet

(583) 17.01.2011 / zamítnutí přihlášky

(210) **O-475394**

(540)

panthenolforte

(583) 12.01.2011 / zamítnutí přihlášky

(210) **O-475828**

(540)

TOP DOMY

(583) 11.01.2011 / zamítnutí přihlášky

(210) **O-476334**

(540)

Sclub

(583) 12.01.2011 / částečně zamítnutí přihlášky

(210) **O-477045**

(540)

Sabina
Sabai

(583) 24.01.2011 / částečně zamítnutí přihlášky

(210) **O-477354**

(540)

Tichý počítač

(583) 04.01.2011 / zamítnutí přihlášky

(210) **O-477355**

(540)

Jistota termínu dodání

(583) 04.01.2011 / zamítnutí přihlášky

(210) **O-477580**

(540)

**MEZINÁRODNÍ LETNÍ
HUDEBNÍ FESTIVAL THURN-
TAXIS, LOUČEŇ**

(583) 18.01.2011 / zamítnutí přihlášky

(210) **O-477599**

(540)

Klub hráčů

(583) 18.01.2011 / zamítnutí přihlášky

Přehled zveřejněných přihlášek ochranných známek

Přihlášky ochranných známek, které byly na základě výsledků formálního a věcného průzkumu provedeného Úřadem shledány schopné zápisu do rejstříku ochranných známek, jsou obsaženy v této kapitole. Důležitou právní skutečností je, že zveřejněním přihlášky ochranné známky v této kapitole Věstníku (§ 23 zákona č. 441/2003 Sb.) začíná běžet zákonná tříměsíční lhůta pro podání námitek podle ustanovení § 25 zákona č. 441/2003 Sb.

Číselný přehled

O-468810, O-472215, O-473950, O-475145, O-476726, O-477045, O-477346, O-477347, O-478585, O-478733, O-478957, O-478992, O-478997, O-479035, O-479137, O-479138, O-479307, O-479501, O-479654, O-479655, O-479734, O-479775, O-479776, O-479782, O-479792, O-479869, O-479878, O-479882, O-479884, O-479949, O-479950, O-479984, O-480170, O-480173, O-480176, O-480214, O-480280, O-480293, O-480401, O-480446, O-480451, O-480452, O-480453, O-480455, O-480470, O-480496, O-480503, O-480522, O-480523, O-480524, O-480526, O-480527, O-480556, O-480588, O-480612, O-480623, O-480696, O-480707, O-480709, O-480710, O-480711, O-480771, O-480788, O-480800, O-480915, O-480950, O-481043, O-481198, O-481202, O-481487, O-481536, O-481624, O-481625, O-481629, O-481636, O-481739, O-481749, O-481753, O-481831, O-481906, O-481978, O-482286, O-482564

Zveřejněné přihlášky ochranných známek

(210) **O-468810**
(220) 17.06.2009
(320) 17.06.2009
(511) 29
(540)

Aljašská pomazánka

(510) (29) rybí pomazánky.
(730) **DELIMAX, a.s.**, Bratislavská 1647/3, Hodonín, 69501, CZ
(740) Ing. Petr Soukup, Videňská 8, Olomouc, 77200

(511) 9, 35, 37, 38, 42
(540)



(210) **O-472215**
(220) 19.11.2009
(320) 19.11.2009
(511) 35, 37
(540)



(510) (35) prodej autokosmetiky; (37) údržba a mytí vozidel.
(730) **Klicman Miroslav**, Navrátilova 7/666, Praha 1, 11000, CZ

(510) (9) přístroje pro zpracování informací a počítače, veškeré počítačové programy a software, elektrické stroje a přístroje spadající do této třídy, elektronická a telekomunikační zařízení, datové nosiče; (35) zpracování dat, služby databank, správa sítí, grafické práce - to vše spadající do této třídy, propagační činnost, reklama, pomoc při řízení obchodní činnosti, obchodní administrativy, kancelářské práce, zpracování textu a správa počítačových souborů, prodej informačních systémů a uživatelských aplikací; (37) opravy, instalační služby, opravy a instalace počítačů, instalace a opravy elektrických strojů a přístrojů, elektronických a telekomunikačních zařízení; (38) spoje (komunikace), poskytování internetového připojení, provoz datových sítí, provoz internetových stránek, poskytování informací na internetových stránkách, komunikace prostřednictvím Internetu, šíření informačních systémů a uživatelských aplikací prostřednictvím Internetu; (42) navrhování a vývoj počítačového hardwaru a softwaru, počítačové služby pro ochranu hardwaru a softwaru, tvorba, správa a servis datových sítí, tvorba internetových stránek, tvorba a pronájem informačních systémů a uživatelských aplikací, grafické práce při navrhování a vývoji počítačového hardwaru a softwaru.

(210) **O-473950**
(220) 02.02.2010
(320) 02.02.2010
(511) 35
(540)



Správná volba!

(510) (35) propagační činnost, reklama, pomoc při řízení obchodní činnosti, obchodní administrativy, kancelářské práce, maloobchodní služby vztahující se k potravinám, nealkoholickým nápojům, alkoholickým nápojům, tabáku, tabákovému zboží a kuřáckým předmětům, hygienickým předmětům, čistícím a mycím přípravkům, přípravkům na péči o tělo a kosmetice, lékům, zboží a náčiní pro použití v domácnosti a kuchyni, nádobí a příborům, kancelářským potřebám, potřebám pro řemeslníky a výrobkům rukodělné výroby a uměleckých řemesel, dekorativním předmětům, papírnickému zboží a školním potřebám, oblečení, obuvi, textilnímu zboží, převážně textilním pro domácnost, galanterii, koženým výrobkům, cestovním předmětům, elektronickému spotřebnímu vybavení a přístrojům, počítačům, telekomunikačním přístrojům, sportovním předmětům a hračkám, stavebním, kutilským a zahradnickým předmětům pro použití v DIY (Do It Yourself) sektoru, tj. domácímu kutilství, strojům, především strojům a zařízením pro domácnost, potravinám pro zvířata a vybavení pro domácí mazlíčky, sjednávání smluv druhým osobám na poskytování služeb, zejména sjednávání smluv na mobilní telefony a smluv na poskytování vyzváněcích tónů pro mobilní telefony druhým osobám, sjednávání smluv na poskytování opravářských služeb a technické údržby druhým osobám.

(590) Barevná
(730) **Lidl Stiftung & Co. KG**, Stiftsbergstrasse 1, Neckarsulm, DE
(740) TRAPLOVÁ-HAKR-KUBÁT Advokátní a patentová kancelář, JUDr. Jarmila Traplová, Přístavní 24, Praha 7, 17000

(590) Barevná
(730) **Tlapák Jiří**, Podhorka 184, Ronov nad Doubravou, 53842, CZ
(740) Advokátní kancelář, Mgr. Miroslav Schüller, R. Těsnohlídka 420, Čáslav, 28601

(210) **O-476726**
(220) 17.05.2010
(320) 17.05.2010
(511) 9, 35, 36, 41, 42
(540)



(510) (9) počítačové programy; (35) daňové příznání (příprava a vyhotovení), služby poradenství v obchodní činnosti; (36) konzultační služby (finanční), analýzy (finanční), daňové odhady (služby), finanční informace, finanční poradenství, finanční služby, pronajímání kanceláří (nemovitosti); (41) vyučování, dálkové studium, elektronické publikování, nahrávací studia (služby), organizování a vedení kongresů, organizování a vedení seminářů, vzdělávací informace, vzdělávání; (42) aktualizace počítačových programů, instalace počítačových programů, konzultace (v oblasti počítačového softwaru), obnova počítačových dat (regenerace), počítačové programování, software (tvorba), tvorba a správa webových stránek (pro třetí osoby), tvorba počítačových systémů, údržba počítačových programů.

(590) Barevná
(730) **Orange Academy s.r.o.**, Pionýrská 1137/15, Hustopeče, 69301, CZ

(210) **O-475145**
(220) 15.03.2010
(320) 15.03.2010

(210) **O-477045**
(220) 31.05.2010
(320) 31.05.2010

(511) 14, 16, 35
(540)

*Sabina
Sabai*

(510) (14) klenoty, bižuterie; (16) fotografie; (35) propagační činnost.
(730) **KRIŠTOUFKOVÁ Gabriela**, Polská 1349/30, Praha 2, 12000, CZ

(210) **O-477346**
(220) 10.06.2010
(320) 10.06.2010
(511) 9, 35, 36, 41
(540)

trefa

(510) (9) elektronické sítě, multimediální informační katalogy, elektronické časopisy, elektronická periodika a knihy v elektronické podobě, data na magnetických a optických nosičích; (35) reklamní, inzertní, propagační a marketingová činnost, on-line inzertní činnost, vydávání a rozšiřování reklamních materiálů a textů na všech dostupných nosičích, vydávání reklamních brožur a katalogů, umístění reklamních nálepek na zboží, venkovní reklama na billboardech, reklamní inzerce v tisku, v rozhlasových a televizních spotech, v síti Internet, aktualizování reklamních materiálů, vše vztahující se k reklamě v oblasti bankovníctví, vyhledávání obchodních informací, obchodní poradenské a konzultační služby, poskytování informací a informačních produktů reklamního charakteru, vedení databází a jiných záznamů o obchodních kontaktech, konzultace v oblasti obchodu a ekonomiky, organizační zajištění a pořádání výstav a prezentací pro komerční účely, poskytování pomoci při řízení obchodní činnosti a obchodní administrativa s tím spojená, zvláště podnikové poradenství a obchodní management, včetně marketingových studií, průzkumu trhu, organizování a účast na komerčních výstavách a předvádění zboží, shromažďování obchodních a statistických informací pro obchodní účely, vše vztahující se k obchodní a reklamní činnosti v oblasti bankovníctví, organizování spotřebitelských soutěží a spotřebitelských anket (součást obchodní činnosti), spotřebitelská anketa; (36) finanční a bankovní služby v podobě konzultací a poradenství, expertní služby v oblasti pojištění a garancí v investiční oblasti pro tuzemské a zahraniční subjekty, finanční analýzy, finanční informace v oblasti bankovníctví; (41) školicí a vzdělávací činnost, nakladatelská a vydavatelská činnost, vydávání elektronických knih a časopisů on-line, elektronické publikování (DTP), výchovná a zábavní činnost, pořádání anket mezi laickou a odbornou veřejností, služby spojené s pořádáním zábavy, jako je pořádání oslav, provozování programu při udílení cen a obdobných jednorázových událostí, organizování, inscenování a poskytování příležitosti k soutěžím, organizace spotřebitelských soutěží, vyhlašování soutěží a vyhlašování jejich výsledků, čtenářská anketa, organizování a vedení konferencí, symposií a kongresů v oblasti bankovníctví.
(730) **Fincentrum Media s.r.o.**, Pobřežní 620/3, Praha 8, 18600, CZ
(740) Ing. Václav Kratochvíl, patentový zástupce, Táborská 758/33, Mladá Boleslav, 29301

(210) **O-477347**
(220) 10.06.2010
(320) 10.06.2010
(511) 9, 35, 36, 41
(540)

fincentrum trefa

(510) (9) elektronické sítě, multimediální informační katalogy, elektronické časopisy, elektronická periodika a knihy v elektronické podobě, data na magnetických a optických nosičích, počítačový software; (35) reklamní, inzertní, propagační a marketingová činnost, on-line inzertní činnost, vydávání a rozšiřování reklamních materiálů a textů na všech dostupných nosičích, vydávání reklamních brožur a katalogů, umístění reklamních nálepek na zboží, venkovní reklama na billboardech,

reklamní inzerce v tisku, v rozhlasových a televizních spotech, v síti Internet, aktualizování reklamních materiálů, vše vztahující se k reklamě v oblasti bankovníctví, vyhledávání obchodních informací, obchodní poradenské a konzultační služby, poskytování informací a informačních produktů reklamního charakteru, vedení databází a jiných záznamů o obchodních kontaktech, konzultace v oblasti obchodu a ekonomiky, organizační zajištění a pořádání výstav a prezentací pro komerční účely, poskytování pomoci při řízení obchodní činnosti a obchodní administrativa s tím spojená, zvláště podnikové poradenství a obchodní management, včetně marketingových studií, průzkumu trhu, organizování a účast na komerčních výstavách a předvádění zboží, shromažďování obchodních a statistických informací pro obchodní účely, vše vztahující se k obchodní a reklamní činnosti v oblasti bankovníctví, organizování spotřebitelských soutěží a spotřebitelských anket (součást obchodní činnosti), spotřebitelská anketa; (36) finanční a bankovní služby v podobě konzultací a poradenství, expertní služby v oblasti pojištění a garancí v investiční oblasti pro tuzemské a zahraniční subjekty, finanční analýzy, finanční informace v oblasti bankovníctví; (41) školicí a vzdělávací činnost, nakladatelská a vydavatelská činnost, vydávání elektronických knih a časopisů on-line, elektronické publikování (DTP), výchovná a zábavní činnost, pořádání anket mezi laickou a odbornou veřejností, služby spojené s pořádáním zábavy, jako je pořádání oslav, provozování programu při udílení cen a obdobných jednorázových událostí, organizování, inscenování a poskytování příležitosti k soutěžím, organizace spotřebitelských soutěží, vyhlašování soutěží a vyhlašování jejich výsledků, čtenářská anketa, organizování a vedení konferencí, symposií a kongresů v oblasti bankovníctví.

(730) **Fincentrum Media s.r.o.**, Pobřežní 620/3, Praha 8, 18600, CZ
(740) Ing. Václav Kratochvíl, patentový zástupce, Táborská 758/33, Mladá Boleslav, 29301

(210) **O-478585**
(220) 06.08.2010
(320) 06.08.2010
(511) 5, 10, 42, 44
(540)

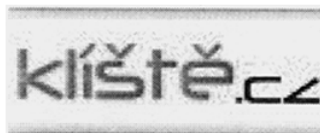

(510) (5) chemické přípravky a chemická činidla pro lékařské, farmaceutické a zvěrolékařské účely, léčiva, diagnostické přípravky pro lékařské a veterinární účely; (10) přístroje a nástroje chirurgické, lékařské a veterinární, diagnostické přístroje používané při testování pro lékařské účely, přístroje a nástroje pro použití při lékařské diagnóze; (42) poradenské služby týkající se chemického a farmaceutického výzkumu, služby v oblasti technické podpory ve tř. 42, výzkum a vývoj vztahující se k výše uvedenému; (44) poradenské služby týkající se lékařského a diagnostického zobrazování, lékařské informace, poradenské služby týkající se diagnózy, prevence a/nebo terapie, diagnostické služby a analytické služby v oblasti lidské a veterinární medicíny, biotechnologické služby v oblasti detekce humánních a veterinárních patogenních mikroorganismů, poradenské služby týkající se objevování a vyhodnocování léčiv a komponentů majících diagnostické vlastnosti.
(730) **Protean s.r.o.**, Pod Lesem 1300/9, Dobrá Voda u Českých Budějovic, 37316, CZ
(740) PatentCentrum Sedlák & Partners s.r.o., Ing. Jiří Sedlák, Husova 5, České Budějovice, 37001

(210) **O-478733**
(220) 13.08.2010
(320) 13.08.2010
(511) 2, 9, 16, 28, 30, 32, 33, 35, 38, 39, 41, 42, 43

(540)



(510) (2) barvy, nátěry a laky pro řemesla a umění; (9) zvukové, obrazové a zvukově obrazové záznamy a jejich rozmnoženiny na nosičích CD, CD-ROM, MC, MD, DVD, SACD, blue ray a videokazety, publikace a elektronické publikace (ke stažení) poskytované online z databází, z Internetu nebo z kterékoliv jiné komunikační sítě, včetně bezdrátové, kabelové nebo satelitní, aparáty a přístroje pro záznam, přenos a reprodukci zvuku nebo obrazu, zvuku a obrazu, playstation, přístroje fotografické, filmové a optické, přístroje a nástroje elektrické zařazené v této třídě, software na nosičích, hudba a film na nosičích; (16) knihy, časopisy, noviny a jiné tiskoviny, tištěné průvodce, mapy, atlasy, globusy, hudebniny všeho druhu, knihařské výrobky, tiskárenské výrobky, potřeby pro knižní vazby, fotografie, materiál pro umělce spadající do této třídy, výtvarné a kreativní potřeby spadající do této třídy, štetce, obalové materiály z plastických hmot spadající do této třídy, pera, tužky a jiné kancelářské potřeby s výjimkou nábytku, papírenské zboží, papír a výrobky z papíru, lepenka a kartonážní výrobky spadající do této třídy, balicí dárkový materiál (tašky, sáčky) spadající do této třídy, pohlednice, diáře, záložky, dárkové, upomínkové a sezónní dekorativní předměty v jiné třídě nezařazené; (28) hračky, hlavolamy a hry (logické, mechanické, počítačové); (30) káva, čaj, kávová náhražka a nápoje připravované na základě kávy, čaje a kávové náhražky, chléb, pečivo, cukrovinky, zmrzlina; (32) piva, minerální vody, šumivé nápoje a jiné nápoje nealkoholické, nápoje a šťávy ovocné, sirupy a jiné přípravky ke zhotovování nápojů; (33) alkoholické nápoje s výjimkou piv; (35) propagační činnost, pomoc při řízení obchodní činnosti, obchodní administrativa, kancelářské práce, inzertní činnost, včetně poskytování výše uvedených služeb on-line (prostřednictvím počítačových a jiných sítí), distribuce zboží k reklamním účelům, maloobchod a velkoobchod s výše uvedenými výrobky ve tř. 2, 9, 16, 28, 30, 32 a 33, prodej pomocí objednávkových katalogů nebo elektronických médií, např. prostřednictvím Internetu nebo teleshoppingu s výše uvedenými výrobky ve tř. 2, 9, 16, 28, 30, 32 a 33; (38) komunikační služby prostřednictvím sítí, např. šíření časopisů, knih, periodik v elektronické podobě po sítích, počítačovou nebo obdobnou sítí, poskytování on-line přístupu k elektronickým publikacím; (39) zasilatelství a zásilkový obchod s výše uvedenými výrobky ve tř. 2, 9, 16, 28, 30, 32 a 33, provozování skladů, silniční motorová nákladní doprava; (41) vydavatelská činnost, vydavatelství a nakladatelství pro knihy, noviny, časopisy a elektronické nosiče zvukových záznamů, obrazové a zvukově obrazové záznamy a jejich rozmnoženiny, poskytování on-line elektronických publikací (bez možnosti stažení); (42) tvorba software; (43) poskytování služeb zajišťujících stravování a nápoje formou provozování kavárny s občerstvením (teplé, studené nápoje, zákusky, cukrovinky).

(730) **EUROMEDIA GROUP k.s.**, Nádražní 896/32, Praha 5 - Smíchov, 15000, CZ

(740) JUDr. Anna Kokošková, Lublaňská 61, Praha 2, 12000

(210) **O-478957**

(220) 24.08.2010

(320) 24.08.2010

(511) 9

(540)



(510) (9) pokladní software.

(590) Barevná

(730) **MICROS-FIDELIO Czech s.r.o.**, Nad Botičem 593/8, Praha 10, 10200, CZ

(210) **O-478992**

(220) 25.08.2010

(320) 25.08.2010

(511) 3, 21

(540)



(510) (3) mýdla, prací prostředky, praní prádla (přípravky pro praní prádla-), kámen vodní (přípravky na odstraňování-) pro použití v domácnosti, antistatické přípravky pro použití v domácnosti; (21) náčiní pro použití v domácnosti.

(590) Barevná

(730) **Pomazalová Alexandra**, Drnovice 304, Drnovice, 67976, CZ

(210) **O-478997**

(220) 25.08.2010

(320) 25.08.2010

(511) 29, 30, 43

(540)

SUSHI TAM DA

(510) (29) rybí plátky, zpracované ryby, krevety, úhoře, zeleninové saláty, krevetové saláty, kuřecí saláty, zpracovaný tuňák, losos, vejce, zpracované ovoce a zelenina, wasabi (japonský křen zpracovaný), krabí maso, tofu, zázvor nakládaný, kokosové mléko, polévky tomkagai, sojová omáčka; (30) sushi, rýže; (43) služby zajišťující stravování a nápoje, provozování restaurace.

(730) **Do Van Mua**, Školní 851, Horní Slavkov, 35731, CZ

(210) **O-479035**

(220) 26.08.2010

(320) 26.08.2010

(511) 6, 19, 20, 35, 36, 37, 39, 40, 42

(540)



(510) (6) kovové stavební materiály, ocelové konstrukce a konstrukční materiály, ochranné protipožární zástěny, protipožární zařízení, okna, dveře a kovové žáruvzdorné stavební materiály; (19) montované rodinné domky, stavební materiály nekovové, stavební dílce a prefabrikáty, sendvičové stavební panely, polotovary pro stavby, nekovové požární obklady a nátěry nekovových konstrukcí pro stavebnictví, protipožární a izolační sklo pro stavby, nekovové kouřové šachty a žáruvzdorné nekovové stavební materiály; (20) výrobky ze dřeva, dveře, okna, nábytek; (35) poradenství v obchodní činnosti, reklamní činnost, zprostředkovatelská služba v oblasti obchodu a reklamy u výrobců a služeb, uvedených ve třídách 6, 19, 20, 36, 37; (36) služby v oblasti nemovitostí, realitní činnost, zprostředkování, prodej, pronájem, včetně správy a údržby nemovitostí, odhadu nemovitostí, developerská činnost v investiční výstavbě; (37) provádění bytových, občanských, průmyslových, dopravních, vodohospodářských a ekologických staveb, jejich změn a odstranění, rekonstrukce, sanace, montáž suchých staveb, provádění tepelných a hlukových izolací, činnost technických poradců v oblasti stavebnictví, služby v oblasti požárního zabezpečení staveb - v rámci této třídy, služby instalační, opravárenské, údržbářské týkající se stavební činnosti a služby spadající do oblasti stavebnictví, stavební dozory, revize stavebních projektů, zprostředkovatelská činnost ve stavebnictví

včetně informační, odborné, konzultační a poradenské činnosti v investiční výstavbě, pronájem stavebních strojů a zařízení; (39) služby spojené s dopravou, přepravou, doručováním, pronájemem, skladováním a zprostředkováním dopravy; (40) služby v oblasti zpracování dřeva, likvidace, zpracování, recyklace a třídění odpadu, montáž materiálů pro třetí osoby; (42) inženýrské, technické a projekční služby ve stavebnictví, požární ochrana a investiční výstavbě, činnost technických poradců v oblasti architektury, výzkum a vývoj sendvičových, skeletových dřevěných konstrukcí a konstrukcí lehké prefabrikace na bázi dřevní hmoty.

(730) **BAUNeT s.r.o.**, Ke Skalce 21, Tuklaty - Tlustovousy, 25082, CZ

(210) **O-479137**

(220) 31.08.2010

(320) 31.08.2010

(511) 25, 35, 38, 41, 42

(540)



(510) (25) oděvy a obuv spadající do této třídy, zejména holínky, pokrývky hlavy, kalhoty, kombinézy (oděvy), zejména pracovní, límce, opasky, pláště, zejména pracovní, přehozy přes ramena, protiskluzné pomůcky pro obuv, pytle na oděvy, rukavice, svetry, šátky, šály, trička, uniformy, vesty; (35) inzertní, reklamní a propagační činnost, zejména reklama on-line v počítačové síti, on-line inzerce, zajištění a realizace reklamních kampaní, aktualizování reklamních materiálů, pořádání veletrhů pro obchodní a reklamní účely, pronájem reklamních materiálů, rozšiřování a zaslání reklamních materiálů zákazníkům (letáky, prospekty, tisky, vzorky), psaní, vydávání, zveřejňování oznámení, vyhlášení a publikování reklamních textů, venkovní, rozhlasová a televizní reklama, rozšiřování vzorků (zboží), reklamních textů, vyhledávání reklamních nebo náborových, propagačních a inzertních textů, vyhledávání sponzorů, vylepování plakátů, analýzy nákladů, vyhledávání dat v počítačových souborech pro třetí osoby, dodavatelské služby pro třetí osoby (nákup výrobků a služeb pro jiné podniky), posuzování efektivnosti provozu a racionalizace práce, fakturace, inzerce poštou, kopírování dokumentů, nábor zaměstnanců, organizování vstav (komerčních nebo reklamních), poradenství spadající do této třídy, zejména personální poradenství, překlad a systematizace informací do počítačové databáze, obchodní průzkum a průzkum veřejného mínění, předvádění zboží, psychologické testování pro výběr zaměstnanců, sestavování statistiky, služby (telefonní vzkazy, dotazy), srovnávací služby (v oblasti cen), styky s veřejností, telefonní služby (vzkazy) pro nepřítomné, účetnictví, vedení kartoték v počítači, vedení účetních knih, vedení podniků (poradenství), rozmnožování dokumentů, obstaravatelská a zprostředkovatelská činnost v této oblasti, direct mailing, automatizované zpracování dat, vyhledávání, indexování, spojování a uspořádání dat pro Internet a po Internetu, kompilace, uspořádání a třídění informací, zprostředkování obchodu s výrobky spadajícími do třídy 25 i pomocí elektronických sítí; (38) komunikace spadající do této třídy, zejména telefonní komunikace a komunikace mobilními telefony, počítačová komunikace, komunikace pomocí terminálů, posílání zpráv, poskytování přístupu k databázím, elektronická pošta, poskytování uživatelského přístupu ke globální počítačové síti, poskytování internetových diskusních fór, šíření informací, zejména prostřednictvím webových stránek, power pointové prezentace, služby v oblasti poskytování informačních služeb prostřednictvím spojovacích počítačových sítí v podobě elektronických informačních katalogů, elektronických novin a časopisů, knih v elektronické podobě, provozování serverů, zejména mapový server, elektronická pošta, informační kanceláře, pronájem zařízení pro přednost informací, přenos faxem, přenos zpráv a obrázků pomocí počítače, služby hlasové pošty, výzvy (služby poskytované rádiem, telefonem nebo jinými elektronickými komunikačními prostředky); (41) činnost

vyučovací, výchovná, vzdělávací a zábavní, včetně pořádání specializačních doškolovacích kurzů, sympozií a konferencí, provozování pracovních diskusního a zájmového klubu, organizování výstav, doprovodných programů, společenských akcí a školení ke vzdělávacím a výchovným, praktické cvičení, fotografování a filmová tvorba, obrazové zpravodajství, psaní jiných než reklamních textů, reportérské služby, instruktážní výcvik, vzdělávací informace, zkoušení, přezkoušení, školení k reklamním a obchodním účelům, pořádání vzdělávacích a zábavních soutěží, odborné poradenství vztahující se k organizování výstav a veletrhů ke kulturním a vzdělávacím účelům, nakladatelská a vydavatelská činnost, vydávání elektronických publikací, půjčovná činnost spadající do této třídy, obstaravatelská a zprostředkovatelská činnost v této oblasti, informace o výchově a vzdělávání, pořizování a půjčování videozáznamů a fotografií, organizování a řízení rozhlasových a televizních kurzů; (42) počítačové služby, zejména vytváření a distribuce textu, zvuku, grafiky a videa pro použití v počítačových sítích, bezdrátových sítích a globálních komunikačních sítích, počítačové služby, zejména pronájem počítačové přístupové doby k softwaru a databázím pro použití ve vedení podniku, řízení databází, marketingových a propagačních aktivitách, přípravě tabulek, zpracování textu pomocí textových editorů, počítačové služby, zejména vytváření a distribuce médií pro použití v počítačových sítích, bezdrátových sítích a globálních komunikačních sítích, služby provozování webovských míst (web hosting), tvorba software, služby pronájmu softwaru, konzultační služby v oblasti počítačů, softwaru a elektroniky, poskytování informací v oblastech počítačů, počítačového softwaru a vývoje počítačových systémů, sítí a softwaru prostřednictvím počítačových sítí, bezdrátových sítí a globálních komunikačních sítí, poskytování osobních a obchodních informací zadaných uživateli prostřednictvím počítačových sítí, bezdrátových sítí, globálních komunikačních sítí, dočasné použití nestožitélného softwaru pro správu pracovních skupin a dokumentů, webovské místo nabízející služby pro spolupráci pracovních skupin a vytváření a správy dokumentů, konzultační a poradenské služby a služby technické podpory v oblasti počítačů, počítačových sítí, softwaru, správy dokumentů a systémů pracovních skupin, služby návrhu webových míst a návrhu a správy míst na vnitřních sítích, poskytování informací v oblasti počítačů, počítačových sítí, softwaru počítačové správy dokumentů a systémů pracovních skupin prostřednictvím počítačových sítí a globálních komunikačních sítí, počítačové služby, zejména poskytování aktualizací softwaru prostřednictvím počítačových sítí a globálních komunikačních sítí, instalace počítačových programů, poradenské služby v oblasti hardware, údržba počítačových programů, předpovědi počasí, meteorologické informace, výzkum v oblasti ochrany životního prostředí, zkoušky materiálů.

(730) **J.H.COM s.r.o.**, Švédská 324/5, Brno, 62000, CZ

(740) Společná advokátní kancelář, Mgr. Jiřina Svojanovská, advokátka, Vinohrady 43, Brno, 63900

(210) **O-479138**

(220) 31.08.2010

(320) 31.08.2010

(511) 25, 35, 38, 41, 42

(540)



(510) (25) oděvy a obuv spadající do této třídy, zejména holínky, pokrývky hlavy, kalhoty, kombinézy (oděvy), zejména pracovní, límce, opasky, pláště, zejména pracovní, přehozy přes ramena, protiskluzné pomůcky pro obuv, pytle na oděvy, rukavice, svetry, šátky, šály, trička, uniformy, vesty; (35) inzertní, reklamní a propagační činnost, zejména reklama on-line v počítačové síti, on-line inzerce, zajištění a realizace reklamních kampaní, aktualizování reklamních materiálů, pořádání veletrhů pro

obchodní a reklamní účely, pronájem reklamních materiálů, rozšiřování a zasilání reklamních materiálů zákazníkům (letáky, prospekty, tisky, vzorky), psaní, vydávání, zveřejňování oznámení, vyhlášení a publikování reklamních textů, venkovní, rozhlasová a televizní reklama, rozšiřování vzorků (zboží), reklamních textů, vyhledávání reklamních nebo náborových, propagačních a inzertních textů, vyhledávání sponzorů, vylepování plakátů, analýzy nákladů, vyhledávání dat v počítačových souborech pro třetí osoby, dodavatelské služby pro třetí osoby (nákup výrobků a služeb pro jiné podniky), posuzování efektivnosti provozu a racionalizace práce, fakturace, inzercie poštou, kopírování dokumentů, nábor zaměstnanců, organizování vstav (komerčních nebo reklamních), poradenství spadající do této třídy, zejména personální poradenství, překlad a systematizace informací do počítačové databáze, obchodní průzkum a průzkum veřejného mínění, předvádění zboží, psychologické testování pro výběr zaměstnanců, sestavování statistiky, služby (telefonní vzkazy, dotazy), srovnávací služby (v oblasti cen), styky s veřejností, telefonní služby (vzkazy) pro nepřítomné, účetnictví, vedení kartoték v počítači, vedení účetních knih, vedení podniků (poradenství), rozmnožování dokumentů, obstaratelská a zprostředkovatelská činnost v této oblasti, direct mailing, automatizované zpracování dat, vyhledávání, indexování, spojování a uspořádání dat pro Internet a po Internetu, kompilace, uspořádání a třídění informací, zprostředkování obchodu s výrobky spadajícími do třídy 25 i pomocí elektronických sítí; (38) komunikace spadající do této třídy, zejména telefonní komunikace a komunikace mobilními telefony, počítačová komunikace, komunikace pomocí terminálů posílání zpráv, poskytování přístupu k databázím, elektronická pošta, poskytování uživatelského přístupu ke globální počítačové síti, poskytování internetových diskusních fór, šíření informací, zejména prostřednictvím webových stránek, power pointové prezentace, služby v oblasti poskytování informačních služeb prostřednictvím spojovacích počítačových sítí v podobě elektronických informačních katalogů, elektronických novin a časopisů, knih v elektronické podobě, provozování serverů, zejména mapový server, elektronická pošta, informační kanceláře, pronájem zařízení pro přednost informací, přenos faxem, přenos zpráv a obrázků pomocí počítače, služby hlasové pošty, výzvy (služby poskytované rádiem, telefonem nebo jinými elektronickými komunikačními prostředky); (41) činnost vyučovací, výchovná, vzdělávací a zábavní, včetně pořádání specializačních doškolovacích kurzů, symposií a konferencí, provozování pracovních diskusních a zájmového klubu, organizování výstav, doprovodných programů, společenských akcí a školení ke vzdělávacím a výchovným, praktickým cvičením, fotografování a filmová tvorba, obrazové zpravodajství, psaní jiných než reklamních textů, reportérské služby, instruktážní výcvik, vzdělávací informace, zkoušení, přezkoušení, školení k reklamním a obchodním účelům, pořádání vzdělávacích a zábavních soutěží, odborné poradenství vztahující se k organizování výstav a veletrhů ke kulturním a vzdělávacím účelům, nakladatelská a vydavatelská činnost, vydávání elektronických publikací, půjčovná činnost spadající do této třídy, obstaratelská a zprostředkovatelská činnost v této oblasti, informace o výchově a vzdělávání, pořizování a půjčování videozáznamů a fotografií, organizování a řízení rozhlasových a televizních kurzů; (42) počítačové služby, zejména vytváření a distribuce textu, zvuku, grafiky a videa pro použití v počítačových sítích, bezdrátových sítích a globálních komunikačních sítích, počítačové služby, zejména pronájem počítačové přístupové doby k softwaru a databázím pro použití ve vedení podniku, řízení databází, marketingových a propagačních aktivitách, přípravě tabulek, zpracování textu pomocí textových editorů, počítačové služby, zejména vytváření a distribuce médií pro použití v počítačových sítích, bezdrátových sítích a globálních komunikačních sítích, služby provozování webovských míst (web hosting), tvorba software, služby pronájmu softwaru, konzultační služby v oblasti počítačů, softwaru a elektroniky, poskytování informací v oblastech počítačů, počítačového softwaru a vývoje počítačových systémů, sítí a softwaru prostřednictvím počítačových sítí, bezdrátových sítí a globálních komunikačních sítí, poskytování osobních a obchodních informací zadaných uživateli prostřednictvím počítačových sítí, bezdrátových sítí, globálních komunikačních sítí, dočasné použití nestožitélného softwaru pro správu pracovních skupin a dokumentů, webovské místo nabízející

služby pro spolupráci pracovních skupin a vytváření a správy dokumentů, konzultační a poradenské služby a služby technické podpory v oblasti počítačů, počítačových sítí, softwaru, správy dokumentů a systémů pracovních skupin, služby návrhu webových míst a návrhu a správy míst na vnitřních sítích, poskytování informací v oblasti počítačů, počítačových sítí, softwaru počítačové správy dokumentů a systémů pracovních skupin prostřednictvím počítačových sítí a globálních komunikačních sítí, počítačové služby, zejména poskytování aktualizací softwaru prostřednictvím počítačových sítí a globálních komunikačních sítí, instalace počítačových programů, poradenské služby v oblasti hardware, údržba počítačových programů, předpovědi počasí, meteorologické informace, výzkum v oblasti ochrany životního prostředí, zkoušky materiálů.

(730) **J.H.COM s.r.o.**, Švédská 324/5, Brno, 62000, CZ
(740) Společná advokátní kancelář, Mgr. Jiřina Svojanovská, advokátka, Vinohrady 43, Brno, 63900

(210) **O-479307**
(220) 07.09.2010
(320) 07.09.2010
(511) 35, 36, 38
(540)



Značky za kačky

(510) (35) maloobchodní a velkoobchodní služby s výrobky uvedenými ve třídách 1 až 34, inzercie, on-line inzercie, propagační a inzertní činnost prostřednictvím jakéhokoliv média, zprostředkování obchodních záležitostí, zprostředkovatelská činnost v oblasti obchodu s výrobky uvedenými ve třídách 1 až 34, obchodní dražby a aukce, provádění veřejných dražeb, předvádění zboží a modeling, činnost podnikatelských, organizačních, účetních a ekonomických poradců, spadající do této třídy, průzkum trhu, obchodní nebo podnikatelské informace, pomoc, poradenství a poskytování konzultací v obchodní činnosti, zprostředkování interaktivního obchodu pomocí globálních komunikačních sítí (Internet) s výrobky uvedenými ve třídách 1 až 34, administrativní práce spadající do této třídy, referenční servis, marketing, reklamní a propagační činnost, zprostředkování reklamní činnosti, zejména pomocí globálních komunikačních sítí, styky s veřejností, služby v oblasti získávání obchodních kontraktů partnerů, organizování komerčních a reklamních výstav, vytváření obchodních a obchodně-informačních sítí, shromažďování různého zboží pro třetí osoby (kromě jejich přepravy), v rozsahu zbožových tříd 1 až 34, za účelem umožnění spotřebitelům, aby si tyto výrobky mohli pohodlně prohlížet a nakupovat, dovozní a vývozní agentura, poradenská a organizační činnost v souvislosti s regionálním rozvojem a s programy podpory EU, organizování veřejných zakázek a výběrových řízení, včetně jejich realizace, organizování systému sdružených nákupů; (36) obstaratelská a zprostředkovatelská činnost v oblasti finančnictví, pojišťovnictví, investic, realit, leasingu, úvěrování a hypoték, zprostředkování finančních a peněžních služeb, organizační činnost při zajišťování finančních prostředků na podporu projektů v oblasti vzdělávání, vědy, veřejných a sociálních záležitostí, komunálních aktivit, sportu a ekologie, realitní činnosti, developerské činnosti v oblasti realit, správa nemovitého majetku, investiční a kapitálové činnosti, finanční operace, finanční a realitní konzultace, grantové rozdělování finančních prostředků; (38) služby v oblasti komunikace, zprostředkování komunikace ústní a/nebo vizuální, poskytování uživatelského přístupu ke globální počítačové síti, šíření a výměna informací prostřednictvím Internetu nebo jiných komunikačních médií, pronájem telekomunikačních zařízení a zprostředkování této činnosti, informační služby na Internetu související s komerční činností, telekomunikace, poskytování telekomunikačních služeb, zprostředkovatelská a poradenská činnost pro služby v oblasti telekomunikací, komunikace pomocí

terminálů nebo počítačů, komunikace a transakce v síti, telekomunikační služby prostřednictvím Internetu, uvedené v této třídě, provozování datových, informačních a komunikačních sítí, provozování internetového vyhledávače, přenos dat a informací, komunikace prostřednictvím elektronických prostředků, telekomunikační technologie (Voice over IP, bezdrátové technologie).

(730) **Cihlář Kamil**, Závada 166, Petrovice u Karviné, 73572, CZ
(740) Silesia Patent & Trademark s.r.o., Pod Školou 1278, Šenov, 73934

(210) **O-479501**
(220) 16.09.2010
(320) 16.09.2010
(511) 3
(540)

Originální Koňská mast, masážní bylinný balzám. Úleva a osvěžení pro vaše svaly, záda a klouby.

(510) (3) přípravky a prostředky pro toaletní účely, kosmetika, kosmetické výrobky a přípravky, zejména přípravky pro péči a pěstění pokožky, spadající do této třídy, zvláště pak krémy, gely, mléka, tuky a oleje, vitamínové preparáty pro tělovou kosmetiku a pro zeštíhlení, masážní a masírovací gely pro odstranění svalové a kloubní bolesti a únavy a na zlepšení kondice, nikoliv pro léčebné účely.

(730) **Herbamedicus, s.r.o.**, Ostružnická 325/6, Olomouc, 77900, CZ
(740) KMVS, advokátní kancelář, s.r.o., Mgr. Libor Štajer, Hellichova 1, Praha 1, 11800

(210) **O-479654**
(220) 22.09.2010
(320) 22.09.2010
(511) 35, 41
(540)



(510) (35) reklamní činnost; (41) pořádání výstav, veletrhů a konferencí v oblasti motoristického sportu.
(730) **IBS expert s.r.o.**, Bílenské nám. 6/4, Praha 8 - Dolní Chabry, 18400, CZ
(740) Ing. Dobroslav Musil, patentová kancelář, Ing. Dobroslav Musil, Cejl 38, Brno, 60200

(210) **O-479655**
(220) 22.09.2010
(320) 22.09.2010
(511) 16, 35, 41
(540)

Motorsport-Ing

(510) (16) publikace a časopisy z oblasti motoristického sportu; (35) reklamní činnost; (41) vydávání publikací, katalogů a časopisů z oblasti motoristického sportu.

(730) **IBS expert s.r.o.**, Bílenské nám. 6/4, Praha 8 - Dolní Chabry, 18400, CZ
(740) Ing. Dobroslav Musil, patentová kancelář, Ing. Dobroslav Musil, Cejl 38, Brno, 60200

(210) **O-479734**
(220) 24.09.2010
(320) 24.09.2010
(511) 41
(540)

TÝDEN VZDĚLÁVÁNÍ DOSPĚLÝCH

(510) (41) vyučování, vzdělávání, vzdělávací informace, semináře (organizování, vedení), školení (vyučování), školení (pořádání,

řízení), pořádání a řízení pracovních setkání (školení), poradenství pro volbu povolání, pomoc při výběru povolání, informace o výchově a vzdělávání, dálkové studium.

(730) **ASOCIACE INSTITUCÍ VZDĚLÁVÁNÍ DOSPĚLÝCH ČR, o.s.**, Karlovo náměstí 14/292, Praha 2, 12000, CZ

(210) **O-479775**
(220) 27.09.2010
(320) 27.09.2010
(511) 5
(540)

BREVITAX

(510) (5) farmaceutické přípravky.
(730) **Teva Pharmaceuticals CR, s.r.o.**, Radlická 3185/1c, Praha 5, 15000, CZ
(740) Rott, Růžička & Guttman Patentové, známkové a advokátní kanceláře, JUDr. Vladimír Rott, Vinohradská 37, Praha 2, 12000

(210) **O-479776**
(220) 27.09.2010
(320) 27.09.2010
(511) 5
(540)

GRATEVA

(510) (5) farmaceutické přípravky.
(730) **Teva Pharmaceuticals CR, s.r.o.**, Radlická 3185/1c, Praha 5, 15000, CZ
(740) Rott, Růžička & Guttman Patentové, známkové a advokátní kanceláře, JUDr. Vladimír Rott, Vinohradská 37, Praha 2, 12000

(210) **O-479782**
(220) 27.09.2010
(320) 27.09.2010
(511) 35, 36, 42
(540)

BENU services

(510) (35) poradenství v obchodní a podnikatelské činnosti, provádění analýz nákladů, poskytování statistických informací pro potřeby regionálního rozvoje; (36) finanční poradenství, finanční konzultační služby, služby v oblasti poradenství, zajišťování a zprostředkování finančních prostředků, grantů a dotací z Evropských společenství; (42) příprava programů regionálního rozvoje, poskytování odborné pomoci při žádostech o dotace a granty, vědecké a technologické služby a související výzkum a projektování, analytické a výzkumné služby v průmyslu, navrhování a vývoj počítačového hardwaru a softwaru.
(730) **BlueFort s.r.o.**, Lázeňská 41, Janské Lázně, 54225, CZ

(210) **O-479792**
(220) 29.09.2010
(320) 29.09.2010
(511) 5
(540)

ELISTIN

(510) (5) farmaceutické a veterinární výrobky, hygienické výrobky pro léčebné účely, dietetické přípravky pro léčebné účely, potravina pro batolata, náplasti, obvazový materiál, materiál pro plombování zubů a pro zubní otisky, dezinfekční přípravky, výrobky pro hubení škodlivých zvířat, fungicidy, herbicidy.
(730) **ODK - MAGNUM s.r.o.**, Lišt'any 119, Lišt'any, 33035, CZ
(740) JUDr. Jan Gallivoda, Nerudova 5, Plzeň, 30127

(210) **O-479869**
(220) 01.10.2010
(320) 01.10.2010
(511) 35, 42, 44
(540)

BIO-PLUS

(510) (35) služby v oblasti obchodního řízení, podnikové řízení, kancelářské funkce, služby, které se vztahují na registraci, přepisování, formulování, sestavování nebo systematické uspořádání písemných sdělení a záznamů, rovněž také na vyhodnocování nebo sestavování matematických nebo statistických dat, s výjimkou poradenství a asistence s ohledem na vedení a organizování podniku v rámci síťového franšizingu, to vše jmenovitě pro účely činností laboratoře; (42) vědecké a

- (730) technologické služby a s nimi spojený výzkum, jakož i vývoj a návrhy pro účely činností laboratoře; (44) lékařské analýzy v souvislosti s léčením osob, diagnostika, zejména pro mikrobiologii, virologii, biochemii, imunologii.
(511) synlab cz s.r.o., U vojenské nemocnice 1200, Praha 6, 16000, CZ
(740) CMS CAMERON McKenna v.o.s, Mgr. Tomáš Matějovský, Na Poříčí 1079/3a, Praha 1, 11000

(210) **O-479949**
(220) 06.10.2010
(320) 06.10.2010
(511) 10, 35
(540)



- (210) **O-479878**
(220) 03.10.2010
(320) 03.10.2010
(511) 5, 29, 30
(540)

АВИЛЮТ

- (510) (5) léčiva a léčivé přípravky humánní i veterinární, zdravotnický materiál, zubolékařské materiály, dezinfekční a antibakteriální přípravky, hygienické potřeby, farmaceutické, homeopatické a vitamínové přípravky tabletované nebo v prášku nebo v měkkých kapslích či v tvrdých želatinových kapslích, homeopatické výrobky jinde nezařazené, výrobky s obsahem bylin, léčivé čaje, dietetické přípravky pro léčebné účely, potravinové doplňky pro léčebné účely spadající do této třídy, včetně doplňků potravy sloužících k posílení imunity organismu a zlepšení fyzického zdraví; (29) potravinové doplňky spadající do této třídy (ne pro léčebné účely) obsahující látky živočišného původu; (30) potravinové doplňky spadající do této třídy (ne pro léčebné účely) obsahující látky rostlinného původu.
(730) VULM CZ, a.s., Olivova 1888, Říčany, 25101, CZ
(740) Ing. Zdeněk Kučera, Dlouhá 207 (P.O.BOX 92), Slušovice, 76315

- (510) (10) nábytek speciální pro lékařské účely; (35) maloobchod a velkoobchod s výrobky uvedenými ve třídě 10, maloobchod a velkoobchod s výrobky ve třídě 20, maloobchod a velkoobchod s nábytkem, poskytování obchodních informací a obchodních služeb pomocí Internetu, internetový obchod s výrobky uvedenými ve třídě 10, internetový obchod s výrobky ve třídě 20, internetový obchod s nábytkem, zprostředkovatelská činnost v oblasti obchodu s výrobky uvedenými ve třídě 10, zprostředkovatelská činnost v oblasti obchodu s výrobky ve třídě 20, reklama a propagace.
(730) ITTC STIMA, spol. s r.o., Husova 798, Pelhřimov, 39301, CZ
(740) Mgr. Ladislav Sudík, Polní 293, Letohrad, 56151

(210) **O-479950**
(220) 06.10.2010
(320) 06.10.2010
(511) 10, 20, 35
(540)



- (210) **O-479882**
(220) 04.10.2010
(320) 04.10.2010
(511) 36, 41, 44, 45
(540)



- (510) (36) správa majetku ČLK; (41) organizace vzdělávacích akcí a programů pro členy ČLK, nakladatelská a publikační činnost v oblasti lékařství a medicíny; (44) dohled nad výkonem lékařského povolání v ČR; (45) poradenské právní služby pro členy ČLK (posuzování a obhajoba profesních, sociálních a hospodářských zájmů členů ČLK, zastupování zájmů členů ČLK při jednáních s orgány státní správy a samosprávy, zastupování zájmů členů ČLK při jednáních s právníky a fyzickými osobami).
(730) ČESKÁ LÉKAŘSKÁ KOMORA, Dolní náměstí 38, Olomouc, 77200, CZ

- (510) (10) nábytek speciální pro lékařské účely; (20) nábytek, stoly, židle, výrobky ze dřeva nejmenované v jiných třídách; (35) maloobchod a velkoobchod s výrobky uvedenými ve třídách 10 a 20, maloobchod a velkoobchod s nábytkem, poskytování obchodních informací a obchodních služeb pomocí Internetu, internetový obchod s výrobky uvedenými ve třídách 10 a 20, internetový obchod s nábytkem, zprostředkovatelská činnost v oblasti obchodu s výrobky uvedenými ve třídách 10 a 20.
(730) ITTC STIMA, spol. s r.o., Husova 798, Pelhřimov, 39301, CZ
(740) Mgr. Ladislav Sudík, Polní 293, Letohrad, 56151

(210) **O-479984**
(220) 07.10.2010
(320) 07.10.2010
(511) 20, 43
(540)



- (210) **O-479884**
(220) 04.10.2010
(320) 04.10.2010
(511) 33
(540)

Hasičská

- (510) (33) alkoholické nápoje, s výjimkou pív.
(730) GURLEX GROUP CZ s.r.o., Křížkova 2697/70, Brno, 61200, CZ

- (510) (20) upomínkové a dárkové předměty ze dřeva, korku, třtiny, rákosu, vrbového proutí, rohoviny, kostí, buničiny a z náhražek těchto hmot nebo z plastických hmot, vše spadající do tř. 20; (43) hotelové služby ubytovací a stravovací služby, vinárenská činnost.
(590) Barevná
(730) Fišer Jan, Jana Zajíce 637, Pardubice, 53012, CZ

(210) **O-480170**
(220) 13.10.2010

(320) 13.10.2010
(511) 7, 9, 11, 42
(540)



(510) (7) stroje a motory, zejména čerpadla všeho druhu zařazená v této třídě; (9) elektrické stroje a zařízení, zejména čerpadla zařazená v této třídě; (11) přístroje a zařízení pro topení, ventilaci, sušení, výrobu páry, pro rozvod vody, sanitární zařízení a tepelná čerpadla; (42) vědecké a technologické služby a související výzkum a projektování, zejména v oblasti čerpací techniky, analytické a výzkumné služby v průmyslu, navrhování a vývoj počítačového hardwaru a softwaru.

(730) **Činčura Pavel**, Dunajovice 84, Dunajovice, 37901, CZ
Paděra Břetislav Ing., Habrmanova 591, Hradec Králové, 50002, CZ

(740) Mgr. Jolana Kavková, Na Beránce 2, Praha 6, 16000

(210) **O-480173**
(220) 13.10.2010
(320) 13.10.2010
(511) 30
(540)

TRIKS

(510) (30) káva, čaj, kakao, cukr, mouka, chléb, pečivo, hořčice, koření, cukrovinky, kaše ovesná, kukuřičné vločky, lupínky, vločky (obilné), muesli, oplatky, potraviny na bázi ovsa, sušenky, keksy, vločky (ovesné), výrobky z obilovin.

(730) **EMCO spol. s r.o.**, Žirovnická 2389, Praha 10, 10600, CZ

(210) **O-480176**
(220) 13.10.2010
(320) 13.10.2010
(511) 6, 19, 37
(540)



(510) (6) kovové stavební materiály, kovové potřeby zámečnické a klempířské, kovové trubky; (19) stavební materiály nekovové, plastová okna a dveře; (37) stavebnictví, stavební činnost, montáž, servis, instalace, opravy a údržba oken, dveří, zimních zahrad, garážových vrat.

(590) Barevná
(730) **STAV SERVIS LAKAM, s.r.o.**, Lutovítova 594, Kralupy nad Vltavou, 27801, CZ

(210) **O-480214**
(220) 14.10.2010
(320) 14.10.2010
(511) 9, 16, 35, 38, 41
(540)

MŮJBANKÉŘ

(510) (9) elektronické databáze a databázové produkty na Internetu, mobilních platformách WAP, CD a DVD; (16) produkty v listinné formě, tiskoviny všeho druhu, periodické a neperiodické publikace; (35) reklamní a propagační a inzertní činnost; (38) šíření informací prostřednictvím informační, datové nebo elektronické nebo komunikační nebo telekomunikační sítě (zejména po Internetu), služby na Internetu (komunikační a vyhledávací služby, zpravodajské a informační služby, služby internetových síťových her, zprostředkování připojení na Internet, zajištění provozu pro osobní webové stránky) v rámci této třídy; (41) vydavatelská činnost.

(730) **Centrum Holdings s.r.o.**, Jankovcova 1037/49, Praha 7, 17000, CZ

(740) **KMVS, advokátní kancelář, s.r.o.**, Mgr. Libor Štajer, Hellichova 1, Praha 1, 11800

(210) **O-480280**
(220) 18.10.2010
(320) 18.10.2010
(511) 16, 28, 41, 42
(540)



(510) (16) architektonické makety, brožury, časopisy (periodika), figurky (sošky) z papírové hmoty, grafické reprodukce, grafiky, kartón (výrobky z -), knihy, komiksy, lepenka (výrobky z -), lepty, modelování (materiály na -), obtisky, periodika, plány, příručky, publikace, tištěné publikace; (28) automobilové modely zmenšené, autička na hraní, loutky, malé plachetnice, puzzles, stavebnice (hračky); (41) digitální zpracování obrazu, organizování a vedení konferencí, organizování a vedení kongresů, organizování a vedení seminářů, organizování a vedení sympozií, organizování kulturních nebo vzdělávacích výstav, školení, vydávání elektronických knih a časopisů on-line, vydávání knih, zkoušení, přezkoušení; (42) grafický design, hosting webových stránek, instalace počítačových programů, konzultace v oblasti počítačového softwaru, tvorba počítačových systémů, tvorba software (počítačových programů), umístění webových stránek, webové servery (pronájem webových serverů), webové stránky (tvorba a správa -).

(730) **Bruthans Jan MUDr.**, Sušno 20, Kropáčova Vrutice, 29479, CZ

(210) **O-480293**
(220) 18.10.2010
(320) 18.10.2010
(511) 5, 29, 30
(540)

PRO KLOUB trio

(510) (5) přípravky farmaceutické, dietetické doplňky potravy minerální, výživové přípravky k léčebným účelům, vitamínové přípravky, přípravky obsahující stopové prvky pro léčebné účely, přípravky pro podporu a zlepšení stavu chrupavek a kloubů pro léčebné účely, lékařské přípravky pro hubnutí; (29) konzervované a solené potraviny na živočišné bázi, v rámci této třídy, extrakty z chaluž pro potravinářské účely, jedlá želatina a želatinové výrobky a přípravky pro výživu, mléčné výrobky, potravinové doplňky obsahující látky živočišného původu, ne pro lékařské účely, proteinové výrobky a přípravky pro výživu, v rámci této třídy; (30) příchutě a přísady do potravin a nápojů, s výjimkou esencí a éterických olejů, glukóza pro výživu, potravinové doplňky na rostlinné bázi, ne pro lékařské účely, v rámci této třídy.

(730) **UNIOS Pharma s.r.o.**, Robousy 188, Jičín, 50601, CZ
(740) Ing. Václav Kratochvíl, Tábořská 758/33, Mladá Boleslav, 29301

(210) **O-480401**
(220) 21.10.2010
(320) 21.10.2010
(511) 16, 35, 36, 38, 41
(540)



(510)

(16) manuály, plakáty, prospekty, razítka, samolepky (papírnické výrobky), znaky grafické pro kopírování, tiskové typy; (35) rozšiřování reklamních nebo inzertních materiálů, reklama on-line v počítačové síti, profesionální obchodní nebo podnikatelské poradenství, komerční informační kanceláře; (36) finanční analýzy, finanční poradenství; (38) elektronická pošta, přenos zpráv a obrázkových informací pomocí počítače, informace o telekomunikacích; (41) organizování a vedení seminářů, provozování her on-line (z počítačové sítě), organizování vzdělávacích a zábavných soutěží.

(730) **Vaniček Petr**, V Olšinách 795/13, Praha 10 - Vršovice, 10000, CZ

(210) **O-480446**

(220) 22.10.2010

(320) 22.10.2010

(511) 9, 25, 28, 35, 38, 41

(540)



(510) (9) přístroje a nástroje vědecké, námořní, geodetické, fotografické, filmové, optické, přístroje pro vážení, měření, signalizaci, kontrolu (inspekci), záchranu a přístroje pro vyučování, přístroje a nástroje pro vedení, přepínání, přeměnu, akumulaci, regulaci nebo řízení elektrického proudu, přístroje pro záznam, převod, reprodukci zvuku nebo obrazu, magnetické nosiče zvukových záznamů, gramofonové desky, automatické distributory a mechanismy pro přístroje a mince, zapisovací pokladny, počítačové stroje, přístroje pro zpracování informací a počítače, hasicí přístroje; (25) oděvy, obuv, kloboučnické zboží; (28) hry, hračky, potřeby pro gymnastiku a sport, které nejsou uvedeny v jiných třídách, vánoční ozdoby; (35) propagační činnost, reklama, pomoc při řízení obchodní činnosti, obchodní administrativa, kancelářské práce; (38) spoje (komunikace); (41) výchova, vzdělávání, zábava, sportovní a kulturní aktivity.

(590) Barevná

(730) **Atlantis computer s.r.o.**, Poštovní 515, Studénka, 74213, CZ

(210) **O-480451**

(220) 25.10.2010

(320) 25.10.2010

(511) 19, 20, 28

(540)



(510) (19) dřevěné obložení; (20) nábytek, regály, nábytek (části) ze dřeva; (28) stojany na vánoční stromčky.

(590) Barevná

(730) **Kareš spol. s r.o.**, Vilímovská 6, Praha 6, 16000, CZ

(210) **O-480452**

(220) 25.10.2010

(320) 25.10.2010

(511) 8, 16, 21, 24, 25, 29, 30, 32, 33, 35, 41, 43

(540)

PIJEZ.PI

(510) (8) hmoždíře na drčení, kapesní nože, otvírače konzerv neelektrické, louskáčky na ořechy, naběračky, neceséry a holicí potřeby, nože, přístroje (nože, vidličky a lžice), nůžky, očílky, pinzety, řezné nástroje ruční, ruční mlýnky; (16) archy papíru, balící papír, blahopřání, bloky, brožury, celofán, periodika, desky na dokumenty, pleny papírové, dopisní papír, etikety kromě textilních, fotografie, reprodukce grafické, grafiky, kalendáře,

kapesníky papírové, kartóny, knihy, mapy, noviny, obálky, obaly, obtisky, papír, papír toaletní, papírenské výrobky, ubrusy papírové, ubrusy papírové, plakáty, plány, pohlednice, potřeby na psaní, praporečky papírové, prostírání papírové, pytlíky papírové, ručníky papírové, sešity, těžítka, tužky, fólie na balení z plastických hmot, zápisníky; (21) bandasky, cedníky, cestovní lahve, cukřenky, čajníky, čajové soupravy, čisticí nástroje, dávkovače mýdla, dávkovače papírových ručníků, dávkovače toaletního papíru, demizóny, klece pro domácí zvířata, drátěnky, džbánky, figurky z porcelánu, terakoty nebo skla, kuchyňské formy a formičky, formy na koláče, grily pro použití na pečení, hadry na čištění, hluboké mísy, houby mycí, hrnce, hrnčířské zboží, hřebeny, chladicí nádoby, prkénka a schránky na chléb, kartáče, kartáčky zubní, kastroly, kávové soupravy, kbelíky, kořenáče, koše na odpadky, kotlíky, kuchyňské nádoby, lisy na ovoce pro domácnost s výjimkou elektrických, majolika, mísy, mixery ruční, mlýnky ruční, mopy, naběračky, nádoby kuchyňské, nádoby na smetí, nálevky, nit zubní, nočníky, obaly na mýdlo, otvíráky lahví, pánve, párátko, pastičky na hmyz a hlodavce, pepřenky, plácačky na mouchy, plácačky na koberce, podnosy, porcelán, potřeby kuchyňské neelektrické s výjimkou potřeb z drahých kovů, potřeby toaletní, prádelní košíky, prádelní sušáky, prkna žehlicí, krabice na jídlo, pudřenky, rozstříkovače na voňavky, rožně pro použití na pečení, rukavice pro domácnost, sběračky, servisy, sklenice na pití, slánky, smetáky, stojánky, struhadla, svícny, šálky, škopky, šlehače ruční, šrotovníky, štoudve, tácky papírové, talíře papírové, talíře, termosky, tlakové hrnce s výjimkou elektrických, utěrky na čištění, válečky na těsto, vaničky, vědra, vykrojovátko na pečivo, výrobky z křišťálového skla, vývrtky, žejdlíky; (24) bavlněné látky, barchet, brokát, cestovní příkrývky, damašek, flanel, flauš, hedvábí, jutový textil, kaliko, kanava, kapesníky, kartoun, krep, látka, ložní pokrývky a příkrývky, ložní prádlo, lůžkoviny, manšestry, matracovina, moskytiéry, nábytkové potahy, záclony, plátno, plst, podšívky, potahy na nábytek z textilních materiálů, prádlo stolní, prostěradla, povlečení, přehozy, pytlovina, rolety textilní, ručníky, samet, spací pytle, sukno, sypkovina, taft, textilie, tkaniny, tyl, úplety, vlaječky, záclonovina; (25) bačkory, baret, boty, bundy, čapky, čepice, dětské plenky textilní, galoše, holínky, kabáty, kalhotky plenkové, kalhotky, kamaše, kapesníčky do vrchní kapsy saka, kapuce, klobouky, kombinézy, konfekce, korzety, kostýmy, košile, koupací pláště, kožešiny (oděvy), kravaty, legíny, límce, lyžařská obuv, oblečení, obuv, sportovní obuv, oděvy, oděvy nepromokavé, sportovní oděvy, opasky, plavky, pantofle, pletené zboží, podprsenky, podvazky, ponožky, prádlo spodní, pulovry, punčochy, pyžama, rukavice, saka, sandály, spodky, saka, střevice, sukně, svetry, šály, šátky, šle, nátělníky, uniformy, vesty, výbavičky pro novorozené, zástěry, župany; (29) ančovičky, arašidy zpracované, bílek, bramborové lupínky, bujóny, byliny konzervované, cibule konzervovaná, čočka konzervovaná, datle, droby, drůbež, džemy, fazole konzervované, garnáty, hrách konzervovaný, hranolky, hrozinky, huspeniny, játra, jedlé oleje a tuky, jogurt, kandované ovoce, kaviár, kefir, klobásy, salámy, párky, kokosová moučka, konzervy masové, konzervy rybí, konzervovaná zelenina, korýši, krevety, kůry ovocné, kyselé zelí, langusty, lanýže, losos, mandle zpracované, margarín, marmeláda, máslo, maso, masové extrakty, měkkýši, mléčné nápoje, mléčné výrobky, mléko, mražené ovoce, mušle neživé, nakládaná zelenina, nasolené potraviny, olivy konzervované, ořichy zpracované, konzervované ovoce, ovocné rosoly, paštiky, polévky, raci, rajčatový protlak, ryby, saláty, sardinky, sledi, slanina, smetana, sušená vejce, syrovátka, šlehačka, šunka, tofu, tuňák, uzeniny, vejce, zelenina, zvěřina, houby konzervované, želatina; (30) anýz, aromatické přípravky do potravin, badyán, bonbóny, bramborová moučka, cikorka, cukr, cukroví, cukrovinky, čaj, čokoláda, čokoládové nápoje, dorty, droždí, glukóza pro výživu, hořčice, housky, chléb, chuťové přísady, ječmen loupáný a mletý, jemné pečivo, kakao, kakaové nápoje, kandys, kapary, kari, kaše, káva, kávoviny, kávové nápoje, keksy, koláče, koření, kreker, kroupy, krupice, kuchyňská sůl, kukuřice mletá, kukuřice pražená, kukuřičné vločky, kypřicí prášek, lékořice, lepek, listkové těsto, majonéza, maltosa, masové pirožky, med, perníky, melasa, mouky, müsli, muškátové ořechy, nápoje, nové koření, ocet, omáčka sójová, oplatky, vločky, palačinky, paprika jako koření, pastilky (cukrovinky), pepř, pizzy, potraviny z mouky, potraviny škrobovité, pralinky, příchutě (aroma), pudinky, rýže, ságo, sendviče, skořice, suchary, sušenky, safrán, škrob, tapioka, těsta,

těstoviny, vanilka, zázusky, zálivky, zázvor, zmrzliny, želé, žemle, žvýkačky; (32) nealkoholické nápoje, ovocné a zeleninové šťávy, výtažky z ovoce, iontové nápoje, pivo, prášky pro přípravu šumivých nápojů, příchutě a přípravky pro nápoje, přípravky pro výrobu likérů, sodová voda, minerálky, sirupy, sladové nápoje, stolní voda, syrovátkové nápoje; (33) alkoholové esence, alkoholické nápoje, alkoholové extrakty, aperitivy, brandy, destilované nápoje, likéry a pálenky, gin, mošty s alkoholem, koktejly spadající do třídy 33, lihoviny, medovina, rum, saké, víno, vodka, whisky; (35) pronájem reklamní plochy, průzkum trhu, předvádění zboží, reklama, reklamní materiály (rozšiřování), reklamní agentura; (41) provozování kasina, pořádání koncertů, výchovně-zábavné klubové služby, noční kluby, organizování kulturních nebo vzdělávacích výstav, organizování večírků; (43) rychlé občerstvení, bary, jídelny, kavárny, restaurace, hostinská činnost, samoobslužné jídelny a restaurace, penziony.

(730) **JANÁK BROS. spol. s r.o.**, Ledecká 19, Plzeň, 32316, CZ

(740) **TICHÝ & POLÁČEK** Patentoprávní a známková kancelář, Ing. Jiří Poláček, Dominikánská 6, Plzeň, 30112

(210) **O-480453**

(220) 25.10.2010

(320) 25.10.2010

(511) 8, 16, 21, 24, 25, 29, 30, 32, 33, 35, 41, 43

(540)

PI.YEZ.PI

(510) (8) hmoždíře na drčení, kapesní nože, otvírače konzerv neelektrické, louskáčky na ořechy, naběračky, neceséry a holící potřeby, nože, přibory (nože, vidličky a lžice), nůžky, očítky, pinzety, řezné nástroje ruční, ruční mlýnky; (16) archy papíru, balicí papír, blahopřání, bloky, brožury, celofán, periodika, desky na dokumenty, pleny papírové, dopisní papír, etikety kromě textilních, fotografie, reprodukce grafické, grafiky, kalendáře, kapesníky papírové, kartóny, knihy, mapy, noviny, obálky, obaly, obtisky, papír, papír toaletní, papírenské výrobky, ubrusy papírové, ubrusy papírové, plakáty, plány, pohlednice, potřeby na psaní, praporky papírové, prostírání papírové, pytlíky papírové, ručníky papírové, sešity, těžítka, tužky, fólie na balení z plastických hmot, zápisníky; (21) bandasky, cedníky, cestovní lahve, cukřenky, čajníky, čajové soupravy, čistící nástroje, dávkovače mýdla, dávkovače papírových ručníků, dávkovače toaletního papíru, demizóny, klece pro domácí zvířata, drátěnky, džbánky, figurky z formy, terakoty nebo skla, kuchyňské formy a formičky, formy na koláče, grily pro použití na pečení, hadry na čištění, hluboké mísy, houby mycí, hrnce, hrncířské zboží, hřebeny, chladič nádoby, prkénka a schránky na chléb, kartáče, kartáčky zubní, kastroly, kávové soupravy, kbelíky, kořenáče, koše na odpadky, kotlíky, kuchyňské nádoby, lisy na ovoce pro domácnost s výjimkou elektrických, majolika, mísy, mixery ruční, mlýnky ruční, mopy, naběračky, nádoby kuchyňské, nádoby na smetě, nálevky, nit zubní, nočníky, obaly na mýdlo, otvíráky lahví, pánve, párátko, pastí na hmyz a hlodavce, pepřenky, plácačky na mouchy, plácačky na koberce, podnosy, porcelán, potřeby kuchyňské neelektrické s výjimkou potřeb z drahých kovů, potřeby toaletní, prádelní kolíky, prádelní sušáky, prkna žehlicí, krabice na jídlo, pudřenky, rozstřikovače na voňavky, rozně pro použití na pečení, rukavice pro domácnost, sběračky, servisy, sklenice na pití, slánky, smetáky, stojánky, struhadla, svícny, šálky, škopky, šlehače ruční, šrotovníky, štoudve, tácky papírové, talíře papírové, talíře, termosky, tlakové hrnce s výjimkou elektrických, utěrky na čištění, válečky na těsto, vaničky, vědra, vykrojovátko na pečivo, výrobky z křišťálového skla, vývrtky, žejdlíky; (24) bavlněné látky, barchet, brokát, cestovní příkrývky, damašek, flanel, flauš, hedvábí, jutový textil, kaliko, kanava, kapesníky, kartoun, krep, látky, ložní pokrývky a příkrývky, ložní prádlo, lůžkoviny, manšestry, matracovina, moskytiéry, nábytkové potahy, záclony, plátno, plst, podšívky, potahy na nábytek z textilních materiálů, prádlo stolní, prostěradla, povlečení, přehozy, pytlovina, rolety textilní, ručníky, samet, spací pytle, sukno, sypkovina, taft, textilie, tkaniny, tyl, úplety, vlaječky, záclonovina; (25) bačkory, barety, boty, bundy, čapky, čepice, dětské plenky textilní, galoše, holínky, kabáty, kalhotky plenkové, kalhotky, kamaše, kapesníčky do vrchní kapsy saka, kapuce, klobouky, kombinézy, konfekce, korzety, kostýmy, košile, koupací pláště, kožešiny (oděvy), kravaty, legíny, límce, lyžařská obuv, oblečení, obuv, sportovní obuv, oděvy, oděvy nepromokavé, sportovní oděvy,

opasky, plavky, pantofle, pletené zboží, podprsenky, podvazky, ponožky, prádlo spodní, pulovry, punčochy, pyžama, rukavice, saka, sandály, spodky, saka, střevice, sukně, svetry, šály, šátky, šle, nátlčníky, uniformy, vesty, výbavičky pro novorozené, zástěry, župany; (29) ančovičky, arašidy zpracované, bílék, bramborové lupínky, bujóny, byliny konzervované, cibule konzervovaná, čočka konzervovaná, datle, droby, drůbež, džemy, fazole konzervované, garnáty, hrách konzervovaný, hranolky, hrozinky, huspeniny, játra, jedlé oleje a tuky, jogurt, kandované ovoce, kaviár, kefir, klobásy, salámy, párky, kokosová moučka, konzervy masové, konzervy rybí, konzervovaná zelenina, korýši, krevety, kůry ovocné, kyselé zelí, langusty, lanýže, losos, mandle zpracované, margarín, marmeláda, máslo, maso, masové extrakty, měkkýši, mléčné nápoje, mléčné výrobky, mléko, mražené ovoce, mušle neživé, nakládaná zelenina, nasolené potraviny, olivy konzervované, oříšky zpracované, konzervované ovoce, ovocné rosoly, paštiky, polévky, raci, rajčatový protlak, ryby, saláty, sardinky, sledi, slanina, smetana, sušená vejce, syrovátka, šlehačka, šunka, tofú, tuňák, uzeniny, vejce, zelenina, zvěřina, houby konzervované, želatina; (30) anýz, aromatické přípravky do potravin, badyán, bonbóny, bramborová moučka, cikorka, cukr, cukroví, cukrovinky, čaj, čokoláda, čokoládové nápoje, dorty, droždí, glukóza pro výživu, hořčice, housky, chléb, chuťové přísady, ječmen loupáný a mletý, jemné pečivo, kakao, kakaové nápoje, kandys, kapary, kari, kaše, káva, kávoviny, kávové nápoje, keksy, koláče, koření, krekerky, kroupy, krupice, kuchyňská sůl, kukuřice mletá, kukuřice pražená, kukuřičné vločky, kypřiči prášek, lékořice, lepek, lístkové těsto, mamonáza, maltosa, masové pirožky, med, perníky, melasa, mouky, müsli, muškátové ořechy, nápoje, nové koření, ocet, omáčka sójová, oplatky, vločky, palačinky, paprika jako koření, pastilky (cukrovinky), pepř, pizzy, potraviny z mouky, potraviny škrobovité, pralinky, příchutě (aroma), pudinky, rýže, ságo, sendviče, skořice, suchary, sušenky, safrán, škrob, tapioka, těsta, těstoviny, vanilka, vanilka, zázusky, zálivky, zázvor, zmrzliny, želé, žemle, žvýkačky; (32) nealkoholické nápoje, ovocné a zeleninové šťávy, výtažky z ovoce, iontové nápoje, pivo, prášky pro přípravu šumivých nápojů, příchutě a přípravky pro nápoje, přípravky pro výrobu likérů, sodová voda, minerálky, sirupy, sladové nápoje, stolní voda, syrovátkové nápoje; (33) alkoholové esence, alkoholické nápoje, alkoholové extrakty, aperitivy, brandy, destilované nápoje, likéry a pálenky, gin, mošty s alkoholem, koktejly spadající do třídy 33, lihoviny, medovina, rum, saké, víno, vodka, whisky; (35) pronájem reklamní plochy, průzkum trhu, předvádění zboží, reklama, reklamní materiály (rozšiřování), reklamní agentura; (41) provozování kasina, pořádání koncertů, výchovně-zábavné klubové služby, noční kluby, organizování kulturních nebo vzdělávacích výstav, organizování večírků; (43) rychlé občerstvení, bary, jídelny, kavárny, restaurace, hostinská činnost, samoobslužné jídelny a restaurace, penziony.

(730) **JANÁK BROS. spol. s r.o.**, Ledecká 19, Plzeň, 32316, CZ

(740) **TICHÝ & POLÁČEK** Patentoprávní a známková kancelář, Ing. Jiří Poláček, Dominikánská 6, Plzeň, 30112

(210) **O-480455**

(220) 25.10.2010

(320) 25.10.2010

(511) 9, 16, 24, 35, 41

(540)



úřad
pro ochranu
osobních
údajů

(510) (9) CD - romy, DVD, elektronické časopisy; (16) periodické i neperiodické publikace a tiskoviny, výroční zprávy, informační letáky, propagační materiály v tištěné formě, vizitky, novoročenky, samolepky, kalendáře, dopisní papíry, obálky, papírové desky, komplimentky, slohy (kancelářské potřeby); (24) propagační předměty z textilu spadající do této třídy; (35) propagační činnost; (41) organizování vzdělávacích seminářů, organizování soutěží, organizování a vedení konferencí.

(590) Barevná
(730) **Úřad pro ochranu osobních údajů**, Pplk. Sochora 27, Praha 7, 17000, CZ

(210) **O-480470**
(220) 25.10.2010
(320) 25.10.2010
(511) 16, 35, 41, 42, 43
(540)



(510) (16) periodika, knihy, časopisy, dopisní papír, nálepky, stříhy na šití, sáčky, tiskoviny, razítka, publikace, adresní štítky, balicí papír; (35) obchodní reklama, prezentace výrobků, pronájem obchodních ploch, předvádění zboží, příprava inzertních sloupků, reklama, reklamní texty (psaní, zpracování a zveřejňování), styky s veřejností, prezentace výrobků v komunikačních médiích pro účely maloobchodu; (41) elektronické publikování, informace o možnostech rekreace, rozptýlení a zábavy, klubové služby, karaoke, knihy (vydávání), koncertní sály, organizování soutěží a večírků, představení (organizování), psaní a vydávání textů (nikoli reklamních), půjčování audio zařízení, rekreace, umělecké módní agentury, vydávání elektronických knih a časopisů on-line, vydávání textů, výroba rozhlasových a televizních programů, vzdělávání, poradenství (v rámci třídy), zábava, živé vystoupení; (42) webové stránky (tvorba a správa), návrhářství (oděvní), obalový design, interiérová výzdoba, krejčovství (dámské), hosting webových stránek, umělecký design, umístování webových stránek; (43) hotely (rezervace), kavárny, pronajímání jednacích místností, ubytovací služby, penziony.
(590) Barevná
(730) **Houserová Eva JUDr.**, Pod Rybníčkem 23/95, Praha 6 - Suchbát, 16500, CZ

(210) **O-480496**
(220) 26.10.2010
(320) 26.10.2010
(511) 9, 14, 16, 18, 25, 35
(540)



(510) (9) brýle, sluneční brýle a pouzdra na brýle; (14) hodinky, klíčenky, bižuterie; (16) tiskoviny, časopisy, periodika, knihy, potisky, samolepky, fotografie, plakáty, pohlednice, pivní etikety, tácky; (18) peněženky, kabelky, pouzdra na doklady; (25) opasky; (35) zprostředkovatelská činnost v oblasti obchodu s výrobky uvedenými ve tř. 9, 14, 16, 18 a 25, reklama, propagace a inzerce všemi druhy médií, distribuce zboží k reklamním účelům, módní přehlídky, marketing, průzkum a analýzy trhu.
(730) **GASTRO GROUP FASHION s.r.o.**, Rašínovo nábřeží 44/2, Praha 2, 12800, CZ

(210) **O-480503**
(220) 26.10.2010
(320) 26.10.2010
(511) 35

(540)



(510) (35) informace a poradenství v oblasti managementu.
(590) Barevná
(730) **CEMC - České ekologické manažerské centrum**, Jevanská 12, Praha 10, 10031, CZ

(210) **O-480522**
(220) 26.10.2010
(320) 26.10.2010
(511) 35, 41, 45
(540)



(510) (35) pomoc při obchodní činnosti, obchodní poradenství; (41) odborné vzdělávání v oblasti práva; (45) právní služby.
(590) Barevná
(730) **Feichtinger Jiří JUDr.**, Mariánské náměstí 6, Znojmo, 66902, CZ

(210) **O-480523**
(220) 26.10.2010
(320) 26.10.2010
(511) 9, 16, 38, 41
(540)



(510) (9) audiovizuální díla na nosičích; (16) periodické a neperiodické publikace všeho druhu, tiskoviny, časopisy, brožury, fotografie, výrobky z papíru; (38) šíření elektronických časopisů prostřednictvím počítačové sítě; (41) nakladatelská, vydavatelská a publikační činnost.
(730) **Žák Petr Mgr.**, Kaplická 850/65, Praha 4, 14000, CZ

(210) **O-480524**
(220) 26.10.2010
(320) 26.10.2010
(511) 29
(540)

(510) (29) masové výrobky.
(730) **DAPEJ s.r.o.**, Krakovská 25, Praha 1, 11000, CZ

(210) **O-480526**
(220) 26.10.2010
(320) 26.10.2010
(511) 9, 16, 35, 38, 41

SALAMIERA

(540)



(540)

Senior Portal.cz
trávít čas v dobré společnosti



(510) (9) přístroje a nástroje vědecké, námořní, geodetické, fotografické, filmové, optické, přístroje pro vážení, měření, signalizaci, kontrolu (inspekci), záchranu a přístroje pro vyučování, přístroje a nástroje pro vedení, přepínání, přeměnu, akumulaci, regulaci nebo řízení elektrického proudu, přístroje pro záznam, převod, reprodukci zvuku nebo obrazu, magnetické nosiče zvukových záznamů, kompaktní disky, gramofonové desky, automatické distributory a mechanismy pro přístroje a mince, zapisovací pokladny, počítací stroje, přístroje pro zpracování informací a počítače, hasicí přístroje, počítačový software; (16) papír, lepenka a výrobky z těchto materiálů, které nejsou zařazeny do jiných tříd, tiskařenské výrobky, potřeby pro knižní vazby, fotografie, papírenské zboží, lepidla pro papírenství nebo domácnost, materiál pro umělce, štětce, psací stroje a kancelářské potřeby (vyjímaje nábytek), učební a vyučovací pomůcky s výjimkou přístrojů, plastické obaly (nezařazené do jiných tříd), tiskařské typy, štočky; (28) hry, hračky, zejména figurky (hračky), postavičky (hračky), autička na hraní, automobilové modely zmenšené, boby, bublifuk (hračka), draci létající, houpačky, hra v kostky, hra v kuželky, hra v šachy, hrací karty, hrací koule, hrací kuličky, hrací žetony, hračky pohyblivé, hráčské pátky (sportovní náčiní), hry společenské, hry stolní, hry jiné než upravené pro použití s externí obrazovkou nebo monitorem, kanadské žertíky (atrapy), koloběžky, kostky hrací, kouzelnické potřeby, kuželky, loutky, maňásci (prstová loutka), masky divadelní, masky karnevalové, medvídci plyšová, míče na hraní, míčky na hraní, panenky, domečky pro panenky, postýlky pro panenky, šatičky pro panenky, pokojíčky pro panenky, pistole a pistolky (hračky), pistolky vzduchové (hračky), puzzles, rádiem řízená autička na hraní, sánky (sportovní potřeby), síť (sportovní potřeby), skateboardy, skluzavky (hry), stavebnice (hračky), stavebnicové kostky, šipky (hra), talíře létající (hračky).

(590) Barevná

(730) EP LINE, SE, Kodaňská 46, Praha 10, 10100, CZ

(210) O-480556

(220) 27.10.2010

(320) 27.10.2010

(511) 9, 22, 28

(540)

GORDONE

(510) (9) bezpečnostní ochranné sítě, záchranné sítě; (22) lana, pletená lana, stáčená lana, provazy, pletené provazy, textilní materiály ze surových vláken, příze na sítě, rybářské sítě, síť houpačí, síť na maskování, dekorační síť, interiérové lanové sítě, lanové sítě na zvedání břemen, lanové stěny, lanové a provazové žebříky, lanové houpačky, lanové zábradlí, šplhací lana, vše výše uvedené v rámci této třídy; (28) kesery (rybářské sítě určené pro rychlé přenášení ulovených ryb), síť na motýly, síť (sportovní potřeby), tenisové sítě, horolezecké sítě, lanové sítě, vše výše uvedené v rámci této třídy.

(730) Bau-tools s.r.o., Kosmákova 1631/10, Šternberk, 78501, CZ

(740) Václav Müller, patentový zástupce, Filipova 2016, Praha 4, 14800

(210) O-480588

(220) 28.10.2010

(320) 28.10.2010

(511) 38, 41, 42

(510) (38) informační kancelář, samostatný přenos dat nebo informací prostřednictvím telekomunikačních zařízení, počítačů, mobilních telefonů, služby zabezpečující audiovizuální komunikaci prostřednictvím informačních telekomunikačních sítí, kupříkladu počítačové sítě Internet, mobilních telefonů, satelitu, rozšiřování, zveřejňování a přenos informací prostřednictvím informačních a telekomunikačních zařízení a sítí, mobilních telefonů, satelitů, výměna a šíření informací a zpráv pomocí telekomunikačních sítí, datových sítí, informační nebo komunikační nebo elektronické techniky, on-line chat room - diskusní skupiny na Internetu a na síti mobilních telefonů, elektronické nástěnky (služby), telekomunikační služby, poskytování přístupu k on-line službám, služby webových portálů, komunikace mobilními telefony a počítačová komunikace, posílání zpráv, pošta (elektronická), přenos zpráv a obrazových informací pomocí počítačů, šíření elektronických publikací v elektronické podobě pomocí počítačových a telekomunikačních sítí, pomocí mobilních telefonů, satelitu, komunikace a transakce v síti, služby datové sítě, pronájem informačních a komunikačních míst, služby krátkých textových zpráv a mobilních multimediálních zpráv MMS; (41) elektronické publikování (DTP), poskytování on-line publikací, soutěže (organizování vzdělávacích a zábavných), provozování her on-line z počítačové sítě, vydávání knih a časopisů on-line, informace o možnostech zábavy, informace o možnostech rekreace, informace o výchově a vzdělávání, informace o možnostech rozptýlení, publikování a vydávání knih, časopisů a magazínů, služby v oblasti vzdělávání, zábavy a sportu, digitální zpracování obrazu; (42) návrhy, strukturování a programování či jiné vytváření počítačových programů a počítačových systémů, zejména programového vybavení internetových, intranetových či jiných síťových serverů, serverových stanic a systémů, včetně jejich instalace, zavádění, aktualizace a údržby, návrhy, strukturování a programování či jiné vytváření databází, jiných datových systémů a aplikací pro jejich zpracování, včetně jejich poskytování přístupu k nim a jejich instalace, zavádění, aktualizace a údržby, návrhy, strukturování a programování či jiné vytváření internetových či intranetových počítačových stránek a nástěnek (webpages a websites) a internetových či intranetových aplikací, včetně jejich instalace, zavádění, aktualizace a údržby, hostování (poskytování volného prostoru) pro internetové či intranetové počítačové stránky a nástěnky (webpages a websites) nebo hostování (poskytování volného prostoru) v rámci těchto stránek či nástěnek, hostování (poskytování volného prostoru) pro internetové či intranetové aplikace, převod (konverze) počítačových programů, dat či jiných údajů v elektronické podobě z různých formátů do jiných formátů, převod (konverze) dokumentů, dat či jiných údajů z fyzických médií na elektronická média.

(730) Quick Production, s.r.o., Zákoutí 2866/23, Brno, 61600, CZ

(740) AK Štros Kusák Čermák, JUDr. David Štros, advokát, Národní 32, Praha 1, 11000

(210) O-480612

(220) 29.10.2010

(320) 29.10.2010

(511) 16, 35, 38, 41

(540)

ZDRAVÍ PLUS

(510) (16) tiskoviny, periodický a neperiodický tisk, zejména časopisy, noviny, knihy, prospekty, plakáty, fotografie, pohlednice, dopisnice, dopisní papíry, kalendáře, knihařské výrobky, propagační materiály a předměty z papíru, zejména letáky, brožury, obtisky, obalový materiál z papíru a plastických hmot, tiskářské typy a štočky, ozdobné a propagační předměty z papíru; (35) reklamní, inzertní služby všeho druhu včetně inzerce a reklamy poskytované v počítačových, telekomunikačních a obdobných sítích, informační servis a poradenské služby v obchodě, pořádání reklamních a obchodních výstav a předváděcích akcí zboží a služeb, včetně distribuce zboží k reklamním účelům, zprostředkovatelské služby v oblasti obchodu týkající se periodických tištěných i elektronických publikací, obchodní služby v oboru polygrafie, průzkum trhu a marketing, obchodní zastoupení tuzemských a zahraničních firem, rozmnožovací služby; (38) zveřejňování, rozšiřování a přenos informací prostřednictvím všech informačních a telekomunikačních prostředků a sítí, satelitů, šíření informací prostřednictvím teletextu a počítačových a telekomunikačních sítí včetně Internetu, šíření tiskovin, časopisů, periodik, knih v elektronické podobě prostřednictvím počítačové sítě včetně Internetu, prostřednictvím satelitů, šíření a přenos inzerce a reklamy prostřednictvím telefonních sítí; (41) nakladatelská a vydavatelská činnost v oboru zábavních, odborných, zpravodajských a vzdělávacích tiskovin, časopisů, periodických i neperiodických publikací, zpráv a informací, zvukových, textových a audiovizuálních nosičů, včetně multimediálních aplikací, produkční a agenturní činnost v oblasti zábavy, kultury a výchovy, pořádání zábavních soutěží, zájmových klubů a společenských akcí, pořádání společenských módních přehlídek, informační, konzultační, obstaravatelské a zprostředkovatelské služby v oboru nakladatelské a vydavatelské činnosti a produkční a agenturní činnosti v oblasti zábavy, kultury a výchovy.

(590) Barevná

(730) **Comunica, a.s.**, Pod Kotlářkou 151/3, Praha 5, 15000, CZ

(210) **O-480623**

(220) 01.11.2010

(320) 01.11.2010

(511) 39, 41

(540)



(510) (39) činnost cestovní kanceláře - v rámci této třídy, organizování cesty, doprovázení turistů, organizování výletů, organizování zájezdů, organizování prohlídek, služby v oblasti cestovního ruchu; (41) služby pro oddech a rekreaci, služby spojené se zábavou, informace o možnostech rekreace.

(730) **Neklapil Vlastimil RNDr. Ing.**, V průčelí 1654, Praha 4 - Chodov, 14900, CZ

(740) **JUDr. Lukáš Jansa, Sokola Tůmy 743/16, Ostrava - Mariánské Hory, 70900**

(210) **O-480696**

(220) 02.11.2010

(320) 02.11.2010

(511) 7, 9, 38, 42, 44

(540)

MOUTHMOUSE

(510) (7) roboty (stroje), elektrická zařízení k ovládní rolet, regulátory rychlosti pro stroje, motory a hnací stroje, ovládací mechanismy pro stroje, elektrická zařízení k ovládní záclon; (9) bzučáky elektrické, automatické časové spínače, čipy (integrované obvody), čtecí zařízení (zpracování dat), dálkové ovladače, elektrické zařízení pro dálkové zapalování, dálnopisy, diktovací stroje, diktafony, elektrické dveřní zvonky, elektronické oznamovací tabule, hry (herní zařízení) upravené pro použití s externí obrazovkou nebo monitorem, integrované obvody, interkomy, zařízení pro vnitřní spojení, karty s pamětí nebo s mikroprocesorem, klávesnice počítačové, měniče elektrické,

měřicí přístroje, měřicí přístroje přesné, počítaadla, počítačací strojky, měřiče sklonu, svahu, mikrofony, monitorovací přístroje elektrické, myši (lokátory), podložky pod myš, nosiče zvukových nahrávek, notebooky (počítače), nahané programy operačních systémů, paměti počítačové, periferie počítačové, periferní zařízení počítačů, počítače, programy počítačových her, počítačové klávesnice, nahané počítačové programy, nahaný počítačový software, poplašná zařízení, procesory (centrální procesorové jednotky), počítačové programy s možností stažení, překládací přístroje elektronické kapesní, přenosné telefony, přerušovače, dálkové, spínače, jističe, přerušovače, vypínače, audio- a video- přijímače, přístroje pro nahrávání zvuku, přístroje pro reprodukci zvuku, přístroje pro rozbor vzduchu, přístroje telefonní, elektronické publikace s možností stažení, radary, rádia, radiotelefonní zařízení, radiotelegrafická zařízení, rádiové pagery (zařízení pro rádiové přenášení zpráv), regulátory elektrické, regulátory světla, reostaty, stmívače (elektrické), elektrická relé, reostaty, reostaty (stmívače), regulátory světla (elektrické), rozvodné panely (elektrina), rozvodné pulty (elektrina), řídicí, kontrolní panely, sady (hands-free) pro telefony, satelitní navigační přístroje, sčítací stroje, kalkulačky, světelné nebo mechanické signalizační panely, signalizační zařízení v případě požáru, elektrické signalizační zvonky, signalizační zvony, návěstí, vysílače elektronických signálů, simulátory řízení a ovládní vozidel, sledovací přístroje, sluchátka, snímače obrazu, skenery (zpracování dat), snímače znaků (optické), automatické časové spínače, s výjimkou pro hodinářství, svahoměry, inklinometry, sklonoměry, štíty fluorescenční, teploměry, s výjimkou lékařských, textové procesory, zařízení na zpracování textu, tlačítka ke zvonkům, tlakoměry, manometry, zařízení na měření tlaku, trojnožky nebo stativy pro fotografické přístroje a kamery, ukazatele tlaku, tlakoměry, vlhkoměry, voltmetry, vysílací zařízení, vysílačky, vysílače (telekomunikace), vysílače elektronických signálů, vysílačky (osobní vysílačky), zábavní přístroje upravené pro použití s externí obrazovkou nebo monitorem, zabezpečovací zařízení proti krádeži, elektrická, zápisník elektronický, zařízení pro ovládní výtahů, zařízení radiotelegrafická, zástrčky, zásuvky a ostatní elektrické spojky, zavírače dveří elektrické, zařízení na záznam vzdálenosti (tachometry), záznamníky telefonní, zesilovače, zkušební přístroje, ne pro lékařské účely, elektrické signalizační zvonky, zvonky (poplašné zařízení), zařízení na přenášení zvuku, přehrávače, zvukové výstražné znamení v mlze (nevýbušné); (38) přenos zpráv a obrazových informací pomocí počítače, pronájem zařízení pro přenos informací, počítačová komunikace; (42) aktualizace počítačových programů software, konzultace v oblasti počítačového softwaru, kopírování počítačových programů, pronájem počítačů, regenerace počítačových dat, počítačové programování, aktualizace, instalace a kopírování počítačových programů, počítačové systémové analýzy, tvorba počítačových systémů, poradenské služby v oblasti počítačového hardware, poskytování vyhledávačů pro Internet, údržba-programy počítačů, převod (konverze) dat a počítačových programů (ne fyzický), služby v oblasti ochrany proti počítačovým virům, pronájem počítačového software, tvorba software, tvorba a správa webových stránek (pro třetí osoby), umělecký design, umístování webových stránek, poskytování vyhledávačů pro Internet, vývoj a výzkum nových výrobků, výzkum v oboru strojírenství, webové servery (pronájem webových serverů); (44) lékařské služby, telemedicinské služby, služby nemocnice.

(730) **Ing. Mgr. Petr Uličný**, Opavská 6033, Ostrava-Poruba, 70800, CZ

(210) **O-480707**

(220) 03.11.2010

(320) 03.11.2010

(511) 11, 19, 37

(540)

MultiBond

(510) (11) vířivky, vířivé a masážní bazény, včetně všech součástí a příslušenství; (19) plavecké bazény nekovové, vířivé a masážní bazény nekovové, včetně všech součástí a příslušenství, termoizolační kryty pro vířivé a masážní bazény; (37) montáž, instalace, servis a opravy výrobků uvedených ve třídách 11 a 19.

- (730) **USSPA, s.r.o.**, Dolní Dobrouč 384, Dolní Dobrouč, 56102, CZ
(740) Ing. Dobroslav Musil, patentová kancelář, Ing. Dobroslav Musil, Cejl 38, Brno, 60200

- (210) **O-480709**
(220) 03.11.2010
(320) 03.11.2010
(511) 11, 19, 37
(540)

Body Set System

- (510) (11) vířivky, vířivé a masážní bazény, včetně všech součástí a příslušenství; (19) plavecké bazény nekovové, vířivé a masážní bazény nekovové, včetně všech součástí a příslušenství; (37) montáž, instalace, servis a opravy výrobků uvedených ve třídách 11 a 19.
(730) **USSPA, s.r.o.**, Dolní Dobrouč 384, Dolní Dobrouč, 56102, CZ
(740) Ing. Dobroslav Musil, patentová kancelář, Ing. Dobroslav Musil, Cejl 38, Brno, 60200

- (210) **O-480710**
(220) 03.11.2010
(320) 03.11.2010
(511) 11, 19, 37
(540)

ACS

- (510) (11) vířivky, vířivé a masážní bazény, včetně všech součástí a příslušenství, zařízení pro čištění a úpravu vody, vířivkové systémy; (19) plavecké bazény nekovové, vířivé a masážní bazény nekovové, včetně všech součástí a příslušenství, termoizolační kryty pro vířivé a masážní bazény, zařízení pro manipulaci s termoizolačními kryty, která jsou součástí plaveckých, vířivých a masážních bazénů; (37) montáž, instalace, servis a opravy výrobků uvedených ve třídách 11 a 19.
(730) **USSPA, s.r.o.**, Dolní Dobrouč 384, Dolní Dobrouč, 56102, CZ
(740) Ing. Dobroslav Musil, patentová kancelář, Ing. Dobroslav Musil, Cejl 38, Brno, 60200

- (210) **O-480711**
(220) 03.11.2010
(320) 03.11.2010
(511) 11, 19, 37
(540)

ISM

- (510) (11) vířivky, vířivé a masážní bazény, včetně všech součástí a příslušenství, zařízení pro čištění a úpravu vody, vířivkové systémy; (19) plavecké bazény nekovové, vířivé a masážní bazény nekovové, včetně všech součástí a příslušenství, termoizolační kryty pro vířivé a masážní bazény, zařízení pro manipulaci s termoizolačními kryty, která jsou součástí plaveckých, vířivých a masážních bazénů; (37) montáž, instalace, servis a opravy výrobků uvedených ve třídách 11 a 19.
(730) **USSPA, s.r.o.**, Dolní Dobrouč 384, Dolní Dobrouč, 56102, CZ
(740) Ing. Dobroslav Musil, patentová kancelář, Ing. Dobroslav Musil, Cejl 38, Brno, 60200

- (210) **O-480771**
(220) 05.11.2010
(320) 05.11.2010
(511) 14, 16, 20, 25, 35
(540)

SILIC

- (510) (14) hodinky, náramkové hodinky, hodinářské potřeby a chronometrické přístroje, včetně speciálních pouzder, klenoty, bižuterie, háčky na kabelky (bižuterie), knoflíky do manžet, jehlice do kravat; (16) stojany na fotografie, stojany na učební pomůcky a školní potřeby, stojany na kancelářské potřeby, tiskoviny a výrobky z papíru, vše v rámci této třídy, letáky, kalendáře, fotografie, etikety, tašky papírové a umělohmotné, plakáty, pohlednice, gratulace, samolepky, obtisky, omalovánky, balící papír, obaly papírové, papírové kapesníky, časopisy, periodika, knihy, kancelářské potřeby, učební a školní potřeby a pomůcky, vše v rámci této třídy; (20) věšáky a háčky na oděvy a tašky (nekovové), stojany a držáky (nekovové), přenosné ohebné stojany a držáky (nekovové), vše v rámci této třídy, výrobky nejmenované v jiných třídách ze dřeva, korku, rákosu, vrbového proutí, z rohu, kostí, slonoviny, z kostic, želoviny, jantaru,

perleti, mořské pěny, náhražky všech těchto materiálů nebo náhražky z plastických hmot, dávkovače ručníků upevněné, nekovové, boxy, bedny, kontejnery a tabule (nekovové), vše v rámci této třídy, uzávěry s výjimkou kovových, dekorativní předměty (přenosné), reklamní předměty nafukovací z plastických hmot, nezařazené v jiné třídě; (25) oděvy, obuv, ponožky, rukavice, rukavice umožňující dotyk s klávesnicí, zejména v nepříznivých podmínkách, punčochové zboží, pokrývky hlavy, oděvní doplňky zařazené v této třídě; (35) provozování sítě obchodů s výrobky uvedenými ve tř. 14, 16, 20 a 25, obchodní činnost s výrobky uvedenými ve tř. 14, 16, 20 a 25, zprostředkování v oblasti obchodu a obchodních služeb s výrobky uvedenými ve tř. 14, 16, 20 a 25, provozování e-shopu s výrobky uvedenými ve tř. 14, 16, 20 a 25, propagace a prodej výrobků uvedených ve tř. 14, 16, 20 a 25 prostřednictvím internetové domény, organizování výstav k obchodním nebo komerčním účelům, předvádění výrobků pro reklamní účely a na podporu prodeje.

- (730) **Silic International s.r.o.**, Hradešín 39, 28201, CZ
(740) Mgr. Jitka Vejražková, patentový zástupce, Podkovářská 6, Praha 9, 19000

- (210) **O-480788**
(220) 05.11.2010
(320) 05.11.2010
(511) 5, 29, 30, 41
(540)

ANEUROX

- (510) (5) farmaceutické přípravky, doplňky výživové pro lékařské účely, doplňky potravy minerální, vitamínové přípravky, přípravky obsahující stopové prvky pro lidi a zvířata, léčiva posilující nervovou soustavu, dietetické látky upravené pro léčebné účely, léčiva pro humánní medicínu, léčiva pro zvěrolékařské účely, léčivé cukrovinky a pastilky, léčivé čaje, nápoje dietetické upravené pro lékařské účely, nápoje léčivé, přísady do krmiv pro lékařské účely, léky tekuté, zvěrolékařské přípravky, posilující přípravky, tonika; (29) doplňky stravy k neléčebným účelům na bázi potravin živočišného původu; (30) doplňky stravy k neléčebným účelům na bázi potravin rostlinného původu; (41) organizování a vedení seminářů, sympozií, konferencí, vzdělávání, týkajících se doplňků stravy.
(730) **INRO s.r.o.**, Krocínova 316/5, Praha 1 - Staré Město, 11000, CZ

- (210) **O-480800**
(220) 05.11.2010
(320) 05.11.2010
(511) 6, 16, 18, 25, 35, 36, 41
(540)



- (510) (6) obecné kovy a jejich slitiny, kovové stavební materiály, kovové stavební materiály přenosné, kovové materiály pro železnice, kovové kabely a dráty neelektrické, kovové potřeby zámečnické a klempířské, kovové trubky, seify, kovové výrobky, které nejsou uvedeny v jiných třídách, zejména galanterní kování (například zámky, závěsy, držadla, chrániče rohů, příchytky, kabelkové rámy); (16) papír, lepenka a výrobky z těchto materiálů, které nejsou zařazeny do jiných tříd, zejména pouzdra na doklady, pouzdra na psací potřeby, alba na uložení odznaků, alba na uložení sbírek mincí, tiskářenské výrobky, potřeby pro knižní vazby, fotografie, papírenské zboží, lepidla pro papírenství nebo domácnost, materiál pro umělce, štětce, psací stroje a kancelářské potřeby (vyjímaje nábytek), učební a vyučovací pomůcky s výjimkou přístrojů, plastické obaly (nezařazené do jiných tříd), zejména pouzdra na doklady, pouzdra na psací potřeby, alba na uložení odznaků, alba na uložení sbírek mincí, tiskářské typy, štočky; (18) kůže, imitace kůže, výrobky z těchto materiálů, které nejsou zahrnuty do jiných tříd, kůže ze zvířat, kufrů, zavazadel, pouzdra, deštníky, slunečníky a hole, biče a sedlářské výrobky; (25) oděvy, obuv,

kloboučnické zboží; (35) propagační činnost, reklama, služby velkoobchodu a maloobchodu, obchodní administrativa a kancelářské práce, služby účetních poradců, vedení účetnictví a daňové evidence, provádění obchodních kooperací a transakcí, zejména v oblasti kožedělného průmyslu, pomoc při řízení obchodní činnosti, zejména podnikatelské, organizační a ekonomické poradenství, zprostředkování služeb, zejména uvedených ve třídě 35, zprostředkování obchodu zejména s výrobky uvedenými ve třídách 6, 16, 18 a 25; (36) služby nemovitostní, služby realitních kanceláří, zejména zprostředkovatelská činnost při prodeji a pronájmu nemovitostí, služby správců nemovitostí, zejména služby pronájmu, odhadu nemovitostí, finanční poradenství, zprostředkování služeb zejména uvedených ve třídě 36; (41) překladatelské a tlumočnické služby a zprostředkování služeb zejména uvedených ve třídě 41.

(590) Barevná
(730) **GALEX, a.s.**, Čs. armády 254, Hradec Králové, 50003, CZ
(740) Mgr. Robert Cholenský, Bolzanova 5, Brno, 61800

(210) **O-480915**
(220) 11.11.2010
(320) 11.11.2010
(511) 41, 44
(540)

OÁZA BOSÝCH NOHOU

(510) (41) osvětlové přednáškové aktivity; (44) komplexní péče o nohy, relaxační a tvořivé techniky.
(730) **JÍROVÁ Ladislava Mgr. MgA.**, Stružinec 175, Lomnice nad Popelkou, 51251, CZ

(210) **O-480950**
(220) 12.11.2010
(320) 12.11.2010
(511) 35
(540)

ST. JOHN

(510) (35) pomoc při provozování maloobchodních prodejen.
(730) **St. John Knits, Inc.**, 17522 Armstrong Ave., Irvine, 92614, CA, US
(740) Společná advokátní kancelář Všečeka Zelený Švorčík Kalenský a partneři, JUDr. Otakar Švorčík, Hájkova 2, Praha 2, 12000

(210) **O-481043**
(220) 16.11.2010
(320) 16.11.2010
(511) 16, 20, 24, 25, 28, 35, 43
(540)



(510) (16) publikace, blahopřání, bloky, desky - papírnické výrobky, fotografie, sešity, školní potřeby v rámci této třídy; (20) umělecká díla ze dřeva, vosku, sádry nebo umělých hmot, přenosné dekorativní předměty, figurky a sošky ze dřeva, vosku, sádry nebo umělých hmot; (24) běhouny na stůl (pokrývky na stůl), cestovní příkrývky, kapesníky látkové, ložní pokrývky a příkrývky, lůžkové přehozy, lůžkoviny, podložky na stůl pod sklenice (prostráření), pokrývky ozdobné na polštáře, potahy na postele, povlaky na polštáře, prádlo ložní, prádlo ložní a stolní (pro domácnost), prádlo pro domácnost, prádlo stolní, prádlo vyšivané, příkrývky prošivané prachové nebo péřové, příkrývky včetně přehozů přes postele, ručníky (textilní), ručníky textilní na obličej, stolní ubrusy látkové, utěrky; (25) bačkory, čelenky, čepice, kabátky krátké, kalhoty, kostýmy obleky, košile, oblečení, oděvy, plavky, pletené zboží (stávkové zboží), ponožky, pyžama, rukavice, sukně, svetry, šály, trička, vesty, zástěry, župany; (28) loutky, maňasci (prstové loutky), hrací karty, hračky, společenské hry, stolní hry; (35) propagační činnost, reklama, aktualizování reklamních materiálů, aranžování výkladů, organizování komerčních nebo reklamních výstav,

psaní reklamních textů, pronájem reklamních materiálů, umělecká agentura (obchodní záležitosti), organizování komerčních a reklamních výstav; (43) hotelové služby, penziony, poskytování přechodného ubytování, provoz hotelového ubytování, restaurace, ubytovací služby.

(590) Barevná
(730) **Bouchnerová Eva**, Batličkova 253/1, Praha 8, 18200, CZ

(210) **O-481198**
(220) 24.11.2010
(320) 24.11.2010
(511) 35, 39, 41
(540)

CAPUT REGNI

(510) (35) reklama, reklama on-line v počítačové síti, rozšiřování reklamních materiálů, reklamní nebo inzertní materiály (rozšiřování-); (39) turisté (doprovázení-), prohlídky (turistické), organizování exkurzí, rezervace (cestování-); (41) knihy (vydávání-), informace o možnostech rozptýlení, předprodej vstupenek, fotografování, reportážní služby, překladatelské služby, psaní textů (jiných než reklamních).
(730) **HRADECKÁ Markéta Bc.**, Jindřišská 871/25, Praha 1, 11000, CZ

(210) **O-481202**
(220) 24.11.2010
(320) 24.11.2010
(511) 36, 37, 39
(540)

Delever

(510) (36) realitní činnost, finanční a operativní leasing, finanční odhady a oceňování, pojišťovnictví, bankovníctví, nemovitosti, pronájem nemovitostí, bytů a nebytových prostor, konzultační a poradenská činnost v oblasti nemovitostí, zprostředkovatelská činnost v rámci této třídy; (37) stavební práce v oborech inženýrského, průmyslového a pozemního stavitelství, dodávky staveb a jejich částí v uvedených oborech, včetně bezvýkopových technologií a tunelování, montáže konstrukcí, servisní, dílenské a opravárenské služby, servisní činnost (údržba) v oblasti výpočetní techniky, půjčování stavebních strojů a zařízení, provoz čerpacích stanic pohonných hmot, zprostředkování služeb v oblasti stavebnictví, poradenství ve stavebnictví; (39) doprava materiálu, sběr a doprava odpadů a druhotných surovin, balení a skladování zboží v rámci této třídy.
(730) **DELEVER, s.r.o.**, Ve Vrbíně 1120/4, Krnov, 79401, CZ
(740) RNDr. Marek Moša, Ph.D., patentový zástupce, Mečeříž 213, Mečeříž, 29477

(210) **O-481487**
(220) 03.12.2010
(320) 03.12.2010
(511) 9, 11, 35
(540)

TESLUX

(510) (9) elektrické obrazovky, elektronické informační systémy (nezařazené do jiných tříd), včetně osvětlených novin, obrazových novin, tabulí pro zobrazení skóre, informačních panelů, přenosných novin, LED - tabulí, textových nosičů, mechanické a (nebo) osvětlené obrazovky, elektrické a elektronické součásti, jmenovitě osvětlující elektronické diody (takzvané led), LED obrazovky, elektronické znaky, dioda, softwarové programy, software pro obrazovky a jiné informační systémy; (11) lampy, přístroje pro osvětlení a jejich příslušenství (nezařazené do jiných tříd), osvětlovací armatury a osvětlovací zařízení, osvětlené panely, světelné lišty, elektrické lampy a osvětlovací příslušenství, zejména se světelnými elektronickými diodami (takzvané led), osvětlovací systémy, jmenovitě skládající se z led, led - osvětlovacího příslušenství nebo led - osvětlení; (35) maloobchodní a velkoobchodní služby v oblasti

- (220) 08.12.2010
(320) 08.12.2010
(511) 33
(540)
- (730) **Kozumplik Pavel**, Drahy 143, Veselí nad Moravou, 69801, CZ



- (210) **O-481536**
(220) 06.12.2010
(320) 06.12.2010
(511) 35
(540)



- (510) (35) podnikové poradenství a obchodní management, poradenství při vedení podniků, poradenství v obchodní činnosti, služby v oblasti srovnávání cen, obchodní nebo podnikatelské poradenství, obchodní nebo podnikatelský průzkum.
(590) Barevná
(730) **SYNERGY SOLUTION s.r.o.**, Kubelíkova 1224/42, Praha 3, 13000, CZ

- (510) (33) alkoholické nápoje (s výjimkou pív).
(590) Barevná
(730) **Altia PLc**, Porkkalankatu 22, FI-00180 Helsinki, FI
(740) PATENTSERVIS Praha a.s., Jivenská 1273/1, Praha 4, 14021

- (210) **O-481624**
(220) 08.12.2010
(320) 08.12.2010
(511) 35, 36, 42
(540)

EKOLOFT

- (510) (35) vydávání reklamních nebo náborových, propagačních a inzertních textů, reklama; (36) kanceláře realitní, zprostředkování nemovitostí, obchodování s nemovitostmi, pronájem nemovitostí, správa nemovitostí; (42) stavební projekce, projektová činnost, studie technických projektů.
(730) **Design Development CZ s.r.o.**, Čermákova 7, Praha 2, 12000, CZ

- (210) **O-481625**
(220) 08.12.2010
(320) 08.12.2010
(511) 7, 10, 12, 35, 37
(540)



- (510) (7) zařízení a přístroje pro volný bezbariérový pohyb tělesně postižených spadající do třídy 7 jako výtahy, plošiny, rampy, schodolezy apod.; (10) zařízení a pomůcky pro zajištění mobility pro tělesně postižené spadající do třídy 10; (12) invalidní vozíky, technické pomůcky pro invalidy jako vozítky, chodítka, rolátory, vše spadající do třídy 12; (35) zprostředkování a organizace obchodní činnosti, maloobchod - velkoobchod, export - import, internetový obchod, reklama, propagace, inzerce všemi druhy médií, vše s výše uvedenými výrobky ve třídách 7, 10, 12, marketing, poradenská a obstaravatelská činnost v rámci třídy; (37) montáž, opravy, údržba a servis výrobků výše uvedených ve třídách 7, 10, 12.
(590) Barevná
(730) **CONT s.r.o.**, Nad Stadionem 1306, Nové Město nad Metují, 54901, CZ
(740) Ing. Francis Jupa, Měchenická 4/2554, Praha 4, 14100

- (210) **O-481636**
(220) 08.12.2010
(320) 08.12.2010
(511) 35, 41
(540)



- (510) (35) pořádání veletrhů pro obchodní činnost a reklamní účely; (41) pořádání festivalů, hudebních produkcí, work shopy.
(730) **Nauš Martin**, Lumířů 800/12, Praha 5, 15200, CZ
Jirásek Petr, Gerská 26, Plzeň, 32300, CZ

- (210) **O-481739**
(220) 13.12.2010
(320) 13.12.2010
(511) 25, 35, 41
(540)

Český svaz aerobiku

- (510) (25) oděvy, sportovní oděvy, obuv, sportovní obuv, spodní prádlo; (35) reklama, propagace, rozesílání propagačního materiálu, publikace reklamních textů, výstavy k reklamním a obchodním účelům, aktualizování reklamních materiálů, reklama on-line v počítačové síti, on-line inzerce, nákup vstupenek on-line, rozšiřování reklamních materiálů zákazníkům (letáky, prospekty, tisky, vzorky), zaslání reklamních materiálů zákazníkům, vydávání, zveřejňování, oznámení, vyhlášení, publikování reklamních textů, venkovní reklama, pronájem reklamního času ve všech komunikačních médiích, vyhledávání dat a informací v počítačových souborech (pro třetí osoby), kopírování nebo rozmnožování (reprodukce) dokumentů, dokladů apod., využití PHP a MySQL, přístup přes FTP či webové rozhraní, prezentace uživatelů na stránkách World Wide Web v počítačové síti Internet, poradenská činnost pro obchodní podniky; (41) výchova, vzdělávání, zábava, sportovní a kulturní aktivity, tělesná výchova, organizování a pořádání sportovních činností a soutěží, informace o možnostech rozptýlení a zábavy, provozování sportovních zařízení, provozování fitness, péče o sportovce a talentovanou mládež, provozování zařízení sloužících k zábavě, vzdělávání, poskytování výchovně-zábavních, školicích, pracovních a klubových služeb (klubová činnost).
(730) **Český svaz aerobiku**, Ohradské náměstí 7a/1628, Praha 5 - Stodůlky, 15500, CZ
(740) Ing. Pavel Nádvořník s.r.o., Sokola Tůmy 1099/1, Ostrava-Mariánské Hory, 70900

- (210) **O-481629**

- (210) **O-481749**
(220) 14.12.2010
(320) 14.12.2010
(511) 5, 29, 30, 32

(540)



(510) (5) vitamínové přípravky, minerální vody pro léčebné účely, dietetické nápoje upravené pro lékařské účely, doplňky potravy pro lékařské účely, potraviny dietní přizpůsobené pro lékařské účely; (29) mléko, mléčné výrobky, mléčné nápoje s vysokým obsahem mléka, kefir, protein pro lidskou potřebu, syrovátka, tofu, želatina, kumys, jedlé oleje, potravinové doplňky ne pro lékařské účely (zařazené v této třídě) a obsahující látky živočišného původu; (30) pastilky (cukrovinky), mentolové cukroví, čaj, glukóza pro výživu, žvýkáci guma ne pro lékařské účely, muesli, příchutě do potravin (s výjimkou esenci a éterických olejů), potravinové doplňky ne pro lékařské účely (zařazené v této třídě) a obsahující látky rostlinného původu; (32) nealkoholické nápoje, přípravky nebo příchutě na výrobu nápojů, koncentráty a sirupy k výrobě nápojů, ovocné nebo zeleninové šťávy a džusy a sirupy, nealkoholické nápoje obohacené vitamíny nebo minerály, iontové a energetické nápoje nealkoholické, proteinové nealkoholické nápoje, dietní nápoje, želatinové nápoje, tablety a prášky na přípravu šumivých nealkoholických nápojů, ovocné nebo zeleninové nealkoholické nápoje, nealkoholické nápoje s příchutí ovoce a zeleniny, minerální vody, pramenité vody, sodová voda, voda, šumivé nealkoholické nápoje, míchané nápoje nealkoholické, rajčatová šťáva jako nápoj, aperitivy nealkoholické.

(730) **Bukvíč Josef Bc.**, Ohrazenice 188, Turnov, 51101, CZ

(740) Václav Müller, patentový zástupce, Filipova 2016, Praha 4, 14800

(210) **O-481753**

(220) 14.12.2010

(320) 14.12.2010

(511) 35, 36, 37, 41, 42

(540)



(510) (35) zprostředkování obchodu, vše s výrobky ve třídách 1 - 34, inzertní, reklamní a obchodní propagační služby, včetně zajišťování reklamních a náborových textů a jejich rozšiřování, marketing, průzkum a analýza trhu, včetně zpracování odborných posudků a studií, informační servis v oboru obchodu a reklamy, komerční využití Internetu v oblastech komerčních a internetových médií a vyhledávacích služeb, včetně systemizace informací do počítačových databází, správa obchodních zájmů třetích osob, obchodní zastoupení tuzemských a zahraničních subjektů, poskytování pomoci při provozování obchodu, včetně zprostředkování obchodních záležitostí, vše s výrobky ve třídách 1- 34, organizování propagačních a (nebo) komerčních výstav a přehlídek obchodních služeb, odborná informační a poradenská činnost v oblasti obchodu, včetně distribuce zboží k reklamním účelům, poradenství v oblasti organizace a ekonomiky podnikání; (36) provozování realitní kanceláře, prodej a pronájem nemovitostí, odhady nemovitostí, správa nemovitého majetku, zejména budov, bytů, nebytových prostor, výrobních a provozních objektů a pozemků, zprostředkování obchodu s nemovitostmi, realitami, finanční služby, oceňování nemovitého a movitého majetku, poskytování informací v oblasti realit, investice a nemovitostí pomocí prostředků globální počítačové sítě, posudková činnost v oboru realit, včetně správy a oceňování majetku; (37) zprostředkování oprav staveb, generální dodávky staveb, jejich změny a odstraňování, kompletní dodávky interiérů, stavební práce, poradenská, konzultační a

obstaravatelská činnost ve stavebnictví, služby ve stavebnictví, zprostředkování služeb souvisejících s přípravou, koordinací a kolaudací stavby, údržba nemovitostí, činnost technických poradců v oblasti stavebnictví; (41) činnost vyučovací, výchovná, vzdělávací a zábavní, pořádání symposií a konferencí, doprovodných výstav, organizování výstav, doprovodných programů, společenských akcí a školení ke vzdělávacím, kulturním, výchovným a zábavním účelům, pořádání zábavných soutěží, nakladatelství a vydavatelství periodických a neperiodických publikací, zejména v oboru investiční výstavby, realit a architektury na papírových nosičích, nebo v elektronické podobě; (42) architektonické, projekční, designérské a inženýrské služby, zejména v oblasti exteriérů a interiérů, včetně odborného a technického poradenství a jejich realizace, tvorba developerských projektů.

(590) Barevná

(730) **Galerie Teplice s.r.o.**, Washingtonova 1624/5, Praha 1, 11000, CZ

(210) **O-481831**

(220) 16.12.2010

(320) 16.12.2010

(511) 3, 5, 16, 38

(540)

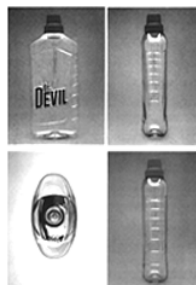

(554) Prostorová

(510) (3) přípravky pro bělení, prací prostředky (i tekuté), aviváže, tekuté mycí a čisticí prostředky, přípravky pro čištění, leštění, odmašťování a broušení, čisticí, lešticí a broušící přípravky pro automobily, autokosmetika; (5) přípravky pro čištění a osvěžování vzduchu, deodoranty (jiné než pro osobní potřebu), hygienické výrobky pro osobní hygienu zařazené do třídy 5, antibakteriální a dezinfekční přípravky; (16) tiskoviny a výrobky z papíru jako letáky, katalogy, kalendáře, fotografie, etikety, tašky papírové, plakáty, kartóny, pohlednice, gratulace, obálky, samolepky, tašky umělohmotné; (38) šíření informací a reklamy počítačovou sítí a Internetem, radiovými a televizními programy.

(730) **TOMIL s.r.o.**, Gen. Svatoně 149/IV, Vysoké Mýto, 56601, CZ

(740) Rott, Růžička & Guttman Patentové, známkové a advokátní kanceláře, JUDr. Vladimír Rott, Vinohradská 37/938, Praha 2, 12000

(210) **O-481906**

(220) 21.12.2010

(320) 21.12.2010

(511) 35, 36, 41

(540)



(510) (35) činnost podnikatelských, organizačních a ekonomických poradců, organizační a ekonomické poradenství, podnikatelské poradenství, poradenství při rozvoji lidských zdrojů, poskytování pomoci při řízení obchodu (zejména obchodní nabídka a prodej kurzů, seminářů a školení v oblasti managementu a souvisejících odborných oblastí, jako jsou strategie, prodej a marketing, výroba, kvalita, logistika, lidské zdroje, ekonomika, informatika a právo), auditní činnost, analytická činnost v ekonomické oblasti (analýza nákladů atd.), inzertní a reklamní činnost, internetové poskytování služeb v rámci této třídy a služeb uvedených ve tř. 36 a 41; (36) činnost finančních poradců,

poradenství v oblasti financí a investic; (41) odborné kurzy, semináře, školení a jiné vzdělávací akce včetně lektorské činnosti v oblasti managementu a souvisejících odborných oblastí, zejména strategie, prodeje a marketingu, výroby, kvality, lidských zdrojů, ekonomiky, informatiky a práva, pořádání on-line diskusního fóra formou konferencí, workshopů a prezentací v oblasti vzdělávání a rozvoje lidských zdrojů.

- (730) **IVITERA a.s.**, Kafkova 16, Praha 6, 16000, CZ
(740) HM PARTNERS s.r.o., Ing. Zdeněk Michálek, 28. října 150, Ostrava, 70200



- (210) **O-481978**
(220) 23.12.2010
(320) 23.12.2010
(511) 17, 39, 40, 41, 42
(540)

standbox

- (510) (17) kaučuk, gutaperča, guma, slída a výrobky z těchto materiálů, které nejsou zahrnuty do jiných tříd, polotovary z plastických hmot, materiály těsnicí, ucpávací a izolační, ohebné trubky nekovové; (39) doprava, balení a skladování zboží, organizování cest; (40) zpracování materiálů; (41) výchova, vzdělávání, zábava, sportovní a kulturní aktivity; (42) vědecké a technologické služby a související výzkum a projektování, analytické a výzkumné služby v průmyslu.

- (730) **APTFOR a.s.**, Lomnického 1705/5, Praha 4, 14000, CZ
(740) Klára Navrátilová, Havanská 155/16, Praha 7, 17000

- (210) **O-482286**
(220) 11.01.2011
(320) 11.01.2011
(511) 1, 5, 31
(540)



- (510) (1) hnojiva rostlinného nebo živočišného původu, hnojiva, stimulanty růstu rostlin, substráty, zemina pro pěstování, chemické přípravky pro zkvalitnění půdy, půda, humus, přípravky pro hnojení, ledek, kompost, rašelina, mořidla na ochranu semen, vzácné zeminy, chemické přípravky pro zkvalitnění půdy; (5) přípravky na ochranu rostlin, zejména insekticidy, fungicidy, herbicidy, pesticidy, chemické přípravky proti mšicím, chemické přípravky na hubení hmyzu, akaricidy, přípravky pro sterilizaci půdy, přípravky proti parazitům, chemické přípravky na hubení škodlivých zvířat potkanů, myši, krys a škůdců; (31) osiva, travní směsi, kůra mulčovací, pěstivelské produkty, krmiva, kultura houbová na výsev, rostlinná semena, slaměný mulč (materiál na pokrytí povrchu půdy).

- (730) **Rašelina a.s.**, Na Pískách 488/II, Soběslav, 39218, CZ

- (210) **O-482564**
(220) 21.01.2011
(320) 21.01.2011
(511) 5, 10, 42, 44

- (510) (5) aminokyseliny pro lékařské účely, bakteriální přípravky pro lékařské účely, balzámy pro lékařské účely, bavlna pro lékařské účely, bílkovinné přípravky pro lékařské účely, biologické přípravky pro lékařské účely, diagnostické přípravky pro lékařské účely, enzymy pro lékařské účely, farmaceutické přípravky, chemické přípravky pro lékařské účely, chirurgické implantáty (živé tkáně), krev pro lékařské účely, kultury mikroorganismů pro lékařské účely, léčiva pro humánní medicínu, masti pro farmaceutické účely, obvazový materiál, farmaceutické přípravky pro péči o pokožku; (10) přístroje a zařízení na lékařské analýzy, diagnostické přístroje pro lékařské účely, chirurgické přístroje a nástroje, implantáty chirurgické, lékařské přístroje a nástroje, ortopedické pomůcky, testovací přístroje pro lékařské účely, umělá kůže pro chirurgické účely, umělé končetiny; (42) analýzy chemické, biologický výzkum, služby v oblasti chemie, vývoj a výzkum nových výrobků, biologický výzkum, výzkum v oblasti chemie; (44) farmaceutické poradenství, fyzikální terapie, plastická chirurgie, kliniky nebo sanatoria (soukromé), služby krevní banky, lékařské služby, služby nemocnice, ošetrovatelské služby, pronajímání zdravotních (zdravotnických) zařízení, zdravotnická střediska, zdravotní péče.
- (730) **PrimeCell a.s.**, Koněvova 2660/141, Praha 3, 13083, CZ
(740) Mgr. Monika Bucharová, Helénská 1799/4, Praha 2, 12000

Zamítnuté a částečně zamítnuté přihlášky ochranných známek po zveřejnění

Zjistí-li Úřad v průběhu řízení o námitkách, že přihlašovaná ochranná známka nespĺňuje podmínky pro zápis, přihlášku zamítne. Zjistí-li, že přihlašovaná ochranná známka nespĺňuje podmínky pro zápis jen pro některé výrobky nebo služby, přihlášku zamítne v rozsahu výrobků nebo služeb, pro které přihláška nespĺňuje podmínky zápisu. S ohledem na tuto skutečnost, obsahuje tato kapitola údaje o rozhodnutích o zamítnutí přihlášky ochranné známky v celém nebo částečném rozsahu na základě ustanovení § 26 zákona č. 441/2003 Sb.

Údaje o výsledku rozhodnutí (zamítnutí přihlášky, částečné zamítnutí přihlášky) jsou uvedeny za datem právní moci rozhodnutí pod INID kódem (583) s názvem "Datum právní moci rozhodnutí/výsledek rozhodnutí".

(210) **O-462123**

(540)



(583) 26.01.2011 / zamítnutí přihlášky

(210) **O-471623**

(540)



(583) 24.01.2011 / zamítnutí přihlášky

(210) **O-475055**

(540)

KOLOVRAT

(583) 18.01.2011 / částečné zamítnutí přihlášky

(210) **O-475690**

(540)



(583) 11.01.2011 / zamítnutí přihlášky

Zamítnuté námítky týkající se ochranných známek

V průběhu řízení o námítkách může být Úřadem zjištěno, že přihlašovaná ochranná známka, která byla zveřejněna ve Věstníku, nezasahuje do zákonem chráněných starších práv třetích osob, tzv. namítajících, uvedených v ustanovení § 7 zákona č. 441/2003 Sb., a proto Úřad námítky zamítne. Údaje o rozhodnutích o zamítnutí námítek na základě ustanovení § 26 zákona č. 441/2003 Sb. jsou obsaženy v této kapitole.

(210) **O-466200**

(540)

RUMCAJS

(583) 24.01.2011

(210) **O-468768**

(540)



(583) 27.01.2011

Přehled zápisů ochranných známek bez změny ve vztahu ke zveřejněným přihláškám

Kapitola obsahuje údaje o ochranných známkách zapsaných na základě ustanovení § 28 odst. 1 zákona č. 441/2003 Sb., u kterých nedošlo ke změně údajů oproti zveřejněné přihlášce ochranné známky.

Číselný přehled

316330, 316331, 316332, 316333, 316334, 316335, 316336, 316337, 316338, 316339, 316340, 316341, 316342, 316343, 316344, 316345, 316346, 316347, 316348, 316349, 316350, 316351, 316352, 316353, 316354, 316355, 316356, 316357, 316358, 316359, 316360, 316361, 316363, 316364, 316365, 316366, 316367, 316368, 316369, 316370, 316371, 316372, 316373, 316374, 316375, 316376, 316377, 316378, 316379, 316380, 316381, 316382, 316383, 316384, 316385, 316386, 316387, 316388, 316389, 316390, 316391, 316392, 316393, 316394, 316395, 316396, 316397, 316398, 316399, 316400, 316401, 316402, 316403, 316404, 316405, 316406, 316407, 316408, 316409, 316410, 316411, 316412, 316413, 316414, 316415, 316416, 316417, 316418, 316419, 316420, 316421, 316422, 316423, 316424, 316425, 316426, 316427, 316428, 316429, 316430, 316431, 316432, 316433, 316434, 316435, 316436, 316437, 316438, 316439, 316440, 316441, 316442, 316443, 316444, 316445, 316446, 316447, 316448, 316449.

Zápis ochranných známek bez změny ve vztahu ke zveřejněným přihláškám

(111) **316330**
(220) 27.04.2006
(320) 27.04.2006
(442) 26.09.2007
(151) 26.01.2011
(730) **GTS Czech s.r.o.**, Přemyslovská 2845/43, Praha 3,
Žižkov, 13000, CZ
(210) O-436917

(111) **316331**
(220) 27.04.2006
(320) 27.04.2006
(442) 26.09.2007
(151) 26.01.2011
(730) **GTS Czech s.r.o.**, Přemyslovská 2845/43, Praha 3,
Žižkov, 13000, CZ
(210) O-436918

(111) **316332**
(220) 27.04.2006
(320) 27.04.2006
(442) 26.09.2007
(151) 26.01.2011
(730) **GTS Czech s.r.o.**, Přemyslovská 2845/43, Praha 3,
Žižkov, 13000, CZ
(210) O-436919

(111) **316333**
(220) 27.04.2006
(320) 27.04.2006
(442) 26.09.2007
(151) 26.01.2011
(730) **GTS Czech s.r.o.**, Přemyslovská 2845/43, Praha 3,
Žižkov, 13000, CZ
(210) O-436920

(111) **316334**
(220) 27.04.2006
(320) 27.04.2006
(442) 26.09.2007
(151) 26.01.2011
(730) **GTS Czech s.r.o.**, Přemyslovská 2845/43, Praha 3,
Žižkov, 13000, CZ
(210) O-436921

(111) **316335**
(220) 27.04.2006
(320) 27.04.2006
(442) 26.09.2007
(151) 26.01.2011
(730) **GTS Czech s.r.o.**, Přemyslovská 2845/43, Praha 3,
Žižkov, 13000, CZ
(210) O-436922

(111) **316336**
(220) 27.04.2006
(320) 27.04.2006
(442) 26.09.2007
(151) 26.01.2011
(730) **GTS Czech s.r.o.**, Přemyslovská 2845/43, Praha 3,
Žižkov, 13000, CZ
(210) O-436925

(111) **316337**
(220) 27.04.2006
(320) 27.04.2006
(442) 26.09.2007
(151) 26.01.2011

(730) **GTS Czech s.r.o.**, Přemyslovská 2845/43, Praha 3,
Žižkov, 13000, CZ
(210) O-436926

(111) **316338**
(220) 27.04.2006
(320) 27.04.2006
(442) 26.09.2007
(151) 26.01.2011
(730) **GTS Czech s.r.o.**, Přemyslovská 2845/43, Praha 3,
Žižkov, 13000, CZ
(210) O-436927

(111) **316339**
(220) 27.04.2006
(320) 27.04.2006
(442) 26.09.2007
(151) 26.01.2011
(730) **GTS Czech s.r.o.**, Přemyslovská 2845/43, Praha 3 -
Žižkov, 13000, CZ
(210) O-436928

(111) **316340**
(220) 27.04.2006
(320) 27.04.2006
(442) 26.09.2007
(151) 26.01.2011
(730) **GTS Czech s.r.o.**, Přemyslovská 2845/43, Praha 3 -
Žižkov, 13000, CZ
(210) O-436929

(111) **316341**
(220) 27.04.2006
(320) 27.04.2006
(442) 26.09.2007
(151) 26.01.2011
(730) **GTS Czech s.r.o.**, Přemyslovská 2845/43, Praha 3 -
Žižkov, 13000, CZ
(210) O-436930

(111) **316342**
(220) 27.04.2006
(320) 27.04.2006
(442) 26.09.2007
(151) 26.01.2011
(730) **GTS Czech s.r.o.**, Přemyslovská 2845/43, Praha 3 -
Žižkov, 13000, CZ
(210) O-436931

(111) **316343**
(220) 27.04.2006
(320) 27.04.2006
(442) 26.09.2007
(151) 26.01.2011
(730) **GTS Czech s.r.o.**, Přemyslovská 2845/43, Praha 3 -
Žižkov, 13000, CZ
(210) O-436932

(111) **316344**
(220) 27.04.2006
(320) 27.04.2006
(442) 26.09.2007
(151) 26.01.2011
(730) **GTS Czech s.r.o.**, Přemyslovská 2845/43, Praha 3 -
Žižkov, 13000, CZ
(210) O-436933

-
- (111) **316345**
(220) 27.04.2006
(320) 27.04.2006
(442) 26.09.2007
(151) 26.01.2011
(730) **GTS Czech s.r.o.**, Přemyslovská 2845/43, Praha 3 - Žižkov, 13000, CZ
(210) O-436934
-
- (111) **316346**
(220) 27.04.2006
(320) 27.04.2006
(442) 26.09.2007
(151) 26.01.2011
(730) **GTS Czech s.r.o.**, Přemyslovská 2845/43, Praha 3 - Žižkov, 13000, CZ
(210) O-436935
-
- (111) **316347**
(220) 27.04.2006
(320) 27.04.2006
(442) 26.09.2007
(151) 26.01.2011
(730) **GTS Czech s.r.o.**, Přemyslovská 2845/43, Praha 3 - Žižkov, 13000, CZ
(210) O-436936
-
- (111) **316348**
(220) 27.04.2006
(320) 27.04.2006
(442) 26.09.2007
(151) 26.01.2011
(730) **GTS Czech s.r.o.**, Přemyslovská 2845/43, Praha 3 - Žižkov, 13000, CZ
(210) O-436937
-
- (111) **316349**
(220) 27.04.2006
(320) 27.04.2006
(442) 26.09.2007
(151) 26.01.2011
(730) **GTS Czech s.r.o.**, Přemyslovská 2845/43, Praha 3 - Žižkov, 13000, CZ
(210) O-436938
-
- (111) **316350**
(220) 23.02.2007
(320) 23.02.2007
(442) 03.10.2007
(151) 26.01.2011
(730) **GTS Czech s.r.o.**, Přemyslovská 2845/43, Praha 3 - Žižkov, 13000, CZ
(210) O-445774
-
- (111) **316351**
(220) 23.02.2007
(320) 23.02.2007
(442) 03.10.2007
(151) 26.01.2011
(730) **GTS Czech s.r.o.**, Přemyslovská 2845/43, Praha 3 - Žižkov, 13000, CZ
(210) O-445775
-
- (111) **316352**
(220) 25.06.2007
(320) 25.06.2007
(442) 20.10.2010
(151) 26.01.2011
(730) **HP TRONIC Zlín, spol. s r.o.**, Prštné-Kútiky 637, Zlín, 76001, CZ
(210) O-449356
-
- (111) **316353**
(220) 25.06.2007
(320) 25.06.2007
(442) 20.10.2010
(151) 26.01.2011
(730) **HP TRONIC Zlín, spol. s r.o.**, Prštné-Kútiky 637, Zlín, 76001, CZ
(210) O-449357
-
- (111) **316354**
(220) 23.04.2008
(320) 23.04.2008
(442) 01.04.2009
(151) 26.01.2011
(730) **GTS Czech s.r.o.**, Přemyslovská 2845/43, Praha 3 - Žižkov, 13000, CZ
(210) O-458415
-
- (111) **316355**
(220) 31.07.2008
(320) 31.07.2008
(442) 20.10.2010
(151) 26.01.2011
(730) **RINGIER ČR a.s.**, Komunardů 1584/42, Praha 7, 17000, CZ
(210) O-461209
-
- (111) **316356**
(220) 12.09.2008
(320) 12.09.2008
(442) 07.10.2009
(151) 26.01.2011
(730) **JPLUS, s.r.o.**, Kolbenova 886/9a, Praha 9 - Vysočany, 19000, CZ
(210) O-462262
-
- (111) **316357**
(220) 14.11.2008
(320) 14.11.2008
(442) 25.03.2009
(151) 26.01.2011
(730) **GTS Czech s.r.o.**, Přemyslovská 2845/43, Praha 3 - Žižkov, 13000, CZ
(210) O-463769
-
- (111) **316358**
(220) 13.02.2009
(320) 13.02.2009
(442) 20.10.2010
(151) 26.01.2011
(730) **Klub personalistů ČR, o.s.**, Jankovcova 13, Praha 7, 17000, CZ
(210) O-465819
-
- (111) **316359**
(220) 17.02.2009
(320) 17.02.2009
(442) 20.10.2010
(151) 26.01.2011
(730) **Ing. Tomáš Sychra**, Kolínská 3, Praha 3, 13000, CZ
(210) O-465881
-
- (111) **316360**
(220) 17.02.2009
(320) 17.02.2009
(442) 20.10.2010
(151) 26.01.2011
(730) **KVE s.r.o.**, 17. listopadu 237, Pardubice, 53002, CZ
(210) O-465891
-
- (111) **316361**
(220) 22.05.2009
(320) 22.05.2009
(442) 20.10.2010
(151) 26.01.2011

(730) Město Kostelec nad Černými lesy , Náměstí Smiřických 53, Kostelec nad Černými Lesy, 28163, CZ	(111) 316371
(210) O-468145	(220) 25.05.2010
	(320) 25.05.2010
	(442) 20.10.2010
	(151) 26.01.2011
	(730) OR PLUS s.r.o. , Karlovarská 368, Jeneč, 25261, CZ
	(210) O-476924
(111) 316363	(111) 316372
(220) 18.08.2009	(220) 25.05.2010
(320) 18.08.2009	(320) 25.05.2010
(442) 20.10.2010	(442) 20.10.2010
(151) 26.01.2011	(151) 26.01.2011
(730) Pelíšek Jaroslav , Krňany 11, Netvořice, 25744, CZ	(730) OR PLUS s.r.o. , Karlovarská 368, Jeneč, 25261, CZ
(210) O-470029	(210) O-476925
(111) 316364	(111) 316373
(220) 02.03.2010	(220) 25.05.2010
(320) 02.03.2010	(320) 25.05.2010
(442) 20.10.2010	(442) 20.10.2010
(151) 26.01.2011	(151) 26.01.2011
(730) TERCON s.r.o. , Sudoměřská 901/24, Praha 3, 13000, CZ	(730) OR PLUS s.r.o. , Karlovarská 368, Jeneč, 25261, CZ
(210) O-474750	(210) O-476926
(111) 316365	(111) 316374
(220) 21.04.2010	(220) 25.05.2010
(320) 21.04.2010	(320) 25.05.2010
(442) 20.10.2010	(442) 20.10.2010
(151) 26.01.2011	(151) 26.01.2011
(730) EXPRES VAN s.r.o. , Na Moráni 1957/5, Praha 2 - Nové Město, 12800, CZ	(730) OR PLUS s.r.o. , Karlovarská 368, Jeneč, 25261, CZ
(210) O-476078	(210) O-476926
(111) 316366	(111) 316375
(220) 23.04.2010	(220) 27.05.2010
(320) 23.04.2010	(320) 27.05.2010
(442) 20.10.2010	(442) 20.10.2010
(151) 26.01.2011	(442) 20.10.2010
(730) Libovický reality s.r.o. , Okružní 1104, Unhošť, 27351, CZ	(151) 26.01.2011
(210) O-476154	(730) Biomedica, spol. s r.o. , Pekařská 8, Praha 5, 15500, CZ
	(210) O-476933
(111) 316367	(111) 316376
(220) 04.05.2010	(220) 27.05.2010
(320) 04.05.2010	(320) 27.05.2010
(442) 20.10.2010	(442) 20.10.2010
(151) 26.01.2011	(442) 20.10.2010
(730) Ing. Pavel Tomáš PT-SERVIS , Kpt. Stránského 959/39, Praha 9, 19800, CZ	(151) 26.01.2011
(210) O-476391	(730) Vasková Monika Bc. , Náměstí SNP 1111/2, Brno, 61300, CZ
	(210) O-476968
(111) 316368	(111) 316377
(220) 13.05.2010	(220) 27.05.2010
(320) 13.05.2010	(320) 27.05.2010
(442) 20.10.2010	(442) 20.10.2010
(151) 26.01.2011	(442) 20.10.2010
(730) Dr. Milan Maršálek, CSc. , Dolní Řasnice 29, Frýdlant v Čechách, 46401, CZ	(151) 26.01.2011
(210) O-476639	(730) GASTROART CZ, spol. s r.o. , Nad vodovodem 841/18, Praha 10, 10100, CZ
	(210) O-476974
(111) 316369	(111) 316378
(220) 24.05.2010	(220) 27.05.2010
(320) 24.05.2010	(320) 27.05.2010
(442) 20.10.2010	(442) 20.10.2010
(151) 26.01.2011	(442) 20.10.2010
(730) EP LINE, SE , Kodaňská 46, Praha 10, 10100, CZ	(151) 26.01.2011
(210) O-476913	(730) Pro-OKO, o.s. , Františka Křížka 15, Praha 7, 17000, CZ
	(210) O-476978
(111) 316370	(111) 316379
(220) 25.05.2010	(220) 27.05.2010
(320) 25.05.2010	(320) 27.05.2010
(442) 20.10.2010	(442) 20.10.2010
(151) 26.01.2011	(442) 20.10.2010
(730) Ondrová Ivana Mgr. , Ohrádky I./92, Lukoveček, 76316, CZ	(151) 26.01.2011
(210) O-476917	

(730) Galén, spol. s r.o. , Na Bělidle 34/252, Praha 5, 15000, CZ	(210) O-477329
(210) O-476994	
(111) 316380	(111) 316388
(220) 27.05.2010	(220) 15.06.2010
(320) 27.05.2010	(320) 15.06.2010
(442) 20.10.2010	(442) 20.10.2010
(151) 26.01.2011	(151) 26.01.2011
(730) TARBON, spol. s r.o. , Palackého 741, Dvůr Králové nad Labem, 54401, CZ	(730) KOMORA CERTIFIKOVANÝCH ÚČETNÍCH ČESKÉ REPUBLIKY , Houškova 32, Plzeň, 32600, CZ
(210) O-476999	(210) O-477438
(111) 316381	(111) 316389
(220) 27.05.2010	(220) 16.06.2010
(320) 27.05.2010	(320) 16.06.2010
(442) 20.10.2010	(442) 20.10.2010
(151) 26.01.2011	(151) 26.01.2011
(730) BAUER MEDIA v.o.s. , Viktora Huga 6, Praha 5, 15000, CZ	(730) MARKET VISION s.r.o. , Tábořská 619/46, Praha 4, 14000, CZ
(210) O-477000	(210) O-477464
(111) 316382	(111) 316390
(220) 07.06.2010	(220) 17.06.2010
(320) 07.06.2010	(320) 17.06.2010
(442) 20.10.2010	(442) 20.10.2010
(151) 26.01.2011	(151) 26.01.2011
(730) Pavli, s.r.o. , Svatopluka Čecha 1529, Černošice, 25228, CZ	(730) Rostislav Vocásek - CHLUM-TEX , Lažany 7 - Vyskeř, Turnov, 51101, CZ
(210) O-477211	(210) O-477510
(111) 316383	(111) 316391
(220) 07.06.2010	(220) 22.06.2010
(320) 07.06.2010	(320) 22.06.2010
(442) 20.10.2010	(442) 20.10.2010
(151) 26.01.2011	(151) 26.01.2011
(730) Goober Media s.r.o. , Klíšská 18, Ústí nad Labem, 40001, CZ	(730) ROAYAL GAMES BOHEMIA, a.s. , Nám. Míru 18/109, Praha 2, 12000, CZ
(210) O-477225	(210) O-477615
(111) 316384	(111) 316392
(220) 07.06.2010	(220) 24.06.2010
(320) 07.06.2010	(320) 24.06.2010
(442) 20.10.2010	(442) 20.10.2010
(151) 26.01.2011	(151) 26.01.2011
(730) suspect animal s.r.o. , Kladoruby 79, Letovice, 67961, CZ	(730) UNIMILLS a.s. , Ke Klíčovu 56/1, Praha 9, 19002, CZ
(210) O-477234	(210) O-477680
(111) 316385	(111) 316393
(220) 08.06.2010	(220) 25.06.2010
(320) 08.06.2010	(320) 25.06.2010
(442) 20.10.2010	(442) 20.10.2010
(151) 26.01.2011	(151) 26.01.2011
(730) FIKA PARTNER, s.r.o. , Brusy 589, Zastávka, 66484, CZ	(730) BossCan Int., s.r.o. , Přístav 1547, Praha 7 - Holešovice, 17000, CZ
(210) O-477238	(210) O-477709
(111) 316386	(111) 316394
(220) 08.06.2010	(220) 25.06.2010
(320) 08.06.2010	(320) 25.06.2010
(442) 20.10.2010	(442) 20.10.2010
(151) 26.01.2011	(151) 26.01.2011
(730) Dvořák Václav Ing. , Hudcova 607/76J, Brno, 62100, CZ	(730) directinterior s.r.o. , Levského 3188/4, Praha 4 - Modřany, 14300, CZ
(210) O-477240	(210) O-477712
(111) 316387	(111) 316395
(220) 10.06.2010	(220) 25.06.2010
(320) 10.06.2010	(320) 25.06.2010
(442) 20.10.2010	(442) 20.10.2010
(151) 26.01.2011	(151) 26.01.2011
(730) PATREM PIPE TECHNOLOGIES, s.r.o. , Třanovice 282, Třanovice, 73953, CZ	(730) KOMA Consulting, s.r.o. , Dohalická 363, Praha 9, 19800, CZ
	(210) O-477722

-
- (111) **316396**
(220) 28.06.2010
(320) 28.06.2010
(442) 20.10.2010
(151) 26.01.2011
(730) **SCANTECH s.r.o.**, Černá Silnice 369, Mnichovo Hradiště, 29501, CZ
(210) O-477769
-
- (111) **316397**
(220) 28.06.2010
(320) 28.06.2010
(442) 20.10.2010
(151) 26.01.2011
(730) **SCANTECH s.r.o.**, Černá Silnice 369, Mnichovo Hradiště, 29501, CZ
(210) O-477770
-
- (111) **316398**
(220) 30.06.2010
(320) 30.06.2010
(442) 20.10.2010
(151) 26.01.2011
(730) **Národní centrum pro rodinu**, Průchodní 2, Brno, 60200, CZ
(210) O-477821
-
- (111) **316399**
(220) 14.07.2010
(320) 14.07.2010
(442) 20.10.2010
(151) 26.01.2011
(730) **HOUSE OF PRINCE A/S**, Tobaksvejen 4, Soborg, DK-2860, DK
(210) O-478083
-
- (111) **316400**
(220) 16.07.2010
(320) 16.07.2010
(442) 20.10.2010
(151) 26.01.2011
(730) **CÍGLER SOFTWARE a.s.**, Rostislavovo náměstí 12, Brno, 61200, CZ
(210) O-478112
-
- (111) **316401**
(220) 23.07.2010
(320) 23.07.2010
(442) 20.10.2010
(151) 26.01.2011
(730) **Městská část Praha 11**, Ocelíkova 672, Praha 4, 14941, CZ
(210) O-478267
-
- (111) **316402**
(220) 27.07.2010
(320) 27.07.2010
(442) 20.10.2010
(151) 26.01.2011
(730) **ASTROSAT, spol. s r.o.**, Přátelství 986, Praha 10 - Uhřetěves, 10401, CZ
(210) O-478299
-
- (111) **316403**
(220) 27.07.2010
(320) 27.07.2010
(442) 20.10.2010
(151) 26.01.2011
(730) **ASTROSAT, spol. s r.o.**, Přátelství 986, Praha 10 - Uhřetěves, 10401, CZ
(210) O-478300
-
- (111) **316404**
- (220) 27.07.2010
(320) 27.07.2010
(442) 20.10.2010
(151) 26.01.2011
(730) **ALMEO s.r.o.**, Oskol 311, Kroměříž, 76701, CZ
(210) O-478302
-
- (111) **316405**
(220) 28.07.2010
(320) 28.07.2010
(442) 20.10.2010
(151) 26.01.2011
(730) **Barrandov Televizní Studio a.s.**, Kříženeckého nám. 322, Praha 5, 15200, CZ
(210) O-478329
-
- (111) **316406**
(220) 28.07.2010
(320) 28.07.2010
(442) 20.10.2010
(151) 26.01.2011
(730) **PAMIR s.r.o.**, Padělky 381, Zbýšov, 66411, CZ
(210) O-478332
-
- (111) **316407**
(220) 28.07.2010
(320) 28.07.2010
(442) 20.10.2010
(151) 26.01.2011
(730) **Pharmaceutical Chemical Cosmetic industry ALKALOID AD - Skopje**, Blvd. Aleksandar Makedonski 12, Skopje, MK
(210) O-478333
-
- (111) **316408**
(220) 28.07.2010
(320) 28.07.2010
(442) 20.10.2010
(151) 26.01.2011
(730) **Geodézie Ledeč nad Sázavou s.r.o.**, Petra Bezruče 1110, Ledeč nad Sázavou, 58401, CZ
(210) O-478338
-
- (111) **316409**
(220) 28.07.2010
(320) 28.07.2010
(442) 20.10.2010
(151) 26.01.2011
(730) **Geodézie Ledeč nad Sázavou s.r.o.**, Petra Bezruče 1110, Ledeč nad Sázavou, 58401, CZ
(210) O-478339
-
- (111) **316410**
(220) 02.08.2010
(320) 02.08.2010
(442) 20.10.2010
(151) 26.01.2011
(730) **ARS VITRARIA s.r.o.**, Radlická 663/28, Praha 5, 15000, CZ
(210) O-478446
-
- (111) **316411**
(220) 05.08.2010
(320) 05.08.2010
(442) 20.10.2010
(151) 26.01.2011
(730) **DUKAN Praha, s.r.o.**, Českomalínská 516/27, Praha 6, 16000, CZ
(210) O-478557
-
- (111) **316412**
(220) 10.08.2010
(320) 10.08.2010
(442) 20.10.2010

(151) 26.01.2011 (730) Le Cheque Déjeuner s.r.o. , Zelený pruh 1560/99, Praha 4, 14000, CZ (210) O-478626	(210) O-478898
(111) 316413 (220) 10.08.2010 (320) 10.08.2010 (442) 20.10.2010 (151) 26.01.2011 (730) Le Cheque Déjeuner s.r.o. , Zelený pruh 1560/99, Praha 4, 14000, CZ (210) O-478628	(111) 316421 (220) 20.08.2010 (320) 20.08.2010 (442) 20.10.2010 (151) 26.01.2011 (730) Česká republika - Ministerstvo vnitra , Nad Štolou 3, Praha 7, 17034, CZ (210) O-478899
(111) 316414 (220) 17.08.2010 (320) 17.08.2010 (442) 20.10.2010 (151) 26.01.2011 (730) RAVIS vinné sklepy Rakvice, s.r.o. , Družstevní 854, Rakvice, 69103, CZ (210) O-478796	(111) 316422 (220) 20.08.2010 (320) 20.08.2010 (442) 20.10.2010 (151) 26.01.2011 (730) Česká republika - Ministerstvo vnitra , Nad Štolou 3, Praha 7, 17034, CZ (210) O-478900
(111) 316415 (220) 17.08.2010 (320) 17.08.2010 (442) 20.10.2010 (151) 26.01.2011 (730) RAVIS vinné sklepy Rakvice, s.r.o. , Družstevní 854, Rakvice, 69103, CZ (210) O-478797	(111) 316423 (220) 20.08.2010 (320) 20.08.2010 (442) 20.10.2010 (151) 26.01.2011 (730) Česká republika - Ministerstvo vnitra , Nad Štolou 3, Praha 7, 17034, CZ (210) O-478901
(111) 316416 (220) 17.08.2010 (320) 17.08.2010 (442) 20.10.2010 (151) 26.01.2011 (730) 7i Advisors s.r.o. , Veverí 476/39, Brno, 60200, CZ (210) O-478802	(111) 316424 (220) 20.08.2010 (320) 20.08.2010 (442) 20.10.2010 (151) 26.01.2011 (730) Česká republika - Ministerstvo vnitra , Nad Štolou 3, Praha 7, 17034, CZ (210) O-478902
(111) 316417 (220) 17.08.2010 (320) 17.08.2010 (442) 20.10.2010 (151) 26.01.2011 (730) UNIMILLS a.s. , Ke Klíčovu 56/1, Praha 9, 19002, CZ (210) O-478804	(111) 316425 (220) 20.08.2010 (320) 20.08.2010 (442) 20.10.2010 (151) 26.01.2011 (730) Česká republika - Ministerstvo vnitra , Nad Štolou 3, Praha 7, 17034, CZ (210) O-478903
(111) 316418 (220) 13.12.2005 (320) 13.12.2005 (442) 20.10.2010 (151) 26.01.2011 (730) THE CLOROX COMPANY , 1221 Broadway, Oakland, US (210) O-478814	(111) 316426 (220) 20.08.2010 (320) 20.08.2010 (442) 20.10.2010 (151) 26.01.2011 (730) Česká republika - Ministerstvo vnitra , Nad Štolou 3, Praha 7, 17034, CZ (210) O-478904
(111) 316419 (220) 20.08.2010 (320) 20.08.2010 (442) 20.10.2010 (151) 26.01.2011 (730) Česká republika - Ministerstvo vnitra , Nad Štolou 3, Praha 7, 17034, CZ (210) O-478897	(111) 316427 (220) 20.08.2010 (320) 20.08.2010 (442) 20.10.2010 (151) 26.01.2011 (730) Česká republika - Ministerstvo vnitra , Nad Štolou 3, Praha 7, 17034, CZ (210) O-478905
(111) 316420 (220) 20.08.2010 (320) 20.08.2010 (442) 20.10.2010 (151) 26.01.2011 (730) Česká republika - Ministerstvo vnitra , Nad Štolou 3, Praha 7, 17034, CZ	(111) 316428 (220) 20.08.2010 (320) 20.08.2010 (442) 20.10.2010 (151) 26.01.2011 (730) Česká republika - Ministerstvo vnitra , Nad Štolou 3, Praha 7, 17034, CZ (210) O-478906

(111) 316429	(220) 26.08.2010	(220) 26.08.2010
(220) 20.08.2010	(320) 26.08.2010	(320) 26.08.2010
(320) 20.08.2010	(442) 20.10.2010	(442) 20.10.2010
(442) 20.10.2010	(151) 26.01.2011	(151) 26.01.2011
(151) 26.01.2011	(730) Grape Technologies, a.s. , Nábřeží 87, Praha 5, 15000, CZ	(730) Grape Technologies, a.s. , Nábřeží 87, Praha 5, 15000, CZ
(730) Česká republika - Ministerstvo vnitra , Nad Štolou 3, Praha 7, 17034, CZ	(210) O-479027	(210) O-479027
(210) O-478907		
(111) 316430	(220) 27.08.2010	(220) 27.08.2010
(220) 23.09.2010	(320) 27.08.2010	(320) 27.08.2010
(320) 23.09.2010	(442) 20.10.2010	(442) 20.10.2010
(442) 20.10.2010	(151) 26.01.2011	(151) 26.01.2011
(151) 26.01.2011	(730) Brož Libor , Dědina 484, Otnice, 68354, CZ	(730) Brož Libor , Dědina 484, Otnice, 68354, CZ
(730) Česká republika - Ministerstvo vnitra , Nad Štolou 3, Praha 7, 17034, CZ	(210) O-479048	(210) O-479048
(210) O-478908		
(111) 316431	(220) 27.08.2010	(220) 27.08.2010
(220) 20.08.2010	(320) 27.08.2010	(320) 27.08.2010
(320) 20.08.2010	(442) 20.10.2010	(442) 20.10.2010
(442) 20.10.2010	(151) 26.01.2011	(151) 26.01.2011
(151) 26.01.2011	(730) POWGEN a.s. , Kutvirtova 339/5, Praha 5, 15000, CZ	(730) POWGEN a.s. , Kutvirtova 339/5, Praha 5, 15000, CZ
(730) Česká republika - Ministerstvo vnitra , Nad Štolou 3, Praha 7, 17034, CZ	(210) O-479053	(210) O-479053
(210) O-478909		
(111) 316432	(220) 01.09.2010	(220) 01.09.2010
(220) 20.08.2010	(320) 01.09.2010	(320) 01.09.2010
(320) 20.08.2010	(442) 20.10.2010	(442) 20.10.2010
(442) 20.10.2010	(151) 26.01.2011	(151) 26.01.2011
(151) 26.01.2011	(730) Frekvence 1, a.s. , Wenzigova 4/1872, Praha 2, 12000, CZ	(730) Frekvence 1, a.s. , Wenzigova 4/1872, Praha 2, 12000, CZ
(730) Česká republika - Ministerstvo vnitra , Nad Štolou 3, Praha 7, 17034, CZ	(210) O-479174	(210) O-479174
(210) O-478910		
(111) 316433	(220) 01.09.2010	(220) 01.09.2010
(220) 20.08.2010	(320) 01.09.2010	(320) 01.09.2010
(320) 20.08.2010	(442) 20.10.2010	(442) 20.10.2010
(442) 20.10.2010	(151) 26.01.2011	(151) 26.01.2011
(151) 26.01.2011	(730) Frekvence 1, a.s. , Wenzigova 4/1872, Praha 2, 12000, CZ	(730) Frekvence 1, a.s. , Wenzigova 4/1872, Praha 2, 12000, CZ
(730) Česká republika - Ministerstvo vnitra , Nad Štolou 3, Praha 7, 17034, CZ	(210) O-479175	(210) O-479175
(210) O-478911		
(111) 316434	(220) 01.09.2010	(220) 01.09.2010
(220) 20.08.2010	(320) 01.09.2010	(320) 01.09.2010
(320) 20.08.2010	(442) 20.10.2010	(442) 20.10.2010
(442) 20.10.2010	(151) 26.01.2011	(151) 26.01.2011
(151) 26.01.2011	(730) Frekvence 1, a.s. , Wenzigova 4/1872, Praha 2, 12000, CZ	(730) Frekvence 1, a.s. , Wenzigova 4/1872, Praha 2, 12000, CZ
(730) Česká republika - Ministerstvo vnitra , Nad Štolou 3, Praha 7, 17034, CZ	(210) O-479176	(210) O-479176
(210) O-478912		
(111) 316435	(220) 09.09.2010	(220) 09.09.2010
(220) 20.08.2010	(320) 09.09.2010	(320) 09.09.2010
(320) 20.08.2010	(442) 20.10.2010	(442) 20.10.2010
(442) 20.10.2010	(151) 26.01.2011	(151) 26.01.2011
(151) 26.01.2011	(730) Chmelař Leoš , V Aleji 621, Nové Město nad Metují, 54901, CZ	(730) Chmelař Leoš , V Aleji 621, Nové Město nad Metují, 54901, CZ
(730) KEJVAL CZ s.r.o. , Pod Vyšehradem 272, Golčův Jeníkov, 58282, CZ	(210) O-479344	(210) O-479344
(210) O-478919		
(111) 316436	(220) 09.09.2010	(220) 09.09.2010
(220) 25.08.2010	(320) 09.09.2010	(320) 09.09.2010
(320) 25.08.2010	(442) 20.10.2010	(442) 20.10.2010
(442) 20.10.2010	(151) 26.01.2011	(151) 26.01.2011
(151) 26.01.2011	(730) Veselá Miloslava Ing. , Anny Letenské 11, Praha 2, 12000, CZ	(730) Veselá Miloslava Ing. , Anny Letenské 11, Praha 2, 12000, CZ
(730) Profit management ČR s.r.o. , Skřivanova 334/4, Brno, 60200, CZ	(210) O-479347	(210) O-479347
(210) O-479002		
(111) 316437	(220) 09.09.2010	(220) 09.09.2010
	(320) 09.09.2010	(320) 09.09.2010
	(442) 20.10.2010	(442) 20.10.2010
	(151) 26.01.2011	(151) 26.01.2011

(730) **PALMA Group, a.s.**, Račianská 76, 836 04 Bratislava,
SK
(210) O-479352

(111) **316446**
(220) 09.09.2010
(320) 09.09.2010
(442) 20.10.2010
(151) 26.01.2011
(730) **LERIKA Tax, s.r.o.**, Na Příkopě 538/15, Praha 1 - Staré
Město, 11000, CZ
(210) O-479354

(111) **316447**
(220) 09.09.2010
(320) 09.09.2010
(442) 20.10.2010
(151) 26.01.2011
(730) **LERIKA Tax, s.r.o.**, Na Příkopě 538/15, Praha 1 - Staré
Město, 11000, CZ
(210) O-479355

(111) **316448**
(220) 16.09.2010
(320) 16.09.2010
(442) 20.10.2010
(151) 26.01.2011
(730) **Škoda Auto a.s.**, Tř. Václava Klementa 869, Mladá
Boleslav, 29360, CZ
(210) O-479512

(111) **316449**
(220) 24.09.2010
(320) 24.09.2010
(442) 20.10.2010
(151) 26.01.2011
(730) **Škoda Auto a.s.**, Tř. Václava Klementa 869, Mladá
Boleslav, 29360, CZ
(210) O-479732

Přehled zápisů ochranných známek se změnou ve vztahu ke zveřejněným přihláškám

Kapitola obsahuje údaje o ochranných známkách zapsaných na základě ustanovení § 28 odst. 1 zákona č. 441/2003 Sb., u kterých došlo ke změně údajů oproti zveřejněné přihlášce ochranné známky.

Číselný přehled

316362

Zápisy ochranných známek se změnou ve vztahu ke zveřejněným přihláškám

- (111) **316362**
(220) 07.07.2009
(320) 07.07.2009
(442) 19.08.2009
(151) 26.01.2011
(540)

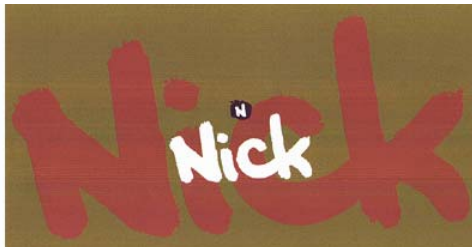

- (730) **Think In a.s.**, Křemencova 178, Praha 1, 11000, CZ
(740) Rott, Růžička & Guttman Patentové, známkové a advokátní kanceláře, JUDr. Vladimír Rott, Vínohradská 37, Praha 2, 12000
(510) (5) cigarety pro odvykání kouření, náplně určené pro elektronické zařízení jako náhrada cigaret a doutníků, cigarety obsahující náhražky, vše k léčebným účinkům, cigarety bez obsahu tabáku pro lékařské účely, drogy pro léčebné účely, kuřácké bylinky pro lékařské účely; (9) elektronické zařízení jako náhrada cigaret a doutníků, akumulátory (desky do -), akumulátory (nádoby pro -), akumulátory elektrické pro vozidla, akumulátory elektrické, baterie na zapalování, baterie, články (elektrické -), dávkovače, měřicí přístroje, počítačové, počítačové strojky, nabíječky pro elektrické baterie, skříně akumulátorové, světelná signalizace, blikáče, zapalovače cigaret do automobilů; (10) dávkovače, inhalátory, aerosolové dávkovače pro lékařské účely, inhalátory, insuflátory (zařízení na zavádění vzduchu nebo látek do tělních dutin), rozstříkovače pro lékařské účely.
(590) Barevná
(511) 5, 9, 10
(210) O-469273

Zápisy licenčních smluv k ochranným známkám

V této kapitole jsou zveřejněny zápisy licenčních smluv podle ustanovení § 18 odst. 1 zákona č. 441/2003 Sb.

Číslo zápisu	Vlastník	Nabyvatel licence	Druh licence	Datum uzavření licenční smlouvy	S účinností od data
177559	RÜCKL MARKET s.r.o., Nižbor 141, 26705, CZ;	RÜCKL CRYSTAL a.s., Nižbor, čp. 141, 26705, CZ;	výlučná	05.11.2010	31.01.2011
228740	RÜCKL MARKET s.r.o., Nižbor 141, 26705, CZ;	RÜCKL CRYSTAL a.s., Nižbor, čp. 141, 26705, CZ;	výlučná	05.11.2010	31.01.2011

Přehled obnov zápisu ochranných známek

Kapitola obsahuje údaje o ochranných známkách, u kterých byl na žádost vlastníka obnoven zápis podle ustanovení § 28 odst. 2 zákona č. 441/2003 Sb.

Číselný přehled												
117666	154632	164996	165301	169782	169855	170005	170149	170150	170383	170474	170475	170476
170499	170500	170614	170616	170624	170660	170683	170684	170979	170980	171253	171258	171259
171801	172230	172372	172760	172762	172824	174878	175846	175847	176537	179883	185574	237076
237083	237091	238034	238039	238945	238956	239608	239750	239792	239793	239794	239817	239818
239819	239820	239821	239840	240376	240400	240401	240413	240416	240453	240454	240495	240501
240569	240576	240600	240601	240642	240643	240735	240736	240750	240752	241177	241178	241208
241209	241237	241245	241264	241272	241273	241385	241447	241507	241534	241570	241593	241697
241735	241790	241791	242084	242117	242142	242176	242205	242229	242230	242357	242443	243045
243070	243209	243341	243342	243385	243398	243476	243556	243569	243570	243571	243575	243613
243686	244220	244315	244392	244453	244456	244484	244591	244592	244593	244766	244825	244899
244948	244949	245212	245487	245491	245492	245628	245740	245741	245785	246131	246150	246340
246430	246837	246889	246934	246950	247067	247113	247273	247668	247673	248403	248502	248529
248540	249026	249237	249972	249976	250639	250670	250797	250798	252160	252990	253009	253088
254802	254803	254822	254823	256389	256391	256396	258709					

Obnovy zápisu ochranných známek

(111) **117666**
(220) 28.03.1931
(151) 28.03.1931
(540)



(730) **TONAK a.s.**, Zborovská č.p. 823, Nový Jičín, 74111, CZ
(510) (25) klobouky všeho druhu.
(511) 25
(210) O-23932

(111) **154632**
(220) 30.03.1961
(151) 24.04.1961
(540)

VAPONA

(730) **Sara Lee Household Care Nederland B.V.**, Vleutensevaart 100, 3532 AD Utrecht, NL
(740) Čermák a spol., JUDr. Karel Čermák, advokát, Národní 32, Praha 1, 11000
(510) (5) prostředky k ničení hmyzu, zárodků, hub, plísní a přípravky k ničení plevelu, vše v tekuté formě.
(511) 5
(210) O-24304

(111) **164996**
(220) 13.01.1981
(151) 20.11.1981
(540)

Salem

(730) **Japan Tobacco Inc.**, 2-2-1 Toranomon, Minato-ku, Tokyo, JP
(740) Společná advokátní kancelář Všetěčka Zelený Švorčík Kalenský a partneři, JUDr. Otakar Švorčík, Hálkova 2, Praha 2, 12000
(510) (34) tabák v surovém stavu, tabákové výrobky, potřeby pro kuřáky, zápalky.
(511) 34
(210) O-52076

(111) **165301**
(220) 10.03.1981
(151) 25.01.1983
(540)

TRIBOL

(730) **Castrol Limited**, Wakefield House, Pipers Way, Swindon, Wiltshire SN3 1RE, GB
(740) Společná advokátní kancelář Všetěčka Zelený Švorčík Kalenský a partneři, JUDr. Miloš Všetěčka, Hálkova 2, Praha 2, 12000
(510) (4) mazací oleje, strojní oleje, mazací tuky.
(511) 4

(210) O-52153

(111) **169782**
(220) 31.01.1991
(151) 24.04.1992
(540)



(730) **Ing. Alexander Dřimal**, Kolbenova 24, Praha 9, 19000, CZ
(510) (25) sportovní a textilní ošacení.
(511) 25
(210) O-60285

(111) **169855**
(220) 05.02.1991
(151) 20.04.1992
(540)



(730) **HBI Branded Apparel Enterprises, LLC**, 1000 East Hanes Mill Road, Winston-Salem, NC, US
(740) PATENTSERVIS Praha a.s., Jivenská 1273/1, Praha 4, 14021
(510) (25) oděvy, prádlo, obuv.
(511) 25
(210) O-60346

(111) **170005**
(220) 17.01.1991
(151) 25.05.1992
(540)

VIRGIN

(730) **VIRGIN ENTERPRISES LIMITED**, The School House 50 Brook Green, LONDON W6 7RR, GB
(740) Společná advokátní kancelář Všetěčka, Zelený, Švorčík, Kalenský a partneři, JUDr. Pavel Zelený, advokát, Hálkova 2, Praha 2, 12000
(510) (9) přístroje a nástroje pro záznam a reprodukci zvuku a obrazu, radiové a televizní přístroje a nástroje pro příjem a přenos, antény, součásti a fitinky pro toto zboží, magnetické pásky pro přenos zvukových a obrazových záznamů, kazety a náplně pro jejich použití, video disky, video příslušenství, kompaktní disky, zvukové záznamy ve formě disků, pásek a drátů, nosiči desek a záznamových pásků, kinematografické a fotografické filmy, vše připravené pro exhibici, fotografické diapozitivy, kalkulačky, video hry, elektronické hry a hrací přístroje, součásti a fitinky k nim, počítače, počítačové software, počítačové hry, součásti a fitinky k nim.
(511) 9
(210) O-60062

(111) **170149**
(220) 15.02.1991

(151) 03.07.1992
(540)

FERRERO ROCHER

(730) Ferrero oHG mbH, Stadtallendorf, DE
(740) Společná advokátní kancelář Všeťečka Zelený Švorčík
Kalenský a partneři, JUDr. Miloš Všeťečka, Hálkova 2, Praha
2, 12000
(510) (30) čokoládové výrobky, zejména plněné bonbony.
(511) 30
(210) O-60482

(511) 16
(210) O-61475

(111) **170476**
(220) 26.04.1991
(151) 30.06.1992
(540)



(730) Mladá fronta a. s., Mezi Vodami 1952/9, Praha 4 - Modřany,
14300, CZ
(510) (16) periodický časopis.
(511) 16
(210) O-61476

(111) **170150**
(220) 15.02.1991
(151) 03.07.1992
(540)

YOGURETTE

(730) Ferrero oHG mbH, Rheinstrasse 3-7, Stadtallendorf, DE
(740) Společná advokátní kancelář Všeťečka Zelený Švorčík
Kalenský a partneři, JUDr. Miloš Všeťečka, Hálkova 2, Praha
2, 12000
(510) (30) plněná mléčná čokoláda.
(511) 30
(210) O-60481

(111) **170499**
(220) 06.02.1991
(151) 07.07.1992
(540)



(730) MATADOR HOLDING, a.s., Streženická cesta 45, 02001
Púchov, SK
(740) KOREJZOVÁ & SPOL., v.o.s., JUDr. Petra Korejzová,
Korunní 810/104 E, Praha 10, 10100
(510) Výroba ťažkých a ľahkých výrobkov z technickej gummy,
polymérov a kopolymérov, pogumovanie nádob, cisterien,
kovových rúr a ostatných zariadení, kaučukových zmesí,
materiálov pre opravu pneumatík, výroba zdravotníckych
výrobkov z gummy, polymérov a kopolymérov, náterových hmôt
a tlačiarenských farieb, lepidiel a tmelov, výroba ostatných
výrobkov z gummy, polymérov a kopolymérov, výroba strojov
a zariadení, foriem a náhradných súčiastok, výroba tepelnej
elektrickej energie pre iné organizácie, poskytovanie
stravovacích, ubytovacích a ostatných služieb, poskytovanie
odborných a servisných služieb.
(511) 1, 2, 6, 7, 10, 11, 12, 16, 17, 19, 27, 35, 40, 42
(210) O-60354

(111) **170383**
(220) 21.03.1991
(151) 30.06.1992
(540)

HEWLETT PACKARD

(730) HEWLETT-PACKARD DEVELOPMENT COMPANY L.
P., 20555 S. H. 249, Houston, TX, US
(740) Společná advokátní kancelář Všeťečka Zelený Švorčík
Kalenský a partneři, JUDr. Pavel Zelený, Hálkova 2, Praha 2,
12000
(510) Papír a výrobky z papírů, lepenka a kartonážní výrobky,
tiskoviny, časopisy, periodika, knihy, zboží knihařské,
fotografie, psací potřeby, kancelářská lepidla, potřeby pro
umělce, štetce, psací stroje a kancelářské potřeby s výjimkou
nábytku, učební a školní potřeby a pomůcky, hrací karty,
tiskací písma, štočky; stavebnictví, provádění oprav a
instalací; činnost vyučovací, vzdělávací a zábavná; služby pro
počítačové, elektronické, signalizační, měřicí, analytické a
medicínské výrobky a pro zpracování údajů a podkladů, síť
služeb pro plánování a řízení, počítačové programy, vzory pro
měření a výpočetní systémy, půjčování a leasingové služby pro
počítače, elektronické, signalizační, měřicí, analytické a
medicínské výrobky a pro zpracování údajů a podkladů,
poštovní a telefonická objednávková služba pro zpracování
údajů a podkladů, medicínských a analytických výrobků a
výpočetní techniky.
(511) 16, 37, 41, 42
(210) O-60926

(111) **170500**
(220) 06.02.1991
(151) 20.07.1992
(540)



(730) MATADOR HOLDING, a. s., Streženická cesta 45, Púchov,
SK
(740) KOREJZOVÁ & SPOL., v.o.s., JUDr. Petra Korejzová,
Korunní 810/104 E, Praha 10, 10100
(510) Výroba ťažkých a ľahkých výrobkov z technickej gummy,
polymérov a kopolymérov, pogumovanie nádob, cisterien,
kovových rúr a ostatných zariadení, kaučukových zmesí,

(111) **170474**
(220) 26.04.1991
(151) 30.06.1992
(540)

Mateřidouška

(730) Mladá fronta a. s., Mezi Vodami 1952/9, Praha 4 - Modřany,
14300, CZ
(510) (16) periodický časopis.
(511) 16
(210) O-61473

(111) **170475**
(220) 26.04.1991
(151) 30.06.1992
(540)

Filip

(730) Mladá fronta a. s., Mezi Vodami 1952/9, Praha 4 - Modřany,
14300, CZ
(510) (16) periodický časopis.

materiálův pre opravu pneumatík, výroba zdravotnických výrobkov z gummy, polymérov a kopolymérov, náterových hmot a tlačiarenských farieb, lepidiel a tmelov, výroba ostatných výrobkov z gummy, polymérov a kopolymérov, výroba strojov a zariadení, foriem a náhradných súčiastok, výroba tepelnej elektrickej energie pre iné organizácie, poskytovanie stravovacích, ubytovacích a ostatných služieb, poskytovanie odborných a servisných služieb.

(511) 1, 2, 6, 7, 10, 11, 12, 16, 17, 19, 27, 35, 40, 42
(210) O-60355

(111) **170614**
(220) 20.03.1991
(151) 28.07.1992
(540)



(730) **Mladá fronta a.s.**, Mezi Vodami 1952/9, Praha 4, 14300, CZ
(510) Periodický časopis.
(511) 16, 41
(210) O-60901

(111) **170616**
(220) 20.03.1991
(151) 28.07.1992
(540)



(730) **Mladá fronta a. s.**, Mezi Vodami 1952/9, Praha 4 - Modřany, 14300, CZ
(510) Periodický časopis.
(511) 16, 41
(210) O-60904

(111) **170624**
(220) 22.03.1991
(151) 13.07.1992
(540)

SHRINK TO FIT

(730) **Levi Strauss & Co., spoločnosť zriadená podľa zákonů státu Delaware**, Levi's Plaza, 1155 Battery Street, San Francisco, CA, US
(740) Rott, Růžička & Guttman Patentové, známkové a advokátní kanceláře, JUDr. Vladimír Rott, Vinohradská 37, Praha 2, 12000
(510) (25) džíny.
(511) 25
(210) O-60939

(111) **170660**
(220) 26.04.1991
(151) 20.07.1992
(540)



(730) **Mladá fronta a. s.**, Mezi Vodami 1952/9, Praha 4 - Modřany, 14300, CZ
(510) (16) periodický časopis.
(511) 16
(210) O-61474

(111) **170683**
(220) 02.05.1991
(151) 30.07.1992
(540)

TOPCON

(730) **KABUSHIKI KAISHA TOPCON**, 75-1, Hasunuma-cho, Itabashi-ku, TOKYO, JP
(740) Společná advokátní kancelář Všeček a partneři, JUDr. Všeček Miloš, Hálkova 2, Praha 2, 12000
(510) (9) dozorovací přístroje a zařízení, měřicí přístroje a zařízení, elektronické přístroje a zařízení, optické přístroje a zařízení.
(511) 9
(210) O-61553

(111) **170684**
(220) 02.05.1991
(151) 30.07.1992
(540)



(730) **KABUSHIKI KAISHA TOPCON**, 75-1, Hasunuma-cho, Itabashi-ku, TOKYO, JP
(740) Společná advokátní kancelář Všeček a partneři, JUDr. Všeček Miloš, Hálkova 2, Praha 2, 12000
(510) Dozorovací přístroje a zařízení, měřicí přístroje a zařízení, elektronické přístroje a zařízení, optické přístroje a zařízení, lékařské přístroje a zařízení.
(511) 9, 10
(210) O-61554

(111) **170979**
(220) 21.03.1991
(151) 30.09.1992
(540)



(730) **HEWLETT-PACKARD DEVELOPMENT COMPANY L. P.**, 20555 S. H. 249, Houston, TX, US
(740) Společná advokátní kancelář Všeček Zelený Švorčík Kalenský a partneři, JUDr. Pavel Zelený, Hálkova 2, Praha 2, 12000
(510) Papír a výrobky z papírů, lepenka a kartonážní výrobky, tiskoviny, časopisy, periodika, knihy, zboží knihařské, fotografie, psací potřeby, kancelářská lepidla, potřeby pro umělce, štětce, psací stroje a kancelářské potřeby s výjimkou nábytku, učební a školní potřeby a pomůcky, hrací karty, tiskací písma, štočky. Stavebnictví, provádění oprav a instalací. Služby pro počítačové, elektronické, signalizační, měřicí, analytické a medicínské výrobky a pro zpracování údajů a podkladů, síť služeb pro plánování a řízení, počítačové programy, vzory pro měření a výpočetní systémy, půjčování a leasingové služby pro počítače, elektronické, signalizační, měřicí, analytické a medicínské výrobky a pro zpracování údajů a podkladů, poštovní a telefonická objednávková služba pro zpracování údajů a podkladů, medicínských a analytických výrobků a výpočetní techniky.
(511) 16, 37, 38, 41, 42
(210) O-60925

(111) **170980**
(220) 21.03.1991
(151) 30.09.1992
(540)

HP

(730) **HEWLETT-PACKARD DEVELOPMENT COMPANY L. P.**, 20555 S. H. 249, Houston, TX, US

- (740) Společná advokátní kancelář Vsetečka Zelený Švorčík Kalenský a partneři, JUDr. Pavel Zelený, Hálkova 2, Praha 2, 12000
- (510) Přístroje a nástroje k vědeckým a laboratorním účelům; přístroje a nástroje navigační, tj. přístroje a nástroje k přenášení rozkazů, k měření a přístroje všeobecně užívané při řízení lodí a letadel; přístroje a nástroje geodetické a elektrické, nezačleněné do jiných tříd; přístroje a nástroje pro bezdrátovou telegrafii, přístroje fotografické, kinematografické, optické včetně promítačů obrazů a zvětšovací přístrojů; přístroje a nástroje k vážení a měření, přístroje a nástroje signalizační, včetně píšťalek (signálních); přístroje a nástroje určené ke kontrolním účelům, přístroje a nástroje pro účely záchranné a učební; automaty uváděné v činnost vhozením mince nebo známky, přístroje pro záznam a reprodukci mluveného slova, zapisovací pokladny a počítači stroje, včetně kancelářských a děrovacích strojů, hasicí přístroje; speciální pouzdra pro přístroje a nástroje, které nejsou zařazeny do této třídy. Přístroje a nástroje chirurgické, lékařské, zubolékařské a zvěrolékařské, včetně speciálního nábytku pro tyto obory a včetně přístrojů a zdravotnických pomůcek jako: ortopedické bandáže, zdravotnické výrobky z gumy, protézy apod. Papír a výrobky z papíru; lepenka a kartonážní výrobky; tiskoviny, časopisy, periodika, knihy, zboží knihařské, fotografie, psací potřeby kancelářská lepidla; potřeby pro umělce, štětce, psací stroje a kancelářské potřeby s výjimkou nábytku; učební a školní potřeby a pomůcky; hrací karty; tiskací písma; štočky. Stavebnictví, provádění oprav a instalací. Činnost vyučovací, vzdělávací a zábavná. Služby pro počítačové, elektronické, signalizační, měřicí, analytické a medicínské výrobky a pro zpracování údajů a podkladů; síť služeb pro plánování a řízení; počítačové programy, vzory pro měření a výpočetní systémy, půjčování a leasingové služby pro počítače, elektronické, signalizační, měřicí, analytické a medicínské výrobky a pro zpracovávání údajů a podkladů; poštovní a telefonická objednávková služba pro zpracovávání údajů a podkladů, medicínských a analytických výrobků a výpočetní techniky.
- (511) 9, 10, 16, 37, 38, 41, 42
(210) O-60924

- (111) **171253**
(220) 18.02.1991
(151) 30.09.1992
(540)

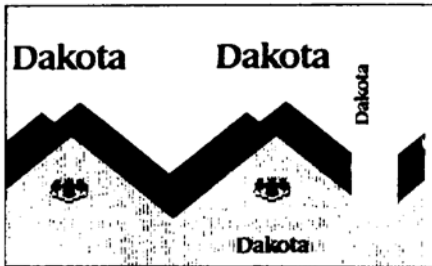

- (730) **TOBACCO INTERNATIONAL RICHMOND LIMITED**, International Trust Building, Road Town, Tortola, VG
- (740) Patentservis Praha a.s., Jivenská 1273/1, Praha 4, 14021
- (510) (34) cigarety, doutníky, tabák.
- (511) 34
(210) O-60512

- (111) **171258**
(220) 20.03.1991
(151) 30.09.1992
(540)



- (730) **Mladá fronta a. s.**, Mezi Vodami 1952/9, Praha 4 - Modřany, 14300, CZ

- (510) Tisk, tiskoviny všeho druhu, publikace; propagace, inzerce; nakladatelská a vydavatelská činnost.
- (511) 16, 35, 41
(210) O-60900

- (111) **171259**
(220) 20.03.1991
(151) 30.09.1992
(540)



- (730) **Mladá fronta a. s.**, Mezi Vodami 1952/9, Praha 4 - Modřany, 14300, CZ
- (510) Časopis; nakladatelská a vydavatelská činnost.
- (511) 16, 41
(210) O-60902

- (111) **171801**
(220) 28.06.1991
(151) 30.12.1992
(540)

HAMLET

- (730) **Gallaher Limited**, Members Hill, Brooklands Road, Weybridge, Surrey, GB
- (740) Společná advokátní kancelář Vsetečka Zelený Švorčík Kalenský a partneři, JUDr. Otakar Švorčík, Hálkova 2, Praha 2, 12000
- (510) (34) zpracovaný nebo nezpracovaný tabák; doutníky; kuřácké potřeby a sirky.
- (511) 34
(210) O-62420

- (111) **172230**
(220) 28.06.1991
(151) 07.04.1993
(540)

OLD HOLBORN

- (730) **Gallaher Limited**, Members Hill, Brooklands Road, Weybridge, Surrey, GB
- (740) Společná advokátní kancelář Vsetečka Zelený Švorčík Kalenský a partneři, JUDr. Otakar Švorčík, Hálkova 2, Praha 2, 12000
- (510) (34) zpracovaný a nezpracovaný tabák, kuřácké potřeby a sirky.
- (511) 34
(210) O-62423

- (111) **172372**
(220) 02.07.1991
(151) 15.04.1993
(540)



- (730) **Japan Tobacco Inc.**, 2-2-1 Toranomom, Minato-ku, Tokyo, JP
- (740) Společná advokátní kancelář Vsetečka Zelený Švorčík Kalenský a partneři, JUDr. Švorčík Otakar, Hálkova 2, Praha 2, 12000
- (510) (34) tabák v surovém stavu, tabákové výrobky, zvláště cigarety, potřeby pro kuřáky, zápalky.
- (511) 34
(210) O-62496

(111) **172760**
(220) 08.07.1991
(151) 07.06.1993
(540)



(730) **Continental Matador Rubber, s.r.o.**, Terézie Vansovej
1054, 020 01 Púchov, SK
(740) KOREJZOVÁ & SPOL., v.o.s., JUDr. Petra Korejzová,
advokátka, Korunní 810/104 E, Praha 10, 10100
(510) Autoplášte osobné a nákladné, motoplášte a veloplášte,
autoduše, motoduše a veloduše, plné obruče, ochranné vložky,
dopravné pásy, stroje a zariadenia pre gumársky priemysel,
protektorovanie autoplášťov.
(511) 7, 12, 37
(210) O-62553

(111) **172762**
(220) 08.07.1991
(151) 07.06.1993
(540)



(730) **Continental Matador Rubber, s.r.o.**, Terézie Vansovej
1054, 020 01 Púchov, SK
(740) KOREJZOVÁ & SPOL., v.o.s., JUDr. Petra Korejzová,
advokátka, Korunní 810/104 E, Praha 10, 10100
(510) Autoplášte osobné a nákladné, motoplášte a veloplášte,
autoduše, motoduše a veloduše, plné obruče, ochranné vložky,
dopravné pásy, stroje a zariadenia pre gumársky priemysel,
protektorovanie autoplášťov.
(511) 7, 12, 37
(210) O-62552

(111) **172824**
(220) 20.06.1991
(151) 08.06.1993
(540)

Uctívá poklona

(730) **Ing.Zdeněk Ševčík**, Slezská 4769, Zlín, 76005, CZ
(740) Ing. Zdeněk Kučera, Dlouhá 207 (P.O.BOX 92), Slušovice,
76315
(510) Zprostředkovatelská a poradenská činnost v oboru
elektroniky, obchodní a distribuční činnost v oborech
elektroniky, elektrotechniky, výpočetní techniky s
příslušenstvím - vybavení kanceláří, potraviny zejména
ovoce, zelenina, ořechy, nápoje, textil zejména oděvy a
metráž, šíření software a servisní služby v uvedených oborech.
(511) 9, 25, 29, 30, 31, 32, 33, 36, 42
(210) O-62283

(111) **174878**
(220) 31.12.1991
(151) 17.02.1994
(540)



(730) **Josef Krmášek**, Šárecká 45a, Praha 6-Dejvice, 16000, CZ
(510) Plakáty, pohlednice, prospekty, brožury a publikace, mapy - tj.
vydávání různých titulů pro potřeby cestovního ruchu;
Výstavní činnost uměleckých děl; Obchodně-

zprostředkovatelská činnost v oblasti kultury a výstavnictví;
Maloobchodní prodej polygrafických výrobků; Poskytování
služeb v oblasti kultury.

(511) 16, 41, 42
(210) O-65654

(111) **175846**
(220) 11.09.1991
(151) 22.04.1994
(540)

ISP

(730) **ISP Investments Inc.**, 818 Washington Street, Wilmington,
DE, US
(740) Společná advokátní kancelář Všečeka a partneři, JUDr. Zelený
Pavel, Hálkova 2, Praha 2, 12000
(510) Povrchově aktivní činidla, rozpouštědla, monomery a polymery
na bázi pyrrolidonu; monomery a polymery na bázi vinyléteru;
povlaky vytvrditelné ozářením; butandiol, butyrolakton,
tetrahydrofuran, propargylalkohol; železo v prášku pro použití
jako přísádek do krmiva.
(511) 1, 2, 5
(210) O-63656

(111) **175847**
(220) 11.09.1991
(151) 22.04.1994
(540)



(730) **ISP Investments Inc.**, 818 Washington Street, Wilmington,
DE, US
(740) Společná advokátní kancelář Všečeka a partneři, JUDr. Zelený
Pavel, Hálkova 2, Praha 2, 12000
(510) Povrchově aktivní činidla, rozpouštědla, monomery a polymery
na bázi pyrrolidonu; monomery a polymery na bázi vinyléteru;
povlaky vytvrditelné ozářením; butandiol, butyrolakton,
tetrahydrofuran, propargylalkohol; železo v prášku pro použití
jako přísádek do krmiva.
(511) 1, 2, 5
(210) O-63657

(111) **176537**
(220) 13.12.1991
(151) 19.05.1994
(540)



(730) **Strojirny Prostějov, a.s.**, Kojetínská 3700/5, Prostějov,
79747, CZ
(510) Průmyslové armatury a potrubí, kovové nosné konstrukce pro
stavby a technologická zařízení, kovové nádrže a jímky pro
zařízení k úpravě vody, nosné rámy a celky nákladních
automobilů a jejich přívěsů a návěsů, díly zvedacích
mechanismů, transportní zařízení a dopravní vozíky pro
přepravu sypkých i kusových materiálů, kovové palety a
kontejnery, protihlukové kabiny do těžkých provozů, kovové
formy pro stavební výrobu, rámy a kryty obráběcích strojů,
tvářecí stroje na kovy, díly strojů a zařízení pro zemní, stavební
a silniční práce a pro zpracování nerostných hmot.
(511) 6, 7, 12

(210) O-65398

(111) **179883**
(220) 29.11.1991
(151) 26.09.1994
(540)

CERES

(730) **Bryggerigruppen A/S**, Torvegade 35, Fakse, DK
(740) Společná advokátní kancelář Všetečka a partneři, JUDr. Všetečka Miloš, Hálkova 2, Praha 2, 12000
(510) (32) piva, minerální a kysličníkem uhlíčitým nasycené vody a jiné nealkoholické nápoje, ovocné nápoje a ovocné šťávy, sirupy a jiné přípravy pro výrobu nápojů.
(511) 32
(210) O-65106

(111) **185574**
(220) 05.11.1991
(151) 08.06.1995
(540)

INVESTING

(730) **Ing. Alfred Baar**, B. Němcové 1367, Kopřivnice, 74221, CZ
(510) Projektová činnost v investiční výstavbě pozemních staveb, projektová příprava stavební a strojírenská, inženýrská (stavební činnost, provádění inženýrských, bytových a hospodářských staveb, technický dozor staveb), pronájem nářadí a konstrukčního materiálu, vše pro fyzické i právnické osoby; činnost organizačních a ekonomických poradců jako investiční poradenství, ekonomické rozborů pro podnikatelské záměry, vedení účetnictví a daňových náležitostí, zpracování ekonomických analýz, propočtů, rozborů efektivnosti činnosti a rozvojových koncepcí, vše pro fyzické i právnické osoby; reklama a zprostředkovatelská činnost v oblasti reklamy pro fyzické i právnické osoby; zprostředkovatelská činnost v oblasti obchodu a služeb pro fyzické i právnické osoby.
(511) 35, 37, 42
(210) O-64513

(111) **237076**
(220) 16.01.2001
(151) 20.09.2001
(540)

kofola

(730) **Kofola Holding a.s.**, Nad Porubkou 2278/31a, Ostrava, 70800, CZ
(740) DADEJ, GHEORGHU, KENDEREŠKI Patentová a známková kancelář, Ing. Dušan Kendereški, Lidická 51, Brno, 60200
(510) (32) nealkoholické nápoje všeho druhu.
(511) 32
(210) O-163259

(111) **237083**
(220) 06.03.2001
(151) 20.09.2001
(540)



(730) **BUDĚJOVICKÝ MĚŠTANSKÝ PIVOVAR a. s.**, Lidická 458/51, České Budějovice, 37054, CZ

(740) PatentCentrum Sedlák & Partners s.r.o., Ing. Jiří Sedlák, Husova 5, České Budějovice, 37001
(510) (32) pivo.
(511) 32
(210) O-165014

(111) **237091**
(220) 28.03.2001
(151) 20.09.2001
(540)



(730) **UNCLE SAM a.s.**, Koněvova 136/1704, Praha 3, 13000, CZ
(740) Rott, Růžička & Guttman Patentové, známkové a advokátní kanceláře, JUDr. Michal Růžička, CSc., Vinohradská 37, Praha 2, 12000
(510) (3) kosmetika; (18) kabely sportovní, peněženky, pásky; (25) sportovní oděvy, obuv pánská a dámská, prádlo, plavky, kloboučnické zboží, kožené oděvy.
(511) 3, 18, 25
(210) O-165908

(111) **238034**
(220) 06.03.2001
(151) 22.10.2001
(540)



(730) **BUDĚJOVICKÝ MĚŠTANSKÝ PIVOVAR a.s.**, Lidická 458/51, České Budějovice, 37054, CZ
(740) PatentCentrum Sedlák & Partners s.r.o., Ing. Jiří Sedlák, Husova 5, České Budějovice, 37001
(510) (32) pivo, nealkoholické nápoje.
(511) 32
(210) O-165013

(111) **238039**
(220) 23.03.2001
(151) 22.10.2001
(540)

BÜRGERBRÄU

(730) **BUDĚJOVICKÝ MĚŠTANSKÝ PIVOVAR a.s.**, Lidická 458/51, České Budějovice, 37054, CZ
(740) PatentCentrum Sedlák & Partners s.r.o., Ing. Jiří Sedlák, Husova 5, České Budějovice, 37001
(510) (32) pivo, nealkoholické nápoje.
(511) 32
(210) O-165693

(111) **238945**
(220) 05.01.2001
(151) 23.11.2001

(540)

FOXCONN

- (730) **Hon Hai Precision Industry Co., Ltd.**, 2, Tzu Yu Street, Tu-Cheng City, Taipei Hsien, TW
- (740) Společná advokátní kancelář Všeetečka Zelený Švorčík Kalenský a partneři, JUDr. Michal Havlík, Hálkova 2, Praha 2, 12000
- (510) (9) počítač, relé, počítačový regulátor na střídavý proud, konektor, elektrická a datová zásuvka a zástrčka, adaptér, elektrické a optické vlákno, pružný substrát pro tištěné obvody, baterie (zdroj energie) pro využití ve vztahu k počítačům a dalším elektronickým přístrojům, nabíječka a kabel pro využití ve vztahu k počítačům a dalším elektronickým přístrojům, skříň hlavního počítače pro počítač a periférie, rámeček pro počítač a periférie, obvodová deska pro počítač a periférie, rozšiřující karta pro použití s počítačem a jeho perifériemi, polovodičový čip, obal polovodičového čipu, montážní rámeček polovodičového čipu, chladič (větrák) pro počítač, chladič (kovový) pro počítač, tepelná trubice pro počítač, ventilátor pro počítač, klip pro chladič (větrák) pro počítač, klip pro chladič (kovový) pro počítač, klip pro tepelnou trubici pro počítač, vypínač, klávesnice, displej z tekutých krystalů, modul displeje z tekutých krystalů, součást displeje z tekutých krystalů, ovladač CD-ROM, zařízení na čtení dat, zařízení na ukládání dat, displej, komunikační kabel, komunikační vodič, síťový kabel, síťový vodič, síťové zařízení, elektrické komunikační produkty, komponenty počítačové sítě, kontroléry rozhraní počítačové sítě, zařízení na čtení dat, adaptéry pro počítačové periférie, zařízení na zpracování dat a hlasu, terminál, video telegrafní zařízení, video grafický kontrolér, video monitor, dotyková obrazovka, touchpad (dotyková plocha nahrazující počítačovou myš), kulové ovladače (trackball), stylus (pero), pákový ovladač (joystick), skener, tiskárna, optické rozpoznávání znaků, snímač čárového kódu, zálohovaný zdroj proudu (UPS).
- (511) 9
(210) O-162970

- (111) **238956**
(220) 18.01.2001
(151) 23.11.2001
(540)

Petrklíč

- (730) **PETRKLÍČ Frýdek-Místek s.r.o.**, V.Martinka 2003, Frýdek Místek, 73801, CZ
- (740) BOHEMIA PATENT, Ing. Jana Vandělková, Spálená 29, Praha 1, 11000
- (510) (24) cestovní příkrývky, kapesníky, koupelnové textile, lůžkoviny, povlaky, povlaky na matrace, prádlo pro domácnost, záclony, závěsy, prostěradla, povlaky na polštáře, textilní potahy, přehozy, spací pytle, stolní ubrusy, ručníky textilní, utěrky na sklo; (25) oděvy zařazené ve třídě 25, obuv zařazená ve třídě 25, baret, bundy, sportovní, bundy sportovní s kapucí (s kožešinovou nebo plyšovou) vložkou, čapky, čelenky, čepice, čepice s kšiltu, dětské textilní plenky, kabáty krátké, kalhoty, kamaše, kapuce, klapky na uši, klobouky, kombiné (spodní prádlo, kombinézy (oděvy)), kombinézy pracovní, konfekce, korzety (spodní prádlo), kostýmy, obleky, oděvy z kůže, oděvy z napodobenin kůže, koupací, oděvy nepromokavé, oděvy plážové, oděvy pletené, oděvy riflové, oděvy tělocvičné, opasky, košile, koupací pláště, kožešiny

(oděvy), kravaty, legíny, límce, noční kabátky, plavky, pláště, pláště koupací, pláštěnky, podprsenky, podvazkové pásy, pokrývky hlavy, ponožky, prádlo (osobní, spodní), přehozy kolem ramen, pulovry, punčocháče, punčochy, pyžama, rukavice, rukavice bez prstů, saka, spodky, spodničky, sukna, svetry, svrchní kabáty, šály, šátky, šaty dámské, šle, tilka, košilky, trička, uniformy, vesty, výbavičky pro novorozence, zástěry, závoje, zimníky, župany; (35) komerční využití internetu, on-line inzerce, e-busines; (39) zasilatelské služby, zásilky dodávání, zásilkový prodej, balení; (40) šití oděvů a veškerých textilních výrobků.

- (511) 24, 25, 35, 39, 40
(210) O-163311

- (111) **239608**
(220) 11.12.2000
(151) 19.12.2001
(540)

Biplast

- (730) **EUROVIA S.A.**, 18 Place de l'Europe, Rueil-Malmaison Cedex, FR
- (740) Patentservis Praha a.s., Jivenská 1273/1, Praha 4, 14021
- (510) (19) povrchový materiál (směs na bázi asfaltu, písku a drobného kameniva) pro předcházení prasklinám a trhlinám do konstrukce vozovky.
- (511) 19
(210) O-162226

- (111) **239750**
(220) 15.01.2001
(151) 19.12.2001
(540)

OMGEO

- (730) **Omgeo LLC**, The Depository Trust & Clearing Corporation, 55 Water Street, New York, NY, US
- (740) Čermák a spol., JUDr. Karel Čermák jr., Ph.D., LL.M., advokát, Národní 32, Praha 1, 11000
- (510) (9) počítačový software v oblasti zpracování a řízení obchodu s cennými papíry; (36) poskytování finančních informací, finanční plánování, finanční management, investice, finanční průzkum, poskytování finančních zpráv, finanční poradenské a konzultační služby; (38) elektronický přenos obchodních instrukcí v oblasti cenných papírů přes pracovní stanice, Internet nebo přímým spojením pronajatým okruhem.
- (511) 9, 36, 38
(210) O-163208

- (111) **239792**
(220) 25.01.2001
(151) 19.12.2001
(540)



- (730) **RECKITT & COLMAN (OVERSEAS) LIMITED**, 103-105 Bath Road, Slough, Berkshire, GB
- (740) JUDr. Robert Zugar, advokát, Laubova 8, Praha 3 - Vinohrady, 13000
- (510) (3) přípravky pro čištění, leštění, antistatické přípravky; (21) náčiní a nástroje pro domácnost či kuchyň, hřebeny a mycí houby, kartáče (s výjimkou štětců), košťata, kobercové kartáče, mopy, rýžové kartáče, čistící předměty, čistící hadry, prachovky, utěrky, impregnované čistící utěrky, drátěnky na podlahu, látky na leštění, kůže na leštění.
- (511) 3, 21
(210) O-163531

- (111) **239793**
(220) 25.01.2001
(151) 19.12.2001

- (540) **PERFECT TOUCH**
(730) **RECKITT & COLMAN (OVERSEAS) LIMITED**, 103-105 Bath Road, Slough, Berkshire, GB
(740) JUDr. Robert Zugar, advokát, Laubova 8, Praha 3 - Vinohrady, 13000
(510) (3) nelékařské toaletní přípravky, kosmetické přípravky a přípravky pro krásu, kosmetické krémy a pleťová mléka, hydratační krémy, vlasové vody a gely, vonné oleje, mýdla, prací prostředky, přípravky obsahující mýdlo a přípravky pro bělení, přípravky k holení, depilační přípravky, depilační vosky.
(511) 3
(210) O-163533

- (111) **239794**
(220) 25.01.2001
(151) 19.12.2001
(540)



- (730) **RECKITT & COLMAN (OVERSEAS) LIMITED**, 103-105 Bath Road, Slough, Berkshire, GB
(740) JUDr. Robert Zugar, advokát, Laubova 8, Praha 3 - Vinohrady, 13000
(510) (3) nelékařské toaletní přípravky, kosmetické přípravky a přípravky pro krásu, kosmetické krémy a pleťová mléka, hydratační krémy, vlasové vody a gely, vonné oleje, mýdla, prací prostředky, přípravky obsahující mýdlo a přípravky pro bělení, přípravky k holení, depilační přípravky, depilační vosky.
(511) 3
(210) O-163534

- (111) **239817**
(220) 01.02.2001
(151) 19.12.2001
(540)



- (730) **FROMAGERIES BEL, société anonyme**, 16 boulevard Malesherbes, 75008 Paris, FR
(740) Ing. Zdeněk Kučera, Dlouhá 207 (P.O.BOX 92), Slušovice, 76315
(510) (29) sýry, sýrové speciality, mléko a mléčné výrobky; (30) sušenky.
(511) 29, 30
(210) O-163869

- (111) **239818**
(220) 01.02.2001
(151) 19.12.2001
(540)



- (730) **FROMAGERIES BEL, société anonyme**, 16 boulevard Malesherbes, 75008 Paris, FR

- (740) Ing. Zdeněk Kučera, Dlouhá 207 (P.O.BOX 92), Slušovice, 76315
(510) (29) sýry, sýrové speciality, mléko a mléčné výrobky; (30) sušenky.
(511) 29, 30
(210) O-163871

- (111) **239819**
(220) 01.02.2001
(151) 19.12.2001
(540)



- (730) **FROMAGERIES BEL, société anonyme**, 16 boulevard Malesherbes, 75008 Paris, FR
(740) Ing. Zdeněk Kučera, Dlouhá 207 (P.O.BOX 92), Slušovice, 76315
(510) (29) sýry, sýrové speciality, mléko a mléčné výrobky; (30) sušenky.
(511) 29, 30
(210) O-163872

- (111) **239820**
(220) 01.02.2001
(151) 19.12.2001
(540)

VESELÁ KRÁVA ŠTÍHLÁ A VE FORMĚ

- (730) **FROMAGERIES BEL, société anonyme**, 16 boulevard Malesherbes, 75008 Paris, FR
(740) Ing. Zdeněk Kučera, Dlouhá 207 (P.O.BOX 92), Slušovice, 76315
(510) (29) sýry, sýrové speciality, mléko a mléčné výrobky; (30) sušenky; (38) telekomunikační služby.
(511) 29, 30, 38
(210) O-163873

- (111) **239821**
(220) 01.02.2001
(151) 19.12.2001
(540)



- (730) **FROMAGERIES BEL, société anonyme**, 16 boulevard Malesherbes, 75008 Paris, FR
(740) Ing. Zdeněk Kučera, Dlouhá 207 (P.O.BOX 92), Slušovice, 76315
(510) (29) sýry, sýrové speciality, mléko a mléčné výrobky; (30) sušenky.
(511) 29, 30
(210) O-163874

- (111) **239840**
(220) 09.02.2001
(151) 19.12.2001

(540)



(511) 5, 10, 35, 41, 42
(210) O-163173

(730) Jiří Veisser - Rangers, Bubenská 1158/17, Praha 7, 17000, CZ

(510) (9) zvukové a zvukově obrazové nosiče; (35) reklamní služby; (41) zajišťování, zprostředkování a organizace vystoupení výkonných umělců.

(511) 9, 35, 41
(210) O-164198

(111) **240376**
(220) 09.01.2001
(151) 25.01.2002
(540)

QUICKMILK

(730) BIOGENA CB spol. s r.o., J.A.Komenského 369, Ševětín, 37363, CZ

(740) DMH-patentová a známková kancelář, Mgr. Machatová Marcela, patentový zástupce, Pospíšilova 2, Praha 3, 13000

(510) (5) výrobky dietetické a léčebné pro farmaceutické a léčebné účely, zdravotní prevenci a rekondici, zejména mediální dietetické čaje a čajové směsi všeho druhu, například čaje ovocné, bylinné a z jiných přírodních produktů s léčebnými účinky, fytotherapeutika, dietetické a vitamínové preparáty pro humánní a veterinární použití, zejména vitamínové nápoje a povzbuzující přípravky z ovoce, bylin a jiných přírodních produktů s léčebnými účinky, například výluhy, výtažky, šťávy, farmaceutické odvary a léčebné roztoky, léčebná vína a sirupy, drogistické a kosmetické výrobky pro farmaceutické a léčebné účely, regeneraci a zdravotní prevenci kůže, vlasů, nehtů a sliznic, například zdravotní mýdla, emulze, šampóny, zubní pasty a ústní vody a jiné mediální přípravky pro ošetřování a dezinfekci kůže, vlasů, nehtů a úst; (29) sušené, konzervované a vařené ovoce, zelenina, byliny a jiné přírodní produkty, včetně jejich směsí, želé, marmelády, džemy, kompoty a pyré, rostlinné šťávy a výtažky do požívatin; (30) čaje všeho druhu, včetně jejich směsí, zejména sypané, porcované, sáčkované, lisované, instantní a čajové extrakty z ovoce, bylin a jiných přírodních produktů, přírodní i aromatizované, včetně s přidáním vitamínů a minerálních vláken a ochucovacích přípravků, koření a ochucovací potravinářské přípravky, káva a kávové náhražky, kakao; (32) nealkoholické nápoje všeho druhu, zejména ovocné, zeleninové a bylinné šťávy a nápoje z nich, mošty, sirupy, výluhy, koncentráty a extrakty k přípravě nealkoholických nápojů a ochucených minerálních vod, instantní a dietetické nápoje neléčebné, pitné vody a minerální vody přírodní, ochucené a perlivé.

(511) 5, 29, 30, 32
(210) O-163015

(111) **240400**
(220) 12.01.2001
(151) 25.01.2002
(540)

Svaz diabetiků České republiky

(730) Svaz diabetiků České republiky, nám. W. Churchilla 1800/2, Praha 3, 11359, CZ

(740) Rott, Růžička a Guttman, patentová, známková a právní kancelář, JUDr. Rott Vladimír, Nad Štolou 12, Praha 7, 17000

(510) (5) dia potraviny, dia nápoje a dietetika pro lékařské účely; (10) aplikační technika a pomůcky pro diabetiky; (35) pořádání prodejních výstav pro diabetiky; (41) pořádání zdravotně výchovných akcí, poskytování konzultačních služeb pro diabetiky, uskutečňování edukačně motivačních programů pro diabetiky, vydávání zdravotně výchovných materiálů zaměřených na osvětu diabetiků, vydávání časopisů a informačních bulletinů; (42) pořádání specializovaných rekondičních pobytů, rehabilitačních cvičení a dalších pohybových aktivit.

(111) **240401**
(220) 12.01.2001
(151) 25.01.2002
(540)



(730) Svaz diabetiků České republiky, nám. W. Churchilla 1800/2, Praha 3, 11359, CZ

(740) Rott, Růžička a Guttman, patentová, známková a právní kancelář, JUDr. Rott Vladimír, Nad Štolou 12, Praha 7, 17000

(510) (5) dia potraviny, dia nápoje a dietetika pro lékařské účely; (10) aplikační technika a pomůcky pro diabetiky; (35) pořádání prodejních výstav pro diabetiky; (41) pořádání zdravotně výchovných akcí, poskytování konzultačních služeb pro diabetiky, uskutečňování edukačně motivačních programů pro diabetiky, vydávání zdravotně výchovných materiálů zaměřených na osvětu diabetiků, vydávání časopisů a informačních bulletinů; (42) pořádání specializovaných rekondičních pobytů, rehabilitačních cvičení a dalších pohybových aktivit.

(511) 5, 10, 35, 41, 42
(210) O-163175

(111) **240413**
(220) 16.01.2001
(151) 25.01.2002
(540)



(730) Kofola Holding a.s., Nad Porubkou 2278/31a, Ostrava, 70800, CZ

(740) DADEJ, GHEORGHU, KENDEREŠKI Patentová a známková kancelář, Ing. Dušan Kendereški, Lidická 51, Brno, 60200

(510) (32) nealkoholické nápoje všeho druhu.
(511) 32
(210) O-163257

(111) **240416**
(220) 18.01.2001
(151) 25.01.2002
(540)

LAURA

(730) TABAKUS GROUP a.s., Rudé armády 652/27, Karviná, Hranice, 73301, CZ

(740) Mgr. Václav Pacl, Okrajová 1416/4, Havířov - Podlesí, 73601

(510) (34) tabákové výrobky, cigarety.
(511) 34
(210) O-163315

(111) **240453**
(220) 25.01.2001
(151) 25.01.2002

(540)



- (730) **AUDIOVOX CORPORATION**, 150 Marcus Boulevard, Hauppauge, NY, US
(740) Rott, Růžička & Guttman Patentové, známkové a advokátní kanceláře, JUDr. Vladimír Rott, Vinohradská 37, Praha 2, 12000
(510) (9) radiopřijímače, kazetové přehrávače, vysílače-přijímače pro pásmo občanských radiostanic, zesilovače, grafické ekvalizéry, antény, anténní zesilovače, reproduktory, vysokofrekvenční konvertory a stojany k nim, konektory, kabely, adaptéry, relé, kabelové svazky pro upravené pro všechny výše uvedené výrobky, elektrické zabezpečovací systémy a odcizení bránící systémy pro vozidla, faxové přístroje, celulární telefony, videorekordéry a videopřehrávače; (12) vozidla, zařízení pro pohyb po souši, ve vzduchu a ve vodě.
(511) 9, 12
(210) O-163523

- (111) **240454**
(220) 25.01.2001
(151) 25.01.2002
(540)

AIRWICK

- (730) **Reckitt Benckiser (Switzerland) AG**, Richtstrasse 5, 8304 Wallisellen Curych, CH
(740) JUDr. Robert Zugar, advokát, Laubova 8, Praha 3 - Vinohrady, 13000
(510) (4) svíčky, vonné nebo parfémované svíčky, svíčky určené k provonění místnosti, osvětlení, louče, noční osvětlení, knoty; (11) zařízení k provonění, osvětlení vzduchu, příslušenství k zařízením k osvětlení a zvlhčení vzduchu.
(511) 4, 11
(210) O-163529

- (111) **240495**
(220) 05.02.2001
(151) 25.01.2002
(540)



- (730) **GETIMEX a.s.**, Údolní 422/20, Liberec 14, Ruprechtice, 46014, CZ
(510) (9) elektrické svářečské přístroje; (35) pomoc při řízení obchodní činnosti, poradenství v obchodní činnosti, zprostředkovatelská činnost v oblasti obchodu; (42) inženýrské práce (expertizy).
(511) 9, 35, 42
(210) O-164023

- (111) **240501**
(220) 05.02.2001
(151) 25.01.2002
(540)



- (730) **QUILT s.r.o.**, Fričova 9, Praha 2, 12000, CZ

- (740) JUDr. Aleš Zábrš, advokát a patentový zástupce, Na Beránce 2, Praha 6, 16000
(510) (20) spací pytle ke kempování; (24) tkaniny, pokrývky ložní a stolní, zejména prošívané přikrývky, deky, polštáře, dětské nánožníky a pytle, válečky pod hlavu, kočárkové soupravy přikrývek, spodnice (tenké prošívané deky pod prostěradla), výplně prošívaných oděvů, spací pytle; (25) oděvy všeho druhu, zejména oděvy sportovní a oděvy prošívané.
(511) 20, 24, 25
(210) O-164045

- (111) **240569**
(220) 14.02.2001
(151) 25.01.2002
(540)

Poïse

- (730) **Kimberly-Clark Worldwide, Inc.**, Neenah, WI, US
(740) Rott, Růžička & Guttman Patentové, známkové a advokátní kanceláře, JUDr. Vladimír Rott, Vinohradská 37, Praha 2, 12000
(510) (5) výrobky pro inkontinenty, včetně absorbujících vložek, chráničků a spodního prádla; (10) podložky do postele a prostěradla pro inkontinenty.
(511) 5, 10
(210) O-164350

- (111) **240576**
(220) 15.02.2001
(151) 25.01.2002
(540)

JOBsalám

- (730) **Krahulík-MASOZÁVOD Krahulčí, a.s.**, Krahulčí 10, Telč, 58856, CZ
(740) Patentová a známková kancelář, Ing. Jaromír Příkryl, Včelín 1161, Hulín, 76824
(510) (29) trvanlivé salámy.
(511) 29
(210) O-164359

- (111) **240600**
(220) 16.02.2001
(151) 25.01.2002
(540)

HOTEL GRAND ČESKÉ BUDĚJOVICE

- (730) **CTS INVEST s.r.o.**, Karlovo nám. 18/287, Praha 2, 12000, CZ
(740) ŠTROS & KUSÁK advokátní a patentová kancelář, JUDr. David Štros, advokát, Národní 32, Praha 1, 11000
(510) (36) pojištění, služby finanční, služby peněžní, služby nemovitostní; (41) výchova, vzdělávání, zábava, sportovní a kulturní aktivity; (42) restaurace, dočasné ubytování.
(511) 36, 41, 42
(210) O-164447

- (111) **240601**
(220) 16.02.2001
(151) 25.01.2002
(540)

ADELA

- (730) **Raisio Oyj**, Raisionkaari 55, Raisio, FI
(740) Rott, Růžička & Guttman Patentové, známkové a advokátní kanceláře, JUDr. Vladimír Rott, Vinohradská 37, Praha 2, 12000
(510) (29) maso, ryby, drůbež a zvěřina, masové výtahky, ovoce a zelenina konzervované, sušené a zavažené, želé, džemy, kompoty, vejce, mléko a mléčné výrobky, jedlé oleje a tuky.
(511) 29

(210) O-164448

(111) **240642**
(220) 23.02.2001
(151) 25.01.2002
(540)



(730) **Pivovar Litovel a.s.**, Palackého 934, Litovel, 78405, CZ
(740) HALAXOVÁ & HALAXOVÁ, TETRAPAT, RNDr. Zdeňka Halaxová, Dukelská 891/4, Olomouc, 77200
(510) (32) pivo.
(511) 32
(210) O-164682

(111) **240643**
(220) 23.02.2001
(151) 25.01.2002
(540)



(730) **Pivovar Litovel a.s.**, Palackého 934, Litovel, 78405, CZ
(740) HALAXOVÁ & HALAXOVÁ, TETRAPAT, RNDr. Zdeňka Halaxová, Dukelská 891/4, Olomouc, 77200
(510) (32) pivo.
(511) 32
(210) O-164683

(111) **240735**
(220) 15.03.2001
(151) 25.01.2002
(540)

ŠkoFIN

(730) **ŠkoFIN s.r.o.**, Pekařská 6, Praha 5, 15500, CZ
(740) FISCHER & PARTNER Intellectual Property s.r.o., Ing. Michael Fischer, Na Hrobci 294/5, Praha 2, 12000
(510) (35) obstaravatelská a zprostředkovatelská činnost v oblasti obchodu a služeb spojených s obchodem, reklamní, inzertní a propagační činnost, marketing, obchodní administrativa, pronájem kancelářských strojů a zařízení, prodeje v dražbě, pronájem propagačních materiálů; (36) pojišťovnictví a peněžnictví, zejména poskytování půjček a úvěrů (z vlastních zdrojů), pronájem bytů, pronájem nemovitostí, leasingové služby, poradenská a konzultační činnost v oblasti leasingu; (39) pronajímání, zejména pronájem vozidel, především automobilů, pronájem dopravních prostředků, pronájem garáží, pronájem skladů, pronájem parkovišť; (42) pronájem průmyslového zboží zařazeného v této třídě, zejména elektrických přístrojů, prodejních automatů, strojů a potřeb pro průmyslový a zemědělský provoz.
(511) 35, 36, 39, 42
(210) O-165360

(111) **240736**
(220) 15.03.2001
(151) 25.01.2002
(540)

ŠkoFIN

originální leasingové služby

(730) **ŠkoFIN s.r.o.**, Pekařská 6, Praha 5, 15500, CZ
(740) FISCHER & PARTNER Intellectual Property s.r.o., Ing. Michael Fischer, Na Hrobci 294/5, Praha 2, 12000
(510) (35) obstaravatelská a zprostředkovatelská činnost v oblasti obchodu a služeb spojených s obchodem, reklamní, inzertní a propagační činnost, marketing, obchodní administrativa, pronájem kancelářských strojů a zařízení, prodeje v dražbě, pronájem propagačních materiálů; (36) pojišťovnictví a peněžnictví, zejména poskytování půjček a úvěrů (z vlastních zdrojů), pronájem bytů, pronájem nemovitostí, leasingové služby, poradenská a konzultační činnost v oblasti leasingu; (39) pronajímání, zejména pronájem vozidel, především automobilů, pronájem dopravních prostředků, pronájem garáží, pronájem skladů, pronájem parkovišť; (42) pronájem průmyslového zboží zařazeného v této třídě, zejména elektrických přístrojů, prodejních automatů, strojů a potřeb pro průmyslový a zemědělský provoz.
(511) 35, 36, 39, 42
(210) O-165361

(111) **240750**
(220) 20.03.2001
(151) 25.01.2002
(540)

KMOTR

(730) **KMOTR - Masna Kroměříž a.s.**, Hulínská 2286, Kroměříž, 76760, CZ
(740) Patentová a známková kancelář, Ing. Jaromír Příkryl, Včelín 1161, Hulín, 76824
(510) (29) maso, masné výrobky, salámy, drůbež, zvěřina, masové vřtačky, ryby.
(511) 29
(210) O-165575

(111) **240752**
(220) 22.03.2001
(151) 25.01.2002
(540)

ČSOB

(730) **Československá obchodní banka, a. s.**, Radlická 333/150, Praha 5, 15057, CZ
(740) Baker & McKenzie v.o.s., advokátní kancelář, JUDr. Jiří Čermák, advokát, Klimentská 46, Praha 1, 11002
(510) (9) karty s pamětí nebo s mikroprocesorem, elektronické peněženky, mezinárodní platební karty, magnetické, čipové karty a multifunkční čipové karty pro oblast peněžních, finančních a pojišťovacích služeb i pro obchodní síť, počítačové programy včetně operačních a expertních systémů, elektronické produkty, nahané i nenahané nosiče informací a edice uživatelských i odborných informací šířených na veškerých paměťových médiích spadající do této třídy; (14) drahé kovy, jejich slitiny a výrobky z těchto materiálů nebo z postříbřeného nebo pozlaceného kovu nejsou-li uvedeny v jiných třídách, mince, reklamní a upomínkové předměty ze vzácných kovů a jejich slitin, hodinky a hodinářské výrobky; (16) reklamní, inzertní, propagační, uživatelské a instruktážní materiály i tiskoviny, databázové produkty v papírové formě, plakáty, billboardy, tiskoviny všeho druhu a ostatní polygrafické výrobky zař. v této třídě, výrobky z papíru, papírnické zboží, obálky, dopisní papíry, kalendáře, plánovací záznamníky, gratulace, fotografie, obrazy, reprodukce uměleckých děl, knihy a knihařské výrobky, psací potřeby včetně psacích potřeb ze vzácných kovů a jejich slitin, kancelářské výrobky (s výjimkou nábytku), lepenka a

kartonážní výrobky, etikety, upomínkové předměty, obaly a výrobky z plastů nezař. do jiných tříd; (35) marketing, zahraničně obchodní činnost, propagační, reklamní a inzertní služby prostřednictvím jakéhokoliv média - prostřednictvím telefonní, datové nebo informační sítě, účast na výstavách a veletrzích, merchandising, informační servis a provozování nepřetržité infolinky, administrativní služby, automatizované zpracování dat a informací v bankovníctví; (36) bankovníctví a internetové bankovníctví, platební operace a služby na korunovém a devizovém trhu včetně zajištění proti kurzovým ztrátám, poskytování bankovních záruk, obchodování v oblasti termínových obchodů, zajišťování akreditivů, inkas a emise cenných papírů, obchodování na kapitálových trzích, speciální finanční produkty, clearing (finanční), služby factoringové, forfaitingové a franchisingové, veškeré finanční a směnářské služby, analytické finanční zprávy a expertizy, telefonické a elektronické bankovníctví, přijímání vkladů a jejich správa, vydávání a operace s šeky, s obligacemi, se směnkami a s ostatními cennými papíry, tuzemský a zahraniční platební styk, exportní financování, finanční leasing a leasing nemovitostí včetně ostatních leasingových služeb, funkce depozitáře majetku firem a investičních fondů, služby v oblasti pojištění, kapitálové obchody a správa kapitálových vkladů, uzavírání smluv o kooperaci a řízení, finanční makléřství, služby člena Burzy cenných papírů, investiční bankovníctví, investiční obchody a financování podnikové sféry, akviziční financování, finanční expertizy, finanční služby související s hypotečnými úvěry, finanční odhady a oceňování (pojišťovnictví, bankovníctví, nemovitosti), zprostředkovatelské služby v oblasti odhadů cen nemovitostí, bytového a nebytového fondu, při poskytování státní finanční podpory a při pojištění finančních prostředků, zřizování a provozování sítě bankomatů, úschova v bezpečnostních schránkách, služby v oblasti nájmu bezpečnostních schránek, finanční sponzorování, joint-venture, provádění všech bankovních obchodů a poskytování všech bankovních služeb v tuzemsku i ve vztahu k zahraničí i účast na společnostech a jiných druzích právnických osob v tuzemsku i v zahraničí jako akcionář nebo jiný podílík v oboru peněžnictví, poradenské služby v oblasti financí, pojištění, investic a bankovníctví; (38) poskytování, šíření a výměna informací prostřednictvím globálních telekomunikačních sítí a Internetu, šíření a výměna informací prostřednictvím počítačové sítě, poskytování služeb prostřednictvím elektronických médií; (41) účast na společenských, kulturních a zábavně-společenských akcích; (42) programování a počítačové programy na zakázku, služby v oblasti kódování a dekódování zabezpečovacích systémů, tvorba www prezentací, služby v oblasti celních předpisů.

(511) 9, 14, 16, 35, 36, 38, 41, 42
(210) O-165687

(111) **241177**
(220) 18.01.2001
(151) 21.02.2002
(540)

HLUČNÁ SAMOTA

(730) **Padevěd Daniel**, Jeseniova 1872/111, Praha 3, 13000, CZ
(740) BOHEMIA PATENT, Ing. Jana Vandělková, Spálená 29, Praha 1, 11000
(510) (16) papír, výrobky z papíru, periodické a neperiodické publikace, knihy, učebnice a učební pomůcky, časopisy, brožury, fotografie, portréty, obrazy, grafiky, informační produkty na papírových nosičích, letáky, plakáty, data a databáze na papírových nosičích, tištěné manuály, reklamní, propagační a užitkové výrobky z papíru, kupříkladu pohlednice, dopisní papíry, obálky, přání, hudební přání, kalendáře, samolepky, obtisky, pexesa, vystřihovánky, hrací karty, kartičky, balicí papír, tašky, sešity, skicáky, akvarely, architektonické makety, grafické reprodukce, umělecké litografie, malířská plátna, malířské stojany, materiály na modelování, pečeti, papírové obaly všeho druhu včetně obalů na nápoje a podnosy na pokrmy pro rychlé občerstvení a jiné výrobky z papíru, například utěrky, ubrusy, ubrusovky, ručníky a podobně; (41) pořádání a organizování vzdělávacích, kulturních a společenských akcí, organizační zajišťování a pořádání konferencí, symposií, seminářů a kurzů, pořádání kulturních a společenských akcí, galerie, výstavy, semináře, symposia, přednášky, zprostředkování v oblasti kultury,

provozování galerie výtvarných umění, umělecká agentura, provozování výstav a galerie, kupříkladu výtvarných děl k vzdělávacím a výchovným účelům; (42) hotelové služby a ubytovací služby, včetně stravování, provozování restaurací, barů, kaváren, vináren, cukráren, bufetů a kiosků s občerstvením, provozování tělovýchovných zařízení sloužící mimo jiné k regeneraci a rekondici, kavárna, pořádání gastronomických akcí.

(511) 16, 41, 42
(210) O-163312

(111) **241178**
(220) 18.01.2001
(151) 21.02.2002
(540)

Almeto

(730) **Almeto s.r.o.**, Žejdlichova 681, Polná, 58813, CZ
(740) PatentCentrum Sedlák & Partners s.r.o., Ing. Jiří Sedlák, Husova 5, České Budějovice, 37001
(510) (9) elektrotechnické součástky, počítačové programy na nosičích; (16) učební pomůcky kromě přístrojů, dokumentace pro počítačové programy; (35) polygrafické služby, zejména kopírování nebo rozmnožování dokumentů a podobně; (37) opravy a renovace kazet do laserových a inkoustových tiskáren a pásek pro jehličkové tiskárny; (42) služby v oblasti software, zejména tvorba a poskytování software.

(511) 9, 16, 35, 37, 42
(210) O-163322

(111) **241208**
(220) 30.01.2001
(151) 21.02.2002
(540)

VETERAN SALON OSTRAVA

(730) **VÍTKOVICE, a.s.**, Ruská 101, Ostrava - Vítkovice, 70602, CZ
(510) (35) pořádání veletrhů a výstav k reklamním a obchodním účelům; (41) organizování a řízení zábavných pořadů, soutěží, sportovních a kulturních akcí, pořádání výstav ke vzdělávacím nebo kulturním účelům.

(511) 35, 41
(210) O-163701

(111) **241209**
(220) 31.01.2001
(151) 21.02.2002
(540)



(730) **CZT a.s.**, Bratraců Veverkových 396, Pardubice, 53002, CZ
(510) (30) káva; (33) alkoholické nápoje (s výjimkou piva); (34) tabák, potřeby pro kuřáky, zápalky.

(511) 30, 33, 34
(210) O-163739

(111) **241237**
(220) 08.02.2001
(151) 21.02.2002
(540)



(730) **INFRA, s.r.o.**, Tyršova 241, Stařeč, 67522, CZ

(510) (9) počítačový software, zejména výukový software, informační software, programy operačních systémů, informace a záznamy na nosičích pro elektronické čtení dat, elektronické publikace periodické a neperiodické, zařízení pro zpracování dat, přístroje a nástroje pro zpětné vyhledávání, uchovávání, ukládání, vybírání, zpracování, zobrazování a přenos dat nebo informací, počítačový hardware a mikroprogramové vybavení, modemy, vizuální zobrazovací jednotky, kazety a cívky pro použití v souvislosti s veškerým shora uvedeným zbožím, tiskárny, monitory, terminály, klávesnice, základní desky, spojovací děrné štítky, napájecí zdroje, diskety, CD disky, nosiče zvukových nahrávek, výukové filmy, floppy mechaniky, pevné disky, části a příslušenství k veškerému výše uvedenému zboží ve třídě 9; (16) papír, periodické a neperiodické publikace, knihy, časopisy, brožury, fotografie, tištěné manuály, výrobky z papíru, tvarované výrobky z papíru a umělých hmot, obaly papírové i z plastických hmot, učební pomůcky, školní potřeby, kancelářské potřeby, pořadače, tiskoviny, knihařské výrobky, polygrafické výrobky, papírenské výrobky, zejména ceníky, kalendáře, skicáky, papírové archy, nálepky, hrací karty, psací stroje (elektrické nebo neelektrické); (28) hry, hračky, hrací žetony, kostky, hry společenské, hry stolní; (35) inzertní, reklamní a propagační činnost, kopírování nebo rozmnožování (reprodukce) dokumentů, dokladů, fotografických snímků, apod., rozšiřování reklamních a inzertních materiálů - periodických a neperiodických tiskovin zejména novin, časopisů, prospektů, letáků, katalogů, reklamní literatury, brožur v tištěné podobě a na nosných médiích a po elektronické síti - INTERNET, poskytování pomoci v obchodní činnosti, účetnictví, marketingové služby; (41) vydávání periodických a neperiodických publikací včetně katalogů v tištěné podobě a prostřednictvím sítě INTERNET, vydávání textů s výjimkou reklamních a náborových, výchovné služby, zábava, organizování a zabezpečování seminářů, kolokvií, organizování kulturních nebo vzdělávacích výstav, konzultační činnost v oblasti vzdělávání, odborná školení; (42) pronájem počítačového software, tvorba software (počítačových programů), aktualizace počítačových programů.

(511) 9, 16, 28, 35, 41, 42
(210) O-164147

(111) **241245**
(220) 09.02.2001
(151) 21.02.2002
(540)

TENDENCE

(730) **Terinvest, spol. s r.o.**, Americká 459/27, Praha 2 - Vinohrady, 12000, CZ
(510) (35) veletrhy a výstavy k obchodním a reklamním účelům, reklamní, inzertní a propagační služby spojené s pořádáním veletrhů a výstav; (41) veletrhy a výstavy neobchodní; (42) služby restaurační a ubytovací, služby spojené s opatřováním hostesek, a to v rámci pořádání veletrhů a výstav.

(511) 35, 41, 42
(210) O-164188

(111) **241264**
(220) 14.02.2001
(151) 21.02.2002
(540)

Memoriál Bedřicha Šupčíka

(730) **TĚLOCVIČNÁ JEDNOTA SOKOL Příbram**, Milínská 167, Příbram, 26101, CZ
(740) JUDr. Aleš Zábrš, advokát a patentový zástupce, Na Beránce 2, Praha 6, 16000
(510) (16) papírové nosiče informací, zejména tiskoviny, letáky, plakáty, papírové reklamní předměty; (35) reklamní, inzertní a propagační činnost; (41) výchovná, kulturní, vzdělávací a sportovní činnost, zejména organizování a pořádání sportovních akcí.

(511) 16, 35, 41
(210) O-164320

(111) **241272**
(220) 15.02.2001

(151) 21.02.2002
(540)

Revit

(730) **Wüstenrot - stavební spořitelna a.s.**, Na Hřebenech II 1718/8, Praha 4, 14023, CZ
(510) (36) služby finanční, služby peněžní.
(511) 36
(210) O-164372

(111) **241273**
(220) 15.02.2001
(151) 21.02.2002
(540)

Konstanta

(730) **Wüstenrot - stavební spořitelna a.s.**, Na Hřebenech II 1718/8, Praha 4, 14023, CZ
(510) (36) služby finanční, služby peněžní.
(511) 36
(210) O-164375

(111) **241385**
(220) 02.03.2001
(151) 21.02.2002
(540)



(730) **Pivovar Litovel a. s.**, Palackého 934, Litovel, 78401, CZ
(740) HALAXOVÁ & HALAXOVÁ, TETRAPAT, RNDr. Zdeňka Halaxová, Dukelská 891/4, Olomouc, 77200
(510) (32) pivo, minerální vody, šumivé nápoje, jiné nápoje nealkoholické, nápoje a šťávy ovocné, sirupy a jiné přípravky ke zhotovování nápojů.
(511) 32
(210) O-164926

(111) **241447**
(220) 09.03.2001
(151) 21.02.2002
(540)

SKYMILES

(730) **DELTA AIR LINES, INC.**, 1030 Delta Boulevard, Atlanta, GA, US
(740) Společná advokátní kancelář Vsetečka Zelený Švorčík Kalenský a partneři, JUDr. Otakar Švorčík, Hájkova 2, Praha 2, 12000
(510) (35) administrativa spojená s bonusovými programy pro osoby s určitým počtem nalétaných kilometrů, administrativa spojená s poskytováním bonusů pro osoby s určitým počtem nalétaných kilometrů, propagace cestovních služeb pomocí bonusových programů pro osoby s určitým počtem nalétaných kilometrů, administrativa spojená s prodejem bonusových programů; (36) finanční služby včetně kreditních karet.
(511) 35, 36
(210) O-165146

(111) **241507**
(220) 15.03.2001
(151) 21.02.2002
(540)

CIRCUL'AIR

(730) **S.C.JOHNSON & SON, INC.**, 1525 Howe Street, Racine, WI, US
(740) Společná advokátní kancelář Vsetečka, Zelený, Švorčík, Kalenský a partneři, JUDr. Pavel Zelený, advokát, Hájkova 2, Praha 2, 12000
(510) (5) osvěžovače vzduchu.
(511) 5
(210) O-165355

(111) **241534**
(220) 20.03.2001
(151) 21.02.2002
(540)



ART BODYGUARD

(730) **Jiřina Průchová Ak. mal.**, Kamelova 3260/1, Praha 10, 10600, CZ
(510) (16) fotografie, obrazy, reprodukce, reklamní materiály; (41) školení a vzdělávání v oblasti psychosomatické artterapie, (42) výzkum a vývoj v oblasti psychosomatické artterapie, rezonančních stimulatorů, léčebné služby, poradenství v oblasti životního prostředí.
(511) 16, 41, 42
(210) O-165580

(111) **241570**
(220) 23.03.2001
(151) 21.02.2002
(540)

VELOCITY

(730) **Mary Kay Inc.**, 16251 Dallas Parkway, Dallas, TX, US
(740) KOREJZOVÁ & SPOL., v.o.s., JUDr. Petra Korejzová, advokátka, Korunní 810/104 E, Praha 10, 10100
(510) (3) přípravky pro bělení a jiné prací prostředky, přípravky pro čištění, leštění, odmašťování a broušení, mýdla, parfumerie, vonné oleje, kosmetika, vlasové vody (lotions), přípravky pro čištění zubů a ústní hygienu, parfémy, kolínské vody, další výrobky pro navonění, zejména koupelové a sprchové gely, tělová mýdla, vonné oleje pro osobní použití, koupelové oleje a tělové oleje, koupelové soli, uhlíčitě koupele, tělové lotions, krémy, gely a pudry, tělové spreje a osvěžovače, vonné prací prostředky pro jemné prádlo, výrobky pro péči o pokožku, zejména čisticí krémy a lotions, osvěžovače pokožky, kosmetické tonery, zvlhčovače, noční krémy, čisticí tyčinky a obličejová mýdla, krémy na ruce, tělové krémy, krémy na obličej, pokožkové kondicionéry, přípravky na mastnou pleť, pohlčovače tělové mastnoty, kosmetické masky, kosmetické obličejové bahno, lešticí krémy, přípravky pro očistu obličeje a těla, přípravky pro odstraňování odloupané kůže, přípravky pro zvláčňování pokožky, tekutý mastek, kosmetické přípravky pro finální tělovou úpravu, opalovací přípravky a ochranné přípravky proti slunci bez léčebných účinků, kosmetika, zejména lotions, krémy, gely a spreje, vše typu "self tanning", tekutý základ pro makeup, krémový základ pro makeup, kosmetické přípravky zvýrazňující rysy obličeje, kosmetické přípravky pro skrytí skvrn a vad, kosmetické přípravky k barvení řas a obočí, tužky na oční linky, tužky na oči, oční stíny, tužky na obočí, odstraňovače očního makeupu, růž na tváře, pudrové a krémové barvy na tváře, sypké a lisované pudry na obličej, rtěnky, lesk na rty, tužky na linky na rty, tužky na barvení rtů, přípravky pro finální úpravu rtů, zejména přípravky pro dotvoření odstínu barvy rtů, přípravky pro péči o nehty, laky na nehty, základové a svrchní laky na nehty.
(511) 3
(210) O-165720

(111) **241593**
(220) 27.03.2001
(151) 21.02.2002
(540)

(730) **Ing. Jan Šulc**, Lánovská 1550, Praha 9 - Újezd nad Lesy, 19016, CZ
(510) (13) střelné zbraně, střelivo (munice) a střely, výbušniny, ohňostroje; (28) hry, hračky; (41) výchova, vzdělávání, zábava, sportovní a kulturní aktivity.
(511) 13, 28, 41
(210) O-165811

(111) **241697**
(220) 13.04.2001
(151) 21.02.2002
(540)



Chrám Chmele a Piva

(730) **Ing. arch Vaniček Jiří**, Šafaříkova 855, Žatec, 43801, CZ
(740) BOHEMIA PATENT, Ing. Jana Vandělíková, Spálená 29, Praha 1, 11000
(510) (9) data, databáze a jiné informační produkty na magnetických, elektronických a optických nosičích, související software a hardware, nosiče dat všeho druhu spadající do tř.9, elektronické a datové sítě, multimediální aplikace, 3D animace, multimediální informační katalogy, elektronické časopisy, elektronická periodika a knihy v elektronické podobě, programové vybavení umožňující elektronické obchodování, videohry, nahraný software na CD a DVD discích a magnetických médiích, magnetické disky, optické disky, kompaktní disky, magnetické pásky, audiovizuální díla, hudební díla, nahrané zvukové a zvukově obrazové záznamy, obaly na zvukové nosiče a videokazety; (16) papír, výrobky z papíru, periodické a neperiodické publikace, knihy, učebnice a učební pomůcky, časopisy, brožury, fotografie, portréty, obrazy, grafiky, informační produkty na papírových nosičích, letáky, plakáty, data a databáze na papírových nosičích, tištěné manuály, reklamní, propagační a užitkové výrobky z papíru, kupř. pohlednice, dopisní papíry, obálky, přání, hudební přání, kalendáře, samolepky, obtisky, pexesa, vystřihovánky, hrací karty, kartičky, balicí papír, tašky, sešity, skicáky, akvarely, architektonické makety, grafické reprodukce, umělecké litografie, mališská plátna, mališské stojany, materiály na modelování, pečeti; (35) umělecká agentura s uměleckými výtvarnými a sochařskými díly, reklamní činnost, aukce, výstavy k reklamním a obchodním účelům, zprostředkování v oblasti obchodu, zejména v oblasti výtvarného umění; (41) provozování galerií a muzeí, pořádání kulturních a společenských akcí, zejména výstavy, semináře, symposia, přednášky, poradenské služby spojené s uměleckými předměty, zejména obrazy, agenturní činnost v oblasti kultury, zprostředkování v oblasti kultury, provozování galerie výtvarných umění, umělecká módní agentura; (42) znalecké posudky a odhady uměleckých děl, správa autorských práv, kavárna, designerská a umělecká výtvarná činnost, průmyslový design, obalový design, oděvní návrhářství, provozování výstavních ploch, ověřování pravosti uměleckých děl.
(511) 9, 16, 35, 41, 42
(210) O-166484

(111) **241735**
(220) 25.04.2001
(151) 21.02.2002
(540)



Bohemia Air Soft

Svět se mění a my s ním

(730) **Komerční banka, a. s.**, Na Příkopě 33, Praha 1, 11407, CZ
(510) (16) papírové nosiče informací zejména tiskoviny, letáky, propagační materiály, plakáty, fotografie, psací a kancelářské potřeby, papírenské zboží; (35) inzertní, reklamní a propagační činnost, pomoc při řízení obchodní činnosti, obchodní administrativa, kancelářské práce, marketing; (36) služby finanční, peněžní, nemovitostní a pojišťovací zejména přijímání vkladů od veřejnosti, poskytování úvěrů, investování do cenných papírů na vlastní účet, financování pronájmů, platební styk a zúčtování, vydávání platebních prostředků jako platebních karet, cestovních šeků, poskytování záruk, otevírání akreditivů, obstarávání inkasa, obchodování s devizovými hodnotami v oblasti termínovaných obchodů a opcí včetně kurzových a úrokových obchodů, s převoditelnými cennými papíry a to na vlastní účet nebo na účet klienta, účast na vydávání akcií a poskytování souvisejících služeb, finanční makléřství, poskytování porad ve věcech podnikání v oblasti finančních a bankovních služeb, obhospodařování cenných papírů klienta na je účet, uložení a správa cenných papírů nebo jiných hodnot, výkon funkce deponitáře investičního fondu, směnářská činnost, poskytování bankovních informací, pronájem bezpečnostních schránek.

(511) 16, 35, 36
(210) O-166810

(111) **241790**
(220) 25.05.2001
(151) 21.02.2002
(540)



(730) **UNCLE SAM a.s.**, Koněvova 136/1704, Praha 3, 13000, CZ
(740) Rott, Růžička & Guttman Patentové, známkové a advokátní kanceláře, JUDr. Michal Růžička, CSc., Vinohradská 37, Praha 2, 12000
(510) (25) oděvy, obuv, kloboučnické zboží dovážené z USA; (30) káva, čaj, kakao, cukr, rýže, tapioka, ságo, kávové náhražky, mouka a přípravky z obilnin, chléb, pečivo, cukrovinky, zmrzlina, med, sirup melasový, droždí, prášky do těsta, sůl, hořčice, ocet, nálevy (k ochucení), koření, led pro osvěžení, vše dovážené z USA; (32) piva, minerální vody, šumivé nápoje a jiné nápoje nealkoholické, nápoje a šťávy ovocné, sirupy a jiné přípravky k zhotovování nápojů, vše dovážené z USA.

(511) 25, 30, 32
(210) O-167722

(111) **241791**
(220) 25.05.2001
(151) 21.02.2002
(540)



(730) **UNCLE SAM a.s.**, Koněvova 136/1704, Praha 3, 13000, CZ
(740) Rott, Růžička & Guttman Patentové, známkové a advokátní kanceláře, JUDr. Michal Růžička, CSc., Vinohradská 37, Praha 2, 12000
(510) (29) maso, ryby, drůbež a zvěřina, masové výtažky, ovoce a zelenina konzervované, sušené a zavařené, želé, džemy, kompoty, vejce, mléko, mléčné výrobky, oleje a tuky jedlé; (30) káva, čaj, kakao, cukr, rýže, tapioka, ságo, kávové náhražky, mouka a přípravky z obilnin, chléb, pečivo, cukrovinky, zmrzlina, med, sirup melasový, droždí, prášky do těsta, sůl, hořčice, ocet, nálevy (k ochucení), koření, led pro osvěžení; (32) piva, minerální vody, šumivé nápoje a jiné nápoje nealkoholické, nápoje a šťávy ovocné, sirupy a jiné přípravky k zhotovování nápojů.

(511) 29, 30, 32

(210) O-167724

(111) **242084**
(220) 18.01.2001
(151) 22.03.2002
(540)

DORCHESTER

(730) **Gallaher Limited**, Members Hill, Brooklands Road, Weybridge, Surrey KT13 0QU, GB
(740) Společná advokátní kancelář Všecka Zelený Švorčík Kalenský a partneři, JUDr. Otakar Švorčík, Hálkova 2, Praha 2, 12000
(510) (34) tabák v surovém nebo zpracovaném stavu, tabák na kouření, lulkový tabák, tabák pro ruční balení cigaret, žvýkací tabák, cigarety, doutníky, cigarillos, přípravky ke kouření prodávané samostatně nebo ve směsích s tabákem, nikotiv k lékařským nebo léčebným účelům, šňupavý tabák, potřeby pro kuřáky zahrnuté ve třídě 34, cigaretové papíry, cigaretové dutinky a zápalky.

(511) 34
(210) O-163336

(111) **242117**
(220) 14.02.2001
(151) 22.03.2002
(540)

PRESERVATION

(730) **DePuy, Inc.**, 700 Orthopaedic Drive, Warsaw, IN, US
(740) JUDr. Karel Čermák, advokát, Národní třída 32, Praha 1, 11000
(510) (10) předměty pro použití v lékařství, zejména umělé kolenní klouby a chirurgické nástroje používané při implantaci kolenních kloubů.

(511) 10
(210) O-164324

(111) **242142**
(220) 12.03.2001
(151) 22.03.2002
(540)



(730) **TOP OFFICE, spol. s r.o.**, Příkop 4, Brno, 60200, CZ
(740) JUDr. Babáček Pavel, advokát, Úvoz 88, Brno, 60200
(510) (20) nábytek, nábytek bytový a kancelářský; (42) vybavování interiérů.

(511) 20, 42
(210) O-165184

(111) **242176**
(220) 22.03.2001
(151) 22.03.2002
(540)



(730) **BRISTOL - MYERS SQUIBB spol.s r.o.**, Olivova 4/2096, Praha 1, 11000, CZ
(740) Baker & McKenzie v.o.s., advokátní kancelář, JUDr. Jiří Čermák, advokát, Klimentská 46, Praha 1, 11002
(510) (9) magnetické nosiče informací, zejména se záznamem zvuku a obrazu, elektronický časopis; (16) tiskoviny, časopisy, periodický a neperiodický tisk.

(511) 9, 16

(210) O-165654

(511) 29
(210) O-166763

(111) **242205**

(220) 28.03.2001
(151) 22.03.2002

(540) **BRISE ONE TOUCH MINI SPRAY**

(730) **S.C.JOHNSON & SON, INC.**, 1525 Howe Street, Racine, WI, US

(740) Společná advokátní kancelář Všečeka, Zelený, Švorčík, Kalenský a partneři, JUDr. Pavel Zelený, advokát, Hálkova 2, Praha 2, 12000

(510) (5) osvěžovače vzduchu.

(511) 5

(210) O-165893

(111) **242443**

(220) 10.05.2001
(151) 22.03.2002

(540)



(730) **Ing. Bořecká Kamila**, Kbel 17, Benátky nad Jizerou, 29471, CZ

(740) Ing. Hana Dušková, Na Kočově 180, Chotutice, 28103

(510) (5) výrobky farmaceutické, veterinářské a hygienické, potraviny pro zvláštní výživu, zejména dietetické přípravky, potraviny pro batolata, diabetické přípravky pro léčebné účely, fytofarmaka, čaje léčivé, bylinné, astmatické, odtučňovací, čaje pro lékařské účely; (30) čaj a jeho náhražky, čaj instantní.

(511) 5, 30

(210) O-167174

(111) **242229**

(220) 02.04.2001
(151) 22.03.2002

(540)



(730) **V a C společnost s ručením omezeným**, U Stružky 297, Orlová-Poruba, 73514, CZ

(740) Ing. Rylková Iva, Polská 1525, Ostrava-Poruba, 70800

(510) (9) dýchací přístroje pro plavání pod vodou včetně šnorchlů, potápěčské přístroje, potápěčské oděvy, potápěčské rukavice, potápěčské masky, potápěčské boty a jiná potápěčská výstroj zahrnutá v této třídě, dýchací masky, filtry do dýchacích masek, bóje záchranné, záchranné a bezpečnostní přezky a karabiny, fotoaparáty včetně podvodních, videokamery včetně podvodních, speciální boxy na videokamery a na fotoaparáty; (16) knihy, časopisy, fotografie, manuály a jiné výrobky z papíru, fixy, psací potřeby; (18) batohy, ruksaky, tašky, kufrý a jiná zavazadla; (25) oděvy, sportovní a plavecké oděvy.

(511) 9, 16, 18, 25

(210) O-166021

(111) **243045**

(220) 18.01.2001
(151) 23.04.2002

(540)

XXL

(730) **KMOTR - Masna Kroměříž a.s.**, Hulínská 2289, Kroměříž, 76760, CZ

(740) Patentová a známková kancelář, Ing. Jaromír Příkryl, Včelín 1161, Hulín, 76824

(510) (29) maso, masné výrobky, salámy, drůbež, zvěřina, masové výtahy, ryby.

(511) 29

(210) O-163318

(111) **242230**

(220) 02.04.2001
(151) 22.03.2002

(540)

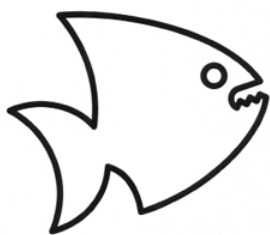

(730) **V a C společnost s ručením omezeným**, U Stružky 297, Orlová-Poruba, 73514, CZ

(740) Ing. Rylková Iva, Polská 1525, Ostrava-Poruba, 70800

(510) (16) knihy, časopisy, fotografie, manuály a jiné výrobky z papíru, fixy, psací potřeby; (18) batohy, ruksaky, tašky, kufrý a jiná zavazadla; (25) oděvy, sportovní a plavecké oděvy.

(511) 16, 18, 25

(210) O-166022

(111) **243070**

(220) 30.01.2001
(151) 23.04.2002

(540)



(730) **Tóthová Eva**, Kovářenská 301/5b, Praha 6 - Lysolaje, 16000, CZ

(510) (16) periodika, časopis; (41) vydavatelská činnost.

(511) 16, 41

(210) O-163730

(111) **243209**

(220) 20.03.2001
(151) 23.04.2002

(540)

LASERJET

(730) **HEWLETT-PACKARD DEVELOPMENT COMPANY L. P.**, 20555 S. H. 249, Houston, TX, US

(740) Společná advokátní kancelář Všečeka Zelený Švorčík Kalenský a partneři, JUDr. Pavel Zelený, Hálkova 2, Praha 2, 12000

(510) (2) tonerové cartridge.

(511) 2

(210) O-165595

(111) **242357**

(220) 24.04.2001
(151) 22.03.2002

(540) **KROMĚŘIŽSKÝ ZÁMECKÝ SÝR**

(730) **KROMILK, a.s.**, Štěchovice 1357/14, Kroměříž, 76701, CZ

(740) Patentová a známková kancelář, Ing. Jaromír Příkryl, Včelín 1161, Hulín, 76824

(510) (29) mlékárenské výrobky, sýry.

(111) **243341**

(220) 10.04.2001
(151) 23.04.2002
(540)

SEPTIMA

(730) **Septima, spol.s r.o.**, Elišky Přemyslovny 378, Praha 5, 15000, CZ
(740) JUDr. Karabec David, Na Stráži 5, Praha 8, 18000
(510) (16) papír a výrobky z papíru, lepenka, kartonážní výrobky, tiskoviny, časopisy, periodika a knihy, knihařské výrobky, učební a školní potřeby a pomůcky (kromě přístrojů).
(511) 16
(210) O-166337

(111) **243342**
(220) 10.04.2001
(151) 23.04.2002
(540)

Septima

(730) **Septima, spol.s r.o.**, Elišky Přemyslovny 378, Praha 5, 15000, CZ
(740) JUDr. Karabec David, Na Stráži 5, Praha 8, 18000
(510) (16) papír a výrobky z papíru, lepenka, kartonážní výrobky, tiskoviny, časopisy, periodika a knihy, knihařské výrobky, učební a školní potřeby a pomůcky (kromě přístrojů).
(511) 16
(210) O-166338

(111) **243385**
(220) 19.04.2001
(151) 23.04.2002
(540)

THE LIMITED

(730) **Limited Stores, LLC**, 7775 Walton Parkway, New Albany, OH, US
(740) ČERVENKA, KLEINTOVÁ, TURKOVÁ Patentová, známková a advokátní kancelář, Mgr. Jana Turková, Budečská 6/974, Praha 2, 12000
(510) (3) výrobky osobní péče, zejména výrobky používané po holení, antiperspiranty, umělé nehty, astringenty pro obličej, astringenty pro pleť, koupelové oleje, bublinky do koupele, laky, tělové lesky, pěny do koupele, pleťové čističí prostředky, kolínské vody, vatové tampóny, tělové krémy, krémy na pokožku, krémy na oči, krémy na obličej, krémy na ruce, deodoranty, exfoliatory na pleť, make up tužky na oči, oční stíny, osvěžovače pleti, podkladové krémy, tělové rozprašovače různých vůní, vlasové kondicionéry, barvy na vlasy, lesky do vlasů, přípravky na oplachování vlasů, vlasové šampóny, vlasové spreje, vlasové styling gely, vlasové styling pěny, pleťové vody (lotion) na tělo, ruce, obličej, balzámy na rty, lesky na rty, konturovací tužky na rty, rtěnky, tělové make up, obličejové make up, odličovače, maskara, nehtové korektory v podobě pera, laky na nehty, odlakovače na nehty, nehtové šablony, kosmetické korektory, pleťové olejové sací fólie, voňavky, tělové pudry, pudry na obličej, pemzy, holící krémy, sprchové gely, tělová mýdla, mýdla na obličej, mýdla na ruce, pleťové přípravky na absolutní ochranu proti slunci, opalovací tělové vody (lotion), opalovací vody (lotion) obličejové, samoopalovací tělové vody (lotion), samoopalovací vody (lotion) obličejové, tělové vody (lotion) používané před opalováním, obličejové vody (lotion) používané před opalováním, tělové vody (lotion) používané po opalování, obličejové vody (lotion) používané po opalování a mastekové pudry; (14) šperky a hodinky; (39) maloobchodní distribuce a katalogové zásilkové služby nabízející výrobky pro osobní péči, šperky, hodinky, krabičky, tašky, náprsní tašky a oděvy.
(511) 3, 14, 39
(210) O-166603

(111) **243398**

(220) 20.04.2001
(151) 23.04.2002
(540)

Tu-FLOR

(730) **TU-FLOR spol. s r.o.**, Tušimice 1, Kadaň, 43201, CZ
(740) Ing. Novotný Karel, Terronská 21, Praha 6, 16000
(510) (1) přípravky na regulaci růstu rostlin, hnojiva, přípravky pro zemědělství; (31) květiny živé, květiny sušené, rostliny sušené, květinové cibule, rostlinná semena, věnce z přírodních květin, keře, křoví, stromy, kultura houbová, podhoubí; (42) výzdoba interiérů, aranžování květin, zhotovování věnců, zahradní architektura, zahradnické služby, zahradnictví, léčení stromů, chemické analýzy, biologický výzkum, výzkum a vývoj nových výrobků, poradenství v oblasti květinářství, ničení plevelu, ničení škůdců.
(511) 1, 31, 42
(210) O-166656

(111) **243476**
(220) 11.05.2001
(151) 23.04.2002
(540)

DON MELCHOR

(730) **VIÑA CONCHA Y TORO S.A.**, NVA. TAJAMAR 481, TORRE NORTE, PISO 15, LAS CONDES, SANTIAGO, CL
(740) KOREJZOVÁ & SPOL., v. o. s., JUDr. Petra Korejzová, Korunní 810/104 E, Praha 10, 10100
(510) (33) vína a likéry.
(511) 33
(210) O-167206

(111) **243556**
(220) 23.05.2001
(151) 23.04.2002
(540)



(730) **Przedsiębiorstwo Przemysłu Spirytusowego "POLMOS" w Warszawie Spółka Akcyjna**, ul. Szkolna 2/4, Warszawa, PL
(740) Společná advokátní kancelář Všetěčka Zelený Švorčík Kalenský a partneři, JUDr. Otakar Švorčík, Hálkova 2, Praha 2, 12000
(510) (33) alkoholické nápoje.
(511) 33
(210) O-167623

(111) **243569**
(220) 25.05.2001
(151) 23.04.2002
(540)

ELEMENTS

(730) **Gallaher Limited**, Members Hill, Brooklands Road, Weybridge, Surrey, GB
(740) Společná advokátní kancelář Všetěčka Zelený Švorčík Kalenský a partneři, JUDr. Otakar Švorčík, Hálkova 2, Praha 2, 12000
(510) (34) tabák v surovém nebo zpracovaném stavu, tabák na kouření, lulkový tabák, tabák pro ruční balení cigaret, žvýkáci tabák, cigarety, doutníky, cigarillos, přípravky ke kouření prodávané samostatně nebo ve směsích s tabákem, nikoliv k lékařským nebo léčebným účelům, šňupavý tabák, potřeby pro kuřáky zahrnuté ve třídě 34, cigaretové papíry, cigaretové dutinky a zápalky.
(511) 34
(210) O-167712

(111) **243570**

(220) 25.05.2001
(151) 23.04.2002
(540)

LIGGETT-DUCAT

(730) **Gallaher Limited**, Members Hill, Brooklands Road, Weybridge, Surrey, GB
(740) Společná advokátní kancelář Všetečka Zelený Švorčík Kalenský a partneři, JUDr. Otakar Švorčík, Hálkova 2, Praha 2, 12000
(510) (34) tabák v surovém nebo zpracovaném stavu, tabák na kouření, lulkový tabák, tabák pro ruční balení cigaret, žvýkací tabák, cigarety, doutníky, cigarillos, přípravky ke kouření prodávané samostatně nebo ve směsích s tabákem, nikoliv k lékařským nebo léčebným účelům, šňupavý tabák, potřeby pro kuřáky zahrnuté ve třídě 34, cigaretové papíry, cigaretové dutinky a zápalky.
(511) 34
(210) O-167715

(111) **243571**
(220) 25.05.2001
(151) 23.04.2002
(540)

LA FEMME

(730) **Gallaher Limited**, Members Hill, Brooklands Road, Weybridge, Surrey, GB
(740) Společná advokátní kancelář Všetečka Zelený Švorčík Kalenský a partneři, JUDr. Otakar Švorčík, Hálkova 2, Praha 2, 12000
(510) (34) tabák v surovém nebo zpracovaném stavu, tabák na kouření, lulkový tabák, tabák pro ruční balení cigaret, žvýkací tabák, cigarety, doutníky, cigarillos, přípravky ke kouření prodávané samostatně nebo ve směsích s tabákem, nikoliv k lékařským nebo léčebným účelům, šňupavý tabák, potřeby pro kuřáky zahrnuté ve třídě 34, cigaretové papíry, cigaretové dutinky a zápalky.
(511) 34
(210) O-167717

(111) **243575**
(220) 25.05.2001
(151) 23.04.2002
(540)

ALAVIS

(730) **LIGHTHOUSE INTERNATIONAL INC.**, 255 Keele St., Toronto, Ontario, CA
(740) **BOHEMIA PATENT**, Ing. Jana Vanděliková, Spálená 29, Praha 1, 11000
(510) (3) přípravky prací a bělicí, čistící, lešticí, odmašťovací, mýdlo, výrobky kosmetické, zejména krémy, tělová mléka, výrobky voňavkářské, zejména parfémy, toaletní vody, éterické oleje, vodičky a barvy na vlasy, zubní pasty, ústní vody a prášky na zuby, osobní a ústní deodoranty, vlasové přípravky; (5) výrobky veterinářské, hygienické, výrobky dietetické pro děti a nemocné, výrobky chemické pro účely lékařské, multivitaminové přípravky a nápoje pro léčebné účely, potravinové doplňky k léčebným účelům, podpůrné dietetické prostředky, náplasti, obvazový materiál, prostředky dezinfekční, k hubení rostlinných a živočišných škůdců, antiparazitní látky; (25) oděvy, obuv, trepky, plavky, spodní prádlo.
(511) 3, 5, 25
(210) O-167721

(111) **243613**
(220) 30.05.2001
(151) 23.04.2002
(540)

MR. MUSCLE FLOWER POWER

(730) **S.C.JOHNSON & SON, INC.**, 1525 Howe Street, Racine, WI, US
(740) Společná advokátní kancelář Všetečka, Zelený, Švorčík, Kalenský a partneři, JUDr. Pavel Zelený, advokát, Hálkova 2, Praha 2, 12000
(510) (3) čistící, lešticí, obrušovací a abrazivní přípravky, mýdla, saponáty.
(511) 3

(210) O-167988

(111) **243686**
(220) 14.06.2001
(151) 23.04.2002
(540)



(730) **TUKANA, a.s.**, nám. Palackého č.p. 166, Rosice u Brna, 66501, CZ
(510) (9) elektrické přístroje zařazené ve třídě 9, elektronické, optické, měřicí, signální, kontrolní a učební přístroje a nástroje, přístroje pro záznam, přenos, zpracování a reprodukci zvuku, obrazu nebo dat, magnetické nebo optické nosiče dat, prodejní automaty a mechanismy pro přístroje ovládané mincí či známkou, výbavu pro zpracování dat a počítače; (16) tiskoviny, instrukční a výukový materiál, zboží papírnické; (36) služby finanční, služby v oboru nemovitostí - pronájem nemovitostí; (37) služby při výstavbě, instalace, údržba a opravy elektrických spotřebičů, montáž, údržba a opravy kancelářských strojů a zařízení, montáž, údržba a opravy počítačových vybavení, instalace a opravy poplašných systémů (alarmů) proti vloupání a jejich údržba, instalace a opravy požárních hlásičů a jejich údržba, instalace a opravy telefonů; (38) služby telekomunikační, pronájem telekomunikačních přístrojů; (41) publikování a vydávání tiskovin; (42) programování počítačů, pronájem přístupového času k počítačovým databázím, poradenství v oblasti počítačového hardware, údržba počítačových programů, projektování a plánování telekomunikačních zařízení, projektování staveb, projektová činnost, studie technických projektů, pronájem počítačů, aktualizace počítačových programů.
(511) 9, 16, 36, 37, 38, 41, 42
(210) O-168665

(111) **244220**
(220) 29.03.2001
(151) 23.05.2002
(540)



(730) **Šlapeta Jiří**, Na ostrohu 28, Praha 6 - Dejvice, 16000, CZ
(510) (42) restaurační stravování, dočasné ubytování (hotelový provoz).
(511) 42
(210) O-165937

(111) **244315**
(220) 14.05.2001
(151) 23.05.2002
(540)

COMPLETION

(730) **DePuy, Inc.**, 700 Orthopaedic Drive, Warsaw, IN, US
(740) JUDr. Karel Čermák, advokát, Národní třída 32, Praha 1, 11000
(510) (10) zdravotnické přístroje a orthopedické výrobky, zejména chirurgické nástroje používané při orthopedických procedurách.
(511) 10
(210) O-167254

(111) **244392**
(220) 04.06.2001
(151) 23.05.2002
(540)

REALIT - FINANCE A NEMOVITOSTI

(730) **Mladá fronta a.s.**, Mezi Vodami 1952/9, Praha 4, 14300, CZ
(510) (16) papírové nosiče informací, zejména tiskoviny, především specializované časopisy a jejich přílohy; (36) poskytování informací o realitách, poskytování informací o realitách i na Internetu; (41) vydavatelská a nakladatelská činnost.
(511) 16, 36, 41
(210) O-168104

(111) **244453**
(220) 20.06.2001
(151) 23.05.2002
(540)

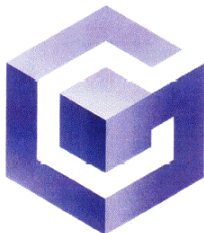

(730) **Nintendo Co., Ltd.**, 11-1, Hokotate-cho, Kamitoba, Minami-ku, Kyoto-shi, Kyoto, JP
(740) Patentservis Praha a.s., Jivenská 1273/1, Praha 4, 14021
(510) (9) přístroje pro televizní hry pro osobní užití, DVD, CD-ROM, optické disky, magnetické disky, magnetické karty, ROM kazety uchovávající programy her pro přístroje pro televizní hry pro osobní užití, pákové ovladače a další části a příslušenství pro přístroje pro televizní hry pro osobní užití, pedometry, suché baterie, komunikační kabely, kamery, sluneční brýle, celulární telefony, faxové přístroje, televizní přijímače, rádio přijímače, přehrávače kompaktních disků, video přehrávače, reproduktory, mikrofony, předem nahané magnetické karty, předem nahané kompaktní disky, předem nahané počítačové programy, počítačové programy stahovatelné prostřednictvím Internetu, předem nahané programy her, programy her stahovatelné prostřednictvím Internetu, osobní počítače, DVD, CD-ROM, optické disky, magnetické disky, magnetické karty, ROM kazety uchovávající programy pro osobní počítače, pákové ovladače a další části a příslušenství pro programy pro osobní počítače, polovodičové elementy, elektronické obvody, arkádové hrací přístroje fungující po vhození mince, přístroje pro video hry pro komerční užití, automaty fungující po vhození mince, simulátory sportovních tréninků, simulátory tréninku řízení a ovládání vozidel, kinematografické filmy, předem nahané video disky, pásky, prodejní automaty, automaticky distribuující stroje; (16) papír, obalové kontejnery (krabice) z papíru, balící fólie na potraviny pro užití v domácnostech, hygienický papír, utěrky z papíru, ručníky z papíru, papírové kapesníky, ozdobné ornamenty/šablony pro děláni/označování oděvů, papírové stolní prostírání, papírové rolety, papírové transparenty, papírové prapory/praporky, dětské papírové pleny, dětské papírové ubrousky, etikety/nálepky na zavazadla, katalogy, kalendáře, časopisy, knihy, noviny, brožury/letáky, další tiskoviny, kaligrafie a obrazy, fotografie, stojánky na fotografie, obchodní karty/vizitky, hrací karty, další karetní hry, zápisníky/sešity, kuličková pera, podpůrné tabule na psaní, další papírnické zboží, lepidla pro papírnické nebo domácí použití, malířské potřeby, malířský materiál, psací stroje, vnitřní akvária a jejich příslušenství; (25) oděvy, podvazky, podvazky pro punčochy, korzety, pásy, pásky, obuv, maškarňní kostýmy, speciální sportovní oděvy, speciální gymnastické oděvy, speciální sportovní obuv, speciální gymnastická obuv; (28) ručně držené hrací přístroje s LCD (obrazovkou z tekutých krystalů), ROM kazety pro ručně držené hrací přístroje s LCD (obrazovkou z tekutých krystalů), další hračky, hrací stroje - v rámci této třídy, go hrací zařízení (japonská desková hra), Shogi hrací zařízení (japonské šachy), kostky, Sugoroku hry (japonské parcheesi), poháry na kostky, kosočtvercové/diamantové hry, šachy, dáma, kouzlicí/čarující

zařízení, domino, mahjong zařízení, billiardové zařízení, panny, hračky pro domácí zvířata, sportovní a gymnastické nářadí, vosk na lyže, rybářské náčiní; (41) výroba a distribuce filmů, provozování zábavních pasáží (arkád), provozování dalších zábavních zařízení, provozování her prostřednictvím Internetu, provozování her prostřednictvím komunikace celulárními telefony, poskytování informací o provozování her prostřednictvím Internetu, provozování her prostřednictvím komunikace mezi počítačovými terminály, pronájem/půjčování přístrojů pro video hry, půjčování předem nahaných optických disků, půjčování předem nahaných magnetických disků, výchovné a vzdělávací služby v oblasti video her.

(511) 9, 16, 25, 28, 41
(210) O-168939

(111) **244456**
(220) 20.06.2001
(151) 23.05.2002
(540)

STATESMAN

(730) **PRINCES LIMITED**, Royal Liver Building, Pier Head, Liverpool, GB
(740) JUDr. Karel Čermák, advokát, Národní třída 32, Praha 1, 11000
(510) (29) maso, ryby, drůbež a zvěřina, masové výtahy, ovoce a zelenina konzervované, sušené a zavažené, želé, džemy, kompoty, vejce, mléko a mléčné výrobky, oleje a tuky jedlé; (30) káva, čaj, kakao, cukr, rýže, tapioka, kávové náhražky, med, sirup melasový, droždí pro kynutí, sůl, hořčice, ocet, omáčky (k ochucení), koření, led pro osvěžení; (32) piva, minerální vody, šumivé nápoje a jiné nápoje nealkoholické, nápoje a šťávy ovocné, sirupy a jiné přípravky k zhotovování nápojů.
(511) 29, 30, 32
(210) O-168942

(111) **244484**
(220) 02.07.2001
(151) 23.05.2002
(540)

DEVELOPER

(730) **Mladá fronta a.s.**, Mezi Vodami 1952/9, Praha 4, 14300, CZ
(510) (16) papírové nosiče informací, především tiskoviny, zejména specializovaný časopis; (41) vydavatelská a nakladatelská činnost.
(511) 16, 41
(210) O-169380

(111) **244591**
(220) 05.09.2001
(151) 23.05.2002
(540)

TEMPFIX

(730) **DePuy, Inc.**, 700 Orthopaedic Drive, Warsaw, IN, US
(740) Čermák a spol., JUDr. Karel Čermák, advokát, Národní 32, Praha 1, 11000
(510) (10) lékařské a ortopedické přístroje, zejména ortopedické přístroje používané na napravování našťipnutých a zlomených kostí.
(511) 10
(210) O-171123

(111) **244592**
(220) 05.09.2001
(151) 23.05.2002
(540)

VERSANAIL

(730) **DePuy, Inc.**, 700 Orthopaedic Drive, Warsaw, IN, US
(740) Čermák a spol., JUDr. Karel Čermák, advokát, Národní 32, Praha 1, 11000
(510) (10) lékařské a ortopedické přístroje, zejména ortopedické šrouby.
(511) 10
(210) O-171124

(111) **244593**

(220) 05.09.2001
(151) 23.05.2002
(540)

SOLIDLOK

(730) **DePuy, Inc.**, 700 Orthopaedic Drive, Warsaw, IN, US
(740) Čermák a spol., JUDr. Karel Čermák, advokát, Národní 32, Praha 1, 11000
(510) lékařské nástroje používané při ortopedických procedurách.
(511) 10
(210) O-171125

(111) **244766**
(220) 25.01.2001
(151) 24.06.2002
(540)

Mezinárodní divadelní festival Na Hranici

(730) **Těšínské divadlo Český Těšín, příspěvková organizace**, Ostravská 67, Český Těšín, 73701, CZ
(740) Mgr. Václav Pacl, Okrajová 1416/4, Havířov - Podlesí, 73601
(510) (16) papír a výrobky z papíru, tiskoviny a tiskárenské výrobky, též reklamní a propagační, zejména divadelní a festivalové programy a dekorace, knihy a knihařské výrobky, publikace, též kalendáře, receptáře, katalogy, umělecké revue, obrázkové listy, grafické reprodukcce, obrazy, lepty a rytiny, portréty, tisky, olejotisky a obrazové reprodukcce zarámované či nikoliv, obtisky, hudebniny, učebnice a příručky k vyučování hudbě, zpěvníky, drobné propagační předměty, např. reklamní tiskopisy, zápisníky, tužky, záložky do knih, plakáty, fotografie, papírový odpad; (35) reklamní činnost a propagační činnost, pořádání expozičních, pomoc při zajištění předmětu činnosti dle statutu, pořádání komerčních výstav a konferencí; (41) umělecká tvorba a výsledná díla, vydavatelská a nakladatelská činnost v oblasti knih, tiskopisů, novin a časopisů, souvisejících s divadelní činností, pořádání veřejných produkcí, divadelních a hudebních představení a vystoupení, výroba zvukových součástí divadelních a festivalových představení i záznamu konečných děl a jejich částí, organizování kulturních, vzdělávacích, společenských a reprezentačních akcí, výstav a módních přehlídek, castingů, organizování vzdělávacích a zábavných soutěží, festivalů, přehlídek, komponovaných pořadů v tuzemsku i v zahraničí, výchovně zábavné klubové služby, služby v oblasti estrády, k zábavě a pobavení, psaní scénářů, vydávání textů, s výjimkou reklamních nebo náborových, vzdělávací informace, zábavné rozhlasové a televizní programy, pronájem divadelních dekorací, agenturní činnost v oblasti kultury, nakladatelství a vydavatelství, půjčování nahraných nosičů zvukových záznamů, půjčování součástí divadelních a festivalových výprav, produkce a koprodukce (výroba divadelních představení samostatně nebo ve spolupráci); (42) provozování doprovodných zařízení veřejných vystoupení a produkcí, organizační, pořadatelské a jiné odborné služby pořadatelům veřejných produkcí, obrazové zpravodajství, odborné poradenství, s výjimkou obchodního, reportérské služby, správa autorských práv.
(511) 16, 35, 41, 42
(210) O-163510

(111) **244825**
(220) 04.04.2001
(151) 24.06.2002
(540)

FEDERACE MOTOCYKLOVÉHO SPORTU AČR

(730) **Autoklub České republiky (AČR)**, Opletalova 29, Praha 1, 11000, CZ
(740) JUDr. Kňourek Jan, Čihákova 26, Praha 9, 19000
(510) (16) výrobky z papíru, lepenky, tiskárenské výrobky, fotografie, papírenské zboží, kancelářské potřeby, učební a vyučovací pomůcky; (35) reklamní a propagační činnost, činnosti zahrnující záznam, přepis, vypracování, shromažďování, aktualizování, přenášení, systematizování písemných, zvukových a obrazových sdělení a záznamů, služby obsahující distribuci a propagační sdělení; (38) spolupráce při zajišťování a rozšiřování rádiových a televizních programů;

(41) provozování sportovních zařízení, pořádání sportovních podniků a dalších akcí, zejména motoristických a zábavných, služby v oblasti poskytování a zprostředkování informací z oblasti motorismu a motoristického a nemotorového sportu.

(511) 16, 35, 38, 41
(210) O-166171

(111) **244899**
(220) 04.06.2001
(151) 24.06.2002
(540)

ADVANCE WARS

(730) **Nintendo Co., Ltd.**, 11-1, Hokotate-cho, Kamitoba, Minami-ku, Kyoto-shi, Kyoto, JP
(740) Patentservis Praha a.s., Jivenská 1273/1, Praha 4, 14021
(510) (9) přístroje pro televizní hry pro domácí užití, naváděcí software pro přístroje pro televizní hry pro domácí užití, části a příslušenství pro přístroje pro televizní hry pro domácí užití, fyzikální a chemické přístroje a zařízení, passometry, další měřicí přístroje a zařízení, elektrické distribuční nebo kontrolní stroje a přístroje, baterie, elektrické nebo magnetické měřicí stroje a zařízení, elektrické dráty a kabely, fotografické přístroje a zařízení, kinematografické přístroje a zařízení, optické přístroje a zařízení, brýle, záchranné přístroje a vybavení, elektrické komunikační přístroje a zařízení, nahrávky na nosičích, gramofonové desky, magnetofonové pásky, metronomy, počítače, základní procesorové jednotky, elektronické obvody, magnetické disky a magnetické pásky uchovávací počítačové programy, další periferní zařízení pro počítače, počítačové programy na nosičích, zaváděcí počítačové programy na nosičích, další elektronické stroje a zařízení a jejich části a příslušenství, stroje a zařízení pro užití v zábavních parcích a pro zábavní účely, automaty fungující po vhození mince, simulátory sportovních tréninků, simulátory vhození řízení a ovládání vozidel, elektrické bzučáky, výstražná zařízení proti krádežím, zapalovače doutníků a cigaret pro automobily, odporové dráty, kinematografické filmy, diapozitivové filmy, podložná sklíčka pro diapozitivové filmy, předem nahrané video disky a pásky, prodejní automaty, automaticky distribuující stroje, kontrolní pokladny, stroje počítající a třídící mince, kreslicí a rýsovací stroje, elektrické kalkulátory, počítací měřidla, logaritmická pravítka, pneumatické plováky (záchranné pásy), vibrační panely (plovoucí desky sloužící k výcviku plavání); (28) hrací stroje, "go" hrací zařízení, "shogi" hrací zařízení, kostky, "sugoroku" hry (japonské parcheesi), poháry na kostky, kosočtvercové (diamantové) hry, šachy, dáma, kouzlicí/čarující zařízení, domino, mahjong zařízení, billiardové zařízení, hračky, panny, hračky pro domácí zvířata, sportovní a gymnastické nářadí, vosk na lyže, rybářské náčiní.
(511) 9, 28
(210) O-168096

(111) **244948**
(220) 20.06.2001
(151) 24.06.2002
(540)



(730) **Správa Krkonošského národního parku**, Dobrovského č.p. 3, Vrchlabí, 54311, CZ
(510) (16) tiskoviny, zejména mapy, průvodce, propagační materiály; (35) pomoc při řízení obchodní a zahraničně obchodní činnosti, propagační činnost v oboru ochrany přírody; (39) silniční doprava, průvodcovská služba, provoz parkovišť, poskytování informací z oblasti dopravy; (41) provozování návštěvnických středisek a zařízení specializovaných na ekologickou výchovu a poskytování informací z této oblasti, publikační činnost v oboru ochrany přírody, provoz muzeí a dokumentační činnost a poskytování informací z této oblasti; (42) poradenství a

poskytování informací v oboru ochrany přírody, koordinace a metodická činnost v oblasti vědy, výzkumu a monitoringu, poradenská, metodická a znalecká činnost v oboru ochrany přírody a životního prostředí, výkon odborné správy lesů, provoz tábořišť, autokempů a restauračních zařízení.

(511) 16, 35, 39, 41, 42
(210) O-168931

(111) **244949**
(220) 20.06.2001
(151) 24.06.2002
(540)



- (730) **Správa Krkonošského národního parku**, Dobrovského č.p. 3, Vrchlabí, 54311, CZ
- (510) (16) tiskoviny, zejména mapy, průvodce, propagační materiály; (35) pomoc při řízení obchodní a zahraničně obchodní činnosti, propagační činnost v oboru ochrany přírody; (39) silniční doprava, průvodcovská služba, provoz parkovišť, poskytování informací z oblasti dopravy; (41) provozování návštěvnických středisek a zařízení specializovaných na ekologickou výchovu a poskytování informací z této oblasti, publikační činnost v oboru ochrany přírody, provoz muzeí a dokumentační činnost a poskytování informací z této oblasti; (42) poradenství a poskytování informací v oboru ochrany přírody, koordinace a metodická činnost v oblasti vědy, výzkumu a monitoringu, poradenská, metodická a znalecká činnost v oboru ochrany přírody a životního prostředí, výkon odborné správy lesů, provoz tábořišť, autokempů a restauračních zařízení.
- (511) 16, 35, 39, 41, 42
(210) O-168932

(111) **245212**
(220) 07.09.2001
(151) 24.06.2002
(540)

REACTINE

- (730) **Johnson & Johnson společnost zřízená podle zákonů státu New Jersey**, One Johnson & Johnson Plaza, New Brunswick, NJ, US
- (740) Čermák a spol., JUDr. Karel Čermák, advokát, Národní 32, Praha 1, 11000
- (510) (5) lékařské a farmaceutické přípravky pro léčbu alergických reakcí.
- (511) 5
(210) O-171261

(111) **245487**
(220) 08.01.2001
(151) 29.07.2002
(540)

JONTEC

- (730) **DIVERSEY, Inc.**, 8310 16th Street, Sturtevant, WI, US
- (740) Společná advokátní kancelář Všetečka, Zelený, Švorčík, Kalenský a partneři, JUDr. Pavel Zelený, advokát, Hálkova 2, Praha 2, 12000
- (510) (3) bělicí přípravky a jiné substance pro použití v prádelnách a čistírnách, přípravky k čištění, leštění, odmašťování a broušení, odrezovače, přípravky k odstraňování skvrn, přípravky k odstraňování barev, mýdla, saponáty, vosky, přípravky na bázi vosku pro použití na upravené a neupravené povrchy, přípravky k odstraňování vosku, přípravky k odstraňování žvýkaček, leštidla na boty, krémy na boty, čističidla na boty; (5) germicidní přípravky, desinfekční přípravky, přípravky k ničení plevelu a k hubení škůdců, insekticidy, repelenty proti hmyzu, fungicidy, osvěžovače vzduchu, deodoranty vzduchu, deodorizery na látky, přípravky proti molům, dekongestiva k odstranění a inhibování akumulované nemoci a infekce způsobené látkami

ze vzduchu; (7) přístroje pro čištění, leštění, drhnutí, broušení a voskování podlah a jiných povrchů, elektrické stroje a přístroje pro čištění, leštění, drhnutí, broušení a voskování podlah a jiných povrchů, zařízení na čištění koberců; (21) drobné nářadí a nádoby pro domácnost (nikoli z drahých kovů nebo z kovů plátovaných - dublé), hřebeny a mycí houby, kartáče (s výjimkou štětců), kartáčnický materiál, přístroje, nástroje, nářadí a materiál pro účely čištění, leštění, broušení a voskování, dávkovače mýdla, ocelová vlna.

(511) 3, 5, 7, 21
(210) O-163004

(111) **245491**
(220) 12.01.2001
(151) 29.07.2002
(540)

Diaživot

- (730) **Svaz diabetiků České republiky**, nám. W. Churchilla 1800/2, Praha 3, 11359, CZ
- (740) Rott, Růžička a Guttmann, patentová, známková a právní kancelář, JUDr. Rott Vladimír, Nad Štolou 12, Praha 7, 17000
- (510) (5) dia potraviny, dia nápoje a dietetika pro lékařské účely; (10) aplikační technika a pomůcky pro diabetiky; (35) pořádání prodejních výstav pro diabetiky; (41) pořádání zdravotně výchovných akcí, poskytování konzultačních služeb pro diabetiky, uskutečňování edukačně motivačních programů pro diabetiky, vydávání zdravotně výchovných materiálů zaměřených na osvětu diabetiků, vydávání časopisů a informačních bulletinů; (42) pořádání specializovaných rekondičních pobytů, rehabilitačních cvičení a dalších pohybových aktivit.
- (511) 5, 10, 35, 41, 42
(210) O-163174

(111) **245492**
(220) 12.01.2001
(151) 29.07.2002
(540)

BAVILON

- (730) **CET 21 spol.s r.o.**, Kříženeckého nám. 1078/5, Praha 5, 15200, CZ
- (740) Advokátní a patentová kancelář VYSKOČIL, KROŠLÁK a spol., Dana Lukajová, Voršilská 10, Praha 1, 11000
- (510) (9) aparáty a přístroje vědecké, geodetické, fotografické, filmové, optické, přístroje pro vážení, měření, signalizaci, kontrolu, záchranu a přístroje učební, aparáty pro záznam, uchování, převod, přenos nebo reprodukci zvuku nebo obrazu, telefony, záznamníky, faxy, ústředny, magnetické nebo optické suporty zvukových nebo zvukově obrazových záznamů, automatické distributory a mechanismy na mince, zapisovací pokladny, kalkulační stroje, přístroje pro zpracování informací a počítače včetně jejich jednotlivých součástí a náhradních dílů ze třídy 9, baterie, akumulátory, počítačové hry s výstupem na PC nebo na TV, pohledy ilustrované se zvukovou nahrávkou, hlavolamy elektrické nebo elektronické, hrací skříně uváděné v činnost vhozením mince, reklamní přístroje na střídavé obrazy, reklama světelná, reklamní světelné přístroje, nosiče záznamů nahrané i nenahrané, videokazety nahrané i nenahrané, audiokazety nahrané i nenahrané, audiovizuální programy, audioprogramy, audiovizuální díla, audiovizuální díla v digitální podobě, filmy, hudební díla, CD disky, programové vybavení pro počítače, software, hardware výpočetní techniky nebo komunikační nebo informační techniky, elektronické databáze a databázové produkty, informace a záznamy v elektronické podobě, informace a data a databáze a informační produkty na nosičích nebo i v elektronických, datových, informačních, počítačových a komunikačních sítích všeho druhu, související software a hardware, elektronické nebo datové nebo informační nebo komunikační nebo výpočetní sítě včetně jednotlivých součástí a náhradních dílů obsažených ve třídě 9, multimediální aplikace, elektronické multimediální nebo elektronické informační katalogy, elektronické časopisy, elektronická periodika a knihy v elektronické podobě; (16) papír, lepenka a výrobky z těchto materiálů zařazené ve třídě 16, výrobky z papíru, plakáty, fotografie, kalendáře, pohlednice, gratulace, dopisní papíry, obálky, samolepky, obtisky, pexesa, hrací karty, hry papírové, poznámkové bloky,

desky na spisy, pořadače, omalovánky, activity books, balicí papír, obaly všeho druhu papírové, listy, pytlíky a sáčky pro obalovou techniku, papírové hračky, školní sešity, skicáky, tužky, pastelky, tuhy, gumy, ořezávátka, ořezávátka strojky, penály, papírové tašky, papírové kapesníky, papírové ubrusy a ubrousky, hlavolamy papírové, těžítka na papíry, tiskoviny, tiskopisy, časopisy, periodika, knihy, databázové produkty v papírové formě, databáze v papírové formě, tiskárenské výrobky, písma pro tiskárny, losy, štočky, potřeby pro knižní vazby, lepidla pro papírenství nebo domácnost, materiál pro umělce, štetce, psací stroje a kancelářské potřeby (kromě nábytku), učební pomůcky, umělecké nebo ozdobné předměty z papíru, obaly bublinkové (z umělých hmot); (35) reklamní, inzertní a propagační činnost, marketing, reklamní, inzertní a propagační činnost prostřednictvím jakéhokoliv média, prostřednictvím telefonní sítě nebo datové sítě nebo informační sítě nebo elektronické sítě nebo komunikační sítě nebo počítačové sítě, poskytování informací a jiných informačních produktů komerčního nebo reklamního charakteru, informačních produktů reklamního charakteru, multimediálních informací komerčního charakteru, komerční využití Internetu v oblastech komerčních internetových médií a vyhledávacích služeb, on-line inzerce, činnost reklamní agentury, zprostředkování v obchodních vztazích, zprostředkovatelská činnost v obchodu, merchandising, franchising, pomoc při využívání a řízení obchodního podniku, automatizované zpracování dat, pomoc při provozování obchodů a obchodních činnostech průmyslového nebo obchodního podniku, služby, které zahrnují záznam, přepis, vypracování, kompilaci, přenesení nebo systematickosti písemných či datových či elektronických sdělení a záznamů, jakož i využívání nebo kompilaci matematických a statistických údajů; (38) televizní vysílání, televizní vysílání programů, televizní vysílání zábavných, vzdělávacích, výchovných, soutěžních, diskusních a informačních pořadů, telematika, výměna zpráv, šíření, výměna nebo získávání zpráv a informací, šíření informací, elektronických periodik, knih v elektronické podobě, audio nebo audiovizuálních děl prostřednictvím informační nebo datové nebo elektronické nebo komunikační nebo telekomunikační nebo počítačové sítě, zejm. Internetu, pomocí satelitů aj., poradenská činnost v oblasti sdělovacích prostředků, informační služby, informační kancelář, poskytování informačních služeb prostřednictvím počítačů, televizní zpravodajství; (41) organizační a technické zabezpečování televizního vysílání, nakladatelství a vydavatelství, ediční činnost, publikační činnost, nahrávání nosičů zvukových nebo obrazově zvukových, půjčování nahraných zvukových a zvukově obrazových záznamů, výroba, tvorba a šíření audiovizuálních děl, TV produkce, filmová produkce, výroba televizních programů, tvorba programů, tvorba a výroba televizních a audiovizuálních programů, agenturní činnost v oblasti kultury, zprostředkování v oblasti kultury, výchovy, zábavy a sportu, výchovná, vzdělávací, soutěžní a zábavní činnost, zábavní nebo kulturní nebo vzdělávací představení, organizace společenských a kulturních akcí, organizace, provozování a provádění her a soutěží i veřejných, výstavní činnost v oblasti kultury nebo zábavy nebo výchovy nebo vzdělávání.

(511) 9, 16, 35, 38, 41
(210) O-163177

(111) **245628**
(220) 04.06.2001
(151) 29.07.2002
(540) **REALIT - DRAŽBY NEMOVITOSTÍ**
(730) **Mladá fronta a.s.**, Mezi Vodami 1952/9, Praha 4, 14300, CZ
(510) (16) papírové nosiče informací, zejména tiskoviny, především specializované časopisy a jejich přílohy; (36) poskytování informací o realitách, poskytování informací o realitách i na Internetu; (41) vydavatelská a nakladatelská činnost.

(511) 16, 36, 41
(210) O-168103

(111) **245740**
(220) 18.07.2001
(151) 29.07.2002

(540)



(730) **SPA TRADE SERVICE CZ s.r.o.**, Václavské náměstí 793/36, Praha - Nové Město, 11000, CZ

(510) (35) propagační činnost, reklama; (41) zábava, sportovní a kulturní aktivity; (42) restaurace.

(511) 35, 41, 42
(210) O-169699

(111) **245741**
(220) 18.07.2001
(151) 29.07.2002

(540) **HUDEBNÍ KLUB A RESTAURACE MELOUN**

(730) **SPA TRADE SERVICE CZ s.r.o.**, Václavské náměstí 793/36, Praha - Nové Město, 11000, CZ

(510) (35) propagační činnost, reklama; (41) zábava, sportovní a kulturní aktivity; (42) restaurace.

(511) 35, 41, 42
(210) O-169700

(111) **245785**
(220) 30.07.2001
(151) 29.07.2002

(540) **MANAGEMENT TEAM**

(730) **Mladá fronta a.s.**, Mezi Vodami 1952/9, Praha 4 - Modřany, 14300, CZ

(510) (9) nosiče záznamů nahrané i nenahrané, videokazety nahrané a nenahrané, audiokazety nahrané i nenahrané, CD disky, elektronické časopisy, elektronická periodika a knihy v elektronické podobě; (16) periodické a neperiodické tiskoviny všeho druhu, tiskárenské výrobky, zejména pohledy, obtisky, záložky, fotografie, papírenské zboží všeho druhu, kancelářské potřeby, zejména bloky, kalendáře, fotoalba, dopisní papíry, desky, psací potřeby, drobné kancelářské potřeby z plastů a kovu, učební pomůcky, plastické obaly (nezařazené do jiných tříd), hrací karty, štočky; (35) reklamní, inzertní a propagační činnost, včetně reklamní, inzertní a propagační činnosti prostřednictvím elektronických počítačových sítí zejména prostřednictvím Internetu; (38) šíření elektronických časopisů, informací, elektronických periodik, knih v elektronické podobě prostřednictvím elektronické, telekomunikační nebo počítačové sítě, zejména Internetu; (41) výchova, zábava, sportovní a kulturní aktivity, zejména soutěže, estrády, vydavatelství a nakladatelství, vydávání tiskovin v elektronické podobě, nahrávání zvukových nebo obrazově zvukových nosičů záznamů.

(511) 9, 16, 35, 38, 41
(210) O-170068

(111) **246131**
(220) 26.10.2001
(151) 29.07.2002
(540)



(730) **SOHOS, s. r. o.**, Podnikatelská 555, Praha 9 - Běchovice, 19011, CZ

(510) (7) stroje a obráběcí stroje, motory pro zabezpečení zdrojů

letištního provozu; (9) přístroje a nástroje elektrické spadající do této třídy, přístroje a nástroje optické (optopřevodníky), přístroje pro měření, signalizaci a kontrolu (inspekci), přístroje pro záznam, převod a reprodukci elektrických veličin; (37) opravy elektrických zařízení nízkého a malého napětí, instalace elektrických zařízení; (41) vzdělávání osob pro obsluhu pozemního zabezpečení letecké techniky; (42) vědecký a průmyslový výzkum - vývoj spouštěcích zařízení pro zabezpečení provozu letištní techniky.

(511) 7, 9, 37, 41, 42
(210) O-173130

(111) **246150**
(220) 13.11.2001
(151) 29.07.2002
(540)

ZIPLOC

(730) **S.C. Johnson & Son, Inc.**, 1525 Howe Street, Racine, WI, US
(740) Společná advokátní kancelář Všetečka Zelený Švorčík Kalenský a partneři, JUDr. Otakar Švorčík, Hálkova 2, Praha 2, 12000
(510) (16) plastické balicí materiály, včetně sáčků, tašek, potahů, obalů a pásků; (21) náčiní a přenosné nádoby pro domácnost a kuchyň (nikoli z drahých kovů).

(511) 16, 21
(210) O-173707

(111) **246340**
(220) 18.02.2001
(151) 26.08.2002
(540)

S 2802 A

(730) **METRUM, s.r.o.**, gen. Štefánika 1638, Přerov, 75002, CZ
(740) Ing. Zdeněk Kučera, Dlouhá 207 (P.O.BOX 92), Slušovice, 76315
(510) (19) penetrační nátěry, příměsi do stavebních směsí.

(511) 19
(210) O-164456

(111) **246430**
(220) 02.07.2001
(151) 26.08.2002
(540)

REALIT - DEVELOPER

(730) **Mladá fronta a.s.**, Mezi Vodami 1952/9, Praha 4, 14300, CZ
(510) (16) papírové nosiče informací všeho druhu, zejména periodické i neperiodické tiskoviny, především časopisy, plakáty, letáky, knihy, papírové reklamní předměty; (35) inzertní, reklamní a propagační činnost, poskytování informací na Internetu; (41) vydavatelská a nakladatelská činnost.

(511) 16, 35, 41
(210) O-169379

(111) **246837**
(220) 12.11.2001
(151) 26.08.2002
(540)

(730) **Mladá fronta a. s.**, Mezi Vodami 1952/9, Praha 4 - Modřany, 14300, CZ
(510) (9) výpočetní technika všeho druhu včetně periferních zařízení, telekomunikační technika všeho druhu, programové vybavení a software všeho druhu, nosiče informací s nahranými publikacemi určené k elektronickému vysílání; (16) periodické a neperiodické publikace, tiskoviny, časopisy, knihy, propagační materiály, tištěné materiály, prospekty, brožury, kalendáře, letáky; (35) reklamní činnost a inzertní činnost; (41)

vydavatelská činnost, organizování seminářů a školení.

(511) 9, 16, 35, 41
(210) O-173669

(111) **246889**
(220) 21.11.2001
(151) 26.08.2002
(540)

KAFOMET

(730) **Ing. Hodek Petr**, Zahraničního odboje 923/23, Třebíč, 67401, CZ
(740) A.Holas & partner patentová a známková kancelář, Ing. Irmová Markéta, Křížová 4, Brno, 60300
(510) (9) počítačový software, zejména výukový software, informační software, programy operačních systémů, informace a záznamy na nosičích pro elektronické čtení dat, elektronické publikace periodické a neperiodické, zařízení pro zpracování dat, přístroje a nástroje pro zpětné vyhledávání, uchovávání, vkládání, vybírání, zpracování, zobrazování a přenos dat nebo informací, počítačový hardware a mikroprogramové vybavení, modemy, vizuální zobrazovací jednotky, kazety a cívky pro použití v souvislosti s veškerým shora uvedeným zbožím, tiskárny, monitory, terminály, klávesnice, základní desky, spojovací děrné štítky, napájecí zdroje, diskety, CD disky, nosiče zvukových nahrávek, výukové filmy, floppy mechaniky, pevné disky, části a příslušenství k veškerému výše uvedenému zboží ve třídě 9; (16) papír, periodické a neperiodické publikace, knihy, časopisy, brožury, fotografie, tištěné manuály, výrobky z papíru, tvarované výrobky z papíru a umělých hmot, obaly papírové i z plastických hmot, učební pomůcky, školní potřeby, kancelářské potřeby, pořadače, tiskoviny, knihařské výrobky, polygrafické výrobky, papírenské výrobky, zejména ceníky, kalendáře, skicáky, papírové archy, nálepky, hrací karty, psací stroje (elektrické nebo neelektrické); (28) hry, hračky, hrací žetony, kostky, hry společenské, hry stolní; (35) inzertní, reklamní a propagační činnost, kopírování nebo rozmnožování (reprodukce) dokumentů, dokladů, fotografických snímků, apod., rozšiřování reklamních a inzertních materiálů - periodických a neperiodických tiskovin zejména novin, časopisů, prospektů, letáků, katalogů, reklamní literatury, brožur v tištěné podobě a na nosných médiích a po elektronické síti - INTERNET, poskytování pomoci v obchodní činnosti, účetnictví, marketingové služby; (41) vydávání periodických a neperiodických publikací včetně katalogů v tištěné podobě a prostřednictvím sítě INTERNET, vydávání textů s výjimkou reklamních a náborových, výchovné služby, zábava, organizování a zabezpečování seminářů, kolokvií, organizování kulturních nebo vzdělávacích výstav, konzultační činnost v oblasti vzdělávání, odborná školení; (42) pronájem počítačového software, tvorba software (počítačových programů), aktualizace počítačových programů.

(511) 9, 16, 28, 35, 41, 42
(210) O-173943

(111) **246934**
(220) 12.12.2001
(151) 26.08.2002
(540)

(730) **PaedDr. Josef Novák**, Hrušová 83, Hrušová, 56555, CZ
(510) (16) učební pomůcka (didaktická); (28) hračky; (41) vzdělávací činnost.

(511) 16, 28, 41
(210) O-174684

(111) **246950**
(220) 20.12.2001
(151) 26.08.2002
(540)

COXX

(730) **UNCLE SAM a.s.**, Koněvova 136/1704, Praha 3, 13000, CZ

- (740) Rott, Růžička & Guttman Patentové, známkové a advokátní kanceláře, JUDr. Michal Růžička, CSc., Vinohradská 37, Praha 2, 12000 (210) O-159725
- (510) (18) kabely sportovní, pásky; (25) sportovní oděvy, obuv pánská, dámská, JEANS oděvy, kožené oděvy, ponožky. (111) **247113**
(220) 01.03.2001
(511) 18, 25 (151) 24.09.2002
(210) O-175079 (540)

- (111) **247067**
(220) 05.10.2000
(151) 24.09.2002
(540)

BARTECH

- (730) **Bartech, s.r.o.**, Velkomoravská 527/33, Hodonín, 69501, CZ
(740) BOHEMIA PATENT, Ing. Jana Vandělková, Spálená 29, Praha 1, 11000

- (510) (9) zapisovací pokladny a počítačací stroje včetně kancelářských a děrovacích strojů, stroje a zařízení ke snímání čárového kódu, tiskárny čárového kódu, přístroje a zařízení pro tvorbu a použití čárového kódu, kódovací zařízení, kódovací karty magnetické, pokladní systémy, systémy pokladních karet, speciální pouzdra pro přístroje a nástroje, které jsou zařazeny do této třídy, data, databáze a jiné informační produkty na magnetických, elektronických a optických nosičích, související software a hardware, nosiče dat všeho druhu spadající do tř.9, elektronické a datové sítě, multimediální aplikace, multimediální informační katalogy, elektronické časopisy, elektronická periodika a knihy v elektronické podobě, digitální fotografie, software pro počítače, programové vybavení pro informační technologie a pro komunikaci, programové vybavení umožňující elektronické obchodování, videohry, nahraný software na CD a DVD discích a magnetických médiích, magnetické disky, optické disky, čtecí zařízení optických a magnetických disků, kompaktní disky, magnetické pásky, výrobky výpočetní techniky, jako kupř. počítače, mikropočítače, notebooky, tiskárny, monitory, scannery, doplňkové vybavení, kupř. myši, klávesnice a pod, disky a programové vybavení, zařízení pro reprodukci dat, kopírovací stroje, spotřební elektronika, elektronické sítě, přístroje pro audiovizuální komunikaci, přístroje pro záznam, převod obrazu a jejich součásti, zařízení pro zpracování informací, systémy informačních technologií zařazené do tř.9, systémy výpočetní, komunikační a informační techniky zařazené ve tř.9, elektronické řídicí systémy a přístroje, vše s výjimkou signalizačních a kontrolních přístrojů a přístrojů pro sledování průmyslových provozů; (16) papír, výrobky z papíru, periodické a neperiodické publikace, knihy, časopisy, brožury, fotografie, informační produkty a reklamní materiály na papírových nosičích, data a databáze na papírových nosičích, tištěné manuály; (35) reklamní, inzertní a propagační činnost prostřednictvím jakéhokoliv média, prostřednictvím telefonní sítě nebo datové sítě nebo informační sítě nebo elektronické sítě nebo komunikační sítě nebo počítačové sítě, poskytování informací a jiných informačních produktů komerčního nebo reklamního charakteru, informačních produktů reklamního charakteru, multimediálních informací komerčního charakteru, zprostředkování obchodu prostřednictvím Internetu v oblastech komerčních internetových médií a vyhledávacích služeb, on-line inzerce, systemizace informací do počítačových databází, pronájem kancelářských strojů a zařízení; (37) servisní činnost kancelářské, reprodukční, výpočetní techniky a spotřební elektroniky, montáž a údržba počítačů a počítačových sítí, včetně připojení na klíč, zřizování, provoz a údržba provozu WWW a FTP serverů; (42) navrhování, aktualizace a údržba programového vybavení, programování počítačů, technické studie v oblasti počítačů a programového vybavení, pronájem programového vybavení a počítačů, výzkum a vývoj a tvorba systémů pro elektronické obchodování včetně příslušného software a hardware, programování internetových databázových systémů a internetových aplikací, tvorba interaktivních a grafických programů, tvorba multimediálních dokumentů, prezentací, aplikací, katalogů apod., konstrukce WWW prezentací a řešení WWW serverů, tvorba informačních databází, elektronických časopisů, periodik, knih, pronájem hardware a software.

- (511) 9, 16, 35, 37, 42

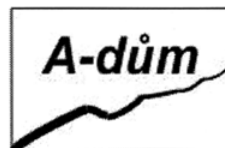

- (730) **Menoušek Stanislav**, Čistěves 47, Čistěves, 50315, CZ
(510) (17) hydroizolační hmoty a materiály, izolační hmoty, laky, oleje, nátěry, omítky, papír, tkaniny, plsti, pásky, vata na utěsnění vše pro účely izolace, prostředky a materiály pro izolaci tepelnou, protihlukovou, hydroizolace, kovové izolační fólie, hydroizolační pásy, látky na izolaci proti vlhkosti staveb, materiály na izolaci kabelů, minerální vlna jako izolační materiál, izolační papír, skleněná vata jako izolační materiál, izolační materiály-prostředky pro tepelnou izolaci, tkaniny ze skelných vláken na izolaci, protiradonový a hydroizolační systém, polotovary z plastických hmot, kaučuk, gutaperča, guma a výrobky z těchto materiálů v rámci této třídy, plastické hmoty a polotovary z plastických hmot, polyuretan, polypropylen, polyester, polyamid, apod.) zejména ve tvaru fólie, desek a tyčí, nitě a vlákna z umělé hmoty, kromě vláken k textilním účelům, polystyren, polystyren pěnový, polystyrenové desky k izolačním účelům, pěnové materiály na bázi gumy a plastických hmot, materiály k těsnění, ucpávání a izolaci, břidlice azbestová, celulóza jako polotovar; (19) stavební materiál nekovový, kámen přírodní a umělý, cement, vápno, malta, sádra, štěrk, kameninové a cementové roury, výrobky pro stavbu cest, přenosné domy, krby, krytiny střešní nekovové, tašky střešní nekovové, tašky betonové, tašky keramické, břidlice a břidlicové tabulky jako střešní krytina, šindele, krokve střešní, lemování střeš nekovové, komíny nekovové, poklopy na komíny nekovové, obklady vinylové, obklady zdi nekovové, cementové ochranné ohnivzdorné vrstvy, podpěry nekovové, přenosné konstrukce nekovové, lepenka dehtová a dehet pro stavby, okenice nekovové, rámy na okna nekovové, omítky, plst pro stavební účely, potrubí nekovová pro ventilační a klimatizační zařízení, římsy nekovové, žlaby okapní nekovové, překlady nekovové, desky vláknité, dřevo stavební, odvětrávací prvky nekovové určené pro stavební účely, dřevěné rošty, dřevěné obklady, stavební materiály nekovové, dřevo polozpracované např. trámy, prkna, latě, panely, desky, dýhy ze dřeva, stavební dřevo, dřevěné obložení, dýhy ze dřeva, parapetní desky nekovové, žaluzie a markýzy nekovové, portály, rolety venkovní (kromě textilních a kovových), předokenní markýzy i žaluzie nekovové, stavební sklo, cementové výrobky, desky z cementu, panely stavební nekovové, suché maltové směsi, cihly, tvárnice, stropy nekovové, vláknocementové šablony, sádkartonové desky, beton, stavební prvky z betonu, asfalt, výrobky z asfaltu pro stavebnictví, hydroizolační asfaltové pásy, asfaltové vlnovky, dehet pro stavebnictví, dehtová lepenka, nátěrové hmoty pro stavebnictví, ohnivzdorné ochranné vrstvy nekovové určené pro stavebnictví, omítky; (37) provádění staveb včetně jejich změn, údržovacích prací na nich a jejich odstraňování, kupř. demolice staveb, izolace staveb proti vlhkosti, hluku apod., malování a natírání interiérů a exteriérů, čištění oken, zednické služby, pokrývačské služby, klempířské a instalatérské práce, provádění inženýrských staveb, výstavba obchodních stánků a obchodů.
- (511) 17, 19, 37
(210) O-164863
- (111) **247273**
(220) 13.08.2001
(151) 24.09.2002

(540)



- (730) **Millennium Pharmaceuticals, Inc.**, 40 Landsdowne Street, Cambridge, MA, US
- (740) Čermák a spol., JUDr. Karel Čermák, advokát, Národní 32, Praha 1, 11000
- (510) (1) diagnostické soupravy a testovací soupravy preparátů pro klinické, laboratorní, lékařské a chemické užití pro diagnostiku, tvorbu prognóz, předpovídání a léčbu chorob a pro poskytování genomových a proteomových profilů použitelných při výběru terapeutik, soupravy a testovací soupravy preparátů pro hodnocení účinnosti léčby a léčebného pokroku, prognostické testovací soupravy preparátů pro odhalování dědičných rizikových faktorů, diagnostické přípravky, zejména výtázky, vzorky, nukleové kyseliny, bílkoviny, polypeptidy a protilátky a molekulární matrice biologických materiálů pro klinické nebo lékařské laboratorní užití ve třídě 1; (5) farmaceutické přípravky na předpis pro užití při diagnóze nebo léčbě lidských chorob a poruch, zejména oběhových, respiračních, endokrinních, neurologických, kardiiovaskulárních, onkologických, plicních, muskuloskeletálních, lymfatických, gastrointestinálních, ledvinových, infekčních a metabolických chorob a poruch a chorob a poruch trávicího traktu, autoimunitních chorob a poruch, chorob a poruch spojených s imunitou, virových chorob a poruch močových cest, chorob a poruch spojených s citlivostí kostí a chorob a poruch centrálního nervového systému, kromě analgetik, diagnostické soupravy a testovací soupravy pro klinické, laboratorní, lékařské a chemické užití pro diagnostiku, tvorbu prognóz, předpovídání a léčbu chorob a pro poskytování genomových a proteomových profilů použitelných při výběru terapeutik, soupravy a testovací soupravy pro hodnocení účinnosti léčby a léčebného pokroku, prognostické testovací soupravy pro odhalování dědičných rizikových faktorů, diagnostické přípravky, zejména výtázky, vzorky, nukleové kyseliny, bílkoviny, polypeptidy a protilátky a molekulární matrice biologických materiálů pro klinické nebo lékařské laboratorní užití ve třídě 5; (42) lékařské a diagnostické služby, zejména diagnostika, prevence a předpovídání chorob, určování dědičných rizikových faktorů, diagnostické testování, prognostické testování, genové a proteinové testování, určování fyziologických charakteristik, tvorba individuálních preventivních programů, navrhování léčby chorob založené na expresi a/nebo aktivitě genů a bílkovin, hodnocení postupu klinických testů, monitorování příjmu léků a sledování pokroku v léčbě pacientů pomocí počítače, výzkumné služby, zejména služby výzkumu, vývoje, ohodnocování, testování, analýzy dat a vývoje výrobků v oboru biomedicíny, genomiky, farmakogenomiky, diagnostiky, navrhování klinických testů a biotechnologie, výzkumné poradenské služby, zejména služby výzkumu, vývoje, ohodnocování, testování, analýzy dat a vývoje v oboru biomedicíny, genomiky, farmacie, farmakogenomiky, diagnostiky, navrhování klinických testů a biotechnologie, počítačové služby, zejména poskytování přístupu k databázím s informacemi z oboru biologických věd prostřednictvím globální, národní nebo lokální počítačové sítě v oboru farmakogenomiky, diagnostiky, navrhování klinických testů a biotechnologie, počítačové konzultační služby, zejména poskytování přístupu k databázím s informacemi z oboru biologických věd pro jiné prostřednictvím globální, národní a lokální počítačové sítě v oboru farmakogenomiky, diagnostiky, navrhování klinických testů a biotechnologie ve třídě 42.
- (511) 1, 5, 42
(210) O-170500

- (111) **247668**
(220) 10.12.2001
(151) 24.09.2002

(540)

STEMP s. r. o.

- (730) **STEMP s.r.o.**, Slavice 98, Třebíč, 67401, CZ
- (740) JUDr. Ludmila Hudcová, gen. Sochora 705, Třebíč, 67401
- (510) (7) zemědělské stroje a zemědělské nástroje s výjimkou ručních; (35) předvádění zboží, služby a poradenství v obchodní činnosti, poskytování obchodních informací v zemědělství, průzkum trhu, obchodní zprostředkovatelská činnost v zemědělství; (37) motorová vozidla údržba a opravy, opravy automobilů, montáž, údržba a opravy strojů, údržba vozidel; (39) skladování zboží; (40) montáž materiálů na objednávku, sestavování materiálů pro třetí osoby; (41) organizování a vedení seminářů, provádění a řízení pracovních školení a praktických výcviků.
- (511) 7, 35, 37, 39, 40, 41
(210) O-174572

- (111) **247673**
(220) 11.12.2001
(151) 24.09.2002
(540)



- (730) **S.C. JOHNSON & SON, INC.**, 1525 Howe Street, Racine, WI, US
- (740) Společná advokátní kancelář Vsetečka, Zelený, Švorčík, Kalenský a partneři, JUDr. Pavel Zelený, advokát, Hájkova 2, Praha 2, 12000
- (510) (1) přípravky k odstraňování laků a nátěrů na chemické bázi; (3) přípravky k čištění, leštění, odmašťování a broušení, vosky, přípravky na bázi vosků pro použití na upravené nebo neupravené povrchy, přípravky pro odstraňování vosků, čističe odpadů, mýdla, saponáty.
- (511) 1, 3
(210) O-174637

- (111) **248403**
(220) 28.11.2001
(151) 29.10.2002
(540)

marketing
M A G A Z I N E

- (730) **Mladá fronta a. s.**, Mezi Vodami 1952/9, Praha 4 - Modřany, 14300, CZ
- (510) (9) výpočetní technika všeho druhu včetně periferních zařízení, telekomunikační technika všeho druhu, programové vybavení a software všeho druhu, nosiče informací s nahranými publikacemi určené k elektronickému vysílání; (16) tiskoviny, časopisy, periodika; (35) reklamní a inzertní činnost, ekonomické poradenství při obchodní činnosti podniku, marketingové poradenství; (36) zprostředkovatelská činnost v oblasti realit, investiční a finanční poradenství; (41) vydavatelská a nakladatelská činnost.
- (511) 9, 16, 35, 36, 41

(210) O-174221

(111) **248502**
(220) 17.12.2001
(151) 29.10.2002
(540)



Český med

(730) **Český svaz včelařů, o.s.**, Křemencova 177/8, Praha 1, 11524, CZ
(510) (3) kosmetické přípravky s obsahem medu, propolisu a mateří kašičky, například krémy a pomády; (30) med; (33) alkoholické nápoje ze včelích produktů, například medovina.
(511) 3, 30, 33
(210) O-174845

(111) **248529**
(220) 19.12.2001
(151) 29.10.2002
(540)

IKAROS

(730) **Mladá fronta a s.**, Mezi Vodami 1952/9, Praha 4 - Modřany, 14300, CZ
(510) (9) elektronické a magnetické audio, video a audiovizuální nosiče dat; (16) knihy a ostatní periodické i neperiodické publikace, tiskoviny, letáky, bibliofilie, kalendáře, reklamní a propagační tiskoviny; (41) vydavatelství a nakladatelství.
(511) 9, 16, 41
(210) O-175061

(111) **248540**
(220) 28.12.2001
(151) 29.10.2002
(540)



(730) **Strojírny Prostějov, a. s.**, Kojetínská 3700/5, Prostějov, 79747, CZ
(510) (6) bednění (kovové) pro betonování, konstrukce (kovové), kontejnery (jako obal, kovové), manipulační palety (kovové), ocelové konstrukce, přepravní palety (kovové), stavební konstrukce (kovové); (7) kryty (části strojů), brusky (stroje), dopravníky (stroje), manipulátory (stroje) automatické, rovnací stroje; (12) rámy (podvozky vozidel).
(511) 6, 7, 12
(210) O-175199

(111) **249026**
(220) 30.01.2001
(151) 25.11.2002
(540)

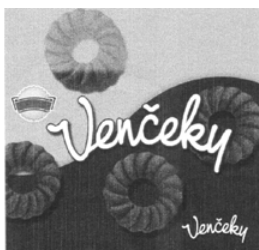

(730) **I.D.C. Holding, a.s.**, Drieňová 3, Bratislava, SK
(740) ČERVENKA, KLEINTOVÁ, TURKOVÁ Patentová, známková a advokátní kancelář, Mgr. Jana Turková, Budečská 6/974, Praha 2, 12000
(510) (29) konzervované, sušené a vařené ovoce, rosoly, zavařeniny, ovocné želé, želatina, zpracované ořechy a arašidy; (30) kakao a výrobky z kakaa spadající do této třídy, výrobky z medu, melasy, obilné přípravky, žvýkačky, dia výrobky shora uvedených druhů.
(511) 29, 30
(210) O-163717

(111) **249237**
(220) 23.11.2001
(151) 25.11.2002
(540)

KABIR

(730) **FIDES AGRO, spol. s r. o.**, Šardice č.p. 709, Šardice, 69613, CZ
(740) Patentová a známková kancelář, Ing. Jaromír Příkryl, Včelín 1161, Hulín, 76824
(510) (1) chemické výrobky určené pro průmysl, zemědělství, zahradnictví a lesnictví; (5) výrobky zvěrolékařské, výživové krmné doplňky pro zvířata ve formě koncentrátů, prášku nebo granulí s léčebnými účinky; (31) výrobky zemědělské, zahradnické, lesnické, krmivářské výrobky a doplňkové krmné směsi.
(511) 1, 5, 31
(210) O-174032

(111) **249972**
(220) 06.03.2001
(151) 30.12.2002
(540)

CLAX

(730) **DIVERSEY, Inc.**, 8310 16th Street, Sturtevant, WI, US
(740) Společná advokátní kancelář Vsetečka Zelený Švorčák Kalenský a partneři, JUDr. Pavel Zelený, Hálkova 2, Praha 2, 12000
(510) (3) mýdla, saponátové čisticí, prací a mycí prostředky, prací a bělicí přípravky, přípravky pro umývání nádobí, prací prostředky, přípravky pro čištění, leštění, odmašťování a broušení, čisticí prostředky pro umývání lahví, přípravky pro odstraňování skvrn, přípravky pro čištění nádrží, cisteren, kanystrů, potrubí, podlah, stěn a stropů, zvlhčovací prostředky, prostředky pro vyplachování, máchání a vymývání, přípravky pro odstraňování kotelního kamene, protipěnové prostředky, odmašťovače, kosmetika, toaletní přípravky, přípravky pro čištění zubů, vosky, vše zařazené do této třídy; (5) přípravky pro osvěžení vzduchu, koupelové přípravky s léčebnými účinky, dezodoranty jiné než pro osobní potřebu, saponátové čisticí, prací a mycí prostředky pro lékařské účely, dezinfekční přípravky, sterilizační přípravky, insekticidy a germicidy, hygienické přípravky a substance; (7) prací, mycí, čisticí a lešticí elektrické stroje, elektické vysavače, elektrické stroje a přístroje pro čištění, umývání, drhnutí a leštění, stroje pro leštění podlah, stroje pro čištění podlah, parní čisticí stroje a přístroje, stroje pro čištění a voskování podlah, vysavače, plnicí zařízení pro prací a mycí chemikálie, součásti a příslušenství zařazené v této třídě pro všechny uvedené výrobky.
(511) 3, 5, 7
(210) O-165029

(111) **249976**
(220) 02.04.2001
(151) 30.12.2002
(540)

MEZINÁRODNÍ SMETANOVSKÁ KLAVÍRNÍ SOUTĚŽ

(730) **Konzervatoř, Plzeň, Kopeckého sady 10**, Kopeckého sady 10, Plzeň, 30135, CZ
(740) PROPATENT, Ing. Vlasta Sedláčková, Ke Katerinkám 1393, Praha 4, 14900
(510) (41) pořádání kulturních akcí.
(511) 41
(210) O-166052

- (111) **250639** (540)
(220) 21.07.2000
(151) 27.01.2003
(540)
HOLEŠOVICKÁ ARENA
(730) **Arena Real Estate Development, a. s.**, Jiráskovo nám.
1981/6, Praha 2, 12000, CZ
(740) JUDr. Jablonský Vladimír, 28. října 1001/3, Praha 1, 11000
(510) (36) činnost realitní kanceláře, správa nemovitostí, pronájem
bytových a nebytových prostor.
(511) 36
(210) O-157636

- (111) **250670**
(220) 14.05.2001
(151) 27.01.2003
(540)
DUOFIX
(730) **DePuy, Inc.**, 700 Orthopaedic Drive, Warsaw, IN, US
(740) JUDr. Karel Čermák, advokát, Národní třída 32, Praha 1,
11000
(510) (10) zdravotnické přístroje a ortopedické výrobky, zejména
ortopedické implantáty s potahem simulující přirozenou kost.
(511) 10
(210) O-167255

- (111) **250797**
(220) 27.11.2001
(151) 27.01.2003
(540)
BIOWIN
(730) **DePuy, Inc.**, 700 Orthopaedic Drive, Warsaw, IN, US
(740) JUDr. Karel Čermák, advokát, Národní třída 32, Praha 1,
11000
(510) (10) ortopedické zboží, lékařské přístroje a pomůcky, zejména
ortopedické šrouby a příslušenství, a chirurgické nástroje
používané společně s ortopedickými šrouby.
(511) 10
(210) O-174137

- (111) **250798**
(220) 27.11.2001
(151) 27.01.2003
(540)
OGEE
(730) **DePuy, Inc.**, 700 Orthopaedic Drive, Warsaw, IN, US
(740) JUDr. Karel Čermák, advokát, Národní třída 32, Praha 1,
11000
(510) (10) lékařské pomůcky, zejména ortopedické implantáty
kyčelních kloubů.
(511) 10
(210) O-174138

- (111) **252160**
(220) 02.04.2001
(151) 24.03.2003
(540)
CRYPTOPLUS
(730) **MONET+, a.s.**, Za Dvorem 505, Zlín, Štípa, 76314, CZ
(740) Rott, Růžička & Guttman Patentové, známkové a advokátní
kanceláře, JUDr. Vladimír Rott, Vinohradská 37, Praha 2,
12000
(510) (9) platební karty typu elektronická peněženka, software pro
elektronický obchod; (38) telekomunikační služby,
elektronický přenos informací a dat pomocí Internetu,
počítačová komunikace prostřednictvím Internetu s využitím
elektronického podpisu; (42) aplikace, vývoj, správa a tvorba
bezhotovostního platebního systému, zakázkový vývoj
software pro komerční využití, tvorba softwarových produktů
založených na technologii čipových karet.
(511) 9, 38, 42
(210) O-166053

- (111) **252990**
(220) 02.05.2001
(151) 28.04.2003

s námi bydlíte

- (730) **QN DOMOV s.r.o.**, V Olšinách 2, Praha 10, 10000, CZ
(510) (35) pomoc při řízení obchodní činnosti; (36) developerská
činnost, nákup a prodej nemovitostí včetně bytů,
zprostředkování investování kapitálu, poradenská činnost v
oblasti finančnictví, poradenská a zprostředkovatelská činnost v
oblasti prodeje a pronájmu nemovitostí; (37) investorská
výstavba rodinných domů a bytů, poradenská a
zprostředkovatelská činnost v oblasti stavebnictví, stavební
dozor; (42) inženýring, projektová činnost.
(511) 35, 36, 37, 42
(210) O-167000

- (111) **253009**
(220) 13.08.2001
(151) 28.04.2003
(540)

- MILLENNIUM**
(730) **Millennium Pharmaceuticals, Inc.**, 40 Landsdowne Street,
Cambridge, MA, US
(740) Čermák a spol., JUDr. Karel Čermák, advokát, Národní 32,
Praha 1, 11000
(510) (1) diagnostické soupravy a testovací soupravy preparátů pro
klinické, laboratorní, lékařské a chemické užití pro diagnostiku,
tvorbu prognóz, předpovídání a léčbu chorob a pro poskytování
genomových a proteomových profilů použitelných při výběru
terapeutik, soupravy a testovací soupravy preparátů pro
hodnocení účinnosti léčby a léčebného pokroku, prognostické
testovací soupravy pro odhalování dědičných rizikových
faktorů, diagnostické přípravky, zejména výtažky, vzorky,
nukleové kyseliny, bílkoviny, polypeptidy a protilátky a
molekulární matrice biologických materiálů pro klinické nebo
lékařské laboratorní užití ve třídě 1; (5) farmaceutické
přípravky na předpis pro užití při diagnóze nebo léčbě lidských
chorob a poruch, zejména oběhových, respiračních,
endokrinních, neurologických, kardiovaskulárních,
onkologických, plicních, muskuloskeletálních, lymfatických,
gastrointestinálních, ledvinových, infekčních a metabolických
chorob a poruch a chorob a poruch trávicího traktu,
autoimunitních chorob a poruch, chorob a poruch spojených s
imunitou, virových chorob a poruch močových cest, chorob a
poruch spojených s citlivostí kostí a chorob a poruch
centrálního nervového systému, kromě analgetik, diagnostické
soupravy a testovací soupravy pro klinické, laboratorní,
lékařské a chemické užití pro diagnostiku, tvorbu prognóz,
předpovídání a léčbu chorob a pro poskytování genomových a
proteomových profilů použitelných při výběru terapeutik,
soupravy a testovací soupravy pro hodnocení účinnosti léčby a
léčebného pokroku, prognostické testovací soupravy pro
odhalování dědičných rizikových faktorů, diagnostické
přípravky, zejména výtažky, vzorky, nukleové kyseliny,
bílkoviny, polypeptidy a protilátky a molekulární matrice
biologických materiálů pro klinické nebo lékařské laboratorní
užití ve třídě 5; (42) lékařské a diagnostické služby, zejména
diagnostika, prevence a předpovídání chorob, určování
dědičných rizikových faktorů, diagnostické testování,
prognostické testování, genové a proteinové testování, určování
fyziologických charakteristik, tvorba individuálních
preventivních programů, navrhování léčby chorob založené na
expresi a/nebo aktivitě genů a bílkovin, hodnocení postupu
klinických testů, monitorování příjmu léků a sledování pokroku
v léčbě pacientů pomocí počítače, výzkumné služby, zejména
služby výzkumu, vývoje, ohodnocování, testování, analýzy dat
a vývoje výrobků v oboru biomedicíny, genomiky,
farmakogenomiky, diagnostiky, navrhování klinických testů a
biotechnologie, výzkumné poradenské služby, zejména služby
výzkumu, vývoje, ohodnocování, testování, analýzy dat a
vývoje v oboru biomedicíny, genomiky, farmacie,
farmakogenomiky, diagnostiky, navrhování klinických testů a

biotechnologie, počítačové služby, zejména poskytování přístupu k databázím s informacemi z oboru biologických věd prostřednictvím globální, národní nebo lokální počítačové sítě v oboru farmakogenomiky, diagnostiky, navrhování klinických testů a biotechnologie, počítačové konzultační služby, zejména poskytování přístupu k databázím s informacemi z oboru biologických věd pro jiné prostřednictvím globální, národní a lokální počítačové sítě v oboru farmakogenomiky, diagnostiky, navrhování klinických testů a biotechnologie ve třídě 42.

(511) 1, 5, 42
(210) O-170499

(111) **253088**
(220) 23.01.2002
(151) 28.04.2003
(540)



(730) **VYDOS Bohemia, s. r. o.**, Archeologická 1881/8, Praha 5, 15500, CZ
(740) PROPATENT, Ing. Vlasta Sedláčková, Ke Kateřinkám 1393, Praha 4, 14900
(510) (35) pomoc při řízení obchodní činnosti; (37) instalování a opravy elektrických spotřebičů, renovace inkoustových kartridží pro tiskárny počítačů; (40) ofsetový tisk, poradenství v polygrafii.
(511) 35, 37, 40
(210) O-175812

(111) **254802**
(220) 03.04.2001
(151) 25.06.2003
(540)

MONET+

(730) **MONET+, a.s.**, Za Dvorem 505, Zlín, Štípa, 76314, CZ
(740) Rott, Růžička & Guttman Patentové, známkové a advokátní kanceláře, JUDr. Vladimír Rott, Vinohradská 37, Praha 2, 12000
(510) (9) platební karty typu elektronická peněženka; (38) poskytování technických a elektronických prostředků k provádění bezhotovostního platebního styku a elektronického obchodu prostřednictvím Internetu, poskytování zabezpečovacích služeb k platbám prováděným prostřednictvím Internetu, zabezpečení elektronické pošty, poskytování možnosti využití elektronického podpisu a elektronické identity, poskytování bezpečného přístupu ke vzdáleným počítačům; (42) aplikace, vývoj, správa a tvorba bezhotovostního platebního systému, zakázkový vývoj software pro komerční využití, tvorba softwarových produktů založených na technologii čipových karet, software pro elektronický obchod.
(511) 9, 38, 42
(210) O-166087

(111) **254803**
(220) 03.04.2001
(151) 25.06.2003
(540)



(730) **MONET+, a.s.**, Za Dvorem 505, Zlín, Štípa, 76314, CZ

(740) Rott, Růžička & Guttman Patentové, známkové a advokátní kanceláře, JUDr. Vladimír Rott, Vinohradská 37, Praha 2, 12000
(510) (9) platební karty typu elektronická peněženka; (38) poskytování technických a elektronických prostředků k provádění bezhotovostního platebního styku a elektronického obchodu prostřednictvím Internetu, poskytování zabezpečovacích služeb k platbám prováděným prostřednictvím Internetu, zabezpečení elektronické pošty, poskytování možnosti využití elektronického podpisu a elektronické identity, poskytování bezpečného přístupu ke vzdáleným počítačům; (42) aplikace, vývoj, správa a tvorba bezhotovostního platebního systému, zakázkový vývoj software pro komerční využití, tvorba softwarových produktů založených na technologii čipových karet, software pro elektronický obchod.
(511) 9, 38, 42
(210) O-166088

(111) **254822**
(220) 24.09.2001
(151) 25.06.2003
(540)

INTERNATIONAL SIX DAYS ENDURO

(730) **Autoklub České republiky**, Opletalova 29, Praha 1, 11000, CZ
(740) JUDr. Kňourek Jan, Čihákova 26, Praha 9, 19000
(510) (16) výrobky z papíru, lepenky, tiskárenské výrobky, fotografie, papírenské zboží, kancelářské potřeby, metodické materiály k výcviku řidičů a dopravní výchově v tištěné podobě, učební texty, mapy, atlasy; (35) reklamní a propagační činnost, činnosti zahrnující záznam, přepis, vypracování, shromažďování, aktualizování, přenášení, systematizování písemných, zvukových a obrazových sdělení a záznamů, využívání statistických údajů zejména z oboru motorismu; (41) provozování sportovních zařízení, pořádání sportovních podniků a dalších akcí, zejména motoristických a zábavných, poskytování a zprostředkování informací zejména z oblasti motorismu, motoristického a nemotorového sportu.
(511) 16, 35, 41
(210) O-171799

(111) **254823**
(220) 24.09.2001
(151) 25.06.2003
(540)

MEZINÁRODNÍ ŠESTIDENNÍ ENDURO

(730) **Autoklub České republiky**, Opletalova 29, Praha 1, 11000, CZ
(740) JUDr. Kňourek Jan, Čihákova 26, Praha 9, 19000
(510) (16) výrobky z papíru, lepenky, tiskárenské výrobky, fotografie, papírenské zboží, kancelářské potřeby, metodické materiály k výcviku řidičů a dopravní výchově v tištěné podobě, učební texty, mapy, atlasy; (35) reklamní a propagační činnost, činnosti zahrnující záznam, přepis, vypracování, shromažďování, aktualizování, přenášení, systematizování písemných, zvukových a obrazových sdělení a záznamů, využívání statistických údajů zejména z oboru motorismu; (41) provozování sportovních zařízení, pořádání sportovních podniků a dalších akcí, zejména motoristických a zábavných, poskytování a zprostředkování informací zejména z oblasti motorismu, motoristického a nemotorového sportu.
(511) 16, 35, 41
(210) O-171800

(111) **256389**
(220) 02.02.2001
(151) 27.08.2003
(540)

Metropolitní expres

(730) **MAFRA, a. s.**, Karla Engliš 519/11, Praha 5, 15000, CZ
(740) Rott, Růžička & Guttman Patentové, známkové a advokátní kanceláře, JUDr. Michal Růžička, CSc., Vinohradská 37, Praha 2, 12000

(510) (9) aparáty pro záznam, převod, přenos a reprodukci zvuku nebo obrazu, gramofonové desky, nosiče magnetických záznamů nahrané i nenahrané, nosiče audiovizuálních programů a děl, videokazety nahrané i nenahrané, CD, DVD, software, audiokazety nahrané i nenahrané, reklamní přístroje na střídavé obrazy, reklama světelná, reklamní světelné přístroje; (16) papír, lepenka a výrobky z těchto materiálů, zejména plakáty, fotografie, pohlednice, gratulace, samolepky, tiskárenské výrobky, tiskoviny, časopisy a jiná periodika, knihy, papírové a umělohmotné tašky, plastické nebo papírové obaly; (35) reklamní a inzertní činnost, propagační činnost, zprostředkování v obchodních vztazích, merchandising, kancelářské práce, pronájem reklamních materiálů, pronájem reklamních ploch a míst, rozšiřování reklamních nebo inzertních materiálů, venkovní reklama, public relations, televizní reklama, činnost umělecké agentury; (38) televizní vysílání prostřednictvím satelitu a kabelových rozvodů, šíření a výměna informací a zpráv, přenos informací a zpráv pomocí počítačů nebo telekomunikační techniky, šíření zpráv, dat a informací na Internetu, získávání zpráv, dat a informací prostřednictvím telekomunikačních zařízení, poradenská činnost v oblasti sdělovacích prostředků, činnost informační kanceláře, činnost tiskové agentury, pronájem přístrojů pro přenos zpráv, organizační a technické zabezpečování televizního vysílání, pronájem zařízení pro přenos informací; (41) nakladatelství a vydavatelství, ediční činnost, publikační činnost, tvorba, šíření a prodej televizních pořadů, výroba, tvorba, šíření a prodej audiovizuálních děl, televizní a filmová produkce, agenturní činnost v oblasti kultury, zprostředkování v oblasti kultury, výchovná a zábavní činnost, organizace a provádění her a soutěží i veřejných, organizování kulturních nebo vzdělávacích výstav, organizování a vedení kongresů, seminářů a konferencí, pořádání soutěží krásy, půjčování nahraných zvukových a zvukově obrazových záznamů, nahrávání nosičů zvukových a zvukově obrazových záznamů, dabing, estrády, vydávání knih, klubové služby výchovné a zábavné, živá vystoupení a organizování živých vystoupení; (42) zpravodajské služby, tvorba software, obrazové zpravodajství, expertizy.

(511) 9, 16, 35, 38, 41, 42
(210) O-163908

(111) **256391**
(220) 02.02.2001
(151) 27.08.2003
(540)

Expres Dnes

(730) **MAFRA, a. s.**, Karla Engliše 519/11, Praha 5, 15000, CZ
(740) Rott, Růžička & Guttman Patentové, známkové a advokátní kanceláře, JUDr. Michal Růžička, CSc., Vinohradská 37, Praha 2, 12000
(510) (9) aparáty pro záznam, převod, přenos a reprodukci zvuku nebo obrazu, gramofonové desky, nosiče magnetických záznamů nahrané i nenahrané, nosiče audiovizuálních programů a děl, videokazety nahrané i nenahrané, CD, DVD, software, audiokazety nahrané i nenahrané, reklamní přístroje na střídavé obrazy, reklama světelná, reklamní světelné přístroje; (16) papír, lepenka a výrobky z těchto materiálů, zejména plakáty, fotografie, pohlednice, gratulace, samolepky, tiskárenské výrobky, tiskoviny, časopisy a jiná periodika, knihy, papírové a umělohmotné tašky, plastické nebo papírové obaly; (35) reklamní a inzertní činnost, propagační činnost, zprostředkování v obchodních vztazích, merchandising, kancelářské práce, pronájem reklamních materiálů, pronájem reklamních ploch a míst, rozšiřování reklamních nebo inzertních materiálů, venkovní reklama, public relations, televizní reklama, činnost umělecké agentury; (38) televizní vysílání prostřednictvím satelitu a kabelových rozvodů, šíření a výměna informací a zpráv, přenos informací a zpráv pomocí počítačů nebo telekomunikační techniky, šíření zpráv, dat a informací na Internetu, získávání zpráv, dat a informací prostřednictvím telekomunikačních zařízení, poradenská činnost v oblasti sdělovacích prostředků, činnost informační kanceláře, činnost tiskové agentury, pronájem přístrojů pro přenos zpráv, organizační a technické zabezpečování televizního vysílání, pronájem zařízení pro přenos informací; (41) nakladatelství a vydavatelství, ediční činnost, publikační činnost, tvorba, šíření a prodej televizních pořadů, výroba,

tvorba, šíření a prodej audiovizuálních děl, televizní a filmová produkce, agenturní činnost v oblasti kultury, zprostředkování v oblasti kultury, výchovná a zábavní činnost, organizace a provádění her a soutěží i veřejných, organizování kulturních nebo vzdělávacích výstav, organizování a vedení kongresů, seminářů a konferencí, pořádání soutěží krásy, půjčování nahraných zvukových a zvukově obrazových záznamů, nahrávání nosičů zvukových a zvukově obrazových záznamů, dabing, estrády, vydávání knih, klubové služby výchovné a zábavné, živá vystoupení a organizování živých vystoupení; (42) zpravodajské služby, tvorba software, obrazové zpravodajství, expertizy.

(511) 9, 16, 35, 38, 41, 42
(210) O-163910

(111) **256396**
(220) 25.05.2001
(151) 27.08.2003
(540)

DUCAT

(730) **Gallaher Limited**, Members Hill, Brooklands Road, Weybridge, Surrey, GB
(740) Společná advokátní kancelář Vsetečka Zelený Švorčák Kalenský a partneři, JUDr. Otakar Švorčák, Hálkova 2, Praha 2, 12000
(510) (34) tabák v surovém nebo zpracovaném stavu, tabák na kouření, lulkový tabák, tabák pro ruční balení cigaret, žvýkací tabák, cigarety, doutníky, cigarillos, přípravky ke kouření prodávané samostatně nebo ve směsích s tabákem, nikotinu k lékařským nebo léčebným účelům, šňupavý tabák, potřeby pro kuřáky zahrnuté ve třídě 34, cigaretové papíry, cigaretové dutinky a zápalky.
(511) 34
(210) O-167716

(111) **258709**
(220) 31.01.2001
(151) 27.11.2003
(540)

SHERON STABIL

(730) **DF PARTNER s.r.o.**, Zádveřice 165, Vizovice, 76312, CZ
(740) Ing. Petr Soukup, patentový a známkový zástupce, Vídeňská 8, Olomouc, 77200
(510) (1) chemické výrobky určené pro průmysl (zejména chladicí a brzdové kapaliny a nemrznoucí směsi do chladicích soustav dopravních prostředků); (2) ochranné výrobky proti korozi; (3) přípravky pro čištění, leštění, odmašťování a broušení, autokosmetika, přípravky k ošetřování povrchů materiálů na bázi vosků, přípravky na odstraňování skvrn laků a barev z karosérií automobilů a skel.
(511) 1, 2, 3
(210) O-163742

Zániky ochranných známek uplynutím doby platnosti

Kapitola obsahuje údaje o ochranných známkách, které zanikly uplynutím doby platnosti podle ustanovení § 29 odst. 1 zákona č. 441/2003 Sb.

Číslo zápisu	Datum zániku		
92042	13.07.2010	236117	18.07.2010
150298	15.07.2010	236119	19.07.2010
150300	15.07.2010	236823	13.07.2010
154312	13.07.2010	236824	17.07.2010
159919	17.07.2010	236828	18.07.2010
159982	16.07.2010	236829	19.07.2010
160060	14.07.2010	236830	19.07.2010
168626	16.07.2010	236831	19.07.2010
168778	18.07.2010	237505	13.07.2010
168788	17.07.2010	237506	13.07.2010
168794	18.07.2010	237507	13.07.2010
168803	18.07.2010	237508	13.07.2010
169514	17.07.2010	237509	13.07.2010
169528	16.07.2010	237510	13.07.2010
169596	18.07.2010	237512	14.07.2010
169802	18.07.2010	237514	14.07.2010
169813	13.07.2010	237515	18.07.2010
171613	18.07.2010	237516	18.07.2010
171874	19.07.2010	238338	14.07.2010
171876	19.07.2010	238341	17.07.2010
177124	16.07.2010	238347	19.07.2010
229846	13.07.2010	239171	13.07.2010
230534	18.07.2010	239172	13.07.2010
231489	14.07.2010	239175	18.07.2010
231490	14.07.2010	239176	18.07.2010
232414	17.07.2010	239177	19.07.2010
232415	17.07.2010	239178	19.07.2010
232416	17.07.2010	240051	18.07.2010
232418	18.07.2010	240052	18.07.2010
232419	18.07.2010	240918	18.07.2010
232421	18.07.2010	241923	14.07.2010
232423	19.07.2010	241924	14.07.2010
232424	19.07.2010	241925	18.07.2010
232425	19.07.2010	242890	17.07.2010
233867	18.07.2010	242891	17.07.2010
233869	19.07.2010	242892	17.07.2010
233870	19.07.2010	242893	17.07.2010
233873	19.07.2010	244700	14.07.2010
233874	19.07.2010	244701	14.07.2010
233875	19.07.2010	246287	18.07.2010
234509	14.07.2010	247055	13.07.2010
235211	13.07.2010	252963	14.07.2010
235213	19.07.2010		
235216	19.07.2010		
235218	19.07.2010		
236102	13.07.2010		
236108	14.07.2010		
236109	14.07.2010		
236110	14.07.2010		
236111	17.07.2010		
236114	18.07.2010		
236115	18.07.2010		

Změny vlastníků ochranných známek

Kapitola obsahuje údaje o ochranných známkách, které byly převedeny nebo přešly ve smyslu ustanovení § 15 odst. 1, 2 a § 16 zákona č. 441/2003 Sb. na jiného vlastníka v rozsahu všech zapsaných výrobků nebo služeb.

Číslo zápisu	Dřívější vlastník	Nynější vlastník	S účinností od
175553	LIMCO, INC., společnost zřízena podle zákonů státu Delaware, 1105 North Market Street, Wilmington, DE, US	Limited Stores, LLC, 7775 Walton Parkway, New Albany, OH, US	31.01.2011
180745	BVS INTERNATIONAL N.V., Plaza Jojo, Correa 1-5, Curacao, AN	SCG POWER RANGERS LLC, 10100 Santa Monica Blvd., Los Angeles, CA, US	31.01.2011
180746	BVS INTERNATIONAL N.V., Plaza Jojo, Correa 1-5, Curacao, AN	SCG POWER RANGERS LLC, 10100 Santa Monica Blvd., Los Angeles, CA, US	31.01.2011
184799	LAKSYMA, a.s., Husitská 244, Nedakonice, 68738, CZ	NET MILK a.s., Příkop 843/4, Brno, 60200, CZ	31.01.2011
184799	NET MILK a.s., Příkop 843/4, Brno, 60200, CZ	ALIMPEX FOOD a.s., Českobrodská 1174, Praha 9, Kyje, 19800, CZ	31.01.2011
186957	Limco, Inc., Three Limited Parkway, Columbus, OH, US	Limited Stores, LLC, 7775 Walton Parkway, New Albany, OH, US	31.01.2011
189742	BVS INTERNATIONAL N.V., Plaza Jojo, Correa 1-5, Curacao, AN	SCG POWER RANGERS LLC, 10100 Santa Monica Blvd., Los Angeles, CA, US	31.01.2011
189743	BVS INTERNATIONAL N.V., Plaza Jojo, Correa 1-5, Curacao, AN	SCG POWER RANGERS LLC, 10100 Santa Monica Blvd., Los Angeles, CA, US	31.01.2011
210058	ELVO a.s., Vodařská 126/17, Brno, 61900, CZ	REXEL CZ s.r.o., Vodařská 126/17, Brno, 61900, CZ	27.01.2011
234776	NET MILK a.s., Příkop 843/4, Brno, 60200, CZ	ALIMPEX FOOD a.s., Českobrodská 1174, Praha 9, Kyje, 19800, CZ	31.01.2011
234777	NET MILK a.s., Příkop 843/4, Brno, 60200, CZ	ALIMPEX FOOD a.s., Českobrodská 1174, Praha 9, Kyje, 19800, CZ	31.01.2011
240577	VB Leasing CZ, spol.s r.o., Heršpická 5, Brno, 63900, CZ	VB - Leasing International Holding GmbH, Wasagasse 2, 1090 Vídeň, AT	27.01.2011
240578	VB Leasing CZ, spol.s r.o., Heršpická 5, Brno, 63900, CZ	VB - Leasing International Holding GmbH, Wasagasse 2, 1090 Vídeň, AT	27.01.2011
246874	LAKSYMA a.s., Husitská 244, Nedakonice, 68738, CZ	NET MILK a.s., Příkop 843/4, Brno, 60200, CZ	31.01.2011
246874	NET MILK a.s., Příkop 843/4, Brno, 60200, CZ	ALIMPEX FOOD a.s., Českobrodská 1174, Praha 9, Kyje, 19800, CZ	31.01.2011
246875	LAKSYMA a.s., Husitská 244, Nedakonice, 68738, CZ	NET MILK a.s., Příkop 843/4, Brno, 60200, CZ	31.01.2011
246875	NET MILK a.s., Příkop 843/4, Brno, 60200, CZ	ALIMPEX FOOD a.s., Českobrodská 1174, Praha 9, Kyje, 19800, CZ	31.01.2011
248158	Dimminaco AG, Zürichstrasse 12, 8134 Adliswil, CH	Whitehall-Much GmbH, Linkstrasse 10, 10785 Berlín, DE	31.01.2011
250437	Dimminaco AG, Zürichstrasse 12, 8134 Adliswil, CH	Whitehall-Much GmbH, Linkstrasse 10, 10785 Berlín, DE	31.01.2011
254071	Supermax International Pvt.Ltd., Malhotra House, 4th Floor, Opp.G.P.O., Fort, Mumbai, IN	SUPER-MAX IPR HOLDINGS AG, Gotthardstrasse 31, 6300 Zug, CH	31.01.2011
259466	Supermax International Pvt Ltd, OPP. GPO, Fort, Bombaj, IN	SUPER-MAX IPR HOLDINGS AG, Gotthardstrasse 31, 6300 Zug, CH	31.01.2011
267415	ELVO a.s., Vodařská 126/17, Brno, 61900, CZ	REXEL CZ s.r.o., Vodařská 126/17, Brno, 61900, CZ	27.01.2011
267416	ELVO a.s., Vodařská 126/17, Brno, 61900, CZ	REXEL CZ s.r.o., Vodařská 126/17, Brno, 61900, CZ	27.01.2011

Číslo zápisu	Dřívější vlastník	Nynější vlastník	S účinností od
269296	nábytek EXNER spol. s r.o., Sedlec 183, Kutná Hora 3, 28403, CZ	HON-nábytek s.r.o., SKřipov 224, Skřipov, 74745, CZ	26.01.2011
269296	HON-nábytek s.r.o., SKřipov 224, Skřipov, 74745, CZ	HON a.s., Skřipov 224, Skřipov, 74745, CZ	26.01.2011
274397	LAKSYMA, a.s., Husitská 244, Nedakonice, 68738, CZ	NET MILK a.s., Příkop 843/4, Brno, 60200, CZ	31.01.2011
274397	NET MILK a.s., Příkop 843/4, Brno, 60200, CZ	ALIMPEX FOOD a.s., Českobrodská 1174, Praha 9, Kyje, 19800, CZ	31.01.2011
282245	Laksyma, a.s., Husitská 244, Nedakonice, 68738, CZ	NET MILK a.s., Příkop 843/4, Brno, 60200, CZ	31.01.2011
282245	NET MILK a.s., Příkop 843/4, Brno, 60200, CZ	ALIMPEX FOOD a.s., Českobrodská 1174, Praha 9, Kyje, 19800, CZ	31.01.2011
287245	Koeximpo, spol. s r.o., Lipová 1986, Český Těšín, 73701, CZ	PARTNER CZECH, s.r.o., Lipová 1986, Český Těšín, 73701, CZ	31.01.2011
292960	Make-Up Center Prague, s.r.o., Belgická 14, Praha 2, 12000, CZ	TOP FACE s.r.o., Na Návisi 525/6, Praha 10, Dolní Měcholupy, 10900, CZ	26.01.2011
293957	Klvaňa Marek, Hlavní 177, Opatovice, 75356, CZ	INTEKO interiér s.r.o., Klivarova 2588/4, Přešov, 75002, CZ	31.01.2011
296332	HORIZONT, spol. s r.o., Předboj 7, Kojetice u Prahy, 25072, CZ	Bulb spol. s r.o., Předboj 7, Kojetice, 25072, CZ	26.01.2011
297079	nábytek EXNER spol. s r.o., Sedlec 183, Kutná Hora 3, 28403, CZ	HON-nábytek s.r.o., SKřipov 224, Skřipov, 74745, CZ	26.01.2011
297079	HON-nábytek s.r.o., SKřipov 224, Skřipov, 74745, CZ	HON a.s., Skřipov 224, Skřipov, 74745, CZ	26.01.2011
297556	NET MILK a.s., Příkop 843/4, Brno, 60200, CZ	ALIMPEX FOOD a.s., Českobrodská 1174, Praha 9, Kyje, 19800, CZ	31.01.2011
297557	NET MILK a.s., Příkop 843/4, Brno, 60200, CZ	ALIMPEX FOOD a.s., Českobrodská 1174, Praha 9, Kyje, 19800, CZ	31.01.2011
297558	NET MILK a.s., Příkop 843/4, Brno, 60200, CZ	ALIMPEX FOOD a.s., Českobrodská 1174, Praha 9, Kyje, 19800, CZ	31.01.2011
297559	NET MILK a.s., Příkop 843/4, Brno, 60200, CZ	ALIMPEX FOOD a.s., Českobrodská 1174, Praha 9, Kyje, 19800, CZ	31.01.2011
307032	Nejedlý Otakar, Gorazdova 6, Praha 2, 12000, CZ	XONEL s.r.o., Polní 159, Dolní Břežany - Zálepy, 25245, CZ	31.01.2011
310862	NET MILK a.s., Příkop 843/4, Brno, 60200, CZ	ALIMPEX FOOD a.s., Českobrodská 1174, Praha 9, Kyje, 19800, CZ	31.01.2011
310863	NET MILK a.s., Příkop 843/4, Brno, 60200, CZ	ALIMPEX FOOD a.s., Českobrodská 1174, Praha 9, Kyje, 19800, CZ	31.01.2011
310864	NET MILK a.s., Příkop 843/4, Brno, 60200, CZ	ALIMPEX FOOD a.s., Českobrodská 1174, Praha 9, Kyje, 19800, CZ	31.01.2011
310865	NET MILK a.s., Příkop 843/4, Brno, 60200, CZ	ALIMPEX FOOD a.s., Českobrodská 1174, Praha 9, Kyje, 19800, CZ	31.01.2011
310866	NET MILK a.s., Příkop 843/4, Brno, 60200, CZ	ALIMPEX FOOD a.s., Českobrodská 1174, Praha 9, Kyje, 19800, CZ	31.01.2011
310867	NET MILK a.s., Příkop 843/4, Brno, 60200, CZ	ALIMPEX FOOD a.s., Českobrodská 1174, Praha 9, Kyje, 19800, CZ	31.01.2011
313299	JOYRA, s.r.o., Americká 459/27, Praha 2 - Vinohrady, 12000, CZ	ITEA s.r.o., Americká 459/27, Praha 2 - Vinohrady, 12000, CZ	26.01.2011
314048	NET MILK a.s., Příkop 843/4, Brno, 60200, CZ	ALIMPEX FOOD a.s., Českobrodská 1174, Praha 9, Kyje, 19800, CZ	31.01.2011
314049	NET MILK a.s., Příkop 843/4, Brno, 60200, CZ	ALIMPEX FOOD a.s., Českobrodská 1174, Praha 9, Kyje, 19800, CZ	31.01.2011

Číslo zápisu	Dřívější vlastník	Nynější vlastník	S účinností od
314448	NET MILK a.s., Příkop 843/4, Brno, 60200, CZ	ALIMPEX FOOD a.s., Českobrodská 1174, Praha 9, Kyje, 19800, CZ	31.01.2011

Změny v údajích o vlastních ochranných známkách

Kapitola obsahuje ochranné známky, u kterých byla v rejstříku ochranných známkách vyznačena změna v údajích o vlastních ve smyslu ustanovení § 27 odst. 2 a 7 zákona č. 441/2003 Sb.

Číslo zápisu	Vlastník	S účinností od
94815	CANDY HOOVER GROUP S.r.l., Via Comolli, 16, 20047 Brugherio, Monza e Brianza, IT	27.01.2011
110859A	ŠKODA POWER s.r.o., Tylova 1/57, Plzeň, 30128, CZ	27.01.2011
110860D	ŠKODA POWER s.r.o., Tylova 1/57, Plzeň, 30128, CZ	27.01.2011
110999B	ŠKODA POWER s.r.o., Tylova 1/57, Plzeň, 30128, CZ	27.01.2011
111109C	ŠKODA POWER s.r.o., Tylova 1/57, Plzeň, 30128, CZ	27.01.2011
111110C	ŠKODA POWER s.r.o., Tylova 1/57, Plzeň, 30128, CZ	27.01.2011
111111C	ŠKODA POWER s.r.o., Tylova 1/57, Plzeň, 30128, CZ	27.01.2011
111113B	ŠKODA POWER s.r.o., Tylova 1/57, Plzeň, 30128, CZ	27.01.2011
111114B	ŠKODA POWER s.r.o., Tylova 1/57, Plzeň, 30128, CZ	27.01.2011
150794	CANDY HOOVER GROUP S.r.l., Via Comolli, 16, 20047 Brugherio, Monza e Brianza, IT	27.01.2011
150795	CANDY HOOVER GROUP S.r.l., Via Comolli, 16, 20047 Brugherio, Monza e Brianza, IT	27.01.2011
150796	CANDY HOOVER GROUP S.r.l., Via Comolli, 16, 20047 Brugherio, Monza e Brianza, IT	27.01.2011
151328	CANDY HOOVER GROUP S.r.l., Via Comolli, 16, 20047 Brugherio, Monza e Brianza, IT	27.01.2011
152673E	ŠKODA POWER s.r.o., Tylova 1/57, Plzeň, 30128, CZ	27.01.2011
152674E	ŠKODA POWER s.r.o., Tylova 1/57, Plzeň, 30128, CZ	27.01.2011
152715E	ŠKODA POWER s.r.o., Tylova 1/57, Plzeň, 30128, CZ	27.01.2011
153355F	ŠKODA POWER s.r.o., Tylova 1/57, Plzeň, 30128, CZ	27.01.2011
153673	CANDY HOOVER GROUP S.r.l., Via Comolli, 16, 20047 Brugherio, Monza e Brianza, IT	27.01.2011
162519	ArvinMeritor Former Ride Control Operating Co., Inc., 155 Franklin Road, Suite 160, 37027 Brentwood, TN, US	28.01.2011
165301	Castrol Limited, Wakefield House, Pipers Way, Swindon, Wiltshire SN3 1RE, GB	27.01.2011
166755	Altia Plc, Porkkalankatu 22, 00180 Helsinki, FI	26.01.2011
172183	Ing. Stanislav Ševeček, Ráj 281/12, Brno, 62700, CZ	31.01.2011
174427	SAIZRO s.r.o., Hněvkovská 1205/29, Praha 4 - Chodov, 14900, CZ	01.02.2011
180220	FAMILY BUSINESS a.s., Bořivojova 35/878, Praha 3, 13000, CZ	28.01.2011
199082B	ŠKODA POWER s.r.o., Tylova 1/57, Plzeň, 30128, CZ	27.01.2011
213910	SAIZRO s.r.o., Hněvkovská 1205/29, Praha 4 - Chodov, 14900, CZ	01.02.2011
213911	SAIZRO s.r.o., Hněvkovská 1205/29, Praha 4 - Chodov, 14900, CZ	01.02.2011
214230	FAMILY BUSINESS a.s., Bořivojova 35/878, Praha 3, 13000, CZ	28.01.2011
238945	Hon Hai Precision Industry Co., Ltd., 2, Tzu Yu Street, Tu-Cheng City, Taipei Hsien, TW	26.01.2011
239051	FAMILY BUSINESS a.s., Bořivojova 35/878, Praha 3, 13000, CZ	28.01.2011
239817	FROMAGERIES BEL, société anonyme, 16 boulevard Malesherbes, 75008 Paris, FR	28.01.2011
239818	FROMAGERIES BEL, société anonyme, 16 boulevard Malesherbes, 75008 Paris, FR	28.01.2011
239819	FROMAGERIES BEL, société anonyme, 16 boulevard Malesherbes, 75008 Paris, FR	28.01.2011
239820	FROMAGERIES BEL, société anonyme, 16 boulevard Malesherbes, 75008 Paris, FR	28.01.2011
239821	FROMAGERIES BEL, société anonyme, 16 boulevard Malesherbes, 75008 Paris, FR	28.01.2011
240400	Svaz diabetiků České republiky, nám. W. Churchilla 1800/2, Praha 3, 11359, CZ	27.01.2011
240401	Svaz diabetiků České republiky, nám. W. Churchilla 1800/2, Praha 3, 11359, CZ	27.01.2011
240416	TABAKUS GROUP a.s., Rudé armády 652/27, Karviná, Hranice, 73301, CZ	01.02.2011
240495	GETIMEX a.s., Údolní 422/20, Liberec 14, Ruprechtice, 46014, CZ	01.02.2011
240601	Raisio Oyj, Raisionkaari 55, Raisio, FI	26.01.2011

Číslo zápisu	Vlastník	S účinností od
240711	MYGA, s.r.o., Na Člunku 5328/4, Jihlava, 58601, CZ	01.02.2011
241178	Almeto s.r.o., Žejdlichova 681, Polná, 58813, CZ	27.01.2011
241534	Jiřina Průchová Ak. mal., Kamelova 3260/1, Praha 10, 10600, CZ	01.02.2011
241593	Ing. Jan Šulc, Lánovská 1550, Praha 9 - Újezd nad Lesy, 19016, CZ	01.02.2011
241663	Ingersoll Cutting Tool Company, 845 S. Lyford Road, Rockford 61008-2749, IL, US	01.02.2011
242176	BRISTOL - MYERS SQUIBB spol.s r.o., Olivova 4/2096, Praha 1, 11000, CZ	26.01.2011
242229	V a C společnost s ručením omezeným, U Stružky 297, Orlová-Poruba, 73514, CZ	31.01.2011
242230	V a C společnost s ručením omezeným, U Stružky 297, Orlová-Poruba, 73514, CZ	31.01.2011
243070	Tóthová Eva, Kovářenská 301/5b, Praha 6 - Lysolaje, 16000, CZ	01.02.2011
245491	Svaz diabetiků České republiky, nám. W. Churchilla 1800/2, Praha 3, 11359, CZ	27.01.2011
246006	HEVEA Vyšehořovice, a.s., Vyšehořovice 20, 25087, CZ	26.01.2011
246210	Savino Real Estate s.r.o., Tyršova 1833/9, Praha 2, 12000, CZ	01.02.2011
247113	Menoušek Stanislav, Čistěves 47, Čistěves, 50315, CZ	26.01.2011
248158	Pfizer Consumer Healthcare GmbH, Linkstrasse 10, 10785 Berlin, DE	31.01.2011
248502	Český svaz včelařů, o.s., Křemencova 177/8, Praha 1, 11524, CZ	28.01.2011
250437	Pfizer Consumer Healthcare GmbH, Linkstrasse 10, 10785 Berlin, DE	31.01.2011
252620	FAMILY BUSINESS a.s., Bořivojova 35/878, Praha 3, 13000, CZ	28.01.2011
253502	Sikora Milan Ing., Bílenecké nám. 6/4, Praha 8, Dolní Chabry, 18400, CZ	27.01.2011
258102	Sikora Milan Ing., Bílenecké nám. 6/4, Praha 8, Dolní Chabry, 18400, CZ	27.01.2011
259693	Prague-Glamour s.r.o., Na Příkopě 9-11, Praha 1 - Staré Město, 11000, CZ	28.01.2011
259694	Prague-Glamour s.r.o., Na Příkopě 9-11, Praha 1 - Staré Město, 11000, CZ	28.01.2011
260089	FAMILY BUSINESS a.s., Bořivojova 35/878, Praha 3, 13000, CZ	28.01.2011
260090	FAMILY BUSINESS a.s., Bořivojova 35/878, Praha 3, 13000, CZ	28.01.2011
262799	FAMILY BUSINESS a.s., Bořivojova 35/878, Praha 3, 13000, CZ	28.01.2011
262800	FAMILY BUSINESS a.s., Bořivojova 35/878, Praha 3, 13000, CZ	28.01.2011
264395	FAMILY BUSINESS a.s., Bořivojova 35/878, Praha 3, 13000, CZ	28.01.2011
266127	Prague-Glamour s.r.o., Na Příkopě 9-11, Praha 1 - Staré Město, 11000, CZ	28.01.2011
267515	POLYGAS, s.r.o., Kubelíkova 1224/42, Praha 3 - Žižkov, 13000, CZ	26.01.2011
277830	FAMILY BUSINESS a.s., Bořivojova 35/878, Praha 3, 13000, CZ	28.01.2011
278857	Sikora Milan Ing., Bílenecké nám. 6/4, Praha 8, Dolní Chabry, 18400, CZ	27.01.2011
281908	Crystal Online CZ s.r.o., Na okraji 335/42, Praha 6, Veleslavín, 16200, CZ	28.01.2011
293393	LiveSport s.r.o., Office Park Nové Butovice Bucharova 1314/8, Budova D, Praha 5 - Stodůlky, 15800, CZ	26.01.2011
293394	LiveSport s.r.o., Office Park Nové Butovice Bucharova 1314/8, Budova D, Praha 5 - Stodůlky, 15800, CZ	26.01.2011
299518	Sikora Milan Ing., Bílenecké nám. 6/4, Praha 8, Dolní Chabry, 18400, CZ	27.01.2011
300330	FAMILY BUSINESS a.s., Bořivojova 35/878, Praha 3, 13000, CZ	28.01.2011
300331	FAMILY BUSINESS a.s., Bořivojova 35/878, Praha 3, 13000, CZ	28.01.2011
300332	FAMILY BUSINESS a.s., Bořivojova 35/878, Praha 3, 13000, CZ	28.01.2011
300333	FAMILY BUSINESS a.s., Bořivojova 35/878, Praha 3, 13000, CZ	28.01.2011
300334	FAMILY BUSINESS a.s., Bořivojova 35/878, Praha 3, 13000, CZ	28.01.2011
303423	FAMILY BUSINESS a.s., Bořivojova 35/878, Praha 3, 13000, CZ	28.01.2011
305457	Sikora Milan Ing., Bílenecké nám. 6/4, Praha 8, Dolní Chabry, 18400, CZ	27.01.2011
308264	LiveSport s.r.o., Office Park Nové Butovice Bucharova 1314/8, Budova D, Praha 5 - Stodůlky, 15800, CZ	26.01.2011
311873	INNER WINNER s.r.o., Václavské nám. 21, Praha 1, 11000, CZ	01.02.2011

Číslo zápisu	Vlastník	S účinností od
312416	INNER WINNER s.r.o., Václavské nám. 21, Praha 1, 11000, CZ	01.02.2011
313253	INNER WINNER s.r.o., Václavské nám. 21, Praha 1, 11000, CZ	01.02.2011
314061	Prague-Glamour s.r.o., Na Příkopě 9-11, Praha 1 - Staré Město, 11000, CZ	28.01.2011

Ostatní rozhodné údaje a úřední opravy

Kapitola zahrnuje zejména přetřídění seznamu výrobků a služeb v návaznosti na mezinárodní zápis, opravu chyb ve formulaci, přepisů a zjevných nesprávností za účelem uvedení do souladu se skutečností. V této kapitole jsou zveřejňovány jen takové údaje, které nemohou být zveřejněny spolu se zveřejněním přihlášky nebo se zápisem ochranné známky. Dále kapitola obsahuje důležitá úřední sdělení.

(97) **EP 1813467**

Datum provedení změny: 31.01.2011

Evropský patent č. 1813467 jehož zánik byl omylem publikován ve Věstníku č. 31/2010, zůstává nadále v platnosti.

(111) **312353**

(210) O-472838

Datum provedení změny: 31.01.2011

V návaznosti na mezinárodní zápis se přetřídí položka "zařízení pro regulaci vzduchotechnických jednotek" ze třídy 11 do třídy 9.