

Číselné INID kódy pro označování bibliografických dat technických řešení

INID Codes for the identification of bibliographic data of technical solutions

(Standard WIPO ST. 9 a ST. 80)

(11)	číslo patentu/zápisu/osvědčení	(11)	Number of the patent/registration/certification
(15)	datum zápisu průmyslového vzoru	(15)	Industrial design registration date
(21)	číslo přihlášky/zálosti	(21)	Application number
(22)	datum podání přihlášky/zálosti	(22)	Date of application filing
(23)	údaje o výstavní prioritě	(23)	Exhibition priority data
(28)	počet průmyslových vzorů	(28)	Number of industrial designs included in the application
(31)	číslo prioritní přihlášky	(31)	Number of priority application
(32)	datum podání prioritní přihlášky	(32)	Filing date of priority application
(33)	země priority	(33)	Priority country
(40)	datum zveřejnění přihlášky vynálezu	(40)	Date of publication of patent application
(45)	datum zveřejnění zapsaného průmyslového vzoru	(45)	Publication date of the registered industrial design
(47)	datum zveřejnění udělení patentu a zápisu užitého vzoru, datum zápisu užitého vzoru, datum oznámení udělení evropského patentu v Evropském patentovém věstníku	(47)	Publication date of patent granting and publication date of utility model registration, registration date of utility model, publication date of European patent granting in the European patent bulletin
(51)	mezinárodní patentové třídění/Locarnské třídění průmyslových vzorů	(51)	International Patent Classification/ Locarno Classification for Industrial Designs
(54)	název	(54)	Title
(55)	vyobrazení průmyslového vzoru	(55)	Reproduction of the industrial design
(57)	anotace	(57)	Abstract
(68)	číslo základního patentu	(68)	Number of the basic patent
(71)	označení přihlašovatele/zadatele	(71)	Applicant
(72)	označení původce	(72)	Inventor
(73)	označení majitele/vlastníka	(73)	Owner
(74)	označení zástupce	(74)	Attorney's name and address
(86)	číslo mezinárodní přihlášky	(86)	International application number
(87)	číslo mezinárodního zveřejnění	(87)	International publication number
(92)	datum a číslo první registrace přípravku pro Českou republiku	(92)	Date and number(s) of the first authorization to market the product in the CZ
(93)	datum, číslo a země první registrace přípravku v rámci Společenství	(93)	Date, number(s) and country of the first authorization to market the product in the EEC
(94)	doba platnosti osvědčení	(94)	Term of certification validity
(95)	označení a typ přípravku	(95)	Name of the product and product type
(96)	datum podání a číslo evropské patentové přihlášky	(96)	European patent application filing date and number
(97)	datum zveřejnění a číslo zveřejnění evropské patentové přihlášky v Evropském patentovém věstníku	(97)	European patent application publication date and publication number in the European patent bulletin

Číselné INID kódy pro označování bibliografických dat ochranných známek

INID codes and minimum required for the identification of bibliographics data relating to marks

(Standard WIPO ST.60)

(111)	Číslo zápisu ochranné známky (registrace)	(111)	Number of registration
(151)	Datum zápisu ochranné známky	(151)	Date of the registration
(210)	Číslo přihlášky ochranné známky (spisu)	(210)	Number of the application
(220)	Datum podání přihlášky	(220)	Date of filing of the application
(320)	Datum vzniku práva přednosti	(320)	Date of the first application
(442)	Datum zveřejnění přihlášky po průzkumu	(442)	Date of the publication of the examined application
(450)	Datum zveřejnění zápisu ochranné známky ve Věstníku	(450)	Date of publication of the registration
(510)	Seznam výrobků a služeb	(510)	List of goods and/or services
(511)	Číslo třídy výrobků a služeb	(511)	Number of the class of goods and/or services
(526)	Omezení rozsahu ochrany o prvek	(526)	Disclaimer
(540)	Znění nebo vyobrazení ochranné známky	(540)	Reproduction of the mark
(551)	Kolektivní ochranná známka	(551)	Collective mark
(554)	Prostorová ochranná známka	(554)	Three-dimensional mark
(558)	Ochranná známka tvořená pouze barvou nebo kombinací barev	(558)	Mark consisting exclusively of one or several colours
(583)	Datum právní moci rozhodnutí/výsledek rozhodnutí	(583)	Date of the legal force of the decision/ result of the decision
(591)	Údaje o barevnosti ochranné známky	(591)	Information concerning colour
(730)	Přihlašovatel/vlastník ochranné známky	(730)	The applicant or the holder of the mark
(740)	Zástupce	(740)	Name and address of the representative
(811)	Mezinárodní číslo zápisu ochranné známky	(811)	Number of the international registration
(890)	Kód státu ochrany mezinárodní ochranné známky	(890)	INID code of the state of the international mark

Kódy pro kódování záhlaví oznámení publikovaných ve Věstníku

(Standard WIPO ST. 17)

BB9A	zveřejněné přihlášky vynálezů	MK4A	zánik patentů uplynutím doby platnosti
FG1K	zapsané užité vzory	MK4F	zánik autorských osvědčení uplynutím doby platnosti
FG4A	udělené patenty	MK4Q	zánik průmyslového vzoru uplynutím doby ochrany
FG4Q	zapsané průmyslové vzory	MM4A	zánik patentů pro nezaplacení ročních poplatků
LD3K	částečný výmaz užitého vzoru	MM4F	zánik autorských osvědčení pro nezaplacení ročních poplatků
LD4Q	částečný výmaz průmyslového vzoru	ND1K	prodloužení platnosti užitého vzoru
MA4A	zánik patentu vzdáním se	ND4Q	obnova doby ochrany průmyslového vzoru
MA4F	zánik autorských osvědčení vzdáním se	PA4A	změna autorského osvědčení na patent
MC3K	výmaz užitého vzoru	PC9A	změna dispozičního práva k vynálezu
MC4A	zrušení patentu	PD1K	převod práv a ostatní změny majitelů užitého vzoru
MC4F	zrušení autorského osvědčení	PD4A	převod práv a ostatní změny majitelů patentů
MC4Q	výmaz průmyslového vzoru	PD4Q	převod práv a ostatní změny vlastníků průmyslových vzorů
MH1K	zánik užitého vzoru vzdáním se	QA9A	nabídka licence
MH4A	částečné zrušení patentu	SB4A	zapsané patenty do rejstříku po odtajnění
MH4F	částečné zrušení autorského osvědčení	SB4F	zapsaná autorská osvědčení do rejstříku po odtajnění
MH4Q	zánik průmyslového vzoru vzdáním se		
MK1K	zánik užitého vzoru uplynutím doby platnosti		

Opravy Změny Různé

Opravy u přihlášek vynálezů s žádostí o udělení patentu

HA9A	jmenování vynálezce	HF9A	oprava dat
HB9A	oprava jmen	HG9A	oprava chyb v třídění
HC9A	změna jmen	HH9A	oprava nebo změna všeobecně
HD9A	oprava adres	HK9A	tiskové chyby v úřed. věstnících
HE9A	změna adres		

Opravy ochranných dokumentů

patenty	autorská osvědčení	užitné vzory	průmyslové vzory	
TA4A	TA4F	TA1K	TA4Q	jmenování vynálezce
TB4A	TB4F	TB1K	TB4Q	oprava jmen
TC4A	TC4F	TC1K	TC4Q	změna jmen
TD4A	TD4F	TD1K	TD4Q	oprava adres
TE4A	TE4F	TE1K	TE4Q	změna adres
TF4A	TF4F	TF1K	TF4Q	oprava dat
TG4A	TG4F	TG1K	TG4Q	oprava chyb v třídění
TH4A	TH4F	TH1K	TH4Q	oprava nebo změna všeobecně
TK9A	TK9F	TK1K	TK4Q	tiskové chyby v úřed. věstnících

Kódy pro označování zemí a mezinárodních organizací použité ve věstníku

CH	Švýcarsko
CY	Kypr
CZ	Česká republika
DE	Spolková republika Německo
FI	Finsko
FR	Francie
GB	Velká Británie
HU	Maďarsko
KR	Korejská republika
MX	Mexiko
NL	Nizozemí
NO	Norsko
SE	Švédsko
SK	Slovensko
US	Spojené státy americké

Kódy pro označování států USA použité ve věstníku

CA	California
IL	Illinois
MI	Michigan
NY	New York
PA	Pennsylvania
WA	Washington

BB9A Zveřejněné přihlášky vynálezů - přehled podle čísel přihlášek

Dále uvedené přihlášky vynálezů byly zveřejněny dnem, uvedeným ve Věstníku podle zákona č. 527/1990 Sb., o vynálezech a zlepšovacích návrzích, ve znění pozdějších předpisů, a jsou k dispozici v patentové knihovně Úřadu průmyslového vlastnictví, Antonína Čermáka 2a, 160 68, Praha 6.

2009-465	B 29 C 33/76	(2006.01)
2009-467	E 02 D 17/20	(2006.01)
2009-468	A 01 N 25/02	(2006.01)
2009-470	F 21 S 8/02	(2006.01)
2009-472	F 23 J 15/00	(2006.01)
2009-473	F 27 D 7/04	(2006.01)
2009-474	C 08 B 37/00	(2006.01)
2009-475	A 23 L 1/10	(2006.01)
2009-476	C 12 C 12/00	(2006.01)
2009-477	B 29 C 43/52	(2006.01)
2009-479	F 16 K 3/30	(2006.01)
2009-482	E 02 B 3/04	(2006.01)

Zveřejněné přihlášky vynálezů - řazené podle MPT

- (51) **A01N 25/02** (2006.01)
A01N 59/20 (2006.01)
(21) **2009-468**
(71) Staňová Jaroslava, Bystré, CZ
(72) Staňová Jaroslava, Bystré, CZ
(54) **Roztok na ochranu stavebních materiálů**
(22) 21.07.2009
(57) Roztok na ochranu stavebních materiálů organického i anorganického původu proti houbám, plísním, bakteriím a dalším škůdcům na bázi vody vyznačující se tím, že obsahuje 5 až 5000 ppm iontových částic stříbra, rozptýlených v čisté chemicky neupravené vodě, vodu, kde ppm je uvedeno v jednotkách objemu. Roztok dále obsahuje stopové množství ali-fatických nebo olefinických nižších kyselin a iontové částice mědi o koncentraci 1 až 5000 ppm, kde ppm je uvedeno v jednotkách objemu.

(74) Ing. Radmila Baumová, Nádražní 29, Žďár nad Sázavou, 59101

- (51) **A23L 1/10** (2006.01)
A23L 1/28 (2006.01)
A23L 1/307 (2006.01)
A61K 31/716 (2006.01)
(21) **2009-475**
(71) Jihočeská univerzita v Českých Budějovicích, Zemědělská fakulta, České Budějovice, CZ
(72) Kužel Stanislav Prof. Ing. CSc., České Budějovice, CZ
Kolář Ladislav Prof. Ing. DrSc., České Budějovice, CZ
Pezlarová Jana, České Budějovice, CZ
Hřebečková Jiřina, České Budějovice, CZ
Peterka Jiří Ing. Ph.D., České Budějovice, CZ

(54) **Potravní doplněk s obilnými a houbovými beta-glukany a arabinoxylany a způsob jeho výroby**

(22) 22.07.2009

- (57) Dietní potravní doplněk s obsahem β -glukanů je tvořen kapalnou směsí viskózního vodního roztoku surového β -glukanu z ovsu a/nebo ječmene a viskózního surového β -glukanu z plodnic houby hlíva ústříčná a/nebo ze substrátu prorostlého myceliem této houby obsahujícího arabinoxylany v poměru sušiny vodných roztoků 1:1, přičemž směs dále obsahuje fruktózu v množství 50 g na 1 l směsi a dále obsahuje aroma a potravinářské barvivo. Ve výhodném provedení dále obsahuje 2 g kyseliny citrónové, 3 ml jahodového aromatu, 2 ml 4 % vodního roztoku barviva a 50 g fruktózy, to vše na 1 l směsi. Výrobek se v kapalném stavu stáčí do lahví nebo plní do želatinových kapslí.

(74) PatentCentrum Sedlák & Partners s.r.o., Ing. Jiří Sedlák, Husova 5, České Budějovice, 37001

- (51) **B29C 33/76** (2006.01)
B29C 37/00 (2006.01)
B29C 33/00 (2006.01)
B29C 44/00 (2006.01)
B29C 33/40 (2006.01)
(21) **2009-465**

(71) MODELÁRNA LIAZ spol. s r. o., Liberec 6, CZ

(72) Pražma Vojtěch Doc. Ing. CSc., Liberec 15, CZ
Vydra Pavel Ing., Liberec 3, CZ

(54) **Forma pro polyuretanovou vypěňovací hmotu**

(22) 20.07.2009

- (57) Forma pro polyuretanovou vypěňovací hmotu z hliníkové slitiny a dělená na horní a spodní díl je uzpůsobena pro tlakové lití vrstvených polyuretanových výrobků. Je tvořena dvojicí samostatných forem tvořených 1. a 2. částí, z nichž každá obsahuje lící dutinu na svém spodním a horním dílu. Do jedné lící dutiny horního dílu je vložena vložka ve formě jádra jejíž rozměry přesahují na obě strany přes dělicí rovinu formy a jsou zakončeny vnějšími úchyty spojenými s ovládacím mechanismem pro přemístění vložky z jedné lící dutiny horního dílu do sousední lící dutiny horního dílu formy, přičemž na horním dílu formy je umístěno alespoň jedno ovládací ústrojí pro vysunutí vložky z jedné lící dutiny horního dílu do sousední lící dutiny horního dílu.

(74) Ing. Václav Strnad, Rychtářská 375/31, Liberec 14, 46014

- (51) **B29C 43/52** (2006.01)
B29C 43/32 (2006.01)
(21) **2009-477**
(71) Vysoké učení technické v Brně, Brno, CZ
(72) Matějka Libor Ing. CSc. Ph.D. MBA, Brno, CZ
Pěňčík Jan Ing. Ph.D., Brno, CZ
(54) **Kombinovaný nástroj pro ohřev, lisování a chlazení**
(22) 24.07.2009
(57) Kombinovaný nástroj pro ohřev, lisování a chlazení, zvláště kompozitního plastu sestávající z válcové a z většího ohřívané formy ve tvaru válcové trubky, který dále sestává z pístu (3) s lisovníkem (8) tvarově odpovídajícím dutině válcové části (2), z podstavy (4), přičemž válcová část (2) sestává z alespoň dvou segmentů (2a) a je na svém spodním konci opatřena kruhovým perem (9), které tvarově odpovídá zámkové drážce (10) v horní části podstavy (4) a po montáži do sebe zapadají a tvoří rozebíratelný zámek, přičemž válcová část (2) je opatřena chladicí kanálky (11a) v hadovitém tvaru, píst (3) je opatřen chladicími kanálky (11b), podstava (4) je opatřena chladicími kanálky (11c), přičemž na horním konci válcové části (2) je uspořádaná horní zámková objímka (14) a na spodní straně zase spodní zámková objímka (15).

(74) KANIA, SEDLÁK, SMOLA Patentová a známková kancelář, Ing. Jiří Malůšek, Mendlovo nám. 1a, Brno, 60300

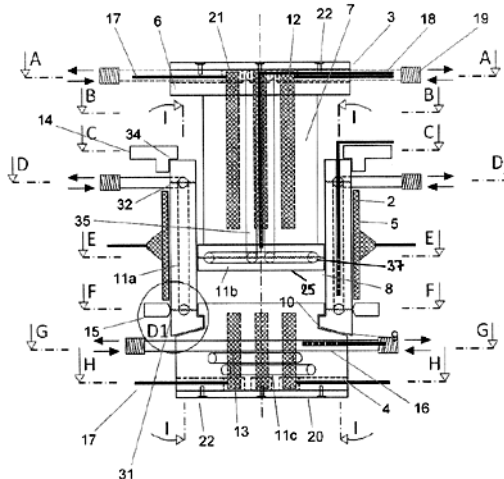

- (51) **C08B 37/00** (2006.01)
C08B 37/08 (2006.01)
C12P 19/00 (2006.01)
A61K 31/716 (2006.01)
(21) **2009-474**

(71) Jihočeská univerzita v Českých Budějovicích, Zemědělská fakulta, České Budějovice, CZ

(72) Kolář Ladislav Prof. Ing. DrSc., České Budějovice, CZ
Kužel Stanislav Prof. Ing. CSc., České Budějovice, CZ
Peterka Jiří Ing. Ph.D., České Budějovice, CZ
Pezlarová Jana, České Budějovice, CZ
Hřebečková Jiřina, České Budějovice, CZ

(54) **Způsob výroby surového beta-glukanu z plodnic houby hlívy ústříčné (pleurotus oestratus) nebo ze substrátu pro pěstování hlívy ústříčné**

(22) 22.07.2009

- (57) Podstata řešení spočívá v tom, že se z roztoku Na_2CO_3 a NaHCO_3 připraví pufr s hodnotou 9,5 až 10,0 pH, který se zahřeje na teplotu alespoň 58 °C, do roztoku se přimíchají drcené části plodnic houby hlívy ústříčné (pleurotus oestratus) a/nebo substrátu pro pěstování hlívy ústříčné prorostlého myceliem této houby, přičemž frakce přimíchaných částí leží v rozmezí od 5 mm do 10 mm, kdy směs pufru a přimíchaných částí má obsah sušiny v rozmezí od 5 do 8 %, a extrahuje se za stálého míchání, načež se oddělí filtrát, zahřeje se, následně se zneutralizuje

a zchladí se, odstředí se vysrážené bílkoviny, ke kapalině po odstředění se přidá stejný objem 2-propanolu zchlazeného na teplotu 2 až 4 °C, směs se promíchá a odstředí se sražený surový β -glukan. Odstředěný β -glukan se s výhodou rozpustí v destilované vodě a ultrazvukovým desintegrátorem se při teplotě 90 až 100 °C disperguje na koloidní roztok.

- (74) PatentCentrum Sedlák & Partners s.r.o., Ing. Jiří Sedlák, Husova 5, České Budějovice, 37001

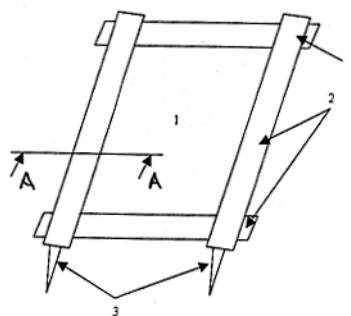

- (51) **C12C 12/00** (2006.01)
(21) **2009-476**
(71) Výzkumný ústav pivovarský a sladařský, a.s., Praha 2, CZ
(72) Škach Josef Ing. CSc., Čerčany, CZ
Prokeš Josef Ing. Ph.D., Brno, CZ
Hašková Dana Ing., Praha 4 - Krč, CZ
(54) **Pivo se sníženým obsahem glutenu a způsob jeho výroby**
(22) 23.07.2009
(57) Vynález se týká piva se sníženým obsahem glutenu vyrobeného ze sladiny obsahující 50 až 100 % hmotnostních ječného sladu, přičemž pivo obsahuje maximálně 10 mg glutenu na 100 g sušiny. Dále se vynález týká způsobu výroby piva se sníženým obsahem glutenu, zejména piva vhodné pro celiakiu, obsahujícího sypání ječného sladu 50 až 100 % hmotnostních, přičemž ječný slad obsahuje gluten. Obsah glutenu ve vyrobeném pivu se snižuje srážením bílkovin taninem a/nebo hydrolyzou bílkovin proteasami a/nebo náhradou části ječného sladu do 50 % hmotnostních sladem z pohanky a/nebo škrobovými sirupy, přičemž maximální obsah glutenu je 10 mg na 100 g sušiny.
(74) Ing. Dobroslav Musil, patentová kancelář, Ing. Dobroslav Musil, Cejl 38, Brno, 60200

- (51) **F16K 3/30** (2006.01)
F16K 3/00 (2006.01)
F16K 24/02 (2006.01)
F16K 1/00 (2006.01)
(21) **2009-479**
(71) Klíma Jaroslav, Žďár nad Sázavou, CZ
(72) Klíma Jaroslav, Žďár nad Sázavou, CZ
(54) **Dvupolohový pneumatický ventil**
(22) 24.07.2009
(57) Dvupolohový pneumatický ventil má těleso ventilu se vstupními a výstupními kanály, které je opatřeno přestavným šoupátkem, písty, řídicími prostory a víčky. V ose tělesa šoupátka (14), jehož konce jsou opatřeny levým a pravým pouzdem (19, 20), je uložena válcová jehla (13). Konce jehly (13) jsou opřeny o vnitřní čela levého a pravého víčka (21, 22). Řídicí prostory (6, 7) šoupátka (14), které jsou vytvořeny v levém a pravém víčku (21, 22), jsou propojeny se vstupním kanálem (4) tlakového vzduchu prostřednictvím spojovacího prostoru (17), vytvořeného v tělese šoupátka (14) kolmo na jeho osu, a vůle (33) o velikosti 0,01 až 0,5 mm. Tato vůle je mezi válcovou jehlou (13) a otvorem v ose tělesa šoupátka (14) a následně otvory pouzder (19, 20). Na tělese šoupátka (14) jsou pevně uchyceny písty (27, 28).
(74) Ing. Radmila Baumová, Nádražní 29, Žďár nad Sázavou, 59101

- (51) **E02B 3/04** (2006.01)
E02B 3/06 (2006.01)
E02B 3/10 (2006.01)
(21) **2009-482**
(71) Turek Josef, Dolní Bousov, CZ
(72) Turek Josef, Dolní Bousov, CZ
(54) **Přemístitelná protipovodňová zábrana**
(22) 24.07.2009
(57) Pro stavbu dočasných zábran k usměrnění tekoucí vody nebo zamezení dalšího rozlití stojatých vod podle okamžité potřeby a to jak ve volném terénu tak v domovní zástavbě je určena přemístitelná protipovodňová zábrana, sestávající z rozebíratelných jednotek, opatřených základnou (2), na ní uloženou dílčí stěnou (1) s výztužným rámem (6) a alespoň jednou podpěrou (3) pro každou dílčí stěnu (1). Jednotlivé jednotky jsou vzájemně spojeny mezikusem (10) nasunutým na přilehlé okraje dvou sousedních, v odstupu od sebe uspořádaných dílčích stěn (1), přičemž každá dílčí stěna (1) je na svém spodním okraji opatřena podélnou pružnou lištou (7).
(74) Ing. Vítězslav Žák, patentový zástupce, Lidická 51, Brno, 60200

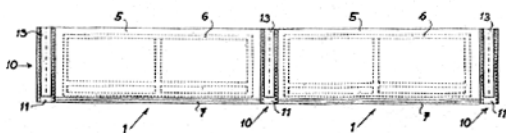
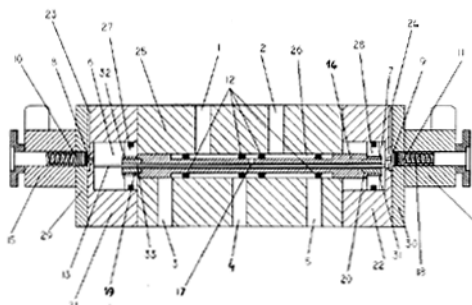

- (51) **E02D 17/20** (2006.01)
E02B 3/12 (2006.01)
(21) **2009-467**
(71) Centrum dopravního výzkumu, v.v.i., Brno, CZ
(72) Pospíšil Karel Doc. Ing. Ph.D. MBA, Brno, CZ
(54) **Geosyntetická mříž**
(22) 21.07.2009
(57) Řešením je geosyntetická mříž, kdy na alespoň části pásků (2), které mříž tvoří, jsou alespoň z jedné strany uspořádány stabilizační břity (3). Břity (3) jsou integrální součástí pásků (2) nebo jsou na pásky (2) pevně přichyceny, např. přilepením nebo tepelně, a jsou orientovány v pracovní poloze kolmo k ploše pásků (2).
(74) Ing. Jiří Malúšek, Mendlovo nám. 1a, Brno, 60300

- (51) **F21S 8/02** (2006.01)
(21) **2009-470**
(71) VM Factory, s.r.o., Praha 3, CZ
(72) Jakešová Ivana, Slavětín, CZ
Jakeš Václav, Slavětín, CZ
Nejedlý Jiří, Slavětín, CZ
(54) **Pásek se svítivými diodami**
(22) 21.07.2009
(57) Pásek s konektory a odpory, je proveden tak, že pásek (1) je osazen svítivými diodami (2) osazenými na laminovaném plošném spoji (3), přičemž pásek (1) tvoří zároveň chladič pro svítivé diody (2), které jsou zapojeny v sérii s rezistančním členem (4) a mezi sebou jsou svítivé diody (2) propojeny paralelně, nebo jsou zapojeny mezi sebou sériově. Pásek (1) se svítivými diodami (2) je na obou koncích opatřen konektory pro další zapojení.
(74) Ing. Jaroslav Novotný, Římská 2135/45, Praha 2, 12000

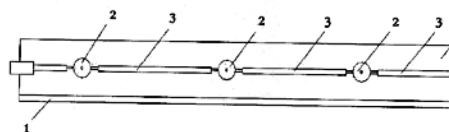
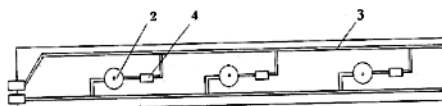

který je částečně obklopen topnými tělesy (4) a lamelami (6) pro usměrnění toku plynů. Nad reakčním prostorem (3) se dále nachází ventilátor (5) pro zajištění cirkulace plynů uvnitř pracovní komory (1). Pracovní komora (1) je dále opatřena odvodem (11, 15) pyrolyzních plynů.

(74) Ing. Zdeněk Janík, Bulharská 1418, Ostrava-Poruba, 70800

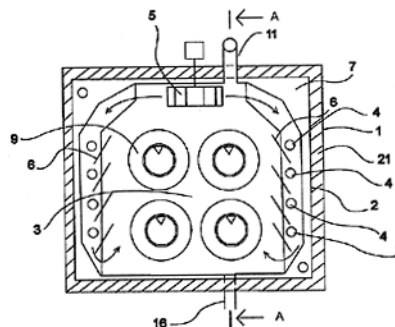

- (51) **F23J 15/00** (2006.01)
F23G 7/12 (2006.01)
B29B 17/00 (2006.01)
C10G 1/10 (2006.01)

(21) **2009-472**

(71) Mališ Josef, Nošovice, CZ

Holaň Radim, Stará Ves nad Ondřejnicí, CZ

Dočkal Miroslav, Horní Suchá, CZ

Fikoczek Milan, Havířov - Šumbark, CZ

(72) Mališ Josef, Nošovice, CZ

Holaň Radim, Stará Ves nad Ondřejnicí, CZ

Dočkal Miroslav, Horní Suchá, CZ

Fikoczek Milan, Havířov - Šumbark, CZ

(54) **Způsob získávání kapalné frakce z pyrolyzního plynu a zařízení k jeho provádění**

(22) 22.07.2009

(57) Při tepelném rozkladu pryže a/nebo plastu vznikají pyrolyzní plyny, které se dále ochlazují, přičemž dochází k rozdělení na kapalnou a plynnou frakci. Kapalná frakce se odvádí mimo zařízení a plynná frakce se přisává do nově vzniklého pyrolyzního plynu účinkem jeho proudění, čímž se s ním mísí. Zařízení (1) pro tepelný rozklad pryže a/nebo plastické hmoty je svým výstupem (111) připojeno ke vstupu (21) chladiče (2), přičemž výstup (22) plynné frakce z chladiče (2) je zapojen mezi výstup (111) pyrolyzního plynu ze zařízení (1) pro tepelný rozklad a vstup (21) chladiče (2).

(74) Ing. Zdeněk Janík, Bulharská 1418, Ostrava-Poruba, 70800

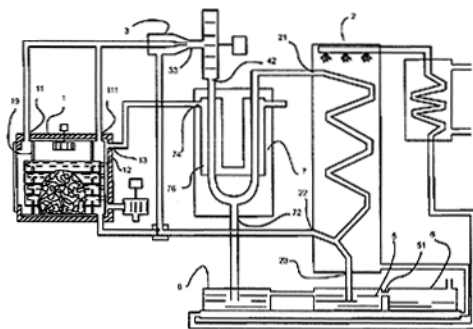

- (51) **F27D 7/04** (2006.01)
F23G 7/12 (2006.01)
B01J 8/00 (2006.01)
B09B 3/00 (2006.01)

(21) **2009-473**

(71) Mališ Josef, Nošovice, CZ

Holaň Radim, Stará Ves nad Ondřejnicí, CZ

Dočkal Miroslav, Horní Suchá, CZ

Fikoczek Milan, Havířov - Šumbark, CZ

(72) Mališ Josef, Nošovice, CZ

Holaň Radim, Stará Ves nad Ondřejnicí, CZ

Dočkal Miroslav, Horní Suchá, CZ

Fikoczek Milan, Havířov - Šumbark, CZ

(54) **Způsob tepelného rozkladu pryže a/nebo plastu a zařízení k jeho provádění**

(22) 22.07.2009

(57) Zařízení obsahuje pracovní komoru (1), jejíž stěny (2) jsou opatřeny tepelnou izolací (21). Uvnitř pracovní komory (1) se nachází reakční prostor (3) pro umístění vsázky (9),

Zveřejněné přihlášky vynálezů - přehled podle třídících znaků

Tato kapitola obsahuje zveřejněné přihlášky vynálezů uspořádané podle třídících znaků mezinárodního patentové třídění, nacházejících se na druhém až x-tém místě zatřídění přihlášky vynálezu. Přihlášky vynálezu uspořádané podle třídících znaků na 1. pozici zatřídění jsou uvedeny v předchozí části.

A 01 N 59/20	(2006.01)	2009-468
A 23 L 1/28	(2006.01)	2009-475
A 23 L 1/307	(2006.01)	2009-475
A 61 K 31/716	(2006.01)	2009-474 2009-475
B 01 J 8/00	(2006.01)	2009-473
B 09 B 3/00	(2006.01)	2009-473
B 29 B 17/00	(2006.01)	2009-472
B 29 C 33/00	(2006.01)	2009-465
B 29 C 33/40	(2006.01)	2009-465
B 29 C 37/00	(2006.01)	2009-465
B 29 C 43/32	(2006.01)	2009-477
B 29 C 44/00	(2006.01)	2009-465
C 08 B 37/08	(2006.01)	2009-474
C 10 G 1/10	(2006.01)	2009-472
C 12 P 19/00	(2006.01)	2009-474
E 02 B 3/06	(2006.01)	2009-482
E 02 B 3/10	(2006.01)	2009-482
E 02 B 3/12	(2006.01)	2009-467
F 16 K 1/00	(2006.01)	2009-479
F 16 K 24/02	(2006.01)	2009-479
F 16 K 3/00	(2006.01)	2009-479
F 23 G 7/12	(2006.01)	2009-472 2009-473

Seznam přihlašovatelů zveřejněných přihlášek vynálezů

(71)	(21)	(51)	(71)	(21)	(51)
Centrum dopravního výzkumu, v.v.i., Brno, CZ	2009-467	E 02 D 17/20	(2006.01)		
Jihočeská univerzita v Českých Budějovicích, Zemědělská fakulta, České Budějovice, CZ	2009-474	C 08 B 37/00	(2006.01)		
Jihočeská univerzita v Českých Budějovicích, Zemědělská fakulta, České Budějovice, CZ	2009-475	A 23 L 1/10	(2006.01)		
Klíma Jaroslav, Žďár nad Sázavou, CZ	2009-479	F 16 K 3/30	(2006.01)		
Mališ Josef, Nošovice, CZ	2009-472	F 23 J 15/00	(2006.01)		
Mališ Josef, Nošovice, CZ	2009-473	F 27 D 7/04	(2006.01)		
MODELÁRNA LIAZ spol. s r. o., Liberec 6, CZ	2009-465	B 29 C 33/76	(2006.01)		
Staňová Jaroslava, Bystré, CZ	2009-468	A 01 N 25/02	(2006.01)		
Turek Josef, Dolní Bousov, CZ	2009-482	E 02 B 3/04	(2006.01)		
VM Factory, s.r.o., Praha 3, CZ	2009-470	F 21 S 8/02	(2006.01)		
Vysoké učení technické v Brně, Brno, CZ	2009-477	B 29 C 43/52	(2006.01)		
Výzkumný ústav pivovarský a sladařský, a.s., Praha 2, CZ	2009-476	C 12 C 12/00	(2006.01)		

FG4A

Udělené patenty - přehled podle čísel patentů

V období uzávěrky tohoto čísla Věstníku udělil Úřad průmyslového vlastnictví tyto patenty.

302282	<i>C 12 N 15/861</i>	(2006.01)
302283	<i>F 24 F 7/00</i>	(2006.01)
302284	<i>B 67 D 7/34</i>	(2010.01)
302285	<i>A 01 N 43/40</i>	(2006.01)
302286	<i>B 60 S 1/04</i>	(2006.01)

FG4A

Udělené patenty - přehled podle MPT

-
- | | |
|--|--|
| (51) A01N 43/40 (2006.01) | (72) Barry Charles L., Naples, FL, US |
| (11) 302285 | Leclerc David P., Maple Grove, MN, US |
| (40) 17.09.2003 | Tang Thanh K., St. Louis Park, MN, US |
| (21) 2003-1034 | Smith James L., Maple Grove, MN, US |
| (73) ISHIHARA SANGYO KAISHA, LTD., Osaka-shi, JP | (54) Zařízení pro tlumení hluku odolné proti vnějším vlivům |
| (72) Morita Masayuki, Kusatsu-shi, JP | (32) 06.03.2001 |
| Iwasa Mitsugu, Kusatsu-shi, JP | (31) 09/800186 |
| (54) Pesticidní prostředek | (33) US |
| (32) 23.10.2000 | (86) PCT/US2002/002499 |
| (31) 2000/322558 | (87) WO 2002/070961 |
| (33) JP | (22) 29.01.2002 |
| (86) PCT/JP2001/009253 | (74) JUDr. Otakar Švorčík, Hálkova 2, Praha 2, 12000 |
| (87) WO 2002/034050 | |
| (22) 22.10.2001 | |
| (74) PATENTSERVIS PRAHA a.s., Jivenská 1, Praha 4, 14000 | |
-
- | | |
|--|--|
| (51) B60S 1/04 (2006.01) | |
| (11) 302286 | |
| (40) 19.03.2008 | |
| (21) 2006-556 | |
| (73) PMP PAL International s.r.o., Praha, Kbely, CZ | |
| (72) Chladová Pavlína, Praha, CZ | |
| (54) Zařízení pro uchycení stěrací soupravy vozidla | |
| (22) 07.09.2006 | |
| (74) Čermák Hořejš Matějka a spol., JUDr. Karel Čermák,
advokát, Národní 32, Praha 1, 11000 | |
-
- | | |
|--|--|
| (51) B67D 7/34 (2010.01) | |
| (11) 302284 | |
| (40) 16.04.2003 | |
| (21) 2002-3847 | |
| (73) SEAQUIST CLOSURES FOREIGN, INC., Crystal Lake,
IL, US | |
| (72) Randall Jeffrey T., Oconomowoc, WI, US | |
| Smith Kelly A., East Troy, WI, US | |
| Blomdahl Corinne M., Muskego, WI, US | |
| (54) Vestavěná součástka a opakovaně uzavíratelný
dávkovací soubor uzávěru pro vysokotlaké těsnění a
dávkování ve dvou režimech | |
| (32) 25.05.2000, 16.03.2001 | |
| (31) 09/579323, 09/811098 | |
| (33) US, US | |
| (86) PCT/US2001/015977 | |
| (87) WO 2001/089983 | |
| (22) 17.05.2001 | |
| (74) JUDr. Pavel Zelený, Hálkova 2, Praha 2, 12000 | |
-
- | | |
|--|--|
| (51) C12N 15/861 (2006.01) | |
| C12N 15/10 (2006.01) | |
| C12N 5/10 (2006.01) | |
| A61K 48/00 (2006.01) | |
| (11) 302282 | |
| (40) 14.08.2002 | |
| (21) 2002-1215 | |
| (73) AVENTIS PHARMA S. A., Antony, FR | |
| (72) Robert Jean-Jacques, Sceaux, FR | |
| (54) Způsob přípravy adenovirů a souprava pro studium
terapeuticky účinných sloučenin | |
| (32) 07.10.1999, 01.12.1999 | |
| (31) 9912521, 60/168356 | |
| (33) FR, US | |
| (86) PCT/FR2000/002774 | |
| (87) WO 2001/025463 | |
| (22) 05.10.2000 | |
| (74) Ing. Eduard Hakr, Přístavní 24, Praha 7, 17000 | |
-
- | | |
|--|--|
| (51) F24F 7/00 (2006.01) | |
| F24F 13/24 (2006.01) | |
| (11) 302283 | |
| (40) 12.02.2003 | |
| (21) 2002-3594 | |
| (73) TWIN CITY FAN COMPANIES, LTD., Minneapolis,
MN, US | |

Seznam majitelů udělených patentů

(73)	(11)	(51)	(73)	(11)	(51)
AVENTIS PHARMA S. A., Antony, FR	302282	C 12 N 15/861			(2006.01)
ISHIHARA SANGYO KAISHA, LTD., Osaka-shi, JP	302285	A 01 N 43/40			(2006.01)
PMP PAL International s.r.o., Praha, Kbely, CZ	302286	B 60 S 1/04			(2006.01)
SEAQUIST CLOSURES FOREIGN, INC., Crystal Lake, IL, US	302284	B 67 D 7/34			(2010.01)
TWIN CITY FAN COMPANIES, LTD., Minneapolis, MN, US	302283	F 24 F 7/00			(2006.01)

Udělené evropské patenty

Evropský patentový úřad udělil následující evropské patenty s účinky pro Českou republiku. Tyto patenty mohou být zrušeny nebo zachovány v pozmeněném znění Evropským patentovým úřadem v řízení o odporu. K tomu, aby nabyly evropský patent účinnosti na území České republiky, je třeba, aby byl Úřadu předložen ve stanovené lhůtě překlad patentového spisu do českého jazyka (§ 35c odst. 2 až 4 zákona č. 527/1990 Sb., v platném znění).

(97) EP 1280235	(47) 19.01.2011	(97) EP 1541242	(47) 19.01.2011
(97) EP 1291976	(47) 19.01.2011	(97) EP 1542660	(47) 19.01.2011
(97) EP 1316628	(47) 19.01.2011	(97) EP 1546425	(47) 19.01.2011
(97) EP 1334859	(47) 19.01.2011	(97) EP 1547328	(47) 19.01.2011
(97) EP 1353407	(47) 19.01.2011	(97) EP 1547614	(47) 19.01.2011
(97) EP 1366881	(47) 19.01.2011	(97) EP 1548442	(47) 19.01.2011
(97) EP 1378936	(47) 19.01.2011	(97) EP 1549934	(47) 19.01.2011
(97) EP 1385274	(47) 19.01.2011	(97) EP 1550700	(47) 19.01.2011
(97) EP 1396561	(47) 19.01.2011	(97) EP 1552620	(47) 19.01.2011
(97) EP 1407568	(47) 19.01.2011	(97) EP 1556071	(47) 19.01.2011
(97) EP 1409008	(47) 19.01.2011	(97) EP 1557031	(47) 19.01.2011
(97) EP 1416999	(47) 19.01.2011	(97) EP 1558429	(47) 19.01.2011
(97) EP 1420652	(47) 19.01.2011	(97) EP 1565318	(47) 19.01.2011
(97) EP 1421287	(47) 19.01.2011	(97) EP 1565363	(47) 19.01.2011
(97) EP 1422837	(47) 19.01.2011	(97) EP 1565536	(47) 19.01.2011
(97) EP 1423419	(47) 19.01.2011	(97) EP 1566776	(47) 19.01.2011
(97) EP 1423712	(47) 19.01.2011	(97) EP 1567353	(47) 19.01.2011
(97) EP 1423988	(47) 19.01.2011	(97) EP 1567485	(47) 19.01.2011
(97) EP 1424482	(47) 19.01.2011	(97) EP 1567560	(47) 19.01.2011
(97) EP 1429131	(47) 19.01.2011	(97) EP 1572764	(47) 19.01.2011
(97) EP 1429344	(47) 19.01.2011	(97) EP 1573505	(47) 19.01.2011
(97) EP 1429671	(47) 19.01.2011	(97) EP 1577481	(47) 19.01.2011
(97) EP 1432416	(47) 19.01.2011	(97) EP 1580667	(47) 19.01.2011
(97) EP 1432757	(47) 19.01.2011	(97) EP 1581509	(47) 19.01.2011
(97) EP 1433776	(47) 19.01.2011	(97) EP 1583933	(47) 19.01.2011
(97) EP 1434439	(47) 19.01.2011	(97) EP 1584702	(47) 19.01.2011
(97) EP 1436035	(47) 19.01.2011	(97) EP 1587913	(47) 19.01.2011
(97) EP 1438160	(47) 19.01.2011	(97) EP 1590013	(47) 19.01.2011
(97) EP 1438710	(47) 19.01.2011	(97) EP 1591362	(47) 19.01.2011
(97) EP 1438872	(47) 19.01.2011	(97) EP 1595203	(47) 19.01.2011
(97) EP 1446436	(47) 19.01.2011	(97) EP 1595413	(47) 19.01.2011
(97) EP 1446467	(47) 19.01.2011	(97) EP 1598153	(47) 19.01.2011
(97) EP 1448995	(47) 19.01.2011	(97) EP 1598395	(47) 19.01.2011
(97) EP 1454870	(47) 19.01.2011	(97) EP 1598508	(47) 19.01.2011
(97) EP 1456814	(47) 19.01.2011	(97) EP 1600011	(47) 19.01.2011
(97) EP 1457340	(47) 19.01.2011	(97) EP 1600507	(47) 19.01.2011
(97) EP 1458832	(47) 19.01.2011	(97) EP 1602417	(47) 19.01.2011
(97) EP 1459191	(47) 19.01.2011	(97) EP 1604388	(47) 19.01.2011
(97) EP 1466755	(47) 19.01.2011	(97) EP 1605037	(47) 19.01.2011
(97) EP 1467020	(47) 19.01.2011	(97) EP 1605788	(47) 19.01.2011
(97) EP 1467383	(47) 19.01.2011	(97) EP 1606391	(47) 19.01.2011
(97) EP 1474364	(47) 19.01.2011	(97) EP 1608564	(47) 19.01.2011
(97) EP 1474377	(47) 19.01.2011	(97) EP 1608623	(47) 19.01.2011
(97) EP 1474932	(47) 19.01.2011	(97) EP 1610767	(47) 19.01.2011
(97) EP 1475038	(47) 19.01.2011	(97) EP 1611446	(47) 19.01.2011
(97) EP 1477662	(47) 19.01.2011	(97) EP 1614704	(47) 19.01.2011
(97) EP 1478705	(47) 19.01.2011	(97) EP 1614799	(47) 19.01.2011
(97) EP 1481969	(47) 19.01.2011	(97) EP 1615521	(47) 19.01.2011
(97) EP 1485221	(47) 19.01.2011	(97) EP 1615784	(47) 19.01.2011
(97) EP 1485330	(47) 19.01.2011	(97) EP 1618472	(47) 19.01.2011
(97) EP 1489136	(47) 19.01.2011	(97) EP 1619667	(47) 19.01.2011
(97) EP 1492874	(47) 19.01.2011	(97) EP 1620037	(47) 19.01.2011
(97) EP 1495557	(47) 19.01.2011	(97) EP 1621091	(47) 19.01.2011
(97) EP 1495750	(47) 19.01.2011	(97) EP 1622445	(47) 19.01.2011
(97) EP 1499383	(47) 19.01.2011	(97) EP 1626884	(47) 19.01.2011
(97) EP 1506230	(47) 19.01.2011	(97) EP 1628927	(47) 19.01.2011
(97) EP 1509336	(47) 19.01.2011	(97) EP 1631325	(47) 19.01.2011
(97) EP 1511909	(47) 19.01.2011	(97) EP 1633666	(47) 19.01.2011
(97) EP 1515414	(47) 19.01.2011	(97) EP 1634009	(47) 19.01.2011
(97) EP 1515906	(47) 19.01.2011	(97) EP 1634799	(47) 19.01.2011
(97) EP 1521603	(47) 19.01.2011	(97) EP 1634970	(47) 19.01.2011
(97) EP 1522826	(47) 19.01.2011	(97) EP 1638161	(47) 19.01.2011
(97) EP 1528374	(47) 19.01.2011	(97) EP 1638650	(47) 19.01.2011
(97) EP 1529901	(47) 19.01.2011	(97) EP 1639933	(47) 19.01.2011
(97) EP 1530514	(47) 19.01.2011	(97) EP 1642458	(47) 19.01.2011
(97) EP 1532769	(47) 19.01.2011	(97) EP 1644336	(47) 19.01.2011
(97) EP 1533497	(47) 19.01.2011	(97) EP 1644389	(47) 19.01.2011
(97) EP 1534255	(47) 19.01.2011	(97) EP 1644501	(47) 19.01.2011
(97) EP 1539647	(47) 19.01.2011	(97) EP 1645721	(47) 19.01.2011
(97) EP 1541122	(47) 19.01.2011	(97) EP 1647432	(47) 19.01.2011

(97)	EP 1649003	(47)	19.01.2011	(97)	EP 1769679	(47)	19.01.2011
(97)	EP 1651296	(47)	19.01.2011	(97)	EP 1771049	(47)	19.01.2011
(97)	EP 1651557	(47)	19.01.2011	(97)	EP 1771290	(47)	19.01.2011
(97)	EP 1654011	(47)	19.01.2011	(97)	EP 1771346	(47)	19.01.2011
(97)	EP 1654091	(47)	19.01.2011	(97)	EP 1771622	(47)	19.01.2011
(97)	EP 1654342	(47)	19.01.2011	(97)	EP 1772385	(47)	19.01.2011
(97)	EP 1656375	(47)	19.01.2011	(97)	EP 1773468	(47)	19.01.2011
(97)	EP 1658164	(47)	19.01.2011	(97)	EP 1773706	(47)	19.01.2011
(97)	EP 1660121	(47)	19.01.2011	(97)	EP 1773867	(47)	19.01.2011
(97)	EP 1663438	(47)	19.01.2011	(97)	EP 1775851	(47)	19.01.2011
(97)	EP 1664009	(47)	19.01.2011	(97)	EP 1778764	(47)	19.01.2011
(97)	EP 1664280	(47)	19.01.2011	(97)	EP 1780742	(47)	19.01.2011
(97)	EP 1666294	(47)	19.01.2011	(97)	EP 1781688	(47)	19.01.2011
(97)	EP 1667868	(47)	19.01.2011	(97)	EP 1781795	(47)	19.01.2011
(97)	EP 1668036	(47)	19.01.2011	(97)	EP 1786177	(47)	19.01.2011
(97)	EP 1670450	(47)	19.01.2011	(97)	EP 1787539	(47)	19.01.2011
(97)	EP 1673885	(47)	19.01.2011	(97)	EP 1788920	(47)	19.01.2011
(97)	EP 1675899	(47)	19.01.2011	(97)	EP 1789789	(47)	19.01.2011
(97)	EP 1675969	(47)	19.01.2011	(97)	EP 1792735	(47)	19.01.2011
(97)	EP 1676618	(47)	19.01.2011	(97)	EP 1792785	(47)	19.01.2011
(97)	EP 1678109	(47)	19.01.2011	(97)	EP 1795725	(47)	19.01.2011
(97)	EP 1678722	(47)	19.01.2011	(97)	EP 1796499	(47)	19.01.2011
(97)	EP 1682052	(47)	19.01.2011	(97)	EP 1796526	(47)	19.01.2011
(97)	EP 1682930	(47)	19.01.2011	(97)	EP 1797749	(47)	19.01.2011
(97)	EP 1683524	(47)	19.01.2011	(97)	EP 1798241	(47)	19.01.2011
(97)	EP 1688547	(47)	19.01.2011	(97)	EP 1799412	(47)	19.01.2011
(97)	EP 1690434	(47)	19.01.2011	(97)	EP 1799633	(47)	19.01.2011
(97)	EP 1691692	(47)	19.01.2011	(97)	EP 1802649	(47)	19.01.2011
(97)	EP 1692751	(47)	19.01.2011	(97)	EP 1803389	(47)	19.01.2011
(97)	EP 1693456	(47)	19.01.2011	(97)	EP 1804791	(47)	19.01.2011
(97)	EP 1694474	(47)	19.01.2011	(97)	EP 1805042	(47)	19.01.2011
(97)	EP 1695309	(47)	19.01.2011	(97)	EP 1805857	(47)	19.01.2011
(97)	EP 1698883	(47)	19.01.2011	(97)	EP 1808009	(47)	19.01.2011
(97)	EP 1700076	(47)	19.01.2011	(97)	EP 1810425	(47)	19.01.2011
(97)	EP 1705623	(47)	19.01.2011	(97)	EP 1811268	(47)	19.01.2011
(97)	EP 1706836	(47)	19.01.2011	(97)	EP 1812014	(47)	19.01.2011
(97)	EP 1707544	(47)	19.01.2011	(97)	EP 1812188	(47)	19.01.2011
(97)	EP 1710150	(47)	19.01.2011	(97)	EP 1814247	(47)	19.01.2011
(97)	EP 1710337	(47)	19.01.2011	(97)	EP 1814855	(47)	19.01.2011
(97)	EP 1711147	(47)	19.01.2011	(97)	EP 1818964	(47)	19.01.2011
(97)	EP 1712192	(47)	19.01.2011	(97)	EP 1819876	(47)	19.01.2011
(97)	EP 1713117	(47)	19.01.2011	(97)	EP 1820219	(47)	19.01.2011
(97)	EP 1713489	(47)	19.01.2011	(97)	EP 1824556	(47)	19.01.2011
(97)	EP 1716836	(47)	19.01.2011	(97)	EP 1824908	(47)	19.01.2011
(97)	EP 1718550	(47)	19.01.2011	(97)	EP 1825475	(47)	19.01.2011
(97)	EP 1719422	(47)	19.01.2011	(97)	EP 1826300	(47)	19.01.2011
(97)	EP 1720551	(47)	19.01.2011	(97)	EP 1826794	(47)	19.01.2011
(97)	EP 1721448	(47)	19.01.2011	(97)	EP 1827282	(47)	19.01.2011
(97)	EP 1725108	(47)	19.01.2011	(97)	EP 1831598	(47)	19.01.2011
(97)	EP 1725409	(47)	19.01.2011	(97)	EP 1832386	(47)	19.01.2011
(97)	EP 1727584	(47)	19.01.2011	(97)	EP 1833067	(47)	19.01.2011
(97)	EP 1728067	(47)	19.01.2011	(97)	EP 1833557	(47)	19.01.2011
(97)	EP 1729587	(47)	19.01.2011	(97)	EP 1833886	(47)	19.01.2011
(97)	EP 1730129	(47)	19.01.2011	(97)	EP 1839773	(47)	19.01.2011
(97)	EP 1730275	(47)	19.01.2011	(97)	EP 1840477	(47)	19.01.2011
(97)	EP 1733220	(47)	19.01.2011	(97)	EP 1842680	(47)	19.01.2011
(97)	EP 1735046	(47)	19.01.2011	(97)	EP 1844661	(47)	19.01.2011
(97)	EP 1737513	(47)	19.01.2011	(97)	EP 1848487	(47)	19.01.2011
(97)	EP 1737979	(47)	19.01.2011	(97)	EP 1849606	(47)	19.01.2011
(97)	EP 1738409	(47)	19.01.2011	(97)	EP 1849728	(47)	19.01.2011
(97)	EP 1739234	(47)	19.01.2011	(97)	EP 1850429	(47)	19.01.2011
(97)	EP 1741051	(47)	19.01.2011	(97)	EP 1850962	(47)	19.01.2011
(97)	EP 1741249	(47)	19.01.2011	(97)	EP 1852004	(47)	19.01.2011
(97)	EP 1742182	(47)	19.01.2011	(97)	EP 1852722	(47)	19.01.2011
(97)	EP 1742390	(47)	19.01.2011	(97)	EP 1855544	(47)	19.01.2011
(97)	EP 1742725	(47)	19.01.2011	(97)	EP 1858796	(47)	19.01.2011
(97)	EP 1743472	(47)	19.01.2011	(97)	EP 1859831	(47)	19.01.2011
(97)	EP 1745883	(47)	19.01.2011	(97)	EP 1860229	(47)	19.01.2011
(97)	EP 1746069	(47)	19.01.2011	(97)	EP 1861409	(47)	19.01.2011
(97)	EP 1747731	(47)	19.01.2011	(97)	EP 1862527	(47)	19.01.2011
(97)	EP 1747833	(47)	19.01.2011	(97)	EP 1863283	(47)	19.01.2011
(97)	EP 1750957	(47)	19.01.2011	(97)	EP 1863430	(47)	19.01.2011
(97)	EP 1751057	(47)	19.01.2011	(97)	EP 1865580	(47)	19.01.2011
(97)	EP 1754525	(47)	19.01.2011	(97)	EP 1866429	(47)	19.01.2011
(97)	EP 1757312	(47)	19.01.2011	(97)	EP 1867279	(47)	19.01.2011
(97)	EP 1757613	(47)	19.01.2011	(97)	EP 1869823	(47)	19.01.2011
(97)	EP 1762036	(47)	19.01.2011	(97)	EP 1871649	(47)	19.01.2011
(97)	EP 1765349	(47)	19.01.2011	(97)	EP 1874526	(47)	19.01.2011

(97)	EP 1877024	(47)	19.01.2011	(97)	EP 1934613	(47)	19.01.2011
(97)	EP 1877553	(47)	19.01.2011	(97)	EP 1935463	(47)	19.01.2011
(97)	EP 1879862	(47)	19.01.2011	(97)	EP 1940039	(47)	19.01.2011
(97)	EP 1881122	(47)	19.01.2011	(97)	EP 1940418	(47)	19.01.2011
(97)	EP 1881859	(47)	19.01.2011	(97)	EP 1941785	(47)	19.01.2011
(97)	EP 1882058	(47)	19.01.2011	(97)	EP 1943010	(47)	19.01.2011
(97)	EP 1883117	(47)	19.01.2011	(97)	EP 1943741	(47)	19.01.2011
(97)	EP 1883464	(47)	19.01.2011	(97)	EP 1945043	(47)	19.01.2011
(97)	EP 1883480	(47)	19.01.2011	(97)	EP 1945285	(47)	19.01.2011
(97)	EP 1885562	(47)	19.01.2011	(97)	EP 1945634	(47)	19.01.2011
(97)	EP 1886706	(47)	19.01.2011	(97)	EP 1945821	(47)	19.01.2011
(97)	EP 1888393	(47)	19.01.2011	(97)	EP 1946048	(47)	19.01.2011
(97)	EP 1888950	(47)	19.01.2011	(97)	EP 1947166	(47)	19.01.2011
(97)	EP 1889721	(47)	19.01.2011	(97)	EP 1950485	(47)	19.01.2011
(97)	EP 1889739	(47)	19.01.2011	(97)	EP 1950769	(47)	19.01.2011
(97)	EP 1891991	(47)	19.01.2011	(97)	EP 1951505	(47)	19.01.2011
(97)	EP 1893835	(47)	19.01.2011	(97)	EP 1952318	(47)	19.01.2011
(97)	EP 1894067	(47)	19.01.2011	(97)	EP 1952897	(47)	19.01.2011
(97)	EP 1894214	(47)	19.01.2011	(97)	EP 1954916	(47)	19.01.2011
(97)	EP 1894978	(47)	19.01.2011	(97)	EP 1955367	(47)	19.01.2011
(97)	EP 1897288	(47)	19.01.2011	(97)	EP 1955427	(47)	19.01.2011
(97)	EP 1897408	(47)	19.01.2011	(97)	EP 1956269	(47)	19.01.2011
(97)	EP 1898345	(47)	19.01.2011	(97)	EP 1957128	(47)	19.01.2011
(97)	EP 1899770	(47)	19.01.2011	(97)	EP 1957256	(47)	19.01.2011
(97)	EP 1900101	(47)	19.01.2011	(97)	EP 1957493	(47)	19.01.2011
(97)	EP 1900781	(47)	19.01.2011	(97)	EP 1957861	(47)	19.01.2011
(97)	EP 1900943	(47)	19.01.2011	(97)	EP 1958404	(47)	19.01.2011
(97)	EP 1901041	(47)	19.01.2011	(97)	EP 1959653	(47)	19.01.2011
(97)	EP 1901978	(47)	19.01.2011	(97)	EP 1961233	(47)	19.01.2011
(97)	EP 1902045	(47)	19.01.2011	(97)	EP 1961521	(47)	19.01.2011
(97)	EP 1903265	(47)	19.01.2011	(97)	EP 1961858	(47)	19.01.2011
(97)	EP 1904482	(47)	19.01.2011	(97)	EP 1964042	(47)	19.01.2011
(97)	EP 1906987	(47)	19.01.2011	(97)	EP 1964431	(47)	19.01.2011
(97)	EP 1908428	(47)	19.01.2011	(97)	EP 1964651	(47)	19.01.2011
(97)	EP 1908953	(47)	19.01.2011	(97)	EP 1967952	(47)	19.01.2011
(97)	EP 1909174	(47)	19.01.2011	(97)	EP 1968031	(47)	19.01.2011
(97)	EP 1910711	(47)	19.01.2011	(97)	EP 1971028	(47)	19.01.2011
(97)	EP 1911305	(47)	19.01.2011	(97)	EP 1972378	(47)	19.01.2011
(97)	EP 1912249	(47)	19.01.2011	(97)	EP 1973302	(47)	19.01.2011
(97)	EP 1912575	(47)	19.01.2011	(97)	EP 1978256	(47)	19.01.2011
(97)	EP 1912819	(47)	19.01.2011	(97)	EP 1979900	(47)	19.01.2011
(97)	EP 1914056	(47)	19.01.2011	(97)	EP 1980798	(47)	19.01.2011
(97)	EP 1915085	(47)	19.01.2011	(97)	EP 1981658	(47)	19.01.2011
(97)	EP 1916137	(47)	19.01.2011	(97)	EP 1981978	(47)	19.01.2011
(97)	EP 1916441	(47)	19.01.2011	(97)	EP 1982357	(47)	19.01.2011
(97)	EP 1917720	(47)	19.01.2011	(97)	EP 1986062	(47)	19.01.2011
(97)	EP 1917959	(47)	19.01.2011	(97)	EP 1987153	(47)	19.01.2011
(97)	EP 1918052	(47)	19.01.2011	(97)	EP 1987932	(47)	19.01.2011
(97)	EP 1918418	(47)	19.01.2011	(97)	EP 1989927	(47)	19.01.2011
(97)	EP 1919725	(47)	19.01.2011	(97)	EP 1992555	(47)	19.01.2011
(97)	EP 1919899	(47)	19.01.2011	(97)	EP 1995471	(47)	19.01.2011
(97)	EP 1920020	(47)	19.01.2011	(97)	EP 1997901	(47)	19.01.2011
(97)	EP 1922135	(47)	19.01.2011	(97)	EP 2001167	(47)	19.01.2011
(97)	EP 1923022	(47)	19.01.2011	(97)	EP 2001574	(47)	19.01.2011
(97)	EP 1923251	(47)	19.01.2011	(97)	EP 2001696	(47)	19.01.2011
(97)	EP 1923344	(47)	19.01.2011	(97)	EP 2002265	(47)	19.01.2011
(97)	EP 1923699	(47)	19.01.2011	(97)	EP 2003075	(47)	19.01.2011
(97)	EP 1924385	(47)	19.01.2011	(97)	EP 2004977	(47)	19.01.2011
(97)	EP 1924760	(47)	19.01.2011	(97)	EP 2005900	(47)	19.01.2011
(97)	EP 1924898	(47)	19.01.2011	(97)	EP 2007065	(47)	19.01.2011
(97)	EP 1925588	(47)	19.01.2011	(97)	EP 2007823	(47)	19.01.2011
(97)	EP 1926866	(47)	19.01.2011	(97)	EP 2008805	(47)	19.01.2011
(97)	EP 1927286	(47)	19.01.2011	(97)	EP 2008898	(47)	19.01.2011
(97)	EP 1927708	(47)	19.01.2011	(97)	EP 2010810	(47)	19.01.2011
(97)	EP 1927787	(47)	19.01.2011	(97)	EP 2013179	(47)	19.01.2011
(97)	EP 1928511	(47)	19.01.2011	(97)	EP 2013209	(47)	19.01.2011
(97)	EP 1928576	(47)	19.01.2011	(97)	EP 2013416	(47)	19.01.2011
(97)	EP 1929623	(47)	19.01.2011	(97)	EP 2014581	(47)	19.01.2011
(97)	EP 1929852	(47)	19.01.2011	(97)	EP 2015528	(47)	19.01.2011
(97)	EP 1930261	(47)	19.01.2011	(97)	EP 2015984	(47)	19.01.2011
(97)	EP 1930794	(47)	19.01.2011	(97)	EP 2017276	(47)	19.01.2011
(97)	EP 1932759	(47)	19.01.2011	(97)	EP 2017988	(47)	19.01.2011
(97)	EP 1933616	(47)	19.01.2011	(97)	EP 2017989	(47)	19.01.2011
(97)	EP 1933723	(47)	19.01.2011	(97)	EP 2018463	(47)	19.01.2011
(97)	EP 1933753	(47)	19.01.2011	(97)	EP 2018775	(47)	19.01.2011
(97)	EP 1933818	(47)	19.01.2011	(97)	EP 2020230	(47)	19.01.2011
(97)	EP 1933986	(47)	19.01.2011	(97)	EP 2020298	(47)	19.01.2011
(97)	EP 1934029	(47)	19.01.2011	(97)	EP 2020604	(47)	19.01.2011

(97)	EP 2023139	(47)	19.01.2011	(97)	EP 2078453	(47)	19.01.2011
(97)	EP 2024298	(47)	19.01.2011	(97)	EP 2078626	(47)	19.01.2011
(97)	EP 2024657	(47)	19.01.2011	(97)	EP 2079295	(47)	19.01.2011
(97)	EP 2026205	(47)	19.01.2011	(97)	EP 2081446	(47)	19.01.2011
(97)	EP 2026515	(47)	19.01.2011	(97)	EP 2082672	(47)	19.01.2011
(97)	EP 2026919	(47)	19.01.2011	(97)	EP 2083074	(47)	19.01.2011
(97)	EP 2026950	(47)	19.01.2011	(97)	EP 2084602	(47)	19.01.2011
(97)	EP 2027640	(47)	19.01.2011	(97)	EP 2085126	(47)	19.01.2011
(97)	EP 2027980	(47)	19.01.2011	(97)	EP 2085257	(47)	19.01.2011
(97)	EP 2028734	(47)	19.01.2011	(97)	EP 2085395	(47)	19.01.2011
(97)	EP 2028809	(47)	19.01.2011	(97)	EP 2086308	(47)	19.01.2011
(97)	EP 2029378	(47)	19.01.2011	(97)	EP 2086540	(47)	19.01.2011
(97)	EP 2029407	(47)	19.01.2011	(97)	EP 2086829	(47)	19.01.2011
(97)	EP 2031603	(47)	19.01.2011	(97)	EP 2087257	(47)	19.01.2011
(97)	EP 2032207	(47)	19.01.2011	(97)	EP 2087258	(47)	19.01.2011
(97)	EP 2032364	(47)	19.01.2011	(97)	EP 2088880	(47)	19.01.2011
(97)	EP 2032383	(47)	19.01.2011	(97)	EP 2089578	(47)	19.01.2011
(97)	EP 2032407	(47)	19.01.2011	(97)	EP 2089649	(47)	19.01.2011
(97)	EP 2033276	(47)	19.01.2011	(97)	EP 2090034	(47)	19.01.2011
(97)	EP 2033551	(47)	19.01.2011	(97)	EP 2091345	(47)	19.01.2011
(97)	EP 2033702	(47)	19.01.2011	(97)	EP 2091674	(47)	19.01.2011
(97)	EP 2033828	(47)	19.01.2011	(97)	EP 2092465	(47)	19.01.2011
(97)	EP 2034555	(47)	19.01.2011	(97)	EP 2093350	(47)	19.01.2011
(97)	EP 2035375	(47)	19.01.2011	(97)	EP 2093352	(47)	19.01.2011
(97)	EP 2035635	(47)	19.01.2011	(97)	EP 2094685	(47)	19.01.2011
(97)	EP 2035843	(47)	19.01.2011	(97)	EP 2094791	(47)	19.01.2011
(97)	EP 2036820	(47)	19.01.2011	(97)	EP 2095051	(47)	19.01.2011
(97)	EP 2038034	(47)	19.01.2011	(97)	EP 2096799	(47)	19.01.2011
(97)	EP 2038321	(47)	19.01.2011	(97)	EP 2097178	(47)	19.01.2011
(97)	EP 2038557	(47)	19.01.2011	(97)	EP 2097261	(47)	19.01.2011
(97)	EP 2039549	(47)	19.01.2011	(97)	EP 2097284	(47)	19.01.2011
(97)	EP 2040234	(47)	19.01.2011	(97)	EP 2097564	(47)	19.01.2011
(97)	EP 2043855	(47)	19.01.2011	(97)	EP 2099164	(47)	19.01.2011
(97)	EP 2044023	(47)	19.01.2011	(97)	EP 2099618	(47)	19.01.2011
(97)	EP 2045288	(47)	19.01.2011	(97)	EP 2100028	(47)	19.01.2011
(97)	EP 2046277	(47)	19.01.2011	(97)	EP 2100106	(47)	19.01.2011
(97)	EP 2047643	(47)	19.01.2011	(97)	EP 2100223	(47)	19.01.2011
(97)	EP 2047746	(47)	19.01.2011	(97)	EP 2100497	(47)	19.01.2011
(97)	EP 2047987	(47)	19.01.2011	(97)	EP 2100671	(47)	19.01.2011
(97)	EP 2048008	(47)	19.01.2011	(97)	EP 2100757	(47)	19.01.2011
(97)	EP 2049157	(47)	19.01.2011	(97)	EP 2101934	(47)	19.01.2011
(97)	EP 2049352	(47)	19.01.2011	(97)	EP 2102222	(47)	19.01.2011
(97)	EP 2049388	(47)	19.01.2011	(97)	EP 2103802	(47)	19.01.2011
(97)	EP 2049845	(47)	19.01.2011	(97)	EP 2103824	(47)	19.01.2011
(97)	EP 2049894	(47)	19.01.2011	(97)	EP 2104010	(47)	19.01.2011
(97)	EP 2049942	(47)	19.01.2011	(97)	EP 2105151	(47)	19.01.2011
(97)	EP 2050288	(47)	19.01.2011	(97)	EP 2105152	(47)	19.01.2011
(97)	EP 2050608	(47)	19.01.2011	(97)	EP 2106727	(47)	19.01.2011
(97)	EP 2050915	(47)	19.01.2011	(97)	EP 2108865	(47)	19.01.2011
(97)	EP 2054882	(47)	19.01.2011	(97)	EP 2109266	(47)	19.01.2011
(97)	EP 2055788	(47)	19.01.2011	(97)	EP 2110810	(47)	19.01.2011
(97)	EP 2057223	(47)	19.01.2011	(97)	EP 2111967	(47)	19.01.2011
(97)	EP 2057804	(47)	19.01.2011	(97)	EP 2112000	(47)	19.01.2011
(97)	EP 2057806	(47)	19.01.2011	(97)	EP 2112304	(47)	19.01.2011
(97)	EP 2058188	(47)	19.01.2011	(97)	EP 2112597	(47)	19.01.2011
(97)	EP 2059030	(47)	19.01.2011	(97)	EP 2113145	(47)	19.01.2011
(97)	EP 2060403	(47)	19.01.2011	(97)	EP 2113600	(47)	19.01.2011
(97)	EP 2060867	(47)	19.01.2011	(97)	EP 2113601	(47)	19.01.2011
(97)	EP 2061868	(47)	19.01.2011	(97)	EP 2113607	(47)	19.01.2011
(97)	EP 2061926	(47)	19.01.2011	(97)	EP 2113843	(47)	19.01.2011
(97)	EP 2062089	(47)	19.01.2011	(97)	EP 2113917	(47)	19.01.2011
(97)	EP 2062747	(47)	19.01.2011	(97)	EP 2114540	(47)	19.01.2011
(97)	EP 2063099	(47)	19.01.2011	(97)	EP 2114710	(47)	19.01.2011
(97)	EP 2063939	(47)	19.01.2011	(97)	EP 2116980	(47)	19.01.2011
(97)	EP 2064217	(47)	19.01.2011	(97)	EP 2117414	(47)	19.01.2011
(97)	EP 2065220	(47)	19.01.2011	(97)	EP 2117560	(47)	19.01.2011
(97)	EP 2065387	(47)	19.01.2011	(97)	EP 2118997	(47)	19.01.2011
(97)	EP 2065602	(47)	19.01.2011	(97)	EP 2119109	(47)	19.01.2011
(97)	EP 2066710	(47)	19.01.2011	(97)	EP 2119525	(47)	19.01.2011
(97)	EP 2068938	(47)	19.01.2011	(97)	EP 2119615	(47)	19.01.2011
(97)	EP 2069802	(47)	19.01.2011	(97)	EP 2120625	(47)	19.01.2011
(97)	EP 2070016	(47)	19.01.2011	(97)	EP 2121386	(47)	19.01.2011
(97)	EP 2070762	(47)	19.01.2011	(97)	EP 2122224	(47)	19.01.2011
(97)	EP 2070827	(47)	19.01.2011	(97)	EP 2123124	(47)	19.01.2011
(97)	EP 2070866	(47)	19.01.2011	(97)	EP 2123479	(47)	19.01.2011
(97)	EP 2072970	(47)	19.01.2011	(97)	EP 2123564	(47)	19.01.2011
(97)	EP 2074642	(47)	19.01.2011	(97)	EP 2123867	(47)	19.01.2011
(97)	EP 2075955	(47)	19.01.2011	(97)	EP 2124203	(47)	19.01.2011

(97)	EP 2125067	(47)	19.01.2011	(97)	EP 2159449	(47)	19.01.2011
(97)	EP 2125084	(47)	19.01.2011	(97)	EP 2159450	(47)	19.01.2011
(97)	EP 2125180	(47)	19.01.2011	(97)	EP 2160307	(47)	19.01.2011
(97)	EP 2125390	(47)	19.01.2011	(97)	EP 2160417	(47)	19.01.2011
(97)	EP 2126322	(47)	19.01.2011	(97)	EP 2161100	(47)	19.01.2011
(97)	EP 2127776	(47)	19.01.2011	(97)	EP 2161363	(47)	19.01.2011
(97)	EP 2127918	(47)	19.01.2011	(97)	EP 2161430	(47)	19.01.2011
(97)	EP 2127993	(47)	19.01.2011	(97)	EP 2161497	(47)	19.01.2011
(97)	EP 2128021	(47)	19.01.2011	(97)	EP 2161723	(47)	19.01.2011
(97)	EP 2128287	(47)	19.01.2011	(97)	EP 2162474	(47)	19.01.2011
(97)	EP 2128359	(47)	19.01.2011	(97)	EP 2163327	(47)	19.01.2011
(97)	EP 2128789	(47)	19.01.2011	(97)	EP 2163462	(47)	19.01.2011
(97)	EP 2128861	(47)	19.01.2011	(97)	EP 2165877	(47)	19.01.2011
(97)	EP 2129639	(47)	19.01.2011	(97)	EP 2165930	(47)	19.01.2011
(97)	EP 2131304	(47)	19.01.2011	(97)	EP 2165950	(47)	19.01.2011
(97)	EP 2131444	(47)	19.01.2011	(97)	EP 2167051	(47)	19.01.2011
(97)	EP 2131800	(47)	19.01.2011	(97)	EP 2168320	(47)	19.01.2011
(97)	EP 2131970	(47)	19.01.2011	(97)	EP 2168324	(47)	19.01.2011
(97)	EP 2133184	(47)	19.01.2011	(97)	EP 2168429	(47)	19.01.2011
(97)	EP 2133203	(47)	19.01.2011	(97)	EP 2169108	(47)	19.01.2011
(97)	EP 2133217	(47)	19.01.2011	(97)	EP 2169209	(47)	19.01.2011
(97)	EP 2133245	(47)	19.01.2011	(97)	EP 2169254	(47)	19.01.2011
(97)	EP 2133600	(47)	19.01.2011	(97)	EP 2170702	(47)	19.01.2011
(97)	EP 2133615	(47)	19.01.2011	(97)	EP 2172455	(47)	19.01.2011
(97)	EP 2133623	(47)	19.01.2011	(97)	EP 2173082	(47)	19.01.2011
(97)	EP 2134658	(47)	19.01.2011	(97)	EP 2174164	(47)	19.01.2011
(97)	EP 2135143	(47)	19.01.2011	(97)	EP 2175465	(47)	19.01.2011
(97)	EP 2136128	(47)	19.01.2011	(97)	EP 2175730	(47)	19.01.2011
(97)	EP 2136129	(47)	19.01.2011	(97)	EP 2176076	(47)	19.01.2011
(97)	EP 2136516	(47)	19.01.2011	(97)	EP 2177037	(47)	19.01.2011
(97)	EP 2137476	(47)	19.01.2011	(97)	EP 2177197	(47)	19.01.2011
(97)	EP 2137903	(47)	19.01.2011	(97)	EP 2177474	(47)	19.01.2011
(97)	EP 2138304	(47)	19.01.2011	(97)	EP 2177580	(47)	19.01.2011
(97)	EP 2138519	(47)	19.01.2011	(97)	EP 2178643	(47)	19.01.2011
(97)	EP 2138622	(47)	19.01.2011	(97)	EP 2178853	(47)	19.01.2011
(97)	EP 2138693	(47)	19.01.2011	(97)	EP 2178956	(47)	19.01.2011
(97)	EP 2139931	(47)	19.01.2011	(97)	EP 2178959	(47)	19.01.2011
(97)	EP 2140036	(47)	19.01.2011	(97)	EP 2179535	(47)	19.01.2011
(97)	EP 2140116	(47)	19.01.2011	(97)	EP 2179822	(47)	19.01.2011
(97)	EP 2142193	(47)	19.01.2011	(97)	EP 2181155	(47)	19.01.2011
(97)	EP 2142338	(47)	19.01.2011	(97)	EP 2183110	(47)	19.01.2011
(97)	EP 2142381	(47)	19.01.2011	(97)	EP 2183542	(47)	19.01.2011
(97)	EP 2142880	(47)	19.01.2011	(97)	EP 2183928	(47)	19.01.2011
(97)	EP 2143524	(47)	19.01.2011	(97)	EP 2184583	(47)	19.01.2011
(97)	EP 2143975	(47)	19.01.2011	(97)	EP 2184866	(47)	19.01.2011
(97)	EP 2144480	(47)	19.01.2011	(97)	EP 2185309	(47)	19.01.2011
(97)	EP 2144954	(47)	19.01.2011	(97)	EP 2185391	(47)	19.01.2011
(97)	EP 2145121	(47)	19.01.2011	(97)	EP 2185443	(47)	19.01.2011
(97)	EP 2145755	(47)	19.01.2011	(97)	EP 2185774	(47)	19.01.2011
(97)	EP 2146014	(47)	19.01.2011	(97)	EP 2186935	(47)	19.01.2011
(97)	EP 2146889	(47)	19.01.2011	(97)	EP 2187308	(47)	19.01.2011
(97)	EP 2148133	(47)	19.01.2011	(97)	EP 2187692	(47)	19.01.2011
(97)	EP 2148200	(47)	19.01.2011	(97)	EP 2190255	(47)	19.01.2011
(97)	EP 2148895	(47)	19.01.2011	(97)	EP 2190319	(47)	19.01.2011
(97)	EP 2149278	(47)	19.01.2011	(97)	EP 2190624	(47)	19.01.2011
(97)	EP 2149501	(47)	19.01.2011	(97)	EP 2190733	(47)	19.01.2011
(97)	EP 2149774	(47)	19.01.2011	(97)	EP 2191134	(47)	19.01.2011
(97)	EP 2149804	(47)	19.01.2011	(97)	EP 2195670	(47)	19.01.2011
(97)	EP 2150527	(47)	19.01.2011	(97)	EP 2196520	(47)	19.01.2011
(97)	EP 2150546	(47)	19.01.2011	(97)	EP 2196686	(47)	19.01.2011
(97)	EP 2150583	(47)	19.01.2011	(97)	EP 2196716	(47)	19.01.2011
(97)	EP 2151301	(47)	19.01.2011	(97)	EP 2197707	(47)	19.01.2011
(97)	EP 2151419	(47)	19.01.2011	(97)	EP 2198187	(47)	19.01.2011
(97)	EP 2151651	(47)	19.01.2011	(97)	EP 2199389	(47)	19.01.2011
(97)	EP 2152215	(47)	19.01.2011	(97)	EP 2199565	(47)	19.01.2011
(97)	EP 2152687	(47)	19.01.2011	(97)	EP 2201386	(47)	19.01.2011
(97)	EP 2153015	(47)	19.01.2011	(97)	EP 2202038	(47)	19.01.2011
(97)	EP 2153628	(47)	19.01.2011	(97)	EP 2202050	(47)	19.01.2011
(97)	EP 2153871	(47)	19.01.2011	(97)	EP 2202994	(47)	19.01.2011
(97)	EP 2154185	(47)	19.01.2011	(97)	EP 2203980	(47)	19.01.2011
(97)	EP 2155229	(47)	19.01.2011	(97)	EP 2206599	(47)	19.01.2011
(97)	EP 2155997	(47)	19.01.2011	(97)	EP 2208015	(47)	19.01.2011
(97)	EP 2156870	(47)	19.01.2011	(97)	EP 2209289	(47)	19.01.2011
(97)	EP 2157203	(47)	19.01.2011	(97)	EP 2210331	(47)	19.01.2011
(97)	EP 2157344	(47)	19.01.2011	(97)	EP 2215773	(47)	19.01.2011
(97)	EP 2158081	(47)	19.01.2011	(97)	EP 2216218	(47)	19.01.2011
(97)	EP 2158413	(47)	19.01.2011	(97)	EP 2218611	(47)	19.01.2011
(97)	EP 2159074	(47)	19.01.2011	(97)	EP 2219114	(47)	19.01.2011

(97) EP 2223752 (47) 19.01.2011
(97) EP 2231131 (47) 19.01.2011
(97) EP 2233227 (47) 19.01.2011
(97) EP 2253916 (47) 19.01.2011
(97) EP 2256451 (47) 19.01.2011

Zveřejněné překlady evropských patentových spisů

U následujících udělených evropských patentů s účinky pro Českou republiku byl majitelem předložen překlad patentového spisu do českého jazyka (§ 35c odst. 2 až 4 zákona č. 527/1990 Sb., v platném znění). Údaje jsou řazeny vzestupně podle čísel evropských patentů.

(97) **EP 1340739**
(47) 20.10.2010
(97) 03.09.2003
(51) **C06C 7/00** (2006.01)
(96) 01.03.2003
(96) 03004016.6
(73) Fiocchi Munizioni S.p.A., 23900 Lecco, IT
(72) Galluzzi, Carlo, 23900 Lecco, IT
(54) **Zápalná směs pro roznětky náboje pro malé střelné zbraně**
(32) 01.03.2002
(31) MI20020418
(33) IT
(74) Čermák a spol., JUDr. Karel Čermák, advokát, Národní 32, Praha 1, 11000

(97) **EP 1414496**
(47) 20.10.2010
(97) 20.02.2003
(51) **A61K 45/06** (2006.01)
A61P 3/06 (2006.01)
A61K 31/215 (2006.01)
(96) 07.08.2002
(96) 02766983.7
(73) Galephar M/F, 6900 Marche-en-Famenne, BE
(72) VANDERBIST, Francis, B-1650 Beersel, BE
DEBOECK, Arthur, Puerto Rico 00778, US
BAUDIER, Philippe, B-1180 Uccle, BE
SERENO, Antonio, B-1820 Melsbroek, BE
(54) **Farmaceutická kompozice obsahující kombinaci PPARa, pravastatinu polyglykolyzovaného glyceridu**
(32) 07.08.2001, 07.09.2001
(31) PCT/BE01/00133, PCT/BE01/00147
(33) BE, BE
(86) PCT/BE2002/000135
(87) WO 2003/013608
(74) Rott, Růžička & Guttman Patentové, známkové a advokátní kanceláře, JUDr. Ing. Michal Guttman, Vinohradská 37, Praha 2, 12000

(97) **EP 1514004**
(47) 27.10.2010
(97) 31.12.2003
(51) **E06B 9/264** (2006.01)
E06B 9/327 (2006.01)
(96) 08.07.2002
(96) 02749290.9
(73) Pellini, S.P.A., 20073 Codogno (Milano), IT
(72) NICOLOSI, Giovanni, I-Dresano, IT
(54) **Zařízení k ovládání clon umístěných uvnitř komory vytvořené mezi skleněnými plochami**
(32) 19.06.2002
(31) MI20021351
(33) IT
(86) PCT/IT2002/000445
(87) WO 2004/001175
(74) KANIA, SEDLÁK, SMOLA Patentová a známková kancelář, Ing. Jiří Malůšek, Mendlovo nám. 1a, Brno, 60300

(97) **EP 1530462**
(47) 15.12.2010
(97) 29.01.2004
(51) **A61K 31/135** (2006.01)
C07C 215/46 (2006.01)
A61P 25/04 (2006.01)
A61P 25/24 (2006.01)
(96) 16.07.2003
(96) 03765006.6
(73) Grünenthal GmbH, 52078 Aachen, DE
(72) FRIDERICHS, Elmar, 52223 Stolberg, DE
STRASSBURGER, Wolfgang, 52146 Würselen, DE
JAHNEL, Ulrich, 52379 Langerwehe, DE
ZIMMER, Dr. Oswald, 52146 Würselen, DE
SAUNDERS, Dr. Derek, 52072 Aachen, DE
ENGLBERGER, Dr. Werner, 52223 Stolberg, DE
HENNIES, Dr. Hagen-Heinrich, 52152 Simmerath, DE
BUSCHMANN, Dr. Helmut, 08950 Esplugues de Llobregat, ES
HOLENZ, Jörg, 008800 Vilanova i la Geltrú, ES
(54) **1-fenyl-2-dimethylaminomethyl cyklohexanové sloučeniny použité pro léčbu depresivních symptomů, bolesti, a inkontinence**
(32) 19.07.2002
(31) 10233048
(33) DE
(86) PCT/EP2003/007720
(87) WO 2004/009067
(74) Společná advokátní kancelář Všetečka Zelený Švorčík Kalenský a partneři, JUDr. Petr Kalenský, Hálkova 2, Praha 2, 12000

(97) **EP 1531862**
(47) 04.08.2010
(97) 24.12.2003
(51) **A61K 39/385** (2006.01)
A61K 39/42 (2006.01)
C07K 16/00 (2006.01)
(96) 16.06.2003
(96) 03739146.3
(73) MedImmune, LLC, Gaithersburg, MD 20878, US
(72) OLIVER, Cynthia N., N. Potomac, MD 20878, US
SHANE, Erica, McLean, VA 22101, US
ISSAACS, Benjamin, S., Andover, MA, US
ALLAN, Christian, B., Brookville, MD 20833, US
CHANG, Stephen, Frederick, MD 21701, US
(54) **Stabilizované kapalné přípravky s protilátkou proti RSV**
(32) 14.06.2002
(31) 388921 P
(33) US
(86) PCT/US2003/018913
(87) WO 2003/105894
(74) PATENTSERVIS Praha a.s., Jivenská 1273/1, Praha 4, 14021

(97) **EP 1582663**
(47) 22.12.2010
(97) 05.10.2005
(51) **E05B 19/18** (2006.01)
E05B 27/00 (2006.01)

(96) 03.03.2005
(96) 05101649.1
(73) Aug. Winkhaus GmbH & Co. KG, 48291 Telgte, DE
(72) Kamm, Dr. Götz, 04209, Leipzig, DE
(54) **Klíč pro cylindrický zámek**
(32) 31.03.2004
(31) 102004015634
(33) DE
(74) Mgr. Ing. Tomáš Feigl, patentový zástupce, Na Vyhličce 53, Karlovy Vary, 36001

(97) **EP 1585920**
(47) 20.10.2010
(97) 05.08.2004
(51) **F23D 1/00** (2006.01)
F23L 7/00 (2006.01)
F23N 5/00 (2006.01)
(96) 15.01.2004
(96) 04702374.2
(73) L'AIR LIQUIDE, Société Anonyme pour l'Etude et l'Exploitation des Procédés Georges Claude, 75007 Paris, FR
(72) CHATEL-PELAGE, Fabienne, Chicago, IL 60601, US
MARIN, Ovidiu, F-92210 St. Cloud, FR
MACADAM, Scott, CA 95762, US
PENFORNIS, Erwin, F-92300 Lavallis-Perret, FR
(54) **Způsob a zařízení na obohacování plynů nesoucích palivo kyslíkem**
(32) 21.01.2003, 15.01.2004
(31) 441508 P, 758607
(33) US, US
(86) PCT/IB2004/000089
(87) WO 2004/065849
(74) TRAPLOVÁ HAKR KUBÁT Advokátní a patentová kancelář, Ing. Eduard Hakr, Přístavní 24, Praha 7, 17000

(97) **EP 1590641**
(47) 22.09.2010
(97) 19.08.2004
(51) **G01L 1/16** (2006.01)
G01L 23/10 (2006.01)
G01L 23/22 (2006.01)
G01L 5/16 (2006.01)
(96) 05.02.2004
(96) 04708296.1
(73) Kistler Holding AG, 8408 Winterthur, CH
(72) WOLFER, Peter, CH-8451 Kleinandelfingen, CH
LEHMANN, Andri, CH-8412 Aesch bei Neftenbach, CH
SCHAFFNER, Georges, CH-8335 Hittnau, CH
(54) **Měřicí senzor s předpínacím zařízením**
(32) 05.02.2003
(31) 174032003
(33) CH
(86) PCT/CH2004/000064
(87) WO 2004/070334
(74) Čermák Hořejš Matějka a spol., JUDr. Karel Čermák, advokát, Národní 32, Praha 1, 11000

(97) **EP 1619961**
(47) 10.11.2010
(97) 05.08.2004
(51) **C12N 15/54** (2006.01)
C12N 15/55 (2006.01)
C12N 9/10 (2006.01)
C12N 9/18 (2006.01)
C12N 11/00 (2006.01)
C12P 7/62 (2006.01)
C12P 7/64 (2006.01)
A23L 1/035 (2006.01)
C12Q 1/44 (2006.01)
C12Q 1/48 (2006.01)
(96) 15.01.2004
(96) 04702393.2

(73) DANISCO A/S, 1001 Copenhagen K., DK
(72) de KREIJ, Arno, DK-2000 Frederiksberg, DK
MADRID, Susan, Mampusta, DK-2950 Vedbaek, DK
MIKKELSEN, Jörn, Dalgaard, DK-2650 Hividoovre, DK
SÖE, Jörn, Borch, DK-8381 Tilst, DK
(54) **Způsob in situ produkce emulgátoru v potravině**
(32) 17.01.2003, 17.01.2003, 17.01.2003, 17.01.2003,
17.01.2003, 17.01.2003, 23.07.2003, 24.12.2003
(31) 0301117, 0301118, 0301119, 0301120, 0301121, 0301122,
489441 P, 0330016
(33) GB, GB, GB, GB, GB, GB, US, GB
(86) PCT/IB2004/000655
(87) WO 2004/064537
(74) TRAPLOVÁ HAKR KUBÁT Advokátní a patentová kancelář, Ing. Eduard Hakr, Přístavní 24, Praha 7, 17000

(97) **EP 1659861**
(47) 17.11.2010
(97) 10.02.2005
(51) **A01M 1/20** (2006.01)
A01M 1/00 (2006.01)
A01M 1/02 (2006.01)
(96) 30.07.2004
(96) 04748884.6
(73) BASF SE, 67056 Ludwigshafen, DE
(72) CWIKLINSKI, Leszek, 30-611 Krakow, PL
BARCZYK, Andrzej, 32-340 Wolbrom, PL
(54) **Lapač na lapání lesního, zahradního a zemědělského škodlivého hmyzu a způsob lapání lesního, zahradního a zemědělského škodlivého hmyzu**
(32) 31.07.2003, 22.07.2004
(31) 36151303, 36921604
(33) PL, PL
(86) PCT/PL2004/000060
(87) WO 2005/011374
(74) TRAPLOVÁ HAKR KUBÁT Advokátní a patentová kancelář, Ing. Jan Kubát, Přístavní 24, Praha 7, 17000

(97) **EP 1675954**
(47) 20.10.2010
(97) 06.05.2005
(51) **C12N 15/11** (2006.01)
(96) 25.10.2004
(96) 04817274.6
(73) Institut Curie, 75248 Paris Cedex 05, FR
Centre National de la Recherche Scientifique - CNRS, 75794 Paris Cedex 16, FR
MUSEUM NATIONAL D'HISTOIRE NATURELLE, 75231 Paris Cedex 05, FR
Institut National de la Santé et de la Recherche Médicale (INSERM), 75654 Paris Cedex 13, FR
(72) DUTREIX, Marie, F-94240 L'Hay-les-Roses, FR
SUN, Jian-Sheng, F-93600 Aulnay-sous-Bois, FR
(54) **Nukleové kyseliny užitečné pro spouštění letality nádorové buňky**
(32) 24.10.2003
(31) 03292666
(33) EP
(86) PCT/EP2004/012857
(87) WO 2005/040378
(74) Společná advokátní kancelář Všeťečka Zelený Švorčík Kalenský a partneři, JUDr. Miloš Všeťečka, Hálkova 2, Praha 2, 12000

(97) **EP 1730311**
(47) 15.09.2010
(97) 13.10.2005
(51) **C12Q 1/68** (2006.01)
(96) 31.03.2005
(96) 05729402.7
(73) Stichting Sanquin Bloedvoorziening, 1066 CX Amsterdam, NL

- | | |
|--|---|
| <p>(72) BEIBOER, Sigrid, Herma, Wilma, NL-3192 NL
Hoogvliet, NL
WIERINGA-JELSMA, Hendrika, NL-1318 GA Almere,
NL
DEN DUNNEN, Johannes, Theodorus, NL-3069 LA
Rotterdam, NL
DE HAAS, Maschenka, NL-1541 NP Koog aan de Zaan,
NL</p> <p>(54) Způsob charakterizace genotypu antigenů krvinek a
sada vhodná pro charakterizaci genotypu antigenů
krvinek</p> <p>(32) 01.04.2004
(31) 04076046
(33) EP
(86) PCT/NL2005/000236
(87) WO 2005/095650
(74) PATENTSERVIS Praha a.s., Jivenská 1273/1, Praha 4,
14021</p> | <p>(31) 202005011908 U, 102006003719
(33) DE, DE
(74) Čermák a spol., JUDr. Karel Čermák, advokát, Národní 32,
Praha 1, 11000</p> <hr/> <p>(97) EP 1748001
(47) 27.10.2010
(97) 31.01.2007
(51) B65D 85/24 (2006.01)
B65D 77/04 (2006.01)
B65D 5/50 (2006.01)
(96) 10.07.2006
(96) 06014218.9
(73) Groz-Beckert KG, 72458 Albstadt, DE
(72) Wizemann, Gustav, 72469 Messstetten, DE
Conzelmann, Rene, 72393 Burladingen, DE
(54) Balení plstičích jehel
(32) 29.07.2005
(31) 102005036329
(33) DE
(74) Čermák a spol., JUDr. Karel Čermák, advokát, Národní 32,
Praha 1, 11000</p> <hr/> <p>(97) EP 1756583
(47) 27.10.2010
(97) 29.09.2005
(51) G01N 33/68 (2006.01)
G01N 33/74 (2006.01)
(96) 18.03.2005
(96) 05757019.4
(73) Biomedica Medizinprodukte GmbH & Co KG, 1210 Wien,
AT
(72) KETELSLEGERS, Jean-Marie, B-1200 Bruxelles, BE
ROUSSEAU, Michel, B-1200 Bruxelles, BE
(54) Prognostické způsoby pro městnavé selhání srdce
(32) 19.03.2004
(31) 554859 P
(33) US
(86) PCT/IB2005/002063
(87) WO 2005/089045
(74) Společná advokátní kancelář Všeťečka Zelený Švorčík
Kalenský a partneři, JUDr. Miloš Všeťečka, Hálkova 2,
Praha 2, 12000</p> <hr/> <p>(97) EP 1761883
(47) 03.11.2010
(97) 12.01.2006
(51) G06K 13/073 (2006.01)
G06K 19/16 (2006.01)
G06K 19/077 (2006.01)
B42D 15/10 (2006.01)
B42D 15/00 (2006.01)
(96) 16.06.2005
(96) 05750586.9
(73) OVD Kinegram AG, 6301 Zug, CH
(72) STAUB, René, CH-6332 Hagendorn, CH
TOMPKIN, Wayne, Robert, CH-5400 Baden, CH
SCHILLING, Andreas, CH-6332 Hagendorn, CH
KROLZIG, Olaf, CH-5712 Beinwill am See, CH
PETERS, John, Anthony, CH-8804 Au, CH
(54) Bezpečnostní prvek pro RF-identifikaci
(32) 30.06.2004
(31) 102004031879
(33) DE
(86) PCT/EP2005/006453
(87) WO 2006/002770
(74) Čermák a spol., JUDr. Karel Čermák, advokát, Národní 32,
Praha 1, 11000</p> <hr/> <p>(97) EP 1769195
(47) 22.09.2010</p> |
| <p>(97) EP 1736333
(47) 10.11.2010
(97) 27.12.2006
(51) B60H 1/00 (2006.01)
B60H 1/32 (2006.01)
(96) 22.06.2006
(96) 06012845.1
(73) Spheros GmbH, 82205 Gilching, DE
(72) Scheid, Helmut, 86920 Denklingen, DE
Nicolodi, Ulrich, 82266 Inning, DE
(54) Klimatizační střešní modul pro motorová vozidla
(32) 22.06.2005
(31) 102005028890
(33) DE
(74) KANIA, SEDLÁK, SMOLA Patentová a známková
kancelář, Ing. Jiří Malůšek, Mendlovo nám. 1a, Brno,
60300</p> | <p>(97) EP 1747399
(47) 13.10.2010
(97) 13.10.2005
(51) F21V 29/00 (2006.01)
F21V 29/02 (2006.01)
F21V 15/06 (2006.01)
F21V 19/02 (2006.01)
(96) 01.04.2005
(96) 05715145.8
(73) Martin Professional A/S, 8200 Aarhus N, DK
(72) RASMUSSEN, Niels, Jörgen, DK-8250 Ega, DK
GLAVIND, Mads, DK-9500 Hobro, DK
(54) Modul světelného zdroje
(32) 02.04.2004
(31) 200400541
(33) DK
(86) PCT/DK2005/000227
(87) WO 2005/095853
(74) Společná advokátní kancelář Všeťečka Zelený Švorčík
Kalenský a partneři, JUDr. Miloš Všeťečka, Hálkova 2,
Praha 2, 12000</p> |
| <p>(97) EP 1747859
(47) 27.10.2010
(97) 31.01.2007
(51) B26D 3/08 (2006.01)
B26D 7/20 (2006.01)
(96) 13.05.2006
(96) 06009908.2
(73) Pass Stanztechnik AG, 95473 Creussen, DE
(72) Keller, Florian, 95466 Weidenberg, DE
(54) Válečkový nástroj k řezání fólie uspořádané na
obrobku a řezací zařízení s takovýmto válečkovým
nástrojem
(32) 29.07.2005, 26.01.2006</p> | <p>(97) EP 1769195
(47) 22.09.2010</p> |

(97) 19.01.2006
(51) **F22B 37/10** (2006.01)
F22B 37/22 (2006.01)
F22B 37/04 (2006.01)
F22G 3/00 (2006.01)
(96) 04.07.2005
(96) 05769368.1
(73) Hitachi Power Europe GmbH, 47059 Duisburg, DE
(72) BECKER, Martin, 51375 Leverkusen, DE
HETTKAMP, Dietmar, 46596 Hünxe, DE
HUSEMANN, Ralf-Udo, 40885 Ratingen, DE
(54) **Vytvoření spojení mezi topnými plochami vyvíječe páry a sběračem a/nebo rozdělovačem**
(32) 05.07.2004
(31) 102004032611
(33) DE
(86) PCT/DE2005/001174
(87) WO 2006/005306
(74) Čermák Hořejš Matějka a spol., JUDr. Karel Čermák, advokát, Národní 32, Praha 1, 11000

(97) **EP 1780197**
(47) 20.10.2010
(97) 02.02.2006
(51) **C07C 259/10** (2006.01)
C07C 11/24 (2006.01)
C07C 317/04 (2006.01)
C07C 323/12 (2006.01)
C07D 207/27 (2006.01)
C07D 211/76 (2006.01)
C07D 233/64 (2006.01)
C07D 239/10 (2006.01)
C07D 261/04 (2006.01)
C07D 263/24 (2006.01)
C07D 265/02 (2006.01)
C07D 265/32 (2006.01)
C07D 273/01 (2006.01)
C07D 295/08 (2006.01)
A61K 31/166 (2006.01)
A61K 31/4015 (2006.01)
A61K 31/4164 (2006.01)
A61K 31/42 (2006.01)
A61K 31/421 (2006.01)
A61K 31/45 (2006.01)
(96) 26.07.2005
(96) 05767184.4
(73) CHUGAI SEIYAKU KABUSHIKI KAISHA, Tokyo, 115-8543, JP
(72) ISSHIKI, Yoshiaki, Kamakura-shi, Kanagawa 247-8530, JP
KOHCHI, Yasunori, Kamakura-shi, Kanagawa 247-8530, JP
MIZUGUCHI, Eisaku, Kamakura-shi, Kanagawa 247-8530, JP
IIKURA, Hitoshi, Kamakura-shi Kanagawa 247-8530, JP
MATSUBARA, Yasuaki, Kamakura-shi, Kanagawa 247-8530, JP
TSUJII, Shinji, Kamakura-shi, Kanagawa 247-8530, JP
SHIMMA, Nobuo, Kamakura-shi, Kanagawa 247-8530, JP
MIWA, Masanori, Kamakura-shi, Kanagawa 247-8530, JP
AIDA, Satoshi, Kamakura-shi, Kanagawa 247-8530, JP
KOHCHI, Masami, Kamakura-shi, Kanagawa 247-8530, JP
MURATA, Takeshi, Kamakura-shi, Kanagawa 247-8530, JP
ASO, Kosuke, Kamakura-shi, Kanagawa 247-8530, JP
(54) **5-substituované-2-fenylaminobenzamidy jako inhibitory MEK**
(32) 26.07.2004, 14.03.2005
(31) 2004218004, 2005072093
(33) JP, JP
(86) PCT/JP2005/013620
(87) WO 2006/011466

(74) Společná advokátní kancelář Všeťečka Zelený Švorčík Kalenský a partneři, JUDr. Miloš Všeťečka, Hálkova 2, Praha 2, 12000

(97) **EP 1811998**
(47) 20.10.2010
(97) 04.05.2006
(51) **A61K 31/4196** (2006.01)
C07D 249/14 (2006.01)
C07D 401/04 (2006.01)
A61P 35/00 (2006.01)
A61P 37/08 (2006.01)
(96) 21.10.2005
(96) 05815914.6
(73) VERTEX PHARMACEUTICALS INCORPORATED, Cambridge, MA 02139-4242, US
(72) DAVIES, Robert, J., Somerville, MA 02144, US
FORSTER, Cornelia, J., Pelham, NH 03076, US
ARNOST, Michael, J., N. Andover, MA 01845, US
WANG, Jian, Newton, MA 02461, US
(54) **Triazoly použitelné jako inhibitory proteinkináz**
(32) 21.10.2004
(31) 621270 P
(33) US
(86) PCT/US2005/037830
(87) WO 2006/047256
(74) Společná advokátní kancelář Všeťečka Zelený Švorčík Kalenský a partneři, JUDr. Miloš Všeťečka, Hálkova 2, Praha 2, 12000

(97) **EP 1820621**
(47) 06.10.2010
(97) 22.08.2007
(51) **B29C 47/06** (2006.01)
B29C 47/24 (2006.01)
B29C 47/86 (2006.01)
(96) 06.02.2007
(96) 07002561.4
(73) LeadX Aktiengesellschaft, 9491 Ruggell, LI
(72) Skufca, Peter Maks, Dipl.-Ing., 1230 Domzale, SI
(54) **Způsob výroby trubkovitého obalu plnitelného substancemi**
(32) 17.02.2006
(31) 102006007482
(33) DE
(74) Rott, Růžička & Guttman Patentové, známkové a advokátní kanceláře, Ing. Jiří Andera, Vinohradská 37, Praha 2, 12000

(97) **EP 1845978**
(47) 18.08.2010
(97) 27.07.2006
(51) **A61K 31/435** (2006.01)
C07D 471/04 (2006.01)
(96) 18.01.2006
(96) 06709121.5
(73) Aventis Pharma S.A., 92160 Antony, FR
RONAN, Baptiste, F-92140 Clamart, FR
TABART, Michel, F-91290 La Norville, FR
HALLEY, Frank, F-92370 Chaville, FR
BACQUE, Eric, F-91190 Gif sur Yvette, FR
SOUAILLE, Catherine, F-94600 Choisy Le Roi, FR
UGOLINI, Antonio, F-91300 Massy, FR
VIVIANI, Fabrice, F-95380 Louvres, FR
(54) **Substituované pyrazolopyridiny, kompozice obsahující tyto sloučeniny a způsob jejich výroby a použití**
(32) 19.01.2005, 13.07.2005
(31) 0500555, 0507505
(33) FR, FR
(86) PCT/FR2006/000114
(87) WO 2006/077319

(74) TRAPLOVÁ HAKR KUBÁT Advokátní a patentová kancelář, Ing. Eduard Hakr, Přístavní 24, Praha 7, 17000

(97) **EP 1883778**

(47) 13.10.2010

(97) 30.11.2006

(51) **F41H 5/04** (2006.01)

F42D 5/045 (2006.01)

B32B 27/12 (2006.01)

A62D 5/00 (2006.01)

(96) 23.05.2006

(96) 06743961.2

(73) Flexiblast Pty Ltd, Wooloongabba, QLD 4102, AU

(72) LEIVESLEY, Sally, c/o OzTech Pty Ltd, Auckland 1031, NZ

GREEN, Anthony, c/o OzTech Pty Ltd, Auckland 1031, NZ

SAMPSON, Tim, c/o OzTech Pty Ltd, Auckland 1031, NZ

(54) **Potlačení tlakového impulsu**

(32) 23.05.2005

(31) 0510490

(33) GB

(86) PCT/GB2006/001884

(87) WO 2006/125969

(74) KOREJZOVÁ & SPOL., v.o.s., JUDr. Petra Korejzová, advokátka, Korunní 810/104 E, Praha 10, 10100

(97) **EP 1885399**

(47) 20.10.2010

(97) 30.11.2006

(51) **A61K 39/395** (2006.01)

C07K 16/28 (2006.01)

(96) 26.05.2006

(96) 06771453.5

(73) Seattle Genetics, Inc., Bothell, WA 98021, US

Genentech, Inc., South San Francisco CA 94080-4990, US

(72) PRESTA, Leonard, G., San Francisco, CA 94109, US

O'CONNELL, Lori Y., South San Francisco, CA 94080, US

DORONINA, Svetlana, O., Snohomish, WA 98296, US

(54) **Humanizované anti-CD40 protilátky a způsoby jejich použití**

(32) 26.05.2005

(31) 684853 P

(33) US

(86) PCT/US2006/020688

(87) WO 2006/128103

(74) Rott, Růžička & Guttman Patentové, známkové a advokátní kanceláře, Ing. Ivana Jirotková, Vinohradská 37, Praha 2, 12000

(97) **EP 1891006**

(47) 24.11.2010

(97) 30.11.2006

(51) **C07D 209/14** (2006.01)

A61K 31/404 (2006.01)

A61P 11/00 (2006.01)

A61P 19/00 (2006.01)

A61P 25/00 (2006.01)

(96) 26.05.2006

(96) 06771540.9

(73) Wyeth LLC, Madison, NJ 07940, US

(72) MCKEW, John, C., Arlington, MA 02476, US

LEE, Katherine, L., Newton, MA 02465, US

CHEN, Lihren, Wayland, MA 01778, US

VARGAS, Richard, Lexington, MA 02420, US

CLARK, James, D., Acton, MA 01720, US

WILLIAMS, Cara, Methuen, MA 01844, US

CLERIN, Valerie, Watertown, MA 02472, US

MARUSIC, Suzana, Reading, MA 01867, US

PONG, Kevin, Robbinsville, NJ 08691, US

(54) **Inhibitory cytosolické fosfolipázy A2**

(32) 27.05.2005

(31) 685564 P

(33) US

(86) PCT/US2006/020847

(87) WO 2006/128142

(74) Společná advokátní kancelář Všeček Zelený Švorčík

Kalenský a partneři, JUDr. Pavel Zelený, Hálkova 2, Praha 2, 12000

(97) **EP 1891409**

(47) 01.09.2010

(97) 30.11.2006

(51) **G01L 1/16** (2006.01)

(96) 23.05.2006

(96) 06721970.9

(73) Kistler Holding AG, 8408 Winterthur, CH

(72) ENGELER, Paul, CH-8500 Frauenfeld, CH

KIRCHHEIM, Andreas, CH-8422 Pfungen, CH

OTTER, Daniel, CH-8311 Brütten, CH

SCHAFFNER, Georges, CH-8335 Hittnau, CH

STAUB, Reinhard, CH-8704 Herrliberg, CH

ULLRICH, Andreas, 70619 Stuttgart, DE

(54) **Senzor prodloužení**

(32) 26.05.2005

(31) 909052005

(33) CH

(86) PCT/CH2006/000271

(87) WO 2006/125335

(74) Čermák Hořejš Matějka a spol., JUDr. Karel Čermák,

advokát, Národní 32, Praha 1, 11000

(97) **EP 1892192**

(47) 01.12.2010

(97) 27.02.2008

(51) **B65D 23/00** (2006.01)

B65D 23/12 (2006.01)

B65D 35/38 (2006.01)

B65D 47/06 (2006.01)

B65D 69/00 (2006.01)

(96) 21.01.2004

(96) 07024147.6

(73) Momentive Performance Materials Inc., Albany, NY

12211, US

(72) Whitney, Peter M., Clifton Park, NY 12065, US

(54) **Dávkovač viskózní kapaliny**

(74) PATENTSERVIS Praha a.s., Jivenská 1273/1, Praha 4,

14021

(97) **EP 1899499**

(47) 10.11.2010

(97) 18.01.2007

(51) **C23C 24/04** (2006.01)

C23C 24/00 (2006.01)

(96) 03.07.2006

(96) 06777538.7

(73) SIEMENS AKTIENGESELLSCHAFT, 80333 München,

DE

(72) JABADO, Rene, 14199 Berlin, DE

KRÜGER, Ursus, 14089 Berlin, DE

KÖRTVELYESSY, Daniel, 13469 Berlin, DE

LÜTHEN, Volkmar, 12157 Berlin, DE

REICHE, Ralph, 13465 Berlin, DE

RINDLER, Michael, 15566 Schöneiche, DE

(54) **Způsob výroby vrstvy obsahující nanočástice na substrátu**

(32) 07.07.2005

(31) 102005032711

(33) DE

(86) PCT/EP2006/063778

(87) WO 2007/006674

(74) Čermák a spol., JUDr. Karel Čermák, advokát, Národní 32,

Praha 1, 11000

- | | |
|--|--|
| (97) EP 1915420 | (96) 08153077.6 |
| (47) 01.09.2010 | (73) Shire Biopharmaceuticals Holdings Ireland Limited, St Helier JE4 8PX, Jersey, GB |
| (97) 04.10.2007 | (72) Franklin, Richard, Fleet, Hampshire GU51 4NQ, GB |
| (51) C08L 95/00 (2006.01) | (74) Chinazolinové deriváty vhodné pro léčbu nemoci periferních tepen a jako inhibitory fosfodiesterázy |
| (51) C08J 11/04 (2006.01) | (54) Chinazolinové deriváty vhodné pro léčbu nemoci periferních tepen a jako inhibitory fosfodiesterázy |
| (96) 26.03.2007 | (32) 04.08.2004 |
| (96) 07759351.5 | (31) 598432 P |
| (73) MeadWestvaco Corporation, Richmond, VA 23219-0501, US | (33) US |
| (72) CREWS, Everett, Charleston, SC 29412, US
GIRARDEAU, Tom, Mount Pleasant, SC 29466, US
JACK, Iain, Goose Creek, SC 29445, US | (74) Ing. Václav Kratochvíl, patentový zástupce, Tábořská 758/33, Mladá Boleslav, 29301 |
| (54) Asfaltové disperze typu voda v oleji a způsoby výroby kompozic pro pokládku asfaltových koberců z těchto disperzí | |
| (32) 28.03.2006 | (97) EP 1951725 |
| (31) 391146 | (47) 03.11.2010 |
| (33) US | (97) 18.05.2007 |
| (86) PCT/US2007/064897 | (51) C07D 491/10 (2006.01) |
| (87) WO 2007/112335 | C07D 491/20 (2006.01) |
| (74) Čermák Hořejš Matějka a spol., JUDr. Karel Čermák, advokát, Národní 32, Praha 1, 11000 | A61K 31/438 (2006.01) |
| | A61P 27/06 (2006.01) |
| | A61P 25/00 (2006.01) |
| | A61P 3/00 (2006.01) |
| | A61P 35/00 (2006.01) |
| | (96) 14.11.2006 |
| (97) EP 1917995 | (96) 06829983.3 |
| (47) 23.06.2010 | (73) Abbott Products GmbH, 30173 Hannover, DE |
| (97) 07.05.2008 | (72) ANTEL, Jochen, 30173 Hannover, DE
WALDECK, Harald, 30173 Hannover, DE
SCHOEN, Uwe, 30173 Hannover, DE
GREGORY, Peter-Colin, 30173 Hannover, DE
WURL, Michael, 30173 Hannover, DE
FIRNGES, Michael, 30173 Hannover, DE
REICHE, Dania, 30173 Hannover, DE
REINECKER, Uwe, 30173 Hannover, DE
SANN, Holger, 30629 Hannover, DE |
| (51) A61M 25/00 (2006.01) | (54) N-sulfamoyl-N'-benzopyranpiperidiny, způsob jejich přípravy a jejich použití jako inhibitorů karboanhydrasy |
| (51) A61M 25/01 (2006.01) | (32) 14.11.2005 |
| (51) B24C 1/10 (2006.01) | (31) 05110724 |
| (96) 29.10.2007 | (33) EP |
| (96) 07254276.4 | (86) PCT/EP2006/068416 |
| (73) Codman & Shurtleff, Raynham, MA 02767, US | (87) WO 2007/054580 |
| (72) Schorn, Greg M., Milford, MA 01757, US | (74) PATENTSERVIS Praha a.s., Jivenská 1273/1, Praha 4, 14021 |
| (54) Stylet, který má zdrsňený povrch | |
| (32) 30.10.2006 | |
| (31) 863508 P | |
| (33) US | |
| (74) Čermák a spol., JUDr. Karel Čermák, advokát, Národní 32, Praha 1, 11000 | |
| (97) EP 1945092 | |
| (47) 29.09.2010 | |
| (97) 03.05.2007 | |
| (51) A61B 3/14 (2006.01) | |
| A61B 3/15 (2006.01) | |
| A61F 9/008 (2006.01) | |
| (96) 30.10.2006 | |
| (96) 06827186.5 | |
| (73) Topcon Medical Laser Systems, Inc., Santa Clara, CA 95054, US | |
| (72) WILTBERGER, Michael, W., Santa Clara, CA 95051, US
ANDERSON, Dan, E., Menlo Park, CA 94025, US
MORDAUNT, David, H., Los Gatos, CA 95033, US | |
| (54) Systém a způsob fotomedicinského ošetření s virtuálním zaměřovačem | |
| (32) 28.10.2005, 27.10.2006 | |
| (31) 731618 P, 588451 | |
| (33) US, US | |
| (86) PCT/US2006/042497 | |
| (87) WO 2007/051061 | |
| (74) Rott, Růžička & Guttman Patentové, známkové a advokátní kanceláře, Ing. Ivana Menšíková, Vinohradská 37, Praha 2, 12000 | |
| (97) EP 1949893 | |
| (47) 13.10.2010 | |
| (97) 30.07.2008 | |
| (51) A61K 31/00 (2006.01) | |
| A61K 31/517 (2006.01) | |
| A61K 31/519 (2006.01) | |
| A61P 9/10 (2006.01) | |
| (96) 04.08.2005 | |
| | (97) EP 1959005 |
| | (47) 22.12.2010 |
| | (97) 20.08.2008 |
| | (51) C11D 3/37 (2006.01) |
| | (96) 11.10.2007 |
| | (96) 07019884.1 |
| | (73) kolb Cleaning Technology GmbH, 47877 Willich, DE |
| | (72) Pollmann, Georg, 47877 Willich, DE
Linker, Christian, 42549 Velbert, DE |
| | (54) Čistící prostředek pro čištění předmětů |
| | (32) 18.10.2006 |
| | (31) 202006015967 U |
| | (33) DE |
| | (74) Čermák a spol., JUDr. Karel Čermák, advokát, Národní 32, Praha 1, 11000 |
| | (97) EP 1963507 |
| | (47) 13.10.2010 |
| | (97) 21.06.2007 |
| | (51) C12N 15/11 (2006.01) |
| | C07H 21/00 (2006.01) |
| | A61K 31/7105 (2006.01) |
| | A61K 8/60 (2006.01) |
| | A61P 17/00 (2006.01) |
| | A61Q 19/02 (2006.01) |
| | (96) 12.12.2006 |
| | (96) 06830566.3 |

(73) Pierre Fabre Dermo-Cosmétique, 92100 Boulogne-Billancourt, FR
(72) SCHMITT-MILAS, Anne-Marie, F-31770 Tournefeuille, FR
LAMBERT, Jo, B-9840 De Pinte, BE
WESTBROEK, Wendy, Rockville, MD 20853, US
VAN GELE, Mireille, B-9991 Adegem (Maldegem), BE
(54) **Sirna proti myozinu VA a depigmentace kůže**
(32) 12.12.2005
(31) 0512553
(33) FR
(86) PCT/EP2006/069618
(87) WO 2007/068704
(74) PATENTSERVIS Praha a.s., Jivenská 1273/1, Praha 4, 14021

(97) **EP 1967038**
(47) 13.10.2010
(97) 05.07.2007
(51) **H05B 3/02** (2006.01)
B65B 51/16 (2006.01)
(96) 26.12.2006
(96) 06848799.0
(73) Shanklin Corporation, Ayer, Massachusetts 01432, US
(72) KALINOWSKI, Michael, A., Merrimack, NH 03054, US
SMITH, Mitchell, W., Newton, NH 03858, US
CHRISTMAN, Russell, T., Dunstable, MA 01827, US
MICHAELIAN, Jim, Palmer, MA 01069, US
(54) **Přístroj a způsob s vylepšeným řízením horkého drátu**
(32) 27.12.2005
(31) 754052 P
(33) US
(86) PCT/US2006/049281
(87) WO 2007/076133
(74) TRAPLOVÁ HAKR KUBÁT Advokátní a patentová kancelář, Ing. Eduard Hakr, Přístavní 24, Praha 7, 17000

(97) **EP 1967424**
(47) 10.11.2010
(97) 10.09.2008
(51) **B60R 25/02** (2006.01)
(96) 09.03.2007
(96) 07103896.2
(73) Valeo Sicherheitssysteme GmbH, 85253 Erdweg, DE
(72) Schnittker, Eckhard c/o Valeo Sécurité Habitatacle, Europarc 94042 Creteil Cedex, FR
Otto, Andreas c/o Valeo Sécurité Habitatacle, Europarc 94042 Creteil Cedex, FR
(54) **Motorizované zařízení pro uzamykání řízení**
(74) Společná advokátní kancelář Všeťečka Zelený Švorčík Kalenský a partneři, JUDr. Miloš Všeťečka, Hálkova 2, Praha 2, 12000

(97) **EP 1968949**
(47) 20.10.2010
(97) 28.06.2007
(51) **C07D 235/14** (2006.01)
(96) 20.12.2006
(96) 06830756.0
(73) Boehringer Ingelheim International GmbH, 55216 Ingelheim am Rhein, DE
(72) ZERBAN, Georg, 55218 Ingelheim am Rhein, DE
HAUSHER, Arndt, 55122 Mainz, DE
HAMM, Rainer, 55218 Ingelheim am Rhein, DE
KOCH, Gunter, 55270 Schwabenheim, DE
SCHLARB, Kerstin, 55606 Baerweiler, DE
SCHMITT, Heinz-Peter, 55218 Ingelheim am Rhein, DE
WEYELL, Björn, 55459 Aspisheim, DE
(54) **Zlepšený způsob výroby solí 4-(benzimidazolylmethylamino)-benzamidů**
(32) 21.12.2005
(31) 102005061624

(33) DE
(86) PCT/EP2006/070034
(87) WO 2007/071743
(74) KOREJZOVÁ & SPOL., v.o.s., JUDr. Petra Korejzová, advokátka, Korunní 810/104 E, Praha 10, 10100

(97) **EP 1973510**
(47) 22.09.2010
(97) 26.07.2007
(51) **A61H 9/00** (2006.01)
A61H 15/00 (2006.01)
(96) 19.01.2007
(96) 07718085.9
(73) Eleme Medical Inc., Merrimack, NH 03054, US
(72) WILLIAMS, Christopher, Edwin, Swansea SA4 9JJ, GB
LACH, Elliot, Framingham, MA 01702, US
(54) **Mechanické masážní zařízení**
(32) 20.01.2006
(31) 760631 P
(33) US
(86) PCT/US2007/001283
(87) WO 2007/084586
(74) Společná advokátní kancelář Všeťečka Zelený Švorčík Kalenský a partneři, JUDr. Miloš Všeťečka, Hálkova 2, Praha 2, 12000

(97) **EP 1979635**
(47) 01.09.2010
(97) 09.08.2007
(51) **F16B 43/00** (2006.01)
B21F 37/04 (2006.01)
B29C 53/02 (2006.01)
(96) 01.02.2007
(96) 07762637.2
(73) Saint-Gobain Performance Plastics Corporation, Aurora, OH 44202, US
(72) CORDIVARI, Matthew, A., Bloomfield, NJ 07003, US
GOTSKO, Vassili, Nutley, NJ 07110, US
HAGAN, Timothy, J., Succasunna, NJ 07876, US
KARPOWICZ, Frank, J., Franklin Boro, NJ 07416, US
(54) **Tvářené kompozity a způsob jejich výroby**
(32) 01.02.2006
(31) 764115 P
(33) US
(86) PCT/US2007/061458
(87) WO 2007/090188
(74) TRAPLOVÁ HAKR KUBÁT Advokátní a patentová kancelář, Ing. Eduard Hakr, Přístavní 24, Praha 7, 17000

(97) **EP 1985731**
(47) 22.09.2010
(97) 29.10.2008
(51) **D03D 39/02** (2006.01)
D03D 39/08 (2006.01)
(96) 22.04.2008
(96) 08154944.6
(73) BRINTONS LIMITED, Kidderminster Worcestershire DY10 1AG, GB
(72) Burton, Michael Winspear, Stourbridge, Worcestershire DY9 0LB, GB
Hodges, Bruce Peter, Kidderminster, Worcestershire DY10 4RT, GB
(54) **Držák vlasových nit'ových prvků**
(32) 23.04.2007
(31) 0707800
(33) GB
(74) Společná advokátní kancelář Všeťečka Zelený Švorčík Kalenský a partneři, JUDr. Miloš Všeťečka, Hálkova 2, Praha 2, 12000

(97) **EP 1985775**

(47)	08.09.2010		(33)	GB
(97)	29.10.2008		(86)	PCT/PT2007/000017
(51)	E04D 1/26	(2006.01)	(87)	WO 2007/117166
	E04D 5/02	(2006.01)	(74)	Čermák Hořejš Matějka a spol., JUDr. Karel Čermák, advokát, Národní 32, Praha 1, 11000
	C09D 175/04	(2006.01)		
(96)	25.04.2007			
(96)	07008377.9			
(73)	IKO Europe, 2020 Antwerpen, BE		(97)	EP 2014908
(72)	Coninx, Freddy, 2490 Balen, BE		(47)	22.09.2010
	Bergé, Bert, 3300 Tienen, BE		(97)	14.01.2009
(54)	Ohebná vrchní vrstva a střešní membrána nebo šindel ji obsahující		(51)	F02M 37/00
				(2006.01)
(74)	Společná advokátní kancelář Všetečka Zelený Švorčík Kalenský a partneři, JUDr. Miloš Všetečka, Hálkova 2, Praha 2, 12000		(96)	12.06.2008
			(96)	08010662.8
			(73)	DEUTZ Aktiengesellschaft, 51149 Köln, DE
			(72)	Wagner, Peter, 51491 Overath, DE
				Zimmermann, Mark, 53332 Bornheim, DE
				Hoen, Thomas, 51503 Rösrath, DE
				Neuhaus, Michael, 57399 Kirchhundem, DE
				Fink, Christian, 18230 Bastorf, DE
				Friesen, Andreas, 53773 Hennef, DE
				Terlinde, Sebastian, 50679 Köln, DE
				Thiemann, Jörg, 53721 Siegburg, DE
			(54)	Spalovací motor, provozovatelný střídavě s motorovou naftou nebo biogenním palivem
			(32)	07.07.2007
			(31)	102007031781
			(33)	DE
			(74)	TRAPLOVÁ HAKR KUBÁT Advokátní a patentová kancelář, Ing. Eduard Hakr, Přístavní 24, Praha 7, 17000
(97)	EP 1986833		(97)	EP 2026907
(47)	20.10.2010		(47)	17.11.2010
(97)	30.08.2007		(97)	23.08.2007
(51)	B29C 44/04	(2006.01)	(51)	B02C 19/18
	B60R 13/08	(2006.01)		(2006.01)
(96)	26.02.2007		(96)	15.02.2006
(96)	07704709.0		(96)	06701855.6
(73)	Carcoustics TechConsult GmbH, 51381 Leverkusen, DE		(73)	selfrag AG, 3210 Kerzers, CH
	Bayer MaterialScience AG, 51368 Leverkusen, DE		(72)	MAURER, Daniel, Emanuel, CH-4900 Langenthal, CH
(72)	SOLTAU, Dirk, 40479 Düsseldorf, DE			MÜLLER-SIEBERT, Reinhard, CH-3013 Bern, CH
	HANSEN, Michael, 50735 Köln, DE			
	GRUNA, Monika, 51373 Leverkusen, DE		(54)	Pracovní elektroda pro elektrodynamické fragmentovací zařízení
	GROSS, Thomas, 42929 Wermelskirchen, DE		(86)	PCT/CH2006/000100
(54)	Zlepšený způsob výroby lehkého, zvukově izolačního obložení pro automobily a odpovídající obložení		(87)	WO 2007/093063
(32)	24.02.2006		(74)	Čermák a spol., JUDr. Karel Čermák, advokát, Národní 32, Praha 1, 11000
(31)	102006009134			
(33)	DE			
(86)	PCT/EP2007/051785			
(87)	WO 2007/096427			
(74)	Čermák a spol., JUDr. Karel Čermák, advokát, Národní 32, Praha 1, 11000			
(97)	EP 1997571		(97)	EP 2026918
(47)	05.01.2011		(47)	20.10.2010
(97)	03.12.2008		(97)	13.12.2007
(51)	B22D 17/20	(2006.01)	(51)	B21B 38/08
	B22D 35/06	(2006.01)		(2006.01)
(96)	24.05.2007		(96)	30.05.2007
(96)	07010321.3		(96)	07725644.4
(73)	Oskar Frech GmbH + Co. KG, 73614 Schorndorf-Weiler, DE		(73)	SMS Siemag AG, 40237 Düsseldorf, DE
(72)	Erhard, Norbert, 73547 Lorch, DE		(72)	GIRGENSOHN, Albrecht, 40597 Düsseldorf, DE
	Gerwig, Dietmar, 72669 Unterensingen, DE			RUNGE, Andreas, 42857 Remscheid, DE
	Trebes, Herbert, 73614 Schorndorf, DE			
(54)	Jednotka vtoku, systém vtoku a řídicí jednotka pro tlakový lící stroj		(54)	Zařízení a způsob k vedení pásu
(74)	Společná advokátní kancelář Všetečka Zelený Švorčík Kalenský a partneři, JUDr. Petr Kalenský, Hálkova 2, Praha 2, 12000		(32)	10.06.2006
			(31)	102006027066
			(33)	DE
			(86)	PCT/EP2007/004753
			(87)	WO 2007/140903
			(74)	Společná advokátní kancelář Všetečka Zelený Švorčík Kalenský a partneři, JUDr. Miloš Všetečka, Hálkova 2, Praha 2, 12000
(97)	EP 2004610		(97)	EP 2029417
(47)	25.08.2010		(47)	03.11.2010
(97)	18.10.2007		(97)	27.12.2007
(51)	C07D 223/22	(2006.01)	(51)	B62J 1/00
				(2006.01)
(96)	11.04.2007		(96)	15.06.2007
(96)	07747757.8			
(73)	BIAL - Portela & Ca., S.A., A Av. da Siderurgia Nacional 4745-457 S. Mamede do Coronado, PT			
(72)	YU, Bing, Ambler, Pennsylvania 19002, US			
	LI, Wenge, Plainsboro, New Jersey 08536, US			
	LEARMONTH, David, P-4445-123 Alfena, PT			
(54)	Příprava eslikarbazepinu a příbuzných sloučenin asymetrickou hydrogenací			
(32)	11.04.2006			
(31)	0607317			

(96) 07726040.4
(73) M.D'A. RIONDATO, Francesco, 36061 Bassano Del Grappa (VI), IT
(72) RIONDATO, Francesco, 36061 Bassano del Grappa (Vicenza), IT
(54) **Cyklistické sedlo**
(32) 21.06.2006
(31) VI20060190
(33) IT
(86) PCT/EP2007/005294
(87) WO 2007/147524
(74) Čermák a spol., JUDr. Karel Čermák, advokát, Národní 32, Praha 1, 11000

(97) **EP 2029950**
(47) 03.11.2010
(97) 21.12.2007
(51) **F26B 3/04** (2006.01)
F27B 9/36 (2006.01)
B05D 3/04 (2006.01)
(96) 14.06.2007
(96) 07726014.9
(73) Dürr Systems GmbH, 74321 Bietigheim-Bissingen, DE
(72) KLOBUCAR, Joseph, M., Ann Arbor, MI 48103, US
PAKKALA, James, L., Livonia, MI 48154, US
YU, Guang, Novi, MI 48375, US
(54) **Konvekční spalovací pec**
(32) 16.06.2006, 20.07.2006, 21.08.2006, 01.02.2007
(31) 814632 P, 807875 P, 839082 P, 701254
(33) US, US, US, US
(86) PCT/EP2007/005250
(87) WO 2007/144177
(74) Čermák a spol., JUDr. Karel Čermák, advokát, Národní 32, Praha 1, 11000

(97) **EP 2030510**
(47) 27.10.2010
(97) 04.03.2009
(51) **A23G 1/36** (2006.01)
(96) 27.08.2007
(96) 07016754.9
(73) Kraft Foods R & D, Inc., Northfield, IL 60093, US
(72) Balzer, Hartmut Heinrich, Dr., 85238 Petershausen, DE
Paggios, Konstantinos, 81541 München, DE
Williams, Maria Florencia, 80335 München, DE
Hecht, Gerhard, 87600 Kaufbeuren, DE
Thiele, Martin, 83607 Holzkirchen, DE
Simbuerger, Stephan, 81375 München, DE
Redeborn, Sarah, 19267 Sollentuna, DE
Kleman, Lawrence P., Annandale Hunterdon New Jersey 08801, US
(54) **Tuková směs pro tepelně odolnou čokoládu**
(74) Společná advokátní kancelář Všeťečka Zelený Švorčík Kalenský a partneři, JUDr. Miloš Všeťečka, Hálkova 2, Praha 2, 12000

(97) **EP 2047855**
(47) 25.08.2010
(97) 17.01.2008
(51) **A61K 33/38** (2006.01)
A61K 31/195 (2006.01)
A61K 31/455 (2006.01)
A61K 31/132 (2006.01)
A61K 33/04 (2006.01)
A61K 31/282 (2006.01)
A61P 35/00 (2006.01)
A61P 31/04 (2006.01)
A61P 31/12 (2006.01)
A61K 9/08 (2006.01)
(96) 21.06.2007
(96) 07794063.3
(73) Badulin, Nikolay Aleksandrovich, Moscow 127322, RU

(72) PLOTNIKOV, Vladimir Mikhaylovich, Tomsk, 634014, RU
(54) **Antitumorální, antibakteriální a antivirová farmaceutická skladba(varianty)**
(32) 12.07.2006
(31) 2006125085
(33) RU
(86) PCT/RU2007/000341
(87) WO 2008/007999
(74) Patentová a známková kancelář, Ing. Jaromír Příkryl, Včelín 1161, Hulín, 76824

(97) **EP 2059933**
(47) 15.09.2010
(97) 13.03.2008
(51) **H01C 7/12** (2006.01)
H01H 37/76 (2006.01)
(96) 20.07.2007
(96) 07787753.8
(73) DEHN + SÖHNE GMBH + CO KG, 92318 Neumarkt/Opf, DE
(72) EHRHARDT, Arnd, 92318, Neumarkt, DE
SCHREITER, Stefanie, 92318 Neumarkt, DE
ZÄUNER, Edmund, 92334 Berching/Pollanten, DE
KÖNIG, Raimund, 92369 Sengenthal, DE
GAECK, Florian, 92342 Freystadt, DE
HOHENWALDT, Wilhelm, 92318 Neumarkt, DE
(54) **Svodič přepětí s pouzdem a nejméně jedním svodičovým prvkem**
(32) 07.09.2006, 09.11.2006
(31) 102006042029, 102006052955
(33) DE, DE
(86) PCT/EP2007/057498
(87) WO 2008/028724
(74) UNIPATENT, Ing. Jiří Chlustina, Jana Masaryka 43-47, Praha 2, 12000

(97) **EP 2060478**
(47) 20.10.2010
(97) 20.05.2009
(51) **B62J 15/00** (2006.01)
(96) 19.11.2007
(96) 07120971.2
(73) Sunnywheel Industrial Co. Ltd., No. 50, San Yi St. Yihsing Tsun Hsiushui Hsiang Changhua, TW
(72) Hsu, Kuo-Chung, Changhua, TW
(54) **Blatník jízdního kola**
(74) Rott, Růžička & Guttman Patentové, známkové a advokátní kanceláře, JUDr. Ing. Miloslav Hainz, Vinohradská 37, Praha 2, 12000

(97) **EP 2102044**
(47) 05.01.2011
(97) 28.05.2009
(51) **B60S 3/06** (2006.01)
(96) 30.10.2008
(96) 08852283.4
(73) WashTec Holding GmbH, 86153 Augsburg, DE
(72) NOFFSINGER, Luke, Brighton, Colorado 80601, US
BENDER, Harald, 86343 Königsbrunn, DE
(54) **Uspořádání kartáče pro zařízení na mytí vozidel**
(32) 24.11.2007
(31) 102007056701
(33) DE
(86) PCT/EP2008/064755
(87) WO 2009/065715
(74) Rott, Růžička & Guttman Patentové, známkové a advokátní kanceláře, Ing. Jiří Andera, Vinohradská 37, Praha 2, 12000

(97) **EP 2107954**

(47) 27.10.2010
(97) 17.02.2005
(51) **B21D 45/06** (2006.01)
(96) 23.06.2004
(96) 04740208.6
(73) Crown Packaging Technology Inc, Alsip, IL 60803-2599, US
(72) WOULD, William, Baildon, Shipley, Yorkshire BD17 7JX, GB
(54) **Stahovací sestava**
(32) 23.07.2003
(31) 03255213
(33) EP
(86) PCT/EP2004/006788
(87) WO 2005/014197
(74) Společná advokátní kancelář Všeťečka Zelený Švorčík Kalenský a partneři, JUDr. Pavel Zelený, Hálkova 2, Praha 2, 12000

(97) **EP 2108753**
(47) 27.10.2010
(97) 14.10.2009
(51) **E04B 1/04** (2006.01)
E04C 5/06 (2006.01)
(96) 26.03.2008
(96) 08005636.9
(73) Krummel, Gerhard, 34497 Korbach, DE
(72) Krummel Gerhard, 34497 Korbach, DE
Gentil Hugo, 35043 Marburg, DE
(54) **Spojení mezi stěnovými prvky z betonu, zejména z železobetonu**
(74) Čermák a spol., JUDr. Karel Čermák, advokát, Národní 32, Praha 1, 11000

(97) **EP 2110227**
(47) 20.10.2010
(97) 21.10.2009
(51) **B29C 65/08** (2006.01)
B23K 1/00 (2006.01)
(96) 18.04.2008
(96) 08425267.5
(73) Cavanna S.p.A., 28077 Prato Sesia (NO), IT
(72) Guidetti, Dario, 28077 Prato Sesia (Novara), IT
(54) **Nosné zařízení pro protiběžně se otáčející prvky**
(74) PATENTSERVIS Praha a.s., Jivenská 1273/1, Praha 4, 14021

(97) **EP 2114888**
(47) 10.11.2010
(97) 07.08.2008
(51) **C07D 213/75** (2006.01)
A61K 31/44 (2006.01)
A61P 1/00 (2006.01)
A61P 11/06 (2006.01)
A61P 19/02 (2006.01)
A61P 25/28 (2006.01)
A61P 29/00 (2006.01)
(96) 28.01.2008
(96) 08702358.6
(73) Pfizer Products Inc., Groton, CT 06340, US
(72) CHENG, Hengmiao, San Diego, California 92121, US
HU, Xiao, Chesterfield, Missouri 63017, US
JEROME, Kevin, DeWayne, Chesterfield, Missouri 63017, US
OBUKOWICZ, Mark, Gerard, Chesterfield, Missouri 63017, US
OLSON, Lisa, Hopkinton, Massachusetts 01748, US
RUCKER, Paul, Vincent, Carlsbad, California 92008, US
WEBBER, Ronald, Keith, Chesterfield, Missouri 63017, US
(54) **Tricyklické sloučeniny a jejich použití jako modulátorů glukokortikoidních receptorů**

(32) 02.02.2007
(31) 887981 P
(33) US
(86) PCT/IB2008/000249
(87) WO 2008/093236
(74) Společná advokátní kancelář Všeťečka Zelený Švorčík Kalenský a partneři, JUDr. Pavel Zelený, Hálkova 2, Praha 2, 12000

(97) **EP 2121349**
(47) 17.11.2010
(97) 14.08.2008
(51) **B60C 1/00** (2006.01)
C08K 3/36 (2006.01)
C08K 5/54 (2006.01)
(96) 06.02.2008
(96) 08725244.1
(73) Momentive Performance Materials Inc., Wilton, CT 06897, US
(72) JIANG, Ping, New City, NY 10956, US
HARTSHORN, Chris, Ossining, NY 10562, US
POHL, Eric, R., Mount Kisco, NY 10549, US
(54) **Kaučukové směsi, způsob výroby a jejich použití**
(32) 08.02.2007
(31) 703969
(33) US
(86) PCT/US2008/001587
(87) WO 2008/097587
(74) PATENTSERVIS Praha a.s., Jivenská 1273/1, Praha 4, 14021

(97) **EP 2129479**
(47) 15.09.2010
(97) 02.10.2008
(51) **B21C 47/06** (2006.01)
(96) 28.03.2008
(96) 08734878.5
(73) SMS Siemag AG, 40237 Düsseldorf, DE
(72) RÖSE, Heinrich, 57271 Hilchenbach, DE
JEPSEN, Olaf-Norman, 57072 Siegen, DE
NIEHUES, Heinz, 57271 Hilchenbach, DE
MÜLLER, Heinz, Adolf, 57234 Wilnsdorf, DE
(54) **Způsob a zařízení k navíjení pásu válcovaného za tepla**
(32) 28.03.2007, 28.03.2008
(31) 102007014748, 102008016314
(33) DE, DE
(86) PCT/EP2008/002511
(87) WO 2008/116666
(74) Společná advokátní kancelář Všeťečka Zelený Švorčík Kalenský a partneři, JUDr. Miloš Všeťečka, Hálkova 2, Praha 2, 12000

(97) **EP 2134311**
(47) 27.10.2010
(97) 02.10.2008
(51) **A61J 1/20** (2006.01)
(96) 26.03.2008
(96) 08762969.7
(73) Novartis AG, 4065 Basel, CH
(72) WEITZEL, Dietmar, 35041 Marburg, DE
HOFFMANN, Astrid, 35041 Marburg, DE
(54) **Sestavy vícedávkové nádoby a adaptéry pro ně**
(32) 26.03.2007
(31) 0705782
(33) GB
(86) PCT/IB2008/001666
(87) WO 2008/117178
(74) Společná advokátní kancelář Všeťečka Zelený Švorčík Kalenský a partneři, JUDr. Miloš Všeťečka, Hálkova 2, Praha 2, 12000

- (86) PCT/UA2008/000041
(87) WO 2009/008851
(74) KANIA, SEDLÁK, SMOLA Patentová a známková kancelář, Ing. Lucie Lunzarová, Mendlovo nám. 1a, Brno, 60300

- (97) **EP 2192210**
(47) 10.11.2010
(97) 02.06.2010
(51) **C25D 5/10** (2006.01)
A44C 27/00 (2006.01)
C25D 3/56 (2006.01)
(96) 21.11.2008
(96) 08020286.4
(73) Umicore Galvanotechnik GmbH, 73525 Schwäbisch Gmünd, DE
(72) Grimm, Joachim, 73527 Schwäbisch Gmünd, DE
Lauster, Michael, 73529 Schwäbisch Gmünd, DE
Schramek, Philip, 73547 Lorch, DE
(54) **Sled vrstev obsahujících ušlechtilé kovy pro dekorativní výrobky**
(74) TRAPLOVÁ HAKR KUBÁT Advokátní a patentová kancelář, Ing. Eduard Hakr, Přístavní 24, Praha 7, 17000

Zveřejněné opravené překlady evropských patentových spisů

U následujících udělených evropských patentů s účinky pro Českou republiku byl majitelem předložen opravený překlad patentového spisu do českého jazyka (§35d odst. 2 zákona č. 527/1990 Sb., v platném znění).

Datem zveřejnění opraveného překladu evropského patentového spisu je datum publikace tohoto Věstníku.

- (97) EP 1519939
(97) EP 1634975
(97) EP 1862596
(97) EP 2094734

Evropské patenty zrušené Evropským patentovým úřadem

Následující evropské patenty udělené Evropským patentovým úřadem s účinky pro Českou republiku byly zrušeny Evropským patentovým úřadem podle článku 102 Úmluvy o udělování evropských patentů (§35f odst 2 zákona č. 527/1990 Sb., v platném znění).

- (97) EP 1518303

PD4A Převod práv a ostatní změny majitelů evropských patentů

- | | |
|--|---|
| (97) EP 1394756 | (97) EP 1710068 |
| (73) Braun, Dipl. -Ing. Uwe Peter, 14467 Potsdam, DE | (73) Tuboplast Hispania, S.A., 01510 Miñano Mayor-Alava, ES |
| (97) EP 1428898 | (97) EP 1778739 |
| (73) ISG Sparrows Point LLC, Sparrows Point, 21219, MD, US | (73) Avantor Performance Materials, Inc., Phillipsburg, 08865, NJ, US |
| (97) EP 1428898 | (97) EP 1797099 |
| (73) Severstal Sparrows Point Holding LLC, Dearborn, 48120, MI, US | (73) PGxHealth, LLC, Newton, MA, US |
| (97) EP 1432120 | (97) EP 1846345 |
| (73) ASK Industries S.p.A., Monte San Vito (AN), IT | (73) Uhde GmbH, 44141 Dortmund, DE |
| (97) EP 1549878 | (97) EP 1914490 |
| (73) 2045951 Ontario Inc., Toronto, Ontario, M5J 2T3, CA | (73) hb Energietechnik Verwaltungs GmbH, 33397 Rietberg, DE |
| (97) EP 1549878 | |
| (73) M.T.M. S.r.l., Cherasco (Cuneo), IT | |
| (97) EP 1678162 | |
| (73) Hanmi Holdings Co., Ltd., Seoul 138-828, KR | |

FG1K

Zapsané užité vzory - přehled podle čísel zápisu

V období uzávěrky tohoto čísla Věstníku zapsal Úřad průmyslového vlastnictví tyto užité vzory.

21643	G 01 P 5/14	(2006.01)
21644	B 22 C 7/02	(2006.01)
21645	A 47 C 1/00	(2006.01)
21646	B 63 B 35/44	(2006.01)
21647	H 01 M 4/02	(2006.01)
21648	E 06 B 3/66	(2006.01)
21649	A 61 K 9/107	(2006.01)
21650	E 04 F 15/02	(2006.01)
21651	E 01 C 1/00	(2006.01)
21652	B 60 K 26/02	(2006.01)
21653	B 60 T 7/02	(2006.01)
21654	A 61 K 8/97	(2006.01)
21655	H 01 Q 1/32	(2006.01)
21656	C 07 D 495/04	(2006.01)
21657	F 23 D 17/00	(2006.01)
21658	A 01 M 3/00	(2006.01)
21659	G 04 G 7/00	(2006.01)
21660	H 01 H 9/18	(2006.01)
21661	A 61 K 31/465	(2006.01)
21662	B 61 F 3/02	(2006.01)
21663	B 61 F 3/02	(2006.01)
21664	G 01 N 31/22	(2006.01)
21665	A 01 K 7/06	(2006.01)
21666	A 61 K 31/195	(2006.01)
21667	A 61 K 8/31	(2006.01)

FG1K

Zapsané užité vzory - řazené podle MPT

- (51) **A01K 7/06** (2006.01)
(11) 21665
(21) **2010-23642**
(22) 16.12.2010
(47) 24.01.2011
(73) Houdek Petr, Komárov, CZ
(72) Houdek Petr, Komárov, CZ
(54) **Napáječka zvířat**
- (51) **A01M 3/00** (2006.01)
(11) 21658
(21) **2010-23490**
(22) 19.11.2010
(47) 24.01.2011
(73) Pavlíček František Ing., Třebíč, CZ
(72) Pavlíček František Ing., Třebíč, CZ
(54) **Kleště na plzáky a slímáky**
(74) Ing. Jiří Langhans, Krajínova 805/7, Třebíč, 67401
- (51) **A47C 1/00** (2006.01)
(11) 21645
(21) **2010-23101**
(22) 12.08.2010
(47) 24.01.2011
(73) Janoušková Eva, Bystřice pod Hostýnem, CZ
(72) Janoušková Eva, Bystřice pod Hostýnem, CZ
(54) **Židle se sedákem s redukovanou sedací plochou**
- (51) **A61K 31/195** (2006.01)
A61K 47/38 (2006.01)
A61K 47/02 (2006.01)
(11) 21666
(21) **2010-23724**
(22) 29.12.2010
(47) 24.01.2011
(73) Zentiva, k.s., Praha, CZ
(72) Medunová Jana Mgr., Praha, CZ
Milanová Eva Mgr., Uničov, CZ
(54) **Stabilní kompozice pregabalínu**
(74) Rott, Růžička & Guttman Patentové, známkové a
advokátní kanceláře, Ing. Jana Fuchsová, Vinohradská 37,
Praha 2, 12000
- (51) **A61K 31/465** (2006.01)
A61K 36/185 (2006.01)
A61K 36/25 (2006.01)
A61K 36/61 (2006.01)
A61K 36/484 (2006.01)
A61K 9/12 (2006.01)
(11) 21661
(21) **2010-23519**
(22) 09.12.2009
(47) 24.01.2011
(73) Heglund a.s., Praha, CZ
(72) Košík Dobromil, Praha, CZ
Dittrich Milan doc. RNDr. CSc., Hradec Králové, CZ
(54) **Bukální aerodisperze s nikotinem**
(74) Ing. Květoslava Kubičková, Doubravčická 2201, Praha 10,
10000
- (51) **A61K 8/31** (2006.01)
A61Q 19/00 (2006.01)
A61K 8/37 (2006.01)
A61K 36/28 (2006.01)
A61K 8/34 (2006.01)
A61K 8/97 (2006.01)
A61K 8/73 (2006.01)
(11) 21667
(21) **2010-23742**
(22) 30.12.2010
(47) 24.01.2011
(73) C2P s.r.o., Chlumeck nad Cidlinou, CZ
- (72) Hromádka Róbert MUDr., Hradec Králové, CZ
Šandriková Viera Bc., Košice, SK
(54) **Kosmetický přípravek**
(74) Jan Brykner, Resslerova 741, Hradec Králové, 50002
- (51) **A61K 8/97** (2006.01)
A61K 8/92 (2006.01)
A61K 36/185 (2006.01)
A61K 36/15 (2006.01)
A61K 36/537 (2006.01)
A61K 36/30 (2006.01)
A61Q 19/00 (2006.01)
A61P 17/00 (2006.01)
(11) 21654
(21) **2010-23368**
(22) 21.10.2010
(47) 24.01.2011
(73) CANNABIS Pharma-derm, s.r.o., Teplice, CZ
(72) Janovský Jan, Krupka, CZ
(54) **Farmaceuticko-kosmetický léčebný přípravek**
(74) Václav Müller, patentový zástupce, Filipova 2016, Praha 4,
14800
- (51) **A61K 9/107** (2006.01)
A61K 36/53 (2006.01)
A61K 33/08 (2006.01)
A61K 33/30 (2006.01)
A61K 8/92 (2006.01)
A61P 17/16 (2006.01)
(11) 21649
(21) **2010-23262**
(22) 28.07.2010
(47) 24.01.2011
(73) FOR LIFE spol. s r.o., Brno, CZ
(72) Dvořák Roman, Brno, CZ
Záhejský Jiří Prof. MUDr. DrSc., Brno, CZ
(54) **Emulzní systém**
(74) Ing. Dobroslav Musil, patentová kancelář, Ing. Dobroslav
Musil, Cejl 38, Brno, 60200
- (51) **B22C 7/02** (2006.01)
(11) 21644
(21) **2010-23090**
(22) 10.08.2010
(47) 24.01.2011
(73) První brněnská strojírna Velká Bíteš, a.s., Velká Bíteš, CZ
(72) Hrbáček Karel Prof. Ing. DrSc., Velká Bíteš, CZ
Joch Antonín Ing. Ph.D., Velká Bíteš, CZ
(54) **Modelové zařízení ke zhotovení voskového modelu z
jednoho kusu**
(74) Ing. Jiří Malůšek, Mendlovo nám. 1a, Brno, 60300
- (51) **B60K 26/02** (2006.01)
F16H 49/00 (2006.01)
(11) 21652
(21) **2010-23313**
(22) 08.10.2010
(47) 24.01.2011
(73) Fragokov - export, výrobné družstvo, Prešov, SK
(72) Kivader Marián Ing., Prešov, SK
(54) **Hlavní válec ovládní spojky**
(74) Ing. Veronika Zemanová, Mendlovo nám. 1a, Brno, 60300
- (51) **B60T 7/02** (2006.01)
(11) 21653
(21) **2010-23317**
(22) 08.10.2010
(47) 24.01.2011
(73) Fragokov - export, výrobné družstvo, Prešov, SK
(72) Kivader Marián Ing., Prešov, SK
(54) **Ovládací válec brzdy**
(74) Ing. Veronika Zemanová, Mendlovo nám. 1a, Brno, 60300

- (51) **B61F 3/02** (2006.01)
(11) 21662
(21) **2010-23533**
(22) 29.11.2010
(47) 24.01.2011
(73) ŠKODA TRANSPORTATION a.s., Plzeň, CZ
(72) Špalek Petr Ing., Plzeň, CZ
(54) **Podvozek vozidla, zejména kolejového**
- (51) **B61F 3/02** (2006.01)
(11) 21663
(21) **2010-23534**
(22) 29.11.2010
(47) 24.01.2011
(73) ŠKODA TRANSPORTATION a.s., Plzeň, CZ
(72) Špalek Petr Ing., Plzeň, CZ
(54) **Podvozek kolejového vozidla**
- (51) **B63B 35/44** (2006.01)
(11) 21646
(21) **2010-23132**
(22) 20.08.2010
(47) 24.01.2011
(73) České vysoké učení technické v Praze-Fakulta stavební, Praha, CZ
Českomoravský šterk, a. s., Mokrá, CZ
Betotech, s. r. o., Beroun, CZ
(72) Vodička Jan doc. Ing. CSc., Praha, CZ
Broukalová Iva Ing. Ph.D., Praha, CZ
Lorek Karel Ing., Nemojany, CZ
Veselý Vladimír Ing., Beroun, CZ
(54) **Plovoucí prefabrikovaný prvek**
(74) Ing. Hana Dušková, Na Kočově 180, Chotutice, 28103
- (51) **C07D 495/04** (2006.01)
B01D 15/38 (2006.01)
(11) 21656
(21) **2010-23476**
(22) 16.11.2010
(47) 24.01.2011
(73) Univerzita Palackého v Olomouci, Olomouc, CZ
(72) Cankařová Naděžda Mgr., Olomouc, CZ
Hlaváč Jan Doc. RNDr. Ph.D., Hlubočky, CZ
Soural Miroslav RNDr. Ph.D., Olomouc, CZ
(54) **Biotinylační činidlo imobilizované na pevné fázi určené k modifikaci molekul pro afinitní chromatografii**
- (51) **E01C 1/00** (2006.01)
E01C 1/04 (2006.01)
(11) 21651
(21) **2010-23298**
(22) 07.10.2010
(47) 24.01.2011
(73) Novotný Petr Ing., Pardubice, CZ
(72) Novotný Petr Ing., Pardubice, CZ
(54) **Okružní křižovatka pro zajištění plynulého a bezpečného průjezdu vozidel s právem přednosti v jízdě a/nebo vozidel s nadměrným nákladem**
(74) PatentCentrum Sedlák a Partners s.r.o., Ing. Jiří Sedlák, Husova 5, České Budějovice, 37001
- (51) **E04F 15/02** (2006.01)
E04F 15/04 (2006.01)
(11) 21650
(21) **2010-23275**
(22) 30.09.2010
(47) 24.01.2011
(73) Hepnar Radan Ing., Hradec Králové, CZ
(72) Hepnar Radan Ing., Hradec Králové, CZ
(54) **Upevňovací dílec**
(74) Jan Brykner, Resslerova 741, Hradec Králové, 50002
- (51) **E06B 3/66** (2006.01)
E06B 3/67 (2006.01)
E06B 3/677 (2006.01)
- (11) 21648
(21) **2010-23257**
(22) 24.09.2010
(47) 24.01.2011
(73) Izolační skla a. s., Pustiměř, CZ
(72) Dobrovolný Jiří, Prostějov, CZ
(54) **Izolační dvojsklo**
(74) Ing. Zdeněk Sedlák, Mendlovo nám. 1a, Brno, 60300
- (51) **F23D 17/00** (2006.01)
C22C 38/00 (2006.01)
(11) 21657
(21) **2010-23489**
(22) 19.11.2010
(47) 24.01.2011
(73) Vysoké učení technické v Brně, Brno, CZ
(72) Zmrzlý Martin Ing. PhD., Brno, CZ
Havlica Jaromír Prof. Ing. DrSc., Lomnice u Tišnova, CZ
(54) **Výměnný hrot hořáku**
(74) Ing. Libor Markes, Grohova 54, Brno, 60200
- (51) **G01N 31/22** (2006.01)
(11) 21664
(21) **2010-23619**
(22) 14.12.2010
(47) 24.01.2011
(73) ORITEST spol. s r.o., Praha, CZ
(72) Pitschmann Vladimír Doc. Ing. CSc., Praha 5, CZ
Tušarová Ivana Ing. CSc., Praha, CZ
(54) **Náplň do detekční trubičky s dapsonem pro stanovení oxidu dusičitého**
- (51) **G01P 5/14** (2006.01)
G01P 5/00 (2006.01)
(11) 21643
(21) **2010-22697**
(22) 12.05.2010
(47) 24.01.2011
(73) Výzkumný a zkušební letecký ústav, a. s., Praha-Letňany, CZ
(72) Jirsák Milan Ing. CSc., Praha, CZ
(54) **Irwinova sonda se stavitelnou výškou**
- (51) **G04G 7/00** (2006.01)
H03L 7/00 (2006.01)
H04B 10/12 (2006.01)
H04B 10/24 (2006.01)
(11) 21659
(21) **2010-23505**
(22) 23.11.2010
(47) 24.01.2011
(73) CESNET, zájmové sdružení právnických osob, Praha, CZ
(72) Smotlacha Vladimír RNDr. Ing. Ph.D., Praha, CZ
(54) **Zařízení pro přenos času a frekvence optickou sítí**
(74) Ing. Hana Dušková, Na Kočově 180, Chotutice, 28103
- (51) **H01H 9/18** (2006.01)
G03H 1/02 (2006.01)
(11) 21660
(21) **2010-23513**
(22) 24.11.2010
(47) 24.01.2011
(73) České vysoké učení technické v Praze Fakulta jaderná a fyzikálně inženýrská, Praha, CZ
Sun beans, s. r. o., Praha, CZ
(72) Fiala Pavel Prof. Ing. CSc., Praha, CZ
Škereň Marek Ing. Ph.D., Nová Ves, CZ
Joska Anatolij Ing., Praha, CZ
(54) **Ovládací část spínače zejména pro slaboproudá a silnoproudá elektrotechnická zařízení**
(74) Ing. Hana Dušková, Na Kočově 180, Chotutice, 28103
- (51) **H01M 4/02** (2006.01)
G01N 21/64 (2006.01)
(11) 21647
(21) **2010-23174**
(22) 01.09.2010

- (47) 24.01.2011
- (73) Univerzita Palackého v Olomouci, Olomouc, CZ
- (72) Funk Petr Ing., Přelouč, CZ
Hlaváč Jan Doc. RNDr. Ph.D., Hlubočky, CZ
Motyka Kamil Ing. Ph.D., Hranice, CZ
Soural Miroslav RNDr. Ph.D., Olomouc, CZ
- (54) **Fluorescenční sonda pro stanovení pH**
- (51) **H01Q 1/32** (2006.01)
H01Q 7/00 (2006.01)
- (11) 21655
- (21) **2010-23400**
- (22) 31.10.2010
- (47) 24.01.2011
- (73) Šperlín Miroslav, Olomouc, CZ
Burger Oldřich, Klimkovice, CZ
- (72) Šperlín Miroslav, Olomouc, CZ
Burger Oldřich, Klimkovice, CZ
- (54) **Mobilní krátkovlnná anténa**
- (74) Zdeněk Větrovský, Ukrajinská 1446/1, Ostrava-Poruba,
70800

Seznam majitelů zapsaných užitečných vzorů

(73)	(11)	(51)	(73)	(11)	(51)
Betotech, s. r. o., Beroun, CZ	21646	B 63 B 35/44	(2006.01)	Univerzita Palackého v Olomouci, Olomouc, CZ	21647 H 01 M 4/02 (2006.01)
Burger Oldřich, Klimkovice, CZ	21655	H 01 Q 1/32	(2006.01)	Univerzita Palackého v Olomouci, Olomouc, CZ	21656 C 07 D 495/04 (2006.01)
CANNABIS Pharma-derm, s.r.o., Teplice, CZ	21654	A 61 K 8/97	(2006.01)	Vysoké učení technické v Brně, Brno, CZ	21657 F 23 D 17/00 (2006.01)
CESNET, zájmové sdružení právnických osob, Praha, CZ	21659	G 04 G 7/00	(2006.01)	Výzkumný a zkušební letecký ústav, a. s., Praha-Letňany, CZ	21643 G 01 P 5/14 (2006.01)
C2P s.r.o., Chlumeč nad Cidlinou, CZ	21667	A 61 K 8/31	(2006.01)	Zentiva, k.s., Praha, CZ	21666 A 61 K 31/195 (2006.01)
České vysoké učení technické v Praze Fakulta jaderná a fyzikálně inženýrská, Praha, CZ	21660	H 01 H 9/18	(2006.01)		
České vysoké učení technické v Praze-Fakulta stavební, Praha, CZ	21646	B 63 B 35/44	(2006.01)		
Českomoravský štěrk, a. s., Mokrá, CZ	21646	B 63 B 35/44	(2006.01)		
FOR LIFE spol. s r.o., Brno, CZ	21649	A 61 K 9/107	(2006.01)		
Fragokov - export, výrobné družstvo, Prešov, SK	21652	B 60 K 26/02	(2006.01)		
Fragokov - export, výrobné družstvo, Prešov, SK	21653	B 60 T 7/02	(2006.01)		
Heglund a.s., Praha, CZ	21661	A 61 K 31/465	(2006.01)		
Hepnar Radan Ing., Hradec Králové, CZ	21650	E 04 F 15/02	(2006.01)		
Houdek Petr, Komárov, CZ	21665	A 01 K 7/06	(2006.01)		
Izolační skla a. s., Pustiměř, CZ	21648	E 06 B 3/66	(2006.01)		
Janoušková Eva, Bystřice pod Hostýnem, CZ	21645	A 47 C 1/00	(2006.01)		
Novotný Petr Ing., Pardubice, CZ	21651	E 01 C 1/00	(2006.01)		
ORITEST spol. s r.o., Praha, CZ	21664	G 01 N 31/22	(2006.01)		
Pavlíček František Ing., Třebíč, CZ	21658	A 01 M 3/00	(2006.01)		
První brněnská strojirna Velká Bíteš, a.s., Velká Bíteš, CZ	21644	B 22 C 7/02	(2006.01)		
Sun beans, s. r. o., Praha, CZ	21660	H 01 H 9/18	(2006.01)		
ŠKODA TRANSPORTATION a.s., Plzeň, CZ	21662	B 61 F 3/02	(2006.01)		
ŠKODA TRANSPORTATION a.s., Plzeň, CZ	21663	B 61 F 3/02	(2006.01)		
Šperlín Miroslav, Olomouc, CZ	21655	H 01 Q 1/32	(2006.01)		

FG4Q

Zapsané průmyslové vzory - přehled podle čísel zápisu

V období uzávěrky tohoto čísla Věstníku zapsal Úřad průmyslového vlastnictví tyto průmyslové vzory:

35010	02-04
35011	02-04
35012	02-04
35013	02-04
35014	26-06
35015	19-01
35016	09-01
35017	12-11
35018	02-04

FG4Q

Zapsané průmyslové vzory - přehled podle tříd

(51) 02-04
(11) 35010
(21) 2010-38243
(22) 21.05.2010
(15) 17.01.2011
(45) 17.01.2011
(54) Obuv
(28) 1
(73) Z-STYLE CZ a.s., Zlín, CZ
(72) Ditrich Rudolf Bc. et Bc., Rychnov nad Kněžnou, CZ
(74) Ing. Jarmila Javoříková, Křiby 4904, Zlín, 76005
(55)

(51) 02-04
(11) 35011
(21) 2010-38244
(22) 21.05.2010
(15) 17.01.2011
(45) 17.01.2011
(54) Obuv
(28) 1
(73) Z-STYLE CZ a.s., Zlín, CZ
(72) Ditrich Rudolf Bc. et Bc., Rychnov nad Kněžnou, CZ
(74) Ing. Jarmila Javoříková, Křiby 4904, Zlín, 76005
(55)



1.1



1.1



1.2



1.2



1.3



1.3



1.4



1.4



1.5



1.5

(51) **02-04**
(11) 35012
(21) 2010-38245
(22) 21.05.2010
(15) 17.01.2011
(45) 17.01.2011
(54) Obuv
(28) 1
(73) Z-STYLE CZ a.s., Zlín, CZ
(72) Ditrich Rudolf Bc. et Bc., Rychnov nad Kněžnou, CZ
(74) Ing. Jarmila Javoříková, Křiby 4904, Zlín, 76005
(55)

(55)



1.1



1.1



1.2



1.2



1.3



1.3



1.4



1.4



1.5



1.5

(51) **02-04**
(11) 35018
(21) 2010-38458
(22) 16.11.2010
(15) 20.01.2011
(45) 20.01.2011
(54) Obuv
(28) 2
(73) Horská Zdeňka, Rychnov nad Kněžnou, CZ
(72) Horská Zdeňka, Rychnov nad Kněžnou, CZ
(55)

(51) **02-04**
(11) 35013
(21) 2010-38246
(22) 21.05.2010
(15) 17.01.2011
(45) 17.01.2011
(54) Obuv
(28) 1
(73) Z-STYLE CZ a.s., Zlín, CZ
(72) Ditrich Rudolf Bc. et Bc., Rychnov nad Kněžnou, CZ
(74) Ing. Jarmila Javoříková, Křiby 4904, Zlín, 76005

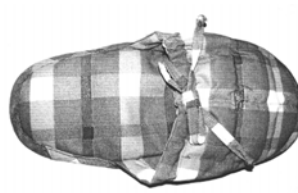

1.1



2.1

- (51) **09-01**
(11) 35016
(21) 2010-38282
(22) 18.06.2010
(15) 20.01.2011
(45) 20.01.2011
(54) Láhev, láhev s magnetem
(28) 8
(73) ORANGE CITY s.r.o., Praha 5, CZ
(72) Zakardonskaya Olga, Praha 6, CZ
Vidov Mikhail, Praha 6, CZ
(74) Mgr. Klára Studená, patentový zástupce, Komunardů 36,
Praha 7, 17000
(55)

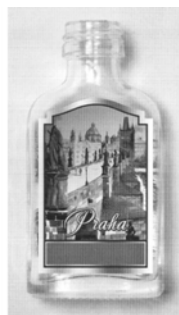

4.1

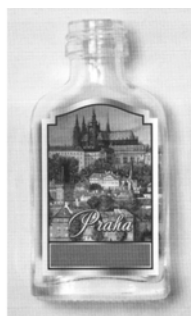

5.1



1.1



6.1



2.1

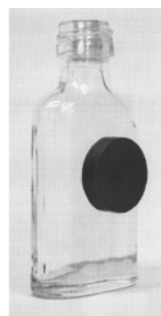

7.1



3.1

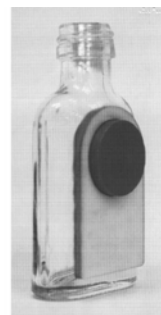

8.1

- (51) **12-11**
- (11) 35017
- (21) 2010-38447
- (22) 12.11.2010
- (15) 20.01.2011
- (45) 20.01.2011
- (54) Přívěsný vozík
- (28) 1
- (73) Příbyl Pavel, Rokycany, CZ
- (72) Příbyl Pavel, Rokycany, CZ
- (55)



1.1



1.2

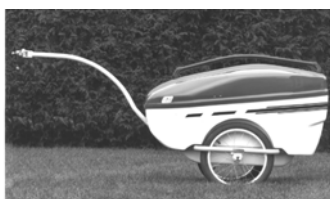

1.3



1.4



1.5



1.6

- (51) **19-01**
- (11) 35015
- (21) 2010-38250
- (22) 26.05.2010
- (15) 20.01.2011
- (45) 20.01.2011
- (54) Doručenka pro soudní řád
- (28) 2
- (73) KRPA ENVELOPE, a.s., Hostinné, CZ
- (72) Hron Karel, Vrchlabí, CZ
- (74) KOREJZOVÁ & SPOL., v.o.s., JUDr. Petra Korejzová, Korunní 810/104 E, Praha 10, 10100
- (55)



1.1



1.2



2.1



2.2



1.5



1.6



2.1



2.2



1.1



1.2



1.3



1.4



2.3



2.4

- (51) 26-06
- (11) 35014
- (21) 2010-38105
- (22) 02.03.2010
- (15) 20.01.2011
- (45) 20.01.2011
- (54) Světelné vybavení automobilu
- (28) 10
- (73) Škoda Auto a.s., Mladá Boleslav, CZ
- (72) Kabaň Jozef, Mladá Boleslav, CZ
- (55)



2.5



3.5



2.6



3.6



3.1



4.1



3.2



4.2

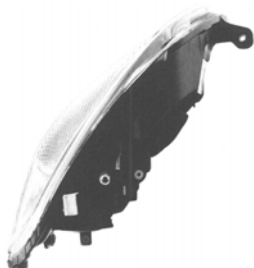

3.3



4.3



3.4



4.4



4.5



5.5



4.6



5.6



5.1

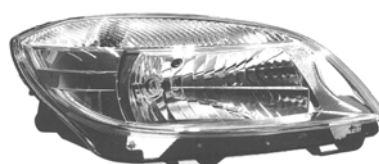

6.1



5.2



6.2



5.3



6.3



5.4



6.4



6.5



7.5



6.6



7.6



7.1



8.1



7.2



8.2



7.3



8.3

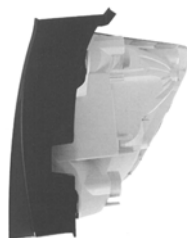

7.4



8.4

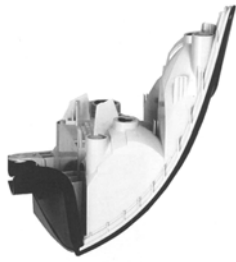

8.5



9.5



8.6



10.1



9.1



10.2



9.2



10.3



9.3



10.4



9.4



10.5

Seznam vlastníků zapsaných průmyslových vzorů

(73)	(11)	(51)	(73)	(11)	(51)
Horská Zdeňka, Rychnov nad Kněžnou, CZ	35018	02-04			
KRPA ENVELOPE, a.s., Hostinné, CZ	35015	19-01			
ORANGE CITY s.r.o., Praha 5, CZ	35016	09-01			
Příbyl Pavel, Rokycany, CZ	35017	12-11			
Škoda Auto a.s., Mladá Boleslav, CZ	35014	26-06			
Z-STYLE CZ a.s., Zlín, CZ	35010	02-04			
Z-STYLE CZ a.s., Zlín, CZ	35011	02-04			
Z-STYLE CZ a.s., Zlín, CZ	35012	02-04			
Z-STYLE CZ a.s., Zlín, CZ	35013	02-04			

Úřední rozhodnutí a oznámení

MK4A, MK4F

Zánik patentů a autorských osvědčení uplynutím doby platnosti

(11)	(21)	Int.Cl/(51)	(11)	(21)	Int.Cl/(51)
286523	1991-156	8/F16L 33/20			
289768	1994-2633	8/A61F 13/15			
290313	1991-136	8/A61F 13/531			

MM4A, MM4F

Zániky patentů a autorských osvědčení pro nezaplacení udržovacích poplatků

(11)	(21)	Int.Cl/(51)	(11)	(21)	Int.Cl/(51)
280743	1992-2172	8/A61K 39/02			
284041	1996-199	6/A61F 13/15			
285739	1994-1669	8/D04B 9/42			
286877	1992-2166	8/C07C 227/14			
287500	1998-267	7/H01H 71/50			
288046	1999-4783	7/C21B 13/00			
288810	1997-1665	7/B60K 26/02			
288868	2000-41	7/B22D 11/20			
290451	1997-2100	8/A01D 78/10			
290665	1998-4387	7/F21V 17/00			
291894	1998-4313	7/G02B 6/42			
292354	1996-127	7/E05F 15/12			
293633	2001-2539	8/H01B 7/29			
294443	2002-2426	8/G01N 27/26			
295203	1997-2170	8/F17C 1/00			
295363	1998-2122	8/A23L 1/40			
295506	1999-4587	7/C07D 211/42			
296018	2000-18	7/A61K 31/66			
296084	1998-2136	8/B32B 17/10			
296218	1999-4768	8/E05B 1/00			
296541	2000-564	8/B01F 5/04			
296559	1999-2407	8/C07D 221/08			
297011	1999-54	8/C21B 13/14			
297135	2004-1204	8/F26B 21/08			
297625	2002-2325	8/B07B 7/06			
297708	1999-59	8/C08K 3/00			
298464	1998-4339	8/A61K 38/04			
298487	1997-4212	8/C07D 205/04			
298643	1999-4688	8/A23D 9/013			
299007	2001-506	8/C21B 13/02			
299900	2004-787	8/F23C 10/20			
300411	2001-4197	8/A46B 3/06			
301573	2004-517	8/F28D 21/00			
301578	2005-120	8/H04R 1/20			

MK1K

Zániky užitečných vzorů uplynutím doby platnosti

(11)	(21)	(51)	(2006.01)
10910	2001-11596	H02G 1/02	(2006.01)
11258	2001-11806	A61B 5/0205	(2006.01)
11333	2001-11583	B21D 11/00	(2006.01)
13597	2003-14408	B60D 1/01	(2006.01)
13615	2003-14402	B24B 9/00	(2006.01)
13616	2003-14418	A45C 11/18	(2006.01)
13631	2003-14421	B61L 7/00	(2006.01)
13632	2003-14450	A47J 42/04	(2006.01)
13647	2003-14406	A47B 57/06	(2006.01)
13648	2003-14407	A47B 55/00	(2006.01)
13662	2003-14413	F16L 7/00	(2006.01)
13688	2003-14401	B25B 13/48	(2006.01)
13735	2003-14404	B09B 3/00	(2006.01)
13800	2003-14433	E04B 1/76	(2006.01)
16745	2006-17901	A63C 5/044	(2006.01)
16816	2006-17902	C05F 5/00	(2006.01)
16817	2006-17907	A61K 45/06	(2006.01)
16829	2006-17918	A47J 19/02	(2006.01)
16830	2006-17931	D01H 4/50	(2006.01)
16882	2006-17930	B65D 23/10	(2006.01)
16900	2006-17905	F16B 37/00	(2006.01)
16901	2006-17913	A45B 13/00	(2006.01)
16930	2006-17932	F16K 47/02	(2006.01)

16964	2006-17933	B66B 7/00	(2006.01)
17020	2006-17914	F23C 10/00	(2006.01)
17021	2006-17915	F23C 10/00	(2006.01)
17202	2006-17924	A45D 29/04	(2006.01)
17566	2006-17926	E04C 2/284	(2006.01)
17899	2006-17916	B65H 63/02	(2006.01)
17900	2006-17917	D01H 4/40	(2006.01)

MK4Q

Zániky práva ze zapsaných průmyslových vzorů uplynutím doby ochrany

(11)	(21)	Int.Cl/(51)	(11)	(21)	Int.Cl/(51)
22151	1990-23416	5/05-06			
26230	1995-28517	6/01-01			
26538	1995-28519	6/15-05			
29955	2000-32641	7/28-03			
30063	2000-32651	7/24-99			
33264	2005-36215	8/09-01			
33398	2005-36244	8/06-04			
33399	2005-36245	8/06-03			
33400	2005-36246	8/06-04			
33401	2005-36248	8/23-01			
33402	2005-36250	8/09-08			
33411	2005-36242	8/21-01			
33412	2005-36249	8/20-02			

LD3K

Částečné výmazy užitečných vzorů

(11) 17763
(21) 2007-18914
(22) 18.06.2007
(54) Slunečník, deštník nebo stínicí konstrukce
Nároky na ochranu se stanovují v následujícím znění:

"1. Slunečník, deštník nebo stínicí konstrukce, sestávající ze středové stojanové tyče (1), do níž se teleskopicky zasouvá horní tyč (2) zakončená horní posuvnou růžicí (3), ke které jsou klouby připevněna ramena (4), ramena (4) jsou kyvnými mechanismy (5) spojena s podpěrami (6), které jsou klouby připevněny ke spodní posuvné růžici (7), na středové stojanové tyči (1) je upevněna středová pevná růžice (8), ke které jsou klouby připevněny teleskopické podpěry (9), teleskopické podpěry (9) jsou kyvnými mechanismy (10) připevněny k ramenům (4), přičemž horní posuvná růžice (3) a spodní posuvná růžice (7) se při rozevirání a zavírání slunečníku pohybují proti sobě, přičemž ke spodní růžici (7) je připevněno madlo (11) a na středové tyči (1) je pod středovou pevnou růžicí (8) upevněn hřebínek (18), do které zapadá zabezpečovací prvek (14), pohybově spojený se spodní posuvnou růžicí (7), kterým je zajištěn střešní potah (21) v horní napnuté poloze, vyznačující se tím, že zabezpečovací prvek (14) je tvořen vahadlem (141) obsahujícím prvek (142) zakončený háčkem (143), přičemž háček (143) v rozevřené poloze slunečníku zapadá do ozubeného hřebínku (18), vahadlo (141) je umístěno na čepu (13) v drážce (12) spodní posuvné růžice (7), pod vahadlem (141) je směrem k čelu (121) drážky (12) uložena a s vahadlem (141) spojovacím prvkem (15) spojena pružina (16) a k prvku (142) je směrem ke středové tyči (1) připevněn doraz (20).

2. Slunečník, deštník a stínicí konstrukce, sestávající ze středové stojanové tyče (1), do níž se teleskopicky zasouvá horní tyč (2) zakončená horní posuvnou růžicí (3), ke které jsou klouby připevněna ramena (4), ramena (4) jsou kyvnými mechanismy (5) spojena s podpěrami (6), které jsou klouby připevněny ke spodní posuvné růžici (7), na středové stojanové tyči (1) je upevněna středová pevná růžice (8), ke které jsou klouby připevněny teleskopické podpěry (9), teleskopické podpěry (9) jsou kyvnými mechanismy (10) připevněny k ramenům (4), přičemž horní posuvná růžice (3) a spodní posuvná růžice (7) se při rozevirání a zavírání slunečníku pohybují proti sobě, přičemž ke spodní růžici (7) je připevněno madlo (11) a na středové tyči (1) je pod středovou pevnou růžicí (8) upevněn hřebínek (18), do kterého zapadá zabezpečovací prvek (14), pohybově spojený se spodní posuvnou růžicí (7), kterým je zajištěn střešní potah (21) v horní napnuté poloze, vyznačující se tím, že zabezpečovací prvek

(14) je tvořen odpruženým jisticím prvkem (144), jehož čep (145) v rozevřené poloze slunečníku zapadá do ozubeného hřebínku (18), přičemž ozubený hřebínek (18) je zapuštěn do středové stojanové tyče (1).

3. Slunečník, deštník nebo stínicí konstrukce podle nároku 1, vyznačující se tím, že k vahadlu (141) je připevněno tlačítko (19)."

Částečný výmaz působí od počátku platnosti užitého vzoru.

Datum nabytí právní moci rozhodnutí o částečném výmazu: 18.01.2011

ND1K

První prodloužení doby platnosti užitečných vzorů

(51)	A47C 17/86	(2006.01)	(51)	H04B 1/02	(2006.01)
(11)	17387		(11)	H04B 1/06	(2006.01)
(21)	2007-18480		(21)	18192	
(22)	23.01.2007		(22)	2007-19436	
(73)	Hilding Anders Česká republika a.s., Roztoky u Jilemnice, CZ		(73)	28.11.2007	
(54)	Jádro matrace		(54)	RCD Radiokomunikace spol. s r. o., Staré Hradiště, CZ	
(51)	F24F 1/00	(2006.01)	(54)	Zařízení pro přivádění a odvádění rádiových signálů	
(11)	F24F 13/28	(2006.01)	(51)	F24F 12/00	(2006.01)
(21)	17421		(11)	18412	
(22)	2007-18531		(21)	2007-19399	
(22)	06.02.2007		(22)	20.11.2007	
(73)	Petlach Jiří Ing., Praha, CZ		(73)	Morávek Petr Ing. CSc., Jablonec nad Nisou, CZ	
(54)	Zařízení pro chlazení a vytápění prostorů ve stavebních objektech		(54)	Dvouzónová vzduchotechnická jednotka s klimatizací	
(51)	E04G 11/02	(2006.01)			
(11)	B28B 7/22	(2006.01)			
(21)	B28B 7/02	(2006.01)			
(22)	17450				
(21)	2007-18492				
(22)	25.01.2007				
(73)	TEKAZ s.r.o., Cheb, CZ				
(54)	Forma pro zhotovení prefabrikovaného stavebního prostorového dílce				
(51)	B60R 25/00	(2006.01)			
(11)	17515				
(21)	2007-18653				
(22)	21.03.2007				
(73)	Ambrož Petr, Velké Meziříčí, CZ				
(54)	Zabezpečovací zařízení pro motorová vozidla				
(51)	E03D 1/32	(2006.01)			
(11)	17528				
(21)	2007-18590				
(22)	28.02.2007				
(73)	FALCON - Jihlava s. r. o., Jihlava, CZ				
(54)	Tlakový plnoprůtočný napouštěcí ventil				
(51)	F24F 1/00	(2006.01)			
(11)	F24F 13/28	(2006.01)			
(21)	F24F 13/00	(2006.01)			
(22)	17540				
(21)	2007-18569				
(22)	20.02.2007				
(73)	Petlach Jiří Ing., Praha, CZ				
(54)	Zařízení pro chlazení a/nebo vytápění prostorů ve stavebních objektech				
(51)	F24F 1/00	(2006.01)			
(11)	17669				
(21)	2007-18876				
(22)	06.06.2007				
(73)	Morávek Petr Ing. CSc., Jablonec nad Nisou, CZ				
(54)	Klimatizační dvouzónová jednotka				
(51)	F24F 12/00	(2006.01)			
(11)	17670				
(21)	2007-18877				
(22)	06.06.2007				
(73)	Morávek Petr Ing. CSc., Jablonec nad Nisou, CZ				
(54)	Horizontální vzduchotechnická jednotka s protiproudým rekuperačním výměníkem				
(51)	F41A 19/00	(2006.01)			
(11)	17714				
(21)	2007-18549				
(22)	13.02.2007				
(73)	Novohradský Petr, Holice, CZ				
(54)	Spoušťový mechanismus samonabíjecí pušky				

ND1K

Druhé prodloužení doby platnosti užitečných vzorů

(51)	E21D 17/01	(2006.01)	(51)	A61M 1/14	(2006.01)
(11)	14166		(11)	B65D 33/14	(2006.01)
(21)	2004-14987		(21)	A61M 39/10	(2006.01)
(22)	20.01.2004		(22)	A61J 1/05	(2006.01)
(73)	Marek Kazimír Dr. CSc., Janovice, CZ		(11)	14945	
(54)	Důlní ocelová kloubová stropnice		(21)	2004-15011	
(51)	H01H 33/00	(2006.01)	(22)	28.01.2004	
(11)	14169		(73)	FRESENIUS MEDICAL CARE DEUTSCHLAND	
(21)	2004-15049		(54)	GMBH, Bad Homburg v. d. H., DE	
(22)	09.02.2004		(51)	E06B 3/42	(2006.01)
(73)	DRIBO, spol. s r. o., Brno, CZ		(11)	E06B 3/46	(2006.01)
(54)	Spinací prvek		(21)	15064	
(51)	E04C 5/12	(2006.01)	(21)	2004-15090	
(11)	14185		(22)	18.02.2004	
(21)	2004-14978		(73)	INDECO CZ s.r.o., Praha 9, CZ	
(22)	19.01.2004		(54)	Svislá lišta k posuvným dveřím	
(73)	NAPKO spol. s r. o., Olomouc, CZ		(51)	E06B 3/42	(2006.01)
(54)	Kotevní objímka vícepramencových předpínacích kabelů předpjatých stavebních konstrukcí		(11)	E06B 3/46	(2006.01)
(51)	B24D 13/00	(2006.01)	(11)	15065	
(11)	14207		(21)	2004-15091	
(21)	2004-15058		(22)	18.02.2004	
(22)	11.02.2004		(73)	INDECO CZ s.r.o., Praha 9, CZ	
(73)	Piskač Zdeněk, České Budějovice, CZ		(54)	Svislá lišta k posuvným hliníkovým dveřím	
(54)	Rotační brusný nástroj válcového tvaru s upínací stopkou		(51)	E06B 3/42	(2006.01)
(51)	E04B 1/38	(2006.01)	(11)	E06B 3/46	(2006.01)
(11)	14322		(21)	15066	
(21)	2004-15082		(21)	2004-15092	
(22)	17.02.2004		(22)	18.02.2004	
(73)	Švec Jiří, Praha, CZ		(73)	INDECO CZ s.r.o., Praha 9, CZ	
(54)	Klíma Ladislav Ing. CSc., Praha, CZ		(54)	Vodorovná lišta horní, spojovací k posuvným dveřím	
(51)	E04B 1/61	(2006.01)	(51)	E06B 3/42	(2006.01)
(11)	14322		(11)	E06B 3/46	(2006.01)
(21)	2004-15082		(21)	15067	
(22)	17.02.2004		(21)	2004-15093	
(73)	Švec Jiří, Praha, CZ		(22)	18.02.2004	
(54)	Klíma Ladislav Ing. CSc., Praha, CZ		(73)	INDECO CZ s.r.o., Praha 9, CZ	
(51)	E04B 1/348	(2006.01)	(54)	Vodorovná lišta spodní k posuvným dveřím	
(11)	14322		(51)	G01N 33/558	(2006.01)
(21)	2004-15082		(11)	16422	
(22)	17.02.2004		(21)	2005-17219	
(73)	Švec Jiří, Praha, CZ		(22)	19.03.2004	
(54)	Klíma Ladislav Ing. CSc., Praha, CZ		(73)	Advantage Diagnostic Corporation, Sunnyvale, CA, US	
(51)	E04H 1/12	(2006.01)	(54)	Diagnostický test analyzované substance ve vzorku	
(11)	14322		(51)	C03B 11/16	(2006.01)
(21)	2004-15082		(11)	C03B 9/41	(2006.01)
(22)	17.02.2004		(21)	C03B 9/40	(2006.01)
(73)	Švec Jiří, Praha, CZ		(21)	G05D 15/01	(2006.01)
(54)	Klíma Ladislav Ing. CSc., Praha, CZ		(21)	G05D 15/00	(2006.01)
(51)	B21D 7/08	(2006.01)	(21)	G05D 16/00	(2006.01)
(11)	14433		(21)	G05B 6/00	(2006.01)
(21)	2004-15022		(21)	G05B 13/00	(2006.01)
(22)	30.01.2004		(21)	G05B 15/00	(2006.01)
(73)	ALBION Group, a.s., Praha 5, CZ		(11)	19874	
(54)	Zkružovačka, zejména na hliníkové profily		(21)	2009-21329	
(51)	B62B 9/20	(2006.01)	(22)	29.01.2004	
(11)	14706		(73)	MARKUS Trading, s. r. o., Liberec, CZ	
(21)	2004-14943		(54)	Zařízení k regulování výrobního procesu	
(22)	02.01.2004				
(73)	STOKKE AS, Skodje, NO				
(54)	Rukojeť a kočárek s touto rukojetí				
(51)	B62B 9/28	(2006.01)			
(11)	14707				
(21)	2004-14944				
(22)	02.01.2004				
(73)	STOKKE AS, Skodje, NO				
(54)	Konzola a modul, zejména dětská sedačka, k této konzole				

ND4Q

První obnovy doby ochrany průmyslových vzorů

- (51) 12-11
- (11) 32953
- (21) 2005-36065
- (22) 08.04.2005
- (54) Motorová čtyřkolka

- (51) 21-03
- (11) 33653
- (21) 2006-36591
- (22) 23.01.2006
- (54) Hlavlom z kostek

- (51) 25-01
- (11) 33684
- (21) 2006-36626
- (22) 20.02.2006
- (54) Cihelná průchodová tvárnice

ND4Q

Druhé obnovy doby ochrany průmyslových vzorů

- (51) 08-06
- (11) 30421
- (21) 2001-33039
- (22) 02.02.2001
- (54) Kliky pro dveře a okna

- (51) 09-03
- (11) 30434
- (21) 2001-33049
- (22) 09.02.2001
- (54) Obal

ND4Q

Třetí obnovy doby ochrany průmyslových vzorů

- (51) 02-04
- (11) 26742
- (21) 1996-28952
- (22) 01.02.1996
- (54) Dětská ortopedická obuv

- (51) 12-03
- (11) 26798
- (21) 1996-28991
- (22) 19.02.1996
- (54) Vozy metra

PD4A

Převod práv a ostatní změny majitelů patentů

- (11) 299716
- (21) 2000-326
- (73) Wave Internacional B. V., 2905 TX Capelle aan den Ijssel, NL

- (11) 299716
- (21) 2000-326
- (73) CFM Pharma Holding B.V., 1343 AM Almere, NL

- (11) 299941
- (21) 2004-605
- (73) Braun Uwe Peter, 14467 Potsdam, DE

- (11) 302173
- (21) 2002-522
- (73) GLAXOSMITHKLINE BIOLOGICALS S.A., 1330 Rixensart, BE

PD1K

Převod práv a ostatní změny majitelů užitných vzorů

- (11) 16548
- (21) 2006-17651
- (73) Flexicat s.r.o., Praha 2, Vinohrady, CZ

- (11) 18321
- (21) 2007-19497
- (73) DRIACOSTA LTD, P.C. 1505, Nicosia, CY

- (11) 19088
- (21) 2008-20397
- (73) CRIMESTOP GROUP (CYPRUS) Ltd., P.C. 1075, Nicosia, CY

PD4Q

Převod práv a ostatní změny vlastníků průmyslových vzorů

(11) 33545
(21) 2005-36509
(73) LANEX a.s., Bolatice, CZ

MH4A

Částečné zrušení patentů

(11) 288933
(21) 1996-69
(22) 08.07.1994
(54) Magnezium omeprazol

Patentové nároky se stanovují v následujícím znění:

"1. Způsob výroby magnezium omeprazolu se stupněm krystalinity vyšším než 70%, stanoveno rentgenovou práškovou difrakcí, vyznačující se tím, že se

- a) zpracuje omeprazol nebo jeho sůl s magneziumalkoholátem v roztoku,
- b) oddělí anorganické soli z reakční směsi,
- c) krystalizuje magnezium omeprazol,
- d) izoluje získaný krystalický magnezium omeprazol, a popřípadě,
- e) čistí a suší krystalický magnezium omeprazol za použití běžných metod.

2. Způsob podle nároku 1, vyznačující se tím, že rozpouštědlem je methanol.

3. Způsob podle nároku 1, vyznačující se tím, že se krystalizace provede přidávkem vody.

4. Způsob podle nároku 1, vyznačující se tím, že izolace magnezium omeprazolu se provede oddělením krystalů odstředěním.

5. Způsob podle nároku 1, vyznačující se tím, že izolace magnezium omeprazolu se provede krystalizací s následujícím odfiltrváním krystalů.

6. Způsob podle nároku 1, vyznačující se tím, že čištění krystalů magnezium omeprazolu se provede promytím krystalů roztokem polárních rozpouštědel.

7. Způsob podle nároku 1, vyznačující se tím, že krystaly magnezium omeprazolu se suší výhodně za sníženého tlaku.

8. Způsob podle nároku 1, vyznačující se tím, že se sušení krystalů magnezium omeprazolu provádí odpařením zbývajících rozpouštědel zahříváním."

Částečné zrušení má zpětnou účinnost ode dne počátku platnosti patentu.

Datum částečného zrušení: 20.01.2011

Zamítnuté a částečně zamítnuté přihlášky ochranných známek před zveřejněním

Kapitola obsahuje údaje o rozhodnutích o přihláškách ochranných známek, u kterých byly na základě provedeného věcného průzkumu shledány Úřadem důvody pro zamítnutí přihlášky ochranné známky podle ustanovení § 4 nebo 6 zákona č. 441/2003 Sb. Na základě toho Úřad vydal rozhodnutí o zamítnutí přihlášky podle ustanovení § 22 zákona č. 441/2003 Sb., a to pro celý seznam výrobků a služeb nebo pro jeho část. Údaje o výsledku rozhodnutí (zamítnutí přihlášky, částečné zamítnutí přihlášky) jsou uvedeny za datem právní moci rozhodnutí pod INID kódem (583) s názvem "Datum právní moci rozhodnutí/výsledek rozhodnutí".

(210) **O-439243**

(540)



(583) 18.01.2011 / zamítnutí přihlášky

(210) **O-476825**

(540)

KupKOMIKS

(583) 14.01.2011 / zamítnutí přihlášky

(210) **O-467671**

(540)

Plzeňský majáles

(583) 14.01.2011 / zamítnutí přihlášky

(210) **O-476888**

(540)

(210) **O-467672**

(540)

Majáles Plzeň

(583) 14.01.2011 / zamítnutí přihlášky



(583) 14.01.2011 / zamítnutí přihlášky

(210) **O-471585**

(540)

Klasea

(210) **O-477074**

(540)

CS BLOK

(583) 18.01.2011 / zamítnutí přihlášky

(210) **O-477075**

(540)

CZ BLOK

(583) 18.01.2011 / zamítnutí přihlášky

(210) **O-474002**

(540)

Euro Paper

(210) **O-479170**

(540)

stavíme bez obav

(583) 18.01.2011 / zamítnutí přihlášky

(583) 18.01.2011 / zamítnutí přihlášky

(210) **O-475040**

(540)

**MISTROVSTVÍ BARISTŮ
ČESKÉ REPUBLIKY**

(583) 18.01.2011 / zamítnutí přihlášky

(210) **O-475152**

(540)

ACHILLES

(583) 18.01.2011 / zamítnutí přihlášky

(210) **O-476822**

(540)

Rádio Olomouc

(583) 14.01.2011 / zamítnutí přihlášky

Přehled zveřejněných přihlášek ochranných známek

Přihlášky ochranných známek, které byly na základě výsledků formálního a věcného průzkumu provedeného Úřadem shledány schopné zápisu do rejstříku ochranných známek, jsou obsaženy v této kapitole. Důležitou právní skutečností je, že zveřejněním přihlášky ochranné známky v této kapitole Věstníku (§ 23 zákona č. 441/2003 Sb.) začíná běžet zákonná tříměsíční lhůta pro podání námitek podle ustanovení § 25 zákona č. 441/2003 Sb.

Číselný přehled

O-445809, O-474427, O-475132, O-475318, O-475794, O-476023, O-476609, O-477193, O-477467, O-478170, O-478310, O-478365, O-478366, O-478368, O-478370, O-478373, O-478374, O-478375, O-478376, O-478393, O-478397, O-478530, O-478533, O-478541, O-478732, O-478763, O-479078, O-479096, O-479126, O-479248, O-479256, O-479288, O-479297, O-479310, O-479393, O-479452, O-479456, O-479462, O-479463, O-479465, O-479466, O-479479, O-479480, O-479511, O-479584, O-479585, O-479626, O-479627, O-479629, O-479630, O-479631, O-479634, O-479738, O-479762, O-479793, O-479800, O-479902, O-479923, O-479947, O-479948, O-479951, O-479952, O-479953, O-479954, O-479955, O-479963, O-480012, O-480013, O-480014, O-480212, O-480311, O-480530, O-480545, O-480547, O-480551, O-480584, O-480585, O-480611, O-480646, O-480659, O-480690, O-480691, O-480693, O-480725, O-480742, O-480743, O-480773, O-480775, O-480782, O-480793, O-480794, O-480795, O-480823, O-480865, O-480908, O-480963, O-481047, O-481049, O-481052, O-481160, O-481201, O-481223, O-481230, O-481325, O-481327, O-481330, O-481365, O-481412, O-481463, O-481465, O-481482, O-481486, O-481489, O-481508, O-481509, O-481552, O-481553, O-481591, O-481602, O-481656, O-481683, O-481684, O-481704, O-481705, O-481827, O-481828, O-481829, O-481830, O-482041, O-482374

Zveřejněné přihlášky ochranných známek

(210) **O-445809**
(220) 23.02.2007
(320) 23.02.2007
(511) 9, 36, 38
(540)

Mojekarta

- (510) (9) speciální platební karty s magnetickým čipem, speciální platební karty bez magnetického čipu, ovládací a přístupové karty pro provádění obchodních transakcí pomocí výpočetní techniky a Internetu; (36) služby finanční, peněžní, nemovitosti a pojišťovací, včetně vydávání platebních prostředků jako platebních karet; (38) komunikační služby, zejména zveřejňování a přenos zpráv a informací prostřednictvím počítačových a telekomunikačních prostředků a sítí, šíření informací prostřednictvím počítačových a telekomunikačních sítí včetně Internetu, poskytování přístupu k on-line službám, služby webových portálů, komunikace a obchodní transakce v síti, služby datové sítě.
- (730) **Komerční banka, a.s.**, Na Příkopě 33 čp. 969, Praha 1, 11407, CZ

(210) **O-474427**
(220) 18.02.2010
(320) 18.02.2010
(511) 35, 41, 43
(540)

Mohendžodaro

- (510) (35) rozšiřování propagačních materiálů a vzorků; (41) organizace vzdělávacích kurzů a výuky tělesných cvičení, meditativních cvičení, divadelní, hudební a filmová představení, předškolní vzdělávání, půjčování knih, časopisů, hudebních a obrazových nosičů, sportovní výcvik, vydávání knih, časopisů, hudebních a video nosičů, provozování bazénů, posiloven, informační činnost v oblasti tělesného cvičení; (43) ubytovací služby.
- (730) **Samotný Igor Ing.**, Antonína Procházky 5/9, Brno, 62300, CZ
Sičová Monika, Dr. Martinka 5, Ostrava - Jih, 70030, CZ
- (740) KANIA, SEDLÁK, SMOLA Patentová a známková kancelář, Ing. Jiří Malůšek, Mendlovo nám. 1a, Brno, 60300

(210) **O-475132**
(220) 15.03.2010
(320) 15.03.2010
(511) 16, 35, 40, 42
(540)

HARMONY - V harmonii s přírodou

- (510) (16) papír, kartón, lepenka a výrobky z těchto materiálů, které nejsou zahrnuté do jiných tříd, toaletní papír, papírové kapesníky, ubrousky a utěrky, tiskoviny, knihařské výrobky, výrobky z papíru; (35) reklamní a propagační činnost, organizační a obchodní poradenství v oblasti papírenského průmyslu, průzkum trhu, obchodní management (řízení), obchodní správa a administrativa, administrativní práce, maloobchodní služby v oblasti výrobků z papíru, kartónu a lepenky a zprostředkování obchodu s uvedenými výrobky; (40) nakládání s odpadem - likvidace a recyklace odpadu, sběrný papír, vše včetně zprostředkování, odborné konzultace a poradenství v oblasti výroby a zpracování odpadů v papírenském průmyslu v rámci této třídy; (42) odborné konzultace a poradenství ve výzkumu a vývoji v oblasti papírenského průmyslu.
- (730) **SHP Harmanec, a.s.**, Harmanec, Harmanec, 97603, SK
- (740) PROPATENT, Ing. Vlasta Sedláčková, Ke Kateřinkám 1393, Praha 4, 14900

(210) **O-475318**
(220) 19.03.2010
(320) 19.03.2010
(511) 7, 17, 19, 20, 35, 37, 40, 42

(540)



- (510) (7) stroje, zařízení a jejich komponenty, vše v rámci této třídy, čerpací stanice a jejich části, čerpací stanice pro čističky odpadních vod a úpravy vody včetně technologických zařízení, rozvodů a filtrů, vše spadající do této třídy, sklolaminátové dutinky jako jádra pro navíjení papíru, sklolaminátové nádoby biofiltrů, sklolaminátové lapače kapek z proudícího vzduchu, sklolaminátové nádoby pro pískové filtry, sklolaminátové kryty pro odhlučňovací zařízení, sklolaminátové nádoby k odsiřovacímu zařízení pro elektrárny, spalovny, teplárny a hutní kombináty; (17) nekovové hotové výrobky v rámci této třídy, kromě flexibilních syntetických profilů, jako ochrany proti opotřebenosti závěsných pásek a kromě všech polotovarů z plastických hmot třídy 17; (19) nekovové stavební výrobky a prvky jako trubky, roury, odpadní roury, kanalizační šachtičky, jímký, tvarovky, odbočky, poklapy, komíny; (20) výrobky z plastických hmot spadající do této třídy, plastové tvarovky, nádoby, nádrže a kontejnery, nekovové uzávěry na nádoby, trubky z umělých hmot; (35) maloobchodní a velkoobchodní služby s výrobky uvedenými ve třídách 1, 7, 17, 19 a 20, zprostředkování obchodních záležitostí, prodeje v dražbě, předvádění zboží, poradenství a poskytování konzultací v obchodní činnosti, zprostředkování interaktivního obchodu pomocí globálních komunikačních sítí (Internet) v rozsahu tříd 1 až 34, organizování komerčních a reklamních výstav, vytváření obchodních a obchodně-informačních sítí, shromažďování různého zboží pro třetí osoby (kromě jejich přepravy), v rozsahu zbožových tříd 1 až 34, za účelem umožnění spotřebitelům, aby si tyto výrobky mohli pohodlně prohlížet a nakupovat; dovozní a vývozní agentura; (37) montážní, demontážní, instalační a servisní služby k výrobkům ve výše uvedených třídách; (40) zpracování a úprava plastických hmot, zpracování plastických hmot na polotovary, zpracování a úprava plastových materiálů a prvků pro stavebnictví, rozvod a odtok kapalin, vzduchu a plynů, odborné poradenství v oboru zpracování a úpravy plastických hmot, zpracování materiálů chemickou, tepelnou a mechanickou transformací, nakládání s odpady, a to jejich zpracováním, likvidací, neutralizací a recyklací; (42) vědecké, výzkumné a technologické služby, řešeršní a analytická činnost, projektová činnost, vypracování studií, posudků a expertiz, expertní, výzkumná, vývojová a poradenská činnost v oblasti zpracování a aplikace plastických hmot.
- (730) **POLYTEX COMPOSITE, s.r.o.**, Závodní 540, Karviná - Nové Město, 73506, CZ
- (740) Silesia Patent & Trademark s.r.o., Pod Školou 1278, Šenov u Ostravy, 73934

(210) **O-475794**
(220) 09.04.2010
(320) 09.04.2010
(511) 35, 38, 41
(540)

nano games

- (510) (35) marketingové studie, překlad informací do počítačových databází, systemizace informací do počítačových databází, pronájem reklamní doby v komunikačních médiích, reklama, reklama on-line v počítačové síti, vydávání, zveřejňování reklamních textů; (38) služby elektronických nástěnek, telekomunikační služby, vysílání kabelové televize, komunikace mobilními telefony, telekomunikační služby, počítačové komunikace, komunikace pomocí počítačových terminálů, poskytování přístupu k databázím, přenos zpráv a obrazových informací pomocí počítače, vysílání kabelové televize, zaslání zpráv, výzvy (služby poskytované telefonem nebo jinými elektronickými komunikačními prostředky); (41) hraní o peníze,

pořádání loterií, provozování her on-line, organizování vzdělávacích a zábavných soutěží, televizní zábava, tvorba a zveřejňování textů kromě reklamních, zábava, pobavení, televizní zábava.

(730) **i-screens s.r.o.**, Klimentská 1216/46, Praha 1, 11000, CZ

(210) **O-476023**

(220) 20.04.2010

(320) 20.04.2010

(511) 35, 44

(540)

Šungitová komnata

(510) (35) reklamní a propagační činnost; (44) péče o zdraví osob, péče o hygienu a krásu osob, fyzioterapie, masáže, relaxační služby, provozování zařízení sloužících pro regeneraci a odpočinek, provozování zařízení pro léčbu fyzických a psychických chorob a obtíží, pro zvýšení imunity, poradenství v oblasti péče o zdraví, krásu, tělesnou a duševní hygienu, zprostředkování služeb uvedených ve třídě 44.

(730) **RAZAT STYLE CZ, spol. s r.o.**, Orlí 491/16, Brno, 60200, CZ

(740) Ing. Dobroslav Musil, patentová kancelář, Ing. Dobroslav Musil, Cejl 38, Brno, 60200

(210) **O-476609**

(220) 12.05.2010

(320) 12.05.2010

(511) 9, 35, 41

(540)



(510) (9) data a databáze na magnetických, elektronických a optických nosičích, elektronické neperiodické a periodické texty a tiskoviny, nahrané zvukové a zvukově-obrazové a obrazové záznamy, fotografické snímky a videofilmy, multimediální aplikace, včetně souvisejícího softwaru, na CD a DVD discích a magnetických nosičích, software pro počítače, všechny výše uvedené výrobky ve vztahu k výuce jazyků; (35) inzertní a propagační činnost v oblasti školství, on-line prezentace a inzerce v počítačové síti Internet, vydávání reklamních a/nebo náborových textů a propagačních a inzertních tiskovin, účetnictví, účetní služby, marketing, poskytování reklamních a propagačních služeb a činností; (41) zpracování odborných a učebních jazykových publikací a textů na papírových nosičích i v elektronické podobě, zejména na obrazových, zvukově-obrazových a zvukových nosičích, informace o výchově a vzdělávání, zprostředkovatelská a agenturní činnost v oblasti výuky, výchovy a vzdělávání, odborná informační, konzultační a poradenská činnost v oblasti školství, výchovy a vzdělávání, překladatelské a tlumočnické služby.

(590) Barevná

(730) **Kačerová Lucie**, Zákoutí 2088, Náchod, 54701, CZ

(740) Ing. Milan Škoda, Nahořanská 308, Nové Město nad Metují, 54901

(210) **O-477193**

(220) 07.06.2010

(320) 07.06.2010

(511) 29, 40, 43

(540)

ŠUNKA JAKSEPATŘÍ

(510) (29) maso, ryby, drůbež a zvěřina, masné výrobky, masové výtazky, masové konzervy, paštiky, masné pomazánky, uzeniny, tepelně zpracované masné výrobky, veškeré zabijačkové výrobky, sádlo, slanina; (40) řeznictví, zpracování masa a masných výrobků; (43) hostinská činnost, stravovací a ubytovací služby.

(730) **MASNA Příbram, spol. s r.o.**, Jinecká 315, Příbram, 26180, CZ

(740) Mgr. Michal Janík, Dlouhá 141, Příbram II, 26101

(210) **O-477467**

(220) 13.07.2010

(320) 13.07.2010

(511) 35, 39, 41

(540)

Dovolená v Česku - to letí!

(510) (35) reklamní, inzertní, propagační a marketingová činnost, on-line inzertní činnost, vydávání a rozšiřování reklamních materiálů a textů na všech dostupných nosičích, vydávání reklamních brožur a katalogů, umístování reklamních nálepek na zboží, venkovní reklama na billboardech, reklamní inzerce v tisku, v rozhlasových a televizních spotech, v síti Internet, aktualizování reklamních materiálů, vše vztahující se k osvědčování kvality stravovacích služeb; (39) doprava, balení a skladování zboží, organizování cest; (41) výchova, vzdělávání, zábava, sportovní a kulturní aktivity, vydavatelství, výroba rozhlasových a televizních programů, organizování vzdělávacích a zábavných soutěží, texty (psaní textů) jiné než reklamní, zveřejňování textů kromě reklamních, informace o možnostech rekreace, rozhlasová zábava, vydávání knih, vzdělávací informace, zábava, pobavení.

(730) **Česká centrála cestovního ruchu - CzechTourism**,

Vinohradská 46, Praha 2, 12041, CZ

(210) **O-478170**

(220) 20.07.2010

(320) 20.07.2010

(511) 36

(540)



(510) (36) domácí bankovní služby (home-banking), záruční půjčky, zástavní půjčky, půjčky-fincování, finanční služby, finanční poradenství.

(730) **Euro Benefit a.s.**, Ovocný trh 572/11, Praha 1, 11000, CZ

(210) **O-478310**

(220) 27.07.2010

(320) 27.07.2010

(511) 9, 35, 36, 41

(540)



(510) (9) elektronické sítě, multimediální informační katalogy, elektronické časopisy, elektronická periodika a knihy v elektronické podobě, data na magnetických a optických nosičích, počítačový software; (35) reklamní, inzertní, propagační a marketingová činnost, on-line inzertní činnost, vydávání a rozšiřování reklamních materiálů a textů na všech dostupných nosičích, vydávání reklamních brožur a katalogů, umístování reklamních nálepek na zboží, venkovní reklama na billboardech, reklamní inzerce v tisku, v rozhlasových a televizních spotech, v síti Internet, aktualizování reklamních materiálů, vše vztahující se k reklamě v oblasti bankovníctví, vyhledávání obchodních informací, obchodní poradenské a konzultační služby, poskytování informací a informačních produktů reklamního charakteru, vedení databází a jiných záznamů o obchodních kontaktech, konzultace v oblasti obchodu a ekonomiky, organizační zajištění a pořádání výstav a prezentací pro komerční účely, poskytování pomoci při řízení obchodní činnosti a obchodní administrativy s tím spojené, zvláště podnikové poradenství a obchodní management, včetně marketingových studií, průzkumu trhu, organizování a účast na komerčních

výstavách a předvádění zboží, shromažďování obchodních a statistických informací pro obchodní účely, vše vztahující se k obchodní a reklamní činnosti v oblasti bankovníctví, organizování spotřebitelských soutěží a spotřebitelských anket (součást obchodní činnosti), spotřebitelská anketa; (36) finanční a bankovní služby v podobě konzultací a poradenství, expertní služby v oblasti pojištění a garancí v investiční oblasti pro tuzemské a zahraniční subjekty, finanční analýzy, finanční informace v oblasti bankovníctví; (41) školící a vzdělávací činnost, nakladatelská a vydavatelská činnost, vydávání elektronických knih a časopisů on-line, elektronické publikování (DTP), výchovná a zábavní činnost, pořádání anket mezi laickou a odbornou veřejností, služby spojené s pořádáním zábavy, jako je pořádání oslav, provozování programu při udílení cen a obdobných jednorázových událostí, organizování, inscenování a poskytování příležitosti k soutěžím, organizace spotřebitelských soutěží, vyhlašování soutěží a vyhlašování jejich výsledků, čtenářská anketa, organizování a vedení konferencí, symposií a kongresů v oblasti bankovníctví.

(730) **Fincentrum Media s.r.o.**, Pobřeží 620/3, Praha 8, 18600, CZ
(740) Ing. Václav Kratochvíl, Tábořská 758/33, Mladá Boleslav, 29301

(210) **O-478365**
(220) 29.07.2010
(320) 29.07.2010
(511) 9, 16, 35, 37, 41
(540)

PRINTEXPO

(510) (9) přístroje pro záznam, přenos nebo reprodukci zvuku či obrazu, hardware výpočetní a/nebo komunikační a/nebo informační techniky, software na elektronických, magnetických a optických nosičích všeho druhu, elektronické, magnetické nebo optické nosiče zvukových a/nebo obrazových záznamů nahrané i nenahrané, videokazety nahrané i nenahrané, audiokazety nahrané i nenahrané, audiovizuální programy, audiovizuální díla, audiovizuální díla v digitální podobě, CD disky, videodiskety, audiodiskety, informace a záznamy v elektronické podobě, elektronické datové sítě, počítačové a telekomunikační elektronické sítě a systémy pro přenos dat, data, databáze a databázové produkty na elektronických, magnetických a optických nosičích všeho druhu a v elektronických, datových, informačních, počítačových a telekomunikačních sítích všeho druhu, zařízení a přístroje pro datovou komunikaci, elektronické časopisy, knihy v elektronické podobě, multimediální noviny a časopisy, multimediální, zejména elektronická periodika, multimediální informační katalogy, vše pouze v rámci organizování výstav a veletrhů k reklamním a obchodním účelům, a/nebo organizování výstav a veletrhů ke vzdělávacím, kulturním, výchovným a zábavním účelům; (16) papír, lepenka a výrobky z těchto materiálů, které nejsou zařazeny do jiných tříd, tiskárenské výrobky, tiskoviny, časopisy, periodika, knihy, potřeby pro knižní vazby, fotografie, papírenské zboží, fotografie, fólie z umělých hmot na balení, kalendáře, katalogy, prospekty, plakáty, pohlednice, mapy, obálky, obaly spadající do této třídy, desky spadající do této třídy, dopisní papír, držáky na psací potřeby, etikety kromě textilních, samolepky, vlajky papírové, papír balící, papírové ubrusky, psací potřeby, psací podložky, psací soupravy, lepidla pro papírenství nebo domácnost, materiál pro umělce, štětce, psací stroje a kancelářské potřeby s výjimkou nábytku, kancelářské pořadače, učební a školní potřeby a pomůcky s výjimkou přístrojů, plastické obaly, které nejsou zařazeny do jiných tříd, vše pouze v rámci organizování výstav a veletrhů k reklamním a obchodním účelům, a/nebo organizování výstav a veletrhů ke vzdělávacím, kulturním, výchovným a zábavním účelům; (35) inzertní, reklamní a propagační činnost, poskytování pomoci při provozu obchodu včetně zprostředkování obchodních a souvisejících obchodně personálních záležitostí, organizování výstav a veletrhů k reklamním a obchodním účelům, organizování módních přehlídek k obchodním účelům, odborné poradenství, vztahující se k organizování výstav a veletrhů k reklamním a obchodním účelům, správa obchodních zájmů třetích osob, vypracování statistických přehledů, poradenství v oblasti organizace a ekonomiky podnikání, marketing, průzkum a analýzy trhu, činnost a služby v oblasti aranžerství výstavních ploch, výstavních expozic, jakož i výstavních exponátů k reklamním a obchodním účelům, pronájem kancelářských strojů

a zařízení, distribuce zboží k reklamním účelům, rozmnožování dokumentů; (37) technické zabezpečení výstav a výstavních ploch, zejména montáž a demontáž výstavních expozic, jakož i výstavních exponátů; (41) činnost vyučovací, výchovná, vzdělávací a zábavní včetně pořádání specializačních doškolovacích kurzů, symposií a konferencí, doprovodné výstavy k výchovným a vzdělávacím účelům, provozování pracovních diskusního a zájmového klubu, organizování výstav a veletrhů ke vzdělávacím, kulturním, výchovným a zábavním účelům, organizování společensko kulturních akcí, pořádání zábavních soutěží, organizování soutěží o oceňování nejlepších exponátů, jakož i nejlepších expozic, odborné poradenství, vztahující se k organizování výstav a veletrhů ke vzdělávacím, kulturním, výchovným a zábavním účelům, organizování módních přehlídek pro výchovné, vzdělávací, kulturní a zábavní účely, kromě módních přehlídek pro reklamní účely, nakladatelská a vydavatelská činnost, provozování galerií.

(730) **Veletrhy Brno, a.s.**, Výstaviště 1, Brno, 64700, CZ
(740) Ing. Jiří Dohnal, Nedbalova 29, Brno, 62300

(210) **O-478366**
(220) 29.07.2010
(320) 29.07.2010
(511) 9, 16, 35, 37, 41
(540)

PRINT

■■■■■ expo

(510) (9) přístroje pro záznam, přenos nebo reprodukci zvuku či obrazu, hardware výpočetní a/nebo komunikační a/nebo informační techniky, software na elektronických, magnetických a optických nosičích všeho druhu, elektronické, magnetické nebo optické nosiče zvukových a/nebo obrazových záznamů nahrané i nenahrané, videokazety nahrané i nenahrané, audiokazety nahrané i nenahrané, audiovizuální programy, audiovizuální díla, audiovizuální díla v digitální podobě, CD disky, videodiskety, audiodiskety, informace a záznamy v elektronické podobě, elektronické datové sítě, počítačové a telekomunikační elektronické sítě a systémy pro přenos dat, data, databáze a databázové produkty na elektronických, magnetických a optických nosičích všeho druhu a v elektronických, datových, informačních, počítačových a telekomunikačních sítích všeho druhu, zařízení a přístroje pro datovou komunikaci, elektronické časopisy, knihy v elektronické podobě, multimediální noviny a časopisy, multimediální, zejména elektronická periodika, multimediální informační katalogy, vše pouze v rámci organizování výstav a veletrhů k reklamním a obchodním účelům, a/nebo organizování výstav a veletrhů ke vzdělávacím, kulturním, výchovným a zábavním účelům; (16) papír, lepenka a výrobky z těchto materiálů, které nejsou zařazeny do jiných tříd, tiskárenské výrobky, tiskoviny, časopisy, periodika, knihy, potřeby pro knižní vazby, fotografie, papírenské zboží, fotografie, fólie z umělých hmot na balení, kalendáře, katalogy, prospekty, plakáty, pohlednice, mapy, obálky, obaly spadající do této třídy, desky spadající do této třídy, dopisní papír, držáky na psací potřeby, etikety kromě textilních, samolepky, vlajky papírové, papír balící, papírové ubrusky, psací potřeby, psací podložky, psací soupravy, lepidla pro papírenství nebo domácnost, materiál pro umělce, štětce, psací stroje a kancelářské potřeby s výjimkou nábytku, kancelářské pořadače, učební a školní potřeby a pomůcky s výjimkou přístrojů, plastické obaly, které nejsou zařazeny do jiných tříd, vše pouze v rámci organizování výstav a veletrhů k reklamním a obchodním účelům, a/nebo organizování výstav a veletrhů ke vzdělávacím, kulturním, výchovným a zábavním účelům; (35) inzertní, reklamní a propagační činnost, poskytování pomoci při provozu obchodu včetně zprostředkování obchodních a souvisejících obchodně personálních záležitostí, organizování výstav a veletrhů k reklamním a obchodním účelům, organizování módních přehlídek k obchodním účelům, odborné poradenství, vztahující se k organizování výstav a veletrhů k reklamním a

obchodním účelům, správa obchodních zájmů třetích osob, vypracování statistických přehledů, poradenství v oblasti organizace a ekonomiky podnikání, marketing, průzkum a analýzy trhu, činnost a služby v oblasti aranžerství výstavních ploch, výstavních expozic, jakož i výstavních exponátů k reklamním a obchodním účelům, pronájem kancelářských strojů a zařízení, distribuce zboží k reklamním účelům, rozmnožování dokumentů; (37) technické zabezpečení výstav a výstavních ploch, zejména montáž a demontáž výstavních expozic, jakož i výstavních exponátů; (41) činnost vyučovací, výchovná, vzdělávací a zábavní včetně pořádání specializačních doškolovacích kurzů, symposií a konferencí, doprovodné výstavy k výchovným a vzdělávacím účelům, provozování pracovních diskusního a zájmového klubu, organizování výstav a veletrhů ke vzdělávacím, kulturním, výchovným a zábavním účelům, organizování společensko kulturních akcí, pořádání zábavních soutěží, organizování soutěží o oceňování nejlepších exponátů, jakož i nejlepších expozic, odborné poradenství, vztahující se k organizování výstav a veletrhů ke vzdělávacím, kulturním, výchovným a zábavním účelům, organizování módních přehlídek pro výchovné, vzdělávací, kulturní a zábavní účely, kromě módních přehlídek pro reklamní účely, nakladatelská a vydavatelská činnost, provozování galerií.

(730) **Veletrhy Brno, a.s.**, Výstaviště 1, Brno, 64700, CZ

(740) Ing. Jiří Dohnal, Nedbalova 29, Brno, 62300

(210) **O-478368**

(220) 29.07.2010

(320) 29.07.2010

(511) 5

(540)

BICALUTANORM

(510) (5) farmaceutické přípravky, veterinární přípravky, léčebné přípravky, léčebné přípravky pro veterinární účely.

(730) **+pharma arzneimittel s.r.o.**, Vysoká 14, Bratislava, SK

(740) PatentCentrum Sedlák & Partners s.r.o., Ing. Jiří Sedlák, Husova 5, České Budějovice, 37001

(210) **O-478370**

(220) 29.07.2010

(320) 29.07.2010

(511) 5, 10, 41

(540)

Léonard

(510) (5) dezinfekční přípravky pro hygienické účely, absorpční kalhotky pro inkontinentní pacienty, hygienické vložky pro inkontinentní pacienty; (10) prostěradla pro pomočující se osoby; (41) organizování a vedení konferencí, organizování a vedení kongresů, organizování a vedení seminářů, organizování a vedení symposií, vyučování.

(730) **Léonard s.r.o.**, Kozinova 1256/10, Děčín, 40502, CZ

(210) **O-478373**

(220) 29.07.2010

(320) 29.07.2010

(511) 5

(540)

ZEGLYDIA

(510) (5) farmaceutické přípravky, veterinární přípravky, léčebné přípravky, léčebné přípravky pro veterinární účely.

(730) **+pharma arzneimittel s.r.o.**, Vysoká 14, Bratislava, SK

(740) PatentCentrum Sedlák & Partners s.r.o., Ing. Jiří Sedlák, Husova 5, České Budějovice, 37001

(210) **O-478374**

(220) 29.07.2010

(320) 29.07.2010

(511) 5

(540)

ZEMERZOL

(510) (5) farmaceutické přípravky, veterinární přípravky, léčebné přípravky, léčebné přípravky pro veterinární účely.

(730) **+pharma arzneimittel s.r.o.**, Vysoká 14, Bratislava, SK

(740) PatentCentrum Sedlák & Partners s.r.o., Ing. Jiří Sedlák, Husova 5, České Budějovice, 37001

(210) **O-478375**

(220) 29.07.2010

(320) 29.07.2010

(511) 11

(540)

SOVIO

(510) (11) konvice elektrické, kuchyňské potřeby elektrické, kávovary elektrické, trouby mikrovlnné, stolní vařiče, toustovače.

(730) **DATRAM PRAHA spol. s r.o.**, U papírny 2, Praha 7, 17000, CZ

(210) **O-478376**

(220) 29.07.2010

(320) 29.07.2010

(511) 2, 17, 19

(540)

DEK THERM

(510) (2) průmyslové fasádní barvy a nátěry na bázi silikonu, silikátu, akrylátu a silikonsilikátu; (17) tepelně-izolační materiál, především pěnový polystyren, minerální vlna nebo desky na bázi fenolické pěny, určený k vnějšímu zateplení fasád obytných, občanských a průmyslových budov u stávajících objektů a novostaveb; (19) stavební materiály pro vytváření základní vrstvy pod vnější omítky, především skleněná síťovina, lepicí a stěrkové hmoty na bázi cementu, rovněž i lepicí hmoty na bázi polyuretanu.

(730) **DEK a.s.**, Tiskařská 10/257, Praha 10 - Malešice, 10800, CZ

(210) **O-478393**

(220) 29.07.2010

(320) 29.07.2010

(511) 9, 16, 18, 24, 25, 26, 28, 34, 35, 36, 38, 41, 43

(540)



(510) (9) hrací skříně a hudební automaty, elektronické terminály, tipovací zařízení, výherní a nevýherní hrací přístroje, počítačový software nahraný nebo ze vzdálené počítačové sítě, software pro správu a využití dat, počítačový software stažitelný z internetu, řídicí software pro elektrické a elektronické zařízení, software na nosičích, počítače včetně jejich částí a příslušenství, hardware výpočetní techniky nebo komunikační nebo informační techniky, elektronické databáze a databázové produkty, nosiče dat v elektronické podobě, výrobky výpočetní techniky, zařízení a přístroje pro datovou komunikaci, elektronické sítě a systémy pro přenos dat, magnetické, optické a obdobné nosiče záznamů, dat a informací, propagační materiály na magnetických a optických nosičích, diapositivy, audioprogramy, videoprogramy, světelné, signalizační anebo elektronické tabule, světelné reklamní tabule a poutače, elektronické oznamovací tabule, světelná anebo elektronická informační média, elektronická herní zařízení; (16) papír, lepenka a výrobky z těchto materiálů, reklamní, propagační a užitkové výrobky z papíru určené pro propagaci vlastní společnosti, periodické i neperiodické publikace, informační, reklamní a propagační materiály určené pro propagaci vlastní společnosti, tiskárenské a kartonážní výrobky, data a databáze na papírových nosičích, psací potřeby, kalendáře, diáře, školní potřeby, losy, sázenky, sázkové tikety, vstupenky; (18) kůže a imitace kůže, výrobky z kůže a imitace kůže, kožešiny a imitace kožešin, výrobky z kožešin a imitace kožešin, deštníky, slunečníky, hole, kufry, zavazadla, kožená galanterie, kabelky, aktovky, kufříky, spisovky, peněženky, klíčenky, batohy, kufříky na toaletní potřeby, obaly na doklady, tašky, náprsní tašky, cestovní neceséry, dámské taštičky, kožené obaly na diáře a dopisní soupřavy, vše v rámci této třídy; (24) tkaniny a textilní výrobky neuvedené v jiných třídách, bytové textil, ložní a stolní prádlo, záclony, závěsy, přehozy a potahy textilní, povlečení, textilie pro koupelny s výjimkou oděvů, tapety textilní, ručníky, osušky, deky, přehozy, vlajky, prapory, vlaječky (ne z papíru); (25) oděvy, obuv, kloboučnické a

punčochové zboží, oděvní doplňky jako šály, čepice, rukavice, šátky, kravaty, vázanky, motýlky; (26) brože (jako oděvní doplňky), přezky (jako oděvní doplňky), prýmký, spony (jako oděvní doplňky), knoflíky, odznaky a přívěsky nikoliv z drahých kovů, ozdoby do vlasů, ozdoby na oděvy a na pokrývky hlavy, ozdoby textilních výrobků nažehlovací, záplaty oděvů nažehlovací, emblémy nažehlovací nebo přišívací; (28) hrací karty, hry a hračky, sportovní potřeby; (34) cigaretové špičky, náustky na cigaretové špičky i z drahých kovů, hroty na špičky na doutníky a cigarety i z drahých kovů, strojky na plnění cigaret i z drahých kovů, čističe dýmek i z drahých kovů, kuřácké soupravy i z drahých kovů, dýmky, stojany na dýmky i z drahých kovů, popelníky i z drahých kovů, odřezávače doutníkových špiček i z drahých kovů, pouzdra na tabák i z drahých kovů, pouzdra na cigarety i z drahých kovů, dózy na tabák i z drahých kovů, tabatěrky i z drahých kovů, křesadla, zápalky, zápalkové krabičky, držáky na zápalky i z drahých kovů, zapalovače i z drahých kovů, náplně do zapalovačů, vodní dýmky; (35) reklamní, inzertní a propagační činnost směřující k propagaci vlastní společnosti nebo kulturních a sportovních akcí, vyhledávání sponzorů, prodej reklamních a upomínkových předmětů, obchodní činnost v oblasti sázkových her, kursových a jiných sázek a loterií, zajištění nákupu výrobků a služeb on-line prostřednictvím počítačových terminálů; (36) pronájem bytových a nebytových prostor, služby peněžního rázu spojené se sázkovými hrami - vyplácení, příjem a úschova peněz a žetonů nahrazujících peníze, převod a směna peněz, finanční sponzorování; (38) komunikace, komunikace prostřednictvím počítačových terminálů, poskytování přístupu k informačním zdrojům, provozování počítačových terminálů, zajištění plateb prostřednictvím počítačových terminálů, zajištění nákupu výrobků a služeb on-line prostřednictvím počítačových terminálů; (41) organizování a pořádání loterií, provozování loterií, heren, rulet a kasin, organizování, provozování a pořádání sázkových her, výherních loterií, tombol, soutěží, provozování výherních i nevýherních hracích zařízení, služby vztahující se k hrám, sázení, hazardním hrám (včetně hazardních her na dálku), loteriím, kasinům a ruletám, projekce sportovních přenosů, organizování sportovních sázek a číselných loterií, prodej losů a příjem sázek ve smluvně závazných sběrných právnických a fyzických osob a ve sběrných zřízených společnostech, pořádání a organizování kulturních, sportovních a společenských událostí, předprodej a prodej vstupenek, organizování a pořádání vzdělávacích akcí, provozování sportovní zařízení; (43) služby spojené s provozováním pohostinství, restaurace, dočasné ubytování, služby zajišťující stravování a nápoje - občerstvení, automaty, bufety, zásobování, ubytovací a stravovací služby, catering, gastronomie (v rámci této třídy), restaurační služby, hostinská činnost, poradenská, informační a zprostředkovatelská činnost týkající se služeb spadajících do třídy 43.

(590) Barevná

(730) **Sazka, a.s.**, K Žižkovu 851, Praha 9, 19093, CZ

(740) HALAXOVÁ & HALAXOVÁ, TETRAPAT, RNDr. Zdeňka Halaxová, Dukelská 891/4, Olomouc, 77200

(210) **O-478397**

(220) 30.07.2010

(320) 30.07.2010

(511) 35, 38, 41

(540)

Labské léto

(510) (35) marketingové studie, obchodní činnost v oblasti služeb ve třídách 38 a 41, obchodní management a podnikové poradenství, obchodní nebo podnikatelské informace, obchodní nebo podnikatelský průzkum, obchodní reklama, pronájem reklamní doby v komunikačních médiích, pronájem reklamních materiálů, propagační činnost, reklama, rozhlasová reklama, inzerce, obchodní administrativa, podpora prodeje zboží, obchodní nebo podnikatelské informace, komerční informační kancelář, aktualizace reklamních nebo inzertních materiálů, rozšiřování reklamních nebo inzertních materiálů, pronájem reklamních ploch, vydávání, zveřejňování, publikování reklamních textů, vydávání reklamních, propagačních a inzertních textů, zpracování textů, marketingové služby; (38) telekomunikace, rozhlasové vysílání, televizní vysílání, vysílání kabelové televize, komunikace prostřednictvím mobilních telefonů, počítačová komunikace, přenášení pomocí satelitních družic, agentury tiskové, pronájem zařízení pro přenos informací, přenos zpráv a

obrazových informací pomocí počítače, šíření informací prostřednictvím Internetu, přenos faxem, půjčování telekomunikačních zařízení, telefonické služby, telexové služby; (41) digitální zpracování obrazu, elektronické publikování, klubové služby, konference, organizování kulturních nebo vzdělávacích výstav, organizování představení, poskytování on-line elektronických publikací, rozhlasové a televizní vysílání (výroba), výroba rozhlasových a televizních programů, televizní zábava, výchovná, vzdělávací a zábavní činnost, organizování kulturních, sportovních, vzdělávacích a zábavních akcí, agenturní činnost v oblasti kultury a vzdělávání, organizace zábavních pořadů a soutěží, obstaravatelská a zprostředkovatelská činnost v oblasti kultury a zábavy, plánování a organizace večírků, pořádání koncertů, pronájem stadiónů, předprodej vstupenek, informace o možnostech zábavy a vzdělávání, rozhlasová zábava, zpravodajské služby, organizování a vedení seminářů a konferencí, služby nahrávacího studia, pronájem zvukového nahrávacího studia, pronájem audio nahrávek.

(730) **MEDIA BOHEMIA a.s.**, Kopernikova 794/6, Praha 2, 12000, CZ

(740) JUDr. Olga Erhartová, Nad Petruskou 63/1, Praha 2, 12000

(210) **O-478530**

(220) 05.08.2010

(320) 05.08.2010

(511) 36

(540)



(510) (36) finanční služby, koupě na splátky (financování), leasing, nákup na splátky, půjčky (financování).

(730) **Raiffeisen - Leasing, s.r.o.**, Hvězdova 1716/2b, Praha 4 - Nusle, 14078, CZ

(210) **O-478533**

(220) 05.08.2010

(320) 05.08.2010

(511) 16, 41

(540)



(510) (16) papír, lepenka a výrobky z těchto materiálů, které nejsou zařazeny do jiných tříd, tiskárenské výrobky, potřeby pro knižní vazby, fotografie, papírenské zboží, lepidla pro papírenství nebo domácnost, materiál pro umělce, štetce, psací stroje a kancelářské potřeby (vyjímaje nábytek), učební a vyučovací pomůcky s výjimkou přístrojů, plastické obaly (nezařazené do jiných tříd), tiskařské typy, štočky; (41) výchova, vzdělávání, zábava, sportovní a kulturní aktivity, služby týkající se výchovy osob nebo drezúry zvířat ve všech formách, služby, jejichž hlavním cílem jsou zábavy, rozptýlení nebo rekreace osob, prezentace vizuálního umění nebo literatury veřejnost i pro kulturní a vzdělávací účely.

(590) Barevná

(730) **KOCOUREK Michal**, Nad Rybníčky 17/840, Praha 4, 14800, CZ

(210) **O-478541**

(220) 05.08.2010

(320) 05.08.2010

(511) 35, 39

- (540)  a nápoje formou provozování kavárny s občerstvením (teplé, studené nápoje, zákusky, cukrovinky).
- (730) **EUROMEDIA GROUP k.s.**, Nádražní 896/32, Praha 5 - Smíchov, 15000, CZ
- (740) JUDr. Anna Kokošková, Lublaňská 61, Praha 2, 12000
-
- (210) **O-478763**
- (220) 16.08.2010
- (320) 16.08.2010
- (511) 9, 16, 28, 35, 41
- (540)
- (510) (35) export, import, dodavatelské služby pro třetí osoby, marketing, reklama, propagace, inzerce všemi druhy médií, poradenství v obchodní činnosti, zprostředkovatelská činnost v uvedených oblastech; (39) dopravní služby, zejména silniční motorová nákladní doprava, spedice, nakládání, stěhování, balení, skladování a doručování zboží, organizování přepravy, pronájem a provozování skladů, garáží, parkovacích a odstavných ploch a jejich využívání k obchodním účelům, zasilatelství, zprostředkovatelská, konzultační, obstaravatelská a poradenská činnost v uvedených oblastech.
- (590) Barevná
- (730) **Stěhování Praha, spol. s r.o.**, Špálova 1070/30, Ostrava, Přívoz, 70200, CZ
- (740) Ing. Francis Jupa, Měchenická 4/2554, Praha 4, 14100
-
- (210) **O-478732**
- (220) 13.08.2010
- (320) 13.08.2010
- (511) 2, 9, 16, 28, 30, 32, 33, 35, 38, 39, 41, 42, 43
- (540) **bux.cz**
- (510) (2) barvy, nátěry a laky pro řemesla a umění; (9) zvukové, obrazové a zvukově obrazové záznamy a jejich rozmnoženiny na nosičích CD, CD-ROM, MC, MD, DVD, SACD, blue ray a videokazety, publikace a elektronické publikace (ke stažení) poskytované on-line z databází, z Internetu nebo z kterékoliv jiné komunikační sítě, včetně bezdrátové, kabelové nebo satelitní, aparáty a přístroje pro záznam, přenos a reprodukci zvuku nebo obrazu, zvuku a obrazu, playstation, přístroje fotografické, filmové a optické, přístroje a nástroje elektrické zařazené v této třídě, software na nosičích, hudba a film na nosičích; (16) knihy, časopisy, noviny a jiné tiskoviny, tištěné průvodce, mapy, atlasy, globusy, hudebniny všeho druhu, knihařské výrobky, tiskárenské výrobky, potřeby pro knižní vazby, fotografie, materiál pro umělce spadající do této třídy, výtvarné a kreativní potřeby spadající do této třídy, štetce, obalové materiály z plastických hmot spadající do této třídy, pera, tužky a jiné kancelářské potřeby s výjimkou nábytku, papírenské zboží, papír a výrobky z papíru, lepenka a kartonážní výrobky spadající do této třídy, balící dárkový materiál (tašky, sáčky) spadající do této třídy, pohlednice, diáře, záložky, dárkové, upomínkové a sezónní dekorativní předměty v jiné třídě nezařazené; (28) hračky, hlavolamy a hry (logické, mechanické, počítačové); (30) káva, čaj, kávová náhražka a nápoje připravované na základě kávy, čaje a kávové náhražky, chléb, pečivo, cukrovinky, zmrzlina; (32) piva, minerální vody, šumivé nápoje a jiné nápoje nealkoholické, nápoje a šťávy ovocné, sirupy a jiné přípravky ke zhotovení nápojů; (33) alkoholické nápoje s výjimkou pív; (35) propagační činnost, pomoc při řízení obchodní činnosti, obchodní administrativa, kancelářské práce, inzertní činnost, včetně poskytování výše uvedených služeb on-line (prostřednictvím počítačových a jiných sítí), distribuce zboží k reklamním účelům, maloobchod a velkoobchod s výše uvedenými výrobky ve tř. 2, 9, 16, 28, 30, 32 a 33, prodej pomocí objednávkových katalogů nebo elektronických médií, např. prostřednictvím Internetu nebo teleshoppingu s výše uvedenými výrobky ve tř. 2, 9, 16, 28, 30, 32 a 33; (38) komunikační služby prostřednictvím sítí, např. šíření časopisů, knih, periodik v elektronické podobě po sítích, počítačovou nebo obdobnou sítí, poskytování on-line přístupu k elektronickým publikacím; (39) zasilatelství a zásilkový obchod s výše uvedenými výrobky ve tř. 2, 9, 16, 28, 30, 32 a 33, provozování skladů, silniční motorová nákladní doprava; (41) vydavatelská činnost, vydavatelství a nakladatelství pro knihy, noviny, časopisy a elektronické nosiče zvukových záznamů, obrazové a zvukově obrazové záznamy a jejich rozmnoženiny, poskytování on-line elektronických publikací (bez možnosti stažení); (42) tvorba software; (43) poskytování služeb zajišťujících stravování
- (460) (9) audiovizuální díla, desky, CD zvukové, DVD zvukově-obrazové, elektronické a magnetodynamické nosiče záznamů, počítačové programy; (16) tiskoviny všeho druhu, knihy, časopisy, letáky, fotografie, obrazy, papírové výrobky na jedno použití, poštovní známky, pohledy, kalendáře, obaly a krabice, papírové kulisy, obálky, pивní tácky, reklamní papírové materiály, papírové učební pomůcky, časopisy, brožury, vstupenky, letáky, krabicové loutkové divadlo; (28) hračky všeho druhu, hry, panenky, panáčci, loutkové divadlo, sochy, voskové figuríny, figurky, výstavní exponáty, zábavné převlekové masky, loutky, makety, plastiky a artefakty z gum, textilů a umělých hmot všeho druhu; (35) činnost propagační; (41) umělecká vystoupení, činnost vzdělávací, zábavná, provoz muzea - muzeální a galerijní činnost, nakladatelství a vydavatelství knih, časopisů a elektronických a digitálních médií, divadelní vystoupení, kino, divadlo, loutkové divadlo, činnost výkonných umělců.
- (590) Barevná
- (730) **ŠEDIVÝ Miloš**, Vinařice 6, Jirkov, 43111, CZ
-
- (210) **O-479078**
- (220) 27.08.2010
- (320) 27.08.2010
- (511) 41, 42, 43
- (540) 
- (510) (41) výstavy, provozování ploch pro výstavy, organizování kulturních nebo vzdělávacích výstav, provozování bazénů a koupališť, výchova, vzdělávání, zábava, sportovní a kulturní aktivity, organizování vzdělávacích, zábavných, sportovních soutěží nebo soutěží krásy, pořádání sportovních závodů, tělesná výchova, provozování a pronájem sportovních zařízení, golfových hřišť, stadiónů, tenisových dvorců, gymnastický výcvik, půjčování sportovního nářadí, s výjimkou dopravních prostředků, vzdělávací a školicí činnosti v rámci této třídy, pořádání festivalů, hudební produkce v rámci této třídy, služby pro oddech a rekreaci, informace a zprostředkování možností rekreace, rozptýlení, zábavy, organizování živých představení a vystoupení, pořádání divadelních představení, provozování kinosálů, koncertní síně, provozování muzeí, knihovny (půjčovny knih), pořádání diskoték, organizování a vedení náboženských, konferencí, kongresů, seminářů, symposií, informace o výchově a vzdělávání, praktické cvičení, instruktážní výcvik, zkoušení, přezkoušení, dálkové studium, korespondenční kurzy, internátní školy, dětské jesle a školky, prázdninové tábory, náboženská výchova, pomoc a poradenství pro volbu povolání, galerijní činnost v rámci této třídy, provozování kasin a heren, provozování her on-line (z počítačové sítě), noční kluby, karaoke, výchovně zábavné klubové služby, kluby zdraví,

circusy, drezúra zvířat, provozování zoologických zahrad, půjčování filmů, umělecké a módní agentury, estrády, pořádání loterií, organizování plesů, plánování a organizování večírků a oslav, předprodej vstupenek, filmová tvorba, filmová studia, dabing, digitální zpracování obrazu, nahrávací studia, výroba rozhlasových a televizních programů, zpravodajské služby, obrazové zpravodajství, fotografování, půjčování a pronájem divadelních a jiných dekorací včetně osvětlení, pronájem rozhlasových a televizních přijímačů, půjčování přenosných videokamer, vydávání knih, elektronické publikování (DTP), poskytování on-line elektronických publikací (bez možnosti stažení), vydávání elektronických knih a časopisů on-line, posunková řeč (tlumočení), překladatelské služby, pořádání a řízení pracovních setkání, služby posiloven, fitness služby; (42) vědecké a technologické služby a s nimi spojený výzkum a návrhy v oblasti pomoci nevidomým, průmyslové analýzy a výzkum, vypracovávání technických zpráv, dobrozdání, expertizy a posudků, technické kreslení, odborné technické poradenství a vypracovávání posudků (v oblasti přírodovědné, architektonické a inženýrské činnosti), průmyslový, umělecký design, výzdoba interiérů, zkoušky materiálů, expertizy a tvorba předpisů pro provoz a údržbu strojů a zařízení, konstruktérská a projektční činnost, návrh a vývoj počítačového hardwaru a softwaru, analýzy chemické, přírodovědný výzkum, průzkum a projektování, výzkum a vývoj nových výrobků, konzultační, asistenční, analytické, designérské, vyhodnocovací a programovací služby týkající se počítačového software, firmware, hardware a informačních technologií, konzultace týkající se hodnocení, výběru a zavádění počítačového software, firmware, hardware, informačních technologií a systému zpracování dat, informačních technologií, a to i prostřednictvím telekomunikačních sítí, dodávkou on-line, Internetem a sítí World Wide Web, webhosting, webdesign, kódování a dekodování zabezpečovacích systémů (tvorba software), poradenská činnost v oblasti aplikace výpočetní techniky, v oblasti informatiky, vytváření virtuálních počítačových 3D animací a modelů, informačních technologií, navrhování a realizace automatizovaných systémů řízení, projekce počítačových sítí, pronájem software, instalace, aktualizace, opravy, údržba a servis software, vytváření interaktivních aplikací umožňující předávání a tvorbu grafické podoby prostřednictvím sítě Internet, tvorba a údržba počítačových stránek web pro zákazníky, programování internetových databázových systémů a internetových aplikací, konstrukce www prezentací a řešení www serverů, pronájem času, dat a údajů na přístup do počítačových databází, zhotovování kopií počítačových programů, technické studie v oblasti počítačů a programového vybavení, výzkum, vývoj a tvorba systémů pro elektronické obchodování, včetně příslušného software a hardware, poskytování know-how pro oblast elektronického obchodování a informačních technologií, programování multimediálních aplikací, vytváření interaktivních a grafických programů, počítačové animace a vizualizace, grafický design, zavádění, aktualizace, návrhy, strukturování a programování či jiné vytváření databází, jiných datových systémů a aplikací pro jejich zpracování, včetně jejich poskytování, přístupu k nim a jejich instalace, zavádění, aktualizace a údržby, návrhy, strukturování a programování či jiné vytváření internetových či intranetových počítačových stránek a nástěnek (webpages a websites) a internetových či intranetových aplikací, převod (konverze) počítačových programů, dat či jiných údajů v elektronické podobě z různých formátů do jiných formátů, převod (konverze) dokumentů, dat či jiných údajů z fyzických médií na elektronická média, zálohování dat a informací elektronickými a počítačovými prostředky a prostřednictvím elektronické pošty, poradenství v oblasti výpočetní a informační techniky; (43) hostinské, hotelové, motelové, restaurační a ubytovací služby, provozování penzionů pro osoby i zvířata, provozování občerstvovacích zařízení včetně automatů, provozování jídelen, kantýn, závodních jídelen, provoz kaváren, barů, vináren, mléčných jídelen, pronajímání jednacích místností, provozování kempů a tábořišť, rezervace ubytování, dočasné ubytování, gastroservis, zásobování restaurací a provozoven potravinářskými výrobky a nápoji, hromadné dodávání hotových jídel, nápojů do restaurací, jídelen, služby spojené s ubytováním, stravováním a občerstvením, restaurace, bary, snack bary, cafeterie, motoresty, hostince, menzy, rychlé občerstvení, catering, zajištění stravování při společenských akcích a služby

spojené s nákupem a obstaráváním potravin, nápojů a občerstvení, pohostinství, příprava jídel, společné stravování, podávání jídel a nápojů, příprava jídel a nápojů ke spotřebě, zejména steaků a zeleninových a ovocných salátů a pizz, těstovin, zásobování v rámci této třídy, příprava jídel a výrobků studené kuchyně, pořádání hostin, provozování pizzerie, bufetu, samoobslužné restaurace, vinárny, poradenství v oboru hotelnictví, poradenství v oboru gastronomie, zajišťování hotelových pobytů, pronájem apartmánů, sálů, salónek a jiných nebytových prostor obsažených v této třídě, poradenství v oboru provozování hotelů a gastronomických provozů.

(730) **Vörös Sándor**, Népliget út 2, 1101 Budapest, HU
(740) **DANĚK & PARTNERS** Advokátní a patentová kancelář, Ing. Dr. Vilém Daněk, Vinohradská 45, Praha 2, 12000

(210) **O-479096**

(220) 30.08.2010

(320) 30.08.2010

(511) 29, 30, 43

(540)

Čápy s mákem

(510) (29) maso, ryby, drůbež a zvěřina, masové výtazky, zavařované, mražené, sušené a vařené ovoce a zelenina, želé, džemy, vejce, mléko a mléčné výrobky; (30) káva, čaj, kakao, cukr, rýže, tapioka, ságo, kávové náhražky; (43) služby zajišťující stravování a nápoje, dočasné ubytování.

(730) **LOUČEŇ, a.s.**, Václavské náměstí 19, Praha 1, 11000, CZ

(740) Mgr. Viktor Rossmann, advokát, Na Ořešovce 580/4, Praha 6, 16200

(210) **O-479126**

(220) 31.08.2010

(320) 31.08.2010

(511) 35, 36

(540)



(510) (35) reklama, propagační činnost; (36) pojištění, služby finanční, služby peněžní.

(590) Barevná

(730) **UniCredit Bank Czech Republic, a.s.**, Na Příkopě 858/20, Praha 1, 11121, CZ

(740) Fabrika R.A., s.r.o., Heleny Malířové 3/472, Praha 6, 16900

(210) **O-479248**

(220) 04.09.2010

(320) 04.09.2010

(511) 35, 36, 37, 39, 42

(540)

FUTURUM

(510) (35) pronájem reklamních ploch, pronájem reklamních materiálů, venkovní reklama, aranžování výkladů, pomoc při řízení obchodní činnosti, obchodní management, poradenství při vedení podniků, vedení účetnictví, pronájem kancelářských strojů a zařízení, předvádění zboží; (36) kapitálové investice, investorská činnost ve výstavbě, inkasování nájemného, pronájem a správa nemovitostí, pronájem kanceláří, pronájem bytových a nebytových prostor včetně poskytování služeb, zajišťujících řádný provoz nemovitostí, bytů a nebytových prostor, správa majetku, zprostředkování nemovitostí, činnost realitní kanceláře, administrativní práce, finanční informace a služby; (37) provádění bytových, občanských a průmyslových staveb, provádění inženýrských staveb, stavební informace, dozor nad stavbami, údržba interiérů budov, stavby a údržba skladů, obstaravatelská a zprostředkovatelská činnost ve stavebnictví; (39) pronájem garáží, pronájem parkovacích ploch, pronájem skladů, pronájem skladovacích kontejnerů, pronájem nákladních vozidel, kamiónů; (42) projektová a inženýrská činnost, zajišťování projektové a průmyslové dokumentace, zpracování projektové dokumentace a koncepcí rozvoje,

provádění projektování a vyhodnocování geologických prací, provádění výzkumných, zkušebních a diagnostických prací ve stavebnictví, poradenská a konzultační služba v oblasti výstavby a stavebnictví, posudky, analýzy, konstruktérské práce.

(730) **Euro Mall Brno Real Estate, s.r.o.**, U Libeňského pivovaru 63/2, Praha 8, 18000, CZ

(210) **O-479256**

(220) 06.09.2010

(320) 06.09.2010

(511) 35, 38, 41

(540) **POWER TALK ROZHOVORY
O SÍLE**

(510) (35) administrativní zpracování nákupních objednávek, agentury umělecké (obchodní vedení -), aktualizování reklamních materiálů, analýzy nákladů, aranžování výkladů, daňové příznání (příprava a vyhotovení -), data (vyhledávání -) v počítačových souborech (pro třetí osoby), dodavatelské služby pro třetí osoby (nákup výrobků a služeb pro jiné podniky), dražby, dřevo (odhady lesního -), efektivnost provozu a racionalizace práce (posuzování -), fakturace, fotokopírování, informační kanceláře (komerční -), inzerce poštou, klasifikace nebo třídění vlny, komerční informace a rady pro spotřebitele (spotřebitelská poradna), komerční správa licencí na výrobky a služby ostatních, kopírování nebo rozmnožování (reprodukce) dokumentů, dokladů apod., marketingové studie, nábor zaměstnanců, nákupní ceny, velkoobchodní ceny (analýzy -), obchodní management a podnikové poradenství, obchodní nebo podnikatelské informace (poskytování-), obchodní nebo podnikatelský průzkum, obchodní reklama (pro třetí osoby -), oceňování nebo odhady lesního dřeva (nepokáceného - na stojato), oceňování obchodních podniků, oceňování vlny, organizování výstav (komerčních nebo reklamních), personální poradenství, podniky (služby poskytované v souvislosti se stěhováním-), pomoc při řízení obchodní činnosti, pořádání veletrhů pro obchodní a reklamní účely, pracovní úřady (zprostředkovatelný práce), prezentace výrobků v komunikačních médiích pro účely maloobchodu, prodejní automaty (pronájem -), prognózy (hospodářské nebo ekonomické -), pronájem fotokopírovacích strojů, pronájem kancelářských strojů a zařízení, pronájem reklamní doby v komunikačních médiích, pronájem reklamních materiálů, pronájem reklamních ploch, průzkum trhu, průzkum veřejného mínění, předplatné (zajišťování předplatného) telekomunikačních služeb (pro ostatní), předplatné novin a časopisů (zajišťování -), předplatné pro třetí osoby (obstarávání -), předvádění (služby modelek) pro reklamní účely a podporu prodeje, předvádění zboží, přepisování, příprava inzertních sloupků, příprava mezd a výplatních listin, příznání daní (příprava a vyhotovení -), psaní na stroji, psaní reklamních textů, psychologické testování pro výběr zaměstnanců, reklama (propagace), reklama on-line v počítačové síti, reklamní agentury, reklamní texty (vydávání, zveřejňování, oznámení, vyhlášení, publikování -), revize účtů (audit), rozhlasová reklama, rozšiřování reklamních materiálů zákazníkům (letáky, prospekty, tisky, vzorky), rozšiřování vzorků (zboží), řízení průmyslových nebo obchodních podniků, sekretářské služby, sestavování statistiky, služby (telefonní vzkazy, dotazy), služby v oblasti grafické úpravy pro reklamní účely, služby v oblasti srovnávání cen, správa hotelů, styky s veřejností, subdodavatecké služby (obchodní pomoc), systemizace informací do počítačových databází, telefonní služby (vzkazy) pro nepřítomné, televizní reklama, těsnopis, stenografie, texty (zpracování -), účetnictví, účty (sestavování výpisů z -), vedení kartoték v počítači (řízení souborů), vedení knih (účetních), venkovní reklama, veřejnost (styky s -), vydávání reklamních nebo náborových, propagačních a inzertních textů, vyhledávání sponzorů, vyhledávání umístění nákladních vozů pomocí počítače, vylepování plakátů, výstřížková služba na zprávy, vzorky zboží (distribuce), zajišťování novinového předplatného (pro předplatitele), zasilání reklamních materiálů zákazníkům, zpracování textů; (38) elektronická pošta, elektronické nástěnky (služby -) (telekomunikační služby), informační kanceláře, kabelová televize (vysílání -), komunikace (telefonní -), konference (služby dálkových -), mobilní telefony (komunikace -), počítačová komunikace, počítačové terminály (komunikace pomocí -), posílání zpráv, poskytování internetových diskusních

fór, poskytování přístupu k databázím, poskytování telekomunikačních kanálů pro teleshoppingové služby, poskytování telekomunikačních přípojení ke globální počítačové síti, poskytování uživatelského přístupu ke globální počítačové síti, pronájem přístrojů pro přenos zpráv, pronájem přístupového času ke globálním počítačovým sítím, pronájem zařízení pro přenos informací, přenášení pomocí satelitních družic, přenášení telegramů, přenos zpráv a obrazových informací pomocí počítače, přenosy zpráv faxy, půjčování faxů, půjčování modemů, půjčování telefonů, půjčování telekomunikačních zařízení, rozhlasové vysílání, radiové vysílání, služby hlasové pošty, směrovací a spojovací služby pro telekomunikace, spojení pomocí sítí optických vláken, telefonické služby, telegrafická komunikace, telekomunikace (informace o-), telekomunikace (směrovací a spojovací služby pro -), telekonference (služby dálkových konferencí), televizní vysílání, telexové služby, tiskové agentury, tiskové kanceláře, internetové vysílání, internetové publikace, výzvy (služby poskytované rádiem, telefonem nebo jinými elektronickými komunikačními prostředky), zasilání telegramů; (41) agentury (umělecké módní), cirkusy, cvičení (praktické -), dabling, dálkové studium, dekorace (pronájem -), dětské jesle a školky, digitální zpracování obrazu (služby -), diskotéky (služby), divadelní dekorace (pronájem -), divadla (představení -), drezúra zvířat, elektronické publikování (DTP), estrády (služby v oblasti -), filmová studia, filmová tvorba, filmové projekce, filmové promítačky a jejich příslušenství (pronájem -), filmy (půjčování -), fotografování, fotografování na mikrofilm, golfová hřiště (provozování -), gymnastický výcvik, hraní o peníze, informace o možnostech rekreace, informace o možnostech rozptýlení, informace o možnostech zábavy, informace o výchově a vzdělávání, internátní školy, kaligrafické služby, karaoke (poskytování služeb -) (hudební doprovod písní dle výběru zpěváka), kasina (provozování -), kempinky (služby -), klubové služby (výchovné zábavné -), kluby zdraví (služby), knihovny (půjčovny knih), knihovny (služby pojízdných -), knižní servis (pojízdný -), kolokvium (organizování a vedení), koncertní síně, sály, konference (organizování a vedení -), kongresy (organizování a vedení -), konzultace v oblasti úspor energie, korespondenční kurzy, měření času při sportovních disciplínách, muzea (provozování -), náboženská výchova, nahrávací studia (služby -), nahrávání videopásek, noční kluby, obrazové zpravodajství, organizace a pořádání koncertů, organizování a vedení seminářů, organizování a vedení sympozií, organizování kulturních nebo vzdělávacích výstav, organizování plesů, organizování představení (manažerské služby), organizování soutěží (vzdělávacích nebo zábavných), organizování sportovních soutěží, orchestry (služby poskytované -), parky (zábavné -), plánování a organizování večírků, poradenství pro volbu povolání, pořádání loterií, pořádání soutěží krásy, poskytování on-line elektronických publikací bez možnosti stažení, praktický výcvik, prázdninové tábory (služby -) (zábava), pronájem audio nahrávek, pronájem kinematografických filmů, pronájem rozhlasových a televizních přijímačů, pronájem stadiónů, pronájem video-rekordérů, pronajímání osvětlovacích zařízení pro divadla nebo televizní studia, pronajímání tenisových dvorců, provozování her on-line (z počítačové sítě), provozování heren, provozování sportovních zařízení, provozování zoologických zahrad, překladatelské služby, psaní scénářů, psaní textů (jiných než reklamních), půjčování audio zařízení, půjčování kinofilmů, půjčování potápěčské výstroje, půjčování sportovního nářadí s výjimkou dopravních prostředků, půjčování videokamer, půjčování videopásek, rekreace (služby pro oddech a -), reportérské služby, rozhlasová zábava, skládání hudby (služby -), služby v oblasti grafické úpravy, jiné než pro reklamní účely, služby v oblasti prodeje vstupenek (zábava), sportovní služby pro kempování, sportovní zařízení (pronájem -), s výjimkou dopravních prostředků, stříh videopásků, školení (pořádání a řízení), školství, tělesná výchova, televizní zábava, texty (zveřejňování -) kromě reklamních, titulky (opatřování -), tlumočení posunkové řeči, výcvik (instruktážní), výcvik (výchovný), vydávání elektronických knih a časopisů on-line, vydávání knih, vydávání textů, s výjimkou reklamních nebo náborových, výroba divadelních a/nebo jiných představení, výroba rozhlasových a televizních programů, výroba videofilmů, vyučování (instruktážní služby), vyučování (výchovné služby), vyučování (výuka), vzdělávání, vzdělávací informace, zábava (služby -), pobavení, zkoušení, přezkoušení, zpravodajské

služby, zvířata (cvičení -), zvukové nahrávací zařízení (pronájem -), živé představení, živé vystoupení (organizování -).

(730) **HOLOVSKÝ Sebastian**, Zelená 15/1084, Praha 6, 16000, CZ

(210) **O-479288**

(220) 07.09.2010

(320) 07.09.2010

(511) 9, 16, 35, 38, 41

(540)



(510) (9) antény, audiovizuální zařízení pro výuku, automaty hudební, hrací skříně uváděné do chodu vhozením mince, automaty prodejní, nástroje na určování azimutu, barometry, brýle, pouzdra na brýle, brýle sluneční, brýle proti slunci, brýlové řetízky, buzoly, směrové kompas, clony na oči, čističe nosičů zvukových záznamů, čočky kontaktní, čočky optické, čtecí zařízení v televizi, dalekohledy, diapositivy, promítací přístroje na diapositivy, diktafony, magnetické disky, kompaktní disky (audio-video), gramofonové desky, gramofonové jehly, disky optické, DVD přehrávače, elektronická pera (vizuální zobrazovací jednotky), elektronické oznamovací tabule, elektronické publikace (s možností stažení), epidiascopy, filmové kamery, exponované filmy, stříhací zařízení na filmy, kreslené filmy, fotoaparáty, fotografické snímky, hologramy, jezdecké přilby, kalkulačky, kalkulačky kapesní, kinofilmy, klávesnice počítačové, kromoměry, magnetická média, magnetické disky, magnetické nosiče dat, magnetické pásky, magnetofony, magnety, magnety dekorační, mincové mechanismy pro televizory, monitory, mikrofony, nosiče dat magnetické, nosiče dat optické, nosiče zvukových nahrávek, nosiče zvukových záznamů, ochranné brýle pro sport, ochranné helmy pro sport, obrazovky, optické disky kompaktní CD ROM, plátna promítací, plovací kruhy, plovací pásy, plovací vesty, počítače, počítačové hry, počítačové tiskárny, podložky pod myš, potápěčské masky, potápěčské oděvy, potápěčské rukavice, pravítka (měřicí přístroje), pravítka logaritmická, přehrávače kompaktních disků, přilby ochranné, přístroje pro reprodukci zvuku, rádia, signalizační píšťalky, sluchátka, snímače obrazu, skenery (zpracování dat), špunty do uší, tampóny do uší pro potápěče, televizní přístroje, trojúhelníky výstražné pro vozidla, videokamery, videokazety, videopásky, vyučovací stroje, zápisník elektronický, závaží, elektrické žehličky; (16) alba, atlasy, pouzdra s barvami (školní pomůcky), blahopřání, blahopřání hudební, bloky (papírnické výrobky), brožury, papírové bryndáčky, časopisy, časopisy - komiksy, česká tuš, desky (papírnické výrobky), psací desky s klípsem na přidržování papíru, desky na dokumenty (šanon, pořadače), dopisní papír, držáky na psací potřeby, figurky (sošky) z papírové hmoty, fólie hliníková na balení potravin, fotografie, stojany na fotografie, zemské globusy, grafické reprodukce, grafiky, gummy na mazání, hlína modelovací, houbičky navlhčovací (kancelářské potřeby), hroty psacích per, chrániče prstů (kancelářské potřeby), inkoust v tyčince, inkousty, kalamáře, kalendáře, kalendáře trhací, kalhotky plenkové z papíru nebo buničiny, kancelářské potřeby, kromě nábytku, kancelářské sponky, papírové kapesníky, výrobky z kartónu, spadající do této třídy, karty, katalogy, kelímky papírové na mléčné výrobky, klobouky z lepenky, knihy, záložky do knih, knížky brožované, knižní zarážky, vzory na kopírování, papírové kormouty, krabice lepenkové nebo papírové, kružítko, křída na psaní, laminovačky (-na dokumenty) pro použití v kanceláři, výrobky z lepenky spadající do této třídy, malířská plátna, malířské stojany, malířské štetce, štetce, štetce na psaní, mapy, zeměpisné mapy, mašle papírové, materiály na pečeti, pomůcky na mazání, sáčky pro mikrovlnné trouby, misky na vodové barvy, materiály na modelování, nálepky (lepící pásky) pro kancelářské použití nebo pro domácnost, napínáčky, násadky na pera, noviny, nože na papír, obálky, obaly, obaly na spisy, obtisky, ocelová pera, opěradla na ruce pro malíře, ořezávací

strojky na tužky, ořezávací na tužky, oznámení, palety pro malíře, papír, dopisní papír, papír kopírovací (pauzovací), pergamenový papír, papír sací, svítilny, toaletní papír, papír voskovaný, papír Xuan, papírenské výrobky spadající do této třídy, papírová prostírání, papírové ubrusy, papírové podložky pod sklenice, podložky pod pivní sklenice, papírové ubrusy, pastelky, pouzdra na pasy, pečeti, penály, pera (kancelářské potřeby), pera plnicí, periodika, plakáty, plány, psací podložky, pomůcky učební, kromě přístrojů, pohlednice, poštovní známky, potřeby na psaní, poutače z papíru nebo lepenky, pouzdra na doklady, pouzdra na pera, pouzdra s psacími potřebami, papírové praporečky, pravítka, prospekty, příručky, psací podložky, psací soupravy (sada psacích potřeb), publikace, papírové pytlíky jako obaly, razítka, razítka datovací, pouzdra na razítka, razítkovací podušky, ročenky, papírové ručníky, rýsovací nástroje, samolepky, samolepky pro domácnost a pro kancelářské potřeby, sešity, sešivačky, skicáky, stírátka na tabule, školní potřeby, tabule školní, těžítka, tikety, tiskopisy, tiskové typy, tiskoviny, tužky, tuhy do tužek, držátka na tužky, patentní tužky, uhly na kreslení, zápisníky, zpěvníky; (35) inzerce poštou, licence na výrobky a služby ostatních (komerční správa), nábor zaměstnanců, pomoc při řízení obchodní činnosti, obchodní nebo podnikatelské informace, obchodní nebo podnikatelský průzkum, organizování výstav (komerčních nebo reklamních), personální poradenství, pořádání veletrhů pro obchodní a reklamní účely, průzkum trhu, průzkum veřejného mínění, zajišťování předplatného telekomunikačních služeb, předvádění zboží, příprava inzertních sloupků, reklama (propagace), reklama online v počítačové síti, aktualizování reklamních materiálů, pronájem reklamních materiálů, zaslání reklamních materiálů zákazníkům, rozšiřování reklamních nebo inzertních materiálů, sekretářské služby, služby v oblasti grafické úpravy pro reklamní účely, styky s veřejností, vydávání reklamních nebo náborových propagačních a inzertních textů, televizní reklama, obchodní vedení uměleckých agentur, zajišťování novinového předplatného (pro předplatitele); (38) elektronická pošta, služby elektronických nástěnek (telekomunikační služby), informační kanceláře, vysílání kabelové televize, služby dálkových konferencí, počítačová komunikace, posílání zpráv, poskytování internetových diskusních fór, pronájem přístrojů pro přenos zpráv, pronájem přístupového času ke globálním počítačovým sítím, pronájem zařízení pro přenos informací, přenašení pomocí satelitních družic, přenos zpráv a obrazových informací pomocí počítače, půjčování telekomunikačních zařízení, telekonference (služby dálkových konferencí), teleshoppingové služby (poskytování televizních kanálů pro teleshoppingové služby), televizní vysílání, telexové služby, výzvy (služby poskytované rádiem, telefonem nebo jinými elektronickými komunikačními prostředky), zaslání zpráv; (41) dabing, pronájem dekorací, služby v oblasti digitálního zpracování obrazu, elektronické publikování (DTP), služby v oblasti estrád, filmová studia, filmová tvorba, filmové projekce, pronájem filmových promítaček a jejich příslušenství, půjčování filmů, fotografování, informace o možnostech zábavy, informace o výchově a vzdělávání, poskytování služeb v oblasti karaoke (hudební doprovod písní dle výběru zpěváka), výchovně zábavné klubové služby, kluby zdraví (služby), knihovny (půjčování knih), vydávání knih, koncertní síň, sály, organizování a vedení konference, organizování a vedení kongresu, korespondenční kurzy, provozování muzea, služby nahrávacího studia, nahrávání videopásek, obrazové zpravodajství, organizování kulturních nebo vzdělávacích výstav, organizování plesů, organizování vzdělávacích nebo zábavných soutěží, zábavné parky, plánování a organizování večírků, pořádání soutěží krásy, pronájem audio nahrávek, pronájem dekorací, pronájem kinematografických filmů, pronájem osvětlovacích zařízení pro divadla nebo televizní studia, provozování her on-line (z počítačové sítě), předprodej vstupenek, výroba divadelních nebo jiných představení, půjčování filmů, psaní scénářů, reportérské služby, školení, vyučování, výroba rozhlasových a televizních programů, televizní zábava, výuka, vzdělávací informace, organizování živých vystoupení.

(730) **Česká televize**, Kavčí Hory, Praha 4 - Kavčí Hory, 14070, CZ

(210) **O-479297**

(220) 07.09.2010

(320) 07.09.2010

(511) 29, 30
(540)



- (510) (29) konzervované ovoce a zelenina, konzervované fazole, konzervované hříby, konzervované kaktusy, konzervovaná zelená rajčata; (30) mexické omáčky (koření), veškeré druhy chilli pepře, potraviny vyrobené z pšeničné a kukuřičné mouky.
- (730) **EMPACADORA SAN MARCOS, S.A. DE C.V.**, Carretera Puebla-Oriental-Amozoc, Km. 54, 75120, Nopalucan, Puebla, MX
- (740) Čermák Hořejš Matějka a spol., JUDr. Karel Čermák, advokát, Národní 32, Praha 1, 11000

(210) **O-479310**
(220) 08.09.2010
(320) 08.09.2010
(511) 7, 9, 42
(540)



- (510) (7) ovládací mechanismy pro motory, dálkově ovládaný motor pro vysouvání zabudovaných televizorů; (9) televizní přijímače k zabudování do nábytku s použitím motorizovaného mechanismu, dálkové ovládání pro posouvací mechanismus televizoru; (42) design průmyslový, návrhy interiéru.
- (590) Barevná
- (730) **Pavel Josef**, Kostelany nad Moravou 53, Kostelany nad Moravou, 68601, CZ

(210) **O-479393**
(220) 13.09.2010
(320) 13.09.2010
(511) 9, 16, 35, 41
(540)

KŘIVOKLÁTSKÉ PANOVÁNÍ

- (510) (9) programové vybavení pro počítače, software pro správu a využití dat, data vložená na elektronických, magnetických, optických a jiných nosičích, multimediální aplikace, multimediální a informační katalogy v elektronické podobě, elektronické časopisy, elektronická periodika a knihy v elektronické podobě; (16) tiskoviny, informační brožury a letáky, formuláře a tiskopisy, karty, kalendáře, plakáty, pohlednice, fotografie, tištěné publikace, obchodní formuláře, etikety s výjimkou textilních, obtisky; (35) reklamní a propagační činnost; (41) činnost vzdělávací, zábavná a sportovní, pořádání koncertů, pořádání kulturních a vzdělávacích výstav, společenských akcí a zábav, provozování informačních center, promítání filmů a videozáznamů, vedení knihoven, vydavatelská a nakladatelská činnost.
- (730) **Svazek měst a obcí Rakovnícka**, Husovo náměstí 255, Rakovník, 26901, CZ
- (740) JUDr. Miroslav Kupka, Levého 1532, Rakovník, 26901

(210) **O-479452**
(220) 14.09.2010
(320) 14.09.2010
(511) 29, 30, 32
(540)

Olmánkova farma

- (510) (29) všechny druhy másla a kombinovaných jedlých tuků, mléka, sýrů, kysaných výrobků včetně jogurtů, mléčné krémy, sušené mlého a sušené výrobky na bázi mléka, všechny druhy tvarohů,

smetan, ostatní výrobky získané z mléka; (30) všechny druhy pudingů, mražené krémy všeho druhu spadající do této třídy; (32) nealkoholické nápoje včetně džusů a nektarů.

- (730) **OLMA, a.s.**, Pavelkova 18, Olomouc, 77234, CZ
- (740) Advokátní kancelář Novák, Hlína, Schenk, Příkazská a partneři, JUDr. Lenka Příkazská, advokátka, Čechova 2, Přerov, 75002

(210) **O-479456**
(220) 14.09.2010
(320) 14.09.2010
(511) 25
(540)

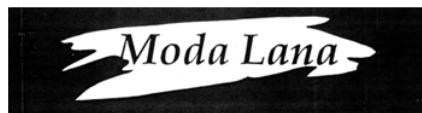

- (510) (25) oděvy a módní doplňky spadající do této třídy, obuv, kabelky.
- (730) **Vošická Paola**, Škroupovo nám. 3, Praha 3, 13000, CZ

(210) **O-479462**
(220) 14.09.2010
(320) 14.09.2010
(511) 9, 16, 35, 38, 41
(540)

TIPMANIA

- (510) (9) zvukové, obrazové a zvukově-obrazové nahrávky na všech druzích nosičů i v digitální (elektronické) podobě, informace, data, databáze, katalogy a programy v elektronické podobě, elektronické publikace s možností kopírování, přístroje na nahrávání, přenos a reprodukci zvuku nebo obrazu; (16) noviny, časopisy, periodika, knihy a jiné tiskoviny, výrobky z papíru, kartónu a lepenky, které nejsou zahrnuté v jiných třídách, papírnické výrobky a psací potřeby, vzdělávací a učební potřeby kromě přístrojů, divadelní dekorace, papírové propagační materiály, letáky, prospekty, pohlednice, obálky, obaly (papírnické výrobky), penály, pouzdra na pera, štítky (papírové nálepky), vyučovací pomůcky ve formě her, kancelářské potřeby s výjimkou nábytku, kalendáře, příručky, plakáty, listový papír, stolní prostírání z papíru, papírové ubrusy, záložky do knih, sáčky z papíru a/nebo plastických materiálů, školní potřeby s výjimkou přístrojů, papírové podložky na stůl, nálepky na kancelářské použití nebo pro domácnost, ročenky, stojany na pera a tužky, papírové podložky pod sklenice, oznámení (papírnické výrobky), papírové vlajky, papírové prapory, nože na papír (kancelářské potřeby), otvírače na dopisy, papírové ubrusy, pouzdra na psací potřeby, poutače z papíru anebo lepenky, papírové ubrusy a utěrky, etikety s výjimkou textilních, lepicí štítky, dárkové a reklamní předměty z papíru; (35) reklamní činnost, pronájem reklamního času ve všech komunikačních médiích, jako i v počítačové komunikační síti, pronájem reklamních materiálů, pronájem reklamních ploch, televizní a rozhlasová reklama, rozšiřování reklamních nebo inzertních oznámení a materiálů, organizování výstav ke komerčním nebo reklamním účelům, vydávání, zveřejňování a rozšiřování reklamních textů a materiálů, obchodní management a poradenství, prezentace výrobků a služeb v komunikačních médiích, organizování reklamních her na propagaci prodeje, vyhledávání sponzorů, poradenské a informační služby v oblasti uvedených služeb ve třídě 35, komerční informační kanceláře; (38) televizní a rozhlasové vysílání všech druhů programů, komunikační služby prostřednictvím audiotextu, teletextu, rozhlasu, televize, počítačové sítě, mobilních telefonů, poskytování telekomunikačních služeb, poskytování telekomunikačního připojení do světové počítačové sítě, poskytování telekomunikačních kanálů na telenakupy, poskytování prostoru na diskusi na Internetu, přenos a šíření zpráv, informací, publikací, audiovizuálních děl prostřednictvím komunikačních sítí včetně Internetu, tiskové kanceláře, poradenské a informační služby v oblasti uvedených služeb ve třídě 38; (41) výroba televizních a rozhlasových programů, výroba publicistických, zpravodajských, zábavních,

vzdělávacích, kulturních a sportovních programů, výroba hudebních programů, hudebně-skladatelské služby, organizování zábavních, kulturních, sportovních a vzdělávacích akcí, vzdělávací činnost, organizování vědomostních, sportovních, zábavních, hudebních a sportovních soutěží, zábavní služby, organizování zábav, karnevalů, plesů, plánování a organizování večírků, moderování přenosů, programů a akcí, zábavné parky, služby zábavy poskytované v prázdninových táborech, služby klubů zdraví, výchovně-zábavné klubové služby, organizování vedení seminářů, kongresů, školení a konferencí, organizování živých seminářů, kongresů, školení a konferencí, organizování soutěží krásy, organizování živých vystoupení, živá představení, filmová, divadelní a hudební tvorba, služby filmových, divadelních a nahrávacích studií, dabingové služby, půjčování filmů, půjčování filmových promítacích přístrojů a příslušenství, divadelní představení, výroba divadelních a/nebo jiných představení, služby agentur zprostředkávajících divadelní, koncertní a varietní umělce, rezervace vstupenek, výroba a pronájem zvukových a zvukově-obrazových nahrávek, vydavatelská a nakladatelská činnost s výjimkou vydávání reklamních materiálů, vydávání knih, časopisů a jiných tiskovin s výjimkou reklamních textů, zveřejňování a vydávání textů kromě reklamních, poskytování elektronických publikací on-line, vydávání a zveřejňování elektronických publikací, elektronická ediční činnost (DTP služby), organizování kulturních nebo vzdělávacích výstav, umělecké módní agentury, kempingové služby spojené se sportovním programem, služby související s tělesnými cvičeními, zábavné služby nočních klubů, poskytování počítačových her (on-line), informace o výchově, vzdělávání, informace o možnostech rozptýlení, informace o možnostech zábavy, rekreace, informace, zprávy a novinky z oblasti showbusinessu, překladatelské služby, pronájem dekorací, poskytování služeb pro odpočinek a rekreaci, pronájem audiopřístrojů, videopřístrojů, videorekordérů, promítaček, televizních přijímačů, filmů, kulturních a vzdělávacích potřeb a přístrojů, pronájem sportovních výstrojí s výjimkou dopravních prostředků, reportérské služby, pomoc při výběru povolání, organizování loterií a sázkových her, poradenské a informační služby v oblasti uvedených služeb ve třídě 41, všechny uvedené služby také včetně služeb poskytovaných prostřednictvím Internetu, on-line a interaktivních počítačových služeb.

(730) **Media Pro Slovakia, spol. s r.o.**, Bratislavská 1/d, 843 56 Bratislava - Záhorská Bystrica, SK

(740) KOREJZOVÁ & SPOL., v.o.s., JUDr. Petra Korejzová, advokátka, Korunní 810/104 E, Praha 10, 10100

(210) **O-479463**

(220) 15.09.2010

(320) 14.09.2010

(511) 9, 16, 35, 38, 41

(540)



(510) (9) zvukové, obrazové a zvukově-obrazové nahrávky na všech druzích nosičů i v digitální (elektronické) podobě, informace, data, databáze, katalogy a programy v elektronické podobě, elektronické publikace s možností kopírování, přístroje na nahrávání, přenos a reprodukci zvuku nebo obrazu; (16) noviny, časopisy, periodika, knihy a jiné tiskoviny, výrobky z papíru, kartónu a lepenky, které nejsou zahrnuté v jiných třídách, papírnické výrobky a psací potřeby, vzdělávací a učební potřeby kromě přístrojů, divadelní dekorace, papírové propagační materiály, letáky, prospekty, pohlednice, obálky, obaly (papírnické výrobky), penály, pouzdra na pera, štítky (papírové nálepky), vyučovací pomůcky ve formě her, kancelářské potřeby s výjimkou nábytku, kalendáře, příručky, plakáty, listový papír, stolní prostírání z papíru, papírové ubrusy, záložky do knih, sáčky z papíru nebo plastických materiálů, školní potřeby s výjimkou přístrojů, papírové podložky na stůl, nálepky na kancelářské použití nebo pro domácnost, ročenky, stojany na

pera a tužky, papírové podložky pod sklenice, oznámení (papírnické výrobky), papírové vlajky, papírové prapory, nože na papír (kancelářské potřeby), otvírače na dopisy, papírové ubrusky, pouzdra na psací potřeby, poustače z papíru a/nebo lepenky, papírové ubrusky a utěrky, etikety s výjimkou textilních, lepicí štítky, dárkové a reklamní předměty z papíru; (35) reklamní činnost, pronájem reklamního času ve všech komunikačních médiích, jako i v počítačové komunikační síti, pronájem reklamních materiálů, pronájem reklamních ploch, televizní a rozhlasová reklama, rozšiřování reklamních nebo inzertních oznámení a materiálů, organizování výstav ke komerčním nebo reklamním účelům, vydávání, zveřejňování a rozšiřování reklamních textů a materiálů, obchodní management a poradenství, prezentace výrobků a služeb v komunikačních médiích, organizování reklamních her na propagaci prodeje, vyhledávání sponzorů, poradenské a informační služby v oblasti uvedených služeb ve třídě 35, komerční informační kanceláře; (38) televizní a rozhlasové vysílání všech druhů programů, komunikační služby prostřednictvím audiotextu, teletexu, rozhlasu, televize, počítačové sítě, mobilních telefonů, poskytování telekomunikačních služeb, poskytování telekomunikačního připojení do světové počítačové sítě, poskytování telekomunikačních kanálů na telenákupy, poskytování prostoru na diskusi na Internetu, přenos a šíření zpráv, informací, publikací, audiovizuálních děl prostřednictvím komunikačních sítí včetně Internetu, tiskové kanceláře, poradenské a informační služby v oblasti uvedených služeb ve třídě 38; (41) výroba televizních a rozhlasových programů, výroba publicistických, zpravodajských, zábavních, vzdělávacích, kulturních a sportovních programů, výroba hudebních programů, hudebně-skladatelské služby, organizování zábavních, kulturních, sportovních a vzdělávacích akcí, vzdělávací činnost, organizování vědomostních, sportovních, zábavních, hudebních a sportovních soutěží, zábavní služby, organizování zábav, karnevalů, plesů, plánování a organizování večírků, moderování přenosů, programů a akcí, zábavné parky, služby zábavy poskytované v prázdninových táborech, služby klubů zdraví, výchovně-zábavné klubové služby, organizování vedení seminářů, kongresů, školení a konferencí, organizování živých seminářů, kongresů, školení a konferencí, organizování soutěží krásy, organizování živých vystoupení, živá představení, filmová, divadelní a hudební tvorba, služby filmových, divadelních a nahrávacích studií, dabingové služby, půjčování filmů, půjčování filmových promítacích přístrojů a příslušenství, divadelní představení, výroba divadelních a/nebo jiných představení, služby agentur zprostředkávajících divadelní, koncertní a varietní umělce, rezervace vstupenek, výroba a pronájem zvukových a zvukově-obrazových nahrávek, vydavatelská a nakladatelská činnost s výjimkou vydávání reklamních materiálů, vydávání knih, časopisů a jiných tiskovin s výjimkou reklamních textů, zveřejňování a vydávání textů kromě reklamních, poskytování elektronických publikací on-line, vydávání a zveřejňování elektronických publikací, elektronická ediční činnost (DTP služby), organizování kulturních nebo vzdělávacích výstav, umělecké módní agentury, kempingové služby spojené se sportovním programem, služby související s tělesnými cvičeními, zábavné služby nočních klubů, poskytování počítačových her (on-line), informace o výchově, vzdělávání, informace o možnostech rozptýlení, informace o možnostech zábavy, rekreace, informace, zprávy a novinky z oblasti showbusinessu, překladatelské služby, pronájem dekorací, poskytování služeb pro odpočinek a rekreaci, pronájem audiopřístrojů, videopřístrojů, videorekordérů, promítaček, televizních přijímačů, filmů, kulturních a vzdělávacích potřeb a přístrojů, pronájem sportovních výstrojí s výjimkou dopravních prostředků, reportérské služby, pomoc při výběru povolání, organizování loterií a sázkových her, poradenské a informační služby v oblasti uvedených služeb ve třídě 41, všechny uvedené služby také včetně služeb poskytovaných prostřednictvím Internetu, on-line a interaktivních počítačových služeb.

(590) Barevná

(730) **Media Pro Slovakia, spol. s r.o.**, Bratislavská 1/d, 843 56 Bratislava - Záhorská Bystrica, SK

(740) KOREJZOVÁ & SPOL., v.o.s., JUDr. Petra Korejzová, advokátka, Korunní 810/104 E, Praha 10, 10100

(210) **O-479465**

(220) 15.09.2010
(320) 15.09.2010
(511) 1, 2, 3, 11
(540)

CARSOL

(510) (1) aditiva (chemická) do olejů, hnací plyny pro aerosoly, agrochemikálie s výjimkou fungicidů, herbicidů, insekticidů a přípravků na hubení parazitů, etyl, antistatické přípravky, s výjimkou přípravků pro domácnost, zjasňující chemické přípravky pro barvy pro průmyslové účely, bělicí (odbarvovací) přípravky pro průmyslové účely, brzdové kapaliny, činidla chemická, s výjimkou činidel pro lékařské a zvěrolékařské účely, chemické prostředky pro čištění olejů, chemické prostředky pro čištění tekutin, chemické přípravky pro čištění vody, destilovaná voda, detergentní přísady do motorového benzínu, detergenty průmyslové, dispergační činidla pro olej, směsi na opravu duší pneumatik, emulgátory, enzymatické přípravky pro průmyslové účely, glycerin pro průmyslové účely, hasící směsi, hydraulické kapaliny, chemikálie pro čištění radiátorů, chemikálie pro průmysl, přípravky proti vršení chladicí kapaliny motorů, chladicí kapaliny pro motory vozidel, chladicí přípravky, kapalina pro ovládání řízení, kapalina převodová, kapaliny pro použití s abrazivou (přidavné), chemické impregnační přípravky pro kůži, chemické přípravky na renovaci kůže, chemické přípravky pro vodovzdornou úpravu kůže, chemické přípravky pro dosažení matnosti skla a emailů, chemické látky pro matování skla, mýdla kovová pro průmyslové účely, nemrzoucí látky (chemikálie), odbarvovací přípravky pro průmyslové účely, přípravky k odlepování a separování, odmašťovací přípravky pro výrobní procesy, prostředky na odstranění leštidel, okyselená voda na doplnění akumulátorů-baterií, syntetické materiály pro absorpci oleje, povrchové aktivní chemická činidla, protipěnové roztoky do baterií, roztoky pro odstraňování síranů z akumulátorů-baterií, chemické přípravky pro vodovzdornou úpravu textilu, chemické přípravky proti tvoření skvrn na textilu, chemické zjasňovací přípravky pro textil, vedlejší produkty při zpracování obilnin pro průmyslové účely, přípravky na změkčování vody, látky proti tvoření vodního kamene; (2) antikorozi oleje, ochranné antikorozi přípravky, prostředky proti zmatnění, zašlosti kovů, ochranné nátery na podvozky vozidel, ochranné přípravky na kovy; (3) kapaliny na mytí skel do ostřikovačů vozidel, čisticí prostředky, ochranné prostředky na kůži (leštidla), prostředky na odstraňování rzi; (11) rozmrazovače skel vozidel (ohřívací přístroje).

(730) **ACE Trade spol. s r.o.**, T.G. Masaryka 897, Ústí nad Orlicí, 56201, CZ

(210) **O-479466**
(220) 15.09.2010
(320) 15.09.2010
(511) 4, 5, 44
(540)

HERBAL

ESSENCES

(510) (4) vonné svíčky, repelentní svíčky; (5) repelenty proti hmyzu na přírodní bázi; (44) pěstování rostlin.

(730) **Promotec s.r.o.**, Náměstí Svobody 1031/20, Přerov 1, 75152, CZ

(210) **O-479479**
(220) 15.09.2010
(320) 15.09.2010
(511) 6, 7, 11, 12, 37, 39, 40
(540)

PENTAR

(510) (6) kovy a jejich slitiny, kovy polozpracované, polotovary z kovů, kovové zásobníky, nádrže a síla všeho druhu - na zemědělské produkty, na chemikálie, na kapalný plyn, na ropné produkty a na stavební nebo posypové materiály, poklopy pro nádrže, kovové nádrže pro lakovny, kovové výlisky a formy všeho druhu pro průmyslové užití, železářské zboží spadající do

této třídy, spojovací materiály kovové - šrouby, matky, podložky, nýty, hřebíky, koncovky, šroubení a příruby, stavební kování, kovové hutní výrobky - ocelové profily, stavební armovací ocel, kovové plechy a tyče, kovové stavebně-průmyslové konstrukce, kovové stavební lešení a bednění, kovové okapní systémy, kovové střechy a krytiny, kovové stavebně-průmyslové prvky - okna a dveře, rámy a zárubně, lišty, prahy, desky, příčky, zábradlí, mříže, brány, ploty a rošty, kovové výrobky spadající do této třídy; (7) stroje - hevery, zdvihová zařízení, výtahy, dopravníky všeho druhu spadající do této třídy, obráběcí stroje, tvářecí stroje, roboty (stroje), nářadí a nástroje ruční (mechanické) spadající do této třídy, nápravy pro stroje; (11) plynové hořáky, přístroje na vaření; (12) pozemní motorové dopravní prostředky - silniční (nákladní vozidla), železniční (vlak), lodní (lodě), motory pro motorová vozidla, součásti a náhradní díly motorových vozidel spadající do této třídy, nástavby, návěsy, nápravy a podvozky motorových dopravních prostředků, vozíky všeho druhu; (37) servisně-montážní a opravárenské služby dopravních prostředků, stavebních strojů a mechanismů, garanční a pogaranční a generální opravy vozidel a jejich součástí; (39) dopravní služby - zejména silniční a železniční nákladní doprava, provoz skladů a přepravních ploch, konzultace, informace a zprostředkování v dopravě; (40) zpracování a úprava materiálů, zejména kovů, povrchová úprava materiálů, zpracování odpadu.

(730) **PENTAR - ZBA, s.r.o.**, Hasičská 870, Horní Slavkov, 35731, CZ

(210) **O-479480**
(220) 15.09.2010
(320) 15.09.2010
(511) 6, 7, 11, 12, 37, 39, 40
(540)

PENTAR

(510) (6) kovy a jejich slitiny, kovy polozpracované, polotovary z kovů, kovové zásobníky, nádrže a síla všeho druhu - na zemědělské produkty, na chemikálie, na kapalný plyn, na ropné produkty a na stavební nebo posypové materiály, poklopy pro nádrže, kovové nádrže pro lakovny, kovové výlisky a formy všeho druhu pro průmyslové užití, železářské zboží spadající do této třídy, spojovací materiály kovové - šrouby, matky, podložky, nýty, hřebíky, koncovky, šroubení a příruby, stavební kování, kovové hutní výrobky - ocelové profily, stavební armovací ocel, kovové plechy a tyče, kovové stavebně-průmyslové konstrukce, kovové stavební lešení a bednění, kovové okapní systémy, kovové střechy a krytiny, kovové stavebně-průmyslové prvky - okna a dveře, rámy a zárubně, lišty, prahy, desky, příčky, zábradlí, mříže, brány, ploty a rošty, kovové výrobky spadající do této třídy; (7) stroje - hevery, zdvihová zařízení, výtahy, dopravníky všeho druhu spadající do této třídy, obráběcí stroje, tvářecí stroje, roboty (stroje), nářadí a nástroje ruční (mechanické) spadající do této třídy, nápravy pro stroje; (11) plynové hořáky, přístroje na vaření; (12) pozemní motorové dopravní prostředky - silniční (nákladní vozidla), železniční (vlak), lodní (lodě), motory pro motorová vozidla, součásti a náhradní díly motorových vozidel spadající do této třídy, nástavby, návěsy, nápravy a podvozky motorových dopravních prostředků, vozíky všeho druhu; (37) servisně-montážní a opravárenské služby dopravních prostředků, stavebních strojů a mechanismů, garanční a pogaranční a generální opravy vozidel a jejich součástí; (39) dopravní služby - zejména silniční a železniční nákladní doprava, provoz skladů a přepravních ploch, konzultace, informace a zprostředkování v dopravě; (40) zpracování a úprava materiálů, zejména kovů, povrchová úprava materiálů, zpracování odpadu.

(590) Barevná
(730) **PENTAR - ZBA, s.r.o.**, Hasičská 870, Horní Slavkov, 35731, CZ

(210) **O-479511**
(220) 16.09.2010
(320) 16.09.2010
(511) 30
(540)



(510) (30) zákusky zdobené nebo nezdobené a/nebo s polevou nebo bez polevy, sušenky (sladké nebo slané), pečivo, perník.
(730) **KRAFT FOODS GLOBAL BRANDS LLC**, Three Lakes Drive, Northfield, IL 60093, IL, US
(740) Rott, Růžička & Guttman Patentové, známkové a advokátní kanceláře, JUDr. Vladimír Rott, Vinohradská 37, Praha 2, 12000

(210) **O-479584**
(220) 20.09.2010
(320) 20.09.2010
(511) 16, 29, 30, 39, 43
(540)



(510) (16) papír voskovaný, výrobky z papíru a kartónu, zejména krabice pro ukládání potravin a jídel, papírové a umělohmotné karty, kartotéční listky, obaly (papírnické výrobky), kelímky papírové na mléčné výrobky, fotografie, plakáty, tiskoviny, zejména časopisy, brožury a reklamní letáky; (29) mléčné výrobky, pomazánky s obsahem mléčných výrobků, sýry, potraviny z masa, ryb, drůbeže a zvěřin, paštiky, kaviár, uzeniny, tukové pomazánky, vejce, žampióny konzervované; (30) pizza, koláče, pečivo, výrobky z obilnin, potravinářská mouka, potraviny z mouky, těsto, těsto na pizzu, těsto na koláče, těsto listkové, těsto tukové, těsto máslové, těsto na koláče, těstoviny, muesli, masové pirožky, arašídové cukrovinky, aromatické přípravky do potravin, cukr, cukroví, cukrovinky, droždí, chuťové přísady, vanilka, hořčice, kečup, koření, kvasnice, kypřicí prášek, prášek do pečiva, pražená kukuřice, výrobky z kaka, čokoláda, čokoládové výrobky, kávovinové, kakaové a čokoládové příchuti, pudinky; (39) rozvoz a distribuce potravin; (43) bufety, rychlé občerstvení, jídelny, restaurace.
(730) **Milkin a.s.**, Českobrodská 1174, Praha 9 - Kyje, 19800, CZ
(740) FISCHER & PARTNER Intellectual Property s.r.o., Ing. Michael Fischer, Na Hrobci 5, Praha 2, 12800

(210) **O-479585**
(220) 20.09.2010
(320) 20.09.2010
(511) 16, 29, 30, 39, 43
(540)



(510) (16) papír voskovaný, výrobky z papíru a kartónu, zejména krabice pro ukládání potravin a jídel, papírové a umělohmotné karty, kartotéční listky, obaly (papírnické výrobky), kelímky papírové na mléčné výrobky, fotografie, plakáty, tiskoviny, zejména časopisy, brožury a reklamní letáky; (29) mléčné výrobky, pomazánky s obsahem mléčných výrobků, sýry,

potraviny z masa, ryb, drůbeže a zvěřin, paštiky, kaviár, uzeniny, tukové pomazánky, vejce, žampióny konzervované; (30) pizza, koláče, pečivo, výrobky z obilnin, potravinářská mouka, potraviny z mouky, těsto, těsto na pizzu, těsto na koláče, těsto listkové, těsto tukové, těsto máslové, těsto na koláče, těstoviny, muesli, masové pirožky, arašídové cukrovinky, aromatické přípravky do potravin, cukr, cukroví, cukrovinky, droždí, chuťové přísady, vanilka, hořčice, kečup, koření, kvasnice, kypřicí prášek, prášek do pečiva, pražená kukuřice, výrobky z kaka, čokoláda, čokoládové výrobky, kávovinové, kakaové a čokoládové příchuti, pudinky; (39) rozvoz a distribuce potravin; (43) bufety, rychlé občerstvení, jídelny, restaurace.

(730) **Milkin a.s.**, Českobrodská 1174, Praha 9 - Kyje, 19800, CZ
(740) FISCHER & PARTNER Intellectual Property s.r.o., Ing. Michael Fischer, Na Hrobci 5, Praha 2, 12800

(210) **O-479626**
(220) 21.09.2010
(320) 21.09.2010
(511) 4, 7, 9, 11, 16, 25, 35, 36, 37, 38, 39, 40, 41, 42
(540)



(510) (4) paliva, elektřina, elektrická energie včetně elektřiny a elektrické energie vyrobené z obnovitelných zdrojů, plyn, palivové a pohonné plyny, teplo, osvětlovací látky; (7) stroje a strojní zařízení pro energetický průmysl, zejména elektrické generátory a elektrická zdrojová soustrojí, elektrotechnická zařízení a přístroje pro domácnost, zejména kuchyňské drtiče, přístroje na mletí potravin a mixéry, domácí automatické pračky, myčky na nádobí, vysavače prachu, leštiče parket, vrtačky a jejich části, řetězové pily a okružní pily a jejich části, tlakové myčky, svařovací stroje elektrické, kompresory spadající do této třídy, elektrické nářadí, zejména elektrické ruční vrtačky, elektrické šroubováky, brusky, pilky, hoblíky a ostatní nástroje poháněné elektrickým motorem nebo jiným mechanickým pohonem spadající do této třídy; (9) data, databáze a jiné informační produkty na magnetických a optických nosičích, nosiče dat všeho druhu spadající do tř. 9, elektronické sítě, multimediální aplikace, multimediální informační katalogy, elektronické časopisy, elektronická periodika a knihy v elektronické podobě, nahrání software na CD a DVD discích a magnetických nosičích, zvukové a obrazové záznamy na optických, magnetických a magneticko-optických nosičích, elektrické stroje a přístroje ve tř. 9, přístroje pro měření a analýzu, diagnostické přístroje jiné než k lékařským účelům, telefonní přístroje a ústředny, zástrčkové a zásuvkové moduly k těmto výrobkům, přístroje a nástroje vědecké, geodetické, signalizační a pro účely kontrolní, měřicí a regulační technika, jističe a spínací přístroje, zařízení pro rozvod elektrické energie, elektroinstalační potrubí a kabelové žlaby, slaboproudé, nízkonapětové a vysokonapětové přístroje spadající do této třídy, přístroje pro zpracování informací a výrobky výpočetní techniky, elektromontážní a elektroinstalační materiál spadající do tř. 9, polovodičové výrobky spadající do této třídy, telekomunikační technika, přístroje pro audiovizuální komunikaci, přístroje pro záznam, převod a reprodukci zvuku nebo obrazu a jejich součásti, elektronické řídicí systémy, elektrické přístroje spadající do tř. 9 a jejich součásti, solární články, fotovoltaické panely, přístroje a nástroje pro vedení, přepínání, přeměnu, akumulaci, regulaci nebo řízení elektrické energie; (11) přístroje pro osvětlení, topení, výrobu páry, pro vaření, přístroje chladicí, pro sušení, ventilaci, distribuci vody, zdravotní zařízení sanitární, zařízení pro klimatizace, solární tepelné akumulátory - kolektory, pece a sporáky na tuhá, kapalná a plynová paliva a na elektrický proud a jejich součásti a příslušenství, přístroje pro pečení, opékání, grilování a jejich příslušenství, zahradní grily, energetická zařízení na výrobu, rozvod, přenos a akumulaci páry, tepla a plynu, energetická zařízení pro rozvod, akumulaci a pro ohřev vody; (16) papír,



- výrobky z papíru, periodické a neperiodické publikace, knihy, učebnice a učební pomůcky a materiály pro výuku, časopisy, brožury, fotografie, informační produkty na papírových nosičích, letáky, plakáty, data a databáze na papírových nosičích, tištěné manuály, reklamní, propagační, užitkové, umělecké nebo ozdobné předměty z papíru, pohlednice, dopisní papíry, obálky, přání, kalendáře, samolepky, obtisky, vystřihovánky, kartičky, balicí papír, tašky, sešity, skicáky, papírová prostírání, ubrusy a ubrusy, kancelářské potřeby, pastelky, penály, pera; (25) oděvy všeho druhu, dámské, pánské, dětské, včetně sportovních a jeansových, trička, obuv, střevice, sportovní obuv, kloboučnické výrobky, čepice, kšiltovky, kravaty, šály, šátky, zažehlovací obtisky, nášivky na oděvy, rukavice; (35) reklama, obchodní management a obchodní administrativa, obchodní poradenské a informační služby, pomoc při řízení obchodní činnosti, poskytování obchodních informací a jiných informačních produktů reklamního charakteru, multimediálních informací, komerční využití Internetu v oblastech komerčních internetových médií a vyhledávacích služeb, on-line inzerce a marketing, pořádání a organizování veletrhů a výstav ke komerčním a reklamním účelům, zprostředkovatelská činnost v oblasti obchodních služeb, zprostředkovatelská činnost v oblasti obchodu v oblasti energetiky, dovoz a vývoz elektřiny, rozšiřování reklamních a propagačních materiálů, reklamní služby s využitím direct mailingu, průzkum trhu a marketing, pronájem reklamních ploch, předvádění pro reklamní účely a podporu prodeje, předvádění zboží, rozšiřování reklamních materiálů a vzorků zboží; (36) služby finanční, peněžní, nemovitostní a pojišťovací, služby týkající se poskytování peněžních záležitostí, které poskytují fiduciární agenti, služby správců nemovitostí, finanční sponzorování; (37) montáž, instalace, údržba, rekonstrukce, modernizace, opravy, záruční a pozáruční servis zařízení na obsluhu a rozvod energií všeho druhu, dispečerské techniky, techniky k řízení spotřeby energií, pronájem a drobné opravy kontrolní měřicí a zkušební techniky, provádění staveb a jejich změn, údržba a odstraňování staveb, stavebnictví, malířství, instalatérství, služby topenářů a pokrývačů; (38) služby zabezpečující audiovizuální komunikace prostřednictvím informačních a telekomunikačních sítí, počítačové sítě Internet, satelitů, rozšiřování a zveřejňování a přenos informací, dat a zpráv prostřednictvím informačních a telekomunikačních prostředků a přenos informací, dat a zpráv prostřednictvím informačních a telekomunikačních prostředků a přenos informací, dat a zpráv prostřednictvím informačních a telekomunikačních prostředků a přenos informací, dat a zpráv prostřednictvím počítačové sítě, pomocí satelitů; (39) doprava, služby v oblasti dodávek energie, zejména dodávek a distribuce (rozvodu) elektrické energie, plynu, tepla, páry a vody, distribuce a transfer elektřiny, rozvod elektřiny a tepla; (40) výroba (generation) elektrické energie, plynu, tepla, páry a vody, zpracování materiálů, úprava a čištění vody; (41) vydavatelská a nakladatelská činnost, pořádání a organizační zajištění kurzů, školení, přednášek, konferencí, vzdělávací a rekvalifikační činnost, organizování kulturních a vzdělávacích akcí, veletrhů a výstav, organizování sportovních soutěží, pořádání loterií, organizování a pořádání soutěží; (42) poradenství, vývoj a výzkum v oblasti výroby, rozvodu a využití elektrické energie, plynu, tepla, páry a vody, inženýrské práce (expertizy), tvorba software.
- (590) Barevná
- (730) **E.ON Česká republika s.r.o.**, F.A. Gerstnera 2151/6, České Budějovice, 37049, CZ
- (740) PatentCentrum Sedláč & Partners s.r.o., Ing. Jiří Sedláč, Husova 5, České Budějovice, 37001
-
- (210) **O-479627**
- (220) 21.09.2010
- (320) 21.09.2010
- (511) 4, 7, 9, 11, 16, 25, 35, 36, 37, 38, 39, 40, 41, 42
- (510) (4) paliva, elektřina, elektrická energie včetně elektřiny a elektrické energie vyrobené z obnovitelných zdrojů, plyn, palivové a pohonné plyny, teplo, osvětlovací látky; (7) stroje a strojní zařízení pro energetický průmysl, zejména elektrické generátory a elektrická zdrojová soustrojí, elektrotechnická zařízení a přístroje pro domácnost, zejména kuchyňské drtiče, přístroje na mletí potravin a mixéry, domácí automatické pračky, myčky na nádobí, vysavače prachu, leštiče parket, vrtačky a jejich části, řetězové pily a okružní pily a jejich části, tlakové myčky, svařovací stroje elektrické, kompresory spadající do této třídy, elektrické nářadí, zejména elektrické ruční vrtačky, elektrické šroubováky, brusky, pilky, hoblíky a ostatní nástroje poháněné elektrickým motorem nebo jiným mechanickým pohonem spadající do této třídy; (9) data, databáze a jiné informační produkty na magnetických a optických nosičích, nosiče dat všeho druhu spadající do tř. 9, elektronické sítě, multimediální aplikace, multimediální informační katalogy, elektronické časopisy, elektronická periodika a knihy v elektronické podobě, nahrany software na CD a DVD discích a magnetických nosičích, zvukové a obrazové záznamy na optických, magnetických a magneticko-optických nosičích, elektrické stroje a přístroje ve tř. 9, přístroje pro měření a analýzu, diagnostické přístroje jiné než k lékařským účelům, telefonní přístroje a ústředny, zástrčkové a zásuvkové moduly k těmto výrobkům, přístroje a nástroje vědecké, geodetické, signalizační a pro účely kontrolní, měřicí a regulační technika, jističe a spínací přístroje, zařízení pro rozvod elektrické energie, elektroinstalační potrubí a kabelové žlaby, slaboproudé, nízkonapěťové a vysokonapěťové přístroje spadající do této třídy, přístroje pro zpracování informací a výrobky výpočetní techniky, elektromontážní a elektroinstalační materiál spadající do tř. 9, polovodičové výrobky spadající do této třídy, telekomunikační technika, přístroje pro audiovizuální komunikaci, přístroje pro záznam, převod a reprodukci zvuku nebo obrazu a jejich součásti, elektronické řídicí systémy, elektrické přístroje spadající do tř. 9 a jejich součásti, solární články, fotovoltaické panely, přístroje a nástroje pro vedení, přepínání, přeměnu, akumulaci, regulaci nebo řízení elektrické energie; (11) přístroje pro osvětlení, topení, výrobu páry, pro vaření, přístroje chladicí, pro sušení, ventilaci, distribuci vody, zdravotní zařízení sanitární, zařízení pro klimatizace, solární tepelné akumulátory - kolektory, pece a sporáky na tuhá, kapalná a plynová paliva a na elektrický proud a jejich součásti a příslušenství, přístroje pro pečení, opékání, grilování a jejich příslušenství, zahradní grily, energetická zařízení na výrobu, rozvod, přenos a akumulaci páry, tepla a plynu, energetická zařízení pro rozvod, akumulaci a pro ohřev vody; (16) papír, výrobky z papíru, periodické a neperiodické publikace, knihy, učebnice a učební pomůcky a materiály pro výuku, časopisy, brožury, fotografie, informační produkty na papírových nosičích, letáky, plakáty, data a databáze na papírových nosičích, tištěné manuály, reklamní, propagační, užitkové, umělecké nebo ozdobné předměty z papíru, pohlednice, dopisní papíry, obálky, přání, kalendáře, samolepky, obtisky, vystřihovánky, kartičky, balicí papír, tašky, sešity, skicáky, papírová prostírání, ubrusy a ubrusy, kancelářské potřeby, pastelky, penály, pera; (25) oděvy všeho druhu, dámské, pánské, dětské, včetně sportovních a jeansových, trička, obuv, střevice, sportovní obuv, kloboučnické výrobky, čepice, kšiltovky, kravaty, šály, šátky, zažehlovací obtisky, nášivky na oděvy, rukavice; (35) reklama, obchodní management a obchodní administrativa, obchodní poradenské a informační služby, pomoc při řízení obchodní činnosti, poskytování obchodních informací a jiných informačních produktů reklamního charakteru, multimediálních informací, komerční využití Internetu v oblastech komerčních internetových médií a vyhledávacích služeb, on-line inzerce a marketing, pořádání a organizování veletrhů a výstav ke komerčním a reklamním účelům, zprostředkovatelská činnost v oblasti

obchodních služeb, zprostředkovatelská činnost v oblasti obchodu v oblasti energetiky, dovoz elektřiny, rozšiřování reklamních a propagačních materiálů, reklamní služby s využitím direct mailingu, průzkum trhu a marketing, pronájem reklamních ploch, předvádění pro reklamní účely a podporu prodeje, předvádění zboží, rozšiřování reklamních materiálů a vzorků zboží; (36) služby finanční, peněžní, nemovitostní a pojišťovací, služby týkající se poskytování peněžních záležitostí, které poskytují fiduciární agenti, služby správců nemovitostí, finanční sponzorování; (37) montáž, instalace, údržba, rekonstrukce, modernizace, opravy, záruční a pozáruční servis zařízení na obsluhu a rozvod energií všeho druhu, dispečerské techniky, techniky k řízení spotřeby energií, pronájem a drobné opravy kontrolní měřicí a zkušební techniky, provádění staveb a jejich změn, údržba a odstraňování staveb, stavebnictví, malířství, instalatérství, služby topenářů a pokrývačů; (38) služby zabezpečující audiovizuální komunikace prostřednictvím informačních a telekomunikačních sítí, počítačové sítě Internet, satelitů, rozšiřování a zveřejňování a přenos informací, dat a zpráv prostřednictvím informačních a telekomunikačních prostředků a přenos informací, dat a zpráv prostřednictvím informačních a telekomunikačních prostředků a sítí, šíření elektronických časopisů, elektronických periodik a knih v elektronické podobě prostřednictvím počítačové sítě, pomocí satelitů; (39) doprava, služby v oblasti dodávek energie, zejména dodávek a distribuce (rozvodu) elektrické energie, plynu, tepla, páry a vody, distribuce a transfer elektřiny, rozvod elektřiny a tepla; (40) výroba (generation) elektrické energie, plynu, tepla, páry a vody, zpracování materiálů, úprava a čištění vody; (41) vydavatelská a nakladatelská činnost, pořádání a organizační zajištění kurzů, školení, přednášek, konferencí, vzdělávací a rekvalifikační činnost, organizování kulturních a vzdělávacích akcí, veletrhů a výstav, organizování sportovních soutěží, pořádání loterií, organizování a pořádání soutěží; (42) poradenství, vývoj a výzkum v oblasti výroby, rozvodu a využití elektrické energie, plynu, tepla, páry a vody, inženýrské práce (expertizy), tvorba software.

(590) Barevná

(730) **E.ON Česká republika s.r.o.**, F.A. Gerstnera 2151/6, České Budějovice, 37049, CZ

(740) PatentCentrum Sedlák & Partners s.r.o., Ing. Jiří Sedlák, Husova 5, České Budějovice, 37001

(210) **O-479629**

(220) 21.09.2010

(320) 21.09.2010

(511) 4, 7, 9, 11, 16, 25, 35, 36, 37, 38, 39, 40, 41, 42

(540)



(510) (4) paliva, elektřina, elektrická energie včetně elektřiny a elektrické energie vyrobené z obnovitelných zdrojů, plyn, palivové a pohonné plyny, teplo, osvětlovací látky; (7) stroje a strojní zařízení pro energetický průmysl, zejména elektrické generátory a elektrická zdrojová soustrojí, elektrotechnická zařízení a přístroje pro domácnost, zejména kuchyňské drtiče, přístroje na mletí potravin a mixéry, domácí automatické pračky, myčky na nádobí, vysavače prachu, leštiče parket, vrtačky a jejich části, řetězové pily a okružní pily a jejich části, tlakové myčky, svařovací stroje elektrické, kompresory spadající do této třídy, elektrické nářadí, zejména elektrické ruční vrtačky, elektrické šroubováky, brusky, pilky, hoblíky a ostatní nástroje poháněné elektrickým motorem nebo jiným mechanickým pohonem spadající do této třídy; (9) data, databáze a jiné informační produkty na magnetických a optických nosičích, nosiče dat všeho druhu spadající do tř. 9, elektronické sítě, multimediální aplikace, multimediální informační katalogy, elektronické časopisy, elektronická periodika a knihy v elektronické podobě, nahraný software na CD a DVD discích a magnetických nosičích, zvukové a obrazové záznamy na

optických, magnetických a magneticko-optických nosičích, elektrické stroje a přístroje ve tř. 9, přístroje pro měření a analýzu, diagnostické přístroje jiné než k lékařským účelům, telefonní přístroje a ústředny, zástrčkové a zásuvkové moduly k těmto výrobkům, přístroje a nástroje vědecké, geodetické, signalizační a pro účely kontrolní, měřicí a regulační technika, jističe a spínací přístroje, zařízení pro rozvod elektrické energie, elektroinstalační potrubí a kabelové žlaby, slaboproudé, nízkonapěťové a vysokonapěťové přístroje spadající do této třídy, přístroje pro zpracování informací a výrobky výpočetní techniky, elektromontážní a elektroinstalační materiál spadající do tř. 9, polovodičové výrobky spadající do této třídy, telekomunikační technika, přístroje pro audiovizuální komunikaci, přístroje pro záznam, převod a reprodukci zvuku nebo obrazu a jejich součásti, elektronické řídicí systémy, elektrické přístroje spadající do tř. 9 a jejich součásti, solární články, fotovoltaické panely, přístroje a nástroje pro vedení, přepínání, přeměnu, akumulaci, regulaci nebo řízení elektrické energie; (11) přístroje pro osvětlení, topení, výrobu páry, pro vaření, přístroje chladicí, pro sušení, ventilaci, distribuci vody, zdravotní zařízení sanitární, zařízení pro klimatizace, solární tepelné akumulátory - kolektory, pece a sporáky na tuhá, kapalná a plynová paliva a na elektrický proud a jejich součásti a příslušenství, přístroje pro pečení, opékání, grilování a jejich příslušenství, zahradní grily, energetická zařízení na výrobu, rozvod, přenos a akumulaci páry, tepla a plynu, energetická zařízení pro rozvod, akumulaci a pro ohřev vody; (16) papír, výrobky z papíru, periodické a neperiodické publikace, knihy, učebnice a učební pomůcky a materiály pro výuku, časopisy, brožury, fotografie, informační produkty na papírových nosičích, letáky, plakáty, data a databáze na papírových nosičích, tištěné manuály, reklamní, propagační, uživatelské, umělecké nebo ozdobné předměty z papíru, pohlednice, dopisní papíry, obálky, přání, kalendáře, samolepky, obtisky, vystřihovánky, kartičky, balící papír, tašky, sešity, skicáky, papírová prostírání, ubrusy a ubrusy, kancelářské potřeby, pastelky, penály, pera; (25) oděvy všeho druhu, dámské, pánské, dětské, včetně sportovních a jeansových, trička, obuv, střevíce, sportovní obuv, kloboučnické výrobky, čepice, kšiltovky, kravaty, šály, šátky, zažehlovací obtisky, nášivky na oděvy, rukavice; (35) reklama, obchodní management a obchodní administrativní, obchodní poradenské a informační služby, pomoc při řízení obchodní činnosti, poskytování obchodních informací a jiných informačních produktů reklamního charakteru, multimediálních informací, komerční využití Internetu v oblastech komerčních internetových médií a vyhledávacích služeb, on-line inzerce a marketing, pořádání a organizování veletrhů a výstav ke komerčním a reklamním účelům, zprostředkovatelská činnost v oblasti obchodních služeb, zprostředkovatelská činnost v oblasti obchodu v oblasti energetiky, dovoz a vývoz elektřiny, rozšiřování reklamních a propagačních materiálů, reklamní služby s využitím direct mailingu, průzkum trhu a marketing, pronájem reklamních ploch, předvádění pro reklamní účely a podporu prodeje, předvádění zboží, rozšiřování reklamních materiálů a vzorků zboží; (36) služby finanční, peněžní, nemovitostní a pojišťovací, služby týkající se poskytování peněžních záležitostí, které poskytují fiduciární agenti, služby správců nemovitostí, finanční sponzorování; (37) montáž, instalace, údržba, rekonstrukce, modernizace, opravy, záruční a pozáruční servis zařízení na obsluhu a rozvod energií všeho druhu, dispečerské techniky, techniky k řízení spotřeby energií, pronájem a drobné opravy kontrolní měřicí a zkušební techniky, provádění staveb a jejich změn, údržba a odstraňování staveb, stavebnictví, malířství, instalatérství, služby topenářů a pokrývačů; (38) služby zabezpečující audiovizuální komunikace prostřednictvím informačních a telekomunikačních sítí, počítačové sítě Internet, satelitů, rozšiřování a zveřejňování a přenos informací, dat a zpráv prostřednictvím informačních a telekomunikačních prostředků a přenos informací, dat a zpráv prostřednictvím informačních a telekomunikačních prostředků a sítí, šíření elektronických časopisů, elektronických periodik a knih v elektronické podobě prostřednictvím počítačové sítě, pomocí satelitů; (39) doprava, služby v oblasti dodávek energie, zejména dodávek a distribuce (rozvodu) elektrické energie, plynu, tepla, páry a vody, distribuce a transfer elektřiny, rozvod elektřiny a tepla; (40) výroba (generation) elektrické energie, plynu, tepla, páry a vody, zpracování materiálů, úprava a čištění vody; (41) vydavatelská a nakladatelská činnost, pořádání a

organizační zajištění kurzů, školení, přednášek, konferencí, vzdělávací a rekvalifikační činnost, organizování kulturních a vzdělávacích akcí, veletrhů a výstav, organizování sportovních soutěží, pořádání loterií, organizování a pořádání soutěží; (42) poradenství, vývoj a výzkum v oblasti výroby, rozvodu a využití elektrické energie, plynu, tepla, páry a vody, inženýrské práce (expertizy), tvorba software.

(730) **E.ON Česká republika s.r.o.**, F.A. Gerstnera 2151/6, České Budějovice, 37049, CZ

(740) PatentCentrum Sedlák & Partners s.r.o., Ing. Jiří Sedlák, Husova 5, České Budějovice, 37001

(210) **O-479630**

(220) 21.09.2010

(320) 21.09.2010

(511) 4, 7, 9, 11, 16, 25, 35, 36, 37, 38, 39, 40, 41, 42

(540)



(510) (4) paliva, elektřina, elektrická energie včetně elektřiny a elektrické energie vyrobené z obnovitelných zdrojů, plyn, palivové a pohonné plyny, teplo, osvětlovací látky; (7) stroje a strojní zařízení pro energetický průmysl, zejména elektrické generátory a elektrická zdrojová soustrojí, elektrotechnická zařízení a přístroje pro domácnost, zejména kuchyňské drtiče, přístroje na mletí potravin a mixéry, domácí automatické pračky, myčky na nádobí, vysavače prachu, leštiče parket, vrtačky a jejich části, řetězové pily a okružní pily a jejich části, tlakové myčky, svařovací stroje elektrické, kompresory spadající do této třídy, elektrické nářadí, zejména elektrické ruční vrtačky, elektrické šroubováky, brusky, pilky, hoblíky a ostatní nástroje poháněné elektrickým motorem nebo jiným mechanickým pohonem spadající do této třídy; (9) data, databáze a jiné informační produkty na magnetických a optických nosičích, nosiče dat všeho druhu spadající do tř. 9, elektronické sítě, multimediální aplikace, multimediální informační katalogy, elektronické časopisy, elektronická periodika a knihy v elektronické podobě, nahraný software na CD a DVD discích a magnetických nosičích, zvukové a obrazové záznamy na optických, magnetických a magneticko-optických nosičích, elektrické stroje a přístroje ve tř. 9, přístroje pro měření a analýzu, diagnostické přístroje jiné než k lékařským účelům, telefonní přístroje a ústředny, zástrčkové a zásuvkové moduly k těmto výrobkům, přístroje a nástroje vědecké, geodetické, signalizační a pro účely kontrolní, měřicí a regulační technika, jističe a spínací přístroje, zařízení pro rozvod elektrické energie, elektroinstalační potrubí a kabelové žlaby, slaboproudé, nízkonapěťové a vysokonapěťové přístroje spadající do této třídy, přístroje pro zpracování informací a výrobky výpočetní techniky, elektromontážní a elektroinstalační materiál spadající do tř. 9, polovodičové výrobky spadající do této třídy, telekomunikační technika, přístroje pro audiovizuální komunikaci, přístroje pro záznam, převod a reprodukci zvuku nebo obrazu a jejich součásti, elektronické řídicí systémy, elektrické přístroje spadající do tř. 9 a jejich součásti, solární články, fotovoltaické panely, přístroje a nástroje pro vedení, přepínání, přeměnu, akumulaci, regulaci nebo řízení elektrické energie; (11) přístroje pro osvětlení, topení, výrobu páry, pro vaření, přístroje chladicí, pro sušení, ventilaci, distribuci vody, zdravotní zařízení sanitární, zařízení pro klimatizace, solární tepelné akumulátory - kolektory, pece a sporáky na tuhá, kapalná a plynová paliva a na elektrický proud a jejich součásti a příslušenství, přístroje pro pečení, opékání, grilování a jejich příslušenství, zahradní grily, energetická zařízení na výrobu, rozvod, přenos a akumulaci páry, tepla a plynu, energetická zařízení pro rozvod, akumulaci a pro ohřev vody; (16) papír, výrobky z papíru, periodické a neperiodické publikace, knihy, učebnice a učební pomůcky a materiály pro výuku, časopisy, brožury, fotografie, informační produkty na papírových nosičích, letáky, plakáty, data a databáze na papírových nosičích, tištěné

manuály, reklamní, propagační, užitkové, umělecké nebo ozdobné předměty z papíru, pohlednice, dopisní papíry, obálky, přání, kalendáře, samolepky, obtisky, vystřihovánky, kartičky, balící papír, tašky, sešity, skicáky, papírová prostráání, ubrousky a ubrusy, kancelářské potřeby, pastelky, penály, pera; (25) oděvy všeho druhu, dámské, pánské, dětské, včetně sportovních a jeansových, trička, obuv, střevíce, sportovní obuv, kloboučnické výrobky, čepice, kšiltovky, kravaty, šály, šátky, zažehlovací obtisky, nášivky na oděvy, rukavice; (35) reklama, obchodní management a obchodní administrativa, obchodní poradenské a informační služby, pomoc při řízení obchodní činnosti, poskytování obchodních informací a jiných informačních produktů reklamního charakteru, multimediálních informací, komerční využití Internetu v oblastech komerčních internetových médií a vyhledávacích služeb, on-line inzerce a marketing, pořádání a organizování veletrhů a výstav ke komerčním a reklamním účelům, zprostředkovatelská činnost v oblasti obchodních služeb, zprostředkovatelská činnost v oblasti obchodu v oblasti energetiky, dovoz a vývoz elektřiny, rozšiřování reklamních a propagačních materiálů, reklamní služby s využitím direct mailingu, průzkum trhu a marketing, pronájem reklamních ploch, předvádění pro reklamní účely a podporu prodeje, předvádění zboží, rozšiřování reklamních materiálů a vzorků zboží; (36) služby finanční, peněžní, nemovitostní a pojišťovací, služby týkající se poskytování peněžních záležitostí, které poskytují fiduciární agenti, služby správců nemovitostí, finanční sponzorování; (37) montáž, instalace, údržba, rekonstrukce, modernizace, opravy, záruční a pozáruční servis zařízení na obsluhu a rozvod energií všeho druhu, dispečerské techniky, techniky k řízení spotřeby energií, pronájem a drobné opravy kontrolní měřicí a zkušební techniky, provádění staveb a jejich změn, údržba a odstraňování staveb, stavebnictví, malířství, instalatérství, služby topenářů a pokrývačů; (38) služby zabezpečující audiovizuální komunikace prostřednictvím informačních a telekomunikačních sítí, počítačové sítě Internet, satelitů, rozšiřování a zveřejňování a přenos informací, dat a zpráv prostřednictvím informačních a telekomunikačních prostředků a přenos informací, dat a zpráv prostřednictvím informačních a telekomunikačních prostředků a sítí, šíření elektronických časopisů, elektronických periodik a knih v elektronické podobě prostřednictvím počítačové sítě, pomocí satelitů; (39) doprava, služby v oblasti dodávek energie, zejména dodávek a distribuce (rozvodu) elektrické energie, plynu, tepla, páry a vody, distribuce a transfer elektřiny, rozvod elektřiny a tepla; (40) výroba (generation) elektrické energie, plynu, tepla, páry a vody, zpracování materiálů, úprava a čištění vody; (41) vydavatelská a nakladatelská činnost, pořádání a organizační zajištění kurzů, školení, přednášek, konferencí, vzdělávací a rekvalifikační činnost, organizování kulturních a vzdělávacích akcí, veletrhů a výstav, organizování sportovních soutěží, pořádání loterií, organizování a pořádání soutěží; (42) poradenství, vývoj a výzkum v oblasti výroby, rozvodu a využití elektrické energie, plynu, tepla, páry a vody, inženýrské práce (expertizy), tvorba software.

(730) **E.ON Česká republika s.r.o.**, F.A. Gerstnera 2151/6, České Budějovice, 37049, CZ

(740) PatentCentrum Sedlák & Partners s.r.o., Ing. Jiří Sedlák, Husova 5, České Budějovice, 37001

(210) **O-479631**

(220) 21.09.2010

(320) 21.09.2010

(511) 9, 16, 35, 38, 41

(540)



(510) (9) nahrané i nenahrané nosiče informací všeho druhu jako disky, diskety, ROM, pásky, nahrané i nenahrané nosiče zvuku a obrazu, software, elektronické publikace; (16) papír, výrobky z papíru, které nejsou zařazeny do jiných tříd, tiskoviny,

periodický a neperiodický tisk, zejména časopisy, noviny, knihy, prospekty, plakáty, fotografie, pohlednice, kalendáře, knihařské výrobky, propagační materiály a předměty z papíru, obalový materiál, tiskařské typy a štočky; (35) marketing, reklama, organizování výstav pro reklamní a komerční účely, inzertní a propagační činnost; (38) přenos zpráv a obrazových informací pomocí počítače, včetně Internetu, poskytování internetových diskusních fór, počítačová komunikace; (41) nakladatelská a vydavatelská činnost v oboru zábavních, odborných, zpravodajských a vzdělávacích tiskovin, časopisů, periodických i neperiodických publikací, zvukových, textových a audiovizuálních nosičů, produkční a agenturní činnost v oblasti zábavy, kultury a výchovy, pořádání zábavních a odborných soutěží, společenských akcí a kulturních a vzdělávacích výstav, pořádání vzdělávacích, zábavních, sportovních a kulturních akcí, odborných setkání, seminářů a konferencí.

(590) Barevná
(730) **Mladá fronta a.s.**, Mezi Vodami 1952/9, Praha 4 - Modřany, 14300, CZ

(210) **O-479634**

(220) 21.09.2010
(320) 21.09.2010
(511) 43
(540)



(510) (43) bary (služby), restaurace.
(590) Barevná
(730) **Padilla Se Jose-Manuel**, Dobrovského 26, Praha 7, 17000, CZ

(210) **O-479738**

(220) 24.09.2010
(320) 24.09.2010
(511) 35, 38, 41
(540)

EURO24 - Vaše silná stránka

(510) (35) reklama v rámci této třídy, informace v rámci této třídy, zajišťování předplatného novin a časopisů; (38) šíření zpráv a tiskovin, šíření a přenos inzercí a reklamy, vše prostřednictvím počítačových sítí včetně Internetu, zaslání zpráv; (41) vydavatelství a nakladatelství elektronické.
(730) **EURONEWS a.s.**, Holečkova 103, Praha 5, 15000, CZ

(210) **O-479762**

(220) 27.09.2010
(320) 27.09.2010
(511) 3, 5, 30
(540)

SONNENTOR ZASE DOBŘE

(510) (3) parfumerie, vonné oleje, kosmetika, esenciální a éterické oleje, oleje pro kosmetické účely, přísady do koupelí, mýdla všeho druhu, voňavky, parfémy, holicí přípravky, kosmetické ubrousky napuštěné pleťovými vodami či parfémy, spreje pro osvěžení dechu, vonná dřeva, vonné sáčky do prádla, prací prostředky, kosmetické barvy, zubní pasty, vata pro kosmetické účely, vatové tyčinky pro kosmetické účely; (5) farmaceutické a veterinářské výrobky, hygienické výrobky pro léčebné účely, dietetické přípravky pro léčebné účely, potraviny pro batolata, náplasti, obvazový materiál, dezinfekční přípravky, výrobky pro hubnutí škodlivých zvířat, fungicidy, herbicidy, hygienické výrobky pro osobní hygienu mimo toaletní potřeby; (30) káva, čaj, kakao, cukr, rýže, tapioka, ságo, kávové náhražky, mouka a přípravky z obilnin, chléb, pečivo, cukrovinky, zmrzlina, med, sirup melasový, droždí, prášky do těsta, sůl, hořčice, ocet, nálevy, koření, led pro osvěžení.

(730) **SONNENTOR s.r.o.**, Havlíčkův mlýn 944, Čejkovice, 69615, CZ

(210) **O-479793**

(220) 29.09.2010
(320) 29.09.2010
(511) 25, 35, 42
(540)



(510) (25) trička, župany, sukně, svetry, šátky, šály, šaty dámské, prádlo (osobní), saka, opasky, pánské plavky, plavky, podprsenky, oblečení, obuv, konfekce, kostýmy, obleky, košile, čepice s kšiltu, bundy sportovní, bundy sportovní s kapucí (s kožešinou nebo plyšovou vložkou), čepice, kabátky krátké, svrchní kabáty, kalhoty; (35) komerční správa licencí na výrobky a služby ostatních, prezentace výrobků v komunikačních médiích pro účely maloobchodu, pomoc při řízení obchodní činnosti, dodavatelské služby pro třetí osoby (nákup výrobků uvedených ve tř. 25) pro jiné podniky; (42) oděvní návrhářství.

(590) Barevná
(730) **KM Records a.s.**, Na Pořící 1069/21, Praha 1, 11000, CZ

(210) **O-479800**

(220) 29.09.2010
(320) 29.09.2010
(511) 17, 35, 37, 39
(540)



(510) (17) materiály těsnicí, ucpávací a izolační, těsnění, nástřikové hmoty s tepelně a zvukově izolačními vlastnostmi, nástřikové těsnicí, plísňím rezistentní hmoty, polyuretanová pěna, ohebné trubky nekovové, polotovary z plastických hmot, kaučuk, gutaperča, guma, azbest, slída a výrobky z těchto materiálů, které nejsou zahrnuty do jiných tříd; (35) reklama (on line-) na počítačové komunikační síti, on-line inzercí, vyhledávání informací v počítačových souborech, pronájem reklamního času ve všech komunikačních médiích, poskytování obchodních informací pomocí Internetu, prezentace služeb na Internetu, zprostředkování internetového obchodu s výrobky uvedenými ve tř. 17, komerční využití Internetu v oblastech komerčních internetových médií a vyhledávacích služeb, prezentace uživatelů na stránkách World Wide Web v počítačové síti Internet, systemizace informací do počítačových databází, reklama, propagace, inzercí, obchodní nebo podnikatelské informace, provádění obchodních operací, kopírování nebo rozmnožování (reprodukce) dokumentů, dokladů apod., pomoc při řízení obchodní činnosti, obchodní administrativa, kancelářské práce, vedení databází a jiných záznamů o obchodních kontaktech, konzultace v oblasti obchodu a ekonomiky, zprostředkování obchodu s výrobky uvedenými ve tř. 17; (37) provádění staveb včetně jejich změn, udržovacích prací na nich a jejich odstraňování, stavby a opravy, montážně stavební práce, montování staveb a interiérů, speciální úpravy akustických vlastností interiérů, instalace akustických (zvukově izolačních) panelů, montáže sádrokartonových dílců, montáže dělicích stěn a příček, montáže sádrokartonových systémů, stavební inženýrské práce, stavby (nadzemní i podzemní), provádění průmyslových staveb, bytových a občanských staveb a staveb inženýrských, provádění tepelných izolací, provádění hlukových izolací, provádění tepelných a akustických izolací staveb (interiérů, fasád i střešních) formou nástřiků; (39) doprava, balení a skladování zboží.

(590) Barevná

(730) **DOKONALÁ IZOLACE s.r.o.**, Zimmlerova 2907/36, Ostrava - (540)

Zábřeh, 70030, CZ

(740) Ing. Pavel Nádvořník s.r.o., Sokola Tůmy 1099/1, Ostrava-Mariánské Hory, 70900

(210) **O-479902**

(220) 05.10.2010

(320) 05.10.2010

(511) 36, 37, 38

(540)



(510) (36) zprostředkování leasingových a pojistných smluv, zejména na dopravní prostředky, vyřízení pojistných událostí, hlášení pojistných událostí, řešení pojistných událostí; (37) opravy automobilů; (38) zprostředkování komunikace mezi klientem a finančními ústavami.

(730) **Karel Oulehle**, K Větrolamu 249/24, Praha 8 - Čimice, 18100, CZ

(210) **O-479923**

(220) 06.10.2010

(320) 06.10.2010

(511) 29, 30

(540)

Ruby Queen

(510) (29) zavařované, mražené, sušené a vařené potraviny, konzervované ovoce a zelenina, želé, džemy, kompoty; (30) rýže, mouka a přípravky z obilnin.

(730) **Alpina Europa s.r.o.**, Hudcova 78b, Brno, 61200, CZ

(740) Ing. Dobroslav Musil, patentová kancelář, Ing. Dobroslav Musil, Cejl 38, Brno, 60200

(210) **O-479947**

(220) 06.10.2010

(320) 06.10.2010

(511) 10, 20, 35

(540)



(510) (10) nábytek speciální pro lékařské účely; (20) nábytek, stoly, židle, výrobky ze dřeva nejmenované v jiných třídách; (35) maloobchod a velkoobchod s výrobky uvedenými v třídách 10 a 20, maloobchod a velkoobchod s nábytkem, poskytování obchodních informací a obchodních služeb pomocí Internetu, internetový obchod s výrobky uvedenými ve třídách 10 a 20, internetový obchod s nábytkem, zprostředkovatelská činnost v oblasti obchodu s výrobky uvedenými ve třídách 10 a 20, reklama a propagace.

(730) **ITTC STIMA, spol. s r.o.**, Husova 798, Pelhřimov, 39301, CZ

(740) Mgr. Ladislav Sudík, Polní 293, Letohrad, 56151

(210) **O-479948**

(220) 06.10.2010

(320) 06.10.2010

(511) 10, 20, 35



(510) (10) nábytek speciální pro lékařské účely; (20) nábytek, stoly, židle, výrobky ze dřeva nejmenované v jiných třídách; (35) maloobchod a velkoobchod s výrobky uvedenými v třídách 10 a 20, maloobchod a velkoobchod s nábytkem, poskytování obchodních informací a obchodních služeb pomocí Internetu, internetový obchod s výrobky uvedenými ve třídách 10 a 20, internetový obchod s nábytkem, zprostředkovatelská činnost v oblasti obchodu s výrobky uvedenými ve třídách 10 a 20, reklama a propagace.

(730) **ITTC STIMA, spol. s r.o.**, Husova 798, Pelhřimov, 39301, CZ

(740) Mgr. Ladislav Sudík, Polní 293, Letohrad, 56151

(210) **O-479951**

(220) 06.10.2010

(320) 06.10.2010

(511) 10, 20, 35

(540)



(510) (10) nábytek speciální pro lékařské účely; (20) nábytek, stoly, židle, výrobky ze dřeva nejmenované v jiných třídách; (35) maloobchod a velkoobchod s výrobky uvedenými v třídách 10 a 20, maloobchod a velkoobchod s nábytkem, poskytování obchodních informací a obchodních služeb pomocí Internetu, internetový obchod s výrobky uvedenými ve třídách 10 a 20, internetový obchod s nábytkem, zprostředkovatelská činnost v oblasti obchodu s výrobky uvedenými ve třídách 10 a 20, reklama a propagace.

(730) **ITTC STIMA, spol. s r.o.**, Husova 798, Pelhřimov, 39301, CZ

(740) Mgr. Ladislav Sudík, Polní 293, Letohrad, 56151

(210) **O-479952**

(220) 06.10.2010

(320) 06.10.2010

(511) 10, 20, 35

(540)



(510) (10) nábytek speciální pro lékařské účely; (20) nábytek, stoly, židle, výrobky ze dřeva nejmenované v jiných třídách; (35) maloobchod a velkoobchod s výrobky uvedenými v třídách 10 a 20, maloobchod a velkoobchod s nábytkem, poskytování obchodních informací a obchodních služeb pomocí Internetu, internetový obchod s výrobky uvedenými ve třídách 10 a 20, internetový obchod s nábytkem, zprostředkovatelská činnost v oblasti obchodu s výrobky uvedenými ve třídách 10 a 20, reklama a propagace.

(730) **ITTC STIMA, spol. s r.o.**, Husova 798, Pelhřimov, 39301, CZ

(740) Mgr. Ladislav Sudík, Polní 293, Letohrad, 56151

(210) **O-479953**

(220) 06.10.2010

(320) 06.10.2010
(511) 10, 20, 35
(540)



(510) (10) nábytek speciální pro lékařské účely; (20) nábytek, stoly, židle, výrobky ze dřeva nejmenované v jiných třídách; (35) maloobchod a velkoobchod s výrobky uvedenými v třídách 10 a 20, maloobchod a velkoobchod s nábytkem, poskytování obchodních informací a obchodních služeb pomocí Internetu, internetový obchod s výrobky uvedenými ve třídách 10 a 20, internetový obchod s nábytkem, zprostředkovatelská činnost v oblasti obchodu s výrobky uvedenými ve třídách 10 a 20, reklama a propagace.

(730) **ITTC STIMA, spol. s r.o.**, Husova 798, Pelhřimov, 39301, CZ
(740) Mgr. Ladislav Sudík, Polní 293, Letohrad, 56151

(210) **O-479954**
(220) 06.10.2010
(320) 06.10.2010
(511) 10, 20, 35
(540)



(510) (10) nábytek speciální pro lékařské účely; (20) nábytek, stoly, židle, výrobky ze dřeva nejmenované v jiných třídách; (35) maloobchod a velkoobchod s výrobky uvedenými v třídách 10 a 20, maloobchod a velkoobchod s nábytkem, poskytování obchodních informací a obchodních služeb pomocí Internetu, internetový obchod s výrobky uvedenými ve třídách 10 a 20, internetový obchod s nábytkem, zprostředkovatelská činnost v oblasti obchodu s výrobky uvedenými ve třídách 10 a 20, reklama a propagace.

(730) **ITTC STIMA, spol. s r.o.**, Husova 798, Pelhřimov, 39301, CZ
(740) Mgr. Ladislav Sudík, Polní 293, Letohrad, 56151

(210) **O-479955**
(220) 06.10.2010
(320) 06.10.2010
(511) 10, 20, 35
(540)



(510) (10) nábytek speciální pro lékařské účely; (20) nábytek, stoly, židle, výrobky ze dřeva nejmenované v jiných třídách; (35) maloobchod a velkoobchod s výrobky uvedenými v třídách 10 a 20, maloobchod a velkoobchod s nábytkem, poskytování obchodních informací a obchodních služeb pomocí Internetu, internetový obchod s výrobky uvedenými ve třídách 10 a 20, internetový obchod s nábytkem, zprostředkovatelská činnost v oblasti obchodu s výrobky uvedenými ve třídách 10 a 20, reklama a propagace.

(730) **ITTC STIMA, spol. s r.o.**, Husova 798, Pelhřimov, 39301, CZ
(740) Mgr. Ladislav Sudík, Polní 293, Letohrad, 56151

(210) **O-479963**
(220) 06.10.2010
(320) 06.10.2010
(511) 20
(540)



(510) (20) matrace do postelí, polštáře.
(730) **every s.r.o.**, Obřanská 593, Bílovice nad Svitavou, 66401, CZ

(210) **O-480012**
(220) 07.10.2010
(320) 07.10.2010
(511) 3, 5, 35
(540)

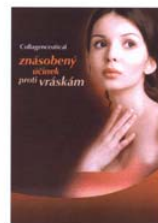

(510) (3) kosmetika, kosmetické přípravky; (5) potraviny a výživové doplňky pro léčebné účely; (35) provozování virtuálních obchodních středisek v oblasti kosmetiky a potravinových a výživových doplňků pro léčebné účely.

(590) Barevná
(730) **Herb-pharma AG**, Kirchgasse 9, 8001 Zürich, CH
(740) Pavel Reichel & kol., Ing. Pavel Reichel, Lopatecká 14, Praha 4, 14700

(210) **O-480013**
(220) 07.10.2010
(320) 07.10.2010
(511) 3, 5, 35
(540)



(510) (3) kosmetika, kosmetické přípravky; (5) potraviny a výživové doplňky pro léčebné účely; (35) provozování virtuálních obchodních středisek v oblasti kosmetiky a potravinových a výživových doplňků pro léčebné účely.

(590) Barevná
(730) **Herb-pharma AG**, Kirchgasse 9, 8001 Zürich, CH
(740) Pavel Reichel a kol., Ing. Pavel Reichel, Lopatecká 14, Praha 4, 14700

(210) **O-480014**
(220) 07.10.2010
(320) 07.10.2010
(511) 3, 5, 35

- (540) 
- (510) (3) kosmetika, kosmetické přípravky; (5) potraviny a výživové doplňky pro léčebné účely; (35) provozování virtuálních obchodních středisek v oblasti kosmetiky a potravinových a výživových doplňků pro léčebné účely.
- (590) Barevná
(730) **Herb-pharma AG**, Kirchgasse 9, 8001 Zürich, CH
(740) Pavel Reichel a kol., Ing. Pavel Reichel, Lopatecká 14, Praha 4, 14700
- (730) **Kapanci Oguzhan**, Vyšebrodská 864/19, Praha 4 - Libuš, 14200, CZ
(740) JUDr. Miloslav Boudys, advokát, Budějovická 1126/9, Praha 4 - Michle, 14000

(210) **O-480212**
(220) 14.10.2010
(320) 14.10.2010
(511) 25
(540)



- (510) (25) bačkory, barety, boa (kožešínové límce), body (spodní prádlo), kování na boty, boty šněrovací, bryndáčky (ne z papíru), bundy sportovní, bundy sportovní s kapucí (s kožešínovou nebo plyšovou vložkou), cylindry, čapky (přiléhavé), čelenky, čepce jeptišek, čepice, čepice sprchovací, čepice koupací, čepice se štítkem, dětské pleny z textilu, dřeváky, fotbalová obuv, gabardénové oděvy, galoše, holínky polovysoké, holínky vysoké, chrániče uší (proti chladu, jako pokrývka hlavy), kabátky krátké, kabáty svrchní, kalhotky plenkové pro děti, kalhoty, kalhoty jezdecké krátké, kamaše, pásky ke kamaším, kapesníčky do vrchní kapsy saka, kapuce, klapky na uši (proti chladu, jako pokrývka hlavy), kloboukové formy, kloboukové konstrukce, klobouky, klobouky (papírové -oděvy), kolíky k fotbalovým kopačkám, kombiné (spodní prádlo), kombinézy (oděvy), kombinézy gumové pro vodní lyžování, kombinézy pracovní, konfekce, korzety (kombinace podvazkového pásu a podprsenky), korzety (prádlo), kostýmy maškarní, kostýmy, obleky, košile, košilová sedla, koupací pláště, kožešínové štóly, kožešiny (oděvy), kravaty, čepice s kšiltu, kšiltu sluneční, oděvy z napodobenin kůže, oděvy z kůže, leginy, límce, límce snímatelné, límečky, livrej, lyžařská obuv, manipuly (části mešních rouch), mantily, manžety (části oděvů), masky na spaní, prelátské mitry, nánožníky ne elektricky vyhřívané, náprsenky (části košile), noční kabátky, oblečení, podpatky pro obuv, protiskluzné pomůcky pro obuv, obuv (svršky), špičky pro obuv, obuv, obuv gymnastická, obuv koupací, obuv plátěná, obuv plážová, obuv sportovní, oděvy svrchní, potítka pro oděvy, oděvy, oděvy koupací, oděvy nepromokavé, oděvy papírové, oděvy plážové, oděvy pletené, oděvy pro cyklisty, oděvy pro motoristy, oděvy tělocvičné, okolky pro obuv (řemínky prošívací pro obuv), opasky, opasky na peníze (oděvy), pánské plavky, pantofle, pásky ke kalhotám, pásky ke kamaším, paty u punčoch, peleríny, plastróny (nevázané kravaty), pláště, pláště koupací, pláště pracovní, pláštěnky, pláštěnky dámské (peleríny), plavky, plavky dámské, plavky pánské, pletené zboží (stávkové zboží), podešve pro obuv, podešve vnitřní, podpatěnky (vložky do boty pod patu), podpatky, podpatky (samostatné), podprsenky, podrážky k obuvi, podrážky vnitřní, podšívky hotové konfekční (jako část oděvů), podvazkové pásy, podvazky, podvazky k ponožkám, podvazky na punčochy, podvazky pánské, podvlékačky (dlouhé spodky), pokrývky hlavy, ponožky, prádlo (osobní), prádlo (osobní, lněné), prádlo (spodní), prádlo (spodní) pohlcující pot, prádlo spodní (proti pocení), protiskluzné pomůcky pro obuv, přehozy (přes ramena), přehozy kolem

(210) **O-480311**
(220) 19.10.2010
(320) 19.10.2010
(511) 4
(540)



- (510) (4) aditiva nechemická, do motorových paliv, alkohol (jako palivo), antracit, barvy (olej pro -), bednění (oleje pro odstranění -) (stavebnictví), benzen, benzín (pohonná směs), benzín motorový, benzín těžký, benzol, brikety (dřevěné -), brikety (palivové -), brikety rašelinové (palivo), brikety uhelné, ceresin, dehtový uhelný olej, dřevěné uhlí (palivo), dřevo palivové, elektrická energie, gazolin, lehký benzín, generátorový plyn, grafit (pro mazání), kapaliny olejové pro řezání, karnaubový vosk, kerosin, rafinovaný petrolej, knoty (lampové -), knoty pro svíčky, koks, konzervační přípravky pro kůži (oleje a tuhy), konzervování kůže (olej pro -), lampy (knoty do -), lanolin, lignit, ligroin, líh denaturovaný, lůj, mazací oleje, mazací tuhy, mazadla, mazadla na obuv, mazadla pro řemeny, mazání (grafit pro -), mazivo pro zbraně, mazut, minerální paliva, motorová paliva (aditiva, s výjimkou chemikálií do -), nafta motorová, nafta topná, obuv (mazadla pro -), odprašnění (směsi pro -), ochrana zdíva (olej pro -), olein, olej (kostní -) pro průmyslové účely, olej jako palivo, olej motorový, olej pro ochranu, konzervaci zdíva, olej ricinový pro technické účely, olej rybí nejedlý, olej řepkový pro průmyslové účely, olej slunečnicový pro průmyslové účely, olej sójový (přípravky z -) proti přilnavosti kuchyňského nádobí, olej uhelný dehtový, olej zvlhčující, oleje průmyslové, olejový plyn, osvětlení (plyn pro -), ozokerit, zemní vosk, paliva, paliva na bázi alkoholu, paliva, pohonné látky, palivové těkavé směsi, palivový olej, parafin, parfémované svíčky, petrolejový éter, plyn (olejový -), plyn generátorový, plyn pro osvětlení, plyn ztužený (palivo), plynový olej, plyny palivové, pohonné, podpalovače, podpalovače, pohonné látky, pohonné směsi (těkavé -), prach (přípravky pro odstraňování -), protiskluzové přípravky pro hnací řemeny, přísady (nechemické) do motorových paliv, rašelina (brikety z -) jako palivo, rašelina (palivo), ropa, ropa surová nebo rafinovaná, řemeny (maziva pro -), řemeny (vosky pro -), řezání (chladicí olejové kapaliny pro -), stearin, svícení (prostředky, pohonné látky ke -), svícení (tuhy pro -), svíčky, svíčky (parfémované -), svíčky pro noční osvětlení, textil (olej na -), třísky dřevěné pro zapalování, tuk z vlny, tuhy průmyslové, uhelný prach (palivo), uhlí, uhlí dřevěné (palivo), vánoční stromky (svíčky na -), vázání prachu (přípravky na -) pro zametání, vazelína pro průmyslové účely, vosk jako surovina, vosk na svícení, vosk včelí, vosk z karnaubové palmy, vosky pro hnací řemeny, xylén, xyloil, zametání (přípravky na vázání prachu při -), zapalování (dřevěné třísky pro -), zapalování (papírové smotky pro -), zbraně

- (mazadla pro -), zdivo (oleje pro ochranu, impregnaci -), ztužené plyny (palivo), zvlhčování (olej ke -).
(320) 27.10.2010
(511) 1, 5, 31, 35, 41
(540)
(730) **LUBRICANT s.r.o.**, Slovanská alej 24, Plzeň, 32600, CZ
(740) Eret, Linhart, Šíma & spol., advokátní kancelář, Mgr. Lukáš Mádr, Purkyňova 547/43, Plzeň, 30136

- (210) **O-480530**
(220) 26.10.2010
(320) 26.10.2010
(511) 12
(540)

Easypower

- (510) (12) automobily, karosérie a části automobilů, motory automobilů a části motorů automobilů.
(730) **FIAT ČR spol. s r.o.**, Karolínská 650/1, Praha 8, 18600, CZ
(740) Advokátní a patentová kancelář VYSKOČIL, KROŠLÁK a spol., Dana Lukajová, Voršílská 10, Praha 1, 11000

- (210) **O-480545**
(220) 27.10.2010
(320) 27.10.2010
(511) 6, 11, 35
(540)

Bokra

- (510) (6) kovové potrubí, komínové nástavce (kovové), kryty komínové (kovové), konstrukce (kovové), komíny (kovové), kouřové roury, kouřovody (kovové), ventilační zařízení (kovové potrubí pro -), potrubí tlakové (kovové), kovové potrubí, komínové nástavce (kovové); (11) kotle (výchřevné -), komínové roury, kouřovody, komínové dmychadlo, ventilátor, plynové potrubí (regulační a bezpečnostní příslušenství k -), šetřiče paliva v rámci této třídy, topná zařízení pro topení tuhými, tekutými nebo plynovými palivy, trubky pro kotle k vytápěcím zařízením, trubky pro vytápěcí kotle; (35) aktualizování reklamních materiálů, dodavatelské služby pro třetí osoby [nákup výrobků a služeb pro jiné podniky], fakturace, informace (obchodní nebo podnikatelské -), komerční informace a rady pro spotřebitele (spotřebitelská poradna), komunikační média (prezentace výrobků v komunikačních médiích) pro účely maloobchodu, licence na výrobky a služby ostatních (komerční správa), obchodní a průmyslové podniky (pomoc při řízení -), obchodní činnost (pomoc při řízení -), obchodní management a podnikové poradenství, obchodní reklama (pro třetí osoby -), organizování výstav (komerčních nebo reklamních), pořádání veletrhů pro obchodní a reklamní účely, předvádění zboží, reklama (propagace), reklama on-line v počítačové síti, reklamní agentury, služby, poradenství v obchodní činnosti, styky s veřejností, televizní reklama, zaslání reklamních materiálů zákazníkům.
(730) **Kučera Zdeněk**, Hostětín 56, Bojkovice, 68771, CZ

- (210) **O-480547**
(220) 27.10.2010
(320) 27.10.2010
(511) 11
(540)



QUATTROCLIMA

- (510) (11) elektrická a elektronická zařízení pro přívod, pohyb, větrání, čištění, klimatizaci, ohřívání a chlazení vzduchu, zejména přenosné a průmyslové ventilátory, domácí a průmyslové klimatizační zařízení a přístroje, domácí a průmyslové čističe vzduchu, domácí a průmyslová zařízení (systémy) teplovzdušného vytápění a zařízení (systémy) přívodu a rozvodu vzduchu.
(730) **ACEA group s.r.o.**, Lublaňská 653/51, Praha 2, 12000, CZ

- (210) **O-480551**
(220) 27.10.2010



VZDĚLÁVACÍ PROGRAM AGRO CS

- (510) (1) hnojiva rostlinného nebo živočišného původu, hnojiva-stimulátor růstu rostlin, substráty (bezzeminové rostlinné), zemina pro pěstování, chemické přípravky pro zkvalitnění půdy, půda - humus, přípravky pro hnojení, ledek, kompost, rašelina, mořidla na ochranu semen, vzácné zeminy, chemické přípravky pro zkvalitnění půdy; (5) přípravky na ochranu rostlin zejména insekticidy, fungicidy, herbicidy, pesticidy, chemické přípravky proti mšicím, chemické přípravky na hubení hmyzu, akaricidy, přípravky pro sterilizaci půdy, přípravky proti parazitům, chemické přípravky na hubení škodlivých zvířat - potkanů, myší, krys a škůdců; (31) osiva, travní směsi, kůra mulčovací, chovatelské, pěstitelské produkty, krmiva, kultura houbová na výsev, rostlinná semena, slaměný mulč (materiál na pokrytí povrchu půdy); (35) pořádání výstav k obchodním a reklamním účelům, činnost reklamní a inzertní, průzkum a analýzy trhů, kopírování dokumentů, distribuce zboží k reklamním účelům, aranžérství - aranžování výkladů, marketing; (41) výchovná, zábavní, školící, sportovní a kulturní činnost, jako organizace společenských, sportovních, turistických, ekologických a kulturních akcí a slavností, pořádání školení, doškolování a jiný vzdělávací program, půjčování a rozšiřování knih, novin a časopisů, nakladatelská a vydavatelská činnost.
(590) Barevná
(730) **AGRO CS, a.s.**, Říkov 265, Česká Skalice, 55203, CZ
(740) Václav Müller, patentový zástupce, Filipova 2016, Praha 4, 14800

- (210) **O-480584**
(220) 28.10.2010
(320) 28.10.2010
(511) 6
(540)

R.G.RAY

- (510) (6) železné svorky.
(730) **R. G. RAY CORPORATION**, Busch Parkway 900, Buffalo Grove, IL, US
(740) PatentCentrum Sedlák & Partners s.r.o., Ing. Jiří Sedlák, Husova 5, České Budějovice, 37001

- (210) **O-480585**
(220) 28.10.2010
(320) 28.10.2010
(511) 6
(540)

BREEZE

- (510) (6) hadicové svorky.
(730) **NORMA Pennsylvania, Inc**, Tunnelton Road 3582, Saltsburg, PA, US
(740) PatentCentrum Sedlák & Partners s.r.o., Ing. Jiří Sedlák, Husova 5, České Budějovice, 37001

- (210) **O-480611**
(220) 29.10.2010
(320) 29.10.2010
(511) 9, 16, 35, 38, 39, 41, 45
(540)



- (510) (9) nosiče dat všeho druhu, zejména nosiče zvukových záznamů, nosiče obrazových záznamů, nosiče zvukově obrazových záznamů, CD nosiče, DVD nosiče, Blu - ray nosiče, obrazové a zvukově obrazové záznamy na nosičích, zejména hrané filmy, dokumentární filmy a animované filmy, včetně jejich obalů; (16) tiskoviny všeho druhu, zejména fotografie, plakáty, kalendáře, papírové propagační materiály; (35) merchandising, reklamní, inzertní a propagační činnost prostřednictvím jakéhokoli média, zejména reklama v počítačové síti Internet, rozhlasová reklama a televizní reklama; (38) šíření elektronických informací, šíření audio nebo audiovizuálních děl prostřednictvím informační nebo počítačové sítě, zejména sítě Internet, pomocí satelitů, televizní vysílání; (39) distribuce zvukových, obrazových a zvukově obrazových snímků a záznamů všeho druhu; (41) filmová produkce, televizní produkce, nahrávání nosičů dat všeho druhu, zejména nosičů zvukově obrazových záznamů, CD nosičů, DVD nosičů, Blu - ray nosičů, výroba, tvorba a šíření audiovizuálních děl prostřednictvím filmu a televize, dabing, producentská a agenturní činnost v oblasti kultury, zejména organizování koncertů, estrád, kinopředstavení; (45) správa autorských a příbuzných práv.
- (730) **FIRST FILM s.r.o.**, Ve Struhách 1021/58, Praha 6 - Bubeneč, 16000, CZ
- (740) Mgr. Vít Grigartzik, Konečná 329, Jilové, 40701

- (210) **O-480646**
(220) 01.11.2010
(320) 01.11.2010
(511) 35, 36, 45
(540)



- (510) (35) akviziční, marketingová, propagační, reklamní, informační, inzertní činnost a akce všeho druhu, distribuce prospektů, katalogů a vzorků, marketingové poradenství, marketingová strategie, průzkumy a testování trhu, zprostředkování obchodní činnosti s výrobky tříd 1 až 34, poskytování pomoci při řízení obchodního úseku podniku, výstavy - organizování výstav na pomoc obchodu a výstav reklamních, kancelářské práce, obchodní řešerše; (36) kompletní činnost realitní kanceláře, zahrnující příkladně správu a obhospodařování nemovitostí, zprostředkování správy a obhospodařování nemovitostí, nájem, pronájem a zprostředkování nájmu a pronájmu nemovitostí, nákup, prodej a výměna nemovitostí, zprostředkování nákupu, prodeje a výměny nemovitostí, odhady, oceňování, oceňování nemovitostí, úvěrové a hypoteční konzultace, poskytování a zprostředkování úvěrů a hypotečních výpůjček, zprostředkování zejména stavebního spoření, konzultační a poradenská činnost spojená s kompletní činností realitní kanceláře, finanční služby v oblasti obchodu s cennými papíry, zprostředkování obchodu s cennými papíry, úschova cenin a cenností, konzultační a poradenská činnost v oblasti obchodu s cennými papíry, služby pojišťovacího jednatelství, zahrnující příkladně majetkové, kapitálové, životní, úrazové, zdravotní, nemocenské pojištění, penzijní připojištění, zprostředkování pojištění všeho druhu, konzultační a poradenskou činnost v oblasti pojišťovnictví, odborná pomoc v oblasti finančních služeb a pojišťovnictví; (45) kompletní právní pomoc a servis (služby komerční), především spojených s činností realitní kanceláře, v oboru staveb, výstavby, realit, v oblasti finančnictví, pojišťovnictví, obchodní činnosti, marketingových a reklamních služeb.
- (730) **I. českomoravská realitní, s.r.o.**, U Hráze 277, Nový Jičín, 74101, CZ
- (740) RETROPATENT s.r.o., 28.října 2015/23, Jablonec nad Nisou, 46601

- (210) **O-480659**
(220) 01.11.2010
(320) 01.11.2010
(511) 9, 16, 35, 38, 41

- (540) **Prima sešlost**
- (510) (9) aparáty a přístroje elektronické, fotografické, filmové, optické, aparáty pro záznam, převod, reprodukci zvuku nebo obrazu, magnetické supporty zvukových záznamů, audiovizuální díla na jakémkoliv nosiči, filmové kamery, filmové přístroje, obaly na zvukové nosiče, gramofonové desky, přístroje pro zpracování informací, zařízení výpočetní techniky, programové vybavení pro počítače na nosičích, nosiče magnetických záznamů nahrané i nenahrané, audiovizuální díla na nosičích, audiokazety a videokazety nahrané i nenahrané, CD disky; (16) papír, lepenka a výrobky z těchto materiálů patřící do třídy 16, plakáty, fotografie, pohlednice, gratulace, dopisní papíry, obálky, kalendáře, zejména nástěnné a stolní, samolepky, obitky, poznámkové bloky, desky na spisy, pořadače, omalovánky, aktivity books, balicí papír, školní sešity, skicáky, tužky, pastelky, tuhy, gumy, ořezávátka na tužky, penály, papírové tašky, umělohmotné tašky, papírové kapesníčky, tiskoviny, časopisy, periodika, knihy, tiskárenské výrobky, lepidla na papír a pro domácnost, materiály pro umělce, štetce, kancelářské potřeby patřící do třídy 16, učební pomůcky (s výjimkou přístrojů), papírové obaly, obaly z plastických hmot zařazené v této třídě; (35) reklamní, inzertní a propagační činnost, prodej reklamního času inzerentům; (38) televizní vysílání, rozšiřování televizního vysílání, přenosy zpráv, přenos zpráv a obrazových informací pomocí počítače, přenášení vysílání pomocí satelitních družic, šíření audiovizuálních děl, vysílání kabelové televize, technické a organizační zabezpečení televizního vysílání; (41) nakladatelská a vydavatelská činnost, nahrávání nosičů zvukových a/nebo obrazových, agenturní činnost v oblasti kultury v rámci této třídy, tvorba a vydávání audiovizuálních děl, půjčování nahraných a nosičů zvukových a/nebo obrazových záznamů, výchovná a zábavní činnost, organizace a prezentace her a soutěží pro veřejnost, tvorba televizních pořadů.
- (730) **FTV Prima, spol. s r.o.**, Na Žertvách 24/132, Praha 8, 18000, CZ

- (210) **O-480690**
(220) 02.11.2010
(320) 02.11.2010
(511) 5, 29, 30, 31, 32, 33, 34
(540)



- (510) (5) dietetické přípravky pro léčebné účely, potraviny pro batolata; (29) maso, ryby, drůbež a zvěřina, masové výtahy, zavařované, mražené, sušené a vařené ovoce a zelenina, želé, džemy, vejce, mléko a mléčné výrobky, oleje a tuky jedlé; (30) káva, čaj, kakao, cukr, rýže, tapioka, ságo, kávové náhražky, mouka a přípravky z obilovin, chléb, pečivo, cukrovinky, zmrzlina, med, sirup melasový, droždí, prášky do těsta, sůl, hořčice, ocet, nálevy (k ochucení), koření, led pro osvěžení; (31) výrobky zemědělské, zahradnické, lesní a zrní neuvedené v jiných třídách, živá zvířata, čerstvé ovoce a zelenina, osivo, rostliny a přírodní květiny, krmivo pro zvířata, slad; (32) piva, minerální vody, šumivé nápoje a jiné nápoje nealkoholické, nápoje a šťávy ovocné, sirupy a jiné přípravky ke zhotovování nápojů; (33) alkoholické nápoje (s výjimkou pív); (34) tabák, potřeby pro kuřáky, zápalky.
- (730) **Potravinářská komora České republiky**, Počernická 96/272, Praha 10 - Malešice, 10803, CZ

- (210) **O-480691**
(220) 02.11.2010
(320) 02.11.2010
(511) 5, 29, 30, 31, 32, 33, 34

(540)



(510) (5) dietetické přípravky pro léčebné účely, potraviny pro batolata; (29) maso, ryby, drůbež a zvěřina, masové výtažky, zavařované, mražené, sušené a vařené ovoce a zelenina, želé, džemy, vejce, mléko a mléčné výrobky, oleje a tuky jedlé; (30) káva, čaj, kakao, cukr, rýže, tapioka, ságo, kávové náhražky, mouka a přípravky z obilovin, chléb, pečivo, cukrovinky, zmrzlina, med, sirup melasový, droždí, prášky do těsta, sůl, hořčice, ocet, nálevy (k ochucení), koření, led pro osvěžení; (31) výrobky zemědělské, zahradnické, lesní a zrní neuvedené v jiných třídách, živá zvířata, čerstvé ovoce a zelenina, osivo, rostliny a přírodní květiny, krmivo pro zvířata, slad; (32) piva, minerální vody, šumivé nápoje a jiné nápoje nealkoholické, nápoje a šťávy ovocné, sirupy a jiné přípravky ke zhotovování nápojů; (33) alkoholické nápoje (s výjimkou pív); (34) tabák, potřeby pro kuřáky, zápalky.

(730) **Potravinářská komora České republiky**, Počernická 96/272, Praha 10 - Malešice, 10803, CZ

(210) **O-480693**
(220) 02.11.2010
(320) 02.11.2010
(511) 9, 39, 42
(540)

ACASYS

(510) (9) průmyslově řídicí systémy a informační systémy cestujících v elektronické podobě, kamerové systémy, programové vybavení; (39) poskytování informací v dopravě, poskytování informací cestujícím; (42) tvorba počítačových programů.

(730) **AMiT, spol. s r.o.**, Naskově 3/1100, Praha 5, 15000, CZ

(210) **O-480725**
(220) 03.11.2010
(320) 03.11.2010
(511) 9, 16, 35, 41, 44
(540)

YOGATA

(510) (9) elektronické publikace, nahraná instruktážní videa a videa o Józe, Pilates a Phys Jogalates a Phys Yogates, o zdravém životním stylu a vaření, nosiče zvukových záznamů, nosiče zvukových nahrávek - CD, DVD a jiná elektronická optická a magnetická ukládací média; (16) publikace periodické, neperiodické tiskoviny, tištěné instruktážní a výukové materiály, kalendáře, leporela; (35) propagační činnost, reklama, poradenská a konzultační činnost v oblasti obchodu, zprostředkovatelská činnost v oblasti obchodu výrobků, vedení společností (poradenství-); (41) poskytování lekcí, výuky a tréninku cvičení pro zlepšování fyzické i duševní kondice, konzultace ohledně zdravého pohybu Jógy, Pilates, Phys Yogates, zdravé výživy, výuka cvičení pomocí cvičebních pomůcek, výuka dalších lektorů, vzdělávací služby - workshopy a školení ohledně cvičení, fyzické kondice, zlepšování zdravého životního stylu a zdravé výživy pomocí přednášek, konzultací, kurzů, provozování sportovních zařízení; (44) masérské a rekondiční a regenerační služby, poradenství v oblasti masáží, fyzioterapie.

(730) **Jungová Ivana Ing.**, Koperníkova 3, Praha 2, 12000, CZ
Marčíšová Hana Mgr., Koperníkova 3, Praha 2, 12000, CZ

(210) **O-480742**
(220) 04.11.2010
(320) 04.11.2010
(511) 3, 4, 5

(540)

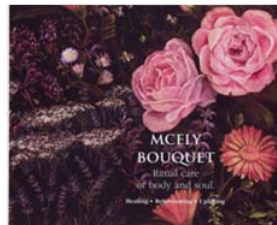

(510) (3) přírodní prostředky pro péči o tělo, přírodní kosmetické prostředky, esenciální oleje pro osobní potřebu; (4) svíčky, vonné svíčky; (5) vonné oleje pro aromaterapii a jiné vonné přípravky, bylinné čaje, přírodní (rostlinné) extrakty a výrobky na nich založené, vše pro lékařské účely.

(590) Barevná
(730) **Chateau Mcely, s.r.o.**, Mcely 61, Nymburk, 28936, CZ
(740) Mgr. Klára Stübörková, Husova 2117, Benešov, 25601

(210) **O-480743**
(220) 04.11.2010
(320) 04.11.2010
(511) 3, 4, 5
(540)

MCELY BOUQUET Rituální péče o tělo a duši. Léčivá Omlazující Povznášející

(510) (3) přírodní prostředky pro péči o tělo, přírodní kosmetické prostředky, esenciální oleje pro osobní potřebu; (4) svíčky, vonné svíčky; (5) vonné oleje pro aromaterapii a jiné vonné přípravky, bylinné čaje, přírodní (rostlinné) extrakty a výrobky na nich založené, vše pro lékařské účely.

(730) **Chateau Mcely, s.r.o.**, Mcely 61, Nymburk, 28936, CZ
(740) Mgr. Klára Stübörková, Husova 2117, Benešov, 25601

(210) **O-480773**
(220) 05.11.2010
(320) 05.11.2010
(511) 9, 37, 42
(540)



(510) (9) hardware pro automobilový průmysl, software pro automobilový průmysl, diagnostická zařízení pro motorová vozidla, elektronické řídicí systémy motorových vozidel, díly, součásti a příslušenství výše uvedených výrobků spadající do této třídy, akumulátory elektrické pro vozidla, integrované obvody, modemy, monitorovací přístroje elektrické, navigační přístroje satelitní pro motorová vozidla, počítačové programy a software, sledovací přístroje na bázi technologie GPS; (37) opravy, údržba, servis, přestavba, tuning a zušlechťování motorových vozidel, instalace elektronických obvodů a elektronických řídicích jednotek do motorových vozidel (chiptuning); (42) vědecké a technologické služby a s nimi spojený výzkum a návrhy, průmyslové analýzy a výzkum, návrh a vývoj počítačového hardwaru a softwaru, instalace, údržba a opravy počítačového software, elektronické úpravy softwaru a následná implementace softwaru do řídicích systémů motorových vozidel, design průmyslový.

(730) **Petr Šíma**, Koněvova 128/2a, Praha 8, 18000, CZ
(740) Mgr. Tomáš Černý, advokát, Sokolovská 2170, Praha 8, 18000

(210) **O-480775**
(220) 05.11.2010
(320) 05.11.2010
(511) 14
(540)

MORIGHAN

(510) (14) vzácné kovy a jejich slitiny a výrobky z těchto látek nebo postříbeného nebo pozlaceného kovu, bižuterie, drakokamy, hodinářské potřeby a chronometrické potřeby, šperky, manžetové knoflíky, jehlice do kravat.

(730) **Petr Mlenský**, Masarykova 65, Třebenice, 41113, CZ

(210) **O-480782**

(220) 05.11.2010

(320) 05.11.2010

(511) 13

(540)



(510) (13) bezplášťová bezolovnatá lovecká střela.

(590) Barevná

(730) **Sellier & Bellot a.s.**, Lidická 667, Vlašim, 25813, CZ

(210) **O-480793**

(220) 05.11.2010

(320) 05.11.2010

(511) 35, 36, 39, 41, 43

(540)



(510) (35) propagační činnost, reklama; (36) zprostředkování pojištění; (39) organizování a zprostředkování prodeje zájezdů a cest, služby v cestovním ruchu, prodej letenek a ostatních dopravních cenin; (43) rezervace ubytování pro cestující, služby zajišťující jednorázové stravování.

(730) **AIR MARINE - ROLLPA Group s.r.o.**, Václavské náměstí 43, Praha 1, 11000, CZ

(210) **O-480794**

(220) 05.11.2010

(320) 05.11.2010

(511) 16, 35, 41

(540)



(510) (16) tiskoviny všeho druhu včetně propagačních materiálů, propagačních tiskovin, plakáty, prospekty, katalogy, brožury, fotografie, kalendáře, neperiodický tisk, programy, bulletiny, drobné propagační předměty v rámci této třídy; (35) reklama, reklamní a propagační činnost; (41) pořádání, vedení a organizování kulturních akcí, pořádání (divadelních) představení, hudební, muzikálová a zábavná představení, organizace, pořádání a uvádění koncertů, turné, muzikálů a jiných pořadů, pořádání a organizování hudebního festivalu, organizování soutěží (vzdělávacích nebo zábavných), zábava, pobavení, živé představení, organizování živých vystoupení, pořádání veřejných produkcí, tvorba kulturních programů, nahrávání zvukových a zvukově obrazových nosičů, produkce a koprodukce, předprodej a prodej vstupenek.

(730) **Brandýské kulturní sdružení, o.s.**, Masarykovo náměstí 60/17, Brandýs nad Labem - Stará Boleslav, 25001, CZ

(740) **Mgr. Lucie Tahotná**, Vodičkova 41, Praha 1, 11000

(210) **O-480795**

(220) 05.11.2010

(320) 05.11.2010

(511) 9, 16, 35, 38, 39, 41

(540)



(510) (9) nosiče informací v rozsahu třídy 9 se záznamem zvuku a/nebo obrazu, audiovizuální programy, nosiče záznamů nahrané i nenahrané, videokazety nahrané i nenahrané, audiokazety nahrané i nenahrané, audioprogramy, audiovizuální díla, audiovizuální díla v digitální podobě, hudební díla na nosičích, CD disky, informace, data, databáze a informační produkty na nosičích nebo i v elektronických, datových, informačních, počítačových a komunikačních sítích všeho druhu, multimediální aplikace, elektronická periodika a knihy v elektronické podobě; (16) papír a výrobky z papíru, spadající do této třídy, tiskoviny, katalogy, knihy, časopisy, fotografie, plakáty, samolepky (papírnické výrobky), obtisky, obaly všeho druhu papírové, papírové tašky, papírové kapesníky, papírové ubrusy a ubrusky, databázové produkty v papírové formě, databáze v papírové formě, tiskárenské výrobky, losy, potřeby pro knižní vazby, umělecké nebo ozdobné předměty z papíru; (35) zprostředkovatelská činnost v oblasti obchodu a zásilkového obchodu a služby teleshoppingu - vše v oblasti výrobků tř. 9 a 16, reklamní, inzertní a propagační služby, marketing, reklamní, inzertní a propagační činnost prostřednictvím jakéhokoliv média, prostřednictvím telefonní sítě nebo datové sítě nebo informační sítě nebo elektronické sítě nebo komunikační sítě nebo počítačové sítě, televizní reklama, poskytování informací a jiných informačních produktů komerčního nebo reklamního charakteru, multimediálních informací komerčního charakteru, komerční využití Internetu v oblastech komerčních internetových médií a vyhledávacích služeb, on-line inzerce, organizační zabezpečování televizního vysílání, shromažďování dat a informací elektronicky, pořádání výstav k obchodním účelům, všechny uvedené služby s výjimkou oblasti bankovníctví; (38) televizní vysílání, televizní vysílání zábavných, vzdělávacích, výchovných, soutěžních, diskusních a informačních pořadů, vysílání teleshoppingu, rozhlasové vysílání, televizní a rozhlasové vysílání prostřednictvím elektronické, komunikační, telekomunikační nebo počítačové sítě, televizní a rozhlasové vysílání do sítí mobilních telekomunikačních operátorů, služby na Internetu související s televizním vysíláním, poskytování programových nabídek, informační služby, šíření informací prostřednictvím datových sítí, telematika, výměna zpráv, šíření, výměna nebo získávání zpráv a informací, šíření elektronických časopisů, informací, audio nebo audiovizuálních děl prostřednictvím informační nebo datové nebo elektronické nebo komunikační nebo telekomunikační nebo počítačové sítě, zejména Internetu, počítačová komunikace, telefonní komunikace; (39) balení zboží před odesláním, zasilatelství; (41) nakladatelství, vydavatelství, organizování kulturních akcí, tvorba audiovizuálních programů, zejména natáčení filmů, TV pořadů nebo pořadů pro nahrání na videokazety, ediční činnost, publikační činnost, nahrávání nosičů zvukových nebo obrazově zvukových, tvorba audiovizuálních děl, tvorba televizních a audiovizuálních programů, agenturní činnost v oblasti kultury, zprostředkování v oblasti kultury, výchovy, zábavy a sportu, výchovná, vzdělávací, soutěžní a zábavní činnost, zábavní nebo kulturní nebo vzdělávací představení, organizace společenských a kulturních akcí, organizace, provozování a provádění her a soutěží včetně veřejných, výstavní činnost v oblasti kultury nebo zábavy nebo výchovy nebo vzdělávání.

- (730) **ČESKÁ MUZIKA spol. s r.o.**, Křenovice 106, Dubné, 37384, CZ (220) 11.11.2010
(320) 11.11.2010
(740) PatentCentrum Sedlák & Partners s.r.o., Ing. Jiří Sedlák, Husova 5, České Budějovice, 37001 (511) 6, 7, 35, 41, 42
(540) (540)

- (210) **O-480823**
(220) 08.11.2010
(320) 08.11.2010
(511) 35, 36, 37, 42, 45
(540) (540)



- (510) (35) činnost podnikatelských, organizačních a ekonomických poradců, zpracování dat, zejména z oblasti certifikace, zkušebnictví, normalizace, měření a kontroly, podnikové poradenství a obchodní management, analýzy systému řízení a dokumentace, analýzy nákladů, obchodní a podnikatelské informace, posuzování efektivnosti provozu a racionalizace práce, marketingové studie, kvalifikace firem, pomoc při řízení obchodních a průmyslových podniků, pomoc při řízení obchodní činnosti, poradenství v obchodní činnosti, statistické informace, informační servis v rámci komerční informační kanceláře, zaměřený zejména na pomoc při řízení obchodní činnosti; (36) realitní kancelář, pronájem nemovitostí, bytů a kanceláří, oceňování a odhady nemovitostí, správa nemovitostí; (37) stavebnictví, stavitelství, stavby skladů a průmyslových staveb, výstavba obchodních stánků a obchodů, bytová výstavba, asfaltování a dláždění komunikací, čištění fasád, vnějších povrchů a ploch budov, zateplování staveb, izolace staveb, zednické práce, klempířství a pokrývačství, instalatérství, malování a natírání interiérů a exteriérů, tapetování, štukování a sádrování, instalace a opravy požárních hlásičů, instalace a opravy klimatizačních zařízení, opravy a rekonstrukce staveb, demolice budov, půjčování stavebních strojů, stavební dozor, stavební informace, konzultační činnost v oblasti stavebnictví, technický dozor investora, pozemní stavitelství; (42) stavební projektová činnost, technické projektové studie, studie technických projektů, programování pro stavebnictví, projektovou činnost a ekonomické řízení staveb, konzultační činnost v oblasti projekční činnosti, inženýrská činnost v investiční výstavbě, zajišťování projektové dokumentace domů a bytů a jejího zpracování; (45) koordinace a poradenství v oblasti bezpečnosti a ochrany zdraví při práci.

- (590) Barevná
(730) **BYRD a.s.**, Václavské náměstí 808/66, Praha 1 - Nové Město, 11000, CZ
(740) Václav Müller, patentový zástupce, Filipova 2016, Praha 4, 14800

- (210) **O-480865**
(220) 30.11.2010
(320) 30.11.2010
(511) 37
(540) (540)



- (510) (37) stavebnictví, stavitelství.
(590) Barevná
(730) **UNIHOME, s.r.o.**, Šimkova 1223/2a, Hradec Králové, 50003, CZ

- (210) **O-480908**



- (510) (6) obecné kovy, jejich slitiny a výrobky z nich všeho druhu, válcovaný materiál všeho druhu, výkovky, odlitky ze šedé a tvárné litiny, kovové kotle, tlakové nádoby, tlakové láhve pro stlačené plyny technické i medicínální, tlakové lahve pro hasební účely, tlakové kovové zásobníky plynu, ocelové konstrukce, mosty, zámečnické výrobky; (7) stroje a strojní zařízení, včetně investičních celků pro hutě, doly, energetiku, chemický a zpracovatelský průmysl, stroje a zařízení pro výrobu plynových zařízení a vyhrazených tlakových zařízení, zařízení pro výrobu plynu z odpadů, bioplynové stanice; (35) služby v obchodní činnosti, zejména zprostředkování obchodu (pro výrobky a služby ve třídách 6, 7, 35, 41 a 42), organizační a ekonomické poradenství, dodavatelské služby pro třetí osoby, obchod (pro výrobky a služby ve třídách 6, 7, 35, 41 a 42), marketing a řízení, propagační a reklamní činnost, organizování výstav komerčních nebo reklamních, kancelářské práce; (41) příprava a pořádání odborných konferencí seminářů, kurzů, školení a jiných vzdělávacích akcí, včetně lektorské činnosti a vydávání souvisejících publikací, zprostředkovatelské služby v oblasti výchovy a vzdělávání; (42) výzkum a vývoj včetně poradenství v oblasti strojírenství, hutnictví a energetiky, průmyslové analýzy.

- (730) **Národní strojírenský klastr, o.s.**, Ruská 2887/101, Ostrava - Vítkovice, 70300, CZ

- (210) **O-480963**
(220) 12.11.2010
(320) 12.11.2010
(511) 34
(540) (540)

QUANTUM

- (510) (34) tabák surový nebo zpracovaný, tabákové výrobky, včetně doutníků, cigaret, cigarillo, tabáku k balení cigaret, dýmkového tabáku, žvýkacího tabáku, šňupacího tabáku, kreteku, snus, tabákové náhražky (nikoliv pro léčebné účely), kuřácké potřeby, včetně cigaretových papírů a dutinek, cigaretových filtrů, tabátek, pouzder na cigarety a popelníků, dýmek, kapesních stříků k balení cigaret, zapalovačů, zápalky.

- (730) **Philip Morris Products S.A.**, Quai Jeanrenaud 3, 2000 Neuchâtel, CH
(740) Zeiner & Zeiner v.o.s., Mgr. Karel Šindelka, Maiselova 15, Praha 1, 11000

- (210) **O-481047**
(220) 16.11.2010
(320) 16.11.2010
(511) 30, 35, 43
(540) (540)

Caffékeepers

- (510) (30) káva, nepražená káva, kávové nápoje, kávové náhražky, čaj, kakao, cukr, potravinářská mouka, potraviny z mouky, chléb, pečivo jemné, koláče s náplní, sušenky, suchary, keksy, biskvity, rýže, tapioka, ságo, čokoláda, čokoládové nápoje, cukroví, cukrovinky, zmrzlina, med, melasa, kuchyňská sůl, hořčice, ocet, masové omáčky, chuťové přísady, koření, majonéza, těstoviny, těsta, sendviče, muesli, pudinky, suši, dorty; (35) obchodní činnost (služby v oblasti prodeje potravin a nápojů), prezentace výrobků v komunikačních médiích pro účely maloobchodu, překlad informací do počítačových databází, reklama on-line v počítačové síti; (43) služby barů, bufety, kavárny, restaurace, zásobování.

- (730) **Caffé 19. jamky s.r.o.**, Na Truhlářce 9, Praha 8, 18000, CZ
(740) Mgr. Monika Bucharová, advokát, Helénská 1799/4, Praha 2, 12000

(210) **O-481049**
(220) 16.11.2010
(320) 16.11.2010
(511) 30
(540)

Caffécino

(510) (30) káva, nepražená káva, kávové nápoje, kávové náhražky, čaj, kakao, cukr, potravinářská mouka, potraviny z mouky, chléb, pečivo jemné, koláče s náplní, sušenky, suchary, keksy, biskvity, rýže, tapioka, ságo, čokoláda, čokoládové nápoje, cukroví, cukrovinky, zmrzlina, med, melasa, kuchyňská sůl, hořčice, ocet, masové omáčky, chuťové přísady, koření, majonéza, těstoviny, těsta, sendviče, muesli, pudinky, suši, dorty.
(730) **Caffé 19. jamky s.r.o.**, Na Truhlářce 9, Praha 8, 18000, CZ
(740) Mgr. Monika Bucharová, advokát, Helénská 1799/4, Praha 2, 12000

(210) **O-481052**
(220) 16.11.2010
(320) 16.11.2010
(511) 29, 32, 33, 43
(540)



(510) (29) potravinářské výrobky na bázi mléčných a masových ingrediencí; (32) piva a nealkoholické nápoje; (33) vína a destiláty všeho druhu; (43) restaurační služby a provoz restaurací.
(730) **EKRO CZ s.r.o.**, Jihozápadní IV. 2363/, Praha 4, 14100, CZ

(210) **O-481160**
(220) 22.11.2010
(320) 22.11.2010
(511) 30, 32, 33
(540)

Glenn Hill

(510) (30) káva, čaj, kakao, cukr, chléb, pečivo, hořčice, koření, rýže, tapioka, ságo, kávové náhražky, mouka a přípravky z obilnin, cukrovinky, zmrzlina, med, sirup melasový, droždí, prášky do těsta, sůl, ocet, nálevy (k ochucení), led pro osvěžení; (32) pivo, nealkoholické nápoje, minerální vody, šumivé nápoje a jiné nápoje nealkoholické, nápoje a šťávy ovocné, sirupy a jiné přípravky k zhotovení nápojů, vše v rámci této třídy; (33) alkoholické nápoje.
(730) **AP LIQUORS s.r.o.**, Tovární 340, Dolní Bousov, 29404, CZ

(210) **O-481201**
(220) 24.11.2010
(320) 24.11.2010
(511) 36, 37, 39
(540)



(510) (36) realitní činnost, finanční a operativní leasing, finanční odhady a oceňování, pojišťovnictví, bankovníctví, nemovitosti, pronájem nemovitostí, bytů a nebytových prostor, konzultační a poradenská činnost v oblasti nemovitostí, zprostředkovatelská činnost v rámci této třídy; (37) stavební práce v oborech inženýrského, průmyslového a pozemního stavitelství, dodávky staveb a jejich částí v uvedených oborech, včetně bezvýkopových technologií a tunelování, montáže konstrukcí, servisní, dílenské a opravárenské služby, servisní činnost (údržba) v oblasti výpočetní techniky, půjčování stavebních

strojů a zařízení, provoz čerpacích stanic pohonných hmot, zprostředkování služeb v oblasti stavebnictví, poradenství ve stavebnictví; (39) doprava materiálu, sběr a doprava odpadů a druhotných surovin, balení a skladování zboží v rámci této třídy.

(730) **DELEVER, s.r.o.**, Ve Vrbině 1120/4, Krnov, 79401, CZ
(740) RNDr. Marek Moša, Ph.D., patentový zástupce, Mečeříž 213, Mečeříž, 29477

(210) **O-481223**
(220) 24.11.2010
(320) 24.11.2010
(511) 5, 29, 30
(540)

ViaLoxin

(510) (5) doplňky stravy pro lékařské účely; (29) doplňky stravy živočišného původu spadající do této třídy; (30) doplňky stravy rostlinného původu spadající do této třídy.
(730) **BRAINWAY Inc. s.r.o.**, Senovážné nám. 24, Praha 1, 11647, CZ
(740) Langrova, s.r.o., Skrétova 48, Plzeň, 30100

(210) **O-481230**
(220) 24.11.2010
(320) 24.11.2010
(511) 9, 41, 42
(540)



(510) (9) nosiče informací všeho druhu včetně jejich obalů, elektronické publikace, software, data, databáze, informační produkty na nosičích dat a v elektronických datových, informačních, telekomunikačních sítích všeho druhu, multimediální informační katalogy; (41) školící, vzdělávací a konzultační činnost, vydavatelská a nakladatelská činnost, publikační činnost, organizování a vedení konferencí, kongresů, seminářů, školení, odborných stáží, organizování kulturních a vzdělávacích akcí; (42) tvorba a vývoj softwaru a databází, softwarové služby, poskytování softwaru přes Internet, poradenství u počítačových a softwarových služeb, poradenství při poskytování softwaru přes Internet, tvorba webových stránek, webhosting, poradenství k webovým stránkám.
(730) **MOREDAYS, s.r.o.**, Jeseniova 2829/20, Praha 3, 13000, CZ
(740) PROPATENT, Mgr. Matěj Sedláček, Ke Kateřinkám 1393, Praha 4, 14900

(210) **O-481325**
(220) 28.11.2010
(320) 28.11.2010
(511) 18, 25, 27
(540)

Lucyus

(510) (18) kůže, imitace kůže, výrobky z těchto materiálů, kufry a zavazadla, deštníky, slunečníky a hole; (25) oděvy, obuv, kloboučnické zboží; (27) koberce, rohožky, linolea, rohože, tapety.
(730) **Vejražková Lucie**, Dřešín 10, Čestice, 38719, CZ

(210) **O-481327**
(220) 29.11.2010
(320) 29.11.2010
(511) 35, 41, 43

(540)



- (510) (35) propagační činnost, reklama, pomoc při řízení obchodní činnosti; (41) zábava, kulturní aktivity; (43) služby zajišťující stravování a nápoje, dočasné ubytování.
(730) **Hostium s.r.o.**, Na Lysinách 457/20, Praha 4 - Hodkovičky, 14700, CZ

(210) **O-481330**
(220) 29.11.2010
(320) 29.11.2010
(511) 32, 35, 43
(540)

VLADYKA

- (510) (32) piva, minerální vody, šumivé nápoje a jiné nápoje nealkoholické, nápoje a šťávy ovocné, sirupy a jiné přípravky k zhotovování nápojů; (35) propagační a reklamní činnost, propagace, reklama, marketing, správa hotelů, sekretářské služby, obchodní reklama pro třetí osoby, pronájem reklamních ploch a materiálů, venkovní reklama, organizování výstav komerčního charakteru, pořádání veletrhů pro obchodní a reklamní účely; (43) služby zajišťující stravování a nápoje, stravovací a restaurační služby, hostinská činnost, pronajímání a přechodné ubytování, hotelové služby, kavárny, penziony, restaurace, služby barů, ubytovací služby (hotely, penziony), provoz hotelového ubytování, rezervace hotelů, penzionů a přechodného ubytování, pronajímání jednacích místností.
(730) **PENA plus a.s.**, Bašty 416, Brno, 60200, CZ
(740) JUDr. Zdeněk Navrátil, Bašty 416, Brno, 60200

(210) **O-481365**
(220) 01.09.2006
(320) 01.09.2006
(511) 36
(540)

SELECTINVEST

- (510) (36) bankovní, finanční a peněžní služby, zejména kapitálové investice.
(730) **Union Bancaire Privée, UBP**, Rue du Rhône 96-98, Geneve 1, CH
(740) Rott, Růžička & Guttmann Patentové, známkové a advokátní kanceláře, JUDr. Vladimír Rott, Vínohradská 37, Praha 2, 12000

(210) **O-481412**
(220) 17.01.2011
(320) 17.01.2011
(511) 6, 19
(540)

PICASSO STYL

- (510) (6) dveřní výplně (kovové); (19) dveřní výplně (nekovové).
(730) **PICASSO STYL, s.r.o.**, Konečného 13, Brno, 61500, CZ

(210) **O-481463**
(220) 02.12.2010
(320) 02.12.2010
(511) 25
(540)

NORTHMAN

- (510) (25) body (spodní prádlo), bundy sportovní, bundy sportovní s kapucí (s kožešinou nebo plyšovou vložkou), čapky (přiléhavé), čelenky, čepice se štítkem, kalhoty, legíny, potítka pro oděvy, oděvy pletené, oděvy pro cyklisty, oděvy tělocvičné, plavky dámské, plavky pánské, pletené zboží (stávkové zboží), pokrývky hlavy, ponožky, potítka, prádlo osobní, prádlo spodní, prádlo (spodní) pohlcující pot, prádlo spodní (proti pocení), pulovry, punčocháče (punčochové kalhoty), punčochy, paty pro punčochy, punčochy pohlcující pot, rukavice, rukavice dámské dlouhé, rukavice bez prstů, rukavice palcové, rukávnický, spodky pánské, spodní prádlo, spodní prádlo pohlcující pot, svetry, šály,

šály na krk, šátky, košilky, tílka, nátělníky, trička, úbor koupací, vesty.

- (730) **ELASTEX, spol. s r.o.**, Na Ostrově 1229/1, Krnov, 79401, CZ
(740) Mgr. Tomáš Střílka - advokát, Mgr. Tomáš Střílka, Veleslavínova 240/8, Opava, 74601

(210) **O-481465**
(220) 02.12.2010
(320) 02.12.2010
(511) 25
(540)

NORTHMAN OUTDOOR

- (510) (25) body (spodní prádlo), bundy sportovní, bundy sportovní s kapucí (s kožešinou nebo plyšovou vložkou), čapky (přiléhavé), čelenky, čepice se štítkem, kalhoty, legíny, potítka pro oděvy, oděvy pletené, oděvy pro cyklisty, oděvy tělocvičné, plavky dámské, plavky pánské, pletené zboží (stávkové zboží), pokrývky hlavy, ponožky, potítka, prádlo (osobní), prádlo (spodní), prádlo (spodní) pohlcující pot, prádlo spodní (proti pocení), pulovry, punčocháče (punčochové kalhoty), punčochy, paty pro punčochy, punčochy (pohlcující pot), rukavice, rukavice (dámské dlouhé), rukavice bez prstů, rukavice palcové, rukávnický, spodky pánské, spodní prádlo, svetry, šály, šály na krk, šátky, tílka, košilky, nátělníky, trička, úbor koupací, vesty.
(730) **ELASTEX, spol. s r.o.**, Na Ostrově 1229/1, Krnov, 79401, CZ
(740) Mgr. Tomáš Střílka - advokát, Mgr. Tomáš Střílka, Veleslavínova 240/8, Opava, 74601

(210) **O-481482**
(220) 02.12.2010
(320) 02.12.2010
(511) 35, 41, 43
(540)



- (510) (35) reklama, propagace a inzerce všemi druhy médií, marketing, pomoc při řízení obchodní činnosti, obchodní administrativní, kancelářské práce; (41) provozování zařízení sloužících k zábavě, vzdělávání, poskytování výchovně zábavních, školicích, pracovních a klubových služeb (klubová činnost), pořádání recepčních a cateringových akcí; (43) poskytování stravovacích a ubytovacích služeb, zejména v hotelích, penzionech, restauracích, kavárnách, barech, nočních klubech, bistrech a zařízeních rychlého občerstvení, catering.
(590) Barevná
(730) **ABACANTE s.r.o.**, Dlouhá 2, Praha 1, 11000, CZ

(210) **O-481486**
(220) 03.12.2010
(320) 03.12.2010
(511) 9
(540)



- (510) (9) audio - video přijímače, zesilovače zvuku do vozidel, reproduktory zvuku do vozidel, audio přehrávače disků do vozidel, rádia do vozidel, zařízení pro satelitní navigaci, navigační zařízení do vozidel, komunikační zařízení do vozidel, elektrická audio a obrazová zařízení a přístroje, počítačový software, nahrané elektronické nosiče (hudební).

- (730) **HYUNDAI MOBIS CO., LTD.**, ING Tower, Yeoksam-1-dong, Gangnam-gu 679-4, Seoul 135-977, KR
(740) AK Horák & Chvosta, Mgr. Barbora Rovenská, advokátka, Radlická 14, Praha 5, 15000

- (210) **O-481489**
(220) 03.12.2010
(320) 03.12.2010
(511) 5, 29, 30
(540)

ProfizYM

- (510) (5) farmaceutické výrobky, veterinární výrobky, chemické a biochemické přípravky pro léčebné účely, probiotické a enzymatické přípravky pro léčebné účely, hygienické výrobky pro léčebné účely, dietetické přípravky pro léčebné účely, dietetické potraviny pro lékařské účely, potraviny pro batolata, vitamíny a vitamínové přípravky pro léčebné účely, potravinové doplňky pro léčebné účely; (29) potravinové doplňky a doplňky stravy v rámci této třídy, doplňky výživové, ne pro lékařské účely, bylinné doplňky stravy, dietní doplňky, dietní doplňky stravy, potravinové doplňky obsahující enzymy, doplňky výživy, vše v rámci této třídy; (30) potravinové doplňky a doplňky stravy, výživové doplňky, dietní doplňky, dietní doplňky stravy, potravinové doplňky obsahující enzymy, doplňky výživy, vše v rámci této třídy.
(730) **Stada Pharma CZ, s.r.o.**, Lojovická 13/652, Praha 4, 14200, CZ

- (210) **O-481508**
(220) 03.12.2010
(320) 03.12.2010
(511) 35, 41, 43
(540)



- (510) (35) hotely - správa; (41) sportovní, zábavní a kulturní služby, rekreační služby, sportovní zařízení (provozování), rekreace (informace o možnostech); (43) rezervace hotelů, hotelové a ubytovací služby, restaurační služby, restaurace, restaurace (samoobslužné).
(730) **LORDSHIP a.s.**, Perlová 371/5, Praha 1, 11000, CZ

- (210) **O-481509**
(220) 03.12.2010
(320) 03.12.2010
(511) 35, 41, 43
(540)



- (510) (35) hotely - správa; (41) sportovní, zábavní a kulturní služby, rekreační služby, sportovní zařízení (provozování), rekreace (informace o možnostech); (43) rezervace hotelů, hotelové a ubytovací služby, restaurační služby, restaurace, restaurace (samoobslužné).
(730) **LORDSHIP a.s.**, Perlová 371/5, Praha 1, 11000, CZ

- (210) **O-481552**
(220) 06.12.2010
(320) 06.12.2010
(511) 5
(540)

RHONYELA

- (510) (5) farmaceutické přípravky, zejména antikoncepční prostředky.

- (730) **NOVARTIS AG**, 4002 Basel, CH
(740) Společná advokátní kancelář Všetečka Zelený Švorčík Kalenský a partneři, JUDr. Michal Havlík, Hálkova 2, Praha 2, 12000

- (210) **O-481553**
(220) 06.12.2010
(320) 06.12.2010
(511) 5
(540)

FOXINETTE

- (510) (5) farmaceutické přípravky.
(730) **NOVARTIS AG**, 4002 Basel, CH
(740) Společná advokátní kancelář Všetečka Zelený Švorčík Kalenský a partneři, JUDr. Michal Havlík, Hálkova 2, Praha 2, 12000

- (210) **O-481591**
(220) 07.12.2010
(320) 07.12.2010
(511) 7, 8, 35, 37
(540)

EXTREM

- (510) (7) nože (části strojů), řezné nože (části), řezné nože pro řezačky; (8) nářadí všeho druhu, včetně ručních nástrojů, zejména pily a jejich části jako ruční nářadí, pilové listy, nože všeho druhu, zejména průmyslové a hoblovací nože, pilníky; (35) obchodní a zprostředkovatelská činnost s nářadím, ručními nástroji, průmyslovými noži všeho druhu, pilovými listy, hoblovacími noži, nástroji a přístroji na obrábění dřeva a kovů; (37) servisní činnost v oblasti strojů, nářadí, ručních nástrojů, průmyslových nožů, pilových listů, hoblovacích nožů, nástrojů a přístrojů na obrábění dřeva a kovů.
(730) **PILANA Knives s.r.o.**, Nádražní 804, Hulín, 76824, CZ
(740) Patentová a známková kancelář, Ing. Jaromír Příkryl, Včelín 1161, Hulín, 76824

- (210) **O-481602**
(220) 07.12.2010
(320) 07.12.2010
(511) 5, 29, 30
(540)

Revmastop

- (510) (5) výrobky farmaceutické a parafarmaceutické, vitamíny a minerály a stopové prvky, dietní a nutriční přípravky a léčiva, medicínální sirupy, výtažky z léčivých bylin a kombinované přípravky vitamínů, minerálů, stopových prvků a bylinných výtažků, potravinové doplňky obohacené vitamíny nebo minerály nebo stopovými prvky, vitamínové přípravky, vitamíny a multivitaminové preparáty, minerály a multiminerálové preparáty, bylinné čaje, léčivé byliny, cukrovinky nebo pastilky nebo tabletky nebo tobolky nebo kapsle nebo žvýkačky s léčivými přísadami, dietetické látky upravené pro lékařské účely, minerální vody a dietetické nápoje upravené pro lékařské účely, dietní potraviny upravené pro lékařské účely, doplňky výživové pro lékařské účely, bílkovinné přípravky nebo potrava pro lékařské účely, balzámy a krémy a masti pro lékařské účely, chemické přípravky pro lékařské účely, léčivé oleje, oleje pro lékařské účely, tuky pro lékařské účely, léčivé soli, tinktury pro lékařské účely, bylinné výtažky nebo sirupy, vitamínová a minerální výživa ve formě koncentrátů, proteinové koncentráty jako výživné přísady k potravinám, droždí pro farmaceutické účely, potravinové doplňky s léčebnými účinky, výživné nebo dietetické přípravky pro lékařské účely pro denní doplnění stravy jako instantní strava nebo samostatná směs, která se skládá hlavně z mléka v prášku nebo ze živočišných nebo zeleninových proteinů, také s přísadkou vitamínů nebo minerálů nebo stopových prvků nebo cukru; (29) potravinové doplňky ne pro lékařské účely (zařazené v této třídě) a obsahující látky živočišného původu, protein pro lidskou spotřebu, proteinové výrobky a přípravky pro výživu, přípravky zvláštní výživy pro sportovce nebo osoby s vysokým energetickým výdejem, jedlá želatina, želatinové výrobky a přípravky pro výživu, tuky jedlé, oleje jedlé, extrakty z chaluh jako výživa, výživné přípravky pro denní doplnění stravy, která se skládá hlavně z mléka v prášku nebo ze živočišných nebo zeleninových proteinů, také s přísadkou vitamínů nebo minerálů nebo stopových prvků nebo cukru, mléko, mléčné výrobky, jogurty, konzervované, sušené, vařené nebo nakládané ovoce nebo zelenina, polévky, vývary,

bujóny; (30) potravinové doplňky ne pro lékařské účely (zařazené v této třídě) a obsahující látky rostlinného původu, cukrovinky, žvýkačky, bonbóny, zmrzliny, pekařské výrobky, cukrářské výrobky, kakao, káva, čaj, čokoláda, nápoje čokoládové, čajové, kakaové nebo kávové, potraviny a pokrmy z obilovin pro lidskou spotřebu, těstoviny, muesli, med, propolis pro lidskou potřebu.

- (730) **WALMARK, a.s.**, Oldřichovice 44, Třinec, 73961, CZ
(740) Advokátní a patentová kancelář VYSKOČIL, KROŠLÁK a spol., Dana Lukajová, Voršilská 10, Praha 1, 11000

- (210) **O-481656**
(220) 09.12.2010
(320) 09.12.2010
(511) 41, 43
(540)



- (510) (41) výchovná, vzdělávací a kulturní činnost, mimoškolní výchova a vzdělávání, předškolní vzdělávání, hlídání koutky, školky, pořádání kurzů a školení, lektorská činnost, organizování vzdělávacích, sportovních a zábavných soutěží, pořádání volnočasových aktivit, pořádání táborů pro děti, konzultační a poradenská činnost v oblasti péče a výchovy dítěte; (43) péče o dítě do tří let věku v denním režimu (dětské jesle), služby v oblasti stravování dětí.

- (730) **Yaro, s.r.o.**, Sinkulova 70/27, Praha 4 - Podolí, 14700, CZ
(740) JUDr. David Karabec, Na Stráži 1306/5, Praha 8, 18000

- (210) **O-481683**
(220) 10.12.2010
(320) 10.12.2010
(511) 25, 35, 40
(540)

AGATA

- (510) (25) oděvy, oděvní doplňky spadající do této třídy, pokrývky hlavy; (35) zprostředkovatelská činnost v oblasti prodeje oděvů a oděvních doplňků; (40) výroba stříhů, šití oděvních modelů, krejčovství.

- (730) **Ing. Jaroslav Šmahel**, Lipová 22/512, Praha 2, 12000, CZ

- (210) **O-481684**
(220) 10.12.2010
(320) 10.12.2010
(511) 25, 35, 40, 42
(540)

AGATA JEANS

- (510) (25) oděvy, oděvní doplňky spadající do této třídy, pokrývky hlavy; (35) zprostředkovatelská činnost v oblasti prodeje oděvů a oděvních doplňků, propagační a reklamní činnost; (40) výroba stříhů, šití oděvních modelů, krejčovství; (42) oděvní návrhářství.

- (730) **Ing. Jaroslav Šmahel**, Lipová 22/512, Praha 2, 12000, CZ

- (210) **O-481704**
(220) 10.12.2010
(320) 10.12.2010
(511) 35, 39, 41, 42, 43
(540)



- (510) (35) marketing, propagační činnost a reklama se zaměřením na

leteckou dopravu, pomoc při řízení obchodní činnosti, obchodní administrativa, kancelářské práce; (39) doprava, balení a skladování zboží, zabezpečování nakládky a vykládky nákladů, organizování a zajišťování dopravy, služby týkající se provozu na letištích (zejména odbavování cestujících, informační služby v oblasti letecké dopravy, poskytování informací v cestovním ruchu, prodej a rezervace letenek), provozování cestovní kanceláře; (41) výchova, vzdělávání, zábava, sportovní a kulturní aktivity; (42) vědecké a technologické služby a související výzkum a projektování, analytické a výzkumné služby v průmyslu, navrhování a vývoj počítačového hardwaru a softwaru; (43) služby zajišťující stravování a nápoje, dočasné ubytování, rezervace ubytování, hostinská činnost.

- (730) **České aerolinie a.s.**, Letiště Ruzyně, Praha 6, 16008, CZ
(740) Advokátní kancelář Pokorný, Wagner & spol., JUDr. Richard Wagner, Karolíny Světlé 301/8, Praha 1, 11000

- (210) **O-481705**
(220) 10.12.2010
(320) 10.12.2010
(511) 35, 39, 41, 42, 43
(540)



- (510) (35) marketing, propagační činnost a reklama se zaměřením na leteckou dopravu, pomoc při řízení obchodní činnosti, obchodní administrativa, kancelářské práce; (39) doprava, balení a skladování zboží, zabezpečování nakládky a vykládky nákladů, organizování a zajišťování dopravy, služby týkající se provozu na letištích (zejména odbavování cestujících, informační služby v oblasti letecké dopravy, poskytování informací v cestovním ruchu, prodej a rezervace letenek), provozování cestovní kanceláře; (41) výchova, vzdělávání, zábava, sportovní a kulturní aktivity; (42) vědecké a technologické služby a související výzkum a projektování, analytické a výzkumné služby v průmyslu, navrhování a vývoj počítačového hardwaru a softwaru; (43) služby zajišťující stravování a nápoje, dočasné ubytování, rezervace ubytování, hostinská činnost.

- (590) Barevná
(730) **České aerolinie a.s.**, Letiště Ruzyně, Praha 6, 16008, CZ
(740) Advokátní kancelář Pokorný, Wagner & spol., JUDr. Richard Wagner, Karolíny Světlé 301/8, Praha 1, 11000

- (210) **O-481827**
(220) 16.12.2010
(320) 16.12.2010
(511) 11
(540)



- (510) (11) kotle (vytápěcí zařízení na teplou vodu).
(730) **DRUŽSTEVNÍ ZÁVODY DRAŽICE - STROJÍRNA s.r.o.**, Dražice 69, Benátky nad Jizerou, 29471, CZ
(740) PROPATENT CZ, Ing. Vlasta Sedláčková, Ke Kateřinkám 1393, Praha 4, 14900

- (210) **O-481828**
(220) 16.12.2010
(320) 16.12.2010
(511) 11

(540)



- (510) (11) kotle (vytápěcí zařízení na teplou vodu).
(730) **DRUŽSTEVNÍ ZÁVODY DRAŽICE - STROJÍRNA s.r.o.**,
Dražice 69, Benátky nad Jizerou, 29471, CZ
(740) PROPATENT CZ, Ing. Vlasta Sedláčková, Ke Kateřinkám 1393,
Praha 4, 14900

(210) **O-481829**

(220) 16.12.2010
(320) 16.12.2010
(511) 11
(540)



- (510) (11) kotle (vytápěcí zařízení na teplou vodu).
(730) **DRUŽSTEVNÍ ZÁVODY DRAŽICE - STROJÍRNA s.r.o.**,
Dražice 69, Benátky nad Jizerou, 29471, CZ
(740) PROPATENT CZ, Ing. Vlasta Sedláčková, Ke Kateřinkám 1393,
Praha 4, 14900

(210) **O-481830**

(220) 16.12.2010
(320) 16.12.2010
(511) 11
(540)



- (510) (11) kotle (vytápěcí zařízení na teplou vodu).
(730) **DRUŽSTEVNÍ ZÁVODY DRAŽICE - STROJÍRNA s.r.o.**,
Dražice 69, Benátky nad Jizerou, 29471, CZ
(740) PROPATENT CZ, Ing. Vlasta Sedláčková, Ke Kateřinkám 1393,
Praha 4, 14900

(210) **O-482041**

(220) 28.12.2010
(320) 28.12.2010
(511) 16, 29, 30, 32, 33, 43
(540)



- (510) (16) papír voskovaný, výrobky z papíru a kartónu, zejména
krabice pro ukládání potravin a jídel, papírové a umělohmotné
karty, kartotéční listky, obaly (papírnické výrobky), kelímky
papírové na mléčné výrobky, fotografie, plakáty, tiskoviny,
zejména časopisy, brožury a reklamní letáky; (29) mléko, mléčné
výrobky a nápoje spadající do třídy 29, jogurty, máslo, sýry,

pomazánky a dezerty spadající do třídy 29, maso, masné
výrobky, paštiky, uzeniny, zvěřina, ryby, výrobky z ryb,
potraviny z masa, ryb, drůbeže a zvěřin, paštiky, tukové
pomazánky, jedlé oleje a tuky, kaviár, vejce, žampiony
konzervované, ovocné saláty, kompoty a džemy, džemy, mražené
ovoce, polévky, saláty zeleninové, konzervované, sušené nebo
vařené potraviny z masa, ryb, drůbeže, zvěřiny nebo mléka,
konzervy masové, rybí, zeleninové, zelenina konzervovaná,
nakládaná, sušená a vařená, ovoce konzervované a zavažené;
(30) chlazené a čerstvé nápoje připravované na základě kávy,
kaka a nebo čokolády, kávovinové, kakaové a čokoládové
příchuti, obilniny připravené pro osobní konzumaci, těstoviny,
jemné pečivo, zákusky, dorty, cukroví, muesli, pudinky, sušenky,
omáčky k ochucení, koření, mražené mléčné výrobky, zmrzlina,
žvýkačky; (32) nealkoholické nápoje, minerální a stolní vody,
pivo, zeleninové a ovocné šťávy, sirupy, nápoje iontové, mléko
arašídové a mandlové; (33) alkoholické nápoje, likéry, aperitivy,
víno; (43) rychlé občerstvení, bufety, kavárny, restaurace.

- (730) **Lounská mlékárna s.r.o.**, Husova 1809, Louny, 44024, CZ
(740) FISCHER & PARTNER Intellectual Property s.r.o., Ing. Michael
Fischer, Na Hrobci 294/5, Praha 2, 12000

(210) **O-482374**

(220) 13.01.2011
(320) 13.01.2011
(511) 2, 17, 19
(540)

STX.THERM

- (510) (2) barvy, nátěry, laky, ochranné přípravky na kovy, ochranné
přípravky na dřevo, barviva, mořidla, přírodní pryskyřice v
surovém stavu, kovové fólie a kovy práškové pro malíře,
dekoratéry, tiskaře a umělce, lepidla pro barvy, pigmenty; (17)
gutaperča, azbest, materiály těsnící, ucpávkové a izolační, volné
zábrany na ochranu proti teplotě, zvuku a proti jiným fyzikálním
a chemickým vlivům, azbestové obklady, izolační desky a fólie,
azbestová lepenka, lepicí pásy patřící do tř. 17, izolační nátěry a
omítky, pryskyřice (polotovary), tmely těsnící; (19) stavební
materiály nekovové, pevné trubky nekovové pro stavebnictví,
výrobky z asfaltu pro stavebnictví, nekovové konstrukce
stavební, malty, omítky, štukatérské profily, šterkové hmoty,
překližky, cement, písek (s výjimkou písku slévárenského),
šalování, smola, dehet, desky z cementu a podobných stavebních
hmot, dlaždice, stavební kámen přírodní a umělý, hrnčířská hlína,
korek lisovaný, stavební obklady stěn nekovové, dlaždice na
podlahu nekovové, stavební příčky, sádra, sádrokartony, šterk,
stavební dřevo, vápno.

- (730) **STOMIX, spol. s r.o.**, Žulová 178, Žulová, 79065, CZ
(740) Schönherr s.r.o., JUDr. Martin Nedelka, Ph.D., LL.M., nám.
Republiky 1079/1a, Praha 1, 11000

Zamítnuté a částečně zamítnuté přihlášky ochranných známek po zveřejnění

Zjistí-li Úřad v průběhu řízení o námitkách, že přihlašovaná ochranná známka nespĺňuje podmínky pro zápis, přihlášku zamítne. Zjistí-li, že přihlašovaná ochranná známka nespĺňuje podmínky pro zápis jen pro některé výrobky nebo služby, přihlášku zamítne v rozsahu výrobků nebo služeb, pro které přihláška nespĺňuje podmínky zápisu. S ohledem na tuto skutečnost, obsahuje tato kapitola údaje o rozhodnutích o zamítnutí přihlášky ochranné známky v celém nebo částečném rozsahu na základě ustanovení § 26 zákona č. 441/2003 Sb.

Údaje o výsledku rozhodnutí (zamítnutí přihlášky, částečné zamítnutí přihlášky) jsou uvedeny za datem právní moci rozhodnutí pod INID kódem (583) s názvem "Datum právní moci rozhodnutí/výsledek rozhodnutí".

(210) **O-449770**

(540) **ČESKÁ GOLFOVÁ ASOCIACE**

(583) 21.01.2011 / zamítnutí přihlášky

(210) **O-470247**

(540) **Báječná školka**

(583) 17.01.2011 / zamítnutí přihlášky

Zamítnuté námítky týkající se ochranných známek

V průběhu řízení o námítkách může být Úřadem zjištěno, že přihlašovaná ochranná známka, která byla zveřejněna ve Věstníku, nezasahuje do zákonem chráněných starších práv třetích osob, tzv. namítajících, uvedených v ustanovení § 7 zákona č. 441/2003 Sb., a proto Úřad námítky zamítne. Údaje o rozhodnutích o zamítnutí námítek na základě ustanovení § 26 zákona č. 441/2003 Sb. jsou obsaženy v této kapitole.

(210) **O-436917**

(540) **Novera Fibre**

(583) 13.01.2011

(210) **O-436932**

(540) **Novera IP komplet**

(583) 13.01.2011

(210) **O-436918**

(540) **Novera Digital**

(583) 13.01.2011

(210) **O-436933**

(540) **Novera duhový internet**

(583) 13.01.2011

(210) **O-436919**

(540) **Novera Frame Relay**

(583) 13.01.2011

(210) **O-436934**

(540) **Novera duhové číslo**

(583) 13.01.2011

(210) **O-436920**

(540) **Novera Ethernet**

(583) 13.01.2011

(210) **O-436935**

(540) **Novera zelené číslo**

(583) 13.01.2011

(210) **O-436921**

(540) **Novera IP VPN**

(583) 13.01.2011

(210) **O-436936**

(540) **Novera modré číslo**

(583) 13.01.2011

(210) **O-436922**

(540) **Novera internet**

(583) 13.01.2011

(210) **O-436937**

(540) **Novera bílé číslo**

(583) 13.01.2011

(210) **O-436925**

(540) **Novera web hosting**

(583) 13.01.2011

(210) **O-436938**

(540) **Novera DSL FUN**

(583) 13.01.2011

(210) **O-436926**

(540) **Novera komplet**

(583) 13.01.2011

(210) **O-445774**

(540) **Novera komplet office**

(583) 13.01.2011

(210) **O-436927**

(540) **Novera security**

(583) 13.01.2011

(210) **O-445775**

(540) **Novera duo expres**

(583) 13.01.2011

(210) **O-436928**

(540) **Novera Duo**

(583) 13.01.2011

(210) **O-458415**

(540) **Novera housing**

(583) 13.01.2011

(210) **O-436929**

(540) **Novera Duo Garant**

(583) 13.01.2011

(210) **O-462262**

(540) **HORKÉ JABLKO**

(583) 04.01.2011

(210) **O-436930**

(540) **Novera telefonní předvolba**

(583) 13.01.2011

(210) **O-463769**

(540) **Novera virtuální fax**

(583) 13.01.2011

(210) **O-436931**

(540) **Novera telefonní připojení**

(583) 13.01.2011

(210) **O-469273**

(540)

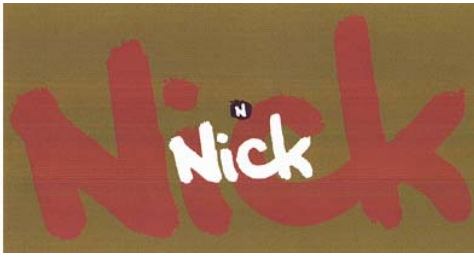

(583) 21.01.2011

Přehled zápisů ochranných známek bez změny ve vztahu ke zveřejněným přihláškám

Kapitola obsahuje údaje o ochranných známkách zapsaných na základě ustanovení § 28 odst. 1 zákona č. 441/2003 Sb., u kterých nedošlo ke změně údajů oproti zveřejněné přihlášce ochranné známky.

Číselný přehled

316252, 316253, 316255, 316256, 316257, 316258, 316259, 316260, 316261, 316263, 316264, 316265, 316266, 316267, 316268, 316269, 316270, 316271, 316272, 316273, 316274, 316275, 316276, 316277, 316278, 316279, 316280, 316281, 316282, 316283, 316284, 316285, 316286, 316287, 316288, 316289, 316290, 316291, 316292, 316293, 316294, 316295, 316296, 316297, 316298, 316299, 316300, 316301, 316302, 316303, 316304, 316305, 316306, 316307, 316308, 316309, 316310, 316311, 316312, 316313, 316314, 316315, 316316, 316317, 316318, 316319, 316320, 316321, 316322, 316323, 316324, 316325, 316326, 316327, 316328, 316329.

Zápis ochranných známek bez změny ve vztahu ke zveřejněným přihláškám

-
- (111) **316252**
(220) 12.08.2004
(320) 12.08.2004
(442) 15.12.2004
(151) 19.01.2011
(730) **BONNO s.r.o.**, Husova 523, České Budějovice, 37021, CZ
(210) O-358406
-
- (111) **316253**
(220) 27.04.2006
(320) 27.04.2006
(442) 26.09.2007
(151) 19.01.2011
(730) **GTS Czech s.r.o.**, Přemyslovská 2845/43, Praha 3, Žižkov, 13000, CZ
(210) O-436923
-
- (111) **316255**
(220) 12.03.2009
(320) 12.03.2009
(442) 13.10.2010
(151) 19.01.2011
(730) **Dunaj Kamil**, Křižkova 55/65, Praha 8 - Karlín, 18600, CZ
(210) O-466521
-
- (111) **316256**
(220) 14.10.2009
(320) 14.10.2009
(442) 13.10.2010
(151) 19.01.2011
(730) **Saint-Gobain Weber S.A.**, Rue de Brie, 77170 Servon, FR
(210) O-471468
-
- (111) **316257**
(220) 14.10.2009
(320) 14.10.2009
(442) 13.10.2010
(151) 19.01.2011
(730) **Saint-Gobain Weber S.A.**, Rue de Brie, 77170 Servon, FR
(210) O-471469
-
- (111) **316258**
(220) 14.10.2009
(320) 14.10.2009
(442) 13.10.2010
(151) 19.01.2011
(730) **Saint-Gobain Weber S.A.**, Rue de Brie, 77170 Servon, FR
(210) O-471470
-
- (111) **316259**
(220) 14.10.2009
(320) 14.10.2009
(442) 13.10.2010
(151) 19.01.2011
(730) **Saint-Gobain Weber S.A.**, Rue de Brie, 77170 Servon, FR
(210) O-471471
-
- (111) **316260**
(220) 14.10.2009
(320) 14.10.2009
(442) 13.10.2010
(151) 19.01.2011
-
- (462) **Saint-Gobain Weber S.A.**, Rue de Brie, 77170 Servon, FR
(210) O-471472
-
- (111) **316261**
(220) 14.10.2009
(320) 14.10.2009
(442) 13.10.2010
(151) 19.01.2011
(730) **Saint-Gobain Weber S.A.**, Rue de Brie, 77170 Servon, FR
(210) O-471473
-
- (111) **316263**
(220) 27.11.2009
(320) 27.11.2009
(442) 13.10.2010
(151) 19.01.2011
(730) **66 Media, s.r.o.**, Žirovnická 3133/6, Praha 10, 10600, CZ
(210) O-472415
-
- (111) **316264**
(220) 17.12.2009
(320) 17.12.2009
(442) 26.05.2010
(151) 19.01.2011
(730) **Golf Slapy, s.r.o.**, Zelená 1990/27, Praha 6, 16000, CZ
(210) O-472909
-
- (111) **316265**
(220) 17.12.2009
(320) 17.12.2009
(442) 26.05.2010
(151) 19.01.2011
(730) **Golf Slapy, s.r.o.**, Zelená 1990/27, Praha 6, 16000, CZ
(210) O-472910
-
- (111) **316266**
(220) 30.12.2009
(320) 30.12.2009
(442) 13.10.2010
(151) 19.01.2011
(730) **Advanced World Transport B.V.**, Jachthavenweg 109 H, Amsterdam, NL
(210) O-473142
-
- (111) **316267**
(220) 30.12.2009
(320) 30.12.2009
(442) 13.10.2010
(151) 19.01.2011
(730) **Advanced World Transport B.V.**, Jachthavenweg 109 H, Amsterdam, NL
(210) O-473143
-
- (111) **316268**
(220) 02.02.2010
(320) 02.02.2010
(442) 13.10.2010
(151) 19.01.2011
(730) **KARLOVARSKÁ KORUNNÍ s.r.o.**, Stráž nad Ohří 77, Stráž nad Ohří, okr. Karlovy Vary, 36274, CZ
(210) O-473942
-
- (111) **316269**
(220) 05.02.2010

(320) 05.02.2010 (442) 13.10.2010 (151) 19.01.2011 (730) KaKa AB , Kastanjevagen 17, Lomma, SE (210) O-474053	(210) O-475978
(111) 316270 (220) 05.02.2010 (320) 05.02.2010 (442) 13.10.2010 (151) 19.01.2011 (730) KaKa AB , Kastanjevagen 17, Lomma, SE (210) O-474054	(111) 316278 (220) 12.05.2010 (320) 12.05.2010 (442) 13.10.2010 (151) 19.01.2011 (730) Lodní doprava Břeclav, s.r.o. , Haškova 3376, Břeclav, 69002, CZ (210) O-476607
(111) 316271 (220) 18.02.2010 (320) 18.02.2010 (442) 13.10.2010 (151) 19.01.2011 (730) Advanced World Transport B.V. , Jachthavenweg 109 H, 1081 KM Amsterdam, NL (210) O-474447	(111) 316279 (220) 08.06.2010 (320) 08.06.2010 (442) 04.08.2010 (151) 19.01.2011 (730) Cymedica Holding, s.r.o. , Pod nádražím 853, Hořovice, 26801, CZ (210) O-477267
(111) 316272 (220) 18.02.2010 (320) 18.02.2010 (442) 13.10.2010 (151) 19.01.2011 (730) Advanced World Transport B.V. , Jachthavenweg 109 H, 1081 KM Amsterdam, NL (210) O-474449	(111) 316280 (220) 14.06.2010 (320) 14.06.2010 (442) 13.10.2010 (151) 19.01.2011 (730) POST BELLUM občanské sdružení , Na Hřebenkách 82/2909, Praha 5, 15000, CZ (210) O-477419
(111) 316273 (220) 18.02.2010 (320) 18.02.2010 (442) 13.10.2010 (151) 19.01.2011 (730) Advanced World Transport B.V. , Jachthavenweg 109 H, 1081 KM Amsterdam, NL (210) O-474450	(111) 316281 (220) 24.06.2010 (320) 24.06.2010 (442) 13.10.2010 (151) 19.01.2011 (730) Hášová Petra , Kotěrova 1, Praha 6, 16000, CZ (210) O-477687
(111) 316274 (220) 10.03.2010 (320) 10.03.2010 (442) 13.10.2010 (151) 19.01.2011 (730) BDSTAV MORAVA s.r.o. , Družstevní 2288, Frýdek-Místek, 73801, CZ (210) O-474997	(111) 316282 (220) 28.06.2010 (320) 28.06.2010 (442) 13.10.2010 (151) 19.01.2011 (730) Slow - Natur s.r.o. , Polianky 15, Bratislava, SK (210) O-477762
(111) 316275 (220) 09.04.2010 (320) 09.04.2010 (442) 13.10.2010 (151) 19.01.2011 (730) Schwartauer Werke GmbH & Co, KGaA , Lübecker Str. 49-55, Bad Schwartau, DE (210) O-475798	(111) 316283 (220) 29.06.2010 (320) 29.06.2010 (442) 13.10.2010 (151) 19.01.2011 (730) AKRO REALITY, s.r.o. , Holekova 646, Praha 9 - Klánovice, 19014, CZ (210) O-477789
(111) 316276 (220) 09.04.2010 (320) 09.04.2010 (442) 13.10.2010 (151) 19.01.2011 (730) Schwartauer Werke GmbH & Co, KGaA , Lübecker Str. 49-55, Bad Schwartau, DE (210) O-475799	(111) 316284 (220) 02.07.2010 (320) 02.07.2010 (442) 13.10.2010 (151) 19.01.2011 (730) Nikl Karel , Veltrubská 1348, Kolín, 28002, CZ (210) O-477891
(111) 316277 (220) 16.04.2010 (320) 16.04.2010 (442) 13.10.2010 (151) 19.01.2011 (730) FIXIT, spol. s r.o. , Na Florenci 19, Praha 1, 11000, CZ	(111) 316285 (220) 14.07.2010 (320) 14.07.2010 (442) 13.10.2010 (151) 19.01.2011 (730) NetSales s.r.o. , Klecanská 867/15, Praha 8, 18200, CZ (210) O-478081
	(111) 316286 (220) 19.07.2010 (320) 19.07.2010

(442) 13.10.2010 (151) 19.01.2011 (730) gusta CZ s.r.o. , Vysoká 3308/78, Jablonec na Nisou, Jablonecké Paseky, 46602, CZ (210) O-478141	(210) O-478347
(111) 316287 (220) 25.07.2010 (320) 25.07.2010 (442) 13.10.2010 (151) 19.01.2011 (730) ALFEDUS, spol. s r.o. , Pod Kavalírkou 42, Praha 5, 15000, CZ (210) O-478272	(111) 316295 (220) 02.08.2010 (320) 02.08.2010 (442) 13.10.2010 (151) 19.01.2011 (730) INTERIERSERVIS OSTRAVA s.r.o. , Bajgarova 563/2, Ostrava - Krásné Pole, 72526, CZ (210) O-478432
(111) 316288 (220) 27.07.2010 (320) 27.07.2010 (442) 06.10.2010 (151) 19.01.2011 (730) JLV, a.s. , Chodovská 3/228, Praha 4, 14100, CZ (210) O-478318	(111) 316296 (220) 03.08.2010 (320) 03.08.2010 (442) 13.10.2010 (151) 19.01.2011 (730) POEX Velké Meziříčí, a.s. , Třebíčská 384, Velké Meziříčí, 59401, CZ (210) O-478459
(111) 316289 (220) 28.07.2010 (320) 28.07.2010 (442) 13.10.2010 (151) 19.01.2011 (730) Žák Zdeněk , Želivec 319, Sulice, 25168, CZ (210) O-478319	(111) 316297 (220) 05.08.2010 (320) 05.08.2010 (442) 13.10.2010 (151) 19.01.2011 (730) HANÁKOVÁ JANA , Janáčkova 1782, Strážnice, 69662, CZ (210) O-478523
(111) 316290 (220) 28.07.2010 (320) 28.07.2010 (442) 13.10.2010 (151) 19.01.2011 (730) Žák Zdeněk , Želivec 319, Sulice, 25168, CZ (210) O-478320	(111) 316298 (220) 10.08.2010 (320) 10.08.2010 (442) 13.10.2010 (151) 19.01.2011 (730) SUNNYWATT CZ s.r.o. , Jizerská 322/35, Praha 9, 19600, CZ (210) O-478623
(111) 316291 (220) 28.07.2010 (320) 28.07.2010 (442) 13.10.2010 (151) 19.01.2011 (730) CEMEX Czech Republic, s.r.o. , Řevnická 170/4, Praha 5, Třebonice, 15521, CZ (210) O-478326	(111) 316299 (220) 10.08.2010 (320) 10.08.2010 (442) 13.10.2010 (151) 19.01.2011 (730) Verner Roman , 28. října 1341/2, Hlučín, 74601, CZ (210) O-478653
(111) 316292 (220) 28.07.2010 (320) 28.07.2010 (442) 13.10.2010 (151) 19.01.2011 (730) CEMEX Czech Republic, s.r.o. , Řevnická 170/4, Praha 5, Třebonice, 15521, CZ (210) O-478327	(111) 316300 (220) 10.08.2010 (320) 10.08.2010 (442) 13.10.2010 (151) 19.01.2011 (730) PharmaSwiss SA , Bundesplatz 1, 6300 Zug, CH (210) O-478661
(111) 316293 (220) 28.07.2010 (320) 28.07.2010 (442) 13.10.2010 (151) 19.01.2011 (730) KAM NA PARDUBICKU s.r.o. , V Perníkové chaloupce 38, Ráby u Pardubic, 53352, CZ (210) O-478346	(111) 316301 (220) 11.08.2010 (320) 11.08.2010 (442) 13.10.2010 (151) 19.01.2011 (730) LOSTR GROUP a.s. , Doudlebská 1699/5, Praha 4 - Nusle, 14000, CZ (210) O-478688
(111) 316294 (220) 28.07.2010 (320) 28.07.2010 (442) 13.10.2010 (151) 19.01.2011 (730) KAM NA PARDUBICKU s.r.o. , V Perníkové chaloupce 38, Ráby u Pardubic, 53352, CZ	(111) 316302 (220) 11.08.2010 (320) 11.08.2010 (442) 13.10.2010 (151) 19.01.2011 (730) LOSTR GROUP a.s. , Doudlebská 1699/5, Praha 4 - Nusle, 14000, CZ (210) O-478689
	(111) 316303

-
- (220) 11.08.2010
(320) 11.08.2010
(442) 13.10.2010
(151) 19.01.2011
(730) **Tutter Miloslav Ing.**, Drtikolova 510/20, Praha 10, 10900, CZ
(210) O-478690
-
- (111) **316304**
(220) 11.08.2010
(320) 11.08.2010
(442) 13.10.2010
(151) 19.01.2011
(730) **Tutter Miloslav Ing.**, Drtikolova 510/20, Praha 10, 10900, CZ
(210) O-478691
-
- (111) **316305**
(220) 11.08.2010
(320) 11.08.2010
(442) 13.10.2010
(151) 19.01.2011
(730) **Tutter Miloslav Ing.**, Drtikolova 510/20, Praha 10, 10900, CZ
(210) O-478692
-
- (111) **316306**
(220) 12.08.2010
(320) 12.08.2010
(442) 13.10.2010
(151) 19.01.2011
(730) **Aerospinning Master Franchising, Ltd., s.r.o.**, Holandská 49/4, Praha 10 - Vršovice, 10100, CZ
(210) O-478696
-
- (111) **316307**
(220) 13.08.2010
(320) 13.08.2010
(442) 13.10.2010
(151) 19.01.2011
(730) **Francová Miluše**, Podlesí 97, Holice, 53401, CZ
(210) O-478742
-
- (111) **316308**
(220) 17.08.2010
(320) 17.08.2010
(442) 13.10.2010
(151) 19.01.2011
(730) **Economia, a.s.**, Dobrovského 25, Praha 7, 17055, CZ
(210) O-478795
-
- (111) **316309**
(220) 17.08.2010
(320) 17.08.2010
(442) 13.10.2010
(151) 19.01.2011
(730) **Jakobsen Martin**, Sušilova 1335, Vsetín, 75501, CZ
(210) O-478807
-
- (111) **316310**
(220) 18.08.2010
(320) 18.08.2010
(442) 13.10.2010
(151) 19.01.2011
(730) **Látal Roman Ing.**, Brněnská 743, Židlochovice, 66701, CZ
(210) O-478817
-
- (111) **316311**
(220) 18.08.2010
(320) 18.08.2010
(442) 13.10.2010
(151) 19.01.2011
-
- (730) **Burda Praha, spol. s r.o.**, Přemyslovská 2845/43, Praha 3, 13000, CZ
(210) O-478818
-
- (111) **316312**
(220) 23.08.2010
(320) 23.08.2010
(442) 13.10.2010
(151) 19.01.2011
(730) **Crane Consulting s.r.o.**, Václavské náměstí 66/808, Praha 1, 11000, CZ
(210) O-478927
-
- (111) **316313**
(220) 23.08.2010
(320) 23.08.2010
(442) 13.10.2010
(151) 19.01.2011
(730) **Crane Consulting s.r.o.**, Václavské náměstí 66/808, Praha 1, 11000, CZ
(210) O-478928
-
- (111) **316314**
(220) 26.08.2010
(320) 26.08.2010
(442) 13.10.2010
(151) 19.01.2011
(730) **NET KRALOVICE, spol. s r.o.**, Žatecká 492, Kralovice, 33141, CZ
(210) O-479025
-
- (111) **316315**
(220) 26.08.2010
(320) 26.08.2010
(442) 13.10.2010
(151) 19.01.2011
(730) **NET KRALOVICE, spol. s r.o.**, Žatecká 492, Kralovice, 33141, CZ
(210) O-479026
-
- (111) **316316**
(220) 26.08.2010
(320) 26.08.2010
(442) 13.10.2010
(151) 19.01.2011
(730) **Komorní filharmonie Pardubice**, Sukova třída 1260, Pardubice, 53021, CZ
(210) O-479032
-
- (111) **316317**
(220) 27.08.2010
(320) 27.08.2010
(442) 13.10.2010
(151) 19.01.2011
(730) **G - LINDE**, Kutvirtova 339/5, Praha 5, 15000, CZ
(210) O-479052
-
- (111) **316318**
(220) 27.08.2010
(320) 27.08.2010
(442) 13.10.2010
(151) 19.01.2011
(730) **G - RONN**, Kutvirtova 399/5, Praha 5, 15000, CZ
(210) O-479054
-
- (111) **316319**
(220) 27.08.2010
(320) 27.08.2010
(442) 13.10.2010
(151) 19.01.2011
(730) **DYAS WARE s.r.o.**, Havlíčkovo náměstí 189/2, Praha 3, 13000, CZ
(210) O-479056
-

(111) **316320**
(220) 27.08.2010
(320) 27.08.2010
(442) 13.10.2010
(151) 19.01.2011
(730) **DYAS WARE s.r.o.**, Havlíčkovo náměstí 189/2, Praha
3, 13000, CZ
(210) O-479057

(730) **KAUFLAND ČESKÁ REPUBLIKA v.o.s.**, Pod
Višňovkou 25, Praha 4, 14000, CZ
(210) O-479633

(111) **316321**
(220) 01.09.2010
(320) 01.09.2010
(442) 13.10.2010
(151) 19.01.2011
(730) **Dvorský Martin Bc.**, Luční 1067, Jilemnice, 51401, CZ
(210) O-479159

(111) **316329**
(220) 23.09.2010
(320) 23.09.2010
(442) 13.10.2010
(151) 19.01.2011
(730) **HE3DA s.r.o.**, Tusarova 1281/45, Praha 7, 17000, CZ
(210) O-479697

(111) **316322**
(220) 01.09.2010
(320) 01.09.2010
(442) 13.10.2010
(151) 19.01.2011
(730) **Puchta Lukáš**, Prokopova 13/15, Plzeň, 30100, CZ
(210) O-479163

(111) **316323**
(220) 01.09.2010
(320) 01.09.2010
(442) 13.10.2010
(151) 19.01.2011
(730) **Vaše DEDRA s.r.o.**, Podhradní 69, Česká Skalice,
55203, CZ
(210) O-479165

(111) **316324**
(220) 01.09.2010
(320) 01.09.2010
(442) 13.10.2010
(151) 19.01.2011
(730) **Opavia - LU, s.r.o.**, Karolinská 661, Praha 8, 18600, CZ
(210) O-479169

(111) **316325**
(220) 01.09.2010
(320) 01.09.2010
(442) 13.10.2010
(151) 19.01.2011
(730) **Gallo Rostislav**, Podskalská 33, Praha 2, 12800, CZ
(210) O-479171

(111) **316326**
(220) 10.09.2010
(320) 10.09.2010
(442) 13.10.2010
(151) 19.01.2011
(730) **JUTA a.s.**, Dukelská 417, Dvůr Králové nad Labem,
54415, CZ
(210) O-479372

(111) **316327**
(220) 21.09.2010
(320) 21.09.2010
(442) 13.10.2010
(151) 19.01.2011
(730) **KAUFLAND ČESKÁ REPUBLIKA v.o.s.**, Pod
Višňovkou 25, Praha 4, 14000, CZ
(210) O-479632

(111) **316328**
(220) 21.09.2010
(320) 21.09.2010
(442) 13.10.2010
(151) 19.01.2011

Přehled zápisů ochranných známek se změnou ve vztahu ke zveřejněným přihláškám

Kapitola obsahuje údaje o ochranných známkách zapsaných na základě ustanovení § 28 odst. 1 zákona č. 441/2003 Sb., u kterých došlo ke změně údajů oproti zveřejněné přihlášce ochranné známky.

Číselný přehled

316254, 316262

Zápisy ochranných známek se změnou ve vztahu ke zveřejněným přihláškám

(111) **316254**
(220) 11.04.2007
(320) 11.04.2007
(442) 20.06.2007
(151) 19.01.2011
(540)

KB Ametyst

(730) **Komerční banka, a.s.**, Na Příkopě 33 čp. 969, Praha 1, 11407, CZ
(510) (35) inzertní, reklamní a propagační činnost, pomoc při řízení obchodní činnosti, obchodní administrativa, kancelářské práce, marketing.
(511) 35
(210) O-447238

(111) **316262**
(220) 20.10.2009
(320) 20.10.2009
(442) 20.01.2010
(151) 19.01.2011
(540)

nivelit

(730) **Saint-Gobain Weber Terranova, a.s.**, Radiová 3, Praha 10, 10200, CZ
(740) Noerr v.o.s., Mgr. Marek Demo, advokát, Na Poříčí 1079/3a, Praha 1, 11000
(510) (1) chemické výrobky určené pro průmysl, vědy a fotografii, jakož i pro zemědělství, zahradnictví a lesnictví, umělé pryskyřice v surovém stavu, plastické hmoty v surovém stavu, hnojiva pro půdu, hasicí přístroje (složení), prostředky pro kalení a letování kovů, chemické výrobky určené ke konzervování potravin, tříslicí materiály, lepidla pro průmysl; (19) neohebné trubky nekovové pro stavebnictví, asfalt, směla, přenosné konstrukce nekovové, nekovové pomníky; (37) stavebnictví, opravy, instalační služby; (40) zpracování materiálů.
(511) 1, 19, 37, 40
(210) O-471593

Zápisy licenčních smluv k ochranným známkám

V této kapitole jsou zveřejněny zápisy licenčních smluv podle ustanovení § 18 odst. 1 zákona č. 441/2003 Sb.

Číslo zápisu	Vlastník	Nabyvatel licence	Druh licence	Datum uzavření licenční smlouvy	S účinností od data
214391	Ing. Jaroslava Valová, Čimelice č. 330, 39804, CZ;	SIKO KOUPELNY a.s., Skorkovská 1310, Praha 9 - Kyje, 19800, CZ;	výlučná	01.04.2004	19.01.2011
240494	Ing. arch. Vaniček Jiří, Šafaříkova 855, Žatec, 43801, CZ;	Chrám Chmele a Piva CZ, příspěvková organizace, nám. Prokopa Velkého 1951, Žatec, 43801, CZ;	nevýlučná	01.10.2010	19.01.2011
241697	Ing. arch Vaniček Jiří, Šafaříkova 855, Žatec, 43801, CZ;	Chrám Chmele a Piva CZ, příspěvková organizace, nám. Prokopa Velkého 1951, Žatec, 43801, CZ;	nevýlučná	01.10.2010	19.01.2011
261761	Robert Faltýnek, Krynická 491/1, Praha 8, 18100, CZ;	MODRÝ ANDĚL s.r.o., Cukrovarská 33, Praha 9 - Čakovice, 19600, CZ;	nevýlučná	03.01.2011	25.01.2011
284723	EUROFORGE-SK, spol. s r.o., organizační složka EUROFORGEFOOD, nám. Svobody 57, Slušovice, 76315, CZ;	JZD Slušovice s.r.o., Neubuz 19, 76315, CZ;	nevýlučná	10.01.2011	25.01.2011

Obnovy zápisu ochranných známek

(111) **101315**
(220) 13.11.1941
(151) 13.11.1941
(540)



(730) **KÁVOVINY akciová společnost**, Jana Palacha 535, Pardubice, 53232, CZ
(510) Fíková káva, káva surová a pražená, kofeinu prostá káva, kávový výtažek, kávové konzervy, kávové přípravky, kávové náhražky všeho druhu a všechny k jejich výrobě sloužící přípravné výrobky a pomocné látky, kávová přísada, ovocná káva, obilná káva, karamel, karamelový slad, pražený slad, sladový výtažek, sladová káva, sladové přípravky, přípravky ze sladové kávy.
(511) 30, 31
(210) O-20583

(540)



(730) **Allied Domecq Spirits & Wine Limited**, Chivas House, 72 Chancery Lane, W6 9RS London, GB
(740) Čermák a spol., JUDr. Karel Čermák jr., Ph.D., LL.M., advokát, Národní 32, Praha 1, 11000
(510) (33) gin.
(511) 33
(210) O-52157

(111) **155943**
(220) 09.06.1961
(151) 14.09.1964
(540)

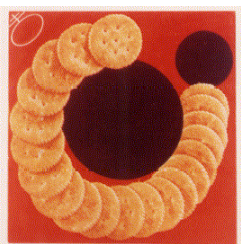

(730) **Kraft Foods Global Brands LLC**, Three Lakes Drive, Northfield, IL, US
(740) ŠTROS & KUSÁK advokátní a patentová kancelář, JUDr. David Štros, advokát, Národní 32, Praha 1, 11000
(510) (30) sušenky.
(511) 30
(210) O-24640

(111) **164957**
(220) 20.05.1981
(151) 14.10.1981
(540)

SOLAREN

(730) **Velvana, a. s.**, Velvary 732, Velvary, 27324, CZ
(510) (1) chemické výrobky pro průmysl, vědu, zemědělství, zahradnictví, lesnictví, obzvláště nemrznoucí kapaliny do systémů pro ohřev užitkové vody.
(511) 1
(210) O-52236

(111) **160476**
(220) 28.04.1971
(151) 07.09.1971
(540)

NABISCO

(730) **Kraft Foods Global Brands LLC**, Three Lakes Drive, Northfield, IL, US
(740) ŠTROS & KUSÁK advokátní a patentová kancelář, JUDr. David Štros, advokát, Národní 32, Praha 1, 11000
(510) (30) sušenky, otruby, chléb, briošky, malé piškotové dortíky, cukrářské pečivo, obilninové vločky, slané sušenky, obilninové pokrmy, psí suchary, koblihy, fíkové tyčinky, pšeničná mouka, grahamová mouka, tvrdý bílý chléb, kornoutky na zmrzlinu, plněné koláče z křehkého těsta, preclíky, preclíkové tyčinky, žemle, suchary, krájené sušenky a slané sušenky na sandwiche, tučné máslové sušenky pečené ve tvaru koláče a krájené na dílky, pšeničná obilnina ve tvaru taštiček, obilnina ve tvaru kornoutku, cukrované vafle, pšeničné vločky, čistá obilnina k snídani a dietní suchary.
(511) 30
(210) O-45183

(111) **164958**
(220) 20.05.1981
(151) 14.10.1981
(540)

HYDRAVEL

(730) **Velvana, a. s.**, Velvary 732, Velvary, 27324, CZ
(510) (1) chemické výrobky pro průmysl, vědu, zemědělství, zahradnictví, lesnictví, obzvláště hydraulické kapaliny, brzdové nebohřlavé hydraulické kapaliny.
(511) 1
(210) O-52237

(111) **164936**
(220) 12.03.1981
(151) 24.09.1981

(111) **168422**
(220) 16.03.1990
(151) 27.06.1991
(540)



(730) **PERNOD RICARD USA, LLC**, 100 Manhattanville Road, Purchase, NY, US
(740) TRAPLOVÁ-HAKR-KUBÁT Advokátní a patentová kancelář, JUDr. Jarmila Traplová, Přístavní 24, Praha 7, 17000
(510) (33) vína, lihoviny a likéry.
(511) 33
(210) O-57147

(111) **169755**
(220) 25.01.1991
(151) 10.04.1992
(540)

CONTACT

(730) **K-D Hermann GmbH, Contact-Preisauszeichnung-Etikettiersysteme**, Hainbrunnenstr. 97, Hirschhorn, DE
(740) Společná advokátní kancelář Všečeka Zelený Švorčík Kalenský a partneři, JUDr. Michal Havlík, Hálkova 2, Praha 2, 12000
(510) Stacionární a ruční přístroje pro tisk etiket, přístroje pro ruční etiketování a vyznačování cen na zboží, etikety.
(511) 7, 8, 16
(210) O-60194

(111) **169779**
(220) 30.11.1990
(151) 24.04.1992
(540)

LASCO

(730) **Ing. František Lebeda**, Louňovice 47, Mukařov, 25162, CZ
(510) Veškeré služby v oblasti osobních počítačů a programového vybavení pro tyto počítače.
(511) 9, 35
(210) O-59517

(111) **169784**
(220) 11.02.1991
(151) 24.04.1992
(540)

FIBROIL

(730) **SVUT s.r.o.**, Vesecká 1, Liberec, 46312, CZ
(510) (3) prostředky k odstraňování organických nečistot, zejména ropných látek, chlorovaných uhlovodíků, mastných a parafinických produktů z vod a z povrchu předmětů, provedené ve formě vláknenných nebo textilních útvarů, zhotovených z fóliových vláken, obsahující vápenc.
(511) 3
(210) O-60398

(111) **169809**
(220) 05.12.1990
(151) 20.04.1992
(540)



(730) **Vladimír Sršeň**, Blešnovská 763, Praha 9 - Klánovice, 19014, CZ
(510) Pyrotechnické hračky: rakety, petardy, bouchací kuličky, římské svíce, japonské slunce, gejzíry, prskavky, bouchací zápalky, atd., hry vč. motorových nebo mechanických, hračky, kouzelnické rekvizity: karty, kostky, atd., /výrobky pro slavnosti, karnevaly: např. karnevalové masky/, žertovné výrobky: mizející inkoust, plovoucí cukr, atd./, sportovní potřeby jako plavací vesty, čluny, houpačky, vánoční výrobky jako svíčky a ozdoby na vánoční stromky, revolvery, pistole nebo obušky na elektřinu nebo na plyn, vázy, skleničky, odlivky, tácy, misky, popelníky, svícny, lustry, bižuterie, kapesní zapalovače a zápalky, konfekce jako kalhoty, bundy, trička, košile, sukně, dámské šaty; zprostředkování koupě movitostí a nemovitostí.
(511) 2, 4, 9, 11, 12, 13, 14, 16, 21, 25, 28, 34, 36
(210) O-59573

(111) **170152**
(220) 27.03.1991
(151) 03.07.1992

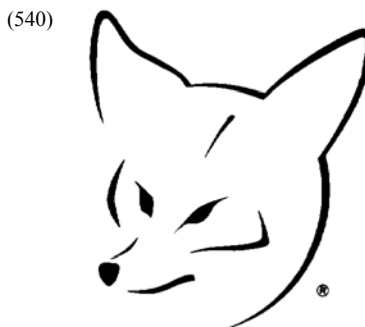

(730) **MICROSOFT CORPORATION**, One Microsoft Way, Redmond, WA, US
(740) TRAPLOVÁ-HAKR-KUBÁT Advokátní a patentová kancelář, JUDr. Jarmila Traplová, Přístavní 24, Praha 7, 17000
(510) (9) programové vybavení počítačů a jeho částí a příslušenství.
(511) 9
(210) O-61036

(111) **170359**
(220) 30.04.1991
(151) 17.06.1992
(540)



(730) **BRANO a.s.**, Opavská 1000, Hradec nad Moravicí, 74741, CZ
(510) Příslušenství motorových vozidel a letadel, mechanické přístroje motorových vozidel, návěstní a zabezpečovací zařízení, nářadí, přípravky, formy, nástroje, výlisky z plastů pro motorová vozidla a letadla.
(511) 7, 9, 12
(210) O-61509

(111) **170634**
(220) 04.02.1991
(151) 20.07.1992
(540)



AGROTRADE a.s.

(730) **AGROTRADE, a.s.**, Lopatecká 223/13, Praha 4, 14700, CZ
(740) Advokátní a patentová kancelář, Mgr. Klára Studená, advokátka, patentový zástupce, Komunardů 36, Praha 7, 17000
(510) Mlékárenské, pekárenské, masné a konzervářské výrobky; len a lnářské výrobky, chovný a plemenný materiál, chov hospodářských zvířat.
(511) 29, 30, 31
(210) O-60324

(111) **170678**
(220) 30.04.1991
(151) 03.07.1992
(540)

CHIPS AHOY !

(730) **Kraft Foods Global Brands LLC**, Three Lakes Drive, Northfield, IL, US
(740) ŠTROS & KUSÁK advokátní a patentová kancelář, JUDr. David Štros, advokát, Národní 32, Praha 1, 11000
(510) (30) sušenky, pečivo, krekery.

(511) 30
(210) O-61534

(511) 30
(210) O-61897

(111) **170680**
(220) 30.04.1991
(151) 30.07.1992
(540)

BARNUM'S

(730) **Kraft Foods Global Brands LLC**, Three Lakes Drive, Northfield, IL, US
(740) ŠTROS & KUSÁK advokátní a patentová kancelář, JUDr. David Štros, advokát, Národní 32, Praha 1, 11000
(510) (30) sušenky, pečivo, krekery.
(511) 30
(210) O-61536

(111) **171174**
(220) 13.06.1991
(151) 30.09.1992
(540)

PLANTERS

(730) **Kraft Foods Global Brands LLC**, Three Lakes Drive, Northfield, IL, US
(740) ŠTROS & KUSÁK advokátní a patentová kancelář, JUDr. David Štros, advokát, Národní 32, Praha 1, 11000
(510) Zpracované ořechy a semena, pikantní zákusky, arašídové máslo, směs ořechů a sušeného ovoce; cukrovinky, krekery, pražená kukuřice.
(511) 29, 30
(210) O-62189

(111) **170681**
(220) 30.04.1991
(151) 30.07.1992
(540)

TEDDY GRAHAMS

(730) **Kraft Foods Global Brands LLC**, Three Lakes Drive, Northfield, IL, US
(740) ŠTROS & KUSÁK advokátní a patentová kancelář, JUDr. David Štros, advokát, Národní 32, Praha 1, 11000
(510) (30) sušenky, pečivo, krekery.
(511) 30
(210) O-61538

(111) **171178**
(220) 13.06.1991
(151) 30.09.1992
(540)



(730) **Kraft Foods Global Brands LLC**, Three Lakes Drive, Northfield, IL, US
(740) ŠTROS & KUSÁK advokátní a patentová kancelář, JUDr. David Štros, advokát, Národní 32, Praha 1, 11000
(510) (29) zpracované ořechy a semena, pikantní zákusky, arašídové máslo, směs ořechů a sušeného ovoce.
(511) 29
(210) O-62188

(111) **170682**
(220) 30.04.1991
(151) 30.07.1992
(540)

TRISCUIT

(730) **Kraft Foods Global Brands LLC**, Three Lakes Drive, Northfield, IL, US
(740) ŠTROS & KUSÁK advokátní a patentová kancelář, JUDr. David Štros, advokát, Národní 32, Praha 1, 11000
(510) (30) sušenky, pečivo, krekery.
(511) 30
(210) O-61539

(111) **170688**
(220) 21.02.1991
(151) 28.07.1992
(540)



(730) **Miloš Horák**, Vnučkova 840, Benešov, 25601, CZ
(510) (25) obuv, punčochové zboží, oděvy.
(511) 25
(210) O-60552

(111) **171453**
(220) 17.06.1991
(151) 30.09.1992
(540)

Majolka

(730) **LONISICO ENTERPRISES LIMITED**, 30 Karpensisi Street, Nicosia, CY
(740) Advokátní a patentová kancelář, Mgr. Klára Studená, advokátka, patentový zástupce, Komunardů 36, Praha 7, 17000
(510) (29) majonézy a krémy.
(511) 29
(210) O-62207

(111) **171136**
(220) 24.05.1991
(151) 09.09.1992
(540)



(730) **Kraft Foods Global Brands LLC**, Three Lakes Drive, Northfield, IL, US
(740) ŠTROS & KUSÁK advokátní a patentová kancelář, JUDr. David Štros, advokát, Národní 32, Praha 1, 11000
(510) (30) sušenky, pečivo, krekery.

(111) **172268**
(220) 05.08.1991
(151) 15.04.1993
(540)

PYROMEETING

(730) **Veletrhy Brno, a.s.**, Výstaviště 1, Brno, 64700, CZ
(740) Ing. Dohnal Jiří, patentový zástupce, Nedbalova 29, Brno, 62300
(510) Software a jeho použití při katastrofách a požárech, bezpečnostní a záchranné oděvy, hasící přístroje, přístroje a nástroje pro účely záchranné, přístroje a nástroje signalizační včetně signálních píšťalek, přístroje a nástroje určené ke kontrolním účelům, přístroje a nástroje pro účely záchranné, inzertní a reklamní činnost, poskytování pomoci při výkonu hospodářské činnosti, činnost vyučovací, vzdělávací a zábavná.
(511) 9, 35, 41
(210) O-63040

(111) **172663**
(220) 29.10.1991
(151) 11.05.1993
(540)

SAMBA

(730) **Ing. František Lebeda**, Louňovice 47, Mukařov, 25162, CZ
(510) (9) software (programové vybavení) pro počítačové stroje.
(511) 9
(210) O-64388

(111) **172840**
(220) 02.07.1991
(151) 08.06.1993
(540)



P R A H A

(730) **Centrum stavebního inženýrství a.s.**, Pražská 16, Praha 10, 10221, CZ
(510) Výzkum a vývoj nových materiálových, technických a technologických řešení pozemních staveb, jejich rekonstrukce, modernizace a opravy, rozvoj vědních disciplín příslušných k těmto oborům; základní výzkum v oblasti stavební, tepelné a světelné techniky, akustiky a požární odolnosti konstrukcí a staveb; expertizní, znalecká, zkušební, normalizační, standardizační a typizační činnost; inženýrská, poradenská a marketingová činnost příslušná k daným oborům; prototypy, komplety pro experimentální ověřování, ověřovací série výrobků v daných oborech.
(511) 35, 37, 42
(210) O-62485

(111) **174056**
(220) 03.10.1991
(151) 11.11.1993
(540)



(730) **Veletrhy Brno, a.s.**, Výstaviště 1, Brno, 64700, CZ
(740) Ing. Dohnal Jiří, patentový zástupce, Nedbalova 29, Brno, 62300
(510) Víno, vinařské produkty; inzertní a reklamní činnost, poskytování pomoci při výkonu hospodářské činnosti; činnost vyučovací, vzdělávací a zábavná.
(511) 33, 35, 41
(210) O-63948

(111) **176140**
(220) 15.11.1991
(151) 09.05.1994
(540)

ULTRA

(730) **Kraft Foods Global Brands LLC**, Three Lakes Drive, Northfield, IL, US
(740) ŠTROS & KUSÁK advokátní a patentová kancelář, JUDr. David Štros, advokát, Národní 32, Praha 1, 11000
(510) Maso, ryby, drůbež a zvěřina, masové výtažky, zavařovaná, sušená a vařená zelenina a ovoce, želé, džemy, vejce, mléko čerstvé i sušené, jedlé oleje a tuky; zavařeniny, konzervy, káva, čaj, kakao, cukr, rýže, tapioka, sago, kávové náhražky, mouka, přípravky z obilí, chleba, sušenky, koláče, těstoviny, jemné pečivo, zmrzlina, med, sirupy, kvasnice, kypřicí prášky, sůl, hořčice, pepř, vinný ocet, omáčky, koření, led.
(511) 29, 30
(210) O-64816

(111) **176500**
(220) 17.01.1992
(151) 17.05.1994

(540)



(730) **KÁVOVINY akciová společnost**, Jana Palacha 515, Pardubice, 53232, CZ
(510) Rýžové burisony; instantní kakao; kávové a kávovinové směsi včetně instantních; prášky do pečiva; ochucený cukr; ztužovač šlehačky; kakaové, mléčné, čajové, ovocné, vitaminové a iontové nápoje v prášku nebo v granulích.
(511) 5, 29, 30, 32
(210) O-65956

(111) **232434**
(220) 31.07.2000
(151) 28.03.2001
(540)

art & interior®

(730) **Mgr. Radek Vachtl**, Římská 32, Praha 2, 12000, CZ
(510) (35) výstavy komerční a reklamní; (41) výstavy (organizování kulturních nebo vzdělávacích); (41) výstavy (provozování ploch).
(511) 35, 41, 42
(210) O-157859

(111) **235344**
(220) 14.02.2001
(151) 30.07.2001
(540)

DANTE

(730) **Kaufland Česká republika v.o.s.**, Pod Višňovkou 25, Praha 4, 14000, CZ
(510) (31) krmivo pro zvířata.
(511) 31
(210) O-164309

(111) **238958**
(220) 18.01.2001
(151) 23.11.2001
(540)



(730) **TOS KUŘIM - OS, a.s.**, Štefánikova 110/41, Brno, 60200, CZ
(510) (7) stroje a obráběcí stroje, zejména: stavebnicové stroje, jednoúčelové stroje, výrobní linky, frézky a vrtací stroje.
(511) 7
(210) O-163329

(111) **238975**
(220) 15.02.2001
(151) 23.11.2001
(540)

solidní nejistota

(730) **RESED, spol. s r. o.**, Pštrossova 21/200, Praha 1, 11000, CZ

- (740) JUDr. Petr Pečený, advokát, JUDr. Petr Pečený, Purkyňova 2, Praha 1, 11000
(510) (9) magnetické nosiče zvukových záznamů, gramofonové desky; (16) tiskárenské výrobky, hrací karty; (25) oděvy, obuv, kloboučnické zboží; (28) hry, hračky, potřeby pro gymnastiku a sport, které nejsou uvedeny v jiných třídách, vánoční ozdoby; (30) káva, čaj, kakao, mouka a přípravky z obilnin, chléb, pečivo, cukrovinky, zmrzlina, sůl, hořčice, koření; (32) piva, minerální vody, šumivé nápoje a jiné nápoje nealkoholické, nápoje a šťávy ovocné, sirupy a jiné přípravky k zhotovování nápojů; (33) alkoholické nápoje (s výjimkou pív); (34) tabák, potřeby pro kuřáky, zápalky; (35) propagační činnost, reklama, pomoc při řízení obchodní činnosti, obchodní administrativa, kancelářské práce; (39) organizování cest; (41) výchova, vzdělávání, zábava, sportovní a kulturní aktivity; (42) restaurace (strava).
(511) 9, 16, 25, 28, 30, 32, 33, 34, 35, 39, 41, 42
(210) O-164391

- (111) **239280**
(220) 22.09.2000
(151) 19.12.2001
(540)



- (730) **DASIP s.r.o.**, Zárubova 487, Praha 4, 14200, CZ
(740) Ing. Brandeis Milan, Husovo nám. 17, Ledec nad Sázavou, 58401
(510) (6) dveře a stěny protipožární kovové; (19) dveře a stěny protipožární nekovové; (37) montáž a instalace protipožárních stěn a dveří.
(511) 6, 19, 37
(210) O-159339

- (111) **239657**
(220) 22.12.2000
(151) 19.12.2001
(540)

OVERLAND

- (730) **Chrysler Group LLC**, 1000 Chrysler Drive, City of Auburn Hills, MI, US
(740) Čermák Hořejš Matějka a spol., JUDr. Karel Čermák, advokát, Národní 32, Praha 1, 11000
(510) (12) motorová vozidla, závěsné systémy pro motorová vozidla, části, součásti a náhradní díly k motorovým vozidlům.
(511) 12
(210) O-162681

- (111) **240090**
(220) 11.09.2000
(151) 25.01.2002
(540)

RENAISSANCE

- (730) **ZES Brno, a.s.**, Sladovnická 4, Brno, 62000, CZ
(740) A. Holas & partner Patentová a známková kancelář, Ing. Mgr. Hana Holasová, Křížová 4, Brno, 60300
(510) (9) vědecké aparáty a přístroje, přístroje pro laboratoře a jejich součásti, přístroje pro zpracování informací, počítače a jejich součásti, software, přístroje pro záznam, převod a reprodukci zvuku nebo obrazu a jejich součásti, elektronické nosiče informací, přístroje pro měření, kontrolu, signalizace, vážení a jejich součásti; (10) lékařské přístroje všeho druhu, nástroje a lékařské zařízení s nimi související, magnetoterapeutické přístroje a jejich součásti, zdravotnické a lékařské potřeby pro tuto třídu; (37) opravy a instalace elektrických strojů a přístrojů, elektronických zařízení a lékařských přístrojů, nástrojů a zdravotnických potřeb.
(511) 9, 10, 37
(210) O-158988

- (111) **240395**
(220) 11.01.2001
(151) 25.01.2002
(540) **JACK DANIEL'S SILVER SELECT**
(730) **Jack Daniel's Properties, Inc.**, 4040 Civic Center Drive, Suite 528, San Rafael, CA, US
(740) Společná advokátní kancelář Všečeka Zelený Švorčík Kalenský a partneři, JUDr. Pavel Zelený, Hálkova 2, Praha 2, 12000
(510) (33) alkoholické nápoje, včetně destilátů.
(511) 33
(210) O-163123

- (111) **240431**
(220) 22.01.2001
(151) 25.01.2002
(540)

MEGASTRO

- (730) **MEGASTRO CZ, s.r.o.**, Huštěnovská 2008, Staré Město, 68603, CZ
(510) (3) prací prostředky, prostředky k čištění a mytí, desinfekční prostředky; (7) etiketovací stroje, stroje, zařízení, jejich části pro potravinářský průmysl, balicí stroje a přístroje, lisy na potraviny, kovové dopravní pásy, myčky, myčky skla, myčky nádobí, kontinuální myčky, pračky, pračky s odstředivkou, koše do myček, odstředivky, elektrické šlehače, elektrické otvírače konzerv, stroje na pasírování potravin, drtiče, mlýnky na kávu, elektrické kráječe a krouhače zeleniny, kráječe na chleba a knedlíky, hnětací a šlehačí stroje, elektrické nože, loupáče, pilky na kosti, odšťavňovače, roboty, fritovací stroje; (8) ruční krouhače na zeleninu, škrabky, ruční otvírače konzerv, škrabky brambor a kořenové zeleniny, ruční šlehače, loupáče, ruční zařízení pro stáčení vína, jídelní přístroje; (9) stravovací a identifikační systémy, pokladní systémy, systémy čárového kódu, elektromateriál, pokladny kontrolní a zapisovací, váhy analogové, digitální a můstkové; (11) armatury pecí na pečení, ventily na regulaci hladiny, ohříváče jídel, talířů a vody, gastronomická chladírenská a klimatizační zařízení, včetně digestoří, chladících boxů, vařící a pečící zařízení, zejména plotny a sporáky, varné kotle, pečící přístroje a pece, zařízení pro sušení, větrání, sanitární zařízení, sanitární keramika, vzduchotechnická zařízení, dřezy, grilovací zařízení, mikrovlnné trouby, fritézy, zásobníky teplé vody, stroje a přístroje pro úpravu jídel, změkčovače vody, kávovary, vozíky, vyhřívané vozíky na výdej jídel a na podnosy a koše, plynové a elektrické vodní lázně, rožně plynové a elektrické, elektrické překapávače na kávu, filtry na pitnou vodu, toasty, odsavače, konvice elektrické, součásti a příslušenství uvedených výrobků a zařízení; (20) úchytky kabelů nebo trubek, vodovodní ventily, kuchyňský a gastronomický nábytek, skříně, stoly, židle, regály, vitríny, kontejnerové regály, pracovní stoly, pulty, pracovní plochy, doplňkové pracovní plochy, mycí stoly, včetně dřezů, příborníky, servírovací stoly, police; (21) výlevky, nádoby na vaření a uchování potravin, přepravní nádoby a kontejnery, gastronádoby, drobné nářadí, dávkovače mýdel a šamponů, výrobky z křišťálového skla, porcelán, hadry na nádobí, hrnce, kastrolky, pánve, naběračky, dózy, pasírovače, struhadla, děliče těsta neelektrické, cedníky, podnosy; (24) lůžkoviny, ubrusy, závěsy; (37) obnova strojů, instalace, opravy elektrických a plynových zařízení, instalace, montáž a opravy kuchyňských zařízení, chladících zařízení, údržba a opravy hořáků a kahanů; (42) odborné, profesionální poradenství, pronájem velkokuchyňského a kuchyňského zařízení.
(511) 3, 7, 8, 9, 11, 20, 21, 24, 37, 42
(210) O-163405

- (111) **240440**
(220) 23.01.2001
(151) 25.01.2002

(540)



- (730) **MUDr. Handl Milan**, Cukrovarnická 50, Praha 6, 16200, CZ
(510) (10) ortopedické potřeby, přístroje a nástroje chirurgické; (41) výchovná a vzdělávací činnost, masérská škola, tělovýchovné kurzy; (42) lékařské služby, služby sloužící k regeneraci a rekonvalescenci, masérské služby.
(511) 10, 41, 42
(210) O-163446

- (111) **240464**
(220) 29.01.2001
(151) 25.01.2002
(540)



- (730) **FONIA, s.r.o.**, Na Markvartce 12, Praha 6, 16000, CZ
(740) UNIPATENT, Ing. Jiří Chlustina, Jana Masaryka 43-47, Praha 2, 12000
(510) (9) nosiče záznamu zvuku, obrazu; (16) periodické a neperiodické publikace, tiskoviny všeho druhu; (41) nakladatelská a vydavatelská činnost, výchovná a zábavní činnost.
(511) 9, 16, 41
(210) O-163589

- (111) **240466**
(220) 29.01.2001
(151) 25.01.2002
(540)

SPLASH!

- (730) **Discus Dental, LLC.**, 8550 Higuera Street, Culver City, CA, US
(740) Advokátní a patentová kancelář VYSKOČIL, KROŠLÁK a spol., Dana Lukajová, Voršilská 10, Praha 1, 11000
(510) (5) materiál pro zubní otisky.
(511) 5
(210) O-163595

- (111) **240488**
(220) 01.02.2001
(151) 25.01.2002
(540)

AVENNA

- (730) **Přádová Hana**, Kamenice 598, Štířín, 25168, CZ
(510) (41) poradenská činnost, výchova a vzdělávání v oblasti společenských věd a rozvoje osobnosti, pořádání odborných kurzů, školení a jiných vzdělávacích akcí včetně lektorské činnosti v oblasti společenských věd a rozvoje osobnosti; (42) programování pro počítače.
(511) 41, 42
(210) O-163879

- (111) **240641**
(220) 23.02.2001
(151) 25.01.2002
(540)

intimboard

- (730) **Friedman Fedor**, Úvoz 466/8, Brno, 60200, CZ
(740) Ing. Vaněk Ladislav, Ortenovo nám. 6/443, Praha 7, 17000
(510) (35) propagační a reklamní činnost na vnitřních stěnách a

dveřích a podobně budov, zejména vnitřních stěn a dveřích toalet provozů veřejného stravování, kin, divadel, zdravotnických zařízení, budov veřejné správy a podobně.

- (511) 35
(210) O-164680

- (111) **241186**
(220) 19.01.2001
(151) 21.02.2002
(540)

CALFOS

- (730) **Berlin-Chemie AG**, Glienicke Weg 125, Berlin, DE
(740) Společná advokátní kancelář Všečetka Zelený Švorčík Kalenský a partneři, JUDr. Miloš Všečetka, Hálkova 2, Praha 2, 12000
(510) (5) farmaceutické výrobky, dietetické látky upravené pro lékařské účely; (35) propagační činnost, reklama, kancelářské práce, pomoc při řízení obchodní činnosti; (42) zajišťování jídel a nápojů, vědecký a průmyslový výzkum, hygienická, lékařská a kosmetická péče.
(511) 5, 35, 42
(210) O-163380

- (111) **241205**
(220) 29.01.2001
(151) 21.02.2002
(540)

FREEWAY AGENCY

- (730) **ROMAN ŠMÍD - FREEWAY AGENCY**, Řehníkova 2155, Hostovice, 25301, CZ
(740) Advokátní kancelář Bláha/Ryneš a spol., JUDr. Bláha Dušan, Na Příkopě 17, Praha 1, 11000
(510) (35) průzkum trhu včetně propagace a reklamy, propagační činnost.
(511) 35
(210) O-163579

- (111) **241231**
(220) 07.02.2001
(151) 21.02.2002
(540)



- (730) **TOSHULIN, a.s.**, Wolkerova 845, Hulín, 76824, CZ
(740) Ing. Marie Jandová, Nerudova 1095, Kuřim, 66434
(510) (7) stroje, zejména veškeré tvářecí a obráběcí stroje; (37) služby servisní a opravárenské pro veškeré tvářecí a obráběcí stroje a jejich příslušenství; (40) zpracování a úprava materiálu.
(511) 7, 37, 40
(210) O-164101

- (111) **241261**
(220) 14.02.2001
(151) 21.02.2002
(540)



- (730) **Česká podnikatelská pojišťovna, a.s., Vienna Insurance Group**, Budějovická 5, Praha 4, 14021, CZ
(740) Darník Rudolf, Štúrova 1155, Praha 4, 14200
(510) (35) propagační činnost; (36) pojišťovací činnost, zajišťovací činnost a činnosti s těmito službami související, uzavírání pojistných smluv, zprostředkování pojištění, pojistné bonusy; (41) výchovná činnost zaměřená na předcházení škodám a na jejich minimalizaci, klubové služby.
(511) 35, 36, 41
(210) O-164317

(111) **241292**
(220) 19.02.2001
(151) 21.02.2002
(540)

VELVADIT

(730) **Velvana, a. s.**, Velvary 732, Velvary, 27324, CZ
(510) (1) chemické výrobky určené zejména jako přísady do paliv a maziv; (2) ochranné výrobky proti korozi; (3) přípravky pro čištění, leštění, odmašťování a broušení; (4) průmyslové oleje a tuky, paliva, mazadla.
(511) 1, 2, 3, 4
(210) O-164469

(111) **241293**
(220) 19.02.2001
(151) 21.02.2002
(540)

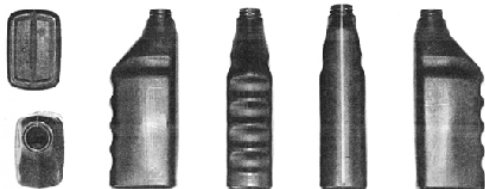

(730) **Velvana, a. s.**, Velvary 732, Velvary, 27324, CZ
(510) (1) chemické výrobky určené pro průmysl, chladicí a brzdové kapaliny, rozpouštědla, destilovaná voda; (2) ochranné výrobky proti korozi; (3) přípravky pro čištění, leštění, odmašťování a broušení; (4) průmyslové oleje a tuky, mazadla, přísady do paliv a maziv.
(511) 1, 2, 3, 4
(210) O-164470

(111) **241294**
(220) 19.02.2001
(151) 21.02.2002
(540)



(730) **Velvana, a. s.**, Velvary 732, Velvary, 27324, CZ
(510) (1) chemické výrobky určené pro průmysl, chladicí a brzdové kapaliny, rozpouštědla, destilovaná voda; (2) ochranné výrobky proti korozi; (3) přípravky pro čištění, leštění, odmašťování a broušení; (4) průmyslové oleje a tuky, mazadla, přísady do paliv a maziv.
(511) 1, 2, 3, 4
(210) O-164471

(111) **241302**
(220) 20.02.2001
(151) 21.02.2002
(540)



(730) **Veletrhy Brno, a. s.**, Výstaviště 1, Brno, 64700, CZ
(740) Ing. Jiří Dohnal, Nedbalova 29, Brno, 62300
(510) (25) dámský, pánský, dětský kusový textil a oděvy; (35) propagační činnost a reklama, pomoc při řízení obchodní činnosti a při provozování obchodního podniku, služby zajišťující záznam, přepis, vypracování, kompilaci a přenášení písemných záznamů a sdělení, služby týkající se reklamy v

oblasti textilních výrobků, propagační reklamní plochy - pronájem.
(511) 25, 35
(210) O-164515

(111) **241365**
(220) 28.02.2001
(151) 21.02.2002
(540)



POŽÁRNÍ KONSTRUKCE

(730) **Peneder stavební elementy s.r.o.**, Masarykova 455, Liberec, 46001, CZ
(740) Ing. Jiří Štělák, Šumberova 42, Praha 6, 16200
(510) (6) obecné kovy a jejich slitiny, výrobky z kovů a slitin všeho druhu pro tuto třídu, kovové stavební materiály, prvky, konstrukce a podobně, kovové spojovací materiály všeho druhu, speciální protipožární a bezpečnostní konstrukce - dveře, stěny, příčky, okna, výkladce, portály a podobně z kovů a slitin, hutní materiály všeho druhu, plechy, trubky, tyče, profily a podobně; (19) speciální protipožární a bezpečnostní konstrukce - dveře, stěny, příčky, okna, výkladce, portály a podobně z nekovových materiálů, speciální protipožární, bezpečnostní sklo; (37) servisní a montážní činnost protipožárních a bezpečnostních výrobků.
(511) 6, 19, 37
(210) O-164839

(111) **241516**
(220) 19.03.2001
(151) 21.02.2002
(540)

Pivovarská bašta

(730) **ZVU a.s.**, Pražská 322, Hradec Králové, 50101, CZ
(510) (39) organizování cest; (41) zábava, sportovní a kulturní aktivity; (42) restaurace (strava), dočasné ubytování.
(511) 39, 41, 42
(210) O-165451

(111) **241595**
(220) 27.03.2001
(151) 21.02.2002
(540)



(730) **AGROTRADE, a.s.**, Lopatecká 223/13, Praha 4, 14700, CZ
(740) Advokátní a patentová kancelář, Mgr. Klára Studená, advokátka, patentový zástupce, Komunardů 36, Praha 7, 17000
(510) (29) drůbež neživá, opracovaná, játra, játrová paštika, huspenina a aspik, klobásy, salámy, párky, maso drůbeží, maso drůbeží kombinované, masové šťávy, nasolené potraviny z drůbežího masa, polévky, slanina, šunka, uzeniny, vejce; (31) drůbež na chov, vejce na líhnutí (násadová, oplodněná), hrabavá drůbež jednodenní, užitková kukuřice, hrabavá drůbež jatečná.
(511) 29, 31
(210) O-165820

(111) **242100**
(220) 01.02.2001
(151) 22.03.2002

(540)



- (730) **TITAN spols r.o.**, Žerotínova 1141/37, Praha 3, 13000, CZ
(740) Advokátní a známková kancelář, JUDr. Kateřina Floriánová, advokátka, Na Okraji 456/29a, Praha 6, 16200
(510) (14) hodiny, hodinky a budíky všeho druhu, chronometry a chronografy všeho druhu.
(511) 14
(210) O-163870

(111) **242310**

(220) 13.04.2001
(151) 22.03.2002

KARIČKA FITNES

- (730) **SYRÁREŇ BEL SLOVENSKO a. s.**, Lastomírská 1, Michalovce, SK
(740) Rott, Růžička & Guttman Patentové, známkové a advokátní kanceláře, JUDr. Michal Růžička, CSc., Vinohradská 37, Praha 2, 12000
(510) (5) dietetické látky na bázi mléka upravené pro lékařské účely, mléčný tuk, mléčné fermenty na farmaceutické účely, mléčný cukr (laktóza), mléko obohacené bílkovinami, potrava pro kojence, sušené mléko pro kojence; (29) mléko a mléčné výrobky, obzvláště mléko, též sušené, máslo, smetana, sýry a tvarohy, též ochucené, kyselo-mléčné výrobky, též ochucené, jogurt, bílý a ochucený, mléčné nápoje s vysokým obsahem mléka, kefir, syrovátka, syrovátkové bílkoviny, syrovátko-mléčné potraviny, kasein jako potrava, šlehačka, sýřidla; (32) nealkoholické nápoje, izotonické nápoje, vody (nápoje), včetně hygienicky nezávadné vody pro kojeneckou výživu, syrovátkové nápoje.
(511) 5, 29, 32
(210) O-166475

(111) **242311**

(220) 13.04.2001
(151) 22.03.2002

KARIČKA OPTIM

- (730) **SYRÁREŇ BEL SLOVENSKO a. s.**, Lastomírská 1, Michalovce, SK
(740) Rott, Růžička & Guttman Patentové, známkové a advokátní kanceláře, JUDr. Michal Růžička, CSc., Vinohradská 37, Praha 2, 12000
(510) (5) dietetické látky na bázi mléka upravené pro lékařské účely, mléčný tuk, mléčné fermenty na farmaceutické účely, mléčný cukr (laktóza), mléko obohacené bílkovinami, potrava pro kojence, sušené mléko pro kojence; (29) mléko a mléčné výrobky, obzvláště mléko, též sušené, máslo, smetana, sýry a tvarohy, též ochucené, kyselo-mléčné výrobky, též ochucené, jogurt, bílý a ochucený, mléčné nápoje s vysokým obsahem mléka, kefir, syrovátka, syrovátkové bílkoviny, syrovátko-mléčné potraviny, kasein jako potrava, šlehačka, sýřidla; (32) nealkoholické nápoje, izotonické nápoje, vody (nápoje), včetně hygienicky nezávadné vody pro kojeneckou výživu, syrovátkové nápoje.
(511) 5, 29, 32
(210) O-166476

(111) **242312**

(220) 13.04.2001
(151) 22.03.2002

KARIČKA TYČINKY

- (730) **SYRÁREŇ BEL SLOVENSKO a. s.**, Lastomírská 1, Michalovce, SK

- (740) Rott, Růžička & Guttman Patentové, známkové a advokátní kanceláře, JUDr. Michal Růžička, CSc., Vinohradská 37, Praha 2, 12000
(510) (5) dietetické látky na bázi mléka upravené pro lékařské účely, mléčný tuk, mléčné fermenty na farmaceutické účely, mléčný cukr (laktóza), mléko obohacené bílkovinami, potrava pro kojence, sušené mléko pro kojence; (29) mléko a mléčné výrobky, obzvláště mléko, též sušené, máslo, smetana, sýry a tvarohy, též ochucené, kyselo-mléčné výrobky, též ochucené, jogurt, bílý a ochucený, mléčné nápoje s vysokým obsahem mléka, kefir, syrovátka, syrovátkové bílkoviny, syrovátko-mléčné potraviny, kasein jako potrava, šlehačka, sýřidla; (32) nealkoholické nápoje, izotonické nápoje, vody (nápoje), včetně hygienicky nezávadné vody pro kojeneckou výživu, syrovátkové nápoje.
(511) 5, 29, 32
(210) O-166477

(111) **242526**

(220) 16.05.2001
(151) 22.03.2002

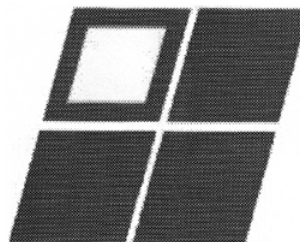

- (730) **ELEN CZ s.r.o.**, Nám. T.G.M. 2433, Zlín, 76001, CZ
(740) Ing. Zdeněk Kučera, Dlouhá 207 (P.O.BOX 92), Slušovice, 76315
(510) (9) elektrické a elektronické přístroje a zařízení jako výpočetní technika, elektronika pro výpočetní techniku, hardware, software, počítačové sítě, videosystémy, kancelářská technika jako telefonní přístroje, faxy, kopírky; (37) instalace, montáž, záruční a pozáruční servis prodávávaného HW a SW a dalších elektropřístrojů; (42) tvorba a vývoj vlastního software, počítačová grafika.
(511) 9, 37, 42
(210) O-167327

(111) **242682**

(220) 12.06.2001
(151) 22.03.2002

PVA SERVIS

- (730) **PVA servis s.r.o.**, Beranových 667, Praha 9 - Letňany, 19000, CZ
(740) Ing. Reichel Pavel, Lopatecká 14, Praha 4, 14700
(510) (35) pořádání a organizování veletrhů a výstav pro reklamní a obchodní účely; (37) stavebnictví, opravy, instalační služby; (39) doprava, balení a skladování zboží, organizování cest; (41) pořádání a organizování veletrhů a výstav pro kulturní a vzdělávací účely; (42) služby spojené s technickým zajištěním a vybavením výstav a výstavních ploch.
(511) 35, 37, 39, 41, 42
(210) O-168564

(111) **243060**

(220) 26.01.2001
(151) 23.04.2002

ASTORIA

- (730) **Special Tours Prague, spol. s r. o.**, Holečkova 81, Praha 5, 15000, CZ
(740) DMH-patentová a známková kancelář, Mgr. Machatová Marcela, patentový zástupce, Pospíšilova 2, Praha 3, 13000
(510) (35) obchodně-zprostředkovatelská činnost, organizace, podnikání, inzertní, reklamní a propagační činnost, průzkum a analýza trhu, včetně zpracování odborných posudků v daném oboru, direct management a informační servis, včetně obchodního zastupování tuzemských a zahraničních firem, poskytování pomoci při provozu obchodu, včetně zprostředkování obchodních záležitosti, organizování,

zabezpečování a uspořádání propagačních a/nebo komerčních výstav, propagačních a reklamních akcí, distribuce zboží k reklamním účelům, rozmnožovací služby; (39) zprostředkovatelská, poradenská a organizační činnost v oblasti cestovního ruchu, odborné poradenské a konzultační služby v oblasti cestovního ruchu; (41) organizační a produkční činnost v oboru turistických, sportovních rekreačních, poznávacích a prázdninových cest a pobytů, včetně akcí zdravého životního stylu, zájmových klubů a společenských akcí, odborných a vzdělávacích akcí, prodej vstupenek a rezervace míst na kulturní a sportovní akce a vystoupení, organizování a vedení kempů, rehabilitačních a rekondičních pobytů, výchovná a vzdělávací činnost v oblasti cestovního ruchu, sportu a turistiky, včetně rekreace, ozdravných a rehabilitačních akcí a pobytů, vydávání tiskovin a nosičů informací, včetně jejich distribuce, nakladatelská činnost v oblasti odborných, zpravodajských a vzdělávacích tiskovin, publikací, zpráv a informací, včetně zvukových a audiovizuálních nosičů, obstaravatelská a zprostředkovatelská činnost v tomto oboru, provozování a pronajímání sportovních zařízení, hřišť a stadionů, včetně sportovního nářadí, vyjma automobilů, stanů a chat, odborné poradenské a konzultační služby v oblasti sportu, turistiky, rekreace a využití volného času, odborných profesních akcí, nakladatelství a vydavatelství, organizování a vedení odborných seminářů, konferencí, symposií, kongresů a pracovních setkání; (42) provoz ubytovacích zařízení pro přechodné pobyty a ubytování, zejména hotelů, penzionů, ozdravoven, léčebných domů a lázeňských domů, včetně turistických ubytoven, penzionů, kempingů a prázdninových táborů, včetně doprovodných služeb, například rezervace míst, recepční, asistenční a hlídací služby v ubytovacích zařízeních, rehabilitační, regenerační masáže a kosmetické služby, půjčování stanů, oděvů a stolního prostírání, pronajímání společenských a jednacích místností, zahradnické práce, včetně jejich údržby, stravovací a restaurační služby všeho druhu, včetně služby rychlého občerstvení, zprostředkování know-how v oboru cestovního ruchu.

(511) 35, 39, 41, 42
(210) O-163549

(111) **243088**
(220) 08.02.2001
(151) 23.04.2002
(540)



(730) **Alena Kovářová - PERSONAL CONSULT, S.K.**
Neumanna 1257, Hradec Králové, 50002, CZ
(740) Ing. Nedomelelová Margita, Štrauchova 932, Jičín, 50601
(510) (35) vyhledávání a výběr specializovaných zaměstnanců; (41) organizace a vedení vzdělávání (konference, semináře, školní atd.); (42) profesní poradenství, psychologické služby.
(511) 35, 41, 42
(210) O-164166

(111) **243117**
(220) 21.02.2001
(151) 23.04.2002
(540)



(730) **Dočkal Pavel**, Sportovní 80, Prostějov, 79601, CZ

(740) **A. Holas & partner Patentová a známková kancelář**, Ing. Mgr. Hana Holasová, Křížová 4, Brno, 60300
(510) (9) ochranné přilby, ochranné rukavice, tachometry, blikače, odrazová sklička; (12) jízdní kola, kola pro jízdní kola, zvonky jízdních kol, bezdušové pneumatiky jízdních kol, blatníky jízdních kol, brzdy jízdních kol, cyklistické ráfky, duše pro jízdní kola, kliky jízdních kol, náboje pro kola, speciální košíky pro jízdní kola, speciální brašny pro jízdní kola, nosiče pro jízdní kola, odkladače jízdních kol, ochranné kryty k jízdním kolům, ozubená kola jízdních kol, paprsky pro jízdní kola, pedály pro kola, sedadla jízdních kol, potahy sedadel jízdních kol, pumpy pro jízdní kola, ráfky jízdních kol, rámy na jízdní kola, řetězy jízdních kol, řídítka na jízdní kola, převody, ozubení, soukolí, směrovky pro jízdní kola, stojany jízdních kol, ventily pneumatik, vidlice jízdních kol, odpružené vidlice, zvonky jízdních kol, napínače paprsků jízdních kol, lepicí kaučukové záplaty na opravu duší, nářadí na opravu duší, výstražné systémy pro jednostopá vozidla, dětské sedačky; (37) opravy, údržba a montáž jízdních kol.
(511) 9, 12, 37
(210) O-164588

(111) **243203**
(220) 19.03.2001
(151) 23.04.2002
(540)



DŮM MOTOCYKLŮ

(730) **René Pravda - Dům motocyklů**, Mlýnská 8, Ostrava - Moravská Ostrava, 70200, CZ
(740) Pacl Václav, patentový zástupce, Okrajová 4a, Havířov - Podlesí, 73601
(510) (1) chemické suroviny, výrobky a přípravky pro průmysl, zejména pro opravy a údržbu dopravních prostředků zemních a motorových vodních, zvláště motocyklů a vodních skútrů, umělé pryskyřice, plastické hmoty v surovém stavu (v prášku, pastách, ve stavu tekutém, v emulcích, dispersích a granulích pro průmysl), bělicí hlinky (na oleje), brzdové kapaliny, hasicí prostředky, hasicí směsi a výrobky, kapalina pro hydraulický okruh, kyslík, těž kapalný, průmyslová lepidla a pojidla, zejména tmely na pneumatiky, konzervační prostředky, chemické výrobky na impregnaci kůže; (2) barvy, nátěry, laky a ředidla pro průmysl, zejména pro dopravní prostředky pozemní a motorové vodní, zvláště pak pro motocykly a vodní skútry, antikorozní ochranné přípravky, zejména tuky a oleje; (3) kosmetika pro dopravní prostředky, zejména pozemní a motorové vodní, přípravky pro čištění, leštění, odmašťování a broušení, mycí prostředky, vůně; (4) průmyslové oleje, tuky a maziva, zejména pro dopravní prostředky pozemní a motorové vodní, zvláště pak pro motocykly, pohonné látky pro motocykly, nechemická aditiva do motorových paliv; (7) zapalovací svíčky pro spalovací motory a žhavicí svíčky pro naftové motory; (8) ruční nářadí pro opravy vozidel; (9) přístroje a nástroje elektrické zařaz. v této třídě, elektrodoplňky a elektropříslušenství pro pozemní a motorové vodní dopravní prostředky, zvláště pak pro motocykly a pro vodní skútry zařazené v této třídě, nabíjecí agregáty pro elektrické baterie, akumulátorové měřiče kyseliny, elektrické akumulátory a jejich části, automatická řízení pro vozidla, vypínače a spínače, elektrické motorčky, majáčky, tachometry a otáčkoměry pro vozidla, automatická zařízení signalizující nízký tlak v pneumatikách, poplašná zařízení a to i akustická, imobilizéry, pojistky, baterie, startovací kabely, autorádia, antény, vyhledávací zařízení k identifikaci, elektrické zámky, mobilní telefonní přístroje, manometry pro ventily, měřidla na benzin, výstražné trojúhelníky, hasicí přístroje, ochranné přilby a osobní ochranné prostředky proti nehodám, zejména brýle, palivová čerpadla a výdejní stojany pro čerpací stanice; (11) osvětlovací přístroje a zařízení, zejména pro pozemní a motorové vodní dopravní prostředky, reflektory, elektrické

lampy a kapesní svítilny, žárovky, zejména pro motocykly, a to do přístrojových desek, do předních světlometů, pro brzdová, směrová, obrysová, parkovací, zpětná, mlhová světla, sufitové a halogenové žárovky, bezpaticové žárovky; (12) dopravní prostředky pozemní, zejména vozidla jednopopá, dvoustopá, třístopá, zvláště pak motocykly, endura, mopedy, skutry, tříkolky a čtyřkolky, náhradní díly pro ně, zejména převodová a pohonná ústrojí a jejich součásti, hydraulické obvody, startéry pro pozemní vozidla, brzdová obložení pro motorová vozidla, např. bubny, čelisti, brzdové lamely, brzdové destičky a hadičky, fitry pro motory pozemních vozidel, olejové, palivové a vzduchové filtry, ventilátory, tlumiče pérování, spojkové lamely, ložiska a přítlačné talíře, rozvodové, klínové a drážkové řemeny, ložiska kol a tlumičů, napínáky rozvodových řemenů, klouby, osy a poloosy, řízení, lanka, táhla, náhony tachometru, karoserie a karosářské díly, spojery, výfukové systémy, pneumatiky pozemních vozidel, a to i bezdušové, duše pneumatik vozidel, lepicí kaučukové záplaty na opravy pneumatik, hroty do pneumatik, pásy na protektorování pneumatik, protismyková zařízení na pneumatiky vozidel, zejména sněhové řetězy, opravářské nářadí na opravu pneumatik, doplňky motocyklů, zejména kola, disky a kryty na kola, náboje kol, bezpečnostní popruhy a pásy pro sedadla motorových vozidel, protioslňovací zařízení a sluneční clony pro motocykly, čelní ochranná skla, vzduchové nafukovací polštáře, jako bezpečnostní zařízení pro motocyklisty, řídítka, rukojeti řadicích pák, klaksony, potahy na sedadla, zavazadlové nosiče, výstražná, zabezpečovací a poplašná zařízení pro vozidla, vzduchové pumpy, kanystry, nářadí a diagnostická zařízení pro opravy motocyklů, přívěsné vozíky, přívěsné obytné vozy, motorové vodní dopravní prostředky, zejména vodní skútry a náhradní díly pro ně; (25) oděvy a obuv, zejména motocyklová výstroj, zvláště kombinézy, a to především kožené, s atestem i bez něho, sportovní kalhoty a bundy, zvláště uzpůsobené pro jízdu na motocyklech, opasky, chrániče, boty, vysoké boty, též s chráničem holeně, kování na obuv, rukavice, zejména s ochranou prstů shora, oteplovací vložky do oděvů a rukavic, čepice, kukly, šály a chrániče uší, endurooblečení, oblečení pro vodní sporty; (37) opravy, montáž, demontáž, servis dopravních zařízení, zejména pozemních a motorových vodních, motocyklů, mopedů, skútrů, tříkolek a čtyřkolek, vodních skútrů, montáž a demontáž jejich doplňků, montáž, demontáž a vyvažování kol dopravních zařízení, opravy a servis k uvedeným činnostem, pneuservis - odborné opravy všech druhů pneu a duší pneumatik, údržba a servis elektrických akumulátorů.

(511) 1, 2, 3, 4, 7, 8, 9, 11, 12, 25, 37
(210) O-165433

(111) **243546**
(220) 23.05.2001
(151) 23.04.2002
(540)

Sporoučet KB

(730) **Komerční banka, a.s.**, Na Příkopě 33/969, Praha 1, 11407, CZ
(510) (16) papírové nosiče informací, zejména tiskoviny, letáky, propagační materiály, plakáty, fotografie, psací a kancelářské potřeby, papírenské zboží; (35) inzertní, reklamní a propagační činnost, pomoc při řízení obchodní činnosti, obchodní administrativa, kancelářské práce, marketing; (36) služby finanční, peněžní, nemovitostní a pojišťovací, zejména přijímání vkladů od veřejnosti, poskytování úvěrů, investování do cenných papírů na vlastní účet, financování pronájmů, platební styk a zúčtování, vydávání platebních prostředků jako platebních karet, cestovních šeků, poskytování záruk, otevírání akreditivů, obstarávání inkasa, obchodování s devizovými hodnotami v oblasti termínovaných obchodů a opcí včetně kursových a úrokových obchodů, s převoditelnými cennými papíry, a to na vlastní účet nebo na účet klienta, účast na vydávání akcií a poskytování souvisejících služeb, finanční makléřství, poskytování porad ve věcech podnikání, obhospodařování cenných papírů klienta na jeho účet, uložení a správa cenných papírů nebo jiných hodnot, výkon funkce depozitáře investičního fondu, směnárenská činnost, poskytování bankovních informací, pronájem bezpečnostních schránek.

(511) 16, 35, 36

(210) O-167609

(111) **243827**
(220) 31.07.2001
(151) 23.04.2002
(540)

NOVOST

(730) **Gallaher Limited**, Members Hill, Brooklands Road, Weybridge, Surrey KT 13 0QU, GB
(740) Společná advokátní kancelář Vsetečka Zelený Švorčik Kalenský a partneři, JUDr. Otakar Švorčik, Hálkova 2, Praha 2, 12000
(510) (34) tabák v surovém nebo zpracovaném stavu, tabák na kouření, lulkový tabák, tabák pro ruční balení cigaret, žvýkací tabák, cigarety, doutníky, cigarillos, přípravky ke kouření prodávané samostatně nebo ve směsích s tabákem, nikotiv k lékařským nebo léčebným účelům, šňupavý tabák, potřeby pro kuřáky zahrnuté ve tř. 34, cigaretové papíry, cigaretové dutinky a zápalky.
(511) 34
(210) O-170097

(111) **244169**
(220) 08.02.2001
(151) 23.05.2002
(540)

pátek
Lidových novin

(730) **MAFRA, a.s.**, Karla Engliše 519/11, Praha 5, 15000, CZ
(740) Rott, Růžička & Guttman Patentové, známkové a advokátní kanceláře, JUDr. Michal Růžička, CSc., Vinohradská 37, Praha 2, 12000
(510) (9) záznamy na optickém a magnetickém nosiči, elektronické databáze a databázové produkty, informace a záznamy v elektronické podobě, elektronické časopisy, elektronická periodika a knihy v elektronické podobě; (16) periodické a neperiodické publikace; (35) reklamní, inzertní a propagační činnost prostřednictvím jakéhokoliv média (tištěného, datové sítě, informační sítě, elektronické sítě, počítačové sítě); (38) šíření elektronických periodických a neperiodických publikací, informací prostřednictvím informační, datové nebo elektronické nebo komunikační nebo telekomunikační sítě (zejména Internetu), služby na Internetu; (41) nakladatelská a vydavatelská činnost; (42) tvorba informačních databází, elektronických časopisů, periodik, knih.
(511) 9, 16, 35, 38, 41, 42
(210) O-164145

(111) **244173**
(220) 12.02.2001
(151) 23.05.2002
(540)

basta fidli

(730) **CET 21 spol. s r.o.**, Kříženeckého nám. 1078/5, Praha 5, 15200, CZ
(740) Advokátní a patentová kancelář VYSKOČIL, KROŠLÁK a spol., Dana Lukajová, Voršílská 10, Praha 1, 11000
(510) (9) aparáty a přístroje vědecké, geodetické, fotografické, filmové, optické, přístroje pro vážení, měření, signalizaci, kontrolu, záchranu a přístroje učební, aparáty pro záznam, uchování, převod, přenos nebo reprodukci zvuku nebo obrazu,

telefony, záznamníky, faxy, ústředny, magnetické nebo optické suporty zvukových nebo zvukově obrazových záznamů, automatické distributory a mechanismy na mince, zapisovací pokladny, kalkulační stroje, přístroje pro zpracování informací a počítače včetně jejich jednotlivých součástí a náhradních dílů ze třídy 9, baterie, akumulátory, počítačové hry s výstupem na PC nebo na TV, pohledy ilustrované se zvukovou nahrávkou, hlavolamy elektrické nebo elektronické, hrací skříně uváděné v činnost vhozením mince, reklamní přístroje na střídavé obrazy, reklama světelná, reklamní světelné přístroje, nosiče záznamů nahrané i nenahrané, videokazety nahrané i nenahrané, audiokazety nahrané i nenahrané, audiovizuální programy, audioprogramy, audiovizuální díla, audiovizuální díla v digitální podobě, filmy, hudební díla, CD disky, programové vybavení pro počítače, software, hardware výpočetní techniky nebo komunikační nebo informační techniky, elektronické databáze a databázové produkty, informace a záznamy v elektronické podobě, informace a data a databáze a informační produkty na nosičích nebo i v elektronických, datových, informačních, počítačových a komunikačních sítích všeho druhu, související software a hardware, elektronické nebo datové nebo informační nebo komunikační nebo výpočetní sítě včetně jednotlivých součástí a náhradních dílů obsažených ve třídě 9, multimediální aplikace, elektronické multimediální nebo elektronické informační katalogy, elektronické časopisy, elektronická periodika a knihy v elektronické podobě; (35) reklamní, inzertní a propagační činnost, marketing, reklamní, inzertní a propagační činnost prostřednictvím jakéhokoliv média, prostřednictvím telefonní sítě nebo datové sítě nebo informační sítě nebo elektronické sítě nebo komunikační sítě nebo počítačové sítě, poskytování informací a jiných informačních produktů komerčního nebo reklamního charakteru, informačních produktů reklamního charakteru, multimediálních informací komerčního charakteru, komerční využití Internetu v oblastech komerčních internetových médií a vyhledávacích služeb, on-line inzerce, činnost reklamní agentury, zprostředkování v obchodních vztazích, zprostředkovatelská činnost v obchodu, merchandising, franchising, pomoc při využívání a řízení obchodního podniku, automatizované zpracování dat, pomoc při provozování obchodů a obchodních činnostech průmyslového nebo obchodního podniku, služby, které zahrnují záznam, přepis, vypracování, kompilaci, přenášení nebo systematickosti písemných či datových či elektronických sdělení a záznamů jakož i využívání nebo kompilaci matematických a statistických údajů; (38) televizní vysílání, televizní vysílání programů, televizní vysílání zábavných, vzdělávacích, výchovných soutěžních, diskusních a informačních pořadů, telematika, výměna zpráv, šíření, výměna nebo získávání zpráv a informací, šíření elektronických časopisů, informací, elektronických periodik, knih v elektronické podobě, audio nebo audiovizuálních děl prostřednictvím informační nebo datové nebo elektronické nebo komunikační nebo telekomunikační nebo počítačové sítě, zejm. Internetu, pomocí satelitů aj., služby na Internetu související s televizním vysíláním, organizační a technické zabezpečování televizního vysílání, komunikace, poradenská činnost v oblasti sdělovacích prostředků, informační služby, informační kancelář, poskytování informačních služeb prostřednictvím počítačů; (41) nakladatelství a vydavatelství, ediční činnost, publikační činnost, nahrávání nosičů zvukových nebo obrazově zvukových, půjčování nahraných zvukových a zvukově obrazových záznamů, výroba, tvorba a šíření audiovizuálních děl, TV produkce, filmová produkce, televizní výroba programů, tvorba programů, tvorba a výroba televizních a audiovizuálních programů, agenturní činnost v oblasti kultury, zprostředkování v oblasti kultury, výchovy, zábavy a sportu, výchovná, vzdělávací, soutěžní a zábavní činnost, zábavní nebo kulturní nebo vzdělávací představení, organizace společenských a kulturních akcí, organizace, provozování a provádění her a soutěží i veřejných, výstavní činnost v oblasti kultury nebo zábavy nebo výchovy nebo vzdělávání.

(511) 9, 35, 38, 41
(210) O-164247

(111) **244281**
(220) 26.04.2001

(151) 23.05.2002
(540)

ATESO A.S

(730) **BRANO a.s.**, Opavská 1000, Hradec nad Moravicí, 74741, CZ
(510) (7) stroje a obráběcí stroje, motory, soukolí a hnací řemeny, zemědělské stroje, čerpadla; (8) ruční nářadí a nástroje, zejména zvedáky; (9) přístroje a nástroje elektrické, přístroje k měření, signalizování, pro účely kontrolní, čerpadla palivová samoregulační; (11) zařízení topná a větrací, včetně zařízení klimatizačních a zařízení pro úpravu vzduchu, jejich díly, příslušenství, zejména nezávislá topení všeho druhu; (12) vozidla, dopravní prostředky pozemní letecké nebo vodní.
(511) 7, 8, 9, 11, 12
(210) O-166882

(111) **244282**
(220) 26.04.2001
(151) 23.05.2002
(540)

BAMBU

(730) **BRANO a.s.**, Opavská 1000, Hradec nad Moravicí, 74741, CZ
(510) (7) čerpadla v této třídě; (9) čerpadla palivová samoregulační; (12) vozidla, dopravní prostředky všeho druhu.
(511) 7, 9, 12
(210) O-166883

(111) **244300**
(220) 10.05.2001
(151) 23.05.2002
(540)



(730) **CET 21 spol. s r.o.**, Kříženeckého nám. 1078/5, Praha 5, 15200, CZ
(740) Advokátní a patentová kancelář VYSKOČIL, KROŠLÁK a spol., Dana Lukajová, Voršilská 10, Praha 1, 11000
(510) (9) aparáty a přístroje vědecké, geodetické, elektrické (zařazené ve třídě 9), elektronické (zařazené ve třídě 9), fotografické, filmové, optické, přístroje pro vážení, měření, signalizaci, kontrolu, záchrana a přístroje učební, aparáty pro záznam, uchování, převod, přenos nebo reprodukci zvuku nebo obrazu, telefony, záznamníky, faxy, ústředny, magnetické nebo optické suporty zvukových nebo zvukově obrazových záznamů, automatické distributory a mechanismy na mince, zapisovací pokladny, kalkulační stroje, přístroje pro zpracování informací a počítače včetně jejich jednotlivých součástí a náhradních dílů ze třídy 9, baterie, akumulátory, počítačové hry s výstupem na PC nebo na TV, pohledy ilustrované se zvukovou nahrávkou, hlavolamy elektrické nebo elektronické, hrací skříně uváděné v činnost vhozením mince, reklamní přístroje na střídavé obrazy, reklama světelná, reklamní světelné přístroje, nosiče záznamů nahrané i nenahrané, videokazety nahrané i nenahrané, audiokazety nahrané i nenahrané, audiovizuální programy, audioprogramy, audiovizuální díla, audiovizuální díla v digitální podobě, filmy, hudební díla, CD disky, programové vybavení pro počítače, software, hardware výpočetní techniky nebo komunikační nebo informační techniky, elektronické databáze a databázové produkty, informace a záznamy v elektronické podobě, informace a data a databáze a informační produkty na nosičích nebo i v elektronických, datových, informačních, počítačových a komunikačních sítích všeho druhu, související software a hardware, elektronické nebo datové nebo informační nebo komunikační nebo výpočetní sítě včetně jednotlivých součástí a náhradních dílů obsažených ve třídě 9, multimediální aplikace, elektronické multimediální nebo elektronické informační katalogy, elektronické časopisy, elektronická periodika a knihy v elektronické podobě; (16) papír, lepenka a výrobky z těchto materiálů zatříděné ve třídě

16, výrobky z papíru, plakáty, fotografie, kalendáře, pohlednice, gratulace, dopisní papíry, obálky, samolepky, obtisky, pexesa, hrací karty, poznámkové bloky, desky na spisy, pořadače, omalovánky, activity books, balící papír, obaly všeho druhu papírové, listy, pytlíky a sáčky pro obalovou techniku, papír na balení doutníků a cigaret, papírové hračky, školní sešity, skicáky, tužky, pastelky, tuhy, gummy, ořezávátka, ořezávátka strojky, penály, papírové tašky, papírové kapesníky, papírové ubrusy a ubrousky, hlavolamy papírové, těžítka na papíry, tiskoviny, tiskopisy, časopisy, periodika, knihy, databázové produkty v papírové formě, databáze v papírové formě, tiskárenské výrobky, písma pro tiskárny, losy, štočky, potřeby pro knižní vazby, lepidla pro papírenství nebo domácnost, materiál pro umělce, štetce, psací stroje a kancelářské potřeby, učební pomůcky, umělecké nebo ozdobné předměty z papíru, obaly bublinkové (z umělých hmot); (35) reklamní, inzertní a propagační činnost, marketing, reklamní, inzertní a propagační činnost prostřednictvím jakéhokoliv média, prostřednictvím telefonní sítě nebo datové sítě nebo informační sítě nebo elektronické sítě nebo komunikační sítě nebo počítačové sítě, poskytování informací a jiných informačních produktů komerčního nebo reklamního charakteru, informačních produktů reklamního charakteru, multimediálních informací komerčního charakteru, komerční využití Internetu v oblastech komerčních internetových médií a vyhledávacích služeb, on-line inzerce, činnost reklamní agentury, zprostředkování v obchodních vztazích, zprostředkovatelská činnost v obchodu, merchandising, franchising, pomoc při využívání a řízení obchodního podniku, automatizované zpracování dat, pomoc při provozování obchodů a obchodních činnostech průmyslového nebo obchodního podniku, služby, které zahrnují záznam, přepis, vypracování, kompilaci přenášení nebo systematickosti písemných či datových či elektronických sdělení a záznamů jakož i využívání nebo kompilaci matematických a statistických údajů; (38) televizní vysílání, televizní vysílání programů, televizní vysílání zábavných, vzdělávacích, výchovných, soutěžních, diskusních a informačních pořadů, výměna zpráv, šíření, výměna nebo získávání zpráv a informací, šíření elektronických časopisů, informací, elektronických periodik, knih v elektronické podobě, audio nebo audiovizuálních děl prostřednictvím informační nebo datové nebo elektronické nebo komunikační nebo telekomunikační nebo počítačové sítě, zejm. Internetu, pomocí satelitů, služby na Internetu související s televizním vysíláním, organizační a technické zabezpečování televizního vysílání, komunikační, poradenská činnost v oblasti sdělovacích prostředků, informační kancelář; (41) nakladatelství a vydavatelství, ediční činnost, publikační činnost, nahrávání nosičů zvukových nebo obrazové zvukových, půjčování nahraných zvukových a zvukové obrazových záznamů, výroba, tvorba a šíření audiovizuálních děl, TV produkce, filmová produkce, televizní výroba programů, tvorba programů, tvorba a výroba televizních a audiovizuálních programů, agenturní činnost v oblasti kultury, zprostředkování v oblasti kultury, výchovy, zábavy a sportu, výchovná, vzdělávací, soutěžní a zábavní činnost, zábavní nebo kulturní nebo vzdělávací představení, televizní pořad nebo program, organizace společenských a kulturních akcí, organizace, provozování a provádění her a soutěží i veřejných, výstavní činnost v oblasti kultury nebo zábavy nebo výchovy nebo vzdělávání.

(511) 9, 16, 35, 38, 41

(210) O-167144

(111) **244301**

(220) 10.05.2001

(151) 23.05.2002

(540)

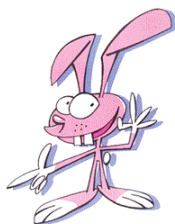

(730) **CET 21 spol. s r.o.**, Kříženeckého nám. 1078/5, Praha 5, 15200, CZ

(740) Advokátní a patentová kancelář VYSKOČIL, KROŠLÁK a spol., Dana Lukajová, Voršilská 10, Praha 1, 11000

(510) (9) aparáty a přístroje vědecké, geodetické, fotografické, filmové, optické, přístroje pro vážení, měření, signalizaci, kontrolu, záchranu a přístroje učební, aparáty pro záznam, uchování, převod, přenos nebo reprodukci zvuku nebo obrazu, telefony, záznamníky, faxy, ústředny, magnetické nebo optické suporty zvukových nebo zvukově obrazových záznamů, automatické distributory a mechanismy na mince, zapisovací pokladny, kalkulační stroje, přístroje pro zpracování informací a počítače včetně jejich jednotlivých součástí a náhradních dílů ze třídy 9, baterie, akumulátory, počítačové hry s výstupem na PC nebo na TV, pohledy ilustrované se zvukovou nahrávkou, hlavolamy elektrické nebo elektronické, hrací skříně uváděné v činnost vhozením mince, reklamní přístroje na střídavé obrazy, reklama světelná, reklamní světelné přístroje, nosiče záznamů nahrané i nenahrané, videokazety nahrané i nenahrané, audiokazety nahrané i nenahrané, audiovizuální programy, audioprogramy, audiovizuální díla, audiovizuální díla v digitální podobě, filmy, hudební díla, CD disky, programové vybavení pro počítače, software, hardware výpočetní techniky nebo komunikační nebo informační techniky, elektronické databáze a databázové produkty, informace a záznamy v elektronické podobě, informace a data a databáze a informační produkty na nosičích nebo i v elektronických, datových, informačních, počítačových a komunikačních sítích všeho druhu, související software a hardware, elektronické nebo datové nebo informační nebo komunikační nebo výpočetní sítě včetně jednotlivých součástí a náhradních dílů obsažených ve třídě 9, multimediální aplikace, elektronické multimediální nebo elektronické informační katalogy, elektronické časopisy, elektronická periodika a knihy v elektronické podobě; (14) vzácné kovy a jejich slitiny a výrobky z těchto látek nebo posříbřeného nebo pozlaceného kovu, hodinářské nástroje a nástroje pro časomíru, chronometrické přístroje, sluneční hodiny; (15) hudební nástroje, hrací skříně, elektrické a elektronické hudební nástroje; (16) papír, lepenka a výrobky z těchto materiálů zařazené ve třídě 16, výrobky z papíru, plakáty, fotografie, kalendáře, pohlednice, gratulace, dopisní papíry, obálky, samolepky, obtisky, pexesa, hrací karty, hry papírové, poznámkové bloky, desky na spisy, pořadače, omalovánky, activity books, balící papír, obaly všeho druhu papírové, listy, pytlíky a sáčky pro obalovou techniku, papírové hračky, školní sešity, skicáky, tužky, pastelky, tuhy, gummy, ořezávátka, ořezávátka strojky, penály, papírové tašky, papírové kapesníky, papírové ubrusy a ubrousky, hlavolamy papírové, těžítka na papíry, tiskoviny, tiskopisy, časopisy, periodika, knihy, databázové produkty v papírové formě, databáze v papírové formě, tiskárenské výrobky, písma pro tiskárny, losy, štočky, potřeby pro knižní vazby, lepidla pro papírenství nebo domácnost, materiál pro umělce, štetce, psací stroje a kancelářské potřeby, učební pomůcky, umělecké nebo ozdobné předměty z papíru, obaly bublinkové (z umělých hmot); (18) kůže, imitace kůže, výrobky z těchto materiálů, kufr, tašky a brašny všeho druhu, školní tašky, tašky na kolečkách, tašky na nošení dětí, peněženky, kožesinové pokrývky, deštníky, obaly na deštníky, slunečníky, sedlářské výrobky, pokrývky a postroje pro zvířata, obaly na oděvy, kožené sáčky a pytle jako obaly; (20) nábytek všeho druhu, zrcadla, rámy, výrobky ze dřeva, kovu, rákosu, vrbového proutí, rohoviny, kostí, želvoviny, kostic, jantaru, perleti, mořské pěny, buničiny a z náhražek těchto hmot, bambus, bambusové závěsy, stavebnicový nábytek a modulový nábytek, variabilní nábytkové programy pro kanceláře, jednacích místností, recepce, sekretariáty, nábytek pro kuchyně, ložnice, nábytek školní a zahradní, dětský nábytek, nábytek s využitím skla a zrcadel, atypický nábytek a výrobky ze dřeva, čalouněný nábytek, sedací soupravy, křesla a židle, stoly a stolky, stojany, bytové a nábytkové doplňky, umělecké a ozdobné předměty z výše uvedených materiálů, umělecká díla, sochy a sošky ze dřeva, vosku, sádry nebo umělých hmot, umělecké truhlářské výrobky; (21) sklo, porcelán a majolika a výrobky z těchto materiálů, náčiní a nádoby pro domácnost nebo kuchyň, nádoby a nádobí z plastických hmot pro domácnost, soupravy kuchyňského nádobí, tlakové hrnce, schránky na pečivo, cestovní láhve, dřezy na praní (škopky), formy na led, zubní

kartáčky, kartáče, hřebeny, kbelíky, umyvadla, koše na odpadky, květináče, konve, količky na prádlo, kontejnery, vaničky dětské přenosné, výrobky ze skla i porcelánu, výrobky z křišťálového skla, poháry skleněné, sklenice, popelníky, poháry keramické, keramické porcelánové tácky, stojany na jídelní listy, porcelánové a skleněné džbány, demižony, drobné reklamní a upomínkové předměty ze skla a porcelánu, bytová terária zejména pro pěstování rostlin, lisy na ovoce pro domácnost s výjimkou elektrických, kuchyňské šrotovnice s výjimkou elektrických, ruční čistící nástroje, dávkovače mýdla a ručníků a toaletního papíru, klece pro domácí zvířata, kuchyňské formy na koláče, na led, na pečení, formičky a tvořítka na pečivo, grily pro použití na pečení a fritézy s výjimkou elektrických, hrnce, hrnčičské zboží, jehlice a kovové špejle na grilování, kotlíky, tepelně-izolační nádoby, termosky pro potraviny; (24) tkaniny a textilní výrobky, stolní pokrývky, ručníky, osušky, ubrousky, utěrky, textilní plošné výrobky, bavlněné látky, potištěné látky, látky na deštníky a pláště do deště, bytové textil, ložní prádlo, reklamní a propagační předměty z textilu, prostírání, ubrusy, praporky, praporec, korouhve, cestovní příkrývky, spací pytle, textilní rolety, ručníky, textilní štítky, textilní tapety; (25) obuv, klobouky, čepice, oděvy všeho druhu, dámské, pánské, dětské, včetně sportovních, kalhoty, trička, kloboučnické výrobky, kšiltovky, kravaty, šály, šátky, zažehlovací obtisky, nášivky na oděvy, pláštěnky, dřeváky, rukavice, kožené pásky; (26) krajky a vyšivky, stuhy a tkaničky, knoflíky, ozdobné knoflíky, odznaky, umělé květiny, ovoce a věnce, ozdoby textilních výrobků, např. nažehlovací ozdoby, přezky a spony jako oděvní doplňky; (28) hry, hračky, hry společenské, hry stolní, stavebnice, hračky plyšové, hračky pohyblivé, maňásci, sportovní potřeby, potřeby pro gymnastiku a sport, posilovací stroje a přístroje pro tělesná cvičení, trenažéry, sportovní hry, biliárové stoly, nářadí a potřeby pro zimní sporty, rybářské potřeby, lukostřelecké náčiní, bazény pro děti, bazény přenosné, bazény interiérové i venkovní, bazény nafukovací - v rámci této třídy, vánoční stromky umělé, ozdoby pro vánoční stromky i k reklamním účelům, kanadské žertíky, zábavná pyrotechnika, karnevalové masky, kouzelnické potřeby; (29) potraviny a pokrmy a potravinové doplňky živočišného původu, zelenina a ovoce a výrobky z těchto plodin upravené pro konzervování a konzumaci, maso, ryby drůbež a zvěřina, masové výtahy, masové pokrmy, konzervované nebo mražené nebo sušené nebo zavařené ovoce a zelenina, mléko a mléčné výrobky, mléčné nápoje, oleje a tuky jedlé; (30) potraviny a pokrmy a potravinové doplňky rostlinného původu a výrobky z nich připravené pro konzumaci nebo konzervování, stimulanty pro zlepšení chutě potravin, káva a čaj a kakao a čokoláda a jejich náhražky nebo extrakty nebo nápoje z nich, cukrovinky, rýže, obiloviny a pokrmy a přípravky z obilovin nebo mouky (vše pro lidskou spotřebu), těstoviny, pečivo, pekárenské výrobky, zmrzlina droždí, prášky a přísady do těsta, sůl, hořčice, ocet, přísady nebo nálevy k ochucení nebo nakládání, koření; (32) nealkoholické nápoje, nápoje zbažené alkoholu, ovocné nebo zeleninové nápoje, minerální vody, šumivé nápoje, piva, sirupy a prášky a přípravky k zhotovení nápojů; (33) alkoholické nápoje s výjimkou pív; (35) reklamní, inzertní a propagační činnost, marketing, reklamní, inzertní a propagační činnost prostřednictvím jakéhokoliv média, prostřednictvím telefonní sítě nebo datové sítě nebo informační sítě nebo elektronické sítě nebo komunikační sítě nebo počítačové sítě, poskytování informací a jiných informačních produktů komerčního nebo reklamního charakteru, informačních produktů reklamního charakteru, multimediálních informací komerčního charakteru, komerční využití Internetu v oblastech komerčních internetových médií a vyhledávacích služeb, on-line inzerce, činnost reklamní agentury, zprostředkování v obchodních vztazích, zprostředkovatelská činnost v obchodu, merchandising, franchising, pomoc při využívání a řízení obchodního podniku, automatizované zpracování dat, pomoc při provozování obchodů a obchodních činnostech průmyslového nebo obchodního podniku, služby, které zahrnují záznam, přepis, vypracování, kompilaci přenesení nebo systematickosti písemných či datových či elektronických sdělení a záznamů jakož i využívání nebo kompilaci matematických a statistických údajů; (38) televizní vysílání, televizní vysílání programů, televizní vysílání zábavných, vzdělávacích, výchovných, soutěžních, diskusních a

informačních požadů, telematika, výměna zpráv, šíření, výměna nebo získávání zpráv a informací, šíření elektronických časopisů, informací, elektronických periodik, knih v elektronické podobě, audio nebo audiovizuálních děl prostřednictvím informační nebo datové nebo elektronické nebo komunikační nebo telekomunikační nebo počítačové sítě, zejm. Internetu, pomocí satelitů, služby na Internetu související s televizním vysíláním, organizační a technické zabezpečování televizního vysílání, komunikace, poradenská činnost v oblasti sdělovacích prostředků, informační kancelář, televizní zpravodajství; (41) nakladatelství a vydavatelství, ediční činnost, publikační činnost, nahrávání nosičů zvukových nebo obrazově zvukových, půjčování nahraných zvukových a zvukově obrazových záznamů, výroba, tvorba a šíření audiovizuálních děl, TV produkce, filmová produkce, televizní výroba programů, tvorba programů, tvorba a výroba televizních a audiovizuálních programů, agenturní činnost v oblasti kultury, zprostředkování v oblasti kultury, výchovy, zábavy a sportu, výchovná, vzdělávací, soutěžní a zábavní činnost, zábavní nebo kulturní nebo vzdělávací představení, televizní pořad nebo program, organizace společenských a kulturních akcí, organizace, provozování a provádění her a soutěží i veřejných, výstavní činnost v oblasti kultury nebo zábavy nebo výchovy nebo vzdělávání.

(511) 9, 14, 15, 16, 18, 20, 21, 24, 25, 26, 28, 29, 30, 32, 33, 35, 38, 41

(210) O-167145

(111) **244632**

(220) 06.12.2001

(151) 23.05.2002

(540)



(730) **PROMAN s.r.o.**, Za Pivovarem 830, Chrudim III., 53701, CZ

(510) (6) kovové konstrukce, kovové palety; (20) regály kovové, regály nekovové, police nekovové, plastové přepravky a palety; (37) montáž, servis, údržba a opravy regálových systémů; (42) projektové a vývojové práce v oblasti manipulace a skladování.

(511) 6, 20, 37, 42

(210) O-174512

(111) **244756**

(220) 17.01.2001

(151) 24.06.2002

(540)

TEPLÁRENSKÉ SDRUŽENÍ
České republiky

(730) **Teplárenské sdružení České republiky**, Partyzánská 1/7, Praha 7, 17000, CZ

(740) **HALAXOVÁ & HALAXOVÁ, TETRAPAT, RNDr. Zdeňka Halaxová**, Dukelská 891/4, Olomouc, 77200

(510) (35) řešení obchodních otázek spojených se stanovením základních podmínek dodávek tepla, analýz nákladů, odbytu a měření tepla; (41) organizování a pořádání školicích kurzů, seminářů, konferencí a exkurzí, propagační a vydavatelská činnost; (42) podpora rozvoje centralizovaného zásobování teplem (CZT), zejména zpracování analýz rozvoje CZT, řešení otázek konkurence ve vztahu k jiným druhům energií, hospodárnosti a ekologických aspektů CZT, řešení otázek rozvoje, provozu, údržby a řízení soustav CZT, zejména základní technické a technicko-ekonomické problematiky spojené s výrobou a rozvodem tepla, řešení otázek racionalizace procesů v oblasti CZT, zabezpečení vědeckých výzkumů a řešení vývojových úkolů, zprostředkovatelská činnost v oblasti CZT, poradenská činnost v oblasti hospodárného využívání energií.

(511) 35, 41, 42

(210) O-163271

(111) **244809**
(220) 19.03.2001
(151) 24.06.2002
(540)



(730) **Kraft Foods Global Brands LLC**, Three Lakes Drive, Northfield, IL, US
(740) ŠTROS & KUSÁK advokátní a patentová kancelář, JUDr. David Štros, advokát, Národní 32, Praha 1, 11000
(510) (29) maso, ryby, drůbež a zvěřina, masové výtažky, ovoce a zelenina konzervované, sušené a zavařené, želé, džemy, kompoty, vejce, mléko a mléčné výrobky, oleje a tuky jedlé, salátové dressingy, zavařeniny; (30) káva, čaj, kakao, cukr, rýže, tapioka, ságo, kávové náhražky, mouka a přípravky z obilnin, chléb, pečivo, cukrovinky, zmrzlina, med, sirup melasový, droždí, prášky do těsta, sůl, hořčice, ocet, nálevy (k ochucení), koření, led pro osvěžení.
(511) 29, 30
(210) O-165450

(111) **245138**
(220) 16.08.2001
(151) 24.06.2002
(540)

TAX

(730) **STORMWARE s.r.o.**, Za Prachárnou 45, Jihlava, 58601, CZ
(740) Ing. Kendereški Dušan, patentový zástupce, Lidická 51, Brno, 60200
(510) (9) počítačový software; (16) manuály a návody pro použití softwaru.
(511) 9, 16
(210) O-170609

(111) **245534**
(220) 06.03.2001
(151) 29.07.2002
(540)



(730) **Crocodile ČR, spol. s r. o.**, Poděbradská 55/88, Praha 9 - Hloubětín, 19800, CZ
(740) Václav Müller, Filipova 2016, Praha 4, 14800
(510) (29) mléko, mléčné výrobky, mléčné nápoje; (30) káva, čaj, kakao, cukr, kávové náhražky, pečivo, koláče, cukrovinky, zmrzlina, plněné sendviče; (31) čerstvé ovoce a zelenina, zeleninové saláty, ovocné saláty; (32) minerální vody, šumivé nápoje a jiné nealkoholické nápoje, nápoje a šťávy ovocné.
(511) 29, 30, 31, 32, 42
(210) O-165027

(111) **245569**
(220) 09.04.2001
(151) 29.07.2002
(540)

Zajíc ZAZA

(730) **CET 21 spol. s r.o.**, Křiženeckého nám. 1078/5, Praha 5, 15200, CZ
(740) Advokátní a patentová kancelář VYSKOČIL, KROŠLÁK a spol., Dana Lukajová, Voršilská 10, Praha 1, 11000
(510) (9) aparáty a přístroje vědecké, geodetické, fotografické,

filmové, optické, přístroje pro vážení, měření, signalizaci, kontrolu, záchranu a přístroje učební, aparáty pro záznam, uchování, převod, přenos nebo reprodukci zvuku nebo obrazu, telefony, záznamníky, faxy, ústředny, magnetické nebo optické suporty zvukových nebo zvukově obrazových záznamů, automatické distributory a mechanismy na mince, zapisovací pokladny, kalkulační stroje, přístroje pro zpracování informací a počítače, včetně jejich jednotlivých součástí a náhradních dílů ze třídy 9, baterie zařazené v této třídě, akumulátory, počítačové hry s výstupem na PC nebo na TV, pohledy ilustrované se zvukovou nahrávkou, hlavolamy elektrické nebo elektronické, hrací skříně uváděné v činnost vhozením mince, reklamní přístroje na střídavé obrazy, reklama světelná, reklamní světelné přístroje, nosiče záznamů nahrané i nenahrané, videokazety nahrané i nenahrané, audiokazety nahrané i nenahrané, audiovizuální programy, audioprogramy, audiovizuální díla, audiovizuální díla v digitální podobě, filmy, hudební díla, CD disky, programové vybavení pro počítače, software, hardware výpočetní techniky nebo komunikační nebo informační techniky, elektronické databáze a databázové produkty, informace a záznamy v elektronické podobě, informace a data a databáze a informační produkty na nosičích nebo i v elektronických, datových, informačních, počítačových a komunikačních sítích všeho druhu, související software a hardware, elektronické nebo datové nebo informační nebo komunikační nebo výpočetní sítě, včetně jednotlivých součástí a náhradních dílů obsažených ve třídě 9, multimediální aplikace, elektronické multimediální nebo informační katalogy, časopisy, periodika a knihy v elektronické podobě; (14) vzácné kovy a jejich slitiny a výrobky z těchto látek nebo postříbřeného nebo pozlaceného kovu, hodinářské nástroje a nástroje pro časomíru, chronometrické přístroje, sluneční hodiny; (15) hudební nástroje, hrací skříně, hudební elektrické a elektronické nástroje; (16) papír, lepenka a výrobky z těchto materiálů zařazené ve třídě 16, výrobky z papíru, plakáty, fotografie, kalendáře, pohlednice, gratulace, dopisní papíry, obálky, samolepky, obtisky, pexesa, hrací karty, hry papírové, poznámkové bloky, desky na spisy, pořadače, omalovánky, activity books, balicí papír, obaly všeho druhu papírové, listy, pytlíky a sáčky pro obalovou techniku, papírové hračky, školní sešity, skicáky, tužky, pastelky, tuhy, gumy, ořezávátka, ořezávátka strojky, penály, papírové tašky, papírové kapesníky, papírové ubrusy a ubrousky, hlavolamy papírové, těžítka na papíry, tiskoviny, tiskopisy, časopisy, periodika, knihy, databázové produkty v papírové formě, databáze v papírové formě, tiskárenské výrobky, písma pro tiskárny, losy, štočky, potřeby pro knižní vazby, lepidla pro papírenství nebo domácnost, materiál pro umělce, štětce, psací stroje a kancelářské potřeby, učební pomůcky, umělecké nebo ozdobné předměty z papíru, obaly bublinkové (z umělých hmot); (18) kůže, imitace kůže, výrobky z těchto materiálů, kufrы, tašky a brašny všeho druhu, školní tašky, tašky na kolečkách, tašky na nošení dětí, kožené pásky, peněženky, kožešinové pokrývky, deštníky, obaly na deštníky, slunečníky, sedlářské výrobky, pokrývky a postroje pro zvířata, obaly na oděvy, kožené sáčky a pytle jako obaly; (20) nábytek všeho druhu, zrcadla, rámy, výrobky ze dřeva, kovu, rákosu, vrbového proutí, rohoviny, kostí, želvoviny, kostic, jantaru, perleti, mořské pěny, buničiny a z náhražek těchto hmot, bambus, bambusové závěsy, stavebnicový nábytek a modulový nábytek, variabilní nábytkové programy pro kanceláře, jednacích místností, recepce, sekretariáty, nábytek pro kuchyně, ložnice, nábytek školní a zahradní, dětský nábytek, nábytek s využitím skla a zrcadel, atypický nábytek a výrobky ze dřeva, čalouněný nábytek, sedací soupravy, křesla a židle, stoly a stolky, stojany, bytové a nábytkové doplňky, umělecké a ozdobné předměty z výše uvedených materiálů, umělecká díla, sochy a sošky ze dřeva, vosku, sádry nebo umělých hmot, umělecké truhlářské výrobky; (21) sklo, porcelán a majolika a výrobky z těchto materiálů, náčiní a nádoby pro domácnost nebo kuchyň, nádoby a nádobí z plastických hmot pro domácnost, soupravy kuchyňského nádobí, tlakové hrnce, schránky na pečivo, cestovní láhve, dřezy na praní (škopky), formy na led, zubní kartáčky, kartáče, hřebeny, kbelíky, umyvadla, koše na odpadky, květináče, konve, količky na prádlo, kontejnery, vaničky dětské přenosné, výrobky ze skla i porcelánu, výrobky z křišťálového skla, poháry skleněné, sklenice, popelníky, poháry keramické, keramické porcelánové tácky, stojany na

jídelní listky, porcelánové a skleněné džbány, demižony, drobné reklamní a upomínkové předměty ze skla a porcelánu, bytová terária, zejména pro pěstování rostlin, lisy na ovoce pro domácnost s výjimkou elektrických, kuchyňské šrotovničky s výjimkou elektrických, ruční čistící nástroje, dávkovače mýdla a ručníků a toaletního papíru, klece pro domácí zvířata, kuchyňské formy na koláče, na led, na pečení, formičky a tvořítka na pečivo, grily pro použití na pečení a fritézy s výjimkou elektrických, hrnce, hrnčičské zboží, jehlice a kovové špejle na grilování, kotlíky, tepelně-izolační nádoby, termosky pro potraviny; (24) tkaniny a textilní výrobky, stolní pokrývky, ručníky, osušky, ubrousky, utěrky, textilní plošné výrobky, bavlněné látky, potištěné látky, látky na deštníky a pláště do deště, bytový textil, ložní prádlo, reklamní a propagační předměty z textilu, prostírání, ubrusy, praporek, praporce, korouhve, cestovní příkrývky, spací pytle, textilní rolety, ručníky, textilní štítky, textilní tapety; (25) obuv, klobouky, čepice, kloboučnické výrobky, kšiltovky, kravaty, šály, šátky, zažehlovací obtisky, nášivky na oděvy, dřeváky, rukavice; (26) krajkové a vyšivky, stuhy a tkaničky, knoflíky, ozdobné knoflíky, odznaky, umělé květiny, ovoce a větve, ozdoby textilních výrobků, kupř. nažehlovací ozdoby, přezky a spony jako oděvní doplňky; (28) hry zařazené v této třídě, hračky, hry společenské, hry stolní, stavebnice, hračky plyšové, hračky pohyblivé, maňásci, sportovní potřeby, potřeby pro gymnastiku a sport, posilovací stroje a přístroje pro tělesná cvičení a sportovní hry, trenažery, biliardové stoly, nářadí a potřeby pro zimní sporty zařazené v této třídě, rybářské potřeby, lukostřelecké náčiní, bazény pro děti, bazény přenosné, bazény interiérové i venkovní, bazény nafukovací apod. (vše jako potřeby pro děti), vánoční stromky umělé, ozdoby pro vánoční stromky i k reklamním účelům, kanadské žertíky, zábavná pyrotechnika, karnevalové masky, kouzelnické potřeby; (29) potraviny, pokrmy a potravinové doplňky živočišného původu zařazené v této třídě, zpracovaná zelenina a ovoce a výrobky z těchto plodin upravené pro konzervování a konzumaci, maso, ryby, drůbež a zvířina, masové výtažky, masové pokrmy, konzervované, mražené, sušené nebo zavažené ovoce a zelenina, mléko a mléčné výrobky, mléčné nápoje, oleje a tuky jedlé; (30) potraviny, pokrmy a potravinové doplňky rostlinného původu a výrobky z nich připravené pro konzumaci nebo konzervování zařazené v této třídě, stimulanty pro zlepšení chutě potravin, káva a čaj a kakao a čokoláda a jejich náhražky nebo extrakty nebo nápoje z nich, cukrovinky, rýže, obiloviny a pokrmy a přípravky z obilovin nebo mouky (vše pro lidskou spotřebu), těstoviny, pečivo, pekárenské výrobky, zmrzlina, droždí, prášky a přísady do těsta, sůl, hořčice, ocet, přísady nebo nálevy k ochucení nebo nakládání, koření; (32) nealkoholické nápoje, nápoje zbažené alkoholem, ovocné nebo zeleninové nápoje, minerální vody, šumivé nápoje, piva, sirupy a prášky a přípravky k zhotovení nápojů; (33) alkoholické nápoje s výjimkou pív; (35) reklamní, inzertní a propagační činnost, marketing, reklamní, inzertní a propagační činnost prostřednictvím jakéhokoliv média, prostřednictvím telefonní sítě nebo datové sítě nebo informační sítě nebo elektronické sítě nebo komunikační sítě nebo počítačové sítě, poskytování informací a jiných informačních produktů komerčního nebo reklamního charakteru, informačních produktů reklamního charakteru, multimediálních informací komerčního charakteru, komerční využití internetu v oblastech komerčních internetových médií a vyhledávacích služeb, on-line inzerce, činnost reklamní agentury, zprostředkování v obchodních vztazích, zprostředkovatelská činnost v oblasti obchodu, merchandising, franchising, pomoc při využívání a řízení obchodního podniku, automatizované zpracování dat, pomoc při provozování obchodů a obchodních činností průmyslového nebo obchodního podniku, služby, které zahrnují záznam, přepis, vypracování, kompilaci přenášení nebo systematickosti písemných či datových či elektronických sdělení a záznamů jakož i využívání nebo kompilaci matematických a statistických údajů; (38) televizní vysílání, televizní vysílání programů, televizní vysílání zábavných, vzdělávacích, výchovných, soutěžních, diskusních a informačních pořadů, telematika, výměna zpráv, šíření, výměna nebo získávání zpráv a informací, šíření časopisů, informací, periodik a knih v elektronické podobě, audio nebo audiovizuálních děl prostřednictvím informační nebo datové nebo elektronické nebo komunikační nebo telekomunikační nebo počítačové sítě,

zejm. internetu, pomocí satelitů aj., služby na internetu, organizační a technické zabezpečování televizního vysílání, komunikace, poradenská činnost v oblasti sdělovacích prostředků, informační služby, informační kancelář, poskytování informačních služeb prostřednictvím počítače, televizní zpravodajství; (41) nakladatelství a vydavatelství, ediční činnost, publikační činnost, nahrávání nosičů zvukových nebo obrazově zvukových, půjčování nahraných zvukových a zvukově obrazových záznamů, tvorba a šíření audiovizuálních děl, TV produkce, filmová produkce, televizní výroba programů, tvorba programů, tvorba a výroba televizních a audiovizuálních programů, agenturní činnost v oblasti kultury, zprostředkování v oblasti kultury, výchovy, zábavy a sportu, výchovná, vzdělávací, soutěžní a zábavní činnost, zábavní nebo kulturní nebo vzdělávací představení, název televizního pořadu nebo programu, organizace společenských a kulturních akcí, organizace, provozování a provádění her a soutěží i veřejných, výstavní činnost v oblasti kultury nebo zábavy nebo výchovy nebo vzdělávání.

(511) 9, 14, 15, 16, 18, 20, 21, 24, 26, 28, 29, 30, 32, 33, 35, 38, 41

(210) O-166302

(411) **245733**

(220) 17.07.2001

(151) 29.07.2002

(540)

(730) **CET 21 spol. s r.o.**, Kříženeckého nám. 1078/5, Praha 5, 15200, CZ

(740) Advokátní a patentová kancelář VYSKOČIL, KROŠLÁK a spol., Dana Lukajová, Voršilská 10, Praha 1, 11000

(510) (9) aparáty a přístroje vědecké, geodetické, elektrické (zařazené ve třídě 9), elektronické (zařazené ve třídě 9), fotografické, filmové, optické, přístroje pro vážení, měření, signalizaci, kontrolu, záchranu a přístroje učební, aparáty pro záznam, uchování, převod, přenos nebo reprodukci zvuku nebo obrazu, telefony, záznamníky, faxy, ústředny, magnetické nebo optické suporty zvukových nebo zvukově obrazových záznamů, automatické distributory a mechanismy na mince, zapisovací pokladny, kalkulační stroje, přístroje pro zpracování informací a počítače včetně jejich jednotlivých součástí a náhradních dílů ze třídy 9, baterie, akumulátory, počítačové hry s výstupem na PC nebo na TV, pohledy ilustrované se zvukovou nahrávkou, hlavolamy elektrické nebo elektronické, hrací skříně uváděné v činnosti vhozením mince, reklamní přístroje na střídavé obrazy, reklama světelná, reklamní světelné přístroje, nosiče záznamů nahrané i nenahrané, videokazety nahrané i nenahrané, audiokazety nahrané i nenahrané, audiovizuální programy, audioprogramy, audiovizuální díla, audiovizuální díla v digitální podobě, filmy, hudební díla, CD disky, programové vybavení pro počítače, software, hardware výpočetní techniky nebo komunikační nebo informační techniky, elektronické databáze a databázové produkty, informace a záznamy v elektronické podobě, informace a data a databáze a informační produkty na nosičích nebo i v elektronických, datových, informačních, počítačových a komunikačních sítích všeho druhu, související software a hardware, elektronické nebo datové nebo informační nebo komunikační nebo výpočetní sítě včetně jednotlivých součástí a náhradních dílů obsažených ve třídě 9, multimediální aplikace, elektronické multimediální nebo elektronické informační katalogy, elektronické časopisy, periodika a knihy v elektronické podobě; (16) papír, lepenka a výrobky z těchto materiálů zařazené ve třídě 16, výrobky z papíru, plakáty, fotografie, kalendáře, pohlednice, gratulace, dopisní papíry, obálky, samolepky, obtisky, pexesa, hrací karty, poznámkové bloky, desky na spisy, pořadače, omalovánky, activity books, balicí papír, obaly všeho druhu papírové, listy, pytlíky a sáčky pro obalovou techniku, papír na balení doutníků a cigaret, papírové hračky, školní sešity, skicáky, tužky, pastelky, tuhy, gummy, ořezávátka, ořezávátka strojky, penály, papírové tašky, papírové kapesníky, papírové ubrusy a ubrousky, hlavolamy papírové, těžítka na papíry, tiskoviny, tiskopisy, časopisy, periodika, knihy, databázové produkty v papírové formě, databáze v papírové formě, tiskárenské výrobky, písma pro tiskárny, losy, štočky, potřeby pro knižní vazby, lepidla pro papírenství nebo domácnost, materiál pro umělce, štetce, psací stroje a kancelářské potřeby, učební

pomůcky, umělecké nebo ozdobné předměty z papíru, obaly bublinkové (z umělých hmot); (35) reklamní, inzertní a propagační činnost, marketing, reklamní, inzertní a propagační činnost prostřednictvím jakéhokoliv média, prostřednictvím telefonní sítě nebo datové sítě nebo informační sítě nebo elektronické sítě nebo komunikační sítě nebo počítačové sítě, poskytování informací a jiných informačních produktů komerčního nebo reklamního charakteru, informačních produktů reklamního charakteru, multimediálních informací komerčního charakteru, komerční využití Internetu v oblastech komerčních internetových médií a vyhledávacích služeb, on-line inzerce, činnost reklamní agentury, zprostředkování v obchodních vztazích, zprostředkovatelská činnost v obchodu, merchandising, franchising, pomoc při využívání a řízení obchodního podniku, automatizované zpracování dat, pomoc při provozování obchodů a obchodních činností průmyslového nebo obchodního podniku, služby, které zahrnují záznam, přepis, vypracování, kompilaci přenášení nebo systematickosti písemných či datových či elektronických sdělení a záznamů jakož i využívání nebo kompilaci matematických a statistických údajů; (38) televizní vysílání, televizní vysílání programů, televizní vysílání zábavných, vzdělávacích, výchovných, soutěžních, diskusních a informačních pořadů, výměna zpráv, šíření, výměna nebo získávání zpráv a informací, šíření elektronických časopisů, informací, elektronických periodik, knih v elektronické podobě, audio nebo audiovizuálních děl prostřednictvím informační nebo datové nebo elektronické nebo komunikační nebo telekomunikační nebo počítačové sítě, zejm. Internetu, pomocí satelitů aj., služby na Internetu, organizační a technické zabezpečování televizního vysílání, komunikace, poradenská činnost v oblasti sdělovacích prostředků, informační kancelář, poskytování informačních služeb prostřednictvím počítačů; (41) nakladatelství a vydavatelství, ediční činnost, publikační činnost, nahrávání nosičů zvukových nebo obrazově zvukových, půjčování nahrávaných zvukových a zvukově obrazových záznamů, výroba, tvorba a šíření audiovizuálních děl, TV produkce, filmová produkce, televizní výroba programů, tvorba programů, tvorba a výroba televizních a audiovizuálních programů, agenturní činnost v oblasti kultury, zprostředkování v oblasti kultury, výchovy, zábavy a sportu, výchovná, vzdělávací, soutěžní a zábavní činnost, zábavní nebo kulturní nebo vzdělávací představení, název televizního pořadu nebo programu, organizace společenských a kulturních akcí, organizace, provozování a provádění her a soutěží i veřejných, výstavní činnost v oblasti kultury nebo zábavy nebo výchovy nebo vzdělávání.

(511) 9, 16, 35, 38, 41
(210) O-169682

(111) **245808**
(220) 02.08.2001
(151) 29.07.2002
(540)

INDECOR

(730) **Veletřhy Brno, a.s.**, Výstaviště 1, Brno, 64700, CZ
(740) Ing. Dohnal Jiří, patentový zástupce, Nedbalova 29, Brno, 62300
(510) (35) inzertní, reklamní a propagační činnost, poskytování pomoci při provozu obchodu včetně zprostředkování obchodních a souvisejících obchodně personálních záležitostí, organizování výstav a veletrhů k reklamním a obchodním účelům, organizování módních přehlídek k obchodním účelům, správa obchodních zájmů třetích osob, vypracování statistických přehledů, poradenství v oblasti organizace a ekonomiky podnikání, marketing, průzkum a analýzy trhů, aranžérství, pronájem kancelářských strojů a zařízení, distribuce zboží k reklamním účelům, rozmnožování dokumentů; (41) činnost vyučovací, výchovná, vzdělávací a zábavní včetně pořádání specializačních doškolovacích kurzů, symposií a konferencí, doprovodné výstavy, provozování pracovních diskusních a zájmového klubu, organizování výstav a veletrhů ke vzdělávacím, kulturním, výchovným a zábavním účelům, pořádání zábavních soutěží, organizování módních přehlídek pro výchovné, vzdělávací, kulturní a zábavní účely, nakladatelská a vydavatelská činnost, distribuční a půjčovní činnost, spadající do této třídy, provozování galerií; (42) technické zabezpečení výstav a výstavních ploch, odborné

poradenství, vztahující se k organizování výstav a veletrhů, organizování módních přehlídek pro informace o módě, inženýrsko-technická činnost v oblasti tvorby a poskytování software.

(511) 35, 41, 42
(210) O-170208

(111) **245825**
(220) 07.08.2001
(151) 29.07.2002
(540)

DOBROTY

(730) **CET 21 spol. s r.o.**, Kříženeckého nám. 1078/5, Praha 5, 15200, CZ
(740) Advokátní a patentová kancelář VYSKOČIL, KROŠLÁK a spol., Dana Lukajová, Voršilská 10, Praha 1, 11000
(510) (9) aparáty a přístroje vědecké, geodetické, fotografické, filmové, optické, přístroje pro vážení, měření, signalizaci, kontrolu, záchranu a přístroje učební, aparáty pro záznam, uchování, převod, přenos nebo reprodukci zvuku nebo obrazu, telefony, záznamníky, faxy, ústředny, magnetické nebo optické suporty zvukových nebo zvukově obrazových záznamů, automatické distributory a mechanismy na mince, zapisovací pokladny, kalkulační stroje, přístroje pro zpracování informací a počítače včetně jejich jednotlivých součástí a náhradních dílů ze třídy 9, baterie, akumulátory, počítačové hry s výstupem na PC nebo na TV, pohledy ilustrované se zvukovou nahrávkou, hlavolamy elektrické nebo elektronické, hrací skříně uváděné v činnosti vhozením mince, reklamní přístroje na střídavé obrazy, reklama světelná, reklamní světelné přístroje, nosiče záznamů nahané i nenahané, videokazety nahané i nenahané, audiokazety nahané i nenahané, audiovizuální programy, audioprogramy, audiovizuální díla, audiovizuální díla v digitální podobě, filmy, hudební díla, CD disky, programové vybavení pro počítače, software, hardware výpočetní techniky nebo komunikační nebo informační techniky, elektronické databáze a databázové produkty, informace a záznamy v elektronické podobě, informace a data a databáze a informační produkty na nosičích nebo i v elektronických, datových, informačních, počítačových a komunikačních sítích všeho druhu, související software a hardware, elektronické nebo datové nebo informační nebo komunikační nebo výpočetní sítě včetně jednotlivých součástí a náhradních dílů obsažených ve třídě 9, multimediální aplikace, elektronické multimediální nebo elektronické informační katalogy, elektronické časopisy, elektronická periodika a knihy v elektronické podobě; (16) papír, lepenka a výrobky z těchto materiálů zařazené ve třídě 16, výrobky z papíru, plakáty, fotografie, kalendáře, pohlednice, gratulace, dopisní papíry, obálky, samolepky, obtisky, pexesa, hrací karty, hry papírové, poznámkové bloky, desky na spisy, pořadače, omalovánky, activity books, balící papír, obaly všeho druhu papírové, listy, pytlíky a sáčky pro obalovou techniku, papírové hračky, školní sešity, skicárky, tužky, pastelky, tuhy, gummy, ořezávatka, ořezávatka stroje, penály, papírové tašky, papírové kapesníky, papírové ubrusy a ubrousky, hlavolamy papírové, těžítka na papíry, tiskoviny, tiskopisy, časopisy, periodika, knihy, databázové produkty v papírové formě, databáze v papírové formě, tiskárenské výrobky, písma pro tiskárny, losy, štočky, potřeby pro knižní vazby, lepidla pro papírenství nebo domácnost, materiál pro umělce, štetce, psací stroje a kancelářské potřeby, učební pomůcky, umělecké nebo ozdobné předměty z papíru, obaly bublinkové (z umělých hmot); (35) reklamní, inzertní a propagační činnost, marketing, reklamní, inzertní a propagační činnost prostřednictvím jakéhokoliv média, prostřednictvím telefonní sítě nebo datové sítě nebo informační sítě nebo elektronické sítě nebo komunikační sítě nebo počítačové sítě, poskytování informací a jiných informačních produktů komerčního nebo reklamního charakteru, informačních produktů reklamního charakteru, multimediálních informací komerčního charakteru, komerční využití Internetu v oblastech komerčních internetových médií a vyhledávacích služeb, on-line inzerce, činnost reklamní agentury, zprostředkování v obchodních vztazích, zprostředkovatelská činnost v obchodu, merchandising, franchising, pomoc při využívání a řízení obchodního podniku, automatizované zpracování dat, pomoc při provozování obchodů a obchodních činností průmyslového nebo obchodního podniku, služby, které zahrnují záznam,

přepis, vypracování, kompilaci přenášení nebo systematickosti písemných či datových či elektronických sdělení a záznamů jakož i využívání nebo kompilaci matematických a statistických údajů; (38) televizní vysílání, televizní vysílání programů, televizní vysílání zábavných, vzdělávacích, výchovných, soutěžních, diskusních a informačních pořadů, telematika, výměna zpráv, šíření, výměna nebo získávání zpráv a informací, šíření elektronických časopisů, informací, elektronických periodik, knih v elektronické podobě, audio nebo audiovizuálních děl prostřednictvím informační nebo datové nebo elektronické nebo komunikační nebo telekomunikační nebo počítačové sítě, zejm. Internetu, pomocí satelitů aj., služby na Internetu, organizační a technické zabezpečování televizního vysílání, komunikace, poradenská činnost v oblasti sdělovacích prostředků, informační služby, informační kancelář, poskytování informačních služeb prostřednictvím počítače, televizní zpravodajství; (41) nakladatelství a vydavatelství, ediční činnost, publikační činnost, nahrávání nosičů zvukových nebo obrazové zvukových, půjčování nahraných zvukových a zvukově obrazových záznamů, výroba, tvorba a šíření audiovizuálních děl, TV produkce, filmová produkce, televizní výroba programů, tvorba programů, tvorba a výroba televizních a audiovizuálních programů, agenturní činnost v oblasti kultury, zprostředkování v oblasti kultury, výchovy, zábavy a sportu, výchovná, vzdělávací, soutěžní a zábavní činnost, zábavní nebo kulturní nebo vzdělávací představení, název televizního pořadu nebo programu, organizace společenských a kulturních akcí, organizace, provozování a provádění her a soutěží i veřejných, výstavní činnost v oblasti kultury nebo zábavy nebo výchovy nebo vzdělávání.

(511) 9, 16, 35, 38, 41
(210) O-170349

(111) **245826**
(220) 07.08.2001
(151) 29.07.2002
(540)

TYJÁTR

(730) **CET 21 spol. s r.o.**, Kříženeckého nám. 1078/5, Praha 5, 15200, CZ
(740) Advokátní a patentová kancelář VYSKOČIL, KROŠLÁK a spol., Dana Lukajová, Voršilská 10, Praha 1, 11000
(510) (9) aparáty a přístroje vědecké, geodetické, fotografické, filmové, optické, přístroje pro vážení, měření, signalizaci, kontrolu, záchranu a přístroje učební, aparáty pro záznam, uchování, převod, přenos nebo reprodukci zvuku nebo obrazu, telefony, záznamníky, faxy, ústředny, magnetické nebo optické suporty zvukových nebo zvukově obrazových záznamů, automatické distributory a mechanismy na mince, zapisovací pokladny, kalkulační stroje, přístroje pro zpracování informací a počítače včetně jejich jednotlivých součástí a náhradních dílů ze třídy 9, baterie, akumulátory, počítačové hry s výstupem na PC nebo na TV, pohledy ilustrované se zvukovou nahrávkou, hlavolamy elektrické nebo elektronické, hrací skříně uváděné v činnost vhozením mince, reklamní přístroje na střídavé obrazy, reklama světelná, reklamní světelné přístroje, nosiče záznamů nahrané i nenahrané, videokazety nahrané i nenahrané, audiokazety nahrané i nenahrané, audiovizuální programy, audioprogramy, audiovizuální díla, audiovizuální díla v digitální podobě, filmy, hudební díla, CD disky, programové vybavení pro počítače, software, hardware výpočetní techniky nebo komunikační nebo informační techniky, elektronické databáze a databázové produkty, informace a záznamy v elektronické podobě, informace a data a databáze a informační produkty na nosičích nebo i v elektronických, datových, informačních, počítačových a komunikačních sítích všeho druhu, související software a hardware, elektronické nebo datové nebo informační nebo komunikační nebo výpočetní sítě včetně jednotlivých součástí a náhradních dílů obsažených ve třídě 9, multimediální aplikace, elektronické multimediální nebo elektronické informační katalogy, elektronické časopisy, elektronická periodika a knihy v elektronické podobě; (16) papír, lepenka a výrobky z těchto materiálů zařazené ve třídě 16, výrobky z papíru, plakáty, fotografie, kalendáře, pohlednice, gratulace, dopisní papíry, obálky, samolepky, obtisky, pexesa, hrací karty, hry papírové, poznámkové bloky, desky na spisy, pořadače, omalovánky, activity books, balící

papír, obaly všeho druhu papírové, listy, pytlíky a sáčky pro obalovou techniku, papírové hračky, školní sešity, skicáky, tužky, pastelky, tuhy, gumy, ořezávátka, ořezávátka strojky, penály, papírové tašky, papírové kapesníky, papírové ubrusy a ubrousky, hlavolamy papírové, těžítka na papíry, tiskoviny, tiskopisy, časopisy, periodika, knihy, databázové produkty v papírové formě, databáze v papírové formě, tiskárenské výrobky, písma pro tiskárny, losy, štočky, potřeby pro knižní vazby, lepidla pro papírenství nebo domácnost, materiál pro umělce, štětce, psací stroje a kancelářské potřeby, učební pomůcky, umělecké nebo ozdobné předměty z papíru, obaly bublinkové (z umělých hmot); (35) reklamní, inzertní a propagační činnost, marketing, reklamní, inzertní a propagační činnost prostřednictvím jakéhokoliv média, prostřednictvím telefonní sítě nebo datové sítě nebo informační sítě nebo elektronické sítě nebo komunikační sítě nebo počítačové sítě, poskytování informací a jiných informačních produktů komerčního nebo reklamního charakteru, informačních produktů reklamního charakteru, multimediálních informací komerčního charakteru, komerční využití Internetu v oblastech komerčních internetových médií a vyhledávacích služeb, on-line inzerce, činnost reklamní agentury, zprostředkování v obchodních vztazích, zprostředkovatelská činnost v obchodu, merchandising, franchising, pomoc při využívání a řízení obchodního podniku, automatizované zpracování dat, pomoc při provozování obchodů a obchodních činnostech průmyslového nebo obchodního podniku, služby, které zahrnují záznam, přepis, vypracování, kompilaci přenášení nebo systematickosti písemných či datových či elektronických sdělení a záznamů jakož i využívání nebo kompilaci matematických a statistických údajů; (38) televizní vysílání, televizní vysílání programů, televizní vysílání zábavných, vzdělávacích, výchovných, soutěžních, diskusních a informačních pořadů, telematika, výměna zpráv, šíření, výměna nebo získávání zpráv a informací, šíření elektronických časopisů, informací, elektronických periodik, knih v elektronické podobě, audio nebo audiovizuálních děl prostřednictvím informační nebo datové nebo elektronické nebo komunikační nebo telekomunikační nebo počítačové sítě, zejm. Internetu, pomocí satelitů aj., služby na Internetu, organizační a technické zabezpečování televizního vysílání, komunikace, poradenská činnost v oblasti sdělovacích prostředků, informační služby, informační kancelář, poskytování informačních služeb prostřednictvím počítače, televizní zpravodajství; (41) nakladatelství a vydavatelství, ediční činnost, publikační činnost, nahrávání nosičů zvukových nebo obrazové zvukových, půjčování nahraných zvukových a zvukově obrazových záznamů, výroba, tvorba a šíření audiovizuálních děl, TV produkce, filmová produkce, televizní výroba programů, tvorba programů, tvorba a výroba televizních a audiovizuálních programů, agenturní činnost v oblasti kultury, zprostředkování v oblasti kultury, výchovy, zábavy a sportu, výchovná, vzdělávací, soutěžní a zábavní činnost, zábavní nebo kulturní nebo vzdělávací představení, název televizního pořadu nebo programu, organizace společenských a kulturních akcí, organizace, provozování a provádění her a soutěží i veřejných, výstavní činnost v oblasti kultury nebo zábavy nebo výchovy nebo vzdělávání.

(511) 9, 16, 35, 38, 41
(210) O-170351

(111) **245892**
(220) 23.08.2001
(151) 29.07.2002
(540)

NOVAFON

(730) **CET 21 spol. s r.o.**, Kříženeckého nám. 1078/5, Praha 5, 15200, CZ
(740) Advokátní a patentová kancelář VYSKOČIL, KROŠLÁK a spol., Dana Lukajová, Voršilská 10, Praha 1, 11000
(510) (9) aparáty a přístroje vědecké, geodetické, fotografické, filmové, optické, přístroje pro vážení, měření, signalizaci, kontrolu, záchranu a přístroje učební, aparáty pro záznam, uchování, převod, přenos nebo reprodukci zvuku nebo obrazu, telefony, záznamníky, faxy, ústředny, magnetické nebo optické suporty zvukových nebo zvukově obrazových záznamů, automatické distributory a mechanismy na mince, zapisovací pokladny, kalkulační stroje, přístroje pro zpracování informací

a počítače včetně jejich jednotlivých součástí a náhradních dílů ze třídy 9, baterie, akumulátory, počítačové hry s výstupem na PC nebo na TV, pohledy ilustrované se zvukovou nahrávkou, hlavolamy elektrické nebo elektronické, hrací skříně uváděné v činnosti vhozením mince, reklamní přístroje na střídavé obrazy, reklama světelná, reklamní světelné přístroje, nosiče záznamů nahané i nenahané, videokazety nahané i nenahané, audiokazety nahané i nenahané, audiovizuální programy, audioprogramy, audiovizuální díla, audiovizuální díla v digitální podobě, filmy a hudební díla na elektronických nosičích, CD disky, programové vybavení pro počítače, software, hardware výpočetní techniky nebo komunikační nebo informační techniky, elektronické databáze a databázové produkty, informace a záznamy v elektronické podobě, informace a data a databáze a informační produkty na nosičích nebo i v elektronických, datových, informačních, počítačových a komunikačních sítích všeho druhu, související software a hardware, elektronické nebo datové nebo informační nebo komunikační nebo výpočetní sítě včetně jednotlivých součástí a náhradních dílů obsažených ve třídě 9, multimediální aplikace, elektronické multimediální nebo elektronické informační katalogy, elektronické časopisy, elektronická periodika a knihy v elektronické podobě; (16) papír, lepenka a výrobky z těchto materiálů zařazené ve třídě 16, výrobky z papíru, plakáty, fotografie, kalendáře, pohlednice, gratulace, dopisní papíry, obálky, samolepky, obtisky, pexesa, hrací karty, hry papírové, poznámkové bloky, desky na spisy, pořadače, omalovánky, activity books, balící papír, obaly všeho druhu papírové, listy, pytlíky a sáčky pro obalovou techniku, papírové hračky, školní sešity, skicáky, tužky, pastelky, tuhy, gummy, ořezávátko, ořezávací strojek, penály, papírové tašky, papírové kapesníky, papírové ubrusy a ubrousky, hlavolamy papírové, těžítka na papíry, tiskoviny, tiskopisy, časopisy, periodika, knihy, databázové produkty v papírové formě, databáze v papírové formě, tiskárenské výrobky, písma pro tiskárny, losy, štočky, potřeby pro knižní vazby, lepidla pro papírenství nebo domácnost, materiál pro umělce, štetce, psací stroje a kancelářské potřeby, učební pomůcky, umělecké nebo ozdobné předměty z papíru, obaly bublinkové (z umělých hmot); (35) reklamní, inzertní a propagační činnost, marketing, reklamní, inzertní a propagační činnost prostřednictvím jakéhokoliv média, prostřednictvím telefonní sítě nebo datové sítě nebo informační sítě nebo elektronické sítě nebo komunikační sítě nebo počítačové sítě, poskytování informací a jiných informačních produktů komerčního nebo reklamního charakteru, informačních produktů reklamního charakteru, multimediálních informací komerčního charakteru, komerční využití Internetu v oblastech komerčních internetových médií a vyhledávacích služeb, on-line inzerce, činnost reklamní agentury, zprostředkování v obchodních vztazích, zprostředkovatelská činnost v obchodu, merchandising, franchising, pomoc při využívání a řízení obchodního podniku, automatizované zpracování dat, pomoc při provozování obchodů a obchodních činností průmyslového nebo obchodního podniku, služby, které zahrnují záznam, přepis, vypracování, kompilaci přenášení nebo systematickosti písemných či datových či elektronických sdělení a záznamů jakož i využívání nebo kompilaci matematických a statistických údajů; (38) televizní vysílání, televizní vysílání programů, televizní vysílání zábavných, vzdělávacích, výchovných, soutěžních, diskusních a informačních pořadů, teematika, výměna zpráv, šíření, výměna nebo získávání zpráv a informací, šíření elektronických časopisů, informací, elektronických periodik, knih v elektronické podobě, audio nebo audiovizuálních děl prostřednictvím informační nebo datové nebo elektronické nebo komunikační nebo telekomunikační nebo počítačové sítě, zejm. Internetu, pomocí satelitů aj., služby na Internetu, organizační a technické zabezpečování televizního vysílání, komunikace, poradenská činnost v oblasti sdělovacích prostředků, informační služby, informační kancelář, poskytování informačních služeb prostřednictvím počítače, televizní zpravodajství; (41) nakladatelství a vydavatelství, ediční činnost, publikační činnost, nahrávání nosiče zvukových nebo obrazové zvukových, půjčování nahaných zvukových a zvukově obrazových záznamů, výroba, tvorba a šíření audiovizuálních děl, TV produkce, filmová produkce, televizní výroba programů, tvorba programů, tvorba a výroba televizních a

audiovizuálních programů, agenturní činnost v oblasti kultury, zprostředkování v oblasti kultury, výchovy, zábavy a sportu, výchovná, vzdělávací, soutěžní a zábavní činnost, zábavní nebo kulturní nebo vzdělávací představení, televizní pořady nebo programy, organizace společenských a kulturních akcí, organizace, provozování a provádění her a soutěží i veřejných, výstavní činnost v oblasti kultury nebo zábavy nebo výchovy nebo vzdělávání.

(511) 9, 16, 35, 38, 41
(210) O-170806

(111) **245949**
(220) 10.09.2001
(151) 29.07.2002
(540)



ČESKÁ PODNIKATELSKÁ POJIŠŤOVNA, A. S.

(730) **Česká podnikatelská pojišťovna, a.s., Vienna Insurance Group**, Budějovická 5, Praha 4, 14021, CZ

(740) Rott, Růžička a Guttmann, patentová, známková a právní kancelář, JUDr. Rott Vladimír, Nad Štolou 12, Praha 7, 17000

(510) (36) pojišťovací činnost, zajišťovací činnost ve smyslu odevzdání části převzatého rizika zajistiteli, činnost související s pojišťovací a zajišťovací činností, zábranná činnost, uzavírání zprostředkovatelských smluv s fyzickými nebo právními osobami s bydlištěm nebo sídlem na území České republiky na sjednávání pojištění ve svůj prospěch.

(511) 36
(210) O-171369

(111) **246023**
(220) 02.10.2001
(151) 29.07.2002
(540)



(730) **Allied Domecq Spirits & Wine Limited**, Chivas House, 72 Chancellors Road, W6 9RS London, GB

(740) Čermák a spol., JUDr. Karel Čermák jr., Ph.D., LL.M., advokát, Národní 32, Praha 1, 11000

(510) (33) vína, lihoviny, likéry, koktejly, alkoholické nápoje.
(511) 33
(210) O-172039

(111) **246024**
(220) 02.10.2001
(151) 29.07.2002
(540)



(730) **Allied Domecq Spirits & Wine Limited**, Chivas House, 72 Chancellors Road, W6 9RS London, GB

(740) Čermák a spol., JUDr. Karel Čermák jr., Ph.D., LL.M., advokát, Národní 32, Praha 1, 11000

(510) (33) vína, lihoviny, likéry, koktejly, alkoholické nápoje.

(511) 33
(210) O-172040

(111) **246317**
(220) 14.12.2000
(151) 26.08.2002
(540)

Český sládek

(730) **Výzkumný ústav pivovarský a sladařský a.s.**, Lípová 15, Praha 2, 12000, CZ
(740) Ing. Kepáková Jana, patentová zástupkyně, Na chobotě 1343, Praha 6 - Řepy, 16300
(510) (32) pivo, lehká piva a ležáky; (35) inzertní a reklamní činnost a poskytování pomoci při provozu obchodu, služby, které zahrnují záznam, přepis, vypracování, kompilaci dokumentů, přenášení nebo systemizaci písemných sdělení a záznamů, jakož i využívání nebo kompilaci matematických a statistických údajů z oboru pivovarnictví; (42) průmyslový výzkum v oboru pivovarnictví, týkající se zlepšování postupu výroby piva, získávání nových druhů piva a snižování výrobních nákladů s přihlédnutím k životnímu prostředí, vědecké odhady, posuzování a vyhodnocování v oboru vědy a techniky pivovarnictví.
(511) 32, 35, 42
(210) O-162361

(111) **246369**
(220) 09.04.2001
(151) 26.08.2002
(540)

SYNTOL HD 265

(730) **Velvana, a. s.**, Velvary 732, Velvary, 27324, CZ
(510) (1) chemické výrobky určené pro průmysl, zejména chladicí a brzdové kapaliny; (2) ochranné výrobky proti korozi; (3) přípravky pro čištění, leštění, odmašťování a broušení; (4) průmyslové oleje a tuky, paliva, mazadla.
(511) 1, 2, 3, 4
(210) O-166294

(111) **246370**
(220) 09.04.2001
(151) 26.08.2002
(540)

SYNTOL HD 205

(730) **Velvana, a. s.**, Velvary 732, Velvary, 27324, CZ
(510) (1) chemické výrobky určené pro průmysl, zejména chladicí a brzdové kapaliny; (2) ochranné výrobky proti korozi; (3) přípravky pro čištění, leštění, odmašťování a broušení; (4) průmyslové oleje a tuky, paliva, mazadla.
(511) 1, 2, 3, 4
(210) O-166295

(111) **246405**
(220) 23.05.2001
(151) 26.08.2002
(540)

IDEAL

(730) **Komerční banka, a.s.**, Na Příkopě 33/969, Praha 1, 11407, CZ
(510) (36) služby finanční, peněžní a pojišťovací, zejména přijímání vkladů od veřejnosti, poskytování úvěrů, investování do cenných papírů na vlastní účet, platební styk a zúčtování, vydávání platebních prostředků jako platebních karet, cestovních šeků, poskytování záruky, otevírání akreditivů, obstarávání inkasa, obchodování s devizovými hodnotami v oblasti termínovaných obchodů a opcí včetně kursových a úrokových obchodů, s převoditelnými cennými papíry, a to na vlastní účet nebo na účet klienta, účast na vydávání akcií a

poskytování souvisejících služeb, obhospodařování cenných papírů klienta na jeho účet, uložení a správa cenných papírů nebo jiných hodnot, poskytování bankovních informací.

(511) 36
(210) O-167610

(111) **246442**
(220) 17.07.2001
(151) 26.08.2002
(540)

JAZZ

(730) **Gallaher Limited**, Members Hill, Brooklands Road, Weybridge, Surrey, GB
(740) Společná advokátní kancelář Všeťečka Zelený Švorčik Kalenský a partneři, JUDr. Otakar Švorčik, Hálkova 2, Praha 2, 12000
(510) (34) tabák v surovém nebo zpracovaném stavu, tabák na kouření, lulkový tabák, tabák pro ruční balení cigaret, žvýkáci tabák, cigarety, doutníky, cigarillos, přípravky ke kouření prodávané samostatně nebo ve směsích s tabákem, nikoliv k lékařským nebo léčebným účelům, šňupavý tabák, potřeby pro kuřáky zahrnuté ve tř. 34, cigaretové papíry, cigaretové dutinky a zápalky.
(511) 34
(210) O-169668

(111) **246822**
(220) 07.11.2001
(151) 26.08.2002
(540)

ZLATÁ SALIMA

(730) **Veletřhy Brno, a.s.**, Výstaviště 1, Brno, 64700, CZ
(740) Ing. Dohnal Jiří, patentový zástupce, Nedbalova 29, Brno, 62300
(510) (35) inzertní, reklamní a propagační činnost, poskytování pomoci při provozu obchodu včetně zprostředkování obchodních a souvisejících obchodně personálních záležitostí, organizování výstav a veletrhů k reklamním a obchodním účelům, organizování módních přehlídek k obchodním účelům, správa obchodních zájmů třetích osob, vypracování statistických přehledů, poradenství v oblasti organizace a ekonomiky podnikání, marketing, průzkum a analýzy trhů, aranžérství, pronájem kancelářských strojů a zařízení, distribuce zboží k reklamním účelům, rozmnožování dokumentů; (41) činnost vyučovací, výchovná, vzdělávací a zábavní včetně pořádání specializačních doškolovacích kurzů, symposií a konferencí, doprovodné výstavy, provozování pracovních diskusních a zájmového klubu, organizování výstav a veletrhů ke vzdělávacím, kulturním, výchovným a zábavním účelům, organizování soutěží o oceňování nejlepších exponátů, jakož i nejlepších exposic, pořádání zábavních soutěží, organizování módních přehlídek pro výchovné, vzdělávací, kulturní a zábavní účely, nakladatelská a vydavatelská činnost, distribuční a půjčovní činnost, spadající do této třídy, provozování galerií; (42) technické zabezpečení výstav a výstavních ploch, odborné poradenství, vztahující se k organizování výstav a veletrhů, organizování módních přehlídek pro informace o módě, inženýrsko-technická činnost v oblasti tvorby a poskytování software.
(511) 35, 41, 42
(210) O-173448

(111) **246933**
(220) 12.12.2001
(151) 26.08.2002
(540)

GRAND PRIX VINEX

(730) **Veletřhy Brno, a.s.**, Výstaviště 1, Brno, 64700, CZ
(740) Ing. Dohnal Jiří, patentový zástupce, Nedbalova 29, Brno, 62300
(510) (35) inzertní, reklamní a propagační činnost, poskytování pomoci při provozu obchodu včetně zprostředkování obchodních a souvisejících obchodně personálních záležitostí, organizování výstav a veletrhů k reklamním a obchodním účelům, organizování módních přehlídek k obchodním účelům, správa obchodních zájmů třetích osob, vypracování statistických přehledů, poradenství v oblasti organizace a

ekonomiky podnikání, marketing, průzkum a analýzy trhů, aranžérství, pronájem kancelářských strojů a zařízení, distribuce zboží k reklamním účelům, rozmnožování dokumentů; (41) činnost vyučovací, výchovná, vzdělávací a zábavní včetně pořádání specializačních doškolovacích kurzů, symposií a konferencí, doprovodné výstavy, provozování pracovně diskusního a zájmového klubu, organizování výstav a veletrhů ke vzdělávacím, kulturním, výchovným a zábavním účelům, organizování soutěží o oceňování nejlepších exponátů, jakož i nejlepších exposic, pořádání zábavních soutěží, organizování módních přehlídek pro výchovné, vzdělávací, kulturní a zábavní účely, nakladatelská a vydavatelská činnost, distribuční a půjčovná činnost, spadající do této třídy, provozování galerií; (42) technické zabezpečení výstav a výstavních ploch, odborné poradenství, vztahující se k organizování výstav a veletrhů, organizování módních přehlídek pro informace o módě, inženýrsko-technická činnost v oblasti tvorby a poskytování software.

(511) 35, 41, 42
(210) O-174672

(111) **247104**

(220) 26.01.2001
(151) 24.09.2002
(540)

BEAR STEARNS

(730) **JPMorgan Chase & Co.**, Park Avenue, New York, NY, US
(740) TRAPLOVÁ-HAKR-KUBÁT Advokátní a patentová kancelář, JUDr. Jarmila Traplová, Přístavní 24, Praha 7, 17000
(510) (16) tištěné instruktážní, vzdělávací a rešeršní materiály zaměřené na oblast finančních trhů, cenných papírů, komodit, termínovaných obchodů, finančních derivátů a dalších druhů investic, dále zaměřené na společnosti, vlády a jiné subjekty vydávající cenné papíry a dluhopisy; (36) finanční služby.

(511) 16, 36
(210) O-163570

(111) **247110**

(220) 28.02.2001
(151) 24.09.2002
(540)



(730) **Radek ŘÍHA - SIMEO**, Vnitřní 18/694, Praha 4, 14100, CZ
(740) Ing. Novotný Jaroslav, Římská 45, Praha 2, 12000
(510) (2) tonery pro kopírky a kopírovací stroje, tonery a náplně pro tiskárny; (9) měřicí přístroje, digitální měřiče vlhkosti, data, databáze a jiné informační produkty na magnetických, elektronických a optických nosičích, související software a hardware, nosiče dat všeho druhu spadající do tř. 9, elektronické a datové sítě, multimediální aplikace, 3D animace, multimediální informační katalogy, elektronické časopisy, elektronická periodika a knihy v elektronické podobě, software pro počítače, programové vybavení pro informační technologie a pro komunikaci, programové vybavení umožňující elektronické obchodování, videohry, nahraný software na CD a DVD discích a magnetických médiích, magnetické disky, optické disky, čtecí zařízení optických a magnetických disků, kompaktní disky, magnetické pásky, výrobky výpočetní techniky, jako např. počítače, mikropočítače, notebooky, tiskárny, monitory, scannery, doplňkové vybavení, kupř. myši, klávesnice apod., diskety a programové vybavení, telekomunikační technika, zejména telefony, faxy, zařízení pro reprodukci dat, kopírovací stroje, spotřební elektronika, elektronické sítě, přístroje pro audiovizuální komunikaci, přístroje pro záznam, převod a reprodukci zvuku nebo obrazu a jejich součásti, zařízení pro zpracování informací, systémy informačních technologií zařazené do tř. 9, systémy výpočetní, komunikační a informační techniky zařazené ve tř. 9, satelitní komplexy, elektronické řídicí systémy a přístroje, optické a

optickoelektrické přístroje, software a hardware pro audio, video a DTP studia; (16) papír kancelářský, faxový papír; (37) instalace a opravy elektronických zařízení, montáž a údržba počítačů a počítačových sítí, včetně připojení na klíč, zřizování, provoz a údržba provozu WWW a FTP serverů; (42) návrh programového vybavení, aktualizace programového vybavení, údržba programového vybavení, programování počítačů, pronájem doby přístupu k databázi, technické studie v oblasti počítačů a programového vybavení, pronájem programového vybavení a počítačů, služby vyhledávacích nástrojů, výzkum, vývoj a tvorba systémů pro elektronické obchodování, výzkum a vývoj informačních technologií, tvorba software, programování Internetových databázových systémů a Internetových aplikací, programování multimediálních aplikací, tvorba multimediálních dokumentů, prezentací, aplikací, katalogů apod., konstrukce WWW prezentací a řešení WWW serverů, počítačové animace a vizualizace, tvorba programových projektů, tvorba informačních databází, elektronických časopisů, periodik, knih.

(511) 2, 9, 16, 37, 42
(210) O-164817

(111) **247123**

(220) 28.03.2001
(151) 24.09.2002
(540)

ABLOY

(730) **Abloy Oy**, Wahlforssinkatu 20, Joensuu, FI
(740) Čermák a spol., JUDr. Karel Čermák, advokát, Národní 32, Praha 1, 11000
(510) (6) všechny druhy zamykacích zařízení, klíče pro zámky, hrubé klíče, úschovny klíčů, skříňky na klíče a poličky na ukládání klíčů, plechy pro západku zámku, kliky a kování na dveře a okna, zavírače dveří a zařízení na obsluhu dveří a části a příslušenství výše uvedeného zboží, vše vyrobeno z kovu; (9) elektrické, elektronické a magnetické zámky a zařízení na kontrolu a dekódování zámků, elektrická, magnetická nebo optická zařízení pro identifikaci a příslušné čtečky na karty a identifikační zařízení a karty, kontrolní a hlídací systémy, např. kontrolní přístupové systémy, poplašná zařízení, hlídací systémy s uzavřeným televizním okruhem, elektricky ovládaná zařízení na otvírání a zavírání dveří a příslušné kontrolní systémy, systémy na zavírání dveří pro požární dveře; (37) instalační a opravárenské služby a údržba, zejména zámků, zavíracích zařízení dveří, kování a různých bezpečnostních, hlídacích a kontrolních zařízení a systémů, zámečnické služby; (42) bezpečnostní služby, návrhy systémů podle požadavků zákazníka na instalaci systémů ochrany proti krádeži, zabezpečovacích, kontrolních a nahrávacích systémů pro hotely, domácnosti a komerční subjekty, návrh kování, zejména pro dveře a zámky, návrh systémů univerzálního klíče.

(511) 6, 9, 37, 42
(210) O-165889

(111) **247131**

(220) 06.04.2001
(151) 24.09.2002
(540)

COUNTRY ESTRÁDA

(730) **CET 21 spol. s r.o.**, Kříženeckého nám. 1078/5, Praha 5, 15200, CZ
(740) Advokátní a patentová kancelář VYSKOČIL, KROŠLÁK a spol., Dana Lukajová, Voršilská 10, Praha 1, 11000
(510) (9) audiovizuální programy, audioprogramy, audiovizuální díla, audiovizuální díla v digitální podobě; (38) televizní vysílání, televizní vysílání programů, televizní vysílání zábavných, vzdělávacích, výchovných, soutěžních, diskusních a informačních pořadů, šíření, výměna nebo získávání zpráv a informací, organizační a technické zabezpečování televizního vysílání.

(511) 9, 38
(210) O-166242

(111) **247274**

(220) 16.08.2001
(151) 24.09.2002

- (540) **Ekonomický systém POHODA**
(730) **STORMWARE, s.r.o.**, Za Prachárnou 45, Jihlava, 58601, CZ
(740) **DADEJ, GHEORGHIU, KENDEREŠKI** Patentová a
známková kancelář, Ing. Dušan Kendereški, Lidická 51, Brno,
60200
(510) (9) počítačový software; (16) manuály a návody pro použití
softwaru.
(511) 9, 16
(210) O-170612

- (111) **247363**
(220) 04.10.2001
(151) 24.09.2002
(540)

MÁTE PADÁKA !

- (730) **CET 21 spol. s r.o.**, Křiženeckého nám. 1078/5, Praha 5,
15200, CZ
(740) Advokátní a patentová kancelář **VYSKOČIL, KROŠLÁK a**
spol., Dana Lukajová, Voršilská 10, Praha 1, 11000
(510) (9) aparáty a přístroje vědecké, geodetické, přístroje pro vážení,
měření, signalizaci, kontrolu, záchranu, baterie, akumulátory;
(35) reklamní, inzertní a propagační činnost, marketing,
reklamní, inzertní a propagační činnost prostřednictvím
jakéhokoliv média, prostřednictvím telefonní sítě nebo datové
sítě nebo informační sítě nebo elektronické sítě nebo
komunikační sítě nebo počítačové sítě, poskytování informací a
jiných informačních produktů komerčního nebo reklamního
charakteru, informačních produktů reklamního charakteru,
multimediálních informací komerčního charakteru, komerční
využití Internetu v oblastech komerčních internetových médií a
vyhledávacích služeb, on-line inzerce, činnost reklamní
agentury, zprostředkování v obchodních vztazích,
zprostředkovatelská činnost v obchodu, merchandising,
franchising, pomoc při využívání a řízení obchodního podniku,
automatizované zpracování dat, pomoc při provozování
obchodů a obchodních činností průmyslového nebo
obchodního podniku.
(511) 9, 35
(210) O-172140

- (111) **247407**
(220) 17.10.2001
(151) 24.09.2002
(540)

MÁŠ PADÁKA !

- (730) **CET 21 spol. s r.o.**, Křiženeckého nám. 1078/5, Praha 5,
15200, CZ
(740) Advokátní a patentová kancelář **VYSKOČIL, KROŠLÁK a**
spol., Dana Lukajová, Voršilská 10, Praha 1, 11000
(510) (9) aparáty a přístroje vědecké, geodetické, přístroje pro vážení,
měření, signalizaci, kontrolu, záchranu, baterie, akumulátory;
(35) reklamní, inzertní a propagační činnost prostřednictvím
jakéhokoliv média, prostřednictvím telefonní sítě nebo datové
sítě nebo informační sítě nebo elektronické sítě nebo
komunikační sítě nebo počítačové sítě, poskytování informací a
jiných informačních produktů komerčního nebo reklamního
charakteru, informačních produktů reklamního charakteru,
multimediálních informací komerčního charakteru, komerční
využití Internetu v oblastech komerčních internetových médií a
vyhledávacích služeb, on-line inzerce, činnost reklamní
agentury, zprostředkování v obchodních vztazích,
zprostředkovatelská činnost v obchodu, merchandising,
franchising, pomoc při využívání a řízení obchodního podniku,
automatizované zpracování dat, pomoc při provozování
obchodů a obchodních činností průmyslového nebo
obchodního podniku.
(511) 9, 35
(210) O-172616

- (111) **247595**
(220) 28.11.2001
(151) 24.09.2002
(540)

GRAND PRIX TECH AGRO

- (730) **Veletrhy Brno, a. s.**, Výstaviště 1, Brno, 64700, CZ

- (740) Ing. Dohnal Jiří, patentový zástupce, Nedbalova 29, Brno,
62300
(510) (35) inzertní, reklamní a propagační činnost, poskytování
pomoci při provozu obchodu včetně zprostředkování
obchodních a souvisejících obchodně personálních záležitostí,
organizování výstav a veletrhů k reklamním a obchodním
účelům, organizování módních přehlídek k obchodním účelům,
správa obchodních zájmů třetích osob, vypracování
statistických přehledů, poradenství v oblasti organizace a
ekonomiky podnikání, marketing, průzkum a analýzy trhů,
aranžérství, pronájem kancelářských strojů a zařízení,
distribuce zboží k reklamním účelům, rozmnožování
dokumentů; (41) činnost vyučovací, výchovná, vzdělávací a
zábavní včetně pořádání specializačních doškolovacích kurzů,
symposií a konferencí, doprovodné výstavy, provozování
pracovně diskusního a zájmového klubu, organizování výstav a
veletrhů ke vzdělávacím, kulturním, výchovným a zábavním
účelům, organizování soutěží o oceňování nejlepších exponátů,
jakož i nejlepších expozic, pořádání zábavních soutěží,
organizování módních přehlídek pro výchovné, vzdělávací,
kulturní a zábavní účely, nakladatelská a vydavatelská činnost,
distribuční a půjčovní činnost spadající do této třídy,
provozování galerií; (42) technické zabezpečení výstav a
výstavních ploch, odborné poradenství vztahující se k
organizování výstav a veletrhů, organizování módních
přehlídek pro informaci o módě, inženýrsko-technická činnost
v oblasti tvorby a poskytování software.
(511) 35, 41, 42
(210) O-174155

- (111) **247596**
(220) 28.11.2001
(151) 24.09.2002
(540)

GRAND PRIX ANIMAL VETEX

- (730) **Veletrhy Brno, a. s.**, Výstaviště 1, Brno, 64700, CZ
(740) Ing. Dohnal Jiří, patentový zástupce, Nedbalova 29, Brno,
62300
(510) (35) inzertní, reklamní a propagační činnost, poskytování
pomoci při provozu obchodu včetně zprostředkování
obchodních a souvisejících obchodně personálních záležitostí,
organizování výstav a veletrhů k reklamním a obchodním
účelům, organizování módních přehlídek k obchodním účelům,
správa obchodních zájmů třetích osob, vypracování
statistických přehledů, poradenství v oblasti organizace a
ekonomiky podnikání, marketing, průzkum a analýzy trhů,
aranžérství, pronájem kancelářských strojů a zařízení,
distribuce zboží k reklamním účelům, rozmnožování
dokumentů; (41) činnost vyučovací, výchovná, vzdělávací a
zábavní včetně pořádání specializačních doškolovacích kurzů,
symposií a konferencí, doprovodné výstavy, provozování
pracovně diskusního a zájmového klubu, organizování výstav a
veletrhů ke vzdělávacím, kulturním, výchovným a zábavním
účelům, organizování soutěží o oceňování nejlepších exponátů,
jakož i nejlepších expozic, pořádání zábavních soutěží,
organizování módních přehlídek pro výchovné, vzdělávací,
kulturní a zábavní účely, nakladatelská a vydavatelská činnost,
distribuční a půjčovní činnost spadající do této třídy,
provozování galerií; (42) technické zabezpečení výstav a
výstavních ploch, odborné poradenství vztahující se k
organizování výstav a veletrhů, organizování módních
přehlídek pro informaci o módě, inženýrsko-technická činnost
v oblasti tvorby a poskytování software.
(511) 35, 41, 42
(210) O-174156

- (111) **247597**
(220) 28.11.2001
(151) 24.09.2002
(540)

GRAND PRIX SILVA REGINA

- (730) **Veletrhy Brno, a. s.**, Výstaviště 1, Brno, 64700, CZ
(740) Ing. Dohnal Jiří, patentový zástupce, Nedbalova 29, Brno,
62300
(510) (35) inzertní, reklamní a propagační činnost, poskytování
pomoci při provozu obchodu včetně zprostředkování
obchodních a souvisejících obchodně personálních záležitostí,

organizování výstav a veletrhů k reklamním a obchodním účelům, organizování módních přehlídek k obchodním účelům, správa obchodních zájmů třetích osob, vypracování statistických přehledů, poradenství v oblasti organizace a ekonomiky podnikání, marketing, průzkum a analýzy trhů, aranžerství, pronájem kancelářských strojů a zařízení, distribuce zboží k reklamním účelům, rozmnožování dokumentů; (41) činnost vyučovací, výchovná, vzdělávací a zábavní včetně pořádání specializačních doškolovacích kurzů, symposií a konferencí, doprovodné výstavy, provozování pracovních diskusního a zájmového klubu, organizování výstav a veletrhů ke vzdělávacím, kulturním, výchovným a zábavním účelům, organizování soutěží o oceňování nejlepších exponátů jakož i nejlepších expozic, pořádání zábavních soutěží, organizování módních přehlídek pro výchovné, vzdělávací, kulturní a zábavní účely, nakladatelská a vydavatelská činnost, distribuční a půjčovní činnost spadající do této třídy, provozování galerií; (42) technické zabezpečení výstav a výstavních ploch, odborné poradenství vztahující se k organizování výstav a veletrhů, organizování módních přehlídek pro informace o módě, inženýrsko-technická činnost v oblasti tvorby a poskytování software.

(511) 35, 41, 42
(210) O-174157

(111) **247645**
(220) 05.12.2001
(151) 24.09.2002
(540)

ZAZAHRÁTKY

(730) **CET 21 spol. s r.o.**, Kříženeckého nám. 1078/5, Praha 5, 15200, CZ

(740) Advokátní a patentová kancelář VYSKOČIL, KROŠLÁK a spol., Dana Lukajová, Voršilská 10, Praha 1, 11000

(510) (9) aparáty a přístroje vědecké, geodetické, fotografické, filmové, optické, přístroje pro vážení, měření, signalizaci, kontrolu, záchranu a přístroje učební, aparáty pro záznam, uchování, převod, přenos nebo reprodukci zvuku nebo obrazu, telefony, záznamníky, faxy, ústředny, magnetické nebo optické suporty zvukových nebo zvukově obrazových záznamů, automatické distributory a mechanismy na mince, zapisovací pokladny, kalkulační stroje, přístroje pro zpracování informací a počítače včetně jejich jednotlivých součástí a náhradních dílů ze třídy 9, baterie, akumulátory, počítačové hry, s výstupem na PC nebo na TV, pohledy ilustrované se zvukovou nahrávkou, hlavolamy elektrické nebo elektronické, hrací skříně uváděné v činnost vhozením mince, reklamní přístroje na střídavé obrazy, reklama světelná, reklamní světelné přístroje, nosiče záznamů nahrané i nenahrané, videokazety nahrané i nenahrané, audiokazety nahrané i nenahrané, audiovizuální programy, audioprogramy, audiovizuální díla, audiovizuální díla v digitální podobě, filmy, hudební díla, CD disky, programové vybavení pro počítače, software, hardware výpočetní techniky nebo komunikační nebo informační techniky, elektronické databáze a databázové produkty, informace a záznamy v elektronické podobě, informace a data a databáze a informační produkty na nosičích nebo i v elektronických, datových, informačních, počítačových a komunikačních sítích všeho druhu, související software a hardware, elektronické nebo datové nebo informační nebo komunikační nebo výpočetní sítě včetně jednotlivých součástí a náhradních dílů obsažených ve třídě 9, multimediální aplikace, elektronické multimediální nebo elektronické informační katalogy, elektronické publikace (s možností stažení); (16) papír, lepenka a výrobky z těchto materiálů zatříděné ve třídě 16, výrobky z papíru, plakáty, fotografie, kalendáře, pohlednice, gratulace, dopisní papíry, obálky, samolepky, obtisky, pexesa, hrací karty, hry papírové, poznámkové bloky, desky na spisy, pořadače, omalovánky, activity books, balící papír, obaly všeho druhu papírové, listy, pytlíky a sáčky pro obalovou techniku, papírové hračky, školní sešity, skicáky, tužky, pastelky, tuhy, gummy, ořezávátka, ořezávátka strojky, penály, papírové tašky, papírové kapsníky, papírové ubrusy a ubrousky, hlavolamy papírové, těžítka na papíry, tiskoviny, tiskopisy, časopisy, periodika, knihy, databázové, produkty v papírové formě, databáze v papírové formě, tiskárenské výrobky, písma pro tiskárny, losy, štočky, potřeby pro knižní vazby, lepidla pro papírenství nebo domácnost, materiál pro umělce, štetce, psací stroje a

kancelářské potřeby, učební pomůcky, umělecké nebo ozdobné předměty z papíru, obaly bublinkové (z umělých hmot); (35) reklamní, inzertní a propagační činnost, marketing, reklamní, inzertní a propagační činnost prostřednictvím jakéhokoliv media, prostřednictvím telefonní sítě nebo datové sítě nebo informační sítě nebo elektronické sítě nebo komunikační sítě nebo počítačové sítě, poskytování informací a jiných informačních produktů komerčního nebo reklamního charakteru, informačních produktů reklamního charakteru, multimediálních informací komerčního charakteru, komerční využití Internetu v oblastech komerčních internetových médií a vyhledávacích služeb, on-line inzerce, činnost reklamní agentury, zprostředkování v obchodních vztazích, zprostředkovatelská činnost v obchodu, merchandising, franchising, pomoc při využívání a řízení obchodního podniku, automatizované zpracování dat, pomoc při provozování obchodů a obchodních činnostech průmyslového nebo obchodního podniku, služby, které zahrnují záznam, přepis, vypracování, kompilaci přenášeni nebo systematickosti písemných či datových či elektronických sdělení a záznamů jakož i využívání nebo kompilaci matematických a statistických údajů; (38) televizní vysílání, televizní vysílání programů, televizní vysílání zábavních, vzdělávacích, výchovných, soutěžních, diskusních a informačních pořadů, telematika, výměna zpráv, šíření, výměna nebo získávání zpráv a informací, šíření elektronických časopisů, informací, elektronických periodik, knih v elektronické podobě, audio nebo audiovizuálních děl prostřednictvím informační nebo datové nebo elektronické nebo komunikační nebo telekomunikační nebo počítačové sítě, zejm. Internetu, pomocí satelitů aj., služby na Internetu související s televizním vysíláním, organizační a technické zabezpečování televizního vysílání, komunikace, poradenská činnost v oblasti sdělovacích prostředků, informační kancelář, poskytování informačních služeb prostřednictvím počítačů, televizní zpravodajství; (41) nakladatelství a vydavatelství, ediční činnost, publikační činnost, nahrávání nosičů zvukových nebo obrazově zvukových, půjčování nahrávaných zvukových a zvukově obrazových záznamů, tvorba a šíření audiovizuálních děl, TV produkce, filmová produkce, televizní výroba programů, tvorba programů, tvorba televizních a audiovizuálních programů, agenturní činnost v oblasti kultury, zprostředkování v oblasti kultury, výchovy, zábavy a sportu, organizační, vzdělávací představení, název televizního pořadu nebo programu, organizace společenských a kulturních akcí, organizace, provozování a provádění her a soutěží i veřejných, výstavní činnost v oblasti kultury nebo zábavy nebo výchovy nebo vzdělávání.

(511) 9, 16, 35, 38, 41
(210) O-174470

(111) **247646**
(220) 05.12.2001
(151) 24.09.2002
(540)

ZAZAKLUB

(730) **CET 21 spol. s r.o.**, Kříženeckého nám. 1078/5, Praha 5, 15200, CZ

(740) Advokátní a patentová kancelář VYSKOČIL, KROŠLÁK a spol., Dana Lukajová, Voršilská 10, Praha 1, 11000

(510) (9) aparáty a přístroje vědecké, geodetické, fotografické, filmové, optické, přístroje pro vážení, měření, signalizaci, kontrolu, záchranu a přístroje učební, aparáty pro záznam, uchování, převod, přenos nebo reprodukci zvuku nebo obrazu, telefony, záznamníky, faxy, ústředny, magnetické nebo optické suporty zvukových nebo zvukově obrazových záznamů, automatické distributory a mechanismy na mince, zapisovací pokladny, kalkulační stroje, přístroje pro zpracování informací a počítače včetně jejich jednotlivých součástí a náhradních dílů ze třídy 9, baterie, akumulátory, počítačové hry, s výstupem na PC nebo na TV, pohledy ilustrované se zvukovou nahrávkou, hlavolamy elektrické nebo elektronické, hrací skříně uváděné v činnost vhozením mince, reklamní přístroje na střídavé obrazy, reklama světelná, reklamní světelné přístroje, nosiče záznamů nahrané i nenahrané, videokazety nahrané i nenahrané, audiokazety nahrané i nenahrané, audiovizuální programy, audioprogramy, audiovizuální díla, audiovizuální díla v digitální podobě, filmy, hudební díla, CD disky, programové

vybavení pro počítače, software, hardware výpočetní techniky nebo komunikační nebo informační techniky, elektronické databáze a databázové produkty, informace a záznamy v elektronické podobě, informace a data a databáze a informační produkty na nosičích nebo i v elektronických, datových, informačních, počítačových a komunikačních sítích všeho druhu, související software a hardware, elektronické nebo datové nebo informační nebo komunikační nebo výpočetní sítě včetně jednotlivých součástí a náhradních dílů obsažených ve třídě 9, multimediální aplikace, elektronické multimediální nebo elektronické informační katalogy, elektronické publikace (s možností stažení); (16) papír, lepenka a výrobky z těchto materiálů zařazené ve třídě 16, výrobky z papíru, plakáty, fotografie, kalendáře, pohlednice, gratulace, dopisní papíry, obálky, samolepky, obtisky, pexesa, hrací karty, hry papírové, poznámkové bloky, desky na spisy, pořadače, omalovánky, activity books, balící papír, obaly všeho druhu papírové, listy, pytlíky a sáčky pro obalovou techniku, papírové hračky, školní sešity, skicáky, tužky, pastelky, tuhy, gummy, ořezávátka, ořezávátka strojky, penály, papírové tašky, papírové kapesníky, papírové ubrusy a ubrousky, hlavolamy papírové, těžitka na papíry, tiskoviny, tiskopisy, časopisy, periodika, knihy, databázové produkty v papírové formě, databáze v papírové formě, tiskárenské výrobky, písma pro tiskárny, losy, štočky, potřeby pro knižní vazby, lepidla pro papírenství nebo domácnost, materiál pro umělce, štetce, psací stroje a kancelářské potřeby, učební pomůcky, umělecké nebo ozdobné předměty z papíru, obaly bublinkové (z umělých hmot); (35) reklamní, inzertní a propagační činnost, marketing, reklamní, inzertní a propagační činnost prostřednictvím jakéhokoliv média, prostřednictvím telefonní sítě nebo datové sítě nebo informační sítě nebo elektronické sítě nebo komunikační sítě nebo počítačové sítě, poskytování informací a jiných informačních produktů komerčního nebo reklamního charakteru, informačních produktů reklamního charakteru, multimediálních informací komerčního charakteru, komerční využití Internetu v oblastech komerčních internetových médií a vyhledávacích služeb, on-line inzerce, činnost reklamní agentury, zprostředkování v obchodních vztazích, zprostředkovatelská činnost v obchodu, merchandising, franchising, pomoc při využívání a řízení obchodního podniku, automatizované zpracování dat, pomoc při provozování obchodů a obchodních činností průmyslového nebo obchodního podniku, služby, které zahrnují záznam, přepis, vypracování, kompilaci přenášení nebo systematickosti písemných či datových či elektronických sdělení a záznamů jakož i využívání nebo kompilaci matematických a statistických údajů; (38) televizní vysílání, televizní vysílání programů, televizní vysílání zábavných, vzdělávacích, výchovných, soutěžních, diskusních a informačních pořadů, telematika, výměna zpráv, šíření, výměna nebo získávání zpráv a informací, šíření elektronických časopisů, informací, elektronických periodik, knih v elektronické podobě, audio nebo audiovizuálních děl prostřednictvím informační nebo datové nebo elektronické nebo komunikační nebo telekomunikační nebo počítačové sítě, zejm. Internetu, pomocí satelitů aj., služby na Internetu související s televizním vysíláním, organizační a technické zabezpečování televizního vysílání, komunikace, poradenská činnost v oblasti sdělovacích prostředků, informační kancelář, poskytování informačních služeb prostřednictvím počítačů, televizní zpravodajství; (41) nakladatelství a vydavatelství, ediční činnost, publikační činnost, nahrávání nosičů zvukových nebo obrazových zvukových, půjčování nahraných zvukových a zvukově obrazových záznamů, tvorba a šíření audiovizuálních děl, TV produkce, filmová produkce, televizní výroba programů, tvorba programů, tvorba televizních audiovizuálních programů, agenturní činnost v oblasti kultury, zprostředkování v oblasti kultury, výchovy, zábavy a sportu, výchovná, vzdělávací představení, název televizního pořadu nebo programu, organizace společenských a kulturních akcí, organizace, provozování a provádění her a soutěží i veřejných, výstavní činnost v oblasti kultury nebo zábavy nebo výchovy nebo vzdělávání.

(511) 9, 16, 35, 38, 41
(210) O-174471

(111) **247707**
(220) 19.12.2001
(151) 24.09.2002
(540)

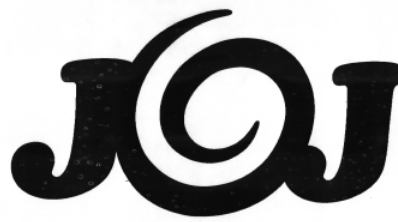

(730) **CET 21 spol. s r.o.**, Kříženeckého nám. 1078/5, Praha 5, 15200, CZ
(740) Advokátní a patentová kancelář **VYSKOČIL, KROŠLÁK a spol.**, Dana Lukajová, Voršilská 10, Praha 1, 11000
(510) (9) aparáty a přístroje vědecké, geodetické, fotografické, filmové, optické, přístroje pro vážení, měření, signalizaci, kontrolu, záchranu a přístroje učební, aparáty pro záznam, uchování, převod, přenos nebo reprodukci zvuku nebo obrazu, telefony, záznamníky, faxy, ústředny, magnetické nebo optické suporty zvukových nebo zvukově obrazových záznamů, automatické distributory a mechanismy na mince, zapisovací pokladny, kalkulační stroje, přístroje pro zpracování informací a počítače včetně jejich jednotlivých součástí a náhradních dílů ze třídy 9, baterie, akumulátory, počítačové hry, s výstupem na PC nebo na TV, pohledy ilustrované se zvukovou nahrávkou, hlavolamy elektrické nebo elektronické, hrací skříňe uváděné v činnost vhozením mince, reklamní přístroje na střídavé obrazy, reklama světelná, reklamní světelné přístroje, nosiče záznamů nahrané i nenahrané, videokazety nahrané i nenahrané, audiokazety nahrané i nenahrané, audiovizuální programy, audioprogramy, audiovizuální díla, audiovizuální díla v digitální podobě, filmy - exponované, hudební díla, CD disky, programové vybavení pro počítače, software, hardware výpočetní techniky nebo komunikační nebo informační techniky, elektronické databáze a databázové produkty, informace a záznamy v elektronické podobě, informace a data a databáze a informační produkty na nosičích nebo i v elektronických, datových, informačních, počítačových a komunikačních sítích všeho druhu, související software a hardware, elektronické nebo datové nebo informační nebo komunikační nebo výpočetní sítě včetně jednotlivých součástí a náhradních dílů obsažených ve třídě 9, multimediální aplikace, elektronické multimediální nebo elektronické informační katalogy, elektronické časopisy, elektronické periodika a knihy v elektronické podobě; (16) papír, lepenka a výrobky z těchto materiálů zařazené ve třídě 16, výrobky z papíru, plakáty, fotografie, kalendáře, pohlednice, gratulace, dopisní papíry, obálky, samolepky, obtisky, pexesa, hrací karty, poznámkové bloky, desky na spisy, pořadače, omalovánky, activity books, balící papír, obaly všeho druhu papírové, listy, pytlíky a sáčky pro obalovou techniku, papírové hračky, školní sešity, skicáky, tužky, pastelky, tuhy, gummy, ořezávátka, ořezávátka strojky, penály, papírové tašky, papírové kapesníky, papírové ubrusy a ubrousky, hlavolamy papírové, těžitka na papíry, tiskoviny, tiskopisy, časopisy, periodika, knihy, databázové produkty v papírové formě, databáze v papírové formě, tiskárenské výrobky, písma pro tiskárny, losy, štočky, potřeby pro knižní vazby, lepidla pro papírenství nebo domácnost, materiál pro umělce, štetce, psací stroje a kancelářské potřeby, učební pomůcky, umělecké nebo ozdobné předměty z papíru, obaly bublinkové (z umělých hmot); (35) reklamní, inzertní a propagační činnost, marketing, reklamní, inzertní a propagační činnost prostřednictvím jakéhokoliv média, prostřednictvím telefonní sítě nebo datové sítě nebo informační sítě nebo elektronické sítě nebo komunikační sítě nebo počítačové sítě, poskytování informací a jiných informačních produktů komerčního nebo reklamního charakteru, informačních produktů reklamního charakteru, multimediálních informací komerčního charakteru, komerční využití Internetu v oblastech komerčních internetových médií a vyhledávacích služeb, on-line inzerce, činnost reklamní agentury, zprostředkování v obchodních vztazích, zprostředkovatelská činnost v obchodu, merchandising, franchising, pomoc při využívání a řízení obchodního podniku, automatizované zpracování dat, pomoc při provozování obchodů a obchodních činností průmyslového

nebo obchodního podniku, služby, které zahrnují záznam, přepis, vypracování, kompilaci přenášení nebo systematickosti písemných či datových či elektronických sdělení a záznamů jakož i využívání nebo kompilaci matematických a statistických údajů; (38) televizní vysílání, televizní vysílání programů, televizní vysílání zábavných, vzdělávacích, výchovných, soutěžních, diskusních a informačních pořadů, telematika, výměna zpráv, šíření, výměna nebo získávání zpráv a informací, šíření elektronických časopisů, informací, elektronických periodik, knih v elektronické podobě, audio nebo audiovizuálních děl prostřednictvím informační nebo datové nebo elektronické nebo komunikační nebo telekomunikační nebo počítačové sítě, zejm. Internetu, pomocí satelitů, služby na Internetu související s televizním vysíláním, organizační a technické zabezpečování televizního vysílání, komunikace, poradenská činnost v oblasti sdělovacích prostředků, informační kancelář, poskytování informačních služeb prostřednictvím počítačů, televizní zpravodajství; (41) nakladatelství a vydavatelství, ediční činnost, publikační činnost, nahrávání nosičů zvukových nebo obrazově zvukových, půjčování nahranych zvukových a zvukově obrazových záznamů, výroba, tvorba a šíření audiovizuálních děl, TV produkce, filmová produkce, televizní výroba programů, tvorba programů, tvorba a výroba televizních a audiovizuálních programů, agenturní činnost v oblasti kultury, zprostředkování v oblasti kultury, výchovy, zábavy a sportu, výchovná, vzdělávací představení, televizní pořad nebo program, organizace společenských a kulturních akcí, organizace, provozování a provádění her a soutěží i veřejných, výstavní činnost v oblasti kultury nebo zábavy nebo výchovy nebo vzdělávání.

(511) 9, 16, 35, 38, 41
(210) O-175055

(111) **247708**
(220) 19.12.2001
(151) 24.09.2002
(540)

ZÁLETY

(730) **CET 21 spol. s r.o.**, Křiženeckého nám. 1078/5, Praha 5, 15200, CZ
(740) Advokátní a patentová kancelář VYSKOČIL, KROŠLÁK a spol., Dana Lukajová, Voršilská 10, Praha 1, 11000
(510) (9) aparáty a přístroje vědecké, geodetické, fotografické, filmové, optické, přístroje pro vážení, měření, signalizaci, kontrolu, záchranu a přístroje učební, aparáty pro záznam, uchování, převod, přenos nebo reprodukci zvuku nebo obrazu, telefony, záznamníky, faxy, ústředny, magnetické nebo optické superty zvukových nebo zvukově obrazových záznamů, automatické distributory a mechanismy na mince, zapisovací pokladny, kalkulační stroje, přístroje pro zpracování informací a počítače včetně jejich jednotlivých součástí a náhradních dílů ze třídy 9, baterie, akumulátory, počítačové hry, s výstupem na PC nebo na TV, pohledy ilustrované se zvukovou nahrávkou, hlavolamy elektrické nebo elektronické, hrací skříně uváděné v činnosti vhozením mince, reklamní přístroje na střídavé obrazy, reklama světelná, reklamní světelné přístroje, nosiče záznamů nahané i nenahané, videokazety nahané i nenahané, audiokazety nahané i nenahané, audiovizuální programy, audioprogramy, audiovizuální díla, audiovizuální díla v digitální podobě, filmy - exponované, hudební díla, CD disky, programové vybavení pro počítače, software, hardware výpočetní techniky nebo komunikační nebo informační techniky, elektronické databáze a databázové produkty, informace a záznamy v elektronické podobě, informace a data a databáze a informační produkty na nosičích nebo i v elektronických, datových, informačních, počítačových a komunikačních sítích všeho druhu, související software a hardware, elektronické nebo datové nebo informační nebo komunikační nebo výpočetní sítě včetně jednotlivých součástí a náhradních dílů obsažených ve třídě 9, multimediální aplikace, elektronické multimediální nebo elektronické informační katalogy, elektronické časopisy, elektronická periodika a knihy v elektronické podobě; (16) papír, lepenka a výrobky z těchto materiálů zařazené ve třídě 16, výrobky z papíru, plakáty, fotografie, kalendáře, pohlednice, gratulace, dopisní papíry, obálky, samolepky, obtisky, pexesa, hrací karty, poznámkové bloky, desky na spisy, pořadače, omalovánky, activity books,

balicí papír, obaly všeho druhu papírové, listy, pytlíky a sáčky pro obalovou techniku, papírové hračky, školní sešity, skicáky, tužky, pastelky, tuhy, gummy, ořezávátka, ořezávátka strojky, penály, papírové tašky, papírové kapseníky, papírové ubrusy a ubrousky, hlavolamy papírové, těžítka na papíry, tiskoviny, tiskopisy, časopisy, periodika, knihy, databázové produkty v papírové formě, databáze v papírové formě, tiskárenské výrobky, písma pro tiskárny, losy, štočky, potřeby pro knižní vazby, lepidla pro papírenství nebo domácnost, materiál pro umělce, štětce, psací stroje a kancelářské potřeby, učební pomůcky, umělecké nebo ozdobné předměty z papíru, obaly bublinkové (z umělých hmot); (35) reklamní, inzertní a propagační činnost, marketing, reklamní, inzertní a propagační činnost prostřednictvím jakéhokoliv media, prostřednictvím telefonní sítě nebo datové sítě nebo informační sítě nebo elektronické sítě nebo komunikační sítě nebo počítačové sítě, poskytování informací a jiných informačních produktů komerčního nebo reklamního charakteru, informačních produktů reklamního charakteru, multimediálních informací komerčního charakteru, komerční využití Internetu v oblastech komerčních internetových médií a vyhledávacích služeb, on-line inzerce, činnost reklamní agentury, zprostředkování v obchodních vztazích, zprostředkovatelská činnost v obchodu, merchandising, franchising, pomoc při využívání a řízení obchodního podniku, automatizované zpracování dat, pomoc při provozování obchodů a obchodních činnostech průmyslového nebo obchodního podniku, služby, které zahrnují záznam, přepis, vypracování, kompilaci přenášení nebo systematickosti písemných či datových či elektronických sdělení a záznamů jakož i využívání nebo kompilaci matematických a statistických údajů; (38) televizní vysílání, televizní vysílání programů, televizní vysílání zábavných, vzdělávacích, výchovných, soutěžních, diskusních a informačních pořadů, telematika, výměna zpráv, šíření, výměna nebo získávání zpráv a informací, šíření elektronických časopisů, informací, elektronických periodik, knih v elektronické podobě, audio nebo audiovizuálních děl prostřednictvím informační nebo datové nebo elektronické nebo komunikační nebo telekomunikační nebo počítačové sítě, zejm. Internetu, pomocí satelitů, služby na Internetu související s televizním vysíláním, organizační a technické zabezpečování televizního vysílání, komunikace, poradenská činnost v oblasti sdělovacích prostředků, informační kancelář, poskytování informačních služeb prostřednictvím počítačů, televizní zpravodajství; (41) nakladatelství a vydavatelství, ediční činnost, publikační činnost, nahrávání nosičů zvukových nebo obrazově zvukových, půjčování nahaných zvukových a zvukově obrazových záznamů, výroba, tvorba a šíření audiovizuálních děl, TV produkce, filmová produkce, televizní výroba programů, tvorba programů, tvorba a výroba televizních a audiovizuálních programů, agenturní činnost v oblasti kultury, zprostředkování v oblasti kultury, výchovy, zábavy a sportu, výchovná, vzdělávací představení, televizní pořad nebo program, organizace společenských a kulturních akcí, organizace, provozování a provádění her a soutěží i veřejných, výstavní činnost v oblasti kultury nebo zábavy nebo výchovy nebo vzdělávání.

(511) 9, 16, 35, 38, 41
(210) O-175059

(111) **247773**
(220) 14.01.2002
(151) 24.09.2002
(540)



(730) **CASA a.s.**, V Tůních 11, Praha 2, 12000, CZ
(740) Radvan & Co., advokátní kancelář, JUDr. Martin Radvan, LL. M., Revoluční 13, Praha 1, 11000

(510) (9) magnetické a elektronické nosiče audio, video a

audiovizuálních dat, software nahraný; (16) tiskoviny, tiskopisy, periodické a neperiodické publikace, papírenské výrobky, kancelářské potřeby, formuláře, fotografie, kalendáře, plakáty, letáky, reklamní a propagační tiskoviny a tabule z papíru, samolepky, štítky, psací potřeby, učební pomůcky, zápisníky, notesy, diáře; (41) vydavatelství a nakladatelství, informace o výchově a vzdělávání, knižní a časopisecký servis, organizování a vedení symposií, kolokvií, seminářů, konferencí, kongresů a školení, vyučování, vzdělávání, instruktážní služby, výchovné služby, vzdělávací informace, informace o možnostech rekreace, zábavy, rozptýlení a o výchově.

(511) 9, 16, 41
(210) O-175530

(111) **247987**
(220) 08.02.2001
(151) 29.10.2002
(540)

LIDOVÉ NOVINY

(730) **MAFRA, a.s.**, Karla Engliše 519/11, Praha 5, 15000, CZ
(740) Rott, Růžička & Guttman Patentové, známkové a advokátní kanceláře, JUDr. Michal Růžička, CSc., Vinohradská 37, Praha 2, 12000
(510) (9) záznamy na optickém a magnetickém nosiči, elektronické databáze a databázové produkty, informace a záznamy v elektronické podobě, elektronické časopisy, elektronická periodika a knihy v elektronické podobě; (16) periodické a neperiodické publikace; (35) reklamní, inzertní a propagační činnost prostřednictvím jakéhokoliv média (tištěného, datové sítě, informační sítě, elektronické sítě, počítačové sítě); (38) šíření elektronických periodických a neperiodických publikací, informací prostřednictvím informační, datové nebo elektronické nebo komunikační nebo telekomunikační sítě (zejména Internetu), poskytování on-line inzerce, poskytování informací a jiných informačních produktů komerčního a reklamního charakteru, poskytování multimediálních informací; (41) nakladatelská a vydavatelská činnost; (42) tvorba informačních databází, elektronických časopisů, periodik, knih.

(511) 9, 16, 35, 38, 41, 42
(210) O-164144

(111) **248116**
(220) 16.08.2001
(151) 29.10.2002
(540)

STORMWARE FILIP

(730) **STORMWARE s.r.o.**, Za Prachárnou 45, Jihlava, 58601, CZ
(740) Ing. Kendereški Dušan, patentový zástupce, Lidická 51, Brno, 60200
(510) (16) manuály a návody pro použití softwaru.
(511) 16
(210) O-170607

(111) **248118**
(220) 16.08.2001
(151) 29.10.2002
(540)

STORMWARE TAX

(730) **STORMWARE s.r.o.**, Za Prachárnou 45, Jihlava, 58601, CZ
(740) Ing. Kendereški Dušan, patentový zástupce, Lidická 51, Brno, 60200
(510) (16) manuály a návody pro použití softwaru.
(511) 16
(210) O-170610

(111) **248193**
(220) 05.10.2001

(151) 29.10.2002
(540)



(730) **CET 21 spol. s r.o.**, Kříženeckého nám. 1078/5, Praha 5, 15200, CZ
(740) Advokátní a patentová kancelář VYSKOČIL, KROŠLÁK a spol., Dana Lukajová, Voršilská 10, Praha 1, 11000
(510) (9) aparáty a přístroje vědecké, geodetické, fotografické, filmové, optické, přístroje pro vážení, měření, signalizaci, kontrolu, záchranu a přístroje učební, aparáty pro záznam, uchování, převod, přenos nebo reprodukci zvuku nebo obrazu, telefony, záznamníky, faxy, ústředny, magnetické nebo optické suporty zvukových nebo zvukově obrazových záznamů, automatické distributory a mechanismy na mince, zapisovací pokladny, kalkulační stroje, přístroje pro zpracování informací a počítače včetně jejich jednotlivých součástí a náhradních dílů ze třídy 9, baterie, akumulátory, počítačové hry s výstupem na PC nebo na TV, pohledy ilustrované se zvukovou nahrávkou, hlavolamy elektrické nebo elektronické, hrací skříně uváděné v činnosti vhozením mince, reklamní přístroje na střídavé obrazy, reklama světelná, reklamní světelné přístroje, nosiče záznamů nahrané i nenahrané, videokazety nahrané i nenahrané, audiokazety nahrané i nenahrané, audiovizuální programy, audioprogramy, audiovizuální díla na nosičích, audiovizuální díla v digitální podobě, filmy exponované, hudební díla na nosičích, CD disky, programové vybavení pro počítače, software, hardware výpočetní techniky nebo komunikační nebo informační techniky, elektronické databáze a databázové produkty, informace a záznamy v elektronické podobě, informace a data a databáze a informační produkty na nosičích nebo i v elektronických, datových, informačních, počítačových a komunikačních sítích všeho druhu, související software a hardware, elektronické nebo datové nebo informační nebo komunikační nebo výpočetní sítě včetně jednotlivých součástí a náhradních dílů obsažených ve třídě 9, multimediální aplikace, elektronické multimediální nebo elektronické informační katalogy, elektronické časopisy, elektronická periodika a knihy v elektronické podobě; (16) papír, lepenka a výrobky z těchto materiálů zařazené ve třídě 16, výrobky z papíru, plakáty, fotografie, kalendáře, pohlednice, gratulace, dopisní papíry, obálky, samolepky, obtisky, pexesa, hrací karty, poznámkové bloky, desky na spisy, pořadače, omalovánky, activity books (plánovací systémy), balicí papír, obaly všeho druhu papírové, listy, pytlíky a sáčky pro obalovou techniku, školní sešity, skicáky, tužky, pastelky, tuhy, gumy, ořezávátka, ořezávátka strojky, penály, papírové tašky, papírové kapesníky, papírové ubrusy a ubrousky, hlavolamy papírové, těžítka na papíry, tiskoviny, tiskopisy, časopisy, periodika, knihy, databázové produkty v papírové formě, databáze v papírové formě, tiskárenské výrobky, písma pro tiskárny, losy, štočky, potřeby pro knižní vazby, lepidla pro kancelářské účely nebo pro domácnost, materiál pro umělce, štetce, psací stroje a kancelářské potřeby, učební pomůcky, umělecké nebo ozdobné předměty z papíru, obaly bublinkové (z umělých hmot); (35) reklamní, inzertní a propagační činnost, marketing, reklamní, inzertní a propagační činnost prostřednictvím jakéhokoliv média, prostřednictvím telefonní sítě nebo datové sítě nebo informační sítě nebo elektronické sítě nebo komunikační sítě nebo počítačové sítě, poskytování informací a jiných informačních produktů komerčního nebo reklamního charakteru, informačních produktů reklamního charakteru, multimediálních informací komerčního charakteru, komerční využití Internetu v oblastech komerčních internetových médií a vyhledávacích služeb, on-line inzerce, činnost reklamní agentury, zprostředkování v obchodních vztazích, zprostředkovatelská činnost v obchodu, merchandising, franchising, pomoc při využívání a řízení obchodního podniku, automatizované zpracování dat, pomoc při provozování obchodů a obchodních činností průmyslového nebo obchodního podniku, služby, které zahrnují záznam, přepis,

vypracování, kompilaci přenášení nebo systematickosti písemných či datových či elektronických sdělení a záznamů jakož i využívání nebo kompilaci matematických a statistických údajů; (38) televizní vysílání, televizní vysílání programů, televizní vysílání zábavných, vzdělávacích, výchovných, soutěžních, diskusních a informačních pořadů, telematika, výměna zpráv, šíření, výměna nebo získávání zpráv a informací, šíření elektronických časopisů, informací, elektronických periodik, knih v elektronické podobě, audio nebo audiovizuálních děl prostřednictvím informační nebo datové nebo elektronické nebo komunikační nebo telekomunikační nebo počítačové sítě, zejm. Internetu, pomocí satelitů aj., služby na Internetu související s televizním vysíláním, organizační a technické zabezpečování televizního vysílání, komunikace, poradenská činnost v oblasti sdělovacích prostředků, informační kancelář, poskytování informačních služeb prostřednictvím počítačů; (41) nakladatelství a vydavatelství, ediční činnost, publikační činnost, nahrávání nosičů zvukových nebo obrazově zvukových, půjčování nahraných zvukových a zvukově obrazových záznamů, výroba, tvorba a šíření audiovizuálních děl, TV produkce, filmová produkce, televizní výroba programů, tvorba programů, tvorba a výroba televizních a audiovizuálních programů, agenturní činnost v oblasti kultury, zprostředkování v oblasti kultury, výchovy, zábavy a sportu, výchovná, vzdělávací, soutěžní a zábavní činnost, zábavní nebo kulturní nebo vzdělávací představení, televizní pořad nebo program, organizace společenských a kulturních akcí, organizace, provozování a provádění her a soutěží i veřejných, výstavní činnost v oblasti kultury nebo zábavy nebo výchovy nebo vzdělávání.

(511) 9, 16, 35, 38, 41
(210) O-172188

(111) **248194**
(220) 05.10.2001
(151) 29.10.2002
(540)

MEGAhvězda

(730) **CET 21 spol. s r.o.**, Křiženeckého nám. 1078/5, Praha 5, 15200, CZ
(740) Advokátní a patentová kancelář VYSKOČIL, KROŠLÁK a spol., Dana Lukajová, Voršílská 10, Praha 1, 11000
(510) (9) aparáty a přístroje vědecké, geodetické, fotografické, filmové, optické, přístroje pro vážení, měření, signalizaci, kontrolu, záchranu a přístroje učební, aparáty pro záznam, uchování, převod, přenos nebo reprodukci zvuku nebo obrazu, telefony, záznamníky, faxy, ústředny, magnetické nebo optické suporty zvukových nebo zvukově obrazových záznamů, automatické distributory a mechanismy na mince, zapisovací pokladny, kalkulační stroje, přístroje pro zpracování informací a počítače včetně jejich jednotlivých součástí a náhradních dílů ze třídy 9, baterie, akumulátory, počítačové hry s výstupem na PC nebo na TV, pohledy ilustrované se zvukovou nahrávkou, hlavolamy elektrické nebo elektronické, hrací skříně uváděné v činnosti vhozením mince, reklamní přístroje na střídavé obrazy, reklama světelná, reklamní světelné přístroje, nosiče záznamů nahrané i nenahrané, videokazety nahrané i nenahrané, audiokazety nahrané i nenahrané, audiovizuální programy, audioprogramy, audiovizuální díla na nosičích, audiovizuální díla v digitální podobě, filmy exponované, hudební díla na nosičích, CD disky, programové vybavení pro počítače, software, hardware výpočetní techniky nebo komunikační nebo informační techniky, elektronické databáze a databázové produkty, informace a záznamy v elektronické podobě, informace a data a databáze a informační produkty na nosičích nebo i v elektronických, datových, počítačových a komunikačních sítích všeho druhu, související software a hardware, elektronické nebo datové nebo informační nebo komunikační nebo výpočetní sítě včetně jednotlivých součástí a

náhradních dílů obsažených ve třídě 9, multimediální aplikace, elektronické multimediální nebo elektronické informační katalogy, elektronické časopisy, elektronická periodika a knihy v elektronické podobě; (16) papír, lepenka a výrobky z těchto materiálů zařazené ve třídě 16, výrobky z papíru, plakáty, fotografie, kalendáře, pohlednice, gratulace, dopisní papíry, obálky, samolepky, obtisky, pexesa, hrací karty, poznamkové bloky, desky na spisy, pořadače, omalovánky, activity books (plánovací systémy), balicí papír, obaly všeho druhu papírové, listy, pytlíky a sáčky pro obalovou techniku, školní sešity, skicárky, tužky, pastelky, tuhy, gumy, ořezávátka, ořezávátka strojky, penály, papírové tašky, papírové kapesníky, papírové ubrusy a ubrousky, hlavolamy papírové, těžítka na papíry, tiskoviny, tiskopisy, časopisy, periodika, knihy, databázové produkty v papírové formě, databáze v papírové formě, tiskárenské výrobky, písma pro tiskárny, losy, štočky, potřeby pro knižní vazby, lepidla pro kancelářské účely nebo pro domácnost, materiál pro umělce, štětce, psací stroje a kancelářské potřeby, učební pomůcky, umělecké nebo ozdobné předměty z papíru, obaly bublinkové (z umělých hmot); (35) reklamní, inzertní a propagační činnost, marketing, reklamní, inzertní a propagační činnost prostřednictvím jakéhokoliv média, prostřednictvím telefonní sítě nebo datové sítě nebo informační sítě nebo elektronické sítě nebo komunikační sítě nebo počítačové sítě, poskytování informací a jiných informačních produktů komerčního nebo reklamního charakteru, informačních produktů reklamního charakteru, multimediálních informací komerčního charakteru, komerční využití Internetu v oblastech komerčních internetových médií a vyhledávacích služeb, on-line inzerce, činnost reklamní agentury, zprostředkování v obchodních vztazích, zprostředkovatelská činnost v obchodu, merchandising, franchising, pomoc při využívání a řízení obchodního podniku, automatizované zpracování dat, pomoc při provozování obchodů a obchodních činností průmyslového nebo obchodního podniku, služby, které zahrnují záznam, přepis, vypracování, kompilaci přenášení nebo systematickosti písemných či datových či elektronických sdělení a záznamů jakož i využívání nebo kompilaci matematických a statistických údajů; (38) televizní vysílání, televizní vysílání programů, televizní vysílání zábavných, vzdělávacích, výchovných, soutěžních, diskusních a informačních pořadů, telematika, výměna zpráv, šíření, výměna nebo získávání zpráv a informací, šíření elektronických časopisů, informací, elektronických periodik, knih v elektronické podobě, audio nebo audiovizuálních děl prostřednictvím informační nebo datové nebo elektronické nebo komunikační nebo telekomunikační nebo počítačové sítě, zejm. Internetu, pomocí satelitů aj., služby na Internetu související s televizním vysíláním, organizační a technické zabezpečování televizního vysílání, komunikace, poradenská činnost v oblasti sdělovacích prostředků, informační kancelář, poskytování informačních služeb prostřednictvím počítačů; (41) nakladatelství a vydavatelství, ediční činnost, publikační činnost, nahrávání nosičů zvukových nebo obrazově zvukových, půjčování nahraných zvukových a zvukově obrazových záznamů, výroba, tvorba a šíření audiovizuálních děl, TV produkce, filmová produkce, televizní výroba programů, tvorba programů, tvorba a výroba televizních a audiovizuálních programů, agenturní činnost v oblasti kultury, zprostředkování v oblasti kultury, výchovy, zábavy a sportu, výchovná, vzdělávací, soutěžní a zábavní činnost, zábavní nebo kulturní nebo vzdělávací představení, televizní pořad nebo program, organizace společenských a kulturních akcí, organizace, provozování a provádění her a soutěží i veřejných, výstavní činnost v oblasti kultury nebo zábavy nebo výchovy nebo vzdělávání.

(511) 9, 16, 35, 38, 41
(210) O-172189

(111) **248196**
(220) 05.10.2001
(151) 29.10.2002

(540)



- (730) **CET 21 spol. s r.o.**, Kříženeckého nám. 1078/5, Praha 5, 15200, CZ
- (740) Advokátní a patentová kancelář VYSKOČIL, KROŠLÁK a spol., Dana Lukajová, Voršilská 10, Praha 1, 11000
- (510) (9) aparáty a přístroje vědecké, geodetické, fotografické, filmové, optické, přístroje pro vážení, měření, signalizaci, kontrolu, záchranu a přístroje učební, aparáty pro záznam, uchování, převod, přenos nebo reprodukci zvuku nebo obrazu, telefony, záznamníky, faxy, ústředny, magnetické nebo optické superty zvukových nebo zvukově obrazových záznamů, automatické distributory a mechanismy na mince, zapisovací pokladny, kalkulační stroje, přístroje pro zpracování informací a počítače včetně jejich jednotlivých součástí a náhradních dílů ze třídy 9, baterie, akumulátory, počítačové hry s výstupem na PC nebo na TV, pohledy ilustrované se zvukovou nahrávkou, hlavolamy elektrické nebo elektronické, hrací skříně uváděné v činnosti vhozením mince, reklamní přístroje na střídavé obrazy, reklama světelná, reklamní světelné přístroje, nosiče záznamů nahrané i nenahrané, videokazety nahrané i nenahrané, audiokazety nahrané i nenahrané, audiovizuální programy, audioprogramy, audiovizuální díla na nosičích, audiovizuální díla v digitální podobě, filmy exponované, hudební díla na nosičích, CD disky, programové vybavení pro počítače, software, hardware výpočetní techniky nebo komunikační nebo informační techniky, elektronické databáze a databázové produkty, informace a záznamy v elektronické podobě, informace a data a databáze a informační produkty na nosičích nebo i v elektronických, datových, informačních, počítačových a komunikačních sítích všeho druhu, související software a hardware, elektronické nebo datové nebo informační nebo komunikační nebo výpočetní sítě včetně jednotlivých součástí a náhradních dílů obsažených ve třídě 9, multimediální aplikace, elektronické multimediální nebo elektronické informační katalogy, elektronické časopisy, elektronická periodika a knihy v elektronické podobě; (16) papír, lepenka a výrobky z těchto materiálů zařazené ve třídě 16, výrobky z papíru, plakáty, fotografie, kalendáře, pohlednice, gratulace, dopisní papíry, obálky, samolepky, obtisky, pexesa, hrací karty, poznámkové bloky, desky na spisy, pořadače, omalovánky, activity books (plánovací systémy), balicí papír, obaly všeho druhu papírové, listy, pytlíky a sáčky pro obalovou techniku, školní sešity, skicáky, tužky, pastelky, tuhy, gummy, ořezávátka, ořezávátka strojky, penály, papírové tašky, papírové kapesníky, papírové ubrusy a ubrousky, hlavolamy papírové, těžítka na papíry, tiskoviny, tiskopisy, časopisy, periodika, knihy, databázové produkty v papírové formě, databáze v papírové formě, tiskárenské výrobky, písma pro tiskárny, losy, štočky, potřeby pro knižní vazby, lepidla pro kancelářské účely nebo pro domácnost, materiál pro umělce, štetce, psací stroje a kancelářské potřeby, učební pomůcky, umělecké nebo ozdobné předměty z papíru, obaly bublinkové (z umělých hmot); (35) reklamní, inzertní a propagační činnost, marketing, reklamní, inzertní a propagační činnost prostřednictvím jakéhokoliv média, prostřednictvím telefonní sítě nebo datové sítě nebo informační sítě nebo elektronické sítě nebo komunikační sítě nebo počítačové sítě, poskytování informací a jiných informačních produktů komerčního nebo reklamního charakteru, informačních produktů reklamního charakteru, multimediálních informací komerčního charakteru, komerční využití Internetu v oblastech komerčních internetových médií a vyhledávacích služeb, on-line inzerce, činnost reklamní agentury, zprostředkování v obchodních vztazích, zprostředkovatelská činnost v obchodu, merchandising, franchising, pomoc při využívání a řízení obchodního podniku, automatizované zpracování dat, pomoc při provozování obchodů a obchodních činnostech průmyslového nebo obchodního podniku, služby, které zahrnují záznam, přepis, vypracování, kompilaci přenášeni nebo systematickosti

písemných či datových či elektronických sdělení a záznamů jakož i využívání nebo kompilaci matematických a statistických údajů; (38) televizní vysílání, televizní vysílání programů, televizní vysílání zábavných, vzdělávacích, výchovných, soutěžních, diskusních a informačních pořadů, telematika, výměna zpráv, šíření, výměna nebo získávání zpráv a informací, šíření elektronických časopisů, informací, elektronických periodik, knih v elektronické podobě, audio nebo audiovizuálních děl prostřednictvím informační nebo datové nebo elektronické nebo komunikační nebo telekomunikační nebo počítačové sítě, zejm. Internetu, pomocí satelitů aj., služby na Internetu související s televizním vysíláním, organizační a technické zabezpečování televizního vysílání, komunikace, poradenská činnost v oblasti sdělovacích prostředků, informační kancelář, poskytování informačních služeb prostřednictvím počítačů; (41) nakladatelství a vydavatelství, ediční činnost, publikační činnost, nahrávání nosičů zvukových nebo obrazově zvukových, půjčování nahraných zvukových a zvukově obrazových záznamů, výroba, tvorba a šíření audiovizuálních děl, TV produkce, filmová produkce, televizní výroba programů, tvorba programů, tvorba a výroba televizních a audiovizuálních programů, agenturní činnost v oblasti kultury, zprostředkování v oblasti kultury, výchovy, zábavy a sportu, výchovná, vzdělávací, soutěžní a zábavní činnost, zábavní nebo kulturní nebo vzdělávací představení, televizní pořad nebo program, organizace společenských a kulturních akcí, organizace, provozování a provádění her a soutěží i veřejných, výstavní činnost v oblasti kultury nebo zábavy nebo výchovy nebo vzdělávání.

(511) 9, 16, 35, 38, 41
(210) O-172191

(111) **248197**
(220) 05.10.2001
(151) 29.10.2002
(540)



- (730) **CET 21 spol. s r.o.**, Kříženeckého nám. 1078/5, Praha 5, 15200, CZ
- (740) Advokátní a patentová kancelář VYSKOČIL, KROŠLÁK a spol., Dana Lukajová, Voršilská 10, Praha 1, 11000
- (510) (9) aparáty a přístroje vědecké, geodetické, fotografické, filmové, optické, přístroje pro vážení, měření, signalizaci, kontrolu, záchranu a přístroje učební, aparáty pro záznam, uchování, převod, přenos nebo reprodukci zvuku nebo obrazu, telefony, záznamníky, faxy, ústředny, magnetické nebo optické superty zvukových nebo zvukově obrazových záznamů, automatické distributory a mechanismy na mince, zapisovací pokladny, kalkulační stroje, přístroje pro zpracování informací a počítače včetně jejich jednotlivých součástí a náhradních dílů ze třídy 9, baterie, akumulátory, počítačové hry s výstupem na PC nebo na TV, pohledy ilustrované se zvukovou nahrávkou, hlavolamy elektrické nebo elektronické, hrací skříně uváděné v činnosti vhozením mince, reklamní přístroje na střídavé obrazy, reklama světelná, reklamní světelné přístroje, nosiče záznamů nahrané i nenahrané, videokazety nahrané i nenahrané, audiokazety nahrané i nenahrané, audiovizuální programy, audioprogramy, audiovizuální díla na nosičích, audiovizuální díla v digitální podobě, filmy exponované, hudební díla na nosičích, CD disky, programové vybavení pro počítače, software, hardware výpočetní techniky nebo komunikační nebo informační techniky, elektronické databáze a databázové produkty, informace a záznamy v elektronické podobě, informace a data a databáze a informační produkty na nosičích nebo i v elektronických, datových, informačních, počítačových a komunikačních sítích všeho druhu, související software a hardware, elektronické nebo datové nebo informační nebo komunikační nebo výpočetní sítě včetně jednotlivých součástí a náhradních dílů obsažených ve třídě 9, multimediální aplikace,

elektronické multimediální nebo elektronické informační katalogy, elektronické časopisy, elektronická periodika a knihy v elektronické podobě; (16) papír, lepenka a výrobky z těchto materiálů zařazené ve třídě 16, výrobky z papíru, plakáty, fotografie, kalendáře, pohlednice, gratulace, dopisní papíry, obálky, samolepky, obtisky, pexesa, hrací karty, poznámkové bloky, desky na spisy, pořadače, omalovánky, activity books (plánovací systémy), balicí papír, obaly všeho druhu papírové, listy, pytlíky a sáčky pro obalovou techniku, školní sešity, skicáky, tužky, pastelky, tuhy, gummy, ořezávátka, ořezávátka strojky, penály, papírové tašky, papírové kapesníky, papírové ubrusy a ubrousky, hlavolamy papírové, těžítka na papíry, tiskoviny, tiskopisy, časopisy, periodika, knihy, databázové produkty v papírové formě, databáze v papírové formě, tiskárenské výrobky, písma pro tiskárny, losy, štočky, potřeby pro knižní vazby, lepidla pro kancelářské účely nebo pro domácnost, materiál pro umělce, štetce, psací stroje a kancelářské potřeby, učební pomůcky, umělecké nebo ozdobné předměty z papíru, obaly bublinkové (z umělých hmot); (35) reklamní, inzertní a propagační činnost, marketing, reklamní, inzertní a propagační činnost prostřednictvím jakéhokoliv média, prostřednictvím telefonní sítě nebo datové sítě nebo informační sítě nebo elektronické sítě nebo komunikační sítě nebo počítačové sítě, poskytování informací a jiných informačních produktů komerčního nebo reklamního charakteru, informačních produktů reklamního charakteru, multimediálních informací komerčního charakteru, komerční využití Internetu v oblastech komerčních internetových médií a vyhledávacích služeb, on-line inzerce, činnost reklamní agentury, zprostředkování v obchodních vztazích, zprostředkovatelská činnost v obchodu, merchandising, franchising, pomoc při využívání a řízení obchodního podniku, automatizované zpracování dat, pomoc při provozování obchodů a obchodních činnostech průmyslového nebo obchodního podniku, služby, které zahrnují záznam, přepis, vypracování, kompilaci přenášení nebo systematickosti písemných či datových či elektronických sdělení a záznamů jakož i využívání nebo kompilaci matematických a statistických údajů; (38) televizní vysílání, televizní vysílání programů, televizní vysílání zábavných, vzdělávacích, výchovných, soutěžních, diskusních a informačních pořadů, telematika, výměna zpráv, šíření, výměna nebo získávání zpráv a informací, šíření elektronických časopisů, informací, elektronických periodik, knih v elektronické podobě, audio nebo audiovizuálních děl prostřednictvím informační nebo datové nebo elektronické nebo komunikační nebo telekomunikační nebo počítačové sítě, zejm. Internetu, pomocí satelitů aj., služby na Internetu související s televizním vysíláním, organizační a technické zabezpečování televizního vysílání, komunikace, poradenská činnost v oblasti sdělovacích prostředků, informační kancelář, poskytování informačních služeb prostřednictvím počítačů; (41) nakladatelství a vydavatelství, ediční činnost, publikační činnost, nahrávání nosičů zvukových nebo obrazově zvukových, půjčování nahrávaných zvukových a zvukově obrazových záznamů, výroba, tvorba a šíření audiovizuálních děl, TV produkce, filmová produkce, televizní výroba programů, tvorba programů, tvorba a výroba televizních a audiovizuálních programů, agenturní činnost v oblasti kultury, zprostředkování v oblasti kultury, výchovy, zábavy a sportu, výchovná, vzdělávací, soutěžní a zábavní činnost, zábavní nebo kulturní nebo vzdělávací představení, televizní pořad nebo program, organizace společenských a kulturních akcí, organizace, provozování a provádění her a soutěží i veřejných, výstavní činnost v oblasti kultury nebo zábavy nebo výchovy nebo vzdělávání.

(511) 9, 16, 35, 38, 41
(210) O-172192

(111) **248198**
(220) 05.10.2001
(151) 29.10.2002



- (740) **CET 21 spol. s r.o.**, Kříženeckého nám. 1078/5, Praha 5, 15200, CZ
(740) Advokátní a patentová kancelář VYSKOČIL, KROŠLÁK a spol., Dana Lukajová, Voršilská 10, Praha 1, 11000
(510) (9) aparáty a přístroje vědecké, geodetické, fotografické, filmové, optické, přístroje pro vážení, měření, signalizaci, kontrolu, záchranu a přístroje učební, aparáty pro záznam, uchování, převod, přenos nebo reprodukci zvuku nebo obrazu, telefony, záznamníky, faxy, ústředny, magnetické nebo optické podpory zvukových nebo zvukově obrazových záznamů, automatické distributory a mechanismy na mince, zapisovací pokladny, kalkulační stroje, přístroje pro zpracování informací a počítače včetně jejich jednotlivých součástí a náhradních dílů ze třídy 9, baterie, akumulátory, počítačové hry s výstupem na PC nebo na TV, pohledy ilustrované se zvukovou nahrávkou, hlavolamy elektrické nebo elektronické, hrací skříně uváděné v činnosti vhozením mince, reklamní přístroje na střídavé obrazy, reklama světelná, reklamní přístroje, nosiče záznamů nahané i nenahané, videokazety nahané i nenahané, audiokazety nahané i nenahané, audiovizuální programy, audioprogramy, audiovizuální díla na nosičích, audiovizuální díla v digitální podobě, filmy exponované, hudební díla na nosičích, CD disky, programové vybavení pro počítače, software, hardware výpočetní techniky nebo komunikační nebo informační techniky, elektronické databáze a databázové produkty, informace a záznamy v elektronické podobě, informace a data a databáze a informační produkty na nosičích nebo i v elektronických, datových, informačních, počítačových a komunikačních sítích všeho druhu, související software a hardware, elektronické nebo datové nebo informační nebo komunikační nebo výpočetní sítě včetně jednotlivých součástí a náhradních dílů obsažených ve třídě 9, multimediální aplikace, elektronické multimediální nebo multimediální informační katalogy, elektronické časopisy, elektronická periodika a knihy v elektronické podobě; (16) papír, lepenka a výrobky z těchto materiálů zařazené ve třídě 16, výrobky z papíru, plakáty, fotografie, kalendáře, pohlednice, gratulace, dopisní papíry, obálky, samolepky, obtisky, pexesa, hrací karty, poznámkové bloky, desky na spisy, pořadače, omalovánky, activity books (plánovací systémy), balicí papír, obaly všeho druhu papírové, listy, pytlíky a sáčky pro obalovou techniku, školní sešity, skicáky, tužky, pastelky, tuhy, gummy, ořezávátka, ořezávátka strojky, penály, papírové tašky, papírové kapesníky, papírové ubrusy a ubrousky, hlavolamy papírové, těžítka na papíry, tiskoviny, tiskopisy, časopisy, periodika, knihy, databázové produkty v papírové formě, databáze v papírové formě, tiskárenské výrobky, písma pro tiskárny, losy, štočky, potřeby pro knižní vazby, lepidla pro kancelářské účely nebo pro domácnost, materiál pro umělce, štetce, psací stroje a kancelářské potřeby, učební pomůcky, umělecké nebo ozdobné předměty z papíru, obaly bublinkové (z umělých hmot); (35) reklamní, inzertní a propagační činnost, marketing, reklamní, inzertní a propagační činnost prostřednictvím jakéhokoliv média, prostřednictvím telefonní sítě nebo datové sítě nebo informační sítě nebo elektronické sítě nebo komunikační sítě nebo počítačové sítě, poskytování informací a jiných informačních produktů komerčního nebo reklamního charakteru, informačních produktů reklamního charakteru, multimediálních informací komerčního charakteru, komerční využití Internetu v oblastech komerčních internetových médií a vyhledávacích služeb, on-line inzerce, činnost reklamní agentury, zprostředkování v obchodních vztazích, zprostředkovatelská činnost v obchodu, merchandising, franchising, pomoc při využívání a řízení obchodního podniku, automatizované zpracování dat, pomoc při provozování obchodů a obchodních činnostech průmyslového nebo obchodního podniku, služby, které zahrnují záznam, přepis, vypracování, kompilaci přenášení nebo systematickosti

písemných či datových či elektronických sdělení a záznamů jakož i využívání nebo kompilaci matematických a statistických údajů; (38) televizní vysílání, televizní vysílání programů, televizní vysílání zábavných, vzdělávacích, výchovných, soutěžních, diskusních a informačních pořadů, telematika, výměna zpráv, šíření, výměna nebo získávání zpráv a informací, šíření elektronických časopisů, informací, elektronických periodik, knih v elektronické podobě, audio nebo audiovizuálních děl prostřednictvím informační nebo datové nebo elektronické nebo komunikační nebo telekomunikační nebo počítačové sítě, zejm. Internetu, pomocí satelitů aj., služby na Internetu související s televizním vysíláním, organizační a technické zabezpečování televizního vysílání, komunikace, poradenská činnost v oblasti sdělovacích prostředků, informační kancelář, poskytování informačních služeb prostřednictvím počítačů; (41) nakladatelství a vydavatelství, ediční činnost, publikační činnost, nahrávání nosičů zvukových nebo obrazově zvukových, půjčování nahraných zvukových a zvukově obrazových záznamů, výroba, tvorba a šíření audiovizuálních děl, TV produkce, filmová produkce, televizní výroba programů, tvorba programů, tvorba a výroba televizních a audiovizuálních programů, agenturní činnost v oblasti kultury, zprostředkování v oblasti kultury, výchovy, zábavy a sportu, výchovná, vzdělávací, soutěžní a zábavní činnost, zábavní nebo kulturní nebo vzdělávací představení, televizní pořad nebo program, organizace společenských a kulturních akcí, organizace, provozování a provádění her a soutěží i veřejných, výstavní činnost v oblasti kultury nebo zábavy nebo výchovy nebo vzdělávání.

(511) 9, 16, 35, 38, 41
(210) O-172193

(111) **248199**
(220) 05.10.2001
(151) 29.10.2002
(540)

HOREČKA

(730) **CET 21 spol. s r.o.**, Kříženeckého nám. 1078/5, Praha 5, 15200, CZ
(740) Advokátní a patentová kancelář VYSKOČIL, KROŠLÁK a spol., Dana Lukajová, Voršílská 10, Praha 1, 11000
(510) (9) aparáty a přístroje vědecké, geodetické, fotografické, filmové, optické, přístroje pro vážení, měření, signalizaci, kontrolu, záchranu a přístroje učební, aparáty pro záznam, uchování, převod, přenos nebo reprodukci zvuku nebo obrazu, telefony, záznamníky, faxy, ústředny, magnetické nebo optické suporty zvukových nebo zvukově obrazových záznamů, automatické distributory a mechanismy na mince, zapisovací pokladny, kalkulační stroje, přístroje pro zpracování informací a počítače včetně jejich jednotlivých součástí a náhradních dílů ze třídy 9, baterie, akumulátory, počítačové hry s výstupem na PC nebo na TV, pohledy ilustrované se zvukovou nahrávkou, hlavolamy elektrické nebo elektronické, hrací skříně uváděné v činnost vhozením mince, reklamní přístroje na střídavé obrazy, reklama světelná, reklamní světelné přístroje, nosiče záznamů nahrané i nenahrané, videokazety nahrané i nenahrané, audiokazety nahrané i nenahrané, audiovizuální programy, audioprogramy, audiovizuální díla na nosičích, audiovizuální díla v digitální podobě, filmy exponované, hudební díla na nosičích, CD disky, programové vybavení pro počítače, software, hardware výpočetní techniky nebo komunikační nebo informační techniky, elektronické databáze a databázové produkty, informace a záznamy v elektronické podobě, informace a data a databáze a informační produkty na nosičích nebo i v elektronických, datových, informačních, počítačových a komunikačních sítích všeho druhu, související software a hardware, elektronické nebo datové nebo informační nebo komunikační nebo výpočetní sítě včetně jednotlivých součástí a náhradních dílů obsažených ve třídě 9, multimediální aplikace,

elektronické multimediální nebo elektronické informační katalogy, elektronické časopisy, elektronická periodika a knihy v elektronické podobě; (16) papír, lepenka a výrobky z těchto materiálů zařazené ve třídě 16, výrobky z papíru, plakáty, fotografie, kalendáře, pohlednice, gratulace, dopisní papíry, obálky, samolepky, obtisky, pexesa, hrací karty, poznámkové bloky, desky na spisy, pořadače, omalovánky, activity books (plánovací systémy), balicí papír, obaly všeho druhu papírové, listy, pytlíky a sáčky pro obalovou techniku, školní sešity, skicáky, tužky, pastelky, tuhy, gummy, ořezávátka, ořezávátka strojky, penály, papírové tašky, papírové kapesníky, papírové ubrusy a ubrousky, hlavolamy papírové, těžítka na papíry, tiskoviny, tiskopisy, časopisy, periodika, knihy, databázové produkty v papírové formě, databáze v papírové formě, tiskárenské výrobky, písmena pro tiskárny, losy, štočky, potřeby pro knižní vazby, lepidla pro kancelářské účely nebo pro domácnost, materiál pro umělce, štětce, psací stroje a kancelářské potřeby, učební pomůcky, umělecké nebo ozdobné předměty z papíru, obaly bublinkové (z umělých hmot); (35) reklamní, inzertní a propagační činnost, marketing, reklamní, inzertní a propagační činnost prostřednictvím jakéhokoliv média, prostřednictvím telefonní sítě nebo datové sítě nebo informační sítě nebo elektronické sítě nebo komunikační sítě nebo počítačové sítě, poskytování informací a jiných informačních produktů komerčního nebo reklamního charakteru, informačních produktů reklamního charakteru, multimediálních informací komerčního charakteru, komerční využití Internetu v oblastech komerčních internetových médií a vyhledávacích služeb, on-line inzerce, činnost reklamní agentury, zprostředkování v obchodních vztazích, zprostředkovatelská činnost v obchodu, merchandising, franchising, pomoc při využívání a řízení obchodního podniku, automatizované zpracování dat, pomoc při provozování obchodů a obchodních činností průmyslového nebo obchodního podniku, služby, které zahrnují záznam, přepis, vypracování, kompilaci přenášení nebo systematickosti písemných či datových či elektronických sdělení a záznamů jakož i využívání nebo kompilaci matematických a statistických údajů; (38) televizní vysílání, televizní vysílání programů, televizní vysílání zábavných, vzdělávacích, výchovných, soutěžních, diskusních a informačních pořadů, telematika, výměna zpráv, šíření, výměna nebo získávání zpráv a informací, šíření elektronických časopisů, informací, elektronických periodik, knih v elektronické podobě, audio nebo audiovizuálních děl prostřednictvím informační nebo datové nebo elektronické nebo komunikační nebo telekomunikační nebo počítačové sítě, zejm. Internetu, pomocí satelitů aj., služby na Internetu související s televizním vysíláním, organizační a technické zabezpečování televizního vysílání, komunikace, poradenská činnost v oblasti sdělovacích prostředků, informační kancelář, poskytování informačních služeb prostřednictvím počítačů; (41) nakladatelství a vydavatelství, ediční činnost, publikační činnost, nahrávání nosičů zvukových nebo obrazově zvukových, půjčování nahraných zvukových a zvukově obrazových záznamů, výroba, tvorba a šíření audiovizuálních děl, TV produkce, filmová produkce, televizní výroba programů, tvorba programů, tvorba a výroba televizních a audiovizuálních programů, agenturní činnost v oblasti kultury, zprostředkování v oblasti kultury, výchovy, zábavy a sportu, výchovná, vzdělávací, soutěžní a zábavní činnost, zábavní nebo kulturní nebo vzdělávací představení, televizní pořad nebo program, organizace společenských a kulturních akcí, organizace, provozování a provádění her a soutěží i veřejných, výstavní činnost v oblasti kultury nebo zábavy nebo výchovy nebo vzdělávání.

(511) 9, 16, 35, 38, 41
(210) O-172194

(111) **248200**
(220) 05.10.2001
(151) 29.10.2002

(540)

NAHOŘE bez

- (730) **CET 21 spol. s r.o.**, Křiženeckého nám. 1078/5, Praha 5, 15200, CZ
- (740) Advokátní a patentová kancelář **VYSKOČIL, KROŠLÁK** a spol., Dana Lukajová, Voršilská 10, Praha 1, 11000
- (510) (9) aparáty a přístroje vědecké, geodetické, fotografické, filmové, optické, přístroje pro vážení, měření, signalizaci, kontrolu, záchranu a přístroje učební, aparáty pro záznam, uchování, převod, přenos nebo reprodukci zvuku nebo obrazu, telefony, záznamníky, faxy, ústředny, magnetické nebo optické suporty zvukových nebo zvukově obrazových záznamů, automatické distributory a mechanismy na mince, zapisovací pokladny, kalkulační stroje, přístroje pro zpracování informací a počítače včetně jejich jednotlivých součástí a náhradních dílů ze třídy 9, baterie, akumulátory, počítačové hry s výstupem na PC nebo na TV, pohledy ilustrované se zvukovou nahrávkou, hlavolamy elektrické nebo elektronické, hrací skříně uváděné v činnosti vhozením mince, reklamní přístroje na střídavé obrazy, reklama světelná, reklamní světelné přístroje, nosiče záznamů nahrané i nenahrané, videokazety nahrané i nenahrané, audiokazety nahrané i nenahrané, audiovizuální programy, audioprogramy, audiovizuální díla na nosičích, audiovizuální díla v digitální podobě, filmy exponované, hudební díla na nosičích, CD disky, programové vybavení pro počítače, software, hardware výpočetní techniky nebo komunikační nebo informační techniky, elektronické databáze a databázové produkty, informace a záznamy v elektronické podobě, informace a data a databáze a informační produkty na nosičích nebo i v elektronických, datových, informačních, počítačových a komunikačních sítích všeho druhu, související software a hardware, elektronické nebo datové nebo informační nebo komunikační nebo výpočetní sítě včetně jednotlivých součástí a náhradních dílů obsažených ve třídě 9, multimediální aplikace, elektronické multimediální nebo elektronické informační katalogy, elektronické časopisy, elektronická periodika a knihy v elektronické podobě; (16) papír, lepenka a výrobky z těchto materiálů zařazené ve třídě 16, výrobky z papíru, plakáty, fotografie, kalendáře, pohlednice, gratulace, dopisní papíry, obálky, samolepky, obtisky, pexesa, hrací karty, poznámkové bloky, desky na spisy, pořadače, omalovánky, activity books (plánovací systémy), balicí papír, obaly všeho druhu papírové, listy, pytlíky a sáčky pro obalovou techniku, školní sešity, skicárky, tužky, pastelky, tuhy, gumy, ořezávátka, ořezávátka strojky, penály, papírové tašky, papírové kapesníky, papírové ubrusy a ubrousky, hlavolamy papírové, těžítka na papíry, tiskoviny, tiskopisy, časopisy, periodika, knihy, databázové produkty v papírové formě, databáze v papírové formě, tiskárenské výrobky, písma pro tiskárny, losy, štočky, potřeby pro knižní vazby, lepidla pro kancelářské účely nebo pro domácnost, materiál pro umělce, štetce, psací stroje a kancelářské potřeby, učební pomůcky, umělecké nebo ozdobné předměty z papíru, obaly bublinkové (z umělých hmot); (35) reklamní, inzertní a propagační činnost, marketing, reklamní, inzertní a propagační činnost prostřednictvím jakéhokoliv média, prostřednictvím telefonní sítě nebo datové sítě nebo informační sítě nebo elektronické sítě nebo komunikační sítě nebo počítačové sítě, poskytování informací a jiných informačních produktů komerčního nebo reklamního charakteru, informačních produktů reklamního charakteru, multimediálních informací komerčního charakteru, komerční využití Internetu v oblastech komerčních internetových médií a vyhledávacích služeb, on-line inzerce, činnost reklamní agentury, zprostředkování v obchodních vztazích, zprostředkovatelská činnost v obchodu, merchandising, franchising, pomoc při využívání a řízení obchodního podniku, automatizované zpracování dat, pomoc při provozování obchodů a obchodních činnostech průmyslového nebo obchodního podniku, služby, které zahrnují záznam, přepis, vypracování, kompilaci přenášeni nebo systematickosti

písemných či datových či elektronických sdělení a záznamů jakož i využívání nebo kompilaci matematických a statistických údajů; (38) televizní vysílání, televizní vysílání programů, televizní vysílání zábavných, vzdělávacích, výchovných, soutěžních, diskusních a informačních pořadů, telematika, výměna zpráv, šíření, výměna nebo získávání zpráv a informací, šíření elektronických časopisů, informací, elektronických periodik, knih v elektronické podobě, audio nebo audiovizuálních děl prostřednictvím informační nebo datové nebo elektronické nebo komunikační nebo telekomunikační nebo počítačové sítě, zejm. Internetu, pomocí satelitů aj., služby na Internetu související s televizním vysíláním, organizační a technické zabezpečování televizního vysílání, komunikace, poradenská činnost v oblasti sdělovacích prostředků, informační kancelář, poskytování informačních služeb prostřednictvím počítačů; (41) nakladatelství a vydavatelství, ediční činnost, publikační činnost, nahrávání nosičů zvukových nebo obrazově zvukových, půjčování nahraných zvukových a zvukově obrazových záznamů, výroba, tvorba a šíření audiovizuálních děl, TV produkce, filmová produkce, televizní výroba programů, tvorba programů, tvorba a výroba televizních a audiovizuálních programů, agenturní činnost v oblasti kultury, zprostředkování v oblasti kultury, výchovy, zábavy a sportu, výchovná, vzdělávací, soutěžní a zábavní činnost, zábavní nebo kulturní nebo vzdělávací představení, televizní pořad nebo program, organizace společenských a kulturních akcí, organizace, provozování a provádění her a soutěží i veřejných, výstavní činnost v oblasti kultury nebo zábavy nebo výchovy nebo vzdělávání.

(511) 9, 16, 35, 38, 41
(210) O-172195

(111) **248349**
(220) 19.11.2001
(151) 29.10.2002
(540)



- (730) **FONIA, s. r. o.**, Na Markvartce 12, Praha 6, 16000, CZ
- (740) UNIPATENT, Ing. Jiří Chlustina, Jana Masaryka 43-47, Praha 2, 12000
- (510) (9) nosiče záznamu zvuku, obrazu; (16) periodické a neperiodické publikace všeho druhu; (41) nakladatelská a vydavatelská činnost, výchovná a zábavní činnost.
- (511) 9, 16, 41
(210) O-173838

(111) **249360**
(220) 15.01.2002
(151) 25.11.2002
(540)



- (730) **Protech Oxyplast CZ s.r.o.**, Jánská 18, Opava - Předměstí, 74601, CZ
- (740) PROPATENT, Ing. Vlasta Sedláčková, Ke Kateřinkám 1393, Praha 4, 14900
- (510) (2) barvy, nátěry, laky.
- (511) 2
(210) O-175554

(111) **249994**

(220) 28.05.2001
(151) 30.12.2002
(540)

AVENUE

- (730) **Gallaher Limited**, Members Hill, Brooklands Road, Weybridge, Surrey KT 13 0QU, GB
(740) Společná advokátní kancelář Všečeka Zelený Švorčík Kalenský a partneři, JUDr. Otakar Švorčík, Hálkova 2, Praha 2, 12000
(510) (34) tabák v surovém nebo zpracovaném stavu, tabák na kouření, lulkový tabák, tabák pro ruční balení cigaret, žvýkací tabák, cigarety, doutníky, cigarillos, přípravky ke kouření prodávané samostatně nebo ve směsích s tabákem, nikoliv k lékařským nebo léčebným účelům, šňupavý tabák, potřeby pro kuřáky zahrnuté ve tř. 34, cigaretové papíry, cigaretové dutinky a zápalky.
(511) 34
(210) O-167784

(111) **249999**
(220) 15.06.2001
(151) 30.12.2002
(540)

Čistící a desinfekční přípravek VIA-CID

- (730) **VIA-REK, spol. s r. o.**, Old. Blažka 145, Rájec- Jestřebí, 67902, CZ
(510) (3) čistící přípravky.
(511) 3
(210) O-168710

(111) **250034**
(220) 06.09.2001
(151) 30.12.2002
(540)

Luštitrna

- (730) **CET 21 spol. s r.o.**, Kříženeckého nám. 1078/5, Praha 5, 15200, CZ
(740) Advokátní a patentová kancelář VYSKOČIL, KROŠLÁK a spol., Dana Lukajová, Voršilská 10, Praha 1, 11000
(510) (9) aparáty a přístroje vědecké, geodetické, fotografické, filmové, optické, přístroje pro vážení, měření, signalizaci, kontrolu, záchranu a přístroje učební, aparáty pro záznam, uchování, převod, přenos nebo reprodukci zvuku nebo obrazu, telefony, záznamníky, faxy, ústředny, magnetické nebo optické suporty zvukových nebo zvukově obrazových záznamů, automatické distributory a mechanismy na mince, zapisovací pokladny, kalkulační stroje, přístroje pro zpracování informací a počítače včetně jejich jednotlivých součástí a náhradních dílů ze třídy 9, baterie, akumulátory, počítačové hry s výstupem na PC nebo na TV, pohledy ilustrované se zvukovou nahrávkou, hlavolamy elektrické nebo elektronické, hrací skříně uváděné v činnosti vhozením mince, reklamní přístroje na střídavé obrazy, reklama světelná, reklamní světelné přístroje, nosiče záznamů nahrané i nenahrané, videokazety nahrané i nenahrané, audiokazety nahrané i nenahrané, audiovizuální programy, audioprogramy, audiovizuální díla, audiovizuální díla v digitální podobě, filmy exponované, hudební díla, CD disky, programové vybavení pro počítače, software, hardware výpočetní techniky nebo komunikační nebo informační techniky, elektronické databáze a databázové produkty, informace a záznamy v elektronické podobě, informace a data a databáze a informační produkty na nosičích nebo i v elektronických, datových, informačních, počítačových a komunikačních sítích, související software a hardware, elektronické nebo datové nebo informační nebo komunikační nebo výpočetní sítě včetně jednotlivých součástí a náhradních dílů obsažených ve třídě 9, multimediální aplikace, elektronické multimediální nebo elektronické informační katalogy, elektronické časopisy, elektronická periodika a knihy v elektronické podobě; (16) papír, lepenka a výrobky z těchto materiálů zatříděné ve třídě 16, výrobky z papíru, plakáty, fotografie, kalendáře, pohlednice, gratulace, dopisní papíry, obálky, samolepky, obtisky, pexesa, hrací karty, poznámkové bloky, desky na spisy, pořadače, omalovánky, activity books, balící papír, obaly papírové, listy, pytlíky a sáčky pro obalovou techniku, papírové hračky, školní sešity, skicáky, tužky,

pastelky, tuhy, gumy, ořezávátka, ořezávátka strojky, penály, papírové tašky, papírové kapesníky, papírové ubrusy a ubrousky, hlavolamy papírové, těžítka na papíry, tiskoviny, tiskopisy, časopisy, periodika, knihy, databázové produkty v papírové formě, databáze v papírové formě, tiskárenské výrobky, písma pro tiskárny, losy, štočky, potřeby pro knižní vazby, lepidla pro papírenství nebo domácnost, materiál pro umělce, štětce, psací stroje a kancelářské potřeby, učební pomůcky, umělecké nebo ozdobné předměty z papíru, obaly bublinkové (z umělých hmot); (35) reklamní, inzertní a propagační činnost, marketing, reklamní, inzertní a propagační činnost prostřednictvím jakéhokoliv média, prostřednictvím telefonní sítě nebo datové sítě nebo informační sítě nebo elektronické sítě nebo komunikační sítě nebo počítačové sítě, poskytování informací a jiných informačních produktů komerčního nebo reklamního charakteru, informačních produktů reklamního charakteru, multimediálních informací komerčního charakteru, komerční využití Internetu v oblastech komerčních internetových médií a vyhledávacích služeb, online inzerce, činnost reklamní agentury, zprostředkování v obchodních vztazích, zprostředkovatelská činnost v obchodu, merchandising, franchising, pomoc při využívání a řízení obchodního podniku, automatizované zpracování dat, pomoc při provozování obchodů a obchodních činností průmyslového nebo obchodního podniku, služby, které zahrnují záznam, přepis, vypracování, kompilaci, přenášení nebo systematickosti písemných či datových či elektronických sdělení a záznamů jakož i využívání nebo kompilaci matematických a statistických údajů; (38) televizní vysílání, televizní vysílání programů, televizní vysílání zábavných, vzdělávacích, výchovných, soutěžních, diskusních a informačních pořadů, telematika, výměna zpráv, šíření, výměna nebo získávání zpráv a informací, šíření elektronických časopisů, informací, elektronických periodik, knih v elektronické podobě, audio nebo audiovizuálních děl prostřednictvím informační nebo datové nebo elektronické nebo komunikační nebo telekomunikační nebo počítačové sítě, zejm. Internetu, pomocí satelitů, služby na Internetu související s televizním vysíláním, organizační a technické zabezpečování televizního vysílání, komunikace, poradenská činnost v oblasti sdělovacích prostředků, informační kancelář; (41) nakladatelství a vydavatelství, ediční činnost, publikační činnost, nahrávání nosičů zvukových nebo obrazově zvukových, půjčování nahraných zvukových a zvukově obrazových záznamů, výroba, tvorba a šíření audiovizuálních děl, TV produkce, filmová produkce, televizní výroba programů, tvorba programů, tvorba a výroba televizních a audiovizuálních programů, agenturní činnost v oblasti kultury, zprostředkování v oblasti kultury, výchovy, zábavy a sportu, výchovná, vzdělávací, soutěžní a zábavní činnost, zábavní nebo kulturní nebo vzdělávací představení, televizní pořad nebo program, organizace společenských a kulturních akcí, organizace, provozování a provádění her a soutěží i veřejných, výstavní činnost v oblasti kultury nebo zábavy nebo výchovy nebo vzdělávání.

(511) 9, 16, 35, 38, 41
(210) O-171154

(111) **250035**
(220) 06.09.2001
(151) 30.12.2002
(540)

Bezva finta

- (730) **CET 21 spol. s r.o.**, Kříženeckého nám. 1078/5, Praha 5, 15200, CZ
(740) Advokátní a patentová kancelář VYSKOČIL, KROŠLÁK a spol., Dana Lukajová, Voršilská 10, Praha 1, 11000
(510) (9) aparáty a přístroje vědecké, geodetické, fotografické, filmové, optické, přístroje pro vážení, měření, signalizaci, kontrolu, záchranu a přístroje učební, aparáty pro záznam, uchování, převod, přenos nebo reprodukci zvuku nebo obrazu, telefony, záznamníky, faxy, ústředny, magnetické nebo optické suporty zvukových nebo zvukově obrazových záznamů, automatické distributory a mechanismy na mince, zapisovací pokladny, kalkulační stroje, přístroje pro zpracování informací a počítače včetně jejich jednotlivých součástí a náhradních dílů ze třídy 9, baterie, akumulátory, hrací skříně uváděné v činnosti vhozením mince, reklamní přístroje na střídavé obrazy, reklama světelná, reklamní světelné přístroje, filmy exponované; (16)

plakáty, fotografie, kalendáře, pohlednice, gratulace, dopisní papíry, školní sešity, skicáky, tužky, pastelky, tuhy, gumy, ořezávátka, ořezávátka strojky, penály, těžítka na papíry, písma pro tiskárny, losy, štočky, potřeby pro knižní vazby, lepidla pro papírenství nebo domácnost, materiál pro umělce, štetce, psací stroje a kancelářské potřeby, učební pomůcky, umělecké nebo ozdobné předměty z papíru; (35) reklamní, inzertní a propagační činnost, marketing, reklamní, inzertní a propagační činnost prostřednictvím jakéhokoliv média, prostřednictvím telefonní sítě nebo datové sítě nebo informační sítě nebo elektronické sítě nebo komunikační sítě nebo počítačové sítě, poskytování informací a jiných informačních produktů komerčního nebo reklamního charakteru, informačních produktů reklamního charakteru, multimediálních informací komerčního charakteru, komerční využití Internetu v oblastech komerčních internetových médií a vyhledávacích služeb, on-line inzerce, činnost reklamní agentury, zprostředkování v obchodních vztazích, zprostředkovatelská činnost v obchodu, merchandising, franchising, pomoc při využívání a řízení obchodního podniku, automatizované zpracování dat, pomoc při provozování obchodů a obchodních činnostech průmyslového nebo obchodního podniku, služby, které zahrnují záznam, přepis, vypracování, kompilaci, přenášení nebo systematickosti písemných či datových či elektronických sdělení a záznamů jakož i využívání nebo kompilaci matematických a statistických údajů; (38) televizní vysílání, televizní vysílání programů, televizní vysílání zábavných, vzdělávacích, výchovných, soutěžních, diskusních a informačních pořadů, telematika, výměna zpráv, šíření, výměna nebo získávání zpráv a informací, šíření elektronických časopisů, informací, elektronických periodik, knih v elektronické podobě, audio nebo audiovizuálních děl prostřednictvím informační nebo datové nebo elektronické nebo komunikační nebo telekomunikační nebo počítačové sítě, zejm. Internetu, pomocí satelitů, služby na Internetu související s televizním vysíláním, organizační a technické zabezpečování televizního vysílání, komunikace, poradenská činnost v oblasti sdělovacích prostředků, informační kancelář; (41) nakladatelství a vydavatelství, ediční činnost, publikační činnost, nahrávání nosičů zvukových nebo obrazově zvukových, půjčování nahraných zvukových a zvukově obrazových záznamů, výroba, tvorba a šíření audiovizuálních děl, TV produkce, filmová produkce, televizní výroba programů, tvorba programů, tvorba a výroba televizních a audiovizuálních programů, agenturní činnost v oblasti kultury, zprostředkování v oblasti kultury, výchovy, zábavy a sportu, výchovná, vzdělávací, soutěžní a zábavní činnost, zábavní nebo kulturní nebo vzdělávací představení, televizní pořad nebo program, organizace společenských a kulturních akcí, organizace, provozování a provádění her a soutěží i veřejných, výstavní činnost v oblasti kultury nebo zábavy nebo výchovy nebo vzdělávání.

(511) 9, 16, 35, 38, 41
(210) O-171155

(111) **250036**
(220) 06.09.2001
(151) 30.12.2002
(540)

Šuška

(730) **CET 21 spol. s r.o.**, Kříženeckého nám. 1078/5, Praha 5, 15200, CZ
(740) Advokátní a patentová kancelář VYSKOČIL, KROŠLÁK a spol., Dana Lukajová, Voršilská 10, Praha I, 11000
(510) (9) aparáty a přístroje vědecké, geodetické, fotografické, filmové, optické, přístroje pro vážení, měření, signalizaci, kontrolu, záchranu a přístroje učební, aparáty pro záznam, uchování, převod, přenos nebo reprodukci zvuku nebo obrazu, telefony, záznamníky, faxy, ústředny, magnetické nebo optické suporty zvukových nebo zvukově obrazových záznamů, automatické distributory a mechanismy na mince, zapisovací pokladny, kalkulační stroje, přístroje pro zpracování informací a počítače včetně jejich jednotlivých součástí a náhradních dílů ze třídy 9, baterie, akumulátory, počítačové hry s výstupem na PC nebo na TV, pohledy ilustrované se zvukovou nahrávkou, hlavolamy elektrické nebo elektronické, hrací skříně uváděné v činnosti vhozením mince, reklamní přístroje na střídavé obrazy, reklama světelná, reklamní světelné přístroje, nosiče záznamů

nahrané i nenahrané, videokazety nahrané i nenahrané, audiokazety nahrané i nenahrané, audiovizuální programy, audioprogramy, audiovizuální díla, audiovizuální díla v digitální podobě, filmy exponované, hudební díla, CD disky, programové vybavení pro počítače, software, hardware výpočetní techniky nebo komunikační nebo informační techniky, elektronické databáze a databázové produkty, informace a záznamy v elektronické podobě, informace a data a databáze a informační produkty na nosičích nebo i v elektronických, datových, informačních, počítačových a komunikačních sítích, související software a hardware, elektronické nebo datové nebo informační nebo komunikační nebo výpočetní sítě včetně jednotlivých součástí a náhradních dílů obsažených ve třídě 9, multimediální aplikace, elektronické multimediální nebo elektronické informační katalogy, elektronické časopisy, elektronická periodika a knih v elektronické podobě; (16) papír, lepenka a výrobky z těchto materiálů zařazené ve třídě 16, výrobky z papíru, plakáty, fotografie, kalendáře, pohlednice, gratulace, dopisní papíry, obálky, samolepky, obtisky, pexesa, hrací karty, poznámkové bloky, desky na spisy, pořadače, omalovánky, activity books, balící papír, obaly všeho druhu papírové, listy, pytlíky a sáčky pro obalovou techniku, papírové hračky, školní sešity, skicáky, tužky, pastelky, tuhy, gumy, ořezávátka, ořezávátka strojky, penály, papírové tašky, papírové kapesníky, papírové ubrusy a ubrousky, hlavolamy papírové, těžítka na papíry, tiskoviny, tiskopisy, časopisy, periodika, knihy, databázové produkty v papírové formě, databáze v papírové formě, tiskárenské výrobky, písma pro tiskárny, losy, štočky, potřeby pro knižní vazby, lepidla pro papírenství nebo domácnost, materiál pro umělce, štetce, psací stroje a kancelářské potřeby, učební pomůcky, umělecké nebo ozdobné předměty z papíru, obaly bublinkové (z umělých hmot); (35) reklamní, inzertní a propagační činnost, marketing, reklamní, inzertní a propagační činnost prostřednictvím jakéhokoliv média, prostřednictvím telefonní sítě nebo datové sítě nebo informační sítě nebo elektronické sítě nebo komunikační sítě nebo počítačové sítě, poskytování informací a jiných informačních produktů komerčního nebo reklamního charakteru, informačních produktů reklamního charakteru, multimediálních informací komerčního charakteru, komerční využití Internetu v oblastech komerčních internetových médií a vyhledávacích služeb, on-line inzerce, činnost reklamní agentury, zprostředkování v obchodních vztazích, zprostředkovatelská činnost v obchodu, merchandising, franchising, pomoc při využívání a řízení obchodního podniku, automatizované zpracování dat, pomoc při provozování obchodů a obchodních činnostech průmyslového nebo obchodního podniku, služby, které zahrnují záznam, přepis, vypracování, kompilaci, přenášení nebo systematickosti písemných či datových či elektronických sdělení a záznamů jakož i využívání nebo kompilaci matematických a statistických údajů; (38) televizní vysílání, televizní vysílání programů, televizní vysílání zábavných, vzdělávacích, výchovných, soutěžních, diskusních a informačních pořadů, telematika, výměna zpráv, šíření, výměna nebo získávání zpráv a informací, šíření elektronických časopisů, informací, elektronických periodik, knih v elektronické podobě, audio nebo audiovizuálních děl prostřednictvím informační nebo datové nebo elektronické nebo komunikační nebo telekomunikační nebo počítačové sítě, zejm. Internetu, pomocí satelitů, služby na Internetu související s televizním vysíláním, organizační a technické zabezpečování televizního vysílání, komunikace, poradenská činnost v oblasti sdělovacích prostředků, informační kancelář; (41) nakladatelství a vydavatelství, ediční činnost, publikační činnost, nahrávání nosičů zvukových nebo obrazově zvukových, půjčování nahraných zvukových a zvukově obrazových záznamů, výroba, tvorba a šíření audiovizuálních děl, TV produkce, filmová produkce, televizní výroba programů, tvorba programů, tvorba a výroba televizních a audiovizuálních programů, agenturní činnost v oblasti kultury, zprostředkování v oblasti kultury, výchovy, zábavy a sportu, výchovná, vzdělávací, soutěžní a zábavní činnost, zábavní nebo kulturní nebo vzdělávací představení, televizní pořad nebo program, organizace společenských a kulturních akcí, organizace, provozování a provádění her a soutěží i veřejných, výstavní činnost v oblasti kultury nebo zábavy nebo výchovy nebo vzdělávání.

(511) 9, 16, 35, 38, 41

(210) O-171156

(111) **250148**
(220) 21.12.2001
(151) 30.12.2002
(540)

Central European Television
for the 21st Century

- (730) **CET 21 spol. s r.o.**, Křiženeckého nám. 1078/5, Praha 5, 15200, CZ
- (740) Advokátní a patentová kancelář VYSKOČIL, KROŠLÁK a spol., Dana Lukajová, Voršilská 10, Praha 1, 11000
- (510) (9) aparáty a přístroje vědecké, geodetické, fotografické, filmové, optické, přístroje pro vážení, měření, signalizaci, kontrolu, záchranu a přístroje učební, aparáty pro záznam, uchování, převod, přenos nebo reprodukci zvuku nebo obrazu, telefony, záznamníky, faxy, ústředny, magnetické nebo optické suporty zvukových nebo zvukově obrazových záznamů, automatické distributory a mechanismy na mince, zapisovací pokladny, kalkulační stroje, přístroje pro zpracování informací a počítače včetně jejich jednotlivých součástí a náhradních dílů ze třídy 9, baterie, akumulátory, počítačové hry s výstupem na PC nebo na TV, hrací stroje, pohledy ilustrované se zvukovou nahrávkou, hlavolamy elektrické nebo elektronické, hrací skříně uváděné v činnosti vhozením mince, reklamní přístroje na střídavé obrazy, reklama světelná, reklamní světelné přístroje, nosiče záznamů nahrané i nenahrané, videokazety nahrané i nenahrané, audiokazety nahrané i nenahrané, audiovizuální díla v digitální podobě, filmy, hudební díla, CD disky, programové vybavení pro počítače, software, hardware výpočetní techniky nebo komunikační nebo informační techniky, elektronické databáze a databázové produkty, informace a záznamy v elektronické podobě, informace a data a databáze a informační produkty na nosičích nebo i v elektronických, datových, informačních, počítačových a komunikačních sítích všeho druhu, související software a hardware, elektronické nebo datové nebo informační nebo komunikační nebo výpočetní sítě včetně jednotlivých součástí a náhradních dílů obsažených ve třídě 9, multimediální aplikace, elektronické multimediální nebo elektronické informační katalogy, elektronické časopisy, elektronická periodika a knihy v elektronické podobě; (16) papír, lepenka a výrobky z těchto materiálů zatříděné ve třídě 16, výrobky z papíru, plakáty, fotografie, kalendáře, pohlednice, gratulace, dopisní papíry, obálky, samolepky, poznámkové bloky, desky na spisy, pořadače, omalovánky, activity books, balicí papír, obaly všeho druhu papírové, listy, pytlíky a sáčky pro obalovou techniku, papírové hračky, hrací karty, školní sešity, skicáky, tužky, pastelky, tuhy, gumy, ořezávátka, ořezávátka strojky, penály, papírové tašky, papírové kapesníky, papírové ubrusy a ubrousky, těžítka na papíry, tiskopisy, časopisy, periodika, knihy, databázové, produkty v papírové formě, databáze v papírové formě, tiskárenské výrobky, písma pro tiskárny, losy, štočky, potřeby pro knižní vazby, lepidla pro papírenství nebo domácnost, materiál pro umělce, štetce, psací stroje a kancelářské potřeby kromě nábytku, učební pomůcky, umělecké nebo ozdobné předměty z papíru, obaly bublinkové (z umělých hmot); (28) hry, deskové hry, hračky, puzzle, pexesa, obtisky, hry papírové, hlavolamy papírové, hračky dřevěné, plyšové, látkové, umělohmotné, třaskavé, mechanické, hudební, fyzikální, hlavolamy, ozdoby na vánoční stromky, rybářské potřeby; (35) reklamní, inzertní a propagační činnost, marketing, reklamní, inzertní a propagační činnost prostřednictvím jakéhokoliv média, prostřednictvím telefonní, datové, informační, elektronické, komunikační nebo počítačové sítě, poskytování informací a jiných informačních produktů komerčního nebo reklamního charakteru, informačních produktů reklamního charakteru, multimediálních informací komerčního charakteru, komerční využití Internetu v oblastech

komerčních internetových médií a vyhledávacích služeb, on-line inzerce, činnost reklamní agentury, zprostředkování v obchodních vztazích, zprostředkovatelská činnost v obchodu, merchandising, franchising, pomoc při využívání a řízení obchodního podniku, automatizované zpracování dat, pomoc při provozování obchodů a obchodních činností průmyslového nebo obchodního podniku, služby, které zahrnují záznam, přepis, vypracování, kompilaci, přenášeni nebo systematickosti písemných, datových a elektronických sdělení a záznamů jakož i využívání nebo kompilaci matematických a statistických údajů; (38) televizní vysílání, televizní vysílání zábavných, vzdělávacích, výchovných, soutěžních, diskusních a informačních pořadů, telematika, šíření zpráv a informací, šíření elektronických časopisů, elektronických periodik, knih v elektronické podobě, audio nebo audiovizuálních děl prostřednictvím informační nebo datové nebo elektronické nebo komunikační nebo telekomunikační nebo počítačové sítě, zejména Internetu, pomocí satelitů aj., služby na Internetu související s televizním vysíláním, poradenská činnost v oblasti sdělovacích prostředků, informační kancelář, poskytování informačních služeb prostřednictvím počítačů, televizní zpravodajství; (41) organizační a technické zabezpečování televizního vysílání, nakladatelství a vydavatelství, ediční činnost, publikační činnost, nahrávání nosičů zvukových nebo obrazově zvukových, půjčování nahraných zvukových a zvukově obrazových záznamů, tvorba a šíření audiovizuálních děl, TV produkce, filmová produkce, televizní výroba programů, tvorba programů, tvorba a výroba televizních a audiovizuálních programů, agenturní činnost v oblasti kultury, zprostředkování v oblasti kultury, výchovy, zábavy a sportu, výchovná, vzdělávací představení, organizace společenských a kulturních akcí, organizace, provozování a provádění her a soutěží i veřejných, výstavní činnost v oblasti kultury nebo zábavy nebo výchovy nebo vzdělávání.

(511) 9, 16, 28, 35, 38, 41

(210) O-175104

(111) **250935**

(220) 09.04.2001

(151) 27.01.2003

(540)

ZAZA

(730) **CET 21 spol. s r.o.**, Křiženeckého nám. 1078/5, Praha 5, 15200, CZ

(740) Advokátní a patentová kancelář VYSKOČIL, KROŠLÁK a spol., Dana Lukajová, Voršilská 10, Praha 1, 11000

- (510) (9) aparáty a přístroje vědecké, geodetické, fotografické, filmové, optické, přístroje pro vážení, měření, signalizaci, kontrolu, záchranu a přístroje učební, aparáty pro záznam, uchování, převod, přenos nebo reprodukci zvuku nebo obrazu, telefony, záznamníky, faxy, ústředny, magnetické nebo optické suporty zvukových nebo zvukově obrazových záznamů, automatické distributory a mechanismy na mince, zapisovací pokladny, kalkulační stroje, přístroje pro zpracování informací a počítače, včetně jejich jednotlivých součástí a náhradních dílů ze třídy 9, baterie zařazené v této třídě, akumulátory, počítačové hry s výstupem na PC nebo na TV, pohledy ilustrované se zvukovou nahrávkou, hlavolamy elektrické nebo elektronické, hrací skříně uváděné v činnosti vhozením mince, reklamní přístroje na střídavé obrazy, reklama světelná, reklamní světelné přístroje, nosiče záznamů nahrané i nenahrané, videokazety nahrané i nenahrané, audiokazety nahrané i nenahrané, audiovizuální programy, audioprogramy, audiovizuální díla, audiovizuální díla v digitální podobě, filmy, hudební díla, CD disky, programové vybavení pro počítače, software, hardware výpočetní techniky nebo komunikační nebo informační techniky, elektronické databáze a databázové produkty, informace a záznamy v elektronické podobě, informace a data a databáze a informační produkty na nosičích nebo i v elektronických, datových, informačních, počítačových a komunikačních sítích všeho druhu, související software a hardware, elektronické nebo datové nebo informační nebo komunikační nebo výpočetní sítě, včetně jednotlivých součástí a náhradních dílů obsažených ve třídě 9, multimediální aplikace, elektronické multimediální nebo informační katalogy, časopisy, periodika a knihy v elektronické podobě; (14) vzácné kovy a jejich slitiny a výrobky z těchto látek nebo postříbeného nebo pozlaceného kovu, hodinářské nástroje a

nástroje pro časomíru, chronometrické přístroje, sluneční hodiny; (15) hudební nástroje, hrací skříně, hudební elektrické a elektronické nástroje; (16) papír, lepenka a výrobky z těchto materiálů zařazené ve třídě 16, výrobky z papíru, plakáty, fotografie, kalendáře, pohlednice, gratulace, dopisní papíry, obálky, samolepky, obtisky, pexesa, hrací karty, hry papírové, poznámkové bloky, desky na spisy, pořadače, omalovánky, activity books, balící papír, obaly všeho druhu papírové, listy, pytlíky a sáčky pro obalovou techniku, papírové hračky, školní sešity, skicáky, tužky, pastelky, tuhy, gummy, ořezávátka, ořezávátka strojky, penály, papírové tašky, papírové kapsníky, papírové ubrusy a ubrousky, hlavolamy papírové, těžítka na papíry, tiskoviny, tiskopisy, časopisy, periodika, knihy, databázové produkty v papírové formě, databáze v papírové formě, tiskárenské výrobky, písma pro tiskárny, losy, štočky, potřeby pro knižní vazby, lepidla pro papírenství nebo domácnost, materiál pro umělce, štetce, psací stroje a kancelářské potřeby, učební pomůcky, umělecké nebo ozdobné předměty z papíru, obaly bublinkové (z umělých hmot); (18) kůže, imitace kůže, výrobky z těchto materiálů, kufrty, tašky a brašny všeho druhu, školní tašky, tašky na kolečkách, tašky na nošení dětí, kožené pásky, peněženky, kožšinové pokrývky, deštníky, obaly na deštníky, slunečníky, sedlářské výrobky, pokrývky a postroje pro zvířata, obaly na oděvy, kožené sáčky a pytle jako obaly; (20) nábytek všeho druhu, zrcadla, rámy, výrobky ze dřeva, kovu, rákosu, vrbového proutí, rohoviny, kostí, želvoviny, koscic, jantaru, perleti, mořské pěny, buničiny a z náhražek těchto hmot, bambus, bambusové závěsy, stavebnicový nábytek a modulový nábytek, variabilní nábytkové programy pro kanceláře, jednací místnosti, recepce, sekretariáty, nábytek pro kuchyně, ložnice, nábytek školní a zahradní, dětský nábytek, nábytek s využitím skla a zrcadel, atypický nábytek a výrobky ze dřeva, čalouněný nábytek, sedací soupravy, křesla a židle, stoly a stolky, stojany, bytové a nábytkové doplňky, umělecké a ozdobné předměty z výše uvedených materiálů, umělecká díla, sochy a sošky ze dřeva, vosku, sádry nebo umělých hmot, umělecké truhlářské výrobky; (21) sklo, porcelán a majolika a výrobky z těchto materiálů, náčiní a nádoby pro domácnost nebo kuchyň, nádoby a nádobí z plastických hmot pro domácnost, soupravy kuchyňského nádobí, tlakové hrnce, schránky na pečivo, cestovní láhve, dřezy na praní (škopky), formy na led, zubní kartáčky, kartáče, hřebeny, kbelíky, umyvadla, koše na odpadky, květináče, konve, kuličky na prádlo, kontejnery, vaničky dětské přenosné, výrobky ze skla i porcelánu, výrobky z křišťálového skla, poháry skleněné, sklenice, popelníky, poháry keramické, keramické porcelánové tácky, stojany na jídelní listy, porcelánové a skleněné džbány, demižony, drobné reklamní a upomínkové předměty ze skla a porcelánu, bytová terária, zejména pro pěstování rostlin, lisy na ovoce pro domácnost s výjimkou elektrických, kuchyňské šrotovnice s výjimkou elektrických, ruční čistící nástroje, dávkovače mýdla a ručníků a toaletního papíru, klece pro domácí zvířata, kuchyňské formy na koláče, na led, na pečení, formičky a tvořítka na pečivo, grily pro použití na pečení a fritézy s výjimkou elektrických, hrnce, hrnčířské zboží, jehlice a kovové špejle na grilování, kotlíky, tepelně-izolační nádoby, termosky pro potraviny; (24) tkaniny a textilní výrobky, stolní pokrývky, ručníky, osušky, ubrousky, utěrky, textilní plošné výrobky, bavlněné látky, potištěné látky, látky na deštníky a pláště do deště, bytové textil, ložní prádlo, reklamní a propagační předměty z textilu, prostírání, ubrusy, praporečky, prapore, korouhve, cestovní příkrývky, spací pytle, textilní rolety, ručníky, textilní štítky, textilní tapety; (25) obuv, klobouky, čepice, kloboučnické výrobky, kšiltovky, kravaty, šály, šátky, zažehlovací obtisky, nášivky na oděvy, dřeváky, rukavice; (26) krajky a výšivky, stuhy a tkaničky, knoflíky, ozdobné knoflíky, odznaky, umělé květiny, ovoce a věnce, ozdoby textilních výrobků, kupř. nažehlovací ozdoby, přezky a spony jako oděvní doplňky; (28) hry zařazené v této třídě, hračky, hry společenské, hry stolní, stavebnice, hračky plyšové, hračky pohyblivé, maňásci, sportovní potřeby, potřeby pro gymnastiku a sport, posilovací stroje a přístroje pro tělesná cvičení a sportovní hry, trenažery, biliardové stoly, nářadí a potřeby pro zimní sporty zařazené v této třídě, rybářské potřeby, lukostřelecké náčiní, bazény pro děti, bazény přenosné, bazény interiérové i venkovní, bazény nafukovací apod. (vše jako potřeby pro děti), vánoční stromky umělé, ozdoby pro vánoční

stromky i k reklamním účelům, kanadské žertíky, zábavná pyrotechnika, karnevalové masky, kouzelnické potřeby; (29) potraviny, pokrmy a potravinové doplňky živočišného původu zařazené v této třídě, zpracovaná zelenina a ovoce a výrobky z těchto plodin upravené pro konzervování a konzumaci, maso, ryby, drůbež a zvěřina, masové výtazky, masové pokrmy, konzervované, mražené, sušené nebo zavařené ovoce a zelenina, mléko a mléčné výrobky, mléčné nápoje, oleje a tuky jedlé; (30) potraviny, pokrmy a potravinové doplňky rostlinného původu a výrobky z nich připravené pro konzumaci nebo konzervování zařazené v této třídě, stimulanty pro zlepšení chutě potravin, káva a čaj a kakao a čokoláda a jejich náhražky nebo extrakty nebo nápoje z nich, cukrovinky, rýže, obiloviny a pokrmy a přípravky z obilovin nebo mouky (vše pro lidskou spotřebu), těstoviny, pečivo, pekárenské výrobky, zmrzlina, droždí, prášky a přísady do těsta, sůl, hořčice, ocet, přísady nebo nálevy k ochucení nebo nakládání, koření; (32) nealkoholické nápoje, nápoje zbavené alkoholu, ovocné nebo zeleninové nápoje, minerální vody, šumivé nápoje, piva, sirupy a prášky a přípravky k zhotovení nápojů; (33) alkoholické nápoje s výjimkou piv; (35) reklamní, inzertní a propagační činnost, marketing, reklamní, inzertní a propagační činnost prostřednictvím jakéhokoliv média, prostřednictvím telefonní sítě nebo datové sítě nebo informační sítě nebo elektronické sítě nebo komunikační sítě nebo počítačové sítě, poskytování informací a jiných informačních produktů komerčního nebo reklamního charakteru, informačních produktů reklamního charakteru, multimediálních informací komerčního charakteru, komerční využití internetu v oblastech komerčních internetových médií a vyhledávacích služeb, on-line inzerce, činnost reklamní agentury, zprostředkování v obchodních vztazích, zprostředkovatelská činnost v oblasti obchodu, merchandising, franchising, pomoc při využívání a řízení obchodního podniku, automatizované zpracování dat, pomoc při provozování obchodů a obchodních činnostech průmyslového nebo obchodního podniku, služby, které zahrnují záznam, přepis, vypracování, kompilaci přenášeni nebo systematickosti písemných či datových či elektronických sdělení a záznamů jakož i využívání nebo kompilaci matematických a statistických údajů; (38) televizní vysílání, televizní vysílání programů, televizní vysílání zábavných, vzdělávacích, výchovných, soutěžních, diskusních a informačních pořadů, telematika, výměna zpráv, šíření, výměna nebo získávání zpráv a informací, šíření časopisů, informací, periodik a knih v elektronické podobě, audio nebo audiovizuálních děl prostřednictvím informační nebo datové nebo elektronické nebo komunikační nebo telekomunikační nebo počítačové sítě, zejm. internetu, pomoci satelitů aj., služby na internetu, organizační a technické zabezpečování televizního vysílání, komunikace, poradenská činnost v oblasti sdělovacích prostředků, informační služby, informační kancelář, poskytování informačních služeb prostřednictvím počítače, televizní zpravodajství; (41) nakladatelství a vydavatelství, ediční činnost, publikační činnost, nahrávání nosičů zvukových nebo obrazových zvukových, půjčování nahraných zvukových a zvukově obrazových záznamů, tvorba a šíření audiovizuálních děl, TV produkce, filmová produkce, televizní výroba programů, tvorba programů, tvorba a výroba televizních a audiovizuálních programů, agenturní činnost v oblasti kultury, zprostředkování v oblasti kultury, výchovy, zábavy a sportu, výchovná, vzdělávací, soutěžní a zábavní činnost, zábavní nebo kulturní nebo vzdělávací představení, název televizního pořadu nebo programu, organizace společenských a kulturních akcí, organizace, provozování a provádění her a soutěží i veřejných, výstavní činnost v oblasti kultury nebo zábavy nebo výchovy nebo vzdělávání.

(511) 9, 14, 15, 16, 18, 20, 21, 24, 25, 26, 28, 29, 30, 32, 33, 35, 38, 41

(210) O-166315

(111) **251290**

(220) 30.04.2001

(151) 24.02.2003

(540)

e-Card KB

(730) **Komerční banka, a.s.**, Na Příkopě 33, Praha 1, 11407, CZ

(510) (9) speciální platební karty s magnetickým čipem, speciální platební karty bez magnetického čipu, ovládací a přístupové

karty pro provádění obchodních transakcí pomocí výpočetní techniky a internetu (virtuální karty pro e-commerce transakce), programy počítačů; (16) papírové nosiče informací, zejména letáky tiskoviny a propagační materiály; (35) inzertní, reklamní a propagační činnost, pomoc při řízení obchodní činnosti, obchodní administrativa, poskytování porad ve věcech podnikání, kancelářské práce, marketing; (36) služby finanční, peněžní, nemovitostní a pojišťovací, zejména přijímání vkladů od veřejnosti, poskytování úvěrů, investování do cenných papírů na vlastní účet, financování pronájmů, platební styk a zúčtování, vydávání platebních prostředků jako platebních karet, cestovních šeků, poskytování záruk, otevírání akreditiv, obstarávání inkasa, obchodování s devizovými hodnotami v oblasti termínovaných obchodů a opcí včetně kurzových a úrokových obchodů, s převoditelnými cennými papíry, a to na vlastní účet nebo na účet klienta, účast na vydávání akcií a poskytování souvisejících služeb, finanční makléřství, obhospodařování cenných papírů klienta na jeho účet, uložení a správa cenných papírů nebo jiných hodnot, výkon funkce depozitáře investičního fondu, směnárenská činnost, poskytování bankovních informací, pronájem bezpečnostních schránek.

(511) 9, 16, 35, 36
(210) O-166937

(111) **251317**
(220) 17.07.2001
(151) 24.02.2003

SAINT GEORGE

(730) **Gallaher Limited**, Members Hill, Brooklands Road, Weybridge, Surrey KT 13 0QU, GB
(740) Společná advokátní kancelář Všetečka Zelený Švorčík Kalenský a partneři, JUDr. Otakar Švorčík, Hálkova 2, Praha 2, 12000
(510) (34) tabák v surovém nebo zpracovaném stavu, tabák na kouření, lulkový tabák, tabák pro ruční balení cigaret, žvýkáci tabák, cigarety, doutníky, cigarillos, přípravky ke kouření prodávané samostatně nebo ve směsích s tabákem, nikotín k lékařským nebo léčebným účelům, šňupavý tabák, potřeby pro kuřáky zahrnuté ve tř. 34, cigaretové papíry, cigaretové dutinky a zápalky.

(511) 34
(210) O-169667

(111) **252208**
(220) 19.09.2001
(151) 24.03.2003
(540)

Navář to!

(730) **CET 21 spol. s r.o.**, Kříženeckého nám. 1078/5, Praha 5, 15200, CZ
(740) Advokátní a patentová kancelář VYSKOČIL, KROŠLÁK a spol., Dana Lukajová, Voršílská 10, Praha 1, 11000
(510) (9) aparáty a přístroje vědecké, geodetické, fotografické, filmové, optické, přístroje pro vážení, měření, signalizaci, kontrolu, záchranu a přístroje učební, aparáty pro záznam, uchování, převod, přenos nebo reprodukci zvuku nebo obrazu, telefony, záznamníky, faxy, ústředny, magnetické nebo optické suporty zvukových nebo vizuálních obrazových záznamů, automatické distributory a mechanismy na mince, zapisovací pokladny, kalkulační stroje, přístroje pro zpracování informací a počítače včetně jejich jednotlivých součástí a náhradních dílů ze třídy 9, baterie, akumulátory, počítačové hry s výstupem na PC nebo na TV, pohledy ilustrované se zvukovou nahrávkou, hlavolamy elektrické nebo elektronické, hrací skříně uváděné v činnosti vhozením mince, reklamní přístroje na střídavé obrazy, reklama světelná, reklamní světelné přístroje, nosiče záznamů nahrané i nenahrané, videokazety nahrané i nenahrané, audiokazety nahrané i nenahrané, audiovizuální programy, audioprogramy, audiovizuální díla, audiovizuální díla v digitální podobě, filmy, hudební díla, CD disky, programové vybavení pro počítače, software, hardware výpočetní techniky nebo komunikační nebo informační techniky, elektronické databáze a databázové produkty, informace a záznamy v elektronické podobě, informace a data a databáze a informační produkty na nosičích nebo i v elektronických, datových,

informačních, počítačových a komunikačních sítích všeho druhu, související software a hardware, elektronické nebo datové nebo informační nebo komunikační nebo výpočetní sítě včetně jednotlivých součástí a náhradních dílů obsažených ve třídě 9, multimediální aplikace, elektronické multimediální nebo elektronické informační katalogy, elektronické časopisy, elektronická periodika a knihy v elektronické podobě; (16) papír, lepenka a výrobky z těchto materiálů zařazené ve třídě 16, výrobky z papíru, plakáty, fotografie, kalendáře, pohlednice, gratulace, dopisní papíry, obálky, samolepky, obtisky, pexesa, hrací karty, hry papírové, poznámkové bloky, desky na spisy, pořadače, omalovánky, activity books, balící papír, obaly všeho druhu papírové, listy, pytlíky a sáčky pro obalovou techniku, papírové hračky, školní sešity, skicáky, tužky, pastelky, tuhy, ořezávátka, ořezávátka strojky, penály, papírové tašky, papírové kapesníky, papírové ubrusy a ubrousky, hlavolamy papírové, těžítka na papíry, tiskoviny, tiskopisy, časopisy, periodika, knihy, databázové produkty v papírové formě, databáze v papírové formě, tiskárenské výrobky, písma pro tiskárny, losy, štočky, potřeby pro knižní vazby, lepidla pro papírenství nebo domácnost, materiál pro umělce, štětce, psací stroje a kancelářské potřeby, učební pomůcky, umělecké nebo ozdobné předměty z papíru, obaly bublinkové (z umělých hmot); (35) reklamní, inzertní a propagační činnost, marketing, reklamní, inzertní a propagační činnost prostřednictvím jakéhokoliv média, prostřednictvím telefonní sítě nebo datové sítě nebo informační sítě nebo elektronické sítě nebo komunikační sítě nebo počítačové sítě, poskytování informací a jiných informačních produktů komerčního nebo reklamního charakteru, informačních produktů reklamního charakteru, multimediálních informací komerčního charakteru, komerční využití Internetu v oblastech komerčních internetových médií a vyhledávacích služeb, online inzerce, činnost reklamní agentury, zprostředkování v obchodních vztazích, zprostředkovatelská činnost v obchodu, merchandising, franchising, pomoc při využívání a řízení obchodního podniku, automatizované zpracování dat, pomoc při provozování obchodů a obchodních činností průmyslového nebo obchodního podniku, služby, které zahrnují záznam, přepis, vypracování, kompilaci přenášeni nebo systematickosti písemných či datových či elektronických sdělení a záznamů jakož i využívání nebo kompilaci matematických a statistických údajů; (38) televizní vysílání, televizní vysílání programů, televizní vysílání zábavných, vzdělávacích, výchovných, soutěžních, diskusních a informačních pořadů, telematika, výměna zpráv, šíření, výměna nebo získávání zpráv a informací, šíření elektronických časopisů, informací, elektronických periodik, knih v elektronické podobě, audio nebo audiovizuálních děl prostřednictvím informační nebo datové nebo elektronické nebo komunikační nebo telekomunikační nebo počítačové sítě, zejm. Internetu, pomocí satelitů aj., organizační a technické zabezpečování televizního vysílání, komunikace, poradenská činnost v oblasti sdělovacích prostředků, informační kancelář; (41) nakladatelství a vydavatelství, ediční činnost, publikační činnost, nahrávání nosičů zvukových nebo obrazových zvukových, půjčování nahraných zvukových a zvukově obrazových záznamů, výroba, tvorba a šíření audiovizuálních děl, TV produkce, filmová produkce, televizní výroba programů, tvorba programů, tvorba a výroba televizních a audiovizuálních programů, agenturní činnost v oblasti kultury, zprostředkování v oblasti kultury, výchovy, zábavy a sportu, výchovná, vzdělávací, soutěžní a zábavní činnost, zábavní nebo kulturní nebo vzdělávací představení, organizace společenských a kulturních akcí, organizace, provozování a provádění her a soutěží i veřejných, výstavní činnost v oblasti kultury nebo zábavy nebo výchovy nebo vzdělávání.

(511) 9, 16, 35, 38, 41
(210) O-171664

(111) **253049**
(220) 21.11.2001
(151) 28.04.2003

(540)



(730) **Allied Domecq Spirits & Wine Limited**, Chivas House, 72
Chancellors Road, W6 9RS London, GB

(740) Čermák a spol., JUDr. Karel Čermák jr., Ph.D., LL.M.,
advokát, Národní 32, Praha 1, 11000

(510) (33) vína, lihoviny (nápoje), likéry, koktejly, alkoholické
nápoje.

(511) 33

(210) O-173984

(111) **257128**

(220) 05.11.2001

(151) 29.09.2003

(540) **NEJSLABŠÍ MÁTE PADÁKA!**

(730) **CET 21 spol. s r.o.**, Kříženeckého nám. 1078/5, Praha 5,
15200, CZ

(740) Advokátní a patentová kancelář VYSKOČIL, KROŠLÁK a
spol., Dana Lukajová, Voršilská 10, Praha 1, 11000

(510) (9) aparáty a přístroje vědecké, geodetické, přístroje pro vážení,
měření, signalizaci, kontrolu, záchranu, baterie, akumulátory;
(35) reklamní, inzertní a propagační činnost, marketing,
reklamní, inzertní a propagační činnost prostřednictvím
jakéhokoliv média, prostřednictvím telefonní sítě nebo datové
sítě nebo informační sítě nebo elektronické sítě nebo
komunikační sítě nebo počítačové sítě, poskytování informací a
jiných informačních produktů komerčního nebo reklamního
charakteru, informačních produktů reklamního charakteru,
multimediálních informací komerčního charakteru, komerční
využití Internetu v oblastech komerčních internetových médií a
vyhledávacích služeb, on-line inzerce, činnost reklamní
agentury, zprostředkování v obchodních vztazích,
zprostředkovatelská činnost v obchodu, merchandising,
franchising, pomoc při využívání a řízení obchodního podniku,
automatizované zpracování dat, pomoc při provozování
obchodů a obchodních činností průmyslového nebo
obchodního podniku.

(511) 9, 35

(210) O-173364

(111) **258728**

(220) 17.11.2001

(151) 27.11.2003

(540)

ADRENALIN

(730) **CET 21 spol. s r.o.**, Kříženeckého nám. 1078/5, Praha 5,
15200, CZ

(740) Advokátní a patentová kancelář VYSKOČIL, KROŠLÁK a
spol., Dana Lukajová, Voršilská 10, Praha 1, 11000

(510) (38) televizní vysílání, televizní vysílání pořadů.

(511) 38

(210) O-173835

(111) **261737**

(220) 02.02.2001

(151) 23.03.2004

(540)

ASTRO
HOROSKOPY OSOBNÍ A PARTNERSKÉ

(730) **BOHEMIA PRINT a.s.**, Poděbradská 540, Praha 9, 19000,
CZ

(740) **BOHEMIA PATENT**, Ing. Jana Vandělíková, Spálená 97/29,
Praha 1, 11000

(510) (16) časopisy, periodické publikace, knihy, výrobky z papíru,
zejména kalendáře; (40) tiskárenské služby; (41) vydávání
časopisů a periodických publikací, pořádání kurzů a kulturních
akcí.

(511) 16, 40, 41

(210) O-163918

(111) **271522**

(220) 19.02.2001

(151) 26.04.2005

(540)

Klub diváků TV NOVA

(730) **CET 21 spol. s r.o.**, Kříženeckého nám. 1078/5, Praha 5,
15200, CZ

(740) Advokátní a patentová kancelář VYSKOČIL, KROŠLÁK a
spol., Dana Lukajová, Voršilská 10, Praha 1, 11000

(510) (9) aparáty a přístroje vědecké, geodetické, fotografické,
filmové, optické, přístroje pro vážení, měření, signalizaci,
kontrolu, záchranu a přístroje učební, aparáty pro záznam,
uchování, převod, přenos nebo reprodukci zvuku nebo obrazu,
magnetické nebo optické suporty zvukových nebo zvukově
obrazových záznamů, automatické distributory a mechanismy
na mince, zapisovací pokladny, kalkulační stroje, přístroje pro
zpracování informací a počítače včetně jejich jednotlivých
součástí a náhradních dílů ze třídy 9, baterie, akumulátory,
počítačové hry s výstupem na PC nebo na TV, pohledy
ilustrované se zvukovou nahrávkou, hlavolamy elektrické nebo
elektronické, hrací skříně uváděné v činnost vhozením mince,
reklamní přístroje na střídavé obrazy, reklama světelná,
reklamní světelné přístroje, nosiče záznamů nahrané i
nenahrané, videokazety nahrané i nenahrané, audiokazety
nahrané i nenahrané, audiovizuální programy, audioprogramy,
audiovizuální díla, audiovizuální díla v digitální podobě, filmy,
hudební díla, CD disky, programové vybavení pro počítače,
software, hardware výpočetní techniky nebo komunikační nebo
informační techniky, elektronické databáze a databázové
produkty, informace a záznamy v elektronické podobě,
informace a data a databáze a informační produkty na nosičích
nebo i v elektronických, datových, informačních, počítačových
a komunikačních sítích všeho druhu, související software a
hardware, elektronické nebo datové nebo informační nebo
komunikační nebo výpočetní sítě včetně jednotlivých součástí a
náhradních dílů obsažených ve třídě 9, multimediální aplikace,
elektronické multimediální nebo elektronické informační
katalogy, elektronické časopisy, elektronická periodika a knihy
v elektronické podobě; (14) vzácné kovy a jejich slitiny a
výrobky z těchto látek nebo postříbeného nebo pozlaceného
kovu - v rámci této třídy, hodinářské nástroje a nástroje pro
časomíru, chronometrické přístroje, sluneční hodiny; (15)
hudební nástroje, hrací skříně, elektrické a elektronické nástroje
- v rámci této třídy; (16) lepenka a výrobky z těchto materiálů
zařazené ve třídě 16, výrobky z papíru, plakáty, fotografie,
pohlednice, gratulace, dopisní papíry, obálky, samolepky,
obtičky, desky na spisy, pořadače, omalovánky, balicí papír,
obaly všeho druhu papírové, listy, pytlíky a sáčky pro obalovou
techniku, školní sešity, skicáky, gumy, ořezávátka, ořezávátka
strojky, penály, papírové tašky, papírové kapesníky, papírové
ubrusy a ubrousky, hlavolamy papírové, těžítka na papíry,
tiskoviny, tiskopisy, časopisy, periodika, knihy, databázové
produkty v papírové formě, databáze v papírové formě,
tiskárenské výrobky, písma pro tiskárny, losy, štočky,
potřeby pro knižní vazby, lepidla pro papírenství nebo
domácnost, materiál pro umělce, štetce, psací stroje a
kancelářské potřeby, učební pomůcky, umělecké nebo ozdobné
předměty z papíru, obaly bublinkové (z umělých hmot); (18)
kůže, imitace kůže, výrobky z těchto materiálů, kufr, tašky a
brašny všeho druhu, školní tašky, tašky na kolečkách, tašky na
nošení dětí, kožešínové pokrývky, deštníky, obaly na deštníky,
slunečníky, sedlářské výrobky, pokrývky a postroje pro zvířata,
obaly na oděvy - v rámci této třídy, kožené sáčky a pytle jako
obaly; (20) nábytek všeho druhu, zrcadla, rámy, výrobky ze
dřeva, kovu, rákosu, vrbového proutí, rohoviny, kosti,
želvoviny, kostic, jantaru, perleti, mořské pěny, buničiny a z
náhražek těchto hmot, bambus, bambusové závěsy,
stavebnicový nábytek a modulový nábytek, variabilní
nábytkové programy pro kanceláře, jednací místnosti, recepce,

sekretariáty, nábytek pro kuchyně, ložnice, nábytek školní a zahradní, dětský nábytek, nábytek s využitím skla a zrcadel, atypický nábytek a výrobky ze dřeva - v rámci této třídy, čalouněný nábytek, sedací soupravy, křesla a židle, stoly a stolky, stojany, bytové a nábytkové doplňky, umělecké a ozdobné předměty z výše uvedených materiálů, umělecká díla, sochy a sošky ze dřeva, vosku, sádry nebo umělých hmot, umělecké truhlářské výrobky; (21) sklo, porcelán a majolika a výrobky z těchto materiálů - v rámci této třídy, náčiní a nádoby pro domácnost nebo kuchyň, nádoby a nádobí z plastických hmot pro domácnost, soupravy kuchyňského nádobí, tlakové hrnce, schránky na pečivo, cestovní láhve, dřezy na prání (škopky), formy na led, zubní kartáčky, kartáče, hřebeny, kbelíky, umyvadla, koše na odpadky, květináče, konve, koflíčky na prádlo, kontejnery, vaničky dětské přenosné, výrobky ze skla i porcelánu, výrobky z křišťálového skla, poháry skleněné, sklenice, popelníky, poháry keramické, keramické porcelánové tácky, stojany na jídelní listky, porcelánové a skleněné džbány, demižony, drobné reklamní a upomínkové předměty ze skla a porcelánu, bytová terária zejména pro pěstování rostlin, lisy na ovoce pro domácnost s výjimkou elektrických, kuchyňské šrotovnice s výjimkou elektrických, ruční čisticí nástroje, dávkovače mýdla a ručníků a toaletního papíru, klece pro domácí zvířata, kuchyňské formy na koláče, na led, na pečení, formičky a tvořítka na pečivo, grily pro použití na pečení a fritézy s výjimkou elektrických, hrnce, hrnčičské zboží, jehlice a kovové špejle na grilování, kotlíky, tepelně-izolační nádoby, termosky pro potraviny; (24) tkaniny a textilní výrobky, stolní pokrývky, ručníky, osušky, ubrousky, utěrky, textilní plošné výrobky, bavlněné látky, potištěné látky, látky na deštníky a pláště do deště, bytový textil, ložní prádlo, reklamní a propagační předměty z textilu, prostírání, ubrusy, praporečky, praporce, korouhve, cestovní přikrývky, spací pytle, textilní rolety, ručníky, textilní štítky, textilní tapety; (25) obuv, klobouky, čepice, oděvy všeho druhu, dámské, pánské, dětské, včetně sportovních, kalhoty, trička, kloboučnické výrobky, kšiltovky, kravaty, šály, šátky, zažehlovací obtisky, nášivky na oděvy, pláštěnky, dřeváky, rukavice, kožené pásky; (26) krajky a výšivky, stuhly a tkaničky, knoflíky, ozdobné knoflíky, odznaky, umělé květiny, ovoce a věnce, ozdoby textilních výrobků, kupř. zažehlovací ozdoby, přezky a spony jako oděvní doplňky; (28) pexesa, hrací karty, hry papírové, hry, hračky, hry společenské, hry stolní, stavebnice, hračky plyšové, hračky pohyblivé, maňasci, sportovní potřeby, potřeby pro gymnastiku a sport, posilovací stroje a přístroje pro tělesná cvičení, trenažéry, sportovní hry, biliárové stoly, nářadí a potřeby pro zimní sporty, rybářské potřeby, lukostřelecké náčiní, bazény pro děti, bazény přenosné a bazény plavecké interiérové i venkovní, bazény nafukovací - v rámci této třídy, vánoční stromky umělé, ozdoby pro vánoční stromky i k reklamním účelům, kanadské žertíky, zábavná pyrotechnika, karnevalové masky, kouzelnické potřeby, papírové hračky; (29) potraviny a pokrmy a potravinové doplňky živočišného původu, zelenina a ovoce a výrobky z těchto plodin upravené pro konzervování a konzumaci, maso, ryby drůbež a zvěřina, masové výtažky, masové pokrmy, konzervované nebo mražené nebo sušené nebo zavažené ovoce a zelenina, mléko a mléčné výrobky, mléčné nápoje, oleje a tuky jedlé; (30) potraviny a pokrmy a potravinové doplňky rostlinného původu a výrobky z nich připravené pro konzumaci nebo konzervování, stimulanty pro zlepšení chutě potravin, káva a čaj a kakao a čokoláda a jejich náhražky nebo extrakty nebo nápoje z nich, cukrovinky, rýže, obiloviny a pokrmy a přípravky z obilovin nebo mouky (vše pro lidskou spotřebu), těstoviny, pečivo, pekárenské výrobky, zmrzlina droždí, prášky a přísady do těsta, sůl, hořčice, ocet, koření; (32) nealkoholické nápoje, nápoje zbažené alkoholem, ovocné nebo zeleninové nápoje, minerální vody, šumivé nápoje, piva, sirupy a prášky a přípravky k zhotovování nápojů; (33) alkoholické nápoje s výjimkou pív; (35) organizační zabezpečování televizního vysílání, reklamní, inzertní a propagační činnost, marketing, reklamní, inzertní a propagační činnost prostřednictvím jakéhokoliv média, prostřednictvím telefonní sítě nebo datové sítě nebo informační sítě nebo elektronické sítě nebo komunikační sítě nebo počítačové sítě, poskytování informací a jiných informačních produktů komerčního nebo reklamního charakteru, informačních produktů reklamního charakteru, multimediálních informací komerčního charakteru, komerční využití Internetu v

oblastech komerčních internetových médií a vyhledávacích služeb, on-line inzerce, činnost reklamní agentury, zprostředkování v obchodních vztazích, zprostředkovatelská činnost v obchodu, merchandising, franchising, pomoc při využívání a řízení obchodního podniku, automatizované zpracování dat, pomoc při provozování obchodů a obchodních činnostech průmyslového nebo obchodního podniku, služby, které zahrnují záznam, přepis, vypracování, kompilaci přenášení nebo systematickosti písemných či datových či elektronických sdělení a záznamů jakož i využívání nebo kompilaci matematických a statistických údajů; (38) televizní vysílání, televizní vysílání programů, televizní vysílání zábavných, vzdělávacích, výchovných, soutěžních, diskusních a informačních pořadů, telematika, výměna zpráv, šíření, výměna nebo získávání zpráv a informací, šíření elektronických časopisů, informací, elektronických periodik, knih v elektronické podobě, audio nebo audiovizuálních děl prostřednictvím informační nebo datové nebo elektronické nebo komunikační nebo telekomunikační nebo počítačové sítě, zejména Internetu, pomocí satelitů, služby na Internetu související s televizním vysíláním, technické zabezpečování televizního vysílání, komunikace, poradenská činnost v oblasti sdělovacích prostředků, informační kancelář, poskytování informačních služeb prostřednictvím počítačů, televizní zpravodajství; (41) nakladatelství a vydavatelství, ediční činnost, publikační činnost, nahrávání nosičů zvukových nebo obrazově zvukových, půjčování nahraných zvukových a zvukově obrazových záznamů, výroba, tvorba a šíření audiovizuálních děl, TV produkce, filmová produkce, televizní výroba programů, tvorba programů, tvorba a výroba televizních a audiovizuálních programů, agenturní činnost v oblasti kultury, zprostředkování v oblasti kultury, výchovy, zábavy a sportu, výchovná, vzdělávací, soutěžní a zábavní činnost, závažní nebo kulturní nebo vzdělávací představení, název televizního pořadu nebo programu, organizace společenských a kulturních akcí, organizace, provozování a provádění her a soutěží i veřejných, výstavní činnost v oblasti kultury nebo zábavy nebo výchovy nebo vzdělávání.

(51) 9, 14, 15, 16, 18, 20, 21, 24, 25, 26, 28, 29, 30, 32, 33, 35, 38, 41

(210) O-164472

Zániky ochranných známek uplynutím doby platnosti

Kapitola obsahuje údaje o ochranných známkách, které zanikly uplynutím doby platnosti podle ustanovení § 29 odst. 1 zákona č. 441/2003 Sb.

Číslo zápisu	Datum zániku		
159732	04.04.2010	237470	04.07.2010
164686	09.07.2010	237471	04.07.2010
168669	12.07.2010	237472	07.07.2010
168670	12.07.2010	237484	10.07.2010
168671	12.07.2010	237487	10.07.2010
168704	09.07.2010	237489	11.07.2010
168705	09.07.2010	237490	11.07.2010
168733	12.07.2010	237495	11.07.2010
169113	12.07.2010	237496	11.07.2010
169353	09.07.2010	237498	11.07.2010
170365	12.07.2010	237499	11.07.2010
170437	10.07.2010	237500	11.07.2010
176533	09.07.2010	237501	11.07.2010
229842	03.07.2010	237502	11.07.2010
231487	03.07.2010	237503	12.07.2010
231488	03.07.2010	237504	12.07.2010
232405	04.07.2010	238281	30.06.2010
232406	04.07.2010	238282	30.06.2010
232407	04.07.2010	238326	10.07.2010
232409	07.07.2010	238334	12.07.2010
233854	03.07.2010	239162	03.07.2010
233855	03.07.2010	239163	04.07.2010
233856	04.07.2010	239166	10.07.2010
233857	04.07.2010	239168	10.07.2010
233859	04.07.2010	239170	12.07.2010
233864	04.07.2010	240047	11.07.2010
234508	12.07.2010	240901	03.07.2010
235210	10.07.2010	240902	03.07.2010
236079	03.07.2010	240903	04.07.2010
236080	03.07.2010	240904	04.07.2010
236081	03.07.2010	240905	04.07.2010
236082	03.07.2010	240906	04.07.2010
236083	03.07.2010	240907	04.07.2010
236084	03.07.2010	240908	10.07.2010
236085	03.07.2010	240909	10.07.2010
236086	03.07.2010	240914	10.07.2010
236087	04.07.2010	247054	07.07.2010
236088	04.07.2010	247949	04.07.2010
236089	04.07.2010	247950	11.07.2010
236094	10.07.2010	247951	11.07.2010
236097	11.07.2010	251213	03.07.2010
236801	10.07.2010	256387	10.07.2010
236803	10.07.2010	258694	12.07.2010
236809	12.07.2010		
236811	12.07.2010		
236812	12.07.2010		
236813	12.07.2010		
236814	12.07.2010		
236816	12.07.2010		
236819	12.07.2010		
236822	12.07.2010		
237461	29.06.2010		

Vzdání se práv k ochranné známce

Vlastník ochranné známky se může podle ustanovení § 30 zákona č. 441/2003 Sb. u Úřadu písemným prohlášením vzdát práv k ochranné známce v rozsahu všech výrobků nebo služeb, pro které byla zapsána, nebo některých z nich. Účinky tohoto prohlášení nastávají dnem doručení prohlášení vlastníka ochranné známky Úřadu a nelze je vzít zpět. V této kapitole je tedy uvedeno datum účinnosti vzdání se práv k ochranné známce. Pokud se vlastník vzdal práv k ochranné známce jen v rozsahu některých výrobků a služeb, je pod příslušným INID kódem zveřejněn rovněž zbývající seznam výrobků a služeb, pro které ochranné známka zůstává zapsána.

Tato kapitola dále zahrnuje údaje o ochranných známkách, u kterých vlastník písemným prohlášením omezil rozsah ochrany ve vztahu k prvku ochranné známky.

(111) 306337
(540)



ENERGIE ČESKÝCH OLYMPIONIKŮ

(210) O-460341
s účinností ode dne 24.01.2011/vzdání se práv k ochranné známce

RWE – ENERGIE ČESKÝCH OLYMPIONIKŮ

(210) O-460345
s účinností ode dne 24.01.2011/vzdání se práv k ochranné známce

(111) 306338
(540)



(111) 306342
(540)



ENERGIE ČESKÝCH OLYMPIONIKŮ

(210) O-460342
s účinností ode dne 24.01.2011/vzdání se práv k ochranné známce

RWE – ENERGIE ČESKÝCH OLYMPIONIKŮ

(210) O-460346
s účinností ode dne 24.01.2011/vzdání se práv k ochranné známce

(111) 306339
(540)



(210) O-460343
s účinností ode dne 24.01.2011/vzdání se práv k ochranné známce

(111) 306343
(540)



(210) O-460347
s účinností ode dne 24.01.2011/vzdání se práv k ochranné známce

(111) 306340
(540)



(210) O-460344
s účinností ode dne 24.01.2011/vzdání se práv k ochranné známce

(111) 306344
(540)



(210) O-460348
s účinností ode dne 24.01.2011/vzdání se práv k ochranné známce

(111) 306341
(540)

(111) 306349
(540)

RWE – ENERGIE ČESKÝCH OLYMPIONIKŮ

(210) O-460353
s účinností ode dne 24.01.2011/vzdání se práv k ochranné
známce

(111) 306350
(540)



(210) O-460355
s účinností ode dne 24.01.2011/vzdání se práv k ochranné
známce

Změny vlastníků ochranných známek

Kapitola obsahuje údaje o ochranných známkách, které byly převedeny nebo přešly ve smyslu ustanovení § 15 odst. 1, 2 a § 16 zákona č. 441/2003 Sb. na jiného vlastníka v rozsahu všech zapsaných výrobků nebo služeb.

Číslo zápisu	Dřívější vlastník	Nynější vlastník	S účinností od
164702	Alphaduct, a.s., Dusíkova 7/795, Brno, 63800, CZ	Dermacol, a.s., Výtvarná 1023/4, Praha 6, 16100, CZ	24.01.2011
170359	ATESO, a.s., náměstí Boženy Němcové 1, Jablonec nad Nisou, 46690, CZ	BRANO a.s., Opavská 1000, Hradec nad Moravicí, 74741, CZ	24.01.2011
182208	Alphaduct, a.s., Dusíkova 7/795, Brno, 63800, CZ	Dermacol, a.s., Výtvarná 1023/4, Praha 6, 16100, CZ	24.01.2011
188645	ŠKODAEXPORT, a. s., Opletalova 41/1683, Praha 1, 11332, CZ	Ing. Jaroslav Frei, Nevanova 1072/42, Praha 6, 16300, CZ	24.01.2011
193491	Alphaduct, a.s., Dusíkova 7/795, Brno, 63800, CZ	Dermacol, a.s., Výtvarná 1023/4, Praha 6, 16100, CZ	24.01.2011
207063	Ing. Pavel Baudiš, Plamínkové 1581/33, Praha 4, 14000, CZ	AVAST Software, a.s., Budějovická 1518/13A, Praha 4, Michle, 14000, CZ	25.01.2011
210641	Alphaduct, a.s., Dusíkova 7/795, Brno, 63800, CZ	Dermacol, a.s., Výtvarná 1023/4, Praha 6, 16100, CZ	24.01.2011
214693	Ing. Baudiš Pavel, Plamínkové 33, Praha 4, 14000, CZ	AVAST Software, a.s., Budějovická 1518/13A, Praha 4, Michle, 14000, CZ	25.01.2011
229430	AC EXPO s.r.o., Dukelských hrdinů 47, Praha 7, 17017, CZ	Mgr. Radek Vachtl, Římská 32, Praha 2, 12000, CZ	19.01.2011
232434	AC EXPO s.r.o., Dukelských hrdinů 47, Praha 7, 17017, CZ	Mgr. Radek Vachtl, Římská 32, Praha 2, 12000, CZ	19.01.2011
234016	K + B Expert, s.r.o., U expertu 91, Klíčany, 25069, CZ	K + B Progres, a.s., U expertu čp. 91, č.or 91, Klíčany, 25069, CZ	19.01.2011
234525	peníze.cz, a.s., Opletalova 1417/25, Praha 1, Nové Město, 11000, CZ	Partners media, s.r.o., Václavské náměstí 807/64, Praha 1, Nové Město, 11000, CZ	25.01.2011
238503	AC EXPO s.r.o., Dukelských hrdinů 47, Praha 7, 17017, CZ	Mgr. Radek Vachtl, Římská 32, Praha 2, 12000, CZ	19.01.2011
238814	SEMBO s. r. o., Oseček čp. 73, Oseček, 28941, CZ	IZOBITUM s. r. o., Velenice 116, Dymokury, 28901, CZ	25.01.2011
240431	Skalka Josef, Hradištská 583, Boršice, 68709, CZ	MEGASTRO CZ, s.r.o., Huštěnovská 2008, Staré Město, 68603, CZ	24.01.2011
240466	Discus Dental Impressions, LLC., 8550 Higuera Street, Culver City, CA, US	Discus Dental, LLC., 8550 Higuera Street, Culver City, CA, US	19.01.2011
244281	ATESO, a.s., náměstí Boženy Němcové 1, Jablonec nad Nisou, 46690, CZ	BRANO a.s., Opavská 1000, Hradec nad Moravicí, 74741, CZ	24.01.2011
244282	ATESO, a.s., náměstí Boženy Němcové 1, Jablonec nad Nisou, 46690, CZ	BRANO a.s., Opavská 1000, Hradec nad Moravicí, 74741, CZ	24.01.2011
245132	AC EXPO s.r.o., Dukelských hrdinů 47, Praha 7, 17017, CZ	Mgr. Radek Vachtl, Římská 32, Praha 2, 12000, CZ	19.01.2011
247104	The Bear Stearns Companies LLC., 383 Madison Avenue, New York, NY, US	JPMorgan Chase & Co., Park Avenue, New York, NY, US	19.01.2011
247752	AC EXPO s.r.o., Dukelských hrdinů 47, Praha 7, 17017, CZ	Mgr. Radek Vachtl, Římská 32, Praha 2, 12000, CZ	19.01.2011
248124	Dimminaco AG, Zurichstrasse 12, Adliswil, CH	Pfizer AG, Schärenmoosstrasse 99, 8052 Zürich, CH	24.01.2011
248899	AC EXPO s.r.o., Dukelských hrdinů 47, Praha 7, 17017, CZ	Mgr. Radek Vachtl, Římská 32, Praha 2, 12000, CZ	19.01.2011

Číslo zápisu	Dřívější vlastník	Nynější vlastník	S účinností od
248900	AC EXPO s.r.o., Dukelských hrdinů 47, Praha 7, 17017, CZ	Mgr. Radek Vachtl, Římská 32, Praha 2, 12000, CZ	19.01.2011
249361	penize.cz, a.s., Opletalova 1417/25, Praha 1, Nové Město, 11000, CZ	Partners media, s.r.o., Václavské náměstí 807/64, Praha 1, Nové Město, 11000, CZ	25.01.2011
249545	BBPress s.r.o., Zelný trh 12, Brno, 60200, CZ	Bureš Eduard, Bulharská 56, Brno, 61200, CZ	19.01.2011
249727	AC EXPO s.r.o., Dukelských hrdinů 47, Praha 7, 17017, CZ	Mgr. Radek Vachtl, Římská 32, Praha 2, 12000, CZ	19.01.2011
249728	AC EXPO s.r.o., Dukelských hrdinů 47, Praha 7, 17017, CZ	Mgr. Radek Vachtl, Římská 32, Praha 2, 12000, CZ	19.01.2011
249729	AC EXPO s.r.o., Dukelských hrdinů 47, Praha 7, 17017, CZ	Mgr. Radek Vachtl, Římská 32, Praha 2, 12000, CZ	19.01.2011
251764	Norsk Hydro ASA, Oslo, NO	Yara International ASA, 0202 Oslo, NO	25.01.2011
252196	AC EXPO s.r.o., Dukelských hrdinů 47, Praha 7, 17017, CZ	Mgr. Radek Vachtl, Římská 32, Praha 2, 12000, CZ	19.01.2011
252277	AC EXPO s.r.o., Dukelských hrdinů 47, Praha 7, 17017, CZ	Mgr. Radek Vachtl, Římská 32, Praha 2, 12000, CZ	19.01.2011
252278	AC EXPO s.r.o., Dukelských hrdinů 47, Praha 7, 17017, CZ	Mgr. Radek Vachtl, Římská 32, Praha 2, 12000, CZ	19.01.2011
252279	AC EXPO s.r.o., Dukelských hrdinů 47, Praha 7, 17017, CZ	Mgr. Radek Vachtl, Římská 32, Praha 2, 12000, CZ	19.01.2011
252413	AC EXPO s.r.o., Dukelských hrdinů 47, Praha 7, 17017, CZ	Mgr. Radek Vachtl, Římská 32, Praha 2, 12000, CZ	19.01.2011
252414	AC EXPO s.r.o., Dukelských hrdinů 47, Praha 7, 17017, CZ	Mgr. Radek Vachtl, Římská 32, Praha 2, 12000, CZ	19.01.2011
252507	AC EXPO s.r.o., Dukelských hrdinů 47, Praha 7, 17017, CZ	Mgr. Radek Vachtl, Římská 32, Praha 2, 12000, CZ	19.01.2011
252508	AC EXPO s.r.o., Dukelských hrdinů 47, Praha 7, 17017, CZ	Mgr. Radek Vachtl, Římská 32, Praha 2, 12000, CZ	19.01.2011
255166	BB Press, s.r.o., Zelený trh 12, Brno, 60200, CZ	Bureš Eduard, Bulharská 56, Brno, 61200, CZ	19.01.2011
259192	Alphaduct, a.s., Dusíkova 7 č.p. 795, Brno, 63800, CZ	Dermacol, a.s., Výtvarná 1023/4, Praha 6, 16100, CZ	24.01.2011
259193	Alphaduct, a.s., Dusíkova 7 č.p. 795, Brno, 63800, CZ	Dermacol, a.s., Výtvarná 1023/4, Praha 6, 16100, CZ	24.01.2011
259194	Alphaduct, a.s., Dusíkova 7 č.p. 795, Brno, 63800, CZ	Dermacol, a.s., Výtvarná 1023/4, Praha 6, 16100, CZ	24.01.2011
259888	Alphaduct, a.s., Dusíkova 7 č.p. 795, Brno, 63800, CZ	Dermacol, a.s., Výtvarná 1023/4, Praha 6, 16100, CZ	24.01.2011
259889	Alphaduct, a.s., Dusíkova 7 č.p. 795, Brno, 63800, CZ	Dermacol, a.s., Výtvarná 1023/4, Praha 6, 16100, CZ	24.01.2011
262708	Alphaduct, a.s., Dusíkova 7 č.p. 795, Brno, 63800, CZ	Dermacol, a.s., Výtvarná 1023/4, Praha 6, 16100, CZ	24.01.2011
264783	AC EXPO s.r.o., Dukelských hrdinů 47, Praha 7, 17017, CZ	Mgr. Radek Vachtl, Římská 32, Praha 2, 12000, CZ	19.01.2011
264945	AGENTÚRA MMI, s. r. o., M. Bela 4662/18, Piešťany, SK	Agentúra DUNA, s.r.o., Pod Párovcami 7271/165, 821 01 Piešťany, SK	19.01.2011
265390	Alphaduct, a.s., Dusíkova 7 č.p. 795, Brno, 63800, CZ	Dermacol, a.s., Výtvarná 1023/4, Praha 6, 16100, CZ	24.01.2011
269772	AC EXPO s. r. o. Josef Sléha Ing., Dukelských hrdinů 47, Praha 7, 17017, CZ	Mgr. Radek Vachtl, Římská 32, Praha 2, 12000, CZ	19.01.2011
270039	AC EXPO s.r.o., Dukelských hrdinů 47, Praha 7, 17017, CZ	Mgr. Radek Vachtl, Římská 32, Praha 2, 12000, CZ	19.01.2011

Číslo zápisu	Dřívější vlastník	Nynější vlastník	S účinností od
273012	AC EXPO, s.r.o., Dukelských hrdinů 47, Praha 7, 17017, CZ	Mgr. Radek Vachtl, Římská 32, Praha 2, 12000, CZ	19.01.2011
273270	AC EXPO s.r.o., Dukelských hrdinů 47, Praha 7, 17017, CZ	Mgr. Radek Vachtl, Římská 32, Praha 2, 12000, CZ	19.01.2011
273599	Alphaduct, a.s., Dusíkova 7/795, Brno, 63800, CZ	Dermacol, a.s., Výtvarná 1023/4, Praha 6, 16100, CZ	24.01.2011
275058	ALPHADUCT, a. s., Na Příkopě 12, Praha 1, 11000, CZ	Dermacol, a.s., Výtvarná 1023/4, Praha 6, 16100, CZ	24.01.2011
275093	British Sky Broadcasting Group plc, Grant Way, Isleworth, W75QD, GB	Sky IP International Limited, Grant Way, Isleworth TW7 5QD, GB	25.01.2011
275654	AC EXPO s.r.o., Dukelských Hrdinů 47, Praha 7, 17017, CZ	Mgr. Radek Vachtl, Římská 32, Praha 2, 12000, CZ	19.01.2011
277234	Package logistics, s.r.o., Písty 42, Zvěřinec, 28913, CZ	ALLTOYS, spol. s r.o., Na Rybníčku 1364/12, Praha 2, 12000, CZ	25.01.2011
278141	Alphaduct, a.s., Dusíkova 7, Brno, 63800, CZ	Dermacol, a.s., Výtvarná 1023/4, Praha 6, 16100, CZ	24.01.2011
279855	POWER CONSULTING s.r.o., Petrská 1426, Praha 1, 11000, CZ	CRAZY BUSINESS s.r.o., Na Šutce 404/21, Praha 8, 18000, CZ	24.01.2011
280288	Doosan Infracore Co., Ltd., 7-11, Hwasu-dong, Dong-gu, Incheon, KR	Doosan Corporation, 18-12,6th St. Ulchi-Ro, Chung-Gu, Seoul, KR	25.01.2011
280294	Doosan Infracore Co., Ltd., 7-11, Hwasu-dong, Dong-gu, Incheon, KR	Doosan Corporation, 18-12,6th St. Ulchi-Ro, Chung-Gu, Seoul, KR	25.01.2011
280718	Alphaduct, a.s., Dusíkova 7 č.p. 795, Brno, 63800, CZ	Dermacol, a.s., Výtvarná 1023/4, Praha 6, 16100, CZ	24.01.2011
280719	Alphaduct, a.s., Dusíkova 7 č.p. 795, Brno, 63800, CZ	Dermacol, a.s., Výtvarná 1023/4, Praha 6, 16100, CZ	24.01.2011
286049	Alphaduct, a.s., Dusíkova 7, Brno, 63800, CZ	Dermacol, a.s., Výtvarná 1023/4, Praha 6, 16100, CZ	24.01.2011
287197	ALPHADUCT, a.s., Dusíkova 7, Brno, 63800, CZ	Dermacol, a.s., Výtvarná 1023/4, Praha 6, 16100, CZ	24.01.2011
287305	Spolková Jaroslava, Křenická 2253/11, Praha 10, 10000, CZ	IRISH COB THE REPUBLIC, V Kapslovně 2767/2, Praha 3, 13000, CZ	24.01.2011
288478	ALPHADUCT, a. s., Dusíkova 7/795, Brno, 63800, CZ	Dermacol, a.s., Výtvarná 1023/4, Praha 6, 16100, CZ	24.01.2011
289140	ALPHADUCT, a.s., Dusíkova 7/795, Brno, 63800, CZ	Dermacol, a.s., Výtvarná 1023/4, Praha 6, 16100, CZ	24.01.2011
289170	ALPHADUCT, a. s., Dusíkova 7/795, Brno, 63800, CZ	Dermacol, a.s., Výtvarná 1023/4, Praha 6, 16100, CZ	24.01.2011
291867	AC EXPO s. r. o., Dukelských hrdinů 47, Praha 7, 17017, CZ	Mgr. Radek Vachtl, Římská 32, Praha 2, 12000, CZ	19.01.2011
295664	ALPHADUCT, a.s., Dusíkova 7/795, Brno, 63800, CZ	Dermacol, a.s., Výtvarná 1023/4, Praha 6, 16100, CZ	24.01.2011
295665	ALPHADUCT, a.s., Dusíkova 7/795, Brno, 63800, CZ	Dermacol, a.s., Výtvarná 1023/4, Praha 6, 16100, CZ	24.01.2011
295666	ALPHADUCT, a.s., Dusíkova 7/795, Brno, 63800, CZ	Dermacol, a.s., Výtvarná 1023/4, Praha 6, 16100, CZ	24.01.2011
295667	ALPHADUCT, a.s., Dusíkova 7/795, Brno, 63800, CZ	Dermacol, a.s., Výtvarná 1023/4, Praha 6, 16100, CZ	24.01.2011
295668	ALPHADUCT, a.s., Dusíkova 7/795, Brno, 63800, CZ	Dermacol, a.s., Výtvarná 1023/4, Praha 6, 16100, CZ	24.01.2011
297707	AC EXPO s.r.o., Dukelských hrdinů 47, Praha 7, 17017, CZ	Mgr. Radek Vachtl, Římská 32, Praha 2, 12000, CZ	19.01.2011

Číslo zápisu	Dřívější vlastník	Nynější vlastník	S účinností od
299274	ALPHADUCT, a.s., Dusíkova 7/795, Brno, 63800, CZ	Dermacol, a.s., Výtvarná 1023/4, Praha 6, 16100, CZ	24.01.2011
300737	ALPHADUCT, a.s., Dusíkova 7/795, Brno, 63800, CZ	Dermacol, a.s., Výtvarná 1023/4, Praha 6, 16100, CZ	24.01.2011
301998	ALPHADUCT, a.s., Dusíkova 7/795, Brno, 63800, CZ	Dermacol, a.s., Výtvarná 1023/4, Praha 6, 16100, CZ	24.01.2011
301999	ALPHADUCT, a.s., Dusíkova 7/795, Brno, 63800, CZ	Dermacol, a.s., Výtvarná 1023/4, Praha 6, 16100, CZ	24.01.2011
302000	ALPHADUCT, a.s., Dusíkova 7/795, Brno, 63800, CZ	Dermacol, a.s., Výtvarná 1023/4, Praha 6, 16100, CZ	24.01.2011
302001	ALPHADUCT, a.s., Dusíkova 7/795, Brno, 63800, CZ	Dermacol, a.s., Výtvarná 1023/4, Praha 6, 16100, CZ	24.01.2011
302002	ALPHADUCT, a.s., Dusíkova 7/795, Brno, 63800, CZ	Dermacol, a.s., Výtvarná 1023/4, Praha 6, 16100, CZ	24.01.2011
302003	ALPHADUCT, a.s., Dusíkova 7/795, Brno, 63800, CZ	Dermacol, a.s., Výtvarná 1023/4, Praha 6, 16100, CZ	24.01.2011
302004	ALPHADUCT, a.s., Dusíkova 7/795, Brno, 63800, CZ	Dermacol, a.s., Výtvarná 1023/4, Praha 6, 16100, CZ	24.01.2011
302005	ALPHADUCT, a.s., Dusíkova 7/795, Brno, 63800, CZ	Dermacol, a.s., Výtvarná 1023/4, Praha 6, 16100, CZ	24.01.2011
302006	ALPHADUCT, a.s., Dusíkova 7/795, Brno, 63800, CZ	Dermacol, a.s., Výtvarná 1023/4, Praha 6, 16100, CZ	24.01.2011
302523	ALPHADUCT, a.s., Dusíkova 7/795, Brno, 63800, CZ	Dermacol, a.s., Výtvarná 1023/4, Praha 6, 16100, CZ	24.01.2011
302524	ALPHADUCT, a.s., Dusíkova 7/795, Brno, 63800, CZ	Dermacol, a.s., Výtvarná 1023/4, Praha 6, 16100, CZ	24.01.2011
302525	ALPHADUCT, a.s., Dusíkova 7/795, Brno, 63800, CZ	Dermacol, a.s., Výtvarná 1023/4, Praha 6, 16100, CZ	24.01.2011
302526	ALPHADUCT, a.s., Dusíkova 7/795, Brno, 63800, CZ	Dermacol, a.s., Výtvarná 1023/4, Praha 6, 16100, CZ	24.01.2011
302527	ALPHADUCT, a.s., Dusíkova 7/795, Brno, 63800, CZ	Dermacol, a.s., Výtvarná 1023/4, Praha 6, 16100, CZ	24.01.2011
302528	ALPHADUCT, a.s., Dusíkova 7/795, Brno, 63800, CZ	Dermacol, a.s., Výtvarná 1023/4, Praha 6, 16100, CZ	24.01.2011
302529	ALPHADUCT, a.s., Dusíkova 7/795, Brno, 63800, CZ	Dermacol, a.s., Výtvarná 1023/4, Praha 6, 16100, CZ	24.01.2011
302530	ALPHADUCT, a.s., Dusíkova 7/795, Brno, 63800, CZ	Dermacol, a.s., Výtvarná 1023/4, Praha 6, 16100, CZ	24.01.2011
302531	ALPHADUCT, a.s., Dusíkova 7/795, Brno, 63800, CZ	Dermacol, a.s., Výtvarná 1023/4, Praha 6, 16100, CZ	24.01.2011
302532	ALPHADUCT, a.s., Dusíkova 7/795, Brno, 63800, CZ	Dermacol, a.s., Výtvarná 1023/4, Praha 6, 16100, CZ	24.01.2011
302533	ALPHADUCT, a.s., Dusíkova 7/795, Brno, 63800, CZ	Dermacol, a.s., Výtvarná 1023/4, Praha 6, 16100, CZ	24.01.2011
302748	AC EXPO s.r.o., Dukelských hrdinů 47, Praha 7, 17000, CZ	Mgr. Radek Vachtl, Římská 32, Praha 2, 12000, CZ	19.01.2011
304559	ALPHADUCT, a.s., Dusíkova 7/795, Brno, 63800, CZ	Dermacol, a.s., Výtvarná 1023/4, Praha 6, 16100, CZ	24.01.2011
305270	Alphaduct, a.s., Dusíkova 7/795, Brno, 63800, CZ	Dermacol, a.s., Výtvarná 1023/4, Praha 6, 16100, CZ	24.01.2011
305508	Alphaduct, a.s., Dusíkova 7/795, Brno, 63800, CZ	Dermacol, a.s., Výtvarná 1023/4, Praha 6, 16100, CZ	24.01.2011

Číslo zápisu	Dřívější vlastník	Nynější vlastník	S účinností od
305816	Alphaduct, a.s., Dusíkova 7/795, Brno, 63800, CZ	Dermacol, a.s., Výtvarná 1023/4, Praha 6, 16100, CZ	24.01.2011
306940	BBPress, s.r.o., Zelý trh 12, Brno, 60200, CZ	Boháček Miroslav, Ke Třešním 811, Bílovice nad Svitavou, 66401, CZ	19.01.2011
307336	AC EXPO s.r.o., Dukelských hrdinů 47, Praha 7, 17017, CZ	Mgr. Radek Vachtl, Římská 32, Praha 2, 12000, CZ	19.01.2011
308200	Culek Roman, Raisova 1262, Úvaly, 25082, CZ	RadioPraha s.r.o., U Prutníku 232, Předboj, 25072, CZ	20.01.2011
311190	Alphaduct, a.s., Dusíkova 7/795, Brno, 63800, CZ	Dermacol, a.s., Výtvarná 1023/4, Praha 6, 16100, CZ	24.01.2011
311191	Alphaduct, a.s., Dusíkova 7/795, Brno, 63800, CZ	Dermacol, a.s., Výtvarná 1023/4, Praha 6, 16100, CZ	24.01.2011
311192	Alphaduct, a.s., Dusíkova 7/795, Brno, 63800, CZ	Dermacol, a.s., Výtvarná 1023/4, Praha 6, 16100, CZ	24.01.2011
311193	Alphaduct, a.s., Dusíkova 7/795, Brno, 63800, CZ	Dermacol, a.s., Výtvarná 1023/4, Praha 6, 16100, CZ	24.01.2011
311241	Alphaduct, a.s., Dusíkova 7/795, Brno, 63800, CZ	Dermacol, a.s., Výtvarná 1023/4, Praha 6, 16100, CZ	24.01.2011
311242	Alphaduct, a.s., Dusíkova 7/795, Brno, 63800, CZ	Dermacol, a.s., Výtvarná 1023/4, Praha 6, 16100, CZ	24.01.2011
311342	Šíma Pavel, Zborov 74, Ledenice, 37006, CZ	MOSLED, s.r.o., Slévárenská 657, České Budějovice, 37001, CZ	24.01.2011
313010	ALPHADUCT, a.s., Dusíkova 7/795, Brno, 63800, CZ	Dermacol, a.s., Výtvarná 1023/4, Praha 6, 16100, CZ	24.01.2011
313011	ALPHADUCT, a.s., Dusíkova 7/795, Brno, 63800, CZ	Dermacol, a.s., Výtvarná 1023/4, Praha 6, 16100, CZ	24.01.2011
313753	POWER CONSULTING s.r.o., Petrská 1426, Praha 1, 11000, CZ	CRAZY BUSINESS s.r.o., Na Šutce 404/21, Praha 8, 18000, CZ	24.01.2011
314831	ALPHADUCT, a.s., Dusíkova 7/795, Brno, 63800, CZ	Dermacol, a.s., Výtvarná 1023/4, Praha 6, 16100, CZ	24.01.2011
315028	K.V.P. Gastro, a.s., Staroměstské nám. 479/25, Praha 1, 11000, CZ	MUDr. Tařana Šubrová, Národní obrany 823/37, Praha 6, 16000, CZ	24.01.2011

Změny v údajích o vlastních ochranných známkách

Kapitola obsahuje ochranné známky, u kterých byla v rejstříku ochranných známkách vyznačena změna v údajích o vlastních ve smyslu ustanovení § 27 odst. 2 a 7 zákona č. 441/2003 Sb.

Číslo zápisu	Vlastník	S účinností od
169933	DTP STUDIO s.r.o., U Dubu 1368/92, Praha 4 - Braník, 14700, CZ	25.01.2011
182124	JOB-centrum Ostrava, s.r.o., Studentská 1770/1, Ostrava - Poruba, 70032, CZ	19.01.2011
195122	GE Money Auto, s.r.o., Vyskočilova 1422/1a, Praha 4, 14028, CZ	25.01.2011
200244	Barcrest Group Limited, Margaret Street, Ashton-under-Lyne, Lancashire, OL7 0QQ, GB	24.01.2011
223318	Skanska a.s., Líbalova 1/2348, Praha 4 - Chodov, 14900, CZ	21.01.2011
223319	Skanska a.s., Líbalova 1/2348, Praha 4 - Chodov, 14900, CZ	21.01.2011
235344	Kaufland Česká republika v.o.s., Pod Višňovkou 25, Praha 4, 14000, CZ	25.01.2011
238958	TOS KUŘIM - OS, a.s., Štefánikova 110/41, Brno, 60200, CZ	19.01.2011
240466	Discus Dental Impressions, LLC., 8550 Higuera Street, Culver City, CA, US	19.01.2011
240600	CTS INVEST s.r.o., Karlovo nám. 18/287, Praha 2, 12000, CZ	19.01.2011
240617	Janeš František, Plavská 177, Roudné, 37007, CZ	19.01.2011
241205	ROMAN ŠMÍD - FREEWAY AGENCY, Řehníkova 2155, Hostivice, 25301, CZ	19.01.2011
241245	Terinvest, spol. s r.o., Americká 459/27, Praha 2 - Vinohrady, 12000, CZ	25.01.2011
241261	Česká podnikatelská pojišťovna, a.s., Vienna Insurance Group, Budějovická 5, Praha 4, 14021, CZ	19.01.2011
243081	Luboš Hora - EKODENDRA, Straky 46, Zabušany, 41771, CZ	20.01.2011
243084	Luboš Hora - EKODENDRA, Straky 46, Zabušany, 41771, CZ	20.01.2011
244632	PROMAN s.r.o., Za Pivovarem 830, Chrudim III., 53701, CZ	21.01.2011
244756	Teplárenské sdružení České republiky, Partyzánská 1/7, Praha 7, 17000, CZ	19.01.2011
245949	Česká podnikatelská pojišťovna, a.s., Vienna Insurance Group, Budějovická 5, Praha 4, 14021, CZ	19.01.2011
247067	Bartech, s.r.o., Velkomoravská 527/33, Hodonín, 69501, CZ	19.01.2011
247104	The Bear Stearns Companies LLC., 383 Madison Avenue, New York, NY, US	19.01.2011
249237	FIDES AGRO, spol. s r. o., Šardice č.p. 709, Šardice, 69613, CZ	20.01.2011
254386	Skanska a.s., Líbalova 1/2348, Praha 4 - Chodov, 14900, CZ	21.01.2011
254387	Skanska a.s., Líbalova 1/2348, Praha 4 - Chodov, 14900, CZ	21.01.2011
254969	Skanska a.s., Líbalova 1/2348, Praha 4 - Chodov, 14900, CZ	21.01.2011
255301	RAA s.r.o., Nádražní 30, Uherské Hradiště, 68601, CZ	19.01.2011
258949	Skanska a.s., Líbalova 1/2348, Praha 4 - Chodov, 14900, CZ	21.01.2011
259971	GE Money Auto, s.r.o., Vyskočilova 1422/1a, Praha 4, 14028, CZ	25.01.2011
260409	GE Money Auto, s.r.o., Vyskočilova 1422/1a, Praha 4, 14028, CZ	25.01.2011
260660	MOTORIMPEX, spol. s r.o., K Suchopádu 771/4, Znojmo, Přímětice, 66904, CZ	19.01.2011
261737	BOHEMIA PRINT a.s., U Stavoservisů 659/3, Praha 10, 10800, CZ	24.01.2011
261737	BOHEMIA PRINT a.s., Poděbradská 540, Praha 9, 19000, CZ	24.01.2011
264433	Tradiční pivovar v Rakovníku, a.s., Havlíčkova 69, Rakovník, 26901, CZ	19.01.2011
268973	GE Money Auto, s.r.o., Vyskočilova 1422/1a, Praha 4, 14028, CZ	25.01.2011
268974	GE Money Auto, s.r.o., Vyskočilova 1422/1a, Praha 4, 14028, CZ	25.01.2011
274257	RAA s.r.o., Nádražní 30, Uherské Hradiště, 68601, CZ	19.01.2011
281452	Tradiční pivovar v Rakovníku, a.s., Havlíčkova 69, Rakovník, 26901, CZ	19.01.2011
281454	Tradiční pivovar v Rakovníku, a.s., Havlíčkova 69, Rakovník, 26901, CZ	19.01.2011
298901	RAA s.r.o., Nádražní 30, Uherské Hradiště, 68601, CZ	19.01.2011
300099	Benzinoil s.r.o., Rozmarýnová 2210, Brandýs nad Labem, 25001, CZ	19.01.2011

Číslo zápisu	Vlastník	S účinností od
309757	StockholmDream Production s.r.o., Petřikov 19, 25169, CZ	24.01.2011
311889	StockholmDream Production s.r.o., Petřikov 19, 25169, CZ	24.01.2011
315984	StockholmDream Production s.r.o., Petřikov 19, 25169, CZ	24.01.2011

Ostatní rozhodné údaje a úřední opravy

Kapitola zahrnuje zejména přetřídění seznamu výrobků a služeb v návaznosti na mezinárodní zápis, opravu chyb ve formulaci, přepisů a zjevných nesprávností za účelem uvedení do souladu se skutečností. V této kapitole jsou zveřejňovány jen takové údaje, které nemohou být zveřejněny spolu se zveřejněním přihlášky nebo se zápisem ochranné známky. Dále kapitola obsahuje důležitá úřední sdělení.

(11) **32953**

(21) PVZ 2005-36065

Datum provedení změny: 24.01.2011

Ve Věstníku ÚPV 43/2010 byl chybně publikován zánik průmyslového vzoru č. 32953. Ochrana tohoto průmyslového vzoru nadále trvá.

(111) **211282**

(210) O-122089

Datum provedení změny: 19.01.2011

V návaznosti na mezinárodní zápis se termíny "puzzle, karty na hraní" přetřídí ze třídy 16 do třídy 28.

(111)

(210) O-420497

Datum provedení změny: 19.01.2011

Na základě rozhodnutí Městského soudu v Praze č. j. 5A 293/2010 ze dne 7.1.2010 byl zrušen zápis ochranné známky do rejstříku ochranných známek provedený dne 11.12.2006 pod číslem zápisu 286048.

Jiná oznámení

Změna v rejstříku patentových zástupců

Do rejstříku byli zapsáni noví patentoví zástupci:

	ke dni	registrační číslo
Mgr. Martin Nosek	1.2.2011	414
Mgr. Jindřiška Šulcová	1.2.2011	415