

### Číselné INID kódy pro označování bibliografických dat technických řešení

### INID Codes for the identification of bibliographic data of technical solutions

(Standard WIPO ST. 9 a ST. 80)

|      |  |      |  |
|------|--|------|--|
| (11) | číslo patentu/zápisu/osvědčení   | (11) | Number of the patent/registration/certification  |
| (15) | datum zápisu průmyslového vzoru  | (15) | Industrial design registration date  |
| (21) | číslo přihlášky/zálosti  | (21) | Application number   |
| (22) | datum podání přihlášky/zálosti   | (22) | Date of application filing   |
| (23) | údaje o výstavní prioritě  | (23) | Exhibition priority data   |
| (28) | počet průmyslových vzorů   | (28) | Number of industrial designs included in the application   |
| (31) | číslo prioritní přihlášky  | (31) | Number of priority application   |
| (32) | datum podání prioritní přihlášky   | (32) | Filing date of priority application  |
| (33) | země priority  | (33) | Priority country   |
| (40) | datum zveřejnění přihlášky vynálezu  | (40) | Date of publication of patent application  |
| (45) | datum zveřejnění zapsaného průmyslového vzoru  | (45) | Publication date of the registered industrial design   |
| (47) | datum zveřejnění udělení patentu a zápisu užitého vzoru,<br>datum zápisu užitého vzoru, datum oznámení udělení<br>evropského patentu v Evropském patentovém věstníku | (47) | Publication date of patent granting and publication date of utility model<br>registration, registration date of utility model, publication date of European<br>patent granting in the European patent bulletin |
| (51) | mezinárodní patentové třídění/Locarnské třídění<br>průmyslových vzorů  | (51) | International Patent Classification/ Locarno Classification<br>for Industrial Designs  |
| (54) | název  | (54) | Title  |
| (55) | vyobrazení průmyslového vzoru  | (55) | Reproduction of the industrial design  |
| (57) | anotace  | (57) | Abstract   |
| (68) | číslo základního patentu   | (68) | Number of the basic patent   |
| (71) | označení přihlašovatele/zadatele   | (71) | Applicant  |
| (72) | označení původce   | (72) | Inventor   |
| (73) | označení majitele/vlastníka  | (73) | Owner  |
| (74) | označení zástupce  | (74) | Attorney's name and address  |
| (86) | číslo mezinárodní přihlášky  | (86) | International application number   |
| (87) | číslo mezinárodního zveřejnění   | (87) | International publication number   |
| (92) | datum a číslo první registrace přípravku pro Českou republiku  | (92) | Date and number(s) of the first authorization to market the product in the CZ  |
| (93) | datum, číslo a země první registrace přípravku v rámci<br>Společenství   | (93) | Date, number(s) and country of the first authorization to market the product in<br>the EEC   |
| (94) | doba platnosti osvědčení   | (94) | Term of certification validity   |
| (95) | označení a typ přípravku   | (95) | Name of the product and product type   |
| (96) | datum podání a číslo evropské patentové přihlášky  | (96) | European patent application filing date and number   |
| (97) | datum zveřejnění a číslo zveřejnění evropské patentové<br>přihlášky v Evropském patentovém věstníku  | (97) | European patent application publication date and publication number in the<br>European patent bulletin   |

### Číselné INID kódy pro označování bibliografických dat ochranných známek

### INID codes and minimum required for the identification of bibliographics data relating to marks

(Standard WIPO ST.60)

|       |  |       |  |
|-------|--|-------|--|
| (111) | Číslo zápisu ochranné známky (registrace)                    | (111) | Number of registration   |
| (151) | Datum zápisu ochranné známky                                 | (151) | Date of the registration   |
| (210) | Číslo přihlášky ochranné známky (spisu)                      | (210) | Number of the application  |
| (220) | Datum podání přihlášky                                       | (220) | Date of filing of the application                                  |
| (320) | Datum vzniku práva přednosti                                 | (320) | Date of the first application                                      |
| (442) | Datum zveřejnění přihlášky po průzkumu                       | (442) | Date of the publication of the examined application                |
| (450) | Datum zveřejnění zápisu ochranné známky ve Věstníku          | (450) | Date of publication of the registration                            |
| (510) | Seznam výrobků a služeb                                      | (510) | List of goods and/or services                                      |
| (511) | Číslo třídy výrobků a služeb                                 | (511) | Number of the class of goods and/or services                       |
| (526) | Omezení rozsahu ochrany o prvek                              | (526) | Disclaimer   |
| (540) | Znění nebo vyobrazení ochranné známky                        | (540) | Reproduction of the mark   |
| (551) | Kolektivní ochranná známka                                   | (551) | Collective mark  |
| (554) | Prostorová ochranná známka                                   | (554) | Three-dimensional mark   |
| (558) | Ochranná známka tvořená pouze barvou nebo kombinací<br>barev | (558) | Mark consisting exclusively of one or several colours              |
| (583) | Datum právní moci rozhodnutí/výsledek rozhodnutí             | (583) | Date of the legal force of the decision/ result of<br>the decision |
| (591) | Údaje o barevnosti ochranné známky                           | (591) | Information concerning colour                                      |
| (730) | Přihlašovatel/vlastník ochranné známky                       | (730) | The applicant or the holder of the mark                            |
| (740) | Zástupce   | (740) | Name and address of the representative                             |
| (811) | Mezinárodní číslo zápisu ochranné známky                     | (811) | Number of the international registration                           |
| (890) | Kód státu ochrany mezinárodní ochranné známky                | (890) | INID code of the state of the international mark                   |

# Kódy pro kódování záhlaví oznámení publikovaných ve Věstníku

(Standard WIPO ST. 17)

|      |  |      |   |
|------|--|------|---|
| BB9A | zveřejněné přihlášky vynálezů                | MK4A | zánik patentů uplynutím doby platnosti                      |
| FG1K | zapsané užité vzory                          | MK4F | zánik autorských osvědčení uplynutím doby ochrany           |
| FG4A | udělené patenty                              | MK4Q | zánik průmyslového vzoru uplynutím doby ochrany             |
| FG4Q | zapsané průmyslové vzory                     | MM4A | zánik patentů pro nezaplacení ročních poplatků              |
| LD3K | částečný výmaz užitého vzoru                 | MM4F | zánik autorských osvědčení pro nezaplacení ročních poplatků |
| LD4Q | částečný výmaz průmyslového vzoru            | ND1K | prodloužení platnosti užitého vzoru                         |
| MA4A | zánik patentu vzdáním se                     | ND4Q | obnova doby ochrany průmyslového vzoru                      |
| MA4F | zánik autorských osvědčení vzdáním se        | PA4A | změna autorského osvědčení na patent                        |
| MC3K | výmaz užitého vzoru                          | PC9A | změna dispozičního práva k vynálezu                         |
| MC4A | zrušení patentu                              | PD1K | převod práv a ostatní změny majitelů užitého vzoru          |
| MC4F | zrušení autorského osvědčení                 | PD4A | převod práv a ostatní změny majitelů patentů                |
| MC4Q | výmaz průmyslového vzoru                     | PD4Q | převod práv a ostatní změny vlastníků průmyslových vzorů    |
| MH1K | zánik užitého vzoru vzdáním se               | QA9A | nabídka licence   |
| MH4A | částečné zrušení patentu                     | SB4A | zapsané patenty do rejstříku po odtajnění                   |
| MH4F | částečné zrušení autorského osvědčení        | SB4F | zapsaná autorská osvědčení do rejstříku po odtajnění        |
| MH4Q | zánik průmyslového vzoru vzdáním se          |      |   |
| MK1K | zánik užitého vzoru uplynutím doby platnosti |      |   |

## Opravy Změny Různé

### Opravy u přihlášek vynálezů s žádostí o udělení patentu

|      |                     |      |                                  |
|------|---------------------|------|----------------------------------|
| HA9A | jmenování vynálezce | HF9A | oprava dat                       |
| HB9A | oprava jmen         | HG9A | oprava chyb v třídění            |
| HC9A | změna jmen          | HH9A | oprava nebo změna všeobecně      |
| HD9A | oprava adres        | HK9A | tiskové chyby v úřed. věstnících |
| HE9A | změna adres         |      |                                  |

## Opravy ochranných dokumentů

| patenty | autorská osvědčení | užité vzory | průmyslové vzory |                                  |
|---------|--------------------|-------------|------------------|----------------------------------|
| TA4A    | TA4F               | TA1K        | TA4Q             | jmenování vynálezce              |
| TB4A    | TB4F               | TB1K        | TB4Q             | oprava jmen                      |
| TC4A    | TC4F               | TC1K        | TC4Q             | změna jmen                       |
| TD4A    | TD4F               | TD1K        | TD4Q             | oprava adres                     |
| TE4A    | TE4F               | TE1K        | TE4Q             | změna adres                      |
| TF4A    | TF4F               | TF1K        | TF4Q             | oprava dat                       |
| TG4A    | TG4F               | TG1K        | TG4Q             | oprava chyb v třídění            |
| TH4A    | TH4F               | TH1K        | TH4Q             | oprava nebo změna všeobecně      |
| TK9A    | TK9F               | TK1K        | TK4Q             | tiskové chyby v úřed. věstnících |

## **Kódy pro označování zemí a mezinárodních organizací použité ve věstníku**

|    |                            |
|----|----------------------------|
| BE | Belgie                     |
| CH | Švýcarsko                  |
| CY | Kypr                       |
| CZ | Česká republika            |
| DE | Spolková republika Německo |
| DK | Dánsko                     |
| FR | Francie                    |
| GB | Velká Británie             |
| IN | Indie                      |
| JP | Japonsko                   |
| LU | Lucembursko                |
| NL | Nizozemí                   |
| SI | Slovinsko                  |
| SK | Slovensko                  |
| TW | Tajwan                     |
| US | Spojené státy americké     |

## **Kódy pro označování států USA použité ve věstníku**

|    |               |
|----|---------------|
| CA | California    |
| CT | Connecticut   |
| DE | Delaware      |
| IL | Illinois      |
| IN | Indiana       |
| MA | Massachusetts |
| MI | Michigan      |
| MN | Minnesota     |
| MO | Missouri      |
| NE | Nebraska      |
| NY | New York      |
| OH | Ohio          |
| TX | Texas         |
| VA | Virginia      |
| WI | Wisconsin     |

## **BB9A Zveřejněné přihlášky vynálezů - přehled podle čísel přihlášek**

Dále uvedené přihlášky vynálezů byly zveřejněny dnem, uvedeným ve Věstníku podle zákona č. 527/1990 Sb., o vynálezech a zlepšovacích návrzích, ve znění pozdějších předpisů, a jsou k dispozici v patentové knihovně Úřadu průmyslového vlastnictví, Antonína Čermáka 2a, 160 68, Praha 6.

|          |                      |           |
|----------|----------------------|-----------|
| 2009-151 | <b>B 82 B 1/00</b>   | (2006.01) |
| 2009-272 | <b>C 02 F 1/46</b>   | (2006.01) |
| 2009-295 | <b>C 02 F 1/46</b>   | (2006.01) |
| 2009-315 | <b>G 06 Q 20/00</b>  | (2006.01) |
| 2009-316 | <b>G 06 Q 20/00</b>  | (2006.01) |
| 2009-337 | <b>C 02 F 1/467</b>  | (2006.01) |
| 2009-346 | <b>G 06 F 17/50</b>  | (2006.01) |
| 2009-411 | <b>A 61 B 5/0476</b> | (2006.01) |
| 2009-426 | <b>G 06 F 21/00</b>  | (2006.01) |
| 2009-430 | <b>G 06 F 13/00</b>  | (2006.01) |
| 2009-433 | <b>F 02 M 43/00</b>  | (2006.01) |
| 2009-436 | <b>E 05 B 13/00</b>  | (2006.01) |
| 2009-437 | <b>F 01 C 1/344</b>  | (2006.01) |
| 2009-440 | <b>B 60 G 3/00</b>   | (2006.01) |
| 2009-441 | <b>B 60 G 3/00</b>   | (2006.01) |
| 2009-443 | <b>F 23 G 7/10</b>   | (2006.01) |
| 2009-448 | <b>A 63 H 33/06</b>  | (2006.01) |
| 2010-31  | <b>B 29 C 45/28</b>  | (2006.01) |
| 2010-133 | <b>D 05 B 65/00</b>  | (2006.01) |
| 2010-248 | <b>C 09 D 5/03</b>   | (2006.01) |
| 2010-310 | <b>B 21 D 28/24</b>  | (2006.01) |
| 2010-533 | <b>A 63 B 29/02</b>  | (2006.01) |

## Zveřejněné přihlášky vynálezů - řazené podle MPT

- (51) **A61B 5/0476** (2006.01)  
**G06F 3/01** (2006.01)  
**G06F 3/038** (2006.01)  
**G06F 3/048** (2006.01)
- (21) **2009-411**
- (71) České vysoké učení technické v Praze, fakulta elektrotechnická, Praha 6, CZ
- (72) Šťastný Jakub Ing. Ph.D., Praha 6 - Vokovice, CZ
- (54) **Rozhraní mozek-stroj s automatickou identifikací uživatele**
- (22) 26.06.2009
- (57) Rozhraní mozek-stroj s automatickou identifikací uživatele je tvořené EEG přístrojem (1) pro snímání lidské mozkové aktivity opatřeným polem elektrod, prvním modulem (2) parametrizace a předzpracování EEG signálu, prvním modulem (3) rozpoznávání vzorů mentálních aktivit určených k ovládní zařízením v EEG signálu propojeným s bázi znalostí (5) pro rozpoznávání mentální aktivity, a akčním členem (4) pro provádění příslušné akce. K EEG přístroji (1) je připojen druhý modul (6) parametrizace a předzpracování EEG signálu. Ten je tvořen násobičkou (11) pro modulování signálu komplexní exponenciálou, která je propojená přes blok (12) decimace tvořený dolní propustí následovanou obvodem pro vynechání vzorků s blokem (13) segmentace. Blok (13) segmentace má výstup propojen se vstupem bloku (14) autokorelační analýzy. K druhému modulu (6) parametrizace a předzpracování EEG signálu je připojen svým vstupem druhý modul (7) rozpoznávání uživatele, který je tvořen souborem bloků (16) výpočtu Mahalanobisovy vzdálenosti, na jejichž porovnávací vstupy jsou připojeny výstupy bází znalostí z množiny (9) bází znalostí pro rozpoznávání mentální aktivity jednotlivých uživatelů. Počet bází v množině je dán počtem uživatelů systému a jejich výstupy jsou propojeny s blokem (17) určení minimální vzdálenosti, jehož výstup je propojen s modulem (8) volby báze znalostí. Modul (8) volby báze znalostí je tvořen na vstupu blokem (18) časové filtrace, jehož výstup je propojen přes blok (19) detekce změny uživatele s přepínačem (20) báze znalostí propojeným svými vstupy s výstupy bází znalostí z množiny (9) bází znalostí pro rozpoznávání mentální aktivity jednotlivých uživatelů a svým výstupem je propojen s prvním modulem (3) rozpoznávání vzorů.
- (74) Ing. Hana Dušková, Na Kočově 180, Chotutice, 28103

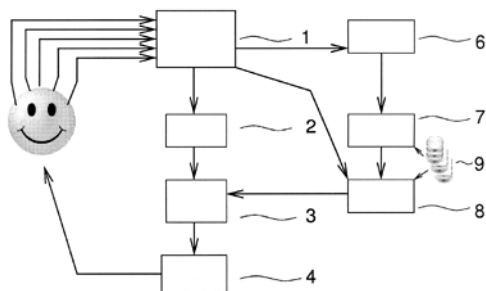

- (51) **A63B 29/02** (2006.01)  
**F16G 11/00** (2006.01)
- (21) **2010-533**
- (71) Teufelberger Gesellschaft m.b.H., A-4600 Wels, AT  
Langanger Markus, A-4710 Grieskirchen, AT  
Kirth Rudolf, A-4840 Vöcklabruck, AT  
Hemmers Klaus, A-4710 Grieskirchen, AT  
Schiemer Susanna, A-4020 Linz, AT  
Vondrovcová Pavla, České Budějovice, CZ
- (54) **Nekonečná lanová smyčka**
- (22) 02.07.2010  
(32) 06.07.2009  
(31) A1054/2009  
(33) AT
- (57) Nekonečnou lanovou smyčku tvoří smyčka (1) získaná vytvořením nekonečného vinutí (5) o sobě známým způsobem z pleteného lana (2). Smyčka (1) má prošíití (6),

- pomocí něhož jsou z ní vytvořeny dva poutkovité úseky. Použití této lanové smyčky je možné jako pojistné smyčky v horolezectví, zejména jako expresní smyčky.
- (74) Rott, Růžička & Guttmann Patentové, známkové a advokátní kanceláře, Ing. Jiří Andera, Vinohradská 37, Praha 2, 12000

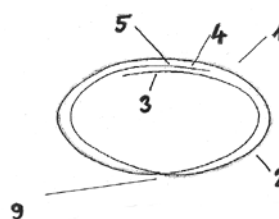
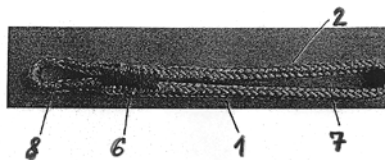

- (51) **A63H 33/06** (2006.01)  
**A63F 9/12** (2006.01)
- (21) **2009-448**
- (71) Karlický Pavel Ing. CSc., Praha 10, CZ  
Karlický Ivo Ing., Praha 9, CZ
- (72) Karlický Pavel Ing. CSc., Praha 10, CZ  
Karlický Ivo Ing., Praha 9, CZ
- (54) **Stavebnicové prvky pro dětské stavby**
- (22) 10.07.2009
- (57) Stavebnicové prvky pro dětské stavby jsou nafukovací, jsou opatřeny ventilkem pro nafouknutí a vypuštění vzduchu nebo jiného plynu a jsou vyrobeny z plastického materiálu. Stavebnicové prvky mohou být opatřeny spojovacími prvky. Spojovacím prvkem může být suchý zip nebo zdrsňený povrch stavebnicového prvku. Stavebnicové prvky mají s výhodou po nafouknutí zaoblené rohy a/nebo hrany.
- (74) Ing. Květoslava Kubičková, Doubravčická 2201, Praha 10, 10000

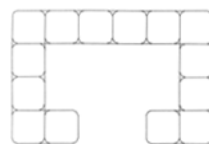
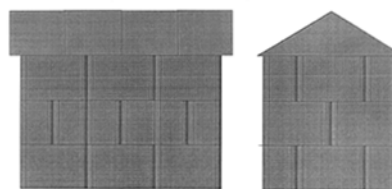
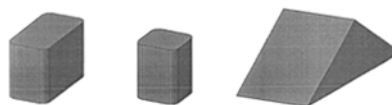

- (51) **B2ID 28/24** (2006.01)  
**B26F 1/00** (2006.01)  
**B26D 5/08** (2006.01)
- (21) **2010-310**
- (71) Benteler Maschinenbau GmbH, 33602 02 Bielefeld, DE  
(72) Becker Karsten, 32289 Rodinghausen, DE  
(54) **Zařízení a způsob k děrování součástí**  
(22) 21.04.2010  
(32) 21.04.2009  
(31) 102009017972  
(33) DE  
(57) Zařízení k děrování součástí obsahuje alespoň jedno robotické rameno (2, 9), přičemž na volném konci robotického ramena (2, 9) je uspořádán adaptér (6), přes který je s robotickým ramenem (2, 9) spřažena alespoň jedna děrovací jednotka (7, 7a). Na adaptéru (6) je přidavně k děrovací jednotce (7) uspořádán zachycovač (8, 10) součástí (11) nebo jsou na adaptéru (6) uspořádány dvě děrovací jednotky (7, 7a). Při provádění způsobu k děrování součástí je součást (11) děrována alespoň jednou děrovací jednotkou (7, 7a), která je upevněna na robotickém ramenu (2, 9) a v závislosti na poloze děrování je uváděna do polohy při obrábění vzhledem k součásti (11).
- (74) Společná advokátní kancelář Všečetka Zelený Švorčík Kalenský a partneři, JUDr. Miloš Všečetka, Hálkova 2, Praha 2, 12000

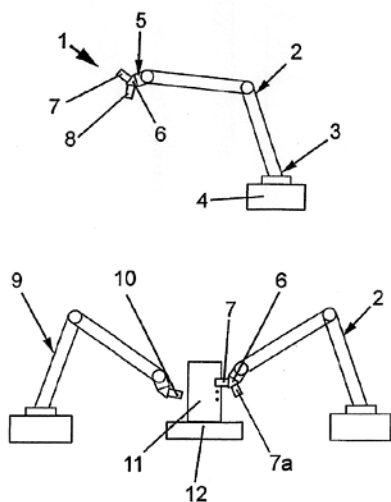

- (51) **B29C 45/28** (2006.01)  
**B29C 45/63** (2006.01)  
**B29C 33/10** (2006.01)  
**B29C 45/27** (2006.01)  
**B29C 33/00** (2006.01)
- (21) **2010-31**
- (71) Technická univerzita v Liberci, Katedra strojírenské technologie Oddělení tváření kovů a plastů, Liberec 1, CZ  
(72) Bobek Jiří Ing., Liberec 14, CZ  
Lenfeld Petr Prof. Dr. Ing., Liberec 11, CZ  
(54) **Vstříkovací forma pro vstříkování plastů s použitím podtlaku nebo přetlaku ve tvarové dutině vstříkovací formy**  
(22) 14.01.2010  
(57) Vstříkovací forma sestává z pohyblivé části (17) opatřené vyhazovačem (14) s těsněním (13) a svírací deskou (18) těsnění vyhazovače a z tělesa pevné části (7) s temperačními kanály (12). Pevná část (7) je opatřena vtokovou vložkou (5) jejíž jeden konec je upraven pro dosednutí vstříkovací trysky (10) a její druhý konec je vyústěn do tvarové dutiny (3) v dělicí rovině (2) utěsněné po celém obvodu obvodovým těsněním (6) zapadajícím do drážky (1). Do tvarové dutiny (3) je vyústěn jeden konec přepadového kanálu (8). Do dělicí roviny (2) je vyústěn jedním svým koncem alespoň jeden odvodní/přívodní kanál (4), jehož druhý konec je vyústěn do přepadového kanálu (8). Druhý konec přepadového kanálu (8) je ukončen elektromagnetickým ventilem (11) napojeným na odvod ovládacího napětí externí periferie vstříkovacího stroje. Vyústění přepadového kanálu (8) do tvarové dutiny (3) je provedeno přes uzavírací člen (9), který je tvořen

buď odvodušovací vložkou z porézního materiálu odolného teplotám minimálně 300 °C a mající mez pevnosti v tlaku min. 1500 MPa nebo záslepkou z materiálu se stejnou teplotní odolností a pevností v tlaku. Póry odvodušovací vložky mají v případě vstříkování termoplastů s indexem toku taveniny MFR nad 20 g·10 min<sup>-1</sup> průměr maximálně 40 μm a v případě vstříkování termoplastů s indexem toku taveniny MFR do 20 g·10 min<sup>-1</sup> je jejich průměr v rozmezí 40 μm až 100 μm.

(74) Ing. Hana Dušková, Na Kočově 180, Chotutice, 28103

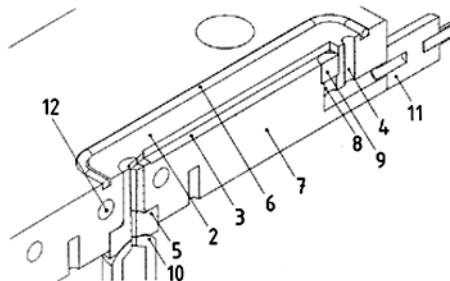

- (51) **B60G 3/00** (2006.01)  
(21) **2009-440**  
(71) Technická univerzita v Liberci, Liberec, CZ  
(72) Šír Miroslav Doc. Ing. CSc., Liberec 10, CZ  
(54) **Závěs kola vozidla, zvláště vozidla pro jízdu v nerovném terénu**  
(22) 09.07.2009  
(57) Závěs (1, 6, 7, 8, 9) kola (3) obsahuje šroubovitou pružinu (11, 65, 71, 81, 91) uspořádanou mezi dvěma členy závěsu (1, 6, 7, 8, 9) kola (3). Přitom jeden konec pružiny (11, 65, 71, 81) je spřažen s pohyblivým členem (2) závěsu (1, 6, 7, 8) kola (3) a druhý konec pružiny (11, 65, 71, 81) je spřažen s řízeným členem (102) valivé kinematické dvojice. Valivá plocha řízeného členu (102) je v záběru s konvexní valivou plochou (5) řídicího členu (101) valivé kinematické dvojice, který je uložen na základním členu (4) závěsu (1, 6, 7, 8) kola (3). S výhledem je jeden konec pružiny (91) spřažen se základním členem (4) závěsu (9) kola (3) a druhý konec pružiny (91) je spřažen s řízeným členem (102) valivé kinematické dvojice. Valivá plocha řízeného členu (102) je v záběru konvexní valivou plochou (5) řídicího členu (101) valivé kinematické dvojice, který je uložen na pohyblivém členu (2) závěsu (9) kola (3).
- (74) Ing. Dobroslav Musil, patentová kancelář, Ing. Dobroslav Musil, Cejl 38, Brno, 60200

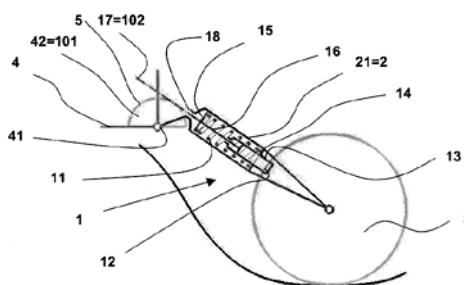

- (51) **B60G 3/00** (2006.01)  
**B60G 3/18** (2006.01)  
(21) **2009-441**  
(71) Technická univerzita v Liberci, Liberec, CZ  
(72) Šír Miroslav Doc. Ing. CSc., Liberec, CZ  
(54) **Závěs pojezdového kola nebo tuhé nápravy vozidla, zvláště vozidla pro jízdu v nerovném terénu**  
(22) 09.07.2009  
(57) Závěs (1, 4, 6, 7, 8) pojezdového kola (3) nebo mostu (9) tuhé nápravy vozidla, zvláště vozidla pro jízdu v nerovném terénu, obsahuje šroubovitou pružinu (14, 51) a tekutinový tlumič (15, 52), které jsou uspořádány mezi dvěma členy závěsu (1, 4, 6, 7, 8) pojezdového kola (3) nebo mostu (9)

tuhé nápravy. Přitom oba konce tekutinového tlumiče (15, 52), případně oba konce šroubovitě pružiny (14, 51), jsou připojeny k pohyblivým členům (11, 12; 41, 42; 61, 64; 72, 75, 81, 82) závěsu (1, 4, 6, 7, 8) pojezdového kola (3) nebo mostu (9) tuhé nápravy vozidla.

- (74) Ing. Dobroslav Musil, patentová kancelář, Ing. Dobroslav Musil, Cejl 38, Brno, 60200

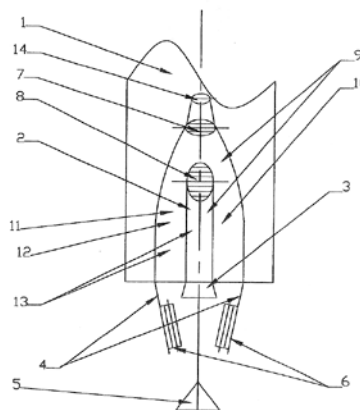
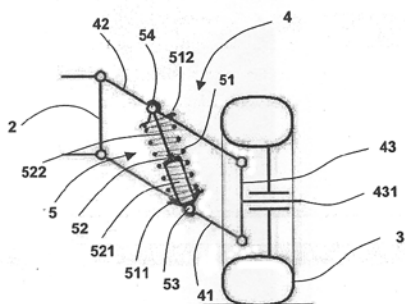

- (51) **B82B 1/00** (2006.01)  
**B82B 3/00** (2006.01)  
**C09C 1/36** (2006.01)
- (21) **2009-151**
- (71) Precheza a.s., Přerov, CZ  
České technologické centrum pro anorganické pigmenty a.s., Přerov, CZ
- (72) Surýnek Martin Ing., Tlumačov, CZ  
Špaňhel Lubomír, D-97297 Waldbüttelbrunn, DE  
Mlčoch Antonín Ing. CSc., Samotíšky, CZ  
Winter Josef Ing., Kroměříž, CZ
- (54) **Způsob modifikace redispersovatelných nanoprášků TiO<sub>2</sub> a přípravy transparentních modifikovaných struktur**
- (22) 09.03.2009
- (57) Vynález se týká způsobu modifikace redispersovatelných nanoprášků TiO<sub>2</sub> a přípravy transparentních modifikovaných struktur pro nanopigmenty, nanoplňiva a vytváření tenkých vrstev na různých substrátech působením alespoň jedné modifikující látky na bázi organokřemičité sloučeniny vybrané ze skupiny alkoxyasilanů C<sub>1</sub>až C<sub>10</sub>, alkylsilanů nebo arylsilanů C<sub>1</sub>až C<sub>20</sub>, epoxysilanů, aminosilanů nebo merkaptosilanů, rozpuštěné ve vodě nebo vodně-alkoholickém prostředí alkoholu C<sub>1</sub>až C<sub>10</sub>, s obsahem 0,01 - 20 % obj. vody, na redispersovatelné, číré disperze TiO<sub>2</sub> ve vodě.
- (74) INPROCHES, Doc., Ing., CSc. Mihnea Gheorghiu, Mezírka 1, Brno, 60200

- (51) **C02F 1/46** (2006.01)
- (21) **2009-272**
- (71) Kovář Josef, Praha 1, CZ  
Kovář Josef, Praha 1, CZ  
Kovář Petr, Praha 1, CZ
- (54) **Zařízení ke generaci iontové sítě pro úpravu vody v nádržích**
- (22) 29.04.2009
- (57) Zařízení ke generaci iontové sítě pro úpravu vody v nádržích, zvláště pro snížení zákalu a pro stabilizaci vodních ploch, jehož jednotlivé části jsou uspořádány na plovoucím tělese opatřeném pohonem a ejektorem, dále je tvořeno alespoň jedním zdrojem elektrolytický a/nebo fotokatalytický upravené vody spojeným s výstupem, který ústí do ejekční a/nebo ejektované vody ejektoru plovoucího tělesa.
- (74) ing. Karel Novotný, Žufanova 2, Praha 6, 16300

- (51) **C02F 1/46** (2006.01)  
**B82B 1/00** (2006.01)
- (21) **2009-295**
- (71) PROTE, spol. s r. o., Praha 6 - Veveslavín, CZ
- (72) Chajdarov Rašid Prof. Dr. DrSc., Taškent 100003, UZ  
Chajdarov Renat Dr. Ph.D., Taškent 100003, UZ  
Horák Miloš Ing., Jaroměř, CZ  
Mališ Radomír Ing., Ostravice, CZ
- (54) **Zařízení pro čištění vody ve vodních nádržích**
- (22) 13.05.2009
- (57) Vynález se týká zařízení pro čištění vody ve vodních nádržích, tvořené komorami, v nichž jsou uspořádány elektrody spojené se zdrojem elektrického proudu, kde do směšovací komory (III) s Al a/nebo Fe elektrodami (2) napájené zdrojem (12) usměrněného elektrického proudu ústí výstup z první komory (I) s elektrodami z Ag a Cu a/nebo výstup ze druhé komory (II) s roztokem NaCl a nerozpustnými elektrodami, přičemž výstup ze směšovací komory (III) ústí do proudu čištěné vody, přičemž rozpustné Al a/nebo Fe elektrody jsou perforované a spojené s vibrátorem (3) pro docílení pohybu rozpustných Al a/nebo Fe elektrod vůči nerozpustným Al a/nebo Fe elektrodám.
- (74) Ing. Karel Novotný, Žufanova 2, Praha 6, 16300

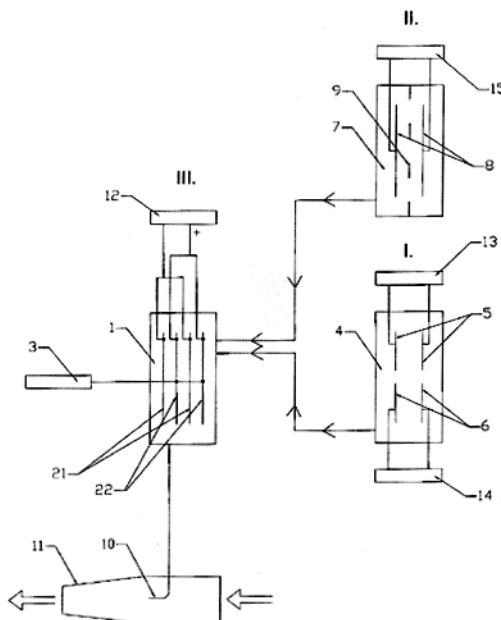

- (51) **C02F 1/467** (2006.01)
- (21) **2009-337**
- (71) Hahnová Lenka, Praha 20, CZ  
Hahnová Lenka, Praha 20, CZ
- (54) **Zařízení k výkonnému rozpouštění kovů ve vodě**
- (22) 27.05.2009
- (57) Zařízení k výkonnému rozpouštění kovů ve vodě, které je tvořené elektrodovou komorou (I) a elektrodami (3)

umístěnými v držáku (2) s připojením elektřiny konektorem (4), přičemž ploché kovové elektrody (3) jsou rovnoběžně umístěny v odnímatelném držáku (2), zasunutém a utěsněném v elektrodové komoře (1), kterou protéká voda.

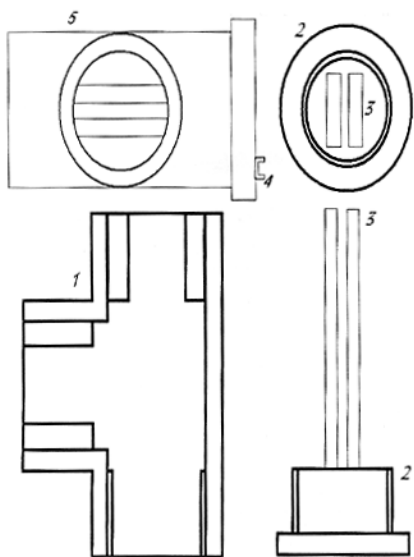

plochou (410) a axiálně podél vratné vačky (43) je vytvořena vratná plocha (430). Zařízení dále obsahuje pohyblivý nůž (3), který je uložen otočně na otočném čepu (31) v uložení (1), přičemž pod otočným čepem (31) je uspořádáno výkyvné rameno (32) a na výkyvném ramenu (32) je umístěno ovládací ústrojí (5), opatřené otočným čepem (50) umístěným axiálně podél vačkové konstrukční skupiny (4).

- (74) Ing. Václav Kratochvíl, patentový zástupce, Tábořská 758/33, Mladá Boleslav, 29301

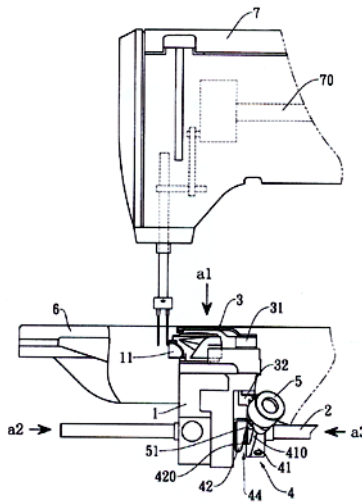

- (51) **C09D 5/03** (2006.01)  
**C09D 167/00** (2006.01)
- (21) **2010-248**
- (71) Rohm and Haas Company, Philadelphia, 19106-2399, PA, US  
(72) Breidenstein Jason Paul, Fleetwood, 19522, PA, US  
Horinka Paul Robert, Blandon, 19510, PA, US  
Cinoman Douglas Samuel, Douglasville, 19518, PA, US  
Nicholl Edward George, Reading, 19601, PA, US
- (54) **Práškový nástřík odolný proti korozi a odprýskávání**
- (22) 02.04.2010  
(32) 03.04.2009  
(31) 61/211,847  
(33) US
- (57) Práškový prostředek obsahující pryskyřici a od 5 % do 70 % hmotnostních vztaženo na hmotnost práškového prostředku pigmentu inhibujícího korozi s tím, že prostředek v podstatě neobsahuje pigment poskytující kovový efekt, případně obsahující od 0 % do 65 % hmotnostních vztaženo na hmotnost práškového prostředku zinku s tím, že prostředek v podstatě neobsahuje pigment poskytující kovový efekt. Pigment inhibující korozi může být přítomen v množstvích až do 50 % hmotnostních vztaženo na hmotnost práškového prostředku například až do 35 %. Způsob nástřiku substrátu práškovým prostředkem a takto vytvořený nástříkaný substrát.
- (74) PATENTSERVIS Praha a.s., Jivenská 1273/1, Praha 4, 14021

- (51) **E05B 13/00** (2006.01)  
**E05B 13/02** (2006.01)  
**E05B 13/06** (2006.01)  
**E05B 15/10** (2006.01)  
**E05B 15/14** (2006.01)  
**E05B 15/02** (2006.01)
- (21) **2009-436**
- (71) Kalous Jan, Praha 2, CZ  
(72) Kalous Jan, Praha 2, CZ
- (54) **Zařízení pro blokování uzamykacích míst rozvodných skříní**
- (22) 07.07.2009  
(57) Zařízení pro blokování uzamykacích míst rozvodných skříní má dveře skříně (7), opatřené ocelovým okem (3) se závitovou částí (4), přičemž do ocelového oka (3) je zasunut čep (6) zámku a do otvoru (8) pro původní klíč je nasazen čep (1) fixační, který zneumožňuje pootočení tělem zámku (2). Zařízení pro blokování uzamykacích míst rozvodných skříní je výhodně opatřeno identifikačním číslem vlastníka skříně (7), případně též luminiscenčním štítkem.
- (74) Ing. Jaroslav Novotný, Římská 2135/45, Praha 2, 12000

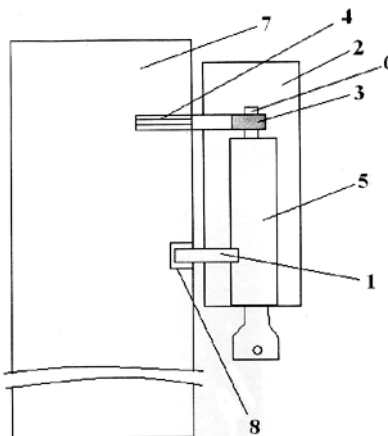

- (51) **D05B 65/00** (2006.01)
- (21) **2010-133**
- (71) CHEE SIANG INDUSTRIAL CO., LTD., 24890 Wu-Ku Hsiang, Taipei County, TW  
(72) Kun-Chung Yeh, 24890 Wu-Ku Hsiang, Taipei County, TW
- (54) **Automatické zařízení na stříhání nití šicího stroje**
- (22) 22.02.2010  
(32) 12.03.2009  
(31) 2009108110  
(33) TW
- (57) Automatické zařízení na stříhání nití šicího stroje obsahuje chapač (11), ke kterému je upevněn pevný nůž (12); hnací hřídel (2), který je vestavěn v uložení (1); vačkovou konstrukční skupinu (4), která je uspořádána na hnacím hřídeli (2) a je opatřena axiální vačkou (41), vymezovací vačkou (42) a vratnou vačkou (43), přičemž obě přílehlé plochy axiální vačky (41) a vymezovací vačky (42) jsou opatřeny odchylovacími plochami (410, 420), mezi nimiž je vytvořena vodící drážka (44). Axiální vačka (41) je opatřena zpětnou plochou (411) sousedící s odchylovací



- (51) **F01C 1/344** (2006.01)  
(21) **2009-437**  
(71) Wojnar Petr, Šlapanice u Brna, CZ  
Kvapil Jiří, Jablonec nad Nisou, CZ  
AGES ASSOCIACE GREEN ENERGY SCIENTIFIC, Karviná  
Nové město, CZ  
(72) Wojnar Petr, Šlapanice u Brna, CZ  
(54) **Rotační planetovo-krokový motor**  
(22) 08.07.2009  
(57) Rotační planetovo-krokový motor (1) má víceoký stator (2) a stejně víceoký excentr (7). Motor má dále planetové válcové písty (4) vedené v lůžkách (5) v rotoru (6) s hřídelí (9) procházející centricky víky (8) motoru (1) uzavírající pracovní komory (10) s výtlačnými a sacími kanály.

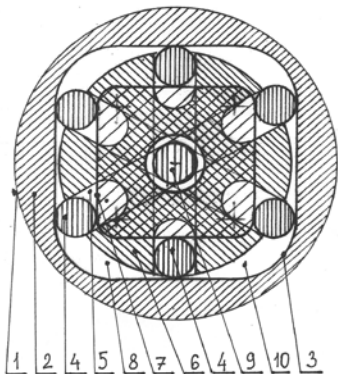

- (51) **F23G 7/10** (2006.01)  
**F23B 10/00** (2006.01)  
**F23B 30/10** (2006.01)  
(21) **2009-443**  
(71) STEP Trutnov a.s., Trutnov, CZ  
(72) Kašpar Tomáš Ing., Trutnov, CZ  
(54) **Kotel**  
(22) 09.07.2009  
(57) Kotel, zejména kotel pro spalování biomasy sestává z předkomory (1), spalovací komory (2) a výměníku (22), přičemž předkomora (1) je opatřena sklopnými vraty (4).  
(74) Ing. Milan Škoda, Nahořanská 308, Nové Město nad Metují, 54901

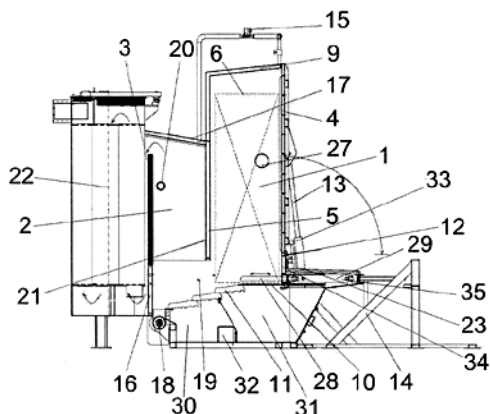

- (51) **F02M 43/00** (2006.01)  
**F02M 37/00** (2006.01)  
**F02M 33/00** (2006.01)  
(21) **2009-433**  
(71) Technická univerzita v Liberci, Liberec, CZ  
(72) Vojtíšek Michal, Praha 1, CZ  
(54) **Způsob a zařízení ke zdokonalení provozu dvojpaliivového spalovacího vznětového motoru**  
(22) 07.07.2009  
(57) Způsob zdokonalení provozu dvojpaliivového vznětového spalovacího motoru, opatřeného zachycovačem (51) pevných částic, uspořádaným ve výfukovém potrubí (5), zdrojem (7) přidavného sekundárního plynného paliva a prostředky pro přivedení alternativního paliva nebo jeho směsi se základním palivem od vstřikovačů (14) do výstupního potrubí (31) z nádrže (30) alternativního paliva. Provádějí se kroky, vedoucí k provedení provozní regenerace zachycovače (51) pevných částic, uspořádaného ve výfukovém potrubí (5), a/nebo kroky, vedoucí ke zdokonalení činnosti motoru, pracujícího při nízkém zatížení v režimu s alternativním palivem, a/nebo kroky ke zdokonalení funkce vstřikovacího čerpadla (1) úpravou fyzikálního stavu směsi základního a alternativního paliva, vedeného z přepadu od vstřikovacího zařízení do výstupního potrubí (31) alternativního paliva, před vstup (12) do vstřikovacího čerpadla (1). Zařízení ke zdokonalení provozu dvojpaliivového vznětového spalovacího motoru.  
(74) Ing. Dobroslav Musil, patentová kancelář, Ing. Dobroslav Musil, Cejl 38, Brno, 60200

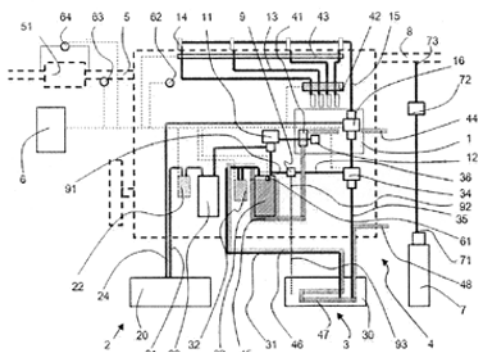

- (51) **G06F 13/00** (2006.01)  
**G06F 12/00** (2006.01)  
(21) **2009-430**  
(71) CESNET zájmové sdružení právnických osob, Praha 6, CZ  
Novotný Jiří Ing., Brno, CZ  
Friedl Štěpán Ing., Brno, CZ  
Valach Soběslav Ing., Brno, CZ  
(54) **Zapojení pro rychlou modifikaci konfiguračního obsahu obvodů osazených hradlovými poli připojenými přímo ke komunikačnímu rozhraní počítače**  
(22) 03.07.2009  
(57) Je řešeno zapojení pro rychlou modifikaci konfiguračního obsahu obvodů osazených hradlovými poli (1) připojenými přímo ke komunikačnímu rozhraní hot-plug nebo hot-swap nadřazeného systému, většinou počítače (6). Toto hradlové pole (1) je opatřeno prvním komunikačním rozhraním (10) a konfiguračním rozhraním (11) s funkcí druhého komunikačního rozhraní. Dále zapojení obsahu je paměť flash (4) a pomocnou paměť (5) typu RAM, jejichž výstupy jsou připojeny ke konfiguračnímu rozhraní (11) hradlového pole (1) přes řídicí obvod (3). Řídicí obvod (3) je na svém vstupu tvořen řadičem (34) paměti flash a řadičem (35) pomocné paměti (5) typu RAM obousměrně propojenými s řadičem (30) řídicího obvodu. Na jeden vstup řadiče (30) řídicího obvodu (3) je připojen detektor (31) zapnutí, na druhý vstup je připojen selektor (37) konfigurace a jeho výstup je obousměrně propojen jednak přes řadič (32) komunikačního rozhraní řídicího obvodu (3) a jednak přes řadič (33) konfiguračního rozhraní řídicího obvodu (3) s multiplexorem (36). Výstup multiplexoru (36) je výstupem řídicího obvodu (3). Hradlové pole (1), řídicí obvod (3), paměť flash (4) a pomocná paměť (5) typu RAM jsou navzájem propojeny.  
(74) Ing. Hana Dušková, Na Kočově 180, Chotutice, 28103

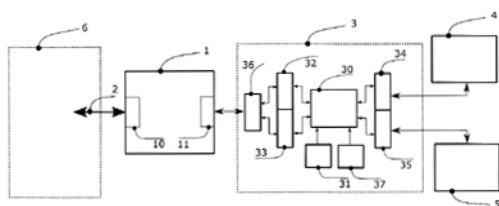

- (51) **G06F 17/50** (2006.01)
- G06F 19/00** (2011.01)
- G06Q 99/00** (2006.01)
- G08G 99/00** (2006.01)

(21) **2009-346**

(71) ELTODO EG, a. s., Praha 4, CZ

(72) Řehák Jiří Ing., Praha 10, CZ

(72) Šmerda Tomáš Ing., Praha 3, CZ

(54) **Způsob návrhu systému řízení dopravy a technologie v tunelech, postup řízení a trenažér systému řízení dopravy a technologie v tunelech**

(22) 28.05.2009

(57) Systém řízení dopravy a technologie v tunelech je vytvářen pomocí univerzálních, parametrizovaných programových obslužných modulů pro jednotlivé typy zařízení instalovaných v daném systému řízení dopravy a technologie, se speciálním nástrojem/programem, který umožňuje jejich hromadné "volání"/řízení. Stejným způsobem je vytvořen trenažér systému řízení dopravy a technologie v tunelu, který je navíc doplněn o simulaci všech technologických prvků (32), simulaci poruch, simulaci řízených veličin (33) v tunelu, dále o rozhraní (34) k simulátoru videohledu (35), přičemž tunelový trenažér obsahuje kromě pracoviště dispečera (36), cíleně navržené pracoviště školitele (37). Projekt tunelového trenažéru má za cíl vytvořit pracoviště pro školení tunelových dispečerů a prověření jejich schopnosti reagovat v nestandardních a mimořádných situacích.

(74) Loskotová & partneři Patentová a známková kancelář, Ing. Jarmila Loskotová, K Závětinám 727, Praha 5, 15500



(51) **G06Q 20/00** (2006.01)

**G06Q 30/00** (2006.01)

**G06F 19/00** (2011.01)

**G07F 19/00** (2006.01)

(21) **2009-315**

(71) SAZKA, a. s., Praha 9, CZ

(72) Meixner Jiří Ing., Praha 10, CZ

(72) Příkrýl Marek Ing., Brandýs nad Labem - Stará Boleslav, CZ

(54) **Způsob úhrady poplatku za časově omezenou licenci k užití audiovizuálních produktů poskytovaných prostřednictvím internetu**

(22) 21.05.2009

(57) Způsob úhrady poplatku za časově omezenou licenci k užití audiovizuálních produktů poskytovaných prostřednictvím internetu, zejména filmů, hudebních děl, hudebních produkcí a her, které jsou konzumované prostřednictvím komunikačního zařízení uživatele napojeného na internet, které obsahuje lokální disk pro stažení produktu, vyznačující se tím, že po registraci uživatele (8) na webové stránce (10) poskytovatele (1) se automaticky vygeneruje čárový a/nebo znakový kód (9) obsahující mimo jiné i identifikaci uživatele a identifikaci uživatelem (8) zvolené výše úhrady, který si uživatel opiše nebo vytiskne, načež úhradu provede v hotovosti s předložením kódu (9) na některém ze sítě terminálů (2) loterní společnosti (3), na kterém je k dispozici personální obsluha, která vystaví doklad (6) o provedené úhradě. Celkovou výši úhrady může uživatel (8) kdykoliv s ohledem na budoucí zamýšlené licence na užití produktů od poskytovatele (1) navyšovat dalším hotovostním vkladem na terminálu (2) loterní společnosti (3). Ve stanoveném časovém limitu (11) může uživatel (8) prostřednictvím personální obsluhy úhradu stornovat, přičemž je vystaven doklad o stornu úhrady.

(74) HALAXOVÁ & HALAXOVÁ, TETRAPAT, RNDr. Zdeňka Halaxová, Dukelská 891/4, Olomouc, 77200

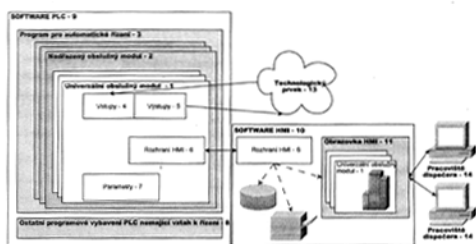

(51) **G06F 21/00** (2006.01)

**G06F 13/00** (2006.01)

(21) **2009-426**

(71) TELEMATIX SERVICES, a. s., Praha, CZ

(54) **Systém bezpečného přístupu k důvěrným informacím**

(22) 02.07.2009

(57) Technické řešení se týká metody zabezpečení datové položky agendového identifikátoru fyzické osoby (AIFO) v systému základních registrů v komunikačním prostředí veřejné datové sítě. Způsob řešení spočívá v tom, že AIFO bude pro každý jednotlivý požadavek na sdílení dat mezi základními registry a agendovými informačními systémy např. veřejné správy upraveno do dynamického tvaru specifickou funkcí, která obsahuje časový údaj a znemožní tak nežádoucímu použití zachycených transakcí k cílenému získávání souboru citlivých dat. Pro účely zpracování transakcí s předanými daty na úrovni jednotlivých agendových informačních systémů bude AIFO specifickou funkcí opět převedeno do statistického (tedy standardního) tvaru pro účely zpracování informačních výstupů. Převody AIFO do dynamického tvaru nebudou mít vliv na stanovené bezpečnostní politiky pro vytváření a zabezpečení transakcí.

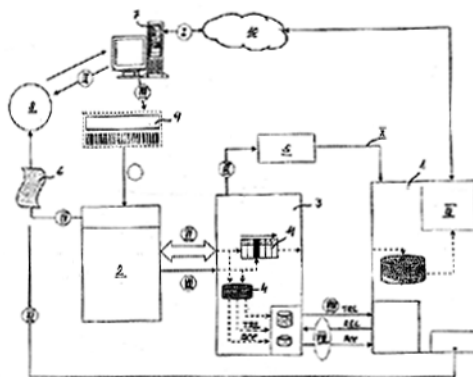

- (51) **G06Q 20/00** (2006.01)  
**G06Q 30/00** (2006.01)  
**G06F 19/00** (2011.01)  
**G07F 19/00** (2006.01)
- (21) **2009-316**
- (71) SAZKA, a. s., Praha 9, CZ
- (72) Meixner Jiří Ing., Praha 10, CZ  
Příkryl Marek Ing., Brandýs nad Labem - Stará Boleslav, CZ
- (54) **Způsob platby zamýšleného nákupu výrobků nabízených prostřednictvím internetu**
- (22) 21.05.2009
- (57) Je popsán způsob platby zamýšleného nákupu výrobků nabízených prostřednictvím internetu obchodníkem (1) nabízejícím svoje výrobky nebo výrobky více primárních prodejců, uskutečňovaný zákazníkem (8), který disponuje komunikačním zařízením (7) napojeným na internet. Po registraci zákazníka (8) na webové stránce (10) obchodníka (1) se automaticky vygeneruje čárový a/nebo znakový kód (9) obsahující mimo jiné i identifikaci zákazníka (8) a identifikaci zákazníkem (8) zvolené výše vkladu, který si následně zákazník (8) opíše nebo vytiskne, načež vklad provede v hotovosti s předložením kódu (9) na některém ze sítě terminálů (2) loterní společnosti (3), na kterém je k dispozici personální obsluha, která vystaví doklad (6) o provedeném vkladu, přičemž následně si může zákazník (8) na webové stránce (10) obchodníka (1) vybrat jednorázově nebo opakovaně výrobek/výrobky a jako úhradu jeho ceny může jednorázově nebo opakovaně po částech při vícečetných nákupech čerpat příslušnou část z celkového vkladu, přičemž celkový vklad může zákazník (8) kdykoliv s ohledem na budoucí zamýšlené nákupy u obchodníka (1) navyšovat dalším hotovostním vkladem na terminálu (2) loterní společnosti (3). Ve stanoveném časovém limitu může zákazník (8) prostřednictvím personální obsluhy vklad stornovat, přičemž je vystaven doklad o stornu vkladu.
- (74) HALAXOVÁ & HALAXOVÁ, TETRAPAT, RNDr. Zdeňka Halaxová, Dukelská 891/4, Olomouc, 77200

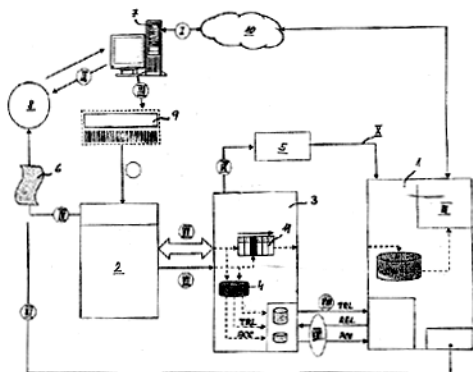

## Zveřejněné přihlášky vynálezů - přehled podle třídících znaků

Tato kapitola obsahuje zveřejněné přihlášky vynálezů uspořádané podle třídících znaků mezinárodního patentové třídění, nacházejících se na druhém až x-tém místě zařazení přihlášky vynálezu. Přihlášky vynálezu uspořádané podle třídících znaků na 1. pozici zařazení jsou uvedeny v předchozí části.

|                      |           |          |
|----------------------|-----------|----------|
| <b>A 63 F 9/12</b>   | (2006.01) | 2009-448 |
| <b>B 26 D 5/08</b>   | (2006.01) | 2010-310 |
| <b>B 26 F 1/00</b>   | (2006.01) | 2010-310 |
| <b>B 29 C 33/00</b>  | (2006.01) | 2010-31  |
| <b>B 29 C 33/10</b>  | (2006.01) | 2010-31  |
| <b>B 29 C 45/27</b>  | (2006.01) | 2010-31  |
| <b>B 29 C 45/63</b>  | (2006.01) | 2010-31  |
| <b>B 60 G 3/18</b>   | (2006.01) | 2009-441 |
| <b>B 82 B 1/00</b>   | (2006.01) | 2009-295 |
| <b>B 82 B 3/00</b>   | (2006.01) | 2009-151 |
| <b>C 09 C 1/36</b>   | (2006.01) | 2009-151 |
| <b>C 09 D 167/00</b> | (2006.01) | 2010-248 |
| <b>E 05 B 13/02</b>  | (2006.01) | 2009-436 |
| <b>E 05 B 13/06</b>  | (2006.01) | 2009-436 |
| <b>E 05 B 15/02</b>  | (2006.01) | 2009-436 |
| <b>E 05 B 15/10</b>  | (2006.01) | 2009-436 |
| <b>E 05 B 15/14</b>  | (2006.01) | 2009-436 |
| <b>F 02 M 33/00</b>  | (2006.01) | 2009-433 |
| <b>F 02 M 37/00</b>  | (2006.01) | 2009-433 |
| <b>F 16 G 11/00</b>  | (2006.01) | 2010-533 |
| <b>F 23 B 10/00</b>  | (2006.01) | 2009-443 |
| <b>F 23 B 30/10</b>  | (2006.01) | 2009-443 |
| <b>G 06 F 12/00</b>  | (2006.01) | 2009-430 |
| <b>G 06 F 13/00</b>  | (2006.01) | 2009-426 |
| <b>G 06 F 19/00</b>  | (2011.01) | 2009-315 |
|                      |           | 2009-316 |
|                      |           | 2009-346 |
| <b>G 06 F 3/01</b>   | (2006.01) | 2009-411 |
| <b>G 06 F 3/038</b>  | (2006.01) | 2009-411 |
| <b>G 06 F 3/048</b>  | (2006.01) | 2009-411 |
| <b>G 06 Q 30/00</b>  | (2006.01) | 2009-315 |
|                      |           | 2009-316 |
| <b>G 06 Q 99/00</b>  | (2006.01) | 2009-346 |
| <b>G 07 F 19/00</b>  | (2006.01) | 2009-315 |
|                      |           | 2009-316 |
| <b>G 08 G 99/00</b>  | (2006.01) | 2009-346 |

### Seznam přihlašovatelů zveřejněných přihlášek vynálezů

| (71)  | (21)     | (51)                 | (71)      | (21) | (51) |
|---|----------|----------------------|-----------|------|------|
| Benteler Maschinenbau GmbH,<br>33602 02 Bielefeld, DE   | 2010-310 | <b>B 21 D 28/24</b>  | (2006.01) |      |      |
| CESNET zájmové sdružení<br>právnických osob, Praha 6, CZ  | 2009-430 | <b>G 06 F 13/00</b>  | (2006.01) |      |      |
| CHEE SIANG INDUSTRIAL<br>CO., LTD., 24890 Wu-Ku<br>Hsiang, Taipei County, TW  | 2010-133 | <b>D 05 B 65/00</b>  | (2006.01) |      |      |
| České vysoké učení technické v<br>Praze, fakulta elektrotechnická,<br>Praha 6, CZ                                       | 2009-411 | <b>A 61 B 5/0476</b> | (2006.01) |      |      |
| ELTODO EG, a. s., Praha 4, CZ   | 2009-346 | <b>G 06 F 17/50</b>  | (2006.01) |      |      |
| Hahnová Lenka, Praha 20, CZ   | 2009-337 | <b>C 02 F 1/467</b>  | (2006.01) |      |      |
| Kalous Jan, Praha 2, CZ   | 2009-436 | <b>E 05 B 13/00</b>  | (2006.01) |      |      |
| Karlický Pavel Ing. CSc., Praha<br>10, CZ   | 2009-448 | <b>A 63 H 33/06</b>  | (2006.01) |      |      |
| Kovář Josef, Praha 1, CZ  | 2009-272 | <b>C 02 F 1/46</b>   | (2006.01) |      |      |
| Precheza a.s., Přerov, CZ   | 2009-151 | <b>B 82 B 1/00</b>   | (2006.01) |      |      |
| PROTE, spol. s r. o., Praha 6 -<br>Veleslavín, CZ   | 2009-295 | <b>C 02 F 1/46</b>   | (2006.01) |      |      |
| Rohm and Haas Company,<br>Philadelphia, 19106-2399, PA,<br>US   | 2010-248 | <b>C 09 D 5/03</b>   | (2006.01) |      |      |
| SAZKA, a. s., Praha 9, CZ   | 2009-315 | <b>G 06 Q 20/00</b>  | (2006.01) |      |      |
| SAZKA, a. s., Praha 9, CZ   | 2009-316 | <b>G 06 Q 20/00</b>  | (2006.01) |      |      |
| STEP Trutnov a.s., Trutnov, CZ  | 2009-443 | <b>F 23 G 7/10</b>   | (2006.01) |      |      |
| Technická univerzita v Liberci,<br>Liberec, CZ  | 2009-433 | <b>F 02 M 43/00</b>  | (2006.01) |      |      |
| Technická univerzita v Liberci,<br>Liberec, CZ  | 2009-440 | <b>B 60 G 3/00</b>   | (2006.01) |      |      |
| Technická univerzita v Liberci,<br>Liberec, CZ  | 2009-441 | <b>B 60 G 3/00</b>   | (2006.01) |      |      |
| Technická univerzita v Liberci,<br>Katedra strojírenské<br>technologie Oddělení tváření<br>kovů a plastů, Liberec 1, CZ | 2010-31  | <b>B 29 C 45/28</b>  | (2006.01) |      |      |
| TELEMATIX SERVICES, a.<br>s., Praha, CZ   | 2009-426 | <b>G 06 F 21/00</b>  | (2006.01) |      |      |
| Teufelberger Gessellschaft<br>m.b.H., A-4600 Wels, AT   | 2010-533 | <b>A 63 B 29/02</b>  | (2006.01) |      |      |
| Wojnar Petr, Šlapanice u Brna,<br>CZ  | 2009-437 | <b>F 01 C 1/344</b>  | (2006.01) |      |      |

## FG4A

## Udělené patenty - přehled podle čísel patentů

V období uzávěrky tohoto čísla Věstníku udělil Úřad průmyslového vlastnictví tyto patenty.

|        |                             |           |
|--------|-----------------------------|-----------|
| 302258 | <b><i>B 01 J 31/18</i></b>  | (2006.01) |
| 302259 | <b><i>C 07 D 491/22</i></b> | (2006.01) |
| 302260 | <b><i>C 25 B 9/08</i></b>   | (2006.01) |
| 302261 | <b><i>C 03 C 23/00</i></b>  | (2006.01) |
| 302262 | <b><i>C 12 N 15/12</i></b>  | (2006.01) |
| 302263 | <b><i>G 05 B 13/04</i></b>  | (2006.01) |
| 302264 | <b><i>G 05 B 13/04</i></b>  | (2006.01) |
| 302265 | <b><i>G 05 B 13/04</i></b>  | (2006.01) |
| 302266 | <b><i>A 23 G 1/20</i></b>   | (2006.01) |
| 302267 | <b><i>C 09 C 1/50</i></b>   | (2006.01) |
| 302268 | <b><i>C 08 K 9/06</i></b>   | (2006.01) |
| 302269 | <b><i>A 61 K 31/47</i></b>  | (2006.01) |
| 302270 | <b><i>C 07 D 213/50</i></b> | (2006.01) |
| 302271 | <b><i>C 12 P 21/02</i></b>  | (2006.01) |
| 302272 | <b><i>C 07 D 235/20</i></b> | (2006.01) |
| 302273 | <b><i>B 29 C 45/28</i></b>  | (2006.01) |

FG4A

Udělené patenty - přehled podle MPT

|  |  |
|--|--|
| (51) <i>A23G 1/20</i> (2006.01)  | (51) <i>C03C 23/00</i> (2006.01)   |
| (11) <i>A23G 3/12</i> (2006.01)  | (11) <i>B44C 1/22</i> (2006.01)  |
| (40) <i>A23G 3/06</i> (2006.01)  | (40) <i>B44C 1/20</i> (2006.01)  |
| (21) 302266  | (21) <i>G09F 9/00</i> (2006.01)  |
| (21) 14.02.2001  | (21) 302261  |
| (73) <b>2000-2442</b>  | (21) 17.03.2004  |
| (72) SOCIÉTÉ DES PRODUITS NESTLÉ S.A., Vevey, CH   | (21) <b>2002-4036</b>  |
| (72) Nelson Roy B., York, GB   | (73) AGC Glass Europe, B-1170 Brussels (Watermael-Boitsfort), BE   |
| (72) Nelson David Howard, Wigginton, GB  | (72) Pek Alexander, Teplice, CZ  |
| (54) <b>Zařízení pro ukládání cukrářské hmoty do formy</b>   | (72) Šíp Pavel, Ždírec nad Doubravou, CZ   |
| (32) 28.06.1999  | (72) Štěpán Jaroslav, Světec, CZ   |
| (31) 99202075  | (54) <b>Způsob vytváření trvalé identifikace skleněných tabulí a skleněná tabule, obsahující trvalé identifikační značení</b>                                |
| (33) EP  | (32) 09.06.2000  |
| (22) 28.06.2000  | (31) PV 2000-2168  |
| (74) JUDr. Zdeňka Korejzová, Spálená 29, Praha 1, 11000  | (33) CZ  |
|  | (86) PCT/EP2001/002760   |
| (51) <i>A61K 31/47</i> (2006.01)   | (87) WO 2001/094128  |
| (11) <i>A61P 19/00</i> (2006.01)   | (22) 12.03.2001  |
| (11) 302269  | (74) Ing. Marie Smrčková, patentový zástupce, Velflíkova 10, Praha 6, 16000  |
| (40) 16.05.2001  |  |
| (21) <b>2000-4778</b>  | (51) <i>C07D 213/50</i> (2006.01)  |
| (73) JANSSEN PHARMACEUTICA N. V., Beerse, BE   | (11) <i>C07D 213/52</i> (2006.01)  |
| (72) End David William, Spring House, PA, US   | (11) <i>C07D 213/57</i> (2006.01)  |
| (72) Cools Marina Lucie Louise, Beerse, BE   | (21) 302270  |
| (72) Van Wauwe Jean Pierre Frans, Beerse, BE   | (40) 16.01.2002  |
| (54) <b>Farmaceutický prostředek pro léčbu artropatií</b>  | (21) <b>2001-2457</b>  |
| (32) 06.07.1998  | (73) LONZA AG, Basel, CH   |
| (31) 98202258  | (73) MERCK & CO., INC., Rahway, NJ, US   |
| (33) EP  | (72) Armbruster Erich, Naters, CH  |
| (86) PCT/EP1999/004546   | (72) Bessard Yves, Sierre, CH  |
| (87) WO 2000/001386  | (72) Kuo David, Radnor, PA, US   |
| (22) 30.06.1999  | (72) Leresche James Edward, Visp, CH   |
| (74) Dr. Karel Čermák, Národní třída 32, Praha 1, 11000  | (72) Proplesch Ralf, Eyholz, CH  |
|  | (72) Roduit Jean-Paul, Grône, CH   |
| (51) <i>B01J 31/18</i> (2006.01)   | (54) <b>1-(6-Methylpyridin-3-yl)-2-[4-(methylsulfonyl)fenyl]ethanon a způsob jeho výroby</b>   |
| (11) <i>C07F 19/00</i> (2006.01)   | (32) 14.01.1999, 29.07.1999  |
| (11) 302258  | (31) 1999100590, 60/145996   |
| (40) 16.08.2000  | (33) EP, US  |
| (21) <b>1999-3138</b>  | (86) PCT/EP2000/000240   |
| (73) THE PROCTER & GAMBLE COMPANY, Cincinnati, OH, US  | (87) WO 2000/042014  |
| (72) Busch Daryle Hadley, Lawrence, KS, US   | (22) 13.01.2000  |
| (72) Collinson Simon Robert, Fleetwood, GB   | (74) RNDr. Naděžda Nowaková CSc., Nad Ohradou 3, 13000 54, 13000   |
| (72) Hubin Timothy Jay, Eudora, KS, US   |  |
| (54) <b>Katalytický systém obsahující komplex přechodového kovu a jeho použití</b>   |  |
| (32) 07.03.1997  |  |
| (31) 60/040629   |  |
| (33) US  |  |
| (86) PCT/IB1998/000302   |  |
| (87) WO 1998/039098  |  |
| (22) 06.03.1998  |  |
| (74) PATENTSERVIS PRAHA a.s., Jivenská 1, Praha 4, 14000   |  |
|  |  |
| (51) <i>B29C 45/28</i> (2006.01)   | (51) <i>C07D 235/20</i> (2006.01)  |
| (11) <i>B29C 45/63</i> (2006.01)   | (11) 302272  |
| (11) <i>B29C 33/10</i> (2006.01)   | (40) 11.02.2009  |
| (11) <i>B29C 45/27</i> (2006.01)   | (21) <b>2007-457</b>   |
| (11) <i>B29C 33/00</i> (2006.01)   | (73) Zentiva, a. s., Praha 10 - Dolní Měcholupy, CZ  |
| (11) 302273  | (72) Stach Jan, Praha 9-Újezd nad Lesy, CZ   |
| (40) 19.01.2011  | (72) Rádl Stanislav, Květnice, CZ  |
| (21) <b>2010-31</b>  | (72) Cinibulk Josef, Praha 9 - Libeň, CZ   |
| (73) Technická univerzita v Liberci, Katedra strojírenské technologie Oddělení tváření kovů a plastů, Liberec 1, CZ        | (72) Štěvec Ivo, Praha 4, CZ   |
| (72) Bobek Jiří Ing., Liberec 14, CZ   | (72) Jarrah Kamal, Praha 10, CZ  |
| (72) Lenfeld Petr Prof. Dr. Ing., Liberec 11, CZ   | (54) <b>Způsob výroby 4'-[4-methyl-6-(1-methyl-1H-benzimidazol-2-yl)-2-propyl-1H-benzimidazol-1-yl]methyl]biphenyl-2-karboxylové kyseliny (telmisartanu)</b> |
| (54) <b>Vstříkovací forma pro vstříkování plastů s použitím podtlaku nebo přetlaku ve tvarové dutině vstříkovací formy</b> | (22) 09.07.2007  |
| (32) 14.01.2010  | (74) ROTT, RŮŽIČKA & GUTTMANN Patentová, známková a advokátní kancelář, Ing. Ivana Jirotková, Nad Štolou 12, Praha 7, 17000                                  |
| (74) Ing. Hana Dušková, Na Kočově 180, Chotutice, 28103  |  |

|      |   |           |      |   |           |
|------|---|-----------|------|---|-----------|
| (51) | <i>C07D 491/22</i>  | (2006.01) | (22) | 17.04.1998  |           |
|      | <i>A61K 31/436</i>  | (2006.01) | (74) | Dr. Karel Čermák, Národní třída 32, Praha 1, 11000  |           |
|      | <i>A61K 31/4353</i>   | (2006.01) |      |   |           |
|      | <i>A61K 31/439</i>  | (2006.01) | (51) | <i>C12N 15/12</i>   | (2006.01) |
|      | <i>A61P 25/00</i>   | (2006.01) |      | <i>C12N 15/11</i>   | (2006.01) |
|      | <i>A61P 25/14</i>   | (2006.01) |      | <i>C12N 1/21</i>  | (2006.01) |
|      | <i>A61P 25/16</i>   | (2006.01) |      | <i>C12N 5/10</i>  | (2006.01) |
|      | <i>A61P 25/18</i>   | (2006.01) |      | <i>C07K 14/705</i>  | (2006.01) |
|      | <i>A61P 25/22</i>   | (2006.01) |      | <i>C07K 16/28</i>   | (2006.01) |
|      | <i>A61P 25/24</i>   | (2006.01) |      | <i>G01N 33/50</i>   | (2006.01) |
|      | <i>A61P 25/28</i>   | (2006.01) |      | <i>G01N 33/577</i>  | (2006.01) |
|      | <i>A61P 25/30</i>   | (2006.01) |      | <i>G01N 33/68</i>   | (2006.01) |
|      | <i>A61P 25/32</i>   | (2006.01) |      | <i>A61K 31/70</i>   | (2006.01) |
|      | <i>A61P 25/34</i>   | (2006.01) |      | <i>A61K 38/17</i>   | (2006.01) |
|      | <i>A61P 25/36</i>   | (2006.01) |      | <i>A61K 39/395</i>  | (2006.01) |
|      | <i>A61P 1/00</i>  | (2006.01) |      | <i>A61P 19/08</i>   | (2006.01) |
|      | <i>A61P 1/04</i>  | (2006.01) | (11) | 302262  |           |
|      | <i>A61P 3/04</i>  | (2006.01) | (40) | 16.02.2000  |           |
| (11) | 302259  |           | (21) | <b>1999-3598</b>  |           |
| (40) | 16.01.2002  |           | (73) | AMGEN INC., Thousand Oaks, CA, US   |           |
| (21) | <b>2001-3102</b>  |           | (72) | Boyle William J., Moorpark, CA, US  |           |
| (73) | Sanofi-Aventis, Paris, FR   |           | (54) | <b>Izolovaná nukleová kyselina, polypeptid kódovaný touto nukleovou kyselinou, expresní vektor obsahující tuto nukleovou kyselinu, hostitelská buňka transfekovaná tímto expresním vektorem, izolovaný protein vázající osteoprotegerin, protilátka vázající protein vázající osteoprotegerin, způsob detekce přítomnosti proteinu vázajícího osteoprotegerin, způsob vyhodnocení schopnosti testované sloučeniny a použití této sloučeniny jako modulátoru</b> |           |
| (72) | Galli Frédéric, Vaucresson, FR  |           |      |   |           |
|      | Jegham Samir, Montferrier-sur-Lez, FR   |           | (32) | 16.04.1997, 23.06.1997, 30.03.1998  |           |
|      | Lothead Alistair, Charenton, FR   |           | (31) | 08/842842, 08/880855, 09/052521   |           |
|      | Samson Axelle, Paris, FR  |           | (33) | US, US, US  |           |
| (54) | <b>Deriváty pyridopyranoazepinu, způsob jejich přípravy a jejich použití jako léčiv</b>   |           | (86) | PCT/US1998/007584   |           |
| (32) | 05.03.1999  |           | (87) | WO 1998/046751  |           |
| (31) | 9902784   |           | (22) | 15.04.1998  |           |
| (33) | FR  |           | (74) | Dr. Karel Čermák, Národní třída 32, Praha 1, 11000  |           |
| (86) | PCT/FR2000/000502   |           |      |   |           |
| (87) | WO 2000/053608  |           | (51) | <i>C12P 21/02</i>   | (2006.01) |
| (22) | 01.03.2000  |           |      | <i>A61K 38/06</i>   | (2006.01) |
| (74) | Ing. Eduard Hakr, Přístavní 24, Praha 7, 17000  |           |      | <i>C07K 5/08</i>  | (2006.01) |
|      |   |           | (11) | 302271  |           |
| (51) | <i>C08K 9/06</i>  | (2006.01) | (40) | 14.08.2002  |           |
|      | <i>C08J 3/215</i>   | (2006.01) | (21) | <b>2002-1431</b>  |           |
|      | <i>C08L 21/00</i>   | (2006.01) | (73) | VALIO LTD, Helsinky, FI   |           |
| (11) | 302268  |           | (72) | Tossavainen Olli, Espoo, FI   |           |
| (40) | 17.10.2001  |           |      | Suomalainen Tarja, Helsinky, FI   |           |
| (21) | <b>2000-3818</b>  |           |      | Sahlstein Janne, Helsinky, FI   |           |
| (73) | PKU PULVERKAUTSCHUK UNION GMBH, Marl, DE  |           | (54) | <b>Způsob výroby produktu obsahujícího antihypertenzivní tripeptidy</b>   |           |
| (72) | Görl Udo, Bornheim, DE  |           | (32) | 01.11.1999  |           |
|      | Stober Reinhard, Hasselroth, DE   |           | (31) | 19992360  |           |
|      | Lauer Hartmut, Bad Soden-Salmünster, DE   |           | (33) | FI  |           |
|      | Ernst Uwe, Marl, DE   |           | (86) | PCT/FI2000/000942   |           |
| (54) | <b>Způsob výroby kaučukového prášku a použití tohoto kaučukového prášku</b>   |           | (87) | WO 2001/032905  |           |
| (32) | 17.04.1998  |           | (22) | 30.10.2000  |           |
| (31) | 19816972  |           | (74) | PATENTSERVIS PRAHA a.s., Jivenská 1, Praha 4, 14000   |           |
| (33) | DE  |           |      |   |           |
| (86) | PCT/EP1999/001971   |           | (51) | <i>C25B 9/08</i>  | (2006.01) |
| (87) | WO 1999/054397  |           |      | <i>C25B 1/26</i>  | (2006.01) |
| (22) | 20.03.1999  |           | (11) | 302260  |           |
| (74) | Dr. Karel Čermák, Národní třída 32, Praha 1, 11000  |           | (40) | 16.04.2003  |           |
|      |   |           | (21) | <b>2002-3393</b>  |           |
| (51) | <i>C09C 1/50</i>  | (2006.01) | (73) | AMUCHINA S.P.A., Genova, IT   |           |
|      | <i>C09C 1/56</i>  | (2006.01) | (72) | Ponzano Gian Piero, Genova, IT  |           |
|      | <i>C08K 3/04</i>  | (2006.01) | (54) | <b>Článek a systém pro elektrolyzu solného roztoku</b>  |           |
|      | <i>C08L 21/00</i>   | (2006.01) | (32) | 19.04.2000  |           |
| (11) | 302267  |           | (31) | 09/552645   |           |
| (40) | 14.06.2000  |           | (33) | US  |           |
| (21) | <b>1999-3660</b>  |           | (86) | PCT/US2001/012650   |           |
| (73) | CABOT CORPORATION, Boston, MA, US   |           | (87) | WO 2001/081656  |           |
| (72) | Mahmud Khaled, Tyngsboro, MA, US  |           | (22) | 19.04.2001  |           |
|      | Wang Meng-Jiao, Lexington, MA, US   |           | (74) | Dr. Karel Čermák, Národní třída 32, Praha 1, 11000  |           |
|      | Kutsovsky Yakov E., Arlington, MA, US   |           |      |   |           |
| (54) | <b>Způsob výroby agregátu obsahujícího saznou fází a fází druhu obsahujícího křemík, tento agregát, elastomerní kompozice obsahující tento agregát a způsob zlepšení odolnosti proti smyku na mokřém povrchu a valivého odporu této elastomerní kompozice</b> |           | (51) | <i>G05B 13/04</i>   | (2006.01) |
| (32) | 18.04.1997  |           |      | <i>C03B 9/00</i>  | (2006.01) |
| (31) | 08/837493   |           | (11) | 302263  |           |
| (33) | US  |           |      |   |           |
| (86) | PCT/US1998/007554   |           |      |   |           |
| (87) | WO 1998/047971  |           |      |   |           |



- (40) 13.11.2002  
(21) **2002-1200**  
(73) EMHART GLASS S. A., A SWISS CORPORATION,  
Cham, CH  
(72) Simon Jonathan S., Pleasant Valley, CT, US  
(54) **Způsob řízení IS stroje na tvarování skla s ohledem na  
optimalizaci doby taktu stroje**  
(32) 10.04.2001  
(31) 09/829,748  
(33) US  
(22) 05.04.2002  
(74) Hák, Janeček & Švestka, Patentová a známková kancelář,  
RNDr. Roman Hák, U Průhonu 5, Praha 7, 17000
- 

- (51) **G05B 13/04** (2006.01)  
**C03B 9/00** (2006.01)  
**C03B 9/16** (2006.01)  
**C03B 9/40** (2006.01)  
**C03B 9/18** (2006.01)  
(11) 302264  
(40) 13.11.2002  
(21) **2002-1205**  
(73) EMHART GLASS S. A., A SWISS CORPORATION,  
Cham, CH  
(72) Simon Jonathan S., Pleasant Valley, CT, US  
(54) **Způsob řízení IS stroje na tvarování skla s ohledem na  
trvání procesů tvarování za tepla**  
(32) 10.04.2001  
(31) 09/829,832  
(33) US  
(22) 05.04.2002  
(74) Hák, Janeček & Švestka, Patentová a známková kancelář,  
RNDr. Roman Hák, U Průhonu 5, Praha 7, 17000
- 

- (51) **G05B 13/04** (2006.01)  
**C03B 9/00** (2006.01)  
**C03B 9/40** (2006.01)  
(11) 302265  
(40) 13.11.2002  
(21) **2002-1208**  
(73) EMHART GLASS S. A., A SWISS CORPORATION,  
Cham, CH  
(72) Simon Jonathan S., Pleasant Valley, CT, US  
(54) **Způsob řízení IS stroje na tvarování skla s ohledem na  
proveditelnost rozvinutého procesu tvarování láhve**  
(32) 10.04.2001  
(31) 09/829,747  
(33) US  
(22) 05.04.2002  
(74) Hák, Janeček & Švestka, Patentová a známková kancelář,  
RNDr. Roman Hák, U Průhonu 5, Praha 7, 17000
-

### Seznam majitelů udělených patentů

| (73)  | (11)   | (51)                 | (73)      | (11) | (51) |
|---|--------|----------------------|-----------|------|------|
| AGC Glass Europe, B-1170<br>Brussels (Watermael-<br>Boitsfort), BE  | 302261 | <b>C 03 C 23/00</b>  | (2006.01) |      |      |
| AMGEN INC., Thousand<br>Oaks, CA, US  | 302262 | <b>C 12 N 15/12</b>  | (2006.01) |      |      |
| AMUCHINA S.P.A., Genova,<br>IT  | 302260 | <b>C 25 B 9/08</b>   | (2006.01) |      |      |
| CABOT CORPORATION,<br>Boston, MA, US  | 302267 | <b>C 09 C 1/50</b>   | (2006.01) |      |      |
| EMHART GLASS S. A., A<br>SWISS CORPORATION,<br>Cham, CH   | 302263 | <b>G 05 B 13/04</b>  | (2006.01) |      |      |
| EMHART GLASS S. A., A<br>SWISS CORPORATION,<br>Cham, CH   | 302264 | <b>G 05 B 13/04</b>  | (2006.01) |      |      |
| EMHART GLASS S. A., A<br>SWISS CORPORATION,<br>Cham, CH   | 302265 | <b>G 05 B 13/04</b>  | (2006.01) |      |      |
| JANSSEN<br>PHARMACEUTICA N. V.,<br>Beerse, BE   | 302269 | <b>A 61 K 31/47</b>  | (2006.01) |      |      |
| LONZA AG, Basel, CH   | 302270 | <b>C 07 D 213/50</b> | (2006.01) |      |      |
| MERCK & CO., INC.,<br>Rahway, NJ, US  | 302270 | <b>C 07 D 213/50</b> | (2006.01) |      |      |
| PKU PULVERKAUTSCHUK<br>UNION GMBH, Marl, DE   | 302268 | <b>C 08 K 9/06</b>   | (2006.01) |      |      |
| Sanofi-Aventis, Paris, FR   | 302259 | <b>C 07 D 491/22</b> | (2006.01) |      |      |
| SOCIÉTÉ DES PRODUITS<br>NESTLÉ S.A., Vevey, CH  | 302266 | <b>A 23 G 1/20</b>   | (2006.01) |      |      |
| Technická univerzita v Liberci,<br>Katedra strojírenské<br>technologie Oddělení tváření<br>kovů a plastů, Liberec 1, CZ | 302273 | <b>B 29 C 45/28</b>  | (2006.01) |      |      |
| THE PROCTER & GAMBLE<br>COMPANY, Cincinnati, OH,<br>US  | 302258 | <b>B 01 J 31/18</b>  | (2006.01) |      |      |
| VALIO LTD, Helsinki, FI   | 302271 | <b>C 12 P 21/02</b>  | (2006.01) |      |      |
| Zentiva, a. s., Praha 10 - Dolní<br>Měcholupy, CZ   | 302272 | <b>C 07 D 235/20</b> | (2006.01) |      |      |

## Udělené evropské patenty

Evropský patentový úřad udělil následující evropské patenty s účinky pro Českou republiku. Tyto patenty mohou být zrušeny nebo zachovány v pozmeněném znění Evropským patentovým úřadem v řízení o odporu. K tomu, aby nabyly evropský patent účinnosti na území České republiky, je třeba, aby byl Úřadu předložen ve stanovené lhůtě překlad patentového spisu do českého jazyka (§ 35c odst. 2 až 4 zákona č. 527/1990 Sb., v platném znění).

|                 |                 |                 |                 |
|-----------------|-----------------|-----------------|-----------------|
| (97) EP 1306690 | (47) 05.01.2011 | (97) EP 1506292 | (47) 05.01.2011 |
| (97) EP 1338853 | (47) 05.01.2011 | (97) EP 1509110 | (47) 05.01.2011 |
| (97) EP 1342928 | (47) 05.01.2011 | (97) EP 1512915 | (47) 05.01.2011 |
| (97) EP 1348928 | (47) 05.01.2011 | (97) EP 1513441 | (47) 05.01.2011 |
| (97) EP 1364191 | (47) 05.01.2011 | (97) EP 1513585 | (47) 05.01.2011 |
| (97) EP 1375325 | (47) 05.01.2011 | (97) EP 1514608 | (47) 05.01.2011 |
| (97) EP 1378444 | (47) 05.01.2011 | (97) EP 1517880 | (47) 05.01.2011 |
| (97) EP 1389639 | (47) 05.01.2011 | (97) EP 1525233 | (47) 05.01.2011 |
| (97) EP 1398495 | (47) 05.01.2011 | (97) EP 1526811 | (47) 05.01.2011 |
| (97) EP 1418444 | (47) 05.01.2011 | (97) EP 1526946 | (47) 05.01.2011 |
| (97) EP 1419846 | (47) 05.01.2011 | (97) EP 1527103 | (47) 05.01.2011 |
| (97) EP 1420264 | (47) 05.01.2011 | (97) EP 1529602 | (47) 05.01.2011 |
| (97) EP 1422985 | (47) 05.01.2011 | (97) EP 1529709 | (47) 05.01.2011 |
| (97) EP 1424184 | (47) 05.01.2011 | (97) EP 1529816 | (47) 05.01.2011 |
| (97) EP 1428799 | (47) 05.01.2011 | (97) EP 1530826 | (47) 05.01.2011 |
| (97) EP 1432745 | (47) 05.01.2011 | (97) EP 1532411 | (47) 05.01.2011 |
| (97) EP 1433480 | (47) 05.01.2011 | (97) EP 1532605 | (47) 05.01.2011 |
| (97) EP 1433842 | (47) 05.01.2011 | (97) EP 1533410 | (47) 05.01.2011 |
| (97) EP 1440048 | (47) 05.01.2011 | (97) EP 1534043 | (47) 05.01.2011 |
| (97) EP 1440535 | (47) 05.01.2011 | (97) EP 1536159 | (47) 05.01.2011 |
| (97) EP 1440746 | (47) 05.01.2011 | (97) EP 1536378 | (47) 05.01.2011 |
| (97) EP 1444586 | (47) 05.01.2011 | (97) EP 1539866 | (47) 05.01.2011 |
| (97) EP 1445422 | (47) 05.01.2011 | (97) EP 1542692 | (47) 05.01.2011 |
| (97) EP 1446381 | (47) 05.01.2011 | (97) EP 1542873 | (47) 05.01.2011 |
| (97) EP 1447645 | (47) 05.01.2011 | (97) EP 1546182 | (47) 05.01.2011 |
| (97) EP 1447818 | (47) 05.01.2011 | (97) EP 1546322 | (47) 05.01.2011 |
| (97) EP 1448471 | (47) 05.01.2011 | (97) EP 1546508 | (47) 05.01.2011 |
| (97) EP 1448607 | (47) 05.01.2011 | (97) EP 1549336 | (47) 05.01.2011 |
| (97) EP 1449334 | (47) 05.01.2011 | (97) EP 1549372 | (47) 05.01.2011 |
| (97) EP 1450184 | (47) 05.01.2011 | (97) EP 1549745 | (47) 05.01.2011 |
| (97) EP 1450681 | (47) 05.01.2011 | (97) EP 1552272 | (47) 05.01.2011 |
| (97) EP 1451290 | (47) 05.01.2011 | (97) EP 1552351 | (47) 05.01.2011 |
| (97) EP 1452572 | (47) 05.01.2011 | (97) EP 1552648 | (47) 05.01.2011 |
| (97) EP 1453471 | (47) 05.01.2011 | (97) EP 1554611 | (47) 05.01.2011 |
| (97) EP 1454776 | (47) 05.01.2011 | (97) EP 1558256 | (47) 05.01.2011 |
| (97) EP 1455543 | (47) 05.01.2011 | (97) EP 1558452 | (47) 05.01.2011 |
| (97) EP 1456056 | (47) 05.01.2011 | (97) EP 1558764 | (47) 05.01.2011 |
| (97) EP 1456959 | (47) 05.01.2011 | (97) EP 1560647 | (47) 05.01.2011 |
| (97) EP 1458061 | (47) 05.01.2011 | (97) EP 1561326 | (47) 05.01.2011 |
| (97) EP 1461972 | (47) 05.01.2011 | (97) EP 1561600 | (47) 05.01.2011 |
| (97) EP 1461978 | (47) 05.01.2011 | (97) EP 1561915 | (47) 05.01.2011 |
| (97) EP 1463373 | (47) 05.01.2011 | (97) EP 1564544 | (47) 05.01.2011 |
| (97) EP 1463806 | (47) 05.01.2011 | (97) EP 1565297 | (47) 05.01.2011 |
| (97) EP 1464320 | (47) 05.01.2011 | (97) EP 1566300 | (47) 05.01.2011 |
| (97) EP 1465637 | (47) 05.01.2011 | (97) EP 1566576 | (47) 05.01.2011 |
| (97) EP 1469687 | (47) 05.01.2011 | (97) EP 1567138 | (47) 05.01.2011 |
| (97) EP 1474480 | (47) 05.01.2011 | (97) EP 1567439 | (47) 05.01.2011 |
| (97) EP 1475029 | (47) 05.01.2011 | (97) EP 1570037 | (47) 05.01.2011 |
| (97) EP 1475157 | (47) 05.01.2011 | (97) EP 1571281 | (47) 05.01.2011 |
| (97) EP 1475876 | (47) 05.01.2011 | (97) EP 1572035 | (47) 05.01.2011 |
| (97) EP 1477315 | (47) 05.01.2011 | (97) EP 1575542 | (47) 05.01.2011 |
| (97) EP 1477397 | (47) 05.01.2011 | (97) EP 1578540 | (47) 05.01.2011 |
| (97) EP 1477575 | (47) 05.01.2011 | (97) EP 1578807 | (47) 05.01.2011 |
| (97) EP 1477639 | (47) 05.01.2011 | (97) EP 1581695 | (47) 05.01.2011 |
| (97) EP 1478406 | (47) 05.01.2011 | (97) EP 1582068 | (47) 05.01.2011 |
| (97) EP 1479538 | (47) 05.01.2011 | (97) EP 1584261 | (47) 05.01.2011 |
| (97) EP 1482964 | (47) 05.01.2011 | (97) EP 1586779 | (47) 05.01.2011 |
| (97) EP 1485415 | (47) 05.01.2011 | (97) EP 1589921 | (47) 05.01.2011 |
| (97) EP 1488481 | (47) 05.01.2011 | (97) EP 1590015 | (47) 05.01.2011 |
| (97) EP 1488989 | (47) 05.01.2011 | (97) EP 1590580 | (47) 05.01.2011 |
| (97) EP 1489976 | (47) 05.01.2011 | (97) EP 1592650 | (47) 05.01.2011 |
| (97) EP 1490232 | (47) 05.01.2011 | (97) EP 1594809 | (47) 05.01.2011 |
| (97) EP 1491655 | (47) 05.01.2011 | (97) EP 1596034 | (47) 05.01.2011 |
| (97) EP 1493034 | (47) 05.01.2011 | (97) EP 1596949 | (47) 05.01.2011 |
| (97) EP 1493249 | (47) 05.01.2011 | (97) EP 1599118 | (47) 05.01.2011 |
| (97) EP 1497064 | (47) 05.01.2011 | (97) EP 1602544 | (47) 05.01.2011 |
| (97) EP 1497144 | (47) 05.01.2011 | (97) EP 1603941 | (47) 05.01.2011 |
| (97) EP 1501977 | (47) 05.01.2011 | (97) EP 1604898 | (47) 05.01.2011 |
| (97) EP 1502777 | (47) 05.01.2011 | (97) EP 1605983 | (47) 05.01.2011 |
| (97) EP 1503810 | (47) 05.01.2011 | (97) EP 1606198 | (47) 05.01.2011 |

|      |            |      |            |      |            |      |            |
|------|------------|------|------------|------|------------|------|------------|
| (97) | EP 1606981 | (47) | 05.01.2011 | (97) | EP 1725233 | (47) | 05.01.2011 |
| (97) | EP 1618701 | (47) | 05.01.2011 | (97) | EP 1726550 | (47) | 05.01.2011 |
| (97) | EP 1619498 | (47) | 05.01.2011 | (97) | EP 1727419 | (47) | 05.01.2011 |
| (97) | EP 1619499 | (47) | 05.01.2011 | (97) | EP 1727830 | (47) | 05.01.2011 |
| (97) | EP 1620015 | (47) | 05.01.2011 | (97) | EP 1729369 | (47) | 05.01.2011 |
| (97) | EP 1623718 | (47) | 05.01.2011 | (97) | EP 1730408 | (47) | 05.01.2011 |
| (97) | EP 1624908 | (47) | 05.01.2011 | (97) | EP 1731726 | (47) | 05.01.2011 |
| (97) | EP 1626912 | (47) | 05.01.2011 | (97) | EP 1734330 | (47) | 05.01.2011 |
| (97) | EP 1627755 | (47) | 05.01.2011 | (97) | EP 1735033 | (47) | 05.01.2011 |
| (97) | EP 1632508 | (47) | 05.01.2011 | (97) | EP 1735224 | (47) | 05.01.2011 |
| (97) | EP 1632560 | (47) | 05.01.2011 | (97) | EP 1735357 | (47) | 05.01.2011 |
| (97) | EP 1633726 | (47) | 05.01.2011 | (97) | EP 1736374 | (47) | 05.01.2011 |
| (97) | EP 1635993 | (47) | 05.01.2011 | (97) | EP 1741138 | (47) | 05.01.2011 |
| (97) | EP 1636381 | (47) | 05.01.2011 | (97) | EP 1741494 | (47) | 05.01.2011 |
| (97) | EP 1638481 | (47) | 05.01.2011 | (97) | EP 1741752 | (47) | 05.01.2011 |
| (97) | EP 1640057 | (47) | 05.01.2011 | (97) | EP 1745064 | (47) | 05.01.2011 |
| (97) | EP 1641682 | (47) | 05.01.2011 | (97) | EP 1747023 | (47) | 05.01.2011 |
| (97) | EP 1644192 | (47) | 05.01.2011 | (97) | EP 1747361 | (47) | 05.01.2011 |
| (97) | EP 1649539 | (47) | 05.01.2011 | (97) | EP 1749194 | (47) | 05.01.2011 |
| (97) | EP 1649617 | (47) | 05.01.2011 | (97) | EP 1750645 | (47) | 05.01.2011 |
| (97) | EP 1650758 | (47) | 05.01.2011 | (97) | EP 1750667 | (47) | 05.01.2011 |
| (97) | EP 1651769 | (47) | 05.01.2011 | (97) | EP 1750862 | (47) | 05.01.2011 |
| (97) | EP 1655385 | (47) | 05.01.2011 | (97) | EP 1751318 | (47) | 05.01.2011 |
| (97) | EP 1659022 | (47) | 05.01.2011 | (97) | EP 1753629 | (47) | 05.01.2011 |
| (97) | EP 1661890 | (47) | 05.01.2011 | (97) | EP 1754951 | (47) | 05.01.2011 |
| (97) | EP 1662684 | (47) | 05.01.2011 | (97) | EP 1756008 | (47) | 05.01.2011 |
| (97) | EP 1662811 | (47) | 05.01.2011 | (97) | EP 1756863 | (47) | 05.01.2011 |
| (97) | EP 1662845 | (47) | 05.01.2011 | (97) | EP 1757224 | (47) | 05.01.2011 |
| (97) | EP 1663315 | (47) | 05.01.2011 | (97) | EP 1757540 | (47) | 05.01.2011 |
| (97) | EP 1663470 | (47) | 05.01.2011 | (97) | EP 1758541 | (47) | 05.01.2011 |
| (97) | EP 1663747 | (47) | 05.01.2011 | (97) | EP 1762004 | (47) | 05.01.2011 |
| (97) | EP 1667045 | (47) | 05.01.2011 | (97) | EP 1762541 | (47) | 05.01.2011 |
| (97) | EP 1667232 | (47) | 05.01.2011 | (97) | EP 1763338 | (47) | 05.01.2011 |
| (97) | EP 1668236 | (47) | 05.01.2011 | (97) | EP 1766398 | (47) | 05.01.2011 |
| (97) | EP 1669121 | (47) | 05.01.2011 | (97) | EP 1766792 | (47) | 05.01.2011 |
| (97) | EP 1669415 | (47) | 05.01.2011 | (97) | EP 1768814 | (47) | 05.01.2011 |
| (97) | EP 1673833 | (47) | 05.01.2011 | (97) | EP 1769299 | (47) | 05.01.2011 |
| (97) | EP 1676121 | (47) | 05.01.2011 | (97) | EP 1771551 | (47) | 05.01.2011 |
| (97) | EP 1676623 | (47) | 05.01.2011 | (97) | EP 1772632 | (47) | 05.01.2011 |
| (97) | EP 1677795 | (47) | 05.01.2011 | (97) | EP 1772827 | (47) | 05.01.2011 |
| (97) | EP 1678119 | (47) | 05.01.2011 | (97) | EP 1773726 | (47) | 05.01.2011 |
| (97) | EP 1680110 | (47) | 05.01.2011 | (97) | EP 1777189 | (47) | 05.01.2011 |
| (97) | EP 1680328 | (47) | 05.01.2011 | (97) | EP 1778869 | (47) | 05.01.2011 |
| (97) | EP 1680828 | (47) | 05.01.2011 | (97) | EP 1779750 | (47) | 05.01.2011 |
| (97) | EP 1681745 | (47) | 05.01.2011 | (97) | EP 1780406 | (47) | 05.01.2011 |
| (97) | EP 1682464 | (47) | 05.01.2011 | (97) | EP 1783184 | (47) | 05.01.2011 |
| (97) | EP 1682894 | (47) | 05.01.2011 | (97) | EP 1783212 | (47) | 05.01.2011 |
| (97) | EP 1683333 | (47) | 05.01.2011 | (97) | EP 1783274 | (47) | 05.01.2011 |
| (97) | EP 1685163 | (47) | 05.01.2011 | (97) | EP 1783345 | (47) | 05.01.2011 |
| (97) | EP 1685397 | (47) | 05.01.2011 | (97) | EP 1784560 | (47) | 05.01.2011 |
| (97) | EP 1687146 | (47) | 05.01.2011 | (97) | EP 1785357 | (47) | 05.01.2011 |
| (97) | EP 1688007 | (47) | 05.01.2011 | (97) | EP 1785529 | (47) | 05.01.2011 |
| (97) | EP 1689466 | (47) | 05.01.2011 | (97) | EP 1785534 | (47) | 05.01.2011 |
| (97) | EP 1689996 | (47) | 05.01.2011 | (97) | EP 1785543 | (47) | 05.01.2011 |
| (97) | EP 1693081 | (47) | 05.01.2011 | (97) | EP 1786141 | (47) | 05.01.2011 |
| (97) | EP 1699445 | (47) | 05.01.2011 | (97) | EP 1786976 | (47) | 05.01.2011 |
| (97) | EP 1704806 | (47) | 05.01.2011 | (97) | EP 1787652 | (47) | 05.01.2011 |
| (97) | EP 1705194 | (47) | 05.01.2011 | (97) | EP 1788602 | (47) | 05.01.2011 |
| (97) | EP 1706075 | (47) | 05.01.2011 | (97) | EP 1789026 | (47) | 05.01.2011 |
| (97) | EP 1707790 | (47) | 05.01.2011 | (97) | EP 1790009 | (47) | 05.01.2011 |
| (97) | EP 1708928 | (47) | 05.01.2011 | (97) | EP 1790379 | (47) | 05.01.2011 |
| (97) | EP 1712667 | (47) | 05.01.2011 | (97) | EP 1791275 | (47) | 05.01.2011 |
| (97) | EP 1714614 | (47) | 05.01.2011 | (97) | EP 1791982 | (47) | 05.01.2011 |
| (97) | EP 1714646 | (47) | 05.01.2011 | (97) | EP 1792691 | (47) | 05.01.2011 |
| (97) | EP 1715316 | (47) | 05.01.2011 | (97) | EP 1792761 | (47) | 05.01.2011 |
| (97) | EP 1715735 | (47) | 05.01.2011 | (97) | EP 1793514 | (47) | 05.01.2011 |
| (97) | EP 1716635 | (47) | 05.01.2011 | (97) | EP 1794110 | (47) | 05.01.2011 |
| (97) | EP 1719291 | (47) | 05.01.2011 | (97) | EP 1795491 | (47) | 05.01.2011 |
| (97) | EP 1719802 | (47) | 05.01.2011 | (97) | EP 1796284 | (47) | 05.01.2011 |
| (97) | EP 1719866 | (47) | 05.01.2011 | (97) | EP 1797088 | (47) | 05.01.2011 |
| (97) | EP 1720572 | (47) | 05.01.2011 | (97) | EP 1797953 | (47) | 05.01.2011 |
| (97) | EP 1720734 | (47) | 05.01.2011 | (97) | EP 1799934 | (47) | 05.01.2011 |
| (97) | EP 1720882 | (47) | 05.01.2011 | (97) | EP 1802370 | (47) | 05.01.2011 |
| (97) | EP 1721983 | (47) | 05.01.2011 | (97) | EP 1805199 | (47) | 05.01.2011 |
| (97) | EP 1722145 | (47) | 05.01.2011 | (97) | EP 1805904 | (47) | 05.01.2011 |
| (97) | EP 1722946 | (47) | 05.01.2011 | (97) | EP 1807283 | (47) | 05.01.2011 |
| (97) | EP 1723417 | (47) | 05.01.2011 | (97) | EP 1812246 | (47) | 05.01.2011 |
| (97) | EP 1724002 | (47) | 05.01.2011 | (97) | EP 1812295 | (47) | 05.01.2011 |

|      |            |      |            |      |            |      |            |
|------|------------|------|------------|------|------------|------|------------|
| (97) | EP 1812387 | (47) | 05.01.2011 | (97) | EP 1889873 | (47) | 05.01.2011 |
| (97) | EP 1812973 | (47) | 05.01.2011 | (97) | EP 1891223 | (47) | 05.01.2011 |
| (97) | EP 1813909 | (47) | 05.01.2011 | (97) | EP 1891434 | (47) | 05.01.2011 |
| (97) | EP 1814656 | (47) | 05.01.2011 | (97) | EP 1893042 | (47) | 05.01.2011 |
| (97) | EP 1815766 | (47) | 05.01.2011 | (97) | EP 1895046 | (47) | 05.01.2011 |
| (97) | EP 1817564 | (47) | 05.01.2011 | (97) | EP 1895163 | (47) | 05.01.2011 |
| (97) | EP 1817848 | (47) | 05.01.2011 | (97) | EP 1898001 | (47) | 05.01.2011 |
| (97) | EP 1819279 | (47) | 05.01.2011 | (97) | EP 1900326 | (47) | 05.01.2011 |
| (97) | EP 1819295 | (47) | 05.01.2011 | (97) | EP 1902791 | (47) | 05.01.2011 |
| (97) | EP 1820794 | (47) | 05.01.2011 | (97) | EP 1902903 | (47) | 05.01.2011 |
| (97) | EP 1824423 | (47) | 05.01.2011 | (97) | EP 1904362 | (47) | 05.01.2011 |
| (97) | EP 1824489 | (47) | 05.01.2011 | (97) | EP 1905171 | (47) | 05.01.2011 |
| (97) | EP 1824641 | (47) | 05.01.2011 | (97) | EP 1905442 | (47) | 05.01.2011 |
| (97) | EP 1824968 | (47) | 05.01.2011 | (97) | EP 1905996 | (47) | 05.01.2011 |
| (97) | EP 1825748 | (47) | 05.01.2011 | (97) | EP 1907249 | (47) | 05.01.2011 |
| (97) | EP 1826646 | (47) | 05.01.2011 | (97) | EP 1907924 | (47) | 05.01.2011 |
| (97) | EP 1827501 | (47) | 05.01.2011 | (97) | EP 1908425 | (47) | 05.01.2011 |
| (97) | EP 1827776 | (47) | 05.01.2011 | (97) | EP 1908467 | (47) | 05.01.2011 |
| (97) | EP 1827981 | (47) | 05.01.2011 | (97) | EP 1908537 | (47) | 05.01.2011 |
| (97) | EP 1828323 | (47) | 05.01.2011 | (97) | EP 1908812 | (47) | 05.01.2011 |
| (97) | EP 1829383 | (47) | 05.01.2011 | (97) | EP 1909612 | (47) | 05.01.2011 |
| (97) | EP 1832012 | (47) | 05.01.2011 | (97) | EP 1909938 | (47) | 05.01.2011 |
| (97) | EP 1833674 | (47) | 05.01.2011 | (97) | EP 1911230 | (47) | 05.01.2011 |
| (97) | EP 1833936 | (47) | 05.01.2011 | (97) | EP 1911375 | (47) | 05.01.2011 |
| (97) | EP 1834879 | (47) | 05.01.2011 | (97) | EP 1911625 | (47) | 05.01.2011 |
| (97) | EP 1836913 | (47) | 05.01.2011 | (97) | EP 1912279 | (47) | 05.01.2011 |
| (97) | EP 1837387 | (47) | 05.01.2011 | (97) | EP 1912999 | (47) | 05.01.2011 |
| (97) | EP 1838777 | (47) | 05.01.2011 | (97) | EP 1914143 | (47) | 05.01.2011 |
| (97) | EP 1838989 | (47) | 05.01.2011 | (97) | EP 1916008 | (47) | 05.01.2011 |
| (97) | EP 1839324 | (47) | 05.01.2011 | (97) | EP 1916083 | (47) | 05.01.2011 |
| (97) | EP 1840229 | (47) | 05.01.2011 | (97) | EP 1916180 | (47) | 05.01.2011 |
| (97) | EP 1842955 | (47) | 05.01.2011 | (97) | EP 1916593 | (47) | 05.01.2011 |
| (97) | EP 1844582 | (47) | 05.01.2011 | (97) | EP 1916950 | (47) | 05.01.2011 |
| (97) | EP 1849473 | (47) | 05.01.2011 | (97) | EP 1917602 | (47) | 05.01.2011 |
| (97) | EP 1850536 | (47) | 05.01.2011 | (97) | EP 1918219 | (47) | 05.01.2011 |
| (97) | EP 1850712 | (47) | 05.01.2011 | (97) | EP 1918692 | (47) | 05.01.2011 |
| (97) | EP 1850716 | (47) | 05.01.2011 | (97) | EP 1918890 | (47) | 05.01.2011 |
| (97) | EP 1851444 | (47) | 05.01.2011 | (97) | EP 1921478 | (47) | 05.01.2011 |
| (97) | EP 1855381 | (47) | 05.01.2011 | (97) | EP 1921632 | (47) | 05.01.2011 |
| (97) | EP 1859836 | (47) | 05.01.2011 | (97) | EP 1922051 | (47) | 05.01.2011 |
| (97) | EP 1860761 | (47) | 05.01.2011 | (97) | EP 1922109 | (47) | 05.01.2011 |
| (97) | EP 1861636 | (47) | 05.01.2011 | (97) | EP 1922209 | (47) | 05.01.2011 |
| (97) | EP 1862636 | (47) | 05.01.2011 | (97) | EP 1922234 | (47) | 05.01.2011 |
| (97) | EP 1863084 | (47) | 05.01.2011 | (97) | EP 1922334 | (47) | 05.01.2011 |
| (97) | EP 1863601 | (47) | 05.01.2011 | (97) | EP 1923195 | (47) | 05.01.2011 |
| (97) | EP 1863879 | (47) | 05.01.2011 | (97) | EP 1923398 | (47) | 05.01.2011 |
| (97) | EP 1864260 | (47) | 05.01.2011 | (97) | EP 1924304 | (47) | 05.01.2011 |
| (97) | EP 1864757 | (47) | 05.01.2011 | (97) | EP 1924329 | (47) | 05.01.2011 |
| (97) | EP 1865854 | (47) | 05.01.2011 | (97) | EP 1924404 | (47) | 05.01.2011 |
| (97) | EP 1867918 | (47) | 05.01.2011 | (97) | EP 1924486 | (47) | 05.01.2011 |
| (97) | EP 1868357 | (47) | 05.01.2011 | (97) | EP 1925555 | (47) | 05.01.2011 |
| (97) | EP 1868798 | (47) | 05.01.2011 | (97) | EP 1925667 | (47) | 05.01.2011 |
| (97) | EP 1869380 | (47) | 05.01.2011 | (97) | EP 1925767 | (47) | 05.01.2011 |
| (97) | EP 1869481 | (47) | 05.01.2011 | (97) | EP 1926113 | (47) | 05.01.2011 |
| (97) | EP 1870009 | (47) | 05.01.2011 | (97) | EP 1926398 | (47) | 05.01.2011 |
| (97) | EP 1870283 | (47) | 05.01.2011 | (97) | EP 1926546 | (47) | 05.01.2011 |
| (97) | EP 1870508 | (47) | 05.01.2011 | (97) | EP 1926922 | (47) | 05.01.2011 |
| (97) | EP 1872230 | (47) | 05.01.2011 | (97) | EP 1927576 | (47) | 05.01.2011 |
| (97) | EP 1873103 | (47) | 05.01.2011 | (97) | EP 1927802 | (47) | 05.01.2011 |
| (97) | EP 1873314 | (47) | 05.01.2011 | (97) | EP 1927803 | (47) | 05.01.2011 |
| (97) | EP 1874372 | (47) | 05.01.2011 | (97) | EP 1928003 | (47) | 05.01.2011 |
| (97) | EP 1875237 | (47) | 05.01.2011 | (97) | EP 1930208 | (47) | 05.01.2011 |
| (97) | EP 1875540 | (47) | 05.01.2011 | (97) | EP 1931782 | (47) | 05.01.2011 |
| (97) | EP 1877276 | (47) | 05.01.2011 | (97) | EP 1931882 | (47) | 05.01.2011 |
| (97) | EP 1877752 | (47) | 05.01.2011 | (97) | EP 1932706 | (47) | 05.01.2011 |
| (97) | EP 1877891 | (47) | 05.01.2011 | (97) | EP 1933640 | (47) | 05.01.2011 |
| (97) | EP 1878147 | (47) | 05.01.2011 | (97) | EP 1934053 | (47) | 05.01.2011 |
| (97) | EP 1878433 | (47) | 05.01.2011 | (97) | EP 1935297 | (47) | 05.01.2011 |
| (97) | EP 1880968 | (47) | 05.01.2011 | (97) | EP 1935359 | (47) | 05.01.2011 |
| (97) | EP 1881058 | (47) | 05.01.2011 | (97) | EP 1937281 | (47) | 05.01.2011 |
| (97) | EP 1881637 | (47) | 05.01.2011 | (97) | EP 1940276 | (47) | 05.01.2011 |
| (97) | EP 1881977 | (47) | 05.01.2011 | (97) | EP 1940978 | (47) | 05.01.2011 |
| (97) | EP 1882348 | (47) | 05.01.2011 | (97) | EP 1942022 | (47) | 05.01.2011 |
| (97) | EP 1882760 | (47) | 05.01.2011 | (97) | EP 1943708 | (47) | 05.01.2011 |
| (97) | EP 1884291 | (47) | 05.01.2011 | (97) | EP 1943800 | (47) | 05.01.2011 |
| (97) | EP 1885530 | (47) | 05.01.2011 | (97) | EP 1944158 | (47) | 05.01.2011 |
| (97) | EP 1885560 | (47) | 05.01.2011 | (97) | EP 1945041 | (47) | 05.01.2011 |
| (97) | EP 1889402 | (47) | 05.01.2011 | (97) | EP 1945105 | (47) | 05.01.2011 |

|                 |                 |                 |                 |
|-----------------|-----------------|-----------------|-----------------|
| (97) EP 1945552 | (47) 05.01.2011 | (97) EP 2016781 | (47) 05.01.2011 |
| (97) EP 1947226 | (47) 05.01.2011 | (97) EP 2016843 | (47) 05.01.2011 |
| (97) EP 1947961 | (47) 05.01.2011 | (97) EP 2016997 | (47) 05.01.2011 |
| (97) EP 1948176 | (47) 05.01.2011 | (97) EP 2017475 | (47) 05.01.2011 |
| (97) EP 1948482 | (47) 05.01.2011 | (97) EP 2018820 | (47) 05.01.2011 |
| (97) EP 1948606 | (47) 05.01.2011 | (97) EP 2019501 | (47) 05.01.2011 |
| (97) EP 1949390 | (47) 05.01.2011 | (97) EP 2020267 | (47) 05.01.2011 |
| (97) EP 1950276 | (47) 05.01.2011 | (97) EP 2024481 | (47) 05.01.2011 |
| (97) EP 1951446 | (47) 05.01.2011 | (97) EP 2024898 | (47) 05.01.2011 |
| (97) EP 1951761 | (47) 05.01.2011 | (97) EP 2025913 | (47) 05.01.2011 |
| (97) EP 1952038 | (47) 05.01.2011 | (97) EP 2026258 | (47) 05.01.2011 |
| (97) EP 1952293 | (47) 05.01.2011 | (97) EP 2027413 | (47) 05.01.2011 |
| (97) EP 1952579 | (47) 05.01.2011 | (97) EP 2027539 | (47) 05.01.2011 |
| (97) EP 1957316 | (47) 05.01.2011 | (97) EP 2029139 | (47) 05.01.2011 |
| (97) EP 1957631 | (47) 05.01.2011 | (97) EP 2030799 | (47) 05.01.2011 |
| (97) EP 1957660 | (47) 05.01.2011 | (97) EP 2033240 | (47) 05.01.2011 |
| (97) EP 1958381 | (47) 05.01.2011 | (97) EP 2035239 | (47) 05.01.2011 |
| (97) EP 1958963 | (47) 05.01.2011 | (97) EP 2035281 | (47) 05.01.2011 |
| (97) EP 1960493 | (47) 05.01.2011 | (97) EP 2035286 | (47) 05.01.2011 |
| (97) EP 1960812 | (47) 05.01.2011 | (97) EP 2036417 | (47) 05.01.2011 |
| (97) EP 1961402 | (47) 05.01.2011 | (97) EP 2037727 | (47) 05.01.2011 |
| (97) EP 1962232 | (47) 05.01.2011 | (97) EP 2038186 | (47) 05.01.2011 |
| (97) EP 1963253 | (47) 05.01.2011 | (97) EP 2041449 | (47) 05.01.2011 |
| (97) EP 1964419 | (47) 05.01.2011 | (97) EP 2041476 | (47) 05.01.2011 |
| (97) EP 1964763 | (47) 05.01.2011 | (97) EP 2041691 | (47) 05.01.2011 |
| (97) EP 1966656 | (47) 05.01.2011 | (97) EP 2042131 | (47) 05.01.2011 |
| (97) EP 1966948 | (47) 05.01.2011 | (97) EP 2042292 | (47) 05.01.2011 |
| (97) EP 1967357 | (47) 05.01.2011 | (97) EP 2042431 | (47) 05.01.2011 |
| (97) EP 1968336 | (47) 05.01.2011 | (97) EP 2044867 | (47) 05.01.2011 |
| (97) EP 1969689 | (47) 05.01.2011 | (97) EP 2044935 | (47) 05.01.2011 |
| (97) EP 1970315 | (47) 05.01.2011 | (97) EP 2045024 | (47) 05.01.2011 |
| (97) EP 1970318 | (47) 05.01.2011 | (97) EP 2045152 | (47) 05.01.2011 |
| (97) EP 1972085 | (47) 05.01.2011 | (97) EP 2046478 | (47) 05.01.2011 |
| (97) EP 1972239 | (47) 05.01.2011 | (97) EP 2047227 | (47) 05.01.2011 |
| (97) EP 1974132 | (47) 05.01.2011 | (97) EP 2047656 | (47) 05.01.2011 |
| (97) EP 1975018 | (47) 05.01.2011 | (97) EP 2048682 | (47) 05.01.2011 |
| (97) EP 1976241 | (47) 05.01.2011 | (97) EP 2049376 | (47) 05.01.2011 |
| (97) EP 1978855 | (47) 05.01.2011 | (97) EP 2050252 | (47) 05.01.2011 |
| (97) EP 1981791 | (47) 05.01.2011 | (97) EP 2050994 | (47) 05.01.2011 |
| (97) EP 1981966 | (47) 05.01.2011 | (97) EP 2051123 | (47) 05.01.2011 |
| (97) EP 1983932 | (47) 05.01.2011 | (97) EP 2051679 | (47) 05.01.2011 |
| (97) EP 1984415 | (47) 05.01.2011 | (97) EP 2052031 | (47) 05.01.2011 |
| (97) EP 1984655 | (47) 05.01.2011 | (97) EP 2054416 | (47) 05.01.2011 |
| (97) EP 1985413 | (47) 05.01.2011 | (97) EP 2054542 | (47) 05.01.2011 |
| (97) EP 1985937 | (47) 05.01.2011 | (97) EP 2055417 | (47) 05.01.2011 |
| (97) EP 1986917 | (47) 05.01.2011 | (97) EP 2057089 | (47) 05.01.2011 |
| (97) EP 1987735 | (47) 05.01.2011 | (97) EP 2057803 | (47) 05.01.2011 |
| (97) EP 1987916 | (47) 05.01.2011 | (97) EP 2058044 | (47) 05.01.2011 |
| (97) EP 1988141 | (47) 05.01.2011 | (97) EP 2058799 | (47) 05.01.2011 |
| (97) EP 1988209 | (47) 05.01.2011 | (97) EP 2059995 | (47) 05.01.2011 |
| (97) EP 1989293 | (47) 05.01.2011 | (97) EP 2060402 | (47) 05.01.2011 |
| (97) EP 1989897 | (47) 05.01.2011 | (97) EP 2061068 | (47) 05.01.2011 |
| (97) EP 1990099 | (47) 05.01.2011 | (97) EP 2061856 | (47) 05.01.2011 |
| (97) EP 1991757 | (47) 05.01.2011 | (97) EP 2062432 | (47) 05.01.2011 |
| (97) EP 1991901 | (47) 05.01.2011 | (97) EP 2063149 | (47) 05.01.2011 |
| (97) EP 1991989 | (47) 05.01.2011 | (97) EP 2065145 | (47) 05.01.2011 |
| (97) EP 1995097 | (47) 05.01.2011 | (97) EP 2065384 | (47) 05.01.2011 |
| (97) EP 1996028 | (47) 05.01.2011 | (97) EP 2065541 | (47) 05.01.2011 |
| (97) EP 1997571 | (47) 05.01.2011 | (97) EP 2066570 | (47) 05.01.2011 |
| (97) EP 2001157 | (47) 05.01.2011 | (97) EP 2066794 | (47) 05.01.2011 |
| (97) EP 2001483 | (47) 05.01.2011 | (97) EP 2068127 | (47) 05.01.2011 |
| (97) EP 2001769 | (47) 05.01.2011 | (97) EP 2069385 | (47) 05.01.2011 |
| (97) EP 2003441 | (47) 05.01.2011 | (97) EP 2069404 | (47) 05.01.2011 |
| (97) EP 2004253 | (47) 05.01.2011 | (97) EP 2069532 | (47) 05.01.2011 |
| (97) EP 2004660 | (47) 05.01.2011 | (97) EP 2070196 | (47) 05.01.2011 |
| (97) EP 2008785 | (47) 05.01.2011 | (97) EP 2070495 | (47) 05.01.2011 |
| (97) EP 2010765 | (47) 05.01.2011 | (97) EP 2070832 | (47) 05.01.2011 |
| (97) EP 2011166 | (47) 05.01.2011 | (97) EP 2071059 | (47) 05.01.2011 |
| (97) EP 2011212 | (47) 05.01.2011 | (97) EP 2071895 | (47) 05.01.2011 |
| (97) EP 2011541 | (47) 05.01.2011 | (97) EP 2072114 | (47) 05.01.2011 |
| (97) EP 2011624 | (47) 05.01.2011 | (97) EP 2074345 | (47) 05.01.2011 |
| (97) EP 2012251 | (47) 05.01.2011 | (97) EP 2074704 | (47) 05.01.2011 |
| (97) EP 2014037 | (47) 05.01.2011 | (97) EP 2076250 | (47) 05.01.2011 |
| (97) EP 2014140 | (47) 05.01.2011 | (97) EP 2076376 | (47) 05.01.2011 |
| (97) EP 2014432 | (47) 05.01.2011 | (97) EP 2076508 | (47) 05.01.2011 |
| (97) EP 2014832 | (47) 05.01.2011 | (97) EP 2076555 | (47) 05.01.2011 |
| (97) EP 2014959 | (47) 05.01.2011 | (97) EP 2077012 | (47) 05.01.2011 |
| (97) EP 2016259 | (47) 05.01.2011 | (97) EP 2079150 | (47) 05.01.2011 |

|      |            |      |            |      |            |      |            |
|------|------------|------|------------|------|------------|------|------------|
| (97) | EP 2079319 | (47) | 05.01.2011 | (97) | EP 2125376 | (47) | 05.01.2011 |
| (97) | EP 2080059 | (47) | 05.01.2011 | (97) | EP 2125522 | (47) | 05.01.2011 |
| (97) | EP 2080621 | (47) | 05.01.2011 | (97) | EP 2125590 | (47) | 05.01.2011 |
| (97) | EP 2080651 | (47) | 05.01.2011 | (97) | EP 2125930 | (47) | 05.01.2011 |
| (97) | EP 2081009 | (47) | 05.01.2011 | (97) | EP 2125943 | (47) | 05.01.2011 |
| (97) | EP 2081056 | (47) | 05.01.2011 | (97) | EP 2126252 | (47) | 05.01.2011 |
| (97) | EP 2082788 | (47) | 05.01.2011 | (97) | EP 2126399 | (47) | 05.01.2011 |
| (97) | EP 2082904 | (47) | 05.01.2011 | (97) | EP 2127015 | (47) | 05.01.2011 |
| (97) | EP 2083138 | (47) | 05.01.2011 | (97) | EP 2127814 | (47) | 05.01.2011 |
| (97) | EP 2083277 | (47) | 05.01.2011 | (97) | EP 2127838 | (47) | 05.01.2011 |
| (97) | EP 2083522 | (47) | 05.01.2011 | (97) | EP 2127917 | (47) | 05.01.2011 |
| (97) | EP 2083832 | (47) | 05.01.2011 | (97) | EP 2129421 | (47) | 05.01.2011 |
| (97) | EP 2084694 | (47) | 05.01.2011 | (97) | EP 2130029 | (47) | 05.01.2011 |
| (97) | EP 2085332 | (47) | 05.01.2011 | (97) | EP 2132041 | (47) | 05.01.2011 |
| (97) | EP 2086146 | (47) | 05.01.2011 | (97) | EP 2132093 | (47) | 05.01.2011 |
| (97) | EP 2086722 | (47) | 05.01.2011 | (97) | EP 2132095 | (47) | 05.01.2011 |
| (97) | EP 2086750 | (47) | 05.01.2011 | (97) | EP 2132367 | (47) | 05.01.2011 |
| (97) | EP 2087030 | (47) | 05.01.2011 | (97) | EP 2132372 | (47) | 05.01.2011 |
| (97) | EP 2087200 | (47) | 05.01.2011 | (97) | EP 2133429 | (47) | 05.01.2011 |
| (97) | EP 2088779 | (47) | 05.01.2011 | (97) | EP 2134925 | (47) | 05.01.2011 |
| (97) | EP 2089114 | (47) | 05.01.2011 | (97) | EP 2135997 | (47) | 05.01.2011 |
| (97) | EP 2089597 | (47) | 05.01.2011 | (97) | EP 2136036 | (47) | 05.01.2011 |
| (97) | EP 2089625 | (47) | 05.01.2011 | (97) | EP 2136120 | (47) | 05.01.2011 |
| (97) | EP 2089640 | (47) | 05.01.2011 | (97) | EP 2136321 | (47) | 05.01.2011 |
| (97) | EP 2090431 | (47) | 05.01.2011 | (97) | EP 2137303 | (47) | 05.01.2011 |
| (97) | EP 2091350 | (47) | 05.01.2011 | (97) | EP 2138803 | (47) | 05.01.2011 |
| (97) | EP 2091719 | (47) | 05.01.2011 | (97) | EP 2139797 | (47) | 05.01.2011 |
| (97) | EP 2091858 | (47) | 05.01.2011 | (97) | EP 2140596 | (47) | 05.01.2011 |
| (97) | EP 2092255 | (47) | 05.01.2011 | (97) | EP 2140856 | (47) | 05.01.2011 |
| (97) | EP 2092311 | (47) | 05.01.2011 | (97) | EP 2141186 | (47) | 05.01.2011 |
| (97) | EP 2092649 | (47) | 05.01.2011 | (97) | EP 2141448 | (47) | 05.01.2011 |
| (97) | EP 2092675 | (47) | 05.01.2011 | (97) | EP 2142874 | (47) | 05.01.2011 |
| (97) | EP 2092844 | (47) | 05.01.2011 | (97) | EP 2143280 | (47) | 05.01.2011 |
| (97) | EP 2092957 | (47) | 05.01.2011 | (97) | EP 2143328 | (47) | 05.01.2011 |
| (97) | EP 2093018 | (47) | 05.01.2011 | (97) | EP 2143749 | (47) | 05.01.2011 |
| (97) | EP 2093115 | (47) | 05.01.2011 | (97) | EP 2144255 | (47) | 05.01.2011 |
| (97) | EP 2093116 | (47) | 05.01.2011 | (97) | EP 2144518 | (47) | 05.01.2011 |
| (97) | EP 2093364 | (47) | 05.01.2011 | (97) | EP 2144959 | (47) | 05.01.2011 |
| (97) | EP 2093903 | (47) | 05.01.2011 | (97) | EP 2145098 | (47) | 05.01.2011 |
| (97) | EP 2094706 | (47) | 05.01.2011 | (97) | EP 2145347 | (47) | 05.01.2011 |
| (97) | EP 2094924 | (47) | 05.01.2011 | (97) | EP 2145440 | (47) | 05.01.2011 |
| (97) | EP 2095525 | (47) | 05.01.2011 | (97) | EP 2146460 | (47) | 05.01.2011 |
| (97) | EP 2095599 | (47) | 05.01.2011 | (97) | EP 2146802 | (47) | 05.01.2011 |
| (97) | EP 2096847 | (47) | 05.01.2011 | (97) | EP 2146860 | (47) | 05.01.2011 |
| (97) | EP 2096864 | (47) | 05.01.2011 | (97) | EP 2146974 | (47) | 05.01.2011 |
| (97) | EP 2096930 | (47) | 05.01.2011 | (97) | EP 2147188 | (47) | 05.01.2011 |
| (97) | EP 2096933 | (47) | 05.01.2011 | (97) | EP 2149098 | (47) | 05.01.2011 |
| (97) | EP 2097305 | (47) | 05.01.2011 | (97) | EP 2153138 | (47) | 05.01.2011 |
| (97) | EP 2098027 | (47) | 05.01.2011 | (97) | EP 2153622 | (47) | 05.01.2011 |
| (97) | EP 2099941 | (47) | 05.01.2011 | (97) | EP 2153733 | (47) | 05.01.2011 |
| (97) | EP 2099946 | (47) | 05.01.2011 | (97) | EP 2154195 | (47) | 05.01.2011 |
| (97) | EP 2100150 | (47) | 05.01.2011 | (97) | EP 2155764 | (47) | 05.01.2011 |
| (97) | EP 2100633 | (47) | 05.01.2011 | (97) | EP 2155849 | (47) | 05.01.2011 |
| (97) | EP 2102044 | (47) | 05.01.2011 | (97) | EP 2156567 | (47) | 05.01.2011 |
| (97) | EP 2102060 | (47) | 05.01.2011 | (97) | EP 2156924 | (47) | 05.01.2011 |
| (97) | EP 2102272 | (47) | 05.01.2011 | (97) | EP 2157006 | (47) | 05.01.2011 |
| (97) | EP 2105112 | (47) | 05.01.2011 | (97) | EP 2158425 | (47) | 05.01.2011 |
| (97) | EP 2105243 | (47) | 05.01.2011 | (97) | EP 2159135 | (47) | 05.01.2011 |
| (97) | EP 2108257 | (47) | 05.01.2011 | (97) | EP 2160564 | (47) | 05.01.2011 |
| (97) | EP 2111203 | (47) | 05.01.2011 | (97) | EP 2161028 | (47) | 05.01.2011 |
| (97) | EP 2111241 | (47) | 05.01.2011 | (97) | EP 2161200 | (47) | 05.01.2011 |
| (97) | EP 2111950 | (47) | 05.01.2011 | (97) | EP 2161855 | (47) | 05.01.2011 |
| (97) | EP 2112051 | (47) | 05.01.2011 | (97) | EP 2162227 | (47) | 05.01.2011 |
| (97) | EP 2113780 | (47) | 05.01.2011 | (97) | EP 2163020 | (47) | 05.01.2011 |
| (97) | EP 2114623 | (47) | 05.01.2011 | (97) | EP 2165156 | (47) | 05.01.2011 |
| (97) | EP 2115656 | (47) | 05.01.2011 | (97) | EP 2165408 | (47) | 05.01.2011 |
| (97) | EP 2116182 | (47) | 05.01.2011 | (97) | EP 2165868 | (47) | 05.01.2011 |
| (97) | EP 2118338 | (47) | 05.01.2011 | (97) | EP 2166175 | (47) | 05.01.2011 |
| (97) | EP 2119218 | (47) | 05.01.2011 | (97) | EP 2167275 | (47) | 05.01.2011 |
| (97) | EP 2119816 | (47) | 05.01.2011 | (97) | EP 2167518 | (47) | 05.01.2011 |
| (97) | EP 2121696 | (47) | 05.01.2011 | (97) | EP 2167673 | (47) | 05.01.2011 |
| (97) | EP 2122649 | (47) | 05.01.2011 | (97) | EP 2167846 | (47) | 05.01.2011 |
| (97) | EP 2123137 | (47) | 05.01.2011 | (97) | EP 2168689 | (47) | 05.01.2011 |
| (97) | EP 2123193 | (47) | 05.01.2011 | (97) | EP 2169970 | (47) | 05.01.2011 |
| (97) | EP 2123202 | (47) | 05.01.2011 | (97) | EP 2170368 | (47) | 05.01.2011 |
| (97) | EP 2123878 | (47) | 05.01.2011 | (97) | EP 2170517 | (47) | 05.01.2011 |
| (97) | EP 2124580 | (47) | 05.01.2011 | (97) | EP 2170595 | (47) | 05.01.2011 |
| (97) | EP 2125301 | (47) | 05.01.2011 | (97) | EP 2171195 | (47) | 05.01.2011 |

|      |            |      |            |
|------|------------|------|------------|
| (97) | EP 2171738 | (47) | 05.01.2011 |
| (97) | EP 2171853 | (47) | 05.01.2011 |
| (97) | EP 2171867 | (47) | 05.01.2011 |
| (97) | EP 2172946 | (47) | 05.01.2011 |
| (97) | EP 2173218 | (47) | 05.01.2011 |
| (97) | EP 2173539 | (47) | 05.01.2011 |
| (97) | EP 2176008 | (47) | 05.01.2011 |
| (97) | EP 2176046 | (47) | 05.01.2011 |
| (97) | EP 2176693 | (47) | 05.01.2011 |
| (97) | EP 2177662 | (47) | 05.01.2011 |
| (97) | EP 2178504 | (47) | 05.01.2011 |
| (97) | EP 2178735 | (47) | 05.01.2011 |
| (97) | EP 2179117 | (47) | 05.01.2011 |
| (97) | EP 2179396 | (47) | 05.01.2011 |
| (97) | EP 2179836 | (47) | 05.01.2011 |
| (97) | EP 2180913 | (47) | 05.01.2011 |
| (97) | EP 2180973 | (47) | 05.01.2011 |
| (97) | EP 2180990 | (47) | 05.01.2011 |
| (97) | EP 2181671 | (47) | 05.01.2011 |
| (97) | EP 2182144 | (47) | 05.01.2011 |
| (97) | EP 2183902 | (47) | 05.01.2011 |
| (97) | EP 2184117 | (47) | 05.01.2011 |
| (97) | EP 2184172 | (47) | 05.01.2011 |
| (97) | EP 2184179 | (47) | 05.01.2011 |
| (97) | EP 2184932 | (47) | 05.01.2011 |
| (97) | EP 2184973 | (47) | 05.01.2011 |
| (97) | EP 2185884 | (47) | 05.01.2011 |
| (97) | EP 2187088 | (47) | 05.01.2011 |
| (97) | EP 2188726 | (47) | 05.01.2011 |
| (97) | EP 2188921 | (47) | 05.01.2011 |
| (97) | EP 2189027 | (47) | 05.01.2011 |
| (97) | EP 2191692 | (47) | 05.01.2011 |
| (97) | EP 2192218 | (47) | 05.01.2011 |
| (97) | EP 2193849 | (47) | 05.01.2011 |
| (97) | EP 2193894 | (47) | 05.01.2011 |
| (97) | EP 2196076 | (47) | 05.01.2011 |
| (97) | EP 2199185 | (47) | 05.01.2011 |
| (97) | EP 2200846 | (47) | 05.01.2011 |
| (97) | EP 2201167 | (47) | 05.01.2011 |

## Zveřejněné překlady evropských patentových spisů

U následujících udělených evropských patentů s účinky pro Českou republiku byl majitelem předložen překlad patentového spisu do českého jazyka (§ 35c odst. 2 až 4 zákona č. 527/1990 Sb., v platném znění). Údaje jsou řazeny vzestupně podle čísel evropských patentů.

|      |  |           |   |           |
|------|--|-----------|---|-----------|
| (97) | <b>EP 1450847</b>  | (51)      | <b>C07D 285/135</b>   | (2006.01) |
| (47) | 29.09.2010   |           | <b>C07D 417/04</b>  | (2006.01) |
| (97) | 22.05.2003   |           | <b>C07D 285/14</b>  | (2006.01) |
| (51) | <b>A61K 38/19</b>  | (2006.01) | <b>A61K 31/433</b>  | (2006.01) |
|      | <b>A61P 35/00</b>  | (2006.01) | <b>A61K 31/4439</b>   | (2006.01) |
| (96) | 12.11.2002   |           | <b>A61K 31/497</b>  | (2006.01) |
| (96) | 02784443.0   |           | <b>A61K 31/5377</b>   | (2006.01) |
| (73) | Genentech, Inc., South San Francisco CA 94080-4990, US   | (96)      | <b>A61P 35/00</b>   | (2006.01) |
| (72) | FLORES, Heather, Hayward, CA 94541, US   | (96)      | 11.12.2002  |           |
|      | LIN, Tanya, P., Bronx NY 10461, US   | (96)      | 02788786.8  |           |
|      | PAI, Roger, Los Altos, CA 94022, US  | (73)      | Kyowa Hakko Kirin Co., Ltd., Tokyo, JP  |           |
|      | MATTHEWS, Timothy, C., San Francisco, CA 94110, US   |           | FUJIFILM Corporation, Minato-ku Tokyo, JP   |           |
|      | SHAHROKH, Zahra, Weston, MA 02493, US  | (72)      | MURAKATA, Chikara, Kyowa Hakko Kogyo Co., Ltd.,<br>Sunto-gun, Shizuoka 411-873, JP    |           |
| (54) | <b>Prostředky s obsahem Apo2L/TRAIL</b>  |           | KATO, Kazuhiko, Kyowa Hakko Kogyo Co., Ltd., Sunto-<br>gun, Shizuoka 411-873, JP      |           |
| (32) | 13.11.2001   |           | OHTA, Yoshihisa, Kyowa Hakko Kogyo Co., Ltd., Sunto-<br>gun, Shizuoka 411-873, JP     |           |
| (31) | 338249 P   |           | NAKAI, Ryuichiro, Kyowa Hakko Kogyo Co., Ltd.,<br>Sunto-gun, Shizuoka 411-873, JP     |           |
| (33) | US   |           | YAMASHITA, Yoshinori, Kyowa Hakko Kogyo Co.,<br>Ltd., Sunto-gun, Shizuoka 411-873, JP |           |
| (86) | PCT/US2002/036251  |           | TAKAHASHI, Takeshi, Kyowa Hakko Kogyo Co., Ltd.,<br>Sunto-gun, Shizuoka 411-873, JP   |           |
| (87) | WO 2003/042344   |           | NAKANO, Tomohisa, Kyowa Hakko Kogyo Co., Ltd.,<br>Sunto-gun, Shizuoka 411-873, JP     |           |
| (74) | KOREJZOVÁ & SPOL., v.o.s., JUDr. Petra Korejzová,<br>advokátka, Korunní 810/104 E, Praha 10, 10100 |           | INO, Yoji, Kyowa Hakko Kogyo Co., Ltd., Sunto-gun,<br>Shizuoka 411-873, JP            |           |
| (97) | <b>EP 1454903</b>  | (54)      | <b>Thiadiazolinové deriváty pro léčbu rakoviny</b>                                    |           |
| (47) | 08.09.2010   | (32)      | 11.12.2001, 16.08.2002  |           |
| (97) | 26.06.2003   | (31)      | 2001377456, 2002237399  |           |



(33) JP, JP  
(86) PCT/JP2002/012961  
(87) WO 2003/051854  
(74) Čermák Hořejš Matějka a spol., JUDr. Karel Čermák, advokát, Národní 32, Praha 1, 11000

(33) SE  
(86) PCT/SE2003/001129  
(87) WO 2004/002661  
(74) Společná advokátní kancelář Všetečka Zelený Švorčík Kalenský a partneři, JUDr. Petr Kalenský, Hálkova 2, Praha 2, 12000

(97) **EP 1499582**  
(47) 15.12.2010  
(97) 06.11.2003  
(51) **C07C 217/54** (2006.01)  
**C07C 213/08** (2006.01)  
(96) 23.04.2003  
(96) 03722529.9  
(73) Grünenthal GmbH, 52078 Aachen, DE  
(72) BUSCHMANN, Helmut, E-08950 Esplugues de Llobregat, ES  
HELL, Wolfgang, 52066 Aachen, DE  
KEGEL, Markus, 52078 Aachen, DE  
(54) **Způsob chlorace terciálních alkoholů**  
(32) 26.04.2002  
(31) 10218862  
(33) DE  
(86) PCT/EP2003/004213  
(87) WO 2003/091199  
(74) Společná advokátní kancelář Všetečka Zelený Švorčík Kalenský a partneři, JUDr. Petr Kalenský, Hálkova 2, Praha 2, 12000

(97) **EP 1554301**  
(47) 22.09.2010  
(97) 13.11.2003  
(51) **A61K 39/00** (2006.01)  
**A61K 39/12** (2006.01)  
**A61K 39/42** (2006.01)  
**C12N 7/00** (2006.01)  
**C07H 21/04** (2006.01)  
C12N 7/04 (2006.01)  
(96) 25.04.2003  
(96) 03724319.3  
(73) THE UNITED STATES GOVERNMENT as represented by THE DEPARTMENT OF HEALTH AND HUMAN SERVICES, Rockville, MD 20852-3804, US  
(72) WHITEHEAD, Stephen, S., Montgomery Village, MD 20886, US  
MURPHY, Brian, R., Bethesda, MD 20816, US  
MARKOFF, Lewis, Bethesda, MD 20817, US  
FALGOUT, Barry, Rockville, MD 20851, US  
BLANEY, Joseph, Frederick, MD 21701, US  
HANLEY, Kathryn, Las Cruces, NM 88005, US

(97) **EP 1532141**  
(47) 13.10.2010  
(97) 25.03.2004  
(51) **C07D 413/04** (2006.01)  
**C07D 413/14** (2006.01)  
**A61K 31/4245** (2006.01)  
**A61K 31/4439** (2006.01)  
**A61K 31/4725** (2006.01)  
**A61P 25/24** (2006.01)  
(96) 25.08.2003  
(96) 03794933.6  
(73) Grünenthal GmbH, 52078 Aachen, DE  
(72) HENNIES, Hagen-Heinrich, 52152 Simmerath, DE  
BUSCHMANN, Helmut, E-08950 Esplugues de Llobregat, ES  
(54) **2-pyrolidin-2-yl-[1,3,4]-oxadiazolové deriváty a jejich použití jako antidepresiv**  
(32) 30.08.2002  
(31) 10240818  
(33) DE  
(86) PCT/EP2003/009390  
(87) WO 2004/024725  
(74) Společná advokátní kancelář Všetečka Zelený Švorčík Kalenský a partneři, JUDr. Otakar Švorčík, Hálkova 2, Praha 2, 12000

(54) **Vakcína proti viru dengue obsahující společnou delecii 30 nukleotidů ve 3'-UTR dengue typů 1 a 2**  
(32) 03.05.2002, 23.12.2002  
(31) 377860 P, 436500 P  
(33) US, US  
(86) PCT/US2003/013279  
(87) WO 2003/092592  
(74) Společná advokátní kancelář Všetečka Zelený Švorčík Kalenský a partneři, JUDr. Miloš Všetečka, Hálkova 2, Praha 2, 12000

(97) **EP 1545818**  
(47) 03.11.2010  
(97) 08.01.2004  
(51) **B23B 27/16** (2006.01)  
**B23B 51/00** (2006.01)  
**B23C 5/22** (2006.01)  
(96) 27.06.2003  
(96) 03738840.2  
(73) Seco Tools AB, 737 82 Fagersta, SE  
(72) BLUECHER, Mats, S-737 43 Norrtälje, SE  
BOMAN, Jonas, S-791 31 Falun, SE  
ERIKSSON, Thomas, S-791 52 Falun, SE  
LUNDEQVIST, Jan-Olov, S-737 43 Fagersta, SE  
VIRTANEN, Kaj, S-722 26 Västerås, SE  
(54) **Spojení v nástrojích pro třískové obrábění, nástroj, řezací hlava a držák**  
(32) 01.07.2002  
(31) 0202029

(97) **EP 1574117**  
(47) 06.10.2010  
(97) 15.05.2003  
(51) **B23K 10/00** (2006.01)  
**H05H 1/34** (2006.01)  
(96) 07.11.2002  
(96) 02795614.3  
(73) Thermal Dynamics Corporation, West Lebanon New Hampshire 03784, US  
(72) CONWAY, Christopher, J., Wilmot, NH 03287, US  
ROGERS, Fred, Enfield Center, NH 03749, US  
MACKENZIE, Darrin, H., Windsor, VT 05089, US  
DEMERS, Douglass, A., Grantham, NH 03753, US  
ADAMS, Stewart, T., Plainfield, NH 03781, US  
JONES, Joseph, P., Lebanon, NH 03766, US  
(54) **Konektor pro rychlé odpojení plazmového obloukového hořáku**  
(32) 09.11.2001  
(31) 52364  
(33) US  
(86) PCT/US2002/036044  
(87) WO 2003/041459  
(74) Čermák Hořejš Matějka a spol., JUDr. Karel Čermák, advokát, Národní 32, Praha 1, 11000

(97) **EP 1574656**  
(47) 01.09.2010  
(97) 14.09.2005  
(51) **E05F 15/16** (2006.01)  
**E05F 15/10** (2006.01)  
(96) 05.06.2003  
(96) 05011657.3  
(73) Sommer Antriebs- und Funktechnik GmbH, 73230 Kirchheim/Teck, DE

(72) Sommer, Frank, 73230 Kirchheim/Teck, DE  
Sommer, Frank-Uwe, 73230 Kirchheim/Teck, DE  
(54) **Poháněcí zařízení pro vrata**  
(32) 17.06.2002  
(31) 10227110  
(33) DE  
(74) Čermák Hořejš Matějka a spol., JUDr. Karel Čermák,  
advokát, Národní 32, Praha 1, 11000

(31) 03100882, 03101543, 03101828  
(33) EP, EP, EP  
(86) PCT/EP2004/050432  
(87) WO 2004/087213  
(74) KOREJZOVÁ & SPOL., v.o.s., JUDr. Petra Korejzová,  
advokátka, Korunní 810/104 E, Praha 10, 10100

(97) **EP 1583525**  
(47) 01.09.2010  
(97) 05.08.2004  
(51) **A61K 31/195** (2006.01)  
**A61K 31/60** (2006.01)  
**A61K 31/375** (2006.01)  
**A61K 41/00** (2006.01)  
**A61P 17/00** (2006.01)  
**A61P 17/06** (2006.01)  
**A61P 19/00** (2006.01)  
**A61P 19/02** (2006.01)  
**A61P 25/00** (2006.01)  
(96) 23.12.2003  
(96) 03815354.0  
(73) MEDLight GmbH, 32051 Herford, DE  
(72) SAALMANN, Gerhard, 32049 Herford, DE  
SAALMANN, Peter, 32049 Herford, DE  
TRONNIER, Hagen, 58313 Herdecke, DE  
(54) **Použití kombinace substancí syntézy porfyriu,  
salicylátů a antioxidantů při fototerapii onemocnění  
kůže a/nebo kloubů**  
(32) 17.01.2003  
(31) 10301917  
(33) DE  
(86) PCT/DE2003/004254  
(87) WO 2004/064827  
(74) Společná advokátní kancelář Všečeka Zelený Švorčík  
Kalenský a partneři, JUDr. Otakar Švorčík, Hálkova 2,  
Praha 2, 12000

(97) **EP 1611131**  
(47) 15.09.2010  
(97) 10.09.2004  
(51) **C07D 471/04** (2006.01)  
**A61K 31/437** (2006.01)  
(96) 27.02.2004  
(96) 04715268.1  
(73) Palau Pharma, S.A., 08184 Palau-solita i Plegamans, ES  
(72) ALMANSA ROSALES, Carmen, E-08022 Barcelona, ES  
VIRGILI BERNADO, Marina, E-08023 Barcelona, ES  
(54) **Pyrazolopyridinové deriváty**  
(32) 27.02.2003, 14.03.2003, 27.10.2003  
(31) 200300640, 200300727, 200302504  
(33) ES, ES, ES  
(86) PCT/EP2004/001974  
(87) WO 2004/076450  
(74) Čermák Hořejš Matějka a spol., JUDr. Karel Čermák,  
advokát, Národní 32, Praha 1, 11000

(97) **EP 1588993**  
(47) 03.11.2010  
(97) 12.08.2004  
(51) **C04B 35/50** (2006.01)  
**C04B 35/44** (2006.01)  
(96) 27.01.2003  
(96) 03703054.1  
(73) Konoshima Chemical Co., Ltd., Osaka-shi, Osaka 541-  
0043, JP  
(72) YANAGITANI, Takagimi, Mitoyo-gun, Kagawa 769-  
1101, JP  
YAGI, Hideki, Mitoyo-gun, Kagawa 769-1501, JP  
(54) **Slitnutý výlisek vzácného granátu a způsob jeho výroby**  
(86) PCT/JP2003/000750  
(87) WO 2004/067474  
(74) KANIA, SEDLÁK, SMOLA Patentová a známková  
kancelář, Ing. Lucie Lunzarová, Mendlovo nám. 1a, Brno,  
60300

(97) **EP 1653343**  
(47) 08.12.2010  
(97) 03.05.2006  
(51) **G06F 9/312** (2006.01)  
**G06F 12/10** (2006.01)  
(96) 06.05.2004  
(96) 05108510.8  
(73) International Business Machines Corporation, Armonk, NY  
10504, US  
(72) SLEGEL, Timothy, SO21 2JN, Winchester, GB  
HELLER, Lisa, SO21 2JN, Winchester, GB  
PFEFFER, Erwin, SO21 2JN, Winchester, GB  
PLAMBECK, Kenneth, SO21 2JN, Winchester, GB  
(54) **Zneplatňování úložiště, čištění záznamů z vyrovnávací  
paměti**  
(32) 12.05.2003  
(31) 435919  
(33) US  
(74) Společná advokátní kancelář Všečeka Zelený Švorčík  
Kalenský a partneři, JUDr. Petr Kalenský, Hálkova 2,  
Praha 2, 12000

(97) **EP 1610822**  
(47) 22.12.2010  
(97) 14.10.2004  
(51) **A61K 47/10** (2006.01)  
**A61K 38/24** (2006.01)  
(96) 02.04.2004  
(96) 04725385.1  
(73) ARES TRADING S.A., 1170 Aubonne, CH  
(72) SAMARITANI, Fabrizio, I-00139 Roma, IT  
DONATI, Piergiorgio, CH-1110 Morges, CH  
(54) **Kapalná nebo lyofilizovaná farmaceutická formulace  
FSH a/nebo LH spolu s neiontovým surfaktantem  
Poloxamer 188 a bakteriostatickou látkou**  
(32) 02.04.2003, 27.05.2003, 20.06.2003

(97) **EP 1655428**  
(47) 28.07.2010  
(97) 10.05.2006  
(51) **E04H 17/14** (2006.01)  
(96) 21.10.2005  
(96) 05292227.5  
(73) Agorespace, 60200 Compiègne, FR  
(72) Kaskoz, Jean-Michel, 60200 Compiègne, FR  
(54) **Konstrukce určená pro montáž stěny ze stojanů a  
příček a způsob montáže stěny z této konstrukce**  
(32) 29.10.2004  
(31) 0411582  
(33) FR  
(74) Čermák Hořejš Matějka a spol., JUDr. Karel Čermák,  
advokát, Národní 32, Praha 1, 11000

(97) **EP 1695776**  
(47) 08.12.2010  
(97) 30.06.2005  
(51) **B22C 11/00** (2006.01)  
(96) 17.12.2004  
(96) 04807245.8

(73) SINTOKOGIO, LTD., Nagoya-shi, Aichi-ken 450-0002, JP  
(72) HIRATA, Minoru, Shintokogio, Ltd., Toyokawa-shi, Aichi 4420061, JP  
KOMIYAMA, Takayuki, Shintokogio, Ltd., Toyokawa-shi, Aichi 4420061, JP

(54) **Způsob a zařízení pro bezrámové formování vršku a spodku formy a způsob výměny modelové desky**

(32) 18.12.2003, 18.12.2003, 28.04.2004, 17.11.2004  
(31) 2003420266, 2003420273, 2004132346, 2004332788  
(33) JP, JP, JP, JP  
(86) PCT/JP2004/018887  
(87) WO 2005/058528  
(74) FISCHER & PARTNER Intellectual Property s.r.o., Ing. Michael Fischer, Na Hrobci 294/5, Praha 2, 12000

(97) **EP 1727817**

(47) 29.09.2010  
(97) 29.09.2005  
(51) **C07D 453/00** (2006.01)  
**C07D 453/02** (2006.01)  
**A61K 31/439** (2006.01)  
**A61P 35/00** (2006.01)

(96) 22.03.2005  
(96) 05722253.1

(73) APREA AB, 171 65 Solna, SE  
(72) WESTMAN, Jacob, S-740 20 Vänge, SE  
WIMAN, Klas, S-187 51 Täby, SE  
SELIVANOVA, Galina, S-169 64 Solna, SE  
BYKOV, Vladimír, S-187 72 Täby, SE

(54) **Deriváty azabicykloktan-3-onu a jejich použití**

(32) 22.03.2004  
(31) 0400708  
(33) SE  
(86) PCT/SE2005/000412  
(87) WO 2005/090341  
(74) KOREJZOVÁ & SPOL., v.o.s., JUDr. Petra Korejzová, advokátka, Korunní 810/104 E, Praha 10, 10100

(97) **EP 1750702**

(47) 04.08.2010  
(97) 22.12.2005  
(51) **A61K 31/4402** (2006.01)  
**A61K 31/765** (2006.01)

(96) 04.06.2004  
(96) 04754258.4

(73) Braintree Laboratories, Inc., Braintree MA 02185, US  
(72) PELHAM, Russell, W., Duxbury, MA 02332, US  
CABALLERO, Vivian, Ashland, MA 01721, US  
DENNETT, Edmund, V., Jr., Walpole, MA 02032, US  
ARONSON, Bruce, H., Sharon, MA 02067, US  
RALEIGH, Robert, M., Jr., Pembroke, MA 02359, US  
CLEVELAND, Mark, vB, Duxbury, MA 02332, US

(54) **Způsob pročištění střeš**

(86) PCT/US2004/017610  
(87) WO 2005/120501  
(74) Čermák Hořejš Matějka a spol., JUDr. Karel Čermák, advokát, Národní 32, Praha 1, 11000

(97) **EP 1755647**

(47) 25.08.2010  
(97) 15.12.2005  
(51) **A61K 38/18** (2006.01)  
**A61P 25/14** (2006.01)  
**A61K 9/00** (2006.01)

(96) 27.05.2005  
(96) 05747975.0

(73) VIB, vzw, 9052 Zwijnaarde, BE  
Life Sciences Research Partners VZW., 3000 Leuven, BE  
(72) CARMELIET, Peter, B-3052 Blanden, BE

(54) **Léčba amyotrofické laterální sklerózy**

(32) 27.05.2004

(31) 04102334

(33) EP  
(86) PCT/EP2005/052430  
(87) WO 2005/117946

(74) Čermák Hořejš Matějka a spol., JUDr. Karel Čermák, advokát, Národní 32, Praha 1, 11000

(97) **EP 1783852**

(47) 06.10.2010  
(97) 09.05.2007  
(51) **H01M 10/052** (2010.01)  
(96) 26.02.2004  
(96) 07103829.3

(73) Dilo Trading AG, 6300 Zug, CH  
(72) NAARMANN, Herbert, 67227 Frankenthal, DE  
KRUGER, Franz Josef, 65817 Eppstein, DE

(54) **Disperzní separátor pro baterie typu Li-polymer**

(32) 28.02.2003  
(31) 10308945  
(33) DE  
(74) Rott, Růžička & Guttman Patentové, známkové a advokátní kanceláře, Ing. Václav Krmenčík, Vinohradská 37, Praha 2, 12000

(97) **EP 1789083**

(47) 25.08.2010  
(97) 26.01.2006  
(51) **A61K 39/02** (2006.01)  
**A61K 39/085** (2006.01)

(96) 05.07.2005  
(96) 05757242.2

(73) Adlerberth Ingegerd, 413 02 Göteborg, SE  
Rudin Anna, 413 19 Göteborg, SE  
Wold Agnes, 413 10 Göteborg, SE  
(72) ALDERBERTH, Ingegerd, S-413 02 Göteborg, SE  
RUDIN, Anna, S-413 19 Göteborg, SE  
WOLD, Agnes, S-413 10 Göteborg, SE

(54) **Prevence alergi u dětí**

(32) 16.07.2004  
(31) 0401876  
(33) SE  
(86) PCT/SE2005/001109  
(87) WO 2006/009501

(74) Společná advokátní kancelář Všetečka Zelený Švorčík Kalenský a partneři, JUDr. Miloš Všetečka, Hálkova 2, Praha 2, 12000

(97) **EP 1801598**

(47) 08.09.2010  
(97) 27.06.2007  
(51) **G01R 1/04** (2006.01)  
**G01R 15/00** (2006.01)

(96) 26.09.2006  
(96) 06020080.5

(73) METRAWATT International GmbH, 90449 Nürnberg, DE  
(72) Koops, Dietmar, 90530 Wendelstein/Grossschwarzenlohe, DE  
Fischer, Günter, 90530 Wendelstein, DE

(54) **Multimetr**

(32) 23.12.2005  
(31) 102005062624  
(33) DE  
(74) Čermák Hořejš Matějka a spol., JUDr. Karel Čermák, advokát, Národní 32, Praha 1, 11000

(97) **EP 1839792**

(47) 08.09.2010  
(97) 03.10.2007  
(51) **B23D 61/04** (2006.01)  
**B23D 61/14** (2006.01)

(96) 24.03.2007

- |      |  |      |   |
|------|--|------|---|
| (96) | 07006127.0   | (72) | Sagrillo, Francesco, I-32030, Seren del Grappa (Belluno), IT                                    |
| (73) | WIKUS-Sägenfabrik Wilhelm H. Kullmann GmbH & Co. KG., 34286 Spangenberg, DE            | (54) | <b>Zařízení pro zpevnění půdy injekcí kapaliny</b>  |
| (72) | Kullmann, Jörg, Dr., 34286 Spangenberg, DE   | (32) | 14.04.2006  |
|      | Gross, Klaus, 76676 Graben-Neudorf, DE   | (31) | RE20060050  |
| (54) | <b>Pilový list se základním tělesem a zuby s břity</b>                                 | (33) | IT  |
| (32) | 01.04.2006   | (74) | KOREJZOVÁ & SPOL., v.o.s., JUDr. Petra Korejzová, advokátka, Korunní 810/104 E, Praha 10, 10100 |
| (31) | 102006015278   |      |   |
| (33) | DE   |      |   |
| (74) | Čermák Hořejš Matějka a spol., JUDr. Karel Čermák, advokát, Národní 32, Praha 1, 11000 |      |   |

- |      |  |      |  |
|------|--|------|--|
| (97) | <b>EP 1846345</b>  | (97) | <b>EP 1879703</b>  |
| (47) | 16.12.2009   | (47) | 28.07.2010   |
| (97) | 10.08.2006   | (97) | 21.12.2006   |
| (51) | <b>C04B 38/00</b> (2006.01)  | (51) | <b>B05D 7/14</b> (2006.01)   |
|      | <b>B01D 53/32</b> (2006.01)  |      | <b>F16L 9/147</b> (2006.01)  |
|      | <b>H01M 8/02</b> (2006.01)   |      | <b>B05D 7/00</b> (2006.01)   |
| (96) | 23.01.2006   | (96) | 09.06.2006   |
| (96) | 06706352.9   | (96) | 06763627.4   |
| (73) | Uhde GmbH, 44141 Dortmund, DE  | (73) | Basell Polyolefine GmbH, 50389 Wesseling, DE   |
|      | Borsig Process Heat Exchanger GmbH, 13507 Berlin, DE   |      | Mülheim Pipecoatings GmbH, 45473 Mülheim a.d. Ruhr, DE                                 |
| (72) | WERTH, Steffen, 42653 Solingen, DE   | (72) | VOGT, Heinz, 65929 Frankfurt am Main, DE   |
|      | DINGES, Nicole, 72762 Reutlingen, DE   |      | GRONSFELD, Peter Josef, 47918 Tönisvorst, DE   |
|      | KILGUS, Mirjam, 72293 Glatten, DE  |      | SCHMIDT, Klaus, 59439 Holzwickede, DE  |
|      | SCHIESTEL, Thomas, 70565 Stuttgart, DE   | (54) | <b>Vícevrstvý plastový protikorozní povlak se zlepšenými vlastnostmi</b>               |
| (54) | <b>Kompozity z dutých keramických vláken, způsob jejich výroby a jejich použití</b>                                      | (32) | 14.06.2005   |
| (32) | 04.02.2005   | (31) | 102005027600   |
| (31) | 102005005464   | (33) | DE   |
| (33) | DE   | (86) | PCT/EP2006/063061  |
| (86) | PCT/EP2006/000546  | (87) | WO 2006/134077   |
| (87) | WO 2006/081959   | (74) | Čermák Hořejš Matějka a spol., JUDr. Karel Čermák, advokát, Národní 32, Praha 1, 11000 |
| (74) | Společná advokátní kancelář Vsetečka Zelený Švorčík Kalenský a partneři, JUDr. Miloš Vsetečka, Hálkova 2, Praha 2, 12000 |      |  |

- |      |   |      |  |
|------|---|------|--|
| (97) | <b>EP 1851127</b>   | (97) | <b>EP 1886603</b>  |
| (47) | 25.08.2010  | (47) | 15.09.2010   |
| (97) | 08.09.2006  | (97) | 13.02.2008   |
| (51) | <b>B65D 41/18</b> (2006.01)                                       | (51) | <b>A47F 11/10</b> (2006.01)  |
|      | <b>B65D 51/04</b> (2006.01)                                       |      | <b>A47F 5/08</b> (2006.01)   |
|      | <b>B65D 53/00</b> (2006.01)                                       |      | <b>A47F 3/00</b> (2006.01)   |
|      | <b>B65D 41/00</b> (2006.01)                                       | (96) | 06.08.2007   |
|      | <b>B65D 41/06</b> (2006.01)                                       | (96) | 07015356.4   |
| (96) | 19.01.2006  | (73) | Konrad Knoblauch Vermögensverwaltung GmbH, 88677 Markdorf, DE                                    |
| (96) | 06718765.8  | (72) | Knoblauch, Rita, 88677 Markdorf, DE  |
| (73) | Seaquist Closures Foreign, Inc., Crystal Lake, Illinois 60015, US | (54) | <b>Zásuvné zařízení, zásuvný předmět a uspořádání ze zásuvného zařízení a zásuvného předmětu</b> |
| (72) | HICKS, Marge, M., Eagle, Wisconsin 53119, US                      | (32) | 07.08.2006   |
|      | BEILKE, Stacy, Eagle, Wisconsin 53119, US                         | (31) | 102006037119   |
|      | JELICH, Nicholas, J., Mukwonago, Wisconsin 53066, US              | (33) | DE   |
|      | BLOMDAHL, Cori, M., Muskego, WI 53150, US                         | (74) | Čermák Hořejš Matějka a spol., JUDr. Karel Čermák, advokát, Národní 32, Praha 1, 11000           |
|      | SMITH, Kelly, A., Milwaukee, Wisconsin 53120, US                  |      |  |
| (54) | <b>Uzávěrový systém se zlepšeným těsněním víčka</b>               |      |  |
| (32) | 25.02.2005  |      |  |
| (31) | 66751   |      |  |
| (33) | US  |      |  |
| (86) | PCT/US2006/001744   |      |  |
| (87) | WO 2006/093579  |      |  |
| (74) | Štros & Kusák, JUDr. David Štros, Národní 32, Praha 1, 11000      |      |  |

- |      |  |      |  |
|------|--|------|--|
| (97) | <b>EP 1862596</b>                        | (97) | <b>EP 1886762</b>  |
| (47) | 29.09.2010                               | (47) | 15.09.2010   |
| (97) | 05.12.2007                               | (97) | 13.02.2008   |
| (51) | <b>E02D 5/46</b> (2006.01)               | (51) | <b>B23Q 3/155</b> (2006.01)  |
|      | E02D 3/12 (2006.01)                      |      | <b>B23Q 3/157</b> (2006.01)  |
|      | E02D 19/18 (2006.01)                     | (96) | 20.07.2007   |
| (96) | 16.04.2007                               | (96) | 07014278.1   |
| (96) | 07106212.9                               | (73) | Haas Schleifmaschinen GmbH, 78647 Trossingen, DE                                       |
| (73) | Trevi S.p.A., I-47023 Cesena (Forli), IT | (72) | Braun, Hans-Dieter, 78665 Frittlingen, DE  |
|      |  | (54) | <b>Obráběcí stroj</b>  |
|      |  | (32) | 09.08.2006   |
|      |  | (31) | 102006037437   |
|      |  | (33) | DE   |
|      |  | (74) | Čermák Hořejš Matějka a spol., JUDr. Karel Čermák, advokát, Národní 32, Praha 1, 11000 |

- |      |                   |      |                   |
|------|-------------------|------|-------------------|
| (97) | <b>EP 1893903</b> | (97) | <b>EP 1893903</b> |
| (47) | 21.07.2010        | (47) | 21.07.2010        |
| (97) | 22.03.2007        | (97) | 22.03.2007        |

- |   |  |
|---|--|
| (51) <b>FI6L 33/207</b> (2006.01)   | (72) Spedding, Michael, 78110 Vesinet, FR  |
| (96) <b>FI6L 13/14</b> (2006.01)  | Mocaer, Elisabeth, 92200 Neuilly sur Seine, FR   |
| (96) 06.06.2006   | (54) <b>Použití agomelatinu pro přípravu léčiv určených k léčbě periventrikulární leukomalacie</b>                           |
| (96) 06819040.4   | (32) 24.11.2006  |
| (73) Uponor Innovation AB, 513 81 Fristad, SE   | (31) 0610294   |
| (72) KERN, Thomas, 97289 Thüngen, DE  | (33) FR  |
| RIPPSTEIN, Klaus, 97500 Ebelsbach, DE   | (74) Rott, Růžička & Guttman Patentové, známkové a advokátní kanceláře, Ing. Ivana Jirotková, Vinohradská 37, Praha 2, 12000 |
| (54) <b>Lisovací tvarovka pro trubku</b>  |  |
| (32) 21.06.2005   |  |
| (31) 102005028558   |  |
| (33) DE   |  |
| (86) PCT/EP2006/062930  |  |
| (87) WO 2007/031348   |  |
| (74) Čermák Hořejš Matějka a spol., JUDr. Karel Čermák, advokát, Národní 32, Praha 1, 11000                 |  |
| <hr/>   |  |
| (97) <b>EP 1917018</b>  | (97) <b>EP 1938054</b>   |
| (47) 13.10.2010   | (47) 17.11.2010  |
| (97) 15.09.2005   | (97) 12.04.2007  |
| (51) <b>A61K 31/737</b> (2006.01)   | (51) <b>G01F 11/02</b> (2006.01)   |
| (51) <b>A61P 19/02</b> (2006.01)  | <b>B01F 15/04</b> (2006.01)  |
| (96) 11.02.2005   | <b>B01F 13/10</b> (2006.01)  |
| (96) 05707336.3   | <b>B29B 7/88</b> (2006.01)   |
| (73) BIOIBERICA, S.A., 08029 Barcelona, ES  | <b>B29B 7/76</b> (2006.01)   |
| (72) VILA PAHI, Francisco, Javier, E-08034 Barcelona, ES  | <b>C08L 75/04</b> (2006.01)  |
| ESCAICH FERRER, Josep, E-08029 Barcelona, ES  | <b>C09D 175/04</b> (2006.01)   |
| VERBRUGGEN, August, Lodewijk, E-08029 Barcelona, ES   | (96) 05.09.2006  |
| VERGES MILANO, Josep, E-08757 Corbera de Llobregat, ES  | (96) 06793229.3  |
| RUHI ROURA, Ramon, E-08025 Barcelona, ES  | (73) KraussMaffei Technologies GmbH, 80997 München, DE   |
| ALAEZ VERNON, Carlos, Raul, E-17300 Blanes, ES  | (72) BRUNNER, Robert, 86156 Augsburg, DE   |
| (54) <b>Inulin sulfát k léčení osteoartritidy</b>   | (72) EHRLICHER, Stefan, 80997 München, DE  |
| (32) 27.02.2004   | (54) <b>Zařízení pro dávkování přísad pro zařízení na výrobu polyurethanu</b>  |
| (31) 200400464  | (32) 05.10.2005  |
| (33) ES   | (31) 202005015569 U  |
| (86) PCT/EP2005/001390  | (33) DE  |
| (87) WO 2005/084610   | (86) PCT/EP2006/066018   |
| (74) Čermák Hořejš Matějka a spol., JUDr. Karel Čermák, advokát, Národní 32, Praha 1, 11000                 | (87) WO 2007/039378  |
| <hr/>   |  |
| (97) <b>EP 1922320</b>  | (97) <b>EP 1938531</b>   |
| (47) 27.10.2010   | (47) 27.10.2010  |
| (97) 22.02.2007   | (97) 29.03.2007  |
| (51) <b>C07D 471/18</b> (2006.01)   | (51) <b>H04W 40/00</b> (2009.01)   |
| (51) <b>A61K 31/439</b> (2006.01)   | (96) 19.09.2006  |
| (51) <b>A61P 25/00</b> (2006.01)  | (96) 06825029.9  |
| (96) 07.08.2006   | (73) Qualcomm Incorporated, San Diego, CA 92121, US  |
| (96) 06794297.9   | (72) PARK, Vincent, Budd Lake, New Jersey 07828, US  |
| (73) Sanofi-Aventis, 75013 Paris Cedex, FR  | CORSON, Mathew, Scott, Gillette, New Jersey 07933, US  |
| (72) GALLI, Frédéric, F-92420 Vaucresson, FR  | TSIRTSIS, George QUALCOMM Incorporated, San Diego California 92121-1714, US  |
| LECLERC, Odile, F-91300 Massy, FR   | (54) <b>Směrování paketu v bezdrátovém komunikačním prostředí</b>  |
| LOCHEAD, Alistair, W., F-94220 Charenton, FR  | (32) 19.09.2005, 01.05.2006, 14.07.2006  |
| VACHE, Julien, F-75011 Paris, FR  | (31) 718363 P, 796653 P, 486649  |
| (54) <b>Deriváty 5-pyridaziny-1-azabicyklo [3, 2, 1] oktanu, jejich příprava a jejich použití v terapii</b> | (33) US, US, US  |
| (32) 18.08.2005   | (86) PCT/US2006/036584   |
| (31) 0508594  | (87) WO 2007/035797  |
| (33) FR   | (74) TRAPLOVÁ HAKR KUBÁT Advokátní a patentová kancelář, Ing. Eduard Hakr, Přístavní 24, Praha 7, 17000                      |
| (86) PCT/FR2006/001911  |  |
| (87) WO 2007/020343   |  |
| (74) TRAPLOVÁ HAKR KUBÁT Advokátní a patentová kancelář, Ing. Eduard Hakr, Přístavní 24, Praha 7, 17000     |  |
| <hr/>   |  |
| (97) <b>EP 1927351</b>  | (97) <b>EP 1968594</b>   |
| (47) 06.10.2010   | (47) 29.09.2010  |
| (97) 04.06.2008   | (97) 07.06.2007  |
| (51) <b>A61K 31/165</b> (2006.01)   | (51) <b>A61K 31/506</b> (2006.01)  |
| (51) <b>A61P 25/00</b> (2006.01)  | <b>A61P 27/02</b> (2006.01)  |
| (96) 23.11.2007   | <b>A61K 31/55</b> (2006.01)  |
| (96) 07291392.4   | (96) 29.11.2006  |
| (73) Les Laboratoires Servier, 92415 Courbevoie Cedex, FR   | (96) 06838635.8  |
|   | (73) GlaxoSmithKline LLC, Philadelphia, PA 19102, US   |
|   | (72) BRIGANDI, Richard Anthony, Collegeville, PA 19426, US   |
|   | LEVICK, Mark, Collegeville, PA 19426, US   |
|   | MILLER, William Henry, Collegeville, PA 19426, US  |

(54) **Léčení okulárních neovaskulárních poruch jako např. makulární degenerace, angioidní pruhy, uveitida a makulární edém**  
(32) 29.11.2005  
(31) 740478 P  
(33) US  
(86) PCT/US2006/045776  
(87) WO 2007/064752  
(74) KOREJZOVÁ & SPOL., v.o.s., JUDr. Petra Korejzová, advokátka, Korunní 810/104 E, Praha 10, 10100

(47) 01.09.2010  
(97) 03.12.2008  
(51) **D06N 3/14** (2006.01)  
**D06M 15/564** (2006.01)  
**B64C 3/26** (2006.01)  
**A63H 27/00** (2006.01)  
**C08G 18/08** (2006.01)  
**C08G 18/70** (2006.01)  
**C09D 175/06** (2006.01)  
(96) 11.05.2007  
(96) 07090097.2

(73) Siegfried Lanitz, 04178 Leipzig, DE  
(72) Siegfried Lanitz, 04178 Leipzig, DE  
(54) **Potahová látka na letadla**  
(74) Čermák Hořejš Matějka a spol., JUDr. Karel Čermák, advokát, Národní 32, Praha 1, 11000

(97) **EP 1982202**  
(47) 07.07.2010  
(97) 09.08.2007  
(51) **G01R 31/265** (2006.01)  
**G01R 31/28** (2006.01)  
(96) 31.01.2007  
(96) 07704273.7

(97) **EP 2002926**  
(47) 20.10.2010  
(97) 17.12.2008  
(51) **B23Q 3/06** (2006.01)  
**B25B 5/14** (2006.01)  
**F01D 5/00** (2006.01)

(96) 13.06.2008  
(96) 08158269.4  
(73) ANSALDO ENERGIA S.P.A., 16152 Genova, IT  
(72) Grasso, Luciano, 16164 Genova, IT  
(54) **Zařízení pro zablokování turbínové lopatky a způsob**  
(32) 15.06.2007  
(31) MI20071206  
(33) IT  
(74) TRAPLOVÁ HAKR KUBÁT Advokátní a patentová kancelář, Ing. Eduard Hakr, Přístavní 24, Praha 7, 17000

(73) UNIVERSITE PAUL CEZANNE AIX-MARSEILLE III, 13628 Aix en Provence Cedex 1, FR  
(72) PALAIS, Olivier, F-13013 Marseille, FR  
PASQUINELLI, Marcel, F-13119 St Saviourmin, FR  
(54) **Elektricky modulovatelný zdroj světla a měřicí zařízení pro charakterizování polovodiče zahrnující jeden zdroj tohoto typu**  
(32) 03.02.2006  
(31) 0650388  
(33) FR  
(86) PCT/EP2007/050950  
(87) WO 2007/088176  
(74) KOREJZOVÁ & SPOL., v.o.s., JUDr. Petra Korejzová, advokátka, Korunní 810/104 E, Praha 10, 10100

(97) **EP 1984134**  
(47) 08.09.2010  
(97) 23.08.2007  
(51) **B23B 5/32** (2006.01)  
(96) 16.02.2007  
(96) 07704613.4  
(73) Hegenscheidt-MFD GmbH & Co. KG, 41812 Erkelenz, DE  
(72) BOMS, Manfred, 41844 Wegberg, DE  
REICHE, Hans-Joachim, 40699 Erkrath, DE  
NIJSEN, Theo, NL-5954 Cj Beesel, NL  
(54) **Mobilní zařízení na obrábění dvojkolí**  
(32) 16.02.2006  
(31) 102006007137  
(33) DE  
(86) PCT/EP2007/051490  
(87) WO 2007/093633  
(74) Čermák Hořejš Matějka a spol., JUDr. Karel Čermák, advokát, Národní 32, Praha 1, 11000

(97) **EP 2003899**  
(47) 22.09.2010  
(97) 17.12.2008  
(51) **H04N 7/46** (2006.01)  
(96) 07.01.2003  
(96) 08016890.9  
(73) LG Electronics Inc., Seoul 150-721, KR  
(72) Jeon, Byeong Moon, Seoul, KR  
(54) **Způsob extrakce vektorů pohybu přímého režimu**  
(32) 04.10.2002, 08.10.2002, 15.11.2002  
(31) 20020060742, 20020061243, 20020071226  
(33) KR, KR, KR  
(74) KANIA, SEDLÁK, SMOLA Patentová a známková kancelář, Ing. František Kania, Mendlovo nám. 1a, Brno, 60300

(97) **EP 1993978**  
(47) 20.10.2010  
(97) 30.08.2007  
(51) **C06C 7/00** (2006.01)  
**C06B 33/08** (2006.01)  
(96) 23.02.2007  
(96) 07731031.6  
(73) Cheddite France, 26500 Bourg les Valence, FR  
(72) BASS, Alain, F-26120 Upie, FR  
(54) **Zápalná kompozice a její použití**  
(32) 24.02.2006  
(31) 0601644  
(33) FR  
(86) PCT/FR2007/000326  
(87) WO 2007/096529  
(74) Čermák Hořejš Matějka a spol., JUDr. Karel Čermák, advokát, Národní 32, Praha 1, 11000

(97) **EP 2004791**  
(47) 29.09.2010  
(97) 25.10.2007  
(51) **C11D 11/00** (2006.01)  
**C11D 17/00** (2006.01)  
**C11D 17/06** (2006.01)  
(96) 07.03.2007  
(96) 07726683.1  
(73) Henkel AG & Co. KGaA, 40589 Düsseldorf, DE  
(72) RÄHSE, Wilfried, 40589 Düsseldorf, DE  
LARSON, Bernd, 41812 Erkelenz, DE  
(54) **Granuláty pracích nebo čistících prostředků**  
(32) 11.04.2006  
(31) 102006017312  
(33) DE  
(86) PCT/EP2007/052125  
(87) WO 2007/118733  
(74) KOREJZOVÁ & SPOL., v.o.s., JUDr. Petra Korejzová, advokátka, Korunní 810/104 E, Praha 10, 10100

(97) **EP 1997953**

(97) **EP 2016724**

(47) 24.11.2010  
(97) 22.11.2007  
(51) **H04W 40/02** (2009.01)  
(96) 10.05.2007  
(96) 07762104.3  
(73) Qualcomm Incorporated, San Diego, CA 92121, US  
(72) NANDAGOPALAN, Saishankar, San Diego, CA 92129, US  
ABRAHAM, Santosh, San Diego, CA 92129, US  
NANDA, Sanjiv, Ramona, CA 92065, US  
(54) **Směrování v síti se smyčkami**  
(32) 11.05.2006  
(31) 799828 P  
(33) US  
(86) PCT/US2007/068697  
(87) WO 2007/134186  
(74) Čermák Hořejš Matějka a spol., JUDr. Karel Čermák, advokát, Národní 32, Praha 1, 11000

(97) **EP 2019782**  
(47) 24.03.2010  
(97) 29.11.2007  
(51) **B65B 9/06** (2006.01)  
**B65B 9/20** (2006.01)  
**B65B 59/00** (2006.01)  
(96) 18.05.2007  
(96) 07729265.4  
(73) Lorapack S.r.l., 36016 Thiene (VI), IT  
(72) Sambugaro, Alessandra, 36100 Vicenza, IT  
(54) **Balící stroj, využívající teplem zatavitelnou fólii**  
(32) 18.05.2006  
(31) VI20060150  
(33) IT  
(86) PCT/EP2007/054818  
(87) WO 2007/135088  
(74) Čermák Hořejš Matějka a spol., JUDr. Karel Čermák, advokát, Národní 32, Praha 1, 11000

(97) **EP 2029677**  
(47) 08.09.2010  
(97) 06.12.2007  
(51) **C09C 3/04** (2006.01)  
**C09C 3/10** (2006.01)  
**B02C 23/06** (2006.01)  
**C09K 3/10** (2006.01)  
**C08K 3/26** (2006.01)  
**C01F 11/18** (2006.01)  
(96) 22.05.2007  
(96) 07734631.0  
(73) COATEX S.A.S., 69730 Genay, FR  
Omya Development AG, 4665 Oftringen, CH  
(72) GANE, Patrick, A., C., 4852 Rothrist, CH  
BURI, Matthias, 4852 Rothrist, CH  
BLUM, René, Vinzenz, 4915 St. Urban, CH  
MONGOIN, Jacques, 69650 Quincieux, FR  
(54) **Způsob drčení materiálů za sucha obsahujících karbonátový nerost**  
(32) 24.05.2006  
(31) 0604690  
(33) FR  
(86) PCT/IB2007/001323  
(87) WO 2007/138410  
(74) Rott, Růžička & Guttmann Patentové, známkové a advokátní kanceláře, Ing. Václav Krmenčík, Vinohradská 37, Praha 2, 12000

(97) **EP 2030771**  
(47) 22.09.2010  
(97) 04.03.2009  
(51) **B29D 30/00** (2006.01)  
**B29D 30/26** (2006.01)  
(96) 11.07.2008

(96) 08160203.9  
(73) Continental Reifen Deutschland GmbH, 30165 Hannover, DE  
(72) Linne, Stefan, 30900 Wedemark, DE  
Pawlik, Karl-Heinz, 30455 Hannover, DE  
Mehlan, Volker, 37603 Holzminden, DE  
Lubitz, Frank, 31867 Lauenau, DE  
(54) **Způsob kontinuálního přívodu energie k pojízdné pracovní plošině na výrobu pneumatik pro vozidla**  
(32) 01.09.2007  
(31) 102007041681  
(33) DE  
(74) TRAPLOVÁ HAKR KUBÁT Advokátní a patentová kancelář, Ing. Eduard Hakr, Přístavní 24, Praha 7, 17000

(97) **EP 2033472**  
(47) 22.09.2010  
(97) 03.01.2008  
(51) **H04W 4/00** (2009.01)  
(96) 19.06.2007  
(96) 07764703.0  
(73) T-Mobile International AG, 53227 Bonn, DE  
(72) ECHENSPERGER, Heimo, 82538 Geretsried, DE  
(54) **Způsob a zařízení pro volbu radiového nosiče v radiových přenosových systémech**  
(32) 28.06.2006  
(31) 102006029878  
(33) DE  
(86) PCT/EP2007/005363  
(87) WO 2008/000368  
(74) Společná advokátní kancelář Všeťečka Zelený Švorčík Kalenský a partneři, JUDr. Miloš Všeťečka, Hálkova 2, Praha 2, 12000

(97) **EP 2041133**  
(47) 13.10.2010  
(97) 10.01.2008  
(51) **C07D 471/04** (2006.01)  
**A61K 31/437** (2006.01)  
**A61P 25/00** (2006.01)  
(96) 03.07.2007  
(96) 07803833.8  
(73) Sanofi-Aventis, 75013 Paris, FR  
(72) EL-AHMAD, Youssef, 92160 Antony, FR  
OLIVIER, Anne, 92160 Antony, FR  
PEYRONEL, Jean-François, 92160 Antony, FR  
(54) **Deriváty imidazo [1, 2-A] pyridin-2-karboxamidů, jejich příprava a jejich terapeutické použití**  
(32) 03.07.2006  
(31) 0606012  
(33) FR  
(86) PCT/FR2007/001125  
(87) WO 2008/003856  
(74) TRAPLOVÁ HAKR KUBÁT Advokátní a patentová kancelář, Ing. Eduard Hakr, Přístavní 24, Praha 7, 17000

(97) **EP 2046332**  
(47) 15.12.2010  
(97) 24.01.2008  
(51) **A61K 31/519** (2006.01)  
**A61P 37/00** (2006.01)  
**A61P 37/06** (2006.01)  
**A61K 9/00** (2006.01)  
**A61P 11/06** (2006.01)  
**A61P 17/06** (2006.01)  
**A61P 19/00** (2006.01)  
**A61P 19/02** (2006.01)  
**A61P 25/28** (2006.01)  
(96) 20.07.2007  
(96) 07786239.9  
(73) medac Gesellschaft für klinische Spezialpräparate mbH, 22880 Wedel, DE

- |   |  |  |
|---|--|--|
| (72) WILL, Heiner, 22559 Hamburg, DE  | (97) 08.07.2009  |  |
| (54) <b>Koncentrované roztoky methotrexatu</b>  | (51) <b>B61D 17/20</b> (2006.01)   |  |
| (32) 21.07.2006   | (96) 01.01.2008  |  |
| (31) 102006033837   | (96) 07024890.1  |  |
| (33) DE   | (73) Hübner GmbH, 34123 Kassel, DE   |  |
| (86) PCT/EP2007/006491  | (72) Bingemann, Rolf, 37284 Waldkappel, DE   |  |
| (87) WO 2008/009476   | (54) <b>Můstek přechodu mezi dvěma kloubově spolu navzájem spojenými vozidly a kloubově spolu navzájem spojená vozidla s přechodem s můstkem</b> |  |
| (74) Společná advokátní kancelář Všetečka Zelený Švorčík Kalenský a partneři, JUDr. Miloš Všetečka, Hálkova 2, Praha 2, 12000 | (74) Čermák Hořejš Matějka a spol., JUDr. Karel Čermák, advokát, Národní 32, Praha 1, 11000  |  |
- 
- |   |  |  |
|---|--|--|
| (97) <b>EP 2051913</b>  | (97) <b>EP 2094734</b>   |  |
| (47) 06.10.2010   | (47) 15.09.2010  |  |
| (97) 21.02.2008   | (97) 10.07.2008  |  |
| (51) <b>B65D 51/16</b> (2006.01)  | (51) <b>C08B 3/12</b> (2006.01)  |  |
| (96) 13.08.2007   | (96) <b>C08B 31/04</b> (2006.01)   |  |
| (96) 07788377.5   | (96) 18.12.2007  |  |
| (73) Akzo Nobel N.V., 6824 BM Arnhem, NL  | (96) 07859099.9  |  |
| (72) WAANDERS, Petrus Paulus, 7471 SL Goor, NL  | (73) Sigea S.R.L., 34012 Trieste, IT   |  |
| WARNECKE, Kai, 46446 Emmerich, DE   | (72) BOSCO, Marco, 34072 Gorizia, IT   |  |
| LOK, Johannes Harmannus Gerardus, 7213 XE Gorssel, NL   | STUCCHI, Luca, 33050 Udine, IT   |  |
| (54) <b>Odvzdušňovací víko a nádoba s takovým odvzdušňovacím víkem</b>  | PICOTTI, Fabrizio, 33042 Udine, IT   |  |
| (32) 15.08.2006, 30.08.2006   | GIANNI, Rita, 34016 Trieste, IT  |  |
| (31) 06118959, 840948 P   | (54) <b>Polysacharidy, derivatizované kyselinou citronovou</b>                                       |  |
| (33) EP, US   | (32) 29.12.2006  |  |
| (86) PCT/EP2007/058347  | (31) 06425873  |  |
| (87) WO 2008/020000   | (33) EP  |  |
| (74) Rott, Růžička & Guttmann Patentové, známkové a advokátní kanceláře, Ing. Ivana Menšíková, Vinohradská 37, Praha 2, 12000 | (86) PCT/IB2007/003980   |  |
|   | (87) WO 2008/081257  |  |
|   | (74) KOREJZOVÁ & SPOL., v.o.s., JUDr. Petra Korejzová, advokátka, Korunní 810/104 E, Praha 10, 10100 |  |
- 
- |   |   |  |
|---|---|--|
| (97) <b>EP 2067621</b>  | (97) <b>EP 2098414</b>  |  |
| (47) 27.10.2010   | (47) 22.09.2010   |  |
| (97) 10.06.2009   | (97) 09.09.2009   |  |
| (51) <b>B41F 23/08</b> (2006.01)  | (51) <b>B60R 19/18</b> (2006.01)  |  |
| <b>B41F 13/008</b> (2006.01)  | (96) 05.03.2008   |  |
| (96) 14.11.2008   | (96) 08004054.6   |  |
| (96) 08019877.3   | (73) Peguform GmbH, 79268 Bötzingen, DE   |  |
| (73) manroland AG, 63075 Offenbach, DE  | (72) Rinderlin, Jürgen, 79279 Vörstetten, DE  |  |
| (72) Schölzig, Jürgen, Dipl.-Ing., 55126 Mainz, DE  | (54) <b>Uspořádání nárazníku absorbující energii</b>  |  |
| (54) <b>Způsob provozování archového tiskového stroje s lakovacím ústrojím</b>  | (74) Čermák Hořejš Matějka a spol., JUDr. Karel Čermák, advokát, Národní 32, Praha 1, 11000 |  |
| (32) 04.12.2007   |   |  |
| (31) 102007058284   |   |  |
| (33) DE   |   |  |
| (74) Společná advokátní kancelář Všetečka Zelený Švorčík Kalenský a partneři, JUDr. Otakar Švorčík, Hálkova 2, Praha 2, 12000 |   |  |
- 
- |  |   |  |
|--|---|--|
| (97) <b>EP 2074683</b>   | (97) <b>EP 2102040</b>  |  |
| (47) 22.09.2010  | (47) 13.10.2010   |  |
| (97) 17.04.2008  | (97) 12.06.2008   |  |
| (51) <b>H01R 13/713</b> (2006.01)  | (51) <b>B60S 1/08</b> (2006.01)   |  |
| (96) 05.10.2007  | (96) 16.10.2007   |  |
| (96) 07824040.5  | (96) 07821372.5   |  |
| (73) Logisor Limited, Wakefield WF2 7AN, GB  | (73) Robert Bosch GmbH, 70442 Stuttgart, DE   |  |
| (72) BOWEN, David, Dewsbury, WF13 2NE, GB  | (72) PAULI, Stephan, 77855 Achern, DE   |  |
| (54) <b>Elektrické spojovací zařízení a způsob jeho použití</b>  | BOHN, Roland, 77815 Buehl, DE   |  |
| (32) 10.10.2006  | (54) <b>Hnací zařízení vozidlových agregátů</b>   |  |
| (31) 0619982   | (32) 05.12.2006   |  |
| (33) GB  | (31) 102006057282   |  |
| (86) PCT/GB2007/003786   | (33) DE   |  |
| (87) WO 2008/043986  | (86) PCT/EP2007/061006  |  |
| (74) KANIA, SEDLÁK, SMOLA Patentová a známková kancelář, Ing. František Kania, Mendlovo nám. 1a, Brno, 60300 | (87) WO 2008/068099   |  |
|  | (74) Čermák Hořejš Matějka a spol., JUDr. Karel Čermák, advokát, Národní 32, Praha 1, 11000 |  |
- 
- |                        |   |  |
|------------------------|---|--|
| (97) <b>EP 2077217</b> | (97) <b>EP 2106972</b>                          |  |
| (47) 20.10.2010        | (47) 15.09.2010                                 |  |
|                        | (97) 07.10.2009                                 |  |
|                        | (51) <b>B60R 3/02</b> (2006.01)                 |  |
|                        | <b>B61D 23/02</b> (2006.01)                     |  |
|                        | (96) 31.03.2009                                 |  |
|                        | (96) 09156978.0                                 |  |
|                        | (73) Gebr. Bode GmbH & Co. KG, 34123 Kassel, DE |  |



(72) Böde, Ralf, 34590 Wabern, DE  
Grimm, Holger, 36280 Oberaula, DE  
(54) **Nástupní pomůcka se zlepšeným vřetenovým pohonem**  
(32) 01.04.2008  
(31) 202008004517 U  
(33) DE  
(74) Společná advokátní kancelář Všeťečka Zelený Švorčík  
Kalenský a partneři, JUDr. Pavel Zelený, Hálkova 2, Praha  
2, 12000

(97) **EP 2107905**  
(47) 17.11.2010  
(97) 07.08.2008  
(51) **A61K 9/24** (2006.01)  
(96) 30.01.2008  
(96) 08704473.1  
(73) Takeda Pharmaceutical Company Limited, Osaka 541-  
0045, JP  
(72) NAKAMURA, Kenji, Osaka-shi Osaka 532-8686, JP  
KIYOSHIMA, Kenichiro, Osaka-shi Osaka 532-8686, JP  
NOMURA, Junya, Osaka-shi Osaka 532-8686, JP  
(54) **Pevný přípravek obsahující alogliptin a pioglitazon**  
(32) 01.02.2007  
(31) 2007023594  
(33) JP  
(86) PCT/JP2008/051900  
(87) WO 2008/093882  
(74) RNDr. CSc. Naděžda Nowaková, Doninská 2390, Praha 9,  
19016

(97) **EP 2109569**  
(47) 06.10.2010  
(97) 12.06.2008  
(51) **B65D 17/50** (2006.01)  
(96) 06.12.2007  
(96) 07847951.6  
(73) IMPRESS Group B.V., 7418 AH Deventer, NL  
(72) JOUILLAT, Jean-François, 49150 Bauge, FR  
(54) **Protí sloupnutí a proti roztržení odolné uzavírací víčko  
s rámečkem víčka**  
(32) 06.12.2006  
(31) 102006058038  
(33) DE  
(86) PCT/EP2007/063484  
(87) WO 2008/068326  
(74) Společná advokátní kancelář Všeťečka Zelený Švorčík  
Kalenský a partneři, JUDr. Miloš Všeťečka, Hálkova 2,  
Praha 2, 12000

(97) **EP 2125448**  
(47) 22.12.2010  
(97) 24.07.2008  
(51) **B60R 21/237** (2006.01)  
**B60R 21/203** (2006.01)  
(96) 09.01.2008  
(96) 08703330.4  
(73) Toyota Jidosha Kabushiki Kaisha, Toyota-shi, Aichi-ken  
471-8571, JP  
(72) ADACHI, Yuichi, Nishikasugai-gun Aichi 452-8564, JP  
BITO, Kazuaki, Nishikasugai-gun Aichi 452-8564, JP  
FUKAWATASE, Osamu, Toyota-shi Aichi 471-8571, JP  
SANADA, Akiyoshi, Toyota-shi Aichi 471-8571, JP  
(54) **Zařízení kolenního airbagu**  
(32) 15.01.2007  
(31) 2007006212  
(33) JP  
(86) PCT/JP2008/050470  
(87) WO 2008/087993  
(74) Rott, Růžička & Guttman Patentové, známkové a  
advokátní kanceláře, JUDr. Ing. Miloslav Hainz,  
Vinohradská 37, Praha 2, 12000

(97) **EP 2125468**  
(47) 27.10.2010  
(97) 28.08.2008  
(51) **B60T 17/08** (2006.01)  
**F16J 3/02** (2006.01)  
(96) 22.02.2008  
(96) 08715954.7  
(73) KNORR-BREMSE Systeme für Nutzfahrzeuge GmbH,  
80809 München, DE  
(72) HEMERY, Franck, F-14600 Honfleur, FR  
(54) **Membrána pro tlakovým médiem ovládaný brzdový  
válec se středícím kroužkem**  
(32) 22.02.2007  
(31) 102007008730  
(33) DE  
(86) PCT/EP2008/001403  
(87) WO 2008/101710  
(74) Společná advokátní kancelář Všeťečka Zelený Švorčík  
Kalenský a partneři, JUDr. Miloš Všeťečka, Hálkova 2,  
Praha 2, 12000

(97) **EP 2144690**  
(47) 28.07.2010  
(97) 13.11.2008  
(51) **B01D 53/62** (2006.01)  
**B01D 53/73** (2006.01)  
**B01D 53/75** (2006.01)  
(96) 18.04.2008  
(96) 08748984.5  
(73) Evonik Energy Services GmbH, 45128 Essen, DE  
(72) WINKLER, Hermann, 45665 Recklinghausen, DE  
(54) **Způsob čištění kouřových plynů ze spaloven s  
následovnou výrobou močoviny**  
(32) 02.05.2007  
(31) 102007020855  
(33) DE  
(86) PCT/EP2008/003129  
(87) WO 2008/135150  
(74) ŠTROS & KUSÁK advokátní a patentová kancelář, JUDr.  
David Štros, advokát, Národní 32, Praha 1, 11000

(97) **EP 2153590**  
(47) 25.08.2010  
(97) 04.12.2008  
(51) **H04L 12/56** (2006.01)  
(96) 29.05.2007  
(96) 07729600.2  
(73) Telefonaktiebolaget L M Ericsson (publ), 164 83  
Stockholm, SE  
(72) BADER, Attila, H-2071 Paty, HU  
CSASZAR, Andras, H-1125 Budapest, HU  
(54) **Způsob řízení kvality služeb v IP síti**  
(86) PCT/EP2007/055178  
(87) WO 2008/145178  
(74) PATENTSERVIS Praha a.s., Jivenská 1273/1, Praha 4,  
14021

(97) **EP 2184730**  
(47) 29.12.2010  
(97) 12.05.2010  
(51) **G09F 15/00** (2006.01)  
(96) 26.05.2009  
(96) 09251389.4  
(73) Sun, Xiaoqiu, Changzhou City, Jiangsu Province 213012,  
CN  
(72) Sun, Xiaoqiu, Changzhou City, Jiangsu Province 213012,  
CN  
(54) **Kombinační příčná podpěra pro dvoufunkční  
obloukový nebo lineární reklamní displejový rám**  
(32) 11.11.2008  
(31) 200820178374 U

- (33) CN  
(74) TRAPLOVÁ HAKR KUBÁT Advokátní a patentová  
kancelář, Ing. Jan Kubát, Přístavní 24, Praha 7, 17000

### **Zveřejněné opravené překlady evropských patentových spisů**

U následujících udělených evropských patentů s účinky pro Českou republiku byl majitelem předložen opravený překlad patentového spisu do českého jazyka (§35d odst. 2 zákona č. 527/1990 Sb., v platném znění).

Datem zveřejnění opraveného překladu evropského patentového spisu je datum publikace tohoto Věstníku.

- (97) EP 1612288  
(97) EP 1877415  
(97) EP 1962619

### **Zveřejněné překlady pozměněného, nebo omezeného znění evropských patentových spisů**

U následujících udělených evropských patentů s účinky pro Českou republiku byl majitelem předložen překlad omezeného, nebo pozměněného znění evropského patentového spisu do českého jazyka (§35f odst. 3 zákona č. 527/1990 Sb., v platném znění).

- (97) EP 1522319

### **MM4A Zánik evropských patentů nezaplacením poplatků za udržování platnosti patentu**

Následující evropské patenty udělené Evropským patentovým úřadem s účinky pro Českou republiku zanikly pro nezaplacení poplatků za udržování platnosti patentu (§22 písm. b) zákona č. 527/1990 Sb., v platném znění).

- (97) EP 1275462  
(97) EP 1275878  
(97) EP 1280184  
(97) EP 1406894  
(97) EP 1409094  
(97) EP 1411252  
(97) EP 1411926  
(97) EP 1517769  
(97) EP 1517826  
(97) EP 1518303  
(97) EP 1527114  
(97) EP 1541456  
(97) EP 1612117  
(97) EP 1641575  
(97) EP 1644351  
(97) EP 1654209  
(97) EP 1711612  
(97) EP 1761478  
(97) EP 1763443  
(97) EP 1781896  
(97) EP 1876353  
(97) EP 2113632

## **PD4A**                      **Převod práv a ostatní změny majitelů evropských patentů**

(97)    **EP 1378600**  
(73)    DyStar Colours Deutschland GmbH, 65926 Frankfurt am  
Main, DE

---

(97)    **EP 1496875**  
(73)    NUTROPIA ERNÄHRUNGSMEDIZINISCHE  
FORSCHUNGS GmbH, 5580 Unternberg, AT

---

(97)    **EP 1529817**  
(73)    DyStar Colours Deutschland GmbH, 65926 Frankfurt am  
Main, DE

---

(97)    **EP 1558579**  
(73)    Warner Chilcott Company, LLC, Fajardo, 00738, PR

---

(97)    **EP 1558580**  
(73)    Warner Chilcott Company, LLC, Fajardo, 00738, PR

---

(97)    **EP 1578548**  
(73)    Agrati Vieux Conde S.A.S., 59690 Vieux Conde, FR

---

(97)    **EP 1735385**  
(73)    DyStar Colours Deutschland GmbH, 65926 Frankfurt am  
Main, DE

---

(97)    **EP 1843757**  
(73)    Auris Medical AG, 4051 Basel, CH

---

(97)    **EP 1891874**  
(73)    Würth International AG, 7000 Chur, CH

---

## FG1K

## Zapsané užité vzory - přehled podle čísel zápisu

V období uzávěrky tohoto čísla Věstníku zapsal Úřad průmyslového vlastnictví tyto užité vzory.

|       |                      |           |
|-------|----------------------|-----------|
| 21609 | <i>C 09 K 17/00</i>  | (2006.01) |
| 21610 | <i>A 23 L 1/212</i>  | (2006.01) |
| 21611 | <i>E 04 B 9/02</i>   | (2006.01) |
| 21612 | <i>A 23 L 1/212</i>  | (2006.01) |
| 21613 | <i>C 04 B 28/04</i>  | (2006.01) |
| 21614 | <i>A 63 B 24/00</i>  | (2006.01) |
| 21615 | <i>C 07 D 401/04</i> | (2006.01) |
| 21616 | <i>A 01 K 1/035</i>  | (2006.01) |
| 21617 | <i>E 04 B 9/24</i>   | (2006.01) |
| 21618 | <i>F 24 F 13/00</i>  | (2006.01) |
| 21619 | <i>A 23 L 1/212</i>  | (2006.01) |
| 21620 | <i>A 23 N 1/02</i>   | (2006.01) |
| 21621 | <i>B 32 B 25/02</i>  | (2006.01) |
| 21622 | <i>E 04 D 13/10</i>  | (2006.01) |
| 21623 | <i>C 09 D 123/00</i> | (2006.01) |
| 21624 | <i>G 01 N 31/22</i>  | (2006.01) |
| 21625 | <i>A 01 G 31/02</i>  | (2006.01) |
| 21626 | <i>B 29 C 33/42</i>  | (2006.01) |
| 21627 | <i>F 16 J 15/02</i>  | (2006.01) |

## FG1K Zapsané užité vzory - řazené podle MPT

- (51) **A01G 31/02** (2006.01)  
(11) 21625  
(21) **2010-23521**  
(22) 25.11.2010  
(47) 10.01.2011  
(73) Výzkumný ústav rostlinné výroby, v. v. i., Praha, CZ  
(72) Raimanová Ivana RNDr. Ph.D., Hostivice, CZ  
Svoboda Pavel Ing., Praha, CZ  
Haberle Jan Ing. CSc., Praha, CZ  
Trčková Marie Ing., Praha, CZ
- (54) **Zařízení pro pěstování rostlin v hydroponii**  
(74) Ministerstvo zemědělství ČR, Mgr. Hana Jirkalová, Těšnov 17, Praha 1, 11705
- (51) **A01K 1/035** (2006.01)  
**A01K 5/01** (2006.01)  
**A01K 39/01** (2006.01)  
(11) 21616  
(21) **2010-23190**  
(22) 03.09.2010  
(47) 10.01.2011  
(73) Jiří Vojtěch - PP servis, Smiřice, CZ  
(72) Vojtěch Jiří, Smiřice, CZ
- (54) **Krmítko pro zájmový chov**
- (51) **A23L 1/212** (2006.01)  
**A23L 1/214** (2006.01)  
**A23L 1/308** (2006.01)  
(11) 21612  
(21) **2010-22883**  
(22) 23.06.2010  
(47) 10.01.2011  
(73) Výzkumný ústav potravinářský Praha, v.v.i., Praha, CZ  
Mílcom, a.s., Praha, CZ
- (72) Gabrovská Dana Ing. Ph.D., Praha, CZ  
Ouhřabková Jarmila Ing., Praha, CZ  
Rysová Jana Ing., Praha, CZ  
Němečková Irena Ing., Praha, CZ
- (54) **Nemléčná pomazánka sladká**  
(74) Ministerstvo zemědělství ČR, Mgr. Hana Jirkalová, Těšnov 17, Praha 1, 11705
- (51) **A23L 1/212** (2006.01)  
**A23L 1/22** (2006.01)  
**A23L 1/221** (2006.01)  
(11) 21619  
(21) **2010-23341**  
(22) 18.10.2010  
(47) 10.01.2011  
(73) Mendelova univerzita v Brně, Zahradnická fakulta v Lednici, Ústav zeleninářství a květinářství, Lednice, CZ
- (72) Kopta Tomáš Ing., Opava, CZ  
Vábková Jindřiška Ing., Žďár nad Sázavou, CZ  
Pokluda Robert doc. Ing., Břeclav, CZ
- (54) **Zeleninová pomazánka s majoritním obsahem tykve**
- (51) **A23L 1/212** (2006.01)  
**A23P 1/08** (2006.01)  
(11) 21610  
(21) **2010-22511**  
(22) 01.04.2010  
(47) 10.01.2011  
(73) Moravský Dan, Jihlava, CZ  
(72) Moravský Dan, Jihlava, CZ
- (54) **Banán bez slupky nebo se slupkou plněný potravinářskou látkou**
- (51) **A23N 1/02** (2006.01)  
**B02C 4/02** (2006.01)  
(11) 21620  
(21) **2010-23351**  
(22) 19.10.2010
- (47) 10.01.2011  
(73) NEREZ Blučina, s. r. o., Blučina, CZ  
(72) Šťastný František, Blučina, CZ
- (54) **Zařízení na odzrňování a mletí hroznů**  
(74) Ing. Jiří Malůšek, Mendlovo nám. 1a, Brno, 60300
- (51) **A63B 24/00** (2006.01)  
(11) 21614  
(21) **2010-23116**  
(22) 17.08.2010  
(47) 10.01.2011  
(73) České vysoké učení technické v Praze, Fakulta biomedicínského inženýrství, Kladno, CZ  
CASRI Praha, Vědecké a servisní pracoviště tělesné výchovy a sportu, Praha, CZ
- (72) Oberman Čestmír PhDr., Hostivice, CZ  
Hána Karel Ing. Ph.D., Světlice, Říčany u Prahy, CZ  
Kašpar Jan Ing., Jičín, CZ  
Smrčka Pavel Ing. Ph.D., Praha, CZ  
Fiala Radek Ing., Chotěboř, CZ  
Mužik Jan Ing., Praha, CZ  
Kliment Radim Ing., Praha, CZ  
Wolf Adam Ing., Praha, CZ  
Vítězník Martin, Praha, CZ  
Rosina Jozef Doc. MUDr. Ph.D., Praha, CZ
- (54) **Zařízení pro snímání fyzické aktivity a měření počtu vykonaných cviků**  
(74) Ing. Václav Kratochvíl, patentový zástupce, Táborská 758/33, Mladá Boleslav, 29301
- (51) **B29C 33/42** (2006.01)  
**B29C 33/40** (2006.01)  
(11) 21626  
(21) **2010-23586**  
(22) 08.12.2010  
(47) 10.01.2011  
(73) JVP Praha, a. s., Praha, CZ  
(72) Hampl Jiří Ing., Žďárná, CZ  
Unger János Ing., Bajcsy-Zsilinszky, HU
- (54) **Zařízení pro zhotovování plastových výrobků s finální povrchovou úpravou a vlastní kompaktní výztuží**  
(74) Ing. Miroslav Karas, Strakonická 352, Příbram V, 26105
- (51) **B32B 25/02** (2006.01)  
**B32B 25/10** (2006.01)  
**B32B 5/28** (2006.01)  
(11) 21621  
(21) **2010-23356**  
(22) 19.10.2010  
(47) 10.01.2011  
(73) Uher Ondřej Ing. Ph.D., Sušice, CZ  
(72) Uher Ondřej Ing. Ph.D., Sušice, CZ
- (54) **Kompozitový nosník s tlumením**
- (51) **C04B 28/04** (2006.01)  
**C04B 18/06** (2006.01)  
(11) 21613  
(21) **2010-22980**  
(22) 16.07.2010  
(47) 10.01.2011  
(73) ELMOS TRADING, spol. s r.o., Praha, CZ  
(72) Ling Karel, Lužec nad Vltavou, CZ  
Sztanková Renata, Byšice, CZ
- (54) **Stavební směs**  
(74) Ing. Vladimír Belfin, patentový zástupce, P.O.BOX 117, Kladno, 27280
- (51) **C07D 401/04** (2006.01)  
**C07D 409/04** (2006.01)  
**A61K 31/381** (2006.01)  
**A61K 31/4709** (2006.01)  
**A61P 33/02** (2006.01)

- (11) **A61P 35/00** (2006.01)  
(21) 21615  
(22) 26.10.2010  
(47) 10.01.2011  
(73) IZOL 94, spol. s r. o., Rychnov nad Kněžnou, CZ  
(72) Jakubal Vladimír Ing., Rychnov nad Kněžnou, CZ  
(54) **Sněhová zábrana z poplastovaného plechu**
- (51) **F16J 15/02** (2006.01)  
(11) **F16J 15/00** (2006.01)  
(21) **F16L 47/14** (2006.01)  
(22) **F16L 49/04** (2006.01)  
(47) **F16L 49/06** (2006.01)
- (51) **C09D 123/00** (2006.01)  
(11) **C09D 123/26** (2006.01)  
(21) **C09D 123/30** (2006.01)  
(22) 21627  
(47) **2010-23612**  
(73) 16.07.2008  
(72) 10.01.2011  
(73) MlCo, spol. s r. o., Třebíč, CZ  
(72) Krejčí Miroslav, Moravský Krumlov, CZ  
(54) **Plošné hřebenové oboustranně obložené těsnění přírubových spojů**
- (51) **C09K 17/00** (2006.01)  
(11) **B09B 3/00** (2006.01)  
(21) 21618  
(22) **2010-23321**  
(47) 11.10.2010  
(73) 10.01.2011  
(73) PRÍHODA s.r.o., Hlinsko v Čechách, CZ  
(72) Příhoda Zdeněk Ing., Hlinsko v Čechách, CZ  
(54) **Vzduchotechnické potrubí**
- (51) **G01N 31/22** (2006.01)  
(11) 21624  
(21) **2010-23416**  
(22) 03.11.2010  
(47) 10.01.2011  
(73) ORITEST spol. s r. o., Praha, CZ  
(72) Pitschmann Vladimír Doc. Ing. CSc., Praha, CZ  
(54) **Veřtát David, Železný Brod, CZ**
- (51) **E04B 9/02** (2006.01)  
(11) **E04B 9/04** (2006.01)  
(21) **E04C 2/04** (2006.01)  
(22) 21611  
(47) **2010-22874**  
(73) 22.06.2010  
(72) 10.01.2011  
(73) DYWIDAG PREFA a.s., Lysá nad Labem, CZ  
(72) Mikšovský Michal Ing., Vrchlabí, CZ  
(54) **Ventilační stropní systém**
- (51) **E04B 9/24** (2006.01)  
(11) **E04B 9/22** (2006.01)  
(21) 21617  
(22) **2010-23204**  
(47) 09.09.2010  
(73) 10.01.2011  
(73) ALLEGRO s.r.o., Černošice, CZ  
(72) Kóssi Pavel Ing., Černošice, CZ  
(54) **Samonosný podhled**
- (51) **E04D 13/10** (2006.01)  
(11) 21622  
(21) **2010-23390**
- (54) Ing. Václav Kratochvíl, patentový zástupce, Tábořská 758/33, Mladá Boleslav, 29301

### Seznam majitelů zapsaných užitečných vzorů

| (73)  | (11)  | (51)                 | (73)      | (11) | (51) |
|---|-------|----------------------|-----------|------|------|
| ALLEGRO s.r.o., Černošice, CZ   | 21617 | <b>E 04 B 9/24</b>   | (2006.01) |      |      |
| CASRI Praha, Vědecké a servisní pracoviště tělesné výchovy a sportu, Praha, CZ                              | 21614 | <b>A 63 B 24/00</b>  | (2006.01) |      |      |
| České vysoké učení technické v Praze, Fakulta biomedicínského inženýrství, Kladno, CZ                       | 21614 | <b>A 63 B 24/00</b>  | (2006.01) |      |      |
| DYWIDAG PREFA a.s., Lysá nad Labem, CZ  | 21611 | <b>E 04 B 9/02</b>   | (2006.01) |      |      |
| ELMOS TRADING, spol. s r.o., Praha, CZ  | 21613 | <b>C 04 B 28/04</b>  | (2006.01) |      |      |
| IZOL 94, spol. s r. o., Rychnov nad Kněžnou, CZ   | 21622 | <b>E 04 D 13/10</b>  | (2006.01) |      |      |
| Jihočeská univerzita v Českých Budějovicích, Zemědělská fakulta, České Budějovice, CZ                       | 21609 | <b>C 09 K 17/00</b>  | (2006.01) |      |      |
| Jiří Vojtěch - PP servis, Smiřice, CZ   | 21616 | <b>A 01 K 1/035</b>  | (2006.01) |      |      |
| JVP Praha, a. s., Praha, CZ   | 21626 | <b>B 29 C 33/42</b>  | (2006.01) |      |      |
| Mendelova univerzita v Brně, Zahradnická fakulta v Lednici, Ústav zeleninářství a květinářství, Lednice, CZ | 21619 | <b>A 23 L 1/212</b>  | (2006.01) |      |      |
| MICo, spol. s r.o., Třebíč, CZ  | 21627 | <b>F 16 J 15/02</b>  | (2006.01) |      |      |
| Milcom, a.s., Praha, CZ   | 21612 | <b>A 23 L 1/212</b>  | (2006.01) |      |      |
| Moravský Dan, Jihlava, CZ   | 21610 | <b>A 23 L 1/212</b>  | (2006.01) |      |      |
| NEREZ Blučina, s. r. o., Blučina, CZ  | 21620 | <b>A 23 N 1/02</b>   | (2006.01) |      |      |
| ORITEST spol. s r.o., Praha, CZ   | 21624 | <b>G 01 N 31/22</b>  | (2006.01) |      |      |
| PŘÍHODA s.r.o., Hlinsko v Čechách, CZ   | 21618 | <b>F 24 F 13/00</b>  | (2006.01) |      |      |
| Technická univerzita v Liberci, Liberec, CZ   | 21623 | <b>C 09 D 123/00</b> | (2006.01) |      |      |
| Uher Ondřej Ing. Ph.D., Sušice, CZ  | 21621 | <b>B 32 B 25/02</b>  | (2006.01) |      |      |
| Univerzita Palackého v Olomouci, Olomouc, CZ  | 21615 | <b>C 07 D 401/04</b> | (2006.01) |      |      |
| Výzkumný ústav potravinářský Praha, v.v.i., Praha, CZ   | 21612 | <b>A 23 L 1/212</b>  | (2006.01) |      |      |
| Výzkumný ústav rostlinné výroby, v. v. i., Praha, CZ  | 21625 | <b>A 01 G 31/02</b>  | (2006.01) |      |      |

## **FG4Q**

## **Zapsané průmyslové vzory - přehled podle čísel zápisu**

V období uzávěrky tohoto čísla Věstníku zapsal Úřad průmyslového vlastnictví tyto průmyslové vzory:

|       |                     |
|-------|---------------------|
| 34998 | 09-03, 09-05, 32-00 |
| 34999 | 14-03               |
| 35000 | 02-02               |
| 35001 | 02-02               |
| 35002 | 26-06               |
| 35003 | 26-06               |
| 35004 | 13-03               |
| 35005 | 13-03               |



## FG4Q

## Zapsané průmyslové vzory - přehled podle tříd

- (51) 02-02
- (11) 35000
- (21) 2010-38365
- (22) 17.09.2010
- (15) 05.01.2011
- (45) 05.01.2011
- (54) Pracovní oděvy
- (28) 3
- (73) ČERVA EXPORT IMPORT a.s., Hostivice, CZ
- (72) Vzdal se práva být uveden - §35(2)(c)zák.č.207/2000 Sb.,  
neuvedeno, XY
- (74) Loskotová & partneři, patentová a známková kancelář,  
Ing. Gabriela Loskotová, K Závětinám 727, Praha 5,  
15500
- (55)

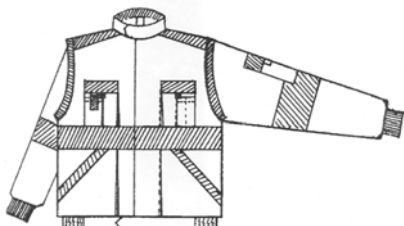

1.1



1.2

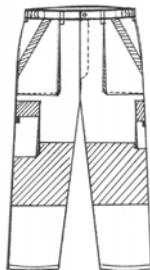

2.1

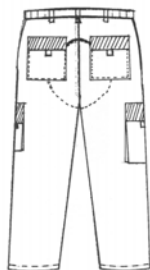

2.2

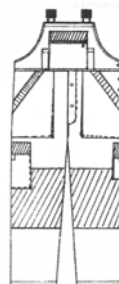

3.1

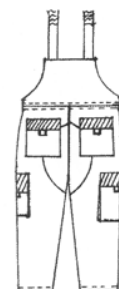

3.2

- (51) 02-02
- (11) 35001
- (21) 2010-38393
- (22) 08.10.2010
- (15) 05.01.2011
- (45) 05.01.2011
- (54) Bunda
- (28) 1
- (73) Honzíkova Alexandra Ing., Praha 1, CZ
- (72) Honzíkova Alexandra Ing., Praha 1, CZ
- (74) Vlastimil Zajíček, Pod vilami 15, Praha 4, 14000
- (55)



1.1



1.2



1.3



1.3



1.4



2.1



1.5



2.2



2.3

- (51) **09-03, 09-05, 32-00**  
(11) 34998  
(21) 2010-38165  
(22) 07.04.2010  
(15) 05.01.2011  
(45) 05.01.2011  
(54) Krabice, sáček  
(28) 15  
(73) ELECS ČESKOSLOVENSKO, spol. s r.o., PRAHA 10, CZ  
(72) Vzdal se práva být uveden - §35(2)(c) zák.č.207/2000 Sb.,  
neuveдено, XY  
(55)



1.1



3.1



1.2



3.2



3.3



4.1



6.1



4.2



6.2



4.3



6.3



4.4



7.1



5.1



7.2



5.2



7.3



5.3



8.1



8.2



10.2



8.3



10.3



8.4



10.4



9.1



10.5



9.2



11.1



9.3



11.2



10.1



11.3



13.3



12.1



14.1



12.2



14.2



12.3



14.3



13.1



15.1



13.2



15.2



15.3



15.4



15.5



1.3

- (51) **13-03**  
(11) 35005  
(21) 2010-38444  
(22) 10.11.2010  
(15) 10.01.2011  
(45) 10.01.2011  
(54) Zkušební svorkovnice  
(28) 1  
(73) ZPA Smart Energy a.s., Trutnov, CZ  
(72) Bezdíček Petr, Trutnov, CZ  
(74) APT, spol. s r.o., JUDr. Vratislav Jeništa, V Potočkách  
1537/8, Praha 4, 14300
- (55)

- (51) **13-03**  
(11) 35004  
(21) 2010-38332  
(22) 17.08.2010  
(15) 10.01.2011  
(45) 10.01.2011  
(54) Ovládací skříňka  
(28) 1  
(73) Frank Oldřich, Brandýs nad Labem - Stará Boleslav, CZ  
(72) Frank Oldřich, Brandýs nad Labem - Stará Boleslav, CZ  
(74) PATENTFORM, Ing. Stanislav Dušek, Medinská 530,  
Praha 9, 19014
- (55)



1.1



1.2



1.1



1.2



1.3

- (51) **14-03**  
(11) 34999  
(21) 2010-38295  
(22) 27.08.2010  
(15) 05.01.2011  
(45) 05.01.2011  
(54) Mobilní telefon  
(28) 1  
(73) Blunárová Charlota, Vyškov, CZ  
(72) Blunárová Charlota, Vyškov, CZ

(55)



1.1



1.2



1.3



1.4

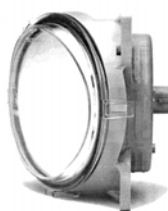

1.2

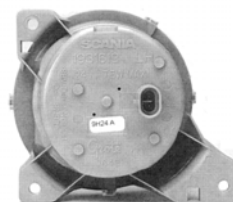

1.3



1.4

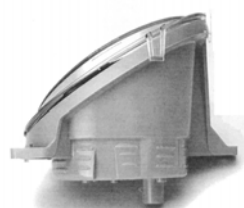

1.5

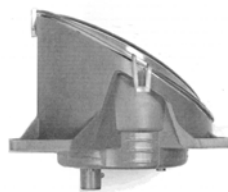

1.6

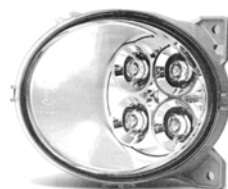

1.7

- (51) **26-06**  
(11) 35002  
(21) 2010-38119  
(22) 09.03.2010  
(15) 10.01.2011  
(45) 10.01.2011  
(54) Světlo pro vozidla  
(28) 1  
(32) 11.09.2009  
(31) 2009/0458  
(33) SE  
(73) SCANIA CV AB, 15187 Södertälje, SE  
(72) Carreras-Castro Xavier, SE-18144 Lidingö, SE  
Blomqvist Niklas, SE-15144 Södertälje, SE  
Hansén Kristofer, SE-11850 Stockholm, SE  
Henriksen Christian, SE-16576 Hässelby, SE  
(74) FISCHER & PARTNER Intellectual Property s.r.o., Ing.  
Michael Fischer, Na Hrobci 294/5, Praha 2, 12800  
(55)



1.1

- (51) **26-06**  
(11) 35003  
(21) 2010-38176  
(22) 09.04.2010  
(15) 10.01.2011  
(45) 10.01.2011  
(54) Osvětlení vozidla  
(28) 2  
(32) 14.10.2009, 14.10.2009  
(31) 2009/0522, 2009/0524  
(33) SE, SE  
(73) SCANIA CV AB, 15187 Södertälje, SE  
(72) Nilsson Czornyj Ingrid, 15023 Enhörna, SE  
Hansén Kristofer, 11850 Stockholm, SE  
(74) FISCHER & PARTNER Intellectual Property s.r.o., Ing.  
Michael Fischer, Na Hrobcí 294/5, Praha 2, 12800  
(55)



1.1



1.2



1.3



1.4



1.5



1.6

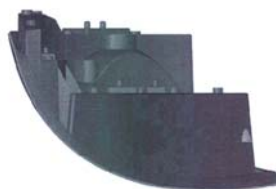

1.7



2.1



2.2



2.3



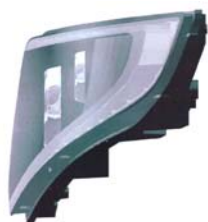

2.4



2.5



2.6

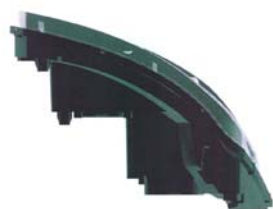

2.7

---

### Seznam vlastníků zapsaných průmyslových vzorů

| (73)   | (11)  | (51)                    | (73) | (11) | (51) |
|--|-------|-------------------------|------|------|------|
| Blunárová Charlota, Vyškov, CZ                           | 34999 | 14-03                   |      |      |      |
| ČERVA EXPORT IMPORT a.s.,<br>Hostivice, CZ               | 35000 | 02-02                   |      |      |      |
| ELECS ČESKOSLOVENSKO, spol. s<br>r.o., PRAHA 10, CZ      | 34998 | 09-03, 09-<br>05, 32-00 |      |      |      |
| Frank Oldřich, Brandýs nad Labem -<br>Stará Boleslav, CZ | 35004 | 13-03                   |      |      |      |
| Honzíková Alexandra Ing., Praha 1, CZ                    | 35001 | 02-02                   |      |      |      |
| SCANIA CV AB, 15187 Södertälje, SE                       | 35002 | 26-06                   |      |      |      |
| SCANIA CV AB, 15187 Södertälje, SE                       | 35003 | 26-06                   |      |      |      |
| ZPA Smart Energy a.s., Trutnov, CZ                       | 35005 | 13-03                   |      |      |      |

## Úřední rozhodnutí a oznámení

### MK4A, MK4F

### Zánik patentů a autorských osvědčení uplynutím doby platnosti

| (11)   | (21)    | Int.Cl/(51)   | (11) | (21) | Int.Cl/(51) |
|--------|---------|---------------|------|------|-------------|
| 279742 | 1991-34 | 8/C07F 9/00   |      |      |             |
| 279823 | 1991-55 | 8/C07D 471/04 |      |      |             |
| 284534 | 1991-20 | 8/B01D 45/08  |      |      |             |

### MM4A, MM4F

### Zániky patentů a autorských osvědčení pro nezaplacení udržovacích poplatků

| (11)   | (21)      | Int.Cl/(51)    | (11) | (21) | Int.Cl/(51) |
|--------|-----------|----------------|------|------|-------------|
| 279756 | 1993-1295 | 8/H01J 29/07   |      |      |             |
| 280473 | 1991-2035 | 8/D04H 1/46    |      |      |             |
| 286524 | 1994-1574 | 8/A61K 31/4725 |      |      |             |
| 286634 | 1996-126  | 7/F21S 8/10    |      |      |             |
| 287493 | 1996-13   | 7/B01J 23/94   |      |      |             |
| 288011 | 1992-1995 | 8/C07D 417/10  |      |      |             |
| 291133 | 1998-206  | 7/C07F 9/38    |      |      |             |
| 291168 | 1999-907  | 7/G01L 9/00    |      |      |             |
| 292428 | 1997-2007 | 8/B60H 1/00    |      |      |             |
| 292682 | 1999-4761 | 7/B60M 1/10    |      |      |             |
| 293728 | 2000-2474 | 8/C07D 301/26  |      |      |             |
| 295060 | 2001-820  | 7/F02M 61/18   |      |      |             |
| 295641 | 1997-2023 | 8/A23L 1/29    |      |      |             |
| 295930 | 1997-114  | 7/A61K 41/00   |      |      |             |
| 295965 | 1998-2084 | 8/C07D 215/04  |      |      |             |
| 297031 | 1999-2349 | 8/E03F 3/04    |      |      |             |
| 297396 | 2003-1774 | 8/B60H 1/00    |      |      |             |
| 299000 | 2000-4789 | 8/C25D 3/04    |      |      |             |
| 299179 | 1999-2330 | 8/C08F 12/08   |      |      |             |
| 299594 | 2002-2246 | 8/B29C 45/17   |      |      |             |
| 299657 | 2001-2396 | 8/E06C 9/04    |      |      |             |
| 300053 | 1999-4646 | 8/C08F 10/06   |      |      |             |
| 300189 | 2000-4830 | 8/C04B 7/32    |      |      |             |
| 300367 | 2001-2427 | 8/C21D 9/66    |      |      |             |
| 300387 | 2000-23   | 8/A61K 35/74   |      |      |             |
| 300536 | 2000-2432 | 8/D01H 13/14   |      |      |             |
| 300967 | 2000-4752 | 8/G01K 1/10    |      |      |             |
| 301403 | 2006-61   | 8/F01C 1/08    |      |      |             |

### MK1K

### Zániky užitečných vzorů uplynutím doby platnosti

| (11)  | (21)       | (51)              |           |
|-------|------------|-------------------|-----------|
| 10902 | 2001-11554 | <b>H02B 1/26</b>  | (2006.01) |
| 10968 | 2001-11561 | <b>G06F 13/00</b> | (2006.01) |
| 11054 | 2001-11550 | <b>F24D 11/02</b> | (2006.01) |
| 11077 | 2001-11549 | <b>B29C 35/04</b> | (2006.01) |
| 16778 | 2006-17875 | <b>F03B 9/00</b>  | (2006.01) |
| 16780 | 2006-17878 | <b>A01K 97/04</b> | (2006.01) |
| 16815 | 2006-17881 | <b>B67D 1/00</b>  | (2006.01) |
| 16851 | 2006-17880 | <b>F16B 41/00</b> | (2006.01) |
| 16878 | 2006-17874 | <b>E05B 65/19</b> | (2006.01) |
| 16919 | 2006-17870 | <b>E01H 1/12</b>  | (2006.01) |
| 17423 | 2006-17869 | <b>G10D 3/04</b>  | (2006.01) |

### MK4Q

### Zániky práva ze zapsaných průmyslových vzorů uplynutím doby ochrany

| (11)  | (21)       | Int.Cl/(51) | (11) | (21) | Int.Cl/(51) |
|-------|------------|-------------|------|------|-------------|
| 29921 | 2000-32614 | 7/07-06     |      |      |             |
| 33395 | 2005-36203 | 8/16-05     |      |      |             |

### MC3K

### Výmazy užitečných vzorů

|      |  |  |
|------|--|--|
| (11) | 19527  |  |
| (21) | 2009-20882                                     |  |
| (22) | 18.02.2009                                     |  |
| (54) | Jednořadé kuželíkové ložisko s dutými kuželíky |  |
|      | 18.02.2009                                     |  |

## Zápis licenčních smluv do patentového rejstříku pro nabyvatele

- (11) 298684  
(73) PTÁČEK Milan Ing., Hranice, CZ  
Nabyvatel: Kovosta - fluid, akciová společnost,  
Vápenka 4, Brno-Juliánov, 63600, CZ  
Druh licence: nevýlučná  
Datum uzavření smlouvy: 14.09.2006  
Datum zápisu smlouvy: 11.01.2011
- (11) 300196  
(73) Ptáček Milan Ing., Hranice, CZ  
Nabyvatel: Kovosta - fluid, akciová společnost,  
Vápenka 4, Brno-Juliánov, 63600, CZ  
Druh licence: nevýlučná  
Datum uzavření smlouvy: 14.09.2006  
Datum zápisu smlouvy: 11.01.2011
- (11) 301071  
(73) Ptáček Milan Ing., Hranice, CZ  
Nabyvatel: Kovosta - fluid, akciová společnost,  
Vápenka 4, Brno-Juliánov, 63600, CZ  
Druh licence: nevýlučná  
Datum uzavření smlouvy: 14.09.2006  
Datum zápisu smlouvy: 11.01.2011
- (11) 301744  
(73) Ptáček Milan Ing., Hranice, CZ  
Nabyvatel: Kovosta - fluid, akciová společnost,  
Vápenka 4, Brno-Juliánov, 63600, CZ  
Druh licence: nevýlučná  
Datum uzavření smlouvy: 14.09.2006  
Datum zápisu smlouvy: 11.01.2011
- (11) 301745  
(73) Ptáček Milan Ing., Hranice, CZ  
Nabyvatel: Kovosta - fluid, akciová společnost,  
Vápenka 4, Brno-Juliánov, 63600, CZ  
Druh licence: nevýlučná  
Datum uzavření smlouvy: 14.09.2006  
Datum zápisu smlouvy: 11.01.2011

### ND1K

### První prodloužení doby platnosti užitečných vzorů

- (51) **H02P 3/14** (2006.01)  
**H02P 1/00** (2006.01)  
(11) 17128  
(21) 2006-18293  
(22) 23.11.2006  
(73) First Antonín Ing., Zeleneč, CZ  
(54) Zapojení vstupního LC filtru se zapínačem  
napájecího napětí a regulací rekuperovaného napětí  
a napětí na trakčních motorech pro měniče s  
rekuperací
- (51) **B43K 19/14** (2006.01)  
**B43K 24/02** (2006.01)  
**B43K 31/00** (2006.01)  
**A45C 11/36** (2006.01)  
(11) 17321  
(21) 2007-18431  
(22) 04.01.2007  
(73) DE NOVO, s. r. o., Kroměříž, CZ  
(54) Držák na školní křídlo

### ND1K

### Druhé prodloužení doby platnosti užitečných vzorů

- (51) **A47K 10/20** (2006.01) (51) **F17C 13/06** (2006.01)  
**A47K 10/42** (2006.01) (11) 14129  
**B65D 43/16** (2006.01) (21) 2004-14962  
(11) 14127 (22) 13.01.2004  
(21) 2004-14953 (73) KAYSER, s.r.o., Praha 1, CZ  
(22) 09.01.2004 (54) Uzávěr bombičky pro jednorázové použití  
(73) ONTEX CZ s. r. o., Turnov, CZ  
(54) Uzávěr pouzdra především na zvlhčené ubrousky s  
pojistkou proti nežádoucímu otevření

- (51) **C07G 13/00** (2006.01)  
(11) 14190  
(21) 2004-15114  
(22) 24.02.2004  
(73) Zentiva, a. s., Praha, CZ  
(54) Vitaminová směs
- (51) **A61K 31/197** (2006.01)  
**A61K 31/4174** (2006.01)  
**A61K 31/355** (2006.01)  
**A61P 11/02** (2006.01)  
(11) 14266  
(21) 2004-15113  
(22) 24.02.2004  
(73) Zentiva, a. s., Praha, CZ  
(54) Farmaceutická kompozice určená k ošetření nosní dutiny

## ND4Q

### Druhé obnovy doby ochrany průmyslových vzorů

- (51) 03-01  
(11) 30317  
(21) 2001-32996  
(22) 12.01.2001  
(54) Cestovní kryt na zubní kartáček
- (51) 25-01  
(11) 30448  
(21) 2001-33013  
(22) 23.01.2001  
(54) Profil
- (51) 15-05  
(11) 30479  
(21) 2001-33022  
(22) 25.01.2001  
(54) Vysavač a sací hlavice vysavače
- (51) 25-03  
(11) 30636  
(21) 2001-33007  
(22) 19.01.2001  
(54) Přístřešek
- (51) 20-03  
(11) 30663  
(21) 2001-33012  
(22) 23.01.2001  
(54) Informační sloup
- (51) 07-06  
(11) 30802  
(21) 2001-33345  
(22) 12.07.2001  
(54) Díly stojanu na talíře

## ND4Q

### Třetí obnovy doby ochrany průmyslových vzorů

- (51) 04-02  
(11) 26900  
(21) 1996-28912  
(22) 05.01.1996  
(54) Kartáček na zuby

## PD4A

### Převod práv a ostatní změny majitelů patentů

- |   |   |
|---|---|
| (11) 282368   | (11) 299554   |
| (21) 1994-306   | (21) 2000-931   |
| (73) Warner Chilcott Company, LLC, Fajardo, 00738, PR | (73) Warner Chilcott Company, LLC, Fajardo, 00738, PR               |
| (11) 282760   | (11) 302147   |
| (21) 1994-1230  | (21) 2000-3485  |
| (73) Warner Chilcott Company, LLC, Fajardo, 00738, PR | (73) CARDIOME PHARMA CORP., Vancouver, British Columbia V6T 1Z3, CA |
| (11) 291981   |   |
| (21) 1996-3015  |   |
| (73) LENZING FIBERS LIMITED, MANCHESTER M1 5ES, GB    |   |

## PD1K

### Převod práv a ostatní změny majitelů užitečných vzorů

(11) 12018  
(21) 2002-12750  
(73) Siemens Aktiengesellschaft, 80333 München, DE

(11) 12019  
(21) 2002-12751  
(73) Siemens Aktiengesellschaft, 80333 München, DE

(11) 12691  
(21) 2002-13472  
(73) Siemens Aktiengesellschaft, 80333 München, DE

(11) 12692  
(21) 2002-13473  
(73) Siemens Aktiengesellschaft, 80333 München, DE

(11) 12693  
(21) 2002-13474  
(73) Siemens Aktiengesellschaft, 80333 München, DE

(11) 14140  
(21) 2004-14982  
(73) Siemens Aktiengesellschaft, 80333 München, DE

(11) 14280  
(21) 2004-14964  
(73) Sušovský Štěpán, Frýdek-Místek, CZ

(11) 18003  
(21) 2007-19226  
(73) Siemens Aktiengesellschaft, 80333 München, DE

## PD4Q

### Převod práv a ostatní změny vlastníků průmyslových vzorů

(11) 27352  
(21) 1997-29975  
(73) Siemens Aktiengesellschaft, 80333 München, DE

(11) 28156  
(21) 1998-30791  
(73) Siemens Aktiengesellschaft, 80333 München, DE

(11) 34681  
(21) 2009-37836  
(73) Plzeňský Prazdroj, a. s., Plzeň, CZ

## Zamítnuté a částečně zamítnuté přihlášky ochranných známek před zveřejněním

Kapitola obsahuje údaje o rozhodnutích o přihláškách ochranných známek, u kterých byly na základě provedeného věcného průzkumu shledány Úřadem důvody pro zamítnutí přihlášky ochranné známky podle ustanovení § 4 nebo 6 zákona č. 441/2003 Sb. Na základě toho Úřad vydal rozhodnutí o zamítnutí přihlášky podle ustanovení § 22 zákona č. 441/2003 Sb., a to pro celý seznam výrobků a služeb nebo pro jeho část. Údaje o výsledku rozhodnutí (zamítnutí přihlášky, částečné zamítnutí přihlášky) jsou uvedeny za datem právní moci rozhodnutí pod INID kódem (583) s názvem "Datum právní moci rozhodnutí/výsledek rozhodnutí".

(210) **O-470797**  
(540)



(583) 14.12.2010 / částečné zamítnutí přihlášky

(210) **O-472165**  
(540)



(583) 04.01.2011 / zamítnutí přihlášky

(210) **O-472473**  
(540)

*Ayurveda Clinic Charaka*

(583) 09.12.2010 / zamítnutí přihlášky

(210) **O-472628**  
(540) **MISS Česko - Slovensko**  
(583) 14.12.2010 / částečné zamítnutí přihlášky

(210) **O-473971**  
(540) **CETUS**  
(583) 28.12.2010 / zamítnutí přihlášky

(210) **O-474043**  
(540) **ŠKOLNÍ DIÁŘ**  
(583) 07.12.2010 / částečné zamítnutí přihlášky

(210) **O-475285**  
(540)



(583) 16.12.2010 / zamítnutí přihlášky

(210) **O-475301**  
(540) **PŘEVRAVNÁ HYPOTÉKA**  
(583) 07.12.2010 / zamítnutí přihlášky

(210) **O-475663**  
(540) **SEN BYDLENÍ**  
(583) 28.12.2010 / zamítnutí přihlášky

(210) **O-477027**  
(540)



(583) 28.12.2010 / částečné zamítnutí přihlášky

(210) **O-477160**  
(540)



(583) 30.11.2010 / částečné zamítnutí přihlášky

(210) **O-477785**  
(540) **Asociace herního průmyslu ČR**  
(583) 14.12.2010 / zamítnutí přihlášky

(210) **O-477960**

(540)



(583) 17.12.2010 / zamítnutí přihlášky

---

(210) **O-478062**

(540) **„Nemocniční listy,, INFORMACE  
ZE STŘEDOČESKÝCH  
KRAJSKÝCH NEMOCNIC**

(583) 31.12.2010 / zamítnutí přihlášky

---



## Přehled zveřejněných přihlášek ochranných známek

Přihlášky ochranných známek, které byly na základě výsledků formálního a věcného průzkumu provedeného Úřadem shledány schopné zápisu do rejstříku ochranných známek, jsou obsaženy v této kapitole. Důležitou právní skutečností je, že zveřejněním přihlášky ochranné známky v této kapitole Věstníku (§ 23 zákona č. 441/2003 Sb.) začíná běžet zákonná tříměsíční lhůta pro podání námitek podle ustanovení § 25 zákona č. 441/2003 Sb.

### Číselný přehled

O-464095, O-470277, O-470531, O-470797, O-471733, O-472628, O-474938, O-474979, O-475427, O-476858, O-477160, O-477433, O-477643, O-477681, O-477682, O-477689, O-477831, O-478070, O-478079, O-478089, O-478156, O-478159, O-478161, O-478211, O-478213, O-478217, O-478219, O-478354, O-478563, O-478587, O-478598, O-478649, O-478735, O-478801, O-478827, O-478837, O-478858, O-478859, O-479003, O-479144, O-479229, O-479240, O-479247, O-479264, O-479265, O-479286, O-479321, O-479481, O-479520, O-479534, O-479586, O-479587, O-479628, O-479721, O-479723, O-479724, O-479725, O-479736, O-479745, O-479778, O-479779, O-479780, O-479781, O-479799, O-479801, O-479810, O-479818, O-479862, O-479874, O-479875, O-479887, O-479893, O-479918, O-479919, O-479920, O-479921, O-480016, O-480033, O-480043, O-480050, O-480053, O-480155, O-480156, O-480168, O-480175, O-480183, O-480203, O-480213, O-480224, O-480256, O-480286, O-480288, O-480289, O-480290, O-480295, O-480309, O-480315, O-480386, O-480387, O-480389, O-480390, O-480395, O-480398, O-480406, O-480444, O-480564, O-480565, O-480566, O-480567, O-480568, O-480569, O-480570, O-480625, O-480665, O-480673, O-480701, O-480736, O-480745, O-480746, O-480747, O-480748, O-480749, O-480750, O-480774, O-480812, O-480820, O-480821, O-480822, O-480828, O-480830, O-480838, O-480845, O-480846, O-480847, O-480874, O-480907, O-480909, O-480916, O-480918, O-480919, O-480941, O-480971, O-480985, O-480986, O-480988, O-480996, O-481042, O-481048, O-481050, O-481107, O-481193, O-481466, O-481467, O-481501, O-481582, O-481971, O-482033

## Zveřejněné přihlášky ochranných známek

(210) **O-464095**  
(220) 27.11.2008  
(320) 27.11.2008  
(511) 35, 42, 45  
(540)



(510) (35) poradenství v oblasti firemní kultury, vizuální audit, vizuální analýzy osob, firem, týmu, organizace a pořádání výstav k reklamním a obchodním účelům, politicko-ekonomické analýzy, poradenská a zprostředkovatelská činnost v těchto oblastech; (42) analýzy a výzkum, koncepce a tvorba webových stránek, politické analýzy a expertizy, poradenská a zprostředkovatelská činnost v těchto oblastech; (45) osobní, společenské a bezpečnostní služby, právní služby, poradenská a zprostředkovatelská činnost v těchto činnostech.  
(590) Barevná  
(730) **Mungengová Jolana Ph.D.**, Podvinný Mlýn 2358/50, Praha 9 - Libeň, 19000, CZ

(210) **O-470277**  
(220) 20.08.2009  
(320) 20.08.2009  
(511) 9, 35, 37, 38, 42  
(540)

### TOPNET

(510) (9) informační produkty na magnetických, elektronických a optických nosičích, elektronické a datové sítě, software bez ohledu na záznamová média nebo prostředky šíření, tj. software nahraný na médiích nebo stažený ze vzdálené počítačové sítě, operační systémy, elektronické publikace, multimediální aplikace a 3D animace, software pro informační technologie a komunikaci, software pro elektronické obchodování, počítačové hry, nosiče dat všeho druhu spadající do tř. 9, počítače a jejich součásti, včetně jednotlivých komponent, zařízení a prvky pro datové a komunikační přenosy pomocí kabelů i bezdrátově, výjma kabelů a kabelových systémů; (35) reklama a inzerce, zejména na Internetu, obchodní poradenství, komerční využití Internetu, zejména komerční internetová média a vyhledávací služby, e-business, prezentace v počítačové síti Internet, reklamní činnost a marketing v oblasti Internetu a služeb elektronických komunikací, zpracování dat a tvorba počítačových databází v rámci tř. 35, služby databank a správa sítí v rámci tř. 35; (37) přípravné práce pro stavby, inženýrská činnost v investiční výstavbě, výstavba (zajišťování) veřejných komunikačních sítí, montáž, údržba a opravy elektrických a elektronických zařízení, jako jsou počítače, prvky datových sítí atd; (38) poskytování komunikačních a informačních služeb a přístupu ke komunikačním sítím, např. k Internetu, šíření, zveřejňování a přenos informací prostřednictvím informačních a telekomunikačních prostředků a sítí, poskytování služeb elektronické pošty, přenos obrazu a zvuku pomocí počítačových a komunikačních sítí, služby hlasové schránky, služby krátkých textových zpráv, zajišťování veřejných komunikačních sítí, pronájem telekomunikačních zařízení, rozšiřování publikací (prostřednictvím Internetu a sítí elektronických komunikací); (42) návrh, aktualizace a údržba programového vybavení, programování počítačů, pronájem doby přístupu k databázi, technické studie v oblasti počítačů a programového vybavení, pronájem programového vybavení a počítačů, vyhledávací služby, výzkum a vývoj a tvorba systémů pro elektronické obchodování včetně příslušného software a hardware, know-how pro oblast elektronického obchodování a informačních technologií, tvorba software, programování internetových databázových systémů a internetových aplikací, programování multimediálních aplikací, vytváření a modelování 3D animací, tvorba interaktivních a grafických programů, tvorba

multimediálních dokumentů, prezentací, aplikací, katalogů apod., konstrukce WWW prezentací a řešení WWW serverů, tvorba počítačové animace a vizualizace, hosting webových stránek, programové projekty.

(730) **TOPNET Services s.r.o.**, Dr. Svěráka 13, Boskovice, 68001, CZ  
(740) Ing. Dobroslav Musil, patentová kancelář, Ing. Dobroslav Musil, Cejl 38, Brno, 60200

(210) **O-470531**  
(220) 02.09.2009  
(320) 02.09.2009  
(511) 32  
(540)

### REFRESH YOUR WORLD

(510) (32) minerální a sycené vody a jiné nealkoholické nápoje, ovocné nápoje a ovocné šťávy, sirupy, koncentráty, jiné přípravky na výrobu nápojů.  
(730) **PepsiCo, Inc.**, 700 Anderson Hill Road, Purchase, NY 10577, NY, US  
(740) Společná advokátní kancelář Všecka Zelený Švorčík Kalenský a partneři, JUDr. Otakar Švorčík, Hájkova 2, Praha 2, 12000

(210) **O-470797**  
(220) 14.09.2009  
(320) 14.09.2009  
(511) 5, 32  
(540)



(510) (5) nápoje určené pro zvláštní výživu s léčebnými nebo preventivními účinky, dietetické nápoje v rámci této třídy, nápoje pro kojence a batolata, nápoje pro osoby se zvýšenou zdravotní, fyzickou a pracovní zátěží, nápoje obohacené o vitamíny, minerály a proteiny, vše pro léčebné účely; (32) piva.  
(590) Barevná  
(730) **Czechoslovak Spirit s.r.o.**, Opletalova 1417/25, Praha 1, 11000, CZ  
(740) Ing. Pavel Nádvorník s.r.o., Sokola Tůmy 1099/1, Ostrava-Mariánské Hory, 70900

(210) **O-471733**  
(220) 27.10.2009  
(320) 27.10.2009  
(511) 6, 19, 20, 22, 24, 35, 37  
(540)

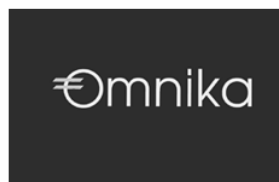

(510) (6) okenní clonící a izolační prvky kovové, zejména žaluzie dveřní a okenní kovové, rolety kovové, zámečnické výrobky, okna (kovová), okenice (kovové), okenní kování, okenní rámy (kovové), zárubně dveřní (kovové), mříže kovové, schodiště kovová, zábradlí (kovová) jako součást schodišť, dveře (kovové), vrata (kovová), prahy (kovové), stropní desky (kovové), kovové potřeby zámečnické a klempířské, kovové výrobky neuvedené v jiných třídách - užitné a dekorativní kované přípravky, obecné kovy a jejich slitiny, kovové stavební materiály, kovové konstrukce, kovové kabely a dráty, kovové trubky, kovové formy, hutní materiál všeho druhu, nábytkové kování (kovové),

zástrčky okenní, zástrčky (dveřní), ocelové konstrukce, kovová lešení, schody kovové, stavební dílce kovové, spojovací materiály z kovu, dlažba (kovová), dláždění kovové, dlaždice kovové, obklady stěn (kovové), štíty vývěsní (kovové), krovy (kovové), kouřové roury, kouřovody (kovové), střechy (kovové), profilové konzoly (kovové) pro stavebnictví; (19) okenní clonící a izolační prvky nekovové, zejména žaluzie nekovové, markýzy (ochranné stříšky), rolety netextilní a nekovové, části a příslušenství uvedených výrobků, sítě proti hmyzu nekovové (pevné, rolovací, posuvné), mříže nekovové, mřížoví nekovové, vrata garážová (sekční, rolovací, výklopná) nekovová, vrata průmyslová (sekční, sekční rychloběžná, rolovací, skládací) nekovová, brány nekovové, nekovový stavební materiál, zejména stavební prefabrikáty, okna, střešní okna, dveře, vzduchové výpustné ventily a kouřové ventily pro stavební účely, olemované rámy, sklo včetně izolačního skla a okenního skla, panely, obložení zdí ze dřeva, z napodobenin dřeva a z plastických hmot, skleněné střechy, krytiny a krytinové prvky, okenice, části a příslušenství uvedených výrobků; (20) výrobky nejmenované v jiných třídách ze dřeva, korku, rákosu, vrbového proutí, z rohu, kosti, slonoviny, z kostic, želvoviny, jantaru, perleti, mořské pěny, náhražky všech těchto materiálů nebo náhražky z plastických hmot, zejména rolety lamelové vnitřní, rolety k nábytku, vnitřní okenní rolety, válce k roletám, žaluzie; (22) lana, provazy, síťky, plachty, plachtoviny, textilní materiály ze surových vláken, rolety ze syntetických materiálů, markýzy z textilních materiálů, markýzy ze syntetických materiálů, žaluzie listové okenní; (24) tkaniny a textilní výrobky, které nejsou uvedeny v jiných třídách, tkané a netkané textilie, rolety z textilního materiálu; (35) zprostředkovatelská činnost v oblasti obchodu a služeb k obchodním účelům, týkající se výrobků, uvedených ve tř. 6, 19, 20, 22 a 24, zprostředkování obchodních kontaktů v oblasti výrobků, uvedených ve tř. 6, 19, 20, 22 a 24, zpracování textů, vedení kartoték v počítači, vyhledávání dat a informací v počítačových souborech, služby (telefonní vzkazy, dotazy) pro nepřítomné, systemizace informací do počítačových databází, styky s veřejností, marketingové studie, služby a poradenství v obchodní činnosti, obchodní management, sekretářské služby, obchodní administrativa, kancelářské práce, reklama, inzercce, rozšiřování reklamních nebo inzertních materiálů, rozšiřování reklamních materiálů zákazníkům (letáky, prospekty, tisky, vzorky), vydávání reklamních materiálů, publikování reklamních textů, aktualizování reklamních materiálů, reklama on-line v počítačové síti, překlad informací do počítačových databází, průzkum trhu, obchodní nebo podnikatelský průzkum, kopírování nebo rozmnožování (reprodukce) dokumentů, dokladů apod., propagační činnost, komerční využití Internetu v oblastech komerčních internetových médií a vyhledávacích služeb, on-line inzercce, pronájem reklamního času ve všech komunikačních médiích, poskytování obchodních informací a obchodních služeb pomocí Internetu, prezentace uživatelů na stránkách World Wide Web v počítačové síti Internet, zprostředkování internetového obchodu v oblasti výrobků ve tř. 6, 19, 20, 22 a 24, automatizované zpracování dat a informací, poskytování obchodních nebo podnikatelských informací, pomoc při řízení obchodní a podnikatelské činnosti, provádění obchodních operací; (37) opravy, servis a montáž stínící techniky a veškerých systémů sluneční ochrany - zejména žaluzií, rolet a markýz, stavebnictví, montáž, servis a opravy garážových vrat všech typů, pohonů bran, závor, předokenních rolet, markýz, žaluzií, okenních clonicích a bezpečnostních prvků, oken, dveří a dalších stavebních výplní z plastu, dřeva a kovu, opravy, servis a montáž oken, dveří, výloh, zimních zahrad, parapetů, obkladů, opravy, montáž, servis a opravy skládacího systému zasklení, servis a údržba výrobků ve stavebnictví, drobné stavební práce, klempířství, zednické služby.

(730) **OMNIKA, spol. s r.o.**, Pánov 3925, Hodonín, 69501, CZ  
(740) Společná advokátní kancelář, Mgr. Jiřina Svojanovská, advokátka, Vinohrady 43, Brno, 63900

(210) **O-472628**  
(220) 07.12.2009  
(320) 07.12.2009  
(511) 41  
(540)

## MISS Česko - Slovensko

(510) (41) pořádání soutěží krásy.

(730) **Miss České republiky a.s.**, Na Strži 1702/65, Praha 4, 14000, CZ

(210) **O-474938**  
(220) 08.03.2010  
(320) 08.03.2010  
(511) 5, 32, 33  
(540)

## ŠLÁFTRUŇK

(510) (5) výrobky lékárnické, veterinářské a hygienické, nápoje, potraviny a potravinové doplňky určené pro zvláštní výživu s léčebnými účinky, diabetické přípravky pro léčebné účely, potraviny pro batolata, extrakty a potravinové doplňky pro zvláštní výživu s léčebnými účinky, extrakty a potravinové doplňky pro zlepšení fyzické, psychické a zdravotní kondice s léčebnými účinky, speciální potraviny pro rekonvalescenty, sportovce a osoby se zvýšenou fyzickou a pracovní zátěží s léčebnými účinky, hygienické výrobky pro léčebné účely, dezinfekční přípravky, léčivé bonbóny bedníkové, jitrocelové, proti kašli; (32) minerální vody, šumivé nápoje a jiné nápoje nealkoholické, nápoje a šťávy ovocné, sirupy a jiné přípravky k zhotovování nápojů; (33) alkoholické nápoje (s výjimkou piva), především vína s přídavky bylin a vína zdravotní.

(730) **KITL, s.r.o.**, Komenského 791/23, Jablonec nad Nisou, 46601, CZ  
(740) Mgr. Kamil Kolátor, 28. října 2015/23, Jablonec nad Nisou, 46601

(210) **O-474979**  
(220) 23.10.2008  
(320) 23.10.2008  
(511) 3  
(540)

## HIGH HEELS

(510) (3) parfémy, toaletní vody, gely a soli pro koupele a sprchování, nikoli pro lékařské účely, toaletní mýdla, tělové deodoranty, kosmetika, zejména krémy, mléka, pleťové vody, gely a pudry na obličej, tělo a ruce, mléka, gely a oleje na opalování a po opalování (kosmetika), přípravky pro líčení, šampóny, gely, pěny, balzámy a aerosolové přípravky pro tvorbu účesu a péči o vlasy, laky na vlasy, barvy na vlasy a přípravky na odbarvení vlasů, přípravky pro trvalou ondulaci a vodovou ondulaci, esenciální oleje.

(730) **L'OREAL Sociétés Anonyme**, 14, rue Royale, Paris, 75008, FR  
(740) Čermák Hořejš Matějka a spol., JUDr. Karel Čermák jr., Ph.D., LL.M., advokát, Národní 32, Praha 1, 11000

(210) **O-475427**  
(220) 25.03.2010  
(320) 25.03.2010  
(511) 13  
(540)

## LA BOMBA

(510) (13) pyrotechnické výrobky.  
(730) **PANTA & PYROTECHNIK s.r.o.**, Kytlická 780, Praha 9 - Prosek, 19000, CZ  
(740) Ing. Jan Chwistek, patentový zástupce, Náměstí ČSA 3, Český Tešín, 73701

(210) **O-476858**  
(220) 21.05.2010  
(320) 21.05.2010  
(511) 11  
(540)

## CERALUX

(510) (11) osvětlovací tělesa v rámci této třídy, zejména zářivky, zářivkové trubice, výbojky, žárovky a infražárovky.  
(730) **NBB Bohemia s.r.o.**, Sidliště 693, Benešov nad Ploučnicí, 40722, CZ  
(740) JUDr. Lukáš Jansa, Sokola Tůmy 743/16, Ostrava - Mariánské Hory, 70900

(210) **O-477160**  
(220) 04.06.2010  
(320) 04.06.2010  
(511) 43

(540)



- (510) (43) hostinská činnost.  
(590) Barevná  
(730) **Koštoval Petr**, Zdeňka Štěpánka 1779/17, Ostrava, Poruba, 70800, CZ  
(740) Ing. Josef Bocek, Dělnická 19/1168, Havířov, 73601

- (210) **O-477433**  
(220) 15.06.2010  
(320) 15.06.2010  
(511) 3, 5, 41, 44  
(540)



- (510) (3) adstringentní přípravky pro kosmetické účely, barvíva na vlasy, barvy (kosmetické), čistící mléko pro toaletní účely, depilační přípravky, éterické esence, kosmetické přípravky, krásličí masky, krémy (kosmetické), líčidla, mýdla, ochranné prostředky na kůži, oleje pro kosmetické účely, oleje pro toaletní účely, pleťová voda pro kosmetické účely, pokožka (kosmetické přípravky pro pěstění), tuky pro kosmetické účely; (5) bahno (léčivé), bahno pro koupele, balzámy pro lékařské účely, biologické přípravky pro lékařské účely, bylinné čaje pro lékařské účely, byliny (léčivé), byliny na kouření pro lékařské účely, cigarety (netabákové) pro lékařské účely, cigarety bez obsahu tabáku pro lékařské účely, čaje léčivé, čaje odtučňovací pro lékařské účely, čistící přípravky pro kontaktní čočky, dezinfekční přípravky pro hygienické účely, diagnostické přípravky pro lékařské účely, dietetické látky upravené pro lékařské účely, dietetické nápoje upravené pro lékařské účely, dietní potraviny upravené pro lékařské účely, doplňky potravy, minerální, doplňky výživové pro lékařské účely, drogy pro léčebné účely, enzymatické přípravky pro lékařské účely, farmaceutické přípravky, hormony pro lékařské účely, hubnutí (lékařské přípravky pro), chemické přípravky pro farmaceutické účely, chemické přípravky pro lékařské účely, chemicko farmaceutické přípravky, chirurgické implantáty (živé tkáně), jedy, jedy bakteriální, koupel (léčivé přípravky do), koupel (terapeutické přípravky do), koupele zdravotní (mořská voda pro), kuřácké bylinky pro lékařské účely, kyseliny pro farmaceutické účely, léčiva pro humánní medicínu, lékařské přípravky pro podporu růstu vlasů, masti pro farmaceutické účely, mikroorganizmy pro použití v lékařství a zvěrolékařství, minerální vody pro lékařské účely, mléko (mandlové) pro farmaceutické účely, mořská voda pro zdravotní koupele, nápoje dietetické, upravené pro lékařské účely, nápoje léčivé, nohy (přípravky proti pocení), olej kafrový k lékařským účelům, tuky pro lékařské účely, oleje pro lékařské účely, plíseň (chemické přípravky pro ošetřování), pocení (přípravky proti), pokožka (farmaceutické přípravky pro péči o), posilující přípravky, tonika, přípravky potlačující chuť k jídlu pro lékařské účely, přípravky pro podporu růstu vlasů (lékařské), ricinový olej pro lékařské účely, sirupy pro farmaceutické účely, soli do minerálních koupelí, soli pro lékařské účely, tuky pro lékařské účely, vitaminové přípravky, vody (minerální) pro lékařské účely, vody termální; (41) organizování a vedení konferencí, organizování a vedení kongresů, organizování a vedení seminářů, organizování a vedení sympozií, organizování kulturních nebo vzdělávacích výstav, pořádání a řízení pracovních setkání (školení), provozování sportovních zařízení, školení, vyučování, vzdělávání, vzdělávací informace, to vše s omezením na oblast estetické medicíny; (44) farmaceutické poradenství, fyzioterapie,

implantace vlasů, kadeřnické salóny, lázeňské služby, lékařské služby, manikúra, masáže, nemocnice (služby), neurologie (chiropraktika), optici (služby), ošetřovatelské služby, parní lázně, plastická chirurgie, pronajímání zdravotních (zdravotnických) zařízení, salóny krásy, sanatoria, zotavovny, služby solárií, služby v oblasti sauny, služby vizážistů, stomatologie, soukromé kliniky nebo sanatoria, telemedicínské služby, tetování, zdravotní péče, zdravotnická střediska, zkrášlovací salóny.

- (590) Barevná  
(730) **EVA CLINIC s.r.o.**, Blato 40, Mikulovice, 53002, CZ  
(740) Mgr. Iva Havlová, Bratří Čapků 2457, Dvůr Králové nad Labem, 54401

- (210) **O-477643**  
(220) 23.06.2010  
(320) 23.06.2010  
(511) 29, 35, 39, 40  
(540)

*exclusive*  
inspiration

- (510) (29) šunka, uzeniny, zabijačkové výrobky, maso, ryby, drůbež, vnitřnosti, zvěřina, měkkýši, korýši a výrobky z nich, masové vývary a výtazky a polotovary z masa, ryb, zvěřiny, měkkýšů a korýšů a ostatních plodů moře, vajíčka, jedlé tuky, oleje, konzervované maso včetně uzeného, naložené maso, sádlo, masové náplně a směsi pro přípravu jídel včetně instantních, masové pomazánky, huspeniny a pasty, hotová jídla, polotovary a pomazánky, sestávající převážně z uvedených výrobků, ostatní potraviny živočišného původu patřící do této třídy; (35) propagační, reklamní a inzertní činnost, administrativní činnost, předvádění zboží, organizace a pořádání výstav ke komerčním a reklamním účelům, zprostředkovatelská činnost v oblasti obchodu s výrobky ve třídě 29, zprostředkovatelská činnost v oblasti obchodu se službami ve třídě 40, obchodní činnost v oblasti masných výrobků; (39) mrazírenské služby v rámci třídy 39, doprava a skladování v souvislosti s uvedenými výrobky a službami ve třídě 29, 31 a 40; (40) řeznictví, zpracování a konzervování potravin, zejména masa a uzenin, porážka zvířat, zprostředkovatelská činnost v oblasti služeb spadajících do této třídy.  
(730) **LE & CO - Ing. Jiří Lenc, s.r.o.**, Poděbradská 606, Jirny, 25090, CZ  
(740) **HALAXOVÁ & HALAXOVÁ, TETRAPAT, RNDr. Zdeňka Halaxová**, Dukelská 891/4, Olomouc, 77200

- (210) **O-477681**  
(220) 24.06.2010  
(320) 24.06.2010  
(511) 9, 35, 37  
(540)

**GIGABYTE**

- (510) (9) počítače, osobní počítače, počítačové servery, notebookové počítače, přenosné počítače pro vytváření poznámek, osobní digitální asistenti, set-top boxy, počítačové základní desky, počítačová šasi, počítačové kabely, počítačová tepelná, chladicí zařízení, počítače (tenci klienti), displeje na bázi kapalných krystalů, počítačové přídatné karty, modemové karty, video grafické akcelerační karty, LAN (lokální síť) karty pro připojování přenosných počítačových zařízení k počítačovým sítím, síťové řídicí karty a SCSI (rozhraní small computers systems interface) karty, počítačové pracovní stanice obsahující

- počítače, grafické karty a řadiče, LAN hardware, řadiče rozhraní počítačových pevných disků, počítačový hardware a počítačové periferie, počítačové monitory, myši, klávesnice, reproduktory, počítačová úložná zařízení, pevné disky, diskety, optické diskové mechaniky, integrované obvody, desky s plošnými spoji, elektrické napájecí zdroje, elektrická vedení, zařízení dálkového ovládní pro počítače, telekomunikační a datový síťový hardware, faxová modemová zařízení, kabelové modemy, síťová zařízení, řadiče síťového rozhraní, směrovače, rozbočovače, mosty, videotelefony, videokonferenční zařízení, digitální kamery, digitální telefony, mobilní telefony, elektrické konektory, počítačová pouzdra na pevné disky, video a multimediální projektory, fotografické projektory, počítačový software, pro testování počítačového hardwaru, aplikace a systémový software, softwarové ovladače, firmware, zařízení pro záznam, přenos nebo reprodukci zvuku a obrázku; (35) import a export produktů týkajících se počítačů, importní-exportní kanceláře, propagace prodeje (pro jiné), dávání dohromady, ku prospěchu jiných, různého zboží, týkajícího se produktů, souvisejících s počítači, umožňování zákazníkům pohodlně prohlížet a nakupovat toto zboží na velkoobchodních a maloobchodních prodejních místech; (37) instalace počítačových a síťových systémů, opravárenské služby pro počítače a počítačové periferie, počítačové sítě a související periferní zařízení, služby instalace počítačů a údržby.
- (730) **Giga-Byte Technology Co, Ltd.**, No.6, Bau Chiang Rd., Hsin-Tien, Taipei 231, TW
- (740) Společná advokátní kancelář Všeťečka Zelený Švorčík Kalenský a partneři, JUDr. Petr Kalenský, Hálkova 2, Praha 2, 12000

- (210) **O-477682**  
(220) 24.06.2010  
(320) 24.06.2010  
(511) 9, 35, 37  
(540)



- (510) (9) počítače, osobní počítače, počítačové servery, notebookové počítače, přenosné počítače pro vytváření poznámek, osobní digitální asistenti, set-top boxy, počítačové základní desky, počítačová šasi, počítačové kabely, počítačová tepelná, chladicí zařízení, počítače (tenci klienti), displeje na bázi kapalných krystalů, počítačové přídavné karty, modemové karty, video grafické akcelerátorové karty, LAN (lokální síť) karty pro připojování přenosných počítačových zařízení k počítačovým sítím, síťové řídicí karty a SCSI (rozhraní small computers systems interface) karty, počítačové pracovní stanice obsahující počítače, grafické karty a řadiče, LAN hardware, řadiče rozhraní počítačových pevných disků, počítačový hardware a počítačové periferie, počítačové monitory, myši, klávesnice, reproduktory, počítačová úložná zařízení, pevné disky, diskety, optické diskové mechaniky, integrované obvody, desky s plošnými spoji, elektrické napájecí zdroje, elektrická vedení, zařízení dálkového ovládní pro počítače, telekomunikační a datový síťový hardware, faxová modemová zařízení, kabelové modemy, síťová zařízení, řadiče síťového rozhraní, směrovače, rozbočovače, mosty, videotelefony, videokonferenční zařízení, digitální kamery, digitální telefony, mobilní telefony, elektrické konektory, počítačová pouzdra na pevné disky, video a multimediální projektory, fotografické projektory, počítačový software, pro testování počítačového hardwaru, aplikace a systémový software, softwarové ovladače, firmware, zařízení pro záznam, přenos nebo reprodukci zvuku a obrázku; (35) import a export produktů týkajících se počítačů, importní-exportní kanceláře, propagace prodeje (pro jiné), dávání dohromady, ku prospěchu jiných, různého zboží, týkajícího se produktů, souvisejících s počítači, umožňování zákazníkům pohodlně prohlížet a nakupovat toto zboží na velkoobchodních a maloobchodních prodejních místech; (37) instalace počítačových a síťových systémů, opravárenské služby pro počítače a

- počítačové periferie, počítačové sítě a související periferní zařízení, služby instalace počítačů a údržby.
- (730) **Giga-Byte Technology Co, Ltd.**, No.6, Bau Chiang Rd., Hsin-Tien, Taipei 231, TW
- (740) Společná advokátní kancelář Všeťečka Zelený Švorčík Kalenský a partneři, JUDr. Petr Kalenský, Hálkova 2, Praha 2, 12000

- (210) **O-477689**  
(220) 24.06.2010  
(320) 24.06.2010  
(511) 30  
(540)

## WRIGLEY'S CYCLONE

- (510) (30) žvýkáci guma, žvýkačky, bonbóny, mátové bonbóny, dropsy a pastilky.
- (730) **Wm. WRIGLEY Jr. Company**, 410 North Michigan Avenue, Chicago, IL 60611, IL, US
- (740) Rott, Růžička & Guttman Patentové, známkové a advokátní kanceláře, JUDr. Vladimír Rott, Vinohradská 37, Praha 2, 12000

- (210) **O-477831**  
(220) 30.06.2010  
(320) 30.06.2010  
(511) 9, 16, 35, 37, 38, 39, 41  
(540)



- (510) (9) autorádia, brýle, pouzdra na brýle, přístroje na zaznamenávání času, dálkové ovladače, magnetické, kompaktní a optické nosiče dat nahrané i nenahrané, hasiči přístroje, jističe, pojistky, kapesní svítilny, tlakoměry, ochranné přilby, ochranné oděvy, ochranné rukavice, ochranné plachty, audio a video přijímače, reproduktory, spínače, elektrické zámky, zapalovače cigaret do automobilu; (16) tiskoviny, zejména katalogy, prospekty, plakáty, fotografie, knihy, časopisy, pohlednice, gratulace, dopisní papíry, obálky, kalendáře, samolepky, obtisky, poznámkové bloky, omalovánky, balící papír, tužky, pastelky, papírové tašky, umělohmotné tašky, obaly všeho druhu, těžítka; (35) pomoc při řízení obchodní činnosti, marketing, služby v oblasti telefonních dotazů, účetnictví, reklamní, inzertní a propagační činnost prostřednictvím jakéhokoliv média, zprostředkování reklamy, inzerce, propagace, informací v rámci této třídy; (37) opravy, údržba, seřizování a mytí dopravních prostředků, demontáž motorových vozidel, demontáž autopříslušenství, zprostředkovatelská činnost výše uvedených služeb; (38) spoje, komunikační služby, provozování rozhlasového vysílání, hudební vysílání a šíření informací prostřednictvím počítačových a telekomunikačních sítí, včetně Internetu, činnost informačních kanceláří; (39) dopravní informační systém, pronájem vozidel, pronájem parkovacích ploch, poskytování informací o dopravní situaci v silniční dopravě v České republice, dobrovolný letecký monitoring provozu a situace na pozemních komunikacích na území celé České republiky; (41) tvorba rozhlasových programů, rozhlasového zpravodajství, publicistiky, činnost vzdělávací a zábavná, vyučovací, vydavatelská a nakladatelská, zpravodajství, pořádání soutěží všeho druhu v rámci této třídy, činnost zpravodajských kanceláří.
- (590) Barevná  
(730) **GLOBAL ASSISTANCE a.s.**, Dopraváků 749/3, Praha 8, 18000, CZ
- (740) Ing. Václav Kratochvíl, patentový zástupce, Táborská 758/33, Mladá Boleslav, 29301

- (210) **O-478070**  
(220) 31.08.2010  
(320) 31.08.2010  
(511) 16, 24

(540)



(510) (16) papírové vlajky, samolepky, etikety; (24) vlajky ve tř. 24.  
(730) **TYLA s.r.o.**, Nad údolím 1/403, Praha 4, 14700, CZ

(210) **O-478079**

(220) 14.07.2010  
(320) 14.07.2010  
(511) 9, 38, 41  
(540)



(510) (9) elektronické publikace (s možností stažení); (38) přenos zpráv a obrazových informací pomocí počítače; (41) elektronické publikování (DTP), vydávání knih, vydávání textů, s výjimkou reklamních nebo náborových, poskytování on-line elektronických publikací (bez možnosti stažení).  
(730) **eReading s r.o.**, U Krbu 2373/19, Praha 10, 10000, CZ

(210) **O-478089**

(220) 15.07.2010  
(320) 15.07.2010  
(511) 8, 30  
(540)



(510) (8) neelektrické kráječe pizzy; (30) pizzy, potraviny z mouky.  
(730) **Havlíčková Lucie Bc.**, Sídliště Osvobození 626/13, Vyškov, 68201, CZ  
**Béza, Ph.D. Tomáš Ing.**, Sídliště Osvobození 626/13, Vyškov, 68201, CZ

(210) **O-478156**

(220) 19.07.2010  
(320) 19.07.2010  
(511) 16, 35, 41  
(540)



Magazín o moderním životním stylu, estetické dermatologii a plastické chirurgii

(510) (16) periodické a neperiodické publikace, knihy, učebnice a učební pomůcky, časopisy, brožury, fotografie, informační produkty na papírových nosičích, letáky, plakáty, data a databáze na papírových nosičích, tištěné manuály, reklamní, propagační, užitkové, umělecké nebo ozdobné předměty z papíru, výrobky z papíru, např. pohlednice, dopisní papíry, obálky, přání, kalendáře, samolepky, obtisky, vystřihovánky, kartičky, tašky - v rámci této třídy, sešity, skicáky, pastelky, penály, pera, nože na papír, těžítka; (35) obchodní poradenské a konzultační služby,

reklamní, inzertní a propagační činnost, marketing, reklamní, inzertní a propagační činnost prostřednictvím jakéhokoliv média, prostřednictvím telefonní sítě nebo datové sítě nebo informační sítě nebo elektronické sítě nebo komunikační sítě nebo počítačové sítě, poskytování informací a jiných informačních produktů komerčního nebo reklamního charakteru, informačních produktů reklamního charakteru, multimediálních informací komerčního charakteru, komerční využití Internetu v oblastech komerčních internetových médií a vyhledávacích služeb, on-line inzerce, činnost reklamní agentury, zprostředkování v obchodních vztazích, zprostředkovatelská činnost v obchodu s výrobky ve tř. 1 až 34, merchandising, franchising, pomoc při využívání a řízení obchodního podniku, automatizované zpracování dat, pomoc při provozování obchodů a obchodních činností průmyslového nebo obchodního podniku, služby, které zahrnují záznam, přepis, vypracování, kompilaci, přenesení nebo systematickosti písemných či datových či elektronických sdělení a záznamů, jakož i využívání nebo kompilaci matematických a statistických údajů, pronájem reklamních ploch, předvádění pro reklamní účely a podporu prodeje, předvádění zboží, rozšiřování reklamních materiálů a vzorků zboží, veletrhy a výstavy ke komerčním a reklamním účelům; (41) nakladatelství a vydavatelství, ediční činnost, publikační činnost, nahrávání nosičů zvukových nebo obrazově zvukových, půjčování nahraných zvukových a zvukově obrazových záznamů, TV produkce, filmová produkce, televizní výroba programů, tvorba a výroba televizních a audiovizuálních programů, agenturní činnost v oblasti kultury, zprostředkování v oblasti kultury, výchovy, zábavy a sportu, výchovná, vzdělávací, soutěžní a zábavní činnost, zábavní nebo kulturní nebo vzdělávací představení, organizace společenských a kulturních akcí, organizace, provozování a provádění her a soutěží i veřejných, pořádání a organizační zajištění kurzů, školení, přednášek, konferencí, organizování sportovních soutěží, pořádání loterií, pořádání a zabezpečování spotřebitelských soutěží a her, veletrhy a výstavy ke kulturním a vzdělávacím účelům, organizování kulturních a vzdělávacích akcí, zprostředkovatelská činnost v zábavním průmyslu, zveřejňování informací v oboru periodického tisku v rámci této třídy.

(730) **Kufa Roman MUDr.**, Pražská 127/10, Český Těšín, 73701, CZ  
(740) **RETROPATENT s.r.o.**, 28.října 2015/23, Jablonec nad Nisou, 46601

(210) **O-478159**

(220) 19.07.2010  
(320) 19.07.2010  
(511) 29, 32, 35  
(540)

**AE-07 ENERGIE BEZ CHEMIE**

(510) (29) potravinové doplňky, přípravky pro výživu a přípravky pro zvláštní výživu pro sportovce nebo osoby s vysokým energetickým výdejem, vše spadající do této třídy; (32) nealko nápoje; (35) distribuce reklamních předmětů, reklamní činnost.  
(730) **PHARMATRADE AG, spol. s r.o.**, Bělehradská 65, Praha 2, 12000, CZ

(210) **O-478161**

(220) 19.07.2010  
(320) 19.07.2010  
(511) 29, 32, 35

(540)

## AE-07 ENERGY ELIXÍR

- (510) (29) potravinové doplňky, přípravky pro výživu a přípravky pro zvláštní výživu pro sportovce nebo osoby s vysokým energetickým výdejem, vše spadající do této třídy; (32) nealko nápoje; (35) distribuce reklamních předmětů, reklamní činnost.
- (730) **PHARMATRADE AG, spol. s r.o.**, Bělehradská 65, Praha 2, 12000, CZ

(210) **O-478211**  
(220) 21.07.2010  
(320) 21.07.2010  
(511) 35, 36, 39, 43  
(540)

## HOTEL ABRI

- (510) (35) správa hotelů; (36) kanceláře ubytovací; (39) výlety - organizování, rezervace cestování; (43) hotelové služby, hotely - rezervace, penziony, penziony rezervace, poskytování přechodného ubytování, provoz hotelového ubytování, přechodné ubytování (rezervace), rezervace hotelů, ubytování (pronajímání a přechodné -).
- (730) **HOTEL ABRI s.r.o.**, Jana Masaryka 326/36, Praha 2, 12000, CZ

(210) **O-478213**  
(220) 21.07.2010  
(320) 21.07.2010  
(511) 25, 28, 35, 41  
(540)



- (510) (25) čepice, trička, bundy, spodní prádlo, sportovní obuv, ponožky, kalhoty, potítky, dresy, teplákové soupravy; (28) hokejky, brusle; (35) tištěná reklama, reklamní video, reklama na internetových stránkách; (41) výchova, vzdělávání, zábava, sportovní a kulturní aktivity, provoz hokejové školy.
- (730) **Červenka Roman**, Turkmenská 1419/4, Praha 10, 10100, CZ

(210) **O-478217**  
(220) 21.07.2010  
(320) 21.07.2010  
(511) 9, 16, 29, 30, 31, 35, 38, 39, 40, 41, 42, 43, 44  
(540)



- (510) (9) reklamní, propagační a informační materiály šířené elektronickými nosiči včetně komunikační sítě Internet, elektronická média jako např. elektronické katalogy, časopisy a jiná periodika, strojně čitelné nosiče informací a informace na nich uložené, software na nosičích; (16) periodika, časopisy, brožury, katalogy, knihy, noviny, ročenky, tiskoviny, ceníky, tiskopisy, reklamní, propagační a informační materiály na papírových nosičích, papír a výrobky z papíru, pohlednice, fotografie a jiná vyobrazení, obaly, obálky; (29) ryby neživé, čerstvé, konzervované, chlazené, mražené a jinak zpracované

části ryb, potravinářské výrobky z ryb, rybí pokrmy, ryby uzené, pečené, marinované, rybí saláty, ryby v rosolu, v oleji, v kořeněném nálevu, v majonéze, pomazánky z ryb, maso z ryb, rybí polotovary, ryby kuchaň a porcované, rybí filety, rybí delikatesy a lahůdky, rybí polévky, maso a masné výrobky všeho druhu, výrobky z mléka, vajec, tuků a konzerv, zelenina a ovoce, spadající do této třídy; (30) majonézy, ochucené omáčky, remulády; (31) krmiva pro ryby, živá zvířata a živé rostliny, živé ryby všeho druhu, ryby tržní, ryby násadové, ryby okrasné, rybí plůdky, rybí jikry, živé rybářské návnady, neživé rybářské návnady v rámci této třídy, čerstvé ovoce, zelenina a luštěniny, výrobky zemědělské, zahradnické a lesní spadající do této třídy, osivo, zrní, slad; (35) obchodně–poradenské služby v oblasti výživy, chovu a prodeje ryb, zprostředkovatelské služby v oblasti prodeje ryb, marketingové služby, reklamní a propagační činnost, předvádění výrobků a služeb, pořádání výstav komerčního charakteru, direkt marketing; (38) počítačová komunikace, přenos dat a informací prostřednictvím počítačů, poskytování přístupu k informacím on-line, internetové vývěskové služby, služby webových portálů; (39) silniční motorová doprava nákladní, zejména přeprava ryb, skladovací služby; (40) zpracování sladkovodních ryb, včetně následných konzervačních úprav jako např. uzení, marinování, nasolování, zpracování a úprava rostlin, zpracování krmiv pro zvířata; (41) organizování, pořádání a zprostředkovávání kulturních sportovních, společenských a jiných zábavních akcí, vzdělávací, lektorská a publikační činnost, informace o kultuře, sportu, zábavě, pořádání výstav nekomerčního charakteru, sportovní rybolov v povolených rybářských revírech, lov ryb na udici, organizování a pořádání rybářských soutěží a zábavních rybářských akcí, vzdělávání a školení v oblasti rybářství a výživy ryb, poradenská činnost v oblasti zdravé výživy ryb; (42) vědecké a technologické služby, výzkum a projektování v oblasti chovu a výživy ryb, poradenská a konzultační činnost a poskytování know-how v oblasti zdravé výživy; (43) služby restaurací a hotelů, hostinská činnost, stánkový prodej, občerstvení, bufety; (44) služby zemědělské, zahradnické a lesnické, zarybňování vodních nádrží násadovými rybami a provádění hospodářské těžby v těchto nádržích, využívání rybníků, speciálních rybochovných zařízení a jiných vodních ploch k produkci plůdků, násadových tržních a generačních ryb, zprostředkovatelské služby v oblasti výživy a chovu ryb, poradenství v těchto oblastech.

- (730) **Jihočeská univerzita v Českých Budějovicích, Fakulta rybářství a ochrany vod, Jihočeské výzkumné centrum akvakultury a biodiverzity hydrocenóz a Výzkumný ústav rybářský a hydrobiologický, Zátíší 728/II, Vodňany, 38925, CZ Blatenská ryba, spol. s r.o.**, Na Příkopce 747, Blatná, 38801, CZ
- Institut klinické a experimentální medicíny, Vídeňská 1958/9, Praha 4, 14021, CZ**
- (740) **KUDRLÍČKA & SEDLÁK**, advokátní, patentová a známková kancelář, Ing. Jiří Sedlák, Husova 5, České Budějovice, 37001

(210) **O-478219**  
(220) 21.07.2010  
(320) 21.07.2010  
(511) 9, 16, 29, 30, 31, 35, 38, 39, 40, 41, 42, 43, 44  
(540)



Ochrana Vašeho srdce  
zvýšený obsah  
**OMEGA 3 MK**  
ověřeno IKEM a FROV JU

- (510) (9) reklamní, propagační a informační materiály šířené elektronickými nosiči včetně komunikační sítě Internet, elektronická média jako např. elektronické katalogy, časopisy a jiná periodika, strojně čitelné nosiče informací a informace na nich uložené, software na nosičích; (16) periodika, časopisy, brožury, katalogy, knihy, noviny, ročenky, tiskoviny, ceníky, tiskopisy, reklamní, propagační a informační materiály na papírových nosičích, papír a výrobky z papíru, pohlednice, fotografie a jiná vyobrazení, obaly, obálky; (29) ryby neživé,

čerstvé, konzervované, chlazené, mražené a jinak zpracované části ryb, potravinářské výrobky z ryb, rybí pokrmy, ryby uzené, pečené, marinované, rybí saláty, ryby v rosolu, v oleji, v kořeněném nálevu, v majonéze, pomazánky z ryb, maso z ryb, rybí polotovary, ryby kuchařské a porcované, rybí filety, rybí delikatesy a lahůdky, živé polévky, maso a masné výrobky všeho druhu, výrobky z mléka, vajec, tuků a konzerv, zeleniny a ovoce, spadající do této třídy; (30) majonézy, ochucené omáčky, remulády; (31) krmiva pro ryby, živá zvířata a živé rostliny, živé ryby všeho druhu, ryby tržní, ryby nasadové, ryby okrasné, rybí plůdky, rybí jikry, živé rybářské návnady, neživé rybářské návnady v rámci této třídy, čerstvé ovoce, zelenina a luštěniny, výrobky zemědělské, zahradnické a lesní spadající do této třídy, osivo, zrní, slad; (35) obchodně-poradenské služby v oblasti výživy, chovu a prodeje ryb, zprostředkovatelské služby v oblasti prodeje ryb, marketingové služby, reklamní a propagační činnost, předvádění výrobků a služeb, pořádání výstav komerčního charakteru, direkt marketing; (38) počítačová komunikace, přenos dat a informací prostřednictvím počítačů, poskytování přístupu k informacím on-line, internetové vývěskové služby, služby webových portálů; (39) silniční motorová doprava nákladní, zejména přeprava ryb, skladovací služby; (40) zpracování sladkovodních ryb, včetně následných konzervačních úprav jako např. uzení, marinování, nasolování, zpracování a úprava rostlin, zpracování krmiv pro zvířata; (41) organizování, pořádání a zprostředkovávání kulturních sportovních, společenských a jiných zábavních akcí, vzdělávací, lektorská a publikační činnost, informace o kultuře, sportu, zábavě, pořádání výstav nekomerčního charakteru, sportovní rybolov v povolených rybářských revírech, lov ryb na udici, organizování a pořádání rybářských soutěží a zábavních rybářských akcí, vzdělávání a školení v oblasti rybářství a výživy ryb, poradenská činnost v oblasti zdravé výživy ryb; (42) vědecké a technologické služby, výzkum a projektování v oblasti chovu a výživy ryb, poradenská a konzultační činnost a poskytování know-how v oblasti zdravé výživy; (43) služby restaurací a hotelů, hostinská činnost, stánkový prodej, občerstvení, bufety; (44) služby zemědělské, zahradnické a lesnické, zarybnování vodních nádrží nasadovými rybami a provádění hospodářské těžby v těchto nádržích, využívání rybníků, speciálních rybochovných zařízení a jiných vodních ploch k produkci plůdků, nasadových tržních a generačních ryb, zprostředkovatelské služby v oblasti výživy a chovu ryb, poradenství v těchto oblastech.

(730) **Jihočeská univerzita v Českých Budějovicích, Fakulta rybářství a ochrany vod, Jihočeské výzkumné centrum akvakultury a biodiverzity hydrocenóz a Výzkumný ústav rybářský a hydrobiologický, Zátíší 728/II, Vodňany, 38925, CZ Blatenská ryba, spol. s r.o., Na Příkopech 747, Blatná, 38801, CZ**

**Institut klinické a experimentální medicíny, Vídeňská 1958/9, Praha 4, 14021, CZ**

(740) **KUDRLIČKA & SEDLÁK, advokátní, patentová a známková kancelář, Ing. Jiří Sedlák, Husova 5, České Budějovice, 37001**

(210) **O-478354**

(220) 28.07.2010

(320) 28.07.2010

(511) 4, 9, 11, 16, 37, 39, 40, 41, 42

(540)



(510) (4) zkvalifikované topné plyny a jejich směsi, plynná, kapalná a tuhá paliva, maziva, topné plyny; (9) měřicí zařízení pro rozvod plynu, elektrická zařízení pro měření a rozvod plynu, plynové čerpací stanice, přístroje pro vážení, měření, signalizaci, kontrolu (inspekci), software na nosičích, elektronické publikace; (11) přístroje pro osvětlení, topení, výrobu páry, pro vaření, přístroje chladicí, pro sušení, ventilaci, rozvod vody a sanitární zařízení, regulační zařízení pro rozvod plynu, regulační a bezpečnostní

příslušenství k plynovým potrubím; (16) balicí fólie z umělých hmot, obalové materiály a materiály pro ochranu výrobků a jejich povrchů vyrobené z plastů nebo papíru, smršťovací a na tlak citlivé fólie pro balení, ochranu a maskování; (37) montážní, opravárenské a servisní práce v plynárenství, montáže, opravy, revize a zkoušky plynových a tlakových zařízení a měřidel, revize a zkoušky plynových kotlů a tlakových nádob, revize vyhrazených plynových, elektrických a tlakových zařízení, plnění tlakových nádob plynem, pronájem technologií čerpacích stanic a tlakových nádob na plyn; (39) přenos a rozvod plynu, doprava a skladování paliv a maziv, nákladní doprava, pronájem motorových vozidel; (40) zpracování a úprava plynu a odpadního tepla, zpracování paliv a maziv; (41) školicí a vzdělávací činnost, pořádání odborných kursů a školení, organizování konferencí, vzdělávacích výstav, seminářů a dalších odborně společenských akcí; (42) projektová činnost v investiční výstavbě, činnost technických poradců v oblasti plynových zařízení a plnění tlakových nádob plynu, odborné poradenské a konzultační služby v plynárenství.

(590) Barevná

(730) **Flaga s.r.o., Nádražní 47, Hustopeče u Brna, 69301, CZ**

(740) **JUDr. David Karabec, Na Stráži 1306/5, Praha 8, 18000**

(210) **O-478563**

(220) 05.08.2010

(320) 05.08.2010

(511) 5, 18, 20, 21, 28, 29, 31, 35

(540)

## FARAON

(510) (5) veterinářské výrobky, jakož i přípravky pro zdravotní péči u zvířat, dietetické výrobky pro léčebné účely pro použití u zvířat; (18) kůže a imitace kůže a výrobky z těchto materiálů, spadající do třídy 18, zejména obojky, náhubky, biče, vodítka, postroje, pokrývky pro zvířata, oblečky pro domácí zvířata, kožené sáčky jako obaly, sedlářství, všechny výše uvedené výrobky zejména pro použití s domácími zvířaty; (20) sloupky na drápání pro kočky, pelechy pro domácí zvířata, boudy pro domácí zvířata, polštáře pro domácí zvířata, výrobky spadající do třídy 20, zejména pro použití s domácími zvířaty; (21) nádoby hygienické pro domácí zvířata, misky hygienické na vylučování pro domácí zvířata, krmítka pro hospodářská zvířata, kroužky pro ptáky, klece pro domácí zvířata, klece pro ptáky, voliéry, hřebeny, česadla, mycí houby, kartáče, čistící potřeby, všechny uvedené výrobky, zejména pro použití s domácími zvířaty, bytová akvária; (28) hry a hračky, včetně gumových hraček, všechny uvedené výrobky zejména pro použití s domácími zvířaty; (29) maso, masové konzervy, rybí konzervy, zeleninové konzervy, masové výtažky, droby, vnitřnosti, dršťky, játra, klobásy, salámy, párky; (31) veškeré krmivo pro zvířata, spadající do této třídy, doplňky krmiva pro zvířata, krmné směsi na výkrm hospodářských zvířat, výživa pro domácí zvířata, přísady do krmiva, ne pro lékařské účely, vápno do krmiva pro zvířata, výrobky zemědělské, zahradnické, lesní a zrní neuvedené v jiných třídách; (35) zprostředkování obchodu s výše uvedenými výrobky, zprostředkovatelská činnost v oblasti obchodu a služeb k obchodním účelům, týkající se výrobků, uvedených ve tř. 3, 5, 18, 20, 21, 28, 29 a 31, odborné obchodní poradenství, obchodní nebo podnikatelské informace, zprostředkování obchodních kontaktů v oblasti výrobků, uvedených ve tř. 3, 5, 18, 20, 21, 28, 29 a 31, provádění obchodních operací, pomoc při řízení obchodní činnosti, kopírování nebo rozmnožování (reprodukce) dokumentů, dokladů, reklama (on-line) na počítačové komunikační síti, on-line inzerce, prezentace výrobků v komunikačních médiích pro účely maloobchodu, vyhledávání dat a informací v počítačových souborech, pronájem reklamního času ve všech komunikačních médiích, poskytování obchodních informací a služeb pomocí Internetu, zprostředkování internetového obchodu v oblasti výrobků, uvedených ve tř. 3, 5, 18, 20, 21, 28, 29 a 31, komerční využití Internetu v oblastech komerčních internetových médií a vyhledávacích služeb v oblasti výrobků, uvedených ve tř. 3, 5, 18, 20, 21, 28, 29 a 31, vyhledávání dat v počítačových souborech, prezentace uživatelů na stránkách World Wide Web v počítačové síti Internet, systemizace informací do počítačových databází, reklama, propagace, propagační korespondence, propagační materiál (šíření), propagační publikace (šíření), inzerce, pořádání veletrhů pro obchodní a reklamní účely.



- (730) **Petr Klaban**, A. Gavlase 109/28, Ostrava, Dubina, 70030, CZ  
(740) Ing. Pavel Nádvořník s.r.o., Sokola Tůmy 1099/1, Ostrava-Mariánské Hory, 70900

- (210) **O-478587**  
(220) 06.08.2010  
(320) 06.08.2010  
(511) 5  
(540)

## Gentadex

- (510) (5) farmaceutické a veterinární přípravky, hygienické přípravky pro léčebné účely, dietetické přípravky pro léčebné účely, kojenecká strava a potraviny pro batolata, náplasti, obvazový materiál, materiál pro plombování zubů, dentální vosk, dezinfekční přípravky, přípravky na hubení škodlivých zvířat, fungicidy, herbicidy.  
(730) **Ursapharm Arzneimittel GmbH**, Industriestrasse 35, Saarbrücken, DE  
(740) Zeiner & Zeiner v.o.s., Mgr. Karel Šindelka, Maiselova 15, Praha 1, 11000

- (210) **O-478598**  
(220) 09.08.2010  
(320) 09.08.2010  
(511) 35, 42, 44  
(540)

## Platforma architekt

- (510) (35) dodavatelské služby pro třetí osoby v oblasti vybavení interiérů, zejména nábytku, sanitárního zařízení, osvětlovacích těles, žaluzií kovových i nekovových, bytového textilu, záclon, podlahových krytin, dlažby, obkladů, zařízení pro vaření, topení, chlazení, větrání, klimatizaci, stavebních materiálů kovových i nekovových, oken, dveří, zrcadel, zařízení pro rozvod vody, vodovodních baterií, aranžování výkladů, fotokopírování, marketingové studie, obchodní a podnikatelské informace, reklama, propagace, reklama on-line v počítačové síti; (42) architektonické poradenství, architektura, průmyslový design, geodézie, geologický průzkum, grafický design, hosting webových stránek, interiérová výzdoba, inženýrské práce (expertizy), plánování městské výstavby, stavební projekce, projektová činnost (studie technických projektů), projektování, návrhy a projektování kulís a jevištní scény; (44) lékařské, veterinární, zemědělské a podobné služby, zahradní architektura, návrhy pro tvorbu krajiny, zahradnické služby, aranžování květin.  
(730) **Ing. arch. David Průša**, J. Ziky 1948/14, Ostrava, 70800, CZ  
(740) Ing. Josef Bocek, Dělnická 19/1168, Havířov, 73601

- (210) **O-478649**  
(220) 10.08.2010  
(320) 10.08.2010  
(511) 36, 37, 45  
(540)

## office REALITY

- (510) (36) realitní kanceláře, pronájem bytů, vedení nájemních, činžovních domů, zprostředkování nemovitostí, obchodování s nemovitostmi, oceňování a odhady nemovitostí, pronájem nemovitostí, správa nemovitostí, finanční oceňování (pojištění, bankovníctví), oceňování nemovitostí, pronájem nájemních, činžovních domů, pronájem nemovitostí, pronajímání kanceláří

- (nemovitosti), ubytovací kanceláře (byty, místnosti), vybírání nájemného; (37) demolice budov, utěšňování budov, čištění budov (fasád, vnějších povrchů a ploch), čištění budov (interiérů), dozor nad stavbami, informace o opravách, izolování staveb, údržba a opravy letadel, stavba lodí, podmořské stavitelství, instalace a opravy poplašných systémů (alarmů) proti vloupání, povrchová těžba, instalace a opravy požárních hlásičů, stavby přístavních hrází a přístavů, stavby a opravy skladů, stavby a údržba ropovodů, stavby továren, vrtání studní; (45) poradenství v oblasti bezpečnosti, kontrola továren pro bezpečnostní účely, hlídání domů, monitorování bezpečnostních a poplašných zařízení, poradenství v oblasti bezpečnosti.  
(730) **Asociace realitních poradců, o.s.**, Na Příkopě 859/20, Praha 1, 11000, CZ

- (210) **O-478735**  
(220) 13.08.2010  
(320) 13.08.2010  
(511) 35, 36  
(540)

## POSELON

- (510) (35) obchodní nebo podnikatelské informace (poskytování), obchodní reklama (pro třetí osoby), reklama (propagace), reklamní agentury, reklamní materiály (rozšiřování) zákazníkům (letáky, prospekty, tisky, vzorky), reklamní texty (vydávání, zveřejňování, oznámení, vyhlášení, publikování), rozhlasová reklama; (36) realitní kanceláře, makléřství, jednatelství, nemovitosti (zprostředkování), nemovitosti (obchodování), poradenství v obchodní činnosti s realitami.  
(590) Barevná  
(730) **DOBRÉBYDLENÍ TRADING s.r.o.**, Moskevská 20, Karlovy Vary, 36001, CZ

- (210) **O-478801**  
(220) 17.08.2010  
(320) 17.08.2010  
(511) 5  
(540)

## ATAMAN

- (510) (5) pesticidy, přípravky pro hubení škůdců, fungicidy, herbicidy a insekticidy.  
(730) **Dow AgroSciences LLC**, 9330 Zionsville Road, Indianapolis, IN, US  
(740) Společná advokátní kancelář Všecka Zelený Švorčík Kalenský a partneři, JUDr. Otakar Švorčík, Hájkova 2, Praha 2, 12000

- (210) **O-478827**  
(220) 18.08.2010  
(320) 18.08.2010  
(511) 35, 41  
(540)

## SPORTCENTRUM Aolon

- (510) (35) propagační činnost, reklama, pronájem reklamních ploch; (41) provozování sportovního zařízení a zařízení sloužících k regeneraci a rekondici, pronájem sportovních zařízení, zejména tenisových kurtů, půjčování sportovního nářadí s výjimkou dopravních prostředků, sportovní poradenství, pořádání sportovních soutěží.

- (730) **SPORTCENTRUM Avion s.r.o.**, Tupolevova 710, Praha 9 - Letňany, 19900, CZ  
(740) **PATENTOVÁ A ZNÁMKOVÁ KANCELÁŘ**, Ing. Jiří Jurčíčka, Jandova 3/10, Praha 9, 19000

(210) **O-478837**

(220) 18.08.2010  
(320) 18.08.2010  
(511) 16, 28, 35  
(540)

## ROCARD

- (510) (16) papír, lepenka a výrobky z těchto materiálů, zejména papírenské výrobky a kancelářské výrobky; (28) hry, hračky, soubory her, pexesa, puzzle, domina, naučné a vědomostní hry, didaktické hry, veškeré karetní hry; (35) propagační činnost, reklama.  
(730) **Martin Trik**, Spolková 31, Plzeň, 31200, CZ

(210) **O-478858**

(220) 19.08.2010  
(320) 19.08.2010  
(511) 11, 19, 20, 35, 42  
(540)



- (510) (11) osvětlovací tělesa; (19) dřevo polozpracované, například trámy, prkna, panely; (20) nábytek, zrcadla; (35) prodej nábytku a bytových doplňků; (42) návrhy interiérů.  
(590) Barevná  
(730) **ANTUM interier s.r.o.**, Náměstí 150, Blatnice pod Sv. Antonínem, 69671, CZ

(210) **O-478859**

(220) 20.08.2010  
(320) 20.08.2010  
(511) 35, 41, 43  
(540)



- (510) (35) služby a poradenství v obchodní činnosti v oblasti gastronomie, podávání obchodních informací, pořádání veletrhů pro obchodní účely; (41) plánování a organizování večírků; (43) provozování automatů pro rychlé občerstvení, bary (služby), bufety, hotelové služby, jídelny a závodní jídelny, restaurace, samoobslužné restaurace.  
(730) **VYŠEHRAĐ 2000, a.s.**, Národní 10, Praha 1, 11000, CZ

(210) **O-479003**

(220) 25.08.2010  
(320) 25.08.2010  
(511) 16, 42, 43  
(540)



- (510) (16) časopis; (42) design internetových stránek a prezentací,

vědecké a technologické služby a s ním spojený výzkum a návrhy, průmyslové analýzy a výzkum, vypracovávám technických zpráv, dobrodání expertiz a posudků, technické kreslení, odborné technické poradenství a vypracovávám posudků (v oblasti přírodovědné, architektonické a inženýrské činnosti), expertizy a tvorba předpisů pro provoz a údržbu strojů a zařízení, konstruktérská a projekční činnost, tvorba programového vybavení, návrh a vývoj počítačového hardwaru a softwaru, analýzy chemické, přírodovědný výzkum, průzkum a projektování, výzkum a vývoj nových výrobků, konzultační, asistenční, analytické, designéřské, vyhodnocovací a programovací služby týkající se počítačového software, firmware, hardware a informačních technologií, konzultace týkající se hodnocení, výběru a zavádění počítačového software, firmware, hardware, informačních technologií a systému zpracování dat, informačních technologií, a to i prostřednictvím telekomunikačních sítí, dodávkou on-line, Internetem a sítí World Wide Web, webhosting, webdesing, výzkumné služby, kódování a dekódování zabezpečovacích systémů (tvorba software), poradenská činnost v oblasti aplikace výpočetní techniky, v oblasti informatiky, vytváření virtuálních počítačových 3D animací a modelů, informačních technologií, navrhování a realizace automatizovaných systémů řízení, programátorská činnost, projekce počítačových sítí, pronájem software, instalace, opravy, údržba a servis software, vytváření interaktivních aplikací umožňující předávání a tvorbu grafické podoby prostřednictvím sítě Internet, programování, software - návrhy, převod a konverze počítačových programů a údajů (kromě fyzické konverze), převod a konverze údajů a dokumentů z fyzických médií na elektronická média, tvorba a údržba počítačových stránek web pro zákazníky, hostování na počítačových stránkách web, instalace počítačových programů, návrh počítačových systémů, programování internetových databázových systémů a internetových aplikací, konstrukce www prezentací a řešení www serverů, aktualizace a údržba počítačových programů, pronájem času, dat a údajů na přístup do počítačových databází, zhotovování kopií počítačových programů, technické studie oblasti počítačů a programového vybavení, výzkum, vývoj a tvorba systémů pro elektronické obchodování, včetně příslušného software a hardware, poskytování know-how pro oblast elektronického obchodování a informačních technologií, programování multimediálních aplikací, vytváření interaktivních a grafických programů, počítačové animace a vizualizace, grafický design, zavádění, aktualizace, návrhy, strukturování a programování či jiné vytváření databází, jiných datových systémů a aplikací pro jejich zpracování, včetně jejich poskytování, přístupu k nim a jejich instalace, zavádění, aktualizace a údržby, návrhy, strukturování a programování či jiné vytváření internetových či intranetových počítačových stránek a nástěnek (webpages a websites) a internetových či intranetových aplikací, hostování (poskytování volného prostoru) pro internetové či intranetové informace, stránky a nástěnky (webpages a websites), hostování (poskytování volného prostoru) pro internetové či intranetové aplikace, převod (konverze) počítačových programů, dat či jiných údajů v elektronické podobě z různých formátů do jiných formátů, převod (konverze) dokumentů, dat či jiných údajů z fyzických médií na elektronická média, zálohování dat a informací elektronickými a počítačovými prostředky a prostřednictvím elektronické pošty, poradenství v oblasti výpočetní a informační techniky, vše v rámci této třídy; (43) barmanský servis (gastronomie), barmanský catering.

(730) **Bařha Martin**, Špitálská 3, Praha 9, 19000, CZ

(210) **O-479144**

(220) 01.09.2010  
(320) 01.09.2010  
(511) 21, 29, 30, 35, 42, 43

(540)

**designfoods**

- (510) (21) autoklávy tlakové s výjimkou elektrických, bonboniéry (ozdobné krabice na cukroví), boxy chladicí přenosné s výjimkou elektrických, cedníky pro domácnost, cestovní lahve, lisy na česnek (kuchyňské potřeby), desky na jídelní lístky, esusy, formičky, tvořítka na pečení (kuchyňské), formy kuchyňské, formy na koláče, formy na pečení (kuchyňské), formy na pečení oplatek (vaflí) s výjimkou elektrických, fritézy s výjimkou elektrických, grily pro použití na pečení, hrnce, hrnce kuchyňské, hrnce na vaření, dušení neelektrické, hrnce tlakové s výjimkou elektrických, hůlky, tyčinky jídelní (kuchyňské náčiní), chladicí boxy přenosné neelektrické, chladicí zařízení na potraviny pro domácnost obsahující chladicí směsi (chladicí média), prkénka na krájení chleba, schránky na chleba, jehlice, špejle (kovové) na pečení, grilování, tepelně izolační nádoby, termosky na jídlo, kastrolky, kořenky (souprava), koše piknikové (včetně nádobí), kotlíky, kráječe těsta, kuchyňské náčiní, kuchyňské nádoby (soupravy), lisy na ovoce pro domácnost, s výjimkou elektrických, mlýsy polévkové, mísy salátové, mixéry ruční (šejkry), mixéry s výjimkou elektrických pro použití v domácnosti, mlýnky na pepř ruční, náčiní kuchyňské neelektrické, nádoby (jiné než přístroje), nádoby kuchyňské (soupravy), strojky na výrobu nudlí, omáčnický, podšálky, pánve na smažení, pánevky, kastrolky (kameninové), podložky na krájení pro použití v kuchyni, potřeby kuchyňské, neelektrické, pouzdra na jídelní lístek, přesnídávka, krabice na jídlo, rendlíky na smažení, rožně pro použití na pečení, stojánky na olej a ocet, stolky otočné servírovací, talíře na jedno použití, talíře, válečky na jogurt, kasein používaný jako přísada ve výživě, kefir, klobásy, salámy, párky, koncentráty bujónové, koncentráty (vývary), koncentrované vývary, konzervy masové, konzervy rybí, konzervy zeleninové, kůry ovocné, kyselé zelí, lanýže konzervované, margarín, masové extrakty, mléčné nápoje s vysokým obsahem mléka, mléčné výrobky, mražené ovoce, nakládaná zelenina, nasolené potraviny, občerstvení na bázi ovoce, olivy konzervované, ovoce mražené, ovoce naložené v alkoholu, pektin pro potravinářství, polévky, polévky (přípravky na výrobu), potraviny solené, potraviny z ryb, protein pro lidskou spotřebu, slanina, sušená vejce, syrovátka, sýry, sýřidlo, šťávy zeleninové na vaření, tukové pomazánky na chléb, tukové substance na výrobu jedlých tuků, uzeniny, výtažky masové, vývary (koncentráty), zeleninové saláty, želatina jedlá, bylinky zahradní konzervované (koření); (30) aromatické přípravky do potravin, bramborová moučka pro lidskou spotřebu, čatní (indické směsi) (chuťové přísady), droždí, glukóza pro výživu, hořčice, chléb, chuťové přísady, kečup, konzervační sůl, koření, kuchyňská sůl, kypřicí prášek, listové těsto, majonéza, makarony, maltosa (sladový cukr), marinády (chuťové přísady), látky na zjemnění masa pro domácnost, masové paštiky zapečené v těstě, masové šťávy [omáčka], nudle, občerstvení na bázi cereálií, občerstvení na bázi rýže, omáčka sójová ostrá, omáčky (masové), pasta (ze sojových bobů) (přísada), pojiva do uzenin, příchutě do potravin s výjimkou esencí a éterických olejů, potraviny škrobovitě, potraviny na bázi ovesa, prášky na výrobu zmrzliny, příchutě (aroma), příchutě do nápojů s výjimkou éterických olejů, příchutě do pečiva s výjimkou éterických olejů, příchutě do potravin (s výjimkou esencí a éterických olejů), příchutě s výjimkou éterických olejů, přípravy do potravin aromatické, quiche (slaný koláč), rajčatová omáčka, zálivky na saláty, sendviče, sladidla (přírodní), sladový výtažek jako potravina, soda na pečení (soda bikarbóna pro kuchyňské účely), sůl na konzervování potravin, suší, škrob jako potravina, škrobové

výrobky jako potravina, špagety, šťáva rajčatová, šťávy s výjimkou dresinků, těsta, těstoviny, tresty do potravin, nikoliv pro lékařské účely, vermicelli (vlasové nudle, svitky), zahušťovací přípravky na kuchyňské použití, zálivky na ochucení, zálivky na saláty, zjemňující látky na maso pro domácnost; (35) agentury umělecké (obchodní vedení), aktualizování reklamních materiálů, aranžování výkladů, dodavatelské služby pro třetí osoby (nákup výrobků a služeb pro jiné podniky), efektivnost provozu a racionalizace práce (posuzování výroby potravin a produktů potravinářského průmyslu), informace obchodní nebo podnikatelské, informační kanceláře (komerční pro potraviny a technologie), inzerce poštou, kanceláře dovozní a vývozní, komerční informace a rady pro spotřebitele (spotřebitelská poradna), komerční informační kanceláře, komerční správa licencí na výrobky a služby ostatních, komunikační média (prezentace výrobků v komunikačních médiích) pro účely maloobchodu, marketingové studie, obchodní a průmyslové podniky (pomoc při řízení výroby a vývoje potravin), obchodní management a podnikové poradenství, obchodní nebo podnikatelské informace, obchodní nebo podnikatelský průzkum, obchodní reklama (pro třetí osoby), organizování výstav komerčních nebo reklamních, podnikání oceňování a odhady v oblasti potravin, pořádání veletrhů pro obchodní a reklamní účely, posuzování efektivnosti provozu a racionalizace práce, prezentace výrobků v komunikačních médiích pro účely maloobchodu, pronájem prodejních automatů, průzkum trhu, předvádění zboží, reklama, reklama (propagace), reklamní agentury, správa hotelů, srovnávací služby v oblasti cen, subdodavatelské služby (obchodní pomoc), televizní reklama; (42) analýzy chemické, design průmyslový, expertizy, grafický design, kontrola kvality, navrhování obalů, obalový design, vývoj a výzkum nových výrobků; (43) automaty (rychlé občerstvení), bary (služby), bufety, hotelové služby, jídelny a závodní jídelny, kavárny, kempy (provozování), motely (služby), penziony, provoz hotelového ubytování, půjčování židlí, stolů, prostírání, nápojového skla, restaurace, restaurace (samoobslužné), zásobování.

(730) **Bezchleba Oldřich**, Kozinova 5, Zábřeh, 78901, CZ

(210) **O-479229**

(220) 03.09.2010

(320) 03.09.2010

(511) 6, 19, 37

(540)



- (510) (6) dveře kovové, dveřní zárubně kovové, dveřní rámy kovové, okna kovová, okenní rámy kovové, žaluzie kovové, vrata kovová; (19) dveře nekovové, zárubně pro dveře nekovové, okna nekovová, rámy na okna nekovová, okénka dveřní nekovová, sítě proti hmyzu nekovové, žaluzie nekovové, vrata nekovová; (37) stavebnictví, montáž oken a jiných výplní stavebních otvorů.
- (730) **Okna Macek s.r.o.**, Nádražní 1701, Dubňany, 69603, CZ
- (740) Advokátní kancelář, Mgr. Marcela Zlámalová, advokátka, Vrchlického 7, Hodonín, 69501

(210) **O-479240**

(220) 03.09.2010

(320) 03.09.2010

(511) 3, 5

(540)

**HIRUDOVEN**

- (510) (3) kosmetické přípravky, čističe skvrn, přípravky na čištění textilií a jiných předmětů, hygienické potřeby, jako mýdla, mýdla tekutá, šampóny vlasové i tělové, pěny a soli do koupelí, ne pro léčebné účely, čisticí prostředky pro pleť, opalovací krémy, pleťové masky, balzámy na rty, krémy, zubní pasty, prací prostředky, vody po holení, přípravky k čištění, leštění a odmašťování, brusné přípravky, voňavkářské výrobky, parfémy, éterické oleje, dekorativní kosmetika jako rtěnky, umělé řasy,

makeup apod., výrobky a přípravky pro hygienu bytu, jako prostředky WC hygieny, výrobky bytové a spotřební chemie, zejména pro WC, koupelny, kuchyně, domácnost a komunální hygienu; (5) vitamínové přípravky, minerální vody pro léčebné účely, dietetické nápoje upravené pro lékařské účely, doplňky potravy pro lékařské účely, potraviny dietní přizpůsobené pro lékařské účely, WC deodoranty, WC osvěžovače, WC gely, prostředky k ničení plevele a k hubení živočišných škůdců, hmyzu a škodlivých zvířat, fungicidy a herbicidy, prostředky odpuzující hmyz, výrobky zvěrolékařské, dezinfekční prostředky, diabetické přípravky pro léčebné účely, hygienické potřeby pro lékařství a pro osobní hygienu v rámci této třídy.

(730) **Hodkovicová Marie**, Vršovice 48, Raduň, 74761, CZ

(210) **O-479247**

(220) 04.09.2010

(320) 04.09.2010

(511) 6, 9, 11, 16, 17, 35, 36, 37, 39, 40, 42

(540)

## vodakva

(510) (6) kovové materiály stavební, tyčové, profilové, kovové plechy, trouby, trubky, ohyby, tvarovky a fitinky, kovové potrubní armatury uzavírací, regulační, redukční, zpětné a pojistné v jiné třídě neobsažené, nádrže a nádoby kovové, spojovací materiál kovový, kovové konstrukce, plošiny, lávky, schodiště a zámečnické výrobky spadající do této třídy; (9) elektrické rozvaděče, přístroje a nástroje geodetické, elektrické v rámci této třídy, přístroje optické, přístroje pro vážení, měření, signalizaci, kontrolu (inspekci), strojně čitelné nosiče informací, informace na strojně čitelných nosičích, software, interaktivní a grafické programy, elektronická periodika, elektronické katalogy a jiné propagační a reklamní materiály v elektronické podobě, hardware, zařízení měřicí a signalizační; (11) potrubní armatury uzavírací, regulační, redukční, zpětné a pojistné spadající do této třídy, zařízení regulační spadající do této třídy, potrubní armatury (kohouty, ventily, šoupátka a zpětné klapky) v jiných třídách neobsažené, výrobky a zařízení pro čištění, úpravu a rozvod vody a pro zásobování vodou, tepelná čerpadla, tlakové vodní nádrže, tlakové zásobníky vody, vodovodní hydranty, výrobky a zařízení pro odvádění vod stokových a odpadních a k jejich čištění; (16) papír a papírenské výrobky, zejména vlajky, vlaječky a praporky papírové, papírové obaly a obálky, etikety s výjimkou textilních, periodické a neperiodické tiskoviny a tiskárenské výrobky, tiskopisy všeho druhu, knihy, časopisy, noviny, katalogy, prospekty, plakáty, letáky a jiné propagační, reklamní a informační materiály spadající do této třídy, pohlednice, fotografie, grafická a kartografická díla a jiná vyobrazení na papírovém nosiči, výkresová dokumentace, výstupy počítačů na papírovém nosiči, záložky do knih, kalendáře, diáře, poznámkové bloky, papír dopisní a kancelářský, pořadače, rychlovazače, sáčky a tašky z papíru a plastů v jiné třídě nezařazené, stojánky a závěsy na ně, razítka, psací, školní a kancelářské potřeby s výjimkou nábytku, pouzdra na doklady, razítka a kancelářské potřeby, obaly (papírnické výrobky), vývěsní štíty z papíru nebo lepenky; (17) materiály těsnící a ucpávkové, výrobky z pryže spadající do této třídy, hadice ohebné nekovové, trouby a trubky ohebné a nekovové, ohyby a tvarovky nekovové spadající do této třídy, spojovací materiály z plastických hmot, materiály izolační; (35) zprostředkování obchodu s výše uvedenými výrobky ve tř. 6, 9, 11, 16 a 17, reklamní, propagační a inzertní činnost, vydávání a šíření reklamních a propagačních materiálů, předvádění produktů a prezentace služeb, řízení obchodní společnosti, obchodní administrativy, vedení účetnictví, sestavování statistických informací, studie a průzkum trhu, automatizované zpracování dat; (36) investorská činnost ve stavebnictví, pronájem a prodej nemovitostí, správa majetku, správa nemovitostí; (37) montáže, opravy, údržba a revize vyhrazených elektrických zařízení, montáže, opravy, údržba a revize vodovodů a kanalizací, montáže, opravy a revize vyhrazených tlakových zařízení, jiné opravárenské činnosti, elektromontážní, elektroinstalační, vodoinstalační práce, práce potrubářské, studnařství, zemní práce, úpravy ploch, provádění staveb včetně jejich změn, udržovacích prací na nich a jejich odstraňování, seřizování a opravy měřidel včetně zajišťování těchto prací, stavební dozor; (39) silniční motorová doprava, rozvody pitné a užitkové vody, provoz kanalizací, správa vodovodů a kanalizací, skladování materiálů, hmot a kapalin, provozování deponií; (40) výroba a

úprava pitné a užitkové vody, čištění odpadních vod, zpracování a úprava kalů pro jejich druhotné využití, recyklace výkopků, úprava zemin, nakládání s odpady zejména jejich zpracování, recyklace a likvidace, výroba elektrické energie, kovoobrábění, zámečnické práce - zpracování kovů, svářečské práce; (42) konstrukční, projekční, technologická a investorsko-inženýrská činnost spadající do této třídy, geologické práce a geologické průzkumy, zeměměřičské činnosti, chemické analýzy a jiné odborné laboratorní činnosti, kontrola kvality vod, měření a kontrola průtoků vod, odborné poradenství ve vodohospodářské činnosti, inženýrské expertizy v oboru vod a odpadů, vyhledávání poruch technickými prostředky, tvorba software, počítačová grafika, údržba programů počítačů.

(730) **Vodárny a kanalizace Karlovy Vary, a.s.**, Studentská 328/64, Karlovy Vary, 36007, CZ

(740) **ZEMAN** - podkrušnohorská patentová a známková kancelář, Mgr. Dita Fialová, Hradní 301, Loket, 35733

(210) **O-479264**

(220) 06.09.2010

(320) 06.09.2010

(511) 37, 39, 40

(540)

## KKCG

(510) (37) těžba ropy, důlní těžba, hornická činnost a činnost prováděná hornickým způsobem, poradenství v oblasti těžby ropy a hornické činnosti, čištění chemické, stavebnictví, stavitelství, pronájem stavebních strojů a zařízení, instalování a opravy elektrických spotřebičů, montáž, údržba a opravy strojů a plynových zařízení, provádění inženýrských, průmyslových staveb, stavební práce ve výškách pomocí horolezecké nebo speleologické techniky, pronájem plynárenských zařízení a technologických zařízení pro hornickou činnost; (39) zřizování, provoz, zajištění a likvidace podzemních zásobníků plynů a kapalin, zřizování, provoz, zajištění a likvidace zařízení pro ukládání odpadů v podzemních prostorech, zřizování, provoz, zajištění a likvidace zařízení pro průmyslové využívání tepelné energie zemské kůry; (40) úprava a zušlechťování ropy a plynu.

(730) **KKCG SE**, 8 Alasias Street Christodoulides Building, Limassol, CY

(740) **Konečná & Šafář, v.o.s.** advokátní kancelář, Mgr. Tomáš Zacha, Široká 36/5, Praha 1, 11000

(210) **O-479265**

(220) 06.09.2010

(320) 06.09.2010

(511) 39, 40

(540)



(510) (39) zřizování, provoz, zajištění a likvidace podzemních zásobníků plynů a kapalin, zřizování, provoz, zajištění a likvidace zařízení pro ukládání odpadů v podzemních prostorech, zřizování, provoz, zajištění a likvidace zařízení pro průmyslové využívání tepelné energie zemské kůry; (40) úprava a zušlechťování ropy a plynu.

(730) **KKCG SE**, 8 Alasias Street Christodoulides Building, Limassol, CY

(740) **Konečná & Šafář, v.o.s.** advokátní kancelář, Mgr. Tomáš Zacha, Široká 36/5, Praha 1, 11000

(210) **O-479286**

(220) 07.09.2010

(320) 07.09.2010

(511) 33, 35, 41

(540)



(510) (33) alkoholické nápoje (s výjimkou pív), vína, šumivá vína, aperitivy, digestivy, destiláty, whisky, brandy, likéry; (35) propagační činnost, reklama, pomoc při řízení obchodní činnosti, obchodní administrativa, kancelářské práce, dovoz, vývoz, obchodní zastoupení ve vztahu k vínům a jiným alkoholickým nápojům; (41) výchova, vzdělávání, zábava, sportovní a kulturní aktivity, klubové služby, organizování a vedení konferencí, kongresů, seminářů, školení, zábavných, výchovných a vzdělávacích výstav, plánování a organizování večírků.

(590) Barevná

(730) **Tejcová Tatiana JUDr.**, Kruhová 529, Vrané nad Vltavou, 25246, CZ

**Tejc Pavel RNDr.**, Kruhová 529, Vrané nad Vltavou, 25246, CZ

(740) JUDr. Tatiana Tejcová, Kruhová 529, Vrané nad Vltavou, 25246

(210) **O-479321**

(220) 16.04.2008

(320) 16.04.2008

(511) 29, 30, 31

(540)



(510) (29) maso, ryby, drůbež, zvěřina, měkkýši a koryšci včetně přípravků z uvedeného zboží, párky, klobásy, salámy, masné, drůbeží a rybí produkty, kaviár, masové, drůbeží, zvěřinové a rybí pasty, masné extrakty, ovoce, zelenina, luštěniny, ovocné a zeleninové pasty, lahůdkové saláty připravené ze zeleniny nebo salátových listů, bramborové výrobky, zejména čipsy, hranolky, krokety, opékané brambory, předvařené brambory, bramborové lívance, bramborové knedlíky, rosti (smažené strouhané bramborové placky), bramborové omelety, smažené bramborové lupínky, bramborové tyčinky, předpřipravené a hotové pokrmy, zejména polévky (včetně instantních polévek), dušená jídla (stews), sušené a tekuté hotové pokrmy, většinou obsahující jedno nebo více následujícího zboží: maso, ryby, zeleninu, upravené ovoce, sýr a kde je to nutné i s přidanými těstovinami nebo rýží, masné, ovocné a zeleninové rosoly, džemy, želé, máslo, přepuštěné máslo, sýry a sýrové přípravky, aspiky, huspeniny, pikantní pečivo, obilné křupky, solené a nesolené oříšky a jiná lehká jídla zahrnutá do tř. 29, včetně shora uvedeného zboží (kde je to možné) zmrazeného nebo konzervovaného, sterilizovaného nebo homogenizovaného; (30) kapary, káva, čaj, kakao, čokoláda, čokoládové zboží, kakaový prášek na výrobu nápojů, čokoládové nápoje, marcipán, nugát, výrobky z marcipánu a nugátu, pomazánky, vyrobené převážně za použití cukru, kakaa, nugátu, mléka a/nebo tuků, pralinky, včetně plněných pralinek, cukr, cukrovinky, bonbóny, zejména karamelové, mátové, ovocné, gumové, lízátko, žvýkačky, rýže, tapioka, náhražky kávy, mouka kukuřičná, krupice kukuřičná, lněná semínka, müsli, cereálie, pražená kukuřice, pizzy, pudinky, zmrzlina a mražené krémy, med, melasa, droždí, prášek do pečiva, sůl, koření, směsi koření, celý pepř (nemletý), pikantní sušenky, obilné lupínky a jiná lehká jídla, zahrnutá do tř. 30, sušené a tekuté hotové pokrmy zejména obsahující těstoviny nebo rýži, všechno výše uvedené zboží (pokud možno) také mražené nebo konzervované, sterilizované nebo homogenizované, drcená pšenice, pšeničné klíčky; (31) čerstvé ovoce a zelenina, semena, živí měkkýši a koryšci.

(590) Barevná

(730) **REWE-Zentral AG**, Domstr. 20, Köln, DE

(740) TRAPLOVÁ-HAKR-KUBÁT Advokátní a patentová kancelář, Mgr. Jana Traplová, Přístavní 24, Praha 7, 17000

(210) **O-479481**

(220) 15.09.2010

(320) 15.09.2010

(511) 5, 35

(540)

## Fytofontana Dietceutical Hoodia

(510) (5) podpůrný přípravek pro snižování tělesné hmotnosti pro léčebné účely; (35) provozování virtuálních obchodních středisek v oblasti zdravotnických přípravků.

(730) **Herb-pharma AG**, Kirchgasse 9, 8001 Zürich, CH

(740) Ing. Pavel Reichel, Lopatecká 14, Praha 4, 14700

(210) **O-479520**

(220) 17.09.2010

(320) 17.09.2010

(511) 18, 25, 26

(540)



(510) (18) batohy, deštníky, hole, kufry, pásky z kůže, tašky, peněženky, slunečníky, kabelky, kožené zboží neobsažené v jiných třídách, výrobky z kůže a imitace kůže, kožesiny a imitace kožesin, kožená galanterie, aktovky, klíčenky, obaly na doklady, cestovní neceséry; (25) svrchní ošacení, spodní ošacení, prádlo, punčochové výrobky, pokrývky hlavy, sportovní ošacení, plavky, trička, textilní oděvní doplňky zařazené v této třídě, obuv všeho druhu, oděvy, rukavice, čelenky, kravaty, opasky, šály, trička; (26) brože, knoflíky, ozdoby oděvů, stuhy, šněrovačla, špendlíky, jehly, umělé květiny, oděvní doplňky patřící do této třídy, textilní galanterie, ozdoby do vlasů.

(730) **VITINA s.r.o.**, Bedřichovská 1961, Praha 8, 18000, CZ

(740) Ing. Václav Kratochvíl, Tábořská 758/33, Mladá Boleslav, 29301

(210) **O-479534**

(220) 17.09.2010

(320) 17.09.2010

(511) 43

(540)

## GOVINDA

(510) (43) restaurační a stravovací služby.

(730) **Zemla Radek**, Rýmařovská 475, Praha 9, 19000, CZ

(210) **O-479586**

(220) 20.09.2010

(320) 20.09.2010

(511) 5, 29, 30

(540)



(510) (5) bílkovinami obohacené mléko, bílkovinná potrava a přípravky pro lékařské účely, minerální doplňky potravy, doplňky výživové pro lékařské účely, dietetické nápoje a dietní potraviny upravené pro lékařské účely, laktóza, vitaminové přípravky, vitamíny; (29) mléko, sušené mléko, smetana, mléčné výrobky a nápoje, jogurty, máslo, sýry, pomazánky a dezerty s obsahem mléčných výrobků, sušená bílkovinná dieta, bílkovinné energetické sportovní a regenerační nápoje, syrovátka, maso,

masné výrobky, paštiky, uzeniny, zvěřina, ryby, výrobky z ryb, potraviny z masa, ryb, drůbeže a zvěřin, paštiky, tukové pomazánky, kaviár, vejce, žampiony konzervované, ovocné saláty, kompoty a džemy, džemy, mražené ovoce, polévky, saláty ovocné a zeleninové, konzervované, sušené nebo vařené potraviny z masa, ryb, drůbeže, zvěřiny nebo mléka, konzervy masové, rybí, zeleninové; (30) zmrzlina, káva, kávové nápoje, kakao, kakaové nápoje, výrobky z kakaa, čokoláda, čokoládové nápoje a výrobky, příchuti kávovinové, kakaové a čokoládové, obilniny připravené pro osobní konzumaci, výrobky z obilnin, lístkové těsto, těstoviny, muesli, masové pirožky, pražená kukuřice, dorty, pudinky, bonbóny, cukroví, cukrovinky, pudinky, sušenky, sladké pečivo, suchary, koření, omáčky k ochucení.

(730) **Milkín a.s.**, Českobrodská 1174, Praha 9 - Kyje, 19800, CZ  
(740) FISCHER & PARTNER Intellectual Property s.r.o., Ing. Michael Fischer, Na Hrobci 5, Praha 2, 12800

(210) **O-479587**

(220) 20.09.2010  
(320) 20.09.2010  
(511) 24, 25, 40  
(540)



(510) (24) tkaniny a textilní výrobky, které nejsou uvedeny v jiných třídách; (25) oděvy, obuv, kloboučnické zboží; (40) zpracování materiálů.

(730) **PROCENTRUM design, s.r.o.**, U Kina 370, Stráž nad Nisou, 46303, CZ

(740) **RETROPATENT s.r.o.**, 28. října 2015/23, Jablonec nad Nisou, 46601

(210) **O-479628**

(220) 16.02.2007  
(320) 16.02.2007  
(511) 3  
(540)

## DERMAGENESE

(510) (3) parfémy, toaletní vody, gely a soli pro koupele a sprchování nikoli pro lékařské účely, toaletní mýdla, tělové deodoranty, kosmetika, zejména krémy, mléka, pleťové vody, gely a pudry pro obličej, tělo a ruce, mléka, gely a oleje pro opalování a po opalování (kosmetika), přípravky pro líčení, šampóny, gely, pěny, balzámy a aerosolové přípravky pro tvorbu účesu a péči o vlasy, laky na vlasy, barvy na vlasy a přípravky pro odbarvení vlasů, přípravky pro trvalou ondulaci a vodovou ondulaci, esenciální oleje.

(730) **L'OREAL Sociétés Anonyme**, 14, rue Royale, Paris, FR

(740) Čermák Hořejš Matějka a spol., JUDr. Karel Čermák jr., Ph.D., LL.M., advokát, Národní 32, Praha 1, 11000

(210) **O-479721**

(220) 24.09.2010  
(320) 24.09.2010  
(511) 39, 40  
(540)



(510) (39) rozvod energie, rozvod elektrické energie, rozvod tepelné energie; (40) výroba energie, výroba elektrické energie, výroba tepelné energie, provozování zařízení na výrobu energie a

technické služby s tím spojené.

(590) Barevná  
(730) **Dalkia Industry CZ, a.s.**, Gregorova 2582/3, Ostrava, Moravská Ostrava, 72837, CZ  
(740) Mgr. Denisa Čudová, Cihelní 1605/42, Karviná - Nové Město, 73506

(210) **O-479723**

(220) 24.09.2010  
(320) 24.09.2010  
(511) 39, 40  
(540)



(510) (39) rozvod energie, rozvod elektrické energie, rozvod tepelné energie; (40) výroba energie, výroba elektrické energie, výroba tepelné energie, provozování zařízení na výrobu energie a technické služby s tím spojené.

(590) Barevná  
(730) **Dalkia Kolín, a.s.**, Tovární 21, Kolín V., 28063, CZ  
(740) Mgr. Denisa Čudová, Cihelní 1605/42, Karviná - Nové Město, 73506

(210) **O-479724**

(220) 24.09.2010  
(320) 24.09.2010  
(511) 39, 40  
(540)



(510) (39) rozvod energie, rozvod elektrické energie, rozvod tepelné energie; (40) výroba energie, výroba elektrické energie, výroba tepelné energie, provozování zařízení na výrobu energie a technické služby s tím spojené.

(590) Barevná  
(730) **Dalkia Mariánské Lázně, s.r.o.**, Nádražní náměstí 294, Mariánské Lázně, 35301, CZ  
(740) Mgr. Denisa Čudová, Cihelní 1605/42, Karviná - Nové Město, 73506

(210) **O-479725**

(220) 24.09.2010  
(320) 24.09.2010  
(511) 9, 35, 38, 42, 45  
(540)



(510) (9) veškeré počítačové programy a software bez ohledu na záznamová média nebo prostředky šíření; (35) pomoc při řízení obchodní činnosti; (38) spoje (komunikace); (42) navrhování a vývoj počítačového hardwaru a softwaru; (45) bezpečnostní služby pro ochranu majetku a osob.

(590) Barevná  
(730) **Special Service International, spol. s r.o.**, Milady Horákové 12/686, Praha 7, 17000, CZ

(210) **O-479736**  
(220) 24.09.2010  
(320) 24.09.2010  
(511) 29  
(540)



(510) (29) maso, ryby, drůbež, zvěřina a výrobky z nich, masové výrobky, jako masové pasty, pomazánky na chléb, paštiky, masové směsi, masové krémy, přesnídávky, konzervovaná hotová jídla, masové výtažky, masové výrobky konzervované i čerstvé, nakládané, pasterované, sušené, vařené, trvanlivé, míchané saláty s masem, rybami, drůbeží a zvěřinou, ovoce a zelenina konzervovaná, sušená a zavařená, želé, rosoly.  
(730) **Ing. Pavel Tomáš PT-SERVIS**, Kpt. Stránského 959/39, Praha 9, 19800, CZ  
(740) **KUDRLIČKA & SEDLÁK**, advokátní, patentová a známková kancelář, Ing. Jiří Sedlák, Husova 5, České Budějovice, 37001

(210) **O-479745**  
(220) 24.09.2010  
(320) 24.09.2010  
(511) 33, 35  
(540)

## SUVOROV SLZY

(510) (33) alkoholické nápoje všeho druhu, zejména vína, lihoviny a likéry, destilované nápoje, destiláty vinné, ovocné, bylinné, destiláty ušlechtilé a řezané, alkoholické aperitivy a koktejly, koncentráty k přípravě alkoholických nápojů a esence do lihovin, pálenky, alkoholové extrakty; (35) zprostředkování prodeje a nákupu výrobků v oboru alkoholických a nealkoholických nápojů, inzertní a propagační služby, včetně zveřejňování reklamních a náborových textů a jejich rozšiřování, průzkum a analýza trhu, zpracování odborných obchodních posudků a studií, informační servis v oboru obchodu a reklamy, správa obchodních zájmů třetích osob, obchodní zastoupení tuzemských a zahraničních firem, poskytování pomoci při provozování obchodu, včetně zprostředkování obchodních záležitostí a personalistiky, organizování, zabezpečování a pořádání propagačních nebo komerčních výstav, propagačních a reklamních akcí a přehlídek zboží, včetně distribuce zboží a jeho vzorků k reklamním účelům, odborná poradenská a konzultační činnost v oboru obchodu, podnikání, reklamy a propagace.  
(730) **GRANETTE a.s.**, Drážďanská 80/82, Ústí nad Labem, 40007, CZ  
(740) Advokátní, znalecká a patentová kancelář, Mgr. Václav Karlíček, Vinohradská 6, Praha 2, 12000

(210) **O-479778**  
(220) 27.09.2010  
(320) 27.09.2010  
(511) 12, 16, 35, 36, 38, 42, 45  
(540)

## OLDA

(510) (12) vozidla, dopravní prostředky pozemní, auta, autobusy, automobily, dálkově řízená vozidla (jiná než hračky), elektromobily, motocykly, nákladní auta, sportovní auta; (16) papír, lepenka a výrobky z těchto materiálů, které nejsou zařazeny do jiných tříd, tiskárenské výrobky, fotografie, papírenské zboží, učební a vyučovací pomůcky, plastické obaly, štočky, kancelářské, reklamní a propagační výrobky z papíru, blahopřání, blahopřání hudební, bloky (papírnické výrobky), brožury, desky, dopisní papír, etikety, formuláře, fotografie, grafické reprodukcce, grafické znaky, grafiky, gumy na mazání, kancelářské potřeby, karty, knihy, lepenka (výrobky z ní), lepty, lístky, mapy, nálepky, noviny, nože na papír, obálky, obaly na spisy, oběžníky, obtisky, oznámení, papír dopisní, papírové ubrousky, páska lepicí, pastelky, pečete, periodika, plakáty, podložky, podušky na razítkování, pohlednice, praporečky,

pravítka, prospekty, příručky, publikace, razítka, ročenky, samolepky, štítky pro adresy, těžitka, tikety, tiskopisy, záložky do knih, zpěvníky; (35) propagační činnost, inzertní a propagační činnost všemi médii, reklama, počítačové databáze (překlad a systematizace informací do -), reklama (propagace), reklamní materiály (pronájem, aktualizování, zasílání zákazníkům, rozšiřování zákazníkům (letáky, prospekty, tisky, vzorky); (36) správa, správa majetku, správa nemovitostí; (38) spoje (komunikace), poskytování a zprostředkování informací prostřednictvím sítí elektronických komunikací, elektronická pošta, komunikace (telefonní), mobilní telefony (komunikace), počítačová komunikace, posílání zpráv, přenos faxem, přenos zpráv a obrázků pomocí počítačů, telefonické služby, telekonference, poskytování on-line dopravních informací, šíření dopravních informací prostřednictvím veřejných datových sítí, vysílání dopravních informací prostřednictvím rozhlasových a televizních pořadů; (42) vědecké a technologické služby a související výzkum a projektování, analytické a výzkumné služby, navrhování a vývoj počítačového hardwaru a softwaru, aktualizace počítačových programů; (45) předcházení trestné činnosti, zabezpečování úkolů na úseku vnitřního pořádku a bezpečnosti.

(730) **Česká republika - Ministerstvo vnitra**, Nad Štolou 3, Praha 7, 17034, CZ

(210) **O-479779**  
(220) 27.09.2010  
(320) 27.09.2010  
(511) 6, 8, 9, 12, 13, 14, 16, 18, 21, 24, 25, 26, 28, 30, 32, 34, 35, 36, 38, 39, 41, 42, 43, 45  
(540)



(510) (6) reklamní a propagační výrobky kovové, botičky kovové na znehýbnění kol automobilů, desky pamětní kovové, dopravní značky kovové (s výjimkou světelných a mechanických), držadla kovová, držadla nožů kovová, hřebíky, identifikační štítky kovové, parkovací konstrukce pro jízdní kola, klíče, kontejnery kovové, lahve na stlačený plyn kovové, kovové nádoby (jako obal), poštovní schránky kovové, pouta, reklamní sloupy kovové, sošky z obecných kovů; (8) nářadí a nástroje s ručním pohonem, nože, vidličky a lžíce, sečné zbraně, břitvy, bodáky, čepele, dýky, mačety, meče, obušky, otvíráky (neelektrické), policejní obušky, přibory, šavle, zbraně sečné a bodné; (9) potápěčské masky, potápěčské oděvy, potápěčské přístroje, potápěčské rukavice, pravítka (měřicí nástroje), prevence dopravních nehod (odrazové nášivky na oděvy), přílby ochranné, radary, radiotelefonní zařízení, rychloměry, tachometry, měřiče rychlosti, signalizační zařízení v případě požáru, simulátory řízení a ovládání vozidel, snímače obrazu, skenery, světelná signalizace, blikáče, tachometry, měřiče vzdálenosti pro vozidla, ukazovátka (světelná elektronická), vysílací zařízení, vysílačky, záchranné přístroje a vybavení, záchranné pásy, záchranné vesty, zaměřovací dalekohledy, teleskopy pro střelné zbraně; (12) vozidla, dopravní prostředky pozemní, vzdušné nebo vodní, auta, autobusy, automobily, balóny, bezpečnostní pásy pro sedadla vozidel, bezpečnostní sedačky pro děti, čluny, dálkově řízená vozidla (jiná než hračky), elektromobily, houkačky pro vozidla, jízdní kola, letadla, lodě, motocykly, nákladní auta, padáky, poplašná zabezpečovací zařízení pro vozidla, přívěsný obytný vůz, přívěsy (za vozidla), sportovní auta; (13) střelné zbraně, střely, výbušniny, ohňostroje, kulometry, lovecké střelné zbraně, lučičky spouští zbraní a pušek, mířidla, hledáčky střelných zbraní, munice pro střelné zbraně, munice, střelivo, nábojnice, náboje, nábojnicové pouzdro, nárameníky na zbraně, pažby, pistole (zbraně), plničky nábojnic, plynové zbraně (slzné), pouzdra na pušky, pušky, pyrotechnické výrobky, revolvery, rozbušky, slzotvorné zbraně, sportovní střelné zbraně, vzduchové pistole (zbraně); (14) amulety, brože, hodinky, spony a jehlice do kravat, manžetové knoflíky, medaile, medailony, měděné

žetony, mince, nádobí stříbrné, nádobí z drahých kovů, náramky, náušnice, odznaky z drahých kovů, ozdobné jehlice, ozdoby (šperky), prsteny, pozlacené výrobky, spony do kravat, špendlíky (šperky), špendlíky do kravat, umělecká díla z drahých kovů; (16) papír, lepenka a výrobky z těchto materiálů, které nejsou zařazeny do jiných tříd, tiskárenské výrobky, fotografie, papírenské zboží, učební a vyučovací pomůcky, plastické obaly, štočky, kancelářské, reklamní a propagační výrobky z papíru, blahopřání, blahopřání hudební, bloky (papírnické výrobky), brožury, desky, dopisní papír, etikety, formuláře, fotografie, grafické reprodukcce, grafické znaky, grafiky, gummy na mazání, kancelářské potřeby, karty, knihy, lepenka (výrobky z ní), lepty, lístky, mapy, nálepky, noviny, nože na papír, obálky, obaly na spisy, oběžníky, obtisky, oznámení, papír dopisní, papírové ubrousky, páska lepicí, pastelky, pečeti, periodika, plakáty, podložky, podušky na razítkování, pohlednice, praporečky, pravítka, prospekty, příručky, publikace, razítka, ročenky, samolepky, štítky pro adresy, těžítka, tikety, tiskopisy, záložky do knih, zpěvníky; (18) kůže, imitace kůže, výrobky z těchto materiálů, kufrů a zavazadel, deštníky, slunečníky, hole, aktovky, batohy, brašny, klíčenky (kožená galanterie), klobouky (kožené krabice na-), náhubky, nášivky v rámci této třídy, obaly na oděvy (cestovní), pásky (kožené), peněženky, postroje, ruksaky, řemínky (kožené), sáčky jako obaly (kožené); (21) sklo, porcelán a výrobky z nich; (24) propagační a reklamní výrobky z tkaniny a textilií; (25) oděvy, obuv, kloboučnické zboží, barety, bundy, čapky, klobouky, čelenky, čepice, kabáty, kalhoty, kapuce, kombinézy, kostýmy, obleky, košile, oblečení, pláštěnky, ponožky, prádlo, pulovry, punčocháče, rukavice, saka, uniformy, svetry, bundy sportovní, šály; (26) výšivky, knoflíky, špendlíky; (28) hry, hračky, vánoční ozdoby, autička rádiem řízená - na hraní, autička na hraní, automobilové modely zmenšené, hry společenské, loutky, míče; (30) cukr, cukrovinky, bonbóny, čaj, čokoláda, mandle, nápoje kávové, kakaové, čokoládové, nápoje na bázi čaje, přísady do nápojů, jiné než esence, žvýkačky; (32) minerální vody, nealkoholické nápoje, nápoje, šťávy ovocné, sirupy; (34) zápalky, křesadla, tabatěrky; (35) propagační činnost, reklama, obchodní administrativa, kancelářské práce, nábor zaměstnanců, personální poradenství, počítačové databáze (překlad a systematizace informací do -), poradenství odborné obchodní, personální, při vedení podniků, v obchodní činnosti, podnikové (obchodní management), průzkum trhu, průzkum veřejného mínění, příprava mezd a výplatních listin, reklama (propagace), reklamní materiály (pronájem, aktualizování, zaslání zákazníkům, rozšiřování zákazníkům) (letáky, prospekty, tisky, vzorky), sekretářské služby, správa hotelů, styky s veřejností, televizní reklama, testování (psychologické) pro výběr zaměstnanců, venkovní reklama, zaměstnanci (nábor); (36) správa, správa majetku, správa nemovitostí; (38) spoje (komunikace), poskytování a zprostředkování informací prostřednictvím sítí elektronických komunikací, elektronická pošta, komunikace (telefonní), mobilní telefony (komunikace), počítačová komunikace, posílání zpráv, přenos faxem, přenos zpráv a obrázků pomocí počítačů, telefonické služby, telekonference, poskytování on line dopravních informací, televizní vysílání, šíření dopravních informací prostřednictvím veřejných datových sítí, vysílání vzdělávacích, výchovných, zábavních, hudebních, sportovních, kulturních a jiných rozhlasových a televizních pořadů; (39) doprava, doručovací služby, kurýrské služby, pronájem parkovacích ploch, přeprava; (41) výchova, vzdělávání, sportovní a kulturní aktivity, internátní školy, konference, muzea, školení (pořádání a řízení), vyučování, školství, tělesná výchova, výcvik, vydávání elektronických knih a časopisů on-line, vydávání knih, vyučování, vzdělávání, živá vystoupení, vydavatelská a nakladatelská činnost; (42) vědecké a technologické služby a související výzkum a projektování, analytické a výzkumné služby, navrhování a vývoj počítačového hardwaru a softwaru, aktualizace počítačových programů, analýzy chemické, expertízy, fyzikální (výzkum), hosting webových stránek, chemické analýzy, chemický výzkum, instalace počítačových programů, inženýrské práce (expertízy), ověřování pravosti uměleckých děl, pátrání, výzkum (biologický), výzkum (fyzikální), výzkum (geologický), výzkum bakteriologický, výzkum v oblasti chemie, výzkum v oblasti kosmetiky, výzkum v oboru strojírenství, webové stránky (tvorba a správa), zkoušky materiálů; (43) služby zajišťující stravování a nápoje, dočasné ubytování, bufety, hotelové služby, hotely, jídelny a závodní jídelny, prázdninové tábory (ubytovací služby),

provoz hotelového ubytování, provozování kempů, restaurace; (45) právní služby, pátrání, bezpečnostní služby pro ochranu majetku a jednotlivců, bezpečnost, detektivní kanceláře, kontrola pro bezpečnostní účely, kontrola zavazadel pro bezpečnostní účely, pátrání po nezvěstných osobách, strážní hlídka, vyhledávání informací v oblasti bezpečnosti a o předcích osob, zajišťování ochrany osob, ostražba a ochrana majetku, doprovod, hlídání noční služba, osobní strážce, poradenství v oblasti bezpečnosti, ochrana bezpečnosti osob a majetku a veřejného pořádku, předcházení trestné činnosti, zabezpečování úkolů na úseku vnitřního pořádku a bezpečnosti.

(730) Česká republika - Ministerstvo vnitra, Nad Štolou 3, Praha 7, 17034, CZ

(210) O-479780

(220) 27.09.2010

(320) 27.09.2010

(511) 6, 8, 9, 12, 13, 14, 16, 18, 21, 24, 25, 26, 28, 30, 32, 34, 35, 36, 38, 39, 41, 42, 43, 45

(540)

## ETŘ

(510) (6) reklamní a propagační výrobky kovové, botičky kovové na znehybnění kol automobilů, desky pamětní kovové, dopravní značky kovové (s výjimkou světelných a mechanických), držadla kovová, držadla nožů kovová, hřebíky, identifikační štítky kovové, parkovací konstrukce pro jízdní kola, klíče, kontejnery kovové, lahve na stlačený plyn kovové, kovové nádoby (jako obal), poštovní schránky kovové, pouta, reklamní sloupy kovové, sošky z obecných kovů; (8) nářadí a nástroje s ručním pohonem, nože, vidličky a lžíce, sečné zbraně, břitvy, bodáky, čepele, dýky, mačety, meče, obušky, otvíráky (neelektrické), policejní obušky, přístroje, šavle, zbraně sečné a bodné; (9) potápěčské masky, potápěčské oděvy, potápěčské přístroje, potápěčské rukavice, pravítka (měřicí nástroje), prevence dopravních nehod (odrazové nášivky na oděvy), přílby ochranné, radary, radiotelefonní zařízení, rychloměry, tachometry, měřiče rychlosti, signalizační zařízení v případě požáru, simulátory řízení a ovládání vozidel, snímáče obrazu, skenery, světelná signalizace, blikáče, tachometry, měřiče vzdálenosti pro vozidla, ukazovátka (světelná elektronická), vysílací zařízení, vysílačky, záchranné přístroje a vybavení, záchranné pásy, záchranné vesty, zaměřovací dalekohledy, teleskopy pro střelné zbraně; (12) vozidla, dopravní prostředky pozemní, vzdušné nebo vodní, auta, autobusy, automobily, balóny, bezpečnostní pásy pro sedadla vozidel, bezpečnostní sedačky pro děti, čluny, dálkově řízená vozidla (jiná než hračky), elektromobily, houkačky pro vozidla, jízdní kola, letadla, lodě, motocykly, nákladní auta, padáky, poplašná zabezpečovací zařízení pro vozidla, přívěsný obytný vůz, přívěsy (za vozidla), sportovní auta; (13) střelné zbraně, střely, výbušniny, ohňostroje, kulometry, lovecké střelné zbraně, lučičky spouští zbraní a pušek, mířidla, hledáčky střelných zbraní, munice pro střelné zbraně, munice, střelivo, nábojnice, náboje, nábojnicové pouzdro, nárameníky na zbraně, pažby, pistole (zbraně), plničky nábojnic, plynové zbraně (slzné), pouzdra na pušky, pušky, pyrotechnické výrobky, revolvers, rozbušky, slzotvorné zbraně, sportovní střelné zbraně, vzduchové pistole (zbraně); (14) amulety, brože, hodinky, spony a jehlice do kravaty, manžetové knoflíky, medaile, medailony, měděné žetony, mince, nádobí stříbrné, nádobí z drahých kovů, náramky, náušnice, odznaky z drahých kovů, ozdobné jehlice, ozdoby (šperky), prsteny, pozlacené výrobky, spony do kravat, špendlíky (šperky), špendlíky do kravat, umělecká díla z drahých kovů; (16) papír, lepenka a výrobky z těchto materiálů, které nejsou zařazeny do jiných tříd, tiskárenské výrobky, fotografie, papírenské zboží, učební a vyučovací pomůcky, plastické obaly, štočky, kancelářské, reklamní a propagační výrobky z papíru, blahopřání, blahopřání hudební, bloky (papírnické výrobky), brožury, desky, dopisní papír, etikety, formuláře, fotografie, grafické reprodukcce, grafické znaky, grafiky, gummy na mazání, kancelářské potřeby, karty, knihy, lepenka (výrobky z ní), lepty, lístky, mapy, nálepky, noviny, nože na papír, obálky, obaly na spisy, oběžníky, obtisky, oznámení, papír dopisní, papírové ubrousky, páska lepicí, pastelky, pečeti, periodika, plakáty, podložky, podušky na razítkování, pohlednice, praporečky, pravítka, prospekty, příručky, publikace, razítka, ročenky, samolepky, štítky pro adresy, těžítka, tikety, tiskopisy, záložky do knih, zpěvníky; (18) kůže, imitace kůže, výrobky z těchto materiálů, kufrů a zavazadel, deštníky, slunečníky, hole, aktovky,



batohy, brašny, klíčenky (kožená galanterie), klobouky (kožené krabice na-), náhubky, nášivky v rámci této třídy, obaly na oděvy (cestovní), pásky (kožené), peněženky, postroje, ruksaky, řemínky (kožené), sáčky jako obaly (kožené); (21) sklo, porcelán a výrobky z nich; (24) propagační a reklamní výrobky z tkaniny a textilií; (25) oděvy, obuv, kloboučnické zboží, barety, bundy, čapky, klobouky, čelenky, čepice, kabáty, kalhoty, kapuce, kombinézy, kostýmy, obleky, košile, oblečení, pláštěnky, ponožky, prádlo, pulovry, punčocháče, rukavice, saka, uniformy, svetry, bundy sportovní, šály; (26) výšivky, knoflíky, špendlíky; (28) hry, hračky, vánoční ozdoby, autíčka rádiem řízená - na hraní, autíčka na hraní, automobilové modely zmenšené, hry společenské, loutky, míče; (30) cukr, cukrovinky, bonbóny, čaj, čokoláda, mandle, nápoje kávové, kakaové, čokoládové, nápoje na bázi čaje, přísady do nápojů, jiné než esence, žvýkačky; (32) minerální vody, nealkoholické nápoje, nápoje, šťávy ovocné, sirupy; (34) zápalky, křesadla, tabatěrky; (35) propagační činnost, reklama, obchodní administrativní, kancelářské práce, nábor zaměstnanců, personální poradenství, počítačové databáze (příklad a systematizace informací do -), poradenství odborné obchodní, personální, při vedení podniků, v obchodní činnosti, podnikové (obchodní management), průzkum trhu, průzkum veřejného mínění, příprava mezd a výplatních listin, reklama (propagace), reklamní materiály (pronájem, aktualizování, zaslání zákazníkům, rozšiřování zákazníkům) (letáky, prospekty, tisky, vzorky), sekretářské služby, správa hotelů, styky s veřejností, televizní reklama, testování (psychologické) pro výběr zaměstnanců, venkovní reklama, zaměstnanci (nábor); (36) správa, správa majetku, správa nemovitostí; (38) spoje (komunikace), poskytování a zprostředkování informací prostřednictvím sítí elektronických komunikací, elektronická pošta, komunikace (telefonní), mobilní telefony (komunikace), počítačová komunikace, posílání zpráv, přenos faxem, přenos zpráv a obrázků pomocí počítačů, telefonické služby, telekonference; (39) doprava, doručovací služby, kurýrské služby, pronájem parkovacích ploch, přeprava; (41) výchova, vzdělávání, sportovní a kulturní aktivity, internátní školy, konference, muzea, školení (pořádání a řízení), vyučování, školství, tělesná výchova, výcvik, vydávání elektronických knih a časopisů on-line, vydávání knih, vyučování, vzdělávání, živá vystoupení, vydavatelská a nakladatelská činnost; (42) vědecké a technologické služby a související výzkum a projektování, analytické a výzkumné služby, navrhování a vývoj počítačového hardwaru a softwaru, aktualizace počítačových programů, analýzy chemické, expertízy, fyzikální (výzkum), hosting webových stránek, chemické analýzy, chemický výzkum, instalace počítačových programů, inženýrské práce (expertízy), ověřování pravosti uměleckých děl, pátrání, výzkum (biologický), výzkum (fyzikální), výzkum (geologický), výzkum bakteriologický, výzkum v oblasti chemie, výzkum v oblasti kosmetiky, výzkum v oboru strojírenství, webové stránky (tvorba a správa), zkoušky materiálů; (43) služby zajišťující stravování a nápoje, dočasné ubytování, bufety, hotelové služby, hotely, jídelny a závodní jídelny, prázdninové tábory (ubytovací služby), provoz hotelového ubytování, provozování kempů, restaurace; (45) právní služby, pátrání, bezpečnostní služby pro ochranu majetku a jednotlivců, bezpečnost, detektivní kanceláře, kontrola pro bezpečnostní účely, kontrola zavazadel pro bezpečnostní účely, pátrání po nezvěstných osobách, strážní hlídka, vyhledávání informací v oblasti bezpečnosti a o předcích osob, zajišťování ochrany osob, ostraha a ochrana majetku, doprovod, hlídací noční služba, osobní strážce, poradenství v oblasti bezpečnosti, ochrana bezpečnosti osob a majetku a veřejného pořádku, předcházení trestné činnosti, zabezpečování úkolů na úseku vnitřního pořádku a bezpečnosti, elektronické trestní řízení.

(730) **Česká republika - Ministerstvo vnitra**, Nad Štolou 3, Praha 7, 17034, CZ

(210) **O-479781**

(220) 27.09.2010

(320) 27.09.2010

(511) 6, 8, 9, 12, 13, 14, 16, 18, 21, 24, 25, 26, 28, 30, 32, 34, 35, 36, 38, 39, 41, 42, 43, 45

(540)

**ESIAŘ**

(510) (6) reklamní a propagační výrobky kovové, botičky kovové na znehynění kol automobilů, desky pamětní kovové, dopravní

značky kovové (s výjimkou světelných a mechanických), držadla kovová, držadla nožů kovová, hřebíky, identifikační štítky kovové, parkovací konstrukce pro jízdní kola, klíče, kontejnery kovové, lahve na stlačený plyn kovové, kovové nádoby (jako obal), poštovní schránky kovové, pouta, reklamní sloupy kovové, sošky z obecných kovů; (8) nářadí a nástroje s ručním pohonem, nože, vidličky a lžíce, sečné zbraně, břitvy, bodáky, čepele, dýky, mačety, meče, obušky, otvíráky (neelektrické), policejní obušky, přístroje, šavle, zbraně sečné a bodné; (9) potápěčské masky, potápěčské oděvy, potápěčské přístroje, potápěčské rukavice, pravítka (měřicí nástroje), prevence dopravních nehod (odrazové nášivky na oděvy), přilby ochranné, radary, radiotelefonní zařízení, rychloměry, tachometry, měřiče rychlosti, signalizační zařízení v případě požáru, simulátory řízení a ovládání vozidel, snímáče obrazu, skenery, světelná signalizace, blikáče, tachometry, měřiče vzdálenosti pro vozidla, ukazovátka (světelná elektronická), vysílací zařízení, vysílačky, záchranné přístroje a vybavení, záchranné pásy, záchranné vesty, zaměřovací dalekohledy, teleskopy pro střelné zbraně; (12) vozidla, dopravní prostředky pozemní, vzdušné nebo vodní, auta, autobusy, automobily, balóny, bezpečnostní pásy pro sedadla vozidel, bezpečnostní sedačky pro děti, čluny, dálkově řízená vozidla (jiná než hračky), elektromobily, houkačky pro vozidla, jízdní kola, letadla, lodě, motocykly, nákladní auta, padáky, poplašná zabezpečovací zařízení pro vozidla, přívěsný obytný vůz, přívěsy (za vozidla), sportovní auta; (13) střelné zbraně, střely, výbušniny, ohňostroje, kulometry, lovecké střelné zbraně, lučičky spouští zbraní a pušek, mířidla, hledáčky střelných zbraní, munice pro střelné zbraně, střelivo, nábojnice, náboje, nábojnicové pouzdro, nárameníky na zbraně, pažby, pistole (zbraně), plničky nábojnic, plynové zbraně (slzné), pouzdra na pušky, pušky, pyrotechnické výrobky, revolvery, rozbušky, slzotvorné zbraně, sportovní střelné zbraně, vzduchové pistole (zbraně); (14) amulety, brože, hodinky, spony a jehlice do kravat, manžetové knoflíky, medaile, medailony, měděné žetony, mince, nádoby stříbrné, nádoby z drahých kovů, náramky, náušnice, odznaky z drahých kovů, ozdobné jehlice, ozdoby (šperky), prsteny, pozlacené výrobky, spony do kravat, špendlíky (šperky), špendlíky do kravat, umělecká díla z drahých kovů; (16) papír, lepenka a výrobky z těchto materiálů, které nejsou zařazeny do jiných tříd, tiskárenské výrobky, fotografie, papírenské zboží, učební a vyučovací pomůcky, plastické obaly, štočky, kancelářské, reklamní a propagační výrobky z papíru, blahopřání, blahopřání hudební, bloky (papírnické výrobky), brožury, desky, dopisní papír, etikety, formuláře, fotografie, grafické reprodukce, grafické znaky, grafiky, gummy na mazání, kancelářské potřeby, karty, knihy, lepenka (výrobky z ní), lepty, lístky, mapy, nálepky, noviny, nože na papír, obálky, obaly na spisy, oběžníky, obtisky, oznámení, papír dopisní, papírové ubrousky, páska lepicí, pastelky, pečete, periodika, plakáty, podložky, podušky na razítkování, pohlednice, praporky, pravítka, prospekty, příručky, publikace, razítka, ročenky, samolepky, štítky pro adresy, těžítka, tikety, tiskopisy, záložky do knih, zpěvníky; (18) kůže, imitace kůže, výrobky z těchto materiálů, kufry a zavazadla, deštníky, slunečníky, hole, aktovky, batohy, brašny, klíčenky (kožená galanterie), klobouky kožené krabice na-), náhubky, nášivky v rámci této třídy, obaly na oděvy (cestovní), pásky (kožené), peněženky, postroje, ruksaky, řemínky (kožené), sáčky jako obaly (kožené); (21) sklo, porcelán a výrobky z nich; (24) propagační a reklamní výrobky z tkaniny a textilií; (25) oděvy, obuv, kloboučnické zboží, barety, bundy, čapky, klobouky, čelenky, čepice, kabáty, kalhoty, kapuce, kombinézy, kostýmy, obleky, košile, oblečení, pláštěnky, ponožky, prádlo, pulovry, punčocháče, rukavice, saka, uniformy, svetry, bundy sportovní, šály; (26) výšivky, knoflíky, špendlíky; (28) hry, hračky, vánoční ozdoby, autíčka rádiem řízená - na hraní, autíčka na hraní, automobilové modely zmenšené, hry společenské, loutky, míče; (30) cukr, cukrovinky, bonbóny, čaj, čokoláda, mandle, nápoje kávové, kakaové, čokoládové, nápoje na bázi čaje, přísady do nápojů, jiné než esence, žvýkačky; (32) minerální vody, nealkoholické nápoje, nápoje, šťávy ovocné, sirupy; (34) zápalky, křesadla, tabatěrky; (35) propagační činnost, reklama, obchodní administrativní, kancelářské práce, nábor zaměstnanců, personální poradenství, počítačové databáze (příklad a systematizace informací do -), poradenství odborné obchodní, personální, při vedení podniků, v obchodní činnosti, podnikové (obchodní management), průzkum trhu, průzkum veřejného mínění, příprava mezd a výplatních listin, reklama

(propagace), reklamní materiály (pronájem, aktualizování, zaslání zákazníkům, rozšiřování zákazníkům) (letáky, prospekty, tisky, vzorky), sekretářské služby, správa hotelů, styky s veřejností, televizní reklama, testování (psychologické) pro výběr zaměstnanců, venkovní reklama, zaměstnanci (nábor); (36) správa, správa majetku, správa nemovitostí; (38) spoje (komunikace), poskytování a zprostředkování informací prostřednictvím sítí elektronických komunikací, elektronická pošta, komunikace (telefonní), mobilní telefony (komunikace), počítačová komunikace, posílání zpráv, přenos faxem, přenos zpráv a obrázků pomocí počítačů, telefonické služby, telekonference; (39) doprava, doručovací služby, kurýrské služby, pronájem parkovacích ploch, přeprava; (41) výchova, vzdělávání, sportovní a kulturní aktivity, internální školy, konference, muzea, školení (pořádání a řízení), vyučování, školství, tělesná výchova, výcvik, vydávání elektronických knih a časopisů on-line, vydávání knih, vyučování, vzdělávání, živá vystoupení, vydavatelská a nakladatelská činnost; (42) vědecké a technologické služby a související výzkum a projektování, analytické a výzkumné služby, navrhování a vývoj počítačového hardwaru a softwaru, aktualizace počítačových programů, analýzy chemické, expertízy, fyzikální (výzkum), hosting webových stránek, chemické analýzy, chemický výzkum, instalace počítačových programů, inženýrské práce (expertízy), ověřování pravosti uměleckých děl, pátrání, výzkum (biologický), výzkum (fyzikální), výzkum (geologický), výzkum bakteriologický, výzkum v oblasti chemie, výzkum v oblasti kosmetiky, výzkum v oboru strojírenství, webové stránky (tvorba a správa), zkoušky materiálů; (43) služby zajišťující stravování a nápoje, dočasné ubytování, bufety, hotelové služby, hotely, jídelny a závodní jídelny, prázdninové tábory (ubytovací služby), provoz hotelového ubytování, provozování kempů, restaurace; (45) právní služby, pátrání, bezpečnostní služby pro ochranu majetku a jednotlivců, bezpečnost, detektivní kanceláře, kontrola pro bezpečnostní účely, kontrola zavazadel pro bezpečnostní účely, pátrání po nezvěstných osobách, strážní hlídka, vyhledávání informací v oblasti bezpečnosti a o předcích osob, zajišťování ochrany osob, ostraha a ochrana majetku, doprovod, hlídací noční služba, osobní strážce, poradenství v oblasti bezpečnosti, ochrana bezpečnosti osob a majetku a veřejného pořádku, předcházení trestné činnosti, zabezpečování úkolů na úseku vnitřního pořádku a bezpečnosti, elektronické trestní řízení.

(730) **Česká republika - Ministerstvo vnitra**, Nad Štolou 3, Praha 7, 17034, CZ

(210) **O-479799**

(220) 29.09.2010

(320) 29.09.2010

(511) 41

(540)



(510) (41) výchova, vzdělávání, zábava, sportovní a kulturní aktivity.

(590) Barevná

(730) **FasEx CZ s.r.o.**, Na Ochoze 419, Jesenice u Prahy, 25242, CZ

(210) **O-479801**

(220) 29.09.2010

(320) 29.09.2010

(511) 9, 16, 35, 41



FILMSERVICE.COM

(510) (9) aparáty a přístroje vědecké, geodetické, fotografické, filmové, optické, přístroje pro vážení, měření, signalizaci, kontrolu, záchranu a přístroje učební, aparáty pro záznam, uchování, převod, přenos nebo reprodukci zvuku nebo obrazu, přístroje a nástroje pro vedení, přepínání, přeměnu, akumulaci, regulaci nebo řízení elektrického proudu, hasicí přístroje, telefony, záznamníky, faxy, ústředny, magnetické nebo optické suporty zvukových nebo zvukově obrazových záznamů, automatické distributory a mechanismy na mince, zapisovací pokladny, kalkulační stroje, přístroje pro zpracování informací a počítače včetně jejich jednotlivých součástí a náhradních dílů ze třídy 9, baterie a články elektrické, elektrické akumulátory, počítačové hry s výstupem na PC nebo na TV, pohledy ilustrované ze zvukovou nahrávkou, hrací skříně uváděné v činnost vhozením mince, reklamní světelné přístroje, nosiče záznamů nahrané i nenahrané, videokazety nahrané i nenahrané, audiokazety nahrané i nenahrané, audiovizuální programy, audioprogramy, audiovizuální díla na nosičích, audiovizuální díla v digitální podobě, filmy, fotografie a umělecká díla v digitální podobě, hudební díla na nosičích nebo v elektronické podobě, CD disky, programové vybavení pro počítače, software, hardware výpočetní techniky nebo komunikační nebo informační techniky, elektronické databáze a databázové produkty, informace a data a databáze a záznamy v elektronické podobě, elektronické nebo datové nebo informační nebo komunikační nebo výpočetní sítě včetně jednotlivých součástí a náhradních dílů obsažených ve třídě 9, multimediální aplikace, elektronické multimediální nebo elektronické informační katalogy, elektronické časopisy, elektronická periodika a knihy v elektronické podobě; (16) papír, lepenka a výrobky z těchto materiálů zařazené ve třídě 16, plakáty, fotografie, kalendáře, pohlednice, gratulace, dopisní papíry, obálky, samolepky, obtisky, poznámkové bloky, desky na spisy, pořadače, omalovánky, activity books, balicí papír, obaly všeho druhu papírové, listy, pytlíky a sáčky pro obalovou techniku, školní sešity, skicáky, tužky, pastelky, tuhy, gumy, ořezávátka, ořezávátka strojky, penály, papírové tašky, papírové kapsníky, papírové ubrusy a ubrusky, těžítka na papíry, filmový materiál, tiskoviny, tiskopisy, časopisy, periodika, knihy, databázové produkty a databáze v papírové formě, tiskárenské výrobky, písma pro tiskárny, losy, štočky, potřeby pro knižní vazby, lepidla pro papírenství nebo domácnost, materiál pro umělce, štetce, psací stroje a kancelářské potřeby s výjimkou nábytku, učební pomůcky, umělecké nebo ozdobné předměty z papíru, obaly bublinkové (z umělých hmot), plastické obaly nezařazené do jiných tříd; (35) reklamní, inzertní a propagační činnost, marketing, zprostředkování v oblasti reklamy, produkční činnost v oblasti reklamy, reklamní, inzertní a propagační činnost prostřednictvím jakéhokoliv média, prostřednictvím telefonní sítě nebo datové sítě nebo informační sítě nebo elektronické sítě nebo komunikační sítě nebo počítačové sítě, poskytování informací komerčního nebo reklamního charakteru, multimediálních informací komerčního charakteru, komerční využití Internetu v oblastech komerčních internetových médií a vyhledávacích služeb, on-line inzerce, pronájem informačních míst v rámci třídy, činnost reklamní agentury, činnost ekonomických a/nebo organizačních poradců, zprostředkování v obchodních vztazích, merchandising, franchising, pomoc při využívání a řízení obchodního podniku, personální agentura, personální poradenství, automatizované zpracování dat, pomoc při provozování obchodů a obchodních činností průmyslového nebo obchodního podniku, služby, které zahrnují záznam, přepis, vypracování, kompilaci, přenášení nebo systemizace písemných či datových či elektronických sdělení a záznamů, jakož i využívání nebo kompilaci matematických a statistických údajů, organizační zabezpečování televizního vysílání; (41) nakladatelství a vydavatelství, ediční činnost, publikační činnost, nahrávání nosičů zvukových nebo obrazově zvukových, půjčování nahraných zvukových a zvukově obrazových

záznamů, tvorba a šíření audiovizuálních děl, nahrávání audio a/nebo audiovizuálních děl, televizní zpravodajství, TV produkce, filmová produkce, televizní výroba programů, tvorba programů, tvorba a výroba televizních a audiovizuálních programů, agenturní činnost v oblasti kultury, zprostředkování v oblasti kultury, výchovy, zábavy a sportu, výchovná, vzdělávací, soutěžní a zábavní činnost, zábavní nebo kulturní nebo vzdělávací představení, organizace společenských a kulturních akcí, organizace, provozování a provádění her a soutěží i veřejných, výstavní činnost v oblasti kultury nebo zábavy nebo výchovy nebo vzdělávání, provozování tělovýchovných zařízení, pronájem a půjčování sportovních potřeb, s výjimkou dopravních prostředků, půjčování knih, tiskovin, pronájem a půjčování audiopřístrojů, videopřístrojů, videorekordérů, videokamer, fotoaparátů, promítaček, rozhlasových a televizních přijímačů, filmů, kulturních a vzdělávacích potřeb a přístrojů, půjčování a pronájem obrazů, dekorací, pronájem stadiónů, tenisových dvorců, pronájem a půjčování potápěčské výstroje, pronájem a půjčování sportovního nářadí, s výjimkou dopravních prostředků, provozování a/nebo pronájem fitness centra v rámci této třídy.

(730) **FILMSERVICE a.s.**, Ostrovní 30, Praha 1, 11000, CZ  
(740) Advokátní a patentová kancelář **VYSKOČIL, KROŠLÁK a spol.**, Dana Lukajová, Voršilská 10, Praha 1, 11000

(220) 30.09.2010  
(320) 30.09.2010  
(511) 18, 25, 28, 41  
(540)

(510) (18) batohy, sportovní tašky; (25) oblečení sportovní - bundy, čepice; (28) lyže, hůlky; (41) organizace sportovních aktivit.  
(590) Barevná  
(730) **PLUSMARK, s.r.o.**, Dobrá 461, 73951, CZ



(210) **O-479810**  
(220) 29.09.2010  
(320) 29.09.2010  
(511) 16, 35, 41  
(540)



(510) (16) veškeré druhy periodik, kalendáře, psací potřeby, fotografie; (35) obchodní vedení umělecké agentury, aktualizování reklamních materiálů, informace obchodní nebo podnikatelské, kopírování nebo rozmnožování dokumentů, marketingové studie, analýzy nákupních a velkoobchodních cen, pomoc při řízení obchodní činnosti, poradenství v obchodní činnosti, obchodní management a podnikové poradenství, obchodní nebo podnikatelský průzkum, obchodní reklama (pro třetí osoby), organizování komerčních a reklamních výstav, personální poradenství, pomoc při řízení reklamní činnosti, poradenství při vedení podniku, pořádání veletrhů pro obchodní a reklamní účely, hospodářské nebo ekonomické prognózy, pronájem reklamní doby v komunikačních médiích, pronájem reklamních materiálů, pronájem reklamních ploch, průzkum trhu, průzkum veřejného mínění, předvádění (služby modelek) pro reklamní účely a podporu prodeje, předvádění zboží, příprava inzertních sloupků, reklama, reklama on-line v počítačové síti, reklamní agentury, zpracování reklamních textů, rozšiřování reklamních materiálů zákazníkům, rozšiřování reklamních nebo inzertních materiálů, rozšiřování vzorků, řízení obchodních nebo průmyslových podniků, styky s veřejností, televizní reklama, venkovní reklama, vydávání reklamních nebo náborových inzertních textů, výstavy komerční a reklamní; (41) umělecké a módní agentury, elektronické publikování (DTP), služby v oblasti estrády, fotografování, provozování golfových hřišť, informace o možnostech rozptýlení a zábavy, informace o výchově a vzdělávání, výchovně zábavní klubové služby, vydávání knih, organizování a vedení konferencí a kongresů, organizování kulturních nebo vzdělávacích výstav, organizování soutěží (vzdělávacích, zábavních, sportovních), provozování sportovních zařízení, organizování představení, služby pro oddech a rekreaci, organizování a vedení seminářů, pořádání a řízení školení, překladatelské služby, zábava - služby, organizování živých vystoupení.

(590) Barevná  
(730) **Bonafide Publishing, s.r.o.**, Václavkova 169/1, Praha 6, 16000, CZ

(210) **O-479862**  
(220) 01.10.2010  
(320) 01.10.2010  
(511) 6, 37, 42  
(540)



(510) (6) kovové stavební materiály, kovové bezpečnostní řetězy, desky kotevní, kovové napínače pro dráty, kovové stavební konstrukce, kovové konzoly pro stavebnictví, kovové kotevní piloty, kovové spojky pro kabely a lana, s výjimkou elektrických, kovové spojky šroubovací pro tyče, kovové šroubové matice, kovové montážní klíče, kovové nosníky, kovové objímky, ocelové konstrukce, kovové profilové konzoly pro stavebnictví, kovové rošty, kovová táhla, kovové tyče, kovové výrobky nezařazené do jiných tříd; (37) stavebnictví, stavitelství, dozor nad stavbami, stavebně-montážní služby, servis a montáž stavebních prvků, stavební činnost - provádění staveb včetně jejich změn, udržovacích prací na nich a jejich odstraňování, přípravné práce pro stavby a dokončovací stavební práce, práce spojené s realizací staveb a jejich údržbou, práce spojené s restaurováním budov a jim podobných objektů, provádění tepelných, hlukových a vlhkostních izolací a opravy těchto izolací, služby spadající do oblasti stavebnictví jako služby malířů, instalatérů, topenářů a elektroinstalatérů, práce pokrývačské a související služby opravářské, služby pronájmu nářadí a konstrukčního materiálu, služby pronájmu stavebních strojů včetně strojů pro zemní práce, stavební informace, sanace budov a staveb, klempířství, montáže lešení, pokrývačské služby, štukování, sádrování, povrchové čištění budov, tapetování, utěšňování (tmelení) budov, zednické služby, provádění staveb, jejich změn a odstraňování, instalace, montáž, demontáž, údržba a opravy technologických zařízení ve strojírenství a metalurgickém průmyslu, montáž, demontáž, údržba a opravy stavebních i technologických ocelových konstrukcí, zejména ocelových konstrukcí hal, dopravních, potrubních a kabelových mostů, též pěších lávek, jeřábových drah a mostových jeřábů, vyhrazených ocelových konstrukcí železniční dopravy CD a zařízení průmyslu kovového odpadu, montáž, demontáž, údržba a opravy zařízení chemického, potravinářského a zpracovatelského průmyslu, papíren a celulózek, zámečnictví v rozsahu této třídy, demolice budov, sanační, bourací a demoliční práce, montáž, oprava a údržba přístrojů a zařízení pro topení, sušení, ohřev, ventilaci, chlazení a distribuci různých látek, montáž, oprava a údržba měřicí a regulační techniky, vyhrazených plynových, tlakových a elektrických zařízení, vodoinstalatérství, revizní činnost vyhrazených plynových, tlakových a elektrických zařízení, izolování staveb, udržování tepelných zařízení, instalace měřidel spotřeby tepla a vody, topenářství, instalace, opravy a rekonstrukce vyhrazených tlakových zařízení, kotlů a tlakových nádob, instalace a opravy elektrických strojů a přístrojů, instalace a opravy vyhrazených plynových zařízení, revize a zkoušky vyhrazených tlakových

(210) **O-479818**

zařízení, kotlů a tlakových nádob, služby speciálních vozidel - (540)  
čisticích tlakových vozidel, zemních strojů, provozování mycích  
linek, provozování čerpacích stanic s palivou a mazivou; (42)  
inženýrská činnost ve výstavbě, projektová činnost ve výstavbě,  
architektonické poradenství, projektování, inženýring, projektové  
studie technické, expertizy, projektová činnost.

(730) **Zdeněk Kopriva - PROFER**, Veselého 386, Lázně Bohdaneč,  
53341, CZ

(740) Mgr. Ladislav Sudík, Polní 293, Letohrad, 56151

(210) **O-479874**

(220) 01.10.2010

(320) 01.10.2010

(511) 30, 31, 40

(540)

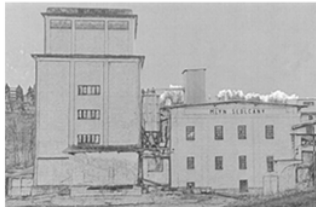

(510) (30) náplně, plevy a zlepšující přípravky pro pekařské výrobky  
spadající do této třídy, výrobky pro zušlechťování poživatin  
spadající do této třídy, zpracovaná mouka obsahující všechny  
příspěvky nutné pro výrobu pekařských a cukrářských výrobků,  
trvanlivého a jemného pečiva, zlepšující přípravky do chleba,  
pečiva a cukrářských výrobků ze sladu, mlýnské výrobky jedlé,  
krmné, pekařské směsi, obilniny ve zpracovaném stavu, mouka  
potravinářská, mouka kukuřičná a kukuřičné krupice, mouka  
pšeničná, pšeničná krupice včetně makarónové krupice pšeničné,  
potravinářské výrobky z obilnin, chléb konzumní, celozrnný,  
vícezrnný, toustový a další druhy chleba, zákusky, perníky,  
medovníky, těsta, chuťové přísady, sůl kuchyňská, kvas do těsta,  
kvasnice, škrob, přísady do pečiva s výjimkou éterických olejů,  
veškeré pekařské výrobky, chléb, běžné pečivo, rohlíky,  
housky, žemle, bagety, večky, jemné a trvanlivé pečivo, koláče,  
koláčky, buchty, vánočky, mazance, závinů, bábovky a další  
sladké pečivo, drobné cukroví a cukrářské výrobky, těsta a  
těstářské výrobky z listového a plundrového těsta (plněné i bez  
náplně), slané pečivo, sušenky, suchary, oplatky, keksy,  
strouhanka a kostky do knedlíků, nezpracovaná a zpracovaná  
mouka včetně přísad pro výrobu pekařských, cukrářských a  
těstářských výrobků, zahušťovací a pojící činidla, moučné  
výrobky, výrobky z obilnin, z olejnin, z luštěnin, ze semen a z  
kukuřice, mlýnské výrobky, pečivové hmoty, pasty nebo  
prášky (pekařské a cukrářské), mražené výrobky z těsta a  
pečivových hmot, škrobovitě výrobky, sladové pečivo,  
cukrovinky nečokoládové i čokoládové, káva, čaj, kakao a jejich  
extrakty, rýže, cukr, med, kmín, droždí, kypřicí prášky a  
přípravky zlepšující vlastnosti těsta, melasový sirup, koření a  
jeho směsi, potravinářské dresingy, dehydrovaná hotová jídla a  
směsi k přípravě hotových jídel z mouky, obilnin, těstovin nebo  
rýže, cukrovinky, cukrovinky bez cukru, DIA cukrovinky a  
pečivo, cereální výrobky, müsli tyčinky, oplatky, trvanlivé  
pečivo, sladidla přírodní, prášky do pečiva, směsi pro účely  
pekařské; (31) obilniny v surovém stavu, obilní klíčky; (40)  
mlýnářství, výroba elektrické energie, pekařství.

(730) **Pejšův mlýn Sedlčany spol. s r.o.**, Potoční 911, Sedlčany,  
26401, CZ

(740) JUDr. Jakub Vozáb, Na Pankráci 449/11, Praha 4, 14000

(210) **O-479875**

(220) 01.10.2010

(320) 01.10.2010

(511) 36, 39, 41, 43, 44



(510) (36) realitní činnost, poskytování informací v oblasti realit,  
správa a pronájem nemovitostí (pozemků a budov),  
zprostředkování nákupu, prodeje nebo pronájmu nemovitostí,  
směnárenské služby, finanční slevy - dárkové poukazy na slevy;  
(39) dopravní a cestovní služby, přeprava osob a zboží,  
taxi služba, doručovací a kurýrní služby, služby cestovní  
agentury, organizování cest, výletů a exkurzí, cestovní rezervace,  
doprovod turistů, poskytování cestovních a dopravních  
informací, provoz a pronájem dopravních prostředků všeho  
druhu, provoz dopravních cest, provoz parkovacích ploch a  
garáží, doručování, skladování a balení zboží; (41) pořádání a  
organizování kulturních, společenských, zábavních nebo  
sportovních akcí, provoz relaxačních, rekondičních a  
regeneračních zařízení - provoz sauny, solária a fitness, vše v  
rámci této třídy, pronájem sportovního vybavení, provoz  
sportovních klubů, provoz heren, kasin a společensko-kulturních  
zařízení, klubů a podobně, zábavní činnost všeho druhu, sázkové  
hry, pořádání soutěží a her, provoz sportovních a tělovýchovných  
zařízení, vzdělávací a školící služby, provoz vzdělávacích a  
školících zařízení, umělecká, filmová a hudební produkce,  
pronájem zvukových a zvukově-obrazových záznamů, pořádání  
kulturních, filmových a hudebních akcí a podobně, pronájem  
filmové, televizní a hudební techniky, sportovní, kulturní,  
vzdělávací a zábavní činnosti pro děti, informační služby v  
oblasti sportu, turistiky, kultury a zábavy, vydavatelské činnosti;  
(43) služby ubytovací - provoz hotelů, penzionů, hostelů, motelů  
a jiných ubytovacích zařízení, rezervace ubytování, pronájem  
přenosných staveb, služby hostinské - provoz restaurací,  
kaváren, motorestů, vináren, barů, cukráren, zařízení rychlého  
stravování, a samoobslužných stravovacích zařízení, rezervace  
místa, cateringové služby - zásobování potravinami a skladování  
potravin na zakázku, pořádání hostin a rautů, poskytování  
informací o ubytování a stravování; (44) lázeňské služby,  
masáže, koupele, zotavovny a sanatoria, holičství a kadeřnictví -  
provoz kadeřnického salónu, služby vizážistů, kosmetické  
služby, péče o hygienu a krásu, zkrášlovací služby, kosmetická a  
zdravotní ošetření, zdravotní péče, zdravotně-regenerační péče,  
zdravotně-preventivní péče, rezervace kosmetických a  
zdravotních služeb, poradenství, konzultace a poskytování  
informací v oblasti lázeňství, zdraví a kosmetiky, provoz salónů  
krásy, líčení, manikúra, pedikúra, depilace, dermatologie,  
zahradnické služby, úprava trávníků a květin.

(730) **HANÁK NÁŘADÍ, s.r.o.**, Velehradská 507, Kroměříž, 76701,  
CZ

(740) Ing. Jiří Střelák, Šumberova 42, Praha 6, 16200

(210) **O-479887**

(220) 04.10.2010

(320) 04.10.2010

(511) 30, 35

(540)



(510) (30) čaj; (35) reklamní, inzertní a propagační činnost.

(590) Barevná

(730) **PHOENIX MONOPOL s.r.o.**, Wassermannova 1145/11, Praha  
5, 15200, CZ

(210) **O-479893**

(220) 04.10.2010

(320) 04.10.2010  
(511) 9, 14, 16, 18, 21, 24, 25, 26, 28, 35, 41, 43  
(540)



(510) (9) přístroje pro záznam, převod, reprodukci zvuku nebo obrazu, ochranné přilby pro sportovní účely, helmy (ochranné -) pro sportovní účely, sítě bezpečnostní (ochranné), rukavice (ochranné -), masky ochranné, audiovizuální programy, audiovizuální díla, chrániče zubů, ozdobné magnety, magnetické odznaky, přístroje pro záznam, přenos, uchovávání, manipulaci, zpracování a reprodukci dat, textu, zvuku a obrazu, zařízení a přístroje pro zaznamenávání času, počítačové programy a software, počítačový software a programy pro hraní her, nosiče dat, magnetické a opticko-vláknové datové nosiče, informace a záznamy v elektronické podobě, elektronické datové sítě, počítačové a telekomunikační elektronické sítě a systémy pro přenos dat, data, databáze a databázové produkty na elektronických, magnetických a optických nosičích všeho druhu a v elektronických, datových, informačních, počítačových a telekomunikačních sítích všeho druhu, zařízení a přístroje pro datovou komunikaci, elektronické časopisy, knihy v elektronické podobě, multimediální noviny a časopisy, multimediální, zejména elektronická periodika, multimediální informační katalogy; (14) vzácné kovy a jejich slitiny a výrobky z těchto látek nebo postříbeného nebo pozlaceného kovu, nejsou-li uvedeny v jiných třídách, medaile, medailonky, mince, klenoty, bižuterie, drahokamy, ozdoby (šperky), řetízký (šperky), klíčenky (bižuterie), náramky, ozdobné spony do klop, ozdobné jehlice, odznaky z drahých kovů, hodinky, chronometry, zásobníky na mince, sošky (figurky) z drahých kovů, figurky (sošky) z drahých kovů, prsteny, náramky, náhrdelníky, přívěšky (šperky), náušnice, brože, manžetové knoflíky, krabice na doutníky a cigarety ze vzácných kovů, pouzdra na cigarety ze vzácných kovů, sochy z drahých kovů, piercingové klenoty na tělo, piercingové kroužky na tělo, piercingové cvočky na tělo; (16) papír, lepenka a výrobky z těchto materiálů, které nejsou zařazeny do jiných tříd, tiskárenské výrobky, fotografie, papírenské zboží, psací stroje a kancelářské potřeby (vyjímaje nábytek), plastické obaly (nezařazené do jiných tříd), reklamní štíty z papíru nebo z lepenky, tištěný propagační materiál, tiskoviny a publikace, plakáty, brožury a katalogy, karty, karty pro zapisování výsledků, plastové karty, sběratelské obchodní karty a nálepky, obtisky, sešity, listky, tištěné programy, tužky, pera (kancelářské potřeby), stojany na pera a tužky, alba, pohlednice, papírové štítky, nálepky, nálepky na auta, nálepky na vyměňování a alba na nálepky, okenní nálepky, samolepky, papírové pásky, reklamní časopisy, tabule reklamní z papíru nebo lepenky, papírové vlaječky, vlajky (papírové -), vlajky z vrstveného papíru nebo vinylu, prapory, transparenty, papírové tašky, dárkové tašky, figurky (sošky) z papírové hmoty; (18) kůže, imitace kůže, výrobky z těchto materiálů, které nejsou zahrnuty do jiných tříd, kufrý a zavazadla, deštníky, slunečníky a hole, sportovní tašky, sportovní brašny, tašky jako suvenýr, kožené opasky, opasky na peníze, kabelky, sportovní suvenýry, školní tašky (aktovky), pytle, brašny, batohy, ruksaky, klíčenky, tašky (nákupní -), peněženky, pouzdra na navštívenky, karty, průkazy (peněženky); (21) pomůcky a nádoby pro domácnost a kuchyň, sklo surové nebo opracované (s výjimkou stavebního skla), sklo, porcelán a majolika neobsažené v jiných třídách, figurky (sošky) z porcelánu, terakoty, nebo skla, výrobky z uměleckého a užitkového skla a porcelánu, suvenýry, ozdobné stolní mísy, ozdobné křišťálové hranoly, talíře jako suvenýry, talíře jako sběratelské předměty, talíře papírové, talíře (nádobí), talíře (na jedno použití), talíře - mísy, vázy, mísy, poháry, hrnčířské zboží, sklenice na pití, džbány, šálky a talířky, čistící potřeby, čištění (utěrky na -); (24) tkaniny a textilní výrobky, které nejsou uvedeny v jiných třídách, látkové transparenty, plátěné vlaječky, vlaječky (ne z papíru), prapory, s výjimkou papírových, ložní prádlo, prádlo pro domácnost, pokrývky ložní a ubrusy, podložky na stůl pod sklenice, talíře (prostírání),

ručníky (textilní -), značky textilní, závěsy textilní nebo plastové, textilní štítky; (25) oděvy, obuv, kloboučnické zboží, oděvy pro volný čas, oděvy tělocvičné, oděvy papírové, oděvy pletené, atletické úbory, dresy, cvičební úbory, bundy sportovní, sportovní košile, rukavice, manžety (oděvy), papírové klobouky (oděvy), čepice, pokrývky hlavy, šály, kalhoty, svetry, mikiny, košile, obleky, pláště, opasky, kostýmy, rukavice, klobouky, ponožky, trička, trikoty, oděvní doplňky, obuv sportovní; (26) krajky a výšivky, stuhy a tkaničky, knoflíky, háčky a očka, poutka - galanterie, špendlíky a jehly, textilní odznaky nebo záplaty, záplaty nažehlovací jako textilní ozdoby (galanterie), textilní nášivky na oděvy, ozdoby textilních výrobků (nažehlovací -), odznaky, ne z drahých kovů, ozdobné knoflíky (odznaky), epolety, ozdobné stuhy vyrobené z textilu, ozdobné lemování, ozdoby blýskavé (pro oděvy), ozdoby do vlasů, spony ozdobné do vlasů, ozdoby kloboukové (ne z drahých kovů), ozdoby na obuv ne z drahých kovů, ozdoby stříbrné (výšivky), ozdoby zlaté (výšivky), přezky, značení pro prádlo a oděvy, značky na prádlo, kroužky na oděvy, lemovky (pro oděvy), spony na oděvy, šaty; (28) potřeby pro gymnastiku a sport, které nejsou uvedeny v jiných třídách, hokejové hole, hokejové puky a jiné součásti hokejové výzbroje, míče a jiné sportovní a posilovačí náčiní, brusle, boty na bruslení s upevněnými bruslemi, posilovačí stroje, rukavice na hokej, rukavice (pro sportovní hry), sítě (sportovní potřeby), chrániče kolen - náhleníky (sportovní potřeby), chrániče na holeně (sportovní zboží), chrániče na lokty (jako sportovní potřeby), hry, hračky, míčové hry, hry společenské, hry stolní, masky pro hokej, hokejové chrániče, hokejové sítě, hokejové branky, umělá kluziště, hokejové pásy, mantinely pro kluziště, značení hracího pole, hokejové vybavení, nezahrnuté v jiných třídách; (35) propagační činnost, reklama, reklamní nebo inzertní materiály, marketingové a propagační materiály (rozšiřování), reklama a inzertní služby, obchodní informační služby, dodávané on-line z počítačové databáze nebo z Internetu, pronájem reklamních ploch, pronájem reklamního a propagačního prostoru, služby v oblasti grafické úpravy pro reklamní účely, marketingové, reklamní a propagační služby, vydávání inzertních materiálů, organizování komerčních nebo propagačních výstav, publikace inzertních textů, distribuce vzorků a propagačních předmětů, pomoc při řízení obchodní činnosti, licence na výrobky a služby ostatních (komerční správa), organizace, provozování a sledování plánů o prodejkách a propagačních pobídkových projektů, pomoc při řízení a provozu společností a obchodních průmyslových činností; (41) rezervace a prodej vstupenek na sportovní akce, organizování, produkce a pořádání akcí pro účely vzdělávání, kultury a zábavy, zábava, sportovní a kulturní aktivity, sportovní zařízení (provozování -), sportovní výuka, zajišťování provozu sportovních, zdravotních a fitness klubů, sportovní a zábavní služby včetně služeb poskytovaných na webových stránkách prostřednictvím počítačových sítí, klubová činnost v oblasti sportu, služby (provozování) sportovních klubů, pronájem sportovních zařízení nebo zařízení na cvičení, půjčování sportovního nářadí, s výjimkou dopravních prostředků, pořádání sportovních soutěží a sportovních akcí, organizování a provozování fanklubů sportu, jednotlivých sportovců, zvířat ze sportu a sportovních týmů, pořizování audio, filmových, video a televizních nahrávek (služby), hudební, rozhlasová, divadelní a televizní zábava, tvorba audiovizuálních programů, zábavní služby v oblasti sportu, zábavní služby poskytované on - line z počítačové databáze nebo z Internetu, nakladatelská činnost, vydavatelská činnost pomocí elektronických prostředků, sázení a hry související nebo spojené se sportem (služby), hry (služby); (43) služby zajišťující stravování a nápoje, hotelové a ubytovací služby, rezervace přechodného ubytování, restaurační služby a služby společného stravování, pohostinství (služby), restaurace rychlého občerstvení (služby), zprostředkovatelská činnost v rámci této třídy.

(730) **HC LEV Hradec Králové, s.r.o.**, T. G. Masaryka 820/42, Karlovy Vary, 36001, CZ

(740) Mgr. Ing. Tomáš Feigl, patentový zástupce, Na Vyhlídce 53, Karlovy Vary, 36001

(210) **O-479918**

(220) 06.10.2010

(320) 06.10.2010

(511) 20, 37, 42

- (540)  nábytku, provádění montáží interiérů v budovách, rodinných domech, bytech, kancelářích, úřadech a institucích; (42) design nábytku, projekty, návrhy a řešení a řešení interiérů včetně jejich vizualizace, interiérová tvorba.
- (590) Barevná  
(730) **Hanák Stanislav Ing.**, Komenského 363, Kroměříž, 76701, CZ  
(740) Ing. Zdeněk Kučera, Dlouhá 207 (P.O.BOX 92), Slušovice, 76315

- (510) (20) nábytek, nábytek všeho druhu, jako kovový, dřevěný, plastový, sektorový nábytek, kuchyně, kuchyňské linky, židle, stoly, skříně, vestavěné skříně, postele, pohovky, vše z přírodních i umělých materiálů včetně nábytkových nekovových doplňků, dekorační a umělecké předměty ze dřeva, zrcadla samostatná, zrcadla jako součást nábytku a interiéru, nábytek na zakázku, truhlářské výrobky; (37) montáž, údržba, opravy, servis nábytku, provádění montáží interiérů v budovách, rodinných domech, bytech, kancelářích, úřadech a institucích; (42) design nábytku, projekty, návrhy a řešení a řešení interiérů včetně jejich vizualizace, interiérová tvorba.
- (210) **O-479921**  
(220) 06.10.2010  
(320) 06.10.2010  
(511) 20, 37, 42  
(540)



- (590) Barevná  
(730) **Hanák Stanislav Ing.**, Komenského 363, Kroměříž, 76701, CZ  
(740) Ing. Zdeněk Kučera, Dlouhá 207 (P.O.BOX 92), Slušovice, 76315
- (510) (20) nábytek, nábytek všeho druhu, jako kovový, dřevěný, plastový, sektorový nábytek, kuchyně, kuchyňské linky, židle, stoly, skříně, vestavěné skříně, postele, pohovky, vše z přírodních i umělých materiálů včetně nábytkových nekovových doplňků, dekorační a umělecké předměty ze dřeva, zrcadla samostatná, zrcadla jako součást nábytku a interiéru, nábytek na zakázku, truhlářské výrobky; (37) montáž, údržba, opravy, servis nábytku, provádění montáží interiérů v budovách, rodinných domech, bytech, kancelářích, úřadech a institucích; (42) design nábytku, projekty, návrhy a řešení a řešení interiérů včetně jejich vizualizace, interiérová tvorba.
- (590) Barevná  
(730) **Hanák Stanislav Ing.**, Komenského 363, Kroměříž, 76701, CZ  
(740) Ing. Zdeněk Kučera, Dlouhá 207 (P.O.BOX 92), Slušovice, 76315

- (210) **O-479919**  
(220) 06.10.2010  
(320) 06.10.2010  
(511) 20, 37, 42  
(540)



- (510) (20) nábytek, nábytek všeho druhu, jako kovový, dřevěný, plastový, sektorový nábytek, kuchyně, kuchyňské linky, židle, stoly, skříně, vestavěné skříně, postele, pohovky, vše z přírodních i umělých materiálů včetně nábytkových nekovových doplňků, dekorační a umělecké předměty ze dřeva, zrcadla samostatná, zrcadla jako součást nábytku a interiéru, nábytek na zakázku, truhlářské výrobky; (37) montáž, údržba, opravy, servis nábytku, provádění montáží interiérů v budovách, rodinných domech, bytech, kancelářích, úřadech a institucích; (42) design nábytku, projekty, návrhy a řešení a řešení interiérů včetně jejich vizualizace, interiérová tvorba.
- (590) Barevná  
(730) **Hanák Stanislav Ing.**, Komenského 363, Kroměříž, 76701, CZ  
(740) Ing. Zdeněk Kučera, Dlouhá 207 (P.O.BOX 92), Slušovice, 76315
- (210) **O-479920**  
(220) 06.10.2010  
(320) 06.10.2010  
(511) 20, 37, 42  
(540)



- (510) (20) nábytek, nábytek všeho druhu, jako kovový, dřevěný, plastový, sektorový nábytek, kuchyně, kuchyňské linky, židle, stoly, skříně, vestavěné skříně, postele, pohovky, vše z přírodních i umělých materiálů včetně nábytkových nekovových doplňků, dekorační a umělecké předměty ze dřeva, zrcadla samostatná, zrcadla jako součást nábytku a interiéru, nábytek na zakázku, truhlářské výrobky; (37) montáž, údržba, opravy, servis
- (210) **O-480016**  
(220) 08.10.2010  
(320) 08.10.2010  
(511) 9, 16, 35, 41  
(540)



- (510) (9) nenahrané i nahané magnetické, optické nebo kombinované nosiče audio, video nebo audiovizuálních záznamů, paměťová média - audiovizuální díla, nenahrané i nahané nosiče audio, video nebo audiovizuálních záznamů na magnetických, optických nebo kombinovaných nosičích, edice uměleckých děl šířených na veškerých paměťových nosičích, kazety (fotografie); (16) plakáty, fotografie, periodika, publikace, reprodukce grafických i výtvarných uměleckých děl, pohlednice, monografie, knihy, katalogy, kalendáře, reklamní, inzertní, propagační a uživatelské tiskoviny i materiály; (35) činnosti k propagaci výtvarného umění, spadající do této třídy, organizace a realizace výstav k reklamním a obchodním účelům, pronájem prostor k pořádání komerčních akcí, reklamní, propagační, inzertní činnost, vydávání a distribuce propagačních materiálů a uživatelských publikací, nákup sbírkových předmětů; (41) pořádání výstav ke kulturním a vzdělávacím účelům, provozování muzeí, budování muzejní sbírky, její správa a péče o ni, půjčování sbírkových předmětů, provozování knihovny, realizace výstavních expozic a provozování výstavních ploch, spadající do této třídy, lektorská a edukativní činnost, pronájem prostor k pořádání společenských a kulturních akcí, pořádání a zajišťování odborných kolokvií, kongresů, symposií, přednášek, kurzů, seminářů a besed.

(730) **Západočeská galerie v Plzni**, Pražská 13, Plzeň, 30100, CZ  
(740) JUDr. Helena Ottová, Sady Pětatřicátníků 31, Plzeň, 30100

(220) 11.10.2010  
(320) 11.10.2010  
(511) 36, 37  
(540)

(210) **O-480033**  
(220) 08.10.2010  
(320) 08.10.2010  
(511) 21, 35, 42, 43  
(540)

Ange



(510) (36) finanční služby, realitní služby; (37) stavebnictví.  
(590) Barevná  
(730) **Ekonomické stavby s.r.o.**, Ke Křižovatce 466, Zruč-Senec, 33008, CZ  
(740) Langrova, s.r.o., Skrétova 48, Plzeň, 30100

(510) (21) sklo s výjimkou skla stavebního, porcelán, křišťál, broušené, leptané, zdobené i hladké sklo, výrobky ze skla v této třídě, nádoby a stolní náčiní, sklenice, láhve, šálky, podšálky, konvice, karafy, misky, misky, žardiniéry, talíře, vázy, svícný, koše, džbány; (35) propagační, inzertní a reklamní činnost, pomoc při řízení obchodní činnosti, obchodní poradenské služby, ekonomické poradenství, průzkumy trhu, konzultace v oblasti obchodu a ekonomiky, marketing, zprostředkovatelská činnost v oblasti komerční, pronájem reklamních míst, výstavní činnost komerční; (42) grafický, umělecký a průmyslový design, poradenství v oblasti grafického, uměleckého a průmyslového designu, interiérová výzdoba; (43) poskytování a zprostředkování služeb v oblasti ubytování a stravování, restaurace, pizzerie, kavárny, hotelové služby včetně služeb zajišťujících hotelové stravování a přípravu jídel a nápojů.

(210) **O-480155**  
(220) 12.10.2010  
(320) 12.10.2010  
(511) 16, 38, 41, 42  
(540)



(730) **Holubová Denisa**, Hošťálkova 503/112, Praha 6, 16900, CZ  
(740) PROPATENT, Mgr. Matěj Sedláček, náměstí Míru 15, Praha 2, 12000

(510) (16) papír, lepenka a výrobky z těchto materiálů, které nejsou zařazeny do jiných tříd, tiskárenské výrobky, potřeby pro knižní vazby, fotografie, papírenské zboží, lepidla pro papírenství nebo domácnost, materiál pro umělce, štětce, psací stroje a kancelářské potřeby (vyjma nábytku), učební a vyučovací pomůcky s výjimkou přístrojů, plastické obaly (nezařazené do jiných tříd), tiskařské typy, štočky, reklamní, užitkové a propagační výrobky z papíru, zejména etikety, ubrousky, ručníky, tiskoviny, periodické i neperiodické publikace, informační, reklamní a propagační letáky, plakáty, prospekty, pohlednice, mapy, průvodce, dopisní obálky, přání, kalendáře, samolepicí fólie, papírové a plastové tašky, sešity, skicáky, tužky, těžítka, papírové nosiče dat, kancelářské výrobky v rámci třídy; (38) šíření elektronických časopisů, periodik a knih v elektronické podobě prostřednictvím počítačové sítě, Internetu, pomocí satelitů, výměna a šíření zpráv a informací, služby zabezpečující datovou a audiovizuální komunikaci prostřednictvím informačních a telekomunikačních sítí, kupříkladu počítačové sítě, Internet, satelitu; (41) pořizování obrazových a zvukových záznamů, služby vydavatelství a nakladatelství periodických i neperiodických publikací v tištěné i elektronické podobě, tvorba rozhlasových a televizních pořadů, organizování politických akcí a konferencí, pořádání besed a odborných přednášek (školení), nakladatelství a vydavatelství; (42) hosting webových stránek, tvorba a správa webových stránek, tvorba software, programování internetových databázových systémů a internetových aplikací, tvorba prezentací, aplikací, katalogů pro webové stránky, programové projekty (tvorba), převádění médií do elektronické podoby, tvorba informačních databází, elektronických časopisů a knih.

(210) **O-480043**  
(220) 11.10.2010  
(320) 11.10.2010  
(511) 42  
(540)

PublicFun

(510) (42) počítačové systémy (tvorba), počítačové programy (aktualizace), počítačové programy (instalace), počítačové programy (kopírování), počítačové programování, tvorba a správa webových stránek (pro třetí osoby), webové stránky (tvorba a správa).

(730) **Hruška Miroslav**, Maršovice 88, Maršovice, 25755, CZ

(210) **O-480050**  
(220) 11.10.2010  
(320) 11.10.2010  
(511) 16, 20, 35, 36, 37, 41  
(540)

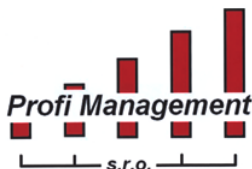

(510) (16) tiskoviny všeho druhu; (20) kovové regály všeho druhu; (35) poradenství, konzultace a studie v oblasti managementu a podnikání, činnost organizačních a ekonomických poradců, tržní a účetní oceňování, zpracování účetnictví, reklamní činnost; (36) poradenství, konzultace a studie v oblasti financí, služby realitní kanceláře, prodej nemovitostí a bytů, pronájem a odhady nemovitostí; (37) výstavba nemovitostí a bytů; (41) vydavatelství a nakladatelství, pořádání sportovních, kulturních a společenských akcí, elektronické publikování.

(590) Barevná  
(730) **Redemption o.s.**, Čajkovského 5, Praha 3, 13000, CZ

(590) Barevná  
(730) **Profi Management s.r.o.**, Žamberská 151, Praha 9, 19900, CZ

(210) **O-480053**

(210) **O-480156**  
(220) 12.10.2010  
(320) 12.10.2010  
(511) 16, 38, 41, 42

(540)



(510) (16) papír, lepenka a výrobky z těchto materiálů, které nejsou zařazeny do jiných tříd, tiskárenské výrobky, potřeby pro knižní vazby, fotografie, papírenské zboží, lepidla pro papírenství nebo domácnost, materiál pro umělce, štetce, psací stroje a kancelářské potřeby (vyjma nábytku), učební a vyučovací pomůcky s výjimkou přístrojů, plastické obaly (nezařazené do jiných tříd), tiskařské typy, štočky, reklamní, uživatelské a propagační výrobky z papíru, zejména etikety, ubrousky, ručníky, tiskoviny, periodické i neperiodické publikace, informační, reklamní a propagační letáky, plakáty, prospekty, pohlednice, mapy, průvodce, dopisní obálky, přání, kalendáře, samolepicí fólie, papírové a plastové tašky, sešity, skicáky, tužky, těžítka, papírové nosiče dat, kancelářské výrobky; (38) šíření elektronických časopisů, periodik a knih v elektronické podobě prostřednictvím počítačové sítě, Internetu, pomocí satelitů, výměna a šíření zpráv a informací, služby zabezpečující datovou a audiovizuální komunikaci prostřednictvím informačních a telekomunikačních sítí, kupříkladu počítačové sítě, Internetu, satelitu; (41) pořizování obrazových a zvukových záznamů, služby vydavatelství a nakladatelství periodických i neperiodických publikací v tištěné i elektronické podobě, tvorba rozhlasových a televizních pořadů, organizování politických akcí a konferencí, pořádání besed a odborných přednášek (školení), nakladatelství a vydavatelství; (42) hosting webových stránek, tvorba a správa webových stránek, tvorba software, programování internetových databázových systémů a internetových aplikací, tvorba prezentací, aplikací, katalogů pro webové stránky, programové projekty (tvorba), převádění médií do elektronické podoby, tvorba informačních databází, elektronických časopisů a knih.

(590) Barevná

(730) **Redemption o.s.**, Čajkovského 5, Praha 3, 13000, CZ

(210) **O-480168**

(220) 13.10.2010

(320) 13.10.2010

(511) 35, 36, 42

(540)

**datank**

(510) (35) inzertní, reklamní a propagační činnost, účetnictví, činnost ekonomických a organizačních poradců, obchodní administrativa, marketing, poradenství v obchodní činnosti a v podnikovém managementu a při vedení podniku, systemizace informací do počítačových databází; (36) služby finanční, peněžní a nemovitostní, zejména správa majetku a správa nemovitostí; (42) navrhování a vývoj počítačového hardware a software, počítačové programování, počítačové programy a systémové analýzy (služby), poradenská a konzultační činnost v oblasti výzkumu a analýz.

(590) Barevná

(730) **DATANK s.r.o.**, Ověnecká 380/9, Praha 7, 17000, CZ

(740) JUDr. Aleš Zábrš, Na Beránce 2, Praha 6, 16000

(210) **O-480175**

(220) 13.10.2010

(320) 13.10.2010

(511) 9, 11, 12, 28, 29, 36

(540)

**RABUKRESOLUTION**  
S.R.O.

(510) (9) příslušenství k automobilům zařazené v této třídě, světla (dopravní, signalizační zařízení), majáky (světelné); (11) svítidla, svítilny elektrické, kapesní, svítilny (baterky), světla pro auta, světla pro dopravní prostředky, světlomety; (12) příslušenství k automobilům zařazené v této třídě; (28) hračky, modely zmenšených automobilů včetně příslušenství, například garáží; (29) sušené maso; (36) realitní činnost, koupě, prodej a pronájem nemovitostí.

(730) **RABUK RESOLUTION s.r.o.**, Mokřanská 3260/2, Praha 10, 10000, CZ

(740) Mgr. Daniela Houdková, Fügnerovo nám. 1808/3, Praha 2, 12000

(210) **O-480183**

(220) 13.10.2010

(320) 13.10.2010

(511) 5, 10, 35, 38, 44

(540)

**MEDISCIO**

(510) (5) výrobky (přípravky) farmaceutické, veterinářské a hygienické, výrobky baktericidní, hygienické potřeby pro lékařství a pro osobní hygienu s výjimkou toaletních potřeb, hygienické vložky, hygienické ubrousky, menstruační vložky, menstruační kalhotky, menstruační tampóny, vata pro lékařské účely, diabetické přípravky pro léčebné účely, potraviny, nápoje a jiné dietní výrobky pro účely léčebné, potraviny pro batolata a kojence, potraviny silící pro děti a nemocné k léčebným účelům, prášek zasypací na rány k léčebným účelům, dětský zázyp k léčebným účelům, prostředky proti lupům k léčebným účelům, potraviny speciální pro nemocné a rekonvalescenty k léčebným účelům, výtažky bohaté na rostlinné bílkoviny pro výživu dětí a nemocných k léčebným účelům, výživné přípravky pro mikroorganismy k léčebným účelům, doplňky výživové pro lékařské účely, deodoranty jiné než pro osobní hygienu, dezinfekční přípravky, bahno pro koupele k léčebným účelům, balzámy pro lékařské účely, přípravky pro čištění vzduchu, léčivé přípravky do koupele, náplasti, leukoplast, obvazový materiál, chirurgická plátna, chirurgické roušky, obklady k léčebným účelům, octany pro farmaceutické účely, lepicí pásy pro lékařské účely, obinadla, materiály pro plombování zubů a pro zubní otisky, slitiny drahých kovů pro zubolékařské účely, léky proti bolestem zubů nebo hlavy, zubní brusné prostředky, výrobky pro hubení škodlivých zvířat a plevele, repelenty proti hmyzu, léky proti bodnutí hmyzu, zvěrolékařské přípravky, fungicidy, herbicidy, cigarety bez tabáku k léčebnému účelu, léčivé byliny a čaje, bylinné čaje k lékařským účelům, čaje astmatické, čaje odtučňovací k léčebným účelům, čaje přejímací k léčebným účelům, fenyl pro lékařské účely, bylinné přípravky pro léčebné účely, výrobky z pramenitých vod (ze zřídelních vod) k léčebným účelům, bonbóny proti kašli k léčebným účelům, čípky, kontaktní čočky, čistící přípravky pro kontaktní čočky, vitamínové přípravky, vitamínové nápoje včetně práškových, strouhané minerální vody a vody termální, vše pro léčebné účely, vitamínové bonbóny, spadající do této třídy, šumivé vitamínové tablety, povzbuzující prostředky (farmaceutické), vitamín E koncentrovaný, léky proti kašli, multivitaminové přípravky, tabletky pro farmaceutické účely, pastilky pro farmaceutické účely, chemicko - farmaceutické přípravky všeho druhu, antikoncepční přípravky, homeopatické přípravky, bílkovinné přípravky pro lékařské účely, léky tekuté, živočišné uhlí pro farmaceutické účely, projímadla, lektvary k léčebným účelům, pročišťující přípravky k léčebným účelům, léky na hojení ran, léky posilující, léky proti horečkám, glukóza pro léčebné účely, mentol, oleje pro lékařské použití, přípravky na omrzliny, opiáty, drogy pro léčebné účely, narkotika, výrobky pro prevenci nebo ulehčení (utišení) nemoci, výrobky pro zmírňování bolesti, alkohol pro léčebné účely, hormony pro lékařské účely, lékařské přípravky pro hubnutí, sedativa,



diagnostické přípravy pro léčebné účely, cukr pro lékařské účely, cukrovinky s léčivými přísadami, masti pro farmaceutické účely, mléko pro farmaceutické účely, mléko sušené pro kojence, žvýkačky pro lékařské účely, minerální vody pro lékařské účely, soli do minerálních koupelí k léčebným účelům, soli pro lékařské účely, soli draselné pro lékařské účely, soli sodné pro lékařské účely, soli koupelové (léčivé), minerální doplňky s obsahem jodidů a stopových prvků, minerální doplněk jako tekutý inhalační prostředek; (10) prostředky zdravotnické techniky, zdravotnické potřeby, zejména ochranné zdravotnické pomůcky (chrániče sluchu, ochranné podušky proti proleženinám), teploměry pro lékařské účely, pomůcky protetické, kompresivní punčochy a návleky, vozíky invalidní, sluchadla včetně příslušenství, pomůcky respirační a inhalační, pomůcky pro diabetiky, pomůcky pro tělesně postižené (berle, hole, chodítka), křesla klozetová, pojízdná, lůžka polohovací, materiál na sešívání ran, přístroje a nástroje chirurgické, zubní a veterinářské, umělé údy, oči a zuby, ortopedické potřeby; (35) reklamní agentury, reklama (propagace), reklama on-line v počítačové síti, aktualizování reklamních materiálů, rozšiřování reklamních materiálů zákazníkům (letáky, prospekty, tisky, vzorky), zaslání reklamních materiálů zákazníkům, vydávání, zveřejňování, oznámení, vyhlášení, psaní reklamních textů, pronájem reklamní plochy, pronájem reklamních materiálů, rozhlasová reklama, rozšiřování reklamních nebo inzertních materiálů, výstavy komerční a reklamní (organizování), pořádání veletrhů pro obchodní a reklamní účely, venkovní reklama, pronájem reklamní doby v komunikačních médiích, vyhledávání dat v počítačových souborech (pro třetí osoby), kopírování nebo rozmnožování (reprodukce) dokumentů, dokladů apod., překlad informací do počítačových databází, systemizace informací do počítačových databází, vedení kartoték v počítači, obchodní nebo podnikatelské informace, pomoc při řízení obchodní činnosti, pomoc při řízení obchodních a průmyslových podniků, služby a poradenství v obchodní činnosti, obchodní management a podnikové poradenství, marketing, marketingové studie, obchodní nebo podnikatelský průzkum, průzkum trhu, oceňování obchodních podniků, pronájem prodejních automatů, pronájem kancelářských strojů a zařízení, efektivnost provozu a racionalizace práce (posuzování), hospodářské (ekonomické) prognózy, prezentace výrobků v komunikačních médiích pro účely maloobchodu, sekretářské služby, účetnictví, personální poradenství, sestavování statistiky, zpracování textů, služby (telefonní vzkazy, dotazy), služby v oblasti grafické úpravy pro reklamní účely, služby v oblasti srovnávání cen, styky s veřejností, inzerce, on-line inzerce, zajišťování prezentací na server, personalistika a služby s tím spojené, obchodní řešerše, nákup a prodej výrobků uvedených ve tř. 5 a 10, obchodování se zbožím uvedeným ve tř. 5 a 10, řízení lidí, řízení a dozor v rámci této třídy, dodavatelské služby pro třetí osoby (nákup výrobků a služeb pro jiné podniky), optimalizace a provádění obchodních operací, poskytování obchodních informací a obchodních služeb pomocí Internetu, zprostředkování obchodu s výrobky uvedenými ve tř. 5 a 10, zprostředkovatelská činnost v oblasti obchodu týkající se výrobků uvedených ve tř. 5 a 10, zprostředkování obchodních kontaktů v oblasti výrobků uvedených ve tř. 5 a 10, zprostředkování internetového obchodu v oblasti výrobků uvedených ve tř. 5 a 10, komerční využití Internetu v oblastech komerčních internetových médií a vyhledávacích služeb v oblasti výrobků uvedených ve tř. 5 a 10, prezentace uživatelů na stránkách World Wide Web v počítačové síti Internet, provozování informačních systémů pro sběr, udržování, zpracování a poskytování informací a dat, zprostředkovatelská činnost s výše uvedenými službami ve tř. 35; (38) televizní vysílání, vysílání kabelové televize, rozhlasové vysílání, elektronická pošta, posílání zpráv, provozování počítačových sítí, poskytování telekomunikačních připojení ke globální počítačové síti, poskytování uživatelského přístupu ke globální počítačové síti, pronájem přístrojů a zařízení pro přenos zpráv a informací, přenášení pomocí satelitních družic, přenášení telegramů, přenos faxem, přenos zpráv a obrázků pomocí počítače, půjčování faxů, modemů, telefonů a telekomunikačních zařízení, směrovací a spojovací služby pro telekomunikace, spojení pomocí sítí optických vláken, telefonické služby, telegrafická komunikace, telegrafní služby, počítačová komunikace, informace o telekomunikaci, komunikace a transakce v síti, telexové služby, telekonferenční služby, služby zabezpečující audiovizuální komunikaci prostřednictvím

informačních a telekomunikačních sítí, například počítačové sítě Internet, satelitu, poskytování přístupu k Internetu, rozšiřování, zveřejňování a přenos informací prostřednictvím informačních a telekomunikačních prostředků a sítí, satelitů, výměna a šíření informací a zpráv prostřednictvím telekomunikační sítě, datové sítě, informační nebo komunikační nebo elektronické techniky, komunikace pomocí počítačových terminálů, telegrafu, dálhopisu, telefonu, mobilních telekomunikačních síťových služeb s využitím drátového vedení a/nebo satelitů a/nebo mikrovlnného spojení a/nebo radiového spojení, zajištění služeb jako je poštovní schránka (e-mail), přístup přes FTP či webové rozhraní, pronájem přístupového času do počítačových databází, zprostředkovatelská činnost s výše uvedenými službami ve tř. 38; (44) zdravotní péče, lékařské služby, ošetrovatelské služby, zdravotnická střediska, sanatoria, zotavovny, zkrášlovací salóny, veřejné lázně pro hygienické účely, parní lázně, lázeňské služby, masáže, služby v oblasti sauny, aromaterapeutické služby, farmaceutické poradenství, pronajímání zdravotních (zdravotnických) zařízení, služby psychologa, služby porodní asistentky, plastická chirurgie, služby lékárníků při přípravě receptů, léčení toxikomanů.

- (730) **Kania Marek Ing.**, Lipová 900/52, Ludgeřovice, 74714, CZ  
**Kania David Ing.**, Partyzánské náměstí 1738/2, Ostrava, Moravská Ostrava, 70200, CZ  
(740) Ing. Pavel Nádvořník s.r.o., Sokola Tůmy 1099/1, Ostrava-Mariánské Hory, 70900

(210) **O-480203**

- (220) 14.10.2010  
(320) 14.10.2010  
(511) 29, 30, 32  
(540)

**VÍDEŇSKÉ POKUŠENÍ**

- (510) (29) zavařované, mražené, sušené a vařené ovoce a zelenina, žele, džemy; (30) káva, čaj, kakao, cukr, rýže, tapioka, ságo, kávové náhražky, mouka a přípravky z obilnin, chléb, pečivo, cukrovinky, zmrzlina, med, sirup melasový, droždí, prášky do těsta, sůl, hořčice, ocet, nálevy (k ochucení), koření, led pro osvěžení; (32) piva, minerální vody, šumivé nápoje a jiné nápoje nealkoholické, nápoje a šťávy ovocné, sirupy a jiné přípravky ke zhotovování nápojů.  
(730) **Sonnentor s.r.o.**, Havlíčkův mlýn 944, Čejkovice, 69615, CZ

(210) **O-480213**

- (220) 14.10.2010  
(320) 14.10.2010  
(511) 9, 16, 35, 38, 41  
(540)

**můjbankér**  
m.kuzelnik.cz

- (510) (9) elektronické databáze a databázové produkty na Internetu, mobilních platformách WAP, CD a DVD; (16) produkty v listinné formě, tiskoviny všeho druhu, periodické a neperiodické publikace; (35) reklamní a propagační a inzertní činnost; (38) šíření informací prostřednictvím informační, datové nebo elektronické nebo komunikační nebo telekomunikační sítě (zejména po Internetu), služby na Internetu (komunikační a vyhledávací služby, zpravodajské a informační služby, služby internetových síťových her, zprostředkování připojení na Internet, zajištění provozu pro osobní webové stránky) v rámci této třídy; (41) vydavatelská činnost.  
(590) Barevná  
(730) **Centrum Holdings s.r.o.**, Jankovcova 1037/49, Praha 7, 17000, CZ  
(740) KMVS, advokátní kancelář, s.r.o., Mgr. Libor Štajer, Hellichova 1, Praha 1, 11800

(210) **O-480224**

- (220) 14.10.2010

(320) 14.10.2010  
(511) 33, 35  
(540)

## Myslivecké tajemství

(510) (33) alkoholické nápoje všeho druhu, zejména vína, lihoviny a likéry, destilované nápoje, destiláty vinné, ovocné, bylinné, destiláty ušlechtilé a řezané, alkoholické aperitivy a koktejly, koncentráty k přípravě alkoholických nápojů a esence do lihovin, pálenky, alkoholové extrakty; (35) zprostředkování prodeje a nákupu výrobků v oboru alkoholických a nealkoholických nápojů, inzertní a propagační služby, včetně zveřejňování reklamních a náborových textů a jejich rozšiřování, průzkum a analýza trhu, zpracování odborných obchodních posudků a studií, informační servis v oboru obchodu a reklamy, správa obchodních zájmů třetích osob, obchodní zastoupení tuzemských a zahraničních firem, poskytování pomoci při provozování obchodu, včetně zprostředkování obchodních záležitostí a personalistiky, organizování, zabezpečování a pořádání propagačních nebo komerčních výstav, propagačních a reklamních akcí a přehlídek zboží, včetně distribuce zboží a jeho vzorků k reklamním účelům, odborná poradenská a konzultační činnost v oboru obchodu, podnikání, reklamy a propagace.

(730) GRANETTE a.s., Drážďanská 80/82, Ústí nad Labem, 40007, CZ

(740) Advokátní, znalecká a patentová kancelář, Mgr. Václav Karlíček, Vinohradská 6, Praha 2, 12000

(210) O-480256

(220) 15.10.2010  
(320) 15.10.2010  
(511) 28  
(540)

## BASAKWERD

(510) (28) sportovní nářadí - golfová hůl.

(730) Maličovský Petr MBA, Šmeralova 331/26, Praha 7, 17000, CZ

(210) O-480286

(220) 18.10.2010  
(320) 18.10.2010  
(511) 5  
(540)



(510) (5) farmaceutické a veterinářské výrobky, hygienické výrobky pro léčebné účely, dietetické přípravky pro léčebné účely, potraviny pro batolata, náplasti, obvazový materiál, materiály pro plombování zubů a pro zubní otisky, dezinfekční přípravky, výrobky pro hubení škodlivých zvířat, fungicidy, herbicidy.

(590) Barevná

(730) Musil, MBA Jiří MUDr., Jiříčkova 540, Praha 5, 15531, CZ

(740) KOREJZOVÁ & SPOL., v.o.s., JUDr. Petra Korejzová, Korunní 810/104 E, Praha 10, 10100

(210) O-480288

(220) 18.10.2010  
(320) 18.10.2010  
(511) 5  
(540)



(510) (5) farmaceutické a veterinářské výrobky, hygienické výrobky pro léčebné účely, dietetické přípravky pro léčebné účely, potraviny pro batolata, náplasti, obvazový materiál, materiály pro

plombování zubů a pro zubní otisky, dezinfekční přípravky, výrobky pro hubení škodlivých zvířat, fungicidy, herbicidy.

(590) Barevná

(730) Musil, MBA Jiří MUDr., Jiříčkova 540, Praha 5, 15531, CZ

(740) KOREJZOVÁ & SPOL., v.o.s., JUDr. Petra Korejzová, Korunní 810/104 E, Praha 10, 10100

(210) O-480289

(220) 18.10.2010  
(320) 18.10.2010  
(511) 5  
(540)



(510) (5) farmaceutické a veterinářské výrobky, hygienické výrobky pro léčebné účely, dietetické přípravky pro léčebné účely, potraviny pro batolata, náplasti, obvazový materiál, materiály pro plombování zubů a pro zubní otisky, dezinfekční přípravky, výrobky pro hubení škodlivých zvířat, fungicidy, herbicidy.

(590) Barevná

(730) Musil, MBA Jiří MUDr., Jiříčkova 540, Praha 5, 15531, CZ

(740) KOREJZOVÁ & SPOL., v.o.s., JUDr. Petra Korejzová, Korunní 810/104 E, Praha 10, 10100

(210) O-480290

(220) 18.10.2010  
(320) 18.10.2010  
(511) 5  
(540)



(510) (5) farmaceutické a veterinářské výrobky, hygienické výrobky pro léčebné účely, dietetické přípravky pro léčebné účely, potraviny pro batolata, náplasti, obvazový materiál, materiály pro plombování zubů a pro zubní otisky, dezinfekční přípravky, výrobky pro hubení škodlivých zvířat, fungicidy, herbicidy.

(590) Barevná

(730) Musil, MBA Jiří MUDr., Jiříčkova 540, Praha 5, 15531, CZ

(740) KOREJZOVÁ & SPOL., v.o.s., JUDr. Petra Korejzová, Korunní 810/104 E, Praha 10, 10100

(210) O-480295

(220) 18.10.2010  
(320) 18.10.2010  
(511) 6, 9, 11, 19, 35, 37, 40  
(540)



(510) (6) cylindrické kovové zámkové vložky a zámky, kovové zámky dveří motorových vozidel, zámkové kovové vložky pro schránky a trezory, mechanické uzávěry řízení a řazení, stavební zámkové vložky kovové, vrchní přídavné zámky kovové, stavební zadlabací zámky kovové, visací zámky kovové, nábytkové zámky kovové, stavební kování, kovové klíče, dveřní kování, panty a závory, zárubně a dveře kovové, protipožární dveře a

okna kovové, bezpečnostní dveře a okna kovové, protipožární kovové konstrukce, dveřní doplňky kovové, kovové rukojeti a kliky; (9) elektrické a elektronické zámky pro vozidla, stavební vložky a zadlabací zámky, cylindrické vložky a zámky pro dveře řízené a ovládané elektronikou a elektronickým kódem, elektronické regulační a ovládací zařízení, biometrické zámky a zámky ovládané elektronikou nebo magnetickou kartou; (11) sanitární keramika, vodovodní baterie a armatury, vany, umyvadla, záchodové mísy, bidety, sprchy a sprchové vaničky, koupelnové sušiče, infrazářiče, průtokové a zásobníkové ohřívače vody; (19) dveře a zárubně dřevěné a plastové, dveře a okna protipožární z nekovových materiálů, nekovové protipožární konstrukce a doplňky spadající do této třídy, bezpečnostní dveře nekovové, okna dřevěná a plastová, dveřní masiv, dveře a zárubně dýhované, dřevěná a plastová dveřní obložení; (35) zprostředkování v oblasti obchodu s výrobky obsaženými ve třídách 6, 9, 11 a 19, kompilace obchodních databází a prodejních sítí, reklamní a propagační činnost; (37) instalace, opravy a údržba výrobků obsažených ve třídách 6, 9, 11 a 19; (40) odlévání kovů, odlévání klíčů, odlévání a lisování dveřního a nábytkového kování.

(730) **Grossmannová Zdeňka**, U Tržnice 2006, Kladno, 27201, CZ

(210) **O-480309**

(220) 18.10.2010  
(320) 18.10.2010  
(511) 16, 20, 42  
(540)

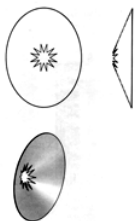

(554) Prostorová

(510) (16) papír, lepenka a výrobky z těchto materiálů, které nejsou zařazeny do jiných tříd, tiskárenské výrobky, potřeby pro knižní vazby, fotografie, papírenské zboží, obaly papírové, obaly škrobové, kornouty papírové, nosiče reklam papírové, ochranné krytky proti znečištění papírové; (20) výrobky nejmenované v jiných třídách ze dřeva, korku, rákosu, vrbového proutí, z rohu, kostí, slonoviny, z kostic, želvoviny, jantaru, perleti, mořské pěny, náhražky všech těchto materiálů nebo náhražky z plastických hmot; (42) průmyslový design, obalový design, grafický design.

(730) **DripCup, s.r.o.**, Piletická 486, Hradec Králové, 50341, CZ

(740) **Retropatent, s.r.o.**, 28. října 2015/23, Jablonec nad Nisou, 46601

(210) **O-480315**

(220) 19.10.2010  
(320) 19.10.2010  
(511) 35, 41, 42  
(540)

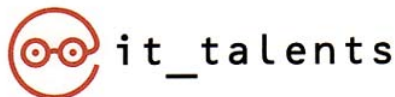

(510) (35) nábor zaměstnanců, personální poradenství, marketingové studie, pomoc při řízení obchodní činnosti, obchodní management a podnikové poradenství, obchodní nebo podnikatelský průzkum, průzkum trhu, příprava mezd a výplatních listin, psychologické testování pro výběr zaměstnanců, reklama on-line v počítačové síti; (41) organizování a vedení konferencí, organizování a vedení kongresů, organizování a vedení seminářů, poradenství pro volbu povolání, pomoc při výběru povolání; (42) počítačové programy (aktualizace), pronájem počítačového software, tvorba software, údržba počítačových programů, webové stránky (tvorba a správa-), webové servery (pronájem-).

(590) Barevná  
(730) **Recruiting Talents, s.r.o.**, Plaská 622/3, Praha 5, 15000, CZ

(210) **O-480386**

(220) 21.10.2010  
(320) 21.10.2010  
(511) 14, 25, 35  
(540)



(510) (14) stříbrné šperky, bižuterie; (25) společenské oděvy, oděvní doplňky (šátky, klobouky), obuv; (35) organizování módních přehlídek k obchodním účelům, odborné poradenství, vztahující se k organizování módních přehlídek a k obchodním účelům.

(730) **Richter Roman**, Spodní 6, Brno, 62500, CZ

(740) **Mgr. Lukáš Dlabáček**, Bolzanova 5, Brno, 61800

(210) **O-480387**

(220) 21.10.2010  
(320) 21.10.2010  
(511) 6, 9, 11, 37, 42  
(540)



**termo**

(510) (6) stavební materiály kovové, vodoinstalační, topenářské, plynárenské, elektrotechnické a hutní materiály; (9) zařízení na využití sluneční energie nebo jiných obnovitelných zdrojů energie; (11) vytápěcí tělesa, panelové, litinové a hliníkové radiátory, závěsné a stacionární plynové kotle, ohřívače vody, plynové a elektrické zásobníky ohřívačů vody, expanzní nádoby, instalační armatury, a to bytové, domovní i ostatní, včetně příslušenství; (37) kontrola, servis, opravy, údržba, montáž a instalace elektrických a kombinovaných ohřívačů vody, kotlů, topných soustav a zařízení na využití sluneční energie nebo jiných obnovitelných zdrojů energie; (42) výzkum a vývoj elektrických a kombinovaných ohřívačů vody, kotlů, topných soustav a zařízení na využití sluneční energie nebo jiných obnovitelných zdrojů energie.

(730) **Kán Ivan Ing.**, Pribinova 1169/14, 02001 Púchov, SK

(740) **Ing. Josef Smola**, Mendlovo nám. 1a, Brno, 60300

(210) **O-480389**

(220) 21.10.2010  
(320) 21.10.2010  
(511) 29  
(540)

**PEPA ZE SEDLČAN**

(510) (29) mléko, máslo a mléčné výrobky, sýry a sýrové speciality, jedlé oleje a tuky.

(730) **BONGRAIN SA**, Rue Rieussec 42, 78220 Viroflay, FR

(740) **KANIA, SEDLÁK, SMOLA** Patentová a známková kancelář, Ing. František Kania, Mendlovo nám. 1a, Brno, 60300

(210) **O-480390**

(220) 21.10.2010  
(320) 21.10.2010  
(511) 29  
(540)

**VÝHEŇÁK**

(510) (29) mléko, máslo a mléčné výrobky, sýry a sýrové speciality, jedlé oleje a tuky.

(730) **BONGRAIN SA**, Rue Rieussec 42, 78220 Viroflay, FR  
(740) **KANIA, SEDLÁK, SMOLA** Patentová a známková kancelář,  
Ing. František Kania, Mendlovo nám. 1a, Brno, 60300

(220) 27.10.2010  
(320) 27.10.2010  
(511) 25  
(540)

(210) **O-480395**  
(220) 21.10.2010  
(320) 21.10.2010  
(511) 9, 16, 25, 38, 41  
(540)



(510) (9) nosiče zvukových záznamů; (16) periodický a neperiodický tisk, manuály, časopisy, katalogy, fotografie, reklamní plakáty, upomínkové předměty z papíru; (25) oděvy, obuv, kloboučnické zboží; (38) rozhlasové vysílání, televizní vysílání, vysílání kabelové televize, počítačová komunikace, elektronická pošta, telefonní komunikace; (41) umělecká činnost, kulturní tvorba včetně veřejných vystoupení, zprostředkovatelská činnost v oblasti kultury, organizování soutěží a estrád, zpravodajství, sportovní a kulturní aktivity, zábavní činnost, vydavatelská a nakladatelská činnost.

(730) **CARMINA BOHEMICA**, Holečkova 38, Praha 5, 15000, CZ

(210) **O-480398**  
(220) 21.10.2010  
(320) 21.10.2010  
(511) 8, 9, 18, 24, 25, 35  
(540)



(510) (8) nože, nástroje a nářadí ruční, sečné zbraně; (9) kompas, busoly, navigační přístroje, záchranné pomůcky, optické a fotografické přístroje; (18) kožené výrobky, zavazadla, batohy, deštníky; (24) textilní výrobky a příkrývky v rámci této třídy; (25) oděvy, obuv, čepice, pokrývky hlavy; (35) reklamní činnost, propagace, kancelářské práce.

(730) **Armyworld s.r.o.**, Vondroušova 1172/24, Praha 6, 16300, CZ

(210) **O-480406**  
(220) 21.10.2010  
(320) 21.10.2010  
(511) 19  
(540)

### Promadraht

(510) (19) stavební materiály (nekovové), zejména stavební sklo.  
(730) **Promat GmbH**, Scheifenkamp 16, 40878 Ratingen, DE  
(740) Čermák Hořejš Matějka a spol., JUDr. Karel Čermák, advokát, Národní 32, Praha 1, 11000

(210) **O-480444**  
(220) 22.10.2010  
(320) 22.10.2010  
(511) 25  
(540)

### Limefashion

(510) (25) oděvy pro motoristy.  
(730) **MBW s.r.o.**, Revoluční 522, Hluboká nad Vltavou, 37341, CZ  
(740) **ADVOKÁTNÍ KANCELÁŘ VAVROCH A PARTNERI**, JUDr. Ladislav Dusil, náměstí Přemysla Otakara II. 123/36, České Budějovice, 37001

(210) **O-480564**

# CUSU

(510) (25) oděvy, obuv.  
(730) **QIDA CZ s.r.o.**, Čirůvková 154/16, Praha 10 - Pitkovice, 10400, CZ

(210) **O-480565**  
(220) 27.10.2010  
(320) 27.10.2010  
(511) 35, 39, 41  
(540)



(510) (35) propagační činnost, reklama; (39) doprava; (41) zábava, sportovní a kulturní aktivity.  
(590) Barevná  
(730) **Statutární město Ústí nad Labem**, Velká Hradební 2336/8, Ústí nad Labem, 40100, CZ  
(740) Petr Jindra, Vládní 207, Zvánovice, 25165

(210) **O-480566**  
(220) 27.10.2010  
(320) 27.10.2010  
(511) 29, 30, 40, 43  
(540)



(510) (29) hotová jídla, polotovary a přílohy v rámci uvedené třídy, maso, drůbež a zvěřina, masové výtažky, želé, džemy, kompoty, mléko a mléčné výrobky, smetanové krémy, ovoce a zelenina konzervovaná, sušená, zavařená nebo mražená, nakládaná zelenina, zeleninové, ovocné a vaječné saláty, houby, uzeniny, sýry, nářezy, vejce a výrobky z nich, ryby, rybí výrobky, lahůdky, mořské speciality, rybí speciality, korýši, měkkýši, ančovičky, okurky nakládané, bramborové lupínky, hranolky, huspeniny, játra, paštika, jedlé oleje a tuky, želatina jedlá a výrobky z ní, tukové, sýrové, masové a jiné pomazánky, aspiky; (30) lahůdky všeho druhu jako chlebičky, pochoutkové saláty, chutňovky, aspiky, želé ovocné (cukrovinky), obložené lahůdkové mísy, koření, nálevy, ocet, omáčky k ochucení, hořčice, majonéza, kečup, pečivo, trvanlivé pečivo sladké i slané, cukroví, cukrovinky, čokoláda, kakao, káva a kávové náhražky, dorty a cukrářské kousky, sušenky, zmrzlina, med, medovniky, sendviče, bagety, těstoviny, těstovinové saláty, zálivky na saláty; (40) pekařství, výroba pekařských a cukrářských polotovarů a jejich pečení, výroba polévek, všech druhů hotových jídel a nápojů, salátů, lahůdek, pokrmových specialit, dezertů a moučnicků včetně všech těchto výrobků chlazených a mražených, služby pekařství a souvisejících služeb, zpracování a úprava surovin pro pekárenskou, těstářenskou a cukrářskou výrobu, pro jídelny rychlého občerstvení, bufetů a snack barů; (43) kavárny, cukrárny, jídelny, závodní jídelny, poskytování gastronomických

služeb včetně cateringu a rychlého a stánkového občerstvení, služby restaurací, bufetů a pekařství v rámci třídy, služby prodeje jídel přes ulici (take-away), obstarávání stravování, vybavení a obsluhy občerstvení pro konference a společenské akce.

(590) Barevná  
(730) Jiří Fiala, s.r.o., Purkyňova 2089, Nymburk, 28802, CZ

(210) **O-480567**

(220) 27.10.2010

(320) 27.10.2010

(511) 29, 30, 32

(540)

## KRAVKA

(510) (29) maso, ryby, drůbež a zvěřina, masové výtažky, zavařované, mražené, sušené a vařené ovoce a zelenina, želé, džemy, vejce, mléko a mléčné výrobky, oleje a tuky jedlé; (30) káva, čaj, kakao, cukr, rýže, tapioka, ságo, kávové náhražky, mouka a přípravky z obilnin, chléb, pečivo, cukrovinky, zmrzlina, med, sirup melasový, droždí, prášky do těsta, sůl, hořčice, ocet, nálevy (k ochucení), koření, led pro osvěžení; (32) piva, minerální vody, šumivé nápoje a jiné nápoje nealkoholické, nápoje a šťavy ovocné, sirupy a jiné přípravky k zhotovování nápojů.

(730) Quast Karel, Nupaky 141, Nupaky, 25170, CZ

(740) Rott, Růžička & Guttman Patentové, známkové a advokátní kanceláře, JUDr. Vladimír Rott, Vinohradská 37, Praha 2, 12000

(210) **O-480568**

(220) 27.10.2010

(320) 27.10.2010

(511) 35, 41

(540)



(510) (35) propagační činnost, reklama, pomoc při řízení obchodní činnosti, obchodní administrativa, kancelářské práce; (41) výchova, vzdělávání, zábava, sportovní a kulturní aktivity.

(590) Barevná

(730) Fashion Spot, s.r.o., Na Strži 1702/65, Praha 4, 14000, CZ

(210) **O-480569**

(220) 27.10.2010

(320) 27.10.2010

(511) 25, 26, 28, 35, 41

(540)



(510) (25) sportovní oděvy a obuv, spodní prádlo, trička, košile, čelenky, čepice, klobouky, barety, sportovní uniformy, obleky, kostýmy, bundy, šály, šátky, svetry, nášivky na oděvy, ponožky, potítka, sportovní rukavice pro zimní sporty; (26) zažehlovací obtisky; (28) hokejové hole a puky; (35) tvorba a systemizace databázových informací o zasloužilých sportovních aktivistech zejména v ledním hokeji, reklamní činnost ve vztahu k lednímu hokeji, organizace reklamních a komerčních výstav se vztahem k lednímu hokeji, tvorba, zveřejňování a vydávání reklamních a propagačních materiálů, audiovizuální reklama, pronájem reklamních materiálů, statistické informace se vztahem k lednímu hokeji; (41) pořádání a vedení seminářů, symposií, konferencí, kongresů se vztahem k lednímu hokeji, vydávání knih s problematikou ledního hokeje, pořádání výstav - v rámci této třídy, tvorba audiovizuálního zpravodajství, organizace a pořádání kulturních a vzdělávacích akcí, pořádání soutěží, předprodej vstupenek, zakládání a provoz sportovních muzeí,

pronájem sportovních ploch (stadiónů).

(730) Český svaz ledního hokeje, Prvního pluku 8-10, Praha 8 - Karlín, 18600, CZ

(210) **O-480570**

(220) 27.10.2010

(320) 27.10.2010

(511) 25, 26, 28, 35, 41

(540)



(510) (25) sportovní oděvy a obuv, spodní prádlo, trička, košile, čelenky, čepice, klobouky, barety, sportovní uniformy, obleky, kostýmy, bundy, šály, šátky, svetry, nášivky na oděvy, ponožky, potítka, sportovní rukavice pro zimní sporty; (26) zažehlovací obtisky; (28) hokejové hole a puky; (35) tvorba a systemizace databázových informací o zasloužilých sportovních aktivistech zejména v ledním hokeji, reklamní činnost ve vztahu k lednímu hokeji, organizace reklamních a komerčních výstav se vztahem k lednímu hokeji, tvorba, zveřejňování a vydávání reklamních a propagačních materiálů, audiovizuální reklama, pronájem reklamních materiálů, statistické informace se vztahem k lednímu hokeji; (41) pořádání a vedení seminářů, symposií, konferencí, kongresů se vztahem k lednímu hokeji, vydávání knih s problematikou ledního hokeje, pořádání výstav - v rámci této třídy, tvorba audiovizuálního zpravodajství, organizace a pořádání kulturních a vzdělávacích akcí, pořádání soutěží, předprodej vstupenek, zakládání a provoz sportovních muzeí, pronájem sportovních ploch (stadiónů).

(590) Barevná

(730) Český svaz ledního hokeje, Prvního pluku 8-10, Praha 8 - Karlín, 18600, CZ

(210) **O-480625**

(220) 01.11.2010

(320) 01.11.2010

(511) 9

(540)

## Freshmat

(510) (9) distribuční stroje automatické, rozvaděče automatické.

(730) BIRCHER PROCESS CONTROL BBC s.r.o., Tovární 325, Hranice, 75301, CZ

(210) **O-480665**

(220) 02.11.2010

(320) 02.11.2010

(511) 9, 35, 38, 42

(540)



(510) (9) přístroje a nástroje vědecké, námořní, geodetické, fotografické, filmové, optické, přístroje a nástroje pro vážení, měřicí, signalizaci, kontrolu, výuku a přístroje zachraňující život, přístroje a nástroje pro vedení, přepínání, transformování, akumulaci, regulování nebo kontrolu elektrického proudu, přístroje pro záznam, vysílání, zpracování a reprodukci zvuku, obrazu a dat, magnetické nosiče dat, automatické distributory a mechanismy na mince, kalkulační stroje, zařízení pro zpracování dat a počítače, nahrané a nenahrané nosiče dat (v této třídě), počítačové programy, elektronicky zaznamenaná data (stáhnutelná), elektronické publikace (stáhnutelné); (35) reklama, business management, podnikové hospodářství, pořadatelsví, systemizace, shromažďování a ekonomická analýza dat a

informací v počítačových databázích, maloobchodní služby (také prostřednictvím Internetu a jiných komunikačních sítí), týkající se zboží ve třídě 9; (38) telekomunikace, zpravodajská činnost, pronájem telekomunikačního zařízení, telekomunikační informace; (42) vědecké a technologické služby, vývoj a design související s těmito službami, průmyslové analýzy a vývojové služby, navrhování a vývoj počítačového hardwaru, softwaru a databází, údržba softwaru, technické konzultace - v rámci této třídy, provozování elektronického úložiště dat, pronájem zařízení pro zpracování dat, tvorba webových stránek.

(730) **Clou4com, a.s.**, Jakobího 325, Praha 10, 10900, CZ

(740) advokátní kancelář JUDr. Alexander Király, Ph.D., advokát, JUDr., Ph.D. Alexander Király, L. Poděště 1883/5, Ostrava - Poruba, 70800

(210) **O-480673**

(220) 02.11.2010

(320) 02.11.2010

(511) 3, 16, 20, 21

(540)



(510) (3) čisticí prostředky, čisticí roztoky, dezinfekční mýdla, mýdla; (16) papír toaletní, ručníky papírové; (20) dávkovače ručnicků upevněné (nekovové); (21) dávkovače toaletního papíru, držáky (toaletního papíru), zásobníky (kovové) na papírové ručníky, dávkovače mýdla, mopy, utěrky na čištění.

(590) Barevná

(730) **Kubeš Radek**, Palackého 1113, Přeštice, 33401, CZ

(740) Mgr. Martin Vovsik, Malá 6, Plzeň, 30100

(210) **O-480701**

(220) 03.11.2010

(320) 03.11.2010

(511) 41

(540)

**BABÍ LÉTO PRO - AM**

(510) (41) provozování golfových hřišť, výchovně - zábavné klubové služby, organizování sportovních soutěží (golf).

(730) **Juhaniak Jan**, Rotavská 2654/11, Praha 5 - Stodůlky, 15500, CZ

**Moučka Jiří**, Přístavní 43, Praha 7 - Holešovice, 17000, CZ

(210) **O-480736**

(220) 04.11.2010

(320) 04.11.2010

(511) 9, 25, 38

(540)

**OX SKiS.com**

(510) (9) přilby; (25) oděvy; (28) lyže.

(730) **Český Bod s.r.o.**, Sokolovská 44/107, Praha 8 - Karlín, 18600, CZ

(210) **O-480745**

(220) 04.11.2010

(320) 04.11.2010

(511) 36, 37, 42

(540)

**PATÁ**

(510) (36) činnost realitní kanceláře, koupě, prodej a pronájem nemovitostí, správa nemovitostí, inženýrská, poradenská,

obstaravatelská a developerská činnost v investiční výstavbě, zprostředkovatelská a poradenská činnost v uvedených oblastech; (37) provádění staveb a investičních celků všeho druhu, včetně jejich změn, údržovacích prací na nich a jejich odstraňování, konstrukční a konzultační činnost, odborná pomoc a autorský dozor ve stavebnictví, zprostředkovatelská, poradenská a obstaravatelská činnost v uvedených oblastech; (42) inženýrská, vývojová, projektová, designérská a architektonická činnost v investiční výstavbě a stavebnictví, grafické a kresličské práce v oblasti stavebnictví, konzultační a poradenská činnost v uvedených oblastech.

(730) **PÁTÁ STAVEBNÍ CZ, a.s.**, 8. května 35, Rýmařov, 79501, CZ

(740) Ing. Michal Jupa, patentový zástupce, Na Baních 1385, Praha 5 - Zbraslav, 15600

(210) **O-480746**

(220) 04.11.2010

(320) 04.11.2010

(511) 36, 37, 42

(540)



(510) (36) činnost realitní kanceláře, koupě, prodej a pronájem nemovitostí, správa nemovitostí, inženýrská, poradenská, obstaravatelská a developerská činnost v investiční výstavbě, zprostředkovatelská a poradenská činnost v uvedených oblastech; (37) provádění staveb a investičních celků všeho druhu, včetně jejich změn, údržovacích prací na nich a jejich odstraňování, konstrukční a konzultační činnost, odborná pomoc a autorský dozor ve stavebnictví, zprostředkovatelská, poradenská a obstaravatelská činnost v uvedených oblastech; (42) inženýrská, vývojová, projektová, designérská a architektonická činnost v investiční výstavbě a stavebnictví, grafické a kresličské práce v oblasti stavebnictví, konzultační a poradenská činnost v uvedených oblastech.

(730) **PÁTÁ STAVEBNÍ CZ, a.s.**, 8. května 35, Rýmařov, 79501, CZ

(740) Ing. Michal Jupa, patentový zástupce, Na Baních 1385, Praha 5 - Zbraslav, 15600

(210) **O-480747**

(220) 04.11.2010

(320) 04.11.2010

(511) 35, 41, 43

(540)



(510) (35) reklamní, propagační a inzertní činnost, organizování výstav a veletrhů k obchodním a reklamním účelům; (41) organizování a provozování kulturních, kulturně-vzdělávacích a společenských akcí, zejména plánování a organizování večírků; (43) hostinská činnost, služby stravovací, služby bytovací (hotely, penziony), restaurace, samoobslužné restaurace, bary, bufety, zajišťování zásobování (catering), půjčování židlí, stolů, prostírání, nápojového skla.

(590) Barevná

(730) **Gastro Prokas s.r.o.**, Bořivojova 883/116, Praha 3 - Žižkov, 13000, CZ

(740) Mgr. Markéta Knappová, Nekázanka 20/888, Praha 1, 11000

(210) **O-480748**

(220) 04.11.2010

(320) 04.11.2010

(511) 18, 25, 40  
(540)



(510) (18) kůže, imitace kůže, výrobky z těchto materiálů, kufrы a zavazadla, deštníky a slunečníky, hole; (25) oděvy, obuv, kloboučnické zboží; (40) zpracování materiálů.

(590) Barevná  
(730) LEVOVÁ Zdenka, K Vypichu 352, Zlonice, 27371, CZ

(210) **O-480749**

(220) 04.11.2010  
(320) 04.11.2010  
(511) 18, 25  
(540)



(510) (18) tašky, batohy, zavazadla, kůže, imitace kůže; (25) obuv, oděvy, kloboučnické zboží.

(730) I. QIU SHI, s.r.o., Kubánské nám. 2/1283, Praha 10, 10000, CZ

(210) **O-480750**

(220) 04.11.2010  
(320) 04.11.2010  
(511) 16, 33, 35  
(540)



(510) (16) propagační předměty z papíru a plastických hmot, zejména kalendáře, letáky, plakáty, karty, tužky, pera, svorky v rámci této třídy; (33) alkoholické nápoje, lihoviny, vína, brandy gin, likéry, rum, vodka, whisky; (35) propagační činnost, reklamní činnost.

(590) Barevná  
(730) STOCK Plzeň - Božkov s.r.o., Palírenská 641/2, Plzeň - Božkov, 32600, CZ

(740) Čermák Hořejš Matějka a spol., Mgr. Lukáš Lorenc, advokát, Národní 32, Praha 1, 11000

(210) **O-480774**

(220) 05.11.2010  
(320) 05.11.2010  
(511) 32  
(540)



(510) (32) piva vyráběná v souladu se specifikací chráněného zeměpisného označení "ČESKÉ PIVO".

(590) Barevná

(730) STROJEXPORT a.s., Václavské nám. 802/56, Praha 1, 11000, CZ

(210) **O-480812**

(220) 08.11.2010  
(320) 08.11.2010  
(511) 5, 29, 30  
(540)

## PROCTOVEN

(510) (5) léčiva a léčivé přípravky humánní i veterinární, zdravotnický materiál, zubolékařské materiály, dezinfekční a antibakteriální přípravky, hygienické potřeby v rámci této třídy, farmaceutické, homeopatické a vitamínové přípravky tabletované nebo v prášku nebo v měkkých kapslích či v tvrdých želatinových kapslích, homeopatické výrobky jinde nezařazené, výrobky s obsahem léčivých bylin, léčivé čaje, dietetické přípravky pro léčebné účely, potravinové doplňky pro léčebné účely spadající do této třídy, včetně doplňků potravy sloužících k posílení imunity organismu a zlepšení fyzického zdraví; (29) potravinové doplňky spadající do této třídy (ne pro léčebné účely) obsahující látky živočišného původu; (30) potravinové doplňky spadající do této třídy (ne pro léčebné účely) obsahující látky rostlinného původu.

(730) VULM CZ, a.s., Olivova 1888, Říčany, 25101, CZ  
(740) Ing. Zdeněk Kučera, Dlouhá 207 (P.O.BOX 92), Slušovice, 76315

(210) **O-480820**

(220) 08.11.2010  
(320) 08.11.2010  
(511) 34  
(540)

## Black Vessel

(510) (34) tabák, potřeby pro kuřáky, doutníky, zápalky.  
(730) PEAL a.s., U plynárny 412/101, Praha 10 – Bohdalec, 10100, CZ

(740) KOREJZOVÁ & SPOL., v.o.s., JUDr. Petra Korejzová, Korunní 810/104 E, Praha 10, 10100

(210) **O-480821**

(220) 08.11.2010  
(320) 08.11.2010  
(511) 33  
(540)

## Villa Seca

(510) (33) alkoholické nápoje (s výjimkou pív), víno.  
(730) PEAL a.s., U plynárny 412/101, Praha 10 – Bohdalec, 10100, CZ

(740) KOREJZOVÁ & SPOL., v.o.s., JUDr. Petra Korejzová, Korunní 810/104 E, Praha 10, 10100

(210) **O-480822**

(220) 08.11.2010  
(320) 08.11.2010  
(511) 33  
(540)

## Castillo de Landa

(510) (33) alkoholické nápoje (s výjimkou pív), víno.  
(730) PEAL a.s., U plynárny 412/101, Praha 10 – Bohdalec, 10100, CZ

(740) KOREJZOVÁ & SPOL., v.o.s., JUDr. Petra Korejzová, Korunní 810/104 E, Praha 10, 10100

(210) **O-480828**

(220) 08.11.2010  
(320) 08.11.2010  
(511) 5, 29, 30, 32

(540)



# Coffee SHOCK

- (510) (5) vitamínové přípravky a minerální vody pro léčebné účely, dietetické nápoje upravené pro lékařské účely, doplňky potravy pro lékařské účely, potraviny dietní přizpůsobené pro lékařské účely; (29) mléko, mléčné výrobky, mléčné nápoje s vysokým obsahem mléka, kefir, protein pro lidskou potřebu, syrovátka, tofu, želatina, kumys, jedlé oleje, potravinové doplňky ne pro lékařské účely (zařazené v této třídě) a obsahující látky živočišného původu; (30) káva, nápoje na bázi kávy, kávové výtažky, instantní káva, kávové náhražky, směsi z kávy a kávových náhražek, pastilky (cukrovinky), mentolové cukroví, čaj, glukóza pro výživu, žvýkací guma ne pro lékařské účely, muesli, příchutě do potravin (s výjimkou esencí a éterických olejů), potravinové doplňky ne pro lékařské účely (zařazené v této třídě) a obsahující látky rostlinného původu; (32) nealkoholické nápoje, přípravky nebo příchutě na výrobu nápojů, koncentráty a sirupy k výrobě nápojů, ovocné nebo zeleninové šťávy a džusy a sirupy, nealkoholické nápoje obohacené vitamíny nebo minerály, iontové a energetické nápoje nealkoholické, proteinové nealkoholické nápoje, dietní nápoje, želatinové nápoje, tablety a prášky na přípravu šumivých nealkoholických nápojů, ovocné nebo zeleninové nealkoholické nápoje, nealkoholické nápoje s příchutí ovoce a zeleniny, minerální vody, pramenité vody, sodová voda, voda, šumivé nealkoholické nápoje, míchané nápoje nealkoholické, rajčatová šťáva jako nápoj, aperitivy nealkoholické.
- (730) **LARGE LIFE LIMITED**, 6 Bexley Square, Salford, Manchester, M3 GBZ, Velká Británie., GB
- (740) Václav Müller, patentový zástupce, Filipova 2016, Praha 4, 14800

- (210) **O-480830**  
(220) 08.11.2010  
(320) 08.11.2010  
(511) 29, 30, 32, 33, 35  
(540)



- (510) (29) maso, ryby, drůbež a zvěřina, masové výtažky, zavařované, mražené, sušené a vařené ovoce a zelenina, želé, džemy, vejce, mléko a mléčné výrobky, oleje a tuky jedlé; (30) káva, čaj, kakao, cukr, rýže, tapioka, ságo, kávové náhražky, mouka a přípravky z obilnin, chléb, pečivo, cukrovinky, zmrzlina, med, sirup melasový, droždí, prášky do těsta, sůl, hořčice, ocet, nálevy (k ochucení), koření, led pro osvěžení; (32) piva, minerální vody, šumivé nápoje a jiné nápoje nealkoholické, nápoje a šťávy ovocné, sirupy a jiné přípravky k zhotovování nápojů; (33) alkoholické nápoje (s výjimkou pív); (35) propagační činnost, reklama, pomoc při řízení obchodní činnosti, obchodní administrativa, kancelářské práce.
- (730) **Santimona s.r.o.**, Jana Beneše 402, Jaroměř Josefov, 55102, CZ

- (210) **O-480838**  
(220) 09.11.2010  
(320) 09.11.2010  
(511) 5, 16, 30

(540)



- (510) (5) potraviny a nápoje k léčebným účelům, dietetické nutriční doplňky, cukrovinky s léčivými přísadami, čokoláda a žvýkačky přizpůsobené pro lékařské účely; (16) periodické a neperiodické tiskoviny všeho druhu, papírenské výrobky, lepenka a kartonážní výrobky, papírové etikety, nálepky, samolepky, obtisky, razítka, papírové obaly všeho druhu, obalové materiály z plastických hmot zařazené ve třídě 16, reklamní a propagační předměty neuvedené v jiné třídě; (30) kakao, káva, čokoláda a nápoje z nich, cukrovinky, bonbóny, cukrářské výrobky, jemné pečivo, oplatky, sušenky, vafle, perníky, žvýkačky (ne pro lékařské účely).
- (590) Barevná  
(730) **Čokoládovny Fikar, s.r.o.**, nám. 1. května 1306, Kuřim, 66534, CZ
- (740) Ing. Marie Jandová, Nerudova 1095, Kuřim, 66434

- (210) **O-480845**  
(220) 09.11.2010  
(320) 09.11.2010  
(511) 5, 29, 30  
(540)

# Shmakoun

- (510) (5) dietetické potraviny pro léčebné účely; (29) potravinářská hmota ze živočišných proteinů a poživatiny z ní vyrobené zařazené ve třídě 29, potravinářské výrobky racionální výživy vyrobené z hmoty ze živočišných proteinů - v rámci této třídy; (30) potravinářské výrobky racionální výživy s převážující složkou vlákniny - v rámci této třídy.
- (730) **PROTEIN FOODS, s.r.o.**, Tyršova 682, Vejprnice u Plzně, 33027, CZ

- (210) **O-480846**  
(220) 09.11.2010  
(320) 09.11.2010  
(511) 3, 35, 44  
(540)



- (510) (3) přípravky pro péči o nehty, zejména pak kosmetické krémy, laky a barvy na nehty, umělé nehty, odlakovače, přípravky pro péči o nehty, včetně posilujících přípravků, přípravků pro vyhlazování nerovné plochy nehtů, ochranné přípravky, posilující přípravky pro podlepení, vzory a ozdoby na nehty, obtisky na nehty, akrylové soupravy pro prodlužování nehtů a modelování umělých nehtů, kosmetické soupravy obsahující umělé nehty, prášek, akrylovou tekutinu, formy pro modelování, akrylový primer používaný při úpravě nehtů, lepidlo, posilující přípravky na záděry a nehty, ochranné přípravky pro péči o nehty, posilující přípravky na podlepení nehtů, odlakovače na nehty, oleje na nehty, prostředky na leštění nehtů, přípravky na změkčování kůže okolo nehtů; (35) prodej zboží souvisejícího s péčí o nehty, zejména pak kosmetiky, kosmetických souprav,



prostředků pro péči o nehty, pomůcek pro stylizaci nehtů, laků, vyživovacích prostředků a odlakovačů na nehty, kosmetických souprav obsahujících umělé nehty, pudry, akrylovou tekutinu, modelovací formy a krylový prumer používaný při úpravě nehtů, lepidel a s tímto související předvádění zboží, šíření vzorků; (44) kosmetické služby, manikúra, pedikúra, nehtová studia, doplňkové služby související s péčí a ošetřením nehtů - v rámci této třídy, zdobení a stylizace nehtů, umělých nehtů, tipů, upevňování umělých nehtů.

- (590) Barevná  
(730) **VINA COMPANY s.r.o.**, Náměstí Svatopluka Čecha 1367/12, Praha 10, 10100, CZ  
(740) Ing. Radmila Baumová, Nádražní 29, Žďár nad Sázavou, 59101

- (210) **O-480847**  
(220) 09.11.2010  
(320) 09.11.2010  
(511) 35, 39, 41  
(540)

**ST★GE  
HANDS  
PRODUCTION**

- (510) (35) propagační činnost, reklama pomoc při řízení obchodní činnosti, obchodní administrativa, kancelářské práce; (39) doprava, balení a skladování zboží, organizování cest; (41) výchova, vzdělávání, zábava a kulturní aktivity.  
(730) **MRÁZ Jonáš**, Volduchy 139, Volduchy, 33822, CZ

- (210) **O-480874**  
(220) 10.11.2010  
(320) 10.11.2010  
(511) 29, 30, 31, 32  
(540)

**LAHŮDKY U SYBARIS**

- (510) (29) maso, ryby, uzeniny, paštiky, drůbež a zvěřina, masové výtahy, ovoce a zelenina konzervované, sušené a zavařené, želé, džemy, vejce, mléko a mléčné výrobky, sýry, oleje a tuky jedlé; (30) káva, čaj, kakao, nápoje připravované na základě kávy, kaka a nebo čokolády, cukr, rýže, tapioka, ságo, kávové náhražky, mouka a přípravky z obilnin, obilniny připravené pro osobní konzumaci, například ovesné vločky nebo jiné obilniny, chléb, pečivo, cukrovinky, zmrzlina, med, sirup melasový, droždí, prášky do těsta, sůl, hořčice, ocet, nálevy (k ochucení), koření, led pro osvěžení; (31) výrobky zemědělské, zahradnické, lesní, neuvedené v jiných třídách, čerstvé ovoce a zelenina, rostliny a přírodní květiny; (32) piva, minerální vody, šumivé nápoje a jiné nápoje nealkoholické, nápoje a šťávy ovocné, sirupy a jiné přípravky k zhotovování nápojů.  
(590) Barevná  
(730) **DELPRA spol. s r.o.**, V Klukovicích 321, Praha 5, 15200, CZ  
(740) Pavel Reichel a kol., Ing. Pavel Reichel, Lopatecká 14, Praha 4, 14700

- (210) **O-480907**  
(220) 11.11.2010  
(320) 11.11.2010  
(511) 6, 7, 35, 41, 42

(540)



- (510) (6) obecné kovy, jejich slitiny a výrobky z nich všeho druhu, válcovaný materiál všeho druhu, výkovky, odlitky ze šedé a tvárné litiny, kovové kotle, tlakové nádoby, tlakové láhve pro stlačené plyny technické i medicínální, tlakové lahve pro hasební účely, tlakové kovové zásobníky plynu, ocelové konstrukce, mosty, zámečnické výrobky; (7) stroje a strojní zařízení, včetně investičních celků pro hutě, doly, energetiku, chemický a zpracovatelský průmysl, stroje a zařízení pro výrobu plynových zařízení a vyhrazených tlakových zařízení, zařízení pro výrobu plynu z odpadů, bioplynové stanice; (35) služby v obchodní činnosti, zejména zprostředkování obchodu (pro výrobky a služby ve třídách 6, 7, 35, 41 a 42), organizační a ekonomické poradenství, dodavatelské služby pro třetí osoby, obchod (pro výrobky a služby ve třídách 6, 7, 35, 41 a 42), marketing a řízení, propagační a reklamní činnost, organizování výstav komerčních nebo reklamních, kancelářské práce; (41) příprava a pořádání odborných konferencí, seminářů, kurzů, školení a jiných vzdělávacích akcí, včetně lektorské činnosti a vydávání souvisejících publikací, zprostředkovatelské služby v oblasti výchovy a vzdělávání; (42) výzkum a vývoj včetně poradenství v oblasti strojírenství, hutnictví a energetiky, průmyslové analýzy.  
(730) **Národní strojírenský klastr, o.s.**, Ruská 2887/101, Ostrava - Vítkovice, 70300, CZ

- (210) **O-480909**  
(220) 11.11.2010  
(320) 11.11.2010  
(511) 6, 12, 37, 39  
(540)

### auto helus

- (510) (6) kovové a ocelové konstrukce, kovové bedny, nádrže, kontejnery, konzoly, palety, rošty, rámy, výztuže, žebříky; (12) motorová vozidla, nákladní a dodávkové vozy, náhradní díly, příslušenství a doplňky k motorovým vozidlům, karosérie; (37) opravy a údržba motorových vozidel, servisní stanice motorových vozidel, čištění a mytí motorových vozidel; (39) automobilová doprava, služby v dopravě a přepravě, pronájem automobilů a nákladních vozidel, skladování, zprostředkování dopravy.  
(730) **APOLLO - Kaznějov s.r.o.**, Ke staré mašině 557, Kaznějov, 33151, CZ  
(740) Mgr. Alena Králová, Veverkova 1, Plzeň, 30100

- (210) **O-480916**  
(220) 11.11.2010  
(320) 11.11.2010  
(511) 9, 11, 19, 40  
(540)



- (510) (9) solární články; (11) solární kolektory, solární pece; (19) zastřešení, ne z kovu obsahující solární články; (40) energie - výroba.  
(730) **LANDA Jiří MUDr.**, Branická 264/16, Praha 4, 14700, CZ  
(740) Mgr. Ing. Lucie Kolmanová, advokát, Mgr. Ing. Lucie Kolmanová, Ke Klíčovu 8, Praha 9, 19000

- (210) **O-480918**  
(220) 11.11.2010

(320) 11.11.2010  
(511) 5, 29, 30  
(540)

## TRIBO

(510) (5) výrobky dietetické pro léčebné účely, potraviny pro děti, batolata a nemocné, potravinové přípravky a doplňky stravy všeho druhu, posilující poživatiny, vitamínové přípravky, poživatiny pro doplnění redukčních diet nebo přípravků pro hubnutí, vše s léčebnými účinky, přípravky s léčebnými účinky obsahující biochemické katalyzátory, zejména pro fyzicky aktivní osoby, rekonvalescenty a nemocné, léčebné byliny, léčebné koření, léčebné čaje, výrobky farmaceutické a zdravotnické spadající do této třídy jako jsou dezinfekční prostředky, diabetické přípravky pro léčebné účely, vše výše uvedené s výjimkou výrobků pro zvířata; (29) potravinové doplňky ne pro lékařské účely (zařazené v této třídě) a obsahující látky živočišného původu, přípravky zvláštní výživy pro sportovce nebo osoby s vysokým energetickým výdejem, výživné přípravky pro denní doplnění stravy jako instantní strava nebo samostatná směs, ze živočišných nebo zeleninových proteinů, také s přísadkami bylin, vitamínů nebo minerálů nebo stopových prvků; (30) potravinové doplňky ne pro lékařské účely (zařazené v této třídě) a obsahující látky rostlinného původu, cukrovinky nebo žvýkačky nebo bonbóny s bylinami, kakao, bylinná káva, čaj, čokoláda, nápoje čokoládové, čajové, kakaové, propolis pro lidskou potřebu, proteinové koncentráty rostlinného původu s bylinami.

(730) **Ecce Vita, spol. s r.o.**, Holandská 10, Praha 10, 10100, CZ

(210) **O-480919**  
(220) 11.11.2010  
(320) 11.11.2010  
(511) 5, 29, 30  
(540)

## KAGUL

(510) (5) výrobky dietetické pro léčebné účely, potraviny pro děti, batolata a nemocné, potravinové přípravky a doplňky stravy všeho druhu, posilující poživatiny, vitamínové přípravky, poživatiny pro doplnění redukčních diet nebo přípravků pro hubnutí, vše s léčebnými účinky, přípravky s léčebnými účinky obsahující biochemické katalyzátory, zejména pro fyzicky aktivní osoby, rekonvalescenty a nemocné, léčebné byliny, léčebné koření, léčebné čaje, výrobky farmaceutické a zdravotnické spadající do této třídy jako jsou dezinfekční prostředky, diabetické přípravky pro léčebné účely, vše výše uvedené s výjimkou výrobků pro zvířata; (29) potravinové doplňky ne pro lékařské účely (zařazené v této třídě) a obsahující látky živočišného původu, přípravky zvláštní výživy pro sportovce nebo osoby s vysokým energetickým výdejem, výživné přípravky pro denní doplnění stravy jako instantní strava nebo samostatná směs, ze živočišných nebo zeleninových proteinů, také s přísadkami bylin, vitamínů nebo minerálů nebo stopových prvků; (30) potravinové doplňky ne pro lékařské účely (zařazené v této třídě) a obsahující látky rostlinného původu, cukrovinky nebo žvýkačky nebo bonbóny s bylinami, kakao, bylinná káva, čaj, čokoláda, nápoje čokoládové, čajové, kakaové, propolis pro lidskou potřebu, proteinové koncentráty rostlinného původu s bylinami.

(730) **Ecce Vita, spol. s r.o.**, Holandská 10, Praha 10, 10100, CZ

(210) **O-480941**  
(220) 12.11.2010  
(320) 12.11.2010  
(511) 6, 12, 18, 35, 37  
(540)



(510) (6) kovové stavební materiály, kovové výrobky zámečnické, kovové nádoby, nádrže a sudy, jejich části a příslušenství, kovové zábradlí; (12) pozemní vozidla, zejména motocykly, jejich části a příslušenství, výfuky, hliníkové disky a rámy pro

pozemní vozidla; (18) výrobky z kůže a z imitace kůže, kufry, tašky, zavazadla a kabelky z kůže, z imitace kůže a z textilních materiálů; (35) propagační činnost, reklama a prodej výrobků uvedených ve třídách 6, 12 a 18; (37) montáž a oprava zábradlí, montáž a oprava automobilů a motocyklů, jejich dílů a příslušenství, oprava, úprava a montáž výfuků, hliníkových disků a rámu pro pozemní vozidla, zámečnické práce.

(730) **Hana Jeřábková**, Brumovice 315, 69111, CZ  
**Martin Jeřábek**, Brumovice 315, 69111, CZ

(210) **O-480971**  
(220) 01.12.2010  
(320) 01.12.2010  
(511) 9, 11  
(540)

## CZELUX

(510) (9) zářivky - svítidla a elektronky se žhavenou katodou, stmívače, regulátory světla, reostaty (elektrické -), světelná signalizace, blikáče, světelné značení, světla (dopravní, signalizační zařízení); (11) elektrické lampy, kapesní svítilny, kapesní svítilny elektrické, automobilové reflektory, lampy elektrické, lampy na svícení, osvětlovací přístroje a zařízení, osvětlovací trubice, osvětlovací zařízení pro dopravní prostředky, směrová světla pro automobily, směrové žárovky pro vozidla, světelné koule baňky, světelné lampy, světelné reflektory (světla), světla (elektrická -) na vánoční stromky, světla pro auta, světla pro dopravní prostředky, světla pro jízdní kola, světlomety pro vozidla, světlomety, reflektory, zářivky pro osvětlení, žárovky, žárovky (elektrické -), žárovky pro směrovky do vozidel, výbojky (elektrické -) pro osvětlení, výbojky elektrické na osvětlení, reflektory (světelné -).

(730) **Rimitti s.r.o.**, Kuželov 106, Kuželov, 69673, CZ

(210) **O-480985**  
(220) 15.11.2010  
(320) 15.11.2010  
(511) 41  
(540)



(510) (41) organizování a vedení konferencí (kongresů), seminářů (symposií), organizování soutěží, vydávání knih.  
(730) **Vysoká škola chemicko-technologická v Praze**, Technická 5/1905, Praha 6, 16628, CZ

(210) **O-480986**  
(220) 15.11.2010  
(320) 15.11.2010  
(511) 3, 16  
(540)

## MARY KAY VAŠE CESTA KE KRÁSE

(510) (3) kosmetika, vůně pro osobní použití, přípravky pro péči o pleť bez léčivých účinků, toaletní potřeby bez léčivých účinků; (16) brožury o kosmetické péči a péči o krásu, katalogy v oblasti kosmetické péče a péče o krásu, časopisy se zaměřením na kosmetiku a péči o krásu, noviny v oblasti kosmetické péče a péče o krásu, pohlednice, tištěné reklamní tabule z papíru nebo kartónu, tištěné informační karty v oblasti kosmetiky a péče o krásu, tištěná periodika v oblasti kosmetiky a péče o krásu, tištěné výrobky, jmenovitě, průvodce-výrobky se zaměřením na kosmetiku a péči o krásu, tištěné školicí materiály v oblasti kosmetiky a péče o krásu, tištěné obrazy v podobě propagačních materiálů, papírenské zboží.

(730) **Mary Kay Inc.**, 16251 Dallas Parkway, Addison, 75001, TX, US

(740) **KOREJZOVÁ & SPOL., v.o.s.**, JUDr. Petra Korejzová, Korunní 810/104 E, Praha 10, 10100

(210) **O-480988**  
(220) 15.11.2010  
(320) 15.11.2010  
(511) 35, 36  
(540)



(510) (35) obchodní administrativa; (36) pojištění, služby finanční, služby peněžní.  
(590) Barevná  
(730) **TREVIVA, s.r.o.**, Sportovní 288, Tachlovice, 25217, CZ

(210) **O-480996**  
(220) 15.11.2010  
(320) 15.11.2010  
(511) 29, 30, 31  
(540)

**Cábů**

(510) (29) maso, ryby, drůbež a zvěřina, zavařované, mražené, sušené a vařené ovoce a zelenina, želé, džemy, vejce, mléko a mléčné výrobky; (30) mouka a přípravky z obilnin, chléb, pečivo, cukrovinky, zmrzlina; (31) čerstvé ovoce a čerstvá zelenina.  
(590) Barevná  
(730) **Lahůdky u Cábů s.r.o.**, Nový Doubek 325, Křemže, 38203, CZ  
(740) Zbyněk Srb - Desox, Mgr. Zbyněk Srb, H. Kvapilové 423/5, České Budějovice, 37010

(210) **O-481042**  
(220) 16.11.2010  
(320) 16.11.2010  
(511) 11, 35, 37, 42  
(540)

**NextLight**

(510) (11) osvětlovací technika, osvětlovací přístroje a zařízení, osvětlovací soupravy a jejich části včetně náhradních dílů, jako jsou zářivky a výbojky, osvětlovací tělesa, trubice, osvětlovací garnitury, osvětlovací lampy; (35) pomoc při řízení obchodní činnosti, zprostředkování obchodních kontaktů; (37) stavby, montáž, údržba a opravy osvětlovací techniky a osvětlovacích přístrojů a zařízení, stavby a opravy osvětlovacích ramp; (42) technické poradenství, výpočty a konzultace v osvětlovací technice, projektování, výzkum a vývoj osvětlovací techniky, odborné konzultace pro montáže světelných mostů a osvětlování vnitřních a venkovních prostor.  
(730) **ROXIMA, s.r.o.**, Zelená 395, Psáry, Dolní Jirčany, 25244, CZ  
(740) JUDr. Tomáš Kordač, advokát, Ohradní 1159/65, Praha 4, 14000

(210) **O-481048**  
(220) 16.11.2010  
(320) 16.11.2010  
(511) 29, 30, 35, 43

(540)



(510) (29) maso, ryby, potravinářské výrobky z ryb, drůbež, zvěřina, konzervované ovoce, sušené ovoce, zavařené ovoce, sušená zelenina, konzervovaná zelenina, vařená zelenina, ovocné želé, džemy, vejce, mléko, mléčné výrobky, jedlé oleje, jedlé tuky, olivový olej, masové extrakty, zeleninové extrakty, želatina, zpracované oříšky, zeleninové saláty, polévky; (30) káva, nepražená káva, kávové nápoje, kávové náhražky, čaj, kakao, cukr, potravinářská mouka, potraviny z mouky, chléb, pečivo jemné, koláče s náplní, sušenky, suchary, kekсы, biskvity, rýže, tapioka, ságo, čokoláda, čokoládové nápoje, cukroví, cukrovinky, zmrzlina, med, melasa, kuchyňská sůl, hořčice, ocet, masové omáčky, chuťové přísady, koření, majonéza, těstoviny, těsta, sendviče, muesli, pudinky, suši, dorty; (35) obchodní činnost (služby v oblasti prodeje potravin a nápojů), prezentace výrobků v komunikačních médiích pro účely maloobchodu, překlad informací do počítačových databází, reklama on-line v počítačové síti; (43) služby barů, bufety, kavárny, restaurace, zásobování.  
(730) **Caffé 19. jamky s.r.o.**, Na Truhlářce 9, Praha 8, 18000, CZ  
(740) Mgr. Monika Bucharová, advokát, Helénská 1799/4, Praha 2, 12000

(210) **O-481050**  
(220) 16.11.2010  
(320) 16.11.2010  
(511) 30, 35, 43  
(540)

**Caffétering**

(510) (30) káva, nepražená káva, kávové nápoje, kávové náhražky, čaj, kakao, cukr, potravinářská mouka, potraviny z mouky, chléb, pečivo jemné, koláče s náplní, sušenky, suchary, kekсы, biskvity, rýže, tapioka, ságo, čokoláda, čokoládové nápoje, cukroví, cukrovinky, zmrzlina, med, melasa, kuchyňská sůl, hořčice, ocet, masové omáčky, chuťové přísady, koření, majonéza, těstoviny, těsta, sendviče, muesli, pudinky, suši, dorty; (35) obchodní činnost (služby v oblasti prodeje potravin a nápojů), prezentace výrobků v komunikačních médiích pro účely maloobchodu, překlad informací do počítačových databází, reklama on-line v počítačové síti; (43) služby barů, bufety, kavárny, restaurace, zásobování.  
(730) **Caffé 19. jamky s.r.o.**, Na Truhlářce 9, Praha 8, 18000, CZ  
(740) Mgr. Monika Bucharová, advokát, Helénská 1799/4, Praha 2, 12000

(210) **O-481107**  
(220) 19.11.2010  
(320) 19.11.2010  
(511) 37, 40, 42  
(540)

**PRAŽSKÉ TECHNICKÉ SLUŽBY**



(510) (37) asfaltování, cestářství (dláždění), čištění, chemické čištění, čištění budov (fasád, vnějších povrchů a ploch), čištění budov (interiérů), čištění ulic, dláždění cest, dozor nad stavbami, montáže lešení, údržba a opravy motorových vozidel, povrchové čištění budov (fasád, vnějších ploch), pronájem čistících strojů, pronájem stavebních strojů a zařízení, půjčování silničních zametacích strojů, úklid interiérů (budov); (40) čištění povrchů, dekontaminace nebezpečných látek, frézování, kácení a zpracování dřeva, rafinace (čištění), třídění odpadů a

recyklovatelného materiálu; (42) geologické expertizy, geologický průzkum, geologický výzkum, inženýrské práce (expertizy), kontrola kvality, projekce (stavební), projektová činnost, studie technických projektů, projektování, projektové studie technické, zeměměřičství, zkoušky materiálů.

- (590) Barevná  
(730) **PRAŽSKÉ TECHNICKÉ SLUŽBY, s.r.o.**, Kunětická 2534/2, Praha 2 - Vinohrady, 12000, CZ  
(740) Mgr. David Velička, advokát, Rybná 682/14, Praha 1, 11005

- (210) **O-481193**  
(220) 23.11.2010  
(320) 23.11.2010  
(511) 24, 26, 35  
(540)



- (510) (24) tkaniny, textilní materiály a textilní výrobky; (26) textilní galanterie, umělé květiny, oděvní ozdoby; (35) reklama a řízení obchodního podnikání na trhu s tkaninami a textilními výrobky, jejich doplňky a příslušenstvím, maloobchodní prodej uvedených výrobků v provozovnách a prostřednictvím Internetu, služby zásilkového obchodu s tkaninami a textilními výrobky, jejich doplňky a příslušenstvím, distribuce zboží k reklamním účelům, aranžérství v rámci této třídy.

- (590) Barevná  
(730) **NevimCoHledam v.o.s.**, Červená Voda 456, Červená Voda, 56161, CZ  
(740) JUDr. Miroslav Kupka, Levého 1532, Rakovník, 26901

- (210) **O-481466**  
(220) 02.12.2010  
(320) 02.12.2010  
(511) 25  
(540)



- (510) (25) oděvy.  
(730) **Triola a.s.**, 5. května 1640/65, Praha 4, 14021, CZ

- (210) **O-481467**  
(220) 02.12.2010  
(320) 02.12.2010  
(511) 25  
(540)



- (510) (25) oděvy.  
(730) **Triola a.s.**, 5. května 1640/65, Praha 4, 14021, CZ

- (210) **O-481501**  
(220) 03.12.2010  
(320) 03.12.2010  
(511) 36, 41, 43

- (540) **DPT**

- (510) (36) směnárenské služby; (41) provozování kasina, provozování karetních a jiných podobných her a provozování karetních turnajů; (43) hostinská činnost.

- (730) **King's casino a.s.**, Rozvadov 7, Rozvadov, 34807, CZ  
(740) JUDr. Daniel Srnec, advokát, Na Poříčí 1071/17, Praha 1, 11000

- (210) **O-481582**  
(220) 07.12.2010  
(320) 07.12.2010  
(511) 9, 14, 16  
(540)



- (510) (9) holografické médium; (14) šperky; (16) tištěné hologramy.  
(730) **PROFORMANCE s.r.o.**, Novákových 32, Praha 8, 18000, CZ

- (210) **O-481971**  
(220) 22.12.2010  
(320) 22.12.2010  
(511) 29, 30, 31  
(540)

## GUSEPPE

- (510) (29) konzervovaná zelenina a ovoce, protlaky, mražená zelenina a ovoce, sušená zelenina a ovoce, konzervované a sušené houby, šunky, salámy, mletá masa, maso, ryby, mražené ryby, džemy, marmelády, oleje a jedlé tuky; (30) pudinky, pizza, mražená pizza, koláče, knedlíky, pekárenské výrobky, výrobky z mouky a obilnin, kečupy, koření, dochucovadla, droždí; (31) čerstvá zelenina a ovoce, čerstvé houby.

- (730) **Dr. Oetker, spol. s r.o.**, Americká 2335, Kladno - Kročehlavy, 27201, CZ  
(740) Čermák Hořejš Matějka a spol., JUDr. Karel Čermák, advokát, Národní 32, Praha 1, 11000

- (210) **O-482033**  
(220) 28.12.2010  
(320) 28.12.2010  
(511) 9, 35, 42  
(540)

## Keyspector

- (510) (9) přístroje pro zpracování informací a počítače; (35) služby, které zahrnují záznam, přepis, vypracování, kompilaci (shromažďování dokumentů), přenášení nebo systematizaci písemných sdělení a záznamů, jakož i kompilaci matematických a statistických údajů; (42) navrhování a vývoj počítačového hardwaru a softwaru.

- (730) **T-SOFT a.s.**, Novodvorská 1010/14, Praha 4 - Lhotka, 14201, CZ

## Zamítnuté a částečně zamítnuté přihlášky ochranných známek po zveřejnění

Zjistí-li Úřad v průběhu řízení o námitkách, že přihlašovaná ochranná známka nespĺňuje podmínky pro zápis, přihlášku zamítne. Zjistí-li, že přihlašovaná ochranná známka nespĺňuje podmínky pro zápis jen pro některé výrobky nebo služby, přihlášku zamítne v rozsahu výrobků nebo služeb, pro které přihláška nespĺňuje podmínky zápisu. S ohledem na tuto skutečnost, obsahuje tato kapitola údaje o rozhodnutích o zamítnutí přihlášky ochranné známky v celém nebo částečném rozsahu na základě ustanovení § 26 zákona č. 441/2003 Sb.

Údaje o výsledku rozhodnutí (zamítnutí přihlášky, částečné zamítnutí přihlášky) jsou uvedeny za datem právní moci rozhodnutí pod INID kódem (583) s názvem "Datum právní moci rozhodnutí/výsledek rozhodnutí".

(210) **O-461380**

(540)

# PragueCard

(583) 04.01.2011 / částečné zamítnutí přihlášky

---

(210) **O-465726**

(540)

**MERICK**

(583) 03.01.2011 / zamítnutí přihlášky

---

(210) **O-471624**

(540)

**SOLIRA**

(583) 04.01.2011 / částečné zamítnutí přihlášky

---

(210) **O-471625**

(540)

**SOLIRA Company**

(583) 04.01.2011 / částečné zamítnutí přihlášky

---

(210) **O-472854**

(540)

**PORTOS**

(583) 31.12.2010 / částečné zamítnutí přihlášky

---

(210) **O-473556**

(540)

**GLASSOL**

(583) 04.01.2011 / zamítnutí přihlášky

---

(210) **O-473556**

(540)

**GLASSOL**

(583) 04.01.2011 / zamítnutí přihlášky

---

(210) **O-474798**

(540)



# McWeb

(583) 04.01.2011 / zamítnutí přihlášky

---

## Zamítnuté námítky týkající se ochranných známek

V průběhu řízení o námítkách může být Úřadem zjištěno, že přihlašovaná ochranná známka, která byla zveřejněna ve Věstníku, nezasahuje do zákonem chráněných starších práv třetích osob, tzv. namítajících, uvedených v ustanovení § 7 zákona č. 441/2003 Sb., a proto Úřad námítky zamítne. Údaje o rozhodnutích o zamítnutí námítek na základě ustanovení § 26 zákona č. 441/2003 Sb. jsou obsaženy v této kapitole.

(210) **O-458457**

(540)

(583) 30.12.2010

**AQUALIFE**

(210) **O-475151**

(540)

**CLEVERTEX**

(210) **O-465298**

(540)

(583) 04.01.2011

**Sedmička**

(210) **O-468111**

(540)

(583) 31.12.2010

**AVIA**

(583) 31.12.2010

(210) **O-469591**

(540)



(583) 01.01.2011

(210) **O-469592**

(540)



(583) 01.01.2011

(210) **O-470770**

(540)



(583) 05.01.2011

(210) **O-470963**

(540)

(583) 03.12.2010

**VRANÍK**

(210) **O-472334**

(540)

(583) 04.01.2011

**KOBRAS**

## Přehled zápisů ochranných známek bez změny ve vztahu ke zveřejněným přihláškám

Kapitola obsahuje údaje o ochranných známkách zapsaných na základě ustanovení § 28 odst. 1 zákona č. 441/2003 Sb., u kterých nedošlo ke změně údajů oproti zveřejněné přihlášce ochranné známky.

| Číselný přehled |
|-----------------|
|-----------------|

|   |
|---|
| 316047, 316048, 316049, 316050, 316051, 316052, 316053, 316054, 316055, 316056, 316057, 316058, 316059, 316060, 316061, 316062, 316063, 316064, 316065, 316066, 316067, 316068, 316069, 316070, 316071, 316072, 316073, 316074, 316075, 316076, 316077, 316078, 316079, 316080, 316081, 316082, 316083, 316084, 316085, 316086, 316087, 316088, 316089, 316090, 316091, 316092, 316093, 316094, 316095, 316096, 316097, 316098, 316099, 316100, 316101, 316102, 316103, 316104, 316105, 316106, 316107, 316108, 316109, 316110, 316111, 316112, 316113, 316114, 316115, 316116, 316117, 316118, 316119, 316120, 316121, 316122, 316123, 316124, 316125, 316126, 316127, 316128, 316129, 316130, 316131, 316132, 316133, 316134, 316135, 316136, 316137, 316138, 316139, 316140, 316141, 316142, 316143, 316144, 316145, 316146, 316147, 316148, 316149, 316150, 316151, 316152, 316153, 316154, 316155. |
|---|

## Zápis ochranných známek bez změny ve vztahu ke zveřejněným přihláškám

- 
- (111) **316047**  
(220) 25.03.2005  
(320) 25.03.2005  
(442) 29.09.2010  
(151) 05.01.2011  
(730) **Rostislav Karásek**, Krčínova 10, České Budějovice,  
37011, CZ  
(210) O-424573
- 
- (111) **316048**  
(220) 29.01.2007  
(320) 29.01.2007  
(442) 29.09.2010  
(151) 05.01.2011  
(730) **BONGRAIN S.A.**, 42, rue Rieussec, Viroflay, FR  
(210) O-444887
- 
- (111) **316049**  
(220) 25.01.2008  
(320) 25.01.2008  
(442) 29.09.2010  
(151) 05.01.2011  
(730) **Ústav lékařství a kosmetiky s.r.o.**, Vyšehradská 320/49,  
Praha 2, 12800, CZ  
(210) O-455692
- 
- (111) **316050**  
(220) 25.01.2008  
(320) 25.01.2008  
(442) 29.09.2010  
(151) 05.01.2011  
(730) **Ústav lékařství a kosmetiky s.r.o.**, Vyšehradská 320/49,  
Praha 2, 12800, CZ  
(210) O-455693
- 
- (111) **316051**  
(220) 20.05.2008  
(320) 20.05.2008  
(442) 29.09.2010  
(151) 05.01.2011  
(730) **EURODRIVE SERVICES AND DISTRIBUTION**  
**N.V.**, World Trade Center - Stravinskylaan 1325, 1077  
XX Amsterdam, NL  
(210) O-459217
- 
- (111) **316052**  
(220) 11.08.2008  
(320) 11.08.2008  
(442) 29.09.2010  
(151) 05.01.2011  
(730) **Sieratowski Adam**, Puškinova 15, Šumperk, 78701, CZ  
(210) O-461399
- 
- (111) **316053**  
(220) 22.10.2008  
(320) 22.10.2008  
(442) 29.09.2010  
(151) 05.01.2011  
(730) **Klinika plastické chirurgie Ostrava, s.r.o.**, Tyršova  
1832/9, Ostrava - Moravská Ostrava, 70200, CZ  
(210) O-463192
- 
- (111) **316054**  
(220) 10.02.2009  
(320) 10.02.2009  
(442) 29.09.2010  
(151) 05.01.2011
- 
- (460) **Proboszcz Lubomír Ing.**, Habrová 401, Třinec, Dolní  
Lištná, 73961, CZ  
(210) O-465700
- 
- (111) **316055**  
(220) 14.05.2009  
(320) 14.05.2009  
(442) 29.09.2010  
(151) 05.01.2011  
(730) **Tretter Miloš**, Polní 772/46, Plzeň 2 - Slovany,  
Východní Předměstí, 32600, CZ  
(210) O-467961
- 
- (111) **316056**  
(220) 02.07.2009  
(320) 02.07.2009  
(442) 29.09.2010  
(151) 05.01.2011  
(730) **VAMILK, s.r.o.**, Nová 344/2, Křelov - Břuchotín,  
78336, CZ  
(210) O-469206
- 
- (111) **316057**  
(220) 13.07.2009  
(320) 13.07.2009  
(442) 19.08.2009  
(151) 05.01.2011  
(730) **Vávra Martin**, Hlavní 45, Klíčany, Praha - Východ,  
25069, CZ  
(210) O-469410
- 
- (111) **316058**  
(220) 20.07.2009  
(320) 20.07.2009  
(442) 04.11.2009  
(151) 05.01.2011  
(730) **SURYA INTERNATIONAL**, A/401, Samudra  
Complex, Nr. Hotel Classic Gold, Navrangpura,  
Ahmedabad 9, IN  
(210) O-469585
- 
- (111) **316059**  
(220) 17.08.2009  
(320) 17.08.2009  
(442) 29.09.2010  
(151) 05.01.2011  
(730) **Deutsche Telekom AG**, Friedrich-Ebert-Allee 140,  
53113 Bonn, DE  
(210) O-470186  
(558) Barva  
(591) Magenta RAL 4010 Telemagenta
- 
- (111) **316060**  
(220) 01.10.2009  
(320) 01.10.2009  
(442) 29.09.2010  
(151) 05.01.2011  
(730) **INTERCONEX - MOBIL, a.s.**, Slovanská alej 24,  
Plzeň, 31705, CZ  
(210) O-471171
- 
- (111) **316061**  
(220) 05.10.2009  
(320) 05.10.2009  
(442) 29.09.2010  
(151) 05.01.2011  
(730) **Patria Direct, a.s.**, Jungmannova 745/24, Praha 1,  
11000, CZ



|  |   |
|--|---|
| (210) O-471229   | (320) 19.03.2010  |
|  | (442) 29.09.2010  |
| (111) <b>316062</b>  | (151) 05.01.2011  |
| (220) 18.11.2009   | (730) <b>Synková Olga</b> , Hvězdová 8, Brno, 60200, CZ   |
| (320) 18.11.2009   | (210) O-475291  |
| (442) 29.09.2010   |   |
| (151) 05.01.2011   |   |
| (730) <b>Zlevorová Věra Ing.</b> , Čápkova 3, Brno, 60200, CZ                              | (111) <b>316071</b>   |
| (210) O-472191   | (220) 01.04.2010  |
|  | (320) 01.04.2010  |
|  | (442) 29.09.2010  |
|  | (151) 05.01.2011  |
|  | (730) <b>NOWACO Czech Republic s.r.o.</b> , V Růžovém údolí 553, Kralupy nad Vltavou, 27801, CZ               |
|  | (210) O-475611  |
| (111) <b>316063</b>  |   |
| (220) 14.01.2010   |   |
| (320) 14.01.2010   |   |
| (442) 29.09.2010   |   |
| (151) 05.01.2011   |   |
| (730) <b>Knobloch Marek Ing.</b> , U 3. baterie 8, Praha 6, 16200, CZ                      | (111) <b>316072</b>   |
| (210) O-473447   | (220) 01.04.2010  |
|  | (320) 01.04.2010  |
|  | (442) 29.09.2010  |
|  | (151) 05.01.2011  |
|  | (730) <b>T-Mobile Czech Republic, a.s.</b> , Tomičkova 2144/1, Praha 4, 14900, CZ                             |
|  | (210) O-475623  |
| (111) <b>316064</b>  |   |
| (220) 21.01.2010   |   |
| (320) 21.01.2010   |   |
| (442) 29.09.2010   |   |
| (151) 05.01.2011   |   |
| (730) <b>Vojtěchová Věra</b> , V Lipkách 768, Praha 5, 15000, CZ                           | (111) <b>316073</b>   |
| (210) O-473643   | (220) 14.04.2010  |
|  | (320) 14.04.2010  |
|  | (442) 29.09.2010  |
|  | (151) 05.01.2011  |
|  | (730) <b>Wator Rostislav</b> , Březová 1094, Rychvald, 73532, CZ  |
|  | (210) O-475912  |
| (111) <b>316065</b>  |   |
| (220) 02.02.2010   |   |
| (320) 02.02.2010   |   |
| (442) 29.09.2010   |   |
| (151) 05.01.2011   |   |
| (730) <b>Česká strana národně sociální</b> , Krušnohorské náměstí 38, Hroznětín, 36233, CZ | (111) <b>316074</b>   |
| (210) O-473915   | (220) 14.04.2010  |
|  | (320) 14.04.2010  |
|  | (442) 29.09.2010  |
|  | (151) 05.01.2011  |
|  | (730) <b>České vysoké učení technické v Praze, Fakulta elektrotechnická</b> , Technická 2, Praha 6, 16627, CZ |
|  | (210) O-475918  |
| (111) <b>316066</b>  |   |
| (220) 10.03.2010   |   |
| (320) 10.03.2010   |   |
| (442) 29.09.2010   |   |
| (151) 05.01.2011   |   |
| (730) <b>Československá obchodní banka, a.s.</b> , Radlická 333/150, Praha 5, 15157, CZ    | (111) <b>316075</b>   |
| (210) O-475007   | (220) 20.04.2010  |
|  | (320) 20.04.2010  |
|  | (442) 29.09.2010  |
|  | (151) 05.01.2011  |
|  | (730) <b>Spicker Glenn</b> , U Santošky 11/2285, Praha 5, 15000, CZ   |
|  | (210) O-476046  |
| (111) <b>316067</b>  |   |
| (220) 10.03.2010   |   |
| (320) 10.03.2010   |   |
| (442) 29.09.2010   |   |
| (151) 05.01.2011   |   |
| (730) <b>Voldřich Jaroslav</b> , Dělnická 834/51, Děčín 6, 40502, CZ                       | (111) <b>316076</b>   |
| (210) O-475028   | (220) 03.05.2010  |
|  | (320) 03.05.2010  |
|  | (442) 29.09.2010  |
|  | (151) 05.01.2011  |
|  | (730) <b>NATURVINI, s.r.o.</b> , Bavory 86, Bavory, 69201, CZ   |
|  | (210) O-476346  |
| (111) <b>316068</b>  |   |
| (220) 11.03.2010   |   |
| (320) 11.03.2010   |   |
| (442) 29.09.2010   |   |
| (151) 05.01.2011   |   |
| (730) <b>Nevrkla Aleš</b> , Balbinova 620, Brandýs nad Labem - Stará Boleslav, 25001, CZ   | (111) <b>316077</b>   |
| (210) O-475059   | (220) 05.05.2010  |
|  | (320) 05.05.2010  |
|  | (442) 29.09.2010  |
|  | (151) 05.01.2011  |
|  | (730) <b>DEFINITY Systems, s.r.o.</b> , Na Strži 65, Praha 4, 14000, CZ                                       |
|  | (210) O-476425  |
| (111) <b>316069</b>  |   |
| (220) 15.03.2010   |   |
| (320) 15.03.2010   |   |
| (442) 29.09.2010   |   |
| (151) 05.01.2011   |   |
| (730) <b>Cihlář František Ing.</b> , K Háji 949, Praha 6, 16000, CZ                        | (111) <b>316078</b>   |
| (210) O-475148   | (220) 06.05.2010  |
|  | (320) 06.05.2010  |
|  | (442) 29.09.2010  |
|  | (151) 05.01.2011  |
|  | (730) <b>Rakija, s.r.o.</b> , Argentinská 5, Praha 7, 17000, CZ   |
|  | (210) O-476468  |
| (111) <b>316070</b>  |   |
| (220) 19.03.2010   |   |

(111) **316079**  
(220) 12.05.2010  
(320) 12.05.2010  
(442) 29.09.2010  
(151) 05.01.2011  
(730) **Kačerová Lucie**, Zákoutí 2088, Náchod, 54701, CZ  
(210) O-476612

(320) 11.06.2010  
(442) 29.09.2010  
(151) 05.01.2011  
(730) **Pospíšil Jan**, Lobendavská 12, Dolní Poustevna, 40782, CZ  
(210) O-477363

---

(111) **316080**  
(220) 18.05.2010  
(320) 18.05.2010  
(442) 29.09.2010  
(151) 05.01.2011  
(730) **FÓRUM DÁRCŮ**, Štěpánská 61, Praha 1, 11602, CZ  
(210) O-476761

(111) **316088**  
(220) 11.06.2010  
(320) 11.06.2010  
(442) 29.09.2010  
(151) 05.01.2011  
(730) **KRKA, továrna zdravil, d.d.**, Šmarješka cesta 6, 8501 Novo Mesto, SI  
(210) O-477379

---

(111) **316081**  
(220) 18.05.2010  
(320) 18.05.2010  
(442) 29.09.2010  
(151) 05.01.2011  
(730) **MEDIAWORK GROUP s.r.o.**, Jugoslávských Partyzánů 1580/3, Praha 6, 16000, CZ  
(210) O-476783

(111) **316089**  
(220) 18.06.2010  
(320) 18.06.2010  
(442) 29.09.2010  
(151) 05.01.2011  
(730) **Masarykova univerzita**, Žerotínovo nám. 9, Brno, 60177, CZ  
(210) O-477534

---

(111) **316082**  
(220) 21.05.2010  
(320) 21.05.2010  
(442) 29.09.2010  
(151) 05.01.2011  
(730) **ORS spol. s r.o.**, Zbuzanská 960, Praha 6 - Ruzyně, 16100, CZ  
(210) O-476845  
(526) Omezení rozsahu ochrany o prvek: nože.cz

(111) **316090**  
(220) 22.06.2010  
(320) 22.06.2010  
(442) 29.09.2010  
(151) 05.01.2011  
(730) **Bongrain S. A., a French Sociétés Anonyme**, 42 rue Rieussec, 78220 Viroflay, FR  
(210) O-477583

---

(111) **316083**  
(220) 27.05.2010  
(320) 27.05.2010  
(442) 29.09.2010  
(151) 05.01.2011  
(730) **HB COLOR, s.r.o.**, Na Příkopě 1, Beroun - Závodi, 26601, CZ  
(210) O-476989

(111) **316091**  
(220) 22.06.2010  
(320) 22.06.2010  
(442) 29.09.2010  
(151) 05.01.2011  
(730) **Lezo Kamila Bc.**, Seifertova 705, Valašské Meziříčí, 75701, CZ  
(210) O-477590

---

(111) **316084**  
(220) 02.06.2010  
(320) 02.06.2010  
(442) 29.09.2010  
(151) 05.01.2011  
(730) **Pilař Vojtěch**, Hřibsko 48, Hřibsko, 50321, CZ  
(210) O-477125

(111) **316092**  
(220) 22.06.2010  
(320) 22.06.2010  
(442) 29.09.2010  
(151) 05.01.2011  
(730) **Gebr. Ostendorf - OSMA zpracování plastů, s.r.o.**, Komorovice 1, Humpolec, 39601, CZ  
(210) O-477598

---

(111) **316085**  
(220) 02.06.2010  
(320) 02.06.2010  
(442) 29.09.2010  
(151) 05.01.2011  
(730) **Střední průmyslová škola stavební Hradec Králové**, Pospíšilova 787, Hradec Králové, 50003, CZ  
(210) O-477126

(111) **316093**  
(220) 22.06.2010  
(320) 22.06.2010  
(442) 29.09.2010  
(151) 05.01.2011  
(730) **Kubická Lucie**, Klatovská 172, Plzeň, 30100, CZ  
(210) O-477605

---

(111) **316086**  
(220) 08.06.2010  
(320) 08.06.2010  
(442) 29.09.2010  
(151) 05.01.2011  
(730) **Tomovy parky s.r.o.**, Radvánovice 11, Karlovice - Turnov, 51101, CZ  
(210) O-477273

(111) **316094**  
(220) 23.06.2010  
(320) 23.06.2010  
(442) 29.09.2010  
(151) 05.01.2011  
(730) **KOVOTHERM, spol. s r.o.**, Kodicillova 3, Sedlčany, 26401, CZ  
(210) O-477623

---

(111) **316087**  
(220) 11.06.2010

(111) **316095**  
(220) 24.06.2010  
(320) 24.06.2010  
(442) 29.09.2010  
(151) 05.01.2011

|  |   |
|--|---|
| (730) <b>METEORSPORT s.r.o.</b> , Hrotovická 210, Třebíč,<br>67401, CZ           | (111) <b>316104</b>   |
| (210) O-477658   | (220) 07.07.2010  |
|  | (320) 07.07.2010  |
|  | (442) 29.09.2010  |
|  | (151) 05.01.2011  |
|  | (730) <b>Exotropic s.r.o.</b> , Mattioliho 3274/1, Praha 10, 10600, CZ          |
|  | (210) O-477952  |
| (111) <b>316096</b>  | (111) <b>316105</b>   |
| (220) 24.06.2010   | (220) 12.07.2010  |
| (320) 24.06.2010   | (320) 12.07.2010  |
| (442) 29.09.2010   | (442) 29.09.2010  |
| (151) 05.01.2011   | (151) 05.01.2011  |
| (730) <b>Animalco a.s.</b> , Na Kocince 1, Praha 6, 16000, CZ                    | (730) <b>SGS Czech Republic, s.r.o.</b> , K Hájům 1233/2, Praha 5,<br>15500, CZ |
| (210) O-477675   | (210) O-478035  |
| (111) <b>316097</b>  | (111) <b>316106</b>   |
| (220) 25.06.2010   | (220) 13.07.2010  |
| (320) 25.06.2010   | (320) 13.07.2010  |
| (442) 29.09.2010   | (442) 29.09.2010  |
| (151) 05.01.2011   | (151) 05.01.2011  |
| (730) <b>EAST SILVER, o.s.</b> , Školská 12, Praha 1, 11001, CZ                  | (730) <b>Mibosport Praha s.r.o.</b> , Choteč 50, Třebotov, 25226,<br>CZ         |
| (210) O-477698   | (210) O-478039  |
| (111) <b>316098</b>  | (111) <b>316107</b>   |
| (220) 25.06.2010   | (220) 13.07.2010  |
| (320) 25.06.2010   | (320) 13.07.2010  |
| (442) 29.09.2010   | (442) 29.09.2010  |
| (151) 05.01.2011   | (151) 05.01.2011  |
| (730) <b>AgPOL s.r.o.</b> , Jungmannova 153/12, Olomouc, 77900,<br>CZ            | (730) <b>Mibosport Praha s.r.o.</b> , Choteč 50, Třebotov, 25226,<br>CZ         |
| (210) O-477719   | (210) O-478040  |
| (111) <b>316099</b>  | (111) <b>316108</b>   |
| (220) 28.06.2010   | (220) 13.07.2010  |
| (320) 28.06.2010   | (320) 13.07.2010  |
| (442) 29.09.2010   | (442) 29.09.2010  |
| (151) 05.01.2011   | (151) 05.01.2011  |
| (730) <b>Autocentrum ESA a.s.</b> , K Učilišti 170, Praha 10, 10200,<br>CZ       | (730) <b>Mibosport Praha s.r.o.</b> , Choteč 50, Třebotov, 25226,<br>CZ         |
| (210) O-477745   | (210) O-478041  |
| (111) <b>316100</b>  | (111) <b>316109</b>   |
| (220) 30.06.2010   | (220) 13.07.2010  |
| (320) 30.06.2010   | (320) 13.07.2010  |
| (442) 29.09.2010   | (442) 29.09.2010  |
| (151) 05.01.2011   | (151) 05.01.2011  |
| (730) <b>S group HOTELS, s.r.o.</b> , Jeronýmova 570/22, Liberec<br>7, 46007, CZ | (730) <b>Mibosport Praha s.r.o.</b> , Choteč 50, Třebotov, 25226,<br>CZ         |
| (210) O-477804   | (210) O-478042  |
| (111) <b>316101</b>  | (111) <b>316110</b>   |
| (220) 30.06.2010   | (220) 13.07.2010  |
| (320) 30.06.2010   | (320) 13.07.2010  |
| (442) 29.09.2010   | (442) 29.09.2010  |
| (151) 05.01.2011   | (151) 05.01.2011  |
| (730) <b>Kubiček Kolja JUDr.</b> , Urbánkova 3360, Praha 4, 14300,<br>CZ         | (730) <b>Mibosport Praha s.r.o.</b> , Choteč 50, Třebotov, 25226,<br>CZ         |
| (210) O-477826   | (210) O-478043  |
| (111) <b>316102</b>  | (111) <b>316111</b>   |
| (220) 07.07.2010   | (220) 13.07.2010  |
| (320) 07.07.2010   | (320) 13.07.2010  |
| (442) 29.09.2010   | (442) 29.09.2010  |
| (151) 05.01.2011   | (151) 05.01.2011  |
| (730) <b>Magnalink, a.s.</b> , Na Brně 362/15, Hradec Králové,<br>50006, CZ      | (730) <b>Mibosport Praha s.r.o.</b> , Choteč 50, Třebotov, 25226,<br>CZ         |
| (210) O-477937   | (210) O-478044  |
| (111) <b>316103</b>  | (111) <b>316112</b>   |
| (220) 07.07.2010   | (220) 14.07.2010  |
| (320) 07.07.2010   |   |
| (442) 29.09.2010   |   |
| (151) 05.01.2011   |   |
| (730) <b>Magnalink, a.s.</b> , Na Brně 362/15, Hradec Králové,<br>50006, CZ      |   |
| (210) O-477938   |   |

|   |  |
|---|--|
| (320) 14.07.2010<br>(442) 29.09.2010<br>(151) 05.01.2011<br>(730) <b>Česká televize</b> , Kavčí Hory, Praha 4 - Kavčí Hory,<br>14070, CZ<br>(210) O-478080  | (210) O-478196   |
| (111) <b>316113</b><br>(220) 15.07.2010<br>(320) 15.07.2010<br>(442) 29.09.2010<br>(151) 05.01.2011<br>(730) <b>NOVARTIS AG</b> , 4002 Basel, CH<br>(210) O-478098                                    | (111) <b>316121</b><br>(220) 27.07.2010<br>(320) 27.07.2010<br>(442) 29.09.2010<br>(151) 05.01.2011<br>(730) <b>Gladiator Championship Fighting, o.s.</b> , Průběžná<br>1801/49, Praha 10, 10000, CZ<br>(210) O-478314   |
| (111) <b>316114</b><br>(220) 15.07.2010<br>(320) 15.07.2010<br>(442) 29.09.2010<br>(151) 05.01.2011<br>(730) <b>NOVARTIS AG</b> , 4002 Basel, CH<br>(210) O-478099                                    | (111) <b>316122</b><br>(220) 28.07.2010<br>(320) 28.07.2010<br>(442) 29.09.2010<br>(151) 05.01.2011<br>(730) <b>DSN, s.r.o.</b> , Holzova 65, Brno, 62800, CZ<br>(210) O-478330  |
| (111) <b>316115</b><br>(220) 15.07.2010<br>(320) 15.07.2010<br>(442) 29.09.2010<br>(151) 05.01.2011<br>(730) <b>AMARO spol. s r.o.</b> , Rokytnice 413, Vsetín, 75501, CZ<br>(210) O-478101           | (111) <b>316123</b><br>(220) 29.07.2010<br>(320) 29.07.2010<br>(442) 29.09.2010<br>(151) 05.01.2011<br>(730) <b>Cech hrobnický, o.s.</b> , Lamačova 862/26, Praha 5, 15200,<br>CZ<br>(210) O-478363  |
| (111) <b>316116</b><br>(220) 16.07.2010<br>(320) 16.07.2010<br>(442) 29.09.2010<br>(151) 05.01.2011<br>(730) <b>Hrubý Petr</b> , Plzeňská cesta 38, Plzeň, 32600, CZ<br>(210) O-478121                | (111) <b>316124</b><br>(220) 30.07.2010<br>(320) 30.07.2010<br>(442) 29.09.2010<br>(151) 05.01.2011<br>(730) <b>Vltava.cz a.s.</b> , Mezírka 775/1, Brno, 60200, CZ<br>(210) O-478417  |
| (111) <b>316117</b><br>(220) 16.07.2010<br>(320) 16.07.2010<br>(442) 29.09.2010<br>(151) 05.01.2011<br>(730) <b>M Marketing s.r.o.</b> , Opletalova 1284/37, Praha 1,<br>11000, CZ<br>(210) O-478123  | (111) <b>316125</b><br>(220) 02.08.2010<br>(320) 02.08.2010<br>(442) 29.09.2010<br>(151) 05.01.2011<br>(730) <b>Ing. Monika Bošanská</b> , Pohronská 20, Banská Bystrica,<br>SK<br><b>Ing. Ladislav Komora</b> , Kolískova 12, Bratislava, SK<br><b>Ing. René Lašťovka CSc.</b> , Urbánkova 3371/69, Praha 4,<br>14300, CZ<br><b>Ing. Milan Matisko</b> , Mojzesova 56, Lučenec, SK<br><b>Iveta Nováková Ing.</b> , Bakulínioho 1114, Tisovec, SK<br><b>Ing. Miroslav Škrdla</b> , Zavadská 14, Bratislava, SK<br>(210) O-478442 |
| (111) <b>316118</b><br>(220) 16.07.2010<br>(320) 16.07.2010<br>(442) 29.09.2010<br>(151) 05.01.2011<br>(730) <b>M Marketing s.r.o.</b> , Opletalova 1284/37, Praha 1,<br>11000, CZ<br>(210) O-478124  | (111) <b>316126</b><br>(220) 02.08.2010<br>(320) 02.08.2010<br>(442) 29.09.2010<br>(151) 05.01.2011<br>(730) <b>AP LIQUORS s.r.o.</b> , Tovární 340, Dolní Bousov,<br>29404, CZ<br>(210) O-478443  |
| (111) <b>316119</b><br>(220) 20.07.2010<br>(320) 20.07.2010<br>(442) 29.09.2010<br>(151) 05.01.2011<br>(730) <b>Komerční banka, a.s.</b> , Na Příkopě 33/969, Praha 1,<br>11407, CZ<br>(210) O-478172 | (111) <b>316127</b><br>(220) 02.08.2010<br>(320) 02.08.2010<br>(442) 29.09.2010<br>(151) 05.01.2011<br>(730) <b>KAM NA PARDUBICKU s.r.o.</b> , V Perníkové<br>chaloupce 38, Ráby u Pardubic, 53352, CZ<br>(210) O-478447   |
| (111) <b>316120</b><br>(220) 06.08.2010<br>(320) 16.08.2010<br>(442) 29.09.2010<br>(151) 05.01.2011<br>(730) <b>Loutky v nemocnici</b> , Klírova 1916/4, Praha 4, 14800,<br>CZ                        | (111) <b>316128</b><br>(220) 03.08.2010<br>(320) 03.08.2010<br>(442) 29.09.2010<br>(151) 05.01.2011  |

|  |  |
|--|--|
| (730) <b>Lias Vintířov, LEHKÝ STAVEBNÍ MATERIÁL, k.s.</b> ,<br>Vintířov 176, Vintířov, 35744, CZ | (210) O-478567   |
| (210) O-478451   | (111) <b>316137</b>  |
| (111) <b>316129</b>  | (220) 06.08.2010   |
| (220) 03.08.2010   | (320) 06.08.2010   |
| (320) 03.08.2010   | (442) 29.09.2010   |
| (442) 29.09.2010   | (151) 05.01.2011   |
| (151) 05.01.2011   | (730) <b>DIRECT ALPINE s.r.o.</b> , Kateřinská 138, Liberec 17,<br>46001, CZ                                   |
| (730) <b>Nadace rozvoje občanské společnosti</b> , Jelení 196/15,<br>Praha 1, 11800, CZ          | (210) O-478577   |
| (210) O-478464   | (111) <b>316138</b>  |
| (111) <b>316130</b>  | (220) 06.08.2010   |
| (220) 03.08.2010   | (320) 06.08.2010   |
| (320) 03.08.2010   | (442) 29.09.2010   |
| (442) 29.09.2010   | (151) 05.01.2011   |
| (151) 05.01.2011   | (730) <b>WALMARK, a.s.</b> , Oldřichovice 44, Třinec, 73961, CZ  |
| (730) <b>Develop VET s.r.o.</b> , Jiřího z Poděbrad 270, Doksy,<br>47201, CZ                     | (210) O-478591   |
| (210) O-478465   | (111) <b>316139</b>  |
| (111) <b>316131</b>  | (220) 09.08.2010   |
| (220) 03.08.2010   | (320) 09.08.2010   |
| (320) 03.08.2010   | (442) 29.09.2010   |
| (442) 29.09.2010   | (151) 05.01.2011   |
| (151) 05.01.2011   | (730) <b>Plzeňský Prazdroj, a.s.</b> , U Prazdroje 7, Plzeň, 30497,<br>CZ                                      |
| (730) <b>Develop VET s.r.o.</b> , Jiřího z Poděbrad 270, Doksy,<br>47201, CZ                     | (210) O-478597   |
| (210) O-478467   | (111) <b>316140</b>  |
| (111) <b>316132</b>  | (220) 09.08.2010   |
| (220) 04.08.2010   | (320) 09.08.2010   |
| (320) 04.08.2010   | (442) 29.09.2010   |
| (442) 29.09.2010   | (151) 05.01.2011   |
| (151) 05.01.2011   | (730) <b>STAVEXA - stavebniny, spol. s r.o.</b> , Vysokovská<br>1169/60, Praha 9 - Horní Počernice, 19000, CZ  |
| (730) <b>AETUBE s.r.o.</b> , Na Pankráci 1724/129, Praha 4 - Nusle,<br>14000, CZ                 | (210) O-478603   |
| (210) O-478480   | (111) <b>316141</b>  |
| (111) <b>316133</b>  | (220) 09.08.2010   |
| (220) 04.08.2010   | (320) 09.08.2010   |
| (320) 04.08.2010   | (442) 29.09.2010   |
| (442) 29.09.2010   | (151) 05.01.2011   |
| (151) 05.01.2011   | (730) <b>MANI Group s.r.o.</b> , Opavská 962/39, Ostrava - Poruba,<br>70868, CZ                                |
| (730) <b>Golf Academy Mstětice</b> , Šimáčkova 10, Praha 7, 17000,<br>CZ                         | (210) O-478620   |
| (210) O-478490   | (111) <b>316142</b>  |
| (111) <b>316134</b>  | (220) 10.08.2010   |
| (220) 04.08.2010   | (320) 10.08.2010   |
| (320) 04.08.2010   | (442) 29.09.2010   |
| (442) 29.09.2010   | (151) 05.01.2011   |
| (151) 05.01.2011   | (730) <b>Asociace obranného a bezpečnostního průmyslu ČR</b> ,<br>Beranových 130, Praha 9 - Letňany, 19000, CZ |
| (730) <b>BV Consulting, s.r.o.</b> , Kloboučnická 23/1410, Praha 4,<br>14000, CZ                 | (210) O-478624   |
| (210) O-478493   | (111) <b>316143</b>  |
| (111) <b>316135</b>  | (220) 10.08.2010   |
| (220) 05.08.2010   | (320) 10.08.2010   |
| (320) 05.08.2010   | (442) 29.09.2010   |
| (442) 29.09.2010   | (151) 05.01.2011   |
| (151) 05.01.2011   | (730) <b>TOP GAST s.r.o.</b> , Loucká 908, Praha 4, 14900, CZ  |
| (730) <b>Cidrych Jan</b> , U Nemocnice 1171, Frýdland v Čechách,<br>46401, CZ                    | (210) O-478629   |
| (210) O-478524   | (111) <b>316144</b>  |
| (111) <b>316136</b>  | (220) 10.08.2010   |
| (220) 05.08.2010   | (320) 10.08.2010   |
| (320) 05.08.2010   | (442) 29.09.2010   |
| (442) 29.09.2010   | (151) 05.01.2011   |
| (151) 05.01.2011   | (730) <b>Perikles solution a.s.</b> , Hradní 27/37, Ostrava - Slezská<br>Ostrava, 71000, CZ                    |
| (730) <b>Barrandov Televizní Studio a.s.</b> , Kříženeckého nám.<br>322, Praha 5, 15200, CZ      | (210) O-478643   |
| (210) O-478643   | (111) <b>316145</b>  |

---

|       |   |       |   |
|-------|---|-------|---|
| (220) | 10.08.2010  | (151) | 05.01.2011  |
| (320) | 10.08.2010  | (730) | <b>Zentiva, k.s.</b> , U kabelovny 130, Praha 10 - Dolní Měcholupy, 10237, CZ |
| (442) | 29.09.2010  | (210) | O-479377  |
| (151) | 05.01.2011  |       |   |
| (730) | <b>Family Czech Servis s.r.o.</b> , Studentská 341, Bohumín, 73581, CZ                |       |   |
| (210) | O-478644  |       |   |
|       |   | (111) | <b>316154</b>   |
|       |   | (220) | 10.09.2010  |
|       |   | (320) | 10.09.2010  |
|       |   | (442) | 29.09.2010  |
|       |   | (151) | 05.01.2011  |
|       |   | (730) | <b>Zentiva, k.s.</b> , U kabelovny 130, Praha 10 - Dolní Měcholupy, 10237, CZ |
|       |   | (210) | O-479378  |
|       |   |       |   |
| (111) | <b>316146</b>   | (111) | <b>316155</b>   |
| (220) | 11.08.2010  | (220) | 03.02.2010  |
| (320) | 11.08.2010  | (320) | 03.02.2010  |
| (442) | 29.09.2010  | (442) | 29.09.2010  |
| (151) | 05.01.2011  | (151) | 05.01.2011  |
| (730) | <b>Boržík Petr</b> , Heydukova 383, Chrudim, 53701, CZ                                | (730) | <b>FTV Prima, spol. s r.o.</b> , Na Žertvách 24/132, Praha 8, 18000, CZ       |
| (210) | O-478665  | (210) | O-473984  |
|       |   |       |   |
| (111) | <b>316147</b>   |       |   |
| (220) | 11.08.2010  |       |   |
| (320) | 11.08.2010  |       |   |
| (442) | 29.09.2010  |       |   |
| (151) | 05.01.2011  |       |   |
| (730) | <b>BIOMAC Ing. Černý s.r.o.</b> , Plinkout 39, Dlouhá Loučka, okr. Olomouc, 78386, CZ |       |   |
| (210) | O-478678  |       |   |
|       |   |       |   |
| (111) | <b>316148</b>   |       |   |
| (220) | 11.08.2010  |       |   |
| (320) | 11.08.2010  |       |   |
| (442) | 29.09.2010  |       |   |
| (151) | 05.01.2011  |       |   |
| (730) | <b>GES MEDICAL CARE a.s.</b> , Na Poříčí 1079/3a, Praha 1, 11000, CZ                  |       |   |
| (210) | O-478687  |       |   |
|       |   |       |   |
| (111) | <b>316149</b>   |       |   |
| (220) | 09.09.2010  |       |   |
| (320) | 09.09.2010  |       |   |
| (442) | 29.09.2010  |       |   |
| (151) | 05.01.2011  |       |   |
| (730) | <b>FASTRADE s.r.o.</b> , Hornátecká 1772, Praha 8, 18200, CZ                          |       |   |
| (210) | O-478790  |       |   |
|       |   |       |   |
| (111) | <b>316150</b>   |       |   |
| (220) | 17.08.2010  |       |   |
| (320) | 17.08.2010  |       |   |
| (442) | 29.09.2010  |       |   |
| (151) | 05.01.2011  |       |   |
| (730) | <b>KARLOVARSKÁ KORUNNÍ s.r.o.</b> , Stráž nad Ohří 77, Stráž nad Ohří, 36274, CZ      |       |   |
| (210) | O-478809  |       |   |
|       |   |       |   |
| (111) | <b>316151</b>   |       |   |
| (220) | 17.07.2006  |       |   |
| (320) | 17.07.2006  |       |   |
| (442) | 29.09.2010  |       |   |
| (151) | 05.01.2011  |       |   |
| (730) | <b>ETERNIT N.V.</b> , Kuiermansstraat, 1, Kapelle-op-den-Bos, BE                      |       |   |
| (210) | O-478813  |       |   |
|       |   |       |   |
| (111) | <b>316152</b>   |       |   |
| (220) | 31.08.2010  |       |   |
| (320) | 31.08.2010  |       |   |
| (442) | 29.09.2010  |       |   |
| (151) | 05.01.2011  |       |   |
| (730) | <b>Stanislav Prchal</b> , Ludvíka Poděště 1868/12, Ostrava-Poruba, 70800, CZ          |       |   |
| (210) | O-479132  |       |   |
|       |   |       |   |
| (111) | <b>316153</b>   |       |   |
| (220) | 10.09.2010  |       |   |
| (320) | 10.09.2010  |       |   |
| (442) | 29.09.2010  |       |   |

## Ochranné známky zrušené a prohlášené za neplatné

Tato kapitola obsahuje údaje o rozhodnutích o zrušení ochranné známky na základě ustanovení § 31 zákona č. 441/2003 Sb. nebo o prohlášení ochranné známky za neplatnou na základě ustanovení § 32 zákona č. 441/2003 Sb. Existuje-li důvod zrušení/prohlášení ochranné známky za neplatnou pouze ve vztahu k některým z výrobků nebo služeb, Úřad ochrannou známku zruší/prohlásí za neplatnou pouze pro tyto výrobky nebo služby. Údaje o výsledku rozhodnutí (zrušení ochranné známky, částečné zrušení ochranné známky, prohlášení ochranné známky za neplatnou, prohlášení ochranné známky za částečně neplatnou) jsou uvedeny za datem právní moci rozhodnutí pod INID kódem (583) s názvem "Datum právní moci rozhodnutí/výsledek rozhodnutí".

(111) 275802  
(540)



(583) 31.12.2010 / prohlášení ochranné známky za částečně  
neplatnou

---





## Obnovy zápisu ochranných známek

(111) **154613**  
(220) 26.01.1961  
(151) 13.04.1961  
(540)



(730) **British American Tobacco (Brands) Inc.**, 2711 Centerville Road, Suite 300, Wilmington, DE, US  
(740) Baker & McKenzie v.o.s., advokátní kancelář, JUDr. Jiří Čermák, advokát, Klimentská 46, Praha 1, 11002  
(510) (34) cigarety.  
(511) 34  
(210) O-23695

(111) **154857**  
(220) 17.08.1961  
(151) 30.09.1961  
(540)

### PICCADILLY

(730) **CARRERAS LIMITED**, Globe House, 4 Temple Place, London, GB  
(740) Baker & McKenzie v.o.s., advokátní kancelář, JUDr. Jiří Čermák, advokát, Klimentská 46, Praha 1, 11002  
(510) (34) cigarety.  
(511) 34  
(210) O-25066

(111) **155022**  
(220) 22.12.1961  
(151) 19.03.1962  
(540)



(730) **Rothmans of Pall Mall Limited**, Zählerweg 4, Zug, CH  
(740) Baker & McKenzie v.o.s., advokátní kancelář, JUDr. Jiří Čermák, advokát, Klimentská 46, Praha 1, 11002  
(510) (34) tabák a tabákové výrobky, kuřácké potřeby, zápalky.  
(511) 34  
(210) O-25666

(111) **156077**  
(220) 17.08.1961  
(151) 27.01.1965

(540)



(730) **CARRERAS LIMITED**, Globe House, 4 Temple Place, London, GB  
(740) Baker & McKenzie v.o.s., advokátní kancelář, JUDr. Jiří Čermák, advokát, Klimentská 46, Praha 1, 11002  
(510) (34) tabák zpracovaný i nezpracovaný.  
(511) 34  
(210) O-25065

(111) **160503**  
(220) 08.06.1971  
(151) 13.10.1971  
(540)



(730) **HAMÉ s.r.o.**, Na Drahách 814, Kunovice, 68604, CZ  
(740) Václav Müller, patentový zástupce, Filipova 2016, Praha 4, 14800  
(510) (29) kompoty, sterilizovaná zelenina a sterilizované okurky.  
(511) 29  
(210) O-45302

(111) **160579**  
(220) 24.08.1971  
(151) 19.11.1971  
(540)

### DITHANE

(730) **Dow AgroSciences LLC**, 9330 Zionsville Road, Indianapolis, IN, US  
(740) Společná advokátní kancelář Všetěčka Zelený Švorčík Kalenský a partneři, JUDr. Otakar Švorčík, Hálkova 2, Praha 2, 12000  
(510) (5) prostředky insekticidní, fungicidní a dezinfekční.  
(511) 5  
(210) O-45511

(111) **160580**  
(220) 24.08.1971  
(151) 19.11.1971  
(540)

### KARATHANE

(730) **Dow AgroSciences LLC**, 9330 Zionsville Road, Indianapolis, IN, US  
(740) Společná advokátní kancelář Všetěčka Zelený Švorčík Kalenský a partneři, JUDr. Otakar Švorčík, Hálkova 2, Praha 2, 12000  
(510) (5) prostředky akaricidní, insekticidní a fungicidní pro zemědělské účely.  
(511) 5  
(210) O-45512

(111) **169754**  
(220) 28.01.1991  
(151) 10.04.1992

(540)



- (730) Zdeněk Švehla, Nad Hradním vodojemem 63/75, Praha 6 - Střešovice, 16200, CZ  
(510) Provádění oprav, montáže a revizí dodavatelským způsobem pro svítiplyn, zemní plyn a propan-butan, topenářské, zámečnické a instalatérské práce.  
(511) 6, 11, 37  
(210) O-60208

(111) 169767  
(220) 03.01.1991  
(151) 10.04.1992  
(540)

### DUNKIN`DONUTS

- (730) DD IP Holder LLC, 130 Royall Street, Canton, MA, US  
(740) TRAPLOVÁ-HAKR-KUBÁT Advokátní a patentová kancelář, JUDr. Jarmila Traplová, Přístavní 24, Praha 7, 17000  
(510) Maso, ryby včetně měkkýšů a korýšů, drůbež, zvěřina, masové výtahy, konzervovaná, sušená a vařená zelenina a ovoce, rosoly, zavařeniny, vejce, mléko a jiné mlékařenské výrobky včetně mléčných nápojů, jedlé oleje a tuky, konzervované potraviny, zelenina naložená v octě, koblíhy, pekařské výrobky, káva, čaj, kakao, restaurační služby a uskladňování potravin.  
(511) 29, 30, 42  
(210) O-59900

(111) 170104  
(220) 09.01.1991  
(151) 25.05.1992  
(540)

### CHLORONIL

- (730) GB Biosciences Corporation, společnost zřízená podle zákonů státu Delaware, 1800 Concord Pike, Wilmington, DE, US  
(740) Advokátní a patentová kancelář Traplová, Hakr, Kubát, JUDr. Traplová Jarmila, Přístavní 24, Praha 7, 17000  
(510) (5) fungicidy pro upotřebení v zemědělství.  
(511) 5  
(210) O-59970

(111) 170175  
(220) 27.02.1991  
(151) 30.05.1992  
(540)

### EMPIRE

- (730) Dow AgroSciences LLC, 9330 Zionsville Road, Indianapolis, IN, US  
(740) Společná advokátní kancelář Všetěčka a partneři, JUDr. Švorčík Otakar, Hájkova 2, Praha 2, 12000  
(510) (5) přípravky pro hubení hmyzu, fungicidy, herbicidy.  
(511) 5  
(210) O-60613

(111) 170257  
(220) 04.01.1991  
(151) 02.06.1992  
(540)

### SKOAL

- (730) U.S.SMOKELESS TOBACCO COMPANY LLC, 6603 West Broad Street, Richmond, VA, US  
(740) Společná advokátní kancelář Všetěčka Zelený Švorčík Kalenský a partneři, JUDr. Otakar Švorčík, Hájkova 2, Praha 2, 12000  
(510) (34) tabák v surovém stavu, tabákové výrobky, zvláště žvýkací a šňupací tabák.

(511) 34  
(210) O-59912

(111) 170490  
(220) 31.01.1991  
(151) 24.06.1992  
(540)



- (730) U.S.SMOKELESS TOBACCO COMPANY LLC, 6603 West Broad Street, Richmond, VA, US  
(740) Společná advokátní kancelář Všetěčka Zelený Švorčík Kalenský a partneři, JUDr. Otakar Švorčík, Hájkova 2, Praha 2, 12000  
(510) (34) tabák v surovém stavu, tabákové výrobky, zejména žvýkací a šňupací tabák.  
(511) 34  
(210) O-60301

(111) 170929  
(220) 22.01.1991  
(151) 30.09.1992  
(540)



- (730) Ahold Licensing Sarl, Rue Jean-Petitot 2, CH-1204 Genève, CH  
(740) Rott, Růžička & Guttman Patentové, známkové a advokátní kanceláře, JUDr. Vladimír Rott, Vinohradská 37, Praha 2, 12000  
(510) Prací a bělicí přípravky, čistící přípravky, mýdla, výrobky kosmetické, voňavkářské včetně éterických olejů, vodičky na vlasy, zubní pasty a prášky, výrobky farmaceutické a zdravotnické, náplasti, obvazový materiál, dezinfekční prostředky, prostředky k hubení rostlinných a živočišných škůdců a jiné drogistické zboží; výrobky elektrické a elektronické, zejména výrobky audiovizuální techniky jako jsou televizory, satelitní systémy, radiopřijímače, gramofony, přehrávače kompaktních desek, autoradia, kazetové magnetofony, videomagnetofony, videorekordéry, kamery, zesilovače, počítače, kalkulačky, kazety, videokazety, desky, kompaktní desky, přístroje fotografické, kinematografické, optické, drobné domácí elektrospotřebiče a elektrické nářadí; kamna a kuchyňské sporáky; ruční nástroje a nářadí všeho druhu, vidličky, lžice, nože; papír a výrobky z papíru, psací potřeby, kancelářské potřeby s výjimkou nábytku, učební a školní potřeby a pomůcky; výrobky z kůže, kožená galanterie; prefabrikáty pro kutily, zejména polozpracované řezivo, trámy, prkna, lačky, hranolky, dřevěné panely, překližky; kuchyňské náčiní a potřeby, mycí potřeby, zboží skleněné, porcelán, keramika; textilní výrobky, oděv, prádlo, boty; textilní a kovová bižuterie a galanterie; hračky; maso a masné výrobky, ryby včetně korýšů a měkkýšů, výrobky z mořských ryb, upravené mořské ryby, sladkovodní a lovné ryby, vnitřnosti, drůbež, porcovaná drůbež, zvěřina, masové výtahy, konzervovaná sušená a vařená zelenina a ovoce, konzervované hotové potraviny, mléko, sýry, konzervované mléko a jiné mlékařenské výrobky, vejce, výrobky z vajec, jedlé rostlinné tuky a oleje, vepřové sádlo, sušená slanina, máslo, zavařeniny, káva, kávové výtahy, čaj, čajové výtahy, kakao, kakaový prášek, cukr, rýže, pšeničná mouka, krupice, chléb, pekařské výrobky z pšenice, trvanlivé pekařské výrobky, těsto, luštěniny, výrobky z mleté mouky, čokoláda, čokoládové a nečokoládové cukroví, cukrovinky, suchary, sušenky, koláče, jemné pečivo, brambory a výrobky z brambor, zmrzlina, med, prášky do pečiva, sůl, hořčice, pepř, ocet, chuťové omáčky, kečup, koření, subtropické a tropické ovoce, ovoce z mírného zeměpisného pásma, čerstvá zelenina, výrobky z ovoce a zeleniny; piva a lehká piva i ležák, pivo v sudech, pivo ve spotřebitelském balení, sodovka, limonády, ovocné nápoje, ovocné šťávy a

- nápoje z ovocných šťáv, přírodní minerálky, šumivé a jiné nealkoholické nápoje, sirupy, medové nápoje, vína včetně hroznových vín, lihoviny, likéry, destiláty; cigarety a potřeby pro kuřáky.
- (511) 3, 5, 8, 9, 11, 16, 18, 19, 21, 24, 25, 26, 28, 29, 30, 31, 32, 33, 34  
(210) O-60135

- (111) **171046**  
(220) 18.04.1991  
(151) 30.09.1992  
(540)

### HURRICANE

- (730) **Dow AgroSciences LLC**, 9330 Zionsville Road, Indianapolis, IN, US  
(740) Společná advokátní kancelář Všetečka Zelený Švorčík Kalenský a partneři, JUDr. Otakar Švorčík, Hájkova 2, Praha 2, 12000  
(510) (5) přípravky k ničení plevelu a hubení hmyzu, pesticidy, insecticidy, herbicidy a fungicidy.  
(511) 5  
(210) O-61343

- (111) **171207**  
(220) 08.01.1991  
(151) 30.09.1992  
(540)

### HARLEY-DAVIDSON

- (730) **H-D Michigan, LLC**, 315 West Huron Street, Suite 400, Ann Arbor, MI, US  
(740) Čermák a spol., JUDr. Karel Čermák jr., Ph.D., LL.M., advokát, Národní 32, Praha 1, 11000  
(510) Motorová vozidla, dodávková vozidla, automobily, motocykly, motocyklové díly; kožené zboží zejména: vaky, pásy, pytle, peněženky, pouzdra na nože, klíčenky, pouzdra na cigarety, držáky na poznámkové bloky a všechno zboží ve tř. 18; ošacení zejména: pánské, dámské a dětské kabáty, kožená saka, košile, trička, čepice, kožené chrániče na kalhoty, kalhoty, džíny, pásky, klobouky, rukavice, holínky, boty, vesty, nátělníky, dlouhé spodky, ponožky, šátky, návleky na kolena, pásky na hlavu, šle, turbany ze vzorovaného šátku, dámské náprsenky a všechno zboží ve tř. 25.  
(511) 12, 18, 25  
(210) O-59945

- (111) **171208**  
(220) 08.01.1991  
(151) 30.09.1992  
(540)



- (730) **H-D Michigan, LLC**, 315 West Huron Street, Suite 400, Ann Arbor, MI, US  
(740) Čermák a spol., JUDr. Karel Čermák jr., Ph.D., LL.M., advokát, Národní 32, Praha 1, 11000  
(510) Kožené zboží zejména: vaky, pytle, cestovní brašny, peněženky, pouzdra na nože, klíčenky, pouzdra na cigarety, držáky na poznámkové bloky, školní brašny, brašny pro motocyklová sedla, kabelky, aktovky, ruksaky, cestovní pytle na šaty, ruční kufříky, kuřry, kůže, kožešiny, biče, vojenské chomouty a sedlářské výrobky a všechno zboží této třídy; ošacení zejména: pánské, dámské a dětské kabáty, kožená saka, košile, trička, čepice, kožené chrániče na kalhoty, kalhoty, džíny, pásy, klobouky, rukavičky, holínky, boty, vesty, nátělníky, dlouhé spodky, ponožky, šátky, návleky na kolena, pásky na hlavu, šle, turbany ze vzorovaného šátku, slintáky, dámské náprsenky a všechno zboží v této třídě.  
(511) 18, 25  
(210) O-59946

- (111) **172550**  
(220) 06.06.1991  
(151) 06.05.1993  
(540)



- (730) **BATMark Limited**, 4 Temple Place, Globe House, London, GB  
(740) Baker & McKenzie v.o.s., advokátní kancelář, JUDr. Jiří Čermák, advokát, Klimentská 46, Praha 1, 11002  
(510) (34) tabákové výrobky, tabák v surovém stavu, potřeby pro kuřáky, zápalky.  
(511) 34  
(210) O-62079

- (111) **172897**  
(220) 07.08.1991  
(151) 22.06.1993  
(540)

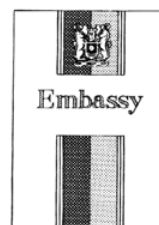

- (730) **British American Tobacco (Brands) Limited**, Globe House, 4 Temple Place, London, GB  
(740) Baker & McKenzie v.o.s., advokátní kancelář, JUDr. Jiří Čermák, advokát, Klimentská 46, Praha 1, 11002  
(510) (34) cigarety, tabák, tabákové výrobky, kuřácké potřeby, zapalovače, zápalky.  
(511) 34  
(210) O-63123

- (111) **173259**  
(220) 15.01.1991  
(151) 06.08.1993  
(540)

### swing a.s.

- (730) **SWING, a.s.**, Moskevská 1/415, Praha 10, 10100, CZ  
(510) Vývoj a prodej programového vybavení, servisní, konzultační a poradenská činnost v oblasti výpočetní techniky a organizace řízení, obchodní činnost v oblasti kancelářské a výpočetní techniky.  
(511) 9, 35, 37, 42  
(210) O-60023

- (111) **174105**  
(220) 06.11.1991  
(151) 18.11.1993  
(540)

### CECIL

- (730) **House of Prince A/S**, Tobaksvejen 4, Soborg, DK  
(740) Baker & McKenzie v.o.s., advokátní kancelář, JUDr. Jiří Čermák, advokát, Klimentská 46, Praha 1, 11002  
(510) (34) tabák; potřeby pro kuřáky; zápalky.  
(511) 34  
(210) O-64588

- (111) **174315**  
(220) 30.12.1991  
(151) 14.12.1993  
(540)

### ZAPP

- (730) **UNILEVER N.V.**, Weena 455, Rotterdam, NL

(740) Baker & McKenzie v.o.s., advokátní kancelář, JUDr. Jiří Čermák, advokát, Klimentská 46, Praha 1, 11002  
(510) (30) zmrzliny.  
(511) 30  
(210) O-65647

(111) **174320**  
(220) 31.12.1991  
(151) 14.12.1993  
(540)

### MAXIPIME

(730) **BRISTOL-MYERS SQUIBB COMPANY, společnost zřízená podle zákonů státu Delaware**, 345 Park Avenue, New York, NY, US  
(740) Baker & McKenzie v.o.s., advokátní kancelář, JUDr. Jiří Čermák, advokát, Klimentská 46, Praha 1, 11002  
(510) (5) antibiotické přípravky.  
(511) 5  
(210) O-65672

(111) **174321**  
(220) 31.12.1991  
(151) 14.12.1993  
(540)

### CEFMAX

(730) **BRISTOL-MYERS SQUIBB COMPANY, společnost zřízená podle zákonů státu Delaware**, 345 Park Avenue, New York, NY, US  
(740) Baker & McKenzie v.o.s., advokátní kancelář, JUDr. Jiří Čermák, advokát, Klimentská 46, Praha 1, 11002  
(510) (5) antibiotické přípravky.  
(511) 5  
(210) O-65671

(111) **174322**  
(220) 31.12.1991  
(151) 14.12.1993  
(540)

### MAXCEF

(730) **BRISTOL-MYERS SQUIBB COMPANY, společnost zřízená podle zákonů státu Delaware**, 345 Park Avenue, New York, NY, US  
(740) Baker & McKenzie v.o.s., advokátní kancelář, JUDr. Jiří Čermák, advokát, Klimentská 46, Praha 1, 11002  
(510) (5) antibiotické přípravky.  
(511) 5  
(210) O-65673

(111) **174336**  
(220) 12.12.1991  
(151) 14.12.1993  
(540)



(730) **Mars Czech s.r.o.**, Pražská 320, Poříčí nad Sázavou, 25721, CZ  
(740) KOREJZOVÁ & SPOL., v.o.s., JUDr. Petra Korejzová, advokátka, Korunní 810/104 E, Praha 10, 10100  
(510) (30) čaj, káva, kávové náhražky, kakao, čokoláda na pití, extrakty z uvedeného zboží (tekuté a sušené) jak připravené nápoje, tak i ze sáčků a prodejních automatů, sirup z melasy, cukr, med, omáčky (včetně dresingů pro saláty), zmrzlina, zmrzlinové krémy, zmrzlinové výrobky, zmrzlené cukrářské výrobky, chléb, sušenky, suchary, koláče, sladké hmoty, čokolády, kusové výrobky z čokolády, náplně do koláčů a zákusků vyrobené z uvedeného zboží, dezerty, zákuskové kusy a malé zákusky k použití mezi hlavním jídlem převážně z obilovin, rýže, brambor, těstovin, masa, ryb, drůbeže, zeleniny, sýry, čokolády, kakaa ve formě sušenek nebo koláčů.  
(511) 30

(210) O-65377

(111) **179135**  
(220) 24.10.1991  
(151) 26.08.1994  
(540)

### KIRBY

(730) **The Scott Fetzer Company, společnost zřízená podle zákonů státu Delaware**, 28800 Clemens Road, Westlake, OH, US  
(740) ČERVENKA, KLEINTOVÁ, TURKOVÁ Patentová, známková a advokátní kancelář, Mgr. Jana Turková, Budečská 6/974, Praha 2, 12000  
(510) Elektrické vysavače a přístroje pro voskování podlah pro použití v domácnostech, jejich součásti a příslušenství; opravy a úpravy vysavačů.  
(511) 9, 37  
(210) O-64349

(111) **180652**  
(220) 30.01.1991  
(151) 31.10.1994  
(540)

### INGEO

(730) **RNDr. Petr Novotný**, Náměstí 54, Horní Planá, 38226, CZ  
(740) KUDRLIČKA & SEDLÁK Advokátní, patentová a známková kancelář, Ing. Jiří Sedlák, Husova 5, České Budějovice, 37001  
(510) (42) geologický průzkum pro veškeré druhy staveb, poradenské služby v oboru.  
(511) 42  
(210) O-60267

(111) **190929**  
(220) 19.12.1991  
(151) 24.06.1996  
(540)

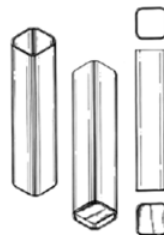

(730) **Mars, Incorporated, společnost zřízená podle zákonů státu Delaware**, 6885 Elm Street, McLean, VA, US  
(510) (30) čaj, káva, kávové náhražky, kakao, čokoláda na pití, také extrakty z uvedeného zboží, tekuté a sušené, jako připravené nápoje, tak i ze sáčků, také z prodejních automatů, sirup z melasy, cukr, med, omáčky, včetně dresingů pro saláty, zmrzlina, zmrzlinové krémy, zmrzlinové výrobky, zmrzlené cukrářské výrobky, chléb, sušenky, suchary, koláče, sladké hmoty, čokolády, kusové výrobky z čokolády, náplně do koláčů a zákusků vyrobené z uvedeného zboží, dezerty, zákuskové kusy a malé zákusky k použití mezi hlavním jídlem převážně z obilovin, rýže, brambor, těstovin, masa, ryb, drůbeže, zeleniny, sýry, čokolády, kakaa ve formě sušenek nebo koláčů.  
(511) 30  
(210) O-65530

(111) **232410**  
(220) 10.07.2000  
(151) 28.03.2001  
(540)



(730) **Global Blue Czech Republic, s.r.o.**, Vodičkova 38, Praha 1, 11000, CZ

- (740) Čermák a spol., JUDr. Karel Čermák, Národní 32, Praha 1, 11000  
(510) (36) zprostředkování navrácení DPH zahraničním návštěvníkům.  
(511) 36  
(210) O-157230

- (111) **234605**  
(220) 08.12.2000  
(151) 25.06.2001

## NATANUDA

- (730) NATANUDA spol. s r.o., Pivovarská 178, Žebrák, 26753, CZ  
(510) (25) prádlo a oděvy.  
(511) 25  
(210) O-162128

- (111) **234622**  
(220) 04.01.2001  
(151) 25.06.2001

## DIDEROT

- (730) Encyclopedia Publishing House Ltd., Athene House, The Broadway Mill Hill, London, GB  
(740) Ing. Francis Jupa, Měchenická 4/2554, Praha 4, 14100  
(510) (9) nahrané i nenahrané nosiče informací zvuku a/nebo obrazu, jako např. disky, disky, CD ROM, výpočetní technika všeho druhu zejm. počítače, počítačové periférie, paměti, tiskárny, náhradní díly k počítačům, software jako součást hardware; (16) tiskoviny všeho druhu, zejm. knihy, časopisy, periodika, plakáty, fotografie, knihařské výrobky; (35) zprostředkovatelská činnost v oblasti obchodu, marketing, reklamní, propagační a inzertní služby všeho druhu, včetně informací poskytovaných prostřednictvím elektronických médií, počítačových a telekomunikačních sítí; (38) získávání, šíření, poskytování a výměna informací prostřednictvím telekomunikačních, datových a počítačových sítí; (41) vydavatelství a nakladatelství, včetně vydávání tiskovin prostřednictvím počítačových sítí; (42) tiskárna, knihárna, fotografické a výtvarné práce, tvorba a poskytování software, vytváření internetových stránek v elektronické podobě, tvorba internetové databáze, ofsetový tisk.  
(511) 9, 16, 35, 38, 41, 42  
(210) O-162910

- (111) **234623**  
(220) 08.01.2001  
(151) 25.06.2001  
(540)



- (730) LIBRA Electronics a.s., Holečkova 2649/7, České Budějovice, 37004, CZ  
(740) PatentCentrum Sedlák & Partners s.r.o., Ing. Jiří Sedlák, Husova 5, České Budějovice, 37001  
(510) (3) přípravky pro bělení a jiné prací prostředky, přípravky pro čištění, leštění, odmašťování a broušení, mýdla, parfumerie, vonné oleje, kosmetika (s výjimkou vlhkých ubrousků pro kosmetiku), vlasové vody (lotions), zubní pasty; (6) obecné kovy a jejich slitiny, kovové stavební materiály, kovové stavební materiály přenosné, kovové materiály pro železnice, kovové kabely a dráty neelektrické, kovové potřeby zámečnické a klempířské, kovové trubky, sejfy, rudy; (7) pračky na prádlo, myčky nádobí, stroje a obráběcí stroje; (9) přístroje a nástroje vědecké, námořní, geodetické, elektrické, fotografické, filmové, optické, přístroje pro měření, signalizaci, kontrolu, záchranu a přístroje pro vyučování, přístroje pro záznam, převod, reprodukci zvuku nebo obrazu, přístroje pro zpracování informací a počítače, osobní počítače, mikropočítače, periferní zařízení, adaptéry k počítačům,

náhradní díly k počítačům, disketové pohony, diskové jednotky, řadiče diskových jednotek, videografické řadiče, pohony zpětného vracení pásky, kazety s magnetickým páskem, desky s tištěnými obvody, desky se sériovým rozhraním, desky s kombinací sériového a paralelního rozhraní, modemy, počítačové klávesnice, číslíkové klávesnice pro počítače, čteči zařízení nosičů dat, paměťové kazety s vnějším pohonem disků a napájením, konverzní sady barevného zobrazení pro přenosné počítače s kapalnými krystaly, paměťové moduly s přímým výběrem, numerické koprocesory, elektrické spojovací kabely, permanentní paměti, moduly s videopermanentní pamětí, rychlá vyrovnávací paměť, panely s rozšířenou pamětí, aktualizované kazety s panelovými procesory pro osobní počítače, přenosná pouzdra pro počítače, programové magnetické disky, návody a příručky pro uživatele v elektronické podobě prodávané současně s počítačem, paměťové pohony disků s permanentní pamětí, znovudobíjitelné baterie, napěťové měniče pro automobily, nabíječky akumulátorů, měniče střídavého napětí pro počítače, elektrické spojovací kabely pro počítače a periferní zařízení, počítačové ukazovací přístroje, zejména myš, pera a kulové ovládače, stolní počítačové rozšiřitelné báze, adaptéry periferního zařízení, aktualizované kazety s možností připojení audio přístrojů k osobním počítačům, paměťové systémy s inteligentními pohonnými maticemi osobních počítačů a obslužných kanálů, počítačové tiskárny a řadiče, karty pro rozhraní, kazety pro počítačové tiskárny a faksimilové přístroje, pohon diskových paměťových systémů pro osobní počítače, řadiče rozhraní počítačových sítí, nepřerušitelné napáječe, ochrany napájecích šňůr, počítačové programy pro inicializování a sestavování počítače, pro diagnostické funkce, operační systémy, výběrové informační databáze, hlídání dat, pro registrace chyb, referenční obslužné programy pro technickou informaci a monitorování a řízení jednoho nebo většího počtu kanálů v místní oblastní síti osobních počítačů, elektronická zařízení, nosiče zvukových, obrazových a datových záznamů, kapesní číslíkové kalkulačky, osobní organizátory, integrované obvody, tištěné obvody, pokladny, faxy, telefony, videohry, obrazovky, videorekordéry, televizory, rozhlasové přijímače, audiosystémy, videokamery, fotoaparáty, elektronické databáze, počítačové hry, software všeho druhu, databázové produkty a publikace v elektronické podobě, elektronické datové a informační sítě, informační produkty na nosičích nebo v elektronických, datových, informačních a komunikačních sítích; (11) přístroje pro osvětlení, topení, výrobu páry, pro vaření, přístroje chladicí, pro sušení, ventilaci, rozvod vody a sanitární zařízení; (15) hudební nástroje; (16) obchodní aplikační záznamníky, servisní informační zprávy, servisní bulletiny, údržbářské a servisní příručky, manuály pro software - vše v rámci této třídy, papír a výrobky z papíru (s výjimkou stříhů k šití oděvů, papírových plen a papírového ochranného prádla), příručky a návody pro uživatele prodávané současně s počítačem, tiskoviny periodické i neperiodické; (20) nábytek, zrcadla, rámy; (21) náčiní a nádoby pro domácnost nebo kuchyň (nikoliv z drahých kovů, ani postříbřených nebo pozlacených kovů), hřebeny a mycí houby, kartáče (s výjimkou štětců), materiály pro výrobu kartáčů, čistící potřeby, drátky na čištění parketu, sklo surové nebo opracované (s výjimkou stavebního skla), sklo, porcelán a majolika neobsažené v jiných třídách (mimo výrobky z technické keramiky); (24) tkaniny a textilní výrobky, které nejsou uvedeny v jiných třídách, pokrývky ložní a ubrusy; (25) oděvy, obuv, kloboučnické zboží; (26) krajky a výšivky, stuhy a tkaničky, knoflíky, háčky a očka, poutka - galanterie, špendlíky a jehly, umělé květiny; (27) koberce, rohožky, rohože, linoleum a jiné obklady podlah, tapety na stěny nikoliv textilní; (28) hry, hračky, potřeby pro gymnastiku a sport, které nejsou uvedeny v jiných třídách, vánoční ozdoby; (29) maso, ryby, drůbež a zvěřina, masové výtahy, ovoce a zelenina konzervované, sušené a zavařené, želé, džemy, kompoty, vejce, mléko a mléčné výrobky, oleje a tuky jedlé; (30) káva, čaj, kakao, cukr, rýže, tapioka, ságo, kávové náhražky, mouka a přípravky z obilnin, chléb, pečivo, cukrovinky, zmrzlina, med, sirup melasový, droždí, prášky do těsta, sůl, hořčice, ocet, nálevy (k ochucení), koření, led pro osvětlení; (31) výrobky zemědělské, zahradnické, lesní a zrní neuvedené v jiných třídách, živá zvířata, čerstvé ovoce a zelenina, osivo, rostliny a přírodní květiny, krmivo pro zvířata, slad; (32) piva, minerální vody, šumivé nápoje a jiné nápoje nealkoholické, nápoje a

- šťávy ovocné, sirupy a jiné přípravky k zhotovení nápojů; (33) alkoholické nápoje (s výjimkou pív); (34) tabák, potřeby pro kuřáky, zápalky; (35) průzkum trhu, reklama, informační služby pro uživatele a obchodníky s počítačovými díly, obchodní poradenství v oblasti managementu a řízení podniků, lidských zdrojů, obchodu, marketingu a informačních systémů, automatizované zpracování dat; (37) opravy a instalace elektrických zařízení, servis a údržba osobních počítačů a elektronických zařízení (s výjimkou vah), servisně informační služby pro uživatele a obchodníky počítačových dílů se zřetelem na servisní informační zprávy, servisní bulletiny a údržbářské servisní příručky; (39) doprava, skladování, obchodní poradenství v oblasti logistiky, poskytování zásobovacích služeb při spěšné výměně náhradních součástek pro obchodníky s počítačovými výrobky; (41) výchova, zábava, vzdělávání a vyučování, zejména řízení tréninkových programů pro personál v servisním obchodu s počítači, pořádání školicích kursů, školení a semináře v oblasti výpočetní techniky; (42) poradenství týkající se použití a funkce technického a programového vybavení osobního počítače, poskytování informací o osobních počítačích, počítačových sítích a počítačových periferních zařízeních, poskytování rozšířených záruk na osobní počítače, počítačové příslušenství, periferní zařízení a počítačové programy, poradenské služby se zřetelem na využití, instalaci a programovou údržbu osobních počítačů a počítačových sítí, tvorba a uzavírání smluv o pronájmu programového vybavení počítače, zejména software zahrnující operační systémy, vývoj, tvorba a pronájem software, údržba počítačových programů, poradenská činnost v oblasti výpočetní techniky, informační služby pro uživatele a obchodníky počítačových dílů se zřetelem na smlouvy o pronájmu programového vybavení počítače, zejména na operační systémy.
- (511) 3, 6, 7, 9, 11, 15, 16, 20, 21, 24, 25, 26, 27, 28, 29, 30, 31, 32, 33, 34, 35, 37, 39, 41, 42  
(210) O-162991

- (111) **234626**  
(220) 17.01.2001  
(151) 25.06.2001  
(540)



- (730) **KLIMAX TEPLICE, s.r.o.**, Teplická 45, Košťany u Teplíc, 41723, CZ  
(740) ČERVENKA, KLEINTOVÁ, TURKOVÁ Patentová, známková a advokátní kancelář, Ing. Eva Kleintová, Budečská 6/974, Praha 2, 12000  
(510) (11) vzduchotechnika, klimatizační zařízení, klimatizační zařízení pro vozidla, klimatizační filtry, tepelná čerpadla, teplovzdušná zařízení, ventilátory, větrací zařízení, ohřivače vzduchu, ionizátory vzduchu, zařízení pro osvěžení vzduchu, zařízení pro filtraci vzduchu, vzduchové sušiče, výhřevné kotle, přístroje na chlazení vzduchu, generátory chladu, chladicí komory, kotle k vytápěcím zařízením, spirály jako součásti ochlazovacích zařízení; (37) instalace a servis vzduchotechniky, chladicích a klimatizačních zařízení.
- (511) 11, 37  
(210) O-163291

- (111) **236415**  
(220) 18.01.2001  
(151) 27.08.2001

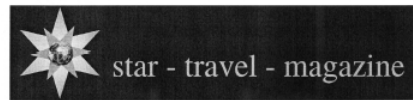

- (730) **Kysilková Marie**, Veverkova 37, Praha 7, 17000, CZ  
(510) (41) vydavatelské a nakladatelské činnosti, vydávání novin, časopisů a ostatních periodických a neperiodických publikací a časopisů, vydávání příloh novin a časopisů, vydávání novin a časopisů Internetem, vydávání zvukových nosičů.
- (511) 41  
(210) O-163360

- (111) **237001**  
(220) 05.10.2000  
(151) 20.09.2001  
(540)

### CAFÉ - BAR CHURCHILL

- (730) **DIVER CONSULT, s.r.o.**, Zúžená 7/674, Praha 6, 16900, CZ  
(740) **ADVOKÁTNÍ KANCELÁŘ, JUDr. Tomáš Kordač**, Hošťálkova 10, Praha 6, 16900  
(510) (42) restaurační a kavárenská činnost.
- (511) 42  
(210) O-159645

- (111) **238519**  
(220) 09.10.2000  
(151) 23.11.2001  
(540)

### AUTODOPRAVA HOUŠKA

- (730) **Autodoprava Houška, s.r.o.**, Nerudova 773, Hluboká nad Vltavou, 37341, CZ  
(740) Mgr. Houška Miroslav, advokát, Sinkulova 83, Praha 4, 14000  
(510) (12) vozidla, dopravní prostředky pozemní; (39) doprava a organizování cest, silniční doprava motorová.
- (511) 12, 39  
(210) O-159819

- (111) **238915**  
(220) 22.12.2000  
(151) 23.11.2001  
(540)



- (730) **Applied Biosystems, LLC.**, 850 Lincoln Centre Drive, Foster City 94404, CA, US  
(740) **KOREJZOVÁ & SPOL.**, v. o. s., JUDr. Petra Korejzová, Korunní 810/104 E, Praha 10, 10100  
(510) (1) chemikálie, chemické přípravky, činidla, syntetické a biologické materiály a soupravy obsahující převážně chemikálie, chemické přípravky, činidla, syntetické a biologické materiály, vše pro použití v řetězení nukleových kyselin, v analýze a syntéze, genetické analýze, fragmentové analýze, analýze vazeb, elektroforéze, v soudní chemii a identifikaci lidí, mikrobiologické identifikaci, molekulární mikrobiologii, zakázkové oligosyntéze, polymerázové řetězové reakci (PCR) a navazujících aplikacích, v syntéze proteinů a peptidů, fluorescenční technologii, cytometrii, přípravě vzorků, vyjádření genů a objevování genů, ve výzkumu genetických nemocí, výzkumu genomu, farmakokinetice, proteomice, biotechnologických konzultacích, výzkumu a vývoji, ve vědách o životě, přírodních vědách, v technologii, lékařství a ve zdravotnictví; (5) chemikálie, chemické přípravky, činidla, syntetické materiály, biologické materiály a soupravy

obsahující převážně chemikálie, chemické přípravky, činidla, syntetické materiály a biologické materiály, vše pro použití v lékařství a diagnostice; (9) elektrické a elektronické přístroje a nástroje, měřicí, kontrolní a zkušební přístroje a nástroje, zobrazovací displejové jednotky, díly a příslušenství pro všechno výše uvedené zboží zahrnuté ve třídě 9, vše pro použití v biologii, chemii nebo biochemických laboratořích a pro navazující výzkum v biologii, chemii nebo biochemii, přístroje, počítačový hardware a software, robotová zařízení, laboratorní zařízení, vše pro použití při testování DNA, v chemicko-luminiscenční technologii, genetické analýze, identifikaci lidí, chromatografií kapalin a spektrometrií hmot, mikrobiologické identifikaci, molekulární diagnostice, syntéze nukleové kyseliny, zakázkové oligosyntéze, polymerázové řetězové reakci (PCR) a navazujících aplikacích, v syntéze proteinů a peptidů, fluorescenční technologii, cytometrii, přípravě vzorků, vyjádření genů a objevování genů, při výzkumu genetických nemocí, výzkumu genomu a biotechnologických konzultacích, výzkumu a vývoji, řadiče DNA, genetické analyzátory, analyzátory fragmentů, elektroforézní stroje, analyzátory vazeb, genetická mapovací zařízení, tepelné cyklovače, cytometry, přístroje s ochrannými nádobami na reakce chemických směsí a částí výše uvedených přístrojů zahrnutých do třídy 9, syntetizátory proteinů a peptidů, syntetizátory nukleových kyselin, hmotové spektrometry, kapalinové chromatografy, vysoce kapacitní přístroje pro přípravu vzorků DNA a RNA, vše pro použití při výzkumu v oblasti věd o životě a navazujících výzkumných aplikacích, při řízení kvality, správě informací, v molekulární diagnostice a soudních aplikacích, ostatní počítačový software a hardware, vědecké, elektrické a elektronické přístroje a nástroje, pracovní stanice a robotová zařízení, CD-ROMy a počítačové disky, nahrané audio a video pásy a kazety, díly a příslušenství pro výše uvedené zboží zahrnuté do třídy 9; (10) laboratorní pomůcky a spotřební výrobky z plastů patřící do třídy 10, stojany, ampulky, tuby pro činidla, víčka, prepážky, jehly, lahve, zkumavky, filtry, tuby a uzávěry, plastová víka misek, mikroděsky, špičky pipet, nádoby na činidla, optická víka tepelných polí, plastové karty, vše pro použití v lékařství a diagnostice, v řazení nukleových kyselin, analýze a syntéze, genetické analýze, analýze fragmentů, analýze vazeb, elektroforéze, v soudní chemii, identifikaci lidí, mikrobiologické identifikaci, molekulární mikrobiologii, molekulární biologii, syntéze nukleové kyseliny, zakázkové oligosyntéze, polymerázové řetězové reakci (PCR) a navazujících aplikacích, v syntéze proteinů a peptidů, fluorescenční technologii, cytometrii, přípravě vzorků, vyjádření genů a objevování genů, výzkumu genetických nemocí, výzkumu genomu, farmakokinetice, farmakogenetice, proteomice, biotechnologických konzultacích, ve výzkumu a vývoji, vědách o životě, přírodních vědách, v technologii, lékařství a zdravotnictví; (37) instalace, údržba a opravy systémů a nástrojů, zejména pro biotechnologický výzkum a navazující analýzy; (42) konzultace, výzkum a vývoj v oblasti vědy, technologie, lékařství, zdravotnictví a ve veřejnoprávních oblastech, počítačové služby, poskytování odborných informací v uvedených oborech, lékařské, výzkumné a laboratorně diagnostické služby a provádění testů a rozborů, zkušební a testovací systémy pro výkon lékařských, výzkumných a laboratorně diagnostických služeb, vývoj nových výrobků pro ostatní, poskytování licencí na zkušební a testovací systémy, řetězení nukleových kyselin, analýza a syntéza, syntéza oligonukleotidů a ostatních molekul, kontrola zásob chemikálií (inventarizace), objevování genů, genové inženýrství, farmakokinetika, proteomika a vyjádření genů.

(511) 1, 5, 9, 10, 37, 42  
(210) O-162709

(111) **238916**  
(220) 22.12.2000  
(151) 23.11.2001



- (730) **Applied Biosystems, LLC.**, 850 Lincoln Centre Drive, Foster City 94404, CA, US  
(740) KOREJZOVÁ & SPOL., v. o. s., JUDr. Petra Korejzová, Koruní 810/104 E, Praha 10, 10100  
(510) (1) chemikálie, směsi a rozpouštědla pro vědecký výzkum života, řízení kvality, molekulární diagnostiku, pro soudní a navazující biologické, chemické a biochemické aplikace a soupravy obsahující toto zboží, chemická činidla a látky, vše pro použití při analýzách a zkouškách, chemické a mikrobiologické přípravky, všechno výše uvedené zboží pro použití v biologických, chemických nebo biochemických laboratořích a pro navazující výzkum v biologii, chemii a biochemii, chemikálie a soupravy těchto chemikálií, vše pro použití při testování DNA, v chemicko-luminiscenční technologii, genetické analýze, identifikaci lidí, chromatografií kapalin a spektrometrií hmot, mikrobiologické identifikaci, diagnostice, syntéze nukleové kyseliny, zakázkové oligosyntéze, polymerázové řetězové reakci (PCR) a v navazujících aplikacích, při syntéze proteinů a peptidů, fluorescenční technologii, cytometrii, přípravě vzorků, vyjádření genů a objevování genů, při výzkumu genetických nemocí, výzkumu genomu a biotechnologických konzultacích, výzkumu a vývoji, chemikálie, chemické přípravky, činidla, syntetické a biologické materiály a soupravy obsahující převážně chemikálie, vše pro použití v řetězení nukleových kyselin, v analýze a syntéze, genetické analýze, fragmentové analýze, analýze vazeb, elektroforéze, v soudní chemii, identifikaci lidí, mikrobiologické identifikaci, molekulární mikrobiologii, molekulární biologii, molekulární genetice, zakázkové oligosyntéze, polymerázové řetězové reakci (PCR) a navazujících aplikacích, v syntéze proteinů a peptidů, fluorescenční technologii, cytometrii, přípravě vzorků, vyjádření genů a objevování genů, ve výzkumu genetických nemocí, výzkumu genomu, farmakokinetice, farmakogenetice, proteomice, biotechnologických konzultacích, výzkumu a vývoji, ve vědách o životě, přírodních vědách, technologii, lékařství a ve zdravotnictví; (5) farmaceutické, veterinární a sanitární přípravky a materiály, chemikálie, chemické přípravky, činidla, syntetické materiály, biologické materiály a soupravy obsahující převážně chemikálie, chemické přípravky, činidla, syntetické materiály a biologické materiály, vše pro použití v medicíně a diagnostice, chemické přípravky pro lékařské a farmaceutické použití; (7) roboty; (9) elektrické a elektronické přístroje a nástroje, měřicí, kontrolní a zkušební přístroje a nástroje, zobrazovací displejové jednotky, díly a příslušenství pro všechno výše uvedené zboží zahrnuté ve třídě 9, vše pro použití v biologii, chemii nebo biochemických laboratořích a pro navazující výzkum v biologii, chemii nebo biochemii, přístroje, počítačový hardware a software, robotová zařízení, laboratorní zařízení, vše pro použití při testování DNA, v chemicko-luminiscenční technologii, genetické analýze, identifikaci lidí, chromatografií kapalin a spektrometrií hmot, mikrobiologické identifikaci, molekulární diagnostice, syntéze nukleové kyseliny, zakázkové oligosyntéze, polymerázové řetězové reakci (PCR) a navazujících aplikacích, v syntéze proteinů a peptidů, fluorescenční technologii, cytometrii, přípravě vzorků, vyjádření genů a objevování genů, při výzkumu genetických nemocí, výzkumu genomu a biotechnologických konzultacích, výzkumu a vývoji, řadiče DNA, genetické analyzátory, analyzátory fragmentů, elektroforézní stroje, analyzátory vazeb, genetická mapovací zařízení, tepelné cyklovače, cytometry, přístroje s ochrannými nádobami na reakce chemických směsí a částí výše uvedených přístrojů zahrnutých do třídy 9, syntetizátory proteinů a peptidů, syntetizátory nukleových kyselin, hmotové spektrometry, kapalinové chromatografy, vysoce kapacitní přístroje pro přípravu vzorků DNA a RNA, vše pro použití při výzkumu v oblasti věd o životě a navazujících výzkumných

aplikacích, při řízení kvality, správě informací, v molekulární diagnostice a soudních aplikacích, počítačový software a hardware, CD-ROM a počítačové diskety, nahrané audio a video pásky a kazety, vědecké, elektrické a elektronické přístroje a nástroje, pracovní stanice, robotová zařízení, díly a příslušenství pro výše uvedené zboží zahrnuté do třídy 9; (10) laboratorní pomůcky a spotřební výrobky z plastů patřící do třídy 10, stojany, ampulky, tuby pro čidla, víčka, přepážky, jehly, lahve, zkumavky, filtry, tuby a uzávěry, plastová víka misek, mikroděsky, špičky pipet, nádoby na čidla, optická víka tepelných polí, plastové karty, vše pro použití v medicíně a diagnostice, v řazení nukleových kyselin, analýze a syntéze, genetické analýze, analýze fragmentů, analýze vazeb, elektroforéze, v soudní chemii, identifikaci lidí, mikrobiologické identifikaci, molekulární mikrobiologii, molekulární biologii, molekulární genetice, zakázkové oligosyntéze, polymerázové řetězové reakci (PCR) a navazujících aplikacích, v syntéze proteinů a peptidů, fluorescenční technologii, cytometrii, přípravě vzorků, vyjádření genů a objevování genů, výzkumu genetických nemocí, výzkumu genomu, farmakokinetice, farmakogenetice, proteomice, biotechnologických konzultacích, ve výzkumu a vývoji, vědách o životě, přírodních vědách, v technologii, lékařství a zdravotnictví, lékařské a laboratorní přístroje a nástroje, zkušební přístroje pro lékařské a laboratorní použití; (16) tiskoviny, publikace, písemné studie, knihy, příručky, periodika, oběžníky, brožury, brožurky, prospekty, časopisy, letáky, reklamní a propagační materiál z papíru, lepenky a podobných materiálů, učební a instruktážní materiál (kromě přístrojů); (35) zprostředkování v oblasti velkoobchodu zejména s chemickými a biochemickými látkami, chemicky a farmaceuticky účinnými ingrediencemi, nezpracovanými chemikáliemi, částečně zpracovanými chemikáliemi, chemickými polotovary a konečnými výrobky a s farmaceutickými výrobky; (37) instalace, údržba a opravy systémů a nástrojů, zejména pro biotechnologický výzkum a navazující analýzy; (40) zpracování materiálů včetně výroby chemických a biochemických výrobků, chemických polotovarů a konečných výrobků, chemických masťových základů, nezpracovaných chemikálií, částečně zpracovaných chemikálií, chemických a farmaceutických ingrediencí a farmaceutických přípravků, a to vše pro třetí osoby; (42) analýza DNA, syntéza oligonukleotidů a ostatních molekul pro biotechnologický výzkum a navazující analýzu, kontrola zásob (inventarizace) chemikálií pro biotechnologický výzkum a navazující analýzu, konzultace, výzkum a vývoj v oblasti vědy, technologie, lékařství, zdravotnictví a v navazujících obchodních, právních a veřejnoprávních oblastech, objevování genů, výzkum genetických chorob, výzkum a vývoj genomu a vyjádření genů, poskytování odborných informací v oblastech vědy, technologie, lékařství, zdravotnictví, genového inženýrství, biotechnologie a v navazujících obchodních, právních a veřejnoprávních oblastech, počítačové služby, poskytování odborných informací v uvedených oborech, lékařské, výzkumné a laboratorně diagnostické služby a provádění testů a rozborů, zkušební a testovací systémy pro výkon lékařských, výzkumných a laboratorně diagnostických služeb, vývoj nových výrobků pro ostatní, poskytování licencí na zkušební a testovací systémy, řetězení nukleových kyselin, analýza a syntéza, syntéza oligonukleotidů a ostatních molekul, kontrola zásob chemikálií (inventarizace), objevování genů, genové inženýrství, farmakokinetika, proteomika a vyjádření genů, výzkum a vývoj v oblastech biotechnologie, věd o životě, biochemie, chemie, farmakokinetiky a farmakogenetiky.

(511) 1, 5, 7, 9, 10, 16, 35, 37, 40, 42  
(210) O-162710

(111) **238961**  
(220) 23.01.2001  
(151) 23.11.2001  
(540)



(730) **KÖNIG LS s.r.o.**, Hudcova 78b, Brno, 61200, CZ

(740) Mgr. Jitka Vejražková, patentový zástupce, Podkovářská 6, Praha 9, 19000  
(510) (18) kožená galanterie, předměty z kůže a jejich imitací, tašky, opasky, kufrы, doplňky z kůže, sedlářské a brašnářské výrobky; (25) pánské, dámské a dětské oděvy jako kalhoty, košile, svetry, pulovry, kabáty, prádlo, spodní prádlo, sportovní oblečení, dětské a kojenecké zboží, pláště, kostýmy, zakázkové oděvy, kožené oděvy, obuv; (40) zakázkové krejčovství.  
(511) 18, 25, 40  
(210) O-163441

(111) **239711**  
(220) 08.01.2001  
(151) 19.12.2001  
(540)

### Q-top

(730) **Rieter CZ s.r.o.**, Moravská 519, Ústí nad Orlicí, 56201, CZ  
(740) Ing. Dobroslav Musil, patentová kancelář, Ing. Dobroslav Musil, Cejl 38, Brno, 60200  
(510) (7) stroje s mechanickým pohonem, zejména textilní stroje, jejich součásti, příslušenství a náhradní díly; (37) servisní činnost.  
(511) 7, 37  
(210) O-162982

(111) **239712**  
(220) 08.01.2001  
(151) 19.12.2001  
(540)

### Qtop

(730) **Rieter CZ s.r.o.**, Moravská 519, Ústí nad Orlicí, 56201, CZ  
(740) Ing. Dobroslav Musil, patentová kancelář, Ing. Dobroslav Musil, Cejl 38, Brno, 60200  
(510) (7) stroje s mechanickým pohonem, zejména textilní stroje, jejich součásti, příslušenství a náhradní díly; (37) servisní činnost.  
(511) 7, 37  
(210) O-162983

(111) **239744**  
(220) 12.01.2001  
(151) 19.12.2001  
(540)

### HEJTMAN

(730) **MADETA a. s.**, Rudolfovska 246/83, České Budějovice, 37050, CZ  
(740) KUDRLIČKA & SEDLÁK Advokátní, patentová a známková kancelář, Ing. Jiří Sedlák, Husova 5, České Budějovice, 37001  
(510) (29) mléko a mléčné výrobky.  
(511) 29  
(210) O-163136

(111) **239774**  
(220) 23.01.2001  
(151) 19.12.2001  
(540)



(730) **Aldis, a.s.**, Eliščino nábř. 375, Hradec Králové, 50002, CZ  
(740) JUDr. Vaške Josef, Škroupova 957, Hradec Králové, 50002  
(510) (9) nenahrané nosiče zvukových a zvukově obrazových záznamů; (16) kancelářské výrobky z papíru, periodické a neperiodické publikace, fotografie, plakáty, kalendáře, papírové a plastové obaly, drobné reklamní předměty z papíru a plastu; (35) reklamní a propagační činnost, administrativa, distribuce propagačních materiálů, servis ekonomických a komerčních informací, služby informačních systémů, pronájem kancelářského zařízení, zajišťování a organizování výstav a veletrhů k reklamním a obchodním účelům, správa obchodních zájmů třetích osob, obstaravatelská a zprostředkovatelská



činnost v oblasti reklamy, propagace, obchodní administrativy a správy obchodních zájmů třetích osob, služeb informačních systémů a organizování komerčních výstav a veletrhů, půjčování kancelářského zařízení a vybavení nebytových prostor; (36) investorská činnost, pronájem nebytových nemovitostí, nebytových prostor a kanceláří včetně poskytování základních služeb spojených s pronájmem, půjčování nebytových prostor a kanceláří; (39) provozování cestovní kanceláře v oblasti dopravy; (41) činnost vyučovací, výchovná, vzdělávací a zábavní včetně pořádání specializovaných školení a doškolovacích kurzů, výuky cizích jazyků, pořádání zábavních soutěží, pořádání a zajišťování kulturních festivalů, přehlídek a výstav, pořádání a zajišťování plesů, tanečních kurzů a dalších společenských akcí, zajišťování a organizování kongresů, sympozií a vědeckých setkání, výběrová a konkurzní řízení, sportovní a kulturní aktivity, zábava, rozptýlení a rekreace osob, služby pro rozvoj duševních schopností osob, obstaratelská činnost v oblasti vyučovací, výchovné, vzdělávací a zábavní činnosti, pořádání kulturních festivalů, výstav, plesů, kongresů, sympozií, vědeckých setkání, výběrových řízení, sportovních podniků a dalších společenských akcí, nakladatelství a vydavatelství periodik, knih v tištěné a elektronické podobě; (42) hostinská činnost, gastronomické služby, zásobování potravinami, zajištění dočasného ubytování a rezervace hotelů, ošetrový tisk, servis vědeckých informací, provozování cestovní kanceláře v oblasti ubytování a stravování.

(511) 9, 16, 35, 36, 39, 41, 42  
(210) O-163439

(111) **239801**  
(220) 29.01.2001  
(151) 19.12.2001  
(540)



(730) **American-Cigarette Company (Overseas) Limited**, Zählerweg 4, Zug, CH  
(740) Baker & McKenzie v.o.s., advokátní kancelář, JUDr. Jiří Čermák, advokát, Klimentská 46, Praha 1, 11002  
(510) (34) cigarety, tabák, tabákové výrobky, kuřácké potřeby, zapalovače, zápalky.  
(511) 34  
(210) O-163598

(111) **239802**  
(220) 29.01.2001  
(151) 19.12.2001  
(540)



(730) **American-Cigarette Company (Overseas) Limited**, Zählerweg 4, Zug, CH  
(740) Baker & McKenzie v.o.s., advokátní kancelář, JUDr. Jiří Čermák, advokát, Klimentská 46, Praha 1, 11002  
(510) (34) cigarety, tabák, tabákové výrobky, kuřácké potřeby, zapalovače, zápalky.  
(511) 34  
(210) O-163599

(111) **239886**  
(220) 11.06.2001

(151) 19.12.2001  
(540)

## CORAZON

(730) **UTILCELL s.r.o.**, nám. V. Mrštika 40, Ostrovačice, 66481, CZ  
(740) Ing. Malúšek Jiří, Mendlovo nám. 1a, Brno, 60300  
(510) (9) elektronické přístroje na vážení a měření osob; (10) diagnostické přístroje pro lékařské účely zvláště multifunkční měřicí jednotka pro měření výšky, krevního tlaku a váhy.  
(511) 9, 10  
(210) O-168311

(111) **240415**  
(220) 17.01.2001  
(151) 25.01.2002  
(540)



(730) **Biarritz Holdings S.a.r.l.**, 9-11 rue Louvigny, L-1946 Luxembourg, LU  
(740) Advokátní kancelář HOLEC, ZUSKA & Partneri, JUDr. Oldřich Trojan, Palác Anděl, Radlická 1c/3185, Praha 5, 15000  
(510) (3) parfémy, vůně, kosmetické přípravky, vonné oleje, mýdla, vlasové vody, přípravky na ochranu proti slunečnímu záření, opalovací přípravky, koupelové gely, koupelové oleje, pudry po koupeli, deodoranty, sprchové gely, šampóny, pleťové prostředky na pokožku, toaletní vody, laky na nehty, balzámy na rty, lesky na rty, rtěnky, líčidla, oční líčidla; (14) hodinky, jejich součásti, příslušenství a doplňky včetně pásků a řemínek na náramkové hodinky, obalů na hodinky ve formě pouzder, obalů na mechaniku hodinek, hodiny, bižuterie, klenoty, drahé kameny.  
(511) 3, 14  
(210) O-163293

(111) **240437**  
(220) 23.01.2001  
(151) 25.01.2002  
(540)

## ETECRYL

(730) **Detecha, chemické výrobní družstvo**, Husovo náměstí 1208, Nové Město nad Metují, 54901, CZ  
(740) KUDRLIČKA & SEDLÁK Advokátní, patentová a známková kancelář, Ing. Jiří Sedlák, Husova 5, České Budějovice, 37001  
(510) (2) barvy, nátěry, laky, ochranné výrobky proti korozi a proti deteriorizaci dřeva, barviva, mořidla, přírodní pryskyřice v surovém stavu, kovy listkové a práškové pro malíře, dekoratéry a umělce.  
(511) 2  
(210) O-163436

(111) **240438**  
(220) 23.01.2001  
(151) 25.01.2002  
(540)

## IZOBAN

(730) **Detecha, chemické výrobní družstvo**, Husovo náměstí 1208, Nové Město nad Metují, 54901, CZ  
(740) KUDRLIČKA & SEDLÁK Advokátní, patentová a známková kancelář, Ing. Jiří Sedlák, Husova 5, České Budějovice, 37001  
(510) (2) barvy, nátěry, laky, ochranné výrobky proti korozi a proti deteriorizaci dřeva, barviva, mořidla, přírodní pryskyřice v surovém stavu, kovy listkové a práškové pro malíře, dekoratéry a umělce.  
(511) 2  
(210) O-163438

(111) **240441**

(220) 23.01.2001  
(151) 25.01.2002  
(540)



(730) **Caterpillar Inc.**, 100 N.E. Adams Street, Peoria, IL, US  
(740) Hogan Lovells (Prague) LLP, Mgr. Miroslav Dubovský, Slovanský dům, Na Příkopě 859/22, Praha 1, 11000  
(510) (37) služby pronájmu, zejména pronájem stavebního zařízení, důlního zařízení; (39) služby pronájmu, zejména pronájem zařízení pro manipulaci s materiály; (40) služby pronájmu, zejména pronájem generátorů; (42) služby pronájmu, zejména pronájem zemědělského zařízení.  
(511) 37, 39, 40, 42  
(210) O-163452

(111) **240445**  
(220) 24.01.2001  
(151) 25.01.2002  
(540)

### PRO PAC

(730) **Midwestern Pet Foods, Inc.**, 9634 Hedden Road, Evansville, IN, US  
(740) KANIA, SEDLÁK, SMOLA Patentová a známková kancelář, Ing. František Kania, Mendlovo nám. 1a, Brno, 60300  
(510) (31) potrava pro psy, potrava pro štenata, potrava pro kočky.  
(511) 31  
(210) O-163470

(111) **240620**  
(220) 20.02.2001  
(151) 25.01.2002  
(540)



(730) **Fujikoki Corporation**, No.17-24, Todoroki 7-chome, Setagaya-ku, Tokyo, JP  
(740) KOREJZOVÁ & SPOL., v.o.s., JUDr. Zdeňka Korejzová, Korunní 810/104 E, Praha 10, 10100  
(510) (6) kovové ventily, kovové ventily pro drenážní roury, kovové ventily pro vodovodní potrubí; (7) ventily (části strojů), ventily zpětné (části strojů), výtláčné ventily (části strojů), odvodňovací čerpadla, odvodušňovací ventily, hydraulická čerpadla, hydraulické ventily, hydraulické regulační ventily, barometrické tlakové regulační ventily, kondenzátory vzduchové, vzduchové chladiče, čerpadla na stlačený vzduch; (11) uzavírací ventily pro klimatizaci, jednosměrné ventily pro klimatizaci, elektronické expanzní ventily pro klimatizaci, tepelné expanzní ventily pro klimatizaci vozidel, tepelné expanzní ventily pro mražení a chlazení, klimatizační přístroje, klimatizační zařízení, mrazicí zařízení, ledničky, mrazicí komory, chladicí přístroje a zařízení, řídicí jednotky pro chladicí přístroje a zařízení, mrazničky, chladicí zařízení na chlazení kapalin, stroje a zařízení na výrobu ledu, chladírenské stroje.  
(511) 6, 7, 11  
(210) O-164529

(111) **240739**  
(220) 16.03.2001  
(151) 25.01.2002

(540)

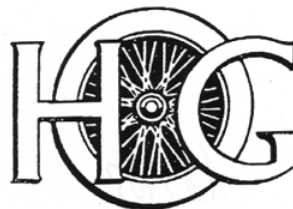

(730) **H-D Michigan, LLC**, 315 West Huron Street, Suite 400, Ann Arbor, MI, US  
(740) Čermák a spol., JUDr. Karel Čermák jr., Ph.D., LL.M., advokát, Národní 32, Praha 1, 11000  
(510) (16) papírenské zboží, knihy, samolepky, papírové obaly na šekové knížky, hrací karty, kalendáře, obtisky, fotoalba, plakáty, tištěné publikace a tiskoviny, autoatlasy, servisní příručky pro motocykly, katalogy součástek pro motocykly, katalogy a seznamy příslušenství, vzdělávací a instrukční knihy a příručky, pohlednice a blahopřání, papírové prapory a transparenty vztahující se k motocyklům a motocyklovému sportu, dopisní papír, pera a tužky, papírové pokrývky hlavy, papírové ubrusy a prostírání, papírové ubrousky, fotografie, obrázky, papírové nebo plastové tašky a sáčky pro balení a ukládání věcí, odstranitelné tetování, nalepovací obrázky; (25) svrchní oděvy, svetry, šle, šátky, šály, přehozy, kravaty, pestré velké šátky, bundy, saka, kabáty, vesty, rukavice, džíny, kožené nohavice, košile, pulovry, trička s rukávy, šortky, čepice, klobouky, běžné pokrývky hlavy, pletené pokrývky hlavy, pokrývky hlavy do deště, opasky, pásky na zápěstí, kombinézy, stávkové zboží, podprsenky a živůtky, vázanky, noční košile, trička na spaní, pyžama, kalhoty, oblečení do deště, příslušenství, mikiny, tepláky, nátělníky, trička, spodní prádlo, obleky, čelenky, teplé oblečení na nohy, zástěry, palčáky, luxusní prádlo, kožené oděvy, plavky, sukně, náprsenky, obuv a jiné výrobky pro nošení na nohou, zejména boty a holínky, a části obuvi, zejména špičky na boty, podrážky, chrániče na podpatky; (41) služby poskytované motocyklovými kluby a sdruženími jejich členů, vydávání mapových publikací pro motocyklové jízdy a cestování, vydávání tiskovin, pořádání a sponzorování zábavy, sportovních soutěží nebo kulturních akcí, výchova, vzdělávání.  
(511) 16, 25, 41  
(210) O-165408

(111) **240740**  
(220) 16.03.2001  
(151) 25.01.2002  
(540)



(730) **H-D Michigan, LLC**, 315 West Huron Street, Suite 400, Ann Arbor, MI, US  
(740) Čermák a spol., JUDr. Karel Čermák jr., Ph.D., LL.M., advokát, Národní 32, Praha 1, 11000  
(510) (16) papírenské zboží, knihy, samolepky, papírové obaly na šekové knížky, hrací karty, kalendáře, obtisky, fotoalba, plakáty, tištěné publikace a tiskoviny, autoatlasy, servisní příručky pro motocykly, katalogy součástek pro motocykly, katalogy a seznamy příslušenství, vzdělávací a instrukční knihy a příručky, pohlednice a blahopřání, papírové prapory a transparenty vztahující se k motocyklům a motocyklovému sportu, dopisní papír, pera a tužky, papírové pokrývky hlavy, papírové ubrusy a prostírání, papírové ubrousky, fotografie, obrázky, papírové nebo plastové tašky a sáčky pro balení a ukládání věcí, odstranitelné tetování, nalepovací obrázky; (25) svrchní oděvy, svetry, šle, šátky, šály, přehozy, kravaty, pestré velké šátky, bundy, saka, kabáty, vesty, rukavice, džíny, kožené nohavice, košile, pulovry, trička s rukávy, šortky, čepice, klobouky, běžné pokrývky hlavy, pletené pokrývky hlavy,

- (511) 16, 25, 41  
(210) O-165409
- pokrývky hlavy do deště, opasky, pásky na zápěstí, kombinézy, stávkové zboží, podprsenky a živůtky, vázanky, noční košile, trička na spaní, pyžama, kalhoty, oblečení do deště, přšipláště, mikiny, tepláky, nátělníky, trička, spodní prádlo, obleky, čelenky, teplé oblečení na nohy, zástěry, palčáky, luxusní prádlo, kožené oděvy, plavky, sukně, náprsenky, obuv a jiné výrobky pro nošení na nohou, zejména boty a holínky, a části obuvi, zejména špičky na boty, podrážky, chrániče na podpatky; (41) služby poskytované motocyklovými kluby a sdruženími jejich členům, vydávání mapových publikací pro motocyklové jízdy a cestování, vydávání tiskovin, pořádání a sponzorování zábavy, sportovních soutěží nebo kulturních akcí, výchova, vzdělávání.

- (111) **240741**  
(220) 16.03.2001  
(151) 25.01.2002  
(540)



- (730) **H-D Michigan, LLC**, 315 West Huron Street, Suite 400, Ann Arbor, MI, US  
(740) Čermák a spol., JUDr. Karel Čermák jr., Ph.D., LL.M., advokát, Národní 32, Praha 1, 11000  
(510) (18) sedlářské výrobky, peněženky, náprsní tašky, batohy, cestovní pytle, motocyklové brašny, kožené klíčenky a kožené přívěsky ke klíčům, tašky, pouzdra na klíče, dámské kabely, aktovky, kufříky, obaly a pouzdra na šekové knížky, zavazadla, cestovní tašky, kožené nosiče - držadla pro přepravky na nápoje, kabelky, ledvinky, tašky pro nošení u pasu, tomy, tašky přes rameno, ruksaky, deštníky a slunečníky, příruční zavazadla, kufrý, vaky, kožené obaly, kožená pouzdra a držáky na poznámkové bloky; (25) svrchní oděvy, svetry, šle, šátky, šály, přehozy, kravaty, pestré velké šátky, bundy, saka, kabáty, vesty, rukavice, džíny, kožené nohavice, košile, pulovry, trička s rukávy, šortky, čepice, klobouky, běžné pokrývky hlavy, pletené pokrývky hlavy, pokrývky hlavy do deště, opasky, pásky na zápěstí, kombinézy, stávkové zboží, podprsenky a živůtky, vázanky, noční košile, trička na spaní, pyžama, kalhoty, oblečení do deště, přšipláště, mikiny, tepláky, nátělníky, trička, spodní prádlo, obleky, čelenky, teplé oblečení na nohy, zástěry, palčáky, luxusní prádlo, kožené oděvy, plavky, sukně, náprsenky, obuv a jiné výrobky pro nošení na nohou, zejména boty a holínky, a části obuvi, zejména špičky na boty, podrážky, chrániče na podpatky; (35) služby maloobchodního prodeje, velkoobchodního prodeje a služby distributorů v oblasti motocyklů, motocyklových součástek a příslušenství, obuvi, oděvů, šperků a koženého zboží, propagační činnost, reklama a distribuce tiskovin, služby maloobchodu a katalogového objednávání v těchto oblastech, poskytování informací a poradenství v zahraničním obchodě, výpomoc a poradenství týkající se vhodných způsobů kontroly oběhu zboží, poskytování technické výpomoci při zřizování, udržování, vedení a propagaci obchodů, maloobchodního prodeje výrobků a služeb v oblasti motocyklů a jejich součástek a příslušenství prostřednictvím globální počítačové sítě, propagace a sponzorování zábavy, sportovních soutěží nebo kulturních akcí.
- (511) 18, 25, 35  
(210) O-165410

- (111) **240742**  
(220) 16.03.2001  
(151) 25.01.2002  
(540)

**HARLEY**

- (730) **H-D Michigan, LLC**, 315 West Huron Street, Suite 400, Ann Arbor, MI, US  
(740) Čermák a spol., JUDr. Karel Čermák jr., Ph.D., LL.M., advokát, Národní 32, Praha 1, 11000  
(510) (12) motocykly, motory pro motocykly a součásti a příslušenství pro uvedené výrobky nespádající do jiných tříd; (25) svrchní oděvy, svetry, šle, šátky, šály, přehozy, kravaty, pestré velké šátky, bundy, saka, kabáty, vesty, rukavice, džíny, kožené nohavice, košile, pulovry, trička s rukávy, šortky, čepice, klobouky, běžné pokrývky hlavy, pletené pokrývky hlavy, pokrývky hlavy do deště, opasky, pásky na zápěstí, kombinézy, stávkové zboží, podprsenky a živůtky, vázanky, noční košile, trička na spaní, pyžama, kalhoty, oblečení do deště, přšipláště, mikiny, tepláky, nátělníky, trička, spodní prádlo, obleky, čelenky, teplé oblečení na nohy, zástěry, palčáky, luxusní prádlo, kožené oděvy, plavky, sukně, náprsenky, obuv a jiné výrobky pro nošení na nohou, zejména boty a holínky, a části obuvi, zejména špičky na boty, podrážky, chrániče na podpatky; (35) služby maloobchodního prodeje, velkoobchodního prodeje a služby distributorů v oblasti motocyklů, motocyklových součástek a příslušenství, obuvi, oděvů, šperků a koženého zboží, propagační činnost, reklama a distribuce tiskovin, služby maloobchodu a katalogového objednávání v těchto oblastech, poskytování informací a poradenství v zahraničním obchodě, výpomoc a poradenství při tvorbě obchodních plánů, výpomoc a poradenství týkající se vhodných způsobů kontroly oběhu zboží, poskytování technické výpomoci při zřizování, udržování, vedení a propagaci obchodů, maloobchodního prodeje výrobků a služeb v oblasti motocyklů a jejich součástek a příslušenství prostřednictvím globální počítačové sítě, propagace a sponzorování zábavy, sportovních soutěží nebo kulturních akcí.
- (511) 12, 25, 35  
(210) O-165411

- (111) **240743**  
(220) 16.03.2001  
(151) 25.01.2002  
(540)

**HOG**

- (730) **H-D Michigan, LLC**, 315 West Huron Street, Suite 400, Ann Arbor, MI, US  
(740) Čermák a spol., JUDr. Karel Čermák jr., Ph.D., LL.M., advokát, Národní 32, Praha 1, 11000  
(510) (16) papírenské zboží, knihy, samolepky, papírové obaly na šekové knížky, hrací karty, kalendáře, obtisky, fotoalba, plakáty, tištěné publikace a tiskoviny, autoatlasy, servisní příručky pro motocykly, katalogy součástek pro motocykly, katalogy a seznamy příslušenství, vzdělávací a instrukční knihy a příručky, pohlednice a blahopřání, papírové prapory a transparenty vztahující se k motocyklům a motocyklovému sportu, dopisní papír, pera a tužky, papírové pokrývky hlavy, papírové ubrusy a prostírání, papírové ubrusky, fotografie, obrázky, papírové nebo plastové tašky a sáčky pro balení a ukládání věcí, odstranitelné tetování, nalepovací obrázky; (25) svrchní oděvy, svetry, šle, šátky, šály, přehozy, kravaty, pestré velké šátky, bundy, saka, kabáty, vesty, rukavice, džíny, kožené nohavice, košile, pulovry, trička s rukávy, šortky, čepice, klobouky, běžné pokrývky hlavy, pletené pokrývky hlavy, pokrývky hlavy do deště, opasky, pásky na zápěstí, kombinézy, stávkové zboží, podprsenky a živůtky, vázanky, noční košile, trička na spaní, pyžama, kalhoty, oblečení do deště, přšipláště, mikiny, tepláky, nátělníky, trička, spodní prádlo, obleky, čelenky, teplé oblečení na nohy, zástěry, palčáky, luxusní prádlo, kožené oděvy, plavky, sukně, náprsenky, obuv a jiné výrobky pro nošení na nohou, zejména boty a holínky, a části obuvi, zejména špičky na boty, podrážky, chrániče na podpatky; (41) služby poskytované motocyklovými kluby a sdruženími jejich členům, vydávání mapových publikací pro motocyklové jízdy a cestování, vydávání tiskovin, pořádání a sponzorování zábavy, sportovních soutěží nebo kulturních akcí, výchova, vzdělávání.
- (511) 16, 25, 41  
(210) O-165412

- (111) **241143**

(220) 04.01.2001  
(151) 21.02.2002  
(540)

## ENCYKLOPEDIE DIDEROT

(730) **Encyclopedia Publishing House Ltd.**, Athene House, The Broadway Mill Hill, London, GB  
(740) Ing. Francis Jupa, Měchenická 4/2554, Praha 4, 14100  
(510) (9) nahrané i nenahrané nosiče informací zvuku a/nebo obrazu, jako např. disky, diskety, CD ROM, výpočetní technika všeho druhu zejm. počítače, počítačové periférie, paměti, tiskárny, náhradní díly k počítačům, software jako součást hardware; (16) tiskoviny všeho druhu, zejm. knihy, časopisy, periodika, plakáty, fotografie, knihařské výrobky; (38) získávání, šíření a výměna informací prostřednictvím telekomunikačních, datových a počítačových sítí; (41) vydavatelství a nakladatelství, včetně vydávání tiskovin prostřednictvím počítačových sítí, poskytování informací prostřednictvím počítačových sítí, telekomunikačních a datových sítí, zejména v oblastech vzdělávání, výuky a výchovy; (42) tiskárna, knihárna, fotografické a výtvarné práce, tvorba a poskytování software, vytváření internetových stránek v elektronické podobě, tvorba internetové databáze.  
(511) 9, 16, 38, 41, 42  
(210) O-162912

(111) **241198**  
(220) 25.01.2001  
(151) 21.02.2002  
(540)

GEMBAKAIZEN

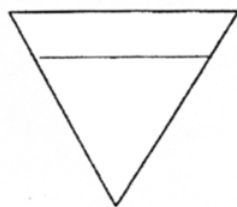

(730) **Kaizen Institute, Ltd.**, Bahnhofplatz, 6300 Zug, CH  
(740) Baker & McKenzie v.o.s., advokátní kancelář, JUDr. Jiří Čermák, advokát, Klimentská 46, Praha 1, 11002  
(510) (35) asistence v oblasti řízení obecně a obchodním řízení, odborná pomoc týkající se řízení, obchodního řízení a organizace, reklamy, propagačních služeb a informačních služeb týkající se řízení, personální řízení a řízení lidských zdrojů, hledání a umístování zaměstnanců v rámci personalistiky a řízení lidských zdrojů, televizní reklamní činnost, sestavování a poskytování reklamy, pronájem reklamních ploch, příprava a prezentace audiovizuálních výstav pro reklamní účely šíření reklamy, služby obchodní reklamy, shromažďování, skladování a poskytování počítačových obchodních dat, marketingové studie, obchodní plánování, obchodní oceňování, marketingový a obchodní průzkum, sestavování a poskytování obchodních a komerčních informací, zařizování, pořádání a organizování obchodních výstav, odborná pomoc a asistence při výběru zboží a služeb.  
(511) 35  
(210) O-163507

(111) **241217**  
(220) 02.02.2001  
(151) 21.02.2002  
(540)

## BRUMFIT

(730) **IREKS ENZYMA s.r.o.**, Kšírova 257, Brno, 61900, CZ  
(740) MIRA - patentová a známková kancelář, Blanka Fišerová, V Kapslovně 11, Praha 3, 13000  
(510) (1) emulgátory a stabilizátory k výrobě těstářenských, pekařských a cukrářských výrobků, veškeré syntetické chuťové přípravky a syntetická sladidla, konzervační přípravky ke konzervování potravin, protispěkové přípravky, látky k rozpouštění škrobu a ke snížení obsahu tuků, kyselina citronová, fosfolipidy, fosfoglyceridy, maltodextrin, glutaman sodný, antioxidanty, mléčné kvasinky, uhličitán amonný, sladová bílkovina, veškeré zlepšující přípravky nezař. v jiných třídách určené pro potravinářský průmysl, pekárenské, těstářenské, cukrářské výrobky, pro bezlepkové výrobky i

výrobky zdravé a racionální výživy; (5) speciální potraviny a léčebná výživa s terapeutickým účinkem, dietetické potraviny s terapeutickými účinky, výživné přípravky obsahující biochemické katalyzátory s posilujícím účinkem, mouky dietní, bezlepkové, výživné a moučné směsi, minerální a rostlinné přípravky pro zvláštní výživu, výrobky bezcholesterové a bezlepkové, potraviny dietetické, potravní doplňky obohacené vitamíny, organickými a/nebo anorganickými látkami s přísadou ušlechtilých mikroorganismů, nutriční doplňky, prostředky na podporu trávení, pekárenské pochutiny a pokrutiny, klíčky z obilí, ze semen a z luštěnin, přípravky ze sladu - vse pro léčebné účely; (29) speciální přísady a činidla vylepšující mouku a její směsi nezařaz. ve tř. 1, 5 a 30, soja a sojové vlákniny, proteiny a texturované proteiny pro lidskou spotřebu, kolagen (bílkovina) a jeho extrakty, mléko a mléčné výrobky s výjimkou jogurtů, vejce, vaječné výrobky a jejich náhražky, suchá semena a plody, pektiny pro potravinářství, želatinové výrobky; (30) mouky všech druhů, mouka jako dělicí produkt pro pekařské a cukrářské výrobky, bobtnavá mouka, homogenizované potravinářské moučné směsi pro další zpracování zejména pro výrobu chleba, běžného a jemného pečiva i cukrovinek, výrobky z obilovin a kukuřice, pekárenské, cukrářské a těstářenské směsi z luštěnin, olejnin i semen fortifikované rostlinnými a/nebo minerálními látkami, vitamíny a s přísadou speciálních ingrediencí pro další zpracování, mlynářské výrobky všech druhů, chléb a běžné pečivo, těstoviny, med, sirup melasový, tapioka, ságo, droždí, prášky do pečiva a zlepšující přípravky pro pekárenské, těstářenské a cukrářské výrobky, esence, koření, sůl, modifikovaný škrob jako vláknina a pojivo pro potravinářství, směsi z celozrnných obilnin, výrobky obsahující obiloviny, olejninu, slad a výrobky z něj zejména sladové moučky pražené a karamelizované včetně jejich extraktů, lepek a přípravky z něj, výrobky zlepšující reologické vlastnosti těsta, stimulanty pro zlepšení chutě, pro zvýšení vláčnosti a trvanlivosti pekárenských a cukrářských výrobků, dortová a cukrářská těsta, cukrovinky a trvanlivé pečivo, těsta, náplně a polevy ve formě práškových směsí, pekárenské, těstářenské a cukrárenské bezlepkové a dietní výrobky pro nemedicínální účely včetně výrobků pro redukční dietu, výrobky extrudované a expandované na bázi obilovin, rýže a kukuřice, müsli směsi a snídaně cereálie, veškeré pekárenské, těstářenské a cukrářské výrobky, trvanlivé a polotrvanlivé potraviny na bázi obilovin, rýže a semen upravené extruzí jako poživatiny, výrobky obsahující bramborovou vlákninu, zmrazené pekárenské, těstářenské a cukrářské výrobky, extrakty z dietetického sladu a sladové moučky jako potravina, sojové mouky, kukuřičné mouky, kukuřičné vločky a pražená kukuřice, tepelně upravená rýže pro lidskou výživu, sojové mlynářské směsi, sojové pekárenské výrobky, sojové mlynářské a pekárenské výrobky, moučné směsi s obsahem amarantu, pekárenské, těstářenské a cukrářské výrobky s amarantem, obilniny připravené pro osobní konzumaci.

(511) 1, 5, 29, 30  
(210) O-163933

(111) **241322**  
(220) 23.02.2001  
(151) 21.02.2002  
(540)

## VITALVINIO

(730) **IREKS ENZYMA s.r.o.**, Kšírova 257, Brno, 61900, CZ  
(740) MIRA - patentová a známková kancelář, Blanka Fišerová, V Kapslovně 11, Praha 3, 13000  
(510) (1) veškeré chemické zlepšující přípravky nezař. v jiných třídách určené pro potravinářský průmysl, pekárenské, těstářenské, cukrářské výrobky, pro bezlepkové výrobky i výrobky zdravé a racionální výživy, emulgátory a stabilizátory k výrobě těstářenských, pekařských a cukrářských výrobků, veškeré syntetické chuťové přípravky a syntetická sladidla, konzervační přípravky, protispěkové přípravky, látky k rozpouštění škrobu a ke snížení obsahu tuků, pektiny, kyselina citronová, fosfolipidy, fosfoglyceridy, maltodextrin, glutaman sodný, antioxidanty, mléčné kvasinky, uhličitán amonný, sladová bílkovina; (5) speciální potraviny a léčebná výživa s terapeutickým účinkem, dietetické potraviny s terapeutickými účinky, výživné přípravky obsahující biochemické katalyzátory

s posilujícím účinkem, mouky dietní, bezlepkové, výživné a moučné směsi, minerální a rostlinné přípravky pro zvláštní výživu, výrobky bezcholesterové a bezlepkové, potraviny dietetické, potravní doplňky obohacené vitamíny, organickými a/nebo anorganickými látkami s přísadou ušlechtilých mikroorganismů, nutriční doplňky, prostředky na podporu trávení, pekárenské pochutiny a pokruty, klíčky z obilí, ze semen a z luštěnin, přípravky ze sladu - vše pro léčebné účely; (29) speciální přísady a činidla vylepšující mouku a její směsi nezařaz. ve tř. 01, 05 a 30, soja a sojové výrobky, proteiny a texturované proteiny pro lidskou spotřebu, kolagen (bílkovina) a jeho extrakty, mléko a mléčné výrobky, vejce, vaječné výrobky a jejich náhražky, jedlé tuky a jejich náhražky, upravená rýže, kukuřice, obilniny, semena a plody; (30) mouky všech druhů, mouka jako dělicí produkt pro pekařské a cukrářské výrobky, bobtnavá mouka, homogenizované potravinářské moučné směsi pro další zpracování zejména pro výrobu chleba, běžného a jemného pečiva i cukrovinek, výrobky z obilovin, z olejnin, ze semen a kukuřice, mlynářské výrobky všech druhů, chléb a běžné pečivo, těstoviny, med, sirup melasový, tapioka, ságo, droždí, prášky do pečiva a zlepšující přípravky pro pekárenské, těstářenské a cukrářské výrobky, esence, koření, sůl, škrob a modifikovaný škrob, výrobky zdravé a racionální výživy zejména výrobky s minimálním obsahem cholesterolu, neobsahující přírodní cukry a konzervační látky, směsi z celozrnných obilnin, z luštěnin, z olejnin i semen fortifikované rostlinnými a/nebo minerálními látkami, vitamíny a s přísadou speciálních ingrediencí pro další zpracování, výrobky obsahující obiloviny, olejninu a/nebo luštěninu, bramborová a sojová vláknina pro humánní použití, výrobky s obsahem amarantu, výrobky ze soji, slad a výrobky z něj zejména sladové moučky pražené a karamelizované včetně jejich extraktů, lepek a přípravky z něj, výrobky zlepšující reologické vlastnosti těsta, stimulatory pro zlepšení chutě, pro zvýšení vláčnosti a trvanlivosti pekárenských a cukrářských výrobků, dortová a cukrářská těsta, cukrovinky a trvanlivé pečivo, těsta, náplně a polevy ve formě práškových směsí, pekárenské, těstářenské a cukrářské bezlepkové a dietní výrobky pro nemedicínální účely včetně výrobků pro redukční dietu, výrobky extrudované a expandované na bázi obilovin, rýže a kukuřice, želatinové výrobky, müsli směsi a snídaně, veškeré pekárenské, těstářenské a cukrářské výrobky, trvanlivé a polotrvanlivé potraviny na bázi obilovin, rýže a semen, výrobky obsahující bramborovou vlákninu, zmrazené pekárenské, těstářenské a cukrářské výrobky.

(511) 1, 5, 29, 30  
(210) O-164693

(111) **241328**  
(220) 23.02.2001  
(151) 21.02.2002  
(540)



(730) **Dunhill Tobacco of London Limited**, 1A St. Jame's Street, London, GB  
(740) Baker & McKenzie v.o.s., advokátní kancelář, JUDr. Jiří Čermák, advokát, Klimentská 46, Praha 1, 11002  
(510) (34) cigarety, doutníky, krátké doutníky, dýmkový tabák, tabák k ubalení pro kuřáky, tabák a tabákové výrobky.  
(511) 34  
(210) O-164699

(111) **241362**  
(220) 28.02.2001  
(151) 21.02.2002  
(540)

### SMIRNOFF

(730) **Diageo North America, Inc.**, 801 Main Avenue, Norwalk, CT, US

(740) **KOREJZOVÁ & SPOL.**, v.o.s., JUDr. Petra Korejzová, Korunní 810/104 E, Praha 10, 10100  
(510) (38) šíření informací prostřednictvím globální počítačové informační sítě v oblasti umění, zábavy, kultury, her, potravin a alkoholických nápojů.  
(511) 38  
(210) O-164835

(111) **241377**  
(220) 02.03.2001  
(151) 21.02.2002  
(540)

## MARK II

S T A P R O

(730) **STAPRO s. r. o.**, Pernštýnské nám. 51, Pardubice, 53002, CZ  
(510) (9) přístroje pro zpracování informací a počítače; (41) školení; (42) programování počítači.  
(511) 9, 41, 42  
(210) O-164901

(111) **241733**  
(220) 25.04.2001  
(151) 21.02.2002  
(540)

### PEGRES

(730) **PEGRES obuv s.r.o.**, Hornosušská 1399/4B, Havířov, Prostřední Suchá, 73564, CZ  
(740) Ing. Zdeněk Kučera, Dlouhá 207 (P.O.BOX 92), Slušovice, 76315  
(510) (10) zdravotní a ortopedická obuv; (18) kožená galanterie, předměty z kůže a jejich imitací, kabelky, doplňky z kůže, sedlářské a brašnářské výrobky, sportovní zavazadla, opasky z kůže a jejich imitací; (25) obuv, sportovní obuv, obuv pro speciální účely, oděvy, prádlo, sportovní oděvy.  
(511) 10, 18, 25  
(210) O-166799

(111) **242072**  
(220) 10.01.2001  
(151) 22.03.2002  
(540)

## TOPMODELKA

NOVÉHO TISÍCILETÍ

(730) **ROCK MEDIA s.r.o.**, Drtinova 8, Praha 5, 15000, CZ  
(740) Ing. Reichel Pavel, Lopatecká 14, Praha 4, 14700  
(510) (16) tiskoviny, plakáty, fotografie; (38) šíření informací prostřednictvím veřejných datových sítí; (41) pořádání soutěží pro vyhledávání nových tváří.  
(511) 16, 38, 41  
(210) O-163080

(111) **242118**  
(220) 16.02.2001  
(151) 22.03.2002  
(540)

### MOPLAK

(730) **MOPLAK s. r. o.**, Revoluční 606, Třinec, 73961, CZ  
(510) (9) světelná reklama, pohyblivá reklama, elektrické reklamní lamelové panely, přístroje pro reprodukci zvuku a obrazu, přístroje pro signalizaci; (16) papír, lepenka a výrobky z těchto materiálů, které nejsou zařazeny do jiných tříd, okrasné samolepící fólie, tiskářské výrobky, plakáty a transparenty,

prospekty, reklamní tiskoviny, potřeby pro knižní vazby, fotografie, papírenské zboží, lepidla pro papírenství nebo domácnost, materiál pro umělce, štetce, psací stroje a kancelářské potřeby (vyjímaje nábytek), učební a vyučovací pomůcky s výjimkou přístrojů, plastické obaly (nezařazené do jiných tříd), hrací karty, tiskařské typy, štočky; (35) propagační činnost, reklama, pomoc při řízení obchodní činnosti, obchodní administrativa, kancelářské práce, plakátování, pronájem reklamních ploch a prostor, rozmnožování reklamního materiálu, inzertní služby, propagace na počítačových sítích.

(511) 9, 16, 35  
(210) O-164409

(111) **242127**  
(220) 26.02.2001  
(151) 22.03.2002  
(540)

### AmCut

(730) **Husqvarna Česko s.r.o.**, Türkova 2319/5b, Praha 4 - Chodov, 14900, CZ  
(740) JUDr. Jiří Oulík, advokát, Salvátorská 8, Praha 1, 11000  
(510) (7) řetězy, řezací stroje, řezačky, motorové pily, křovinořezy, sekačky, jejich části a součásti; (8) nářadí a nástroje s ručním pohonem, pilníky.  
(511) 7, 8  
(210) O-164721

(111) **242274**  
(220) 10.04.2001  
(151) 22.03.2002  
(540)

### GALERA

(730) **Dow AgroSciences LLC**, 9330 Zionsville Road, Indianapolis, IN, US  
(740) Společná advokátní kancelář Všetečka Zelený Švorčík Kalenský a partneři, JUDr. Otakar Švorčík, Hálkova 2, Praha 2, 12000  
(510) (5) pesticidy, přípravky na hubení hmyzu, fungicidy, herbicidy a insekticidy.  
(511) 5  
(210) O-166347

(111) **242275**  
(220) 11.04.2001  
(151) 22.03.2002  
(540)



# 1.VP

1. Vzájemná poradenská a.s.

(730) **1. Vzájemná poradenská a.s.**, Rejskova 6, Plzeň, 30100, CZ  
(740) SPUR a.s., Ing. Görig Jan, tř. T.Batí 299, Zlín, 76422  
(510) (35) zprostředkovatelská činnost v oblasti obchodu a služeb, reklamní činnost a marketing, činnost podnikatelských, organizačních a ekonomických poradců; (36) činnost finančních poradců, pojišťovací činnosti a služby v oblasti pojišťovnictví, investiční služby v oblasti cenných papírů, realitní činnost.  
(511) 35, 36  
(210) O-166358

(111) **242377**  
(220) 26.04.2001  
(151) 22.03.2002



(730) **STAVEBNÍ PORADNA, spol. s r.o.**, Průběžná 48, České Budějovice, 37004, CZ  
(740) KUDRLIČKA & SEDLÁK Advokátní, patentová a známková kancelář, Ing. Jiří Sedlák, Husova 5, České Budějovice, 37001  
(510) (35) provádění analýz stavebních nákladů, analýzy cen stavebních materiálů a prací, posuzování efektivnosti a racionalizace stavebních prací, marketingové služby, pomoc při řízení stavebních podniků a projektů; (36) finanční analýzy a projekty, finanční konzultační služby; (37) služby informační kanceláře v oboru stavebnictví, poradenství v oboru stavebnictví; (42) odborné expertízy v oblasti stavebnictví, inženýrské služby ve stavebnictví, vypracování studií proveditelnosti staveb a technických projektů, technický průzkum staveb.  
(511) 35, 36, 37, 42  
(210) O-166848

(111) **242378**  
(220) 26.04.2001  
(151) 22.03.2002  
(540)



(730) **STAVEBNÍ PORADNA, spol. s r.o.**, Průběžná 48, České Budějovice, 37004, CZ  
(740) KUDRLIČKA & SEDLÁK Advokátní, patentová a známková kancelář, Ing. Jiří Sedlák, Husova 5, České Budějovice, 37001  
(510) (35) provádění analýz stavebních nákladů, analýzy cen stavebních materiálů a prací, posuzování efektivnosti a racionalizace stavebních prací, marketingové služby, pomoc při řízení stavebních podniků a projektů; (36) finanční analýzy a projekty, finanční konzultační služby; (37) služby informační kanceláře v oboru stavebnictví, poradenství v oboru stavebnictví; (42) odborné expertízy v oblasti stavebnictví, inženýrské služby ve stavebnictví, vypracování studií proveditelnosti staveb a technických projektů, technický průzkum staveb.  
(511) 35, 36, 37, 42  
(210) O-166849

(111) **242379**  
(220) 26.04.2001  
(151) 22.03.2002  
(540)



(730) **STAVEBNÍ PORADNA, spol. s r. o.**, Průběžná 48, České Budějovice, 37004, CZ  
(740) KUDRLIČKA & SEDLÁK Advokátní, patentová a známková kancelář, Ing. Jiří Sedlák, Husova 5, České Budějovice, 37001  
(510) (35) provádění analýz stavebních nákladů, analýzy cen stavebních materiálů a prací, posuzování efektivnosti a racionalizace stavebních prací, marketingové služby, pomoc při

řízení stavebních podniků a projektů; (36) finanční analýzy a projekty, finanční konzultační služby; (37) služby informační kaceráře v oboru stavebnictví, poradenství v oboru stavebnictví; (42) odborné expertízy v oblasti stavebnictví, inženýrské služby ve stavebnictví, vypracování studií proveditelnosti staveb a technických projektů, technický průzkum staveb.

(511) 35, 36, 37, 42  
(210) O-166850

(111) **242382**  
(220) 26.04.2001  
(151) 22.03.2002  
(540)



(730) **HAMÉ s.r.o.**, Na Drahách 814, Kunovice, 68604, CZ  
(740) Václav Müller, patentový zástupce, Filipova 2016, Praha 4, 14800  
(510) (5) výrobky dietetické, pro léčebné účely, potraviny pro děti, batolata a nemocné, jako dětská a kojenecká výživa, potravinové přípravky a doplňky všeho druhu, jako posilující poživatiny, vitamínové přípravky, poživatiny pro doplnění redukčních diet nebo přípravků pro hubnutí, vše s léčebnými účinky, přípravky s léčebnými účinky obsahující biochemické katalyzátory, zejména pro fyzicky aktivní osoby, rekonvalescenty a nemocné, vše výše uvedené určené k léčebným účelům; (29) maso a masové výrobky jako masové krémy, pomazánky na chleba, přesnídávkové, masové lančmity, ryby, drůbež, zvěřina, masové výtažky, paštiky, ovoce, houby a zelenina konzervované, sušené a zavařené, konzervovaná hotová jídla spadající do této třídy, mléko a mléčné výrobky, konzervy masové a rybí, želé, kompoty, oleje a tuky jedlé, ovocné dřeně, marmelády, džemy, ovocná povidla, ovocné pomazánky; (30) oplatky, cukrovinky, včetně gumových a esencí pro cukrovinky, cukrářské výrobky všeho druhu, hořčice, ocet, kečup a kečupové omáčky, chuťové a pikantní omáčky, majonézy, omáčky v prášku, koření, káva, čaj, kakao, cukr, rýže, kávové náhražky, med, sirup melasový, droždí pro kynutí, sůl, obilné vločky, výrobky na bázi sušené bramborové kaše, pšeničné mouky, nativních a modifikovaných škrobů jako bramborové těsto v prášku, bramborová kaše v prášku, bramborové drtě, bramborové krokety v prášku, bramborové noky v prášku, směs pro přípravu knedlíků; (32) piva všeho druhu, vody minerální a šumivé a jiné nealkoholické nápoje, sirupy a jiné přípravky k přípravě nápojů, ovocné šťávy a nápoje z ovocných šťáv; (33) alkoholické nápoje všeho druhu jako destiláty, lihoviny, likéry, vína. vína perlivá, šumivá.

(511) 5, 29, 30, 32, 33  
(210) O-166859

(111) **242525**  
(220) 16.05.2001  
(151) 22.03.2002  
(540)

**CLARUS PROFI**

(730) **CLARUS PROFI, s.r.o.**, Šumavská 31, Brno, 61200, CZ  
(740) JUDr. Uličný Igor, advokát, Kachlíkova 1, Brno, 63500  
(510) (37) úklidové práce.  
(511) 37  
(210) O-167319

(111) **242632**  
(220) 24.05.2001  
(151) 22.03.2002  
(540)

**ALUMISTR**

(730) **ALUMISTR s. r. o.**, U výzkumu 603, Hrušovany u Brna, 66462, CZ  
(740) Ing. František Kania, Mendlovo nám. 1a, Brno, 60300  
(510) (6) žaluzie kovové; (19) žaluzie nekovové, posuvný otevírací a skládací systém zasklení; (37) montáž a servis žaluzií, posuvného otevíracího a skládacího systému zasklení.  
(511) 6, 19, 37  
(210) O-167649

(111) **242643**  
(220) 30.05.2001  
(151) 22.03.2002  
(540)

**program**  
společník všech

(730) **Bordovský Josef**, Sluneční 7, Vřesina, 74720, CZ  
(740) Ing. Rylková Iva, Polská 1525, Ostrava-Poruba, 70800  
(510) (16) tiskoviny periodické i neperiodické, knihy, výrobky z papíru.  
(511) 16  
(210) O-167855

(111) **243028**  
(220) 05.01.2001  
(151) 23.04.2002  
(540)



(730) **SNIP & CO, reklamní společnost, spol. s r.o.**, Špitálka 41, Brno, 66018, CZ  
(740) Ing. Kundera Dušan, patentový zástupce, Lidická 51, Brno, 60200  
(510) (16) tiskoviny, obchodně propagační tisky, psací potřeby, otisky kreseb; (32) pivo světlé nebo tmavé, lehká piva a ležáky, pivo zázvorové, pivo sladové, pivo nealkoholické, pivo speciální a příležitostní, např. vyšším procentem alkoholu, pivo pšeničné, pivo kvasnicové, sladové, chmelové výtažky pro výrobu piva; (35) pomoc při řízení obchodní činnosti, propagační a reklamní činnost, obchodní a reklamní výstavy, veletrhy a doprovodné prezentační a reklamní programy, reklamní inzerce, rozšiřování reklamních, obchodních a propagačních materiálů, vydávání reklam na počítačových sítích, např. INTERNET; (41) pořádání soutěží s pivní tematikou, např. soutěž o načepování sklenice piva bez dotočení, soutěž o nejlepšího výčepního, pořádání soutěže s vyhodnocením druhu piva s nejlepší (nejvyšší) kvalitou, pořádání vzdělávacích pořadů o pivě, vydávání dat na strojově čitelných nosičích, např. magnetických, optických a jiných nosičích; (42) čepování piva při soutěžích, čepování piva v pohostinských prostorách.

(511) 16, 32, 35, 41, 42  
(210) O-162940

(111) **243041**  
(220) 15.01.2001  
(151) 23.04.2002

(540)



(730) **British American Tobacco (Brands) Inc.**, 2711 Centerville Road, Suite 300, Wilmington, DE, US

(740) Baker & McKenzie v.o.s., advokátní kancelář, JUDr. Jiří Čermák, advokát, Klimentská 46, Praha 1, 11002

(510) (34) cigarety, tabák, tabákové výrobky, kuřácké potřeby, zapalovače, zápalky.

(511) 34

(210) O-163213

(111) **243051**

(220) 23.01.2001

(151) 23.04.2002

(540)

### KARBOLINEUM

(730) **Detecha, chemické výrobní družstvo**, Husovo náměstí 1208, Nové Město nad Metují, 54901, CZ

(740) KUDRLIČKA & SEDLÁK Advokátní, patentová a známková kancelář, Ing. Jiří Sedlák, Husova 5, České Budějovice, 37001

(510) (2) barvy, nátěry, laky, ochranné výrobky proti korozi a proti deteriorizaci dřeva, barviva, mořidla, přírodní pryskyřice v surovém stavu, kovy listkové a práškové pro malíře, dekoratéry ma umělce.

(511) 2

(210) O-163437

(111) **243057**

(220) 25.01.2001

(151) 23.04.2002

(540)

### KAIZEN

(730) **Kaizen Institute, Ltd.**, Bahnhofplatz, 6300 Zug, CH

(740) Baker & McKenzie v.o.s., advokátní kancelář, JUDr. Jiří Čermák, advokát, Klimentská 46, Praha 1, 11002

(510) (35) asistence v oblasti řízení obecně a obchodním řízení, odborná pomoc týkající se řízení, obchodního řízení a organizace, reklamy, propagačních služeb a informačních služeb týkající se řízení, personální řízení a řízení lidských zdrojů, hledání a umístění zaměstnanců v rámci personalistiky a řízení lidských zdrojů, televizní reklamní činnost, sestavování a poskytování reklamy, pronájem reklamních ploch, příprava a prezentace audiovizuálních výstav pro reklamní účely šíření reklamy, služby obchodní reklamy, shromažďování, skladování a poskytování počítačových obchodních dat, marketingové studie, obchodní plánování, obchodní oceňování, marketingový a obchodní průzkum, sestavování a poskytování obchodních a komerčních informací, zařizování, pořádání a organizování obchodních výstav, odborná pomoc a asistence při výběru zboží a služeb.

(511) 35

(210) O-163506

(111) **243073**

(220) 31.01.2001

(151) 23.04.2002

(540)



### ŠVAČINKOVÁ POMAZÁNKA

(730) **HAMÉ s.r.o.**, Na Drahách 814, Kunovice, 68604, CZ

(740) Václav Müller, patentový zástupce, Filipova 2016, Praha 4, 14800

(510) (5) výrobky dietetické pro léčebné účely, potraviny pro děti, jako kojenecké výživy, batolata a nemocné, potravinové přípravky a doplňky všeho druhu, jako posilující poživatiny, vitamínové přípravky, poživatiny pro doplnění redukčních diet nebo přípravků pro hubnutí, vše s léčebnými účinky, přípravky s léčebnými účinky obsahující biochemické katalyzátory, zejména pro fyzicky aktivní osoby, rekonvalescenty a nemocné, vše výše uvedené určené k léčebným účelům; (29) maso, ryby, drůbež, zvěřina a výrobky z nich, jako masové výtažky, paštiky, ovoce a zelenina konzervované, sušené a zavažené, mléko a mléčné výrobky, konzervy masové a rybí, kompoty, ovocné dřeně; (30) hořčice, kečup, chuťové omáčky, koření.

(511) 5, 29, 30

(210) O-163766

(111) **243114**

(220) 21.02.2001

(151) 23.04.2002

(540)

### ST200

(730) **Ford Motor Company**, One American Road, Dearborn 48126, MI, US

(740) Čermák a spol., Mgr. Lukáš Lorenc, advokát, Národní 32, Praha 1, 11000

(510) (12) pozemní vozidla a jejich částí, součástky a příslušenství; (27) podlahové krytiny, koberce a rohože pro vozidla, rohožky; (37) opravy a údržba motorových vozidel.

(511) 12, 27, 37

(210) O-164585

(111) **243174**

(220) 08.03.2001

(151) 23.04.2002

(540)



(730) **Syngenta Limited**, Syngenta European Regional Centre, Priestley Road, Surrey Research Park, Guildford, Surrey, GB

(740) Advokátní a patentová kancelář Traplová, Hakr, Kubát, JUDr. Traplová Jarmila, Přístavní 24, Praha 7, 17000

(510) (5) herbicidy.

(511) 5

(210) O-165129

(111) **243229**

(220) 27.03.2001

(151) 23.04.2002

(540)

### DHI

(730) **DHI a.s.**, Na Vrších 1490/5, Praha 10, 10000, CZ

(510) (35) zpracování dat; (42) vývoj a distribuce vlastních a zahraničních programových prostředků, konzultační a expertní činnost v oboru vodního a životního prostředí, posudková činnost, matematické modelování, tvorba databázových systémů.

(511) 35, 42

(210) O-165808

(111) **243234**

(220) 28.03.2001

(151) 23.04.2002



(540)



- (730) **ELPOR - Rauschert spol.s r.o.**, Dlouhá 53, Krupka, 41742, CZ  
(740) Ing. Brandeis Milan, Husovo nám. 17, Ledec nad Sázavou, 58401  
(510) (17) porcelán pro potřeby elektrotechnického průmyslu a výrobky z něj, jako izolátory, průchodky a podobně.  
(511) 17  
(210) O-165859

- (111) **243253**  
(220) 29.03.2001  
(151) 23.04.2002  
(540)



- (730) **PRAKTIC spol.s r.o.**, Pištin 133, 37346, CZ  
(740) JUDr. Aleš Zábrš, advokát a patentový zástupce, Na Beránce 2, Praha 6, 16000  
(510) (1) chemické výrobky pro průmysl, vědu, fotografii a domácnost, zejména lepidla, klihy s lepidla na tapety a pro průmysl; (6) kovové konstrukce, kovové stavební materiály, kovové garnýže, kovové kolejničky, kovové nástěnné držáky, dekorativní spony, ozdobné úchyty, tyče na posuv, kavárenské tyče, vitrážky, kovové žaluzie a rolety, kovová nábytková kování, kování bytová a stavební, kovové ozdobné předměty; (19) dřevěné stavební materiály, dřevěné dekorativní předměty, nekovové rolety a žaluzie; (20) nábytek, jeho součásti a příslušenství, zejména garnýže, záclonové ozdobné tyče, rolety lamelové vnitřní, dřevěné bytové doplňky jako např. držáky, věšáky, ozdobné předměty a plastové výrobky jako jejich náhražky.  
(511) 1, 6, 19, 20  
(210) O-165946

- (111) **243273**  
(220) 02.04.2001  
(151) 23.04.2002  
(540)

### LUCKY STRIKE

- (730) **British American Tobacco (Brands) Inc.**, 2711 Centerville Road, Suite 300, Wilmington, DE, US  
(740) Baker & McKenzie v.o.s., advokátní kancelář, JUDr. Jiří Čermák, advokát, Klimentská 46, Praha 1, 11002  
(510) (34) cigarety, tabák, tabákové výrobky, kuřácké potřeby, zapalovače, zápalky.  
(511) 34  
(210) O-166042

- (111) **243402**  
(220) 23.04.2001  
(151) 23.04.2002

(540)

# NEOKLAS

- (730) **NEOKLAS a.s.**, Šardice 700, 69613, CZ  
(740) Doc. Ing. Špaček Jindřich, CSc., patentový zástupce, Svatopluka Čecha 106a, Brno, 61200  
(510) (9) elektrická zařízení a zařízení pro rozvod elektrické energie, zejména kabelové žlaby s příslušenstvím (víka, kolena, T-kusy, prodlužovací díly, kříže, nosníky, spojky žlaby, spojky úhlové, redukční díly, přepážky, záslepky, upínky), rozvaděče nízkého napětí všeho druhu, rozvodnice nízkého napětí, zapouzdřené izolační, litinové, hliníkové rozvaděče nízkého a vysokého napětí, kabelové jistící stožárové skříně, rozvodné krabice, skřínky, kabelové jistící stožárové skříně, sdělovací rozvaděče a rozvodnice všeho druhu, rozvodnice kabelové televize, rozvodnice pro rozvod počítačové sítě; (33) nápoje alkoholické, vína, destiláty, likéry, lihoviny konzumní vyrobené studenou cestou, vína ovocná, hroznová (sycená a nesycená); (40) zpracování kovů, zpracování plechů na kovové otevřené a uzavřené profily ohýbáním, ohráňováním, válcováním, stříháním, děrováním, lisováním, kovoobrábění, zámečnictví - zpracování kovů, klempřství.  
(511) 9, 33, 40  
(210) O-166685

- (111) **243627**  
(220) 04.06.2001  
(151) 23.04.2002  
(540)

# UNICORE

- (730) **Einhell-UNICORE s.r.o.**, Holečkova 368/4, Karlovy Vary, 36017, CZ  
(740) PROPATENT, Ing. Vlasta Sedláčková, Ke Kateřinkám 1393, Praha 4, 14900  
(510) (7) elektronářadí, zejména vrtačky, pily, brusky, elektrické hoblíky, frézky, řezačky dlaždic.  
(511) 7  
(210) O-168081

- (111) **244158**  
(220) 26.01.2001  
(151) 23.05.2002  
(540)



- (730) **Europasta SE**, U Sila 246, Boršov nad Vltavou, 37382, CZ  
(740) KUDRLIČKA & SEDLÁK, advokátní, patentová a známková kancelář, Ing. Jiří Sedlák, Husova 5, České Budějovice, 37001  
(510) (5) speciální těstoviny zejména na bázi amarantu, s vlákninami, s obsahem léčivých bylin, s léčivými extrakty nebo v kombinaci, těstoviny bezlepkové, nevaječné, s nízkým obsahem cholesterolu a bezcholesterolové, těstoviny fortifikované vitamíny a minerálními látkami, těstoviny plněné, veškeré těstářenské výrobky anebo výrobky převážně obsahující těstoviny, rýži a kukuřici, obilní výrobky pro osobní konzumaci, nutriční doplňky - vše pro léčebné účely; (29) vejce, výrobky z olejnin, vajec a jejich náhražky, těstářenské suroviny a polotovary, extrakty z dietetického sladu, sladové moučky, soja a její výrobky, texturované proteiny, kolagen a

jeho extrakty jako potrava a/nebo pro použití v potravinářství, potraviny připravené pro konzumaci zejména naklíčená čočka, mungo, vojtěška, soja aj., zpracované směsi oříšků, sušených plodů a ovoce, hotová jídla ze surovin třídy č. 29, náhražky dietních a výživných potravin ve všech formách v rámci této třídy, konzervované potraviny spadající do této třídy, potraviny připravené pro konzumaci nebo pro konzervování, sojové výrobky, zmrazené a konzervované potraviny zařazené v této třídě; (30) koření, směsi koření, kečupy, omáčky k ochucení, dresingy, sůl, výrobky z obilnin, z olejnin, ze semen, z kukuřice, z brambor a směsi z nich pro další zpracování a pro osobní konzumaci, těstářenské suroviny, těsta a těstářenské polotovary, mouky a mlynářské výrobky všech druhů, mšlí výrobky, těstoviny a těstářenské výrobky, korpusy, dortová těsta, trvanlivé těstářenské, pekařské a cukrářské výrobky, minutková jídla na bázi rýže, obilovin a kukuřice, těstoviny běžné nebo fortifikované vitamíny, vlákninami a minerálními látkami, prášková těsta sladká i slaná, těstoviny italského typu, těstoviny přílohoité, zavářkové, neplněné, instantní, barvené, ochucené kořením, masovými, zeleninovými nebo bylinnými extrakty, kečupem nebo chuťovými omáčkami, těstoviny plněné masem, masovými paštikami, houbami, zeleninou, slanými náplněmi nebo v jejich kombinacích, sladové výrobky, škrob vč. modifikovaného a výrobky ze škrobu, těstářenské výrobky připravované jako sladká jídla, výrobky extrudované a expandované na bázi obilovin, semen, rýže a kukuřice, zmrazené moučné výrobky, výrobky racionální výživy, výrobky obsahující bramborovou vlákninu, trvanlivé potraviny na bázi obilovin, rýže a semen; (35) marketing, obchodní průzkum a pomoc při řízení obchodní činnosti, služby organizačně-ekonomické, reklama, propagace a inzerce, pomoc a zprostředkovatelská činnost v oblasti výroby potravin a v oblasti mlynářské, sladovnické, pekárenské, těstářenské i cukrářské výroby související s monitorováním požavků na trhu a pomoci při řízení obchodní činnosti; (40) mlynářství a těstářenská výroba, sušení, karamelizování a barvení těstovin, zpracování sladu.

(511) 5, 29, 30, 35, 40  
(210) O-163573

(111) **244226**  
(220) 04.04.2001  
(151) 23.05.2002  
(540)

### FIREBOLT

(730) **H-D Michigan, LLC**, 315 West Huron Street, Suite 400, Ann Arbor, MI, US  
(740) Čermák a spol., JUDr. Karel Čermák jr., Ph.D., LL.M., advokát, Národní 32, Praha 1, 11000  
(510) (12) motorky a jejich konstrukční díly; (25) pláště, bundy a trika.  
(511) 12, 25  
(210) O-166175

(111) **244569**  
(220) 21.08.2001  
(151) 23.05.2002  
(540)



(730) **SIAM TRAVEL INTERNATIONAL s.r.o.**, Myslíkova 12, Praha 2, 12000, CZ  
(740) Ing. Jupa Francis, patentový zástupce, Měchenická 4, Praha 4, 14100  
(510) (35) zprostředkovatelská činnost v oblasti obchodu, reklama, propagace, marketing; (39) provozování cestovní kanceláře, poradenská a konzultační činnost v cestovním ruchu, doprava, zprostředkování a průvodcovská činnost v cestovním ruchu; (42) hostinská a ubytovací činnost v rámci cestovního ruchu.  
(511) 35, 39, 42  
(210) O-170711

(111) **244627**

(220) 06.02.2001  
(151) 23.05.2002  
(540)

### DIANELLA

(730) **ALTIS Kolín s.r.o.**, Ověčárecká 305, Kolín, 28028, CZ  
(740) **HAVEL & HOLÁSEK s.r.o.**, advokátní kancelář, Mgr. Jan Koval, advokát, Týn 1049/3, Praha, 11000  
(510) (5) tyčinky a pastilky pro farmaceutické účely, potraviny a pochutiny dietetické, obohacené vitamíny, organickými nebo anorganickými látkami, posilující, nutriční doplňky a potraviny pro zvláštní výživu, diabetické přípravky, pochutiny a potraviny, vše pro léčebné účely.  
(511) 5  
(210) O-173419

(111) **244773**  
(220) 07.02.2001  
(151) 24.06.2002  
(540)

### POWER line

(730) **ISOLine s. r. o.**, Kozi 915/7, Praha 1, 11000, CZ  
(740) Ing. Jaroslav Novotný, Římská 45, Praha 2, 12000  
(510) (5) vitamínové a posilující výživné přípravky a nápoje, dietetické potraviny a nápoje, odtučňovací nápoje, včetně instantních, potraviny a nápoje k léčebným účelům, preventivní prostředky proti vzniku artróz; (30) čaj, kakao, cukr, tyčinky-cereální, sušenky, cukrovinky; (32) nealkoholické oběrstvující, posilující a energetické nápoje, přípravky pro přípravu nápojů včetně instantních, sirupy a koncentráty, limonády.  
(511) 5, 30, 32  
(210) O-164114

(111) **244774**  
(220) 07.02.2001  
(151) 24.06.2002  
(540)

### CYTOline

(730) **ISOLine s. r. o.**, Kozi 915/7, Praha 1, 11000, CZ  
(740) Ing. Jaroslav Novotný, Římská 45, Praha 2, 12000  
(510) (5) vitamínové a posilující výživné přípravky a nápoje, dietetické potraviny a nápoje, odtučňovací nápoje, včetně instantních, potraviny a nápoje k léčebným účelům, preventivní prostředky proti vzniku artróz; (30) čaj, kakao, cukr, tyčinky-cereální, sušenky, cukrovinky; (32) nealkoholické oběrstvující, posilující a energetické nápoje, přípravky pro přípravu nápojů včetně instantních, sirupy a koncentráty, limonády.  
(511) 5, 30, 32  
(210) O-164115

(111) **244905**  
(220) 06.06.2001  
(151) 24.06.2002  
(540)

### CONVENT

(730) **CONVENT a.s.**, Brněnská 38, Žďár nad Sázavou, 59139, CZ  
(740) Ing. Baumová Radmila, Nádražní 29, Žďár nad Sázavou, 59101  
(510) (2) barvy, laky, nátěrové hmoty, ochranné nátěry na dřevo a proti rzi, barvicí hmoty, mořidla, přírodní pryskyřice v surovém

stavu, kovy ve formě plátek nebo prášků pro malíře, dekoratéry, tiskaře a umělce; (3) bělicí přípravky a další prací prostředky, čistící, leštící, odmašťovací a abrazivní přípravky, mýdla, parfumerie, esenciální oleje, kosmetické výrobky, přípravky na vlasy, zubní pasty; (6) obecné kovy a jejich slitiny, materiály pro kovové konstrukce, přenosné kovové konstrukce, kovové materiály pro železniční tratě, neelektrické kovové kabely a dráty, kovové zámečnické a železářské výrobky, kovové trubky, trezory, kovové výrobky nezahrnuté v ostatních třídách, nerosty; (9) vědecké, plavecké, zeměměřičské, elektrické, fotografické, kinematografické, optické, dále měřicí, váhové, signalizační, kontrolní (inspekční), záchranné a výukové přístroje a nástroje, přístroje pro nahrávání, přenos a reprodukci zvuku a obrazu, magnetické nahrávací nosiče, zvukové disky, prodejní automaty a zařízení pro automaty s předplatným, registrační pokladny, počítací stroje a přístroje na zpracování informací, hasicí přístroje; (11) osvětlovací a topná tělesa, přístroje k tvorbě páry, k vaření, chlazení, sušení, větrání a distribuci vody a sanitární zařízení; (14) drahé kovy a jejich slitiny a výrobky z těchto materiálů nebo jimi plátované nezahrnuté do jiných tříd, klenoty, šperky, drahé kameny, bižuterie, hodinářské výrobky a chronometrické přístroje; (16) papír, lepenka a výrobky z těchto materiálů, nezahrnuté do jiných tříd, tiskařské výrobky, knihvazací potřeby, fotografie, papírnické zboží, lepidla pro papírnictví nebo domácnost, umělecké potřeby, štětce, psací stroje a kancelářské potřeby (s výjimkou nábytku), učební pomůcky (s výjimkou přístrojů), obaly z plastických hmot (nezahrnuté do jiných tříd), hrací karty, tiskací litery, štočky; (18) kůže a imitace kůže, výrobky z těchto materiálů nezahrnuté do jiných tříd, zvířecí kůže, kufrы a zavazadla, deštníky, slunečníky a hole, biče a sedlářské výrobky; (19) nekovové stavební materiály, nekovové neohebné stavební trubky, asfalt, pryskyřice a dehet, nekovové přenosné konstrukce, nekovové monumenty; (20) nábytek, zrcadla, rámy, výrobky ze dřeva, korku, rákosu, ratanu, proutí, rohů, kostí, slonoviny, kostic, želvoviny, jantaru, perleti, mořské pěny, náhražek všech těchto surovin a z plastických hmot, nezahrnuté do jiných tříd; (21) domácí a kuchyňské potřeby a nádoby, hřebeny a houby, kartáče kromě malířských štětců, kartáčové materiály, úklidové prostředky, drátky na podlahu, neopracované či poloopracované sklo kromě skla používaného ve stavebnictví, výrobky ze skla, porcelánu a kameniny; (24) látky a textilní zboží nezahrnuté v jiných třídách, ložní prádlo, stolní prostírání, příkrývky a pokrývky ložní, ručníky, závěsy, záclony; (25) oděvy a obuv, včetně sportovních a pracovních, kloboučnické zboží; (26) krajky a výšivky, stuhu a tkanice, knoflíky, háčky a šňorovací dírky, špendlíky a jehly, zipy a další galanterní výrobky, umělé květiny; (27) koberce, rohože, rohožky, linoleum a ostatní podlahové krytiny, tapety na zeď z jiných než textilních materiálů; (28) hry, hračky, tělocvičny a sportovní potřeby a nářadí, doplňky ke sportovním oděvům, rybářské potřeby, vánoční ozdoby, stromky; (35) reklama, propagační služby, rozšiřování reklamních a propagačních materiálů, vedení obchodů, kancelářský provoz, aranžování výloh, poskytování a vyhledávání počítačových obchodních informací, ukládání a zpracování dat a informací, pomoc při koupi výrobků a při prodeji výrobků a služeb, jakož i komercializace výrobků a služeb, s tím související poradenská činnost, kopírování nebo rozmnožování dokumentů; (36) pojištění, finanční záležitosti, peněžní záležitosti, nemovitosti, bankovníctví, úvěrové služby, koupě na splátky, pojištění a finance; (37) stavební výroba, opravy a údržba budov, opravy spotřebních výrobků, instalační služby; (39) doprava, přeprava, balení a skladování zboží, zásilkový obchod, pronájmy skladovacích a parkovacích ploch, organizování cest; (42) zásobování, ubytovací a restaurační služby, bufety, pronájem místností, kadeřnictví a kosmetické salóny, manikúra, pedikúra, služby fotoateliéru, a další podobné služby.

(511) 2, 3, 6, 9, 11, 14, 16, 18, 19, 20, 21, 24, 25, 26, 27, 28, 35, 36, 37, 39, 42  
(210) O-168160

(111) **245716**  
(220) 13.07.2001  
(151) 29.07.2002

(540)



(730) **D+D Elektromont, s.r.o.**, Lánovská 1475, Vrchlabí, 54301, CZ  
(740) AK JUDr. Václav Kroncl, JUDr. Kroncl Václav, Dr. Davida Bechera 19, Karlovy Vary, 36001  
(510) (37) instalování a opravy elektrických spotřebičů, montáž, údržba a opravy strojů.  
(511) 37  
(210) O-169584

(111) **245914**  
(220) 03.09.2001  
(151) 29.07.2002  
(540)

### SPINTOR

(730) **Dow AgroSciences LLC**, 9330 Zionsville Road, Indianapolis, IN, US  
(740) Společná advokátní kancelář Vsetečka Zelený Švorčik Kalenský a partneři, JUDr. Otakar Švorčik, Hálkova 2, Praha 2, 12000  
(510) (5) pesticidy, přípravky na hubení hmyzu, fungicidy, herbicidy a insecticidy.  
(511) 5  
(210) O-171052

(111) **245998**  
(220) 21.09.2001  
(151) 29.07.2002  
(540)

### AAR

(730) **Renata Nováková**, Liliová 752, Buštěhrad, 27343, CZ  
(740) PROPATENT, Ing. Vlasta Sedláčková, Ke Kateřinkám 1393, Praha 4, 14900  
(510) (35) agenturní činnost v oblasti personalistiky, zprostředkovatelská a informační činnost v oblasti personalistiky, zprostředkování práce, poradenská a konzultační činnost v oblasti personalistiky, umístování pracovníků a nábor pracovních sil, poradenská služba v oblasti personalistiky, vedení personálních záležitostí, vypracování osobních posudků, agenturní služby pro sjednávání kontaktů zaměstnavatele a zaměstnanců, průzkum trhu pracovních příležitostí, statistika a analýza trhu pracovních příležitostí, podnikatelské záměry a průzkumy v oblasti personalistiky, pomoc při řízení obchodní činnosti v souvislosti s personálními otázkami, ostatní činnosti s personalistikou související, provozování personalistických a s tím souvisejících činností na internetu, poradenství v nastavení platové úrovně, marketingový průzkum trhu a studie; (41) výchovná a vzdělávací činnost, zábavní činnost, výuka cizích jazyků, vzdělávací činnost v oblasti personalistiky a podnikání, zajišťování odborných seminářů, konferencí, kursů a školicích akcí a programů, organizace společenských, kulturních a sportovních aktivit; (42) poradenská služba při volbě povolání.  
(511) 35, 41, 42  
(210) O-171736

(111) **246342**  
(220) 23.02.2001  
(151) 26.08.2002  
(540)

### VITALFIT

(730) **IREKS ENZYMA s.r.o.**, Kširova 257, Brno, 61900, CZ  
(740) MIRA - patentová a známková kancelář, Blanka Fišerová, V Kapslovně 11, Praha 3, 13000  
(510) (1) veškeré chemické zlepšující přípravky nezař. v jiných třídách určené pro potravinářský průmysl, pekárenské, těstářské, cukrářské výrobky, pro bezpečnostní výrobky i výrobky zdravé a racionální výživy, emulgátory a stabilizátory

k výrobě těstářenských, pekařských a cukrářských výrobků, veškeré syntetické chuťové přípravky a syntetická sladidla, konzervační přípravky, protispěkové přípravky, látky k rozpouštění škrobu a ke snížení obsahu tuků, pektiny, kyselina citronová, fosfolipidy, fosfoglyceridy, maltodextrin, glutaman sodný, antioxidanty, mléčné kvasinky, uhličitán amonný, sladová bílkovina; (29) sušené nebo konzervované ovoce a plody, speciální přísady a činidla vylepšující mouku a její směsi nezařaz. ve tř. 1, 5 a 30, soja a sojové výrobky, proteiny a texturované proteiny pro lidskou spotřebu, kolagen (bílkovina) a jeho extrakty, upravená rýže, kukuřice, obilniny a semena; (30) mouky všech druhů, mouka jako dělicí produkt pro pekařské a cukrářské výrobky, bobtnavá mouka, homogenizované potravinářské moučné směsi pro další zpracování zejména pro výrobu chleba, běžného a jemného pečiva i cukrovinek, výrobky z obilovin, z olejnin, ze semen a kukuřice, mlynářské výrobky všech druhů, chléb a běžné pečivo, těstoviny, med, sirup melasový, tapioka, ságo, droždí, prášky do pečiva a zlepšující přípravky pro pekárenské, těstářenské a cukrářské výrobky, esence, koření, sůl, škrob a modifikovaný škrob, výrobky zdravé a racionální výživy zejména výrobky s minimálním obsahem cholesterolu, neobsahující přírodní cukry a konzervační látky, směsi z celozrnných obilnin, z luštěnin, z olejnin i semen fortifikované rostlinnými a/nebo minerálními látkami, vitaminy a s přísadou speciálních ingrediencí pro další zpracování, výrobky obsahující obiloviny, olejninu a/nebo luštěniny, bramborová a sojová vláknina pro humánní použití, výrobky s obsahem amarantu, výrobky ze soji, slad a výrobky z něj zejména sladové moučky pražené a karamelizované včetně jejich extraktů, lepek a přípravky z něj, výrobky zlepšující reologické vlastnosti těsta, stimulanty pro zlepšení chutě, pro zvýšení vláčnosti a trvanlivosti pekárenských a cukrářských výrobků, dortová a cukrářská těsta, cukrovinky a trvanlivé pečivo, těsta, náplně a polevy ve formě práškových směsí, pekárenské, těstářenské a cukrárenské bezlepkové a dietní výrobky pro nemedicijnální účely včetně výrobků pro redukční dietu, výrobky extrudované a expandované na bázi obilovin, rýže a kukuřice, želatinové výrobky, müsli směsi a snídaně, veškeré pekárenské, těstářenské a cukrářské výrobky, trvanlivé a polotrvanlivé potraviny na bázi obilovin, rýže a semen, výrobky obsahující bramborovou vlákninu, zmrazené pekárenské, těstářenské a cukrářské výrobky.

(511) 1, 29, 30  
(210) O-164692

(111) **246343**  
(220) 28.02.2001  
(151) 26.08.2002  
(540)

# ICE line

(730) **ISOLine, s. r. o.**, Kozí 915/7, Praha 1, 11000, CZ  
(740) Ing. Jaroslav Novotný, Římská 45, Praha 2, 12000  
(510) (5) vitamínové a posilující výživné přípravky a nápoje k léčebným účelům, dietetické potraviny a nápoje, nápoje pro redukci hmotnosti, včetně instantních, potraviny a nápoje k léčebným účelům, preventivní prostředky proti vzniku artrózy; (30) čaj, kakao, cukr, přípravky z obilnin, sušenky, cukrovinky; (32) nealkoholické občerstvující, posilující a energetické nápoje, přípravky pro přípravu nápojů včetně instantních, sirupy a koncentráty, limonády.

(511) 5, 30, 32  
(210) O-164818

(111) **247631**  
(220) 03.12.2001  
(151) 24.09.2002

(540)



(730) **Čermáková Jitka RNDr.**, Lidická 7, Brno, 60200, CZ  
(740) Mgr. Žáková Marie, Lidická 51, Brno, 60200  
(510) (16) obrazy, grafiky, tiskoviny, zejména knihy, časopisy, katalogy, prospekty, plakáty; (35) zprostředkovatelská činnost v oblasti obchodu souvisejícím s výtvarným uměním a kulturními aktivitami, aukce uměleckých předmětů; (41) galerijní činnost, provozování výstavní síně, pořádání koncertů, hudebních vystoupení, výstav výtvarných děl a užitého umění.  
(511) 16, 35, 41  
(210) O-174405

(111) **247711**  
(220) 20.12.2001  
(151) 24.09.2002  
(540)



(730) **Ing. Oldřich Pejčoch**, Vlčnov 102, Starý Jičín, 74231, CZ  
(510) (13) střelné zbraně ruční; (42) vývoj střelných zbraní ručních.  
(511) 13, 42  
(210) O-175069

(111) **247995**  
(220) 16.03.2001  
(151) 29.10.2002  
(540)

## MOTORCLOTHES

(730) **H-D Michigan, LLC**, 315 West Huron Street, Suite 400, Ann Arbor, MI, US  
(740) Čermák a spol., JUDr. Karel Čermák jr., Ph.D., LL.M., advokát, Národní 32, Praha 1, 11000  
(510) (18) sedlářské výrobky, peněženky, náprsní tašky, batohy, cestovní pytle, motocyklové brašny, kožené klíčenky a kožené přívěsky ke klíčům, tašky, pouzdra na klíče, dámské kabely, aktovky, kufříky, obaly a pouzdra na šekové knížky, zavazadla, cestovní tašky, kožené nosiče - držadla pro přepravky na nápoje, kabelky, ledvinky, tašky pro nošení u pasu, torny, tašky přes rameno, ruksaky, deštníky a slunečníky, příruční zavazadla, kufry, vaky, kožené obaly, kožená pouzdra a držáky na poznámkové bloky; (25) svrchní oděvy, svetry, šle, šátky, šály, přehozy, kravaty, pestré velké šátky, bundy, saka, kabáty, vesty, rukavice, džíny, kožené nohavice, košile, pulovry, trička s rukávy, šortky, čepice, klobouky, běžné pokrývky hlavy, pletené pokrývky hlavy, pokrývky hlavy do deště, opasky, pásky na zápěstí, kombinézy, stávkové zboží, podprsenky a živůtky, vázanky, noční košile, trička na spaní, pyžama, kalhoty, oblečení do deště, pršipláště, mikiny, tepláky, náčelníky, trička, spodní prádlo, obleky, čelenky, teplé oblečení na nohy, zástěry, palčáky, luxusní prádlo, kožené oděvy, plavky, sukně, náprsenky, obuv a jiné výrobky pro nošení na nohou, zejména boty a holínky, a části obuvi, zejména špičky na boty, podrážky, chrániče na podpatky; (35) služby maloobchodního prodeje, velkoobchodního prodeje a služby distributorů v oblasti motocyklů, motocyklových součástek a příslušenství, obuvi, oděvů, šperků a koženého zboží, propagační činnost, reklama a distribuce tiskovin, služby maloobchodu a katalogového objednávání v těchto oblastech, poskytování informací a poradenství v zahraničním obchodě, výpomoc a poradenství při tvorbě obchodních plánů, výpomoc a poradenství týkající se vhodných způsobů kontroly oběhu

zboží, poskytování technické výpomoci při zřizování, udržování, vedení a propagaci obchodů, maloobchodního prodeje výrobků a služeb v oblasti motocyklů a jejich součástí a příslušenství prostřednictvím globální počítačové sítě, propagace zábavy, sportovních soutěží nebo kulturních akcí.

(511) 18, 25, 35  
(210) O-165413

(111) **248517**  
(220) 19.12.2001  
(151) 29.10.2002  
(540)



(730) **Marcel Strych**, Lužice 128, Lužice, 43524, CZ  
(510) (25) sportovní obuv, sportovní oblečení, trička, polokošile, mikiny, trenýrky, šortky, tepláky, bundy, větrovky, sportovní dresy, ponožky a punčochy, oděvní doplňky jako šály, pokrývky hlavy a rukavice; (28) tělocvičné a sportovní nářadí a náčiní všeho druhu, též pro fitnesscentra, lyže, sportovní hole lyžařské, hokejové a golfové, hrací míče a míčky pro sportovní hry jako fotbal, volejbal, basketbal, házenou, tenis, golf a pro hraní, sportovní disky, hráčské pátky, koule hrací a kulečnickové, plavecké a potápěčské ploutve, sportovní rakety tenisové a squashové, skateboardy, veškerá sportovní výstroj a výzbroj a sportovní výrobky ve tř. 28.

(511) 25, 28  
(210) O-175026

(111) **248546**  
(220) 28.12.2001  
(151) 29.10.2002  
(540)

### LIMIT

(730) **Dow AgroSciences LLC**, 9330 Zionsville Road, Indianapolis, IN, US  
(740) Společná advokátní kancelář Všetěčka Zelený Švorčík Kalenský a partneři, JUDr. Otakar Švorčík, Hálkova 2, Praha 2, 12000  
(510) (5) pesticidy, přípravky na hubení hmyzu, fungicidy, herbicidy a insekticidy.

(511) 5  
(210) O-175207

(111) **249288**  
(220) 10.12.2001  
(151) 25.11.2002  
(540)



(730) **PhDr. Svobodová Vlasta**, Šumavská 36, Brno, 60200, CZ  
(510) (35) mediální služby pro podnikatele, poskytování informací pro podnikatele, obchodní informace; (41) pořádání kulturních, odborných akcí pro veškerá media, členy PCB, pro kulturní, vědecké a jiné instituce, poskytování informací z uvedených činností.

(511) 35, 41  
(210) O-174588

(111) **249293**  
(220) 12.12.2001

(151) 25.11.2002  
(540)



(730) **Gruber Pavel**, Nad nádražím 463/4, Horní Jiřetín, 43543, CZ  
(510) (35) činnost organizačních a ekonomických poradců, poradenství v podnikání, zprostředkovatelské služby v oblasti obchodu; (36) realitní činnost (činnost realitní kanceláře), finanční poradenství; (37) stavebnictví - přípravné práce pro stavby, provádění staveb, jejich změn a udržovacích prací na nich; (42) inženýrská činnost v investiční výstavbě, odborné technické poradenství v oblasti stavebnictví a architektury, strojírenství, hutnictví a energetiky, chemie, potravinářství, zemědělství a lesnictví, příprava a vypracování technických návrhů - odborné expertizy v oblasti stavebnictví, vypracování studií proveditelnosti staveb a technických projektů, technický průzkum staveb.

(511) 35, 36, 37, 42  
(210) O-174696

(111) **249316**  
(220) 18.12.2001  
(151) 25.11.2002  
(540)

### DIADEM

(730) **Dow AgroSciences LLC**, 9330 Zionsville Road, Indianapolis, IN, US  
(740) Společná advokátní kancelář Všetěčka Zelený Švorčík Kalenský a partneři, JUDr. Otakar Švorčík, Hálkova 2, Praha 2, 12000  
(510) (5) pesticidy, přípravky na hubení hmyzu, fungicidy, herbicidy a insekticidy.

(511) 5  
(210) O-175017

(111) **250139**  
(220) 18.12.2001  
(151) 30.12.2002  
(540)

### IQ-CRYSTAL

(730) **Dow AgroSciences LLC**, 9330 Zionsville Road, Indianapolis, IN, US  
(740) Společná advokátní kancelář Všetěčka Zelený Švorčík Kalenský a partneři, JUDr. Otakar Švorčík, Hálkova 2, Praha 2, 12000  
(510) (5) pesticidy, přípravky na hubení hmyzu, fungicidy, herbicidy a insekticidy.

(511) 5  
(210) O-175016

(111) **250660**  
(220) 22.02.2001  
(151) 27.01.2003  
(540)

### CREO

(730) **Eastman Kodak Company**, 343 State Street, Rochester, NY, US  
(740) Ing. Václav Kratochvíl, patentový zástupce, Táborská 758/33, Mladá Boleslav, 29301  
(510) (1) chemikálie používané k přípravě obnovitelných tiskařských desek; (2) tiskařské inkousty; (7) pohyblivé podložky, používané pod obnovitelné tiskařské desky; (9) pohon magnetických a optických kotoučů, zadní části digitálních kamer, přístroje pro spravování a sušení obnovitelných tiskařských desek, pro jejich pokrývání obrazy a jejich vymazávání, olejové montovací stanice pro zobrazovací skenery; (16) tiskařský papír.

(511) 1, 2, 7, 9, 16  
(210) O-164661

(111) **251372**  
(220) 01.11.2001  
(151) 24.02.2003  
(540)

## SAGE

(730) **THE SAGE GROUP Plc**, Benton Park Road, Newcastle-upon-Tyne, GB  
(740) Advokátní a patentová kancelář Traplová, Hakr, Kubát, JUDr. Traplová Jarmila, Přístavní 24, Praha 7, 17000  
(510) (9) počítačový software, počítačový hardware, síťové karty, počítačové programy, počítačové programy a programové databáze se zaměřením na média, vybavení a počítače na zpracování dat, klávesnice, monitory a jiné jednotky zpřístupňující video záznam, počítačové tiskárny, skenery a další zařízení na čtení dat, nosiče dat včetně optických a magnetických disků a karet, diskety, magnetické pásky; (16) tiskoviny a tištěné publikace, instruktážní a výukové materiály, kancelářské potřeby, tištěné formuláře (formuláře pro obchodní záležitosti), dokumentace včetně manuálů pro počítačové programy; (35) analytické a rozvojové služby ve vztahu k oblastem účetnictví a obchodní administrativy; (38) počítačem podporovaný přenos zpráv, komunikace prostřednictvím počítačů, všechny služby spojené s internetem, zejména poskytování přístupu a připojení k internetu, poradenství, konzultace a informační služby související s internetem; (41) školení se zaměřením na počítačové systémy; (42) počítačové programování, designérství se zaměřením na počítačové systémy, poradenství, konzultace a informační služby související s počítači a počítačovým softwarem.  
(511) 9, 16, 35, 38, 41, 42  
(210) O-173286

(111) **252153**  
(220) 23.01.2001  
(151) 24.03.2003  
(540)

## Aldis, a.s.

(730) **Aldis, a.s.**, Eliščíno nábř. 375, Hradec Králové, 50002, CZ  
(740) JUDr. Vaške Josef, Škroupova 957, Hradec Králové, 50002  
(510) (9) nenahrané nosiče zvukových a zvukově obrazových záznamů; (16) plastové obaly, drobné reklamní předměty z plastu; (35) reklamní a propagační činnost, administrativa, distribuce propagačních materiálů, servis ekonomických a komerčních informací, služby informačních systémů, pronájem kancelářského zařízení, zajišťování a organizování výstav a veletrhů k reklamním a obchodním účelům, správa obchodních zájmů třetích osob, obstaravatelská a zprostředkovatelská činnost v oblasti reklamy, propagace, obchodní administrativy a správy obchodních zájmů třetích osob, služeb informačních systémů a organizování komerčních výstav a veletrhů, půjčování kancelářského zařízení a vybavení nebytových prostor; (36) investorská činnost, pronájem nebytových nemovitostí, nebytových prostor a kanceláří včetně poskytování základních služeb spojených s pronájemem, půjčování nebytových prostor a kanceláří; (39) provozování cestovní kanceláře v oblasti dopravy; (41) činnost vyučovací, výchovná, vzdělávací a zábavní včetně pořádání specializovaných školení a doškolovacích kurzů, výuky cizích jazyků, pořádání zábavních soutěží, pořádání a zajišťování kulturních festivalů, přehlídek a výstav, pořádání a zajišťování plesů, tanečních kurzů a dalších společenských akcí, zajišťování a organizování kongresů, symposií a vědeckých setkání, výběrová a konkurzní řízení, sportovní a kulturní aktivity, zábava, rozptýlení a rekreace osob, služby pro rozvoj duševních schopností osob, obstaravatelská činnost v oblasti vyučovací, výchovné, vzdělávací a zábavní činnosti, pořádání kulturních festivalů, výstav, plesů, kongresů, symposií, vědeckých setkání, výběrových řízení, sportovních podniků a dalších společenských akcí, nakladatelství a vydavatelství periodik, knih v tištěné a elektronické podobě; (42) hostinská činnost, gastronomické služby, zásobování potravinami, zajištění dočasného ubytování a rezervace hotelů, offsetový tisk, servis vědeckých informací, provozování cestovní kanceláře v oblasti ubytování a stravování.  
(511) 9, 16, 35, 36, 39, 41, 42  
(210) O-163440

(111) **252980**  
(220) 06.02.2001  
(151) 28.04.2003  
(540)

## DIANELLA

(730) **ALTIS Kolín s.r.o.**, Ověčárecká 305, Kolín, 28028, CZ  
(740) HAVEL & HOLÁSEK s.r.o., advokátní kancelář, Mgr. Jan Koval, advokát, Týn 1049/3, Praha, 11000  
(510) (29) tuky, sušené a kandované ovoce, ovoce a zelenina konzervované, sušené a zavažené a jinak upravené a výrobky z nich, želatina; (30) výrobky kakaové, nugátové, fondánové, kokosové, na bázi kávy s kávovým nebo karamelovým extraktem, náplně, polevy, přísady a zlepšující přísady do čokolády, čokoládových výrobků, čokoládových a nečokoládových cukrovinek, oplatek, perníků, sušenek a dalšího trvanlivého pečiva, do cukrářských výrobků a výrobků zdravé a racionální výživy, výrobky obsahující cereální složky, ořechy všech druhů, rýži, extrudované složky, výrobky extrudované či expandované včetně výrobků zdravé a racionální výživy na bázi obilovin, kukuřice, semen nebo ořechů, tyčinky a další výrobky typu müsli, trvanlivé pekárenské výrobky, žvýkačky a žvýkáci bonbóny, zmrazené cukrovinky, želatinové cukrovinky, marcipán, fondán, čokoládové a nečokoládové cukrovinky.  
(511) 29, 30  
(210) O-164067

(111) **254152**  
(220) 09.01.2001  
(151) 26.05.2003  
(540)

## PRIMATOR

(730) **MADETA a. s.**, Rudolfovska 246/83, České Budějovice, 37050, CZ  
(740) KUDRLIČKA & SEDLÁK Advokátní, patentová a známková kancelář, Ing. Jiří Sedlák, Husova 5, České Budějovice, 37001  
(510) (29) mléko a mléčné výrobky.  
(511) 29  
(210) O-163013

(111) **259602**  
(220) 26.04.2001  
(151) 23.12.2003  
(540)



(730) **Profi point s. r. o.**, Na Perštýně 325, Liberec 1, 46001, CZ  
(740) Strnad Václav Ing., Rychtářská 375/31, Liberec 14, 46014  
(510) (1) tmely a lepidla náležející do této třídy, chemikálie pro průmysl, odmašťovač, ochranné chemické přípravky, chemické přípravky do motorových pohonných hmot, elektrolyt pro elektrické akumulátory a baterie; (2) barvy, nátěry, laky, mořidla, ředidla, antikorozní prostředky, pojiva do barev a laků, nástřikové kovy; (4) mazadla a oleje náležející do této třídy, pohonné látky pro motory; (6) spojovací materiály kovové všeho druhu, příkladně nýty, šrouby, šroubové matice, vruty, hřebíky, hřebíky, fixační materiály kovové, kovové trubky, fitinky, redukce, klouby a vsuvky, kovadliny, kovové zámečnické potřeby a jednoduché kovové výrobky náležející do této třídy, příkladně tyčový profilový materiál, nosné objímky, konzole, třmeny, kotvy, přípojky, natloukací hmoždinky, řetězy, obecné kovy v surovém a polozpracovaném stavu a jejich slitiny, stavební materiál z válcovaného a litého kovu, kovové svařovací dráty, pájecí pájky měkké stříbrné a zlaté, příkladně cinové, kovové skříňky, kufry, bedny, držáky a obaly na nářadí, jejich součásti, příslušenství a doplňky; (7) stroje a nářadí poháněné motory, jako jsou příkladně vyvažovačky, montážní a demontážní stroje, navijáky, hydraulické zvedáky, hevery, lisy, dilenské jeřáby, karosářské rozpínací sady, rovnací stolice, rámy, jejich části, příslušenství a doplňky, motory zařazené ve třídě 7, jejich části, příslušenství a doplňky náležející do této třídy, elektrické nářadí a nástroje všeho druhu, jako jsou příkladně vrtačky, vrtací a bourací kladiva, přímé, úhlové a excentrické elektrické brusky, pásové

brusky, brusné a řezné kotoučové nástroje, elektrické rázové a momentové utahovačky, elektrické nůžky a vystřihovací nůžky, elektrické oklepávačky, frézky na bodové sváry, leštičky, vyřezávačky, nýtovací stroje, nýtovací technika obecně, ofukovací pistole, pistole na kartuše, kardanové spojky, klouby apod., příslušenství těchto strojů, přístrojů, nástrojů a nářadí, jejich díly a doplňky, stojanové a sloupové vrtačky, jejich příslušenství, díly a doplňky, akumulátorové nářadí a nástroje včetně příslušenství, dílů a doplňků, pneumatikové nářadí a nástroje všeho druhu, jako jsou například pneumatikové vrtací a bourací kladiva, vrtačky, přímé, úhlové, excentrické a kotoučové brusky a řezačky, pásové brusky, brusné a řezné kotoučové nástroje, rázové a momentové utahovačky, nůžky, vystřihovací nůžky, oklepávačky, sekací kladiva, vyřezávačky, nýtovací kleště, nýtovací technika, ofukovací pistole, pistole na kartuše, maznice, kompresory, stroje pro autoservis a pneuservis, díly, příslušenství a doplňky těchto strojů, nástrojů a nářadí, jako jsou například spirálové hadice, navíječe hadic, přimazávače, údržbové jednotky apod., plynové přístroje pro svařování, jejich části, příslušenství a doplňky; (8) ruční nářadí a nástroje všeho druhu, například pro nýtování, nýtovací kleště, klíče všeho druhu, kleště všeho druhu, nůžky všeho druhu, šroubováky všeho druhu, maznice, hustiče pneumatik, sekáče, zvedáky, podpěry, bity (výměnná zakončení ručního nářadí), šroubovací systémy všeho druhu, pilky, pilníky, rašple, ráčny, kladiva, paličky, sekáče, dláta, svěrky, svěrky, rychlosvěrky, spárové měrky, důlčičky, vyražeče, ruční mechanické vrtačky, svídky, hevery, zvedáky, podpěry, vrtáky, frézy, trny, kužele, vratidla, sklíčidla, držáky nástrojů, magnetické držáky, závitníky a závitová očka, brusné a řezné nástroje, vyťahovačky zalomených šroubů, stahovačky všeho druhu, lamače matic, nástavce, redukce, oříšky, prodloužení pevná a flexibilní pro ruční nářadí a nástroje, nástroje na odstraňování izolace z kovových vodičů, rychlospojky, montážní páky, klíčky, rýsovací jehly, špičky, sídla, pinzety, nože pro technické účely, příslušenství, díly a doplňky těchto nástrojů a nářadí; (9) elektrická a elektronická zařízení a přístroje pro motorová vozidla náležející do této třídy jako jsou akumulátory elektrické, baterie elektrické, nabíječky pro elektrické baterie a akumulátory, vodoznaky, antény, cívky elektrické, čerpadla palivová, kabely startovací pro motory, dálkové ovladače, dálkoměry, spínače, dálkové spínače, časové spínače, spínací skříně, elektrické regulátory, tepelné regulátory, termostaty s výjimkou lékařských, snímače teploty, termostaty, relé, pojistky, přerušovače, usměrňovače proudu, odrušovače elektrické, vypínače, zástrčky, zásuvky, svorkovnice, tlumivky, transformátory, násobiče napětí, záchranné pásy, otáčkoměry, rychloměry, tachometry pro vozidla, zabezpečovací zařízení proti krádeži, poplašná zařízení, testery (zkoušecí přístroje), monitorovací přístroje, elektrické zámky, trojúhelníky výstražné pro vozidla, hasicí přístroje, jejich součásti, příslušenství a doplňky, přístroje a nástroje signalizační, kontrolní, navigační, optické, měřicí, záchranné, jejich součásti, příslušenství a doplňky, měřidla, měřítka, měrky, úhlooměry, úchytkoměry, zkoušečky nemrznoucích kapalin, zkoušečky hustoty elektrolytů a kyselin, zkoušečky napětí, ampérmetry, fázovačky, manometry, regulátory tlaku, snímače pohybu, kamerové systémy, kontrolory vstupu, požární hlásiče, detektory kouře, sirény, svorky a spojky pro elektrické kabely, příslušenství k uvedeným výrobkům, součásti těchto výrobků a jejich doplňky, svářecí zařízení elektrická, jejich části, příslušenství a doplňky, elektrody svařovací; (11) příslušenství pro motorová vozidla, autodoplňky a jejich náhradní díly náležející do třídy 11, elektrická a elektronická zařízení a přístroje pro osvětlování, větrání, klimatizaci, úpravu a rozvod vzduchu, topení, jejich součásti, příslušenství a doplňky, pájecí (letovací) lampy, jejich součásti, příslušenství a doplňky; (12) vozíky na nářadí, vybavené dílenské vozíky s nářadím v prolisech, manipulační vozíky, osobní a dodávkové automobily, přívěsná vozidla; (16) obaly, kufrы, kazety, držáky a prolisy z papíru a lepenky; (17) těsnící, ucpávací a izolační tmely a pěny pro servisní a stavební užití, trubky ohebné, objímky, konzole, těmeny, kotvy, přípojky, fitinky spadající do této třídy; (19) trubky nekovové pevné; (20) obaly, kufrы, kazety, držáky a prolisy ze dřeva a umělých hmot, hmoždinky nekovové, fitinky nekovové, konzole nekovové, nábytek dřevěný a kovový, zejména pro dílenské vybavení, ponky; (35) akviziční, marketingová, propagační, reklamní, informační,

zprostředkovatelská a inzertní obchodněpodnikatelská činnost v rozsahu uvedených výrobků a služeb, distribuce prospektů, návrhů a vzorků pro reklamní a akviziční účely, předvádění výše specifikovaného zboží, propagační, reklamní a informační materiály všeho druhu včetně jejich rozšiřování a zaslání, velkoplošná reklama, poradenství a pomoc při provozu obchodu, pomoc při řízení obchodněpodnikatelské činnosti, pomoc při řízení obchodněpodnikatelské činnosti prostřednictvím internetu, obchodněkomerční využití internetu v oblasti internetových médií a vyhledávacích služeb, zprostředkovatelská činnost ve styku s veřejností a zákazníky (public relations), organizování obchodních a propagačních akcí, průzkum trhu, poskytování informací obchodního charakteru; (37) instalace, servis a opravy uvedených elektrických a elektronických zařízení a přístrojů, jejich částí, příslušenství a doplňků, instalace, servis a opravy uvedených strojů, zařízení a přístrojů, jejich částí, příslušenství a doplňků, servis a opravy uvedeného nářadí a nástrojů, jejich dílů, příslušenství a doplňků, zprostředkování těchto služeb, pronájem strojů, strojního zařízení a stavební mechanizace; (42) návrhy včetně kompletních technických řešení strojového, přístrojového, nástrojového, nářadového, materiálového a technologického vybavení strojírenských celků, řemeslných dílen, montážních linek, pneuservisů, autoservisů, odborné poradenství, projektování, technické studie, zajišťování zásobování, pronájem a půjčování strojového vybavení, přístrojů, nástrojů a nářadí spadající do této třídy, navrhování a tvorba elektronických stránek na internetu.

(511) 1, 2, 4, 6, 7, 8, 9, 11, 12, 16, 17, 19, 20, 35, 37, 42  
(210) O-166844

(111) **260190**  
(220) 24.10.2001  
(151) 26.01.2004  
(540)

## MORAVANKA

(730) **HAMÉ s.r.o.**, Na Drahač 814, Kunovice, 68604, CZ  
(740) Václav Müller, patentový zástupce, Filipova 2016, Praha 4, 14800  
(510) (5) výrobky dietetické pro léčebné účely, potraviny pro děti, batolata a nemocné, potravinové přípravky a doplňky všeho druhu, jako posilující poživatiny, vitamínové přípravky, poživatiny pro doplnění redukčních diet nebo přípravků pro hubnutí, vše s léčebnými účinky, přípravky s léčebnými účinky obsahující biochemické katalyzátory, zejména pro fyzicky aktivní osoby, rekonvalescenty a nemocné, vše výše uvedené určené k léčebným účelům; (29) maso, ryby, drůbež, zvěřina, masové výtažky, paštiky, ovoce, luštěniny a zelenina konzervované, sušené a zavařené, mléko a mléčné výrobky, konzervy masové a rybí, želé, džemy, kompoty, oleje a tuky jedlé, ovocné dřeně; (30) oplatky, cukrovinky, včetně gumových a esencí pro cukrovinky, cukrářské výrobky všeho druhu, káva, čaj, kakao, cukr, rýže, kávové náhražky, med, sirup melasový, droždí pro kynutí, sůl, hořčice, ocet, kečup, chuťové omáčky, koření, obilné vločky, výrobky na bázi sušené bramborové kaše, pšeničné mouky, nativních a modifikovaných škrobů, jako bramborové těsto v prášku, bramborová kaše v prášku, bramborové drtě, bramborové krokety v prášku, bramborové noky v prášku, směs pro přípravu knedlíků, zmrzliny; (32) piva všeho druhu, vody minerální a šumivé a jiné nealkoholické nápoje, sirupy a jiné přípravky k přípravě nápojů, ovocné šťávy a nápoje z ovocných šťáv.  
(511) 5, 29, 30, 32  
(210) O-173060

## Zániky ochranných známek uplynutím doby platnosti

Kapitola obsahuje údaje o ochranných známkách, které zanikly uplynutím doby platnosti podle ustanovení § 29 odst. 1 zákona č. 441/2003 Sb.

| Číslo zápisu | Datum zániku |        |            |
|--------------|--------------|--------|------------|
| 164790       | 23.06.2010   | 238312 | 22.06.2010 |
| 168893       | 22.06.2010   | 239150 | 22.06.2010 |
| 169646       | 22.06.2010   | 239152 | 22.06.2010 |
| 229839       | 21.06.2010   | 239153 | 22.06.2010 |
| 231482       | 21.06.2010   | 239154 | 23.06.2010 |
| 232399       | 23.06.2010   | 240032 | 21.06.2010 |
| 232400       | 23.06.2010   | 240033 | 22.06.2010 |
| 232401       | 23.06.2010   | 240034 | 22.06.2010 |
| 233458       | 21.06.2010   | 240035 | 22.06.2010 |
| 233845       | 23.06.2010   | 244696 | 23.06.2010 |
| 233846       | 23.06.2010   | 245411 | 21.06.2010 |
| 234492       | 21.06.2010   | 246283 | 23.06.2010 |
| 234496       | 23.06.2010   | 248978 | 21.06.2010 |
| 234497       | 23.06.2010   | 248979 | 22.06.2010 |
| 234498       | 23.06.2010   | 255434 | 23.06.2010 |
| 234499       | 23.06.2010   | 263864 | 22.06.2010 |
| 235187       | 22.06.2010   | 278233 | 21.06.2010 |
| 235189       | 23.06.2010   |        |            |
| 236038       | 21.06.2010   |        |            |
| 236039       | 21.06.2010   |        |            |
| 236041       | 21.06.2010   |        |            |
| 236042       | 21.06.2010   |        |            |
| 236043       | 21.06.2010   |        |            |
| 236045       | 22.06.2010   |        |            |
| 236046       | 22.06.2010   |        |            |
| 236047       | 22.06.2010   |        |            |
| 236049       | 22.06.2010   |        |            |
| 236050       | 22.06.2010   |        |            |
| 236051       | 23.06.2010   |        |            |
| 236766       | 21.06.2010   |        |            |
| 236767       | 21.06.2010   |        |            |
| 236768       | 22.06.2010   |        |            |
| 236769       | 22.06.2010   |        |            |
| 236770       | 22.06.2010   |        |            |
| 236771       | 22.06.2010   |        |            |
| 236772       | 22.06.2010   |        |            |
| 236773       | 22.06.2010   |        |            |
| 236775       | 23.06.2010   |        |            |
| 236776       | 23.06.2010   |        |            |
| 237447       | 21.06.2010   |        |            |
| 237448       | 21.06.2010   |        |            |
| 237449       | 21.06.2010   |        |            |
| 237450       | 21.06.2010   |        |            |
| 237451       | 22.06.2010   |        |            |
| 237452       | 22.06.2010   |        |            |
| 237454       | 23.06.2010   |        |            |
| 238306       | 22.06.2010   |        |            |
| 238307       | 22.06.2010   |        |            |
| 238308       | 22.06.2010   |        |            |
| 238309       | 22.06.2010   |        |            |
| 238310       | 22.06.2010   |        |            |
| 238311       | 22.06.2010   |        |            |



## Změny vlastníků ochranných známek

Kapitola obsahuje údaje o ochranných známkách, které byly převedeny nebo přešly ve smyslu ustanovení § 15 odst. 1, 2 a § 16 zákona č. 441/2003 Sb. na jiného vlastníka v rozsahu všech zapsaných výrobků nebo služeb.

| Číslo zápisu | Dřívější vlastník   | Nynější vlastník   | S účinností od |
|--------------|---|--|----------------|
| 169551       | S.C. JOHNSON & SON, INC., společnost zřízená podle zákonů státu Wisconsin, 1525 Howe Street, Racine, WI, US       | EVEREADY BATTERY COMPANY, INC., 533 Maryville University Drive, St. Louis, MO, US                | 06.01.2011     |
| 191370       | Kabushiki Kaisha Kanebo Keshohin (Kanebo Cosmetics Inc.), 11-2, Toranomom 5-chome, Minato-ku, Tokyo, JP           | Kao Kabushiki Kaisha (Kao Corporation), 14-10, Nihonbashi, Kayabacho 1-chome, Chuo-ku, Tokio, JP | 07.01.2011     |
| 194405       | Jihočeská drůbež, a.s., Radomilická 886, Vodňany, 38901, CZ   | Vodňanská drůbež, s.r.o., Radomilická 886, Vodňany, 38901, CZ                                    | 06.01.2011     |
| 209385       | Jihočeská drůbež a.s., Radomilická 886, Vodňany, 38927, CZ  | Vodňanská drůbež, s.r.o., Radomilická 886, Vodňany, 38901, CZ                                    | 06.01.2011     |
| 218380       | Ing. Miloslav Tutter, Drtikolova 510/20, Praha 10, Horní Měcholupy, 10900, CZ                                     | Belvy Estates s.r.o., Karolinská 661, Praha 8, 18600, CZ   | 11.01.2011     |
| 238915       | Applera Corporation, 301 Merritt 7, Norwalk, CT, US   | Applied Biosystems, LLC., 850 Lincoln Centre Drive, Foster City 94404, CA, US                    | 10.01.2011     |
| 238916       | Applera Corporation, 301 Merritt 7, Norwalk, CT, US   | Applied Biosystems, LLC., 850 Lincoln Centre Drive, Foster City 94404, CA, US                    | 10.01.2011     |
| 239697       | ADC Digital Communications, Inc., One Greenwood Road, Sidney, NE, US  | ADC Telecommunications, Inc., 13625 Technology Drive, Eden Prairie, MN, US                       | 06.01.2011     |
| 251759       | TICKETPRO a.s., Klimentská 1515/22, Praha 1, 11000, CZ  | Ticketpro Technologies, a.s., Klimentská 1515/22, Praha 1, 11000, CZ                             | 10.01.2011     |
| 251941       | TICKETPRO a.s., Klimentská 1515/22, Praha 1, 11000, CZ  | Ticketpro Technologies, a.s., Klimentská 1515/22, Praha 1, 11000, CZ                             | 10.01.2011     |
| 252817       | Miramax Film Corp., 375 Greenwich Street, New York, NY, US  | Miramax Film NY, LLC, 500 South Buena Vista Street, Burbank, CA, US                              | 06.01.2011     |
| 259942       | Tichý Karel, Petráská 24, Praha 1, 11000, CZ  | Marie Tichá, Novovysočanská 934/2C, Praha 9, 19000, CZ   | 11.01.2011     |
| 263382       | Kozlík Lubor, Jilemnického 2226, Pardubice, 53002, CZ   | Rockman s.r.o., Bělohorská 197/126, Praha 6 - Břevnov, 16900, CZ                                 | 07.01.2011     |
| 264813       | Jihočeská drůbež a.s., Radomilická 886, Vodňany, 38927, CZ  | Vodňanská drůbež, s.r.o., Radomilická 886, Vodňany, 38901, CZ                                    | 06.01.2011     |
| 264814       | Jihočeská drůbež a.s., Radomilická 886, Vodňany, 38927, CZ  | Vodňanská drůbež, s.r.o., Radomilická 886, Vodňany, 38901, CZ                                    | 06.01.2011     |
| 285978       | NISA - obchodní společnost s.r.o., Jiráskovo náměstí 1981/6, Praha 2, 12000, CZ                                   | NISA OC s.r.o., Jiráskovo náměstí 1981/6, Praha 2, 12000, CZ                                     | 11.01.2011     |
| 290423       | Ing. Miloslav Tutter, Drtikolova 510/20, Praha 10, 10900, CZ  | Belvy Estates s.r.o., Karolinská 661, Praha 8, 18600, CZ   | 11.01.2011     |
| 295223       | JESELA, s.r.o., M. Horákové 15/514, Praha 7, 17000, CZ  | Ge Fuyi, Při hranici 214/8, Praha 6 - Sedlec, 16000, CZ  | 10.01.2011     |
| 296830       | Luděk Sládek, Seifertova 20/787, Praha 3, 13000, CZ<br>KAM po Česku, o.s., Kubelíkova 1108/30, Praha 3, 13000, CZ | Luděk Sládek, Seifertova 20/787, Praha 3, 13000, CZ  | 10.01.2011     |
| 298373       | Tutter Miloslav Ing., Drtikolova 510/20, Praha 10, 10900, CZ  | Belvy Estates s.r.o., Karolinská 661, Praha 8, 18600, CZ   | 11.01.2011     |
| 302823       | JESELA, s.r.o., M. Horákové 15/514, Praha 7, 17000, CZ  | Ge Fuyi, Při hranici 214/8, Praha 6 - Sedlec, 16000, CZ  | 10.01.2011     |
| 305935       | Oseva Agri Chrudim, a.s., Palackého třída 892, Chrudim, 53701, CZ   | Profí Press s.r.o., Jana Masaryka 2559/56b, Praha 2 - Vinohrady, 12000, CZ                       | 11.01.2011     |

## Změny vlastníků ochranných známek pro část výrobků nebo služeb

Kapitola obsahuje údaje o ochranných známkách, které byly převedeny nebo přešly ve smyslu ustanovení § 15 odst. 1, 2 a § 16 zákona č. 441/2003 Sb. na jiného vlastníka pro některé zapsané výrobky nebo služby.

- (111) **157560**  
(730) Kabushiki Kaisha Kanebo Keshohin (Kanebo Cosmetics Inc.), 11-2, Toranomom 5-chome, Minato-ku, Tokyo, JP  
(510) Kůže a její náhražky, výrobky z kůže a z jejích náhražek, surové kůže, mycí houby, nářadí a materiál pro čištění, utírání anebo leštění, předené umělé hedvábní, vlákniny ze syntetických vláken, nítě a příze, kusové textilní zboží.

byla ke dni 07.01.2011 převedena na:

- (111) **157560**  
(730) Kabushiki Kaisha Kanebo Keshohin (Kanebo Cosmetics Inc.), 11-2, Toranomom 5-chome, Minato-ku, Tokyo, JP  
(510) Předené umělé hedvábní, vlákniny ze syntetických vláken, nítě a příze, kusové textilní zboží.

a

- (111) **157560A**  
(730) Kao Kabushiki Kaisha (Kao Corporation), 14-10, Nihonbashi, Kayabacho 1-chome, Chuo-ku, Tokyo, JP  
(510) Kůže a její náhražky, výrobky z kůže a z jejích náhražek, surové kůže, mycí houby, nářadí a materiál pro čištění, utírání anebo leštění.

## Změny v údajích o vlastních ochranných známkách

Kapitola obsahuje ochranné známky, u kterých byla v rejstříku ochranných známkách vyznačena změna v údajích o vlastních ve smyslu ustanovení § 27 odst. 2 a 7 zákona č. 441/2003 Sb.

| Číslo zápisu | Vlastník  | S účinností od |
|--------------|---|----------------|
| 169754       | Zdeněk Švehla, Nad Hradním vodojemem 63/75, Praha 6 - Střešovice, 16200, CZ   | 11.01.2011     |
| 189620       | CENTIS, spol. s r.o., Boženy Němcové 2535, Uherský Brod, 68801, CZ  | 06.01.2011     |
| 198556       | CENTIS, spol. s r.o., Boženy Němcové 2535, Uherský Brod, 68801, CZ  | 05.01.2011     |
| 211952       | VODNÍ ZDROJE, a.s., Jindřicha Plachty 535/16, Praha 5 - Smíchov, 15000, CZ  | 11.01.2011     |
| 230021       | Ing. Jarmila Škoríková, Kejřův Mlýn, K Náhonu 987/6, Praha 9, 19000, CZ   | 07.01.2011     |
| 232410       | Global Blue Czech Republic, s.r.o., Vodičkova 38, Praha 1, 11000, CZ  | 06.01.2011     |
| 241198       | Kaizen Institute, Ltd., Bahnhofplatz, 6300 Zug, CH  | 05.01.2011     |
| 243057       | Kaizen Institute, Ltd., Bahnhofplatz, 6300 Zug, CH  | 05.01.2011     |
| 244372       | SAG Česko a.s., Guldenerova 2, Plzeň, 32600, CZ   | 07.01.2011     |
| 244569       | SIAM TRAVEL INTERNATIONAL s.r.o., Myslíkova 12, Praha 2, 12000, CZ  | 06.01.2011     |
| 245670       | OSI PHARMACEUTICALS, INC., 41 Pinelawn Road, Melville, 11747, NY, US  | 10.01.2011     |
| 245998       | Renata Nováková, Liliová 752, Buštěhrad, 27343, CZ  | 05.01.2011     |
| 250143       | VODNÍ ZDROJE, a.s., Jindřicha Plachty 535/16, Praha 5 - Smíchov, 15000, CZ  | 11.01.2011     |
| 250651       | TOP SIGN, spol. s r.o. v likvidaci, Líský 72, Líský, 27376, CZ  | 05.01.2011     |
| 286600       | STATECH s.r.o., Počapelská 346, Dolní Beřkovice, 27701, CZ  | 11.01.2011     |
| 295604       | Done, s.r.o., Ševce Matouše 2018/9, Praha 4, 14000, CZ<br>BUSINESS PARTNERS FOR YOU s.r.o., U Strže 4, Praha 4, 14000, CZ | 11.01.2011     |
| 295604       | BUSINESS PARTNERS FOR YOU s.r.o., U Strže 4, Praha 4, 14000, CZ   | 11.01.2011     |
| 316091       | Lezo Kamila Bc., Seifertova 705, Valašské Meziříčí, 75701, CZ   | 11.01.2011     |

## Ostatní rozhodné údaje a úřední opravy

Kapitola zahrnuje zejména přetřídění seznamu výrobků a služeb v návaznosti na mezinárodní zápis, opravu chyb ve formulaci, přepisů a zjevných nesprávností za účelem uvedení do souladu se skutečností. V této kapitole jsou zveřejňovány jen takové údaje, které nemohou být zveřejněny spolu se zveřejněním přihlášky nebo se zápisem ochranné známky. Dále kapitola obsahuje důležitá úřední sdělení.

(11) **13650**

(21) PUV 2003-14431

Datum provedení změny: 05.01.2011

Na základě rozsudku Městského soudu v Praze č.j. 7 Ca 358/2008 z 30.11.2010 bylo zrušeno rozhodnutí předsedy Úřadu průmyslového vlastnictví ze dne 17.10.2008 o výmazu užitého vzoru č. 13650.

## **Jiná oznámení**

### **Změna v rejstříku patentových zástupců**

**Z rejstříku byla na vlastní žádost vyškrtnuta:**

| Jméno               | ke dni     | registrační číslo |
|---------------------|------------|-------------------|
| Ing. Jana Reichlová | 31.12.2010 | 322               |