

Číselné INID kódy pro označování bibliografických dat technických řešení

INID Codes for the identification of bibliographic data of technical solutions

(Standard WIPO ST. 9 a ST. 80)

(11)	číslo patentu/zápisu/osvědčení	(11)	Number of the patent/registration/certification
(15)	datum zápisu průmyslového vzoru	(15)	Industrial design registration date
(21)	číslo přihlášky/zálosti	(21)	Application number
(22)	datum podání přihlášky/zálosti	(22)	Date of application filing
(23)	údaje o výstavní prioritě	(23)	Exhibition priority data
(28)	počet průmyslových vzorů	(28)	Number of industrial designs included in the application
(31)	číslo prioritní přihlášky	(31)	Number of priority application
(32)	datum podání prioritní přihlášky	(32)	Filing date of priority application
(33)	země priority	(33)	Priority country
(40)	datum zveřejnění přihlášky vynálezu	(40)	Date of publication of patent application
(45)	datum zveřejnění zapsaného průmyslového vzoru	(45)	Publication date of the registered industrial design
(47)	datum zveřejnění udělení patentu a zápisu užitého vzoru, datum zápisu užitého vzoru, datum oznámení udělení evropského patentu v Evropském patentovém věstníku	(47)	Publication date of patent granting and publication date of utility model registration, registration date of utility model, publication date of European patent granting in the European patent bulletin
(51)	mezinárodní patentové třídění/Locarnské třídění průmyslových vzorů	(51)	International Patent Classification/ Locarno Classification for Industrial Designs
(54)	název	(54)	Title
(55)	vyobrazení průmyslového vzoru	(55)	Reproduction of the industrial design
(57)	anotace	(57)	Abstract
(68)	číslo základního patentu	(68)	Number of the basic patent
(71)	označení přihlašovatele/zadatele	(71)	Applicant
(72)	označení původce	(72)	Inventor
(73)	označení majitele/vlastníka	(73)	Owner
(74)	označení zástupce	(74)	Attorney's name and address
(86)	číslo mezinárodní přihlášky	(86)	International application number
(87)	číslo mezinárodního zveřejnění	(87)	International publication number
(92)	datum a číslo první registrace přípravku pro Českou republiku	(92)	Date and number(s) of the first authorization to market the product in the CZ
(93)	datum, číslo a země první registrace přípravku v rámci Společenství	(93)	Date, number(s) and country of the first authorization to market the product in the EEC
(94)	doba platnosti osvědčení	(94)	Term of certification validity
(95)	označení a typ přípravku	(95)	Name of the product and product type
(96)	datum podání a číslo evropské patentové přihlášky	(96)	European patent application filing date and number
(97)	datum zveřejnění a číslo zveřejnění evropské patentové přihlášky v Evropském patentovém věstníku	(97)	European patent application publication date and publication number in the European patent bulletin

Číselné INID kódy pro označování bibliografických dat ochranných známek

INID codes and minimum required for the identification of bibliographics data relating to marks

(Standard WIPO ST.60)

(111)	Číslo zápisu ochranné známky (registrace)	(111)	Number of registration
(151)	Datum zápisu ochranné známky	(151)	Date of the registration
(210)	Číslo přihlášky ochranné známky (spisu)	(210)	Number of the application
(220)	Datum podání přihlášky	(220)	Date of filing of the application
(320)	Datum vzniku práva přednosti	(320)	Date of the first application
(442)	Datum zveřejnění přihlášky po průzkumu	(442)	Date of the publication of the examined application
(450)	Datum zveřejnění zápisu ochranné známky ve Věstníku	(450)	Date of publication of the registration
(510)	Seznam výrobků a služeb	(510)	List of goods and/or services
(511)	Číslo třídy výrobků a služeb	(511)	Number of the class of goods and/or services
(526)	Omezení rozsahu ochrany o prvek	(526)	Disclaimer
(540)	Znění nebo vyobrazení ochranné známky	(540)	Reproduction of the mark
(551)	Kolektivní ochranná známka	(551)	Collective mark
(554)	Prostorová ochranná známka	(554)	Three-dimensional mark
(558)	Ochranná známka tvořená pouze barvou nebo kombinací barev	(558)	Mark consisting exclusively of one or several colours
(583)	Datum právní moci rozhodnutí/výsledek rozhodnutí	(583)	Date of the legal force of the decision/ result of the decision
(591)	Údaje o barevnosti ochranné známky	(591)	Information concerning colour
(730)	Přihlašovatel/vlastník ochranné známky	(730)	The applicant or the holder of the mark
(740)	Zástupce	(740)	Name and address of the representative
(811)	Mezinárodní číslo zápisu ochranné známky	(811)	Number of the international registration
(890)	Kód státu ochrany mezinárodní ochranné známky	(890)	INID code of the state of the international mark

Kódy pro kódování záhlaví oznámení publikovaných ve Věstníku

(Standard WIPO ST. 17)

BB9A	zveřejněné přihlášky vynálezů	MK4A	zánik patentů uplynutím doby platnosti
FG1K	zapsané užité vzory	MK4F	zánik autorských osvědčení uplynutím doby ochrany
FG4A	udělené patenty	MK4Q	zánik průmyslového vzoru uplynutím doby ochrany
FG4Q	zapsané průmyslové vzory	MM4A	zánik patentů pro nezaplacení ročních poplatků
LD3K	částečný výmaz užitého vzoru	MM4F	zánik autorských osvědčení pro nezaplacení ročních poplatků
LD4Q	částečný výmaz průmyslového vzoru	ND1K	prodloužení platnosti užitého vzoru
MA4A	zánik patentu vzdáním se	ND4Q	obnova doby ochrany průmyslového vzoru
MA4F	zánik autorských osvědčení vzdáním se	PA4A	změna autorského osvědčení na patent
MC3K	výmaz užitého vzoru	PC9A	změna dispozičního práva k vynálezu
MC4A	zrušení patentu	PD1K	převod práv a ostatní změny majitelů užitého vzoru
MC4F	zrušení autorského osvědčení	PD4A	převod práv a ostatní změny majitelů patentů
MC4Q	výmaz průmyslového vzoru	PD4Q	převod práv a ostatní změny vlastníků průmyslových vzorů
MH1K	zánik užitého vzoru vzdáním se	QA9A	nabídka licence
MH4A	částečné zrušení patentu	SB4A	zapsané patenty do rejstříku po odtajnění
MH4F	částečné zrušení autorského osvědčení	SB4F	zapsaná autorská osvědčení do rejstříku po odtajnění
MH4Q	zánik průmyslového vzoru vzdáním se		
MK1K	zánik užitého vzoru uplynutím doby platnosti		

Opravy Změny Různé

Opravy u přihlášek vynálezů s žádostí o udělení patentu

HA9A	jmenování vynálezce	HF9A	oprava dat
HB9A	oprava jmen	HG9A	oprava chyb v třídění
HC9A	změna jmen	HH9A	oprava nebo změna všeobecně
HD9A	oprava adres	HK9A	tiskové chyby v úřed. věstnících
HE9A	změna adres		

Opravy ochranných dokumentů

patenty	autorská osvědčení	užitné vzory	průmyslové vzory	
TA4A	TA4F	TA1K	TA4Q	jmenování vynálezce
TB4A	TB4F	TB1K	TB4Q	oprava jmen
TC4A	TC4F	TC1K	TC4Q	změna jmen
TD4A	TD4F	TD1K	TD4Q	oprava adres
TE4A	TE4F	TE1K	TE4Q	změna adres
TF4A	TF4F	TF1K	TF4Q	oprava dat
TG4A	TG4F	TG1K	TG4Q	oprava chyb v třídění
TH4A	TH4F	TH1K	TH4Q	oprava nebo změna všeobecně
TK9A	TK9F	TK1K	TK4Q	tiskové chyby v úřed. věstnících

Kódy pro označování zemí a mezinárodních organizací použité ve věstníku

AT	Rakousko
BE	Belgie
BM	Bermudy
BS	Bahamy
CA	Kanada
CH	Švýcarsko
CL	Chile
CN	Čína
CY	Kypr
CZ	Česká republika
DE	Spolková republika Německo
ES	Španělsko
FI	Finsko
FR	Francie
GB	Velká Británie
KR	Korejská republika
LU	Lucembursko
MX	Mexiko
NL	Nizozemí
SK	Slovensko
UA	Ukrajina
US	Spojené státy americké
VG	Panenské ostrovy (Britské)

Kódy pro označování států USA použité ve věstníku

CA	California
DE	Delaware
IL	Illinois
IN	Indiana
LA	Louisiana
MI	Michigan
NC	North Carolina
NJ	New Jersey
NY	New York

BB9A Zveřejněné přihlášky vynálezů - přehled podle čísel přihlášek

Dále uvedené přihlášky vynálezů byly zveřejněny dnem, uvedeným ve Věstníku podle zákona č. 527/1990 Sb., o vynálezech a zlepšovacích návrzích, ve znění pozdějších předpisů, a jsou k dispozici v patentové knihovně Úřadu průmyslového vlastnictví, Antonína Čermáka 2a, 160 68, Praha 6.

2009-382	B 60 R 7/04	(2006.01)
2009-384	F 04 B 39/06	(2006.01)
2009-387	A 01 K 1/02	(2006.01)
2009-389	B 23 B 13/00	(2006.01)
2009-390	B 01 D 11/04	(2006.01)
2009-391	C 08 J 11/10	(2006.01)
2009-392	A 61 G 7/05	(2006.01)
2009-394	A 23 G 3/52	(2006.01)
2009-720	C 12 P 19/60	(2006.01)
2009-770	G 01 R 27/02	(2006.01)
2009-771	G 01 R 27/02	(2006.01)
2009-772	G 01 R 27/02	(2006.01)
2009-773	G 01 R 27/02	(2006.01)
2010-471	B 29 C 45/04	(2006.01)
2010-477	B 60 N 2/10	(2006.01)
2010-625	A 61 M 5/34	(2006.01)

Zveřejněné přihlášky vynálezů - řazené podle MPT

- (51) **A01K 1/02** (2006.01)
(21) **2009-387**
(71) Výzkumný ústav živočišné výroby, v. v. i., Praha 10 - Uhřetěves, CZ
(72) Daněk Petr MVDr. CSc., Doudleby nad Orlicí, CZ
Hájek Jan Ing. CSc., Kostelec nad Orlicí, CZ
Hovorková Jarmila, Častolovice, CZ
(54) **Porodní kotec pro prasnice**
(22) 16.06.2009
(57) Řešení se týká porodního kotce pro prasnice, který je charakterizován tím, že je vybaven pevnou přepážkou (1) a pohyblivou přepážkou (2), kdy pevnou přepážkou (1) je stabilně rozdělen kotec na část (3) jen pro selata, a na společnou část (4) pro prasnici a selata. Spodní hrana pevné přepážky (1) je zvednuta od podlahy jen pro průchod selat do společné části (4), kde je pohyblivá přepážka (2), kterou je vytvořena ve společné části (4) středová část (5) s napáječkou (6), krmítkem (7) a prostorem pro prasnici. Selata mají volný pohyb po celém kotci.
(74) Ministerstvo zemědělství ČR, Mgr. Hana Jirkalová, Těšnov 17, Praha 1, 11705

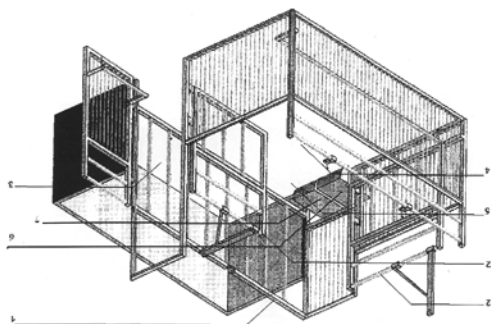

- (57) Zařízení pro zajištění a uzamčení polohy postranice lůžka, je tvořeno pružným elementem (7), podpůrným pružným elementem (8), otočně připojenou pevnou západkou (4) a jistící vložkou (9). Západka (4) je tvořena pevným prvkem, který je opatřen vybráním a výstupky pro jednoznačné propojení s pružným elementem (7) a podpůrným pružným elementem (8) pro zajištění jistící vložkou (9) a pro zavěšení jezdců (5), uchycených v koncích dvou samostatných rovnoběžných bočnic (2), ze kterých je složena postranice lůžka, a pohybujících se ve vertikálních vodicích lištách (3), uspořádaných v čelech lůžka proti postranicím. Aretačním prvkem pro zajištění horní polohy postranice je blokovací prvek západka (4), uspořádaná ve svislé vodicí liště (3). Tato západka (4) zaaretuje horní polohu postranice a zajistí a zabrání uvolnění, případně vyskočení postranice. Jistící vložka (9) je součástí upevnění západky (4) ve vodicí liště (3) pro zabránění poškození jističových zařízení při nadměrném zatížení.
(74) Loskotová & partneři Patentová a známková kancelář, Ing. Jarmila Loskotová, K Závětinám 727, Praha 5, 15500

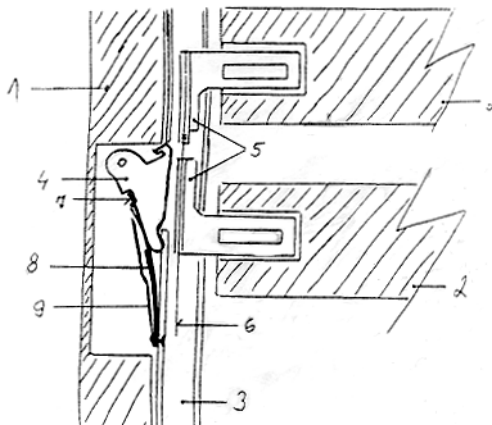

- (51) **A23G 3/52** (2006.01)
(21) **2009-394**
(71) Societe des Produits Nestlé S.A., Vevey 1800, CH
(72) Pavlov Alexander Viktorovich, Moskovskaya oblast 141552, RU
Ovchinnikova Anna Semenovna, Moscow 123373, RU
(54) **Způsob výroby provzdušněného výrobku**
(22) 22.06.2009
(57) Způsob výroby provzdušněného výrobku zahrnuje kontinuální přípravu cukr-agar-glukózového sirupu, jeho chlazení, našlehání s proteinem, mísení výsledné hmoty se surovinami s obsahem tuku a jinými formulačními složkami, formování vložek cukrovinek se provádí ukládáním cukrářské hmoty na kontinuálně se pohybující dopravníkový pás, chlazení vrstvy cukrářské hmoty na pohybujícím se dopravníkovém pásu se provádí kontinuálně ve dvou stupních, první ze stupňů chlazení se provádí pouze zdola po dobu 20 až 35 minut za současného předsoušení cukrářské hmoty shora. Ve druhém stupni se cukrářská hmota vystaví nucenému chlazení v tunelu zdola a shora po dobu 20 až 30 minut až do úplného strukturování, a potom následuje řezání vrstvy hmot cukrovinky na provazce a na jednotlivé vložky s ofukováním získaných vložek cukrovinky vzduchem při teplotě okolí před máčením, dále se provádí máčení vložek cukrovinek a jejich balení.
(74) KOREJZOVÁ & SPOL., v.o.s., JUDr. Petra Korejzová, advokátka, Korunní 810/104 E, Praha 10, 10100

- (51) **A61M 5/34** (2006.01)
A61M 5/50 (2006.01)
A61M 5/178 (2006.01)
(21) **2010-625**
(71) RETRACTABLE TECHNOLOGIES, INC., 75068-0009 Little Elm, TX, US
(72) Shaw Thomas J., Frisco, TX, US
Zhu Ni, Plano, TX, US
Wood Gary, Frisco, TX, US
(54) **Injekční stříkačka se zahluobeným výstupkem a ochranný kryt pro použití s předními připevňovacími členy**
(22) 06.02.2009
(32) 13.02.2008
(31) 12/030,637
(33) US
(86) PCT/US2009/033304
(87) WO 2009/102624
(57) Injekční stříkačka (10), která je připojitelná k přednímu připevňovacímu členu (12) obsahuje válcový kryt (14), axiální průchozí výstupek (16), který vybíhá z předního konce válcového krytu (14) dopředu a jehož přední konec má vypouštěcí otvor (18) a ochranný kryt (20). Ochranný kryt (20) má stěnu (22), jehož vnitřní strana je uzpůsobena pro uvedení do záběru s vnější stranou stěny zadního konce předního připevňovacího členu (12) k injekční stříkačce (10). Stěna (22) obklopuje výstupek (16) a vybíhá z předního konce válcového krytu (14) dopředu za přední konec výstupku (16) pro ochranu výstupku (16) s vypouštěcím otvorem (18) před znečištěním patogeny kontaktem provedeným před připevňováním předního připevňovacího členu (12) k injekční stříkačce (10).
(74) TRAPLOVÁ HAKR KUBÁT Advokátní a patentová kancelář, Ing. Eduard Hakr, Přístavní 24, Praha 7, 17000

- (51) **A61G 7/05** (2006.01)
A61G 7/00 (2006.01)
A47C 21/08 (2006.01)
(21) **2009-392**
(71) Vinklar Dušan, Nový Jičín, CZ
(72) Vinklar Dušan, Nový Jičín, CZ
(54) **Zařízení pro zajištění a uzamčení polohy postranice lůžka**
(22) 18.06.2009

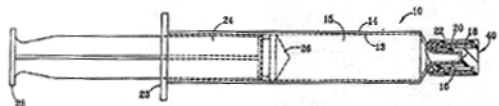

- (51) **B01D 11/04** (2006.01)
C08J 3/18 (2006.01)
C08K 5/00 (2006.01)
- (21) **2009-390**
(71) PARAMO, a. s., Pardubice, CZ
(72) Plitz Jiří Ing., Pardubice, CZ
Jehlička Jan Ing., Pardubice, CZ
- (54) **Výroba procesního oleje TDAE pro změkčování kaučuku**
(22) 18.06.2009
- (57) Předmět vynálezu je efektivní výroba procesního oleje typu TDAE určeného pro změkčování kaučuku a výrobu pneumatik, majícího obsah polycyklických aromatických uhlovodíků pod hranicemi stanovenými směrnici ES a obsah monocyklických aromatických uhlovodíků nejméně 20 % stanovených metodou podle Kurtze, a to další extrakcí olejů typu DAE, vzniklých ze selektivní rafinace vakuových destilátů ropy, pomocí netoxického rozpouštědla N-methyl pyrrolidon s přísadkou vlhčící vody více stupňovým protiproudým extrakčním procesem na odstředivém extraktoru nebo na protiproudě zapojených extrakčních odstředivkách sestavených podle přiloženého obrázku.

- (51) **B23B 13/00** (2006.01)
- (21) **2009-389**
(71) Univerzita Tomáše Bati ve Zlíně, Zlín, CZ
(72) Dvořák Zdeněk Ing. CSc., Zlín, CZ
Javořík Jakub Ing. Ph.D., Lukov, CZ
Rokyta Luboš Ing., Boršice, CZ
Zemánek Jaroslav Ing., Bílovice, CZ
- (54) **Pružný prvek k vedení kontinuálních materiálů při obrábění a stavebnicová sestava pružných prvků**
(22) 18.06.2009
- (57) Pružný prvek k vedení kontinuálních materiálů při obrábění je vytvořen ve tvaru pouzdra (2) na jedné straně s alespoň dvěma výřezy (3) a na druhé straně se stejným počtem pružných čelistí (4), které jsou jednotně úhlově pootočené oproti výřezům (3) a mají šířku menší nebo rovnou šířce výřezu (3), přičemž takto vytvořený pružný prvek (1) svými čelistmi (4) přiléhá na zpracovávaný materiál (5) a svým pouzdem (2) je uchycen v pracovním vřetenu (6) přímo nebo prostřednictvím vymezovací vložky (7). Stavebnicová sestava pružných prvků (1) je tvořena dvěma nebo více pružnými prvky (1, 1') vzájemně do sebe zapadajícími tak, že čelisti (4') každého následujícího pružného prvku (1') jsou umístěny ve výřezech (3) předchozího pružného prvku (1), přičemž celá takto vytvořená stavebnicová sestava přiléhá svými čelistmi (4, 4') na zpracovávaný materiál (5) a svými pouzdry (2, 2') je uchycena v pracovním vřetenu (6).

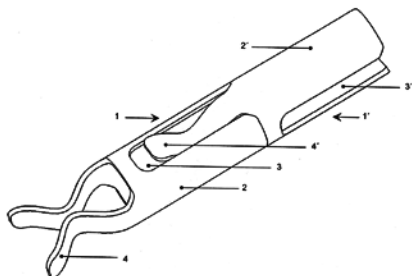

- (51) **B29C 45/04** (2006.01)
B29C 45/22 (2006.01)
- (21) **2010-471**
(71) EUROSTYLE AUTOMOTIVE AMURRIO, S.A., E-01468 Amurrio (Alava), ES
(72) Gonzales Garcia Jesús, E-01468 Amurrio (Alava), ES

(54) **Způsob výroby tvarových dílů ze tří materiálů pomocí nástroje na vstřikové lití**

- (22) 14.06.2010
(32) 16.06.2009
(31) 200901422
(33) ES
(57) Tvarové díly z termoplastických materiálů (A, B, C) jsou vytvořeny z prvního měkkého nebo poloměkkého konstrukčního materiálu (A), druhého měkkého materiálu (B) a třetího tvrdého, vnějšího materiálu (C). Nástroj (1) na vstřikové lití se skládá z dolní otočné poloviny (2) nástroje opatřené kavitami (3) rozmístěnými v konstantním odstupu 120°, a z horní části (4, 4', 4''), která je uspořádána v každém ze tří vstřikovacích stanovišť (5, 6, 7). Nástroj na vstřikové lití se po každém vstřikovém procesu otočí o 120° a ve stanovištích (5, 6, 7) se současně vstříkují první materiál (A) v prvním stanovišti (5), druhý materiál (B) ve druhém stanovišti a třetí materiál (C) ve třetím stanovišti (7), načež hotový tvarový díl je v tomto posledním stanovišti (7) vyjmut.
- (74) Rott, Růžička & Guttman Patentové, známkové a advokátní kanceláře, Ing. Ivana Menšíková, Vinohradská 37, Praha 2, 12000

- (51) **B60N 2/10** (2006.01)
B60N 2/32 (2006.01)
- (21) **2010-477**
(71) Brose Fahrzeugteile GmbH & Co. KG, Coburg, D-96450 Coburg, DE
(72) Schwarze Peter, D-04229 Leipzig, DE
Schlemmer Frank, D-96486 Unterrelauter, DE
- (54) **Konstrukční sestava aretačního zařízení a volně kyvného mechanismu vozidla**
(22) 17.06.2010
(32) 18.06.2009
(31) 102009029858
(33) DE

- (57) Konstrukční sestava obsahuje první díl vozidla a výkyvný s prvním dílem vozidla uspořádaný druhý díl vozidla, alespoň jedno aretační zařízení (12, 13), které v zablokovaném stavu drží oba díly vozidla spolu v jedné poloze a při tom vytváří přenos síly mezi oběma díly vozidla, a v odblokovaném stavu umožňuje výkyvy obou dílů vozidla vůči sobě navzájem, ovládací hřídel (14) pro ovládání alespoň jednoho aretačního zařízení (12, 13) a volně kyvný mechanismus (2), který při volném kyvu přerušuje přenos síly mezi oběma díly vozidla. Volně kyvný mechanismus (2) pro vytváření volně kyvné funkce je ve funkčním spojení s ovládací hřídelí (14), jen když je volně kyvný mechanismus (2) v aktivovaném stavu. Postup vytváření volného kyvu pro ovládání alespoň jednoho aretačního zařízení (12, 13), s cílem v zablokovaném stavu vytvořit přenos sil mezi oběma díly vozidla a v odblokovaném stavu, při aktivaci volně kyvného mechanismu (2) přerušit přenos sil mezi oběma díly vozidla.
- (74) Daniela Toningerová, patentový a známkový zástupce, Kamenická 3, Praha 7, 17000

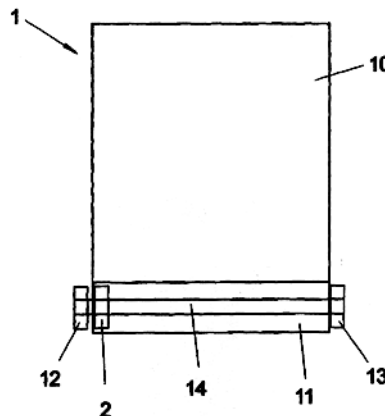

- (51) **B60R 7/04** (2006.01)
(21) **2009-382**
(71) Škoda Auto a. s., Mladá Boleslav, CZ
(72) Budinský Marek Ing., Staré Město pod Sněžníkem, CZ
(54) **Stropní schránka pro uložení brýlí**
(22) 15.06.2009
(57) Stropní schránka pro uložení brýlí a zamezení jejich pohybu uvnitř schránky je umístěna ve vozidle v přední části stropního panelu mezi slunečními clonami a je tvořena pouzdrem (1) a jednostranně výklopným víkem (2). Víko (2) je umístěné v bočních otvorech (3) pouzdra (1) otočně kolem osy (o) otáčení. Podstata vynálezu spočívá v tom, že v bočních otvorech (3) pouzdra (1) je, kromě víka (2), svými hřídelkami (16) umístěny také přítlačný díl (15). Přítlačný díl (15) je otočný také kolem osy (o) otáčení, avšak nezávisle na otáčení víka, které se otáčí kolem stejné osy (o). Přítlačný díl (15) je dále opatřen postranním kolíkem (21) pro uchycení pružiny (22). Tato pružina (22) je nasunuta na hřídelku (16) přítlačného dílu (15) a jedním koncem se opírá o rýhu (23) v pouzdře (1) schránky a druhým koncem je nasunuta na kolíku (21).

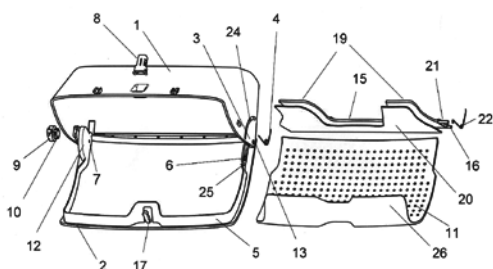

- (51) **C08J 11/10** (2006.01)
C08J 11/18 (2006.01)
C08J 11/26 (2006.01)
C08J 11/28 (2006.01)
C08L 17/00 (2006.01)
C08C 19/08 (2006.01)
(21) **2009-391**
(71) Burget David Ing., Zlín, CZ
(72) Burget David Ing., Zlín, CZ
(54) **Způsob aktivace a nové vulkanizace odpadní pryže**
(22) 18.06.2009
(57) Při tomto způsobu se odpadní pryž ve formě drtě zejména z pneumatik nákladních a osobních automobilů, ale i ostatních použitých pryžových výrobků, včetně odpadní pryže vzniklé při jejich výrobě, smísí v hnětiči, kalandru nebo vytlačovacím stroji s látkou obsahující chemickou skupinu R-OSO₃Na nebo také R-SO₃Na. Následně při teplotě do 100 až 110 °C za dobu do 15 až 20 minut, po přidání regeneračního oleje, proběhne aktivace a rozplastikování pryžové drtě, jejíž stupeň se dá regulovat dobou a teplotou aktivace.
(74) AK JANÁK ZEITHAML & spol., Mgr. Michal Šebánek, advokát, Haštalská 27, Praha 1, 11000

- (51) **C12P 19/60** (2006.01)
C12N 9/24 (2006.01)
C12R 1/66 (2006.01)
C12R 1/80 (2006.01)
(21) **2009-720**
(71) Mikrobiologický ústav AV ČR, v. v. i., Praha 4, CZ
(72) Křen Vladimír Prof. Ing. DrSc., Praha 7, CZ
Weignerová Lenka Ing. Ph.D., Vestec, CZ
Marhol Petr Ing., Praha 9, CZ
(54) **Způsob výroby quercetin-3-beta-D-glukopyranosidu za vzniku L-rhamnosy**
(22) 30.10.2009
(57) Způsob výroby quercetin-3-β-D-glukopyranosidu (isoquercitrinu) enzymovým štěpením rutinu za vzniku L-rhamnosy jako vedlejšího produktu. Na roztok či suspenzi rutinu ve vodném roztoku, v koncentraci 11 až 350 g/l, se působí enzymem zvoleným ze skupiny glykosidas, zahrnující α-L-rhamnosidasu a naringinasu, při teplotách

60 až 90 °C a při pH v rozmezí od 8,05 až 10,1. Po skončení reakce se isoquercitrin oddělí, případně přečistí rekrytalizací ze silně bazických roztoků, např. roztoku hydroxidu sodného. Po oddělení isoquercitrinu lze zbylý reakční roztok obsahující L-rhamnosu dále použít pro přípravu enzymu α-L-rhamnosidasu submerzní kultivací mikroorganismu rodu *Aspergillus* nebo *Penicillium* a s výhodou druhou *Aspergillus terreus* v mediu, vyžadujícím L-rhamnosu jako induktor. Kromě toho lze zbylý reakční roztok obsahující stále aktivní glykosidasu, po naředění a úpravě pH, opětovně použít přímo k další konverzi rutinu na isoquercitrin. Použitou glykosidasou je s výhodou α-L-rhamnosidasu, a to jak komerčně dostupná, tak submerzně připravená.

- (74) Středisko společných činností AV ČR, v. v. i.; Patentové a licenční služby, Národní 1009/3, Praha 1, 11000

- (51) **F04B 39/06** (2006.01)
F04B 35/00 (2006.01)
(21) **2009-384**
(71) Topol Jan Ing., Praha 8 - Libeň, CZ
(72) Topol Jan Ing., Praha 8 - Libeň, CZ
(54) **Způsob distribuce kompresního tepla od lineárních kompresorů**

- (22) 16.06.2009
(57) Při způsobu distribuce kompresního tepla vznikajícího činností lineárního membránového kompresoru v uzavřeném boxu čištění odpadních vod je vzduch do lineárního kompresoru nasáván otvorem v horní části parotěsného, litinového, tepelně vodivého krytu kompresoru a dále je veden ke spodní ocelové desce, která hermeticky odděluje vnitřní prostor kompresoru od výstupního prostoru. Kompresní teplo obsažené v stlačeném vzduchu se odvádí od místa svého vzniku, to jest od membrán kompresoru mimo jeho prostor, prostřednictvím tepelně izolovaných prostředků, čímž zůstává obsažen v odváděném stlačeném vzduchu a zabráni se jeho zpětného přestupu do vnitřního prostoru kompresoru a následnému přehřívání motoru kompresoru.
(74) Ing. Přemysl Pitman, Letohradská 6, Praha 7, 17000

- (51) **G01R 27/02** (2006.01)
G01R 27/04 (2006.01)
B82B 3/00 (2006.01)
(21) **2009-770**
(71) České vysoké učení technické v Praze, Fakulta elektrotechnická, Praha, CZ
(72) Hoffmann Karel Prof. Ing. CSc., Praha 6, CZ
Randus Martin Ing., Praha 4, CZ
(54) **Měřicí systém pro měření extrémních impedancí mikrovlnných obvodových prvků**

- (22) 19.11.2009
(57) Měřicí systém je tvořený vektorovým analyzátozem (1) obvodů, na jehož přijímací bránu (7) je připojena přes zesilovač (5) výstupní brána (9) pasivní části měřicího systému. Budicí brána (6) vektorového analyzátoru (1) obvodů je spojena se vstupní bránou (8) pasivní části systému. Pasivní část systému má měřicí bránu (10) pro připojení měřené impedance (3) a referenční bránu (11) pro připojení referenční impedance (4). Tato pasivní část je tvořena pasivním čtyřbranem (12) sestávajícím ze čtyř děličů výkonu. Vstupní dělič (15) výkonu se vstupní bránou (8) má jeden výstup (24) spojen s jedním výstupem (19) referenčního děliče (13) výkonu, jehož vstup je referenční bránu (11). Druhý výstup (23) vstupního děliče (15) je spojen s jedním výstupem (21) měřicího děliče (14) výkonu. Vstup měřicího děliče (14) výkonu je měřicí bránu (10). Druhý výstup (20) referenčního (13) děliče výkonu je spojen s jedním výstupem (25) výstupního děliče (16) výkonu, jehož vstup je výstupní bránu (9) a jehož druhý výstup (26) je spojen s druhým výstupem (22) měřicího děliče výkonu (14). Skupina děličů výkonu tvořená vstupním děličem (15) výkonu, referenčním děličem (13) výkonu, měřicím děličem (14) výkonu a výstupním děličem (16) výkonu je tvořena děličí výkonu se souřazovými a/nebo protifázovými výstupy v

libovolném výběru.

(74) Ing. Hana Dušková, Na Kočově 180, Chotutice, 28103

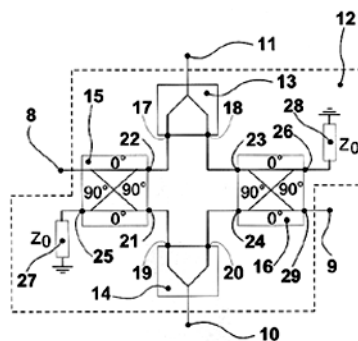
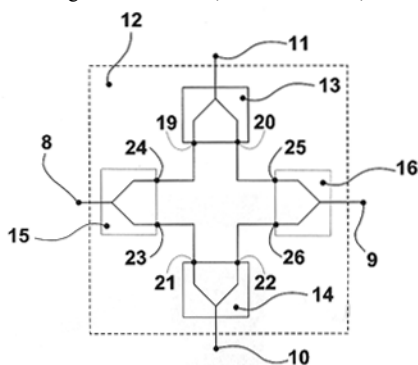

- (51) **G01R 27/02** (2006.01)
G01R 27/04 (2006.01)
B82B 3/00 (2006.01)
- (21) **2009-771**
- (71) České vysoké učení technické v Praze, Fakulta elektrotechnická, Praha, CZ
- (72) Hoffmann Karel Prof. Ing. CSc., Praha 6, CZ
Randus Martin Ing., Praha 4, CZ
- (54) **Měřicí systém pro měření extrémních impedancí mikrovlnných obvodových prvků**
- (22) 19.11.2009
- (57) Měřicí systém je tvořený vektorovým analyzátozem (1) obvodů, na jehož přijímací bránu (7) je připojena přes zesilovač (5) výstupní brána (9) pasivní části měřicího systému. Budicí brána (6) vektorového analyzátozu (1) obvodů je spojena se vstupní bránou (8) pasivní části systému. Pasivní část systému má měřicí bránu (10) pro připojení měřené impedance (3) a referenční bránu (11) pro připojení referenční impedance (4). Pasivní část je tvořena pasivním čtyřbranem (12) sestávajícím ze dvou kvadraturních hybridních členů, a to ze vstupního kvadraturního hybridního členu (15) se vstupní bránou (8) a z výstupního kvadraturního hybridního členu (16) a dále ze dvou děličů výkonu, a to z referenčního děliče (13) výkonu a z měřicího děliče (14) výkonu. Druhá brána (22) vstupního kvadraturního hybridního členu (15) je spojena s jedním výstupem (17) referenčního děliče (13) výkonu, jehož vstup je referenční brána (11). Třetí brána (21) vstupního kvadraturního hybridního členu (15) je spojena s jedním výstupem (19) měřicího děliče (14) výkonu, jehož vstup je měřicí brána (10). Druhý výstup (18) referenčního děliče (13) výkonu je spojen s třetí bránou (23) výstupního kvadraturního hybridního členu (16), jehož první brána (29) je spojena s výstupní bránou (9) a čtvrtá brána (26) je bezodrazově zakončena impedancí (28). Druhá možnost je, že je tato čtvrtá brána (26) spojena s výstupní bránou (9) a první brána (29) je bezodrazově zakončena impedancí (28). Druhá brána (24) výstupního kvadraturního hybridního členu (16) je spojena s druhým výstupem (20) měřicího děliče (14) výkonu. Referenční dělič (13) výkonu a měřicí dělič (14) výkonu jsou tvořeny děliči výkonu se soufázovými a/nebo protifázovými výstupy v libovolném výběru a čtvrtá brána (25) vstupního kvadraturního hybridního členu (15) je bezodrazově zakončena impedancí (27).
- (74) Ing. Hana Dušková, Na Kočově 180, Chotutice, 28103

- (51) **G01R 27/02** (2006.01)
G01R 27/04 (2006.01)
B82B 3/00 (2006.01)
- (21) **2009-772**
- (71) České vysoké učení technické, Fakulta elektrotechnická, Praha 6, CZ
- (72) Hoffmann Karel Prof. Ing. CSc., Praha 6, CZ
Randus Martin Ing., Praha 4, CZ
- (54) **Měřicí systém pro měření extrémních impedancí mikrovlnných obvodových prvků**
- (22) 19.11.2009
- (57) Měřicí systém je tvořený vektorovým analyzátozem (1) obvodů, na jehož přijímací bránu (7) je připojena přes zesilovač (5) výstupní brána (9) pasivní části měřicího systému. Budicí brána (6) vektorového analyzátozu (1) obvodů je spojena se vstupní bránou (8) pasivní části systému. Pasivní část systému má měřicí bránu (10) pro připojení měřené impedance (3) a referenční bránu (11) pro připojení referenční impedance (4). Pasivní část je tvořena pasivním čtyřbranem (12) sestávajícím ze vstupního děliče (15) výkonu se vstupní bránou (8), z výstupního děliče (16) výkonu s výstupní bránou (9), z referenčního cirkulátoru (13) a z měřicího cirkulátoru (14). Jeden výstup (22) vstupního děliče (15) výkonu je spojen se vstupem (17) referenčního cirkulátoru (13), jehož první výstup je referenční brána (11). Druhý výstup (21) vstupního děliče (15) výkonu je spojen s jedním vstupem (19) měřicího cirkulátoru (14), jehož první výstup je měřicí brána (10). Dále je druhý výstup (18) referenčního cirkulátoru (13) spojen s jedním výstupem (23) výstupního děliče (16) výkonu, jehož vstup je výstupní brána (9) a jehož druhý výstup (24) je spojen s druhým výstupem (20) měřicího cirkulátoru (14). Vstupní dělič výkonu (15) a výstupní dělič výkonu (16) jsou tvořeny děliči výkonu se soufázovými a/nebo protifázovými výstupy v libovolném výběru.
- (74) Ing. Hana Dušková, Na Kočově 180, Chotutice, 28103

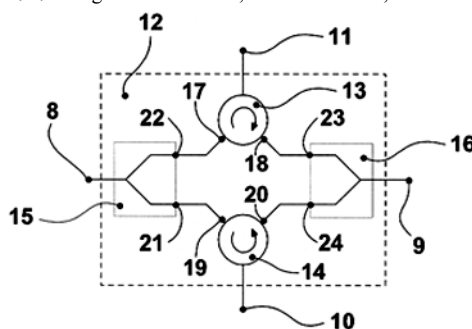

- (51) **G01R 27/02** (2006.01)
G01R 27/04 (2006.01)
B82B 3/00 (2006.01)
- (21) **2009-773**
- (71) České vysoké učení technické v Praze, Fakulta elektrotechnická, Praha, CZ
- (72) Hoffmann Karel Prof. Ing. CSc., Praha 6, CZ
Randus Martin Ing., Praha 4, CZ
- (54) **Měřicí systém pro měření extrémních impedancí mikrovlnných obvodových prvků**

(22) 19.11.2009

(57) Měřicí systém je tvořený vektorovým analyzátozem (1) obvodů, na jehož přijímací bránu (7) je připojena přes zesilovač (5) výstupní brána (9) pasivní části měřicího systému. Budicí brána (6) vektorového analyzátoru (1) obvodů je spojena se vstupní bránou (8) pasivní části systému. Pasivní část systému má měřicí bránu (10) pro připojení měřené impedance (3) a referenční bránu (11) pro připojení referenční impedance (4). Tato pasivní část je tvořena pasivním čtyřbranem (12) sestávajícím ze dvou děličů výkonu, a to ze vstupního děliče (15) výkonu se vstupní bránou (8) a z výstupního děliče (16) výkonu. Vstup výstupního děliče (16) výkonu je výstupní bránou (9). Dále je systém tvořen dvěma směrovými odbočnicemi, a to referenční směrovou odbočnicí (13) a měřicí směrovou odbočnicí (14). Jeden výstup (22) vstupního děliče (15) výkonu je spojen s jedním výstupem (17) referenční směrové odbočnice (13), jejíž vstup je referenční bránou (11) a jeho druhý výstup (21) je spojen s jedním výstupem (19) měřicí směrové odbočnice (14). Vstup měřicí směrové odbočnice (14) je měřicí bránu (10). Druhý výstup (18) referenční směrové odbočnice je spojen s jedním výstupem (23) výstupního děliče (16) výkonu, jehož druhý výstup (24) je spojen s druhým výstupem (20) měřicí směrové odbočnice (14). Vstupní dělič výkonu (15) a výstupní dělič výkonu (16) jsou tvořeny děliči výkonu se soufázovými a/nebo protifázovými výstupy v libovolném výběru.

(74) Ing. Hana Dušková, Na Kočově 180, Chotutice, 28103

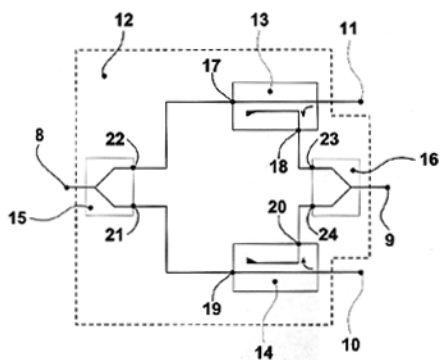

Zveřejněné přihlášky vynálezů - přehled podle třídících znaků

Tato kapitola obsahuje zveřejněné přihlášky vynálezů uspořádané podle třídících znaků mezinárodního patentové třídění, nacházejících se na druhém až x-tém místě zařazení přihlášky vynálezu. Přihlášky vynálezu uspořádané podle třídících znaků na 1. pozici zařazení jsou uvedeny v předchozí části.

A 47 C 21/08	(2006.01)	2009-392
A 61 G 7/00	(2006.01)	2009-392
A 61 M 5/178	(2006.01)	2010-625
A 61 M 5/50	(2006.01)	2010-625
B 29 C 45/22	(2006.01)	2010-471
B 60 N 2/32	(2006.01)	2010-477
B 82 B 3/00	(2006.01)	2009-770
		2009-771
		2009-772
		2009-773
C 08 C 19/08	(2006.01)	2009-391
C 08 J 11/18	(2006.01)	2009-391
C 08 J 11/26	(2006.01)	2009-391
C 08 J 11/28	(2006.01)	2009-391
C 08 J 3/18	(2006.01)	2009-390
C 08 K 5/00	(2006.01)	2009-390
C 08 L 17/00	(2006.01)	2009-391
C 12 N 9/24	(2006.01)	2009-720
C 12 R 1/66	(2006.01)	2009-720
C 12 R 1/80	(2006.01)	2009-720
F 04 B 35/00	(2006.01)	2009-384
G 01 R 27/04	(2006.01)	2009-770
		2009-771
		2009-772
		2009-773

Seznam přihlašovatelů zveřejněných přihlášek vynálezů

(71)	(21)	(51)	(71)	(21)	(51)
Brose Fahrzeugteile GmbH & Co. KG, Coburg, D-96450 Coburg, DE	2010-477	B 60 N 2/10	(2006.01)		
Burget David Ing., Zlín, CZ	2009-391	C 08 J 11/10	(2006.01)		
České vysoké učení technické v Praze, Fakulta elektrotechnická, Praha, CZ	2009-770	G 01 R 27/02	(2006.01)		
České vysoké učení technické v Praze, Fakulta elektrotechnická, Praha, CZ	2009-771	G 01 R 27/02	(2006.01)		
České vysoké učení technické v Praze, Fakulta elektrotechnická, Praha, CZ	2009-773	G 01 R 27/02	(2006.01)		
České vysoké učení technické, Fakulta elektrotechnická, Praha 6, CZ	2009-772	G 01 R 27/02	(2006.01)		
EUROSTYLE AUTOMOTIVE AMURRIO, S.A., E-01468 Amurrio (Alava), ES	2010-471	B 29 C 45/04	(2006.01)		
Mikrobiologický ústav AV ČR, v. v. i., Praha 4, CZ	2009-720	C 12 P 19/60	(2006.01)		
PARAMO, a. s., Pardubice, CZ	2009-390	B 01 D 11/04	(2006.01)		
RETRACTABLE TECHNOLOGIES, INC., 75068-0009 Little Elm, TX, US	2010-625	A 61 M 5/34	(2006.01)		
Societe des Produits Nestlé S.A., Vevey 1800, CH	2009-394	A 23 G 3/52	(2006.01)		
Škoda Auto a. s., Mladá Boleslav, CZ	2009-382	B 60 R 7/04	(2006.01)		
Topol Jan Ing., Praha 8 - Libeň, CZ	2009-384	F 04 B 39/06	(2006.01)		
Univerzita Tomáše Bati ve Zlíně, Zlín, CZ	2009-389	B 23 B 13/00	(2006.01)		
Vinklar Dušan, Nový Jičín, CZ	2009-392	A 61 G 7/05	(2006.01)		
Výzkumný ústav živočišné výroby, v. v. i., Praha 10 - Uhřetěves, CZ	2009-387	A 01 K 1/02	(2006.01)		

FG4A

Udělené patenty - přehled podle čísel patentů

V období uzávěrky tohoto čísla Věstníku udělil Úřad průmyslového vlastnictví tyto patenty.

302216	<i>C 12 P 19/60</i>	(2006.01)
302217	<i>G 01 R 27/02</i>	(2006.01)
302218	<i>G 01 R 27/02</i>	(2006.01)
302219	<i>G 01 R 27/02</i>	(2006.01)
302220	<i>G 01 R 27/02</i>	(2006.01)
302221	<i>F 25 D 3/12</i>	(2006.01)
302222	<i>H 05 B 41/38</i>	(2006.01)
302223	<i>B 60 J 3/00</i>	(2006.01)
302224	<i>G 05 B 11/01</i>	(2006.01)
302225	<i>C 07 D 473/02</i>	(2006.01)

FG4A

Udělené patenty - přehled podle MPT

(51) B60J 3/00	(2006.01)	(22) 19.02.1999	(51) G01R 27/02	(2006.01)	(74) JUDr. Otakar Švorčík, Hálkova 2, Praha 2, 12000
(11) 302223			(74) G01R 27/04	(2006.01)	
(40) 14.02.2007			(74) B82B 3/00	(2006.01)	
(21) 2005-440			(11) 302217		
(73) GUMOTEX, akciová společnost, Břeclav, CZ			(40) 29.12.2010		
(72) Kadrnka Otakar, Břeclav, CZ			(21) 2009-770		
(54) Přímé osvětlení zrcátka sluneční clony pro motorová vozidla			(73) České vysoké učení technické v Praze, Fakulta elektrotechnická, Praha, CZ		
(22) 08.07.2005			(72) Hoffmann Karel Prof. Ing. CSc., Praha 6, CZ		
(74) INPARTNERS GROUP, Ing. Leopold Dadej, patentový zástupce, Na Valtické 339/6, Břeclav 4, 69141			(72) Randus Martin Ing., Praha 4, CZ		
(51) C07D 473/02	(2006.01)	(54) Měřicí systém pro měření extrémních impedancí mikrovlnných obvodových prvků	(22) 19.11.2009		
(51) C07D 473/16	(2006.01)	(74) Ing. Hana Dušková, Na Kočově 180, Chotutice, 28103			
(51) C07D 473/34	(2006.01)				
(51) A01N 43/48	(2006.01)	(51) G01R 27/02	(2006.01)		
(51) A01N 43/90	(2006.01)	(51) G01R 27/04	(2006.01)		
(51) A01N 43/713	(2006.01)	(51) B82B 3/00	(2006.01)		
(51) A61K 31/52	(2006.01)	(11) 302218			
(51) A61P 37/06	(2006.01)	(40) 29.12.2010			
(51) A61P 35/00	(2006.01)	(21) 2009-771			
(11) 302225		(73) České vysoké učení technické v Praze, Fakulta elektrotechnická, Praha, CZ			
(40) 11.02.2009		(72) Hoffmann Karel Prof. Ing. CSc., Praha 6, CZ			
(21) 2007-453		(72) Randus Martin Ing., Praha 4, CZ			
(73) Univerzita Palackého v Olomouci, Olomouc, CZ		(54) Měřicí systém pro měření extrémních impedancí mikrovlnných obvodových prvků			
(72) Freie Universität Berlin, 14195 Berlin, DE		(22) 19.11.2009			
(72) Spíchal Lukáš, Olomouc, CZ		(74) Ing. Hana Dušková, Na Kočově 180, Chotutice, 28103			
(72) Gemrotová Markéta, Petrovice u Karvinné, CZ					
(72) Zatloukal Marek, Šumperk, CZ		(51) G01R 27/02	(2006.01)		
(72) Frébortová Jitka, Olomouc, CZ		(51) G01R 27/04	(2006.01)		
(72) Galuzska Petr, Olomouc, CZ		(51) B82B 3/00	(2006.01)		
(72) Werner Tomas, 10829 Berlin, DE		(11) 302219			
(72) Schmülling Thomas, 14052 Berlin, DE		(40) 29.12.2010			
(72) Doležal Karel, Olomouc, CZ		(21) 2009-772			
(72) Strnad Miroslav, Olomouc, CZ		(73) České vysoké učení technické, Fakulta elektrotechnická, Praha 6, CZ			
(54) Substituované 6-anilinopurinové deriváty jako inhibitory cytokinin oxidasy a přípravky obsahující tyto sloučeniny		(72) Hoffmann Karel Prof. Ing. CSc., Praha 6, CZ			
(22) 04.07.2007		(72) Randus Martin Ing., Praha 4, CZ			
(74) Inventia s.r.o., Ing. Marta Gabrielová, patentový zástupce, Na Bělidle 3, Praha 5, 15000		(54) Měřicí systém pro měření extrémních impedancí mikrovlnných obvodových prvků			
(51) C12P 19/60	(2006.01)	(22) 19.11.2009			
(51) C12N 9/24	(2006.01)	(74) Ing. Hana Dušková, Na Kočově 180, Chotutice, 28103			
(51) C12R 1/66	(2006.01)				
(51) C12R 1/80	(2006.01)	(51) G01R 27/02	(2006.01)		
(11) 302216		(51) G01R 27/04	(2006.01)		
(40) 29.12.2010		(51) B82B 3/00	(2006.01)		
(21) 2009-720		(11) 302220			
(73) Mikrobiologický ústav AV ČR, v. v. i., Praha 4, CZ		(40) 29.12.2010			
(72) Křen Vladimír Prof. Ing. DrSc., Praha 7, CZ		(21) 2009-773			
(72) Weignerová Lenka Ing. Ph.D., Vestec, CZ		(73) České vysoké učení technické v Praze, Fakulta elektrotechnická, Praha, CZ			
(72) Marhol Petr Ing., Praha 9, CZ		(72) Hoffmann Karel Prof. Ing. CSc., Praha 6, CZ			
(54) Způsob výroby quercetin-3-beta-D-glukopyranosidu za vzniku L-rhamnosy		(72) Randus Martin Ing., Praha 4, CZ			
(22) 30.10.2009		(54) Měřicí systém pro měření extrémních impedancí mikrovlnných obvodových prvků			
(74) Středisko společných činností AV ČR, v. v. i.; Patentové a licenční služby, Národní 1009/3, Praha 1, 11000		(22) 19.11.2009			
(51) F25D 3/12	(2006.01)	(74) Ing. Hana Dušková, Na Kočově 180, Chotutice, 28103			
(11) 302221					
(40) 14.11.2001		(51) G05B 11/01	(2006.01)		
(21) 2000-3085		(51) G05F 1/14	(2006.01)		
(73) MESSER FRANCE S. A., Saint Denis Cedex, FR		(51) G05F 5/04	(2006.01)		
(72) Henry Christophe, Puteaux, FR		(11) 302224			
(72) Beauge Claude, Eragny-Sur-Oise, FR		(40) 18.04.2007			
(54) Zařízení pro chlazení produktů oxidem uhličitým, způsob plnění chladicího modulu a použití zařízení a způsobu		(21) 2005-572			
(32) 27.02.1998		(73) Foglar Jaroslav, Štětí, CZ			
(31) 19808267		(72) Větvicka Václav, Dolní Beřkovice, CZ			
(33) DE		(72) Foglar Jaroslav, Štětí, CZ			
(86) PCT/EP1999/001072		(72) Větvicka Václav, Dolní Beřkovice, CZ			
(87) WO 1999/043996		(54) Soustava pro regulaci napětí			
		(22) 13.09.2005			

(74) Ing. Jirí Walter, Počernická 54, Praha 10, 10800

(51) **H05B 41/38** (2006.01)

H05B 41/392 (2006.01)

(11) 302222

(40) 12.12.2001

(21) **2000-4043**

(73) BEGHELLI S. P. A., Monteveglio, IT

(72) Beghelli Gian Pietro, Monteveglio, IT

(54) **Zařízení pro automatické regulování světelné intenzity**

(32) 03.11.1999

(31) MI99A002292

(33) IT

(22) 31.10.2000

(74) Dr. Karel Čermák, Národní třída 32, Praha 1, 11000

Seznam majitelů udělených patentů

(73)	(11)	(51)	(73)	(11)	(51)
BEGHELLI S. P. A., Montevoglio, IT	302222	H 05 B 41/38	(2006.01)		
České vysoké učení technické v Praze, Fakulta elektrotechnická, Praha, CZ	302217	G 01 R 27/02	(2006.01)		
České vysoké učení technické v Praze, Fakulta elektrotechnická, Praha, CZ	302218	G 01 R 27/02	(2006.01)		
České vysoké učení technické v Praze, Fakulta elektrotechnická, Praha, CZ	302220	G 01 R 27/02	(2006.01)		
České vysoké učení technické, Fakulta elektrotechnická, Praha 6, CZ	302219	G 01 R 27/02	(2006.01)		
Foglar Jaroslav, Štětí, CZ	302224	G 05 B 11/01	(2006.01)		
Freie Universität Berlin, 14195 Berlin, DE	302225	C 07 D 473/02	(2006.01)		
GUMOTEX, akciová společnost, Břeclav, CZ	302223	B 60 J 3/00	(2006.01)		
MESSER FRANCE S. A., Saint Denis Cedex, FR	302221	F 25 D 3/12	(2006.01)		
Mikrobiologický ústav AV ČR, v. v. i., Praha 4, CZ	302216	C 12 P 19/60	(2006.01)		
Univerzita Palackého v Olomouci, Olomouc, CZ	302225	C 07 D 473/02	(2006.01)		
Větvička Václav, Dolní Beřkovice, CZ	302224	G 05 B 11/01	(2006.01)		

Zpřístupněné překlady nároků evropských patentových přihlášek

U následujících zveřejněných evropských patentových přihlášek s účinky pro Českou republiku byl přihlašovatelem předložen překlad patentových nároků do českého jazyka (§ 35a, odst. 4 zákona č. 527/1990 Sb., v platném znění). Datum zpřístupnění překladu patentových nároků veřejnosti je datum publikace tohoto Věstníku. Údaje jsou řazeny vzestupně podle čísla zveřejnění evropské patentové přihlášky.

- (97) **EP 2244230**
(97) 27.10.2010
(51) **G07B 15/00** (2006.01)
(96) 20.04.2009
(96) 09450082.4
(71) Kapsch TrafficCom AG, 1120 Wien, AT
(72) Nagy, Oliver, 1190 Wien, AT
(54) **Zařízení a způsob pro měření funkční způsobilosti silničního mýtního systému**
(74) Společná advokátní kancelář Všeťečka Zelený Švorčík Kalenský a partneři, JUDr. Otakar Švorčík, Hálkova 2, Praha 2, 12000

Udělené evropské patenty

Evropský patentový úřad udělil následující evropské patenty s účinky pro Českou republiku. Tyto patenty mohou být zrušeny nebo zachovány v pozměněném znění Evropským patentovým úřadem v řízení o odporu. K tomu, aby nabyl evropský patent účinnosti na území České republiky, je třeba, aby byl Úřadu předložen ve stanovené lhůtě překlad patentového spisu do českého jazyka (§ 35c odst. 2 až 4 zákona č. 527/1990 Sb., v platném znění).

- | | | | |
|-----------------|-----------------|-----------------|-----------------|
| (97) EP 1300085 | (47) 15.12.2010 | (97) EP 1486655 | (47) 15.12.2010 |
| (97) EP 1313110 | (47) 15.12.2010 | (97) EP 1486731 | (47) 15.12.2010 |
| (97) EP 1322050 | (47) 15.12.2010 | (97) EP 1487485 | (47) 15.12.2010 |
| (97) EP 1333673 | (47) 15.12.2010 | (97) EP 1488978 | (47) 15.12.2010 |
| (97) EP 1345042 | (47) 15.12.2010 | (97) EP 1490342 | (47) 15.12.2010 |
| (97) EP 1356911 | (47) 15.12.2010 | (97) EP 1490860 | (47) 15.12.2010 |
| (97) EP 1358978 | (47) 15.12.2010 | (97) EP 1493863 | (47) 15.12.2010 |
| (97) EP 1363097 | (47) 15.12.2010 | (97) EP 1495350 | (47) 15.12.2010 |
| (97) EP 1396795 | (47) 15.12.2010 | (97) EP 1495517 | (47) 15.12.2010 |
| (97) EP 1398508 | (47) 15.12.2010 | (97) EP 1496341 | (47) 15.12.2010 |
| (97) EP 1400557 | (47) 15.12.2010 | (97) EP 1497511 | (47) 15.12.2010 |
| (97) EP 1406773 | (47) 15.12.2010 | (97) EP 1497906 | (47) 15.12.2010 |
| (97) EP 1408161 | (47) 15.12.2010 | (97) EP 1498993 | (47) 15.12.2010 |
| (97) EP 1408518 | (47) 15.12.2010 | (97) EP 1499582 | (47) 15.12.2010 |
| (97) EP 1408849 | (47) 15.12.2010 | (97) EP 1499993 | (47) 15.12.2010 |
| (97) EP 1409405 | (47) 15.12.2010 | (97) EP 1500498 | (47) 15.12.2010 |
| (97) EP 1413670 | (47) 15.12.2010 | (97) EP 1501241 | (47) 15.12.2010 |
| (97) EP 1417679 | (47) 15.12.2010 | (97) EP 1501822 | (47) 15.12.2010 |
| (97) EP 1423380 | (47) 15.12.2010 | (97) EP 1502610 | (47) 15.12.2010 |
| (97) EP 1425263 | (47) 15.12.2010 | (97) EP 1503985 | (47) 15.12.2010 |
| (97) EP 1425576 | (47) 15.12.2010 | (97) EP 1504775 | (47) 15.12.2010 |
| (97) EP 1427513 | (47) 15.12.2010 | (97) EP 1505228 | (47) 15.12.2010 |
| (97) EP 1427619 | (47) 15.12.2010 | (97) EP 1507473 | (47) 15.12.2010 |
| (97) EP 1430683 | (47) 15.12.2010 | (97) EP 1509294 | (47) 15.12.2010 |
| (97) EP 1432390 | (47) 15.12.2010 | (97) EP 1510068 | (47) 15.12.2010 |
| (97) EP 1432652 | (47) 15.12.2010 | (97) EP 1511454 | (47) 15.12.2010 |
| (97) EP 1432888 | (47) 15.12.2010 | (97) EP 1511629 | (47) 15.12.2010 |
| (97) EP 1436026 | (47) 15.12.2010 | (97) EP 1511984 | (47) 15.12.2010 |
| (97) EP 1437401 | (47) 15.12.2010 | (97) EP 1513970 | (47) 15.12.2010 |
| (97) EP 1440327 | (47) 15.12.2010 | (97) EP 1514463 | (47) 15.12.2010 |
| (97) EP 1441644 | (47) 15.12.2010 | (97) EP 1517771 | (47) 15.12.2010 |
| (97) EP 1442819 | (47) 15.12.2010 | (97) EP 1517866 | (47) 15.12.2010 |
| (97) EP 1444523 | (47) 15.12.2010 | (97) EP 1518863 | (47) 15.12.2010 |
| (97) EP 1453283 | (47) 15.12.2010 | (97) EP 1521608 | (47) 15.12.2010 |
| (97) EP 1456320 | (47) 15.12.2010 | (97) EP 1522396 | (47) 15.12.2010 |
| (97) EP 1461110 | (47) 15.12.2010 | (97) EP 1522482 | (47) 15.12.2010 |
| (97) EP 1463417 | (47) 15.12.2010 | (97) EP 1523134 | (47) 15.12.2010 |
| (97) EP 1466440 | (47) 15.12.2010 | (97) EP 1525313 | (47) 15.12.2010 |
| (97) EP 1467149 | (47) 15.12.2010 | (97) EP 1525726 | (47) 15.12.2010 |
| (97) EP 1467603 | (47) 15.12.2010 | (97) EP 1526903 | (47) 15.12.2010 |
| (97) EP 1470591 | (47) 15.12.2010 | (97) EP 1527703 | (47) 15.12.2010 |
| (97) EP 1474636 | (47) 15.12.2010 | (97) EP 1530462 | (47) 15.12.2010 |
| (97) EP 1477525 | (47) 15.12.2010 | (97) EP 1530847 | (47) 15.12.2010 |
| (97) EP 1477807 | (47) 15.12.2010 | (97) EP 1530858 | (47) 15.12.2010 |
| (97) EP 1479524 | (47) 15.12.2010 | (97) EP 1533429 | (47) 15.12.2010 |
| (97) EP 1481463 | (47) 15.12.2010 | (97) EP 1534667 | (47) 15.12.2010 |
| (97) EP 1485763 | (47) 15.12.2010 | (97) EP 1534842 | (47) 15.12.2010 |

(97)	EP 1537146	(47)	15.12.2010	(97)	EP 1639626	(47)	15.12.2010
(97)	EP 1537716	(47)	15.12.2010	(97)	EP 1640025	(47)	15.12.2010
(97)	EP 1539578	(47)	15.12.2010	(97)	EP 1640837	(47)	15.12.2010
(97)	EP 1539818	(47)	15.12.2010	(97)	EP 1641900	(47)	15.12.2010
(97)	EP 1540201	(47)	15.12.2010	(97)	EP 1644834	(47)	15.12.2010
(97)	EP 1540723	(47)	15.12.2010	(97)	EP 1646941	(47)	15.12.2010
(97)	EP 1545437	(47)	15.12.2010	(97)	EP 1647745	(47)	15.12.2010
(97)	EP 1546809	(47)	15.12.2010	(97)	EP 1647890	(47)	15.12.2010
(97)	EP 1549145	(47)	15.12.2010	(97)	EP 1648356	(47)	15.12.2010
(97)	EP 1549873	(47)	15.12.2010	(97)	EP 1649043	(47)	15.12.2010
(97)	EP 1550868	(47)	15.12.2010	(97)	EP 1649670	(47)	15.12.2010
(97)	EP 1551476	(47)	15.12.2010	(97)	EP 1650055	(47)	15.12.2010
(97)	EP 1551999	(47)	15.12.2010	(97)	EP 1650293	(47)	15.12.2010
(97)	EP 1553849	(47)	15.12.2010	(97)	EP 1650835	(47)	15.12.2010
(97)	EP 1553865	(47)	15.12.2010	(97)	EP 1651080	(47)	15.12.2010
(97)	EP 1555696	(47)	15.12.2010	(97)	EP 1652458	(47)	15.12.2010
(97)	EP 1555928	(47)	15.12.2010	(97)	EP 1652938	(47)	15.12.2010
(97)	EP 1556171	(47)	15.12.2010	(97)	EP 1652953	(47)	15.12.2010
(97)	EP 1556345	(47)	15.12.2010	(97)	EP 1653641	(47)	15.12.2010
(97)	EP 1556386	(47)	15.12.2010	(97)	EP 1654094	(47)	15.12.2010
(97)	EP 1558254	(47)	15.12.2010	(97)	EP 1654363	(47)	15.12.2010
(97)	EP 1558285	(47)	15.12.2010	(97)	EP 1655829	(47)	15.12.2010
(97)	EP 1558940	(47)	15.12.2010	(97)	EP 1656038	(47)	15.12.2010
(97)	EP 1559063	(47)	15.12.2010	(97)	EP 1656333	(47)	15.12.2010
(97)	EP 1571676	(47)	15.12.2010	(97)	EP 1661219	(47)	15.12.2010
(97)	EP 1571915	(47)	15.12.2010	(97)	EP 1661734	(47)	15.12.2010
(97)	EP 1575465	(47)	15.12.2010	(97)	EP 1664796	(47)	15.12.2010
(97)	EP 1579103	(47)	15.12.2010	(97)	EP 1665243	(47)	15.12.2010
(97)	EP 1580958	(47)	15.12.2010	(97)	EP 1665915	(47)	15.12.2010
(97)	EP 1581342	(47)	15.12.2010	(97)	EP 1667629	(47)	15.12.2010
(97)	EP 1585851	(47)	15.12.2010	(97)	EP 1668173	(47)	15.12.2010
(97)	EP 1586436	(47)	15.12.2010	(97)	EP 1670670	(47)	15.12.2010
(97)	EP 1586513	(47)	15.12.2010	(97)	EP 1670710	(47)	15.12.2010
(97)	EP 1588476	(47)	15.12.2010	(97)	EP 1670976	(47)	15.12.2010
(97)	EP 1588571	(47)	15.12.2010	(97)	EP 1673451	(47)	15.12.2010
(97)	EP 1588672	(47)	15.12.2010	(97)	EP 1674716	(47)	15.12.2010
(97)	EP 1590248	(47)	15.12.2010	(97)	EP 1675751	(47)	15.12.2010
(97)	EP 1590917	(47)	15.12.2010	(97)	EP 1676325	(47)	15.12.2010
(97)	EP 1593722	(47)	15.12.2010	(97)	EP 1676372	(47)	15.12.2010
(97)	EP 1594441	(47)	15.12.2010	(97)	EP 1676481	(47)	15.12.2010
(97)	EP 1594873	(47)	15.12.2010	(97)	EP 1676684	(47)	15.12.2010
(97)	EP 1596628	(47)	15.12.2010	(97)	EP 1677642	(47)	15.12.2010
(97)	EP 1597045	(47)	15.12.2010	(97)	EP 1677808	(47)	15.12.2010
(97)	EP 1598244	(47)	15.12.2010	(97)	EP 1678053	(47)	15.12.2010
(97)	EP 1598518	(47)	15.12.2010	(97)	EP 1678297	(47)	15.12.2010
(97)	EP 1601393	(47)	15.12.2010	(97)	EP 1679702	(47)	15.12.2010
(97)	EP 1601756	(47)	15.12.2010	(97)	EP 1679860	(47)	15.12.2010
(97)	EP 1602443	(47)	15.12.2010	(97)	EP 1680112	(47)	15.12.2010
(97)	EP 1602776	(47)	15.12.2010	(97)	EP 1680521	(47)	15.12.2010
(97)	EP 1604486	(47)	15.12.2010	(97)	EP 1680644	(47)	15.12.2010
(97)	EP 1604701	(47)	15.12.2010	(97)	EP 1680851	(47)	15.12.2010
(97)	EP 1605937	(47)	15.12.2010	(97)	EP 1682266	(47)	15.12.2010
(97)	EP 1609541	(47)	15.12.2010	(97)	EP 1682758	(47)	15.12.2010
(97)	EP 1610803	(47)	15.12.2010	(97)	EP 1683226	(47)	15.12.2010
(97)	EP 1611320	(47)	15.12.2010	(97)	EP 1685285	(47)	15.12.2010
(97)	EP 1611513	(47)	15.12.2010	(97)	EP 1687417	(47)	15.12.2010
(97)	EP 1611541	(47)	15.12.2010	(97)	EP 1688632	(47)	15.12.2010
(97)	EP 1613199	(47)	15.12.2010	(97)	EP 1689500	(47)	15.12.2010
(97)	EP 1613435	(47)	15.12.2010	(97)	EP 1690754	(47)	15.12.2010
(97)	EP 1613599	(47)	15.12.2010	(97)	EP 1694645	(47)	15.12.2010
(97)	EP 1614121	(47)	15.12.2010	(97)	EP 1694709	(47)	15.12.2010
(97)	EP 1614274	(47)	15.12.2010	(97)	EP 1701367	(47)	15.12.2010
(97)	EP 1615479	(47)	15.12.2010	(97)	EP 1703159	(47)	15.12.2010
(97)	EP 1620259	(47)	15.12.2010	(97)	EP 1705473	(47)	15.12.2010
(97)	EP 1620523	(47)	15.12.2010	(97)	EP 1708144	(47)	15.12.2010
(97)	EP 1621052	(47)	15.12.2010	(97)	EP 1709121	(47)	15.12.2010
(97)	EP 1621428	(47)	15.12.2010	(97)	EP 1711305	(47)	15.12.2010
(97)	EP 1627791	(47)	15.12.2010	(97)	EP 1711641	(47)	15.12.2010
(97)	EP 1628324	(47)	15.12.2010	(97)	EP 1711891	(47)	15.12.2010
(97)	EP 1628331	(47)	15.12.2010	(97)	EP 1713234	(47)	15.12.2010
(97)	EP 1629225	(47)	15.12.2010	(97)	EP 1714474	(47)	15.12.2010
(97)	EP 1631638	(47)	15.12.2010	(97)	EP 1714647	(47)	15.12.2010
(97)	EP 1632640	(47)	15.12.2010	(97)	EP 1715617	(47)	15.12.2010
(97)	EP 1634883	(47)	15.12.2010	(97)	EP 1715764	(47)	15.12.2010
(97)	EP 1635855	(47)	15.12.2010	(97)	EP 1717458	(47)	15.12.2010
(97)	EP 1635994	(47)	15.12.2010	(97)	EP 1718812	(47)	15.12.2010
(97)	EP 1638415	(47)	15.12.2010	(97)	EP 1719546	(47)	15.12.2010
(97)	EP 1638800	(47)	15.12.2010	(97)	EP 1720610	(47)	15.12.2010

(97)	EP 1722659	(47)	15.12.2010	(97)	EP 1796898	(47)	15.12.2010
(97)	EP 1725668	(47)	15.12.2010	(97)	EP 1797543	(47)	15.12.2010
(97)	EP 1728715	(47)	15.12.2010	(97)	EP 1799056	(47)	15.12.2010
(97)	EP 1729684	(47)	15.12.2010	(97)	EP 1799490	(47)	15.12.2010
(97)	EP 1729969	(47)	15.12.2010	(97)	EP 1799838	(47)	15.12.2010
(97)	EP 1729999	(47)	15.12.2010	(97)	EP 1802295	(47)	15.12.2010
(97)	EP 1731371	(47)	15.12.2010	(97)	EP 1807084	(47)	15.12.2010
(97)	EP 1731790	(47)	15.12.2010	(97)	EP 1807232	(47)	15.12.2010
(97)	EP 1732715	(47)	15.12.2010	(97)	EP 1808764	(47)	15.12.2010
(97)	EP 1735662	(47)	15.12.2010	(97)	EP 1810938	(47)	15.12.2010
(97)	EP 1735977	(47)	15.12.2010	(97)	EP 1811848	(47)	15.12.2010
(97)	EP 1736669	(47)	15.12.2010	(97)	EP 1813516	(47)	15.12.2010
(97)	EP 1737385	(47)	15.12.2010	(97)	EP 1814003	(47)	15.12.2010
(97)	EP 1737723	(47)	15.12.2010	(97)	EP 1814558	(47)	15.12.2010
(97)	EP 1740272	(47)	15.12.2010	(97)	EP 1814962	(47)	15.12.2010
(97)	EP 1740578	(47)	15.12.2010	(97)	EP 1815856	(47)	15.12.2010
(97)	EP 1741359	(47)	15.12.2010	(97)	EP 1816314	(47)	15.12.2010
(97)	EP 1744490	(47)	15.12.2010	(97)	EP 1818521	(47)	15.12.2010
(97)	EP 1745115	(47)	15.12.2010	(97)	EP 1824420	(47)	15.12.2010
(97)	EP 1747461	(47)	15.12.2010	(97)	EP 1826585	(47)	15.12.2010
(97)	EP 1747506	(47)	15.12.2010	(97)	EP 1827314	(47)	15.12.2010
(97)	EP 1748769	(47)	15.12.2010	(97)	EP 1827379	(47)	15.12.2010
(97)	EP 1748774	(47)	15.12.2010	(97)	EP 1827495	(47)	15.12.2010
(97)	EP 1749098	(47)	15.12.2010	(97)	EP 1828222	(47)	15.12.2010
(97)	EP 1749455	(47)	15.12.2010	(97)	EP 1828380	(47)	15.12.2010
(97)	EP 1751661	(47)	15.12.2010	(97)	EP 1828759	(47)	15.12.2010
(97)	EP 1754773	(47)	15.12.2010	(97)	EP 1830184	(47)	15.12.2010
(97)	EP 1755666	(47)	15.12.2010	(97)	EP 1830801	(47)	15.12.2010
(97)	EP 1755838	(47)	15.12.2010	(97)	EP 1831248	(47)	15.12.2010
(97)	EP 1756037	(47)	15.12.2010	(97)	EP 1834432	(47)	15.12.2010
(97)	EP 1756104	(47)	15.12.2010	(97)	EP 1834607	(47)	15.12.2010
(97)	EP 1757196	(47)	15.12.2010	(97)	EP 1837293	(47)	15.12.2010
(97)	EP 1758498	(47)	15.12.2010	(97)	EP 1838172	(47)	15.12.2010
(97)	EP 1758844	(47)	15.12.2010	(97)	EP 1838502	(47)	15.12.2010
(97)	EP 1758998	(47)	15.12.2010	(97)	EP 1839394	(47)	15.12.2010
(97)	EP 1759062	(47)	15.12.2010	(97)	EP 1839677	(47)	15.12.2010
(97)	EP 1759862	(47)	15.12.2010	(97)	EP 1839992	(47)	15.12.2010
(97)	EP 1761253	(47)	15.12.2010	(97)	EP 1840310	(47)	15.12.2010
(97)	EP 1762626	(47)	15.12.2010	(97)	EP 1840366	(47)	15.12.2010
(97)	EP 1762802	(47)	15.12.2010	(97)	EP 1841327	(47)	15.12.2010
(97)	EP 1762914	(47)	15.12.2010	(97)	EP 1841878	(47)	15.12.2010
(97)	EP 1764339	(47)	15.12.2010	(97)	EP 1842254	(47)	15.12.2010
(97)	EP 1768610	(47)	15.12.2010	(97)	EP 1844566	(47)	15.12.2010
(97)	EP 1768700	(47)	15.12.2010	(97)	EP 1845188	(47)	15.12.2010
(97)	EP 1768726	(47)	15.12.2010	(97)	EP 1845224	(47)	15.12.2010
(97)	EP 1769758	(47)	15.12.2010	(97)	EP 1845865	(47)	15.12.2010
(97)	EP 1771424	(47)	15.12.2010	(97)	EP 1846760	(47)	15.12.2010
(97)	EP 1772185	(47)	15.12.2010	(97)	EP 1846831	(47)	15.12.2010
(97)	EP 1772353	(47)	15.12.2010	(97)	EP 1847439	(47)	15.12.2010
(97)	EP 1772413	(47)	15.12.2010	(97)	EP 1847525	(47)	15.12.2010
(97)	EP 1773215	(47)	15.12.2010	(97)	EP 1847726	(47)	15.12.2010
(97)	EP 1773649	(47)	15.12.2010	(97)	EP 1848723	(47)	15.12.2010
(97)	EP 1774275	(47)	15.12.2010	(97)	EP 1849154	(47)	15.12.2010
(97)	EP 1775034	(47)	15.12.2010	(97)	EP 1849740	(47)	15.12.2010
(97)	EP 1777439	(47)	15.12.2010	(97)	EP 1850993	(47)	15.12.2010
(97)	EP 1778414	(47)	15.12.2010	(97)	EP 1851680	(47)	15.12.2010
(97)	EP 1778724	(47)	15.12.2010	(97)	EP 1852772	(47)	15.12.2010
(97)	EP 1779877	(47)	15.12.2010	(97)	EP 1853128	(47)	15.12.2010
(97)	EP 1780006	(47)	15.12.2010	(97)	EP 1854633	(47)	15.12.2010
(97)	EP 1780342	(47)	15.12.2010	(97)	EP 1854762	(47)	15.12.2010
(97)	EP 1780449	(47)	15.12.2010	(97)	EP 1855716	(47)	15.12.2010
(97)	EP 1781625	(47)	15.12.2010	(97)	EP 1856081	(47)	15.12.2010
(97)	EP 1781845	(47)	15.12.2010	(97)	EP 1858145	(47)	15.12.2010
(97)	EP 1782155	(47)	15.12.2010	(97)	EP 1858648	(47)	15.12.2010
(97)	EP 1782525	(47)	15.12.2010	(97)	EP 1859193	(47)	15.12.2010
(97)	EP 1784094	(47)	15.12.2010	(97)	EP 1859772	(47)	15.12.2010
(97)	EP 1784295	(47)	15.12.2010	(97)	EP 1859938	(47)	15.12.2010
(97)	EP 1784565	(47)	15.12.2010	(97)	EP 1860111	(47)	15.12.2010
(97)	EP 1784737	(47)	15.12.2010	(97)	EP 1861756	(47)	15.12.2010
(97)	EP 1787919	(47)	15.12.2010	(97)	EP 1861924	(47)	15.12.2010
(97)	EP 1789184	(47)	15.12.2010	(97)	EP 1864895	(47)	15.12.2010
(97)	EP 1793712	(47)	15.12.2010	(97)	EP 1866209	(47)	15.12.2010
(97)	EP 1793883	(47)	15.12.2010	(97)	EP 1866292	(47)	15.12.2010
(97)	EP 1794789	(47)	15.12.2010	(97)	EP 1866915	(47)	15.12.2010
(97)	EP 1794809	(47)	15.12.2010	(97)	EP 1869113	(47)	15.12.2010
(97)	EP 1794973	(47)	15.12.2010	(97)	EP 1869446	(47)	15.12.2010
(97)	EP 1795394	(47)	15.12.2010	(97)	EP 1869998	(47)	15.12.2010
(97)	EP 1796415	(47)	15.12.2010	(97)	EP 1870197	(47)	15.12.2010

(97)	EP 1870568	(47)	15.12.2010	(97)	EP 1914009	(47)	15.12.2010
(97)	EP 1874153	(47)	15.12.2010	(97)	EP 1914148	(47)	15.12.2010
(97)	EP 1874911	(47)	15.12.2010	(97)	EP 1914232	(47)	15.12.2010
(97)	EP 1875567	(47)	15.12.2010	(97)	EP 1915518	(47)	15.12.2010
(97)	EP 1875910	(47)	15.12.2010	(97)	EP 1915552	(47)	15.12.2010
(97)	EP 1876368	(47)	15.12.2010	(97)	EP 1915788	(47)	15.12.2010
(97)	EP 1877267	(47)	15.12.2010	(97)	EP 1918070	(47)	15.12.2010
(97)	EP 1877570	(47)	15.12.2010	(97)	EP 1918095	(47)	15.12.2010
(97)	EP 1878013	(47)	15.12.2010	(97)	EP 1918251	(47)	15.12.2010
(97)	EP 1878962	(47)	15.12.2010	(97)	EP 1919772	(47)	15.12.2010
(97)	EP 1879029	(47)	15.12.2010	(97)	EP 1920850	(47)	15.12.2010
(97)	EP 1879325	(47)	15.12.2010	(97)	EP 1921340	(47)	15.12.2010
(97)	EP 1879778	(47)	15.12.2010	(97)	EP 1922049	(47)	15.12.2010
(97)	EP 1880670	(47)	15.12.2010	(97)	EP 1923328	(47)	15.12.2010
(97)	EP 1880935	(47)	15.12.2010	(97)	EP 1924946	(47)	15.12.2010
(97)	EP 1883190	(47)	15.12.2010	(97)	EP 1926185	(47)	15.12.2010
(97)	EP 1883509	(47)	15.12.2010	(97)	EP 1926439	(47)	15.12.2010
(97)	EP 1883700	(47)	15.12.2010	(97)	EP 1926720	(47)	15.12.2010
(97)	EP 1883702	(47)	15.12.2010	(97)	EP 1927004	(47)	15.12.2010
(97)	EP 1883978	(47)	15.12.2010	(97)	EP 1927222	(47)	15.12.2010
(97)	EP 1884077	(47)	15.12.2010	(97)	EP 1927302	(47)	15.12.2010
(97)	EP 1884547	(47)	15.12.2010	(97)	EP 1928334	(47)	15.12.2010
(97)	EP 1884847	(47)	15.12.2010	(97)	EP 1928711	(47)	15.12.2010
(97)	EP 1885505	(47)	15.12.2010	(97)	EP 1929136	(47)	15.12.2010
(97)	EP 1886165	(47)	15.12.2010	(97)	EP 1931704	(47)	15.12.2010
(97)	EP 1886306	(47)	15.12.2010	(97)	EP 1933866	(47)	15.12.2010
(97)	EP 1886821	(47)	15.12.2010	(97)	EP 1935508	(47)	15.12.2010
(97)	EP 1887645	(47)	15.12.2010	(97)	EP 1937182	(47)	15.12.2010
(97)	EP 1888533	(47)	15.12.2010	(97)	EP 1937866	(47)	15.12.2010
(97)	EP 1888982	(47)	15.12.2010	(97)	EP 1938552	(47)	15.12.2010
(97)	EP 1890144	(47)	15.12.2010	(97)	EP 1939076	(47)	15.12.2010
(97)	EP 1890940	(47)	15.12.2010	(97)	EP 1940321	(47)	15.12.2010
(97)	EP 1891345	(47)	15.12.2010	(97)	EP 1940539	(47)	15.12.2010
(97)	EP 1892409	(47)	15.12.2010	(97)	EP 1940675	(47)	15.12.2010
(97)	EP 1893439	(47)	15.12.2010	(97)	EP 1940898	(47)	15.12.2010
(97)	EP 1894487	(47)	15.12.2010	(97)	EP 1940931	(47)	15.12.2010
(97)	EP 1894562	(47)	15.12.2010	(97)	EP 1940989	(47)	15.12.2010
(97)	EP 1894774	(47)	15.12.2010	(97)	EP 1941230	(47)	15.12.2010
(97)	EP 1895192	(47)	15.12.2010	(97)	EP 1941738	(47)	15.12.2010
(97)	EP 1896539	(47)	15.12.2010	(97)	EP 1943470	(47)	15.12.2010
(97)	EP 1897329	(47)	15.12.2010	(97)	EP 1944410	(47)	15.12.2010
(97)	EP 1897690	(47)	15.12.2010	(97)	EP 1944443	(47)	15.12.2010
(97)	EP 1897714	(47)	15.12.2010	(97)	EP 1945688	(47)	15.12.2010
(97)	EP 1897951	(47)	15.12.2010	(97)	EP 1947207	(47)	15.12.2010
(97)	EP 1898186	(47)	15.12.2010	(97)	EP 1948231	(47)	15.12.2010
(97)	EP 1898745	(47)	15.12.2010	(97)	EP 1948283	(47)	15.12.2010
(97)	EP 1899077	(47)	15.12.2010	(97)	EP 1949190	(47)	15.12.2010
(97)	EP 1899229	(47)	15.12.2010	(97)	EP 1950979	(47)	15.12.2010
(97)	EP 1899311	(47)	15.12.2010	(97)	EP 1951590	(47)	15.12.2010
(97)	EP 1899423	(47)	15.12.2010	(97)	EP 1951830	(47)	15.12.2010
(97)	EP 1900134	(47)	15.12.2010	(97)	EP 1955728	(47)	15.12.2010
(97)	EP 1900672	(47)	15.12.2010	(97)	EP 1955784	(47)	15.12.2010
(97)	EP 1901592	(47)	15.12.2010	(97)	EP 1956669	(47)	15.12.2010
(97)	EP 1901856	(47)	15.12.2010	(97)	EP 1956677	(47)	15.12.2010
(97)	EP 1901973	(47)	15.12.2010	(97)	EP 1957860	(47)	15.12.2010
(97)	EP 1902107	(47)	15.12.2010	(97)	EP 1957883	(47)	15.12.2010
(97)	EP 1902154	(47)	15.12.2010	(97)	EP 1958223	(47)	15.12.2010
(97)	EP 1902907	(47)	15.12.2010	(97)	EP 1960032	(47)	15.12.2010
(97)	EP 1903942	(47)	15.12.2010	(97)	EP 1960771	(47)	15.12.2010
(97)	EP 1904004	(47)	15.12.2010	(97)	EP 1964493	(47)	15.12.2010
(97)	EP 1904700	(47)	15.12.2010	(97)	EP 1966350	(47)	15.12.2010
(97)	EP 1904977	(47)	15.12.2010	(97)	EP 1967473	(47)	15.12.2010
(97)	EP 1905277	(47)	15.12.2010	(97)	EP 1970875	(47)	15.12.2010
(97)	EP 1905443	(47)	15.12.2010	(97)	EP 1974046	(47)	15.12.2010
(97)	EP 1907485	(47)	15.12.2010	(97)	EP 1974846	(47)	15.12.2010
(97)	EP 1908325	(47)	15.12.2010	(97)	EP 1977240	(47)	15.12.2010
(97)	EP 1908796	(47)	15.12.2010	(97)	EP 1977727	(47)	15.12.2010
(97)	EP 1910172	(47)	15.12.2010	(97)	EP 1977860	(47)	15.12.2010
(97)	EP 1911661	(47)	15.12.2010	(97)	EP 1978239	(47)	15.12.2010
(97)	EP 1912058	(47)	15.12.2010	(97)	EP 1979362	(47)	15.12.2010
(97)	EP 1912367	(47)	15.12.2010	(97)	EP 1979430	(47)	15.12.2010
(97)	EP 1912368	(47)	15.12.2010	(97)	EP 1980765	(47)	15.12.2010
(97)	EP 1912514	(47)	15.12.2010	(97)	EP 1981312	(47)	15.12.2010
(97)	EP 1913057	(47)	15.12.2010	(97)	EP 1982181	(47)	15.12.2010
(97)	EP 1913231	(47)	15.12.2010	(97)	EP 1982417	(47)	15.12.2010
(97)	EP 1913747	(47)	15.12.2010	(97)	EP 1983844	(47)	15.12.2010
(97)	EP 1913878	(47)	15.12.2010	(97)	EP 1983850	(47)	15.12.2010
(97)	EP 1913926	(47)	15.12.2010	(97)	EP 1983897	(47)	15.12.2010

(97)	EP 1984366	(47)	15.12.2010	(97)	EP 2046947	(47)	15.12.2010
(97)	EP 1985666	(47)	15.12.2010	(97)	EP 2047218	(47)	15.12.2010
(97)	EP 1986531	(47)	15.12.2010	(97)	EP 2047873	(47)	15.12.2010
(97)	EP 1987027	(47)	15.12.2010	(97)	EP 2048066	(47)	15.12.2010
(97)	EP 1988127	(47)	15.12.2010	(97)	EP 2048145	(47)	15.12.2010
(97)	EP 1988513	(47)	15.12.2010	(97)	EP 2049254	(47)	15.12.2010
(97)	EP 1990370	(47)	15.12.2010	(97)	EP 2049441	(47)	15.12.2010
(97)	EP 1991456	(47)	15.12.2010	(97)	EP 2050231	(47)	15.12.2010
(97)	EP 1992665	(47)	15.12.2010	(97)	EP 2050516	(47)	15.12.2010
(97)	EP 1993241	(47)	15.12.2010	(97)	EP 2050665	(47)	15.12.2010
(97)	EP 1993379	(47)	15.12.2010	(97)	EP 2051570	(47)	15.12.2010
(97)	EP 1994474	(47)	15.12.2010	(97)	EP 2052050	(47)	15.12.2010
(97)	EP 1994818	(47)	15.12.2010	(97)	EP 2052430	(47)	15.12.2010
(97)	EP 1997920	(47)	15.12.2010	(97)	EP 2052807	(47)	15.12.2010
(97)	EP 1998634	(47)	15.12.2010	(97)	EP 2052984	(47)	15.12.2010
(97)	EP 1999571	(47)	15.12.2010	(97)	EP 2053099	(47)	15.12.2010
(97)	EP 1999987	(47)	15.12.2010	(97)	EP 2054746	(47)	15.12.2010
(97)	EP 2000465	(47)	15.12.2010	(97)	EP 2055287	(47)	15.12.2010
(97)	EP 2000533	(47)	15.12.2010	(97)	EP 2056668	(47)	15.12.2010
(97)	EP 2000635	(47)	15.12.2010	(97)	EP 2058005	(47)	15.12.2010
(97)	EP 2001218	(47)	15.12.2010	(97)	EP 2059284	(47)	15.12.2010
(97)	EP 2001308	(47)	15.12.2010	(97)	EP 2059670	(47)	15.12.2010
(97)	EP 2004022	(47)	15.12.2010	(97)	EP 2061842	(47)	15.12.2010
(97)	EP 2004704	(47)	15.12.2010	(97)	EP 2064039	(47)	15.12.2010
(97)	EP 2004852	(47)	15.12.2010	(97)	EP 2064082	(47)	15.12.2010
(97)	EP 2004868	(47)	15.12.2010	(97)	EP 2064286	(47)	15.12.2010
(97)	EP 2004869	(47)	15.12.2010	(97)	EP 2065333	(47)	15.12.2010
(97)	EP 2005158	(47)	15.12.2010	(97)	EP 2066509	(47)	15.12.2010
(97)	EP 2006024	(47)	15.12.2010	(97)	EP 2066720	(47)	15.12.2010
(97)	EP 2008681	(47)	15.12.2010	(97)	EP 2066727	(47)	15.12.2010
(97)	EP 2011522	(47)	15.12.2010	(97)	EP 2066804	(47)	15.12.2010
(97)	EP 2011566	(47)	15.12.2010	(97)	EP 2068863	(47)	15.12.2010
(97)	EP 2013116	(47)	15.12.2010	(97)	EP 2069147	(47)	15.12.2010
(97)	EP 2014010	(47)	15.12.2010	(97)	EP 2069516	(47)	15.12.2010
(97)	EP 2014704	(47)	15.12.2010	(97)	EP 2069730	(47)	15.12.2010
(97)	EP 2016672	(47)	15.12.2010	(97)	EP 2074181	(47)	15.12.2010
(97)	EP 2016852	(47)	15.12.2010	(97)	EP 2074261	(47)	15.12.2010
(97)	EP 2017193	(47)	15.12.2010	(97)	EP 2075403	(47)	15.12.2010
(97)	EP 2017611	(47)	15.12.2010	(97)	EP 2076885	(47)	15.12.2010
(97)	EP 2019114	(47)	15.12.2010	(97)	EP 2078272	(47)	15.12.2010
(97)	EP 2020964	(47)	15.12.2010	(97)	EP 2078309	(47)	15.12.2010
(97)	EP 2021117	(47)	15.12.2010	(97)	EP 2078452	(47)	15.12.2010
(97)	EP 2022383	(47)	15.12.2010	(97)	EP 2079344	(47)	15.12.2010
(97)	EP 2023454	(47)	15.12.2010	(97)	EP 2079763	(47)	15.12.2010
(97)	EP 2023830	(47)	15.12.2010	(97)	EP 2079902	(47)	15.12.2010
(97)	EP 2025053	(47)	15.12.2010	(97)	EP 2082085	(47)	15.12.2010
(97)	EP 2025869	(47)	15.12.2010	(97)	EP 2082632	(47)	15.12.2010
(97)	EP 2026593	(47)	15.12.2010	(97)	EP 2083106	(47)	15.12.2010
(97)	EP 2026718	(47)	15.12.2010	(97)	EP 2083471	(47)	15.12.2010
(97)	EP 2027261	(47)	15.12.2010	(97)	EP 2083662	(47)	15.12.2010
(97)	EP 2027605	(47)	15.12.2010	(97)	EP 2084486	(47)	15.12.2010
(97)	EP 2028122	(47)	15.12.2010	(97)	EP 2086409	(47)	15.12.2010
(97)	EP 2028392	(47)	15.12.2010	(97)	EP 2089032	(47)	15.12.2010
(97)	EP 2029083	(47)	15.12.2010	(97)	EP 2091585	(47)	15.12.2010
(97)	EP 2030231	(47)	15.12.2010	(97)	EP 2091788	(47)	15.12.2010
(97)	EP 2030656	(47)	15.12.2010	(97)	EP 2092168	(47)	15.12.2010
(97)	EP 2032832	(47)	15.12.2010	(97)	EP 2094142	(47)	15.12.2010
(97)	EP 2034600	(47)	15.12.2010	(97)	EP 2094205	(47)	15.12.2010
(97)	EP 2035316	(47)	15.12.2010	(97)	EP 2094497	(47)	15.12.2010
(97)	EP 2035686	(47)	15.12.2010	(97)	EP 2094965	(47)	15.12.2010
(97)	EP 2036006	(47)	15.12.2010	(97)	EP 2100532	(47)	15.12.2010
(97)	EP 2037342	(47)	15.12.2010	(97)	EP 2110337	(47)	15.12.2010
(97)	EP 2037396	(47)	15.12.2010	(97)	EP 2112657	(47)	15.12.2010
(97)	EP 2038342	(47)	15.12.2010	(97)	EP 2114662	(47)	15.12.2010
(97)	EP 2038390	(47)	15.12.2010	(97)	EP 2114878	(47)	15.12.2010
(97)	EP 2039079	(47)	15.12.2010	(97)	EP 2114884	(47)	15.12.2010
(97)	EP 2039987	(47)	15.12.2010	(97)	EP 2116485	(47)	15.12.2010
(97)	EP 2040423	(47)	15.12.2010	(97)	EP 2118573	(47)	15.12.2010
(97)	EP 2040580	(47)	15.12.2010	(97)	EP 2118712	(47)	15.12.2010
(97)	EP 2042433	(47)	15.12.2010	(97)	EP 2127813	(47)	15.12.2010
(97)	EP 2042612	(47)	15.12.2010	(97)	EP 2130995	(47)	15.12.2010
(97)	EP 2043546	(47)	15.12.2010	(97)	EP 2134143	(47)	15.12.2010
(97)	EP 2046269	(47)	15.12.2010	(97)	EP 2134899	(47)	15.12.2010
(97)	EP 2046309	(47)	15.12.2010	(97)	EP 2142770	(47)	15.12.2010
(97)	EP 2046332	(47)	15.12.2010	(97)	EP 2144805	(47)	15.12.2010
(97)	EP 2046595	(47)	15.12.2010	(97)	EP 2157352	(47)	15.12.2010
(97)	EP 2046641	(47)	15.12.2010	(97)	EP 2168325	(47)	15.12.2010
(97)	EP 2046844	(47)	15.12.2010	(97)	EP 2178642	(47)	15.12.2010

(97) EP 2179263 (47) 15.12.2010
(97) EP 2182828 (47) 15.12.2010

Zveřejněné překlady evropských patentových spisů

U následujících udělených evropských patentů s účinky pro Českou republiku byl majitelem předložen překlad patentového spisu do českého jazyka (§ 35c odst. 2 až 4 zákona č. 527/1990 Sb., v platném znění). Údaje jsou řazeny vzestupně podle čísel evropských patentů.

(97) **EP 1436348** (32) 15.11.2001
(47) 08.09.2010 (31) 20942001
(97) 24.04.2003 (33) CH
(51) **C08J 9/20** (2006.01) (86) PCT/EP2002/012003
C08J 9/00 (2006.01) (87) WO 2003/041721
C08L 25/06 (2006.01) (74) TRAPLOVÁ HAKR KUBÁT Advokátní a patentová
kancelář, Ing. Eduard Hakr, Přístavní 24, Praha 7, 17000

(96) 01.10.2002
(96) 02801301.9
(73) BASF SE, 67056 Ludwigshafen, DE
(72) DATKO, Achim, 69226 Nussloch, DE
HAHN, Klaus, 67281 Kirchheim, DE
LEHNEN, Uwe-Johannes, 67459 Böhl-Iggelheim, DE
ZÖLLNER, Knut, 68165 Mannheim, DE
(54) **Způsob pro výrobu expandovatelných styrolových
polymerů**
(32) 11.10.2001
(31) 10150405
(33) DE
(86) PCT/EP2002/010982
(87) WO 2003/033579
(74) Společná advokátní kancelář Všeťečka Zelený Švorčík
Kalenský a partneři, JUDr. Otakar Švorčík, Hálkova 2,
Praha 2, 12000

(97) **EP 1455970**
(47) 01.12.2010
(97) 26.06.2003
(51) **B21J 15/04** (2006.01)
B21J 15/36 (2006.01)
B21K 25/00 (2006.01)
(96) 13.12.2002
(96) 02785670.7
(73) Avdel UK Limited, Welwyn Garden City Hertfordshire
AL7 1LY, GB
(72) CRUTCHLEY, Derek, Warrington, Cheshire WA3 7LY,
GB
BREWER, Jonathan Lee, Dunstable, Beds LU6 3JH, GB
DENHAM, Keith, Welwyn Garden City, Herts AL6 0SR,
GB

(97) **EP 1439792**
(47) 20.10.2010
(97) 13.03.2003
(51) **A61B 18/14** (2006.01)
A61B 18/12 (2006.01)
(96) 22.08.2002
(96) 02775720.2
(73) WISCONSIN ALUMNI RESEARCH FOUNDATION,
Madison, WI 53705, US
(72) LEE, Fred, T., Madison, WI 53705, US
HAEMMERICH, Dieter, Charleston SC 29424, US
WEBSTER, John, G., Madison, WI 53705, US
WRIGHT, Andrew, S., Madison, WI 53705, US
JOHNSON, Chris, D., Madison, WI 53719, US
MAHVI, David, M., Middleton, WI 53562, US
(54) **Systém pro radiofrekvenční ablaci využívající více
elektrod**
(32) 28.08.2001, 10.06.2002
(31) 315383 P, 167681
(33) US, US
(86) PCT/US2002/026695
(87) WO 2003/020144
(74) Společná advokátní kancelář Všeťečka Zelený Švorčík
Kalenský a partneři, JUDr. Petr Kalenský, Hálkova 2,
Praha 2, 12000

(54) **Způsob upevňování**
(32) 14.12.2001
(31) 0129878
(33) GB
(86) PCT/GB2002/005661
(87) WO 2003/051557
(74) Společná advokátní kancelář Všeťečka Zelený Švorčík
Kalenský a partneři, JUDr. Petr Kalenský, Hálkova 2,
Praha 2, 12000

(97) **EP 1443943**
(47) 27.10.2010
(97) 22.05.2003
(51) **A61K 31/675** (2006.01)
C07F 9/564 (2006.01)
C07F 9/62 (2006.01)
C07D 455/02 (2006.01)
C07G 5/00 (2006.01)
(96) 28.10.2002
(96) 02783017.3
(73) Nowicky, Wassyl, A-1040 Wien, AT
(72) Nowicky, Wassyl, A-1040 Wien, AT
(54) **Způsob reakce alkaloidů a použití reakčních produktů
pro přípravu léčiv**

(97) **EP 1472112**
(47) 29.09.2010
(97) 14.08.2003
(51) **B60L 9/18** (2006.01)
B60L 11/18 (2006.01)
(96) 03.02.2003
(96) 03706417.7
(73) Elin Ebg Traction GmbH, 1141 Wien, AT
(72) GLASL, Markus, A-3105 Unterradlberg, AT
DORNINGER, Martin, A-1020 Wien, AT
JERABEK, Günther, A-1200 Wien, AT
EDER, Matthias, A-1110 Wien, AT
TRENNER, Andreas, A-1140 Wien, AT
(54) **Vozidlo s pohonem na baterii a způsob provozu
takového vozidla**
(32) 07.02.2002
(31) 1992002
(33) AT
(86) PCT/EP2003/001029
(87) WO 2003/066368
(74) Čermák Hořejš Matějka a spol., JUDr. Karel Čermák,
advokát, Národní 32, Praha 1, 11000

(97) **EP 1480841**
(47) 01.09.2010
(97) 12.09.2003
(51) **B44B 5/00** (2006.01)
(96) 25.02.2003
(96) 03718675.6
(73) CONCAST AG, 8027 Zürich, CH

(72) LITTOOIJ, Nico, CH-8340 Hinwil, CH
GROETZINGER, Daniel, CH-8409 Winterthur, CH
(54) **Značkovací stroj pro metalurgické výrobky**
(32) 05.03.2002
(31) 384022002
(33) CH
(86) PCT/EP2003/001884
(87) WO 2003/074295
(74) Společná advokátní kancelář Všetečka Zelený Švorčík
Kalenský a partneři, JUDr. Petr Kalenský, Hálkova 2,
Praha 2, 12000

(97) **EP 1484555**
(47) 27.10.2010
(97) 08.12.2004
(51) **F23N 1/00** (2006.01)
F23K 5/00 (2006.01)
F23D 14/04 (2006.01)
(96) 26.05.2004
(96) 04012411.7
(73) Vaillant GmbH, 42859 Remscheid, DE
(54) **Rozdělovací potrubí plynu pro víceúhřívkový hořák**
(32) 03.06.2003, 03.06.2003, 29.07.2003, 29.07.2003
(31) 10325674, 10325677, 11972003, 11982003
(33) DE, DE, AT, AT
(74) FISCHER & PARTNER Intellectual Property s.r.o., Ing.
Michael Fischer, Na Hrobcích 294/5, Praha 2, 12000

(97) **EP 1537935**
(47) 29.09.2010
(97) 08.06.2005
(51) **B23H 7/20** (2006.01)
B23H 9/00 (2006.01)
(96) 03.12.2004
(96) 04028641.1
(73) EADS Deutschland GmbH, 85521 Ottobrunn, DE
(72) Bermann, Johann, 85126 Münchsmünster, DE
Meister, Titus, 84048 Mainburg, DE
(54) **Zařízení a erodování k tvarovému opracování kovové
konstrukční součásti nebo kovového vloženého prvku v
konstrukční součásti, jakož i způsob erodování**
(32) 03.12.2003
(31) 10356394
(33) DE
(74) TRAPLOVÁ HAKR KUBÁT Advokátní a patentová
kancelář, Ing. Eduard Hakr, Přístavní 24, Praha 7, 17000

(97) **EP 1539383**
(47) 01.09.2010
(97) 04.11.2004
(51) **B07B 1/49** (2006.01)
(96) 24.03.2004
(96) 04759904.8
(73) Derrick Corporation, Buffalo, NY, US
(72) LIPA, Anthony, James, Williamsville, NY 14221, US
(54) **Zvlněné lisované plastové vibrační síto**
(32) 23.04.2003
(31) 421042
(33) US
(86) PCT/US2004/011719
(87) WO 2004/094076
(74) KOREJZOVÁ & SPOL., v.o.s., JUDr. Petra Korejzová,
advokátka, Korunní 810/104 E, Praha 10, 10100

(97) **EP 1557587**
(47) 13.10.2010
(97) 27.07.2005
(51) **F16H 3/16** (2006.01)
B61C 9/12 (2006.01)
(96) 13.01.2004
(96) 03025145.8

(73) ZF FRIEDRICHSHAFEN Aktiengesellschaft, 88038
Friedrichshafen, DE
(72) Enödy, Emil, 81476 München, DE
Gratz, Mathias, 88048 Friedrichshafen, DE
(54) **Rozvodovka motorového vozu**
(74) TRAPLOVÁ HAKR KUBÁT Advokátní a patentová
kancelář, Ing. Eduard Hakr, Přístavní 24, Praha 7, 17000

(97) **EP 1567212**
(47) 08.09.2010
(97) 22.07.2004
(51) **A61M 5/00** (2006.01)
A61M 5/32 (2006.01)
A61M 5/50 (2006.01)
(96) 02.12.2002
(96) 02808063.8
(73) Retractable Technologies, Inc., Little Elm, TX 75068, US
(72) SHAW, Thomas, J., Little Elm, TX 75068, US
ZHU, Judy, Plano, TX 75024, US
(54) **Zatažitelná injekční stříkačka na jedno použití se
spolehlivým zadržením jehly**
(86) PCT/US2002/033003
(87) WO 2004/060451
(74) TRAPLOVÁ HAKR KUBÁT Advokátní a patentová
kancelář, Ing. Eduard Hakr, Přístavní 24, Praha 7, 17000

(97) **EP 1594500**
(47) 29.09.2010
(97) 19.08.2004
(51) **A61K 31/496** (2006.01)
A61K 9/14 (2006.01)
A61P 31/04 (2006.01)
(96) 28.01.2004
(96) 04705765.8
(73) Bayer Schering Pharma Aktiengesellschaft, 13353 Berlin,
DE
(72) ENDERMANN, Rainer, 42113 Wuppertal, DE
LABISCHINSKI, Harald, D 14199 Berlin, DE
LADEL, Christoph, I 10010 Loranžé (To), IT
PETERSEN, Uwe, 51375 Leverkusen, DE
NEWTON, Ben, Buckinghamshire HP6 6BX, GB
(54) **Léčení bakteriálních onemocnění dýchacích orgánů**
(32) 10.02.2003, 10.02.2003
(31) 10305319, 10305318
(33) DE, DE
(86) PCT/EP2004/000710
(87) WO 2004/069253
(74) TRAPLOVÁ HAKR KUBÁT Advokátní a patentová
kancelář, Ing. Eduard Hakr, Přístavní 24, Praha 7, 17000

(97) **EP 1597499**
(47) 16.12.2009
(97) 10.09.2004
(51) **F16K 7/10** (2006.01)
F16L 55/134 (2006.01)
(96) 27.02.2004
(96) 04715208.7
(73) Goyen Controls Co Pty Ltd, Nowra NSW, AU
(72) MCCAUSLAND, Andrew, John, Milperra, NSW 2214,
AU
(54) **Měchový ventil**
(32) 27.02.2003
(31) 2003900909
(33) AU
(86) PCT/AU2004/000256
(87) WO 2004/076897
(74) Společná advokátní kancelář Všetečka Zelený Švorčík
Kalenský a partneři, JUDr. Miloš Všetečka, Hálkova 2,
Praha 2, 12000

(97) **EP 1601384**

(47) 22.09.2010
(97) 23.09.2004
(51) **A61K 51/08** (2006.01)
C07B 59/00 (2006.01)
C07C 243/38 (2006.01)
C07C 233/05 (2006.01)
C07C 47/02 (2006.01)
C07C 217/06 (2006.01)
C07K 7/06 (2006.01)
G01T 1/161 (2006.01)
G01N 33/58 (2006.01)
(96) 12.03.2004
(96) 04720084.5
(73) GE HEALTHCARE AS, 0485 Oslo, NO
Hammersmith Imanet, Ltd, London W12 0NN, GB
(72) CUTHBERTSON, Alan, Amersham Health AS, N-0401 Oslo, NO
SOLBAKKEN, Magne, Amersham Health AS, N-0401 Oslo, NO
ARUKWE, Joseph Maduabuchi, Amersham Health AS, Oslo N-0401, NO
KARLSEN, Hege, Amersham Health AS, N-0401 Oslo, NO
GLASER, Matthias Eberhard, Hammersmith Imanet Ltd, London W12 0NN, GB
(54) **Způsoby radiofluorace biologicky aktivních vektorů**
(32) 13.03.2003
(31) 0305704
(33) GB
(86) PCT/GB2004/001052
(87) WO 2004/080492
(74) Čermák Hořejš Matějka a spol., JUDr. Karel Čermák, advokát, Národní 32, Praha 1, 11000

(97) **EP 1610820**
(47) 08.09.2010
(97) 28.10.2004
(51) **C07K 16/42** (2006.01)
(96) 29.03.2004
(96) 04759018.7
(73) Genentech, Inc., South San Francisco CA 94080-4990, US
Novartis AG, 4056 Basel, CH
(72) LIU, Jun, Pacifica, CA 94044, US
SHIRE, Steven, Emerald Hills, CA 94062, US
(54) **Vysoce koncentrované formulace protilátek a proteinů**
(32) 04.04.2003
(31) 460659 P
(33) US
(86) PCT/US2004/009613
(87) WO 2004/091658
(74) KOREJZOVÁ & SPOL., v.o.s., JUDr. Petra Korejzová, advokátka, Korunní 810/104 E, Praha 10, 10100

(97) **EP 1616592**
(47) 22.09.2010
(97) 18.01.2006
(51) **A61M 15/00** (2006.01)
(96) 12.07.2005
(96) 05015066.3
(73) Almirall, S.A., 08022 Barcelona, ES
(72) Herder, Martin, 63110 Rodgau, DE
Mett, Ingo, 60596 Frankfurt, DE
Goede, Joachim, Dr., 63457 Hanau, DE
(54) **Inhalátor pro podávání práškových léčiv a zásobník prášku pro použití a tímto inhalátorem**
(32) 16.07.2004
(31) 588382 P
(33) US
(74) A. Holas & partner Patentová a známková kancelář, Ing. Mgr. Hana Holasová, Křížová 4, Brno, 60300

(97) **EP 1633520**

(47) 15.09.2010
(97) 25.11.2004
(51) **B23K 9/16** (2006.01)
B23K 9/028 (2006.01)
(96) 13.05.2004
(96) 04732636.8
(73) EFES TEX AG, CH-6901 Lugano, CH
(72) LARIKKA, Leo, FI-01600 Vantaa, FI
(54) **Zařízení pro svařování válcových prvků**
(32) 14.05.2003
(31) 20035063
(33) FI
(86) PCT/FI2004/050063
(87) WO 2004/101207
(74) PATENTSERVIS Praha a.s., Jivenská 1273/1, Praha 4, 14021

(97) **EP 1649155**
(47) 03.11.2010
(97) 10.02.2005
(51) **F02M 1/02** (2006.01)
F02M 1/10 (2006.01)
F01N 5/02 (2006.01)
F02B 63/02 (2006.01)
F02D 11/04 (2006.01)
(96) 14.07.2004
(96) 04778188.5
(73) BRIGGS & STRATTON CORPORATION, Wauwatosa, Wisconsin 53222-2110, US
(72) ROTH, David, Fond du Lac, WI 54935, US
DEHN, James, J., Brookfield, WI 53045, US
GUNTLY, Thomas, G., Hartford, WI 53027, US
SCHULTZ, Curtis, Grafton, WI 53024, US
IWATA, Hisaya, Brookfield, WI 53005, US
SCHLOSSER, Steven, R., Dond du Lac, WI 54937, US
NICKELS, Travis, Milwaukee, WI 53212, US
IRWIN, Gregory, D., Eagle, WI 53119, US
BREITENSTEIN, Kenneth, R., Cedarburg, WI 53012, US
DETHLOFF, Steven, A., Pewaukee, WI 53072, US
(54) **Automatický sytič pro motor**
(32) 30.07.2003, 23.02.2004
(31) 491216 P, 784542
(33) US, US
(86) PCT/US2004/022551
(87) WO 2005/012715
(74) KANIA, SEDLÁK, SMOLA Patentová a známková kancelář, Ing. František Kania, Mendlovo nám. 1a, Brno, 60300

(97) **EP 1656391**
(47) 13.10.2010
(97) 24.02.2005
(51) **C07K 16/28** (2006.01)
(96) 03.08.2004
(96) 04744197.7
(73) Pfizer Products Inc., Groton, CT 06340, US
(72) Cohen, Bruce David, Groton, CT 06340, US
Bedian, Vahe, Groton, CT 06340, US
(54) **Modifikované lidské IGF-1R protilátky**
(32) 13.08.2003
(31) 495200 P
(33) US
(86) PCT/IB2004/002555
(87) WO 2005/016967
(74) Společná advokátní kancelář Všeťečka Zelený Švorčík Kalenský a partneři, JUDr. Pavel Zelený, Hálkova 2, Praha 2, 12000

(97) **EP 1687470**
(47) 08.12.2010
(97) 09.06.2005

(51) **D02G 3/34** (2006.01)
D01H 4/50 (2006.01)
(96) 13.10.2004
(96) 04790329.9
(73) Oerlikon Textile GmbH & Co. KG, 42897 Remscheid, DE
(72) BIERMANN, Iris, 41239 Mönchengladbach, DE
DOERNER, Wolfgang, 41179 Mönchengladbach, DE
HAASE, Christoph, 41748 Viersen, DE
KREITZEN, Lorenz, 47495 Rheinberg, DE
SIEWERT, Ralf, 41366 Schwalmatal, DE
(54) **Způsob výroby efektní přize na rotorovém doprřadacím stroji a efektní přize**
(32) 21.11.2003
(31) 10354608
(33) DE
(86) PCT/EP2004/011449
(87) WO 2005/052231
(74) Společná advokátní kancelář Vřetečka Zelený řvorčik Kalenský a partneři, JUDr. Otakar řvorčik, Hálkova 2, Praha 2, 12000

(97) **EP 1693179**
(47) 15.09.2010
(97) 23.08.2006
(51) **B29C 69/02** (2006.01)
B29C 49/04 (2006.01)
B29C 65/02 (2006.01)
B60K 15/04 (2006.01)
(96) 16.02.2006
(96) 06250815.5
(73) Stant USA Corp., Connerville, IN 47331, US
(72) McClung, Chad A., Connerville Indiana IN 47331, US
(54) **Způsob připojení součásti k palivovému plnicímu potrubí**
(32) 17.02.2005
(31) 653833 P
(33) US
(74) Rott, Růžička & Guttmann Patentové, známkové a advokátní kanceláře, JUDr. Ing. Miloslav Hainz, Vinohradská 37, Praha 2, 12000

(97) **EP 1701779**
(47) 04.08.2010
(97) 21.07.2005
(51) **B01D 71/02** (2006.01)
B01D 53/22 (2006.01)
C01B 3/50 (2006.01)
(96) 07.01.2005
(96) 05701811.1
(73) BP p.l.c., London SW1Y 4PD, GB
Dalian Institute of Chemical Physics, Chinese Academy of Sciences, Dalian City, Liaoning Province 116023, CN
(72) HOU, Shoufu, Room 1-202, Building 37, Shahekou District, Dalian 116023, CN
JIANG, Kui, Room 3-201, Building 47, Ganjingzi District, Dalian 116023, CN
LI, Wenzhao, Room 4-301, Building 82, shahekou District, Dalian 116023, CN
XU, Hengyong, Room 1-601, Building 45, Shahekou District, Dalian 116023, CN
YUAN, Lixiang, Room 1020, Building 59, Shahekou District, Dalian 116023, CN
(54) **Způsob připravu kompozitní membrány z kovového palladia nebo palladiové slitiny**
(32) 09.01.2004
(31) 200410021025
(33) CN
(86) PCT/GB2005/000041
(87) WO 2005/065806
(74) Čermák Hořejř Matějka a spol., JUDr. Karel Čermák, advokát, Národní 32, Praha 1, 11000

(97) **EP 1711248**
(47) 22.09.2010
(97) 18.08.2005
(51) **B01D 53/26** (2006.01)
B01D 5/00 (2006.01)
F28B 9/08 (2006.01)
F28F 17/00 (2006.01)
(96) 26.01.2005
(96) 05700218.0
(73) Atlas Copco Airpower, Naamloze Vennootschap, 2610 Wilrijk, BE
(72) JANSSENS, Stijn, Jozef, Rita, Johanna, B-9470 Denderleeuw, BE
(54) **Výměník tepla**
(32) 03.02.2004
(31) 200400053
(33) BE
(86) PCT/BE2005/000009
(87) WO 2005/075057
(74) KANIA, SEDLÁK, SMOLA Patentová a známková kancelář, Ing. Veronika Zemanová, Mendlovo nám. 1a, Brno, 60300

(97) **EP 1715778**
(47) 06.10.2010
(97) 01.09.2005
(51) **A47J 31/06** (2006.01)
A47J 31/40 (2006.01)
(96) 11.02.2005
(96) 05708294.3
(73) Kraft Foods R&D, Inc., 81737 München, DE
(72) PANESAR, Satwinder, Singh Kraft Foods UK Ltd, Banbury, Oxfordshire OX16 2QU, GB
CARTER, Steve Kraft Foods UK Ltd, Banbury, Oxfordshire OX16 2QU, GB
(54) **Zásobník, stroj a systém pro připravu nápojů**
(32) 17.02.2004
(31) 0403496
(33) GB
(86) PCT/GB2005/000469
(87) WO 2005/079638
(74) TRAPLOVÁ HAKR KUBÁT Advokátní a patentová kancelář, Ing. Jan Kubát, Přístavní 24, Praha 7, 17000

(97) **EP 1716097**
(47) 13.10.2010
(97) 14.07.2005
(51) **C07C 231/10** (2006.01)
C07C 233/00 (2006.01)
(96) 22.12.2004
(96) 04806523.9
(73) Zach System, 49242 Avrillé Cedex, FR
(72) BURGOS, Alain, F-49130 Les Ponts de Ce, FR
BERTRAND, Blandine, F-49440 Angrie, FR
ROUSSIASSE, Sonia, F-49125 Cheffes-Sur-Sarthe, FR
PLUVIE, Jean-François, F-49000 Angers, FR
BLANCHET, Sylvie, F-49460 Feneu, FR
MARTIN, Juliette, F-49100 Angers, FR
PERRIN, Florence, F-49240 Avrille, FR
BOURDEAU, Françoise, F-49370 St Clement de la Place, FR
(54) **Nový způsob syntézy enamidových derivátů**
(32) 22.12.2003
(31) 03293281
(33) EP
(86) PCT/IB2004/004363
(87) WO 2005/063687
(74) Společná advokátní kancelář Vřetečka Zelený řvorčik Kalenský a partneři, JUDr. Miloř Vřetečka, Hálkova 2, Praha 2, 12000

(97) **EP 1725456**

(47) 15.09.2010
(97) 16.06.2005
(51) **B65B 19/20** (2006.01)
(96) 30.11.2004
(96) 04798707.8
(73) British American Tobacco (Investments) Limited, London WC2R 3LA, GB
(72) BRAY, Andrew Jonathan, Southampton SO15 8TL, GB
TEARLE, Alan Douglas, Southampton SO15 8TL, GB
HOLFORD, Steven, Southampton SO15 8TL, GB
(54) **Zařízení a způsob pro balení kuřáckých výrobků**
(32) 01.12.2003, 08.03.2004
(31) 0327823, 795775
(33) GB, US
(86) PCT/GB2004/005027
(87) WO 2005/054056
(74) Čermák Hořejš Matějka a spol., JUDr. Karel Čermák, advokát, Národní 32, Praha 1, 11000

(97) **EP 1732776**
(47) 11.08.2010
(97) 06.10.2005
(51) **B60J 10/00** (2006.01)
(96) 28.12.2004
(96) 04806481.0
(73) Henniges Automotive GmbH & Co. KG, 31547 Rehburg Loccum, DE
(72) KREYE, Bernhard, 31515 Wunstorf, DE
(54) **Montážní lišta a způsob**
(32) 09.03.2004
(31) 0405309
(33) GB
(86) PCT/IB2004/004317
(87) WO 2005/092655
(74) Ing. Jiří Chlustina, Jana Masaryka 43-47, Praha 2, 12000

(97) **EP 1754777**
(47) 20.10.2010
(97) 21.02.2007
(51) **CIID 17/06** (2006.01)
CIID 1/22 (2006.01)
CIID 3/37 (2006.01)
CIID 3/10 (2006.01)
(96) 19.08.2005
(96) 05018028.0
(73) The Procter and Gamble Company, Cincinnati, Ohio 45202, US
(72) Brooker, Alan Thomas, Gosforth Newcastle upon Tyne NE3 5LP, GB
Appleby, Doris, Wideopen Newcastle upon Tyne NE13 6JN, GB
(54) **Tuhá prací detergentní směs obsahující alkylbenzensulfonát, uhličitán a polymerní karboxylát**
(74) Společná advokátní kancelář Všečeka Zelený Švorčík Kalenský a partneři, JUDr. Otakar Švorčík, Hálkova 2, Praha 2, 12000

(97) **EP 1763599**
(47) 08.09.2010
(97) 12.01.2006
(51) **D01H 7/16** (2006.01)
(96) 14.04.2005
(96) 05730000.6
(73) Oerlikon Textile Components GmbH, 70736 Fellbach, DE
(72) SPEISER, Helmut, 71384 Weinstadt, DE
SEFFERT, Klaus, 71106 Magstadt, DE
METTE, Klaus, 70806 Kornwestheim, DE
(54) **Spojka pro dutinku aktivovaná odstředivou silou**
(32) 29.06.2004
(31) 102004031253
(33) DE
(86) PCT/EP2005/003927

(87) WO 2006/002700
(74) Společná advokátní kancelář Všečeka Zelený Švorčík Kalenský a partneři, JUDr. Otakar Švorčík, Hálkova 2, Praha 2, 12000

(97) **EP 1770027**
(47) 01.12.2010
(97) 04.04.2007
(51) **B65D 85/812** (2006.01)
(96) 06.06.2006
(96) 07000369.4
(73) TEEPACK SPEZIALMASCHINEN GMBH & CO. KG, D-40667 Meerbusch, DE
(72) Lyrmann, Willi, 41469 Neuss, DE
(54) **Nálevový sáček**
(32) 03.06.2005
(31) 202005008832 U
(33) DE
(74) TRAPLOVÁ HAKR KUBÁT Advokátní a patentová kancelář, Ing. Eduard Hakr, Přístavní 24, Praha 7, 17000

(97) **EP 1771869**
(47) 22.09.2010
(97) 26.01.2006
(51) **H01H 71/02** (2006.01)
H01H 71/12 (2006.01)
H01H 83/04 (2006.01)
(96) 23.06.2005
(96) 05752420.9
(73) Eaton GmbH, 3943 Schrems, AT
(72) MAYER, Karl-Heinz, A-1210 Wien, AT
ÖSTERREICHER, Wolfgang, A-3970 Unserfrau 71, AT
(54) **Vypínací zařízení**
(32) 21.07.2004
(31) 124302004
(33) AT
(86) PCT/AT2005/000224
(87) WO 2006/007608
(74) Čermák Hořejš Matějka a spol., JUDr. Karel Čermák, advokát, Národní 32, Praha 1, 11000

(97) **EP 1773284**
(47) 15.09.2010
(97) 02.03.2006
(51) **A61K 8/00** (2006.01)
(96) 05.08.2005
(96) 05796258.1
(73) V. Mane Fils, 06620 Bar sur Loup, FR
(72) MANE, Jean, F-06130 Grasse, FR
CHANOT, Jean-Jacques, F-06530 Spercedes, FR
SCHROEDER, Martin, Kent TN23 5GE, GB
(54) **Beta-substituovaný tetrahydropyran(ON)**
(32) 06.08.2004
(31) 0408729
(33) FR
(86) PCT/FR2005/002038
(87) WO 2006/021663
(74) PATENTSERVIS Praha a.s., Jivenská 1273/1, Praha 4, 14021

(97) **EP 1778932**
(47) 21.07.2010
(97) 08.12.2005
(51) **E04G 9/06** (2006.01)
E04G 9/10 (2006.01)
E04G 11/06 (2006.01)
E04G 11/08 (2006.01)
(96) 24.05.2005
(96) 05742163.8
(73) SRB Construction Technologies Pty Ltd., Kent Town, SA 5067, AU

(72) SLADOJEVIC, Robert, Radovan, Cherry Gardens, S.A.
5157, AU
GIROTTTO, Steven, Hawthorn, VIC 3122, AU
DELEON, Craig, Glenmore Park, NSW 2745, AU
(54) **Systém bočního bednění pro betonování**
(32) 24.05.2004
(31) 2004902767
(33) AU
(86) PCT/AU2005/000738
(87) WO 2005/116365
(74) PATENTSERVIS Praha a.s., Jivenská 1273/1, Praha 4,
14021

(97) **EP 1782004**
(47) 08.09.2010
(97) 26.01.2006
(51) **F25C 1/14** (2006.01)
F28D 7/02 (2006.01)
A23G 9/14 (2006.01)
(96) 19.05.2005
(96) 05752779.8
(73) Brema Ice Makers SpA, 20020 Villa Cortese MI, IT
(72) MAROLI, Cesarino, I-20010 CASOREZZO (MILANO),
IT
(54) **Chladicí válec pro zařízení vyrábějící ledové šupinky**
(32) 16.07.2004
(31) MI20041437
(33) IT
(86) PCT/EP2005/052305
(87) WO 2006/008203
(74) Společná advokátní kancelář Všetečka Zelený Švorčík
Kalenský a partneři, JUDr. Miloš Všetečka, Hálkova 2,
Praha 2, 12000

(97) **EP 1801314**
(47) 29.09.2010
(97) 27.06.2007
(51) **E04F 19/06** (2006.01)
E04B 1/68 (2006.01)
E04F 15/02 (2006.01)
(96) 15.12.2006
(96) 06026055.1
(73) Herm. Friedr. Künne GmbH & Co., 58513 Lüdenschaid,
DE
(72) Sondermann, Frank, 57489 Drolshagen, DE
(54) **Systém profilových lišt k přemostění dilatačních spár
a/nebo okrajové ukončení u podlahových obkladových
prvků**
(32) 21.12.2005
(31) 202005020074 U
(33) DE
(74) Ing. Jiří Chlustina, Jana Masaryka 43-47, Praha 2, 12000

(97) **EP 1809465**
(47) 06.10.2010
(97) 11.05.2006
(51) **B29C 45/16** (2006.01)
B29C 45/14 (2006.01)
(96) 08.11.2005
(96) 05798674.7
(73) Georg Kaufmann Formenbau AG, 5453 Busslingen, CH
PEGUFORM GMBH, 79268 Bötzingen, DE
(72) SUTER, Hans, CH-5445 Eggenwil, CH
KÜMPER, Manfred, 93358 St. Johann, DE
(54) **Způsob přípravy sruženého tělesa vstříkovým litím
nebo vstříkovým vytlačováním z umělohmotného
materiálu**
(32) 08.11.2004
(31) 04405684
(33) EP
(86) PCT/CH2005/000659
(87) WO 2006/047905

(74) FISCHER & PARTNER Intellectual Property s.r.o., Ing.
Michael Fischer, Na Hrobci 294/5, Praha 2, 12000

(97) **EP 1816108**
(47) 27.10.2010
(97) 08.08.2007
(51) **C03B 5/24** (2006.01)
G01F 23/292 (2006.01)
(96) 27.01.2006
(96) 06425038.4
(73) MCR S.r.l., 16145 Genova, IT
(72) Beraudo, Mario, 16136 Genova, IT
(54) **Způsob a zařízení pro měření hladiny roztaveného skla**
(74) PATENTSERVIS Praha a.s., Jivenská 1273/1, Praha 4,
14021

(97) **EP 1817235**
(47) 11.08.2010
(97) 26.05.2006
(51) **B65D 19/20** (2006.01)
(96) 18.11.2005
(96) 05803951.2
(73) Mondi Technology Investments S.A., L-2557 Luxembourg,
LU
(72) MACQUEEN, Mark, 1120 Wien, AT
HARRER, Roman, 1070 Wien, AT
(54) **Trojrozměrná rámová resp. nosná struktura pro
přepravu a/nebo uložení předmětu a způsob její výroby**
(32) 19.11.2004
(31) 8462004 U
(33) AT
(86) PCT/AT2005/000467
(87) WO 2006/053365
(74) Rott, Růžička & Guttman Patentové, známkové a
advokátní kanceláře, JUDr. Ing. Miloslav Hainz,
Vinohradská 37, Praha 2, 12000

(97) **EP 1824633**
(47) 11.08.2010
(97) 15.06.2006
(51) **B23K 20/12** (2006.01)
F16B 37/06 (2006.01)
B21C 37/29 (2006.01)
B23K 33/00 (2006.01)
(96) 07.12.2005
(96) 05817367.5
(73) EJOT GmbH & Co. KG, 57334 Bad Laasphe, DE
(72) CHRIST, Eberhard, 99897 Tambach-Dietharz, DE
(54) **Třecí svarový spoj mezi plechovým dílem a rotačním
tělesem**
(32) 10.12.2004
(31) 102004059625
(33) DE
(86) PCT/EP2005/013108
(87) WO 2006/061203
(74) Čermák Hořejš Matějka a spol., JUDr. Karel Čermák,
advokát, Národní 32, Praha 1, 11000

(97) **EP 1827386**
(47) 15.09.2010
(97) 15.06.2006
(51) **A61K 9/22** (2006.01)
A61K 31/785 (2006.01)
A61K 31/722 (2006.01)
A61K 33/08 (2006.01)
A61P 3/12 (2006.01)
A61P 13/12 (2006.01)
A61P 7/00 (2006.01)
(96) 29.11.2005
(96) 05810997.6
(73) CM&D Pharma Limited, Esher Surrey KT10 9AD, GB

(72) Savica, Vincenzo, Messina, IT
(54) **Ústní kompozice pro absorpci fosforových slopučenin**
(32) 07.12.2004
(31) ME20040015
(33) IT
(86) PCT/EP2005/056289
(87) WO 2006/061336
(74) Společná advokátní kancelář Všeťečka Zelený Švorčík Kalenský a partneři, JUDr. Pavel Zelený, Hálkova 2, Praha 2, 12000

(97) **EP 1838508**
(47) 06.10.2010
(97) 27.07.2006
(51) **B29B 9/06** (2006.01)
(96) 12.01.2006
(96) 06700496.0

(73) EREMA Engineering Recycling Maschinen und Anlagen Gesellschaft m.b.H., 4052 Ansfelden, AT
(72) BACHER, Helmut, A-4490 St. Florian, AT
SCHULZ, Helmuth, A-4020 Linz, AT
WENDELIN, Georg, A-4033 Linz, AT
(54) **Dílec pro tvarování kontinuálně protlačovaného materiálu a způsob jeho spuštění**
(32) 18.01.2005
(31) 782005
(33) AT
(86) PCT/AT2006/000013
(87) WO 2006/076751
(74) KANIA, SEDLÁK, SMOLA Patentová a známková kancelář, Ing. Veronika Zemanová, Mendlovo nám. 1a, Brno, 60300

(97) **EP 1847455**
(47) 14.07.2010
(97) 24.10.2007
(51) **B63H 5/125** (2006.01)
B63H 25/42 (2006.01)
(96) 20.04.2007
(96) 07251664.4
(73) Rolls-Royce Marine AS, 6065 Ulsteinvik, NO
(72) Vartdal, Leif, 6065 Ulsteinvik, NO
(54) **Pohonná a řídicí jednotka pro vodní plavidlo**
(32) 20.04.2006
(31) 20061745
(33) NO
(74) FISCHER & PARTNER Intellectual Property s.r.o., Ing. Michael Fischer, Na Hrobci 294/5, Praha 2, 12000

(97) **EP 1853524**
(47) 27.10.2010
(97) 13.07.2006
(51) **C03B 9/34** (2006.01)
(96) 07.12.2005
(96) 05853135.1
(73) OWENS-BROCKWAY GLASS CONTAINER INC., Perrysburg, OH 43551-2999, US
(72) FLYNN, Robin, L., Waterville, OH 43566, US
(54) **Vodící zařízení pro hrdlový prstenec stroje pro výrobu skleněných výrobků**
(32) 03.01.2005
(31) 28913
(33) US
(86) PCT/US2005/044126
(87) WO 2006/073657
(74) TRAPLOVÁ HAKR KUBÁT Advokátní a patentová kancelář, Ing. Eduard Hakr, Přístavní 24, Praha 7, 17000

(97) **EP 1856964**
(47) 29.09.2010
(97) 21.11.2007

(51) **A01B 49/06** (2006.01)
A01C 7/20 (2006.01)
A01B 63/24 (2006.01)
(96) 29.03.2007
(96) 07006588.3
(73) Alois Pöttinger Maschinenfabrik Ges. m.b.H., 4710 Grieskirchen, AT
(72) Stadlbauer, Franz, 4633 Kematen, AT
Preimess, Hans-Jörg, 9811 Lendorf 15, AT
(54) **Secí stroj**
(32) 17.05.2006
(31) 202006007920 U
(33) DE
(74) PATENTSERVIS Praha a.s., Jivenská 1273/1, Praha 4, 14021

(97) **EP 1869155**
(47) 29.09.2010
(97) 26.10.2006
(51) **C11D 3/386** (2006.01)
C11D 3/37 (2006.01)
C12N 9/20 (2006.01)
C12N 9/96 (2006.01)
(96) 12.04.2006
(96) 06749980.6
(73) The Procter and Gamble Company, Cincinnati, Ohio 45202, US
(72) SOUTER, Philip Frank, Morpeth Northumberland NE65 8UP, GB
BURDIS, John Allen, Tyne And Wear NE5 2QU, GB
BOECKH, Dieter, 67117 Limburgerhof, DE
CASADO-DOMINQUEZ, Arturo Luis, 1090 Brussels, BE
BITTNER, Christian, 68305 Mannheim, DE
MISSKE, Andrea Margret, 67346 Speyer, DE
(54) **Tekuté prací detergentní směsi s modifikovanými polyethyleniminovými polymery a lipázou**
(32) 15.04.2005
(31) 671588 P
(33) US
(86) PCT/US2006/013788
(87) WO 2006/113314
(74) Společná advokátní kancelář Všeťečka Zelený Švorčík Kalenský a partneři, JUDr. Otakar Švorčík, Hálkova 2, Praha 2, 12000

(97) **EP 1873166**
(47) 08.09.2010
(97) 02.01.2008
(51) **C07K 19/00** (2006.01)
C07K 14/705 (2006.01)
(96) 30.06.2006
(96) 06013668.6
(73) CONARIS research institute AG, 24118 Kiel, DE
(72) Wätzig, Georg, 24106 Kiel, DE
Seegert, Dirk, 24161 Altenholz, DE
(54) **Vylepšené dimery sgp 130Fc**
(74) Společná advokátní kancelář Všeťečka Zelený Švorčík Kalenský a partneři, JUDr. Miloš Všeťečka, Hálkova 2, Praha 2, 12000

(97) **EP 1874313**
(47) 28.07.2010
(97) 09.11.2006
(51) **A61K 31/48** (2006.01)
A61K 31/498 (2006.01)
A61K 31/00 (2006.01)
A61P 15/00 (2006.01)
(96) 24.04.2006
(96) 06744549.4
(73) Ferring International Center S.A., 1007 Lausanne, CH

(72) PELLICER-MARTINEZ, Antonio, ES-46004 Valencia, ES
ARCE, Joan-Carlos, DK-2791 Dragor, DK
SIMON-VALLES, Carlos, ES-46110 Valencia, ES
GOMEZ-GALLEGO, Raul, Vallduixó, 12600 Castellón de la Plana, ES
(54) **Farmaceutický prostředek obsahující chinagolid k léčbě nebo prevenci syndromu hyperstimulace vaječníků**
(32) 29.04.2005
(31) 676165 P
(33) US
(86) PCT/IB2006/000989
(87) WO 2006/117608
(74) PATENTSERVIS Praha a.s., Jivenská 1273/1, Praha 4, 14021

(97) **EP 1876897**
(47) 29.09.2010
(97) 02.11.2006
(51) **A01N 43/56** (2006.01)
A01N 37/22 (2006.01)
A01N 51/00 (2006.01)
A01P 7/00 (2006.01)
A01P 3/00 (2006.01)
A01N 47/22 (2006.01)
A01N 47/02 (2006.01)
A01N 43/22 (2006.01)
(96) 15.04.2006
(96) 06742592.6

(73) Bayer CropScience AG, 40789 Monheim, DE
(72) SUTY-HEINZE, Anne, 40764 Langenfeld, DE
HUNGENBERG, Heike, 40764 Langenfeld, DE
THIELERT, Wolfgang, 51519 Odenthal, DE
ELBE, Hans-Ludwig, 42329 Wuppertal, DE
(54) **Kombinace účinných látek**
(32) 28.04.2005, 13.05.2005
(31) 102005019713, 102005022147
(33) DE, DE
(86) PCT/EP2006/003487
(87) WO 2006/114212
(74) TRAPLOVÁ HAKR KUBÁT Advokátní a patentová kancelář, Ing. Eduard Hakr, Přístavní 24, Praha 7, 17000

(97) **EP 1878666**
(47) 08.09.2010
(97) 16.01.2008
(51) **B65D 17/50** (2006.01)
(96) 13.07.2006
(96) 06300807.2

(73) Impress Metal Packaging SA, 72200 La Fleche, FR
(72) JONGSMA, Jelmer Eelke, 72200, LA FLECHE, FR
JOUILLAT, Jean-François, 49150, BAUGE, FR
(54) **Víčko nádoby s odlupovatelnou membránou**
(74) Čermák Hořejš Matějka a spol., JUDr. Karel Čermák, advokát, Národní 32, Praha 1, 11000

(97) **EP 1881850**
(47) 29.09.2010
(97) 23.11.2006
(51) **A61K 47/48** (2006.01)
C07K 14/605 (2006.01)
A61P 3/10 (2006.01)
(96) 11.05.2006
(96) 06759598.3
(73) ELI LILLY AND COMPANY, Indianapolis, IN 46285, US
(72) ZHANG, Lianshan, Carmel, Indiana 46033, US
VICK, Andrew, Mark, Fishers, Indiana 46037, US
MILLICAN, Rohn, Lee, Junior, Indianapolis, Indiana 46259, US
MAYER, John, Philip, Indianapolis, Indiana 46220, US
GLAESNER, Wolfgang, Carmel, Indiana 46032, US
(54) **GLP-1 PEGylované sloučeniny**
(32) 13.05.2005

(31) 680688 P
(33) US
(86) PCT/US2006/018284
(87) WO 2006/124529
(74) Společná advokátní kancelář Všeťečka Zelený Švorčík Kalenský a partneři, JUDr. Otakar Švorčík, Hálkova 2, Praha 2, 12000

(97) **EP 1883639**
(47) 01.09.2010
(97) 23.11.2006
(51) **C07D 487/04** (2006.01)
(96) 19.05.2006
(96) 06743955.4

(73) Arrow International Limited, Valetta, VLT 08, MT
Chongqing Shenghuaxi Pharmaceutical Co., Ltd., Nan-an Chongqing, CN

(72) HE, Liang, Renjiawan, Dashiba Nan-an, Chongqing, CN
JIANG, Weiping, Renjiawan, Dashiba Nan-an, Chongqing, CN

(54) **Příprava famcicloviru a jiných derivátů purinu**

(32) 20.05.2005
(31) 0510345
(33) GB
(86) PCT/GB2006/001877
(87) WO 2006/123175
(74) KOREJZOVÁ & SPOL., v.o.s., JUDr. Petra Korejzová, advokátka, Korunní 810/104 E, Praha 10, 10100

(97) **EP 1902477**
(47) 13.10.2010
(97) 01.03.2007
(51) **H01L 31/058** (2006.01)
A01M 29/02 (2006.01)
(96) 25.04.2006
(96) 06721222.5

(73) Fronius International GmbH, 4643 Pettenbach, AT
(72) MARTETSCHLÄGER, Stefan, A-4040 Linz/Donau, AT
ORTNER, Gerald, A-4040 Linz/Donau, AT

(54) **Zařízení k ochraně fotovoltaického zařízení před poškozením ohryzem hlodavci**

(32) 08.07.2005
(31) 11602005
(33) AT
(86) PCT/AT2006/000164
(87) WO 2007/022550
(74) Čermák Hořejš Matějka a spol., JUDr. Karel Čermák, advokát, Národní 32, Praha 1, 11000

(97) **EP 1913300**
(47) 15.09.2010
(97) 08.02.2007
(51) **F16L 37/34** (2006.01)
F16L 37/413 (2006.01)
(96) 31.07.2006
(96) 06792625.3

(73) Stucchi S.p.A., 24053 Brignano Gera d'Adda (BG), IT
(72) ALLEVI, Matteo, I-24040 Misano Gera d'Adda (bg), IT
GATTI, Gianmarco, I-24040 Pognano (bg), IT
STUCCCHI, Giovanni, I-24047 Treviglio (bg), IT
TIVELLI, Sergio, I-24040 Cividate Al Piano (bg), IT

(54) **Hrdlový tvarový prvek pro rychlé spojování trubek**

(32) 03.08.2005
(31) MI20051521
(33) IT
(86) PCT/EP2006/064873
(87) WO 2007/014944
(74) Společná advokátní kancelář Všeťečka Zelený Švorčík Kalenský a partneři, JUDr. Pavel Zelený, Hálkova 2, Praha 2, 12000

(97) **EP 1913403**
(47) 30.06.2010
(97) 02.03.2006
(51) **G01N 35/02** (2006.01)
G01N 21/03 (2006.01)
B01L 3/00 (2006.01)
G01N 33/49 (2006.01)
(96) 18.07.2005
(96) 05791139.8
(73) ImmunoDiagnostic System France, 21320 Pouilly en Auxois, FR
Rousseau, Alain, 75005 Paris, FR
(72) ROUSSEAU, Alain, Paris, FR
(54) **Automatický analyzátor pro multidisciplinární diagnózu in vitro**
(32) 23.07.2004
(31) 0408178
(33) FR
(86) PCT/FR2005/001830
(87) WO 2006/021648
(74) Čermák Hořejš Matějka a spol., JUDr. Karel Čermák, advokát, Národní 32, Praha 1, 11000

(97) **EP 1919648**
(47) 20.10.2010
(97) 15.02.2007
(51) **B23K 10/00** (2006.01)
B23K 9/013 (2006.01)
B23K 9/29 (2006.01)
B23K 9/32 (2006.01)
(96) 05.08.2006
(96) 06775834.2
(73) Kjellberg Finsterwalde Plasma und Maschinen GmbH, 03238 Finsterwalde, DE
(72) MADEJA, Klaus, 06347 Gerbstedt, DE
LAURISCH, Frank, 03238 Finsterwalde, DE
RÜCKERT, Roland, 03238 Finsterwalde, DE
KRINK, Volker, 03238 Finsterwalde, DE
(54) **Zařízení a způsob řezání obrobku plazmatem s přídavnou tavitelnou elektrodou vedenou mezi tryskou a obrobkem**
(32) 08.08.2005
(31) 102005039070
(33) DE
(86) PCT/DE2006/001398
(87) WO 2007/016921
(74) Rott, Růžička & Guttmann Patentové, známkové a advokátní kanceláře, Ing. Jiří Andera, Vinohradská 37, Praha 2, 12000

(97) **EP 1925915**
(47) 22.09.2010
(97) 28.05.2008
(51) **G01D 11/24** (2006.01)
H01R 11/00 (2006.01)
(96) 19.11.2007
(96) 07121031.4
(73) GENERAL ELECTRIC COMPANY, Schenectady, NY 12345, US
(72) Hutchinson, Andrew, Williamsburg, VA 23188, US
Ritchie, Michael, Hampton, VA 23664, US
(54) **Utěšňovací systém a způsob utěsnění ponorného zařízení**
(32) 21.11.2006
(31) 562017
(33) US
(74) Čermák Hořejš Matějka a spol., JUDr. Karel Čermák, advokát, Národní 32, Praha 1, 11000

(97) **EP 1927786**
(47) 27.10.2010
(97) 04.06.2008

(51) **F16H 7/08** (2006.01)
F16H 7/12 (2006.01)
F16H 7/18 (2006.01)
(96) 23.11.2007
(96) 07121378.9
(73) Schaeffler Technologies GmbH & Co. KG, 91074 Herzogenaurach, DE
(72) Kern, Roman, 91301, Forchheim, DE
(54) **Destičkový ventil pro napínací systémy s tažným prostředkem**
(32) 24.11.2006, 02.10.2007
(31) 102006055465, 102007047170
(33) DE, DE
(74) TRAPLOVÁ HAKR KUBÁT Advokátní a patentová kancelář, Ing. Eduard Hakr, Přístavní 24, Praha 7, 17000

(97) **EP 1932846**
(47) 27.10.2010
(97) 08.03.2007
(51) **C07D 487/04** (2006.01)
(96) 22.08.2006
(96) 06796847.9
(73) Sumitomo Chemical Company, Limited, Tokyo 104-8260, JP
(72) NAKAZAWA, Koichi, Toyonaka-shi, Osaka 561-0802, JP
(54) **Způsob výroby sulfonylchloridové sloučeniny**
(32) 30.08.2005
(31) 2005248846
(33) JP
(86) PCT/JP2006/316813
(87) WO 2007/026625
(74) PATENTSERVIS Praha a.s., Jivenská 1273/1, Praha 4, 14021

(97) **EP 1939412**
(47) 13.10.2010
(97) 02.07.2008
(51) **F01K 3/18** (2006.01)
F22B 1/18 (2006.01)
F22B 9/10 (2006.01)
F22B 37/40 (2006.01)
F28D 7/00 (2006.01)
C07C 6/02 (2006.01)
F01K 23/06 (2006.01)
(96) 02.11.2007
(96) 07033540.1
(73) Borsig GmbH, 13507 Berlin, DE
(72) Birk, Carsten, 13156 Berlin, DE
(54) **Tepelný výměník**
(32) 24.11.2006
(31) 102006055973
(33) DE
(74) PATENTSERVIS Praha a.s., Jivenská 1273/1, Praha 4, 14021

(97) **EP 1940409**
(47) 29.09.2010
(97) 19.04.2007
(51) **A61K 31/538** (2006.01)
A61K 31/46 (2006.01)
A61K 31/40 (2006.01)
A61P 9/06 (2006.01)
A61P 11/00 (2006.01)
A61P 11/06 (2006.01)
(96) 06.10.2006
(96) 06807024.2
(73) Boehringer Ingelheim International GmbH, 55216 Ingelheim am Rhein, DE
(72) BOUYSSOU, Thierry, 88447 Warthausen, DE
PIEPER, Michael P., 88400 Biberach, DE
SCHNAPP, Andreas, 88400 Biberach, DE

(54) **Nové farmaceutické kombinace pro léčení onemocnění dýchacích cest**
(32) 10.10.2005
(31) 05109374
(33) EP
(86) PCT/EP2006/067122
(87) WO 2007/042467
(74) KOREJZOVÁ & SPOL., v.o.s., JUDr. Petra Korejzová, advokátka, Korunní 810/104 E, Praha 10, 10100

(97) **EP 1944671**
(47) 06.10.2010
(97) 16.07.2008
(51) **G05B 23/02** (2006.01)
G06Q 10/00 (2006.01)
(96) 11.12.2007
(96) 07023928.0
(73) Otto Christ AG, 87734 Benningen, DE
(72) Christ, Markus, 87700 Memmingen, DE
(54) **Ovládací systém zařízení na manipulaci s vozidly**
(32) 09.01.2007
(31) 202007000532 U
(33) DE
(74) TRAPLOVÁ HAKR KUBÁT Advokátní a patentová kancelář, Ing. Eduard Hakr, Přístavní 24, Praha 7, 17000

(97) **EP 1948986**
(47) 15.09.2010
(97) 18.05.2007
(51) **F16L 21/04** (2006.01)
(96) 06.11.2006
(96) 06812739.8
(73) Georg Fischer WAGA N.V., 8161 PA Epe, NL
(72) NIJSEN, Andreas Jacobus Louis, NL-7521 AT Enschede, NL
(54) **Spojovací zařízení pro spojení trubky**
(32) 11.11.2005
(31) 1030404
(33) NL
(86) PCT/NL2006/050280
(87) WO 2007/055576
(74) PATENTSERVIS Praha a.s., Jivenská 1273/1, Praha 4, 14021

(97) **EP 1949500**
(47) 27.10.2010
(97) 18.05.2007
(51) **H01R 4/48** (2006.01)
H01H 71/08 (2006.01)
H01H 1/58 (2006.01)
H02B 1/20 (2006.01)
H01H 9/02 (2006.01)
(96) 09.11.2006
(96) 06804385.0
(73) Eaton GmbH, 3943 Schrems, AT
(72) HAMMERMAYER, Ernst, A-1210 Wien, AT
GRILLMAYER, Johannes, A-1200 Wien, AT
(54) **Spinací přístroj**
(32) 10.11.2005
(31) 18422005
(33) AT
(86) PCT/AT2006/000461
(87) WO 2007/053871
(74) Čermák Hořejš Matějka a spol., JUDr. Karel Čermák, advokát, Národní 32, Praha 1, 11000

(97) **EP 1954064**
(47) 08.09.2010
(97) 31.05.2007
(51) **H04W 4/08** (2009.01)
(96) 25.11.2005

(96) 05813859.5
(73) ZTE Corporation, Shenzhen, Guangdong 518057, CN
(72) LIU, Xuemin, Guangdong 518057, CN
FANG, Huiying, Guangdong 518057, CN
(54) **Způsob řízení pro opětovné přístupování do systému s agregovanými spoji neboli trunkového systému poté, co terminál ukončil skupinový hovor**
(86) PCT/CN2005/002005
(87) WO 2007/059651
(74) Společná advokátní kancelář Všeťečka Zelený Švorčík Kalenský a partneři, JUDr. Miloš Všeťečka, Hálkova 2, Praha 2, 12000

(97) **EP 1972535**
(47) 08.09.2010
(97) 24.09.2008
(51) **B62K 21/26** (2006.01)
(96) 24.05.2007
(96) 07010382.5
(73) International Bicycle Products Corporation, Taichung Hsien, TW
(72) Wu, Kuo-Lin, Tachia Taichung Hsien, TW
(54) **Rukojeť řídítka**
(32) 21.03.2007
(31) 200720141361 U
(33) CN
(74) KOREJZOVÁ & SPOL., v.o.s., JUDr. Petra Korejzová, advokátka, Korunní 810/104 E, Praha 10, 10100

(97) **EP 1973392**
(47) 01.09.2010
(97) 24.09.2008
(51) **H05K 1/18** (2006.01)
H01H 37/52 (2006.01)
H01H 37/04 (2006.01)
(96) 20.03.2008
(96) 08356052.4
(73) Cotherm, F-38470 Vinay, FR
(72) Roques, Bernard, 38850 Bilieu, FR
(54) **Bezpečnostní a ovládací zařízení domácího elektrospotřebiče**
(32) 23.03.2007
(31) 0702113
(33) FR
(74) TRAPLOVÁ HAKR KUBÁT Advokátní a patentová kancelář, Ing. Eduard Hakr, Přístavní 24, Praha 7, 17000

(97) **EP 1977244**
(47) 21.07.2010
(97) 21.06.2007
(51) **G01N 33/569** (2006.01)
(96) 14.12.2006
(96) 06841938.1
(73) Assistance Publique - Hôpitaux de Paris, 75004 Paris, FR
(72) CHALUMEAU, Martin, F-75014 Paris, FR
DUBOS, François, F-59000 Lille, FR
GENDREL, Dominique, F-75014 Paris, FR
BREART, Gérard, F-92210 Saint-Cloud, FR
(54) **Rozlišení bakteriální a virové meningitidy**
(32) 14.12.2005
(31) 0512687
(33) FR
(86) PCT/FR2006/002734
(87) WO 2007/068830
(74) PATENTSERVIS Praha a.s., Jivenská 1273/1, Praha 4, 14021

(97) **EP 1977960**
(47) 20.10.2010
(97) 08.10.2008

- | | | |
|--|-----------|---|
| (51) B62D 25/14 | (2006.01) | (33) US, US |
| B62D 21/03 | (2006.01) | (86) PCT/US2007/063380 |
| B60R 16/02 | (2006.01) | (87) WO 2007/109413 |
| (96) 13.07.2005 | | (74) PATENTSERVIS Praha a.s., Jivenská 1273/1, Praha 4, 14021 |
| (96) 08010466.4 | | |
| (73) DURA Automotive Body and Glass Systems GmbH, 58840 Plettenberg, DE | | |
| (72) Gerke, Jörg, 59846 Sundern, DE
Levermann, Ulrich, 58809 Neuenrade, DE
Schulte, Martin, 58802 Balve, DE
Heuel, Gerd, 57462 Olpe, DE | | (97) EP 1999876 |
| (54) Příčný nosník pro motorové vozidlo | | (47) 06.10.2010 |
| (32) 15.07.2004 | | (97) 04.10.2007 |
| (31) 202004011120 U | | (51) H04L 1/00 (2006.01) |
| (33) DE | | H04L 27/26 (2006.01) |
| (74) PATENTSERVIS Praha a.s., Jivenská 1273/1, Praha 4, 14021 | | H04B 7/06 (2006.01) |
| | | (96) 26.03.2007 |
| | | (96) 07759412.5 |
| | | (73) QUALCOMM Incorporated, San Diego, California 92121, US |
| | | (72) KIM, Byoung-hoon, San Diego, California 92122, US
MALLADI, Durga Prasad, San Diego, California 92128, US |
| (97) EP 1984717 | | (54) Zpětná vazba informací o stavu kanálu pro plánování MIMO a dílčího pásma v bezdrátovém komunikačním systému |
| (47) 07.07.2010 | | (32) 27.03.2006 |
| (97) 23.08.2007 | | (31) 786445 P |
| (51) G01K 13/02 (2006.01) | | (33) US |
| (96) 14.02.2007 | | (86) PCT/US2007/064962 |
| (96) 07721916.0 | | (87) WO 2007/112371 |
| (73) EPCOS AG, 81669 München, DE | | (74) TRAPLOVÁ HAKR KUBÁT Advokátní a patentová kancelář, Ing. Eduard Hakr, Přístavní 24, Praha 7, 17000 |
| (72) BARD, Oliver, 14612 Falkensee, DE
OSTRICK, Bernhard, 14513 Teltow, DE | | |
| (54) Čidlo | | (97) EP 2000418 |
| (32) 15.02.2006, 09.05.2006 | | (47) 08.09.2010 |
| (31) 102006007219, 102006021528 | | (97) 10.12.2008 |
| (33) DE, DE | | (51) B65D 51/22 (2006.01) |
| (86) PCT/DE2007/000256 | | (96) 05.06.2007 |
| (87) WO 2007/093156 | | (96) 07109675.4 |
| (74) Čermák Hořejš Matějka a spol., JUDr. Karel Čermák, advokát, Národní 32, Praha 1, 11000 | | (73) Tetra Laval Holdings & Finance SA, 1009 Pully, CH |
| | | (72) Benedetti, Paolo, 41100 Modena, IT
Qvarford, Mats, 224 71 Lund, SE
Pucci, Fabrizio, 40023 Castelguelfo di Bologna, IT
Parrinello, Fiorenzo, 40059 Medicina, IT
Falzoni Alessandro, 40026 Imola, IT |
| (97) EP 1989011 | | (54) Uzávěr pro utěsněnou nádobu na tekutý potravinářský produkt a způsob jeho výroby |
| (47) 29.09.2010 | | (74) KOREJZOVÁ & SPOL., v.o.s., JUDr. Petra Korejzová, advokátka, Korunní 810/104 E, Praha 10, 10100 |
| (97) 07.09.2007 | | |
| (51) B21D 41/04 (2006.01) | | (97) EP 2006294 |
| B21D 53/88 (2006.01) | | (47) 18.08.2010 |
| B62D 1/185 (2006.01) | | (97) 24.12.2008 |
| F16D 1/072 (2006.01) | | (51) C07K 7/06 (2006.01) |
| (96) 15.02.2007 | | C07K 16/00 (2006.01) |
| (96) 07701327.4 | | C12N 15/00 (2006.01) |
| (73) ThyssenKrupp Presta Aktiengesellschaft, 9492 Eschen, LI | | A61K 38/00 (2006.01) |
| (72) ALLGÄUER, Rene, A-6844 Altsch, AT | | (96) 27.03.2003 |
| (54) Způsob výroby dílu vřetena řízení a vřeteno řízení s takovým dílem vřetena řízení | | (96) 08014304.3 |
| (32) 02.03.2006 | | (73) Immatics Biotechnologies GmbH, 72076 Tübingen, DE |
| (31) 102006010228 | | (72) Weinschenk, Toni, 73773 Aichwald, DE
Rammensee, Hans-Georg, 72070 Tübingen-Unterjessingen, DE
Stevanovic, Stefan, 72074 Tübingen, DE |
| (33) DE | | (54) Nádorově asociované peptidy navázané na molekulu MHC |
| (86) PCT/AT2007/000083 | | (32) 29.05.2002 |
| (87) WO 2007/098513 | | (31) 10225144 |
| (74) KOREJZOVÁ & SPOL., v.o.s., JUDr. Petra Korejzová, advokátka, Korunní 810/104 E, Praha 10, 10100 | | (33) DE |
| | | (74) PATENTSERVIS Praha a.s., Jivenská 1273/1, Praha 4, 14021 |
| (97) EP 1996269 | | (97) EP 2006847 |
| (47) 08.09.2010 | | |
| (97) 27.09.2007 | | |
| (51) A61M 1/00 (2006.01) | | |
| A61B 19/00 (2006.01) | | |
| A61M 5/24 (2006.01) | | |
| (96) 06.03.2007 | | |
| (96) 07757977.9 | | |
| (73) Alcon, Inc., 6331 Hünenberg, CH | | |
| (72) HOPKINS, Mark A., Mission Viejo, California 92691, US
GAO, Shawn X., Irvine, California 92620, US | | |
| (54) Chirurgická kazeta s tekutinovou komorou o několika oblastech | | |
| (32) 20.03.2006, 24.07.2006 | | |
| (31) 384702, 491630 | | |

(47) 13.10.2010
(97) 24.12.2008
(51) **G11B 7/007** (2006.01)
G11B 7/005 (2006.01)
(96) 10.02.2003
(96) 08153143.6
(73) Koninklijke Philips Electronics N.V., 5621 BA Eindhoven, NL
Panasonic Corporation, Kadoma-shi Osaka 571-8501, JP
Sony Corporation, Minato-ku Tokyo 108-0075, JP
(72) Abe, Shinya Matsushita Electric Industrial Col.,Ltd.,
Shiromi Chuo-ku Osaka 540-6207, JP
Tanaka, Shin-ichi Matsushita Electric Industrial Co., Ltd.,
Shiromi Chuo-ku Osaka 540-6207, JP
Ogawa, Hiroshi, Tokyo 141-0001, JP
Heemskerk, Jacobus Petrus Josephus, NL-5656 AA,
Eindhoven, NL
Yamagami, Tamotsu, Tokyo 141-0001, JP
Schep, Cornelis Marinus, NL-5656 AA, Eindhoven, NL
(54) **Optické záznamové médium**
(32) 18.02.2002
(31) 2002040137
(33) JP
(74) PATENTSERVIS Praha a.s., Jivenská 1273/1, Praha 4,
14021

(97) **EP 2013545**
(47) 27.10.2010
(97) 24.01.2008
(51) **F24F 6/10** (2006.01)
(96) 22.06.2007
(96) 07764777.4
(73) Labotect Labor-Technik Göttingen GmbH, 37079
Göttingen, DE
(72) RHEINLÄNDER, Hermann, 37308 Bernterode, DE
(54) **Způsob a zařízení pro regulaci vlhkosti v klimatické
komoře**
(32) 21.07.2006
(31) 102006034290
(33) DE
(86) PCT/EP2007/005505
(87) WO 2008/009341
(74) Rott, Růžička & Guttman Patentové, známkové a
advokátní kanceláře, Ing. Jiří Andera, Vinohradská 37,
Praha 2, 12000

(97) **EP 2020044**
(47) 01.09.2010
(97) 29.11.2007
(51) **H01L 41/04** (2006.01)
(96) 22.05.2007
(96) 07718454.7
(73) Steinbauer Electronics Development GmbH, 4470 Enns,
AT
(72) STEINBAUER, Herbert, 4203 Altenberg, AT
EDER, Hubert, 4062 Kirchberg/Thening, AT
(54) **Zařízení k ovládání alespoň jednoho piezoelektrického
akčního členu vstříkovací trysky pro spalovací motor**
(32) 24.05.2006
(31) 9012006
(33) AT
(86) PCT/AT2007/000243
(87) WO 2007/134353
(74) Společná advokátní kancelář Všeťečka Zelený Švorčík
Kalenský a partneři, JUDr. Miloš Všeťečka, Hálkova 2,
Praha 2, 12000

(97) **EP 2022534**
(47) 29.09.2010
(97) 11.02.2009
(51) **A61N 5/10** (2006.01)
(96) 11.07.2008

(96) 08104711.0
(73) Siemens Aktiengesellschaft, 80333 München, DE
(72) Kaiser, Werner, 91052 Erlangen, DE
van Haßelt, Peter, 91058 Erlangen, DE
(54) **Řídící zařízení pro řízení procesu ozařování, zařízení
pro terapii částicemi a způsob ozařování cílového
objemu**
(32) 01.08.2007
(31) 102007036035
(33) DE
(74) Čermák Hořejš Matějka a spol., JUDr. Karel Čermák,
advokát, Národní 32, Praha 1, 11000

(97) **EP 2044078**
(47) 22.09.2010
(97) 31.01.2008
(51) **C07D 491/20** (2006.01)
A61K 31/4745 (2006.01)
A61P 35/00 (2006.01)
(96) 12.07.2007
(96) 07786046.8
(73) Indena S.p.A., 20132 Milano, IT
(72) FONTANA, Gabriele, I-20139 Milano, IT
BOMBARDELLI, Ezio, I-27027 Groppello Cairoli(PV),
IT
MANZOTTI, Carla, I-20139 Milano, IT
BATTAGLIA, Arturo, I-40129 Bologna, IT
SAMORI, Cristian, I-47100 Forli, IT
(54) **Camptothecinové deriváty s protinádorovým účinkem**
(32) 26.07.2006
(31) MI20061475
(33) IT
(86) PCT/EP2007/006218
(87) WO 2008/011992
(74) KOREJZOVÁ & SPOL., v.o.s., JUDr. Petra Korejzová,
advokátka, Korunní 810/104 E, Praha 10, 10100

(97) **EP 2049064**
(47) 06.10.2010
(97) 07.02.2008
(51) **A61J 3/07** (2006.01)
(96) 19.07.2007
(96) 07789540.7
(73) Pfizer Products Inc., Groton, CT 06340, US
(72) MCCUTCHEON, Gabriel Maclain, Greenwood, SC
29646, US
VAN GOOLEN, Gunther, Bornem 2880, BE
VANQUICKENBORNE, Stefaan Jaak, Bornem 2880, BE
(54) **Způsob a zařízení k uzavírání tobolek**
(32) 04.08.2006, 11.08.2006
(31) 821406 P, 06118804
(33) US, EP
(86) PCT/IB2007/002101
(87) WO 2008/015519
(74) Společná advokátní kancelář Všeťečka Zelený Švorčík
Kalenský a partneři, JUDr. Pavel Zelený, Hálkova 2, Praha
2, 12000

(97) **EP 2051279**
(47) 10.11.2010
(97) 22.04.2009
(51) **H01J 37/153** (2006.01)
H01J 37/28 (2006.01)
H01J 37/145 (2006.01)
(96) 08.10.2008
(96) 08017596.1
(73) Ceos Corrected Electron Optical Systems GmbH, 69126
Heidelberg, DE
(72) Zach, Joachim, Dr., 76684 Östringen, DE
(54) **Korektor**
(32) 20.10.2007
(31) 102007049816

(33) DE
(74) FISCHER & PARTNER Intellectual Property s.r.o., Ing. Michael Fischer, Na Hrobci 294/5, Praha 2, 12000

(72) Gottifredi, Franco, 00131 Roma, IT
Gotta, Monica, 00131 Roma, IT
(54) **Způsob synchronizace síťových uzlů**
(74) PATENTSERVIS Praha a.s., Jivenská 1273/1, Praha 4, 14021

(97) **EP 2051703**

(47) 21.07.2010
(97) 21.06.2007
(51) **A61K 9/24** (2006.01)
A61K 31/496 (2006.01)
A61K 31/536 (2006.01)
A61K 31/5513 (2006.01)
A61K 31/7068 (2006.01)
A61K 31/7072 (2006.01)
A61K 31/7076 (2006.01)
A61K 45/06 (2006.01)
A61P 31/18 (2006.01)

(96) 14.12.2006
(96) 06820527.7
(73) CIPLA LIMITED, Bombay 400 008, IN
(72) LULLA, Amar, Maharashtra, IN
MALHOTRA, Geena, Maharashtra, IN
(54) **Farmaceutický kombinovaný přípravek obsahující nukleotidový a nukleosidový inhibitor reverzní transkriptázy (například tenofovir a lamivudin) v různých částech dávkové jednotky**
(32) 14.12.2005, 13.11.2006
(31) MU15662005, MU18782006
(33) IN, IN
(86) PCT/GB2006/004687
(87) WO 2007/068934
(74) Čermák Hořejš Matějka a spol., JUDr. Karel Čermák, advokát, Národní 32, Praha 1, 11000

(97) **EP 2063007**

(47) 29.09.2010
(97) 27.05.2009
(51) **D03C 7/00** (2006.01)
(96) 21.11.2007
(96) 07022627.9
(73) Groz-Beckert KG, 72458 Albstadt, DE
(72) Moser, Pascal, 8803 Rüslikon, CH
(54) **Zařízení pro výrobu perlinkové tkaniny**
(74) Čermák Hořejš Matějka a spol., JUDr. Karel Čermák, advokát, Národní 32, Praha 1, 11000

(97) **EP 2070670**

(47) 10.11.2010
(97) 17.06.2009
(51) **B28B 1/48** (2006.01)
B26D 7/18 (2006.01)
(96) 10.12.2008
(96) 08021440.6
(73) Beheermaatschappij De Boer Nijmegen B.V., 6541 BS Nijmegen, NL
(72) Kosman, Wilhelmus, Jacobus, Maria, 6562 DA Groesbeek, NL
(54) **Způsob a zařízení pro výrobu syrových cihel z hlíny**
(32) 10.12.2007
(31) 1034806
(33) NL
(74) PATENTSERVIS Praha a.s., Jivenská 1273/1, Praha 4, 14021

(97) **EP 2073403**

(47) 15.09.2010
(97) 24.06.2009
(51) **H04B 7/26** (2006.01)
(96) 18.12.2007
(96) 07425796.5
(73) Thales Alenia Space Italia S.p.A., 00131 Roma, IT

(97) **EP 2074908**

(47) 01.09.2010
(97) 01.07.2009
(51) **A47B 57/26** (2006.01)
A47B 57/56 (2006.01)
A47F 5/05 (2006.01)
A47F 7/08 (2006.01)
(96) 07.03.2008
(96) 08102386.3
(73) Chiang, Hsiao-Hung, 235 Jhonghe City, Taipei, TW
Chu, Li-Chi, 235 Jhonghe City, Taipei, TW
(72) Chiang, Hsiao-Hung, 235 Jhonghe City, Taipei, TW
Chu, Li-Chi, 235 Jhonghe City, Taipei, TW
(54) **Police na boty**
(32) 28.12.2007
(31) 07124163
(33) EP
(74) FISCHER & PARTNER Intellectual Property s.r.o., Ing. Michael Fischer, Na Hrobci 294/5, Praha 2, 12000

(97) **EP 2080537**

(47) 20.10.2010
(97) 22.07.2009
(51) **A62C 2/06** (2006.01)
A62C 2/12 (2006.01)
(96) 19.11.2008
(96) 08020133.8
(73) TROX GmbH, 47506 Neukirchen-Vluyn, DE
(72) Dammers, Heinz, 47661 Issum, DE
Grabner, Dieter, 47805 Krefeld, DE
Gurny, Rüdiger, 46459 Rees, DE
(54) **Protipožární klapka**
(32) 18.01.2008
(31) 202008000689 U
(33) DE
(74) Společná advokátní kancelář Vsetečka Zelený Švorčík Kalenský a partneři, JUDr. Otakar Švorčík, Hálkova 2, Praha 2, 12000

(97) **EP 2086319**

(47) 03.11.2010
(97) 22.05.2008
(51) **A01N 35/04** (2006.01)
(96) 15.11.2007
(96) 07840066.0
(73) E.I. DU PONT DE NEMOURS AND COMPANY, Wilmington, DE 19898, US
(72) HONG, Wonpyo, Lutherville, Maryland 21093, US
SELBY, Thomas Paul, Hockessin, Delaware 19707, US
(54) **Fungicidní směsi**
(32) 15.11.2006
(31) 859175 P
(33) US
(86) PCT/US2007/024057
(87) WO 2008/060611
(74) PATENTSERVIS Praha a.s., Jivenská 1273/1, Praha 4, 14021

(97) **EP 2114746**

(47) 23.06.2010
(97) 14.08.2008
(51) **B61L 27/00** (2006.01)
B61L 27/04 (2006.01)
(96) 07.02.2007
(96) 07730934.2

(73) Siemens SAS, F-93200 St. Denis, FR
(72) DEGOUGE, Regis, Brooklyn, NY 11218, US
PINORI, Laurent, F-75014 Paris, FR
CALLET, Stephane, F-92190 Meudon, FR
(54) **Systém antikolizního řízení pro vozidlo**
(86) PCT/FR2007/000218
(87) WO 2008/096048
(74) Čermák Hořejš Matějka a spol., JUDr. Karel Čermák,
advokát, Národní 32, Praha 1, 11000

(97) **EP 2125794**
(47) 20.10.2010
(97) 26.06.2008
(51) **C07D 409/14** (2006.01)
A61K 31/381 (2006.01)
A61K 31/4178 (2006.01)
A61K 31/4436 (2006.01)
A61K 31/4439 (2006.01)
A61K 31/444 (2006.01)
A61K 31/496 (2006.01)
A61P 35/00 (2006.01)
(96) 11.12.2007
(96) 07855060.5
(73) Eli Lilly & Company, Indianapolis, IN 46285, US
(72) LI, Hong-Yu, Zionsville, Indiana 46077, US
BROOKS, Harold Burns, Carmel, Indiana 46032, US
CRICH, Joyce Z., Indianapolis, Indiana 46240, US
HENRY, James Robert, Indianapolis, Indiana 46236, US
SAWYER, Jason Scott, Indianapolis, Indiana 46220, US
WANG, Yan, Carmel, Indiana 46032, US
(54) **Imidazolidinonyl-aminopyrimidinové sloučeniny pro léčbu rakoviny**
(32) 21.12.2006
(31) 871322 P
(33) US
(86) PCT/US2007/087046
(87) WO 2008/076705
(74) Společná advokátní kancelář Všečeka Zelený Švorčík
Kalenský a partneři, JUDr. Otakar Švorčík, Hálkova 2,
Praha 2, 12000

(97) **EP 2131605**
(47) 29.09.2010
(97) 09.12.2009
(51) **F16C 11/06** (2006.01)
H04R 1/10 (2006.01)
H04R 5/033 (2006.01)
(96) 11.05.2009
(96) 09159913.4
(73) Nixon, Inc., Encinitas, CA 92024, US
(72) Nelson, Mike, Oceanside CA 92054, US
Crane, Eric, San Clemente CA 92672, US
Behar, Yves, Oakland CA 94117, US
Morenstein, Joshua, San Francisco CA 94117, US
Puttorngul, Pichaya, New York, NY, 10003, US
Beaulieu, Serge, San Francisco CA 94110, US
Swinton, Matthew, San Francisco CA 94110, US
(54) **Sluchátka**
(32) 14.05.2008
(31) 71714 P
(33) US
(74) PATENTSERVIS Praha a.s., Jivenská 1273/1, Praha 4,
14021

(97) **EP 2148703**
(47) 29.09.2010
(97) 11.12.2008
(51) **A61L 15/24** (2006.01)
A61K 31/7016 (2006.01)
A61K 33/38 (2006.01)
A61L 15/44 (2006.01)
(96) 23.05.2008
(96) 08805837.5

(73) Laboratoires Uργο, 21300 Chenove, FR
(72) LAURENSOU, Christelle, F-21000 Dijon, FR
(54) **Nové činidlo pro uvolňování aktivních látek v obvazech obsahující alespoň jednu mastnou látku**
(32) 25.05.2007
(31) 0755272
(33) FR
(86) PCT/FR2008/050893
(87) WO 2008/149036
(74) Společná advokátní kancelář Všečeka Zelený Švorčík
Kalenský a partneři, JUDr. Miloš Všečeka, Hálkova 2,
Praha 2, 12000

(97) **EP 2152872**
(47) 15.09.2010
(97) 04.12.2008
(51) **C12N 15/10** (2006.01)
C12N 5/10 (2006.01)
C07K 16/00 (2006.01)
(96) 21.05.2008
(96) 08748815.1
(73) Symphogen A/S, 2800 Lyngby, DK
(72) NIELSEN, Lars, Soegaard, DK-2990 Nivaa, DK
WEILGUNY, Dietmar, DK-2830 Virum, DK
TOLSTRUP, Anne, Bondgaard, DK-3400 Hillerød, DK
WIBERG, Finn, DK-3520 Farum, DK
MÜLLER, Christian, DK-3500 Vaerloese, DK
(54) **Způsob výroby rekombinantního polyklonálního proteinu**
(32) 25.05.2007, 29.05.2007, 07.09.2007, 11.09.2007
(31) 200700764, 924708 P, 200701292, 960002 P
(33) DK, US, DK, US
(86) PCT/DK2008/050116
(87) WO 2008/145133
(74) Čermák Hořejš Matějka a spol., JUDr. Karel Čermák,
advokát, Národní 32, Praha 1, 11000

(97) **EP 2165390**
(47) 20.10.2010
(97) 15.01.2009
(51) **H01R 13/627** (2006.01)
(96) 27.06.2008
(96) 08759359.6
(73) Tyco Electronics AMP GmbH, 64625 Bensheim, DE
BERGNER, Bert, 64625 Bensheim, DE
(72) BOECK, Werner, 64823 Gross-Umstadt, DE
SZELAG, Martin, 64404 Bickenbach, DE
THIRUNAVUKKARASU, Niranjana, 63263 Neu
Isenburg, DE
(54) **Zástrčková přípojka**
(32) 06.07.2007
(31) 102007031504
(33) DE
(86) PCT/EP2008/005285
(87) WO 2009/007025
(74) PATENTSERVIS Praha a.s., Jivenská 1273/1, Praha 4,
14021

(97) **EP 2171168**
(47) 06.10.2010
(97) 22.01.2009
(51) **E04B 2/78** (2006.01)
E04F 13/04 (2006.01)
(96) 09.07.2008
(96) 08773936.3
(73) Protaktorwerk Florenz Maisch GmbH & Co. KG, 76571
Gaggenau, DE
(72) MAISCH, Christof, 76571 Gaggenau, DE
(54) **Profilový prvek s těsnícím prvem a způsob jeho výroby**
(32) 13.07.2007
(31) 102007032770

- (33) DE
(86) PCT/EP2008/005609
(87) WO 2009/010221
(74) Společná advokátní kancelář Vsetečka Zelený Švorčík
Kalenský a partneři, JUDr. Miloš Vsetečka, Hálkova 2,
Praha 2, 12000
-

Zveřejněné opravené překlady evropských patentových spisů

U následujících udělených evropských patentů s účinky pro Českou republiku byl majitelem předložen opravený překlad patentového spisu do českého jazyka (§35d odst. 2 zákona č. 527/1990 Sb., v platném znění).

Datem zveřejnění opraveného překladu evropského patentového spisu je datum publikace tohoto Věstníku.

- (97) EP 1715582

Zveřejněné překlady pozměněného, nebo omezeného znění evropských patentových spisů

U následujících udělených evropských patentů s účinky pro Českou republiku byl majitelem předložen překlad omezeného, nebo pozměněného znění evropského patentového spisu do českého jazyka (§35f odst. 3 zákona č. 527/1990 Sb., v platném znění).

- (97) EP 1365121

PD4A Převod práv a ostatní změny majitelů evropských patentů

- (97) **EP 1525187**
(73) Stamicarbon B.V., 6135 KW Sittard, NL
-

- (97) **EP 1790450**
(73) Wischemann Kunststoff GmbH, D-48607 Ochtrup, DE
-

- (97) **EP 1931316**
(73) Abbott Products GmbH, 30173 Hannover, DE
-

FG1K

Zapsané užité vzory - přehled podle čísel zápisu

V období uzávěrky tohoto čísla Věstníku zapsal Úřad průmyslového vlastnictví tyto užité vzory.

21543	<i>G 01 N 35/00</i>	(2006.01)
21544	<i>G 01 N 35/00</i>	(2006.01)
21545	<i>F 23 L 17/02</i>	(2006.01)
21546	<i>B 64 C 1/40</i>	(2006.01)
21547	<i>A 63 B 63/00</i>	(2006.01)
21548	<i>G 06 K 9/68</i>	(2006.01)
21549	<i>F 41 C 23/08</i>	(2006.01)
21550	<i>F 41 G 1/32</i>	(2006.01)
21551	<i>D 04 B 1/14</i>	(2006.01)
21552	<i>F 24 B 9/00</i>	(2006.01)
21553	<i>C 09 D 5/38</i>	(2006.01)
21554	<i>B 29 C 43/38</i>	(2006.01)
21555	<i>A 01 B 63/24</i>	(2006.01)
21556	<i>F 41 A 25/24</i>	(2006.01)
21557	<i>A 01 M 1/10</i>	(2006.01)
21558	<i>A 01 G 9/02</i>	(2006.01)
21559	<i>G 11 B 7/241</i>	(2006.01)
21560	<i>E 21 D 23/04</i>	(2006.01)
21561	<i>B 60 Q 1/04</i>	(2006.01)
21562	<i>A 61 K 31/57</i>	(2006.01)
21563	<i>G 09 F 13/08</i>	(2006.01)

FG1K

Zapsané užité vzory - řazené podle MPT

- (51) **A01B 63/24** (2006.01)
(11) 21555
(21) **2010-23256**
(22) 24.09.2010
(47) 20.12.2010
(73) Bukovský Ivo Ing., Kobyli, CZ
(72) Bukovský Ivo Ing., Kobyli, CZ
(54) **Tažený nářadový vozík do vinohradu či jiných trvalých kultur**
(74) Ing. Dobroslav Musil, patentová kancelář, Ing. Dobroslav Musil, Cejl 38, Brno, 60200
- (51) **A01G 9/02** (2006.01)
(11) 21558
(21) **2010-23369**
(22) 21.10.2010
(47) 20.12.2010
(73) PLASTIA s.r.o., Praha, CZ
(72) Novotný Stanislav Ing., Nové Veselí, CZ
(54) **Plastový samozavlažovací truhlík**
(74) Ing. Radmila Baumová, Nádražní 29, Žďár nad Sázavou, 59101
- (51) **A01M 1/10** (2006.01)
A01M 5/00 (2006.01)
(11) 21557
(21) **2010-23352**
(22) 19.10.2010
(47) 20.12.2010
(73) Výzkumný ústav vodohospodářský T.G.Masaryka, v.v.i., Praha, CZ
(72) Kroča Jiří Ing., Kuřim, CZ
(54) **Zařízení pro odchyt dospělci hmyzu v migračním koridoru**
(74) Ing. Jaroslav Novotný, Římská 45/2135, Praha 2, 12000
- (51) **A61K 31/57** (2006.01)
A61K 9/08 (2006.01)
(11) 21562
(21) **2010-23467**
(22) 15.11.2010
(47) 20.12.2010
(73) Zentiva, k.s., Praha, CZ
(72) Mrvová Zdenka Ing., Praha, CZ
Kašpar Pavel Ing., Opava, CZ
Veselý Martin Ing. Ph.D., Praha, CZ
(54) **Kompozice tibolonu s definovanou velikostí částic**
(74) Rott, Růžička & Guttman Patentové, známkové a advokátní kanceláře, Ing. Jana Fuchsová, Vinohradská 37, Praha 2, 12000
- (51) **A63B 63/00** (2006.01)
(11) 21547
(21) **2010-22740**
(22) 06.01.2010
(47) 20.12.2010
(73) Komárek Josef, Všechnovice, CZ
Rakušan Jan JUDr. MBA, Praha, CZ
(72) Komárek Josef, Všechnovice, CZ
Rakušan Jan JUDr. MBA, Praha, CZ
(54) **Konstrukce mobilní sportovní branky**
- (51) **B29C 43/38** (2006.01)
(11) 21554
(21) **2010-23226**
(22) 17.09.2010
(47) 20.12.2010
(73) Vysoké učení technické v Brně, Brno, CZ
(72) Matějka Libor Ing. CSc. Ph.D. MBA, Brno, CZ
Pěňčík Jan Ing. Ph.D., Brno, CZ
Kučera Jaroslav RNDr. CSc., Brno, CZ
- (54) **Lisovací forma k výrobě kompozitních izolačních desek pro izolační blok**
(74) Ing. Jiří Malůšek, Mendlovo nám. 1a, Brno, 60300
- (51) **B60Q 1/04** (2006.01)
B60Q 1/02 (2006.01)
F21V 17/16 (2006.01)
F21S 2/00 (2006.01)
(11) 21561
(21) **2010-23445**
(22) 10.11.2010
(47) 20.12.2010
(73) HELLA AUTOTECHNIK, s.r.o., Mohelnice, CZ
(72) Formánek Jan, Mohelnice, CZ
Lucký Miroslav, Olomouc, CZ
Gronych Jan, Šumperk, CZ
(54) **Světlomet pro vozidla**
(74) Ing. Petr Soukup, Vídeňská 8, Olomouc, 77200
- (51) **B64C 1/40** (2006.01)
(11) 21546
(21) **2010-22677**
(22) 07.05.2010
(47) 20.12.2010
(73) EVEKTOR, spol. s r. o., Kunovice, CZ
(72) Drštička Martin Ing., Kunovice, CZ
Zajíc Václav Ing., Uherské Hradiště, CZ
(54) **Sendvičový dílec s voštinovou výplní**
- (51) **C09D 5/38** (2006.01)
C09D 143/04 (2006.01)
(11) 21553
(21) **2010-23175**
(22) 01.09.2010
(47) 20.12.2010
(73) Univerzita Pardubice, Pardubice, CZ
Biopol Paints s. r. o., Poděbrady, CZ
(72) Kalendová Andréa Prof. Ing. Dr., Pardubice, CZ
Čáp Vladislav Ing., Poděbrady, CZ
Veselý David Ing. Ph.D., Pardubice, CZ
Kalenda Petr Prof. Ing. CSc., Pardubice, CZ
(54) **Jednosložková nátěrová hmota**
(74) Ing. Karel Novotný, Žufanova 2, Praha 6, 16300
- (51) **D04B 1/14** (2006.01)
B65D 65/00 (2006.01)
(11) 21551
(21) **2010-23083**
(22) 06.08.2010
(47) 20.12.2010
(73) JUTA, a. s., Dvůr Králové nad Labem, CZ
(72) Bukovský Petr Ing., Dvůr Králové nad Labem, CZ
(54) **Pletenina pro luxusní balení**
(74) Karel Čálek, patentový zástupce, Nad Palatou 12, Praha 5, 15000
- (51) **E21D 23/04** (2006.01)
E21D 23/08 (2006.01)
E21D 23/06 (2006.01)
E21D 23/00 (2006.01)
(11) 21560
(21) **2010-23407**
(22) 02.11.2010
(47) 20.12.2010
(73) OSTROJ a. s., Opava, CZ
(72) Baránek František Ing., Velké Heraltice, CZ
Binar Marek, Hradec nad Moravicí, CZ
Šimeček Jan Ing., Opava, CZ
(54) **Jednotka důlní mechanizované výztuže, zejména pro velmi mocné strmé uhelné sloje**
(74) Ing. Petr Horný, Těšínská 1586/66, Opava, 74641

- (51) **F23L 17/02** (2006.01)
(11) 21545
(21) **2010-22568**
(22) 14.04.2010
(47) 20.12.2010
(73) JIHOKOV, výrobní družstvo, České Budějovice, CZ
(72) Jindra Jan, České Budějovice, CZ
(54) **Stříška komínové hlavice**
(74) Jiří Kvítek, patentový zástupce, Pod průsekem 11, Praha 10, 10200
- (51) **F24B 9/00** (2006.01)
F24B 1/02 (2006.01)
(11) 21552
(21) **2010-23154**
(22) 25.08.2010
(47) 20.12.2010
(73) Heršálek Miloš, Světlá pod Ještědem, CZ
(72) Heršálek Miloš, Světlá pod Ještědem, CZ
(54) **Krbová vložka se spalovací komorou**
(74) Ing. Karel Novotný, Žufanova 2, Praha 6, 16300
- (51) **F41A 25/24** (2006.01)
F41A 25/22 (2006.01)
F41A 21/00 (2006.01)
(11) 21556
(21) **2010-23287**
(22) 06.10.2010
(47) 20.12.2010
(73) Tvarožek Ján Ing. Ph.D., Dubnica nad Váhom, SK
(72) Tvarožek Ján Ing. Ph.D., Dubnica nad Váhom, SK
(54) **Uložení hlavně dělostřeleckého systému**
(74) Ing. Libor Markes, Grohova 54, Brno, 60200
- (51) **F41C 23/08** (2006.01)
F41C 23/06 (2006.01)
F41C 23/00 (2006.01)
(11) 21549
(21) **2010-23078**
(22) 06.08.2010
(47) 20.12.2010
(73) Kononov Anatolij, Sankt-Peterburg, RU
(72) Kononov Anatolij, Sankt-Peterburg, RU
(54) **Patka pro pažbu střelné zbraně**
(74) Ing. Libor Markes, Grohova 54, Brno, 60200
- (51) **F41G 1/32** (2006.01)
F41G 1/01 (2006.01)
F41G 1/02 (2006.01)
F41G 1/06 (2006.01)
(11) 21550
(21) **2010-23079**
(22) 06.08.2010
(47) 20.12.2010
(73) Kononov Anatolij, Sankt-Peterburg, RU
(72) Kononov Anatolij, Sankt-Peterburg, RU
(54) **Mechanická mířidla**
(74) Ing. Libor Markes, Grohova 54, Brno, 60200
- (51) **G01N 35/00** (2006.01)
(11) 21543
(21) **2009-22131**
(22) 31.12.2009
(47) 20.12.2010
(73) Novotný Ladislav Doc. Dr. Ing. DrSc., Praha, CZ
(72) Novotný Ladislav Doc. Dr. Ing. DrSc., Praha, CZ
(54) **Sestava uspořádání s hybridními amalgamovými kompaktními nebo porézními elektrodami a s možnou smíšenou oxidačně-redukční redox aktivitou**
- (51) **G01N 35/00** (2006.01)
(11) 21544
(21) **2010-22431**
(22) 18.03.2010
(47) 20.12.2010
(73) Novotný Ladislav Doc. Dr. Ing. DrSc., Praha, CZ
(72) Novotný Ladislav Doc. Dr. Ing. DrSc., Praha, CZ
- (54) **Konstrukce jistěných multifunkčních elektrod a multielektrod s tvarově, časově a rozměrově řízeným povrchem**
- (51) **G06K 9/68** (2006.01)
G06K 9/78 (2006.01)
A61B 5/117 (2006.01)
(11) 21548
(21) **2010-23057**
(22) 03.08.2010
(47) 20.12.2010
(73) Vysoké učení technické v Brně, Brno, CZ
MOVIBIO s.r.o., Bochoř, CZ
(72) Drahanský Martin Doc. Ing. Ph.D., Brno, CZ
Hejtmánková Dana Ing., Brno, CZ
Dvořák Radim Ing., Stonařov, CZ
Krajíček Jiří Ing., Jihlava, CZ
Nezhyba Ondřej, Přerov, CZ
- (54) **Biometrické bezpečnostní zařízení pro snímání a rozpoznávání žil prstů lidské ruky**
- (74) Ing. Dobroslav Musil, patentová kancelář, Ing. Dobroslav Musil, Cejl 38, Brno, 60200
- (51) **G09F 13/08** (2006.01)
G09F 13/06 (2006.01)
B44F 1/06 (2006.01)
B32B 17/00 (2006.01)
C03B 32/00 (2006.01)
(11) 21563
(21) **2010-23481**
(22) 18.11.2010
(47) 20.12.2010
(73) DEKOR, spol. s r. o., Praha, CZ
(72) Jordán Libor Ing., Uherské Hradiště, CZ
(54) **Světelný grafický displej**
(74) Ing. Jiří Malůšek, Mendlovo nám. 1a, Brno, 60300
- (51) **G11B 7/241** (2006.01)
G11B 7/242 (2006.01)
(11) 21559
(21) **2010-23399**
(22) 07.09.2010
(47) 20.12.2010
(73) NORTHERN STAR spol. s r. o., Praha, CZ
(72) Polívka Jaroslav Ing., Praha, CZ
Starý Radomír Ing., Sibirina, CZ
Skočovský Vít, Praha, CZ
Klouček Jiří, Sibirina, CZ
Smola Jiří, Loděnice, CZ
- (54) **Optické záznamové médium**
- (74) Ing. Petr Řezáč, CSc., Jihozápadní III 1145/4, Praha 4 - Spořilov, 14100

Seznam majitelů zapsaných užitečných vzorů

(73)	(11)	(51)	(73)	(11)	(51)
Biopol Paints s. r. o., Poděbrady, CZ	21553	C 09 D 5/38	(2006.01)		
Bukovský Ivo Ing., Kobyly, CZ	21555	A 01 B 63/24	(2006.01)		
DEKOR, spol. s r. o., Praha, CZ	21563	G 09 F 13/08	(2006.01)		
EVEKTOR, spol. s r. o., Kunovice, CZ	21546	B 64 C 1/40	(2006.01)		
HELLA AUTOTECHNIK, s.r.o., Mohelnice, CZ	21561	B 60 Q 1/04	(2006.01)		
Heršálek Miloš, Světlá pod Ještědem, CZ	21552	F 24 B 9/00	(2006.01)		
JIHOKOV, výrobní družstvo, České Budějovice, CZ	21545	F 23 L 17/02	(2006.01)		
JUTA, a. s., Dvůr Králové nad Labem, CZ	21551	D 04 B 1/14	(2006.01)		
Komárek Josef, Všechnovice, CZ	21547	A 63 B 63/00	(2006.01)		
Konovalov Anatolij, Sankt- Peterburg, RU	21549	F 41 C 23/08	(2006.01)		
Konovalov Anatolij, Sankt- Peterburg, RU	21550	F 41 G 1/32	(2006.01)		
MOVIBIO s.r.o., Bochoř, CZ	21548	G 06 K 9/68	(2006.01)		
NORTHERN STAR spol. s r. o., Praha, CZ	21559	G 11 B 7/241	(2006.01)		
Novotný Ladislav Doc. Dr. Ing. DrSc., Praha, CZ	21543	G 01 N 35/00	(2006.01)		
Novotný Ladislav Doc.Dr.Ing.DrSc., Praha, CZ	21544	G 01 N 35/00	(2006.01)		
OSTROJ a. s., Opava, CZ	21560	E 21 D 23/04	(2006.01)		
PLASTIA s.r.o., Praha, CZ	21558	A 01 G 9/02	(2006.01)		
Rakušan Jan JUDr. MBA, Praha, CZ	21547	A 63 B 63/00	(2006.01)		
Tvarožek Ján Ing. Ph.D., Dubnica nad Váhom, SK	21556	F 41 A 25/24	(2006.01)		
Univerzita Pardubice, Pardubice, CZ	21553	C 09 D 5/38	(2006.01)		
Vysoké učení technické v Brně, Brno, CZ	21548	G 06 K 9/68	(2006.01)		
Vysoké učení technické v Brně, Brno, CZ	21554	B 29 C 43/38	(2006.01)		
Výzkumný ústav vodohospodářský T.G.Masaryka, v.v.i., Praha, CZ	21557	A 01 M 1/10	(2006.01)		
Zentiva, k.s., Praha, CZ	21562	A 61 K 31/57	(2006.01)		

FG4Q

Zapsané průmyslové vzory - přehled podle čísel zápisu

V období uzávěrky tohoto čísla Věstníku zapsal Úřad průmyslového vlastnictví tyto průmyslové vzory:

34988	12-07
34989	07-01, 27-03
34990	07-01
34991	01-03

FG4Q

Zapsané průmyslové vzory - přehled podle tříd

(51) **01-03**
(11) 34991
(21) 2010-38293
(22) 29.06.2010
(15) 20.12.2010
(45) 20.12.2010
(54) Sýr
(28) 2
(73) VAT 33 s.r.o., Ústí nad Labem, CZ
(72) Ondro Róbert, Senica, SK
(55)

(55)



1.1



1.2



2.1



2.2



1.1



1.2



1.3



2.1

(51) **07-01**
(11) 34990
(21) 2010-38291
(22) 25.06.2010
(15) 20.12.2010
(45) 20.12.2010
(54) Lázeňský pohárek
(28) 3
(73) Ehlichová Veronika, Karlovy Vary, CZ
(72) Ehlichová Veronika, Karlovy Vary, CZ
(74) ZEMAN - podkrušnohorská patentová a známková kancelář, Mgr. Dita Fialová, Hradní 301, Loket, 35733



2.2



2.3



3.1



3.2



3.3



1.2



1.3



2.1



2.2



2.3



3.1

- (51) **07-01, 27-03**
(11) 34989
(21) 2009-38047
(22) 30.12.2009
(15) 20.12.2010
(45) 20.12.2010
(54) Sklenice, popelník a džbán
(28) 4
(73) Přibyl Jiří MgA., Praha 4, CZ
Imrich Martin MgA., Praha 8, CZ
(72) Přibyl Jiří MgA., Praha 4, CZ
Imrich Martin MgA., Praha 8, CZ
(55)



1.1



3.2



3.3



4.1



4.2



4.3

(55)



1.1

-
- (51) 12-07
(11) 34988
(21) 2010-38076
(22) 04.02.2010
(15) 20.12.2010
(45) 20.12.2010
(54) Letadlo
(28) 1
(73) H&K Production s. r. o., Hradec Králové, CZ
(72) Hájek Miroslav Ing., Liberec, CZ
(74) Jan Brykner, Resslova 741, Hradec Králové, 50002

Seznam vlastníků zapsaných průmyslových vzorů

(73)	(11)	(51)	(73)	(11)	(51)
Ehlichová Veronika, Karlovy Vary, CZ	34990	07-01			
H&K Production s. r. o., Hradec Králové, CZ	34988	12-07			
Imrich Martin MgA., Praha 8, CZ	34989	07-01, 27- 03			
Příbyl Jiří MgA., Praha 4, CZ	34989	07-01, 27- 03			
VAT 33 s.r.o., Ústí nad Labem, CZ	34991	01-03			

Dodatková ochranná osvědčení pro léčiva a pro přípravky na ochranu rostlin

Podání žádosti o udělení osvědčení

- (22) 09.12.2010
- (21) SPC/CZ2010/186
- (73) BAYER CROPSCIENCE AG, Monheim, DE
- (68) 296426
- (54) Suspenzní koncentrát na olejové bázi
- (92) 4708-0, 15.06.2010
- (93) AT 2963, 08.09.2008, AT
- (95) MOVENTO 150 OD - spirotetramat, přípravek na ochranu
rostlin _____

Úřední rozhodnutí a oznámení

MK4A, MK4F

Zánik patentů a autorských osvědčení uplynutím doby platnosti

(11)	(21)	Int.Cl/(51)	(11)	(21)	Int.Cl/(51)
277353	1990-6316	8/A61K 39/012			
278513	1990-6440	8/F41G 3/00			
281423	1990-6353	8/B65F 9/00			
281655	1990-6567	8/C07D 233/74			
283481	1990-6583	8/C07D 473/00			
283786	1992-2470	8/C07C 215/42			

MK1K

Zániky užitečných vzorů uplynutím doby platnosti

(11)	(21)	(51)	
10838	2000-11503	G07C 11/00	(2006.01)
10877	2000-11495	B60R 25/06	(2006.01)
10892	2000-11475	C02F 3/00	(2006.01)
10893	2000-11480	A61N 2/00	(2006.01)
10925	2000-11502	G07C 15/00	(2006.01)
11126	2000-11484	H01H 85/20	(2006.01)
11163	2000-11486	E04B 1/62	(2006.01)
12023	2000-11507	B65D 85/10	(2006.01)
13517	2003-14337	A41D 19/015	(2006.01)
13590	2003-14326	B65D 6/24	(2006.01)
13591	2003-14327	B65D 25/14	(2006.01)
13758	2003-14320	A47B 9/02	(2006.01)
16689	2006-17805	B62K 3/00	(2006.01)
16690	2006-17808	B62M 1/12	(2006.01)
16707	2006-17804	B30B 1/00	(2006.01)
16708	2006-17807	F21S 8/00	(2006.01)
16722	2006-17811	A61G 5/10	(2006.01)
16723	2006-17812	A61G 5/00	(2006.01)
16766	2006-17806	B66D 1/00	(2006.01)
16798	2006-17809	G01B 11/02	(2006.01)
16938	2006-17801	F16K 31/00	(2006.01)
16973	2006-17803	B44F 1/00	(2006.01)
17238	2006-17817	G06F 19/00	(2006.01)

MK4Q

Zániky práva ze zapsaných průmyslových vzorů uplynutím doby ochrany

(11)	(21)	Int.Cl/(51)	(11)	(21)	Int.Cl/(51)
26187	1995-28467	6/23-02			
29907	2000-32568	7/12-08			
29980	2000-32565	7/08-07			
33311	2005-36171	8/09-03			
33312	2005-36172	8/09-05			
33313	2005-36173	8/19-08			
33350	2005-36174	8/19-04			
33351	2005-36175	8/19-04			
33392	2005-36163	8/14-03			

ND1K

První prodloužení doby platnosti užitečných vzorů

(51)	F16L 55/02	(2006.01)	(51)	B65G 19/28	(2006.01)
(11)	17104			E21F 13/00	(2006.01)
(21)	2006-18246			E21C 35/12	(2006.01)
(22)	08.11.2006		(11)	17294	
(73)	Bartovická Zámečnická Stavební s. r. o., Ostrava, CZ		(21)	2006-18370	
(54)	Zařízení pro tlumení hluku		(22)	14.12.2006	
(51)	G01F 1/684	(2006.01)	(73)	DBT GmbH, Lünen, DE	
	G01F 5/00	(2006.01)	(54)	Žlabový díl pro řetězový hřeblový dopravník, nástavná konzola a upevňovací prostředky pro nástavné konzoly	
	F24D 17/00	(2006.01)			
	G01K 17/06	(2006.01)			
(11)	17107		(51)	E04B 2/86	(2006.01)
(21)	2006-18272		(11)	17358	
(22)	15.11.2006		(21)	2007-18465	
(73)	Danfoss s. r. o., Praha 4, Chodov, CZ		(22)	17.01.2007	
(54)	Zapojení rozvodů teplé vody v odběrných objektech		(73)	STAVOMODUL s. r. o., Čebín, CZ	
			(54)	Tvarovka ztraceného bednění, zejména pro základové pásy nepodsklepených objektů	

(51) **C03B 1/00** (2006.01)
B02C 25/00 (2006.01)
(11) 17389
(21) 2007-18509
(22) 30.01.2007
(73) Klimeš Roman, České Budějovice, CZ
(54) Zařízení k recyklaci použitých autoskel

(51) **A61N 1/02** (2006.01)
A61N 1/04 (2006.01)
(11) 17433
(21) 2007-18499
(22) 30.01.2007
(73) Kiryukhin Vyacheslav, Praha, CZ
(54) Elektronické masážní zařízení

(51) **C09D 5/02** (2006.01)
(11) 17634
(21) 2006-18401
(22) 20.12.2006
(73) Imperial Chemical Industries PLC, London, GB
(54) Nátěrová hmota

ND1K

Druhé prodloužení doby platnosti užitných vzorů

(51) **H02H 3/16** (2006.01)
(11) 14124
(21) 2003-14921
(22) 23.12.2003
(73) Trakce, a.s., Ostrava-Moravská Ostrava a Přívoz, CZ
(54) Zapojení přepínače vstupů samostatných elektrických obvodů pro hlídač izolačního stavu

(51) **E03F 5/04** (2006.01)
(11) 14431
(21) 2003-14887
(22) 16.12.2003
(73) HL HUTTERER & LECHNER GMBH, Himberg bei Wien, AT
(54) Podlahová výpusť

ND4Q

První obnovy doby ochrany průmyslových vzorů

(51) 26-06
(11) 33616
(21) 2006-36595
(22) 25.01.2006
(54) Světelné vybavení vozidla

(51) 12-16
(11) 33636
(21) 2006-36597
(22) 25.01.2006
(54) Součásti automobilu

(51) 12-16
(11) 33805
(21) 2006-36672
(22) 15.03.2006
(54) Střešní box

ND4Q

Druhé obnovy doby ochrany průmyslových vzorů

(51) 07-06
(11) 30345
(21) 2000-32959
(22) 19.12.2000
(54) Kleště na těstoviny

(51) 08-07
(11) 30500
(21) 2001-32980
(22) 03.01.2001
(54) Polotovary klíče

(51) 29-02
(11) 30373
(21) 2001-33037
(22) 02.02.2001
(54) Mřížkový kryt vstupního otvoru vzduchového filtru

(51) 29-02
(11) 30717
(21) 2001-33036
(22) 02.02.2001
(54) Víčko filtrační vložky

(51) 12-16
(11) 30908
(21) 2001-33071
(22) 19.02.2001
(54) Náhradní díly automobilu

PD4A

Převod práv a ostatní změny majitelů patentů

(11) 293947
(21) 1999-1822
(73) GENCELL (SAS), 94400 Vitry-sur-Seine, FR

(11) 293947
(21) 1999-1822
(73) CENTELION (SAS), 94400 Vitry-sur-Seine, FR

(11) 298158
(21) 2000-656
(73) ISOVOLTA AG, A-2355 Wiener Neudorf, AT

(11) 298603
(21) 2001-1050
(73) Forest Laboratories UK Limited, Dartford, Kent DA2 6SL, GB

(11) 299797
(21) 2000-1791
(73) GENCELL (SAS), 94400 Vitry-sur-Seine, FR

(11) 299797
(21) 2000-1791
(73) CENTELION (SAS), 94400 Vitry-sur-Seine, FR

(11) 302027
(21) 2002-1710
(73) Henniges Automotive Sealing Systems North America Inc., Dover, DE, US

PD4Q

Převod práv a ostatní změny vlastníků průmyslových vzorů

(11) 33598
(21) 2005-36457
(73) NIRVANA SYSTEMS, s. r. o., Zlín - Prštné, CZ

Zamítnuté a částečně zamítnuté přihlášky ochranných známek před zveřejněním

Kapitola obsahuje údaje o rozhodnutích o přihláškách ochranných známek, u kterých byly na základě provedeného věcného průzkumu shledány Úřadem důvody pro zamítnutí přihlášky ochranné známky podle ustanovení § 4 nebo 6 zákona č. 441/2003 Sb. Na základě toho Úřad vydal rozhodnutí o zamítnutí přihlášky podle ustanovení § 22 zákona č. 441/2003 Sb., a to pro celý seznam výrobků a služeb nebo pro jeho část. Údaje o výsledku rozhodnutí (zamítnutí přihlášky, částečné zamítnutí přihlášky) jsou uvedeny za datem právní moci rozhodnutí pod INID kódem (583) s názvem "Datum právní moci rozhodnutí/výsledek rozhodnutí".

(210) **O-360393**
(540) **UNDERGROUNDGARAGE**
(583) 19.11.2010 / zamítnutí přihlášky

(210) **O-464367**
(540)

STŘEDOVĚKÁ KRČMA

(583) 10.12.2010 / zamítnutí přihlášky

(210) **O-465387**
(540) **Vibrosaun**
(583) 26.11.2010 / zamítnutí přihlášky

(210) **O-466262**
(540) **central plaza**
(583) 24.11.2010 / zamítnutí přihlášky

(210) **O-468754**
(540)



(583) 14.12.2010 / zamítnutí přihlášky

(210) **O-469917**
(540) **Česká Miss Internet**
(583) 14.12.2010 / zamítnutí přihlášky

(210) **O-470191**
(540)



(583) 16.12.2010 / zamítnutí přihlášky

(210) **O-470744**
(540) **VELKOPRAŽSKÉ PIVO**
(583) 17.11.2010 / zamítnutí přihlášky

(210) **O-471901**
(540) **VYSOKÁ ŠKOLA
UMĚLECKÝCH TERAPIÍ**
(583) 23.11.2010 / zamítnutí přihlášky

(210) **O-474186**
(540) **DEJTE SRDCI ŠANCI**
(583) 26.11.2010 / zamítnutí přihlášky

(210) **O-474308**
(540) **ULTRASTEEL**
(583) 20.11.2010 / zamítnutí přihlášky

(210) **O-474949**
(540) **Hollywood Easthetics**
(583) 08.11.2010 / zamítnutí přihlášky

(210) **O-475097**
(540) **OffROAD Maraton**
(583) 30.11.2010 / zamítnutí přihlášky

(210) **O-475123**
(540) **moje mimi**
(583) 16.11.2010 / zamítnutí přihlášky

(210) **O-475242**
(540)

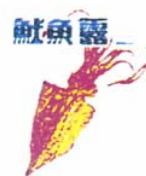

(583) 13.12.2010 / zamítnutí přihlášky

(210) **O-475343**
(540)



(583) 14.12.2010 / zamítnutí přihlášky

(210) **O-475757**
(540)

ecotuning
by evotech 

(583) 23.11.2010 / zamítnutí přihlášky

(210) **O-477280**
(540)



BLOSSOM

(583) 14.12.2010 / částečně zamítnutí přihlášky

(210) **O-476210**
(540)

optima

OBCHODNÍ CENTRUM

(583) 09.11.2010 / zamítnutí přihlášky

(210) **O-477281**
(540)



ENIGMA

(583) 14.12.2010 / částečně zamítnutí přihlášky

(210) **O-476272**
(540)

ČESKÝ STYL

(583) 30.11.2010 / zamítnutí přihlášky

(210) **O-478061**
(540)

Mojekonto



(210) **O-476347**
(540)

CUVÉE DELICATES

(583) 07.12.2010 / zamítnutí přihlášky

(583) 07.12.2010 / částečně zamítnutí přihlášky

(210) **O-476405**
(540)

TANDEM

(583) 17.12.2010 / částečně zamítnutí přihlášky

(210) **O-478254**
(540)

AUSTRALIAEXPERT

(583) 07.12.2010 / zamítnutí přihlášky

(210) **O-476878**
(540)

Plníme své sny

(583) 07.12.2010 / zamítnutí přihlášky

(210) **O-478256**
(540)

NZEXPERT

(583) 07.12.2010 / zamítnutí přihlášky

(210) **O-476880**
(540)

**Česká akrobatická asociace Czech
aerobic association**

(583) 22.11.2010 / zamítnutí přihlášky

(210) **O-477192**

(540) **SVATOHORSKÁ KRKOVICE**

(583) 06.12.2010 / zamítnutí přihlášky

(210) **O-477194**

(540) **PŘÍBRAMSKÝ FUET**

(583) 06.12.2010 / zamítnutí přihlášky

(210) **O-477195**

(540) **SVATOHORSKÝ BOK**

(583) 06.12.2010 / zamítnutí přihlášky

(210) **O-477196**

(540) **SVATOHORSKÁ KÝTA**

(583) 06.12.2010 / zamítnutí přihlášky

Přehled zveřejněných přihlášek ochranných známek

Přihlášky ochranných známek, které byly na základě výsledků formálního a věcného průzkumu provedeného Úřadem shledány schopné zápisu do rejstříku ochranných známek, jsou obsaženy v této kapitole. Důležitou právní skutečností je, že zveřejněním přihlášky ochranné známky v této kapitole Věstníku (§ 23 zákona č. 441/2003 Sb.) začíná běžet zákonná tříměsíční lhůta pro podání námitek podle ustanovení § 25 zákona č. 441/2003 Sb.

Číselný přehled

O-431756, O-453003, O-453004, O-463513, O-468402, O-469831, O-471981, O-473062, O-473943, O-474062, O-474255, O-476009, O-476405, O-476583, O-476640, O-477280, O-477281, O-477281, O-477901, O-478024, O-478061, O-478142, O-478148, O-478151, O-478153, O-478162, O-478163, O-478311, O-478379, O-478380, O-478381, O-478382, O-478383, O-478384, O-478385, O-478386, O-478387, O-478388, O-478466, O-478470, O-478551, O-478672, O-478694, O-478708, O-478734, O-478789, O-478848, O-478949, O-478954, O-478956, O-478981, O-478991, O-479058, O-479130, O-479200, O-479202, O-479207, O-479208, O-479233, O-479237, O-479239, O-479250, O-479254, O-479272, O-479339, O-479348, O-479441, O-479442, O-479443, O-479535, O-479536, O-479552, O-479561, O-479563, O-479566, O-479659, O-479679, O-479684, O-479685, O-479689, O-479694, O-479699, O-479870, O-479900, O-480020, O-480046, O-480047, O-480049, O-480081, O-480082, O-480083, O-480137, O-480138, O-480139, O-480140, O-480141, O-480142, O-480143, O-480157, O-480158, O-480159, O-480240, O-480241, O-480242, O-480243, O-480249, O-480250, O-480362, O-480369, O-480435, O-480469, O-480494, O-480495, O-480532, O-480592, O-480606, O-480607, O-480619, O-480660, O-480661, O-480668, O-480669, O-480671, O-480689, O-480826, O-480898, O-480930, O-481469

Zveřejněné přihlášky ochranných známek

(210) **O-431756**
(220) 25.11.2005
(320) 25.11.2005
(511) 32
(540)



(510) (32) nealkoholické nápoje, bioformační širokospektrální regenerační nápoje, iontové nápoje, isotonické nápoje, energetické nápoje, proteinové nápoje, nenávykové nápoje pro stimulaci a regeneraci organismu a/nebo ke zvýšení jeho výkonnosti, dietní nápoje, koncentráty k výrobě nápojů fortifikované stopovými prvky i vitamíny, přírodními nebo minerálními extrakty.
(590) Barevná
(730) **PINELLI spol. s r.o.**, Svobodná Ves 50, Čáslav, 28601, CZ
(740) Mgr. Ing. Pavel Bezouška, advokátní kancelář, Mgr., Ing. Pavel Bezouška, Žižkovo náměstí 2, Čáslav, 28601

(210) **O-453003**
(220) 22.10.2007
(320) 22.10.2007
(511) 9, 16, 33, 40, 43
(540)



(510) (9) počítačové nosiče; (16) výrobky v papírové podobě v rámci této třídy; (33) vína, alkoholické nápoje; (40) zpracování vína; (43) ochutnávky.
(590) Barevná
(730) **Vinacz, spol. s r.o.**, Dolní Bojanovice 882, Hodonín, 69617, CZ
(740) Ing. Zdeněk Kučera, Dlouhá 207 (P.O.BOX 92), Slušovice, 76315

(210) **O-453004**
(220) 22.10.2007
(320) 22.10.2007
(511) 9, 16, 33, 40, 43
(540)



(510) (9) počítačové nosiče; (16) výrobky v papírové podobě v rámci této třídy; (33) vína, alkoholické nápoje; (40) zpracování vína;

(43) ochutnávky.
(590) Barevná
(730) **Vinacz, spol. s r.o.**, Dolní Bojanovice 882, Hodonín, 69617, CZ
(740) Ing. Zdeněk Kučera, Dlouhá 207 (P.O.BOX 92), Slušovice, 76315

(210) **O-463513**
(220) 05.11.2008
(320) 05.11.2008
(511) 18, 25, 35, 41
(540)

Soláň

(510) (18) kůže, imitace kůže, výrobky z těchto materiálů, sportovní a turistické batohy, cestovní kufry, turistické a vycházkové hole, deštníky; (25) sportovní obuv a oděvy, sportovní prádlo, pokrývky hlavy, včetně čelenek a šátek, čepice a stínítka; (35) poskytování pomoci při provozu obchodu a hospodářské činnosti, automatické zpracování dat; (41) lektorská činnost, nahrávání zvukových a obrazových záznamů.
(730) **Valchář Josef Ing.**, I. máje 852, Rožnov pod Radhoštěm, 75661, CZ
(740) Mgr. Marie Žáková, patentový zástupce, Lidická 51, Brno, 60200

(210) **O-468402**
(220) 03.06.2009
(320) 03.06.2009
(511) 35, 38, 41
(540)

TV POHODA

(510) (35) pronájem informačních míst v souvislosti s provozováním televizního vysílání; (38) televizní vysílání, televizní vysílání zábavních, vzdělávacích, výchovných, soutěžních, diskusních a informačních pořadů, telematika, šíření, výměna nebo získávání zpráv a informací, šíření časopisů, periodik, knih, audio nebo audiovizuálních děl prostřednictvím sítě elektronických komunikací, zejména Internetu, pomocí satelitů, služby na Internetu související s televizním vysíláním; (41) organizační a technické zabezpečování televizního vysílání - v rámci této třídy.
(730) **TP POHODA s.r.o.**, Stavební 992/1, Ostrava - Poruba, 70800, CZ
(740) JUDr. Marcela Neuwirthová-advokát, Dělnická 1a/434, Havířov-Město, 73601

(210) **O-469831**
(220) 31.07.2009
(320) 31.07.2009
(511) 9, 10, 42
(540)

LifeScope

(510) (9) centrální procesorové jednotky, mikroprocesory, integrované obvody, automatické časové spínače, dálkové ovladače, elektrické kabely, elektrické spojky, svorky, konektory, zásuvky, zástrčky a ostatní elektrické spojky, identifikační obaly pro elektrická vlákna, koaxiální kabely, karty s pamětí nebo mikroprocesorem, klávesnice, magnetické a optické nosiče dat, měřicí přístroje, elektrické monitorovací přístroje, objímky elektrických kabelů, operační systémy, počítačové paměti, periferní zařízení počítačů, počítačové programy, přerušovače, dálkové spínače, jističe, rozvodné skříně, spínací skříně, řídicí, kontrolní panely, vazební členy (zařízení pro zpracování dat), elektrické vodiče, vypínače, přerušovače, zápisník elektronický, zařízení ke zpracování dat, akumulátory, poplašná zvuková zařízení, bzučáky, blikáče, světelná signalizace, elektrické články, baterie, přístroje zaznamenávající čas, automatické rozvaděče, dýchací masky, dýchací přístroje, respirátory, s výjimkou pro umělé dýchání; (10) lékařské přístroje a nástroje, resuscitační přístroje, přístroje a zařízení na lékařské analýzy, diagnostické přístroje pro lékařské účely, monitory životních funkcí, teploměry pro lékařské účely, elektrokardiografy, defibrilátory, galvanické pásy pro lékařské účely, respirátory (dýchací přístroje pro umělé dýchání), přístroje na měření krevního tlaku; (42) návrh a vývoj počítačového hardwaru a

softwaru, tvorba počítačových systémů, počítačové programování, technické projektové studie, instalace počítačových programů, údržba počítačových programů, aktualizace počítačových programů.

- (730) **Pharmakon, spol. s r.o.**, K Dubu 355, Vestec, 25242, CZ
(740) Mgr. Ing. Tomáš Feigl, patentový zástupce, Na Vyhliďce 53, Karlovy Vary, 36001

(210) **O-471981**

(220) 09.11.2009

(320) 09.11.2009

(511) 29, 40

(540)



BILBO
uzzeniny

- (510) (29) maso a masné výrobky všeho druhu, masné výrobky čerstvé i potravinářsky upravené - tepelně zpracované, uzené, sušené, zmrazené apod., uzeniny všeho druhu, drůbež, ryby, zvěřina, masové výtažky, mléko, vejce, mléčné a vaječné výrobky všeho druhu, spadající do této třídy, jedlé oleje a tuky, ovoce a zelenina konzervovaná, zmrazená, sušená a zavařená, hotová jídla a polotovary z uvedených potravin spadající do této třídy, delikatesy - lahůdky z uvedených potravin spadající do této třídy; (40) výroba, zpracování a úprava potravin, zejména masa a masných výrobků, řeznictví, uzenářství.

(730) **ZEDNÍČEK a.s.**, Kunovice 1482, Kunovice, 68604, CZ

(740) Ing. Jiří Střelák, Šumberova 42, Praha 6, 16200

(210) **O-473062**

(220) 22.12.2009

(320) 22.12.2009

(511) 5, 28, 35, 38, 41, 44

(540)



E-FIT

www.e-fit.cz

- (510) (5) doplňky výživy, doplňky výživy pro sportovce, např. aminokyseliny, anabolizmy, iontové a regenerační nápoje, kloubní výživa, kreatin, proteiny, sacharidy, spalovače tuku, stimulanty a energizmy - vše výše uvedené pro léčebné účely, vitamínové přípravky, dietetické přípravky pro léčebné účely, veškeré nápoje spadající do třídy 5, masti a sirupy spadající do třídy 5; (28) potřeby pro gymnastiku a sport, které nejsou uvedeny v jiných třídách, nářadí pro sporty a různé hry, fitness náčiní, posilovací náčiní, posilovací lavice, rotopedy a cycling, stopery, vibromasážní stroje, běžecké pásy, činky, kotouče a osy (součásti činek), fitness pomůcky spadající do třídy 28, sportovní pomůcky spadající do třídy 28; (35) reklama (propagace), reklama on-line v počítačové síti, aktualizování reklamních materiálů, rozšiřování reklamních materiálů zákazníkům (letáky, prospekty, tisky, vzorky), zaslání reklamních materiálů zákazníkům, vydávání, zveřejňování, oznámení, vyhlášení a psaní reklamních textů, pronájem reklamní plochy, pronájem reklamních materiálů, rozhlasová reklama, rozšiřování inzertních materiálů, organizování komerčních a reklamních výstav, pronájem reklamní doby v komunikačních médiích, vyhledávání dat v počítačových souborech (pro třetí osoby), kopírování nebo rozmnožování (reprodukce) dokumentů, dokladů apod., obchodní nebo podnikatelské informace, pomoc při řízení obchodní činnosti, prezentace výrobků v komunikačních médiích pro účely maloobchodu, styky s veřejností, inzerce, on-line inzerce, plánování obchodních transakcí, dodavatelské služby pro třetí osoby (nákup výrobků a služeb pro jiné podniky), provádění obchodních operací, poskytování obchodních

informací a obchodních služeb pomocí Internetu, zprostředkování obchodu s výrobky uvedenými ve tř. 5, 28, 29 a 30, zprostředkovatelská činnost v oblasti obchodu s výrobky uvedenými ve tř. 5, 28, 29 a 30, zprostředkování obchodních služeb, zprostředkování obchodních kontaktů v oblasti výrobků, uvedených ve tř. 5, 28, 29 a 30, zprostředkování internetového obchodu v oblasti výrobků uvedených ve tř. 5, 28, 29 a 30, komerční využití Internetu v oblastech komerčních internetových médií a vyhledávacích služeb v oblasti výrobků uvedených ve tř. 5, 28, 29 a 30, prezentace uživatelů na stránkách World Wide Web v počítačové síti Internet; (38) elektronická pošta, posílání zpráv, provozování počítačových sítí, přenos faxem, přenos zpráv a obrázků pomocí počítače, směrovací a spojovací služby pro telekomunikace, telefonické služby, telegrafická komunikace, telegrafní služby, počítačová komunikace, komunikace a transakce v síti, služby zabezpečující audiovizuální komunikaci prostřednictvím informačních a telekomunikačních sítí, například počítačové sítě Internet, satelitu, poskytování přístupu k Internetu, rozšiřování, zveřejňování a přenos informací prostřednictvím informačních a telekomunikačních prostředků a sítí, satelitů, výměna a šíření informací a zpráv prostřednictvím telekomunikační sítě, datové sítě, informační nebo komunikační nebo elektronické techniky, komunikace pomocí počítačových terminálů, telegrafu, dálnopisu, telefonu, mobilních telekomunikačních síťových služeb s využitím drátového vedení a/nebo satelitů a/nebo mikrovlnného spojení a/nebo radiového spojení; (41) informace o možnostech zábavy a rozptýlení, služby nahrávacího studia, nahrávání videopásek, výroba videofilmů, služby digitálního zpracování obrazu, elektronické publikování (DTP), fotografování, pronájem audio nahrávek, půjčování audio zařízení, půjčování videokamer, půjčování videopásek, stříh videopásek, poskytování on-line elektronických publikací (bez možnosti stažení), provozování sportovních zařízení, půjčování sportovního nářadí s výjimkou dopravních prostředků; (44) služby solárií, péče o hygienu a krásu osob, masáže.

(590) Barevná

(730) **Dluhoš Tomáš**, Garbova 1575/4, Ostrava, Slezská Ostrava, 71000, CZ

(740) Ing. Pavel Nádvorník, Sokola Tůmy 1, Ostrava - Hulváky, 70900

(210) **O-473943**

(220) 02.02.2010

(320) 02.02.2010

(511) 5, 32, 35

(540)

OPTIMINERAL VYVÁŽENÝ POMĚR MINERÁLŮ

- (510) (5) léčivé nápoje, minerální potravinové doplňky v tuhém i tekutém stavu, diabetické a dietetické nápoje pro lékařské účely, nápoje pro kojence; (32) nealkoholické nápoje, minerální vody přírodní, ochucené stolní a pramenité vody, sycené nápoje nealkoholické, ovocné šťávy, sirupy a přípravky ke zhotovování nápojů, piva; (35) zprostředkování obchodní činnosti pro výrobky uvedené ve třídách 5, 32 a 33, propagační a reklamní činnost, průzkumy trhu, pronájem reklamních míst.

(730) **KARLOVARSKÁ KORUNNÍ s.r.o.**, Stráž nad Ohří 77, Stráž nad Ohří, 36274, CZ

(740) PROPATENT, Mgr. Matěj Sedláček, Ke Kateřinkám 1393, Praha 4, 12000

(210) **O-474062**

(220) 05.02.2010

(320) 05.02.2010

(511) 37, 44

(540)

HomeClean

- (510) (37) úklid domácností, úklid firem, úklid interiéru, malování, údržbářské služby, instalátorské služby; (44) údržba zeleně.

(730) **Double Circle Consulting s.r.o.**, Revoluční 1082, Praha 1, 11000, CZ

(210) **O-474255**

(220) 12.02.2010

(320) 12.02.2010

(511) 16, 35, 36, 41, 42

- (540) **INORGA**
- (510) (16) tištěné publikace, vzdělávací knihy, příručky, brožury, školící a vzdělávací publikace, učební pomůcky, výukové materiály v rámci této třídy, skripta, případové studie, manuály, knihy, časopisy, tiskoviny, periodika, prospekty; (35) automatizované zpracování dat, tvorba obchodní databáze, vedení účetnictví pro jiné osoby, vedení sekretářských prací, vedení a vykazování mzdové agendy, konferenční servis, činnost organizačních a ekonomických poradců, poradenská činnost v oblasti managementu a v podnikání, marketingové studie, analýzy cen, poradenství při vedení podniků, poradenství v obchodní činnosti, prognózy hospodářské nebo ekonomické, průzkum trhu, personální poradenství, nábor zaměstnanců, psychologické testování pro výběr zaměstnanců, poradenská činnost a zprostředkovatelská činnost v oblasti služeb zařazených do tříd 35, 36, 41 a 42, prezentace výrobků pro obchodní a reklamní účely, psaní reklamních textů, organizování výstav; (36) finanční analýzy, finanční odhady a oceňování v rámci této třídy, oceňování nemovitostí, pronájem bytů, pronájem farem, pronájem nemovitostí; (41) vzdělávací, rekvalifikační a výchovná činnost, výchovné a vzdělávací činnosti, služby a kurzy k osvojení manažerské dovednosti a rozvoje týmové práce, výběr vhodného pracovníka do týmu, styly vedení a řízení lidí, adaptační proces, hodnotící pohovory, vytýkácí pohovory, služby spojené s motivací obchodních dovedností, psychologii v prodeji, komunikaci s náročným zákazníkem, budováním a řízením vztahů se zákazníky, techniky, získáváním nového zákazníka, komunikačními dovednostmi, efektivní komunikací, neverbální a verbální komunikací, vyjednáváním, zvládáním konfliktů, asertivitou v praxi, transakční analýzou v komunikaci a v obchodě, komunikací po telefonu, MBTI v komunikaci a vztazích, společenským chováním, rozvojem ústního a písemného projevu, marketingových znalostí a dovedností, ekonomických znalostí a dovedností v oblasti logistiky, nákupní optimalizací zásob, výrobní logistiky, skladové a distribuční logistiky, výuka v oboru cizích jazyků, ověřování odborné způsobilosti k výkonu funkce a vydávání osvědčení o odborné způsobilosti, vzdělávací informace, korespondenční kurzy, organizování a vedení konferencí, organizování a vedení kongresů, organizování a vedení seminářů, organizování a vedení symposií, organizování exkurzí, organizování kulturních nebo vzdělávacích výstav, pořádání a řízení pracovních setkání, nakladatelství a vydavatelství, překladatelské služby, psaní textů, nahrávání nosičů zvukových nebo obrazově zvukových, půjčování nahraných zvukových a zvukově obrazových záznamů, tvorba a šíření audiovizuálních nebo audio děl, poskytování on-line elektronických publikací, vydávání elektronických knih a časopisů on-line, vydávání knih, vydávání publikací, vydavatelské a nakladatelské činnosti, zejména v oblasti vzdělávání a v rámci této třídy; (42) programátorská činnost, poskytování software, poradenská činnost v rámci této třídy, aktualizace počítačových programů, expertizy v oblasti software, instalace počítačových programů, konzultace v oblasti počítačového softwaru, obnova počítačových dat, počítačové systémové analýzy - tvorba, poradenství v oblasti počítačového hardware, poskytování vyhledávačů pro Internet, projektování, projektové studie technické, pronájem počítačového software, pronájem počítačů, tvorba software, údržba počítačových programů, umístění webových stránek, tvorba a správa webových stránek.
- (730) **Jemelková Eva Ing.**, Čs. Exilu 473/21, Ostrava - Poruba, 70800, CZ

(210) **O-476009**
(220) 19.04.2010
(320) 19.04.2010
(511) 36
(540)

- (510) (36) služby finanční, služby peněžní, služby nemovitostní.
(590) Barevná
(730) **UniCredit Bank Czech Republic, a.s.**, Na Příkopě 858/20, Praha 1, 11121, CZ
(740) Fabrika reklamní agentura s.r.o., Heleny Malířové 3/472, Praha 6, 16900

(210) **O-476405**
(220) 05.05.2010
(320) 05.05.2010
(511) 38, 42
(540)

TANDEM

- (510) (38) provozování rozhlasového vysílání; (42) tvorba webových stránek souvisejících s rozhlasovým vysíláním.
(730) **Český rozhlas**, Vinohradská 12, Praha 2, 12099, CZ
(740) Advokátní kancelář JUDr. Filip Winter, JUDr. Filip Winter, advokát, Na Příkopě 25, Praha 1, 11000

(210) **O-476583**
(220) 11.05.2010
(320) 11.05.2010
(511) 14, 18, 25
(540)

ŠLAJFKA

- (510) (14) manžetové knoflíky, jehlice do kravaty, spony do kravaty, kazety na šperky, klíčenky, pouzdra na hodinky; (18) pásky (kožené), náprsní tašky, peněženky, pouzdra na karty, diplomatky, deštníky, obaly na deštníky, kabelky, klíčenky (kožená galanterie), kufry, kufříky, kufříky diplomatické, kufříky na toaletní potřeby, nákupní tašky, obaly na oděvy (cestovní), sáčky jako obaly (kožené), tašky na kolečkách; (25) košile, opasky, vesty, kapesníčky do vrchní kapsy saka, baret, čepice, kabáty, kalhoty, klobouky, kostýmy, obleky, kšilty, oděvy z kůže, oděvy z napodobenin kůže, oblečení, oděvy, oděvy pletené, pásky ke kalhotám, pláště, pokrývky hlavy, spodní prádlo, spodní prádlo pohlcující pot, pytle na oděvy, pyžama, spodky, spodky pánské, rukavice, dámské dlouhé rukavice, saka, svetry, silné vlněné svetry, šály, šály na krk, šátky, šerpy, šle, tilka, košilky, nátláčky, trička, uniformy, župany.
(730) **Jiří Mañas**, Fráni Šrámka 1978/19, Praha 5 - Smíchov, 15000, CZ

(210) **O-476640**
(220) 13.05.2010
(320) 13.05.2010
(511) 16, 35, 41
(540)

Český svět

- (510) (16) tiskárenské výrobky, papírenské zboží; (35) propagační činnost, reklama; (41) výchova, vzdělávání, zábava.
(730) **Dr. Milan Maršálek, CSc.**, Dolní Řasnice 29, Frýdlant v Čechách, 46401, CZ

(210) **O-477280**
(220) 09.06.2010
(320) 09.06.2010
(511) 25, 35
(540)



BLOSSOM

- (510) (25) oděvy, kloboučnické zboží, reklamní textil; (35) propagační činnost, reklama.
(730) **XIN.YI, s.r.o.**, Opravářská 944/2, Praha 10 - Hostivař, 10200, CZ

(210) **O-477281**
(220) 09.06.2010
(320) 09.06.2010
(511) 25, 35
(540)



- (510) (25) oděvy, kloboučnické zboží, reklamní textil; (35) propagační činnost, reklama.
(730) **XIN.YI, s.r.o.**, Opravářská 944/2, Praha 10 - Hostivař, 10200, CZ
(740) XIN. YI, s.r.o., David Venta, Doležalová 1037, Praha 9 - Černý Most, 19800

(210) **O-477901**
(220) 02.07.2010
(320) 02.07.2010
(511) 19, 37
(540)

BV GIPS

- (510) (19) stavební materiály nekovové; (37) stavebnictví.
(730) **B & V GIPS s.r.o.**, Navrátilova 666/7, Praha 1 - Nové Město, 11000, CZ

(210) **O-478024**
(220) 12.07.2010
(320) 12.07.2010
(511) 9, 16, 20, 24, 25, 34, 35, 38, 41, 42
(540)

"Integrace cizinců na úrovni samosprávy - řešení problematiky osob migrujících za prací na území města Plzně"

- (510) (9) nahrané a nenahrané nosiče záznamu a zvuku, obaly na zvukové nosiče, audioprogramy a audiovizuální programy, multimediální aplikace, hudební díla na nosičích nebo v elektronické podobě, filmy exponované; (16) tiskoviny všeho druhu včetně propagačních, plakáty, katalogy, fotografie, neperiodický tisk, programy, bulletiny, grafické tisky, drobné propagační předměty zařazené do této třídy; (20) upomínkové a propagační předměty z plastických hmot zařazené do této třídy; (24) předměty z textilu jako stolní pokrývky, ručníky, osušky, ubrousky, utěrky, vlajky; (25) oděvy, prádlo a oděvní doplňky, trička, pokrývky hlavy, šály, obuv; (34) plastové popelníky, zapalovače, zápalky; (35) služby propagace a reklamy, zprostředkovatelská činnost v oblasti obchodu týkající se výrobků a služeb ve třídách 9, 16, 20, 24, 25, 34 a 35, aktualizace reklamních materiálů, příprava a realizace komerčních nebo reklamních výstav a vernisáží, aranžování výkladů, pronájem reklamních materiálů a ploch, zprostředkovatelská činnost ve styku s veřejností (public relation); (38) informační servis, šíření a poskytování zpráv a obrazových informací, interaktivních, grafických multimediálních sdělení prostřednictvím globálních telekomunikačních sítí a Internetu, provozování internetových stránek, zejména v souvislosti s danou akcí; (41) činnosti výchovného, společenského a kulturního charakteru, realizace hudebních vystoupení, příprava a realizace kulturních nebo vzdělávacích výstav a vernisáží, organizování velkých shromáždění k významným výročím pod širým nebem, doprovodné kulturní programy, realizace rytiřských turnajů a ukázek bojového umění, přehlídky zbraní a bojových vozidel, organizování lidové zábavy, tvorba a režie televizních a rozhlasových pořadů, režie a produkce filmů, pořádání

- divadelních představení, organizování koncertů, nakladatelská a vydavatelská činnost, agenturní činnost v oblasti kultury a výchovy, předprodej a prodej vstupenek, organizování symposií, kongresů a přednášek k danému tématu, zprostředkovatelská činnost v oblasti kultury, vzdělání, zábavy, služby pro oddech a zábavu, organizování vzdělávacích, zábavních a sportovních soutěží; (42) tvorba informačních databází, elektronických periodik, zejména v souvislosti s danou akcí (počítačové služby).
(730) **STATUTÁRNÍ MĚSTO PLZEŇ**, Náměstí Republiky 1, Plzeň, 30100, CZ
(740) Mgr. Zuzana Popelová, Náměstí Republiky 16, Plzeň, 30100

(210) **O-478061**
(220) 14.07.2010
(320) 14.07.2010
(511) 16, 35, 36
(540)

Mojekonto



- (510) (16) papír a výrobky z papíru, kancelářské potřeby, plakáty, psací a kancelářské potřeby, papírenské zboží; (35) obchodní administrativa, kancelářské práce; (36) pojišťovnictví a peněžnictví, služba finanční, peněžní, nemovitostní a pojišťovací, zejména přijímání vkladů od veřejnosti, poskytování úvěrů, investování do cenných papírů na vlastní účet, finanční pronájem (leasing), platební styk a zúčtování, vydávání platebních prostředků jako platebních karet, cestovních šeků, poskytování záruk, otevírání akreditivů, obstarávání inkasa, poskytování investičních služeb, obchodování na vlastní účet nebo na účet klienta s devizovými hodnotami a se zlatem, finanční makléřství, směnářská činnost (nákup devizových prostředků), výkon funkce depozitáře, poskytování bankovních informací, pronájem bezpečnostních schránek, vydávání hypotečních zástavních listů a činnosti, které přímo souvisejí s činnostmi výše uvedenými.
(590) Barevná
(730) **Komerční banka, a.s.**, Na Příkopě 33/969, Praha 1, 11407, CZ

(210) **O-478142**
(220) 19.07.2010
(320) 19.07.2010
(511) 35, 37, 39, 42
(540)



- (510) (35) zprostředkování obchodu se zbožím pro stavebnictví, zejména se zbožím spadajícím do tříd 6, 11, 17, 19, 20, 21, 27, dodavatelské služby pro třetí osoby (zprostředkování nákupu výrobků pro jiné podniky), správa nemovitostí (vedení administrativy), obchodní a podnikatelské informace, služby kanceláře dovozní a vývozní, prezentace výrobků v komunikačních médiích pro účely maloobchodu, vedení kartoték v počítači, vyhledávání dat v počítačových souborech pro třetí osoby, služby týkající se přemísťování (stěhování) podniků; (37) služby ve stavebnictví spadající do této třídy, provádění staveb, stavební informace, stavební dozor, montáž a údržba kuchyňských zařízení, montáž a údržba klimatizačních zařízení, zednické služby, služby instalatérů, instalace a opravy elektrických strojů a přístrojů, topenářské práce ve stavebnictví, podlahářské práce, sádkartonářské práce, zámečnické práce, sklenářské práce ve stavebnictví, truhlářské práce ve stavebnictví, demolice budov, bourací práce, instalace a opravy elektrických zařízení, instalace a opravy vzduchotechniky, dláždění, instalace oken a dveří, úklid interiérů a budov, mytí,

údržba budov; (39) doprava, osobní přeprava, balení zboží, (540)
skladování, stěhování, doprava a skladování odpadů; (42)
inženýrské služby ve stavebnictví, expertizy, projektová činnost,
stavební projekce, návrhy interiérů, grafický design, interiérová
výzdoba, služby správce počítačové sítě.

(590) Barevná

(730) AV Servis spol. s r.o., Rokycanova 596, Český Brod, 28201, CZ

(740) Ing. Iva Rylková, Polská 1525, Ostrava - Poruba, 70800



(210) **O-478148**

(220) 16.07.2010

(320) 16.07.2010

(511) 9, 37, 42

(540)

SmartFox

(510) (9) programovatelné řídicí systémy, elektrické a elektronické
zařízení a přístroje pro elektrickou signalizaci, měření a záznam,
pro instalaci, rozvod, ovládání a jištění elektrické energie, pro
řízení v otevřené a uzavřené smyčce, spínací elektrická zařízení,
vstupní, procesní, přenosová, záznamová a výstupní zařízení,
elektronické komponenty, elektronické modulární sestavy,
programy pro zpracování dat, elektronické počítače, počítačový
hardware a počítačový software, počítačová periferní zařízení,
bezdrátová a mobilní komunikační zařízení, počítačové
propojovací panely a konektory pro spojení s počítačovými
periferiemi; (37) instalace a opravy elektrických strojů a přístrojů
v oboru automatizační techniky; (42) projektování elektrických
zařízení, poskytování software (aktualizace, údržba, pronájem,
tvorba počítačových programů a konzultace v oblasti
počítačových programů), činnost odborných poradců v oboru
automatizační techniky.

(730) Teco a.s., Havlíčkova 260, Kolín IV., 28058, CZ

(740) A. Holas & partner Patentová a známková kancelář, Ing. Mgr.
Hana Holasová, Křížová 4, Brno, 60300

(510) (42) aktualizace počítačových programů, hosting webových
stránek, instalace počítačových programů, konzultace v oblasti
počítačového softwaru, kopírování počítačových programů,
obnova počítačových dat, počítačové programování, počítačové
systémové analýzy, tvorba počítačových systémů, poradenství v
oblasti počítačového hardware, pronájem počítačového software,
převod (konverze) dat a počítačových programů (nefyzický),
tvorba software (počítačových programů), údržba počítačových
programů, webové servery (pronájem webových serverů); (44)
farmaceutické poradenství, lékařské služby, ošetrovatelské
služby, zdravotní péče.

(590) Barevná

(730) TELTECH SERVIS a.s., Masná 1324, Ostrava, Moravská
Ostrava, 70200, CZ

(740) JUDr. Tomáš Tesař, Ph.D., Smetanovy Sady 6, Plzeň, 30137

(210) **O-478162**

(220) 19.07.2010

(320) 19.07.2010

(511) 20, 24, 35

(540)



DIVIANDREAM

(210) **O-478151**

(220) 19.07.2010

(320) 19.07.2010

(511) 9, 37, 38, 42, 45

(540)

STAKOHOME

(510) (9) rozvodové panely pro slaboproudé systémy, zařízení a
výrobky týkající se informačních, komunikačních,
zabezpečovacích, multifunkčních, inteligentních systémů,
spadající do této třídy; (37) jednoduché i multifunkční rozvody a
jejich instalace a servis v budovách zahrnující telefony externí i
domácí, Internet, počítačovou síť, audio a video techniku,
osvětlení, vytápění, televizní a satelitní rozvody, zabezpečovací
systémy EZS - elektronické zabezpečovací systémy, EPS -
elektronické protipožární systémy, kamerové systémy,
automatizace uvedených systémů v budovách, bytech i rodinných
domech, instalace a opravy elektronických zařízení, montáž,
údržba a servis telekomunikačních zařízení, instalace a opravy
elektrických strojů a přístrojů, poradenství a konzultace v
uvedených činnostech; (38) poskytování spojů pro komunikaci;
(42) výzkum, vývoj a projektování elektrických zařízení pro
jednoduché nebo multifunkční rozvody v budovách, a to
komunikačních, osvětlovacích, vytápěcích, zábavních i
zabezpečovacích, včetně ovládání a digitalizace, tvorba software,
poradenství a konzultace v uvedených činnostech; (45)
poskytování technických služeb o ochraně majetku a osob.

(730) Stakohome Network s.r.o., Podnikatelská 565, Praha 9 -
Běchovice, 19011, CZ

(740) Loskotová & partneři, patentová a známková kancelář, Ing.
Jarmila Loskotová, K Závětinám 727, Praha 5, 15500

(510) (20) nábytek, zrcadla, rámy, výrobky nejmenované v jiných
třídách ze dřeva, korku, rákosu, vrbového proutí, z rohu, kosti,
slonoviny, z kostic, želvoviny, jantaru, perleti, mořské pěny,
náhražky všech těchto materiálů nebo náhražky z plastických
hmot; (24) tkaniny a textilní výrobky, které nejsou uvedeny v
jiných třídách, pokrývky ložní a ubrusy; (35) propagační činnost,
reklama, pomoc při řízení obchodní činnosti, obchodní
administrativa, kancelářské práce.

(730) DIVIAN DREAM s.r.o., Senovážné náměstí 978/23, Praha 1,
11000, CZ

(740) Advokátní kancelář Růzha, JUDr. Jan Růzha, Týnská 1053/21,
Praha 1, 11000

(210) **O-478163**

(220) 19.07.2010

(320) 19.07.2010

(511) 3, 44

(540)



(510) (3) kosmetika; (44) manikúra, pedikúra, masáže, salón krásy,
poradenství v oblasti kosmetiky.

(730) FRAJEROVÁ Blanka PhDr., Brabcova 1159/2, Praha 4 -
Podolí, 14700, CZ

(210) **O-478153**

(220) 19.07.2010

(320) 19.07.2010

(511) 42, 44

(210) **O-478311**

(220) 27.07.2010

(320) 27.07.2010

(511) 9, 35, 38

(540)

NetCast

(510) (9) telefonní soupravy, bezdrátové telefonní soupravy, přenosná komunikační zařízení, handsety, příruční vysílačky (walkie-talkie), satelitní telefony a kapesní počítače (PDA), mobilní telefony, MP3 přehrávače, televizní přijímače, televizní dálkové ovladače, čipy pro zlepšení kvality televizního obrazu, USB zařízení, přehrávače pro digitální multimediální vysílání (DMB), headsety pro mobilní telefony, přenosné nabíječky pro elektrické baterie, elektronická fotoalba, digitální foto rámečky pro zobrazování digitálních fotografií, monitory počítačů, příruční počítače (lap top), počítače, DVD přehrávače, přenosné harddisk zařízení, zařízení pro záznam, přenos nebo reprodukci zvuku nebo obrazu pro použití v telekomunikaci, zařízení pro záznam, přenos nebo reprodukci zvuku nebo obrazu, elektrické audio a vizuální zařízení a nástroje, stereo, počítačové aplikace (software) pro mobilní telefony pro příjem a přenos zpráv v povaze dat, textu, jazyka, zvuku, obrazu a videa, počítačové aplikace (software) pro televizi, počítačové aplikace (software) pro osobní počítačový monitor, DVD přehrávače pro domácí kina, reproduktory pro domácí kina, audio video (AV) přijímače pro domácí kina, projektory pro domácí kina, integrované obvody, audio přijímače, palubní jednotky a elektronické čipové karty pro výběr mýtného pro snadný průchod na dálnicích, transpondéry, elektronické terminály instalované ve vozidlech určené pro elektronické komerční transakce, kamery pro uzavřený televizní okruh (CCTV), síťové monitorovací kamery pro střežení, digitální nápisy, termální tiskárny, digitální barevné tiskárny, laserové tiskárny, inkoustové tiskárny, barevné tiskárny, tiskárny pro použití s počítači, solární baterie, nahrané počítačové programy, počítačové programy (software) ke stažení, kamery osobních počítačů (PC kamery), digitální hlasové záznamníky, videorekordéry, síťové monitory, software pro vzdělávání, elektronické zápisníky (E-notes), stolní osobní počítače (PC), interaktivní tabule (IWB), set top boxy, obrazové datové soubory, které lze přijímat a ukládat prostřednictvím internetu, elektronické publikace, video konferenční systém, monitory pro video konference, kamery pro video konference, reproduktory pro videokonference; (35) plánování reklam, reklamní agentury, předvádění zboží, průzkum veřejného mínění, poskytování komerčních informací prostřednictvím Internetu, propagace prodeje prostřednictvím počítačové sítě, poskytování komerčních a obchodních informací prostřednictvím počítačové sítě, reklama prostřednictvím elektronických médií a zvláště Internetu, on-line reklama na počítačových komunikačních sítích, velkoobchodní a maloobchodní služby s komunikačními stroji a zařízeními, s přenosnými komunikačními zařízeními, s počítači, s telekomunikačními stroji a zařízeními, s elektronickými přístroji a zařízeními a jejich částmi, s počítačovými monitory, marketingové služby, prezentace zboží v komunikačních médiích pro maloobchodní účely; (38) komunikace pomocí sítí optických vláken, datová komunikace, bezdrátové komunikace, VAN (value added network) komunikace, komunikace remote screen, pronájem telekomunikačních zařízení, komunikace pomocí počítačových terminálů, zpravodajské agentury, komunikace pomocí mobilního telefonu, vysílání kabelové televize, provoz širokopásmové telekomunikační sítě.

(730) **LG Electronics Inc.**, 20 Yeouido-dong, Yeongdeungpo-gu, 150-721 Seoul, KR

(740) TRAPLOVÁ-HAKR-KUBÁT Advokátní a patentová kancelář, JUDr. Jarmila Traplová, Přístavní 24, Praha 7, 17000

(210) **O-478379**

(220) 29.07.2010

(320) 29.07.2010

(511) 30, 32

(540)



(554) Prostorová

(510) (30) káva, káva ve filtračním balení, nápoje na bázi kávy, nápoje z kávy obsahující mléko nebo sušené mléko nebo kávové náhražky nebo kakao nebo čokoládu nebo cereálie nebo ovoce nebo cukr nebo bylinky či koření nebo kombinaci těchto výrobků, kávové extrakty, instantní káva, kávové náhražky, čaj, nápoje na bázi čaje, čajové lístky, bylinkové čaje nikoliv pro léčebné účely, čajové extrakty, instantní čaj, čajové náhražky, čaj v nálevových sáčkích, čajové odvary a výluhy, kakao, nápoje na bázi kakaa, čokoláda a čokoládové extrakty v práškové, granulované nebo tekuté formě, cukr, rýže, tapioka, ságo, mouka a přípravky vyrobené z obilovin, chléb, sušenky, koláče, pečivo a cukrovinky, zmrzliny, med, sirup, melasa, droždí, prášek do pečiva, sůl, hořčice, pepř, ocet, chuťové přísady, koření, bylinné vývary, odvary a koncentráty pro jiné než léčebné účely, led; (32) bylinky pro přípravu (výrobu) nápojů, bylinné směsi pro přípravu (výrobu) nápojů, směsi sestávající převážně z bylin s přidaným sušeným ovocem pro přípravu (výrobu) nápojů, ovocné šťávy.

(590) Barevná

(730) **Sara Lee Czech Republic, a.s.**, K Žižkovu 282/9, Praha 9, 19000, CZ

(740) TRAPLOVÁ-HAKR-KUBÁT Advokátní a patentová kancelář, JUDr. Jarmila Traplová, Přístavní 24, Praha 7, 17000

(210) **O-478380**

(220) 29.07.2010

(320) 29.07.2010

(511) 30, 32

(540)



(554) Prostorová

(510) (30) káva, káva ve filtračním balení, nápoje na bázi kávy, nápoje z kávy obsahující mléko nebo sušené mléko nebo kávové náhražky nebo kakao nebo čokoládu nebo cereálie nebo ovoce nebo cukr nebo bylinky či koření nebo kombinaci těchto výrobků, kávové extrakty, instantní káva, kávové náhražky, čaj, nápoje na bázi čaje, čajové lístky, bylinkové čaje nikoliv pro léčebné účely, čajové extrakty, instantní čaj, čajové náhražky, čaj v nálevových sáčkích, čajové odvary a výluhy, kakao, nápoje na bázi kakaa, čokoláda a čokoládové extrakty v práškové, granulované nebo tekuté formě, cukr, rýže, tapioka, ságo, mouka a přípravky vyrobené z obilovin, chléb, sušenky, koláče, pečivo a cukrovinky, zmrzliny, med, sirup, melasa, droždí, prášek do pečiva, sůl, hořčice, pepř, ocet, chuťové přísady, koření, bylinné vývary, odvary a koncentráty pro jiné než léčebné účely, led; (32) bylinky pro přípravu (výrobu) nápojů, bylinné směsi pro přípravu (výrobu) nápojů, směsi sestávající převážně z bylin s přidaným sušeným ovocem pro přípravu (výrobu) nápojů, ovocné šťávy.

(590) Barevná

(730) **Sara Lee Czech Republic, a.s.**, K Žižkovu 282/9, Praha 9, 19000, CZ

(740) TRAPLOVÁ-HAKR-KUBÁT Advokátní a patentová kancelář, JUDr. Jarmila Traplová, Přístavní 24, Praha 7, 17000

(210) **O-478381**
(220) 29.07.2010
(320) 29.07.2010
(511) 30, 32
(540)

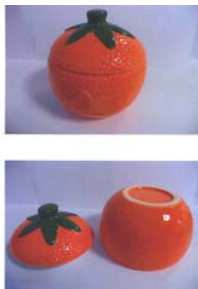

(554) Prostorová
(510) (30) káva, káva ve filtračním balení, nápoje na bázi kávy, nápoje z kávy obsahující mléko nebo sušené mléko nebo kávové náhražky nebo kakao nebo čokoládu nebo cereálie nebo ovoce nebo cukr nebo bylinky či koření nebo kombinaci těchto výrobků, kávové extrakty, instantní káva, kávové náhražky, čaj, nápoje na bázi čaje, čajové lístky, bylinkové čaje nikoliv pro léčebné účely, čajové extrakty, instantní čaj, čajové náhražky, čaj v nálevových sáčcích, čajové odvary a výluhy, kakao, nápoje na bázi kakaa, čokoláda a čokoládové extrakty v práškové, granulované nebo tekuté formě, cukr, rýže, tapioka, ságo, mouka a přípravky vyrobené z obilovin, chléb, sušenky, koláče, pečivo a cukrovinky, zmrzliny, med, sirup, melasa, droždí, prášek do pečiva, sůl, hořčice, pepř, ocet, chuťové přísady, koření, bylinné vývary, odvary a koncentráty pro jiné než léčebné účely, led; (32) bylinky pro přípravu (výrobu) nápojů, bylinné směsi pro přípravu (výrobu) nápojů, směsi sestávající převážně z bylin s přidaným sušeným ovocem pro přípravu (výrobu) nápojů, ovocné šťávy.

(590) Barevná
(730) **Sara Lee Czech Republic, a.s.**, K Žižkovu 282/9, Praha 9, 19000, CZ
(740) TRAPLOVÁ-HAKR-KUBÁT Advokátní a patentová kancelář, JUDr. Jarmila Traplová, Přístavní 24, Praha 7, 17000

(210) **O-478382**
(220) 29.07.2010
(320) 29.07.2010
(511) 30, 32
(540)



(554) Prostorová
(510) (30) káva, káva ve filtračním balení, nápoje na bázi kávy, nápoje z kávy obsahující mléko nebo sušené mléko nebo kávové náhražky nebo kakao nebo čokoládu nebo cereálie nebo ovoce nebo cukr nebo bylinky či koření nebo kombinaci těchto výrobků, kávové extrakty, instantní káva, kávové náhražky, čaj, nápoje na bázi čaje, čajové lístky, bylinkové čaje nikoliv pro léčebné účely, čajové extrakty, instantní čaj, čajové náhražky, čaj v nálevových sáčcích, čajové odvary a výluhy, kakao, nápoje na bázi kakaa, čokoláda a čokoládové extrakty v práškové, granulované nebo tekuté formě, cukr, rýže, tapioka, ságo, mouka a přípravky vyrobené z obilovin, chléb, sušenky, koláče, pečivo a cukrovinky, zmrzliny, med, sirup, melasa, droždí, prášek do pečiva, sůl, hořčice, pepř, ocet, chuťové přísady, koření, bylinné vývary, odvary a koncentráty pro jiné než léčebné účely, led; (32) bylinky pro přípravu (výrobu) nápojů, bylinné směsi pro přípravu (výrobu) nápojů, směsi sestávající převážně z bylin s přidaným sušeným ovocem pro přípravu (výrobu) nápojů, ovocné šťávy.

(590) Barevná

(730) **Sara Lee Czech Republic, a.s.**, K Žižkovu 282/9, Praha 9, 19000, CZ
(740) TRAPLOVÁ-HAKR-KUBÁT Advokátní a patentová kancelář, JUDr. Jarmila Traplová, Přístavní 24, Praha 7, 17000

(210) **O-478383**
(220) 29.07.2010
(320) 29.07.2010
(511) 30, 32
(540)



(554) Prostorová
(510) (30) káva, káva ve filtračním balení, nápoje na bázi kávy, nápoje z kávy obsahující mléko nebo sušené mléko nebo kávové náhražky nebo kakao nebo čokoládu nebo cereálie nebo ovoce nebo cukr nebo bylinky či koření nebo kombinaci těchto výrobků, kávové extrakty, instantní káva, kávové náhražky, čaj, nápoje na bázi čaje, čajové lístky, bylinkové čaje nikoliv pro léčebné účely, čajové extrakty, instantní čaj, čajové náhražky, čaj v nálevových sáčcích, čajové odvary a výluhy, kakao, nápoje na bázi kakaa, čokoláda a čokoládové extrakty v práškové, granulované nebo tekuté formě, cukr, rýže, tapioka, ságo, mouka a přípravky vyrobené z obilovin, chléb, sušenky, koláče, pečivo a cukrovinky, zmrzliny, med, sirup, melasa, droždí, prášek do pečiva, sůl, hořčice, pepř, ocet, chuťové přísady, koření, bylinné vývary, odvary a koncentráty pro jiné než léčebné účely, led; (32) bylinky pro přípravu (výrobu) nápojů, bylinné směsi pro přípravu (výrobu) nápojů, směsi sestávající převážně z bylin s přidaným sušeným ovocem pro přípravu (výrobu) nápojů, ovocné šťávy.

(590) Barevná
(730) **Sara Lee Czech Republic, a.s.**, K Žižkovu 282/9, Praha 9, 19000, CZ
(740) TRAPLOVÁ-HAKR-KUBÁT Advokátní a patentová kancelář, JUDr. Jarmila Traplová, Přístavní 24, Praha 7, 17000

(210) **O-478384**
(220) 29.07.2010
(320) 29.07.2010
(511) 30, 32
(540)



(554) Prostorová
(510) (30) káva, káva ve filtračním balení, nápoje na bázi kávy, nápoje z kávy obsahující mléko nebo sušené mléko nebo kávové náhražky nebo kakao nebo čokoládu nebo cereálie nebo ovoce nebo cukr nebo bylinky či koření nebo kombinaci těchto výrobků, kávové extrakty, instantní káva, kávové náhražky, čaj, nápoje na bázi čaje, čajové lístky, bylinkové čaje nikoliv pro léčebné účely, čajové extrakty, instantní čaj, čajové náhražky, čaj v nálevových sáčcích, čajové odvary a výluhy, kakao, nápoje na bázi kakaa, čokoláda a čokoládové extrakty v práškové, granulované nebo tekuté formě, cukr, rýže, tapioka, ságo, mouka a přípravky vyrobené z obilovin, chléb, sušenky, koláče, pečivo a cukrovinky, zmrzliny, med, sirup, melasa, droždí, prášek do pečiva, sůl, hořčice, pepř, ocet, chuťové přísady, koření, bylinné vývary, odvary a koncentráty pro jiné než léčebné účely, led; (32) bylinky pro přípravu (výrobu) nápojů, bylinné směsi pro

přípravu (výrobu) nápojů, směsi sestávající převážně z bylin s přidaným sušeným ovocem pro přípravu (výrobu) nápojů, ovocné šťávy.

- (590) Barevná
(730) **Sara Lee Czech Republic, a.s.**, K Žižkovu 282/9, Praha 9, 19000, CZ
(740) TRAPLOVÁ-HAKR-KUBÁT Advokátní a patentová kancelář, JUDr. Jarmila Traplová, Přístavní 24, Praha 7, 17000

(210) **O-478385**

- (220) 29.07.2010
(320) 29.07.2010
(511) 30, 32
(540)



- (554) Prostorová
(510) (30) káva, káva ve filtračním balení, nápoje na bázi kávy, nápoje z kávy obsahující mléko nebo sušené mléko nebo kávové náhražky nebo kakao nebo čokoládu nebo cereálie nebo ovoce nebo cukr nebo bylinky či koření nebo kombinaci těchto výrobků, kávové extrakty, instantní káva, kávové náhražky, čaj, nápoje na bázi čaje, čajové lístky, bylinkové čaje nikoliv pro léčebné účely, čajové extrakty, instantní čaj, čajové náhražky, čaj v nálevových sáčcích, čajové odvary a výluhy, kakao, nápoje na bázi kakaa, čokoláda a čokoládové extrakty v práškové, granulované nebo tekuté formě, cukr, rýže, tapioka, ságo, mouka a přípravky vyrobené z obilovin, chléb, sušenky, koláče, pečivo a cukrovinky, zmrzliny, med, sirup, melasa, droždí, prášek do pečiva, sůl, hořčice, pepř, ocet, chuťové přísady, koření, bylinné vývary, odvary a koncentráty pro jiné než léčebné účely, led; (32) bylinky pro přípravu (výrobu) nápojů, bylinné směsi pro přípravu (výrobu) nápojů, směsi sestávající převážně z bylin s přidaným sušeným ovocem pro přípravu (výrobu) nápojů, ovocné šťávy.

- (590) Barevná
(730) **Sara Lee Czech Republic, a.s.**, K Žižkovu 282/9, Praha 9, 19000, CZ
(740) TRAPLOVÁ-HAKR-KUBÁT Advokátní a patentová kancelář, JUDr. Jarmila Traplová, Přístavní 24, Praha 7, 17000

(210) **O-478386**

- (220) 29.07.2010
(320) 29.07.2010
(511) 30, 32
(540)



- (554) Prostorová
(510) (30) káva, káva ve filtračním balení, nápoje na bázi kávy, nápoje z kávy obsahující mléko nebo sušené mléko nebo kávové náhražky nebo kakao nebo čokoládu nebo cereálie nebo ovoce nebo cukr nebo bylinky či koření nebo kombinaci těchto výrobků, kávové extrakty, instantní káva, kávové náhražky, čaj, nápoje na bázi čaje, čajové lístky, bylinkové čaje nikoliv pro léčebné účely, čajové extrakty, instantní čaj, čajové náhražky, čaj v nálevových sáčcích, čajové odvary a výluhy, kakao, nápoje na bázi kakaa, čokoláda a čokoládové extrakty v práškové, granulované nebo tekuté formě, cukr, rýže, tapioka, ságo, mouka a přípravky vyrobené z obilovin, chléb, sušenky, koláče, pečivo a

cukrovinky, zmrzliny, med, sirup, melasa, droždí, prášek do pečiva, sůl, hořčice, pepř, ocet, chuťové přísady, koření, bylinné vývary, odvary a koncentráty pro jiné než léčebné účely, led; (32) bylinky pro přípravu (výrobu) nápojů, bylinné směsi pro přípravu (výrobu) nápojů, směsi sestávající převážně z bylin s přidaným sušeným ovocem pro přípravu (výrobu) nápojů, ovocné šťávy.

- (590) Barevná
(730) **Sara Lee Czech Republic, a.s.**, K Žižkovu 282/9, Praha 9, 19000, CZ
(740) TRAPLOVÁ-HAKR-KUBÁT Advokátní a patentová kancelář, JUDr. Jarmila Traplová, Přístavní 24, Praha 7, 17000

(210) **O-478387**

- (220) 29.07.2010
(320) 29.07.2010
(511) 30, 32
(540)



- (554) Prostorová
(510) (30) káva, káva ve filtračním balení, nápoje na bázi kávy, nápoje z kávy obsahující mléko nebo sušené mléko nebo kávové náhražky nebo kakao nebo čokoládu nebo cereálie nebo ovoce nebo cukr nebo bylinky či koření nebo kombinaci těchto výrobků, kávové extrakty, instantní káva, kávové náhražky, čaj, nápoje na bázi čaje, čajové lístky, bylinkové čaje nikoliv pro léčebné účely, čajové extrakty, instantní čaj, čajové náhražky, čaj v nálevových sáčcích, čajové odvary a výluhy, kakao, nápoje na bázi kakaa, čokoláda a čokoládové extrakty v práškové, granulované nebo tekuté formě, cukr, rýže, tapioka, ságo, mouka a přípravky vyrobené z obilovin, chléb, sušenky, koláče, pečivo a cukrovinky, zmrzliny, med, sirup, melasa, droždí, prášek do pečiva, sůl, hořčice, pepř, ocet, chuťové přísady, koření, bylinné vývary, odvary a koncentráty pro jiné než léčebné účely, led; (32) bylinky pro přípravu (výrobu) nápojů, bylinné směsi pro přípravu (výrobu) nápojů, směsi sestávající převážně z bylin s přidaným sušeným ovocem pro přípravu (výrobu) nápojů, ovocné šťávy.

- (590) Barevná
(730) **Sara Lee Czech Republic, a.s.**, K Žižkovu 282/9, Praha 9, 19000, CZ
(740) TRAPLOVÁ-HAKR-KUBÁT Advokátní a patentová kancelář, JUDr. Jarmila Traplová, Přístavní 24, Praha 7, 17000

(210) **O-478388**

- (220) 29.07.2010
(320) 29.07.2010
(511) 30, 32
(540)



- (554) Prostorová
(510) (30) káva, káva ve filtračním balení, nápoje na bázi kávy, nápoje z kávy obsahující mléko nebo sušené mléko nebo kávové náhražky nebo kakao nebo čokoládu nebo cereálie nebo ovoce nebo cukr nebo bylinky či koření nebo kombinaci těchto výrobků, kávové extrakty, instantní káva, kávové náhražky, čaj, nápoje na bázi čaje, čajové lístky, bylinkové čaje nikoliv pro léčebné účely, čajové extrakty, instantní čaj, čajové náhražky, čaj

v nálevkových sáčcích, čajové odvary a výluhy, kakao, nápoje na bázi kakaa, čokoláda a čokoládové extrakty v práškové, granulované nebo tekuté formě, cukr, rýže, tapioka, ságo, mouka a přípravky vyrobené z obilovin, chléb, sušenky, koláče, pečivo a cukrovinky, zmrzliny, med, sirup, melasa, droždí, prášek do pečiva, sůl, hořčice, pepř, ocet, chuťové přísady, koření, bylinné vývary, odvary a koncentráty pro jiné než léčebné účely, led; (32) bylinky pro přípravu (výrobu) nápojů, bylinné směsi pro přípravu (výrobu) nápojů, směsi sestávající převážně z bylin s přidáním sušeným ovocem pro přípravu (výrobu) nápojů, ovocné šťávy.

- (590) Barevná
(730) **Sara Lee Czech Republic, a.s.**, K Žižkovu 282/9, Praha 9, 19000, CZ
(740) TRAPLOVÁ-HAKR-KUBÁT Advokátní a patentová kancelář, JUDr. Jarmila Traplová, Přístavní 24, Praha 7, 17000

- (210) **O-478466**
(220) 03.08.2010
(320) 03.08.2010
(511) 35, 36
(540)



- (510) (35) reklama, propagační činnost; (36) pojištění, služby finanční, služby peněžní.
(590) Barevná
(730) **UniCredit Bank Czech Republic, a.s.**, Na Příkopě 858/20, Praha 1, 11121, CZ
(740) Fabrika R.A., s.r.o., Heleny Malířové 3/472, Praha 6, 16900

- (210) **O-478470**
(220) 03.08.2010
(320) 03.08.2010
(511) 35, 36
(540)



- (510) (35) reklama, propagační činnost; (36) pojištění, služby finanční, služby peněžní.
(590) Barevná
(730) **UniCredit Bank Czech Republic, a.s.**, Na Příkopě 858/20, Praha 1, 11121, CZ
(740) Fabrika R.A., s.r.o., Heleny Malířové 3/472, Praha 6, 16900

- (210) **O-478551**
(220) 05.08.2010
(320) 05.08.2010
(511) 14, 16, 18, 20, 35, 36, 41
(540)

ANTIUM AURUM

- (510) (14) medaile a umělecké předměty z drahých kovů nebo pokovované drahými kovy, mince, numismatické sbírky, medaile, medailóny, sošky - vše z drahých kovů nebo pokovované drahými kovy, vzácné kovy a jejich slitiny a výrobky z těchto látek nebo postříbeného nebo pozlaceného kovu s výjimkou pláště hodin a příslušenství, nejsou-li uvedeny v jiných třídách, klenoty, bižuterie, drahokamy, umělecké předměty a umělecká díla z drahých kovů, odznaky z drahých kovů, vyznamenání z drahých kovů, vyznamenání jako brože, měděné žetony, schránky z drahých kovů; (16) obrazy, rámy, fotografie, grafiky, papírenské výrobky, sošky z papírové hmoty, fotografie, litografie, lepty, obalová pouzdra, papírové etuje,

papírové kazety včetně dárkových, papírová pouzdra včetně dárkových, numismatické katalogy; (18) výrobky z kůže a imitace kůže, alba na mince, medaile, bankovky, známky a jiné sběratelské předměty vyrobené z kůže nebo z imitace kůže, luxusní archivační pořadače a desky vyrobené z kůže nebo imitace kůže, kuffíky, etuje, dárkové kazety a pouzdra z kůže a imitace kůže (koženky); (20) etuje, dárkové kazety a pouzdra, vše ze dřeva nebo plastu, umělecká díla a jiné výrobky ze dřeva, bambusu, dekorační předměty přenosné, rámy na obrazy; (35) obchod s medailami a uměleckými předměty z kovů, mincemi, numismatickými sbírkami, medailami, medailóny, soškami, vzácnými kovy a jejich slitinami a výrobky z těchto látek nebo postříbeného nebo pozlaceného kovu, klenoty, bižuterii, drahokamy, uměleckými předměty a uměleckými díly z drahých kovů, odznaky z drahých kovů, vyznamenáními z drahých kovů, vyznamenáními vyrobenými jako brože, měděnými žetony, schránkami z drahých kovů, obrazy, rámy, fotografiemi, grafikou, papírenskými výrobky, soškami z papírové hmoty, fotografiemi, litografií, lepty, obalovými pouzdry, papírovými etujemi, papírovými kazetami, numismatickými katalogy, výrobky z kůže a z imitace kůže, koženými alby a alby z imitace kůže na mince, medaile, bankovky, známky a jiné sběratelské předměty, obchod s medailami, bankovkami, známkami a jinými sběratelskými předměty, luxusními archivačními pořadači a deskami z kůže a imitace kůže, kuffíky, dárkovými kazetami, etujemi a pouzdry ze dřeva, plastu, papíru, kůže a imitace kůže, koženky uměleckými díly a jinými uměleckými či nábytkářskými výrobky ze dřeva a bambusu, dekoračními předměty, rámy, obchod starožitnostmi, obchodování všemi výše uvedenými výrobky též přes Internet, aukce, dražby, provádění dražeb, obchodní a zprostředkovatelská činnost v oblasti nákupu a prodeje starožitností, numismatického zboží, kulturních památek, předmětů kulturní hodnoty, uměleckých předmětů, obchodní a zprostředkovatelská činnost v oblasti investic a sběratelství, a to poradenství a zprostředkování při investování do drahých kovů, sběratelsky hodnotných mincí a medailů a uměleckých předmětů (starožitností), vyhledávání sběratelsky vhodných mincí, medailů a uměleckých předmětů (starožitností) u jiných subjektů a/nebo pro jiné subjekty, poradenství, resp. zprostředkování při investování do investičních nástrojů s drahými kovy - v rámci této třídy, organizování výstav obchodních a reklamních, inzerce v oblasti numismatiky, zprostředkování inzerce, dodavatelské služby pro jiné osoby (zprostředkování nákupu a prodeje zboží), obchodní a zprostředkovatelská činnost v oblasti numismatiky, a to poradenství a zprostředkování při investování do sběratelsky hodnotných mincí a medailů, vyhledávání sběratelsky vhodných mincí a medailů u jiných subjektů a/nebo pro jiné subjekty - v rámci této třídy, propagační činnost prostřednictvím médií v oblasti numismatiky, investic a sběratelství prostřednictvím telefonní sítě, informační sítě, elektronické sítě, komunikační sítě nebo počítačové sítě; (36) oceňování numismatických sbírek, oceňování starožitností, uměleckých děl, provozování zastavárny, finanční a investiční poradenství; (41) vydavatelská činnost.

- (730) **ANTIUM AURUM s.r.o.**, Šaldova 291/1, Praha 8, 18600, CZ
(740) TRAPLOVÁ-HAKR-KUBÁT Advokátní a patentová kancelář, JUDr. Jarmila Traplová, advokátka, Přístavní 24, Praha 7, 17000

- (210) **O-478672**
(220) 11.08.2010
(320) 11.08.2010
(511) 16, 32, 33
(540)



- (510) (16) tiskoviny, reklamní a propagační materiály, etikety, obaly a tašky z papíru a z plastů, vše spadající do této třídy; (32) nealkoholické nápoje všeho druhu, nápoje a šťávy ovocné, sirupy a jiné přípravky k zhotovování nápojů; (33) alkoholické nápoje, vína všeho druhu.

- (730) **Soare sekt a.s.**, U Vily 480, Zaječí, 69105, CZ
(740) Mgr. Kamil Kolátor, 28. října 2015/23, Jablonec nad Nisou, 46601

- (210) **O-478694**
(220) 11.08.2010
(320) 11.08.2010
(511) 40, 45
(540)

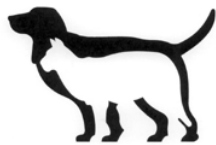

KREMATORIUM ZVÍŘAT

- (510) (40) zpracování kadáverů; (45) pohřební služby, zpopelňování zvířat, spalování a ukládání kadáverů zvířat v zájmovém chovu.
(730) **Krematorium zvířat Brno, s.r.o.**, Měříčkova 1626/51, Brno, 62100, CZ
(740) Mgr. Jakub Poláček, advokát, Starobrněnská 13, Brno, 60200

- (210) **O-478708**
(220) 07.09.2010
(320) 07.09.2010
(511) 16, 35, 44
(540)

Rosteto

- (510) (16) papír, lepenka a výrobky z těchto materiálů, které nejsou uvedeny v jiných třídách; (35) propagační činnost, reklama; (44) zemědělské, zahradnické a lesnické služby.
(730) **ZC, s.r.o.**, Jiráskovo předměstí 633/III, Jindřichův Hradec, 37701, CZ

- (210) **O-478734**
(220) 13.08.2010
(320) 13.08.2010
(511) 2, 9, 16, 28, 30, 32, 33, 35, 38, 39, 41, 42, 43
(540)



- (510) (2) barvy, nátěry a laky pro řemesla a umění; (9) zvukové, obrazové a zvukové obrazové záznamy a jejich rozmnoženiny na nosičích CD, CD-ROM, MC, MD, DVD, SACD, blue ray a videokazety, publikace a elektronické publikace (ke stažení) poskytované online z databází, z internetu nebo z kterékoliv jiné komunikační sítě, včetně bezdrátové, kabelové nebo satelitní, aparáty a přístroje pro záznam, přenos a reprodukci zvuku nebo obrazu, zvuku a obrazu, playstation, přístroje fotografické, filmové a optické, přístroje a nástroje elektrické zařazené v této třídě, software na nosičích, hudba a film na nosičích; (16) knihy, časopisy, noviny a jiné tiskoviny, tištěné průvodce, mapy, atlasy, globusy, hudebniny všeho druhu, knihařské výrobky, tiskárenské výrobky, potřeby pro knižní vazby, fotografie, učebnice, učební a školní potřeby a pomůcky s výjimkou přístrojů, materiál pro umělce spadající do této třídy, výtvarné a kreativní potřeby spadající do této třídy, štetce, obalové materiály z plastických hmot spadající do této třídy, pera, tužky a jiné kancelářské potřeby s výjimkou nábytku, papírenské zboží, papír a výrobky z papíru, lepenka a kartonážní výrobky spadající do této třídy, balící dárkový materiál (tašky, sáčky) spadající do této třídy, pohlednice, diáře, záložky, dárkové, upomínkové a sezónní dekorativní předměty v jiné třídě nezařazené; (28) hračky, hlavolamy a hry (logické, mechanické, počítačové); (30) káva, čaj, kávová náhražka a nápoje připravované na základě kávy, čaje a kávové náhražky, chléb, pečivo, cukrovinky, zmrzlina; (32) piva, minerální vody, šumivé nápoje a jiné nápoje nealkoholické, nápoje a šťávy ovocné, sirupy a jiné přípravky ke

zhotovování nápojů; (33) alkoholické nápoje s výjimkou piv; (35) propagační činnost, pomoc při řízení obchodní činnosti, obchodní administrativa, kancelářské práce, reklamní činnost, inzertní činnost, včetně poskytování výše uvedených služeb on-line (prostřednictvím počítačových a jiných sítí), distribuce zboží k reklamním účelům, maloobchod a velkoobchod s výše uvedenými výrobky ve tř. 2, 9, 16, 28, 30, 32 a 33, prodej pomocí objednávkových katalogů nebo elektronických médií, např. prostřednictvím Internetu nebo teleshoppingu s výše uvedenými výrobky ve tř. 2, 9, 16, 28, 30, 32 a 33; (38) komunikační služby prostřednictvím sítí, např. šíření časopisů, knih, periodik v elektronické podobě po sítích, počítačovou nebo obdobnou sítí, poskytování on-line přístupu k elektronickým publikacím; (39) zasilatelství a zásilkový obchod s výše uvedenými výrobky ve tř. 2, 9, 16, 28, 30, 32 a 33, provozování skladů, silniční motorová nákladní doprava; (41) vydavatelská činnost, vydavatelství a nakladatelství pro knihy, noviny, časopisy a elektronické nosiče zvukových, obrazové a zvukové obrazové záznamy a jejich rozmnoženiny, poskytování on-line elektronických publikací (bez možnosti stažení); (42) tvorba software; (43) poskytování služeb zajišťujících stravování a nápoje formou provozování kavárny s občerstvením (teplé, studené nápoje, zákusky, cukrovinky).

- (730) **EUROMEDIA GROUP k.s.**, Nádražní 896/32, Praha 5 - Smíchov, 15000, CZ
(740) JUDr. Anna Kokošková, Lublaňská 61, Praha 2, 12000

- (210) **O-478789**
(220) 17.08.2010
(320) 17.08.2010
(511) 41, 43, 44
(540)

KASALKA

(510) (41) výchova, vzdělávání, vyučování, výuka, výcvik, zábava, živá představení, organizování živých vystoupení, sportovní a kulturní aktivity, tělesná výchova, gymnastický výcvik, dětské jesle a školky, kluby zdraví, klubové služby, organizování a vedení konferencí, kolokvií, seminářů, kongresů, sympozií, organizování výstav kulturních nebo vzdělávacích, organizování soutěží, zábavné parky, provozování sportovních zařízení, služby pro oddech a rekreaci, půjčování sportovního nářadí; (43) služby zajišťující stravování a nápoje, rychlé občerstvení, bary, bufety, jídelny, kavárny, restaurace, samoobslužné restaurace, dočasné a přechodné ubytování (rezervace), ubytovací služby, hotely, hotelové služby, penziony, pronajímání a přechodné ubytování; (44) lékařské služby, veterinární služby, péče o hygienu a krásu osob a zvířat, zemědělské, zahradnické a lesnické služby, lázně, lázeňské služby, parní lázně, služby v oblasti sauny, služby solárií, zkrášlovací salóny, salóny krásy, kadernické salóny, masáže, manikúra, zdravá výživa.

- (730) **Nové Zálesí a.s.**, Václavské náměstí 37/2074, Praha 1, 11000, CZ

- (210) **O-478848**
(220) 19.08.2010
(320) 19.08.2010
(511) 2, 35, 37, 39, 40, 41, 42
(540)

ZELENÝ SERVIS

(510) (2) tonerové náplně pro tiskárny a kopírky; (35) nákup výrobků a služeb pro jiné podniky, optimalizace administrativních činností, reklamní a marketingová činnost, správa a zpracování dat, zprostředkovatelská činnost v oblasti obchodu v rozsahu výrobků tř. 1-34, podnikové poradenství, analýza a optimalizace nákladů, ekonomické analýzy, podpora činnosti marketingu, poradenství v obchodní činnosti, poradenství v oblasti reklamní výroby; (37) servis tiskáren; (39) doprava nákladní, doručování zboží, balení zboží, kompletace zásilek, skladování, logistické služby, poradenství v oblasti logistiky, zajištění podpůrných služeb v oblasti logistiky a skladování, archivace dat, skartace dokumentů; (40) polygrafická výroba, digitální a ofsetový tisk, tiskařské služby, poradenství v oblasti polygrafické výroby, poradenství v oblasti výroby spotřebního materiálu pro tiskové periferie; (41) vydavatelská, nakladatelská a producentská činnost (v oblasti kultury); (42) grafická činnost, vývoj a aplikace informačních systémů a software.

- (730) **MHA, s.r.o.**, Školní 511, Humpolec, 39601, CZ

(210) **O-478949**
(220) 23.08.2010
(320) 23.08.2010
(511) 9, 16, 35, 38, 41
(540)

Óčko

(510) (9) filmy, nosiče záznamů, televizní a audiovizuální programy na nosičích, videoprogramy na nosičích, videokazety, audiokazety, počítačové hry používané výhradně s televizními přijímači, audioprogramy na nosičích, zábavné pořady hudební a audiovizuální díla na nosičích, cd disky, informace a záznamy na jakémkoli nosiči spadající do třídy 9; (16) tiskoviny, fotografie, letáky, kalendáře; (35) marketing, reklamní, inzertní a propagační činnost, včetně propagace hudebních akcí jako koncertů a festivalů; (38) televizní vysílání prostřednictvím satelitů, kabelových rozvodů, prostřednictvím IPTV a internetového streamu, šíření filmových a televizních programů; (41) tvorba filmových a televizních programů vydavatelství, nakladatelství, nahrávací audio a video studio, pořizování zvukových, obrazových a zvukově obrazových snímků, umělecká agentura, zejména ke zprostředkování vystoupení umělců, pořádání hudebních koncertů a jiných kulturních představení a akcí, organizování hudebních soutěží, organizování pokerových turnajů, provozování hudebních klubů a diskoték.
(730) **STANICE O, a.s.**, Vrchlického 29, Praha 5, 15000, CZ
(740) Rott, Růžička & Guttman Patentové, známkové a advokátní kanceláře, JUDr. Michal Růžička, CSc., Vinohradská 37, Praha 2, 12000

(540)



(510) (35) pomoc při řízení obchodní činnosti, obchodní administrativa, kancelářské práce; (41) výchova, vzdělávání, kulturní a sportovní aktivity; (45) právní služby.
(590) Barevná
(730) **Radostová Kateřina JUDr.**, Břehová 208/8, Praha 1, 11000, CZ

(210) **O-478981**
(220) 24.08.2010
(320) 24.08.2010
(511) 1, 2, 3, 4, 5, 24, 40, 42, 43, 45
(540)

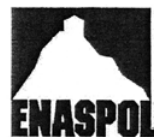

(210) **O-478954**
(220) 23.08.2010
(320) 23.08.2010
(511) 9, 11, 37, 38, 42
(540)



(510) (9) přístroje vědecké, námořní, geodetické, fotografické, filmové, optické, přístroje na vážení, měření, signalizaci, kontrolu, záchranu lidských životů, přístroje pro vyučování, přístroje a zařízení pro vedení, rozvod, konverzi, regulaci nebo řízení elektrického proudu, zařízení pro zpracování dat, počítače; (11) zařízení pro vytápění, tepelná čerpadla (pumpy), přístroje chladič, sušiči, klimatizační a ventilační a další přístroje a zařízení poháněné elektrickým proudem, zahrnutá ve tř. 11; (37) servis, údržba, opravy, instalace a montáž výrobků a zařízení uvedených ve tř. 9 a 11; (38) služby uvádějící jednu osobu s jinou osobou do komunikace ústní nebo vizuální, služby spočívající v rozšiřování televizních, radiových a filmových programů, šíření elektronických časopisů, elektronických periodik a knih v elektronické podobě prostřednictvím počítačové sítě; (42) vědecké a technologické služby a související výzkum a projektování, analytické a výzkumné služby v průmyslu a v oblasti životního prostředí, týkající se optimálního využití elektrické energie, zprostředkovatelská, konzultační a poradenská činnost v uvedených oblastech.
(590) Barevná
(730) **ENEREX, s.r.o.**, Koněvova 2660/141, Praha 3 - Žižkov, 13083, CZ
(740) Ing. Radmila Baumová, Nádražní 29, Žďár nad Sázavou, 59101

(510) (1) chemické výrobky pro průmyslové a vědecké účely, umělé pryskyřice, plastické hmoty v surovém stavu, hasicí prostředky, třísloviny, průmyslová pojidla; (2) textilní barvy, barviva, antikorozi a impregnační nátěry; (3) prací, bělicí, čistící, leštící a odmašťovací přípravky, kosmetické výrobky; (4) průmyslové oleje a tuky, mazadla; (5) výrobky farmaceutické, zvěrolékařské a zdravotnické zařazené v této třídě, dezinfekční prostředky, prostředky pro hubení škůdců; (24) tkaniny, textilní výrobky, které nejsou zařazené v jiných třídách; (40) zpracování a úprava materiálu; (42) chemický výzkum, analýzy, rešerše a rozbor, laboratoře, inženýrské práce a expertizy (ve stavebnictví), odborné konzultace (technické) v rámci této třídy; (43) ubytovací služby; (45) technická a poradenská činnost v oblasti požární ochrany.
(730) **Enapol a.s.**, Velvěty 79, Teplice 1, 41501, CZ
(740) Známková kancelář Praha, v.o.s., Laura Tichá, Peškova 965, Praha 5, 15200

(210) **O-478991**
(220) 25.08.2010
(320) 25.08.2010
(511) 31
(540)



(510) (31) rybářské návnady a nástrahy v rámci této třídy.
(590) Barevná
(730) **Holeček Jiří Ing. CSc.**, V Okálech 475, Praha 9 - Běchovice, 19011, CZ

(210) **O-478956**
(220) 24.08.2010
(320) 24.08.2010
(511) 35, 41, 45

(210) **O-479058**
(220) 27.08.2010
(320) 27.08.2010
(511) 7, 8, 9, 11, 12, 15, 16, 35, 36, 38, 39, 42

(540)



(510) (7) veškeré domácí potřeby a přístroje, poháněné elektrickým motorem, zejména pračky, myčky nádobí, sušičky, mandly, ždímačky, odstředivky, vysavače, míchací, řezací, loupací a krájecí stroje, otvírače konzerv, mixéry, hnětačí stroje, drtiče, elektrické ostříže nožů, lisy na ovoce, mlýnky a dále též části a díly pro všechno výše uvedené zboží; (8) břitvy a holicí strojky, přístroje na stříhání vlasů, kovové strojky pro manikúru a pedikúru; (9) přístroje a zařízení pro reprodukci, přenos a záznam zvuku a/nebo obrazu všeho druhu, média pro záznam dat, počítače, příslušenství a periferie počítačů, tiskárny, veškeré počítačové programy a software bez ohledu na záznamová média nebo prostředky šíření, tj. software nahráný na magnetických médiích nebo stažený ze vzdálené počítačové sítě, fotografické, kinematografické a optické přístroje a nástroje; (11) elektrické náčiní pro vaření a domácnost, zejména žárovky všeho druhu, kávovary, vysoušeče vlasů, opékače, chladničky, mrazničky, kávovary, ventilátory, ohříváče, konvice, zařízení pro domácí topení a chlazení a dále též části a díly pro všechno výše uvedené zboží; (12) vozidla; (15) elektrické a elektronické hudební nástroje; (16) tiskoviny, časopisy, periodika, knihy, reklamní tiskoviny; (35) maloobchodní a velkoobchodní činnost v oblasti obchodu se spotřebním zbožím, soustředování rozmanitých druhů zboží pro užitek jiných, umožňující zákazníkům pohodlně prohlížet, vybírat a nakupovat, poradenská a konzultační činnost v oblasti obchodu, zprostředkovatelská činnost v oblasti obchodu se spotřebním zbožím, zakládání, vedení a prodej společnosti, propagační činnost; (36) služby týkající se financí a peněžnictví, zejména spotřebitelských úvěrů a pojištění včetně jejich zprostředkování; (38) elektronická pošta, počítačová komunikace, přenos zpráv a obrazových informací pomocí počítačů, bezdrátový přenos zpráv a obrazových informací; (39) doprava, balení a skladování zboží; (42) programování počítačů, tvorba počítačových systémů, tvorba software.

(590) Barevná

(730) **Datart Investments S. A.**, 65 Blvd Grande-Duchesse Charlotte, L-1331 Luxembourg, LU

(740) Advokátní kancelář JUDr. Filip Winter, JUDr. Filip Winter, advokát, Na Příkopě 25, Praha 1, 11000

(210) **O-479130**

(220) 31.08.2010

(320) 31.08.2010

(511) 25, 39, 41

(540)



(510) (25) oděvy, obuv, kloboučnické zboží, zejména kožené motocyklové oděvy - bundy, kalhoty, rukavice, čepice, motocyklová kožená obuv; (39) půjčování a pronájem dopravních prostředků, zejména motorových vozidel, čtyřkolek a motocyklů, organizování cest, okružních výletů, zájezdů, zážitkových akcí - v rámci této třídy, doprovázení turistů, skladování dopravních prostředků, zejména motorových vozidel, čtyřkolek a motocyklů, poskytování cestovních informací motoristické veřejnosti, zprostředkovatelská činnost v oblasti dopravy; (41) provozování sportovních, vzdělávacích a kulturních soutěží, pořádání sportovních podniků, zážitkových a dalších akcí - v rámci této třídy, zejména motoristických a zábavných, motoristické orientační závody, moto párty, moto srazy, provozování motoristického sportu, v rámci toho výstavy a

moto soutěže - v rámci této třídy, karnevaly, zábavné společenské soutěže, kaskadérská a umělecká činnost, příprava a pořádání hudebních vystoupení, koncertů a zábavných pořadů, organizace zprostředkování společenských akcí spadajících do této třídy, vydavatelská činnost, obstaravatelská a zprostředkovatelská činnost spadající do této třídy, služby v oblasti poskytování a zprostředkování informací z oblasti motorismu a motoristického a nemotorového sportu.

(730) **Bohemia event s.r.o.**, Kolbenova 616/34, Praha 9, 19000, CZ

(740) INPARTNERS GROUP, Ing. Dušan Kendereški, Lidická 51, Brno, 60200

(210) **O-479200**

(220) 02.09.2010

(320) 02.09.2010

(511) 32

(540)

MAZEL

(510) (32) pivo, výrobky na bázi piva.

(730) **PIVOVAR NA RYCHTĚ, s.r.o.**, Klášterní 75/9, Ústí nad Labem, 40001, CZ

(210) **O-479202**

(220) 02.09.2010

(320) 02.09.2010

(511) 32

(540)

VOJTĚCH

(510) (32) pivo, výrobky na bázi piva.

(730) **PIVOVAR NA RYCHTĚ, s.r.o.**, Klášterní 75/9, Ústí nad Labem, 40001, CZ

(210) **O-479207**

(220) 02.09.2010

(320) 02.09.2010

(511) 30, 35

(540)



(510) (30) pekařské výrobky, jemné pečivo, trvanlivé pečivo sladké i slané, cukrářské výrobky, kakaové, čokoládové, kávové náplně, krémy a polevy, cukrovinky, výrobky z obilovin, cereální výrobky; (35) akviziční, marketingová, propagační, reklamní, informačně-obchodní a inzertní činnost, distribuce zboží k reklamním účelům, zejména v oblasti výrobků trvanlivého pečiva.

(590) Barevná

(730) **Opavia - LU, s.r.o.**, Karolinská 661, Praha 8, 18600, CZ

(740) Společná advokátní kancelář Vsetečka Zelený Švorčík Kalenský a partneři, JUDr. Otakar Švorčík, Hálkova 2, Praha 2, 12000

(210) **O-479208**

(220) 02.09.2010

(320) 02.09.2010

(511) 30, 35

(540)



(510) (30) pekařské výrobky, jemné pečivo, trvanlivé pečivo sladké i slané, cukrářské výrobky, kakaové, čokoládové, kávové náplně, krémy a polevy, cukrovinky, výrobky z obilovin, cereální výrobky; (35) akviziční, marketingová, propagační, reklamní,

- informačně obchodní a inzertní činnost, distribuce zboží k
reklamním účelům, zejména v oblasti výrobků trvanlivého
pečiva.
(590) Barevná
(730) **Opavia - LU, s.r.o.**, Karolinská 661, Praha 8, 18600, CZ
(740) Společná advokátní kancelář Všetečka Zelený Švorčík Kalenský
a partneři, JUDr. Otakar Švorčík, Hálkova 2, Praha 2, 12000

- (210) **O-479233**
(220) 03.09.2010
(320) 03.09.2010
(511) 3, 5, 35, 39
(540)



- (510) (3) mýdla, parfumerie, vonné oleje, kosmetika, zejména pleťové
vody, pleťové krémy, kosmetické přípravky pro péči o kůži a
ošetření kůže, kosmetické přípravky pro péči o vlasy a ošetřování
vlasů; (5) přípravky pro lékařské účely ve formě mastí a krémů,
přípravky pro ošetřování kůže a péči o kůži, zejména přípravky k
ošetřování citlivé a poškozené kůže; (35) reklama, prezentace a
předvádění zboží, včetně elektronického, distribuce reklamních a
informačních materiálů, obchodní činnost, prodej a
shromažďování, ve prospěch ostatních, různého zboží za účelem
prodeje, vše ve vztahu v výrobcům uvedeným ve třídách 3 a 5;
(39) distribuce zboží.
(730) **FOR LIFE spol. s r.o.**, Moravská 85a, Brno, 61900, CZ
(740) Ing. Dobroslav Musil, patentová kancelář, Ing. Dobroslav Musil,
Cejl 38, Brno, 60200

- (210) **O-479237**
(220) 03.09.2010
(320) 03.09.2010
(511) 5
(540)

ORAMELLOX

- (510) (5) farmaceutické a veterinářské výrobky, hygienické výrobky
pro léčebné účely, dietetické přípravky pro léčebné účely,
potraviny pro batolata, náplasti, obvazový materiál, materiály pro
plombování zubů a pro zubní otisky, dezinfekční přípravky.
(730) **CSC Pharmaceuticals Handels GmbH**, Gewerbestrasse 18-20,
2102 Bisamberg, AT
(740) Rott, Růžička & Guttman Patentové, známkové a advokátní
kanceláře, JUDr. Vladimír Rott, Vinohradská 37, Praha 2, 12000

- (210) **O-479239**
(220) 03.09.2010
(320) 03.09.2010
(511) 35, 37, 42
(540)



- (510) (35) propagační činnost, reklama, pomoc při řízení obchodní
činnosti, obchodní administrativa, kancelářské práce; (37)
stavebnictví, opravy, instalační služby; (42) vědecké a
technologické služby a související výzkum a projektování,
analytické a výzkumné služby v průmyslu.
(730) **B&B EUROPE SOLAR SYSTEMS LIMITED**, Grigori
Afxentiou, 8, EL.PA. LIVADIOTI 3rd floor, P.C. 6023, Larnaca
HE 271564, CY
(740) HAVEL & HOLÁSEK s.r.o., advokátní kancelář, Mgr. LL.M.
Robert Nešpůrek, Týn 1049/3, Praha 1, 11000



- (510) (37) drobné údržbářské práce, bytová údržba, havarijní služby,
vše v rámci této třídy.
(590) Barevná
(730) **STYLE HAPPY s.r.o.**, Luštěnická 724, Praha 9 - Kbely, 19700,
CZ

- (210) **O-479254**
(220) 06.09.2010
(320) 06.09.2010
(511) 18, 25, 26
(540)

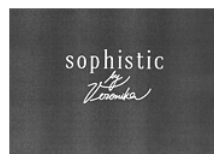

- (510) (18) aktovky, batohy, brašny, deštníky, kabelky, kufry, nákupní
tašky, peněženky kromě peněženek z drahých kovů, pouzdra na
deštníky, ruksaky, slunečníky, školní tašky; (25) oděvy, obuv,
kloboučnické zboží; (26) krajky a výšivky, stuhu a tkaničky,
knoflíky, háčky a očka, poutka - galanterie.
(730) **Benešová Veronika BcA.**, Na Lukách 192/I, Chlumec nad
Cidlinou, 50351, CZ

- (210) **O-479272**
(220) 07.09.2010
(320) 07.09.2010
(511) 1, 3, 4, 5, 8, 14, 15, 16, 18, 20, 21, 22, 24, 25, 26, 27, 28, 29,
30, 31, 32, 33, 39, 41, 43
(540)



- (510) (1) komposty, substráty, minerální hnojiva, organická hnojiva,
pomocné látky, zahrnuté v této třídě; (3) čisticí a prací
prostředky, změkčovače tkanin (pro praní), kosmetika a
kosmetické přípravky, parfumerie, krémy, mýdla, kosmetické
barvy, bělicí přípravky, brusiva, deodoranty pro osobní potřebu
éterické oleje, vosky na obuv, zubní pasty; (4) brikety (palivové),
dřevěné uhlí (palivo), dřevo palivové, knoty, lůj, mazadla, svíčky
na vánoční stromky, svíčky pro noční osvětlení, třísky dřevěné
pro zapalování, vosk na svícení, vosk včelí; (5) léčivé byliny,
bylinné čaje, kojenecká a dětská výživa s léčebnými účinky,
přípravky na ochranu rostlin, mateří kasička pro léčebné účely,
dietní potraviny s léčebnými účinky; (8) ruční nástroje a nářadí a
jejich částí, brousny, brusy, nože, zbraně sečné a bodné, nástroje
vrtačí, lisovací, leštící (glazovací), zahradnické nářadí (ruční),
zemědělské nástroje a nářadí (ruční), rybářské náčiní, holicí
strojky, břitvy, manikúrové a pedikúrové soupravy, nožičské
zboží, přibory, nůžky, obušky, pumpičky, tácky na mince,
žehličky neelektrické, žiletky; (14) šperky, klenoty, bižuterie,
polodrahokamy, drahé kameny, budíky, hodiny a hodinky a

jejich části, výrobky z drahých kovů patřící do této třídy, pozlacené výrobky, mince, jantar a výrobky z jantaru, perly, slonovina a ozdoby ze slonoviny, zlatnické zboží (kromě přiborů); (15) hudební nástroje a jejich části, pouzdra na hudební nástroje, hudební skříně, stojany pro hudební nástroje, hudební stojany na noty, otáčecí zařízení na noty, ladící klíče, ladičky, trsátka; (16) papír a papírenské výrobky, papírové obaly, obaly z umělých hmot zařazené ve třídě 16, lepenka a kartón a výrobky z nich, kancelářské potřeby, kromě nábytku, psací potřeby, školní potřeby a učební pomůcky (kromě přístrojů), rýsovací potřeby, potřeby pro umělce, razítka a razidla, křída, tiskoviny, noviny, časopisy, periodika, knihy, knížky, propagační materiály, inzertní listy, katalogy, prospekty, brožury, reklamní tiskoviny, tiskopisy, letáky, kalendáře, výrobky knihařské, samolepky, obtisky, poštovní známky, záložky do knih, vizitky, pohlednice, mapy, karty, fotografie, plakáty, pohlednice, obrazy, malby, grafické reprodukce, litografie umělecké, rytiny, figurky (sošky) z papírové hmoty, toaletní papír, papírové kapesníky, plenky z papíru a buničiny, plenkové kalhotky z papíru nebo buničiny, kelímky papírové na mléčné výrobky, papírové ubrusy a ubrousky, růžence, skřínky na kancelářské potřeby; (18) výrobky z kůže, kůže, kožešiny, imitace kůže, kožená galanterie, batohy, kufrы, deštníky, slunečníky, hole, biče, cepíny; (20) nábytek a jeho části, bytové zařízení, matrace, slamníky, lůžkoviny, zrcadla, žebříky ze dřeva nebo z umělých hmot, dřevěné rolety, lištové rolety vnitřní (žaluzie), závěsy z korálků ozdobné, poštovní schránky, kromě zděných a kovových, rámy (na obrazy), rámy na vyšívání, nářadí a rukojeti k nářadí (nekovové), boudy pro domácí zvířata, hnízda pro domácí zvířata, sloupky na drápání pro kočky, jelení parohy, plástve, vycpaná zvířata, rohy (zvířecí), ulity, úly včelí, bambus, jantar, koral, korek, proutěné zboží, pletené předměty ze slámy, rákos (jako materiál na splétání), rátan, barely (nekovové), bečky (nekovové), bedny (nekovové), kádě (nekovové), kontejnery (nekovové), koše a košíky, přepravky (nekovové), ošatky, truhly (nekovové), bidla nekovová, brčka na pití, lékárníčky, prkénka na krájení a sekání masa, umělecká díla ze dřeva, vosku, sádry nebo umělých hmot, dekorativní předměty (přenosné), ozdoby nástěnné a pohyblivé, truhlářské umělecké výrobky, busty ze dřeva, vosku, sádry nebo umělých hmot, domovní čísla, kromě kovových a svíticích, kazety a pouzdra na šperky, kromě kazet z drahých kovů, vějíře, krejčovské panny, spací pytle na Kempování; (21) hrnčičské zboží, kuchyňské nádobí a náčiní (s výjimkou nožů, vidliček a lžic) - ne z drahých kovů, domácí potřeby, skleněné nádoby, nástroje na čištění, porcelán, kamenina, lahve, chladičské nádoby, hřebeny, hřebelka na zvířata, kartáček zubní, kartáčky zubní, potřeby toaletní, kuffíky toaletní, neceséry, umělecké předměty z porcelánu, terakoty nebo skla, klece pro domácí zvířata, květináče, koule skleněné, kuličky skleněné, akvária, teraria; (22) srst zvířat, žíně, ovčí rouno, peří do lůžkovin, peří prachové, bavlna surová, česaná vlna, hedvábní surové, juta, sisal, koudel, len surový, lýko, dřevitá vlna, hobliny dřevěné, piliny, provazy, lana, struny, šňůry, motouzy, papírové provazy, pásky, s výjimkou kovových na uzavírání, obaly slaměné a proutěné na lahve, sítě, síťky, síť houpačí, visutá lůžka, stany; (24) textilie (materiály), látky, tkaniny, plst, hedvábní, ložní prádlo, lůžkoviny, prádlo stolní, koupelňové textilie, s výjimkou oblečení, kapesníky látkové, čalouny nástěnné textilní, záclony okenní, závěsy textilní nebo plastové, moskytiéry, spací pytle; (25) oděvy a jejich části, spodní prádlo, pokrývky hlavy, pletené zboží (stávkové zboží), opasky, obuv a její části, dětské textilní plenky, plenkové kalhotky pro děti, slintáčky (ne z papíru), pytle na oděvy; (26) galanterie textilní vyjma vláken a přízí, oděvní doplňky, ozdoby na oděvy, kloboukové ozdoby (ne z drahých kovů), knoflíky, krajky, jehlice pletací, jehly, kadeřnické pomůcky, ozdoby do vlasů, paruky, příčesky z vlasů, umělé vlasy a vousy, květiny umělé, ovoce umělé, umělé větve; (27) podlahové krytiny, koberce, koberečky, čalouny a koberce nástěnné, s výjimkou textilních, podložky pod koberec, protiskluzné rohože, rohožky, rohože rákosové, předložky, tapety; (28) hračky, hry, žertovné předměty pro oklamání, kanadské žertíky, přístroje pro tělesná cvičení, sportovní nástroje, výstroje, náčiní a potřeby patřící do třídy 28, náčiní rybářské, hračky pro domácí zvířata; (29) maso a masné výrobky, ryby a rybí výrobky, ostatní vodní živočichové včetně výrobků z nich, drůbež a zvěřina včetně výrobků z nich, masové výtahy, ovoce a zelenina konzervované, sušené, vařené, kandované, mražené nebo jinak zpracované, ovocné a zeleninové

saláty, výrobky z brambor, džemy, zavařeniny, marmelády, rosoly, želatina, pomazánky, vejce a vaječné výrobky, mléko a mléčné výrobky, mléčné nápoje, oleje a jedlé tuky, polévky, bujóny, hotová jídla z masa, ryb, drůbeže, zvěřiny nebo luštěnin, studené omáčky, dehydratované výrobky, konzervované potraviny, zmrazené potraviny zařazené do této třídy; (30) káva, čaj, kakao, cukr a ostatní přírodní sladidla, rýže, kávové náhražky, nápoje z kávy, kakaa, čokolády, nápoje na bázi čaje, mouka a výrobky z mouky, těstoviny, chléb, pečivo, cukrářské výrobky, cukrovinky, želé, čokoláda a čokoládové výrobky, zmrzlina a smetanové krémy, omáčky, směsi pro přípravu hotových pokrmů, krémů, dezertů, dresingů a polev, zmrzlinové prášky, ovesné vločky a jiné obilniny pro osobní konzumaci, med a výrobky z medu, droždí, prášky do těsta, sůl, hořčice, ocet, koření, ochucovadla, škrob a škrobové výrobky, zmrazené potraviny zařazené do této třídy, kvasnice, prášky do pečiva; (31) výrobky zemědělské, zahradnické a lesní včetně nezpracovaného dřeva, semena, čerstvé ovoce a zelenina, obiloviny, okopaniny, luštěniny a olejoviny, suché skořápkové plody, houby, konzumní brambory, sazenice, živé rostliny a přírodní květiny, živá zvířata, krmivo pro zvířata, podestýlka, slad na výrobu piva a lihovin, speciální zrniny, speciální plodiny, statková krmiva, vinná réva, houby, krmiva, krmné směsi, minerální krmné doplňky; (32) piva, nealkoholické vína, minerální a pramenité vody, šumivé a jiné nealkoholické nápoje, sirupy a jiné přípravky k zhotovení nápojů, ovocné šťávy a nápoje z ovocných šťáv; (33) vína, lihoviny a ostatní alkoholické nápoje (s výjimkou pív), ovocná vína a medovina, konzumní lih; (39) doprava, organizování cest; (41) výchova, vzdělávání, sportovní a kulturní aktivity; (43) služby zajišťující stravování a nápoje, dočasné ubytování.

(590) Barevná

(730) **MAS Horní Pomoraví o.p.s.**, Hlavní 137, Hanušovice, 78833, CZ

(210) **O-479339**

(220) 09.09.2010

(320) 09.09.2010

(511) 2, 16, 37

(540)

 **AKYO**

(510) (2) tonerové náplně pro tiskárny; (16) tiskárenské výrobky; (37) servisní služby v oblasti tiskových řešení.

(730) **AKRI s.r.o.**, Svatoslavova 589/9, Praha 4 - Nusle, 14000, CZ

(210) **O-479348**

(220) 09.09.2010

(320) 09.09.2010

(511) 35, 37, 40, 41, 42

(540)

 **ARCADIS GEOTECHNIKA**

(510) (35) poradenství v otázkách řízení podniků a jejich provozu, zjišťování a hodnocení údajů vztahujících se k nemovitostem (administrativní zpracování), komerční využívání počítačového softwaru pro správu nemovitostí v rámci této třídy; (37) služby pro stavební podnikatele - demolicí, izolace proti vlhkosti v budovách, výkopy, údržba a opravy budov, dláždění, pokládání kabelů a potrubí; (40) očištění krajiny, kompostování, zpracování odpadů, zpracování kalů, čištění vod, dekontaminace půd, poradenství ke zpracování odpadů; (41) vzdělávací služby v oblasti pozemního a podzemního stavebnictví, geotechniky, geologie a hydrologie - v rámci této třídy, organizování a

pořádání kongresů, konferencí, symposií, přednášek, školení, kursů, tiskových konferencí a společenských akcí s uvedenou tematikou; (42) plánování a odborné technické poradenství pro stavebnictví, krajinnotvorba, poradenství pro zkoumání a dekontaminaci půd, poradenství k systémům ochrany životního prostředí, ekologický výzkum a poradenství, návrh plánů využití ploch a jejich strukturalizace, terénní měření, laboratorní služby, zpracování zpráv k působení na životní prostředí, odborné technické poradenství k využívání pozemkových ploch, informační služby v oblasti pozemního a podzemního stavebnictví, geotechniky, geoekologie a hydrologie – v rámci této třídy.

(730) **Arcadis N.V.**, Gustav Mahlerplein 99-103, 1082 MS Amsterdam, NL

(740) Ing. Miroslav Karas, Strakonická 352, Příbram V, 26105

(210) **O-479441**

(220) 14.09.2010

(320) 14.09.2010

(511) 35, 38, 41, 42

(540)



(510) (35) administrativní zpracování nákupních objednávek, komunikační média (prezentace výrobků v komunikačních médiích) pro účely maloobchodu, kopírování dokumentů, kopírování nebo rozmnožování (reprodukce) dokumentů, dokladů apod., licence na výrobky a služby ostatních (komerční správa), marketingové studie, obchodní reklama (pro třetí osoby -), pořádání výstav (komerčních nebo reklamních), pořádání veletrhů pro obchodní a reklamní účely, pronájem reklamní doby v komunikačních médiích, pronájem reklamních materiálů, pronájem reklamních ploch, reklama, reklama (propagace), reklamní agentury, reklamní materiály (rozšiřování -) zákazníkům (letáky, prospekty, tisky, vzorky), reklamní materiály (zasílání zákazníkům -), reklamní nebo inzertní materiály (rozšiřování -), reklamní texty (vydávání, zveřejňování, oznámení, vyhlášení, publikování -), rozhlasová reklama, televizní reklama, texty (psaní reklamních textů), venkovní reklama, vydávání reklamních nebo náborových, propagačních a inzertních textů; (38) diskusní fóra (poskytování internetových diskusních fór), elektronická pošta, elektronické nástěnky (služby -), telekomunikační služby), kabelová televize (vysílání -), konference (služby dálkových -), počítačová komunikace, poskytování internetových diskusních fór, poskytování telekomunikačních kanálů pro teleshoppingové služby, rozhlasové vysílání, telekonference (služby dálkových konferencí), televizní vysílání, tisková agentura (telegrafní -), tiskové agentury, tiskové kanceláře, vysílání (rádiové -), vysílání kabelové televize, výzvy (služby poskytované rádiiem, telefonem nebo jinými elektronickými komunikačními prostředky), zprávy (zasílání -); (41) elektronické publikování (DTP), filmová tvorba, fotografování, informace o výchově a vzdělávání, konference (organizování a vedení -), kongresy (organizování a vedení -), obrazové zpravodajství, organizování a vedení seminářů, organizování kulturních nebo vzdělávacích výstav, organizování představení (manažerské služby), organizování soutěží (vzdělávacích nebo zábavných), pořádání a řízení pracovních setkání (školení), poskytování on-line elektronických publikací (bez možnosti stažení), televizní programy (výroba rozhlasových a -), televizní přijímače (pronájem rozhlasových a -), televizní zábava, texty (psaní textů) jiné než reklamní, vydávání elektronických knih a časopisů on-line, vyučování, vzdělávací informace, zpravodajské služby; (42) aktualizace počítačových programů, analýzy chemické, analýzy těžby ropných polí, architektonické poradenství, architektura, bádaní (podmořské -), bakteriologický výzkum, biologický výzkum, dárkové balení, design průmyslový, expertízy, fyzikální (výzkum), geodezie, geologické expertízy, geologický průzkum, geologický výzkum, grafický design, hosting webových stránek, chemické analýzy,

chemický výzkum, chemie (služby v oblasti -), instalace počítačových programů, interiérová výzdoba, inženýrské práce (expertízy), kalibrování (měření), kontrola kvality, kontrola ropných věží, konzultace (v oblasti počítačového softwaru), kopírování počítačových programů, kosmetika (výzkum v oblasti -), materiál (zkoušky -), meteorologické informace, návrhářství (oděvní -), navrhování (průmyslový design -), navrhování obalů, obalový design, obnova počítačových dat (regenerace), ochrana životního prostředí (výzkum), ověřování pravosti uměleckých děl, plánování městské výstavby, počítače (pronájem -), počítačová data (regenerace -), počítačové programování, počítačové programy (aktualizace), počítačové programy (instalace -), počítačové programy (kopírování -), počítačové systémové analýzy, počítačové systémy (tvorba -), počítačový hardware (poradenské služby v oblasti -), podmořský výzkum, poradenství architektonické, poradenství v oblasti počítačového hardware, poskytování vyhledávačů pro Internet, programy počítačů (údržba -), projekce (stavební), projektová činnost, studie technických projektů, projektování, projektové studie technické, pronájem počítačového software, pronájem počítačů, pronájem webových serverů, průmyslový design, průzkum (geologický -), průzkum (ropný -), průzkum (technický -), průzkum ropných polí, předpovědi počasí, meteorologické služby, přenos dat nebo dokumentů z fyzických nosičů na elektronické nosiče, převod (konverze) dat a počítačových programů (nefyzický), ropa (ropný průzkum), ropná pole (průzkum -), ropné věže (testování -), služby v oblasti ochrany (proti počítačovým virům), software (tvorba -), strojírenství (výzkum v oboru -), textil (zkoušení -), těžba ropných polí (analýzy -), tvorba a správa webových stránek (pro třetí osoby), umělecký design, umělý déšť (vytvoření -), umístování webových stránek, vozidla (- technické kontroly), vyhledávače (poskytování) pro Internet, vývoj a výzkum nových výrobků, výzdoba interiérů, výzkum v oblasti chemie, zeměměřičství.

(730) **Česká republika - Ministerstvo školství, mládeže a tělovýchovy**, Karmelitská 7, Praha 1, 11812, CZ

(210) **O-479442**

(220) 14.09.2010

(320) 14.09.2010

(511) 35, 38, 41, 42

(540)



(510) (35) administrativní zpracování nákupních objednávek, komunikační média (prezentace výrobků v komunikačních médiích) pro účely maloobchodu, kopírování dokumentů, kopírování nebo rozmnožování (reprodukce) dokumentů, dokladů apod., licence na výrobky a služby ostatních (komerční správa), marketingové studie, obchodní reklama (pro třetí osoby -), pořádání výstav (komerčních nebo reklamních), pořádání veletrhů pro obchodní a reklamní účely, pronájem reklamní doby v komunikačních médiích, pronájem reklamních materiálů, pronájem reklamních ploch, reklama, reklama (propagace), reklamní agentury, reklamní materiály (rozšiřování -) zákazníkům (letáky, prospekty, tisky, vzorky), reklamní materiály (zasílání zákazníkům -), reklamní nebo inzertní materiály (rozšiřování -), reklamní texty (vydávání, zveřejňování, oznámení, vyhlášení, publikování -), rozhlasová reklama, televizní reklama, texty (psaní reklamních textů), venkovní reklama, vydávání reklamních nebo náborových, propagačních a inzertních textů; (38) diskusní fóra (poskytování internetových diskusních fór), elektronická pošta, elektronické nástěnky (služby -), telekomunikační služby), kabelová televize (vysílání -), konference (služby dálkových -), počítačová komunikace, poskytování internetových diskusních fór, poskytování telekomunikačních kanálů pro teleshoppingové služby, rozhlasové vysílání, telekonference (služby dálkových konferencí), televizní vysílání, tisková agentura (telegrafní -), tiskové agentury, tiskové kanceláře, vysílání (rádiové -), vysílání

kabelové televize, výzvy (služby poskytované rádiem, telefonem nebo jinými elektronickými komunikačními prostředky), zprávy (zasílání -); (41) elektronické publikování (DTP), filmová tvorba, fotografování, informace o výchově a vzdělávání, konference (organizování a vedení -), kongresy (organizování a vedení -), obrazové zpravodajství, organizování a vedení seminářů, organizování kulturních nebo vzdělávacích výstav, organizování představení (manažerské služby), organizování soutěží (vzdělávacích nebo zábavných), pořádání a řízení pracovních setkání (školení), poskytování on-line elektronických publikací (bez možnosti stažení), televizní programy (výroba rozhlasových a -), televizní přijímače (pronájem rozhlasových a -), televizní zábava, texty (psaní textů) jiné než reklamní, vydávání elektronických knih a časopisů on-line, vyučování, vzdělávací informace, zpravodajské služby; (42) aktualizace počítačových programů, analýzy chemické, analýzy těžby ropných polí, architektonické poradenství, architektura, bádání (podmořské -), bakteriologický výzkum, biologický výzkum, dárkové balení, design průmyslový, expertizy, fyzikální (výzkum), geodézie, geologické expertizy, geologický průzkum, geologický výzkum, grafický design, hosting webových stránek, chemické analýzy, chemický výzkum, chemie (služby v oblasti -), instalace počítačových programů, interiérová výzdoba, inženýrské práce (expertizy), kalibrování (měření), kontrola kvality, kontrola ropných věží, konzultace (v oblasti počítačového softwaru), kopírování počítačových programů, kosmetika (výzkum v oblasti -), materiál (zkoušky -), meteorologické informace, návrhářství (oděvní -), navrhování (průmyslový design -), navrhování obalů, obalový design, obnova počítačových dat (regenerace), ochrana životního prostředí (výzkum), ověřování pravosti uměleckých děl, plánování městské výstavby, počítače (pronájem -), počítačová data (regenerace -), počítačové programování, počítačové programy (aktualizace), počítačové programy (instalace -), počítačové programy (kopírování -), počítačové systémové analýzy, počítačové systémy (tvorba -), počítačový hardware (poradenské služby v oblasti -), podmořský výzkum, poradenství architektonické, poradenství v oblasti počítačového hardware, poskytování vyhledávačů pro Internet, programy počítačů (údržba -), projekce (stavební), projektová činnost, studie technických projektů, projektování, projektové studie technické, pronájem počítačového software, pronájem počítačů, pronájem webových serverů, průmyslový design, průzkum (geologický -), průzkum (ropný -), průzkum (technický -), průzkum ropných polí, předpovědi počasí, meteorologické služby, přenos dat nebo dokumentů z fyzických nosičů na elektronické nosiče, převod (konverze) dat a počítačových programů (nefyzický), ropa (ropný průzkum), ropná pole (průzkum -), ropné věže (testování -), služby v oblasti ochrany (proti počítačovým virům), software (tvorba -), strojírenství (výzkum v oboru -), textil (zkoušení -), těžba ropných polí (analýzy -), tvorba a správa webových stránek (pro třetí osoby), umělecký design, umělý déšť (vytvoření -), umístování webových stránek, vozidla (- technické kontroly), vyhledávače (poskytování) pro Internet, vývoj a výzkum nových výrobků, výzdoba interiérů, výzkum v oblasti chemie, zeměměřičství.

(730) **Česká republika - Ministerstvo školství, mládeže a tělovýchovy**, Karmelitská 7, Praha 1, 11812, CZ

(210) **O-479443**

(220) 14.09.2010

(320) 14.09.2010

(511) 35, 38, 41, 42

(540)



(510) (35) administrativní zpracování nákupních objednávek, komunikační média (prezentace výrobků v komunikačních médiích) pro účely maloobchodu, kopírování dokumentů, kopírování nebo rozmnožování (reprodukce) dokumentů, dokladů apod., licence na výrobky a služby ostatních (komerční

správa), marketingové studie, obchodní reklama (pro třetí osoby -), pořádání výstav (komerčních nebo reklamních), pořádání veletrhů pro obchodní a reklamní účely, pronájem reklamní doby v komunikačních médiích, pronájem reklamních materiálů, pronájem reklamních ploch, reklama, reklama (propagace), reklamní agentury, reklamní materiály (rozšiřování -) zákazníkům (letáky, prospekty, tisky, vzorky), reklamní materiály (zasílání zákazníkům -), reklamní nebo inzertní materiály (rozšiřování -), reklamní texty (vydávání, zveřejňování, oznámení, vyhlášení, publikování -), rozhlasová reklama, televizní reklama, texty (psaní reklamních textů), venkovní reklama, vydávání reklamních nebo náborových, propagačních a inzertních textů; (38) diskusní fóra (poskytování internetových diskusních fór), elektronická pošta, elektronické nástěnky (služby -), telekomunikační služby), kabelová televize (vysílání -), konference (služby dálkových -), počítačová komunikace, poskytování internetových diskusních fór, poskytování telekomunikačních kanálů pro teleshoppingové služby, rozhlasové vysílání, telekonference (služby dálkových konferencí), televizní vysílání, tisková agentura (telegrafní -), tiskové agentury, tiskové kanceláře, vysílání (rádiové -), vysílání kabelové televize, výzvy (služby poskytované rádiem, telefonem nebo jinými elektronickými komunikačními prostředky), zprávy (zasílání -); (41) elektronické publikování (DTP), filmová tvorba, fotografování, informace o výchově a vzdělávání, konference (organizování a vedení -), kongresy (organizování a vedení -), obrazové zpravodajství, organizování a vedení seminářů, organizování kulturních nebo vzdělávacích výstav, organizování představení (manažerské služby), organizování soutěží (vzdělávacích nebo zábavných), pořádání a řízení pracovních setkání (školení), poskytování on-line elektronických publikací (bez možnosti stažení), televizní programy (výroba rozhlasových a -), televizní přijímače (pronájem rozhlasových a -), televizní zábava, texty (psaní textů) jiné než reklamní, vydávání elektronických knih a časopisů on-line, vyučování, vzdělávací informace, zpravodajské služby; (42) aktualizace počítačových programů, analýzy chemické, analýzy těžby ropných polí, architektonické poradenství, architektura, bádání (podmořské -), bakteriologický výzkum, biologický výzkum, dárkové balení, design průmyslový, expertizy, fyzikální (výzkum), geodézie, geologické expertizy, geologický průzkum, geologický výzkum, grafický design, hosting webových stránek, chemické analýzy, chemický výzkum, chemie (služby v oblasti -), instalace počítačových programů, interiérová výzdoba, inženýrské práce (expertizy), kalibrování (měření), kontrola kvality, kontrola ropných věží, konzultace (v oblasti počítačového softwaru), kopírování počítačových programů, kosmetika (výzkum v oblasti -), materiál (zkoušky -), meteorologické informace, návrhářství (oděvní -), navrhování (průmyslový design -), navrhování obalů, obalový design, obnova počítačových dat (regenerace), ochrana životního prostředí (výzkum), ověřování pravosti uměleckých děl, plánování městské výstavby, počítače (pronájem -), počítačová data (regenerace -), počítačové programování, počítačové programy (aktualizace), počítačové programy (instalace -), počítačové programy (kopírování -), počítačové systémové analýzy, počítačové systémy (tvorba -), počítačový hardware (poradenské služby v oblasti -), podmořský výzkum, poradenství architektonické, poradenství v oblasti počítačového hardware, poskytování vyhledávačů pro Internet, programy počítačů (údržba -), projekce (stavební), projektová činnost, studie technických projektů, projektování, projektové studie technické, pronájem počítačového software, pronájem počítačů, pronájem webových serverů, průmyslový design, průzkum (geologický -), průzkum (ropný -), průzkum (technický -), průzkum ropných polí, předpovědi počasí, meteorologické služby, přenos dat nebo dokumentů z fyzických nosičů na elektronické nosiče, převod (konverze) dat a počítačových programů (nefyzický), ropa (ropný průzkum), ropná pole (průzkum -), ropné věže (testování -), služby v oblasti ochrany (proti počítačovým virům), software (tvorba -), strojírenství (výzkum v oboru -), textil (zkoušení -), těžba ropných polí (analýzy -), tvorba a správa webových stránek (pro třetí osoby), umělecký design, umělý déšť (vytvoření -), umístování webových stránek, vozidla (- technické kontroly), vyhledávače (poskytování) pro Internet, vývoj a výzkum nových výrobků, výzdoba interiérů, výzkum v oblasti chemie, zeměměřičství.

(590) Barevná

(730) Česká republika - Ministerstvo školství, mládeže a tělovýchovy, Karmelitská 7, Praha 1, 11812, CZ

(210) **O-479535**
(220) 17.09.2010
(320) 17.09.2010
(511) 32, 33
(540)



(510) (32) piva, minerální vody, šumivé nápoje a jiné nápoje nealkoholické, nápoje a šťávy ovocné, sirupy a jiné přípravky k zhotovení nápojů; (33) alkoholické nápoje (s výjimkou pív).

(730) **Plzeňský Prazdroj, a.s.**, U Prazdroje 7, Plzeň, 30497, CZ

(210) **O-479536**
(220) 17.09.2010
(320) 17.09.2010
(511) 32, 33
(540)



(510) (32) piva, minerální vody, šumivé nápoje a jiné nápoje nealkoholické, nápoje a šťávy ovocné, sirupy a jiné přípravky k zhotovení nápojů; (33) alkoholické nápoje (s výjimkou pív).

(730) **Plzeňský Prazdroj, a.s.**, U Prazdroje 7, Plzeň, 30497, CZ

(210) **O-479552**
(220) 17.09.2010
(320) 17.09.2010
(511) 16, 28
(540)

EUROIP

(510) (16) kancelářské potřeby, školní potřeby, papír, lepenka a výrobky z těchto materiálů, papírenské zboží, lepidla pro papírenství nebo domácnost, štětce, učební a vyučovací pomůcky (s výjimkou přístrojů), plastické obaly zařazené v této třídě; (28) hry, hračky.

(730) **TechDraw Morava, s.r.o.**, Branky 7, 75645, CZ
(740) Mgr. Pavel Hubálek, advokát, Pod Višňovkou 1661, Praha 4, 14000

(210) **O-479561**
(220) 17.09.2010
(320) 17.09.2010
(511) 3, 5



(510) (3) parfumerie, kosmetika; (5) hygienické výrobky pro léčebné účely.

(730) **Ing. Luděk Kupka**, Jana Masaryka 1365, Hradec Králové, 50012, CZ

Aleš Domanský, Werichova 6, Olomouc, 77900, CZ
(740) JUDr. Miroslav Kupka, Levého 1532, Rakovník, 26901

(210) **O-479563**
(220) 17.09.2010
(320) 17.09.2010
(511) 30, 35, 43
(540)



(510) (30) káva, kávové nápoje; (35) maloobchodní a velkoobchodní činnost s kávou a kávovými nápoji, zprostředkování obchodu s výrobky ve tř. 30; (43) kavárny.

(590) Barevná

(730) **VISIO, s.r.o.**, Vietnamská 39, Bratislava, 82104, SK
(740) PatentCentrum Sedlák & Partners s.r.o., Ing. Jiří Sedlák, Husova 5, České Budějovice, 37001

(210) **O-479566**
(220) 20.09.2010
(320) 20.09.2010
(511) 35, 36, 42
(540)



(510) (35) propagační činnost, reklama, pomoc při řízení obchodní činnosti; (36) pojištění; (42) navrhování a vývoj počítačového hardwaru a softwaru.

(590) Barevná

(730) **CHERNETSOV Ilya**, Lannova 8, Praha 1, 11000, CZ

(210) **O-479659**
(220) 22.09.2010
(320) 22.09.2010
(511) 16, 39, 41
(540)



(510) (16) tiskoviny, výstupy na papírových nosičích, pohlednice; (39) organizování cest, prohlídky, exkurze; (41) organizování a pořádání kulturních akcí, organizování a pořádání vzdělávacích

akcí, organizace a pořádání koncertů, knihy - vydávání, organizace výstav v rámci třídy, organizace a vedení kongresů, seminářů, symposií, konferencí.

- (590) Barevná
(730) **Národní památkový ústav**, Valdštejnské nám. 3, Praha 1, 11801, CZ

(210) **O-479679**

(220) 22.09.2010

(320) 22.09.2010

(511) 5, 30, 35, 40

(540)



- (510) (5) potravinářské výrobky diabetické a dietetické obohacené vitamíny, organickými a anorganickými látkami pro humánní využití, výživové a vitamínové přípravky, přípravky ze sladu pro dietetické účely, nutriční dietetické doplňky, výrobky pro kojence, děti a nemocné, diabetický chléb, pečivo dietetické, vše výše uvedené pro léčebné účely; (30) mlynářské, těstářenské, pekárenské a cukrářské výrobky, potravinářské mouky, mouky z obilovin, z luštěnin, výrobky obsahující obiloviny a (nebo) luštěniny a směsi z nich, výrobky z mouky, z luštěnin a obsahující mouku z obilovin a (nebo) z luštěnin pro další zpracování, mouka sloužící jako dělicí produkt pro pekařské a cukrářské výrobky, pečivové hmoty, pasty nebo prášky (pekárenské a cukrářské), chléb, běžné, vícezrnné, celozrnné a sníadaňové pečivo, toustový chléb, tousty, bagety, večky, pizzy, pečivo a bagety s masovými, sýrovými a zeleninovými náplněmi a (nebo) s jejich kombinacemi, pekárenské výrobky k dopečení, polotovary těstářenských, pekárenských a cukrářských výrobků, pekařské výrobky z kynutého, z piškotového, z lineckého, z listového, z třeného, z medového a z perníkového těsta, šátečky, koláče, croissanty, sladké pečivo bez náplně a (nebo) s náplní, pečivo s plevou a (nebo) bez plevy spadající do této třídy, záviny, buchty, koblihy, bábovky, lívance, zákusky, perníky a medovníky, dezerty, piškoty, pudinky, dorty, drobné cukroví, vánoční, marcipánové a mandlové pečivo, vánočky, veškeré cukrovinky, mražené pekařské výrobky, dorty, moučníky a veškeré cukrářské výrobky i cukrovinky, oplatky, čajové, jemné a trvanlivé pečivo, sušenky, suchary, veškeré slané pečivo, tyčinky a preclíky, zákusky, moučníky a dezerty obsahující jogurt, tvaroh, šlehačku nebo smetanu, s upravenými ořechy, s ovocem, s lesními a (nebo) zahradními plody, bezpečkové pekařské výrobky a potraviny, výrobky expandované, extrudované včetně ostatních výrobků zdravé a racionální výživy obsahující biodegradovatelné látky a s nízkým obsahem cholesterolu, pekárenské, těstářenské, pekařské a cukrářské dietní výrobky pro nemedicijnální účely, přírodní vlákniny, izolovaná sojová bílkovina a ostatní ingredience zařazené v této třídě, škrobovité výrobky, sladové pečivo, cukrovinky nečokoládové i čokoládové, káva, čaj, kakao, rýže, cukr, med, mák, sůl, droždí, kypřicí prášky, melasový sirup, kmín, koření a jeho směsi, potravinářské dresinky, sušené byliny, jejich výtažky a náhražky, dehydratovaná hotová jídla a směsi k přípravě hotových jídel, výrobky studené kuchyně a občerstvení zhotovené z výrobků spadajících do tř. 30; (35) marketing, televizní a mediální reklama, rozhlasová a venkovní reklama, obchodní průzkum a pomoc při řízení obchodní činnosti, předvádění a rozšiřování vzorků zboží, služby organizačně-ekonomické, reklama, propagace a inzerce, zprostředkovatelská činnost v oblasti obchodu s pekařskými, cukrářskými výrobky a potravinami, propagace a inzerce prostřednictvím elektronických médií, dodavatelské služby pro třetí osoby (nákup výrobků a služeb pro jiné podniky), franchising, internetový obchod s výrobky ve tř. 5, 30, služby v oblasti importu a exportu s potravinami a veškerými výrobky ve tř. 5, 30, provozování sítě maloobchodních prodejen v oblasti potravin a s výrobky výše uvedenými ve třídách 5, 30; (40) služby pekařství a cukrářství a související služby v rámci této třídy, výroba těstářenských, pekařských a cukrářských polotovarů a jejich pečení, výroba polévek, všech druhů

hotových jídel, nápojů, salátů, lahůdek, pokrmových specialit, dortů, dezertů, moučníků a cukrářských výrobků a cukrářských specialit včetně všech těchto výrobků chlazených a mražených, kontrola, zpracování a úprava surovin pro pekárenskou, těstářenskou a cukrářskou výrobu, zprostředkovatelská činnost v oblasti mlynářství, sladovnictví, pekařství, těstářství a cukrářství.

- (730) **LAPEK, a.s.**, Žižkova 111, Jihlava, 58601, CZ

(740) MIRA - patentová a známková kancelář, Blanka Fišerová, V Kapslovně 11, Praha 3, 13000

(210) **O-479684**

(220) 23.09.2010

(320) 23.09.2010

(511) 16, 35, 41

(540)



- (510) (16) periodické a neperiodické tiskoviny; (35) poskytování reklamních materiálů a předmětů, reklamní a propagační činnost, inzerce; (41) sportovní a kulturní činnost, výchovná a vzdělávací činnost.

(590) Barevná

(730) **PRAŽSKÝ FOTBALOVÝ SVAZ**, Pod Děkanou 82, BOX 31, Praha 4, 14021, CZ

(740) Mgr. Lukáš Dlabáček, Bolzanova 5, Brno, 61800

(210) **O-479685**

(220) 23.09.2010

(320) 23.09.2010

(511) 37

(540)



- (510) (37) dozor nad stavbami, stavebnictví, stavitelství.

(730) **Ekonomické stavby s.r.o.**, Ke Křižovatce 466, Zruč - Senec, 33008, CZ

(210) **O-479689**

(220) 23.09.2010

(320) 23.09.2010

(511) 1, 29, 30

(540)

Imusan

- (510) (1) výrobky farmaceutické a parafarmaceutické, vakciny humánní a veterinární, vitamíny a minerály a stopové prvky, dietní a nutriční přípravky a léčiva, medicijnální sirupy, výtažky z léčivých bylin a kombinované přípravky vitamínů, minerálů, stopových prvků a bylinných výtažků, potravinové doplňky obohacené vitamíny nebo minerály nebo stopovými prvky, vitamínové přípravky, vitamíny a multivitaminové preparáty, minerály a multiminerálové preparáty, bylinné čaje - v rámci této třídy, léčivé byliny, cukrovinky nebo pastilky nebo tabletky nebo tobolky nebo kapsle nebo žvýkačky s léčivými přísadami, dietetické látky upravené pro lékařské účely, minerální vody a dietetické nápoje upravené pro lékařské účely, dietní potraviny upravené pro lékařské účely, doplňky výživové pro lékařské účely, bílkovinné přípravky nebo potrava pro lékařské účely, bakteriální lyzáty pro lékařské účely, balzámy a krémy a masti pro lékařské účely, chemické přípravky pro lékařské účely, léčivé oleje pro lékařské účely, tuky pro lékařské účely, léčivé soli, tinktury pro lékařské účely, bylinné výtažky nebo sirupy - v rámci této třídy, vitamínová a minerální výživa ve formě

koncentrátů, proteinové koncentráty jako výživné přísady k potravinám pro léčebné účely, droždí pro farmaceutické účely, potravinové doplňky s léčebnými účinky, doplňky stravy s léčebnými účinky, výživné nebo dietetické přípravky pro lékařské účely pro denní doplnění stravy jako instantní strava nebo samostatná směs, která se skládá hlavně z mléka v prášku nebo ze živočišných nebo zeleninových proteinů, také s přísadkou vitamínů nebo minerálů nebo stopových prvků nebo cukru; (29) doplňky stravy s obsahem potravních doplňků a doplňky stravy s obsahem bakteriálních lysátů a potravinové doplňky ne pro lékařské účely (vše zařazené v této třídě) a obsahující látky živočišného původu, protein pro lidskou spotřebu, proteinové výrobky a přípravky pro výživu, přípravky zvláštní výživy pro sportovce nebo osoby s vysokým energetickým výdejem - v rámci této třídy, jedlá želatina, želatinové výrobky a přípravky pro lidskou výživu, tuky jedlé, oleje jedlé, extrakty z chaluh jako výživa, výživné přípravky pro denní doplnění stravy, která se skládá hlavně z mléka v prášku nebo ze živočišných nebo zeleninových proteinů, také s přísadkou vitamínů nebo minerálů nebo stopových prvků nebo cukru - v rámci této třídy, mléko, mléčné výrobky, jogurty, konzervované, sušené, vařené nebo nakládané ovoce nebo zelenina, polévky, vývary, bujóny; (30) potravinové doplňky ne pro lékařské účely (zařazené v této třídě) a obsahující látky rostlinného původu, cukrovinky, žvýkačky, bonbóny, zmrzlina, pekařské výrobky, cukrářské výrobky, kakao, káva, čaj, čokoláda, nápoje čokoládové, čajové, kakaové nebo kávové, potraviny a pokrmy z obilovin pro lidskou spotřebu, těstoviny, masla, med, propolis pro lidskou spotřebu.

(730) **Helvetia Pharma a.s.**, Slezská 949/32, Praha 2, 12000, CZ

(210) **O-479694**

(220) 23.09.2010

(320) 23.09.2010

(511) 9, 16, 38, 41

(540)

Čertova nevěsta

(9) aparáty a přístroje vědecké, geodetické, fotografické, filmové, optické, přístroje pro vážení, měření, signalizaci, kontrolu, záchranu a přístroje učební, aparáty pro záznam, uchování, převod, přenos nebo reprodukci zvuku nebo obrazu, přístroje a nástroje pro vedení, přepínání, přeměnu, akumulaci, regulaci nebo řízení elektrického proudu, hasicí přístroje, telefony, záznamníky, faxy, ústředny, magnetické nebo optické suporty zvukových nebo zvukově obrazových záznamů, automatické distributory a mechanismy na mince, zapisovací pokladny, kalkulační stroje, přístroje pro zpracování informací a počítače včetně jejich jednotlivých součástí a náhradních dílů ze třídy 9, baterie a články elektrické, elektrické akumulátory, počítačové hry s výstupem na PC nebo na TV, pohledy ilustrované se zvukovou nahrávkou, hrací skříně uváděné v činnost vhozením mince, reklamní světelné přístroje, nosiče záznamů nahrané i nenahrané, videokazety nahrané i nenahrané, audiokazety nahrané i nenahrané, audiovizuální programy, audioprogramy, audiovizuální díla na nosičích, audiovizuální díla v digitální podobě, filmy, hudební díla na nosičích nebo v elektronické podobě, CD disky, DVD disky, obaly na CD disky nebo DVD disky nebo na nosiče záznamů, programové vybavení pro počítače, software, hardware výpočetní techniky nebo komunikační nebo informační techniky, interaktivní software, internativní databáze, elektronické databáze a databázové produkty, informace a data a databáze a záznamy v elektronické podobě, elektronické nebo datové nebo informační nebo komunikační nebo výpočetní sítě včetně jednotlivých součástí a náhradních dílů obsažených ve třídě 9, multimediální aplikace, elektronické multimediální nebo elektronické informační katalogy, elektronické časopisy, elektronická periodika a knihy v elektronické podobě, hologramy, mikročipové nebo magnetické karty (kódované); (16) papír, lepenka a výrobky z těchto materiálů zařazené ve třídě 16, plakáty, fotografie, kalendáře, diáře, pohlednice, gratulace, blahopřání, zápisníky, dopisní papíry, obálky, samolepky, obtisky, poznámkové bloky, desky na spisy, pořadače, omalovánky, activity books, balící papír, obaly všeho druhu papírové, listy, pytlíky a sáčky pro obalovou techniku, školní sešity, skicáky, propisky, tužky, pastelky, tuhy, gumy, ořezávátka, ořezávátka strojky, penály, učební potřeby s výjimkou nábytku, papírenské výrobky, papírové tašky, papírové kapesníky, papírové ubrusy a ubrousky, těžítka na papíry,

tiskoviny, tiskopisy, časopisy, periodika, knihy, databázové produkty a databáze v papírové formě, tiskárenské výrobky, písma pro tiskárny, losy, štočky, potřeby pro knižní vazby, lepidla pro papírenství nebo domácnost, materiál pro umělce, štetce, psací stroje a kancelářské potřeby s výjimkou nábytku, umělecké nebo ozdobné předměty z papíru, obaly bublinkové (z umělých hmot), plastické obaly nezařazené do jiných tříd; (38) telekomunikace, služby umožňující komunikaci jedné osoby s druhou, televizní vysílání, rozhlasové vysílání, digitální vysílání, televizní vysílání programů, televizní vysílání zábavných, vzdělávacích, výchovných, soutěžních, diskusních a informačních pořadů, telematika, šíření, výměna nebo získávání zpráv a informací, šíření elektronických časopisů, informací, elektronických periodik, knih v elektronické podobě, audio nebo audiovizuálních děl prostřednictvím informačního nebo datového nebo elektronického nebo komunikačního nebo telekomunikačního nebo počítačové sítě, zejména Internetu, pomocí satelitů aj., informační služby na Internetu související s televizním vysíláním, služby na Internetu související s televizním vysíláním, komunikace, poradenská činnost v oblasti sdělovacích prostředků, telekomunikací, informační služby v oblasti telekomunikací, informační kancelář, poskytování informačních služeb prostřednictvím počítačů, pronájem komunikačních míst; (41) nakladatelství a vydavatelství, ediční činnost, publikační činnost, nahrávání nosičů zvukových nebo obrazově zvukových, půjčování nahraných zvukových a zvukově obrazových záznamů, tvorba a šíření audiovizuálních děl, zpravodajství, publicistika, televizní zpravodajství, rozhlasové zpravodajství, obrazové zpravodajství, TV produkce, filmová produkce, tvorba programů, tvorba a výroba televizních a audiovizuálních programů, agenturní činnost v oblasti kultury, modelingová agentura, zprostředkování v oblasti kultury, výchovy, zábavy a sportu, výchovná, vzdělávací, soutěžní a zábavní činnost, zábavní nebo kulturní nebo vzdělávací představení, veřejné provozování audiovizuálních děl, organizace společenských a kulturních akcí, organizace, provozování a provádění her a soutěží i veřejných, provozování divadla, provozování kina, výstavní činnost v oblasti kultury nebo zábavy nebo výchovy nebo vzdělávání, digitální zpracování obrazu (služby -), elektronické publikování (DTP), nahrávací studia (služby -), poskytování on-line elektronických publikací (bez možnosti stažení), pronájem kinematografických filmů, rozhlasové programy (výroba -), texty (psaní, zveřejňování -) kromě reklamních, vydávání textů, s výjimkou reklamních nebo náborových, výroba divadelních a (nebo) jiných představení, provozování tělovýchovných zařízení, pronájem a půjčování sportovních potřeb s výjimkou dopravních prostředků, půjčování knih, tiskovin, pronájem a půjčování audiopřístrojů, videopřístrojů, videorekordérů, videokamer, fotoaparátů, promítaček, rozhlasových a televizních přijímačů, filmů, kulturních a vzdělávacích potřeb a přístrojů, půjčování a pronájem obrazů, dekorací, pronájem stadiónů, tenisových dvorců, pronájem a půjčování potápěčské výstroje, pronájem a půjčování sportovního nářadí s výjimkou dopravních prostředků, provozování a (nebo) pronájem fitness centra.

(730) **Čertova nevěsta, s.r.o.**, Kříženeckého nám. 1078/5a, Praha 5, 15200, CZ

(740) Advokátní a patentová kancelář VYSKOČIL, KROŠLÁK a spol., Dana Lukajová, Voršílská 10, Praha 1, 11000

(210) **O-479699**

(220) 23.09.2010

(320) 23.09.2010

(511) 29, 30, 32

(540)



(510) (29) maso, ryby, drůbež a zvěřina, masové výtahy, ovoce, zelenina konzervované, sušené a zavařené, želé, džemy, vejce, mléko a mléčné výrobky, oleje a tuky jedlé, polévky, polévkové

základy, bujóny a masové vývary všeho druhu, omáčky, omáčkové základy, omáčky v prášku, šťávy k masům a minutkám, potravinové polotovary, zápražky do omáček a polévek, potravinové minutky, instantní potraviny, tekuté omáčky, tekuté polévky; (30) káva, čaj, kakao, cukr, rýže, tapioka, ságo, kávové náhražky, mouka a přípravky z obilnin, chléb, pečivo, cukrovinky, zmrzlina, med, sirup melasový, droždí, prášky do pečiva, sůl, hořčice, koření, kořenící směsi, moučnický, moučnický v prášku, přípravky k pečení, ocet, nálevy (k ochucení), led pro osvěžení, rýžové burizony, vločkové kaše, dresinky, těstoviny, pizzy, potravinové polotovary, instantní potraviny, trvanlivé pekárenské výrobky; (32) piva, minerální vody, šumivé nápoje a jiné nápoje nealkoholické, nápoje a šťávy ovocné, sirupy a jiné přípravky ke zhotovování nápojů.

(730) **VITANA, a.s.**, Mělnická 133, Byšice, 27732, CZ

(210) **O-479870**

(220) 01.10.2010

(320) 01.10.2010

(511) 35, 38

(540)

(510) (35) poskytování obchodních nebo podnikatelských informací na Internetu; (38) služby informační kanceláře.

(590) Barevná

(730) **Kolektiva s.r.o.**, Platněnská 87/7, Praha 1, 11000, CZ

(210) **O-479900**

(220) 05.10.2010

(320) 05.10.2010

(511) 35, 38, 41, 43, 44, 45

(540)

(510) (35) poskytování pomoci při řízení a zprostředkování obchodu, služby spojené s elektronickým obchodováním, zprostředkování obchodu - vše s výrobky tříd 1 - 34, poradenství ekonomické a organizační, kancelářské práce, reklama (on-line) na počítačové komunikační síti, on-line inzerce, vyhledávání informací v počítačových souborech, pronájem reklamního času ve všech komunikačních médiích, poskytování obchodních informací pomocí Internetu, zprostředkování obchodní činnosti prostřednictvím Internetu v rozsahu tříd 1 - 34, zprostředkování internetového obchodu v rámci tříd 1 - 34, komerční využití Internetu v oblastech komerčních internetových médií a vyhledávacích služeb, automatizované zpracování dat, zaslání propagačních materiálů a propagačních publikací, prezentace uživatelů na stránkách World Wide Web v počítači, síti Internet, systemizace informací do počítačových databází, vyhledávání dat v počítačových souborech (pro třetí osoby), průzkum trhu, reklamní a propagační činnost, činnosti a služby v rámci tř. 35 související s daty nebo s informacemi jako záznam, shromažďování, poskytování, třídění, překlad nebo jiné zpracovávání obchodních nebo podnikatelských informací, včetně vytváření, zpracovávání a třídění dat v rámci databází, inzertní, reklamní a propagační služby, marketingové služby, poskytování komerčních informací a informačních tiskovin reklamního charakteru, multimediálních informací obchodního a reklamního charakteru, on-line inzerce, organizování výstav ke komerčním a reklamním účelům, provoz internetového obchodu v rozsahu tříd 1 - 34, administrativní zpracování nákupních objednávek, obchodní vedení uměleckých agentur, komerční

informační kanceláře, komerční správa licencí na výrobky a služby ostatních, podnikové poradenství a obchodní management, prezentace výrobků v komunikačních médiích pro účely maloobchodu, pronájem reklamní doby v komunikačních médiích, reklamních materiálů, reklamních ploch, průzkum veřejného mínění, předvádění (služby modelek) pro reklamní účely a podporu prodeje, předvádění zboží, komerční informace a rady pro spotřebitele - spotřebitelská poradna, styky s veřejností, subdodavatelské služby (obchodní pomoc) s výrobky tříd 1 - 34, prezentace výrobků v komunikačních médiích, vyhledávání sponzorů, administrativní správa, včetně služeb administrativně-technického a organizačně-hospodářského charakteru, franchising, služby internetového portálu v oblasti podporování a intenzifikaci obchodních služeb založené na zvýhodňování klíčových spolupracovníků a klientů, poskytování věcnostních a bonusových systémů, jako například poskytování slev a odměn; (38) diskusní fóra, poskytování internetových fór, služby komunikace s druhou osobou v rámci webového portálu prostřednictvím elektronické pošty, diskusního fóra či chatu, elektronické služby v oblasti komunikace, počítačová komunikace, chat, poskytování přístupu k databázím na webovém portálu pro třetí osoby, poskytování připojení ke globální počítačové síti, poskytování uživatelského přístupu ke globální počítačové síti, rozhlasové vysílání; (41) zprostředkování služeb internetového portálu v oblasti kultury, agentury umělecké módní, diskotéky, kluby (zábava), fotografování, informace o možnostech rekreace, informace o možnostech zábavy, služby pro oddech, výchovně-zábavné služby klubové, kluby zdraví (služby), zábava, pobavení, organizování a vedení konferencí, organizování a vedení kongresů, organizování kulturních nebo vzdělávacích výstav, organizování představení, organizování soutěží vzdělávacích nebo zábavných, organizování sportovních soutěží, plánování a organizování večírků, pořádání soutěží krásy, poskytování on-line elektronických publikací bez možnosti stažení; (43) rychlé občerstvení, cocktail bary, bary, kluby, restaurace, kavárny, penziony, poskytování přechodného ubytování, provoz hotelového ubytování, ubytovací služby, bufety; (44) kadeřnické salóny, poradenské služby v oblasti krásy a zdraví, salóny krásy, stylistické poradenství, služby solárií, zkrášlovací salóny, služby v oblasti sauny, služby v oblasti vizážistů, zdravotní péče, lázeňské služby, manikúra, pedikúra, masáže, péče o hygienu a krásu osob; (45) služby internetového portálu v oblasti seznamování.

(730) **Bc. Veronika Křížová**, Babická 2345/3, Praha 4, 14900, CZ

(210) **O-480020**

(220) 08.10.2010

(320) 08.10.2010

(511) 38, 41, 42

(540)

(510) (38) provozování datové sítě; (41) vzdělávání v oblasti informačních technologií; (42) vývoj a správa elektronických databází, vývoj HW pro účely elektronických datových sítí.

(590) Barevná

(730) **SOMTNET o.s.**, Stará Říše 124, Stará Říše, 58867, CZ

(210) **O-480046**

(220) 11.10.2010

(320) 11.10.2010

(511) 35, 41

(540)



(510) (35) propagační činnost, reklama; (41) organizování kulturních, zábavních a sportovních podniků.

(730) **Mikulecký Aleš**, Petra Obrovce 2255, Louny, 44001, CZ

(210) **O-480047**

(220) 11.10.2010

(320) 11.10.2010

(511) 35, 41, 42

(540)

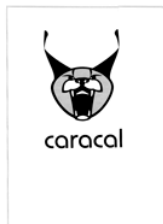

(510) (35) propagační činnost, reklama, pomoc při řízení obchodní činnosti, obchodní administrativa, kancelářské práce; (41) výchova, vzdělávání, zábava, sportovní a kulturní aktivity; (42) vědecké a technologické služby a související výzkum a projektování, analytické a výzkumné služby v průmyslu, navrhování a vývoj počítačového hardwaru a softwaru.

(730) **Kovářová Veronika**, Mělice 64, Přelouč, 53501, CZ

(210) **O-480049**

(220) 11.10.2010

(320) 11.10.2010

(511) 18, 25, 28

(540)

TAPPLE ZYI GXB

(510) (18) kůže, imitace kůže, výrobky z těchto materiálů, které nejsou zahrnuty do jiných tříd, kůže ze zvířat, kufry a zavazadla, deštníky a slunečníky, hole, biče a sedlářské výrobky, peněženky, aktovky, batohy, kabelky; (25) oděvy, obuv, kloboučnické zboží; (28) hry, hračky, potřeby pro gymnastiku a sport, které nejsou uvedeny v jiných třídách, vánoční ozdoby.

(730) **YI HAO s.r.o.**, V Lukách 1156, Jesenice, 25242, CZ

(210) **O-480081**

(220) 12.10.2010

(320) 12.10.2010

(511) 5, 32, 33

(540)



(510) (5) výrobky lékárnické, veterinářské a hygienické pro léčebné účely, diabetické přípravky pro léčebné účely, potraviny pro batolata, dezinfekční přípravky, mikroorganismy kultury pro lékařské a zvěrolékařské účely, léčivé bonbóny bedrníkové a jitrocelové proti kašli; (32) piva, odalkoholizovaná vína, míchané nápoje bez alkoholu, minerální vody, šumivé nápoje a jiné nápoje nealkoholické, nápoje a šťávy ovocné, sirupy a jiné přípravky ke zhotovování nápojů; (33) alkoholické nápoje (s výjimkou pív), vína zdravotní, vinné nápoje, míchané nápoje s alkoholem.

(730) **KITL, s.r.o.**, Komenského 791/23, Jablonec nad Nisou, 46601, CZ

(740) **Mgr. Kamil Kolátor**, 28. října 2015/23, Jablonec nad Nisou, 46601

(210) **O-480082**

(220) 12.10.2010

(320) 12.10.2010

(511) 3, 5, 21

(540)



(510) (3) přípravky pro bělení a jiné prostředky ku praní, přípravky pro čištění, leštění, broušení a odmašťování s výjimkou těch, které jsou určeny při průmyslových postupech nebo při výrobě, mýdla, parfumerie, vonné oleje, kosmetika, vlasové vody (lotions), zubní pasty, vonné tyčinky, krémy na obuv, tekuté vosky, vosky na kůži, vosky na obuv; (5) výrobky lékárnické a veterinářské, hygienické výrobky pro léčebné účely, dezinfekční přípravky, přípravky pro osvěžení vzduchu; (21) mycí houby, houby na čištění, houby na použití v domácnosti, houby na čištění obuvi a kůže, kartáče.

(730) **Sitil Bohemia s.r.o.**, Korunní 2206/127, Praha 3, 13000, CZ

(740) **RETROPATENT s.r.o.**, 28. října 2015/23, Jablonec nad Nisou, 46601

(210) **O-480083**

(220) 12.10.2010

(320) 12.10.2010

(511) 3, 5, 21

(540)



(510) (3) přípravky pro bělení a jiné prostředky ku praní, přípravky pro čištění, leštění, broušení a odmašťování s výjimkou těch, které jsou určeny při průmyslových postupech nebo při výrobě, mýdla, parfumerie, vonné oleje, kosmetika, vlasové vody (lotions), zubní pasty, vonné tyčinky, krémy na obuv, tekuté vosky, vosky na kůži, vosky na obuv; (5) výrobky lékárnické a veterinářské, hygienické výrobky pro léčebné účely, dezinfekční přípravky, přípravky pro osvěžení vzduchu; (21) mycí houby, houby na čištění, houby na použití v domácnosti, houby na čištění obuvi a kůže, kartáče.

(730) **Sitil Bohemia s.r.o.**, Korunní 2206/127, Praha 3, 13000, CZ

(740) **RETROPATENT s.r.o.**, 28. října 2015/23, Jablonec nad Nisou, 46601

(210) **O-480137**

(220) 12.10.2010

(320) 12.10.2010

(511) 6, 8, 9, 12, 13, 14, 16, 18, 21, 24, 25, 26, 28, 30, 32, 34, 35, 36, 38, 39, 41, 42, 43, 45

(540)



(510) (6) reklamní a propagační výrobky kovové, botičky kovové na znehybnění kol automobilů, desky pamětní kovové, dopravní značky kovové (s výjimkou světelných a mechanických), držadla kovová, držadla nožů kovová, hřebíky, identifikační štítky kovové, parkovací konstrukce (kovové) pro jízdní kola, klíče, kontejnery kovové, lahve na stlačený plyn kovové, kovové nádoby (jako obal), poštovní schránky kovové, pouta, reklamní sloupky kovové, sošky z obecných kovů; (8) nářadí a nástroje s ručním pohonem, nože, vidličky a lžice, sečné zbraně, břitvy, bodáky, čepele, dýky, mačety, meče, obušky, otvíráky (neelektrické), policejní obušky, přibory, šavle, zbraně sečné a bodné; (9) potápěčské masky, potápěčské oděvy, potápěčské přístroje, potápěčské rukavice, pravítka (měřicí nástroje), prevence dopravních nehod (odrazové nášivky na oděvy), přílby ochranné, radary, radiotelefonní zařízení, rychloměry, tachometry, měřiče rychlosti, signalizační zařízení v případě požáru, simulátory řízení a ovládání vozidel, snímače obrazu, skenery, světelná signalizace, blikáče, tachometry, měřiče vzdálenosti pro vozidla, ukazovátka (světelná elektronická), vysílací zařízení, vysílačky, záchranné přístroje a vybavení, záchranné pásy, záchranné vesty, zaměřovací dalekohledy, teleskopy pro střelné zbraně; (12) vozidla, dopravní prostředky pozemní, vzdušné nebo vodní, auta, autobusy, automobily, balóny, bezpečnostní pásy pro sedadla vozidel, bezpečnostní sedačky pro děti, čluny, dálkově řízená vozidla (jiná než hračky), elektromobily, houkačky pro vozidla, jízdní kola, letadla, lodě, motocykly, nákladní auta, padáky, poplašná zabezpečovací zařízení pro vozidla, přívěsný obytný vůz, přívěsy (za vozidla), sportovní auta; (13) střelné zbraně, střelivo (munice) a střely, výbušniny, ohňostroje, kulometry, lovecké střelné zbraně, lučičky spouští zbraní a pušek, mířidla, hledáčky střelných zbraní, munice pro střelné zbraně, munice, střelivo, nábojnice, náboje, nábojnicové pouzdro, nárameniky na zbraně, pažby, pistole (zbraně), plničky nábojnic, plynové zbraně (slzné), pouzdra na pušky, pušky, pyrotechnické výrobky, revolvery, rozbušky, slzotvorné zbraně, sportovní střelné zbraně, vzduchové pistole (zbraně); (14) amulety, brože, hodinky, spony a jehlice do kravaty, manžetové knoflíky, medaile, medailony, měděné žetony, mince, nádobí stříbrné, nádobí z drahých kovů, náramky, náušnice, odznaky z drahých kovů, ozdobné jehlice, ozdoby (šperky), prsteny, pozlacené výrobky, spony do kravat, špendlíky (šperky), špendlíky do kravat, umělecká díla z drahých kovů; (16) papír, lepenka a výrobky z těchto materiálů, které nejsou zařazeny do jiných tříd, tiskárenské výrobky, fotografie, papírenské zboží, učební a vyučovací pomůcky, plastické obaly, štočky, kancelářské, reklamní a propagační výrobky z papíru, blahopřání, blahopřání hudební, bloky (papírné výrobky), brožury, desky, dopisní papír, etikety, formuláře, fotografie, grafické reprodukce, grafické znaky, grafiky, gumy na mazání, kancelářské potřeby, karty, knihy, lepenka (výrobky z ní), lepty, lístky, mapy, nálepky, noviny, nože na papír, obálky, obaly na spisy, oběžníky, obtisky, oznámení, papír dopisní, papírové ubrousky, páska lepicí, pastelky, pečete, periodika, plakáty, podložky, podušky na razítkování, pohlednice, praporky, pravítka, prospekty, příručky, publikace, razítka, ročenky, samolepky, štítky pro adresy, těžítka, tikety, tiskopisy, záložky do knih, zpěvníky; (18) kůže, imitace kůže, výrobky z těchto materiálů, kufry a zavazadla, deštníky, slunečníky, hole, aktovky, batohy, brašny, klíčenky (kožená galanterie), klobouky (kožené krabice na -), náhubky, nášivky v rámci této třídy, obaly na oděvy (cestovní), pásky (kožené), peněženky, postroje, ruksaky, řemínky (kožené), sáčky jako obaly (kožené); (21) sklo, porcelán a výrobky z nich; (24) propagační a reklamní výrobky z tkaniny a textilií; (25) oděvy, obuv, kloboučnické zboží, barety, bundy, čapky, klobouky, čelenky, čepice, kabáty, kalhoty, kapuce, kombinézy, kostýmy, obleky, košile, oblečení, pláštěnky, ponožky, prádlo, pulovry, punčocháče, rukavice, saka, uniformy, svetry, bundy sportovní, šály; (26) výšivky, knoflíky, špendlíky; (28) hry, hračky, vánoční ozdoby, autíčka (rádiem řízená - na hraní), autíčka na hraní, automobilové modely zmenšené, hry společenské, loutky, míče; (30) cukr, cukrovinky, bonbóny, čaj, čokoláda, mandle, nápoje kávové, kakaové, čokoládové, nápoje na bázi čaje, přísady do nápojů, jiné než esence, žvýkačky; (32) minerální vody, nealkoholické nápoje, nápoje, šťávy ovocné, sirupy; (34) zápalky, křesadla, tabatěrky; (35) propagační činnost, reklama, obchodní administrativa, kancelářské práce, nábor zaměstnanců, personální poradenství, počítačové databáze (překlad a systematizace informací do -), poradenství odborné

obchodní, personální, při vedení podniků, v obchodní činnosti, podnikové (obchodní management), průzkum trhu, průzkum veřejného mínění, příprava mezd a výplatních listin, reklama (propagace), reklamní materiály (pronájem, aktualizování, zasílání zákazníkům, rozšiřování zákazníkům) (letáky, prospekty, tisky, vzorky), sekretářské služby, správa hotelů, styky s veřejností, televizní reklama, testování (psychologické) pro výběr zaměstnanců, venkovní reklama, zaměstnanci (nábor); (36) správa, správa majetku, správa nemovitostí; (38) spoje (komunikace), poskytování a zprostředkování informací prostřednictvím sítí elektronických komunikací, elektronická pošta, komunikace (telefonní), mobilní telefony (komunikace), počítačová komunikace, posílání zpráv, přenos faxem, přenos zpráv a obrázků pomocí počítačů, telefonické služby, telekonference; (39) doprava, doručovací služby, kurýrské služby, pronájem parkovacích ploch, přeprava; (41) výchova, vzdělávání, sportovní a kulturní aktivity, internátní školy, konference, muzea, školení (pořádání a řízení), školení, vyučování, školství, tělesná výchova, výcvik, vydávání elektronických knih a časopisů on-line, vydávání knih, vyučování, vzdělávání, živá vystoupení, vydavatelská a nakladatelská činnost; (42) vědecké a technologické služby a související výzkum a projektování, analytické a výzkumné služby, navrhování a vývoj počítačového hardwaru a softwaru, aktualizace počítačových programů, analýzy chemické, expertízy, hosting webových stránek, chemické analýzy, chemický výzkum, instalace počítačových programů, inženýrské práce (expertízy), ověřování pravosti uměleckých děl, pátrání, výzkum (biologický), výzkum (fyzikální), výzkum (geologický), výzkum bakteriologický, výzkum v oblasti chemie, výzkum v oblasti kosmetiky, výzkum v oboru strojírenství, webové stránky (tvorba a správa), zkoušky materiálů; (43) služby zajišťující stravování a nápoje, dočasné ubytování, bufety, hotelové služby, hotely, jídelny a závodní jídelny, prázdninové tábory (ubytovací služby), provoz hotelového ubytování, provozování kempů, restaurace; (45) právní služby, pátrání, bezpečnostní služby pro ochranu majetku a jednotlivců, bezpečnost, detektivní kanceláře, kontrola pro bezpečnostní účely, kontrola zavazadel pro bezpečnostní účely, pátrání po nezvěstných osobách, strážní hlídka, vyhledávání informací v oblasti bezpečnosti a o předcích osob, zajišťování ochrany osob, ostraha a ochrana majetku, doprovod, hlídací noční služba, osobní strážce, poradenství v oblasti bezpečnosti, strážní hlídka, ochrana bezpečnosti osob a majetku a veřejného pořádku, předcházení trestné činnosti, zabezpečování úkolů na úseku vnitřního pořádku a bezpečnosti.

(730) **Česká republika - Ministerstvo vnitra**, Nad Štolou 3, Praha 7, 17034, CZ

(210) **O-480138**

(220) 12.10.2010

(320) 12.10.2010

(511) 6, 8, 9, 12, 13, 14, 16, 18, 21, 24, 25, 26, 28, 30, 32, 34, 35, 36, 38, 39, 41, 42, 43, 45

(540)



(510) (6) reklamní a propagační výrobky kovové, botičky kovové na znehybnění kol automobilů, desky pamětní kovové, dopravní značky kovové (s výjimkou světelných a mechanických), držadla kovová, držadla nožů kovová, hřebíky, identifikační štítky kovové, parkovací konstrukce (kovové) pro jízdní kola, klíče, kontejnery kovové, lahve na stlačený plyn kovové, kovové nádoby (jako obal), poštovní schránky kovové, pouta, reklamní sloupky kovové, sošky z obecných kovů; (8) nářadí a nástroje s ručním pohonem, nože, vidličky a lžice, sečné zbraně, břitvy, bodáky, čepele, dýky, mačety, meče, obušky, otvíráky (neelektrické), policejní obušky, přibory, šavle, zbraně sečné a bodné; (9) potápěčské masky, potápěčské oděvy, potápěčské přístroje, potápěčské rukavice, pravítka (měřicí nástroje), prevence dopravních nehod (odrazové nášivky na oděvy), přílby

ochranné, radary, radiotelefonní zařízení, rychloměry, tachometry, měřiče rychlosti, signalizační zařízení v případě požáru, simulátory řízení a ovládání vozidel, snímače obrazu, skenery, světelná signalizace, blikáče, tachometry, měřiče vzdálenosti pro vozidla, ukazovátka (světelná elektronická), vysílací zařízení, vysílačky, záchranné přístroje a vybavení, záchranné pásy, záchranné vesty, zaměřovací dalekohledy, teleskopy pro střelné zbraně; (12) vozidla, dopravní prostředky pozemní, vzdušné nebo vodní, auta, autobusy, automobily, balóny, bezpečnostní pásy pro sedadla vozidel, bezpečnostní sedačky pro děti, čluny, dálkově řízená vozidla (jiná než hračky), elektromobily, houkačky pro vozidla, jízdní kola, letadla, lodě, motocykly, nákladní auta, padáky, poplašná zabezpečovací zařízení pro vozidla, přívěsný obytný vůz, přívěsy (za vozidla), sportovní auta; (13) střelné zbraně, střelivo (munice) a střely, výbušniny, ohňostroje, kulometry, lovecké střelné zbraně, lučičky spouští zbraní a pušek, mířidla, hledáčky střelných zbraní, munice pro střelné zbraně, munice, střelivo, nábojnice, náboje, nábojnicové pouzdro, nárameníky na zbraně, pažby, pistole (zbraně), plničky nábojnic, plynové zbraně (slzné), pouzdra na pušky, pušky, pyrotechnické výrobky, revolvery, rozbušky, slzotvorné zbraně, sportovní střelné zbraně, vzduchové pistole (zbraně); (14) amulety, brože, hodinky, spony a jehlice do kravaty, manžetové knoflíky, medaile, medailony, měděné žetony, mince, nádobí stříbrné, nádobí z drahých kovů, náramky, náušnice, odznaky z drahých kovů, ozdobné jehlice, ozdoby (šperky), prsteny, pozlacené výrobky, spony do kravat, špendlíky (šperky), špendlíky do kravat, umělecká díla z drahých kovů; (16) papír, lepenka a výrobky z těchto materiálů, které nejsou zařazeny do jiných tříd, tiskárenské výrobky, fotografie, papírenské zboží, učební a vyučovací pomůcky, plastické obaly, štočky, kancelářské, reklamní a propagační výrobky z papíru, blahopřání, blahopřání hudební, bloky (papírnické výrobky), brožury, desky, dopisní papír, etikety, formuláře, fotografie, grafické reprodukcce, grafické znaky, grafiky, gumy na mazání, kancelářské potřeby, karty, knihy, lepenka (výrobky z ní), lepty, lístky, mapy, nálepky, noviny, nože na papír, obálky, obaly na spisy, oběžníky, obtisky, oznámení, papír dopisní, papírové ubrousky, páska lepicí, pastelky, pečete, periodika, plakáty, podložky, podušky na razítkování, pohlednice, praporky, pravítka, prospekty, příručky, publikace, razítka, ročenky, samolepky, štítky pro adresy, těžítka, tikety, tiskopisy, záložky do knih, zpěvníky; (18) kůže, imitace kůže, výrobky z těchto materiálů, kufry a zavazadla, deštníky, slunečníky, hole, aktovky, batohy, brašny, kličky (kožená galanterie), klobouky (kožené krabice na -), náhubky, nášivky v rámci této třídy, obaly na oděvy (cestovní), pásky (kožené), peněženky, postroje, ruksaky, řemínky (kožené), sáčky jako obaly (kožené); (21) sklo, porcelán a výrobky z nich; (24) propagační a reklamní výrobky z tkaniny a textilií; (25) oděvy, obuv, kloboučnické zboží, barety, bundy, čapky, klobouky, čelenky, čepice, kabáty, kalhoty, kapuce, kombinézy, kostýmy, obleky, košile, oblečení, pláštěnky, ponožky, prádlo, pulovry, punčocháče, rukavice, saka, uniformy, svetry, bundy sportovní, šály; (26) výšivky, knoflíky, špendlíky; (28) hry, hračky, vánoční ozdoby, autička (rádiem řízená - na hrani), autička na hrani, automobilové modely zmenšené, hry společenské, loutky, míče; (30) cukr, cukrovinky, bonbóny, čaj, čokoláda, mandle, nápoje kávové, kakaové, čokoládové, nápoje na bázi čaje, přísady do nápojů, jiné než esence, žvýkačky; (32) minerální vody, nealkoholické nápoje, nápoje, šťávy ovocné, sirupy; (34) zápalky, křesadla, tabatěrky; (35) propagační činnost, reklama, obchodní administrativní, kancelářské práce, nábor zaměstnanců, personální poradenství, počítačové databáze (překlad a systematizace informací do -), poradenství odborné obchodní, personální, při vedení podniků, v obchodní činnosti, podnikové (obchodní management), průzkum trhu, průzkum veřejného mínění, příprava mezd a výplatních listin, reklama (propagace), reklamní materiály (pronájem, aktualizování, zasílání zákazníkům, rozšiřování zákazníkům) (letáky, prospekty, tisky, vzorky), sekretářské služby, správa hotelů, styky s veřejností, televizní reklama, testování (psychologické) pro výběr zaměstnanců, venkovní reklama, zaměstnanci (nábor); (36) správa, správa majetku, správa nemovitostí; (38) spoje (komunikace), poskytování a zprostředkování informací prostřednictvím sítí elektronických komunikací, elektronická pošta, komunikace (telefonní), mobilní telefony (komunikace), počítačová komunikace, posílání zpráv, přenos faxem, přenos zpráv a obrázků pomocí počítačů, telefonické služby,

telekonference; (39) doprava, doručovací služby, kurýrské služby, pronájem parkovacích ploch, přeprava; (41) výchova, vzdělávání, sportovní a kulturní aktivity, internátní školy, konference, muzea, školení (pořádání a řízení), školení, vyučování, školství, tělesná výchova, výcvik, vydávání elektronických knih a časopisů on-line, vydávání knih, vyučování, vzdělávání, živá vystoupení, vydavatelská a nakladatelská činnost; (42) vědecké a technologické služby a související výzkum a projektování, analytické a výzkumné služby, navrhování a vývoj počítačového hardwaru a softwaru, aktualizace počítačových programů, analýzy chemické, expertízy, hosting webových stránek, chemické analýzy, chemický výzkum, instalace počítačových programů, inženýrské práce (expertízy), ověřování pravosti uměleckých děl, pátrání, výzkum (biologický), výzkum (fyzikální), výzkum (geologický), výzkum bakteriologický, výzkum v oblasti chemie, výzkum v oblasti kosmetiky, výzkum v oboru strojírenství, webové stránky (tvorba a správa), zkoušky materiálů; (43) služby zajišťující stravování a nápoje, dočasné ubytování, bufety, hotelové služby, hotely, jídelny a závodní jídelny, prázdninové tábory (ubytovací služby), provoz hotelového ubytování, provozování kempů, restaurace; (45) právní služby, pátrání, bezpečnostní služby pro ochranu majetku a jednotlivců, bezpečnost, detektivní kanceláře, kontrola pro bezpečnostní účely, kontrola zavazadel pro bezpečnostní účely, pátrání po nezvěstných osobách, strážní hlídka, vyhledávání informací v oblasti bezpečnosti a o předcích osob, zajišťování ochrany osob, ostraha a ochrana majetku, doprovod, hlídací noční služba, osobní strážce, poradenství v oblasti bezpečnosti, strážní hlídka, ochrana bezpečnosti osob a majetku a veřejného pořádku, předcházení trestné činnosti, zabezpečování úkolů na úseku vnitřního pořádku a bezpečnosti.
Česká republika - Ministerstvo vnitra, Nad Štolou 3, Praha 7, 17034, CZ

(730)

(210) **O-480139**

(220) 12.10.2010

(320) 12.10.2010

(511) 6, 8, 9, 12, 13, 14, 16, 18, 21, 24, 25, 26, 28, 30, 32, 34, 35, 36, 38, 39, 41, 42, 43, 45

(540)



(510)

(6) reklamní a propagační výrobky kovové, botičky kovové na znehybnění kol automobilů, desky pamětní kovové, dopravní značky kovové (s výjimkou světelných a mechanických), držadla kovová, držadla nožů kovová, hřebíky, identifikační štítky kovové, parkovací konstrukce (kovové) pro jízdní kola, klíče, kontejnery kovové, lahve na stlačený plyn kovové, kovové nádoby (jako obal), poštovní schránky kovové, pouta, reklamní sloupy kovové, sošky z obecných kovů; (8) nářadí a nástroje s ručním pohonem, nože, vidličky a lžice, sečné zbraně, břitvy, bodáky, čepele, dýky, mačety, meče, obušky, otvíráky (neelektrické), policejní obušky, přibory, šavle, zbraně sečné a bodné; (9) potápěčské masky, potápěčské oděvy, potápěčské přístroje, potápěčské rukavice, pravítka (měřicí nástroje), prevence dopravních nehod (odrazové nášivky na oděvy), přílby ochranné, radary, radiotelefonní zařízení, rychloměry, tachometry, měřiče rychlosti, signalizační zařízení v případě požáru, simulátory řízení a ovládání vozidel, snímače obrazu, skenery, světelná signalizace, blikáče, tachometry, měřiče vzdálenosti pro vozidla, ukazovátka (světelná elektronická), vysílací zařízení, vysílačky, záchranné přístroje a vybavení, záchranné pásy, záchranné vesty, zaměřovací dalekohledy, teleskopy pro střelné zbraně; (12) vozidla, dopravní prostředky pozemní, vzdušné nebo vodní, auta, autobusy, automobily, balóny, bezpečnostní pásy pro sedadla vozidel, bezpečnostní sedačky pro děti, čluny, dálkově řízená vozidla (jiná než hračky), elektromobily, houkačky pro vozidla, jízdní kola, letadla, lodě, motocykly, nákladní auta, padáky, poplašná zabezpečovací zařízení pro vozidla, přívěsný obytný vůz, přívěsy (za vozidla),

sportovní auta; (13) střelné zbraně, střelivo (munice) a střely, výbušniny, ohňostroje, kulometry, lovecké střelné zbraně, lučičky spouští zbraní a pušek, mířidla, hledáčky střelných zbraní, munice pro střelné zbraně, munice, střelivo, nábojnice, náboje, nábojnicové pouzdro, nárameníky na zbraně, pažby, pistole (zbraně), plničky nábojnic, plynové zbraně (slzné), pouzdra na pušky, pušky, pyrotechnické výrobky, revolvery, rozbušky, slzotvorné zbraně, sportovní střelné zbraně, vzduchové pistole (zbraně); (14) amulety, brože, hodinky, spony a jehlice do kravaty, manžetové knoflíky, medaile, medailony, měděné žetony, mince, nádoby stříbrné, nádoby z drahých kovů, náramky, náušnice, odznaky z drahých kovů, ozdobné jehlice, ozdoby (šperky), prsteny, pozlacené výrobky, spony do kravat, špendlíky (šperky), špendlíky do kravat, umělecká díla z drahých kovů; (16) papír, lepenka a výrobky z těchto materiálů, které nejsou zařazeny do jiných tříd, tiskárenské výrobky, fotografie, papírenské zboží, učební a vyučovací pomůcky, plastické obaly, štočky, kancelářské, reklamní a propagační výrobky z papíru, blahopřání, blahopřání hudební, bloky (papírnické výrobky), brožury, desky, dopisní papír, etikety, formuláře, fotografie, grafické reprodukcce, grafické znaky, grafiky, gumy na mazání, kancelářské potřeby, karty, knihy, lepenka (výrobky z ní), lepty, lístky, mapy, nálepky, noviny, nože na papír, obálky, obaly na spisy, oběžníky, obtisky, oznámení, papír dopisní, papírové ubrousky, páska lepicí, pastelky, pečete, periodika, plakáty, podložky, podušky na razítkování, pohlednice, praporky, pravítka, prospekty, příručky, publikace, razítka, ročenky, samolepky, štítky pro adresy, těžítka, tikety, tiskopisy, záložky do knih, zpěvníky; (18) kůže, imitace kůže, výrobky z těchto materiálů, kufry a zavazadla, deštníky, slunečníky, hole, aktovky, batohy, brašny, klíčenky (kožená galanterie), klobouky (kožené krabice na -), náhubky, nášivky v rámci této třídy, obaly na oděvy (cestovní), pásy (kožené), peněženky, postroje, ruksaky, řemínky (kožené), sáčky jako obaly (kožené); (21) sklo, porcelán a výrobky z nich; (24) propagační a reklamní výrobky z tkaniny a textilii; (25) oděvy, obuv, kloboučnické zboží, baret, bundy, čapky, klobouky, čelenky, čepice, kabáty, kalhoty, kapuce, kombinézy, kostýmy, obleky, košile, oblečení, pláštěnky, ponožky, prádlo, pulovry, punčocháče, rukavice, saka, uniformy, svetry, bundy sportovní, šály; (26) výšivky, knoflíky, špendlíky; (28) hry, hračky, vánoční ozdoby, autička (rádiem řízená - na hraní), autička na hraní, automobilové modely zmenšené, hry společenské, loutky, míče; (30) cukr, cukrovinky, bonbóny, čaj, čokoláda, mandle, nápoje kávové, kakaové, čokoládové, nápoje na bázi čaje, přísady do nápojů, jiné než esence, žvýkačky; (32) minerální vody, nealkoholické nápoje, nápoje, šťávy ovocné, sirupy; (34) zápalky, křesadla, tabatěrky; (35) propagační činnost, reklama, obchodní administrativní, kancelářské práce, nábor zaměstnanců, personální poradenství, počítačové databáze (překlad a systematizace informací do -), poradenství odborné obchodní, personální, při vedení podniků, v obchodní činnosti, podnikové (obchodní management), průzkum trhu, průzkum veřejného mínění, příprava mezd a výplatních listin, reklama (propagace), reklamní materiály (pronájem, aktualizování, zasílání zákazníkům, rozšiřování zákazníkům) (letáky, prospekty, tisky, vzorky), sekretářské služby, správa hotelů, styky s veřejností, televizní reklama, testování (psychologické) pro výběr zaměstnanců, venkovní reklama, zaměstnanci (nábor); (36) správa, správa majetku, správa nemovitostí; (38) spoje (komunikace), poskytování a zprostředkování informací prostřednictvím sítí elektronických komunikací, elektronická pošta, komunikace (telefonní), mobilní telefony (komunikace), počítačová komunikace, posílání zpráv, přenos faxem, přenos zpráv a obrázků pomocí počítačů, telefonické služby, telekonference; (39) doprava, doručovací služby, kurýrské služby, pronájem parkovacích ploch, přeprava; (41) výchova, vzdělávání, sportovní a kulturní aktivity, internátní školy, konference, muzea, školení (pořádání a řízení), školení, vyučování, školství, tělesná výchova, výcvik, vydávání elektronických knih a časopisů on-line, vydávání knih, vyučování, vzdělávání, živá vystoupení, vydavatelská a nakladatelská činnost; (42) vědecké a technologické služby a související výzkum a projektování, analytické a výzkumné služby, navrhování a vývoj počítačového hardwaru a softwaru, aktualizace počítačových programů, analýzy chemické, expertízy, hosting webových stránek, chemické analýzy, chemický výzkum, instalace počítačových programů, inženýrské práce (expertízy), ověřování pravosti uměleckých děl, pátrání,

výzkum (biologický), výzkum (fyzikální), výzkum (geologický), výzkum bakteriologický, výzkum v oblasti chemie, výzkum v oblasti kosmetiky, výzkum v oboru strojírenství, webové stránky (tvorba a správa), zkoušky materiálů; (43) služby zajišťující stravování a nápoje, dočasné ubytování, bufety, hotelové služby, hotely, jídelny a závodní jídelny, prázdňové tábory (ubytovací služby), provoz hotelového ubytování, provozování kempů, restaurace; (45) právní služby, pátrání, bezpečnostní služby pro ochranu majetku a jednotlivců, bezpečnost, detektivní kanceláře, kontrola pro bezpečnostní účely, kontrola zavazadel pro bezpečnostní účely, pátrání po nezvěstných osobách, strážní hlídka, vyhledávání informací v oblasti bezpečnosti a o předcích osob, zajišťování ochrany osob, ostraha a ochrana majetku, doprovod, hlídací noční služba, osobní strážce, poradenství v oblasti bezpečnosti, strážní hlídka, ochrana bezpečnosti osob a majetku a veřejného pořádku, předcházení trestné činnosti, zabezpečování úkolů na úseku vnitřního pořádku a bezpečnosti.
Česká republika - Ministerstvo vnitra, Nad Štolou 3, Praha 7, 17034, CZ

(730)

(210) **O-480140**

(220) 12.10.2010

(320) 12.10.2010

(511) 6, 8, 9, 12, 13, 14, 16, 18, 21, 24, 25, 26, 28, 30, 32, 34, 35, 36, 38, 39, 41, 42, 43, 45

(540)



(510)

(6) reklamní a propagační výrobky kovové, botičky kovové na znehybnění kol automobilů, desky pamětní kovové, dopravní značky kovové (s výjimkou světelných a mechanických), držadla kovová, držadla nožů kovová, hřebíky, identifikační štítky kovové, parkovací konstrukce (kovové) pro jízdní kola, klíče, kontejnery kovové, lahve na stlačený plyn kovové, kovové nádoby (jako obal), poštovní schránky kovové, pouta, reklamní sloupy kovové, sošky z obecných kovů; (8) nářadí a nástroje s ručním pohonem, nože, vidličky a lžice, sečné zbraně, břitvy, bodáky, čepele, dýky, mačety, meče, obušky, otvíráky (neelektrické), policejní obušky, přístroje, šavle, zbraně sečné a bodné; (9) potápěčské masky, potápěčské oděvy, potápěčské přístroje, potápěčské rukavice, pravítka (měřicí nástroje), prevence dopravních nehod (odrazové nášivky na oděvy), přílby ochranné, radary, radiotelefonní zařízení, rychloměry, tachometry, měřiče rychlosti, signalizační zařízení v případě požáru, simulátory řízení a ovládání vozidel, snímáče obrazu, skenery, světelná signalizace, blikáče, tachometry, měřiče vzdálenosti pro vozidla, ukazovátká (světelná elektronická), vysílací zařízení, vysílačky, záchranné přístroje a vybavení, záchranné pásy, záchranné vesty, zaměřovací dalekohledy, teleskopy pro střelné zbraně; (12) vozidla, dopravní prostředky pozemní, vzdušné nebo vodní, auta, autobusy, automobily, balóny, bezpečnostní pásy pro sedadla vozidel, bezpečnostní sedačky pro děti, čluny, dálkově řízená vozidla (jiná než hračky), elektromobily, houkačky pro vozidla, jízdní kola, letadla, lodě, motocykly, nákladní auta, padáky, poplašná zabezpečovací zařízení pro vozidla, přívěsný obytný vůz, přívěsy (za vozidla), sportovní auta; (13) střelné zbraně, střelivo (munice) a střely, výbušniny, ohňostroje, kulometry, lovecké střelné zbraně, lučičky spouští zbraní a pušek, mířidla, hledáčky střelných zbraní, munice pro střelné zbraně, munice, střelivo, nábojnice, náboje, nábojnicové pouzdro, nárameníky na zbraně, pažby, pistole (zbraně), plničky nábojnic, plynové zbraně (slzné), pouzdra na pušky, pušky, pyrotechnické výrobky, revolvery, rozbušky, slzotvorné zbraně, sportovní střelné zbraně, vzduchové pistole (zbraně); (14) amulety, brože, hodinky, spony a jehlice do kravaty, manžetové knoflíky, medaile, medailony, měděné žetony, mince, nádoby stříbrné, nádoby z drahých kovů, náramky, náušnice, odznaky z drahých kovů, ozdobné jehlice, ozdoby (šperky), prsteny, pozlacené výrobky, spony do kravat, špendlíky (šperky), špendlíky do kravat, umělecká díla z drahých kovů;

(16) papír, lepenka a výrobky z těchto materiálů, které nejsou zařazeny do jiných tříd, tiskárenské výrobky, fotografie, papírenské zboží, učební a vyučovací pomůcky, plastické obaly, štočky, kancelářské, reklamní a propagační výrobky z papíru, blahopřání, blahopřání hudební, bloky (papírnické výrobky), brožury, desky, dopisní papír, etikety, formuláře, fotografie, grafické reprodukcce, grafické znaky, grafiky, gummy na mazání, kancelářské potřeby, karty, knihy, lepenka (výrobky z ní), lepty, lístky, mapy, nálepky, noviny, nože na papír, obálky, obaly na spisy, oběžníky, obtisky, oznámení, papír dopisní, papírové ubrousky, páska lepicí, pastelky, pečeti, periodika, plakáty, podložky, podušky na razítkování, pohlednice, praporečky, pravítka, prospekty, příručky, publikace, razítka, ročenky, samolepky, štítky pro adresy, těžítka, tikety, tiskopisy, záložky do knih, zpěvníky; (18) kůže, imitace kůže, výrobky z těchto materiálů, kufrů a zavazadel, deštníky, slunečníky, hole, aktovky, batohy, brašny, klíčenky (kožená galanterie), klobouky (kožené krabice na -), náhubky, nášivky v rámci této třídy, obaly na oděvy (cestovní), pásy (kožené), peněženky, postroje, ruksaky, řemínky (kožené), sáčky jako obaly (kožené); (21) sklo, porcelán a výrobky z nich; (24) propagační a reklamní výrobky z tkaniny a textilií; (25) oděvy, obuv, kloboučnické zboží, baret, bundy, čapky, klobouky, čelenky, čepice, kabáty, kalhoty, kapuce, kombinézy, kostýmy, obleky, košile, oblečení, pláštěnky, ponožky, prádlo, pulovry, punčocháče, rukavice, saka, uniformy, svetry, bundy sportovní, šály; (26) výšivky, knoflíky, špendlíky; (28) hry, hračky, vánoční ozdoby, autička (rádiem řízená - na hraní), autička na hraní, automobilové modely zmenšené, hry společenské, loutky, míče; (30) cukr, cukrovinky, bonbóny, čaj, čokoláda, mandle, nápoje kávové, kakaové, čokoládové, nápoje na bázi čaje, přísady do nápojů, jiné než esence, žvýkačky; (32) minerální vody, nealkoholické nápoje, nápoje, šťávy ovocné, sirupy; (34) zápalky, křesadla, tabatěrky; (35) propagační činnost, reklama, obchodní administrativní, kancelářské práce, nábor zaměstnanců, personální poradenství, počítačové databáze (překlad a systematizace informací do -), poradenství odborné obchodní, personální, při vedení podniků, v obchodní činnosti, podnikové (obchodní management), průzkum trhu, průzkum veřejného mínění, příprava mezd a výplatních listin, reklama (propagace), reklamní materiály (pronájem, aktualizování, zaslání zákazníkům, rozšiřování zákazníkům) (letáky, prospekty, tisky, vzorky), sekretářské služby, správa hotelů, styky s veřejností, televizní reklama, testování (psychologické) pro výběr zaměstnanců, venkovní reklama, zaměstnanci (nábor); (36) správa, správa majetku, správa nemovitostí; (38) spoje (komunikace), poskytování a zprostředkování informací prostřednictvím sítí elektronických komunikací, elektronická pošta, komunikace (telefonní), mobilní telefony (komunikace), počítačová komunikace, posílání zpráv, přenos faxem, přenos zpráv a obrázků pomocí počítačů, telefonické služby, telekonference; (39) doprava, doručovací služby, kurýrské služby, pronájem parkovacích ploch, přeprava; (41) výchova, vzdělávání, sportovní a kulturní aktivity, internátní školy, konference, muzea, školení (pořádání a řízení), školení, vyučování, školství, tělesná výchova, výcvik, vydávání elektronických knih a časopisů on-line, vydávání knih, vyučování, vzdělávání, živá vystoupení, vydavatelská a nakladatelská činnost; (42) vědecké a technologické služby a související výzkum a projektování, analytické a výzkumné služby, navrhování a vývoj počítačového hardwaru a softwaru, aktualizace počítačových programů, analýzy chemické, expertízy, hosting webových stránek, chemické analýzy, chemický výzkum, instalace počítačových programů, inženýrské práce (expertízy), ověřování pravosti uměleckých děl, pátrání, výzkum (biologický), výzkum (fyzikální), výzkum (geologický), výzkum bakteriologický, výzkum v oblasti chemie, výzkum v oblasti kosmetiky, výzkum v oboru strojírenství, webové stránky (tvorba a správa), zkoušky materiálů; (43) služby zajišťující stravování a nápoje, dočasné ubytování, bufety, hotelové služby, hotely, jídelny a závodní jídelny, prázdninové tábory (ubytovací služby), provoz hotelového ubytování, provozování kempů, restaurace; (45) právní služby, pátrání, bezpečnostní služby pro ochranu majetku a jednotlivců, bezpečnost, detektivní kanceláře, kontrola pro bezpečnostní účely, kontrola zavazadel pro bezpečnostní účely, pátrání po nezvěstných osobách, strážní hlídka, vyhledávání informací v oblasti bezpečnosti a o předcích osob, zajišťování ochrany osob, ostražka a ochrana majetku, doprovod, hlídání noční služba, osobní strážce, poradenství v

oblasti bezpečnosti, strážní hlídka, ochrana bezpečnosti osob a majetku a veřejného pořádku, předcházení trestné činnosti, zabezpečování úkolů na úseku vnitřního pořádku a bezpečnosti.
(730) **Česká republika - Ministerstvo vnitra**, Nad Štolou 3, Praha 7, 17034, CZ

(210) **O-480141**

(220) 12.10.2010

(320) 12.10.2010

(511) 6, 8, 9, 12, 13, 14, 16, 18, 21, 24, 25, 26, 28, 30, 32, 34, 35, 36, 38, 39, 41, 42, 43, 45

(540)



(510) (6) reklamní a propagační výrobky kovové, botičky kovové na znehybnění kol automobilů, desky pamětní kovové, dopravní značky kovové (s výjimkou světelných a mechanických), držadla kovová, držadla nožů kovová, hřebíky, identifikační štítky kovové, parkovací konstrukce (kovové) pro jízdní kola, klíče, kontejnery kovové, lahve na stlačený plyn kovové, kovové nádoby (jako obal), poštovní schránky kovové, pouta, reklamní sloupy kovové, sošky z obecných kovů; (8) nářadí a nástroje s ručním pohonem, nože, vidličky a lžice, sečné zbraně, britvy, bodáky, čepele, dýky, mačety, meče, obušky, otvíráky (neelektrické), policejní obušky, přístroje, šavle, zbraně sečné a bodné; (9) potápěčské masky, potápěčské oděvy, potápěčské přístroje, potápěčské rukavice, pravítka (měřicí nástroje), prevence dopravních nehod (odrazové nášivky na oděvy), přílby ochranné, radary, radiotelefonní zařízení, rychloměry, tachometry, měřiče rychlosti, signalizační zařízení v případě požáru, simulátory řízení a ovládání vozidel, snímáče obrazu, skenery, světelná signalizace, blikáče, tachometry, měřiče vzdálenosti pro vozidla, ukazovátko (světelná elektronická), vysílací zařízení, vysílačky, záchranné přístroje a vybavení, záchranné pásy, záchranné vesty, zaměřovací dalekohledy, teleskopy pro střelné zbraně; (12) vozidla, dopravní prostředky pozemní, vzdušné nebo vodní, auta, autobusy, automobily, balóny, bezpečnostní pásy pro sedadla vozidel, bezpečnostní sedačky pro děti, čluny, dálkově řízená vozidla (jiná než hračky), elektromobily, houkačky pro vozidla, jízdní kola, letadla, lodě, motocykly, nákladní auta, padáky, poplašná zabezpečovací zařízení pro vozidla, přívěsný obytný vůz, přívěsy (za vozidla), sportovní auta; (13) střelné zbraně, střelivo (munice) a střely, výbušniny, ohňostroje, kulometry, lovecké střelné zbraně, lučičky spouští zbraní a pušek, mířidla, hledáčky střelných zbraní, munice pro střelné zbraně, munice, střelivo, nábojnice, náboje, nábojnicové pouzdro, nárameníky na zbraně, pažby, pistole (zbraně), plničky nábojnic, plynové zbraně (slzné), pouzdra na pušky, pušky, pyrotechnické výrobky, revolvers, rozbušky, slzotvorné zbraně, sportovní střelné zbraně, vzduchové pistole (zbraně); (14) amulety, brože, hodinky, spony a jehlice do kravat, manžetové knoflíky, medaile, medailony, měděné žetony, mince, nádoby stříbrné, nádoby z drahých kovů, náramky, náušnice, odznaky z drahých kovů, ozdobné jehlice, ozdoby (šperky), prsteny, pozlacené výrobky, spony do kravat, špendlíky (šperky), špendlíky do kravat, umělecká díla z drahých kovů; (16) papír, lepenka a výrobky z těchto materiálů, které nejsou zařazeny do jiných tříd, tiskárenské výrobky, fotografie, papírenské zboží, učební a vyučovací pomůcky, plastické obaly, štočky, kancelářské, reklamní a propagační výrobky z papíru, blahopřání, blahopřání hudební, bloky (papírnické výrobky), brožury, desky, dopisní papír, etikety, formuláře, fotografie, grafické reprodukcce, grafické znaky, grafiky, gummy na mazání, kancelářské potřeby, karty, knihy, lepenka (výrobky z ní), lepty, lístky, mapy, nálepky, noviny, nože na papír, obálky, obaly na spisy, oběžníky, obtisky, oznámení, papír dopisní, papírové ubrousky, páska lepicí, pastelky, pečeti, periodika, plakáty, podložky, podušky na razítkování, pohlednice, praporečky, pravítka, prospekty, příručky, publikace, razítka, ročenky, samolepky, štítky pro adresy, těžítka, tikety, tiskopisy, záložky

do knih, zpěvníky; (18) kůže, imitace kůže, výrobky z těchto materiálů, kufry a zavazadla, deštníky, slunečníky, hole, aktovky, batohy, brašny, klíčenky (kožená galanterie), klobouky (kožené krabice na -), náhubky, nášivky v rámci této třídy, obaly na oděvy (cestovní), pásky (kožené), peněženky, postroje, ruksaky, řemínky (kožené), sáčky jako obaly (kožené); (21) sklo, porcelán a výrobky z nich; (24) propagační a reklamní výrobky z tkaniny a textilií; (25) oděvy, obuv, kloboučnické zboží, barety, bundy, čapky, klobouky, čelenky, čepice, kabáty, kalhoty, kapuce, kombinézy, kostýmy, obleky, košile, oblečení, pláštěnky, ponožky, prádlo, pulovry, punčocháče, rukavice, saka, uniformy, svetry, bundy sportovní, šály; (26) výšivky, knoflíky, špendlíky; (28) hry, hračky, vánoční ozdoby, autíčka (rádiem řízená - na hraní), autíčka na hraní, automobilové modely zmenšené, hry společenské, loutky, míče; (30) cukr, cukrovinky, bonbóny, čaj, čokoláda, mandle, nápoje kávové, kakaové, čokoládové, nápoje na bázi čaje, přísady do nápojů, jiné než esence, žvýkačky; (32) minerální vody, nealkoholické nápoje, nápoje, šťávy ovocné, sirupy; (34) zápalky, křesadla, tabatěrky; (35) propagační činnost, reklama, obchodní administrativa, kancelářské práce, nábor zaměstnanců, personální poradenství, počítačové databáze (překlad a systematizace informací do -), poradenství odborné obchodní, personální, při vedení podniků, v obchodní činnosti, podnikové (obchodní management), průzkum trhu, průzkum veřejného mínění, příprava mezd a výplatních listin, reklama (propagace), reklamní materiály (pronájem, aktualizování, zaslání zákazníkům, rozšiřování zákazníkům) (letáky, prospekty, tisky, vzorky), sekretářské služby, správa hotelů, styky s veřejností, televizní reklama, testování (psychologické) pro výběr zaměstnanců, venkovní reklama, zaměstnanci (nábor); (36) správa, správa majetku, správa nemovitostí; (38) spoje (komunikace), poskytování a zprostředkování informací prostřednictvím sítí elektronických komunikací, elektronická pošta, komunikace (telefonní), mobilní telefony (komunikace), počítačová komunikace, posílání zpráv, přenos faxem, přenos zpráv a obrázků pomocí počítačů, telefonické služby, telekonference; (39) doprava, doručovací služby, kurýrské služby, pronájem parkovacích ploch, přeprava; (41) výchova, vzdělávání, sportovní a kulturní aktivity, internátní školy, konference, muzea, školení (pořádání a řízení), školení, vyučování, školství, tělesná výchova, výcvik, vydávání elektronických knih a časopisů on-line, vydávání knih, vyučování, vzdělávání, živá vystoupení, vydavatelská a nakladatelská činnost; (42) vědecké a technologické služby a související výzkum a projektování, analytické a výzkumné služby, navrhování a vývoj počítačového hardwaru a softwaru, aktualizace počítačových programů, analýzy chemické, expertízy, hosting webových stránek, chemické analýzy, chemický výzkum, instalace počítačových programů, inženýrské práce (expertízy), ověřování pravosti uměleckých děl, pátrání, výzkum (biologický), výzkum (fyzikální), výzkum (geologický), výzkum bakteriologický, výzkum v oblasti chemie, výzkum v oblasti kosmetiky, výzkum v oboru strojírenství, webové stránky (tvorba a správa), zkoušky materiálů; (43) služby zajišťující stravování a nápoje, dočasné ubytování, bufety, hotelové služby, hotely, jídelny a závodní jídelny, prázdninové tábory (ubytovací služby), provoz hotelového ubytování, provozování kempů, restaurace; (45) právní služby, pátrání, bezpečnostní služby pro ochranu majetku a jednotlivců, bezpečnost, detektivní kanceláře, kontrola pro bezpečnostní účely, kontrola zavazadel pro bezpečnostní účely, pátrání po nezvěstných osobách, strážní hlídka, vyhledávání informací v oblasti bezpečnosti a o předcích osob, zajišťování ochrany osob, ostraha a ochrana majetku, doprovod, hlídací noční služba, osobní strážce, poradenství v oblasti bezpečnosti, strážní hlídka, ochrana bezpečnosti osob a majetku a veřejného pořádku, předcházení trestné činnosti, zabezpečování úkolů na úseku vnitřního pořádku a bezpečnosti.

(730) **Česká republika - Ministerstvo vnitra**, Nad Štolou 3, Praha 7, 17034, CZ

(210) **O-480142**

(220) 12.10.2010

(320) 12.10.2010

(511) 6, 8, 9, 12, 13, 14, 16, 18, 21, 24, 25, 26, 28, 30, 32, 34, 35, 36, 38, 39, 41, 42, 43, 45

(540)



(510)

(6) reklamní a propagační výrobky kovové, botičky kovové na znehybnění kol automobilů, desky pamětní kovové, dopravní značky kovové (s výjimkou světelných a mechanických), držadla kovová, držadla nožů kovová, hřebíky, identifikační štítky kovové, parkovací konstrukce (kovové) pro jízdní kola, klíče, kontejnery kovové, lahve na stlačený plyn kovové, kovové nádoby (jako obal), poštovní schránky kovové, pouta, reklamní sloupky kovové, sošky z obecných kovů; (8) nářadí a nástroje s ručním pohonem, nože, vidličky a lžice, sečné zbraně, břitvy, bodáky, čepele, dýky, mačety, meče, obušky, otvíráky (neelektrické), policejní obušky, přístroje, šavle, zbraně sečné a bodné; (9) potápěčské masky, potápěčské oděvy, potápěčské přístroje, potápěčské rukavice, pravítka (měřicí nástroje), prevence dopravních nehod (odrazové nášivky na oděvy), přílby ochranné, radary, radiotelefonní zařízení, rychloměry, tachometry, měřiče rychlosti, signalizační zařízení v případě požáru, simulátory řízení a ovládání vozidel, snímáče obrazu, skenery, světelná signalizace, blikáče, tachometry, měřiče vzdálenosti pro vozidla, ukazovátka (světelná elektronická), vysílací zařízení, vysílačky, záchranné přístroje a vybavení, záchranné pásy, záchranné vesty, zaměřovací dalekohledy, teleskopy pro střelné zbraně; (12) vozidla, dopravní prostředky pozemní, vzdušné nebo vodní, auta, autobusy, automobily, balóny, bezpečnostní pásy pro sedadla vozidel, bezpečnostní sedačky pro děti, čluny, dálkově řízená vozidla (jiná než hračky), elektromobily, houkačky pro vozidla, jízdní kola, letadla, lodě, motocykly, nákladní auta, padáky, poplašná zabezpečovací zařízení pro vozidla, přívěsný obytný vůz, přívěsy (za vozidla), sportovní auta; (13) střelné zbraně, střelivo (munice) a střely, výbušniny, ohňostroje, kulometry, lovecké střelné zbraně, lučičky spouští zbraní a pušek, mířidla, hledáčky střelných zbraní, munice pro střelné zbraně, munice, střelivo, nábojnice, náboje, nábojnicové pouzdro, nárameníky na zbraně, pažby, pistole (zbraně), plničky nábojnic, plynové zbraně (slzné), pouzdra na pušky, pušky, pyrotechnické výrobky, revolvery, rozbušky, slzotvorné zbraně, sportovní střelné zbraně, vzduchové pistole (zbraně); (14) amulety, brože, hodinky, spony a jehlice do kravaty, manžetové knoflíky, medaile, medailony, měděné žetony, mince, nádoby stříbrné, nádoby z drahých kovů, náramky, náušnice, odznaky z drahých kovů, ozdobné jehlice, ozdoby (šperky), prsteny, pozlacené výrobky, spony do kravat, špendlíky (šperky), špendlíky do kravat, umělecká díla z drahých kovů; (16) papír, lepenka a výrobky z těchto materiálů, které nejsou zařazeny do jiných tříd, tiskárenské výrobky, fotografie, papírenské zboží, učební a vyučovací pomůcky, plastické obaly, štočky, kancelářské, reklamní a propagační výrobky z papíru, blahopřání, blahopřání hudební, bloky (papírnické výrobky), brožury, desky, dopisní papír, etikety, formuláře, fotografie, grafické reprodukce, grafické znaky, grafiky, gummy na mazání, kancelářské potřeby, karty, knihy, lepenka (výrobky z ní), lepty, lístky, mapy, nálepky, noviny, nože na papír, obálky, obaly na spisy, oběžníky, obtisky, oznámení, papír dopisní, papírové ubrousky, páska lepicí, pastelky, pečetě, periodika, plakáty, podložky, podušky na razítkování, pohlednice, praporečky, pravítka, prospekty, příručky, publikace, razítka, ročenky, samolepky, štítky pro adresy, těžítka, tikety, tiskopisy, záložky do knih, zpěvníky; (18) kůže, imitace kůže, výrobky z těchto materiálů, kufry a zavazadla, deštníky, slunečníky, hole, aktovky, batohy, brašny, klíčenky (kožená galanterie), klobouky (kožené krabice na -), náhubky, nášivky v rámci této třídy, obaly na oděvy (cestovní), pásky (kožené), peněženky, postroje, ruksaky, řemínky (kožené), sáčky jako obaly (kožené); (21) sklo, porcelán a výrobky z nich; (24) propagační a reklamní výrobky z tkaniny a textilií; (25) oděvy, obuv, kloboučnické zboží, barety, bundy, čapky, klobouky, čelenky, čepice, kabáty, kalhoty, kapuce, kombinézy, kostýmy, obleky, košile, oblečení, pláštěnky, ponožky, prádlo, pulovry, punčocháče, rukavice, saka, uniformy, svetry, bundy sportovní, šály; (26) výšivky, knoflíky, špendlíky;

(28) hry, hračky, vánoční ozdoby, autička (rádiem řízená - na hraní), autička na hraní, automobilové modely zmenšené, hry společenské, loutky, míče; (30) cukr, cukrovinky, bonbóny, čaj, čokoláda, mandle, nápoje kávové, kakaové, čokoládové, nápoje na bázi čaje, přísady do nápojů, jiné než esence, žvýkačky; (32) minerální vody, nealkoholické nápoje, nápoje, šťávy ovocné, sirupy; (34) zápalky, křesadla, tabatěrky; (35) propagační činnost, reklama, obchodní administrativa, kancelářské práce, nábor zaměstnanců, personální poradenství, počítačové databáze (překlad a systematizace informací do -), poradenství odborné obchodní, personální, při vedení podniků, v obchodní činnosti, podnikové (obchodní management), průzkum trhu, průzkum veřejného mínění, příprava mezd a výplatních listin, reklama (propagace), reklamní materiály (pronájem, aktualizování, zaslání zákazníkům, rozšiřování zákazníkům) (letáky, prospekty, tisky, vzorky), sekretářské služby, správa hotelů, styky s veřejností, televizní reklama, testování (psychologické) pro výběr zaměstnanců, venkovní reklama, zaměstnanci (nábor); (36) správa, správa majetku, správa nemovitostí; (38) spoje (komunikace), poskytování a zprostředkování informací prostřednictvím sítí elektronických komunikací, elektronická pošta, komunikace (telefonní), mobilní telefony (komunikace), počítačová komunikace, posílání zpráv, přenos faxem, přenos zpráv a obrázků pomocí počítačů, telefonické služby, telekonference; (39) doprava, doručovací služby, kurýrské služby, pronájem parkovacích ploch, přeprava; (41) výchova, vzdělávání, sportovní a kulturní aktivity, internátní školy, konference, muzea, školení (pořádání a řízení), školení, vyučování, školství, tělesná výchova, výcvik, vydávání elektronických knih a časopisů on-line, vydávání knih, vyučování, vzdělávání, živá vystoupení, vydavatelská a nakladatelská činnost; (42) vědecké a technologické služby a související výzkum a projektování, analytické a výzkumné služby, navrhování a vývoj počítačového hardwaru a softwaru, aktualizace počítačových programů, analýzy chemické, expertízy, hosting webových stránek, chemické analýzy, chemický výzkum, instalace počítačových programů, inženýrské práce (expertízy), ověřování pravosti uměleckých děl, pátrání, výzkum (biologický), výzkum (fyzikální), výzkum (geologický), výzkum bakteriologický, výzkum v oblasti chemie, výzkum v oblasti kosmetiky, výzkum v oboru strojírenství, webové stránky (tvorba a správa), zkoušky materiálů; (43) služby zajišťující stravování a nápoje, dočasné ubytování, bufety, hotelové služby, hotely, jídelny a závodní jídelny, prázdninové tábory (ubytovací služby), provoz hotelového ubytování, provozování kempů, restaurace; (45) právní služby, pátrání, bezpečnostní služby pro ochranu majetku a jednotlivců, bezpečnost, detektivní kanceláře, kontrola pro bezpečnostní účely, kontrola zavazadel pro bezpečnostní účely, pátrání po nezvěstných osobách, strážní hlídka, vyhledávání informací v oblasti bezpečnosti a o předcích osob, zajišťování ochrany osob, ostraha a ochrana majetku, doprovod, hlídací noční služba, osobní strážce, poradenství v oblasti bezpečnosti, strážní hlídka, ochrana bezpečnosti osob a majetku a veřejného pořádku, předcházení trestné činnosti, zabezpečování úkolů na úseku vnitřního pořádku a bezpečnosti.

(730) **Česká republika - Ministerstvo vnitra**, Nad Štolou 3, Praha 7, 17034, CZ

(210) **O-480143**

(220) 12.10.2010

(320) 12.10.2010

(511) 6, 8, 9, 12, 13, 14, 16, 18, 21, 24, 25, 26, 28, 30, 32, 34, 35, 36, 38, 39, 41, 42, 43, 45

(540)



(510) (6) reklamní a propagační výrobky kovové, botičky kovové na znehybnění kol automobilů, desky pamětní kovové, dopravní značky kovové (s výjimkou světelných a mechanických), držadla kovová, držadla nožů kovová, hřebíky, identifikační štítky

kovové, parkovací konstrukce (kovové) pro jízdní kola, klíče, kontejnery kovové, lahve na stlačený plyn kovové, kovové nádoby (jako obal), poštovní schránky kovové, pouta, reklamní sloupy kovové, sošky z obecných kovů; (8) nářadí a nástroje s ručním pohonem, nože, vidličky a lžice, sečné zbraně, britvy, bodáky, čepele, dýky, mačety, meče, obušky, otvíráky (neelektrické), policejní obušky, přístroje, šavle, zbraně sečné a bodné; (9) potápěčské masky, potápěčské oděvy, potápěčské přístroje, potápěčské rukavice, pravítka (měřicí nástroje), prevence dopravních nehod (odrazové nášivky na oděvy), přílby ochranné, radary, radiotelefonní zařízení, rychloměry, tachometry, měřiče rychlosti, signalizační zařízení v případě požáru, simulátory řízení a ovládání vozidel, snímáče obrazu, skenery, světelná signalizace, blikáče, tachometry, měřiče vzdálenosti pro vozidla, ukazovátka (světelná elektronická), vysílací zařízení, vysílačky, záchranné přístroje a vybavení, záchranné pásy, záchranné vesty, zaměřovací dalekohledy, teleskopy pro střelné zbraně; (12) vozidla, dopravní prostředky pozemní, vzdušné nebo vodní, auta, autobusy, automobily, balóny, bezpečnostní pásy pro sedadla vozidel, bezpečnostní sedačky pro děti, čluny, dálkově řízená vozidla (jiná než hračky), elektromobily, houkačky pro vozidla, jízdní kola, letadla, lodě, motocykly, nákladní auta, padáky, poplašná zabezpečovací zařízení pro vozidla, přívěsný obytný vůz, přívěsy (za vozidla), sportovní auta; (13) střelné zbraně, střelivo (munice) a střelky, výbušniny, ohňostroje, kulometry, lovecké střelné zbraně, lučičky spouští zbraní a pušek, mířidla, hledáčky střelných zbraní, munice pro střelné zbraně, munice, střelivo, nábojnice, náboje, nábojnicové pouzdro, nárameníky na zbraně, pažby, pistole (zbraně), plničky nábojnic, plynové zbraně (slzné), pouzdra na pušky, pušky, pyrotechnické výrobky, revolvéry, rozbušky, slzotvorné zbraně, sportovní střelné zbraně, vzduchové pistole (zbraně); (14) amulety, brože, hodinky, spony a jehlice do kravat, manžetové knoflíky, medaile, medailony, měděné žetony, mince, nádoby stříbrné, nádoby z drahých kovů, náramky, náušnice, odznaky z drahých kovů, ozdobné jehlice, ozdoby (šperky), prsteny, pozlacené výrobky, spony do kravat, špendlíky (šperky), špendlíky do kravat, umělecká díla z drahých kovů; (16) papír, lepenka a výrobky z těchto materiálů, které nejsou zařazeny do jiných tříd, tiskárenské výrobky, fotografie, papírenské zboží, učební a vyučovací pomůcky, plastické obaly, štočky, kancelářské, reklamní a propagační výrobky z papíru, blahopřání, blahopřání hudební, bloky (papírnické výrobky), brožury, desky, dopisní papír, etikety, formuláře, fotografie, grafické reprodukcce, grafické znaky, grafiky, gummy na mazání, kancelářské potřeby, karty, knihy, lepenka (výrobky z ní), lepty, lístky, mapy, nálepky, noviny, nože na papír, obálky, obaly na spisy, oběžníky, obtisky, oznámení, papír dopisní, papírové ubrousky, páska lepicí, pastelky, pečeti, periodika, plakáty, podložky, podušky na razítkování, pohlednice, praporečky, pravítka, prospekty, příručky, publikace, razítka, ročenky, samolepky, štítky pro adresy, těžítka, tikety, tiskopisy, záložky do knih, zpěvníky; (18) kůže, imitace kůže, výrobky z těchto materiálů, kufry a zavazadla, deštníky, slunečníky, hole, aktovky, batohy, brašny, klíčenky (kožené galanterie), klobouky (kožené krabice na -), náhubky, nášivky v rámci této třídy, obaly na oděvy (cestovní), pásky (kožené), peněženky, postroje, ruksaky, řemínky (kožené), sáčky jako obaly (kožené); (21) sklo, porcelán a výrobky z nich; (24) propagační a reklamní výrobky z tkaniny a textilií; (25) oděvy, obuv, kloboučnické zboží, baret, bundy, čapky, klobouky, čelenky, čepice, kabáty, kallhoty, kapuce, kombinézy, kostýmy, obleky, košile, oblečení, pláštěnky, ponožky, prádlo, pulovry, punčocháče, rukavice, saka, uniformy, svetry, bundy sportovní, šály; (26) výšivky, knoflíky, špendlíky; (28) hry, hračky, vánoční ozdoby, autička (rádiem řízená - na hraní), autička na hraní, automobilové modely zmenšené, hry společenské, loutky, míče; (30) cukr, cukrovinky, bonbóny, čaj, čokoláda, mandle, nápoje kávové, kakaové, čokoládové, nápoje na bázi čaje, přísady do nápojů, jiné než esence, žvýkačky; (32) minerální vody, nealkoholické nápoje, nápoje, šťávy ovocné, sirupy; (34) zápalky, křesadla, tabatěrky; (35) propagační činnost, reklama, obchodní administrativa, kancelářské práce, nábor zaměstnanců, personální poradenství, počítačové databáze (překlad a systematizace informací do -), poradenství odborné obchodní, personální, při vedení podniků, v obchodní činnosti, podnikové (obchodní management), průzkum trhu, průzkum veřejného mínění, příprava mezd a výplatních listin, reklama (propagace), reklamní materiály (pronájem, aktualizování,

zasílání zákazníkům, rozšiřování zákazníkům) (letáky, prospekty, tisky, vzorky), sekretářské služby, správa hotelů, styky s veřejností, televizní reklama, testování (psychologické) pro výběr zaměstnanců, venkovní reklama, zaměstnanci (nábor); (36) správa, správa majetku, správa nemovitostí; (38) spoje (komunikace), poskytování a zprostředkování informací prostřednictvím sítí elektronických komunikací, elektronická pošta, komunikace (telefonní), mobilní telefony (komunikace), počítačová komunikace, posílání zpráv, přenos faxem, přenos zpráv a obrázků pomocí počítačů, telefonické služby, telekonference; (39) doprava, doručovací služby, kurýrské služby, pronájem parkovacích ploch, přeprava; (41) výchova, vzdělávání, sportovní a kulturní aktivity, internátní školy, konference, muzea, školení (pořádání a řízení), školení, vyučování, školství, tělesná výchova, výcvik, vydávání elektronických knih a časopisů on-line, vydávání knih, vyučování, vzdělávání, živá vystoupení, vydavatelská a nakladatelská činnost; (42) vědecké a technologické služby a související výzkum a projektování, analytické a výzkumné služby, navrhování a vývoj počítačového hardwaru a softwaru, aktualizace počítačových programů, analýzy chemické, expertízy, hosting webových stránek, chemické analýzy, chemický výzkum, instalace počítačových programů, inženýrské práce (expertízy), ověřování pravosti uměleckých děl, pátrání, výzkum (biologický), výzkum (fyzikální), výzkum (geologický), výzkum bakteriologický, výzkum v oblasti chemie, výzkum v oblasti kosmetiky, výzkum v oboru strojírenství, webové stránky (tvorba a správa), zkoušky materiálů; (43) služby zajišťující stravování a nápoje, dočasné ubytování, bufety, hotelové služby, hotely, jídelny a závodní jídelny, prázdninové tábory (ubytovací služby), provoz hotelového ubytování, provozování kempů, restaurace; (45) právní služby, pátrání, bezpečnostní služby pro ochranu majetku a jednotlivců, bezpečnost, detektivní kanceláře, kontrola pro bezpečnostní účely, kontrola zavazadel pro bezpečnostní účely, pátrání po nezvěstných osobách, strážní hlídka, vyhledávání informací v oblasti bezpečnosti a o předcích osob, zajišťování ochrany osob, ostraha a ochrana majetku, doprovod, hlídací noční služba, osobní strážce, poradenství v oblasti bezpečnosti, strážní hlídka, ochrana bezpečnosti osob a majetku a veřejného pořádku, předcházení trestné činnosti, zabezpečování úkolů na úseku vnitřního pořádku a bezpečnosti.

(730) **Česká republika - Ministerstvo vnitra**, Nad Štolou 3, Praha 7, 17034, CZ

(210) **O-480157**
(220) 12.10.2010
(320) 12.10.2010
(511) 9, 16, 35, 38, 39, 41
(540)

PRÁVO & BYZNYS

(510) (9) nahrané i nenahrané nosiče informací všeho druhu, jako disky, diskety, CD ROM, pásky, nahrané i nenahrané nosiče zvuku a (nebo) obrazu, software; (16) periodický tisk, časopisy, prospekty, plakáty, fotografie, obalový materiál z papíru a plastických hmot, ozdobné a propagační předměty z papíru; (35) reklamní, inzertní služby všeho druhu, včetně inzerce a reklamy poskytované v počítačových, telekomunikačních a obdobných sítích, šíření a přenos inzerce a reklamy prostřednictvím telefonních sítí, informační servis a poradenské služby v obchodě, pořádání reklamních a obchodních výstav a předváděcích akcí zboží a služeb, včetně distribuce zboží k reklamním účelům, zprostředkovatelské služby v oblasti obchodu s periodickými, neperiodickými, tištěnými a elektronickými publikacemi, obchodní služby v oboru polygrafie, průzkum trhu a marketing, obchodní zastoupení tuzemských a zahraničních firem, rozmnožovací služby; (38) šíření časopisů, periodik, zejména prostřednictvím Internetu a distribučních sítí; (39) distribuce časopisů; (41) nakladatelská a vydavatelská činnost v oboru časopisů, periodických publikací, zvukových, textových a

audiovizuálních nosičů, včetně multimediálních aplikací, produkční a agenturní činnost v oblasti zábavy, kultury a výchovy, pořádání zábavních soutěží, zájmových klubů a společenských akcí, pořádání společenských módních přehlídek, informační, konzultační, obstaravatelské a zprostředkovatelské služby v oboru nakladatelské a vydavatelské činnosti a produkční a agenturní činnosti v oblasti zábavy, kultury a výchovy.

(590) Barevná
(730) **Mladá fronta a.s.**, Mezi Vodami 1952/9, Praha 4 - Modřany, 14300, CZ

(210) **O-480158**
(220) 12.10.2010
(320) 12.10.2010
(511) 9, 16, 35, 38, 39, 41
(540)

VERSA MEDIA

(510) (9) nahrané i nenahrané nosiče informací všeho druhu jako disky, diskety, CD ROM, pásky, nahrané i nenahrané nosiče zvuku a (nebo) obrazu, software; (16) tiskoviny, periodický a neperiodický tisk, zejména časopisy, noviny, knihy, prospekty, plakáty, fotografie, pohlednice, dopisnice, dopisní papíry, kalendáře, knihařské výrobky, propagační materiály a předměty z papíru, zejména letáky, brožury, obtisky, obalový materiál z papíru a plastických hmot, tiskařské typy a štočky, ozdobné a propagační předměty z papíru; (35) reklamní, inzertní služby všeho druhu včetně inzerce a reklamy poskytované v počítačových, telekomunikačních a obdobných sítích, informační servis a poradenské služby v obchodě, pořádání reklamních a obchodních výstav a předváděcích akcí zboží a služeb, včetně distribuce zboží k reklamním účelům, zprostředkovatelské služby v oblasti obchodu s periodickými, neperiodickými, tištěnými a elektronickými publikacemi, obchodní služby v oboru polygrafie, průzkum trhu a marketing, obchodní zastoupení tuzemských a zahraničních firem, rozmnožovací služby; (38) šíření tiskovin, časopisů, periodik, knih v elektronické podobě prostřednictvím počítačové sítě včetně Internetu, prostřednictvím satelitů, šíření a přenos inzerce a reklamy prostřednictvím telefonních sítí, zveřejňování, rozšiřování a přenos informací prostřednictvím všech informačních a telekomunikačních prostředků a sítí, satelitů, šíření informací prostřednictvím teletextu a počítačových a telekomunikačních sítí včetně Internetu; (39) doručování, rozvoz, balení, skladování knih, novin a časopisů; (41) nakladatelská a vydavatelská činnost v oboru zábavních, odborných, zpravodajských a vzdělávacích tiskovin, časopisů, periodických i neperiodických publikací, zpráv a informací, zvukových, textových a audiovizuálních nosičů, včetně multimediálních aplikací, produkční a agenturní činnost v oblasti zábavy, kultury a výchovy, pořádání zábavních soutěží, zájmových klubů a společenských akcí, pořádání společenských módních přehlídek, informační, konzultační, obstaravatelské a zprostředkovatelské služby v oboru nakladatelské a vydavatelské činnosti, produkční a agenturní činnosti v oblasti zábavy, kultury a výchovy.

(730) **Mladá fronta a.s.**, Mezi Vodami 1952/9, Praha 4 - Modřany, 14300, CZ

(210) **O-480159**
(220) 12.10.2010
(320) 12.10.2010
(511) 9, 16, 35, 38, 39, 41
(540)



(510) (9) nahrané i nenahrané nosiče informací všeho druhu jako disky, diskety, CD ROM, pásky, nahrané i nenahrané nosiče zvuku a (nebo) obrazu, software; (16) tiskoviny, periodický a neperiodický tisk, zejména časopisy, noviny, knihy, prospekty, plakáty, fotografie, pohlednice, dopisnice, dopisní papíry, kalendáře, knihařské výrobky, propagační materiály a předměty z

papíru, zejména letáky, brožury, obtisky, obalový materiál z papíru a plastických hmot, tiskařské typy a štočky, ozdobné a propagační předměty z papíru; (35) reklamní, inzertní služby všeho druhu včetně inzerce a reklamy poskytované v počítačových, telekomunikačních a obdobných sítích, informační servis a poradenské služby v obchodě, pořádání reklamních a obchodních výstav a předváděcích akcí zboží a služeb, včetně distribuce zboží k reklamním účelům, zprostředkovatelské služby v oblasti obchodu s periodickými, neperiodickými, tištěnými a elektronickými publikacemi, obchodní služby v oboru polygrafie, průzkum trhu a marketing, obchodní zastoupení tuzemských a zahraničních firem, rozmnožovací služby; (38) šíření tiskovin, časopisů, periodik, knih v elektronické podobě prostřednictvím počítačové sítě včetně Internetu, prostřednictvím satelitů, šíření a přenos inzerce a reklamy prostřednictvím telefonních sítí, zveřejňování, rozšiřování a přenos informací prostřednictvím všech informačních a telekomunikačních prostředků a sítí, satelitů, šíření informací prostřednictvím teletextu a počítačových a telekomunikačních sítí včetně Internetu; (39) doručování, rozvoz, balení, skladování knih, novin a časopisů; (41) nakladatelská a vydavatelská činnost v oboru zábavních, odborných, zpravodajských a vzdělávacích tiskovin, časopisů, periodických i neperiodických publikací, zpráv a informací, zvukových, textových a audiovizuálních nosičů, včetně multimediálních aplikací, produkční a agenturní činnost v oblasti zábavy, kultury a výchovy, pořádání zábavních soutěží, zájmových klubů a společenských akcí, pořádání společenských módních přehlídek, informační, konzultační, obstaravatelské a zprostředkovatelské služby v oboru nakladatelské a vydavatelské činnosti, produkční a agenturní činnosti v oblasti zábavy, kultury a výchovy.

(590) Barevná
(730) **Mladá fronta a.s.**, Mezi Vodami 1952/9, Praha 4 - Modřany, 14300, CZ

(210) **O-480240**

(220) 14.10.2010

(320) 14.10.2010

(511) 34

(540)

PHILIP MORRIS BLUE

(510) (34) tabák surový nebo zpracovaný, tabákové výrobky, včetně doutníků, cigaret, cigarillos, tabáku k balení cigaret, dýmkového tabáku, žvýkacího tabáku, šňupacího tabáku, kreteku, snus, tabákové náhražky (nikoliv pro léčebné účely), kuřácké potřeby, včetně cigaretových papírů a dutinek, cigaretových filtrů, tabatěrek, pouzder na cigarety a popelníků, dýmek, kapesních strojků k balení cigaret, zapalovačů, zápalky.

(730) **Philip Morris Products S.A.**, Quai Jeanrenaud 3, 2000 Neuchâtel, CH

(740) Zeiner & Zeiner v.o.s., Mgr. Karel Šindelka, Maiselova 15, Praha 1, 11000

(210) **O-480241**

(220) 14.10.2010

(320) 14.10.2010

(511) 34

(540)

PHILIP MORRIS RED

(510) (34) tabák surový nebo zpracovaný, tabákové výrobky, včetně doutníků, cigaret, cigarillos, tabáku k balení cigaret, dýmkového tabáku, žvýkacího tabáku, šňupacího tabáku, kreteku, snus, tabákové náhražky (nikoliv pro léčebné účely), kuřácké potřeby, včetně cigaretových papírů a dutinek, cigaretových filtrů, tabatěrek, pouzder na cigarety a popelníků, dýmek, kapesních strojků k balení cigaret, zapalovačů, zápalky.

(730) **Philip Morris Products S.A.**, Quai Jeanrenaud 3, 2000 Neuchâtel, CH

(740) Zeiner & Zeiner v.o.s., Mgr. Karel Šindelka, Maiselova 15, Praha 1, 11000

(210) **O-480242**

(220) 14.10.2010

(320) 14.10.2010

(511) 34

(540)

PHILIP MORRIS YELLOW

(510) (34) tabák surový nebo zpracovaný, tabákové výrobky, včetně doutníků, cigaret, cigarillos, tabáku k balení cigaret, dýmkového tabáku, žvýkacího tabáku, šňupacího tabáku, kreteku, snus, tabákové náhražky (nikoliv pro léčebné účely), kuřácké potřeby, včetně cigaretových papírů a dutinek, cigaretových filtrů, tabatěrek, pouzder na cigarety a popelníků, dýmek, kapesních strojků k balení cigaret, zapalovačů, zápalky.

(730) **Philip Morris Products S.A.**, Quai Jeanrenaud 3, 2000 Neuchâtel, CH

(740) Zeiner & Zeiner v.o.s., Mgr. Karel Šindelka, Maiselova 15, Praha 1, 11000

(210) **O-480243**

(220) 15.10.2010

(320) 15.10.2010

(511) 34

(540)



(510) (34) tabák surový nebo zpracovaný, tabákové výrobky, včetně doutníků, cigaret, cigarillos, tabáku k balení cigaret, dýmkového tabáku, žvýkacího tabáku, šňupacího tabáku, kreteku, snus, tabákové náhražky (nikoliv pro léčebné účely), kuřácké potřeby, včetně cigaretových papírů a dutinek, cigaretových filtrů, tabatěrek, pouzder na cigarety a popelníků, dýmek, kapesních strojků k balení cigaret, zapalovačů, zápalky.

(590) Barevná

(730) **Philip Morris Products S.A.**, Quai Jeanrenaud 3, 2000 Neuchâtel, CH

(740) Zeiner & Zeiner v.o.s., Mgr. Karel Šindelka, Maiselova 15, Praha 1, 11000

(210) **O-480249**

(220) 14.10.2010

(320) 14.10.2010

(511) 9, 16, 35, 38, 41

(540)

Zrcadlo

(510) (9) informace, data a databáze na elektronických, magnetických a optických nosičích všeho druhu a v elektronických, datových, informačních a telekomunikačních sítích všeho druhu, multimediální aplikace, zejména elektronické informační katalogy, časopisy a periodika, knihy v elektronické podobě, nahrané zvukové a zvukově-obrazové a obrazové záznamy, včetně software na CD a DVD discích a magnetických nosičích, software pro počítače; (16) tiskoviny všeho druhu, zejména periodické a neperiodické publikace na papírových nosičích, např. časopisy, noviny, knihy, prospekty, plakáty, data a databáze na papírových nosičích, kalendáře, fotografie, pohlednice, plakáty, samolepky, knihařské výrobky, informační a propagační výrobky z papíru, včetně dekorálních předmětů z papíru, obalový materiál z papíru a balicí fólie z plastu, papírové a plastové sáčky a tašky, kancelářské potřeby (vyjma nábytku); (35) zprostředkovatelské služby v oblasti obchodu s reklamou a pomoc při řízení obchodní činnosti, zprostředkování obchodních kontaktů v oblasti výrobků tříd 9, 16 a služeb tříd 35, 38, a 41, reklamní a propagační činnost, poskytování obchodních informačních produktů, např. multimediálních informací pro reklamní a obchodní účely, včetně jejich vyhledávání, inzertní a propagační činnost, včetně on-line inzerce a prezentace uživatelů v počítačové síti Internet, obchodní využití sítí Internet v oblasti vyhledávacích služeb v oblasti obchodu s reklamou a e-

businessu, vydávání reklamních a/nebo náborových textů, propagačních a inzertních tiskovin, rozšiřování reklamních a/nebo inzertních materiálů, obchodní průzkum a analýza trhu, marketing, organizace reklamních a obchodních předváděcích akcí výrobků a služeb, včetně obchodních výstav a jejich doprovodných akcí, např. komerčních módních přehlídek, distribuce zboží a tiskovin k reklamním účelům, obchodní zastoupení tuzemských a zahraničních firem, obchodní a podnikatelský informační servis, obchodní poradenské a konzultační služby; (38) šíření elektronických informací, zpráv textových, zvukových a zvukově-obrazových, např. elektronických časopisů, knih a děl prostřednictvím počítačové sítě Internet a satelitů, výměna elektronických zpráv a informací, služby zabezpečující audiovizuální komunikaci prostřednictvím informačních a telekomunikačních sítí, např. počítačové sítě Internet a satelitů, šíření audiovizuálních děl, zpráv a informací, anket a soutěží, odborná informační a poradenská činnost v daných oborech, televizní vysílání; (41) nakladatelství a vydavatelství periodických a neperiodických publikací, zejména společenských, zábavních, vzdělávacích a odborných časopisů, a to tištěných na papírových nosičích i v elektronické podobě, včetně textových, zvukových a zvukově-obrazových zpráv a informací na elektronických, magnetických a optických nosičích všeho druhu, ediční a publikační činnost, včetně nahrávání zvukových a zvukově-obrazových nosičů a pořadů pro rozhlasové a televizní vysílání, půjčování publikací a nahraných zvukových a zvukově-obrazových nosičů, produkční a agenturní činnost v oblasti zábavy, vzdělávání, kultury a sportu, včetně pořádání zábavních a vzdělávacích soutěží a akcí, hobby-soutěží, zájmových klubů, setkání a přednášek, včetně akcí na podporu zdravého životního stylu a společenského uplatnění a aktivity zájmových skupin, kulturních a/nebo vzdělávacích výstav, informační, konzultační, poradenské a obstaravatelské služby v oboru nakladatelské a vydavatelské činnosti, produkční a agenturní činnost v oblasti zábavy, kultury, vzdělávání, zájmové činnosti a společenských aktivit.

(730) **BAUER MEDIA v.o.s.**, Viktora Huga 6, Praha 5, 15000, CZ
(740) Mgr. Petra Fialová, V Jámě 1, Praha 1, 11000

(210) **O-480250**
(220) 15.10.2010
(320) 15.10.2010
(511) 10, 42, 44
(540)



(510) (10) přístroje a nástroje chirurgické, zubní a veterinářské, umělé údy, oči a zuby, ortopedické potřeby, materiál na sešívání ran, rentgenové přístroje pro lékařské účely, radiologické přístroje pro lékařské účely; (42) vědecké a technologické služby a související výzkum a projektování, analytické a výzkumné služby v průmyslu, navrhování a vývoj počítačového hardwaru a softwaru; (44) lékařské služby, veterinární služby, péče o hygienu a krásu osob a zvířat, zemědělské, zahradnické a lesnické služby.

(730) **Czech Communications Systems, s.r.o.**, Veleslavínova 10, Praha 1, 11000, CZ

(210) **O-480362**
(220) 20.10.2010
(320) 20.10.2010
(511) 29

(540)

Chuť Středomoří. Chuť Borges.

(510) (29) jedlé oleje (zejména olivový olej), sušené plody.
(730) **TANIO, S.A.U.**, C/ Notario Rull, 41, 43205 Reus (Tarragona), ES
(740) **KOREJZOVÁ & SPOL., v.o.s.**, JUDr. Petra Korejzová, Korunní 810/104 E, Praha 10, 10100

(210) **O-480369**
(220) 20.10.2010
(320) 20.10.2010
(511) 35, 36, 45
(540)



(510) (35) propagační činnost, reklama, pomoc při řízení obchodní činnosti, obchodní administrativa, kancelářské práce, marketingové studie; (36) poskytování informací v oblasti realit, investic a nemovitostí pomocí prostředků globální počítačové sítě, pojištění, služby finanční a peněžní, služby nemovitostní, oceňování a odhady nemovitostí, poradenská činnost v oblasti realit a finančního poradenství; (45) zprostředkování právní pomoci v oblasti realit, finančnictví a pojišťovnictví.

(590) Barevná
(730) **iReality, s.r.o.**, Gorazdova 1971/8, Praha 2, 12000, CZ
(740) **PROPATENT CZ, Ing. Vlasta Sedláčková**, Ke Kateřinkám 1393, Praha 4, 14900

(210) **O-480435**
(220) 22.10.2010
(320) 22.10.2010
(511) 1
(540)



(510) (1) chemické přípravky na čištění kominů.
(730) **SEVEROCHEMA, družstvo pro chemickou výrobu, Liberec**, Vilová 333/2, Liberec, 46171, CZ
(740) Jiří Kvítek, patentový zástupce, Pod průsekem 11, Praha 10, 10200

(210) **O-480469**
(220) 25.10.2010
(320) 25.10.2010
(511) 16, 35, 41

(540)



- (510) (16) tištěné publikace, propagační materiály v rámci této třídy, plakáty; (35) reklama, reklamní nebo inzertní materiály (rozšiřování); (41) organizování a vedení soutěží (vzdělávacích).
(590) Barevná
(730) **Synthesia, a.s.**, Semtín 103, Pardubice, 53217, CZ

- (210) **O-480494**
(220) 26.10.2010
(320) 26.10.2010
(511) 16, 35, 36, 41, 43, 44
(540)



- (510) (16) tiskoviny, časopisy, periodika, knihy, potisky, samolepky, fotografie, plakáty, pohlednice, pivní etikety, tácky; (35) zprostředkovatelská činnost v oblasti obchodu v oblasti gastronomie, gastrotechnologií, potravin a tabákových výrobků, zprostředkování v oblasti provozování sítí obchodů, stravovacích a ubytovacích zařízení a gastrotechnologií, řízení obchodní činnosti sítě obchodů, stravovacích a ubytovacích zařízení, zprostředkování obchodních kontaktů a provádění obchodních operací, činnost podnikatelských, organizačních a ekonomických poradců, marketing, průzkum trhu, propagace, inzerce, reklama všemi druhy médií, komerční využití Internetu v oblasti komerčních internetových médií a vyhledávacích služeb, zprostředkování interaktivní obchodní činnosti přes Internet, obchodní poradenství, systémy zvýhodňování klíčových klientů jako například poskytování slev, přednostní a nadstandardní poskytování služeb (V.I.P. karty), organizování a pořádání výstavních akcí v rámci této třídy, šíření reklamních předmětů, vše zejména v oblasti gastronomie a ubytovacích služeb; (36) finanční služby, činnost finančních poradců, směnářská činnost, realitní a developerská činnost, správa nemovitostí; (41) organizování a provozování zábavních a kulturně-vzdělávacích akcí a soutěží, pořádání výstav a galerií, vydavatelství a nakladatelství, rozmnožování a nahrávání zvukových a zvukově-obrazových záznamů a jejich šíření, pořádání vzdělávacích akcí jako například odborných a rekvalifikačních kurzů a školení, klubových a cateringových akcí, zprostředkovatelská a poradenská činnost v uvedených oborech; (43) služby spojené s poskytováním a opatřováním stravy a nápojů, zejména v restauracích, kavárnách, pivnicích, restauračních pivovarech, podnicích rychlého občerstvení, catering, ubytovací služby všeho druhu, pronájem stravovacích a ubytovacích zařízení, služby cestovní kanceláře v rámci této třídy; (44) činnost lázeňského domu, jako poskytování komplexní lázeňské péče, zajištění léčebných pobytů, poskytování péče kosmetické, hygienické, regenerační a rekondiční, zprostředkovatelská činnost v uvedených oborech.
(590) Barevná
(730) **GASTRO HOLDING GROUP, a.s.**, Opatovická 1659/4, Praha 1, 11000, CZ

- (210) **O-480495**
(220) 26.10.2010
(320) 26.10.2010
(511) 16, 35, 36, 41, 43, 44

(540)



- (510) (16) tiskoviny, časopisy, periodika, knihy, potisky, samolepky, fotografie, plakáty, pohlednice, pivní etikety, tácky; (35) zprostředkovatelská činnost v oblasti obchodu v oblasti gastronomie, gastrotechnologií, potravin a tabákových výrobků, zprostředkování v oblasti provozování sítí obchodů, stravovacích a ubytovacích zařízení a gastrotechnologií, řízení obchodní činnosti sítě obchodů, stravovacích a ubytovacích zařízení, zprostředkování obchodních kontaktů a provádění obchodních operací, činnost podnikatelských, organizačních a ekonomických poradců, marketing, průzkum trhu, propagace, inzerce, reklama všemi druhy médií, komerční využití Internetu v oblasti komerčních internetových médií a vyhledávacích služeb, zprostředkování interaktivní obchodní činnosti přes Internet, obchodní poradenství, systémy zvýhodňování klíčových klientů jako například poskytování slev, přednostní a nadstandardní poskytování služeb (V.I.P. karty), organizování a pořádání výstavních akcí v rámci této třídy, šíření reklamních předmětů, vše zejména v oblasti gastronomie a ubytovacích služeb; (36) finanční služby, činnost finančních poradců, směnářská činnost, realitní a developerská činnost, správa nemovitostí; (41) organizování a provozování zábavních a kulturně-vzdělávacích akcí a soutěží, pořádání výstav a galerií, vydavatelství a nakladatelství, rozmnožování a nahrávání zvukových a zvukově-obrazových záznamů a jejich šíření, pořádání vzdělávacích akcí jako například odborných a rekvalifikačních kurzů a školení, klubových a cateringových akcí, zprostředkovatelská a poradenská činnost v uvedených oborech; (43) služby spojené s poskytováním a opatřováním stravy a nápojů, zejména v restauracích, kavárnách, pivnicích, restauračních pivovarech, podnicích rychlého občerstvení, catering, ubytovací služby všeho druhu, pronájem stravovacích a ubytovacích zařízení, služby cestovní kanceláře v rámci této třídy; (44) činnost lázeňského domu, jako poskytování komplexní lázeňské péče, zajištění léčebných pobytů, poskytování péče kosmetické, hygienické, regenerační a rekondiční, zprostředkovatelská činnost v uvedených oborech.
(590) Barevná
(730) **GASTRO HOLDING GROUP, a.s.**, Opatovická 1659/4, Praha 1, 11000, CZ

- (210) **O-480532**
(220) 26.10.2010
(320) 26.10.2010
(511) 9, 25, 28, 35
(540)

OXDOG

- (510) (9) aparáty a přístroje vědecké, námořní, geodetické, elektrické, fotografické, filmové, optické, přístroje pro vážení, měření, signalizaci, kontrolu (inspekci), záchranu a přístroje učební spadající do této třídy, helmy pro sportovní užití, chrániče zubů; (25) oděvy, obuv, kloboučnické zboží; (28) hry, hračky, potřeby pro gymnastiku a sport, které nejsou uvedeny v jiných třídách; (35) reklamní agentura, propagační činnost, pomoc při řízení obchodní činnosti, obchodní administrativa, kancelářské práce, propagační publikace – rozšiřování, obchodní informace, inzerce reklamní, reklamní texty - rozšiřování, reklama on-line v počítačové síti, aktualizace reklamních materiálů, výstavy - organizování výstav na pomoc obchodu a výstav reklamních, přeskupování různých výrobků (kromě jejich přepravy) pro třetí osoby za účelem umožnit spotřebiteli, aby si tyto výrobky mohl pohodlně prohlížet a nakupovat, maloobchod, velkoobchod, internetový obchod, obchod provozovaný mimo řádné provozovny, zprostředkování obchodu, a to vše s výrobky ve třídách 1 až 34.
(730) **20TEN SPORTS s.r.o.**, Na Kopečku 63, Smržovka, 46851, CZ
(740) Mgr. Kamil Kolátor, 28. října 2015/23, Jablonec nad Nisou, 46601

(210) **O-480592**
(220) 29.10.2010
(320) 29.10.2010
(511) 9, 16, 35, 38, 41, 42
(540)



- (510) (9) data, databáze a jiné informační produkty na elektrických, magnetických a optických nosičích spadajících do třídy 9, nosiče dat, zejména diskety, CD romy, magnetické disky, optické disky, DVD, elektronické sítě, multimediální aplikace, multimediální informační katalogy, elektronické časopisy, elektronická periodika a knihy v elektronické podobě, nahraný software (počítačové programy) na CD a DVD discích a magnetických médiích, nahrané počítačové programy operačních systémů, software s možností stažení, audiovizuální programy, audio programy, hudební díla, pohledy ilustrované se zvukovou nahrávkou, nahrané zvukové a zvukově obrazové záznamy, obaly na zvukové nosiče a videokazety, kancelářská, výpočetní, reprografická a telekomunikační technika všeho druhu včetně doplňků a příslušenství, informační a komunikační technologie, informační systémy, vybavení pro zpracování informací pro počítače, počítačový hardware, informační portál; (16) papír, výrobky z papíru, periodické a neperiodické publikace, knihy, časopisy, brožury, fotografie, plakáty, pohledy, kalendáře, samolepky, obtisky, papírové a umělohmotné tašky, tužky, pera a pastelky, papírové obaly všeho druhu, ubrusky a ubrusy, tácky, papírové vložky, čepice a stínítka, informační a reklamní produkty v papírové formě, data a databáze obecně na papírových nosičích, písma pro tiskárny, štočky, umělecké nebo ozdobné předměty z papíru; (35) inzertní, reklamní a propagační činnost prostřednictvím jakéhokoliv média, poskytování obchodních nebo podnikatelských informací, komerční využití Internetu, on-line inzerce, pomoc při řízení obchodní činnosti, marketing, průzkum a analýza trhu, odborné obchodní poradenství; (38) šíření elektronických časopisů, elektronických periodik a knih v elektronické podobě prostřednictvím počítačové sítě, Internetu, pomocí satelitů, výměna a šíření zpráv a informací, služby zabezpečující audiovizuální komunikaci prostřednictvím informačních a telekomunikačních sítí, kupříkladu počítačové sítě Internet, satelitu; (41) vydávání periodických a neperiodických publikací, knih, časopisů a brožur, vydávání nahraných nosičů CD a DVD; (42) vývoj software, programování internetových databázových systémů a internetových aplikací, programování multimediálních aplikací, vytváření a modelování 3D animací, tvorba multimediálních dokumentů, prezentací, aplikací, katalogů, konstrukce WWW prezentací a řešení WWW serverů, počítačové animace a vizualizace, programové projekty (tvorba), tvorba informačních databází, elektronických časopisů, periodik, knih, technické poradenství v oblasti software a výpočetní techniky.
- (730) **NEFRIT Software s.r.o.**, Přímá 140, Starý Kolín, 28123, CZ

(210) **O-480606**
(220) 29.10.2010
(320) 29.10.2010
(511) 33
(540)



- (510) (33) alkoholické nápoje.

(730) **FINLANDIA VODKA WORLDWIDE Ltd.**, Porkkalankatu 24, 00180 Helsinki, FI
(740) Společná advokátní kancelář Všetečka Zelený Švorčík Kalenský a partneři, JUDr. Pavel Zelený, Hálkova 2, Praha 2, 12000

(210) **O-480607**
(220) 29.10.2010
(320) 29.10.2010
(511) 15, 20, 33
(540)



- (510) (15) hudební nástroje, zejména mechanická píana a jejich příslušenství, elektrické a elektronické hudební nástroje; (20) nábytek, zrcadla, rámy, výrobky nejmenované v jiných třídách ze dřeva, korku, rákosu, vrbového proutí, z rohu, kostí, slonoviny, z kostic, želvoviny, jantaru, perleti, mošské pěny, náhražky všech těchto materiálů nebo náhražky z plastických hmot; (33) alkoholické nápoje (s výjimkou pív).
- (590) Barevná
(730) **PETROF, spol. s r.o.**, Brněnská 207, Hradec Králové, 50006, CZ
(740) Advokátní kancelář Vidura, Kratochvíl, Polišenská, Mgr. Pavel Vidura, Solná 5, Ostrava, 70200

(210) **O-480619**
(220) 01.11.2010
(320) 01.11.2010
(511) 9, 38
(540)

RADIX

- (510) (9) přijímače satelitní televize, antény, televizní vysílače, televizní přístroje (televizory), komunikační přístroje pro vozidla, přenosné komunikační přístroje, měniče frekvence, videorekordéry, přehrávače videodisků, přístroje pro reprodukci (zvuku); (38) pronájem vysílacích zařízení, pronájem antén pro příjem satelitního signálu, vysílání videa na požádání, satelitní přenos, pronájem telekomunikačních strojů a přístrojů, přenos informací přes národní a mezinárodní sítě, přenos dat, zvuku a obrazu přes satelity, přenášení pomocí satelitních družic, pronájem telekomunikačních zařízení, telekomunikace (informace o -).
- (730) **S Net Media Inc.**, 5th Fl. Hankook Bldg., Yeoksam.dong 683-11, Kangnam-gu, Seoul, KR
(740) Mgr. Ing. Tomáš Feigl, patentový zástupce, Na Vyhlídce 53, Karlovy Vary, 36001

(210) **O-480660**
(220) 01.11.2010
(320) 01.11.2010
(511) 9, 16, 35, 38, 41
(540)

Prima L.O.V.E.

- (510) (9) aparáty a přístroje elektronické, fotografické, filmové, optické, aparáty pro záznam, převod, reprodukci zvuku nebo obrazu, magnetické supporty zvukových záznamů, audiovizuální díla na jakémkoliv nosiči, filmové kamery, filmové přístroje, obaly na zvukové nosiče, gramofonové desky, přístroje pro zpracování informací, zařízení výpočetní techniky, programové vybavení pro počítače na nosičích, nosiče magnetických záznamů nahrané i nenahrané, audiovizuální díla na nosičích, audiokazety a videokazety nahrané i nenahrané, CD disky; (16) papír, lepenka a výrobky z těchto materiálů patřící do třídy 16, plakáty, fotografie, pohlednice, gratulace, dopisní papíry, obálky, kalendáře, zejména nástěnné a stolní, samolepky, obtisky, poznámkové bloky, desky na spisy, pořadače, omalovánky, aktivity books, balicí papír, školní sešity, skicárky, tužky, pastelky, tuhy, gumy, ořezávátka na tužky, penály, papírové tašky, umělohmotné tašky, papírové kapesníčky, tiskoviny, časopisy, periodika, knihy, tiskárenské výrobky, lepidla na papír

a pro domácnost, materiály pro umělce, štětce, kancelářské potřeby patřící do třídy 16, učební pomůcky (s výjimkou přístrojů), papírové obaly, obaly z plastických hmot zařazené v této třídě; (35) reklamní, inzertní a propagační činnost, prodej reklamního času inzerentům; (38) televizní vysílání, rozšiřování televizního vysílání, přenosy zpráv, přenos zpráv a obrazových informací pomocí počítače, přenášení vysílání pomocí satelitních družic, šíření audiovizuálních děl, vysílání kabelové televize, technické a organizační zabezpečení televizního vysílání; (41) nakladatelská a vydavatelská činnost, nahrávání nosičů zvukových a/nebo obrazových, agenturní činnost v oblasti kultury v rámci této třídy, tvorba a vydávání audiovizuálních děl, půjčování nahrávaných a nosičů zvukových a/nebo obrazových záznamů, výchovná a zábavní činnost, organizace a prezentace her a soutěží pro veřejnost, tvorba televizních pořadů.

(730) **FTV Prima, spol. s r.o.**, Na Žertvách 24/132, Praha 8, 18000, CZ

(210) **O-480661**

(220) 01.11.2010

(320) 01.11.2010

(511) 9, 16, 35, 38, 41

(540)

jak se vede, sousede ?

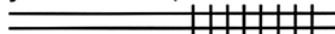

(510) (9) antény, audiovizuální zařízení pro výuku, automaty hudební, hrací skříně uváděné do chodu vhozením mince, automaty prodejní, nástroje na určování azimutu, barometry, brýle, pouzdra na brýle, brýle sluneční, brýle proti slunci, brýlové řetízky, buzoly, směrové kompas, clony na oči, čističe nosičů zvukových záznamů, čočky kontaktní, čočky optické, čtecí zařízení v televizi, dalekohledy, diapositivy, promítací přístroje na diapositivy, diktafony, magnetické disky, kompaktní disky (audio-video), gramofonové desky, gramofonové jehly, disky optické, DVD přehrávače, elektronická pera (vizuální zobrazovací jednotky), elektronické oznamovací tabule, elektronické publikace (s možností stažení), epidiascopy, filmové kamery, exponované filmy, stříhací zařízení na filmy, kreslené filmy, fotoaparáty, fotografické snímky, hologramy, jezdecké přílby, kalkulačky, kalkulačky kapesní, kinofilmy, klávesnice počítačové, kromoměry, magnetická média, magnetické disky, magnetické nosiče dat, magnetické pásky, magnetofony, magnety, magnety dekorativní, mincové mechanismy pro televizory, monitory, mikrofony, nosiče dat magnetické, nosiče dat optické, nosiče zvukových nahrávek, nosiče zvukových záznamů, ochranné brýle pro sport, ochranné helmy pro sport, obrazovky, optické disky kompaktní CD ROM, plátna promítací, plovací kruhy, plovací pásy, plovací vesty, počítače, počítačové hry, počítačové tiskárny, podložky pod myš, potápěčské masky, potápěčské oděvy, potápěčské rukavice, pravítka (měřicí přístroje), pravítka logaritmická, přehrávače kompaktních disků, přílby ochranné, přístroje pro reprodukci zvuku, rádia, signalizační píšťalky, sluchátka, snímače obrazu, skenery (zpracování dat), špunty do uší, tampóny do uší pro potápěče, televizní přístroje, trojúhelníky výstražné pro vozidla, videokamery, videokazety, videopásky, vyučovací stroje, zápisník elektronický, závaží, elektrické žehličky; (16) alba, atlasy, pouzdra s barvami (školní pomůcky), blahopřání, blahopřání hudební, bloky (papírnické výrobky), brožury, papírové bryndáčky, časopisy, časopisy - komiksy, čínská tuš, desky (papírnické výrobky), psací desky s klipsem na přidržování papíru, desky na dokumenty (šanon, pořadače), dopisní papír, držáky na psací potřeby, figurky (sošky) z papírové hmoty, fólie hliníková na balení potravin, fotografie, stojany na fotografie, zemské glóbusy, grafické reprodukcce, grafiky, gumy na mazání, hlína modelovací, houbičky navlhčovací (kancelářské potřeby), hroty psacích per, chrániče prstů (kancelářské potřeby), inkoust v tyčince, inkousty, kalamáře, kalendáře, kalendáře trhací, kalhotky penkové z papíru nebo buničiny, kancelářské potřeby, kromě nabytku,

kancelářské sponky, papírové kapesníky, výrobky z kartónu, spadající do této třídy, karty, katalogy, kelímky papírové na mléčné výrobky, klobouky z lepenky, knihy, záložky do knih, knížky brožované, knižní zarážky, vzory na kopírování, papírové kornouty, krabice lepenkové nebo papírové, kruzítka, krída na psaní, laminovačky (-na dokumenty) pro použití v kanceláři, výrobky z lepenky spadající do této třídy, malířská plátna, malířské stojany, malířské štětce, štětce, štětce na psaní, mapy, zeměpisné mapy, mašle papírové, materiály na pečeti, pomůcky na mazání, sáčky pro mikrovlnné trouby, misky na vodové barvy, materiály na modelování, nálepky (lepicí pásky) pro kancelářské použití nebo pro domácnost, napínáčky, násadky na pera, noviny, nože na papír, obálky, obaly, obaly na spisy, obtisky, ocelová pera, opěradla na ruce pro malíře, ořezávací stroky na tužky, ořezávací na tužky, oznámení, palety pro malíře, papír, dopisní papír, papír kopírovací (pauzovací), pergamenový papír, papír sací, svítící papír, toaletní papír, papír voskovaný, papír Xuan, papírenské výrobky spadající do této třídy, papírová prostrání, papírové ubrusy, papírové podložky pod sklenice, podložky pod pivní sklenice, papírové ubrusy, pastelky, pouzdra na pasy, pečeti, penály, pera (kancelářské potřeby), pera plnicí, periodika, plakáty, plány, psací podložky, pomůcky učební, kromě přístrojů, pohlednice, poštovní známky, potřeby na psaní, poutače z papíru nebo lepenky, pouzdra na doklady, pouzdra na pera, pouzdra s psacími potřebami, papírové praporečky, pravítka, prospekty, příručky, psací podložky, psací soupřavy (sada psacích potřeb), publikace, papírové pytlíky jako obaly, razítka, razítka datovací, pouzdra na razítka, razítkovací podušky, ročenky, papírové ručníky, rýsovací nástroje, samolepky, samolepky pro domácnost a pro kancelářské potřeby, sešity, sešivačky, skicáky, stírátka na tabule, školní potřeby, tabule školní, těžítka, tikety, tiskopisy, tiskové typy, tiskoviny, tužky, tuhy do tužek, držátka na tužky, patentní tužky, uhly na kreslení, zápisníky, zpěvníky; (35) inzerce poštou, licence na výrobky a služby ostatních (komerční správa), nábor zaměstnanců, pomoc při řízení obchodní činnosti, obchodní nebo podnikatelské informace, obchodní nebo podnikatelský průzkum, organizování výstav (komerčních nebo reklamních), personální poradenství, pořádání veletrhů pro obchodní a reklamní účely, průzkum trhu, průzkum veřejného mínění, zajišťování předplatného telekomunikačních služeb, předvádění zboží, příprava inzertních sloupků, reklama (propagace), reklama online v počítačové síti, aktualizování reklamních materiálů, pronájem reklamních materiálů, zaslání reklamních materiálů zákazníkům, rozšiřování reklamních nebo inzertních materiálů, sekretářské služby, služby v oblasti grafické úpravy pro reklamní účely, styky s veřejností, vydávání reklamních nebo náborových propagačních a inzertních textů, televizní reklama, obchodní vedení uměleckých agentur, zajišťování novinového předplatného (pro předplatitele); (38) elektronická pošta, služby elektronických nástěnek (telekomunikační služby), informační kanceláře, vysílání kabelové televize, služby dálkových konferencí, počítačová komunikace, posílání zpráv, poskytování internetových diskusních fór, pronájem přístrojů pro přenos zpráv, pronájem přístupového času ke globálním počítačovým sítím, pronájem zařízení pro přenos informací, přenášení pomocí satelitních družic, přenos zpráv a obrazových informací pomocí počítače, půjčování telekomunikačních zařízení, telekonference (služby dálkových konferencí), teleshoppingové služby (poskytování televizních kanálů pro teleshoppingové služby), televizní vysílání, telexové služby, výzvy (služby poskytované rádiem, telefonem nebo jinými elektronickými komunikačními prostředky), zaslání zpráv; (41) dabing, pronájem dekorací, služby v oblasti digitálního zpracování obrazu, elektronické publikování (DTP), služby v oblasti estrád, filmová studia, filmová tvorba, filmové projekce, pronájem filmových promítaček a jejich příslušenství, půjčování filmů, fotografování, informace o možnostech zábavy, informace o výchově a vzdělávání, poskytování služeb v oblasti karaoke (hudební doprovod písní dle výběru zpěváka), výchovně zábavné klubové služby, kluby zdraví (služby), knihovny (půjčování knih), vydávání knih, koncertní síně, sály, organizování a vedení konference, organizování a vedení kongresu, korespondenční kurzy, provozování muzea, služby nahrávacího studia, nahrávání videopásek, obrazové zpravodajství, organizování kulturních nebo vzdělávacích výstav, organizování plesů, organizování vzdělávacích nebo zábavných soutěží, zábavné parky, plánování a organizování večírků, pořádání soutěží krásy, pronájem audio

nahrávek, pronájem dekorací, pronájem kinematografických filmů, pronájem osvětlovacích zařízení pro divadla nebo televizní studia, provozování her on-line (z počítačové sítě), předprodej vstupenek, výroba divadelních nebo jiných představení, půjčování filmů, psaní scénářů, reportéřské služby, školení, vyučování, výroba rozhlasových a televizních programů, televizní zábava, výuka, vzdělávací informace, organizování živých vystoupení.

(730) **Česká televize**, Kavčí Hory, Praha 4 - Kavčí Hory, 14070, CZ

(210) **O-480668**

(220) 02.11.2010

(320) 02.11.2010

(511) 16, 35, 38, 41

(540)

RDV CZ s.r.o.

(510) (16) periodické a neperiodické publikace, knihy, časopisy, tiskoviny; (35) reklama, marketing; (38) šíření a poskytování informací, interaktivních, grafických a multimediálních sdělení prostřednictvím globálních telekomunikačních sítí a Internetu; (41) nakladatelství a vydavatelství.

(730) **RDV CZ s.r.o.**, V Celnici 1031, Praha 1, 11000, CZ

(740) Mgr. Barbora Rovenská, Radlická 14, Praha 5, 15000

(210) **O-480669**

(220) 02.11.2010

(320) 02.11.2010

(511) 39

(540)



(510) (39) doprava nákladní, automobily (pronájem), dodávky květin.

(590) Barevná

(730) **FLOR - EXPRESS - KADAŇ, s.r.o.**, Průmyslová 2003, Kadaň, 43201, CZ

(740) JUDr. Jaroslav Adam, Rooseveltova 37, Český Krumlov, 38101

(210) **O-480671**

(220) 02.11.2010

(320) 02.11.2010

(511) 35, 41, 42

(540)



(510) (35) podnikové poradenství a obchodní management, pomoc při řízení obchodních a průmyslových podniků, posuzování efektivnosti provozu a racionalizace práce; (41) vydávání textů s výjimkou reklamních nebo náborových, školení, vyučování, vydávání knih, organizování a vedení konferencí, vzdělávací informace, zkoušení, přezkoušení, organizování a vedení seminářů, pořádání a řízení pracovních setkání (školení); (42) zkoušky materiálů, studie technických projektů, inženýrské práce (expertizy), výzkum v oboru strojírenství, kontrola kvality, expertizy.

(590) Barevná

(730) **TESYDO, s.r.o.**, Mariánské nám. 617/1, Brno, 61700, CZ

(740) JUDr. Radek Adámek, Cihlářská 19, Brno, 60200

(210) **O-480689**

(220) 02.11.2010

(320) 02.11.2010

(511) 4, 35, 39, 40

(540)

CEZ GROUP

(510) (4) elektřina, elektrická energie; (35) inzertní, reklamní a propagační činnost, poskytování pomoci při provozu obchodu v oblasti energetiky, obstaravatelská a zprostředkovatelská činnost v oblasti obchodu, zejména v oblasti energetiky, dovoz a vývoz elektřiny; (39) doprava a skladování, zejména distribuce a transfer elektřiny, rozvod elektřiny a tepla, doprava a skladování radioaktivních odpadů; (40) výroba elektřiny a tepla.

(730) **ČEZ, a.s.**, Duhová 2/1444, Praha 4, 14053, CZ

(740) JUDr. Aleš Zábrš, Na Beránce 2, Praha 6, 16000

(210) **O-480826**

(220) 08.11.2010

(320) 08.11.2010

(511) 16, 35, 42

(540)



(510) 16) propagační tiskoviny, zejména katalogy, prospekty, plakáty, fotografie, knihy, časopisy, periodické a neperiodické tiskoviny; (35) reklamní, inzertní a propagační činnost prostřednictvím jakéhokoli média, prostřednictvím telefonní sítě nebo datové sítě nebo informační sítě, činnost reklamní agentury, zprostředkování v obchodních vztazích, zprostředkovatelská činnost v oblasti obchodu s výrobky ve tř. 16 a zprostředkovatelská činnost v oblasti mediálního průmyslu jako je zprostředkování reklamy, inzerce, propagace a informací ve třídě 35; (42) programování počítačů, tvorba počítačových systémů, tvorba software.

(730) **POS MEDIA BV**, Rika Hopperstraat 7, Hengelo, NL

(740) JUDr. Michaela Smejkal Brandejská, K Lesu 10A, Praha 4, 14200

(210) **O-480898**

(220) 11.11.2010

(320) 11.11.2010

(511) 9, 12, 25

(540)

POWERFLEX

(510) (9) ochranné přilby pro cyklisty; (12) jízdní kola, náhradní díly a příslušenství k jízdním kolům zařazené do třídy 12; (25) obuv, sportovní obuv, sportovní oblečení, sportovní termooblečení, sportovní oblečení pro cyklisty, sportovní oblečení pro cyklisty s výztuhami pro ochranu loktů, kolen a boků, rukavice, čepice, čelenky.

(730) **BIKE FUN International s.r.o.**, Areál Tatry 1445/2, Kopřivnice, 74221, CZ

(740) Ing. Zdeněk Kučera, Dlouhá 207 (P.O.BOX 92), Slušovice, 76315

(210) **O-480930**

(220) 11.11.2010

(320) 11.11.2010

(511) 16, 23, 24, 25, 35, 39, 40

(540)



(510) (16) karty perforované papírové pro žakárové stroje; (23) příze bavlněné; (24) bavlněné látky, textilie, damašek (tkanina), koupelnové textilie (s výjimkou oblečení), lůžkoviny, prostěradla, povlečení, textilní ručníky, stolní ubrusy látkové, stolní ubrusy (ne z papíru), ubrusy textilní pod talíře; (25) župany; (35) služby - poradenství v obchodní činnosti, pomoc při

řízení obchodní činnosti, dodavatelské služby pro třetí osoby;
(39) silniční motorová doprava nákladní; (40) zpracování a
úprava textilních materiálů.

(730) **VEBA, textilní závody a.s.**, Přadlácká 89, Broumov, 55001, CZ

(740) INPARTNERS GROUP, Ing. Dušan Kendereski, Lidická 51,
Brno, 60200

(210) **O-481469**

(220) 02.12.2010

(320) 02.12.2010

(511) 7, 12

(540) **WE BELT THE WORLD**

(510) (7) klínové řemeny, ozubené řemeny, ploché řemeny, hnací
řemeny pro motory a jiné hnací stroje, zejména pro zemědělské
stroje; (12) klínové řemeny, ozubené řemeny, ploché řemeny pro
pozemní vozidla.

(730) **RUBENA a.s.**, Akademika Bedrny, Hradec Králové, 50200, CZ

(740) Rott, Růžička & Guttman Patentové, známkové a advokátní
kanceláře, JUDr. Vladimír Rott, Vínohradská 37, Praha 2, 12000

Zamítnuté námítky týkající se ochranných známek

V průběhu řízení o námítkách může být Úřadem zjištěno, že přihlašovaná ochranná známka, která byla zveřejněna ve Věstníku, nezasahuje do zákonem chráněných starších práv třetích osob, tzv. namítajících, uvedených v ustanovení § 7 zákona č. 441/2003 Sb., a proto Úřad námítky zamítne. Údaje o rozhodnutích o zamítnutí námítek na základě ustanovení § 26 zákona č. 441/2003 Sb. jsou obsaženy v této kapitole.

(210) **O-435040**

(540)

ANGELO

(583) 13.12.2010

(210) **O-471558**

(540)

KARLOVKA

(583) 14.12.2010

Přehled zápisů ochranných známek bez změny ve vztahu ke zveřejněným přihláškám

Kapitola obsahuje údaje o ochranných známkách zapsaných na základě ustanovení § 28 odst. 1 zákona č. 441/2003 Sb., u kterých nedošlo ke změně údajů oproti zveřejněné přihlášce ochranné známky.

Číselný přehled

315737, 315738, 315739, 315740, 315741, 315742, 315743, 315744, 315745, 315746, 315747, 315748, 315749, 315750, 315751, 315752, 315753, 315754, 315755, 315756, 315757, 315758, 315759, 315760, 315761, 315762, 315763, 315764, 315765, 315766, 315767, 315768, 315769, 315770, 315771, 315772, 315773, 315774, 315775, 315776, 315777, 315778, 315779, 315780, 315781, 315782, 315783, 315784, 315785, 315786, 315787, 315788, 315789, 315790, 315791, 315792, 315793, 315794, 315795, 315796, 315797, 315798, 315799, 315800, 315801, 315802, 315803, 315804, 315805, 315806, 315807, 315808, 315809, 315810, 315811, 315812, 315813, 315814, 315815, 315816, 315817, 315818, 315819, 315820, 315821, 315822, 315823, 315824, 315825, 315826, 315827, 315828, 315829, 315830, 315831, 315832, 315833, 315834, 315835, 315836, 315837, 315838, 315839, 315840, 315841, 315842, 315843, 315844, 315845, 315846, 315847, 315848, 315849, 315850, 315851, 315852, 315853, 315854, 315855, 315856, 315857, 315858, 315859, 315860, 315861, 315862, 315863, 315864, 315865, 315866, 315867, 315868, 315869, 315870, 315871, 315872, 315873, 315874, 315875, 315876, 315877, 315878, 315879, 315880, 315881, 315882, 315883, 315884, 315885, 315886, 315887, 315888, 315889, 315890, 315891, 315892, 315893, 315894, 315895, 315896, 315897, 315898, 315899, 315900, 315901, 315902, 315903, 315904, 315905, 315906, 315907, 315908, 315909, 315910, 315911, 315912, 315913, 315914, 315915, 315916, 315917, 315918, 315919, 315920, 315921, 315922, 315923, 315924, 315925, 315926, 315927.

Zápis ochranných známek bez změny ve vztahu ke zveřejněným přihláškám

-
- (111) **315737**
(220) 17.01.2008
(320) 17.01.2008
(442) 21.10.2009
(151) 15.12.2010
(730) **Portál práce KARIERA.CZ s.r.o.**, Masarykova 430/25, Brno, 60200, CZ
(210) O-455458
-
- (111) **315738**
(220) 17.01.2008
(320) 17.01.2008
(442) 21.10.2009
(151) 15.12.2010
(730) **Portál práce KARIERA.CZ s.r.o.**, Masarykova 430/25, Brno, 60200, CZ
(210) O-455460
-
- (111) **315739**
(220) 03.09.2008
(320) 03.09.2008
(442) 08.09.2010
(151) 15.12.2010
(730) **Pivovar Černá Hora, a.s.**, Černá Hora 3/5, Černá Hora, 67921, CZ
(210) O-461990
-
- (111) **315740**
(220) 24.01.2009
(320) 24.01.2009
(442) 01.04.2009
(151) 15.12.2010
(730) **Kariéra spol. s r.o.**, Vinohradská 184/2396, Praha 3, 13000, CZ
(210) O-465274
-
- (111) **315741**
(220) 02.02.2009
(320) 02.02.2009
(442) 08.09.2010
(151) 15.12.2010
(730) **PET FASHION CZ s.r.o.**, Moskevská 415/1, Praha 10, 10100, CZ
(210) O-465503
-
- (111) **315742**
(220) 18.09.2009
(320) 18.09.2009
(442) 08.09.2010
(151) 15.12.2010
(730) **Obec architektů, občanské sdružení**, Revoluční 23, Praha 1, 11000, CZ
(210) O-470872
-
- (111) **315743**
(220) 18.09.2009
(320) 18.09.2009
(442) 21.10.2009
(151) 15.12.2010
(730) **Barekol s.r.o.**, Čejkov 9, Čejkov, 39404, CZ
(210) O-470875
-
- (111) **315744**
(220) 29.09.2009
(320) 29.09.2009
(442) 08.09.2010
(151) 15.12.2010
-
- (111) **315737**
(220) 17.01.2008
(320) 17.01.2008
(442) 21.10.2009
(151) 15.12.2010
(730) **Ledvické uhlí a.s.**, Sportovců 364, Kutná Hora, 28401, CZ
(210) O-471094
-
- (111) **315745**
(220) 02.10.2009
(320) 02.10.2009
(442) 03.03.2010
(151) 15.12.2010
(730) **Raiffeisenbank a.s.**, Hvězdova 1716/2b, Praha 4, 14078, CZ
(210) O-471193
-
- (111) **315746**
(220) 12.10.2009
(320) 12.10.2009
(442) 08.09.2010
(151) 15.12.2010
(730) **Backaldrin Österreich GmbH**, Jochen-Rindt-Strasse 15, 1230 Wien, AT
(210) O-471398
-
- (111) **315747**
(220) 27.10.2009
(320) 27.10.2009
(442) 08.09.2010
(151) 15.12.2010
(730) **Mladá fronta a.s.**, Mezi Vodami 1952/9, Praha 4 - Modřany, 14300, CZ
(210) O-471760
-
- (111) **315748**
(220) 12.11.2009
(320) 12.11.2009
(442) 08.09.2010
(151) 15.12.2010
(730) **REMAK a.s.**, Zuberská 2601, Rožnov pod Radhoštěm, 75661, CZ
(210) O-472073
-
- (111) **315749**
(220) 21.12.2009
(320) 21.12.2009
(442) 08.09.2010
(151) 15.12.2010
(730) **Chaloupka Jirka**, Valentova 1744, Praha 4, 14900, CZ
(210) O-473002
-
- (111) **315750**
(220) 27.01.2010
(320) 27.01.2010
(442) 08.09.2010
(151) 15.12.2010
(730) **Frekvence 1, a.s.**, Wenzigova 4/1872, Praha 2, 12000, CZ
(210) O-473760
-
- (111) **315751**
(220) 27.01.2010
(320) 27.01.2010
(442) 08.09.2010
(151) 15.12.2010
(730) **Mlékárna Kunín a.s.**, Kunín 291, Kunín, 74253, CZ
(210) O-473769
-
- (111) **315752**
(220) 05.02.2010

(320) 05.02.2010	(151) 15.12.2010
(442) 08.09.2010	(730) OKD, a.s. , Prokešovo náměstí 6/2020, Ostrava, Moravská Ostrava, 72830, CZ
(151) 15.12.2010	(210) O-475875
(730) Velčovský Karel , Petra Kříčky 3106/14, Ostrava, Moravská Ostrava, 70200, CZ	
(210) O-474065	
(111) 315753	(111) 315761
(220) 17.03.2010	(220) 13.04.2010
(320) 17.03.2010	(320) 13.04.2010
(442) 08.09.2010	(442) 08.09.2010
(151) 15.12.2010	(151) 15.12.2010
(730) SOLITER, a.s. , Nádražní 10/148, Jablonec nad Nisou, 46645, CZ	(730) BILLA, spol. s r.o. , Modletice 67, Říčany u Prahy, 25101, CZ
(210) O-475224	(210) O-475892
(111) 315754	(111) 315762
(220) 17.03.2010	(220) 13.04.2010
(320) 17.03.2010	(320) 13.04.2010
(442) 08.09.2010	(442) 08.09.2010
(151) 15.12.2010	(151) 15.12.2010
(730) SOLITER, a.s. , Nádražní 10/148, Jablonec nad Nisou, 46645, CZ	(730) BILLA, spol. s r.o. , Modletice 67, Říčany u Prahy, 25101, CZ
(210) O-475225	(210) O-475894
(111) 315755	(111) 315763
(220) 01.04.2010	(220) 30.04.2010
(320) 01.04.2010	(320) 30.04.2010
(442) 08.09.2010	(442) 08.09.2010
(151) 15.12.2010	(151) 15.12.2010
(730) ONDRÁŠOVKA a.s. , Kyjovská 1991/5, Praha 4, 14201, CZ	(730) Rokos Lubomír , Nám. T. G. Masaryka 130/14, Prostějov, 79601, CZ
(210) O-475596	(210) O-476313
(111) 315756	(111) 315764
(220) 01.04.2010	(220) 03.05.2010
(320) 01.04.2010	(320) 03.05.2010
(442) 08.09.2010	(442) 08.09.2010
(151) 15.12.2010	(151) 15.12.2010
(730) CleverTech s.r.o. , U hřiště 149, Světice, Říčany u Prahy, 25101, CZ	(730) Liška Josef , Klenovecká 898, Kolín, 28002, CZ
(210) O-475635	(210) O-476324
(111) 315757	(111) 315765
(220) 13.04.2010	(220) 03.05.2010
(320) 13.04.2010	(320) 03.05.2010
(442) 09.06.2010	(442) 08.09.2010
(151) 15.12.2010	(151) 15.12.2010
(730) SVUS Pharma a.s. , Smetanovo nábřeží 1238/20a, Hradec Králové, 50002, CZ	(730) Vino Rakvice, s.r.o. , Nádražní 703, Rakvice, 69103, CZ
(210) O-475866	(210) O-476344
(111) 315758	(111) 315766
(220) 13.04.2010	(220) 03.05.2010
(320) 13.04.2010	(320) 03.05.2010
(442) 08.09.2010	(442) 08.09.2010
(151) 15.12.2010	(151) 15.12.2010
(730) GRABINA BUSINESS PARK, a.s. , Strojnická 373, Český Těšín - Mosty, 73562, CZ	(730) Vino Rakvice, s.r.o. , Nádražní 703, Rakvice, 69103, CZ
(210) O-475870	(210) O-476345
(111) 315759	(111) 315767
(220) 13.04.2010	(220) 03.05.2010
(320) 13.04.2010	(320) 03.05.2010
(442) 08.09.2010	(442) 08.09.2010
(151) 15.12.2010	(151) 15.12.2010
(730) OKD, a.s. , Prokešovo náměstí 6/2020, Ostrava, Moravská Ostrava, 72830, CZ	(730) LA BOHEME UK LTD. , Suite 262, Maddisson House, Croydon CR9 1DF, GB
(210) O-475874	(210) O-476350
(111) 315760	(111) 315768
(220) 13.04.2010	(220) 17.05.2010
(320) 13.04.2010	(320) 17.05.2010
(442) 08.09.2010	(442) 08.09.2010
	(151) 15.12.2010
	(730) manitera - pharma s.r.o. , Františkánské náměstí 34, Cheb, 35002, CZ
	(210) O-476480

(111) 315769	(320) 14.05.2010
(220) 11.05.2010	(442) 08.09.2010
(320) 11.05.2010	(151) 15.12.2010
(442) 08.09.2010	(730) BAUER MEDIA v.o.s. , Viktora Huga 6, Praha 5, 15000, CZ
(151) 15.12.2010	(210) O-476708
(730) CAMPERO INTERNATIONAL CORP. , P.O.Box 146 Road Town, Tortola, VG	
(210) O-476574	
(111) 315770	(111) 315778
(220) 11.05.2010	(220) 17.05.2010
(320) 11.05.2010	(320) 17.05.2010
(442) 08.09.2010	(442) 08.09.2010
(151) 15.12.2010	(151) 15.12.2010
(730) Zentiva, k.s. , U kabelovny 130, Praha 10 - Dolní Měcholupy, 10237, CZ	(730) EKO-PF s.r.o. , Rudolfovská 1986/21, České Budějovice, 37001, CZ
(210) O-476575	(210) O-476723
(111) 315771	(111) 315779
(220) 11.05.2010	(220) 17.05.2010
(320) 11.05.2010	(320) 17.05.2010
(442) 08.09.2010	(442) 08.09.2010
(151) 15.12.2010	(151) 15.12.2010
(730) Zentiva, k.s. , U kabelovny 130, Praha 10 - Dolní Měcholupy, 10237, CZ	(730) VM Import s.r.o. , Úprkova 683, Strážnice, 69662, CZ
(210) O-476576	(210) O-476724
(111) 315772	(111) 315780
(220) 11.05.2010	(220) 17.05.2010
(320) 11.05.2010	(320) 17.05.2010
(442) 08.09.2010	(442) 08.09.2010
(151) 15.12.2010	(151) 15.12.2010
(730) PHOENIX MONOPOL s.r.o. , Wassermannova 1145/11, Praha 5, Hlubočepy, 15200, CZ	(730) ARCO HOLDINGS s.r.o. , Libušská 319, Praha 4, 14200, CZ
(210) O-476580	(210) O-476729
(111) 315773	(111) 315781
(220) 13.05.2010	(220) 17.05.2010
(320) 13.05.2010	(320) 17.05.2010
(442) 08.09.2010	(442) 08.09.2010
(151) 15.12.2010	(151) 15.12.2010
(730) Eliáš Petr Ing. , Studentská 1272, Jirkov, 43113, CZ	(730) Autoturist, a.s. , Na Strži 1837/9, Praha 4, 14000, CZ
(210) O-476632	(210) O-476738
(111) 315774	(111) 315782
(220) 13.05.2010	(220) 17.05.2010
(320) 13.05.2010	(320) 17.05.2010
(442) 08.09.2010	(442) 08.09.2010
(151) 15.12.2010	(151) 15.12.2010
(730) Dvořák Václav Ing. , Hudcova 607/76J, Brno, 62100, CZ	(730) TRADE FINANCE, s.r.o. , Vinohradská 164/2279, Praha 3, 13000, CZ
(210) O-476643	(210) O-476741
(111) 315775	(111) 315783
(220) 13.05.2010	(220) 17.05.2010
(320) 13.05.2010	(320) 17.05.2010
(442) 08.09.2010	(442) 08.09.2010
(151) 15.12.2010	(151) 15.12.2010
(730) Mladá fronta a.s. , Mezi Vodami 1952/9, Praha 4 - Modřany, 14300, CZ	(730) TRADE FINANCE, s.r.o. , Vinohradská 164/2279, Praha 3, 13000, CZ
(210) O-476659	(210) O-476742
(111) 315776	(111) 315784
(220) 14.05.2010	(220) 24.05.2010
(320) 14.05.2010	(320) 24.05.2010
(442) 08.09.2010	(442) 08.09.2010
(151) 15.12.2010	(151) 15.12.2010
(730) CARLA spol. s r.o. , Krkonošská 2850, Dvůr Králové nad Labem, 54400, CZ	(730) PRO VINDICO s.r.o. , Štěpánská 704/61, Praha 1, 11000, CZ
(210) O-476705	(210) O-476748
(111) 315777	(111) 315785
(220) 14.05.2010	(220) 18.05.2010
	(320) 18.05.2010
	(442) 08.09.2010
	(151) 15.12.2010
	(730) FÓRUM DÁRCŮ , Štěpánská 61, Praha 1, 11602, CZ

(210) O-476763	(442) 08.09.2010 (151) 15.12.2010 (730) Philip Morris ČR a.s. , Vítězná 1, Kutná Hora, 28403, CZ
(111) 315786 (220) 20.05.2010 (320) 20.05.2010 (442) 08.09.2010 (151) 15.12.2010 (730) Hezoucky Martin , Hockegasse 59/4B, 1180 Wien, AT (210) O-476832	(210) O-477485
(111) 315787 (220) 20.05.2010 (320) 20.05.2010 (442) 08.09.2010 (151) 15.12.2010 (730) Hezoucky Martin , Hockegasse 59/4B, 1180 Wien, AT (210) O-476833	(111) 315795 (220) 16.06.2010 (320) 16.06.2010 (442) 08.09.2010 (151) 15.12.2010 (730) Philip Morris ČR a.s. , Vítězná 1, Kutná Hora, 28403, CZ (210) O-477486
(111) 315788 (220) 24.05.2010 (320) 24.05.2010 (442) 08.09.2010 (151) 15.12.2010 (730) ALOE CZ, a.s. , Kytlická 818/21a, Praha 9, 19000, CZ (210) O-476896	(111) 315796 (220) 16.06.2010 (320) 16.06.2010 (442) 08.09.2010 (151) 15.12.2010 (730) Philip Morris ČR a.s. , Vítězná 1, Kutná Hora, 28403, CZ (210) O-477487
(111) 315789 (220) 07.06.2010 (320) 07.06.2010 (442) 08.09.2010 (151) 15.12.2010 (730) iVZ, a.s. , Týnská 633/12, Praha 1, 11000, CZ (210) O-477212	(111) 315797 (220) 16.06.2010 (320) 16.06.2010 (442) 08.09.2010 (151) 15.12.2010 (730) Philip Morris ČR a.s. , Vítězná 1, Kutná Hora, 28403, CZ (210) O-477488
(111) 315790 (220) 02.07.2010 (320) 02.07.2010 (442) 08.09.2010 (151) 15.12.2010 (730) HCS - Bohemia s.r.o. , Nové Hrady 388, Nové Hrady, 37333, CZ (210) O-477241	(111) 315798 (220) 14.07.2006 (320) 14.07.2006 (442) 08.09.2010 (151) 15.12.2010 (730) Gaicho Grill Limited , 335 and 337 Fulham Road Chelsea, London, GB (210) O-477493
(111) 315791 (220) 08.06.2010 (320) 08.06.2010 (442) 08.09.2010 (151) 15.12.2010 (730) Café Angelina s.r.o. , Branická 1931/177, Praha 10, 10000, CZ (210) O-477244	(111) 315799 (220) 22.06.2010 (320) 22.06.2010 (442) 08.09.2010 (151) 15.12.2010 (730) VEGALL Pharma s.r.o. , Železná 63, Vrbno pod Pradědem, 79326, CZ (210) O-477594
(111) 315792 (220) 09.06.2010 (320) 09.06.2010 (442) 08.09.2010 (151) 15.12.2010 (730) ALFOBA s.r.o. , SNP 2443/8, Ústí nad Labem, 40011, CZ (210) O-477294	(111) 315800 (220) 24.06.2010 (320) 24.06.2010 (442) 08.09.2010 (151) 15.12.2010 (730) Výzkumný ústav maltovin Praha, s.r.o. , Na Cikánce 2, Praha 5, 15300, CZ (210) O-477690
(111) 315793 (220) 14.06.2010 (320) 14.06.2010 (442) 08.09.2010 (151) 15.12.2010 (730) Va.Pe.X, spol. s r.o. , Semtín (areál VCHZ), Pardubice, 53353, CZ (210) O-477405	(111) 315801 (220) 02.07.2010 (320) 02.07.2010 (442) 08.09.2010 (151) 15.12.2010 (730) BAGY CAT s.r.o. , Neumannova 1453/28, Praha 5 - Zbraslav, 15600, CZ (210) O-477897
(111) 315794 (220) 16.06.2010 (320) 16.06.2010	(111) 315802 (220) 02.07.2010 (320) 02.07.2010 (442) 08.09.2010 (151) 15.12.2010

(730) B & V GIPS s.r.o. , Navrátilova 666/7, Praha 1 - Nové Město, 11000, CZ	(111) 315811
(210) O-477900	(220) 09.07.2010
	(320) 09.07.2010
	(442) 08.09.2010
	(151) 15.12.2010
(111) 315803	(730) MASNA Příbram spol. s r.o. , Jinecká 315, Příbram, 26180, CZ
(220) 02.07.2010	(210) O-478004
(320) 02.07.2010	
(442) 08.09.2010	
(151) 15.12.2010	
(730) Ligocki Milan , Sadová 256, Třinec, 73961, CZ	(111) 315812
(210) O-477903	(220) 09.07.2010
	(320) 09.07.2010
	(442) 08.09.2010
	(151) 15.12.2010
(111) 315804	(730) Československá filmová společnost, s.r.o. , Václavské nám. 831/21, Praha 1, 11360, CZ
(220) 02.07.2010	(210) O-478006
(320) 02.07.2010	
(442) 08.09.2010	
(151) 15.12.2010	
(730) Ligocki Milan , Sadová 256, Třinec, 73961, CZ	(111) 315813
(210) O-477904	(220) 09.07.2010
	(320) 09.07.2010
	(442) 08.09.2010
	(151) 15.12.2010
(111) 315805	(730) Československá filmová společnost, s.r.o. , Václavské nám. 831/21, Praha 1, 11360, CZ
(220) 02.07.2010	(210) O-478007
(320) 02.07.2010	
(442) 08.09.2010	
(151) 15.12.2010	
(730) Mac Para Technology spol. s r.o. , Televizní 2615, Rožnov pod Radhoštěm, 75661, CZ	(111) 315814
(210) O-477906	(220) 12.07.2010
	(320) 12.07.2010
	(442) 08.09.2010
	(151) 15.12.2010
(111) 315806	(730) Green energo s.r.o. , Plumlovská 702/75, Prostějov, 79601, CZ
(220) 02.07.2010	(210) O-478028
(320) 02.07.2010	
(442) 08.09.2010	
(151) 15.12.2010	
(730) Toman Hynek , Na Pořiči 1074/9, Praha 1, 11000, CZ	(111) 315815
(210) O-477921	(220) 12.07.2010
	(320) 12.07.2010
	(442) 08.09.2010
	(151) 15.12.2010
(111) 315807	(730) SILVINI s.r.o. , U Louže 380, Zdiby, 25066, CZ
(220) 02.07.2010	(210) O-478029
(320) 02.07.2010	
(442) 08.09.2010	
(151) 15.12.2010	
(730) Tomková Táňa , M. G. Dobnera 2939, Most, 43401, CZ	(111) 315816
(210) O-477924	(220) 13.07.2010
	(320) 13.07.2010
	(442) 08.09.2010
	(151) 15.12.2010
(111) 315808	(730) Kobíková Zuzana Mgr. , Doležalova 1880/3, Brno, 61600, CZ
(220) 02.07.2010	(210) O-478045
(320) 02.07.2010	
(442) 08.09.2010	
(151) 15.12.2010	
(730) Tomková Táňa , M. G. Dobnera 2939, Most, 43401, CZ	(111) 315817
(210) O-477925	(220) 13.07.2010
	(320) 13.07.2010
	(442) 08.09.2010
	(151) 15.12.2010
(111) 315809	(730) SPELOS, zájmové sdružení právnických osob , Revoluční 1200/16, Praha 1, 11000, CZ
(220) 02.07.2010	(210) O-478050
(320) 02.07.2010	
(442) 08.09.2010	
(151) 15.12.2010	
(730) Anhui Jianghuai Automobile Group CO., Ltd. , No. 176 Dongliu Road, Baohe District, Hefei City, Anhui Provincie, CN	(111) 315818
(210) O-477928	(220) 14.07.2010
	(320) 14.07.2010
	(442) 08.09.2010
	(151) 15.12.2010
(111) 315810	(730) Broker Consulting, a.s. , Jiráskovo náměstí 2, Plzeň, 32600, CZ
(220) 07.07.2010	(210) O-478065
(320) 07.07.2010	
(442) 08.09.2010	
(151) 15.12.2010	
(730) CON BRIO, s r.o. , Čížovská 2317, Praha 9 - Újezd nad Lesy, 19016, CZ	(111) 315819
(210) O-477957	(220) 15.07.2010

(320) 15.07.2010 (442) 08.09.2010 (151) 15.12.2010 (730) Lobkowicz Jiří , Vlašská 17, Praha 1, 11000, CZ (210) O-478103	(730) CZEKO GROUP, s.r.o. , Velká Hradební 484/2, Ústí nad Labem, 40001, CZ (210) O-478255
(111) 315820 (220) 15.07.2010 (320) 15.07.2010 (442) 08.09.2010 (151) 15.12.2010 (730) Lněníček Jiří Ing. , Na Cikánce 385, Krapupy nad Vltavou, 27801, CZ (210) O-478109	(111) 315828 (220) 23.07.2010 (320) 23.07.2010 (442) 08.09.2010 (151) 15.12.2010 (730) Able Electric, spol. s r.o. , Ještědská 90, Liberec 8, 46008, CZ (210) O-478260
(111) 315821 (220) 20.07.2010 (320) 20.07.2010 (442) 08.09.2010 (151) 15.12.2010 (730) Komerční banka, a.s. , Na Příkopě 33/969, Praha 1, 11407, CZ (210) O-478173	(111) 315829 (220) 23.07.2010 (320) 23.07.2010 (442) 08.09.2010 (151) 15.12.2010 (730) Valeant Czech Pharma s.r.o. , Truhlářská 1104/13-1103/15, Praha 1, 11000, CZ (210) O-478264
(111) 315822 (220) 20.07.2010 (320) 20.07.2010 (442) 08.09.2010 (151) 15.12.2010 (730) Krahulík - MASOZÁVOD Krahulčí, a.s. , Krahulčí 10, Telč, 58856, CZ (210) O-478181	(111) 315830 (220) 23.07.2010 (320) 23.07.2010 (442) 08.09.2010 (151) 15.12.2010 (730) Valeant Czech Pharma, s.r.o. , Truhlářská 1104/13, 1103/15, Praha 1, 11000, CZ (210) O-478265
(111) 315823 (220) 20.07.2010 (320) 20.07.2010 (442) 08.09.2010 (151) 15.12.2010 (730) WATSON ENTERPRISES (BAHAMAS) , Offshore Group Chambers P.O.Box CB - 12 751, Nassau, New Providence, BS (210) O-478184	(111) 315831 (220) 23.07.2010 (320) 23.07.2010 (442) 08.09.2010 (151) 15.12.2010 (730) KUCIEL Martin MUDr. , Konečného 1782/13, Ostrava, 71500, CZ (210) O-478270
(111) 315824 (220) 22.07.2010 (320) 22.07.2010 (442) 08.09.2010 (151) 15.12.2010 (730) Pavel Miroslav Ing. , Zárybská 1829, Brandýs nad Labem - Stará Boleslav, 25001, CZ (210) O-478246	(111) 315832 (220) 25.07.2010 (320) 25.07.2010 (442) 08.09.2010 (151) 15.12.2010 (730) Lybar, a.s. , Velvěty 33, Rtyně nad Bílinou, 41762, CZ (210) O-478273
(111) 315825 (220) 22.07.2010 (320) 22.07.2010 (442) 08.09.2010 (151) 15.12.2010 (730) SITA CZ a.s. , Španělská 10/1073, Praha 2, 12000, CZ (210) O-478249	(111) 315833 (220) 26.07.2010 (320) 26.07.2010 (442) 08.09.2010 (151) 15.12.2010 (730) KOCOUREK Jan , Viničná 1313, Mladá Boleslav, 29301, CZ (210) O-478276
(111) 315826 (220) 23.07.2010 (320) 23.07.2010 (442) 08.09.2010 (151) 15.12.2010 (730) Harok Dušan , Františka Červeného 165, Praha 10, 10700, CZ (210) O-478251	(111) 315834 (220) 26.07.2010 (320) 26.07.2010 (442) 08.09.2010 (151) 15.12.2010 (730) Šindler Luděk s.r.o. , Kylešovice, Hlavní 376/26, Opava, 74706, CZ (210) O-478278
(111) 315827 (220) 23.07.2010 (320) 23.07.2010 (442) 08.09.2010 (151) 15.12.2010	(111) 315835 (220) 28.07.2010 (320) 28.07.2010 (442) 08.09.2010 (151) 15.12.2010 (730) ATTEYA Group, s.r.o. , Částkova 12, Plzeň, 32600, CZ (210) O-478355

(111) **315836**
(220) 14.09.1999
(320) 14.09.1999
(442)
(151) 15.12.2010
(730) **E.I. du Pont de Nemours and Company**, 1007 Market Street, Wilmington, US
(210) O-478415

(111) **315837**
(220) 03.08.2010
(320) 03.08.2010
(442) 08.09.2010
(151) 15.12.2010
(730) **Šmíd Pavel Mgr.**, Skalky 2918/28, Brno, 61600, CZ
(210) O-478454

(111) **315838**
(220) 09.08.2010
(320) 09.08.2010
(442) 08.09.2010
(151) 15.12.2010
(730) **EYELEVEL s.r.o.**, K Lesu 345/3, Praha 4 - Kamýk, 14200, CZ
(210) O-478590

(111) **315839**
(220) 09.08.2010
(320) 09.08.2010
(442) 08.09.2010
(151) 15.12.2010
(730) **EYELEVEL s.r.o.**, K Lesu 345/3, Praha 4 - Kamýk, 14200, CZ
(210) O-478604

(111) **315840**
(220) 10.08.2010
(320) 10.08.2010
(442) 08.09.2010
(151) 15.12.2010
(730) **Woodmin, s.r.o.**, Národních hrdinů 3, Praha 9 - Dolní Počernice, 19012, CZ
(210) O-478647

(111) **315841**
(220) 18.08.2010
(320) 18.08.2010
(442) 08.09.2010
(151) 15.12.2010
(730) **LUXURIA, s.r.o.**, Komunardů 36, Praha 7, 17000, CZ
(210) O-478822

(111) **315842**
(220) 01.09.2004
(320) 01.09.2004
(442)
(151) 15.12.2010
(730) **SIGNUS MEDIZINTECHNIK GMBH**, Carl-Zeiss-Str. 2, Alzenau, DE
(210) O-481081

(111) **315843**
(220) 01.03.2006
(320) 01.03.2006
(442) 03.06.2009
(151) 21.12.2010
(730) **HOTEL ANDĚL s.r.o.**, Radlická 40/857, Praha 5, 15000, CZ
(210) O-435040

(111) **315844**
(220) 15.08.2006
(320) 15.08.2006

(442) 15.09.2010
(151) 21.12.2010
(730) **O2 Holdings Limited**, Wellington Street, Slough, Berkshire SL1 1YP, GB
(210) O-440145

(111) **315845**
(220) 21.08.2008
(320) 21.08.2008
(442) 15.09.2010
(151) 21.12.2010
(730) **RadioPraha s.r.o.**, U Prutníku 232, Předboj, 25072, CZ
(210) O-461680

(111) **315846**
(220) 19.11.2008
(320) 19.11.2008
(442) 15.09.2010
(151) 21.12.2010
(730) **FRANCK PROVOST COIFFURE**, Rue du Faubourg Saint Honoré 133, Paris, 75008, FR
(210) O-463880

(111) **315847**
(220) 19.10.2009
(320) 19.10.2009
(442) 09.12.2009
(151) 21.12.2010
(730) **Ing. Karel Zapletal**, Slavětínská 116, Praha 9, 19014, CZ
(210) O-471558

(111) **315848**
(220) 23.10.2009
(320) 23.10.2009
(442) 15.09.2010
(151) 21.12.2010
(730) **TORTOREX, s.r.o.**, Karla Engliše 3201/6, Praha 5 - Smíchov, 15000, CZ
(210) O-471705

(111) **315849**
(220) 09.11.2009
(320) 09.11.2009
(442) 15.09.2010
(151) 21.12.2010
(730) **EKOLAK, s.r.o.**, Bílovice 497, Bílovice, 68712, CZ
(210) O-471974

(111) **315850**
(220) 01.12.2009
(320) 01.12.2009
(442) 15.09.2010
(151) 21.12.2010
(730) **Matějčíček Martin**, Anhaltova 917/15, Praha 6, 16900, CZ
(210) O-472472

(111) **315851**
(220) 10.02.2010
(320) 10.02.2010
(442) 15.09.2010
(151) 21.12.2010
(730) **Pomoc poškozeným o.s.**, Školská 32, Praha 1, 11000, CZ
(210) O-474174

(111) **315852**
(220) 18.02.2010
(320) 18.02.2010
(442) 15.09.2010
(151) 21.12.2010
(730) **Hvězdárna a planetárium hl. m. Prahy**, Petřín 205, Praha 1, 11846, CZ

(210) O-474399	(442) 15.09.2010 (151) 21.12.2010 (730) STOMIL CZ s.r.o. , Úvalno 355, Úvalno, 79391, CZ (210) O-477022
(111) 315853 (220) 04.03.2010 (320) 04.03.2010 (442) 15.09.2010 (151) 21.12.2010 (730) Pivovar Vysoký Chlumeč, a.s. , Vysoký Chlumeč 29, Vysoký Chlumeč, 26252, CZ (210) O-474841	(111) 315862 (220) 28.05.2010 (320) 28.05.2010 (442) 15.09.2010 (151) 21.12.2010 (730) Société Des Produits Nestlé S.A. , 1800 Vevey, CH (210) O-477025
(111) 315854 (220) 23.03.2010 (320) 23.03.2010 (442) 15.09.2010 (151) 21.12.2010 (730) Lobkowicz Jiří , Vlašská 17, Praha 1, 11000, CZ (210) O-475381	(111) 315863 (220) 28.05.2010 (320) 28.05.2010 (442) 15.09.2010 (151) 21.12.2010 (730) STOMIL CZ s.r.o. , Úvalno 355, Úvalno, 79391, CZ (210) O-477026
(111) 315855 (220) 12.04.2010 (320) 12.04.2010 (442) 15.09.2010 (151) 21.12.2010 (730) Jiří Lobkowicz , Vlašská 17, Praha 1, 11000, CZ (210) O-475829	(111) 315864 (220) 31.05.2010 (320) 31.05.2010 (442) 04.08.2010 (151) 21.12.2010 (730) BOHEMIA CLUB, a.s. , Moskevská 637/6, Liberec IV - Perštýn, 46001, CZ (210) O-477051
(111) 315856 (220) 30.04.2010 (320) 30.04.2010 (442) 15.09.2010 (151) 21.12.2010 (730) ILA, s.r.o. , Klimentská 20, Praha 1, 11000, CZ (210) O-476305	(111) 315865 (220) 02.06.2010 (320) 02.06.2010 (442) 15.09.2010 (151) 21.12.2010 (730) FAKULTA STAVEBNÍ ČVUT V PRAZE , Thákurova 2077, Praha 6, 16629, CZ (210) O-477117
(111) 315857 (220) 03.05.2010 (320) 30.04.2010 (442) 15.09.2010 (151) 21.12.2010 (730) NOERR TOV , Khreschatik street 7/11, Kyjev, UA (210) O-476338	(111) 315866 (220) 02.06.2010 (320) 02.06.2010 (442) 15.09.2010 (151) 21.12.2010 (730) Modrá pyramida stavební spořitelna, a.s. , Bělehradská 128, Praha 2, 12021, CZ (210) O-477121
(111) 315858 (220) 06.05.2010 (320) 06.05.2010 (442) 15.09.2010 (151) 21.12.2010 (730) ABITARE PRAHA spol. s r.o. , Kováků 456/28, Praha 5, 15000, CZ (210) O-476494	(111) 315867 (220) 04.06.2010 (320) 04.06.2010 (442) 15.09.2010 (151) 21.12.2010 (730) KNM Agency s.r.o. , Dostojevského 1836/32, Opava, 74601, CZ (210) O-477158
(111) 315859 (220) 13.05.2010 (320) 13.05.2010 (442) 15.09.2010 (151) 21.12.2010 (730) Berková Edita Mgr. , Puškinovo nám. 3, Praha 6, 16000, CZ (210) O-476658	(111) 315868 (220) 04.06.2010 (320) 04.06.2010 (442) 15.09.2010 (151) 21.12.2010 (730) 4MAT s.r.o. , Nad Záhybem 194, Tábor, 39001, CZ (210) O-477162
(111) 315860 (220) 28.05.2010 (320) 28.05.2010 (442) 15.09.2010 (151) 21.12.2010 (730) EDEN GROUP a.s. , Na Vyhliďce 50/93, Karlovy Vary, 36001, CZ (210) O-477009	(111) 315869 (220) 04.06.2010 (320) 04.06.2010 (442) 15.09.2010 (151) 21.12.2010 (730) AMAGRO s.r.o. , 28. pluku 27/443, Praha 10, 10100, CZ (210) O-477189
(111) 315861 (220) 28.05.2010 (320) 28.05.2010	

(111) 315870	(320) 24.06.2010
(220) 09.06.2010	(442) 15.09.2010
(320) 09.06.2010	(151) 21.12.2010
(442) 15.09.2010	(730) Animalco a.s. , Na Kocince 1, Praha 6, 16000, CZ
(151) 21.12.2010	(210) O-477676
(730) Ing. Marek Ložtický - AML , Podskalská 18, Praha 2, 12000, CZ	
(210) O-477279	
<hr/>	
(111) 315871	(111) 315879
(220) 09.06.2010	(220) 24.06.2010
(320) 09.06.2010	(320) 24.06.2010
(442) 15.09.2010	(442) 15.09.2010
(151) 21.12.2010	(151) 21.12.2010
(730) Raabová Tereza MgA. Ing. , Pomořanská 480/10, Praha 8, 18100, CZ	(730) Animalco a.s. , Na Kocince 1, Praha 6, 16000, CZ
(210) O-477293	(210) O-477677
<hr/>	
(111) 315872	(111) 315880
(220) 09.06.2010	(220) 25.06.2010
(320) 09.06.2010	(320) 25.06.2010
(442) 15.09.2010	(442) 15.09.2010
(151) 21.12.2010	(151) 21.12.2010
(730) Česká centrála cestovního ruchu - Czech Tourism , Vinohradská 46, Praha 2, 12041, CZ	(730) V-GARDEN s.r.o. , Palackého 127, Smiřice, 50303, CZ
(210) O-477313	(210) O-477700
<hr/>	
(111) 315873	(111) 315881
(220) 09.06.2010	(220) 25.06.2010
(320) 09.06.2010	(320) 25.06.2010
(442) 21.07.2010	(442) 15.09.2010
(151) 21.12.2010	(151) 21.12.2010
(730) Dušek Martin MUDr. , Chrástěcká 122, Liteň, 26727, CZ	(730) V-GARDEN s.r.o. , Palackého 127, Smiřice, 50303, CZ
(210) O-477317	(210) O-477702
<hr/>	
(111) 315874	(111) 315882
(220) 11.06.2010	(220) 25.06.2010
(320) 11.06.2010	(320) 25.06.2010
(442) 15.09.2010	(442) 15.09.2010
(151) 21.12.2010	(151) 21.12.2010
(730) Jurčeka Pavel , Hradištská 171, Uherský Ostroh, 68724, CZ	(730) V-GARDEN s.r.o. , Palackého 127, Smiřice, 50303, CZ
(210) O-477364	(210) O-477704
<hr/>	
(111) 315875	(111) 315883
(220) 16.06.2010	(220) 29.06.2010
(320) 16.06.2010	(320) 29.06.2010
(442) 15.09.2010	(442) 15.09.2010
(151) 21.12.2010	(151) 21.12.2010
(730) UNIFLEX Moravia s.r.o. , Zahradní 36, Bruntál, 79201, CZ	(730) KOHUT Třinec s.r.o. , Průmyslová 1021, Třinec - Staré Město, 73965, CZ
(210) O-477475	(210) O-477782
<hr/>	
(111) 315876	(111) 315884
(220) 21.06.2010	(220) 29.06.2010
(320) 21.06.2010	(320) 29.06.2010
(442) 28.07.2010	(442) 15.09.2010
(151) 21.12.2010	(151) 21.12.2010
(730) Laboratoře lékařské mikrobiologie, s.r.o. , Dolní Lištná 268, Třinec, 73961, CZ	(730) KOHUT Třinec s.r.o. , Průmyslová 1021, Třinec - Staré Město, 73965, CZ
(210) O-477564	(210) O-477784
<hr/>	
(111) 315877	(111) 315885
(220) 24.06.2010	(220) 07.07.2010
(320) 24.06.2010	(320) 07.07.2010
(442) 15.09.2010	(442) 15.09.2010
(151) 21.12.2010	(151) 21.12.2010
(730) FEST HF s.r.o. , Tovární 77, Horní Bříza, 33012, CZ	(730) Hrouzek Vladimír , Karolín 52, Rájec-Jestřebí, 67202, CZ
(210) O-477657	(210) O-477930
<hr/>	
(111) 315878	(111) 315886
(220) 24.06.2010	(220) 08.03.2007
	(320) 08.03.2007
	(442) 15.09.2010
	(151) 21.12.2010
	(730) VINA UNDURRAGA S.A. , Vitacura 2939, piso 21, Las Condes, Santiago, CL
	(210) O-478002

(111) **315887**
(220) 31.08.2010
(320) 31.08.2010
(442) 15.09.2010
(151) 21.12.2010
(730) **TYLA CZ s.r.o.**, Nad údolím 1/ 403, Praha 4, 14700, CZ
(210) O-478071

(111) **315888**
(220) 14.07.2010
(320) 14.07.2010
(442) 15.09.2010
(151) 21.12.2010
(730) **IVANIKA, s.r.o.**, Gen. Janouška 2926/14, Ostrava, Moravská Ostrava, 70200, CZ
(210) O-478072

(111) **315889**
(220) 14.07.2010
(320) 14.07.2010
(442) 15.09.2010
(151) 21.12.2010
(730) **OSKAR PLAST, s.r.o.**, V Borovíčkách 990/17, Praha 5, 15500, CZ
(210) O-478073

(111) **315890**
(220) 20.07.2010
(320) 20.07.2010
(442) 15.09.2010
(151) 21.12.2010
(730) **Hušek Miloš Ing.**, Měník 77, Měník, 50364, CZ
(210) O-478180

(111) **315891**
(220) 20.07.2010
(320) 20.07.2010
(442) 15.09.2010
(151) 21.12.2010
(730) **Dow AgroSciences LLC**, 9330 Zionsville Road, 46268 Indianapolis, IN, US
(210) O-478187

(111) **315892**
(220) 22.07.2010
(320) 22.07.2010
(442) 15.09.2010
(151) 21.12.2010
(730) **Medicross s.r.o.**, Keltičkova 1296, Ostrava, 71016, CZ
(210) O-478230

(111) **315893**
(220) 22.07.2010
(320) 22.07.2010
(442) 15.09.2010
(151) 21.12.2010
(730) **Fatra, a.s.**, tř. T. Bati 1541, Napajedla, 76361, CZ
(210) O-478231

(111) **315894**
(220) 22.07.2010
(320) 22.07.2010
(442) 15.09.2010
(151) 21.12.2010
(730) **Herout Tomáš**, Jablonského 401, Písek, 39701, CZ
(210) O-478234

(111) **315895**
(220) 22.07.2010
(320) 22.07.2010
(442) 15.09.2010
(151) 21.12.2010
(730) **Piper OK, a.s.**, K letišti 25/1073, Praha 6, 16008, CZ

(210) O-478236

(111) **315896**
(220) 22.07.2010
(320) 22.07.2010
(442) 15.09.2010
(151) 21.12.2010
(730) **Piper Ok, a.s.**, K letišti 25/1073, Praha 6, 16008, CZ
(210) O-478237

(111) **315897**
(220) 22.07.2010
(320) 22.07.2010
(442) 15.09.2010
(151) 21.12.2010
(730) **OK Business Aircraft, s.r.o.**, Drásov 201, Drásov, 26101, CZ
(210) O-478238

(111) **315898**
(220) 22.07.2010
(320) 22.07.2010
(442) 15.09.2010
(151) 21.12.2010
(730) **OK Light Aircraft, s.r.o.**, Drásov 201, Drásov, 26101, CZ
(210) O-478239

(111) **315899**
(220) 22.07.2010
(320) 22.07.2010
(442) 15.09.2010
(151) 21.12.2010
(730) **METRO FLORENC s.r.o.**, Hálkova 1598, Hlinsko, 53901, CZ
(210) O-478241

(111) **315900**
(220) 22.07.2010
(320) 22.07.2010
(442) 15.09.2010
(151) 21.12.2010
(730) **Bako Tomáš**, U družstva život 2, Praha 4, 14000, CZ
(210) O-478243

(111) **315901**
(220) 22.07.2010
(320) 22.07.2010
(442) 15.09.2010
(151) 21.12.2010
(730) **Richter + Frenzel s.r.o.**, U Technoplynu 1572/1, Praha 9 - Kyje, 19800, CZ
(210) O-478244

(111) **315902**
(220) 22.07.2010
(320) 22.07.2010
(442) 15.09.2010
(151) 21.12.2010
(730) **MAFRA, a.s.**, Karla Engliše 519/11, Praha 5, 15000, CZ
(210) O-478245

(111) **315903**
(220) 22.07.2010
(320) 22.07.2010
(442) 15.09.2010
(151) 21.12.2010
(730) **Zayakov Ivan**, Kostelecká 273, Mratín, 25063, CZ
(210) O-478248

(111) **315904**
(220) 23.07.2010
(320) 23.07.2010

(442) 15.09.2010
(151) 21.12.2010
(730) **Harok Dušan**, Františka Červeného 165, Praha 10,
10700, CZ
(210) O-478252

(111) **315905**
(220) 25.07.2010
(320) 25.07.2010
(442) 15.09.2010
(151) 21.12.2010
(730) **Durd'ák Otto Ing.**, Hostětín 36, Bojkovice, 68771, CZ
(210) O-478274

(111) **315906**
(220) 28.07.2010
(320) 28.07.2010
(442) 15.09.2010
(151) 21.12.2010
(730) **EUROMACHINERY s.r.o.**, Strašnická 1138/4, Praha
10, 10200, CZ
(210) O-478343

(111) **315907**
(220) 28.07.2010
(320) 28.07.2010
(442) 15.09.2010
(151) 21.12.2010
(730) **Flaga s.r.o.**, Nádražní 47, Hustopeče u Brna, 69301, CZ
(210) O-478352

(111) **315908**
(220) 28.07.2010
(320) 28.07.2010
(442) 15.09.2010
(151) 21.12.2010
(730) **Flaga s.r.o.**, Nádražní 47, Hustopeče u Brna, 69301, CZ
(210) O-478353

(111) **315909**
(220) 29.07.2010
(320) 29.07.2010
(442) 15.09.2010
(151) 21.12.2010
(730) **Cech hrobnický, o.s.**, Lamačova 862/26, Praha 5, 15200,
CZ
(210) O-478362

(111) **315910**
(220) 30.07.2010
(320) 30.07.2010
(442) 15.09.2010
(151) 21.12.2010
(730) **J&K LAB s.r.o.**, nám. Petra Bezruče 17, Břeclav, 69002,
CZ
(210) O-478423

(111) **315911**
(220) 30.07.2010
(320) 30.07.2010
(442) 15.09.2010
(151) 21.12.2010
(730) **RAJO a.s.**, Studená 35, Bratislava, SK
(210) O-478425

(111) **315912**
(220) 04.08.2010
(320) 04.08.2010
(442) 15.09.2010
(151) 21.12.2010
(730) **TRADE CENTRE PRAHA a.s.**, Blanická 1008/28,
Praha 2, 12000, CZ
(210) O-478485

(111) **315913**
(220) 04.08.2010
(320) 04.08.2010
(442) 15.09.2010
(151) 21.12.2010
(730) **Lukešová Ivana**, Hraniční 19, Olomouc, 77900, CZ
(210) O-478491

(111) **315914**
(220) 04.08.2010
(320) 04.08.2010
(442) 15.09.2010
(151) 21.12.2010
(730) **BAŤA, akciová společnost**, Dlouhá ul. 130, Zlín, 76222,
CZ
(210) O-478492

(111) **315915**
(220) 05.08.2010
(320) 05.08.2010
(442) 15.09.2010
(151) 21.12.2010
(730) **Plzeňský Prazdroj, a.s.**, U Prazdroje 7, Plzeň, 30497,
CZ
(210) O-478510

(111) **315916**
(220) 05.08.2010
(320) 05.08.2010
(442) 15.09.2010
(151) 21.12.2010
(730) **Plzeňský Prazdroj, a.s.**, U Prazdroje 7, Plzeň, 30497,
CZ
(210) O-478511

(111) **315917**
(220) 05.08.2010
(320) 05.08.2010
(442) 15.09.2010
(151) 21.12.2010
(730) **Plzeňský Prazdroj, a.s.**, U Prazdroje 7, Plzeň, 30497,
CZ
(210) O-478512

(111) **315918**
(220) 05.08.2010
(320) 05.08.2010
(442) 15.09.2010
(151) 21.12.2010
(730) **VÍNO-VÍN Morava, s.r.o.**, Kopečná 14, Brno, 60200,
CZ
(210) O-478517

(111) **315919**
(220) 05.08.2010
(320) 05.08.2010
(442) 15.09.2010
(151) 21.12.2010
(730) **HANÁK Tomáš MVDr.**, Janáčkova 1782, Strážnice,
69662, CZ
(210) O-478521

(111) **315920**
(220) 05.08.2010
(320) 05.08.2010
(442) 15.09.2010
(151) 21.12.2010
(730) **NONSTOP s.r.o.**, Marie Hübnerové 12, Brno, 62100,
CZ
(210) O-478526

(111) **315921**
(220) 05.08.2010

(320) 05.08.2010
(442) 15.09.2010
(151) 21.12.2010
(730) **RODAN s.r.o.**, Václavské náměstí 808/66, Praha 1,
11000, CZ
(210) O-478550

(111) **315922**
(220) 06.08.2010
(320) 06.08.2010
(442) 15.09.2010
(151) 21.12.2010
(730) **Berka Jaroslav PaedDr.**, Široká 77, Český Krumlov,
38101, CZ
(210) O-478565

(111) **315923**
(220) 13.08.2010
(320) 13.08.2010
(442) 15.09.2010
(151) 21.12.2010
(730) **Neklapil Vlastimil RNDr. Ing.**, V průčelí 1654, Praha 4
-Chodov, 14900, CZ
(210) O-478739

(111) **315924**
(220) 13.08.2010
(320) 13.08.2010
(442) 15.09.2010
(151) 21.12.2010
(730) **GRANETTE a.s.**, Drážďanská 80/82, Ústí nad Labem,
40007, CZ
(210) O-478741

(111) **315925**
(220) 13.08.2010
(320) 13.08.2010
(442) 15.09.2010
(151) 21.12.2010
(730) **BigBoard Group S.A.**, 560A Rue de Neudorf,
Luxembourg, LU
(210) O-478744

(111) **315926**
(220) 18.08.2010
(320) 18.08.2010
(442) 15.09.2010
(151) 21.12.2010
(730) **MEGGLE s.r.o.**, Gotthardská 4, Praha 6, 16000, CZ
(210) O-478847

(111) **315927**
(220) 05.08.2010
(320) 05.08.2010
(442) 15.09.2010
(151) 21.12.2010
(730) **VÍNO-VÍN Morava, s.r.o.**, Kopečná 14, Brno, 60200,
CZ
(210) O-478516

Přehled zápisů ochranných známek se změnou ve vztahu ke zveřejněným přihláškám

Kapitola obsahuje údaje o ochranných známkách zapsaných na základě ustanovení § 28 odst. 1 zákona č. 441/2003 Sb., u kterých došlo ke změně údajů oproti zveřejněné přihlášce ochranné známky.

Číselný přehled

315736

Zápisy ochranných známek se změnou ve vztahu ke zveřejněným přihláškám

(111) **315736**

(220) 08.04.2002

(320) 08.04.2002

(442) 13.11.2002

(151) 15.12.2010

(540) **HYUNDAI MATRIX**

(730) **Hyundai Motor Company**, 231, Yangjae-Dong, Seocho-Gu,
Seoul, KR

(740) Advokátní a patentová kancelář Čermák, Hořejš, Myslík, JUDr.
Matějka Jan, Národní 32, Praha 1, 11000

(510) (12) vozidla, dopravní prostředky pozemní, vzdušné nebo vodní,
zejména osobní automobily, nákladní auta, autobusy, přívěsy,
traktory, kola automobilů, pneumatiky, části a součástky shora
uvedeného zboží ve tř. 12.

(511) 12

(210) O-178643

Zápisy licenčních smluv k ochranným známkám

V této kapitole jsou zveřejněny zápisy licenčních smluv podle ustanovení § 18 odst. 1 zákona č. 441/2003 Sb.

Číslo zápisu	Vlastník	Nabyvatel licence	Druh licence	Datum uzavření licenční smlouvy	S účinností od data
175143	Incheba, a.s., Viedenská cesta 3-7, Bratislava, 85101, SK;	INCHEBA PRAHA spol. s r.o., Areál Výstaviště čp. 67, Praha 7, 17090, CZ;	výlučná	03.12.2010	15.12.2010
175144	Incheba, a.s., Viedenská cesta 3-7, Bratislava, 85101, SK;	INCHEBA PRAHA spol. s r.o., Areál Výstaviště čp. 67, Praha 7, 17090, CZ;	výlučná	03.12.2010	15.12.2010
175145	Incheba, a.s., Viedenská cesta 3-7, Bratislava, 85101, SK;	INCHEBA PRAHA spol. s r.o., Areál Výstaviště čp. 67, Praha 7, 17090, CZ;	výlučná	03.12.2010	15.12.2010
175146	Incheba, a.s., Viedenská cesta 3-7, Bratislava, 85101, SK;	INCHEBA PRAHA spol. s r.o., Areál Výstaviště čp. 67, Praha 7, 17090, CZ;	výlučná	03.12.2010	15.12.2010
175147	Incheba, a.s., Viedenská cesta 3-7, Bratislava, 85101, SK;	INCHEBA PRAHA spol. s r.o., Areál Výstaviště čp. 67, Praha 7, 17090, CZ;	výlučná	03.12.2010	15.12.2010
175148	Incheba, a.s., Viedenská cesta 3-7, Bratislava, 85101, SK;	INCHEBA PRAHA spol. s r.o., Areál Výstaviště čp. 67, Praha 7, 17090, CZ;	výlučná	03.12.2010	15.12.2010
175149	Incheba, a.s., Viedenská cesta 3-7, Bratislava, 85101, SK;	INCHEBA PRAHA spol. s r.o., Areál Výstaviště čp. 67, Praha 7, 17090, CZ;	výlučná	03.12.2010	15.12.2010
177651	Incheba, a.s., Viedenská cesta 3-7, Bratislava, 85101, SK;	INCHEBA PRAHA spol. s r.o., Areál Výstaviště čp. 67, Praha 7, 17090, CZ;	výlučná	03.12.2010	15.12.2010
177869	Ludvík Bystřický, Písecká 1372, Bzenec, 69681, CZ;	Igristoe-trading CZ, s.r.o., Nádražní 471, Kyjov, 69701, CZ;	nevýlučná	01.01.2007	21.12.2010
185778	Incheba, a.s., Viedenská cesta 3-7, Bratislava, 85101, SK;	INCHEBA PRAHA spol. s r.o., Areál Výstaviště čp. 67, Praha 7, 17090, CZ;	výlučná	03.12.2010	15.12.2010
185779	Incheba, a.s., Viedenská cesta 3-7, Bratislava, 85101, SK;	INCHEBA PRAHA spol. s r.o., Areál Výstaviště čp. 67, Praha 7, 17090, CZ;	výlučná	03.12.2010	15.12.2010
185780	Incheba, a.s., Viedenská cesta 3-7, Bratislava, 85101, SK;	INCHEBA PRAHA spol. s r.o., Areál Výstaviště čp. 67, Praha 7, 17090, CZ;	výlučná	03.12.2010	15.12.2010
185781	Incheba, a.s., Viedenská cesta 3-7, Bratislava, 85101, SK;	INCHEBA PRAHA spol. s r.o., Areál Výstaviště čp. 67, Praha 7, 17090, CZ;	výlučná	03.12.2010	15.12.2010
185782	Incheba, a.s., Viedenská cesta 3-7, Bratislava, 85101, SK;	INCHEBA PRAHA spol. s r.o., Areál Výstaviště čp. 67, Praha 7, 17090, CZ;	výlučná	03.12.2010	15.12.2010
185783	Incheba, a.s., Viedenská cesta 3-7, Bratislava, 85101, SK;	INCHEBA PRAHA spol. s r.o., Areál Výstaviště čp. 67, Praha 7, 17090, CZ;	výlučná	03.12.2010	15.12.2010

Číslo zápisu	Vlastník	Nabyvatel licence	Druh licence	Datum uzavření licenční smlouvy	S účinností od data
185784	Incheba, a.s., Viedenská cesta 3-7, Bratislava, 85101, SK;	INCHEBA PRAHA spol. s r.o., Areál Výstaviště čp. 67, Praha 7, 17090, CZ;	výlučná	03.12.2010	15.12.2010
185786	Incheba, a.s., Viedenská cesta 3-7, Bratislava, 85101, SK;	INCHEBA PRAHA spol. s r.o., Areál Výstaviště čp. 67, Praha 7, 17090, CZ;	výlučná	03.12.2010	15.12.2010
185787	Incheba, a.s., Viedenská cesta 3-7, Bratislava, 85101, SK;	INCHEBA PRAHA spol. s r.o., Areál Výstaviště čp. 67, Praha 7, 17090, CZ;	výlučná	03.12.2010	15.12.2010
185788	Incheba, a.s., Viedenská cesta 3-7, Bratislava, 85101, SK;	INCHEBA PRAHA spol. s r.o., Areál Výstaviště čp. 67, Praha 7, 17090, CZ;	výlučná	03.12.2010	15.12.2010
185789	Incheba, a.s., Viedenská cesta 3-7, Bratislava, 85101, SK;	INCHEBA PRAHA spol. s r.o., Areál Výstaviště čp. 67, Praha 7, 17090, CZ;	výlučná	03.12.2010	15.12.2010
185791	Incheba, a.s., Viedenská cesta 3-7, Bratislava, 85101, SK;	INCHEBA PRAHA spol. s r.o., Areál Výstaviště čp. 67, Praha 7, 17090, CZ;	výlučná	03.12.2010	15.12.2010
185792	Incheba, a.s., Viedenská cesta 3-7, Bratislava, 85101, SK;	INCHEBA PRAHA spol. s r.o., Areál Výstaviště čp. 67, Praha 7, 17090, CZ;	výlučná	03.12.2010	15.12.2010
186468	Incheba, a.s., Viedenská cesta 3-7, Bratislava, 85101, SK;	INCHEBA PRAHA spol. s r.o., Areál Výstaviště čp. 67, Praha 7, 17090, CZ;	výlučná	03.12.2010	15.12.2010
186469	Incheba, a.s., Viedenská cesta 3-7, Bratislava, 85101, SK;	INCHEBA PRAHA spol. s r.o., Areál Výstaviště čp. 67, Praha 7, 17090, CZ;	výlučná	03.12.2010	15.12.2010
186470	Incheba, a.s., Viedenská cesta 3-7, Bratislava, 85101, SK;	INCHEBA PRAHA spol. s r.o., Areál Výstaviště čp. 67, Praha 7, 17090, CZ;	výlučná	03.12.2010	15.12.2010
186471	Incheba, a.s., Viedenská cesta 3-7, Bratislava, 85101, SK;	INCHEBA PRAHA spol. s r.o., Areál Výstaviště čp. 67, Praha 7, 17090, CZ;	výlučná	03.12.2010	15.12.2010
186472	Incheba, a.s., Viedenská cesta 3-7, Bratislava, 85101, SK;	INCHEBA PRAHA spol. s r.o., Areál Výstaviště čp. 67, Praha 7, 17090, CZ;	výlučná	03.12.2010	15.12.2010
189413	Incheba, a.s., Viedenská cesta 3-7, Bratislava, 85101, SK;	INCHEBA PRAHA spol. s r.o., Areál Výstaviště čp. 67, Praha 7, 17090, CZ;	výlučná	03.12.2010	15.12.2010
190309	Incheba, a.s., Viedenská cesta 3-7, Bratislava, 85101, SK;	INCHEBA PRAHA spol. s r.o., Areál Výstaviště čp. 67, Praha 7, 17090, CZ;	výlučná	03.12.2010	15.12.2010
194694	Incheba, a.s., Viedenská cesta 3-7, Bratislava, 85101, SK;	INCHEBA PRAHA spol. s r.o., Areál Výstaviště čp. 67, Praha 7, 17090, CZ;	výlučná	03.12.2010	15.12.2010

Číslo zápisu	Vlastník	Nabyvatel licence	Druh licence	Datum uzavření licenční smlouvy	S účinností od data
199915	Incheba, a.s., Viedenská cesta 3-7, Bratislava, 85101, SK;	INCHEBA PRAHA spol. s r.o., Areál Výstaviště čp. 67, Praha 7, 17090, CZ;	výlučná	03.12.2010	15.12.2010
199916	Incheba, a.s., Viedenská cesta 3-7, Bratislava, 85101, SK;	INCHEBA PRAHA spol. s r.o., Areál Výstaviště čp. 67, Praha 7, 17090, CZ;	výlučná	03.12.2010	15.12.2010
202301	Incheba, a.s., Viedenská cesta 3-7, Bratislava, 85101, SK;	INCHEBA PRAHA spol. s r.o., Areál Výstaviště čp. 67, Praha 7, 17090, CZ;	výlučná	03.12.2010	15.12.2010
208579	Incheba, a.s., Viedenská cesta 3-7, Bratislava, 85101, SK;	INCHEBA PRAHA spol. s r.o., Areál Výstaviště čp. 67, Praha 7, 17090, CZ;	výlučná	03.12.2010	15.12.2010
210831	Incheba, a.s., Viedenská cesta 3-7, Bratislava, 85101, SK;	INCHEBA PRAHA spol. s r.o., Areál Výstaviště čp. 67, Praha 7, 17090, CZ;	výlučná	03.12.2010	15.12.2010
210937	Incheba, a.s., Viedenská cesta 3-7, Bratislava, 85101, SK;	INCHEBA PRAHA spol. s r.o., Areál Výstaviště čp. 67, Praha 7, 17090, CZ;	výlučná	03.12.2010	15.12.2010
218181	Incheba, a.s., Viedenská cesta 3-7, Bratislava, 85101, SK;	INCHEBA PRAHA spol. s r.o., Areál Výstaviště čp. 67, Praha 7, 17090, CZ;	výlučná	03.12.2010	15.12.2010
221258	Incheba, a.s., Viedenská cesta 3-7, Bratislava, 85101, SK;	INCHEBA PRAHA spol. s r.o., Areál Výstaviště čp. 67, Praha 7, 17090, CZ;	výlučná	03.12.2010	15.12.2010
231196	Incheba, a.s., Viedenská cesta 3-7, 851 01 Bratislava, SK;	INCHEBA PRAHA spol. s r.o., Areál Výstaviště čp. 67, Praha 7, 17090, CZ;	výlučná	03.12.2010	15.12.2010
231197	Incheba, a.s., Viedenská cesta 3-7, 851 01 Bratislava, SK;	INCHEBA PRAHA spol. s r.o., Areál Výstaviště čp. 67, Praha 7, 17090, CZ;	výlučná	03.12.2010	15.12.2010
262836	Incheba, a.s., Viedenská cesta 3-7, 851 01 Bratislava, SK;	INCHEBA PRAHA spol. s r.o., Areál Výstaviště čp. 67, Praha 7, 17090, CZ;	výlučná	03.12.2010	15.12.2010
272113	Incheba, a.s., Viedenská cesta 3-7, 851 01 Bratislava, SK;	INCHEBA PRAHA spol. s r.o., Areál Výstaviště čp. 67, Praha 7, 17090, CZ;	výlučná	03.12.2010	15.12.2010
272114	Incheba, a.s., Viedenská cesta 3-7, 851 01 Bratislava, SK;	INCHEBA PRAHA spol. s r.o., Areál Výstaviště čp. 67, Praha 7, 17090, CZ;	výlučná	03.12.2010	15.12.2010
308597	ŠKODA INVESTMENT a.s., Václavské nám. 837/11, Praha 1, 11000, CZ;	ŠKODA REAL ESTATE DEVELOPMENT a.s., Tylova 1/57, Plzeň, 30128, CZ;	nevýlučná	05.12.2006	21.12.2010
308598	ŠKODA INVESTMENT a.s., Václavské nám. 837/11, Praha 1, 11000, CZ;	ŠKODA REAL ESTATE DEVELOPMENT a.s., Tylova 1/57, Plzeň, 30128, CZ;	nevýlučná	05.12.2006	21.12.2010

Číslo zápisu	Vlastník	Nabyvatel licence	Druh licence	Datum uzavření licenční smlouvy	S účinností od data
308599	ŠKODA INVESTMENT a.s., Václavské nám. 837/11, Praha 1, 11000, CZ;	ŠKODA REAL ESTATE DEVELOPMENT a.s., Tylova 1/57, Plzeň, 30128, CZ;	nevýlučná	05.12.2006	21.12.2010
310514	Incheba, a.s., Viedenská cesta 3-7, 851 01 Bratislava, SK;	INCHEBA PRAHA spol. s r.o., Areál Výstaviště čp. 67, Praha 7, 17090, CZ;	výlučná	03.12.2010	15.12.2010

Obnovy zápisu ochranných známek

(111) **154737**
(220) 05.01.1961
(151) 15.06.1961
(540)



(730) **FRIGERA Industries Group, s.r.o.**, Politických vězňů
912/10, Praha 1, 11000, CZ
(740) Ing. Václav Kratochvíl, patentový zástupce, Tábořská 758/33,
Mladá Boleslav, 29301
(510) (11) distribuční chladicí zařízení.
(511) 11
(210) O-23632

(111) **160394**
(220) 05.03.1971
(151) 24.06.1971
(540)

ENDIARON-N

(730) **Zentiva, k.s.**, U Kabelovny 130, Praha 10, Dolní Měcholupy,
10237, CZ
(740) ČERVENKA, KLEINTOVÁ, TURKOVÁ Patentová,
známková a právní kancelář, Ing. Eva Kleintová, Budečská 6,
Praha 2, 12000
(510) (1) výrobky lučební pro zdravotnický průmysl, umělé a
syntetické pryskyřice, lučebniny na konzervování potravin; (5)
výrobky lékárnické, veterinářské a zdravotnické, léčiva pro lidi
a zvířata, výrobky dietetické pro děti a nemocné, náplasti,
materiál na obvazy, léčiva pro dentisty, desinfekční prostředky
s výjimkou desinfekčních prostředků na vázání prachu,
prostředky na ničení plevele a škodlivých zvířat, mediální
vína, sirupy k farmaceutickým účelům; (31) chemická krmiva
pro zvířata.
(511) 1, 5, 31
(210) O-45087

(111) **165082**
(220) 28.07.1981
(151) 07.05.1982
(540)

CAPOZIDE

(730) **E.R.SQUIBB & SONS, L.L.C.**, společnost zřízená podle
zákonů státu Delaware, Lawrenceville - Princeton Road,
Princeton, NJ, US
(740) Baker & McKenzie v.o.s., advokátní kancelář, JUDr. Jiří
Čermák, advokát, Klimentská 46, Praha 1, 11002
(510) (5) léčivé prostředky pro léčbu onemocnění a poruch srdeční
cévní soustavy.
(511) 5
(210) O-52321

(111) **165123**
(220) 01.12.1981
(151) 24.06.1982

(540)

CORGARETIC

(730) **E.R.SQUIBB & SONS, L.L.C.**, společnost zřízená podle
zákonů státu Delaware, Lawrenceville - Princeton Road,
Princeton, NJ, US
(740) Baker & McKenzie v.o.s., advokátní kancelář, JUDr. Jiří
Čermák, advokát, Klimentská 46, Praha 1, 11002
(510) (5) léčebné prostředky pro léčení kardiovaskulárních nemocí a
poruch.
(511) 5
(210) O-52472

(111) **165193**
(220) 23.09.1981
(151) 29.09.1982
(540)

DURACEP

(730) **Bristol - Myers Squibb Co.**, 345 Park Avenue, New York,
NY, US
(740) Baker & McKenzie v.o.s., advokátní kancelář, JUDr. Jiří
Čermák, advokát, Klimentská 46, Praha 1, 11002
(510) (5) farmaceutické výrobky.
(511) 5
(210) O-52395

(111) **165271**
(220) 14.12.1981
(151) 22.12.1982
(540)



(730) **MasterCard International Incorporated**, společnost
zřízená podle zákonů států Delaware, 2000 Purchase Street,
Purchase, NY, US
(740) Čermák Hořejš Matějka a spol., JUDr. Karel Čermák, advokát,
Národní 32, Praha 1, 11000
(510) Finanční služby související s vydáním úvěrových a zúčtovacích
průkazů a s jejich užíváním, zprostředkovávání zúčtovací
služby z úvěrových a zúčtovacích průkazů u bank, inserování
těchto služeb, tiskopisy, formuláře, publikace a periodické tisky
související se shora uvedenými službami nebo při nich užívané.
(511) 16, 35, 36
(210) O-52480

(111) **168192**
(220) 24.01.1991
(151) 28.02.1991
(540)

LIVACOX

(730) **Biopharm, Výzkumný ústav biofarmacie a veterinárních
léčiv, a.s.**, Pohoří - Chotouň 90, Jilové u Prahy, 25449, CZ
(740) ČERVENKA, KLEINTOVÁ, TURKOVÁ Patentová,
známková a advokátní kancelář, Ing. Eva Kleintová, Budečská
6/974, Praha 2, 12000
(510) (5) výrobky farmaceutické, zvěrolékařské a zdravotnické,
prostředky k hubení rostlinných a živočišných škůdců,
antiparazitní látky a vakcíny a očkovací látky.

(511) 5
(210) O-60173

(540)



(111) 169479
(220) 30.10.1990
(151) 25.05.1992
(540)



(730) McILHENNY COMPANY, společnost zřízená podle zákonů státu Maine, Avery Island, LA, US
(740) Zeiner & Zeiner v.o.s., Mgr. Karel Šindelka, Maiselova 15, Praha 1, 11000
(510) Káva, čaj, kakao, cukr, rýže, tapioka, ságo, kávové náhražky, mouka a obilné výrobky, chléb, suchary, sušenky, koláče, pečivo a cukrovinky, zmrzlina, med, sirup z melasy, kvasnice, prášky do pečiva, sůl, hořčice, pepř, ocet, chuťové omáčky, koření, led.
(511) 30
(210) O-59165

(111) 169656
(220) 25.10.1990
(151) 10.04.1992
(540)



(730) L. A. GEAR, INC., 844 Moraga Drive, 90049 Los Angeles, CA, US
(740) Čermák Hořejš Matějka a spol., JUDr. Karel Čermák, advokát, Národní 32, Praha 1, 11000
(510) (25) oděvy, prádlo, boty, stěvičce, trepky.
(511) 25
(210) O-59083

(111) 169760
(220) 24.01.1991
(151) 20.04.1992
(540)

ASCOFFIN

(730) BIOMEDICA, spol. s r. o., Pekařská 8, Praha 5, 15500, CZ
(510) (32) osvěžující nápoj.
(511) 32
(210) O-60168

(111) 169866
(220) 12.12.1990
(151) 20.04.1992

(111) 170248
(220) 20.12.1990
(151) 03.06.1992
(540)

BISTRO

(730) LORILLARD LICENSING COMPANY LLC, společnost zřízená podle zákonů státu North Carolina, 1600 First Union Tower, Suite 1601, 300 North Green Street, City of Greensboro, NC, US
(740) Čermák Hořejš Matějka a spol., JUDr. Karel Čermák, advokát, Národní 32, Praha 1, 11000
(510) (34) tabák v surovém stavu, tabákové výrobky, potřeby pro kuřáky, zápalky.
(511) 34
(210) O-59800

(730) Finlandia Vodka Worldwide Ltd., Salmisaarenranta 7, Helsinki, FI
(740) Patentservis Praha a.s., Jivenská 1273/1, Praha 4, 14021
(510) (33) vodka.
(511) 33
(210) O-59638

(111) 169920
(220) 26.03.1991
(151) 05.05.1992
(540)



(730) RUBENA a.s., Akademia Bedrny, Hradec Králové, 50200, CZ
(740) Rott, Růžička & Guttman Patentové, známkové a advokátní kanceláře, JUDr. Vladimír Rott, Vinohradská 37, Praha 2, 12000
(510) Lisovaná technická pryž, pryžokovové výrobky, radiální hřídelové těsnění, těsnění ložisek, těsnění ventilů a spalovacích motorů, pryžové povlaky válců, pryžové a pryžokovové železniční přejezdy, gumárenské směsi.
(511) 7, 12, 17
(210) O-60987

(111) 170011
(220) 30.10.1990
(151) 13.05.1992
(540)

TABASCO

(730) Mc Ilhenny Company, společnost zřízená podle zákonů státu Maine, Avery Island, LA, US
(740) Zeiner & Zeiner v.o.s., Mgr. Karel Šindelka, Maiselova 15, Praha 1, 11000
(510) Káva, čaj, kakao, cukr, rýže, tapioka, ságo, kávové náhražky, mouka a obilné výrobky, chléb, suchary, sušenky, koláče, pečivo a cukrovinky, zmrzlina, med, sirup z melasy, kvasnice, prášky do pečiva, sůl, hořčice, pepř, ocet, chuťové omáčky, koření, led.
(511) 30
(210) O-59166

(111) **170283**
(220) 14.01.1991
(151) 30.06.1992
(540)

ŠMOULA

- (730) **STUDIO PEYO S.A.**, 36, chemin Frank-Thomas, Genève, CH
(740) Patentservis Praha a.s., Jivenská 1273/1, Praha 4, 14021
(510) Přístroje a nástroje pro účely vědecké, přístroje a nástroje navigační, geodetické, elektrické, fotografické, kinematografické, optické, přístroje a nástroje k vážení a měření, přístroje a nástroje pro signalizační a kontrolní účely, přístroje a nástroje pro účely záchranné a učební, přístroje pro nahrávání, přenos a reprodukci zvuku nebo obrazu, nosiče magnetických údajů, záznamové kotouče, automatické prodávací stroje a mechanismy pro automaty uváděné v činnost vhozením mince, zapisovací pokladny, počítačové stroje, zařízení pro zpracování dat, hasicí přístroje, papír, lepenka a výrobky z těchto materiálů, nezahrnuté v jiných třídách, tiskoviny, zboží knihařské, fotografie, psací potřeby, kancelářská lepidla, lepidla pro domácnost, potřeby pro umělce, malířské štětce, psací stroje a kancelářské potřeby s výjimkou nábytku, učební a školní potřeby a pomůcky s výjimkou přístrojů, plastické hmoty pro balení nezahrnuté do jiných tříd, hrací karty, tiskací písma, tiskové štočky, oděvy, obuv a pokrývky hlavy, hry a hračky, tělocvičné a sportovní potřeby nezahrnuté v jiných třídách, ozdoby na vánoční stromky.
(511) 9, 16, 25, 28
(210) O-60012

(111) **170396**
(220) 14.03.1991
(151) 30.05.1992
(540)



- (730) **Ing. Karel Vařecha**, Palackého 1929, Pardubice, 53002, CZ
(510) Modelářské výrobky, zejména barvy pro modeláře, tmely, lepidla a plastické hračky související se železničním a leteckým modelářstvím.
(511) 1, 2, 28
(210) O-60829

(111) **170481**
(220) 20.12.1990
(151) 24.06.1992

(540)



- (730) **LORILLARD LICENSING COMPANY LLC, společnost zřízená podle zákonů státu North Carolina**, 1600 First Union Tower, Suite 1601, 300 North Green Street, City of Greensboro, NC, US
(740) Čermák Hořejš Matějka a spol., JUDr. Karel Čermák, advokát, Národní 32, Praha 1, 11000
(510) (34) tabák v surovém stavu, tabákové výrobky, potřeby pro kuřáky, zápalky.
(511) 34
(210) O-59798

(111) **170765**
(220) 30.01.1991
(151) 28.07.1992
(540)

LÉČIVA, a.s

- (730) **Zentiva, k.s.**, U Kabelovny 130, Praha 10, Dolní Měcholupy, 10237, CZ
(740) ČERVENKA, KLEINTOVÁ, TURKOVÁ Patentová, známková a právní kancelář, Ing. Eva Kleintová, Budečská 6, Praha 2, 12000
(510) Léčiva, včetně farmaceutických lučebnin, chemikálií, chirurgického šicího materiálu, léčebná kosmetika, obalový materiál, zejména ze skla a papíru pro farmaceutické výrobky a speciální jednoúčelová zařízení a stroje pro farmaceutický průmysl.
(511) 5, 10, 16, 21
(210) O-60263

(111) **170824**
(220) 27.02.1991
(151) 30.07.1992
(540)

DISH DROPS

- (730) **ALTICOR INC.**, 7575 Fulton Street East, Ada, MI, US
(740) Společná advokátní kancelář Všetěčka Zelený Švorčík Kalenský a partneři, JUDr. Pavel Zelený, Hálkova 2, Praha 2, 12000
(510) (3) bělicí prostředky a ostatní suroviny pro prádelny, čistící, lešticí, mycí a obrušovací přípravky, mýdla, voňavky, éterické oleje, kosmetické prostředky, vlasové vody, prášky na zuby.
(511) 3
(210) O-60623

(111) **170826**
(220) 27.02.1991
(151) 30.07.1992
(540)

AMWAY

- (730) **ALTICOR INC.**, 7575 Fulton Street East, Ada, MI, US
(740) Společná advokátní kancelář Všetěčka Zelený Švorčík Kalenský a partneři, JUDr. Pavel Zelený, Hálkova 2, Praha 2, 12000
(510) Bělicí prostředky a ostatní suroviny pro prádelny; čistící, lešticí, mycí a obrušovací přípravky; mýdla, voňavky, éterické oleje, kosmetické prostředky, vlasové vody, prášky na zuby; farmaceutické, veterinární a úklidové prostředky; dietetické suroviny přizpůsobené pro lékařské použití, potraviny pro batolata, náplastí, materiál na obvazy, plomby na zuby, zubolékařský vosk, dezinfekční prostředky, přípravky na hubení hmyzu, fungicidy, herbicidy; papír, lepenka a zboží vyrobené z lepenky, tiskoviny, knihařský materiál, fotografie, papírnické zboží, samolepící tapety, potřeby pro umělce,

(511) maliřské štětky, maliřské štětce, kancelářské potřeby, psací stroje, demonstrační a výukové materiály, plastické materiály na obaly, hrací karty, tiskařské typy, tiskařské štočky; bytové a kuchyňské zařízení a zásuvky, hřebeny a houby, smetáky, kartáčnické zboží, zboží na čištění; surové nebo opracované sklo, včetně tabulového, skleněné zboží, porcelán, keramika; oděvy, prádlo, boty, střevice, trepky; služby propagační a pomocné; služby při provozu a obchodu.
(210) O-60625

(111) **170828**
(220) 27.02.1991
(151) 30.07.1992
(540)

ARTISTRY

(730) **ALTICOR INC.**, 7575 Fulton Street East, Ada, MI, US
(740) Společná advokátní kancelář Všečeka Zelený Švorčík Kalenský a partneři, JUDr. Pavel Zelený, Hálkova 2, Praha 2, 12000
(510) (3) bělicí prostředky a ostatní suroviny pro prádelny, čistící, leštící, mycí a obrušovací prostředky, mýdla, voňavky, éterické oleje, kosmetické prostředky, vlasové vody, prášky na zuby.
(511) 3
(210) O-60619

(111) **170829**
(220) 27.02.1991
(151) 30.07.1992
(540)

SATINIQUE

(730) **ALTICOR INC.**, 7575 Fulton Street East, Ada, MI, US
(740) Společná advokátní kancelář Všečeka Zelený Švorčík Kalenský a partneři, JUDr. Pavel Zelený, Hálkova 2, Praha 2, 12000
(510) (3) bělicí prostředky a ostatní suroviny pro prádelny, leštící, čistící, mycí a obrušovací přípravky, mýdla, voňavky, éterické oleje, kosmetické prostředky, vlasové vody, prášky na zuby.
(511) 3
(210) O-60620

(111) **170886**
(220) 14.01.1991
(151) 07.08.1992
(540)

AFRIN

(730) **Schering Corporation**, 2000 Galloping Hill Road, Kenilworth, NJ, US
(740) **KOREJZOVÁ & SPOL.**, v. o. s., JUDr. Zdeňka Korejzová, Korunní 810/104 E, Praha 10, 10100
(510) (5) výrobky farmaceutické, zvěrolékařské a zdravotnické, výrobky dietetické pro děti a nemocné, náplasti, obvazový materiál, hmoty určené k plombování zubů a na otisky zubů, desinfekční prostředky, prostředky k hubení rostlinných a živočišných škůdců, antiparasitní látky.
(511) 5
(210) O-60014

(111) **170887**
(220) 16.01.1991
(151) 07.08.1992
(540)

GARASONE

(730) **Schering Corporation**, 2000 Galloping Hill Road, Kenilworth, NJ, US
(740) **KOREJZOVÁ & SPOL.**, v. o. s., JUDr. Zdeňka Korejzová, Korunní 810/104 E, Praha 10, 10100
(510) (5) výrobky farmaceutické, zvěrolékařské a zdravotnické, výrobky dietetické pro děti a nemocné, náplasti, obvazový materiál, hmoty určené k plombování zubů a na otisky zubů, desinfekční prostředky, prostředky k hubení rostlinných a živočišných škůdců, antiparasitní látky.
(511) 5
(210) O-60060

(111) **171576**

(220) 01.02.1991
(151) 03.12.1992
(540)

ALINEX

(730) **ALINEX - Kácovská, s.r.o.**, Roháčova čp. 1480/76, Praha 3, 13000, CZ
(510) Přístroje a nástroje chirurgické, lékařské, zubolékařské včetně speciálního nábytku zejména přístroje pro stanovení diagnózy a přístroje terapeutické, hmoty určené k plombování zubů, obvazový materiál, přístroje pro vybavení fitcenter zejména zátěžové lavice, kola, masážní stoly a služby s použitím tohoto vybavení spojené.
(511) 5, 10, 42
(210) O-60310

(111) **171674**
(220) 17.04.1991
(151) 15.12.1992
(540)

ELASTOPLAST

(730) **BEIERSDORF AG.**, Hamburg, DE
(740) Advokátní a patentová kancelář Traplová, Hakr, Kubát, JUDr. Traplová Jarmila, Přístavní 24, Praha 7, 17000
(510) (5) léky, náplasti, obvazový materiál, pásový materiál a obvazy pro zdravotní a obvazové účely.
(511) 5
(210) O-61322

(111) **172192**
(220) 27.03.1991
(151) 13.04.1993
(540)

CHAMBOR

(730) **Coparcos SA**, Rue des Bains 33 c/o Visura Sociétés Fiduciaire, Geneva, CH
(740) **KOREJZOVÁ & SPOL.**, v. o. s., JUDr. Zdeňka Korejzová, Korunní 810/104 E, Praha 10, 10100
(510) (3) prací a bělicí přípravky, čistící přípravky, mýdla, leštící přípravky, odmašťovací přípravky, výrobky kosmetické, voňavkářské včetně éterických olejů, vodičky na vlasy, zubní pasty a prášky.
(511) 3
(210) O-61043

(111) **172639**
(220) 15.02.1991
(151) 08.06.1993
(540)



(730) **Procter & Gamble Business Services Canada Company**, Suite 800, 1959 Upper Water St., Halifax NS B3J 2X2, CA
(740) **ŠTROS & KUSÁK** advokátní a patentová kancelář, JUDr. David Štros, advokát, Národní 32, Praha 1, 11000
(510) Diagnostická činidla a diagnostické prostředky pro použití in vitro; chemické prostředky a látky používané v zubním lékařství; zubní pasty; zubní čistící prostředky; přípravky a látky k čištění a leštění přirozeného a umělého chrupu; ústní vody a prostředky k osvěžení dechu neobsahující léčiva; prostředky a látky užívané v zubním lékařství a pro účely hygieny dutiny ústní; zubní amalgámy; ústní vody a osvěžovače dechu obsahující léčiva; diagnostická činidla a diagnostické látky in vivo; zubní vosky a prostředky určené ke snímání otisků zubů; prostředky určené k plombování zubů; prostředky k detekci zubního kazu a onemocnění dásní; přípravky a látky s obsahem fluoridu; zubní přístroje a nástroje; diagnostické materiály; zubní flosy; držáky a zásobníky pro zubní flosy; zubní zrcátka; instrukční a učební potřeby; periodika; letáky, prospekty a brožury; papírové ubrusky, papírové utěrky a jiné výrobky z papíru; zubní kartáčky a jejich

- součásti a příslušenství; kartáčky a materiál pro jejich výrobu; (540)
zubní párátka; materiály a nástroje k čištění a leštění
přirozeného a umělého chrupu; nádobky, držáky a misky.
(511) 1, 3, 5, 10, 16, 21
(210) O-60478

- (111) **173523**
(220) 30.08.1991
(151) 15.09.1993
(540)

- (730) **CS COMPEX Consulting, spol. s r.o.**, Kabátňikova 2, Brno, 60200, CZ
(740) Martin Kořistka, patentový zástupce, Karpatská 3, Brno, 62500
(510) Počítačové stroje a jejich příslušenství, výpočetní technika (hardware); servis; základní a aplikační software; informatika a řízení; expertizní a poradenská činnost; kurzy, školení, semináře, konference ve výpočetní technice; překlady v oboru výpočetní techniky; vývojová a aplikační činnost v oblasti software.
(511) 9, 35, 37, 41, 42
(210) O-63488

- (730) **Noviny Chomutovska, společnost s ručením omezeným**, nám. 1.máje 91, Chomutov, 43001, CZ
(740) PROPATENT, Ing. Vlasta Sedláčková, Ke Kateřinkám 1393, Praha 4, 14900
(510) Vydavatelská činnost; periodické a neperiodické tiskoviny - publikace.
(511) 16, 41
(210) O-65204

- (111) **174781**
(220) 27.02.1991
(151) 02.02.1994
(540)

SA8

- (730) **ALTICOR INC.**, 7575 Fulton Street East, Ada, MI, US
(740) Společná advokátní kancelář Všetečka Zelený Švorčík Kalenský a partneři, JUDr. Pavel Zelený, Hálkova 2, Praha 2, 12000
(510) (3) bělicí prostředky a ostatní suroviny pro prádelny, čistící, lešticí, mycí a obrušovací přípravky, mýdla, éterické oleje, kosmetické prostředky, vlasové vody, prášky na zuby.
(511) 3
(210) O-60618

- (111) **184235**
(220) 11.12.1991
(151) 14.04.1995
(540)

- (730) **PÉROVNA s. r. o.**, K Pérovně 740, Praha 10 - Hostivař, 10200, CZ
(740) PROPATENT, Ing. Vlasta Sedláčková, Ke Kateřinkám 1393, Praha 4, 14900
(510) (12) pružiny tvářené za studena.
(511) 12
(210) O-65329

- (111) **182482**
(220) 04.12.1991
(151) 19.01.1995
(540)

- (111) **235335**
(220) 26.01.2001
(151) 26.07.2001
(540)



- (730) **Noviny Chomutovska, společnost s ručením omezeným**, nám. 1.máje 91, Chomutov, 43001, CZ
(740) PROPATENT, Ing. Vlasta Sedláčková, Ke Kateřinkám 1393, Praha 4, 14900
(510) Vydavatelská činnost; periodické a neperiodické tiskoviny - publikace.
(511) 16, 41
(210) O-65203

- (730) **Digrom Industries N.V.**, Leenbosstraat 1, Ardoioe, BE
(740) HALAXOVÁ & HALAXOVÁ, TETRAPAT, RNDr. Zdeňka Halaxová, Dukelská 891/4, Olomouc, 77200
(510) (7) stroje a zařízení na výrobu, zpracování a balení potravin a potravinářských výrobků; (29) vejce čerstvá a vejce sušená, konzervovaná, mražená, sušená a sterilizovaná výrobky ze zeleniny, ovoce, lesních a zahradních plodů, hub, bylin a jejich směsí, ovocné a zeleninové saláty, masové, masozeleninové, drůbeží, rybí a zvěřinové konzervy, masové výtažky a masové a rybí speciality, maso, ryby, drůbež a zvěřina sušená, nasolená a uzená, želé, džemy, kompoty, mléko a mlékárenské výrobky, zejména máslo včetně pomazánkového, kombinované tuhy rostlinného a živočišného původu, sýry, mléčné kysané výrobky včetně jogurtů, mléčné krémy, sušené mléko a sušené výrobky na bázi mléka, tvarohu, smetany, mražené krémy na bázi mléka, oleje, jedlé tuhy a margaríny, polévky, polévkové směsi, polotovary a hotová jídla (včetně mražených a chlazených) vyráběná z potravin uvedených v této třídě; (30)

- (111) **182483**
(220) 04.12.1991
(151) 19.01.1995

káva, čaj, kakao, cukr, rýže, kávové náhražky, mouka a obilní přípravky, chléb, pečivo, sušenky, suchary, koláče, jemné pečivo a cukrovinky, perníky, zmrzlina, med, kvasnice, prášky do pečiva, sůl, hořčice, ocet, chuťové omáčky a zálivky, kečupy, koření, čokoláda, dorty a žvýkačky, bombóny, obilné vločky, muesli, listové těsto, těsta a těstoviny, nudle, špagety, popcorn, polotovary a hotová jídla (včetně mražených a chlazených) vyráběná z potravin uvedených v této třídě; (39) přeprava, rozvoz, dovoz, doručování a dodávání zboží a výrobků, provozování a pronájem skladů, včetně chladicích boxů, balení a skladování zboží, vše zejména ve vztahu k výrobkům uvedeným ve tř. 29 a 30; (42) výzkum, vývoj a poradenská činnost v oblasti potravin a potravinářských výrobků.

(511) 7, 29, 30, 39, 42
(210) O-163544

(111) **236014**
(220) 13.06.2000
(151) 27.08.2001
(540)

STAMICOVO KVARTETO

(730) **Kekula Josef**, V rohožníku 519, Praha 10 - Dubeč, 10700, CZ
(510) (9) nahrané i nenahrané nosiče zvukových, obrazových a zvukově obrazových záznamů; (16) tiskoviny, plakáty, propagační a reklamní materiály; (41) koncertní a nahrávací činnost v oblasti komorní hudby.

(511) 9, 16, 41
(210) O-156314

(111) **236372**
(220) 06.11.2000
(151) 27.08.2001
(540)

(730) **VARNEA a.s.**, Újezd 19, Praha 1, 11800, CZ
(740) AK Mgr. Miroslav Houška, Mgr. Houška Miroslav, Sinkulova 83, Praha 4, 14000
(510) (29) masové omáčky, dehydrovaná potrava pro přípravu polévek; (30) omáčky (nikoli masové), dehydrovaná potrava pro přípravu omáček; (35) zprostředkovatelská činnost v oblasti obchodu s dehydrovanými potravinami, obchodní činnost a služby související se zajišťováním nákupu a prodeje dehydrovaných potravin.

(511) 29, 30, 35
(210) O-160722

(111) **236418**
(220) 26.01.2001
(151) 27.08.2001
(540)



(730) **RAYFILM s.r.o.**, Otická 109, Opava, 74601, CZ
(510) (16) samolepicí papír, karton, papír, etikety, archy a podobné výrobky z papíru, potištěné etikety a papírové archy pro reprografické a polygrafické účely, nálepky všeho druhu; (17) nelepící a samolepicí fólie z polyesteru, polypropylenu k dalšímu mechanickému zpracování, archy z fólie pro reprografické a polygrafické účely; (40) mechanické zpracování (řezání, vysekávání, prosekávání) výrobků z papíru

nebo fólie, průmyslové značení etiket a výrobků z fólie.

(511) 16, 17, 40
(210) O-163539

(111) **237659**
(220) 28.08.2000
(151) 22.10.2001
(540)

XAGRID

(730) **Shire International Licensing BV**, Olympic Plaza, Fred. Roeskestraat 123, Amsterdam, NL
(740) Patentservis Praha a.s., Jivenská 1273/1, Praha 4, 14021
(510) (5) farmaceutické a léčivé přípravky a substance, anti-trombotická činidla.

(511) 5
(210) O-158569

(111) **237702**
(220) 07.09.2000
(151) 22.10.2001
(540)



(730) **ALB FORMING spol. s r.o.**, Telnice 95, Telnice, 40338, CZ
(740) Mgr. Vejlupek Michal, advokát, Pařížská 6, Ústí nad Labem, 40001
(510) (21) kuchyňské nádobí.

(511) 21
(210) O-158867

(111) **238696**
(220) 15.11.2000
(151) 23.11.2001
(540)

(730) **Portland Trust s.r.o.**, Klimentůvská 46/1216, Praha 1, 11002, CZ
(740) Ing. Čmejla Vladimír, patentový zástupce, Rašínovo náměstí 54, Praha 2, 12800
(510) (35) inzertní činnost v oblasti koupě a prodeje nemovitostí, rozšiřování propagačních materiálů; (36) realitní kancelář, zprostředkovatelská činnost v oblasti nemovitostí, poradenská činnost v oblasti investování do nemovitostí, odborné posudky ohledně nemovitostí a pozemků.

(511) 35, 36
(210) O-161025

(111) **238729**
(220) 23.11.2000
(151) 23.11.2001
(540)



(730) **SPETRA CZ s.r.o.**, Třanovice 278, Hnojník, 73953, CZ

- (740) Ing. Zdeněk Kučera, Dlouhá 207 (P.O.BOX 92), Slušovice, (220) 11.12.2000
76315 (151) 19.12.2001
(510) (35) zprostředkování obchodní činnosti; (37) opravy (540)
motorových vozidel, mycí linka; (39) silniční nákladní doprava,
balení, skladování a přeprava zboží, zprostředkování přepravy a
dopravy, mezinárodní a tuzemské zasilatelství, doručování
zásilek.
(511) 35, 37, 39
(210) O-161419

Maxis

- (111) **238830**
(220) 11.12.2000
(151) 23.11.2001
(540)



- (730) **JIM BEAM BRANDS CO.**, 510 Lake Cook Road, Deerfield,
IL, US
(740) KOREJZOVÁ & SPOL., v.o.s., JUDr. Petra Korejzová,
Korunní 810/104 E, Praha 10, 10100
(510) (33) alkoholické nápoje (s výjimkou pív).
(511) 33
(210) O-162233

- (730) **MAXIS a.s.**, Francouzská 28, Praha 2 - Vinohrady, 12000,
CZ
(740) Patentová a známková kancelář, Ing. Jaromír Píkrýl, Včelín
1161, Hulín, 76824
(510) (3) prací a bělicí přípravky, čisticí přípravky, mýdlo, lešticí
přípravky, odmašťovací přípravky.
(511) 3
(210) O-162213

- (111) **238831**
(220) 11.12.2000
(151) 23.11.2001
(540)



- (730) **JIM BEAM BRANDS CO.**, 510 Lake Cook Road, Deerfield,
IL, US
(740) KOREJZOVÁ & SPOL., v.o.s., JUDr. Petra Korejzová,
Korunní 810/104 E, Praha 10, 10100
(510) (33) alkoholické nápoje, zejména whisky.
(511) 33
(210) O-162234

- (111) **239603**
(220) 11.12.2000
(151) 19.12.2001
(540)

MAXIS

- (730) **MAXIS a.s.**, Francouzská 28, Praha 2 - Vinohrady, 12000,
CZ
(740) Patentová a známková kancelář, Ing. Jaromír Píkrýl, Včelín
1161, Hulín, 76824
(510) (3) prací a bělicí přípravky, čisticí přípravky, mýdlo, lešticí
přípravky, odmašťovací přípravky.
(511) 3
(210) O-162214

- (111) **238881**
(220) 20.12.2000
(151) 23.11.2001
(540)

click2music

- (730) **Arista Music**, 550 Madison Avenue, New York, 10022, NY,
US
(740) KOREJZOVÁ & SPOL., v.o.s., JUDr. Petra Korejzová,
Korunní 810/104 E, Praha 10, 10100
(510) (9) média k uchovávání zvuku, média k uchovávání obrazu a
média k uchovávání dat, vše předem nahrané, média k
uchovávání zvuku, média k uchovávání obrazu a média k
uchovávání dat, včetně médií pro interaktivní použití; (41)
poskytování informací a uveřejňování vystoupení hudebních
umělců prostřednictvím globální informační sítě, poskytování
informací spojených s hudbou, koncerty a hudebníky, zábavní
služby - oboje prostřednictvím internetu a jiných
komunikačních sítí, organizování koncertů a jiných
představení.
(511) 9, 41
(210) O-162567

- (111) **239634**
(220) 18.12.2000
(151) 19.12.2001
(540)

ROYAL DEFEND HOLDING

- (730) **ROYAL DEFEND HOLDING a. s.**, Ženské domovy
Ostrovského 3/253, Praha 5, 15500, CZ
(740) Patentová a známková kancelář, Ing. Jaromír Píkrýl, Včelín
1161, Hulín, 76824
(510) (6) mechanická zabezpečovací zařízení proti odcizení
motorových vozidel, bezpečnostní zámky všeho druhu,
stavební vložkové systémy a mechanická zamykací zařízení pro
automobily, zejména zámky pro uzamykání řadič páky a jiných
pohyblivých částí automobilu, odnímatelné zavírací závory na
volant; (9) elektronická zabezpečovací zařízení proti odcizení
motorových vozidel, zejména imobilizéry, alarmy, centrální
zamykání aut, centrální elektronické stahování oken, telefonní
přístroje a příslušenství, telefonní automaty, telefonní ústředny,
mobilní telefony včetně příslušenství, mobilní radiotelefonní
sítě, všechny telekomunikační přístroje a zařízení zařazené ve
třídě 9, stroje pro záznam, přenos a reprodukci zvuku nebo
obrazu, kancelářská a výpočetní technika - v rámci této třídy;
(35) zprostředkování obchodních záležitostí,
zprostředkovatelské služby v oblasti obchodu, obchodní
management, podnikové a podnikatelské poradenství, obchodní
průzkum; (36) činnost realitní kanceláře a zprostředkovatelské
služby v oblasti realit, forfaiting, factoring.
(511) 6, 9, 35, 36
(210) O-162465

- (111) **239602**

- (111) **239635**
(220) 18.12.2000
(151) 19.12.2001

(540)



(730) **ROYAL DEFEND HOLDING a. s.**, Ženské domovy
Ostrovského 3/253, Praha 5, 15500, CZ

(740) Patentová a známková kancelář, Ing. Jaromír Příkryl, Včelín
1161, Hulín, 76824

(510) (6) mechanická zabezpečovací zařízení proti odcizení motorových vozidel, bezpečnostní zámky všeho druhu, stavební vložkové systémy a mechanická zamykací zařízení pro automobily, zejména zámky pro uzamykání řadicí páky a jiných pohyblivých částí automobilu, odnímatelné zavírací závory na volant; (9) elektronická zabezpečovací zařízení proti odcizení motorových vozidel, zejména imobilizéry, alarmy, centrální zamykání aut, centrální elektronické stahování oken, telefonní přístroje a příslušenství, telefonní automaty, telefonní ústředny, mobilní telefony včetně příslušenství, mobilní radiotelefonní sítě, všechny telekomunikační přístroje a zařízení zatříděné ve třídě 9, stroje pro záznam, přenos a reprodukci zvuku nebo obrazu, kancelářská a výpočetní technika - v rámci této třídy; (35) zprostředkování obchodních záležitostí, zprostředkovatelské služby v oblasti obchodu, obchodní management, podnikové a podnikatelské poradenství, obchodní průzkum; (36) činnost realitní kanceláře a zprostředkovatelské služby v oblasti realit, forfaiting, factoring.

(511) 6, 9, 35, 36

(210) O-162466

(111) **239647**

(220) 20.12.2000

(151) 19.12.2001

(540)



(730) **aWORLD s.r.o.**, Brněnská 2347, Žďár nad Sázavou, 59101,
CZ

(740) Ing. Radmila Baumová, Nádražní 29, Žďár nad Sázavou,
59101

(510) (7) elektrotechnická zařízení a přístroje pro domácnost, zejména přístroje na mletí potravin a mixéry, kráječe na potraviny lisy na ovoce nebo zeleniny, domácí automatické pračky, myčky na nádobí, vysavače prachu včetně příslušenství, leštiče parket, kuchyňské drtiče; (8) holicí elektrické strojky, strojky na stříhání vlasů a vousů, přístroje na odstraňování chloupků, kulmy, přibory; (9) audio a video přijímače, video nahrávače a přehrávače, radiopřijímače pro automobily, magnetické pásky, video pásky, elektrické kabely a vodiče, přístroje a výrobky pro záznam a reprodukci mluveného slova, rozhlasové a televizní přijímače, elektrické žehličky, DVD přehrávače, reproduktorové sestavy, mikrofon, sluchátka, součástky pro spoj. přístrojů, konektory, zásuvky, zástrčky, koaxialové kabely, scart kabely, modemy, telefony, faxy, počítače, periferní zařízení počítačů; (11) přístroje a zařízení osvětlovací a topná a ohřívací, na výrobu páry, k vaření, chlazení, sušení, větrání, ventilaci a klimatizaci, včetně součástek a příslušenství, zejména lampy, světla, světlomety, chladničky, mrazničky, mrazicí pulty, sušičky, vysoušeče vlasů a ostatní přístroje na úpravu vlasů, kuchyňské sporáky, mikrovlnné trouby, vařiče, varná tělesa, grily a ostatní ohříváče, přístroje na přípravu kávy nebo čaje, opékače topinek, ponorné fritézy, chladicí nádoby; (35) obchodní a zprostředkovatelská činnost v uvedených oborech, zahraničně obchodní činnost, reklama, pomoc při koupi výrobků a při prodeji výrobků a služeb, komercializace výrobků a služeb, poradenská činnost související s výše uvedeným, předvádění zboží, pořádání komerčních a reklamních výstav; (36) prodej na splátky, leasing výše uvedených výrobků; (37) servisní a opravárenská

činnost pro elektronické a elektrotechnické výrobky a služby, zprostředkování uvedených služeb; (39) skladování zboží, pronájem skladových a nebytových prostor, doprava nákladní a osobní, distribuce zboží.

(511) 7, 8, 9, 11, 35, 36, 37, 39

(210) O-162552

(111) **239648**

(220) 20.12.2000

(151) 19.12.2001

(540)



(730) **aWORLD s.r.o.**, Brněnská 2347, Žďár nad Sázavou, 59101,
CZ

(740) Ing. Radmila Baumová, Nádražní 29, Žďár nad Sázavou,
59101

(510) (7) elektrotechnická zařízení a přístroje pro domácnost, zejména přístroje na mletí potravin a mixéry, kráječe na potraviny lisy na ovoce nebo zeleniny, domácí automatické pračky, myčky na nádobí, vysavače prachu včetně příslušenství, leštiče parket, kuchyňské drtiče; (8) holicí elektrické strojky, strojky na stříhání vlasů a vousů, přístroje na odstraňování chloupků, kulmy, přibory; (9) audio a video přijímače, video nahrávače a přehrávače, radiopřijímače pro automobily, magnetické pásky, video pásky, elektrické kabely a vodiče, přístroje a výrobky pro záznam a reprodukci mluveného slova, rozhlasové a televizní přijímače, elektrické žehličky, DVD přehrávače, reproduktorové sestavy, mikrofon, sluchátka, součástky pro spoj. přístrojů, konektory, zásuvky, zástrčky, koaxialové kabely, scart kabely, modemy, telefony, faxy, počítače, periferní zařízení počítačů; (11) přístroje a zařízení osvětlovací a topná a ohřívací, na výrobu páry, k vaření, chlazení, sušení, větrání, ventilaci a klimatizaci, včetně součástek a příslušenství, zejména lampy, světla, světlomety, chladničky, mrazničky, mrazicí pulty, sušičky, vysoušeče vlasů a ostatní přístroje na úpravu vlasů, kuchyňské sporáky, mikrovlnné trouby, vařiče, varná tělesa, grily a ostatní ohříváče, přístroje na přípravu kávy nebo čaje, opékače topinek, ponorné fritézy, chladicí nádoby; (35) obchodní a zprostředkovatelská činnost v uvedených oborech, zahraničně obchodní činnost, reklama, pomoc při koupi výrobků a při prodeji výrobků a služeb, komercializace výrobků a služeb, poradenská činnost související s výše uvedeným, předvádění zboží, pořádání komerčních a reklamních výstav; (36) prodej na splátky, leasing výše uvedených výrobků; (37) servisní a opravárenská činnost pro elektronické a elektrotechnické výrobky a služby, zprostředkování uvedených služeb; (39) skladování zboží, pronájem skladových a nebytových prostor, doprava nákladní a osobní, distribuce zboží.

(511) 7, 8, 9, 11, 35, 36, 37, 39

(210) O-162553

(111) **239672**

(220) 28.12.2000

(151) 19.12.2001

(540)

(730) **AQUALINIE KARLOVARSKÉ MINERÁLNÍ VODY a. s.**, Horova 3,
Karlovy Vary, 36001, CZ

(740) AK Mrázek - Mrázková, JUDr. Josef Mrázek, Pernerova 11,
Praha 8, 18600

(510) (3) mýdla, parfumerie, vonné oleje, kosmetika, vlasové vody;
(32) minerální vody, stolní vody, limonády.

(511) 3, 32

(210) O-162759

(111) **239769**

(220) 18.01.2001

(151) 19.12.2001

(540)

(730) **POLICHEM S.A.**, 50, Val Fleuri, LUXEMBOURG, LU
(740) Patentservis Praha a.s., Jivenská 1273/1, Praha 4, 14021

PREVEGYNE

(510) (3) přípravky pro bělení a jiné prací prostředky, přípravky pro čištění, leštění, odmašťování a broušení, toaletní přípravky neobsahující léčivé přísady, mýdla, parfumerie, vonné oleje, kosmetika, vlasové vody (lotions), prostředky na čištění zubů, zubní pasty a další zboží spadající do této třídy; (5) výrobky farmaceutické, veterinární a hygienické, dietetické substance pro léčebné užití, potraviny pro batolata, náplasti, obvazový materiál, materiály pro plombování zubů a pro zubní otisky, zubolékařský vosk, dezinfekční přípravky, přípravky pro hubení škodlivých zvířat, fungicidy, herbicidy.

(511) 3, 5

(210) O-163356

(111) **240363**

(220) 04.01.2001

(151) 25.01.2002

(540)



(730) **PRECIOSA, a.s.**, Opletalova č.p. 3197, Jablonec nad Nisou, 46667, CZ

(510) (6) výrobky ze zirkonia; (11) svítidla, lustry, sklo lampové; (14) bižuterie, bižuterní ozdoby, umělé kameny ze skla pro bižuterii, perle, borty, štras; (16) růžence; (21) lustrové ověsy z křišťálového a barevného skla, osvětlovací sklo, křišťálové sklo, výrobky z křišťálového skla, skleněné dekorační hranoly, sklo křemenné jako polotovar, jiné než pro stavebnictví, bloky z křišťálového skla jako polotovar, skleněné figurky.

(511) 6, 11, 14, 16, 21

(210) O-162903

(111) **240397**

(220) 12.01.2001

(151) 25.01.2002

(540)

KLUB MLADÝCH ČTENÁŘŮ

(730) **ALBATROS MEDIA a. s.**, Na Pankráci 30/1618, Praha 4, 14000, CZ

(740) **FISCHER & PARTNER Intellectual Property s.r.o.**, Na Hrobci 294/5, Praha 2, 12000

(510) (9) nahrané i nenahrané nosiče optických a zvukových záznamů, zejména audiokazety, videokazety, magnetofonové pásky, gramofonové desky, kompaktní disky, videodisky; (16) tiskoviny, zejména knihy, časopisy, katalogy, prospekty, plakáty, periodické a neperiodické publikace, fotografie, drobné papírové výrobky zejména obtisky, omalovánky, vystřihovánky, obalové materiály, herní plány z kartonu; (39) zasilatelství knih a časopisů a nahraných nosičů optických a zvukových záznamů; (41) vydavatelská a nakladatelská činnost, vzdělávací a zábavná činnost, pořádání výstav, soutěží a přehlídek, půjčování knih, časopisů a nahraných nosičů zvukových a obrazových záznamů; (42) služby překladatelské, grafické, tiskařské.

(511) 9, 16, 39, 41, 42

(210) O-163166

(111) **240439**

(220) 23.01.2001

(151) 25.01.2002

(540)



(730) **BP P.L.C.**, 1 St James's Square, London, GB

(740) Společná advokátní kancelář Vsetečka Zelený Švorčík Kalenský a partneři, JUDr. Miloš Vsetečka, Hálkova 2, Praha 2, 12000

(510) (4) průmyslové oleje a tuky, smáčedla, pojiva a směsi pohlcující prach, paliva, prostředky a pohonné látky ke svícení, nechemické přísady pro oleje a paliva, maziva a mazací tuky, výrobky s vlastnostmi maziv, používané při zpracování kovů, motorové oleje, převodové oleje, automobilové oleje pro pohon náprav, vosky, vazelína pro průmyslové účely; (35) služby obchodního franchisingu, zprostředkování internetového přístupu pro on-line obchodování, fotokopírovací služby, obchodní poradenství v oblasti nákupu a prodeje zboží prostřednictvím vybraných obchodů a servisních stanic, obchodní poradenství pro prodej pokrmů podávaných přes ulici (take-away), pro provoz pekáren, kaváren, restaurací a prodejních automatů, kancelářské služby, vedení zákaznických, pobídkových nebo propagačních programů, obchodní poradenství související s provozem pekáren, prodejem pokrmů podávaných přes ulici, provozem kaváren, restaurací, servisních stanic a spotřebitelských obchodů, služby obchodních zařízení, zprostředkování prodeje a doplňování zásob nápojů prostřednictvím prodejních automatů; (37) provoz servisních stanic, antikoroziní ošetřování vozidel, čištění, leštění, mazání, údržba a opravy pozemních vozidel a trajlerů, mytí motorových vozidel, montáž a opravy pneumatik vozidel, služby prádelny, ošetření, čištění a opravy výrobků z kůže, opravy a údržba čerpadel, servisní stanice pro vozidla a služby čerpacích stanic pro vozidla, natírání a opravy značek; (38) faxové služby, služby telexu a telefonního styku, zasilání depeší, telekomunikace, poskytování přístupu k internetu; (39) plánování a organizování dodávek zboží pro prodejně-servisní stanice, včetně využití on-line počítačových služeb pro tyto účely, pronájem vozidel včetně osobních automobilů, nákladních automobilů a přívěsů, odtahování vozidel, parkovací služby, přeprava, balení, skladování a distribuce zboží, cestovní příprava, distribuce, dodávky, přeprava a skladování paliv, nafty, benzínu, plynu a maziv, přenos, zásobování a distribuce elektrické energie, potrubní přeprava ropy a plynu, služby zásobování palivem, služby zásobování pozemních vozidel palivem, tankování pozemních vozidel; (42) poskytování přístupu k internetu pro on-line objednávání zboží, zásobování maloobchodních prodejen, technické konzultace a porady poskytované ve spojení s auto-servisními službami, myčkou aut a provozem obchodů umístěných v prostoru čerpacích stanic, služby internetových kaváren, pronájem pokojů, rezervace ubytování v kempech, poradenské a konzultační služby v oblasti architektury, poradenství v oblasti počítačového software, informace o počasí, tiskařské služby, příprava technických výkresů, technické dokumentace a zpráv, odborné poradenské služby týkající se mazání a údržby motorů a strojního zařízení, konzultace, poradenství, průzkum, technické, vědecké, výzkumné a projektové služby, to vše týkající se strojírenského průmyslu, výpočetní techniky, ropného a chemického průmyslu, plastických hmot, maloobchodu, vlivu výrobních procesů na životní prostředí, vše spadající do třídy 42 a vše zahrnující on-line služby, hotelové služby, vedení provozu zařízení kempů, zajišťování provozu veřejných lázní, sprch, saun a toalet, zajišťování provozu dětských hřišť v prostoru servisních stanic, kavárny, kantýny, samoobslužné restaurace, závodní jídelny a snack bary, služby péče o zdraví a krásu, kadeřnické salony a holičství, masážní služby, pekárný, služby prodeje pokrmů přes ulici, obstarávání stravy a nápojů, obstarávání vybavení pro konference, designerské služby pro vybavení maloobchodních a velkoobchodních prodejen, pronájem uniforem a prodejních automatů.

(511) 4, 35, 37, 38, 39, 42

(210) O-163445

(111) **240524**

(220) 07.02.2001

(151) 25.01.2002

(540)



(730) **Hutnictví železa, a.s.**, Krátká 39, Praha 10 - Strašnice, 10000, CZ

(740) Ing. Kratochvíl Václav, Husníkova 2086, Praha 5, 15800

(510) (35) analýzy nákladů, ekonomické prognózy, obchodní nebo podnikatelské informace, marketingové studie, pomoc při řízení obchodních a průmyslových podniků a při obchodní činnosti, překlad informací do počítačové databáze, činnost organizačních a ekonomických poradců, předvádění zboží, audit; (41) vydavatelství, organizování a vedení školení, seminářů a konferencí, vzdělávací informace; (42) expertízy, zkoušky materiálu, počítačové programování, odborné poradenství s výjimkou obchodního, poskytování přechodného ubytování, zpracování koncepcí a studií odvětví hutnictví železa, projektování, pronájem jednacích místností, tvorba software, výzkum v oboru strojírenství, studie technických projektů, ubytování, vývoj a výzkum v oboru strojírenství, vývoj a výzkum nových výrobků.

(511) 35, 41, 42

(210) O-164092

(111) **240526**

(220) 07.02.2001

(151) 25.01.2002

(540)

BTRD

(730) **Bloomberg L.P.**, 731 Lexington Avenue, New York, NY 10022, NY, US

(740) KOREJZOVÁ & SPOL., v.o.s., JUDr. Petra Korejzová, advokátka, Korunní 810/104 E, Praha 10, 10100

(510) (36) finanční služby, zejména provozování obchodu s cennými papíry pro upisovatele prostřednictvím sítě.

(511) 36

(210) O-164116

(111) **240579**

(220) 15.02.2001

(151) 25.01.2002

(540)

EUROPELIN

(730) **DELACON Biotechnik ČR, spol. s r.o.**, Bohdíkova 7, Šumperk, 78701, CZ

(740) HALAXOVÁ & HALAXOVÁ, TETRAPAT, RNDr. Zdeňka Halaxová, Dukelská 891/4, Olomouc, 77200

(510) (1) chemické výrobky pro zemědělství; (5) výrobky zvěrolékařské, dietetické výrobky pro zvířata k léčebným účelům, léčebné výrobky pro zlepšení kondice zvířat zejména na bázi vitamínů, minerálů a aminokyselin, léčebné dietetické přísady do krmiva pro zvířata, desinfekční prostředky pro hygienické účely, prostředky k hubení škůdců, antiparazitní, antiseptické a protiplišňové látky, léčebné přípravky podporující trávení, veškeré přípravky pro ochranu zvířat a rostlin spadající do třídy 5; (31) krmiva pro zvířata, dietetické výrobky pro zvířata, krmivo pro zlepšení zdravotní a fyzické kondice zvířat, dietetické přísady do krmiva pro zvířata, zemědělské výrobky a produkty neupravené pro konzumaci.

(511) 1, 5, 31

(210) O-164363

(111) **240581**

(220) 15.02.2001

(151) 25.01.2002

(540)

EUROMOLD

(730) **DELACON Biotechnik ČR, spol. s r.o.**, Bohdíkova 7, Šumperk, 78701, CZ

(740) HALAXOVÁ & HALAXOVÁ, TETRAPAT, RNDr. Zdeňka Halaxová, Dukelská 891/4, Olomouc, 77200

(510) (1) chemické výrobky pro zemědělství; (5) výrobky zvěrolékařské, dietetické výrobky pro zvířata k léčebným účelům, léčebné výrobky pro zlepšení kondice zvířat zejména na bázi vitamínů, minerálů a aminokyselin, léčebné dietetické přísady do krmiva pro zvířata, desinfekční prostředky pro hygienické účely, prostředky k hubení škůdců, antiparazitní, antiseptické a protiplišňové látky, léčebné přípravky podporující trávení, veškeré přípravky pro ochranu zvířat a rostlin spadající do třídy 5; (31) krmiva pro zvířata, dietetické výrobky pro zvířata, krmivo pro zlepšení zdravotní a fyzické kondice zvířat, dietetické přísady do krmiva pro zvířata, zemědělské výrobky a produkty neupravené pro konzumaci.

(511) 1, 5, 31

(210) O-164365

(111) **240582**

(220) 15.02.2001

(151) 25.01.2002

(540)

EUROACID

(730) **DELACON Biotechnik ČR, spol. s r.o.**, Bohdíkova 7, Šumperk, 78701, CZ

(740) HALAXOVÁ & HALAXOVÁ, TETRAPAT, RNDr. Zdeňka Halaxová, Dukelská 891/4, Olomouc, 77200

(510) (1) chemické výrobky pro zemědělství; (5) výrobky zvěrolékařské, dietetické výrobky pro zvířata k léčebným účelům, léčebné výrobky pro zlepšení kondice zvířat zejména na bázi vitamínů, minerálů a aminokyselin, léčebné dietetické přísady do krmiva pro zvířata, desinfekční prostředky pro hygienické účely, prostředky k hubení škůdců, antiparazitní, antiseptické a protiplišňové látky, léčebné přípravky podporující trávení, veškeré přípravky pro ochranu zvířat a rostlin spadající do třídy 5; (31) krmiva pro zvířata, dietetické výrobky pro zvířata, krmivo pro zlepšení zdravotní a fyzické kondice zvířat, dietetické přísady do krmiva pro zvířata, zemědělské výrobky a produkty neupravené pro konzumaci.

(511) 1, 5, 31

(210) O-164366

(111) **241095**

(220) 13.12.2000

(151) 21.02.2002

(540)

(730) **PechaSan spol. s r.o.**, Písecká 1115, Strakonice, 38601, CZ

(740) PatentCentrum Sedlák & Partners s.r.o., Ing. Jirí Sedlák, Husova 5, České Budějovice, 37001

(510) (11) topné systémy, regulace topných systémů, zdroje tepla jako kamna, sporáky, prostorová topidla, krby, podlahová topení, kotle a jejich příslušenství, plynové hořáky, kotle na pevná paliva, kotle vytápěné plynem, expanzní nádoby, radiátory, ventily, kohouty regulační ventily k radiátorům, kominové klapky, ochranné klapky proti ohni, nádoby na topná media, přímotopná elektrická topidla, výměníky, ohřivače vody, ohřivače vzduchu, tepelné registry, elektrické ohřivače vody, zařízení pro solární ohřev, regulace a regulační technika související s vytápěním rozvodem plynu, vody a odpadní vody, klimatizace, klimatizační jednotky, klimatizační zařízení, klimatizační ventily, upevňovací prvky klimatizační techniky, zařízení k zvlhčování i k odvlhčování vzduchu, konvektory, ventilátory, odtahy vzduchu pro WC a koupelny, vzduchové kanály a roury, vzduchové filtry, vnitřní a vnější odvodňování a odpadní systémy, armaturní výrobky pro rozvod vody a plynu, systémy pro úpravu a čištění vody, kanalizační armatury a příslušenství, sprchové kouty a zástěny, zdravotní a sanitární keramika, sanitární bloky, buňky a registry a upevňovací elementy s nimi související, sanitární technika pro veřejné prostory a nemocnice, koupelňové vany, nosiče van a koupelňové doplňky, WC a příslušenství k WC, pisořům,

vanám a sprchám, elektronická zařízení pro koupelny a WC jako ventilátory pro osušení rukou, čidla pro automatické spínání vodovodních baterií, splachování, ventilaci, osvětlení a vytápění, vodovodní baterie; (17) hadice, plastové vodovodní rozvody, těsnění a izolace potrubních systémů, zvuková izolace; (20) nábytek, koupelňový nábytek, zrcadla, zrcadlové stěny a skříňky.

(511) 11, 17, 20
(210) O-162314

(111) **241096**
(220) 13.12.2000
(151) 21.02.2002
(540)

PechaLUX

(730) **PechaSan spol. s r.o.**, Písecká 1115, Strakonice, 38601, CZ
(740) PatentCentrum Sedlák & Partners s.r.o., Ing. Jiří Sedlák, Husova 5, České Budějovice, 37001

(510) (11) topné systémy, regulace topných systémů, zdroje tepla jako kamna, sporáky, prostorová topidla, krby, podlahová topení, kotle a jejich příslušenství, plynové hořáky, kotle na pevná paliva, kotle vytápěné plynem, expanzní nádoby, radiátory, ventily, kohouty regulační ventily k radiátorům, komínové klapky, ochranné klapky proti ohni, nádoby na topná média, přímotopná elektrická topidla, výměníky, ohřivače vody, ohřivače vzduchu, tepelné registry, elektrické ohřivače vody, zařízení pro solární ohřev, regulace a regulační technika související s vytápěním rozvodem plynu, vody a odpadní vody, klimatizace, klimatizační jednotky, klimatizační zařízení, klimatizační ventily, upevňovací prvky klimatizační techniky, zařízení k zvlhčování i k odvlhčování vzduchu, konvektory, ventilátory, odtahy vzduchu pro WC a koupelny, vzduchové kanály a roury, vzduchové filtry, vnitřní a vnější odvodňování a odpadní systémy, armaturní výrobky pro rozvod vody a plynu, systémy pro úpravu a čištění vody, kanalizační armatury a příslušenství, sprchové kouty a zástěny, zdravotní a sanitární keramika, sanitární bloky, buňky a registry a upevňovací elementy s nimi související, sanitární technika pro veřejné prostory a nemocnice, koupelňové vany, nosiče van a koupelňové doplňky, WC a příslušenství k WC, pisoárům, vanám a sprchám, elektronická zařízení pro koupelny a WC jako ventilátory pro osušení rukou, čidla pro automatické spínání vodovodních baterií, splachování, ventilaci, osvětlení a vytápění, vodovodní baterie; (17) hadice, plastové vodovodní rozvody, těsnění a izolace potrubních systémů, zvuková izolace; (20) nábytek, koupelňový nábytek, zrcadla, zrcadlové stěny a skříňky.

(511) 11, 17, 20
(210) O-162315

(111) **241097**
(220) 13.12.2000
(151) 21.02.2002
(540)

PechaECO

(730) **PechaSan spol. s r.o.**, Písecká 1115, Strakonice, 38601, CZ
(740) PatentCentrum Sedlák & Partners s.r.o., Ing. Jiří Sedlák, Husova 5, České Budějovice, 37001

(510) (11) topné systémy, regulace topných systémů, zdroje tepla jako kamna, sporáky, prostorová topidla, krby, podlahová topení, kotle a jejich příslušenství, plynové hořáky, kotle na pevná paliva, kotle vytápěné plynem, expanzní nádoby, radiátory, ventily, kohouty regulační ventily k radiátorům, komínové klapky, ochranné klapky proti ohni, nádoby na topná média, přímotopná elektrická topidla, výměníky, ohřivače

vody, ohřivače vzduchu, tepelné registry, elektrické ohřivače vody, zařízení pro solární ohřev, regulace a regulační technika související s vytápěním rozvodem plynu, vody a odpadní vody, klimatizace, klimatizační jednotky, klimatizační zařízení, klimatizační ventily, upevňovací prvky klimatizační techniky, zařízení k zvlhčování i k odvlhčování vzduchu, konvektory, ventilátory, odtahy vzduchu pro WC a koupelny, vzduchové kanály a roury, vzduchové filtry, vnitřní a vnější odvodňování a odpadní systémy, armaturní výrobky pro rozvod vody a plynu, systémy pro úpravu a čištění vody, kanalizační armatury a příslušenství, sprchové kouty a zástěny, zdravotní a sanitární keramika, sanitární bloky, buňky a registry a upevňovací elementy s nimi související, sanitární technika pro veřejné prostory a nemocnice, koupelňové vany, nosiče van a koupelňové doplňky, WC a příslušenství k WC, pisoárům, vanám a sprchám, elektronická zařízení pro koupelny a WC jako ventilátory pro osušení rukou, čidla pro automatické spínání vodovodních baterií, splachování, ventilaci, osvětlení a vytápění, vodovodní baterie; (17) hadice, plastové vodovodní rozvody, těsnění a izolace potrubních systémů, zvuková izolace; (20) nábytek, koupelňový nábytek, zrcadla, zrcadlové stěny a skříňky.

(511) 11, 17, 20
(210) O-162316

(111) **241117**
(220) 20.12.2000
(151) 21.02.2002
(540)

EVROPSKÉ CENTRUM

STOMATOLOGIE

(730) **Milan Sejkora**, Kyjevská 438, Pardubice, 53003, CZ
(510) (3) přípravky pro bělení a jiné prací prostředky, přípravky pro čištění, leštění, odmašťování a broušení, mýdla, parfumerie, vonné oleje, kosmetika, vlasové vody, zubní pasty; (5) výrobky lékařské, farmaceutické, veterinářské a hygienické, diabetické přípravky pro léčebné účely, potraviny pro batolata, náplasti, obvazový materiál, materiál pro plombování zubů a pro zubní otisky, dezinfekční přípravky; (10) přístroje, nástroje a zařízení lékařská, chirurgická, zubní a veterinářská, umělé údy, oči a zuby, ortopedické potřeby, materiál na sešívání ran; (35) pomoc při řízení obchodní činnosti, obchodní administrativa, kancelářské práce, zprostředkování v oblasti obchodu; (42) péče léčebná, hygienická a kosmetická, nestátní zdravotnická činnost, stomatologické služby, praktické zubní lékařství, ústní čelistní a obličejová chirurgie, estetická stomatologie, zubní laboratoř, zprostředkovatelská činnost v oblasti péče léčebné, hygienické a kosmetické, v oblasti nestátní zdravotnické činnosti, v oblasti stomatologických služeb, v oblasti praktického zubního lékařství, ústní, čelistní a obličejové chirurgie, v oblasti estetické stomatologie, v oblasti činnosti zubní laboratoře.

(511) 3, 5, 10, 35, 42
(210) O-162565

(111) **241118**
(220) 20.12.2000
(151) 21.02.2002
(540)

EUROPEAN CENTER

OF STOMATOLOGY

(730) **Milan Sejkora**, Kyjevská 438, Pardubice, 53003, CZ

(510) (3) přípravky pro bělení a jiné prací prostředky, přípravky pro čištění, leštění, odmašťování a broušení, mýdla, parfumerie, vonné oleje, kosmetika, vlasové vody, zubní pasty; (5) výrobky lékárenské, farmaceutické, veterinářské a hygienické, diabetické přípravky pro léčebné účely, potraviny pro batolata, náplasti, obvazový materiál, materiál pro plombování zubů a pro zubní otisky, dezinfekční přípravky; (10) přístroje, nástroje a zařízení lékařská, chirurgická, zubní a veterinářská, umělé údy, oči a zuby, ortopedické potřeby, materiál na sešívání ran; (35) pomoc při řízení obchodní činnosti, obchodní administrativa, kancelářské práce, zprostředkování v oblasti obchodu; (42) péče léčebná, hygienická a kosmetická, nestátní zdravotnická činnost, stomatologické služby, praktické zubní lékařství, ústní čelistní a obličejová chirurgie, estetická stomatologie, zubní laboratoř, zprostředkovatelská činnost v oblasti péče léčebné, hygienické a kosmetické, v oblasti nestátní zdravotnické činnosti, v oblasti stomatologických služeb, v oblasti praktického zubního lékařství, ústní, čelistní a obličejové chirurgie, v oblasti estetické stomatologie, v oblasti činností zubní laboratoře.

(511) 3, 5, 10, 35, 42
(210) O-162566

(111) **241129**
(220) 28.12.2000
(151) 21.02.2002
(540)

AQUA BEAUTY

(730) **KARLOVARSKÉ MINERÁLNÍ VODY a. s.**, Horova 3, Karlovy Vary, 36001, CZ
(740) AK Mrázek - Mrázková, JUDr. Josef Mrázek, Pernerova 11, Praha 8, 18600
(510) (3) mýdla, parfumerie, vonné oleje, vlasové vody; (32) minerální vody, stolní vody, limonády.
(511) 3, 32
(210) O-162757

(111) **241202**
(220) 26.01.2001
(151) 21.02.2002
(540)



Mochovské mrazírny a.s.

(730) **Digrom Industries N.V.**, Leenbosstraat 1, Ardoorie, BE
(740) HALAXOVÁ & HALAXOVÁ, TETRAPAT, RNDr. Zdeňka Halaxová, Dukelská 891/4, Olomouc, 77200
(510) (7) stroje a zařízení na výrobu, zpracování a balení potravin a potravinářských výrobků; (29) vejce čerstvá a vejce sušená, konzervovaná, mražená, sušená a sterilizovaná výrobky ze zeleniny, ovoce, lesních a zahradních plodů, hub, bylin a jejich směsi, ovocné a zeleninové saláty, masové, masozeleninové, drůbeží, rybí a zvěřinové konzervy, masové výtažky a masové a rybí speciality, maso, ryby, drůbež a zvěřina sušené, nasolené a uzené, želé, džemy, kompoty, mléko a mlékařenské výrobky, zejména maslo včetně pomazánkového, kombinované tuky rostlinného a živočišného původu, sýry, mléčné kysané výrobky včetně jogurtů, mléčné krémy, sušené mléko a sušené výrobky na bázi mléka, tvarohu, smetany, mražené krémy na bázi mléka, oleje, jedlé tuky a margariny, polévky, polévkové směsi, polotovary a hotová jídla (včetně mražených a chlazených) vyráběná z potravin uvedených v této třídě; (30) káva, čaj, kakao, cukr, rýže, kávové náhražky, mouka a obilní přípravky, chléb, pečivo, sušenky, suchary, koláče, jemné pečivo a cukrovinky, perníky, zmrzlina, med, kvasnice, prášky do pečiva, sůl, hořčice, ocet, chuťové omáčky a zálivky, kečupy, koření, čokoláda, dorty a žvýkačky, bonbóny, obilné vločky, muesli, listové těsto, těsta a těstoviny, nudle, špagety, popcorn, polotovary a hotová jídla (včetně mražených a chlazených) vyráběná z potravin uvedených v této třídě; (39) přeprava, rozvoz, dovoz, doručování a dodávání zboží a

výrobků, provozování a pronájem skladů, včetně chladicích boxů, balení a skladování zboží, vše zejména ve vztahu k výrobkům uvedeným ve tř.29 a 30; (42) výzkum, vývoj a poradenská činnost v oblasti potravin a potravinářských výrobků.

(511) 7, 29, 30, 39, 42
(210) O-163546

(111) **241203**
(220) 26.01.2001
(151) 21.02.2002
(540)

MOCHOVANKA

(730) **Digrom Industries N.V.**, Leenbosstraat 1, Ardoorie, BE
(740) HALAXOVÁ & HALAXOVÁ, TETRAPAT, RNDr. Zdeňka Halaxová, Dukelská 891/4, Olomouc, 77200
(510) (29) vejce čerstvá a vejce sušená, konzervovaná, mražená, sušená a sterilizovaná výrobky ze zeleniny, ovoce, lesních a zahradních plodů, hub, bylin a jejich směsi, ovocné a zeleninové saláty, masové, masozeleninové, drůbeží, rybí a zvěřinové konzervy, masové výtažky a masové a rybí speciality, maso, ryby, drůbež a zvěřina sušené, nasolené a uzené, želé, džemy, kompoty, mléko a mlékařenské výrobky, zejména maslo včetně pomazánkového, kombinované tuky rostlinného a živočišného původu, sýry, mléčné kysané výrobky včetně jogurtů, mléčné krémy, sušené mléko a sušené výrobky na bázi mléka, tvarohu, smetany, mražené krémy na bázi mléka, oleje, jedlé tuky a margariny, polévky, polévkové směsi, polotovary a hotová jídla (včetně mražených a chlazených) vyráběná z potravin uvedených v této třídě; (30) káva, čaj, kakao, cukr, rýže, kávové náhražky, mouka a obilní přípravky, chléb, pečivo, sušenky, suchary, koláče, jemné pečivo a cukrovinky, perníky, zmrzlina, med, kvasnice, prášky do pečiva, sůl, hořčice, ocet, chuťové omáčky a zálivky, kečupy, koření, čokoláda, dorty a žvýkačky, bonbóny, obilné vločky, muesli, listové těsto, těsta a těstoviny, nudle, špagety, popcorn, polotovary a hotová jídla (včetně mražených a chlazených) vyráběná z potravin uvedených v této třídě.

(511) 29, 30
(210) O-163547

(111) **241538**
(220) 20.03.2001
(151) 21.02.2002
(540)

REDITABS

(730) **Schering-Plough Ltd.**, Weyrstrasse 20, CH-6000, Lucerne 6, CH
(740) KOREJZOVÁ & SPOL., v. o. s., JUDr. Zdeňka Korejzová, Korunní 810/104 E, Praha 10, 10100
(510) (5) výrobky farmaceutické a veterinární, hygienické výrobky pro lékařství a osobní hygienu, náplasti, obvazový materiál, materiály pro plombování zubů a pro zubní otisky, dezinfekční přípravky, výrobky pro hubení živočišných škůdců, fungicidy, herbicidy.
(511) 5
(210) O-165590

(111) **241630**
(220) 30.03.2001
(151) 21.02.2002
(540)



(730) **PROGRES OCEL Hradec Králové spol. s r.o.**, Jabloňová 583, Hradec Králové, 50311, CZ
(740) ZEMAN - podkrušnohorská patentová a známková kancelář, Petr Zeman, Hradní 301, Loket, 35733
(510) (6) kovové materiály deskové i tyčové včetně profilových,

kolejnice, pásová ocel, plechy, roury, trouby, trubky, ohyby, kompenzátory, ocelové a kovové potrubí a úchyty na ně, příruby a lemy, rošty, ocelová a jiná kovová lana a lanka, kovová vlákna, kovové lamely, ocelové konstrukce, jiné nosné a kotvicí prvky, kovové stožáry, táhla, nosníky, lávky, zábradlí, žebříky, závěsné prvky, spojovací materiál všeho druhu kovový (zařazený v této třídě) jako šroubky, šrouby, hřebíky, skoby, kolíky, kolíčky kovové, čepy, pera, nýty, hmoždinky, háky, ocelové a jiné kovové zásobníky, nádoby, vany, nádrže, kontejnery, barely, bazény, bečky, bedny, kádě, kovové nádoby na skladování a přípravu, kovové schránky, kovové dlaždice pro stavby, kovové dláždění, kovová dlažba; (35) zprostředkování obchodu; (40) kovovýroba, úprava kovových materiálů včetně jejich dělení (např. řezání), kovoobrábění, úprava lan vč. zaplétání, práce svářečské, práce kovářské zařazené do této třídy, zámečnické práce výrobního nebo úpravářského charakteru v jiné třídě neobsažené.

(511) 6, 35, 40
(210) O-165984

(111) **241655**
(220) 04.04.2001
(151) 21.02.2002
(540)

PETGAMIN

(730) **BODIT TACHOV s.r.o.**, Nádražní 523, Stříbro, 34901, CZ
(510) (31) výroba krmných směsí a jejich komponentů.
(511) 31
(210) O-166128

(111) **241794**
(220) 28.05.2001
(151) 21.02.2002
(540)



(730) **CHOCOLATES TURIN, S. A. DE C.V.**, Calzada Guadalupe No. 402, Col. Industrial, MX
(740) PATENTSERVIS Praha a.s., Jivenská 1273/1, Praha 4, 14021
(510) (30) čokoláda, bonbony a cukrovinky.
(511) 30
(210) O-167790

(111) **242075**
(220) 12.01.2001
(151) 22.03.2002
(540)



(730) **Holúbek Jaroslav**, Tovačovského 1, Olomouc, 77200, CZ
(740) HALAXOVÁ & HALAXOVÁ, TETRAPAT, RNDr. Zdeňka Halaxová, Dukelská 891/4, Olomouc, 77200
(510) (2) barvy, laky pro malířské a dekorativní účely; (19) nátěrové hmoty pro stavebnictví; (37) malířské a natěračské služby.
(511) 2, 19, 37
(210) O-163143

(111) **242413**
(220) 02.05.2001
(151) 22.03.2002



(730) **Hynek Medřický - HELOS**, Sázavská 32, Praha 2-Vinohrady, 12000, CZ
(740) Ing. Pavel Nádvořník s.r.o., Sokola Tůmy 1099/1, Ostrava-Mariánské Hory, 70900
(510) (9) mobilní telefony, příslušenství k mobilním telefonům, telefonní záznamníky a telefonní přístroje v kombinaci se záznamníkem, telefonní sluchátka, vysílače, faxové přístroje, přístroje vysílací, přenášecí, přijímací a zesilovací pro bezdrátovou telegrafii a telefonii, přístroje k záznamu, reprodukci, zesilování příjmu, přenosu, zpracování zvuku, kabely elektrické ke svítidlům, prodlužovací; (11) báně svítidel ze skla nebo křišťálu, lampy na svícení stojanové, stojací, visací, pracovní, keramické, stolní, lustry, průmyslové osvětlení, řetězy ke svítidlům kovové, stínidla na lampy, stínítka svítidel, náhradní skla svítidel, světla na vánoční stromky, svítidla stropní, nástěnná, závěsná, dětská, ze dřeva, slámy, z kovu, ze skla, z křišťálu, z plastu, ratanová, proutěná, zahradní z kovu, plastu, závěsné šňůry ke svítidlům, zářivky pro osvětlení, žárovky; (37) opravy mobilních telefonů, opravy telefonů, opravy a instalace elektrických spotřebičů, opravy elektrických přístrojů.
(511) 9, 11, 37
(210) O-166967

(111) **243020**
(220) 29.12.2000
(151) 23.04.2002
(540)

MARO

(730) **Mader Stanislav**, Svolinského 71, Olomouc, 78351, CZ
(740) Heřmanský Jan, Masarykova 898, Roztoky u Prahy, 25263
(510) (9) přístroje a nástroje pro chemické, lékárenské, lékařské a nemocniční laboratoře, laboratorní sušárny, pisky, teplotní skříně, homogenizátory, váhy laboratorní a osobní, fotometry, pH metry, konduktometry, oximetry, laboratorní stojany, třínožky, speciální kleště na uzavírání laboratorních obalů, pipety, laboratorní vývěvy, třepačky, třecí misky, stěrky, kopisty, laboratorní nábytek speciální, laboratorní boxy, laboratorní pojízdné police, světelné panely, znaky, nápisy a boxy, světelné informační systémy; (10) speciální nábytek pro lékařské ordinace a nemocnice, speciální zařízení, přístroje a nástroje pro lékařské účely, nástrojové a odkládací stolky a vozíky, pojízdné stojany a stěny, pojízdné kontejnery, převážecí vozíky, sprchovací stoličky a vozíky, podnožky, vibromasážní přístroje, lampy pro lékařské účely, vyšetřovací svítidla, zařízení na manipulaci s osobami, transportní lehátka, nádoby na léky, formičky na odlití lékových čípků a globulí, speciální kleště na uzavírání lékových obalů, kotlíky a misky pro lékařské účely, špachtle krční, lžice na podávání léků, pinzety lékařské, kompresory chirurgické vše pro ordinace, nemocnice, případně lékárny; (20) nábytek pro kanceláře, prodejny, sklady a veřejné prostory, pojízdné prezentační stěny, kontejnery, regály a úložné stěny, pojízdné schůdky a stoličky, skříňkové, tabulové a rámové systémy pro vystavování zboží.
(511) 9, 10, 20
(210) O-162839

(111) **243025**
(220) 05.01.2001
(151) 23.04.2002

(540)



(730) **Jindřich Urbánek**, Průhonická 215/27, Praha 10, 10600, CZ
(740) Ing. Vladimír Čmejla - LEGR PATENT, Ing. Vladimír Čmejla,
patentový zástupce a soudní znalec, Rašínovo nábřeží 54,
Praha 2, 12800

(510) (30) čaj, káva, kakao, cukr, rýže, kávové náhražky, nápoje
připravované na základě kávy, kakaa, čokolády, čaje zvláště
Tchajwanské, čajové náhražky, instantní čaje, bylinné čaje,
mouka, obilní přípravky, chléb, sušenky, koláče, jemné pečivo
a cukrovinky, zmrzlina, med, sirupy z melasy, kvasnice, prášky
do pečiva, sůl, hořčice, pepř, ocet, chuťové omáčky, koření, led
na chlazení; (32) piva lehká i ležáky, vody minerální, vody
šumivé, a jiné nealkoholické nápoje, nápoje a šťávy ovocné,
sirupy, a jiné přípravky k zhotovování nápojů, nápoje zbažené
alkoholu; (33) alkoholické nápoje, s výjimkou pív.

(511) 30, 32, 33
(210) O-162931

(111) **243692**
(220) 14.06.2001
(151) 23.04.2002

ALERTUM

(730) **Bristol-Myers Squibb SARL**, 3, rue Joseph Monier, Rueil
Malmaison, FR
(740) Baker & McKenzie v.o.s., advokátní kancelář, JUDr. Jiří
Čermák, advokát, Klimentská 46, Praha 1, 11002
(510) (5) farmaceutické přípravky pro lidské využití.
(511) 5
(210) O-168675

(111) **243798**
(220) 23.07.2001
(151) 23.04.2002

ORENCIA

(730) **Bristol-Myers Squibb Company**, 345 Park Avenue, New
York, NY, US
(740) Baker & McKenzie v.o.s., advokátní kancelář, JUDr. Jiří
Čermák, advokát, Klimentská 46, Praha 1, 11002
(510) (5) farmaceutické přípravky pro lidské použití.
(511) 5
(210) O-169901

(111) **244102**
(220) 03.11.2000
(151) 23.05.2002

TABAKUS GROUP

(730) **TABAKUS GROUP, a. s.**, Rudé armády 652/27, Karviná,
Hranice, 73301, CZ
(740) Mgr. Václav Pacl, Okrajová 1416/4, Havířov - Podlesí, 73601
(510) (34) tabákové výrobky, cigarety.
(511) 34
(210) O-160681

(111) **244166**
(220) 07.02.2001
(151) 23.05.2002

DOW JONES

(730) **Dow Jones Trademark Holdings LLC**, 1211 Avenue of the
Americas, New York, NY, US
(740) Společná advokátní kancelář Všečeka Zelený Švorčík
Kalenský a partneři, JUDr. Michal Havlík, Hálkova 2, Praha 2,
12000
(510) (16) tiskoviny; (35) poskytování obchodních informací
prostřednictvím internetu; (36) poskytování a aktualizace

indexů hodnot cenných papírů a služby investičního fondu,
poskytování finančních informací prostřednictvím internetu.

(511) 16, 35, 36
(210) O-164119

(111) **244286**
(220) 07.05.2001
(151) 23.05.2002
(540)



(730) **Vinné sklepy Chomutov s.r.o.**, Lipská 2023, Chomutov,
43003, CZ
(740) Zeman Petr, patentový zástupce, Hradní 301, Loket, 35733
(510) (16) tiskoviny, reklamní, propagační a informační materiály na
papírovém nosiči, etikety, počítačové výstupy na papírovém
nosiči, obaly papírové a z plastů v jiné třídě neobsažené, obálky
a tašky z papíru a plastů; (32) mošty, hroznové a ovocné šťávy
a jiné nealkoholické a nízkoalkoholické nápoje, stolní a
minerální vody, přípravky k výrobě nápojů všeho druhu v jiné
třídě neobsažené; (33) víno, vinné stříky a jiné nápoje z vína,
destiláty, lihoviny a jiné alkoholické nápoje včetně nápojů
míchaných a mixovaných; (35) zprostředkování obchodu,
reklama a propagace; (40) úprava surovin pro výrobu nápojů,
výroba moštů a jiných poloproduktů pro výrobu vína.
(511) 16, 32, 33, 35, 40
(210) O-166922

(111) **244730**
(220) 01.12.2000
(151) 24.06.2002
(540)



(730) **EUROPRINTY, spol. s r.o.**, Revoluční 1082/8, Praha 1,
11000, CZ
(740) Ing. Zdeněk Kučera, Dlouhá 207 (P.O.BOX 92), Slušovice,
76315
(510) (16) tiskoviny periodické a neperiodické, propagační tiskoviny,
prospekty, plakáty, katalogy, časopisy, knihy; (35) reklamní,
propagační a inzertní činnost, rozšiřování reklamních,
propagačních a inzertních materiálů; (39) distribuce tiskovin,
zprostředkování v oblasti distribuce tiskovin; (41) vydavatelská
a nakladatelská činnost, zprostředkování v oblasti vydávání
tiskovin; (42) služby tiskárenské, sazba tiskovin, počítačové
navrhování tiskovin, zprostředkování v oblasti tiskárenských
služeb.
(511) 16, 35, 39, 41, 42
(210) O-161772

(111) **244785**
(220) 21.02.2001
(151) 24.06.2002
(540)

VIASPAN

(730) **Bristol-Myers Squibb Pharma Company**, Route 206 &
Provinceline Road, Princeton 08540, DE, US
(740) Baker & McKenzie v.o.s., advokátní kancelář, JUDr. Jiří
Čermák, advokát, Klimentská 46, Praha 1, 11002
(510) (1) chemické výrobky určené pro průmysl a vědy, roztoky pro
uchovávání lidských orgánů; (5) farmaceutické, lékařské a
chirurgické přípravky a substance, přípravky určené pro

uchovávání a převoz lidských orgánů, farmaceutické přípravky pro použití v oblasti orgánových transplantací a při chirurgických a příbuzných postupech.
(511) 1, 5
(210) O-164578

(111) **244810**
(220) 22.03.2001
(151) 24.06.2002
(540)

VELKOMEZIRIČSKO

(730) **JUPITER club, s.r.o.**, Náměstí 17, Velké Meziříčí, 59401, CZ
(740) JUDr. Miroslav Vitek, patentový zástupce, Neumannova 54, Brno, 60200
(510) (16) periodikum; (41) vydavatelství novin.
(511) 16, 41
(210) O-165656

(111) **244966**
(220) 25.06.2001
(151) 24.06.2002
(540)

FORTE

(730) **ALFOBA s.r.o.**, SNP 2443/8, Ústí nad Labem, 40011, CZ
(510) (29) rostlinné jedlé tuky a oleje.
(511) 29
(210) O-169134

(111) **244967**
(220) 25.06.2001
(151) 24.06.2002
(540)



(730) **ALFOBA s.r.o.**, SNP 2443/8, Ústí nad Labem, 40011, CZ
(510) (29) rostlinné jedlé tuky a oleje.
(511) 29
(210) O-169135

(111) **245315**
(220) 12.11.2001
(151) 24.06.2002
(540)

GUSANO ROJO

(730) **Ultra Premium Brands - Central Europe s.r.o.**, Nad Vodovodem 1442/32, Praha 10, 10000, CZ
(740) PROPATENT, Ing. Vlasta Sedláčková, Ke Kateřinkám 1393, Praha 4, 14900
(510) (32) nealkoholické nápoje všeho druhu, piva; (33) vína všeho druhu, lihoviny, likéry.
(511) 32, 33

(210) O-173681

(111) **245779**
(220) 27.07.2001
(151) 29.07.2002
(540)

GARTNER

(730) **G.G. Properties, Ltd.**, Dorchester House, 7 Church Street West, Hamilton, BM
(740) Rott, Růžička & Guttman Patentové, známkové a advokátní kanceláře, JUDr. Vladimír Rott, Vinohradská 37, Praha 2, 12000
(510) (9) audiokazety, CD-ROMy a elektronické publikace dodávané přes Internet, zabývající se různými tématy v oboru podnikání a informačních technologií a telekomunikačního průmyslu, počítačový software používaný pro analýzy a přijímání rozhodnutí týkajících se produktů informačních technologií, služeb, prodejců a systémů.
(511) 9
(210) O-170035

(111) **246685**
(220) 01.10.2001
(151) 26.08.2002
(540)

YAMAHA

(730) **GRUMANT s.r.o.**, Michelská 4/367, Praha 4, 14000, CZ
(510) (7) závitníky strojní; (8) nástroje a nářadí ruční, závitová očka, závitové frézy.
(511) 7, 8
(210) O-171947

(111) **246927**
(220) 10.12.2001
(151) 26.08.2002
(540)



(730) **Jitka Bařinová**, Pekárenská 206, Zlín, 76001, CZ
(740) PROPATENT, Ing. Vlasta Sedláčková, Ke Kateřinkám 1393, Praha 4, 14900
(510) (30) cukrářské výrobky, čokoláda, bonbony; (42) cukrárna.
(511) 30, 42
(210) O-174604

(111) **247097**
(220) 11.01.2001
(151) 24.09.2002
(540)

CZECH TRUCK PRIX

(730) **AUTODROM MOST, a.s.**, Tvrzova 5, Most, 43401, CZ
(740) ZEMAN - podkrušnohorská patentová a známková kancelář, Petr Zeman, Hradní 301, Loket, 35733
(510) (9) strojně čitelné nosiče informací, zvuku a obrazu a informace na takovýchto nosičích, informace šířené elektronickou cestou; (16) periodické a neperiodické tiskoviny, zejména knihy a časopisy, reklamní, propagační a informační materiály na papírovém nosiči, zejména katalogy, prospekty, plakáty, letáky, vstupenky, pohlednice, fotografie a jiná grafická díla, grafické reprodukce, kartografická díla, kelímky a jiné nádoby na nápoje a potraviny na jedno použití z papíru a plastů, obaly, obálky,

zakládací mapy a tašky z papíru a plastů v jiné třídě nezařazené, reklamní předměty z papíru, papírové vlajky a vlaječky, samolepky, transparenty z papíru a plastů, vývěsní štíty, psací potřeby, obaly a pouzdra na ně, kalendáře, diáře, sešity, obtisky, štítky, papírové nálepky, záložky, bloky, fotoalba, drobné kancelářské potřeby z papíru, plastů a kovů v rámci této třídy, vstupenky, účtenky, šatní listky, jídelní, nápojové a nabídkové listky, počítačové výstupy v tištěné podobě na papírovém nosiči; (21) nádoby z porcelánu, keramiky, skla a kovů (nikoliv drahých) včetně poklic a poklopů, zejména poháry, vázy, mísy, podnosy, jiné dekorativní a umělecké předměty ze skla a porcelánu; (24) prapory, vlajky a vlaječky nikoliv z papíru, vyšívané tkaniny, závěsy textilní nebo plastové, utěrky, ručníky, osušky, prostěradla, lůžkoviny, ubrusy, ubrusky a banketní sukno textilní, textilní pásy pro tisk i s tiskem, příkrývky včetně cestovních; (25) oděvy a obuv všeho druhu zařazené v této třídě, zejména sportovní, pokrývky hlavy, oděvní doplňky, jako například šály, rukavice apod.; (26) odznaky, nikoliv z drahých kovů, odznaky ozdobné, jehlice ozdobné (ne z drahých kovů), nášivky a nažehlovací záplaty, spony, přezky, stuhy, lemy a lemůvky, štítky textilní, příp. plastové v jiné třídě neobsažené; (41) provozování sportovišť, organizování a pořádání sportovních soutěží, pořádání společenských, kulturních a jiných zábavních akcí, pronájem sportovišť, zajišťování služeb časoměřičů a sportovních rozhodčích a sportovních komisařů, instruktáže a výcvik řidičů.

(511) 9, 16, 21, 24, 25, 26, 41
(210) O-163113

(111) **247249**
(220) 27.07.2001
(151) 24.09.2002
(540)

GARTNER

(730) **G.G. Properties, Ltd.**, Dorchester House, 7 Church Street West, Hamilton HM 11, BM
(740) Rott, Růžička & Guttmann Patentové, známkové a advokátní kanceláře, JUDr. Vladimír Rott, Vinohradská 37, Praha 2, 12000
(510) (16) časopisy, informační bulletiny, knihy a zprávy zabývající se různými tématy z oboru podnikání a informačních technologií a telekomunikačního průmyslu; (35) výzkum řízení obchodní činnosti, poradenství, plánování, pomoc a dohled, průzkum a poradenství v oblasti tržních analýz, průzkum a poradenství v oblasti analýzy prodejců a produktů, poradenství a služby strategického plánování v oblasti podnikání; (38) poradenství a služby strategického plánování v oblasti telekomunikací; (41) vzdělávací služby, zejména pořádání a vedení konferencí, obchodních prezentací, seminářů a diskusních setkání zabývajících se různými tématy z oboru podnikání a informačních technologií a telekomunikačních průmyslových oborů; (42) výzkum v oblastech podnikání, informačních technologií a telekomunikací, poradenství a služby strategického plánování v oblasti informačních technologií.

(511) 16, 35, 38, 41, 42
(210) O-170036

(111) **248172**
(220) 30.09.2001
(151) 29.10.2002
(540)



INFOCENTRUM MĚSTA
Karlovy Vary, o.p.s.

(730) **INFOCENTRUM MĚSTA Karlovy Vary, o. p. s.**, Husovo náměstí 2/270, Karlovy Vary, 36001, CZ
(740) Zeman Petr, patentový zástupce, Hradní 301, Lohet, 35733
(510) (9) strojně čitelné nosiče informací a informace na nich (textové, grafické i zvukové), informace šířené elektronickou

cestou, software, přístroje a zařízení pro přenos, šíření a prezentaci informací; (16) papír, reklamní výrobky z papíru, dekorační předměty z papíru, reklamní a informační poustače z papíru a plastů v jiné třídě neobsažené, periodické a neperiodické tiskoviny, zejména knihy, časopisy, příručky, bedekry, katalogy, prospekty, letáky, plakáty, pohlednice, fotografie a jiná vyobrazení, mapy, atlasy a jiná kartografická díla, obaly z papíru, vstupenky, jízdenky, místenky, letenky, lodní listky, šatní listky, kalendáře, psací a kancelářské potřeby a obaly na ně, výstupy počítačů na papírovém nosiči, tiskopisy, obaly z papíru a plastů obsažené v této třídě, kancelářský papír, dopisní papír, obálky, mapy kancelářské, záložky do knih, samolepky; (35) reklamní a propagační činnost včetně reklamy mediální a velkoplošné, soustředování a poskytování informací komerčního charakteru, inzertní služby, organizování a pořádání výstav a přehlídek komerčního charakteru, administrativní činnosti, kopírování tiskovin a listin; (36) služby směnárny, zprostředkování pojištění, úschovny vč. úschovy cenností, vydávání cestovních šeků, pokladní služby; (38) služby informační kanceláře, přenos a šíření zpráv a obrázků, zprostředkování televizního a rozhlasového vysílání; (39) zprostředkování přepravy osob a zavazadel, zajišťování a předprodej jízdenek, místenek, letenek a lodních lístků, soustředování a poskytování informací o jízdních a letových řádcích a informací o dopravě obecně, provozování a zajišťování průvodcovských služeb, provozování garáží, parkovišť a odstavných ploch, dopravní dispečink, taxislužba; (41) vydavatelská činnost, soustředování a poskytování informací o vzdělávání, kultuře, sportu, zábavě a jiném trávení volného času, zajišťování a předprodej vstupenek, vzdělávací a lektorská činnost a její organizování, publikační činnost, pořádání výstav a přehlídek nekomerčního charakteru; (42) tvorba software vč. počítačové grafiky, soustředování a poskytování informací mistopisných, společenských a politických, informací o historii, informací o počasí, služby tlumočnické a překladatelské vč. jejich zajišťování, zajišťování doprovodu lázeňských hostů, zprostředkování ubytování a stravování.

(511) 9, 16, 35, 36, 38, 39, 41, 42
(210) O-171945

(111) **249029**
(220) 07.02.2001
(151) 25.11.2002
(540)

Valašská perníkova
ucha dle starých
receptur



Navrátil Antonín

(730) **Navrátil Antonín**, Oznice 86, Bystrička, 75624, CZ
(740) ČERVENKA, KLEINTOVÁ, TURKOVÁ Patentová, známková a advokátní kancelář, Mgr. Jana Turková, Budečská 6/974, Praha 2, 12000

(510) (30) chléb a pekařské výrobky všeho druhu, trvanlivé, polotrvanlivé a jemné pečivo, oplatky, perníky, medovníky, biskvity, suchary, sušenky, cukrovinky a cukrářské výrobky všeho druhu, dia výrobky shora uvedených druhů.

(511) 30
(210) O-164123

(111) **257085**
(220) 24.10.2000
(151) 29.09.2003
(540)

HEALTH LINK

(730) **Ing. Vitásek Rostislav**, ul. Milady Horákové 27a, Olomouc, 77200, CZ

(740) Ing. Zdeněk Kučera, Dlouhá 207 (P.O.BOX 92), Slušovice, 76315

(510) (5) výrobky pro doplňkovou výživu, jako vitamínové přípravky, doplňková výživa obohacená o minerály, stopové prvky, aminokyseliny, včetně výtažků z rostlin, dietetické

výrobky pro podporu léčby i pro prevenci onemocnění či prevenci manifestace chorob, výrobky pro speciální výživu sportovců a osob v extrémní zátěži, dětí, starých osob a rekonvalescentů, posilující potraviny, vše s léčebnými účinky; (29) maso, výrobky z masa i konzervované, upravená zelenina a ovoce - sušené, mražené, važené, sterilované, konzervované, mléko a výrobky z mléka, jedlé oleje a tuky; (30) káva, čaj, kakao, výrobky z upravených obilovin a luštěnin určené k lidské výživě, mouka a výrobky z mouky, jako pečivo, jemné pečivo, cukrovinky, med, zmrzlina, koření, ocet, omáčky pro ochucení; (32) minerální vody a nealkoholické nápoje, ovocné šťávy a nápoje z nich, pivo.

(511) 5, 29, 30, 32

(210) O-160357

(111) **257099**

(220) 30.03.2001

(151) 29.09.2003

(540)



(730) **BPO, spol. s r.o.**, Lidická 1239, Ostrov, 36317, CZ

(740) Zeman Petr, patentový zástupce, Hradní 301, Lohet, 35733

(510) (16) periodické a neperiodické tiskoviny, knihy, noviny, časopisy, katalogy, prospekty, letáky, plakáty a jiné reklamní, propagační, inzertní a informační materiály na papírovém nosiči, tiskopisy, pohlednice, fotografie, grafická díla a jejich reprodukce, kartografická díla a jejich reprodukce, papírové modely, výkresová dokumentace, výstupy počítačů na papírovém nosiči, pořadače, rychlovazače, zakládací mapy, papírové tubusy, sešity, poznámkové bloky, kancelářský papír, kreslicí papír, balicí papír, kancelářské, kreslicí a psací potřeby včetně obalů a pouzder na ně.

(511) 16

(210) O-165983

Zániky ochranných známek uplynutím doby platnosti

Kapitola obsahuje údaje o ochranných známkách, které zanikly uplynutím doby platnosti podle ustanovení § 29 odst. 1 zákona č. 441/2003 Sb.

Číslo zápisu	Datum zániku		
99242	04.06.2010	235952	06.06.2010
104251	03.06.2010	236690	01.06.2010
159928	03.06.2010	236697	02.06.2010
160229	03.06.2010	236698	05.06.2010
164741	05.06.2010	236699	05.06.2010
168469	05.06.2010	236700	05.06.2010
168638	04.06.2010	236701	06.06.2010
168707	05.06.2010	236702	06.06.2010
168708	05.06.2010	236703	06.06.2010
168710	05.06.2010	236707	06.06.2010
168711	05.06.2010	237417	02.06.2010
168712	05.06.2010	237419	05.06.2010
168713	05.06.2010	237422	06.06.2010
168715	05.06.2010	237423	06.06.2010
168717	05.06.2010	238271	31.05.2010
169334	04.06.2010	238275	05.06.2010
169335	04.06.2010	239125	31.05.2010
171560	05.06.2010	239126	31.05.2010
229835	05.06.2010	239128	02.06.2010
230513	06.06.2010	239129	02.06.2010
230514	06.06.2010	239130	02.06.2010
231473	01.06.2010	239133	05.06.2010
231475	05.06.2010	239134	05.06.2010
232391	05.06.2010	239138	06.06.2010
233437	31.05.2010	240016	31.05.2010
233438	31.05.2010	240017	31.05.2010
233439	31.05.2010	241917	02.06.2010
233440	01.06.2010	241918	02.06.2010
233442	02.06.2010	251208	01.06.2010
233443	06.06.2010	255430	31.05.2010
233827	31.05.2010	263672	02.06.2010
234440	31.05.2010	272938	02.06.2010
234456	05.06.2010		
234457	05.06.2010		
234458	05.06.2010		
234459	06.06.2010		
235142	31.05.2010		
235143	31.05.2010		
235147	02.06.2010		
235148	02.06.2010		
235935	31.05.2010		
235939	31.05.2010		
235941	02.06.2010		
235942	02.06.2010		
235943	02.06.2010		
235944	02.06.2010		
235945	02.06.2010		
235946	02.06.2010		
235947	02.06.2010		
235948	05.06.2010		
235949	05.06.2010		
235950	05.06.2010		

Vzdání se práv k ochranné známce

Vlastník ochranné známky se může podle ustanovení § 30 zákona č. 441/2003 Sb. u Úřadu písemným prohlášením vzdát práv k ochranné známce v rozsahu všech výrobků nebo služeb, pro které byla zapsána, nebo některých z nich. Účinky tohoto prohlášení nastávají dnem doručení prohlášení vlastníka ochranné známky Úřadu a nelze je vzít zpět. V této kapitole je tedy uvedeno datum účinnosti vzdání se práv k ochranné známce. Pokud se vlastník vzdal práv k ochranné známce jen v rozsahu některých výrobků a služeb, je pod příslušným INID kódem zveřejněn rovněž zbývající seznam výrobků a služeb, pro které ochranné známka zůstává zapsána.

Tato kapitola dále zahrnuje údaje o ochranných známkách, u kterých vlastník písemným prohlášením omezil rozsah ochrany ve vztahu k prvku ochranné známky.

(111) 270529

(540)



(210) O-199127

s účinností ode dne 16.12.2010/vzdání se práv k ochranné známce

Změny vlastníků ochranných známek

Kapitola obsahuje údaje o ochranných známkách, které byly převedeny nebo přešly ve smyslu ustanovení § 15 odst. 1, 2 a § 16 zákona č. 441/2003 Sb. na jiného vlastníka v rozsahu všech zapsaných výrobků nebo služeb.

Číslo zápisu	Dřívější vlastník	Nynější vlastník	S účinností od
167456	McNeil Healthcare (UK) Limited, a company incorporated under the laws of England and Wales, c/o Johnson & Johnson Limited, Foundation Park, Roxborough Way, Maidenhead, Berkshire, SL6 3UG, GB	Cilag GmbH International, a company incorporated under the laws of Switzerland, Landis + Gyr-Strasse 1, 6300 Zug, CH	15.12.2010
170245	LORILLARD TOBACCO COMPANY, společnost založená a existující podle zákonů státu Delaware, 714 Green Valley Road, City of Greensboro, NC, US	LORILLARD LICENSING COMPANY LLC, společnost zřízená podle zákonů státu North Carolina, 1600 First Union Tower, Suite 1601, 300 North Green Street, City of Greensboro, NC, US	20.12.2010
170248	LORILLARD TOBACCO COMPANY, společnost založená a existující podle zákonů státu Delaware, 714 Green Valley Road, City of Greensboro, NC, US	LORILLARD LICENSING COMPANY LLC, společnost zřízená podle zákonů státu North Carolina, 1600 First Union Tower, Suite 1601, 300 North Green Street, City of Greensboro, NC, US	20.12.2010
170481	LORILLARD TOBACCO COMPANY, společnost zřízená podle zákonů státu Delaware, 714 Green Valley Road, City of Greensboro, NC, US	LORILLARD LICENSING COMPANY LLC, společnost zřízená podle zákonů státu North Carolina, 1600 First Union Tower, Suite 1601, 300 North Green Street, City of Greensboro, NC, US	20.12.2010
178617	McNeil Healthcare (UK) Limited, a company incorporated under the laws of England and Wales, c/o Johnson & Johnson Limited, Foundation Park, Roxborough Way, Maidenhead, Berkshire, SL6 3UG, GB	Cilag GmbH International, a company incorporated under the laws of Switzerland, Landis + Gyr-Strasse 1, 6300 Zug, CH	15.12.2010
182593	LORILLARD TOBACCO COMPANY, společnost založená a existující podle zákonů státu Delaware, 714 Green Valley Road, City of Greensboro, NC, US	LORILLARD LICENSING COMPANY LLC, společnost zřízená podle zákonů státu North Carolina, 1600 First Union Tower, Suite 1601, 300 North Green Street, City of Greensboro, NC, US	20.12.2010
187395	WOW, s.r.o., Washingtonova 25, Praha 1, 11000, CZ	WOW SK, spol. s r. o., Špitálska 10, 811 08 Bratislava, SK	21.12.2010
212303	McNeil Healthcare (UK) Limited, a company incorporated under the laws of England and Wales, c/o Johnson & Johnson Limited, Foundation Park, Roxborough Way, Maidenhead, Berkshire, SL6 3UG, GB	Cilag GmbH International, a company incorporated under the laws of Switzerland, Landis + Gyr-Strasse 1, 6300 Zug, CH	15.12.2010
212901	McNeil Healthcare (UK) Limited, a company incorporated under the laws of England and Wales, c/o Johnson & Johnson Limited, Foundation Park, Roxborough Way, Maidenhead, Berkshire, SL6 3UG, GB	Cilag GmbH International, a company incorporated under the laws of Switzerland, Landis + Gyr-Strasse 1, 6300 Zug, CH	15.12.2010
213027	McNeil Healthcare (UK) Limited, a company incorporated under the laws of England and Wales, c/o Johnson & Johnson Limited, Foundation Park, Roxborough Way, Maidenhead, Berkshire, SL6 3UG, GB	Cilag GmbH International, a company incorporated under the laws of Switzerland, Landis + Gyr-Strasse 1, 6300 Zug, CH	15.12.2010
222469	McNeil Healthcare (UK) Limited, a company incorporated under the laws of England and Wales, c/o Johnson & Johnson Limited, Foundation Park, Roxborough Way, Maidenhead, Berkshire, SL6 3UG, GB	Cilag GmbH International, a company incorporated under the laws of Switzerland, Landis + Gyr-Strasse 1, 6300 Zug, CH	15.12.2010
223725	Business Media CZ, s.r.o. IČ: 28473531, Nádražní 32, Praha 5, 15000, CZ	Petr Ehrlich, Sochařská 13, Praha 7, 17000, CZ	17.12.2010
241095	Pecha Antonín, Dražejov 360, Strakonice, 38601, CZ	PechaSan spol. s r.o., Písecká 1115, Strakonice, 38601, CZ	15.12.2010
241096	Pecha Antonín, Dražejov 360, Strakonice, 38601, CZ	PechaSan spol. s r.o., Písecká 1115, Strakonice, 38601, CZ	15.12.2010

Číslo zápisu	Dřívější vlastník	Nynější vlastník	S účinností od
241097	Pecha Antonín, Dražejov 360, Strakonice, 38601, CZ	PechaSan spol. s r.o., Písecká 1115, Strakonice, 38601, CZ	15.12.2010
241630	Progres Hradec Králové spol. s r.o., Jabloňová 583, Hradec Králové, 50311, CZ	PROGRES OCEL Hradec Králové spol. s r.o., Jabloňová 583, Hradec Králové, 50311, CZ	17.12.2010
243898	Medicom International s.r.o., Pátevní 7, Brno, 63500, CZ	CSC Pharmaceuticals Handels GmbH, Gewerbestrasse 18-20, 2102 Bisamberg, AT	17.12.2010
257171	ARDO Mochov s. r. o., Mochov 70, Mochov, 25087, CZ	DIGROM INDUSTRIES N.V., Leenbosstraat 1, Ardooie, BE	15.12.2010
260040	Business Media CZ, s.r.o. IČ: 28473531, Nádražní 32, Praha 5, 15000, CZ	Petr Ehrlich, Sochařská 13, Praha 7, 17000, CZ	17.12.2010
270186	HANE Interiér, spol. s r.o., České mládeže 456, Liberec 3, 46003, CZ	HANE a.s., Dr. Milady Horákové 413/9a, Liberec, Liberec IV - Perštýn, 46001, CZ	17.12.2010
283975	WOW, spol. s r.o., Washingtonova 25, Praha 1, 11000, CZ	WOW SK, spol. s r. o., Špitálska 10, 811 08 Bratislava, SK	21.12.2010
284724	Direct Costa Blanca, S.L., Plaza Poniente, s/n, 03194 La Marina (Alicante), ES	Ing. Lucie Pilipová, U Nikolajky 30, Praha 5, 15000, CZ	15.12.2010
288442	Hudáček Vladislav, V Jedlovci 114, Věstary, 25163, CZ	Škorpík Ladislav, Otakara Březiny 58, Znojmo, 66902, CZ	16.12.2010
294503	MI - POL GROUP, s. r. o., Vrapická 601, Kladno - Dubí, 27203, CZ	VAGNERPLAST, spol. s r.o., Velké Přípotočno čp. 2, Velké Přípotočno, 27351, CZ	17.12.2010
296989	Konvička Tomáš Ing., Voltuš 71, Rožmitál pod Třemšínem, 26242, CZ	DIEG Czech Republic a.s., U Habrovky 247/11, Praha 4, 14000, CZ	20.12.2010
300055	WOW, spol. s r.o., Washingtonova 25, Praha 1, 11000, CZ	WOW SK, spol. s r. o., Špitálska 10, 811 08 Bratislava, SK	21.12.2010
301587	Haupt Václav, Kapucínská 4/78, Praha 1, 11800, CZ	Hein Milan, Nový Svět 78/5, Praha 1, 11800, CZ	20.12.2010
306850	Medicom International s.r.o., Pátevní 7, Brno, 63500, CZ	CSC Pharmaceuticals Handels GmbH, Gewerbestrasse 18-20, 2102 Bisamberg, AT	17.12.2010

Změny v údajích o vlastních ochranných známkách

Kapitola obsahuje ochranné známky, u kterých byla v rejstříku ochranných známkách vyznačena změna v údajích o vlastních ve smyslu ustanovení § 27 odst. 2 a 7 zákona č. 441/2003 Sb.

Číslo zápisu	Vlastník	S účinností od
165082	E.R.SQUIBB & SONS, L.L.C., společnost zřízená podle zákonů státu Delaware, Lawrenceville - Princeton Road, Princeton, NJ, US	15.12.2010
165123	E.R.SQUIBB & SONS, L.L.C., společnost zřízená podle zákonů státu Delaware, Lawrenceville - Princeton Road, Princeton, NJ, US	15.12.2010
169656	L. A. GEAR, INC., 844 Moraga Drive, 90049 Los Angeles, CA, US	21.12.2010
169920	RUBENA a.s., Akademičtí Bedrní, Hradec Králové, 50200, CZ	20.12.2010
170245	LORILLARD TOBACCO COMPANY, společnost založená a existující podle zákonů státu Delaware, 714 Green Valley Road, City of Greensboro, NC, US	20.12.2010
170248	LORILLARD TOBACCO COMPANY, společnost založená a existující podle zákonů státu Delaware, 714 Green Valley Road, City of Greensboro, NC, US	20.12.2010
170283	STUDIO PEYO S.A., 36, chemin Frank-Thomas, Genève, CH	15.12.2010
170481	LORILLARD TOBACCO COMPANY, společnost zřízená podle zákonů státu Delaware, 714 Green Valley Road, City of Greensboro, NC, US	20.12.2010
170896	DEZA Praha, s. r. o., K Žižkovu 3/379, Praha 9, 19000, CZ	21.12.2010
171576	ALINEX - Kácovská, s.r.o., Roháčova čp. 1480/76, Praha 3, 13000, CZ	21.12.2010
173523	CS COMPLEX Consulting, spol. s r.o., Kabátčnickova 2, Brno, 60200, CZ	16.12.2010
182593	LORILLARD TOBACCO COMPANY, společnost založená a existující podle zákonů státu Delaware, 714 Green Valley Road, City of Greensboro, NC, US	20.12.2010
193613	Český svaz triatlonu o.s., Zátokkova 100/2, Praha 6, 16000, CZ	20.12.2010
197140	HON - nábytek a.s., Skřípov 224, 74745, CZ	17.12.2010
197140	HON a.s., Skřípov 224, 74745, CZ	17.12.2010
197141	HON - nábytek a.s., Skřípov 224, 74745, CZ	17.12.2010
197141	HON a.s., Skřípov 224, 74745, CZ	17.12.2010
204428	BODIT Tachov s.r.o., Nádražní 523, Stříbro, 34901, CZ	20.12.2010
211926	BODIT TACHOV s.r.o., Nádražní 523, Stříbro, 34901, CZ	20.12.2010
211927	BODIT TACHOV s.r.o., Nádražní 523, Stříbro, 34901, CZ	20.12.2010
219116	BODIT TACHOV s.r.o., Nádražní 523, Stříbro, 34901, CZ	20.12.2010
219117	BODIT TACHOV s.r.o., Nádražní 523, Stříbro, 34901, CZ	20.12.2010
219118	BODIT TACHOV s.r.o., Nádražní 523, Stříbro, 34901, CZ	20.12.2010
219119	BODIT TACHOV s.r.o., Nádražní 523, Stříbro, 34901, CZ	20.12.2010
225715	Tech Data Distribution, s.r.o., Bucharova 2641/14, Praha 5, 15800, CZ	20.12.2010
229014	BODIT TACHOV s.r.o., Nádražní 523, Stříbro, 34901, CZ	20.12.2010
236783	BODIT TACHOV s.r.o., Nádražní 523, Stříbro, 34901, CZ	20.12.2010
236784	BODIT TACHOV s.r.o., Nádražní 523, Stříbro, 34901, CZ	20.12.2010
236785	BODIT TACHOV s.r.o., Nádražní 523, Stříbro, 34901, CZ	20.12.2010
236786	BODIT TACHOV s.r.o., Nádražní 523, Stříbro, 34901, CZ	20.12.2010
236787	BODIT TACHOV s.r.o., Nádražní 523, Stříbro, 34901, CZ	20.12.2010
238729	SPETRA CZ s.r.o., Třanovice 278, Hnojník, 73953, CZ	17.12.2010
239488	BODIT TACHOV s.r.o., Nádražní 523, Stříbro, 34901, CZ	20.12.2010
241538	Schering-Plough Ltd., Weysstrasse 20, CH-6000, Lucerne 6, CH	20.12.2010
241655	BODIT TACHOV s.r.o., Nádražní 523, Stříbro, 34901, CZ	21.12.2010
242096	STAVISERVIS spol. s r.o., Deštěnská 71, Radouňka, Jindřichův Hradec, 37701, CZ	15.12.2010

Číslo zápisu	Vlastník	S účinností od
242413	Hynek Medfický - HELOS, Sázavská 32, Praha 2-Vinohrady, 12000, CZ	16.12.2010
244785	Bristol-Myers Squibb Pharma Company, Route 206 & Provinceline Road, Princeton 08540, DE, US	16.12.2010
244966	ALFOBA s.r.o., SNP 2443/8, Ústí nad Labem, 40011, CZ	21.12.2010
244967	ALFOBA s.r.o., SNP 2443/8, Ústí nad Labem, 40011, CZ	21.12.2010
247097	AUTODROM MOST, a.s., Tvrzova 5, Most, 43401, CZ	20.12.2010
248172	INFOCENTRUM MĚSTA Karlovy Vary, o. p. s., Husovo náměstí 2/270, Karlovy Vary, 36001, CZ	20.12.2010
250145	DO.RE.MI s.r.o., Na Příkopě 12/853, Praha 1, 11000, CZ	20.12.2010
258017	TC TRANSCENTRUM spol. s r.o., Boleslavská 98, Kosmonosy, 29306, CZ	16.12.2010
271652	TPC spol. s r.o., Průmyslová 1137, Jičín, 50601, CZ	20.12.2010
272889	Parenteral a.s., Přívozní 2/1054, Praha 7, 17000, CZ	21.12.2010
274572	Parenteral a.s., Přívozní 2/1054, Praha 7, 17000, CZ	21.12.2010
276993	BODIT Tachov s.r.o., Nádražní 523, Stříbro, 34901, CZ	20.12.2010
280052	BODIT Tachov s.r.o., Nádražní 523, Stříbro, 34901, CZ	20.12.2010
280053	BODIT Tachov s.r.o., Nádražní 523, Stříbro, 34901, CZ	20.12.2010
283208	BODIT TACHOV s.r.o., Nádražní 523, Stříbro, 34901, CZ	20.12.2010
284564	Český svaz triatlonu o.s., Zátokova 100/2, Praha 6, 16000, CZ	20.12.2010
284565	Český svaz triatlonu o.s., Zátokova 100/2, Praha 6, 16000, CZ	20.12.2010
285968	Tech Data Distribution, s.r.o., Bucharova 2641/14, Praha 5, 15800, CZ	20.12.2010
288137	BODIT TACHOV s. r. o., Nádražní 523, Stříbro, 34901, CZ	20.12.2010
288138	BODIT TACHOV s. r. o., Nádražní 523, Stříbro, 34901, CZ	20.12.2010
300568	Včelco s.r.o., Továrenská 7/1256, Smolenice, 91904, SK	16.12.2010
304928	Parenteral a.s., Přívozní 2/1054, Praha 7, 17000, CZ	21.12.2010
307406	Včelco s.r.o., Továrenská 7/1256, Smolenice, 91904, SK	16.12.2010
307623	Tech Data Distribution, s.r.o., Bucharova 2641/14, Praha 5, 15800, CZ	20.12.2010
308908	Záložna CREDITAS, spořitelní družstvo, tř. Svobody 1194/12, Olomouc, 77900, CZ	16.12.2010
308909	Záložna CREDITAS, spořitelní družstvo, tř. Svobody 1194/12, Olomouc, 77900, CZ	16.12.2010
308910	Záložna CREDITAS, spořitelní družstvo, tř. Svobody 1194/12, Olomouc, 77900, CZ	16.12.2010
308911	Záložna CREDITAS, spořitelní družstvo, tř. Svobody 1194/12, Olomouc, 77900, CZ	16.12.2010
308912	Záložna CREDITAS, spořitelní družstvo, tř. Svobody 1194/12, Olomouc, 77900, CZ	16.12.2010
313069	Záložna CREDITAS, spořitelní družstvo, tř. Svobody 1194/12, Olomouc, 77900, CZ	16.12.2010