

Číselné INID kódy pro označování bibliografických dat technických řešení

INID Codes for the identification of bibliographic data of technical solutions

(Standard WIPO ST. 9 a ST. 80)

(11)	číslo patentu/zápisu/osvědčení	(11)	Number of the patent/registration/certification
(15)	datum zápisu průmyslového vzoru	(15)	Industrial design registration date
(21)	číslo přihlášky/zálosti	(21)	Application number
(22)	datum podání přihlášky/zálosti	(22)	Date of application filing
(23)	údaje o výstavní prioritě	(23)	Exhibition priority data
(28)	počet průmyslových vzorů	(28)	Number of industrial designs included in the application
(31)	číslo prioritní přihlášky	(31)	Number of priority application
(32)	datum podání prioritní přihlášky	(32)	Filing date of priority application
(33)	země priority	(33)	Priority country
(40)	datum zveřejnění přihlášky vynálezu	(40)	Date of publication of patent application
(45)	datum zveřejnění zapsaného průmyslového vzoru	(45)	Publication date of the registered industrial design
(47)	datum zveřejnění udělení patentu a zápisu užitého vzoru, datum zápisu užitého vzoru, datum oznámení udělení evropského patentu v Evropském patentovém věstníku	(47)	Publication date of patent granting and publication date of utility model registration, registration date of utility model, publication date of European patent granting in the European patent bulletin
(51)	mezinárodní patentové třídění/Locarnské třídění průmyslových vzorů	(51)	International Patent Classification/ Locarno Classification for Industrial Designs
(54)	název	(54)	Title
(55)	vyobrazení průmyslového vzoru	(55)	Reproduction of the industrial design
(57)	anotace	(57)	Abstract
(68)	číslo základního patentu	(68)	Number of the basic patent
(71)	označení přihlašovatele/žadatele	(71)	Applicant
(72)	označení původce	(72)	Inventor
(73)	označení majitele/vlastníka	(73)	Owner
(74)	označení zástupce	(74)	Attorney's name and address
(86)	číslo mezinárodní přihlášky	(86)	International application number
(87)	číslo mezinárodního zveřejnění	(87)	International publication number
(92)	datum a číslo první registrace přípravku pro Českou republiku	(92)	Date and number(s) of the first authorization to market the product in the CZ
(93)	datum, číslo a země první registrace přípravku v rámci Společenství	(93)	Date, number(s) and country of the first authorization to market the product in the EEC
(94)	doba platnosti osvědčení	(94)	Term of certification validity
(95)	označení a typ přípravku	(95)	Name of the product and product type
(96)	datum podání a číslo evropské patentové přihlášky	(96)	European patent application filing date and number
(97)	datum zveřejnění a číslo zveřejnění evropské patentové přihlášky v Evropském patentovém věstníku	(97)	European patent application publication date and publication number in the European patent bulletin

Číselné INID kódy pro označování bibliografických dat ochranných známek

INID codes and minimum required for the identification of bibliographics data relating to marks

(Standard WIPO ST.60)

(111)	Číslo zápisu ochranné známky (registrace)	(111)	Number of registration
(151)	Datum zápisu ochranné známky	(151)	Date of the registration
(210)	Číslo přihlášky ochranné známky (spisu)	(210)	Number of the application
(220)	Datum podání přihlášky	(220)	Date of filing of the application
(320)	Datum vzniku práva přednosti	(320)	Date of the first application
(442)	Datum zveřejnění přihlášky po průzkumu	(442)	Date of the publication of the examined application
(450)	Datum zveřejnění zápisu ochranné známky ve Věstníku	(450)	Date of publication of the registration
(510)	Seznam výrobků a služeb	(510)	List of goods and/or services
(511)	Číslo třídy výrobků a služeb	(511)	Number of the class of goods and/or services
(526)	Omezení rozsahu ochrany o prvek	(526)	Disclaimer
(540)	Znění nebo vyobrazení ochranné známky	(540)	Reproduction of the mark
(551)	Kolektivní ochranná známka	(551)	Collective mark
(554)	Prostorová ochranná známka	(554)	Three-dimensional mark
(558)	Ochranná známka tvořená pouze barvou nebo kombinací barev	(558)	Mark consisting exclusively of one or several colours
(583)	Datum právní moci rozhodnutí/výsledek rozhodnutí	(583)	Date of the legal force of the decision/ result of the decision
(591)	Údaje o barevnosti ochranné známky	(591)	Information concerning colour
(730)	Přihlašovatel/vlastník ochranné známky	(730)	The applicant or the holder of the mark
(740)	Zástupce	(740)	Name and address of the representative
(811)	Mezinárodní číslo zápisu ochranné známky	(811)	Number of the international registration
(890)	Kód státu ochrany mezinárodní ochranné známky	(890)	INID code of the state of the international mark

Kódy pro kódování záhlaví oznámení publikovaných ve Věstníku

(Standard WIPO ST. 17)

BB9A	zveřejněné přihlášky vynálezů	MK4A	zánik patentů uplynutím doby platnosti
FG1K	zapsané užité vzory	MK4F	zánik autorských osvědčení uplynutím doby platnosti
FG4A	udělené patenty	MK4Q	zánik průmyslového vzoru uplynutím doby ochrany
FG4Q	zapsané průmyslové vzory	MM4A	zánik patentů pro nezaplacení ročních poplatků
LD3K	částečný výmaz užitého vzoru	MM4F	zánik autorských osvědčení pro nezaplacení ročních poplatků
LD4Q	částečný výmaz průmyslového vzoru	ND1K	prodloužení platnosti užitého vzoru
MA4A	zánik patentu vzdáním se	ND4Q	obnova doby ochrany průmyslového vzoru
MA4F	zánik autorských osvědčení vzdáním se	PA4A	změna autorského osvědčení na patent
MC3K	výmaz užitého vzoru	PC9A	změna dispozičního práva k vynálezu
MC4A	zrušení patentu	PD1K	převod práv a ostatní změny majitelů užitého vzoru
MC4F	zrušení autorského osvědčení	PD4A	převod práv a ostatní změny majitelů patentů
MC4Q	výmaz průmyslového vzoru	PD4Q	převod práv a ostatní změny vlastníků průmyslových vzorů
MH1K	zánik užitého vzoru vzdáním se	QA9A	nabídka licence
MH4A	částečné zrušení patentu	SB4A	zapsané patenty do rejstříku po odtajnění
MH4F	částečné zrušení autorského osvědčení	SB4F	zapsaná autorská osvědčení do rejstříku po odtajnění
MH4Q	zánik průmyslového vzoru vzdáním se		
MK1K	zánik užitého vzoru uplynutím doby platnosti		

Opravy Změny Různé

Opravy u přihlášek vynálezů s žádostí o udělení patentu

HA9A	jmenování vynálezce	HF9A	oprava dat
HB9A	oprava jmen	HG9A	oprava chyb v třídění
HC9A	změna jmen	HH9A	oprava nebo změna všeobecně
HD9A	oprava adres	HK9A	tiskové chyby v úřed. věstnících
HE9A	změna adres		

Opravy ochranných dokumentů

patenty	autorská osvědčení	užitné vzory	průmyslové vzory	
TA4A	TA4F	TA1K	TA4Q	jmenování vynálezce
TB4A	TB4F	TB1K	TB4Q	oprava jmen
TC4A	TC4F	TC1K	TC4Q	změna jmen
TD4A	TD4F	TD1K	TD4Q	oprava adres
TE4A	TE4F	TE1K	TE4Q	změna adres
TF4A	TF4F	TF1K	TF4Q	oprava dat
TG4A	TG4F	TG1K	TG4Q	oprava chyb v třídění
TH4A	TH4F	TH1K	TH4Q	oprava nebo změna všeobecně
TK9A	TK9F	TK1K	TK4Q	tiskové chyby v úřed. věstnících

Kódy pro označování zemí a mezinárodních organizací použité ve věstníku

BE	Belgie
BR	Brazílie
CH	Švýcarsko
CU	Kuba
CZ	Česká republika
DE	Spolková republika Německo
DK	Dánsko
ES	Španělsko
FR	Francie
GB	Velká Británie
IE	Irsko
IL	Izrael
IT	Itálie
JP	Japonsko
KR	Korejská republika
LU	Lucembursko
NL	Nizozemí
NO	Norsko
PL	Polsko
RU	Ruská federace
SE	Švédsko
SK	Slovensko
US	Spojené státy americké

Kódy pro označování států USA použité ve věstníku

CA	California
CT	Connecticut
DE	Delaware
IL	Illinois
IN	Indiana
KY	Kentucky
MA	Massachusetts
MI	Michigan
MN	Minnesota
MO	Missouri
NY	New York
OH	Ohio
PA	Pennsylvania
TX	Texas
UT	Utah
WA	Washington

BB9A Zveřejněné přihlášky vynálezů - přehled podle čísel přihlášek

Dále uvedené přihlášky vynálezů byly zveřejněny dnem, uvedeným ve Věstníku podle zákona č. 527/1990 Sb., o vynálezech a zlepšovacích návrzích, ve znění pozdějších předpisů, a jsou k dispozici v patentové knihovně Úřadu průmyslového vlastnictví, Antonína Čermáka 2a, 160 68, Praha 6.

2009-296	B 27 B 17/02	(2006.01)
2009-297	A 43 B 7/32	(2006.01)
2009-298	C 07 D 473/34	(2006.01)
2009-305	A 63 B 69/00	(2006.01)
2009-480	B 08 B 9/04	(2006.01)
2010-353	B 66 B 13/14	(2006.01)
2010-354	B 66 B 13/14	(2006.01)
2010-740	G 01 N 21/892	(2006.01)

Zveřejněné přihlášky vynálezů - řazené podle MPT

- (51) **A43B 7/32** (2006.01)
A43B 3/00 (2006.01)
A43B 13/12 (2006.01)
- (21) **2009-297**
- (71) Zeman Libor Ing., Osvětimany, CZ
(72) Zeman Libor Ing., Osvětimany, CZ
- (54) **Ochranná obuv proti účinkům nášlapných min s optimalizovanými konstrukčními součástmi**
- (22) 14.05.2009
- (57) Ochranná obuv je tvořena svrškem (1) s napínací stélkou a k nim připojenou soustavou spodkové části obuvi na bázi alespoň dvou mezipodešví (5, 8) a podešve (9). Svršek (1) má mezi podšívku a vrchovým materiálem uloženu a/nebo vlepenu alespoň jednu vrstvu výztužné textilie (2) na bázi paraaramidového vlákna. Napínací stélka a/nebo alespoň jedna z mezipodešví (5, 8) jsou na bázi kompozitu alespoň tří vrstev textilie z paraaramidového vlákna fixovaných v polymerní matici a celek spodkové části obuvi je tvořen sendvičovou konstrukcí. Hustota materiálů jednotlivých dílců v této sendvičové soustavě mezipodešví (5, 8) a podešve (9) spodkové části obuvi se navzájem liší tak, že rozdíl v hustotě použitých kompozitních materiálů sousedících mezipodešví (5, 8), resp. podešve (9), i rozdíl v hustotě sousedících vrstev v sendvičové vícevrstvé struktuře příslušné mezipodešve (5, 8) musí být minimálně 0,1 g/cm³ a tvrdost materiálů jednotlivých dílců v soustavě mezipodešví (5, 8) a podešve (9) spodkové části obuvi se navzájem liší tak, že rozdíl v tvrdosti kompozitních materiálů sousedících mezipodešví (5, 8), resp. podešve (9), i rozdíl v tvrdosti sousedících vrstev v sendvičové vícevrstvé struktuře příslušné mezipodešve (5, 8) musí být minimálně 1 ShA. Tloušťka každé jednotlivé mezipodešve (5, 8) i podešve (9) sendvičové soustavy musí být minimálně 10 mm a celková tloušťka soustavy mezipodešví (5, 8) a podešve (9) spodkové části obuvi musí být minimálně 30 mm.
- (74) UTB ve Zlíně, Univerzitní institut, Ing. Jan Görig, Nám. T.G.Masaryka 5555, Zlín, 76001

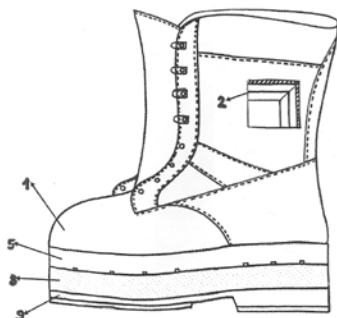

- (51) **A63B 69/00** (2006.01)
- (21) **2009-305**
- (71) Vrbovský Alois, Kyjov, CZ
Řezáč Aleš, Kyjov, CZ
- (72) Vrbovský Alois, Kyjov, CZ
Řezáč Aleš, Kyjov, CZ
- (54) **Zařízení pro trénink běhu**
- (22) 14.05.2009
- (57) Zařízení pro trénink běhu podle první varianty provedení obsahuje dmychadlo (2) a člen pro umístění na hlavě sportovce, zejména přilbu (6). Zařízení pro trénink běhu podle druhé varianty provedení obsahuje dmychadlo (2) a nosný rám pro uložení na zádech sportovce. Zařízení dále s výhodou obsahuje vypínač (4) nebo dálkové ovládání (5) pro ovládání dmychadla (2).

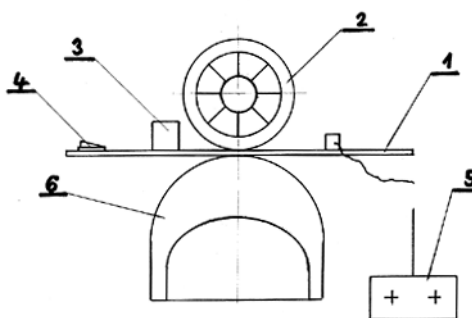

- (51) **B08B 9/04** (2006.01)
B08B 9/02 (2006.01)
B08B 7/02 (2006.01)
B62D 57/00 (2006.01)
F16L 55/00 (2006.01)
- (21) **2009-480**
- (71) České vysoké učení technické v Praze - fakulta elektrotechnická, Praha 6, CZ
NEOVISION s. r. o., Praha 4, CZ
- (72) Farkavec Petr Ing., Karlovy Vary, CZ
Smutný Vladimír Ing., Praha 6 - Nebušice, CZ
- (54) **Robot pro čištění a inspekci potrubí a ovládací jednotka pro jeho řízení**
- (22) 24.07.2009
- (57) Robot je určen k inspekci a čištění především vzduchotechnických potrubí. Jeho konstrukce umožňuje robotu projíždět potrubí vodorovně, šikmá i svislá, projíždět oblouky s malými poloměry a mít odbočky. Konstrukce robotu fixuje robot v potrubí a ten tak může dopravovat těžkou užitečnou zátěž a působit na potrubí silově. Také se řeší komfortní ovládání robotu s více pohonnými jednotkami. Podstatou řešení je synchronizační mechanismus, který roztahuje pohonné jednotky (16) všechny najednou a navíc zaručuje konstantní normálovou sílu na stěnu potrubí (25). Pohon synchronizačního mechanismu je pneumatický. Robot (111) je vybaven adaptéry (31) pro potrubí (29) s obdélníkovým průřezem a prodlužovacími nástavci (37) pro potrubí (25) velkého průměru. Dále je robot (111) vybaven senzory pro snímání stavu robota, tedy snímačem (27) polohy synchronizačního mechanismu, sklonoměrem (26) a gyroskopem (12). Data z těchto senzorů jsou zobrazována na monitoru (105). Pohyb robota (111) v potrubí (25) a tedy rychlost pohybu jednotlivých pásů je operátorem ovládána pouze třemi ovládacími prvky, směrem zatáčení, poloměrem zatáčení a rychlostí pohybu. Robot dále je schopen vykonat zpáteční pohyb v potrubí (25) automaticky ze znalosti pohybu vpřed.
- (74) Ing. Hana Dušková, Na Kočově 180, Chotutice, 28103

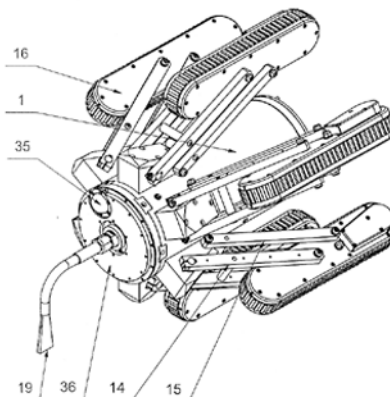

- (51) **B27B 17/02** (2006.01)
B27B 17/04 (2006.01)

(21) **2009-296**

(71) Mendelova zemědělská a lesnická univerzita v Brně Ústav lesnické a dřevařské techniky, Brno, CZ

(72) Zima Pavel Bc., Brno, CZ

(73) Klvač Radomír Ing. Ph.D., Újezd u Brna, CZ

(54) **Motorová ruční řetězová pila**

(22) 14.05.2009

(57) Motorová ruční pila sestávající z lišty opatřené soustavou vedle sebe po jejím obvodu umístěných válečků ve formě ložisek na čepích a drážkami pro distribuci maziva, kdy jsou horní plochy ložisek (4), které jsou v kontaktu se spodními plochami (12) nosných řetězových článků (8a, 8b), uspořádány níže než je horní hrana bočnic (1), přičemž řetězové články (8a, 8b) jsou provedeny jako jednodílné plechové prvky natlačené a spojené přímo na sebe, přičemž čela článků (8a, 8b) na každé z vrstev řetězu (7) jsou uspořádána v odstupu od sebe a vytvářejí tak průchozí drážky (16) uspořádané vždy střídavě po obou stranách řetězu (7), přičemž na nosné články (8a, 8b) je upevněn řezný článek (11), přičemž spodní plocha (13) řezného článku (11) je po smontování nad spodní plochou (12) článků (8a, 8b) o rozměr (x), přičemž hnací kolo (22) sestává ze dvou záběrových růžic (17), přičemž každá růžice (17) má tvar komolého kužele a na vnitřní straně má šikmou stěnu (21) zakončenou dosedací plochou (19), přičemž na šikmé stěně (21) jsou po její ploše uspořádány paprskovitě podlouhlá hnací žebra (18), která jsou směrem k dosedací ploše (19) zkosená do náběhu (23), který je pokračováním dosedací plochy (19), přičemž žebra (18) jsou orientována jako radiální osy od středu růžice (17) k obvodu, přičemž po prstencovité šikmé stěně (21) jsou tato žebra (18) uspořádána v pravidelných uhlových roztečích, přičemž drážka (24) pro pero hnacího hřídele kola (22) vytvořená ve středním otvoru (20) je u jedné z dvou růžic (17) určených ke smontování do kola (22) vůči žebřům (18) pootočená v porovnání s orientací drážky (24) k žebřům u druhé z růžic (17).

(74) Ing. Jiří Malůšek, Mendlovo nám. 1a, Brno, 60300

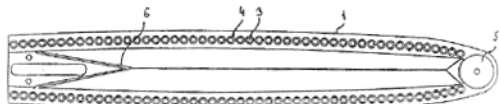

- (51) **B66B 13/14** (2006.01)

(21) **2010-353**

(71) Aufzugswerke M. Schmitt & Sohn GmbH & Co., Nürnberg, DE

(72) Kaldenhoff Peter, Nürnberg, DE

(54) **Výtahové zařízení**

(22) 06.05.2010

(32) 14.05.2009

(31) 102009021249

(33) DE

(57) Výtahové zařízení (1) je provedeno s větším počtem šachetních dveří (11), s blokovacími jednotkami (12) přiřazenými těmto šachetním dveřím (11) pro zablokování příslušných šachetních dveří, které jsou uspořádány na příslušných šachetních dveřích, s kabinou (20) výtahu, přičemž tato kabina (20) výtahu obsahuje alespoň jednu dveř (21) kabiny, s hnací jednotkou (40) dveří, která je upevněna na kabině (20) výtahu, se spojovací jednotkou (30) dveří spojenou s dveřmi (21) kabiny pro spojení dveří kabiny s šachetními dveřmi (11) protilehlými ke dveřím kabiny, přičemž tato spojovací jednotka (30) dveří obsahuje rozpěrnou šavli (31) roztažitelnou vodorovně ze zavěšené polohy do otevřené polohy, obsahující dva šavlové elementy (32), spojovací element (36), který přenáší pohyb hnací jednotky (40) dveří na alespoň jeden ze šavlových elementů (32) rozpěrné šavle (31), jakož i mechanické vratné zařízení, které zatěžuje rozpěrnou šavli vratnou silou ve směru do otevřené polohy, přičemž spojovací jednotka (30) dveří a blokovací jednotky (12) jsou uspořádány tak, že rozpěrná šavle (31), když kabina (20)

výtahu leží proti příslušným šachetním dveřím (11), se nachází v záběru s příslušnou blokovací jednotkou a je odblokovatelná rozepřením šavlových elementů (32) do otevřené polohy šachetních dveří, a s řídicím zařízením (50), které ovládá hnací jednotku dveří.

(74) Čermák Hořejš Matějka a spol., JUDr. Karel Čermák, advokát, Národní 32, Praha 1, 11000

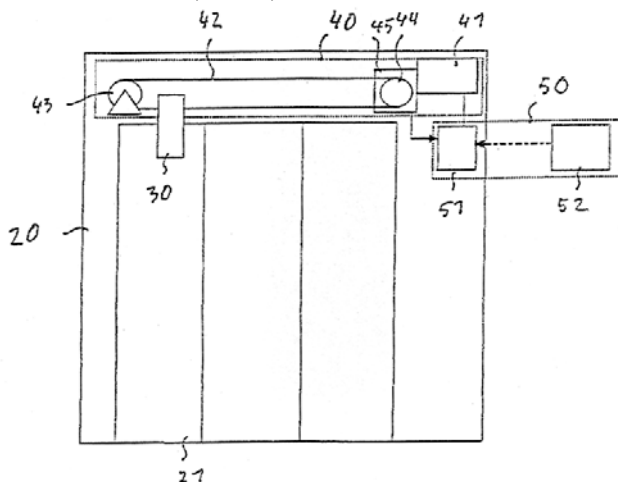

- (51) **B66B 13/14** (2006.01)

(21) **2010-354**

(71) Aufzugswerke M. Schmitt & Sohn GmbH & Co., Nürnberg, DE

(72) Kaldenhoff Peter, Nürnberg, DE

(54) **Způsob řízení výtahového zařízení**

(22) 06.05.2010

(32) 14.05.2009

(31) 102009021250

(33) DE

(57) Řídicí jednotka (52) zařízení při zjištění jednoho nebo více předem definovaných prvních kritérií odpojí řídicí jednotku (51) dveří od napájení proudem, že po tomto odpojení řídicí jednotka (52) zařízení při zjištění jednoho nebo více předem definovaných druhých kritérií opět spojí řídicí jednotku (51) dveří s napájením proudem, že řídicí jednotka (51) dveří po odpojení a opětovném spojení s napájením proudem ovládá hnací jednotku (40) dveří před přechodem do normálního provozu pro provedení referenční jízdy a přitom aktivuje hnací jednotku dveří k tomu, aby dveře (21) kabiny v první fázi (74) pojížděly ve směru do zavěšené polohy (61), že řídicí jednotka (51) dveří v průběhu této referenční jízdy zjišťuje intenzitu proudu hnacího motoru (41), že řídicí jednotka (51) dveří, když v průběhu první fáze (74) referenční jízdy překročí zjištěná intenzita proudu prahovou hodnotu a ona prostřednictvím bezpečnostního spínače (15) zjistí, že v této poloze jsou šachetní dveře (11) zablokovány a/nebo se šachetní dveře (11) a/nebo dveře (21) kabiny nacházejí v jedné koncové poloze, přejde do normálního provozu (72) a tuto polohu převezme jako referenční polohu pro normální provoz.

(74) Čermák Hořejš Matějka a spol., JUDr. Karel Čermák, advokát, Národní 32, Praha 1, 11000

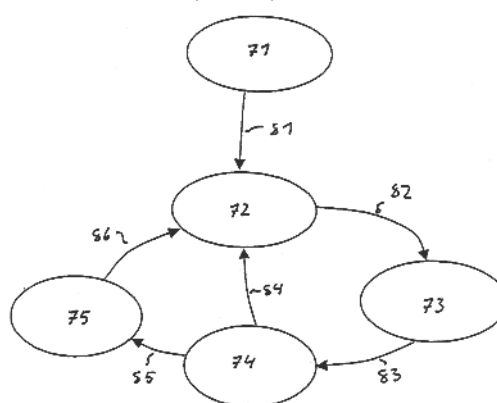

- (51) **C07D 473/34** (2006.01)
- C07D 405/04** (2006.01)
- C07H 19/167** (2006.01)
- A61K 31/7076** (2006.01)
- A61P 9/00** (2006.01)
- A61P 11/06** (2006.01)
- A61P 17/06** (2006.01)
- A61P 25/28** (2006.01)
- A61P 29/00** (2006.01)
- A61P 37/00** (2006.01)
- A01N 43/90** (2006.01)

(21) **2009-298**

(71) Univerzita Palackého v Olomouci, Olomouc, CZ

BioPatterns, s. r. o., Olomouc, Holice, CZ

(72) Szűcsová Lucie, Velké Kuněticko, CZ

Kryštof Vladimír, Olomouc, CZ

Zatloukal Marek, Šumperk, CZ

Doležal Karel, Olomouc, CZ

Strnad Miroslav, Olomouc, CZ

(54) **Substituované 6-benzylaminopurin ribosidy, jejich použití a farmaceutický přípravek tyto sloučeniny obsahující**

(22) 14.05.2009

(57) Řešení se týká substituovaných 6-benzylaminopurin ribosidů obecného vzorce I, kde obecné symboly mají specifický význam, a jejich účinku jako faktorů pro přežití neutrofilů. Tyto sloučeniny mají antiapoptické, protizánětlivé a diferenciacní účinky. Řešení se dále týká použití uvedených sloučenin a farmaceutické kompozice tyto sloučeniny obsahující.

(74) RNDr. Kateřina Hartvichová, Na Bělidle 3, Praha 5, 15000

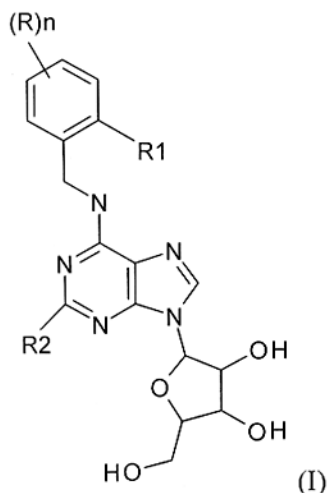

- (51) **G01N 21/892** (2006.01)
- G01N 21/88** (2006.01)

(21) **2010-740**

(71) SUMITOMO CHEMICAL COMPANY, LIMITED, Chuo-ku, Tokyo 104-8260, JP

(72) Shinozuka Atsuhiko, Ehime 792-0017, JP

Kasai Toshiyuki, Ehime 792-0025, JP

Yamane Hisanori, Tainan City 70169, TW

(54) **Způsob kontroly polarizačního filmu**

(22) 26.03.2009

(32) 31.03.2008

(31) 2008/90436

(33) JP

(86) PCT/JP2009/056078

(87) WO 2009/123002

(57) Vady polarizačního filmu se zjišťují pomocí zařízení pro zjišťování vad (S2). Na základě výsledku zjišťování vad se vytvářejí data popisující polohu vad a ukládají se do paměťového média (S3). Polarizační film ve formě pásu se navíjí do svitku (S5). Polarizační film ve formě pásu se pak odvíjí ze svitku (S6) a laminuje se na něj další film (S7). Poté, co je nelaminován další film, přečtou se data polohy vad uložená v paměťovém médiu a na základě přečtených dat se specifikuje poloha vad polarizačního filmu (S8), načte se na dalším filmu vytvoří značka v sousedství vady podle specifikované polohy vady (S9). To umožňuje vytvořit značky v sousedství vad zjištěných

zařízením pro kontrolu vad, aniž by se stala nepoužitelnou část polarizačního filmu, která obsahuje jen tolerovatelné vady.

(74) Čermák Hořejš Matějka a spol., JUDr. Karel Čermák, advokát, Národní 32, Praha 1, 11000

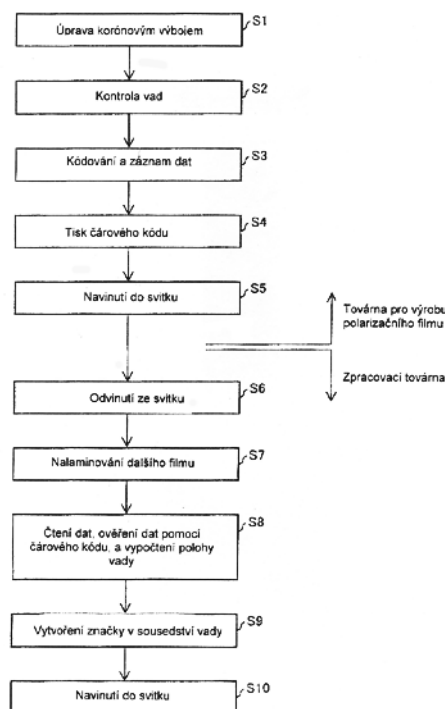

Zveřejněné přihlášky vynálezů - přehled podle třídících znaků

Tato kapitola obsahuje zveřejněné přihlášky vynálezů uspořádané podle třídících znaků mezinárodního patentové třídění, nacházejících se na druhém až x-tém místě zatřídění přihlášky vynálezu. Přihlášky vynálezu uspořádané podle třídících znaků na 1. pozici zatřídění jsou uvedeny v předchozí části.

A 01 N 43/90	(2006.01)	2009-298
A 43 B 13/12	(2006.01)	2009-297
A 43 B 3/00	(2006.01)	2009-297
A 61 K 31/7076	(2006.01)	2009-298
A 61 P 11/06	(2006.01)	2009-298
A 61 P 17/06	(2006.01)	2009-298
A 61 P 25/28	(2006.01)	2009-298
A 61 P 29/00	(2006.01)	2009-298
A 61 P 37/00	(2006.01)	2009-298
A 61 P 9/00	(2006.01)	2009-298
B 08 B 7/02	(2006.01)	2009-480
B 08 B 9/02	(2006.01)	2009-480
B 27 B 17/04	(2006.01)	2009-296
B 62 D 57/00	(2006.01)	2009-480
C 07 D 405/04	(2006.01)	2009-298
C 07 H 19/167	(2006.01)	2009-298
F 16 L 55/00	(2006.01)	2009-480
G 01 N 21/88	(2006.01)	2010-740

Seznam přihlašovatelů zveřejněných přihlášek vynálezů

(71)	(21)	(51)	(71)	(21)	(51)
Aufzugswerke M. Schmitt & Sohn GmbH & Co., Nürnberg, DE	2010-354	B 66 B 13/14	(2006.01)		
Aufzugswerke M. Schmitt & Sohn GmbH & Co., Nürnberg, DE	2010-353	B 66 B 13/14	(2006.01)		
České vysoké učení technické v Praze - fakulta elektrotechnická, Praha 6, CZ	2009-480	B 08 B 9/04	(2006.01)		
Mendelova zemědělská a lesnická univerzita v Brně Ústav lesnické a dřevařské techniky, Brno, CZ	2009-296	B 27 B 17/02	(2006.01)		
SUMITOMO CHEMICAL COMPANY, LIMITED, Chuo-ku, Tokyo 104-8260, JP	2010-740	G 01 N 21/892	(2006.01)		
Univerzita Palackého v Olomouci, Olomouc, CZ	2009-298	C 07 D 473/34	(2006.01)		
Vrbovský Alois, Kyjov, CZ	2009-305	A 63 B 69/00	(2006.01)		
Zeman Libor Ing., Osvětimany, CZ	2009-297	A 43 B 7/32	(2006.01)		

FG4A

Udělené patenty - přehled podle čísel patentů

V období uzávěrky tohoto čísla Věstníku udělil Úřad průmyslového vlastnictví tyto patenty.

302160	A 61 H 23/02	(2006.01)
302161	B 27 N 3/08	(2006.01)
302162	B 23 K 35/36	(2006.01)
302163	F 02 D 41/16	(2006.01)
302164	A 61 K 38/46	(2006.01)
302165	H 02 K 15/12	(2006.01)
302166	B 60 R 13/08	(2006.01)
302167	B 60 R 7/08	(2006.01)
302168	C 07 D 497/22	(2006.01)
302169	A 61 K 9/70	(2006.01)
302170	B 08 B 9/04	(2006.01)
302171	B 29 C 73/30	(2006.01)
302172	F 16 L 23/032	(2006.01)
302173	C 12 N 15/00	(2006.01)

FG4A

Udělené patenty - přehled podle MPT

(51) A61H 23/02 (2006.01)	(11) 302170
A61H 39/04 (2006.01)	(40) 24.11.2010
(11) 302160	(21) 2009-480
(40) 12.09.2001	(73) České vysoké učení technické v Praze - fakulta elektrotechnická, Praha 6, CZ
(21) 2001-1116	NEOVISION s. r. o., Praha 4, CZ
(73) TAVERNA Lucia, Milano, IT	(72) Farkavec Petr Ing., Karlovy Vary, CZ
MARINELLI Luciano, Iseo, IT	Smutný Vladimír Ing., Praha 6 - Nebužice, CZ
BERTOLI Henry, Concesio, IT	(54) Robot pro čištění a inspekci potrubí a ovládací jednotka pro jeho řízení
BERTOLI Louis, Concesio, IT	(22) 24.07.2009
(72) Taverna Lucia, Milano, IT	(74) Ing. Hana Dušková, Na Kočově 180, Chotutice, 28103
Marinelli Luciano, Iseo, IT	
Bertoli Henry, Concesio, IT	
Bertoli Louis, Concesio, IT	
(54) Masážní vibrátor pro ulehčení od bolesti	(51) B23K 35/36 (2006.01)
(32) 30.07.1999	B23K 35/363 (2006.01)
(31) BS99A000076	C23C 20/08 (2006.01)
(33) IT	C23C 20/02 (2006.01)
(86) PCT/IT2000/000242	(11) 302162
(87) WO 2001/008628	(40) 15.05.2002
(22) 13.06.2000	(21) 2001-4222
(74) Dr. Karel Čermák, Národní třída 32, Praha 1, 11000	(73) SOLVAY FLUOR UND DERIVATE GMBH, Hannover, DE
	(72) Seseke-Koyro Ulrich, Isernhagen, DE
(51) A61K 38/46 (2006.01)	Frehse Joachim, Hannover, DE
C12N 9/16 (2006.01)	Becker Andreas, Lachendorf, DE
C12N 9/22 (2006.01)	(54) Způsob výroby konstrukčních dílů z hliníku nebo z hliníkové slitiny s povlakem slitiny hliníku a křemíku
C12N 15/55 (2006.01)	(32) 02.06.1999
C07K 14/415 (2006.01)	(31) 19925301
A61P 35/00 (2006.01)	(33) DE
(11) 302164	(86) PCT/EP2000/004777
(40) 30.12.2009	(87) WO 2000/073014
(21) 2008-384	(22) 25.05.2000
(73) Biologické centrum AV ČR, v. v. i., České Budějovice, CZ	(74) PATENTSERVIS PRAHA a.s., Jivenská 1, Praha 4, 14000
Ústav živočišné fyziologie a genetiky AV ČR, v. v. i., Liběchov, CZ	
Univerzita Karlova v Praze, Praha 1, CZ	(51) B27N 3/08 (2006.01)
Vysoká škola chemicko - technologická v Praze, Praha 6, CZ	B27N 3/12 (2006.01)
(72) Matoušek Jaroslav RNDr. CSc., České Budějovice, CZ	B27N 3/00 (2006.01)
Orctová Lidmila Ing., České Budějovice, CZ	C08L 97/02 (2006.01)
Matoušek Josef Ing. DrSc., Liběchov, CZ	(11) 302161
Poučková Pavla Doc. RNDr. CSc., Dobřichovice, CZ	(40) 13.02.2002
Zadinová Marie RNDr., Praha 5, CZ	(21) 2001-1477
Podzimek Tomáš Ing., Praha 9, CZ	(73) MASONITE CORPORATION, Chicago, IL, US
Lipová Petra Ing. Ph.D., Milovice, CZ	(72) Walsh John Peter, St. Charles, IL, US
(54) Rekombinantní rostlinná nukleáza jako protinádorové terapeutikum s nízkými nežádoucími účinky	Hill Alex R., Laurel, MS, US
(22) 20.06.2008	Ruffin Thomas M., Laurel, MS, US
(74) Středisko společných činností AV ČR, v. v. i., Patentové a licenční služby, Národní 1009/3, Praha 1, 11000	(54) Způsob výroby celulózového kompozitního výrobku a celulózový kompozitní výrobek
	(32) 04.11.1998
(51) A61K 9/70 (2006.01)	(31) 60/107,059
A61K 47/32 (2006.01)	(33) US
A61K 47/34 (2006.01)	(86) PCT/US1999/024962
A61L 15/58 (2006.01)	(87) WO 2000/025997
(11) 302169	(22) 21.10.1999
(40) 13.02.2002	(74) Dr. Karel Čermák, Národní třída 32, Praha 1, 11000
(21) 2001-3763	
(73) LTS LOHMANN THERAPIE-SYSTEME AG, Andernach, DE	(51) B29C 73/30 (2006.01)
(72) Bracht Stefan, Ochtendung, DE	B29C 33/54 (2006.01)
(54) Transdermální terapeutický systém s neutralizovanými akrylátovými adhezivními lepidly	B29C 33/38 (2006.01)
(32) 22.04.1999	B29C 73/00 (2006.01)
(31) 19918106	B29C 35/02 (2006.01)
(33) DE	(11) 302171
(86) PCT/EP2000/003112	(40) 15.01.2003
(87) WO 2000/064418	(21) 2002-3015
(22) 07.04.2000	(73) STAHLGRUBER Otto Gruber AG, 85586 Poing, DE
(74) Ing. Ivana Jirotková, Nad Štolou 12, Praha 7, 17000	(72) Scheungraber Patrick, Poing, DE
	(54) Způsob vulkanizace, popřípadě zesíťování úseků tvarových těles, zejména z kaučukových směsí, a zařízení k vulkanizaci
(51) B08B 9/04 (2006.01)	(32) 31.03.2000
B08B 9/02 (2006.01)	(31) 10016165
B08B 7/02 (2006.01)	(33) DE
B62D 57/00 (2006.01)	(86) PCT/EP2001/003616
F16L 55/00 (2006.01)	(87) WO 2001/072505
	(22) 29.03.2001

(74)	PATENTSERVIS Praha a.s., Jivenská 1273/1, Praha 4, 14021	(22)	15.08.2000	(74)	JUDr. Zdeňka Korejzová, Spálená 29, Praha 1, 11000
(51)	B60R 13/08 (2006.01)	(51)	F02D 41/16 (2006.01)	(11)	302163
(11)	302166	(40)	12.03.2003	(21)	2002-3720
(40)	15.01.2003	(73)	TOYOTA JIDOSHA KABUSHIKI KAISHA, Toyota, JP	(73)	KABUSHIKI KAISHA TOYOTA JIDOSHOKKI, Kariya, JP
(21)	2002-3351	(72)	Ito Yoshiyasu, Toyota, JP	(72)	Narita Yuji, Kariya, JP
(73)	RIETER AUTOMOTIVE (INTERNATIONAL) AG, Zollikon, CH	(54)	Způsob řízení množství přiváděného paliva při chodu naprázdno a zařízení k provádění způsobu	(32)	15.03.2001
(72)	Jambert Serge, Castelsarrasin, FR	(31)	2001/074577	(33)	JP
	Baleyrier Giles, Castelsarrasin, FR	(86)	PCT/JP2001/010823	(86)	PCT/JP2001/010823
	Stiefel Peter, Köln, DE	(87)	WO 2002/077431	(87)	WO 2002/077431
(54)	Vsuvná součást pro utěšňování dutin	(22)	11.12.2001	(22)	11.12.2001
(32)	02.06.2000	(74)	Ing. Eduard Hakr, Přístavní 24, Praha 7, 17000	(74)	Ing. Eduard Hakr, Přístavní 24, Praha 7, 17000
(31)	1100/00				
(33)	CH				
(86)	PCT/CH2001/000333				
(87)	WO 2001/092063				
(22)	29.05.2001				
(74)	PATENTSERVIS PRAHA a.s., Jivenská 1, Praha 4, 14000				
(51)	B60R 7/08 (2006.01)	(51)	F16L 23/032 (2006.01)	(11)	302172
	B60R 5/04 (2006.01)		F16L 23/14 (2006.01)	(40)	13.09.2006
	B60R 7/02 (2006.01)	(11)		(21)	2006-48
	B60R 11/00 (2006.01)	(40)		(73)	MET-COIL SYSTEMS, LLC, Westfield, MA, US
(11)	302167	(72)		(72)	Toben John J., Cedar Rapids, IA, US
(40)	01.07.2009	(54)	Integrovaná příčná příruba pro potrubí	(54)	Integrovaná příčná příruba pro potrubí
(21)	2007-889	(32)	31.01.2005	(32)	31.01.2005
(73)	Škoda Auto a. s., Mladá Boleslav, CZ	(31)	11/047413	(31)	11/047413
(72)	Bednář Pavel, Nové Město nad Metují, CZ	(33)	US	(33)	US
(54)	Závěsný systém zavazadlového prostoru vozidla	(22)	24.01.2006	(22)	24.01.2006
(22)	19.12.2007	(74)	KOREJZOVÁ & SPOL., v.o.s., JUDr. Zdeňka Korejzová, Spálená 29, Praha 1, 11000	(74)	KOREJZOVÁ & SPOL., v.o.s., JUDr. Zdeňka Korejzová, Spálená 29, Praha 1, 11000
(51)	C07D 497/22 (2006.01)	(51)	H02K 15/12 (2006.01)	(11)	302165
	C07D 411/14 (2006.01)		H02K 3/32 (2006.01)	(40)	16.04.2003
	C07D 327/02 (2006.01)		H01F 41/12 (2006.01)	(21)	2002-2064
	A61K 31/47 (2006.01)	(11)		(73)	ALSTOM Technology Ltd, Baden, CH
	A61K 31/39 (2006.01)	(40)		(72)	Klee Peter, Waldmichelbach, DE
	A61P 35/00 (2006.01)	(21)		(54)	Zařízení pro impregnaci izolace tyče vinutí elektrického stroje
(11)	302168	(73)		(32)	23.12.1999
(40)	13.06.2001	(72)		(31)	19962290
(21)	2000-4183	(33)		(33)	DE
(73)	PHARMA MAR, S. A., Madrid, ES	(86)		(86)	PCT/EP2000/012630
(72)	Rinehart Kenneth Lloyd, Urbana, IL, US	(87)		(87)	WO 2001/048898
	Morales Jose J., Urbana, IL, US	(22)		(22)	13.12.2000
	Reid Joel, Rochester, MN, US	(74)		(74)	ROTT, RŮŽIČKA & GUTTMANN Patentová, známková a advokátní kancelář, Ing. Jiří Andera, Nad Štolou 12, Praha 7, 17000
	Reymundo Cuesta Isabel, Madrid, ES				
	Florian Pablo, Madrid, ES				
	Garcia Gravalos Lola, Madrid, ES				
(54)	Metabolity ecteinascidinu 743				
(32)	11.05.1998				
(31)	60/085024				
(33)	US				
(86)	PCT/US1999/010233				
(87)	WO 1999/058125				
(22)	11.05.1999				
(74)	JUDr. Zdeňka Korejzová, Spálená 29, Praha 1, 11000				
(51)	C12N 15/00 (2006.01)				
	A61K 39/15 (2006.01)				
	C12N 7/08 (2006.01)				
(11)	302173				
(40)	15.05.2002				
(21)	2002-522				
(73)	SMITHKLINE BEECHAM BIOLOGICALS S. A., Rixensart, BE				
(72)	Colau Brigitte Desiree Alberte, Rixensart, BE				
	Denamur Francoise, Rixensart, BE				
	Knott Isabelle, Rixensart, BE				
	Poliszczak Annick, Rixensart, BE				
	Thiry Georges, Rixensart, BE				
	Vande Velde Vincent, Rixensart, BE				
(54)	Oslabená populace lidského rotaviru				
(32)	17.08.1999, 18.11.1999				
(31)	9919468, 9927336				
(33)	GB, GB				
(86)	PCT/EP2000/007965				
(87)	WO 2001/012797				

Seznam majitelů udělených patentů

(73)	(11)	(51)	(73)	(11)	(51)
ALSTOM Technology Ltd, Baden, CH	302165	H 02 K 15/12	(2006.01)		
BERTOLI Henry, Concesio, IT	302160	A 61 H 23/02	(2006.01)		
BERTOLI Louis, Concesio, IT	302160	A 61 H 23/02	(2006.01)		
Biologické centrum AV ČR, v. v. i., České Budějovice, CZ	302164	A 61 K 38/46	(2006.01)		
České vysoké učení technické v Praze - fakulta elektrotechnická, Praha 6, CZ	302170	B 08 B 9/04	(2006.01)		
KABUSHIKI KAISHA TOYOTA JIDOSHOKKI, Kariya, JP	302163	F 02 D 41/16	(2006.01)		
LTS LOHMANN THERAPIE- SYSTEME AG, Andernach, DE	302169	A 61 K 9/70	(2006.01)		
MARINELLI Luciano, Iseo, IT	302160	A 61 H 23/02	(2006.01)		
MASONITE CORPORATION, Chicago, IL, US	302161	B 27 N 3/08	(2006.01)		
MET-COIL SYSTEMS, LLC, Westfield, MA, US	302172	F 16 L 23/032	(2006.01)		
NEOVISION s. r. o., Praha 4, CZ	302170	B 08 B 9/04	(2006.01)		
PHARMA MAR, S. A., Madrid, ES	302168	C 07 D 497/22	(2006.01)		
RIETER AUTOMOTIVE (INTERNATIONAL) AG, Zollikon, CH	302166	B 60 R 13/08	(2006.01)		
SMITHKLINE BEECHAM BIOLOGICALS S. A., Rixensart, BE	302173	C 12 N 15/00	(2006.01)		
SOLVAY FLUOR UND DERIVATE GMBH, Hannover, DE	302162	B 23 K 35/36	(2006.01)		
STAHLGRUBER Otto Gruber AG, 85586 Poing, DE	302171	B 29 C 73/30	(2006.01)		
Škoda Auto a. s., Mladá Boleslav, CZ	302167	B 60 R 7/08	(2006.01)		
TAVERNA Lucia, Milano, IT	302160	A 61 H 23/02	(2006.01)		
TOYOTA JIDOSHA KABUSHIKI KAISHA, Toyota, JP	302163	F 02 D 41/16	(2006.01)		
Univerzita Karlova v Praze, Praha 1, CZ	302164	A 61 K 38/46	(2006.01)		
Ústav živočišné fyziologie a genetiky AV ČR, v. v. i., Liběchov, CZ	302164	A 61 K 38/46	(2006.01)		
Vysoká škola chemicko - technologická v Praze, Praha 6, CZ	302164	A 61 K 38/46	(2006.01)		

Udělené evropské patenty

Evropský patentový úřad udělil následující evropské patenty s účinky pro Českou republiku. Tyto patenty mohou být zrušeny nebo zachovány v pozměněném znění Evropským patentovým úřadem v řízení o odporu. K tomu, aby nabyl evropský patent účinnosti na území České republiky, je třeba, aby byl Úřadu předložen ve stanovené lhůtě překlad patentového spisu do českého jazyka (§ 35c odst. 2 až 4 zákona č. 527/1990 Sb., v platném znění).

(97) EP 1285644	(47) 10.11.2010	(97) EP 1538491	(47) 10.11.2010
(97) EP 1293909	(47) 10.11.2010	(97) EP 1544186	(47) 10.11.2010
(97) EP 1301056	(47) 10.11.2010	(97) EP 1545285	(47) 10.11.2010
(97) EP 1321596	(47) 10.11.2010	(97) EP 1545442	(47) 10.11.2010
(97) EP 1328141	(47) 10.11.2010	(97) EP 1545525	(47) 10.11.2010
(97) EP 1347228	(47) 10.11.2010	(97) EP 1546374	(47) 10.11.2010
(97) EP 1348826	(47) 10.11.2010	(97) EP 1553927	(47) 10.11.2010
(97) EP 1364948	(47) 10.11.2010	(97) EP 1556081	(47) 10.11.2010
(97) EP 1375222	(47) 10.11.2010	(97) EP 1559438	(47) 10.11.2010
(97) EP 1380241	(47) 10.11.2010	(97) EP 1560957	(47) 10.11.2010
(97) EP 1398144	(47) 10.11.2010	(97) EP 1561394	(47) 10.11.2010
(97) EP 1404795	(47) 10.11.2010	(97) EP 1567166	(47) 10.11.2010
(97) EP 1423499	(47) 10.11.2010	(97) EP 1569692	(47) 10.11.2010
(97) EP 1426204	(47) 10.11.2010	(97) EP 1574129	(47) 10.11.2010
(97) EP 1428399	(47) 10.11.2010	(97) EP 1574329	(47) 10.11.2010
(97) EP 1430750	(47) 10.11.2010	(97) EP 1578607	(47) 10.11.2010
(97) EP 1431658	(47) 10.11.2010	(97) EP 1581668	(47) 10.11.2010
(97) EP 1433069	(47) 10.11.2010	(97) EP 1581727	(47) 10.11.2010
(97) EP 1435851	(47) 10.11.2010	(97) EP 1583326	(47) 10.11.2010
(97) EP 1436922	(47) 10.11.2010	(97) EP 1584510	(47) 10.11.2010
(97) EP 1437242	(47) 10.11.2010	(97) EP 1589966	(47) 10.11.2010
(97) EP 1437641	(47) 10.11.2010	(97) EP 1590007	(47) 10.11.2010
(97) EP 1445576	(47) 10.11.2010	(97) EP 1590118	(47) 10.11.2010
(97) EP 1446813	(47) 10.11.2010	(97) EP 1590904	(47) 10.11.2010
(97) EP 1447082	(47) 10.11.2010	(97) EP 1599153	(47) 10.11.2010
(97) EP 1450314	(47) 10.11.2010	(97) EP 1602135	(47) 10.11.2010
(97) EP 1454950	(47) 10.11.2010	(97) EP 1602927	(47) 10.11.2010
(97) EP 1456599	(47) 10.11.2010	(97) EP 1603268	(47) 10.11.2010
(97) EP 1459417	(47) 10.11.2010	(97) EP 1603595	(47) 10.11.2010
(97) EP 1460995	(47) 10.11.2010	(97) EP 1603760	(47) 10.11.2010
(97) EP 1461404	(47) 10.11.2010	(97) EP 1604196	(47) 10.11.2010
(97) EP 1462035	(47) 10.11.2010	(97) EP 1604544	(47) 10.11.2010
(97) EP 1466130	(47) 10.11.2010	(97) EP 1606377	(47) 10.11.2010
(97) EP 1471788	(47) 10.11.2010	(97) EP 1607752	(47) 10.11.2010
(97) EP 1473847	(47) 10.11.2010	(97) EP 1609466	(47) 10.11.2010
(97) EP 1474047	(47) 10.11.2010	(97) EP 1612072	(47) 10.11.2010
(97) EP 1479283	(47) 10.11.2010	(97) EP 1613144	(47) 10.11.2010
(97) EP 1484086	(47) 10.11.2010	(97) EP 1614398	(47) 10.11.2010
(97) EP 1487483	(47) 10.11.2010	(97) EP 1616082	(47) 10.11.2010
(97) EP 1488110	(47) 10.11.2010	(97) EP 1616183	(47) 10.11.2010
(97) EP 1488262	(47) 10.11.2010	(97) EP 1618113	(47) 10.11.2010
(97) EP 1488740	(47) 10.11.2010	(97) EP 1619961	(47) 10.11.2010
(97) EP 1490268	(47) 10.11.2010	(97) EP 1622750	(47) 10.11.2010
(97) EP 1492442	(47) 10.11.2010	(97) EP 1624537	(47) 10.11.2010
(97) EP 1492629	(47) 10.11.2010	(97) EP 1625802	(47) 10.11.2010
(97) EP 1492679	(47) 10.11.2010	(97) EP 1626243	(47) 10.11.2010
(97) EP 1493752	(47) 10.11.2010	(97) EP 1629299	(47) 10.11.2010
(97) EP 1493934	(47) 10.11.2010	(97) EP 1631318	(47) 10.11.2010
(97) EP 1494751	(47) 10.11.2010	(97) EP 1633340	(47) 10.11.2010
(97) EP 1495088	(47) 10.11.2010	(97) EP 1633565	(47) 10.11.2010
(97) EP 1495675	(47) 10.11.2010	(97) EP 1635242	(47) 10.11.2010
(97) EP 1496639	(47) 10.11.2010	(97) EP 1635476	(47) 10.11.2010
(97) EP 1498802	(47) 10.11.2010	(97) EP 1637204	(47) 10.11.2010
(97) EP 1499275	(47) 10.11.2010	(97) EP 1637517	(47) 10.11.2010
(97) EP 1499563	(47) 10.11.2010	(97) EP 1637853	(47) 10.11.2010
(97) EP 1507987	(47) 10.11.2010	(97) EP 1640125	(47) 10.11.2010
(97) EP 1509056	(47) 10.11.2010	(97) EP 1642019	(47) 10.11.2010
(97) EP 1511610	(47) 10.11.2010	(97) EP 1643997	(47) 10.11.2010
(97) EP 1513163	(47) 10.11.2010	(97) EP 1644145	(47) 10.11.2010
(97) EP 1513589	(47) 10.11.2010	(97) EP 1644557	(47) 10.11.2010
(97) EP 1514091	(47) 10.11.2010	(97) EP 1648308	(47) 10.11.2010
(97) EP 1517886	(47) 10.11.2010	(97) EP 1648979	(47) 10.11.2010
(97) EP 1517928	(47) 10.11.2010	(97) EP 1649387	(47) 10.11.2010
(97) EP 1527125	(47) 10.11.2010	(97) EP 1651089	(47) 10.11.2010
(97) EP 1527461	(47) 10.11.2010	(97) EP 1651406	(47) 10.11.2010
(97) EP 1530712	(47) 10.11.2010	(97) EP 1651677	(47) 10.11.2010
(97) EP 1531836	(47) 10.11.2010	(97) EP 1653843	(47) 10.11.2010
(97) EP 1536232	(47) 10.11.2010	(97) EP 1653944	(47) 10.11.2010
(97) EP 1536646	(47) 10.11.2010	(97) EP 1655278	(47) 10.11.2010
(97) EP 1536761	(47) 10.11.2010	(97) EP 1659459	(47) 10.11.2010

(97) EP 1660033	(47) 10.11.2010	(97) EP 1778892	(47) 10.11.2010
(97) EP 1660705	(47) 10.11.2010	(97) EP 1781785	(47) 10.11.2010
(97) EP 1661308	(47) 10.11.2010	(97) EP 1781924	(47) 10.11.2010
(97) EP 1664358	(47) 10.11.2010	(97) EP 1783016	(47) 10.11.2010
(97) EP 1664575	(47) 10.11.2010	(97) EP 1784978	(47) 10.11.2010
(97) EP 1666159	(47) 10.11.2010	(97) EP 1786662	(47) 10.11.2010
(97) EP 1667253	(47) 10.11.2010	(97) EP 1791511	(47) 10.11.2010
(97) EP 1668217	(47) 10.11.2010	(97) EP 1791715	(47) 10.11.2010
(97) EP 1668238	(47) 10.11.2010	(97) EP 1794489	(47) 10.11.2010
(97) EP 1668245	(47) 10.11.2010	(97) EP 1794752	(47) 10.11.2010
(97) EP 1671102	(47) 10.11.2010	(97) EP 1794987	(47) 10.11.2010
(97) EP 1674745	(47) 10.11.2010	(97) EP 1795990	(47) 10.11.2010
(97) EP 1676773	(47) 10.11.2010	(97) EP 1796937	(47) 10.11.2010
(97) EP 1680589	(47) 10.11.2010	(97) EP 1797373	(47) 10.11.2010
(97) EP 1682245	(47) 10.11.2010	(97) EP 1799227	(47) 10.11.2010
(97) EP 1687929	(47) 10.11.2010	(97) EP 1799449	(47) 10.11.2010
(97) EP 1688251	(47) 10.11.2010	(97) EP 1799981	(47) 10.11.2010
(97) EP 1693399	(47) 10.11.2010	(97) EP 1800536	(47) 10.11.2010
(97) EP 1693575	(47) 10.11.2010	(97) EP 1800679	(47) 10.11.2010
(97) EP 1694146	(47) 10.11.2010	(97) EP 1805837	(47) 10.11.2010
(97) EP 1694476	(47) 10.11.2010	(97) EP 1806485	(47) 10.11.2010
(97) EP 1694521	(47) 10.11.2010	(97) EP 1809885	(47) 10.11.2010
(97) EP 1694994	(47) 10.11.2010	(97) EP 1812187	(47) 10.11.2010
(97) EP 1696816	(47) 10.11.2010	(97) EP 1813702	(47) 10.11.2010
(97) EP 1697545	(47) 10.11.2010	(97) EP 1814751	(47) 10.11.2010
(97) EP 1697729	(47) 10.11.2010	(97) EP 1814974	(47) 10.11.2010
(97) EP 1697939	(47) 10.11.2010	(97) EP 1821547	(47) 10.11.2010
(97) EP 1699253	(47) 10.11.2010	(97) EP 1825161	(47) 10.11.2010
(97) EP 1700528	(47) 10.11.2010	(97) EP 1827900	(47) 10.11.2010
(97) EP 1704160	(47) 10.11.2010	(97) EP 1828315	(47) 10.11.2010
(97) EP 1708561	(47) 10.11.2010	(97) EP 1829884	(47) 10.11.2010
(97) EP 1711056	(47) 10.11.2010	(97) EP 1830939	(47) 10.11.2010
(97) EP 1711324	(47) 10.11.2010	(97) EP 1834678	(47) 10.11.2010
(97) EP 1714179	(47) 10.11.2010	(97) EP 1836332	(47) 10.11.2010
(97) EP 1716712	(47) 10.11.2010	(97) EP 1837164	(47) 10.11.2010
(97) EP 1718162	(47) 10.11.2010	(97) EP 1838977	(47) 10.11.2010
(97) EP 1723104	(47) 10.11.2010	(97) EP 1840313	(47) 10.11.2010
(97) EP 1723381	(47) 10.11.2010	(97) EP 1842868	(47) 10.11.2010
(97) EP 1724499	(47) 10.11.2010	(97) EP 1843544	(47) 10.11.2010
(97) EP 1725386	(47) 10.11.2010	(97) EP 1844686	(47) 10.11.2010
(97) EP 1725403	(47) 10.11.2010	(97) EP 1845832	(47) 10.11.2010
(97) EP 1727756	(47) 10.11.2010	(97) EP 1846046	(47) 10.11.2010
(97) EP 1728066	(47) 10.11.2010	(97) EP 1847366	(47) 10.11.2010
(97) EP 1730039	(47) 10.11.2010	(97) EP 1849170	(47) 10.11.2010
(97) EP 1732551	(47) 10.11.2010	(97) EP 1849502	(47) 10.11.2010
(97) EP 1735617	(47) 10.11.2010	(97) EP 1851312	(47) 10.11.2010
(97) EP 1735884	(47) 10.11.2010	(97) EP 1851503	(47) 10.11.2010
(97) EP 1736333	(47) 10.11.2010	(97) EP 1852567	(47) 10.11.2010
(97) EP 1736846	(47) 10.11.2010	(97) EP 1852878	(47) 10.11.2010
(97) EP 1737575	(47) 10.11.2010	(97) EP 1853125	(47) 10.11.2010
(97) EP 1738625	(47) 10.11.2010	(97) EP 1854647	(47) 10.11.2010
(97) EP 1742944	(47) 10.11.2010	(97) EP 1856562	(47) 10.11.2010
(97) EP 1743439	(47) 10.11.2010	(97) EP 1863053	(47) 10.11.2010
(97) EP 1748988	(47) 10.11.2010	(97) EP 1863147	(47) 10.11.2010
(97) EP 1752546	(47) 10.11.2010	(97) EP 1866766	(47) 10.11.2010
(97) EP 1752604	(47) 10.11.2010	(97) EP 1868443	(47) 10.11.2010
(97) EP 1756125	(47) 10.11.2010	(97) EP 1868840	(47) 10.11.2010
(97) EP 1757318	(47) 10.11.2010	(97) EP 1869024	(47) 10.11.2010
(97) EP 1757900	(47) 10.11.2010	(97) EP 1869056	(47) 10.11.2010
(97) EP 1760250	(47) 10.11.2010	(97) EP 1869687	(47) 10.11.2010
(97) EP 1760839	(47) 10.11.2010	(97) EP 1870011	(47) 10.11.2010
(97) EP 1761406	(47) 10.11.2010	(97) EP 1870117	(47) 10.11.2010
(97) EP 1764158	(47) 10.11.2010	(97) EP 1870319	(47) 10.11.2010
(97) EP 1765209	(47) 10.11.2010	(97) EP 1872656	(47) 10.11.2010
(97) EP 1765279	(47) 10.11.2010	(97) EP 1874764	(47) 10.11.2010
(97) EP 1767319	(47) 10.11.2010	(97) EP 1877311	(47) 10.11.2010
(97) EP 1769311	(47) 10.11.2010	(97) EP 1877365	(47) 10.11.2010
(97) EP 1770395	(47) 10.11.2010	(97) EP 1878380	(47) 10.11.2010
(97) EP 1770904	(47) 10.11.2010	(97) EP 1881292	(47) 10.11.2010
(97) EP 1771237	(47) 10.11.2010	(97) EP 1881488	(47) 10.11.2010
(97) EP 1771492	(47) 10.11.2010	(97) EP 1881903	(47) 10.11.2010
(97) EP 1773762	(47) 10.11.2010	(97) EP 1884428	(47) 10.11.2010
(97) EP 1774360	(47) 10.11.2010	(97) EP 1886683	(47) 10.11.2010
(97) EP 1774688	(47) 10.11.2010	(97) EP 1886806	(47) 10.11.2010
(97) EP 1775458	(47) 10.11.2010	(97) EP 1887065	(47) 10.11.2010
(97) EP 1776077	(47) 10.11.2010	(97) EP 1887069	(47) 10.11.2010
(97) EP 1776530	(47) 10.11.2010	(97) EP 1887657	(47) 10.11.2010
(97) EP 1778777	(47) 10.11.2010	(97) EP 1888377	(47) 10.11.2010

(97) EP 1888582	(47) 10.11.2010	(97) EP 1942071	(47) 10.11.2010
(97) EP 1888910	(47) 10.11.2010	(97) EP 1942441	(47) 10.11.2010
(97) EP 1889985	(47) 10.11.2010	(97) EP 1943190	(47) 10.11.2010
(97) EP 1890461	(47) 10.11.2010	(97) EP 1943773	(47) 10.11.2010
(97) EP 1893803	(47) 10.11.2010	(97) EP 1945343	(47) 10.11.2010
(97) EP 1894462	(47) 10.11.2010	(97) EP 1947083	(47) 10.11.2010
(97) EP 1894602	(47) 10.11.2010	(97) EP 1947195	(47) 10.11.2010
(97) EP 1894716	(47) 10.11.2010	(97) EP 1948261	(47) 10.11.2010
(97) EP 1894743	(47) 10.11.2010	(97) EP 1948519	(47) 10.11.2010
(97) EP 1894927	(47) 10.11.2010	(97) EP 1950736	(47) 10.11.2010
(97) EP 1895218	(47) 10.11.2010	(97) EP 1951151	(47) 10.11.2010
(97) EP 1895884	(47) 10.11.2010	(97) EP 1951492	(47) 10.11.2010
(97) EP 1896131	(47) 10.11.2010	(97) EP 1956721	(47) 10.11.2010
(97) EP 1896445	(47) 10.11.2010	(97) EP 1956750	(47) 10.11.2010
(97) EP 1897520	(47) 10.11.2010	(97) EP 1956856	(47) 10.11.2010
(97) EP 1897596	(47) 10.11.2010	(97) EP 1957492	(47) 10.11.2010
(97) EP 1897992	(47) 10.11.2010	(97) EP 1959834	(47) 10.11.2010
(97) EP 1898008	(47) 10.11.2010	(97) EP 1960092	(47) 10.11.2010
(97) EP 1898292	(47) 10.11.2010	(97) EP 1961717	(47) 10.11.2010
(97) EP 1899499	(47) 10.11.2010	(97) EP 1962155	(47) 10.11.2010
(97) EP 1899726	(47) 10.11.2010	(97) EP 1963309	(47) 10.11.2010
(97) EP 1900325	(47) 10.11.2010	(97) EP 1963407	(47) 10.11.2010
(97) EP 1900413	(47) 10.11.2010	(97) EP 1964292	(47) 10.11.2010
(97) EP 1900649	(47) 10.11.2010	(97) EP 1964642	(47) 10.11.2010
(97) EP 1900854	(47) 10.11.2010	(97) EP 1965968	(47) 10.11.2010
(97) EP 1901282	(47) 10.11.2010	(97) EP 1966226	(47) 10.11.2010
(97) EP 1902640	(47) 10.11.2010	(97) EP 1967424	(47) 10.11.2010
(97) EP 1902680	(47) 10.11.2010	(97) EP 1971473	(47) 10.11.2010
(97) EP 1903175	(47) 10.11.2010	(97) EP 1971862	(47) 10.11.2010
(97) EP 1904005	(47) 10.11.2010	(97) EP 1972233	(47) 10.11.2010
(97) EP 1905655	(47) 10.11.2010	(97) EP 1973513	(47) 10.11.2010
(97) EP 1909710	(47) 10.11.2010	(97) EP 1974247	(47) 10.11.2010
(97) EP 1909741	(47) 10.11.2010	(97) EP 1975496	(47) 10.11.2010
(97) EP 1910316	(47) 10.11.2010	(97) EP 1976114	(47) 10.11.2010
(97) EP 1911382	(47) 10.11.2010	(97) EP 1976312	(47) 10.11.2010
(97) EP 1912991	(47) 10.11.2010	(97) EP 1978420	(47) 10.11.2010
(97) EP 1914126	(47) 10.11.2010	(97) EP 1979584	(47) 10.11.2010
(97) EP 1916371	(47) 10.11.2010	(97) EP 1981908	(47) 10.11.2010
(97) EP 1916913	(47) 10.11.2010	(97) EP 1983013	(47) 10.11.2010
(97) EP 1916983	(47) 10.11.2010	(97) EP 1983351	(47) 10.11.2010
(97) EP 1919908	(47) 10.11.2010	(97) EP 1984115	(47) 10.11.2010
(97) EP 1920536	(47) 10.11.2010	(97) EP 1985651	(47) 10.11.2010
(97) EP 1922196	(47) 10.11.2010	(97) EP 1987040	(47) 10.11.2010
(97) EP 1922820	(47) 10.11.2010	(97) EP 1992395	(47) 10.11.2010
(97) EP 1924574	(47) 10.11.2010	(97) EP 1994094	(47) 10.11.2010
(97) EP 1924675	(47) 10.11.2010	(97) EP 1995249	(47) 10.11.2010
(97) EP 1925210	(47) 10.11.2010	(97) EP 1996217	(47) 10.11.2010
(97) EP 1925965	(47) 10.11.2010	(97) EP 1996453	(47) 10.11.2010
(97) EP 1926888	(47) 10.11.2010	(97) EP 1996544	(47) 10.11.2010
(97) EP 1926920	(47) 10.11.2010	(97) EP 1997076	(47) 10.11.2010
(97) EP 1927001	(47) 10.11.2010	(97) EP 1997457	(47) 10.11.2010
(97) EP 1928261	(47) 10.11.2010	(97) EP 1999943	(47) 10.11.2010
(97) EP 1928357	(47) 10.11.2010	(97) EP 2000778	(47) 10.11.2010
(97) EP 1929146	(47) 10.11.2010	(97) EP 2001710	(47) 10.11.2010
(97) EP 1929169	(47) 10.11.2010	(97) EP 2001922	(47) 10.11.2010
(97) EP 1929777	(47) 10.11.2010	(97) EP 2002442	(47) 10.11.2010
(97) EP 1929792	(47) 10.11.2010	(97) EP 2003912	(47) 10.11.2010
(97) EP 1929983	(47) 10.11.2010	(97) EP 2007624	(47) 10.11.2010
(97) EP 1930212	(47) 10.11.2010	(97) EP 2013486	(47) 10.11.2010
(97) EP 1930558	(47) 10.11.2010	(97) EP 2014412	(47) 10.11.2010
(97) EP 1932135	(47) 10.11.2010	(97) EP 2015480	(47) 10.11.2010
(97) EP 1932886	(47) 10.11.2010	(97) EP 2016053	(47) 10.11.2010
(97) EP 1933425	(47) 10.11.2010	(97) EP 2016376	(47) 10.11.2010
(97) EP 1934347	(47) 10.11.2010	(97) EP 2017698	(47) 10.11.2010
(97) EP 1935456	(47) 10.11.2010	(97) EP 2018169	(47) 10.11.2010
(97) EP 1935903	(47) 10.11.2010	(97) EP 2020432	(47) 10.11.2010
(97) EP 1936031	(47) 10.11.2010	(97) EP 2020789	(47) 10.11.2010
(97) EP 1937342	(47) 10.11.2010	(97) EP 2020890	(47) 10.11.2010
(97) EP 1937381	(47) 10.11.2010	(97) EP 2021585	(47) 10.11.2010
(97) EP 1937394	(47) 10.11.2010	(97) EP 2024122	(47) 10.11.2010
(97) EP 1937659	(47) 10.11.2010	(97) EP 2024910	(47) 10.11.2010
(97) EP 1937870	(47) 10.11.2010	(97) EP 2025453	(47) 10.11.2010
(97) EP 1939485	(47) 10.11.2010	(97) EP 2025911	(47) 10.11.2010
(97) EP 1940343	(47) 10.11.2010	(97) EP 2027657	(47) 10.11.2010
(97) EP 1940407	(47) 10.11.2010	(97) EP 2029030	(47) 10.11.2010
(97) EP 1941334	(47) 10.11.2010	(97) EP 2029549	(47) 10.11.2010
(97) EP 1941513	(47) 10.11.2010	(97) EP 2029615	(47) 10.11.2010
(97) EP 1941697	(47) 10.11.2010	(97) EP 2029878	(47) 10.11.2010

(97)	EP 2030706	(47)	10.11.2010	(97)	EP 2093644	(47)	10.11.2010
(97)	EP 2031197	(47)	10.11.2010	(97)	EP 2094374	(47)	10.11.2010
(97)	EP 2031282	(47)	10.11.2010	(97)	EP 2094394	(47)	10.11.2010
(97)	EP 2031343	(47)	10.11.2010	(97)	EP 2095598	(47)	10.11.2010
(97)	EP 2032370	(47)	10.11.2010	(97)	EP 2095950	(47)	10.11.2010
(97)	EP 2033655	(47)	10.11.2010	(97)	EP 2096725	(47)	10.11.2010
(97)	EP 2035684	(47)	10.11.2010	(97)	EP 2096848	(47)	10.11.2010
(97)	EP 2036596	(47)	10.11.2010	(97)	EP 2099863	(47)	10.11.2010
(97)	EP 2036927	(47)	10.11.2010	(97)	EP 2100738	(47)	10.11.2010
(97)	EP 2038153	(47)	10.11.2010	(97)	EP 2101103	(47)	10.11.2010
(97)	EP 2039390	(47)	10.11.2010	(97)	EP 2101222	(47)	10.11.2010
(97)	EP 2039464	(47)	10.11.2010	(97)	EP 2102297	(47)	10.11.2010
(97)	EP 2039828	(47)	10.11.2010	(97)	EP 2102486	(47)	10.11.2010
(97)	EP 2042074	(47)	10.11.2010	(97)	EP 2104250	(47)	10.11.2010
(97)	EP 2042563	(47)	10.11.2010	(97)	EP 2105589	(47)	10.11.2010
(97)	EP 2042943	(47)	10.11.2010	(97)	EP 2107654	(47)	10.11.2010
(97)	EP 2043341	(47)	10.11.2010	(97)	EP 2107953	(47)	10.11.2010
(97)	EP 2043430	(47)	10.11.2010	(97)	EP 2108804	(47)	10.11.2010
(97)	EP 2044345	(47)	10.11.2010	(97)	EP 2109612	(47)	10.11.2010
(97)	EP 2048411	(47)	10.11.2010	(97)	EP 2110380	(47)	10.11.2010
(97)	EP 2048422	(47)	10.11.2010	(97)	EP 2110506	(47)	10.11.2010
(97)	EP 2048898	(47)	10.11.2010	(97)	EP 2111403	(47)	10.11.2010
(97)	EP 2049236	(47)	10.11.2010	(97)	EP 2111928	(47)	10.11.2010
(97)	EP 2049282	(47)	10.11.2010	(97)	EP 2111945	(47)	10.11.2010
(97)	EP 2050685	(47)	10.11.2010	(97)	EP 2112153	(47)	10.11.2010
(97)	EP 2051279	(47)	10.11.2010	(97)	EP 2114627	(47)	10.11.2010
(97)	EP 2052252	(47)	10.11.2010	(97)	EP 2114888	(47)	10.11.2010
(97)	EP 2053632	(47)	10.11.2010	(97)	EP 2115286	(47)	10.11.2010
(97)	EP 2054360	(47)	10.11.2010	(97)	EP 2115536	(47)	10.11.2010
(97)	EP 2055174	(47)	10.11.2010	(97)	EP 2116123	(47)	10.11.2010
(97)	EP 2057126	(47)	10.11.2010	(97)	EP 2117482	(47)	10.11.2010
(97)	EP 2057535	(47)	10.11.2010	(97)	EP 2117979	(47)	10.11.2010
(97)	EP 2057657	(47)	10.11.2010	(97)	EP 2118165	(47)	10.11.2010
(97)	EP 2059400	(47)	10.11.2010	(97)	EP 2119883	(47)	10.11.2010
(97)	EP 2059566	(47)	10.11.2010	(97)	EP 2120119	(47)	10.11.2010
(97)	EP 2061297	(47)	10.11.2010	(97)	EP 2120630	(47)	10.11.2010
(97)	EP 2062379	(47)	10.11.2010	(97)	EP 2120968	(47)	10.11.2010
(97)	EP 2062947	(47)	10.11.2010	(97)	EP 2121275	(47)	10.11.2010
(97)	EP 2064711	(47)	10.11.2010	(97)	EP 2121419	(47)	10.11.2010
(97)	EP 2064927	(47)	10.11.2010	(97)	EP 2121775	(47)	10.11.2010
(97)	EP 2065106	(47)	10.11.2010	(97)	EP 2122715	(47)	10.11.2010
(97)	EP 2065126	(47)	10.11.2010	(97)	EP 2123051	(47)	10.11.2010
(97)	EP 2065157	(47)	10.11.2010	(97)	EP 2123880	(47)	10.11.2010
(97)	EP 2066518	(47)	10.11.2010	(97)	EP 2125153	(47)	10.11.2010
(97)	EP 2066844	(47)	10.11.2010	(97)	EP 2125513	(47)	10.11.2010
(97)	EP 2066865	(47)	10.11.2010	(97)	EP 2125523	(47)	10.11.2010
(97)	EP 2066966	(47)	10.11.2010	(97)	EP 2126142	(47)	10.11.2010
(97)	EP 2067538	(47)	10.11.2010	(97)	EP 2126173	(47)	10.11.2010
(97)	EP 2067924	(47)	10.11.2010	(97)	EP 2127001	(47)	10.11.2010
(97)	EP 2068818	(47)	10.11.2010	(97)	EP 2129743	(47)	10.11.2010
(97)	EP 2069158	(47)	10.11.2010	(97)	EP 2130056	(47)	10.11.2010
(97)	EP 2069407	(47)	10.11.2010	(97)	EP 2130692	(47)	10.11.2010
(97)	EP 2069592	(47)	10.11.2010	(97)	EP 2131771	(47)	10.11.2010
(97)	EP 2070211	(47)	10.11.2010	(97)	EP 2132106	(47)	10.11.2010
(97)	EP 2070267	(47)	10.11.2010	(97)	EP 2132789	(47)	10.11.2010
(97)	EP 2070670	(47)	10.11.2010	(97)	EP 2133277	(47)	10.11.2010
(97)	EP 2070737	(47)	10.11.2010	(97)	EP 2134791	(47)	10.11.2010
(97)	EP 2073231	(47)	10.11.2010	(97)	EP 2135519	(47)	10.11.2010
(97)	EP 2073769	(47)	10.11.2010	(97)	EP 2137140	(47)	10.11.2010
(97)	EP 2073849	(47)	10.11.2010	(97)	EP 2137368	(47)	10.11.2010
(97)	EP 2074488	(47)	10.11.2010	(97)	EP 2137872	(47)	10.11.2010
(97)	EP 2075149	(47)	10.11.2010	(97)	EP 2138381	(47)	10.11.2010
(97)	EP 2075426	(47)	10.11.2010	(97)	EP 2138706	(47)	10.11.2010
(97)	EP 2077811	(47)	10.11.2010	(97)	EP 2139150	(47)	10.11.2010
(97)	EP 2078806	(47)	10.11.2010	(97)	EP 2139818	(47)	10.11.2010
(97)	EP 2079436	(47)	10.11.2010	(97)	EP 2142058	(47)	10.11.2010
(97)	EP 2080830	(47)	10.11.2010	(97)	EP 2142391	(47)	10.11.2010
(97)	EP 2080946	(47)	10.11.2010	(97)	EP 2142632	(47)	10.11.2010
(97)	EP 2081856	(47)	10.11.2010	(97)	EP 2142965	(47)	10.11.2010
(97)	EP 2083939	(47)	10.11.2010	(97)	EP 2143560	(47)	10.11.2010
(97)	EP 2084959	(47)	10.11.2010	(97)	EP 2143590	(47)	10.11.2010
(97)	EP 2085353	(47)	10.11.2010	(97)	EP 2143752	(47)	10.11.2010
(97)	EP 2086480	(47)	10.11.2010	(97)	EP 2144511	(47)	10.11.2010
(97)	EP 2088115	(47)	10.11.2010	(97)	EP 2145169	(47)	10.11.2010
(97)	EP 2089784	(47)	10.11.2010	(97)	EP 2145749	(47)	10.11.2010
(97)	EP 2091396	(47)	10.11.2010	(97)	EP 2146315	(47)	10.11.2010
(97)	EP 2091429	(47)	10.11.2010	(97)	EP 2146488	(47)	10.11.2010
(97)	EP 2093124	(47)	10.11.2010	(97)	EP 2146946	(47)	10.11.2010

(97)	EP 2146997	(47)	10.11.2010
(97)	EP 2149436	(47)	10.11.2010
(97)	EP 2149726	(47)	10.11.2010
(97)	EP 2150518	(47)	10.11.2010
(97)	EP 2150729	(47)	10.11.2010
(97)	EP 2151148	(47)	10.11.2010
(97)	EP 2151307	(47)	10.11.2010
(97)	EP 2152475	(47)	10.11.2010
(97)	EP 2152544	(47)	10.11.2010
(97)	EP 2152562	(47)	10.11.2010
(97)	EP 2153724	(47)	10.11.2010
(97)	EP 2153956	(47)	10.11.2010
(97)	EP 2154001	(47)	10.11.2010
(97)	EP 2154006	(47)	10.11.2010
(97)	EP 2154054	(47)	10.11.2010
(97)	EP 2156022	(47)	10.11.2010
(97)	EP 2156556	(47)	10.11.2010
(97)	EP 2156656	(47)	10.11.2010
(97)	EP 2156657	(47)	10.11.2010
(97)	EP 2157250	(47)	10.11.2010
(97)	EP 2158808	(47)	10.11.2010
(97)	EP 2160098	(47)	10.11.2010
(97)	EP 2161552	(47)	10.11.2010
(97)	EP 2164936	(47)	10.11.2010
(97)	EP 2165294	(47)	10.11.2010
(97)	EP 2165808	(47)	10.11.2010
(97)	EP 2165819	(47)	10.11.2010
(97)	EP 2167142	(47)	10.11.2010
(97)	EP 2167321	(47)	10.11.2010
(97)	EP 2167334	(47)	10.11.2010
(97)	EP 2167569	(47)	10.11.2010
(97)	EP 2167826	(47)	10.11.2010
(97)	EP 2168900	(47)	10.11.2010
(97)	EP 2170136	(47)	10.11.2010
(97)	EP 2170537	(47)	10.11.2010
(97)	EP 2170619	(47)	10.11.2010
(97)	EP 2171150	(47)	10.11.2010
(97)	EP 2171153	(47)	10.11.2010
(97)	EP 2171687	(47)	10.11.2010
(97)	EP 2171869	(47)	10.11.2010
(97)	EP 2172949	(47)	10.11.2010
(97)	EP 2173576	(47)	10.11.2010
(97)	EP 2174036	(47)	10.11.2010
(97)	EP 2174481	(47)	10.11.2010
(97)	EP 2175283	(47)	10.11.2010
(97)	EP 2175710	(47)	10.11.2010
(97)	EP 2176327	(47)	10.11.2010
(97)	EP 2176758	(47)	10.11.2010
(97)	EP 2178450	(47)	10.11.2010
(97)	EP 2182497	(47)	10.11.2010
(97)	EP 2184191	(47)	10.11.2010
(97)	EP 2185623	(47)	10.11.2010
(97)	EP 2185640	(47)	10.11.2010
(97)	EP 2185979	(47)	10.11.2010
(97)	EP 2186550	(47)	10.11.2010
(97)	EP 2192210	(47)	10.11.2010
(97)	EP 2194155	(47)	10.11.2010
(97)	EP 2202372	(47)	10.11.2010
(97)	EP 2230885	(47)	10.11.2010
(97)	EP 2233664	(47)	10.11.2010
(97)	EP 2234454	(47)	10.11.2010

Zveřejněné překlady evropských patentových spisů

U následujících udělených evropských patentů s účinky pro Českou republiku byl majitelem předložen překlad patentového spisu do českého jazyka (§ 35c odst. 2 až 4 zákona č. 527/1990 Sb., v platném znění). Údaje jsou řazeny vzestupně podle čísel evropských patentů.

(97)	EP 1342892	(54)	Okruh ke chlazení plicního vzduchu a způsob k provozování takového okruhu
(47)	01.09.2010	(32)	08.03.2002
(97)	10.09.2003	(31)	10210132
(51)	F02B 29/04 (2006.01)	(33)	DE
	F02B 37/00 (2006.01)	(74)	Čermák Hořejš Matějka a spol., JUDr. Karel Čermák, advokát, Národní 32, Praha 1, 11000
	F01P 9/06 (2006.01)		
(96)	24.02.2003		
(96)	03003992.9		
(73)	Behr GmbH & Co. KG, 70469 Stuttgart, DE		
(72)	Geskes, Peter, Dr., 70469 Stuttgart, DE	(97)	EP 1380228

- | | | |
|--|-----------|--|
| (47) 09.06.2010 | | (31) 10311441 |
| (97) 14.01.2004 | | (33) DE |
| (51) A47B 13/00 | (2006.01) | (74) Společná advokátní kancelář Všečeka Zelený Švorčík
Kalenský a partneři, JUDr. Miloš Všečeka, Hálkova 2,
Praha 2, 12000 |
| (96) 03.07.2003 | | |
| (96) 03077088.7 | | |
| (73) Koninklijke Ahrend N.V., 1015 AE Amsterdam, NL | | |
| (72) Van Bakel, Petrus Antonius Lauwrentius, 5492 VC Sint-Oedenrode, NL | | |
| | | (97) EP 1504142 |
| | | (47) 21.07.2010 |
| | | (97) 20.11.2003 |
| (54) Přípevňovací člen pro přípevnění těla k nosnému rámu | | (51) D01D 5/18 |
| (32) 12.07.2002 | | (2006.01) |
| (31) 1021074 | | (51) C03B 37/04 |
| (33) NL | | (2006.01) |
| (74) TRAPLOVÁ HAKR KUBÁT Advokátní a patentová kancelář, Ing. Eduard Hakr, Přístavní 24, Praha 7, 17000 | | (96) 05.05.2003 |
| | | (96) 03749920.9 |
| | | (73) EREM, 76304 Sotteville Les Rouen, FR |
| | | (72) GIULIANI, Lando, F-76800 Saint-Etienne Du Rouvray, FR |
| | | (54) Vysokorychlostní vřetenno pro stroje na výrobu vlákna z minerální vlny |
| (97) EP 1394482 | | (32) 06.05.2002 |
| (47) 08.09.2010 | | (31) 0205647 |
| (97) 03.03.2004 | | (33) FR |
| (51) F25B 7/00 | (2006.01) | (86) PCT/FR2003/001392 |
| F25B 30/02 | (2006.01) | (87) WO 2003/095720 |
| F25B 25/00 | (2006.01) | (74) DANĚK & PARTNERS Advokátní a patentová kancelář,
Ing. Dr. Vilém Daněk, Vinohradská 45, Praha 2, 12000 |
| (96) 09.07.2003 | | |
| (96) 03015411.6 | | |
| (73) Glen Dimplex Deutschland GmbH, 95326 Kulmbach, DE | | |
| (72) Shirkhani, Ghanbar, 95119 Naila, DE | | |
| | | (97) EP 1540083 |
| | | (47) 04.08.2010 |
| | | (97) 15.01.2004 |
| | | (51) E01C 11/00 |
| | | (2006.01) |
| | | (51) E01C 11/16 |
| | | (2006.01) |
| | | (96) 20.06.2003 |
| | | (96) 03763006.8 |
| (54) Zařízení tepelného čerpadla | | (73) Owens Corning Intellectual Capital, LLC, Toledo OH
43659, US |
| (32) 30.08.2002 | | (72) JONES, David, R., IV, Tampa, FL 33625, US |
| (31) 10240767 | | HELWIG, Gregory, S., Granville, OH 43023, US |
| (33) DE | | (54) Způsob vyztužování zpevněného povrchu a jeho izolování proti vodě |
| (74) Čermák Hořejš Matějka a spol., JUDr. Karel Čermák, advokát, Národní 32, Praha 1, 11000 | | (32) 03.07.2002 |
| | | (31) 188447 |
| | | (33) US |
| | | (86) PCT/US2003/019380 |
| | | (87) WO 2004/005622 |
| | | (74) Rott, Růžička & Guttman Patentové, známkové a
advokátní kanceláře, Ing. Václav Krmenčík, Vinohradská
37, Praha 2, 12000 |
| (97) EP 1430134 | | |
| (47) 04.08.2010 | | |
| (97) 03.04.2003 | | |
| (51) C12N 15/51 | (2006.01) | |
| C07K 14/08 | (2006.01) | |
| A61K 39/29 | (2006.01) | |
| G01N 33/576 | (2006.01) | |
| C12Q 1/70 | (2006.01) | |
| (96) 23.09.2002 | | |
| (96) 02781380.7 | | |
| (73) ASSISTANCE PUBLIQUE, HOPITAUX DE PARIS, 75004 Paris, FR | | |
| (72) DENY, Paul, F-78420 Carrieres sur Seine, FR | | |
| | | (97) EP 1545253 |
| | | (47) 11.08.2010 |
| | | (97) 08.04.2004 |
| | | (51) A43B 7/12 |
| | | (2006.01) |
| | | (51) A43B 13/16 |
| | | (2006.01) |
| (54) Molekuly nukleové kyseliny HDV, její fragmenty a aplikace | | (96) 18.09.2003 |
| (32) 24.09.2001 | | (96) 03769286.0 |
| (31) 0112285 | | (73) Geox S.p.A., 31044 Montebelluna Localita Biadne
(Treviso), IT |
| (33) FR | | (72) POLEGATO MORETTI, Mario, I-31035 Crocetta del
Montello, IT |
| (86) PCT/FR2002/003239 | | (54) Vodu nepropouštějící a prodyšná podešev pro boty, a bota opatřená touto podešví |
| (87) WO 2003/027291 | | (32) 24.09.2002 |
| (74) KOREJZOVÁ & SPOL., v.o.s. advokátní a patentová kancelář, JUDr. Petra Korejzová, Korunní 104, Praha 10, 10100 | | (31) PD20020246 |
| | | (33) IT |
| | | (86) PCT/EP2003/010395 |
| | | (87) WO 2004/028284 |
| | | (74) Rott, Růžička & Guttman Patentové, známkové a
advokátní kanceláře, Ing. Václav Krmenčík, Vinohradská
37, Praha 2, 12000 |
| (97) EP 1460438 | | |
| (47) 02.06.2010 | | |
| (97) 22.09.2004 | | |
| (51) G01R 21/06 | (2006.01) | |
| (96) 29.01.2004 | | |
| (96) 04001869.9 | | |
| (73) EMH metering GmbH & Co. KG, 19243 Wittenburg, DE | | |
| (72) Malek, Norbert, 21438 Thieshope, DE | | |
| (54) Modulární elektroměr | | |
| (32) 15.03.2003 | | |
| | | (97) EP 1546083 |

- (47) 11.08.2010
(97) 15.04.2004
(51) **C07C 59/90** (2006.01)
C07C 59/64 (2006.01)
A61K 31/201 (2006.01)
A61K 31/22 (2006.01)
A61P 9/10 (2006.01)
A61P 3/10 (2006.01)
A61P 3/04 (2006.01)
C07C 69/738 (2006.01)
C07C 51/373 (2006.01)
(96) 11.08.2003
(96) 03798876.3
(73) Merck Patent GmbH, 64293 Darmstadt, DE
(72) BRUNET, Michel, F-69780 Toussieu, FR
ZEILLER, Jean-Jacques, F-69008 Lyon, FR
FERRAND, Gérard, F-69005 Lyon, FR
BONHOMME, Yves, F-69260 Charbonnières les Bains, FR
(54) **Nové substituované arylhexadienové kyseliny a jejich estery pro použití při léčbě a prevenci diabetu, dyslipidémie a atherosklerózy, farmaceutické kompozice s jejich obsahem a způsoby jejich přípravy**
(32) 01.10.2002
(31) 0212135
(33) FR
(86) PCT/EP2003/008887
(87) WO 2004/031116
(74) Čermák Hořejš Matějka a spol., JUDr. Karel Čermák, advokát, Národní 32, Praha 1, 11000

- (97) **EP 1560986**
(47) 11.08.2010
(97) 27.05.2004
(51) **E01D 4/00** (2006.01)
E01D 22/00 (2006.01)
(96) 12.11.2003
(96) 03775524.6
(73) The Queen's University of Belfast, Belfast BT7 1NN Northern Ireland, GB
(72) LONG, Adrian, Ernest, Belfast Northern Ireland BT7 1NN, GB
(54) **Betonový oblouk a způsob jeho výroby**
(32) 13.11.2002
(31) 0226439
(33) GB
(86) PCT/GB2003/004878
(87) WO 2004/044332
(74) TRAPLOVÁ HAKR KUBÁT Advokátní a patentová kancelář, Ing. Eduard Hakr, Přístavní 24, Praha 7, 17000

- (97) **EP 1622447**
(47) 28.07.2010
(97) 21.10.2004
(51) **A01N 33/18** (2006.01)
A01N 25/28 (2006.01)
A01N 25/30 (2006.01)
(96) 13.04.2004
(96) 04726995.6
(73) BASF SE, 67056 Ludwigshafen, DE
(72) GOLDSMITH, Andrew, Hampshire PO7 6PH, GB
(54) **Vodná koncentrátová kompozice pendimethalinu schopná tečení**
(32) 14.04.2003
(31) 03008556
(33) EP
(86) PCT/EP2004/003873
(87) WO 2004/089088
(74) Společná advokátní kancelář Všeťečka Zelený Švorčík Kalenský a partneři, JUDr. Otakar Švorčík, Hálkova 2, Praha 2, 12000

- (97) **EP 1623174**
(47) 15.09.2010
(97) 25.11.2004
(51) **F28D 9/04** (2006.01)
(96) 11.05.2004
(96) 04732234.2
(73) Alfa Laval Corporate AB, 22100 Lund, SE
(72) MAUPETIT, Philippe, 58350 Arbourse, FR
MARTINEZ, Pierre, 58180 Marzy, FR
OUDJEDI, Boualem, 58000 Nevers, FR
(54) **Spirálovitý tepelný výměník**
(32) 15.05.2003
(31) 0301407
(33) SE
(86) PCT/SE2004/000722
(87) WO 2004/102101
(74) Společná advokátní kancelář Všeťečka Zelený Švorčík Kalenský a partneři, JUDr. Petr Kalenský, Hálkova 2, Praha 2, 12000

- (97) **EP 1633470**
(47) 21.07.2010
(97) 23.12.2004
(51) **B01J 13/02** (2006.01)
B01J 13/04 (2006.01)
C11D 3/50 (2006.01)
(96) 08.06.2004
(96) 04739696.5
(73) Henkel AG & Co. KGaA, 40589 Düsseldorf, DE
(72) SCHMIEDEL, Peter, 40599 Düsseldorf, DE
BARRELEIRO, Paula, 40724 Hilden, DE
VON RYBINSKI, Wolfgang, 40593 Düsseldorf, DE
ORLICH, Bernhard, 08005 Barcelona, DE
(54) **Bělicí prostředky stabilní při skladování na bázi peroxykarboxylových sloučenin**
(32) 13.06.2003, 22.12.2003
(31) 10327127, 10361084
(33) DE, DE
(86) PCT/EP2004/006167
(87) WO 2004/110611
(74) KOREJZOVÁ & SPOL., v.o.s., JUDr. Petra Korejzová, advokátka, Korunní 810/104 E, Praha 10, 10100

- (97) **EP 1640053**
(47) 11.08.2010
(97) 23.12.2004
(51) **B01D 35/06** (2006.01)
B01D 17/06 (2006.01)
C02F 9/00 (2006.01)
B01D 61/14 (2006.01)
B01D 61/22 (2006.01)
(96) 10.06.2003
(96) 03730867.3
(73) Zeotek Inc., Chuo-ku Tokyo 103-0014, JP
(72) INOUE, Masahito, Setagaya-ku, Tokyo 158-0081, JP
INOUE, Kouichi, Aichi-gun Aichi 480-1141, JP
(54) **Dopravní prostředek filtračního systému odpadních vod**
(86) PCT/JP2003/007310
(87) WO 2004/110590
(74) Společná advokátní kancelář Všeťečka Zelený Švorčík Kalenský a partneři, JUDr. Miloš Všeťečka, Hálkova 2, Praha 2, 12000

- (97) **EP 1645492**
(47) 25.08.2010
(97) 12.04.2006
(51) **B62D 25/16** (2006.01)
(96) 07.10.2005
(96) 05292090.7
(73) EUROSTYLE SYSTEMS, 36000 Châteaurox, FR
(72) Motto, Alain, 36330 Le Poinçonnet, FR

- (54) **Zařízení pro připevnění ochranného krytu kola na konstrukci motorového vozidla, s prostředky pro tlumení vibrací**
(32) 11.10.2004
(31) 0410690
(33) FR
(74) Společná advokátní kancelář Všetečka Zelený Švorčík Kalenský a partneři, JUDr. Miloš Všetečka, Hálkova 2, Praha 2, 12000
-
- (97) **EP 1649990**
(47) 21.07.2010
(97) 26.04.2006
(51) **B26F 1/38** (2006.01)
B26D 7/27 (2006.01)
B29C 67/00 (2006.01)
B60R 19/02 (2006.01)
(96) 21.10.2005
(96) 05292218.4
(73) COMPAGNIE PLASTIC OMNIUM, 69007 Lyon, FR
(72) Bocaccio, Bernard, 01360 Bresolles, FR
Brizin, Jérôme, 01100 ARBENT, FR
Verwaerde, Marc, 38460 Moras, FR
Virelizier, François, 38080 SAINT MARCEL BEL
ACCUEIL, FR
- (54) **Způsob výroby lakované součástky z plastické hmoty pro automobilový průmysl, která obsahuje otvor se zaobleným okrajem a použití tohoto způsobu**
(32) 21.10.2004
(31) 0411226
(33) FR
(74) Rott, Růžička & Guttmann Patentové, známkové a advokátní kanceláře, Ing. Ivana Menšíková, Vinohradská 37, Praha 2, 12000
-
- (97) **EP 1663401**
(47) 18.08.2010
(97) 23.12.2004
(51) **A61K 8/892** (2006.01)
A61K 8/58 (2006.01)
A61K 8/34 (2006.01)
A61K 8/26 (2006.01)
A61K 8/28 (2006.01)
A61K 8/92 (2006.01)
A61K 8/891 (2006.01)
A61K 8/81 (2006.01)
A61K 8/36 (2006.01)
A45D 40/16 (2006.01)
(96) 03.06.2004
(96) 04776263.8
(73) Colgate-Palmolive Company, New York NY 10022-7499, US
(72) JONAS, John, Summit, NJ 07901-1222, US
MISNER, Steven, Verona, NJ 07044, US
- (54) **Vytlačený tyčkový výrobek a způsob jeho výroby**
(32) 04.06.2003
(31) 454018
(33) US
(86) PCT/US2004/017562
(87) WO 2004/110397
(74) TRAPLOVÁ HAKR KUBÁT Advokátní a patentová kancelář, Ing. Eduard Hakr, Přístavní 24, Praha 7, 17000
-
- (97) **EP 1671592**
(47) 25.08.2010
(97) 21.06.2006
(51) **A61B 17/00** (2006.01)
(96) 28.11.2005
(96) 05111386.8
(73) RADI MEDICAL SYSTEMS AB, 754 50 Uppsala, SE
(72) Egnelöv, Per, 754 50, UPPSALA, SE
- (54) **Lékařský těsnící prostředek**
(32) 16.12.2004
(31) 4030706
(33) SE
(74) TRAPLOVÁ HAKR KUBÁT Advokátní a patentová kancelář, Ing. Eduard Hakr, Přístavní 24, Praha 7, 17000
-
- (97) **EP 1678866**
(47) 14.07.2010
(97) 07.04.2005
(51) **H04L 1/06** (2006.01)
H04L 27/34 (2006.01)
H04L 5/04 (2006.01)
H04L 1/00 (2006.01)
(96) 27.09.2004
(96) 04789175.9
(73) QUALCOMM INCORPORATED, San Diego, CA 92121, US
(72) MANTRAVADI, Ashok, San Diego, CA 92122, US
AGRAWAL, Avneesh, San Diego, CA 92127, US
- (54) **Hierarchické kódování s vícenásobnými anténami v bezdrátovém komunikačním systému**
(32) 25.09.2003, 01.03.2004
(31) 506466 P, 791314
(33) US, US
(86) PCT/US2004/031828
(87) WO 2005/032035
(74) Rott, Růžička & Guttmann Patentové, známkové a advokátní kanceláře, Ing. Ivana Menšíková, Vinohradská 37, Praha 2, 12000
-
- (97) **EP 1680141**
(47) 11.08.2010
(97) 19.05.2005
(51) **A61K 39/395** (2006.01)
(96) 04.11.2004
(96) 04810418.6
(73) Novartis Vaccines and Diagnostics, Inc., Emeryville, CA 94608, US
XOMA Technology Ltd., Hamilton HM11, BM
LONG, Li, c/o Chiron Corporation, Emeryville, CA 94662-8097, US
LUQMAN, Mohammad, c/o Chiron Corporation, Emeryville, CA 94662-8097, US
YABANNAVVAR, Asha, c/o Chiron Corporation, Emeryville, CA 94662-8097, US
ZAROR, Isabel, c/o Chiron Corporation, Emeryville, CA 94662-8097, US
- (54) **Způsoby léčby solidních nádorů exprimujících povrchový buněčný antigen CD40**
(32) 04.11.2003, 26.11.2003, 27.04.2004, 27.04.2004
(31) 517337 P, 525579 P, 565710 P, 565634 P
(33) US, US, US, US
(86) PCT/US2004/036955
(87) WO 2005/044305
(74) Společná advokátní kancelář Všetečka Zelený Švorčík Kalenský a partneři, JUDr. Miloš Všetečka, Hálkova 2, Praha 2, 12000
-
- (97) **EP 1687312**
(47) 14.07.2010
(97) 02.06.2005
(51) **C07D 491/10** (2006.01)
A61K 31/47 (2006.01)
A61P 33/06 (2006.01)
(96) 09.11.2004
(96) 04805417.5
(73) CENTRE NATIONAL DE LA RECHERCHE SCIENTIFIQUE, 75794 Paris Cédex 14, FR
Palumed SA, 31682 Labège Cedex, FR
Sanofi-Aventis, 75013 Paris, FR

- | | | | |
|------|---|------|---|
| (72) | CAZELLES, Jérôme, FR-31130 Balma, FR
COSLEDAN, Frédéric, F-31750 Labege, FR
MEUNIER, Bernard, F-31320 Castanet, FR
PELLET, Alain, FR-31870 Beaumont Sur Leze, FR | (51) | C08L 33/00 (2006.01) |
| (54) | Duální molekuly zahrnující peroxidový derivát, jejich syntéza a jejich terapeutická aplikace | (96) | 23.02.2006 |
| (32) | 14.11.2003 | (96) | 06003664.7 |
| (31) | 0313371 | (73) | Bayer MaterialScience AG, 51368 Leverkusen, DE |
| (33) | FR | (72) | Hofacker, Steffen, Dr., 51519 Odenthal, DE
Mechtel, Markus, Dr., 51467 Bergisch Gladbach, DE
Münzmay, Thomas, Dr., 41539 Dormagen, DE
Yuva, Nusret, Dr., 51399 Burscheid, DE
Gertzmann, Rolf, Dr., 51377 Leverkusen, DE |
| (86) | PCT/FR2004/002874 | (54) | Vodné disperse kopolymerů s reaktivním zředňovadlem |
| (87) | WO 2005/049619 | (32) | 09.03.2005 |
| (74) | TRAPLOVÁ HAKR KUBÁT Advokátní a patentová kancelář, Ing. Eduard Hakr, Přístavní 24, Praha 7, 17000 | (31) | 102005010694 |
| | | (33) | DE |
| | | (74) | Společná advokátní kancelář Všetečka Zelený Švorčík Kalenský a partneři, JUDr. Miloš Všetečka, Hálkova 2, Praha 2, 12000 |
| (97) | EP 1694360 | | |
| (47) | 04.08.2010 | | |
| (97) | 19.05.2005 | | |
| (51) | C07K 16/28 (2006.01) | (97) | EP 1742274 |
| (96) | 04.11.2004 | (47) | 29.09.2010 |
| (96) | 04810420.2 | (97) | 10.01.2007 |
| (73) | Novartis Vaccines and Diagnostics, Inc., Emeryville, CA 94608, US | (51) | H01L 31/042 (2006.01) |
| (72) | LONG, Li, Emeryville, CA 94662-8097, US
LUQMAN, Mohammad, Emeryville, CA 94662-8097, US
YABANNAVAR, Asha, Emeryville, CA 94662-8097, US
ZAROR, Isabel, Emeryville, CA 94662-8097, US | (96) | 28.06.2006 |
| (54) | Použití antagonistických anti-CD40 protilátek pro léčbu autoimunitních a zánětlivých chorob a rejekce orgánového transplantátu | (96) | 06116189.9 |
| (32) | 04.11.2003, 26.11.2003, 27.04.2004 | (73) | PVflex Solar GmbH, 15517 Fürstenwalde, DE
Bayer MaterialScience AG, 51368 Leverkusen, DE |
| (31) | 517337 P, 525579 P, 565710 P | (72) | Kalberlah, Klaus, 12435, Berlin, DE
Schlemper, Klaus, Dr., 12524, Berlin, DE
Ehbing, Hubert, Dr., 51519, Rothental-Erberich, DE
Schauseil, Frank, 51373, Leverkusen, DE |
| (33) | US, US, US | (54) | Flexibilní solární modul s proudovým vedením integrovaným v rámu |
| (86) | PCT/US2004/036957 | (32) | 07.07.2005 |
| (87) | WO 2005/044306 | (31) | 102005032716 |
| (74) | Společná advokátní kancelář Všetečka Zelený Švorčík Kalenský a partneři, JUDr. Miloš Všetečka, Hálkova 2, Praha 2, 12000 | (33) | DE |
| | | (74) | Rott, Růžička & Guttman Patentové, známkové a advokátní kanceláře, Ing. Jiří Andera, Vinohradská 37, Praha 2, 12000 |
| (97) | EP 1699766 | (97) | EP 1744977 |
| (47) | 11.08.2010 | (47) | 03.11.2010 |
| (97) | 07.07.2005 | (97) | 17.11.2005 |
| (51) | C07D 239/34 (2006.01)
C07D 213/30 (2006.01)
C07D 285/06 (2006.01)
C07D 277/24 (2006.01)
A61P 19/02 (2006.01)
A61K 31/167 (2006.01)
A61K 31/426 (2006.01)
A61K 31/433 (2006.01)
A61K 31/395 (2006.01) | (51) | B65G 17/06 (2006.01)
B65G 17/24 (2006.01) |
| (96) | 15.12.2004 | (96) | 17.02.2005 |
| (96) | 04806056.0 | (96) | 05707471.8 |
| (73) | AstraZeneca AB, 151 85 Södertälje, SE | (73) | Krones Nordic ApS, 2840 Holte, DK |
| (72) | BROWN, Dearg, Sutherland, Macclesfield Cheshire SK10 4TG, GB
CUMMING, John, Graham, Macclesfield Cheshire SK10 4TG, GB
NASH, Ian, Alun, Macclesfield Cheshire SK10 4TG, GB | (72) | NIELSEN, Jörgen, Tage, DK-3140 AAlsgerde, DK |
| (54) | Amidové deriváty s navázaným cyklopropylaminokarbonylovým substituentem, které jsou vhodné jako inhibitory cytokinů | (54) | Pasterizační zařízení s dopravním pásem |
| (32) | 20.12.2003 | (32) | 30.04.2004 |
| (31) | 0329572 | (31) | 102004021262 |
| (33) | GB | (33) | DE |
| (86) | PCT/GB2004/005241 | (86) | PCT/EP2005/001634 |
| (87) | WO 2005/061465 | (87) | WO 2005/108248 |
| (74) | Společná advokátní kancelář Všetečka Zelený Švorčík Kalenský a partneři, JUDr. Miloš Všetečka, Hálkova 2, Praha 2, 12000 | (74) | TRAPLOVÁ HAKR KUBÁT Advokátní a patentová kancelář, Ing. Eduard Hakr, Přístavní 24, Praha 7, 17000 |
| (97) | EP 1702954 | (97) | EP 1756916 |
| (47) | 04.08.2010 | (47) | 13.10.2010 |
| (97) | 20.09.2006 | (97) | 29.12.2005 |
| | | (51) | H01R 13/52 (2006.01)
F16J 15/02 (2006.01) |
| | | (96) | 01.04.2005 |
| | | (96) | 05716489.9 |
| | | (73) | Hydac Electronic GmbH, 66128 Saazbrücken, DE |
| | | (72) | JACOBUS, Heinz, 66125 Dudweiler, DE |
| | | (54) | Ovládací zařízení |
| | | (32) | 16.06.2004 |
| | | (31) | 102004029185 |
| | | (33) | DE |
| | | (86) | PCT/EP2005/003419 |
| | | (87) | WO 2005/124934 |

(74) KANIA, SEDLÁK, SMOLA Patentová a známková kancelář, Ing. František Kania, Mendlovo nám. 1a, Brno, 60300

(97) **EP 1761661**

(47) 11.08.2010

(97) 05.01.2006

(51) **C25F 7/00** (2006.01)

C25F 3/00 (2006.01)

C25D 17/16 (2006.01)

(96) 09.06.2005

(96) 05753214.5

(73) POLIGRAT GMBH, 81829 München, DE

(72) PIESSLINGER-SCHWEIGER, Siegfried, 85591 Vaterstetten, DE

(54) **Zařízení a způsob elektrochemického zpracování povrchů**

(32) 29.06.2004

(31) 102004031422

(33) DE

(86) PCT/EP2005/006203

(87) WO 2006/000301

(74) Rott, Růžička & Guttman Patentové, známkové a advokátní kanceláře, Ing. Jiří Andera, Vinohradská 37, Praha 2, 12000

(97) **EP 1776330**

(47) 01.09.2010

(97) 12.01.2006

(51) **C07C 49/82** (2006.01)

(96) 15.06.2005

(96) 05760701.2

(73) Sanofi-Aventis Deutschland GmbH, 65929 Frankfurt am Main, DE

(72) JENDRALLA, Heiner, 65931 Frankfurt, DE

BRAUN, Matthias, 65239 Hochheim, DE

KORB, Gerhard, 63512 Hainburg, DE

(54) **Způsob karbonylace fenylalkylderivátů s oxidem uhelnatým**

(32) 30.06.2004

(31) 102004031849

(33) DE

(86) PCT/EP2005/006414

(87) WO 2006/002762

(74) TRAPLOVÁ HAKR KUBÁT Advokátní a patentová kancelář, Ing. Jan Kubát, Přístavní 24, Praha 7, 17000

(97) **EP 1781463**

(47) 04.08.2010

(97) 02.03.2006

(51) **B32B 3/30** (2006.01)

B29C 45/14 (2006.01)

(96) 10.08.2005

(96) 05770284.7

(73) Leonhard Kurz Stiftung & Co. KG, 90763 Fürth, DE

(72) HIRSCHFELDER, Andreas, 90766 Fürth, DE

REUTHER, Uwe, 90482 Nürnberg, DE

(54) **Přenosová fólie, její použití a způsob výroby dekorativních plastických předmětů**

(32) 27.08.2004

(31) 102004041868

(33) DE

(86) PCT/EP2005/008667

(87) WO 2006/021321

(74) Čermák Hořejš Matějka a spol., JUDr. Karel Čermák, advokát, Národní 32, Praha 1, 11000

(97) **EP 1781528**

(47) 18.08.2010

(97) 16.02.2006

(51) **B62J 1/00** (2006.01)

(96) 28.07.2005

(96) 05771444.6

(73) M. D'A. Francesco Riondato, 36061 Bassano del Grappa, IT

(72) RIONDATO, Francesco, I-36061 Bassano del Grappa, IT

(54) **Cyklistické sedlo**

(32) 11.08.2004

(31) VI20040204

(33) IT

(86) PCT/EP2005/008212

(87) WO 2006/015731

(74) Čermák Hořejš Matějka a spol., JUDr. Karel Čermák, advokát, Národní 32, Praha 1, 11000

(97) **EP 1795409**

(47) 04.08.2010

(97) 13.06.2007

(51) **B60S 3/06** (2006.01)

B60S 3/00 (2006.01)

(96) 07.12.2006

(96) 06025331.7

(73) Otto Christ AG, 87734 Benningen, DE

(72) Christ, Markus, 87700 Memmingen, DE

(54) **Způsob ošetřování a zařízení pro ošetřování vozidel, zejména zařízení pro mytí aut**

(32) 09.12.2005

(31) 202005019418 U

(33) DE

(74) TRAPLOVÁ HAKR KUBÁT Advokátní a patentová kancelář, Ing. Eduard Hakr, Přístavní 24, Praha 7, 17000

(97) **EP 1796730**

(47) 21.07.2010

(97) 30.03.2006

(51) **A61K 47/10** (2006.01)

A61K 47/02 (2006.01)

A61K 31/557 (2006.01)

(96) 20.09.2005

(96) 05786891.1

(73) LTB4 Sweden AB, 10312 Stockholm, SE

(72) BERGEAT, Pierre, Québec(Qc), G1T1G3, CA

(54) **Stabilizované farmaceutické formulace obsahující leukotrienové B4 (LTB4) činidlo**

(32) 20.09.2004, 13.12.2004, 14.12.2004

(31) 610962 P, 635009 P, 635482 P

(33) US, US, US

(86) PCT/IB2005/002781

(87) WO 2006/032977

(74) Společná advokátní kancelář Vsetečka Zelený Švorčík Kalenský a partneři, JUDr. Miloš Vsetečka, Hálkova 2, Praha 2, 12000

(97) **EP 1796839**

(47) 20.10.2010

(97) 13.04.2006

(51) **B02C 19/20** (2006.01)

B02C 18/18 (2006.01)

B02C 18/14 (2006.01)

A23N 15/00 (2006.01)

(96) 29.09.2005

(96) 05787447.1

(73) Gösta Larssons Mekaniska Verkstad AB, 295 21 Bromölla, SE

(72) LARSSON, Jörgen, S-290 34 Fjälkinge, SE

(54) **Strouhací válec**

(32) 07.10.2004

(31) 0402417

(33) SE

(86) PCT/SE2005/001433

(87) WO 2006/038857

(74) Hák, Janeček & Švestka, Patentová a známková kancelář, Ing. Pavel Janeček, U Průhonu 5, Praha 7, 17000

(97) **EP 1800669**
(47) 21.07.2010
(97) 27.06.2007
(51) **A61K 9/36** (2006.01)
A61K 31/165 (2006.01)
A61P 1/00 (2006.01)
A61P 3/04 (2006.01)
A61P 9/00 (2006.01)
A61P 25/20 (2006.01)
A61P 25/24 (2006.01)
(96) 14.12.2006
(96) 06291919.6
(73) Les Laboratoires Servier, 92415 Courbevoie Cedex, FR
(72) Julien, Marc, 45110 Sigloy, FR
Tharrault, François, 45000 Orleans, FR
Pean, Jean-Manuel, 45000 Orleans, FR
Wuthrich, Patrick, 45000 Orleans, FR

(54) **Orodisperzibilní farmaceutická kompozice pro perorální, oromukosální nebo sublingvální podávání agomelatinu**
(32) 14.12.2005
(31) 0512647
(33) FR
(74) Rott, Růžička & Guttmann Patentové, známkové a advokátní kanceláře, Ing. Ivana Jirotková, Vinohradská 37, Praha 2, 12000

(97) **EP 1813495**
(47) 21.07.2010
(97) 13.04.2006
(51) **B61B 10/02** (2006.01)
B65G 17/20 (2006.01)
(96) 09.09.2005
(96) 05782106.8
(73) DAIFUKU CO., LTD., Osaka-shi, Osaka 555-0012, JP
(72) NAKAMURA, Jirou c/o APS Inc., Osaka-shi, Osaka 5500012, JP
(54) **Závěsné přepravní zařízení**
(32) 05.10.2004, 05.10.2004
(31) 2004292351, 2004292353
(33) JP, JP
(86) PCT/JP2005/016585
(87) WO 2006/038423
(74) Rott, Růžička & Guttmann Patentové, známkové a advokátní kanceláře, Ing. Ivana Menšíková, Vinohradská 37, Praha 2, 12000

(97) **EP 1827163**
(47) 22.09.2010
(97) 09.03.2006
(51) **A45F 3/04** (2006.01)
(96) 27.08.2005
(96) 05777130.5
(73) Marik, Libor, 39804 Cimelice, CZ
(72) Marik, Libor, 39804 Cimelice, CZ
(54) **Batoh čelně přístupný uživateli bez nutnosti jeho sundání**
(32) 03.09.2004
(31) 933835
(33) US
(86) PCT/IB2005/052812
(87) WO 2006/025011
(74) Ing. Blanka Brodská, patentový zástupce, Josefý Faimonové 14, Brno, 62800

(97) **EP 1833851**
(47) 19.05.2010
(97) 13.07.2006
(51) **C08F 2/10** (2006.01)
(96) 30.11.2005
(96) 05816372.6

(73) Ashland Licensing and Intellectual Property LLC, Dublin, OH 43017, US
(72) BELLMANN, Susanne, 40878 Ratingen, DE
STEINER, Norbert, 63755 Alzenau, DE
ISSBERNER, Jörg, 47877 Willich, DE
BOEKEL, Christian, 47807 Krefeld, DE
(54) **Kationtové polymerní disperze, způsob jejich výroby a jejich použití**
(32) 30.12.2004
(31) 102004063791
(33) DE
(86) PCT/EP2005/012759
(87) WO 2006/072294
(74) Rott, Růžička & Guttmann Patentové, známkové a advokátní kanceláře, Ing. Jana Fuchsová, Vinohradská 37, Praha 2, 12000

(97) **EP 1835573**
(47) 12.05.2010
(97) 19.09.2007
(51) **H01R 13/629** (2006.01)
H01R 13/641 (2006.01)
(96) 05.03.2007
(96) 07103526.5
(73) J.S.T. Mfg. Co., Ltd., Osaka, 542-0081, JP
MEA Technologies Pte., Ltd., Singapore 609930, SG
Cheng, Yong Terng c/o MEA Technologies Pte. Ltd., Tower 1 The Stategy 609930, SINGAPORE, SG
Nagamine, Akira c/o J.S.T. Mfg. Co., Ltd., Miyoshi-cho Nishikamo-gun Aichi 470-0201, JP
Lim, Chee Boon Vincent c/o MEA Technologies Pte.Ltd., The Stategy 609930, SINGAPORE, SG
(54) **Elektrický konektor**
(32) 17.03.2006
(31) 200601775
(33) SG
(74) Společná advokátní kancelář Všeťečka Zelený Švorčík Kalenský a partneři, JUDr. Miloš Všeťečka, Hálkova 2, Praha 2, 12000

(97) **EP 1836489**
(47) 30.06.2010
(97) 15.06.2006
(51) **G01N 33/50** (2006.01)
(96) 08.12.2005
(96) 05817936.7
(73) HAC Biomed GmbH, 80634 München, DE
(72) GÖRNE, Martin, 22337 Hamburg, DE
KAUFMANN, Peter-Matthias, 30900 Wedemark, DE
(54) **Způsob pro testování látek na biomatricích**
(32) 08.12.2004
(31) 102004059169
(33) DE
(86) PCT/EP2005/013178
(87) WO 2006/061229
(74) Společná advokátní kancelář Všeťečka Zelený Švorčík Kalenský a partneři, JUDr. Otakar Švorčík, Hálkova 2, Praha 2, 12000

(97) **EP 1840285**
(47) 18.08.2010
(97) 03.10.2007
(51) **E03F 11/00** (2006.01)
(96) 08.02.2007
(96) 07101998.8
(73) Holzapfel, Karsten, 99425 Weimar, DE
(72) Holzapfel, Karsten, 99425 Weimar, DE
(54) **Kombinovaná nádrž na fekálie a moč**
(32) 09.02.2006
(31) 102006006226
(33) DE

(74) TRAPLOVÁ HAKR KUBÁT Advokátní a patentová kancelář, Ing. Eduard Hakr, Přístavní 24, Praha 7, 17000

(74) PATENTSERVIS Praha a.s., Jivenská 1273/1, Praha 4, 14021

(97) **EP 1841432**
(47) 11.08.2010
(97) 08.06.2006
(51) **A61K 31/546** (2006.01)
A61K 31/46 (2006.01)
A61K 9/00 (2006.01)
A61P 31/04 (2006.01)
(96) 28.11.2005
(96) 05817957.3
(73) Venus Remedies Limited, Panchkula 134113 HR, IN
(72) CHAUDHARY, Manu, Panchkula 134 113, Haryana, IN
(54) **Farmaceutický prostředek obsahující ceftriaxon a sulbaktam**
(32) 02.12.2004
(31) DE24112004
(33) IN
(86) PCT/IN2005/000382
(87) WO 2006/059344
(74) PATENTSERVIS Praha a.s., Jivenská 1273/1, Praha 4, 14021

(97) **EP 1857200**
(47) 06.10.2010
(97) 21.11.2007
(51) **B22C 11/10** (2006.01)
(96) 31.08.2007
(96) 07017130.1
(73) SINTOKOGIO, LTD., Nagoya-shi, Aichi-ken 450-0002, JP
(72) Hirata, Minoru, Toyokawa-shi, Aichi-ken 442-0061, JP
Komiyama, Takayuki, Toyokawa-shi, Aichi-ken 442-0061, JP
Oya, Toshihiko, Toyokawa-shi, Aichi-ken 442-0061, JP
Sakai, Tsuyoshi, Toyokawa-shi, Aichi-ken 442-0061, JP
Sakaguchi, Koichi, Toyokawa-shi, Aichi-ken 442-0061, JP
(54) **Bezrámový formovací stroj**
(32) 25.05.2007
(31) 2007138700
(33) JP
(74) FISCHER & PARTNER Intellectual Property s.r.o., Na Hrobci 294/5, Praha 2, 12000

(97) **EP 1848741**
(47) 08.09.2010
(97) 17.08.2006
(51) **C07K 16/12** (2006.01)
C12N 15/12 (2006.01)
C12N 15/13 (2006.01)
C12N 15/79 (2006.01)
C12N 5/10 (2006.01)
A61K 39/40 (2006.01)
A61P 31/04 (2006.01)
G01N 33/577 (2006.01)
G01N 33/569 (2006.01)
C12Q 1/68 (2006.01)
A61K 31/7088 (2006.01)
(96) 13.02.2006
(96) 06706900.5
(73) Kenta Biotech AG, 3018 Bern, CH
(72) LANG, Alois, B., CH-3627 Helmburg, CH
HORN, Michael, P., CH-3604 Thun, CH
IMBODEN, Martin, A., CH-3110 Münsingen, CH
ZUERCHER, Adrian, CH-3012 Bern, CH
(54) **Lidská monoklonální protilátka specifická pro lippolysacharidy (LPS) Pseudomonas aeruginosa sérotypu IATS O11**
(32) 14.02.2005
(31) 05003095
(33) EP
(86) PCT/EP2006/001289
(87) WO 2006/084758
(74) TRAPLOVÁ HAKR KUBÁT Advokátní a patentová kancelář, Ing. Eduard Hakr, Přístavní 24, Praha 7, 17000

(97) **EP 1858701**
(47) 11.08.2010
(97) 14.09.2006
(51) **B32B 27/08** (2006.01)
B32B 27/30 (2006.01)
B32B 27/32 (2006.01)
B65D 65/40 (2006.01)
A22C 13/00 (2006.01)
(96) 06.03.2006
(96) 06723221.5
(73) Kalle GmbH, 65203 Wiesbaden, DE
(72) DELIUS, Ulrich, 60529 Frankfurt, DE
(54) **Vícevrstvý obal na potraviny se dvěma barierovými vrstvami proti kyslíku**
(32) 08.03.2005
(31) 102005011089
(33) DE
(86) PCT/EP2006/002011
(87) WO 2006/094733
(74) Společná advokátní kancelář Všeťečka Zelený Švorčík Kalenský a partneři, JUDr. Miloš Všeťečka, Hálkova 2, Praha 2, 12000

(97) **EP 1850646**
(47) 28.07.2010
(97) 10.08.2006
(51) **H05K 3/34** (2006.01)
B23K 1/08 (2006.01)
(96) 06.02.2006
(96) 06713119.3
(73) SENJU METAL INDUSTRY CO., LTD., Tokyo, 120-8555, JP
(72) ZEN, Mitsuo, Saitama, 3400035, JP
OZAWA, Satoshi, Chiba 2620046, JP
(54) **Vlnová pájecí lázeň**
(32) 07.02.2005
(31) 2005030957
(33) JP
(86) PCT/JP2006/301976
(87) WO 2006/082960

(97) **EP 1861619**
(47) 04.08.2010
(97) 21.09.2006
(51) **F03D 1/06** (2006.01)
(96) 14.03.2006
(96) 06755831.2
(73) Clipper Windpower, Inc., Carpinteria CA 93013, US
(72) DEHLSSEN, James, G., P., Montecito, CA 93108, US
BROWN, Matthew, San Diego, CA 92107, US
(54) **Napínací kolo v systému rotoru pro větrné a vodní turbíny**
(32) 15.03.2005
(31) 662160 P
(33) US
(86) PCT/IB2006/000605
(87) WO 2006/097836
(74) Společná advokátní kancelář Všeťečka Zelený Švorčík Kalenský a partneři, JUDr. Miloš Všeťečka, Hálkova 2, Praha 2, 12000

(97) **EP 1863834**
(47) 14.07.2010
(97) 28.09.2006

- (51) **C07K 14/32** (2006.01)
C12N 9/00 (2006.01)
C12N 15/31 (2006.01)
C12N 15/52 (2006.01)
A23K 1/00 (2006.01)
- (96) 22.03.2006
(96) 06706131.7
- (73) Novozymes A/S, 2880 Bagsvaerd, DK
(72) OESTERGAARD, Peter, Rahbek, DK-2830 Virum, DK
ANDERSEN, Lene, Nonboe, DK-3450 Allerød, DK
SEON, Aurelia, F-68100 Mulhouse, FR
SIMOES-NUNES, Carlos, F-68128 Village-Neuf, FR
KLÜNTER, Anna-Maria, D-79541 Lörrach, DE
DE MARIA, Leonardo, DK-2000 Frederiksberg, DK
CHRISTENSEN, Björn, Eggert, DK-2880 Bagsvård, DK
- (54) **Polypeptidy a nukleové kyseliny je kódující**
- (32) 22.03.2005, 29.06.2005
(31) 200500413, 200500966
(33) DK, DK
(86) PCT/DK2006/000162
(87) WO 2006/099871
(74) PATENTSERVIS Praha a.s., Jivenská 1273/1, Praha 4, 14021
-
- (97) **EP 1866324**
(47) 16.06.2010
(97) 28.09.2006
(51) **C07H 19/20** (2006.01)
A61P 35/00 (2006.01)
A61P 35/02 (2006.01)
A61K 31/7076 (2006.01)
- (96) 16.03.2006
(96) 06710096.6
- (73) Cardiff Protides Limited, Carmarthen SA32 8HZ, GB
(72) MCGUIGAN, Christopher, Whitchurch, Cardiff CF14 2EH, GB
MILLS, Kenneth, Pentryrh, Cardiff CF15 9QP, US
CONGIATU, Costantino, I-07046 Porto Torres (SS), IT
- (54) **Fosforamidové deriváty nukleosidových sloučenin k použití při léčení rakoviny**
- (32) 21.03.2005
(31) 0505781
(33) GB
(86) PCT/GB2006/000932
(87) WO 2006/100439
(74) Čermák Hořejš Matějka a spol., JUDr. Karel Čermák, advokát, Národní 32, Praha 1, 11000
-
- (97) **EP 1866596**
(47) 16.06.2010
(97) 12.10.2006
(51) **F41C 23/10** (2006.01)
- (96) 05.04.2006
(96) 06724039.0
- (73) Heckler & Koch GmbH, 78727 Oberndorf/Neckar, DE
(72) ROTH, Marc, 78727 Oberndorf, DE
- (54) **Rukojeť střelné zbraně a stavebnice s výměnnými díly pro tuto rukojeť**
- (32) 07.04.2005
(31) 102005016020
(33) DE
(86) PCT/EP2006/003090
(87) WO 2006/105947
(74) Čermák Hořejš Matějka a spol., JUDr. Karel Čermák, advokát, Národní 32, Praha 1, 11000
-
- (97) **EP 1873882**
(47) 04.08.2010
(97) 02.01.2008
(51) **H02G 3/30** (2006.01)
- (96) 27.06.2007
(96) 07012569.5
- (73) TRW Automotive Electronics & Components GmbH, 78315 Radolfzell, DE
(72) Antoine, Hervé, 57370 Phalsbourg, FR
(54) **Upevňovací zařízení pro vedení**
- (32) 29.06.2006
(31) 202006010110 U
(33) DE
(74) Korejzová & spol., v. o. s., JUDr. Petra Korejzová, Korunní 810/104E, Praha 10-Vinohrady, 10100
-
- (97) **EP 1883679**
(47) 13.10.2010
(97) 30.11.2006
(51) **C09D 5/00** (2006.01)
C08F 8/00 (2006.01)
C23C 22/00 (2006.01)
- (96) 19.04.2006
(96) 06724403.8
- (73) BASF Coatings GmbH, 48165 Münster, DE
(72) DORNBUSCH, Michael, 48167 Münster, DE
- (54) **Prostředek korozní ochrany tvořící vrstvu laku a způsob k jeho bezproudové aplikaci**
- (32) 23.05.2005
(31) 102005023728
(33) DE
(86) PCT/EP2006/003545
(87) WO 2006/125498
(74) Společná advokátní kancelář Všetečka Zelený Švorčík Kalenský a partneři, JUDr. Petr Kalenský, Hálkova 2, Praha 2, 12000
-
- (97) **EP 1886140**
(47) 18.08.2010
(97) 30.11.2006
(51) **G01N 33/53** (2006.01)
G01N 33/543 (2006.01)
G01N 33/68 (2006.01)
C07K 16/22 (2006.01)
- (96) 24.05.2006
(96) 06771113.5
- (73) Beckman Coulter, Inc., Brea, CA 92821, US
Oxford Brookes University, Oxford OX3 0BP, GB
(72) Groome, Nigel Patrick, Chipping Norton, Oxon OX7 7BH, GB
Cranfield, Mark, Banbury Oxford OX17 3NF, GB
Themmen, Axel P. N., NL-3311 DL Dordrecht, NL
Savjani, Gopal, V., Nassau Bay, TX 77058, US
Mehta, Ketusha, League City, TX 77573, US
- (54) **Imunologická analýza a protilátky pro anti-müllerický hormon**
- (32) 24.05.2005
(31) 684239 P
(33) US
(86) PCT/US2006/020154
(87) WO 2006/127850
(74) TRAPLOVÁ HAKR KUBÁT Advokátní a patentová kancelář, Ing. Jan Kubát, Přístavní 24, Praha 7, 17000
-
- (97) **EP 1897643**
(47) 21.07.2010
(97) 12.03.2008
(51) **B23C 5/20** (2006.01)
- (96) 05.10.2004
(96) 07115044.5
- (73) TDY Industries, Inc., Pittsburgh, PA 15222, US
(72) Festeau, Gilles, Franklin, TN 37069, US
Dufour, Jean-Luc, Franklin, TN 37064, US
Fang, Daniel, X., Franklin, TN 37067, US
Wills, David, J., Brentwood, TN 37027, US
- (54) **Frézovací nástroj**
- (32) 15.10.2003
(31) 686308

(33) US
(74) Rott, Růžička & Guttman Patentové, známkové a advokátní kanceláře, Ing. Mgr. Miloslav Hainz, Vinohradská 37, Praha 2, 12000

(97) **EP 1898496**
(47) 22.09.2010
(97) 12.03.2008
(51) **H01R 12/06** (2006.01)
H01R 4/06 (2006.01)
(96) 10.07.2007
(96) 07112126.3
(73) ROBERT BOSCH GMBH, 70442 Stuttgart, DE
(72) Kroeckel, Markus, 71701, Schwieberdingen, DE
(54) **Kovový kontaktní prvek pro elektrické uspořádání kontaktů**
(32) 07.09.2006
(31) 102006041978
(33) DE
(74) Čermák Hořejš Matějka a spol., JUDr. Karel Čermák, advokát, Národní 32, Praha 1, 11000

(97) **EP 1931557**
(47) 07.07.2010
(97) 12.04.2007
(51) **B62D 65/04** (2006.01)
B62D 27/02 (2006.01)
B21D 39/03 (2006.01)
(96) 04.10.2006
(96) 06793960.3
(73) ThyssenKrupp Steel Europe AG, 47166 Duisburg, DE
(72) PATBERG, Lothar, D-47445 Moers, DE
SCHMIDT, Mario, 47441 Moers, DE
(54) **Karosérie vozidla, sestavená z nejméně dvou předem sériově vyrobených montážních celků a způsob její výroby**
(32) 06.10.2005
(31) 102005047927
(33) DE
(86) PCT/EP2006/067049
(87) WO 2007/039630
(74) Čermák Hořejš Matějka a spol., JUDr. Karel Čermák, advokát, Národní 32, Praha 1, 11000

(97) **EP 1899940**
(47) 18.08.2010
(97) 11.01.2007
(51) **G09F 3/02** (2006.01)
B32B 15/12 (2006.01)
(96) 22.06.2006
(96) 06741049.8
(73) TEICH AKTIENGESELLSCHAFT, 3200 Weinburg, AT
(72) NEKULA, Lambert, A-3202 Hofstetten, AT
DIRCETTI, Marco, I-36035 Marano Vicentino, Vincenza, IT
REITERER, Franz, A-3131 Getzersdorf 141, AT
SCHEDL, Adolf, A-3200 Obergrafendorf, AT
(54) **Způsob výroby nosného materiálu se zakrytým identifikačním znakem**
(32) 04.07.2005
(31) 11262005
(33) AT
(86) PCT/AT2006/000254
(87) WO 2007/002963
(74) Čermák Hořejš Matějka a spol., JUDr. Karel Čermák, advokát, Národní 32, Praha 1, 11000

(97) **EP 1935682**
(47) 04.08.2010
(97) 25.06.2008
(51) **B60H 1/00** (2006.01)
(96) 10.12.2007
(96) 07122732.6
(73) Valeo Syst?mes Thermiques, 78321 Le Mesnil Saint Denis Cedex, FR
(72) Vincent, David, 28320 Gallardon, FR
(54) **Vedení pro proud vzduchu**
(32) 22.12.2006
(31) 0611305
(33) FR
(74) Společná advokátní kancelář Všeťečka Zelený Švorčík Kalenský a partneři, JUDr. Miloš Všeťečka, Hálkova 2, Praha 2, 12000

(97) **EP 1911763**
(47) 11.08.2010
(97) 16.04.2008
(51) **C07K 7/08** (2006.01)
C07K 14/245 (2006.01)
A61K 38/10 (2006.01)
A61P 1/00 (2006.01)
A61P 9/00 (2006.01)
A61P 11/00 (2006.01)
A61P 13/08 (2006.01)
A61P 29/00 (2006.01)
A61P 3/04 (2006.01)
A61K 38/16 (2006.01)
(96) 28.01.2004
(96) 07011869.0
(73) Ironwood Pharmaceuticals, Inc., Cambridge 02142, MA, US
(72) Currie, Mark G., Sterling MA 01564, US
Mahajan-Miklos, Shalina, Standford CA 94305, US
Milne, G. Todd, Brookline MA 02446, US
Norman, Thea, San Diego CA 92102, US
(54) **Kompozice pro léčbu gastrointestinálních poruch**
(32) 28.01.2003, 15.05.2003, 12.11.2003
(31) 443098 P, 471288 P, 519460 P
(33) US, US, US
(74) Čermák Hořejš Matějka a spol., JUDr. Karel Čermák, advokát, Národní 32, Praha 1, 11000

(97) **EP 1940246**
(47) 11.08.2010
(97) 26.04.2007
(51) **A23L 1/29** (2006.01)
A23L 1/308 (2006.01)
A61K 31/702 (2006.01)
A23C 9/20 (2006.01)
A61P 1/12 (2006.01)
(96) 06.10.2006
(96) 06799537.3
(73) N.V. Nutricia, 2712 HM Zoetermeer, NL
(72) SCHMITT, Joachim, 63768 Hoesbach, DE
STAHL, Bernd, 61191 Rosbach, DE
KNOL, Jan, NL-6708 SM Wageningen, NL
(54) **Prevence chorob u dětí narozených císařským řezem**
(32) 21.10.2005
(31) 05023029
(33) EP
(86) PCT/NL2006/050247
(87) WO 2007/046698
(74) Rott, Růžička & Guttman Patentové, známkové a advokátní kanceláře, Ing. Jana Fuchsová, Vinohradská 37, Praha 2, 12000

(97) **EP 1971330**
(47) 04.08.2010
(97) 19.07.2007
(51) **A61K 31/166** (2006.01)
A61K 31/422 (2006.01)
A61K 31/4439 (2006.01)
(96) 18.12.2006
(96) 06829706.8

(73) POXEL SAS, 69007 Lyon, FR
(72) MOINET, Gérard, F-91400 Orsay, FR
CRAVO, Daniel, F-78500 Sartrouville, FR
MESANGEAU, Didier, F-77380 Combs-la-Ville, FR
(54) **Kombinace triazinových derivátů a látek zvyšujících citlivost na inzulin**
(32) 13.01.2006
(31) 0600344
(33) FR
(86) PCT/EP2006/012185
(87) WO 2007/079917
(74) Společná advokátní kancelář Všeťečka Zelený Švorčík Kalenský a partneři, JUDr. Miloš Všeťečka, Hálkova 2, Praha 2, 12000

(97) **EP 1979474**
(47) 11.08.2010
(97) 12.07.2007
(51) **C12N 9/12** (2006.01)
(96) 05.01.2007
(96) 07703676.2
(73) Transgene SA, 67400 Illkirch Graffenstaden, FR
(72) ERBS, Philippe, F-67000 Strasbourg, FR
BALLOUL, Jean-Marc, F-67000 Strasbourg, FR
KAPFER, Marina, F-67300 Schiltigheim, FR
SILVESTRE, Nathalie, F-67120 Ergersheim, FR
(54) **Ptačí telomerasová reversní transkriptasa**
(32) 05.01.2006, 13.10.2006
(31) 06360001, 06360047
(33) EP, EP
(86) PCT/EP2007/050120
(87) WO 2007/077256
(74) PATENTSERVIS Praha a.s., Jivenská 1273/1, Praha 4, 14021

(97) **EP 1982704**
(47) 04.08.2010
(97) 22.10.2008
(51) **C12Q 1/68** (2006.01)
C12N 9/16 (2006.01)
A61K 31/00 (2006.01)
(96) 13.08.2002
(96) 08160783.0
(73) Exonhit Therapeutics SA, 75013 Paris, FR
(72) Resink, Annelies, 3001 Heverlee, BE
Ait Ikhlef, Ali, 94140 Alfortville, FR
Schweighoffer, Fabien, 94130 Nogent sur Marne, FR
(54) **Nový molekulární cíl neurotoxicity**
(32) 14.08.2001
(31) 0110819
(33) FR
(74) PATENTSERVIS Praha a.s., Jivenská 1273/1, Praha 4, 14021

(97) **EP 1985149**
(47) 28.07.2010
(97) 19.07.2007
(51) **H04W 16/14** (2009.01)
(96) 10.01.2007
(96) 07710044.4
(73) QUALCOMM Incorporated, San Diego, CA 92121, US
(72) LAROIA, Rajiv, Basking Ridge, New Jersey 07931, US
LANE, Frank, Asbury, New Jersey 08802, US
LI, Junyi, Bedminster, New Jersey 07921, US
RICHARDSON, Thomas, South Orange, New Jersey 07079, US
(54) **Způsob komunikace a zařízení pro vysílání prioritních informací prostřednictvím naváděcích signálů**
(32) 11.01.2006, 11.01.2006, 11.01.2006, 15.09.2006, 15.09.2006, 27.10.2006
(31) 758010 P, 758011 P, 758012 P, 845052 P, 845051 P, 863304 P

(33) US, US, US, US, US, US
(86) PCT/US2007/060352
(87) WO 2007/082247
(74) Čermák Hořejš Matějka a spol., JUDr. Karel Čermák, advokát, Národní 32, Praha 1, 11000

(97) **EP 1994243**
(47) 23.06.2010
(97) 12.07.2007
(51) **E05B 17/00** (2006.01)
E05B 17/04 (2006.01)
(96) 21.12.2006
(96) 06847106.9
(73) Valeo Sécurité Habitable, 94042 Créteil Cedex, FR
(72) GIACOMIN, Fabrice, F-94042 Créteil Cedex, FR
CANARD, Louis, F-94042 Créteil Cedex, FR
(54) **Vysunutelná závora pro mechanismus zámku automobilu**
(32) 30.12.2005
(31) 0554143
(33) FR
(86) PCT/FR2006/002830
(87) WO 2007/077345
(74) TRAPLOVÁ HAKR KUBÁT Advokátní a patentová kancelář, Ing. Eduard Hakr, Přístavní 24, Praha 7, 17000

(97) **EP 1999128**
(47) 04.08.2010
(97) 25.10.2007
(51) **C07D 417/04** (2006.01)
A61K 31/4439 (2006.01)
A61P 11/00 (2006.01)
(96) 15.03.2007
(96) 07739373.4
(73) OTSUKA PHARMACEUTICAL CO., LTD., Chiyoda-ku Tokyo 101-8535, JP
(72) AOKI, Satoshi, Tokushima-shi, Tokushima 771-0182, JP
NAKAYA, Kenji, Tokushima-shi, Tokushima 771-0182, JP
SOTA, Masahiro, Tokushima-shi, Tokushima 771-0182, JP
ISHIGAMI, Masashi, Kanzaki-gun, Saga 842-0197, JP
(54) **Polymorfy tetomilastu**
(32) 17.03.2006
(31) 2006075307
(33) JP
(86) PCT/JP2007/055931
(87) WO 2007/119496
(74) PATENTSERVIS Praha a.s., Jivenská 1273/1, Praha 4, 14021

(97) **EP 2024248**
(47) 09.06.2010
(97) 29.11.2007
(51) **B65D 47/08** (2006.01)
(96) 15.05.2007
(96) 07725236.9
(73) Seaquist Closures Spain S.A., 08570 Torelló Barcelona, ES
CANO PEY, Max, 08570 Torelló (Barcelona), ES
FORT PRADES, Josep, 08551 Tona (Barcelona), ES
(54) **Uzávěr s výklopným víčkem pro láhve a podobně s automatickým systémem otevírání víčka, obsahujícím zdokonalené tlačítko**
(32) 18.05.2006
(31) 200601274
(33) ES
(86) PCT/EP2007/004319
(87) WO 2007/134756
(74) Čermák Hořejš Matějka a spol., JUDr. Karel Čermák, advokát, Národní 32, Praha 1, 11000

(97) **EP 2029976**
(47) 18.08.2010
(97) 06.12.2007
(51) **G01F 5/00** (2006.01)
G01F 1/684 (2006.01)
G01F 15/12 (2006.01)
(96) 23.05.2007
(96) 07729441.1
(73) Continental Automotive GmbH, 30165 Hannover, DE
(72) HACKER-LEMIRE, Birgitta, 84069 Schierling, DE
HAUSCHEL, Jan-Erik, 99510 Apolda, DE
PESAH, Stefan, 93342 Saal A.D.Donau, DE
SETESCAK, Stephen, 93080 Pentling, DE
STEUER, Frank, 93077 Bad Abbach, DE
(54) **Zařízení pro snímání hmotnostního proudu s kanálem vedoucím proudění**
(32) 26.05.2006
(31) 102006024745
(33) DE
(86) PCT/EP2007/055004
(87) WO 2007/137978
(74) Čermák Hořejš Matějka a spol., JUDr. Karel Čermák, advokát, Národní 32, Praha 1, 11000

(97) **EP 2043107**
(47) 01.09.2010
(97) 01.04.2009
(51) **G21F 9/00** (2006.01)
G21F 7/005 (2006.01)
B60P 3/00 (2006.01)
B08B 3/00 (2006.01)
(96) 25.09.2008
(96) 08016848.7
(73) Rheinmetall Landsysteme GmbH, 24107 Kiel, DE
(72) Gerlach, Klaus-Peter, 34302 Guxhagen, DE
Schmidt, Dieter, 34277 Fuldabrück, DE
Stulgies, Baldur, 34359 Reinhardshagen, DE
Heinrich, Jürgen, 34225 Baunatal, DE
Günther, Normann, 34132 Kassel, DE
Födisch, Johann, 34125 Kassel, DE
(54) **Přepust zejména pro dekontaminaci osob případně předmětů**
(32) 25.09.2007
(31) 102007045771
(33) DE
(74) Rott, Růžička & Guttman Patentové, známkové a advokátní kanceláře, Ing. Jiří Andera, Vinohradská 37, Praha 2, 12000

(97) **EP 2032380**
(47) 14.07.2010
(97) 29.11.2007
(51) **B60J 10/04** (2006.01)
B60J 10/00 (2006.01)
(96) 16.05.2007
(96) 07766069.4
(73) Cooper-Standard Automotive France S.A., 95100 Argenteuil, FR
(72) STEFANELLI, Didier, F-35210 Saint Christophe Des Bois, FR
(54) **Okenní těsnění s vylišovaným stíracím pásem**
(32) 18.05.2006
(31) 0651807
(33) FR
(86) PCT/FR2007/051295
(87) WO 2007/135329
(74) Společná advokátní kancelář Všeťečka Zelený Švorčík Kalenský a partneři, JUDr. Miloš Všeťečka, Hálkova 2, Praha 2, 12000

(97) **EP 2053048**
(47) 15.09.2010
(97) 29.04.2009
(51) **C07D 401/12** (2006.01)
C07D 239/94 (2006.01)
C07D 211/16 (2006.01)
(96) 27.09.2006
(96) 09152654.1
(73) AstraZeneca AB, 151 85 Södertälje, SE
(72) Blixt, Jörgen, SE-151 85, Södertälje, SE
Golden, Michael, David, Macclesfield, Cheshire SK10 2NA, GB
Hogan, Philip, John, Macclesfield, Cheshire SK10 2NA, GB
Martin, David, Michael, Glanville, Macclesfield, Cheshire SK10 2NA, GB
Montgomery, Francis, Joseph, Macclesfield, Cheshire SK10 2NA, GB
Patel, Zakariya, Loughborough, Leicestershire LE11 5RH, GB
Pittman, John, David, Macclesfield, Cheshire SK10 2NA, GB
Sependa, George, Joseph, Macclesfield, Cheshire SK10 2NA, GB
Squire, Christopher, John, Macclesfield, Cheshire SK10 2NA, GB
Wright, Nicholas, Cartwright, Alexander, Macclesfield, Cheshire SK10 2NA, GB
(54) **Způsob chemické sulfonace in situ**
(32) 30.09.2005
(31) 0519879
(33) GB
(74) TRAPLOVÁ HAKR KUBÁT Advokátní a patentová kancelář, Ing. Eduard Hakr, Přístavní 24, Praha 7, 17000

(97) **EP 2032730**
(47) 11.08.2010
(97) 27.12.2007
(51) **C22C 28/00** (2006.01)
G21C 3/17 (2006.01)
C01B 3/00 (2006.01)
(96) 29.05.2007
(96) 07790105.6
(73) SAES GETTERS S.p.A., 20020 Lainate (Milano), IT
(72) CODA, Alberto, I-21040 Gerenzano VA, IT
CORAZZA, Alessio, I-22030 Como - Camnago Volta CO, IT
GALLITOGNOTTA, Alessandro, I-21040 Origgio VA, IT
TOIA, Luca, I-210040 Carnago VA, IT
BARONIO, Paola, I-21042 Caronno Pertusella VA, IT
BOVISIO, Magda, I-20151 Milano MI, IT
(54) **Neodpařitelné getrové slitiny vhodné zejména pro sorpci vodíku**
(32) 19.06.2006
(31) MI20061173
(33) IT
(86) PCT/IT2007/000373
(87) WO 2007/148362
(74) Společná advokátní kancelář Všeťečka Zelený Švorčík Kalenský a partneři, JUDr. Miloš Všeťečka, Hálkova 2, Praha 2, 12000

(97) **EP 2058985**
(47) 21.07.2010
(97) 13.05.2009
(51) **H04L 12/28** (2006.01)
(96) 16.08.2006
(96) 09153905.6
(73) Qualcomm Incorporated, San Diego, CA 92121-1714, US

(72) Attar, Rashid Ahmed Akbar, San Diego, CA 92121-1714, US
Bhushan, Naga, San Diego, CA 92121-1714, US
Black, Peter John, San Diego, CA 92121-1714, US
Pankaj, Rajesh, K., San Diego, CA 92121-1714, US
Zhang, Danlu, San Diego, CA 92121-1714, US
Wu, Qiang, San Diego, CA 92121-1714, US
Yavuz, Mehmet, San Diego, CA 92121-1714, US
Vanichpun, Sarut, San Diego, CA 92121-1714, US
Tokgoz, Yeliz, San Diego, CA 92121-1714, US
Grob, Matthew Stuart, San Diego, CA 92121-1714, US

(54) **Způsoby a systémy pro adaptivní výběr serveru v bezdrátových komunikacích**

(32) 16.08.2005
(31) 708529 P
(33) US
(74) Čermák Hořejš Matějka a spol., JUDr. Karel Čermák, advokát, Národní 32, Praha 1, 11000

(97) **EP 2065609**

(47) 09.06.2010
(97) 03.06.2009
(51) **F16D 65/06** (2006.01)
(96) 06.10.2008
(96) 08165902.1
(73) AFE Metal, 42110 Feurs, FR
(72) Flachet, Jacques c/o NOVAGRAAF TECHNOLOGIES, 25000, BESANCON, FR
(54) **Brzdící zařízení pro železniční kolejové vozidlo**
(32) 29.11.2007
(31) 0708342
(33) FR
(74) PATENTSERVIS Praha a.s., Jivenská 1273/1, Praha 4, 14021

(97) **EP 2076494**

(47) 28.07.2010
(97) 02.05.2008
(51) **C07D 211/58** (2006.01)
C07D 241/20 (2006.01)
C07D 295/10 (2006.01)
C07D 401/12 (2006.01)
C07D 401/14 (2006.01)
A61K 31/495 (2006.01)
A61K 31/445 (2006.01)
A61P 3/00 (2006.01)
(96) 22.10.2007
(96) 07821650.4
(73) Janssen Pharmaceutica NV, 2340 Beerse, BE
(72) MEERPOEL, Lieven, 2340 Beerse, BE
LINDERS, Joannes Theodorus Maria, 2340 Beerse, BE
JAROSKOVA, Libuse, 2340 Beerse, BE
VIELLEVOYE, Marcel, 2340 Beerse, BE
BACKX, Leo Jacobus Jozef, 2340 Beerse, BE
BERTHELOT, Didier Jean-Claude, 2340 Beerse, BE
BUSSCHER, Guuske Frederike, 2340 Beerse, BE
(54) **Sloučeniny piperidinem nebo piperazinem substituované kyseliny tetrahydronaftelen-1-karboxylové, které inhibují MTP**
(32) 24.10.2006
(31) 06122817
(33) EP
(86) PCT/EP2007/061286
(87) WO 2008/049806
(74) TRAPLOVÁ HAKR KUBÁT Advokátní a patentová kancelář, Ing. Eduard Hakr, Přístavní 24, Praha 7, 17000

(97) **EP 2076646**

(47) 14.07.2010
(97) 17.04.2008
(51) **E05D 15/06** (2006.01)
(96) 11.10.2007
(96) 07818908.1

(73) Rehau AG + Co, 95111 Rehau, DE
(72) GRIESSHAMMER, Klaus, 95111 Rehau, DE
(54) **Vodící uspořádání**
(32) 14.10.2006
(31) 202006015767 U
(33) DE
(86) PCT/EP2007/008837
(87) WO 2008/043554
(74) Čermák Hořejš Matějka a spol., JUDr. Karel Čermák, advokát, Národní 32, Praha 1, 11000

(97) **EP 2097185**

(47) 18.08.2010
(97) 24.04.2008
(51) **B21B 38/06** (2006.01)
G01B 5/28 (2006.01)
G01L 5/04 (2006.01)
(96) 03.09.2007
(96) 07802076.5
(73) SMS Siemag AG, 40237 Düsseldorf, DE
(72) KIPPING, Matthias, 57562 Herdorf, DE
TUSCHHOFF, Matthias, 57072 Siegen, DE
EBENBECK, Martina, 57271 Hilchenbach, DE
NIEHUES, Heinz, 57271 Hilchenbach, DE
(54) **Zařízení k měření tahu v kovovém pásu**
(32) 21.10.2006, 15.12.2006
(31) 102006049744, 102006059244
(33) DE, DE
(86) PCT/EP2007/007659
(87) WO 2008/046470
(74) Společná advokátní kancelář Všečeka Zelený Švorčík Kalenský a partneři, JUDr. Miloš Všečeka, Hálkova 2, Praha 2, 12000

(97) **EP 2103042**

(47) 11.08.2010
(97) 17.07.2008
(51) **H04W 16/14** (2009.01)
(96) 14.12.2007
(96) 07848569.5
(73) NDS Limited, One London Road Staines, Middlesex TW18 4EX, GB
(72) ASHLEY, Alex, Surrey RH1 6PA, GB
(54) **Bezdrátový síťový systém a způsob**
(32) 11.01.2007, 12.01.2007
(31) 879946 P, 880244 P
(33) US, US
(86) PCT/GB2007/004830
(87) WO 2008/084186
(74) TRAPLOVÁ HAKR KUBÁT Advokátní a patentová kancelář, Ing. Eduard Hakr, Přístavní 24, Praha 7, 17000

(97) **EP 2107983**

(47) 15.09.2010
(97) 17.07.2008
(51) **B62D 1/19** (2006.01)
(96) 13.12.2007
(96) 07856670.0
(73) ThyssenKrupp Presta Aktiengesellschaft, 9492 Eschen, LI
(72) SCHNITZER, Rony, FL-9491 Ruggell, LI
ROHR, Martin, A-6971 Hard, AT
(54) **Sloupek řízení s nárazovým zařízením**
(32) 09.01.2007
(31) 102007002091
(33) DE
(86) PCT/EP2007/010924
(87) WO 2008/083811
(74) KOREJZOVÁ & SPOL., v.o.s., JUDr. Petra Korejzová, advokátka, Korunní 810/104 E, Praha 10, 10100

(97) **EP 2109580**

- (47) 21.07.2010
(97) 21.08.2008
(51) **B65H 75/10** (2006.01)
B65H 75/18 (2006.01)
B65H 5/22 (2006.01)
(96) 06.02.2008
(96) 08709334.0
(73) Real Time Logistics Solutions Limited, Slyfield Industrial Estate Guildford, Surrey GU1 1RU, GB
(72) MILTON, Peter, George, Forest Row, East Sussex, RH18 5LY, GB
MILTON, Antony, Stanley, Worthing, West Sussex BN15 9TY, GB
(54) **Jádro pro příjem listového materiálu**
(32) 16.02.2007
(31) 0703103
(33) GB
(86) PCT/GB2008/000420
(87) WO 2008/099138
(74) Společná advokátní kancelář Všetěčka Zelený Švorčík Kalenský a partneři, JUDr. Petr Kalenský, Hálkova 2, Praha 2, 12000

- (97) **EP 2116441**
(47) 30.06.2010
(97) 11.11.2009
(51) **B61F 5/32** (2006.01)
(96) 03.05.2009
(96) 09006055.9
(73) Berliner Verkehrsbetriebe (BVG), 10773 Berlin, DE
(72) Jahnke, Thomas Dipl.-Ing., 12355 Berlin, DE
Jürges, Stefan, 37154 Northheim, DE
(54) **Zařízení pro elektrickou izolaci spojů přenášejících proud silovým stykem**
(32) 11.05.2008
(31) 102008023165
(33) DE
(74) Rott, Růžička & Guttman Patentové, známkové a advokátní kanceláře, Ing. Václav Krmenčík, Vinohradská 37, Praha 2, 12000

- (97) **EP 2183961**
(47) 14.07.2010
(97) 12.05.2010
(51) **A01G 13/02** (2006.01)
(96) 05.05.2009
(96) 09006112.8
(73) Braendlin, Oswald, 79588 Efringen-Kirchen, DE
(72) Braendlin, Oswald, 79588 Efringen-Kirchen, DE
(54) **Fóliový zastřešující systém**
(32) 06.11.2008
(31) 202008014784 U
(33) DE
(74) Čermák Hořejš Matějka a spol., JUDr. Karel Čermák, advokát, Národní 32, Praha 1, 11000

Zveřejněné opravené překlady evropských patentových spisů

U následujících udělených evropských patentů s účinky pro Českou republiku byl majitelem předložen opravený překlad patentového spisu do českého jazyka (§35d odst. 2 zákona č. 527/1990 Sb., v platném znění).

Datem zveřejnění opraveného překladu evropského patentového spisu je datum publikace tohoto Věstníku.

- (97) EP 1532149
(97) EP 1596722

Zveřejněné překlady pozměněného, nebo omezeného znění evropských patentových spisů

U následujících udělených evropských patentů s účinky pro Českou republiku byl majitelem předložen překlad omezeného, nebo pozměněného znění evropského patentového spisu do českého jazyka (§35f odst. 3 zákona č. 527/1990 Sb., v platném znění).

(97) EP 1440909
(97) EP 1490540
(97) EP 1502784

Evropské patenty zrušené Evropským patentovým úřadem

Následující evropské patenty udělené Evropským patentovým úřadem s účinky pro Českou republiku byly zrušeny Evropským patentovým úřadem podle článku 102 Úmluvy o udělování evropských patentů (§35f odst 2 zákona č. 527/1990 Sb., v platném znění).

(97) EP 1554189

PD4A Převod práv a ostatní změny majitelů evropských patentů

(97) **EP 1423131**
(73) POLICHEM S.A., L-1526 Luxembourg, LU

(97) **EP 1492934**
(73) Dynaco Europe NV, 9310 Moorsel, BE

(97) **EP 1500289**
(73) 2Ergo Limited, Manchester M50 3UB, GB

(97) **EP 1516626**
(73) XELLIA PHARMACEUTICALS ApS, 2300 Copenhagen S, DK

(97) **EP 1590537**
(73) Sarl Locaboxe, 54420 Saulxures les Nancy, FR
Rulquin Fabien, F-54110 Remereville, FR

(97) **EP 1740876**
(73) A. RAYMOND ET CIE, 38019 Grenoble Cedex 1, FR

(97) **EP 1763343**
(73) POLICHEM S.A., L-1526 Luxembourg, LU

(97) **EP 1824563**
(73) UCL Business PLC, London W1T 4TP, GB

FG1K

Zapsané užité vzory - přehled podle čísel zápisu

V období uzávěrky tohoto čísla Věstníku zapsal Úřad průmyslového vlastnictví tyto užité vzory.

21478	A 63 C 7/00	(2006.01)
21479	C 04 B 14/42	(2006.01)
21480	A 23 N 17/00	(2006.01)
21481	F 23 G 5/00	(2006.01)
21482	B 01 J 19/08	(2006.01)
21483	H 01 R 13/514	(2006.01)
21484	F 16 B 13/00	(2006.01)
21485	G 06 T 5/00	(2006.01)
21486	A 23 K 1/24	(2006.01)
21487	B 24 C 1/00	(2006.01)
21488	A 01 M 17/00	(2006.01)

FG1K

Zapsané užité vzory - řazené podle MPT

- (51) **A01M 17/00** (2006.01)
(11) 21488
(21) **2010-23284**
(22) 05.10.2010
(47) 11.11.2010
(73) Výzkumný ústav potravinářský Praha, v.v.i., Praha, CZ
(72) Kýhos Karel, Praha, CZ
(54) **Zařízení k netoxické efektivní ekologické inaktivaci hmyzích škůdců na principu řízení atmosféry ve skladovaných zrnech se zachováním jejich biokvality**
(74) Ing. Jaroslav Novotný, Římská 45/2135, Praha 2, 12000
- (51) **A23K 1/24** (2006.01)
(11) 21486
(21) **2010-23214**
(22) 14.09.2010
(47) 11.11.2010
(73) Veterinární a farmaceutická univerzita Brno, Fakulta veterinární hygieny a ekologie, Ústav výživy, zootechniky a zoohygieny, Brno, CZ
(72) Suchý Pavel prof. MVDr. Ing. CSc., Brno, CZ
Straková Eva prof. Ing. Ph.D., Brno, CZ
Herzig Ivan doc. MVDr. CSc., Brno, CZ
Kroupa Leo MVDr., Brno, CZ
(54) **Krmná směs pro výkrm brojlerových kuřat na bázi kombinace oleje a krmného glycerolu**
(51) **A23N 17/00** (2006.01)
(11) 21480
(21) **2010-22943**
(22) 08.07.2010
(47) 11.11.2010
(73) Mendelova univerzita v Brně, Brno, CZ
(72) Skládanka Jiří Doc. Ing. Ph.D., Brno, CZ
Míkyska František Ing., Vamberk, CZ
Doležal Petr Prof. MVDr. Ing. CSc., Brno, CZ
Havlíček Zdeněk Dr. Ing., Lesní Hluboké, CZ
(54) **Mikrosilážní nádoba**
(74) Ing. Jiří Malůšek, Mendlovo nám. 1a, Brno, 60300
- (51) **A63C 7/00** (2006.01)
(11) 21478
(21) **2010-22212**
(22) 10.02.2010
(47) 11.11.2010
(73) Peterka Dušan Mgr., Lelekovice, CZ
(72) Peterka Dušan Mgr., Lelekovice, CZ
(54) **Lyže**
(74) Ing. František Čáslava, Sabinova 6, Brno, 61600
- (51) **B01J 19/08** (2006.01)
(11) 21482
(21) **2010-23065**
(22) 04.08.2010
(47) 11.11.2010
(73) Kejkliček Vít, Kolín, CZ
(72) Kejkliček Vít, Kolín, CZ
(54) **Zařízení určené k syntéze dikyanu**
(51) **B24C 1/00** (2006.01)
(11) 21487
(21) **2010-23251**
(22) 23.09.2010
(47) 11.11.2010
(73) Plehaso, komanditní společnost, Plaňany, CZ
(72) Hovorka Stanislav Ing., Plaňany, CZ
(54) **Zařízení na recyklaci abraziva**
- (74) Václav Müller, patentový zástupce, Filipova 2016, Praha 4, 14800
- (51) **C04B 14/42** (2006.01)
(11) 21479
(21) **2010-22646**
(22) 03.05.2010
(47) 11.11.2010
(73) Výzkumný ústav stavebních hmot a.s., Brno, CZ
(72) Čechmánek René Ing., Brno, CZ
Svoboda Miroslav Ing., Rosice, CZ
Junek Jiří Ing., Brno, CZ
Vilam Hynek Ing., Nížkovice, CZ
(54) **Směs ke zhotovení stavebních prvků pro elektromagnetické stínění**
(74) Ing. Libor Markes, Grohova 54, Brno, 60200
- (51) **F16B 13/00** (2006.01)
(11) 21484
(21) **2010-23127**
(22) 19.08.2010
(47) 11.11.2010
(73) Bábek Ivan, Česká Třebová, CZ
(72) Bábek Ivan, Česká Třebová, CZ
(54) **Pojistný hmoždinkový držák, zvláště pro otopná desková tělesa**
(74) Karel Voda, patentový zástupce, Bolzanova 13, Brno, 61800
- (51) **F23G 5/00** (2006.01)
(11) 21481
(21) **2010-23051**
(22) 02.08.2010
(47) 11.11.2010
(73) Lencová Marie, Vimperk, CZ
(72) Lencová Marie, Vimperk, CZ
Lenc Karel, Vimperk, CZ
(54) **Kotel na spalování pevných biopaliv**
(74) KUDRLIČKA a SEDLÁK, advokátní, patentová a známková kancelář, Ing. Jiří Sedlák, Husova 5, České Budějovice, 37001
- (51) **G06T 5/00** (2006.01)
(11) 21485
(21) **2010-23177**
(22) 31.08.2010
(47) 11.11.2010
(73) Vysoké učení technické v Brně, Brno, CZ
(72) Zemčík Pavel Doc. Dr. Ing., Brno, CZ
Herout Adam Ing. Ph.D., Brno, CZ
Seeman Michal Ing., Brno, CZ
Příbyl Bronislav Ing., Zlín, CZ
(54) **Zařízení pro digitální korekci obrazu**
(74) Ing. Libor Markes, Grohova 54, Brno, 60200
- (51) **H01R 13/514** (2006.01)
(11) 21483
(21) **2010-23084**
(22) 07.08.2010
(47) 11.11.2010
(73) Stakohome Innovation s.r.o., Praha, CZ
(72) Konopásek Radim, Úholičky, CZ
Staroba František, Staré Město, CZ
(54) **Univerzální rozvodný panel**

- (74) Loskotová & partneři, patentová a známková kancelář, Ing.
Jarmila Loskotová, K Závětinám 727, Praha 5, 15500

Seznam majitelů zapsaných užitečných vzorů

(73)	(11)	(51)	(73)	(11)	(51)
Bábek Ivan, Česká Třebová, CZ	21484	F 16 B 13/00	(2006.01)		
Kejklíček Vít, Kolín, CZ	21482	B 01 J 19/08	(2006.01)		
Lenc Karel, Vimperk, CZ	21481	F 23 G 5/00	(2006.01)		
Lencová Marie, Vimperk, CZ	21481	F 23 G 5/00	(2006.01)		
Mendelova univerzita v Brně, Brno, CZ	21480	A 23 N 17/00	(2006.01)		
Peterka Dušan Mgr., Lelekovice, CZ	21478	A 63 C 7/00	(2006.01)		
Plehaso, komanditní společnost, Plaňany, CZ	21487	B 24 C 1/00	(2006.01)		
Stakohome Innovation s.r.o., Praha, CZ	21483	H 01 R 13/514	(2006.01)		
Veterinární a farmaceutická univerzita Brno, Fakulta veterinární hygieny a ekologie, Ústav výživy, zootechniky a zoohygieny, Brno, CZ	21486	A 23 K 1/24	(2006.01)		
Vysoké učení technické v Brně, Brno, CZ	21485	G 06 T 5/00	(2006.01)		
Výzkumný ústav potravinářský Praha, v.v.i., Praha, CZ	21488	A 01 M 17/00	(2006.01)		
Výzkumný ústav stavebních hmot a.s., Brno, CZ	21479	C 04 B 14/42	(2006.01)		

FG4Q

Zapsané průmyslové vzory - přehled podle čísel zápisu

V období uzávěrky tohoto čísla Věstníku zapsal Úřad průmyslového vlastnictví tyto průmyslové vzory:

34947	09-03
34948	09-03
34949	09-03
34950	09-01
34951	06-02
34952	21-03
34953	06-04
34954	25-02
34955	06-02
34956	12-13
34957	12-13
34958	12-13
34959	12-13
34960	12-13
34961	10-02
34962	21-03
34963	21-03
34964	21-03
34965	21-03

FG4Q

Zapsané průmyslové vzory - přehled podle tříd

- (51) **06-02**
- (11) 34951
- (21) 2010-38071
- (22) 29.01.2010
- (15) 11.11.2010
- (45) 11.11.2010
- (54) Postýlka
- (28) 1
- (73) Butterová Irena, Praha 8, CZ
Pecher Petr, Praha 9, CZ
- (72) Butterová Irena, Praha 8, CZ
Pecher Petr, Praha 9, CZ
- (55)



1.6



1.1



1.7



1.2



1.8

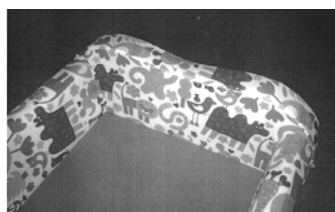

1.3

- (51) **06-02**
- (11) 34955
- (21) 2010-38325
- (22) 04.08.2010
- (15) 11.11.2010
- (45) 11.11.2010
- (54) Kolébka
- (28) 2
- (73) Kročil Bohumil, Brno, CZ
- (72) Kročil Bohumil, Brno, CZ
- (55)



1.4



1.1

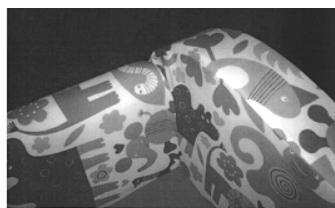

1.5



1.2



1.3



2.1



2.2

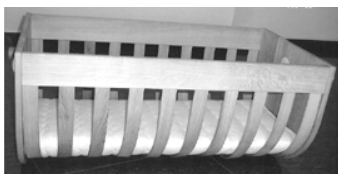

2.3

- (51) **06-04**
(11) 34953
(21) 2010-38257
(22) 31.05.2010
(15) 11.11.2010
(45) 11.11.2010
(54) Stavebnicový stojan na láhve
(28) 5
(73) Svozil ml. Josef, Kyjov, CZ
(72) Svozil ml. Josef, Kyjov, CZ
(74) Karel Voda, patentový zástupce, Bolzanova 13, Brno, 61800
(55)

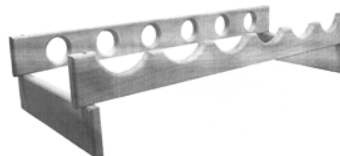

1.1



2.1

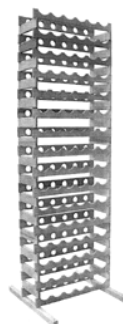

3.1



4.1



5.1

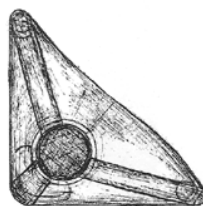

1.4



2.1

- (51) 09-01
(11) 34950
(21) 2010-38347
(22) 02.09.2010
(15) 10.11.2010
(45) 10.11.2010
(54) Lahev a balení lahví
(28) 5
(73) Jihočeská univerzita v Českých Budějovicích, Ekonomická fakulta Ekonomická fakulta, České Budějovice, CZ
(72) Švec Jiří, Horažďovice, CZ
Pudivíttr Aleš, Ševětín, CZ
(74) KUDRLIČKA a SEDLÁK, advokátní, patentová a známková kancelář, Ing. Jiří Sedlák, Husova 5, České Budějovice, 37001

(55)

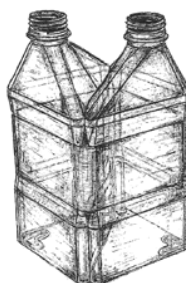

2.2

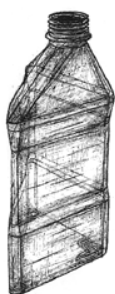

1.1

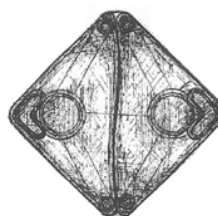

2.3

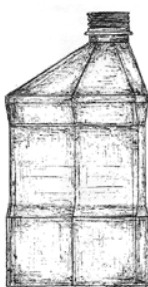

1.2

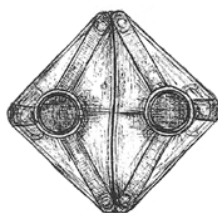

2.4

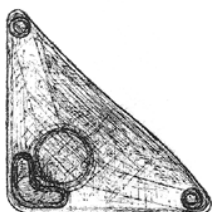

1.3



3.1



4.2



3.2

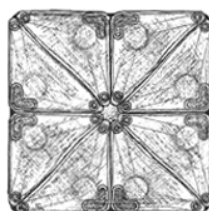

4.3

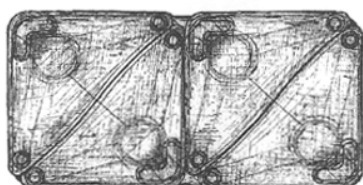

3.3

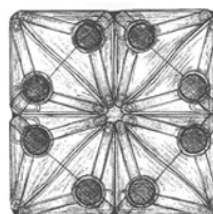

4.4

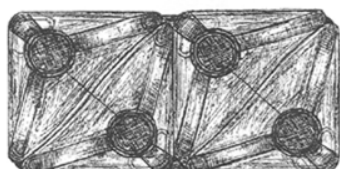

3.4

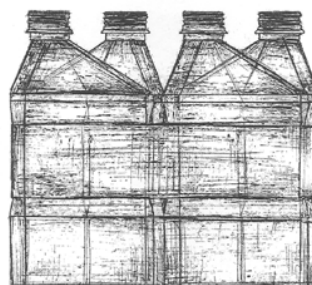

5.1

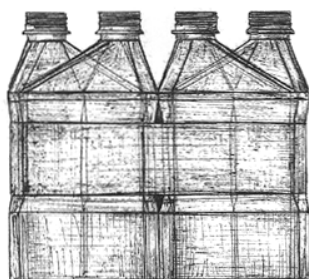

4.1



5.2

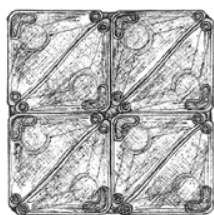

5.3

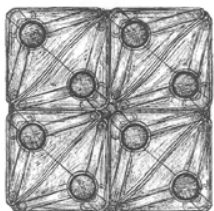

5.4



3.1



4.1

- (51) **09-03**
(11) 34947
(21) 2010-38218
(22) 03.05.2010
(15) 10.11.2010
(45) 10.11.2010
(54) Obal
(28) 4
(73) Mlékárna Hlinsko, s.r.o., Hlinsko, CZ
(72) Dudák Aleš, Praha 5, CZ
Fašianok Petr, Praha 6, CZ
Nejedlý Jan, Praha 11, CZ
(74) Ing. Radmila Baumová, nám. Republiky 75/2, Žďár nad
Sázavou, 59101
(55)

- (51) **09-03**
(11) 34948
(21) 2010-38261
(22) 31.05.2010
(15) 10.11.2010
(45) 10.11.2010
(54) Obal na nápoje
(28) 1
(73) Frunc Petr, Praha, CZ
(72) Frunc Petr, Praha, CZ
(55)



1.1

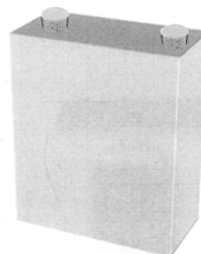

1.1



2.1

- (51) **09-03**
(11) 34949
(21) 2010-38320
(22) 26.07.2010
(15) 10.11.2010
(45) 10.11.2010
(54) Přepravka na láhve
(28) 2
(32) 19.05.2010
(31) 40 2010 002 873.2
(33) DE
(73) Schoeller Arca Systems GmbH, 19057 Schwerin, DE
(72) Schulz Wolfgang, Rosenheim, DE
(74) Společná advokátní kancelář Všečeka Zelený Švorčák
Kalenský a partneři, JUDr. Otakar Švorčík, Hálkova 2,
Praha 2, 12000

(55)

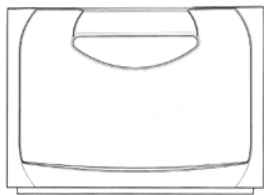

1.1

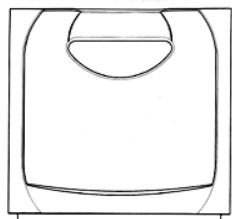

1.2

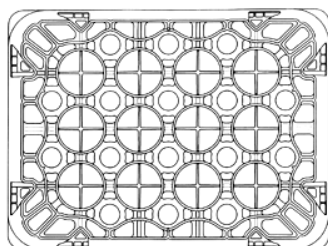

1.3

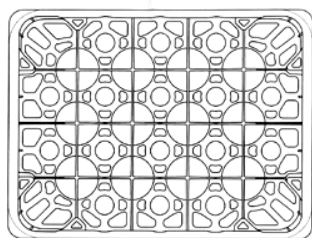

1.4

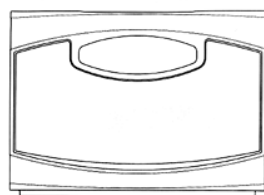

2.1

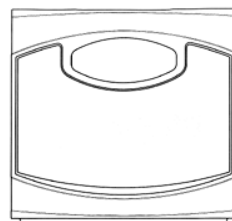

2.2

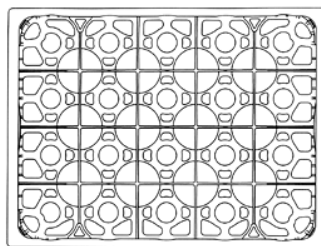

2.3

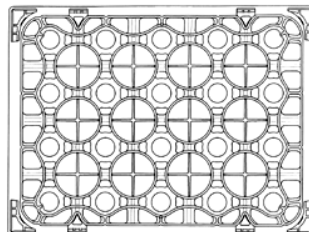

2.4

-
- (51) **10-02**
(11) 34961
(21) 2010-38283
(22) 21.06.2010
(15) 15.11.2010
(45) 15.11.2010
(54) Hodinky
(28) 1
(32) 21.06.2010
(33) CZ
(73) Casalonga Jean-Jérôme, Paris, FR
(72) Casalonga Jean-Jérôme, Paris, FR
(74) Mgr. Martin Strnad, Týn 1049/3, Praha, 11000
(55)



1.1

-
- (51) **12-13**
(11) 34956
(21) 2009-38020
(22) 04.12.2009
(15) 12.11.2010
(45) 12.11.2010
(54) Tranzitní kontejner pro bojový komunikační systém
(28) 1
(32) 28.10.2009
(31) PD 52-2009
(33) SK
(73) DELTA DEFENCE, a.s., Prešov, SK
(72) Mojžíš Ján, Detva, SK
Roman Juraj, Prešov, SK
(74) HALAXOVÁ & HALAXOVÁ, TETRAPAT, RNDr.
Zdeňka Halaxová, Dukelská 891/4, Olomouc, 77200

(55)



1.1

- (51) **12-13**
(11) 34959
(21) 2009-38023
(22) 04.12.2009
(15) 12.11.2010
(45) 12.11.2010
(54) Tranzitní kontejner pro bojový komunikační systém
(28) 1
(32) 28.10.2009
(31) PD 53-2009
(33) SK
(73) DELTA DEFENCE, a. s., Prešov, SK
(72) Mojžiš Ján, Detva, SK
Roman Juraj, Prešov, SK
(74) HALAXOVÁ & HALAXOVÁ, TETRAPAT, RNDr.
Zdeňka Halaxová, Dukelská 891/4, Olomouc, 77200
(55)

- (51) **12-13**
(11) 34957
(21) 2009-38021
(22) 04.12.2009
(15) 12.11.2010
(45) 12.11.2010
(54) Tranzitní kontejner pro bojový komunikační systém
(28) 1
(32) 28.10.2009
(31) PD 51-2009
(33) SK
(73) DELTA DEFENCE, a. s., Prešov, SK
(72) Mojžiš Ján, Detva, SK
Roman Juraj, Prešov, SK
(74) HALAXOVÁ & HALAXOVÁ, TETRAPAT, RNDr.
Zdeňka Halaxová, Dukelská 891/4, Olomouc, 77200
(55)



1.1

- (51) **12-13**
(11) 34960
(21) 2009-38024
(22) 04.12.2009
(15) 12.11.2010
(45) 12.11.2010
(54) Tranzitní kontejner pro bojový komunikační systém
(28) 1
(32) 28.10.2009
(31) PD 55-2009
(33) SK
(73) DELTA DEFENCE, a. s., Prešov, SK
(72) Mojžiš Ján, Detva, SK
Roman Juraj, Prešov, SK
(74) HALAXOVÁ & HALAXOVÁ, TETRAPAT, RNDr.
Zdeňka Halaxová, Dukelská 891/4, Olomouc, 77200
(55)

- (51) **12-13**
(11) 34958
(21) 2009-38022
(22) 04.12.2009
(15) 12.11.2010
(45) 12.11.2010
(54) Tranzitní kontejner pro bojový komunikační systém
(28) 1
(32) 28.10.2009
(31) PD 54-2009
(33) SK
(73) DELTA DEFENCE, a. s., Prešov, SK
(72) Mojžiš Ján, Detva, SK
Roman Juraj, Prešov, SK
(74) HALAXOVÁ & HALAXOVÁ, TETRAPAT, RNDr.
Zdeňka Halaxová, Dukelská 891/4, Olomouc, 77200
(55)



1.1

- (51) **21-03**
(11) 34952
(21) 2010-38096
(22) 24.02.2010
(15) 11.11.2010
(45) 11.11.2010
(54) Trenažer pro závodní virtuální hry
(28) 1
(73) Hrňa Ladislav, Řepiště, CZ
(72) Hrňa Ladislav, Řepiště, CZ
(74) INPROCHES Patentová a známková kancelář, Mgr.
Alžběta Jurtíková, Mezírka 1, Brno, 60200
(55)



1.1

(55)



1.1



1.2



1.3

(51) **21-03**
(11) 34962
(21) 2010-38368
(22) 20.09.2010
(15) 15.11.2010
(45) 15.11.2010
(54) Dvojhoupačka
(28) 1
(73) Tomovy parky s.r.o., Karlovice, CZ
(72) Bělohradský Lukáš, Josefův Důl, CZ
(74) Mgr. Kamil Kolátor, 28. října 2015/23, Jablonec nad Nisou, 46601

(55)



1.1

(51) **21-03**
(11) 34963
(21) 2010-38370
(22) 20.09.2010
(15) 15.11.2010
(45) 15.11.2010
(54) Kolotoč
(28) 1
(73) Tomovy parky s.r.o., Karlovice, CZ
(72) Bělohradský Lukáš, Josefův Důl, CZ
(74) Mgr. Kamil Kolátor, 28. října 2015/23, Jablonec nad Nisou, 46601

(55)

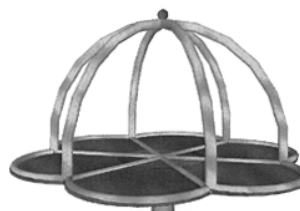

1.1

(51) **21-03**
(11) 34964
(21) 2010-38372
(22) 20.09.2010
(15) 15.11.2010
(45) 15.11.2010
(54) Prolézačka
(28) 1
(73) Tomovy parky s.r.o., Karlovice, CZ
(72) Bělohradský Lukáš, Josefův Důl, CZ
(74) Mgr. Kamil Kolátor, 28. října 2015/23, Jablonec nad Nisou, 46601

(55)



1.1

(51) **21-03**
(11) 34965
(21) 2010-38373
(22) 20.09.2010
(15) 15.11.2010
(45) 15.11.2010
(54) Prolézačka
(28) 1
(73) Tomovy parky s.r.o., Karlovice, CZ
(72) Bělohradský Lukáš, Josefův Důl, CZ
(74) Mgr. Kamil Kolátor, 28. října 2015/23, Jablonec nad Nisou, 46601

(55)

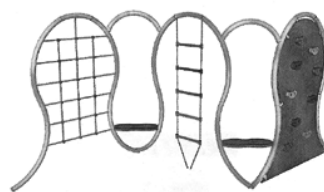

1.1

- (51) **25-02**
- (11) 34954
- (21) 2010-38306
- (22) 14.07.2010
- (15) 11.11.2010
- (45) 11.11.2010
- (54) Chráníč stromů
- (28) 1
- (73) Valášek Milan, Pardubice, CZ
Vlnasová Martina Ing., Praha 8, CZ
Steiner Aleš Ing., Praha 7, CZ
- (72) Valášek Milan, Pardubice, CZ
Vlnasová Martina Ing., Praha 8, CZ
Steiner Aleš Ing., Praha 7, CZ
- (55)

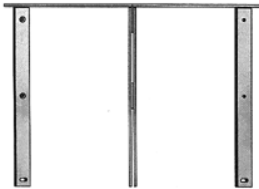

1.1

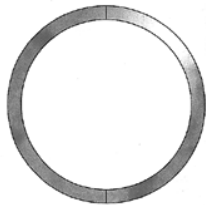

1.2

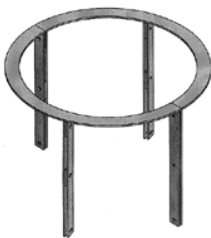

1.3

Seznam vlastníků zapsaných průmyslových vzorů

(73)	(11)	(51)	(73)	(11)	(51)
Butterová Irena, Praha 8, CZ	34951	06-02			
Casalonga Jean-Jérôme, Paris, FR	34961	10-02			
DELTA DEFENCE, a. s., Prešov, SK	34957	12-13			
DELTA DEFENCE, a. s., Prešov, SK	34958	12-13			
DELTA DEFENCE, a. s., Prešov, SK	34959	12-13			
DELTA DEFENCE, a. s., Prešov, SK	34960	12-13			
DELTA DEFENCE, a.s., Prešov, SK	34956	12-13			
Fruc Petr, Praha, CZ	34948	09-03			
Hrňa Ladislav, Řepiště, CZ	34952	21-03			
Jihočeská univerzita v Českých Budějovicích, Ekonomická fakulta Ekonomická fakulta, České Budějovice, CZ	34950	09-01			
Kročil Bohumil, Brno, CZ	34955	06-02			
Mlékárna Hlinsko, s.r.o., Hlinsko, CZ	34947	09-03			
Pecher Petr, Praha 9, CZ	34951	06-02			
Schoeller Arca Systems GmbH, 19057 Schwerin, DE	34949	09-03			
Steiner Aleš Ing., Praha 7, CZ	34954	25-02			
Svozil ml. Josef, Kyjov, CZ	34953	06-04			
Tomovy parky s.r.o., Karlovice, CZ	34962	21-03			
Tomovy parky s.r.o., Karlovice, CZ	34963	21-03			
Tomovy parky s.r.o., Karlovice, CZ	34964	21-03			
Tomovy parky s.r.o., Karlovice, CZ	34965	21-03			
Valášek Milan, Pardubice, CZ	34954	25-02			
Vlnasová Martina Ing., Praha 8, CZ	34954	25-02			

Úřední rozhodnutí a oznámení

MK4A, MK4F

Zánik patentů a autorských osvědčení uplynutím doby platnosti

(11)	(21)	Int.Cl.(51)	(11)	(21)	Int.Cl.(51)
282557	1990-5598	8/A61K 9/70			
284773	1990-5601	8/C08K 5/37			

MM4A, MM4F

Zániky patentů a autorských osvědčení pro nezaplacení udržovacích poplatků

(11)	(21)	Int.Cl.(51)	(11)	(21)	Int.Cl.(51)
279340	1991-1317	8/C07C 251/84			
280290	1994-1105	8/H01J 29/48			
284524	1994-67	6/D02J 1/22			
286328	1995-1177	8/G06K 19/07			
287824	1995-1209	8/B28D 1/00			
287941	1998-2612	7/F17C 5/00			
288882	1996-758	7/C12N 15/12			
289128	1996-1337	8/D04B 9/56			
289774	1997-1402	8/C07D 213/81			
290839	1999-1655	8/G07C 9/00			
291474	1996-1301	8/B41F 31/02			
292987	1997-3502	7/A01G 9/02			
293214	1998-2385	7/F16L 58/06			
293626	1997-4093	7/B05B 1/00			
293774	1997-1410	8/E03D 3/06			
294569	1999-3883	7/F26B 3/06			
295148	1998-3891	7/A01N 41/06			
295402	2002-3666	7/C07D 471/04			
295435	2004-581	8/B60N 2/36			
295503	2002-1611	8/A01N 31/14			
295644	1998-3599	7/A61K 9/12			
295951	1999-1597	8/H05H 1/36			
296413	1999-1596	8/B23K 10/02			
297646	1997-3414	8/C07C 69/007			
298024	1997-3939	8/A61K 47/48			
298217	1999-3997	8/A61K 31/496			
298559	2000-4451	8/C07D 275/03			
298667	1998-1437	8/D01F 6/46			
299786	2005-296	8/B01D 53/94			
299809	1998-3614	8/A61K 9/127			
299916	2000-4464	8/E04B 1/86			
299964	1999-4055	8/F17C 1/00			
300396	2000-1677	8/B23K 35/363			
300470	2004-565	8/B23Q 11/08			
300619	2002-3639	8/E04D 13/16			
300677	2006-286	8/A61K 31/221			
300785	2002-1542	8/A61F 9/08			
301047	2002-3700	8/A61K 31/66			
301394	2002-833	8/A23B 4/10			
301401	2002-2172	8/C07F 9/44			
301405	2001-515	8/C07K 5/10			

MK1K

Zániky užitečných vzorů uplynutím doby platnosti

(11)	(21)	(51)	
10697	2000-11374	A23L 1/216	(2006.01)
10724	2000-11366	C03B 23/045	(2006.01)
10736	2000-11375	A01C 1/06	(2006.01)
10819	2000-11378	C02F 3/00	(2006.01)
10919	2000-11369	B44C 1/18	(2006.01)
10942	2000-11380	B65D 75/42	(2006.01)
13369	2003-14218	G21F 1/10	(2006.01)
13443	2003-14217	B01D 29/68	(2006.01)
13535	2003-14206	E04H 12/18	(2006.01)
13641	2003-14216	G06F 1/16	(2006.01)
16585	2006-17690	A47G 7/02	(2006.01)
16608	2006-17683	A01F 25/14	(2006.01)
16609	2006-17684	A01F 25/20	(2006.01)
16610	2006-17687	B60R 9/04	(2006.01)
16611	2006-17691	B60P 3/42	(2006.01)
16669	2006-17681	E01F 13/02	(2006.01)
16670	2006-17689	A01J 5/007	(2006.01)

16697	2006-17693	B62D 47/02	(2006.01)
16717	2006-17695	B60P 3/39	(2006.01)
16755	2006-17697	B25B 5/00	(2006.01)
17261	2006-17688	A61K 31/337	(2006.01)

MK4Q Zániky práva ze zapsaných průmyslových vzorů uplynutím doby ochrany

(11)	(21)	Int.Cl/(51)	(11)	(21)	Int.Cl/(51)
29770	2000-32464	7/19-02			
29833	2000-32476	7/24-99, 99-00, 32-00			
29979	2000-32473	7/09-01			
33043	2005-36108	8/14-01			
33308	2005-36111	8/08-07			
33339	2005-36106	8/14-99			
33473	2005-36110	8/20-03			
33569	2005-36103	8/03-01			

Zápisy licenčních smluv do patentového rejstříku pro nabyvatele

(11)	297998
(73)	Poljakov Michal, Kladno, CZ Nabyvatel: VAGNERPLAST spol. s r.o., Hut'ská 124, Kladno, 27203, CZ Druh licence: výlučná Datum uzavření smlouvy: 30.09.2010 Datum zápisu smlouvy: 16.11.2010

Zápisy licenčních smluv do rejstříku užitečných vzorů pro nabyvatele

(11)	13987
(73)	SECUMARK LTD, 1060, Nicosia, CY Nabyvatel: CEMA, a.s., Gen. Sochora 705, Třebíč, 67401, CZ Druh licence: nevýlučná Datum uzavření smlouvy: 10.11.2010 Datum zápisu smlouvy: 16.11.2010
(11)	18034
(73)	Vysoké učení technické v Brně Fakulta strojního inženýrství, Brno, CZ Nabyvatel: AERO Vodochody a.s., ul. U Letiště č.p. 374, Odolena Voda - Dolínek, 25070, CZ Druh licence: nevýlučná Datum uzavření smlouvy: 03.11.2010 Datum zápisu smlouvy: 11.11.2010
(11)	20546
(73)	Výzkumný ústav meliorací a ochrany půdy, v.v.i., Praha, CZ Nabyvatel: Ing. Jindřich Fiedler, Grünwaldova 297/18, České Budějovice 7, 37001, CZ Druh licence: výlučná Datum uzavření smlouvy: 01.10.2010 Datum zápisu smlouvy: 16.11.2010

ND1K První prodloužení doby platnosti užitečných vzorů

(51)	B60R 7/02	(2006.01)	(51)	G01N 27/02	(2006.01)
(11)	16676		(11)	G01N 27/24	(2006.01)
(21)	2006-17724		(11)	17220	
(22)	15.05.2006		(21)	2006-18284	
(73)	Král Milan, Praha, CZ		(22)	21.11.2006	
(54)	Navlékací úložný systém na plato zavazadlového prostoru		(73)	České vysoké učení technické v Praze Fakulta elektrotechnická, Praha, CZ	
(51)	B60R 7/02	(2006.01)	(54)	Zařízení pro sledování rozložení vodivých částic v kompozitních materiálech	
(11)	16677		(51)	B65D 27/00	(2006.01)
(21)	2006-17725		(51)	G06K 17/00	(2006.01)
(22)	15.05.2006		(51)	A01N 1/00	(2006.01)
(73)	Král Milan, Praha, CZ		(11)	17313	
(54)	Závěsná brašna do zavazadlového prostoru osobního automobilu		(21)	2006-18282	
(51)	C23C 4/12	(2006.01)	(22)	20.11.2006	
(11)	17135		(73)	GENERI BIOTECH s. r. o., Hradec Králové, CZ	
(21)	2006-18265		(54)	Skladovací systém suchých vzorků	
(22)	14.11.2006				
(73)	Fyzikální ústav AV ČR, v.v.i., Praha, CZ				
(54)	Systém pro realizaci depozice perovskitových vrstev				

(51) **G06F 19/00** (2006.01)
G06Q 10/00 (2006.01)
G06Q 40/00 (2006.01)
(11) 17341
(21) 2006-18376
(22) 15.12.2006
(73) Hyposervis a.s., Praha, CZ
(54) Uspořádání systému pro řízení developerských projektů

(51) **C05F 17/02** (2006.01)
(11) 17523
(21) 2006-18289
(22) 22.11.2006
(73) Výzkumný ústav zemědělské techniky, v.v.i., Praha, CZ
(54) Přídavné zařízení pro dávkování kapalin do kompostu

ND1K

Druhé prodloužení doby platnosti užitých vzorů

(51) **G08B 25/08** (2006.01)
B60R 25/10 (2006.01)
B60R 27/00 (2006.01)
H04M 11/04 (2006.01)
(11) 13364
(21) 2003-14178
(22) 22.04.2003
(73) DUDÁČEK Petr Ing., Kamenice, CZ
(54) Zapojení systému pro zamezení možnosti odrušení komunikace v zabezpečovacích zařízeních využívajících celulární síť

(51) **E05B 65/12** (2006.01)
E05B 65/20 (2006.01)
(11) 14006
(21) 2003-14808
(22) 24.11.2003
(73) ROYAL DEFEND HOLDING A. S., Praha, CZ
(54) Válcový zámek, zejména pro motorová vozidla

(51) **G07C 11/00** (2006.01)
A63F 3/06 (2006.01)
(11) 14031
(21) 2004-14949
(22) 07.01.2004
(73) Tomín Miloš Ing., Pardubice, CZ
(54) Zařízení pro zkoušení náhodnosti u zařízení pro provozování sázkových a jiných her

(51) **A61N 5/04** (2006.01)
A61G 13/02 (2006.01)
(11) 14213
(21) 2004-15129
(22) 27.02.2004
(73) UJP PRAHA a.s., Praha - Zbraslav, CZ
(54) Úložná deska pro pacienta u ozařovacího a vyšetřovacího stolu

ND4Q

První obnovy doby ochrany průmyslových vzorů

(51)	12-08	(51)	11-02
(11)	33470	(11)	33562
(21)	2005-36494	(21)	2005-36487
(22)	15.11.2005	(22)	14.11.2005
(54)	Velitelské vozidlo	(54)	Figurka

(51)	12-08	(51)	19-01
(11)	33471	(11)	33643
(21)	2005-36495	(21)	2005-36551
(22)	15.11.2005	(22)	15.12.2005
(54)	Velitelské vozidlo	(54)	Obálka s dodejkou

(51) 22-01
(11) 33516
(21) 2005-36402
(22) 11.10.2005
(54) Střelná zbraň

ND4Q

Druhé obnovy doby ochrany průmyslových vzorů

- (51) 09-01
- (11) 30224
- (21) 2000-32893
- (22) 16.11.2000
- (54) Skleněná oválná láhev

- (51) 12-03
- (11) 30310
- (21) 2000-32880
- (22) 13.11.2000
- (54) Dvoupatrová elektrická jednotka

- (51) 26-05
- (11) 30340
- (21) 2000-32943
- (22) 07.12.2000
- (54) Skleněné závěsné příslušenství pro lustry

- (51) 23-02
- (11) 30450
- (21) 2001-33059
- (22) 14.02.2001
- (54) Víko splachovací nádrže

PD4A

Převod práv a ostatní změny majitelů patentů

- (11) 285012
- (21) 1997-2622
- (73) Hermes Holding GmbH, 40699 Erkrath, DE

- (11) 301361
- (21) 2003-2408
- (73) The Sydney Children's Hospitals Network
(Randwick and Westmead) (incorporating The Royal
Alexandra Hospital for Children), Westmead, AU

- (11) 301760
- (21) 2009-890
- (73) MEZSERVIS a.s., Vsetín, CZ

- (11) 301998
- (21) 2004-942
- (73) Česká zbrojovka a.s., Uherský Brod, CZ

PD1K

Převod práv a ostatní změny majitelů užitných vzorů

- (11) 20778
- (21) 2010-22330
- (73) Česká zbrojovka a.s., Uherský Brod, CZ

- (11) 21193
- (21) 2010-22419
- (73) Cola - transport, s.r.o., Brno, CZ

PD4Q

Převod práv a ostatní změny vlastníků průmyslových vzorů

- (11) 26671
- (21) 1995-28791
- (73) MOLEDA, a.s., Praha 3, CZ

- (11) 33516
- (21) 2005-36402
- (73) Česká zbrojovka a.s., Uherský Brod, CZ

- (11) 33643
- (21) 2005-36551
- (73) Choleva Zdeněk Ing., Horoměřice, CZ

Zamítnuté a částečně zamítnuté přihlášky ochranných známek před zveřejněním

Kapitola obsahuje údaje o rozhodnutích o přihláškách ochranných známek, u kterých byly na základě provedeného věcného průzkumu shledány Úřadem důvody pro zamítnutí přihlášky ochranné známky podle ustanovení § 4 nebo 6 zákona č. 441/2003 Sb. Na základě toho Úřad vydal rozhodnutí o zamítnutí přihlášky podle ustanovení § 22 zákona č. 441/2003 Sb., a to pro celý seznam výrobků a služeb nebo pro jeho část. Údaje o výsledku rozhodnutí (zamítnutí přihlášky, částečné zamítnutí přihlášky) jsou uvedeny za datem právní moci rozhodnutí pod INID kódem (583) s názvem "Datum právní moci rozhodnutí/výsledek rozhodnutí".

(210) **O-446196**

(540)

HENRY·D

(210) **O-477555**

(540)

SYSTHERM

(583) 02.11.2010 / částečné zamítnutí přihlášky

(583) 09.11.2010 / částečné zamítnutí přihlášky

(210) **O-470193**

(540) **EXCELLENCE IN PROCESS
TECHNOLOGY**

(583) 10.11.2010 / zamítnutí přihlášky

(210) **O-470622**

(540) **atelier interiérového designu**

(583) 09.11.2010 / zamítnutí přihlášky

(210) **O-473208**

(540) **STIMULUJE VAŠE SMYSLY**

(583) 06.11.2010 / zamítnutí přihlášky

(210) **O-473209**

(540) **STIMULUJE VAŠE ZMYSLY**

(583) 06.11.2010 / zamítnutí přihlášky

(210) **O-473355**

(540) **BRNO POKER TOUR**

(583) 16.11.2010 / zamítnutí přihlášky

(210) **O-473435**

(540) **ELEGANT STYLE**

(583) 16.11.2010 / zamítnutí přihlášky

(210) **O-473523**

(540) **HYALURON-CHONDROITIN-
KOMPLEX (HCK)**

(583) 16.11.2010 / zamítnutí přihlášky

(210) **O-475493**

(540) **CARP MAGIC BAITs**

(583) 09.11.2010 / zamítnutí přihlášky

(210) **O-476179**

(540) **Česká Sibiř**

(583) 16.11.2010 / zamítnutí přihlášky

Přehled zveřejněných přihlášek ochranných známek

Přihlášky ochranných známek, které byly na základě výsledků formálního a věcného průzkumu provedeného Úřadem shledány schopné zápisu do rejstříku ochranných známek, jsou obsaženy v této kapitole. Důležitou právní skutečností je, že zveřejněním přihlášky ochranné známky v této kapitole Věstníku (§ 23 zákona č. 441/2003 Sb.) začíná běžet zákonná tříměsíční lhůta pro podání námitek podle ustanovení § 25 zákona č. 441/2003 Sb.

Číselný přehled

O-464310, O-471129, O-472590, O-473918, O-473919, O-473920, O-473921, O-475098, O-475924, O-475941, O-475942, O-475945, O-476585, O-476704, O-477163, O-477178, O-477320, O-477795, O-477796, O-477799, O-477800, O-477801, O-477810, O-477811, O-477812, O-477815, O-477841, O-477847, O-477868, O-477872, O-477875, O-477878, O-477879, O-477880, O-477882, O-477885, O-478001, O-478017, O-478018, O-478019, O-478193, O-478194, O-478195, O-478312, O-478322, O-478323, O-478324, O-478361, O-478403, O-478405, O-478458, O-478500, O-478627, O-478697, O-478700, O-478701, O-478728, O-478756, O-478785, O-478854, O-478855, O-478872, O-478880, O-478913, O-478964, O-478965, O-478967, O-478968, O-478974, O-478983, O-478987, O-479055, O-479079, O-479083, O-479084, O-479085, O-479088, O-479095, O-479100, O-479162, O-479172, O-479212, O-479228, O-479450, O-479636, O-479656, O-479657, O-479658, O-479711, O-479712, O-479713, O-479714, O-479715, O-479718, O-479719, O-479720, O-479752, O-479765, O-479766, O-479768, O-479796, O-479876, O-480041, O-480045, O-480555, O-480598, O-480608

Zveřejněné přihlášky ochranných známek

(210) **O-464310**
(220) 05.12.2008
(320) 05.12.2008
(511) 35, 38
(540)



(510) (35) inzertní činnost; (38) televizní a rozhlasové šíření zábavních, vzdělávacích, sportovních a kulturních soutěží.
(730) **PRETTY WOMAN ČR, s.r.o.**, Čistovická 413, Praha 17, 16300, CZ

(210) **O-471129**
(220) 30.09.2009
(320) 30.09.2009
(511) 18, 25, 35
(540)



(510) (18) školní aktovky, batohy, deštníky, kabelky, imitace kůže, klíčenky, kufry, kufříky, kůže, pásky z kůže, nákupní tašky, peněženky, pouzdra na klíče, kožené sáčky jako obaly, sítky nákupní, slunečníky, sportovní tašky; (25) trička, boty šněrovací, bundy sportovní, čelenky, čepice, kalhoty, konfekce, košile, čepice s kšiltu, oděvy z napodobenin kůže, oděvy z kůže, oblečení, oděvy, obuv, opasky, pásky ke kalhotám, plavky, ponožky, spodní prádlo, sukně, svetry, tílka, nátělníky, vesty, mikiny; (35) aktualizování reklamních materiálů, fakturace, fotokopírování, obchodní nebo podnikatelské informace, inzerce poštou, prezentace výrobků v komunikačních médiích pro účely maloobchodu, marketingové studie, obchodní reklama pro třetí osoby, pronájem reklamní doby v komunikačních médiích, pronájem reklamních materiálů, pronájem reklamních ploch, průzkum trhu, psaní reklamních textů, reklama, reklama on-line v počítačové síti, reklamní agentury, rozšiřování vzorků (zboží), marketingové studie, venkovní reklama, vyhledávání sponzorů, předvádění zboží.

(730) **Bastard.cz s.r.o.**, Štúrova 13, Karlovy Vary, 36004, CZ
(740) **KOREJZOVÁ & SPOL., v.o.s.**, JUDr. Petra Korejzová, advokátka, Korunní 810/104 E, Praha 10, 10100

(210) **O-472590**
(220) 04.12.2009
(320) 04.12.2009
(511) 9, 28, 37, 41
(540)



(510) (9) hrací skříně a hudební automaty, tipovací zařízení, elektronická herní zařízení v rámci této třídy; (28) výherní hrací přístroje v rámci této třídy, vybavení pro elektronické hry v rámci této třídy; (37) instalace, údržba a opravy výherních hracích

přístrojů, hracích skříní, hudebních automatů a telekomunikačních zařízení; (41) provozování loterií, sázkových her, tipovacích soutěží a her, provozování her on-line, provoz heren, provozování kasin.

(590) Barevná
(730) **SYNOT W, a.s.**, Jaktáře 1475, Uherské Hradiště - Mařatice, 68601, CZ
(740) Rott, Růžička & Guttman Patentové, známkové a advokátní kanceláře, JUDr. Michal Růžička, CSc., Vinohradská 37/938, Praha 2, 12000

(210) **O-473918**
(220) 02.02.2010
(320) 02.02.2010
(511) 32
(540)



(510) (32) minerální vody, nealkoholické nápoje všeho druhu.
(590) Barevná
(730) **Poděbradka, a.s.**, Nymburská 239/VII, Poděbrady, 29001, CZ
(740) Ing. Mgr. Marek Němec, advokát, patentový zástupce, Nádražní 106, Sedlčany, 26401

(210) **O-473919**
(220) 02.02.2010
(320) 02.02.2010
(511) 32
(540)



(510) (32) minerální vody, nealkoholické nápoje všeho druhu.
(590) Barevná
(730) **Poděbradka, a.s.**, Nymburská 239/VII, Poděbrady, 29001, CZ
(740) Ing. Mgr. Marek Němec, advokát, patentový zástupce, Nádražní 106, Sedlčany, 26401

(210) **O-473920**
(220) 02.02.2010
(320) 02.02.2010
(511) 32
(540)



(510) (32) minerální vody, nealkoholické nápoje všeho druhu.
(590) Barevná
(730) **Poděbradka, a.s.**, Nymburská 239/VII, Poděbrady, 29001, CZ
(740) Ing. Mgr. Marek Němec, advokát, patentový zástupce, Nádražní 106, Sedlčany, 26401

(210) **O-473921**
(220) 02.02.2010
(320) 02.02.2010
(511) 32
(540)



(510) (32) minerální vody, nealkoholické nápoje všeho druhu.
(590) Barevná
(730) **Poděbradka, a.s.**, Nymburská 239/VII, Poděbrady, 29001, CZ
(740) Ing. Mgr. Marek Němec, advokát, patentový zástupce, Nádražní 106, Sedlčany, 26401

(210) **O-475098**
(220) 12.03.2010
(320) 12.03.2010
(511) 9, 35, 38, 41, 42, 45
(540)

Zákulisí

(510) (9) elektronické publikace s možností stažení, nahrané počítačové programy, počítačové programy s možností stažení, počítačové hry, programy počítačových her, sítě v oblasti výpočetní techniky a jejich jednotlivé části i náhradní díly včetně sítí datových, informačních a telekomunikačních, přístroje a nástroje optické, přístroje a nástroje k měření a signalizování, přístroje a zařízení pro záznam, přenos, převod, zpracování a reprodukci zvuku, obrazu, textu nebo jiných dat a informací, nosiče záznamů zvuku, obrazu, textu nebo jiných dat či informací, databáze, informace a záznamy v elektronické podobě bez ohledu na to, zda uložené na samostatných nosičích a/nebo v rámci datových, informačních či telekomunikačních sítí, elektronické multimediální aplikace, multimediální nebo informační katalogy a aplikace pro prohlížení, zpracovávání nebo uchovávání dat v elektronické podobě; (35) komunikační média pro účely maloobchodu (prezentace výrobků v komunikačních médiích), licence na výrobky a služby ostatních a jejich komerční správa, vyhledávání dat v počítačových souborech, organizování komerčních nebo reklamních výstav, pořádání veletrhů pro obchodní a reklamní účely, pronájem reklamní doby v komunikačních médiích, pronájem reklamních materiálů a reklamních ploch, zajišťování předplatného novin a časopisů, obstarávání předplatného pro třetí osoby, předvádění (služby modelek) pro reklamní účely a podporu prodeje, předvádění zboží, psaní reklamních textů, komerční informace a rady pro spotřebitele, reklama včetně reklamy on-line v počítačové síti, reklamní agentury, pronájem, aktualizace, vydávání, rozšiřování a zaslání reklamních nebo inzertních materiálů v tištěné podobě (noviny, časopisy, letáky, prospekty, katalogy, tisky, vzorky), na DVD či obdobných nosičích informací a elektronicky prostřednictvím Internetu nebo jiné obdobné veřejné či neveřejné telekomunikační sítě, poradenské služby obchodní nebo podnikatelské, sestavování statistiky, služby v oblasti grafické úpravy pro reklamní účely, služby a poradenství v obchodní činnosti, správa licencí na výrobky a služby ostatních, systemizace informací do počítačových databází, zajišťování předplatného telekomunikačních služeb, vedení kartoték v počítači, zprostředkovatelný práce, nábor zaměstnanců, vytváření, zpracovávání a třídění dat v rámci databází, pomoc při řízení obchodní činnosti, průzkum trhu, zpracovávání specializovaných podnikových evidencí; (38) telekomunikační služby, služby dálkových konferencí, služby poskytované rádiiem, telefonem nebo jinými elektronickými komunikačními prostředky, tiskové agentury, komunikace pomocí terminálů nebo počítačů, Internetu, vnějších a vnitřních sítí, mobilních telefonů telefaxů, satelitů, telekomunikační technologie (Voice over IP, bezdrátové technologie), počítačový přenos elektronické pošty a obrazu, tisková agentura, dálkový přenos obrazu, zvuku, textu či jiných dat, provozování komunikačních a datových sítí, poradenství v oblasti telekomunikační techniky, zprostředkovatelská činnost v oblasti telekomunikací, výměna, získávání, šíření a poskytování informací, zpráv, zvukových stop,

obrazu a videonahrávek prostřednictvím počítačové, telekomunikační, satelitní, datové nebo jiné informační sítě, šíření tiskovin, časopisů a knih prostřednictvím počítačové, datové, elektronické, telekomunikační nebo jiné informační sítě, informační a telekomunikační služby na Internetu uvedené v této třídě včetně provozování elektronických nástěnek, diskusních skupin a poskytování připojení a přístupu k internetovým službám a databázím, služby hlasové schránky, přímé propojení lokální zákaznické pevné sítě se sítí mobilních telefonů, služby zaslání zpráv včetně krátkých textových zpráv, teletext a služby s ním spojené, provozování internetového vyhledávače, pronájem telekomunikačních zařízení a přístrojů včetně telefonů, služby přístupu a připojení k datovým a informačním sítím a Internetu; (41) umělecké módní agentury, diskotéky, filmová studia, tvorba a projekce, půjčování filmů, fotografií, zvukových stop a videonahrávek včetně půjčování on-line s i bez možnosti stažení, fotografování, informace o možnostech rekreace, rozptýlení, zábavy, o výchově a vzdělávání, obrazové zpravodajství, organizování a vedení kolokvií, konferencí, kongresů, seminářů, symposií, kulturních nebo vzdělávacích výstav, plesů, představení, vzdělávacích, zábavných nebo sportovních soutěží, večírků, audiovizuálních produkcí, koncertů, loterií a soutěží krásy, poskytování on-line elektronických publikací bez možnosti stažení, pronájem audionahrávek, provozování her on-line, půjčování filmů, kinofilmů a videopásek, služby pro oddech a rekreaci, reportéřské služby, rozhlasová zábava, zábava, vzdělávání, sport, živé představení, vydávání časopisů a knih, elektronické publikování (DTP), vydávání elektronických knih a časopisů on-line, posunková řeč (tlumočení), překladatelské služby, dabling, digitální zpracování obrazu, nahrávací studia a výroba rozhlasových a televizních programů, zpravodajské služby, obrazové zpravodajství, provozování kinosálů, provozování muzeí, knihoven, koncertních sálů, karaoke, nočních klubů, diskotek, kasin, heren, nočních klubů, půjčování filmů, umělecké a módní agentury, předprodej vstupenek, půjčování a pronájem rozhlasových a televizních přijímačů, přenosných videokamer, školení, praktické cvičení, instruktážní výcvik, zkoušení, přezkoušení, dálkové studium, korespondenční kurzy, pomoc a poradenství pro volbu povolání, pořádání a řízení pracovních setkání; (42) průmyslový a grafický design, design a hosting webových stránek a internetových aplikací, instalace počítačových programů, kopírování počítačových programů, obnova počítačových dat, počítačové systémové analýzy, poskytování vyhledávačů pro Internet, pronájem počítačového software, počítačů a webových serverů, přenos a převod dat nebo dokumentů z fyzických nosičů na elektronické nosiče, převod dat a počítačových programů, tvorba, správa, umístění, provozování a údržba internetových či intranetových stránek, tvorba, údržba a aktualizace počítačových systémů a programů, konzultační, asistenční, analytické, designéřské, vyhodnocovací a programovací služby týkající se počítačového software, hardware a informačních technologií, konzultace týkající se hodnocení, výběru a zavádění počítačového software, firmware, hardware, informačních technologií a systému zpracování dat, a to i prostřednictvím telekomunikačních sítí, kódování a dekódování zabezpečovacích systémů (tvorba software), vytváření virtuálních/počítačových 3D animací a modelů, navrhování a realizace automatizovaných systémů řízení, poskytování práva užití software a pronájem software, instalace, opravy, údržba a servis software, programování, zavádění, aktualizace, návrhy a údržba internetových databází a aplikací, pronájem dat a údajů na přístup do počítačových databází, zhotovování kopií počítačových programů, technické studie v oblasti počítačů a programového vybavení, výzkum, vývoj a tvorba systémů pro elektronické obchodování včetně příslušného software a hardware, poradenství v oblasti elektronického obchodování a informačních technologií, programování multimediálních aplikací, vytváření interaktivních a grafických programů, počítačové animace a vizualizace, grafický design, zálohování dat a informací elektronickými a počítačovými prostředky a prostřednictvím elektronické pošty; (45) seznamovací služby, internetové seznamovací služby.

(730) **Orbiter s.r.o.**, Nepelova 950/4, Praha 9, 19800, CZ
(740) Mgr. Stanislav Bednář, advokát, Hrušková 343, Přebuz, 25073

(210) **O-475924**

(220) 14.04.2010
(320) 14.04.2010
(511) 9, 16, 35, 41
(540)

AGRObase

(510) (9) nosiče audio a video záznamů; (16) informační a propagační tiskoviny, neperiodické publikace, fotografie; (35) propagační činnost; (41) nakladatelská a vydavatelská činnost.

(730) **Agrární komora ČR**, Blanická 3, Olomouc, 77200, CZ

(210) **O-475941**

(220) 15.04.2010
(320) 15.04.2010
(511) 1, 2, 3, 9
(540)

HET MULTIMIX

(510) (1) chemikálie pro průmysl, chemické přípravky pro výrobu barev, čisticí chemické preparáty, chemické přípravky pro čištění olejů, disperzní činidla, epoxidové pryskyřice v surovém stavu, chemické apretace, antistatické přípravky, odbarvovací přípravky pro průmyslové účely, činidla chemická s výjimkou činidel pro lékařské a zvěrolékařské účely; (2) antikoroziční přípravky, antikoroziční tuky a oleje, ochranné pásy proti korozi, azbestové barvy, baktericidní nátěry, barvy, laky, nátěrové hmoty, barvy olejové, syntetické, akrylové, emailové, alkydové, polyuretanové, epoxidové, pojiva pro barvy, laky a nátěrové hmoty, ředidla pro barvy, laky a nátěrové hmoty, lepidla pro barvy, laky a nátěrové hmoty, zahušťovadla nátěrových hmot, automatizované plněné obaly barev, barvy s počítačově řízeným obsahem složek, barvy tónované, pigmenty a pojiva pro barvy potravinářská barviva, nátěry na podvozky, nátěry proti usazeninám, barvy pro keramiku, na dřevo, na kůži, ke značkování zvířat, na obuv, na ocel a železo, malířské barvy a nátěry pro interiér i exteriér, materiály pro povrchové úpravy stěn budov v rámci této třídy, tónovací barvy a pigmenty, barvy s přísadami strukturálními, protiplišňovými, aromatickými a optickými, konzervační oleje a přípravky, mořidla, mořidla, přípravky na odstraňování tapet, sklenářský kyt, tonery pro fotokopírky, přírodní pryskyřice v surovém stavu, kovy ve formě fólií a prášku pro natěrače a dekoratéry; (3) barviva toaletní, barvy kosmetické, bělicí přípravky, čisticí a dezinfekční prostředky, krémy na obuv, krémy kosmetické, přípravky na odstraňování barev a laků, přípravky na odstraňování rzi, oleje čisticí, kapaliny pro ostřikovače skel; (9) zařízení výpočetní techniky a software pro automatizované míchání barev.

(730) **HET spol. s r.o.**, Ohnič 14, Ohnič, 41765, CZ

(740) **FISCHER & PARTNER Intellectual Property s.r.o.**, Ing. Michael Fischer, Na Hrobci 294/5, Praha 2, 12000

(210) **O-475942**

(220) 15.04.2010
(320) 15.04.2010
(511) 1, 2, 3, 9
(540)

HET JUNIOR

(510) (1) chemikálie pro průmysl, chemické přípravky pro výrobu barev, čisticí chemické preparáty, chemické přípravky pro čištění olejů, disperzní činidla, epoxidové pryskyřice v surovém stavu, chemické apretace, antistatické přípravky, odbarvovací přípravky pro průmyslové účely, činidla chemická s výjimkou činidel pro lékařské a zvěrolékařské účely; (2) antikoroziční přípravky, antikoroziční tuky a oleje, ochranné pásy proti korozi, azbestové barvy, baktericidní nátěry, barvy, laky, nátěrové hmoty, barvy olejové, syntetické, akrylové, emailové, alkydové, polyuretanové, epoxidové, pojiva pro barvy, laky a nátěrové hmoty, ředidla pro barvy, laky a nátěrové hmoty, lepidla pro barvy, laky a nátěrové hmoty, zahušťovadla nátěrových hmot, automatizované plněné obaly barev, barvy s počítačově řízeným obsahem složek, barvy tónované, pigmenty a pojiva pro barvy potravinářská barviva, nátěry na podvozky, nátěry proti

usazeninám, barvy pro keramiku, na dřevo, na kůži, ke značkování zvířat, na obuv, na ocel a železo, malířské barvy a nátěry pro interiér i exteriér, materiály pro povrchové úpravy stěn budov v rámci této třídy, tónovací barvy a pigmenty, barvy s přísadami strukturálními, protiplišňovými, aromatickými a optickými, konzervační oleje a přípravky, mořidla, mořidla, přípravky na odstraňování tapet, sklenářský kyt, tonery pro fotokopírky, přírodní pryskyřice v surovém stavu, kovy ve formě fólií a prášku pro natěrače a dekoratéry; (3) barviva toaletní, barvy kosmetické, bělicí přípravky, čisticí a dezinfekční prostředky, krémy na obuv, krémy kosmetické, přípravky na odstraňování barev a laků, přípravky na odstraňování rzi, oleje čisticí, kapaliny pro ostřikovače skel; (9) zařízení výpočetní techniky a software pro automatizované míchání barev.

(730) **HET spol. s r.o.**, Ohnič 14, Ohnič, 41765, CZ

(740) **FISCHER & PARTNER Intellectual Property s.r.o.**, Ing. Michael Fischer, Na Hrobci 294/5, Praha 2, 12000

(210) **O-475945**

(220) 15.04.2010
(320) 15.04.2010
(511) 20, 35
(540)



CHAMELEONDESIGN

(510) (20) nábytek, zejména stoly psací, dětské, pracovní, popisovatelné, včetně kovového a kempinkového nábytku, broušená skla a zrcadla, rámy, výrobky ze dřeva, korku, rákosu, třtiny, vrbového proutí, rohoviny, kostí, slonoviny, jantaru, perleti, buničiny, výrobky z plastických hmot, matrace, žíněny, podhlavníky apod., spací pytle na kempování; (35) zprostředkovatelská činnost v oblasti nábytkářství a obchodu s výrobky uvedenými ve třídě 20, marketing, propagační činnost, průzkumy trhu.

(730) **PEMAK, s.r.o.**, Moskevská 63, Praha 10, 10100, CZ

(740) **Václav Müller**, patentový zástupce, Filipova 2016, Praha 4, 14800

(210) **O-476585**

(220) 11.05.2010
(320) 11.05.2010
(511) 29, 31, 32, 41, 43
(540)



(510) (29) sušený kokos, kokosová moučka, kokosové máslo, kokosový olej, kokosový tuk; (31) kokosové ořechy, kokosové skořápky, ořechy; (32) nealkoholické nápoje, ovocné šťávy, sirupy a přípravky ke zhotovování nápojů, piva; (41) služby v oblasti výchovy a zábavy, provozování klubů a diskoték, školící, vzdělávací a konzultační činnost v oblasti vzdělávání, organizování kulturních a vzdělávacích akcí, sportovní aktivity, provozování sportovních zařízení a zařízení sloužících k regeneraci v rámci této třídy, služby pro oddech a poskytování poradenství v oblasti volného času a rekreace, organizování plesů, pronájem sálů, zábavné parky, produkce, pořizování a šíření zvukových, obrazových a zvukově obrazových snímků a záznamů všeho druhu, pronájem a půjčování nosičů zvukových, obrazových nebo zvukově obrazových záznamů, umělecká činnost; (43) provozování stravovacích a občerstvovacích zařízení, restaurace, baru, pizzerie, kavárny, provozování ubytovacích zařízení, poradenství v oboru hotelnictví, hotelové služby včetně služeb zajišťujících hotelové stravování a přípravu

jídel a nápojů, služby spojené s ubytováním, stravováním a občerstvením, pronájem apartmánů, salónek, jednacích místností a jiných nebytových prostor obsažených v této třídě.

- (730) **BRASIL POINT s.r.o.**, Na Bělidle 310/30, Praha 5, 15000, CZ
(740) PROPATENT, Mgr. Matěj Sedláček, Ke Kateřinkám 1393, Praha 4, 14900

(210) **O-476704**

- (220) 14.05.2010
(320) 14.05.2010
(511) 35, 37, 44
(540)



- (510) (35) reklamní činnost, provozování reklamní agentury, zprostředkovatelské služby se zahradnickými produkty, obchodní činnost se zahradnickými výrobky a zahradnickými potřebami; (37) instalace a opravy zavlažovacích zařízení; (44) zahradnické služby, zahradnictví, péče o trávníky, zahradní architektura, návrhy pro tvorbu krajiny.

- (730) **e-wash mobile s.r.o.**, Lysolajská 891, Horoměřice, 25262, CZ

(210) **O-477163**

- (220) 04.06.2010
(320) 04.06.2010
(511) 41
(540)



- (510) (41) provozování sportovních zařízení, cvičení (praktické), klubové služby (výchovně zábavné), kluby zdraví (služby), konference (organizování a vedení), kongresy (organizování a vedení), organizování představení (managerské služby), organizování soutěží (vzdělávacích nebo zábavných), organizování sportovních soutěží, půjčování sportovního nářadí s výjimkou dopravních prostředků, školení (pořádání a řízení), tělesná výchova.

- (590) Barevná

- (730) **Holík Martin**, U Parku 1161, Hluboká nad Vltavou, 37341, CZ

(210) **O-477178**

- (220) 04.06.2010
(320) 04.06.2010
(511) 29, 30, 32
(540)

BIMBOO FRUTTA

- (510) (29) mléko, mléčné výrobky; (30) jídla a přísady do jídla spadající do této třídy, snídaňové cereálie a cereální potraviny k přímé spotřebě včetně výrobků z pšenice, žita, ječmene, kukuřice, ova a rýže, výrobky z obilnin obsahující čokoládu nebo čokoládovou příchuť nebo jinak ochucené, zejména medem a ovocem, mouka a obilné výrobky určené k lidské výživě, například ovesné a kukuřičné vločky, trvanlivé pekárenské výrobky müsli, cornflakes, popcorn, toastové pečivo, vafle, lívance a další pekařské zboží, suchary a sušenky, keksy, biskvity, oplatky, jemné pečivo a cukrovinky, zmrzliny, káva, čaj, kakao, cukr, rýže, tapioka, ságo, kávové náhražky; (32) minerální vody, pramenité a stolní vody, ochucené vody, limonády, šumivé nápoje, šťávy ovocné, sirupy, výrobky z minerálních vod a jiné nealkoholické nápoje.

- (730) **Karlovarské minerální vody, a.s.**, Horova 3, Karlovy Vary, 36021, CZ

- (740) AK Mrázek - Mrázková, JUDr. Josef Mrázek, Pernerova 11, Praha 8, 18600

(210) **O-477320**

- (220) 09.06.2010
(320) 09.06.2010
(511) 35, 41, 43
(540)

PRAGUE NEVER SLEEPS

- (510) (35) propagační činnost, reklama; (41) organizování a pořádání večírků, párty, koncertů, diskotékových služby, noční kluby; (43) služby zajišťující stravování, dočasné ubytování.

- (730) **Pavúk Šimon Ing.**, Koněvova 198, Praha 3, 13000, CZ

(210) **O-477795**

- (220) 29.06.2010
(320) 29.06.2010
(511) 32, 33, 40
(540)



- (510) (32) piva, minerální vody, nealkoholické nápoje včetně nealkoholických nápojů s bylinami, voda jako nápoj, nápoje a šťávy ovocné, přípravky ke zhotovování nápojů; (33) alkoholické nápoje s výjimkou piv; (40) výroba nápojů na zakázku, zejména alkoholických, provozování palírny - pro třetí osoby, lihovarnictví - pro třetí osoby.

- (590) Barevná

- (730) **Zarivnij Nikolaj**, Bořivojova 10/353, Olomouc, 77900, CZ

- (740) HALAXOVÁ & HALAXOVÁ, TETRAPAT, RNDr. Zdeňka Halaxová, Dukelská 891/4, Olomouc, 77200

(210) **O-477796**

- (220) 29.06.2010
(320) 29.06.2010
(511) 11, 19, 37
(540)



- (510) (11) kachlová kamna, krby, udírny, pece na chleba, pece na keramiku; (19) žáruvzdorné stavební materiály, stavební kamnářské prvky, kamnářská malta, kamnářské omítky; (37) stavba, montáž a opravy kachlových kamen, krbů, udíren, pecí a komínů.

- (590) Barevná

- (730) **Krby TURBO s.r.o.**, Neklanova 149/36, Praha 2, 12800, CZ

- (740) PROPATENT CZ, Ing. Vlasta Sedláčková, Ke Kateřinkám 1393, Praha 4, 14900

(210) **O-477799**

- (220) 29.06.2010
(320) 29.06.2010
(511) 9, 16, 35, 38, 41

(540)

POD PALBOU



(510) (9) antény, audiovizuální zařízení pro výuku, automaty hudební - hrací skříně uváděné do chodu vhozením mince, automaty prodejní, nástroje na určování azimutu, barometry, brýle, pouzdra na brýle, brýle sluneční, brýle proti slunci, brýlové řetízky, buzoly - směrové kompas, clony na oči, čističe nosičů zvukových záznamů, čočky kontaktní, čočky optické, čtecí zařízení v televizi, dalekohledy, diapozitivy, promítací přístroje na diapozitivy, diktafony, magnetické disky, kompaktní disky (audio-video), gramofonové desky, gramofonové jehly, disky optické, DVD přehrávače, elektronická pera (vizuální zobrazovací jednotky), elektronické oznamovací tabule, elektronické publikace (s možností stažení), epidiascopy, filmové kamery, exponované filmy, stříhací zařízení na filmy, kreslené filmy, fotoaparáty, sušící a lešticí zařízení na fotografické snímky, hologramy, jezdecké přilby, kalkulačky, kalkulačky kapesní, kinofilmy exponované, klávesnice počítačové, krokoměry, magnetická média, magnetické disky, magnetické pásky, magnetofony, magnety, magnety dekorativní, mincové mechanismy pro televizory, monitory, mikrofony, nosiče dat magnetické, nosiče dat optické, nosiče zvukových nahrávek, nosiče zvukových záznamů, ochranné brýle pro sport, ochranné helmy pro sport, obrazovky, optické disky kompaktní CD ROM, plátina promítací, plovací kruhy, plovací pásy, plovací vesty, počítače, programy pro počítačové hry, počítačové tiskárny, podložky pod myš, potápěčské masky, potápěčské oděvy, potápěčské rukavice, pravítka (měřicí nástroje), pravítko logaritmické, přehrávače kompaktních disků, přilby ochranné, přístroje pro reprodukci zvuku, rádia, signalizační pišťalky, sluchátka, snímače obrazu - skenery (zpracování dat), špunty do uší, tampóny do uší pro potápěče, televizní přístroje, trojúhelníky výstražné pro vozidla, videokamery, videokazety, videopásky, vyučovací stroje, zápisník elektronický, závaží, elektrické žehličky; (16) alba, atlasy, pouzdra s barvami (školní pomůcky), blahopřání, blahopřání hudební, bloky (papírnické výrobky), brožury, papírové bryndáčky, časopisy, časopisy - komiksy, čínská tuš, desky (papírnické výrobky), psací desky s klipsem na přidržování papíru, desky na dokumenty (šanon, pořadače), dopisní papír, držáky na psací potřeby, figurky (sošky) z papírové hmoty, fólie hliníková na balení potravin, fotografie, stojany na fotografie, zemské globusy, grafické reprodukce, grafiky, gumy na mazání, hlína modelovací, houbičky navlhčovací (kancelářské potřeby), hroty psacích per, chrániče prstů (kancelářské potřeby), inkoust v tyčince, inkousty, kalamáře, kalendáře, kalendáře trhací, kalhotky plenkové z papíru nebo buničiny, kancelářské potřeby kromě nábytku, kancelářské sponky, papírové kapesníky, výrobky z kartónu spadající do této třídy, karty, katalogy, kelímky papírové na mléčné výrobky, klobouky z lepenky, knihy, záložky do knih, knížky brožované, knižní zarážky, vzory na kopírování, papírové kornouty, krabice lepenkové nebo papírové, kružítka, křída na psaní, laminovačky na dokumenty pro použití v kanceláři, výrobky z lepenky spadající do této třídy, malířská plátina, malířské stojany, malířské štětce, štětce, štětce na psaní, mapy, zeměpisné mapy, mašle papírové, materiály na pečetení, pomůcky na mazání, sáčky pro mikrovlnné trouby, misky na vodové barvy, materiály na modelování, nálepky (lepící pásky) pro kancelářské použití nebo pro domácnost, napínáčky, násadky na pera, noviny, nože na papír (kancelářské potřeby), obálky a obaly (papírnické výrobky), obaly na spisy, obtisky, ocelová pera, opěradla na ruce pro malíře, ořezávací strojíky na tužky, ořezávátka na tužky, oznámení (papírnické výrobky), palety pro malíře, papír, dopisní papír, papír kopírovací (pauzovací), pergamenový papír, papír sací, svítící papír, toaletní papír, papír voskovaný, papír Xuan, papírenské výrobky spadající do této třídy, papírová prostírání, papírové ubrusy, papírové podložky pod sklenice, podložky pod pivní sklenice, papírové ubrusy, pastelky, pouzdra na pasy, pečeti, penály, pera (kancelářské potřeby), pera plnicí, periodika, plakáty, plány, psací podložky,

pomůcky učební kromě přístrojů, pohlednice, poštovní známky, potřeby na psaní, poutače z papíru nebo lepenky, pouzdra na doklady, pouzdra na pera, pouzdra s psacími potřebami, papírové praporečky, pravítka, prospekty, příručky, psací podložky, psací soupravy (sada psacích potřeb), publikace, papírové pytlíky jako obaly, razítka, razítka datovací, pouzdra na razítka, razítkovací podušky, ročenky, papírové ručníky, rýsovací nástroje, samolepky, samolepky pro domácnost a pro kancelářské potřeby, sešity, sešíváčky, skicáky, stírátka na tabule, školní potřeby, tabule školní, těžítka, tikety, tiskopisy, tiskové typy, tiskoviny, tužky, tuhy do tužek, držátka na tužky, patentní tužky, uhly na kreslení, zápisníky, zpěvníky; (35) inzerce poštou, licence na výrobky a služby ostatních (komerční správa), nábor zaměstnanců, pomoc při řízení obchodní činnosti, obchodní nebo podnikatelské informace, obchodní nebo podnikatelský průzkum, organizování výstav (komerčních nebo reklamních), personální poradenství, pořádání veletrhů pro obchodní a reklamní účely, průzkum trhu, průzkum veřejného mínění, zajišťování předplatného telekomunikačních služeb, předvádění zboží, příprava inzertních sloupků, reklama (propagace), reklama on-line v počítačové síti, aktualizování reklamních materiálů, pronájem reklamních materiálů, zaslání reklamních materiálů zákazníkům, rozšiřování reklamních nebo inzertních materiálů, sekretářské služby, služby v oblasti grafické úpravy pro reklamní účely, styky s veřejností, vydávání reklamních nebo náborových propagačních a inzertních textů, televizní reklama, obchodní vedení uměleckých agentur, zajišťování novinového předplatného (pro předplatitele); (38) elektronická pošta, služby elektronických nástěnek (telekomunikační služby), informační kanceláře, vysílání kabelové televize, služby dálkových konferencí, počítačová komunikace, posílání zpráv, poskytování internetových diskusních fór, pronájem přístrojů pro přenos zpráv, pronájem přístupového času ke globálnímu počítačovému síťm, pronájem zařízení pro přenos informací, přenášení pomocí satelitních družic, přenos zpráv a obrazových informací pomocí počítače, půjčování telekomunikačních zařízení, telekonference (služby dálkových konferencí), teleshoppingové služby (poskytování televizních kanálů pro teleshoppingové služby), televizní vysílání, telexové služby, výzvy (služby poskytované rádiiem, telefonem nebo jinými elektronickými komunikačními prostředky), zaslání zpráv; (41) dabing, pronájem dekorací, služby v oblasti digitálního zpracování obrazu, elektronické publikování (DTP), služby v oblasti estrád, filmová studia, filmová tvorba, filmové projekce, pronájem filmových promítaček a jejich příslušenství, půjčování filmů, fotografování, informace o možnostech zábavy, informace o výchově a vzdělávání, poskytování služeb v oblasti karaoke (hudební doprovod písní dle výběru zpěváka), výchovné zábavné klubové služby, kluby zdraví (služby), knihovny (půjčování knih), vydávání knih, koncertní sítě, sály, organizování a vedení konferencí, organizování a vedení kongresů, korespondenční kurzy, provozování muzea, služby nahrávacího studia, nahrávání videopásek, obrazové zpravodajství, organizování kulturních nebo vzdělávacích výstav, organizování plesů, organizování vzdělávacích nebo zábavných soutěží, zábavné parky, plánování a organizování večírků, pořádání soutěží krásy, pronájem audio nahrávek, pronájem kinematografických filmů, pronájem osvětlovacích zařízení pro divadla nebo televizní studia, provozování her on-line (z počítačové sítě), předprodej vstupenek, výroba divadelních nebo jiných představení, psaní scénářů, reportéřské služby, školení, vyučování, výroba rozhlasových a televizních programů, televizní zábava, výuka, vzdělávací informace, organizování živých vystoupení.

(730) Česká televize, Kavčí Hory, Praha 4 - Kavčí Hory, 14070, CZ

(210) O-477800
(220) 29.06.2010
(320) 29.06.2010
(511) 9, 16, 35, 38, 41

(540)

VELKÉ POLITICKÉ *Retro*

(510) (9) antény, audiovizuální zařízení pro výuku, automaty hudební - hrací skříně uváděné do chodu vhozením mince, automaty prodejní, nástroje na určování azimutu, barometry, brýle, pouzdra na brýle, brýle sluneční, brýle proti slunci, brýlové řetízky, buzoly - směrové kompas, clony na oči, čističe nosičů zvukových záznamů, čočky kontaktní, čočky optické, čtecí zařízení v televizi, dalekohledy, diapozitivy, promítací přístroje na diapozitivy, diktafony, magnetické disky, kompaktní disky (audio-video), gramofonové desky, gramofonové jehly, disky optické, DVD přehrávače, elektronická pera (vizuální zobrazovací jednotky), elektronické oznamovací tabule, elektronické publikace (s možností stažení), epidiascopy, filmové kamery, exponované filmy, stříhací zařízení na filmy, kreslené filmy, fotoaparáty, sušící a leštící zařízení na fotografické snímky, hologramy, jezdecké přílby, kalkulačky, kalkulačky kapesní, kinofilmy exponované, klávesnice počítačové, krokoměry, magnetická média, magnetické disky, magnetické pásky, magnetofony, magnety, magnety dekorativní, mincové mechanismy pro televizory, monitory, mikrofony, nosiče dat magnetické, nosiče dat optické, nosiče zvukových nahrávek, nosiče zvukových záznamů, ochranné brýle pro sport, ochranné helmy pro sport, obrazovky, optické disky kompaktní CD ROM, plátina promítací, plovací kruhy, plovací pásy, plovací vesty, počítače, programy pro počítačové hry, počítačové tiskárny, podložky pod myš, potápěčské masky, potápěčské oděvy, potápěčské rukavice, pravítka (měřicí nástroje), pravítka logaritmická, přehrávače kompaktních disků, přílby ochranné, přístroje pro reprodukci zvuku, rádia, signalizační pišťalky, sluchátka, snímače obrazu - skenery (zpracování dat), špunty do uší, tampóny do uší pro potápěče, televizní přístroje, trojúhelníky výstražné pro vozidla, videokamery, videokazety, videopásky, vyučovací stroje, zápisník elektronický, závaží, elektrické žehličky; (16) alba, atlasy, pouzdra s barvami (školní pomůcky), blahopřání, blahopřání hudební, bloky (papírnické výrobky), brožury, papírové bryndáčky, časopisy, časopisy - komiksy, čínská tuš, desky (papírnické výrobky), psací desky s klipsem na přidržování papíru, desky na dokumenty (šanon, pořadače), dopisní papír, držáky na psací potřeby, figurky (sošky) z papírové hmoty, fólie hliníková na balení potravin, fotografie, stojany na fotografie, zemské globusy, grafické reprodukce, grafiky, gumy na mazání, hlína modelovací, houbičky navlhčovací (kancelářské potřeby), hroty psacích per, chrániče prstů (kancelářské potřeby), inkoust v tyčince, inkousty, kalamáře, kalendáře, kalendáře trhací, kalhotky plenkové z papíru nebo buničiny, kancelářské potřeby kromě nábytku, kancelářské sponky, papírové kapesníky, výrobky z kartónu spadající do této třídy, karty, katalogy, kelímky papírové na mléčné výrobky, klobouky z lepenky, knihy, záložky do knih, knížky brožované, knižní zarážky, vzory na kopírování, papírové kornouty, krabice lepenkové nebo papírové, kružítka, křída na psaní, laminovačky na dokumenty pro použití v kanceláři, výrobky z lepenky spadající do této třídy, malířská plátina, malířské stojany, malířské štětce, štětce, štětce na psaní, mapy, zeměpisné mapy, mašle papírové, materiály na pečetení, pomůcky na mazání, sáčky pro mikrovlnné trouby, misky na vodové barvy, materiály na modelování, nálepky (lepící pásky) pro kancelářské použití nebo pro domácnost, napínáčky, násadky na pera, noviny, nože na papír (kancelářské potřeby), obálky a obaly (papírnické výrobky), obaly na spisy, obtisky, ocelová pera, opěradla na ruce pro malíře, ořezávací strojíky na tužky, ořezávátka na tužky, oznámení (papírnické výrobky), palety pro malíře, papír, dopisní papír, papír kopírovací (pauzovací), pergamenový papír, papír sací, svítící papír, toaletní papír, papír voskovaný, papír Xuan, papírenské výrobky spadající do této třídy, papírová prostírání, papírové ubrusy, papírové podložky pod sklenice, podložky pod pivní sklenice, papírové ubrusy, pastelky, pouzdra na pasy, pečete, penály, pera (kancelářské potřeby), pera plnicí, periodika, plakáty, plány, psací podložky,

pomůcky učební kromě přístrojů, pohlednice, poštovní známky, potřeby na psaní, poutače z papíru nebo lepenky, pouzdra na doklady, pouzdra na pera, pouzdra s psacími potřebami, papírové praporky, pravítka, prospekty, příručky, psací podložky, psací soupravy (sada psacích potřeb), publikace, papírové pytlíky jako obaly, razítka, razítka datovací, pouzdra na razítka, razítkovací podušky, ročenky, papírové ručníky, rýsovací nástroje, samolepky, samolepky pro domácnost a pro kancelářské potřeby, sešity, sešíváčky, skicáky, stírátka na tabule, školní potřeby, tabule školní, těžítka, tikety, tiskopisy, tiskové typy, tiskoviny, tužky, tuhy do tužek, držátka na tužky, patentní tužky, uhly na kreslení, zápisníky, zpěvníky; (35) inzerce poštou, licence na výrobky a služby ostatních (komerční správa), nábor zaměstnanců, pomoc při řízení obchodní činnosti, obchodní nebo podnikatelské informace, obchodní nebo podnikatelský průzkum, organizování výstav (komerčních nebo reklamních), personální poradenství, pořádání veletrhů pro obchodní a reklamní účely, průzkum trhu, průzkum veřejného mínění, zajišťování předplatného telekomunikačních služeb, předvádění zboží, příprava inzertních sloupků, reklama (propagace), reklama on-line v počítačové síti, aktualizování reklamních materiálů, pronájem reklamních materiálů, zaslání reklamních materiálů zákazníkům, rozšiřování reklamních nebo inzertních materiálů, sekretářské služby, služby v oblasti grafické úpravy pro reklamní účely, styky s veřejností, vydávání reklamních nebo náborových propagačních a inzertních textů, televizní reklama, obchodní vedení uměleckých agentur, zajišťování novinového předplatného (pro předplatitele); (38) elektronická pošta, služby elektronických nástěnek (telekomunikační služby), informační kanceláře, vysílání kabelové televize, služby dálkových konferencí, počítačová komunikace, posílání zpráv, poskytování internetových diskusních fór, pronájem přístrojů pro přenos zpráv, pronájem přístupového času ke globálnímu počítačovému síťm, pronájem zařízení pro přenos informací, přenášení pomocí satelitních družic, přenos zpráv a obrazových informací pomocí počítače, půjčování telekomunikačních zařízení, telekonference (služby dálkových konferencí), teleshoppingové služby (poskytování televizních kanálů pro teleshoppingové služby), televizní vysílání, telexové služby, výzvy (služby poskytované rádii, telefonem nebo jinými elektronickými komunikačními prostředky), zaslání zpráv; (41) dabing, pronájem dekorací, služby v oblasti digitálního zpracování obrazu, elektronické publikování (DTP), služby v oblasti estrád, filmová studia, filmová tvorba, filmové projekce, pronájem filmových promítaček a jejich příslušenství, půjčování filmů, fotografování, informace o možnostech zábavy, informace o výchově a vzdělávání, poskytování služeb v oblasti karaoke (hudební doprovod písní dle výběru zpěváka), výchovné zábavné klubové služby, kluby zdraví (služby), knihovny (půjčování knih), vydávání knih, koncertní sítě, sály, organizování a vedení konferencí, organizování a vedení kongresů, korespondenční kurzy, provozování muzea, služby nahrávacího studia, nahrávání videopásek, obrazové zpravodajství, organizování kulturních nebo vzdělávacích výstav, organizování plesů, organizování vzdělávacích nebo zábavných soutěží, zábavné parky, plánování a organizování večírků, pořádání soutěží krásy, pronájem audio nahrávek, pronájem kinematografických filmů, pronájem osvětlovacích zařízení pro divadla nebo televizní studia, provozování her on-line (z počítačové sítě), předprodej vstupenek, výroba divadelních nebo jiných představení, psaní scénářů, reportéřské služby, školení, vyučování, výroba rozhlasových a televizních programů, televizní zábava, výuka, vzdělávací informace, organizování živých vystoupení.

(730) Česká televize, Kavčí Hory, Praha 4 - Kavčí Hory, 14070, CZ

(210) O-477801
(220) 29.06.2010
(320) 29.06.2010
(511) 9, 16, 35, 38, 41

(540)

NA DOTEK
|||||

(510) (9) antény, audiovizuální zařízení pro výuku, automaty hudební - hrací skříně uváděné do chodu vhozením mince, automaty prodejní, nástroje na určování azimutu, barometry, brýle, pouzdra na brýle, brýle sluneční, brýle proti slunci, brýlové řetízky, buzoly - směrové kompas, clony na oči, čističe nosičů zvukových záznamů, čočky kontaktní, čočky optické, čtecí zařízení v televizi, dalekohledy, diapozitivy, promítací přístroje na diapozitivy, diktafony, magnetické disky, kompaktní disky (audio-video), gramofonové desky, gramofonové jehly, disky optické, DVD přehrávače, elektronická pera (vizuální zobrazovací jednotky), elektronické oznamovací tabule, elektronické publikace (s možností stažení), epidiascopy, filmové kamery, exponované filmy, stříhací zařízení na filmy, kreslené filmy, fotoaparáty, sušící a leštící zařízení na fotografické snímky, hologramy, jezdecké přílby, kalkulačky, kalkulačky kapesní, kinofilmy exponované, klávesnice počítačové, krokoměry, magnetická média, magnetické disky, magnetické pásky, magnetofony, magnety, magnety dekorativní, mincové mechanismy pro televizory, monitory, mikrofony, nosiče dat magnetické, nosiče dat optické, nosiče zvukových nahrávek, nosiče zvukových záznamů, ochranné brýle pro sport, ochranné helmy pro sport, obrazovky, optické disky kompaktní CD ROM, plátina promítací, plovací kruhy, plovací pásy, plovací vesty, počítače, programy pro počítačové hry, počítačové tiskárny, podložky pod myš, potápěčské masky, potápěčské oděvy, potápěčské rukavice, pravítka (měřicí nástroje), pravítka logaritmická, přehrávače kompaktních disků, přílby ochranné, přístroje pro reprodukci zvuku, rádia, signalizační pišťalky, sluchátka, snímače obrazu - skenery (zpracování dat), špunty do uší, tampóny do uší pro potápěče, televizní přístroje, trojúhelníky výstražné pro vozidla, videokamery, videokazety, videopásky, vyučovací stroje, zápisník elektronický, závaží, elektrické žehličky; (16) alba, atlasy, pouzdra s barvami (školní pomůcky), blahopřání, blahopřání hudební, bloky (papírnické výrobky), brožury, papírové bryndáčky, časopisy, časopisy - komiksy, čínská tuš, desky (papírnické výrobky), psací desky s klipsem na přidržování papíru, desky na dokumenty (šanon, pořadače), dopisní papír, držáky na psací potřeby, figurky (sošky) z papírové hmoty, fólie hliníková na balení potravin, fotografie, stojany na fotografie, zemské globusy, grafické reprodukce, grafiky, gumy na mazání, hlína modelovací, houbičky navlhčovací (kancelářské potřeby), hroty psacích per, chrániče prstů (kancelářské potřeby), inkoust v tyčince, inkousty, kalamáře, kalendáře, kalendáře trhací, kalhotky plenkové z papíru nebo buničiny, kancelářské potřeby kromě nábytku, kancelářské sponky, papírové kapesníky, výrobky z kartónu spadající do této třídy, karty, katalogy, kelímky papírové na mléčné výrobky, klobouky z lepenky, knihy, záložky do knih, knížky brožované, knižní zarážky, vzory na kopírování, papírové kornouty, krabice lepenkové nebo papírové, kružítka, křída na psaní, laminovačky na dokumenty pro použití v kanceláři, výrobky z lepenky spadající do této třídy, malířská plátina, malířské stojany, malířské štětce, štětce, štětce na psaní, mapy, zeměpisné mapy, mašle papírové, materiály na pečetení, pomůcky na mazání, sáčky pro mikrovlnné trouby, misky na vodové barvy, materiály na modelování, nálepky (lepící pásky) pro kancelářské použití nebo pro domácnost, napínáčky, násadky na pera, noviny, nože na papír (kancelářské potřeby), obálky a obaly (papírnické výrobky), obaly na spisy, obtisky, ocelová pera, opěradla na ruce pro malíře, ořezávací strojíky na tužky, ořezávacíka na tužky, oznámení (papírnické výrobky), palety pro malíře, papír, dopisní papír, papír kopírovací (pauzovací), pergamenový papír, papír sací, svítící papír, toaletní papír, papír voskovaný, papír Xuan, papírenské výrobky spadající do této třídy, papírová prostírání, papírové ubrusy, papírové podložky pod sklenice, podložky pod pivní sklenice, papírové ubrusy, pastelky, pouzdra na pasy, pečete, penály, pera (kancelářské potřeby), pera plnicí, periodika, plakáty, plány, psací podložky,

pomůcky učební kromě přístrojů, pohlednice, poštovní známky, potřeby na psaní, poutače z papíru nebo lepenky, pouzdra na doklady, pouzdra na pera, pouzdra s psacími potřebami, papírové praporky, pravítka, prospekty, příručky, psací podložky, psací soupravy (sada psacích potřeb), publikace, papírové pytlíky jako obaly, razítka, razítka datovací, pouzdra na razítka, razítkovací podušky, ročenky, papírové ručníky, rýsovací nástroje, samolepky, samolepky pro domácnost a pro kancelářské potřeby, sešity, sešíváčky, skicáky, stírátka na tabule, školní potřeby, tabule školní, těžítka, tikety, tiskopisy, tiskové typy, tiskoviny, tužky, tuhy do tužek, držátka na tužky, patentní tužky, uhly na kreslení, zápisníky, zpěvníky; (35) inzerce poštou, licence na výrobky a služby ostatních (komerční správa), nábor zaměstnanců, pomoc při řízení obchodní činnosti, obchodní nebo podnikatelské informace, obchodní nebo podnikatelský průzkum, organizování výstav (komerčních nebo reklamních), personální poradenství, pořádání veletrhů pro obchodní a reklamní účely, průzkum trhu, průzkum veřejného mínění, zajišťování předplatného telekomunikačních služeb, předvádění zboží, příprava inzertních sloupků, reklama (propagace), reklama on-line v počítačové síti, aktualizování reklamních materiálů, pronájem reklamních materiálů, zaslání reklamních materiálů zákazníkům, rozšiřování reklamních nebo inzertních materiálů, sekretářské služby, služby v oblasti grafické úpravy pro reklamní účely, styky s veřejností, vydávání reklamních nebo náborových propagačních a inzertních textů, televizní reklama, obchodní vedení uměleckých agentur, zajišťování novinového předplatného (pro předplatitele); (38) elektronická pošta, služby elektronických nástěnek (telekomunikační služby), informační kanceláře, vysílání kabelové televize, služby dálkových konferencí, počítačová komunikace, posílání zpráv, poskytování internetových diskusních fór, pronájem přístrojů pro přenos zpráv, pronájem přístupového času ke globálnímu počítačovému síťm, pronájem zařízení pro přenos informací, přenašení pomocí satelitních družic, přenos zpráv a obrazových informací pomocí počítače, půjčování telekomunikačních zařízení, telekonference (služby dálkových konferencí), teleshoppingové služby (poskytování televizních kanálů pro teleshoppingové služby), televizní vysílání, telexové služby, výzvy (služby poskytované rádii, telefonem nebo jinými elektronickými komunikačními prostředky), zaslání zpráv; (41) dabing, pronájem dekorací, služby v oblasti digitálního zpracování obrazu, elektronické publikování (DTP), služby v oblasti estrád, filmová studia, filmová tvorba, filmové projekce, pronájem filmových promítaček a jejich příslušenství, půjčování filmů, fotografování, informace o možnostech zábavy, informace o výchově a vzdělávání, poskytování služeb v oblasti karaoke (hudební doprovod písní dle výběru zpěváka), výchovné zábavné klubové služby, kluby zdraví (služby), knihovny (půjčování knih), vydávání knih, koncertní sítě, sály, organizování a vedení konferencí, organizování a vedení kongresů, korespondenční kurzy, provozování muzea, služby nahrávacího studia, nahrávání videopásek, obrazové zpravodajství, organizování kulturních nebo vzdělávacích výstav, organizování plesů, organizování vzdělávacích nebo zábavných soutěží, zábavné parky, plánování a organizování večírků, pořádání soutěží krásy, pronájem audio nahrávek, pronájem kinematografických filmů, pronájem osvětlovacích zařízení pro divadla nebo televizní studia, provozování her on-line (z počítačové sítě), předprodej vstupenek, výroba divadelních nebo jiných představení, psaní scénářů, reportéřské služby, školení, vyučování, výroba rozhlasových a televizních programů, televizní zábava, výuka, vzdělávací informace, organizování živých vystoupení.

(730) Česká televize, Kavčí Hory, Praha 4 - Kavčí Hory, 14070, CZ

(210) O-477810
(220) 30.06.2010
(320) 30.06.2010
(511) 36, 39

(540)



(510) (36) pronájem nemovitostí; (39) doprava, automobilová doprava, kamiónová doprava, zprostředkování přepravy, zprostředkování dopravy, zasilatelství, silniční motorová doprava nákladní vnitrostátní, silniční motorová doprava nákladní mezinárodní, doprava zboží, služby týkající se pronájmu dopravních vozidel, pronájem přepravních a skladovacích kontejnerů, služby týkající se balení zboží před odesláním, služby týkající se kontroly vozidel nebo zboží před dopravou, služby týkající se uskladnění zboží do skladu nebo do jiné budovy za účelem jejich ochrany nebo uchování, nakládání, vykládání, služby řidičů, služby v dopravě a přepravě.

(590) Barevná

(730) **AGROSPED CZ, s.r.o.**, Za Humny 81/26, Trmice, 40004, CZ

(740) Ing. Stanislav Babický, Budovatelů 2407, Most, 43401

(210) **O-477811**

(220) 30.06.2010

(320) 30.06.2010

(511) 29, 30

(540)



(510) (29) mléko, máslo a mléčné výrobky, sýry a sýrové speciality, jedlé oleje a tuky; (30) smetanové moučníky a deserty.

(590) Barevná

(730) **BONGRAIN SA**, Rue Rieussec 42, 78220 Viroflay, FR

(740) KANIA, SEDLÁK, SMOLA, Ing. František Kania, Mendlovo nám. 1a, Brno, 60300

(210) **O-477812**

(220) 30.06.2010

(320) 30.06.2010

(511) 6, 7, 11

(540)

SOLITON

(510) (6) rošty kovové, síta kovová; (7) stroje pro čištění povrchů, stroje pro úpravu povrchů, zejména pro otryskávání, broušení, leštění, leptání, povlakování nebo patinování, stroje pro obrušování povrchů, stroje pro dopravu sypkých hmot spadající do této třídy, stroje pro manipulaci se sypkými hmotami spadající do této třídy, zejména stroje pro sběr, čištění a skladování abrazivních materiálů; (11) filtry a odlučovače sypkých hmot spadající do této třídy.

(730) **Rmax s.r.o.**, Dlouhé díly 414, Zlín, Louky, 76302, CZ

(740) Ing. Zdeněk Janík, Bulharská 1418/9, Ostrava-Poruba, 70800

(210) **O-477815**

(220) 30.06.2010

(320) 30.06.2010

(511) 16, 35, 41

(540)



(510) (16) papírové nosiče informací, zejména tiskoviny jako noviny, časopisy, zpravodaje a knihy, letáky, papírové propagační předměty, papír, papírenské zboží, fotografie, učební a vyučovací pomůcky zařazené v této třídě; (35) inzertní, reklamní a propagační činnost, zejména v oblasti propagace Trutnovska, obstaravatelská a zprostředkovatelská činnost v oblasti propagace Trutnovska, činnost organizačních a ekonomických poradců, obchodní výstavy, marketing, administrativní a kancelářské práce; (41) výchovná, vzdělávací, školicí, vyučovací, kulturní a sportovní činnost, zejména organizování akcí a zpravodajské služby směřující k propagaci Trutnovska, vydavatelství a nakladatelství.

(730) **XANTIPA AGENCY s.r.o.**, Bulharská 66, Trutnov, 54101, CZ

(740) JUDr. Aleš Zábrš, Na Beránce 2, Praha 6, 16000

(210) **O-477841**

(220) 30.06.2010

(320) 30.06.2010

(511) 32

(540)

MISTRAL

(510) (32) piva, minerální vody, šumivé nápoje a jiné nápoje nealkoholické, nápoje a šťávy, ovocné sirupy a jiné přípravky ke zhotovování nápojů.

(730) **Plzeňský Prazdroj, a.s.**, U Prazdroje 7, Plzeň, 30497, CZ

(210) **O-477847**

(220) 01.07.2010

(320) 01.07.2010

(511) 17

(540)

GOLDROCK

(510) (17) materiály pro tepelnou, protipožární a zvukovou izolaci.

(730) **Frýdlantské strojírny - Rasl a syn a.s.**, Žitavská 909, Frýdlant, 46401, CZ

(740) Ing. Vladimír Janko, Pivovarská 53, Jablonec nad Nisou, 46601

(210) **O-477868**

(220) 01.07.2010

(320) 01.07.2010

(511) 3, 5, 10, 35, 39, 40, 41, 42, 43, 44

(540)

NEMOCNICE ČESKÝ TĚŠÍN

člen skupiny AGEL

(510) (3) antistatické přípravky, odmašťovací přípravky; (5) farmaceutické a veterinářské prostředky, hygienické výrobky pro léčebné účely, náplasti a obvazový materiál, dezinfekční přípravky, fungicidy, antibakteriální přípravky, dietní potraviny pro léčebné účely, dietetické nápoje pro léčebné účely, léčivé čaje, chemické přípravky pro lékařské, farmaceutické a veterinární účely, kultury mikroorganismů pro lékařské a veterinární účely, léčiva, sterilizační přípravky, vakcíny, kromě koncentrovaných výživných, rostlinných, dietních a multivitaminových doplňků ve formě gelu; (10) přístroje a nástroje chirurgické, ortopedické potřeby, materiál na sešívání ran, anesteziologické přístroje, kardiologické, diagnostické, zubařské a jiné lékařské přístroje a nástroje, speciální lůžka pro lékařské účely, nábytek speciální pro lékařské účely; (35) propagační činnost v oblasti zdravotní péče, prevence nemocí a zdravotní osvěty, pomoc při řízení obchodní činnosti zejména v oblasti zdravotnictví; (39) sanitní doprava; (40) činnost v oblasti nakládání s nebezpečnými odpady; (41) pořádání vzdělávacích akcí pro odbornou i laickou veřejnost v oblasti zdravotnictví, prevence nemocí a zdravotní osvěty, pořádání vzdělávacích a informačních kurzů pro zaměstnance zdravotnictví, sportovní a kulturní aktivity a jejich podpora, pořádání kulturně společenských akcí, pořádání vědeckých a odborných seminářů, kongresů, symposií a konferencí; (42) návrh a vývoj počítačového hardware a software pro potřeby zdravotnictví, vědecký výzkum pro lékařské účely, bakteriologický a biologický výzkum, chemické a biologické analýzy, vývoj a výzkum léčiv, zkoušení léčiv, výzkum a vývoj v oblasti přírodních a technických věd, znalecké služby v oblasti zdravotnictví a lékařství, znalecké služby v oblasti molekulární biologie, biochemie, instrumentálních metod a soudní sérologie, znalecké služby v oblasti genetiky, identifikací osob a genetické

DNA analýzy hypervariabilních polymorfismů člověka, znalecké služby v oblasti farmacie a toxikologie, poradenská činnost a zpracování projektů v oblasti řízení a restrukturalizace zdravotnických subjektů; (43) provoz kuchyně a jídelny, zajišťování ubytovacích služeb; (44) lékařské služby, poskytování ambulantní a hospitalizační zdravotní péče ve všech oborech medicíny, rtg vyšetření, angiografická vyšetření, ultrazvuková vyšetření a jiná vyšetření pro lékařské účely, provádění operačních výkonů, poskytování intenzivní péče, provádění anestézií, rehabilitační služby, fyzioterapie, lékařské poradenství, ošetrovatelské služby, lékárenské služby, provoz krevní banky, provoz banky kostní dřeně, provozování sterilizačního centra, provozování rychlé záchranné služby, provozování klinické laboratoře, hematologie, onkologie, radioterapie, transplantační a replantační centrum, zdravotní koupele.

(730) **AGEL a.s.**, Mathonova 291/1, Prostějov, 79604, CZ

(740) **HALAXOVÁ & HALAXOVÁ, TETRAPAT, RNDr. Zdeňka Halaxová, Dukelská 891/4, Olomouc, 77200**

(210) **O-477872**

(220) 01.07.2010

(320) 01.07.2010

(511) 3, 5, 10, 35, 39, 40, 41, 42, 43, 44

(540)



(510) (3) antistatické přípravky, odmašťovací přípravky; (5) farmaceutické a veterinářské prostředky, hygienické výrobky pro léčebné účely, náplasti a obvazový materiál, dezinfekční přípravky, fungicidy, antibakteriální přípravky, dietní potraviny pro léčebné účely, dietetické nápoje pro léčebné účely, léčivé čaje, chemické přípravky pro lékařské, farmaceutické a veterinární účely, kultury mikroorganismů pro lékařské a veterinární účely, léčiva, sterilizační přípravky, vakcíny, kromě koncentrovaných výživných, rostlinných, dietních a multivitaminových doplňků ve formě gelu; (10) přístroje a nástroje chirurgické, ortopedické potřeby, materiál na sešívání ran, anesteziologické přístroje, kardiologické, diagnostické, zubařské a jiné lékařské přístroje a nástroje, speciální lůžka pro lékařské účely, nábytek speciální pro lékařské účely; (35) propagační činnost v oblasti zdravotní péče, prevence nemocí a zdravotní osvěty, pomoc při řízení obchodní činnosti zejména v oblasti zdravotnictví; (39) sanitní doprava; (40) činnost v oblasti nakládání s nebezpečnými odpady; (41) pořádání vzdělávacích akcí pro odbornou i laickou veřejnost v oblasti zdravotnictví, prevence nemocí a zdravotní osvěty, pořádání vzdělávacích a informačních kurzů pro zaměstnance zdravotnictví, sportovní a kulturní aktivity a jejich podpora, pořádání kulturně společenských akcí, pořádání vědeckých a odborných seminářů, kongresů, symposií a konferencí; (42) návrh a vývoj počítačového hardware a software pro potřeby zdravotnictví, vědecký výzkum pro lékařské účely, bakteriologický a biologický výzkum, chemické a biologické analýzy, vývoj a výzkum léčiv, zkoušení léčiv, výzkum a vývoj v oblasti přírodních a technických věd, znalecké služby v oblasti zdravotnictví a lékařství, znalecké služby v oblasti molekulární biologie, biochemie, instrumentálních metod a soudní sérologie, znalecké služby v oblasti genetiky, identifikaci osob a genetické DNA analýzy hypervariabilních polymorfismů člověka, znalecké služby v oblasti farmacie a toxikologie, poradenská činnost a zpracování projektů v oblasti řízení a restrukturalizace zdravotnických subjektů; (43) provoz kuchyně a jídelny, zajišťování ubytovacích služeb; (44) lékařské služby, poskytování ambulantní a hospitalizační zdravotní péče ve všech oborech medicíny, rtg vyšetření, angiografická vyšetření, ultrazvuková vyšetření a jiná vyšetření pro lékařské účely, provádění operačních výkonů, poskytování intenzivní péče, provádění anestézií, rehabilitační služby, fyzioterapie, lékařské poradenství, ošetrovatelské služby, lékárenské služby, provoz krevní banky, provoz banky kostní dřeně, provozování sterilizačního centra, provozování rychlé záchranné služby, provozování klinické laboratoře, hematologie, onkologie, radioterapie, transplantační a replantační centrum, zdravotní koupele.

(730) **AGEL a.s.**, Mathonova 291/1, Prostějov, 79604, CZ

(740) **HALAXOVÁ & HALAXOVÁ, TETRAPAT, RNDr. Zdeňka Halaxová, Dukelská 891/4, Olomouc, 77200**

(210) **O-477878**

(220) 01.07.2010

(320) 01.07.2010

(511) 3, 5, 10, 35, 39, 40, 41, 42, 43, 44

krevní banky, provoz banky kostní dřeně, provozování sterilizačního centra, provozování rychlé záchranné služby, provozování klinické laboratoře, hematologie, onkologie, radioterapie, transplantační a replantační centrum, zdravotní koupele.

(590) Barevná

(730) **AGEL a.s.**, Mathonova 291/1, Prostějov, 79604, CZ

(740) **HALAXOVÁ & HALAXOVÁ, TETRAPAT, RNDr. Zdeňka Halaxová, Dukelská 891/4, Olomouc, 77200**

(210) **O-477875**

(220) 01.07.2010

(320) 01.07.2010

(511) 3, 5, 10, 35, 39, 40, 41, 42, 43, 44

(540)

PODHORSKÁ NEMOCNICE

člen skupiny AGEL

(510) (3) antistatické přípravky, odmašťovací přípravky; (5) farmaceutické a veterinářské prostředky, hygienické výrobky pro léčebné účely, náplasti a obvazový materiál, dezinfekční přípravky, fungicidy, antibakteriální přípravky, dietní potraviny pro léčebné účely, dietetické nápoje pro léčebné účely, léčivé čaje, chemické přípravky pro lékařské, farmaceutické a veterinární účely, kultury mikroorganismů pro lékařské a veterinární účely, léčiva, sterilizační přípravky, vakcíny, kromě koncentrovaných výživných, rostlinných, dietních a multivitaminových doplňků ve formě gelu; (10) přístroje a nástroje chirurgické, ortopedické potřeby, materiál na sešívání ran, anesteziologické přístroje, kardiologické, diagnostické, zubařské a jiné lékařské přístroje a nástroje, speciální lůžka pro lékařské účely, nábytek speciální pro lékařské účely; (35) propagační činnost v oblasti zdravotní péče, prevence nemocí a zdravotní osvěty, pomoc při řízení obchodní činnosti zejména v oblasti zdravotnictví; (39) sanitní doprava; (40) činnost v oblasti nakládání s nebezpečnými odpady; (41) pořádání vzdělávacích akcí pro odbornou i laickou veřejnost v oblasti zdravotnictví, prevence nemocí a zdravotní osvěty, pořádání vzdělávacích a informačních kurzů pro zaměstnance zdravotnictví, sportovní a kulturní aktivity a jejich podpora, pořádání kulturně společenských akcí, pořádání vědeckých a odborných seminářů, kongresů, symposií a konferencí; (42) návrh a vývoj počítačového hardware a software pro potřeby zdravotnictví, vědecký výzkum pro lékařské účely, bakteriologický a biologický výzkum, chemické a biologické analýzy, vývoj a výzkum léčiv, zkoušení léčiv, výzkum a vývoj v oblasti přírodních a technických věd, znalecké služby v oblasti zdravotnictví a lékařství, znalecké služby v oblasti molekulární biologie, biochemie, instrumentálních metod a soudní sérologie, znalecké služby v oblasti genetiky, identifikaci osob a genetické DNA analýzy hypervariabilních polymorfismů člověka, znalecké služby v oblasti farmacie a toxikologie, poradenská činnost a zpracování projektů v oblasti řízení a restrukturalizace zdravotnických subjektů; (43) provoz kuchyně a jídelny, zajišťování ubytovacích služeb; (44) lékařské služby, poskytování ambulantní a hospitalizační zdravotní péče ve všech oborech medicíny, rtg vyšetření, angiografická vyšetření, ultrazvuková vyšetření a jiná vyšetření pro lékařské účely, provádění operačních výkonů, poskytování intenzivní péče, provádění anestézií, rehabilitační služby, fyzioterapie, lékařské poradenství, ošetrovatelské služby, lékárenské služby, provoz krevní banky, provoz banky kostní dřeně, provozování sterilizačního centra, provozování rychlé záchranné služby, provozování klinické laboratoře, hematologie, onkologie, radioterapie, transplantační a replantační centrum, zdravotní koupele.

(730) **AGEL a.s.**, Mathonova 291/1, Prostějov, 79604, CZ

(740) **HALAXOVÁ & HALAXOVÁ, TETRAPAT, RNDr. Zdeňka Halaxová, Dukelská 891/4, Olomouc, 77200**

(540)



(510) (3) antistatické přípravky, odmašťovací přípravky; (5) farmaceutické a veterinářské prostředky, hygienické výrobky pro léčebné účely, náplasti a obvazový materiál, dezinfekční přípravky, fungicidy, antibakteriální přípravky, dietní potraviny pro léčebné účely, dietetické nápoje pro léčebné účely, léčivé čaje, chemické přípravky pro lékařské, farmaceutické a veterinární účely, kultury mikroorganismů pro lékařské a veterinární účely, léčiva, sterilizační přípravky, vakcíny, kromě koncentrovaných výživných, rostlinných, dietních a multivitaminových doplňků ve formě gelu; (10) přístroje a nástroje chirurgické, ortopedické potřeby, materiál na sešívání ran, anesteziologické přístroje, kardiologické, diagnostické, zubařské a jiné lékařské přístroje a nástroje, speciální lůžka pro lékařské účely, nábytek speciální pro lékařské účely; (35) propagační činnost v oblasti zdravotní péče, prevence nemocí a zdravotní osvěty, pomoc při řízení obchodní činnosti zejména v oblasti zdravotnictví; (39) sanitní doprava; (40) činnost v oblasti nakládání s nebezpečnými odpady; (41) pořádání vzdělávacích akcí pro odbornou i laickou veřejnost v oblasti zdravotnictví, prevence nemocí a zdravotní osvěty, pořádání vzdělávacích a informačních kurzů pro zaměstnance zdravotnictví, sportovní a kulturní aktivity a jejich podpora, pořádání kulturně společenských akcí, pořádání vědeckých a odborných seminářů, kongresů, sympozií a konferencí; (42) návrh a vývoj počítačového hardware a software pro potřeby zdravotnictví, vědecký výzkum pro lékařské účely, bakteriologický a biologický výzkum, chemické a biologické analýzy, vývoj a výzkum léčiv, zkoušení léčiv, výzkum a vývoj v oblasti přírodních a technických věd, znalecké služby v oblasti zdravotnictví a lékařství, znalecké služby v oblasti molekulární biologie, biochemie, instrumentálních metod a soudní sérologie, znalecké služby v oblasti genetiky, identifikací osob a genetické DNA analýzy hypervariabilních polymorfismů člověka, znalecké služby v oblasti farmacie a toxikologie, poradenská činnost a zpracování projektů v oblasti řízení a restrukturalizace zdravotnických subjektů; (43) provoz kuchyně a jídelny, zajišťování ubytovacích služeb; (44) lékařské služby, poskytování ambulantní a hospitalizační zdravotní péče ve všech oborech medicíny, rtg vyšetření, angiografická vyšetření, ultrazvuková vyšetření a jiná vyšetření pro lékařské účely, provádění operačních výkonů, poskytování intenzivní péče, provádění anestézií, rehabilitační služby, fyzioterapie, lékařské poradenství, ošetrovatelské služby, lékárenské služby, provoz krevní banky, provoz banky kostní dřeně, provozování sterilizačního centra, provozování rychlé záchranné služby, provozování klinické laboratoře, hematologie, onkologie, radioterapie, transplantace a replantační centrum, zdravotní koupele.

(590) Barevná

(730) **AGEL a.s.**, Mathonova 291/1, Prostějov, 79604, CZ

(740) HALAXOVÁ & HALAXOVÁ, TETRAPAT, RNDr. Zdeňka Halaxová, Dukelská 891/4, Olomouc, 77200

(210) **O-477879**

(220) 01.07.2010

(320) 01.07.2010

(511) 3, 5, 10, 35, 39, 40, 41, 42, 43, 44

(540) **P&R LAB člen skupiny AGEL**

(510) (3) antistatické přípravky, odmašťovací přípravky; (5) farmaceutické a veterinářské prostředky, hygienické výrobky pro léčebné účely, náplasti a obvazový materiál, dezinfekční přípravky, fungicidy, antibakteriální přípravky, dietní potraviny pro léčebné účely, dietetické nápoje pro léčebné účely, léčivé čaje, chemické přípravky pro lékařské, farmaceutické a veterinární účely, kultury mikroorganismů pro lékařské a veterinární účely, léčiva, sterilizační přípravky, vakcíny, kromě koncentrovaných výživných, rostlinných, dietních a

multivitaminových doplňků ve formě gelu; (10) přístroje a nástroje chirurgické, ortopedické potřeby, materiál na sešívání ran, anesteziologické přístroje, kardiologické, diagnostické, zubařské a jiné lékařské přístroje a nástroje, speciální lůžka pro lékařské účely, nábytek speciální pro lékařské účely; (35) propagační činnost v oblasti zdravotní péče, prevence nemocí a zdravotní osvěty, pomoc při řízení obchodní činnosti zejména v oblasti zdravotnictví; (39) sanitní doprava; (40) činnost v oblasti nakládání s nebezpečnými odpady; (41) pořádání vzdělávacích akcí pro odbornou i laickou veřejnost v oblasti zdravotnictví, prevence nemocí a zdravotní osvěty, pořádání kulturně společenských akcí, pořádání vědeckých a odborných seminářů, kongresů, sympozií a konferencí; (42) návrh a vývoj počítačového hardware a software pro potřeby zdravotnictví, vědecký výzkum pro lékařské účely, bakteriologický a biologický výzkum, chemické a biologické analýzy, vývoj a výzkum léčiv, zkoušení léčiv, výzkum a vývoj v oblasti přírodních a technických věd, znalecké služby v oblasti zdravotnictví a lékařství, znalecké služby v oblasti molekulární biologie, biochemie, instrumentálních metod a soudní sérologie, znalecké služby v oblasti genetiky, identifikací osob a genetické DNA analýzy hypervariabilních polymorfismů člověka, znalecké služby v oblasti farmacie a toxikologie, poradenská činnost a zpracování projektů v oblasti řízení a restrukturalizace zdravotnických subjektů; (43) provoz kuchyně a jídelny, zajišťování ubytovacích služeb; (44) lékařské služby, poskytování ambulantní a hospitalizační zdravotní péče ve všech oborech medicíny, rtg vyšetření, angiografická vyšetření, ultrazvuková vyšetření a jiná vyšetření pro lékařské účely, provádění operačních výkonů, poskytování intenzivní péče, provádění anestézií, rehabilitační služby, fyzioterapie, lékařské poradenství, ošetrovatelské služby, lékárenské služby, provoz krevní banky, provoz banky kostní dřeně, provozování sterilizačního centra, provozování rychlé záchranné služby, provozování klinické laboratoře, hematologie, onkologie, radioterapie, transplantace a replantační centrum, zdravotní koupele.

(730) **AGEL a.s.**, Mathonova 291/1, Prostějov, 79604, CZ

(740) HALAXOVÁ & HALAXOVÁ, TETRAPAT, RNDr. Zdeňka Halaxová, Dukelská 891/4, Olomouc, 77200

(210) **O-477880**

(220) 01.07.2010

(320) 01.07.2010

(511) 3, 5, 10, 35, 39, 40, 41, 42, 43, 44

(540)



(510) (3) antistatické přípravky, odmašťovací přípravky; (5) farmaceutické a veterinářské prostředky, hygienické výrobky pro léčebné účely, náplasti a obvazový materiál, dezinfekční přípravky, fungicidy, antibakteriální přípravky, dietní potraviny pro léčebné účely, dietetické nápoje pro léčebné účely, léčivé čaje, chemické přípravky pro lékařské, farmaceutické a veterinární účely, kultury mikroorganismů pro lékařské a veterinární účely, léčiva, sterilizační přípravky, vakcíny, kromě koncentrovaných výživných, rostlinných, dietních a multivitaminových doplňků ve formě gelu; (10) přístroje a nástroje chirurgické, ortopedické potřeby, materiál na sešívání ran, anesteziologické přístroje, kardiologické, diagnostické, zubařské a jiné lékařské přístroje a nástroje, speciální lůžka pro lékařské účely, nábytek speciální pro lékařské účely; (35) propagační činnost v oblasti zdravotní péče, prevence nemocí a zdravotní osvěty, pomoc při řízení obchodní činnosti zejména v oblasti zdravotnictví; (39) sanitní doprava; (40) činnost v oblasti nakládání s nebezpečnými odpady; (41) pořádání vzdělávacích akcí pro odbornou i laickou veřejnost v oblasti zdravotnictví, prevence nemocí a zdravotní osvěty, pořádání vzdělávacích a

informačních kurzů pro zaměstnance zdravotnictví, sportovní a kulturní aktivity a jejich podpora, pořádání kulturně společenských akcí, pořádání vědeckých a odborných seminářů, kongresů, symposií a konferencí; (42) návrh a vývoj počítačového hardware a software pro potřeby zdravotnictví, vědecký výzkum pro lékařské účely, bakteriologický a biologický výzkum, chemické a biologické analýzy, vývoj a výzkum léčiv, zkoušení léčiv, výzkum a vývoj v oblasti přírodních a technických věd, znalecké služby v oblasti zdravotnictví a lékařství, znalecké služby v oblasti molekulární biologie, biochemie, instrumentálních metod a soudní sérologie, znalecké služby v oblasti genetiky, identifikací osob a genetické DNA analýzy hypervariabilních polymorfismů člověka, znalecké služby v oblasti farmacie a toxikologie, poradenská činnost a zpracování projektů v oblasti řízení a restrukturalizace zdravotnických subjektů; (43) provoz kuchyně a jídelny, zajišťování ubytovacích služeb; (44) lékařské služby, poskytování ambulantní a hospitalizační zdravotní péče ve všech oborech medicíny, rtg vyšetření, angiografická vyšetření, ultrazvuková vyšetření a jiná vyšetření pro lékařské účely, provádění operačních výkonů, poskytování intenzivní péče, provádění anestézií, rehabilitační služby, fyzioterapie, lékařské poradenství, ošetrovatelské služby, lékárenské služby, provoz krevní banky, provoz banky kostní dřeně, provozování sterilizačního centra, provozování rychlé záchranné služby, provozování klinické laboratoře, hematologie, onkologie, radioterapie, transplantační a replantační centrum, zdravotní koupele.

- (590) Barevná
(730) **AGEL a.s.**, Mathonova 291/1, Prostějov, 79604, CZ
(740) HALAXOVÁ & HALAXOVÁ, TETRAPAT, RNDr. Zdeňka Halaxová, Dukelská 891/4, Olomouc, 77200

- (210) **O-477882**
(220) 01.07.2010
(320) 01.07.2010
(511) 3, 5, 10, 35, 39, 40, 41, 42, 43, 44

RADIOTERAPIE člen skupiny AGEL

- (510) (3) antistatické přípravky, odmašťovací přípravky; (5) farmaceutické a veterinářské prostředky, hygienické výrobky pro léčebné účely, náplasti a obvazový materiál, dezinfekční přípravky, fungicidy, antibakteriální přípravky, dietní potraviny pro léčebné účely, dietetické nápoje pro léčebné účely, léčivé čaje, chemické přípravky pro lékařské, farmaceutické a veterinární účely, kultury mikroorganismů pro lékařské a veterinární účely, léčiva, sterilizační přípravky, vakcíny, kromě koncentrovaných výživných, rostlinných, dietních a multivitaminových doplňků ve formě gelu; (10) přístroje a nástroje chirurgické, ortopedické potřeby, materiál na sešívání ran, anesteziologické přístroje, kardiologické, diagnostické, zubařské a jiné lékařské přístroje a nástroje, speciální lůžka pro lékařské účely, nábytek speciální pro lékařské účely; (35) propagační činnost v oblasti zdravotní péče, prevence nemocí a zdravotní osvěty, pomoc při řízení obchodní činnosti zejména v oblasti zdravotnictví; (39) sanitní doprava; (40) činnost v oblasti nakládání s nebezpečnými odpady; (41) pořádání vzdělávacích akcí pro odbornou i laickou veřejnost v oblasti zdravotnictví, prevence nemocí a zdravotní osvěty, pořádání vzdělávacích a informačních kurzů pro zaměstnance zdravotnictví, sportovní a kulturní aktivity a jejich podpora, pořádání kulturně společenských akcí, pořádání vědeckých a odborných seminářů, kongresů, symposií a konferencí; (42) návrh a vývoj počítačového hardware a software pro potřeby zdravotnictví, vědecký výzkum pro lékařské účely, bakteriologický a biologický výzkum, chemické a biologické analýzy, vývoj a výzkum léčiv, zkoušení léčiv, výzkum a vývoj v oblasti přírodních a technických věd, znalecké služby v oblasti zdravotnictví a lékařství, znalecké služby v oblasti molekulární biologie, biochemie, instrumentálních metod a soudní sérologie, znalecké služby v oblasti genetiky, identifikací osob a genetické DNA analýzy hypervariabilních polymorfismů člověka, znalecké služby v oblasti farmacie a toxikologie, poradenská činnost a zpracování projektů v oblasti řízení a restrukturalizace zdravotnických subjektů; (43) provoz kuchyně a jídelny, zajišťování ubytovacích služeb; (44) lékařské služby,

poskytování ambulantní a hospitalizační zdravotní péče ve všech oborech medicíny, rtg vyšetření, angiografická vyšetření, ultrazvuková vyšetření a jiná vyšetření pro lékařské účely, provádění operačních výkonů, poskytování intenzivní péče, provádění anestézií, rehabilitační služby, fyzioterapie, lékařské poradenství, ošetrovatelské služby, lékárenské služby, provoz krevní banky, provoz banky kostní dřeně, provozování sterilizačního centra, provozování rychlé záchranné služby, provozování klinické laboratoře, hematologie, onkologie, radioterapie, transplantační a replantační centrum, zdravotní koupele.

- (730) **AGEL a.s.**, Mathonova 291/1, Prostějov, 79604, CZ
(740) HALAXOVÁ & HALAXOVÁ, TETRAPAT, RNDr. Zdeňka Halaxová, Dukelská 891/4, Olomouc, 77200

- (210) **O-477885**
(220) 02.07.2010
(320) 02.07.2010
(511) 3, 5, 10, 35, 39, 40, 41, 42, 43, 44
(540)



- (510) (3) antistatické přípravky, odmašťovací přípravky; (5) farmaceutické a veterinářské prostředky, hygienické výrobky pro léčebné účely, náplasti a obvazový materiál, dezinfekční přípravky, fungicidy, antibakteriální přípravky, dietní potraviny pro léčebné účely, dietetické nápoje pro léčebné účely, léčivé čaje, chemické přípravky pro lékařské, farmaceutické a veterinární účely, kultury mikroorganismů pro lékařské a veterinární účely, léčiva, sterilizační přípravky, vakcíny, kromě koncentrovaných výživných, rostlinných, dietních a multivitaminových doplňků ve formě gelu; (10) přístroje a nástroje chirurgické, ortopedické potřeby, materiál na sešívání ran, anesteziologické přístroje, kardiologické, diagnostické, zubařské a jiné lékařské přístroje a nástroje, speciální lůžka pro lékařské účely, nábytek speciální pro lékařské účely; (35) propagační činnost v oblasti zdravotní péče, prevence nemocí a zdravotní osvěty, pomoc při řízení obchodní činnosti zejména v oblasti zdravotnictví; (39) sanitní doprava; (40) činnost v oblasti nakládání s nebezpečnými odpady; (41) pořádání vzdělávacích akcí pro odbornou i laickou veřejnost v oblasti zdravotnictví, prevence nemocí a zdravotní osvěty, pořádání vzdělávacích a informačních kurzů pro zaměstnance zdravotnictví, sportovní a kulturní aktivity a jejich podpora, pořádání kulturně společenských akcí, pořádání vědeckých a odborných seminářů, kongresů, symposií a konferencí; (42) návrh a vývoj počítačového hardware a software pro potřeby zdravotnictví, vědecký výzkum pro lékařské účely, bakteriologický a biologický výzkum, chemické a biologické analýzy, vývoj a výzkum léčiv, zkoušení léčiv, výzkum a vývoj v oblasti přírodních a technických věd, znalecké služby v oblasti zdravotnictví a lékařství, znalecké služby v oblasti molekulární biologie, biochemie, instrumentálních metod a soudní sérologie, znalecké služby v oblasti genetiky, identifikací osob a genetické DNA analýzy hypervariabilních polymorfismů člověka, znalecké služby v oblasti farmacie a toxikologie, poradenská činnost a zpracování projektů v oblasti řízení a restrukturalizace zdravotnických subjektů; (43) provoz kuchyně a jídelny, zajišťování ubytovacích služeb; (44) lékařské služby, poskytování ambulantní a hospitalizační zdravotní péče ve všech oborech medicíny, rtg vyšetření, angiografická vyšetření, ultrazvuková vyšetření a jiná vyšetření pro lékařské účely, provádění operačních výkonů, poskytování intenzivní péče, provádění anestézií, rehabilitační služby, fyzioterapie, lékařské poradenství, ošetrovatelské služby, lékárenské služby, provoz krevní banky, provoz banky kostní dřeně, provozování sterilizačního centra, provozování rychlé záchranné služby, provozování klinické laboratoře, hematologie, onkologie, radioterapie, transplantační a replantační centrum, zdravotní koupele.

- (590) Barevná
(730) **AGEL a.s.**, Mathonova 291/1, Prostějov, 79604, CZ
(740) HALAXOVÁ & HALAXOVÁ, TETRAPAT, RNDr. Zdeňka Halaxová, Dukelská 891/4, Olomouc, 77200

- (210) **O-478001**
(220) 27.10.2003
(320) 27.10.2003
(511) 1, 3, 5
(540)

EURECO

- (510) (1) chemické výrobky určené pro průmysl, sloučeniny na bázi anorganických peroxidů, chemické výrobky pro úpravu vody; (3) přípravky pro bělení a jiné prací prostředky, přípravky pro čištění, leštění, odmašťování a broušení, detergenty s výjimkou pro použití při průmyslových procesech a lékařství; (5) hygienické výrobky pro léčebné účely, dezinfekční přípravky.
(730) **SOLVAY Sociétés Anonyme**, rue du Prince Albert, 33, B-1050 Brussels, BE
(740) Rott, Růžička & Guttmann Patentové, známkové a advokátní kanceláře, JUDr. Vladimír Rott, Vinohradská 37, Praha 2, 12000

- (210) **O-478017**
(220) 12.07.2010
(320) 12.07.2010
(511) 43
(540)

U STARÝHO BILLA

- (510) (43) služby zajišťující stravování a nápoje.
(730) **Mareček Gregor**, Úvoz 45, Brno, 60200, CZ
(740) Mgr. Lukáš Dlabáček, Bolzanova 5, Brno, 61800

- (210) **O-478018**
(220) 12.07.2010
(320) 12.07.2010
(511) 43
(540)



- (510) (43) služby zajišťující stravování a nápoje.
(730) **Mareček Gregor**, Úvoz 45, Brno, 60200, CZ
(740) Mgr. Lukáš Dlabáček, Bolzanova 5, Brno, 61800

- (210) **O-478019**
(220) 12.07.2010
(320) 12.07.2010
(511) 3, 9, 14, 16, 18, 21, 24, 25, 28, 32, 38, 41, 42
(540)

active beauty

- (510) (3) citrónový olej (silice), čisticí mléko pro toaletní účely, čisticí prostředky, čisticí roztoky, čističe ucpaných odpadů, čištění odpadních rour (přípravky na -), čištění umělého chrupu (přípravky pro -), depilace (přípravky pro -), depilační přípravky, depilační vosk, detergenty (čisticí prostředky), s výjimkou pro použití při průmyslových procesech a lékařství, dezinfekční mýdla, dezodoranty pro osobní potřebu, dezodorizační mýdlo, esence (éterické), éterické oleje, gely (zubní bělicí), holení (přípravky na -), holicí mýdlo, jasmínový olej, kámen vodní (přípravky na odstraňování -) pro užití v domácnosti, kameneč (antiseptický přípravek), kolínská voda, kosmetické neceséry, kosmetické přípravky, kosmetické přípravky pro zeštíhlení,

kosmetické tužky, kosmetika, koupele (kosmetické přípravky do -), koupelové soli, nikoliv pro medicínální účely, kráslicí masky, krémy (kosmetické -), krémy na bělení pokožky, kůže (bělicí a čisticí přípravky na -), kůže (krémy na -), květinové parfémy (základní látky -), lak na vlasy, laky na nehty, lepidla pro kosmetické účely, lepidla pro připevnění umělých vlasů, lepidla pro upevnění umělých řas, levandulová voda, líčidla, líčidla, mandlové mléko pro kosmetické účely, mandlové mýdlo, mandlový olej, maskara (barvy a stíny na oční víčka a řasy), masky (kráslicí -), mentolová silice (výtažkový olej), mléko (čisticí -) pro toaletní účely, mýdla, mýdla (dezinfekční -), mýdlo proti pocení, mýdlo proti pocení nohou, namáčení prádla (přípravky pro -), nápoje (příchutě do -) (éterické oleje), neceséry (kosmetické -), nehty (laky na -), nehty (umělé -), neklouzavé tekutiny na podlahy, neklouzavý vosk na podlahy, neutralizační přípravky pro trvalou ondulaci, obočí (kosmetické přípravky na -), obočí (tužky na -), obtisky (ozdobné -) pro kosmetické použití, oční řasy (umělé -), odbarvování (přípravky pro -), odlakovače, odlakovače (přípravky na odstraňování laků), odličování (přípravky na -), odmašťovací přípravky, s výjimkou těch, které jsou užívány při průmyslových postupech nebo při výrobě, odpadní roury (přípravky na čištění -), odstraňování barev (přípravky na -), oleje pro kosmetické účely, oleje pro toaletní účely, ondulace (přípravky na -), opalovací přípravky (kosmetika), opalovací přípravky (opalovací krémy), osvěžení dechu (spreje pro -), parfémovaná voda, parfémy, parketové podlahy (vosky na -), pemza, peroxid vodíku pro kosmetické účely, pleťová voda pro kosmetické účely, pleťové vody (kosmetické ubrousky napuštěné -), pocení (přípravky proti -) (toaletní potřeby), pokožka (kosmetické přípravky pro pěstění -), pomády pro kosmetické účely, prací prostředky, prádlo (přípravek pro saténování -), prádlo (přípravky pro namáčení), prádlo (škrob na -), prádlo (šmolka na -), prádlo (vonné sáčky do -), praní prádla (přípravky pro -), protězy zubní (přípravky pro čištění -), přípravky pro chemické čištění, přípravky pro péči o nehty, pudr (líčidlo), rtěnky, růžový olej, řasy (kosmetické přípravky na -), řasy oční umělé, soda (bělicí -), soda na praní, na čištění, soli bělicí, soli koupelové, ne pro medicínální účely, spreje pro osvěžení dechu, šampóny, škrob na prádlo, šmolka do pracího prášku na prádlo, tekutiny (neklouzavé) na podlahy, toaletní přípravky, toaletní voda, tužky pro kosmetické účely, tužky (kosmetické -), tužky na obočí, ubrousky kosmetické napuštěné pleťovou vodou, umělé nehty, ústní vody, nikoliv pro lékařské účely, utěrky napuštěné čisticími přípravky na čištění, vata na špejli (toaletní potřeby), vata pro kosmetické účely, vatové tyčinky pro kosmetické účely, vlasové vody, vlasy (barviva na -), voda parfémovaná, voda po holení, voňavkářské výrobky, vosk (depilační -), vosk (neklouzavý) na podlahy, vosk na parketové podlahy, vosk na podlahy, vosk na podlahy (přípravky pro odstranění -) (přípravky pro drhnutí), vosk pro bělení prádla, zeštíhlení (kosmetické přípravky pro -), zjasňovače barev (chemické přípravky pro -) pro použití v domácnosti (prádlo), změkčovače tkanin (pro praní), změkčovače tkaniny pro praní, zubní bělicí gely, zubní pasty; (9) brýle, brýle (pouzdra na -), brýle proti slunci, brýle sluneční, fotoaparáty, fotografické aparáty (speciální pouzdra na -); (14) brože (šperky), náramky (šperky), náušnice, ozdoby (šperky), pouzdra na šperky, prsteny, přívěsky (šperky), řetízky (šperky); (16) lepenka, lepicí pásky pro kancelářské účely a použití v domácnosti, lepidla (kancelářská nebo pro domácnost), lepidla škrobová pro domácnost a kancelářské účely, mašle papírové, kapesníky (papírové-), káva (filtry na-), papírové, kelímky papírové na mléčné výrobky, knihy k nalepování výstřížků (alba), fotografie (stojany na -), houbičky navlhčovací (kancelářské potřeby), kalhotky plenkové z papíru nebo buničiny, dětské plenky z papíru nebo buničiny (jednorázové -), filtry kávové (papírové -), fólie hliníková na balení potravin, fólie viskózní na balení, fólie z regenerované celulózy (celofán) na balení, fólie z umělých hmot na balení, alba, balicí papír, blahopřání, blahopřání hudební, brožury, bryndáčky (papírové -), celofán (celulózní fólie) na balení, celulóza regenerovaná (celofán) (fólie z -) na balení, časopisy (periodika), obaly (papírnické výrobky), odpadky (sáčky na -) z papíru nebo umělých hmot, ořezávátka na tužky, oznámení (rodinné události) (papírnické výrobky), papír, papír balicí, mikrovlnné trouby (sáčky pro -), nálepky (lepicí pásky) pro kancelářské použití nebo pro domácnost, navlhčovací houbičky (kancelářské potřeby), prostírání papírová, prostírání stolní z papíru, psací potřeby, psací soupravy, pytlíky jako obaly

(z papíru nebo umělých hmot), pleny (jednorázové -) z papíru nebo buničiny, pleny z papíru a buničiny (jednorázové), podložky na stůl papírové, podložky papírové pod sklenice, potraviny (fólie hliníková na balení -), potřeby na psaní, poutače z papíru nebo z lepenky, periodika (časopisy), plakáty, plenkové kalhotky dětské z papíru nebo buničiny (jednorázové -), papír sací, papír toaletní, papírenské výrobky, papírová prostírání, papírové podložky pod sklenice, papírové ubrousky, papírové ubrusy, papírovina, tužky (ořezávátka na -), ubrousky (papírové) na odličování, ubrousky kosmetické na odličování (papírové), ubrousky papírové, ubrousky papírové toaletní, ubrusy (papírové -), umělé hmoty (fólie na balení z -), viskóza (fólie z -) na balení, voskovaný papír, tištěné publikace, toaletní papír, slintáčky (papírové -), stojany na fotografie, škrob (obalové materiály ze -), škrobová lepidla pro domácnost a kancelářské účely, štetce, ručníky papírové, sací papír, sáčky jako obaly (z papíru nebo umělých hmot), sáčky na odpadky z papíru nebo umělých hmot, sáčky pro mikrovlnné trouby, samolepky (papírnické výrobky), samolepky pro domácnost a pro kancelářské účely, výrobky papírenské; (18) kufříky na toaletní potřeby; (21) baňky, lahve (skleněné nádoby), cestovní lahve, čisticí nástroje, čištění (utěrky na-), čištění odpadu (zvonky přísavné na -), dávkovače mýdla, dávkovače papírových ručníků, dávkovače toaletního papíru, dětské vaničky přenosné, drátěnka na čištění, drátěnky na použití v kuchyni, drátky na čištění parket, drobtý (smetáček a lopatka na -), držáky (toaletního papíru), držáky na mýdlo, držáky na svíce, držáky toaletního papíru, držáky ubrousků, dřezy na prání (škopek), formy na led, formy na ledové kostky, háčky, hadry na čištění, hadry na umývání podlah, hadry na utírání prachu, hadříky na prach z nábytku, hmyz (pasti na -), holicí štetky, houbičky na čištění, houby mycí, houby na použití v domácnosti, houby toaletní, hřebeny, hřebeny řídké na vlasy, hřebeny, česadla na zvířata, irigátory vodní na čištění zubů a masáž dásní, jehlice, špejle (kovové) na pečení, grilování, kartáče, kartáče na čištění nádrží a nádob, kartáče na obuv, kartáče na umývání nádobí, kartáčky na nehty, kartáčky na obočí, kartáčky na umývání nádobí, kartáčky zubní, kartáčky zubní (elektrické -), kbelíky, kbelíky na led, kbelíky na smetí, odpadky, keramika na použití v domácnosti, količky na prádlo, kosmetické náčiní, krabice na jídlo, přesnídávku, krabičky na čaj, krabičky na mýdlo, kroužky (věšáky a -) na ručníky, kroužky na ubrousky, kufříky toaletní, neceséry, labutěnky do pudřenky, lahve, lapače hmyzu, led (formy na -), ledové kostky (formy na -), leštiče parket, s výjimkou elektrických, lopatka a smetáček na drobtý, misky na mýdlo, misky pod svíčky, s výjimkou misek z drahých kovů, mopy, mýdlo (pouzdra na -), náčiní pro použití v domácnosti, nádoby, nádoby na pití, nádoby na smetí, nádoby skleněné, niť zubní, noční nádoby (nočníky), obuv (kartáče na -), odháněčky na mouchy, odprašovače, s výjimkou elektrických, plácačky na koberce, plácačky na mouchy, polštářky na čištění, pomůcky kosmetické, pomůcky na odličení (s výjimkou elektrických), potřeby toaletní, pouzdra na hřebeny, pouzdra na mýdlo, prádelní količky, prachovky, prachovky na nábytek, přesnídávka, jídlo (krabice na -), přístroje na odstraňování zápachu pro osobní potřebu, pudrovátka, pudřenky, rejžáky, rukavice pro domácí použití, rukavice pro domácnost, rukavice pro práce na zahradě, sítko pro domácnost, smetáček a lopatka na drobtý, smetáky, smetníky (nádoby na smetí), stěrky (kuchyňské náčiní), štetky holicí, štetky na čištění záchodů, tácky papírové, tácky papírové na použití v domácnosti, talíře (najedno použití), talíře papírové, tampóny na čištění, toaletní kufříky, neceséry, tyčinky na míchání koktailů, umývání podlah (hadry na -), utěrky na čištění, utěrky na nábytek, utěrky na úklid, utěrky napuštěné čisticími přípravky na čištění, zubní kartáčky, zubní kartáčky (elektrické -), zvonky přísavné na čištění odtoku, zahradnické rukavice, zařízení lešticí na parkety, s výjimkou elektrických; (24) balóny vzdušné (textilie nepropouštějící plyn pro -), bavlněné látky, textilie, běhouny na stůl (pokrývky na stůl), podložky na stůl pod sklenice, talíře (prostírání), přehozy na stůl, s výjimkou papírových, stolní ubrousky látkové, textilie (materiály), textilie, látky bavlněné, tkaniny elastické, žinky hygienické; (25) body (spodní prádlo), bryndáčky (ne z papíru), dětské textilní pleny, kalhotky plenkové pro děti, oděvy, podprsenky, ponožky, prádlo (spodní), punčocháče (punčochové kalhoty), punčochy, tílka, košílky, tílka, nátělníky; (28) hračky pro domácí zvířata, chrástítka, karnevalové masky, kostky hrací (pohárky na -), masky karnevalové, vánoční ozdoby na stromeček (s výjimkou osvětlení, cukrovinek), zvonky na vánoční stromečky; (32)

aperitivy nealkoholické, citronády, minerální vody (nápoje), nápoje (nealkoholické -), nápoje (syrovátkové -), nápoje iontové, nealkoholické šťávy (nápoje z -), nealkoholické výtázky z ovoce, nektar (ovocný -) (nealkoholický), ovocné šťávy, prášky na přípravu šumivých nápojů, příchutě na výrobu nápojů, přípravky na výrobu (nápojů -), rajčatová šťáva (nápoj), syrovátkové nápoje, šťávy zeleninové (nápoje), šumivé nápoje (pastilky na výrobu -), tablety na přípravu šumivých nápojů, zeleninové šťávy (nápoje); (38) elektronická pošta, komunikace (telefonní -), počítačová komunikace, počítačové terminály (komunikace pomocí -), posílání zpráv, pošta (elektronická -), telefony (komunikace pomocí -), zaslání telegramů, zprávy (zasílání -); (41) knihy (vydávání -); (42) dárkové balení.

(730) **dm drogerie markt s.r.o.**, Jeronýmova 1485/19, České Budějovice, 37001, CZ

(210) **O-478193**

(220) 21.07.2010

(320) 21.07.2010

(511) 24, 26, 27

(540)



(510) (24) tkaniny a textilní výrobky, které nejsou uvedeny v jiných třídách, pokrývky ložní a ubrusy; (26) krajky a výšivky, stuhy a tkaničky, háčky, očka a poutka - galanterie, špendlíky a jehly; (27) koberce, rohožky, rohože, předložky.

(590) Barevná

(730) **Látky Mráz s.r.o.**, Haškova 836/10, Praha 7, 17000, CZ

(210) **O-478194**

(220) 21.07.2010

(320) 21.07.2010

(511) 24, 26, 27

(540)



(510) (24) tkaniny a textilní výrobky, které nejsou uvedeny v jiných třídách, pokrývky ložní a ubrusy; (26) krajky a výšivky, stuhy a tkaničky, háčky a očka, poutka - galanterie, špendlíky a jehly; (27) koberce, rohožky, rohože, předložky.

(590) Barevná

(730) **Látky Mráz s.r.o.**, Haškova 836/10, Praha 7, 17000, CZ

(210) **O-478195**

(220) 21.07.2010

(320) 21.07.2010

(511) 5, 29, 30

(540)

RECOMBIVAC

(510) (5) výrobky farmaceutické a parafarmaceutické, vakciny humánní a veterinární, vitamíny a minerály a stopové prvky, dietní a nutriční přípravky s léčebnými účinky, léčiva, medicínální sirupy, výtázky z léčivých bylin a kombinované přípravky vitamínů, minerálů, stopových prvků a bylinných výtazků, léčebné potravinové doplňky obohacené vitamíny nebo minerály nebo stopovými prvky, vitamínové přípravky, vitamíny a multivitaminové preparáty, minerály a multiminerálové preparáty, bylinné čaje - v rámci této třídy, léčivé byliny, cukrovinky nebo pastilky nebo tablety nebo tobolky nebo kapsle nebo žvýkačky s léčivými přísadami, dietetické látky upravené pro lékařské účely, minerální vody a dietetické nápoje upravené pro lékařské účely, dietní potraviny upravené pro

lékařské účely, doplňky výživové pro lékařské účely, bílkovinné přípravky nebo potrava pro lékařské účely, bakteriální lyzáty pro lékařské účely, balzámy a krémy a masti pro lékařské účely, chemické přípravky pro lékařské účely, léčivé oleje, oleje pro lékařské účely, tuky pro lékařské účely, léčivé soli, tinktury pro lékařské účely, bylinné výtažky nebo sirupy - v rámci této třídy, vitamínová a minerální výživa ve formě koncentrátů, léčebné proteinové koncentráty jako výživné přísady k potravinám, droždí pro farmaceutické účely, potravinové doplňky s léčebnými účinky, doplňky stravy s léčebnými účinky, výživné nebo dietetické přípravky pro lékařské účely pro denní doplnění stravy jako instantní strava nebo samostatná směs, která se skládá hlavně z mléka v prášku nebo ze živočišných nebo zeleninových proteinů, také s přísadkou vitamínů nebo minerálů nebo stopových prvků nebo cukru; (29) doplňky stravy s obsahem potravinových doplňků a doplňky stravy s obsahem bakteriálních lyzátů a potravinové doplňky ne pro lékařské účely (vše zařazené v této třídě) a obsahující látky živočišného původu, protein pro lidskou spotřebu, proteinové výrobky a přípravky pro výživu, přípravky zvláště výživy pro sportovce nebo osoby s vysokým energetickým výdejem - v rámci této třídy, jedlá želatina, želatinové výrobky a přípravky pro lidskou výživu, tuky jedlé, oleje jedlé, extrakty z chaluž jako výživa, výživné přípravky pro denní doplnění stravy, která se skládá hlavně z mléka v prášku nebo ze živočišných nebo zeleninových proteinů, také s přísadkou vitamínů nebo minerálů nebo stopových prvků nebo cukru - v rámci této třídy, mléko, mléčné výrobky, jogurty, konzervované, sušené, vařené nebo nakládané ovoce nebo zelenina, polévky, vývary, bujóny; (30) potravinové doplňky ne pro lékařské účely (zařazené v této třídě) a obsahující látky rostlinného původu, cukrovinky, žvýkačky, bonbóny, zmrzliny, pekařské výrobky, cukrářské výrobky, kakao, káva, čaj, čokoláda, nápoje čokoládové, čajové, kakaové nebo kávové, potraviny a pokrmy z obilovin pro lidskou spotřebu, těstoviny, mšlí, med, propolis pro lidskou spotřebu.

(730) **Bioveta, a.s.**, Komenského 212, Ivanovice na Hané, 68323, CZ
(740) Advokátní kancelář, JUDr. PhDr. Jaromír Saxl, advokát, Údolní 33, Brno, 60200

(210) **O-47812**
(220) 27.07.2010
(320) 27.07.2010
(511) 36, 37, 45
(540)



(510) (36) realitní kanceláře, pronájem bytů, vedení nájemních a činžovních domů, zprostředkování nemovitostí, obchodování s nemovitostmi, oceňování a odhady nemovitostí, pronájem nemovitostí, správa nemovitostí, finanční oceňování (pojišťovnictví, bankovníctví, nemovitosti), pronájem nájemních a činžovních domů, pronajímání kanceláří (nemovitosti), ubytovací kanceláře (byty, místnosti), vybírání nájemného; (37) demolice budov, utěšování budov, čištění budov (fasád, vnějších povrchů a ploch), čištění budov (interiérů), dozor nad stavbami, informace o opravách, izolování staveb, údržba a opravy letadel, stavba lodí, podmořské stavitelství, instalace poplašných systémů (alarmů) proti vloupání, povrchová těžba, instalace a opravy požárních hlásičů, stavby přístavních hrází, stavby přístavů, stavby a opravy skladů, stavby a údržba ropovodů, stavby továren, vrtání studní; (45) poradenství v oblasti bezpečnosti, bezpečnostní činnost (kontrola továren pro bezpečnostní účely), hlídání domů, monitorování bezpečnostních a poplašných zařízení.
(730) **Bc. Adam Černý**, Šrámkova 3215/16, Ústí nad Labem, 40011, CZ
(740) Václav Müller, patentový zástupce, Filipova 2016, Praha 4, 14800

(210) **O-478322**

(220) 28.07.2010
(320) 28.07.2010
(511) 35, 36
(540)



(510) (35) sekretářské práce, informace (obchodní nebo podnikatelské), reklama; (36) hypotéky (poskytování půjček), leasing, koupě na splátky (financování), půjčky (financování), finanční poradenství, finanční služby, finanční informace, kanceláře pro inkasování pohledávek, kanceláře realitní, konzultační služby (finanční), kreditní karty (služby), nemovitosti (zprostředkování), nemovitosti (obchodování), nemovitosti (správa), platby na splátky, pronájem nemovitostí, pronájem bytů.
(590) Barevná
(730) **RAIF MONEY GROUP s.r.o.**, Palackého 205/4, Rumburk, 40801, CZ

(210) **O-478323**
(220) 28.07.2010
(320) 28.07.2010
(511) 35, 36
(540)



(510) (35) sekretářské práce, informace (obchodní nebo podnikatelské), reklama; (36) hypotéky (poskytování půjček), leasing, koupě na splátky (financování), půjčky (financování), finanční poradenství, finanční služby, finanční informace, kanceláře pro inkasování pohledávek, kanceláře realitní, konzultační služby (finanční), kreditní karty (služby), nemovitosti (zprostředkování), nemovitosti (obchodování), nemovitosti (správa), platby na splátky, pronájem nemovitostí, pronájem bytů.
(590) Barevná
(730) **RAIF MONEY GROUP s.r.o.**, Palackého 205/4, Rumburk, 40801, CZ

(210) **O-478324**
(220) 28.07.2010
(320) 28.07.2010
(511) 35, 36
(540)



(510) (35) sekretářské práce, informace (obchodní nebo podnikatelské), reklama; (36) hypotéky (poskytování půjček), leasing, koupě na splátky (financování), půjčky (financování), finanční poradenství, finanční služby, finanční informace, kanceláře pro inkasování pohledávek, kanceláře realitní, konzultační služby (finanční), kreditní karty (služby), nemovitosti (zprostředkování), nemovitosti (obchodování), nemovitosti (správa), platby na splátky, pronájem nemovitostí, pronájem bytů.
(590) Barevná
(730) **RAIF MONEY GROUP s.r.o.**, Palackého 205/4, Rumburk, 40801, CZ

(210) **O-478361**
(220) 29.07.2010
(320) 29.07.2010
(511) 28, 35, 38, 41
(540)



(510) (28) hry, hračky, sportovní potřeby spadající do této třídy; (35) šíření a přenos inzerce a reklamy; (38) šíření zpráv a tiskovin, přenos zpráv, dat a obrazových informací pomocí počítače prostřednictvím globální počítačové sítě Internet a s tím související zprostředkovatelské služby; (41) zábava, výchova a vzdělávání, vzdělávání osob, nakladatelské a vydavatelské služby, zejména vydávání novin, časopisů, knih, zabezpečování obrazových a zvukových záznamů, tvorba rozhlasových, televizních, filmových a jiných audiovizuálních programů, kulturní aktivity, zejména soutěže, pořádání loterií a obdobných her a zprostředkovatelské služby v rámci této třídy.
(590) Barevná
(730) **Suchánek Martin**, Jana Palacha 155, Kutná Hora, 28401, CZ

(210) **O-478403**
(220) 30.07.2010
(320) 30.07.2010
(511) 32, 33, 43
(540)

LOBBY BAR SIESTA

(510) (32) pivo, lehká piva a ležáky, šumivé nápoje a jiné nealkoholické nápoje a šťávy ovocné, sirupy a jiné přípravky k zhotovování nápojů; (33) alkoholické nápoje; (43) poskytování stravovacích a ubytovacích služeb, zejména provozování hotelů, penzionů, restaurací, kaváren, barů, vináren, bister a rychlých občerstvení (fast food), příprava jídel a nápojů pro spotřebu, kulinařské aktivity spadající do této třídy, catering, bankety, služby poskytované denními bary, hotelovými salóňky a bary, organizování ochutnávek jídel a pití, prodejní automaty rychlého občerstvení, informační, poradenské a konzultační služby týkající se všech výše uvedených služeb.
(730) **Hotel International Brno, a.s.**, Husova 16, Brno, 65921, CZ
(740) Karel Voda, Bolzanova 13, Brno, 61800

(210) **O-478405**
(220) 30.07.2010
(320) 30.07.2010
(511) 33, 43
(540)

LUCULLUS

(510) (33) alkoholické nápoje; (43) poskytování stravovacích a ubytovacích služeb, zejména provozování hotelů, penzionů, restaurací, kaváren, barů, vináren, bister a rychlých občerstvení (fast food), příprava jídel a nápojů pro spotřebu, kulinařské aktivity spadající do této třídy, catering, bankety, služby poskytované denními bary, hotelovými salóňky a bary,

organizování ochutnávek jídel a pití, prodejní automaty rychlého občerstvení, informační, poradenské a konzultační služby týkající se všech výše uvedených služeb.

(730) **Hotel International Brno, a.s.**, Husova 16, Brno, 65921, CZ
(740) Karel Voda, Bolzanova 13, Brno, 61800

(210) **O-478458**
(220) 03.08.2010
(320) 03.08.2010
(511) 9, 16, 35, 41
(540)



(510) (9) přístroje pro záznam, přenos nebo reprodukci zvuku či obrazu, magnetické nosiče dat, disky k nahrávání, MP3 nahrávky, nahraná média, počítačový hardware a firmware, počítačový software, software ke stažení z Internetu, elektronické publikace s možností stažení, digitální hudba (ke stažení), telekomunikační přístroje, nahrané zvukové pásky, disky a kazety, videopásky, videodisky a videokazety, digitální zvukové pásky a disky a zvukové videopásky a videodisky, CD, DVD, laserové disky a gramofonové nahrávky zaměřené na hudbu a zábavu, divadelní a hudební zvukové nahrávky a videonahrávky, vyzváněcí tóny ke stažení, hudba, MP3 soubory, grafika, hry, obrazy a videa pro bezdrátová komunikační zařízení, obraz a videa ke stažení; (16) noty, hudební publikace, tiskárenské výrobky, reklamní a propagační materiál, manuály, knihy, časopisy, katalogy, fotografie, plakáty; (35) reklama, inzerce, propagace, produkce televizních a rozhlasových reklam, zpracování dat, poskytování obchodních informací, distribuce hudebních nahrávek a videonahrávek (maloobchodní služby), počítačové on-line objednávky v oboru hudby, organizování propagací s použitím audiovizuálních médií, propagace koncertů druhých, maloobchodní služby prostřednictvím zásilkových katalogů, prodej zaměřený na prodej zboží zahrnujícího přístroje pro záznam, převod, reprodukci zvuku nebo obrazu, magnetické nosiče zvukových záznamů, gramofonové desky, MP3 nahrávky, nahraná média, digitální hudbu, zastupování interpretů v obchodních záležitostech a v jednání před úřady; (41) výroba a vydávání hudby, nahrávání a produkce zvukových a obrazových záznamů, produkce rozhlasových a televizních programů, produkce a distribuce rozhlasové zábavy, výroba filmů, distribuce filmů, publikování televizních programů, distribuce hudebních zvukových nahrávek a video nahrávek, příprava audiovizuálních ukázek v oboru hudby, agenturní činnost v oblasti umění, kultury a zábavy, provoz kulturních a společenských zařízení, vydavatelská činnost, hudební vydavatelství, umělecká a hudební produkce, výroba a pronájem, půjčování hudby a filmů, pronájem hudební, umělecké a zábavní techniky, vzdělávání, školení, zábava, sportovní a kulturní činnosti.

(730) **Česká muzika spol. s r.o.**, Křenovice 106, Dubné, 37384, CZ
(740) KUDRLIČKA & SEDLÁK, advokátní, patentová a známková kancelář, Ing. Jiří Sedlák, Husova 5, České Budějovice, 37001

(210) **O-478500**
(220) 04.08.2010
(320) 04.08.2010
(511) 9, 42
(540)

DIALIFE

(510) (9) počítačový software (nahraný); (42) inženýrské práce, expertizy, technický průzkum, zkoušky materiálů, měření a kalibrování, výzkum v oboru strojírenství, technické poradenství v oblasti strojírenství, vývoj počítačových programů, tvorba software.

- (730) **Ústav aplikované mechaniky Brno, s.r.o.**, Veveří 972/95, Brno, 61100, CZ
(740) Kocián Šolc Balaščík advokátní kancelář, Mgr. Lenka Peštová, Jungmannova 24, Praha 1, 11000

(210) **O-478627**
(220) 10.08.2010
(320) 10.08.2010
(511) 9, 16, 36
(540)



- (510) (9) počítačové programy a software počítačů; (16) papír, lepenka a výrobky z těchto materiálů, které nejsou zařazeny do jiných tříd, tiskárenské výrobky, papírenské zboží; (36) služby peněžní, služby poskytované při emisi cestovních šeků a akreditivů.
(590) Barevná
(730) **Le Cheque Déjeuner s.r.o.**, Zelený pruh 1560/99, Praha 4, 14000, CZ
(740) Rychetský Hlaváček Krampera & partneři, advokátní kancelář, JUDr. Tomáš Hlaváček, Kořenského 15/1107, Praha 5, 15000

(210) **O-478697**
(220) 12.08.2010
(320) 12.08.2010
(511) 16, 21, 24, 25, 32, 33, 35, 40, 43
(540)



- (510) (16) výrobky z papíru, kartónu a lepenky, papírenské výrobky, reklamní, propagační a informační materiály z papíru a plastických hmot, zejména neperiodické a periodické tiskoviny na papírových nosičích, katalogy, prospekty, plakáty, letáky, prezentační, firemní tiskoviny, ceníky a jiné reklamní, propagační a informační materiály na papírovém nosiči, papírové soubory dat, papírové a lepenkové poutače, reklamní tabule a vývěsky, billboardy, pohlednice, fotografie a jiná grafická díla, kartografická díla, etikety na lahve, obtisky, nálepky, papírové a plastové obálky, sáčky, tašky a pytle, krabice a krabičky, papírové visačky, papírové a plastové obaly a krabice na lahve, balicí papír a plastové fólie na balení, kelímky papírové, papírové a plastové tácky a podložky na stolování, papírové a plastové podložky pod sklenice, lepicí pásky papírové, lepicí pásky plastové pro kancelářské a balicí účely, papírové utěrky, ubrusy a ubrusy, banketní sukně papírové, kalendáře, diáře, dekorativní, propagační a upomínkové předměty z papíru, papírové hmoty a plastu zahrnuté ve tř. 16; (21) výrobky ze skla, keramiky a porcelánu spadající do tř. 21, zejména jídelní a nápojové soupravy, sklenice a skleničky, džbány a džbánky, püllitry, poháry, pohárky a číše, korbele, lahve, nápojové sklo, skleněné a keramické nádoby a nádoby, skleněné a keramické zboží neobsažené v jiných třídách, porcelán, tácky papírové, z umělých hmot a z keramiky, desky na jídelní a nápojové listky, stolní chladič nádoby náležející do třídy 21, utěrky všeho druhu náležející do třídy 21, stolní nádoby na led, ohříváky na pivo, otvíráky na pivo, otvíráky na jiné nápoje, nádoby na nápoje a pokrmy pro rychlé občerstvení z papíru a plastů, pohárky z papíru nebo umělých hmot, náležející do třídy 21; (24) tkaniny a textilní výrobky, které nejsou uvedeny v jiných třídách, textilie interiérové, textilní ručníky, ubrusy, ubrusky, textilní banketní sukně, textilní plošné výrobky v jiné třídě neuvedené; (25) oděvy, obuv a kloboučnické výrobky všeho druhu, jako např. trička, tílka, mikiny, kšiltovky, čepice, kšilty a čelenky, čišnické

zástěry a vesty apod.; (32) piva všech druhů a stupňovitostí, světlá i tmavá, sudová i lahvová, piva výčepní, sladová, ležáky a piva příchucovaná, piva speciální, zejména piva bylinná a bylinková, pivo zázvorové, piva nízkooenergetická a piva s nízkým obsahem alkoholu, piva nealkoholická, dietetická piva a nápoje (vyjma určených k léčebným účelům), výtažky z chmele a sladu na výrobu piva všech druhů, sladina a sladové nápoje míchané a lihuprosté, šumivé nápoje na bázi piva s nízkým obsahem alkoholu nebo nealkoholická s obsahem ovocných anebo zeleninových šťáv, výtažků a výluhů, případně bylin, nápoje kvašené nealkoholické, nealkoholické nápoje a minerální vody přírodní, sycené nebo ochucené, šumivé, nealkoholické nápoje energetické, nealkoholické nápoje míchané, nealkoholické aperitivy a jiné nealkoholické nápoje včetně ionizovaných anebo nápojů obohacených vitamíny a minerály, sirupy, nektary a jiné přípravky k výrobě a přípravě nápojů, ovocné, zeleninové a bylinné šťávy, koncentráty a extrakty a nápoje z nich, nealkoholické nápoje zahrnuté ve tř. 32; (33) alkoholické nápoje všeho druhu (s výjimkou pív), zejména lihoviny včetně nápojů míchaných a mixovaných, likéry a vína (vyjma určených pro lékařské účely), destiláty vinné, ovocné, bylinné a zeleninové včetně macerátů a výluhů, destiláty ušlechtilé a řezané, vína stolní, jakostní, odrůdová včetně přívlastkových a ledových, vína šumivá a perlivá, vína likérová a aromatizovaná, alkoholické mošty, alkoholické aperitivy a koktejly, koncentráty k přípravě alkoholických nápojů a esence do lihovin, alkoholické nápoje zahrnuté ve tř. 33; (35) elektronický a internetový obchod s výrobky ve třídách 1 až 34, elektronická obchodní administrativa jako zpracování transakcí pro elektronický obchod, systémy pro autorizaci plateb, věrnostní systémy, reklamní, inzertní a propagační činnost, reklamní, inzertní a propagační činnost prostřednictvím jakéhokoliv média, prostřednictvím telefonní, datové, informační, elektronické, komunikační nebo počítačové sítě, poskytování informací a jiných informačních produktů komerčního nebo reklamního charakteru, informačních produktů reklamního charakteru, multimediálních informací komerčního charakteru, informační služby týkající se obchodu poskytované on-line z Internetu, komerční využití Internetu v oblastech komerčních internetových médií a vyhledávacích služeb, obchodně informační a inzertní činnost, on-line inzerce, prezentace uživatelů na stránkách world wide web v počítačové síti Internet, systemizace informací do počítačových databází, zprostředkování v oblasti nákupu a prodeje zboží prostřednictvím Internetu s výrobky ve třídách 16, 21, 24, 25, 32, 33, reklamních a propagačních produktů v rozsahu tříd 1 až 34, marketing a průzkum trhu, maloobchodní a velkoobchodní prodej zboží v rozsahu tříd 1 až 34, zprostředkování obchodních kontaktů a pomoc při řízení obchodní činnosti, poskytování obchodních informací a jiných informačních produktů v rámci třídy, vytváření firemní strategie, organizování a zajišťování obchodních předváděcích akcí výrobků a služeb, poradenská a konzultační činnost v rozsahu uvedených činností a služeb; (40) pivovarnictví a sladovnictví, příprava surovin pro výrobu piva, výroba a zpracování sladu, výroba, vaření piva všech druhů a stupňovitostí, zpracování chmele, ječmene, výroba sladových nápojů, fermentace, výroba nealkoholických a alkoholických nápojů, odborné informace o zpracování materiálů; (43) služby zajišťující stravování a nápoje, provoz restaurace, pivnice, hospody, baru, jídelních salónek, zahradních restaurací, hostinská činnost, poskytování rychlého občerstvení, pořádání pivních a gastronomických festivalů, přehlídek a ochutnávek, organizování recepce a koktejlů se zaměřením na pivovarnictví a gastronomii.

(730) **Macháček Petr**, Budapešťská 2124, Kladno, 27201, CZ

(210) **O-478700**
(220) 12.08.2010
(320) 12.08.2010
(511) 36, 45

- (540)
- HAVEL HOLÁSEK**
advokátní kancelář | **PARTNERS**
- (510) (36) daňové poradenství; (45) právní poradenství v oblasti podnikání a obchodu, činnost advokátní kanceláře, výkon advokacie a služeb s tím spojených.
- (730) **HAVEL & HOLÁSEK s.r.o., advokátní kancelář**, Týn 1049/3, Praha 1, 11000, CZ
- (590) Barevná
(730) **CHIHUAHUA BAR, s.r.o.**, Štefánikova 71/4, Brno, 60200, CZ
(740) Patentový zástupce, Doc. Ing., CSc. Jindřich Špaček, Svatopluka Čecha 106A, Brno, 61200

- (210) **O-478701**
(220) 12.08.2010
(320) 12.08.2010
(511) 36, 45
(540)



- (510) (36) daňové poradenství; (45) právní poradenství v oblasti podnikání a obchodu, činnost advokátní kanceláře, výkon advokacie a služeb s tím spojených.
- (730) **HAVEL & HOLÁSEK s.r.o., advokátní kancelář**, Týn 1049/3, Praha 1, 11000, CZ

- (210) **O-478728**
(220) 13.08.2010
(320) 13.08.2010
(511) 29, 32, 33, 35, 41, 43
(540)



- (510) (29) pokrmy pro pohoštění hostů v barech, restauracích, kavárnách a salóncích, jmenovitě masové, rybí, ovocné a zeleninové pokrmy; (32) nealkoholické nápoje, minerální vody, šumivé nápoje a jiné nápoje nealkoholické, nápoje a šťávy ovocné a zeleninové, ovocné a zeleninové výtažky nealkoholické, mošty, též hroznové, nealkoholické koktejly, sirupy, ovocné šťávy a nápoje z ovocných šťáv, slazené ovocné nápoje, jiné přípravky ke zhotovování nealkoholických nápojů, sorbety, piva; (33) alkoholické nápoje, s výjimkou pív, lihoviny, likéry, víno všech druhů, především jakostní víno, víno přívlastkové, archivní víno, šumivé víno, sekty, též stolní víno, alkoholické výtažky, extrakty a esence z ovoce a hroznů, mošty s alkoholem, koktejly s alkoholem, alkoholické nápoje obsahující ovoce, konzumní a značkové lihoviny, řezané a ušlechtilé destiláty, včetně macerátů a výluhů, vinné, ovocné, bylinné a obilné destiláty; (35) televizní merchandising; (41) činnost v oblasti kultury a zábavy a volného času, soutěžní a zábavní činnost, zábavní a/nebo kulturní, diskusní a/nebo vzdělávací představení, taneční produkce, přehlídky, soutěže a setkávání v oblasti kultury a zábavy, taneční zábavy a taneční soutěže, hudební, hudebně vzdělávací i kulturní produkce, soutěžní a zábavní služby, organizace a pořádání společenských a kulturních akcí, festivalů, hudebních produkcí a jiných hudebních setkání, zábavné klubové služby v rámci této třídy, organizace a vyhodnocování soutěží v rámci této třídy, kulturní aktivity, výstavní činnost v oblasti kultury, zábavy, hudby, výchovy nebo vzdělávání, provoz zařízení sloužících k zábavě,

- (210) **O-478756**
(220) 13.08.2010
(320) 13.08.2010
(511) 16, 35, 38, 39, 41
(540)



- (510) (16) tiskoviny všech druhů, zejména noviny, časopisy, knihy, tištěné propagační materiály, fotografie; (35) služby propagační, reklamní, inzertní, agenturní služby (obchodní vedení), zprostředkovatelské služby v oblasti obchodních informací a obchodu s výrobky ve tř. 16, prodej reklamy, reklamní a PR služby, průzkumy trhu, průzkumy veřejného mínění, personální poradenství, personální služby a zprostředkování práce, poskytované též prostřednictvím Internetu, prodej audiovizuálních nosičů, manažerské poradenství; (38) šíření zpráv a tiskovin, šíření a přenos inzercí a reklamy - vše prostřednictvím počítačových sítí, včetně Internetu, šíření audiovizuálních a publicistických děl (pořadů), informační kanceláře, mediální poradenství; (39) služby distribuční, zejména distribuce knih, novin a časopisů, distribuce audiovizuálních nosičů; (41) nakladatelské a vydavatelské služby, zejména vydávání novin, časopisů a knih, vzdělávací aktivity, pořádání konferencí a společenských setkání, zpravodajské služby, výroba audiovizuálních nosičů a děl a publicistických děl.
- (730) **Štefan Lékó**, Sinkulova 25, Praha 4, 14000, CZ
(740) Advokátní kancelář Pokorný, Wagner & spol., JUDr. Richard Wagner, advokát, Karolíny Světlé 301/8, Praha 1, 11000

- (210) **O-478785**
(220) 17.08.2010
(320) 17.08.2010
(511) 33
(540)

Domovina

- (510) (33) alkoholické nápoje, s výjimkou pív, alkoholické výtažky z ovoce, alkoholové extrakty, aperitivy, destilované nápoje, griotka, hruškový mošt (s alkoholem), jablečný mošt (s alkoholem), lihoviny, likéry, medovina, mentolový likér, vína ovocná, vína stolová, vína šumivá, vína, rum, vodka, meruňkovice, slivovice, hruškovice, borovička, pálenky, peprmintový likér, vaječný likér, čokoládový likér, alkoholické nápoje obsahující ovoce.
- (730) **Tesco Stores ČR a.s.**, Vršovická 1527/68b, Praha 10, 10000, CZ

- (210) **O-478854**
(220) 19.08.2010
(320) 19.08.2010
(511) 5

(540)



- (510) (5) farmaceutické přípravky.
(590) Barevná
(730) **Teva Pharmaceuticals CR, s.r.o.**, Radlická 3185/1c, Praha 5, 15000, CZ
(740) Rott, Růžička & Guttman Patentové, známkové a advokátní kanceláře, JUDr. Vladimír Rott, Vinohradská 37, Praha 2, 12000

- (210) **O-478855**
(220) 19.08.2010
(320) 19.08.2010
(511) 5
(540)



- (510) (5) farmaceutické přípravky.
(730) **Teva Pharmaceuticals CR, s.r.o.**, Radlická 3185/1c, Praha 5, 15000, CZ
(740) Rott, Růžička & Guttman Patentové, známkové a advokátní kanceláře, JUDr. Vladimír Rott, Vinohradská 37, Praha 2, 12000

- (210) **O-478872**
(220) 20.08.2010
(320) 20.08.2010
(511) 5, 29, 30
(540)

Vodníček

- (510) (5) farmaceutické a veterinářské výrobky, hygienické výrobky pro léčebné účely, dietetické přípravky pro léčebné účely, potraviny pro batolata, náplasti, obvazový materiál, materiály pro plombování zubů a pro zubní otisky, dezinfekční přípravky, výrobky pro hubení škodlivých zvířat, fungicidy, herbicidy; (29) maso, ryby, drůbež a zvěřina, masové výtažky, zavařované, sušené a vařené ovoce a zelenina, želé, džemy, ovocné omáčky, vejce, mléko a mléčné výrobky, oleje a tuky jedlé; (30) káva, čaj, kakao, cukr, rýže, tapioka, ságo, kávové náhražky, mouka a přípravky z obilnin, chléb, pečivo, cukrovinky, zmrzlina, med, sirup melasový, droždí, prášky do těsta, sůl, hořčice, ocet, nálevy (k ochucení), koření, led pro osvěžení.
(730) **STADA Arzneimittel AG**, Stadastrasse 2-18, 61118 Bad Vilbel, DE
(740) **KOREJZOVÁ & SPOL., v.o.s.**, JUDr. Petra Korejzová, Korunní 810/104E, Praha 10, 10100

- (210) **O-478880**
(220) 20.08.2010
(320) 20.08.2010
(511) 12, 37, 39
(540)



- (510) (12) nárazníky automobilů, nosiče pro zavazadla; (37) opravy, úpravy a přestavby automobilů; (39) pronájem automobilů, organizování cest, odtahování dopravních prostředků při

poruchách.

- (730) **DEF - TEC s.r.o.**, Kosoř 239, Praha - západ, 25226, CZ

- (210) **O-478913**
(220) 20.08.2010
(320) 20.08.2010
(511) 18, 25, 28
(540)

WOLF&MANDA

- (510) (18) kůže, imitace kůže, kufrы a zavazadla, deštníky, slunečníky a hole, sedlářské výrobky; (25) oděvy, obuv, kloboučnické zboží; (28) hry, hračky, potřeby pro gymnastiku a sport, vánoční ozdoby.
(730) **Manda Vladimír**, Dolánky nad Ohří 153, Dolánky nad Ohří, 41301, CZ

- (210) **O-478964**
(220) 24.08.2010
(320) 24.08.2010
(511) 43
(540)

STARÁ MYSLIVNA KONOPIŠTĚ

- (510) (43) restaurační služby, pohostinství, catering, ubytovací služby.
(730) **IGC - INTERNATIONAL GURMAN CLUB, s.r.o.**, Jahodnická 20/795, Praha 9, 19800, CZ

- (210) **O-478965**
(220) 24.08.2010
(320) 24.08.2010
(511) 43
(540)

STARÁ MYSLIVNA

- (510) (43) restaurační služby, pohostinství, catering, ubytovací služby.
(730) **IGC - INTERNATIONAL GURMAN CLUB, s.r.o.**, Jahodnická 20/795, Praha 9, 19800, CZ

- (210) **O-478967**
(220) 24.08.2010
(320) 24.08.2010
(511) 29, 30, 32
(540)



- (510) (29) mléko a mléčné výrobky, zejména konzumní mléka, mléčné nápoje s vysokým obsahem mléka, šlehačka, smetana, zakysané výrobky, máslo, sýry, tvarohy, sušená a zahuštěná mléka, syrovátka; (30) zmrzlina, mražené krémy, čokoládové nápoje s mlékem, kakaové nápoje s mlékem, kávové nápoje s mlékem, pudinky; (32) syrovátkové nápoje.
(730) **INTERLACTO, spol. s r.o.**, Koubkova 13/228, Praha 2, 12000, CZ

- (210) **O-478968**
(220) 24.08.2010
(320) 24.08.2010
(511) 6, 37, 40

(540)



(210) **O-478983**

(220) 24.08.2010

(320) 24.08.2010

(511) 5, 29, 30

(540)



(510) (6) armatury do betonu, bednění (kovové) pro betonování, desky kotevní, kolejnice, kolejnicové spojky, konstrukce (kovové přenosné), konstrukce (kovové stavební), konzoly pro stavebnictví, kotevní piloty, kovové žáruvzdorné stavební materiály, kovové nosníky, ocelové konstrukce, kovové podpěry, kovové stavební prefabrikáty, kovové sloupy, kovové sloupy pro stavebnictví, kovové příslušenství pro stavby, kovové výztuže pro stavby, kovové stavební materiály, traverzy; (37) stavby, demolice, dozor nad stavbami, antikoroziní úprava, klempířství a instalatérství, stavebnictví, stavitelství; (40) informace o zpracování materiálů, úprava a zpracování kovů.

(510) (5) potravinové doplňky pro lékařské účely spadající do této třídy, přípravky a prostředky léčebné a profylaktické kosmetiky pro ošetřování pokožky a vlasů, zejména ve formě tablet, dražé, kapslí mastí, krémů, gelů, olejů, pěn, tekutých suspenzí, emulzí nebo koloidních roztoků, vodiček, zásypů a práškových směsí, roztoků, medicínálních čajových směsí, vitamínových přípravků, cukrovinky s léčivými přísadami, dietetické látky upravené pro lékařské účely, minerální doplňky potravy, doplňky výživové pro lékařské účely, posilující přípravky (tonika), léčivé bahno, bahno pro koupele, balzámy pro lékařské účely, bylinné čaje pro lékařské účely, léčivé byliny, byliny na kouření pro lékařské účely, cigarety netabákové pro lékařské účely, cukr pro lékařské účely, čaj astmatický, čaje léčivé, čaje odtučňovací pro lékařské účely, drogy pro léčebné účely, přípravky pro péči o dutinu ústní pro lékařské účely, dřevo cedrové s repelentním účinkem, léčivé přípravky do koupele, mořská voda pro zdravotní koupele, koupelové soli léčebné, koupele okysličené, kurare, kúry pro farmaceutické účely, léčiva pro humánní medicínu, léčivé cukrovinky a pastilky, přenosné lékárníčky (včetně obsahu), leukoplast, masti na popáleniny od slunce, mandlové mléko pro lékařské účely, mateří kašička pro lékařské účely, mentol, soli minerální vody, mléko sušené pro kojence, náplasti, nápoje léčivé, narkotika, náramky pro lékařské účely, přípravky proti pocení nohou, obinadla hygienická, obklady, obvazy tlakové, odvary pro farmaceutické účely, oleje pro lékařské použití, tonika pro léčebné účely, pročišťující přípravky, rebarborové kořeny pro farmaceutické přípravky, jedlá rostlinná vlákna (ne pro výživu), séra, sedativa, sladké dřevo pro lékařské účely, aldehydy pro farmaceutické účely, algidy, alkaloidy pro lékařské účely, alkohol pro léčebné účely, zubní amalgám, analgetika, anestetika, aminokyseliny pro lékařské účely, antibakteriální a dezinfekční přípravky, antibiotika, chemické antikoncepční přípravky, antipyretika, antiseptika, bakteriální přípravky pro lékařské a zvěrolékařské účely, bakteriologické kultury, bavlna pro lékařské účely, bílkoviny obohacené mléko, bílkovinná potrava pro lékařské účely, biocidy (pesticidy), prostředky proti bolesti hlavy, zubní brusné přípravky, bronchodilatační přípravky, čichací soli, čípky, přípravky na čištění vzduchu, detergenty pro lékařské účely, dezinfekční přípravky pro hygienické účely, diabetický chléb, diagnostické přípravky pro lékařské účely, digitalin, přípravky na mytí dobytka, enzymy pro lékařské účely, estery pro farmaceutické účely, fenykl pro lékařské účely, fungicidy, gáza na obvazování, glycerin pro lékařské účely, glycerofosfáty, guma pro lékařské účely, gurjanský balzám pro lékařské účely, hematogen, hemoglobin, přípravky proti hemoroidům, herbicidy, repelenty proti hmyzu, houby hojivé (ne potrava), hormony pro lékařské účely, hořčice pro farmaceutické účely, hygienické kalhotky, hygienické ubrousky, hygienické vložky, absorpční vata, absorpční tampóny, chemická činidla pro lékařské a zvěrolékařské účely, chemické přípravky pro lékařské a zvěrolékařské účely, chirurgická plátina, obvazy a roušky, chloroform, chirurgické implantáty (živé tkáně), medicínální infuze, insekticidy, semeno pro umělou inseminaci, jedy, jobjoba, jodová tinktura, kafrový olej k lékařským účelům, kokain, koprový výtažek, opiáty, opodeldok (kafrová mast), přípravky pro osvěžení vzduchu, farmaceutické přípravky pro péči o pokožku, polštářek pro kojení, pomády pro lékařské účely, projímadla, sterilizační přípravky, steroidy, strychnin, sulfoamidy (léčiva), tablety vykuřovací, chemické přípravky pro určení těhotenství, mléčný tuk, ubrousky napuštěné farmaceutickými vodičkami, uhlí živočišné pro lékařské účely, utišující prostředky, vaginální výplachy, vitamínové přípravky, vody termální, žvýkácké gummy a žvýkačky pro lékařské účely; (29)

(590) Barevná

(730) **OK-BE spol. s r.o.**, Nový Knín 102, Nový Knín, 26203, CZ

(740) Mgr. Martin Panuška, advokát, Mgr. Martin Panuška, Dělnická 541/13, Praha 7, 17000

(210) **O-478974**

(220) 24.08.2010

(320) 24.08.2010

(511) 16, 25, 35, 41

(540)



(510) (16) výrobky z papíru a lepenky, jež nejsou zařazeny do jiných tříd, balící papír, bloky, zápisníky, notesy, záložky do knih, periodické i neperiodické publikace, časopisy, brožury, katalogy, knihy, etikety papírové, fotografie, plakáty, pohlednice, kalendáře, manuály a návody, formuláře, obálky, samolepky, obtisky, psací potřeby, penály, psací podložky, obaly na spisy, plastické obaly nezařazené do jiných tříd, papírové vlajky a praporky, papírové čepice a kšiltý, informační a reklamní produkty v papírové formě, ozdobné předměty z papíru, učební pomůcky vyjma přístrojů, vzory na kopírování, znaky grafické pro kopírování; (25) vrchní oděvy včetně oděvů z kůže a napodobenin kůže, pytle a vaky na oděvy, pokrývky hlavy, kšiltý sluneční, štítky na čepice, kravaty, pásky ke kalhotám, ponožky, rukavice; (35) dodavatelské služby pro třetí osoby, komerční informace a rady pro modeláře, prezentace modelářských výrobků v komunikačních médiích, včetně prezentace na www stránkách v počítačové síti Internet, organizování a pořádání výstav a veletrhů komerčních a reklamních, vydávání, zveřejňování, oznámení, vyhlášení a publikování reklamních textů, styk s veřejností, subdavatelské služby, zpracování textů, vedení kartoték v počítači, vydávání náborových, propagačních a inzertních textů, předvádění zboží pro modeláře; (41) organizování a pořádání výstav zábavných a vzdělávacích, organizování a vedení konferencí, organizování sportovních soutěží a vystoupení modelářů, pořádání a řízení pracovních a přátelských setkání modelářů, filmové projekce, fotografování, klubové služby výchovně zábavné, vydávání elektronických knih a publikací on-line, vydávání a půjčování knih a publikací, měření času při sportovních disciplínách modelářů, praktický výcvik modelářů, prázdninové tábory pro modeláře, výcvik instruktážní a výchovný, výroba videofilmů, zábava a pobavení.

(590) Barevná

(730) **KLUB PLASTIKOVÝCH MODELÁŘŮ BRNO**, Purkyňova 105, Brno, 61200, CZ

(740) Martin Kořistka, patentový zástupce, Karpatská 241/3, Brno, 62500

doplňky stravy živočišného původu pro ženy, pro plnost a zpevnění poprsí, pro regulaci hormonální rovnováhy ženy, doplňky stravy živočišného původu, v rámci této třídy, pro odbourávání tuků, snižování hladiny cholesterolu, čištění cév, ochranu a posílení jater a srdce, zvyšující sportovní výkonnost, pomáhající při únavě a při intenzivní zátěži, s antioxidantními účinky, zlepšující paměť a mozkové funkce, zkvalitňující kůži, působící jako prevence proti vypadávání vlasů a ateroskleróze, vše v rámci třídy 29, zpracovaná zelenina, jako je cibule konzervovaná, čočka konzervovaná, fazole konzervované, hrách konzervovaný, nakládaná zelenina, zelí kysané červené i bílé, nakládané okurky, zeleninové saláty, rajčatový protlak, zeleninové šťávy na vaření, sušená zelenina, vařená zelenina, zelenina v pikantním nálevu, zeleninové polévky, bylinky zahradní konzervované, bramborové lupínky, bramborové vločky, bramborové hranolky, bramborové kaše, bramborové krokety, ovoce mražené, kompotované, konzervované, zavařené, kandované, sušené, jablčná a jiná pyré, kůry ovocné, ovocná dřeví a mražená, džemy, marmeláda, ovoce naložené v alkoholu, ovocné rosoly, ovocné saláty, zázvorový džem, brusinkový kompot, oříšky zpracované, arašídové zpracované, arašídové máslo, hrozinky, kakaové máslo, kokos sušený (kokosová moučka), kokosové mléko, datle, fíky, zpracované mandle, olivy konzervované, hummus (pasta z cizmy), konzervované žampiony, konzervované lanýže, ryby, měkkýši, korýši, sumýši a výrobky z nich, jako jsou ančovičky (sardele), humři (neživí), kaviár, konzervy rybí, krevety (neživé), langusty (neživé), mušle jedlé (neživé), losos, moučka rybí pro lidskou spotřebu, raci (neživí), rybí plátky (filé), ryby ve slaném nálevu, sardinky, slanečci, sledí, tuňák, ústřice (neživé), maso a masné výrobky, droby, vnitřnosti, dršťky, drůbež (neživá), bujóny, vývary, huspeniny, játra, játrová paštika, jelita, krvavá tlačěnka, jitrnice, klobásy, salámy, párky, konzervy masové, masové extrakty, polévky, přípravky na výrobu polévek, slanina, šunka, uzeniny, uzeniny v těstě, tukové pomazánky na chléb, vepřové, hovězí a drůbeží maso, sádlo, zvěřina, vejce i sušená, vaječný bílek, vaječný žloutek, jedlé oleje, jedlé tuky, margarín, máslo, mléko a mléčné výrobky, jogurty, kefir, kumys (mléčný nápoj), mléčné nápoje (s vysokým obsahem mléka), smetana, syrovátka, sýry, syřidlo, šlehačka, tofu, bílkoviny jako potrava, jedlá želatina, kasein používaný jako přísada ve výživě, pektin pro potravinářství, protein pro lidskou spotřebu; (30) doplňky stravy rostlinného původu pro ženy, pro plnost a zpevnění poprsí, pro regulaci hormonální rovnováhy ženy, doplňky stravy rostlinného původu, v rámci této třídy, pro odbourávání tuků, snižování hladiny cholesterolu, čištění cév, ochranu a posílení jater a srdce, zvyšující sportovní výkonnost, pomáhající při únavě a při intenzivní zátěži, s antioxidantními účinky, zlepšující paměť a mozkové funkce, zkvalitňující kůži, působící jako prevence proti vypadávání vlasů, a ateroskleróze, vše v rámci třídy 30, káva, čaj, kakao, cukr, rýže, tapioka, šágo, kávové náhražky, mouka a přípravky z obilnin, chléb, pečivo, cukrovinky, zmrzlina, med, sirup melasový, droždí, prášky do těsta, sůl, hořčice, ocet, nálevy k ochucení, koření, led pro osvěžení, arašídové cukrovinky, aromatické přípravky do potravin, bonbóny, cukroví, mentolové cukroví, cukrovinky, cukrovinky k ozdobení vánočních stromků, čokoláda, čokoládové nápoje, čokoládové nápoje s mlékem, dorty, fondány (cukrovinky), jemné pečivo, karamely (bonbóny), káva, kávové náhražky rostlinného původu, kávové nápoje s mlékem, keksy, koláče s náplní, kreky, pražená kukuřice, listové těsto, lupínky, vločky (obilné), makaróny, mandlové cukrovinky, mandlové těsto, marcipán, marinády (chuťové přísady), máslové, tukové těsto, masové paštiky zapečené v těstě, masové pirožky, medovníky, perníky, mentol do cukrovinek, výrobky z kukuřičné mouky, müsli, kakaové nápoje, omáčka sójová ostrá, oplatky, potraviny na bázi ovesa, ovesné vločky, jedlé ozdoby na dorty, palačinky, pastilky (cukrovinky), pečivo s masovou náplní, pivní ocet, pizzy, popcorn, potraviny z mouky, pralinky, prášek do pečiva, příchutě (aroma), příchutě do nápojů s výjimkou éterických olejů, přípravky do potravin aromatické, pudinky, rostlinné přípravky jako kávové náhražky, rýže, rýžové koláčky, přírodní sladidla, sladový výtažek jako potrava, suchary, sušenky, sušenky máslové, keksy, biskvity, suší, šerbet (zmrzlinový nápoj), škrobové výrobky jako potrava, ztužovače šlehačky, špagety, rajčatová omáčka, šťávy s výjimkou dresinků v rámci této třídy, tabletky (cukrovinky), těstoviny, tresty do potravin (nikoliv pro lékařské účely), včelí kašička pro lidskou spotřebu ne pro lékařské účely, kukuřičné vločky, ovesné vločky,

mořská voda na vaření, výrobky z kakaa, výrobky z obilovin, zahušťovací přípravky na kuchyňské použití, zákusky, koláče, zálivky na ochucení, zjemňující látky na maso pro domácnost, zmrzlina, pojiva jako při sady do zmrzliny, zmrzlina jogurtová, zmrzlinové poháry, želé ovocné (cukrovinky), žvýkačky ne pro lékařské účely.

(590) Barevná
(730) **Martin Rozhoň**, Na Valech 394, Chrudim 2, 53701, CZ
(740) **DANĚK & PARTNERS** Advokátní a patentová kancelář, Ing. Dr. Vilém Daněk, Vinohradská 45, Praha 2, 12000

(210) **O-478987**
(220) 24.08.2010
(320) 24.08.2010
(511) 35, 36, 39, 43
(540)

JaLV

(510) (35) reklamní činnost; (36) směnárenské služby, kanceláře ubytovací; (39) služby v dopravě a přepravě, cestování (rezervace, prodej), zprostředkování přepravy osob, informace (doprava); (43) restaurační služby.

(730) **Tomek Bohuslav**, Krížkovského 1288/10, Praha 3, 13000, CZ

(210) **O-479055**
(220) 27.08.2010
(320) 27.08.2010
(511) 25, 32, 41
(540)

Avalon Fitness

(510) (25) oděvy pro gymnastiku a sporty; (32) nealkoholické nápoje, iontové nápoje; (41) provozování sportovních a tělovýchovných aktivit a zařízení, jako tělocvična, relaxační činnost, fitness, bowling.

(730) **Avalon Fitness s.r.o.**, Na Příkopě 1096/21, Praha 1, 11000, CZ

(210) **O-479079**
(220) 27.08.2010
(320) 27.08.2010
(511) 35, 41
(540)



(510) (35) poradenská činnost v oblasti personalistiky; (41) pořádání odborných kurzů, školení a jiných vzdělávacích akcí, včetně lektorské činnosti.

(730) **Teamconsult CR s.r.o.**, Italská 1219/2, Praha 2, 12000, CZ

(210) **O-479083**
(220) 30.08.2010
(320) 30.08.2010
(511) 6, 14, 16, 24, 35, 41
(540)



(510) (6) reklamní a propagační výrobky kovové, desky pamětní kovové, kovové plakety; (14) amulety, medaile, medailóny, mince, odznaky z drahých kovů, ozdoby (šperky); (16) papír, lepenka a výrobky z těchto materiálů, které nejsou zařazeny do jiných tříd, papírenské zboží, učební a vyučovací pomůcky (s výjimkou přístrojů), kancelářské, reklamní a propagační výrobky z papíru, brožury, desky (papírnické výrobky), etikety, fotografie, knihy, nálepky, pečeti, periodika, plakáty,

- pohlednice, papírové praporky, prospekty, publikace, razítka, ročenky, samolepky, tužky, tiskopisy, záložky do knih; (24) propagační a reklamní výrobky z tkaniny a textilií; (35) propagační činnost, reklama, obchodní reklama, vydávání, rozšiřování, zveřejňování a publikování reklamních textů, organizování komerčních nebo reklamních výstav; (41) výchova, vzdělávání, zábava, sportovní a kulturní aktivity, pořádání odborných setkání, školení, festivalů, kurzů, konferencí, soutěží, veletrhů a výstav ke vzdělávacím a kulturním účelům, pietní akty.
- (590) Barevná
(730) **Sdružení válečných veteránů ČR**, Sokolská 22, Praha 2, 12000, CZ
(740) JUDr. Lukáš Jansa, advokát, Sokola Tůmy 743/16, Ostrava - Mariánské Hory, 70900

- (210) **O-479084**
(220) 30.08.2010
(320) 30.08.2010
(511) 6, 14, 16, 24, 35, 41
(540)

SVV ČR

- (510) (6) reklamní a propagační výrobky kovové, desky pamětní kovové, kovové plakety; (14) amulety, medaile, medailóny, mince, odznaky z drahých kovů, ozdoby (šperky); (16) papír, lepenka a výrobky z těchto materiálů, které nejsou zařazeny do jiných tříd, papírenské zboží, učební a vyučovací pomůcky (s výjimkou přístrojů), kancelářské, reklamní a propagační výrobky z papíru, brožury, desky (papírnické výrobky), etikety, fotografie, knihy, nálepky, pečete, periodika, plakáty, pohlednice, papírové praporky, prospekty, publikace, razítka, ročenky, samolepky, tužky, tiskopisy, záložky do knih; (24) propagační a reklamní výrobky z tkaniny a textilií; (35) propagační činnost, reklama, obchodní reklama, vydávání, rozšiřování, zveřejňování a publikování reklamních textů, organizování komerčních nebo reklamních výstav; (41) výchova, vzdělávání, zábava, sportovní a kulturní aktivity, pořádání odborných setkání, školení, festivalů, kurzů, konferencí, soutěží, veletrhů a výstav ke vzdělávacím a kulturním účelům, pietní akty.
- (730) **Sdružení válečných veteránů ČR**, Sokolská 22, Praha 2, 12000, CZ
(740) JUDr. Lukáš Jansa, advokát, Sokola Tůmy 743/16, Ostrava - Mariánské Hory, 70900

- (210) **O-479085**
(220) 30.08.2010
(320) 30.08.2010
(511) 6, 14, 16, 24, 35, 41
(540)

Sdružení válečných veteránů ČR

- (510) (6) reklamní a propagační výrobky kovové, desky pamětní kovové, kovové plakety; (14) amulety, medaile, medailóny, mince, odznaky z drahých kovů, ozdoby (šperky); (16) papír, lepenka a výrobky z těchto materiálů, které nejsou zařazeny do jiných tříd, papírenské zboží, učební a vyučovací pomůcky (s výjimkou přístrojů), kancelářské, reklamní a propagační výrobky z papíru, brožury, desky (papírnické výrobky), etikety, fotografie, knihy, nálepky, pečete, periodika, plakáty, pohlednice, papírové praporky, prospekty, publikace, razítka, ročenky, samolepky, tužky, tiskopisy, záložky do knih; (24) propagační a reklamní výrobky z tkaniny a textilií; (35) propagační činnost, reklama, obchodní reklama, vydávání, rozšiřování, zveřejňování a publikování reklamních textů, organizování komerčních nebo reklamních výstav; (41) výchova, vzdělávání, zábava, sportovní a kulturní aktivity, pořádání odborných setkání, školení, festivalů, kurzů, konferencí, soutěží, veletrhů a výstav ke vzdělávacím a kulturním účelům, pietní akty.
- (730) **Sdružení válečných veteránů ČR**, Sokolská 22, Praha 2, 12000, CZ
(740) JUDr. Lukáš Jansa, advokát, Sokola Tůmy 743/16, Ostrava - Mariánské Hory, 70900

- (210) **O-479088**
(220) 30.08.2010
(320) 30.08.2010

- (511) 20, 21, 25, 28
(540)



- (510) (20) koule a kuličky z plastu všech velikostí, ozdobné užitkové a propagační předměty, suvenýry, vše z plastu nebo náhražek plastu; (21) koule a kuličky skleněné a z imitací skla všech velikostí, skleněné ozdobné umělecké, užitkové, dekorační a propagační upomínkové dárkové předměty; (25) oděvy, sportovní oděvy, čepice se štítkem, sportovní ošacení, trička a trikoty, košile, šátky, šály, kravaty; (28) biliardové (kulečnickové) koule, hrací koule a kuličky, sportovní potřeby, potřeby, nářadí a náčiní pro sport a hry, především koule, kuličky, balóny, míče a míčky.
- (730) **Oldřich Rujbr**, U Pošty 3, Brno, 62500, CZ
(740) JUDr. Petr Přehnil, Ph.D., patentový zástupce, Doležalova 3, Brno, 61600

- (210) **O-479095**
(220) 30.08.2010
(320) 30.08.2010
(511) 29, 43
(540)

Ftípná kaše

- (510) (29) maso, ryby, drůbež a zvěřina, masové výtazky, zavařované, mražené, sušené a vařené ovoce a zelenina, želé, džemy, vejce, mléko a mléčné výrobky; (43) služby zajišťující stravování a nápoje, dočasné ubytování.
- (730) **LOUČEŇ, a.s.**, Václavské náměstí 19, Praha 1, 11000, CZ
(740) Advokátní kancelář Dáňa, Pergl a Partneři, Mgr. Robert Pergl, Na Ořechovce 580/4, Praha 6, 16200

- (210) **O-479100**
(220) 30.08.2010
(320) 30.08.2010
(511) 29, 30, 43
(540)

BLACKDOG

- (510) (29) maso, ryby, drůbež a zvěřina, masové výtazky, mražené, zavařované, sušené a vařené ovoce a zelenina, želé, džemy, vejce, mléko a mléčné výrobky, oleje a jedlé tuky; (30) káva, čaj, kakao, cukr, rýže, tapioka, ságo, kávové náhražky, mouka a přípravky z obilnin, chléb, pečivo, cukrovinky, zmrzlina, med, sirup melasový, droždí, prášky do těsta, sůl, hořčice, ocet, nálevy, koření, led; (43) služby zajišťující stravování a nápoje, dočasné ubytování.
- (730) **Blackdogs s.r.o.**, Olešná 35, Olešná, 26764, CZ

- (210) **O-479162**
(220) 01.09.2010
(320) 01.09.2010
(511) 35, 36
(526) Omezení rozsahu ochrany o prvek: HYPOPŮJČKA

- (540)



- (510) (35) informace (obchodní nebo podnikatelské), pomoc při obchodní činnosti; (36) hypotéky (poskytování půjček), leasing, koupě na splátky (financování), půjčky (financování), finanční poradenství, finanční služby, finanční informace, kreditní karty (služby), platby na splátky, zprostředkovatelská činnost v oblasti finančních služeb, zprostředkovatelská činnost v oblasti obchodu

s realitami a s úvěry a v oblasti služeb nájmu a pronájmu nemovitostí. (540)

(590) Barevná
(730) **RAIF MONEY GROUP s.r.o.**, Palackého 205/4, Rumburk, 40801, CZ



(210) **O-479172**

(220) 01.09.2010
(320) 01.09.2010
(511) 5, 30, 32
(540)



(510) (5) žvýkačky pro léčebné účely; (30) cukrovinky, cukrářské výrobky, žvýkačky, bonbóny, pastilky; (32) nápojové směsi a prášky.
(730) **The Candy Plus Sweet Factory, s.r.o.**, Vítězná 200/6, Rohatec, 69601, CZ
(740) Rott, Růžička & Guttman Patentové, známkové a advokátní kanceláře, JUDr. Vladimír Rott, Vinohradská 37, Praha 2, 12000

(210) **O-479212**

(220) 02.09.2010
(320) 02.09.2010
(511) 5, 30, 32
(540)



(510) (5) žvýkačky pro léčebné účely; (30) cukrovinky, cukrářské výrobky, žvýkačky, bonbóny, pastilky; (32) nápojové směsi a prášky.
(590) Barevná
(730) **The Candy Plus Sweet Factory, s.r.o.**, Vítězná 200/6, Rohatec, 69601, CZ
(740) Rott, Růžička & Guttman Patentové, známkové a advokátní kanceláře, JUDr. Vladimír Rott, Vinohradská 37, Praha 2, 12000

(210) **O-479228**

(220) 03.09.2010
(320) 03.09.2010
(511) 35, 37, 42
(540)



(510) (35) pomoc při řízení obchodní činnosti, obchodní administrativa, kancelářské práce; (37) opravy, instalační služby; (42) navrhování a vývoj počítačového hardwaru a softwaru.
(590) Barevná
(730) **C SYSTEM CZ a.s.**, Otakara Ševčíka 840/10, Brno - Židenice, 63600, CZ

(210) **O-479450**

(220) 14.09.2010
(320) 14.09.2010
(511) 3, 9, 10, 14, 16, 18, 20, 25, 28, 35, 41

(510) (3) kosmetické a hygienické přípravky, lubrikační gely; (9) nosiče dat všeho druhu, vyjma nosičů papírových, zejména audiokazety, videokazety, CD nosiče, DVD nosiče, multimediální aplikace, 3D animace, multimediální informační katalogy, programy pro internetové vyhledávače a portály; (10) erotické pomůcky a přístroje elektricky vybavené zařazené v této třídě, erotické pomůcky a přístroje elektricky nevybavené zařazené v této třídě, masážní přístroje, vibromasážní přístroje, nafukovací panny pro lékařské účely, prezervativy, gumové potřeby hygienické, umělé údy; (14) vzácné kovy a jejich slitiny a výrobky z těchto látek, zejména erotické šperky; (16) papírenské zboží, periodické a neperiodické publikace, brožury, fotografie, informační produkty na papírových nosičích, letáky, plakáty, data a databáze na papírových nosičích, tištěné manuály, reklamní, propagační a užitkové výrobky z papíru, například pohlednice, dopisní papíry, obálky, přání, kalendáře, samolepky a obtisky; (18) biče, obojky, kožená pouta, řemeny; (20) sochy ze dřeva, vosku, sádry nebo umělých hmot, sošky (figurky) ze dřeva, vosku, sádry nebo umělých hmot, reklamní předměty nafukovací z plastických hmot nezařazené v jiné třídě; (25) oděvy, obuv, prádlo a punčochové zboží, zejména erotické; (28) hry, hračky, nafukovací hračky, erotické hračky, žertovní předměty pro oklamání; (35) propagační činnost, reklama, předvádění zboží, distribuce vzorků zboží, pomoc při obchodních činnostech, zprostředkování obchodních záležitostí, včetně internetových obchodů, provozování sítě obchodů, obchodních středisek a marketů - vše v oblasti výrobků ve tř. 3, 9, 10, 14, 16, 18, 20, 25 a 28; (41) pronájem nahraných audio-vizuálních elektronických médií, činnost videopůjčovny, vydavatelská činnost.

(590) Barevná
(730) **COTOPAXI CZ, s.r.o.**, U Nádraží 1204/2a, Havířov-Šumbark, 73601, CZ
(740) Ing. Radmila Baumová, Nádražní 29, Žďár nad Sázavou, 59101

(210) **O-479636**

(220) 21.09.2010
(320) 21.09.2010
(511) 6, 9, 16, 20, 35, 37, 38, 41
(540)



(510) (6) reklamní sloupy kovové, stavební materiály kovové, jako kovové výztuže trubky ocelové, kovové stavební prefabrikáty, kovová schodiště, kovové žlaby, kovové rámy, odlitky kovové, litinové, jako strojní dílce, pro stavební účely, obrobky, výkovky, výlisky, lavičky kovové; (9) nosiče dat všeho druhu spadající do třídy 9, zejména informační produkty, data a databáze na elektronických a optických nosičích, elektronické periodické a neperiodické publikace, zejména katalogy, hesláře, příručky a formuláře, multimediální aplikace na nosičích spadajících do třídy 9, včetně grafických, elektronické a datové sítě, včetně souvisejícího softwaru a hardwaru, interaktivní grafické programy, počítače a počítačové systémy všeho druhu, včetně jejich příslušenství, programové vybavení pro počítače, elektronické databáze a databázové produkty, telekomunikační zařízení drátová, bezdrátová, družicová a modemy, databanky, informace převáděné přes Internet, zejména automatizované informační systémy vnitřní a vnější, kopírovací technika; (16) tiskoviny a polygrafické výrobky na papírových nosičích periodické a neperiodické, zejména uživatelské příručky

počítačových programů, seznamy a katalogy, návody, odborné publikace, tiskopisy, vyučovací a učební pomůcky (vyjma přístrojů), zejména vztahující se k počítačovému a informačním službám pro hromadné zpracování dat, databankové propagační a reklamní tiskopisy, tiskařské štočky a typy (písmena, číslice a znaky), tištěná grafika, grafické reprodukcce, propagační materiály z papíru a plastu zahrnuté v této třídě, balicí papír a plastové fólie na balení; (20) nábytek včetně kovového a kempinkového nábytku, ratanový nábytek, mobiliář, broušená skla a zrcadla, rámy, výrobky ze dřeva, korku, rákosu, třtiny, vrbového proutě, rohoviny, kostí, slonoviny, jantaru perleti, buničiny, výrobky z plastických hmot spadající do této třídy, matrace, žíněnky, podhlavníky, spací pytle na kempování, lavičky; (35) reklamní a propagační činnost i v síti Internet, zprostředkovatelské služby v oblasti obchodu a služeb souvisejících s obchodními činnostmi, včetně u informačních a databázových služeb, činnost podnikatelských, ekonomických a organizačních poradců, zprostředkovatelská činnost v oblasti obchodu, zprostředkování obchodu a obchodních služeb pro výše uvedené výrobky ve třídách 6, 9, 16, 20, marketing, zprostředkování služeb maloobchodního a velkoobchodního prodeje, obchodní administrativa, zpracování dat, správa sítí a služby databank (vyhledávání v počítačových souborech pro třetí osoby) spadající do této třídy, obchodně-zprostředkovatelská činnost v oboru cestovního ruchu, činnost reklamní agentury, marketingové studie, pronájem reklamních materiálů, pronájem reklamních ploch, poradenství v obchodní činnosti, obchodní reklama pro třetí osoby, vylepování plakátů; (37) instalace, opravy, údržba výrobků tříd 6 a 20, úklid, čištění a údržba interiérů, budov, provozních, obchodních, kulturních, společenských a sportovních prostor a areálů, chodníků, veřejných prostranství a jiných pozemků, odborné poradenství z oboru úklidové techniky, čištění a údržby; (38) datové telekomunikační služby, počítačový přenos pošty a obrazu, komunikace a transakce v síti, dálkový přenos obrazu a videobrazu, šíření periodických a neperiodických tiskovin a grafických produktů prostřednictvím počítačové, datové, elektronické, telekomunikační nebo informační sítě, poskytování přístupu k on-line informačním službám a databázím, provozování internetového vyhledávače, informační služby na Internetu, elektronický přenos dokumentů, komunikace spočívající ve výměně, šíření, získávání a poskytování informací a zpráv prostřednictvím telekomunikačních sítí; (41) výchovná, zábavní, školící, sportovní a kulturní činnost, jako organizace společenských, sportovních, turistických, ekologických a kulturních akcí a slavností, pořádání školení, předškolní vzdělávání a doškolování, půjčování a rozšiřování knih, novin a časopisů, nakladatelská a vydavatelská činnost.

- (590) Barevná
(730) **LAVIČKY-ZADARMO.CZ, s.r.o.**, Pobřežní 95/74, Praha 8 - Karlín, 18600, CZ
(740) Václav Müller, patentový zástupce, Filipova 2016, Praha 4, 14800

- (210) **O-479656**
(220) 22.09.2010
(320) 22.09.2010
(511) 35, 38, 41
(540)

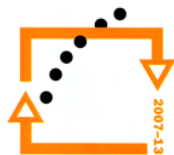

**OP Vzdělávání
pro konkurenceschopnost**

- (510) (35) administrativní zpracování nákupních objednávek, komunikační média (prezentace výrobků v komunikačních médiích) pro účely maloobchodu, kopírování dokumentů, kopírování nebo rozmnožování (reprodukce) dokumentů, dokladů, komerční správa licencí na výrobky a služby ostatních, marketingové studie, obchodní reklama pro třetí osoby, výstavy komerční nebo reklamní, pořádání veletrhů pro obchodní a reklamní účely, pronájem reklamní doby v komunikačních médiích, pronájem reklamních materiálů, pronájem reklamních

plach, reklama (propagace), reklamní agentury, rozšiřování reklamních materiálů zákazníkům (letáky, prospekty, tisky, vzorky), zaslání reklamních materiálů zákazníkům, reklamní nebo inzertní materiály (rozšiřování), psaní reklamních textů, reklamní texty (vydávání, zveřejňování, oznámení, vyhlášení, publikování), rozhlasová reklama, televizní reklama, venkovní reklama, vydávání reklamních nebo náborových, propagačních a inzertních textů; (38) diskusní fóra (poskytování internetových diskusních fór), elektronická pošta (mail electronic), služby elektronických nástěnek (telekomunikační služby), vysílání kabelové televize, služby dálkových konferencí (telekonference), počítačová komunikace, poskytování internetových diskusních fór, rozhlasové vysílání, teleshoppingové služby (poskytování telekomunikačních kanálů pro teleshoppingové služby), televizní vysílání, tisková agentura (telegrafní -), tiskové agentury, tiskové kanceláře, rádiové vysílání, vysílání kabelové televize, výzvy (služby poskytované rádiem, telefonem nebo jinými elektronickými komunikačními prostředky), zaslání zpráv; (41) elektronické publikování (DTP), filmová tvorba, fotografování, informace o výchově a vzdělávání, organizování a vedení konferencí, organizování a vedení kongresů, obrazové zpravodajství, organizování a vedení seminářů, organizování kulturních nebo vzdělávacích výstav, organizování představení (manažerské služby), organizování soutěží (vzdělávacích nebo zábavních), pořádání a řízení pracovních setkání (školení), poskytování on-line elektronických publikací (bez možnosti stažení), výroba rozhlasových a televizních programů, pronájem rozhlasových a televizních přijímačů, televizní zábava, psaní textů jiných než reklamních, vydávání elektronických knih a časopisů on-line, vyučování, vzdělávací informace, zpravodajské služby, obrazové zpravodajství.

- (590) Barevná
(730) **Česká republika - Ministerstvo školství, mládeže a tělovýchovy**, Karmelitská 7, Praha 1, 11812, CZ

- (210) **O-479657**
(220) 22.09.2010
(320) 22.09.2010
(511) 35, 38, 41
(540)



- (510) (35) administrativní zpracování nákupních objednávek, komunikační média (prezentace výrobků v komunikačních médiích) pro účely maloobchodu, kopírování dokumentů, kopírování nebo rozmnožování (reprodukce) dokumentů, dokladů, komerční správa licencí na výrobky a služby ostatních, marketingové studie, obchodní reklama pro třetí osoby, výstavy komerční nebo reklamní, pořádání veletrhů pro obchodní a reklamní účely, pronájem reklamní doby v komunikačních médiích, pronájem reklamních materiálů, pronájem reklamních ploch, reklama (propagace), reklamní agentury, rozšiřování reklamních materiálů zákazníkům (letáky, prospekty, tisky, vzorky), zaslání reklamních materiálů zákazníkům, reklamní nebo inzertní materiály (rozšiřování), psaní reklamních textů, reklamní texty (vydávání, zveřejňování, oznámení, vyhlášení, publikování), rozhlasová reklama, televizní reklama, venkovní reklama, vydávání reklamních nebo náborových, propagačních a inzertních textů; (38) diskusní fóra (poskytování internetových diskusních fór), elektronická pošta (mail electronic), služby elektronických nástěnek (telekomunikační služby), vysílání kabelové televize, služby dálkových konferencí (telekonference), počítačová komunikace, poskytování internetových diskusních fór, rozhlasové vysílání, teleshoppingové služby (poskytování telekomunikačních kanálů pro teleshoppingové služby), televizní vysílání, tisková agentura (telegrafní -), tiskové agentury, tiskové kanceláře, rádiové vysílání, vysílání kabelové televize, výzvy (služby poskytované rádiem, telefonem nebo jinými elektronickými komunikačními prostředky), zaslání zpráv; (41) elektronické publikování (DTP), filmová tvorba, fotografování, informace o výchově a vzdělávání, organizování a vedení

konferencí, organizování a vedení kongresů, obrazové zpravodajství, organizování a vedení seminářů, organizování kulturních nebo vzdělávacích výstav, organizování představení (manažerské služby), organizování soutěží (vzdělávacích nebo zábavných), pořádání a řízení pracovních setkání (školení), poskytování on-line elektronických publikací (bez možnosti stažení), výroba rozhlasových a televizních programů, pronájem rozhlasových a televizních přijímačů, televizní zábava, psaní textů jiných než reklamních, vydávání elektronických knih a časopisů on-line, vyučování, vzdělávací informace, zpravodajské služby, obrazové zpravodajství.

(540)



(590) Barevná
(730) Česká republika - Ministerstvo školství, mládeže a tělovýchovy, Karmelitská 7, Praha 1, 11812, CZ

(210) O-479658

(220) 22.09.2010
(320) 22.09.2010
(511) 35, 38, 41
(540)



(510) (35) administrativní zpracování nákupních objednávek, komunikační média (prezentace výrobků v komunikačních médiích) pro účely maloobchodu, kopírování dokumentů, kopírování nebo rozmnožování (reprodukce) dokumentů, dokladů, komerční správa licencí na výrobky a služby ostatních, marketingové studie, obchodní reklama pro třetí osoby, výstavy komerční nebo reklamní, pořádání veletrhů pro obchodní a reklamní účely, pronájem reklamní doby v komunikačních médiích, pronájem reklamních materiálů, pronájem reklamních ploch, reklama (propagace), reklamní agentury, rozšiřování reklamních materiálů zákazníkům (letáky, prospekty, tisky, vzorky), zaslání reklamních materiálů zákazníkům, reklamní nebo inzertní materiály (rozšiřování), psaní reklamních textů, reklamní texty (vydávání, zveřejňování, oznámení, vyhlášení, publikování), rozhlasová reklama, televizní reklama, venkovní reklama, vydávání reklamních nebo náborových, propagačních a inzertních textů; (38) diskusní fóra (poskytování internetových diskusních fór), elektronická pošta (mail electronic), služby elektronických nástěnek (telekomunikační služby), vysílání kabelové televize, služby dálkových konferencí (telekonference), počítačová komunikace, poskytování internetových diskusních fór, rozhlasové vysílání, teleshoppingové služby (poskytování telekomunikačních kanálů pro teleshoppingové služby), televizní vysílání, tisková agentura (telegrafní -), tiskové agentury, tiskové kanceláře, rádiové vysílání, vysílání kabelové televize, výzvy (služby poskytované rádiem, telefonem nebo jinými elektronickými komunikačními prostředky), zaslání zpráv; (41) elektronické publikování (DTP), filmová tvorba, fotografování, informace o výchově a vzdělávání, organizování a vedení konferencí, organizování a vedení kongresů, obrazové zpravodajství, organizování a vedení seminářů, organizování kulturních nebo vzdělávacích výstav, organizování představení (manažerské služby), organizování soutěží (vzdělávacích nebo zábavných), pořádání a řízení pracovních setkání (školení), poskytování on-line elektronických publikací (bez možnosti stažení), výroba rozhlasových a televizních programů, pronájem rozhlasových a televizních přijímačů, televizní zábava, psaní textů jiných než reklamních, vydávání elektronických knih a časopisů on-line, vyučování, vzdělávací informace, zpravodajské služby, obrazové zpravodajství.

(510) (1) chemické výrobky určené pro průmysl, zemědělství a zahradnictví (lepidla, tmely, silikony a spárovací hmoty); (2) barvy, nátěry, laky, ochranné prostředky proti korozi, ochranné prostředky na dřevo, mořidla, fasádní barvy; (3) autokosmetika zařazená do této třídy; (4) průmyslové oleje a tuky, mazadla, výrobky pro pohlcování, zavlažování a vázání prachu, technické plyny; (6) stavební materiály z kovu, přenosné stavby z kovu, kovové trubky, kovové zboží drobné, železářské zboží drobné, žlaby okapní kovové; (7) motorové nástroje pro stavební účely, čerpadla; (8) nářadí a nástroje s ručním pohonem; (9) přístroje pro vážení a měření, elektrické přístroje a nástroje včetně elektroinstalačního materiálu, akumulátory; (11) přístroje pro osvětlení, sušení, ventilaci, rozvod a ohřev vody, rozvod a přenos tepla, kotle, veškerá sanitární zařízení a sanitární keramika spadající do této třídy; (12) náhradní díly pro vozidla zařazené do této třídy; (17) těsnicí a izolační materiál, hadice, plastické výrobky a hmoty pro autoprávní, plastové součásti a doplňky k vozidlům zařazené do této třídy; (19) stavební materiály nekovové (jako např. dlažba, obrubníky, cihly, zdicí bloky, tvarovky, překlady, stropní prvky, střešní krytina, pisek, vápno, cement a výrobky z cementu a betonu), neohebné trubky nekovové pro stavebnictví, přenosné konstrukce nekovové, stavební sklo, okna, dveře, obklady a podlahové krytiny; (20) nábytek, zrcadla, rámy; (21) obaly a misky na mýdlo, nástroje na čištění, nálevky, nádoby skleněné, koše na odpady, náčiní pro použití v domácnosti, držáky toaletního papíru, držáky mýdla, dřezy na praní (škopek); (25) oděvy a obuv; (27) výrobky určené ke krytí nebo obložení podlah nebo stěn (zejména rohože, linoleum, tapety); (35) zprostředkovatelská činnost v oblasti obchodu a specializovaný velkoobchod a maloobchod s výše uvedenými výrobky, propagační činnost ohledně stavebních výrobků a služeb, zprostředkování rozpočtu staveb včetně zajištění s tím související administrativy, provozování internetového obchodu v oblasti výrobků uvedených ve tř. 1, 2, 3, 4, 6, 7, 8, 9, 11, 12, 17, 19, 20, 21, 25 a 27; (36) realitní činnost; (37) poskytování služeb v oblasti stavebních a řemeslných prací, montáž oken a dveří; (39) doprava a skladování zboží, přenos a rozvod tepla, doprava tepla potrubními systémy; (40) výroba tepla, provoz zařízení na výrobu tepla, zprostředkování při výrobě tepla; (42) projektová činnost ve výstavbě, inženýrská činnost v investiční výstavbě, poradenství v oblasti projektové a stavební dokumentace.

(590) Barevná
(730) ATOS, spol. s r.o. Ledeč nad Sázavou, Husovo náměstí 139, Ledeč nad Sázavou, 58401, CZ
(740) Mgr. Klára Stibůrková, Husova 2117, Benešov, 25601

(210) O-479712

(220) 24.09.2010
(320) 24.09.2010
(511) 3, 5
(540)

factorBase

(730) Česká republika - Ministerstvo školství, mládeže a tělovýchovy, Karmelitská 7, Praha 1, 11812, CZ

(210) O-479711

(220) 24.09.2010
(320) 24.09.2010
(511) 1, 2, 3, 4, 6, 7, 8, 9, 11, 12, 17, 19, 20, 21, 25, 27, 35, 36, 37, 39, 40, 42

(510) (3) kosmetika; (5) doplňky stravy k léčebným účelům.
(730) O.K.G., s.r.o., Hybešova 42, Brno, 60200, CZ
(740) Mgr. Lukáš Dlabáček, patentový zástupce, Bolzanova 5, Brno, 61800

(210) O-479713

(220) 24.09.2010
(320) 24.09.2010
(511) 3
(540)

The logo for 'OKbalsam' features the word 'OK' in a large, bold, sans-serif font, with 'balsam' in a smaller, lowercase sans-serif font to its right. Above the 'O' and 'K' are four small, stylized, horizontal wavy lines.

(510) (3) kosmetika.
(730) **O.K.G., s.r.o.**, Hybešova 42, Brno, 60200, CZ
(740) Mgr. Lukáš Dlabáček, patentový zástupce, Bolzanova 5, Brno, 61800

(220) 24.09.2010
(320) 24.09.2010
(511) 5
(540)

The logo for 'OKbeta' features the word 'OK' in a large, bold, sans-serif font, with 'beta' in a smaller, lowercase sans-serif font to its right. Above the 'O' and 'K' are four small, stylized, horizontal wavy lines.

(510) (5) doplňky stravy k léčebným účelům.
(730) **O.K.G., s.r.o.**, Hybešova 42, Brno, 60200, CZ
(740) Mgr. Lukáš Dlabáček, patentový zástupce, Bolzanova 5, Brno, 61800

(210) **O-479714**
(220) 24.09.2010
(320) 24.09.2010
(511) 3
(540)

The logo for 'OKgel' features the word 'OK' in a large, bold, sans-serif font, with 'gel' in a smaller, lowercase sans-serif font to its right. Above the 'O' and 'K' are four small, stylized, horizontal wavy lines.

(510) (3) kosmetika.
(730) **O.K.G., s.r.o.**, Hybešova 42, Brno, 60200, CZ
(740) Mgr. Lukáš Dlabáček, patentový zástupce, Bolzanova 5, Brno, 61800

(210) **O-479720**
(220) 24.09.2010
(320) 24.09.2010
(511) 5
(540)

The logo for 'OKalfa' features the word 'OK' in a large, bold, sans-serif font, with 'alfa' in a smaller, lowercase sans-serif font to its right. Above the 'O' and 'K' are four small, stylized, horizontal wavy lines.

(510) (5) doplňky stravy k léčebným účelům.
(730) **O.K.G., s.r.o.**, Hybešova 42, Brno, 60200, CZ
(740) Mgr. Lukáš Dlabáček, patentový zástupce, Bolzanova 5, Brno, 61800

(210) **O-479715**
(220) 24.09.2010
(320) 24.09.2010
(511) 5
(540)

The logo for 'OKomega' features the word 'OK' in a large, bold, sans-serif font, with 'omega' in a smaller, lowercase sans-serif font to its right. Above the 'O' and 'K' are four small, stylized, horizontal wavy lines.

(510) (5) doplňky stravy k léčebným účelům.
(730) **O.K.G., s.r.o.**, Hybešova 42, Brno, 60200, CZ
(740) Mgr. Lukáš Dlabáček, patentový zástupce, Bolzanova 5, Brno, 61800

(210) **O-479718**
(220) 24.09.2010
(320) 24.09.2010
(511) 5
(540)

The logo for 'OKgama' features the word 'OK' in a large, bold, sans-serif font, with 'gama' in a smaller, lowercase sans-serif font to its right. Above the 'O' and 'K' are four small, stylized, horizontal wavy lines.

(510) (5) doplňky stravy k léčebným účelům.
(730) **O.K.G., s.r.o.**, Hybešova 42, Brno, 60200, CZ
(740) Mgr. Lukáš Dlabáček, patentový zástupce, Bolzanova 5, Brno, 61800

(210) **O-479752**
(220) 26.09.2010
(320) 26.09.2010
(511) 14, 18, 28
(540)

The logo for 'deers' features the word 'deers' in a lowercase, cursive, script font. Above the 'e' and 'e' are two stylized, black, silhouette-like deer heads facing right.

(510) (14) klenoty, bižuterie, drahokamy, klenotnické zboží pravé nebo nepravé, šperky, náušnice, knoflíky do manžet, klenotnické zboží pravé nebo nepravé jako brože, přívěšky, čelenky, spony, jehlice do kravat, náramky a ozdoby spadající do této třídy; (18) podložky z kůže a (nebo) imitace kůže pro bižuterii a šperky a ozdoby a brože a čelenky a umělecké ozdobné předměty a doplňky; (28) vánoční ozdoby.
(730) **Kamila Písaříková**, Škrétova 8, Praha 2, 12000, CZ
(740) Advokátní a patentová kancelář VYSKOČIL, KROŠLÁK a spol., Dana Lukajová, Voršílská 10, Praha 1, 11000

(210) **O-479765**
(220) 27.09.2010
(320) 27.09.2010
(511) 9, 35, 38, 42
(540)

The logo for 'FIRST BUY SALE' features a stylized, black, curved arrow pointing to the right, with the text 'FIRST BUY SALE' in a bold, uppercase, sans-serif font to its right.

(210) **O-479719**

- (510) (9) software - počítačové programy, počítačový hardware; (35) zprostředkování v oblasti nákupu a prodeje software a hardware včetně internetového prodeje, reklamní, inzertní, propagační a marketingová činnost, průzkum a vyhodnocování trhu, provozování informačního systému, získávání, zpracování a distribuce dat, hodnocení bonity fyzických a právnických osob, hodnocení kvality a parametrů dat včetně analýzy nákladů, obchodní nebo podnikatelské informace, překlad informací do počítačové databáze, statistické informace, zprostředkovatelská činnost v oblasti výše uvedených služeb, činnost podnikatelských a organizačních poradců, využití Internetu ke komerčním účelům, dodavatelské služby pro třetí osoby včetně hodnocení a výběru osob, vše v rámci této třídy; (38) mobilní telekomunikační služby a ostatní telekomunikační služby, provozování internetového portálu zajišťující automatizovanou komunikaci mezi odběrateli a dodavateli při výběru a hodnocení zboží a výběru nejlepší nabídky (kdy odběratel prostřednictvím této služby pošle elektronicky poptávku na internetový portál (službu) a označí skupinu oslovených dodavatelů, kteří následně odpoví nabídkou, přičemž odběratel po vyhodnocení nejlepší nabídky vybere jednoho dodavatele a tomu pošle objednávku), služby spočívající v přímém propojení lokálních pevných sítí se sítí mobilních telefonů, informační služby na Internetu, a to zejména úplatné či bezúplatné zpřístupňování a uveřejňování informací prostřednictvím Internetu, např. webových stránek, služby internetového portálu, služby extranetu společnosti, poskytování informačního servisu prostřednictvím telefonu, mobilní telekomunikační sítě, Internetu, poskytování přístupu na on-line informační služby a databáze, přenos, úplatné či bezúplatné poskytování informací, jehož předmětem může být jakákoli datová nebo obchodní položka obsažená v databázích nebo v obchodních nabídkách, on-line informační a databázové služby, komunikační služby prostřednictvím Internetu, vnějších a vnitřních sítí, šíření elektronických tiskovin prostřednictvím počítačové, datové, elektronické, telekomunikační nebo informační sítě, provozování informační a datové sítě, provozování veřejné mobilní radiotelefonní sítě, pronájem telekomunikačních okruhů, vedení sítí, zřizování a provozování veřejných, soukromých i účelových sítí, provozování datových a počítačových sítí, a to veškeré služby elektronických komunikací poskytované integrovanou digitální sítí, a to zejména pronájem fyzických přenosových kapacit, zajišťování komunikačního spojení, služby videokonferencí, připojení a komunikace prostřednictvím sítě Internet, poskytování World Wide Web stránek na Internetu, provozování uzlu sítě Internet, vše v rámci této třídy; (42) poskytování software - programování počítačů na zakázku, vývoj a výzkum software, tvorba počítačových informačních systémů a systémů elektronického obchodování, poradenství v těchto oblastech, vývoj internetových aplikací, instalace a servis software.
- (730) ANETE spol. s r.o., Okružní 29a, Brno, 63800, CZ
(740) Patentová a známková kancelář, Ing. Jaromír Příkryl, Včelín 1161, Hulín, 76824

počítačové databáze, statistické informace, zprostředkovatelská činnost v oblasti výše uvedených služeb, činnost podnikatelských a organizačních poradců, využití Internetu ke komerčním účelům, dodavatelské služby pro třetí osoby včetně hodnocení a výběru osob, vše v rámci této třídy; (38) mobilní telekomunikační služby a ostatní telekomunikační služby, provozování internetového portálu zajišťující automatizovanou komunikaci mezi odběrateli a dodavateli při výběru a hodnocení zboží a výběru nejlepší nabídky (kdy odběratel prostřednictvím této služby pošle elektronicky poptávku na internetový portál (službu) a označí skupinu oslovených dodavatelů, kteří následně odpoví nabídkou, přičemž odběratel po vyhodnocení nejlepší nabídky vybere jednoho dodavatele a tomu pošle objednávku), služby spočívající v přímém propojení lokálních pevných sítí se sítí mobilních telefonů, informační služby na Internetu, a to zejména úplatné či bezúplatné zpřístupňování a uveřejňování informací prostřednictvím Internetu, např. webových stránek, služby internetového portálu, služby extranetu společnosti, poskytování informačního servisu prostřednictvím telefonu, mobilní telekomunikační sítě, Internetu, poskytování přístupu na on-line informační služby a databáze, přenos, úplatné či bezúplatné poskytování informací, jehož předmětem může být jakákoli datová nebo obchodní položka obsažená v databázích nebo v obchodních nabídkách, on-line informační a databázové služby, komunikační služby prostřednictvím Internetu, vnějších a vnitřních sítí, šíření elektronických tiskovin prostřednictvím počítačové, datové, elektronické, telekomunikační nebo informační sítě, provozování informační a datové sítě, provozování veřejné mobilní radiotelefonní sítě, pronájem telekomunikačních okruhů, vedení sítí, zřizování a provozování veřejných, soukromých i účelových sítí, provozování datových a počítačových sítí, a to veškeré služby elektronických komunikací poskytované integrovanou digitální sítí, a to zejména pronájem fyzických přenosových kapacit, zajišťování komunikačního spojení, služby videokonferencí, připojení a komunikace prostřednictvím sítě Internet, poskytování World Wide Web stránek na Internetu, provozování uzlu sítě Internet, vše v rámci této třídy; (42) poskytování software - programování počítačů na zakázku, vývoj a výzkum software, tvorba počítačových informačních systémů a systémů elektronického obchodování, poradenství v těchto oblastech, vývoj internetových aplikací, instalace a servis software.

- (590) Barevná
(730) ANETE spol. s r.o., Okružní 29a, Brno, 63800, CZ
(740) Patentová a známková kancelář, Ing. Jaromír Příkryl, Včelín 1161, Hulín, 76824

- (210) O-479768
(220) 27.09.2010
(320) 27.09.2010
(511) 18, 25, 40
(540)

atelier

- (210) O-479766
(220) 27.09.2010
(320) 27.09.2010
(511) 9, 35, 38, 42
(540)



- (510) (9) software - počítačové programy, počítačový hardware; (35) zprostředkování v oblasti nákupu a prodeje software a hardware včetně internetového prodeje, reklamní, inzertní, propagační a marketingová činnost, průzkum a vyhodnocování trhu, provozování informačního systému, získávání, zpracování a distribuce dat, hodnocení bonity fyzických a právnických osob, hodnocení kvality a parametrů dat včetně analýzy nákladů, obchodní nebo podnikatelské informace, překlad informací do

- (510) (18) zavazadla z kůže a imitace kůže, deštníky; (25) dámské a pánské klasické oděvy, dámské a pánské oděvy z kůže a imitace kůže, dámské a pánské jeansové oděvy, pánské obleky, saka, kalhoty, pláště, dámské kostýmy, saka, kalhoty, sukně, pláště, šaty, jeansové kalhoty, košile, sukně, bundy, vesty, trička, dámské a pánské sportovní oděvy, dámské a pánské prádlo a oděvní doplňky, sportovní komplety, halenky, spodní prádlo, kravaty, opasky, klobouky, šály, ponožky, punčochy, boty; (40) šití svrchních oděvů, prádla a oděvních doplňků.
- (590) Barevná
(730) atelier 66 s.r.o., Plzeňská 1270/97, Praha 5 - Košiče, 15000, CZ

- (210) O-479796
(220) 18.10.2010
(320) 18.10.2010

(511) 9, 16, 35, 41
(540)



(510) (9) programové vybavení pro počítače, software pro správu a využití dat, data vložená na elektronických, magnetických, optických a jiných nosičích, multimedální aplikace, multimedální a informační katalogy v elektronické podobě, elektronické časopisy, elektronická periodika a knihy v elektronické podobě; (16) upomínkové předměty spadající do této třídy, tiskoviny, informační brožury a letáky, formuláře a tiskopisy, karty, kalendáře, plakáty, pohlednice, samolepky, fotografie, tištěné publikace, obchodní formuláře, etikety a obtisky; (35) reklamní a propagační činnost; (41) činnost vzdělávací, zábavná a sportovní, pořádání koncertů, pořádání kulturních a vzdělávacích výstav, společenských akcí a zábav, provozování informačních center, promítání filmů a videozáznamů, vedení knihoven, vydavatelská a nakladatelská činnost.

(590) Barevná

(730) SPOLEČENSTVÍ OBCÍ PODKRKOŇŠÍ, Náměstí 36, Pilníkov, 54242, CZ

(210) **O-479876**

(220) 01.10.2010

(320) 01.10.2010

(511) 7, 8, 11, 16, 21, 25, 29, 30, 32, 35, 39, 40, 43

(540)



(510) (7) elektrické stroje a náčiní pro domácnost a kuchyň (zařazené do třídy 7), zejména elektrické kuchyňské stroje a přístroje včetně přístrojů na míchání a hnětení, odšťavňovače, odstředivky, jakož i stroje a přístroje na přípravu nápojů a (nebo) pokrmů, čerpadla pro výdej chlazených nápojů pro použití v kombinaci s přístroji pro chlazení nápojů, elektrické přístroje na likvidaci odpadu, jmenovitě drtičů a lisů odpadu, myčky nádobí, elektrické kávomlýnky pro domácí a komerční použití, stroje a obráběcí stroje, motory s výjimkou motorů pro pozemní vozidla; (8) jídelní příbory, kávové a čajové lžičky, kávomlýnek s ručním pohonem; (11) přístroje na výrobu nápojů, výrobu páry, pro vaření, přístroje chladicí, pro sušení, pečení, smažení, ventilaci, přístroje pro čištění vzduchu, přístroje pro rozvod vody a sanitární zařízení, přístroje pro zpracování, pražení a přípravu kávy, kávovary pro přípravu espressa, kávovary pro domácí a komerční použití, elektrické stroje na čaj a na kávu, automaty na kávu, části veškerého výše uvedeného zboží zařazené do třídy 11; (16) periodické a neperiodické publikace, časopisy, brožury, fotografie, alba na fotografie, informační produkty na papírových nosičích, letáky, plakáty, papírenské zboží, tištěné manuály, papírové rozetky - podložky pod kávové hrnky, papírové filtry do kávovarů, reklamní a propagační předměty spadající do této třídy; (21) drobné nářadí a přenosné nádoby pro vaření a podávání kávy a čaje, zejména neelektrické kávovary na přípravu překapávané kávy, neelektrické plunžrové kávovary, neelektrické konvice na čaj s výjimkou konvic z drahých kovů, zařízení na spařování čaje, čajová sítky s výjimkou síték z drahých kovů, svícný (ne z drahých kovů), keramické a porcelánové postavičky, jiné než papírové filtry na kávu, kotlíky a džezvy, ručně ovládané mlýnky na kávu, tepelně izolační šálky na kávu a jiné nápoje, skládací nosiče na šálky a krabice na nepoužívané předměty, nepapírové podnosy, termosky - láhve, šálky na kávu a čaj, hrnky ze skla, keramiky nebo porcelánu, podšálky, sklo, mísy, talíře a mísy, trojnožky pod horké nádoby, nádoby na uchovávání

potravin, dózy na kávu nebo čaj nebo cukr, cukřenky (ne z drahých kovů), krabice, podložky pod horké nádoby; (25) trička, šortky, polokošile, trika, čepice, klobouky, bundy, kabáty, zástěry a vázanky; (29) mléko a mléčné nápoje, mléčné výrobky, zejména pasterizované mléko, odstředěné mléko, sterilizované mléko, práškové mléko, ochucené mléko, plnotučné mléko, vitamínizované mléko, neslazené kondenzované mléko, kondenzované mléko a ovomaltina, ochuzovací šťávy a kapalné i práškové nápojové směsi na přípravu mléčných nápojů, mléčné nápoje, mléčné nebo nemléčné šlehané ozdoby na pokrmy, šlehačka, sójové nápoje jako mléčné náhražky, smetana, kapalná nemléčná smetana do kávy, prášková nemléčná smetana do kávy; (30) káva zrnková a mletá, balená speciálně pražená káva, nepražená káva, káva bez kofeinu, kávové směsi, kávové náhražky a extrakty z kávových náhražek, kakao, čaj (bylinný i nebylinný), kávové, čajové, kakaové, čokoláda nápoje, expresní nápoje, instantní káva a nápoje na bázi kávy, ledová káva, ledová čokoláda, sirupy do nápojů, přípravky na výrobu těchto nápojů, čokoláda, čokoládové výrobky, cukrovinky, bonbóny, cukr, mouka, sušenky, čajové pečivo, koláče, moučníky, dorty, zákusky, palačinky, pudinky, jemné pečivo, chlebičky, housky, chléb, sendviče, bagety, pizzy, špagety, těstoviny, led, milkshaky, zmrzlinové krémy, zmrzlina, vodové zmrzliny, mražené cukrovinky, přípravky pro výrobu zmrzlin a vodových zmrzlin a mražených cukrovinek, med, melasa, výrobky studené a teplé kuchyně náležející do této třídy, jakož i polotovary k jejich přípravě; (32) příchutě sirupy a jiné přípravky ke zhotovování nápojů, minerální voda a ostatní nealkoholické nápoje, ovocné nápoje a džusy, kapalné a práškové nápojové směsi, ochucené a neochucené vody v láhvích, ovocné džusy, minerální ovocné a džusové nápoje a sodovky; (35) distribuce vzorků zboží, předvádění zboží, obchodní reklama, služby exportu a importu, velkoobchodní dodávky, maloobchodní služby ke všem výše uvedeným výrobkům, maloobchodní a objednávkový prodej potravin, nápojů a zboží ke všem výše uvedeným výrobkům, franchising, služby internetového obchodu a zprostředkovatelská činnost v oblasti obchodu s následujícími výrobky: káva zrnková a mletá, čaj, kakao, kávové a espresso nápoje, nápoje z kávy, espressa vč./bez mléka, příchutě v prášku, sirupy k ochucení, pečené zboží včetně vdolků, čajové koláčky, sušenky, sladké pečivo, dorty, chléb a směsi pro výrobu těchto výrobků, balené, hotové potraviny, včetně čokoládové a cukrářské zboží, džusy, limonády, zmrzliny a mražené cukrovinky, elektrické přístroje, zvláště kotlíky, kávovary, stroje na espresso a kávomlýnky, stroje na pražení kávy, domácí potřeby, neelektrické přístroje a související předměty, zvláště ruční drtiče kávy a kávomlýnky, šálky, hrnky na kávu, čaj a nápoje (vyrobené z kovu, plastů, skla, keramiky nebo porcelánu), podšálky nebo podložky pod horké nádoby, dózy na kávu nebo čaj nebo cukr (vyrobené z papíru, kovu, plastů, skla, keramiky nebo porcelánu kromě drahých kovů), dózy na potraviny (ne z drahých kovů), skládací držáky a nosiče hrnků, nepapírové tácky, skladovací nádoby, izolované vakuové láhve, konvičky na kávu nebo čaj (kromě elektrických a z drahých kovů), neelektrické stroje na překapávanou kávu a neelektrické ponorné stroje na přípravu kávy, kávovary filtračními nebo extrakčními, papírové a nepapírové kávové filtry, nástroje na vaření, pečení a servírování, zvláště nádoby, cukřenky (ne z drahých kovů), pánve, formy, skleněné nádoby, talíře, tácy, mísy a trojnožky, knihy, hudební nahrávky, trička, šortky, polokošile, trika, čepice, klobouky, bundy, kabáty, zástěry a vázanky, nábytek, hodiny, hračky, dárkové předměty, suvenýry; (39) balení, skladování zboží a distribuce kávy; (40) zpracování materiálů, zejména pražení, aromatizace a mletí kávy; (43) služby stravování, provozování restaurací, kaváren, cukráren, bufetů, kafetérie, snackbary, coffeebary, čajovny, kiosků s občerstvením, vináren, barů, jídelen, bister, poskytování gastronomických služeb včetně cateringu a rychlého a stánkového občerstvení (fast food), příprava a prodej pokrmů pro konzumaci mimo místo prodeje), provozování sítě prodejních automatů rychlého občerstvení, organizace a zajišťování rautů, oslav, recepce, bankety, firemních párty, svatebních hostin, promoci (vše v oblasti stravování), pronajímání jednacích místností, salónků, zprostředkování v oblasti stravovacích služeb, hostinská činnost, služby poskytované nebo spojené s provozem restaurací a jiných zařízení poskytujících pokrmy a nápoje určené pro konzumaci.

(730) **M&V coffee s.r.o.**, Jizerská 2911/20, Ústí nad Labem, 40011, CZ

(210) **O-480041**

(220) 10.10.2010
(320) 10.10.2010
(511) 44
(540)

studi•lvana

(510) (44) kadeřnictví, kosmetika, pedikúra, manikúra.

(590) Barevná

(730) **Korduliak Jan Mgr. Bc.**, Plzeňská 1125/1, Ostrava-Hrabůvka, 70300, CZ

(210) **O-480045**

(220) 11.10.2010
(320) 11.10.2010
(511) 11, 14, 16, 20, 24, 25, 26, 37, 41
(540)



(510) (11) zařízení (instalace) a přístroje ke svícení a topení, stínidla k lampám, žárovky; (14) výrobky zahrnuté do třídy 14, vyrobené z drahých kovů nebo jimi pokryté, šperky, klenoty, bižuterie; (16) papír a výrobky z papíru, lepenkové zboží, plastikové fólie a plastikové sáčky, všechny určené k obalování a balení, tiskopisy, tištěné publikace a knihy, materiál pro umělce (jiné než barvy a laky), štětce, instruktážní a výukové materiály (jiné než přístroje), obrázky, fotografie, stojánky na fotografie; (20) nábytek, rámy, zrcadla, předměty vyrobené ze dřeva, korku, rákosu, třtiny, slonoviny, jantaru, perleti, náhražky všech těchto materiálů nebo plastikové imitace, všechny zahrnuté ve třídě 20; (24) tkaniny (kusové zboží), lůžkové přehozy a ubrusy, textilní výrobky nezařazené v ostatních třídách, záclony a rolety vyrobené z textilu, cestovní plédy; (25) rukavice, oděvy, obuv, kloboučnické zboží; (26) krajky, výšivky, stuhy, prýmký, nášivky, aplikace, třásně, drobné textilní zboží, knoflíky, ozdoby na oděvy, sponky, jehlice a ozdoby, vše do vlasů, oděvní spony; (37) služby týkající se výstavby nebo rekonstrukce domů a bytů, architektonického a interiérového řešení; (41) služby, jejichž hlavním cílem jsou zábava, rozptýlení nebo rekreace osob, pořádání zábavních podniků, výstav, přehlídek, cest za poznáním a rekreací.

(730) **DVOŘÁKOVÁ Martina Ing.**, V Háji 1250/27, Praha 7, 17000, CZ

(210) **O-480555**

(220) 27.10.2010
(320) 27.10.2010
(511) 3, 5, 30, 32
(540)

Müllerovy echinaceové kapky

(510) (3) kosmetické přípravky, kosmetika, nosní spreje a masti pro kosmetické účely, kosmetické přípravky do koupele, kosmetické lubrikační přípravky ve formě tekutých disperzí, emulzí, gelů, případně tixotropních gelů pro intimní použití, čisticí mléko pro toaletní účely, přípravky na holení, lak na vlasy, mýdla, opalovací přípravky (kosmetika), opalovací přípravky (opalovací krémy), pleťová voda pro kosmetické účely, kosmetické přípravky pro péči o pokožku, pomády pro kosmetické účely, šampóny, kondicionéry, toaletní přípravky, toaletní voda, ústní vody, nikoli pro lékařské účely, vlasové vody, voda po holení,

voňavkářské výrobky, zubní pasty; (5) absorpční tampóny, antibakteriální, dezinfekční přípravky, balzámy pro lékařské účely, nosní spreje a masti pro farmaceutické a lékařské účely, brusné prostředky (zubní), dezinfekční přípravky pro hygienické účely, dietetické látky upravené pro lékařské účely, dietetické nápoje upravené pro lékařské účely, přípravky pro mytí dobytka, doplňky potravy minerální, doplňky výživové pro lékařské účely, přípravky pro péči o dutinu ústní pro lékařské účely, enzymatické přípravky pro lékařské účely, enzymatické přípravky pro zvěrolékařské účely, farmaceutické přípravky, farmaceutické přípravky proti lupům, cukrovinky s léčivými přísadami, čaj astmatický, čaje léčivé, čaje odtučňovací pro lékařské účely, čichací soli, chemické antikoncepční přípravky, chemické přípravky pro farmaceutické účely, chemické přípravky pro lékařské účely, chemické přípravky pro zvěrolékařské účely, chemicko farmaceutické přípravky, léčivé přípravky do koupele, léčivé koupelové soli, kúry pro farmaceutické účely, léčiva pro humánní medicínu, léčiva pro zvěrolékařské účely, pastilky (léčivé cukrovinky), lékařské přípravky pro podporu růstu vlasů, léky tekuté, lepidla pro umělé chrupy, linimenty (tekuté masti), farmaceutické přípravky pro léčení lupů, masti na popáleniny od slunce, masti pro farmaceutické účely, přípravky proti pocení nohou, přípravky proti pocení, farmaceutické přípravky pro péči o pokožku, přípravky pro ošetření popálenin, chemické přípravky pro určení těhotenství, vitamínové přípravky, lubrikační přípravky ve formě tekutých disperzí, emulzí, gelů, případně tixotropních gelů pro léčebné účely; (30) bonbóny, cukroví, mentolové cukroví, čaj, nápoje na bázi čaje, čokoláda, čokoládové nápoje, glukóza pro výživu, chuťové přísady, karamely, káva, komprimáty, med, oplatky, pastilky (cukrovinky), přírodní sladidla, suchary, sušenky, šťávy, s výjimkou dresinků v rámci této třídy, tabletky (cukrovinky), trestí do potravin, nikoli pro lékařské účely, žvýkačky, ne pro lékařské účely; (32) prášky na přípravu šumivých nápojů, mošty, ovocný nektar nealkoholický, ovocné šťávy, prášky na přípravu šumivých nápojů, příchutě na výrobu nápojů, sirupy na výrobu šumivých nápojů, sirupy pro limonády, pastilky na výrobu šumivých nápojů, prášky na výrobu šumivých nápojů, tablety na přípravu šumivých nápojů, nealkoholické nápoje.

(730) **Dr. Müller Pharma s.r.o.**, Pouchov 182, Hradec Králové, 50341, CZ

(740) Mgr. Roman Fojtášek, advokát, Vinohradská 6, Praha 2, 12000

(210) **O-480598**

(220) 29.10.2010
(320) 29.10.2010
(511) 18, 25, 35
(540)



(510) (18) kůže, imitace z kůže a výrobky z těchto materiálů jako například zavazadla, kuřry, tašky, kabelky, aktovky, batohy, pásky, peněženky, cestovní zavazadla a potřeby a dále deštníky, slunečníky, hole, vše v rámci této třídy; (25) oděvy, obuv a kloboučnické zboží všeho druhu jako například trička, mikiny, košile, halenky, pulovry, svetry, sukně, obleky, saka, kravaty, rukavice, čepice, kalhoty, bundy, kabáty, osobní prádlo, teplákové soupravy, ponožky, punčochové zboží, potítka, šály, šátky; (35) zprostředkovatelská, konzultační a poradenská činnost v oblasti obchodu a export - import s výrobky uvedenými ve třídách 18 a 25, reklama prostřednictvím všech druhů médií, marketing.

(730) **UNIDAX s.r.o.**, Dělnická 7, Praha 7, 17000, CZ

(740) Ing. Michal Jupa, patentový zástupce, Na Baních 1385, Praha 5 - Zbraslav, 15600

(210) **O-480608**

(220) 29.10.2010
(320) 29.10.2010
(511) 9, 35, 38, 41, 42

- (540) **VOYO**
- (510) (9) digitální a elektronická média, zejména zvukový, vizuální a multimediální obsah s možností stažení v oblasti zpráv, zábavy, vzdělání, sportů, komedie, dramatu, filmů, hudby a hudebních videí, počítačový software, zejména přehrávače s možností stažení pro zvukový, vizuální a multimediální obsah, softwarové nástroje pro editování zvukového, vizuálního a multimediálního obsahu, software pro vyhledávání a komentování videa, software pro ochranu obsahu, software pro sledování a optimalizaci reklamy, software pro videohry, interaktivní herní programy, nahrávací a předem nahrání média, zejména DVD, CD, hudební vizuální interaktivní disky (MVIS), audio a videokazety, laserové disky, počítačový software pro vyhledávání a rešerše informací, webových stránek, souborů a dokumentů, elektronické a digitální publikace s možností stažení, digitální a elektronické zařízení pro nahrávání, přenos a zobrazování textu, zvuku a/nebo obrazů, software s možností stažení umožňující nahrávání, aktualizaci, předvádění, zobrazování, označování, blogování, sdílení a další způsoby poskytování elektronických a digitálních médií a informací přes Internet a jiné komunikační sítě, aplikační programové rozhraní (API), které umožňuje vývojářům integrovat vizuální obsah a funkce do webových stránek, softwarových aplikací a zařízení; (35) reklama, pronájem reklamního prostoru, šíření reklamy pro ostatní, on-line reklama a marketingové služby na bannerech, on-line maloobchodní služby vyznačující se zvukovým, vizuálním a multimediálním streamem a možností jeho stahování, vývoj a poskytování marketingových programů pro inzerenty, obchodníky a poskytovatele obsahu, poskytování webových stránek, kde inzerenti, obchodníci a poskytovatelé obsahu mohou pronikat k on-line uživatelům, angažovat je a být s nimi v interakčním spojení za účelem propagace nebo reklamy; (38) vysílání a streamování zvukového, vizuálního a multimediálního obsahu pře Internet a ostatní komunikační sítě, podcastingové, webcastingové a streamovací služby, přenos zpráv, dat a obsahu přes Internet a ostatní komunikační sítě, přenos videoher a interaktivních her, podcastingové a webcastingové služby, zejména vysílání programů přes Internet do osobních elektronických diářů, celulárních a mobilních telefonů a do ostatních přenosných elektronických zařízení s přístupem na Internet, poskytování fór, chatovacích místností, elektronických konferencí a blogů pro přenos zpráv, komentářů, zvukového, vizuálního a multimediálního obsahu mezi uživateli přes Internet a ostatní komunikační sítě, přenos digitálních a elektronických médií, zvukového, vizuálního a multimediálního obsahu, videí, filmů, obrazů, obrázků, textu, fotografií, obsahu generovaného uživateli a informací přes Internet a ostatní komunikační sítě, poskytování společných fór pro uživatele pro aktualizaci, vyhledávání, prohlížení, sdílení, kritizování, ohodnocování a komentování videí a ostatního zvukového, vizuálního a multimediálního obsahu přes Internet a ostatní komunikační sítě, poskytování on-line elektronických nástěnek pro přenos vzkazů mezi uživateli v oblasti obecného zájmu, služby webových vzkazů, služby přenosu videa na požádání, služby interaktivního televizního vysílání; (41) vzdělávací a zábavní služby, zejména on-line služby poskytující zvukový, vizuální a multimediální obsah, poskytování interaktivních on-line her, poskytování on-line informací o tématech z oblasti zábavy, vzdělávání, filmů, televizních programů, videí, hudebních videí a hudby, poskytování on-line interaktivních možností zábavy a programových průvodců týkajících se témat z oblasti zábavy, vzdělávání, filmů, televizních programů, videí, hudebních videí a hudby, elektronické publikační služby, zejména publikování textu, grafiky, fotografií, obrazů a zvukových, vizuálních a multimediálních děl ostatních, on-line elektronické a digitální publikační služby, zejména publikování zvukového, vizuálního a multimediálního obsahu ostatních, produkce, distribuce a pronájem zvukových, vizuálních a multimediálních děl v oblastech zpráv, zábavy, vzdělání, sportů, komedie, dramatu, hudby a hudebních videí, poskytování webových stránek zaměřených na zvukový, vizuální a multimediální obsah v oblastech zpráv, zábavy, vzdělání, sportů, komedie, dramatu, hudby a hudebních videí, poskytování webových stránek zaměřených na videohry a na interaktivní hry, výroba rozhlasových a televizních pořadů, výroba videodisků a videopásek, výroba filmů, zábava divadelního charakteru, zábava charakteru vizuálních a zvukových představení; (42) poskytování
- dočasného užívání softwaru bez možnosti stažení umožňujícího nahrávání, shromažďování, aktualizaci, předvádění, editování, přehrávání, streamování, prohlížení, předběžné prohlížení, zobrazování, označování, blogování, sdílení, manipulování, rozšiřování, publikování, reprodukování a další způsoby poskytování elektronických médií, zvukového, vizuálního a multimediálního obsahu, videí, filmů, obrazů, obrázků, textu, fotografií, obsahu generovaného uživateli a informací přes Internet a ostatní komunikační sítě, poskytování dočasného užívání softwaru bez možnosti stažení umožňujícího sdílení zvukového, vizuálního a multimediálního obsahu a komentářů mezi uživateli, poskytování dočasného užívání softwaru bez možnosti stažení umožňujícího poskytovatelům obsahu sledování zvukového, vizuálního a multimediálního obsahu, poskytování dočasného užívání analytického softwaru bez možnosti stažení, zejména softwaru, který poskytuje statistiky o chování diváků on-line videí, filmů, obrazů, obrázků, textu, fotografií, her a ostatního uživatelů generovaného obsahu, hostování na webových stránkách zaměřené na zvukový, vizuální a multimediální obsah pro ostatní, poskytování webových stránek, které dávají uživatelům počítačů možnost nahrávat a sdílet uživateli generovaná videa, písemné práce a články s širokým výběrem témat a předmětů, poskytování vyhledávačů pro lokalizaci, předběžné prohlížení a nahrávání zvukového, vizuálního a multimediálního obsahu, počítačové služby, zejména vytváření informačních indexů, stránek, mediálních souborů a ostatních možností zábavy k dispozici na počítačových sítích.
- (730) **CME MEDIA PRO B.V.**, Dam 5B, 1012JS, Amsterdam, NL
(740) Rott, Růžička & Guttman Patentové, známkové a advokátní kanceláře, JUDr. Vladimír Rott, Vinohradská 37/938, Praha 2, 12000

Zamítnuté a částečně zamítnuté přihlášky ochranných známek po zveřejnění

Zjistí-li Úřad v průběhu řízení o námitkách, že přihlašovaná ochranná známka nespĺňuje podmínky pro zápis, přihlášku zamítne. Zjistí-li, že přihlašovaná ochranná známka nespĺňuje podmínky pro zápis jen pro některé výrobky nebo služby, přihlášku zamítne v rozsahu výrobků nebo služeb, pro které přihláška nespĺňuje podmínky zápisu. S ohledem na tuto skutečnost, obsahuje tato kapitola údaje o rozhodnutích o zamítnutí přihlášky ochranné známky v celém nebo částečném rozsahu na základě ustanovení § 26 zákona č. 441/2003 Sb.

Údaje o výsledku rozhodnutí (zamítnutí přihlášky, částečné zamítnutí přihlášky) jsou uvedeny za datem právní moci rozhodnutí pod INID kódem (583) s názvem "Datum právní moci rozhodnutí/výsledek rozhodnutí".

(210) **O-471483**

(540)



(583) 15.11.2010 / částečné zamítnutí přihlášky

Přehled zápisů ochranných známek bez změny ve vztahu ke zveřejněným přihláškám

Kapitola obsahuje údaje o ochranných známkách zapsaných na základě ustanovení § 28 odst. 1 zákona č. 441/2003 Sb., u kterých nedošlo ke změně údajů oproti zveřejněné přihlášce ochranné známky.

Číselný přehled

315164, 315165, 315166, 315167, 315168, 315169, 315170, 315171, 315173, 315174, 315175, 315176, 315177, 315178, 315179, 315180, 315181, 315182, 315183, 315184, 315185, 315186, 315187, 315188, 315189, 315190, 315191, 315192, 315193, 315194, 315195, 315196, 315197, 315198, 315199, 315200, 315201, 315202, 315203, 315204, 315205, 315206, 315207, 315208, 315209, 315210, 315211, 315212, 315213, 315214, 315215, 315216, 315217, 315218, 315219, 315220, 315221, 315222, 315223, 315224, 315225, 315226, 315227, 315228, 315229, 315230, 315231, 315232, 315233, 315234, 315235, 315236, 315237, 315238, 315239, 315240, 315241, 315242, 315243, 315244, 315245, 315246, 315247, 315248, 315249, 315250, 315251, 315252, 315253, 315254, 315255, 315256, 315257, 315258, 315259, 315260, 315261, 315262, 315263, 315264, 315265, 315266, 315267, 315268, 315269, 315270, 315271, 315272, 315273, 315274, 315275, 315276, 315277, 315278, 315279, 315280, 315281, 315282, 315283, 315284, 315285, 315286, 315287, 315288, 315289, 315290, 315291, 315292, 315293, 315294, 315295, 315296, 315297, 315298, 315299, 315300, 315301, 315302, 315303, 315304, 315305, 315306, 315307, 315308, 315309, 315310, 315311, 315312, 315313, 315314, 315315, 315316, 315317, 315318, 315319, 315320, 315321, 315322, 315323, 315324, 315325, 315326, 315327, 315328, 315329, 315330, 315331, 315332, 315333, 315334, 315335, 315336, 315337, 315338, 315339, 315340, 315341, 315342, 315343, 315344, 315345, 315346, 315347, 315348, 315349, 315350, 315351, 315352, 315353, 315354, 315355, 315356, 315357, 315358, 315359, 315360, 315361, 315362, 315363, 315364, 315365, 315366, 315367, 315368, 315369, 315370, 315371, 315372, 315373, 315374, 315375, 315376, 315377, 315378, 315379, 315380, 315381, 315382, 315383, 315384, 315385, 315386, 315387, 315388, 315389, 315390, 315391, 315392, 315393, 315394, 315395, 315396, 315397, 315398, 315399, 315400, 315401, 315402, 315403, 315404, 315405, 315406.

Zápis ochranných známek bez změny ve vztahu ke zveřejněným přihláškám

- (111) **315164**
(220) 30.08.2007
(320) 30.08.2007
(442) 04.08.2010
(151) 10.11.2010
(730) **O2 Holdings Limited**, Wellington Street, Slough,
Berkshire SL1 1YP, GB
(210) O-451429
-
- (111) **315165**
(220) 05.11.2007
(320) 05.11.2007
(442) 29.10.2008
(151) 10.11.2010
(730) **LIDL MUSIC, spol. s r.o.**, Zelný trh 10, Brno, 60200,
CZ
(210) O-453460
-
- (111) **315166**
(220) 18.02.2008
(320) 18.02.2008
(442) 04.08.2010
(151) 10.11.2010
(730) **Lenka Hornová**, Nad Bud'ánkami III 3, Praha 5, 15000,
CZ
(210) O-456494
-
- (111) **315167**
(220) 17.03.2008
(320) 17.03.2008
(442) 04.08.2010
(151) 10.11.2010
(730) **Interntational Fashion s.r.o.**, Sudoměřská 901/24,
Praha 3, 13000, CZ
(210) O-457365
-
- (111) **315168**
(220) 09.06.2008
(320) 09.06.2008
(442) 04.08.2010
(151) 10.11.2010
(730) **Česká televize**, Kavčí Hory, Praha 4 - Kavčí Hory,
14070, CZ
(210) O-459785
-
- (111) **315169**
(220) 01.09.2008
(320) 01.09.2008
(442) 08.04.2009
(151) 10.11.2010
(730) **Blue Style s.r.o.**, Jindřišská 873/27, Praha 1, 11000, CZ
(210) O-461942
-
- (111) **315170**
(220) 24.03.2009
(320) 24.03.2009
(442) 04.08.2010
(151) 10.11.2010
(730) **Salesiánská asociace Dona Boska, o.s.**, Kobylišké nám.
1000/1, Praha 8, 18200, CZ
(210) O-466808
-
- (111) **315171**
(220) 26.03.2009
(320) 26.03.2009
(442) 04.08.2010
(151) 10.11.2010
- (730) **Polabské mlékárny, a.s.**, Dr. Kryšpina 510, Poděbrady,
29016, CZ
(210) O-466867
-
- (111) **315173**
(220) 15.05.2009
(320) 15.05.2009
(442) 04.08.2010
(151) 10.11.2010
(730) **Hypoteční banka, a.s.**, Radlická 333/150, Praha 5,
15057, CZ
(210) O-467996
-
- (111) **315174**
(220) 15.05.2009
(320) 15.05.2009
(442) 04.08.2010
(151) 10.11.2010
(730) **Hypoteční banka, a.s.**, Radlická 333/150, Praha 5,
15057, CZ
(210) O-467997
-
- (111) **315175**
(220) 10.07.2009
(320) 10.07.2009
(442) 16.09.2009
(151) 10.11.2010
(730) **FEDER s.r.o.**, Evropská 1682/37, Praha 6, 16041, CZ
(210) O-469387
-
- (111) **315176**
(220) 22.10.2009
(320) 22.10.2009
(442) 04.08.2010
(151) 10.11.2010
(730) **Kaka CZ s.r.o.**, Zahradní 360, Jeneč, 25261, CZ
(210) O-471661
-
- (111) **315177**
(220) 03.12.2009
(320) 03.12.2009
(442) 04.08.2010
(151) 10.11.2010
(730) **Prague College s.r.o.**, Polská 10/1184, Praha 2, 12000,
CZ
(210) O-472557
-
- (111) **315178**
(220) 21.12.2009
(320) 21.12.2009
(442) 04.08.2010
(151) 10.11.2010
(730) **RINGIER ČR a.s.**, Komunardů 1584/42, Praha 7,
17000, CZ
(210) O-472960
-
- (111) **315179**
(220) 21.12.2009
(320) 21.12.2009
(442) 04.08.2010
(151) 10.11.2010
(730) **RINGIER ČR a.s.**, Komunardů 1584/42, Praha 7,
17000, CZ
(210) O-472961
-
- (111) **315180**
(220) 21.12.2009

(320) 21.12.2009
(442) 04.08.2010
(151) 10.11.2010
(730) **RINGIER ČR a.s.**, Komunardů 1584/42, Praha 7,
17000, CZ
(210) O-472962

(111) **315181**
(220) 29.12.2009
(320) 29.12.2009
(442) 04.08.2010
(151) 10.11.2010
(730) **Zoologická zahrada hl. města Prahy**, U Trojského
zámku 120/3, Praha 7, 17100, CZ
(210) O-473111

(111) **315182**
(220) 30.12.2009
(320) 30.12.2009
(442) 04.08.2010
(151) 10.11.2010
(730) **ALBATROS MEDIA a.s.**, Na Pankráci 30/1618, Praha
4, 14000, CZ
(210) O-473148

(111) **315183**
(220) 16.01.2010
(320) 16.01.2010
(442) 04.08.2010
(151) 10.11.2010
(730) **Anglo-americká vysoká škola, o.p.s.**, Lázeňská 287/4,
Praha 1, 11000, CZ
(210) O-473486

(111) **315184**
(220) 18.01.2010
(320) 18.01.2010
(442) 04.08.2010
(151) 10.11.2010
(730) **OKL a.s.**, U BZINKU 409, Bzenec, 69681, CZ
(210) O-473525

(111) **315185**
(220) 19.01.2010
(320) 19.01.2010
(442) 04.08.2010
(151) 10.11.2010
(730) **Česká republika - Ministerstvo vnitra**, Nad Štolou 3,
Praha 7, 17034, CZ
(210) O-473542

(111) **315186**
(220) 19.01.2010
(320) 19.01.2010
(442) 04.08.2010
(151) 10.11.2010
(730) **Česká republika - Ministerstvo vnitra**, Nad Štolou 3,
Praha 7, 17034, CZ
(210) O-473543

(111) **315187**
(220) 03.02.2010
(320) 03.02.2010
(442) 04.08.2010
(151) 10.11.2010
(730) **FTV Prima, spol. s r.o.**, Na Žertvách 24/132, Praha 8,
18000, CZ
(210) O-473982

(111) **315188**
(220) 08.02.2010
(320) 08.02.2010
(442) 04.08.2010
(151) 10.11.2010

(730) **Komerční banka, a.s.**, Na Příkopě 33/969, Praha 1,
11407, CZ
(210) O-474091

(111) **315189**
(220) 10.02.2010
(320) 10.02.2010
(442) 04.08.2010
(151) 10.11.2010
(730) **Staňková Taťána**, Karoliny Světlé 11, Praha 1, 11000,
CZ
(210) O-474189

(111) **315190**
(220) 15.02.2010
(320) 15.02.2010
(442) 04.08.2010
(151) 10.11.2010
(730) **FAST ČR, a.s.**, Čermokostecká 2111, Praha 10, 11000,
CZ
(210) O-474310

(111) **315191**
(220) 15.02.2010
(320) 15.02.2010
(442) 04.08.2010
(151) 10.11.2010
(730) **FAST ČR, a.s.**, Čermokostecká 2111, Praha 10, 11000,
CZ
(210) O-474311

(111) **315192**
(220) 17.02.2010
(320) 17.02.2010
(442) 04.08.2010
(151) 10.11.2010
(730) **Brabcová Danuše**, Hořejší 4, Plzeň, 32300, CZ
(210) O-474366

(111) **315193**
(220) 17.02.2010
(320) 17.02.2010
(442) 04.08.2010
(151) 10.11.2010
(730) **Touš Bedřich**, Úherce 83, Úherce, 33023, CZ
(210) O-474378

(111) **315194**
(220) 19.02.2010
(320) 19.02.2010
(442) 04.08.2010
(151) 10.11.2010
(730) **Mladá fronta a.s.**, Mezi Vodami 1952/9, Praha 4, 14300,
CZ
(210) O-474486

(111) **315195**
(220) 24.02.2010
(320) 24.02.2010
(442) 04.08.2010
(151) 10.11.2010
(730) **m-ARK Marketing a reklama s.r.o.**, Železniční 469/4,
Olomouc, Chválkovice, 77900, CZ
(210) O-474589

(111) **315196**
(220) 13.03.2010
(320) 13.03.2010
(442) 04.08.2010
(151) 10.11.2010
(730) **Hnilica Pavel**, Kunovice 122, Kunovice, 75644, CZ
(210) O-475107

(111) 315197	(320) 23.03.2010
(220) 15.03.2010	(442) 04.08.2010
(320) 15.03.2010	(151) 10.11.2010
(442) 04.08.2010	(730) Economia, a.s. , Dobrovského 25, Praha 7, 17055, CZ
(151) 10.11.2010	(210) O-475384
(730) ALMAnet s.r.o. , Mladenovova 3233/7, Praha 4 - Modřany, 14300, CZ	
(210) O-475144	
(111) 315198	(111) 315206
(220) 18.03.2010	(220) 29.03.2010
(320) 18.03.2010	(320) 29.03.2010
(442) 04.08.2010	(442) 04.08.2010
(151) 10.11.2010	(151) 10.11.2010
(730) Matějka Miroslav Ing. , Sázavská 25, Praha 2, 12000, CZ	(730) HOME STAGING s.r.o. , V Přístavu 1585/14, Praha 7, 17000, CZ
(210) O-475250	(210) O-475510
(111) 315199	(111) 315207
(220) 23.03.2010	(220) 30.03.2010
(320) 23.03.2010	(320) 30.03.2010
(442) 04.08.2010	(442) 04.08.2010
(151) 10.11.2010	(151) 10.11.2010
(730) EPRAVO.CZ, akciová společnost , Pařížská 22, Praha 1, 11000, CZ	(730) Dražanová Blanka Mgr. , Opolská 593/8, Praha 8, 18100, CZ
(210) O-475357	(210) O-475544
(111) 315200	(111) 315208
(220) 23.03.2010	(220) 30.03.2010
(320) 23.03.2010	(320) 30.03.2010
(442) 04.08.2010	(442) 04.08.2010
(151) 10.11.2010	(151) 10.11.2010
(730) Fit Park s.r.o. , Žitkova 4499/3, Jablonec nad Nisou, 46601, CZ	(730) Economia, a.s. , Dobrovského 25, Praha 7, 17055, CZ
(210) O-475361	(210) O-475550
(111) 315201	(111) 315209
(220) 23.03.2010	(220) 12.04.2010
(320) 23.03.2010	(320) 12.04.2010
(442) 04.08.2010	(442) 04.08.2010
(151) 10.11.2010	(151) 10.11.2010
(730) 6 X s.r.o. , Dílenská 121/6, Plzeň, 31200, CZ	(730) O.S.A. s.r.o. , Svobodova 135/11, Praha 2 - Vyšehrad, 12800, CZ
(210) O-475363	(210) O-475847
(111) 315202	(111) 315210
(220) 23.03.2010	(220) 13.04.2010
(320) 23.03.2010	(320) 13.04.2010
(442) 04.08.2010	(442) 04.08.2010
(151) 10.11.2010	(151) 10.11.2010
(730) KARPATSKÁ PERLA s.r.o. , Nádražná 57, Šenkovice, 90001, SK	(730) BILLA, spol. s r.o. , Modletice 67, Říčany u Prahy, 25101, CZ
(210) O-475364	(210) O-475891
(111) 315203	(111) 315211
(220) 23.03.2010	(220) 13.04.2010
(320) 23.03.2010	(320) 13.04.2010
(442) 04.08.2010	(442) 04.08.2010
(151) 10.11.2010	(151) 10.11.2010
(730) Novaly s.r.o. , K Zahrádkám 2605/5, Praha 5 - Stodůlky, 15500, CZ	(730) BILLA, spol. s r.o. , Modletice 67, Říčany u Prahy, 25101, CZ
(210) O-475371	(210) O-475893
(111) 315204	(111) 315212
(220) 23.03.2010	(220) 13.04.2010
(320) 23.03.2010	(320) 13.04.2010
(442) 04.08.2010	(442) 04.08.2010
(151) 10.11.2010	(151) 10.11.2010
(730) Pojišťovna České spořitelny, a.s. Vienna Insurance Group , nám. Republiky 115, Pardubice, 53002, CZ	(730) BILLA, spol. s r.o. , Modletice 67, Říčany u Prahy, 25101, CZ
(210) O-475378	(210) O-475895
(111) 315205	(111) 315213
(220) 23.03.2010	(220) 20.04.2010
	(320) 20.04.2010
	(442) 04.08.2010
	(151) 10.11.2010

(730) Masarykova univerzita, Právnická fakulta , Veveří 70, Brno, 61180, CZ	(210) O-476410
(210) O-476035	(111) 315222
(111) 315214	(220) 06.05.2010
(220) 22.04.2010	(320) 06.05.2010
(320) 22.04.2010	(442) 04.08.2010
(442) 04.08.2010	(151) 10.11.2010
(151) 10.11.2010	(730) Z - STYLE CZ a.s. , Malotova 5614, Zlín, 76001, CZ
(730) UNITED TRAVEL & TRADE CENTER, s.r.o. , Sřední 59, Brno, 60200, CZ	(210) O-476471
(210) O-476115	(111) 315223
(111) 315215	(220) 06.05.2010
(220) 22.04.2010	(320) 06.05.2010
(320) 22.04.2010	(442) 04.08.2010
(442) 04.08.2010	(151) 10.11.2010
(151) 10.11.2010	(730) TRASO s.r.o. , Markova 1767, Frenštát pod Radhoštěm, 74401, CZ
(730) Dolinek Kamil , Teslova 284/15, Ostrava-Přívoz, 70200, CZ	(210) O-476474
(210) O-476118	(111) 315224
(111) 315216	(220) 10.05.2010
(220) 22.04.2010	(320) 10.05.2010
(320) 22.04.2010	(442) 04.08.2010
(442) 04.08.2010	(151) 10.11.2010
(151) 10.11.2010	(730) CreativeDreams s.r.o. , Pobřežní 18/16, Praha 8, 18600, CZ
(730) Dexter Academy Ltd. , Bexley Square 6, Manchester, Salford, GB	(210) O-476546
(210) O-476128	(111) 315225
(111) 315217	(220) 13.05.2010
(220) 22.04.2010	(320) 13.05.2010
(320) 22.04.2010	(442) 04.08.2010
(442) 04.08.2010	(151) 10.11.2010
(151) 10.11.2010	(730) Michal Zajačik , Jižní 2943, Kladno, 27204, CZ
(730) Příhoda Jiří , Kloboučnická 1443/2, Praha 4, 14000, CZ	(210) O-476669
(210) O-476136	(111) 315226
(111) 315218	(220) 18.05.2010
(220) 26.04.2010	(320) 18.05.2010
(320) 26.04.2010	(442) 04.08.2010
(442) 04.08.2010	(151) 10.11.2010
(151) 10.11.2010	(730) Volejník Jan , Postranní 660/10, Hradec Králové, 50311, CZ
(730) B PLUS TV a.s. , Požárnická 140, Klimkovice, 74283, CZ	(210) O-476790
(210) O-476186	(111) 315227
(111) 315219	(220) 19.05.2010
(220) 05.05.2010	(320) 19.05.2010
(320) 03.12.2009	(442) 04.08.2010
(442) 04.08.2010	(151) 10.11.2010
(151) 10.11.2010	(730) ING Životní pojišťovna N.V., pobočka pro Českou republiku , Nádražní 344/25, Praha 5 - Smíchov, 15000, CZ
(730) WAY INDUSTRIES, a.s. , Priemyselná 937/4, Krupina, SK	(210) O-476803
(210) O-476400	(111) 315228
(111) 315220	(220) 19.05.2010
(220) 05.05.2010	(320) 19.05.2010
(320) 03.12.2009	(442) 04.08.2010
(442) 04.08.2010	(151) 10.11.2010
(151) 10.11.2010	(730) HELGOS s.r.o. , Revoluční 206/8, Ústí nad Labem, 40001, CZ
(730) WAY INDUSTRIES, a.s. , Priemyselná 937/4, Krupina, SK	(210) O-476808
(210) O-476401	(111) 315229
(111) 315221	(220) 20.05.2010
(220) 05.05.2010	(320) 20.05.2010
(320) 05.05.2010	(442) 04.08.2010
(442) 04.08.2010	(151) 10.11.2010
(151) 10.11.2010	(730) HAMĚ s.r.o. , Na Drahách 814, Kunovice, 68604, CZ
(730) INTERGRID s.r.o. , Chorvatská 15/1398, Praha 10, 10100, CZ	(210) O-476826
(210) O-476401	(111) 315230

(220) 27.05.2010
(320) 27.05.2010
(442) 04.08.2010
(151) 10.11.2010
(730) **GAMMA Property a.s.**, Perlová 371/5, Praha 1, 11000, CZ
(210) O-476966

(111) **315231**
(220) 31.05.2010
(320) 31.05.2010
(442) 04.08.2010
(151) 10.11.2010
(730) **Pařízek Radim RNDr.**, K. Svobody 130, Ostrava - Plesná, 72527, CZ
(210) O-477039

(111) **315232**
(220) 31.05.2010
(320) 31.05.2010
(442) 04.08.2010
(151) 10.11.2010
(730) **MERIDA CZECH, s.r.o.**, Brněnská 1739, Šlapanice, 66451, CZ
(210) O-477041

(111) **315233**
(220) 31.05.2010
(320) 31.05.2010
(442) 04.08.2010
(151) 10.11.2010
(730) **MERIDA CZECH, s.r.o.**, Brněnská 1739, Šlapanice, 66451, CZ
(210) O-477042

(111) **315234**
(220) 31.05.2010
(320) 08.03.2010
(442) 04.08.2010
(151) 10.11.2010
(730) **LG Electronics Inc.**, 20 Yeouido-dong, Yeongdeungpo-gu, 150-721 Seoul, KR
(210) O-477063

(111) **315235**
(220) 31.05.2010
(320) 31.05.2010
(442) 04.08.2010
(151) 10.11.2010
(730) **KARLOVARSKÉ MINERÁLNÍ VODY a.s.**, Horova 3, Karlovy Vary, 36021, CZ
(210) O-477069

(111) **315236**
(220) 31.05.2010
(320) 31.05.2010
(442) 04.08.2010
(151) 10.11.2010
(730) **Šiška Julius Ing.**, Na Honech 4905, Zlín, 76005, CZ
(210) O-477071

(111) **315237**
(220) 31.05.2010
(320) 31.05.2010
(442) 04.08.2010
(151) 10.11.2010
(730) **Šiška Julius Ing.**, Na Honech 4905, Zlín, 76005, CZ
(210) O-477072

(111) **315238**
(220) 01.06.2010
(320) 01.06.2010
(442) 04.08.2010
(151) 10.11.2010

(730) **Peroutka Martin**, Okružní 699, Zruč nad Sázavou, 28522, CZ
(210) O-477087

(111) **315239**
(220) 02.06.2010
(320) 02.06.2010
(442) 04.08.2010
(151) 10.11.2010
(730) **Malý Jan**, Řipská 1113/7, Praha 10 - Vinohrady, 10100, CZ
(210) O-477120

(111) **315240**
(220) 04.06.2010
(320) 04.06.2010
(442) 04.08.2010
(151) 10.11.2010
(730) **Mira Miroslav Mgr.**, Brechtova 10, Brno, 63800, CZ
(210) O-477170

(111) **315241**
(220) 04.06.2010
(320) 04.06.2010
(442) 04.08.2010
(151) 10.11.2010
(730) **Topinfo s.r.o.**, Thákurova 531/4, Praha 6, 16000, CZ
(210) O-477181

(111) **315242**
(220) 04.06.2010
(320) 04.06.2010
(442) 04.08.2010
(151) 10.11.2010
(730) **ABF, a.s.**, Václavské nám. 29, Praha 1, 11000, CZ
(210) O-477185

(111) **315243**
(220) 07.06.2010
(320) 07.06.2010
(442) 04.08.2010
(151) 10.11.2010
(730) **VÍNO SLOVÁCKO s.r.o.**, Leoše Janáčka 180, Uherské Hradiště, 68601, CZ
(210) O-477199

(111) **315244**
(220) 07.06.2010
(320) 07.06.2010
(442) 04.08.2010
(151) 10.11.2010
(730) **VÍNO SLOVÁCKO s.r.o.**, Leoše Janáčka 180, Uherské Hradiště, 68601, CZ
(210) O-477201

(111) **315245**
(220) 07.06.2010
(320) 07.06.2010
(442) 04.08.2010
(151) 10.11.2010
(730) **Creactive.cz studio s.r.o.**, Poštovní 244, Třinec, Staré Město, 73961, CZ
(210) O-477205

(111) **315246**
(220) 07.06.2010
(320) 07.06.2010
(442) 04.08.2010
(151) 10.11.2010
(730) **LARGE LIFE LIMITED**, 6 Bexley Square, Salford, Manchester, M3 GBZ, Velká Británie, GB
(210) O-477221

(111) 315247	(730) PLK s.r.o. , Sibřina 69, Sibřina, 25084, CZ
(220) 08.06.2010	(210) O-477362
(320) 08.06.2010	
(442) 04.08.2010	
(151) 10.11.2010	(111) 315256
(730) Cymedica Holding, s.r.o. , Pod nádražím 853, Hořovice, 26801, CZ	(220) 14.06.2010
(210) O-477266	(320) 14.06.2010
	(442) 04.08.2010
	(151) 10.11.2010
	(730) HYDRODATA spol. s r.o. , Kultúrny dom č. 17, 023 32 Snežnica, SK
	(210) O-477388
(111) 315248	(111) 315257
(220) 08.06.2010	(220) 14.06.2010
(320) 08.06.2010	(320) 14.06.2010
(442) 04.08.2010	(442) 04.08.2010
(151) 10.11.2010	(151) 10.11.2010
(730) Cymedica Holding, s.r.o. , Pod nádražím 853, Hořovice, 26801, CZ	(730) HYDRODATA spol. s r.o. , Kultúrny dom č. 17, 023 32 Snežnica, SK
(210) O-477269	(210) O-477389
(111) 315249	(111) 315258
(220) 08.06.2010	(220) 14.06.2010
(320) 08.06.2010	(320) 14.06.2010
(442) 04.08.2010	(442) 04.08.2010
(151) 10.11.2010	(151) 10.11.2010
(730) ČERVA EXPORT IMPORT a.s. , Archeologická 1378, Hostivice, 25301, CZ	(730) HYDRODATA spol. s r.o. , Kultúrny dom č. 17, 023 32 Snežnica, SK
(210) O-477278	(210) O-477390
(111) 315250	(111) 315259
(220) 09.06.2010	(220) 14.06.2010
(320) 09.06.2010	(320) 14.06.2010
(442) 04.08.2010	(442) 04.08.2010
(151) 10.11.2010	(151) 10.11.2010
(730) AGRO CS, a.s. , Říkov 265, Česká Skalice, 55203, CZ	(730) HYDRODATA spol. s r.o. , Kultúrny dom č. 17, 023 32 Snežnica, SK
(210) O-477306	(210) O-477391
(111) 315251	(111) 315260
(220) 09.06.2010	(220) 14.06.2010
(320) 09.06.2010	(320) 14.06.2010
(442) 04.08.2010	(442) 04.08.2010
(151) 10.11.2010	(151) 10.11.2010
(730) EP LINE, SE , Kodaňská 46, Praha 10, 10100, CZ	(730) Volek Petr , Na Vyhlídce 26, Zábřeh na Moravě, 78901, CZ
(210) O-477314	(210) O-477395
(111) 315252	(111) 315261
(220) 10.06.2010	(220) 14.06.2010
(320) 10.06.2010	(320) 14.06.2010
(442) 04.08.2010	(442) 04.08.2010
(151) 10.11.2010	(151) 10.11.2010
(730) FORTEL DESIGN s.r.o. , U Rajske zahrady 779/12, Praha 3, 13000, CZ	(730) Va.Pe.X, spol. s r.o. , Semtín (areál VCHZ), Pardubice, 53353, CZ
(210) O-477334	(210) O-477406
(111) 315253	(111) 315262
(220) 10.06.2010	(220) 14.06.2010
(320) 10.06.2010	(320) 14.06.2010
(442) 04.08.2010	(442) 04.08.2010
(151) 10.11.2010	(151) 10.11.2010
(730) FASHION NAILS s.r.o. , Lamačova 825/11, Praha 5 - Hlubočepy, 15200, CZ	(730) České aerolinie a.s. , Letiště Ruzyně, Praha 6, 16008, CZ
(210) O-477340	(210) O-477412
(111) 315254	(111) 315263
(220) 11.06.2010	(220) 15.06.2010
(320) 11.06.2010	(320) 15.06.2010
(442) 04.08.2010	(442) 04.08.2010
(151) 10.11.2010	(151) 10.11.2010
(730) VesKa s.r.o. , Měřičkova 2120/18, Brno, 62100, CZ	(730) SYSTHERM s.r.o. , K Papírně 172/26, Plzeň, 31200, CZ
(210) O-477359	(210) O-477446
(111) 315255	
(220) 11.06.2010	
(320) 11.06.2010	
(442) 04.08.2010	
(151) 10.11.2010	

(111) **315264**
(220) 16.06.2010
(320) 16.06.2010
(442) 04.08.2010
(151) 10.11.2010
(730) **SAI TECHNOLOGIC s.r.o.**, Havlíčkova 125, Terezín,
41155, CZ
(210) O-477466

(111) **315265**
(220) 16.06.2010
(320) 16.06.2010
(442) 04.08.2010
(151) 10.11.2010
(730) **Megafyt - R spol. s r.o.**, U Elektrárny 516, Vrané nad
Vltavou, 25246, CZ
(210) O-477483

(111) **315266**
(220) 17.06.2010
(320) 17.06.2010
(442) 04.08.2010
(151) 10.11.2010
(730) **Kofola holding a.s.**, Nad Porubkou 2278/31a, Ostrava,
70800, CZ
(210) O-477517

(111) **315267**
(220) 18.06.2010
(320) 18.06.2010
(442) 04.08.2010
(151) 10.11.2010
(730) **Řehořík Pavel**, Radlas 5, Brno, 60200, CZ
(210) O-477524

(111) **315268**
(220) 18.06.2010
(320) 18.06.2010
(442) 04.08.2010
(151) 10.11.2010
(730) **Škoda Auto a.s.**, Tř. Václava Klementa 869, Mladá
Boleslav, 29360, CZ
(210) O-477525

(111) **315269**
(220) 22.06.2010
(320) 22.06.2010
(442) 04.08.2010
(151) 10.11.2010
(730) **ROAYAL GAMES BOHEMIA, a.s.**, Nám. Míru
18/109, Praha 2, 12000, CZ
(210) O-477616

(111) **315270**
(220) 23.06.2010
(320) 23.06.2010
(442) 04.08.2010
(151) 10.11.2010
(730) **LIVE TELECOM a.s.**, Sokolovská 100/94, Praha 8,
18600, CZ
(210) O-477621

(111) **315271**
(220) 23.06.2010
(320) 23.06.2010
(442) 04.08.2010
(151) 10.11.2010
(730) **Glenmark Pharmaceuticals s.r.o.**, Hvězdova 1716/2b,
Praha 4, 14078, CZ
(210) O-477630

(111) **315272**
(220) 23.06.2010

(320) 23.06.2010
(442) 04.08.2010
(151) 10.11.2010
(730) **Glenmark Pharmaceuticals s.r.o.**, Hvězdova 1716/2b,
Praha 4, 14078, CZ
(210) O-477631

(111) **315273**
(220) 23.06.2010
(320) 23.06.2010
(442) 04.08.2010
(151) 10.11.2010
(730) **Glenmark Pharmaceuticals s.r.o.**, Hvězdova 1716/2b,
Praha 4, 14078, CZ
(210) O-477632

(111) **315274**
(220) 23.06.2010
(320) 23.06.2010
(442) 04.08.2010
(151) 10.11.2010
(730) **Glenmark Pharmaceuticals s.r.o.**, Hvězdova 1716/2b,
Praha 4, 14078, CZ
(210) O-477633

(111) **315275**
(220) 23.06.2010
(320) 23.06.2010
(442) 04.08.2010
(151) 10.11.2010
(730) **Glenmark Pharmaceuticals s.r.o.**, Hvězdova 1716/2b,
Praha 4, 14078, CZ
(210) O-477636

(111) **315276**
(220) 23.06.2010
(320) 23.06.2010
(442) 04.08.2010
(151) 10.11.2010
(730) **Glenmark Pharmaceuticals s.r.o.**, Hvězdova 1716/2b,
Praha 4, 14078, CZ
(210) O-477637

(111) **315277**
(220) 23.06.2010
(320) 23.06.2010
(442) 04.08.2010
(151) 10.11.2010
(730) **ŠkoFIN, s.r.o.**, Pekařská 6, Praha 5, 15500, CZ
(210) O-477642

(111) **315278**
(220) 24.06.2010
(320) 24.06.2010
(442) 04.08.2010
(151) 10.11.2010
(730) **Tomegas s.r.o.**, Tábořská 260, Milevsko, 39901, CZ
(210) O-477649

(111) **315279**
(220) 24.06.2010
(320) 24.06.2010
(442) 04.08.2010
(151) 10.11.2010
(730) **+pharma arzneimittel s.r.o.**, Vysoká 14, Bratislava, SK
(210) O-477653

(111) **315280**
(220) 26.06.2010
(320) 26.06.2010
(442) 04.08.2010
(151) 10.11.2010
(730) **AKTUAL, s.r.o.**, Vrážská 1507, Praha 5, 15300, CZ

(210) O-477739	(111) 315289
	(220) 12.06.2009
	(320) 12.06.2009
	(442) 11.08.2010
	(151) 16.11.2010
	(730) GAMMA Property a.s. , Perlová 371/5, Praha 1, 11000, CZ
	(210) O-468672
(111) 315281	(111) 315290
(220) 30.06.2010	(220) 21.08.2009
(320) 30.06.2010	(320) 21.08.2009
(442) 04.08.2010	(442) 11.08.2010
(151) 10.11.2010	(151) 16.11.2010
(730) METALSPED, s.r.o. , Za Humny 81/26, Trmice, 40004, CZ	(730) AGC, spol. s r.o. , K Větrovu 529, Kamenice, 25168, CZ
(210) O-477816	(210) O-470304
(111) 315282	(111) 315291
(220) 01.07.2010	(220) 10.09.2009
(320) 01.07.2010	(320) 10.09.2009
(442) 04.08.2010	(442) 11.08.2010
(151) 10.11.2010	(151) 16.11.2010
(730) VENTURA, spol. s r.o. , Pod Žvahovem 279/11, Praha 5, 15200, CZ	(730) CelTel, s.r.o. , 28. října 243/186, Ostrava, Mariánské Hory, 70900, CZ
(210) O-477843	(210) O-470699
(111) 315283	(111) 315292
(220) 01.07.2010	(220) 05.10.2009
(320) 01.07.2010	(320) 05.10.2009
(442) 04.08.2010	(442) 11.08.2010
(151) 10.11.2010	(151) 16.11.2010
(730) VENTURA, spol. s r.o. , Pod Žvahovem 279/11, Praha 5, 15200, CZ	(730) Laška Ivan Ing. , Sucheniova 338/14, Třebíč, 67401, CZ
(210) O-477844	(210) O-471236
(111) 315284	(111) 315293
(220) 08.07.2010	(220) 06.10.2009
(320) 08.07.2010	(320) 06.10.2009
(442) 04.08.2010	(442) 11.08.2010
(151) 10.11.2010	(151) 16.11.2010
(730) Gastro Holding Group a.s. , Opatovická 1659/4, Praha 1, 11000, CZ	(730) Milan METELKA a.s. , Moravské Prusy 119, Vyškov, 68201, CZ
(210) O-477970	(210) O-471277
(111) 315285	(111) 315294
(220) 08.07.2010	(220) 21.10.2009
(320) 08.07.2010	(320) 21.10.2009
(442) 04.08.2010	(442) 11.08.2010
(151) 10.11.2010	(151) 16.11.2010
(730) Tieze Jindřich Ing. , Dlouhá 274, Krupka, 41742, CZ	(730) MOTORSPORT VAVŘINEC s r.o. , Havanská 4/450, Praha 7, 17000, CZ
(210) O-477971	(210) O-471631
(111) 315286	(111) 315295
(220) 19.07.2006	(220) 21.10.2009
(320) 19.07.2006	(320) 21.10.2009
(442) 11.08.2010	(442) 11.08.2010
(151) 16.11.2010	(151) 16.11.2010
(730) Mladá fronta a.s. , Mezi Vodami 1952/9, Praha 4 - Modřany, 14300, CZ	(730) MOTORSPORT VAVŘINEC s r.o. , Havanská 4/450, Praha 7, 17000, CZ
(210) O-439266	(210) O-471632
(111) 315287	(111) 315296
(220) 01.10.2008	(220) 23.10.2009
(320) 01.10.2008	(320) 23.10.2009
(442) 10.12.2008	(442) 11.08.2010
(151) 16.11.2010	(151) 16.11.2010
(730) KLICPEROVO DIVADLO o.p.s. , Dlouhá 99, Hradec Králové, 50001, CZ	(730) Pleskač Jiří , Rýchorské sídliště 121, Svoboda nad Úpou, 54224, CZ
(210) O-462688	(210) O-471690
(111) 315288	(111) 315297
(220) 01.12.2008	(220) 27.10.2009
(320) 01.12.2008	(320) 27.10.2009
(442) 11.08.2010	
(151) 16.11.2010	
(730) PhDr. Jana Vaněčková , Zručská cesta 59, Plzeň, 30100, CZ	
(210) O-464147	

(442) 11.08.2010 (151) 16.11.2010 (730) ELEKTRODESIGN ventilátory spol. s r.o. , Květková 16, Praha 3, 13000, CZ (210) O-471757	(730) MEDICOMP s.r.o. , Prouskova 1724, Turnov, 51101, CZ (210) O-472868
(111) 315298 (220) 04.11.2009 (320) 04.11.2009 (442) 11.08.2010 (151) 16.11.2010 (730) Votorantim Celulose e Papel S.A. , Alameda Santos 1.357 - 6 andar, Sao Paulo, SP, BR (210) O-471890	(111) 315306 (220) 06.01.2010 (320) 06.01.2010 (442) 11.08.2010 (151) 16.11.2010 (730) DENDRIT Consulting s.r.o. , U Koželuhů 21, Jihlava, 58601, CZ (210) O-473227
(111) 315299 (220) 04.11.2009 (320) 04.11.2009 (442) 11.08.2010 (151) 16.11.2010 (730) Votorantim Celulose e Papel S.A. , Alameda Santos 1.357 - 6 andar, Sao Paulo, SP, BR (210) O-471891	(111) 315307 (220) 05.02.2010 (320) 05.02.2010 (442) 11.08.2010 (151) 16.11.2010 (730) Československá obchodní banka, a.s. , Radlická 333/150, Praha 5, 15057, CZ (210) O-474048
(111) 315300 (220) 11.11.2009 (320) 11.11.2009 (442) 11.08.2010 (151) 16.11.2010 (730) Velechovská Eva PhDr. , Kadlická 109, Liberec, 46015, CZ (210) O-472044	(111) 315308 (220) 08.02.2010 (320) 08.02.2010 (442) 11.08.2010 (151) 16.11.2010 (730) SIG Czech, s.r.o. , K Jezu 586/1, Plzeň, 32600, CZ (210) O-474108
(111) 315301 (220) 23.11.2009 (320) 23.11.2009 (442) 11.08.2010 (151) 16.11.2010 (730) Trnková Lucie JUDr. , Na Dlouhém lánu 27/10, Praha 6, 16000, CZ (210) O-472288	(111) 315309 (220) 11.02.2010 (320) 11.02.2010 (442) 11.08.2010 (151) 16.11.2010 (730) Rybář Michal , Přívorská 494/43, Praha 8, 18100, CZ (210) O-474223
(111) 315302 (220) 23.11.2009 (320) 23.11.2009 (442) 11.08.2010 (151) 16.11.2010 (730) NO ART, s.r.o. , Malé Čičovice 27, Malé Čičovice, 25268, CZ (210) O-472289	(111) 315310 (220) 22.02.2010 (320) 22.02.2010 (442) 11.08.2010 (151) 16.11.2010 (730) KaS, s.r.o. , Dražkovice 157, Pardubice, 53333, CZ (210) O-474546
(111) 315303 (220) 08.12.2009 (320) 08.12.2009 (442) 11.08.2010 (151) 16.11.2010 (730) Maxim Ponomarenko, Max Ubytování , Českých Bratří 503, Vysoké Mýto, 56601, CZ (210) O-472650	(111) 315311 (220) 03.03.2010 (320) 03.03.2010 (442) 11.08.2010 (151) 16.11.2010 (730) SoliCAD, s.r.o. , Kbel 26, Benátky nad Jizerou, 29471, CZ (210) O-474808
(111) 315304 (220) 11.12.2009 (320) 11.12.2009 (442) 11.08.2010 (151) 16.11.2010 (730) VLTAVA-LABE-PRESS, a.s. , Nám. Přemysla Otakara II. 8/5, České Budějovice, 37021, CZ (210) O-472745	(111) 315312 (220) 08.03.2010 (320) 08.03.2010 (442) 11.08.2010 (151) 16.11.2010 (730) Farma Čapí hnízdo, a.s. , Dvůr Semtín 1, Olbramovice, 25901, CZ (210) O-474940
(111) 315305 (220) 06.01.2010 (320) 06.01.2010 (442) 11.08.2010 (151) 16.11.2010	(111) 315313 (220) 09.03.2010 (320) 09.03.2010 (442) 11.08.2010 (151) 16.11.2010 (730) BOHEMIA ENERGY entity s.r.o. , Hybernská 1009/4, Praha 1 - Nové Město, 11000, CZ (210) O-474982

(111) 315314	(320) 31.03.2010	(442) 11.08.2010	(151) 16.11.2010	(730) Pospíšil Jan JUDr. , Horáčkova 1213, Praha 4, 14000, CZ	(210) O-475557
(220) 19.03.2010	(320) 19.03.2010	(442) 07.07.2010	(151) 16.11.2010	(730) Deutsche See GmbH , Maifischstraße 3-9, D-27572 Bremerhaven, DE	(210) O-475299
(111) 315315	(320) 31.03.2010	(442) 28.07.2010	(151) 16.11.2010	(730) MATANA a.s. , Malá Štupartská 1/646, Praha 1, 11000, CZ	(210) O-475561
(220) 19.03.2010	(320) 19.03.2010	(442) 04.08.2010	(151) 16.11.2010	(730) Deutsche See GmbH , Maifischstraße 3-9, D-27572 Bremerhaven, DE	(210) O-475300
(111) 315316	(320) 31.03.2010	(442) 11.08.2010	(151) 16.11.2010	(730) Certus Mercatus, s.r.o. , Marie Podvalové 920/3, Praha 9, 19600, CZ	(210) O-475562
(220) 23.03.2010	(320) 23.03.2010	(442) 11.08.2010	(151) 16.11.2010	(730) FAMITO, spol. s r.o. , Kladská 1093, Hradec Králové, 50003, CZ	(210) O-475366
(111) 315317	(320) 31.03.2010	(442) 11.08.2010	(151) 16.11.2010	(730) TNS AISA s.r.o. , Budějovická 1518/13B, Praha 4 - Michle, 14000, CZ	(210) O-475563
(220) 23.03.2010	(320) 23.03.2010	(442) 11.08.2010	(151) 16.11.2010	(730) Alois Bouchal - ALBO STOLÁŘSTVÍ , Osek nad Bečvou 95, Osek nad Bečvou, 75122, CZ	(210) O-475368
(111) 315318	(320) 31.03.2010	(442) 11.08.2010	(151) 16.11.2010	(730) AMOS Software, spol. s r.o. , Štěpánská 39, Praha 1, 11000, CZ	(210) O-475572
(220) 23.03.2010	(320) 23.03.2010	(442) 11.08.2010	(151) 16.11.2010	(730) Černý Roman , Fügnerova 28/II, Poděbrady, 29001, CZ	(210) O-475388
(111) 315319	(320) 31.03.2010	(442) 11.08.2010	(151) 16.11.2010	(730) Procházka Petr Ing. , K Safině 740, Praha 4, 14900, CZ	(210) O-475578
(220) 23.03.2010	(320) 23.03.2010	(442) 11.08.2010	(151) 16.11.2010	(730) Všeobecná zdravotní pojišťovna České republiky , Orlická 2020/4, Praha 3, 13000, CZ	(210) O-475389
(111) 315320	(320) 31.03.2010	(442) 11.08.2010	(151) 16.11.2010	(730) Procházka Petr Ing. , K Safině 740, Praha 4, 14900, CZ	(210) O-475579
(220) 24.03.2010	(320) 24.03.2010	(442) 11.08.2010	(151) 16.11.2010	(730) Měšťanský pivovar Havlíčkův Brod a.s. , Dobrovského 2027, Havlíčkův Brod, 58001, CZ	(210) O-475402
(111) 315321	(320) 31.03.2010	(442) 11.08.2010	(151) 16.11.2010	(730) VERTIGO.CZ, a.s. , Rostislavovo náměstí 12, Brno, 61200, CZ	(210) O-475614
(220) 31.03.2010	(320) 31.03.2010	(442) 11.08.2010	(151) 16.11.2010	(730) DOBŠICKÉ TĚSTOVINY s.r.o. , Bantice 97, Prosiměřice, 67161, CZ	(210) O-475554
(111) 315322	(320) 31.03.2010	(442) 11.08.2010	(151) 16.11.2010	(730) Halama Martin Ing. , Písecká 372, Bechyně, 39165, CZ	(210) O-475554
(220) 31.03.2010	(320) 06.04.2010	(442) 11.08.2010	(151) 16.11.2010	(730) Halama Martin Ing. , Písecká 372, Bechyně, 39165, CZ	(210) O-475554

(210) O-475699	(730) Památník Tere�ín , Principova alej 304, Tere�ín, 41155, CZ
(111) 315331	(210) O-475989
(220) 08.04.2010	(111) 315340
(320) 08.04.2010	(220) 19.04.2010
(442) 11.08.2010	(320) 19.04.2010
(151) 16.11.2010	(442) 11.08.2010
(730) CWS, s.r.o. , Tovární 1378/40, Ústí nad Labem, 40001, CZ	(151) 16.11.2010
(210) O-475785	(730) IBC Solar AG , Am Hochgericht 10, Bad Staffelstein, DE
(111) 315332	(210) O-476006
(220) 12.04.2010	(111) 315341
(320) 12.04.2010	(220) 19.04.2010
(442) 11.08.2010	(320) 19.04.2010
(151) 16.11.2010	(442) 11.08.2010
(730) Weinbergerová Iveta , Šromova 36, Brno, 64300, CZ	(151) 16.11.2010
(210) O-475821	(730) Peek & Cloppenburg KG , Berliner Allee 2, 40212 Düsseldorf, DE
(111) 315333	(210) O-476012
(220) 13.04.2010	(111) 315342
(320) 13.04.2010	(220) 19.04.2010
(442) 11.08.2010	(320) 19.04.2010
(151) 16.11.2010	(442) 11.08.2010
(730) Carrot Euro, s.r.o. , Vídeňská 104, Jesenice u Prahy, Vestec, 25242, CZ	(151) 16.11.2010
(210) O-475863	(730) Peek & Cloppenburg KG , Berliner Allee 2, 40212 Düsseldorf, DE
(111) 315334	(210) O-476013
(220) 16.04.2010	(111) 315343
(320) 16.04.2010	(220) 19.04.2010
(442) 11.08.2010	(320) 19.04.2010
(151) 16.11.2010	(442) 11.08.2010
(730) Plaček s.r.o. , Revoluční 1381/III, Poděbrady, 29001, CZ	(151) 16.11.2010
(210) O-475957	(730) Peek & Cloppenburg KG , Berliner Allee 2, 40212 Düsseldorf, DE
(111) 315335	(210) O-476014
(220) 16.04.2010	(111) 315344
(320) 16.04.2010	(220) 20.04.2010
(442) 11.08.2010	(320) 20.04.2010
(151) 16.11.2010	(442) 11.08.2010
(730) Plaček s.r.o. , Revoluční 1381/III, Poděbrady, 29001, CZ	(151) 16.11.2010
(210) O-475958	(730) ArKaDiA, s.r.o. , Holzova 14, Brno, 62800, CZ
(111) 315336	(210) O-476038
(220) 16.04.2010	(111) 315345
(320) 16.04.2010	(220) 20.04.2010
(442) 11.08.2010	(320) 20.04.2010
(151) 16.11.2010	(442) 11.08.2010
(730) Plaček s.r.o. , Revoluční 1381/III, Poděbrady, 29001, CZ	(151) 16.11.2010
(210) O-475959	(730) OLMA, a.s. , Pavelkova 18, Olomouc, 77234, CZ
(111) 315337	(210) O-476060
(220) 16.04.2010	(111) 315346
(320) 16.04.2010	(220) 20.04.2010
(442) 11.08.2010	(320) 20.04.2010
(151) 16.11.2010	(442) 11.08.2010
(730) Plaček s.r.o. , Revoluční 1381/III, Poděbrady, 29001, CZ	(151) 16.11.2010
(210) O-475960	(730) OLMA, a.s. , Pavelkova 18, Olomouc, 77234, CZ
(111) 315338	(210) O-476061
(220) 16.04.2010	(111) 315347
(320) 16.04.2010	(220) 20.04.2010
(442) 11.08.2010	(320) 20.04.2010
(151) 16.11.2010	(442) 11.08.2010
(730) Plaček s.r.o. , Revoluční 1381/III, Poděbrady, 29001, CZ	(151) 16.11.2010
(210) O-475961	(730) ALKOM Security, a.s. , V Holešovičkách 10/1446, Praha 8 - Libeň, 18000, CZ
(111) 315339	(210) O-476066
(220) 03.05.2010	
(320) 03.05.2010	
(442) 02.06.2010	
(151) 16.11.2010	

(111) 315348	(111) 315356
(220) 21.04.2010	(220) 23.04.2010
(320) 21.04.2010	(320) 23.04.2010
(442) 11.08.2010	(442) 11.08.2010
(151) 16.11.2010	(151) 16.11.2010
(730) Melková Petra Bc. , Cihlářská 1442/5, Chomutov, 43003, CZ	(730) Czechplant trade s.r.o. , Boseň 124, Boseň, 29501, CZ
(210) O-476081	(210) O-476143
<hr/>	
(111) 315349	(111) 315357
(220) 21.04.2010	(220) 28.04.2010
(320) 21.04.2010	(320) 28.04.2010
(442) 11.08.2010	(442) 11.08.2010
(151) 16.11.2010	(151) 16.11.2010
(730) JACK DANIEL'S PROPERTIES, INC. Společnost zřízena podle zákonů státu Delaware , 4040 Civic Center Drive, Suite 528, 94903 San Rafael, CA, US	(730) ELI FITNESS s.r.o. , Jelení 1987/5, Brno, 62100, CZ
(210) O-476090	(210) O-476238
<hr/>	
(111) 315350	(111) 315358
(220) 21.04.2010	(220) 03.05.2010
(320) 20.04.2010	(320) 03.05.2010
(442) 11.08.2010	(442) 02.06.2010
(151) 16.11.2010	(151) 16.11.2010
(730) JACK DANIEL'S PROPERTIES, INC. Společnost zřízena podle zákonů státu Delaware , 4040 Civic Center Drive, Suite 528, 94903 San Rafael, CA, US	(730) Alpina Europa s.r.o. , Hudcova 78b, Brno, 61200, CZ
(210) O-476091	(210) O-476349
<hr/>	
(111) 315351	(111) 315359
(220) 22.04.2010	(220) 03.05.2010
(320) 22.04.2010	(320) 03.05.2010
(442) 11.08.2010	(442) 11.08.2010
(151) 16.11.2010	(151) 16.11.2010
(730) DYAS.EU, a.s. , Dukelských hrdinů 3653/1, Hodonín, 69558, CZ	(730) Blue Events, s.r.o. , Vysokovská 1336, Praha 9, 19300, CZ
(210) O-476106	(210) O-476354
<hr/>	
(111) 315352	(111) 315360
(220) 22.04.2010	(220) 04.05.2010
(320) 22.04.2010	(320) 04.05.2010
(442) 11.08.2010	(442) 11.08.2010
(151) 16.11.2010	(151) 16.11.2010
(730) RENARDS protender, s.r.o. , Videňská 228/7, Brno, 63900, CZ	(730) TKG Trade Group s.r.o. , Na Návsi 26, Vejpnice, 33027, CZ
(210) O-476109	(210) O-476383
<hr/>	
(111) 315353	(111) 315361
(220) 22.04.2010	(220) 04.05.2010
(320) 22.04.2010	(320) 04.05.2010
(442) 11.08.2010	(442) 11.08.2010
(151) 16.11.2010	(151) 16.11.2010
(730) Hubka - Petrášek a vnuci s.r.o. , nám. 14. října 1307/2, Praha 5 - Smíchov, 15000, CZ	(730) AmTec Defense s.r.o. , Ostrovského 253/3, Praha 5, 15000, CZ
(210) O-476116	(210) O-476390
<hr/>	
(111) 315354	(111) 315362
(220) 22.04.2010	(220) 06.05.2010
(320) 22.04.2010	(320) 06.05.2010
(442) 11.08.2010	(442) 11.08.2010
(151) 16.11.2010	(151) 16.11.2010
(730) GOLF & COUNTRY CLUB HODKOVIČKY, a.s. , Vltavanů 546, Praha 4, 14700, CZ	(730) SKZ REAL s.r.o. , Tržní 110/17, Děčín IV - Podmokly, 40502, CZ
(210) O-476119	(210) O-476478
<hr/>	
(111) 315355	(111) 315363
(220) 22.04.2010	(220) 07.05.2010
(320) 22.04.2010	(320) 07.05.2010
(442) 11.08.2010	(442) 11.08.2010
(151) 16.11.2010	(151) 16.11.2010
(730) GOLF & COUNTRY CLUB HODKOVIČKY, a.s. , Vltavanů 546, Praha 4, 14700, CZ	(730) VINPORT s.r.o. , Na Hradbách 85, Hustopeče, 69301, CZ
(210) O-476120	(210) O-476514
<hr/>	
(111) 315364	(111) 315364
(220) 11.05.2010	(220) 11.05.2010
(320) 11.05.2010	(320) 11.05.2010
(442) 11.08.2010	(442) 11.08.2010
(151) 16.11.2010	(151) 16.11.2010

(730) **SAPHO s.r.o.**, Pakoměřice 87, Líbeznice, 25065, CZ
(210) O-476582

(730) **Hronec Ivan PhDr.**, Haburská 89/35, Bratislava, SK
(210) O-477095

(111) **315365**

(220) 13.05.2010
(320) 13.05.2010
(442) 11.08.2010
(151) 16.11.2010

(730) **Nekolný s.r.o.**, Nehvizdy 370, Nehvizdy, 25081, CZ
(210) O-476653

(111) **315374**

(220) 02.06.2010
(320) 02.06.2010
(442) 11.08.2010
(151) 16.11.2010

(730) **H.Q. Print s.r.o.**, K sádkám 158, Praha 9, 15900, CZ
(210) O-477116

(111) **315366**

(220) 28.05.2010
(320) 28.05.2010
(442) 11.08.2010
(151) 16.11.2010

(730) **EXAC s.r.o.**, Zbraslavská 27, Praha 5, 15900, CZ
(210) O-476814

(111) **315375**

(220) 02.06.2010
(320) 02.06.2010
(442) 11.08.2010
(151) 16.11.2010

(730) **STAROSTOVÉ A NEZÁVISLÍ, politické hnutí**, Suchá Loz 72, Suchá Loz, 68753, CZ
(210) O-477119

(111) **315367**

(220) 20.05.2010
(320) 20.05.2010
(442) 11.08.2010
(151) 16.11.2010

(730) **Blue Events, s.r.o.**, Vysokovská 1336, Praha 9, 19300, CZ
(210) O-476842

(111) **315376**

(220) 03.06.2010
(320) 03.06.2010
(442) 11.08.2010
(151) 16.11.2010

(730) **BAUER MEDIA v.o.s.**, Viktora Huga 6, Praha 5, 1500, CZ
(210) O-477151

(111) **315368**

(220) 21.05.2010
(320) 21.05.2010
(442) 11.08.2010
(151) 16.11.2010

(730) **VULM CZ, a.s.**, Olivova 1888, Říčany, 25101, CZ
(210) O-476850

(111) **315377**

(220) 03.06.2010
(320) 03.06.2010
(442) 11.08.2010
(151) 16.11.2010

(730) **BAUER MEDIA v.o.s.**, Viktora Huga 6, Praha 5, 15000, CZ
(210) O-477152

(111) **315369**

(220) 21.05.2010
(320) 21.05.2010
(442) 11.08.2010
(151) 16.11.2010

(730) **VULM CZ, a.s.**, Olivova 1888, Říčany, 25101, CZ
(210) O-476851

(111) **315378**

(220) 03.06.2010
(320) 03.06.2010
(442) 11.08.2010
(151) 16.11.2010

(730) **EFKO - karton s.r.o.**, Dolní 347, Nové Veselí, 59214, CZ
(210) O-477154

(111) **315370**

(220) 01.06.2010
(320) 01.06.2010
(442) 11.08.2010
(151) 16.11.2010

(730) **Hronec Ivan PhDr.**, Haburská 89/35, Bratislava, SK
(210) O-477092

(111) **315379**

(220) 04.06.2010
(320) 04.06.2010
(442) 11.08.2010
(151) 16.11.2010

(730) **GTS Trade s.r.o.**, Šestajovice 629, Šestajovice, 25092, CZ
(210) O-477156

(111) **315371**

(220) 01.06.2010
(320) 01.06.2010
(442) 11.08.2010
(151) 16.11.2010

(730) **Hronec Ivan PhDr.**, Haburská 89/35, Bratislava, SK
(210) O-477093

(111) **315380**

(220) 04.06.2010
(320) 04.06.2010
(442) 11.08.2010
(151) 16.11.2010

(730) **Telmining spol. s r.o.**, Ratíškovice 2484/2, Ratíškovice, 69602, CZ
(210) O-477175

(111) **315372**

(220) 01.06.2010
(320) 01.06.2010
(442) 11.08.2010
(151) 16.11.2010

(730) **Hronec Ivan PhDr.**, Haburská 89/35, Bratislava, SK
(210) O-477094

(111) **315381**

(220) 04.06.2010
(320) 04.06.2010
(442) 11.08.2010
(151) 16.11.2010

(730) **Doktor Důlek s.r.o.**, Librantice 82, Librantice, 50346, CZ
(210) O-477176

(111) **315373**

(220) 01.06.2010
(320) 01.06.2010
(442) 11.08.2010
(151) 16.11.2010

-
- | | |
|--|---|
| (111) 315382 | (111) 315390 |
| (220) 07.06.2010 | (220) 22.06.2010 |
| (320) 07.06.2010 | (320) 22.06.2010 |
| (442) 11.08.2010 | (442) 11.08.2010 |
| (151) 16.11.2010 | (151) 16.11.2010 |
| (730) Jihočeská agentura pro podporu inovačního podnikání o.p.s. , Na Zlaté stoce 1619, České Budějovice, 37005, CZ | (730) STAVOSPOL, s.r.o. , Staňkova 41, Brno, 61200, CZ |
| Novotný Radek Ing. , J. Bendy 30, České Budějovice, 37005, CZ | (210) O-477582 |
| (210) O-477206 | |
-
- | | |
|--|---|
| (111) 315383 | (111) 315391 |
| (220) 08.06.2010 | (220) 24.06.2010 |
| (320) 08.06.2010 | (320) 24.06.2010 |
| (442) 11.08.2010 | (442) 11.08.2010 |
| (151) 16.11.2010 | (151) 16.11.2010 |
| (730) Dvořák Vít , Ohradní 1345/6, Praha 4, 14000, CZ | (730) Burešová Eva , Miřetice 159, Miřetice, 53955, CZ |
| (210) O-477261 | (210) O-477656 |
-
- | | |
|--|--|
| (111) 315384 | (111) 315392 |
| (220) 08.06.2010 | (220) 24.06.2010 |
| (320) 08.06.2010 | (320) 24.06.2010 |
| (442) 11.08.2010 | (442) 11.08.2010 |
| (151) 16.11.2010 | (151) 16.11.2010 |
| (730) Adler Wellness Produkte, s.r.o. , Voršilská 4, Praha 1, 11000, CZ | (730) Interpont s.r.o. , Bezručova 8, Studénka, 74213, CZ |
| (210) O-477264 | (210) O-477667 |
-
- | | |
|---|--|
| (111) 315385 | (111) 315393 |
| (220) 11.06.2010 | (220) 25.06.2010 |
| (320) 11.06.2010 | (320) 25.06.2010 |
| (442) 11.08.2010 | (442) 11.08.2010 |
| (151) 16.11.2010 | (151) 16.11.2010 |
| (730) SacerGape s.r.o. Petr Gatnar Mgr. , Žitná 58/3, Ostrava, 71100, CZ | (730) ECOSUNHEATING s.r.o. , Ke Špejcharu 355, Tuchoměřice, 25267, CZ |
| (210) O-477386 | (210) O-477724 |
-
- | | |
|---|---|
| (111) 315386 | (111) 315394 |
| (220) 15.06.2010 | (220) 25.06.2010 |
| (320) 15.06.2010 | (320) 25.06.2010 |
| (442) 11.08.2010 | (442) 11.08.2010 |
| (151) 16.11.2010 | (151) 16.11.2010 |
| (730) PINELLI spol. s r.o. , Svobodná Ves č. 50, Čáslav, 28601, CZ | (730) SAMPATTI s.r.o. , Biskupská 1754/3, Praha 1, 11000, CZ |
| (210) O-477443 | (210) O-477733 |
-
- | | |
|---|--|
| (111) 315387 | (111) 315395 |
| (220) 18.06.2010 | (220) 25.06.2010 |
| (320) 18.06.2010 | (320) 25.06.2010 |
| (442) 21.07.2010 | (442) 11.08.2010 |
| (151) 16.11.2010 | (151) 16.11.2010 |
| (730) Židovské muzeum v Praze , U Staré školy 1, 3, Praha 1, 11000, CZ | (730) Polabské mlékárny a.s. , Dr. Kryšpína 510, Poděbrady, 29016, CZ |
| (210) O-477526 | (210) O-477734 |
-
- | | |
|--|--|
| (111) 315388 | (111) 315396 |
| (220) 25.06.2010 | (220) 25.06.2010 |
| (320) 25.06.2010 | (320) 25.06.2010 |
| (442) 11.08.2010 | (442) 11.08.2010 |
| (151) 16.11.2010 | (151) 16.11.2010 |
| (730) REALITNÍ A DRAŽEBNÍ SPOLEČNOST MOZAIKA, s.r.o. , Žichlínek 84, Lanškroun, 56301, CZ | (730) Polabské mlékárny a.s. , Dr. Kryšpína 510, Poděbrady, 29016, CZ |
| (210) O-477557 | (210) O-477735 |
-
- | | |
|--|--|
| (111) 315389 | (111) 315397 |
| (220) 25.06.2010 | (220) 25.06.2010 |
| (320) 25.06.2010 | (320) 25.06.2010 |
| (442) 11.08.2010 | (442) 11.08.2010 |
| (151) 16.11.2010 | (151) 16.11.2010 |
| (730) REALITNÍ A DRAŽEBNÍ SPOLEČNOST MOZAIKA, s.r.o. , Žichlínek 84, Lanškroun, 56301, CZ | (730) Polabské mlékárny a.s. , Dr. Kryšpína 510, Poděbrady, 29016, CZ |
| (210) O-477558 | (210) O-477736 |
-
- | | |
|---------------------|---------------------|
| (111) 315398 | (111) 315398 |
| (220) 25.06.2010 | (220) 25.06.2010 |
| (320) 25.06.2010 | (320) 25.06.2010 |
| (442) 11.08.2010 | (442) 11.08.2010 |
| (151) 16.11.2010 | (151) 16.11.2010 |

(730) **Polabské mlékárny a.s.**, Dr. Kryšpína 510, Poděbrady, (210) O-477962
29016, CZ

(210) O-477737

(111) **315399**

(220) 25.06.2010

(320) 25.06.2010

(442) 11.08.2010

(151) 16.11.2010

(730) **Polabské mlékárny, a.s.**, Dr. Kryšpína 510, Poděbrady,
29016, CZ

(210) O-477738

(111) **315400**

(220) 29.06.2010

(320) 29.06.2010

(442) 11.08.2010

(151) 16.11.2010

(730) **Plzeňský Prazdroj, a.s.**, U Prazdroje 7, Plzeň, 30497,
CZ

(210) O-477781

(111) **315401**

(220) 01.07.2010

(320) 01.07.2010

(442) 11.08.2010

(151) 16.11.2010

(730) **Moravia Light s.r.o.**, Jedovnická 2347/6, Brno, 62800,
CZ

(210) O-477850

(111) **315402**

(220) 01.07.2010

(320) 01.07.2010

(442) 11.08.2010

(151) 16.11.2010

(730) **SKLOCEMENT PLUS s.r.o.**, Jiřího ze Vtelna 1731/11,
Praha 9, 19300, CZ

(210) O-477853

(111) **315403**

(220) 02.07.2010

(320) 02.07.2010

(442) 11.08.2010

(151) 16.11.2010

(730) **Nadace THE KELLNER FAMILY FOUNDATION**,
Evropská 2690/17, Praha 6, 16041, CZ

(210) O-477907

(111) **315404**

(220) 07.07.2010

(320) 07.07.2010

(442) 11.08.2010

(151) 16.11.2010

(730) **Bayer Aktiengesellschaft**, Kaiser-Wilhelm-Allee, 51373
Leverkusen, DE

(210) O-477955

(111) **315405**

(220) 02.07.2010

(320) 02.07.2010

(442) 11.08.2010

(151) 16.11.2010

(730) **Hála Pavel Ing.**, Čtvrtě 8, Brno, 63400, CZ

(210) O-477956

(111) **315406**

(220) 08.07.2010

(320) 08.07.2010

(442) 11.08.2010

(151) 16.11.2010

(730) **Orange Academy s.r.o.**, Pionýrská 1137/15, Hustopeče,
69301, CZ

Přehled zápisů ochranných známek se změnou ve vztahu ke zveřejněným přihláškám

Kapitola obsahuje údaje o ochranných známkách zapsaných na základě ustanovení § 28 odst. 1 zákona č. 441/2003 Sb., u kterých došlo ke změně údajů oproti zveřejněné přihlášce ochranné známky.

Číselný přehled

315163, 315172

Zápis ochranných známek se změnou ve vztahu ke zveřejněným přihláškám

(111) **315163**
(220) 25.07.2006
(320) 25.07.2006
(442) 10.09.2008
(151) 10.11.2010

Aerospinning

(730) **Aerospinning Master Franchising, Ltd., s.r.o.**, Holandská 49/4, Praha 10, Vršovice, 10100, CZ
(740) Václav Müller, patentový zástupce, Filipova 2016, Praha 4, 14800
(510) (42) vědecké a technologické služby a s nimi spojený výzkum a návrhy, průmyslové analýzy a výzkum, návrh a vývoj počítačového hardwaru a softwaru, dárkové balení, interiérová výzdoba.
(511) 42
(210) O-439428

(111) **315172**
(220) 09.04.2009
(320) 09.04.2009
(442) 05.08.2009
(151) 10.11.2010
(540)



(730) **Michaela Salačová production s.r.o.**, Slunná 565, Říčany, 66482, CZ
(740) Mgr. Martin Kašpar, Kmochova 612, Hradec Králové, 50009
(510) (9) autorádia, balóny (meteorologické -), bankomaty (atm), baterie do kapesní svítilny, baterie na zapalování, baterie, články (elektrické -), benzín (měřidla na -), bezpečnostní pásy s výjimkou pásů na sedadla aut a sportovní vybavení, bezpečnostní sítě (ochranné), blesky (fotografické -), boje, boje signalizační, boje signální, značkovací, boje záchranné, majáky světelné, boje plováky, brýle, brýle proti slunci, brýlová skla, brýlové obroučky, brýlové řetízky, buzoly, kompas (směrové), bzučáky, bzučáky elektrické, clony (fotografické -), clony (stínítka) proti oslnění, clony na oči, clony objektivu, čas (přístroje na zaznamenávání -), články baterie (elektrické -), dalekohledy, dálkoměry, diktovací stroje, diktafony, disky počítačové, distribuční stroje automatické, rozvaděče automatické, dýchací masky (filtry pro -), dýchací přístroje pro plavání pod vodou, dýchací přístroje, respirátory, s výjimkou pro umělé dýchání, elektrické akumulátory pro vozidla, elektrické dráty, elektrické dveřní zvonky, elektrické kabely, elektrické kabely (pláště -), elektrické vedení (materiály na -), elektricky vyhřívané natáčky, fakturovací (účtovací) stroje, filmy (kreslené), filtry (fotografické -), filtry pro dýchací masky, hands - free sady pro telefony, helmy (ochranné -) pro sportovní účely, hmyz (elektrické zařízení na vábení a ničení -), hodiny časoměrné pro použití v kuchyni (přesýpací), hodiny parkovací, hovorové trubky, zvukovody (lodní), jezdecké přilby, kalkulačky, kalkulačky kapesní, kapesní svítilny, baterky (baterie drátové -), kazety (fotografie), kazety pro videohry, klipsy pro potápěče a plavce (nosní -), kódované magnetické karty, kopírovací zařízení a stroje (fotografické, elektrostatické, termické), krabice, kreslené filmy, letecké ochranné oděvy, magnetické dráty, magnetické karty (kódované -), magnetické kodéry a dekodéry, magnetické náramky (kódované, identifikační), magnety, magnety (dekorativní-), manometry vakuové, manometry tlakoměry, masky ochranné, matematické přístroje, měděný drát, izolované, mechanické značky, mincovní parkovací automaty, navigační přístroje a nástroje, navigační přístroje pro vozidla (palubní počítače), neónové značení, neprůstřelné vesty

ochranné, odrazové nášivky na oděvy (prevence dopravních nehod), ochranné brýle pro sportovní účely, ochranné prostředky osobní proti nehodám, ochranné přilby, ochranné rukavice, pagery (rádiové -) (zařízení pro rádiové přenášení zpráv), pišťalky signalizační, pišťalky výstražné, plachty ochranné, planimetry, plomby sondážní, plovací kruhy, plovací pásy, plovací vesty, plováky, boje, pouzdra na brýle, pouzdra na cvikry, skřípce, programy počítačových her, překládací stroje elektronické kapesní, přenosné telefony, přístroje pro rozbor vzduchu, přístroje telefonní, rádia, sluchátka (telefonní -), sport (ochranné brýle pro -), videotelefony, virgule, proutky pro proutkaře;; (35) aranžování výkladů, dodavatelské služby pro třetí osoby (nákup výrobků a služeb pro jiné podniky), fotokopírování, informace (obchodní nebo podnikatelské -), informační kanceláře (komerční -), inzerce poštou, kanceláře dovozní a vývozní, komerční informace a rady pro spotřebitele (spotřebitelská poradna), komerční správa licence na výrobky a služby ostatních, komunikační média (prezentace výrobků v komunikačních médiích) účely maloobchodu, kopírování dokumentů, marketingová studie, obchodní činnost (pomoc při řízení -), obchodní činnost (služby, poradenství v -), obchodní management a podnikové poradenství, obchodní nebo podnikatelské informace, obchodní nebo podnikatelské informace (poskytování -), obchodní nebo podnikatelské poradenství (profesionální -), obchodní nebo podnikatelský průzkum, obchodní reklama (pro třetí osoby-), oceňování obchodních podniků, personální poradenství, počítačové databáze (systemizace informací do -), podnikání (oceňování a odhady v oblasti -), pořádání veletrhů pro obchodní a reklamní účely, prezentace výrobků v komunikačních médiích pro účely maloobchodu, pronájem kancelářských strojů a zařízení, pronájem reklamní doby v komunikačních médiích, pronájem reklamních materiálů, průzkum trhu, průzkum veřejného mínění, předplatné novin a časopisů (zajištění -), předplatné pro třetí osoby (obstarání -), předvádění (služby modelek) pro reklamní účely a podporu prodeje, předvádění zboží, překládání informací do počítačových databází, přemísťování (stěhování) provozů, podniků (služby týkající se-), příprava inzertních sloupků, revize účtu (audit), rozšiřování vzorků (zboží), řízení (poradenské služby obchodní nebo podnikatelské), řízení obchodních nebo průmyslových podniků (poskytování pomoci -), sekretářské služby, sestavování statistik, služby v oblasti grafické úpravy pro reklamní účely, správa hotelů, srovnávací služby (v oblasti cen), styky s veřejností, televizní reklama, těsnopis, stenografie, účely maloobchodu (prezentace výrobků v komunikačních médiích pro účely maloobchodu), vedení podniků (poradenství), veletrhy (pořádání -) pro obchodní účely, vyhledávání dat v počítačových souborech (pro třetí osoby), vyhledávání umístění nákladních vozů pomocí počítače, výpisy z účtu (provádění -), výstavy komerční a reklamní (organizování -), výstřížková služba na zprávy, vzory zboží (distribuce -), zajištění předplatného telekomunikačních služeb (pro ostatní), zaměstnanci (nábor -), zpracování (administrativní) nákupních objednávek, zpracování textů, zprostředkovatelská práce; (41) cirkusy, cvičení (praktické -), dabing, drezúra zvířat, filmová studia, golfové hřiště (provozování -), herny (provozování -), hraní a peníze, informace o možnostech rekreace, informace o výchově a vzdělání, kaligrafické služby, kasina (provozování -), kluby zdraví (služby), loterie (pořádání -), obrazové zpravodajství, organizace a vedení kolokvií, organizace a vedení konferencí, organizace a vedení kongresů, organizace a vedení seminářů, organizace a vedení symposií, organizování kulturních nebo vzdělávacích výstav, organizování plesů, organizování sportovních soutěží, pořádání a řízení pracovních setkání (školení), pořádání soutěží krásy, prázdninové tábory (služby -) (zábava), pronájem audio nahrávek, pronájem kinematografických filmů, pronájem rozhlasových a televizních přijímačů, pronájem stadiónů, pronájem video-rekordérů, pronajímání tenisových dvorců, provozování on-line (z počítačové sítě), provozování sportovních zařízení, překladatelské služby, psaní scénářů, psaní textů (jiných než reklamních), půjčování filmů, půjčování kinofilmů, půjčování

sportovního nářadí s výjimkou dopravních prostředků, půjčování video pásek, reportérské služby, služby v oblasti grafické úpravy, jiné než pro reklamní účely, střih video pásků, školení, školení (pořádání a řízení), vyučování, televizní programy (výroba rozhlasových a -), televizní zábava, texty (zveřejňování -) kromě reklamních, video pásky (pronájem -), výcvik (instruktážní), výcvik (výchovný), vydávání elektronických knih a časopisů on-line, vzdělávání, vzdělání (výchovné služby), zkoušení, přezkoušení, zoologické zahrady (provozování), zpravodajské služby.

(511) 9, 35, 41

(210) O-467187

Zápisy licenčních smluv k ochranným známkám

V této kapitole jsou zveřejněny zápisy licenčních smluv podle ustanovení § 18 odst. 1 zákona č. 441/2003 Sb.

Číslo zápisu	Vlastník	Nabyvatel licence	Druh licence	Datum uzavření licenční smlouvy	S účinností od data
224083	Hoffmeister Martin, Čičovice 45, Čičovice, 25268, CZ;	Hoffmeister s.r.o., Pod Bruskou 7/144, Praha 1, 11800, CZ;	výlučná	06.11.2010	11.11.2010
269023	Ing. Leo Kolečkář, Tichá 6, Držovice, 79607, CZ;	František Šubert, Nádražní 172, Štramberk, 74266, CZ;	sublicence	21.10.2010	12.11.2010
272756	Kopitáková Andrea, Moskevská 658/41, Liberec, 46001, CZ;	NEXSHARES s.r.o., Moskevská 658/41, Liberec, 46001, CZ;	výlučná	13.10.2010	12.11.2010
272770	NanoTrade s.r.o., Mozartova 178/12, Olomouc, Nová Ulice, 77900, CZ;	Prabos plus a.s., Komenského 9, Slavičín, 76321, CZ;	nevýlučná	10.11.2010	16.11.2010
294502	MI - POL GROUP, s. r. o., Vrapická 601, Kladno - Dubí, 27203, CZ;	VAGNERPLAST spol. s r.o., Hutská 124, Kladno, 27203, CZ;	výlučná	30.09.2010	15.11.2010

Obnovy zápisu ochranných známek

(111) **95013**
(220) 07.08.1941
(151) 07.08.1941
(540)

OMNIPOL

(730) **Omnipol a.s.**, Nekázanka 11, Praha 1, 11221, CZ
(740) Patentservis Praha a.s., Jivenská 1273/1, Praha 4, 14021
(510) Letadla, větroně, balony, vzducholodě, vrtulníky, rakety, jejich náhradní díly a součásti, motory k nim a jejich náhradní díly, přístroje, nástroje, zkušební zařízení pro údržbu a opravy všech druhů letadel, leteckých motorů, leteckých přístrojů a agregátů; agregáty a přístroje k leteckým motorům; zařízení k přistávání letadel; přístroje navigační, radiová a radiosignalizační zařízení palubní a pozemní; kyslíková zařízení, protipožární zařízení palubní a pozemní, aerodynamické tunely a zkušební zařízení pro zkoušení leteckých motorů; signalizační, osvětlovací a přistávací letištní zařízení; zařízení k zjišťování vlastností leteckých motorů; zařízení pro lety na slepo; speciálně letecká výzbroj a výstroj; sportovní a lovecké zbraně a střelivo k nim; pyrotechnické výrobky, zejména palníky.
(511) 7, 8, 9, 12, 13
(210) O-4698

(111) **160109**
(220) 16.11.1970
(151) 13.01.1971
(540)

NATURAL WONDER

(730) **THE COLOMER GROUP SPAIN, S.L.**, WTC Almeda Park, C/ Tirso de Molino, n 40, 08940 - Cornellá de Llobregat - Barcelona, ES
(740) Společná advokátní kancelář Všetečka Zelený Švorčík Kalenský a partneři, JUDr. Michal Havlík, Hálkova 2, Praha 2, 12000
(510) (3) pudr, krém a tekutina na pleť.
(511) 3
(210) O-44830

(111) **160564**
(220) 10.02.1971
(151) 16.11.1971
(540)

JUKI

(730) **JUKI KABUSHIKI KAISHA (JUKI Corporation)**, 2-11-1, Tsurumaki, Tama-shi, Tokyo 206-8551, JP
(740) Společná advokátní kancelář Všetečka Zelený Švorčík Kalenský a partneři, JUDr. Michal Havlík, Hálkova 2, Praha 2, 12000
(510) (9) elektronické počítače a jejich součásti a ostatní elektronické stroje a jejich součásti.
(511) 9
(210) O-45040

(111) **169395**
(220) 04.12.1990
(151) 10.03.1992
(540)

GOLDEN LADY

(730) **GOLDEN LADY COMPANY S.p.A.**, Via Giacomo Leopardi 3/5, 46043 Castiglione Delle Stiviere (MN), IT
(740) Společná advokátní kancelář Všetečka Zelený Švorčík Kalenský a partneři, JUDr. Michal Havlík, Hálkova 2, Praha 2, 12000
(510) (25) punčochy, ponožky, punčochové kalhoty, svrchní oděvy a

prádlo.
(511) 25
(210) O-59559

(111) **169457**
(220) 19.12.1990
(151) 10.03.1992
(540) **AKATINOL MEMANTINE**
(730) **Merz Pharma GmbH & Co. KGaA**, Eckenheimer Landstrasse 100-104, 60318 Frankfurt am Main, DE
(740) Čermák Hořejš Matějka a spol., JUDr. Karel Čermák, advokát, Národní 32, Praha 1, 11000
(510) (5) farmaceutické výrobky.
(511) 5
(210) O-59763

(111) **169526**
(220) 08.03.1991
(151) 23.03.1992
(540)

THERESIAE

(730) **Kamil Kristen Brzák**, Černá 1704/11, Praha 1, 11000, CZ
(510) Knihařské výrobky, např. pohlednice, básně, novoročenky, propagační materiál, fotografie, renovace, prodej a výkup starých a starožitných věcí, zejména psacích strojů.
(511) 16, 35, 36, 37
(210) O-60754

(111) **169624**
(220) 24.01.1991
(151) 20.04.1992
(540)

MALVA

(730) **KAND s. r. o.**, Opočenská 431, Dobruška, 51815, CZ
(740) Zastupování bylo zrušeno, .
(510) Konzervované, sušené a vařené ovoce, konzervovaná, sušená a vařená zelenina, nálevy na saláty, rosoly a zavařeniny, potraviny v konzervách, prášky do pečiva, hořčice, chuťové omáčky, koření, ocet, veškeré nealkoholické nápoje, limonády, sirupy, limonádové sirupy, přípravky k výrobě nápojů.
(511) 29, 30, 32
(210) O-60166

(111) **169671**
(220) 14.12.1990
(151) 10.04.1992
(540)



(730) **Alligator Records & Artist management, Inc. společnost zřízená podle zákonů státu Illinois**, Post Office Box 60234, Chicago, IL, US
(740) Advokátní kancelář HOLEC, ZUSKA & Partneři, JUDr. Oldřich Trojan, Palác Anděl, Radlická 1c/3185, Praha 5, 15000

- (510) Fonografické záznamníky, audio pásky, audio kazety, video pásky, disky a kazety, hudebniny.
(511) 9, 16
(210) O-59674

- (111) **169682**
(220) 19.12.1990
(151) 10.04.1992
(540)

LINTRA

- (730) **Norgren GmbH**, Bruckstrasse 93, Alpen, DE
(740) Ing. Václav Kratochvíl, patentový zástupce, Táborská 758/33, Mladá Boleslav, 29301
(510) Stroje, motory a strojní nástroje, nástroje poháněné motorem, pneumatické a hydraulické válce, vzduchové pistole, filtry, tlakové regulátory, maznice a válce jako součásti strojů, podávací a pozicovací zařízení pro automatizované soubory a montážní linky, kompresory, součástky shora uvedených výrobků, soubory zhotovené ze shora uvedených výrobků, zařízení, přístroje a nástroje pro řízení, zjišťování, měření, určování, časování, spouštění, dohlížení, snímání, kontrolu, signalizaci a předávání dat, kapalně, elektrické a elektronické řídicí přístroje a nástroje pro pneumatické a kapalinové systémy, elektro-pneumatické přístroje a nástroje, rovnací lisy, průtokoměry, solenoidové ventily, řídicí přístrojová technika, součástky shora uvedených výrobků, soubory zhotovené ze shora uvedených výrobků.
(511) 7, 9
(210) O-59764

- (111) **169772**
(220) 09.01.1991
(151) 10.04.1992
(540)

TREND

- (730) **E.I. DU PONT DE NEMOURS AND COMPANY, společnost zřízená podle zákonů státu Delaware, 1007 Market Street, Wilmington, DE, US**
(740) Čermák Hořejš Matějka a spol., JUDr. Karel Čermák, advokát, Národní 32, Praha 1, 11000
(510) (5) herbicidy a povrchově aktivní činidlo pro použití s herbicidy.
(511) 5
(210) O-59968

- (111) **169793**
(220) 18.01.1991
(151) 10.04.1992
(540)

CUT - GRIP

- (730) **Iscar Ltd.**, P.O.Box 11, Tefen, IL
(740) Čermák Hořejš Matějka a spol., JUDr. Karel Čermák, advokát, Národní 32, Praha 1, 11000
(510) (7) přesné, drážkovací, obráběcí a upichovací nástroje a jejich součásti.
(511) 7
(210) O-60085

- (111) **169794**
(220) 18.01.1991
(151) 10.04.1992
(540)

ISCAR

- (730) **Iscar Ltd.**, P.O.Box 11, Tefen, IL
(740) Čermák Hořejš Matějka a spol., JUDr. Karel Čermák, advokát, Národní 32, Praha 1, 11000
(510) (7) řezné, drážkovací, obráběcí, upichovací a frézovací nástroje a jejich součásti.
(511) 7
(210) O-60086

- (111) **169795**
(220) 18.01.1991
(151) 10.04.1992
(540)

SELF - GRIP

- (730) **Iscar Ltd.**, P.O.Box 11, Tefen, IL
(740) Čermák Hořejš Matějka a spol., JUDr. Karel Čermák, advokát, Národní 32, Praha 1, 11000
(510) (7) řezné, drážkovací, obráběcí, upichovací a frézovací nástroje a jejich součásti.
(511) 7
(210) O-60087

- (111) **170180**
(220) 21.12.1990
(151) 29.05.1992
(540)

CITIZEN

- (730) **Citizen Holdings Kabushiki Kaisha also trading as Citizen Holdings Co., Ltd.**, 1-12, 6-chome, Tanashi-cho, Nishi-tokyo-shi, Tokyo, JP
(740) Čermák Hořejš Matějka a spol., JUDr. Jan Matějka, advokát, Národní 32, Praha 1, 11000
(510) (7) obráběcí stroje, zejména automatický vkládací stroj na elektronické součástky, automatický vkládací stroj na sdružené zdvojené součástky, řadič axiálních součástek, drtič přívodů axiálních součástek, kompilátor programu, zásobník na desky s plošnými spoji, dopravníky na desky s plošnými spoji, vložený skladovací zásobník na desky s plošnými spoji, přívodní automatické dopravníky na desky s plošnými spoji, číslicově řízené stroje, zejména soustružnické automaty, vrtačky, frézovací automaty, motory pro tyto stroje, spojky a řemenové převody strojů.
(511) 7
(210) O-59823

- (111) **170219**
(220) 19.12.1990
(151) 31.05.1992
(540)

OLYMPIAN

- (730) **NORGREN LIMITED**, PO Box 22, Eastern Avenue, Lichfield, Staffordshire WS13 6SB, GB
(740) Ing. Václav Kratochvíl, patentový zástupce, Táborská 758/33, Mladá Boleslav, 29301
(510) Stroje, motory a strojní nástroje, nástroje poháněné motorem, pneumatické nástroje, pneumatické a hydraulické válce, vzduchové pistole, filtry, tlakové regulátory, maznice a válce jako součásti strojů, podávací a pozicovací zařízení pro automatizované soubory a montážní linky, kompresory, součástky shora uvedených výrobků, soubory zhotovené ze shora uvedených výrobků. Zařízení, přístroje a nástroje pro řízení, zjišťování, měření, určování, časování, spouštění, dohlížení, snímání, kontrolu, signalizaci a předávání dat, kapalně, elektrické a elektronické řídicí přístroje a nástroje pro pneumatické a kapalinové systémy, elektro-pneumatické přístroje a nástroje, rovnací lisy, průtokoměry, solenoidové ventily, řídicí přístrojová technika, součástky shora uvedených výrobků, soubory zhotovené ze shora uvedených výrobků. Filtry, tlakové regulátory, maznice a válce jako součásti průmyslových přístrojů a nástrojů, vzduchové čističky, součástky shora uvedených výrobků, soubory zhotovené ze shora uvedených výrobků.
(511) 7, 9, 11
(210) O-59762

- (111) **170316**
(220) 05.02.1991
(151) 03.07.1992
(540)

SUVA

- (730) **E.I. DU PONT DE NEMOURS AND COMPANY,**
společnost zřízená podle zákonů státu Delaware, 1007
Market Street, Wilmington, DE, US
(740) Čermák Hořejš Matějka a spol., JUDr. Karel Čermák, advokát,
Národní 32, Praha 1, 11000
(510) (1) chladiva.
(511) 1
(210) O-60344

ILC

- (730) **ILC Czechoslovakia, s.r.o.,** Prokofjevova 2, Brno, 62300, CZ
(740) Advokátní kancelář, JUDr. Ing. Malanta Jiří, advokát,
Wurmova 16, Brno, 60200
(510) Dovoz, vývoz a prodej literatury všech druhů; dovoz, vývoz a
prodej materiálů, určených k výuce jazyků, tj. učebnic,
cvičebnic, metodických materiálů pro učitele, obrazových
materiálů, slovníků, encyklopedií, gramatik, jazykových her,
filmů, videokazet, audiokazet, medií k ukládání dat /včetně ač
nikoli výlučně magnetických a optických medií/ mikrofilmů,
folií k promítání, nástěnných materiálů slovních a obrazových;
dovoz, vývoz a prodej audiovizuální techniky, určené pro
výuku jazyků, včetně ale nikoli výlučně jaz. laboratoří
magnetofonových i televizorových minilaboratoří a stanovišť
pro individuální /tzv. "svěpomocné"/ audiovizuální studium,
systémů interaktivní videotechniky a speciálních psacích tabulí
a promítacích zařízení; jazyková výuka; překladatelské a
tlumočnické služby; propagace vlastní činnosti.

- (111) **171035**
(220) 21.02.1991
(151) 30.09.1992
(540)

- (511) 9, 16, 35, 41, 42
(210) O-59532

CHINON

- (730) **KABUSHIKI KAISHA CHINON, 1730-1, Oaza Shiga,**
Suwa-shi, Nagano 392-0012, JP
(740) Čermák Hořejš Matějka a spol., JUDr. Karel Čermák, advokát,
Národní 32, Praha 1, 11000
(510) (9) vědecké a elektrické přístroje a nástroje (včetně
bezdrátových), fotografické, kinematografické, optické, měřicí
přístroje a nástroje, mluvicí přístroje, počítačky.
(511) 9
(210) O-60564

- (111) **171712**
(220) 09.11.1990
(151) 18.12.1992
(540)

ENFAMIL

- (730) **Mead Johnson & Company, LLC, 2400 West Lloyd**
Expressway, Evansville, IN, US
(740) Baker & McKenzie v.o.s., advokátní kancelář, JUDr. Jiří
Čermák, advokát, Klimentská 46, Praha 1, 11002
(510) (5) výrobky farmaceutické, zvěrolékařské a zdravotnické,
výrobky dietetické pro děti a nemocné, náplasti, obvazový
materiál, hmoty určené k plombování zubů a na otisky zubů,
dezinfekční prostředky, prostředky k hubení rostlinných a
živočišných škůdců, antiparazitní látky.
(511) 5
(210) O-59298

- (111) **171114**
(220) 22.02.1991
(151) 30.09.1992
(540)

FIBRIM

- (730) **Solac, LLC, 1034 Danforth Drive, St. Louis, MO, US**
(740) Čermák Hořejš Matějka a spol., JUDr. Karel Čermák, advokát,
Národní 32, Praha 1, 11000
(510) (31) sojová vláknina pro použití v krmivech pro zvířata.
(511) 31
(210) O-60569

- (111) **171713**
(220) 09.11.1990
(151) 18.12.1992
(540)

NUTRAMIGEN

- (730) **Mead Johnson & Company, LLC, 2400 West Lloyd**
Expressway, Evansville, IN, US
(740) Baker & McKenzie v.o.s., advokátní kancelář, JUDr. Jiří
Čermák, advokát, Klimentská 46, Praha 1, 11002
(510) (5) výrobky farmaceutické, zvěrolékařské a zdravotnické,
výrobky dietetické pro děti a nemocné, náplasti, obvazový
materiál, hmoty určené k plombování zubů a na otisky zubů,
dezinfekční prostředky, prostředky k hubení rostlinných a
živočišných škůdců, antiparazitní látky.
(511) 5
(210) O-59299

- (111) **171115**
(220) 22.02.1991
(151) 30.09.1992
(540)

NURISH

- (730) **Solac, LLC, 1034 Danforth Drive, St. Louis, MO, US**
(740) Čermák Hořejš Matějka a spol., JUDr. Karel Čermák, advokát,
Národní 32, Praha 1, 11000
(510) (31) izolovaná sojová bílkovina pro použití v krmivech pro
zvířata.
(511) 31
(210) O-60570

- (111) **175903**
(220) 09.07.1991
(151) 27.04.1994
(540)

COHIBA

- (730) **Corporacion Habanos, S.A., Ave. 3ra. No.2006 e/20 y 22,**
Miramar, Ciudad de la Habana, CU
(740) KONEČNÁ & ŠAFÁŘ, Advokátní kancelář, JUDr. Pavel
Šafář, advokát, Široká 36/5, Praha 1, 11000
(510) (33) rum.
(511) 33
(210) O-62607

- (111) **171473**
(220) 04.12.1990
(151) 03.07.1992
(540)

PLYMOVENT

- (730) **Plymovent Aktiebolag, Sagvägen 19, Lycksele, SE**
(740) Advokátní a patentová kancelář Čermák, Hořejš, Myslíl, JUDr.
Čermák Karel, Národní 32, Praha 1, 11000
(510) (11) ventilační zařízení, zejména odsávací přístroje jako
digestové nebo odsávací hubice, ventilátory a filtry pro
průmyslové i jiné použití a příslušenství pro úsporu energie.
(511) 11
(210) O-59563

- (111) **182576**
(220) 30.10.1991
(151) 23.01.1995

- (111) **171618**
(220) 03.12.1990
(151) 14.12.1992

- (540) **SOLSAN**
(730) **Solsan, a.s.**, 1.pluku 621/8-10, Praha 8, 18630, CZ
(740) Rott, Růžička & Guttman Patentové, známkové a advokátní kanceláře, JUDr. Vladimír Rott, Vinohradská 37, Praha 2, 12000
(510) Oleje z léčivých rostlin, obaly papírové, jedlé oleje, sůl kuchyňská, sůl mořská, směsi koření, balení a distribuce výrobků, koření.
(511) 5, 16, 29, 30, 39
(210) O-64426

- (111) **233936**
(220) 10.11.2000
(151) 23.05.2001
(540)

TRIBAL DDB

- (730) **Omicom International Holdings Inc.**, 720 California Street, San Francisco, CA, US
(740) KOREJZOVÁ & SPOL., v. o. s., JUDr. Petra Korejzová, Korunní 810/104 E, Praha 10, 10100
(510) (35) interaktivní marketing a propagačně-konzultační služby na bázi celosvětové počítačové sítě, včetně veškerých forem marketingových, koncepčních a poradenských služeb, plánovacích a prodejních služeb prostřednictvím médií, reklamních a propagačních služeb a dalších forem celosvětových komunikačních služeb na bázi celosvětové počítačové sítě.
(511) 35
(210) O-160901

- (111) **235922**
(220) 29.05.2000
(151) 27.08.2001
(540)



- (730) **LACHMAN INTERIER DESIGN, s.r.o.**, Plumlovská 522/44, Prostějov, 79601, CZ
(510) (19) otvorové výplně staveb (okna, dveře, portály), schodiště, příčky dělicí stěny; (20) nábytek; (37) opravy nábytku, opravy otvorových výplní staveb, schodišť, příček.
(511) 19, 23, 37
(210) O-155817

- (111) **236347**
(220) 24.10.2000
(151) 27.08.2001
(540)

PROFESNÍ KOMORA POŽÁRNÍ OCHRANY

- (730) **PROFESNÍ KOMORA POŽÁRNÍ OCHRANY**, Kolčavka 5, Praha 9, 19000, CZ
(740) Mgr. Háp Vladimír, Slivenecká 59, Praha 5, 15200
(510) (35) propagační činnosti, organizační činnost v oblasti požární ochrany a s tím spojené získávání a poskytování informací, organizování komerčních a reklamních výstav; (41) činnost kulturně výchovná a vzdělávací, osvětová, vydavatelská, organizování a vedení konferencí, kongresů, seminářů, školení, organizování kulturních nebo vzdělávacích výstav, pořádání pracovních setkání, vše v oblasti požární ochrany; (42) odborný dohled (dozor), odborné poradenství, technický průzkum, poradenská činnost v oblasti požární ochrany.
(511) 35, 41, 42
(210) O-160393

- (111) **236365**
(220) 01.11.2000

- (151) 27.08.2001
(540)

BALÓNOVÉ NEBE

- (730) **Vzduchoplavecká společnost s.r.o.**, Hlavní 246, Velké Přítočno, 27351, CZ
(510) (35) reklamní činnost; (41) organizování balónových setkání.
(511) 35, 41
(210) O-160595

- (111) **236395**
(220) 12.12.2000
(151) 27.08.2001
(540)



OLYMP

- (730) **Kurilla Michal**, Jungmannova 855/7, Jablonec nad Nisou, 46601, CZ
(740) RETROPATENT s.r.o., Mgr. Kamil Kolátor, 28.října 2015/23, Jablonec nad Nisou, 46601
(510) (36) činnost realitní kanceláře, pojištění, finanční, peněžní, nemovitostní, cenné papíry, ceniny - úschova.
(511) 36
(210) O-162251

- (111) **237002A**
(220) 05.10.2000
(151) 06.02.2002
(540)



- (730) **Tomáš Řebíček**, Stará Riviéra 757, Frýdek-Místek, 73802, CZ
(740) Mgr. Václav Pacl, Okrajová 1416/4, Havířov - Podlesí, 73601
(510) (3) mýdla.
(511) 3
(210) O-176171

- (111) **237843**
(220) 16.10.2000
(151) 22.10.2001
(540)

MEGAS

- (730) **Ing. Vladimír Jošt**, Zámeček 440/3, Hradec Králové, 50008, CZ
(510) (17) hydroizolační hmoty a materiály, izolační hmoty, barvy, laky, oleje, nátěry, omítky, papír, tkaniny, obklady, plsti, pásy, vata na utěsnění vše pro účely izolace, prostředky a materiály pro izolaci tepelnou, protihlukovou, hydroizolace, kovové izolační fólie, hydroizolační pásy, látky na izolaci proti vlhkosti staveb, materiály na izolaci kabelů, minerální vlna jako izolační materiál, izolační papír, skleněná vata jako izolační materiál, izolační materiály zabraňující sálání, tkaniny ze skelných vláken na izolaci, chemické směsi k izolačním účelům, protiradonový a hydroizolační systém, polotovary z plastických hmot, kaučuk, gutaperča, guma a výrobky z těchto materiálů, plastické hmoty a polotovary z plastických hmot, polyuretan, polypropylen, polyester, polyamid, apod.) zejména ve tvaru fólie, desek a tyčí, nitě a vlákna z umělé hmoty, kromě vláken k textilním účelům, polystyren, polystyren pěnový, polystyrenové desky k izolačním účelům, pěnové materiály na bázi gumy a plastických hmot, materiály k těsnění, ucpávání a izolaci, břidlice azbestová, celulóza jako polotovar; (19) krytiny střešní, tašky střešní, tašky betonové, tašky keramické,

břidlice a břidlicové tabulky jako střešní krytina, šindele, krokve střešní, lemování střech nekovové, komíny nekovové, poklapy na komíny nekovové, obklady vinylové, obklady zdi, ohnivzdorné cementové ochranné vrstvy, podpěry nekovové, přenosné konstrukce nekovové, lepenka dehtová a dehet pro stavby, okenice nekovové, rámy na okna, omítky, plst pro stavební účely, potrubí nekovová pro ventilační a klimatizační zařízení, římsy nekovové, žlaby okapní nekovové, překlady nekovové, desky vláknité, dřevo stavební, odvětrávací prvky, dřevěné rošty, dřevěné obklady, stavební materiály nekovové, dřevo polozpracované např. trámy, prkna, latě, panely, desky, dýhy ze dřeva, stavební dřevo, dřevěné obložení, dýhy ze dřeva, parapetní desky, žaluzie a markýzy nekovové, portály, vertikální látkové žaluzie, rolety a plisé, předokenní markýzy i žaluzie nekovové všech druhů a typů, stavební sklo, cementové výrobky, desky z cementu, panely stavební nekovové, sádra, malta, suché maltové směsi, cement, cihly, tvárnice, stropy, vláknocementové šablony, sádkartonové desky, beton, stavební prvky z betonu, asfalt, výrobky z asfaltu pro stavebnictví, hydroizolační asfaltové pásy, asfaltové vlnovky, dehet pro stavebnictví, dehtová lepenka, nátěrové hmoty pro stavebnictví, ohnivzdorné ochranné vrstvy, omítky; (37) provádění staveb včetně jejich změn, udržovacích prací na nich a jejich odstraňování, kupř. demolice staveb, izolace staveb proti vlhkosti, hluku apod., malování a natírání interiérů a exteriérů, čištění oken, zednické služby, pokrývačské služby, klempířské a instalatérské práce, provádění inženýrských staveb, výstavba obchodních stánků a obchodů, instalace, údržba a oprava vyhrazených elektrických zařízení, elektrických spotřebičů, chladicích zařízení, klimatizačních zařízení, topných zařízení, výtahů, odrušování elektrických zařízení, výškové práce pomocí horolezecké nebo speleologické techniky.

(511) 17, 19, 37
(210) O-160059

(111) **237844**
(220) 16.10.2000
(151) 22.10.2001
(540)



(730) **Ing. Vladimír Jošt**, Zámeček 440/3, Hradec Králové, 50008, CZ
(510) (17) hydroizolační hmoty a materiály, izolační hmoty, barvy, laky, oleje, nátěry, omítky, papír, tkaniny, obklady, plstí, pásy, vata na utěsnění vše pro účely izolace, prostředky a materiály pro izolaci tepelnou, protihlukovou, hydroizolace, kovové izolační fólie, hydroizolační pásy, látky na izolace proti vlhkosti staveb, materiály na izolace kabelů, minerální vlna jako izolační materiál, izolační papír, skleněná vata jako izolační materiál, izolační materiály zabraňující sálání, tkaniny ze skelných vláken na izolaci, chemické směsi k izolačním účelům, protiradonový a hydroizolační systém, polotovary z plastických hmot, kaučuk, gutaperča, guma a výrobky z těchto materiálů, plastické hmoty a polotovary z plastických hmot, polyuretan, polypropylen, polyester, polyamid, apod.) zejména ve tvaru fólie, desek a tyčí, nitě a vlákna z umělé hmoty, kromě vláken k textilním účelům, polystyren, polystyren pěnový, polystyrenové desky k izolačním účelům, pěnové materiály na bázi gumy a plastických hmot, materiály k těsnění, ucpávání a izolaci, břidlice azbestová, celulóza jako polotovar; (19) krytiny střešní, tašky střešní, tašky betonové, tašky keramické, břidlice a břidlicové tabulky jako střešní krytina, šindele, krokve střešní, lemování střech nekovové, komíny nekovové, poklapy na komíny nekovové, obklady vinylové, obklady zdi, ohnivzdorné cementové ochranné vrstvy, podpěry nekovové, přenosné konstrukce nekovové, lepenka dehtová a dehet pro stavby, okenice nekovové, rámy na okna, omítky, plst pro stavební účely, potrubí nekovová pro ventilační a klimatizační

zařízení, římsy nekovové, žlaby okapní nekovové, překlady nekovové, desky vláknité, dřevo stavební, odvětrávací prvky, dřevěné rošty, dřevěné obklady, stavební materiály nekovové, dřevo polozpracované např. trámy, prkna, latě, panely, desky, dýhy ze dřeva, stavební dřevo, dřevěné obložení, dýhy ze dřeva, parapetní desky, žaluzie a markýzy nekovové, portály, vertikální látkové žaluzie, rolety a plisé, předokenní markýzy i žaluzie nekovové všech druhů a typů, stavební sklo, cementové výrobky, desky z cementu, panely stavební nekovové, sádra, malta, suché maltové směsi, cement, cihly, tvárnice, stropy, vláknocementové šablony, sádkartonové desky, beton, stavební prvky z betonu, asfalt, výrobky z asfaltu pro stavebnictví, hydroizolační asfaltové pásy, asfaltové vlnovky, dehet pro stavebnictví, dehtová lepenka, nátěrové hmoty pro stavebnictví, ohnivzdorné ochranné vrstvy, omítky; (37) provádění staveb včetně jejich změn, udržovacích prací na nich a jejich odstraňování, kupř. demolice staveb, izolace staveb proti vlhkosti, hluku apod., malování a natírání interiérů a exteriérů, čištění oken, zednické služby, pokrývačské služby, klempířské a instalatérské práce, provádění inženýrských staveb, výstavba obchodních stánků a obchodů, instalace, údržba a oprava vyhrazených elektrických zařízení, elektrických spotřebičů, chladicích zařízení, klimatizačních zařízení, topných zařízení, výtahů, odrušování elektrických zařízení, výškové práce pomocí horolezecké nebo speleologické techniky.

(511) 17, 19, 37
(210) O-160060

(111) **237886**
(220) 24.10.2000
(151) 22.10.2001
(540)



(730) **MERCATOR spol. s r.o.**, Okružní 988, Orlová, Lutyně, 73514, CZ
(740) Mgr. Václav Pacl, Okrajová 1416/4, Havířov - Podlesí, 73601
(510) (35) zprostředkování obchodních záležitostí, s výjimkou kancelářských prací, vedení obchodů, poradenství a poskytování konzultací v obchodní činnosti a provozně-ekonomických otázkách, účetnictví, rozborů z účetnictví, revize účtů, příprava a vyhotovování daňových přiznání, zprostředkování interaktivní obchodní činnosti, strategický a operativní controlling, zejména v oblasti řízení zisku a financí, analýzy nákladů a výkonů, posuzování efektivnosti provozu a racionalizace práce, sestavování rozpočtu výnosů a nákladů, tvorba předběžných, výsledných a cenových kalkulací, sestavování materiálové a časové bilance výroby, rozborů informací o výrobě, prodeji a z účetnictví, systemizace informací do počítačových databází; (36) investiční činnost, zprostředkování pojištění úvěrových rizik, úvěrové poradenství a zprostředkovávání úvěrů, zprostředkovávání obchodů s hypotékami, kapitálové investice, factoring a forfaiting, zprostředkování koupě a prodeje cenných papírů, úvěrové konzultace a rešerše, operativní leasing a pronájem s následnou koupí najaté věci; (42) odborné poradenství, s výjimkou obchodního.
(511) 35, 36, 42
(210) O-160346

(111) **237926**
(220) 07.11.2000
(151) 22.10.2001
(540)

BELRON

(730) **Belron Hungary Kft. - Zug branch**, Gotthardstraße 20, CH-6304 Zug, CH
(740) **ŠTROS KUSÁK ČERMÁK** advokátní a patentová kancelář, JUDr. David Štros, advokát, Národní 32, Praha 1, 11000

(510) (12) přední okna, čelní ochranná skla, okénka, střešní okna, zrcadlová skla, to vše pro vozidla; (21) sklo na okna vozidel, opracované a poloopracované sklo (s výjimkou stavebního skla), skleněné zboží, sklo na světla vozidel, skleněná vlákna, vše ve formě pásů (nikoliv textilních), desek a tyčí, a to pro výrobní účely, stěrky a škrabky na čištění oken; (37) montáž předních oken, skel a výrobků ze skla, oken, zasklení karoserie, signalizace, zvukových systémů a částí a příslušenství vozidel, údržba a opravy skel vozidel, porady a konzultace v oblasti uvedených služeb.

(511) 12, 21, 37
(210) O-160776

(111) **237927**
(220) 07.11.2000
(151) 22.10.2001
(540)

ALBONE

(730) **ARKEMA Inc.**, 2000 Market Street, Philadelphia, PA, US
(740) Společná advokátní kancelář Všečeka Zelený Švorčík Kalenský a partneři, JUDr. Miloš Všečeka, Hálkova 2, Praha 2, 12000
(510) (1) bělicí roztoky, peroxid vodíku pro průmyslové účely.
(511) 1
(210) O-160777

(111) **237962**
(220) 16.11.2000
(151) 22.10.2001
(540)



(730) **EKOFRUKT Slaný, spol. s r.o.**, Trojanova 1566, Slaný, 27401, CZ
(510) (29) mléko a mléčné výrobky; (30) pečivo, cukrovinky; (31) výrobky zemědělské, zahradnické, lesní a zrní neuvedené v jiných třídách, čerstvé ovoce a zelenina.
(511) 29, 30, 31
(210) O-161129

(111) **238542**
(220) 13.10.2000
(151) 23.11.2001
(540)

INTELLINEX

(730) **ACS Marketing, L.P.**, 2828 N. Haskell, Dallas, TX, US
(740) Čermák Hořejš Matějka a spol., JUDr. Karel Čermák jr., Ph.D., LL.M., advokát, Národní 32, Praha 1, 11000
(510) (9) počítačový software zahrnující vývojové nástroje a šablony pro tvorbu instruktážních materiálů, nahratelný interaktivní počítačový software pro společná školení; (35) obchodní konzultační služby pro zvýšení obchodní produktivity a výkonnosti; (41) služby vzdělávací, zejména obchodní školicí programy, zajišťování obchodních školení přes globální počítačové sítě; (42) zajišťování přístupu k interaktivním databázím za účelem obchodních školení.
(511) 9, 35, 41, 42
(210) O-160021

(111) **238659**
(220) 09.11.2000
(151) 23.11.2001



(730) **CHŁODNIE IGLOOPOL sp. z o.o.**, ul. Fabryczna 12, Debica, PL
(740) Ing. Smrčková Marie, patentový zástupce, Velflíkova 8, Praha 6, 16000
(510) (29) ovoce a zelenina, také krájená, mražená nebo jinak konzervovaná, mražené maso všeho druhu včetně masa rybiho, filé, masových výtažků, neživé ryby, krevety, langusty, humři a ústřice, chladírenská drůbeží vejce, chlazené nebo mražené potravinářské tuky rostlinného i živočišného původu, mražené polotovary a hotová jídla na bázi ovoce, zeleniny nebo ryb; (30) zmrzliny, zmrzlinové krémy, prášky na výrobu zmrzliny, přírodní i umělý led, mražené pečivo všeho druhu včetně pečiva s masovou, zeleninovou, ovocnou nebo jinou náplní; (31) čerstvé ovoce a čerstvá zelenina; (32) výtažky a šťávy z ovoce a zeleniny mimo výtažky alkoholických nebo alkoholizovaných; (39) balení, skladování a doručování zboží.
(511) 29, 30, 31, 32, 39
(210) O-160824

(111) **239427**
(220) 15.11.2000
(151) 19.12.2001
(540)



(730) **ENERGOSERVICE s.r.o. měřicí a regulační technika**, Komenského 398, Nová Paka, 50901, CZ
(740) Dipl. Ing. Margita Nedomlelová, Štrauchova 932, Jičín, 50601
(510) (9) měřicí a regulační technika, systémy pro automatizaci, řízení a regulaci technologických procesů, elektronických a elektrických přístrojů a zařízení včetně přístrojů a zařízení polní instrumentace, elektrických strojů, rozvaděčů apod.; (35) zprostředkování obchodů a poradenství v oblasti provozně ekonomické a obchodní, zprostředkování služeb v oblasti výrobků uvedených ve tř. 9; (37) instalace, montáž, oživování automatizovaných systémů pro řízení a regulaci technologických procesů včetně elektronických a elektrických strojů, přístrojů a zařízení polní instrumentace, jejich revize, opravy a udržování, zámečnické služby; (40) speciální svářečské práce; (42) výzkum, vývoj, projektování, inženýrské služby a poradenská činnost v oblasti automatizovaných systémů pro řízení a regulaci technologických procesů, pro soubory měřicích a regulačních přístrojů a zařízení včetně přístrojů a zařízení polní instrumentace, softwarové služby, kalibrace měřicích přístrojů a zařízení, apod.
(511) 9, 35, 37, 40, 42
(210) O-161001

(111) **239516**
(220) 24.11.2000
(151) 19.12.2001

(540)



(730) **GENEI, spol. s r.o.**, Poděbradská 339/20, Praha 9, 19000, CZ

(740) Rott, Růžička & Guttman Patentové, známkové a advokátní kanceláře, JUDr. Vladimír Rott, Vinohradská 37, Praha 2, 12000

(510) (7) vodní olejová čerpadla; (9) kompletní autoelektrika; (12) brzdové destičky a čelisti, brzdová a spojková hydraulika, homokinetické klouby, poloosy, řízení, brzdové třmeny, sady ložisek kol, tlumičů, napínáky rozvodových řemenů, čepy, ramena, axiální táhla, silentbloky ramen, motoru, tlumičů, lana ruční brzdy, spojky, plynu, kapoty, náhony tachometru, brzdové hadičky, matice homokloubů, čepů, díly převodovek (táhla, pouzdra, víčka chladičů, přepadové nádoby), sněhové řetězy; (17) manžety, hadice, hadicové spony a další díly z gumy.

(511) 7, 9, 12, 17

(210) O-161472

(111) **239517**

(220) 24.11.2000

(151) 19.12.2001

(540)



(730) **GENEI, spol. s r.o.**, Poděbradská 339/20, Praha 9, 19000, CZ

(740) Rott, Růžička & Guttman Patentové, známkové a advokátní kanceláře, JUDr. Vladimír Rott, Vinohradská 37, Praha 2, 12000

(510) (7) vodní olejová čerpadla; (9) kompletní autoelektrika; (12) brzdové destičky a čelisti, brzdová a spojková hydraulika, homokinetické klouby, poloosy, řízení, brzdové třmeny, sady ložisek kol, tlumičů, napínáky rozvodových řemenů, čepy, ramena, axiální táhla, silentbloky ramen, motoru, tlumičů, lana ruční brzdy, spojky, plynu, kapoty, náhony tachometru, brzdové hadičky, matice homokloubů, čepů, díly převodovek (táhla, pouzdra, víčka chladičů, přepadové nádoby), sněhové řetězy; (17) manžety, hadice, hadicové spony a další díly z gumy.

(511) 7, 9, 12, 17

(210) O-161473

(111) **239534**

(220) 29.11.2000

(151) 19.12.2001

(540)



(730) **Nábytek KNY s.r.o.**, Pobřežní 21, Praha 8, 18600, CZ

(510) (20) nábytek; (37) truhlářství - služby opravářské v oblasti nábytku; (39) autodoprava; (40) truhlářství - výroba nábytku.

(511) 20, 37, 39, 40

(210) O-161601

(111) **239535**

(220) 29.11.2000

(151) 19.12.2001

(540)

KNY

(730) **Nábytek KNY s.r.o.**, Pobřežní 21, Praha 8, 18600, CZ

(510) (20) nábytek; (37) truhlářství - služby opravářské v oblasti nábytku; (39) autodoprava; (40) truhlářství - výroba nábytku.

(511) 20, 37, 39, 40

(210) O-161602

(111) **239584**

(220) 05.12.2000

(151) 19.12.2001

(540)



(730) **Belron Hungary Kft. - Zug branch**, Gotthardstraße 20, CH-6304 Zug, CH

(740) ŠTROS KUSÁK ČERMÁK advokátní a patentová kancelář, JUDr. David Štros, advokát, Národní 32, Praha 1, 11000

(510) (12) přední okna, čelní ochranná skla, okénka, střešní okna, zrcadlová skla, to vše pro vozidla; (21) sklo na okna vozidel, opracované a poloopracované sklo (s výjimkou stavebního skla), skleněné zboží, sklo na světla vozidel, skleněná vlákna, vše ve formě pásů (nikoliv textilních), desek a tyčí, a to pro výrobní účely, neelektrické přístroje a materiály pro čisticí účely; (37) montáž předních oken, skel a výrobků ze skla, oken, zasklení karoserie, signalizace, zvukových systémů a částí a příslušenství vozidel, údržba a opravy skel vozidel, poskytování informací v oblasti uvedených služeb.

(511) 12, 21, 37

(210) O-162006

(111) **239585**

(220) 05.12.2000

(151) 19.12.2001

(540)



(730) **Belron Hungary Kft. - Zug branch**, Gotthardstraße 20, CH-6304 Zug, CH

(740) ŠTROS KUSÁK ČERMÁK advokátní a patentová kancelář, JUDr. David Štros, advokát, Národní 32, Praha 1, 11000

(510) (12) přední okna, čelní ochranná skla, okénka, střešní okna, zrcadlová skla, to vše pro vozidla; (21) sklo na okna vozidel, opracované a poloopracované sklo (s výjimkou stavebního skla), skleněné zboží, sklo na světla vozidel, skleněná vlákna, vše ve formě pásů (nikoliv textilních), desek a tyčí, a to pro výrobní účely, neelektrické přístroje a materiály pro čisticí účely; (37) montáž předních oken, skel a výrobků ze skla, oken, zasklení karoserie, signalizace, zvukových systémů a částí a příslušenství vozidel, údržba a opravy skel vozidel, poskytování informací v oblasti uvedených služeb.

(511) 12, 21, 37

(210) O-162007

(111) **240072**

(220) 18.08.2000

(151) 25.01.2002

(540)

LOUNSKÝ A ŽATECKÝ
PRESS

(730) **Hladký Jaroslav**, Čeradická 1014, Žatec, 43801, CZ
(510) (16) fotografie; (41) vydavatelská činnost; (42) tisk tiskovin.
(511) 16, 41, 42
(210) O-158354

(111) **240212**
(220) 14.11.2000
(151) 25.01.2002
(540)

SMF-28e

(730) **CORNING INCORPORATED**, One Riverfront Plaza,
Corning, NY, US
(740) Společná advokátní kancelář Všečeka Zelený Švorčík
Kalenský a partneři, JUDr. Otakar Švorčík, Hálkova 2, Praha 2,
12000
(510) (9) optická vlákna.
(511) 9
(210) O-160981

(111) **240220**
(220) 20.11.2000
(151) 25.01.2002
(540)

AQUACOL

(730) **COLORLAK, a. s.**, Tovární 1076, Staré Město, 68602, CZ
(740) Ing. Zdeněk Kučera, Dlouhá 207 (P.O.BOX 92), Slušovice,
76315
(510) (2) barvy, nátěry, laky.
(511) 2
(210) O-161178

(111) **240221**
(220) 20.11.2000
(151) 25.01.2002
(540)

AQUAREX

(730) **COLORLAK, a. s.**, Tovární 1076, Staré Město, 68602, CZ
(740) Ing. Zdeněk Kučera, Dlouhá 207 (P.O.BOX 92), Slušovice,
76315
(510) (2) barvy, nátěry, laky.
(511) 2
(210) O-161179

(111) **240223**
(220) 20.11.2000
(151) 25.01.2002
(540)

AXAPUR

(730) **COLORLAK, a. s.**, Tovární 1076, Staré Město, 68602, CZ
(740) Ing. Zdeněk Kučera, Dlouhá 207 (P.O.BOX 92), Slušovice,
76315
(510) (2) barvy, nátěry, laky.
(511) 2
(210) O-161181

(111) **240224**
(220) 20.11.2000
(151) 25.01.2002
(540)

COLIOPUR

(730) **COLORLAK, a. s.**, Tovární 1076, Staré Město, 68602, CZ
(740) Ing. Zdeněk Kučera, Dlouhá 207 (P.O.BOX 92), Slušovice,
76315
(510) (2) barvy, nátěry, laky.
(511) 2
(210) O-161182

(111) **240225**
(220) 20.11.2000
(151) 25.01.2002
(540)

COLORTEX

(730) **COLORLAK, a. s.**, Tovární 1076, Staré Město, 68602, CZ
(740) Ing. Zdeněk Kučera, Dlouhá 207 (P.O.BOX 92), Slušovice,
76315
(510) (2) barvy, nátěry, laky.
(511) 2
(210) O-161183

(111) **240226**
(220) 20.11.2000
(151) 25.01.2002
(540)

NICEL

(730) **COLORLAK, a. s.**, Tovární 1076, Staré Město, 68602, CZ
(740) Ing. Zdeněk Kučera, Dlouhá 207 (P.O.BOX 92), Slušovice,
76315
(510) (2) barvy, nátěry, laky.
(511) 2
(210) O-161184

(111) **240227**
(220) 20.11.2000
(151) 25.01.2002
(540)

SILAMAT

(730) **COLORLAK, a. s.**, Tovární 1076, Staré Město, 68602, CZ
(740) Ing. Zdeněk Kučera, Dlouhá 207 (P.O.BOX 92), Slušovice,
76315
(510) (2) barvy, nátěry, laky.
(511) 2
(210) O-161185

(111) **240228**
(220) 20.11.2000
(151) 25.01.2002
(540)

SYNOREX

(730) **COLORLAK, a. s.**, Tovární 1076, Staré Město, 68602, CZ
(740) Ing. Zdeněk Kučera, Dlouhá 207 (P.O.BOX 92), Slušovice,
76315
(510) (2) barvy, nátěry, laky.
(511) 2
(210) O-161186

(111) **240229**
(220) 20.11.2000
(151) 25.01.2002
(540)

SYNTECOL

(730) **COLORLAK, a. s.**, Tovární 1076, Staré Město, 68602, CZ
(740) Ing. Zdeněk Kučera, Dlouhá 207 (P.O.BOX 92), Slušovice,
76315
(510) (2) barvy, nátěry, laky.
(511) 2
(210) O-161187

(111) **240230**
(220) 20.11.2000
(151) 25.01.2002
(540)

TREXON

(730) **COLORLAK, a. s.**, Tovární 1076, Staré Město, 68602, CZ
(740) Ing. Zdeněk Kučera, Dlouhá 207 (P.O.BOX 92), Slušovice,
76315
(510) (2) barvy, nátěry, laky.
(511) 2
(210) O-161188

(111) **240282**
(220) 04.12.2000
(151) 25.01.2002
(540)

COMMANDARIA

- (730) **FIXIT s.r.o.**, Na Florenci 19, Praha 1, 11000, CZ (540)
(510) (32) nealkoholické nápoje všeho druhu, pivo; (33) vína všeho druhu, lihoviny, likéry.
(511) 32, 33
(210) O-161840

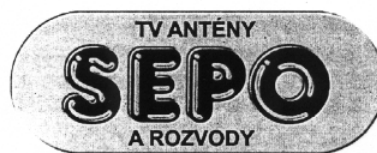

- (111) **240301**
(220) 12.12.2000
(151) 25.01.2002
(540)

Element

- (730) **ABB s.r.o.**, Sokolovská 84 - 86, Praha 8, 18600, CZ
(740) Bc. Kamil Kolátor, 28. října 2015/23, Jablonec nad Nisou, 44601
(510) (9) elektrické kontakty, zásuvky elektrického proudu, spínací elektrická zařízení, zástrčky kolíčkové pro elektřinu, elektrická relé, elektrická kontaktní zařízení, elektrické ovládací a rozvodné desky, elektrické pojistky, přípojky, spínače, elektrické ukazovací přístroje, elektrické vypínače, svorky drátů k napojení elektrického kontaktu (z plastu), svorky odbočkové, časové spínače, zvonky elektrické, elektroměry; (11) přístroje pro osvětlení, topení, výrobu páry, pro vaření, přístroje chladící, pro sušení, ventilaci, distribuci vody a zdravotní zařízení, elektrická svítidla; (17) izolační plastické hmoty a výrobky polozpracované, izolační rámečky z plastu, izolační kryty plastové, izolační pouzdra z plastů.
(511) 9, 11, 17
(210) O-162250

- (111) **240330**
(220) 19.12.2000
(151) 25.01.2002
(540)



- (730) **Eminence Speaker, LLC Kentucky corporation**, P. O. Box 360, 838 Mulberry Pike, Eminence, KY, US
(740) Společná advokátní kancelář Všetečka Zelený Švorčík Kalenský a partneři, JUDr. Michal Havlík, Hálkova 2, Praha 2, 12000
(510) (9) reproduktory.
(511) 9
(210) O-162525

- (111) **240357**
(220) 03.01.2001
(151) 25.01.2002
(540)

SVĚT FORDU

- (730) **FORD MOTOR COMPANY, s.r.o.**, Karolinská 654/2, Praha 8, 18600, CZ
(740) Advokátní a patentová kancelář Čermák, Hořejš, Myslíl, JUDr. Matějka Jan, Národní 32, Praha 1, 11000
(510) (16) časopis.
(511) 16
(210) O-162875

- (111) **240568**
(220) 14.02.2001
(151) 25.01.2002

- (730) **Šedivý Vladislav SEPO**, Merendní 1905, Nový Bydžov, 50401, CZ
(740) Müller Václav, patentový zástupce, Filipova 2016, Praha 4, 14800
(510) (9) součástky, příslušenství a náhradní díly televizních přijímačů, jako antény všeho druhu, zejména televizní antény, antény pro příjem rozhlasu, satelitní antény, zesilovače, tlumivky, kanálové měniče, odbočné krabice a odbočnice a rozbočovače, televizní napájecí zdroje, elektrické měniče, konektory a spojky elektrického vedení, kabely televizní, zejména koaxiální a propojovací, kabely elektrické, zásuvky a zástrčky, slučovače a přepínače elektrické, rozvody televizního signálu, tranzistory a tlumivky, spínače a spínací skříně, přístroje a nástroje navigační, fotografické, kinematografické, měřící, optické, přístroje elektrické, nezařazené v jiných třídách jako např. televizory, přístroje pro bezdrátový přenos nebo obrazu, jako radia, radiomagnetofony, autorádia, autoreproduktory, televizory s teletextem i bez teletextu, sluchátka, přístroje a nástroje pro účely učební, elektrotermické nástroje a přístroje, jako žehličky klasické i napařovací apod., počítače a jejich součásti; (37) opravy, montáž a servisní služby televizních přístrojů a příslušenství k nim, zejména montáž televizních antén; (42) poradenství odborné, s výjimkou obchodního poradenství, zejména poradenství odborné se zaměřením na návrhy televizních antén.
(511) 9, 37, 42
(210) O-164338

- (111) **240955**
(220) 04.10.2000
(151) 21.02.2002
(540)

FRUIT LIFE

- (730) **Tomáš Řebíček**, Stará Riviéra 757, Frýdek-Místek, 73801, CZ
(740) Mgr. Václav Pacl, Okrajová 1416/4, Haviřov - Podlesí, 73601
(510) (3) parfumerie, kosmetika přípravky pro osobní hygienu, přípravky pro péči o vlasy, šampony, vlasové vody, přípravky pro péči o pleť, krémy, emulze, mléka, pleťové vody, přípravky na mytí a do koupele, mýdla, šampony, pěny, gely, oleje, soli, přípravky pro péči o zuby a dutinu ústní, zubní pasty, ústní vody, přípravky dezodorační, toaletní, přípravky na holení (před i po holení), přípravky depilační, přípravky na opalování a po opalování, přípravky k masáži, přípravky pro bělení a jiné prostředky ku praní, prací prášky, aviváže, přípravky pro čištění, mytí, leštění, odmašťování a broušení, přípravky osvěžující a vonné, vata, vatové tyčinky pro kosmetické účely; (5) přípravky repelentní, přípravky na WC hygienu přípravky desinfekční; (8) prostředky pro manikúru a pedikúru; (21) dentální nitě, kartáče, hřebeny.
(511) 3, 5, 8, 21
(210) O-159563

- (111) **240991**
(220) 03.11.2000
(151) 21.02.2002
(540)

SOSTAF

- (730) **SOSTAF s.r.o.**, Nový dvůr 908, Heřmanův Městec, 53803, CZ
(510) (19) betonové výrobky, betonové směsi a betonové konstrukce; (35) zprostředkovatelská činnost v oblasti obchodu týkající se zejména stavebního materiálu pro všechny druhy staveb, obkladů, dlažeb; (37) provádění inženýrských, průmyslových, bytových a občanských staveb, včetně jejich změn, udržovacích prací a jejich odstraňování.

(511) 19, 35, 37
(210) O-160691

(111) **240992**
(220) 03.11.2000
(151) 21.02.2002
(540)



(730) **SOSTAF s.r.o.**, Nový dvůr 908, Heřmanův Městec, 53803, CZ
(510) (19) betonové výrobky, betonové směsi a betonové konstrukce; (35) zprostředkovatelská činnost v oblasti obchodu týkající se zejména stavebního materiálu pro všechny druhy staveb, obkladů, dlažeb; (37) provádění inženýrských, průmyslových, bytových a občanských staveb, včetně jejich změn, udržovacích prací a jejich odstraňování.
(511) 19, 35, 37
(210) O-160692

(111) **240993**
(220) 03.11.2000
(151) 21.02.2002
(540)

SOSTAF

(730) **SOSTAF s.r.o.**, Nový dvůr 908, Heřmanův Městec, 53803, CZ
(510) (19) betonové výrobky, betonové směsi a betonové konstrukce; (35) zprostředkovatelská činnost v oblasti obchodu týkající se zejména stavebního materiálu pro všechny druhy staveb, obkladů, dlažeb; (37) provádění inženýrských, průmyslových, bytových a občanských staveb, včetně jejich změn, udržovacích prací a jejich odstraňování.
(511) 19, 35, 37
(210) O-160693

(111) **241003**
(220) 10.11.2000
(151) 21.02.2002
(540)



(730) **Belron Hungary Kft. - Zug branch**, Gotthardstraße 20, CH-6304 Zug, CH
(740) ŠTROS KUSÁK ČERMÁK advokátní a patentová kancelář, JUDr. David Štros, advokát, Národní 32, Praha 1, 11000
(510) (12) přední okna, čelní ochranná skla, okénka, střešní okna, zrcadlová skla, to vše pro vozidla; (21) sklo na okna vozidel, opracované a poloopracované sklo (s výjimkou stavebního skla), skleněné zboží, sklo na světla vozidel, skleněná vlákna, vše ve formě pásů (nikoliv textilních), desek a tyčí, a to pro výrobní účely, stěrky a škrabky na čištění oken; (37) montáž předních oken, skel a výrobků ze skla, oken, zasklení karoserie, signalizace, zvukových systémů a částí a příslušenství vozidel, údržba a opravy skel vozidel, porady a konzultace v oblasti uvedených služeb.
(511) 12, 21, 37

(210) O-160896

(111) **241004**
(220) 10.11.2000
(151) 21.02.2002
(540)



(730) **Belron Hungary Kft. - Zug branch**, Gotthardstraße 20, CH-6304 Zug, CH
(740) ŠTROS KUSÁK ČERMÁK advokátní a patentová kancelář, JUDr. David Štros, advokát, Národní 32, Praha 1, 11000
(510) (12) přední okna, čelní ochranná skla, okénka, střešní okna, zrcadlová skla, to vše pro vozidla; (21) sklo na okna vozidel, opracované a poloopracované sklo (s výjimkou stavebního skla), skleněné zboží, sklo na světla vozidel, skleněná vlákna, vše ve formě pásů (nikoliv textilních), desek a tyčí, a to pro výrobní účely, stěrky a škrabky na čištění oken; (37) montáž předních oken, skel a výrobků ze skla, oken, zasklení karoserie, signalizace, zvukových systémů a částí a příslušenství vozidel, údržba a opravy skel vozidel, porady a konzultace v oblasti uvedených služeb.
(511) 12, 21, 37
(210) O-160897

(111) **241006**
(220) 14.11.2000
(151) 21.02.2002
(540)

CATY

(730) **Akinu CZ s.r.o.**, Zelená 495, Horoměřice, 25262, CZ
(510) (5) veterinární, desinfekční a hygienické výrobky pro zvířata, spadající do této třídy, vitaminové preparáty pro zvířata; (16) fotografie, kalendáře, letáky, výrobky z papíru, přenosné krabičky, pytlíky, sáčky, obaly na výrobky, papírové závěsy k výrobkům; (31) krmivo pro zvířata, živá zvířata a rostliny včetně rostlin do akvárií, pochoutky pro zvířata, krmivo pro zvířata obohaceno vitamíny, krmné prostředky pro chov zvířat, stelivo pro chov zvířat, požitelné žvýkací produkty pro zvířata (např. z buvolí kůže).
(511) 5, 16, 31
(210) O-160977

(111) **241024**
(220) 21.11.2000
(151) 21.02.2002
(540)

OPAVIA POLOMÁČENÉ

(730) **Opavia - LU, s.r.o.**, Karolínská 661, Praha 8, 18600, CZ
(740) Společná advokátní kancelář Všetěčka Zelený Švorčík Kalenský a partneři, JUDr. Otakar Švorčík, Hálkova 2, Praha 2, 12000
(510) (30) pečivo, trvanlivé pečivo čokoládové a nečokoládové, sušenky, vafle, tyčinky, piškoty, kakaové, čokoládové, kávové a ovocné náplně a krémy, mražené krémy, čokoládové a nečokoládové polevy, pečivo se slanými příchutěmi.
(511) 30
(210) O-161237

(111) **241155**
(220) 10.01.2001
(151) 21.02.2002
(540)



(730) **KROMA spol. s r.o.**, Náchodská 469/137, Praha 9, 19300, CZ
(510) (26) umělé květiny; (31) rostliny a přírodní květiny.

(511) 26, 31
(210) O-163062

(540)

(111) **241342**
(220) 26.02.2001
(151) 21.02.2002
(540)

BAIKAL

(730) **Ltd. "Aqua-Life"**, Chernogolovka, 23 km, 142432, Moskovskaya obl., Noginsky rayon, RU
(740) Ing. Pavel Reichel, Lopatecká 14, Praha 4, 14700
(510) (32) piva, minerální vody, šumivé nápoje a jiné nápoje nealkoholické, nápoje a šťávy ovocné, sirupy a jiné přípravky k zhotovování nápojů.
(511) 32
(210) O-164739

(111) **241569**
(220) 23.03.2001
(151) 21.02.2002
(540) **DANCE SEXTRAVAGANZA LIVE**

(730) **EVROPA 2, spol. s r.o.**, Wenzigova 4, Praha 2, 12000, CZ
(740) ADVOKÁTNÍ KANCELÁŘ BŘESKÝ, HEIPLÍK, VOSÁTKA, JUDr. Ladislav Břeský, advokát, Botičská 1936/4, Praha 2, 12800
(510) (9) aparáty pro záznam, převod, reprodukci zvuku a obrazu, magnetické suporty zvukových záznamů, gramofonové desky; (16) papír, lepenka, tiskárenské výrobky, propagační tiskoviny, zejména katalogy, prospekty, plakáty, nástěnné kalendáře, fotografie, knihy, časopisy, periodické a neperiodické tiskoviny, potřeby pro knižní vazby, papírenské zboží, lepidla pro papírenství nebo domácnost, materiál pro umělce, štětce, psací stroje a kancelářské potřeby vyjímaje nábytek, učební pomůcky s výjimkou aparátů, plastické obaly nezařazené do jiných tříd, hrací karty, písma pro tiskárnu, štočky; (35) propagační činnost; (38) rozhlasové vysílání; (41) zábava, sportovní a kulturní aktivity, tvorba rozhlasových programů, hudebního vysílání.
(511) 9, 16, 35, 38, 41
(210) O-165699

(111) **241643**
(220) 02.04.2001
(151) 21.02.2002
(540)

INFOPHARM

(730) **Data Agentura INFOPHARM s. r. o.**, Husitská 1213, Nová Paka, 50901, CZ
(740) ČERVENKA, KLEINTOVÁ, TURKOVÁ Patentová, známková a advokátní kancelář, Mgr. Josef Červenka, Budečská 6/974, Praha 2, 12000
(510) (9) databáze a jiné datové produkty a záznamy na magnetických, elektronických a optických nosičích; (35) reklamní, propagační a inzertní činnost včetně poradenské činnosti v oblasti inzerce, zprostředkovatelská činnost v oblasti obchodu, marketing; (41) nakladatelská a vydavatelská činnost, pořádání kurzů a školení v oblasti informatiky; (42) poskytování software, poradenství v oboru software a hardware, poradenská činnost v oblasti masmedií, informatiky a polygrafie.
(511) 9, 35, 41, 42
(210) O-166058

(111) **241644**
(220) 02.04.2001
(151) 21.02.2002

INFOPHARM

(730) **Data Agentura INFOPHARM s. r. o.**, Husitská 1213, Nová Paka, 50901, CZ
(740) ČERVENKA, KLEINTOVÁ, TURKOVÁ Patentová, známková a advokátní kancelář, Mgr. Josef Červenka, Budečská 6/974, Praha 2, 12000
(510) (9) databáze a jiné datové produkty a záznamy na magnetických, elektronických a optických nosičích; (35) reklamní, propagační a inzertní činnost včetně poradenské činnosti v oblasti inzerce, zprostředkovatelská činnost v oblasti obchodu, marketing; (41) nakladatelská a vydavatelská činnost, pořádání kurzů a školení v oblasti informatiky; (42) poskytování software, poradenství v oboru software a hardware, poradenská činnost v oblasti masmedií, informatiky a polygrafie.
(511) 9, 35, 41, 42
(210) O-166059

(111) **241699**
(220) 13.04.2001
(151) 21.02.2002
(540)

TRAVELOCITY

(730) **Travelocity.com, LP**, 3150 Sabre Drive, Southlake 76092, TX, US
(740) Patentservis Praha a.s., Jivenská 1273/1, Praha 4, 14021
(510) (16) publikace; (35) elektronický prodej v oblasti cestovního ruchu vztahující se ke službám ve třídě 35; (39) aerolinie, pronájem vozidel, zajišťování rezervací pro organizované cestovní zájezdy přes celosvětovou počítačovou síť, zajišťování letecké dopravy, pronájmu vozidel, organizovaných zájezdů a dovolených a všeobecné informace o cestování prostřednictvím celosvětové počítačové sítě; (42) poskytování informací o hotelech a rezervační služby prostřednictvím celosvětové počítačové sítě, počítačové tzv. CHAT ROOM služby, zejména poskytování on-line vybavení pro reálnou časovou interakci s jinými počítačovými uživateli týkající se témat všeobecného zájmu.
(511) 16, 35, 39, 42
(210) O-166486

(111) **241726**
(220) 23.04.2001
(151) 21.02.2002
(540)

CELULINIE

(730) **M&H, Míča a Harašta s.r.o.**, Terronská 19, Praha 6, 16000, CZ
(740) KANIA, SEDLÁK, SMOLA Patentová a známková kancelář, Ing. Jiří Malůšek, Mendlovo nám. 1a, Brno, 60300
(510) (3) éterické oleje a jejich směsi, vonné oleje, koupelové oleje, masážní rostlinné oleje, parfémové vody, přírodní kosmetika.
(511) 3
(210) O-166714

(111) **241727**
(220) 23.04.2001
(151) 21.02.2002
(540)

ČERVENÝ POMERANČ

(730) **M&H, Míča a Harašta s.r.o.**, Terronská 19, Praha 6, 16000, CZ
(740) KANIA, SEDLÁK, SMOLA Patentová a známková kancelář, Ing. Jiří Malůšek, Mendlovo nám. 1a, Brno, 60300
(510) (3) éterické oleje a jejich směsi, vonné oleje, koupelové oleje, masážní rostlinné oleje, parfémové vody, přírodní kosmetika.
(511) 3
(210) O-166715

(111) **241728**
(220) 23.04.2001
(151) 21.02.2002
(540)

VÁNOČNÍ HVĚZDA

(730) **M&H, Míča a Harašta s.r.o.**, Terronská 19, Praha 6, 16000, CZ
(740) KANIA, SEDLÁK, SMOLA Patentová a známková kancelář, Ing. Jiří Malůšek, Mendlovo nám. 1a, Brno, 60300
(510) (3) éterické oleje a jejich směsi, vonné oleje, koupelové oleje, masážní rostlinné oleje, parfémové vody, přírodní kosmetika.
(511) 3
(210) O-166716

(111) **241809**
(220) 13.08.2001
(151) 21.02.2002
(540)

AZ-SATELIT s.r.o.

(730) **AZ-SATELIT s.r.o.**, Podbřeží čp. 63, 51803, CZ
(510) (8) nářadí a nástroje ruční; (20) kontejnery přepravní nekovové; (35) zprostředkovatelská činnost v oblasti obchodu.
(511) 8, 20, 35
(210) O-170482

(111) **242417**
(220) 02.05.2001
(151) 22.03.2002
(540)



(730) **Hýsek Jan**, Chodská 29, Praha 2, 12000, CZ
(510) (9) magnetické nosiče a CD jako součást multimediálních publikací; (16) tiskárenské výrobky; (35) propagační činnost, reklama.
(511) 9, 16, 35
(210) O-166994

(111) **242996**
(220) 21.12.2000
(151) 23.04.2002
(540)



(730) **ŠkoFIN s. r. o.**, Pekařská 6, Praha 5, 15500, CZ
(740) FISCHER & PARTNER Intellectual Property s.r.o., Ing. Michael Fischer, Na Hrobci 294/5, Praha 2, 12000
(510) (35) obstaravatelská a zprostředkovatelská činnost v oblasti obchodu a služeb spojených s obchodem, reklamní, inzertní a propagační činnost, marketing, obchodní administrativa, pronájem kancelářských strojů a zařízení, prodeje v dražbě, pronájem propagačních materiálů; (36) pojišťovnictví a peněžnictví, zejména poskytování půjček a úvěrů /z vlastních zdrojů/, pronájem bytů, pronájem nemovitostí, leasing vozidel, především automobilů, poradenská a konzultační činnost v oblasti leasingu; (39) pronajímání, zejména pronájem vozidel, především automobilů, pronájem dopravních prostředků, pronájem garáží, pronájem skladů, pronájem parkovišť; (42) pronájem průmyslového zboží, zboží zařazeného v této třídě, zejména elektrických spotřebičů, prodejních automatů, strojů a potřeb pro průmyslový a zemědělský provoz.

(511) 35, 36, 39, 42
(210) O-162616

(111) **242997**
(220) 21.12.2000
(151) 23.04.2002
(540)



(730) **ŠkoFIN s. r. o.**, Pekařská 6, Praha 5, 15500, CZ
(740) FISCHER & PARTNER Intellectual Property s.r.o., Ing. Michael Fischer, Na Hrobci 294/5, Praha 2, 12000
(510) (35) obstaravatelská a zprostředkovatelská činnost v oblasti obchodu a služeb spojených s obchodem, reklamní, inzertní a propagační činnost, marketing, obchodní administrativa, pronájem kancelářských strojů a zařízení, prodeje v dražbě, pronájem propagačních materiálů; (36) pojišťovnictví a peněžnictví, zejména poskytování půjček a úvěrů /z vlastních zdrojů/, pronájem bytů, pronájem nemovitostí, leasing vozů, především automobilů, poradenská a konzultační činnost v oblasti leasingu; (39) pronajímání, zejména pronájem vozidel, především automobilů, pronájem dopravních prostředků, pronájem garáží, pronájem skladů, pronájem parkovišť; (42) pronájem průmyslového zboží, zboží zařazeného v této třídě, zejména elektrických spotřebičů, prodejních automatů, strojů a potřeb pro průmyslový a zemědělský provoz.
(511) 35, 36, 39, 42
(210) O-162617

(111) **243109**
(220) 16.02.2001
(151) 23.04.2002
(540)



(730) **EMI Czech Republic s. r. o.**, Kovářova 39, Praha 5, 15500, CZ
(740) JUDr. Petr Pečený & part. advokátní kancelář, JUDr. Petr Pečený, Husova 7, Praha 1, 11000
(510) (9) gramofonové desky, kazety, videokazety, kompaktní disky a jiné digitální audio a audiovizuální nosiče; (16) polygrafické výrobky, zejména knihy, časopisy, plakáty, propagační materiál zařazený v této třídě a fotografie; (35) inzertní a reklamní činnost.
(511) 9, 16, 35
(210) O-164452

(111) **243142**
(220) 01.03.2001
(151) 23.04.2002
(540)

GENEROLOGIE

(730) **Ing. Věra Slavíková**, Pšenčíkova 678, Praha 4, 14200, CZ
(510) (41) pořádání kurzů, přednášek a seminářů.
(511) 41
(210) O-164881

(111) **243171**
(220) 08.03.2001
(151) 23.04.2002

(540)

SPEDIT SERVIS

- (730) **Ing. Kristalas Dimitris**, Nová Skotňa 309, Staré Město, Frýdek - Místek, 73801, CZ
(740) Větrovský Zdeněk, Sokola Tůmy č.1, Ostrava 9, 70900
(510) (35) obchodní nebo podnikatelské poradenství, obchodní reklama; (39) automobilová doprava, balení zboží, doprava nákladní kamiónová, skladování zboží, organizování cest, spedice, zprostředkování dopravy - zasilatelství, zprostředkování přepravy, služby v dopravě a přepravě.
(511) 35, 39
(210) O-165105

- (111) **243201**
(220) 16.03.2001
(151) 23.04.2002
(540)

E | S | T

- (730) **Elektro-System-Technik s.r.o. /E.S.T. s.r.o./**, Pod Pekárnami 338/12, Praha 9, 19000, CZ
(740) Patentservis Praha a.s., Jivenská 1273/1, Praha 4, 14021
(510) (9) elektroinstalační materiály a komponenty pro datové sítě, elektrické kabely a elektrické vedení; (11) přístroje pro ventilaci a klimatizaci; (35) zprostředkovatelská činnost v oblasti obchodu s elektroinstalačními materiály a komponenty pro datové sítě, elektrickými kabely, elektrickým vedením a přístroji pro ventilaci a klimatizaci.
(511) 9, 11, 35
(210) O-165402

- (111) **243307**
(220) 06.04.2001
(151) 23.04.2002
(540)

MRÁZEK ÚSTŘEDNA

- (730) **EVROPA 2, spol.s r.o.**, Wenzigova 4/1872, Praha 2, 12000, CZ
(740) ADVOKÁTNÍ KANCELÁŘ BŘESKÝ, HEIPLÍK, VOSÁTKA, JUDr. Ladislav Břeský, advokát, Botičská 1936/4, Praha 2, 12800
(510) (9) aparáty pro záznam, převod, reprodukci zvuku a obrazu, magnetické suporty zvukových záznamů, gramofonové desky; (16) papír, lepenka a výrobky z těchto materiálů, které nejsou zařazeny do jiných tříd, tiskárenské výrobky, propagační tiskoviny, zejména katalogy, prospekty, plakáty, nástěnné kalendáře, fotografie, knihy, časopisy, periodické a neperiodické tiskoviny, potřeby pro knižní vazby, fotografie, papírenské zboží, lepidla pro papírenství nebo domácnost, materiál pro umělce, štetce, psací stroje a kancelářské potřeby (vyjímaje nábytek), učební pomůcky s výjimkou aparátů, plastické obaly (nezafazeny do jiných tříd), hrací karty, písma pro tiskárnu, štočky; (35) propagační činnost; (38) rozhlasové vysílání; (41) výchova, školení (formace), zábava, sportovní a kulturní aktivity, tvorba rozhlasových programů, rozhlasového zpravodajství, publicistiky, hudebního vysílání.
(511) 9, 16, 35, 38, 41
(210) O-166239

- (111) **243778**
(220) 17.07.2001

(151) 23.04.2002

(540) **EUROBUILDING INVESTMENT spol. s r.o.**

- (730) **Eurobuilding Investment spol. s r.o.**, Ibsenova 5, Praha 2, 12000, CZ
(740) Ing. Jupa Francis, patentový zástupce, Měchenická 4, Praha 4, 14100
(510) (35) zprostředkovatelská činnost v oblasti obchodu, reklama, inzerce, marketing, provádění veřejných dražeb; (36) činnost realitní kanceláře, poradenská činnost v oblasti nemovitostí, obstaravatelská činnost v oblasti správy bytového a nebytového fondu.
(511) 35, 36
(210) O-169680

- (111) **243779**
(220) 17.07.2001
(151) 23.04.2002
(540)

E B I E B I E B I E B I

- (730) **Eurobuilding Investment spol. s r.o.**, Ibsenova 5, Praha 2, 12000, CZ
(740) Ing. Jupa Francis, patentový zástupce, Měchenická 4, Praha 4, 14100
(510) (35) zprostředkovatelská činnost v oblasti obchodu, reklama, inzerce, marketing, provádění veřejných dražeb; (36) činnost realitní kanceláře, poradenská činnost v oblasti nemovitostí, obstaravatelská činnost v oblasti správy bytového a nebytového fondu.
(511) 35, 36
(210) O-169681

- (111) **243820**
(220) 31.07.2001
(151) 23.04.2002
(540)

TRANS

- (730) **TRANS spol. s r.o.**, Potoční 208, Kutná Hora, 28401, CZ
(510) (39) silniční motorová doprava nákladní.
(511) 39
(210) O-170086

- (111) **243992**
(220) 01.11.2001
(151) 23.04.2002
(540)

GENEROLOGIE

- (730) **Ing. Věra Slavíková**, Pšenčíkova 678, Praha 4, 14200, CZ
(510) (16) knihy, tiskoviny; (41) pořádání kurzů, přednášek, seminářů; (42) generologické rozborů.
(511) 16, 41, 42
(210) O-173269

- (111) **244763**
(220) 24.01.2001

(151) 24.06.2002
(540)

VISUAL STUDIO

- (730) Microsoft Corporation, One Microsoft Way, Redmond, WA, US
(740) TRAPLOVÁ-HAKR-KUBÁT Advokátní a patentová kancelář, JUDr. Jarmila Traplová, Přístavní 24, Praha 7, 17000
(510) (9) programové vybavení počítače, počítačové programy pro ladění jiných počítačových programů, kompilátorové programy, ladící programy a obslužné programy pro tvorbu grafických aplikací, počítačové programy pomáhající developerům při tvorbě programových kódů k použití v programech pro mnohonásobnou aplikaci, počítačové programy pro zpracování ladících programů a aplikačních programů ve společném ladícím prostředí, počítačové programy používané pro ladění a publikování instalace webových stránek a jiných informací publikovaných pro přístup na přímé síti.
(511) 9
(210) O-163494

(111) 244823
(220) 02.04.2001
(151) 24.06.2002
(540)

PS ASSISTANCE

- (730) PS ASSISTANCE, s.r.o., Pražákova 888/66b, Brno, 63900, CZ
(740) Mgr. Žáková Marie, Lidická 51, Brno, 60200
(510) (36) pojišťovací služby.
(511) 36
(210) O-166041

(111) 245306
(220) 30.10.2001
(151) 24.06.2002
(540)

Winvet

- (730) NOVIKO s.r.o., Palackého třída 537/163, Brno, 61200, CZ
(740) Ing. Jiří Střelák, Šumberova 42, Praha 6, 16200
(510) (9) nosič počítačového programu a počítačový program pro účely veterinářské; (42) veterinářské služby.
(511) 9, 42
(210) O-173224

(111) 245453
(220) 15.11.2000
(151) 29.07.2002
(540)



- (730) ASKO-NÁBYTEK, spol. s r.o., Nákupní 444/6, Praha 10, Štěrboholy, 10200, CZ
(740) Advokátní kancelář Rödl & Partner, v.o.s., Mgr. Václav Vlk, Platněřská 2, Praha 1, 11000
(510) (6) kovové výrobky, které nejsou uvedeny v jiných třídách; (10) speciální nábytek k lékařským účelům; (35) propagace a reklama; (37) montáž, údržba, oprava, servis nábytku.
(511) 6, 10, 35, 37
(210) O-161004

(111) 245454
(220) 15.11.2000
(151) 29.07.2002
(540)



- (730) ASKO-NÁBYTEK, spol. s r.o., Nákupní 444/6, Praha 10, Štěrboholy, 10200, CZ
(740) Advokátní kancelář Rödl & Partner, v.o.s., Mgr. Václav Vlk, Platněřská 2, Praha 1, 11000
(510) (6) kovové výrobky, které nejsou uvedeny v jiných třídách; (10) speciální nábytek k lékařským účelům; (35) propagace a reklama; (37) montáž, údržba, oprava, servis nábytku.
(511) 6, 10, 35, 37
(210) O-161005

(111) 245474
(220) 12.12.2000
(151) 29.07.2002
(540)



- (730) ABB s.r.o., Sokolovská 84 - 86, Praha 8, 18600, CZ
(740) Bc. Kamil Kolátor, 28. října 2015/23, Jablonec nad Nisou, 44601
(510) (9) elektrické kontakty, zásuvky elektrického proudu, spínací elektrická zařízení, zástrčky kolíčkové pro elektřinu, elektrická relé, elektrická kontaktní zařízení, elektrické ovládací a rozvodné desky, elektrické pojistky, připojky, spínače, elektrické ukazovací přístroje, elektrické vypínače, svorky drátů k napojení elektrického kontaktu, svorky odbočkové, časové spínače, zvonky elektrické, elektroměry; (11) přístroje pro osvětlení, topení, výrobu páry, pro vaření, přístroje chladicí, pro sušení, ventilaci, distribuci vody a zdravotní zařízení, elektrická svítidla; (17) isolační plastické hmoty a výrobky polozpracované, isolační rámečky z plastu, isolační kryty plastové, isolační pouzdra z plastů.
(511) 9, 11, 17
(210) O-162252

(111) 245581
(220) 23.04.2001
(151) 29.07.2002
(540)

PRIMAVERA LIFE

- (730) M&H, Míča a Harašta s.r.o., Terronská 19, Praha 6, 16000, CZ
(740) KANIA, SEDLÁK, SMOLA Patentová a známková kancelář, Ing. Jiří Malůšek, Mendlovo nám. 1a, Brno, 60300
(510) (3) éterické oleje a jejich směsi, vonné oleje, koupelové oleje, masážní rostlinné oleje, přírodní kosmetika.
(511) 3
(210) O-166712

(111) 245616
(220) 25.05.2001
(151) 29.07.2002
(540)

SUNDERMIN

- (730) RAPETO a.s., Čeliv 17, Bezdržovice, 34953, CZ
(740) TRAPLOVÁ-HAKR-KUBÁT Advokátní a patentová kancelář, JUDr. Jarmila Traplová, Přístavní 24, Praha 7, 17000
(510) (1) přípravky chemické pro průmysl a vědu; (5) přípravky farmaceutické, zejména vitamínové přípravky ve formě tablet pro zdravou výživu, obsahujících zejména beta-karoten a B-vitamin, zvyšujících odolnost organismu vůči slunečnímu záření a s příznivými účinky na pokožku, přípravky chemické pro medicínu, přípravky veterinární.
(511) 1, 5
(210) O-167734

(111) 245670
(220) 27.06.2001
(151) 29.07.2002

(540) **TARCEVA**
(730) **OSI PHARMACEUTICALS, INC.**, 58 South Service Road,
Suite 110, Melville, NY, US
(740) Patentservis Praha a.s., Jivenská 1273/1, Praha 4, 14021
(510) (5) výrobky farmaceutické, zejména protirakovinové
sloučeniny.
(511) 5
(210) O-169244

(220) 09.11.2001
(151) 26.08.2002
(540)



(111) **245736**
(220) 18.07.2001
(151) 29.07.2002
(540) **SRC International CS**

(730) **SRC International CS, s.r.o.**, Počernická 96, Praha 10 -
Malešice, 10803, CZ
(510) (9) software na nosičích; (41) organizování a vedení školení,
organizování a vedení konferencí; (42) poradenská činnost v
oblasti uplatnění nových energetických technologií,
obnovitelných a netradičních zdrojů energie, poradenská
činnost v oblasti zlepšení vztahů energetického a životního
prostředí, tvorba software, poradenská činnost v oblasti
plánování rozvoje výroby a spotřeby energie, poradenská
činnost v oblasti řízení poptávky po energii, poradenská činnost
v oblasti zvyšování energetické efektivity.
(511) 9, 41, 42
(210) O-169691

(730) **František Zachula - s.r.o.**, Janov 22, Arnoltice u Děčína,
40714, CZ
(740) PROPATENT, Ing. Vlasta Sedláčková, Ke Kateřinkám 1393,
Praha 4, 14900
(510) (36) směnářská činnost; (42) hotely a restaurace - restaurační
a ubytovací služby.
(511) 36, 42
(210) O-173532

(111) **245737**
(220) 18.07.2001
(151) 29.07.2002
(540)



(730) **SRC International CS, s.r.o.**, Počernická 96, Praha 10 -
Malešice, 10803, CZ
(510) (9) software na nosičích; (41) organizování a vedení školení,
organizování a vedení konferencí; (42) poradenská činnost v
oblasti uplatnění nových energetických technologií,
obnovitelných a netradičních zdrojů energie, poradenská
činnost v oblasti zlepšení vztahů energetického a životního
prostředí, tvorba software, poradenská činnost v oblasti
plánování rozvoje výroby a spotřeby energie, poradenská
činnost v oblasti řízení poptávky po energii, poradenská činnost
v oblasti zvyšování energetické efektivity.
(511) 9, 41, 42
(210) O-169692

(111) **247137**
(220) 24.04.2001
(151) 24.09.2002
(540)

ADINA

(730) **Nováková Marie**, Jirsákova 84, Praha 9 - Přeboradice, 19600,
CZ
(740) DMH-patentová a známková kancelář, Mgr. Machatová
Marcela, patentový zástupce, Pospíšilova 2, Praha 3, 13000
(510) (25) dámské, pánské a dětské oděvy, zejména svatební a
společenské oblečení a oděvní doplňky, například šaty, obleky,
kabáty, kožichy a kožešiny, obuv, rukavice, kloboučnické
výrobky; (35) zprostředkování nákupu a prodeje výrobků a
služeb v oboru oděvních a textilních výrobků, včetně oděvních
doplňků, inzertní a propagační činnost, včetně vydávání
reklamních a náborových textů, organizování propagačních
a/nebo komerčních akcí, včetně obchodních módních přehlídek,
obchodní marketing a obchodní poradenství, pomoc při řízení
obchodní činnosti, obchodní zastupování tuzemských a
zahraničních firem, dovozní a vývozní agentura, správa
obchodních zájmů třetích osob, informační, konzultační a
poradenské služby v daných oborech; (42) půjčování oděvů,
zejména společenských a svatebních, včetně oděvních doplňků,
obuvi a kloboučnických výrobků, informační, poradenské a
odborné konzultační služby v oblasti módy, oděvního
návrhářství, společenských oděvů a organizace společenských
a rodinných oslav a akcí, například svateb a promocií, agenturní
služby v daných oborech.
(511) 25, 35, 42
(210) O-166771

(111) **246305**
(220) 16.11.2000
(151) 26.08.2002
(540)

DDB

(730) **Omnicom International Holdings Inc.**, 720 California
Street, San Francisco, CA, US
(740) KOREJZOVÁ & SPOL., v. o. s., JUDr. Petra Korejzová,
Korunní 810/104 E, Praha 10, 10100
(510) (16) tiskoviny, knihy, papírenské výrobky, časopisy, papír a
výrobky z papíru, lepenka a výrobky z lepenky; (35) reklamní
služby, přímé marketingové služby, inzertní služby, služby
související se stykem s veřejností (public relations), propagační
služby, marketingové služby; (42) designerské služby,
tiskárenské služby, fotografování.
(511) 16, 35, 42
(210) O-161159

(111) **247138**
(220) 24.04.2001
(151) 24.09.2002
(540)



(730) **Nováková Marie**, Jirsákova 84, Praha 9 - Přeboradice, 19600,
CZ
(740) DMH-patentová a známková kancelář, Mgr. Machatová
Marcela, patentový zástupce, Pospíšilova 2, Praha 3, 13000
(510) (25) dámské, pánské a dětské oděvy, zejména svatební a
společenské oblečení a oděvní doplňky, například šaty, obleky,
kabáty, kožichy a kožešiny, obuv, rukavice, kloboučnické
výrobky; (35) zprostředkování nákupu a prodeje výrobků a
služeb v oboru oděvních a textilních výrobků, včetně oděvních
doplňků, inzertní a propagační činnost, včetně vydávání
reklamních a náborových textů, organizování propagačních
a/nebo komerčních akcí, včetně obchodních módních přehlídek,

(111) **246832**

obchodní marketing a obchodní poradenství, pomoc při řízení obchodní činnosti, obchodní zastupování tuzemských a zahraničních firem, dovozní a vývozní agentura, správa obchodních zájmů třetích osob, informační, konzultační a poradenské služby v daných oborech; (42) půjčování oděvů, zejména společenských a svatebních, včetně oděvních doplňků, obuvi a kloboučnických výrobků, informační, poradenské a odborné konzultační služby v oblasti módy, oděvního návrhářství, společenských oděvů a organizace společenských a rodinných oslav a akcí, například svateb a promocií, agenturní služby v daných oborech.

(511) 25, 35, 42
(210) O-166772

(111) **247409**
(220) 18.10.2001
(151) 24.09.2002
(540)

PROCTOCLINIC

(730) **ON CLINIC s. r. o.**, Politických vězňů 14, Praha 1, 11000, CZ
(740) Ing. Jupa Francis, patentový zástupce, Měchenická 4, Praha 4, 14100
(510) (5) farmaceutické výrobky, potravinové a dietetické doplňky, vitamínové přípravky, vše pro léčebné účely; (35) reklamní a propagační činnost včetně informací poskytovaných prostřednictvím všech elektronických médií; (42) poskytování zdravotnických služeb.

(511) 5, 35, 42
(210) O-172667

(111) **247505**
(220) 09.11.2001
(151) 24.09.2002
(540)

studio 

(730) **Ing. Kupec Karel**, Plevnická 1715, Pelhřimov, 39301, CZ
(740) PATIS - patentové, technické, informační služby, Ing. Švejnoha Josef, Čajkovského 1282, Pelhřimov, 39301
(510) (36) zprostředkování nemovitostí a jejich pronájmu, finanční konzultační služby při provádění staveb, jejich změn a odstraňování; (37) zprostředkovatelská činnost v provádění staveb, jejich změn a odstraňování, stavby a opravy, provádění staveb, jejich změn a odstraňování, výstavba inženýrských staveb a sítí včetně technické vybavenosti sídlištních celků, výstavba průmyslových staveb pozemních a nadzemních, stavební dozor technický i autorský; (42) inženýrské práce, inženýrská investorská činnost, projektová činnost ve výstavbě vč. zprostředkování této činnosti, studie technických projektů, projekce.

(511) 36, 37, 42
(210) O-173524

(111) **248023**
(220) 10.05.2001
(151) 29.10.2002
(540)

DÁMSKÝ KLUB

(730) **FREKVENCE 1, a.s.**, Wenzigova 4, Praha 2, 12000, CZ
(740) ADVOKÁTNÍ KANCELÁŘ BŘESKÝ, HEIPLÍK, VOSÁTKA, JUDr. Ladislav Břeský, advokát, Botičská 1936/4, Praha 2, 12800
(510) (9) magnetické suporty zvukových záznamů; (16) propagační tiskoviny, zejména plakáty, kalendáře, knihy, časopisy, periodické a neperiodické tiskoviny; (35) propagační činnost; (38) vysílání rozhlasových pořadů, provozování rozhlasového vysílání; (41) výchova, zábava, tvorba rozhlasových programů, rozhlasového zpravodajství, publicistiky, hudebního vysílání.

(511) 9, 16, 35, 38, 41

(210) O-167143

(111) **249056**
(220) 27.04.2001
(151) 25.11.2002
(540)

STYL OPTIK

(730) **Merta Jaromír**, Pod školou 120, Frýdek-Místek, 73801, CZ
(740) Ing. Josef Bocek, Dělnická 19/1168, Havířov, 73601
(510) (9) brýle, brýle sluneční, brýle proti oslnění, brýlové obroučky, brýlové obruby, brýlová skla, brýlové čočky, skla do brýlí, skla kontaktní a jejich pouzdra, skla oční do brýlí, lupa, dalekohledy, mikroskopy, pouzdra na brýle, dalekohledy a mikroskopy, řetízky k brýlím, leizrové čistící zařízení na optiku.

(511) 9
(210) O-166892

(111) **249111**
(220) 22.08.2001
(151) 25.11.2002
(540)



(730) **Svaz dovozců automobilů**, Na strži 63, Praha 4, 14062, CZ
(740) Advokátní a patentová kancelář VYSKOČIL, KROŠLÁK a spol., Dana Lukajová, Voršilská 10, Praha 1, 11000
(510) (35) zprostředkovatelská činnost v oblasti obchodu, marketing, merchandising, reklamní a inzertní činnost, podpora prodeje pozemních dopravních prostředků, organizace spotřebitelských a čtenářských soutěží a anket zaměřených na podporu obchodu, vyhlášení výsledků reklamních soutěží a anket, propagace výherců soutěže a anket, poskytování informací komerčního charakteru, poskytování informací v oblasti automobilového průmyslu a ostatních dopravních prostředků; (41) vzdělávací, kulturní a společenská činnost, zábavní činnost, soutěže, organizace soutěží a her v oblasti motorizmu, dopravních prostředků, organizace spotřebitelských soutěží, vyhlášení soutěží a vyhlášení jejich výsledků, čtenářská anketa, divácká anketa, spotřebitelská anketa; (42) poradenská činnost v oblasti dopravních prostředků pozemních.

(511) 35, 41, 42
(210) O-170762

(111) **249155**
(220) 25.09.2001
(151) 25.11.2002
(540)



(730) **Krijcos CS a.s.**, K. Mašity 409, Všenory, 25231, CZ
(740) Ing. Jupa Francis, patentový zástupce, Měchenická 4, Praha 4, 14100
(510) (35) zprostředkovatelská činnost v oblasti obchodu, reklama, marketing; (36) pronájem nemovitostí, bytů a nebytových prostor s poskytováním základních služeb zajišťujících řádný provoz nemovitostí zařazených do této třídy; (39) pronájem garážových, parkovacích a skladovacích prostor včetně poskytování základních služeb s tím souvisejících; (41) služby kulturních, sportovních a vzdělávacích zařízení; (42) služby rehabilitačních zařízení.

(511) 35, 36, 39, 41, 42

(210) O-171857

(111) **258717**

(220) 06.06.2001

(151) 27.11.2003

(540)



(730) **HOPÍ s.r.o.**, Pražská 673, Klášterec nad Ohří, 43151, CZ

(740) JUDr. Vítězslav Macháček, advokát, Krále Jiřího 20, Karlovy Vary, 36001

(510) (34) tabák, potřeby pro kuřáky, zápalky; (35) pomoc při řízení obchodní činnosti; (39) doprava, skladování zboží; (42) nocleh dočasný (poskytnutí dočasného noclehu), programování počítači.

(511) 34, 35, 39, 42

(210) O-168172

(740) JUDr. Aleš Zábrš, advokát a patentový zástupce, Na Beránce 2, Praha 6, 16000

(510) (16) papírové nosiče informací, zejména tiskoviny periodické i neperiodické, především noviny, časopisy; (35) inzertní, reklamní a propagační činnost, poskytování pomoci při provozu obchodu, obstaravatelská a zprostředkovatelská činnost v oblasti obchodu, administrativní a kancelářské práce; (41) vydavatelská a nakladatelská činnost.

(511) 16, 35, 41

(210) O-172001

(111) **260182**

(220) 26.02.2001

(151) 26.01.2004

(540)

DUCHESS

(730) **Ltd. "Aqua-Life"**, Chernogolovka, 23 km, 142432, Moskovskaya obl., Noginsky rayon, RU

(740) Ing. Pavel Reichel, Lopatecká 14, Praha 4, 14700

(510) (32) piva, minerální vody, šumivé nápoje a jiné nápoje nealkoholické, nápoje a šťávy ovocné, sirupy a jiné přípravky k zhotovování nápojů.

(511) 32

(210) O-164740

(111) **279148**

(220) 07.05.2001

(151) 22.03.2006

(540)



(730) **KAPEYA, s.r.o.**, Kramlova 332/1, Praha 9, Kbely, 19700, CZ

(740) JUDr. Aleš Zábrš, Na Beránce 2, Praha 6, 16000

(510) (16) nosiče informací, zejména tiskoviny periodické a neperiodické, především noviny a časopisy; (35) inzertní a reklamní činnost, poskytování pomoci při provozu obchodu, obstaravatelská a zprostředkovatelská činnost v oblasti obchodu, administrativní a kancelářské práce; (41) vydavatelská a nakladatelská činnost.

(511) 16, 35, 41

(210) O-167088

(111) **279149**

(220) 01.10.2001

(151) 22.03.2006

(540)



(730) **KAPEYA, s.r.o.**, Kramlova 332/1, Praha 9, Kbely, 19700, CZ

Zániky ochranných známek uplynutím doby platnosti

Kapitola obsahuje údaje o ochranných známkách, které zanikly uplynutím doby platnosti podle ustanovení § 29 odst. 1 zákona č. 441/2003 Sb.

Číslo zápisu	Datum zániku		
111119	25.04.2010	235760	26.04.2010
111120	25.04.2010	235763	26.04.2010
111121	25.04.2010	235765	26.04.2010
111122	25.04.2010	235766	26.04.2010
150170	30.04.2010	235767	26.04.2010
150171	30.04.2010	235772	27.04.2010
150172	30.04.2010	235773	28.04.2010
165392	29.04.2010	235774	28.04.2010
168235	26.04.2010	235775	28.04.2010
168327	26.04.2010	235776	28.04.2010
168380	25.04.2010	235777	28.04.2010
168381	26.04.2010	235778	28.04.2010
168382	26.04.2010	235779	28.04.2010
168916	28.04.2010	235780	28.04.2010
171558	25.04.2010	235782	28.04.2010
171559	25.04.2010	236630	26.04.2010
232340	25.04.2010	236631	26.04.2010
232341	25.04.2010	236632	27.04.2010
232342	26.04.2010	236633	27.04.2010
232343	26.04.2010	236634	27.04.2010
232346	27.04.2010	236635	27.04.2010
232347	27.04.2010	236636	28.04.2010
232349	28.04.2010	237338	26.04.2010
233419	25.04.2010	237341	27.04.2010
233420	26.04.2010	237343	27.04.2010
233421	26.04.2010	238237	28.04.2010
233422	26.04.2010	238238	28.04.2010
233423	27.04.2010	239996	28.04.2010
233426	28.04.2010	239997	28.04.2010
233818	25.04.2010	239998	28.04.2010
234399	25.04.2010	240881	28.04.2010
234401	26.04.2010	241902	25.04.2010
234406	28.04.2010	242868	26.04.2010
235038	25.04.2010	245390	28.04.2010
235039	26.04.2010	252132	26.04.2010
235041	26.04.2010		
235043	27.04.2010		
235044	27.04.2010		
235048	28.04.2010		
235049	28.04.2010		
235052	28.04.2010		
235053	28.04.2010		
235054	28.04.2010		
235055	28.04.2010		
235056	28.04.2010		
235057	28.04.2010		
235058	28.04.2010		
235060	28.04.2010		
235755	25.04.2010		
235756	25.04.2010		
235757	25.04.2010		
235759	25.04.2010		

Vzdání se práv k ochranné známce

Vlastník ochranné známky se může podle ustanovení § 30 zákona č. 441/2003 Sb. u Úřadu písemným prohlášením vzdát práv k ochranné známce v rozsahu všech výrobků nebo služeb, pro které byla zapsána, nebo některých z nich. Účinky tohoto prohlášení nastávají dnem doručení prohlášení vlastníka ochranné známky Úřadu a nelze je vzít zpět. V této kapitole je tedy uvedeno datum účinnosti vzdání se práv k ochranné známce. Pokud se vlastník vzdal práv k ochranné známce jen v rozsahu některých výrobků a služeb, je pod příslušným INID kódem zveřejněn rovněž zbývající seznam výrobků a služeb, pro které ochranné známka zůstává zapsána.

Tato kapitola dále zahrnuje údaje o ochranných známkách, u kterých vlastník písemným prohlášením omezil rozsah ochrany ve vztahu k prvku ochranné známky.

(111) 180117
(540)

maxima

(210) O-89005
s účinností ode dne 09.11.2010/vzdání se práv k ochranné
známce

(111) 251971
(540)

Cesta **VYSOČINY**

(210) O-180077
s účinností ode dne 12.11.2010/vzdání se práv k ochranné
známce

Změny vlastníků ochranných známek

Kapitola obsahuje údaje o ochranných známkách, které byly převedeny nebo přešly ve smyslu ustanovení § 15 odst. 1, 2 a § 16 zákona č. 441/2003 Sb. na jiného vlastníka v rozsahu všech zapsaných výrobků nebo služeb.

Číslo zápisu	Dřívější vlastník	Nynější vlastník	S účinností od
96969	FERRING Pharmaceuticals CZ s.r.o., K Rybníku 475, Jesenice u Prahy, 25242, CZ	FERRING B.V., Polarisavenue 144, 2132 JX Hoofddorp, NL	12.11.2010
160109	REVLON (SUISSE) S.A., Badenerstrasse 116, CH-8952 SCHLIEREN (Zurich), CH	THE COLOMER GROUP SPAIN, S.L., WTC Almeda Park, C/ Tirso de Molino, n 40, 08940 - Cornellá de Llobregat - Barcelona, ES	15.11.2010
161289	Swedish Match North Europe AB, Stockholm, SE	Intermatch Sweden Aktiebolag c/o Swedish Match AB, 118 85 Stockholm, SE	10.11.2010
165399	FERRING Pharmaceuticals CZ s.r.o., K Rybníku 475, Jesenice u Prahy, 25242, CZ	FERRING B.V., Polarisavenue 144, 2132 JX Hoofddorp, NL	12.11.2010
169457	Merz + Co. GmbH & Co., Eckenheimer Landstr. 100-104, Frankfurt / Main, DE	Merz Pharma GmbH & Co. KGaA, Eckenheimer Landstrasse 100-104, 60318 Frankfurt am Main, DE	10.11.2010
172568	Břetislav Režný, Halenkovice č.p. 588, Halenkovice, 76363, CZ	ELINS PLUS s.r.o., Objízdna 1628, Otrokovice, 76531, CZ	10.11.2010
177607	Brach's Confections, Inc., 19111 N. Dallas Parkway, Suite 200, Dallas, UT, US	Farley's & Sathers Candy Company, Inc., P.O.Box 28, One Sather Plaza, Round Lake, MN, US	10.11.2010
182799	XANADU a.s., Tylova 153/17, České Budějovice, 37001, CZ	CADStudio a.s., Poděbradská 88/55, Praha 9, 19800, CZ	10.11.2010
183969	LANDesk Software Ltd., c/o LANDesk Software, 698 West 10000 South, Suite 500, South Jordan, UT, US	CRIMSON HOLDING Corp., 698 West 10000 South, Suite 500, South Jordan, UT, US	10.11.2010
183969	CRIMSON HOLDING Corp., 698 West 10000 South, Suite 500, South Jordan, UT, US	LANDESK GROUP LIMITED, Avocent House, Shannon Free Zone, County Clare, IE	10.11.2010
183969	LANDESK GROUP LIMITED, Avocent House, Shannon Free Zone, County Clare, IE	CRIMSON CORPORATION, 698 West 10000 South, Suite 500, South Jordan, UT, US	10.11.2010
190822	FERRING Pharmaceuticals CZ s.r.o., K Rybníku 475, Jesenice u Prahy, 25242, CZ	FERRING B.V., Polarisavenue 144, 2132 JX Hoofddorp, NL	12.11.2010
202331	FERRING Pharmaceuticals CZ s.r.o., K Rybníku 475, Jesenice u Prahy, 25242, CZ	FERRING B.V., Polarisavenue 144, 2132 JX Hoofddorp, NL	12.11.2010
215300	Kendziarski Jiří, Tomkova 911, Hradec Králové, 50001, CZ	Rejchrt Tomáš, Gagarinova 684, Hradec Králové, 50003, CZ	12.11.2010
229631	FERRING Pharmaceuticals CZ s.r.o., K Rybníku 475, Jesenice u Prahy, 25242, CZ	FERRING B.V., Polarisavenue 144, 2132 JX Hoofddorp, NL	12.11.2010
230217	FERRING Pharmaceuticals CZ s.r.o., K Rybníku 475, Jesenice u Prahy, 25242, CZ	FERRING B.V., Polarisavenue 144, 2132 JX Hoofddorp, NL	12.11.2010
230575	Euroconsult, spol. s r.o., Václavské náměstí 21/831, P.O.Box 790, Praha 1, Nové Město, 11000, CZ	EUROCONSULT GMBH, Rathausstrasse 14, CH - 6340 Baar, CH	10.11.2010
231722	StepStone AS, Thunes vei 2, 0274 Oslo, NO	StepStone GmbH, Axel-Springer-Strasse 65, 10969 Berlín, DE	10.11.2010
234730	Jiří Pánek, Poštovní 590, Studénka - Butovice, 74213, CZ	Český bezdrát s.r.o., Naměstí S. Freuda 4, Příbor, 74258, CZ	10.11.2010
238542	Intellinex LLC, 1800 Huntington Building, 925 Euclid Avenue, Cleveland, OH, US	ACS Marketing, L.P., 2828 N. Haskell, Dallas, TX, US	12.11.2010
239104	SCIENCE FOR LIFE, s.r.o., Dřevná 382/2, Praha 2, 12000, CZ	Expert4me, a.s., Velflíkova 4/148, Praha 6, 16000, CZ	10.11.2010

Číslo zápisu	Dřívější vlastník	Nynější vlastník	S účinností od
241342	ZAO "Gruppa Predpriyatij OST" p. Chernogolovka, ul. Trety proyezd, d. 16, 142 432 Moskovskaya obl., Noginsky r., RU	Ltd. "Aqua-Life", Chernogolovka, 23 km, 142432, Moskovskaya obl., Noginsky rayon, RU	10.11.2010
241413	Babinský Jakub, Vokrojová 3343/5, Praha 4, 14300, CZ	QUEREA, spol. s r.o., Hrádková 1261, Praha 9, 19016, CZ	10.11.2010
241497	Computerized Security Systems, Inc., 31750 Sherman Avenue, Madison Heights, MI, US	Kaba Mas LLC, 749 West Short Street, Lexington, KY, US	10.11.2010
241797	2K Czech, a.s., Opatovická 4, Praha 1, 11000, CZ	Take-Two Interactive Software, Inc., 622 Broadway, New York 10012, NY, US	16.11.2010
241798	2K Czech, a.s., Opatovická 4, Praha 1, 11000, CZ	Take-Two Interactive Software, Inc., 622 Broadway, New York 10012, NY, US	16.11.2010
241799	2K Czech, a.s., Opatovická 4, Praha 1, 11000, CZ	Take-Two Interactive Software, Inc., 622 Broadway, New York 10012, NY, US	16.11.2010
245445	Science for Life, s.r.o., Dřevná 382/2, Praha 2, 12000, CZ	Expert4me, a.s., Velflíkova 4/148, Praha 6, 16000, CZ	10.11.2010
245565	Merlin Music Entertainment Limited, 665 Finchley Road, London NW2 2HN, GB	Bon Art Music, SE, Ovocný trh 572/11, Praha 1, 11000, CZ	10.11.2010
246983	2K Czech, a.s., Opatovická 4, Praha 1, 11000, CZ	Take-Two Interactive Software, Inc., 622 Broadway, New York 10012, NY, US	16.11.2010
247896	2K Czech, a.s., Opatovická 4, Praha 1, 11000, CZ	Take-Two Interactive Software, Inc., 622 Broadway, New York 10012, NY, US	16.11.2010
248361	Science for Life, s. r. o., Dřevná 382/2, Praha 2, 12000, CZ	Expert4me, a.s., Velflíkova 4/148, Praha 6, 16000, CZ	10.11.2010
248362	Science for Life, s. r. o., Dřevná 382/2, Praha 2, 12000, CZ	Expert4me, a.s., Velflíkova 4/148, Praha 6, 16000, CZ	10.11.2010
248363	Science for Life, s. r. o., Dřevná 382/2, Praha 2, 12000, CZ	Expert4me, a.s., Velflíkova 4/148, Praha 6, 16000, CZ	10.11.2010
248990	Accenture Global Services GmbH, Herrenacker 15, Schaffhausen, CH	ACCENTURE INTERNATIONAL S.A.R.L., 46A, avenue J-F Kennedy, L-1855 Luxembourg, LU	10.11.2010
248990	ACCENTURE INTERNATIONAL S.A.R.L., 46A, avenue J-F Kennedy, L-1855 Luxembourg, LU	ACCENTURE GLOBAL SERVICES LIMITED, 3 Grand Canal Plaza, Upper Grande Canal Street, Dublin, IE	10.11.2010
249059	Accenture Global Services GmbH, Herrenacker 15, Schaffhausen, CH	ACCENTURE INTERNATIONAL S.A.R.L., 46A, avenue J-F Kennedy, L-1855 Luxembourg, LU	10.11.2010
249059	ACCENTURE INTERNATIONAL S.A.R.L., 46A, avenue J-F Kennedy, L-1855 Luxembourg, LU	ACCENTURE GLOBAL SERVICES LIMITED, 3 Grand Canal Plaza, Upper Grande Canal Street, Dublin, IE	10.11.2010
249369	Lubomír Cába, K. Chocholy 19, České Budějovice, 37005, CZ	ORSABAC s.r.o., K. Chocholy 1258/19, České Budějovice, 37005, CZ	10.11.2010
249836	PyTech Chemicals GmbH, Seestrasse 122, Horgen, CH	Cheminova A/S, Thyboronvej 78, DK-7673 Harboore, DK	10.11.2010
250429	Accenture Global Services GmbH, Herrenacker 15, Schaffhausen, CH	ACCENTURE INTERNATIONAL S.A.R.L., 46A, avenue J-F Kennedy, L-1855 Luxembourg, LU	10.11.2010
250429	ACCENTURE INTERNATIONAL S.A.R.L., 46A, avenue J-F Kennedy, L-1855 Luxembourg, LU	ACCENTURE GLOBAL SERVICES LIMITED, 3 Grand Canal Plaza, Upper Grande Canal Street, Dublin, IE	10.11.2010
253568	Ing. Pauš Roman, J. Fučíka 209, Vysoká Pec, 43159, CZ	DAFIKO s.r.o., Mládežnická 1596, Jirkov, 43111, CZ	12.11.2010
257166	Accenture Global Services GmbH, Herrenacker 15, Schaffhauser, CH	ACCENTURE INTERNATIONAL S.A.R.L., 46A, avenue J-F Kennedy, L-1855 Luxembourg, LU	10.11.2010
257166	ACCENTURE INTERNATIONAL S.A.R.L., 46A, avenue J-F Kennedy, L-1855 Luxembourg, LU	ACCENTURE GLOBAL SERVICES LIMITED, 3 Grand Canal Plaza, Upper Grande Canal Street, Dublin, IE	10.11.2010

Číslo zápisu	Dřívější vlastník	Nynější vlastník	S účinností od
257949	2K Czech, a.s., Opatovická 4, Praha 1, 11000, CZ	Take-Two Interactive Software, Inc., 622 Broadway, New York 10012, NY, US	16.11.2010
259414	Pfizer Products Inc., Eastern Point Road, Groton, CT, US	C.P. Pharmaceuticals International C.V. c/o General Partners, Pfizer Manufacturing LLC and Pfizer Production LLC, 235 East 42nd Street, New York, NY, US	10.11.2010
260182	ZAO "Gruppa Predpriyatij OST", ul. Trety proyezd 16, Chernogolovka, Moskovskaya obl., Noginsky r., RU	Ltd. "Aqua-Life", Chernogolovka, 23 km, 142432, Moskovskaya obl., Noginsky rayon, RU	10.11.2010
261718	2K Czech, a.s., Opatovická 4, Praha 1, 11000, CZ	Take-Two Interactive Software, Inc., 622 Broadway, New York 10012, NY, US	16.11.2010
265534	Lubomír Cába, K. Chocholy 19, České Budějovice, 37005, CZ	ORSABAC s.r.o., K. Chocholy 1258/19, České Budějovice, 37005, CZ	10.11.2010
269024	Dalkia Ostrava, a.s., Pivovarská 84/1, Ostrava - Moravská Ostrava, 72938, CZ	Dalkia Česká republika, a.s., 28. října 3123/152, Ostrava, 70974, CZ	12.11.2010
274558	NATURACTIVE LABORATOIRES PIERRE FABRE, 29, avenue du Sidobre, 81100 Castres, FR	PIERRE FABRE MEDICAMENT, 45 Place Abel Gance, 92100 BOULOGNE BILLANCOURT, FR	10.11.2010
274766	Dušek Martin MUDr., Chrástecká 122, Liteň, 26727, CZ	Health Management Consulting, s.r.o., Nad úpadem 280/66, Praha 4, 14900, CZ	16.11.2010
276649	Accenture Global Services GmbH, a Swiss corporation of Herrenacker, Herrenacker 15, Schaffhausen, 8200, CH	ACCENTURE INTERNATIONAL S.A.R.L., 46A, avenue J-F Kennedy, L-1855 Luxembourg, LU	10.11.2010
276649	ACCENTURE INTERNATIONAL S.A.R.L., 46A, avenue J-F Kennedy, L-1855 Luxembourg, LU	ACCENTURE GLOBAL SERVICES LIMITED, 3 Grand Canal Plaza, Upper Grande Canal Street, Dublin, IE	10.11.2010
280085	Ing. Roman Pauš, J. Fučíka 209, Vysoká Pec, 43159, CZ	DAFIKO s.r.o., Mládežnická 1596, Jirkov, 43111, CZ	12.11.2010
280575	Definite credit s.r.o., K Žižkovu 9/640, Praha, 19000, CZ	p.k.Solvent s.r.o., K Žižkovu 9/640, Praha 9, 19000, CZ	10.11.2010
284023	Dušek Martin MUDr., Chrástecká 122, Liteň, 26727, CZ	Health Management Consulting, s.r.o., Nad úpadem 280/66, Praha 4, 14900, CZ	16.11.2010
285585	Kalousek Jiří, Červená 42, Letohrad, 56151, CZ	CK Jiří Kalousek s.r.o., Červená 42, Letohrad, 56151, CZ	10.11.2010
287225	Science for Life, s. r. o., Dřevná 382/2, Praha 2, 12000, CZ	Expert4me, a.s., Velflíkova 4/148, Praha 6, 16000, CZ	10.11.2010
288182	NATURACTIVE LABORATOIRES PIERRE FABRE, 29, avenue du Sidobre, 81100 Castres, FR	PIERRE FABRE MEDICAMENT, 45 Place Abel Gance, 92100 BOULOGNE BILLANCOURT, FR	10.11.2010
288274	DIVIDA s. r. o., Palackého 162, Vsetín, 75501, CZ	TOPFUN MEDIA a.s., Daliborova 419/11, Ostrava - Mariánské Hory, 70900, CZ	10.11.2010
293718	FERRING Pharmaceuticals CZ s.r.o., K Rybníku 475, Jesenice u Prahy, 25242, CZ	FERRING B.V., Polarisavenue 144, 2132 JX Hoofddorp, NL	12.11.2010
296677	EP LINE, SE, Kodaňská 1441/46, Praha 10, 10100, CZ	Giochi Preziosi s.p.A., Via Del Lauro, 7, 20121 Milano, IT	10.11.2010
297723	EUROCONSULT, spol. s r.o., Václavské nám. 21, P. O. Box 790, Praha 1, 11121, CZ	EUROCONSULT GMBH, Rathausstrasse 14, CH - 6340 Baar, CH	10.11.2010
300231	KRKONOŠSKÉ PAPIRNY a.s., Nádražní 266, Hostinné, 54371, CZ	KRPA DEHTOCHEMA, a.s., Nádražní 450, Svoboda nad Úpou, 54224, CZ	12.11.2010
300681	Science for Life, s. r. o., Dřevná 382/2, Praha 2, 12000, CZ	Expert4me, a.s., Velflíkova 4/148, Praha 6, 16000, CZ	10.11.2010
302766	FERRING Pharmaceuticals CZ s.r.o., K Rybníku 475, Jesenice u Prahy, 25242, CZ	FERRING B.V., Polarisavenue 144, 2132 JX Hoofddorp, NL	12.11.2010

Číslo zápisu	Dřívější vlastník	Nynější vlastník	S účinností od
303854	Český lodní a průmyslový registr, s.r.o., Soběslavská 2063/46, Praha 3 - Vinohrady, 13000, CZ	Ing. Jiří Dinybyl, Nemocniční 578/4, Praha 9, 19000, CZ	10.11.2010
312939	Franěk Jiří Ing., Jaroslava Bendy 38, České Budějovice, 37005, CZ	TV PRODUCTS CZ s.r.o., Rybná 669/4, Praha 1, 11000, CZ	12.11.2010

Změny v údajích o vlastních ochranných známkách

Kapitola obsahuje ochranné známky, u kterých byla v rejstříku ochranných známkách vyznačena změna v údajích o vlastních ve smyslu ustanovení § 27 odst. 2 a 7 zákona č. 441/2003 Sb.

Číslo zápisu	Vlastník	S účinností od
155205	JUKI KABUSHIKI KAISHA (Juki Corporation), 2-11-1, Tsurumaki, Tama-shi, Tokyo, JP	10.11.2010
160564	JUKI KABUSHIKI KAISHA (JUKI Corporation), 2-11-1, Tsurumaki, Tama-shi, Tokyo 206-8551, JP	10.11.2010
160610	JUKI KABUSHIKI KAISHA (Juki Corporation), 2-11-1, Tsurumaki, Tama-shi, Tokyo, JP	10.11.2010
164534	JUKI KABUSHIKI KAISHA (Juki Corporation), 2-11-1, Tsurumaki, Tama-shi, Tokyo, JP	10.11.2010
166040	JUKI KABUSHIKI KAISHA (Juki Corporation), 2-11-1, Tsurumaki, Tama-shi, Tokyo, JP	10.11.2010
169395	GOLDEN LADY COMPANY S.p.A., Via Giacomo Leopardi 3/5, 46043 Castiglione Delle Stiviere (MN), IT	10.11.2010
169526	Kamil Kristen Brzák, Černá 1704/11, Praha 1, 11000, CZ	16.11.2010
169797	LIGNA a.s., Vodičkova 791/41, Praha 1, Nové Město, 11209, CZ	15.11.2010
171618	ILC Czechoslovakia, s.r.o., Prokofjevova 2, Brno, 62300, CZ	10.11.2010
171712	Mead Johnson & Company, LLC, 2400 West Lloyd Expressway, Evansville, IN, US	10.11.2010
171713	Mead Johnson & Company, LLC, 2400 West Lloyd Expressway, Evansville, IN, US	10.11.2010
172784	LIGNA a.s., Vodičkova 791/41, Praha 1, Nové Město, 11209, CZ	15.11.2010
204127	Soare sekt a.s., U vily 480, Zaječí, 69105, CZ	11.11.2010
223242	Sunovion Pharmaceuticals Inc., 84 Waterford Drive, Marlborough, MA, US	16.11.2010
231722	StepStone AS, Thunes vei 2, 0274 Oslo, NO	10.11.2010
233936	Omnicom International Holdings Inc., 720 California Street, San Francisco, CA, US	11.11.2010
234730	Český bezdrát s.r.o., Zámečnická 592, Příbor, 74258, CZ	15.11.2010
235922	LACHMAN INTERIER DESIGN, s.r.o., Plumlovská 522/44, Prostějov, 79601, CZ	12.11.2010
236395	Kurilla Michal, Jungmannova 855/7, Jablonec nad Nisou, 46601, CZ	12.11.2010
239516	GENEI, spol. s r.o., Poděbradská 339/20, Praha 9, 19000, CZ	15.11.2010
239517	GENEI, spol. s r.o., Poděbradská 339/20, Praha 9, 19000, CZ	15.11.2010
240357	FORD MOTOR COMPANY, s.r.o., Karolinská 654/2, Praha 8, 18600, CZ	16.11.2010
240991	SOSTAF s.r.o., Nový dvůr 908, Heřmanův Městec, 53803, CZ	16.11.2010
240992	SOSTAF s.r.o., Nový dvůr 908, Heřmanův Městec, 53803, CZ	16.11.2010
240993	SOSTAF s.r.o., Nový dvůr 908, Heřmanův Městec, 53803, CZ	16.11.2010
241006	Akinu CZ s.r.o., Zelená 495, Horoměřice, 25262, CZ	15.11.2010
241155	KROMA spol. s r.o., Náchodská 469/137, Praha 9, 19300, CZ	16.11.2010
241497	Computerized Security Systems, Inc., 31750 Sherman Avenue, Madison Heights, MI, US	10.11.2010
244437	HESTEGO s.r.o., Na Nouzce 470/7, Vyškov, 68201, CZ	12.11.2010
244823	PS ASSISTANCE, s.r.o., Pražákova 888/66b, Brno, 63900, CZ	16.11.2010
245453	ASKO-NÁBYTEK, spol. s r.o., Nákupní 444/6, Praha 10, Štěrboholy, 10200, CZ	15.11.2010
245454	ASKO-NÁBYTEK, spol. s r.o., Nákupní 444/6, Praha 10, Štěrboholy, 10200, CZ	15.11.2010
246305	Omnicom International Holdings Inc., 720 California Street, San Francisco, CA, US	11.11.2010
246330	Sdružení Bienále Brno, Jiráskova 4, Brno, 60200, CZ	15.11.2010
247335	Dalkia Česká republika, a.s., 28. října 3123/152, Ostrava, 70974, CZ	12.11.2010
253119	CP Praha s.r.o., Pitterova 2855/13, Praha 3, Žižkov, 13000, CZ	15.11.2010
253617	Sunovion Pharmaceuticals Inc., 84 Waterford Drive, Marlborough, MA, US	16.11.2010
253821	PEBAL s.r.o., U Mexika 1339, Nýřany, 33023, CZ	11.11.2010
253822	PEBAL s.r.o., U Mexika 1339, Nýřany, 33023, CZ	11.11.2010
255581	CP Praha s.r.o., Pitterova 2855/13, Praha 3, Žižkov, 13000, CZ	15.11.2010

Číslo zápisu	Vlastník	S účinností od
255888	CZECHOBAL, s.r.o., Pod Nádražím 547, Čáslav - Nové Město, 28601, CZ	10.11.2010
256411	VRL Praha a.s., Ke Kablu 378/24, Praha, 10200, CZ	16.11.2010
258718	MISS Golf, s.r.o., Truhlářská 13-15, Praha 1, 11000, CZ	11.11.2010
268716	GreenSun Partners s.r.o., Úzká 261/9, Řevnice u Prahy, 25230, CZ	11.11.2010
268803	VRL Praha a.s., Ke Kablu 378/24, Praha, 10200, CZ	16.11.2010
269925	Vaněk Jiří Ing., Lužany 160, Lužany, 33454, CZ	10.11.2010
273557	Modul Servis s.r.o., Revoluční 503/35, Plzeň, 31200, CZ	15.11.2010
274558	NATURACTIVE LABORATOIRES PIERRE FABRE, 29, avenue du Sidobre, 81100 Castres, FR	10.11.2010
274854	PEBAL s.r.o., U Mexika 1339, Nýřany, 33023, CZ	11.11.2010
275284	MISS Golf, s.r.o., Truhlářská 13-15, Praha 1 - Nové Město, 11000, CZ	11.11.2010
281912	VRL Praha a.s., Ke Kablu 378/24, Praha, 10200, CZ	16.11.2010
281913	VRL Praha a.s., Ke Kablu 378/24, Praha, 10200, CZ	16.11.2010
282448	VRL Praha a.s., Ke Kablu 378/24, Praha, 10200, CZ	16.11.2010
284584	Vaněk Jiří Ing., Lužany 160, Lužany, 33454, CZ	10.11.2010
284864	CP Praha s.r.o., Pitterova 2855/13, Praha 3, Žižkov, 13000, CZ	15.11.2010
288182	NATURACTIVE LABORATOIRES PIERRE FABRE, 29, avenue du Sidobre, 81100 Castres, FR	10.11.2010
289367	VRL Praha a.s., Ke Kablu 378/24, Praha, 10200, CZ	16.11.2010
289426	VRL Praha a.s., Ke Kablu 378/24, Praha, 10200, CZ	16.11.2010
289427	VRL Praha a.s., Ke Kablu 378/24, Praha, 10200, CZ	16.11.2010
289428	VRL Praha a.s., Ke Kablu 378/24, Praha, 10200, CZ	16.11.2010
289429	VRL Praha a.s., Ke Kablu 378/24, Praha, 10200, CZ	16.11.2010
293765	VRL Praha a.s., Ke Kablu 378/24, Praha, 10200, CZ	16.11.2010
293766	VRL Praha a.s., Ke Kablu 378/24, Praha, 10200, CZ	16.11.2010
304876	GreenSun Partners s.r.o., Úzká 261/9, Řevnice u Prahy, 25230, CZ	11.11.2010
311023	SVC Náchod, s.r.o., Roháčova 188/37, Praha 3, 13000, CZ	15.11.2010

Ostatní rozhodné údaje a úřední opravy

Kapitola zahrnuje zejména přetřídění seznamu výrobků a služeb v návaznosti na mezinárodní zápis, opravu chyb ve formulaci, přepisů a zjevných nesprávností za účelem uvedení do souladu se skutečností. V této kapitole jsou zveřejňovány jen takové údaje, které nemohou být zveřejněny spolu se zveřejněním přihlášky nebo se zápisem ochranné známky. Dále kapitola obsahuje důležitá úřední sdělení.

(11) **300294**

(21) PV 2003-1810

Datum provedení změny: 11.11.2010

Patent č. 300294, jehož zánik byl zveřejněn ve Věstníku č. 22/2010, zůstává nadále v platnosti.

(111) **311512**

(210) O-470789

Datum provedení změny: 15.11.2010

V návaznosti na mezinárodní zápis se opravuje položka seznamu služeb a její zařazení takto: položka ve znění "vytváření informačních studií" se zařazuje do třídy 42.