

Číselné INID kódy pro označování bibliografických dat technických řešení

INID Codes for the identification of bibliographic data of technical solutions

(Standard WIPO ST. 9 a ST. 80)

(11)	číslo patentu/zápisu/osvědčení	(11)	Number of the patent/registration/certification
(15)	datum zápisu průmyslového vzoru	(15)	Industrial design registration date
(21)	číslo přihlášky/zádsti	(21)	Application number
(22)	datum podání přihlášky/zádsti	(22)	Date of application filing
(23)	údaje o výstavní prioritě	(23)	Exhibition priority data
(28)	počet průmyslových vzorů	(28)	Number of industrial designs included in the application
(31)	číslo prioritní přihlášky	(31)	Number of priority application
(32)	datum podání prioritní přihlášky	(32)	Filing date of priority application
(33)	země priority	(33)	Priority country
(40)	datum zveřejnění přihlášky vynálezu	(40)	Date of publication of patent application
(45)	datum zveřejnění zapsaného průmyslového vzoru	(45)	Publication date of the registered industrial design
(47)	datum zveřejnění udělení patentu a zápisu užitého vzoru, datum zápisu užitého vzoru, datum oznámení udělení evropského patentu v Evropském patentovém věstníku	(47)	Publication date of patent granting and publication date of utility model registration, registration date of utility model, publication date of European patent granting in the European patent bulletin
(51)	mezinárodní patentové třídění/Locarnské třídění průmyslových vzorů	(51)	International Patent Classification/ Locarno Classification for Industrial Designs
(54)	název	(54)	Title
(55)	vyobrazení průmyslového vzoru	(55)	Reproduction of the industrial design
(57)	anotace	(57)	Abstract
(68)	číslo základního patentu	(68)	Number of the basic patent
(71)	označení přihlašovatele/zadatele	(71)	Applicant
(72)	označení původce	(72)	Inventor
(73)	označení majitele/vlastníka	(73)	Owner
(74)	označení zástupce	(74)	Attorney's name and address
(86)	číslo mezinárodní přihlášky	(86)	International application number
(87)	číslo mezinárodního zveřejnění	(87)	International publication number
(92)	datum a číslo první registrace přípravku pro Českou republiku	(92)	Date and number(s) of the first authorization to market the product in the CZ
(93)	datum, číslo a země první registrace přípravku v rámci Společenství	(93)	Date, number(s) and country of the first authorization to market the product in the EEC
(94)	doba platnosti osvědčení	(94)	Term of certification validity
(95)	označení a typ přípravku	(95)	Name of the product and product type
(96)	datum podání a číslo evropské patentové přihlášky	(96)	European patent application filing date and number
(97)	datum zveřejnění a číslo zveřejnění evropské patentové přihlášky v Evropském patentovém věstníku	(97)	European patent application publication date and publication number in the European patent bulletin

Číselné INID kódy pro označování bibliografických dat ochranných známek

INID codes and minimum required for the identification of bibliographics data relating to marks

(Standard WIPO ST.60)

(111)	Číslo zápisu ochranné známky (registrace)	(111)	Number of registration
(151)	Datum zápisu ochranné známky	(151)	Date of the registration
(210)	Číslo přihlášky ochranné známky (spisu)	(210)	Number of the application
(220)	Datum podání přihlášky	(220)	Date of filing of the application
(320)	Datum vzniku práva přednosti	(320)	Date of the first application
(442)	Datum zveřejnění přihlášky po průzkumu	(442)	Date of the publication of the examined application
(450)	Datum zveřejnění zápisu ochranné známky ve Věstníku	(450)	Date of publication of the registration
(510)	Seznam výrobků a služeb	(510)	List of goods and/or services
(511)	Číslo třídy výrobků a služeb	(511)	Number of the class of goods and/or services
(526)	Omezení rozsahu ochrany o prvek	(526)	Disclaimer
(540)	Znění nebo vyobrazení ochranné známky	(540)	Reproduction of the mark
(551)	Kolektivní ochranná známka	(551)	Collective mark
(554)	Prostorová ochranná známka	(554)	Three-dimensional mark
(558)	Ochranná známka tvořená pouze barvou nebo kombinací barev	(558)	Mark consisting exclusively of one or several colours
(583)	Datum právní moci rozhodnutí/výsledek rozhodnutí	(583)	Date of the legal force of the decision/ result of the decision
(591)	Údaje o barevnosti ochranné známky	(591)	Information concerning colour
(730)	Přihlašovatel/vlastník ochranné známky	(730)	The applicant or the holder of the mark
(740)	Zástupce	(740)	Name and address of the representative
(811)	Mezinárodní číslo zápisu ochranné známky	(811)	Number of the international registration
(890)	Kód státu ochrany mezinárodní ochranné známky	(890)	INID code of the state of the international mark

Kódy pro kódování záhlaví oznámení publikovaných ve Věstníku

(Standard WIPO ST. 17)

BB9A	zveřejněné přihlášky vynálezů	MK4A	zánik patentů uplynutím doby platnosti
FG1K	zapsané užité vzory	MK4F	zánik autorských osvědčení uplynutím doby platnosti
FG4A	udělené patenty	MK4Q	zánik průmyslového vzoru uplynutím doby ochrany
FG4Q	zapsané průmyslové vzory	MM4A	zánik patentů pro nezaplacení ročních poplatků
LD3K	částečný výmaz užitého vzoru	MM4F	zánik autorských osvědčení pro nezaplacení ročních poplatků
LD4Q	částečný výmaz průmyslového vzoru	ND1K	prodloužení platnosti užitého vzoru
MA4A	zánik patentu vzdáním se	ND4Q	obnova doby ochrany průmyslového vzoru
MA4F	zánik autorských osvědčení vzdáním se	PA4A	změna autorského osvědčení na patent
MC3K	výmaz užitého vzoru	PC9A	změna dispozičního práva k vynálezu
MC4A	zrušení patentu	PD1K	převod práv a ostatní změny majitelů užitého vzoru
MC4F	zrušení autorského osvědčení	PD4A	převod práv a ostatní změny majitelů patentů
MC4Q	výmaz průmyslového vzoru	PD4Q	převod práv a ostatní změny vlastníků průmyslových vzorů
MH1K	zánik užitého vzoru vzdáním se	QA9A	nabídka licence
MH4A	částečné zrušení patentu	SB4A	zapsané patenty do rejstříku po odtajnění
MH4F	částečné zrušení autorského osvědčení	SB4F	zapsaná autorská osvědčení do rejstříku po odtajnění
MH4Q	zánik průmyslového vzoru vzdáním se		
MK1K	zánik užitého vzoru uplynutím doby platnosti		

Opravy Změny Různé

Opravy u přihlášek vynálezů s žádostí o udělení patentu

HA9A	jmenování vynálezce	HF9A	oprava dat
HB9A	oprava jmen	HG9A	oprava chyb v třídění
HC9A	změna jmen	HH9A	oprava nebo změna všeobecně
HD9A	oprava adres	HK9A	tiskové chyby v úřed. věstnících
HE9A	změna adres		

Opravy ochranných dokumentů

patenty	autorská osvědčení	užitné vzory	průmyslové vzory	
TA4A	TA4F	TA1K	TA4Q	jmenování vynálezce
TB4A	TB4F	TB1K	TB4Q	oprava jmen
TC4A	TC4F	TC1K	TC4Q	změna jmen
TD4A	TD4F	TD1K	TD4Q	oprava adres
TE4A	TE4F	TE1K	TE4Q	změna adres
TF4A	TF4F	TF1K	TF4Q	oprava dat
TG4A	TG4F	TG1K	TG4Q	oprava chyb v třídění
TH4A	TH4F	TH1K	TH4Q	oprava nebo změna všeobecně
TK9A	TK9F	TK1K	TK4Q	tiskové chyby v úřed. věstnících

Kódy pro označování zemí a mezinárodních organizací použité ve věstníku

AR	Argentina
AT	Rakousko
CH	Švýcarsko
CL	Chile
CY	Kypr
CZ	Česká republika
DE	Spolková republika Německo
ES	Španělsko
GB	Velká Británie
IL	Izrael
JP	Japonsko
KR	Korejská republika
MX	Mexiko
NL	Nizozemí
PL	Polsko
SK	Slovensko
US	Spojené státy americké

Kódy pro označování států USA použité ve věstníku

CO	Colorado
DE	Delaware
KY	Kentucky
MA	Massachusetts
MI	Michigan
MO	Missouri
NE	Nebraska
NY	New York
OH	Ohio
PA	Pennsylvania
TN	Tennessee
TX	Texas

BB9A Zveřejněné přihlášky vynálezů - přehled podle čísel přihlášek

Dále uvedené přihlášky vynálezů byly zveřejněny dnem, uvedeným ve Věstníku podle zákona č. 527/1990 Sb., o vynálezech a zlepšovacích návrzích, ve znění pozdějších předpisů, a jsou k dispozici v patentové knihovně Úřadu průmyslového vlastnictví, Antonína Čermáka 2a, 160 68, Praha 6.

2009-277	<i>C 12 P 19/64</i>	(2006.01)
2009-278	<i>C 12 N 15/31</i>	(2006.01)
2009-280	<i>B 29 D 30/58</i>	(2006.01)
2009-281	<i>G 06 F 21/00</i>	(2006.01)
2009-283	<i>F 02 M 43/00</i>	(2006.01)
2009-284	<i>G 01 N 23/02</i>	(2006.01)
2009-288	<i>B 23 Q 3/00</i>	(2006.01)
2009-289	<i>E 05 B 65/32</i>	(2006.01)

Zveřejněné přihlášky vynálezů - řazené podle MPT

(51) **B23Q 3/00** (2006.01)
B23Q 3/155 (2006.01)

(21) **2009-288**

(71) TAJMAC-ZPS, a.s., Zlín, Malenovice, CZ
(72) Stratil Radek Ing., Zlín, Malenovice, CZ

(54) **Zásobník nástrojů**

(22) 07.05.2009

(57) Zásobník nástrojů určený pro individuální nástroje sestává z vozíků (7) ve tvaru U uspořádaných v řadě vedle sebe na pojezdové dráze (2) a opatřených pevně připojenými držáky nástrojů (10), přičemž vozíky (7) nejsou vzájemně propojené a každý z vozíků (7) je opatřen opěrnými kladkami (8) jejichž prostřednictvím je napojen na hnací mechanismus (16) pro posouvání a polohování vozíků, přičemž segment (11) pojezdové dráhy (2) v místě uspořádání manipulátoru (15) je výklopný.

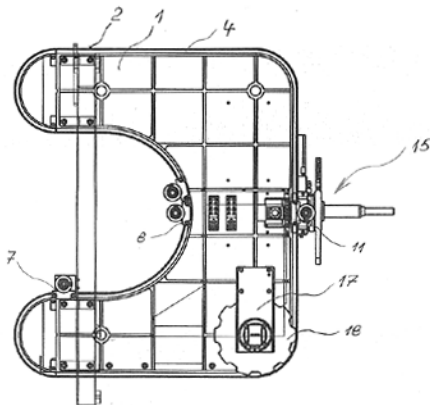

(51) **B29D 30/58** (2006.01)
B29D 30/54 (2006.01)

(21) **2009-280**

(71) WETEST pneu, spol. s.r.o., Děčín, CZ
(72) Šubrt Václav Ing., Mělník, CZ

(54) **Způsob výroby protektorovaných pneumatik**

(22) 04.05.2009

(57) Způsob výroby protektorovaných pneumatik, zejména pro nákladní vozidla a autobusy, spočívá v tom, že na buben konfekčního stroje se na odrásanou chemicky neupravenou kostru pneumatiky navine alespoň jedna nezvulkanizovaná chemicky neupravená spojovací kaučuková vrstva, která se předem tepelně iniciuje ohřevem na teplotu 35 až 85 °C, na tuto spojovací kaučukovou vrstvu či vrstvy se umístí během a vzniklý celek se vulkanizuje.

(74) Ing. Dana Kreizlová, UTB ve Zlíně, nám. T. G. Masaryka 5555, Zlín, 76001

(51) **C12N 15/31** (2006.01)
C12N 15/52 (2006.01)
C12P 19/64 (2006.01)
C07H 15/16 (2006.01)
C12R 1/465 (2006.01)

(21) **2009-278**

(71) Mikrobiologický ústav AV ČR, v.v.i., Praha 4, CZ
(72) Koběřská Markéta Mgr., Praha 10, CZ
Ulanova Dana Mgr., Praha 7, CZ
Najmanová Lucie Ph.D., Praha 7, CZ
Kadlčík Stanislav Mgr., Ratíškovice, CZ
Janata Jiří Ing. CSc., Psáry, CZ
Kopecký Jan Ing., Praha 1, CZ
Spížek Jaroslav Prof. RNDr. DrSc., Praha 7, CZ

(54) **Sekvence genového shluku kódující biosyntézu celesticetinu**

(22) 04.05.2009

(57) Sekvence shluku (clusteru) genů mikroorganismu aktinomyceety *Streptomyces caelestis* kódujících biosyntézu, biologicky aktivní látky, celesticetinu. Použití této sekvence k přípravě hybridních látek linkosamidových antibiotik.

(74) Středisko společných činností AV ČR, v. v. i.; Patentové a licenční služby, Národní 1009/3, Praha 1, 11000

(51) **C12P 19/64** (2006.01)
C07H 15/16 (2006.01)
C12R 1/565 (2006.01)
C12N 1/21 (2006.01)
C12N 15/31 (2006.01)

(21) **2009-277**

(71) Mikrobiologický ústav AV ČR, v.v.i., Praha 4, CZ

(72) Ulanova Dana Mgr., Praha 7, CZ

Novotná Jitka Ph.D., Praha 4, CZ

Smutná Yvona Mgr., Jevany, CZ

Kameník Zdeněk Mgr., Kunštát, CZ

Gažák Radek Ing. Ph.D., Vlkančice, CZ

Janata Jiří Ing. CSc., Psáry, CZ

Kopecký Jan Ing., Praha 1, CZ

Spížek Jaroslav Prof. RNDr. DrSc., Praha 7, CZ

(54) **Způsob biotechnologické přípravy derivátů linkomycinu**

(22) 04.05.2009

(57) Způsob přípravy derivátů linkomycinu biotechnologickou kultivací kmene *Streptomyces lincolnensis* ATCC 25466, který má inaktivovaný alespoň jeden gen z lmb shluku kódujícího biosyntézu 4-L-propylprolinu. Do kultivačního média je dodávána náhrada za složku, jejíž syntéza je inaktivací zablokována. Biosyntézou tak vznikají nové, biologicky účinné deriváty linkomycinu.

(74) Středisko společných činností AV ČR, v. v. i.; Patentové a licenční služby, Národní 1009/3, Praha 4, 14000

(51) **E05B 65/32** (2006.01)
E05B 65/19 (2006.01)
E05C 3/00 (2006.01)

(21) **2009-289**

(71) BRANO a. s., Hradec nad Moravicí, CZ

(72) Prda Tomáš Ing., Malé Hoštice, CZ

(54) **Uložení rohátky v tělese automobilového zámku**

(22) 07.05.2009

(57) Rohátka (1) je v tělese automobilového zámku otočně uložena na čepu (2) prostřednictvím plastového pouzdra. Toto pouzdro je tvořeno segmenty (31), které jsou uloženy ve tvarově odpovídajících radiálních vybráních (12) ve stěně úložného otvoru (11) rohátky (1). Segmenty (31) vyčnívající z radiálních vybrání (12) do úložného otvoru (11) s přesahem, který odpovídá minimální vůli (V) mezi povrchem čepu (2) a stěnou úložného otvoru (11).

(74) Ing. Karel Pospíšil, Plzeňská 218, Praha 5, 15000

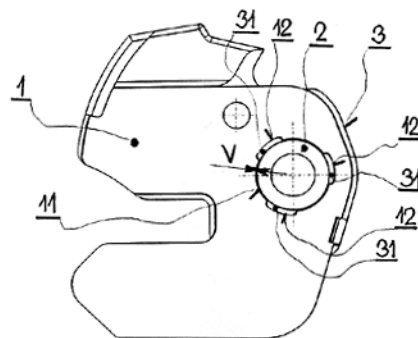

(51) **F02M 43/00** (2006.01)
F02M 37/00 (2006.01)
F02M 33/00 (2006.01)

(21) **2009-283**

(71) Technická univerzita v Liberci, Liberec, CZ

(72) Vojtíšek Michal, Praha 1, CZ

(54) **Způsob přivádění paliva do dvojpaliivového systému spalovacího vznětového motoru a dvojpaliivový systém spalovacího vznětového motoru**

(22) 05.05.2009

(57) Způsob přivádění paliva do dvojpaliivového spalovacího vznětového motoru, u něhož se základní palivo, uložené v

palivové nádrži (20) základního paliva, přivádí do vstřikovacího zařízení (1, 71) motoru palivovým okruhem (2) základního paliva a alternativní palivo, uložené v palivové nádrži (30) alternativního paliva, se přivádí do vstřikovacího zařízení (1, 71) motoru palivovým okruhem (3) alternativního paliva, přičemž ke vstřikovacímu zařízení (1, 71) motoru se podle potřeby střídavě připojuje palivový okruh (2) základního paliva nebo palivový okruh (3) alternativního paliva a při ustáleném spalování základního paliva se přebytečné základní palivo ze vstřikovacího zařízení odvádí zpět do nádrže základního paliva a při ustáleném spalování alternativního paliva se přebytečné palivo ze vstřikovacího zařízení odvádí zpět do nádrže alternativního paliva, přičemž se provádí ohřev alternativního paliva. Při přechodu z alternativního paliva na základní palivo se přebytečná směs obou paliv ze vstřikovacího zařízení zavádí do výstupního potrubí (31) alternativního paliva, v němž je dočasně uložena mimo palivovou nádrž (30) alternativního paliva, a při přechodu zpět na alternativní palivo se nejdříve spálí směs obou paliv, dočasně uložená ve výstupním potrubí (31) alternativního paliva. U dvojpalivového systému je ve vratném potrubí (16) od vstřikovačů (15) paliva, směřujícím k palivové nádrži (30) alternativního paliva, uspořádán další rozváděcí prostředek, jehož výstupy jsou střídavě připojitelné k vratnému potrubí (36), vedeném do palivové nádrže (30) alternativního paliva, nebo do výstupního potrubí (31) palivové nádrže (30) alternativního paliva.

(74) Ing. Dobroslav Musil, patentová kancelář, Ing. Dobroslav Musil, Cejl 38, Brno, 60200

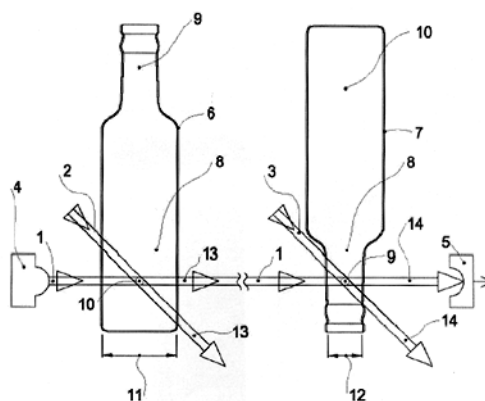

(51) **G06F 21/00** (2006.01)

(21) **2009-281**

(71) ANECT a. s., Brno, CZ

(72) Neumann Libor Ing. CSc., Praha 5, CZ

(54) **Způsob navazování parametrizovatelné chráněné elektronické komunikace mezi různými elektronickými prostředky**

(22) 05.05.2009

(57) Způsob navazování parametrizovatelné chráněné elektronické komunikace mezi různými elektronickými prostředky, zejména mezi elektronickými prostředky poskytovatelů elektronických služeb a elektronickými prostředky uživatelů elektronických služeb a/nebo automatizovaných předmětů a/nebo mezi lokálními elektronickými prostředky a elektronickými prostředky uživatelů elektronických služeb a/nebo automatizovaných předmětů, spočívá v tom, že se uživatelé elektronických služeb a/nebo automatizované předměty nejprve vybaví osobním nosičem elektronické identity bez informací o identitě uživatele elektronických služeb a/nebo automatizovaného předmětu, podporujícím více bezpečnostních úrovní a umožňujícím používat více různých způsobů ověřování elektronické identity pomocí více různých algoritmů, které mohou být parametrizovány různými hodnotami parametrů, přičemž i elektronické prostředky libovolného poskytovatele elektronických služeb a/nebo lokální elektronické prostředky podporují více bezpečnostních úrovní a umožňují používat více různých způsobů ověřování elektronické identity uživatele elektronických služeb a/nebo automatizovaného předmětu pomocí více různých algoritmů, které mohou být parametrizovány různými hodnotami parametrů, načež až při prvním připojení prázdného osobního nosiče uživatele elektronických služeb a/nebo automatizovaného předmětu na elektronické prostředky libovolného poskytovatele elektronických služeb a/nebo na lokální elektronické prostředky nebo při změně elektronické identity uživatele elektronických služeb a/nebo automatizovaného předmětu si osobní nosič elektronické identity uživatele elektronických služeb a/nebo automatizovaného předmětu a elektronické prostředky poskytovatele elektronických služeb a/nebo lokální elektronické prostředky ve vzájemné komunikaci určí jedinou konkrétní bezpečnostní úroveň, postup ověřování, algoritmus a další parametry, které jsou zapamatovány osobním nosičem elektronické identity uživatele elektronických služeb a/nebo automatizovaného předmětu a elektronickými prostředky poskytovatele elektronických služeb a/nebo lokálními elektronickými prostředky a dále užívány při používání a ověřování elektronické identity uživatele elektronických služeb a/nebo automatizovaného předmětu bez přenosu těchto informací při používání a ověřování elektronické identity uživatele elektronických služeb a/nebo automatizovaného předmětu, přičemž na základě vzájemné komunikace může dojít ke změně konkrétních hodnot i později.

(74) Doc. Ing. Jindřich Špaček CSc., patentový zástupce, Svatopluka Čecha 106a, Brno, 61200

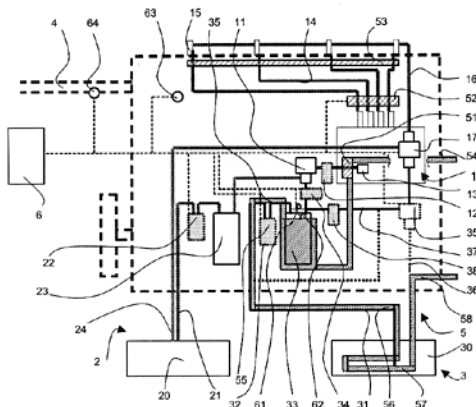

(51) **G01N 23/02** (2006.01)

G01J 3/46 (2006.01)

G01N 21/17 (2006.01)

(21) **2009-284**

(71) Sladký Petr Doc. Ing. CSc., Praha 4-Podolí, CZ

(72) Sladký Petr Doc. Ing. CSc., Praha 4-Podolí, CZ

(54) **Způsob stanovení barvy a zákalu nápojů a jiných kapalin v uzavřených lahvích**

(22) 05.05.2009

(57) Způsob umožňuje stanovení barvy a zákalu nápojů, zvláště vod, pív, vín, destilátů, jejich meziproductů a jiných kapalin přímo v uzavřených lahvích bez nutnosti odběru vzorků. Jeho podstata spočívá v tom, že se do jednoho (1) a nebo více (2, 3) svazků světla, buzených a měřených jedním a nebo více vysílači (4) a přijímači (5), postupně a nebo současně vkládá a nebo vkládají jedna (6) a nebo více (7) lahví s měřenou kapalinou (8) tak, že svazek (1) a nebo svazky (2, 3) světla procházejí tělesy (10) a nebo hrdly (9) lahví (6) a nebo lahví (6, 7) po rozdílných optických dráhách (11, 12), přičemž se měří intenzity prošlých svazků (13, 14), a hodnotí se logaritmy jejich poměrů v závislosti na vlnové délce světla a ve vztahu k rozdílu optických drah kapaliny (8) v tělese (10) a hrdle (9) lahví (6) a nebo lahvích (6, 7).

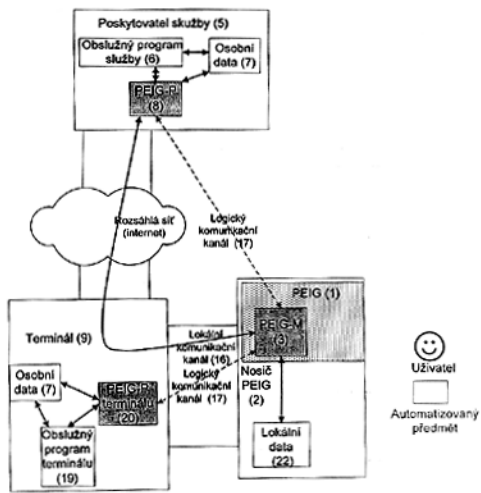

Zveřejněné přihlášky vynálezů - přehled podle třídících znaků

Tato kapitola obsahuje zveřejněné přihlášky vynálezů uspořádané podle třídících znaků mezinárodního patentové třídění, nacházejících se na druhém až x-tém místě zatřídění přihlášky vynálezu. Přihlášky vynálezu uspořádané podle třídících znaků na 1. pozici zatřídění jsou uvedeny v předchozí části.

B 23 Q 3/155	(2006.01)	2009-288
B 29 D 30/54	(2006.01)	2009-280
C 07 H 15/16	(2006.01)	2009-277
		2009-278
C 12 N 1/21	(2006.01)	2009-277
C 12 N 15/31	(2006.01)	2009-277
C 12 N 15/52	(2006.01)	2009-278
C 12 P 19/64	(2006.01)	2009-278
C 12 R 1/465	(2006.01)	2009-278
C 12 R 1/565	(2006.01)	2009-277
E 05 B 65/19	(2006.01)	2009-289
E 05 C 3/00	(2006.01)	2009-289
F 02 M 33/00	(2006.01)	2009-283
F 02 M 37/00	(2006.01)	2009-283
G 01 J 3/46	(2006.01)	2009-284
G 01 N 21/17	(2006.01)	2009-284

Seznam přihlašovatelů zveřejněných přihlášek vynálezů

(71)	(21)	(51)	(71)	(21)	(51)
ANECT a. s., Brno, CZ	2009-281	G 06 F 21/00	(2006.01)		
BRANO a. s., Hradec nad Moravicí, CZ	2009-289	E 05 B 65/32	(2006.01)		
Mikrobiologický ústav AV ČR, v.v.i., Praha 4, CZ	2009-277	C 12 P 19/64	(2006.01)		
Mikrobiologický ústav AV ČR, v.v.i., Praha 4, CZ	2009-278	C 12 N 15/31	(2006.01)		
Sladký Petr Doc. Ing. CSc., Praha 4-Podolí, CZ	2009-284	G 01 N 23/02	(2006.01)		
TAJMAC-ZPS, a.s., Zlín, Malenovice, CZ	2009-288	B 23 Q 3/00	(2006.01)		
Technická univerzita v Liberci, Liberec, CZ	2009-283	F 02 M 43/00	(2006.01)		
WETEST pneu, spol. s.r.o., Děčín, CZ	2009-280	B 29 D 30/58	(2006.01)		

FG4A

Udělené patenty - přehled podle čísel patentů

V období uzávěrky tohoto čísla Věstníku udělil Úřad průmyslového vlastnictví tyto patenty.

302147	C 07 C 217/52	(2006.01)
302148	E 21 B 17/042	(2006.01)
302149	B 42 D 15/10	(2006.01)
302150	B 08 B 9/08	(2006.01)
302151	F 21 S 8/10	(2006.01)
302152	C 07 K 7/06	(2006.01)
302153	C 08 J 3/215	(2006.01)
302154	C 03 C 17/23	(2006.01)
302155	C 12 N 15/19	(2006.01)
302156	C 07 C 305/10	(2006.01)
302157	A 61 K 9/28	(2006.01)
302158	C 12 Q 1/68	(2006.01)
302159	B 63 B 1/12	(2006.01)

FG4A

Udělené patenty - přehled podle MPT

(51) A61K 9/28 (2006.01)	(72) Finley James J., Pittsburgh, PA, US
(11) A61K 31/675 (2006.01)	Gillery F. Howard, Allison Park, PA, US
(40) 302157	(54) Předmět, obsahující skleněný substrát, mající v povrchu ionty alkalického kovu nebo kovů
(40) 15.08.2001	(32) 17.09.1998
(21) 2000-4489	(31) 09/156,730
(73) ASTA MEDICA AKTIENGESELLSCHAFT, Dresden, DE	(33) US
(72) Engel Jürgen, Alzenau, DE	(86) PCT/US1999/020665
Rawert Jürgen, Alzenau, DE	(87) WO 2000/015571
Sauerbier Dieter, Werther, DE	(22) 09.09.1999
Wichert Burkhard, Bielefeld, DE	(74) JUDr. Otakar Švorčík, Hálkova 2, Praha 2, 12000
(54) Potahovaná tableta s cyklofosfamidem, způsob její výroby a způsob výroby tabletového jádra	
(32) 15.06.1998	(51) C07C 217/52 (2006.01)
(31) 19826517	C07D 295/096 (2006.01)
(33) DE	C07D 207/04 (2006.01)
(86) PCT/EP1999/003920	C07D 333/56 (2006.01)
(87) WO 1999/065499	C07D 207/24 (2006.01)
(22) 08.06.1999	C07D 295/185 (2006.01)
(74) Dr. Karel Čermák, Národní třída 32, Praha 1, 11000	C07D 277/04 (2006.01)
	A61K 31/135 (2006.01)
	A61K 31/4162 (2006.01)
	A61K 31/5375 (2006.01)
	A61P 9/06 (2006.01)
(51) B08B 9/08 (2006.01)	(11) 302147
(11) 302150	(40) 14.03.2001
(40) 12.10.2005	(21) 2000-3485
(21) 2005-118	(73) NORTRAN PHARMACEUTICALS INC., Vancouver, CA
(73) NUKEM Technologies GmbH, D-63755 Alzenau, DE	(72) Bain Allen I., Vancouver, CA
(72) Christ Bernhard Dr., Rüsselsheim, DE	Beatch Gregory N., Vancouver, CA
Witing Holger, Radebeul, DE	Longley Cindy J., Vancouver, CA
Rieck Ronald, Alzenau, DE	Plouvier Bertrand M. C., Vancouver, CA
(54) Zařízení a způsob odstraňování usazenin z nádrže	Sheng Tao, Vancouver, CA
(32) 27.02.2004, 18.03.2004	Walker Michael J. A., Vancouver, CA
(31) 102004010157, 102004013304	Wall Richard A., Vancouver, CA
(33) DE, DE	Yong Sandro L., Vancouver, CA
(22) 25.02.2005	Zhu Jiqun, Vancouver, CA
(74) Čermák Hořejš Matějka a spol., JUDr. Karel Čermák, advokát, Národní 32, Praha 1, 11000	Zolotoy Alexander B., Richmond, CA
	(54) Aminocyklohexyletherová sloučenina, použití této sloučeniny při výrobě léčiva, farmaceutická kompozice tuto sloučeninu obsahující a tato sloučenina a kompozice pro použití při léčení
(51) B42D 15/10 (2006.01)	(32) 01.04.1998, 05.02.1999
(11) B42D 15/00 (2006.01)	(31) 60/080347, 60/118954
(11) 302149	(33) US, US
(40) 14.04.2004	(86) PCT/CA1999/000280
(21) 2003-3306	(87) WO 1999/050225
(73) OVD KINEGRAM AG, Zug, CH	(22) 01.04.1999
(72) Schilling Andreas, Hagendorn, CH	(74) Dr. Karel Čermák, Národní třída 32, Praha 1, 11000
Tompkin Wayne Robert, Baden, CH	
(54) Bezpečnostní prvek s odrazným opticky proměnným plošným vzorem	(51) C07C 305/10 (2006.01)
(32) 08.06.2001	C08G 65/326 (2006.01)
(31) 10127979	C11D 1/29 (2006.01)
(33) DE	A01N 25/30 (2006.01)
(86) PCT/EP2002/005988	A01N 57/20 (2006.01)
(87) WO 2002/100654	A01N 43/70 (2006.01)
(22) 31.05.2002	(11) 302156
(74) JUDr. Jan Matějka, Národní 32, Praha, 11000	(40) 12.09.2001
	(21) 2001-2086
(51) B63B 1/12 (2006.01)	(73) SYNGENTA PARTICIPATIONS AG, Basel, CH
(11) 302159	(72) Moore Carolyn Estep, Kernersville, NC, US
(40) 23.12.2009	Chow Victor Shui-Chiu, Jamestown, NC, US
(21) 2008-354	Hopkinson Michael James, Pleasant Garden, NC, US
(73) Biologické centrum AV ČR, v. v. i., České Budějovice, CZ	Shannon Tammy Tyler, Winfield, WV, US
(72) Kubečka Jan Doc. RNDr. CSc., České Budějovice, CZ	(54) Pesticidní prostředky obsahující alkoxylované tristyrylfenolhemisulfátstery neutralizované povrchově aktivními látkami na bázi alkoxylovaných aminů
Čech Martin RNDr. Ph.D., Vlašim, CZ	(32) 14.12.1998
Peterka Jiří RNDr. Ph.D., České Budějovice, CZ	(31) 09/211062
(54) Plavidlo pro odlov vzorků ryb na volné vodě košelkovým nevodem	(33) US
(22) 10.06.2008	(86) PCT/EP1999/009869
(74) Středisko společných činností AV ČR, v. v. i., Patentové a licenční služby, Národní 1009/3, Praha 1, 11000	(87) WO 2000/035863
	(22) 13.12.1999
	(74) Ing. Jan Kubát, Přístavní 24, Praha 7, 17000
(51) C03C 17/23 (2006.01)	
C03C 17/34 (2006.01)	
C03C 17/36 (2006.01)	
(11) 302154	
(40) 12.09.2001	
(21) 2001-896	
(73) PPG INDUSTRIES OHIO, INC., Cleveland, OH, US	

(51) **C07K 7/06** (2006.01)
C12N 1/20 (2006.01)
A01N 63/02 (2006.01)
C12R 1/125 (2006.01)
(11) 302152
(40) 15.11.2000
(21) **1999-3757**
(73) AGRAQUEST, INC., Davis, CA, US
(72) Heins Sherry Darlene, Davis, CA, US
Manker Denise Carol, Davis, CA, US
Jimenez Desmond Rito, Woodland, CA, US
McCoy Randy Jay, Davis, CA, US
Orjala Jimmy Ensio, Davis, CA, US
Marrone Pamela Gail, Davis, CA, US
(54) **Nový kmen *Bacillus* pro kontrolu onemocnění rostlin a napadení brouky rodu *Diabrotica***
(32) 09.05.1997
(31) 08/853753
(33) US
(86) PCT/US1998/009471
(87) WO 1998/050422
(22) 08.05.1998
(74) PATENTSERVIS PRAHA a.s., Jivenská 1, Praha 4, 14000

(51) **C08J 3/215** (2006.01)
C08L 21/00 (2006.01)
C08K 9/06 (2006.01)
(11) 302153
(40) 13.12.2000
(21) **1999-4538**
(73) PKU PULVERKAUTSCHUK UNION GMBH, Marl, DE
(72) Görl Udo Dr., Recklinghausen, DE
Stober Reinhard Dr., Hasselroth, DE
Lauer Hartmut, Bad Soden Salmünster, DE
Ernst Uwe, Marl, DE
(54) **Způsob výroby jemně rozduženého kaučukového prášku**
(32) 18.12.1998
(31) 19858706
(33) DE
(22) 14.12.1999
(74) Dr. Karel Čermák, Národní třída 32, Praha 1, 11000

(51) **C12N 15/19** (2006.01)
C12N 5/10 (2006.01)
C12N 1/21 (2006.01)
C07K 14/52 (2006.01)
A61K 38/19 (2006.01)
A61P 7/06 (2006.01)
(11) 302155
(40) 17.10.2001
(21) **2001-1287**
(73) Kirin-Amgen Inc., Thousand Oaks, CA, US
(72) Liu Chuan-Fa, Longmont, CO, US
Feige Ulrich, Newbury Park, CA, US
Cheetham Janet, Montecito, CA, US
(54) **Sloučenina, která se váže na mpl receptor, způsob její výroby, farmaceutická kompozice s jejím obsahem, polynukleotid, vektor a hostitelská buňka**
(32) 23.10.1998
(31) 60/105348
(33) US
(86) PCT/US1999/024834
(87) WO 2000/024770
(22) 22.10.1999
(74) Čermák Hořejš Myslíl a spol., JUDr. Karel Čermák, advokát, Národní 32, Praha 1, 11000

(51) **C12Q 1/68** (2006.01)
(11) 302158
(40) 14.01.2009
(21) **2007-450**
(73) Biofyzikální ústav AV ČR, v. v. i., Brno, CZ
(72) Marková Michaela RNDr., Lanškroun, CZ
(54) **Postup pro určení fylogenetické příbuznosti organismů, zejména rostlin**
(22) 04.07.2007

(74) INPARTNERS GROUP, Ing. Leopold Dadej, patentový zástupce, Na Valtické 339/6, Břeclav 4, 69141

(51) **E21B 17/042** (2006.01)
E21B 17/08 (2006.01)
E21B 17/04 (2006.01)
F16L 15/00 (2006.01)
(11) 302148
(40) 18.06.2003
(21) **2003-184**
(73) VALLOUREC MANNESMANN OIL & GAS FRANCE, Aulnoye-Aymeries, FR
SUMITOMO METAL INDUSTRIES, Osaka-shi, JP
(72) Sches Céline, Valenciennes, FR
Sugino Masaaki, Amagasaki-shi, JP
Varenne Emmanuel, Villefranche-Sur-Saône, FR
Yamamoto Miyuki, Izumiotsu-shi, JP
(54) **Trubkový závitový spoj**
(32) 20.06.2000, 22.12.2000
(31) 2000/185020, 0016866
(33) JP, FR
(86) PCT/FR2001/001897
(87) WO 2001/098620
(22) 18.06.2001
(74) JUDr. Miloš Všetečka, Hálkova 2, Praha 2, 12000

(51) **F21S 8/10** (2006.01)
(11) 302151
(40) 17.01.2007
(21) **2005-323**
(73) Visteon Global Technologies, Inc. Intellectual Property Department, Van Buren Township, MI, US
(72) Lošák Libor, Kopřivnice, CZ
Dobruš Vladimír Ing., Opava, CZ
Kopenec Jiří Ing. CSc., Kopřivnice, CZ
(54) **Světlomet pro vozidla**
(22) 24.05.2005
(74) Čermák Hořejš Myslíl a spol., JUDr. Karel Čermák, advokát, Národní 32, Praha 1, 11000

Seznam majitelů udělených patentů

(73)	(11)	(51)	(73)	(11)	(51)
AGRAQUEST, INC., Davis, CA, US	302152	C 07 K 7/06	(2006.01)		
ASTA MEDICA AKTIENGESELLSCHAFT, Dresden, DE	302157	A 61 K 9/28	(2006.01)		
Biofyzikální ústav AV ČR, v. v. i., Brno, CZ	302158	C 12 Q 1/68	(2006.01)		
Biologické centrum AV ČR, v. v. i., České Budějovice, CZ	302159	B 63 B 1/12	(2006.01)		
Kirin-Amgen Inc., Thousand Oaks, CA, US	302155	C 12 N 15/19	(2006.01)		
NORTRAN PHARMACEUTICALS INC., Vancouver, CA	302147	C 07 C 217/52	(2006.01)		
NUKEM Technologies GmbH, D-63755 Alzenau, DE	302150	B 08 B 9/08	(2006.01)		
OVD KINEGRAM AG, Zug, CH	302149	B 42 D 15/10	(2006.01)		
PKU PULVERKAUTSCHUK UNION GMBH, Marl, DE	302153	C 08 J 3/215	(2006.01)		
PPG INDUSTRIES OHIO, INC., Cleveland, OH, US	302154	C 03 C 17/23	(2006.01)		
SUMITOMO METAL INDUSTRIES, Osaka-shi, JP	302148	E 21 B 17/042	(2006.01)		
SYNGENTA PARTICIPATIONS AG, Basel, CH	302156	C 07 C 305/10	(2006.01)		
VALLOUREC MANNESMANN OIL & GAS FRANCE, Aulnoye-Aymeries, FR	302148	E 21 B 17/042	(2006.01)		
Visteon Global Technologies, Inc. Intellectual Property Department, Van Buren Township, MI, US	302151	F 21 S 8/10	(2006.01)		

Udělené evropské patenty

Evropský patentový úřad udělil následující evropské patenty s účinky pro Českou republiku. Tyto patenty mohou být zrušeny nebo zachovány v pozmeněném znění Evropským patentovým úřadem v řízení o odporu. K tomu, aby nabyly evropský patent účinnosti na území České republiky, je třeba, aby byl Úřadu předložen ve stanovené lhůtě překlad patentového spisu do českého jazyka (§ 35c odst. 2 až 4 zákona č. 527/1990 Sb., v platném znění).

(97) EP 1293160	(47) 03.11.2010	(97) EP 1510849	(47) 03.11.2010
(97) EP 1310837	(47) 03.11.2010	(97) EP 1517170	(47) 03.11.2010
(97) EP 1321947	(47) 03.11.2010	(97) EP 1519495	(47) 03.11.2010
(97) EP 1325895	(47) 03.11.2010	(97) EP 1519619	(47) 03.11.2010
(97) EP 1327603	(47) 03.11.2010	(97) EP 1520219	(47) 03.11.2010
(97) EP 1332828	(47) 03.11.2010	(97) EP 1523419	(47) 03.11.2010
(97) EP 1349088	(47) 03.11.2010	(97) EP 1523803	(47) 03.11.2010
(97) EP 1353418	(47) 03.11.2010	(97) EP 1524167	(47) 03.11.2010
(97) EP 1367657	(47) 03.11.2010	(97) EP 1526211	(47) 03.11.2010
(97) EP 1367692	(47) 03.11.2010	(97) EP 1527017	(47) 03.11.2010
(97) EP 1375552	(47) 03.11.2010	(97) EP 1528987	(47) 03.11.2010
(97) EP 1379093	(47) 03.11.2010	(97) EP 1531646	(47) 03.11.2010
(97) EP 1386590	(47) 03.11.2010	(97) EP 1531893	(47) 03.11.2010
(97) EP 1387520	(47) 03.11.2010	(97) EP 1532746	(47) 03.11.2010
(97) EP 1388396	(47) 03.11.2010	(97) EP 1533504	(47) 03.11.2010
(97) EP 1388595	(47) 03.11.2010	(97) EP 1533823	(47) 03.11.2010
(97) EP 1401092	(47) 03.11.2010	(97) EP 1534183	(47) 03.11.2010
(97) EP 1401660	(47) 03.11.2010	(97) EP 1535918	(47) 03.11.2010
(97) EP 1405940	(47) 03.11.2010	(97) EP 1536220	(47) 03.11.2010
(97) EP 1406615	(47) 03.11.2010	(97) EP 1537442	(47) 03.11.2010
(97) EP 1408012	(47) 03.11.2010	(97) EP 1539036	(47) 03.11.2010
(97) EP 1411069	(47) 03.11.2010	(97) EP 1539412	(47) 03.11.2010
(97) EP 1411167	(47) 03.11.2010	(97) EP 1540240	(47) 03.11.2010
(97) EP 1412470	(47) 03.11.2010	(97) EP 1540278	(47) 03.11.2010
(97) EP 1417164	(47) 03.11.2010	(97) EP 1541330	(47) 03.11.2010
(97) EP 1421372	(47) 03.11.2010	(97) EP 1545818	(47) 03.11.2010
(97) EP 1423676	(47) 03.11.2010	(97) EP 1546003	(47) 03.11.2010
(97) EP 1425527	(47) 03.11.2010	(97) EP 1546205	(47) 03.11.2010
(97) EP 1431031	(47) 03.11.2010	(97) EP 1546614	(47) 03.11.2010
(97) EP 1433488	(47) 03.11.2010	(97) EP 1549287	(47) 03.11.2010
(97) EP 1433499	(47) 03.11.2010	(97) EP 1550020	(47) 03.11.2010
(97) EP 1435342	(47) 03.11.2010	(97) EP 1550596	(47) 03.11.2010
(97) EP 1437024	(47) 03.11.2010	(97) EP 1551590	(47) 03.11.2010
(97) EP 1437982	(47) 03.11.2010	(97) EP 1551716	(47) 03.11.2010
(97) EP 1438354	(47) 03.11.2010	(97) EP 1552529	(47) 03.11.2010
(97) EP 1441045	(47) 03.11.2010	(97) EP 1556080	(47) 03.11.2010
(97) EP 1453270	(47) 03.11.2010	(97) EP 1560142	(47) 03.11.2010
(97) EP 1454679	(47) 03.11.2010	(97) EP 1560653	(47) 03.11.2010
(97) EP 1454722	(47) 03.11.2010	(97) EP 1560760	(47) 03.11.2010
(97) EP 1457015	(47) 03.11.2010	(97) EP 1561626	(47) 03.11.2010
(97) EP 1463076	(47) 03.11.2010	(97) EP 1562538	(47) 03.11.2010
(97) EP 1463961	(47) 03.11.2010	(97) EP 1565546	(47) 03.11.2010
(97) EP 1467715	(47) 03.11.2010	(97) EP 1567540	(47) 03.11.2010
(97) EP 1469137	(47) 03.11.2010	(97) EP 1570352	(47) 03.11.2010
(97) EP 1469834	(47) 03.11.2010	(97) EP 1570599	(47) 03.11.2010
(97) EP 1470050	(47) 03.11.2010	(97) EP 1571153	(47) 03.11.2010
(97) EP 1471287	(47) 03.11.2010	(97) EP 1572330	(47) 03.11.2010
(97) EP 1475028	(47) 03.11.2010	(97) EP 1572850	(47) 03.11.2010
(97) EP 1475487	(47) 03.11.2010	(97) EP 1572959	(47) 03.11.2010
(97) EP 1478664	(47) 03.11.2010	(97) EP 1575902	(47) 03.11.2010
(97) EP 1480680	(47) 03.11.2010	(97) EP 1576560	(47) 03.11.2010
(97) EP 1483915	(47) 03.11.2010	(97) EP 1581586	(47) 03.11.2010
(97) EP 1484242	(47) 03.11.2010	(97) EP 1581750	(47) 03.11.2010
(97) EP 1485093	(47) 03.11.2010	(97) EP 1582005	(47) 03.11.2010
(97) EP 1487795	(47) 03.11.2010	(97) EP 1583512	(47) 03.11.2010
(97) EP 1489147	(47) 03.11.2010	(97) EP 1583995	(47) 03.11.2010
(97) EP 1490080	(47) 03.11.2010	(97) EP 1585414	(47) 03.11.2010
(97) EP 1493081	(47) 03.11.2010	(97) EP 1587347	(47) 03.11.2010
(97) EP 1494197	(47) 03.11.2010	(97) EP 1587489	(47) 03.11.2010
(97) EP 1496838	(47) 03.11.2010	(97) EP 1588037	(47) 03.11.2010
(97) EP 1497234	(47) 03.11.2010	(97) EP 1588048	(47) 03.11.2010
(97) EP 1499742	(47) 03.11.2010	(97) EP 1588993	(47) 03.11.2010
(97) EP 1500007	(47) 03.11.2010	(97) EP 1590760	(47) 03.11.2010
(97) EP 1502574	(47) 03.11.2010	(97) EP 1591285	(47) 03.11.2010
(97) EP 1503863	(47) 03.11.2010	(97) EP 1591392	(47) 03.11.2010
(97) EP 1506149	(47) 03.11.2010	(97) EP 1592196	(47) 03.11.2010
(97) EP 1506821	(47) 03.11.2010	(97) EP 1592590	(47) 03.11.2010
(97) EP 1507039	(47) 03.11.2010	(97) EP 1593505	(47) 03.11.2010
(97) EP 1510686	(47) 03.11.2010	(97) EP 1594106	(47) 03.11.2010
(97) EP 1510745	(47) 03.11.2010	(97) EP 1599496	(47) 03.11.2010

(97)	EP 1602720	(47)	03.11.2010	(97)	EP 1700906	(47)	03.11.2010
(97)	EP 1604286	(47)	03.11.2010	(97)	EP 1701794	(47)	03.11.2010
(97)	EP 1605095	(47)	03.11.2010	(97)	EP 1702625	(47)	03.11.2010
(97)	EP 1606232	(47)	03.11.2010	(97)	EP 1703117	(47)	03.11.2010
(97)	EP 1606797	(47)	03.11.2010	(97)	EP 1703902	(47)	03.11.2010
(97)	EP 1609516	(47)	03.11.2010	(97)	EP 1705365	(47)	03.11.2010
(97)	EP 1609766	(47)	03.11.2010	(97)	EP 1706918	(47)	03.11.2010
(97)	EP 1611319	(47)	03.11.2010	(97)	EP 1710144	(47)	03.11.2010
(97)	EP 1612011	(47)	03.11.2010	(97)	EP 1711449	(47)	03.11.2010
(97)	EP 1612495	(47)	03.11.2010	(97)	EP 1712626	(47)	03.11.2010
(97)	EP 1613230	(47)	03.11.2010	(97)	EP 1712764	(47)	03.11.2010
(97)	EP 1613758	(47)	03.11.2010	(97)	EP 1713684	(47)	03.11.2010
(97)	EP 1613791	(47)	03.11.2010	(97)	EP 1713759	(47)	03.11.2010
(97)	EP 1614063	(47)	03.11.2010	(97)	EP 1713798	(47)	03.11.2010
(97)	EP 1614151	(47)	03.11.2010	(97)	EP 1713930	(47)	03.11.2010
(97)	EP 1617858	(47)	03.11.2010	(97)	EP 1715582	(47)	03.11.2010
(97)	EP 1618662	(47)	03.11.2010	(97)	EP 1717127	(47)	03.11.2010
(97)	EP 1619786	(47)	03.11.2010	(97)	EP 1718862	(47)	03.11.2010
(97)	EP 1622958	(47)	03.11.2010	(97)	EP 1719638	(47)	03.11.2010
(97)	EP 1625062	(47)	03.11.2010	(97)	EP 1719766	(47)	03.11.2010
(97)	EP 1625797	(47)	03.11.2010	(97)	EP 1720666	(47)	03.11.2010
(97)	EP 1627165	(47)	03.11.2010	(97)	EP 1720992	(47)	03.11.2010
(97)	EP 1630117	(47)	03.11.2010	(97)	EP 1724106	(47)	03.11.2010
(97)	EP 1637982	(47)	03.11.2010	(97)	EP 1724167	(47)	03.11.2010
(97)	EP 1638170	(47)	03.11.2010	(97)	EP 1725117	(47)	03.11.2010
(97)	EP 1638619	(47)	03.11.2010	(97)	EP 1725872	(47)	03.11.2010
(97)	EP 1638837	(47)	03.11.2010	(97)	EP 1726164	(47)	03.11.2010
(97)	EP 1641184	(47)	03.11.2010	(97)	EP 1726821	(47)	03.11.2010
(97)	EP 1641405	(47)	03.11.2010	(97)	EP 1727210	(47)	03.11.2010
(97)	EP 1641782	(47)	03.11.2010	(97)	EP 1732501	(47)	03.11.2010
(97)	EP 1642567	(47)	03.11.2010	(97)	EP 1733098	(47)	03.11.2010
(97)	EP 1643217	(47)	03.11.2010	(97)	EP 1734254	(47)	03.11.2010
(97)	EP 1644677	(47)	03.11.2010	(97)	EP 1736632	(47)	03.11.2010
(97)	EP 1645088	(47)	03.11.2010	(97)	EP 1737547	(47)	03.11.2010
(97)	EP 1645264	(47)	03.11.2010	(97)	EP 1737660	(47)	03.11.2010
(97)	EP 1646622	(47)	03.11.2010	(97)	EP 1737987	(47)	03.11.2010
(97)	EP 1646733	(47)	03.11.2010	(97)	EP 1738441	(47)	03.11.2010
(97)	EP 1647754	(47)	03.11.2010	(97)	EP 1738744	(47)	03.11.2010
(97)	EP 1647970	(47)	03.11.2010	(97)	EP 1739880	(47)	03.11.2010
(97)	EP 1648681	(47)	03.11.2010	(97)	EP 1740795	(47)	03.11.2010
(97)	EP 1649155	(47)	03.11.2010	(97)	EP 1741130	(47)	03.11.2010
(97)	EP 1649614	(47)	03.11.2010	(97)	EP 1741792	(47)	03.11.2010
(97)	EP 1651780	(47)	03.11.2010	(97)	EP 1742011	(47)	03.11.2010
(97)	EP 1651859	(47)	03.11.2010	(97)	EP 1742012	(47)	03.11.2010
(97)	EP 1651893	(47)	03.11.2010	(97)	EP 1743126	(47)	03.11.2010
(97)	EP 1652404	(47)	03.11.2010	(97)	EP 1744977	(47)	03.11.2010
(97)	EP 1652937	(47)	03.11.2010	(97)	EP 1745002	(47)	03.11.2010
(97)	EP 1654653	(47)	03.11.2010	(97)	EP 1748577	(47)	03.11.2010
(97)	EP 1656818	(47)	03.11.2010	(97)	EP 1749738	(47)	03.11.2010
(97)	EP 1659194	(47)	03.11.2010	(97)	EP 1749829	(47)	03.11.2010
(97)	EP 1660511	(47)	03.11.2010	(97)	EP 1750483	(47)	03.11.2010
(97)	EP 1662103	(47)	03.11.2010	(97)	EP 1751411	(47)	03.11.2010
(97)	EP 1665173	(47)	03.11.2010	(97)	EP 1751851	(47)	03.11.2010
(97)	EP 1665642	(47)	03.11.2010	(97)	EP 1753173	(47)	03.11.2010
(97)	EP 1666463	(47)	03.11.2010	(97)	EP 1753334	(47)	03.11.2010
(97)	EP 1668140	(47)	03.11.2010	(97)	EP 1753554	(47)	03.11.2010
(97)	EP 1669761	(47)	03.11.2010	(97)	EP 1753709	(47)	03.11.2010
(97)	EP 1671418	(47)	03.11.2010	(97)	EP 1754973	(47)	03.11.2010
(97)	EP 1673874	(47)	03.11.2010	(97)	EP 1755536	(47)	03.11.2010
(97)	EP 1674005	(47)	03.11.2010	(97)	EP 1755567	(47)	03.11.2010
(97)	EP 1674111	(47)	03.11.2010	(97)	EP 1756230	(47)	03.11.2010
(97)	EP 1676383	(47)	03.11.2010	(97)	EP 1757163	(47)	03.11.2010
(97)	EP 1677033	(47)	03.11.2010	(97)	EP 1757859	(47)	03.11.2010
(97)	EP 1679698	(47)	03.11.2010	(97)	EP 1758264	(47)	03.11.2010
(97)	EP 1680793	(47)	03.11.2010	(97)	EP 1759622	(47)	03.11.2010
(97)	EP 1687443	(47)	03.11.2010	(97)	EP 1760033	(47)	03.11.2010
(97)	EP 1688458	(47)	03.11.2010	(97)	EP 1761883	(47)	03.11.2010
(97)	EP 1691774	(47)	03.11.2010	(97)	EP 1763858	(47)	03.11.2010
(97)	EP 1692620	(47)	03.11.2010	(97)	EP 1765342	(47)	03.11.2010
(97)	EP 1692769	(47)	03.11.2010	(97)	EP 1767692	(47)	03.11.2010
(97)	EP 1693781	(47)	03.11.2010	(97)	EP 1767733	(47)	03.11.2010
(97)	EP 1695768	(47)	03.11.2010	(97)	EP 1768710	(47)	03.11.2010
(97)	EP 1696825	(47)	03.11.2010	(97)	EP 1768761	(47)	03.11.2010
(97)	EP 1697439	(47)	03.11.2010	(97)	EP 1769181	(47)	03.11.2010
(97)	EP 1697759	(47)	03.11.2010	(97)	EP 1769732	(47)	03.11.2010
(97)	EP 1698011	(47)	03.11.2010	(97)	EP 1769911	(47)	03.11.2010
(97)	EP 1698776	(47)	03.11.2010	(97)	EP 1769919	(47)	03.11.2010
(97)	EP 1700511	(47)	03.11.2010	(97)	EP 1770211	(47)	03.11.2010

(97)	EP 1771618	(47)	03.11.2010	(97)	EP 1847427	(47)	03.11.2010
(97)	EP 1773216	(47)	03.11.2010	(97)	EP 1847811	(47)	03.11.2010
(97)	EP 1773697	(47)	03.11.2010	(97)	EP 1848530	(47)	03.11.2010
(97)	EP 1774673	(47)	03.11.2010	(97)	EP 1850135	(47)	03.11.2010
(97)	EP 1774842	(47)	03.11.2010	(97)	EP 1850322	(47)	03.11.2010
(97)	EP 1777837	(47)	03.11.2010	(97)	EP 1850533	(47)	03.11.2010
(97)	EP 1779461	(47)	03.11.2010	(97)	EP 1851297	(47)	03.11.2010
(97)	EP 1781247	(47)	03.11.2010	(97)	EP 1851830	(47)	03.11.2010
(97)	EP 1781260	(47)	03.11.2010	(97)	EP 1852219	(47)	03.11.2010
(97)	EP 1781291	(47)	03.11.2010	(97)	EP 1852599	(47)	03.11.2010
(97)	EP 1781667	(47)	03.11.2010	(97)	EP 1852600	(47)	03.11.2010
(97)	EP 1784718	(47)	03.11.2010	(97)	EP 1853737	(47)	03.11.2010
(97)	EP 1786483	(47)	03.11.2010	(97)	EP 1854875	(47)	03.11.2010
(97)	EP 1786974	(47)	03.11.2010	(97)	EP 1855106	(47)	03.11.2010
(97)	EP 1787012	(47)	03.11.2010	(97)	EP 1855695	(47)	03.11.2010
(97)	EP 1788700	(47)	03.11.2010	(97)	EP 1855919	(47)	03.11.2010
(97)	EP 1790142	(47)	03.11.2010	(97)	EP 1856452	(47)	03.11.2010
(97)	EP 1790495	(47)	03.11.2010	(97)	EP 1858213	(47)	03.11.2010
(97)	EP 1790971	(47)	03.11.2010	(97)	EP 1858910	(47)	03.11.2010
(97)	EP 1791663	(47)	03.11.2010	(97)	EP 1859411	(47)	03.11.2010
(97)	EP 1791793	(47)	03.11.2010	(97)	EP 1862931	(47)	03.11.2010
(97)	EP 1791992	(47)	03.11.2010	(97)	EP 1863300	(47)	03.11.2010
(97)	EP 1792123	(47)	03.11.2010	(97)	EP 1863477	(47)	03.11.2010
(97)	EP 1792365	(47)	03.11.2010	(97)	EP 1864354	(47)	03.11.2010
(97)	EP 1793766	(47)	03.11.2010	(97)	EP 1864870	(47)	03.11.2010
(97)	EP 1794736	(47)	03.11.2010	(97)	EP 1865193	(47)	03.11.2010
(97)	EP 1796851	(47)	03.11.2010	(97)	EP 1865721	(47)	03.11.2010
(97)	EP 1797053	(47)	03.11.2010	(97)	EP 1865990	(47)	03.11.2010
(97)	EP 1798046	(47)	03.11.2010	(97)	EP 1869036	(47)	03.11.2010
(97)	EP 1800198	(47)	03.11.2010	(97)	EP 1869154	(47)	03.11.2010
(97)	EP 1800356	(47)	03.11.2010	(97)	EP 1869535	(47)	03.11.2010
(97)	EP 1800650	(47)	03.11.2010	(97)	EP 1869539	(47)	03.11.2010
(97)	EP 1801828	(47)	03.11.2010	(97)	EP 1875868	(47)	03.11.2010
(97)	EP 1802288	(47)	03.11.2010	(97)	EP 1876307	(47)	03.11.2010
(97)	EP 1802313	(47)	03.11.2010	(97)	EP 1877618	(47)	03.11.2010
(97)	EP 1802475	(47)	03.11.2010	(97)	EP 1878168	(47)	03.11.2010
(97)	EP 1804932	(47)	03.11.2010	(97)	EP 1879851	(47)	03.11.2010
(97)	EP 1805155	(47)	03.11.2010	(97)	EP 1881795	(47)	03.11.2010
(97)	EP 1805642	(47)	03.11.2010	(97)	EP 1882474	(47)	03.11.2010
(97)	EP 1806155	(47)	03.11.2010	(97)	EP 1882592	(47)	03.11.2010
(97)	EP 1808279	(47)	03.11.2010	(97)	EP 1884120	(47)	03.11.2010
(97)	EP 1808925	(47)	03.11.2010	(97)	EP 1885570	(47)	03.11.2010
(97)	EP 1809382	(47)	03.11.2010	(97)	EP 1886660	(47)	03.11.2010
(97)	EP 1812180	(47)	03.11.2010	(97)	EP 1887651	(47)	03.11.2010
(97)	EP 1814507	(47)	03.11.2010	(97)	EP 1888021	(47)	03.11.2010
(97)	EP 1815228	(47)	03.11.2010	(97)	EP 1888163	(47)	03.11.2010
(97)	EP 1816519	(47)	03.11.2010	(97)	EP 1889892	(47)	03.11.2010
(97)	EP 1816937	(47)	03.11.2010	(97)	EP 1889951	(47)	03.11.2010
(97)	EP 1817588	(47)	03.11.2010	(97)	EP 1891235	(47)	03.11.2010
(97)	EP 1818260	(47)	03.11.2010	(97)	EP 1891319	(47)	03.11.2010
(97)	EP 1824807	(47)	03.11.2010	(97)	EP 1892142	(47)	03.11.2010
(97)	EP 1825179	(47)	03.11.2010	(97)	EP 1893365	(47)	03.11.2010
(97)	EP 1825509	(47)	03.11.2010	(97)	EP 1893484	(47)	03.11.2010
(97)	EP 1828178	(47)	03.11.2010	(97)	EP 1893872	(47)	03.11.2010
(97)	EP 1830401	(47)	03.11.2010	(97)	EP 1894328	(47)	03.11.2010
(97)	EP 1831022	(47)	03.11.2010	(97)	EP 1894610	(47)	03.11.2010
(97)	EP 1831092	(47)	03.11.2010	(97)	EP 1897493	(47)	03.11.2010
(97)	EP 1831129	(47)	03.11.2010	(97)	EP 1897939	(47)	03.11.2010
(97)	EP 1831179	(47)	03.11.2010	(97)	EP 1900392	(47)	03.11.2010
(97)	EP 1832468	(47)	03.11.2010	(97)	EP 1901894	(47)	03.11.2010
(97)	EP 1832689	(47)	03.11.2010	(97)	EP 1904587	(47)	03.11.2010
(97)	EP 1834018	(47)	03.11.2010	(97)	EP 1905394	(47)	03.11.2010
(97)	EP 1835064	(47)	03.11.2010	(97)	EP 1905538	(47)	03.11.2010
(97)	EP 1835065	(47)	03.11.2010	(97)	EP 1907626	(47)	03.11.2010
(97)	EP 1835104	(47)	03.11.2010	(97)	EP 1907875	(47)	03.11.2010
(97)	EP 1836042	(47)	03.11.2010	(97)	EP 1907876	(47)	03.11.2010
(97)	EP 1837279	(47)	03.11.2010	(97)	EP 1908813	(47)	03.11.2010
(97)	EP 1837932	(47)	03.11.2010	(97)	EP 1909403	(47)	03.11.2010
(97)	EP 1838359	(47)	03.11.2010	(97)	EP 1909421	(47)	03.11.2010
(97)	EP 1839281	(47)	03.11.2010	(97)	EP 1909738	(47)	03.11.2010
(97)	EP 1839585	(47)	03.11.2010	(97)	EP 1910039	(47)	03.11.2010
(97)	EP 1840367	(47)	03.11.2010	(97)	EP 1911275	(47)	03.11.2010
(97)	EP 1841790	(47)	03.11.2010	(97)	EP 1911976	(47)	03.11.2010
(97)	EP 1841806	(47)	03.11.2010	(97)	EP 1913920	(47)	03.11.2010
(97)	EP 1843683	(47)	03.11.2010	(97)	EP 1916889	(47)	03.11.2010
(97)	EP 1844379	(47)	03.11.2010	(97)	EP 1916981	(47)	03.11.2010
(97)	EP 1845074	(47)	03.11.2010	(97)	EP 1916990	(47)	03.11.2010
(97)	EP 1846406	(47)	03.11.2010	(97)	EP 1917282	(47)	03.11.2010

(97) EP 1918269	(47) 03.11.2010	(97) EP 1975918	(47) 03.11.2010
(97) EP 1919333	(47) 03.11.2010	(97) EP 1976025	(47) 03.11.2010
(97) EP 1919711	(47) 03.11.2010	(97) EP 1976525	(47) 03.11.2010
(97) EP 1920388	(47) 03.11.2010	(97) EP 1977357	(47) 03.11.2010
(97) EP 1922052	(47) 03.11.2010	(97) EP 1977526	(47) 03.11.2010
(97) EP 1922242	(47) 03.11.2010	(97) EP 1977909	(47) 03.11.2010
(97) EP 1922809	(47) 03.11.2010	(97) EP 1978849	(47) 03.11.2010
(97) EP 1923823	(47) 03.11.2010	(97) EP 1978894	(47) 03.11.2010
(97) EP 1924203	(47) 03.11.2010	(97) EP 1979205	(47) 03.11.2010
(97) EP 1924242	(47) 03.11.2010	(97) EP 1981469	(47) 03.11.2010
(97) EP 1925342	(47) 03.11.2010	(97) EP 1982945	(47) 03.11.2010
(97) EP 1925370	(47) 03.11.2010	(97) EP 1984233	(47) 03.11.2010
(97) EP 1925820	(47) 03.11.2010	(97) EP 1984271	(47) 03.11.2010
(97) EP 1926085	(47) 03.11.2010	(97) EP 1984440	(47) 03.11.2010
(97) EP 1926781	(47) 03.11.2010	(97) EP 1984654	(47) 03.11.2010
(97) EP 1927884	(47) 03.11.2010	(97) EP 1986930	(47) 03.11.2010
(97) EP 1927897	(47) 03.11.2010	(97) EP 1987104	(47) 03.11.2010
(97) EP 1928297	(47) 03.11.2010	(97) EP 1987354	(47) 03.11.2010
(97) EP 1930442	(47) 03.11.2010	(97) EP 1987647	(47) 03.11.2010
(97) EP 1932049	(47) 03.11.2010	(97) EP 1990466	(47) 03.11.2010
(97) EP 1932618	(47) 03.11.2010	(97) EP 1990879	(47) 03.11.2010
(97) EP 1933687	(47) 03.11.2010	(97) EP 1991783	(47) 03.11.2010
(97) EP 1934367	(47) 03.11.2010	(97) EP 1992037	(47) 03.11.2010
(97) EP 1935193	(47) 03.11.2010	(97) EP 1995844	(47) 03.11.2010
(97) EP 1935394	(47) 03.11.2010	(97) EP 1996455	(47) 03.11.2010
(97) EP 1935960	(47) 03.11.2010	(97) EP 1997666	(47) 03.11.2010
(97) EP 1937436	(47) 03.11.2010	(97) EP 1998418	(47) 03.11.2010
(97) EP 1937741	(47) 03.11.2010	(97) EP 1998762	(47) 03.11.2010
(97) EP 1937893	(47) 03.11.2010	(97) EP 1998948	(47) 03.11.2010
(97) EP 1939061	(47) 03.11.2010	(97) EP 1999015	(47) 03.11.2010
(97) EP 1939171	(47) 03.11.2010	(97) EP 1999162	(47) 03.11.2010
(97) EP 1939352	(47) 03.11.2010	(97) EP 1999889	(47) 03.11.2010
(97) EP 1940266	(47) 03.11.2010	(97) EP 2001855	(47) 03.11.2010
(97) EP 1940694	(47) 03.11.2010	(97) EP 2001919	(47) 03.11.2010
(97) EP 1940908	(47) 03.11.2010	(97) EP 2002516	(47) 03.11.2010
(97) EP 1940955	(47) 03.11.2010	(97) EP 2003387	(47) 03.11.2010
(97) EP 1941181	(47) 03.11.2010	(97) EP 2004050	(47) 03.11.2010
(97) EP 1943063	(47) 03.11.2010	(97) EP 2004103	(47) 03.11.2010
(97) EP 1943568	(47) 03.11.2010	(97) EP 2004503	(47) 03.11.2010
(97) EP 1944553	(47) 03.11.2010	(97) EP 2005190	(47) 03.11.2010
(97) EP 1945925	(47) 03.11.2010	(97) EP 2007600	(47) 03.11.2010
(97) EP 1946355	(47) 03.11.2010	(97) EP 2009443	(47) 03.11.2010
(97) EP 1946606	(47) 03.11.2010	(97) EP 2009570	(47) 03.11.2010
(97) EP 1946988	(47) 03.11.2010	(97) EP 2010498	(47) 03.11.2010
(97) EP 1947043	(47) 03.11.2010	(97) EP 2011565	(47) 03.11.2010
(97) EP 1947191	(47) 03.11.2010	(97) EP 2012676	(47) 03.11.2010
(97) EP 1947192	(47) 03.11.2010	(97) EP 2013049	(47) 03.11.2010
(97) EP 1947242	(47) 03.11.2010	(97) EP 2014155	(47) 03.11.2010
(97) EP 1947444	(47) 03.11.2010	(97) EP 2015689	(47) 03.11.2010
(97) EP 1949537	(47) 03.11.2010	(97) EP 2015812	(47) 03.11.2010
(97) EP 1951725	(47) 03.11.2010	(97) EP 2015813	(47) 03.11.2010
(97) EP 1951877	(47) 03.11.2010	(97) EP 2016421	(47) 03.11.2010
(97) EP 1952527	(47) 03.11.2010	(97) EP 2019237	(47) 03.11.2010
(97) EP 1954274	(47) 03.11.2010	(97) EP 2019798	(47) 03.11.2010
(97) EP 1957088	(47) 03.11.2010	(97) EP 2022451	(47) 03.11.2010
(97) EP 1957213	(47) 03.11.2010	(97) EP 2023536	(47) 03.11.2010
(97) EP 1957778	(47) 03.11.2010	(97) EP 2024474	(47) 03.11.2010
(97) EP 1958101	(47) 03.11.2010	(97) EP 2025316	(47) 03.11.2010
(97) EP 1958555	(47) 03.11.2010	(97) EP 2025506	(47) 03.11.2010
(97) EP 1961255	(47) 03.11.2010	(97) EP 2026341	(47) 03.11.2010
(97) EP 1963215	(47) 03.11.2010	(97) EP 2026644	(47) 03.11.2010
(97) EP 1963260	(47) 03.11.2010	(97) EP 2026932	(47) 03.11.2010
(97) EP 1966188	(47) 03.11.2010	(97) EP 2027967	(47) 03.11.2010
(97) EP 1966520	(47) 03.11.2010	(97) EP 2027968	(47) 03.11.2010
(97) EP 1967116	(47) 03.11.2010	(97) EP 2028093	(47) 03.11.2010
(97) EP 1967153	(47) 03.11.2010	(97) EP 2028140	(47) 03.11.2010
(97) EP 1967229	(47) 03.11.2010	(97) EP 2028320	(47) 03.11.2010
(97) EP 1967854	(47) 03.11.2010	(97) EP 2029417	(47) 03.11.2010
(97) EP 1967879	(47) 03.11.2010	(97) EP 2029460	(47) 03.11.2010
(97) EP 1968083	(47) 03.11.2010	(97) EP 2029556	(47) 03.11.2010
(97) EP 1970372	(47) 03.11.2010	(97) EP 2029572	(47) 03.11.2010
(97) EP 1972201	(47) 03.11.2010	(97) EP 2029823	(47) 03.11.2010
(97) EP 1972270	(47) 03.11.2010	(97) EP 2029950	(47) 03.11.2010
(97) EP 1972308	(47) 03.11.2010	(97) EP 2031292	(47) 03.11.2010
(97) EP 1973541	(47) 03.11.2010	(97) EP 2032333	(47) 03.11.2010
(97) EP 1973849	(47) 03.11.2010	(97) EP 2032791	(47) 03.11.2010
(97) EP 1974828	(47) 03.11.2010	(97) EP 2033910	(47) 03.11.2010
(97) EP 1974924	(47) 03.11.2010	(97) EP 2034122	(47) 03.11.2010

(97)	EP 2034358	(47)	03.11.2010	(97)	EP 2094629	(47)	03.11.2010
(97)	EP 2035119	(47)	03.11.2010	(97)	EP 2097465	(47)	03.11.2010
(97)	EP 2035313	(47)	03.11.2010	(97)	EP 2098679	(47)	03.11.2010
(97)	EP 2036143	(47)	03.11.2010	(97)	EP 2099801	(47)	03.11.2010
(97)	EP 2037183	(47)	03.11.2010	(97)	EP 2102018	(47)	03.11.2010
(97)	EP 2038187	(47)	03.11.2010	(97)	EP 2102032	(47)	03.11.2010
(97)	EP 2038700	(47)	03.11.2010	(97)	EP 2103055	(47)	03.11.2010
(97)	EP 2039198	(47)	03.11.2010	(97)	EP 2104729	(47)	03.11.2010
(97)	EP 2039281	(47)	03.11.2010	(97)	EP 2105606	(47)	03.11.2010
(97)	EP 2039434	(47)	03.11.2010	(97)	EP 2106882	(47)	03.11.2010
(97)	EP 2040175	(47)	03.11.2010	(97)	EP 2109273	(47)	03.11.2010
(97)	EP 2042124	(47)	03.11.2010	(97)	EP 2109438	(47)	03.11.2010
(97)	EP 2042508	(47)	03.11.2010	(97)	EP 2109712	(47)	03.11.2010
(97)	EP 2043827	(47)	03.11.2010	(97)	EP 2110649	(47)	03.11.2010
(97)	EP 2043989	(47)	03.11.2010	(97)	EP 2112338	(47)	03.11.2010
(97)	EP 2044230	(47)	03.11.2010	(97)	EP 2115261	(47)	03.11.2010
(97)	EP 2046149	(47)	03.11.2010	(97)	EP 2115265	(47)	03.11.2010
(97)	EP 2046331	(47)	03.11.2010	(97)	EP 2115321	(47)	03.11.2010
(97)	EP 2046567	(47)	03.11.2010	(97)	EP 2115343	(47)	03.11.2010
(97)	EP 2046622	(47)	03.11.2010	(97)	EP 2117618	(47)	03.11.2010
(97)	EP 2046661	(47)	03.11.2010	(97)	EP 2117768	(47)	03.11.2010
(97)	EP 2047827	(47)	03.11.2010	(97)	EP 2118063	(47)	03.11.2010
(97)	EP 2047829	(47)	03.11.2010	(97)	EP 2118095	(47)	03.11.2010
(97)	EP 2048407	(47)	03.11.2010	(97)	EP 2118156	(47)	03.11.2010
(97)	EP 2048748	(47)	03.11.2010	(97)	EP 2118480	(47)	03.11.2010
(97)	EP 2049405	(47)	03.11.2010	(97)	EP 2119182	(47)	03.11.2010
(97)	EP 2049544	(47)	03.11.2010	(97)	EP 2121677	(47)	03.11.2010
(97)	EP 2051042	(47)	03.11.2010	(97)	EP 2121678	(47)	03.11.2010
(97)	EP 2051773	(47)	03.11.2010	(97)	EP 2121787	(47)	03.11.2010
(97)	EP 2051845	(47)	03.11.2010	(97)	EP 2122033	(47)	03.11.2010
(97)	EP 2051949	(47)	03.11.2010	(97)	EP 2122059	(47)	03.11.2010
(97)	EP 2054200	(47)	03.11.2010	(97)	EP 2122123	(47)	03.11.2010
(97)	EP 2054536	(47)	03.11.2010	(97)	EP 2122238	(47)	03.11.2010
(97)	EP 2055140	(47)	03.11.2010	(97)	EP 2123395	(47)	03.11.2010
(97)	EP 2055926	(47)	03.11.2010	(97)	EP 2123574	(47)	03.11.2010
(97)	EP 2056657	(47)	03.11.2010	(97)	EP 2123981	(47)	03.11.2010
(97)	EP 2056781	(47)	03.11.2010	(97)	EP 2125485	(47)	03.11.2010
(97)	EP 2057759	(47)	03.11.2010	(97)	EP 2125827	(47)	03.11.2010
(97)	EP 2058196	(47)	03.11.2010	(97)	EP 2127046	(47)	03.11.2010
(97)	EP 2059443	(47)	03.11.2010	(97)	EP 2130123	(47)	03.11.2010
(97)	EP 2059707	(47)	03.11.2010	(97)	EP 2130611	(47)	03.11.2010
(97)	EP 2064546	(47)	03.11.2010	(97)	EP 2132965	(47)	03.11.2010
(97)	EP 2064647	(47)	03.11.2010	(97)	EP 2134485	(47)	03.11.2010
(97)	EP 2064878	(47)	03.11.2010	(97)	EP 2134486	(47)	03.11.2010
(97)	EP 2065234	(47)	03.11.2010	(97)	EP 2134585	(47)	03.11.2010
(97)	EP 2066607	(47)	03.11.2010	(97)	EP 2134586	(47)	03.11.2010
(97)	EP 2066683	(47)	03.11.2010	(97)	EP 2134880	(47)	03.11.2010
(97)	EP 2067773	(47)	03.11.2010	(97)	EP 2135349	(47)	03.11.2010
(97)	EP 2069080	(47)	03.11.2010	(97)	EP 2136807	(47)	03.11.2010
(97)	EP 2069170	(47)	03.11.2010	(97)	EP 2136858	(47)	03.11.2010
(97)	EP 2069755	(47)	03.11.2010	(97)	EP 2138708	(47)	03.11.2010
(97)	EP 2070391	(47)	03.11.2010	(97)	EP 2138834	(47)	03.11.2010
(97)	EP 2070459	(47)	03.11.2010	(97)	EP 2138848	(47)	03.11.2010
(97)	EP 2070686	(47)	03.11.2010	(97)	EP 2139297	(47)	03.11.2010
(97)	EP 2071835	(47)	03.11.2010	(97)	EP 2139579	(47)	03.11.2010
(97)	EP 2072264	(47)	03.11.2010	(97)	EP 2140192	(47)	03.11.2010
(97)	EP 2073025	(47)	03.11.2010	(97)	EP 2140287	(47)	03.11.2010
(97)	EP 2073732	(47)	03.11.2010	(97)	EP 2140403	(47)	03.11.2010
(97)	EP 2076031	(47)	03.11.2010	(97)	EP 2140471	(47)	03.11.2010
(97)	EP 2076453	(47)	03.11.2010	(97)	EP 2140544	(47)	03.11.2010
(97)	EP 2076692	(47)	03.11.2010	(97)	EP 2142117	(47)	03.11.2010
(97)	EP 2077306	(47)	03.11.2010	(97)	EP 2144764	(47)	03.11.2010
(97)	EP 2077344	(47)	03.11.2010	(97)	EP 2145146	(47)	03.11.2010
(97)	EP 2078832	(47)	03.11.2010	(97)	EP 2149029	(47)	03.11.2010
(97)	EP 2082924	(47)	03.11.2010	(97)	EP 2149044	(47)	03.11.2010
(97)	EP 2084056	(47)	03.11.2010	(97)	EP 2149072	(47)	03.11.2010
(97)	EP 2084078	(47)	03.11.2010	(97)	EP 2152481	(47)	03.11.2010
(97)	EP 2086255	(47)	03.11.2010	(97)	EP 2152958	(47)	03.11.2010
(97)	EP 2086319	(47)	03.11.2010	(97)	EP 2153210	(47)	03.11.2010
(97)	EP 2086471	(47)	03.11.2010	(97)	EP 2153939	(47)	03.11.2010
(97)	EP 2086630	(47)	03.11.2010	(97)	EP 2155530	(47)	03.11.2010
(97)	EP 2086675	(47)	03.11.2010	(97)	EP 2156002	(47)	03.11.2010
(97)	EP 2087950	(47)	03.11.2010	(97)	EP 2156247	(47)	03.11.2010
(97)	EP 2088114	(47)	03.11.2010	(97)	EP 2156623	(47)	03.11.2010
(97)	EP 2090073	(47)	03.11.2010	(97)	EP 2158162	(47)	03.11.2010
(97)	EP 2091819	(47)	03.11.2010	(97)	EP 2158381	(47)	03.11.2010
(97)	EP 2093169	(47)	03.11.2010	(97)	EP 2158445	(47)	03.11.2010
(97)	EP 2094523	(47)	03.11.2010	(97)	EP 2162230	(47)	03.11.2010

(97) EP 2163069 (47) 03.11.2010
(97) EP 2164370 (47) 03.11.2010
(97) EP 2165343 (47) 03.11.2010
(97) EP 2165636 (47) 03.11.2010
(97) EP 2168235 (47) 03.11.2010
(97) EP 2176053 (47) 03.11.2010
(97) EP 2178386 (47) 03.11.2010

Zveřejněné překlady evropských patentových spisů

U následujících udělených evropských patentů s účinky pro Českou republiku byl majitelem předložen překlad patentového spisu do českého jazyka (§ 35c odst. 2 až 4 zákona č. 527/1990 Sb., v platném znění). Údaje jsou řazeny vzestupně podle čísel evropských patentů.

(97) **EP 1376764**
(47) 18.08.2010
(97) 02.01.2004
(51) **H01R 4/30** (2006.01)
(96) 26.06.2003
(96) 03014617.9
(73) Arcus Elektrotechnik Alois Schiffmann GmbH, 81673 München, DE
(72) Niklis, Christian, Dipl.-Ing. (FH), 82065 Baierbrunn, DE
(54) **Vícenásobně střížný šroub**
(32) 27.06.2002, 29.07.2002
(31) 10228815, 10234460
(33) DE, DE
(74) UNIPATENT, Ing. Jiří Chlustina, Jana Masaryka 43-47, Praha 2, 12000

(97) **EP 1380807**
(47) 08.09.2010
(97) 14.01.2004
(51) **F41G 1/387** (2006.01)
(96) 09.07.2002
(96) 02015263.3
(73) SWAROVSKI OPTIK KG, 6067 Absam i. Tirol, AT
(72) Miller, Benno, 6020 Innsbruck, AT
(54) **Upevňovací zařízení pro zaměřovací dalekohled na zbrani**
(74) KANIA, SEDLÁK, SMOLA Patentová a známková kancelář, Ing. Jiří Malůšek, Mendlovo nám. 1a, Brno, 60300

(97) **EP 1468077**
(47) 14.07.2010
(97) 07.08.2003
(51) **C12N 15/01** (2006.01)
C12P 17/18 (2006.01)
(96) 15.01.2003
(96) 03734944.6
(73) ImmunoGen, Inc., Waltham, MA 02451, US
(72) CHUNG, Johnson, Taipei 112, TW
BYNG, Graham, S., Snohomish, WA 98296, US
(54) **Mutantní kmen druhu Actinosynnema pretiosum se zvýšenou produkcí maytansinoidů**
(32) 29.01.2002
(31) 57561
(33) US
(86) PCT/US2003/000026
(87) WO 2003/064610
(74) Společná advokátní kancelář Všecka Zelený Švorčík Kalenský a partneři, JUDr. Pavel Zelený, Hálkova 2, Praha 2, 12000

(97) **EP 1474443**
(47) 11.08.2010
(97) 07.08.2003
(51) **C07K 14/47** (2006.01)
A61K 38/00 (2006.01)
(96) 30.01.2003
(96) 03701612.8

(73) Apitope Technology (Bristol) Limited, Park Row Bristol BS1 5UB, GB
(72) WRAITH, David Cameron, University of Bristol, Clifton, Bristol BS8 1TD, GB
STREETER, Heather Barbara, University of Bristol, Clifton, Bristol BS8 1TD, GB
PONSFORD, Frances Mary, University of Bristol, Clifton, Bristol BS8 1TD, GB
MAZZA, Graziella, University of Bristol, Clifton, Bristol BS8 1TD, GB
(54) **Tolerogenní peptidy z myelinového bazického proteinu**
(32) 01.02.2002
(31) 0202399
(33) GB
(86) PCT/GB2003/000399
(87) WO 2003/064464
(74) TRAPLOVÁ HAKR KUBÁT Advokátní a patentová kancelář, Ing. Eduard Hakr, Přístavní 24, Praha 7, 17000

(97) **EP 1550354**
(47) 04.08.2010
(97) 15.04.2004
(51) **H05B 3/86** (2006.01)
(96) 29.09.2003
(96) 03759543.6
(73) PPG Industries Ohio, Inc., Cleveland, OH 44111, US
(72) VOELTZEL, Charles S., New Kensington, PA 15068, US
(54) **Vyhřívateľný předmět mající konfigurovaný vyhřívací člen**
(32) 03.10.2002
(31) 264106
(33) US
(86) PCT/US2003/030487
(87) WO 2004/032569
(74) Čermák Hořejš Matějka a spol., JUDr. Karel Čermák, advokát, Národní 32, Praha 1, 11000

(97) **EP 1581688**
(47) 04.08.2010
(97) 22.07.2004
(51) **D06M 13/292** (2006.01)
D06M 13/17 (2006.01)
D06M 15/53 (2006.01)
D06M 15/356 (2006.01)
D06M 11/76 (2006.01)
D06M 13/352 (2006.01)
B66B 7/12 (2006.01)
B66D 1/54 (2006.01)
B66B 5/00 (2006.01)
D07B 1/14 (2006.01)
(96) 06.12.2003
(96) 03789160.3

(73) Teijin Aramid B.V., 6827 AV Arnhem, NL
(72) WILLEMSSEN, Stephanus, NL-6991 TW Rheden, NL
STUUT, Herman, NL-6824 AS Arnhem, NL
(54) **Aramidové nekonečné vlákno opatřené konduktivní povrchovou úpravou**
(32) 02.01.2003
(31) 03000120

(33) EP
(86) PCT/EP2003/013855
(87) WO 2004/061196
(74) KOREJZOVÁ & SPOL., v.o.s., JUDr. Petra Korejzová,
advokátka, Korunní 810/104 E, Praha 10, 10100

(97) **EP 1627884**
(47) 21.07.2010
(97) 22.02.2006
(51) **C07K 5/06** (2006.01)
(96) 24.06.2005
(96) 05013734.8
(73) Kyowa Hakko Bio Co., Ltd., Tokyo, 100-8185, JP
(72) Hashimoto, Shin-ichi, c/o Techn. Res. Lab., Hofu-shi
Yamaguchi 747-8522, JP
Tabata, Kazuhiko, c/o BioFrontier Laboratories, Machida-
shi Tokyo 194-8533, JP
(54) **Způsob produkce dipeptidů**
(32) 25.06.2004
(31) 2004189011
(33) JP
(74) Společná advokátní kancelář Vsetečka Zelený Švorčík
Kalenský a partneři, JUDr. Miloš Vsetečka, Hálkova 2,
Praha 2, 12000

(97) **EP 1682178**
(47) 07.07.2010
(97) 19.05.2005
(51) **A61K 39/395** (2006.01)
A61K 38/20 (2006.01)
A61P 35/02 (2006.01)
(96) 04.11.2004
(96) 04810421.0
(73) Novartis Vaccines and Diagnostics, Inc., Emeryville, CA
94608, US
XOMA Technology Ltd., Hamilton HM11, BM
(72) LONG, Li, Emeryville, CA 94662-8097, US
LUQMAN, Mohammad, Emeryville, CA 94662-8097, US
YABANNAVAR, Asha, Emeryville, CA 94662-8097, US
ZAROR, Isabel, Emeryville, CA 94662-8097, US
HURST, Deborah, Emeryville, CA 94662-8097, US
LOPES DE MENEZES, Daniel, E., Emeryville, CA
94662-8097, US
(54) **Způsob léčby karcinomů, které exprimují CD40 antigen**
(32) 04.11.2003, 26.11.2003, 27.04.2004
(31) 517337 P, 525579 P, 565710 P
(33) US, US, US
(86) PCT/US2004/036958
(87) WO 2005/044294
(74) Společná advokátní kancelář Vsetečka Zelený Švorčík
Kalenský a partneři, JUDr. Miloš Vsetečka, Hálkova 2,
Praha 2, 12000

(97) **EP 1684805**
(47) 21.07.2010
(97) 19.05.2005
(51) **A61K 39/395** (2006.01)
(96) 04.11.2004
(96) 04818358.6
(73) Novartis Vaccines and Diagnostics, Inc., Emeryville, CA
94608, US
Xoma Technology Ltd., Hamilton HM11, BM
(72) LONG, Li, Chiron Corporation, Emeryville, CA 94662-
8097, US
LUQMAN, Mohammad, Chiron Corporation, Emeryville,
CA 94662-8097, US
YABANNAVAR, Asha, Chiron Corporation, Emeryville,
CA 94662-8097, US
ZAROR, Isabel, Chiron Corporation, Emeryville, CA
94662-8097, US
(54) **Použití antagonistických anti-CD40 monoklonálních
protilátek pro léčbu mnohočetného myelomu**

(32) 04.11.2003, 26.11.2003, 26.04.2004, 27.04.2004
(31) 517337 P, 525579 P, 565709 P, 565710 P
(33) US, US, US, US
(86) PCT/US2004/037281
(87) WO 2005/044855
(74) Společná advokátní kancelář Vsetečka Zelený Švorčík
Kalenský a partneři, JUDr. Miloš Vsetečka, Hálkova 2,
Praha 2, 12000

(97) **EP 1689277**
(47) 21.07.2010
(97) 22.09.2005
(51) **A47L 9/28** (2006.01)
A47L 9/04 (2006.01)
A47L 5/30 (2006.01)
(96) 06.12.2004
(96) 04821630.3
(73) Vorwerk & Co. Interholding GmbH, 42275 Wuppertal, DE
(72) MEYER, Frank, 58640 Iserlohn, DE
HELLRUNG, Dirk, 45239 Essen, DE
FIESELER, Martin, 45134 Essen, DE
RÖLLINGHOFF, Dirk, 58091 Hagen, DE
CORNELISSEN, Markus, 42781 Haan, DE
SCHMIDT, Dirk, 51688 Wipperfürth, DE
LAMPING, Andreas, 42657 Solingen, DE
(54) **Způsob provozování vysavače prachu se sací hubicí a
vysavač prachu se sací hubicí**
(32) 06.12.2003, 24.03.2004
(31) 10357089, 102004014252
(33) DE, DE
(86) PCT/EP2004/053274
(87) WO 2005/087074
(74) UNIPATENT, Ing. Jiří Chlustina, Jana Masaryka 43-47,
Praha 2, 12000

(97) **EP 1721485**
(47) 28.07.2010
(97) 25.08.2005
(51) **H04W 68/02** (2009.01)
(96) 11.02.2005
(96) 05713534.5
(73) Qualcomm, Incorporated, San Diego, CA 92121, US
(72) VAYANOS, Alkinoos Hector, Ann Arbor, Michigan
48104, US
GAAL, Peter, San Diego, California 92126, US
(54) **Přenos oznámení pro služby všesměrového a
výběrového vysílání**
(32) 11.02.2004, 10.02.2005
(31) 544283 P, 55921
(33) US, US
(86) PCT/US2005/004683
(87) WO 2005/079104
(74) Čermák Hořejš Matějka a spol., JUDr. Karel Čermák,
advokát, Národní 32, Praha 1, 11000

(97) **EP 1737742**
(47) 28.07.2010
(97) 03.11.2005
(51) **B65D 43/12** (2006.01)
B65D 43/02 (2006.01)
(96) 15.04.2005
(96) 05732048.3
(73) Schoeller Arca Systems GmbH, 19057 Schwerin, DE
(72) KELLERER, Richard, 85622 Feldkirchen, DE
(54) **Uzavíratelný kontejner, zejména poštovní kontejner**
(32) 21.04.2004
(31) 102004019322
(33) DE
(86) PCT/EP2005/004041
(87) WO 2005/102858

-
- (74) Společná advokátní kancelář Vsetečka Zelený Švorčík Kalenský a partneři, JUDr. Otakar Švorčík, Hálkova 2, Praha 2, 12000
-
- (97) **EP 1761332**
(47) 01.09.2010
(97) 03.11.2005
(51) **B01J 21/16** (2006.01)
(96) 26.04.2005
(96) 05738361.4
(73) Albemarle Netherlands B.V., 3818 LH Amersfoort, NL
(72) JONES, William, Cambridge CB2 2NJ, GB
STAMIREs, Dennis, Dana Point, CA 92629, US
O'CONNOR, Paul, NL-3871 KM Hoevelaken, NL
BRADY, Michael, F., Studio City, CA 91604, US
(54) **Způsob přípravy aniontových jílů s obsahem aditiva**
(32) 26.04.2004, 05.08.2004
(31) 565493 P, 04077232
(33) US, EP
(86) PCT/EP2005/004558
(87) WO 2005/102515
(74) KOREJZOVÁ & SPOL., v.o.s., JUDr. Petra Korejzová, Korunní 810/104E, Praha 10 - Vinohrady, 10100
-
- (97) **EP 1761994**
(47) 28.07.2010
(97) 29.12.2005
(51) **H02K 29/08** (2006.01)
H02K 15/00 (2006.01)
(96) 14.04.2005
(96) 05733529.1
(73) ROBERT BOSCH GMBH, 70442 Stuttgart, DE
(72) MALDENER, Klaus, 77886 Lauf, DE
WEHRLE, Andreas, 77770 Durbach, DE
(54) **Zařízení pro výměnu třmenů, čelistí a můstků pro brýle bez okrajů a třmenů a čelistí pro kovové a plastové obruby brýlí**
(32) 18.06.2004
(31) 102004029535
(33) DE
(86) PCT/EP2005/051644
(87) WO 2005/124977
(74) Čermák Hořejš Matějka a spol., JUDr. Karel Čermák, advokát, Národní 32, Praha 1, 11000
-
- (97) **EP 1785340**
(47) 28.07.2010
(97) 16.05.2007
(51) **B62D 65/06** (2006.01)
B21D 39/02 (2006.01)
B23K 13/02 (2006.01)
B23K 28/02 (2006.01)
B62D 25/10 (2006.01)
(96) 13.11.2006
(96) 06023512.4
(73) KGR S.p.A., 10032 Brandizzo (Torino), IT
(72) Simioli, Marco, 10040 Almese, Torino, IT
(54) **Zařízení pro upevňování prvků plechového dílu pro karosérii motorového vozidla**
(32) 14.11.2005
(31) TO20050803
(33) IT
(74) KOREJZOVÁ & SPOL., v.o.s., JUDr. Petra Korejzová, advokátka, Korunní 810/104 E, Praha 10, 10100
-
- (97) **EP 1809157**
(47) 28.07.2010
(97) 18.05.2006
(51) **A47K 17/02** (2006.01)
A47K 3/28 (2006.01)
(96) 09.11.2005
-
- (96) 05799555.7
(73) Mammi, Luca, 19124 La Spezia, IT
(72) Mammi, Luca, 19124 La Spezia, IT
(54) **Systém přidavného vybavení pro přístupnost koupelny**
(32) 10.11.2004
(31) MI20042156
(33) IT
(86) PCT/IB2005/003413
(87) WO 2006/051412
(74) Čermák Hořejš Matějka a spol., JUDr. Karel Čermák, advokát, Národní 32, Praha 1, 11000
-
- (97) **EP 1810041**
(47) 28.07.2010
(97) 18.05.2006
(51) **G01R 19/00** (2006.01)
G01R 1/20 (2006.01)
(96) 04.11.2005
(96) 05814798.4
(73) Valeo Electronique et Systemes de Liaison, 78180 Montigny le Bretonneux, FR
(72) MOLY, José, F-31150 GRATENTOUR, FR
CHRETIEN, Louis, F-92500 RUEIL MALMAISON, FR
(54) **Zařízení senzoru baterie**
(32) 10.11.2004
(31) 0411985
(33) FR
(86) PCT/FR2005/002744
(87) WO 2006/051190
(74) Společná advokátní kancelář Vsetečka Zelený Švorčík Kalenský a partneři, JUDr. Miloš Vsetečka, Hálkova 2, Praha 2, 12000
-
- (97) **EP 1812076**
(47) 11.08.2010
(97) 27.04.2006
(51) **A61K 38/00** (2006.01)
C07K 14/00 (2006.01)
(96) 12.10.2005
(96) 05803356.4
(73) BioMimetic Therapeutics, Inc., Franklin, TN 37067, US
(72) LYNCH, Samuel, E., Franklin, TN 37067, US
(54) **Kompozice s destičkovým růstovým faktorem a způsoby jejich použití**
(32) 14.10.2004, 23.06.2005
(31) 965319, 159533
(33) US, US
(86) PCT/US2005/036447
(87) WO 2006/044334
(74) Čermák Hořejš Matějka a spol., JUDr. Karel Čermák, advokát, Národní 32, Praha 1, 11000
-
- (97) **EP 1841949**
(47) 04.08.2010
(97) 03.08.2006
(51) **E21C 25/10** (2006.01)
E21C 27/24 (2006.01)
(96) 26.01.2006
(96) 06706429.5
(73) Bucyrus Europe GmbH, 44534 Lünen, DE
(72) BECHEM, Ulrich, H., 58640 Iserlohn, DE
STEINBERG, Jens, 45527 Hattingen, DE
RASCHKA, Joachim, 44805 Bochum, DE
(54) **Zařízení pro frézovací zpracování kameniva a jiných podobného při použití tohoto zařízení**
(32) 27.01.2005
(31) 102005003840
(33) DE
(86) PCT/EP2006/000683
(87) WO 2006/079536

(74) TRAPLOVÁ HAKR KUBÁT Advokátní a patentová kancelář, Ing. Eduard Hakr, Přístavní 24, Praha 7, 17000

(97) **EP 1863801**

(47) 29.09.2010

(97) 12.10.2006

(51) **C07D 413/10** (2006.01)

A61K 31/4245 (2006.01)

A61P 3/10 (2006.01)

(96) 29.03.2006

(96) 06731118.3

(73) Takeda Pharmaceutical Company Limited, Osaka-shi, Osaka 541-0045, JP

(72) KUROITA, Takanobu c/o TAKEDA PHARMACEUTICAL COMPANY LIMITED, Osaka-shi, Osaka 532-8686, JP

OJIMA, Mami, c/o TAKEDA PHARMACEUTICAL COMPANY LIMITED, Osaka-shi, Osaka 532-8686, JP
BAN, Junko, c/o TAKEDA PHARMACEUTICAL COMPANY LIMITED, Osaka-shi, Osaka 532-8686, JP

(54) **Derivát benzimidazolu a jeho použití**

(32) 30.03.2005, 06.07.2005

(31) 2005099788, 2005198014

(33) JP, JP

(86) PCT/JP2006/307170

(87) WO 2006/107062

(74) RNDr. CSc. Naděžda Nowaková, Doninská 2390, Praha 9, 19016

(97) **EP 1868731**

(47) 04.08.2010

(97) 19.10.2006

(51) **B05B 11/00** (2006.01)

(96) 05.04.2006

(96) 06726667.6

(73) GLAXO GROUP LIMITED, Greenford, Middlesex UB6 0NN, GB

(72) GODFREY, James, William, Ware Hertfordshire SG12 0DP, GB
HEDLEY, Mark, Graham, Ware Hertfordshire SG12 0DP, GB

(54) **Zařízení pro vydávání tekutiny**

(32) 09.04.2005

(31) 0507224

(33) GB

(86) PCT/GB2006/001264

(87) WO 2006/109021

(74) Korejzová & spol., v. o. s., JUDr. Petra Korejzová, Korunní 810/104E, Praha 10-Vinohrady, 10100

(97) **EP 1874761**

(47) 18.08.2010

(97) 26.10.2006

(51) **C07D 403/04** (2006.01)

C07D 253/06 (2006.01)

C07D 453/02 (2006.01)

C07D 405/04 (2006.01)

C07D 409/04 (2006.01)

(96) 21.04.2006

(96) 06755440.2

(73) Aventis Pharma S.A., 92160 Antony, FR

(72) BENEDETTI, Yannick, F-93110 Rosny-sous-Bois, FR
BOHME, Andrees, F-75020 Paris, FR
GENEVOIS-BORELLA, Arielle, F-94320 Thiais, FR
TOUYER, Gaetan, F-77500 Chelles, FR
ZHANG, Jidong, F-75013 Paris, FR

(54) **4H-1, 2, 4-Triazin-5-onové deriváty, jejich příprava a jejich použití jako alfa7 nikotinové acetylcholinové receptory**

(32) 22.04.2005

(31) 0504042

(33) FR

(86) PCT/FR2006/000887

(87) WO 2006/111662

(74) TRAPLOVÁ HAKR KUBÁT Advokátní a patentová kancelář, Ing. Eduard Hakr, Přístavní 24, Praha 7, 17000

(97) **EP 1888040**

(47) 18.08.2010

(97) 16.11.2006

(51) **A61K 9/20** (2006.01)

A61K 9/16 (2006.01)

A61K 31/506 (2006.01)

(96) 08.05.2006

(96) 06759225.3

(73) Novartis AG, 4056 Basel, CH

(72) VASANTHAVADA, Madhav, Basking Ridge, New Jersey 07920, US

LAKSHMAN, Jay Parthiban, Cedar Knolls, New Jersey 07927, US

TONG, Wei-Qin, Basking Ridge, New Jersey 07920, US

SERAJUDDIN, Abu T.M., Flushing, New York 11358, US

(54) **Farmaceutická kompozice obsahující IMATINIB a činidlo zpomalující uvolňování**

(32) 10.05.2005

(31) 679607 P

(33) US

(86) PCT/US2006/017558

(87) WO 2006/121941

(74) TRAPLOVÁ HAKR KUBÁT Advokátní a patentová kancelář, Ing. Jan Kubát, Přístavní 24, Praha 7, 17000

(97) **EP 1896278**

(47) 14.04.2010

(97) 07.12.2006

(51) **B60C 27/18** (2006.01)

(96) 27.04.2006

(96) 06755872.6

(73) Masi, Antonio, 50100 Firenze, IT

Moscardi, Piera, 50013 Campi Bisenzio, IT

Masi, Fabio, 50018 Scandicci, IT

Masi, Francesco, 50013 Campi Bisenzio, IT

(72) Masi, Antonio, 50100 Firenze, IT

Masi, Carlo, 50013 Campi Bisenzio, IT

(54) **Protiskluzový plášť z tkaniny na kola**

(32) 29.05.2005, 14.02.2006

(31) FI20050033 U, FI20060041

(33) IT, IT

(86) PCT/IB2006/001234

(87) WO 2006/129147

(74) PATENTSERVIS Praha a.s., Jivenská 1273/1, Praha 4, 14021

(97) **EP 1896624**

(47) 18.08.2010

(97) 11.01.2007

(51) **C22C 38/44** (2006.01)

C21D 1/25 (2006.01)

C21D 6/00 (2006.01)

C21D 6/04 (2006.01)

(96) 26.06.2006

(96) 06778669.9

(73) AUBERT & DUVAL, 75015 Paris, FR

(72) MONTAGNON, Jacques, F-78120 Rambouillet, FR

(54) **Složení nerezové martensitické oceli, postup výroby mechanického dílu z této oceli a výsledný díl**

(32) 28.06.2005

(31) 0506591

(33) FR

(86) PCT/FR2006/001472

(87) WO 2007/003748

(74) Společná advokátní kancelář Vsetečka Zelený Švorčík Kalenský a partneři, JUDr. Petr Kalenský, Hálkova 2, Praha 2, 12000

(97) **EP 1903277**

(47) 22.09.2010

(97) 26.03.2008

(51) **F21V 7/00** (2006.01)

F21Y 103/00 (2006.01)

F21W 131/40 (2006.01)

(96) 29.05.2007

(96) 07010559.8

(73) BÄ*RO GmbH & Co. KG, 42799 Leichlingen, DE

(72) Kirsten, Martin Dr., 51377 Burscheid, DE

(54) **Svítlidlo k vytvoření podélného světelného obrazu**

(32) 24.08.2006, 18.04.2007

(31) 202006013006 U, 202007005692 U

(33) DE, DE

(74) KANIA, SEDLÁK, SMOLA Patentová a známková kancelář, Ing. Jiří Malůšek, Mendlovo nám. 1a, Brno, 60300

(97) **EP 1921249**

(47) 18.08.2010

(97) 14.05.2008

(51) **E06C 7/06** (2006.01)

E06C 1/18 (2006.01)

E06C 1/393 (2006.01)

E06C 7/18 (2006.01)

(96) 09.11.2006

(96) 06123760.8

(73) ZARGES GmbH, 82362 Weilheim, DE

(72) EINSLE, Robert, D-86971 PEITING, DE

DIETZ, F, D-86971 PEITING, DE

(54) **Hybrid žebřík-plošina**

(74) Společná advokátní kancelář Vsetečka Zelený Švorčík Kalenský a partneři, JUDr. Otakar Švorčík, Hálkova 2, Praha 2, 12000

(97) **EP 1957381**

(47) 11.08.2010

(97) 21.06.2007

(51) **B65D 85/10** (2006.01)

(96) 05.12.2006

(96) 06847269.5

(73) Philip Morris Products S.A., 2000 Neuchatel, CH

(72) WEISS, Jacques, CH-1302 Vufflens-la-Ville, CH

BOURGAIN, Philippe, CH-1033 Cheseaux, CH

GINDRAT, Pierre-Yves, CH-1913 Saillon, CH

HAWLEY, Miles, Richard, Buckinghamshire SL2 4HN, GB

REES, Matthew, Coventry CV3 5BP, GB

(54) **Baliček kuřáckých výrobků se sklupným víčkem**

(32) 05.12.2005

(31) 05257478

(33) EP

(86) PCT/IB2006/004031

(87) WO 2007/069082

(74) PATENTSERVIS Praha a.s., Jivenská 1273/1, Praha 4, 14021

(97) **EP 1960302**

(47) 21.07.2010

(97) 14.06.2007

(51) **B65H 75/14** (2006.01)

B65H 75/18 (2006.01)

A47K 10/38 (2006.01)

(96) 07.12.2006

(96) 06829392.7

(73) SCA Hygiene Products AB, 405 03 Göteborg, SE

(72) LIND, Mats, S-776 90 Hedemora, SE
POMMER, Stig, S-776 92 Hedemora, SE
LARSSON, Björn, S-427 50 Billdal, SE
KULLMAN, Marcus, S-784 54 Borlänge, SE
SALAKER, Allan, S-776 70 Vikmanshyttan, SE
UNGER, Helmut, 73560 Böbingen, DE
BACKLUND, Markus, S-776 93 Hedemora, SE

(54) **Koncová zátka zásobníku pro roli materiálu**

(32) 07.12.2005

(31) 05026712

(33) EP

(86) PCT/EP2006/011776

(87) WO 2007/065686

(74) Rott, Růžička & Guttmann Patentové, známkové a advokátní kanceláře, Ing. Mgr. Miloslav Hainz, Vinohradská 37, Praha 2, 12000

(97) **EP 1967190**

(47) 04.08.2010

(97) 05.07.2007

(51) **A61K 31/445** (2006.01)

A61P 31/10 (2006.01)

C07D 211/22 (2006.01)

(96) 27.12.2006

(96) 06843443.0

(73) TOYAMA CHEMICAL CO., LTD., Tokyo 160-0023, JP

(72) HAYASHI, Kazuya c/o TOYAMA CHEMICAL CO., LTD., Toyama-shi Toyama 930-8508, JP

(54) **Nový derivát arylamidinu, sůl tohoto derivátu a antifungální činidlo s obsahem těchto látek**

(32) 29.12.2005

(31) 2005380547

(33) JP

(86) PCT/JP2006/326061

(87) WO 2007/074868

(74) Čermák Hořejš Matějka a spol., JUDr. Karel Čermák, advokát, Národní 32, Praha 1, 11000

(97) **EP 1980126**

(47) 11.08.2010

(97) 21.08.2008

(51) **H04W 72/12** (2009.01)

(96) 20.12.2006

(96) 06852016.2

(73) Qualcomm Incorporated, San Diego, CA 92121-1714, US

(72) DAS, Arnab c/o QUALCOMM INCORPORATED, San Diego, California 92121-1714, US

PARK, Vincent, Budd Lake, NJ 07828, US

HUSSAIN, Yunus, Bridgewater, NJ 08807, US

CELEBI, Samel, Basking Ridge, NJ 07920, US

(54) **Způsoby a přístroj týkající se vybírání alternativy hlášení ve zprávě s požadavkem**

(32) 22.12.2005, 17.01.2006, 13.12.2006

(31) 752973 P, 333792, 610060

(33) US, US, US

(86) PCT/US2006/048652

(87) WO 2008/100242

(74) TRAPLOVÁ HAKR KUBÁT Advokátní a patentová kancelář, Ing. Eduard Hakr, Přístavní 24, Praha 7, 17000

(97) **EP 1981504**

(47) 21.07.2010

(97) 16.08.2007

(51) **A61K 31/496** (2006.01)

C07D 285/12 (2006.01)

C07C 257/14 (2006.01)

A61P 25/00 (2006.01)

(96) 07.02.2007

(96) 07711455.1

(73) NV reMYND, 3001 Leuven-Heverlee, BE

- (72) GRIFFIOEN, Gerard, 3210 Linden, BE
COUPET, Kristel Marie Edith, 1700 Dilbeek, BE
DUHAMEL, Hein Roger, 3010 Kessel-Lo, BE
WERA, Stefaan, 3360 Bierbeek, BE
GOMME, Ellen, 3078 Kortenberg, BE
VAN DAMME, Nele, 3010 Kessel-Lo, BE
VAN DER AUWERA, Ingrid, 3201 Langdorp, BE
LOX, Marleen, 3300 Tienen, BE
VAN DOOREN, Tom, 2600 Berchem, BE
DECRUY, Tine, 8340 Moerkerke-Damme, BE
- (54) **Thiadiazolové deriváty pro léčení neurodegenerativních onemocnění**
- (32) 07.02.2006
(31) 0602335
(33) GB
(86) PCT/EP2007/001022
(87) WO 2007/090617
(74) Společná advokátní kancelář Všeťečka Zelený Švorčík Kalenský a partneři, JUDr. Miloš Všeťečka, Hálkova 2, Praha 2, 12000
-
- (97) **EP 1984350**
(47) 18.08.2010
(97) 26.07.2007
(51) **C07D 401/04** (2006.01)
C07D 401/14 (2006.01)
C07D 405/12 (2006.01)
C07D 405/14 (2006.01)
C07D 417/12 (2006.01)
A61K 31/506 (2006.01)
A61P 35/00 (2006.01)
(96) 22.01.2007
(96) 07716906.8
(73) Novartis AG, 4056 Basel, CH
(72) BURGER, Matthew, Emeryville, CA 94662-8097, US
NI, Zhi-jie, Emeryville, CA 94662-8097, US
PECCHI, Sabina, Emeryville, CA 94662-8097, US
ATALLAH, Gordana, Emeryville, CA 94662-8097, US
BARTULIS, Sarah, Emeryville, CA 94662-8097, US
FRAZIER, Kelly, Emeryville, CA 94662-8097, US
SMITH, Aaron, Emeryville, CA 94662-8097, US
VERHAGEN, Joelle, Emeryville, CA 94662-8097, US
ZHANG, Yanchen, Emeryville, CA 94662-8097, US
WAGMAN, Allan, Emeryville, CA 94662-8097, US
NG, Simon, Emeryville, CA 94662-8097, US
PFISTER, Keith, Emeryville, CA 94662-8097, US
POON, Daniel, Emeryville, CA 94662-8097, US
LOUIE, Alicia, Emeryville, CA 94662-8097, US
PICK, Teresa, Emeryville, CA 94662-8097, US
BARSANTI, Paul, Emeryville, CA 94662-8097, US
IWANOWICZ, Edwin, Emeryville, CA 94662-8097, US
FANTL, Wendy, Emeryville, CA 94662-8097, US
HENDRICKSON, Thomas, Emeryville, CA 94662-8097, US
KNAPP, Mark, Emeryville, CA 94662-8097, US
MERITT, Hanne, Emeryville, CA 94662-8097, US
VOLIVA, Charles, Emeryville, CA 94662-8097, US
WIESMANN, Marion, Emeryville, CA 94662-8097, US
XIN, Xiahua, Emeryville, CA 94662-8097, US
- (54) **Pyrimidové deriváty používané jako inhibitory kinázy PI-3**
- (32) 20.01.2006
(31) 760789 P
(33) US
(86) PCT/US2007/001708
(87) WO 2007/084786
(74) TRAPLOVÁ HAKR KUBÁT Advokátní a patentová kancelář, Ing. Jan Kubát, Přístavní 24, Praha 7, 17000
-
- (97) **EP 1985213**
(47) 21.07.2010
(97) 29.10.2008
(51) **A47J 31/00** (2006.01)
B65D 85/804 (2006.01)
(96) 24.04.2007
- (96) 07106875.3
(73) Nestec S.A., 1800 Vevey, CH
(72) Gonus, Philippe, 1400 Yverdon-les-Bains, CH
Mandralis, Zenon Ioannis, 1071 Chexbres, CH
Rosse, Marcel, 2024 Saint-Aubin-Sauges, CH
(54) **Způsob přípravy krémového nápoje na bázi mléka z kapsle a souprava pro takovou přípravu**
(74) KOREJZOVÁ & SPOL., v.o.s., JUDr. Petra Korejzová, advokátka, Korunní 810/104 E, Praha 10, 10100
-
- (97) **EP 1989338**
(47) 29.09.2010
(97) 30.08.2007
(51) **C22C 33/02** (2006.01)
B22F 3/00 (2006.01)
B22F 1/00 (2006.01)
B22F 3/10 (2006.01)
B22F 3/11 (2006.01)
B22F 9/04 (2006.01)
C22C 1/10 (2006.01)
H01M 8/12 (2006.01)
H01M 8/02 (2006.01)
(96) 23.02.2007
(96) 07701335.7
(73) PLANSEE SE, 6600 Reutte, AT
(72) GLATZ, Wolfgang, A-6600 Reutte, AT
KUNSCHERT, Georg, A-6600 Pflach, AT
ZOBL, Gebhard, A-6677 Schattwald, AT
ZACH, Reinhold, A-6600 Reutte, AT
(54) **Porézny tělesa obsahující směsné oxidy ze slitiny železa a chromu pro palivové články**
(32) 27.02.2006
(31) 1432006
(33) AT
(86) PCT/AT2007/000092
(87) WO 2007/095658
(74) Společná advokátní kancelář Všeťečka Zelený Švorčík Kalenský a partneři, JUDr. Miloš Všeťečka, Hálkova 2, Praha 2, 12000
-
- (97) **EP 1992662**
(47) 25.08.2010
(97) 19.11.2008
(51) **C08L 67/02** (2006.01)
(96) 08.06.2005
(96) 08162770.5
(73) LANXESS Deutschland GmbH, 51369 Leverkusen, DE
(72) Persigehl, Peter, 47800, Krefeld, DE
Joachimi, Detlev, 47800, Krefeld, DE
Jeschke, Kurt, 40597, Düsseldorf, DE
Schäfer, Marcus, 47803, Krefeld, DE
Ulrich, Ralph, 40878, Ratingen, DE
Van Mullekom, Robert Hubertus, Dr., 9150 Kruikebeke, BE
Endtner, Jochen, 50679, Köln, DE
Joschek, Jens Peter, 51061, Köln, DE
Bienmüller, Matthias, 47803, Krefeld, DE
(54) **Tvarovací hmota na basi termoplastického polyesteru se zlepšenou tekutostí**
(32) 08.06.2004, 25.02.2005, 01.03.2005
(31) 102004027873, 102005009201, 102005009911
(33) DE, DE, DE
(74) Společná advokátní kancelář Všeťečka Zelený Švorčík Kalenský a partneři, JUDr. Miloš Všeťečka, Hálkova 2, Praha 2, 12000
-
- (97) **EP 1998883**
(47) 04.08.2010
(97) 25.10.2007
(51) **B01J 8/02** (2006.01)
(96) 16.03.2007
(96) 07731157.9
(73) IFP, 92852 Rueil-Malmaison Cédex, FR

(72) BERTHOLIN, Stéphane, F-69110 St Foy les Lyon-France, FR
GIROUDIERE, Fabrice, F-69530 Orlenas, FR
FISCHER, Béatrice, F-69005 Lyon, FR
COLIN, Jérôme, F-69002 LYON, FR
(54) **Reaktor-výměník s vnitřním spalováním pro uskutečnění endotermické reakce v pevném loži**
(32) 17.03.2006, 14.11.2006
(31) 0602432, 0609923
(33) FR, FR
(86) PCT/FR2007/000466
(87) WO 2007/118950
(74) Čermák Hořejš Matějka a spol., JUDr. Karel Čermák, advokát, Národní 32, Praha 1, 11000

(97) **EP 2007648**
(47) 04.08.2010
(97) 18.10.2007
(51) **B65D 75/34** (2006.01)
B65D 5/02 (2006.01)
B65D 5/10 (2006.01)
B65D 5/46 (2006.01)
B65D 5/48 (2006.01)
B65D 5/66 (2006.01)
B65D 71/00 (2006.01)
B65D 5/32 (2006.01)
(96) 12.04.2007
(96) 07728005.5
(73) Grupo BDEB 2006, Servicios Empresariales, S.L., 07012 Palma de Mallorca, ES
(72) BORRAS PALAU-RIBES, Beatriz, 07014 Palma De Mallorca, ES
FARRE SOTORRA, Oriol, 08023 Barcelona, ES
MIQUEL PEREZ, Félix, 08020 Barcelona, ES
(54) **Košík**
(32) 12.04.2006
(31) 200600855 U
(33) ES
(86) PCT/EP2007/053537
(87) WO 2007/116087
(74) Rott, Růžička & Guttman Patentové, známkové a advokátní kanceláře, Ing. Mgr. Miloslav Hainz, Vinohradská 37, Praha 2, 12000

(97) **EP 2009536**
(47) 28.07.2010
(97) 31.12.2008
(51) **G05D 23/19** (2006.01)
(96) 03.06.2008
(96) 08010091.0
(73) Techem Energy Services GmbH, 65760 Eschborn, DE
(72) Kähler, Arne, Dr., 12683 Berlin, DE
Schulz, Hans-Jürgen, 61381 Friedrichsdorf, DE
(54) **Způsob a zařízení pro nastavení rezervy otopného výkonu**
(32) 26.06.2007
(31) 102007029631
(33) DE
(74) Společná advokátní kancelář Všetečka Zelený Švorčík Kalenský a partneři, JUDr. Otakar Švorčík, Hálkova 2, Praha 2, 12000

(97) **EP 2013041**
(47) 11.08.2010
(97) 08.11.2007
(51) **B60F 1/04** (2006.01)
E01B 29/16 (2006.01)
E01B 29/02 (2006.01)
(96) 30.04.2007
(96) 07724728.6
(73) ÖBB-Infrastruktur Aktiengesellschaft, 1120 Wien, AT
(72) KETTL, Alois, A-4742 Pram, AT

(54) **Dopravní prostředek**
(32) 02.05.2006, 24.07.2006
(31) 7472006, 12502006
(33) AT, AT
(86) PCT/EP2007/003801
(87) WO 2007/124944
(74) KANIA, SEDLÁK, SMOLA Patentová a známková kancelář, Ing. Zdeněk Sedlák, Mendlovo nám. 1a, Brno, 60300

(97) **EP 2033742**
(47) 18.08.2010
(97) 11.03.2009
(51) **B25F 3/00** (2006.01)
B25F 5/00 (2006.01)
H02J 7/00 (2006.01)
(96) 02.09.2008
(96) 08358009.2
(73) PELLENC (Société Anonyme), 84120 Pertuis, FR
(72) Pellenc, Roger, 84120 Pertuis, FR
(54) **Víceúčelová elektrická zařízení**
(32) 06.09.2007
(31) 0706238
(33) FR
(74) KANIA, SEDLÁK, SMOLA Patentová a známková kancelář, Ing. Jiří Malůšek, Mendlovo nám. 1a, Brno, 60300

(97) **EP 2039630**
(47) 20.10.2010
(97) 25.03.2009
(51) **B65G 21/04** (2006.01)
B65G 39/20 (2006.01)
(96) 26.11.2007
(96) 08021253.3
(73) Innova Patent GmbH, 6960 Wolfurt, AT
(72) Trieb, Herbert, 6911 Lochau, AT
(54) **Dopravní zařízení k transportu materiálu**
(32) 24.07.2007
(31) 11712007
(33) AT
(74) Společná advokátní kancelář Všetečka Zelený Švorčík Kalenský a partneři, JUDr. Miloš Všetečka, Hálkova 2, Praha 2, 12000

(97) **EP 2039803**
(47) 18.08.2010
(97) 25.03.2009
(51) **C23C 30/00** (2006.01)
B22F 7/00 (2006.01)
B22F 7/06 (2006.01)
(96) 18.08.2008
(96) 08162495.9
(73) SECO TOOLS AB (publ), 737 82 Fagersta, SE
(72) Sundström, Erik, 73746, Fagersta, SE
M'Saoubi, Rachid, SE-737 40, Fagersta, SE
Andersson, Jon, SE-723 51, Västerås, SE
(54) **Potažený obráběcí nástroj pro otáčení tepelně odolných vysoce legovaných slitin (HRSA)**
(32) 24.08.2007
(31) 0701910
(33) SE
(74) Společná advokátní kancelář Všetečka Zelený Švorčík Kalenský a partneři, JUDr. Petr Kalenský, Hálkova 2, Praha 2, 12000

(97) **EP 2060447**
(47) 22.09.2010
(97) 20.05.2009
(51) **B60R 21/01** (2006.01)
(96) 05.11.2008

(96) 08019320.4
(73) Volkswagen Aktiengesellschaft, 38436 Wolfsburg, DE
(72) Jonuscheit, Bernd, 38477 Jembke, DE
Menzel, Werner, 31226 Peine, DE
(54) **Způsob pro bezpečně upevnění senzoru na motorovém vozidle a odpovídajícím způsobem vytvořený senzor a motorové vozidlo**
(32) 19.11.2007
(31) 102007055114
(33) DE
(74) TRAPLOVÁ HAKR KUBÁT Advokátní a patentová kancelář, Ing. Eduard Hakr, Přístavní 24, Praha 7, 17000

(97) **EP 2061829**
(47) 14.07.2010
(97) 13.03.2008
(51) **C08G 79/02** (2006.01)
C08G 79/04 (2006.01)
C08L 85/02 (2006.01)
C08K 5/529 (2006.01)
C08K 5/5373 (2006.01)
C07F 9/59 (2006.01)
(96) 30.08.2007
(96) 07803038.4
(73) BASF SE, 67056 Ludwigshafen, DE
(72) FINK, Jochen, 69226 Nussloch, DE
PFAENDNER, Rudolf, 64668 Rimbach, DE
KING, Roswell Easton, Pleasantville, NY 10570, US
SHUM, Sai Ping, Monroe Township, NJ 08831, US
PADEGIMAS, Stanley J., Mobile, AL 36695, US
(54) **Kapalné polymerní fosfity a fosfonity jako stabilizátory**
(32) 08.09.2006
(31) 06120376
(33) EP
(86) PCT/EP2007/059027
(87) WO 2008/028858
(74) Společná advokátní kancelář Všeťečka Zelený Švorčík Kalenský a partneři, JUDr. Otakar Švorčík, Hálkova 2, Praha 2, 12000

(97) **EP 2075726**
(47) 28.07.2010
(97) 01.07.2009
(51) **G06F 21/00** (2006.01)
H04L 9/32 (2006.01)
G06K 17/00 (2006.01)
G06K 9/20 (2006.01)
(96) 19.12.2008
(96) 08291222.1
(73) SOCIETE FRANCAISE DU RADIO TELEPHONE (SFR), 75008 Paris, FR
(72) Bouvier, Christian, 91470 Limours, FR
Despaigne, Guillaume, 92150 Suresnes, FR
Norlain, Marc, 35000 Rennes, FR
Wary, Jean-Philippe, 92340 Bourg la Reine, FR
(54) **Nástroj použitelný pro autentifikaci dokumentů, způsoby použití tohoto nástroje a dokumenty vytvořené tímto způsobem nebo těmito způsoby**
(32) 31.12.2007
(31) 0709184
(33) FR
(74) Společná advokátní kancelář Všeťečka Zelený Švorčík Kalenský a partneři, JUDr. Miloš Všeťečka, Hálkova 2, Praha 2, 12000

(97) **EP 2081571**
(47) 25.08.2010
(97) 10.04.2008
(51) **A61K 31/407** (2006.01)
A61K 31/438 (2006.01)
A61P 25/04 (2006.01)
(96) 26.09.2007
(96) 07818462.9

(73) Grüenthal GmbH, 52078 Aachen, DE
(72) LINZ, Klaus, 53343 Wachtberg, DE
KÖGEL, Babette-Yvonne, 52379 Langerwehe-Hamich, DE
SCHRÖDER, Wolfgang, 52074 Aachen, DE
CHRISTOPH, Thomas, 52080 Aachen, DE
DE VRY, Jean, 52223 Stolberg, DE
FRIDERICHS, Elmar, 52223 Stolberg, DE
(54) **Smísení orl/m agonisté pro léčbu bolesti**
(32) 29.09.2006
(31) 102006046745
(33) DE
(86) PCT/EP2007/008379
(87) WO 2008/040481
(74) Společná advokátní kancelář Všeťečka Zelený Švorčík Kalenský a partneři, JUDr. Petr Kalenský, Hálkova 2, Praha 2, 12000

(97) **EP 2087803**
(47) 04.08.2010
(97) 12.08.2009
(51) **A43B 23/04** (2006.01)
B29D 35/14 (2010.01)
A43B 5/16 (2006.01)
(96) 15.02.2005
(96) 09160433.0
(73) Bauer Hockey Corp., St-Jérôme QC J7Y 5G2, CA
(72) Labonte, Ivan, Montréal, Québec H2G 2G4, CA
(54) **Způsob výroby bruslařské boty**
(74) KOREJZOVÁ & SPOL., v.o.s., JUDr. Petra Korejzová, advokátka, Korunní 810/104 E, Praha 10, 10100

(97) **EP 2099723**
(47) 04.08.2010
(97) 20.11.2008
(51) **C04B 35/505** (2006.01)
B22C 1/00 (2006.01)
B22C 9/06 (2006.01)
B22C 1/16 (2006.01)

(96) 15.05.2008
(96) 08747895.4
(73) Treibacher Industrie AG, 9330 Treibach-Althofen, AT
(72) JANZ, Peter, A-9020 Klagenfurt, AT
TAUBER, Sigrun, A-9300 St. Veit an der Glan, AT
(54) **Žárovzdorná kompozice na bázi oxidu yttritého**
(32) 15.05.2007
(31) 07450090
(33) EP
(86) PCT/AT2008/000173
(87) WO 2008/138026
(74) Rott, Růžička & Guttmann Patentové, známkové a advokátní kanceláře, Ing. Václav Krmenčík, Vinohradská 37, Praha 2, 12000

(97) **EP 2101730**
(47) 21.07.2010
(97) 24.07.2008
(51) **A61K 9/12** (2006.01)
A61K 31/167 (2006.01)
A61P 29/02 (2006.01)
A61P 25/06 (2006.01)
A61K 9/08 (2006.01)
(96) 19.12.2007
(96) 07871968.9

(73) Perovitch, Philippe, 33680 Le Temple, FR
Maury, Marc, 33160 Saint Medard en Jalles, FR
(72) Perovitch, Philippe, 33680 Le Temple, FR
Maury, Marc, 33160 Saint Medard en Jalles, FR
(54) **Galenická forma pro podávání Paracetamolu trans-mukosální cestou**
(32) 21.12.2006
(31) 0655773

- (33) FR
(86) PCT/FR2007/052555
(87) WO 2008/087323
(74) Společná advokátní kancelář Všeťečka Zelený Švorčík
Kalenský a partneři, JUDr. Otakar Švorčík, Hálkova 2,
Praha 2, 12000

-
- (97) **EP 2108744**
(47) 04.08.2010
(97) 14.10.2009
(51) **E02D 37/00** (2006.01)
(96) 07.02.2009
(96) 09001736.9
(73) Bau-Sanierungstechnik GmbH, 64579 Gernsheim, DE
(72) Sinner, Udo, 64319 Pfungstadt, DE
(54) **Způsob zajištění opěrných zdí**
(32) 11.04.2008
(31) 102008018382
(33) DE
(74) TRAPLOVÁ HAKR KUBÁT Advokátní a patentová
kancelář, Ing. Eduard Hakr, Přístavní 24, Praha 7, 17000

-
- (97) **EP 2121551**
(47) 04.08.2010
(97) 30.10.2008
(51) **C07C 29/76** (2006.01)
(96) 14.03.2008
(96) 08799845.6
(73) ARKEMA FRANCE, 92700 Colombes, FR
(72) DUBOIS, Jean-Luc, 69390 Millery, FR
(54) **Způsob odpařování glycerolu**
(32) 19.03.2007
(31) 0753896
(33) FR
(86) PCT/FR2008/050438
(87) WO 2008/129208
(74) PATENTSERVIS Praha a.s., Jivenská 1273/1, Praha 4,
14021

MM4A Zánik evropských patentů nezaplacením poplatků za udržování platnosti patentu

Následující evropské patenty udělené Evropským patentovým úřadem s účinkem pro Českou republiku zanikly pro nezaplacení poplatků za udržování platnosti patentu (§22 písm. b) zákona č. 527/1990 Sb., v platném znění).

- | | |
|-----------------|-----------------|
| (97) EP 1364862 | (97) EP 1816398 |
| (97) EP 1474417 | (97) EP 1849541 |
| (97) EP 1477166 | (97) EP 1852191 |
| (97) EP 1486111 | (97) EP 1854734 |
| (97) EP 1499594 | (97) EP 1888427 |
| (97) EP 1502103 | (97) EP 2010005 |
| (97) EP 1505956 | |
| (97) EP 1506345 | |
| (97) EP 1564426 | |
| (97) EP 1589229 | |
| (97) EP 1593296 | |
| (97) EP 1600552 | |
| (97) EP 1618568 | |
| (97) EP 1620549 | |
| (97) EP 1623977 | |
| (97) EP 1710100 | |
| (97) EP 1719577 | |
| (97) EP 1722437 | |
| (97) EP 1729673 | |
| (97) EP 1733213 | |
| (97) EP 1748919 | |
| (97) EP 1749766 | |
| (97) EP 1756241 | |
| (97) EP 1765117 | |
| (97) EP 1766176 | |
| (97) EP 1766653 | |
| (97) EP 1775384 | |

PD4A **Převod práv a ostatní změny majitelů evropských patentů**

(97) **EP 1443915**

(73) Merz Aesthetics, Inc., 94402 San Mateo, CA, US

(97) **EP 1460438**

(73) EMH metering GmbH & Co. KG, 19243 Wittenburg, DE

(97) **EP 1587962**

(73) Outotec Ausmelt Pty Ltd., Dandenong, VIC 3175, AU

(97) **EP 1699462**

(73) Isofol Medical AB, 413 46 Gothenburg, SE

(97) **EP 1841863**

(73) Bayer HealthCare LLC, Tarrytown 10591, NY, US

(97) **EP 1911763**

(73) Ironwood Pharmaceuticals, Inc., Cambridge 02142, MA,
US

(97) **EP 2134481**

(73) Siemens VAI Metals Technologies Ltd., Sheffield,
Yorkshire S9 1XU, GB

(97) **EP 2136986**

(73) Nextfusion GmbH, 86399 Bobingen, DE

FG1K

Zapsané užité vzory - přehled podle čísel zápisu

V období uzávěrky tohoto čísla Věstníku zapsal Úřad průmyslového vlastnictví tyto užité vzory.

21446	C 02 F 1/467	(2006.01)
21447	D 05 B 57/30	(2006.01)
21448	B 64 C 3/14	(2006.01)
21449	B 23 K 37/04	(2006.01)
21450	B 30 B 1/04	(2006.01)
21451	E 03 F 5/04	(2006.01)
21452	B 65 H 54/68	(2006.01)
21453	B 27 G 19/00	(2006.01)
21454	E 06 B 3/64	(2006.01)
21455	B 65 B 45/00	(2006.01)
21456	B 65 B 37/10	(2006.01)
21457	B 65 B 1/34	(2006.01)
21458	B 65 B 45/00	(2006.01)
21459	E 04 H 12/22	(2006.01)
21460	A 61 B 5/04	(2006.01)
21461	A 61 K 8/65	(2006.01)
21462	A 61 K 31/80	(2006.01)
21463	H 02 J 7/00	(2006.01)
21464	E 04 H 15/20	(2006.01)
21465	E 02 C 1/00	(2006.01)
21466	E 03 D 1/30	(2006.01)
21467	G 09 F 13/20	(2006.01)
21468	E 04 H 17/14	(2006.01)
21469	G 06 F 17/30	(2006.01)
21470	E 04 B 5/10	(2006.01)
21471	E 04 B 1/38	(2006.01)
21472	G 01 N 3/08	(2006.01)
21473	A 61 D 99/00	(2006.01)
21474	B 60 R 21/34	(2006.01)
21475	E 01 F 9/053	(2006.01)
21476	G 01 N 27/02	(2006.01)
21477	A 63 F 9/12	(2006.01)

FG1K

Zapsané užité vzory - řazené podle MPT

- (51) *A61B 5/04* (2006.01)
(11) 21460
(21) **2010-22898**
(22) 28.06.2010
(47) 08.11.2010
(73) České vysoké učení technické v Praze Fakulta elektrotechnická, Praha, CZ
(72) Hospodka Jiří doc. Dr. Ing., Brandýsek, CZ
Bortel Radoslav Ing., Zvolen, SK
(54) **Systém pro měření biologických signálů s potlačením rušení**
(74) Ing. Hana Dušková, Na Kočově 180, Chotutice, 28103
- (51) *A61D 99/00* (2006.01)
A61B 8/00 (2006.01)
G01B 17/00 (2006.01)
(11) 21473
(21) **2010-23202**
(22) 08.09.2010
(47) 08.11.2010
(73) Výzkumný ústav živočišné výroby, v. v. i., Praha, CZ
(72) Milerský Michal, Nýdek, CZ
(54) **Nástavec na ultrazvukovou hlavici pro sonografii zmasilosti a protučnělosti ovcí**
(74) Ministerstvo zemědělství ČR, Mgr. Hana Jirkalová, Těšnov 17, Praha 1, 11705
- (51) *A61K 31/80* (2006.01)
A61K 31/695 (2006.01)
A61K 33/38 (2006.01)
A61P 17/16 (2006.01)
A61P 17/00 (2006.01)
(11) 21462
(21) **2010-22931**
(22) 02.07.2010
(47) 08.11.2010
(73) OMEGA ALTERMED a.s., Brno, CZ
(54) **Zdravotnický prostředek**
(74) Advokátní kancelář, Mgr. Radim Kubica, O. Lysohorského 702, Frýdek-Místek, 73801
- (51) *A61K 8/65* (2006.01)
A61K 8/97 (2006.01)
A61K 8/98 (2006.01)
A61Q 19/00 (2006.01)
A61K 31/685 (2006.01)
A61K 38/39 (2006.01)
A61P 17/06 (2006.01)
A61P 17/00 (2006.01)
(11) 21461
(21) **2010-22930**
(22) 02.07.2010
(47) 08.11.2010
(73) OMEGA ALTERMED a.s., Brno, CZ
(54) **Kosmetický nebo zdravotnický prostředek**
(74) Advokátní kancelář, Mgr. Radim Kubica, O. Lysohorského 702, Frýdek-Místek, 73801
- (51) *A63F 9/12* (2006.01)
A63H 33/06 (2006.01)
(11) 21477
(21) **2010-23333**
(22) 13.10.2010
(47) 08.11.2010
(73) Šindelář Milan, Praha, CZ
Peškar Jan, Praha, CZ
(72) Šindelář Milan, Praha, CZ
Peškar Jan, Praha, CZ
(54) **Společenská hra**
- (51) *B23K 37/04* (2006.01)
(11) 21449
- (21) **2010-22256**
(22) 10.02.2010
(47) 08.11.2010
(73) Západočeská univerzita v Plzni, Plzeň, CZ
(72) Hosnedl Jan Bc., Teplice, CZ
Pelikán Jan Bc., Teplice, CZ
Králík Jiří Bc., Ledenice, CZ
Maroušek Karel Bc., Třebohostice, CZ
Pilát Miloš Bc., Borovany, CZ
Dvořák Josef Ing., Bilina, CZ
Srp Zbyněk Ing., Zaječov, CZ
(54) **Posuvné vedení pro svařovacího robota**
- (51) *B27G 19/00* (2006.01)
A01G 23/099 (2006.01)
(11) 21453
(21) **2010-22635**
(22) 29.04.2010
(47) 08.11.2010
(73) ELKO Nový Knín, v.d., Nový Knín, CZ
(72) Jungbauer Václav, Obořiště, CZ
(54) **Skládací koza na řezání dřeva**
(74) Mgr. Ludmila Svobodová, Bělohorská 110, Praha 6, 16900
- (51) *B30B 1/04* (2006.01)
B30B 9/00 (2006.01)
(11) 21450
(21) **2010-22278**
(22) 16.02.2010
(47) 08.11.2010
(73) Česká zemědělská univerzita v Praze, Technická fakulta, Praha, CZ
(72) Müller Miroslav Ing. Ph.D., Praha, CZ
Zadrobílek Petr Bc., Praha, CZ
Brožek Milan prof. Ing. CSc., Praha, CZ
Nováková Alexandra, Praha, CZ
Malaták Jan Doc. Ing. Ph.D., Praha, CZ
(54) **Ruční lis s perforátorem**
- (51) *B60R 21/34* (2006.01)
B60R 21/0134 (2006.01)
B60R 21/23 (2006.01)
(11) 21474
(21) **2010-23211**
(22) 14.09.2010
(47) 08.11.2010
(73) Centrum dopravního výzkumu, v.v.i., Brno, CZ
(72) Frič Jindřich Ing. Ph.D., Sokolnice, CZ
Teichmann Dušan Ing. Ph.D., Klimkovice, CZ
(54) **Externí airbag pro nákladní vozidla a autobusy**
(74) Ing. Jiří Malůšek, Mendlovo nám. 1a, Brno, 60300
- (51) *B64C 3/14* (2006.01)
F15D 1/10 (2006.01)
(11) 21448
(21) **2009-21993**
(22) 25.11.2009
(47) 08.11.2010
(73) ČVUT v Praze, Fakulta strojní, Praha, CZ
Jihlavan Airplanes, s.r.o., Jihlava, CZ
(72) Brabec Jiří Ing., Hradiště, CZ
Kostroun Tomáš Ing., Praha, CZ
(54) **Aerodynamický profil křídla**
(74) Ing. Václav Kratochvíl, patentový zástupce, Tábořská 758/33, Mladá Boleslav, 29301
- (51) *B65B 1/34* (2006.01)
(11) 21457
(21) **2010-22763**
(22) 26.05.2010
(47) 08.11.2010
(73) TONAVA, akciová společnost, Úpice, CZ

- (72) Němec Petr Ing., Úpice, CZ
(54) **Šnekový podavač**
- (51) **B65B 37/10** (2006.01)
B65B 1/12 (2006.01)
(11) 21456
(21) **2010-22762**
(22) 26.05.2010
(47) 08.11.2010
(73) TONAVA, akciová společnost, Úpice, CZ
(72) Němec Petr Ing., Úpice, CZ
(54) **Injekční šnekový podavač**
- (51) **B65B 45/00** (2006.01)
B65B 1/06 (2006.01)
(11) 21455
(21) **2010-22761**
(22) 26.05.2010
(47) 08.11.2010
(73) TONAVA, akciová společnost, Úpice, CZ
(72) Krüger Vilém Ing., Kolín, CZ
Slavíček Antonín Ing., Malé Svatoňovice, CZ
(54) **Upínací hrdlo s čelistmi**
- (51) **B65B 45/00** (2006.01)
B65B 1/06 (2006.01)
(11) 21458
(21) **2010-22764**
(22) 26.05.2010
(47) 08.11.2010
(73) TONAVA, akciová společnost, Úpice, CZ
(72) Němec Petr Ing., Úpice, CZ
(54) **Pneumatické upínací hrdlo**
- (51) **B65H 54/68** (2006.01)
(11) 21452
(21) **2010-22423**
(22) 16.03.2010
(47) 08.11.2010
(73) Hrazděra Viktor, Praha, CZ
(72) Hrazděra Viktor, Praha, CZ
(54) **Navíjecí karta pro zkracování zejména elektrických přírodních kabelů**
- (51) **C02F 1/467** (2006.01)
(11) 21446
(21) **2009-21244**
(22) 27.05.2009
(47) 08.11.2010
(73) Hahnová Lenka, Praha, CZ
(72) Hahnová Lenka, Praha, CZ
(54) **Zařízení k výkonnému rozpouštění kovů ve vodě**
- (51) **D05B 57/30** (2006.01)
D05B 57/36 (2006.01)
(11) 21447
(21) **2009-21466**
(22) 20.07.2009
(47) 08.11.2010
(32) 16.03.2009
(31) 098204094
(33) TW
(73) CHEE SIANG INDUSTRIAL CO., LTD., Wu-Ku Township, Taipei County, TW
(72) Kun-Chung Yeh, Wu-Ku Township, Taipei County, TW
(54) **Ústrojí pro pohon čapače šicího stroje**
(74) Ing. Václav Kratochvíl, patentový zástupce, Tábořská 758/33, Mladá Boleslav, 29301
- (51) **E01F 9/053** (2006.01)
E01F 9/00 (2006.01)
G08G 1/16 (2006.01)
G08G 1/00 (2006.01)
G02B 6/00 (2006.01)
(11) 21475
(21) **2010-23212**
(22) 14.09.2010
- (47) 08.11.2010
(73) Centrum dopravního výzkumu, v. v. i., Brno, CZ
(72) Frič Jindřich Ing. Ph.D., Sokolnice, CZ
Pospíšil Karel Prof. Ing. Ph.D. MBA, Brno, CZ
(54) **Aktivní vodící systém světelného značení**
(74) Ing. Jiří Malůšek, Mendlovo nám. 1a, Brno, 60300
- (51) **E02C 1/00** (2006.01)
E02B 7/20 (2006.01)
(11) 21465
(21) **2010-23107**
(22) 16.03.2009
(47) 08.11.2010
(73) Kružík Ivan, Kněžice, CZ
(72) Kružík Ivan, Kněžice, CZ
(54) **Plavební komora s čerpacím a/nebo energetickým ústrojím**
(74) Ing. Jiří Walter, Počernická 54, Praha 10, 10800
- (51) **E03D 1/30** (2006.01)
E03D 1/32 (2006.01)
(11) 21466
(21) **2010-23156**
(22) 26.08.2010
(47) 08.11.2010
(73) Falcon-Jihlava s.r.o., Jihlava, CZ
(72) Vrzal Vladimír, Jihlava, CZ
(54) **Průtoková komora s uzavíracím tělesem napouštěcího ventilu ovládaného plovákem, určeného zejména pro splachovací nádrže WC**
- (51) **E03F 5/04** (2006.01)
E03C 1/12 (2006.01)
(11) 21451
(21) **2010-22421**
(22) 16.03.2010
(47) 08.11.2010
(73) Alca Plast, s. r. o., Praha, CZ
(72) Fabiřovic František Ing., Valtice, CZ
(54) **Podlahový žlab rohový**
(74) JUDr. Aleš Zábrš, Na Beránce 2, Praha 6, 16000
- (51) **E04B 1/38** (2006.01)
E04B 5/10 (2006.01)
E04C 3/06 (2006.01)
(11) 21471
(21) **2010-23187**
(22) 02.09.2010
(47) 08.11.2010
(73) České vysoké učení technické v Praze, Fakulta stavební, Katedra ocelových a dřevěných konstrukcí, Praha, CZ
(72) Kallerová Petra Ing., Litovel, CZ
Wald František Prof. Ing. CSc., Praha, CZ
Sokol Zdeněk Ing. Ph.D., Králův Dvůr, CZ
(54) **Připoj střešních trapézových plechů k nosné konstrukci tenkostěnné ocelové konstrukce**
(74) Ing. Václav Kratochvíl, patentový zástupce, Tábořská 758/33, Mladá Boleslav, 29301
- (51) **E04B 5/10** (2006.01)
E04B 1/38 (2006.01)
E04C 3/06 (2006.01)
(11) 21470
(21) **2010-23186**
(22) 02.09.2010
(47) 08.11.2010
(73) České vysoké učení technické v Praze, Fakulta stavební, Katedra ocelových a dřevěných konstrukcí, Praha, CZ
(72) Kallerová Petra Ing., Litovel, CZ
Wald František Prof. Ing. CSc., Praha, CZ
Sokol Zdeněk Ing. Ph.D., Králův Dvůr, CZ
(54) **Připoj střešní ocelové tenkostěnné konstrukce z trapézových plechů k nosníku**
(74) Ing. Václav Kratochvíl, patentový zástupce, Tábořská 758/33, Mladá Boleslav, 29301

- (51) **E04H 12/22** (2006.01)
E04H 17/22 (2006.01)
E02D 5/80 (2006.01)
- (11) 21459
(21) **2010-22820**
(22) 08.06.2010
(47) 08.11.2010
(73) Gistr Jiří Ing., Zlín, CZ
(72) Gistr Jiří Ing., Zlín, CZ
- (54) **Půdní kotva**
(74) Ing. Dana Kreizlová, UTB ve Zlíně, nám. T. G. Masaryka 5555, Zlín, 76001
- (51) **E04H 15/20** (2006.01)
G09F 7/18 (2006.01)
G09F 7/00 (2006.01)
- (11) 21464
(21) **2010-23089**
(22) 10.08.2010
(47) 08.11.2010
(73) Česká republika-Ministerstvo obrany, Praha, CZ
(72) Urbánek Jiří prof. Ing. CSc., Zbýšov, CZ
Barta Jiří Ing., Brno, CZ
Navrátil Josef Ing. CSc., Rousínov, CZ
- (54) **Mobilní stanoviště pro sdělování informací**
- (51) **E04H 17/14** (2006.01)
E04H 17/20 (2006.01)
- (11) 21468
(21) **2010-23163**
(22) 27.08.2010
(47) 08.11.2010
(73) Vašíček Tomáš Mgr., Praha, CZ
(72) Gerö Petr, Praha, CZ
- (54) **Plotový skládací systém**
(74) Ing. Vladimír Čmejla - LEGR PATENT, Ing. Vladimír Čmejla, patentový zástupce a soudní znalec, Rašínovo nábřeží 54, Praha 2, 12800
- (51) **E06B 3/64** (2006.01)
E06B 3/66 (2006.01)
- (11) 21454
(21) **2010-22670**
(22) 05.05.2010
(47) 08.11.2010
(73) Window Holding, a.s., Lázně Toušeň, CZ
(72) Čajan Jan, Prachatice, CZ
- (54) **Okno nebo dveře**
(74) Mgr. Roman Fojtášek, advokát, Vinohradská 6, Praha 2, 12000
- (51) **G01N 27/02** (2006.01)
G01N 27/12 (2006.01)
- (11) 21476
(21) **2010-23260**
(22) 24.09.2010
(47) 08.11.2010
(73) České vysoké učení technické v Praze Fakulta stavební, Praha, CZ
(72) Toman Jan Prof. Mgr. DrSc., Praha, CZ
Semerák Petr Doc. Ing. CSc., Praha, CZ
Korecký Tomáš Ing., Praha, CZ
- (54) **Přípravek pro určení vlhkostního spádu uvnitř deskového materiálu**
(74) Ing. Hana Dušková, Na Kočově 180, Chotutice, 28103
- (51) **G01N 3/08** (2006.01)
G01N 3/00 (2006.01)
- (11) 21472
(21) **2010-23199**
(22) 09.09.2010
(47) 08.11.2010
(73) Vysoké učení technické v Brně, Brno, CZ
(72) Forejt Milan Prof. Ing. CSc., Brno, CZ
Šlais Miroslav Ing., Hradec Králové, CZ
Švejcar Jiří Prof. Ing. CSc., Brno, CZ
- (54) **Přípravek k dynamickému testování materiálu v tahu**
(74) Ing. Libor Markes, Grohova 54, Brno, 60200
- (51) **G06F 17/30** (2006.01)
G06F 19/00 (2006.01)
G06Q 90/00 (2006.01)
- (11) 21469
(21) **2010-23176**
(22) 01.09.2010
(47) 08.11.2010
(73) Vellek Pavel, Beroun, CZ
(72) Vellek Pavel, Beroun, CZ
- (54) **Systém dopravního značení**
(74) Ing. Jaroslav Novotný, Římská 45/2135, Praha 2, 12000
- (51) **G09F 13/20** (2006.01)
G09F 19/00 (2006.01)
E01F 9/00 (2006.01)
- (11) 21467
(21) **2010-23160**
(22) 26.08.2010
(47) 08.11.2010
(73) Vellek Pavel, Beroun, CZ
(72) Vellek Pavel, Beroun, CZ
- (54) **Pomocný dopravní informační panel**
(74) Ing. Jaroslav Novotný, Římská 45/2135, Praha 2, 12000
- (51) **H02J 7/00** (2006.01)
H02J 7/02 (2006.01)
H02J 7/14 (2006.01)
H02J 7/32 (2006.01)
- (11) 21463
(21) **2010-22946**
(22) 28.01.2010
(47) 08.11.2010
(73) SolidVision, s.r.o., Brno, CZ
(72) Jeřábek Zbyněk, Brno, CZ
- (54) **Zapojení soustrojí generátoru pro dobíjení akumulátorů**
(74) INPARTNERS GROUP, Ing. Dušan Kendereški, Lidická 51, Brno, 60200

Seznam majitelů zapsaných užitečných vzorů

(73)	(11)	(51)	(73)	(11)	(51)	
Alca Plast, s. r. o., Praha, CZ	21451	E 03 F 5/04	(2006.01)	TONAVA, akciová společnost, Úpice, CZ	21455 B 65 B 45/00	(2006.01)
Centrum dopravního výzkumu, v. v. i., Brno, CZ	21475	E 01 F 9/053	(2006.01)	TONAVA, akciová společnost, Úpice, CZ	21456 B 65 B 37/10	(2006.01)
Centrum dopravního výzkumu, v. v. i., Brno, CZ	21474	B 60 R 21/34	(2006.01)	TONAVA, akciová společnost, Úpice, CZ	21457 B 65 B 1/34	(2006.01)
CHEE SIANG INDUSTRIAL CO., LTD., Wu-Ku Township, Taipei County, TW	21447	D 05 B 57/30	(2006.01)	TONAVA, akciová společnost, Úpice, CZ	21458 B 65 B 45/00	(2006.01)
Česká republika-Ministerstvo obrany, Praha, CZ	21464	E 04 H 15/20	(2006.01)	Vašíček Tomáš Mgr., Praha, CZ	21468 E 04 H 17/14	(2006.01)
Česká zemědělská univerzita v Praze, Technická fakulta, Praha, CZ	21450	B 30 B 1/04	(2006.01)	Velek Pavel, Beroun, CZ	21467 G 09 F 13/20	(2006.01)
České vysoké učení technické v Praze Fakulta elektrotechnická, Praha, CZ	21460	A 61 B 5/04	(2006.01)	Velek Pavel, Beroun, CZ	21469 G 06 F 17/30	(2006.01)
České vysoké učení technické v Praze Fakulta elektrotechnická, Praha, CZ	21460	A 61 B 5/04	(2006.01)	Vysoké učení technické v Brně, Brno, CZ	21472 G 01 N 3/08	(2006.01)
České vysoké učení technické v Praze Fakulta stavební, Praha, CZ	21476	G 01 N 27/02	(2006.01)	Výzkumný ústav živočišné výroby, v. v. i., Praha, CZ	21473 A 61 D 99/00	(2006.01)
České vysoké učení technické v Praze, Fakulta stavební, Katedra ocelových a dřevěných konstrukcí, Praha, CZ	21470	E 04 B 5/10	(2006.01)	Window Holding, a.s., Lázně Toušeň, CZ	21454 E 06 B 3/64	(2006.01)
České vysoké učení technické v Praze, Fakulta stavební, Katedra ocelových a dřevěných konstrukcí, Praha, CZ	21471	E 04 B 1/38	(2006.01)	Západočeská univerzita v Plzni, Plzeň, CZ	21449 B 23 K 37/04	(2006.01)
ČVUT v Praze, Fakulta strojní, Praha, CZ	21448	B 64 C 3/14	(2006.01)			
ELKO Nový Knín, v.d., Nový Knín, CZ	21453	B 27 G 19/00	(2006.01)			
Falcon-Jihlava s.r.o., Jihlava, CZ	21466	E 03 D 1/30	(2006.01)			
Gistr Jiří Ing., Zlín, CZ	21459	E 04 H 12/22	(2006.01)			
Hahnová Lenka, Praha, CZ	21446	C 02 F 1/467	(2006.01)			
Hrazděra Viktor, Praha, CZ	21452	B 65 H 54/68	(2006.01)			
Jihlavan Airplanes, s.r.o., Jihlava, CZ	21448	B 64 C 3/14	(2006.01)			
Kružík Ivan, Kněžice, CZ	21465	E 02 C 1/00	(2006.01)			
OMEGA ALTERMED a.s., Brno, CZ	21461	A 61 K 8/65	(2006.01)			
OMEGA ALTERMED a.s., Brno, CZ	21462	A 61 K 31/80	(2006.01)			
Peškar Jan, Praha, CZ	21477	A 63 F 9/12	(2006.01)			
SolidVision, s.r.o., Brno, CZ	21463	H 02 J 7/00	(2006.01)			
Šindelář Milan, Praha, CZ	21477	A 63 F 9/12	(2006.01)			

FG4Q

Zapsané průmyslové vzory - přehled podle čísel zápisu

V období uzávěrky tohoto čísla Věstníku zapsal Úřad průmyslového vlastnictví tyto průmyslové vzory:

34944	06-03, 06-04
34945	13-03
34946	21-01

FG4Q

Zapsané průmyslové vzory - přehled podle tříd

- (51) 06-03, 06-04
- (11) 34944
- (21) 2009-37993
- (22) 26.11.2009
- (15) 03.11.2010
- (45) 03.11.2010
- (54) Nábytková řada
- (28) 6
- (73) John David Ing., Brno, CZ
- (72) John David Ing., Brno, CZ
- (55)

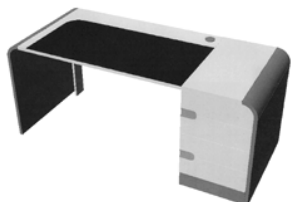

1.1

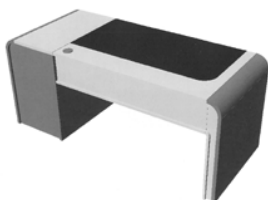

1.2

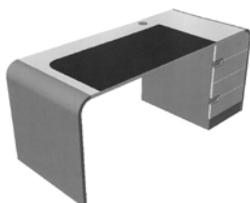

1.3

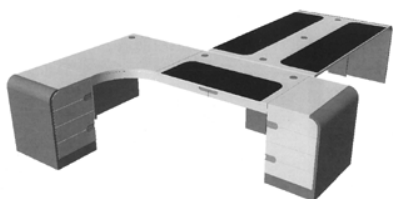

2.1

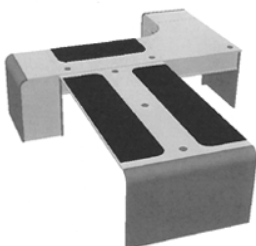

2.2

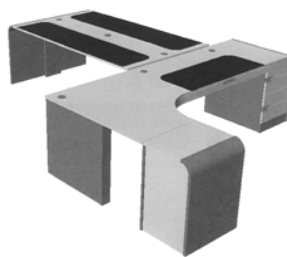

2.3

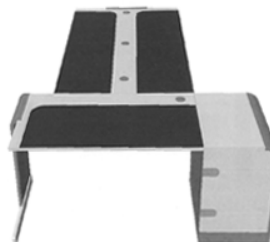

3.1

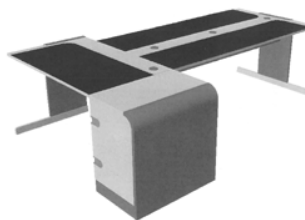

3.2

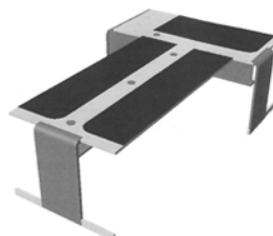

3.3

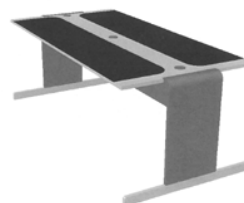

4.1

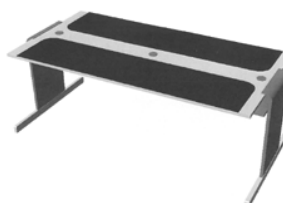

4.2

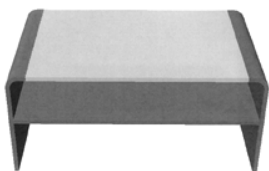

5.1

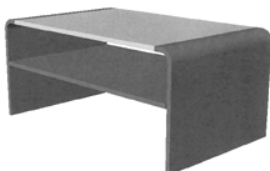

5.2

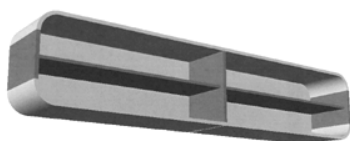

6.1

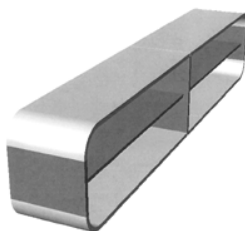

6.2

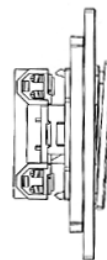

1.2

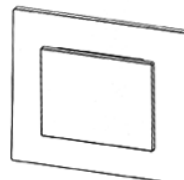

1.3

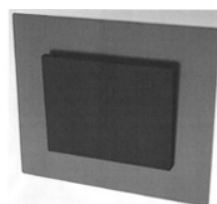

2.1

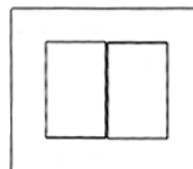

3.1

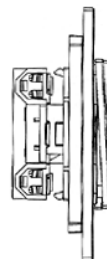

3.2

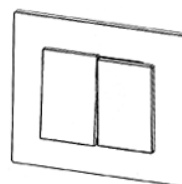

3.3

- (51) **13-03**
(11) 34945
(21) 2010-38069
(22) 26.01.2010
(15) 03.11.2010
(45) 03.11.2010
(54) Kryty elektrických spínačů a zásuvek
(28) 6
(73) Obzor, výrobní družstvo Zlín, Zlín, CZ
(72) vzdal se práva být uveden - § 35 (2) (c) zák. č. 207/2000
Sb. Neuvedeno, XY
(55)

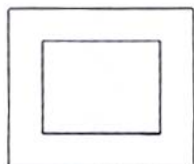

1.1

(55)

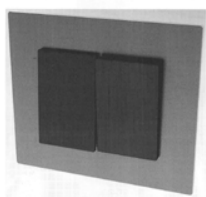

4.1

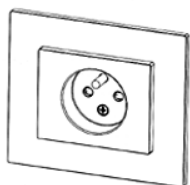

5.1

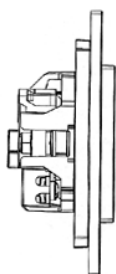

5.2

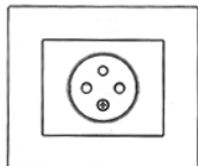

5.3

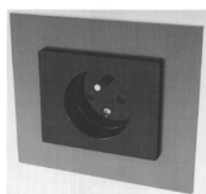

6.1



1.1

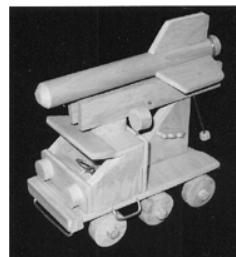

2.1

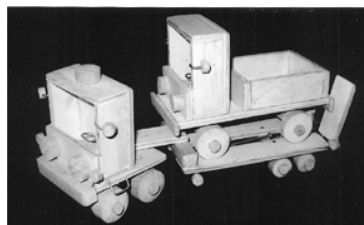

3.1

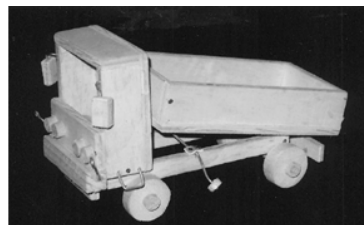

4.1

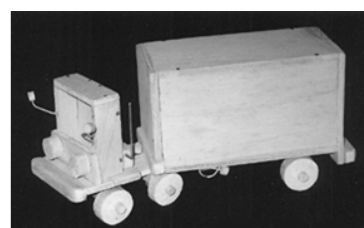

5.1

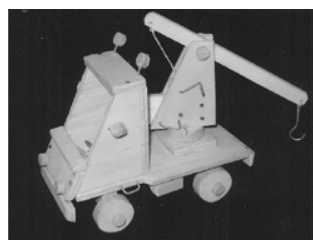

6.1

- (51) 21-01
- (11) 34946
- (21) 2010-38087
- (22) 12.02.2010
- (15) 03.11.2010
- (45) 03.11.2010
- (54) Soubor hraček (Kutílek II)
- (28) 15
- (73) Pavka František, Znojmo, CZ
- (72) Pavka František, Znojmo, CZ

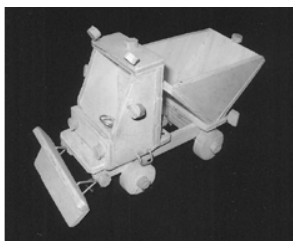

7.1

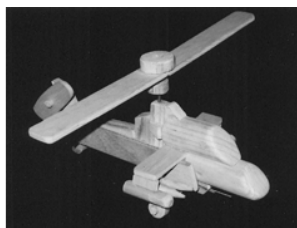

13.1

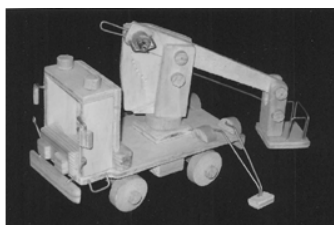

8.1

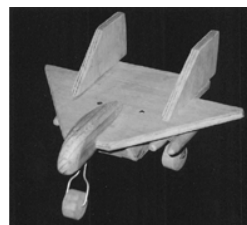

14.1

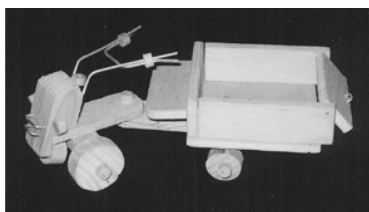

9.1

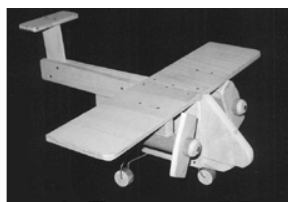

15.1

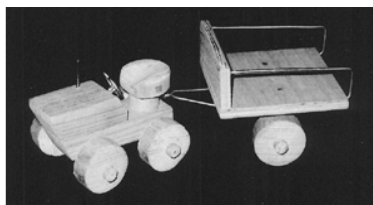

10.1

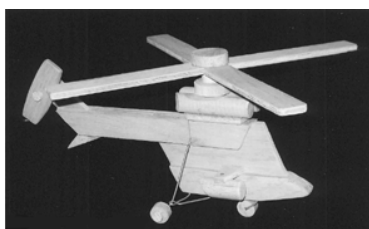

11.1

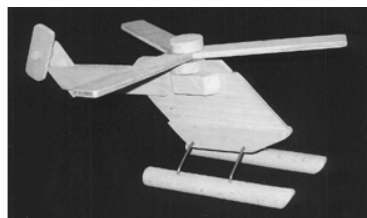

12.1

Seznam vlastníků zapsaných průmyslových vzorů

(73)	(11)	(51)	(73)	(11)	(51)
John David Ing., Brno, CZ	34944	06-03, 06-04			
Obzor, výrobní družstvo Zlín, Zlín, CZ	34945	13-03			
Pavka František, Znojmo, CZ	34946	21-01			

Dodatková ochranná osvědčení pro léčiva a pro přípravky na ochranu rostlin

Podání žádosti o udělení osvědčení

- (22) 25.10.2010
- (21) SPC/CZ2010/183
- (73) VERTEX PHARMACEUTICALS INCORPORATED,
Cambridge, MA 02139-4242, MA, US
- (68) 301653
- (54) Deriváty sulfonamidů a farmaceutický prostředek, který je
obsahuje
- (93) EU/1/04/282/001-002, 12.07.2004
- (95) TELZIR - Fosamprenavir calcium, léčivý přípravek

Úřední rozhodnutí a oznámení

MK4A, MK4F

Zánik patentů a autorských osvědčení uplynutím doby platnosti

(11)	(21)	Int.Cl/(51)	(11)	(21)	Int.Cl/(51)
277345	1990-5421	8/G06F 3/03			
277718	1990-5534	8/A61K 31/425			
281654	1990-5441	8/C22C 38/26			

MM4A, MM4F

Zániky patentů a autorských osvědčení pro nezaplacení udržovacích poplatků

(11)	(21)	Int.Cl/(51)	(11)	(21)	Int.Cl/(51)
277542	1991-1234	8/H04N 5/45			
286129	1995-2727	7/H01B 9/00			
286478	1998-1341	8/F04D 1/00			
289082	1997-1321	8/B60T 17/00			
289178	1999-1538	8/F15B 11/028			
289212	1995-2839	7/C12N 15/31			
289374	1995-15	7/B65D 5/00			
290303	1996-1221	8/C08F 10/02			
290481	1995-2901	7/C01B 33/36			
290626	1996-1222	8/C08F 10/02			
291761	1998-1170	7/F23D 1/00			
292414	1999-1491	8/F16B 17/00			
293620	1998-1340	8/C07J 75/00			
295224	2003-2909	7/A61K 31/437			
295434	2004-534	8/B60R 7/02			
296092	1999-1473	8/E06B 3/22			
297240	2003-3322	8/B21C 23/21			
298183	2004-541	8/B07B 1/40			
299361	1999-3857	8/C07D 487/22			
299465	2003-2910	8/A61K 31/437			
299755	2003-3066	8/A61K 9/08			

MK1K

Zániky užitných vzorů uplynutím doby platnosti

(11)	(21)	(51)	
10656	2000-11356	E06B 9/26	(2006.01)
10693	2000-11341	F24F 13/30	(2006.01)
10735	2000-11342	C04B 18/10	(2006.01)
10753	2000-11352	E01F 15/02	(2006.01)
10917	2000-11345	A47B 57/20	(2006.01)
13334	2003-14193	G01S 5/14	(2006.01)
13336	2003-14196	F23J 13/02	(2006.01)
13414	2003-14194	B65D 5/46	(2006.01)
16581	2006-17662	A47B 96/14	(2006.01)
16583	2006-17678	E04B 1/00	(2006.01)
16630	2006-17665	B67B 7/44	(2006.01)
16631	2006-17667	A45C 5/03	(2006.01)
16667	2006-17673	G09F 15/00	(2006.01)
16696	2006-17666	E04G 3/26	(2006.01)
16753	2006-17669	G09F 7/18	(2006.01)
16843	2006-17659	F16K 11/00	(2006.01)
16961	2006-17675	B27B 9/04	(2006.01)

MK4Q

Zániky práva ze zapsaných průmyslových vzorů uplynutím doby ochrany

(11)	(21)	Int.Cl/(51)	(11)	(21)	Int.Cl/(51)
26780	1995-28349	6/24-02			
29768	2000-32452	7/07-07			
29769	2000-32457	7/07-07			
29789	2000-32455	7/07-01			
29866	2000-32447	7/01-01			
32880	2005-36091	8/19-08			
32909	2005-36090	8/06-06			
33042	2005-36099	8/12-11			
33297	2005-36092	8/11-02			
33302	2005-36095	8/22-05			
33318	2005-36097	8/07-04			
33336	2005-36088	8/09-03			

MC3K

- (11) 17548
(21) 2006-17487
(22) 02.03.2006
(54) Aktivní složka katalýzy fotodegradace vybraných
polutantů v ovzduší
02.03.2006

Výmazy užitečných vzorů

ND1K

První prodloužení doby platnosti užitečných vzorů

- | | |
|---|--|
| (51) A61G 7/018 (2006.01) | (51) A47K 4/00 (2006.01) |
| (11) 16805 | E03D 1/24 (2006.01) |
| (21) 2006-17879 | E03D 1/012 (2006.01) |
| (22) 27.06.2006 | E03D 11/00 (2006.01) |
| (73) JAEGER INDUSTRIAL CO., LTD., Taipei Country,
TW | (11) 17225 |
| (54) AB SKF, Gothenburg, SE | (21) 2006-18316 |
| | (22) 29.11.2006 |
| | (73) Mentzl Filip, Praha, CZ |
| | Černý Martin, Praha, CZ |
| (51) F24J 2/24 (2006.01) | (54) Hygienický doplněk k záchodové míse se spodní
vodní nádržkou |
| (11) F24J 2/46 (2006.01) | |
| (11) 17059 | (51) B66C 23/44 (2006.01) |
| (21) 2006-18235 | B66C 23/64 (2006.01) |
| (22) 03.11.2006 | (11) 17293 |
| (73) Strojírny Bohdalice a. s., Bohdalice, CZ | (21) 2006-18280 |
| (54) Absorbér solárního kolektoru | (22) 16.11.2006 |
| | (73) Steindl Krantechnik Gesellschaft m. b. H., Elsbethen,
DE |
| (51) B61L 5/02 (2006.01) | (54) Rameno jeřábu |
| B61L 5/00 (2006.01) | |
| E01B 7/00 (2006.01) | (51) A63C 1/32 (2006.01) |
| (11) 17083 | A63C 1/30 (2006.01) |
| (21) 2006-18263 | A63C 1/00 (2006.01) |
| (22) 14.11.2006 | A63C 1/02 (2006.01) |
| (73) DT - Výhybkárna a strojírna, a.s., Prostějov, CZ | (11) 17304 |
| (54) Válečková stolička pro výměnu | (21) 2007-18484 |
| | (22) 23.01.2007 |
| (51) E01B 7/14 (2006.01) | (73) BOTAS a.s., Skuteč, CZ |
| E01B 7/10 (2006.01) | (54) Brusle, zejména pro lední hokej |
| E01B 7/00 (2006.01) | |
| B61L 5/00 (2006.01) | (51) H03K 5/00 (2006.01) |
| (11) 17084 | H03K 5/01 (2006.01) |
| (21) 2006-18264 | (11) 17398 |
| (22) 14.11.2006 | (21) 2007-18554 |
| (73) DT - Výhybkárna a strojírna, a.s., Prostějov, CZ | (22) 14.02.2007 |
| (54) Válečková stolička pro pohyblivý hrot srdcovky | (73) Vošahlík Radek, Teplice, CZ |
| | (54) Programovatelný generátor elektrického signálu |
| (51) F41H 1/02 (2006.01) | |
| A41D 13/00 (2006.01) | (51) G01N 35/00 (2006.01) |
| (11) 17138 | G01N 33/08 (2006.01) |
| (21) 2006-18286 | A23L 1/32 (2006.01) |
| (22) 21.11.2006 | G01N 33/53 (2006.01) |
| (73) Hanuš Martin, Nový Knín, CZ | (11) 17443 |
| (54) Chránič těla, především pro balistickou ochranu | (21) 2006-18259 |
| | (22) 10.11.2006 |
| (51) B02C 18/06 (2006.01) | (73) Výzkumný ústav potravinářský Praha, v.v.i., Praha,
CZ |
| (11) 17198 | (54) Imunoanalytická souprava na stanovení alergenů
vaječného bílku v potravinách |
| (21) 2006-18255 | |
| (22) 10.11.2006 | (51) H02P 3/08 (2006.01) |
| (73) R-FIN, s. r. o., Fulnek, CZ | H02P 3/12 (2006.01) |
| (54) Odvzdušnění mlecí vany, zejména mlecí vany pro
zařízení k likvidaci použitých jednorázových
hygienických nádob | (11) 17567 |
| | (21) 2006-18244 |
| | (22) 08.11.2006 |
| | (73) Martin Professional A/S, Aarhus N, DK |
| | (54) Brzdňý systém pro pohyb sestav světel |
| (51) A61G 7/08 (2006.01) | (51) A23L 1/202 (2006.01) |
| (11) 17216 | A23L 2/54 (2006.01) |
| (21) 2006-18253 | A23L 2/38 (2006.01) |
| (22) 09.11.2006 | (11) 17736 |
| (73) Linet, spol. s r. o., Slaný, CZ | (21) 2007-18926 |
| (54) Sestava vodicího kolečka, zejména pro nemocniční
lůžko | (22) 23.01.2007 |
| | (73) Smutek Libor, Lomnice nad Lužnicí, CZ |
| | (54) Pěnivý nápoj |

- (51) **G06F 17/00** (2006.01)
G06F 19/00 (2006.01)
G06Q 99/00 (2006.01)
- (11) 18009
(21) 2007-19254
(22) 05.10.2007
(73) Oděvní podnik,a.s, Prostějov, CZ
(54) Zařízení pro výrobu oděvů na míru metodou hromadné výroby
- (51) **A23L 1/212** (2006.01)
A23L 1/29 (2006.01)
A23L 1/27 (2006.01)
- (11) 20693
(21) 2009-21758
(22) 22.11.2006
(73) Výzkumný ústav potravinářský Praha, v.v.i., Praha, CZ
(54) Přírodní potravinový doplněk ze zpracování hlávkového zelí
- (51) **A23P 1/08** (2006.01)
A23L 1/212 (2006.01)
A23L 1/275 (2006.01)
A61K 9/00 (2006.01)
- (11) 20913
(21) 2010-22335
(22) 22.11.2006
(73) Výzkumný ústav potravinářský Praha, v.v.i., Praha, CZ
(54) Přírodní jedlý obal na potraviny nebo léky

ND1K

Druhé prodloužení doby platnosti užitných vzorů

- (51) **F04D 1/00** (2006.01)
- (11) 13957
(21) 2003-14700
(22) 15.10.2003
(73) SIGMA PUMPY HRANICE, S.R.O., Hranice, CZ
(54) Vertikální odstředivé čerpadlo
- (51) **E01D 19/08** (2006.01)
- (11) 14002
(21) 2003-14747
(22) 03.11.2003
(73) Brůj Václav, Břasy, CZ
(54) Lávkový mostní odvodňovač

ND4Q

První obnovy doby ochrany průmyslových vzorů

- (51) 19-04
(11) 33527
(21) 2005-36501
(22) 18.11.2005
(54) Informační brožura
- (51) 21-02
(11) 33598
(21) 2005-36457
(22) 01.11.2005
(54) Krosna pro motorový paragliding
- (51) 02-04
(11) 33745
(21) 2006-36577
(22) 12.01.2006
(54) Sportovní obuv a špička hokejové obuvi
- (51) 19-01
(11) 34347
(21) 2005-36401
(22) 07.10.2005
(54) Nástřih obálky s doručenkou

ND4Q

Druhé obnovy doby ochrany průmyslových vzorů

- (51) 11-02
- (11) 30266
- (21) 2000-32912
- (22) 24.11.2000
- (54) Sportovní trofej

- (51) 13-03
- (11) 30314
- (21) 2000-32975
- (22) 28.12.2000
- (54) Pojistka

ND4Q

Třetí obnovy doby ochrany průmyslových vzorů

- (51) 09-01
- (11) 26582
- (21) 1996-28950
- (22) 31.01.1996
- (54) Vicedávková vydávací láhev

PD4A

Převod práv a ostatní změny majitelů patentů

- (11) 301735
- (21) 2001-1953
- (73) FUELCELL ENERGY, LTD., Calgary, Alberta, CA

PD1K

Převod práv a ostatní změny majitelů užitných vzorů

- (11) 14222
- (21) 2003-14802
- (73) Horyna Jiří Mgr., Praha 9, CZ

PD4Q

Převod práv a ostatní změny vlastníků průmyslových vzorů

- (11) 30310
- (21) 2000-32880
- (73) ŠKODA VAGONKA a.s., Ostrava, CZ

- (11) 33709
- (21) 2006-36731
- (73) RTS Technologies, s.r.o., Praha 4 - Libuš, CZ

- (11) 34282
- (21) 2008-37326
- (73) RTS Technologies, s.r.o., Praha 4 - Libuš, CZ

- (11) 34514
- (21) 2009-37626
- (73) ASEKOL s.r.o., Praha 4, CZ

Zamítnuté a částečně zamítnuté přihlášky ochranných známek před zveřejněním

Kapitola obsahuje údaje o rozhodnutích o přihláškách ochranných známek, u kterých byly na základě provedeného věcného průzkumu shledány Úřadem důvody pro zamítnutí přihlášky ochranné známky podle ustanovení § 4 nebo 6 zákona č. 441/2003 Sb. Na základě toho Úřad vydal rozhodnutí o zamítnutí přihlášky podle ustanovení § 22 zákona č. 441/2003 Sb., a to pro celý seznam výrobků a služeb nebo pro jeho část. Údaje o výsledku rozhodnutí (zamítnutí přihlášky, částečné zamítnutí přihlášky) jsou uvedeny za datem právní moci rozhodnutí pod INID kódem (583) s názvem "Datum právní moci rozhodnutí/výsledek rozhodnutí".

(210) **O-464310**

(540)



(583) 30.10.2010 / částečné zamítnutí přihlášky

(210) **O-464717**

(540)

Orthosan

(583) 01.11.2010 / částečné zamítnutí přihlášky

(210) **O-467677**

(540)



(583) 08.10.2010 / zamítnutí přihlášky

(210) **O-472663**

(540)

Biolampa

(583) 12.10.2010 / zamítnutí přihlášky

(210) **O-473207**

(540)

TOTAL BODY FORMING

(583) 25.10.2010 / zamítnutí přihlášky

(210) **O-473436**

(540)



(583) 19.10.2010 / zamítnutí přihlášky

(210) **O-474705**

(540)

odborová organizace

(583) 26.10.2010 / zamítnutí přihlášky

(210) **O-474773**

(540)



(583) 19.10.2010 / zamítnutí přihlášky

(210) **O-474800**

(540)

Milujeme dobré jídlo

(583) 08.10.2010 / zamítnutí přihlášky

(210) **O-474923**

(540)

TAIWAN TCM

(583) 23.10.2010 / částečné zamítnutí přihlášky

(210) **O-476211**

(540)



(583) 22.10.2010 / zamítnutí přihlášky

(210) **O-476289**

(540)



(583) 15.10.2010 / částečné zamítnutí přihlášky

(210) **O-476433**

(540)

OPHTAL CARE

(583) 02.10.2010 / částečné zamítnutí přihlášky

(210) **O-476673**

(540)

tvsuper

(583) 25.10.2010 / zamítnutí přihlášky

(210) **O-476904**

(540) **Databáze investičních příležitostí**

(583) 30.10.2010 / zamítnutí přihlášky

(210) **O-477202**

(540) **BLACK HEAD**

(583) 21.10.2010 / částečné zamítnutí přihlášky

(210) **O-477489**

(540) **ČESKÁ MISS AEROBIC**

(583) 02.11.2010 / zamítnutí přihlášky

(210) **O-477490**

(540) **MISS WORLD AEROBIC**

(583) 02.11.2010 / zamítnutí přihlášky

(210) **O-477491**

(540) **MISS AEROBIC
INTERNATIONAL**

(583) 30.10.2010 / zamítnutí přihlášky

Přehled zveřejněných přihlášek ochranných známek

Přihlášky ochranných známek, které byly na základě výsledků formálního a věcného průzkumu provedeného Úřadem shledány schopné zápisu do rejstříku ochranných známek, jsou obsaženy v této kapitole. Důležitou právní skutečností je, že zveřejněním přihlášky ochranné známky v této kapitole Věstníku (§ 23 zákona č. 441/2003 Sb.) začíná běžet zákonná tříměsíční lhůta pro podání námitek podle ustanovení § 25 zákona č. 441/2003 Sb.

Číselný přehled

O-464717, O-470106, O-470109, O-470110, O-472095, O-472168, O-472937, O-474142, O-474343, O-475004, O-475211, O-475638, O-475639, O-475640, O-475784, O-475795, O-475886, O-475905, O-475975, O-475990, O-476253, O-476289, O-476293, O-476385, O-476433, O-476591, O-476660, O-476709, O-476710, O-476844, O-476872, O-477077, O-477088, O-477099, O-477102, O-477115, O-477182, O-477202, O-477235, O-477360, O-477423, O-477508, O-477518, O-477522, O-477523, O-477529, O-477532, O-477708, O-477720, O-477741, O-477766, O-477780, O-477818, O-477819, O-477832, O-477887, O-478038, O-478097, O-478108, O-478116, O-478218, O-478258, O-478321, O-478358, O-478401, O-478404, O-478408, O-478411, O-478414, O-478416, O-478502, O-478513, O-478698, O-478699, O-478702, O-478724, O-478726, O-478729, O-478730, O-478731, O-478736, O-478737, O-478740, O-478768, O-478772, O-478773, O-478775, O-478778, O-478787, O-478788, O-478820, O-478918, O-478925, O-478990, O-479030, O-479042, O-479043, O-479062, O-479063, O-479094, O-479168, O-479180, O-479199, O-479225, O-479380, O-479559, O-479598, O-479638, O-479639, O-479640, O-479641, O-479680, O-479726, O-479730, O-479753, O-479759, O-479760, O-479764, O-479774, O-479863, O-479867, O-479934, O-479945, O-479946, O-479965, O-479973, O-480023, O-480094, O-480095, O-480096, O-480097, O-480192, O-480232, O-480559

Zveřejněné přihlášky ochranných známek

(210) **O-464717**
(220) 19.12.2008
(320) 19.12.2008
(511) 35, 44
(540)

Orthosan

(510) (35) propagační činnost a reklama; (44) péče o hygienu a krásu zvířat, péče o čistotu domácích zvířat, péče o čistotu zvířat chovaných v domácnosti (zvláště psů a koček), upravování zvířat, úprava (česání) zvířat, salóny krásy pro zvířata (zvláště psy a kočky), sanatoria pro zvířata, útulky pro zvířata, veterinární pomoc.
(730) **Lybar, a.s.**, Velvěty 33, Rtně nad Bílinou, 41762, CZ
(740) **KOCIÁNOVÁ** advokátní kancelář, JUDr. Lucie Kociánová, Ph.D., Malostranské nám. 23, Praha 1, 11800

(210) **O-470106**
(220) 13.08.2009
(320) 13.08.2009
(511) 3, 35, 44
(540)



www.kenvelobeauty.com

(510) (3) barvy na vlasy, šampóny, masky, kondicionéry, gely, laky, pěny, vosky, krémy, séra, mýdla; (35) propagační činnost, reklama, propagace, vydávání reklamních publikací, reklamní poradenství; (44) kosmetické salóny, služby vizážistů, salóny kadeřnické.
(730) **Diamond Flash, s.r.o.**, Rumunská 25, Praha 2, 12000, CZ

(210) **O-470109**
(220) 13.08.2009
(320) 13.08.2009
(511) 3, 35, 44
(540)



(510) (3) barvy na vlasy, šampóny, masky, kondicionéry, gely, laky, pěny, vosky, krémy, séra, mýdla; (35) reklama, propagace, pořádání spotřebitelských soutěží, vydávání reklamních publikací, poradenství v reklamě a propagaci; (44) kosmetické salóny, služby vizážistů, salóny kadeřnické, poradenství v oboru kadeřnických a kosmetických služeb.
(730) **Diamond Flash, s.r.o.**, Rumunská 25, Praha 2, 12000, CZ

(210) **O-470110**
(220) 13.08.2009
(320) 13.08.2009
(511) 3, 35, 44
(540)



www.kenvelobeauty.com

(510) (3) barvy na vlasy, šampóny, masky, kondicionéry, gely, laky, pěny, vosky, krémy, séra, mýdla; (35) reklama, propagace, pořádání spotřebitelských soutěží, vydávání reklamních publikací, poradenství v reklamě a propagaci; (44) kosmetické salóny, služby vizážistů, salóny kadeřnické, poradenství v oboru kadeřnických a kosmetických služeb.
(730) **Diamond Flash, s.r.o.**, Rumunská 25, Praha 2, 12000, CZ

(210) **O-472095**
(220) 12.11.2009
(320) 12.11.2009
(511) 32
(540)

ŠÁŇO

(510) (32) minerální vody, nápoje a šťávy ovocné, sirupy a jiné přípravky k zhotovování nápojů.
(730) **MULTIPACK BRNO CZ, spol. s r.o.**, Nám. 3. května 5/6, Brno, 62100, CZ
(740) Ing. Michal Jupa, patentový zástupce, Na Baních 1385, Praha 5 - Zbraslav, 15600

(210) **O-472168**
(220) 16.11.2009
(320) 16.11.2009
(511) 9, 35, 38
(540)

INTERCALL

(510) (9) telekonferenční přístroje a zařízení, videokonferenční přístroje a zařízení, přístroje pro kontrolu procesorů analogového signálu, přístroje pro kontrolu procesorů digitálního signálu, části a příslušenství pro výše uvedené výrobky; (35) služby obchodního poradenství v oblasti prodeje, marketingu a komunikace; (38) telekomunikace, telekonferenční a telekomunikační konzultanční služby, telekomunikační služby, zejména hlasové a datové konference prostřednictvím telefonu a globální interaktivní počítačovou síť, služby přenosu hlasových a video zpráv a dat skrze globální počítačovou síť, služby vysílání audio a video na Internetu a audio a video telekonferenční služby pro využití ve spojení s různými událostmi.
(730) **West Corporation**, Miracle Hills Drive 11808, 68154 Omaha, NE, US
(740) Zeiner & Zeiner v.o.s., Mgr. Karel Šindelka, Maiselova 15, Praha 1, 11000

(210) **O-472937**
(220) 18.12.2009
(320) 18.12.2009
(511) 9, 16, 35, 36, 37, 38, 39, 41, 42, 45
(540)



(510) (9) elektronická periodika a knihy v elektronické podobě, audiovizuální díla, nahané i nenahané nosiče optických a zvukových záznamů, zvláště audiokazety, videokazety, magnetofonové pásky, gramofonové desky, kompaktní disky, videodisky, edice uměleckých děl na nosičích, data, databáze a jiné informační produkty na nosičích, multimediální aplikace, třídimenzionální aplikace, nosiče magnetických, optických a jiných záznamů, zvukové a optické disky, zařízení pro záznam, přenos a reprodukci zvuku a obrazu, přístroje a zařízení pro zpracování informací, elektronické databáze a databázové produkty na Internetu, mobilních platformách WAP, CD a DVD; (16) tiskoviny, zejména knihy, časopisy, katalogy, monografie, bibliofilie, billboardy, reklamní, inzertní, propagační a uživatelské tiskoviny i materiály, prospekty, mapy, modely, plakáty, periodické a neperiodické publikace, reprodukce

uměleckých děl, fotografie, drobné papírové výrobky, zejména obtisky, omalovánky, vystřihovánky, obalové materiály, herní plány z kartónu, pohlednice, psací potřeby a potřeby pro umělce, veškeré polygrafické výrobky, reprodukce výtvarných děl, tiskoviny všech druhů, zejména noviny, časopisy, knihy, propagační materiály, fotografie, databázové produkty v listinné formě, tiskoviny všeho druhu, periodické a neperiodické publikace; (35) automatizované zpracování dat a informací, obchodní vedení umělecké agentury, provozování galerie - v rámci této třídy, reklamní činnosti, aukce, výstavy k reklamním a obchodním účelům, zprostředkování v oblasti obchodu, zejména v oblasti výtvarného umění, včetně nákupu a prodeje uměleckých děl, merchandising, franchising, služby propagační, reklamní, inzertní a agenturní, zprostředkovatelské služby v oblasti informací a obchodu, průzkumy trhu, průzkumy veřejného mínění, vyhledávání dat v počítačových souborech (pro třetí osoby), obchodní reklama (pro třetí osoby), reklama on-line v počítačové síti, televizní reklama, pronájem reklamní doby v komunikačních médiích, pronájem reklamních materiálů, pronájem reklamních ploch, vydávání, zveřejňování, oznámení, vyhlášení, publikování reklamních textů, reklama, propagace, záznam, přepis, vypracování, kompilace sdělení a záznamů, propagační činnost, reklamní činnost, reklama prostřednictvím televize, poskytování pomoci při provozu obchodu v oblasti televizního vysílání, reklamní, inzertní a propagační činnost, marketing, pronájem informačních míst v rámci této třídy, činnost reklamní agentury, zprostředkování v obchodních vztazích, služby, které zahrnují záznam, přepis, vypracování, kompilaci, přenášení nebo systematickosti písemných či datových či elektronických sdělení a záznamů, jakož i využívání nebo kompilaci matematických a statistických údajů, organizační zabezpečování televizního vysílání, podporování a intenzifikace obchodních služeb založené na zvýhodňování klíčových spolupracovníků a klientů, poskytování věrnostních a bonusových systémů, jako například poskytování slev a odměn, přednostní a nadstandardní poskytování služeb, vše zejména v prodeji výrobků ve tř. 3, 5, 9, 16, 18, 25, 28 a služeb ve tř. 35, 38 a 41, reklamní a propagační a inzertní činnost, zajišťování vybavení a zařízení pro výstavy; (36) správa budov, movitého a nemovitého majetku, pronájem nemovitostí, bytů a kancelářských prostor, finanční služby, oceňování uměleckých děl; (37) restaurování sbírkových předmětů; (38) šíření zpráv a tiskovin, šíření a přenos inzercie a reklamy, vše prostřednictvím počítačových sítí včetně Internetu, elektronická pošta, počítačová komunikace, přenos zpráv a obrazových informací pomocí počítače, televizní vysílání, kabelová televize, rozhlasové vysílání, služby spočívající v šíření televizních programů a teletextu určených k příjmu veřejností, digitální televizní vysílání, předávání zpráv všemi prostředky, přenos zvuku a obrazu, telekomunikace, služby umožňující komunikaci jedné osoby s druhou, digitální vysílání, telematika, šíření, výměna nebo získávání zpráv a informací, šíření elektronických časopisů, informací, elektronických periodik, knih v elektronické podobě, audio nebo audiovizuálních děl prostřednictvím informační nebo datové nebo elektronické nebo komunikační nebo telekomunikační nebo počítačové sítě, zejména Internetu, pomocí satelitů aj., informační služby na Internetu související s televizním vysíláním, poradenská činnost v oblasti sdělovacích prostředků a telekomunikací, informační služby v oblasti telekomunikací, informační kancelář, poskytování informačních služeb prostřednictvím počítačů, pronájem komunikačních míst, šíření informací prostřednictvím informační, datové nebo elektronické nebo komunikační nebo telekomunikační sítě (zejména po Internetu), služby na Internetu (komunikační a vyhledávací služby, zpravodajské a informační služby, služby internetových síťových her, zprostředkování připojení na Internet, zajištění provozu pro osobní webové stránky) v rámci této třídy; (39) služby distribuční, zejména distribuce knih, novin a časopisů, archivace elektronicky uložených děl a dokumentů; (41) vydavatelská a nakladatelská činnost, pořádání kulturních a společenských akcí, pořádání výstav ke kulturním a vzdělávacím účelům, soutěží a přehlídek, seminářů, sympozií, přednášek, besed, výtvarná činnost, agenturní činnost v oblasti kultury, zprostředkování v oblasti kultury, provozování galerie výtvarných umění, výchovná, vzdělávací a zábavná činnost, půjčování knih, časopisů a nahraných nosičů zvukových a optických záznamů, lektorská a edukativní činnost, tvorba radiových a televizních spotů, služby překladatelské,

provozování módní umělecké agentury, nakladatelské a vydavatelské služby, zejména vydávání novin, časopisů, knih, zabezpečování obrazových a zvukových záznamů, tvorba rozhlasových, televizních, filmových a jiných audiovizuálních programů, kulturní aktivity, zejména soutěže, pořadání loterií a obdobných her, digitální zpracování obrazu, informace o možnostech rozptýlení, informace o možnostech zábavy, obrazové zpravodajství, organizování soutěží (vzdělávacích nebo zábavných), provozování her on-line (z počítačové sítě), výroba rozhlasových a televizních programů, provozování filmových studií, filmová tvorba, poskytování služeb karaoke (hudební doprovod písní dle výběru zpěváka), plánování a organizování večírků, poskytování on-line elektronických publikací (bez možnosti stažení), reportérské služby, rozhlasová zábava, televizní zábava, služby spočívající v výchově a školení osob, zejména organizace pořadů k rozptýlení, zábavě a výchově osob, záznam a reprodukce zvuku a obrazu, produkce a postprodukce audiovizuálních děl, zahrnující literární přípravu, technické provedení a zpracování děl, tvorba televizních programů, ediční činnost, publikační činnost, nahrávání nosičů zvukových nebo obrazově zvukových, půjčování nahraných zvukových a zvukově obrazových záznamů, tvorba a šíření audiovizuálních děl, televizní zpravodajství, televizní produkce, filmová produkce, televizní výroba programů, tvorba programů, tvorba a výroba televizních a audiovizuálních programů, agenturní činnost v oblasti kultury, zprostředkování v oblasti kultury, výchovy, zábavy a sportu, výchovná, vzdělávací, soutěžní a zábavní činnost, zábavní nebo kulturní nebo vzdělávací představení, organizace společenských a kulturních akcí, organizace, provozování a provádění her a soutěží i veřejných, výstavní činnost v oblasti kultury nebo zábavy nebo výchovy nebo vzdělávání, půjčování knih, tiskovin, pronájem a půjčování audiopřístrojů, videopřístrojů, videorekordérů, videokamer, fotoaparátů, promítaček, rozhlasových a televizních přijímačů, filmů, kulturních a vzdělávacích potřeb a přístrojů, půjčování a pronájem obrazů, dekorací; (42) poradenské služby spojené s uměleckými předměty, zvláště obrazy, znalecké posudky uměleckých děl, umělecký a průmyslový design, oděvní návrhářství, ověřování pravosti uměleckých děl, služby grafické, vědecký výzkum, tvorba programů na zakázku, doplňování a rozšiřování uměleckých sbírek, péče o fond uměleckých předmětů, např. pomníků, veřejných plastik, pamětních desek a dalších uměleckých děl, webové služby (tvorba a správa), grafický design, hosting webových stránek; (45) seznamovací služby, správa duševního vlastnictví (licence), správa autorských práv, činnost v oblasti získávání autorských práv, při jejich správě a užívání.

(730) **Andělský Dvůr, spol. s r.o.**, U Smaltovny 1335/20, Praha 7, 17000, CZ

(210) **O-474142**

(220) 09.02.2010

(320) 09.02.2010

(511) 6, 37, 40

(540)

TENISOVÝ SLOUPEK PK

(510) (6) tenisové sloupky, sloupy (kovové), cylindrické vložky, klíče, dveře (kovové), dveřní kliky, dveřní kování, okenní kování, bezpečnostní kování, interiérové kování, zámky (kovové), zejm. visací a zadlabací, s výjimkou elektrických, zavírače dveří (neelektrické), poštovní schránky (kovové), schránky (bezpečnostní), příruční pokladničky (kovové), schránky na klíče (kovové), dveřní a okenní zarážky (kovové), domovní čísla (kovová), stavěče dveří v rámci této třídy, bezpečnostní řetězy (kovové), čísla a písmena z obecných kovů, s výjimkou tiskařského písma, kroužky na klíče z obecných kovů, dveřní rámy, dveřní uzávěry, s výjimkou elektrických, dveřní zarážky a zástrčky, klepadla na dveře, vše z kovu, panty, závěsy (kovové), otevírače dveří s výjimkou elektrických, kabely kovové neelektrické, výplně dveří kovové, zámky pro brašny a tašky (kovové), kontejnerové zámky (kovové), dráty pro antény, dráty železné, dráty z obecných kovů, spojky a příchytky kovové pro kabely a roury, stavební materiály kovové a železářské zboží, jako jsou panely, desky, pláty, folie, plechy, trubky, roury, potrubí, lišty, latě, trámy, traverzy, příčky, překlady, tyče, výztuhy, výplně, pletiva, řetězy, háky, háčky, skoby, hřebíky, šrouby a matice, nýty, kroužky, kovové konstrukce stavební, včetně přenosných, formy na lisování plastů (kovové), obecné

kovy a jejich slitiny, jako surový materiál nebo polotovary, alpaka (nové stříbro), bronz, cín, ferochrom (slitina železa a chromu), feromolybden, ferossilicium, ferotitan, ferowolfram, hafnium (kov), germanium, glucinium, hořčík (magnesium), chrom, indium, kadmium, kobalt (surovina), limonit (železná ruda), měď, mosaz, nikl, niklová mosaz, niob, ocel, olovo, rudy kovové, rudy železné, tantal, titan, vanad, wolfram, zinek, zirkonium, železo, stavební kování, vložky kovové, podlahy a podlahové hmoty kovové, parkety, dlažby, dláždění, dlaždice, obklady, obkladačky, obložení stěn a zdí, podlahové vlysy, lišty a rohy pro lemování podlah, vše z kovu, prahy dveří kovové, klenby, kovové krovky, střešní krytiny (kovové), stropní desky (kovové), kovové konstrukce pro bazény, kovové konstrukce pro skleníky, kovové okenní rámy, křídlová okna (vyhlídky - kovová), okenice (kovové), markýzy (kovové), okapy - žlaby (kovové), rolety vnější (kovové), vnější i vnitřní žaluzie (kovové), balicí fólie (kovové), barely (kovové), bedny (kovové), domovní zvonky, s výjimkou elektrických, dopravní značky (kovové), s výjimkou světelných a mechanických, držadla (kovová), kladky (kovové), jiné než pro stroje, kolečka pro nábytek (kovová), kování pro nábytek (kovové), kovové nádoby na skladování a přepravu, kovové nádoby na stlačený plyn nebo zkpalněný vzduch, krabice z obecných kovů, lešení (kovová), madla (kovová), mříže kovové, nábytkové kování (kovové), pouzdra z obecných kovů, schodiště kovová, schodišťové stupně (kovové), silniční svodidla (kovová), sochy a sošky z obecných kovů, tyče pro kovové zábradlí, vrata (kovová), zábradlí (kovová) jako části schodišť, žebříky (kovové), pokladny bezpečnostní; (37) montáž, servis a opravy kování, zámků, přídavných zámků, celoplošných závor, zavíračů, stavěčů, zářezek a dalších dveřních doplňků, montáž, servis a opravy auto-zámků, oplechování dveří, údržba a opravy trezorů, odborný stavební servis, stavební činnost - provádění staveb včetně jejich změn, udržovacích prací na nich a jejich odstraňování, opravy, instalační služby, restaurování objektů, instalační služby polotovarů a stavebních dílců ve stavebnictví, montování staveb a interiérů, stavebnictví - realizace staveb, rekonstrukce, přestavby, odborná pomoc při vybavování, zařizování rodinného domku či bytu a jejich úpravách, stavební dozor, zprostředkovatelská činnost v oblasti stavebnictví, odborná pomoc při stavbách, rekonstrukcích rodinných domů a panelových domů, informace o nových trendech v bydlení, zajištění stavebního povolení a dotací, topenářské, vodoinstalační a služby spočívající v montáži, opravách, revizích, rekonstrukci a periodických zkouškách a zkouškách vyhrazených tlakových a topných zařízení, montáž, opravy, revize a zkoušky vyhrazených topných elektrických a plynových zařízení, odstraňování vodních usazenin z topných soustav a chladicích zařízení, zámečnictví, montáž a oprava elektrických zařízení, instalace a opravy elektronických strojů a přístrojů, kominické služby, oprava a montáž měřidel, montážně stavební práce, stavební řemeslné a údržbářské práce, zejména malířské, lakýrnické a tapetářské, včetně vysoušení staveb a kladení podlah, instalace ve stavebnictví, revize zařízení, stavební sanace, montáž a opravy výtahů, instalace a opravy telefonů, čištění fasád, vnějších povrchů a ploch i interiérů budov, čištění kominů, čištění oken, čištění ulic, provozování a služby autoopraven a autoservisu, jako jsou údržba a opravy motorových vozidel, antikorozi nátěry pro vozidla, čištění, leštění a mytí automobilů a jiných dopravních prostředků, obnova použitých nebo částečně zničených motorů a strojů, vulkanizace a protektorování pneumatik, pronájem a půjčování stavebních, dopravních a dalších strojů, jako jsou bagry, rypadla, buldozery, jeřáby, silniční zametací stroje, čisticí stroje, opravy pump a čerpadel, deratizace, dezinfekce, hubení škůdců (ne pro zemědělské účely), asfaltování, cestářství (dláždění), důlní těžba, hornictví, povrchová těžba, vrtání studní, služby prádelny a mandlů jako je čištění, praní, žehlení a mandlování šatstva, chemické čištění, údržba, čištění a opravy kožehin, kůže a oděvů z nich, opravy šatstva a obuvi, restaurování nábytku, umělecká truhlářská výroba a opravy, čalounění a čalounické opravy, lakování, glazurování, pískování, opravy fotografických přístrojů, opravy hodin, ostření a broušení nožů, opravy deštníků; (40) kovářství, cínování, zpracování kovů a jejich povrchová úprava nebo eloxování, emailování, galvanizace, fosfátování, chromování, zinkování, čištění povrchů, galvanizace, pokovování, elektrolytické pokovování, kadmiování, zušlechťování a zpracování nebo apretace textilu, kalení a

zhotovování kopii klíčů, letování, magnetizace, montáž materiálů na objednavku (pro třetí osoby), pájení, pozlacování, stříbření, rytí, gravírování, vulkanizace (úprava materiálů), zpracování ropy, barvení látek a obuvi, dámské krejčovství, lemování nebo obšívání látek a oděvů, úprava a přešívání oděvů, pánské krejčovství, protokolová úprava textilií, stříhání látek, úprava a zpracování textilu, vyšívání, návrhářství, zpracování, úprava a oprava plastů a kovových materiálů jako např. ohýbání, lepení, leštění, lisování, tváření za tepla i za studena, dělení, řezání, broušení, spojování, svařování, mechanické opracování plastových hmot, laminování, montáž materiálů na objednavku (pro třetí osoby), tónování skla, vodovzdorná impregnace látek, vodovzdorná úprava látek, zpracování a úprava materiálu, zhotovování oblečení, vycpávání a preparování zvířat, vazba tiskovin, zejména knih, zpracování kožehin a srstí, příprava a zušlechťování kožehin a srstí, vyvolávání filmů a zpracování fotografií, zpracování dřeva, zmrazování ovoce, vydělávání, barvení, příprava, zpracování a povrchové zušlechťování kůží, mlynářství, vystrojování, bělení, barvení, mercerace barvené příze, obstaravatelská a zprostředkovatelská činnost v této oblasti.

(730) **Knobloch Pavel**, Buková 1103, Nové Strašecí, 27101, CZ

(210) **O-474343**

(220) 16.02.2010

(320) 16.02.2010

(511) 16, 35

(540)

AUTOSTYL

(510) (16) časopisy (periodika); (35) inzertní a reklamní činnost, propagační činnost.

(730) **ÚAMK a.s.**, Na Strži 1837/9, Praha 4, 14000, CZ

(210) **O-475004**

(220) 10.03.2010

(320) 10.03.2010

(511) 41

(540)

DAS FILMFEST DEUTSCHER SPRACHE

(510) (41) filmový festival.

(730) **GOETHE-INSTITUT PRAHA**, Masarykovo nábřeží 32, Praha 1, 11000, CZ

(210) **O-475211**

(220) 17.03.2010

(320) 17.03.2010

(511) 3, 5, 10, 35, 39, 40, 41, 42, 43, 44

(540)



(510) (3) prací a bělicí přípravky, mýdla, antistatické přípravky, antiperspiranty, čisticí prostředky, kosmetické přípravky, kosmetické přípravky do koupelí a pro sprchování, lešticí přípravky, odmašťovací přípravky; (5) farmaceutické a veterinářské prostředky, hygienické výrobky pro léčebné účely, náplasti a obvazový materiál, dezinfekční přípravky, fungicidy, antibakteriální přípravky, dietní potraviny pro léčebné účely, dietetické nápoje pro léčebné účely, léčivé čaje, chemické přípravky pro lékařské, farmaceutické a veterinární účely, kultury mikroorganismů pro lékařské a veterinární účely, léčiva, sterilizační přípravky, vakcíny; (10) přístroje a nástroje chirurgické, ortopedické potřeby, materiál na sešívání ran, anesteziologické přístroje, kardiologické, diagnostické, zubařské a jiné lékařské přístroje a nástroje, speciální lůžka pro lékařské účely, nábytek speciální pro lékařské účely; (35) propagační činnost v oblasti zdravotní péče, prevence nemocí a zdravotní osvěty, pomoc při řízení obchodní činnosti, zejména v oblasti zdravotnictví; (39) sanitní doprava; (40) činnost v oblasti

nakládání s nebezpečnými odpady; (41) pořádání vzdělávacích akcí pro odbornou i laickou veřejnost v oblasti zdravotnictví, prevence nemocí a zdravotní osvěty, pořádání vzdělávacích a informačních kurzů pro zaměstnance zdravotnictví, sportovní a kulturní aktivity a jejich podpora, pořádání kulturně společenských akcí, pořádání vědeckých a odborných seminářů, kongresů, sympozií a konferencí; (42) návrh a vývoj počítačového hardware a software pro potřeby zdravotnictví, vědecký výzkum pro lékařské účely, bakteriologický a biologický výzkum, chemické a biologické analýzy, vývoj a výzkum léčiv, zkoušení léčiv, výzkum a vývoj v oblasti přírodních a technických věd, znalecké služby v oblasti zdravotnictví a lékařství, znalecké služby v oblasti molekulární biologie, biochemie, instrumentálních metod a soudní sérologie, znalecké služby v oblasti genetiky, identifikaci osob a genetické DNA analýzy hypervariabilních polymorfismů člověka, znalecké služby v oblasti farmacie a toxikologie, poradenská činnost a zpracování projektů v oblasti řízení a restrukturalizace zdravotnických subjektů; (43) provoz kuchyně a jídelny, zajišťování ubytovacích služeb; (44) lékařské služby, poskytování ambulanti a hospitalizační zdravotní péče ve všech oborech medicíny, rtg vyšetření, angiografická vyšetření, ultrazvuková vyšetření a jiná vyšetření pro lékařské účely, provádění operačních výkonů, poskytování intenzivní péče, provádění anestezií, rehabilitační služby, fyzioterapie, lékařské poradenství, ošetrovatelské služby, lékárenské služby, provoz krevní banky, provoz banky kostní dřeně, provozování sterilizačního centra, provozování rychlé záchranné služby, provozování klinické laboratoře, hematologie, onkologie, radioterapie, transplantační a replantační centrum, zdravotní koupele.

(590) Barevná

(730) **AGEL a.s.**, Mathonova 291/1, Prostějov, 79604, CZ

(740) HALAXOVÁ & HALAXOVÁ, TETRAPAT, RNDr. Zdeňka Halaxová, Dukelská 891/4, Olomouc, 77200

(210) **O-475638**

(220) 01.04.2010

(320) 01.04.2010

(511) 9, 10, 37, 44

(540)

SeniorInspect

(510) (9) přístroje a nástroje vědecké, fotografické, filmové, optické, přístroje pro vážení, měření, signalizaci, kontrolu a záchranu, přístroje pro vyučování, přístroje pro záznam, převod a reprodukci zvuku nebo obrazu, nosiče zvukových záznamů, přístroje pro zpracování informací, počítače, software, zařízení pro monitorování pohybu osob; (10) zdravotnické prostředky, přístroje a zařízení pro lékařské analýzy, testovací přístroje pro lékařské účely, přístroje pro detekci pádu osob, mobilní systémy sloužící ke snímání, přenosu a zpracování biologických a technických dat z člověka, jejich napojení na dohledovou službu a podpora realizace zpětné vazby, systémy osobní zdravotní péče; (37) instalace a opravy elektrických strojů a přístrojů a elektronických a telekomunikačních zařízení; (44) fyzioterapie, lékařské služby, ošetrovatelské služby, domácí péče, telemedicínské služby, zdravotní péče, konzultace zdravotního stavu na dálku, nepřetržité monitorování fyziologických parametrů člověka.

(730) **CleverTech s.r.o.**, U hřiště 149, Světlice, Říčany u Prahy, 25101, CZ

(740) Ing. Václav Kratochvíl, patentový zástupce, Tábořská 758/33, Mladá Boleslav, 29301

(210) **O-475639**

(220) 01.04.2010

(320) 01.04.2010

(511) 9, 10, 37, 44

(540)

(510) (9) přístroje a nástroje vědecké, fotografické, filmové, optické, přístroje pro vážení, měření, signalizaci, kontrolu a záchranu, přístroje pro vyučování, přístroje pro záznam, převod a reprodukci zvuku nebo obrazu, nosiče zvukových záznamů, přístroje pro zpracování informací, počítače, software, zařízení pro monitorování pohybu osob; (10) zdravotnické prostředky, přístroje a zařízení pro lékařské analýzy, testovací přístroje pro lékařské účely, přístroje pro detekci pádu osob, mobilní systémy sloužící ke snímání, přenosu a zpracování biologických a technických dat z člověka, jejich napojení na dohledovou službu a podpora realizace zpětné vazby, systémy osobní zdravotní péče; (37) instalace a opravy elektrických strojů a přístrojů a elektronických a telekomunikačních zařízení; (44) fyzioterapie, lékařské služby, ošetrovatelské služby, domácí péče, telemedicínské služby, zdravotní péče, konzultace zdravotního stavu na dálku, nepřetržité monitorování fyziologických parametrů člověka.

(590) Barevná

(730) **CleverTech s.r.o.**, U hřiště 149, Světlice, Říčany u Prahy, 25101, CZ

(740) Ing. Václav Kratochvíl, patentový zástupce, Tábořská 758/33, Mladá Boleslav, 29301

(210) **O-475640**

(220) 01.04.2010

(320) 01.04.2010

(511) 9, 10, 37, 44

(540)

CleverInspect

(510) (9) přístroje a nástroje vědecké, fotografické, filmové, optické, přístroje pro vážení, měření, signalizaci, kontrolu a záchranu, přístroje pro vyučování, přístroje pro záznam, převod a reprodukci zvuku nebo obrazu, nosiče zvukových záznamů, přístroje pro zpracování informací, počítače, software, zařízení pro monitorování pohybu osob; (10) zdravotnické prostředky, přístroje a zařízení pro lékařské analýzy, testovací přístroje pro lékařské účely, přístroje pro detekci pádu osob, mobilní systémy sloužící ke snímání, přenosu a zpracování biologických a technických dat z člověka, jejich napojení na dohledovou službu a podpora realizace zpětné vazby, systémy osobní zdravotní péče; (37) instalace a opravy elektrických strojů a přístrojů a elektronických a telekomunikačních zařízení; (44) fyzioterapie, lékařské služby, ošetrovatelské služby, domácí péče, telemedicínské služby, zdravotní péče, konzultace zdravotního stavu na dálku, nepřetržité monitorování fyziologických parametrů člověka.

(730) **CleverInspect s.r.o.**, Evropská 655, Praha 6, 16000, CZ

(740) Ing. Václav Kratochvíl, patentový zástupce, Tábořská 758/33, Mladá Boleslav, 29301

(210) **O-475784**

(220) 09.04.2010

(320) 09.04.2010

(511) 5, 9, 10, 38, 41, 44

(540)



(510) (5) porcelán pro zubní protézy, materiály pro plombování zubů; (9) chrániče zubů; (10) umělé zuby a chrupy; (38) pošta (elektronická); (41) organizování soutěží (vzdělávacích nebo

zábavných), semináře (organizování a vedení); (44)
stomatologie.

- (730) Ševčíková Jindra, Lukovská 775, Praha 9, 19016, CZ
(740) Mgr. Kateřina Švajcrová, V Tůních 3, Praha 2, 12000

(210) O-475795

(220) 09.04.2010

(320) 09.04.2010

(511) 32, 33, 43

(540) MÁŠ V SOBĚ KAPITÁNA?

- (510) (32) piva, slabá piva, silná a tmavá piva (ale, stout, porter), minerální vody a syčené vody a jiné nealkoholické nápoje, ovocné nápoje a ovocné džusy, sirupy a jiné přípravky ke zhotovování nápojů; (33) alkoholické nápoje, nízkoalkoholické nápoje; (43) služby zajišťující stravování a nápoje, včetně restaurací, barů, kaváren a cateringových služeb, informační a konzultační služby vztahující se ke službám zajišťujícím nápoje, jmenovitě piva a alkoholické nápoje a k provozováním pro prodej piv a alkoholických nápojů, jmenovitě restaurací, barů, pohostinství a kaváren.

- (730) Diageo Scotland Limited, Edinburgh Park, 5 Lochside Way, Edinburgh EH12 9DT, GB

- (740) KOREJZOVÁ & SPOL., v.o.s., JUDr. Petra Korejzová, Korunni 810/104 E, Praha 10, 10100

(210) O-475886

(220) 13.04.2010

(320) 13.04.2010

(511) 16, 41

(540)



- (510) (16) tiskoviny, knihy, časopisy; (41) nakladatelská a vydavatelská činnost.

- (730) Vašut Jan, Archeologická 1882/6, Praha 5, 15500, CZ

(210) O-475905

(220) 14.04.2010

(320) 14.04.2010

(511) 35, 38, 41

(540)



- (510) (35) marketingové studie, obchodní činnost v oblasti služeb ve třídách 38 a 41, obchodní management a podnikové poradenství, obchodní nebo podnikatelské informace, obchodní nebo podnikatelský průzkum, obchodní reklama, organizování výstav k obchodním a reklamním účelům, personální poradenství, systemizace informací do počítačových databází, poradenství v obchodní činnosti, pronájem reklamní doby v komunikačních médiích, pronájem reklamních materiálů, propagační činnost, reklama, rozhlasová reklama, inzerce, obchodní průzkum, obchodní administrativa, podpora prodeje zboží, obchodní nebo podnikatelské informace, komerční informační kancelář, aktualizace reklamních nebo inzertních materiálů, rozšiřování reklamních nebo inzertních materiálů, pronájem reklamních ploch, vydávání, zveřejňování, publikování reklamních textů, vydávání reklamních, propagačních a inzertních textů, zpracování textů, marketingové služby, služby ekonomických poradců, obchodní průzkum, průzkum trhu, kancelářské práce; (38) telekomunikace, rozhlasové vysílání, televizní vysílání, vysílání kabelové televize, komunikace prostřednictvím

mobilních telefonů, počítačová komunikace, komunikace pomocí počítačových terminálů, přenášení pomocí satelitních družic, agentury tiskové, pronájem zařízení pro přenos informací, přenos zpráv a obrazových informací pomocí počítače, šíření informací prostřednictvím Internetu, přenos faxem, půjčování telekomunikačních zařízení, telefonické služby, telexové služby; (41) digitální zpracování obrazu, elektronické publikování, klubové služby, konference, organizování kulturních nebo vzdělávacích výstav, organizování představení, poskytování on-line elektronických publikací, provozování her on-line, rozhlasové a televizní vysílání (výroba), rozhlasové a televizní přijímače (pronájem), školení, televizní programy (výroba rozhlasových a televizních programů), televizní zábava, vydávání elektronických knih a časopisů on-line, výchovná, vzdělávací a zábavní činnost, organizování kulturních, sportovních, vzdělávacích a zábavních akcí, agenturní činnost v oblasti kultury a vzdělávání, organizace zábavních pořadů a soutěží, obstaratelská a zprostředkovatelská činnost v oblasti kultury a zábavy, informace o možnostech zábavy a vzdělávání, rozhlasová zábava, zpravodajské služby, agentury spadající do této třídy, organizování a vedení seminářů a konferencí, služby nahrávacího studia, pronájem zvukového nahrávacího studia, pronájem audio nahrávek.

(590) Barevná

(730) Media Park s.r.o., Křořtova 18, Praha 5, 15000, CZ

(740) JUDr. Olga Sedláčková, Nad Petruskou 63/1, Praha 2, 12000

(210) O-475975

(220) 16.04.2010

(320) 16.04.2010

(511) 45

(540)

PARTNERING FOR WORLDWIDE VALUE

- (510) (45) právní služby.

- (730) Squire, Sanders & Dempsey L.L.P., 4900 Key Tower, 127 Public Square, Cleveland, OH, US

- (740) Mgr. Markéta Lukešová, Václavské nám. 57, Praha 1, 11000

(210) O-475990

(220) 19.04.2010

(320) 19.04.2010

(511) 35, 38, 42

(540)



- (510) (35) vyhledávání dat v počítačových souborech (pro třetí osoby), marketingové studie, komunikační média (prezentace výrobků v komunikačních médiích) pro účely maloobchodu, nákupní objednávky, reklama on line v počítačové síti; (38) poskytování přístupu k databázím; (42) tvorba software, tvorba a správa webových stránek.

- (730) ZOOT a.s., Rytířská 534/13, Praha 1 - Staré Město, 11000, CZ
(740) Mgr. Vladimír Kočíř, Višnová 1973, Rychvald, 73532

(210) O-476253

(220) 28.04.2010

(320) 28.04.2010

(511) 35, 38, 41

(540)



(510) (35) aktualizování reklamních materiálů, obchodní reklama, reklama (propagace), reklamní materiály (rozšiřování), reklamní texty (psaní), služby v oblasti grafické úpravy pro reklamní účely, televizní reklama, venkovní reklama, vydávání reklamních nebo propagačních a inzertních textů, zpracování administrativních materiálů a textů (tj. administrativní zpracování, kopírování nebo rozmnožování, zpracování textů); (38) počítačová komunikace, pošta, telekomunikace, televizní vysílání, tiskové kanceláře, elektronické nástěnky; (41) výuka, vzdělávání, výcvik, vydávání knih a textů, videofilmy (výroba), klubové služby výchovně zábavné, praktický výcvik, prázdninové tábory, služby klubové, soutěže, zábava, živé vystoupení, vše v rámci této třídy.

(730) **Sdružení hasičů Čech, Moravy a Slezska**, Římská 45, Praha 2, 12000, CZ

(210) **O-476289**

(220) 29.04.2010

(320) 29.04.2010

(511) 37

(540)



(510) (37) oprava, údržba a servis, zejména pozemních dopravních prostředků.

(590) Barevná

(730) **K2 s.r.o.**, Vrchovina 88, Nová Paka, 50901, CZ

(740) **ADVOKÁTNÍ KANCELÁŘ DAJBYCH & JÍRA**, JUDr. Tomáš Jíra, advokát, Tychonova 44/3, Praha 6, 16000

(210) **O-476293**

(220) 30.04.2010

(320) 30.04.2010

(511) 9, 35, 36, 42

(540)



(510) (9) počítačový hardware, počítačový software, počítačové periferie, paměť integrovaných obvodů a paměť bankovních karet, smart karty, kódované magnetické karty, elektronické registrační karty, výběrové karty, bankomatní karty, kreditní karty, debetní karty, karty pro výběr uložených hodnot, platební karty, nekódované čipové karty, kódované čipové karty obsahující programy pro finanční aplikace, věrnostní programy, programy o ceny a karta upřednostňující držitele karty, elektronické přístroje a nástroje, počítačové terminály a průmyslový software zaměřený na finance, bankovníctví a telekomunikace pro ověřování, autorizaci, kompenzaci a likvidaci finančních transakcí, čtečky kódovaných magnetických karet a karet k archivaci elektronických dat, čtečky smart karet, elektronické dekodéry, všechno určeno pro záznam, převod a reprodukci dat, systémy určené pro čtení paměťových karet a systémy pro čtení dat z integrovaných okruhů a karet paměťových databází, karty obsahující elektronické okruhy, inteligentní karty, kódovací zařízení, počítače a zařízení uzlových bodů k Internetu; (35) služby reklamní agentury pro všechna média, obchodní poradenství v oblasti vztahů podnik-zákazník a podnik-podnik, obchodní poradenské služby v oblasti reklamních kampaní a marketingu, on-line zákaznický servis a služby managementu vztahů, služby marketingu databází a služby public relations, obchodní asistenční a konzultační služby vztahující se k marketingu výrobků a služeb prostřednictvím nových médií včetně digitálních, interaktivních a dalších služeb

založených na využití technologií a prostřednictvím globálních informačních sítí; (36) finanční služby, pojišťovací služby, peněžní záležitosti, finanční služby a poradenství, bankovní služby, služby peněžního styku, služby kreditních karet, služby debetních karet, služby výběrových karet, služby týkající se předplacených karet, elektronické úvěrové a debetní transakce, elektronické převody kapitálu, poskytování smart karet a elektronických portfolií, vydávání hotovosti, výměna hotovosti prostřednictvím bankovek a debetních karet, elektronický přenos kapitálů, ověřování šeků, zpracování plateb, potvrzování a ověřování finančních transakcí, šíření informací z oboru financí poskytovaných prostřednictvím globální počítačové sítě; (42) údržba webových stránek nebo internetových portálů a/nebo archivů dat přístupných prostřednictvím Internetu, kabelovou cestou nebo bezdrátovým způsobem.

(590) Barevná

(730) **Kosyakov Sergey**, Marie Cibulkové 404/25, Praha 4 - Nusle, 14000, CZ

(210) **O-476385**

(220) 04.05.2010

(320) 04.05.2010

(511) 3, 6, 7, 11, 21, 35, 36, 37, 40, 41, 42

(540)



(510) (3) čisticí prostředky, čisticí roztoky, detergenty (čisticí prostředky) s výjimkou pro použití při průmyslových procesech a lékařství, toaletní přípravky, dezodorační a čisticí prostředky pro všechny druhy klimatizačních zařízení, včetně klimatizačních zařízení pro dopravní prostředky; (6) armatury pro potrubí na stlačený vzduch, kovové napínače pro dráty, dráty svařovací a pájecí (kovové), dveře kovové, dveřní kování (kovové), dveřní zarážky (kovové), hmoždinky kovové, hřebíky, hřebíky (bez hlavičky), hřebíky pro podkopy (podkovačky), kovové potrubí pro klimatizační a ventilační zařízení, kolena kovová pro potrubí, kouřové roury, kouřovody (kovové), kovové potrubí, kovové roury, kovové spojky pro kabely a lana s výjimkou elektrických, kroužky kovové, lešení (kovová), lišty, latě (kovové), lišty vodičí (kovové), manžety kovové pro trubkové spoje, matice šroubové kovové, měď (surovina nebo polotovary), měděný drát neizolovaný, kovové nádoby jako obal, nátrubky kovové, objímky kovové, objímky prstence kovové, obložení stavební kovová, obložení vnitřní lamelové kovové, kovové spojky na potrubí, kovové vyztužovací materiály pro potrubí, kovové potrubí pro ústřední topení a klimatizační a větrací zařízení, ocelové potrubí, tlakové a vodovodní kovové potrubí, profilové kovové konzoly pro stavebnictví, potrubní kovové přípojky a odbočky, stavební konstrukce kovové, stavební kování, stavební materiály kovové, šroubové matice kovové, šrouby kovové, šrouby spojovací kovové pro kabely, ventily kovové ne jako části strojů, ventily pro vodovodní potrubí kovové, vodovodní potrubí kovové, těsnící uzávěry kovové, trubky kovové, ocelové trubky, tyče kovové, potrubí a roury pro ústřední topení, zástrčky okenní, zátky kovové, žaluzie kovové; (7) čerpadla (části strojů, motorů a hnacích strojů), čerpadla (stroje), čerpadla mazací, čerpadla na stlačený vzduch, čerpadla odstředivá, čerpadla pro vytápěcí zařízení, čerpadlové membrány, čisticí centrální vakuové zařízení, čisticí filtry ochlazovacího vzduchu (pro motory), čisticí zařízení vysokotlaká, dávkovače (části strojů), elektrody pro sváření plynem, hadice k vysavačům prachu, navijáky pro hadice pružné, hořáky svařovací plynové, klapky zpětné (části strojů), kompresory (stroje), kompresory pro chladicí zařízení, kondenzační zařízení, membrány pro čerpadla, nádrže expanzní (části strojů), napájecí voda (odvzdušňovače), nosné konzole pro stroje, odlučovače, odlučovače vody, odvodňovače, ohřivače vody (části strojů), provzdušňovací zařízení, redukční ventily (části strojů), regulátory (části strojů), regulátory napájení vody, regulátory rychlosti pro stroje, motory a hnací stroje, regulátory tlaku (části strojů), sáčky pro vysavače, ventily jako součásti strojů, regulátory pro vodní napáječe, vodní ohřivače (části

strojů), spojovací tyče pro stroje, motory a hnací stroje, výměníky tepla (části strojů), vývěvy (stroje), čerpadla pro vytápěcí a klimatizační zařízení, vzduchové chladiče, ventily jako části strojů, čerpadla pro vytápěcí a klimatizační zařízení, vzduchové chladiče, ventily jako části strojů; (11) bezpečnostní zařízení pro vodovodní nebo plynové zařízení a potrubí, bidety, bojlerly (kotle) plynové s výjimkou bojlerů (kotlů) jako součástí strojů, čerpací pumpy (tepelné), čisticí lampy vzduchu od bakterií (germicidní), čisticí zařízení na odpadní vodu, destilační přístroje, destilační zařízení, držáky pro plynové hořáky, elektrické lampy, hořáky, instalační materiál pro vany, ionizátory (na čištění vzduchu), kamna, klimatizační filtry, klimatizační zařízení, klimatizační zařízení pro automobily a vozidla, kohoutky a kohouty pro potrubí, kohoutky potrubní, kotle výhřevné, ohřivače pro koupel, koupelnové obklady, vyzdívkvy, nádrže expanzní pro ústřední topení, napájecí zařízení k vytápěcím a teplárenským kotlům, tvarované obložení pro kamna, zařízení na ohřev teplé vody, ponorné ohřivače, ohřivače vody pro koupele, ohřivače vzduchu (opakovaný ohřivač vzduchu), pisoáry, mušle, regulační a bezpečnostní zařízení pro přístroje na plyn, plynové bojlerly (kotle), plynové hořáky, potrubí jako části hygienických zařízení a instalací, potrubní kohouty, přístroje na chlazení vzduchu, elektrické radiátory, radiátory (topení), radiátory ústředního topení, regulačně-bezpečnostní přidavná zařízení pro plynová zařízení, regulačně-bezpečnostní zařízení pro plynová potrubí, regulátory (topení), regulátory pro vodní nebo plynové zařízení a potrubí, komínové roury, sprchy, sprchovací kouty, sušiče vzduchové, sušiče na vlasy, sušičky, sušičky vzduchu (elektrické), sušičky vzduchu, vanové příslušenství (armatury), vanové zařízení, vany pro sedací koupele, ventilátory, ventilátory jako součásti větracích zařízení, ventilátory elektrické pro osobní potřebu, ventily regulační na regulaci hladiny v nádržích, větrací zařízení, vodovodní potrubní zařízení, vodovodní těsnění (těsnící kroužky), vodovodní zařízení, tepelné akumulátory, tepelné regenerátory, termostatické ventily (části topných zařízení), toaletní (záchodové) mísy, toalety (záchody splachovací), topení teplovodní, trubky pro kotle k vytápěcím zařízením, trubky pro vytápěcí kotle, tvarovky pro trouby, umyvadla, radiátorové uzávěry, výměníky tepla s výjimkou výměníku jakou součástí strojů, záchodová sedátka, záchody přenosné, příváděcí zařízení k vytápěcím a teplárenským kotlům, zařízení na dodávku vody (zásobníky vody), zařízení na filtrování vody, zařízení na ohřívání vody, zařízení na osvěžení vzduchu, zařízení pro klimatizaci, zařízení vodovodní, zařízení vodní tlakové, zvlhčovače vzduchu na radiátory ústředního topení, přístroje a zařízení pro topení, výrobu páry, pro sušení, ventilací a pro rozvod vody, sanitární zařízení, zařízení pro klimatizaci, topidla, bojlerly (kotle) plynové, elektrické ohřivače vody, vytápěcí tělesa, vytápěcí zařízení, vyhřívací zařízení, sálavé topné systémy, elektrické podlahové vytápění, topné kabely a rohože, elektrické radiátory, teplovodní radiátory, regulátory topení, spojiče paliva, tepelná čerpadla, tepelné akumulátory, teplovodní vytápěcí zařízení, teplovzdušná zařízení, topná zařízení pro topení tuhými, tekutými a plynovými palivy, termostatické ventily (části topných zařízení), topné články, desky (pláty) výhřevné, nádrže expanzní pro ústřední topení, napájecí zařízení k vytápěcím a teplárenským kotlům, větrací zařízení, ventilátory, přístroje a zařízení pro větrání, zejména větrací jednotky, sestavné vzduchotechnické jednotky, též s rekuperací tepla, vzduchové dveřní a vratové clony, též s vodním nebo elektroohřivačem, ventilátory jako součásti větracích zařízení, zejména elektrické a kombinované, rekuperační jednotky, klimatizace a klimatizační zařízení, infratopení, krby, kamna; (21) boxy chladičí přenosné s výjimkou elektrických, čisticí nástroje, držáky na mýdlo, sušáky na prádlo, tepelně izolační nádoby, zásobníky, nádržky na mýdlo; (35) vyhledávání dat v počítačových souborech (pro třetí osoby), fakturace, informace obchodní nebo podnikatelské, komerční informace a rady pro spotřebitele (spotřebitelská poradna), analýzy nákupních a velkoobchodních cen, poradenství v obchodní činnosti, obchodní management a podnikové poradenství, obchodní nebo podnikatelské informace, obchodní reklama (pro třetí osoby), personální poradenství, pomoc při řízení obchodní činnosti, odborné obchodní poradenství, poradenství v obchodní činnosti, pronájem kancelářských strojů a zařízení, obchodní průzkum, předvádění zboží, příprava inzertních sloupků, psaní reklamních textů, psychologické testování pro výběr zaměstnanců, reklama (propagace),

aktualizování reklamních materiálů, subdodavatelské služby (obchodní pomoc), vedení podniku (poradenství), distribuce vzorků zboží, zaslání reklamních materiálů zákazníkům, administrativní zpracování nákupních objednávek, zpracování textů, zprostředkování a prodej v oblasti obchodu s výrobky uvedenými ve třídách 3, 7 a 11, poradenství v oblasti obchodu s výrobky uvedenými ve třídách 3, 7, 9 a 11, provozování e-shopu s výrobky uvedenými ve třídách 3, 7, 9 a 11, propagační, reklamní a inzertní činnost prostřednictvím jakéhokoliv média, organizování výstav k obchodním nebo komerčním účelům, administrativní činnost; (36) pronájem bytů, finanční poradenství, kanceláře realitní, konzultační služby finanční, inkasování nájemného, vedení nájemních (činžovních) domů, nákup na splátky, zprostředkování nemovitostí, obchodování s nemovitostmi, pronájem nemovitostí, správa nemovitostí, platby na splátky, pronájem činžovních a nájemních domů, pronajímání kanceláří (nemovitosti), správa majetku, ubytovací kanceláře (byty, místnosti); (37) pronajímání bagrů a rypadel, demolice budov, utěšňování budov, pronájem buldozerů, pronájem čisticích strojů, čištění budov (fasád, vnějších povrchů a ploch), čištění komínů, dozor nad stavbami, instalace dveří a oken, instalování a opravy elektrických spotřebičů, údržba a opravy hořáků a kahanů, chemické čištění, instalace a opravy chladicích zařízení, informace stavební, izolování proti vlhkosti, izolování staveb, klempířství a instalatérství, instalace a opravy klimatizačních zařízení, čištění a opravy kotlů, montáž kuchyňských zařízení, malování a natírání interiérů a exteriérů, montáž lešení, obnova strojů (použitých nebo částečně zničených), pokrývačské služby (práce), instalace a opravy poplašných systémů (alarmů) proti vloupání, instalace a opravy požárních hlásičů, pronájem stavebních strojů a zařízení, přístavní hráže (stavby), přístavy (stavby), půjčovni jeřábů (stavební zařízení), půjčování silničních zametacích strojů, opravy pump a čerpadel, sklady (stavby a opravy), stavba a údržba ropovodů, stavby továren, stavební dozor, stavebnictví, stavitelství, montáž, údržba a opravy strojů, štukování, sádrování, tapetování, montáž a opravy topných zařízení, úklid interiérů budov, utěšňování (tmelení) budov (služby), vrtání studní, montáž, instalace a opravy výtahů, zednické služby, servis, montáž a opravy osvětlení, klimatizací, vytápění, chlazení, sušení, elektrických spotřebičů a zařízení, instalace a opravy elektrických rozvodů a zařízení, elektroporuchová služba, poradenství v oblasti stavebnictví, zprostředkování v oblasti stavebnictví, zprostředkování oprav a přestaveb nemovitostí, realizace stavebních zakázek, stavební rekonstrukce, budování inženýrských sítí, montovaných staveb bytů, průmyslových prostor a stavebních konstrukcí - v rámci této třídy, provádění jednoduchých a drobných staveb, jejich změn a odstraňování, montáže suchých staveb, úpravy prostranství v rámci dokončování staveb, zednictví, tesařství, obkladačství, pokrývačství, štukatérství, podlahářství, izolatérství, instalatérství, truhlářství - opravy, údržba a renovace, zámečnictví (spadající do této třídy), topenářství, komínictví, malířství a natěračství, klempířství, montáž, údržba a servis bezpečnostních a signalizačních zařízení, montáž, opravy a zkoušky vyhrazených plynových zařízení, montáže, opravy a servis vyhrazených elektrických zařízení, provádění inženýrských, průmyslových, bytových a občanských oprav a staveb, služby technických poradců v oblasti stavebnictví, developerská činnost ve stavebnictví, poradenská, informační a zprostředkovatelská činnost týkající se služeb spadajících do třídy 37; (40) čištění povrchů, čištění vzduchu, kácení a zpracování dřeva, výroba energie, pronájem klimatizačních zařízení, výroba kotlů, likvidace odpadu, montáž materiálů na objednávku (pro třetí osoby), odstraňování pachů z ovzduší, osvěžování vzduchu, pájení, pronájem prostorového topení, řezání pilou, spalování odpadů, svařování, třídění odpadů a recyklovatelného materiálu, úprava vody; (41) konzultace v oblasti úspor energie, organizování a vedení konferencí, plánování a organizování večírků, překladačské služby, půjčování sportovního nářadí s výjimkou dopravních prostředků, školení (pořádání a řízení), umělecké módní agentury, zkoušení a přezkoušení; (42) architektonické poradenství, architektura, průmyslový design, expertizy, grafický design, hosting webových stránek, inženýrské práce (expertizy), kalibrování (měření), ochrana životního prostředí (výzkum), projekce (stavební), projektová činnost, studie technických projektů, projektování, projektové studie technické, pronájem webových

serverů, technický výzkum, tvorba a správa webových stránek (pro třetí osoby), umělecký design, umístění webových stránek, vývoj a výzkum nových výrobků, výzkum v oboru strojírenství, výzkum v oblasti životního prostředí, zeměměřičství, zprostředkování v oblasti služeb uvedených ve třídě 42.

- (590) Barevná
(730) **AXO EUROPE CZ s.r.o.**, Blahoslavova 72/4, Přerov, 75002, CZ
(740) HALAXOVÁ & HALAXOVÁ, TETRAPAT, RNDr. Zdeňka Halaxová, Dukelská 891/4, Olomouc, 77200

(210) **O-476433**

(220) 05.05.2010

(320) 05.05.2010

(511) 5, 35

(540)

OPHTAL CARE

- (510) (5) hygienické výrobky pro léčebné účely s výjimkou výrobků pro použití na oči a uši, s výjimkou přípravků pro péči o kontaktní čočky, jejich smáčení, skladování, čištění, mytí a dezinfekci, s výjimkou přípravků pro kontaktní čočky a smáčecích přípravků pro umělé oči, dietetické přípravky pro léčebné účely, potraviny pro batolata, náplasti, obvazový materiál, materiály pro plombování zubů a pro zubní otisky, výrobky pro hubení škodlivých zvířat, fungicidy, herbicidy; (35) propagační činnost, reklama, pomoc při řízení obchodní činnosti, obchodní administrativa, kancelářské práce.

- (730) **Kontaktní čočky s.r.o.**, Kotlaska 1047/4, Praha 8, 18000, CZ

(210) **O-476591**

(220) 12.05.2010

(320) 12.05.2010

(511) 7

(540)



- (510) (7) čerpadla, dávkovací čerpadla, kalolisy, vysavače prachu, sekačky na trávu, filtrační zařízení.

- (730) **Kubec Jiří Ing.**, Čapkova 538, Týniště nad Orlicí, 51721, CZ

- (740) Ing. Francis Jupa, Měchenická 4/2554, Praha 4, 14100

(210) **O-476660**

(220) 13.05.2010

(320) 13.05.2010

(511) 41

(540)

Večerní Prahou

- (510) (41) výchovná a zábavná činnost, organizování a pořádání motoristických a sportovních akcí a soutěží, dopravní výchova.

- (730) **AUTOKLUB BÍLÁ LABUŤ v AČR**, Mikulova 1574, Praha 4, 14900, CZ

- (740) ČERVENKA, KLEINTOVÁ, TURKOVÁ Patentová, známková a advokátní kancelář, Ing. Eva Kleintová, Budečská 6/974, Praha 2, 12000

(210) **O-476709**

(220) 14.05.2010

(320) 14.05.2010

(511) 6, 7, 9, 37

DOOSAN

- (510) (6) ocelové tyče, vydaté ocelové tyče, nezpracovaná ocel, polozpracovaná ocel, nerezová ocel, uhlíková ocel, slitiny oceli, uhlíková nástrojová ocel, slitinová nástrojová ocel, zápusťková ocel, železné rudy, vývěsní štíty kovové, kovové trofeje, kovové žebříky, kovové nádoby pro stlačený plyn, kovové nádoby pro tekuté plyny, kovové zásobníky plynu, kovové zásobníky pro kapaliny, kovové zásobníky, kovové skříňky, kovové zátky, kovové šrouby, kovové zámky, vyjma elektrických, surové neželezné kovy, neželezné kovy jako polotovary, kovové tyče na pájení, ocelové stavební konstrukce, kovové okapové roury, kovové odvodňovací trubky, kovové vodovodní trubky, kovové přírodní potrubí, kovové formy na odlévání kovů, odlévání kovů, spojky (kovové) pro potrubí, kovové výstužné materiály pro trubky, stavební tašky (kovové), přenosné kovové konstrukce, kovová návěští nesvětelná a nemechanická, kovové točny pro manipulaci s nákladem, kovové manipulační palety, kovové slévárenské formy, kovové potrubní spoje, kovové ventily, ne pro stroje, kovové vodovodní ventily, kovové příruby (nákrůžky), armatury pro potrubí na stlačený vzduch, kovová lana, kovové popruhy na manipulaci s nákladem, manipulační pásy (kovové); (7) portálové jeřáby (mostové jeřáby), nepřenosné a přenosné jeřáby, kolejové přístavní portálové jeřáby, portálový jeřáb s gumovými pneumatikami, zplynovače, vulkanizační zařízení, vzduchové chladiče, odsávače prachu a jiných nečistot, míchací zařízení pro průmyslové účely, drtiče (stroje) pro průmyslové účely, odsávací stroje pro průmyslové účely, míchací zařízení, odvzdušňovače pro napájecí vodu, zařízení na třídění písku, odlučovače vody, odvodňovače, odlučovače, péchovací stroje, chemické stroje pro průmyslové účely, prosívačky, aglomerační zařízení pro chemické zpracování, pražičí zařízení pro chemické zpracování, odprašovací zařízení pro chemické zpracování, čistící zařízení na acetylen, kompresory (stroje), kalolisy, filtrovací stroje, olejové filtry, odstředivky (stroje), emulgovací zařízení pro chemické zpracování, kondenzační zařízení, elektrické šlehače, stroje pro rafinaci ropy, granulární zařízení pro chemické zpracování, odlučovače oleje (parní), konvertory pro katalýzu, extrakční zařízení pro chemické zpracování, stroje na třídění odpadu, rozstříkovače odpadních vod, mixéry (stroje), elektromechanické stroje pro chemický průmysl, drtící mlýny pro chemické zpracování, deflegmátory pro chemické zpracování, filtrovací stroje pro chemické zpracování, absorbéry vody pro chemické zpracování, absorpční zařízení pro chemické zpracování, servomechanismus lodních strojů, přítlačné hřídele pro lodě, přístroje pro řízení směru lodí, svíčky žhavicí pro naftové motory, zážehové motory, ne pro vozidla, plynové turbíny, ne pro vozidla, vzdušné turbíny, ne pro vozidla, naftové motory, ne pro vozidla, hydraulické turbíny, ne pro vozidla, tryskové motory, ne pro vozidla, parní motory, ne pro vozidla, parní turbíny, ne pro vozidla, turbo tryskové motory, ne pro vozidla, vzdušné turbíny, ne pro pozemní vozidla, motory, ne pro pozemní vozidla, tryskové motory, ne pro pozemní vozidla, turbíny, ne pro pozemní vozidla, zážehové motory pro lodě nebo letadla, plynové turbíny pro lodě nebo letadla, vzdušné turbíny pro lodě nebo letadla, naftové motory pro lodě nebo letadla, hydraulické turbíny pro lodě nebo letadla, tryskové motory pro lodě nebo letadla, parní motory pro lodě nebo letadla, parní turbíny pro lodě nebo letadla, motory na stlačený vzduch, napájecí zařízení pro parní stroje, filtry (části motorů), tlumiče výfuků pro motory, hlavy válců pro motory, vstříkovací zařízení pro motory, induktory zapalovací pro motory, písty pro motory, čistící filtry ochlazovacího vzduchu (pro motory), stroje s jaderným pohonem, spojovací části (části strojů), parní motory, parní kondenzátory (část strojů), písty (části strojů a motorů), letecké motory, parní generátory pro výrobu energie, ne pro pozemní vozidla, vzduchové kompresory, přenos a převod energie (ne pro pozemní vozidla), přenos, ne vozidel, přenos lodí a letadel, ventily, ne pro vozidla (části strojů), spřahadla pro lodě a letadla, alternátory, motory, ne pro pozemní vozidla, elektrické

generátory (zdroje), kartáče sběrné pro dynamy, generátorová soustrojí nouzová, elektrické motory, ne pro vozidla, stejnosměrné motory, ne pro vozidla, střídavé motory pro lodě a letadla, servomotory pro lodě a letadla, elektrické motory pro lodě a letadla, stejnosměrné motory pro lodě a letadla, rotory turbín, ne pro vozidla, rotory generátorů, ne pro vozidla, elektrická generátorová soustrojí pro lodě, elektrostatické generátory, generátory stejnosměrného napětí, generátory pro větrné turbíny, remineralizátor, chlorátor, vysokotlakové reaktory, bezpečnostní filtry pro vysokotlaková čerpadla, vysokotlaková čerpadla, parní generátory pro jaderné elektrárny, pneumatické otvírače a zavírače dveří (části strojů), pneumatické potrubní dopravníky, dopravní pásy, zvedací zařízení pro přepravu lidí a zboží, zvedací stroje, hydraulické dopravníky, stohovací a vázací stroje, revolverové hlavy svislé, dopravní pásy (vyjma visutých dopravníků), nakládače a vykladače, bagry, hydraulické bagry, kovoobráběcí stroje, kovářské formy, vrtací stroje, vrtací hlavy (části strojů), vsťikovací stroje, konvertory pro ocelárny, válcovny trub, stroje pro slévárny, formy (části strojů), vrtné korunky pro bagry, stroje na zpracování rudy, stroje na stavbu silnic, vrtná zařízení, včetně plovoucích, stroje na dlažbu z asfaltu, míchačky na betonovou směs, reaktory (pro chemické zpracování), spřádací stroje, kuchyňské elektrické roboty, ne pro užití v domácnosti, stroje pro opracování překlíček, papírenské stroje, tiskařské stroje, stroje na zpracování skla, natěračské stroje, zatavovací stroje pro průmyslové účely, dmychadla pro stlačování, odsávání a dopravu plynů, kompresory vzduchové (zařízení garáží), regulátory napájecí vody, kompresory pro chladicí zařízení, odvodňovací stroje, čerpadla na stlačený vzduch, pístové kompresory, pístové vývěvy, pístová čerpadla, vývěvy (stroje), čerpadla (části strojů, motorů a hnacích strojů), čerpadlové membrány, hnací femyeny pro stroje, hnací stroje a motory pro užití v průmyslu, klikové skříně pro stroje, hnací stroje a motory, femyeny pro dynamy, převodové mechanismy, ne pro vozidla, kliky (části strojů), pružinové hydraulické tlumiče, ne pro vozidla, kotoučkové brzdy, ne pro vozidla, ventily redukční (části strojů), ložiska, ne pro pozemní vozidla (části strojů), filtry (části strojů), vypouštěcí kohouty, ventily (části strojů), mycí linky pro automobily, automatické parkovací konstrukce, stroje na zpracování plastů, hnací motory, motory, ne pro pozemní vozidla; (9) kalibrační kroužky, délkoměry, mikrometry, komparátory, měřítka posuvná, stroje a nástroje pro testování rovinnosti, zařízení na záznam vzdálenosti, dálkoměry, telemetrické stroje a nástroje s dálkovým ovládním, galvanizační přístroje, ozonizátory, ionizátory vzduchu, stroje a nástroje pro rozvod elektrické energie, displeje z tekutých krystalů, led diody, elektrické dráty, tlakové nádoby pro experimentální účely, nahraný počítačový software, nahrané počítačové operační programy, nahrané počítačové programy, počítačové programy (s možností stažení), počítače, počítačové paměti, ochranná obuv, dekompresní komory, přístroje pro rozbor vzduchu, destilační přístroje pro vědecké účely, kinematografické projektoři, kamery, měřicí a kontrolní zařízení pro klimatizační technologie, stroje na testování pevnosti kovu, přístroje a nástroje na vážení podle standardních jednotek, vzduchoměry, zařízení pro testování emisí z motorové nafty, tlakoměry (manometry) pro ventily, tachometry pro vozidla, námořní hloubkoměry, ukazatele výšky hladiny vody, vodoznaky, přístroje pro automatickou regulaci tlaku, přístroje pro měření tlaku, měřiče kompresního tlaku, čidla úrovně kapalin, regulátory tepelné, stroje a nástroje pro automatickou regulaci hladiny kapalin, stroje a nástroje pro automatickou regulaci průtoku kapalin, termostaty, vakuové manometry, posuvná měřítka, programové ovládací přístroje, ochranné brýle, kalkulačky, palivová čerpadla samoregulační, ochranné sítě proti nehodám, hasicí přístroje, poplašná zařízení detekující únik plynu, teplotní čidla, panely signalizační, světelné nebo mechanické, elektrické zařízení k otevírání a zavírání dveří, zařízení pro ovládání výtahů, elektrické svářecí přístroje, galvanizéry (zařízení k pokovování), elektrolyzéry, energie, regulátory napětí pro vozidla, indukční regulátor napětí, elektrické regulační přístroje, elektrické akumulátory, solární baterie, wattmetry, zařízení pro měření vlastností elektronek, rozvod elektrických kabelů, přehrávače kazet do aut, elektrické zařízení pro dálkové ovládání průmyslových procesů, dálkové ovladače, komunikační přístroje pro vozidla, polovodiče, zástrčky, ochranné rukavice, ochranné přilby, magnetické karty, exponované filmy, elektronické publikace (s možností stažení);

(37) ukládání plynového potrubí, stavba zásobníků plynu, stavba základů budov, opravářské práce na budovách, pronájem konstrukčních a stavebních strojů a zařízení, poradenské služby ve stavitelství, stavitelství, stavební informace, stavba továren, stavba mostů, demolice mostů, pronájem rypadel, pronájem bagrů, izolační práce, stavba přehrad a zařízení pro skladování vody, stavba elektráren, stavební dozor, stavba ropovodů, stavba stožárů rozvodu vysokého napětí, stavba vodních elektráren, výstavba bytů, pozemní stavitelství, výstavba kanálů a vodních cest, stavba atomového reaktorů, instalace elektrických spotřebičů, betonování, půjčování jeřábů (stavební zařízení), stavba zařízení pro výrobu elektřiny z fotovoltaické energie, výstavba potrubí, stavba zařízení šetrných k životnímu prostředí, stavba větrných elektráren, výstavba nukleárních zařízení, oprava a údržba stavebních strojů a přístrojů, instalace a oprava klimatizačního zařízení, stavba a oprava průmyslových pecí, instalace a oprava bojlerů, instalace a oprava kotlů na spalinové teplo, oprava kovoobráběcích strojů a přístrojů, oprava a údržba strojů na krájení roztaveného materiálu, oprava a údržba trubek na dodávku a odvod (drenáž) vody, stavba zařízení na odsolování mořské vody, oprava zařízení na odsolování mořské vody, oprava hnacích strojů, montáž a údržba hnacích strojů, poradenské služby týkající se montáží generátorů, montáž generátorů na výrobu elektřiny, poradenské služby týkající se výstavby elektráren, poradenské služby týkající se údržby kanalizací, oprava lodních motorů, oprava částí lodních motorů, oprava a údržba lodních jeřábů, oprava naftových motorů, servisní stanice vozidel (doplňování paliva, údržba a oprava), oprava částí motorů, montáž o oprava výměníků tepla, stavba a oprava pecí, modernizace jaderných elektráren, oprava jeřábů, oprava turbín, oprava kolejových přístavních portálových jeřábů, oprava portálových jeřábů s gumovými pneumatikami, oprava rafinérií, oprava těžké techniky, instalace počítačového hardware, údržba počítačového hardware, oprava strojů a přístrojů pro stavitelství a výstavbu, údržba potrubí, oprava a údržba zařízení na čištění odpadních vod, těžba ropy a plynu, čištění klimatizačního zařízení, čištění průmyslových zařízení, čištění zásobníků, kanalizace, oprava potrubních systémů, stavba spaloven, oprava a údržba spaloven.

(730) **DOOSAN Corporation**, 18-12 6th St., Ulchi-Ro, Chung-Gu, Seoul, KR

(740) **KOREJZOVÁ & SPOL., v.o.s.**, JUDr. Petra Korejzová, Korunní 810/104 E, Praha 10, 10100

(210) **O-476710**

(220) 14.05.2010

(320) 14.05.2010

(511) 6, 7, 9, 37

(540)



(510) (6) ocelové tyče, vydaté ocelové tyče, nezpracovaná ocel, polozpracovaná ocel, nerezová ocel, uhlíková ocel, slitiny oceli, uhlíková nástrojová ocel, slitinová nástrojová ocel, zápusťková ocel, železné rudy, vývěsní štíty kovové, kovové trofeje, kovové žebříky, kovové nádoby pro stlačený plyn, kovové nádoby pro tekuté plyny, kovové zásobníky plynu, kovové zásobníky pro kapaliny, kovové zásobníky, kovové skřínky, kovové zátky, kovové šrouby, kovové zámky, vyjma elektrických, surové neželezné kovy, neželezné kovy jako polotovary, kovové tyče na pájení, ocelové stavební konstrukce, kovové okapové roury, kovové odvodňovací trubky, kovové vodovodní trubky, kovové přívodní potrubí, kovové formy na odlévání kovů, odlévání kovů, spojky (kovové) pro potrubí, kovové výstužné materiály pro trubky, stavební tašky (kovové), přenosné kovové konstrukce, kovová návěští nesvětelná a nemechanická, kovové točny pro manipulaci s nákladem, kovové manipulační palety, kovové slévárenské formy, kovové potrubní spoje, kovové ventily, ne pro stroje, kovové vodovodní ventily, kovové příruby (nákrůžky), armatury pro potrubí na stlačený vzduch, kovová

lana, kovové popruhy na manipulaci s nákladem, manipulační pásy (kovové); (7) portálové jeřáby (mostové jeřáby), nepřenositelné a přenosné jeřáby, kolejové přistavní portálové jeřáby, portálový jeřáb s gumovými pneumatikami, zplynovače, vulkanizační zařízení, vzduchové chladiče, odsávače prachu a jiných nečistot, míchací zařízení pro průmyslové účely, drtiče (stroje) pro průmyslové účely, odsávací stroje pro průmyslové účely, míchací zařízení, odvodušňovače pro napájecí vodu, zařízení na třídění písků, odlučovače vody, odvodňovače, odlučovače, pěstovací stroje, chemické stroje pro průmyslové účely, prosívačky, aglomerací zařízení pro chemické zpracování, pražící zařízení pro chemické zpracování, odprašovací zařízení pro chemické zpracování, čistící zařízení na acetylen, kompresory (stroje), kalolisy, filtrovací stroje, olejové filtry, odstředivky (stroje), emulgovací zařízení pro chemické zpracování, kondenzační zařízení, elektrické šlehače, stroje pro rafinaci ropy, granulární zařízení pro chemické zpracování, odlučovače oleje (parní), konvertory pro katalýzu, extrakční zařízení pro chemické zpracování, stroje na třídění odpadu, rozstřikovače odpadních vod, mixéry (stroje), elektromechanické stroje pro chemický průmysl, drtičí mlýny pro chemické zpracování, deflegmátory pro chemické zpracování, filtrovací stroje pro chemické zpracování, absorbéry vody pro chemické zpracování, absorpční zařízení pro chemické zpracování, servomechanismus lodních strojů, přítlačné hřídele pro lodě, přístroje pro řízení směru lodí, svíčky žhavicí pro naftové motory, zážehové motory, ne pro vozidla, plynové turbíny, ne pro vozidla, vzdušné turbíny, ne pro vozidla, naftové motory, ne pro vozidla, hydraulické turbíny, ne pro vozidla, tryskové motory, ne pro vozidla, parní motory, ne pro vozidla, parní turbíny, ne pro vozidla, turbo tryskové motory, ne pro vozidla, vzdušné turbíny, ne pro pozemní vozidla, motory, ne pro pozemní vozidla, tryskové motory, ne pro pozemní vozidla, turbíny, ne pro pozemní vozidla, zážehové motory pro lodě nebo letadla, plynové turbíny pro lodě nebo letadla, vzdušné turbíny pro lodě nebo letadla, naftové motory pro lodě nebo letadla, hydraulické turbíny pro lodě nebo letadla, tryskové motory pro lodě nebo letadla, parní motory pro lodě nebo letadla, parní turbíny pro lodě nebo letadla, motory na stlačený vzduch, napájecí zařízení pro parní stroje, filtry (části strojů), tlumiče výfuků pro motory, hlavy válců pro motory, vstřikovací zařízení pro motory, indukční zapalovací pro motory, písty pro motory, čistící filtry ochlazovacího vzduchu (pro motory), stroje s jaderným pohonem, spojovací části (části strojů), parní motory, parní kondenzátory (části strojů), písty (části strojů a motorů), letecké motory, parní generátory pro výrobu energie, ne pro pozemní vozidla, vzduchové kompresory, přenos a převod energie (ne pro pozemní vozidla), přenos, ne vozidel, přenos lodí a letadel, ventily, ne pro vozidla (části strojů), spřáhla pro lodě a letadla, alternátory, motory, ne pro pozemní vozidla, elektrické generátory (zdroje), kartáče sběrné pro dynamo, generátorová soustrojí nouzová, elektrické motory, ne pro vozidla, stejnosměrné motory, ne pro vozidla, střídavé motory pro lodě a letadla, servomotory pro lodě a letadla, elektrické motory pro lodě a letadla, stejnosměrné motory pro lodě a letadla, rotory turbín, ne pro vozidla, rotory generátorů, ne pro vozidla, elektrická generátorová soustrojí pro lodě, elektrostatické generátory, generátory stejnosměrného napětí, generátory pro větrné turbíny, remineralizátor, chlorátor, vysokotlakové reaktory, bezpečnostní filtry pro vysokotlaková čerpadla, vysokotlaková čerpadla, parní generátory pro jaderné elektrárny, pneumatické otvírače a zavírače dveří (části strojů), pneumatické potrubní dopravníky, dopravní pásy, zvedací zařízení pro přepravu lidí a zboží, zvedací stroje, hydraulické dopravníky, stohovací a vázací stroje, revolverové hlavy vislé, dopravní pásy (vyjma visutých dopravníků), nakládače a vykladače, bagry, hydraulické bagry, kovoobráběcí stroje, kovářské formy, vrtací stroje, vrtací hlavy (části strojů), vstřikovací stroje, konvertory pro ocelárny, válcovny trub, stroje pro slévárny, formy (části strojů), vrtné korunky pro bagry, stroje na zpracování rudy, stroje na stavbu silnic, vrtná zařízení, včetně plovoucích, stroje na dlažbu z asfaltu, míchačky na betonovou směs, reaktory (pro chemické zpracování), spřádací stroje, kuchyňské elektrické roboty, ne pro užití v domácnosti, stroje pro opracování překližek, papírenské stroje, tiskařské stroje, stroje na zpracování skla, natěračské stroje, zatavací stroje pro průmyslové účely, dmychadla pro stlačování, odsávání a dopravu plynů, kompresory vzduchové (zařízení garáží), regulátory napájecí vody, kompresory pro chladičí zařízení, odvodňovací stroje,

čerpadla na stlačený vzduch, pístové kompresory, pístové vývěvy, pístová čerpadla, vývěvy (stroje), čerpadla (části strojů, motorů a hnacích strojů), čerpadlové membrány, hnací řemeny pro stroje, hnací stroje a motory pro užití v průmyslu, klikové skříně pro stroje, hnací stroje a motory, řemeny pro dynamo, převodové mechanismy, ne pro vozidla, kliky (části strojů), pružinové hydraulické tlumiče, ne pro vozidla, kotoučkové brzdy, ne pro vozidla, ventily redukční (části strojů), ložiska, ne pro pozemní vozidla (části strojů), filtry (části strojů), vypouštěcí kohouty, ventily (části strojů), mycí linky pro automobily, automatické parkovací konstrukce, stroje na zpracování plastů, hnací motory, motory, ne pro pozemní vozidla; (9) kalibrační kroužky, délkoměry, mikrometry, komparátory, měřítka posuvná, stroje a nástroje pro testování rovinnosti, zařízení na záznam vzdálenosti, dálkoměry, telemetrické stroje a nástroje s dálkovým ovládním, galvanizační přístroje, ozonizátory, ionizátory vzduchu, stroje a nástroje pro rozvod elektrické energie, displeje z tekutých krystalů, led diody, elektrické dráty, tlakové nádoby pro experimentální účely, nahraný počítačový software, nahrané počítačové operační programy, nahrané počítačové programy, počítačové programy (s možností stažení), počítače, počítačové paměti, ochranná obuv, dekompresní komory, přístroje pro rozbor vzduchu, destilační přístroje pro vědecké účely, kinematografické projektoři, kamery, měřiči a kontrolní zařízení pro klimatizační technologie, stroje na testování pevnosti kovu, přístroje a nástroje na vážení podle standardních jednotek, vzduchoměry, zařízení pro testování emisí z motorové nafty, tlakoměry (manometry) pro ventily, tachometry pro vozidla, námořní hloubkoměry, ukazatele výšky hladiny vody, vodoznaky, přístroje pro automatickou regulaci tlaku, přístroje pro měření tlaku, měřiče kompresního tlaku, čidla úrovně kapalin, regulátory tepelné, stroje a nástroje pro automatickou regulaci hladiny kapalin, stroje a nástroje pro automatickou regulaci průtoku kapalin, termostaty, vakuové manometry, posuvná měřítka, programové ovládací přístroje, ochranné brýle, kalkulačky, palivová čerpadla samoregulační, ochranné sítě proti nehodám, hasicí přístroje, poplašná zařízení detekující unik plynu, teplotní čidla, panely signalizační, světelné nebo mechanické, elektrické zařízení k otevírání a zavírání dveří, zařízení pro ovládání výtahů, elektrické svářecí přístroje, galvanizéry (zařízení k pokovování), elektrolyzéry, energie, regulátory napětí pro vozidla, indukční regulátor napětí, elektrické regulační přístroje, elektrické akumulátory, solární baterie, wattmetry, zařízení pro měření vlastností elektronek, rozvod elektrických kabelů, přehrávače kazet do aut, elektrické zařízení pro dálkové ovládání průmyslových procesů, dálkové ovladače, komunikační přístroje pro vozidla, polovodiče, zástrčky, ochranné rukavice, ochranné přílby, magnetické karty, exponované filmy, elektronické publikace (s možností stažení); (37) ukládání plynového potrubí, stavba zásobníků plynu, stavba základů budov, opravářské práce na budovách, pronájem konstrukčních a stavebních strojů a zařízení, poradenské služby ve stavitelství, stavitelství, stavební informace, stavba továren, stavba mostů, demolice mostů, pronájem rypadel, pronájem bagrů, izolační práce, stavba přehrad a zařízení pro skladování vody, stavba elektráren, stavební dozor, stavba ropovodů, stavba stožárů rozvodu vysokého napětí, stavba vodních elektráren, výstavba bytů, pozemní stavitelství, výstavba kanálů a vodních cest, stavba atomového reaktorů, instalace elektrických spotřebičů, betonování, půjčování jeřábů (stavební zařízení), stavba zařízení pro výrobu elektřiny z fotovoltaické energie, výstavba potrubí, stavba zařízení šetrných k životnímu prostředí, stavba větrných elektráren, výstavba nukleárních zařízení, oprava a údržba stavebních strojů a přístrojů, instalace a oprava klimatizačního zařízení, stavba a oprava průmyslových pecí, instalace a oprava bojlerů, instalace a oprava kotlů na spalínové teplo, oprava kovoobráběcích strojů a přístrojů, oprava a údržba strojů na krájení roztaveného materiálu, oprava a údržba trubek na dodávku a odvod (drenáž) vody, stavba zařízení na odsolování mořské vody, oprava zařízení na odsolování mořské vody, oprava hnacích strojů, montáž a údržba hnacích strojů, poradenské služby týkající se montáží generátorů, montáž generátorů na výrobu elektřiny, poradenské služby týkající se výstavby elektráren, poradenské služby týkající se údržby kanalizací, oprava lodních motorů, oprava částí lodních motorů, oprava a údržba lodních jeřábů, oprava naftových motorů, servisní stanice vozidel (doplňování paliva, údržba a oprava), oprava částí motorů, montáž a oprava výměníků tepla, stavba a

oprava pecí, modernizace jaderných elektráren, oprava jeřábů, oprava turbín, oprava kolejových přístavních portálových jeřábů, oprava portálových jeřábů s gumovými pneumatikami, oprava rafinérií, oprava těžké techniky, instalace počítačového hardware, údržba počítačového hardware, oprava strojů a přístrojů pro stavitelství a výstavbu, údržba potrubí, oprava a údržba zařízení na čištění odpadních vod, těžba ropy a plynu, čištění klimatizačního zařízení, čištění průmyslových zařízení, čištění zásobníků, kanalizace, oprava potrubních systémů, stavba spaloven, oprava a údržba spaloven.

(590) Barevná

(730) **DOOSAN Corporation**, 18-12 6th St., Ulchi-Ro, Chung-Gu, Seoul, KR

(740) **KOREJZOVÁ & SPOL., v.o.s.,** JUDr. Petra Korejzová, Korunní 810/104 E, Praha 10, 10100

(210) **O-476844**

(220) 20.05.2010

(320) 20.05.2010

(511) 29, 30, 31

(540)



(510) (29) maso všeho druhu, ryby, drůbež, zvěřina a výrobky z nich, uzeniny všeho druhu, maso sušené, uzeniny v těstě, masové výtažky, sádlo, škvarky, masové vývary, polévky, vnitřnosti, mléko a výrobky z něj sýry, máslo, mléčné nápoje, smetana, šlehačka, jogurty, syrovátka, tofu, kefir, vejce a výrobky z nich, oleje a tuky na vaření, pečení a smažení potravin nebo pro přímou spotřebu, ovoce a zelenina konzervované, sušené, zavařené nebo mražené, zeleninové, ovocné a vaječné saláty, tukové pomazánky, kandované ovoce, želé, džemy, sušené plody - ořechy zpracované, houby sušené, zavařené, mražené nebo konzervované, bramborové lupínky (chipsy), bramborové placky, bramborové vločky, vařené brambory, hranolky všeho druhu, předsmážené brambory a sýry, rajčatové protlaky, kečupy, potravinářská želatina, delikatesy a lahůdky z uvedených potravin tř. 29; (30) koření všeho druhu, nálevy, dresinky, marinády a omáčky k ochucení, majonézy a hořčice všeho druhu, cukr, kakao, med, káva, čaj, rýže a výrobky z nich, cukrovinky všeho druhu, zejména bonbóny, čokoláda, cukrářské výrobky, dorty, cukroví, zmrzlina, nápoje kakaové a čokoládové, žvýkačky, pudinky, mouka, těsto, droždí a výrobky z nich, pečivo a chléb všeho druhu, trvanlivé pečivo sladké i slané, oplatky, sendviče, bagety, pizza, suši, těstoviny všeho druhu, těstovinové saláty, palačinky, led pro osvěžení, obilniny pro osobní konzumaci, müsli, ovesné a kukuřičné vločky, kukuřice pražená, sójová mouka, krupice potravinářské škroby a soli, prášky do pečiva, prášky na výrobu zmrzliny, potravinářské příchutě (aroma), delikatesy a lahůdky z uvedených potravin tř. 30; (31) čerstvé ovoce a zelenina, čerstvé luštěniny, živá zvířata, potrava - krmivo pro zvířata, živé rostliny.

(730) **HELEB spol. s r.o.**, Vašátkova 1007/24, Praha 9, 19800, CZ

(210) **O-476872**

(220) 21.05.2010

(320) 21.05.2010

(511) 12, 20, 25, 35

(540)



(510) (12) vozidla, bezpečnostní sedačky pro děti, autosedačky, kočárky, dopravní prostředky pozemní, vzdušné nebo vodní; (20)

nábytek, postele, dětské postýlky, chodítka dětská, kolébky, pytle spací, skříňky na hračky, dětské ohrádky, koberečky pro děti, výrobky nejmenované v jiných třídách ze dřeva, korku, rákosu, vrbového proutí, z rohu, kosti, slonoviny, z kostic, želoviny, jantaru, perleti, mořské pěny, náhražky všech těchto materiálů nebo náhražky z plastických hmot; (25) oděvy, obuv, látkové pleny, plenkové kalhotky, bryndáčky, kloboučnické zboží, (35) reklamní agentura, propagační činnost, pomoc při řízení obchodní činnosti, obchodní administrativy, kancelářské práce, propagační publikace - rozšiřování, obchodní informace, inzerce reklamní, reklamní texty - rozšiřování, reklama on-line, aktualizace reklamních materiálů, organizování výstav na pomoc obchodu a výstav reklamních, přeskupování různých výrobků (kromě jejich přepravy) pro třetí osoby za účelem umožnit spotřebiteli, aby si tyto výrobky mohl pohodlně prohlížet a nakupovat, inzertní a reklamní činnost, reklama a propagace, maloobchod, velkoobchod, internetový obchod, obchod provozovaný mimo řádné provozovny, zprostředkování obchodu, a to vše s výrobky ve třídách 1 až 34.

(730) **Pichlová Irena**, Jasanovská 354, Jablonec nad Nisou, 46801, CZ

(740) **RETROPATENT s.r.o.**, 28. října 2015/23, Jablonec nad Nisou, 46601

(210) **O-477077**

(220) 01.06.2010

(320) 01.06.2010

(511) 35, 41, 42

(540)



(510) (35) reklama a propagace, pomoc, poradenství a konzultace se zaměřením na organizování a řízení obchodní činnosti, pomoc při řízení obchodních nebo průmyslových podniků, systematizace informací do počítačové databáze, překlad informací do počítačových databází, vyhledávání dat v počítačových souborech, personální poradenství, průzkum veřejného mínění, ekonomické prognózy, sestavování statistik, porovnávání cen; (41) elektronické publikování, vydávání elektronických knih a časopisů on-line, poskytování elektronických on-line publikací bez možnosti stažení, e-learning, školení, pořádání a řízení školení, elektronické vzdělávání, pořádání a řízení kurzů, praktické vzdělávání; (42) tvorba a správa webových stránek, webových serverů (pronájem), hosting webových stránek, webdesign, grafický design, správa obsahu webů, správa datových center, pronájem webových serverů, tvorba počítačových systémů, tvorba a návrh software, kódování a dekódování zabezpečovacích systémů (tvorba software), instalace softwaru, pronájem softwaru, údržba počítačového softwaru, sledování a aktualizace software na serveru, monitoring serveru, regenerace počítačových dat, počítačové programování, rekonstrukce databází, kopírování počítačových programů, poradenská činnost v oblasti aplikace výpočetní techniky, konzultace v oblasti počítačového softwaru.

(590) Barevná

(730) **QCM, s.r.o.**, Bellova 370/40, Brno, 62300, CZ

(740) **A. Holas & partner Patentová a známková kancelář**, Ing. Mgr. Hana Holasová, Křížová 4, Brno, 60300

(210) **O-477088**

(220) 01.06.2010

(320) 01.06.2010

(511) 16, 35, 36, 41

(540)



(510) (16) papír a výrobky z papíru, informační, reklamní a propagační materiály, periodické a neperiodické publikace, tiskoviny, brožury, výstavní katalogy, fotografie, knihy, letáky, plakáty, pozvánky, vizitky, časopisy, dopisní papíry, tašky a sáčky z papíru nebo umělých hmot (obaly); (35) propagační, inzertní a reklamní činnost, pomoc při řízení obchodní činnosti, zprostředkovatelská, konzultační a poradenská činnost v oblasti ekonomiky, zpracování textů, průzkumy trhu, marketing, zprostředkovatelská činnost v oblasti inzertní a reklamní, merchandising, pronájem reklamních míst, výstavní činnost komerční, poskytování obchodních a ekonomických informací prostřednictvím všech druhů médií, statistické studie, on-line reklama prostřednictvím datové komunikační sítě, obchodní administrativa, automatizované zpracování dat, vedení účetnictví, konzultační činnost v oblasti reklamní; (36) realitní činnost, finanční poradenství, finanční analýzy, odhady a oceňování spadající do této třídy, pronájem nemovitostí, bytů a nebytových prostor, konzultační a poradenská činnost v oblasti nemovitostí, zprostředkovatelská činnost v oblasti nemovitostí, finanční a pojišťovací, správa nemovitostí, konzultační činnost v oblasti realitní; (41) vydavatelská a nakladatelská činnost, veškeré fotografování (fotografování v oblasti reportážní fotografie, užité fotografie, technické a umělecké fotografie, fotografické práce), školící, vzdělávací a konzultační činnost, publikační činnost, organizování a vedení konferencí, kongresů, seminářů, školení, odborných stáží, organizování kulturních nebo vzdělávacích akcí, pořádání pracovních setkání, zajišťování kontaktů s třetími osobami ve výše uvedených činnostech.

(590) Barevná

(730) **ABC-HK s.r.o.**, Okružní 702, Hradec Králové, 50003, CZ

(740) PROPATENT, Mgr. Matěj Sedláček, Ke Kateřinkám 1393, Praha 4, 14900

(210) **O-477099**

(220) 02.06.2010

(320) 02.06.2010

(511) 29, 30

(540)



(510) (29) výrobky na bázi brambor, jako bramborové lupínky, bramborové vločky, bramborové větýnka, bramborové spirály apod., spadající do tř. 29; (30) výrobky na bázi sušené bramborové kaše, pšeničné mouky, nativních a modifikovaných škrobů, jako bramborové těsto v prášku, bramborová kaše v prášku, bramborové drtě, bramborové krokety v prášku, bramborové noky v prášku apod., spadající do tř. 30.

(730) **Průša Daniel**, Neplachov 112, Dolní Bukovsko, 37365, CZ

(740) Václav Müller, patentový zástupce, Filipova 2016, Praha 4, 14800

(210) **O-477102**

(220) 02.06.2010

(320) 02.06.2010

(511) 16, 41

(540)



(510) (16) výrobky z papíru (tiskoviny); (41) elektronické publikování, poskytování on-line publikací.

(590) Barevná

(730) **RING publishing s.r.o.**, Hořanská cesta 205, Most, 43401, CZ

(210) **O-477115**

(220) 02.06.2010

(320) 02.06.2010

(511) 9, 42

(540)

EverMAX

(510) (9) elektrické a elektronické přístroje, nástroje a zařízení, jejich součástí a náhradní díly k nim, zejména pro záznam, převod a reprodukci zvuku, obrazu, dat nebo informací, jako jsou obrazovky, záznamníky zvuku, obrazu, dat a informací, software a hardware; (42) studie, inženýrská činnost, návrhy, vývoj, konstrukce, zpracování technických řešení, projektová činnost a propočty v oblasti elektrických a elektronických přístrojů, nástrojů a zařízení uvedených ve tř. 9, konzultační a poradenská činnost v uvedených oblastech.

(730) **EverMAX s.r.o.**, Oderská 333, Praha 9, 19600, CZ

(740) Ing. Michal Jupa, patentový zástupce, Na Baních 1385, Praha 5 - Zbraslav, 15600

(210) **O-477182**

(220) 04.06.2010

(320) 04.06.2010

(511) 41, 43

(540)



SLUNEČNÍ ZÁTOKA
letní dětský tábor Vráž u Písku

(510) (41) výchova, vzdělávání, zábava, sportovní a kulturní aktivity, pořádání dětských táborů; (43) služby zajišťující stravování a nápoje, dočasné ubytování, stravování a ubytování účastníků dětských táborů.

(590) Barevná

(730) **Vysokoškolský odborový svaz, základní organizace při České zemědělské univerzitě organizace při České zemědělské univerzitě**, Kamýčká 129, Praha 6 - Suchbátka, 16500, CZ

(210) **O-477202**

(220) 07.06.2010

(320) 07.06.2010

(511) 5, 40

(540)

BLACK HEAD

(510) (5) kuřivo pro lékařské účely; (40) zpracování materiálů tabákového charakteru.

(730) **Casa Latina a.s.**, Vlkova 365/19, Praha 3, 13000, CZ

(740) LANGROVA, s.r.o., Skřetova 48, Plzeň, 30100

(210) **O-477235**

(220) 08.06.2010

(320) 08.06.2010

(511) 9, 14, 16, 21, 24, 25, 28, 35, 38, 41

(540)



- (510) (9) počítačové hry (programy), disky kompaktní, CD romy, disky nahrané optické, veškeré obrazové, zvukové a obrazově zvukové nosiče, ochranné helmy pro sportovce, filmy kreslené, odrazové nášivky na oděvy (prevence dopravních nehod), magnety dekorační, počítačové programy, podložky pod myš, pravítka (měřicí přístroje), sluneční brýle, teploměry (s výjimkou lékařských); (14) hodinky náramkové, hodinky kapesní, hodiny stolní, hodiny nástěnné, pásky k náramkovým hodinkám, šperky, šperkownice, ozdoby ze stříbra, sponky do kravat, žetony (měděné), klíčenky (bižuterie), přívěšky (šperky); (16) školní potřeby a pomůcky, pravítka, psací potřeby, výšivky (vzory pro), školní desky, sešity, podložky na stůl, záložky, omalovánky, památníky, alba, atlasy, razítka, skicáky, dopisní papír, papír voskovaný, gumy (na mazání), gumičky (kancelářské potřeby), pohlednice, přání, vystřihovánky, penály, bryndáčky (papírové), tašky (papírové), komiksy, časopisy, periodika, tužky, držáky na psací potřeby, dětské pleny z papíru nebo buničiny (jednorázové), karty, knihy, kancelářské sponky, mapy, násadky na pera, obálky, tiskoviny, obrazy, ořezávátko na tužky, ubrousky papírové, podložky papírové pod sklenice, samolepky, tikety, kelímky papírové, tabule školní, zpěvníky, papírové kornouty, vzory na kopírování, figurky (sošky) z papírové hmoty, uhly na kreslení, klobouky z lepenky, knihy, záložky do knih, knížky brožované, knižní zarážky, vzory na kopírování, papírové kornouty, krabice lepenkové nebo papírové, hlína modelovací, kružítka, křída na psaní, laminovačky (na dokumenty) pro použití v kanceláři, výrobky z lepenky spadající do této třídy, malířská plátna, malířské stojany, malířské štětce, štětce, štětce na psaní, mapy, zeměpisné mapy, mašle papírové, materiály na pečetění pouzdra (školní pomůcky), sáčky, obaly a prostírání, vše spadající do této třídy, plakáty, fotografie, papírové diáře, školní aktovky, papírové skládky, mozaiky, kalendáře, papírové ubrusy, papírové ubrousky, papírové sáčky; (21) hrnky, hrnčířské zboží, háčky, koše na odpadky, misky, nádoby, sklenice, talíře, talíře papírové, bonboniéry (ozdobné krabice na cukroví), cestovní láhve, cukřenky, dětské vaničky přenosné, domácí zvířata (klece pro), džbánky, figurky z porcelánu, terakoty nebo skla, termosky, kalíšky na vajíčka, kartáče v rámci této třídy, konvice na čaj, krabičky na mýdlo, kuffíky toaletní, květináče, lahve, mycí houby, noční nádoby, otvíráky na lahve, pečivo (schránky na), podložky kromě papírových a určených k prostírání, pokladničky s výjimkou kovových, poklapy na nádoby, potřeby toaletní, termosky, vaničky dětské; (24) ložní prádlo, závěsy (textilní nebo plastové), osušky a ručníky (textilní), přehozy na postele, rukavice, příkrývky, stolní pokrývky (ne z papíru), stolní ubrousky látkové, tapety textilní, textilie (materiály), tkaniny, žínky, ubrusy (textilní nebo plastové); (25) dětské zboží, trička, bačkory, čepice, pyžama, župany, bryndáčky látkové, kamaše, koupací pláště, legíny, maškarňáky, pásky ke kalhotám, plavky, plenkové kalhotky, plenky, šály, šátky, pyžama, rukavice, sandály, kalhoty, bundy, mikiny, svetry, ponožky, kalhotky, trenýrky, boxerky, bermudy, slipy, nátělníky, blůzy; (28) hry, hračky, postavičky, plyšáci, žertovné předměty, pexesa, puzzle, kouzelnické potřeby, lahve sací pro panenky, lední brusle, kolečkové brusle, masky karnevalové, míčky na hraní, modely zmenšených automobilů, lodí a letadel, pistole (jako hračky), sáňky, surfovací prkna, šatky pro panenky, míče, obaly na mobilní telefony, vše spadající do této třídy; (35) propagační akce, reklama, šíření propagačních a reklamních materiálů, předvádění zboží, přímá propagace poštou, marketing, distribuce vzorků, organizace a řízení propagačních a stimulujících schémat, pomoc při řízení obchodní činnosti, příprava inzertních sloupek, shromažďování různého zboží (s výjimkou přepravy tohoto zboží) ve prospěch ostatních tak, aby si zákazníci mohli toto zboží pohodlně prohlédnout a nakoupit v maloobchodě, ve velkoobchodě, v mini marketu, obchodní nebo podnikatelský průzkum, organizování komerčních nebo reklamních výstav; (38)

televizní vysílání; (41) výchovné, zábavné, kulturní a společenské aktivity, publikování (DTP), služby v oblasti estrády, filmová studia, filmová tvorba, filmové projekce, pronájem filmových promítaček a jejich příslušenství, půjčování filmů, fotografování, informace o možnostech zábavy.

- (590) Barevná
(730) **ANGELart s.r.o.**, Braunova 2922, Kladno, 27201, CZ
(740) Jiří EFFMERT, Družstevní 1424/12C, Říčany, 25101

(210) **O-477360**

- (220) 11.06.2010
(320) 11.06.2010
(511) 39, 41, 43
(540)

PENSION HAPPY

- (510) (39) rezervace (cestování), organizování výletů; (41) kempinky (sportovní služby), organizování a vedení konferencí, organizování a vedení kongresů, organizování a vedení seminářů, informace o možnostech rekreace, služby pro oddech a rekreaci, organizování a plánování večírků; (43) bary (služby), bufety, hotelové služby, rezervace hotelů, závodní jídelny, kavárny, motely (služby), turistické noclehárny, penziony, rezervace penzionů, poskytování přechodného ubytování, prázdninové tábory (ubytovací služby), pronajímání jednacích místností, provozování kempů, rezervace přechodného ubytování, půjčování stanů, půjčování židlí, stolů, prostírání, nápojového skla, restaurace, samoobslužné restaurace, ubytovací služby (hotely, penziony), zásobování.

- (730) **Diblíček Vladimír**, Bedřichov 113, Špindlerův Mlýn, 54351, CZ
(740) Advokátní kancelář Slezák Slezáková a partneři, Mgr. Šimon Slezák, advokát, Ulrichovo náměstí 737, Hradec Králové, 50002

(210) **O-477423**

- (220) 14.06.2010
(320) 14.06.2010
(511) 9, 16, 35, 37, 38, 41, 42, 45
(540)

OpenOne

- (510) (9) programové vybavení pro počítače, software, hardware, zejména z oblasti výpočetní techniky, komunikační techniky, informační techniky a telekomunikační techniky zařazené v této třídě a všechny jejich náhradní díly a součásti ve tř. 9, nosiče záznamů nahrané i nenahrané; (16) tiskoviny, časopisy, knihy, periodické i neperiodické publikace, uživatelské příručky, databázové produkty v papírové formě; (35) zprostředkovatelská činnost v obchodní oblasti s aplikacemi výpočetní techniky, zprostředkovatelská činnost v oblasti obchodu s výše uvedenými výrobky ze tř. 9 a 16, automatizované zpracování dat, činnost organizačních a ekonomických poradců, reklamní, propagační a inzertní činnost, zpracování dat, pomoc při řízení obchodní činnosti, podnikové poradenství a obchodní management, poradenství v obchodní činnosti a vedení podniků, personální poradenství, posuzování efektivnosti provozu a racionalizace práce; (37) montáž, instalace, opravy, údržba a servis kancelářské, reprodukční, výpočetní, komunikační a informační techniky, včetně hardwaru, montáž a údržba koncových telekomunikačních zařízení, instalace a servis datových sítí; (38) komunikace spočívající ve výměně, šíření, získávání a poskytování informací a zpráv prostřednictvím telekomunikačních sítí, poskytování telekomunikačních služeb, poskytování veřejných a neveřejných datových telekomunikačních služeb, provozování informačních a komunikačních sítí a poskytování obecných informací v rámci informačních a komunikačních sítí; (41) vydavatelská a nakladatelská činnost, školící činnost, zejména v oblasti výpočetní techniky, informatiky, kancelářské a komunikační techniky a informačních technologií; (42) poradenská činnost v oblasti aplikace výpočetní techniky, v oblasti informatiky, kancelářské a komunikační techniky a informačních technologií, navrhování a realizace automatizovaných systémů řízení, programátorská činnost, projekce datových sítí, tvorba a pronájem softwaru, instalace, opravy, údržba a servis softwaru; (45) poskytování licencí k softwaru.

- (730) **OpenOne a.s.**, Argentinská 38/286, Praha 7 - Holešovice, 17000, CZ

- (740) Mgr. Ludvík Mühlberger, advokát, Dukelských hrdinů 19, Praha 7, 17000

(210) **O-477508**
(220) 17.06.2010
(320) 17.06.2010
(511) 16
(540)



(510) (16) odborné publikace, komerční a propagační materiály z papíru.
(730) **Správa jeskyní České republiky**, Květnové náměstí 3, Průhonice, 25243, CZ

(210) **O-477518**
(220) 17.06.2010
(320) 17.06.2010
(511) 2, 3, 9, 37
(540)

connect **IT**

(510) (2) tonery; (3) počítačové čisticí materiály, přípravky pro čištění a leštění monitorů; (9) počítačové programy, počítačový hardware, počítačový software, monitory, nosiče zvukových nahrávek, notebooky, CD disky, DVD disky, plastové obaly pro CD disky, plastové obaly pro DVD disky, komponenty a periferní vybavení počítače, tiskárny, technické vybavení počítače, počítačová paměťová zařízení, počítačové kabely, elektronické publikace; (37) montáž, údržba a opravy počítačového vybavení.
(590) Barevná
(730) **IT TRADE, a.s.**, Štěrboholská 184/28, Praha 10, 10200, CZ
(740) fialová advokátní kancelář, Mgr. Petra Fialová, V Jámě 1, Praha 1, 11000

(210) **O-477522**
(220) 18.06.2010
(320) 18.06.2010
(511) 39, 41, 43
(540)

SkiResort

(510) (39) doprava; (41) provozování sportovních zařízení, půjčování sportovních nářadí, s výjimkou dopravních prostředků; (43) restaurace.
(590) Barevná
(730) **MEGA PLUS s.r.o.**, Janské Lázně 265, Janské Lázně, 54225, CZ

(210) **O-477523**
(220) 18.06.2010
(320) 18.06.2010
(511) 9, 16, 35, 38, 41, 42

(540)



(510) (9) veškeré počítačové programy a software bez ohledu na záznamová média nebo prostředky šíření, veškerý počítačový hardware včetně počítačových periférií, všechny sítě z oblasti výpočetní techniky a jejich jednotlivé části i náhradní díly, včetně sítí datových, informačních a telekomunikačních, přístroje a zařízení pro záznam, přenos, převod, zpracování a reprodukci zvuku, obrazu, textu nebo jiných dat či informací, nosiče záznamů zvuku, obrazu, textu nebo jiných dat či informací, data, databáze, databázové produkty, databázové systémy, informace a záznamy v elektronické podobě, bez ohledu na to, zda uložené na samostatných nosičích a/nebo v rámci datových, informačních či telekomunikačních sítí, elektronické časopisy, elektronická periodika a knihy v elektronické podobě, související software a hardware, včetně elektronických multimediálních aplikací, multimediálních nebo informačních katalogů a aplikací pro prohlížení, zpracovávání nebo uchovávání dat v elektronické podobě; (16) papír, lepenka a výrobky z těchto materiálů zařazené ve třídě 16, výrobky z papíru, plakáty, kalendáře, pohlednice, obálky, samolepky, obtisky, poznámkové bloky, desky na spisy, pořadače, omalovánky, activity books, obaly všeho druhu papírové, školní sešity, skicárky, tužky, pastelky, penály, papírové tašky, tiskoviny, časopisy, periodika, tiskoviny z oblasti telekomunikací, umělecké nebo ozdobné předměty z papíru, informační bulletiny; (35) reklamní a propagační činnost, zajištění a realizace marketingových kampaní, inzertní a propagační činnost prostřednictvím jakéhokoliv média, prostřednictvím telefonní sítě nebo datové sítě nebo informační sítě, on-line reklama na datové komunikační sítí, on-line inzerce, výstavy komerční a reklamní, předváděcí činnost, zpracovávání obchodních nebo podnikatelských informací, činnost ekonomických a organizačních poradců, průzkum trhu, šíření propagačních informací, rozšiřování a poskytování reklamních a inzertních materiálů, zejména prospektů, letáků, katalogů, reklamní literatury, brožur v tištěné podobě, na jiných nosných médiích či prostřednictvím sítě Internet nebo jiné obdobné veřejné či neveřejné telekomunikační sítě; (38) služby v oblasti telekomunikací, informační kancelář, samostatný přenos dat nebo informací prostřednictvím telekomunikačních zařízení, počítačů, mobilních telefonů, služby zabezpečující audiovizuální komunikaci prostřednictvím informačních telekomunikačních sítí, kupř. počítačové sítě Internet, mobilních telefonů, satelitu apod., rozšiřování, zveřejňování a přenos informací prostřednictvím informačních a telekomunikačních zařízení a sítí, mobilních telefonů, satelitů atp., výměna a šíření informací a zpráv pomocí telekomunikačních sítí, datových sítí, informační nebo komunikační nebo elektronické techniky, on-line chat room / diskusní skupiny na Internetu a na sítí mobilních telefonů, služby elektronické nástěnky, poskytování přístupu k on-line službám, služby webových portálů, počítačová komunikace, posílání zpráv, pošta elektronická, přenos zpráv a obrazových informací pomocí počítačů, šíření elektronických publikací v elektronické podobě pomocí počítačových a telekomunikačních sítí, pomocí mobilních telefonů, satelitu atp., komunikace a transakce v síti, služby datové sítě, pronájem informačních a komunikačních míst; (41) výchova, vzdělávání, elektronické publikování, poskytování on-line publikací, organizování vzdělávacích soutěží, provozování her on-line z počítačové sítě, informace o výchově a vzdělávání, služby v oblasti vzdělávání, ediční činnost, publikační činnost, nahrávání nosičů zvukových nebo obrazově zvukových, tvorba a šíření audiovizuálních děl; (42) programátorská činnost, poradenská činnost v oblasti výpočetní techniky, posuzování a hodnocení kvality a jakosti výrobků a služeb, udělování ohodnocení výrobku a služby, vydávání certifikátů.
(590) Barevná

(730) **MICROSOFT s.r.o.**, Vyskočilova 1461/2a, Praha 4, 14000, CZ
(740) Pierstone s.r.o., advokátní kancelář, Mgr. Lenka Suchánková,
LL.M., Na Příkopě 9, Praha 1, 11000

(210) **O-477529**
(220) 18.06.2010
(320) 18.06.2010
(511) 9, 38, 41, 42
(540)

MSWare

(510) (9) počítače, počítačové hry (programy), počítačové periferie, periferní zařízení počítačů, počítačové programy nahrané, počítačové programy s možností stažení, zařízení ke zpracování dat; (38) počítačová komunikace, služby dálkových konferencí, poskytování internetových diskusních fór, poskytování uživatelského přístupu ke globální počítačové síti, pošta elektronická, pronájem zařízení pro přenos informací, pronájem přístupového času ke globálním počítačovým sítím, přenos zpráv a obrázků pomocí počítačů, telekomunikace (informace), televizní vysílání; (41) korespondenční kurzy, organizování a vedení konferencí, pořádání a řízení pracovních setkání (školení), poskytování on-line elektronických publikací [bez možnosti stažení], školení, pořádání a řízení školení, vyučování, vydávání elektronických knih a časopisů on-line, vydávání knih, vydávání textů, s výjimkou reklamních nebo náborových, výroba videofilmů, organizování kulturních nebo vzdělávacích výstav, vyučování, vzdělávání, vzdělávací informace, zkoušení, přezkoušení, živé představení; (42) aktualizace počítačových programů, expertizy, hosting webových stránek, instalace počítačových programů, inženýrské práce (expertizy), konzultace v oblasti počítačového softwaru, kopírování počítačových programů, obnova počítačových dat (regenerace), počítačové programování, počítačové programy (instalace), počítačové systémové analýzy, počítačové systémy (tvorba), poradenské služby v oblasti počítačového hardware, programování počítačové, programy počítačů (údržba), projektová činnost, studie technických projektů, pronájem počítačů, pronájem webových serverů, převod (konverze) dat a počítačových programů (ne fyzický), služby v oblasti ochrany proti počítačovému virem, pronájem počítačového software, software (tvorba), tvorba a správa webových stránek (pro třetí osoby), tvorba počítačových systémů, tvorba software (počítačových programů), údržba počítačových programů, umístění webových stránek, webové servery (pronájem webových serverů), webové stránky (tvorba a správa).

(730) **Štorek Martin Ing.**, K Červenému vrchu 18/228, Praha 6, 16000, CZ

(210) **O-477532**
(220) 18.06.2010
(320) 18.06.2010
(511) 11, 19, 35, 37
(540)

USSPA

(510) (11) vířivé a masážní vany a bazény, včetně všech součástí a příslušenství v rámci této třídy, zařízení pro čištění a úpravu vody, vířivkové systémy; (19) plavecké bazény nekovové, vířivé a masážní bazény nekovové, včetně všech součástí a příslušenství v rámci této třídy, termoizolační kryty pro vířivé a masážní bazény, zařízení pro manipulaci s termoizolačními kryty, která jsou součástí plaveckých, vířivých a masážních bazénů; (35) propagační činnosti, reklama, nabízení a prodej výrobků uvedených ve třídách 11 a 19; (37) montáž, instalace, servis a opravy výrobků uvedených ve třídách 11 a 19.

(730) **USSPA, s.r.o.**, Dolní Dobrouč čp. 384, Dolní Dobrouč, 56102, CZ

(740) Ing. Dobroslav Musil, patentová kancelář, Ing. Dobroslav Musil, Cejl 38, Brno, 60200

(210) **O-477708**
(220) 25.06.2010
(320) 25.06.2010
(511) 16, 35, 39
(540)

123Can

(510) (16) papír, lepenka, tiskárenské a papírenské výrobky, obaly, lepicí pásky; (35) propagační činnost, shromažďování zboží, distribuce letáků a prospektů zákazníkům; (39) skladování a distribuce kancelářské techniky, balení zboží před odesláním.

(730) **123Can s.r.o.**, Holešovice 1547, Praha 7, 17000, CZ

(210) **O-477720**
(220) 25.06.2010
(320) 25.06.2010
(511) 11
(540)



(510) (11) koupací vany, zvláště vířivé, včetně vanového příslušenství.
(730) **Procházka Radek Ing.**, Langrova 29, Brno, 62700, CZ
(740) Mgr. Miroslav Klanica, Krkoškova 728/2, Brno, 61300

(210) **O-477741**
(220) 25.06.2010
(320) 25.06.2010
(511) 12, 37, 39
(540)



(510) (12) automobily a jiná motorová vozidla, motocykly, jízdní kola, ojeté automobily, náhradní díly, duše, pneumatiky, autopříslušenství a autodoplňky, vnitřní vybavení automobilů, vše v rámci této třídy; (37) oprava motorových vozidel, motorárna, karosárna, lakovna, pneuservis, autoumyvárna, provozování čerpacích stanic pohonných hmot; (39) autopůjčovna a pronájem motorových vozidel.

(730) **Cars Morava s.r.o.**, Brněnská 404/57, Olomouc, Slavonín, 78301, CZ

(740) JUDr. Karel Vítek, Dobrovského 25, Olomouc, 77900

(210) **O-477766**
(220) 28.06.2010
(320) 28.06.2010
(511) 1
(540)

SLOVAMIN

(510) (1) průmyslové detergenty, emulgátory a dispergátory k použití ve výrobním procesu.

(730) **SLOVECA, Sasol Slovakia, spol. s r.o.**, Paulínyho 12, Bratislava, SK

(740) Ing. Dobroslav Musil, patentová kancelář, Ing. Dobroslav Musil, Cejl 38, Brno, 60200

(210) **O-477780**
(220) 29.06.2010
(320) 29.06.2010
(511) 41, 45
(540)



(510) (41) vydávání knih, organizování a vedení kolokvií, konferencí a kongresů, organizování a vedení seminářů, organizování a vedení sympozií, organizování soutěží vzdělávacích nebo zábavných, psaní textů (jiných než reklamních), studium dálkové, školení, pořádání a řízení školení, vyučování, školství, vydávání elektronických knih a časopisů on-line, vydávání textů s výjimkou reklamních a náborových, vyučování, vzdělávání, vzdělávací informace; (45) právnícké komerční služby, duševní vlastnictví (ochrana).

(590) Barevná
(730) **Ústav práva a právní vědy, o.p.s.**, Štěpánská 633/49, Praha 1, 11000, CZ
(740) LISSE LEGAL - Lisse & partners, JUDr. Luděk Lisse, Ph.D., LL.M., Štěpánská 633/49, Praha 1, 11000

(210) **O-477818**
(220) 30.06.2010
(320) 30.06.2010
(511) 44
(540)



(510) (44) lékařské služby.
(590) Barevná
(730) **SPADIA LAB, a.s.**, Rožnovská 241, Frenštát pod Radhoštěm, 74401, CZ

(210) **O-477819**
(220) 30.06.2010
(320) 30.06.2010
(511) 28, 41
(540)



(510) (28) sportovní potřeby v rámci třídy; (41) sportovní aktivity.
(730) **CZECH NATIONAL GOLF RESORT s.r.o.**, K Radotínu 15, Praha 5 - Zbraslav, 15000, CZ

(210) **O-477832**
(220) 16.07.2010
(320) 16.07.2010
(511) 9

(540)



(510) (9) indikátory - elektrické hlásiče, monitorovací přístroje elektrické, detektory, zabezpečovací zařízení proti krádeži elektrická.
(730) **Apte, spol. s r.o.**, T. G. Masaryka 610/1, Litomyšl, 57001, CZ
(740) Ing. Zdeněk Ministr, Ohradní 1352/31, Praha 4 - Michle, 14000

(210) **O-477887**
(220) 02.07.2010
(320) 02.07.2010
(511) 9, 35, 38, 41
(540)

Filmark

(510) (9) data a/nebo databáze a/nebo informační produkty na nosičích a/nebo v elektronických, datových, informačních a telekomunikačních sítích nebo výpočetních sítích včetně jednotlivých součástí a náhradních dílů obsažených ve třídě 9, související software a hardware, nosiče dat všeho druhu spadající do tř. 9, elektronické a datové sítě, elektronické informační katalogy, elektronické časopisy, elektronická periodika a knihy v elektronické podobě, multimediální aplikace, 3D animace, software pro počítače, programové vybavení pro informační technologie a pro komunikaci, programové vybavení umožňující elektronické obchodování, videohry, nahraný software na CD, DVD, Blu Ray a magnetických médiích, zvukové, obrazové, audio vizuální a video nahrávky, interaktivní DVD anebo Blu Ray Disc a/nebo jiné podobné datové nosiče včetně jejich autoringu a/nebo masteringu, aparáty a přístroje vědecké, geodetické, fotografické, filmové, optické, přístroje pro vážení, měření, signalizaci, kontrolu, záchranu a přístroje učební, aparáty pro záznam, uchování, převod, přenos nebo reprodukci zvuku nebo obrazu, přístroje a nástroje pro vedení, přepínání, přeměnu, akumulaci, regulaci nebo řízení elektrického proudu, hasicí přístroje, telefony a jejich příslušenství, telefonní automaty, telefonní ústředny, počítače a počítačové periferie a terminály, záznamníky, faxy, ústředny, magnetické nebo optické soubory zvukových nebo zvukově obrazových záznamů, přístroje digitální, kabelové, internetové televize a rozhlasu, monitorovací přístroje, antény, elektronické oznamovací tabule, obrazovky LCD a/nebo plazmové a/nebo lediodové monitory a/nebo jiné zobrazovače obrazových a zvukových informací, videokamery, videokazety, videopásky, fotoaparáty, filmové kamery, exponované filmy, kreslené filmy, fotografické snímky, počítačové programy, audiovizuální a multimediální soubory, soubory s možností stažení zařízení pro vysílání, kódování a dekódování signálů informací, automatické distributory a mechanismy na mince, zapisovací pokladny, kalkulační stroje, přístroje pro zpracování informací a počítače včetně jejich jednotlivých součástí a náhradních dílů ze třídy 9, baterie a články elektrické, elektrické akumulátory, počítačové hry s výstupem na PC nebo na TV, pohledy ilustrované se zvukovou nahrávkou, hrací skříně uváděné v činnost vhozením mince, reklamní světelné přístroje, nosiče záznamů nahrané i nenahrané, videokazety nahrané i nenahrané, audiokazety nahrané i nenahrané, audiovizuální programy, audioprogramy, audiovizuální díla na nosičích, audiovizuální díla v digitální podobě, filmy, hudební díla na nosičích nebo v elektronické podobě, CD disky, kompaktní disky a nosiče DVD, kompaktní disky a nosiče Blu Ray, plastové obaly nosičů informací, diaproyektory, promítací žárovky, hrací přístroje fungující po

připojení na televizní přijímače, televizní hry, programové vybavení pro počítače, software, hardware výpočetní techniky nebo komunikační nebo informační techniky; (35) reklamní, inzertní a propagační činnost, marketing, inzertní a propagační činnost prostřednictvím jakéhokoliv média, prostřednictvím telefonní sítě anebo datové sítě anebo informační sítě a/nebo elektronické sítě a/nebo komunikační sítě a/nebo počítačové sítě, poskytování informací komerčního a/nebo reklamního charakteru, multimediálních informací komerčního charakteru, komerční využití Internetu v oblastech komerčních internetových médií a vyhledávacích služeb, on-line inzerce, pronájem informačních míst v rámci třídy, činnost reklamní agentury, činnost ekonomických a/nebo organizačních poradců, zprostředkování v obchodních vztazích, merchandising, franchising, pomoc při využívání a řízení obchodního podniku, personální agentura, personální poradenství, automatizované zpracování dat, pomoc při provozování obchodů a obchodních činností průmyslového nebo obchodního podniku, služby, které zahrnují záznam, přepis, vypracování, kompilaci, přenášení nebo systematickosti písenných či datových či elektronických sdělení a záznamů, jakož i využívání nebo kompilaci matematických a statistických údajů, organizační zabezpečování televizního vysílání a/nebo internetového a/nebo intranetového televizního vysílání, zpřístupnění dat a/nebo audiovizuálních informací na Internetu a/nebo intranetu, prezentace výrobků v komunikačních médiích, výroba televizní a/nebo rozhlasové reklamy, licence na výrobky a služby ostatních (komerční správa), nákupní objednávky (administrativní zpracování), organizace a/nebo pořádání reklamních a/nebo promo akcí, organizace a/nebo pořádání firemních akcí, reklama on-line v počítačové síti, výroba a/nebo distribuce reklamních tiskovin, šíření reklamních zpráv a sdělení v audiovizuální a/nebo obrazové a/nebo zvukové formě Internetem a/nebo intranetem a/nebo jinou informační sítí a/nebo na jakýchkoli datových nosičích, distribuce reklamních materiálů zejména datových nosičů s audiovizuálním a/nebo multimediálním obsahem přímo nebo poštou, distribuce reklamních materiálů, zprostředkovatelská činnost v oblasti obchodu a podnikání s výrobky ve tř. 9 a službami ve tř. 35, 38 a 41, provoz elektronického obchodu (e-shopu) s audiovizuálními nahrávkami, provoz elektronického obchodu (e-shopu) s reklamními a/nebo dárkovými předměty, organizování výstav (komerčních nebo reklamních), pořádání veletrhů pro obchodní a reklamní účely, reklama, rozšiřování a poskytování reklamních a inzertních materiálů periodických a neperiodických tiskovin, zejména novin, časopisů určených pro reklamu a propagaci, prospektů, letáků, katalogů, reklamní literatury, brožur v tištěné podobě, na jiných nosných médiích či prostřednictvím sítě Internet nebo jiné obdobné veřejné či neveřejné telekomunikační sítě, inzerce poštou, nábor zaměstnanců, pořádání firemních akcí, pořádání veletrhů pro obchodní a reklamní účely, předvádění zboží, propagace, reklama on-line v počítačové síti, aktualizování reklamních materiálů, pronájem reklamních materiálů, rozšiřování reklamních materiálů zákazníkům a třetím osobám; (38) telekomunikace, služby umožňující komunikaci jedné osoby s druhou, televizní vysílání, rozhlasové vysílání, digitální vysílání, televizní vysílání programů, televizní vysílání zábavných, vzdělávacích, výchovných, soutěžních, diskusních a informačních pořadů, telematika, šíření, výměna nebo získávání zpráv a informací, šíření elektronických časopisů, informací, elektronických periodik, knih v elektronické podobě, audio nebo audiovizuálních děl prostřednictvím informační nebo datové nebo elektronické nebo komunikační nebo telekomunikační nebo počítačové sítě, zejména Internetu a/nebo intranetu, pomocí satelitů, informační služby na Internetu související s televizním vysíláním, služby na Internetu související s televizním vysíláním, komunikace, poradenská činnost v oblasti sdělovacích prostředků, telekomunikací, informační služby v oblasti telekomunikací, informační kancelář, poskytování informačních služeb prostřednictvím počítače, pronájem komunikačních míst, přenos zpráv a obrazových informací pomocí počítače, poskytování služeb internetové a/nebo intranetové televize a/nebo rozhlasu, šíření audiovizuálních a/nebo audio a/nebo vizuálních záznamů a/nebo dat a/nebo datových souborů Internetem a/nebo intranetem a/nebo jinou informační sítí, poskytování přístupu k IP TV, přenos všech druhů dat a informací prostřednictvím pevných i radiových telekomunikačních sítí a datových sítí všeho druhu, provoz a poskytování on-line portálů, šíření elektronických tiskovin,

periodik a knih prostřednictvím počítačové, datové, elektronické, telekomunikační nebo informační sítě, informační služby na Internetu včetně provozování elektronických nástěnek, přehrávání videa a/nebo filmů na Internetu, služby neveřejného (zahaslovaného) přístupu přes Internet k vlastním a/nebo firemním foto a/nebo video souborům a/nebo multimediálním souborům a/nebo jiným datům, zřizování a provozování veřejných, účelových a privátních telekomunikačních sítí, komunikace prostřednictvím telefonů a počítačů, služby elektronické pošty, služby krátkých textových zpráv, teletext a služby s ním spojené, služby hlasové schránky, provozování internetového portálu, služby zprostředkování audiovizuální komunikace, služby zprostředkování video komunikace a/nebo videohovorů, informační kancelář, samostatný přenos dat nebo informací prostřednictvím telekomunikačních zařízení, počítačů, mobilních telefonů, služby dálkových telekonferencí, poskytování služeb internetové a/nebo intranetové televize; (41) audiovizuální tvorba, natáčení a střih videa a/nebo filmů, výroba videofilmů, střih videa, fotografování, retušování a/nebo úpravy fotografií, skenování již dříve vyvolaných fotografií, skenování a/nebo převod vytištěných obrázků do digitální podoby, grafické práce, natáčení a střih videa a/nebo filmů ve 3D, výroba 3D videa a/nebo filmů, výroba 3D fotografií, tvorba 3D vizualizací, promítání filmů a/nebo videa ve 3D, projekce a/nebo přehrávání videa a/nebo filmů a/nebo audiovizuálních děl na velkoplošných obrazovkách a/nebo obrazovkách, projekce audiovizuálních děl na plátno, kameramanské práce, kamerové služby, ozvučovací služby, osvětlovací služby, fotografické služby, ediční činnost, publikační činnost, nahrávání nosičů zvukových a/nebo obrazově zvukových, půjčování nahraných zvukových a zvukově obrazových záznamů, tvorba a šíření audiovizuálních děl, televizní zpravodajství, TV produkce, filmová a/nebo video produkce, televizní výroba programů, tvorba programů, výroba a výroba televizních a audiovizuálních programů, agenturní činnost v oblasti kultury, zprostředkování v oblasti kultury, reklamy, výchovy, zábavy a sportu, výchovná, vzdělávací, soutěžní a zábavní činnost, zábavní nebo kulturní nebo vzdělávací představení, organizace společenských a/nebo kulturních a/nebo firemních akcí, organizace, provozování a provádění her a soutěží i veřejných, výstavní činnost v oblasti kultury nebo zábavy nebo výchovy nebo vzdělávání, pronájem a půjčování audiopřístrojů, videopřístrojů, videorekordérů, videokamer, fotoaparátů, promítaček, rozhlasových a televizních přijímačů, filmů, výroba spotů a/nebo reklamních spotů, výroba audiovizuálních reportáží, výroba reportáží, výroba televizní a/nebo rozhlasové reklamy, výroba dokumentárních filmů, dabing, pronájem dekorací, digitální zpracování obrazu, elektronické publikování (DTP), organizování a vedení konference, organizování a vedení kongresu, korespondenční kurzy, služby nahrávacího studia, služby filmového studia, služby filmového ateliéru, služby video studia, služby kameramana, služby videokameramana, služby zvukaře, služby osvětlovače, služby střihače, služba fotografa, nahrávání videopásek, nahrávání a/nebo lisování a/nebo vypalování DVD a/nebo CD a/nebo Blu Ray Disc, ukládání dat a/nebo audiovizuálního obsahu na jakýkoli datový nosič a/nebo na Internet a/nebo na intranet, obrazové zpravodajství, organizování kulturních nebo vzdělávacích výstav, organizování plesů, organizování vzdělávacích nebo zábavných soutěží, zábavné parky, plánování a organizování večírků, pronájem osvětlovacích zařízení pro divadla nebo televizní studia, psaní scénářů, reportéřské služby, školení, vyučování, výroba televizních programů, televizní zábava, služby v zábavě, výuka, vzdělávací informace, projekce a/nebo on-line projekce, interaktivní zábavní služby, tvorba interaktivních DVD a/nebo Blu Ray Disc nosičů, DVD a/nebo Blu Ray Disc autoring a/nebo mastering, zpřístupnění dat a/nebo audiovizuálních informací na Internetu a/nebo intranetu a/nebo prostřednictvím jiné informační sítě, činnosti umělecké a/nebo filmové a/nebo reklamní agentury v rámci této třídy, poskytování on-line elektronických publikací, služby internetové a/nebo intranetové televize, firemní televize, přehrávání videa a/nebo filmů na Internetu, služby neveřejného (zahaslovaného) přístupu přes Internet k vlastním foto a video souborům.

(730) **Cihelka Radek**, Oblouková 301, Chýně, 25301, CZ

(210) **O-478038**

(220) 13.07.2010
(320) 13.07.2010
(511) 35
(540)

Honey bunny

(510) (35) služby reklamní agentury, vydávání, zveřejňování, oznámení, vyhlášení, publikování reklamních textů, obchodní reklama pro třetí osoby, pronájem reklamních ploch, služby v oblasti grafické úpravy pro reklamní účely, provozování on-line aukčního systému pro zadávání poptávek tisku reklamních materiálů a zadávání nabídek k jejich vytištění.
(730) **Honey bunny s.r.o.**, Pod strání 350, Zlín, Prštné, 76001, CZ
(740) JUDr. Lukáš Jansa, Sokola Tůmy 743/16, Ostrava - Mariánské Hory, 70900

(210) **O-478097**
(220) 15.07.2010
(320) 15.07.2010
(511) 10, 11, 20
(540)

DOPYTLE

(510) (10) speciální nábytek k lékařským účelům, ortopedické potřeby a pomůcky plněné polystyrenem; (11) žárovky, zářivky, halogeny, lampy na svícení stojanové, stojací, visací, pracovní, keramické, stolní, lustry, průmyslové osvětlení, stínidla na lampy, stínítka svítidel, svítidla stropní, nástěnná, závěsná, dětská, ze dřeva, ze slámy, z kovu, ze skla, z křišťálu, z plastu, ratanová, proutěná, zahradní; (20) nábytek, zejména křesílka, židle, měkká křesílka, postele, pohovky, stoly, podušky, polštáře na sedačky, sedací polštáře, klubovky, pelíšky pro domácí zvířata, taburety, sedací vaky.
(730) **DOPYTLE s.r.o.**, Komárovská 1936, Praha 9, 19300, CZ

(210) **O-478108**
(220) 15.07.2010
(320) 15.07.2010
(511) 3
(540)



(510) (3) mýdla, čisticí prostředky, prostředky a výrobky péče o vlasy, barvy a barviva na vlasy, vlasové vodičky, přípravky na vlasové vlasy, šampóny, kondicionéry, šampóny a kondicionéry proti lupům, vlasové rozprašovače (spreje), vlasové pudry, prostředky na ošetření vlasů, laky na vlasy, pěnová vlasová tužidla, vlasové lesky, vlasové gely, vlasové zvlhčovače, vlasová tonika, vlasové oleje, vlasové krémy, koupelové a sprchové přípravky, deodoranty pro osobní potřebu, antiperspiranty.
(730) **UNILEVER N.V.**, Weena 455, Rotterdam, NL
(740) Baker & McKenzie v.o.s., advokátní kancelář, JUDr. Jiří Čermák, advokát, Klimentská 46, Praha 1, 11002

(210) **O-478116**
(220) 16.07.2010
(320) 16.07.2010
(511) 41, 42, 44
(540)



(510) (41) vzdělávání, výchova, organizování a vedení společenských, sportovních, výchovných, vzdělávacích a zábavních akcí, služby poskytované za účelem rekondice, regenerace a redukce tělesné váhy formou cvičení a sportovních aktivit, organizování kurzů

snížování nadváhy, organizování cvičení, organizování školení, organizování přednášek, seminářů, konferencí, workshopů, kluby zdraví (služby), korespondenční kurzy, poskytování poradenství v oblasti vzdělávání a sportovních aktivit prostřednictvím Internetu, vydávání edukačních materiálů, letáčků, knih a brožur, vydávání audio a video nosičů; (42) výzkumná činnost týkající se optimalizace složení stravy a potravinových doplňků; (44) lékařské služby, lékařské poradenství a léčebná pomoc lidem se snížením nadváhy, lékařská poradenská činnost v oblasti snížování nadváhy, lékařské poradenství v oblasti výživy a zdravého životního stylu v rámci této třídy, včetně redukce hmotnosti, odborné lékařské poradenství v oblasti výživy těhotných, sportovců, dětí, nemocných, lékařské poradenství v oblasti odvykání kouření, zpracování odborných lékařských posudků, studií a vyjádření.

(730) **Mgr. Veronika Mlěchová**, Sadová 4006/28, Prostějov, 79603, CZ

(210) **O-478218**
(220) 21.07.2010
(320) 21.07.2010
(511) 9, 16, 35, 38, 41, 42, 45
(540)



(510) (9) software, výpočetní technika, identifikační média, přístroje určené k zábavě sestavené pro použití s televizním přijímačem; (16) knihy, učebnice, učební pomůcky, časopisy, brožury, periodické a neperiodické publikace, fotografie, informační produkty na papírových nosičích, letáky, plakáty, data a databáze na papírových nosičích, reklamní, propagační, uživatelské, umělecké nebo ozdobné předměty z papíru, výrobky z papíru, například kalendáře, samolepky, obtisky, vystřihovánky, tašky papírové nebo plastové jako obaly, inzertní, propagační a uživatelské tiskoviny i materiály spadající do této třídy; (35) aktualizování reklamních materiálů, kopírování nebo rozmnožování (reprodukce) dokumentů a dokladů, obchodní nebo podnikatelské informace, reklama, organizování komerčních nebo reklamních výstav, pořádání veletrhů pro obchodní a reklamní účely, pronájem reklamních materiálů, pronájem reklamních ploch, předvádění pro reklamní účely a podporu prodeje, reklama (propagace), reklama on-line v počítačové síti, rozšiřování reklamních materiálů; (38) šíření informací prostřednictvím veřejných datových sítí, například pomocí Internetu, služby na Internetu v rámci této třídy, komunikace, poradenská činnost v oblasti sdělovacích prostředků, poskytování přístupu k Internetu; (41) informace o možnostech rekreace, informace o možnostech rozptýlení, informace o možnostech zábavy, informace o vzdělávání, organizování konferencí, organizování kulturních nebo vzdělávacích výstav a veletrhů, organizování a vedení seminářů v oblasti cestovního ruchu, organizování vzdělávacích a zábavních soutěží; (42) tvorba software, tvorba interaktivních a grafických programů, tvorba multimediálních dokumentů, prezentací, aplikací, katalogů a podobně, tvorba počítačových animací a vizualizací, programové projekty, tvorba informačních databází; (45) právní služby, bezpečnostní služby pro ochranu majetku a jednotlivců, osobní a sociální služby poskytované ostatními za účelem uspokojování potřeb jednotlivců.

(590) Barevná
(730) **Plzeňský kraj**, Škroupova 18, Plzeň, 30613, CZ

(210) **O-478258**
(220) 23.07.2010
(320) 23.07.2010
(511) 11, 14, 21
(540)

VAŘÍ BEZ VAŘENÍ

(510) (11) varné náčiní elektrické pro zdravou výživu, elektrické hrnce; (14) nádoby pro domácnost nebo kuchyň postříbřené nebo

pozlacené; (21) nádoby pro domácnost a kuchyň.

- (730) **Able Electric, spol. s r.o.**, Ještědská 90, Liberec 8, 46008, CZ
(740) Ing. Vladimír Janko, Pivovarská 53, Jablonec nad Nisou, 46601

- (210) **O-478321**
(220) 28.07.2010
(320) 28.07.2010
(511) 25, 35, 41
(540)



- (510) (25) oděvy, obuv, kloboučnické zboží; (35) obchodní činnosti s výrobky ve tř. 25; (41) výchova, vzdělávání, zábava, sportovní a kulturní aktivity.
(730) **HUML Filip MgA.**, Kosmonautů 2845, Mělník, 27601, CZ

- (210) **O-478358**
(220) 28.07.2010
(320) 28.07.2010
(511) 35, 41
(540)



- (510) (35) reklama (propagace), předplatné časopisů (zajišťování); (41) organizování golfových turnajů, vydavatelství a nakladatelství.
(730) **KRM For You a.s.**, Záběhlická 123/26, Praha 10, 10600, CZ
(740) JUDr. Jiří Kroulík, U Továren 31, Praha 10, 10200

- (210) **O-478401**
(220) 30.07.2010
(320) 30.07.2010
(511) 29, 30, 32, 33, 35, 39, 41, 43, 44
(540)



- (510) (29) maso, ryby, drůbež, zvěřina, masové výtažky, ovoce a zeleniny konzervované, sušené a zavařené, želé, džemy, kompoty, vejce, mléko, mléčné nápoje, mlékárenské výrobky, jedlé oleje a tuky; (30) káva, čaj, kakao, cukr, rýže, mouka, chléb, sušenky, pečivo; (32) pivo, lehká piva a ležáky, šumivé nápoje a jiné nealkoholické nápoje a šťávy ovocné, sirupy a jiné přípravky k zhotovování nápojů; (33) alkoholické nápoje; (35) správa hotelu, ekonomické poradenství v oboru hotelnictví, gastronomie a cestovního ruchu, incentívni management, zpracování informací v oblasti reklamy, marketing, propagace a reklama včetně propagace prostřednictvím www aplikací a aplikací jim obdobných, reklama on-line na veřejných komunikačních sítích, poradenské a konzultační služby v oblasti obchodní činnosti, reklamní, inzertní a propagační činnost prostřednictvím jakéhokoliv média, poskytování informací a jiných informačních produktů komerčního nebo reklamního charakteru, multimediálních informací komerčního charakteru, komerční využití Internetu v oblastech komerčních internetových médií a vyhledávacích služeb, on-line inzerce, zprostředkování v obchodních vztazích, pomoc při využívání a řízení obchodního

podniku, pomoc při provozování obchodů a obchodních činností průmyslového nebo obchodního podniku, předvádění výrobků pro reklamní účely a podporu prodeje, rozšiřování reklamních materiálů a vzorků zboží, provozování komerčních módních přehlídek, organizování komerčních a reklamních výstav; (39) služby cestovní kanceláře v oboru dopravy, rezervace v oboru dopravy, informační služby v cestovním ruchu, motorová doprava nákladní a osobní, přeprava zavazadel, provozování parkovišť a garáží, zajišťování jízdének, místenek, letenek a lodních listků, služby průvodcovské, poradenství v oboru cestovního ruchu v oblasti dopravy; (41) výchova učňů, zábavní, vzdělávací, výchovná a osvětová činnost, organizování a pořádání kulturních a vzdělávacích výstav, školení, seminářů, konferencí, organizování a pořádání setkání všeho druhu, vydávání informačních materiálů, zajišťování vstupenek na sportovní, kulturní a společenské akce, pořádání poznávacích a vzdělávacích zájezdů, překladatelské a vydavatelské služby, provozování galerie ne k obchodním účelům (vystavování výtvarných děl), provozování tělovýchovných a sportovních zařízení, zejména tenisových kurtů, provozování golfových trenažérů, provozování pohybových činností, například plážové a vodní sporty, aerobik, fitness, ricochet, spinning a obdobné činnosti, provoz bazénů, karaoke, barmanská show, nekomerční módní přehlídky; (43) poskytování stravovacích a ubytovacích služeb, zejména provozování hotelů, penzionů, restaurací, kaváren, barů, vináren, bister a rychlých občerstvení (fast food), příprava jídel a nápojů pro spotřebu, kulinařské aktivity, catering, bankety, služby poskytované denními bary, hotelovými salony a bary, organizování ochutnávek jídel a pití, prodejní automaty rychlého občerstvení, poradenství v oboru hotelnictví, gastronomie a cestovního ruchu v oblasti ubytování a stravování, informační, poradenské a konzultační služby týkající se všech výše uvedených služeb; (44) služby lázeňské, léčebné a rehabilitační, provozování zařízení sloužících k regeneraci osob, provozování lázní, saun, solárií a slunečních lázní, služby solné jeskyně, fitness centra, služby související s řízením tělesné váhy (přibírání, ztráta), pedikúra a manikúra, odborné služby holičské a masérské, poskytování informací a poradenství týkající se salónů krásy a kosmetických produktů, služby zdravotní péče, salón krásy a kadeřnictví, poradenství týkající se péče o krásu, sladění barev a zevnějšku, včetně výběru a používání výrobků kosmetiky, toaletních přípravků, parfumerie, přípravků do koupele a tělových přípravků, přípravků pro péči o pokožku, vlasy, krásu a zevnějšek, poskytování informací týkajících se barevné typologie, aranžování květin, služby optiků, poradenské a konzultační služby týkající se všech výše uvedených služeb.

- (730) **Hotel International Brno, a.s.**, Husova 16, Brno, 65921, CZ
(740) Karel Voda, Bolzanova 13, Brno, 61800

- (210) **O-478404**
(220) 30.07.2010
(320) 30.07.2010
(511) 30, 32, 33, 43
(540)



- (510) (30) káva, čaj, kakao, cukr, rýže, mouka, chléb, sušenky, pečivo; (32) pivo, lehká piva a ležáky, šumivé nápoje a jiné nealkoholické nápoje a šťávy ovocné, sirupy a jiné přípravky k zhotovování nápojů; (33) alkoholické nápoje; (43) poskytování stravovacích a ubytovacích služeb, zejména provozování hotelů, penzionů, restaurací, kaváren, barů, vináren, bister a rychlých občerstvení (fast food), příprava jídel a nápojů pro spotřebu, kulinařské aktivity spadající do této třídy, catering, bankety, služby poskytované denními bary, hotelovými salony a bary, organizování ochutnávek jídel a pití, prodejní automaty rychlého občerstvení, informační, poradenské a konzultační služby týkající se všech výše uvedených služeb.
(730) **Hotel International Brno, a.s.**, Husova 16, Brno, 65921, CZ
(740) Karel Voda, Bolzanova 13, Brno, 61800

- (210) **O-478408**
(220) 30.07.2010
(320) 30.07.2010
(511) 29, 30, 32, 33, 35, 39, 41, 43, 44
(540)



- (510) (29) maso, ryby, drůbež, zvěřina, masové výtažky, ovoce a zeleniny konzervované, sušené a zavařené, želé, džemy, kompoty, vejce, mléko, mléčné nápoje, mlékárenské výrobky, jedlé oleje a tuky; (30) káva, čaj, kakao, cukr, rýže, mouka, chléb, sušenky, pečivo; (32) pivo, lehká piva a ležáky, šumivé nápoje a jiné nealkoholické nápoje a šťávy ovocné, sirupy a jiné přípravy k zhotovování nápojů; (33) alkoholické nápoje; (35) správa hotelu, ekonomické poradenství v oboru hotelnictví, gastronomie a cestovního ruchu, incentivní management, zpracování informací v oblasti reklamy, marketing, propagace a reklama včetně propagace prostřednictvím www aplikací a aplikací jim obdobných, reklama on-line na veřejných komunikačních sítích, poradenské a konzultační služby v oblasti obchodní činnosti, reklamní, inzertní a propagační činnost prostřednictvím jakéhokoliv média, poskytování informací a jiných informačních produktů komerčního nebo reklamního charakteru, multimediálních informací komerčního charakteru, komerční využití Internetu v oblastech komerčních internetových médií a vyhledávacích služeb, on-line inzerce, zprostředkování v obchodních vztazích, pomoc při využívání a řízení obchodního podniku, pomoc při provozování obchodů a obchodních činností průmyslového nebo obchodního podniku, předvádění výrobků pro reklamní účely a podporu prodeje, rozšiřování reklamních materiálů a vzorků zboží, provozování komerčních módních přehlídek, organizování komerčních a reklamních výstav; (39) služby cestovní kanceláře v oboru dopravy, rezervace v oboru dopravy, informační služby v cestovním ruchu, motorová doprava nákladní a osobní, přeprava zavazadel, provozování parkovišť a garáží, zajišťování jízdenek, místenek, letenek a lodních lístků, služby průvodcovské, poradenství v oboru cestovního ruchu v oblasti dopravy; (41) výchova učňů, zábavní, vzdělávací, výchovná a osvětová činnost, organizování a pořádání kulturních a vzdělávacích výstav, školení, seminářů, konferencí, organizování a pořádání setkání všeho druhu, vydávání informačních materiálů, zajišťování vstupenek na sportovní, kulturní a společenské akce, pořádání poznávacích a vzdělávacích zájezdů, překladatelské a vydavatelské služby, provozování galerie ne k obchodním účelům (vystavování výtvarných děl), provozování tělovýchovných a sportovních zařízení, zejména tenisových kurtů, provozování golfových trenažérů, provozování pohybových činností, například plážové a vodní sporty, aerobik, fitness, ricochet, spinning a obdobné činnosti, provoz bazénů, karaoke, barmanská show, nekomerční módní přehlídky; (43) poskytování stravovacích a ubytovacích služeb, zejména provozování hotelů, penzionů, restaurací, kaváren, barů, vináren, bister a rychlých občerstvení (fast food), příprava jídel a nápojů pro spotřebu, kulinářské aktivity, catering, bankety, služby poskytované denními bary, hotelovými salonky a bary, organizování ochutnávek jídel a pití, prodejní automaty rychlého občerstvení, poradenství v oboru hotelnictví, gastronomie a cestovního ruchu v oblasti ubytování a stravování, informační, poradenské a konzultační služby týkající se všech výše uvedených služeb; (44) služby lázeňské, léčebné a rehabilitační, provozování zařízení sloužících k regeneraci osob, provozování lázní, saun, solárií a slunečních lázní, služby solné jeskyně, fitness centra, služby související s řízením tělesné váhy (přibírání, ztráta), pedikúra a manikúra, odborné služby holičské a masérské, poskytování informací a poradenství týkající se salónů krásy a kosmetických produktů, služby zdravotní péče, salón krásy a kadeřnictví, poradenství týkající se péče o krásu, sladění barev a zevnějšku, včetně výběru a používání výrobků kosmetiky, toaletních přípravků, parfumerie, přípravků do koupele a tělových přípravků, přípravků pro péči o pokožku,

vlasý, krásu a zevnějšek, poskytování informací týkajících se barevné typologie, aranžování květin, služby optiků, poradenské a konzultační služby týkající se všech výše uvedených služeb.

- (730) **Hotel Termal Mušov a.s.**, Husova 16, Brno, 60200, CZ
(740) Karel Voda, Bolzanova 13, Brno, 61800

- (210) **O-478411**
(220) 30.07.2010
(320) 30.07.2010
(511) 29, 33, 43
(540)



- (510) (29) maso, ryby, drůbež a zvěřina, masové výtažky; (33) alkoholické nápoje; (43) služby zajišťující stravování a nápoje.
(730) **Sekula Petr**, Tupolevova 470, Praha 9, 19900, CZ
Kunc Luboš, Vokrojova 3379, Praha 4 - Modřany, 14300, CZ

- (210) **O-478414**
(220) 30.07.2010
(320) 30.07.2010
(511) 12, 35, 36, 37, 39
(540)



- (510) (12) pozemní motorová vozidla, přípojná vozidla, příslušenství, náhradní díly a autodoplňky, vše zařazené do této třídy; (35) zprostředkovatelská činnost v oblasti obchodu, maloobchod - velkoobchod, internetový obchod, export - import, vše s výrobky uvedenými ve tř. 12, zprostředkovatelská činnost v oblasti nových i ojetých automobilů, provoz autobazaru, marketing, reklama, propagace, inzerce všemi druhy médií, poradenská, konzultační, obstaravatelská a zprostředkovatelská činnost v uvedených oblastech, informační služby v oblasti administrativní správy a služby organizačně hospodářské povahy u fyzických a právnických osob; (36) realitní činnost, koupě, prodej a pronájem nemovitostí, správa nemovitostí, zprostředkovatelská činnost v uvedených oblastech, činnost finančních poradců, zprostředkování leasingových a úvěrových smluv, pojišťovací služby; (37) opravy, servis a údržba motorových vozidel a přípojných vozidel včetně jejich součástí, mechanické, klempířské a lakýrnícké práce, mytí vozidel, pneuservis, diagnostika motorových vozidel, údržba nemovitostí, obstaravatelská a zprostředkovatelská činnost v uvedených oblastech; (39) nájem a pronájem dopravních prostředků, provozování a pronájem garáží, parkovacích a skladovacích prostor a ploch, silniční motorová doprava, činnost cestovní agentury, obstaravatelská a zprostředkovatelská činnost v uvedených oblastech.
(590) Barevná
(730) **ROYAL CROWN DATABANK, s.r.o.**, Prokopova 156/11, Praha 3, 13000, CZ
(740) Ing. Michal Jupa, patentový zástupce, Na Baních 1385, Praha 5 - Zbraslav, 15600

- (210) **O-478416**
(220) 30.07.2010
(320) 30.07.2010
(511) 9, 16, 35, 38, 41

(540)



- (510) (9) brýle, pouzdra na brýle, brýle sluneční, brýlové fetízky, buzoly, směrové kompas, clony na oči, čističe nosičů zvukových záznamů, čočky kontaktní, čočky optické, čtecí zařízení v televizi, dalekohledy, diapositivy, promítací přístroje na diapositivy, diktafony, DVD přehrávače, elektronická pera (vizuální zobrazovací jednotky), elektronické oznamovací tabule, elektronické publikace (s možností stažení), epidiascopy, filmové kamery, stříhací zařízení na filmy, kreslené filmy, fotoaparáty, fotografické snímky, hologramy, jezdecké přilby, kalkulačky, kalkulačky kapesní, kinofilm, magnetofony, magnety, magnety dekorativní, mincové mechanismy pro televizory, monitory, mikrofony, ochranné brýle pro sport, ochranné helmy pro sport, obrazovky, plátina promítací, plovací kruhy, plovací pásy, plovací vesty, počítačové tiskárny, podložky pod myš, pravítka (měřicí přístroje), pravítko logaritmické, přehrávače kompaktních disků, přilby ochranné, přístroje pro reprodukci zvuku, rádia, signalizační píšťalky, sluchátka, snímače obrazu, skenery (zpracování dat), špunty do uší, tampóny do uší pro potápěče, televizní přístroje, trojúhelníky výstražné pro vozidla, videokamery, vyučovací stroje, zápisník elektronický, závaží, elektrické žehličky; (16) kalendáře, kalendáře trhací, kancelářské potřeby, kromě nábytku, kancelářské sponky, papírové kapesníky, karty, katalogy, knihy, záložky do knih, knížky brožované, knižní zarážky, malířské stojany, malířské štetce, štetce, štetce na psaní, mapy, zeměpisné mapy, mašle papírové, materiály na pečetění, pomůcky na mazání, nože na papír, obálky, obaly, obaly na spisy, obtisky, ocelová pera, opěrka na ruce pro malíře, ořezávací strojky na tužky, ořezávátka na tužky, oznámení, palety pro malíře, papír, dopisní papír, papír kopírovací (pauzovací), papírenské výrobky spadající do této třídy, penály, pera (kancelářské potřeby), pera plnicí, periodika, plakáty, plány, psací podložky, pomůcky učební, kromě přístrojů, pohlednice, poštovní známky, potřeby na psaní, poutače z papíru nebo lepenky, pouzdra na doklady, pouzdra na pera, pouzdra s psacími potřebami, papírové praporky, pravítka, příručky, psací podložky, psací soupravy (sada psacích potřeb), publikace, papírové pytlíky jako obaly, razítka, razítka datovací, pouzdra na razítka, razítkovací podušky, papírové ručníky, rýsovací nástroje, samolepky, samolepky pro domácnost a pro kancelářské potřeby, sešity, sešivačky, skicáky, stírátka na tabule, školní potřeby, tabule školní, těžítka, tikety, tiskopisy, tiskové typy, tiskoviny, tužky, tuhy do tužek, držátka na tužky, patentní tužky, uhly na kreslení, zápisníky, zpěvníky; (35) inzerce poštou, licence na výrobky a služby ostatních (komerční správa), nábor zaměstnanců, pomoc při řízení obchodní činnosti, obchodní nebo podnikatelské informace, obchodní nebo podnikatelský průzkum, organizování výstav (komerčních nebo reklamních), personální poradenství, pořádání veletrhů pro obchodní a reklamní účely, průzkum trhu, průzkum veřejného mínění, zajišťování předplatného telekomunikačních služeb, předvádění zboží, příprava inzertních sloupků, reklama (propagace), reklama on-line v počítačové síti, aktualizování reklamních materiálů, pronájem reklamních materiálů, zaslání reklamních materiálů zákazníkům, rozšiřování reklamních nebo inzertních materiálů, sekretářské služby, služby v oblasti grafické úpravy pro reklamní účely, styky s veřejností, vydávání reklamních nebo náborových propagačních a inzertních textů, televizní reklama, obchodní vedení uměleckých agentur, zajišťování novinového předplatného (pro předplatitele); (38) vysílání kabelové televize, služby dálkových konferencí, počítačová komunikace, posílání zpráv, poskytování internetových diskusních fór, pronájem zařízení pro přenos informací, přenášení pomocí satelitních družic, přenos zpráv a obrazových informací pomocí počítače, půjčování telekomunikačních zařízení, telekonference (služby dálkových konferencí), teleshoppingové služby (poskytování televizních kanálů pro teleshoppingové služby), televizní

vysílání, telexové služby, výzvy (služby poskytované rádiem, telefonem nebo jinými elektronickými komunikačními prostředky), zaslání zpráv; (41) dabing, služby v oblasti digitálního zpracování obrazu, služby v oblasti estrád, filmová studia, filmová tvorba, filmové projekce, pronájem filmových promítaček a jejich příslušenství, půjčování filmů, fotografování, informace o možnostech zábavy, výchovně zábavné klubové služby, kluby zdraví (služby), knihovny (půjčování knih), koncertní síně, sály, organizování a vedení konference, organizování a vedení kongresu, služby nahrávacího studia, nahrávání videopásek, obrazové zpravodajství, organizování kulturních nebo vzdělávacích výstav, organizování plesů, organizování vzdělávacích nebo zábavných soutěží, zábavné parky, plánování a organizování večírků, pořádání soutěží krásy, pronájem audio nahrávek, pronájem dekorací, pronájem kinematografických filmů, pronájem osvětlovacích zařízení pro divadla nebo televizní studia, provozování her on-line (z počítačové sítě), předprodej vstupenek, výroba divadelních nebo jiných představení, půjčování filmů, psaní scénářů, reportérské služby, školení, vyučování, výroba rozhlasových a televizních programů, televizní zábava, výuka, vzdělávací informace, organizování živých vystoupení.

(730) Česká televize, Kavčí Hory, Praha 4 - Kavčí Hory, 14070, CZ

(210) O-478502

(220) 04.08.2010

(320) 04.08.2010

(511) 42

(540)



- (510) (42) inženýrské práce, expertizy, technický průzkum, zkoušky materiálů, měření a kalibrování, výzkum v oboru strojírenství, technické poradenství v oblasti strojírenství, vývoj počítačových programů.

(590) Barevná

(730) Ústav aplikované mechaniky Brno, s.r.o., Veveří 972/95, Brno, 61100, CZ

(740) Kocián Šolc Balaščík advokátní kancelář, Mgr. Lenka Peštová, Jungmannova 24, Praha 1, 11000

(210) O-478513

(220) 05.08.2010

(320) 05.08.2010

(511) 9, 16, 35, 36, 38, 41

(540)

HANDICAP PAS

- (510) (9) data, databáze a jiné informační produkty na magnetických, elektronických a optických nosičích, související software a hardware, nosiče dat všeho druhu spadající do třídy 9, zejména databázový software, software elektronických tabulkových procesorů, software pro použití ve zpracování textu, elektronické poště, kalendáři a plánování, DTP, úpravy obrázků, vytváření a úpravy grafiky, kreslení, projektování a návrhu na počítači, vytváření multimediálních prezentací, počítačové programy pro hledání, získávání, zobrazování a analýzu geografických a demografických informací a pro vytváření vlastních map a jiných zobrazení geografických a demografických informací, počítačový software, síťový software, software pro správu pracovních skupin a projektů, software pro návrh, vytváření, údržbu a přístup k přizpůsobeným vnitřním síťovým místům a místům v globálních komunikačních sítích, výukový počítačový

software pro použití na vnitřních počítačových sítích a globálních počítačových sítích, zejména software pro vytváření, úpravu a doručování textových a grafických informací, lokálně a vzdáleně, kompilační programy, ladicí programy a pomocné programy pro vytváření síťových aplikací na vnitřní síti a globální komunikační síti, počítačové programy pro pomoc vývojářům při vytváření programového kódu pro použití ve vnitřních počítačových sítích a globálních komunikačních sítích, počítačové programy pro provádění vývojových programů a aplikačních programů ve společném vývojovém prostředí, software pro návrh, vytváření, údržbu a přístup ke správě dokumentů, tvorbě úložných systémů a systémů pro zpřístupňování, software pro tvorbu dokumentů, ukládání, získávání, řízení kolizí, sledování historie verzí, profilování, řízení přístupu a zabezpečení, software pro automatické upozorňování uživatelů o aktualizaci dokumentů, software pro plánování schůzek a událostí a upozorňování a pro zveřejňování zpráv na vnitřních síťových místech a místech na globální komunikační síti, software pro odesílání odkazů na vnitřní síťová místa a místa v globální komunikační síti, software pro třídění do kategorií, vyhledávání a získávání dokumentů a dat na vnitřních počítačových sítích, počítačové programy pro použití na spolu s počítačovými sítěmi a globálními komunikačními sítěmi, zejména programy pro identifikaci, registraci a ověřování uživatelů, programy pro automatizaci procesu přihlašování pro přístup k webovým místům nebo vnitřním sítím, bezpečnostní a šifrovací programy, programy pro udržování soukromí uživatele, programy pro udržování a aktualizaci uživatelských profilů, programy pro udržování profilů serveru, počítačové programy pro použití a usnadnění elektronického obchodování a bezpečného přenosu finančních informací uživatele pro použití v jednotlivých nákupech, počítačový software pro použití ve vývoji počítačových programů, počítačové programy pro zajišťování vylepšených funkcí elektronické pošty a plánování, počítačové programy pro správu, zobrazování a úpravu souborů, dokumentů, zpráv elektronické pošty a komunikace na soukromých sítích a globální počítačové síti, počítačové programy pro plánování schůzek a událostí, správu skupinových kalendářů, delegování úkolů a vytváření sestav, záznam poznámek, přenos dat do a z databázi a do a z počítačových programů a počítačových souborů, programy adresářů, programy pro vytáčení telefonu, programy pro opravu typografických chyb a chyb ve velikosti písmen, programy pro sčítání odpovědí na hlasování, instrukční příručky pro ně prodávané jako celek, počítačové programy, zejména grafické, obrazové a prezentační programy pro tištěné a elektronické dokumenty a prezentace a uživatelské příručky prodávané spolu s programy jako jednotka, software pro vytváření, úpravu a udržování webových míst a míst na Intranetu, počítačové programy pro vývoj jiných počítačových programů, kompilátory, editory, ladicí programy a pomocné programy pro vytváření a testování jiných počítačových programů, počítačové programy pro provádění vývojových programů a aplikačních programů, úplná řada počítačových aplikačních programů pro obchodní a osobní použití, elektronické a datové sítě, multimedialní informační katalogy, elektronické časopisy, programové vybavení pro informační technologie a pro komunikaci, programové vybavení umožňující elektronické obchodování, nahraný software na CD a DVD discích a magnetických médiích; (16) papír, lepenka a výrobky z těchto materiálů, které nejsou zařazeny do jiných tříd, tiskárenské výrobky, tiskoviny všeho druhu, časopisy, periodika, knihy, potřeby pro knižní vazby, tištěné propagační materiály, papírenské zboží, fotografie, kalendáře, katalogy, prospekty, plakáty, pohlednice, obálky, obaly na spisy, desky na dokumenty, opisní papír, držáky na psací potřeby, etikety kromě textilních, samolepky, vložky papírové, papír balicí, papírové ubrousky, psací potřeby, psací podložky, psací soupravy, kancelářské pořadače, učební a školní potřeby a pomůcky s výjimkou přístrojů, plastické obaly, které nejsou zařazeny do jiných tříd, billboardy; (35) inzertní, reklamní a propagační činnost, poskytování pomoci při provozu obchodu včetně zprostředkování obchodních a souvisejících obchodně personálních záležitostí, organizování výstav a veletrhů k reklamním a obchodním účelům, organizování doprovodných programů a společenských akcí k reklamním a obchodním účelům, správa obchodních zájmů třetích osob, vypracování statistických přehledů, poradenství v oblasti organizace a ekonomiky podnikání, marketing, průzkum a analýzy trhů,

distribuce zboží k reklamním účelům, rozmnožování dokumentů, obstaravatelská a zprostředkovatelská činnost v této oblasti, direct mailing, poskytování obchodních nebo podnikatelských informací, on-line reklama na datové komunikační síti, on-line inzerce, zajištění a realizace reklamních kampaní, výstavy komerční a reklamní, předváděcí činnost, automatizované zpracování dat, vedení databáze, vyhledávání, indexování, spojování a uspořádání dat pro internet a po Internetu, kompilace, uspořádání a třídění informací, poradenská a konzultační služba v oblasti reklamy v médiích a na Internetu, informační komerční kancelář, zprostředkování obchodu s výrobky přihlašovanými ve třídách 9 a 16 i pomocí elektronických sítí, fotokopírování, nábor zaměstnanců, personální poradenství, překlad informací do počítačové databáze, posuzování efektivnosti provozu a racionalizace práce, pronájem reklamních materiálů a ploch, průzkum veřejného mínění, zajišťování předplatného novin a časopisů, předvádění zboží, styky s veřejností, vyhledávání sponzorů, vylepování plakátů; (36) služby zařazené do této třídy, zejména organizování sbírek, platby na splátky, finanční sponzorování; (38) komunikace spadající do této třídy, zejména telefonní komunikace a komunikace mobilními telefony, počítačová komunikace, komunikace pomocí terminálů, posílání zpráv, poskytování přístupu k databázím, elektronická pošta, poskytování uživatelského přístupu ke globální počítačové síti, poskytování internetových diskusních fór, šíření informací, zejména prostřednictvím webových stránek, power - pointové prezentace, služby v oblasti poskytování informačních služeb prostřednictvím spojových počítačových sítí v podobě elektronických informačních katalogů, elektronických novin a časopisů, knih v elektronické podobě, provozování serverů, zejména mapový server, elektronická pošta, informační kanceláře, pronájem zařízení pro přenos informací, přenos faxem, přenos zpráv a obrázků pomocí počítače, služby hlasové pošty, výzvy (služby poskytované rádiem, telefonem nebo jinými elektronickými komunikačními prostředky; (41) činnost vyučovací, výchovná, vzdělávací a zábavní, včetně pořádání specializačních doškolovacích kurzů, symposií a konferencí, doprovodné programy, provozování pracovních diskusního a zájmového klubu, organizování výstav, doprovodných programů, společenských akcí a školení ke vzdělávacím, kulturním, výchovným a zábavním účelům, školení k reklamním a obchodním účelům, pořádání zábavních soutěží, odborné poradenství vztahující se k organizování výstav a veletrhů ke kulturním a vzdělávacím účelům, činnost v oblasti sportovních aktivit, nakladatelská a vydavatelská činnost, vydávání elektronických publikací, půjčovná činnost spadající do této třídy, obstaravatelská a zprostředkovatelská činnost v této oblasti, nakladatelská a vydavatelská činnost, provozování univerzity třetího věku, pořádání divadelních představení, informace o možnostech zábavy, informace o výchově a vzdělávání, provozování knihoven, muzeí a sportovních zařízení, organizování plesů, pořizování a půjčování videozáznamů a fotografií, půjčování audiovizuálních přístrojů, knih, novin, časopisů, půjčování filmů, videokazet, promítání filmů, organizování a řízení rozhlasových a televizních kurzů, zoologické zahrady (provozování), cirkusy, dálkové studium, školství, drezúra zvířat, fotografování, pořádání soutěží krásy, pořádání prázdninových táborů, zábavné parky, kluby zdraví (služby), poradenství (pomoc) při výběru povolání, tlumočení posunkové řeči, opařování titulků, praktický výcvik, organizování a plánování večírků.

(730) **Sun Drive Communications s.r.o.**, Harašтова 370/22, Brno, 62000, CZ

(740) AK Jiřina Svojanovská, Mgr. Jiřina Svojanovská, advokátka, Vinohrady 43, Brno, 63900

(210) **O-478698**

(220) 11.08.2010

(320) 11.08.2010

(511) 42

(540)



(510) (42) ověřování původu zvířat.
(590) Barevná
(730) **Dvořák Josef Dr.h.c.**, Zemědělská 1, Brno, 61300, CZ

(210) **O-478699**
(220) 12.08.2010
(320) 12.08.2010
(511) 20, 21, 31
(540)



(510) (20) nábytek, zrcadla, rámy, ložní potřeby, bytové zařízení, dopisní schránky; (21) nádoby a náčiní pro domácnost z plastu, dřeva, keramiky, kovu, džbánky, dřezy, stolní a cestovní lahve, kuchyňské nádobí a hrnce, poklice, podnosy, tácy, síta, cedníky, vály, dávkovače, konvice na čaj a kávu, hrnčířské zboží, svícný, sušáky na prádlo, přístroje na přípravu perlivých nápojů sycených CO₂; (31) výrobky zemědělské, zahradnické, zejména zelenina a čerstvé ovoce, rostliny, osivo.
(590) Barevná
(730) **VELKOOBCHOD ORION, spol. s r.o.**, Na lánech 1, Litomyšl, 57001, CZ
(740) Ing. Jiří Střelák, Šumberova 42, Praha 6, 16200

(210) **O-478702**
(220) 12.08.2010
(320) 12.08.2010
(511) 17, 19
(540)



(510) (17) polystyren, polystyrenové přířezy, polystyrenové desky, polystyrenové obaly, polystyrenové dekorace, polystyrenová loga; (19) polystyrenové ztracené bednění staveb.
(590) Barevná
(730) **Halašta Jan Ing.**, Zašová 678, Zašová, 75651, CZ

(210) **O-478724**
(220) 12.08.2010
(320) 12.08.2010
(511) 35, 41
(540)



(510) (35) propagační činnost; (41) zábava, kulturní aktivity.

(730) **MYRRO GALLERY s.r.o.**, Masarykova 650, Kutná Hora, 28401, CZ

(210) **O-478726**
(220) 12.08.2010
(320) 12.08.2010
(511) 5, 29, 30
(540)

MYKOIMUN

(510) (5) farmaceutické, dietetické doplňky potravy minerální, výživové a vitamínové přípravky, přípravky pro hubnutí, přípravky obsahující stopové prvky (vše pro léčebné účely), hojivé (léčivé) houby; (29) konzervované a solené potraviny zahrnuté do tř. 29, extrakty z chaluh pro potravinářské účely, jedlá želatina, mléčné výrobky; (30) příchutě a přísady do potravin a nápojů s výjimkou esencí a éterických olejů, glukóza pro výživu, vše v rámci této třídy.
(730) **UNIOS Pharma s.r.o.**, Robousy 188, Jičín, 50601, CZ
(740) Ing. Václav Kratochvíl, patentový zástupce, Tábořská 758/33, Mladá Boleslav, 29301

(210) **O-478729**
(220) 13.08.2010
(320) 13.08.2010
(511) 9, 37
(540)



(510) (9) přístroje, elektrické stroje a zařízení pro měření, signalizaci, kontrolu (inspekci) a záchranu, přístroje pro vedení, přepínání, přeměnu, regulaci nebo řízení elektrického proudu, elektronické přístroje a zařízení; (37) instalace a opravy elektronických zařízení, montáž, údržba a servis telekomunikačních zařízení, montáž a opravy vyhrazených elektrických zařízení, provádění staveb, jejich změn a odstraňování.
(590) Barevná
(730) **STARMON s.r.o.**, Nádražní 88, Choceň, 56501, CZ
(740) Ing. Václav Feiferlík, Žlutická 10, Plzeň, 32100

(210) **O-478730**
(220) 13.08.2010
(320) 13.08.2010
(511) 9, 37
(540)



(510) (9) přístroje, elektrické stroje a zařízení pro měření, signalizaci, kontrolu (inspekci) a záchranu, přístroje pro vedení, přepínání, přeměnu, regulaci nebo řízení elektrického proudu, elektronické přístroje a zařízení; (37) instalace a opravy elektronických zařízení, montáž, údržba a servis telekomunikačních zařízení, montáž a opravy vyhrazených elektrických zařízení, provádění staveb, jejich změn a odstraňování.
(590) Barevná
(730) **STARMON s.r.o.**, Nádražní 88, Choceň, 56501, CZ
(740) Ing. Václav Feiferlík, Žlutická 10, Plzeň, 32329

(210) **O-478731**
(220) 13.08.2010
(320) 13.08.2010
(511) 9, 37

(540)

STARCAM

(510) (9) přístroje, elektrické stroje a zařízení pro měření, signalizaci, kontrolu (inspekci) a záchranu, přístroje pro vedení, přepínání, přeměnu, regulaci nebo řízení elektrického proudu, elektronické přístroje a zařízení; (37) instalace a opravy elektronických zařízení, montáž, údržba a servis telekomunikačních zařízení, montáž a opravy vyhrazených elektrických zařízení, provádění staveb, jejich změn a odstraňování.

(590) Barevná

(730) **STARMON s.r.o.**, Nádražní 88, Choceň, 56501, CZ

(730) **CAMEA s.r.o.**, Kofenského 25, Brno, 62100, CZ

(740) Ing. Václav Feiferlík, Žlutická 10, Plzeň, 32329

(210) **O-478736**

(220) 13.08.2010

(320) 13.08.2010

(511) 30

(540)

**ružové
BRÝLE**

(510) (30) cukroví, cukrovinky, čokoláda.

(730) **Urbánková Naděžda**, Želiv 114, Želiv, 39444, CZ

(740) 20-20 VISION GRAPHICS, Hana Kocandová, Kosmákova 10, Jihlava, 58601

(210) **O-478737**

(220) 13.08.2010

(320) 13.08.2010

(511) 30

(540)

**ružový
BREJLE**

(510) (30) cukroví, cukrovinky, čokoláda.

(730) **Urbánková Naděžda**, Želiv 114, Želiv, 39444, CZ

(740) 20-20 VISION GRAPHICS, Hana Kocandová, Kosmákova 10, Jihlava, 58601

(210) **O-478740**

(220) 13.08.2010

(320) 13.08.2010

(511) 3, 5

(540)

**JODOBROMOVÁ
SŮL**

(510) (3) kosmetické přípravky do koupele, koupelové soli, nikoliv pro medicální účely; (5) léčivé koupelové soli, soli do koupeli

léčebné.

(730) **Sznapka Jindřich**, Bystřice 518, Bystřice, 73995, CZ

(740) JUDr. Lukáš Jansa, Sokola Tůmy 743/16, Ostrava - Mariánské Hory, 70900

(210) **O-478768**

(220) 13.08.2010

(320) 13.08.2010

(511) 9, 16, 35, 38, 41

(540)

Čápi s mákem

(510) (9) přístroje vědecké, hasící, počítače, magnetické nosiče, aparáty a přístroje elektronické, fotografické, filmové, optické, aparáty pro záznam, převod, reprodukci zvuku nebo obrazu, magnetické supporty zvukových záznamů, audiovizuální díla na jakémkoliv nosiči, filmové kamery, filmové přístroje, obaly na zvukové nosiče, gramofonové desky, přístroje pro zpracování informací, zařízení výpočetní techniky, programové vybavení pro počítače na nosičích, nosiče magnetických záznamů nahrané i nenahrané, audiovizuální díla na nosičích, audiokazety a videokazety nahrané i nenahrané, CD disky; (16) papír a výrobky z papíru, kancelářské potřeby, papír, lepenka a výrobky z těchto materiálů patřící do třídy 16, plakáty, fotografie, pohlednice, gratulace, dopisní papíry, obálky, kalendáře, zejména nástěnné a stolní, samolepky, obtisky, poznámkové bloky, desky na spisy, pořadače, omalovánky, aktivity books, balicí papír, školní sešity, skicáky, tužky, pastelky, tuhy, gumy, ořezávátko na tužky, penály, papírové tašky, umělohmotné tašky, papírové kapesníčky, tiskoviny, časopisy, periodika, knihy, tiskárenské výrobky, lepidla na papír a pro domácnost, materiály pro umělce, štetce, kancelářské potřeby patřící do třídy 16, učební pomůcky (s výjimkou přístrojů), papírové obaly, obaly z plastických hmot zařazené v této třídě; (35) inzertní a reklamní činnost, reklamní, inzertní a propagační činnost, prodej reklamního času inzerentům; (38) spoje, pošta, televizní vysílání, rozšiřování televizního vysílání, přenosy zpráv, přenos zpráv a obrazových informací pomocí počítače, přenášení vysílání pomocí satelitních družic, šíření audiovizuálních děl, vysílání kabelové televize, technické a organizační zabezpečení televizního vysílání; (41) výchovná a zábavní činnost, nakladatelská a vydavatelská činnost, nahrávání nosičů zvukových a/nebo obrazových, agenturní činnost v oblasti kultury v rámci této třídy, tvorba a vydávání audiovizuálních děl, půjčování nahraných a nosičů zvukových a/nebo obrazových záznamů, výchovná a zábavní činnost, organizace a prezentace her a soutěží pro veřejnost, tvorba televizních pořadů.

(730) **FTV Prima, spol. s r.o.**, Na Žertvách 24/132, Praha 8, 18000, CZ

(210) **O-478772**

(220) 16.08.2010

(320) 16.08.2010

(511) 29

(540)



(510) (29) jedlé oleje a tuky, palmový olej, potravinářský olej z jader palmových ořechů, emulze z rostlinných olejů a vody nebo směsi rostlinných a živočišných olejů, vody a vajec.

(590) Barevná

(730) **Kaka CZ, s.r.o.**, Zahradní 360, Jeneč u Prahy, 25261, CZ

(210) **O-478773**

(220) 16.08.2010

(320) 16.08.2010

(511) 41

(540)



- (510) (41) kasina, organizování hry poker a turnajů v pokeru, poradenská činnost v oblasti provozování her a kasin.
(590) Barevná
(730) **Concord Card Club s.r.o.**, Mukařovského 2590/2, Praha 5 - Stodůlky, 15500, CZ

ovoce, alkoholové extrakty, aperitivy, destilované nápoje, griotka, hruškový mošt (s alkoholem), jablečný mošt (s alkoholem), lihoviny, likéry, medovina, mentolový likér, vína ovocná, vína stolová, vína šumivá, vína, rum, vodka, meruňkovice, slivovice, hruškovice, borovička, pálenky, pepřmintový likér, vaječný likér, čokoládový likér, alkoholické nápoje obsahující ovoce.

(730) **Tesco Stores ČR a.s.**, Vršovická 1527/68b, Praha 10, 10000, CZ

- (210) **O-478775**
(220) 16.08.2010
(320) 16.08.2010
(511) 1, 2, 17, 19, 37
(540)

HONTER

- (510) (1) chemické výrobky určené pro průmysl, vědy a fotografii, jakož i pro zemědělství, zahradnictví a lesnictví, umělé pryskyřice v surovém stavu, plastické hmoty v surovém stavu; (2) barvy, nátěry, laky, ochranné výrobky proti korozi a proti deteriorizaci dřeva, barviva v rámci této třídy; (17) kaučuk, gutaperča, guma, azbest, slída a výrobky z těchto materiálů, které nejsou zahrnuty do jiných tříd, polotovary z plastických hmot, materiály těsnící, ucpávací a izolační; (19) stavební materiály nekovové, neohebné trubky nekovové pro stavebnictví; (37) stavebnictví, opravy, instalační služby.
(730) **Černý Jan**, Závořická 513, Postřelmov, 78969, CZ
(740) JUDr. Miloš Slabý, Nádražní 9, Mohelnice, 78985



- (510) (35) propagační činnost, reklama, pomoc při řízení obchodní činnosti, obchodní administrativa, kancelářské práce; (36) pojištění, služby finanční, služby peněžní, služby nemovitostní; (39) doprava, balení a skladování zboží, organizování cest; (41) výchova, vzdělávání, zábava, sportovní a kulturní aktivity; (43) služby zajišťující stravování a nápoje, dočasné ubytování; (44) lékařské služby, veterinární služby, péče o hygienu a krásu osob a zvířat, zemědělské, zahradnické a lesnické služby.
(590) Barevná
(730) **Nové Zálesí a.s.**, Václavské náměstí 37/2074, Praha 1, 11000, CZ

- (210) **O-478778**
(220) 16.08.2010
(320) 16.08.2010
(511) 29, 30, 43
(540)



- (510) (29) polévky, vývary, zeleninové polévky, saláty ovocné, zeleninové saláty, hummus (pasta z cizrny), mléčné výrobky, mléko, nakládaná zelenina, občerstvení na bázi ovoce; (30) cukrovinky, čaj, čaj (nápoje na bázi), dorty, chléb, kakaové nápoje, káva, kávové nápoje, koláče s náplní, pečivo s masovou náplní, potraviny z mouky, quiche (slaný koláč), sendviče, sladké pečivo, sušenky, suchary, keksy, biskvity, suši, zmrzlina; (43) bufety, jídelny a závodní jídelny, kavárny, restaurace, samoobslužné restaurace, zásobování.
(590) Barevná
(730) **Svobodová Mahulena Ing. Arch.**, Sekaninova 447/14, Praha 2, 12800, CZ

- (210) **O-478820**
(220) 29.10.2010
(320) 29.10.2010
(511) 35, 36
(540)



- (510) (35) obchodní činnost (pomoc při řízení podniku), analýzy nákladů, obchodní management a podnikové poradenství, vedení podniků (poradenství), řízení průmyslových nebo obchodních podniků, kopírování dokumentů, posuzování efektivity provozu a racionalizace práce, vedení dražeb, marketingové studie, oceňování obchodních podniků, poradenství v obchodní činnosti, průzkum (obchodní analýzy), řízení (poradenské služby obchodní nebo podnikatelské), poradenství (odborné obchodní), prognózy (hospodářské nebo ekonomické), přiznání daní (příprava a vyhotovení daňových přiznání), dodavatelské služby pro třetí osoby (nákup výrobků služeb pro jiné podniky); (36) pronájem nemovitostí, makléřství, jednatelství, kanceláře realitní, nemovitosti (zprostředkování, obchodování s nemovitostmi), investování kapitálu, finanční oceňování (pojištění, bankovníctví, nemovitosti), nemovitosti (správa), pronájem bytů, farmy (pronájem), finanční analýzy, konzultační služby (finanční), pronajímání kanceláří (nemovitosti).
(590) Barevná
(730) **ARTOSS realitní kancelář, s.r.o.**, Mlýnská 68, Brno, 60200, CZ

- (210) **O-478787**
(220) 17.08.2010
(320) 17.08.2010
(511) 33
(540)



- (510) (33) alkoholické nápoje, s výjimkou pív, alkoholické výtažky z

- (210) **O-478918**
(220) 28.10.2003
(320) 28.10.2003
(511) 7, 37, 42
(540)

FRANKI

- (510) (7) stavební stroje, zejména stroje pro hlubinné stavby a stavby

- (210) (37) stavebnictví, hlubinné stavby, stavby základů, zejména pilotové základy, vrtací práce a jiné speciální práce hlubinných a inženýrských staveb jako práce na úpravě stavebních jam a půdy obsažené ve třídě 37, informace o stavebních záležitostech, stavební dohled, stavební dozor, podvodní stavby, pronájem stavebních strojů; (42) vědecké a technologické služby a výzkumné práce a související projektantské služby, průmyslové analytické a výzkumné služby, stavební poradenství v rámci této třídy, technické poradenství, služby inženýra, fyzika a chemika, provádění technických testů a kontrol a technických měření, zhotovování technických, zejména geologických a vědeckých posudků, konstrukční plánování, průzkum podloží, zejména tlakové sondování.
- (730) **FRANKI Grundbau GmbH & Co. KG**, Hittfelder Kirchweg 24-28, 21220 Seevetal, DE
- (740) Společná advokátní kancelář Všečeka Zelený Švorčík Kalenský a partneři, JUDr. Otakar Švorčík, Hálkova 2, Praha 2, 12000

(210) **O-478925**

- (220) 10.09.2010
(320) 10.09.2010
(511) 25
(540)

FROX

- (510) (25) punčochy, spodní prádlo, ponožky, oblečení, tílka, náteplníky, pyžama, trička.
- (730) **IDEAL STORE s.r.o.**, Příčka II 711, Zlín - Prštné, 76001, CZ

(210) **O-478990**

- (220) 25.08.2010
(320) 25.08.2010
(511) 35, 37, 42
(540)



- (510) (35) administrativní zpracování nákupních objednávek, aktualizování reklamních materiálů, analýzy nákladů, data - vyhledávání v počítačových souborech, dodavatelské služby pro třetí osoby, informace obchodní nebo podnikatelské, inzerce poštou, komerční informace a rady pro spotřebitele, komerční správa licencí na výrobky a služby ostatních, komunikační média (prezentace výrobků v komunikačních médiích pro účely maloobchodu), marketingové studie, obchodní činnost (pomoc při řízení), obchodní management a podnikové poradenství, obchodní nebo podnikatelské informace, obchodní nebo podnikatelský průzkum, obchodní reklama, počítačové databáze (překlad, systematizace informací do -), prezentace výrobků v komunikačních médiích pro účely maloobchodu, pronájem reklamní doby v komunikačních médiích, průzkum trhu, překlad informací do počítačových databází, psaní reklamních textů, reklama, reklama on-line v počítačové síti, reklamní materiály (aktualizování, rozšiřování, zasilání), sestavování statistiky, služby v oblasti grafické úpravy pro reklamní účely, studie marketingové, zasilání reklamních materiálů zákazníkům; (37) počítačové vybavení (montáž, údržba a opravy); (42) aktualizace počítačových programů, grafický design, hosting webových stránek, instalace počítačových programů, konzultace v oblasti počítačového softwaru, navrhování obalů, počítačové programování, počítačové programy (aktualizace, instalace, kopírování), počítačové systémy (tvorba), pronájem webových serverů, tvorba a správa webových stránek, tvorba počítačových systémů, tvorba software, umělecký design, umístění webových stránek, webové servery (pronájem), webové stránky (tvorba a správa).
- (590) Barevná
- (730) **Kříček Marek**, Na Bendovce 19/764, Praha 8, 18100, CZ
Vojtíšek Petr, Malkovského 597, Praha 9, 19900, CZ

(210) **O-479030**

- (220) 26.08.2010
(320) 26.08.2010
(511) 16, 35, 36
(540)

Expat Premium Branch

- (510) (16) papír a výrobky z papíru, kancelářské potřeby, papírové nosiče informací, zejména tiskoviny, letáky, propagační materiály, plakáty, fotografie, psací a kancelářské potřeby, papírenské zboží; (35) inzertní a reklamní činnost, inzertní, reklamní a propagační činnost, pomoc při řízení obchodní činnosti, obchodní administrativní, kancelářské práce, marketing; (36) pojišťovnictví a peněžnictví, služba finanční, peněžní, nemovitostní a pojišťovací, zejména přijímání vkladů od veřejnosti, poskytování úvěrů, investování do cenných papírů na vlastní účet, finanční pronájem (leasing), platební styk a zúčtování, vydávání platebních prostředků jako platebních karet, cestovních šeků, poskytování záruk, otevírání akreditivů, obstarávání inkasa, poskytování investičních služeb, obchodování na vlastní účet nebo na účet klienta s devizovými hodnotami a se zlatem, finanční makléřství, směnárenské činnosti (nákup devizových prostředků), výkon funkce depozitáře, poskytování bankovních informací, pronájem bezpečnostních schránek, vydávání hypotečních zástavních listů a činností, které přímo souvisejí s činnostmi výše uvedenými.
- (730) **Komerční banka, a.s.**, Na Příkopě 33/969, Praha 1, 11407, CZ

(210) **O-479042**

- (220) 26.08.2010
(320) 26.08.2010
(511) 5, 30
(540)

BICAMAL

- (510) (5) přípravky a produkty farmaceutické, léčiva, minerální doplňky potravy, výživové a vitamínové přípravky, přípravky pro hubnutí a přípravky obsahující stopové prvky, vše upravené pro léčebné účely; (30) příchutě a přísady do potravin a nápojů s výjimkou esencí a éterických olejů, glukóza pro výživu, potravinové doplňky, spadající do této třídy.
- (730) **S & D Pharma CZ, spol. s r.o.**, Písnická 22/546, Praha 4, 14200, CZ
- (740) Ing. Václav Kratochvíl, patentový zástupce, Tábořská 758/33, Mladá Boleslav, 29301

(210) **O-479043**

- (220) 26.08.2010
(320) 26.08.2010
(511) 5, 30
(540)

LETRIDE

- (510) (5) přípravky a produkty farmaceutické, léčiva, minerální doplňky potravy, výživové a vitamínové přípravky, přípravky pro hubnutí a přípravky obsahující stopové prvky, vše upravené pro léčebné účely; (30) příchutě a přísady do potravin a nápojů s výjimkou esencí a éterických olejů, glukóza pro výživu, potravinové doplňky, spadající do této třídy.
- (730) **S & D Pharma CZ, spol. s r.o.**, Písnická 22/546, Praha 4, 14200, CZ
- (740) Ing. Václav Kratochvíl, patentový zástupce, Tábořská 758/33, Mladá Boleslav, 29301

(210) **O-479062**

- (220) 27.08.2010
(320) 27.08.2010
(511) 35, 36, 38
(540)



- (510) (35) maloobchodní a velkoobchodní prodej a zprostředkovatelské služby včetně prodeje prostřednictvím Internetu výrobků z oblasti potravin, rychlého občerstvení,

alkoholických a nealkoholických nápojů, drogistického zboží, (540)
kosmetiky, papíru a výrobků z papíru, novin, časopisů,
dárkových předmětů, drobného elektro zboží, tabáku a
tabákových výrobků včetně cigaret a potřeb pro kuřáky, reklama,
propagace, inzerce, marketing, prodej reklamních a
upomínkových předmětů, obchodní činnost v oblasti sázkových
her, kurzových a jiných sázek a loterií, zajištění nákupu výrobků
a služeb on-line prostřednictvím počítačových terminálů; (36)
peněžní služby, služby peněžního rázu spojené se sázkovými
hrami, zprostředkování peněžních služeb, jako například platba
terminálů, příjem loterií; (38) telekomunikační služby,
počítačové komunikace, komunikace pomocí počítačových
terminálů, poskytování přístupu k databázím, přenos zpráv a
obrazových informací pomocí počítače.

(730) **Životský Jindřich Ing.**, Pavlovská 503/14, Brno, 62300, CZ
(740) Patentová a známková kancelář, Ing. Jaromír Příkryl, Včelín
1161, Hulín, 76824



(210) **O-479063**
(220) 27.08.2010
(320) 27.08.2010
(511) 35, 36, 38
(540)



(510) (35) maloobchodní a velkoobchodní prodej a
zprostředkovatelské služby včetně prodeje prostřednictvím
Internetu výrobků z oblastí potravin, rychlého občerstvení,
alkoholických a nealkoholických nápojů, drogistického zboží,
kosmetiky, papíru a výrobků z papíru, novin, časopisů,
dárkových předmětů, drobného elektro zboží, tabáku a
tabákových výrobků včetně cigaret a potřeb pro kuřáky, reklama,
propagace, inzerce, marketing, prodej reklamních a
upomínkových předmětů, obchodní činnost v oblasti sázkových
her, kurzových a jiných sázek a loterií, zajištění nákupu výrobků
a služeb on-line prostřednictvím počítačových terminálů; (36)
peněžní služby, služby peněžního rázu spojené se sázkovými
hrami, zprostředkování peněžních služeb, jako například platba
složenek, cash back, dobíjení mobilních telefonů, příjem sázenek
terminálů, příjem loterií; (38) telekomunikační služby,
počítačové komunikace, komunikace pomocí počítačových
terminálů, poskytování přístupu k databázím, přenos zpráv a
obrazových informací pomocí počítače.

(730) **Životský Jindřich Ing.**, Pavlovská 503/14, Brno, 62300, CZ
(740) Patentová a známková kancelář, Ing. Jaromír Příkryl, Včelín
1161, Hulín, 76824

(210) **O-479094**
(220) 30.08.2010
(320) 30.08.2010
(511) 9, 42
(540)

ITELČ

(510) (9) veřejná datová síť; (42) technologické služby.
(730) **Město Telč**, náměstí Zachariáše z Hradce 10, Telč, 58856, CZ

(210) **O-479168**
(220) 01.09.2010
(320) 01.09.2010
(511) 1, 6, 7, 8, 17, 20, 42

(510) (1) fixační chemické malty (pojivo) v rámci této třídy, lepidla pro
průmysl; (6) kovové stavební materiály, výrobky z běžných kovů
obsažené ve třídě 6 jako např. kovové stavební materiály, kovové
potřeby zámečnické a klempířské, zejména čepy, hřebíky,
šrouby, kolíky, kotvy, nýty, háčky, očka, příruby, svorky,
objímky, manžety, kovové kufry pro přepravu a ukládání nářadí,
přístrojů, náhradních dílů a příslušenství; (7) stroje pro pozemní a
hlubinné stavitelství, stroje na zpracování kovů, dřeva a umělých
hmot, vrtací stroje, bourací kladiva, ruční elektrické vrtáčky a
řezačky, pily elektrické, stroje pro vrtání, demontáž, řezání,
broušení, upevňování, instalování a izolování, obráběcí stroje;
(8) nářadí a nástroje s ručním pohonem a jejich části pro stavební
techniku, zejména nástroje s ručním pohonem pro dávkování,
vydávání, nanášení, vymačkávání a podávání kapalných,
pastovitých a pevných hmot, ruční vrtací a řezací nástroje, pily
ruční neelektrické; (17) těsnicí a izolační materiály na bázi
pěnových plastů (polystyren, extrudovaný polystyren, pěnový
polyuretan, pěnový polyetylen); (20) upevňovací, spojovací a
montážní prvky z plastické hmoty v rámci této třídy, kufry z
plastické hmoty pro přepravu a ukládání nářadí, přístrojů,
náhradních dílů a příslušenství; (42) projektové studie technické,
expertizy, inženýrská a projektová činnost, odborné poradenské a
konzultační služby pro projektanty, služby certifikačních a
standardizačních ústavů, zprostředkování v oblasti služeb
uvedených ve třídě 42, výzkum, vývoj a inovace v oblasti
veškerých stavebních materiálů.

(590) Barevná
(730) **LUCIUS, s.r.o.**, Božetěchova 54, Brno, 61200, CZ
(740) **HALAXOVÁ & HALAXOVÁ, TETRAPAT, RNDr.** Zdeňka
Halaxová, Dukelská 891/4, Olomouc, 77200

(210) **O-479180**
(220) 02.09.2010
(320) 02.09.2010
(511) 9, 16, 41
(540)

PARCON

(510) (9) nahrané a nenahrané nosiče datových, textových, obrazových,
zvukových a multimediálních záznamů včetně CD a CD ROM, a
to vč. jejich elektronické podoby, hologramy; (16) knihy,
časopisy, tiskoviny, plakáty, periodika, letáky, informační a
příležitostné tisky, bulletiny, obaly a tašky z papíru a umělých
hmot (nezařazené do jiných tříd), papírové ozdobné předměty v
rámci této třídy, papírové upomínkové předměty, a to brožury,
pohlednice, pamětní a grafické listy, tužky, pera, vše v rámci této
třídy; (41) organizování a vedení seminářů, přednášek, školení,
kurzů, odborných a zájmových setkání, pořádání společenských
akcí, organizace anket, soutěží a her, provoz kulturních a
klubových zařízení, vydavatelská a nakladatelská činnost,
vydávání publikací, knih, časopisů, datových a multimediálních
souborů včetně jejich elektronické podoby, a to periodických i
neperiodických.

(730) **Rampas Zdeněk RNDr.**, Letecká 658/6, Praha 6, 16100, CZ

(210) **O-479199**
(220) 02.09.2010
(320) 02.09.2010
(511) 16, 35, 41

(540)



- (510) (16) papírové nosiče informací, zejména tiskoviny, především jazykové učebnice, noviny, časopisy, zpravodaje a knihy, letáky, papírové propagační předměty, papír, papírenské zboží, fotografie, učební a vyučovací pomůcky zařazené v této třídě; (35) inzertní, reklamní a propagační činnost, zejména v oblasti výuky cizích jazyků, obstaravatelské a zprostředkovatelské činnosti v oblasti výuky cizích jazyků, činnost organizačních a ekonomických poradců, obchodní výstavy, marketing, administrativní a kancelářské práce; (41) výchovná, vzdělávací, školicí, vyučovací, kulturní a sportovní činnost, zejména výuka cizích jazyků, včetně organizování jazykových a vzdělávacích kurzů v tuzemsku i v zahraničí, pořádání odborných seminářů, školení a organizování výukových programů, překladatelské a tlumočnické služby, činnosti spojené s organizováním a sdružováním jazykových škol.

(590) Barevná

(730) **Asociace certifikovaných jazykových škol o.s.**, Kolodějská 8/3077, Praha 10, 10000, CZ

(740) JUDr. Aleš Zábrš, Na Beránce 2, Praha 6, 16000

(210) **O-479225**

(220) 03.09.2010

(320) 03.09.2010

(511) 35, 42

(540)



United Business

- (510) (35) poradenství při vedení podniků potravinářské výroby; (42) projektová činnost pro podniky potravinářské výroby.
- (730) **UNITED BUSINESS a.s.**, Bohumická 24/519, Brno, 61900, CZ
- (740) Ing. Milan Špitálský, Bozděchova 637/9, Praha 5, 15000

(210) **O-479380**

(220) 10.09.2010

(320) 10.09.2010

(511) 18, 24, 25

(540)



- (510) (18) kůže a imitace kůže, výrobky z nich, jako jsou kufry a cestovní brašny, kabelky, batohy, složky, peněženky, pouzdra, opasky, deštníky, slunečníky, hole, klíčenky, kožené doplňky; (24) tkaniny a textilie pro výrobu oděvů a kusového textilu, bytového textilu, ložního prádla, ručníky, utěrky, povlečení, prostěradla, přehozy, potahy, závěsy, záclony, předložky, ubrusy, kapesníky, šatovky; (25) pánské, dámské, dětské prádlo, pánské, dámské, dětské oděvy a textilní výrobky všeho druhu, ponožky, punčochové zboží, silonové punčocháče a veškeré silonové výrobky, obsažené v této třídě, slipy, trenýrky, boxeršortky, spodky, kalhotky, kalhotky s nohavičkou, stahovací kalhotky, podprsenky, lambády, korzety, živůtky, podvazky, erotické prádlo, noční oblečení, nátělníky, spodní košilky, bavlněná trika, elastické kalhoty, tepláky, teplákové soupravy, mikiny, roláky,

svetry, sportovní oblečení, elastická trika, halenky, šaty, kostýmy, sukně, body, kombinézy, saka, košile, pilotky, vesty, kabáty, pláštěnky, noční košile, pyžama, overaly, stejnookroje, oblečení pro volný čas, plavky a plážové oblečení, župany, vázanky, motýlky, šály, šátky, klobouky, čepice, čelenky, barety, rukavice, zástěry, obuv všeho druhu, polobotky, domácí a sportovní obuv, vysoké boty, veškeré druhy džínových oděvů a prádla, výrobky z kůže nebo její imitace, jako například kalhoty, pláště, bundy, vesty, sukně, čelenky, rukavice apod.

(730) **Stroupek Pavel**, Horní lán 1257/51, Olomouc, 77900, CZ

(740) Ing. Petr Soukup, Vídeňská 8, Olomouc, 77200

(210) **O-479559**

(220) 17.09.2010

(320) 17.09.2010

(511) 35, 41, 44

(540)



- (510) (35) propagační činnost, reklama, pomoc při řízení obchodní činnosti, obchodní administrativa, kancelářské práce; (41) výchova, vzdělávání, zábava, sportovní a kulturní aktivity; (44) lékařské služby, péče o hygienu a krásu osob.

(730) **Hrabík Jan Mgr.**, Vašátkova 1009, Praha 9, 19000, CZ

(210) **O-479598**

(220) 20.09.2010

(320) 20.09.2010

(511) 35, 42, 44

(540)



- (510) (35) komerční a obchodní informace pro zákazníky v souvislosti se službou zahradní architektury, prezentace služby zahradní architektury na trhu; (42) designová činnost prvků či objektů pro umístění do zahradních celků v rámci této třídy; (44) zahradní architektura, konzultace, studie, zpracování návrhu pro tvorbu zahrady.

(590) Barevná

(730) **PÍRKOVÁ Jaroslava**, Minická 186, Kralupy nad Vltavou, 27801, CZ

(210) **O-479638**

(220) 22.09.2010

(320) 22.09.2010

(511) 16, 29, 30

(540)



- (510) (16) papírenské výrobky, zejména obaly, obálky, etikety a propagační materiály, etikety, obálky a obaly z plastů v jiných třídách nezařazené, jiné propagační výrobky z papíru a plastů v jiných třídách nezařazené; (29) mléko a mlékařenské výrobky všeho druhu, zejména mlékařenské ošetřené mléko, mléko ochucené, slazená a neslazená mléka, smetana, zahuštěná

smetana, máslo, tvaroh, sýry, sušené mléčné výrobky, mléčné nápoje, mléčné nápoje kysané, jogurty a výrobky na bázi jogurtu; (30) nápoje připravované na základě kávy, kakaa nebo čokolády, zmrzlina, zmrzlinové krémy, zmrzlinové výrobky, puding, mražené cukrovinky, trvanlivé pečivo a cukrovinky, čaj, ovocné čaje, čajové směsi, čajové nápoje.

(730) **Mlékárna Hlinsko, s.r.o.**, Kouty 53, Hlinsko v Čechách, 53901, CZ

(740) Ing. Radmila Baumová, Nádražní 29, Žďár nad Sázavou, 59101

(210) **O-479639**

(220) 22.09.2010

(320) 22.09.2010

(511) 16, 29, 30

(540)



(510) (16) papírenské výrobky, zejména obaly, obálky, etikety a propagační materiály, etikety, obálky a obaly z plastů v jiných třídách nezařazené, jiné propagační výrobky z papíru a plastů v jiných třídách nezařazené; (29) mléko a mlékárenské výrobky všeho druhu, zejména mlékárenské ošetřené mléko, mléko ochucené, slazená a neslazená mléka, smetana, zahuštěná smetana, máslo, tvaroh, sýry, sušené mléčné výrobky, mléčné nápoje, mléčné nápoje kysané, jogurty a výrobky na bázi jogurtu; (30) nápoje připravované na základě kávy, kakaa nebo čokolády, zmrzlina, zmrzlinové krémy, zmrzlinové výrobky, puding, mražené cukrovinky, trvanlivé pečivo a cukrovinky, čaj, ovocné čaje, čajové směsi, čajové nápoje.

(730) **Mlékárna Hlinsko, s.r.o.**, Kouty 53, Hlinsko v Čechách, 53901, CZ

(740) Ing. Radmila Baumová, Nádražní 29, Žďár nad Sázavou, 59101

(210) **O-479640**

(220) 22.09.2010

(320) 22.09.2010

(511) 5, 35

(540)

Lexopam

(510) (5) farmaceutické přípravky a léčiva humánní a veterinární; (35) reklamní, inzertní, propagační a marketingová činnost.

(730) **SVUS Pharma a.s.**, Smetanovo nábřeží 1238/20a, Hradec Králové, 50002, CZ

(740) Ing. Marie Smrčková, patentový zástupce, Velflíkova 10, Praha 6, 16000

(210) **O-479641**

(220) 22.09.2010

(320) 22.09.2010

(511) 43

(540)

Pod splávkem

(510) (43) služby zajišťující stravování a nápoje, dočasné ubytování.

(730) **ORAP s.r.o.**, Svobodova 330/33, Jiříkov, 40753, CZ

(210) **O-479680**

(220) 22.09.2010

(320) 22.09.2010

(511) 6, 19, 35, 36, 37, 42

(540)

PIOTRS

(510) (6) stavební materiály kovové; (19) stavební materiály nekovové, stavební hmoty; (35) zprostředkování obchodu výrobky uvedenými u tříd 6 a 19, izolačními výrobky a jinými výrobky pro stavebnictví, předvádění a nabízení zboží, reklama a propagace; (36) služby správců nemovitostí a realitní činnost; (37) stavebnictví, stavitelství, včetně udržovacích stavebních prací a odstraňování závad na stavbách, rekonstrukce staveb, zednictví, provádění staveb, jejich změn a odstraňování závad

vzniklých při stavební činnosti, poradenství v oboru stavebnictví, autorský dozor ve stavebnictví; (42) činnosti projektantů a konstruktérů, výzkum a vývoj v oboru výroby stavebních hmot, materiálů a stavebních technologií, technologické činnosti ve stavebnictví.

(730) **Havlín Martin Ing.**, Sosnová 437/1, Liberec 15, 46001, CZ

(740) **PROPATENT CZ, Ing. Vlasta Sedláčková**, Ke Kateřinkám 1393, Praha 4, 14900

(210) **O-479726**

(220) 24.09.2010

(320) 24.09.2010

(511) 5, 16, 35

(540)



(510) (5) desodorační přípravky jiné než pro osobní potřebu, aromatické visáčky a přípravky pro osvěžení či čištění vzduchu, ubrousky napuštěné farmaceutickými lotiony, papír a ostatní přípravky proti molům, papírové pásky, visáčky aromatické a ostatní přípravky pro chytání a odpuzování obtížného hmyzu, tampóny absorpční, vata absorpční; (16) papírenské výrobky, jako např. ubrousky papírové, ubrousky kosmetické papírové na odličování, sáčky z papíru nebo umělých hmot jako obaly, výrobky z kartónu, výrobky z lepenky, tiskoviny, prospekty, diáře, kalendáře, reklamní předměty z papíru a lepenky; (35) služby marketingové, reklamní a propagační, distribuce prospektů a vzorků výrobků přímo nebo poštou nebo elektronickými médii, např. prostřednictvím internetových stránek nebo teleshoppingu, s výjimkou přepravy tohoto zboží, služby, zahrnující záznam, přepis, vypracování, kompilaci, přenášení nebo systematizaci písemných sdělení a záznamů.

(590) Barevná

(730) **MONT GROUP s.r.o.**, Kostice 719, Kostice, 69152, CZ

(210) **O-479730**

(220) 24.09.2010

(320) 24.09.2010

(511) 9

(540)



(510) (9) brýlové obroučky.

(590) Barevná

(730) **Müller Martin**, Proskovická 661/59, Ostrava - Výškovice, 70030, CZ

(210) **O-479753**

(220) 25.09.2010

(320) 25.09.2010

(511) 25

(540)

Oblékáme fachmany

(510) (25) montérky, pracovní bundy, kombinézy, mikiny, kalhoty, vesty, šortky, košile, svetry, doplňky, čepice.

(730) **LOGiMAN s.r.o.**, V Sadě 1048, Nivnice, 68751, CZ

(210) **O-479759**

(220) 27.09.2010

(320) 27.09.2010

(511) 25, 41, 45

- (540) **JOJO PARK**
- (510) (25) oděvy, obuv, čepice a jiné pokrývky hlavy, čelenky, šátky, bryndáčky (ne z papíru), maškarní kostýmy, pyžama, opasky, oděvní pásky; (41) parky (zábavné), služby v oblasti zábavy v rámci této třídy, estrády, cvičení (praktické), divadelní představení, elektronické publikování (DTP), herny (provozování), informace o možnostech rekreace, informace o možnostech zábavy, informace o možnostech vzdělávání, karaoke, klubové služby, služby poskytované koncertními síněmi a sály, organizování a pořádání koncertů, organizování a pořádání soutěží (vzdělávacích nebo zábavných), organizování a pořádání sportovních soutěží, prázdninové tábory (zábava), předprodej vstupenek, výcvik (výchovný), organizování a pořádání živých představení; (45) hlídání dětí.
- (730) **JoJo park s.r.o.**, Středulinského 966/26, Ostrava - Vítkovice, 70300, CZ
- (740) Ing. Iva Rylková, Polská 1525, Ostrava - Poruba, 70800

- (210) **O-479760**
(220) 27.09.2010
(320) 27.09.2010
(511) 30, 41, 43
(540)



- (510) (30) káva, aromatické přípravky do potravin, cukrovinky, čaj, čokoláda, čokoládové nápoje, dorty, kakaové nápoje, káva, nepražená, kávové náhražky, kávové nápoje, kávové nápoje s mlékem, kávové příchutě, koláče s náplní, marcipán, nápoje (přísady do -), jiné než esence, palačinky, potraviny z mouky, pralinky, prášky na výrobu zmrzliny, sušenky, suchary, keksy, biskvity, zákusky, koláče, zmrzlina, zmrzlinové poháry; (41) klubové služby (výchovně zábavné), kluby zdraví (služby), konference (organizování a vedení -), organizování představení (manažerské služby), plánování a organizování večírků, zábava (služby -), zábava, pobavení, živé vystoupení (organizování -); (43) kavárny, bary (služby -), bufety, restaurace, pronajímání jednacích místností, hotelové služby, ubytovací služby (hotely, penziony).
- (590) Barevná
- (730) **COLOSEUM RESTAURANTS s.r.o.**, Vodičkova 30/699, Praha 1, 11000, CZ
- (740) JUDr. Vladimíra Pajerová, Fügnerovo nám. 3, Praha 2, 12000

- (210) **O-479764**
(220) 27.09.2010
(320) 27.09.2010
(511) 44
(540)



- (510) (44) masérské a rekondiční a regenerační služby.
- (730) **Miluše Francová**, Podlesí 97, Holice, 53401, CZ

- (210) **O-479774**
(220) 27.09.2010
(320) 27.09.2010
(511) 25

- (540)
- 
- (510) (25) spodní prádlo.
(590) Barevná
(730) **Pišťek Jan**, Vorařská 2075/8, Praha 4, 14000, CZ

- (210) **O-479863**
(220) 01.10.2010
(320) 01.10.2010
(511) 35, 41
(540)

TTV

- (510) (35) propagační činnost, reklama, pomoc při řízení obchodní činnosti; (41) výchova, vzdělávání, zábava, sportovní a kulturní aktivity.
- (730) **T.T.V. spol. s r.o.**, Vinohradská 1579/174, Praha 3, 13000, CZ

- (210) **O-479867**
(220) 01.10.2010
(320) 01.10.2010
(511) 35, 36, 37
(540)



- (510) (35) propagační činnost, reklama, pomoc při řízení obchodní činnosti, obchodní administrativa, kancelářské práce; (36) pojištění, služby finanční, služby peněžní, služby nemovitostní; (37) informace (stavební), stavebnictví, stavitelství.
- (590) Barevná
- (730) **ABAREX s.r.o.**, Opletalova 1253/6, Jablonec nad Nisou, 46601, CZ
- (740) APK PRECIS - Císař, Krupka a spol., JUDr. Vojtěch Krupka, Lučanská 5, Jablonec nad Nisou, 46602

- (210) **O-479934**
(220) 06.10.2010
(320) 06.10.2010
(511) 9, 16, 18, 25, 41
(540)



- (510) (9) veškeré obrazové a zvukové nosiče, hudební, zvukové a obrazové nahrávky na nosičích; (16) veškeré tiskárenské výrobky, fotografie, reklamní výrobky na papírových nosičích; (18) kůže, imitace kůže, výrobky z těchto materiálů, které jsou zahrnuty do jiných tříd, kůže ze zvířat, kufr, zavazadla, deštníky, slunečníky a hole, biče a sedlářské výrobky; (25) osobní prádlo, oděvy, obuv, kloboučnické zboží, pokrývky hlavy, pánské, dámské a dětské oděvy; (41) umělecká činnost, kulturní tvorba včetně veřejných vystoupení, zprostředkovatelská činnost v oblasti kultury, nakladatelská a vydavatelská činnost, vydavatelská činnost na nosičích zvuku a videokazetách a šíření v masmédiích a na Internetu.
- (730) **Kny Antonín**, Zelená 944/5, Praha 6, 16000, CZ

(210) **O-479945**
(220) 06.10.2010
(320) 06.10.2010
(511) 9, 16, 39
(540)

FILM4U-CZ

(510) (9) nosiče informací všeho druhu, zejména zvukových, obrazových a zvukově obrazových záznamů, včetně jejich obalů, software všeho druhu, přístroje a zařízení pro reprodukci zvukových, obrazových a zvukově obrazových snímků a záznamů všeho druhu; (16) tiskoviny a polygrafické výrobky všeho druhu, například publikace obsahující díla hudební s textem i bez textu, literární, vědecká a umělecká díla; (39) distribuce a šíření zvukových, obrazových a zvukově obrazových snímků a záznamů všeho druhu, tiskovin a polygrafických výrobků všeho druhu, šíření tiskovin a polygrafických výrobků všeho druhu, například publikací obsahujících díla hudební s textem i bez textu, literárních, vědeckých a uměleckých děl.
(730) **BONTONFILM a.s.**, Nádražní 344/23, Praha 5, 15000, CZ

(210) **O-479946**
(220) 06.10.2010
(320) 06.10.2010
(511) 41
(540)

**enjoy
GolfTour**

(510) (41) pořádání společenských, kulturních, sportovních a zábavních akcí.
(730) **ArkAdiA, s.r.o.**, Holzova 14, Brno, 62800, CZ
(740) Ing. Libor Markes, Grohova 54, Brno, 60200

(210) **O-479965**
(220) 06.10.2010
(320) 06.10.2010
(511) 38
(540)

Tkomcz

(510) (38) poskytování internetového připojení.
(590) Barevná
(730) **Chmela Tomáš Ing.**, Lázeňská 167, Vizovice, 76312, CZ
(740) Bc. Andrea Čermáková, Vinařská 48, Zaječí, 69105

(210) **O-479973**
(220) 06.10.2010
(320) 06.10.2010
(511) 44

(540)



(510) (44) gynekologie, lékařské služby, nemocnice (služby), porodní asistentky (služby), pronajímání zdravotních (zdravotnických) zařízení, soukromé kliniky nebo sanatoria, zdravotní péče, zdravotnická střediska.
(730) **Šklíbová Jana MUDr.**, Běloveská 656, Praha 9, 19900, CZ
(740) Machytková, Sedláček, Vaca & spol., advokátní kancelář, JUDr. Boris Vaca, Dlouhá 16, Praha 1, 11000

(210) **O-480023**
(220) 08.10.2010
(320) 08.10.2010
(511) 9, 16, 35, 41
(540)

OPEN Czechia

(510) (9) nahrané a nenahrané nosiče záznamů zvuku a obrazu, zejména audio a video kazety, magnetofonové pásky, gramofonové desky, kompaktní desky, videodisky; (16) knihy a ostatní periodické i neperiodické publikace, tiskoviny, letáky, bibliofilie, kalendáře, reklamní a propagační tiskoviny; (35) marketing, reklama, inzerce a organizování výstav pro reklamní a komerční účely, propagační činnost; (41) vydavatelství a nakladatelství, organizování kulturních a vzdělávacích výstav.
(590) Barevná
(730) **KAM po Česku**, Kubelíkova 1108/30, Praha 3, 13000, CZ

(210) **O-480094**
(220) 12.10.2010
(320) 12.10.2010
(511) 6, 8, 9, 12, 13, 14, 16, 18, 21, 24, 25, 26, 28, 30, 32, 34, 35, 36, 38, 39, 41, 42, 43, 45
(540)



(510) (6) reklamní a propagační výrobky kovové, botičky kovové na znehybnění kol automobilů, desky pamětní kovové, dopravní značky kovové (s výjimkou světelných a mechanických), držadla kovová, držadla nožů kovová, hřebíky, identifikační štítky kovové, parkovací konstrukce (kovové) pro jízdní kola, klíče, kontejnery kovové, lahve na stlačený plyn kovové, kovové nádoby (jako obal), poštovní schránky kovové, pouta, reklamní sloupky kovové, sošky z obecných kovů; (8) nářadí a nástroje s ručním pohonem, nože, vidličky a lžice, sečné zbraně, břitvy, bodáky, čepele, dýky, mačety, meče, obušky, otvíráky (neelektrické), policejní obušky, přístroje, šavle, zbraně sečné a bodné; (9) potápěčské masky, potápěčské oděvy, potápěčské přístroje, potápěčské rukavice, pravítka (měřicí nástroje), prevence dopravních nehod (odrazové nášivky na oděvy), přílby ochranné, radary, radiotelefonní zařízení, rychloměry, tachometry, měřiče rychlosti, signalizační zařízení v případě požáru, simulátory řízení a ovládání vozidel, snímáče obrazu, skenery, světelná signalizace, blikače, tachometry, měřiče vzdálenosti pro vozidla, ukazovátka (světelná elektronická),

vysílací zařízení, vysílačky, záchranné přístroje a vybavení, záchranné pásy, záchranné vesty, zaměřovací dalekohledy, teleskopy pro střelné zbraně; (12) vozidla, dopravní prostředky pozemní, vzdušné nebo vodní, auta, autobusy, automobily, balóny, bezpečnostní pásy pro sedadla vozidel, bezpečnostní sedačky pro děti, čluny, dálkově řízená vozidla (jiná než hračky), elektromobily, houkačky pro vozidla, jízdní kola, letadla, lodě, motocykly, nákladní auta, padáky, poplašná zabezpečovací zařízení pro vozidla, přívěsný obytný vůz, přívěsy (za vozidla), sportovní auta; (13) střelné zbraně, střelivo (munice) a střely, výbušniny, ohňostroje, kulometry, lovecké střelné zbraně, lučičky spouští zbraní a pušek, mířidla, hledáčky střelných zbraní, munice pro střelné zbraně, munice, střelivo, nábojnice, náboje, nábojnicové pouzdro, nárameníky na zbraně, pažby, pistole (zbraně), plničky nábojnic, plynové zbraně (slzné), pouzdra na pušky, pušky, pyrotechnické výrobky, revolvery, rozbušky, slzotvorné zbraně, sportovní střelné zbraně, vzduchové pistole (zbraně); (14) amulety, brože, hodinky, spony a jehlice do kravaty, manžetové knoflíky, medaile, medailony, měděné žetony, mince, nádoby stříbrné, nádoby z drahých kovů, náramky, náušnice, odznaky z drahých kovů, ozdobné jehlice, ozdoby (šperky), prsteny, pozlacené výrobky, spony do kravat, špendlíky (šperky), špendlíky do kravat, umělecká díla z drahých kovů; (16) papír, lepenka a výrobky z těchto materiálů, které nejsou zařazeny do jiných tříd, tiskárenské výrobky, fotografie, papírenské zboží, učební a vyučovací pomůcky, plastické obaly, štočky, kancelářské, reklamní a propagační výrobky z papíru, blahopřání, blahopřání hudební, bloky (papírnické výrobky), brožury, desky, dopisní papír, etikety, formuláře, fotografie, grafické reprodukce, grafické znaky, grafiky, gummy na mazání, kancelářské potřeby, karty, knihy, lepenka (výrobky z ní), lepty, lístky, mapy, nálepky, noviny, nože na papír, obálky, obaly na spisy, oběžníky, obutsky, oznámení, papír dopisní, papírové ubrousky, páska lepicí, pastelky, pečeti, periodika, plakáty, podložky, podušky na razítkování, pohlednice, praporky, pravítka, prospekty, příručky, publikace, razítka, ročenky, samolepky, štítky pro adresy, těžítka, tikety, tiskopisy, záložky do knih, zpěvníky; (18) kůže, imitace kůže, výrobky z těchto materiálů, kufrů a zavazadel, deštníky, slunečníky, hole, aktovky, batohy, brašny, klíčenky (kožená galanterie), klobouky (kožené krabice na -), náhubky, nášivky v rámci této třídy, obaly na oděvy (cestovní), pásky (kožené), peněženky, postroje, ruksaky, řemínky (kožené), sáčky jako obaly (kožené); (21) sklo, porcelán a výrobky z nich; (24) propagační a reklamní výrobky z tkaniny a textilií; (25) oděvy, obuv, kloboučnické zboží, baret, bundy, čapky, klobouky, čelenky, čepice, kabáty, kalhoty, kapuce, kombinézy, kostýmy, obleky, košile, oblečení, pláštěnky, ponožky, prádlo, pulovry, punčocháče, rukavice, saka, uniformy, svetry, bundy sportovní, šály; (26) výšivky, knoflíky, špendlíky; (28) hry, hračky, vánoční ozdoby, autička rádiem řízená - na hraní, autička na hraní, automobilové modely zmenšené, hry společenské, loutky, míče; (30) cukr, cukrovinky, bonbóny, čaj, čokoláda, mandle, nápoje kávové, kakaové, čokoládové, nápoje na bázi čaje, přísady do nápojů, jiné než esence, žvýkačky; (32) minerální vody, nealkoholické nápoje, nápoje, šťávy ovocné, sirupy; (34) zápalky, křesadla, tabatěrky; (35) propagační činnost, reklama, obchodní administrativa, kancelářské práce, nábor zaměstnanců, personální poradenství, počítačové databáze (překlad a systematizace informací do -), poradenství odborné obchodní, personální, při vedení podniků, v obchodní činnosti, podnikové (obchodní management), průzkum trhu, průzkum veřejného mínění, příprava mezd a výplatních listin, reklama (propagace), reklamní materiály (pronájem, aktualizování, zaslání zákazníkům, rozšiřování zákazníkům) (letáky, prospekty, tisky, vzorky), sekretářské služby, správa hotelů, styky s veřejností, televizní reklama, testování (psychologické) pro výběr zaměstnanců, venkovní reklama, zaměstnanci (nábor); (36) správa, správa majetku, správa nemovitostí; (38) spoje (komunikace), poskytování a zprostředkování informací prostřednictvím sítí elektronických komunikací, elektronická pošta, komunikace (telefonní), mobilní telefony (komunikace), počítačová komunikace, posílání zpráv, přenos faxem, přenos zpráv a obrázků pomocí počítačů, telefonické služby, telekonference; (39) doprava, doručovací služby, kurýrské služby, pronájem parkovacích ploch, přeprava; (41) výchova, vzdělávání, sportovní a kulturní aktivity, internátní školy, konference, muzea, školení (pořádání a řízení), školení, vyučování, školství, tělesná výchova, výcvik, vydávání

elektronických knih a časopisů on-line, vydávání knih, vyučování, vzdělávání, živá vystoupení, vydavatelská a nakladatelská činnost; (42) vědecké a technologické služby a související výzkum a projektování, analytické a výzkumné služby, navrhování a vývoj počítačového hardwaru a softwaru, aktualizace počítačových programů, analýzy chemické, expertizy, fyzikální (výzkum), hosting webových stránek, chemické analýzy, chemický výzkum, instalace počítačových programů, inženýrské práce (expertizy), ověřování pravosti uměleckých děl, pátrání, výzkum (biologický), výzkum (fyzikální), výzkum (geologický), výzkum bakteriologický, výzkum v oblasti chemie, výzkum v oblasti kosmetiky, výzkum v oboru strojírenství, webové stránky (tvorba a správa), zkoušky materiálů; (43) služby zajišťující stravování a nápoje, dočasné ubytování, bufety, hotelové služby, hotely, jídelny a závodní jídelny, prázdninové tábory (ubytovací služby), provoz hotelového ubytování, provozování kempů, restaurace; (45) právní služby, pátrání, bezpečnostní služby pro ochranu majetku a jednotlivců, bezpečnost, detektivní kanceláře, kontrola pro bezpečnostní účely, kontrola zavazadel pro bezpečnostní účely, pátrání po nezvěstných osobách, strážní hlídka, vyhledávání informací v oblasti bezpečnosti a o předcích osob, zajišťování ochrany osob, ostraha a ochrana majetku, doprovod, hlídání noční služba, osobní strážce, poradenství v oblasti bezpečnosti, strážní hlídka, ochrana bezpečnosti osob a majetku a veřejného pořádku, předcházení trestné činnosti, zabezpečování úkolů na úseku vnitřního pořádku a bezpečnosti.

(730) Česká republika - Ministerstvo vnitra, Nad Štolou 3, Praha 7, 17034, CZ

(210) **O-480095**

(220) 12.10.2010

(320) 12.10.2010

(511) 6, 8, 9, 12, 13, 14, 16, 18, 21, 24, 25, 26, 28, 30, 32, 34, 35, 36, 38, 39, 41, 42, 43, 45

(540)



(510) (6) reklamní a propagační výrobky kovové, botičky kovové na znehybnění kol automobilů, desky pamětní kovové, dopravní značky kovové (s výjimkou světelných a mechanických), držadla kovová, držadla nožů kovová, hřebíky, identifikační štítky kovové, parkovací konstrukce (kovové) pro jízdní kola, klíče, kontejnery kovové, lahve na stlačený plyn kovové, kovové nádoby (jako obal), poštovní schránky kovové, pouta, reklamní sloupy kovové, sošky z obecných kovů; (8) nářadí a nástroje s ručním pohonem, nože, vidličky a lžice, sečné zbraně, břitvy, bodáky, čepele, dýky, mačety, meče, obušky, otvíráky (neelektrické), policejní obušky, přístroje, šavle, zbraně sečné a bodné; (9) potápěčské masky, potápěčské oděvy, potápěčské přístroje, potápěčské rukavice, pravítka (měřicí nástroje), prevence dopravních nehod (odrazové nášivky na oděvy), přílby ochranné, radary, radiotelefonní zařízení, rychloměry, tachometry, měřiče rychlosti, signalizační zařízení v případě požáru, simulátory řízení a ovládání vozidel, snímače obrazu, skenery, světelná signalizace, blikače, tachometry, měřiče vzdálenosti pro vozidla, ukazovátka (světelná elektronická), vysílací zařízení, vysílačky, záchranné přístroje a vybavení, záchranné pásy, záchranné vesty, zaměřovací dalekohledy, teleskopy pro střelné zbraně; (12) vozidla, dopravní prostředky pozemní, vzdušné nebo vodní, auta, autobusy, automobily, balóny, bezpečnostní pásy pro sedadla vozidel, bezpečnostní sedačky pro děti, čluny, dálkově řízená vozidla (jiná než hračky), elektromobily, houkačky pro vozidla, jízdní kola, letadla, lodě, motocykly, nákladní auta, padáky, poplašná zabezpečovací zařízení pro vozidla, přívěsný obytný vůz, přívěsy (za vozidla), sportovní auta; (13) střelné zbraně, střelivo (munice) a střely, výbušniny, ohňostroje, kulometry, lovecké střelné zbraně, lučičky spouští zbraní a pušek, mířidla, hledáčky střelných zbraní, munice pro střelné zbraně, munice, střelivo, nábojnice, náboje,

nábojnicové pouzdro, nárameníky na zbraně, pažby, pistole (zbraně), plničky nábojnic, plynové zbraně (slzné), pouzdra na pušky, pušky, pyrotechnické výrobky, revolvery, rozbušky, slzotvorné zbraně, sportovní střelné zbraně, vzduchové pistole (zbraně); (14) amulety, brože, hodinky, spony a jehlice do kravat, manžetové knoflíky, medaile, medailony, měděné žetony, mince, nádoby stříbrné, nádoby z drahých kovů, náramky, náušnice, odznaky z drahých kovů, ozdobné jehlice, ozdoby (šperky), prsteny, pozlacené výrobky, spony do kravat, špendlíky (šperky), špendlíky do kravat, umělecká díla z drahých kovů; (16) papír, lepenka a výrobky z těchto materiálů, které nejsou zařazeny do jiných tříd, tiskárenské výrobky, fotografie, papírenské zboží, učební a vyučovací pomůcky, plastické obaly, štočky, kancelářské, reklamní a propagační výrobky z papíru, blahopřání, blahopřání hudební, bloky (papírnické výrobky), brožury, desky, dopisní papír, etikety, formuláře, fotografie, grafické reprodukce, grafické znaky, grafiky, gummy na mazání, kancelářské potřeby, karty, knihy, lepenka (výrobky z ní), lepty, lístky, mapy, nálepky, noviny, nože na papír, obálky, obaly na spisy, oběžníky, obtisky, oznámení, papír dopisní, papírové ubrousky, páska lepicí, pastelky, pečeti, periodika, plakáty, podložky, podušky na razítkování, pohlednice, praporky, pravítka, prospekty, příručky, publikace, razítka, ročenky, samolepky, štítky pro adresy, těžítka, tikety, tiskopisy, záložky do knih, zpěvníky; (18) kůže, imitace kůže, výrobky z těchto materiálů, kufry a zavazadla, deštníky, slunečníky, hole, aktovky, batohy, brašny, klíčenky (kožená galanterie), klobouky (kožené krabice na -), náhubky, nášivky v rámci této třídy, obaly na oděvy (cestovní), pásky (kožené), peněženky, postroje, ruksaky, řemínky (kožené), sáčky jako obaly (kožené); (21) sklo, porcelán a výrobky z nich; (24) propagační a reklamní výrobky z tkaniny a textilií; (25) oděvy, obuv, kloboučnické zboží, barety, bundy, čapky, klobouky, čelenky, čepice, kabáty, kalhoty, kapuce, kombinézy, kostýmy, obleky, košile, košile, pláštěnky, ponožky, prádlo, pulovry, punčocháče, rukavice, saka, uniformy, svetry, bundy sportovní, šály; (26) výšivky, knoflíky, špendlíky; (28) hry, hračky, vánoční ozdoby, autíčka řízená - na hraní, autíčka na hraní, automobilové modely zmenšené, hry společenské, loutky, míče; (30) cukr, cukrovinky, bonbóny, čaj, čokoláda, mandle, nápoje kávové, kakaové, čokoládové, nápoje na bázi čaje, přísady do nápojů, jiné než esence, žvýkačky; (32) minerální vody, nealkoholické nápoje, nápoje, šťávy ovocné, sirupy; (34) zápalky, křesadla, tabatěrky; (35) propagační činnost, reklama, obchodní administrativa, kancelářské práce, nábor zaměstnanců, personální poradenství, počítačové databáze (překlad a systematizace informací do -), poradenství odborné obchodní, personální, při vedení podniků, v obchodní činnosti, podnikové (obchodní management), průzkum trhu, průzkum veřejného mínění, příprava mezd a výplatních listin, reklama (propagace), reklamní materiály (pronájem, aktualizování, zaslání zákazníkům, rozšiřování zákazníkům) (letáky, prospekty, tisky, vzorky), sekretářské služby, správa hotelů, styky s veřejností, televizní reklama, testování (psychologické) pro výběr zaměstnanců, venkovní reklama, zaměstnanci (nábor); (36) správa, správa majetku, správa nemovitostí; (38) spoje (komunikace), poskytování a zprostředkování informací prostřednictvím sítí elektronických komunikací, elektronická pošta, komunikace (telefonní), mobilní telefony (komunikace), počítačová komunikace, posílání zpráv, přenos faxem, přenos zpráv a obrázků pomocí počítačů, telefonické služby, telekonference; (39) doprava, doručovací služby, kurýrní služby, pronájem parkovacích ploch, přeprava; (41) výchova, vzdělávání, sportovní a kulturní aktivity, internátní školy, konference, muzea, školení (pořádání a řízení), školení, vyučování, školství, tělesná výchova, výcvik, vydávání elektronických knih a časopisů on-line, vydávání knih, vyučování, vzdělávání, živá vystoupení, vydavatelská a nakladatelská činnost; (42) vědecké a technologické služby a související výzkum a projektování, analytické a výzkumné služby, navrhování a vývoj počítačového hardwaru a softwaru, aktualizace počítačových programů, analýzy chemické, expertízy, fyzikální (výzkum), hosting webových stránek, chemické analýzy, chemický výzkum, instalace počítačových programů, inženýrské práce (expertízy), ověřování pravosti uměleckých děl, pátrání, výzkum (biologický), výzkum (fyzikální), výzkum (geologický), výzkum bakteriologický, výzkum v oblasti chemie, výzkum v oblasti kosmetiky, výzkum v oboru strojírenství, webové stránky (tvorba a správa), zkoušky

materiálů; (43) služby zajišťující stravování a nápoje, dočasné ubytování, bufety, hotelové služby, hotely, jídelny a závodní jídelny, prázdninové tábory (ubytovací služby), provoz hotelového ubytování, provozování kempů, restaurace; (45) právní služby, pátrání, bezpečnostní služby pro ochranu majetku a jednotlivců, bezpečnost, detektivní kanceláře, kontrola pro bezpečnostní účely, kontrola zavazadel pro bezpečnostní účely, pátrání po neznámých osobách, strážní hlídka, vyhledávání informací v oblasti bezpečnosti a o předcích osob, zajišťování ochrany osob, ostraha a ochrana majetku, doprovod, hlídání noční služba, osobní strážce, poradenství v oblasti bezpečnosti, strážní hlídka, ochrana bezpečnosti osob a majetku a veřejného pořádku, předcházení trestné činnosti, zabezpečování úkolů na úseku vnitřního pořádku a bezpečnosti.

(730) **Česká republika - Ministerstvo vnitra**, Nad Štolou 3, Praha 7, 17034, CZ

(210) **O-480096**

(220) 12.10.2010

(320) 12.10.2010

(511) 6, 8, 9, 12, 13, 14, 16, 18, 21, 24, 25, 26, 28, 30, 32, 34, 35, 36, 38, 39, 41, 42, 43, 45

(540)



(510) (6) reklamní a propagační výrobky kovové, botičky kovové na znehybnění kol automobilů, desky pamětní kovové, dopravní značky kovové (s výjimkou světelných a mechanických), držadla kovová, držadla nožů kovová, hřebíky, identifikační štítky kovové, parkovací konstrukce (kovové) pro jízdní kola, klíče, kontejnery kovové, lahve na stlačený plyn kovové, kovové nádoby (jako obal), poštovní schránky kovové, pouta, reklamní sloupy kovové, sošky z obecných kovů; (8) nářadí a nástroje s ručním pohonem, nože, vidličky a lžíce, sečné zbraně, břitvy, bodáky, čepele, dýky, mačety, meče, obušky, otvíráky (neelektrické), policejní obušky, přibory, šavle, zbraně sečné a bodné; (9) potápěčské masky, potápěčské oděvy, potápěčské přístroje, potápěčské rukavice, pravítka (měřicí nástroje), prevence dopravních nehod (odrazové nášivky na oděvy), přílby ochranné, radary, radiotelefonní zařízení, rychloměry, tachometry, měřiče rychlosti, signalizační zařízení v případě požáru, simulátory řízení a ovládání vozidel, snímáče obrazu, skenery, světelná signalizace, blikáče, tachometry, měřiče vzdálenosti pro vozidla, ukazovátka (světelná elektronická), vysílací zařízení, vysílačky, záchranné přístroje a vybavení, záchranné pásy, záchranné vesty, zaměřovací dalekohledy, teleskopy pro střelné zbraně; (12) vozidla, dopravní prostředky pozemní, vzdušné nebo vodní, auta, autobusy, automobily, balóny, bezpečnostní pásy pro sedadla vozidel, bezpečnostní sedáčky pro děti, čluny, dálkově řízená vozidla (jiná než hračky), elektromobily, houkačky pro vozidla, jízdní kola, letadla, lodě, motocykly, nákladní auta, padáky, poplašná zabezpečovací zařízení pro vozidla, přívěsný obytný vůz, přívěsy (za vozidla), sportovní auta; (13) střelné zbraně, střelivo (munice) a střely, výbušniny, ohňostroje, kulometry, lovecké střelné zbraně, lučičky spouští zbraní a pušek, mířidla, hledáčky střelných zbraní, munice pro střelné zbraně, munice, střelivo, nábojnice, náboje, nábojnicové pouzdro, nárameníky na zbraně, pažby, pistole (zbraně), plničky nábojnic, plynové zbraně (slzné), pouzdra na pušky, pušky, pyrotechnické výrobky, revolvery, rozbušky, slzotvorné zbraně, sportovní střelné zbraně, vzduchové pistole (zbraně); (14) amulety, brože, hodinky, spony a jehlice do kravat, manžetové knoflíky, medaile, medailony, měděné žetony, mince, nádoby stříbrné, nádoby z drahých kovů, náramky, náušnice, odznaky z drahých kovů, ozdobné jehlice, ozdoby (šperky), prsteny, pozlacené výrobky, spony do kravat, špendlíky (šperky), špendlíky do kravat, umělecká díla z drahých kovů; (16) papír, lepenka a výrobky z těchto materiálů, které nejsou zařazeny do jiných tříd, tiskárenské výrobky, fotografie, papírenské zboží, učební a vyučovací pomůcky, plastické obaly,

štočky, kancelářské, reklamní a propagační výrobky z papíru, blahopřání, blahopřání hudební, bloky (papírnické výrobky), brožury, desky, dopisní papír, etikety, formuláře, fotografie, grafické reprodukcce, grafické znaky, grafiky, gummy na mazání, kancelářské potřeby, karty, knihy, lepenka (výrobky z ní), lepty, lístky, mapy, nálepky, noviny, nože na papír, obálky, obaly na spisy, oběžníky, obtisky, oznámení, papír dopisní, papírové ubrousky, páska lepicí, pastelky, pečete, periodika, plakáty, podložky, podušky na razítkování, pohlednice, praporečky, pravítka, prospekty, příručky, publikace, razítka, ročenky, samolepky, štítky pro adresy, těžítka, tikety, tiskopisy, záložky do knih, zpěvníky; (18) kůže, imitace kůže, výrobky z těchto materiálů, kufrů a zavazadel, deštníky, slunečníky, hole, aktovky, batohy, brašny, klíčenky (kožená galanterie), klobouky (kožené krabice na -), náhubky, nášivky v rámci této třídy, obaly na oděvy (cestovní), pásky (kožené), peněženky, postroje, ruksaky, řemínky (kožené), sáčky jako obaly (kožené); (21) sklo, porcelán a výrobky z nich; (24) propagační a reklamní výrobky z tkaniny a textilií; (25) oděvy, obuv, kloboučnické zboží, baret, bundy, čapky, klobouky, čelenky, čepice, kabáty, kalhoty, kapuce, kombinézy, kostýmy, obleky, košile, oblečení, pláštěnky, ponožky, prádlo, pulovry, punčocháče, rukavice, saka, uniformy, svetry, bundy sportovní, šály; (26) výšivky, knoflíky, špendlíky; (28) hry, hračky, vánoční ozdoby, autička řízení - na hraní, autička na hraní, automobilové modely zmenšené, hry společenské, loutky, míče; (30) cukr, cukrovinky, bonbóny, čaj, čokoláda, mandle, nápoje kávové, kakaové, čokoládové, nápoje na bázi čaje, přísady do nápojů, jiné než esence, žvýkačky; (32) minerální vody, nealkoholické nápoje, nápoje, šťávy ovocné, sirupy; (34) zápalky, křesadla, tabatěrky; (35) propagační činnost, reklama, obchodní administrativa, kancelářské práce, nábor zaměstnanců, personální poradenství, počítačové databáze (překlad a systematizace informací do -), poradenství odborné obchodní, personální, při vedení podniků, v obchodní činnosti, podnikové (obchodní management), průzkum trhu, průzkum veřejného mínění, příprava mezd a výplatních listin, reklama (propagace), reklamní materiály (pronájem, aktualizování, zaslání zákazníkům, rozšiřování zákazníkům) (letáky, prospekty, tisky, vzorky), sekretářské služby, správa hotelů, styky s veřejností, televizní reklama, testování (psychologické) pro výběr zaměstnanců, venkovní reklama, zaměstnanci (nábor); (36) správa, správa majetku, správa nemovitostí; (38) spoje (komunikace), poskytování a zprostředkování informací prostřednictvím sítí elektronických komunikací, elektronická pošta, komunikace (telefonní), mobilní telefony (komunikace), počítačová komunikace, posílání zpráv, přenos faxem, přenos zpráv a obrázků pomocí počítačů, telefonické služby, telekonference; (39) doprava, doručovací služby, kurýrské služby, pronájem parkovacích ploch, přeprava; (41) výchova, vzdělávání, sportovní a kulturní aktivity, internátní školy, konference, muzea, školení (pořádání a řízení), školení, vyučování, školství, tělesná výchova, výcvik, vydávání elektronických knih a časopisů on-line, vydávání knih, vyučování, vzdělávání, živá vystoupení, vydavatelská a nakladatelská činnost; (42) vědecké a technologické služby a související výzkum a projektování, analytické a výzkumné služby, navrhování a vývoj počítačového hardwaru a softwaru, aktualizace počítačových programů, analýzy chemické, expertizy, fyzikální (výzkum), hosting webových stránek, chemické analýzy, chemický výzkum, instalace počítačových programů, inženýrské práce (expertizy), ověřování pravosti uměleckých děl, pátrání, výzkum (biologický), výzkum (fyzikální), výzkum (geologický), výzkum bakteriologický, výzkum v oblasti chemie, výzkum v oblasti kosmetiky, výzkum v oboru strojírenství, webové stránky (tvorba a správa), zkoušky materiálů; (43) služby zajišťující stravování a nápoje, dočasné ubytování, bufety, hotelové služby, hotely, jídelny a závodní jídelny, prázdninové tábory (ubytovací služby), provoz hotelového ubytování, provozování kempů, restaurace; (45) právní služby, pátrání, bezpečnostní služby pro ochranu majetku a jednotlivců, bezpečnost, detektivní kanceláře, kontrola pro bezpečnostní účely, kontrola zavazadel pro bezpečnostní účely, pátrání po nezvěstných osobách, strážní hlídka, vyhledávání informací v oblasti bezpečnosti a o předcích osob, zajišťování ochrany osob, ostraha a ochrana majetku, doprovod, hlídání noční služba, osobní strážce, poradenství v oblasti bezpečnosti, strážní hlídka, ochrana bezpečnosti osob a majetku a veřejného pořádku, předcházení trestné činnosti, zabezpečování úkolů na

úseku vnitřního pořádku a bezpečnosti.

(730) **Česká republika - Ministerstvo vnitra**, Nad Štolou 3, Praha 7, 17034, CZ

(210) **O-480097**

(220) 12.10.2010

(320) 12.10.2010

(511) 6, 8, 9, 12, 13, 14, 16, 18, 21, 24, 25, 26, 28, 30, 32, 34, 35, 36, 38, 39, 41, 42, 43, 45

(540)



(510) (6) reklamní a propagační výrobky kovové, botičky kovové na znehybnění kol automobilů, desky pamětní kovové, dopravní značky kovové (s výjimkou světelných a mechanických), držadla kovová, držadla nožů kovová, hřebíky, identifikační štítky kovové, parkovací konstrukce (kovové) pro jízdní kola, klíče, kontejnery kovové, lahve na stlačený plyn kovové, kovové nádoby (jako obal), poštovní schránky kovové, pouta, reklamní sloupy kovové, sošky z obecných kovů; (8) nářadí a nástroje s ručním pohonem, nože, vidličky a lžice, sečné zbraně, břitvy, bodáky, čepele, dýky, mačety, meče, obušky, otvíráky (neelektrické), policejní obušky, přístroje, šavle, zbraně sečné a bodné; (9) potápěčské masky, potápěčské oděvy, potápěčské přístroje, potápěčské rukavice, pravítka (měřicí nástroje), prevence dopravních nehod (odrazové nášivky na oděvy), přílby ochranné, radary, radiotelefonní zařízení, rychloměry, tachometry, měřiče rychlosti, signalizační zařízení v případě požáru, simulátory řízení a ovládní vozidel, snímače obrazu, skenery, světelná signalizace, blikáče, tachometry, měřiče vzdálenosti pro vozidla, ukazovátka (světelná elektronická), vysílací zařízení, vysílačky, záchranné přístroje a vybavení, záchranné pásy, záchranné vesty, zaměřovací dalekohledy, teleskopy pro střelné zbraně; (12) vozidla, dopravní prostředky pozemní, vzdušné nebo vodní, auta, autobusy, automobily, balóny, bezpečnostní pásy pro sedadla vozidel, bezpečnostní sedačky pro děti, čluny, dálkově řízená vozidla (jiná než hračky), elektromobily, houkačky pro vozidla, jízdní kola, letadla, lodě, motocykly, nákladní auta, padáky, poplašná zabezpečovací zařízení pro vozidla, přívěsný obytný vůz, přívěsy (za vozidla), sportovní auta; (13) střelné zbraně, střelivo (munice) a střely, výbušniny, ohňostroje, kulometry, lovecké střelné zbraně, lučičky pouští zbraní a pušek, mířidla, hledáčky střelných zbraní, munice pro střelné zbraně, munice, střelivo, nábojnice, náboje, nábojnicové pouzdro, nárameníky na zbraně, pažby, pistole (zbraně), plničky nábojnic, plynové zbraně (slzné), pouzdra na pušky, pušky, pyrotechnické výrobky, revolvery, rozbušky, slzotvorné zbraně, sportovní střelné zbraně, vzduchové pistole (zbraně); (14) amulety, brože, hodinky, spony a jehlice do kravat, manžetové knoflíky, medaile, medailony, měděné žetony, mince, nádoby stříbrné, nádoby z drahých kovů, náramky, náušnice, odznaky z drahých kovů, ozdobné jehlice, ozdoby (šperky), prsteny, pozlacené výrobky, spony do kravat, špendlíky (šperky), špendlíky do kravat, umělecká díla z drahých kovů; (16) papír, lepenka a výrobky z těchto materiálů, které nejsou zařazeny do jiných tříd, tiskárenské výrobky, fotografie, papírenské zboží, učební a vyučovací pomůcky, plastické obaly, štočky, kancelářské, reklamní a propagační výrobky z papíru, blahopřání, blahopřání hudební, bloky (papírnické výrobky), brožury, desky, dopisní papír, etikety, formuláře, fotografie, grafické reprodukcce, grafické znaky, grafiky, gummy na mazání, kancelářské potřeby, karty, knihy, lepenka (výrobky z ní), lepty, lístky, mapy, nálepky, noviny, nože na papír, obálky, obaly na spisy, oběžníky, obtisky, oznámení, papír dopisní, papírové ubrousky, páska lepicí, pastelky, pečete, periodika, plakáty, podložky, podušky na razítkování, pohlednice, praporečky, pravítka, prospekty, příručky, publikace, razítka, ročenky, samolepky, štítky pro adresy, těžítka, tikety, tiskopisy, záložky do knih, zpěvníky; (18) kůže, imitace kůže, výrobky z těchto materiálů, kufrů a zavazadel, deštníky, slunečníky, hole, aktovky,

batohy, brašny, klíčenky (kožená galanterie), klobouky (kožené krabice na -), náhubky, nášivky v rámci této třídy, obaly na oděvy (cestovní), pásky (kožené), peněženky, postroje, ruksaky, řemínky (kožené), sáčky jako obaly (kožené); (21) sklo, porcelán a výrobky z nich; (24) propagační a reklamní výrobky z tkaniny a textilií; (25) oděvy, obuv, kloboučnické zboží, baretty, bundy, čapky, klobouky, čelenky, čepice, kabáty, kalhoty, kapuce, kombinézy, kostýmy, obleky, košile, oblečení, pláštěnky, ponožky, prádlo, pulovry, punčocháče, rukavice, saka, uniformy, svetry, bundy sportovní, šály; (26) výšivky, knoflíky, špendlíky; (28) hry, hračky, vánoční ozdoby, autíčka rádiem řízená - na hraní, autíčka na hraní, automobilové modely zmenšené, hry společenské, loutky, míče; (30) cukr, cukrovinky, bonbóny, čaj, čokoláda, mandle, nápoje kávové, kakaové, čokoládové, nápoje na bázi čaje, přísady do nápojů, jiné než esence, žvýkačky; (32) minerální vody, nealkoholické nápoje, nápoje, šťavy ovocné, sirupy; (34) zápalky, křesadla, tabatěrky; (35) propagační činnost, reklama, obchodní administrativní, kancelářské práce, nábor zaměstnanců, personální poradenství, počítačové databáze (překlad a systematizace informací do -), poradenství odborné obchodní, personální, při vedení podniků, v obchodní činnosti, podnikové (obchodní management), průzkum trhu, průzkum veřejného mínění, příprava mezd a výplatních listin, reklama (propagace), reklamní materiály (pronájem, aktualizování, zaslání zákazníkům, rozšiřování zákazníkům) (letáky, prospekty, tisky, vzorky), sekretářské služby, správa hotelů, styky s veřejností, televizní reklama, testování (psychologické) pro výběr zaměstnanců, venkovní reklama, zaměstnanci (nábor); (36) správa, správa majetku, správa nemovitostí; (38) spoje (komunikace), poskytování a zprostředkování informací prostřednictvím sítí elektronických komunikací, elektronická pošta, komunikace (telefonní), mobilní telefony (komunikace), počítačová komunikace, posílání zpráv, přenos faxem, přenos zpráv a obrázků pomocí počítačů, telefonické služby, telekonference; (39) doprava, doručovací služby, kurýrské služby, pronájem parkovacích ploch, přeprava; (41) výchova, vzdělávání, sportovní a kulturní aktivity, internátní školy, konference, muzea, školení (pořádání a řízení), školení, vyučování, školství, tělesná výchova, výcvik, vydávání elektronických knih a časopisů on-line, vydávání knih, vyučování, vzdělávání, živá vystoupení, vydavatelská a nakladatelská činnost; (42) vědecké a technologické služby a související výzkum a projektování, analytické a výzkumné služby, navrhování a vývoj počítačového hardveru a softwaru, aktualizace počítačových programů, analýzy chemické, expertízy, fyzikální (výzkum), hosting webových stránek, chemické analýzy, chemický výzkum, instalace počítačových programů, inženýrské práce (expertízy), ověřování pravosti uměleckých děl, pátrání, výzkum (biologický), výzkum (fyzikální), výzkum (geologický), výzkum bakteriologický, výzkum v oblasti chemie, výzkum v oblasti kosmetiky, výzkum v oboru strojírenství, webové stránky (tvorba a správa), zkoušky materiálů; (43) služby zajišťující stravování a nápoje, dočasné ubytování, bufety, hotelové služby, hotely, jídelny a závodní jídelny, prázdninové tábory (ubytovací služby), provoz hotelového ubytování, provozování kempů, restaurace; (45) právní služby, pátrání, bezpečnostní služby pro ochranu majetku a jednotlivců, bezpečnost, detektivní kanceláře, kontrola pro bezpečnostní účely, kontrola zavazadel pro bezpečnostní účely, pátrání po nezvěstných osobách, strážní hlídka, vyhledávání informací v oblasti bezpečnosti a o předcích osob, zajišťování ochrany osob, ostražba a ochrana majetku, doprovod, hlídání noční služba, osobní strážce, poradenství v oblasti bezpečnosti, strážní hlídka, ochrana bezpečnosti osob a majetku a veřejného pořádku, předcházení trestné činnosti, zabezpečování úkolů na úseku vnitřního pořádku a bezpečnosti.

(730) Česká republika - Ministerstvo vnitra, Nad Štolou 3, Praha 7, 17034, CZ

(210) **O-480192**
(220) 13.10.2010
(320) 13.10.2010
(511) 9, 11, 17

FIRSTO
Far InfraRed Saving Technology

(510) (9) regulátory tepelné, sklo pokryté elektrickými vodiči, termostaty, vysílací zařízení, vysílačky (telekomunikace), přístroje na zaznamenávání času, nahrané počítačové programy, nahraný počítačový software, polovodiče; (11) topné články, desky (pláty) vyhřevné, elektrické radiátory, ponorné ohřivače, topení (vytápěcí tělesa pro automobily), varič stolní, elektrická vyhřívací vlákna, vyhřívací zařízení pro rozmrazování oken vozidel, elektrická vytápěcí zařízení, vytápěcí zařízení, vyhřívací zařízení; (17) materiály zabraňující sálání tepla.

(730) **Nastore Limited**, Acropoleos Avenue 59-61, 262649 Nicosia, CY

(740) **HÁJEK ZRZAVECKÝ** advokátní kancelář, s.r.o., Mgr. Martin Hájek, Revoluční 1003/3, Praha 1, 11000

(210) **O-480232**
(220) 14.10.2010
(320) 14.10.2010
(511) 7
(540)

VIKING MASEK

(510) (7) balicí stroje.
(590) Barevná
(730) **Ing. Jan Mašek**, Lidická 866, Vlašim, 25801, CZ

(210) **O-480559**
(220) 27.10.2010
(320) 27.10.2010
(511) 32
(540)

STEPHANS BRÄU

(510) (32) piva, minerální vody, šumivé nápoje a jiné nealkoholické nápoje, nápoje a šťavy ovocné, sirupy a jiné přípravky k zhotovování nápojů.
(730) **KAUFLAND ČESKÁ REPUBLIKA v.o.s.**, Pod Višňovkou 25, Praha 4, 14000, CZ

Zamítnuté a částečně zamítnuté přihlášky ochranných známek po zveřejnění

Zjistí-li Úřad v průběhu řízení o námitkách, že přihlašovaná ochranná známka nespĺňuje podmínky pro zápis, přihlášku zamítne. Zjistí-li, že přihlašovaná ochranná známka nespĺňuje podmínky pro zápis jen pro některé výrobky nebo služby, přihlášku zamítne v rozsahu výrobků nebo služeb, pro které přihláška nespĺňuje podmínky zápisu. S ohledem na tuto skutečnost, obsahuje tato kapitola údaje o rozhodnutích o zamítnutí přihlášky ochranné známky v celém nebo částečném rozsahu na základě ustanovení § 26 zákona č. 441/2003 Sb.

Údaje o výsledku rozhodnutí (zamítnutí přihlášky, částečné zamítnutí přihlášky) jsou uvedeny za datem právní moci rozhodnutí pod INID kódem (583) s názvem "Datum právní moci rozhodnutí/výsledek rozhodnutí".

(210) **O-439428**

(540)

Aerospinning

(583) 20.10.2010 / částečné zamítnutí přihlášky

(210) **O-467187**

(540)

**HRADHOUSE**

(583) 29.10.2010 / částečné zamítnutí přihlášky

Zamítnuté námítky týkající se ochranných známek

V průběhu řízení o námítkách může být Úřadem zjištěno, že přihlašovaná ochranná známka, která byla zveřejněna ve Věstníku, nezasahuje do zákonem chráněných starších práv třetích osob, tzv. namítajících, uvedených v ustanovení § 7 zákona č. 441/2003 Sb., a proto Úřad námítky zamítne. Údaje o rozhodnutích o zamítnutí námítek na základě ustanovení § 26 zákona č. 441/2003 Sb. jsou obsaženy v této kapitole.

(210) **O-453460**

(540)

LÍDL MUSIC

(583) 02.11.2010

(210) **O-461942**

(540)

MEGALASTMINUTE^S

(583) 02.11.2010

(210) **O-469387**

(540)

FEDER

(583) 08.11.2010

Přehled zápisů ochranných známek bez změny ve vztahu ke zveřejněným přihláškám

Kapitola obsahuje údaje o ochranných známkách zapsaných na základě ustanovení § 28 odst. 1 zákona č. 441/2003 Sb., u kterých nedošlo ke změně údajů oproti zveřejněné přihlášce ochranné známky.

Číselný přehled

315073, 315074, 315076, 315077, 315078, 315079, 315080, 315081, 315082, 315084, 315085, 315086, 315087, 315088, 315089, 315090, 315091, 315092, 315093, 315094, 315095, 315096, 315097, 315098, 315099, 315100, 315101, 315102, 315103, 315104, 315105, 315106, 315107, 315108, 315109, 315110, 315111, 315112, 315113, 315114, 315115, 315116, 315117, 315118, 315119, 315120, 315121, 315122, 315123, 315124, 315125, 315126, 315127, 315128, 315129, 315130, 315131, 315132, 315133, 315134, 315135, 315136, 315137, 315138, 315139, 315140, 315141, 315142, 315143, 315144, 315145, 315146, 315147, 315148, 315149, 315150, 315151, 315152, 315153, 315154, 315155, 315156, 315157, 315158, 315159, 315160, 315161, 315162.

Zápis ochranných známek bez změny ve vztahu ke zveřejněným přihláškám

(111) **315073**
(220) 04.12.2008
(320) 04.12.2008
(442) 21.01.2009
(151) 03.11.2010
(730) **VELAMOS, a.s.**, Sobotín, Sobotín, 78816, CZ
(210) O-464302

(111) **315074**
(220) 04.12.2008
(320) 04.12.2008
(442) 21.01.2009
(151) 03.11.2010
(730) **VELAMOS, a.s.**, Sobotín, Sobotín, 78816, CZ
(210) O-464303

(111) **315076**
(220) 15.10.2009
(320) 15.10.2009
(442) 28.07.2010
(151) 03.11.2010
(730) **Zunt Zdeněk**, Krokova 320, Písek, 39701, CZ
(210) O-471479

(111) **315077**
(220) 23.10.2009
(320) 23.10.2009
(442) 28.07.2010
(151) 03.11.2010
(730) **SCUBA TOUR s.r.o.**, Kšírova 120, Brno, 61900, CZ
(210) O-471673

(111) **315078**
(220) 09.12.2009
(320) 09.12.2009
(442) 07.04.2010
(151) 03.11.2010
(730) **De Heus a.s.**, Marefy 144, 68501, CZ
(210) O-472706

(111) **315079**
(220) 06.01.2010
(320) 06.01.2010
(442) 28.07.2010
(151) 03.11.2010
(730) **Lidl Stiftung & Co. KG**, Stiftsbergstrasse 1,
Neckarsulm, DE
(210) O-473242

(111) **315080**
(220) 16.06.2010
(320) 16.06.2010
(442) 28.07.2010
(151) 03.11.2010
(730) **KATCHEM spol. s r.o.**, El. Krásnohorské 6, Praha 1,
11000, CZ
(210) O-473781

(111) **315081**
(220) 12.02.2010
(320) 12.02.2010
(442) 28.07.2010
(151) 03.11.2010
(730) **TWENTYFOURSEVEN Promotions, s.r.o.**, U
Chmelnice 2/745, Praha 4 - Modřany, 14300, CZ
(210) O-474249

(111) **315082**
(220) 08.03.2010
(320) 08.03.2010
(442) 28.07.2010
(151) 03.11.2010
(730) **Tim 2,2 o.s.**, Libáňská 4, Praha 9, 19300, CZ
(210) O-474915

(111) **315084**
(220) 12.03.2010
(320) 12.03.2010
(442) 28.07.2010
(151) 03.11.2010
(730) **Cuprosan s.r.o.**, Slovenská 1085/1a, Ostrava - Přívoz,
70200, CZ
(210) O-475084

(111) **315085**
(220) 14.03.2010
(320) 14.03.2010
(442) 28.07.2010
(151) 03.11.2010
(730) **EKOLAK s.r.o.**, Bilovice 497, 68712, CZ
(210) O-475108

(111) **315086**
(220) 18.03.2010
(320) 18.03.2010
(442) 28.07.2010
(151) 03.11.2010
(730) **KAM NA PARDUBICKU s.r.o.**, V Perníkové
chaloupce 38, Ráby u Pardubic, 53352, CZ
(210) O-475265

(111) **315087**
(220) 08.04.2010
(320) 08.04.2010
(442) 28.07.2010
(151) 03.11.2010
(730) **Ridera a.s.**, Thámova 84, Praha 8 - Karlín, 18600, CZ
(210) O-475771

(111) **315088**
(220) 08.04.2010
(320) 08.04.2010
(442) 28.07.2010
(151) 03.11.2010
(730) **Ridera a.s.**, Thámova 84, Praha 8 - Karlín, 18600, CZ
(210) O-475772

(111) **315089**
(220) 12.04.2010
(320) 12.04.2010
(442) 28.07.2010
(151) 03.11.2010
(730) **PRIMÁTOR a.s.**, Dobrošovská 130, Náchod, 54740, CZ
(210) O-475830

(111) **315090**
(220) 12.04.2010
(320) 12.04.2010
(442) 28.07.2010
(151) 03.11.2010
(730) **Bělohávek Alexander**, Havanská 20, Praha 7, 17000,
CZ
(210) O-475832

(111) 315091	(730) Pentia Consulting, s.r.o. , nám. Práce 2512, Zlín, 76001, CZ
(220) 20.04.2010	
(320) 20.04.2010	(210) O-476404
(442) 28.07.2010	
(151) 03.11.2010	
(730) AWD Česká republika s.r.o. , Holandská 3, Brno, 63900, CZ	
(210) O-476027	
<hr/>	
(111) 315092	(730) BURDA Praha, spol. s r.o. , Přemyslovská 2845/43, Praha 3, 13000, CZ
(220) 20.04.2010	
(320) 20.04.2010	(210) O-476633
(442) 28.07.2010	
(151) 03.11.2010	
(730) TKG TRADE GROUP s.r.o. , Na Návsi 26, Vejpřnice, 33027, CZ	
(210) O-476065	
<hr/>	
(111) 315093	(730) VIÑA MORANDE S.A. , Rosario Norte No 615, Piso 2101, Las Condes, Santiago, CL
(220) 26.04.2010	
(320) 26.04.2010	(210) O-476943
(442) 28.07.2010	
(151) 03.11.2010	
(730) AG - project, s.r.o. , Na Hutích 661/9, Praha 6 - Bubeneč, 16000, CZ	
(210) O-476190	
<hr/>	
(111) 315094	(730) Jaguara, s.r.o. , Jeruzalémská 5/961, Praha 1, 11000, CZ
(220) 27.04.2010	
(320) 27.04.2010	(210) O-476947
(442) 28.07.2010	
(151) 03.11.2010	
(730) NIKON spol. s r.o. , Kodaňská 46, Praha 10, 10010, CZ	
(210) O-476220	
<hr/>	
(111) 315095	(730) Světlik Miroslav , Leknínová 138, Ládvi, 25168, CZ
(220) 27.04.2010	
(320) 27.04.2010	(210) O-476990
(442) 28.07.2010	
(151) 03.11.2010	
(730) Eben David Dr. , Hamsikova 19, Praha 5, 15000, CZ	
(210) O-476243	
<hr/>	
(111) 315096	(730) Československá obchodní banka, a.s. , Radlická 333/150, Praha 5, 15057, CZ
(220) 04.05.2010	
(320) 04.05.2010	(210) O-476997
(442) 28.07.2010	
(151) 03.11.2010	
(730) Vaško Michal , U Jana 631/30, Ostrava, 72529, CZ	
(210) O-476364	
<hr/>	
(111) 315097	(730) Československá obchodní banka, a.s. , Radlická 333/150, Praha 5, 15057, CZ
(220) 04.05.2010	
(320) 04.05.2010	(210) O-476998
(442) 28.07.2010	
(151) 03.11.2010	
(730) Vaško Michal , U Jana 631/30, Ostrava, 72529, CZ	
(210) O-476366	
<hr/>	
(111) 315098	(730) Soukromá základní umělecká škola Zavadilka, o.p.s. , Zavadilka 2143, České Budějovice, 37005, CZ
(220) 05.05.2010	
(320) 05.05.2010	(210) O-477005
(442) 28.07.2010	
(151) 03.11.2010	
(730) Pentia Consulting, s.r.o. , nám. Práce 2512, Zlín, 76001, CZ	
(210) O-476402	
<hr/>	
(111) 315099	(730) ASTIN Catalysts and Chemicals, s.r.o. , Záluží 1, Litvínov, 43670, CZ
(220) 05.05.2010	
(320) 05.05.2010	(210) O-477006
(442) 28.07.2010	
(151) 03.11.2010	

(111) 315108	(442) 28.07.2010	(111) 315117	(442) 28.07.2010
(220) 28.05.2010	(151) 03.11.2010	(220) 02.06.2010	(151) 03.11.2010
(320) 28.05.2010	(730) SYRMAX s.r.o. , Žitná 5/1670, Praha 1, 11000, CZ	(320) 02.06.2010	(730) JECH CZ s.r.o. , Nádražní 481, Dobruška, 51801, CZ
(442) 28.07.2010	(210) O-477066	(442) 28.07.2010	(210) O-477110
(151) 03.11.2010		(151) 03.11.2010	
(730) EDEN GROUP a.s. , Na Vyhliďce 50/93, Karlovy Vary, 36001, CZ		(730) HERO CZECH s.r.o. , Radlická 751/113e, Praha 5, 15000, CZ	
(210) O-477008		(210) O-477010	
(111) 315109		(111) 315118	
(220) 28.05.2010		(220) 02.06.2010	
(320) 28.05.2010		(320) 02.06.2010	
(442) 28.07.2010		(442) 28.07.2010	
(151) 03.11.2010		(151) 03.11.2010	
(730) HERO CZECH s.r.o. , Radlická 751/113e, Praha 5, 15000, CZ		(730) BOCHEMIE a.s. , Lidická 326, Bohumín, 73695, CZ	
(210) O-477010		(210) O-477118	
(111) 315110		(111) 315119	
(220) 28.05.2010		(220) 02.06.2010	
(320) 28.05.2010		(320) 02.06.2010	
(442) 28.07.2010		(442) 28.07.2010	
(151) 03.11.2010		(151) 03.11.2010	
(730) Český svaz cyklistiky , Nad Hliníkem 1186/4, Praha 5, 15000, CZ		(730) Trik Martin , Spolková 31, Plzeň, 31200, CZ	
(210) O-477028		(210) O-477124	
(111) 315111		(111) 315120	
(220) 28.05.2010		(220) 03.06.2010	
(320) 28.05.2010		(320) 03.06.2010	
(442) 28.07.2010		(442) 28.07.2010	
(151) 03.11.2010		(151) 03.11.2010	
(730) Český svaz cyklistiky , Nad Hliníkem 1186/4, Praha 5, 15000, CZ		(730) SKST LIBEREC s.r.o. , Jablonecká 333/23a, Liberec, 46001, CZ	
(210) O-477029		(210) O-477127	
(111) 315112		(111) 315121	
(220) 28.05.2010		(220) 02.06.2010	
(320) 28.05.2010		(320) 02.06.2010	
(442) 28.07.2010		(442) 28.07.2010	
(151) 03.11.2010		(151) 03.11.2010	
(730) Český svaz cyklistiky , Nad Hliníkem 1186/4, Praha 5, 15000, CZ		(730) Jakub Marvin , Holandská 2474, Kladno, 27201, CZ	
(210) O-477030		(210) O-477134	
(111) 315113		(111) 315122	
(220) 28.05.2010		(220) 03.06.2010	
(320) 28.05.2010		(320) 03.06.2010	
(442) 28.07.2010		(442) 21.07.2010	
(151) 03.11.2010		(151) 03.11.2010	
(730) KASTEN spol. s r.o. , Větrná 145, Neratovice - Byškovice, 27711, CZ		(730) Zentiva, k.s. , U kabelovny 130, Praha 10 - Dolní Měcholupy, 10237, CZ	
(210) O-477032		(210) O-477149	
(111) 315114		(111) 315123	
(220) 28.05.2010		(220) 07.06.2010	
(320) 28.05.2010		(320) 07.06.2010	
(442) 28.07.2010		(442) 28.07.2010	
(151) 03.11.2010		(151) 03.11.2010	
(730) Přehnal Tomáš , Ondříčkovovo nám. 10, Brno, 63600, CZ		(730) BOHEMIA FISCH s.r.o. , Hůrky 81, Lišov, 37372, CZ	
(210) O-477033		(210) O-477213	
(111) 315115		(111) 315124	
(220) 31.05.2010		(220) 07.06.2010	
(320) 31.05.2010		(320) 07.06.2010	
(442) 28.07.2010		(442) 28.07.2010	
(151) 03.11.2010		(151) 03.11.2010	
(730) SYRMAX s.r.o. , Žitná 5/1670, Praha 1, 11000, CZ		(730) NADAČNÍ FOND MARTINA BUBERA , Koněvova 18, Ústí n. L., 40001, CZ	
(210) O-477065		(210) O-477218	
(111) 315116		(111) 315125	
(220) 31.05.2010			
(320) 31.05.2010			

(220) 07.06.2010 (320) 07.06.2010 (442) 28.07.2010 (151) 03.11.2010 (730) Crystalex CZ, s.r.o. , Na dvorecké louce - hotel Racek, Praha 4 - Podolí, 14700, CZ (210) O-477219	(151) 03.11.2010 (730) ECORAW.CZ s.r.o. , Rychnovská 190, Jablonec nad Nisou, 46801, CZ (210) O-477255
(111) 315126 (220) 07.06.2010 (320) 07.06.2010 (442) 28.07.2010 (151) 03.11.2010 (730) WALMARK, a.s. , Oldřichovice 44, Třinec, 73961, CZ (210) O-477224	(111) 315134 (220) 08.06.2010 (320) 08.06.2010 (442) 28.07.2010 (151) 03.11.2010 (730) ECORAW.CZ s.r.o. , Rychnovská 190, Jablonec nad Nisou, 46801, CZ (210) O-477256
(111) 315127 (220) 08.06.2010 (320) 08.06.2010 (442) 28.07.2010 (151) 03.11.2010 (730) Sklářová Michaela , U Cihelny 330, Český Krumlov, 38101, CZ (210) O-477248	(111) 315135 (220) 08.06.2010 (320) 08.06.2010 (442) 28.07.2010 (151) 03.11.2010 (730) ELECTRONIC BIDEETS s.r.o. , Uralská 5/688, Praha 6, 16000, CZ (210) O-477259
(111) 315128 (220) 08.06.2010 (320) 08.06.2010 (442) 28.07.2010 (151) 03.11.2010 (730) ECORAW.CZ s.r.o. , Rychnovská 190, Jablonec nad Nisou, 46801, CZ (210) O-477250	(111) 315136 (220) 08.06.2010 (320) 08.06.2010 (442) 28.07.2010 (151) 03.11.2010 (730) Mühlberger Ludvík Mgr. , Katovická 403/20, Praha 8, 18100, CZ (210) O-477265
(111) 315129 (220) 08.06.2010 (320) 08.06.2010 (442) 28.07.2010 (151) 03.11.2010 (730) ECORAW.CZ s.r.o. , Rychnovská 190, Jablonec nad Nisou, 46801, CZ (210) O-477251	(111) 315137 (220) 08.06.2010 (320) 08.06.2010 (442) 28.07.2010 (151) 03.11.2010 (730) Philip Morris ČR a.s. , Vítězná 1, Kutná Hora, 28403, CZ (210) O-477274
(111) 315130 (220) 08.06.2010 (320) 08.06.2010 (442) 28.07.2010 (151) 03.11.2010 (730) ECORAW.CZ s.r.o. , Rychnovská 190, Jablonec nad Nisou, 46801, CZ (210) O-477252	(111) 315138 (220) 08.06.2010 (320) 08.06.2010 (442) 28.07.2010 (151) 03.11.2010 (730) Philip Morris ČR a.s. , Vítězná 1, Kutná Hora, 28403, CZ (210) O-477275
(111) 315131 (220) 08.06.2010 (320) 08.06.2010 (442) 28.07.2010 (151) 03.11.2010 (730) ECORAW.CZ s.r.o. , Rychnovská 190, Jablonec nad Nisou, 46801, CZ (210) O-477253	(111) 315139 (220) 09.06.2010 (320) 09.06.2010 (442) 28.07.2010 (151) 03.11.2010 (730) UNILEVER N.V. , Weena 455, 3013 AL Rotterdam, NL (210) O-477284
(111) 315132 (220) 08.06.2010 (320) 08.06.2010 (442) 28.07.2010 (151) 03.11.2010 (730) ECORAW.CZ s.r.o. , Rychnovská 190, Jablonec nad Nisou, 46801, CZ (210) O-477254	(111) 315140 (220) 09.06.2010 (320) 09.06.2010 (442) 28.07.2010 (151) 03.11.2010 (730) PRIVATE SPORTS CONSULTING a.s. , Na Poříčí 1041/12, Praha 1, 11000, CZ (210) O-477286
(111) 315133 (220) 08.06.2010 (320) 08.06.2010 (442) 28.07.2010	(111) 315141 (220) 09.06.2010 (320) 09.06.2010 (442) 28.07.2010 (151) 03.11.2010

(730) Holubář Dalimil , Mášova 11, Brno, 60200, CZ Ing. Viktor Ondrák, Ph.D. , Beethovenova 3, Brno, 60200, CZ (210) O-477303	(111) 315150 (220) 15.06.2010 (320) 15.06.2010 (442) 28.07.2010 (151) 03.11.2010 (730) Jihočeská univerzita v Českých Budějovicích, ústav fyzikální biologie , Zámek 136, Nové Hradky, 37333, CZ (210) O-477436
(111) 315142 (220) 09.06.2010 (320) 30.04.2010 (442) 28.07.2010 (151) 03.11.2010 (730) MOCCA, spol. s r.o. , Ruprechtická 848, Liberec 1 - Staré Město, 46001, CZ (210) O-477312	(111) 315151 (220) 15.06.2010 (320) 15.06.2010 (442) 28.07.2010 (151) 03.11.2010 (730) Gábová Kafková Iva , V Solníkách 2059, Roztoky, 25263, CZ (210) O-477445
(111) 315143 (220) 09.06.2010 (320) 09.06.2010 (442) 28.07.2010 (151) 03.11.2010 (730) SIGA, a.s. , Vodní 1971, Zlín, 76001, CZ (210) O-477321	(111) 315152 (220) 16.06.2010 (320) 16.06.2010 (442) 28.07.2010 (151) 03.11.2010 (730) NEOLUXOR, s.r.o. , Na Pořiči 25/1067, Praha 1, 11000, CZ (210) O-477480
(111) 315144 (220) 11.06.2010 (320) 11.06.2010 (442) 28.07.2010 (151) 03.11.2010 (730) Crystalex CZ, s.r.o. , Na dvorecké louce - hotel Racek, Praha 4 - Podolí, 14700, CZ (210) O-477371	(111) 315153 (220) 08.07.2010 (320) 08.07.2010 (442) 28.07.2010 (151) 03.11.2010 (730) Euresis s.r.o. , Náplavní 2012/3, Praha 2, 12000, CZ (210) O-477492
(111) 315145 (220) 11.06.2010 (320) 11.06.2010 (442) 28.07.2010 (151) 03.11.2010 (730) SOUSEDÍK Vojtěch , třída. 3 května 570, Zlín - Malenovice, 76302, CZ (210) O-477380	(111) 315154 (220) 17.06.2010 (320) 17.06.2010 (442) 28.07.2010 (151) 03.11.2010 (730) Shake It s.r.o. , Kubelíkova 1224/42, Praha 3 - Žižkov, 13000, CZ (210) O-477495
(111) 315146 (220) 11.06.2010 (320) 11.06.2010 (442) 28.07.2010 (151) 03.11.2010 (730) FAKEER s.r.o. , Poděbradská 777, Praha 9, 19000, CZ (210) O-477382	(111) 315155 (220) 18.06.2010 (320) 18.06.2010 (442) 28.07.2010 (151) 03.11.2010 (730) Víšek David , Jana Palacha 1036, Mladá Boleslav, 29301, CZ (210) O-477542
(111) 315147 (220) 14.06.2010 (320) 14.06.2010 (442) 28.07.2010 (151) 03.11.2010 (730) VEGALL Pharma s.r.o. , Železná 63, Vrbno pod Pradědem, 79326, CZ (210) O-477410	(111) 315156 (220) 21.06.2010 (320) 21.06.2010 (442) 28.07.2010 (151) 03.11.2010 (730) CEDELAB s.r.o. , Krásného 3866/20, Brno, 63600, CZ (210) O-477561
(111) 315148 (220) 15.06.2010 (320) 15.06.2010 (442) 28.07.2010 (151) 03.11.2010 (730) RSC Logistics, s.r.o. , Na Moráni 17, Praha 2, 12000, CZ (210) O-477426	(111) 315157 (220) 21.06.2010 (320) 21.06.2010 (442) 28.07.2010 (151) 03.11.2010 (730) LABOREX, s.r.o. , Pohraniční 641/106, Ostrava - Moravská Ostrava, 70300, CZ (210) O-477566
(111) 315149 (220) 14.06.2010 (320) 14.06.2010 (442) 28.07.2010 (151) 03.11.2010 (730) Vích Miroslav , Luční 130, Králův Dvůr - Zahorany, 26701, CZ (210) O-477427	(111) 315158 (220) 22.06.2010 (320) 22.06.2010

(442) 28.07.2010
(151) 03.11.2010
(730) **AKTUAL, s.r.o.**, Vrážská 1507, Praha 5, 15300, CZ
(210) O-477613

(111) **315159**
(220) 23.06.2010
(320) 23.06.2010
(442) 28.07.2010
(151) 03.11.2010
(730) **TRADE B.G.M. a.s.**, Žernovská 6, Praha 10, 10000, CZ
(210) O-477645

(111) **315160**
(220) 28.06.2010
(320) 28.06.2010
(442) 28.07.2010
(151) 03.11.2010
(730) **STANĚK Jindřich**, Truskovice 19, Truskovice, 38901, CZ
(210) O-477749

(111) **315161**
(220) 01.07.2010
(320) 01.07.2010
(442) 28.07.2010
(151) 03.11.2010
(730) **MAURING spol. s r.o.**, Plavská 2166/3, České Budějovice, 37001, CZ
(210) O-477883

(111) **315162**
(220) 02.07.2010
(320) 02.07.2010
(442) 28.07.2010
(151) 03.11.2010
(730) **ECORAW.CZ s.r.o.**, Rychnovská 190, Jablonec nad Nisou, 46801, CZ
(210) O-477926

Přehled zápisů ochranných známek se změnou ve vztahu ke zveřejněným přihláškám

Kapitola obsahuje údaje o ochranných známkách zapsaných na základě ustanovení § 28 odst. 1 zákona č. 441/2003 Sb., u kterých došlo ke změně údajů oproti zveřejněné přihlášce ochranné známky.

Číselný přehled

315075

Zápisy ochranných známek se změnou ve vztahu ke zveřejněným přihláškám

(111) **315075**
(220) 30.03.2009
(320) 30.03.2009
(442) 17.06.2009
(151) 03.11.2010
(540)



- (730) **HUSPEKDESIGN Centrum, spol. s r.o.**, Lidická 797,
Hostinné, 54371, CZ
- (740) Václav Müller, patentový zástupce, Filipova 2016, Praha 4,
14800
- (510) (5) výrobky dietetické, pro léčebné účely, bylinné čaje, bylinné směsi, potraviny pro děti, batolata a nemocné, potravinové přípravky a doplňky všeho druhu, jako posilující poživatiny, vitamínové přípravky, poživatiny pro doplnění redukčních diet nebo přípravků pro hubnutí, vše s léčebnými účinky, přípravky s léčebnými účinky obsahující biochemické katalyzátory, zejména pro fyzicky aktivní osoby, rekonvalescenty a nemocné, vše výše uvedené určené k léčebným účelům; (29) maso, ryby, drůbež, zvěřina, masové výtahy, ovoce a zelenina konzervované, sušené a zavařené, želé, džemy, kompoty, vejce, mléko a mléčné výrobky, výrobky na bázi brambor spadající do této třídy, jako bramborové lupínky apod., oleje a tuky jedlé, ovocné dřevě; (30) oplatky, cukrovinky, včetně gumových a esencí pro cukrovinky, cukrářské výrobky všeho druhu, káva, čaj, čajové koncentráty, čajové extrakty, kakao, cukr, rýže, kávové náhražky, med, sirup melasový, droždí pro kynutí, sůl, hořčice, ocet, omáčky, koření, led pro osvěžení, obilné vločky, výrobky na bázi sušené bramborové kaše, pšeniční mouky, nativních a modifikovaných škrobů, jako bramborové těsto v prášku, bramborová kaše v prášku, bramborové drtě, bramborové krokety v prášku, bramborové noky v prášku, směs pro přípravu knedlíků, zmrzliny; (32) vody minerální a šumivé a jiné nealkoholické nápoje, sirupy a jiné přípravky k přípravě nápojů, ovocné šťávy a nápoje z ovocných šťáv.
- (511) 5, 29, 30, 32
(210) O-466941

Zápisy licenčních smluv k ochranným známkám

V této kapitole jsou zveřejněny zápisy licenčních smluv podle ustanovení § 18 odst. 1 zákona č. 441/2003 Sb.

Číslo zápisu	Vlastník	Nabyvatel licence	Druh licence	Datum uzavření licenční smlouvy	S účinností od data
153499	Teva Czech Industries s.r.o., Ostravská 29, č.p. 305, Opava - Komárov, 74770, CZ;	GENERICA spol. s r.o., Vrbovská č. 39, Piešťany, 92101, SK;	nevýlučná	01.10.2010	05.11.2010

Ochranné známky zrušené a prohlášené za neplatné

Tato kapitola obsahuje údaje o rozhodnutích o zrušení ochranné známky na základě ustanovení § 31 zákona č. 441/2003 Sb. nebo o prohlášení ochranné známky za neplatnou na základě ustanovení § 32 zákona č. 441/2003 Sb. Existuje-li důvod zrušení/prohlášení ochranné známky za neplatnou pouze ve vztahu k některým z výrobků nebo služeb, Úřad ochrannou známku zruší/prohlásí za neplatnou pouze pro tyto výrobky nebo služby. Údaje o výsledku rozhodnutí (zrušení ochranné známky, částečné zrušení ochranné známky, prohlášení ochranné známky za neplatnou, prohlášení ochranné známky za částečně neplatnou) jsou uvedeny za datem právní moci rozhodnutí pod INID kódem (583) s názvem "Datum právní moci rozhodnutí/výsledek rozhodnutí".

(111) 220742

(540)

ŠOBES

(583) 08.11.2010 / zrušení ochranné známky

(111) 254223

(540)

CASANOVA

(583) 26.10.2010 / částečné zrušení ochranné známky

(111) 265222

(540)

CASANOVA

(583) 25.10.2010 / částečné zrušení ochranné známky

Přehled obnov zápisu ochranných známek

Kapitola obsahuje údaje o ochranných známkách, u kterých byl na žádost vlastníka obnoven zápis podle ustanovení § 28 odst. 2 zákona č. 441/2003 Sb.

Číselný přehled												
154563	154656	164713	165195	169319	169588	169590	169674	169675	169676	169704	169842	169975
170097	170122	170268	170269	170386	171093	171104	171124	171205	171447	171534	171535	171708
173447	173852	174678	184139	230530	230531	235330	235768	236075	236389	236390	237044	237973
237974	238262	238263	238595	238623	238624	238652	238683	238839	238858	238892	238925	238926
238930	238931	238932	238934	239410	239416	239418	239518	239582	239600	239667	239668	239790
239865	240162	240186	240198	240208	240340	240483	240679	240680	240768	240989	240995	241130
241132	241159	241368	241439	241614	241639	241712	241730	242258	242533	242936	242950	243024
243363	243367	243721	243830	244142	244326	244736	244747	244897	244944	244987	245445	245458
245714	245903	245904	246359	246684	247048	248281	248999	249018	249933	250086	250680	250684
253003	255449	255453	257098	265820	295655							

Obnovy zápisu ochranných známek

(111) **154563**
(220) 07.02.1961
(151) 15.03.1961
(540)

DUBLAGA

(730) **SpofaDental a.s.**, Markova 238, Jičín, 50646, CZ
(740) ČERVENKA, KLEINTOVÁ, TURKOVÁ Patentová,
známková a advokátní kancelář, Ing. Eva Kleintová, Budečská
6/974, Praha 2, 12000
(510) (5) hmota ke zhotovování většího počtu modelů v zubolékařské
praxi.
(511) 5
(210) O-23947

(111) **154656**
(220) 07.02.1961
(151) 03.05.1961
(540)

SILIKAN

(730) **SpofaDental a.s.**, Markova 238, Jičín, 50646, CZ
(740) ČERVENKA, KLEINTOVÁ, TURKOVÁ Patentová,
známková a advokátní kancelář, Ing. Eva Kleintová, Budečská
6/974, Praha 2, 12000
(510) (5) zatmelovací hmota k odlévání chromkobaltových a
chromoniklových slitin v zubolékařské praxi.
(511) 5
(210) O-23946

(111) **164713**
(220) 14.11.1980
(151) 04.03.1981
(540)



(730) **Granát, družstvo umělecké výroby, Turnov**, Výšina 1409,
Turnov, 51114, CZ
(740) HALAXOVÁ & HALAXOVÁ, TETRAPAT, RNDr. Zdeňka
Halaxová, Dukelská 891/4, Olomouc, 77200
(510) Granátové šperky zlaté a stříbrné, šperky zlaté a stříbrné s
přírodními a syntetickými kameny, přírodní drahé kameny a
syntetické šperkové kameny, opravy šperků.
(511) 14, 37
(210) O-52006

(111) **165195**
(220) 24.10.1981
(151) 29.09.1982
(540)

EVAN - PICONE

(730) **Jones Investment Co., Inc.**, 200 West 9th Street Plaza,
Wilmington, DE, US
(740) Advokátní a patentová kancelář Čermák, Hořejš, Myslíl, JUDr.
Matějka Jan, Národní 32, Praha 1, 11000
(510) (25) sukně, obleky, domácí šaty, šortky, blůzy, šaty, kabáty pro
ženy a dívky.
(511) 25
(210) O-52420

(111) **169319**
(220) 24.10.1990
(151) 24.02.1992
(540)

ELASTIMOLD

(730) **THOMAS & BETTS INTERNATIONAL, INC.**, 501
Silverside Road, Suite 67, Wilmington, DE, US
(740) Šachta, Zmeškal & partneři, Ing. Václav Kratochvíl, patentový
zástupce, Radlická 28/663, Praha 5, 15000

(510) (9) přístroje a nástroje k vědeckým a laboratorním účelům,
přístroje a nástroje navigační, t. j. přístroje a nástroje určené k
přenášení rozkazů, k měření, a přístroje všeobecně užívané při
řízení lodí a letadel, přístroje a nástroje geodetické a přístroje a
nástroje elektrické, nezačleněné do jiných tříd, přístroje a
nástroje pro bezdrátovou telegrafii, přístroje fotografické,
kinematografické, optické včetně promítačů obrazů a
zvětšovacíh přístrojů, přístroje a nástroje k vážení a měření,
přístroje a nástroje signalizační, včetně signálních píšťalek,
přístroje a nástroje určené ke kontrolním účelům, přístroje a
nástroje pro účely záchranné a učební, automaty uváděné v
činnost vhozením mince nebo známky, přístroje pro záznam a
reprodukcí mluveného slova, zapisovací pokladny a počítač
stroje včetně kancelářských a děrovacích strojů, hasicí přístroje,
speciální pouzdra pro přístroje a nástroje, které jsou zařazeny
do této třídy.

(511) 9
(210) O-59070

(111) **169588**
(220) 11.12.1990
(151) 26.03.1992
(540)

MUL-T-LOCK

(730) **MUL-T-LOCK Ltd.**, MUL-T-LOCK Park, Yavne, IL
(740) ŠTROS & KUSÁK advokátní a patentová kancelář, JUDr.
David Štros, advokát, Národní 32, Praha 1, 11000
(510) Ocelové dveře, bezpečnostní schránky (trezory), zámky, visací
zámky, klíče, válce, automobilové převodové zámky, petlice,
kovové bezpečnostní zařízení pro visací zámky a zámky.
(511) 6
(210) O-59646

(111) **169590**
(220) 13.12.1990
(151) 26.03.1992
(540)

Blue II

(730) **THE GILLETTE COMPANY, společnost zřízená podle
zákonů státu Delaware**, Boston, MA, US
(740) ŠTROS & KUSÁK advokátní a patentová kancelář, JUDr.
David Štros, advokát, Národní 32, Praha 1, 11000
(510) Voňavkářské a kosmetické výrobky, toaletní přípravky
neobsahující léčiva, vlasové přípravky, šampony, mýdla,
deodoranty pro osobní použití, antiperspirační přípravky,
depilační přípravky, přípravky pro ústní hygienu, výrobky ve tř.
3; nástroje sloužící k holení, břitvy a holicí čepelky, nožičské
výrobky, ruční holicí strojky obsahující čepelky, součásti,
příslušenství a obaly zahrnuté do třídy 8 pro všechno shora
uvedené zboží.
(511) 3, 8
(210) O-59664

(111) **169674**
(220) 13.12.1990
(151) 10.04.1992

(540)

GILLETTE SUPER SILVER

- (730) **THE GILLETTE COMPANY, společnost zřízená podle zákonů státu Delaware**, Boston, MA, US
(740) ŠTROS & KUSÁK advokátní a patentová kancelář, JUDr. David Štros, advokát, Národní 32, Praha 1, 11000
(510) (8) břitvy a holicí čepelky.
(511) 8
(210) O-59666

- (111) **169675**
(220) 13.12.1990
(151) 10.04.1992
(540)

TRAC II

- (730) **THE GILLETTE COMPANY, společnost zřízená podle zákonů státu Delaware**, Boston, MA, US
(740) ŠTROS & KUSÁK advokátní a patentová kancelář, JUDr. David Štros, advokát, Národní 32, Praha 1, 11000
(510) Voňavkářské a kosmetické výrobky, toaletní přípravky neobsahující léčiva, vlasové přípravky, šampony, mýdla, deodoranty pro osobní použití, antiperspirační přípravky, depilační přípravky, přípravky pro ústní hygienu, toaletní výrobky ve tř. 3; nástroje sloužící k holení, břitvy a holicí čepelky, nožičkové výrobky, ruční holicí strojky obsahující čepelky, zásobníky, kazety a pouzdra obsahující holicí čepelky, součásti, příslušenství a obaly zahrnuté do třídy 8 pro všechno shora uvedené zboží.
(511) 3, 8
(210) O-59667

- (111) **169676**
(220) 13.12.1990
(151) 10.04.1992
(540)

DAISY PLUS

- (730) **THE GILLETTE COMPANY, společnost zřízená podle zákonů státu Delaware**, Boston, MA, US
(740) ŠTROS & KUSÁK advokátní a patentová kancelář, JUDr. David Štros, advokát, Národní 32, Praha 1, 11000
(510) Voňavkářské a kosmetické výrobky, toaletní přípravky neobsahující léčiva, vlasové přípravky, šampony, mýdla, deodoranty pro osobní použití, antiperspirační přípravky, depilační přípravky, přípravky pro ústní hygienu, nástroje sloužící k holení, břitvy a holicí čepelky, nožičkové výrobky, ruční holicí strojky obsahující čepelky, zásobníky, kazety a pouzdra obsahující holicí čepelky, součásti, příslušenství a obaly zahrnuté do třídy 8 pro všechno uvedené zboží.
(511) 3, 8
(210) O-59668

- (111) **169704**
(220) 06.12.1990
(151) 10.04.1992

(540)



- (730) **MUL-T-LOCK Ltd.**, MUL-T-LOCK Park, Yavne II., IL
(740) ŠTROS & KUSÁK advokátní a patentová kancelář, JUDr. David Štros, advokát, Národní 32, Praha 1, 11000
(510) Ocelové dveře, bezpečnostní schránky /trezory/, zámky, visací zámky, klíče, válce, automobilové převodové zámky, petlice, kovové bezpečnostní zařízení pro visací zámky a zámky.
(511) 6
(210) O-59595

- (111) **169842**
(220) 01.11.1990
(151) 20.04.1992
(540)

JOSEPHINE

- (730) **Bernard Chaus, Inc.**, 1410 Broadway, New York, NY, US
(740) Společná advokátní kancelář Vsetečka a partneři, JUDr. Vsetečka Miloš, Hálkova 2, Praha 2, 12000
(510) (25) dámské oděvy, zejména šaty, blůzy, košile, vesty, kalhoty, kostýmy, svetry, sukně, komplety, trička, trenýrky, šortky, vycházkové šaty sportovního stylu, večerní společenské šaty.
(511) 25
(210) O-59220

- (111) **169975**
(220) 02.11.1990
(151) 13.05.1992
(540)

ABERCROMBIE & FITCH

- (730) **Abercrombie & Fitch Europe SA**, Via Moree, 6850 Mendrisio, CH
(740) Rott, Růžička & Guttman Patentové, známkové a advokátní kanceláře, JUDr. Vladimír Rott, Vinohradská 37, Praha 2, 12000
(510) (25) oděvy, prádlo, boty, stěevíce, trepky.
(511) 25
(210) O-59240

- (111) **170097**
(220) 25.01.1991
(151) 25.05.1992
(540)



- (730) **Jiří Peroutka**, Palackého náměstí 8, Brno, 62100, CZ
(740) Kořistka Martin, patentový zástupce, Karpatská 3, Brno 25, 62500
(510) Dřevěné hračky a další drobné dřevěné výrobky; stavebnictví, opravy a instalace stavební, obchodní činnost v dřevovýrobě a stavebnictví.
(511) 28, 37
(210) O-60162

- (111) **170122**
(220) 18.02.1991
(151) 25.05.1992
(540)



- (730) **LOANA ROŽNOV a.s.**, Bezručova 211, Rožnov pod Radhoštěm, 75661, CZ (540)
(740) HALAXOVÁ & HALAXOVÁ, TETRAPAT, RNDr. Zdeňka Halaxová, Dukelská 891/4, Olomouc, 77200
(510) Kojenecké vrchní ošacení, standardní punčochové zboží, punčochové kalhoty, pružné zdravotní výrobky, prádlo.
(511) 10, 25
(210) O-60497



- (111) **170268**
(220) 14.11.1990
(151) 30.06.1992
(540)



- (730) **Sanoma Magazines Praha s.r.o.**, Lomnického 7, č.p. 1705, Praha 4, 14000, CZ
(740) Ladislava Jasanská Advokátní kancelář, Mgr. Ladislava Jasanská, advokátka, Lomnického 7, Praha 4, 14000
(510) (16) barevný ilustrovaný týdeník.
(511) 16
(210) O-59328

- (730) **LOM PRAHA s.p.**, Tiskařská 8, Praha 10 - Malešice, 10038, CZ
(740) Ing. Václav Kratochvíl, patentový zástupce, Táborská 758/33, Mladá Boleslav, 29301
(510) Letecké pístové motory, letecké vrtule, pozemní zabezpečovací zařízení pro let. provoz, zařízení pro ošetřování letecké výstroje, učební pomůcky pro leteckou dopravu, zařízení na prověrky parametrů a seřizování leteckého motoru.
(511) 7, 9, 12
(210) O-61114

- (111) **171104**
(220) 10.04.1991
(151) 08.09.1992
(540)



- (111) **170269**
(220) 14.11.1990
(151) 30.06.1992
(540) **AKCIOVÁ SPOLEČNOST KWĚTY ČESKÉ**

- (730) **Sanoma Magazines Praha s.r.o.**, Lomnického 7, č.p. 1705, Praha 4, 14000, CZ
(740) Ladislava Jasanská Advokátní kancelář, Mgr. Ladislava Jasanská, advokátka, Lomnického 7, Praha 4, 14000
(510) (41) vydavatelství.
(511) 41
(210) O-59329

- (730) **REKTIMONT s.r.o.**, Prokopa Velikého 1160/10, Ostrava - Vítkovice, 70300, CZ
(740) HALAXOVÁ & HALAXOVÁ, TETRAPAT, RNDr. Zdeňka Halaxová, Dukelská 891/4, Olomouc, 77200
(510) Stavební a montážní práce - revize ocelových konstrukcí, rektifikace ocelových konstrukcí, odstraňování následků důlních škod, výroba ocelových konstrukcí, montáž ocelových konstrukcí - mostařské práce, údržba a opravy ocelových konstrukcí.
(511) 6, 37
(210) O-61198

- (111) **170386**
(220) 14.02.1991
(151) 30.06.1992
(540)



- (730) **Ing. arch. Aleš Krτίčka**, Šrámkova 771, Hronov, 54931, CZ
(510) (42) stavební projekty, konzultační činnost, inženýrská činnost.
(511) 42
(210) O-60444

- (111) **171124**
(220) 22.04.1991
(151) 02.09.1992
(540)

GITY

- (730) **GiTy, a.s.**, Mariánské náměstí 1, Brno, 61700, CZ
(740) Kania, Sedlák, Smola patentová a známková kancelář, Ing. Josef Smola, Mendlovo nám. 1a, Brno, 60300
(510) Obchodně dodavatelská činnost v oboru výpočetní techniky, terminálových sítí, slaboproudých rozvodů včetně rozvodů měření a regulace; zpracování kompletní dokumentace v uvedeném oboru pro montážní práce, servisní služby a konzultační činnost.
(511) 9, 37, 42
(210) O-61374

- (111) **171093**
(220) 03.04.1991
(151) 08.09.1992

- (111) **171205**
(220) 24.04.1991
(151) 18.09.1992
(540)

SMAPS

- (730) **Stanislav Hendrych**, Bílovecká 151, Opava, 74706, CZ
(740) HALAXOVÁ & HALAXOVÁ, TETRAPAT, RNDr. Zdeňka Halaxová, Dukelská 891/4, Olomouc, 77200
(510) Přístroje pro mechanické zkoušky materiálů; servis a montáže v oblasti elektronických zařízení, obchodní činnost spojená s předmětem podnikání, služby poradenské v oblasti výpočetní techniky a elektroniky.
(511) 9, 35, 37, 42

(210) O-61448

(111) **171447**
(220) 13.12.1990
(151) 30.09.1992
(540)

PLATINUM PLUS

(730) **THE GILLETTE COMPANY, společnost zřízená podle zákonů státu Delaware**, Boston, MA, US

(740) ŠTROS & KUSÁK advokátní a patentová kancelář, JUDr. David Štros, advokát, Národní 32, Praha 1, 11000

(510) Voňavkářské a kosmetické výrobky; toaletní přípravky neobsahující léčiva; vlasové přípravky; šampony; mýdla; deodoranty pro osobní použití; antiperspirační přípravky; depilační přípravky; přípravky pro ústní hygienu; nástroje sloužící k holení; britvy a holicí čepelky; nožičkové výrobky; ruční holicí stroje obsahující čepelky; zásobníky, kazety a pouzdra obsahující holicí čepelky; součásti, příslušenství a obaly zahrnuté do třídy 8 pro všechno shora uvedené zboží.

(511) 3, 8
(210) O-59665

(111) **171534**
(220) 19.12.1990
(151) 03.12.1992
(540)



(730) **NORGREN, INC.**, 5400 South Delaware, Littleton, CO, US

(740) Ing. Václav Kratochvíl, patentový zástupce, Tábořská 758/33, Mladá Boleslav, 29301

(510) Výrobky z kovů a jejich slitin; trubky a potrubí a armatury z nich vyrobené; ventily; stroje, motory a strojní nástroje, nástroje poháněné motorem; pneumatické nástroje; pneumatické a hydraulické válce; vzduchové pistole, filtry, tlakové regulátory, maznice a válce jako součásti strojů; podávací a pozicovací zařízení pro automatizované soubory a montážní linky; kompresory; součástky shora uvedených výrobků; soubory zhotovené ze shora uvedených výrobků; zařízení, přístroje a nástroje pro řízení, zjišťování, měření, určování, časování, spouštění, dohlížení, snímání, kontrolu, signalizaci a předávání dat; kapalně, elektrické a elektronické řídicí přístroje a nástroje pro pneumatické a kapalinové systémy; elektro-pneumatické přístroje a nástroje; rovnací lis; průtokoměry; solenoidové ventily; řídicí přístrojová technika; součástky shora uvedených výrobků; soubory zhotovené ze shora uvedených výrobků; filtry, tlakové regulátory, maznice a válce jako součásti průmyslových přístrojů a nástrojů; vzduchové čističky; součástky shora uvedených výrobků; soubory ze shora uvedených výrobků; součástky a soubory pro pozemní vozidla, letadla a plavidla; filtrační zařízení pro vozidla, letadla a plavidla; ohebné trubice nekovové; plastické materiály ve formě trubek, trubic, bloků, tyčí, prutů a tvarovaných profilů, používané ve výrobě; nekovové armatury z trubek a trubic.

(511) 6, 7, 9, 11, 12, 17
(210) O-59759

(111) **171535**
(220) 19.12.1990
(151) 03.12.1992
(540)

NORGREN

(730) **NORGREN, INC.**, 5400 South Delaware, Littleton, CO, US

(740) Ing. Václav Kratochvíl, patentový zástupce, Tábořská 758/33, Mladá Boleslav, 29301

(510) Výrobky z kovů a jejich slitin; trubky a potrubí a armatury z nich vyrobené; ventily; stroje, motory a strojní nástroje, nástroje poháněné motorem; pneumatické nástroje; pneumatické a hydraulické válce; vzduchové pistole, filtry, tlakové regulátory,

maznice a válce jako součásti strojů; podávací a pozicovací zařízení pro automatizované soubory a montážní linky; kompresory; součástky shora uvedených výrobků; soubory zhotovené ze shora uvedených výrobků; zařízení, přístroje a nástroje pro řízení, zjišťování, měření, určování, časování, spouštění, dohlížení, snímání, kontrolu, signalizaci a předávání dat; kapalně, elektrické a elektronické řídicí přístroje a nástroje pro pneumatické a kapalinové systémy; elektro-pneumatické přístroje a nástroje; rovnací lis; průtokoměry; solenoidové ventily; řídicí přístrojová technika; součástky shora uvedených výrobků; soubory zhotovené ze shora uvedených výrobků; filtry, tlakové regulátory, maznice a válce jako součásti průmyslových přístrojů a nástrojů; vzduchové čističky; součástky shora uvedených výrobků; soubory ze shora uvedených výrobků; součástky a soubory pro pozemní vozidla, letadla a plavidla; filtrační zařízení pro vozidla, letadla a plavidla; ohebné trubice nekovové; plastické materiály ve formě trubek, trubic, bloků, tyčí, prutů a tvarovaných profilů, používané ve výrobě; nekovové armatury z trubek a trubic.

(511) 6, 7, 9, 11, 12, 17
(210) O-59760

(111) **171708**
(220) 07.11.1990
(151) 18.12.1992
(540)

CASHFLOW

(730) **MEI, Inc.**, 1301 Wilson Drive, West Chester, PA, US

(740) KOREJZOVÁ & SPOL, v. o. s., JUDr. Petra Korejzová, Korunní 810/104 E, Praha 10, 10100

(510) (9) vědecké přístroje a nástroje pro laboratorní výzkum, elektronické přístroje a nástroje /pokud jsou zařazeny ve třídě 9/, počítače, přístroje, zařízení a nástroje pro manipulaci, zpracování, regeneraci, uchovávání a přenos dat, přístroje, zařízení a nástroje na předvádění digitálních hodnot do grafických údajů, vizuální indikátory a tiskárny pro použití s počítači a pro použití s přístroji a zařízení na uchovávání údajů, měřicí, testovací nástroje pro integrované obvody, programové a data záznamy pro přenos elektronických dat ve formě pásek, disket a drátků pro magnetický záznam, dřevě štítky a pásky, vyvolané mikrofilmy pro předvádění účelu a částí výše uvedeného zboží, navigační přístroje a nástroje, radary a ultrazvukové lokátory, přístroje a nástroje pro příjem satelitního vysílání a části tohoto zboží, prodejní automaty a přístroje na vracení mincí, papírových peněz a lístků, stroje na třídění, identifikaci, počítání, testování, rozdělování, měnění a vydávání mincí, lístků, papírových peněz a pokladních bloků, přístroje pro měnění počtu a klasifikaci mincí, pokladních bloků, lístků nebo papírových peněz.

(511) 9
(210) O-59277

(111) **173447**
(220) 16.07.1991
(151) 30.08.1993
(540)



(730) **Pragospport, a.s.**, Na Ořechovce 579/6, Praha 6, 16200, CZ

(740) Rott, Růžička & Guttman Patentové, známkové a advokátní kanceláře, JUDr. Vladimír Rott, Vinohradská 37, Praha 2, 12000

(510) Obchodně-poradenská činnost, propagace a reklama, sportovní oblečení, boty, tělocvičné a sportovní potřeby.

(511) 25, 28, 35
(210) O-62747

(111) **173852**
(220) 29.10.1991
(151) 29.10.1993
(540)

AMIT

(730) **Ing. Michal Přerovský**, Pod Kaštankou 555, Jílové u Prahy, 25401, CZ

(510) Programování, návrh, konstrukce a výroba elektronických

zařízení; konzultační a poradenská činnost ve výše uvedeném oboru.
(511) 9, 11, 42
(210) O-64396

(111) **174678**
(220) 25.10.1990
(151) 27.01.1994
(540)

JOSE CUERVO

(730) **TEQUILA CUERVO, S.A. de C.V.**, Avenida Periferico Sur No. 8500, Tlaquepaque, Jalisco, MX
(740) Společná advokátní kancelář Všetečka Zelený Švorčík Kalenský a Partneři, JUDr. Petr Kalenský, Hálkova 2, Praha 2, 12000
(510) Pivo, lehká piva i ležáky, minerální vody, šumivé a jiné nealkoholické nápoje, sirupy a jiné přípravky k přípravě nápojů, ovocné šťávy a nápoje z ovocných šťáv; vína, lihoviny, likéry.
(511) 32, 33
(210) O-59085

(111) **184139**
(220) 24.10.1990
(151) 11.04.1995
(540)



(730) **Herold Business Data AG**, Guntramsdorfer Str. 105, 2340 Mödling, AT
(740) Společná advokátní kancelář Všetečka a partneři, JUDr. Švorčík Otakar, Hálkova 2, Praha 2, 12000
(510) Programové vybavení, zvláště informace uložené a smazatelné na disketách a kompaktních discích, tiskárenské výrobky, zvláště telefonní seznamy a adresáře, výroba programového vybavení.
(511) 9, 16, 42
(210) O-59072

(111) **230530**
(220) 28.06.2000
(151) 22.01.2001
(540)

Mánes

(730) **Spolek výtvarných umělců Mánes**, Spálená 82/4, Praha 1, 11000, CZ
(510) (16) katalogy, tiskoviny; (41) výstavní činnost (kulturní a vzdělávací účely), vydavatelská činnost, pořádání přednášek, kurzů, programových večerů.
(511) 16, 41
(210) O-156904

(111) **230531**
(220) 28.06.2000
(151) 22.01.2001
(540)

S. V. U. Mánes

(730) **Spolek výtvarných umělců Mánes**, Spálená 82/4, Praha 1, 11000, CZ
(510) (16) katalogy, tiskoviny; (41) výstavní činnost (kulturní a vzdělávací účely), vydavatelská činnost, pořádání přednášek, kurzů, programových večerů.
(511) 16, 41
(210) O-156905

(111) **235330**
(220) 28.12.2000
(151) 30.07.2001

(540) **EURO MASIV**
(730) **EURO MASIV s. r. o.**, Řemenovská 1999, Pelhřimov, 39301, CZ
(740) PATIS - patentové, technické, informační služby, Ing. Švejnoha Josef, Čajkovského 1282, Pelhřimov, 39301
(510) (7) obráběcí stroje, řezací stroje, pily, pilové listy, brusky, brusky nástrojové, ostříčky, brusné kotouče, brusné kameny; (8) ruční nářadí a nástroje, řezné nástroje, pilové listy, brusné nástroje, brusné kotouče, brusné kameny, břitvy; (9) elektrické zařízení pro dálkové ovládání průmyslových procesů, řídicí a kontrolní panely, měřicí přístroje.
(511) 7, 8, 9
(210) O-162754

(111) **235768**
(220) 26.04.2000
(151) 27.08.2001
(540)



(730) **Mikov s.r.o.**, Mikulášovice 741, 40779, CZ
(510) (8) nožířské výrobky všeho druhu, např. kuchyňské, kapesní, lovecké a sportovní nože, nůžky, břitvy atd.
(511) 8
(210) O-154879

(111) **236075**
(220) 03.07.2000
(151) 27.08.2001
(540)

PROGYPSUM

(730) **GYPSTREND s.r.o.**, Stiborská 790, Koberice, 74727, CZ
(510) (19) sádrové omítkové a maltové směsi a sádrová pojiva.
(511) 19
(210) O-157121

(111) **236389**
(220) 28.11.2000
(151) 27.08.2001
(540)

FINE LIVING

(730) **Scripps Networks, LLC**, 9721 Sherrill Boulevard, Knoxville, TN, US
(740) JUDr. Antonín Křížek, advokát, Na Dlouhém lánu 308/46, Praha 6, 16000
(510) (38) vysílání kabelové televize a služby s tímto spojené.
(511) 38
(210) O-161591

(111) **236390**
(220) 28.11.2000
(151) 27.08.2001
(540)

FINE LIVING

(730) **Scripps Networks, LLC**, 9721 Sherrill Boulevard, Knoxville, TN, US
(740) JUDr. Antonín Křížek, advokát, Na Dlouhém lánu 308/46, Praha 6, 16000
(510) (41) zábava a výroba televizních programů.
(511) 41
(210) O-161592

(111) **237044**
(220) 30.10.2000
(151) 20.09.2001

(540)

VODOTOP
FM

- (730) **Klus Boris Ing.**, Bahno-Příkopy 2172, Frýdek-Místek, 73801, CZ
- (740) Mgr. Václav Pacl, Okrajová 1416/4, Havířov - Podlesí, 73601
- (510) (6) kovové stavební materiály a výrobky, zejména drobné kování pro stavební účely, okenní a dveřní kování, kovové dveřní a okenní rámy a závěsy, dveřní rukojeti a držadla ke dveřním klepadlům kovová, kovové mříže, kovové dveřní zarážky, kroužky zarážek a pera ke dveřím, hliníkové folie, kovové přepážky pro sprchové kabiny, kliky a kuličky ke dveřním zámčům, kovová dveřní kukátka, kovová lešení, měděná kování, kovové nádoby a bazény, kovové stavební obklady, kovové okapní žlaby a římsy, kovové schody, kovové rukojeti, kovové tlumiče hluku též ke dveřím, kovové potrubí pro ústřední topení, armatury pro potrubí na stlačený vzduch, vodu, plyn, oleje, z kovu, armatury kovové do betonu, armatury pro stavby kovové, posuvná okna, závaží, zarážky, kladky, válečky k posuvným oknům, zámky všeho druhu, kombinací, zapuštěné, pružinové, bezpečnostní, kromě zámek elektrických, kovové vodovodní potrubí, kovové žaluzie, zvonky ke dveřím, železné žlaby a koryta; (9) elektrické přístroje a zařízení, zejména rozvaděče nízkého napětí; (11) zařízení pro vaření, chlazení, větrání, včetně klimatizace nebo zařízení pro úpravu vzduchu, zařízení pro rozvod vody, zejména kohouty, šoupata, vodovodní baterie, ventily, zařízení pro ohřev vody, zejména bojlerů, průtokové ohřivače vody pro koupelny, zařízení pro rozvod a přenos tepla, zejména elektrické, plynové a uhelné kotle, včetně jejich příslušenství, jako jsou regulátory, regulační prvky, expanzomaty apod., ústřední topení, články žebrového ústředního topení, zařízení zdravotnická, zejména distributory desinfekčních prostředků pro klosety, filtry na čištění vzduchu a vody, zařízení koupelen, bidety, koupací vany, včetně sedacích, umyvadla s přívodem vody, zařízení na ohřívání prádla, vodovodní a požární hydranty, kohoutky a kuželky k nim, požární kohouty, kanalizační kovové kohoutky, hygienická zařízení, klosety a jejich splachovací zařízení, instalace klozetové, včetně nádrží a vodovodního potrubí i s regulačním příslušenstvím, kašny, klimatizační zařízení a přístroje, odsávací zařízení, sprchové zařízení, sterilizátory vody nebo vzduchu ozonem, majoliková kamna, obložení topných těles, ozdobné vodotrysky, regulační, zajišťovací a bezpečnostní armatury k přístrojům, vodovodům a plynovodům, elektrické a plynové sporáky a trouby, též kuchyňské, porcelánová kamna, prádelní kotle; (17) polotovary z plastických hmot, těsnící hmoty, izolační nátěry, nekovové armatury k potrubí na stlačený vzduch, armatury pro vodovody z jiných hmot než z kovu; (19) stavební materiály nekovové, zejména sklo alabastrové, tabulové okenní, neprůstředné, skleněné desky namáčené v barvách pro stavební účely, skleněné obkládací desky na příčky, armatury pro stavby nekovové, balustrý, bazény na plavání nekovové a nepřenosné, cementové omítky odolné proti ohni, betonové desky na obkládání podlah, nekovové desky obkladové na zdivo, dlaždice dřevěné, keramické, kameninové, polévané, mosaikové, skleněné svítící, hliněné, přenosné domy nekovové, dřevěné dýhy spojované nebo lepené, dřevěné ostění, dřevolepenka pro stavebnictví, dřevěné dveře křídlové, posuvné, skleněné posuvné dveře, dveřní rámy a výplně nekovové, parketové desky, dřevěné podlahy, podlahy a stropy pro stavby, hmoty na jednolitě podlahy, přepážky pro sprchové kabiny, kámen dlažební, na krby, na obklady, na prahy, přírodní nebo umělé, korkové desky, střešní a nárožní krokve, dřevěné latě, laťové přepážky, lepenka pro stavby, dřevěné lešení, obkládací, dřevěné obklady prahů, ohnivzdorné cihly, cementy, okapní žlaby nekovové, otočné okenice, nekovové okenní rámy, okna nekovová a posuvná, rolety a žaluzie lamelové nekovové a netextilní, řezivo, břidlicové tašky, sádra, sádrové desky a tašky, tašky z pálené hlíny, kameninové a skleněné, nekovové armatury pro stavebnictví; (35)

zprostředkování obchodních záležitostí, poradenství a poskytování konzultací v obchodní činnosti a provozně-ekonomických otázkách, zprostředkování interaktivní obchodní činnosti, předvádění zboží; (37) stavební práce, montáž a údržba konstrukcí, montáž a opravy vyhrazených plynových zařízení, montáž, opravy, údržba a servis vyhrazených elektrických zařízení, práce spojené se zařizováním koupelen, dlaždičské a obkládací práce, montáž, demontáž, opravy a údržba tepelných, ventilačních a klimatizačních zařízení, izolační práce, instalace a opravy žaluzií, rolet a potrubí, vodo- a plyno- instalace, zednické, truhlářské, malířské, lakýrnické, omítkařské, sádrovací a topenářské práce, montáž, demontáž, opravy a údržba k uvedeným výrobkům a zařízením, plnění tlakových nádob plyny, revize a zkoušky vyhrazených elektrických a plynových zařízení; (39) automobilová doprava, zejména nákladní, doručování a dodávání zboží, odtahová služba, zprostředkování dopravy, provoz parkovišť, pronájem garáží a parkovišť, pronájem skladů, pronájem vozidel, překládací zařízení, tranzitní skladiště (překladiště), vykládací zboží z vagónů na rampy; (42) projekční činnost v investiční výstavbě.

(511) 6, 9, 11, 17, 19, 35, 37, 39, 42
(210) O-160507

(111) **237973**

(220) 20.11.2000

(151) 22.10.2001

(540)

DATEV-KOMPLEX

(730) **DATEV eG**, Paumgartnerstrasse 6-14, Nürnberg, DE
(740) **KOREJZOVÁ & SPOL.**, v.o.s., JUDr. Petra Korejzová, advokátka, Korunní 810/104 E, Praha 10, 10100

(510) (9) přístroje pro zpracování dat, elektronické systémy pro zpracování dat a výpočetní systémy pro telekomunikační sítě a systémy správy sítí, datové nosiče všeho druhu obsahující programy pro zpracování dat; (16) kancelářské organizační pomůcky, zejména formuláře, tiskoviny, publikace; (35) elektronické zpracování dat pro třetí osoby zejména v oblasti účetnictví, organizace kancelářských činností, výpočtu daní, jakož i v oblasti daňového, ekonomického a právního poradenství, vedení a správa databází včetně systemizace a sestavování dat do počítačových databází, organizační poradenství v oblasti elektronického zpracování dat; (38) telekomunikace, zejména poskytování přístupu na telekomunikační sítě; (41) vzdělávání a výuka v oblasti elektronického zpracování dat, daňového práva a obchodního managementu; (42) technické poradenství v oblasti elektronického zpracování dat, plánování, vývoj, zhotovování a údržba programů pro elektronické zpracování dat.

(511) 9, 16, 35, 38, 41, 42

(210) O-161221

(111) **237974**

(220) 20.11.2000

(151) 22.10.2001

(540)

DATEV-BALANCE

(730) **DATEV eG**, Paumgartnerstrasse 6-14, Nürnberg, DE
(740) **KOREJZOVÁ & SPOL.**, v.o.s., JUDr. Petra Korejzová, advokátka, Korunní 810/104 E, Praha 10, 10100

(510) (9) přístroje pro zpracování dat, elektronické systémy pro zpracování dat a výpočetní systémy pro telekomunikační sítě a systémy správy sítí, datové nosiče všeho druhu obsahující programy pro zpracování dat; (16) kancelářské organizační pomůcky, zejména formuláře, tiskoviny, publikace; (35) elektronické zpracování dat pro třetí osoby zejména v oblasti účetnictví, organizace kancelářských činností, výpočtu daní, jakož i v oblasti daňového, ekonomického a právního poradenství, vedení a správa databází včetně systemizace a sestavování dat do počítačových databází, organizační poradenství v oblasti elektronického zpracování dat; (38) telekomunikace, zejména poskytování přístupu na telekomunikační sítě; (41) vzdělávání a výuka v oblasti elektronického zpracování dat, daňového práva a obchodního managementu; (42) technické poradenství v oblasti elektronického zpracování dat, plánování, vývoj, zhotovování a údržba programů pro elektronické zpracování dat.

(511) 9, 16, 35, 38, 41, 42
(210) O-161222

(111) **238262**
(220) 24.05.2000
(151) 23.11.2001
(540)



(730) **CET 21 spol. s r.o.**, Křiženeckého nám. 1078/5, Praha 5, 15200, CZ

(740) Advokátní a patentová kancelář VYSKOČIL, KROŠLÁK a spol., Dana Lukajová, Voršilská 10, Praha 1, 11000

(510) (16) papír a výrobky z papíru, lepenka a výrobky z lepenky, tištěné materiály, publikace, noviny, periodika a časopisy, knihy, propagační materiály, fotografie, plakáty, kalendáře, papírnické zboží, plastické obalové materiály; (35) inzertní, propagační a marketingové služby, zprostředkování v oblasti reklamy, poradní a konzultační služby v oblasti marketingu a médií, reklamní a propagační činnost, tvorba reklamních a propagačních materiálů, průzkum a analýzy trhu, průzkumové a informační služby v oblasti reklamy, obchodu a marketingu, statistické analýzy a kompilace, průzkum a konzultační služby v oblasti médií, plánování, nákup a zprostředkování prostoru pro reklamu, získávání, zpracování a prezentace sledovanosti televizních pořadů; (41) vydavatelské a nakladatelské služby, nahrávání nosičů zvukových nebo zvukově obrazových, šíření audiovizuálních děl; (42) návrhářské a designéřské služby, tvorba a vývoj designu, konzultační služby v oblasti informačních technologií, tvorba softwaru a www stránek.

(511) 16, 35, 41, 42
(210) O-155715

(111) **238263**
(220) 24.05.2000
(151) 23.11.2001
(540)

MAG MEDIA 99

(730) **CET 21 spol. s r.o.**, Křiženeckého nám. 1078/5, Praha 5, 15200, CZ

(740) Advokátní a patentová kancelář VYSKOČIL, KROŠLÁK a spol., Dana Lukajová, Voršilská 10, Praha 1, 11000

(510) (16) papír a výrobky z papíru, lepenka a výrobky z lepenky, tištěné materiály, publikace, noviny, periodika a časopisy, knihy, propagační materiály, fotografie, plakáty, kalendáře, papírnické zboží, plastické obalové materiály; (35) inzertní, propagační a marketingové služby, zprostředkování v oblasti reklamy, poradní a konzultační služby v oblasti marketingu a médií, reklamní a propagační činnost, tvorba reklamních a propagačních materiálů, průzkum a analýzy trhu, průzkumové a informační služby v oblasti reklamy, obchodu a marketingu, statistické analýzy a kompilace, průzkum a konzultační služby v oblasti médií, plánování, nákup a zprostředkování prostoru pro reklamu, získávání, zpracování a prezentace sledovanosti televizních pořadů; (41) vydavatelské a nakladatelské služby, nahrávání nosičů zvukových nebo zvukově obrazových, šíření audiovizuálních děl; (42) návrhářské a designéřské služby, tvorba a vývoj designu, konzultační služby v oblasti informačních technologií, tvorba softwaru a www stránek.

(511) 16, 35, 41, 42
(210) O-155716

(111) **238595**
(220) 25.10.2000
(151) 23.11.2001
(540)

CAFAYATE

(730) **PERNOD RICARD ARGENTINA S.R.L.**, Jujuy 1197, Bella Vista, Buenos Aires B1661KTA, AR

(740) Čermák Hořejš Matějka a spol., JUDr. Karel Čermák, advokát, Národní 32, Praha 1, 11000

(510) (33) alkoholické nápoje (s výjimkou pív).
(511) 33
(210) O-160407

(111) **238623**
(220) 02.11.2000
(151) 23.11.2001
(540)



(730) **Brněnská správcovská, a.s.**, Vinařská 460/3, Brno, 60300, CZ

(740) Ing. Petr Soukup, patentový a známkový zástupce, Vídeňská 8, Olomouc, 77200

(510) (32) nealkoholické nápoje sycené i nesycené, včetně nápojů minerálních, šumivých, iontových a energetických, sirupy, koncentráty a jiné přípravky pro přípravu nápojů, ovocné a zeleninové šťávy, mošty, ovocné nektary a nápoje z ovocných šťáv, stolní a minerální vody, diabetické a dietetické nápoje neléčebné, práškové nealkoholické nápoje, práškové přípravky a příchutě pro výrobu nealkoholických nápojů a likérů, obohacené vitamínové nápoje a koncentráty, nealkoholické aperitivy, dětské nealkoholické sekty; (33) alkoholické nápoje, zejména likéry, destiláty, lihoviny, vinné nápoje, vína včetně šumivých, perlivých a sektů, aperitivy, vína a likéry pro trávení, nízkoalkoholické míchané nápoje, bowle a jiné alkoholické nápoje obsahující ovoce; (42) výzkum, vývoj a poradenská činnost v oblasti alkoholických a nealkoholických nápojů.

(511) 32, 33, 42
(210) O-160634

(111) **238624**
(220) 02.11.2000
(151) 23.11.2001
(540)



(730) **Brněnská správcovská, a.s.**, Vinařská 460/3, Brno, 60300, CZ

(740) Ing. Petr Soukup, patentový a známkový zástupce, Vídeňská 8, Olomouc, 77200

(510) (32) nealkoholické nápoje sycené i nesycené, včetně nápojů minerálních, šumivých, iontových a energetických, sirupy, koncentráty a jiné přípravky pro přípravu nápojů, ovocné a zeleninové šťávy, mošty, ovocné nektary a nápoje z ovocných šťáv, stolní a minerální vody, diabetické a dietetické nápoje neléčebné, práškové nealkoholické nápoje, práškové přípravky a příchutě pro výrobu nealkoholických nápojů a likérů, obohacené vitamínové nápoje a koncentráty, nealkoholické aperitivy, dětské nealkoholické sekty; (33) alkoholické nápoje, zejména likéry, destiláty, lihoviny, vinné nápoje, vína včetně šumivých, perlivých a sektů, aperitivy, vína a likéry pro trávení, nízkoalkoholické míchané nápoje, bowle a jiné alkoholické nápoje obsahující ovoce; (42) výzkum, vývoj a poradenská činnost v oblasti alkoholických a nealkoholických nápojů.

(511) 32, 33, 42
(210) O-160635

(111) **238652**
(220) 07.11.2000

(151) 23.11.2001
(540)

SALTON

(730) **ANTUS agentura, s.r.o.**, Nám. Práce 2512, Zlín, 76001, CZ
(740) **BOHEMIA PATENT, Ing. Jana Vandělková**, Spálená 97/29, Praha 1, 11000
(510) (24) tkaniny, bavlněné látky, textilie, textilní zboží, které není obsaženo v jiných třídách, ložní pokrývky a příkrývky, ložní prádlo, nábytkové potahy, cestovní příkrývky, plédy, přehozy vlněné, textilní rolety, textilní ručníky, spací pytle, vlajkovina, vlaječky; (25) textilní výrobky, oděvy textilní, oděvní doplňky, konfekce, kostýmy, obleky, košile, oděvy koupací, nepromokavé, oděvy pro cyklisty a motoristy, oděvy tělocvičné apod.; (35) reklamní a inzertní činnost, zprostředkovatelská činnost v oblasti obchodu, služby a poradenství v obchodní činnosti.
(511) 24, 25, 35
(210) O-160782

(111) **238683**
(220) 14.11.2000
(151) 23.11.2001
(540)

OXIFRISCH

(730) **Kašpar Milan**, Hvězdonická 564, Praha 4 - Libuš, 14200, CZ
(510) (6) nádoby (kovové) na stlačený plyn, nebo zkvapalněný vzduch; (11) inhalační přístroje s výjimkou přístrojů pro lékařské účely; (20) nekovové uzávěry na nádoby.
(511) 6, 11, 20
(210) O-160958

(111) **238839**
(220) 14.12.2000
(151) 23.11.2001
(540)

KONZULTA Brno

(730) **KONZULTA Brno, a.s.**, Veveří 9, Brno, 60200, CZ
(740) **JUDr. Rosenbachová Jitka**, Veveří 9, Brno, 60200
(510) (9) software; (35) činnost organizačních a ekonomických poradců, daňové poradenství; (36) pronájem nemovitostí, realitní činnost; (41) vydavatelská a nakladatelská činnost v oblasti periodických a neperiodických publikací; (42) vývoj a tvorba software.
(511) 9, 35, 36, 41, 42
(210) O-162332

(111) **238858**
(220) 18.12.2000
(151) 23.11.2001
(540)



(730) **Karel Švec**, Harantova 1317, Písek, 39701, CZ
(510) (9) cyklistické ochranné přílby; (12) jízdní kola a jejich příslušenství; (25) cyklistické oděvy, cyklistická obuv.
(511) 9, 12, 25
(210) O-162459

(111) **238892**
(220) 21.12.2000
(151) 23.11.2001
(540)

ZENITEX

(730) **ZENIT spol. s r. o.**, Radlická 138, Praha 5, 15000, CZ
(740) **Velíšek & Podpěra - advokátní kancelář s.r.o.**, Mgr. Bc. Jiří Podpěra, advokát, Spálená 14, Praha 1, 11000
(510) (19) stavební materiály nekovové /tekutá malta pro podlahy/; (27) jiné obklady podlah, patřící do této třídy; (37) stavebnictví.
(511) 19, 27, 37
(210) O-162599

(111) **238925**
(220) 28.12.2000
(151) 23.11.2001
(540)

1000 + 1 noc

(730) **OXALIS, spol. s r.o.**, K Teplinám 663, Slušovice, 76315, CZ
(740) **Ing. Yveta Janásová**, Zálešná IV/1300, Zlín, 76001
(510) (5) dietetické čaje, medicínální čaje, bylinné a ovocné čaje s léčebným účinkem a směsí těchto čajových směsí; (29) sušené ovoce, zelenina a byliny včetně jejich směsí; (30) čaj, čajové směsi, čajové nápoje, čaj a čajové směsi lisované, sypké a porcované.
(511) 5, 29, 30
(210) O-162767

(111) **238926**
(220) 28.12.2000
(151) 23.11.2001
(540)

Deep Forest

(730) **OXALIS, spol. s r.o.**, K Teplinám 663, Slušovice, 76315, CZ
(740) **Ing. Yveta Janásová**, Zálešná IV/1300, Zlín, 76001
(510) (5) dietetické čaje, medicínální čaje, bylinné a ovocné čaje s léčebným účinkem a směsí těchto čajových směsí; (29) sušené ovoce, zelenina a byliny včetně jejich směsí; (30) čaj, čajové směsi, čajové nápoje, čaj a čajové směsi lisované, sypké a porcované.
(511) 5, 29, 30
(210) O-162769

(111) **238930**
(220) 28.12.2000
(151) 23.11.2001
(540)

Babiččina zahrádka

(730) **OXALIS, spol. s r.o.**, K Teplinám 663, Slušovice, 76315, CZ
(740) **Ing. Yveta Janásová**, Zálešná IV/1300, Zlín, 76001
(510) (5) dietetické čaje, medicínální čaje, bylinné a ovocné čaje s léčebným účinkem a směsí těchto čajových směsí; (29) sušené ovoce, zelenina a byliny včetně jejich směsí; (30) čaj, čajové směsi, čajové nápoje, čaj a čajové směsi lisované, sypké a porcované.
(511) 5, 29, 30
(210) O-162774

(111) **238931**
(220) 28.12.2000
(151) 23.11.2001
(540)

Bora Bora

(730) **OXALIS, spol. s r.o.**, K Teplinám 663, Slušovice, 76315, CZ
(740) **Ing. Yveta Janásová**, Zálešná IV/1300, Zlín, 76001
(510) (5) dietetické čaje, medicínální čaje, bylinné a ovocné čaje s léčebným účinkem a směsí těchto čajových směsí; (29) sušené ovoce, zelenina a byliny včetně jejich směsí; (30) čaj, čajové směsi, čajové nápoje, čaj a čajové směsi lisované, sypké a porcované.
(511) 5, 29, 30
(210) O-162775

(111) **238932**
(220) 28.12.2000
(151) 23.11.2001
(540)

Indiánské léto

(730) **OXALIS, spol. s r.o.**, K Teplinám 663, Slušovice, 76315, CZ
(740) **Ing. Yveta Janásová**, Zálešná IV/1300, Zlín, 76001
(510) (5) dietetické čaje, medicínální čaje, bylinné a ovocné čaje s léčebným účinkem a směsí těchto čajových směsí; (29) sušené ovoce, zelenina a byliny včetně jejich směsí; (30) čaj, čajové směsi, čajové nápoje, čaj a čajové směsi lisované, sypké a porcované.
(511) 5, 29, 30
(210) O-162776

(111) **238934**
(220) 28.12.2000
(151) 23.11.2001
(540)

Zimní pohádka

(730) **OXALIS, spol. s r.o.**, K Teplínám 663, Slušovice, 76315, CZ
(740) Ing. Yveta Janásová, Zálešná IV/1300, Zlín, 76001
(510) (5) dietetické čaje, medicínální čaje, bylinné a ovocné čaje s léčebným účinkem a směsi těchto čajových směsí; (29) sušené ovoce, zelenina a byliny včetně jejich směsí; (30) čaj, čajové směsi, čajové nápoje, čaj a čajové směsi lisované, sypké a porcované.
(511) 5, 29, 30
(210) O-162779

(111) **239410**
(220) 02.11.2000
(151) 19.12.2001
(540)

PODĚBRADSKÁ MINERÁLNÍ VODA

(730) **Poděbradka, a. s.**, Nymburská 239/VII, Poděbrady, 29001, CZ
(740) Mgr. Ing. Marek Němec, patentový zástupce, Nádražní 106, box 223, Sedlčany, 26401
(510) (5) nápoje pro léčivé účely, léky s obsahem minerálů; (30) led pro osvěžení; (32) minerální vody, nealkoholické nápoje, ovocné šťávy a sirupy, nápojové esence.
(511) 5, 30, 32
(210) O-160671

(111) **239416**
(220) 06.11.2000
(151) 19.12.2001
(540)



(730) **PHOENIX lékárenský velkoobchod, a. s.**, K pérovně 945/7, Praha 10 - Hostivař, 10200, CZ
(740) Ing. Petr Soukup, patentový a známkový zástupce, Vídeňská 8, Olomouc, 77200
(510) (1) chemické výrobky určené pro průmysl, vědy a fotografii, pro zemědělství, lesnictví a zahradnictví, pryskyřice v surovém stavu, lepidla, pojiva, tmely a mořidla pro průmyslové účely, chemické výrobky určené pro konzervování potravin, hnojiva pro půdu; (3) výrobky kosmetické a voňavkářské, bylinné kosmetické přípravky, mýdla včetně mýdel medicínálních, parfumerie, vonné oleje, krémy, mléka, gely, emulze, vody a deodoranty pro osobní potřebu, toaletní přípravky, vlasové a ústní vody, pasty, prášky a vodičky pro čištění a ošetřování zubů a dutiny ústní, šampony tělové i vlasové, prostředky pro mytí a ošetřování rukou a vlasů, například kondicionery, pomády, tužidla, spraye, laky, prostředky pro ošetřování pokožky, například krémy na a po opalování, masážní krémy a emulze, regenerační krémy a vody, prací a bělicí přípravky, například prášky a aviváže, přípravky bytové chemie pro čištění, leštění, odmašťování, broušení, například prášky, pasty, gely a saponáty na nádobí, vany, dřezky, smalt, sporáky, nábytek, koberce, podlahy, mycí prostředky pro toaletní účely, například mýdla tuhá i tekutá, prášky a gely na ruce; (4) průmyslové oleje, tuky, mazadla a paliva; (5) léčiva, drogy a lékárnické výrobky, farmaceutické a parafarmaceutické přípravky humánní a veterinární, organopreparáty, očkovací látky, sera a výrobky z krve, přípravky baktericidní, fungicidní, insekticidní, desinfekční přípravky, přípravky proti nákaze, antiparazitní látky, zubní amalgamy a cementy, zubní brusné prostředky, zubní laky, porcelán pro zubní protézy, náplasti pro lékařské účely, zdravotnické a chirurgické gázy a obvazy, repelentní přípravky, bylinné čaje, výrobky diabetické, dietetické a potravinové doplňky v tuhém i tekutém stavu,

například kapky, tablety, kapsle a tobolky pro posílení imunity organismu, vše pro léčebné účely, vitamínové přípravky, léčivé byliny a jejich výtažky, speciální sirupy a žvýkačky pro lékařské a farmaceutické účely, oleje pro lékařské účely, diabetické a dietetické nápoje, diabetické a dietetické přípravky a komponenty pro nápojářský průmysl, vitamínové nápoje včetně práškových, strojené minerální vody a vody termální, vše pro léčebné účely, jedy, hygienické vložky; (9) přístroje a nástroje vědecké, námořní, geodetické, elektrické, fotografické, filmové, optické, přístroje pro měření a vážení, kontrolu a záchranu, přístroje pro vyučování, přístroje pro přenos, záznam, zesilování, reprodukci zvuku nebo obrazu, magnetické a optoelektronické nosiče zvukových záznamů a dat nahrané i nenahrané, počítačové stroje, počítače a jejich periferie, software, elektronické součástky, brýle, brýle proti slunci, monokly, zvětšovací skla a čočky, speciální záchranné oděvy; (10) přístroje a nástroje chirurgické, lékařské, zubolékařské, zvěrolékařské, speciální nábytek pro tyto obory, umělé údy, oči, zuby a protézy, ortézy, speciální oděvy pro lékaře a operaci sály, zdravotnické pomůcky a výrobky z gumy, elektricky vyhřívané podušky, speciální lékařské vaky, podušky a polštářky, přístroje pro tělesná cvičení lékařská, orthopedická nebo chirurgická, masážní přístroje včetně přístrojů pro estetické masáže a pěstění těla a obličje a přístrojů terapeutických a vibračních; (16) papír a výrobky z papíru a lepenky, reklamní, propagační a užitkové výrobky z papíru, např. etikety, podnosy pro rychlé občerstvení, utěrky, ubrusy, ubrousky, ručníky, tiskoviny, periodické i neperiodické publikace, informační, reklamní a propagační letáky, plakáty, prospekty, pohlednice, mapy, průvodce, dopisní obálky, přání, kalendáře, samolepky, obtisky, pexesa, vystřihovánky, omalovánky, hrací karty, kartičky, balící papír, papírové tašky, sešity, skicáky, tužky, tiskárenské a kartonážní výrobky, data a databáze na papírových nosičích, kopírovací zařízení, razítka a razidla, psací potřeby, pytle a sáčky z plastických hmot, papírové kapesníky, ubrousky a papírové pleny, kancelářská lepidla, učební a školní pomůcky a potřeby z papíru; (30) oplatky, cukrovinky, cukrářské výrobky, chléb, pečivo, káva, čaj, kakao, rýže, cukr, kávové náhražky, med, droždí, sůl, hořčice, ocet, omáčky, koření, obilné vločky, mouka a výrobky z obilnin; (32) nealkoholické nápoje sycené i nesycené, včetně nápojů minerálních, šumivých, iontových a energetických, sirupy, koncentráty a jiné přípravky pro přípravu nápojů, ovocné a zeleninové šťávy, mošty, ovocné nektary a nápoje z ovocných šťáv, stolní a minerální vody, diabetické a dietetické nápoje neléčebné, práškové nealkoholické nápoje, práškové přípravky a píchutě pro výrobu nealkoholických nápojů a likérů, obohacené vitamínové nápoje a koncentráty, nealkoholické aperitivy, pivo; (35) inzertní, reklamní a propagační služby, zprostředkovatelská činnost v oblasti obchodu, marketingové služby; (38) šíření, zveřejňování a přenos informací a zpráv prostřednictvím Internetu; (39) služby balení a expedice zboží, zprostředkování dopravních služeb, zásilkový prodej; (40) vazby knih a knihařské práce; (41) vydavatelská a nakladatelská činnost, organizace a pořádání odborných kursů, školení, seminářů a jiných výchovně-vzdělávacích akcí; (42) odborná konzultační činnost, zpracovávání odborných posudků, tvorba a vývoj software, grafický design.

(511) 1, 3, 4, 5, 9, 10, 16, 30, 32, 35, 38, 39, 40, 41, 42
(210) O-160728

(111) **239418**
(220) 06.11.2000
(151) 19.12.2001
(540)

CLICK... & EAT!

(730) **COLOSEUM RESTAURANTS s.r.o.**, Vodičkova 30, č.p. 699, Praha 1, 11000, CZ

- (740) Advokátní kancelář, JUDr. Vladimíra Pajerová, Fügnerovo nám. 3, Praha 2, 12000
- (510) (21) náčiní a nádoby pro domácnost nebo kuchyň (nikoliv z drahých kovů, ani postříbřených nebo pozlacených kovů), hřebeny a mycí houby, kartáče (s výjimkou štětců), materiály pro výrobu kartáčů, čisticí potřeby, drátky na čištění parket, sklo surové nebo opracované (s výjimkou stavebního skla), sklo, porcelán a majolika neobsažené v jiných třídách; (29) maso, ryby, drůbež a zvěřina, masové výtažky, ovoce a zelenina konzervované, sušené a zavařené, želé, džemy, kompoty, vejce, mléko a mléčné výrobky, oleje a tuky jedlé; (30) káva, čaj, kakao, cukr, rýže, tapioka, ságo, kávové náhražky, mouka a přípravky z obilnin, chléb, pečivo, cukrovinky, zmrzlina, med, sirup melasový, droždí, prášky do těsta, sůl, hořčice, ocet, nálevy (k ochucení), koření, led pro osvěžení; (31) výrobky zemědělské, zahradnické, lesní a zrní neuvedené v jiných třídách, živá zvířata, čerstvé ovoce a zelenina, osivo, rostliny a přírodní květiny, krmivo pro zvířata, slad; (32) piva, minerální vody, šumivé nápoje a jiné nealkoholické, nápoje a šťávy ovocné, sirupy a jiné přípravky k zhotovování nápojů; (33) alkoholické nápoje (s výjimkou pív); (34) tabák, potřeby pro kuřáky, zápalky; (35) propagační činnost, reklama, pomoc při řízení obchodní činnosti, obchodní administrativní, kancelářské práce; (39) doprava, balení a skladování zboží, organizování cest; (42) restaurace (strava), dočasné ubytování, péče léčebná, hygienická a kosmetická, služby veterinářské a zemědělské, služby právní, vědecký a průmyslový výzkum, programování počítačové.
- (511) 21, 29, 30, 31, 32, 33, 34, 35, 39, 42
(210) O-160736

- (111) **239518**
(220) 24.11.2000
(151) 19.12.2001
(540)



- (730) **Sanoma Magazines Praha s.r.o.**, Lomnického 7, č.p. 1705, Praha 4, 14000, CZ
- (740) Ladislava Jasanská Advokátní kancelář, Mgr. Ladislava Jasanská, advokátka, Lomnického 7, Praha 4, 14000
- (510) (16) periodické a neperiodické tiskoviny všeho druhu, zejména časopisy, tiskárenské výrobky, zejména pohledy, obtisky, záložky, fotografie, papírenské zboží všeho druhu, kancelářské potřeby, zejména bloky, kalendáře, fotoalba, dopisní papíry, desky, psací potřeby, drobné kancelářské potřeby z plastů a kovu, učební pomůcky, plastické obaly (nezařazené do jiných tříd), hrací karty, štočky; (38) šíření tiskovin, časopisů, periodik v elektronické podobě prostřednictvím počítačové sítě včetně Internetu; (41) vydavatelská a nakladatelská činnost, zábava, sportovní a kulturní aktivity, zejména soutěže, estrády.
- (511) 16, 38, 41
(210) O-161474

- (111) **239582**
(220) 04.12.2000
(151) 19.12.2001
(540)



- (730) **Ing. Hanták Martin**, K Nádraží 89, Praha 9, 19015, CZ
- (510) (12) vozidla; (18) textilní zavazadla; (37) opravy elektroniky.
- (511) 12, 18, 37

(210) O-161843

- (111) **239600**
(220) 08.12.2000
(151) 19.12.2001
(540)

FEBIRA

- (730) **Zentiva, a.s.**, Nitrianska 100, Hlohovec, 92027, SK
- (740) Rott, Růžička & Guttmann Patentové, známkové a advokátní kanceláře, JUDr. Vladimír Rott, Vinohradská 37, Praha 2, 12000
- (510) (1) chemické výrobky a chemikálie pro průmysl a vědu, chemické látky na konzervování potravin, třísloviny; (3) éterické oleje, kosmetické přípravky, vlasové vodičky, přípravky na čištění zubů, dezodoranty pro osobní potřebu, sanitární přípravky, voňavkářské výrobky; (5) léčiva, farmaceutické přípravky humánní a veterinární, organopreparáty, očkovací látky a séra, chemické výrobky pro lékařství, hygienu, farmacii a vědu, přípravky baktericidní, fungicidní, insekticidní, dezinfekční přípravky, přípravky proti nákaze, přípravky pro ošetřování zubů a dutiny ústní, diabetické přípravky pro léčebné účely, utišující prostředky a přípravky proti kašli, léčivé byliny, čaje a čajové směsi, vitamínové přípravky, léčivé tinktury a kapky.
- (511) 1, 3, 5
(210) O-162180

- (111) **239667**
(220) 27.12.2000
(151) 19.12.2001
(540)

Euro Catering

- (730) **Euro Catering, s.r.o.**, Dlouhá 705/16, Praha 1, 11000, CZ
- (510) (35) propagační činnost, reklama, pomoc při řízení obchodní činnosti, obchodní administrativní, kancelářské práce.
- (511) 35
(210) O-162735

- (111) **239668**
(220) 27.12.2000
(151) 19.12.2001
(540)



- (730) **Euro Catering, s.r.o.**, Dlouhá 705/16, Praha 1, 11000, CZ
- (510) (3) přípravky pro bělení a jiné prací prostředky, přípravky pro čištění, leštění, odmašťování a broušení, mýdla, parfumerie, vonné oleje, kosmetika, vlasové vody; (29) maso, ryby, drůbež a zvěřina, masové výtažky, ovoce a zelenina konzervované, sušené a zavařené, želé, džemy, kompoty, vejce, mléko a mléčné výrobky, oleje a tuky jedlé; (30) káva, čaj, kakao, cukr, rýže, tapioka, kávové náhražky, mouka a přípravky z obilovin, prášky do těsta, málevy, koření, hořčice; (32) minerální vody šumivé a jiné nápoje nealkoholické, nápoje a šťávy ovocné, sirupy a jiné přípravky k zhotování nápojů.
- (511) 3, 29, 30, 32
(210) O-162736

- (111) **239790**
(220) 25.01.2001
(151) 19.12.2001

(540)



- (730) **HALLMARK CARDS, INCORPORATED**, 2501 McGee Trafficway, Kansas City, MO, US
(740) Společná advokátní kancelář Všečeka, Zelený, Švorčík, Kalenský a partneři, JUDr. Pavel Zelený, advokát, Hálkova 2, Praha 2, 12000
(510) (38) služby televizního vysílání, všemi prostředky, včetně satelitu, kabelu, éterem, progarmů placené televize, globální počítačové sítě, širokopásmové a úzkopásmové, a komunikační služby; (41) výroba kabelových televizních programů a televizních show, distribuce a výroba filmů a televizních programů.
(511) 38, 41
(210) O-163521

- (111) **239865**
(220) 02.03.2001
(151) 19.12.2001
(540)

WAVEBIRD

- (730) **Nintendo Co.,Ltd.**, 11-1, Hokotate-cho, Kamitoba, Minami-ku, Kyoto-shi, Kyoto, JP
(740) Patentservis Praha a.s., Jivenská 1273/1, Praha 4, 14021
(510) (9) kontrolní zařízení a řídicí spínače pro domácí video hry, kontrolní zařízení a řídicí spínače užívané pro video hry pro komerční využití, kontrolní zařízení a domácí spínače používané pro osobní počítače.
(511) 9
(210) O-164924

- (111) **240162**
(220) 23.10.2000
(151) 25.01.2002
(540)

LondonExpress

- (730) **STUDENT AGENCY, s.r.o.**, náměstí Svobody 86/17, Brno, 60200, CZ
(740) UNIPATENT, Ing. Chludina Jiří, J.Masaryka 43-47, Praha 2-Vinohrady, 12000
(510) (39) služby poskytované v souvislosti se všemi druhy dopravy, činnost cestovní kanceláře - informace o cestování, jízdních tarifech, řádech a způsobech dopravy, zprostředkování dopravních služeb, veřejná osobní hromadná mezinárodní doprava.
(511) 39
(210) O-160330

- (111) **240186**
(220) 02.11.2000
(151) 25.01.2002

(540)

**FRUIT
DISTILLERY**

- (730) **Brněnská správcovská, a.s.**, Vinařská 460/3, Brno, 60300, CZ
(740) Ing. Petr Soukup, patentový a známkový zástupce, Vídeňská 8, Olomouc, 77200
(510) (32) nealkoholické nápoje sycené i nesycené, včetně nápojů minerálních, šumivých, iontových a energetických, sirupy, koncentráty a jiné přípravky pro přípravu nápojů, ovocné a zeleninové šťávy, mošty, ovocné nektary a nápoje z ovocných šťáv, stolní a minerální vody, diabetické a dietetické nápoje neléčebné, práškové nealkoholické nápoje, práškové přípravky a příchutě pro výrobu nealkoholických nápojů a likérů, obohacené vitamínové nápoje a koncentráty, nealkoholické aperitivy; (33) alkoholické nápoje, zejména likéry, destiláty, lihoviny, vinné nápoje, vína včetně šumivých, perlivých a sektů, aperitivy, vína a likéry pro trávení, dětské nealkoholické sekty, nízkoalkoholické míchané nápoje, bowle a jiné alkoholické nápoje obsahující ovoce; (42) výzkum, vývoj a poradenská činnost v oblasti alkoholických a nealkoholických nápojů.
(511) 32, 33, 42
(210) O-160633

- (111) **240198**
(220) 08.11.2000
(151) 25.01.2002
(540)

REFACO

- (730) **AMiT, spol. s r.o.**, Naskové 3/1100, Praha 5, 15000, CZ
(510) (9) průmyslové řídicí systémy, počítače průmyslové, spotřební elektronika; (42) tvorba, vývoj a instalace počítačových programů.
(511) 9, 42
(210) O-160810

- (111) **240208**
(220) 13.11.2000
(151) 25.01.2002
(540)

SKVOST

- (730) **Dvořák Jiří**, Jiráskova 1382, Pelhřimov, 39301, CZ
(510) (6) obecné kovy a jejich slitiny a výrobky z těchto látek; (14) vzácné kovy a jejich slitiny a výrobky z těchto materiálů, malby; (19) stavební materiály nekovové, nekovové pomníky; (20) nábytek, zrcadla, rámy, umělecké výrobky, zejména umělecko-průmyslové výrobky ze dřeva, vosku, sádry nebo plastických hmot, umělecké truhlářské výrobky, sochy ze dřeva, vosku, sádry nebo plastických hmot; (21) náčiní a nádoby pro domácnost nebo kuchyň, keramika; (35) e-business - obchodování prostřednictvím internetu, propagace výrobků a služeb prostřednictvím internetu; (40) zpracování materiálů a pokovování; (41) dálkové školení a vyučování, vydávání časopisů, knih; (42) programování pro počítače, tvorba www stránek.
(511) 6, 14, 16, 19, 20, 21, 35, 40, 41, 42
(210) O-160921

- (111) **240340**

(220) 22.12.2000
(151) 25.01.2002
(540)



(730) **Sanoma Magazines Praha s.r.o.**, Lomnického 1705/7, Praha 4, 14000, CZ

(740) Ladislava Jasanská Advokátní kancelář, Mgr. Ladislava Jasanská, advokátka, Lomnického 7, Praha 4, 14000

(510) (9) nahrané i nenahrané nosiče informací všeho druhu jako diskety, disky, CD ROMY, pásky i nenahrané nosiče zvuku a/nebo obrazu, elektronické publikace šířené pomocí počítačových a jiných obdobných sítí; (16) periodické a neperiodické tiskoviny všeho druhu, zejména časopisy, tiskárenské výrobky, pohledy, obtisky, záložky, fotografie, kalendáře, dopisní papíry; (38) šíření tiskovin pomocí počítačových a obdobných sítí; (41) vydavatelská a nakladatelská činnost.

(511) 9, 16, 38, 41
(210) O-162669

(111) **240483**
(220) 31.01.2001
(151) 25.01.2002
(540)

LINKGLIDE

(730) **SHIMANO INC.**, 77, Oimatsu-cho, 3-cho, Sakai, Osaka, JP
(740) Zeiner & Zeiner v.o.s., Mgr. Řehák David, advokát, Maiselova 15, Praha 1, 11000

(510) (9) elektrické akumulátory pro jízdní kola, zabezpečovací zařízení proti krádeži, elektrické kabely, počítače pro jízdní kola, měřiče rychlosti, automatická zařízení signalizující tlak v pneumatikách jízdních kol, helmy na jízdní kola, brýle, sluneční brýle, ochranné brýle a pouzdra, signalizační světla, ochranné obleky proti úrazům, obroučky brýlí; (12) jízdní kola, části a příslušenství pro jízdní kola, jmenovitě hlavy, vnitřní převodové hlavy, uvolňovací páky, uvolňovací páky převodů, řadící páky, přehazovače předních a zadních kol, vodiče řetězů, volnoběžky, ozubená kolečka, řemenice, řetězy, řetězové přesmykače (deflektory), řadící lanka, kliky, klikové soupravy, řetězová kola, pedály, pedálové klipsny, brzdové páky, přední brzdy, zadní brzdy, brzdové kabely, brzdové čelisti, ráfky, kola, paprsky, úchytky paprsků, spodní podpěry, sedadlové sloupky, patentní sedadlové sloupky, hlavní části pro sestavu rámových vidlic, rámy, závěsy, říditka, rukojeti na říditka, sedla, blatníky, stojánky na kola, nosiče, zvonky, houkačky a zpětná zrcátka pro jízdní kola, přehazovače řízené počítačem; (18) cestovní tašky, nákupní tašky, pouzdra na kola, cestovní tašky na jízdní kola, tašky pro přepravu jízdních kol, kempinkové tašky, batohy, cestovní tašky na oděvy, kufříky, deštníky, tašky na kolečkách.

(511) 9, 12, 18
(210) O-163851

(111) **240679**
(220) 28.02.2001
(151) 25.01.2002
(540)



(730) **Sedat Kosova**, Okružní 399, Vestec, 25242, CZ
(740) Václav Müller, patentový zástupce, Filipova 2016, Praha 4, 14800

(510) (22) provazy a struny k technickým účelům, lana a motouzy z přírodních, umělých nebo plastických látek, síť houpací a síť na maskování, stany včetně stanů pro táboření, lodní plachty, pytle na přepravu a uskladnění volně loženého zboží, čalounický materiál; (24) tkaniny s výjimkou tkanin zařazených do jiných tříd, pokrývky včetně cestovních pokrývek, ložní prádlo, ubrusy s výjimkou papírových a textilní zboží nezařazené v jiných třídách; (25) oděvy, saka, kalhoty, svetry, košile, obleky, sukně, pláště, kostýmy, cvičební úbory, oděvní doplňky zahrnuté v této třídě, kravaty, motýlky, šály, rukavice, klobouky, čepice, ponožky, šle, spodní prádlo, kožešinové ozdoby oděvní, blůzy, barety, šátky, podkolenky, boty, turistické oděvy, pracovní oděvy, oděvy pro volný čas, zejména pro sport.

(511) 22, 24, 25
(210) O-164846

(111) **240680**
(220) 28.02.2001
(151) 25.01.2002
(540)

COLLECTION

Despina

(730) **Sedat Kosova**, Okružní 399, Vestec, 25242, CZ
(740) Václav Müller, patentový zástupce, Filipova 2016, Praha 4, 14800

(510) (22) provazy a struny k technickým účelům, lana a motouzy z přírodních, umělých nebo plastických látek, síť houpací a síť na maskování, stany včetně stanů pro táboření, lodní plachty, pytle na přepravu a uskladnění volně loženého zboží, čalounický materiál; (24) tkaniny s výjimkou tkanin zařazených do jiných tříd, pokrývky včetně cestovních pokrývek, ložní prádlo, ubrusy s výjimkou papírových a textilní zboží nezařazené v jiných třídách; (25) oděvy, saka, kalhoty, svetry, košile, obleky, sukně, pláště, kostýmy, cvičební úbory, oděvní doplňky zahrnuté v této třídě, kravaty, motýlky, šály, rukavice, klobouky, čepice, ponožky, šle, spodní prádlo, kožešinové ozdoby oděvní, blůzy, barety, šátky, podkolenky, boty, turistické oděvy, pracovní oděvy, oděvy pro volný čas, zejména pro sport.

(511) 22, 24, 25
(210) O-164847

(111) **240768**
(220) 30.03.2001
(151) 25.01.2002
(540)



(730) **LOM PRAHA s. p.**, Tiskařská 8, Praha 10 - Malešice, 10038, CZ

(740) Ing. Václav Kratochvíl, patentový zástupce, Táborská 758/33, Mladá Boleslav, 29301

(510) (12) vzdušné bezpilotní prostředky; (42) průmyslový výzkum, posuzování a ověřování shody vlastností vojenské letecké techniky, zkoušky záchranných prostředků a padákové techniky.

(511) 12, 42
(210) O-165991

(111) **240989**
(220) 03.11.2000

- (151) 21.02.2002
(540)
- PREMIER**
- (730) **Bronislav Indra**, Sadová 1479, Uherské Hradiště, 68605, CZ
(740) Ing. Malůšek Jiří, Mendlovo nám. 1a, Brno, 60300
(510) (12) jízdní kola a jejich součásti; (18) batohy, brašny na nářadí, ledvinky, ruksaky brašny na kola, cestovní tašky; (28) tréninková kola, šlapací a odrazová zařízení, tělocvičné a sportovní nářadí.
- (511) 12, 18, 28
(210) O-160674

- (111) **240995**
(220) 07.11.2000
(151) 21.02.2002
(540)
- TOVARITCH**
- (730) **VIVENDO, s.r.o.**, Voctářova 51/18, Praha 8, 18000, CZ
(740) FISCHER & PARTNER, Fischer Michael, Na Hrobci 5, Praha 2, 12800
(510) (3) voňavky, vonné látky, látky přírodní nebo syntetické pro parfém, parfumerie, kosmetika, mýdla, zubní pasty; (32) piva, minerální vody, šumivé a jiné nealkoholické nápoje, nápoje a šťávy ovocné, sirupy a přípravky ke zhotovování nápojů; (33) alkoholické nápoje, zejména lihoviny, likéry, vína šumivá a nešumivá, alkoholické a vinné esence a extrakty.
- (511) 3, 32, 33
(210) O-160751

- (111) **241130**
(220) 28.12.2000
(151) 21.02.2002
(540)
- Alpský punč**
- (730) **OXALIS, spol. s r.o.**, K Teplínám 663, Slušovice, 76315, CZ
(740) Ing. Yveta Janásová, Zálešná IV/1300, Zlín, 76001
(510) (5) dietetické čaje, medicínální čaje, bylinné a ovocné čaje s léčebným účinkem a směsi těchto čajových směsí; (29) sušené ovoce, zelenina a byliny včetně jejich směsí; (30) čaj, čajové směsi, čajové nápoje, čaj a čajové směsi lisované, sypké a porcované.
- (511) 5, 29, 30
(210) O-162768

- (111) **241132**
(220) 28.12.2000
(151) 21.02.2002
(540)
- Lesní likér**
- (730) **OXALIS, spol. s r.o.**, K Teplínám 663, Slušovice, 76315, CZ
(740) Ing. Yveta Janásová, Zálešná IV/1300, Zlín, 76001
(510) (5) dietetické čaje, medicínální čaje, bylinné a ovocné čaje s léčebným účinkem a směsi těchto čajových směsí; (29) sušené ovoce, zelenina a byliny včetně jejich směsí; (30) čaj, čajové směsi, čajové nápoje, čaj a čajové směsi lisované, sypké a porcované.
- (511) 5, 29, 30
(210) O-162778

- (111) **241159**
(220) 11.01.2001
(151) 21.02.2002
(540)
- Růžová zahrada**
- (730) **OXALIS, spol. s r.o.**, K Teplínám 663, Slušovice, 76315, CZ
(740) Ing. Yveta Janásová, Zálešná IV/1300, Zlín, 76001
(510) (5) dietetické čaje, medicínální čaje, bylinné a ovocné čaje s léčebným účinkem a směsi těchto čajových směsí; (29) sušené ovoce, zelenina a byliny včetně jejich směsí; (30) čaj, čajové směsi, čajové nápoje, čaj a čajové směsi lisované, sypké a porcované.
- (511) 5, 29, 30
(210) O-163105

- (111) **241368**
(220) 28.02.2001

- (151) 21.02.2002
(540)
- FILIDENTAL**
- (730) **FILIDENTAL - Mars, s.r.o.**, Palackého 51, Svatka, 59202, CZ
(740) Mgr. Žáková Marie, Lidická 51, Brno, 60200
(510) (10) přístroje a nástroje chirurgické, lékařské a zubolékařské, zejména přístroje, nástroje a zařízení pro stomatologii a dentální protetiku, chirurgické nástroje vrtací, leštící, ruční nářadí elektrické a pneumatické pro stomatologii, speciální lékařský nábytek pro vybavení stomatologických zařízení; (37) opravy a údržba stomatologických přístrojů, nástrojů a zařízení; (41) vzdělávací činnost ve výše uvedeném oboru.
- (511) 10, 37, 41
(210) O-164850

- (111) **241439**
(220) 07.03.2001
(151) 21.02.2002
(540)



- (730) **Sedat Kosova**, Okružní 399, Vestec, 25242, CZ
(740) Václav Müller, patentový zástupce, Filipova 2016, Praha 4, 14800
(510) (22) provazy a struny k technickým účelům, lana a motouzy z přírodních, umělých nebo plastických látek, síť houpačí a síť na maskování, stany včetně stanů pro táboření, lodní plachty, pytle na přepravu a uskladnění volně loženého zboží, čalounický materiál; (24) tkaniny s výjimkou tkanin zařazených do jiných tříd, pokrývky včetně cestovních pokrývek, ložní prádlo, ubrusy s výjimkou papírových a textilní zboží nezařazené v jiných třídách; (25) oděvy, saka, kalhoty, svetry, košile, obleky, sukně, pláště, kostýmy, cvičební úbory, oděvní doplňky, kravaty, motýlky, šály, rukavice, klobouky, čepice, ponožky, šle, spodní prádlo, kožešinové ozdoby oděvní, blůzy, barety, šátky, podkolenky, boty, turistické oděvy, pracovní oděvy, oděvy pro volný čas, zejména pro sport.
- (511) 22, 24, 25
(210) O-165098

- (111) **241614**
(220) 28.03.2001
(151) 21.02.2002
(540)



- (730) **BONATRANS GROUP a.s.**, Revoluční 1234, Bohumín, 73594, CZ
(740) Ing. Jiří Střelák, Šumberova 42, Praha 6, 16200
(510) (6) kovy surové nebo opracované, výrobky z kovu, oceli a slitin pro různé druhy průmyslu, hutní materiály všeho druhu, kovové spojovací materiály všeho druhu, formy pro odlévání, odlitky všeho druhu, strojírenské a stavební kovové materiály, prvky, konstrukce apod.; (12) dopravní prostředky a jejich součásti, dvojkolí, kola, nápravy, obruče, brzdy, tlumiče, převodovky, kotouče všeho druhu a jejich součásti, zejména pro lokomotivy, železniční vozy, tramvaje; (37) servisní, opravárenská a instalační činnost pro dopravní prostředky a jejich součásti, železniční dvojkolí, kola, nápravy, obruče, brzdy, tlumiče, převodovky, kotouče apod.
- (511) 6, 12, 37
(210) O-165868

(111) **241639**
(220) 30.03.2001
(151) 21.02.2002
(540)

MOENIA

(730) **Ing. Peterka Jiří**, Španielova 1312, Praha 6, 16300, CZ
(740) Ing. Kratochvíl Václav, Husníkova 2086, Praha 5, 15800
(510) (3) kosmetické přípravky, kosmetika, éterické oleje, barviva na vlasy, kosmetické barvy, čisticí mléko pro toaletní účely, čisticí oleje, čisticí prostředky, depilační přípravky, kosmetické přípravky do koupele, kosmetické krémy, laky na vlasy a na nehty, lepidla pro kosmetické účely, líčidla, mýdla, odlakovače, přípravky na odličování, parfémy, šampóny, toaletní přípravky, vlasové přípravky, voňavkářské výrobky, dekorativní kosmetika, přípravky pro péči o ústní dutinu; (14) bižuterie, výrobky z imitace zlata, ozdobné jehlice, šperky; (16) brožury, fotografie, kalendáře, katalogy, obaly z papíru, papírenské výrobky, plakáty, poutače z papíru nebo lepenky, samolepky, reklamní tabule z papíru nebo lepenky, tiskoviny.

(511) 3, 14, 16
(210) O-166003

(111) **241712**
(220) 19.04.2001
(151) 21.02.2002
(540)



(730) **MK-99 s.r.o.**, Osadní 13/1318, Praha 7, 17000, CZ
(510) (11) elektrické náčiní pro vaření; (16) kancelářské potřeby; (21) náčiní a nádoby pro domácnost nebo kuchyň; (24) tkaniny - látky, záclony, ubrusy, ložní soupravy, pokrývky, závěsy; (25) oděvy; (26) galanterie, krajky, stuhy.

(511) 11, 16, 21, 24, 25, 26
(210) O-166602

(111) **241730**
(220) 23.04.2001
(151) 21.02.2002
(540) **MIKULÁŠ DAČICKÝ Z HESLOVA**
(730) **Slunečko Jan**, V Kolkovně 8, Praha 1, 11000, CZ
(510) (21) předměty ze skla a porcelánu; (35) reklama; (41) zábavní činnost; (42) restaurační služby.
(511) 21, 35, 41, 42
(210) O-166722

(111) **242258**
(220) 04.04.2001
(151) 22.03.2002
(540) **JOSTOM**
(730) **FAST ČR, a. s.**, Černokostecká 2111, Praha 10, 10000, CZ
(740) UNIPATENT, Ing. Jiří Chludstina, Jana Masaryka 43-47, Praha 2, 12000
(510) (9) nahrané a nenahrané nosiče záznamu zvuku a obrazu, zejména audio a videokazety, magnetofonové pásky, diskety, kompaktní disky, gramofonové desky, mikrofony, metronomy, přístroje k záznamu, reprodukci, zesilování, přenosu zvuku a obrazu, přístroje na dálkové ovládání, přístroje pro audiovizuální výuku, hudební aparatury, zesilovače, reproduktory, mixážní pulty, efektová zařízení k ozvučení a další ozvučovací technika zahrnuté ve tř. 9; (15) hudební nástroje dechové, klávesové, strunné a bicí všech druhů a součástky k nim, příslušenství k hudebním nástrojům všech druhů, dětské hudební nástroje, elektronické a elektrické hudební nástroje, hrací skřínky, pouzdra na hudební nástroje; (16) papír a výrobky z papíru, tiskoviny, časopisy, reklamní tiskopisy, reklamní tiskoviny, kalendáře, pohlednice, fotografie,

pozvánky, příručky pro hudební výchovu, hudebniny, notové sešity a notový papír, zpěvníky, učebnice hudby, psací potřeby, tuhy, tužky, pastely, uhly, štětce, kancelářské potřeby kromě nábytku, učební a školní potřeby a pomůcky, hrací karty, papírové ubrousky a kapesníky, papírové obaly, obaly z plastických hmot, obrazy, omalovánky, obtisky; (28) hry, hračky, tělocvičné a sportovní nářadí a náčiní, elektronické hračky, hry individuální a společenské, hlavolamy.

(511) 9, 15, 16, 28
(210) O-166190

(111) **242533**
(220) 17.05.2001
(151) 22.03.2002
(540)



(730) **PICCOLLO spol. s r.o.**, Na podkovce 10, Praha 4, 14000, CZ
(740) Rott, Růžička & Guttman Patentové, známkové a advokátní kanceláře, JUDr. Vladimír Rott, Vinohradská 37, Praha 2, 12000
(510) (25) kojenecké a dětské oděvy, bryndáčky, kojenecké čapáčky, kojenecké čepičky.
(511) 25
(210) O-167462

(111) **242936**
(220) 23.10.2000
(151) 23.04.2002
(540)



(730) **YOUR SYSTEM, spol. s r.o.**, Türkova 2319/5b, Praha 4- Chodov, 14900, CZ
(740) UNIPATENT, Ing. Chludstina Jiří, J.Masaryka 43-47, Praha 2- Vinohrady, 12000
(510) (9) přístroje a nástroje vědecké, námořní, geodetické, elektrické spadající do této třídy, fotografické, filmové, optické, přístroje pro vážení, měření, signalizaci, kontrolu, záchranu a přístroje pro vyučování, pouzdra na tyto nástroje a přístroje, elektronické hry používané výhradně s TV přijímačem, telekomunikační zařízení, mobilní telefony, satelity, telefonní ústředny, počítače včetně příslušenství a periferních zařízení - tiskárny, klávesnice, monitory, plotry, skanery, modemy, servery, kabely k počítačům, myši a podložky pod myši, stojany pod monitory, antireflexní filtry, koprosocery a jiné příslušenství k počítačům, programové vybavení, přístroje pro záznam, přenos a reprodukci zvuku nebo obrazu - telefony, faxy, kopírky, diktafony apod., přístroje a příslušenství sloužící k připojení na internet, nosiče zvuku nebo obrazu, nosiče informací, např. kompaktní disky, diskety, elektronické karty, audiokazety, videokazety, náhradní díly, součásti a součástky k výše uvedenému; (35) propagační činnost, reklama; (36) pronájem nemovitostí, bytů a nebytových prostor; (37) opravy telekomunikačních zařízení, montáž, údržba a opravy počítačového vybavení, montáž a opravy kancelářské a reprodukční techniky; (38) komunikace prostřednictvím počítačů; (42) poradenská činnost v oblasti výpočetní techniky, tvorba a poskytování software.
(511) 9, 35, 36, 37, 38, 42
(210) O-160328

(111) **242950**
(220) 06.11.2000
(151) 23.04.2002
(540)



(730) **Kašlíková Kamila**, Hradešín 49, 28201, CZ
(510) (22) závěsná lůžka z plachtoviny, síťoviny, spletená z provazů;
(24) textilní výrobky, které nejsou uvedené v jiných třídách:
šátky na nošení dětí; (25) oděvy pánské, dámské, dětské: šátky,
šály, čepice, košile, kalhoty, dupačky.
(511) 22, 24, 25
(210) O-160737

(111) **243024**
(220) 04.01.2001
(151) 23.04.2002
(540)

BATH & BODY WORKS

(730) **Bath & Body Works Brand Management, Inc.**, Seven
Limited Parkway, Reynoldsburg, OH, US
(740) Čermák Hořejš Matějka a spol., JUDr. Karel Čermák jr., Ph.D.,
LL.M., advokát, Národní 32, Praha 1, 11000
(510) (3) vonné směsi, gely a sáčky pro provonění místností; (4)
průmyslové oleje a tuky, mazadla, směsi pro pohlcování,
zavlažování a vázání prachu, paliva (včetně benzínu pro
motory) a osvětlovací látky, svíčky a knoty; (5) výrobky
farmaceutické, veterinářské a hygienické, diabetické přípravky
pro léčebné účely, potraviny pro kojence, náplasti, obvazový
materiál, materiály pro plombování zubů a pro zubní otisky,
dezinfekční přípravky, výrobky pro hubnutí škodlivých zvířat,
fungicidy, herbicidy; (39) zásilkové služby pro vonné esence
používané v domácnosti a objednávané přes katalog.
(511) 3, 4, 5, 39
(210) O-162921

(111) **243363**
(220) 12.04.2001
(151) 23.04.2002
(540)

ABSTRAKT

(730) **ABSTRAKT, s. r. o.**, Liliová 3, Plzeň, 32600, CZ
(510) (9) nosiče, software na nosičích, hardware; (35) reklamní
činnost; (41) vydavatelství a nakladatelství.
(511) 9, 35, 41
(210) O-166441

(111) **243367**
(220) 17.04.2001
(151) 23.04.2002
(540)

Autel

(730) **AUTEL, a.s.**, Oldřichovice 790, Třinec - Oldřichovice,
73961, CZ
(740) Pacl Václav, patentový zástupce, Okrajová 4a, Havířov -
Podlesí, 73601
(510) (9) přístroje a zařízení pro měřicí a regulační techniku, přístroje
pro záznam, přenos a reprodukci zvuku a mluveného slova,
počítací stroje a jejich příslušenství, zejména centrální
procesorové jednotky, též textové procesory, integrované
obvody, magnetické a optické nosiče dat, magnetické disky,
pružné disky, diskety a diskové jednotky, počítačové paměti a

karty s pamětí nebo mikroprocesorem, plošné obvody, operační
systémy, periferní zařízení, zařízení ke zpracování dat včetně
čtečích zařízení a optické snímače znaků, mechanismus pro
vkládání disků do počítače, počítačové klávesnice, monitory,
tiskárny, modemy, snímače obrazu (skenery), reproduktory, UV
filtry, clony proti radiaci pro průmyslové účely, demagnetické
zařízení na magnetické pásky, magnetické kodéry a dekodéry,
bleskojistky, měřicí a monitorovací zařízení a přístroje,
elektrické přístroje a zařízení pro dálkové ovládní
průmyslových procesů, audiovizuální zařízení pro výuku,
diagnostické přístroje a lasery jiné než k lékařským účelům,
kazety pro videohry kompaktní disky (audio-video), kompaktní
optické disky (CD ROM), nosiče zvukových nahrávek,
přehrávače kompaktních disků, kazet a disket, televizní hry,
snímače, rozvaděče, zejména nízkého napětí, elektrické kabely,
spojky, svorky, konektory, jističe a pojistky, vypínače,
stmívače, přerušovače, zástrčky, zásuvky, rozvodné panely,
rozvodné a spinací skříně, automatické časové spínače,
tranzistory, elektronické oznamovací tabule, faxy, faxovací
přístroje, magnetické identifikační karty, kapesní kalkulačky,
kopírovací zařízení a stroje, laptopy a notebooky, metronomy,
radiotelefony a telegrafická zařízení, též videotelefony,
televizní přístroje, videokamery a videokazety, zesilovače,
elektronické zápisníky, programové vybavení počítačů (hotové
programy nebo zhotovené na zakázku), soupravy pro instalaci
software, soupravy pro aplikaci k předávání zpráv serverům a
manažerům; (35) vedení účetnictví, rozborů z účetnictví, revize
úctů, analýzy nákladů a výkonů, posuzování efektivnosti
provozu a racionalizace práce, sestavování rozpočtu výnosů a
nákladů, tvorba předběžných, výsledných a cenových kalkulací,
sestavování materiálové a časové bilance výroby, rozborů
informací o výrobě, prodeji a účetnictví, příprava a
vyhotovování daňových přiznání, poradenství a poskytování
konzultací v obchodní činnosti a provozně - ekonomických
otázkách, předvádění zboží, systemizace informací do
počítačových databází, zprostředkování v oblasti interaktivního
obchodu, zejména prostřednictvím internetu, automatizované
zpracování dat; (37) montáž, demontáž s technickým dozorem,
revize, zkoušky, včetně závěrečných zkoušek funkčnosti
zařízení a vypracování výchozí elektrovizy, údržba, servis
(garanční i pogaranční) a opravy elektrických strojů, přístrojů a
zařízení včetně zkoušek v metalurgickém a strojírenském
průmyslu, zejména minihutí s kontilitím a pánvových pecí, též
zařízení válcoven a rouroven, technologických zařízení
koksoven, obsluhovacích strojů koksárenských baterií, např.
stropních obsluhovacích strojů a výtlačných strojů, obráběcích
strojů a jeřábů, montáž, demontáž, revize, zkoušky, údržba,
servis a opravy elektrických strojů, přístrojů a zařízení
těžebního, chemického, potravinářského a zpracovatelského
průmyslu, papíren a celulózek, objektů občanské vybavenosti,
průmyslových podniků, ekologických staveb včetně čistírny
odpadních vod, elektroinstalace v oblasti bytového fondu,
technologický silnoproud, instalace systémů měření a regulace
základní i vyšší úrovně, včetně optimalizačních systémů,
montáž, zkoušky, revize, opravy a servis vyhrazených
elektrických zařízení a rozvaděčů VN a NN, odrušování
elektrických přístrojů, údržba a opravy elektronických zařízení
a počítačového vybavení (hardware), instalace a opravy
poplašných systémů proti vloupání; (42) komplexní inženýring
v oblasti elektro, zpracování programové dokumentace,
projektová činnost v oblasti silnoproudu VN a NN,
projektování elektrických zařízení, projektování procesní
instrumentace, projektování technických prostředků řídicích
systémů základní i vyšší úrovně, projektová činnost ve
výstavbě, poradenské služby (s výjimkou obchodních) v oblasti
elektronických zařízení na zpracování dat, v oboru
programování, automatizace, měřicí a regulační techniky
elektrických zařízení, systémové analýzy, zpracování studií,
záměru a funkčních specifikací, programování a
programátorské práce, tvorba a aktualizace počítačových
programů a programového vybavení, poskytování software,
regenerace počítačových dat, výzkumná, vývojová, expertní,
konstruktérská a projekční činnost v oblasti elektrozařízení a
zařízení výpočetní techniky, pronájem přístupového času k
počítačovým databázím, tvorba webových stránek, tvorba
počítačového software, sloužícího ke stahování údajů a
informací z webových stránek, pronájem strojů na výrobu
plastových lahví, tvorba multimediálních aplikací,

poskytování informací a jiných informačních produktů v oblasti
výpočetní techniky, údržba a opravy elektronických zařízení a
počítačového vybavení (software).

(511) 9, 35, 37, 42
(210) O-166496

(111) **243721**
(220) 20.06.2001
(151) 23.04.2002
(540)



(730) **Ing. Vladimír Míček**, Budovatelská 66/764, Rohatec, 69601, CZ
(740) **DANĚK & PARTNERS** Advokátní a patentová kancelář, Dr. Vilém Daněk, Vinohradská 45, Praha 2, 12000
(510) (9) výpočetní technika, hardware, software, řídicí systémy, řídicí systémy technologických procesů; (11) energetické systémy pro ohřev vody a vytápění pomocí sluneční energie, solární kolektory, selektivní solární kolektory; (35) zprostředkování obchodních činností v oblasti vývoje a realizace řídicích systémů a využití solární energie k topení a ohřevu, reklamní činnost.
(511) 9, 11, 35
(210) O-168910

(111) **243830**
(220) 31.07.2001
(151) 23.04.2002
(540)



(730) **IZOS s.r.o.**, U Nové Hospody 1151/9, Plzeň - Skvrňany, 31800, CZ
(510) (19) sklo stavební, sklo izolační pro stavby; (37) stavby - izolace, instalace izolačních skel.
(511) 19, 37
(210) O-170100

(111) **244142**
(220) 11.01.2001
(151) 23.05.2002
(540)

Medvídek Pú

(730) **OXALIS, spol. s r.o.**, K Teplínám 663, Slušovice, 76315, CZ
(740) Ing. Yveta Janásová, Zálešná IV/1300, Zlín, 76001
(510) (5) dietetické čaje, medicínské čaje, bylinné a ovocné čaje s léčebným účinkem a směsi těchto čajových směsí; (29) sušené ovoce, zelenina a byliny včetně jejich směsí; (30) čaj, čajové směsi, čajové nápoje, čaj a čajové směsi lisované, sypké a porcované.
(511) 5, 29, 30
(210) O-163108

(111) **244326**
(220) 16.05.2001
(151) 23.05.2002



(730) **Schlupek Michael**, Šrobárova 12/1868, Praha 10, 10100, CZ
(510) (35) kancelářské stroje a zařízení (pronájem), komerční informační kanceláře, obchodní činnost (pomoc při řízení), služby, poradenství v obchodní činnosti, obchodní management a podnikové poradenství, obchodní nebo podnikatelské informace, obchodní nebo podnikatelské informace (poskytování), obchodní nebo podnikatelské informace (profesionální), obchodní nebo podnikatelský průzkum, obchodní nebo podnikatelský průzkum, poradenství při vedení podniků, pronájem reklamních materiálů, pronájem reklamních ploch, řízení (poradenské služby obch. nebo podnikatelské), správa hotelů; (36) byty (pronájem), farmy (pronájem), kanceláře realitní, ubytovací kanceláře (byty, místnosti), nájemné (inkasování), nájemní činžovní domy (vedení), nemovitosti (pronájem), nemovitosti (správa), nemovitosti (zprostředkování), pronájem nájemních činžovních domů, pronajímání kanceláří (nemovitosti); (42) ubytovací služby (hotely, penziony), ubytování (pronajímání a přechodné).
(511) 35, 36, 42
(210) O-167314

(111) **244736**
(220) 12.12.2000
(151) 24.06.2002
(540)



(730) **Reader's Digest VÝBĚR s.r.o.**, V Celnici 1031/4, Praha 1, 11000, CZ
(740) **AK Horák & Chvosta**, Mgr. Barbora Rovenská, advokátka, Radlická 14, Praha 5, 15000
(510) (16) časopisy, tiskoviny; (35) zprostředkovatelská činnost v oblasti obchodu, organizování komerčních a reklamních výstav; (41) vydavatelská a nakladatelská činnost, umělecká agentura, výroba audiovizuálních programů.
(511) 16, 35, 41
(210) O-162265

(111) **244747**
(220) 28.12.2000
(151) 24.06.2002
(540)



(730) **Podnikatelský institut PYRAMIDA, s. r. o.**, Karlštejnská 11/30, Praha 5, 15800, CZ
(740) **Pavlu, Viková**, advokátní kancelář, Mgr. Ladislav Pavlu, Hradební 3, Praha 1, 11000
(510) (16) brožury, knížky - brožury, knihy všeho druhu např. zpěvníky, knihy obchodní, účetní, propisovací, kuchařky (knihy kuchařských receptů), knihy obrázkové atd., tiskoviny vůbec, též reklamní, propagační, obrazy, umělecké předměty, malby, obrázky všeho druhu do alb, k vystihování, k vyučování, obrázkové listy a knihy, učební pomůcky, kromě přístrojů, pohlednice, fotografie a pozitivy fotografií, formuláře, psací potřeby; (29) maso čerstvé nebo konzervované (též v krabicích), zmrazené, uzené, sušené, drůbež čerstvá, ryby

neživé, např. čerstvé, konzervované, uzené, marinované, sušené, rybí pokrmy, mléko, mlékárenské výrobky, vejce čerstvá nebo v konzervách, pro přímou spotřebu, oleje k vaření, smažení; (30) nápoje připravené z kávy, kakaa nebo čokolády, sušenky, keksy, čaj, cukrářské výrobky, čokoláda, sama nebo v kombinaci se smetanou, fondánem, plněná, s ovocem, mléčná, sladová, v tabletách; (31) vejce na líhnutí, zelenina čerstvá, ovoce čerstvé, ovoce tropické, čerstvé; (32) nápoje občerstvující vůbec, též ovocné, šumivé, nealkoholické, nápoje obsahující kyselinu uhličitou, nealkoholické, nápoje osvěžující, šumivé či nikoliv, případně na bázi ovoce, nápoje z ovocných šťáv, lihuprosté, minerální vody přírodní nebo umělé, nápoje s malým obsahem alkoholu, pivo vůbec, světlé nebo černé, též vařené po domácku; (33) vína, kromě vín medicíálních, vína šumivá či nikoliv, případně na bázi ovoce, kanceláře obchodně-informační, porady, porady o zaměstnancích (osazenstvu), porady organizační a vedení záležitostí, organizační porady, personál - porady týkající se personálních otázek, vedení obchodního plánování, dokumentace propagační, studie a průzkum trhu; (41) vzdělávání, vzdělávací ústavy, školení, písemné kurzy (pro dálkové vyučování), vyučování dálkové (písemné), vyučovací ústavy; (42) psychotechnický výběr personálu, odborné porady v povolání, porady pro volbu povolání, konzultace odborné (neobchodní).

(511) 16, 29, 30, 31, 32, 33, 35, 41, 42
(210) O-162781

(111) **244897**
(220) 04.06.2001
(151) 24.06.2002
(540)

Modrý Janek

(730) **Znovin Znojmo a.s.**, Šatov, 67122, CZ
(740) Rott, Růžička & Guttman Patentové, známkové a advokátní kanceláře, JUDr. Michal Růžička, CSc., Vinohradská 37, Praha 2, 12000
(510) (16) tiskoviny; (33) vína.
(511) 16, 33
(210) O-168093

(111) **244944**
(220) 19.06.2001
(151) 24.06.2002
(540)



(730) **FLOP - dopravní značení, s.r.o.**, Sulkov 666, Lině, 33021, CZ
(740) Ing. Kepáková Jana, patentová zástupkyně, Na chobotě 1343, Praha 6 - Řepy, 16300
(510) (35) propagační činnost, reklama, pomoc při řízení obchodní činnosti, obchodní administrativa, kancelářské práce; (37) stavebnictví: služby týkající se budov, silnic, mostů, přehrad nebo přepravních linek a služeb specializovaných podniků spadajících do oblasti stavebnictví, služby pronájmu nářadí a konstrukčního materiálu, opravy: služby opravářské, a to služby uvedení kteréhokoliv objektu do dobrého stavu po upotřebení, služby údržbářské, které mají uchovat předmět v původním stavu, aniž by se změnila některá z vlastností; (42) restaurace, dočasné ubytování: služby spojené s opatřováním ubytování, nocleháren a stravování v hotelích, penzionech, turistických táborech, turistických ubytovnách, sanatoriích, zotavovnách.
(511) 35, 37, 42
(210) O-168889

(111) **244987**
(220) 27.06.2001
(151) 24.06.2002



(730) **AIG/LINCOLN CZ s.r.o.**, V Parku 2343/24, Praha 4, 14800, CZ
(510) (35) poradenská činnost v oblasti obchodu; (36) pronájem nemovitostí, správa nemovitostí, poradenská činnost v oblasti nemovitostí, poradenská činnost v investiční výstavbě; (37) výkon stavebního dozoru, poradenská činnost ve stavebnictví.
(511) 35, 36, 37
(210) O-169239

(111) **245445**
(220) 09.11.2000
(151) 29.07.2002
(540)



(730) **Expert4me, a.s.**, Velflíkova 4/148, Praha 6, 16000, CZ
(740) Ing. Vladimír Čmejla - LEGR PATENT, Ing. Vladimír Čmejla, patentový zástupce a soudní znalec, Rašínovo nábřeží 54, Praha 2, 12800
(510) (5) léky, výrobky farmaceutické, obvazový materiál a náplasti, výrobky dietetické k lékařským účelům, potraviny pro děti, desinfekční prostředky, zubolékařské hmoty a plomby, přípravky pro diagnostiku a terapii onemocnění; (10) přístroje a nástroje lékařské, zubolékařské a zvěrolékařské, umělé údy a protézy, zdravotnické pomůcky, bandáže, zdravotnický nábytek a zařízení, přístroje pro fotodynamickou diagnostiku a terapii, laboratorní lékařská technika; (35) činnost ekonomických poradců, reklamní, inzertní a propagační činnost, poskytování služeb v oblasti obchodu, automatické zpracování dat, administrativa a dokumentace obchodních případů, poradenství a podpora prodeje, firemní presentace, výstavy a veletrhy ke komerčním účelům; (41) výchovná a vzdělávací činnost v oblasti zdravotnictví a lékařské techniky, lékařské vědy a v oblasti ekologie, přednášková činnost; (42) poradenské, odborně informační služby v oboru zdravotnickém, rehabilitačním a rekondičním, tvorba software, lékařské rešerše, vyhodnocování výsledků lékařského výzkumu a poznatků.
(511) 5, 10, 35, 41, 42
(210) O-160843

(111) **245458**
(220) 23.11.2000
(151) 29.07.2002
(540)



(730) **Petr Polák - PPSOFT**, Kollárova 1577, Kladno, 27202, CZ
(740) BOHEMIA PATENT, Ing. Jana Vandělková, Spálená 29, Praha 1, 11000
(510) (9) elektronická data, databáze na magnetických, elektronických a optických nosičích, související software a hardware, nosiče dat všeho druhu spadající do tř.9, elektronické a datové sítě, multimediální aplikace, 3D animace, multimediální informační katalogy, elektronické časopisy, elektronická periodika a knihy v elektronické podobě, software pro počítače, programové vybavení pro informační technologie a pro komunikaci, programové vybavení umožňující

elektronické obchodování, videohry, nahraný software na CD a DVD discích a magnetických médiích, magnetické disky, optické disky, čtecí zařízení optických a magnetických disků, kompaktní disky, magnetické pásky, výrobky výpočetní techniky, jako kupř. počítače, mikropočítače, notebooky, tiskárny, monitory, scannery, doplňkové vybavení, kupř. myši, klávesnice apod., diskety a programové vybavení, telekomunikační technika, zejména telefony, faxy, zařízení pro reprodukci dat, kopírovací stroje, spotřební elektronika, elektronické sítě, přístroje pro audiovizuální komunikaci, přístroje pro záznam, převod a reprodukci zvuku nebo obrazu a jejich součásti, zařízení pro zpracování informací, systémy informačních technologií zařazené do tř.9, systémy výpočetní, komunikační a informační techniky zařazené ve tř.9, satelitní komplexy, elektronické řídicí systémy a přístroje, optické a optickoelektrické přístroje, software a hardware pro audio, video a DTP studia; (16) papír, výrobky z papíru, periodické a neperiodické publikace, knihy, časopisy, brožury, fotografie, informační produkty a reklamní materiály na papírových nosičích, data a databáze na papírových nosičích, tištěné manuály; (35) poradenské a konzultační služby v oblasti reklamy na Internetu, reklama na Internetu, zajištění reklamních kampaní, obchodní management a podnikatelské poradenství, odborné obchodní poradenství, poskytování obchodních informací a jiných informačních produktů k reklamním účelům, poskytování multimediálních informací k obchodním účelům, podpora rozvoje komerčního využití Internetu i jiných počítačových, datových a komunikačních sítí v oblastech komerčních Internetových médií, on-line inzerce, prezentace uživatelů na stránkách World Wide Web v počítačové síti Internet, systemizace informací do počítačových databází, pronájem kancelářských strojů a zařízení; (37) montáž a údržba počítačů a počítačových sítí, včetně připojení na klíč, zřízení, provoz a údržba provozu WWW a FTP serverů; (38) služby zabezpečující audiovizuální komunikaci prostřednictvím informačních a telekomunikačních sítí, kupř. počítačové sítě Internet, satelitu apod., rozšiřování, přenos informací prostřednictvím informačních a telekomunikačních prostředků a sítí, satelitů ap., výměna a šíření informací a zpráv prostřednictvím telekomunikační sítě, datové sítě, informační nebo komunikační nebo elektronické techniky, šíření elektronických časopisů, elektronických periodik a knih v elektronické podobě prostřednictvím počítačové sítě, pomocí satelitů ap., komunikace pomocí terminálů, komunikace pomocí telegrafu, dálhopisu, telefonu, mobilních telekomunikačních síťových služeb s využitím drátového vedení a/nebo satelitů a/nebo mikrovlnného spojení a/nebo radiového spojení, elektronická pošta, počítačový přenos obrazu a zvuku, komunikace a transakce v síti, informační služby na Internetu, poskytování datových a telekomunikačních služeb, služby konverze přenosového protokolu, formátu a kódu, služby zprostředkování přístupu k počítačové síti, služby datové sítě, služby hlasové schránky, služby krátkých textových zpráv; (41) převádění médií do elektronické podoby a jejich šíření, půjčování nahraných zvukových a obrazově zvukových záznamů, tvorba a šíření audiovizuálních děl; (42) nahrávání nosičů zvukových nebo zvukově obrazových, návrh programového vybavení, aktualizace programového vybavení, údržba programového vybavení, programování počítačů, pronájem doby přístupu k databázi, technické studie v oblasti počítačů a programového vybavení, pronájem programového vybavení a počítačů, základní a aplikovaný výzkum, služby vyhledávacích nástrojů, výzkum a vývoj a tvorba systémů pro elektronické obchodování včetně příslušného software a hardware, know-how pro oblast elektronického obchodování a informačních technologií, tvorba software, programování Internetových databázových systémů a Internetových aplikací, programování multimediálních aplikací, vytváření a modelování 3D animací, interaktivních a grafických programů, tvorba programových projektů, prezentací, aplikací, katalogů apod., konstrukce WWW prezentací a řešení WWW serverů, počítačové animace a vizualizace, programové projekty, tvorba informačních databází, elektronických časopisů, periodik a knih, pronájem hardware a software.

(511) 9, 16, 35, 37, 38, 41, 42
(210) O-161432

(111) **245714**
(220) 12.07.2001
(151) 29.07.2002
(540)

ČESMAD

(730) **Sdružení automobilových dopravců ČESMAD Bohemia**, Nad Sokolovnou 117/1, Praha 4, 14700, CZ
(740) Advokátní a patentová kancelář VYSKOČIL, KROŠLÁK a spol., Dana Lukajová, Voršilská 10, Praha 1, 11000
(510) (9) software na nosičích; (35) poskytování obchodních a podnikatelských informací, obchodní a podnikatelské poradenství, systemizace informací do počítačových databází, podnikové poradenství a poradenství při vedení podniků; (36) vydávání (prodej) cenin, informace a konzultační služby v oblasti pojišťovnictví, zprostředkování pojištění, provozování směnářské činnosti; (39) rezervace v dopravě, informace v oblasti dopravy, zprostředkovatelská činnost v oblasti dopravy; (41) organizování a vedení seminářů, školení a kurzů, provozování autoškoly, vydavatelská a nakladatelská činnost; (42) poradenství v oblasti hardware a software, tvorba software, aktualizace počítačových programů, údržba počítačových databází a počítačových sítí, zajišťování počítačových dat.
(511) 9, 35, 36, 39, 41, 42
(210) O-169579

(111) **245903**
(220) 28.08.2001
(151) 29.07.2002
(540)



PRAGOSPORT

(730) **Pragosport, a.s.**, Na Ořechovce 579/6, Praha 6, 16200, CZ
(740) Rott, Růžička & Guttman Patentové, známkové a advokátní kanceláře, JUDr. Michal Růžička, CSc., Vinohradská 37, Praha 2, 12000
(510) (16) tiskoviny; (35) propagační a reklamní činnost, poradenská činnost v oblasti obchodu; (37) provádění staveb, jejich opravy a údržba, jejich odstraňování, zprostředkovatelská činnost pro zahraniční subjekty v oblasti sportovních staveb; (41) zprostředkovatelská činnost pro zahraniční subjekty, zejména v oblasti sportu, sportovních zařízení, sportovních potřeb; (42) nákup a prodej televizních práv, poskytování práv třetím osobám k televiznímu vysílání.
(511) 16, 35, 37, 41, 42
(210) O-170916

(111) **245904**
(220) 28.08.2001
(151) 29.07.2002
(540)

PRAGOSPORT

(730) **Pragosport, a.s.**, Na Ořechovce 579/6, Praha 6, 16200, CZ
(740) Rott, Růžička & Guttman Patentové, známkové a advokátní kanceláře, JUDr. Michal Růžička, CSc., Vinohradská 37, Praha 2, 12000
(510) (16) tiskoviny; (35) propagační a reklamní činnost, poradenská činnost v oblasti obchodu; (37) provádění staveb, jejich opravy a údržba, jejich odstraňování, zprostředkovatelská činnost pro zahraniční subjekty v oblasti sportovních staveb; (41) zprostředkovatelská činnost pro zahraniční subjekty, zejména v oblasti sportu, sportovních zařízení, sportovních potřeb; (42) nákup a prodej televizních práv, poskytování práv třetím

osobám k televiznímu vysílání.
(511) 16, 35, 37, 41, 42
(210) O-170917

(111) **246359**
(220) 16.03.2001
(151) 26.08.2002
(540)

Česká produkční 2000

(730) **CET 21 spol. s r.o.**, Křiženeckého nám. 1078/5, Praha 5, 15200, CZ
(740) Advokátní a patentová kancelář VYSKOČIL, KROŠLÁK a spol., Dana Lukajová, Voršilská 10, Praha 1, 11000
(510) (9) nosiče zvukových nebo zvukově obrazových záznamů nahrané a nenahrané, nosiče magnetických záznamů nahrané a nenahrané, videokazety nahrané a nenahrané, audiokazety nahrané a nenahrané, CD disky, programové vybavení pro počítače a software, filmy, zvuková, audiovizuální díla na jakémkoli nosiči spadající do této třídy; (35) reklamní, inzertní a propagační činnost a poskytování pomoci při řízení a provozu obchodu, public relations; (38) výměna zpráv, šíření a výměna informací, komunikace s výjimkou televizního vysílání; (41) nakladatelství a vydavatelství, nahrávání nosičů zvukových nebo zvukových a obrazových, agenturní činnost v oblasti kultury, zprostředkování v oblasti kultury, šíření a tvorba audiovizuálních děl, TV produkce, filmová produkce, půjčování zvukových a zvukově obrazových záznamů, výchovná a zábavná činnost, příprava, tvorba, distribuce a realizace jakýchkoli televizních a rozhlasových programů a filmů, vědecká, vzdělávací a publikační činnost.

(511) 9, 35, 38, 41
(210) O-165425

(111) **246684**
(220) 27.09.2001
(151) 26.08.2002
(540)

HOFÍREK CONSULTING

(730) **Hofírek Miroslav**, Háje 60, Karlovy Vary, 36001, CZ
(510) (35) personální poradenství, výběr zaměstnanců.
(511) 35
(210) O-171944

(111) **247048**
(220) 01.06.2000
(151) 24.09.2002
(540)

RÁJ STŘECH A IZOLACÍ

(730) **DEKTRADE a.s.**, Tiskařská 10/257, Praha 10, 10828, CZ
(510) (6) kovové stavební materiály, střešní konstrukce kovové, střešní krytina kovová, zejména ocelové desky a tašky, obklady stavební kovové, plechy, držadla kovová, kovové podpěry, komíny kovové, kovové stojany a sloupy, kovové stavební prefabrikáty, výtuzje stavební kovové, kovové potrubí pro ventilační a klimatizační zařízení, kovové konstrukce pevné a pferosné, kovové markýzy, římsy kovové, střešní okna kovová, žlaby okapní kovové; (16) papír, výrobky z papíru, periodické a neperiodické publikace, časopisy, brožury, fotografie, informační produkty na papírových nosičích, letáky, plakáty, data a databáze na papírových nosičích, tištěné manuály, reklamní, propagační a užitkové výrobky z papíru, kupř. pohlednice, dopisní papíry, obálky, přání, kalendáře, samolepky, obtisky, puzzle, pexesa, vystřihovánky, hrací karty, kartičky, balicí papír, tašky, sešity, skicáky; (17) hydroizolační hmoty a materiály, izolační hmoty, barvy, laky, oleje, nátěry, omítky, papír, tkaniny, obklady, plsti, pásy, vata na utěsnění vše pro účely izolace, prostředky a materiály pro izolaci tepelnou, protihlukovou, hydroizolace, kovové izolační fólie, látky na izolace proti vlhkosti staveb, materiály na izolace kabelů, minerální vlna jako izolační materiál, izolační papír, skleněná vata jako izolační materiál, izolační materiály zabraňující sálení, tkaniny ze skelných vláken na izolaci, chemické směsi k izolačním účelům, polotovary z plastických hmot, kaučuk, gutaperča, guma a výrobky z těchto materiálů, plastické hmoty a polotovary z plastických hmot, polyuretan, polypropylen, polyester, polyamid, apod.) zejména ve tvaru fólie, desek a tyčí, nitě a vlákna z umělé hmoty, kromě vláken k

textilním účelům, polystyren, polystyren pěnový, polystyrenové desky k izolačním účelům, pěnové materiály na bázi gumy a plastických hmot, materiály k těsnění, ucpávání a izolaci, břidlice azbestová, celulóza jako polotovar; (19) krytiny střešní, tašky střešní, břidlice a břidlicové tabulky jako střešní krytina, šindele, krokve střešní, lemování střech nekovové, komíny nekovové, poklopy na komíny nekovové, obklady vinylové, obklady zdí, ohnivzdorné cementové ochranné vrstvy, podpěry nekovové, přenosné konstrukce nekovové, lepenka dehtová a dehet pro stavby, okenice nekovové, rámy na okna, omítky, plst pro stavební účely, potrubí nekovová pro ventilační a klimatizační zařízení, římsy nekovové, žlaby okapní nekovové, překlady nekovové, desky vláknité, dřevo stavební, odvětrávací prvky, dřevěné rošty, dřevěné obklady, stavební materiály nekovové, dřevo polozpracované například trámy, prkna, latě, panely, desky, dýhy ze dřeva, stavební dřevo, dřevěné obložení, dýhy ze dřeva, parapetní desky, žaluzie a markýzy nekovové, portály, vertikální látkové žaluzie, rolety a plisě, předokenní markýzy i žaluzie nekovové všech druhů a typů, stavební sklo, cementové výrobky, desky z cementu, panely stavební nekovové, sádra, malta, suché maltové směsi, cement, cihly, tvárnice, stropy, sádrokartonové desky, beton, stavební prvky z betonu, asfalt, výrobky z asfaltu pro stavebnictví, hydroizolační asfaltové pásy, dehet pro stavebnictví, dehtová lepenka, nátěrové hmoty pro stavebnictví, ohnivzdorné ochranné vrstvy, omítky.

(511) 6, 16, 17, 19
(210) O-155971

(111) **248281**
(220) 31.10.2001
(151) 29.10.2002
(540)

LISTRY PRAHY 1

(730) **Sládečková Daria**, Valdštejská 4/150, Praha 1, 11800, CZ
(510) (16) časopisy, noviny, tiskoviny.
(511) 16
(210) O-173255

(111) **248999**
(220) 01.12.2000
(151) 25.11.2002
(540)

MISS BABIČKA

(730) **Sanoma Magazines Praha s.r.o.**, Lomnického 7, č.p. 1705, Praha 4, 14000, CZ
(740) Ladislava Jasanská Advokátní kancelář, Mgr. Ladislava Jasanská, advokátka, Lomnického 7, Praha 4, 14000
(510) (16) periodické a neperiodické tiskoviny všeho druhu, tiskárenské výrobky, zejména pohledy, obtisky, záložky, fotografie, papírenské zboží všeho druhu, kancelářské potřeby, zejména bloky, kalendáře, fotoalba, dopisní papíry, desky, psací potřeby, drobné kancelářské potřeby z plastů a kovu, učební pomůcky, plastické obaly (nezařazené do jiných tříd), hrací karty, štočky; (28) hry, hračky, potřeby pro gymnastiku, sport a různé hry nezařazené do jiných tříd; (35) reklamní, inzertní a propagační činnost, včetně reklamní, inzertní a propagační činnosti prostřednictvím elektronických počítačových sítí, zejména prostřednictvím Internetu; (38) šíření elektronických časopisů, informací, elektronických periodik, knih v elektronické podobě prostřednictvím elektronické, telekomunikační nebo počítačové sítě, zejména Internetu; (41) výchova, zábava, sportovní a kulturní aktivity, zejména soutěže, estrády, vydavatelství a nakladatelství, vydávání tiskovin v elektronické podobě, nahrávání zvukových nebo obrazově zvukových nosičů záznamů.

(511) 16, 28, 35, 38, 41
(210) O-161803

(111) **249018**
(220) 09.01.2001
(151) 25.11.2002

(540) **SYNTECOL UNIVERZAL**

(730) **COLORLAK, a. s.**, Tovární 1076, Staré Město, 68602, CZ
(740) Ing. Zdeněk Kučera, Padělký 548 (P.O.Box 92), Slušovice, 76315
(510) (2) barvy, nátěry, laky.
(511) 2
(210) O-163030

(111) **249933**
(220) 28.06.2000
(151) 30.12.2002

(540) **GOLF GATE**

(730) **Reichelt Ivo**, Andrštova 7, Praha 8, 18000, CZ
(740) JUDr. Kopecký Miloš, Francouzská 14, Praha 2, 12000
(510) (25) sportovní oděvy, obuv, kloboučnické zboží; (28) hry, hračky, potřeby pro sport; (39) organizování cest; (41) výchova, sportovní a kulturní aktivity; (42) dočasné ubytování, restaurace, opatřování ubytování.
(511) 25, 28, 39, 41, 42
(210) O-156908

(111) **250086**
(220) 31.10.2001
(151) 30.12.2002
(540)



(730) **Cheops s.r.o.**, Seydlerova 2451, Praha 5, 15800, CZ
(740) ČERVENKA, KLEINTOVÁ, TURKOVÁ Patentová, známková a advokátní kancelář, Mgr. Jana Turková, Budečská 6/974, Praha 2, 12000
(510) (37) dokončování stavebních prací; (38) provozování databank, zejména on line a internetových databank, jako přenos zpráv a obrazových informací pomocí počítače, počítačová komunikace, pronájem modemů a jiných zařízení pro přenos zpráv a informací pomocí počítače; (41) půjčování sportovních potřeb; (42) provozování databank, zejména on-line a internetových databank, pronájem počítačů a počítačového hardware.
(511) 37, 38, 41, 42
(210) O-173244

(111) **250680**
(220) 25.05.2001
(151) 27.01.2003
(540)



(730) **Tran Ngoc Dung**, Fintajslava 1980/20, Břeclav, 69002, CZ
(740) Ing. Dadej Leopold, patentový zástupce, Na Valtické 6, Břeclav 4, 69141
(510) (29) maso, ryby, drůbež, měkkýši, koryši, zvěřina, masové extrakty, masové šťávy (omáčky), masové paštiky, ovoce a zelenina konzervované, sušené, mražené či važené včetně kompotů, salátů a džemů, kandované ovoce, vejce a výrobky z vajec, mléko a jiné mlékařenské výrobky včetně sýrů, bramborové lupínky, bramborové hranolky, klobásy, salámy, párky, polévky, vývary, bujóny, potravinářské výrobky z ryb,

želatina, žampiony konzervované; (30) káva, čaj, kakao, čokoláda, kávové náhražky, nápoje z kávy, kakaa, čokolády, chléb, pečivo jemné, suchary, sušenky, cukrovinky, dorty, koláče s náplní, mouka a výrobky z mouky (pro lidskou výživu) včetně mouky kukuřičné a výrobky z ní, rýže a výrobky z rýže (pro lidskou výživu), potraviny na bázi ovsa, listové těsto a výrobky z něj, medovníky, perníky, medovníky, pizzy, popcorn, pudinky, sendviče, špagety a jiné těstoviny, zálivky na ochucení, zmrzlina, želé ovocné, žvýkačky; (42) služby v zařízeních poskytujících pokrmy a nápoje připravené pro přímou konzumaci, včetně rychlého občerstvení, příprava pokrmů a nápojů pro konzumaci, včetně pokrmů a nápojů podávaných přes ulici, služby poskytované při provozu restaurací, bister, bufetů, kaváren a jídelen včetně jejich pronájmu.

(511) 29, 30, 42
(210) O-167695

(111) **250684**
(220) 07.06.2001
(151) 27.01.2003
(540)



(730) **PICCOLLO spol. s r.o.**, Na podkovce 10, Praha 4, 14000, CZ
(740) Rott, Růžička & Guttman Patentové, známkové a advokátní kanceláře, JUDr. Vladimír Rott, Vinohradská 37, Praha 2, 12000
(510) (20) spací pytle pro kempování; (22) stany, plachty vyjma plachet pro čluny a pro windsurfing.
(511) 20, 22
(210) O-168240

(111) **253003**
(220) 29.06.2001
(151) 28.04.2003
(540)



full-service v oblasti zakládání a prodeje firem

(730) **Společnosti Online s.r.o.**, Ovocný trh 572/11, Praha 1, 11000, CZ
(740) Advokátní a patentová kancelář Traplová, Hakr, Kubát, JUDr. Traplová Jarmila, Přístavní 24, Praha 7, 17000
(510) (35) propagační činnost, pomoc při řízení obchodní činnosti, obchodní administrativní, kancelářské práce, zejména pomoc při zakládání nových firem, pomoc při řízení obchodních a průmyslových podniků a při provozování a řízení obchodní činnosti, poskytování obchodních nebo podnikatelských informací, poradenství v obchodní činnosti, obchodní management a podnikové poradenství, oceňování obchodních podniků, systemizace informací do počítačových databází, odborné obchodní poradenství, poradenství při řízení podniků, reklama, aktualizování reklamních materiálů, rozšiřování reklamních nebo inzertních materiálů (letáků, prospektů, vzorků atd.) zákazníkům, vydávání, zveřejňování, oznamování, vyhlásování a publikování reklamních textů, sekretářské služby, služby (telefonní vzkazy, dotazy), administrativní práce a sekretářské služby, zprostředkovatelská činnost v oblasti prodeje společností a organizování valných hromad, poradenství v obchodní činnosti, ekonomicko-organizační poradenství; (36) pojištění, finanční služby, peněžní služby,

nemovitostní služby, zejména konzultační finanční služby, jednatelství, inkasování nájemného, pronájem nemovitostí, správa nemovitostí, pronajímání kanceláří, služby realitní kanceláře, správa majetku; (42) pronajímání jednacích místností, zprostředkování nákupu a prodeje právnických osob, zakládání nových právnických osob a jiných podnikatelských subjektů.

(511) 35, 36, 42
(210) O-169327

(111) **255449**
(220) 22.11.2000
(151) 28.07.2003
(540)

 **inoma**

(730) **INOMA - Brno, s.r.o.**, Tovačovského 15, Brno, 63600, CZ
(740) Ing. Jiří Střelák, Šumberova 42, Praha 6, 16200
(510) (9) přístroje spojové a telekomunikační techniky a jejich součástí, multifunkční komunikační sítě a systémy, elektrické/elektronické tarifikační programy a systémy, přístroje všeho druhu pro zpracování informací, počítače a jejich součástí, software, počítačové sítě, elektronické informační a řídicí systémy, elektronické, magnetické nebo optické nosiče informací, přístroje pro měření, kontrolu, vážení, signalizaci a jejich součástí, přístroje pro záznam, převod a reprodukci zvuku nebo obrazu a jejich součástí, elektrosoučástky všeho druhu, elektrické vodiče; (35) automatizované zpracování dat; (37) montáž, údržba a servis telekomunikačních zařízení; (42) poskytování software - programování, zhotovování software na zakázku, konzultace v oblasti software, telekomunikační a výpočetní techniky a informatiky, výzkum a vývoj software, informačních systémů, tarifikačních systémů.

(511) 9, 35, 37, 42
(210) O-161395

(111) **255453**
(220) 12.12.2000
(151) 28.07.2003
(540)

Receptář

(730) **Reader's Digest VÝBĚR s.r.o.**, V Celnici 1031/4, Praha 1, 11000, CZ
(740) AK Horák & Chvosta, Mgr. Barbora Rovenská, advokátka, Radlická 14, Praha 5, 15000
(510) (16) časopisy, tiskoviny; (35) zprostředkovatelská činnost v oblasti obchodu, organizování komerčních a reklamních výstav; (41) vydavatelská a nakladatelská činnost, umělecká agentura, výroba audiovizuálních programů.

(511) 16, 35, 41
(210) O-162266

(111) **257098**
(220) 28.03.2001
(151) 29.09.2003
(540)

BONATRANS

(730) **BONATRANS GROUP a.s.**, Revoluční 1234, Bohumín, 73594, CZ
(740) Ing. Jiří Střelák, Šumberova 42, Praha 6, 16200

(510) (6) kovy surové nebo opracované, výrobky z kovu, oceli a slitin pro různé druhy průmyslu, hutní materiály všeho druhu, kovové spojovací materiály všeho druhu, formy pro odlévání, odlitky všeho druhu, strojírenské a stavební kovové materiály, prvky, konstrukce apod.; (12) dopravní prostředky a jejich součásti, dvojkolí, kola, nápravy, obruče, brzdy, tlumiče, převodovky, kotouče všeho druhu a jejich součástí, zejména pro lokomotivy, železniční vozy, tramvaje; (37) servisní, opravárenská a instalační činnost pro dopravní prostředky a jejich součásti, železniční dvojkolí, kola, nápravy, obruče, brzdy, tlumiče, převodovky, kotouče apod.

(511) 6, 12, 37
(210) O-165869

(111) **265820**
(220) 07.03.2001
(151) 29.09.2004
(540)

 **ALMIRA**

(730) **Sedat Kosova**, Okružní 399, Vestec, 25242, CZ
(740) Václav Müller, patentový zástupce, Filipova 2016, Praha 4, 14800
(510) (22) provazy a struny k technickým účelům, lana a motouzy z přírodních, umělých nebo plastických látek, sítě houpací a sítě na maskování, stany včetně stanů pro táboření, lodní plachty, pytle na přepravu a uskladnění volně loženého zboží, čalounický materiál; (24) tkaniny s výjimkou tkanin zařazených do jiných tříd, pokrývky včetně cestovních pokrývek, ložní prádlo, ubrusy s výjimkou papírových a textilní zboží nezařazené v jiných třídách; (25) oděvy, saka, kalhoty, svetry, košile, obleky, sukně, pláště, kostýmy, cvičební úbory, oděvní doplňky, kravaty, motýlky, šály, rukavice, klobouky, čepice, ponožky, šle, spodní prádlo, kožesíňové ozdoby oděvní, blůzy, baret, šátky, podkolenky, boty, turistické oděvy, pracovní oděvy, oděvy pro volný čas, zejména pro sport, vše spadající do této třídy.

(511) 22, 24, 25
(210) O-165096

(111) **295655**
(220) 15.11.2000
(151) 30.01.2008
(540)

 **BROTHERS by CAMPER**

(730) **CAMPER, S.L.**, Poligono Industrial s/n, Inca (Mallorca), ES
(740) Rott, Růžička & Guttman Patentové, známkové a advokátní kanceláře, JUDr. Vladimír Rott, Vinohradská 37, Praha 2, 12000

(510) (25) oděvy, obuv, kloboučnické zboží.
(511) 25
(210) O-451372

(111) **257098**
(220) 28.03.2001
(151) 29.09.2003
(540)

BONATRANS

(730) **BONATRANS GROUP a.s.**, Revoluční 1234, Bohumín, 73594, CZ
(740) Ing. Jiří Střelák, Šumberova 42, Praha 6, 16200

Zániky ochranných známek uplynutím doby platnosti

Kapitola obsahuje údaje o ochranných známkách, které zanikly uplynutím doby platnosti podle ustanovení § 29 odst. 1 zákona č. 441/2003 Sb.

Číslo zápisu	Datum zániku				
99585	23.04.2010	233411	19.04.2010	235751	21.04.2010
111601	22.04.2010	233412	19.04.2010	235752	21.04.2010
150455	20.04.2010	233413	20.04.2010	235753	21.04.2010
155306	19.04.2010	233414	20.04.2010	235754	21.04.2010
160171	21.04.2010	233415	20.04.2010	236622	18.04.2010
160209	23.04.2010	233416	21.04.2010	236624	19.04.2010
160210	23.04.2010	233418	21.04.2010	236626	19.04.2010
161427	23.04.2010	234380	18.04.2010	237332	18.04.2010
164589	23.04.2010	234384	19.04.2010	237333	18.04.2010
164615	23.04.2010	234388	20.04.2010	237335	21.04.2010
168190	20.04.2010	234389	20.04.2010	237336	21.04.2010
168224	23.04.2010	234390	20.04.2010	237337	21.04.2010
168244	18.04.2010	234391	20.04.2010	238234	18.04.2010
168246	23.04.2010	234393	21.04.2010	240876	18.04.2010
168310	24.04.2010	234395	21.04.2010	240878	21.04.2010
168325	23.04.2010	234397	21.04.2010	247025	18.04.2010
168402	20.04.2010	234998	18.04.2010	247026	18.04.2010
168521	20.04.2010	235000	18.04.2010	248970	19.04.2010
171485	23.04.2010	235001	18.04.2010	248972	21.04.2010
227996	19.04.2010	235002	18.04.2010	249928	18.04.2010
227997	19.04.2010	235006	19.04.2010	262694	18.04.2010
227998	20.04.2010	235007	19.04.2010	262695	18.04.2010
227999	21.04.2010	235014	20.04.2010		
228000	21.04.2010	235015	20.04.2010		
228951	19.04.2010	235017	20.04.2010		
228952	19.04.2010	235021	20.04.2010		
228953	19.04.2010	235022	20.04.2010		
228954	19.04.2010	235024	20.04.2010		
228955	19.04.2010	235025	20.04.2010		
228956	19.04.2010	235026	21.04.2010		
228957	19.04.2010	235027	21.04.2010		
228958	19.04.2010	235028	21.04.2010		
228959	19.04.2010	235032	21.04.2010		
228960	19.04.2010	235717	18.04.2010		
228961	19.04.2010	235722	19.04.2010		
228962	19.04.2010	235724	19.04.2010		
228963	19.04.2010	235725	19.04.2010		
228964	19.04.2010	235727	19.04.2010		
228965	19.04.2010	235728	19.04.2010		
228966	19.04.2010	235731	20.04.2010		
228967	19.04.2010	235733	20.04.2010		
229828	18.04.2010	235736	20.04.2010		
230484	20.04.2010	235739	20.04.2010		
231461	21.04.2010	235740	20.04.2010		
232335	19.04.2010	235741	20.04.2010		
232336	19.04.2010	235742	20.04.2010		
232337	20.04.2010	235743	20.04.2010		
232338	21.04.2010	235744	20.04.2010		
232339	21.04.2010	235745	20.04.2010		
233407	19.04.2010	235746	20.04.2010		
233408	19.04.2010	235748	21.04.2010		
233409	19.04.2010	235750	21.04.2010		

Vzdání se práv k ochranné známce

Vlastník ochranné známky se může podle ustanovení § 30 zákona č. 441/2003 Sb. u Úřadu písemným prohlášením vzdát práv k ochranné známce v rozsahu všech výrobků nebo služeb, pro které byla zapsána, nebo některých z nich. Účinky tohoto prohlášení nastávají dnem doručení prohlášení vlastníka ochranné známky Úřadu a nelze je vzít zpět. V této kapitole je tedy uvedeno datum účinnosti vzdání se práv k ochranné známce. Pokud se vlastník vzdal práv k ochranné známce jen v rozsahu některých výrobků a služeb, je pod příslušným INID kódem zveřejněn rovněž zbývající seznam výrobků a služeb, pro které ochranné známka zůstává zapsána.

Tato kapitola dále zahrnuje údaje o ochranných známkách, u kterých vlastník písemným prohlášením omezil rozsah ochrany ve vztahu k prvku ochranné známky.

(111) 277656

(540) **MILIONOVÝ TANEC**

(210) O-426437

s účinností ode dne 03.11.2010/vzdání se práv k ochranné známce

(111) 314016

(540) **BETEX**

(510) (1) chemické výrobky určené pro průmysl, vědy a zemědělství s výjimkou výrobků pro stavební průmysl, nerostné suroviny pro chemickou výrobu (bez uhlí a ropy) s výjimkou výrobků pro stavební průmysl, impregnační prostředky, též k použití na auta, plastické hmoty-polykondenzáty a polyadukty, rozpouštědla pro fermeže a laky; (2) nátěrové hmoty (zejména barvy) a pomocné nátěrové přípravky, barvy tiskové, mořidla na kůži a dřevo, barviva, malířské nátěry, barvy, laky, pryskyřice přírodní v surovém stavu s výjimkou výrobků pro stavební průmysl, pigmenty organické, pigmentové pasty pro různé užití, barvy práškové a plniva, kovy listkové a práškové pro malíře a dekoratéry, tiskaře a umělce, fermeže, ředidla pro barvy a laky, ochranné přípravky proti korozi a deteriorizaci dřeva; (35) organizační poradenství při řízení podniku, zejména v oblasti výroby a vývoje nátěrových hmot, poskytování informací a poradenství v oboru prodeje nátěrových hmot a tiskových barev, obchodní administrativa, zásilková služba přes Internet a služby velkoobchodního prodeje v oblasti nátěrových hmot, propagační činnost.

(511) 1, 2, 35

(210) O-474290

s účinností ode dne 04.11.2010/částečné vzdání se práv k ochranné známce

Změny vlastníků ochranných známek

Kapitola obsahuje údaje o ochranných známkách, které byly převedeny nebo přešly ve smyslu ustanovení § 15 odst. 1, 2 a § 16 zákona č. 441/2003 Sb. na jiného vlastníka v rozsahu všech zapsaných výrobků nebo služeb.

Číslo zápisu	Dřívější vlastník	Nynější vlastník	S účinností od
170332	ZBROJOVKA BRNO, s.r.o., Lazaretní 1/7, Brno - Zábřovice, 61500, CZ	Česká zbrojovka a.s., Svat. Čecha 1283, Uherský Brod, 68827, CZ	05.11.2010
224083	Hoffmeister s.r.o., Pod Bruskou 8 137, Praha 1, 11800, CZ	Hoffmeister Martin, Čičovice 45, Čičovice, 25268, CZ	04.11.2010
238595	P.R. ARGENTINA S.A., Lima 229, 1st floor, Buenos Aires, AR	PERNOD RICARD ARGENTINA S.R.L., Jujuy 1197, Bella Vista, Buenos Aires B1661KTA, AR	04.11.2010
240330	Eminence Speaker Corporation, Kentucky corporation, P. O. Box 360, Mulberry Pike, Eminence, KY, US	Eminence Speaker, LLC Kentucky corporation, P. O. Box 360, 838 Mulberry Pike, Eminence, KY, US	08.11.2010
241712	VLNATEX IMPORT-EXPORT s.r.o., Kličany 10, Vodochody, 25069, CZ	MK-99 s.r.o., Osadní 13/1318, Praha 7, 17000, CZ	05.11.2010
247709	CREDITEX HOLDING, a.s., Anny Letenské 34/7, Praha 2 - Vinohrady, 12000, CZ	CG HOLDING, s.r.o., Anny Letenské 34/7, Praha 2 - Vinohrady, 12000, CZ	08.11.2010
256738	CREDITEX HOLDING, a.s., Anny Letenské 34/7, Praha 2 - Vinohrady, 12000, CZ	CG HOLDING, s.r.o., Anny Letenské 34/7, Praha 2 - Vinohrady, 12000, CZ	08.11.2010
260210	CREDITEX HOLDING, a.s., Anny Letenské 34/7, Praha 2 - Vinohrady, 12000, CZ	CG HOLDING, s.r.o., Anny Letenské 34/7, Praha 2 - Vinohrady, 12000, CZ	08.11.2010
278088	GMAC US LLC, 200 Renaissance Center, Detroit, MI, US	Prime Car Management S.A., Polanki 4, 80-308 Gdaňsk, PL	04.11.2010
279953	CREDITEX, HOLDING, a.s., Anny Letenské 34/7, Praha 2 - Vinohrady, 12000, CZ	CG HOLDING, s.r.o., Anny Letenské 34/7, Praha 2 - Vinohrady, 12000, CZ	08.11.2010
296830	Michael Švec, Sokolovská 43, Plzeň 1, 32300, CZ	KAM po Česku, o.s., Kubelíkova 1108/30, Praha 3, 13000, CZ	09.11.2010
297977	Luděk Sládek, Seifertova 20/787, Praha 3, 13000, CZ Michael Švec, Sokolovská 43, Plzeň 1, 32300, CZ	KAM po Česku, o.s., Kubelíkova 1108/30, Praha 3, 13000, CZ	09.11.2010
300500	BONAFIDE COMMUNICATIONS, s.r.o., Národní obrany 589/10, Praha 6, 16000, CZ	Bonafide Publishing, s.r.o., Václavkova 169/1, Praha 6, 16000, CZ	05.11.2010
301660	BONAFIDE COMMUNICATIONS, s.r.o., Národní obrany 10, Praha 6, 16000, CZ	Bonafide Publishing, s.r.o., Václavkova 169/1, Praha 6, 16000, CZ	05.11.2010
301814	BONAFIDE COMMUNICATIONS, s.r.o., Národní obrany 10, Praha 6, 16000, CZ	BONAFIDE GROUP, SE, Václavkova 169/1, Praha 6, 16000, CZ	05.11.2010
301815	BONAFIDE COMMUNICATIONS, s.r.o., Národní obrany 10, Praha 6, 16000, CZ	BONAFIDE GROUP, SE, Václavkova 169/1, Praha 6, 16000, CZ	05.11.2010
307043	HBSW, akciová společnost, Byňov 117, Byňov, 37334, CZ	Poděbradka, a.s., Nymburská 239/VII, Poděbrady, 29001, CZ	08.11.2010
311222	BONAFIDE COMMUNICATIONS, s.r.o., Národní obrany 589/10, Praha 6, 16000, CZ	Bonafide Publishing, s.r.o., Václavkova 169/1, Praha 6, 16000, CZ	05.11.2010
311223	BONAFIDE COMMUNICATIONS, s.r.o., Národní obrany 589/10, Praha 6, 16000, CZ	BONAFIDE GROUP, SE, Václavkova 169/1, Praha 6, 16000, CZ	05.11.2010
312061	BONAFIDE COMMUNICATIONS, s.r.o., Národní obrany 589/10, Praha 6, 16000, CZ	Bonafide Publishing, s.r.o., Václavkova 169/1, Praha 6, 16000, CZ	05.11.2010
313617	BONAFIDE COMMUNICATIONS, s.r.o., Národní obrany 589/10, Praha 6, 16000, CZ	Bonafide Publishing, s.r.o., Václavkova 169/1, Praha, 16000, CZ	05.11.2010
314250	BONAFIDE COMMUNICATIONS, s.r.o., Národní obrany 589/10, Praha 6, 16000, CZ	LIMETKY CZ, s.r.o., Václavkova 169/1, Praha, 16000, CZ	05.11.2010

Změny v údajích o vlastních ochranných známkách

Kapitola obsahuje ochranné známky, u kterých byla v rejstříku ochranných známkách vyznačena změna v údajích o vlastních ve smyslu ustanovení § 27 odst. 2 a 7 zákona č. 441/2003 Sb.

Číslo zápisu	Vlastník	S účinností od
153499	Teva Czech Industries s.r.o., Ostravská 29, č.p. 305, Opava - Komárov, 74770, CZ	05.11.2010
154563	SpofaDental a.s., Markova 238, Jičín, 50646, CZ	08.11.2010
154656	SpofaDental a.s., Markova 238, Jičín, 50646, CZ	08.11.2010
173852	Ing.Michal Přerovský, Pod Kaštankou 555, Jílové u Prahy, 25401, CZ	08.11.2010
174678	TEQUILA CUERVO, S.A. de C.V., Avenida Periferico Sur No. 8500, Tlaquepaque, Jalisco, MX	03.11.2010
180310	ELMO-PLAST CZ s.r.o., Drozdovice 1055/46, Prostějov, 79601, CZ	08.11.2010
184696	Ing. arch. Michal Flašar, CSc., Liliová 248/8, Praha 1 - Staré Město, 11000, CZ	04.11.2010
199322	OMV Česká republika, s.r.o., Na Vítězné pláni 1719/4, Praha 4, Nusle, 14000, CZ	04.11.2010
199323	OMV Česká republika, s.r.o., Na Vítězné pláni 1719/4, Praha 4, Nusle, 14000, CZ	04.11.2010
230530	Spolek výtvarných umělců Mánes, Spálená 82/4, Praha 1, 11000, CZ	08.11.2010
230531	Spolek výtvarných umělců Mánes, Spálená 82/4, Praha 1, 11000, CZ	08.11.2010
235768	Mikov s.r.o., Mikulášovice 741, 40779, CZ	04.11.2010
236075	GYPSTREND s.r.o., Stiborská 790, Koberice, 74727, CZ	03.11.2010
239418	COLOSEUM RESTAURANTS s.r.o., Vodičkova 30, č.p. 699, Praha 1, 11000, CZ	03.11.2010
240162	STUDENT AGENCY, s.r.o., náměstí Svobody 86/17, Brno, 60200, CZ	04.11.2010
240198	AMiT, spol. s r.o., Naskové 3/1100, Praha 5, 15000, CZ	08.11.2010
240989	Bronislav Indra, Sadová 1479, Uherské Hradiště, 68605, CZ	05.11.2010
241699	Travelocity.com, LP, 3150 Sabre Drive, Southlake 76092, TX, US	04.11.2010
241761	OMV Česká republika, s.r.o., Na Vítězné pláni 1719/4, Praha 4, Nusle, 14000, CZ	04.11.2010
242936	YOUR SYSTEM, spol. s r.o., Türkova 2319/5b, Praha 4-Chodov, 14900, CZ	04.11.2010
243737	ELMO-PLAST CZ s.r.o., Drozdovice 1055/46, Prostějov, 79601, CZ	08.11.2010
243830	IZOS s.r.o., U Nové Hospody 1151/9, Plzeň - Skvrňany, 31800, CZ	03.11.2010
244299	OMV Česká republika, s.r.o., Na Vítězné pláni 1719/4, Praha 4, Nusle, 14000, CZ	04.11.2010
244987	AIG/LINCOLN CZ s.r.o., V Parku 2343/24, Praha 4, 14800, CZ	09.11.2010
246387	OMV Česká republika, s.r.o., Na Vítězné pláni 1719/4, Praha 4, Nusle, 14000, CZ	04.11.2010
253003	Společnosti Online s.r.o., Ovocný trh 572/11, Praha 1, 11000, CZ	04.11.2010
255974	OMV Česká republika, s.r.o., Na Vítězné pláni 1719/4, Praha 4, Nusle, 14000, CZ	04.11.2010
264898	FYTOPHARMA spol. s r.o., Kpt. Vajdy 2622/2, Ostrava-Zábřeh, 70030, CZ	04.11.2010
265561	OMV Česká republika, s.r.o., Na Vítězné pláni 1719/4, Praha 4, Nusle, 14000, CZ	04.11.2010
265562	OMV Česká republika, s.r.o., Na Vítězné pláni 1719/4, Praha 4, Nusle, 14000, CZ	04.11.2010
266934	OMV Česká republika, s.r.o., Na Vítězné pláni 1719/4, Praha 4, Nusle, 14000, CZ	04.11.2010
272620	OMV Česká republika, s.r.o., Na Vítězné pláni 1719/4, Praha 4, Nusle, 14000, CZ	04.11.2010
272621	OMV Česká republika, s.r.o., Na Vítězné pláni 1719/4, Praha 4, Nusle, 14000, CZ	04.11.2010
272622	OMV Česká republika, s.r.o., Na Vítězné pláni 1719/4, Praha 4, Nusle, 14000, CZ	04.11.2010
272623	OMV Česká republika, s.r.o., Na Vítězné pláni 1719/4, Praha 4, Nusle, 14000, CZ	04.11.2010
276660	FERRCOMP, a. s., Hlavní 1605, Frýdlant nad Ostravicí, 73911, CZ	08.11.2010
282300	Ing. arch. Michal Flašar, CSc., Liliová 248/8, Praha 1 - Staré Město, 11000, CZ	04.11.2010
284342	HELEB spol. s r.o., Vašátkova 1007/24, Praha 9 - Černý Most, 19800, CZ	04.11.2010
290514	PRO-ZETA spol. s r. o. Praha, Tiskařská 10/257, Praha 10 - Malešice, 10800, CZ	08.11.2010
295876	ELMO-PLAST CZ s.r.o., Drozdovice 1055/46, Prostějov, 79601, CZ	08.11.2010

Číslo zápisu	Vlastník	S účinností od
295877	ELMO-PLAST CZ s.r.o., Drozdovice 1055/46, Prostějov, 79601, CZ	08.11.2010
297407	Contacc SE, Kolbenova 931/40b, Praha 9 - Vysočany, 19000, CZ	04.11.2010
300013	Ing. arch. Michal Flašar, CSc., Liliová 248/8, Praha 1 - Staré Město, 11000, CZ	04.11.2010
303707	PRO-ZETA spol. s r. o. Praha, Tiskařská 10/257, Praha 10 - Malešice, 10800, CZ	08.11.2010
305643	Contacc SE, Kolbenova 931/40b, Praha 9 - Vysočany, 19000, CZ	04.11.2010
310334	Advantisse s.r.o., Kolbenova 931/40b, Praha 9 - Vysočany, 19000, CZ	04.11.2010
315100	BURDA Praha, spol. s r.o., Přemyslovská 2845/43, Praha 3, 13000, CZ	08.11.2010

Ostatní rozhodné údaje a úřední opravy

Kapitola zahrnuje zejména přetřídění seznamu výrobků a služeb v návaznosti na mezinárodní zápis, opravu chyb ve formulaci, přepisů a zjevných nesprávností za účelem uvedení do souladu se skutečností. V této kapitole jsou zveřejňovány jen takové údaje, které nemohou být zveřejněny spolu se zveřejněním přihlášky nebo se zápisem ochranné známky. Dále kapitola obsahuje důležitá úřední sdělení.

(111) **293500**
(210) O-443010

Datum provedení změny: 08.11.2010

V návaznosti na mezinárodní zápis přetřídí se výrobky "masti" ze třídy 3 do třídy 5.