

### Číselné INID kódy pro označování bibliografických dat technických řešení

### INID Codes for the identification of bibliographic data of technical solutions

(Standard WIPO ST. 9 a ST. 80)

(11)	číslo patentu/zápisu/osvědčení	(11)	Number of the patent/registration/certification
(15)	datum zápisu průmyslového vzoru	(15)	Industrial design registration date
(21)	číslo přihlášky/zálosti	(21)	Application number
(22)	datum podání přihlášky/zálosti	(22)	Date of application filing
(23)	údaje o výstavní prioritě	(23)	Exhibition priority data
(28)	počet průmyslových vzorů	(28)	Number of industrial designs included in the application
(31)	číslo prioritní přihlášky	(31)	Number of priority application
(32)	datum podání prioritní přihlášky	(32)	Filing date of priority application
(33)	země priority	(33)	Priority country
(40)	datum zveřejnění přihlášky vynálezu	(40)	Date of publication of patent application
(45)	datum zveřejnění zapsaného průmyslového vzoru	(45)	Publication date of the registered industrial design
(47)	datum zveřejnění udělení patentu a zápisu užitého vzoru, datum zápisu užitého vzoru, datum oznámení udělení evropského patentu v Evropském patentovém věstníku	(47)	Publication date of patent granting and publication date of utility model registration, registration date of utility model, publication date of European patent granting in the European patent bulletin
(51)	mezinárodní patentové třídění/Locarnské třídění průmyslových vzorů	(51)	International Patent Classification/ Locarno Classification for Industrial Designs
(54)	název	(54)	Title
(55)	vyobrazení průmyslového vzoru	(55)	Reproduction of the industrial design
(57)	anotace	(57)	Abstract
(68)	číslo základního patentu	(68)	Number of the basic patent
(71)	označení přihlašovatele/žadatele	(71)	Applicant
(72)	označení původce	(72)	Inventor
(73)	označení majitele/vlastníka	(73)	Owner
(74)	označení zástupce	(74)	Attorney's name and address
(86)	číslo mezinárodní přihlášky	(86)	International application number
(87)	číslo mezinárodního zveřejnění	(87)	International publication number
(92)	datum a číslo první registrace přípravku pro Českou republiku	(92)	Date and number(s) of the first authorization to market the product in the CZ
(93)	datum, číslo a země první registrace přípravku v rámci Společenství	(93)	Date, number(s) and country of the first authorization to market the product in the EEC
(94)	doba platnosti osvědčení	(94)	Term of certification validity
(95)	označení a typ přípravku	(95)	Name of the product and product type
(96)	datum podání a číslo evropské patentové přihlášky	(96)	European patent application filing date and number
(97)	datum zveřejnění a číslo zveřejnění evropské patentové přihlášky v Evropském patentovém věstníku	(97)	European patent application publication date and publication number in the European patent bulletin

### Číselné INID kódy pro označování bibliografických dat ochranných známek

### INID codes and minimum required for the identification of bibliographics data relating to marks

(Standard WIPO ST.60)

(111)	Číslo zápisu ochranné známky (registrace)	(111)	Number of registration
(151)	Datum zápisu ochranné známky	(151)	Date of the registration
(210)	Číslo přihlášky ochranné známky (spisu)	(210)	Number of the application
(220)	Datum podání přihlášky	(220)	Date of filing of the application
(320)	Datum vzniku práva přednosti	(320)	Date of the first application
(442)	Datum zveřejnění přihlášky po průzkumu	(442)	Date of the publication of the examined application
(450)	Datum zveřejnění zápisu ochranné známky ve Věstníku	(450)	Date of publication of the registration
(510)	Seznam výrobků a služeb	(510)	List of goods and/or services
(511)	Číslo třídy výrobků a služeb	(511)	Number of the class of goods and/or services
(526)	Omezení rozsahu ochrany o prvek	(526)	Disclaimer
(540)	Znění nebo vyobrazení ochranné známky	(540)	Reproduction of the mark
(551)	Kolektivní ochranná známka	(551)	Collective mark
(554)	Prostorová ochranná známka	(554)	Three-dimensional mark
(558)	Ochranná známka tvořená pouze barvou nebo kombinací barev	(558)	Mark consisting exclusively of one or several colours
(583)	Datum právní moci rozhodnutí/výsledek rozhodnutí	(583)	Date of the legal force of the decision/ result of the decision
(591)	Údaje o barevnosti ochranné známky	(591)	Information concerning colour
(730)	Přihlašovatel/vlastník ochranné známky	(730)	The applicant or the holder of the mark
(740)	Zástupce	(740)	Name and address of the representative
(811)	Mezinárodní číslo zápisu ochranné známky	(811)	Number of the international registration
(890)	Kód státu ochrany mezinárodní ochranné známky	(890)	INID code of the state of the international mark

# Kódy pro kódování záhlaví oznámení publikovaných ve Věstníku

(Standard WIPO ST. 17)

BB9A	zveřejněné přihlášky vynálezů	MK4A	zánik patentů uplynutím doby platnosti
FG1K	zapsané užité vzory	MK4F	zánik autorských osvědčení uplynutím doby platnosti
FG4A	udělené patenty	MK4Q	zánik průmyslového vzoru uplynutím doby ochrany
FG4Q	zapsané průmyslové vzory	MM4A	zánik patentů pro nezaplacení ročních poplatků
LD3K	částečný výmaz užitého vzoru	MM4F	zánik autorských osvědčení pro nezaplacení ročních poplatků
LD4Q	částečný výmaz průmyslového vzoru	ND1K	prodloužení platnosti užitého vzoru
MA4A	zánik patentu vzdáním se	ND4Q	obnova doby ochrany průmyslového vzoru
MA4F	zánik autorských osvědčení vzdáním se	PA4A	změna autorského osvědčení na patent
MC3K	výmaz užitého vzoru	PC9A	změna dispozičního práva k vynálezu
MC4A	zrušení patentu	PD1K	převod práv a ostatní změny majitelů užitého vzoru
MC4F	zrušení autorského osvědčení	PD4A	převod práv a ostatní změny majitelů patentů
MC4Q	výmaz průmyslového vzoru	PD4Q	převod práv a ostatní změny vlastníků průmyslových vzorů
MH1K	zánik užitého vzoru vzdáním se	QA9A	nabídka licence
MH4A	částečné zrušení patentu	SB4A	zapsané patenty do rejstříku po odtajnění
MH4F	částečné zrušení autorského osvědčení	SB4F	zapsaná autorská osvědčení do rejstříku po odtajnění
MH4Q	zánik průmyslového vzoru vzdáním se		
MK1K	zánik užitého vzoru uplynutím doby platnosti		

## Opravy Změny Různé

### Opravy u přihlášek vynálezů s žádostí o udělení patentu

HA9A	jmenování vynálezce	HF9A	oprava dat
HB9A	oprava jmen	HG9A	oprava chyb v třídění
HC9A	změna jmen	HH9A	oprava nebo změna všeobecně
HD9A	oprava adres	HK9A	tiskové chyby v úřed. věstnících
HE9A	změna adres		

## Opravy ochranných dokumentů

patenty	autorská osvědčení	užitné vzory	průmyslové vzory	
TA4A	TA4F	TA1K	TA4Q	jmenování vynálezce
TB4A	TB4F	TB1K	TB4Q	oprava jmen
TC4A	TC4F	TC1K	TC4Q	změna jmen
TD4A	TD4F	TD1K	TD4Q	oprava adres
TE4A	TE4F	TE1K	TE4Q	změna adres
TF4A	TF4F	TF1K	TF4Q	oprava dat
TG4A	TG4F	TG1K	TG4Q	oprava chyb v třídění
TH4A	TH4F	TH1K	TH4Q	oprava nebo změna všeobecně
TK9A	TK9F	TK1K	TK4Q	tiskové chyby v úřed. věstnících

## Kódy pro označování zemí a mezinárodních organizací použité ve věstníku

AE	Spojené arabské emiráty
AT	Rakousko
CA	Kanada
CH	Švýcarsko
CZ	Česká republika
DE	Spolková republika Německo
FI	Finsko
FR	Francie
GB	Velká Británie
IN	Indie
JP	Japonsko
KR	Korejská republika
LU	Lucembursko
PL	Polsko
SE	Švédsko
SK	Slovensko
US	Spojené státy americké

## Kódy pro označování států USA použité ve věstníku

DE	Delaware
IN	Indiana
MI	Michigan
NE	Nebraska
NJ	New Jersey
NY	New York
OH	Ohio
TX	Texas
WA	Washington

## **BB9A Zveřejněné přihlášky vynálezů - přehled podle čísel přihlášek**

Dále uvedené přihlášky vynálezů byly zveřejněny dnem, uvedeným ve Věstníku podle zákona č. 527/1990 Sb., o vynálezech a zlepšovacích návrzích, ve znění pozdějších předpisů, a jsou k dispozici v patentové knihovně Úřadu průmyslového vlastnictví, Antonína Čermáka 2a, 160 68, Praha 6.

2008-445	<b>F 16 J 15/02</b>	(2006.01)
2009-245	<b>C 09 K 3/14</b>	(2006.01)
2009-246	<b>F 02 B 75/02</b>	(2006.01)
2009-249	<b>G 02 B 6/02</b>	(2006.01)
2009-250	<b>B 09 B 3/00</b>	(2006.01)
2009-251	<b>G 03 B 15/03</b>	(2006.01)
2009-253	<b>C 12 Q 1/68</b>	(2006.01)
2009-254	<b>C 12 N 5/20</b>	(2006.01)
2009-256	<b>A 61 M 1/10</b>	(2006.01)
2009-257	<b>C 07 F 15/00</b>	(2006.01)
2009-258	<b>H 01 Q 9/04</b>	(2006.01)
2009-259	<b>D 04 B 1/22</b>	(2006.01)
2009-262	<b>G 01 R 31/02</b>	(2006.01)
2009-265	<b>A 23 L 1/09</b>	(2006.01)
2009-266	<b>A 61 K 8/42</b>	(2006.01)
2009-400	<b>C 03 B 23/04</b>	(2006.01)

## Zveřejněné přihlášky vynálezů - řazené podle MPT

- (51) **A23L 1/09** (2006.01)  
**A23L 1/302** (2006.01)  
**A23L 1/304** (2006.01)
- (21) **2009-265**  
(71) C2P s.r.o., Chlumeck nad Cidlinou, CZ  
(72) Hromádka Róbert MUDr., Hradec Králové, CZ  
Beran Miloš Ing., Praha 5, CZ  
Zadák Zdeněk Prof. MUDr. CSc., Hradec Králové, CZ
- (54) **Potravní doplněk**  
(22) 27.04.2009  
(57) Potravní doplněk obsahuje jako účinné složky 2 až 60 % hmotn. Beta-glukanů, 0,01 až 7 % hmotn. rostlinných polyfenolů, 0,03 až 20 % vitamínu C,  $10^3$  až  $10^{12}$  KJ probiotické živé kultury na 1g a 0,01 až 20 % hmotn. vlákniny. Potravní doplněk může být dále doplněn 2 až 50 % hmotn. Mannan oligosacharidů, 0,1 až 10 % hmotn. nenasycených mastných kyselin, 3 až 70 % hmotn. hydrolyzátu bílkovin, 0,05 až 10 % hmotn. nukleotidů, 0,3 až 20 % hmotn. sojového lecitinu, 0,01 až 5 % hmotn. vitamínu skupiny B, 0,0001 až 5 % hmotn. kyseliny listové, kyseliny panthothénové, niacinu a biotinu, 0,01 až 5 % hmotn. vitamínu E, 0,0001 až 0,01 % hmotn. organicky vázaného Cr, 0,0001 až 0,1 % hmotn. organicky vázaného Se a 0,01 až 5 % hmotn. organicky vázaného Zn.
- (74) Jan Brykner, Resslova 741, Hradec Králové, 50002

- (51) **A61K 8/42** (2006.01)  
**A61K 8/92** (2006.01)  
**A61K 8/97** (2006.01)  
**A61K 8/98** (2006.01)  
**A61Q 19/00** (2006.01)  
**A61P 17/00** (2006.01)
- (21) **2009-266**  
(71) C2P s.r.o., Chlumeck nad Cidlinou, CZ  
(72) Hromádka Róbert MUDr., Hradec Králové, CZ  
Zadák Zdeněk Prof. MUDr. CSc., Hradec Králové 9, CZ
- (54) **Kosmetický přípravek**  
(22) 27.04.2009  
(57) Kosmetický přípravek obsahuje jako účinnou složku 10 až 90 % hmotn. vody, 1 až 97 % hmotn. konopného oleje, 1 až 92 % hmotn. makadamového oleje a 0,01 až 88 % hmotn. urea. Kosmetický přípravek může být doplněn 1 až 70 % hmotn. Adeps lanae, 0,3 až 80 % hmotn. bambuckého másla, 0,5 až 70 % hmotn. Cera alba, 0,1 až 77 % hmotn. Aloe vera, 0,01 až 10 % hmotn. beta-glucanu a 0,001 až 5 % hmotn. konzervantů. Jako konzervantů může být použito methylparabenu a propylparabenu.
- (74) Jan Brykner, Resslova 741, Hradec Králové, 50002

- (51) **A61M 1/10** (2006.01)  
**A61M 1/00** (2006.01)
- (21) **2009-256**  
(71) Hranáč Karel, Teplice, CZ  
(72) Hranáč Karel, Teplice, CZ  
Vondrušková Alena, Blatná, CZ
- (54) **Pohon, vnější mechanická regulace a plastové komory dvojčinného čerpadla pro mimotělní oběh krve**  
(22) 22.04.2009  
(57) Zařízení sestává z přírubového elektromotoru (1) spojeném přes ozubenou převodovku (2) s pohonnou částí (6) čerpadla (4), působící otáčivě prostřednictvím ozubeného soukolí (7) přes unášecím čepem (8) opatřený pastorek (9) uložený v kluzném ložisku (10) v pohonné části (6) čerpadla (4) a suvně spojeném s hřídelí (11) a přes vložené ozubené kolo (12) na vnitřní ozubení kola (13) klínem (14) spojeného s hřídelí (15) pohonné části (6), uloženého v radiálním valivém uložení (16) a axiálním valivém uložení (17) v přírubové části (3). Vnější mechanická regulace jedné komory sestává z obousměrně posuvného boku (18), šrouby spojeného s plastovou komorou (20) opatřené průchozími vlečnými čepy (21), suvně působící pře stěnu (22) a otvory (23) čerpadlové části (24) na tažný kroužek (25), distanční kroužek (26) a závěrné víko (27), pevně spojeném šrouby (28) s tažným kroužkem (25). Ve

vytvořené drážce (29) je za osazení (30) kluzně točně uložena vlečná regulační matice (31) závitem v čerpadlové části (24) a je opatřena ovládacími otvory (32) a zajišťovacím šroubem (33). Vyměnitelné plastové komory (20) jsou opatřeny na pevných bocích (37) tlakovými vložkami (38) a přichytými šrouby (39) s maticemi (40). Ve vývodech (41) jsou pevně umístěny chlopně (24).

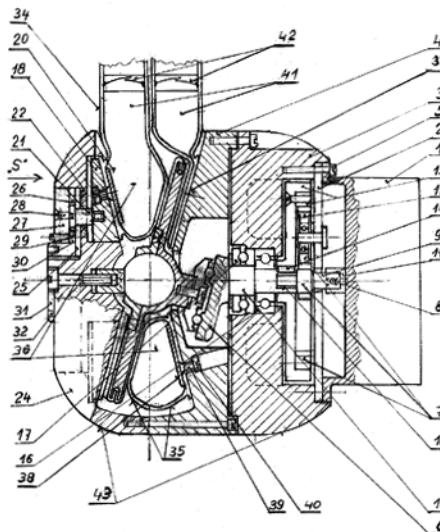

- (51) **B09B 3/00** (2006.01)  
**E01C 23/00** (2006.01)  
**E01C 23/03** (2006.01)  
**E01C 23/06** (2006.01)  
**E01C 19/08** (2006.01)  
**E01C 19/22** (2006.01)
- (21) **2009-250**  
(71) Charvát Jiří Ing., Brno, CZ  
(72) Kotrbatý Martin Ing., Praha 10, CZ  
Charvát Jiří Ing., Brno, CZ  
Průša Miroslav, Želešice, CZ
- (54) **Způsob opravy výtluků asfaltové vozovky a zařízení pro jeho provádění**  
(22) 21.04.2009  
(57) Způsob opravy výtluků asfaltové vozovky, tvořených lokálně ohraňenými povrchovými vybráními poškozené asfaltové vozovky, zahrnuje kroky: recyklát, tvořený obrusem odfrézovaným z povrchem vrstvy použité vozovky, se předehřeje na teplotu 120 až 200 °C, povrch výtluku se zahřeje na teplotu 120 až 200 °C, předehřátý recyklát se nanese na předehřátou plochu výtluku vozovky a do výtluku se zaválcuje. S výhodou se recyklát zahřeje na teplotu 150 až 180 °C. Zařízení pro provádění oprav výtluků asfaltové vozovky zahrnuje jednak zásobník recyklátu, tvořený násypnými komorami (6), mezi jejichž sousedními vertikálními stěnami (9) jsou uspořádány spalínové komory (7) pro přenos tepla z vertikálně vedených spalín plynových hořáků (8), vyústěných v oblasti dna (12) spalínových komor (7), a jednak prostředek pro předehřátí povrchu výtluku asfaltové vozovky, který je s výhodou tvořen plošným topným panelem (21), opatřeným na jedné straně topnými tělesy (22) a uspořádaným sklopně kolem osy o3, rovnoběžné s příčnou osou pojezdného podvozku (31).
- (74) FISCHER & PARTNER Intellectual Property s.r.o., Ing. Michael Fischer, Na Hrobcích 294/5, Praha 2, 12000

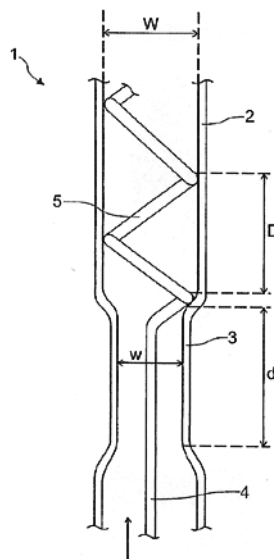
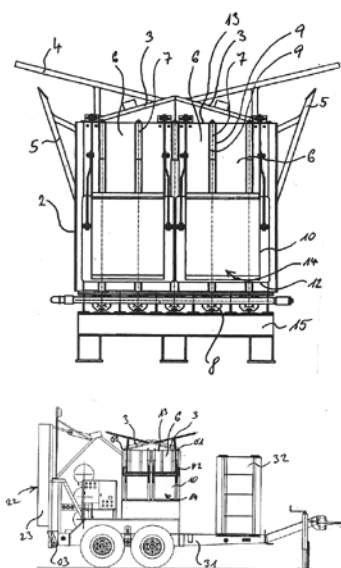

- (51) **C03B 23/04** (2006.01)  
**C03B 23/049** (2006.01)  
**C03B 23/207** (2006.01)
- (21) **2009-400**  
(71) SCHOTT AG, Mainz 55122, DE  
(72) Riedl Markus, Mitterteich 95666, DE  
Bartsch Reiner, Tirschenreuth 95643, DE  
Völkl Franz, Friedenfels 95688, DE  
Jäger Franz, Tirschenreuth 95643, DE  
Schneider Karola, Mähring 96695, DE
- (54) **Způsob fixace polohy skleněné trubcové nebo skleněné tyčové spirály ve skleněné trubici, sestava skleněných trubíc a použití této sestavy**
- (22) 24.06.2009  
(32) 25.06.2008  
(31) 102008029759  
(33) DE  
(57) Je popsán způsob fixování polohy skleněné trubcové nebo skleněné tyčové spirály (5) ve skleněné trubici (2), přičemž skleněná trubcová nebo skleněná tyčová spirála zahrnuje spirálovitě tvarovaný úsek (5) skleněné trubice nebo skleněné tyče specifikovaným vnějším průměrem (W). Skleněná trubice (2) se vytvoří na jejím vnitřním povrchu s alespoň jedním výstupkem (3) neprocházejícím kolem jejího celého obvodu, takže se vytvoří zúžený úsek skleněné trubice se specifikovanou vnitřní šířkou (W), která je menší než specifikovaný vnější průměr (W) skleněné trubcové nebo skleněné tyčové spirály. Rovněž je popsána sestava skleněných trubíc, zahrnující vnější skleněnou trubici (2) a skleněnou trubcovou nebo skleněnou tyčovou spirálu (5) uspořádanou uvnitř skleněné trubice, přičemž spirálový úsek skleněné trubcové nebo skleněné tyčové spirály (5) má definovaný vnější průměr. Skleněná trubice (2) je na svém vnitřním povrchu vytvořena s alespoň jedním výstupkem (3), který neprochází kolem celého jejího obvodu, takže je vytvořen zúžený úsek skleněné trubice s definovanou vnitřní šířkou (W), která je menší než definovaný vnější průměr (W) skleněné trubcové nebo skleněné tyčové spirály. Popsáno je rovněž použití sestavy skleněných trubíc.
- (74) KOREJZOVÁ & SPOL., v.o.s., JUDr. Petra Korejzová, advokátka, Korunní 810/104 E, Praha 10, 10100

- (51) **C07F 15/00** (2006.01)  
**A61K 31/555** (2006.01)  
**A61K 31/52** (2006.01)  
**A61K 31/282** (2006.01)  
**A61P 35/00** (2006.01)
- (21) **2009-257**  
(71) Univerzita Palackého, Olomouc, CZ  
(72) Štarha Pavel Mgr., Rovečné, CZ  
Trávníček Zdeněk Prof. RNDr. Ph.D., Štěpánov, CZ  
Popa Igor Mgr. CSc., Olomouc, CZ
- (54) **Oxalátokomplexy platiny s deriváty N6-benzyladeninu, způsob jejich přípravy a použití těchto komplexů jako léčiv v protinádorové terapii**
- (22) 22.04.2009  
(57) Oxalátokomplexy platiny v oxidačním stupni +II a jejich krystalosolváty zahrnující strukturální motiv (I) nebo obecného vzorce (II) vyjádřeného strukturálním vzorcem  $[Pt(L)_2(ox)]$  nebo obecného vzorce (III) vyjádřeného strukturálním vzorcem  $[Pt(L)(L')(ox)]$ , kde symboly L a L' představují deriváty N6-benzyladeninu obecného vzorce (IV) vázaného na atom platiny základního motivu (V) přes libovolný atom dusíku adeninu nezávisle vybraný z atomů N1, N3, N6, N7 nebo N9, v závislosti na míře substituce molekul.
- (74) Ing. Petr Soukup, Vídeňská 8, Olomouc, 77200

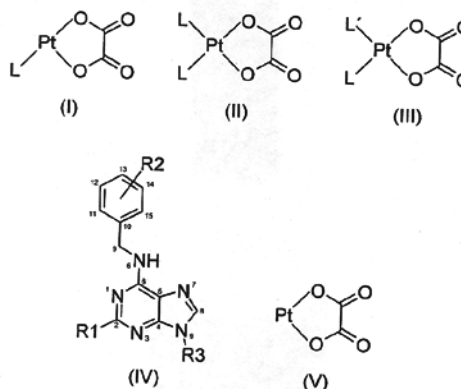

- (51) **C09K 3/14** (2006.01)  
**A43C 15/02** (2006.01)  
**A43C 15/00** (2006.01)
- (21) **2009-245**  
(71) Zemanová Zdeňka, Praha 4, CZ  
(72) Zemanová Zdeňka, Praha 4, CZ
- (54) **Přípravek pro zabránění smyku mezi dvěma povrchy**
- (22) 17.04.2009  
(57) Přípravek pro zabránění smyku mezi dvěma povrchy, zejména mezi podrážkou obuvi a povrchem hrací plochy,

sestavá z tekutiny tvořené z 5 až 90 % hmotn. propan-1,2,3-triolem, 5 až 15 % hmotn. přírodním včelím medem, 2 až 70 % hmotn. škrobovou moučkou a 8 až 55 % hmotn. vodou, popřípadě 10 až 15 % hmotn. gelem kyseliny křemičité. Tekutina je zejména umístěna v podrážce obuvi v uzavřené nádobě (1) opatřené membránou (2) s alespoň jedním jednocestným ventilem (3) pro výtok tekutiny z nádoby (1).

- (74) Ing. Václav Kratochvíl, patentový zástupce, Tábořská 758/33, Mladá Boleslav, 29301

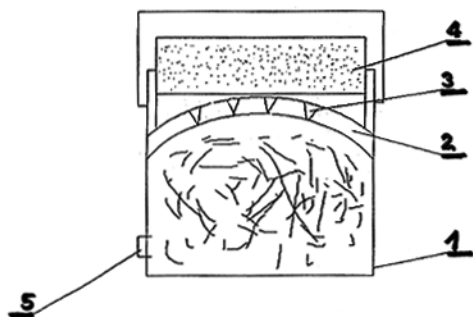

- (51) **C12N 5/20** (2006.01)  
C12N 15/06 (2006.01)  
C07K 16/10 (2006.01)  
(21) **2009-254**  
(71) Výzkumný ústav veterinárního lékařství, v.v.i., Brno, CZ  
(72) Rodák Ladislav MVDr. DrSc., Brno, CZ  
Valíček Lubomír MVDr. DrSc., Brno, CZ  
Nevoránková Zora MVDr., Brno, CZ  
Šmíd Bedřich MVDr. DrSc., Brno, CZ  
Malenovská Hana Mgr., Hradec Králové, CZ

(54) **Myší lymfocytární hybridom SwAstro 1A10/1D6**  
(22) 21.04.2009  
(57) Řešení se týká myšího lymfocytárního hybridomu uloženého ve Sbírce zoopatogenních mikroorganizmů Výzkumného ústavu veterinárního lékařství, v.v.i. v Brně pod označením SwAstro 1A10/1D6, který produkuje monoklonální protilátku reagující při Western blot analýze specificky s dominantním antigenem prasečího astroviru (kmen CAPM V-633) o velikosti 36 kDa. Monoklonální protilátka reaguje specificky bez křížových reakcí pouze s virovým antigenem v ELISA metodách a při průkazu viru v infikovaných buňkách imunoperoxidázovými testy. Monoklonální protilátka je použitelná k dalšímu výzkumu i k přípravě komerčních imunopreparátů a diagnostických souprav.

- (74) Ministerstvo zemědělství ČR, Mgr. Hana Jirkalová, Těšnov 17, Praha 1, 11705

- (51) **C12Q 1/68** (2006.01)  
**C12N 15/11** (2006.01)  
**G01N 33/50** (2006.01)  
**G01N 33/52** (2006.01)  
(21) **2009-253**  
(71) Masarykova univerzita, Brno, CZ  
(72) Lengerová Martina Mgr. Ph.D., Brno, CZ  
Hrnčířová Kristýna Mgr., Brno, CZ  
Ráčil Zdeněk MUDr. Ph.D., Boskovice, CZ  
Mayer Jiří Prof. MUDr. CSc., Brno, CZ  
Kocmanová Iva Mgr., Brno, CZ  
Pospíšilová Šárka RNDr. Ph.D., Brno, CZ  
Dvořáková Dana Ing. CSc., Řícmanice, CZ

(54) **Způsob diagnostiky invazivní aspergilózy a oligonukleotidy pro použití při tomto způsobu**

- (22) 21.04.2009  
(57) Způsob diagn ostíky invazivní aspergilózy pomocí izolace a detekce DNA *Aspergillus fumigatus* v biologických vzorcích odebraných z těla pacienta spočívající v tom, že se z biologického vzorku izoluje DNA a poté se provede detekce množství genu ITS2 (internal transcribed spacer 2) pro ribozomální DNA *Aspergillus fumigatus* metodou kvantitativní PCR. Předmětem řešení jsou i nové oligonukleotidy, zejména pro použití v diagn ostice

invazivní aspergilózy.

- (74) RNDr. Kateřina Hartvichová, Na Bělidle 3, Praha 5, 15000

- (51) **D04B 1/22** (2006.01)  
**D04B 1/26** (2006.01)  
**D04B 1/28** (2006.01)  
**A41D 19/01** (2006.01)  
**A41B 11/00** (2006.01)

- (21) **2009-259**  
(71) UNIPILET, a. s., Praha 4, CZ  
(72) Vidlák Zdeněk, Kouty, CZ  
Maxa Jaroslav Ing., Třebíč, CZ  
Kopečný Miroslav Ing., Třebíč, CZ

(54) **Hadicový úplet pro lidskou končetinu a způsob jeho pletení**

- (22) 23.04.2009  
(57) Hadicovitý úplet pro lidskou končetinu je na jednom konci otevřen a na druhém konci je opatřen vratně pleteným váčkem (V1, VZ) pro prsty jež po obvodě plně navazuje a uzavírá okrouhlou část (H1, H2) úpletu na něj navazující, na které je vytvořen druhý vratně pletený váček (V2, VP) pro palec začínající a končící na části obvodu okrouhlé části (H1, H2) úpletu. Při pletení hadicového úpletu na okrouhlém pletacím stroji opatřeném zařízením pro uzavírání úpletu na jednom jeho konci se nejprve vratně plete za ujímání a přidávání jehel první vratně pletený váček (V1, VZ) pro prsty, který se po dokončení uzavře, načež se pokračuje v rotačním pletení úpletu a pak se vratně plete za ujímání a přidávání jehel druhý vratně pletený váček (V2, VP) pro palec a po jeho dokončení se rotačně plete zbývající část (H1) úpletu.

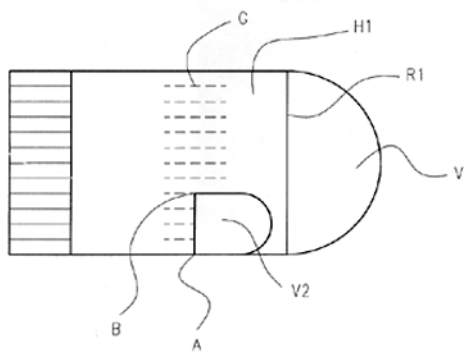

- (51) **F02B 75/02** (2006.01)  
**F02B 41/00** (2006.01)  
(21) **2009-246**  
(71) Brdčíčko jun. Petr, Hradec Králové, CZ  
(72) Brdčíčko jun. Petr, Hradec Králové, CZ  
(54) **Pětítaktní zážehový motor**  
(22) 20.04.2009  
(57) V pětítaktním zážehovém motoru je venkovní vzduch přivezen přívádcím ventilem (1) do spalovacího válce (2) pomocí podtlaku vytvořeného pístem (3) pohybujícím se směrem od horní úvrati. Poté je přívádcí ventil (1) uzavřen a vzduch dále expanduje, čímž se ochladí. Po vstupu pístu (3) do dolní úvrati je opětovně stlačován pohybem pístu (3) do horní úvrati, za současného vstřikování paliva pomocí vstřikovacího zařízení (4). Před vstupem pístu (3) do horní úvrati je takto vytvořená směs zažehnuta pomocí zapalovacího zařízení (5), čímž dojde k prudkému nárůstu teploty a tlaku a píst (3) koná pohybem k dolní úvrati práci, která je předávána klikovému hřídeli (7). Poté co dosáhne píst (3) dolní úvrati dojde k otevření výfukového ventilu (6) a k odvodu spalin za současného pohybu pístu (3) k horní úvrati.

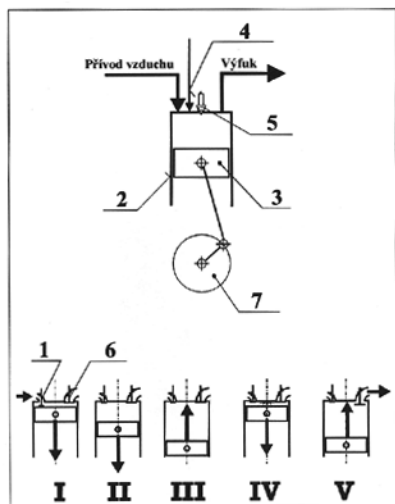

- (51) **F16J 15/02** (2006.01)  
**F16J 15/00** (2006.01)  
**F16L 47/14** (2006.01)  
**F16L 49/04** (2006.01)  
**F16L 49/06** (2006.01)
- (21) **2008-445**  
(71) MICO, spol. s r.o., Třebíč, CZ  
(72) Krejčí Miroslav, Moravský Krumlov, CZ
- (54) **Plošné hřebenové oboustranně obložené těsnění přírubových spojů**
- (22) 16.07.2008  
(57) U plošného hřebenového oboustranně obloženého těsnění (5, 13) pro utěšňování rozebratelných přírubových spojů, například přírubových spojů potrubí, armatur, tlakových nádob a podobně, je profil hřebenového těsnění (5, 13) vytvořen drážkami (8) ve tvaru písmene V o úhlu rozevření 90°. Drážky (8) jsou v horní části od sebe odděleny plochou (Y) se šířkou minimálně 0,2 mm, přičemž ve spodní části drážek (8) je vytvořeno zaoblení (R) o poloměru 0,3-0,5 mm.
- (74) Ivan Vojtek, Kmochova 762, Třebíč, 67401

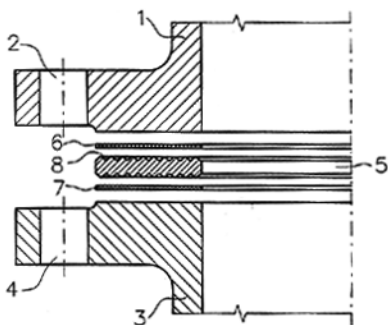

- (51) **G01R 31/02** (2006.01)  
**H01F 41/00** (2006.01)
- (21) **2009-262**  
(71) Altmann Josef Ing., Domažlice, CZ  
(72) Altmann Josef Ing., Domažlice, CZ
- (54) **Způsob on-line diagnostiky a predikce dielektrického chování výkonových transformátorů a zařízení k provádění tohoto způsobu**
- (22) 24.04.2009  
(57) Způsob on-line diagnostiky, predikce a optimalizace dielektrického chování výkonových transformátorů je prováděn tak, že na transformátoru (1) je průběžně měřena relativní vlhkost oleje a teplota oleje v jeho horní části, která reprezentuje nejvyšší teplotu jeho izolačního systému olej-celulóza. Ve spodní části je průběžně měřena teplota oleje, která reprezentuje nejnižší teplotu jeho izolačního systému olej-celulóza. Jak relativní vlhkost oleje, tak obě teploty jsou periodicky snímány měřicím počítačem (5). Hodnota teploty v horní části transformátoru (1) je také

přenášena do teplotního regulátoru (8) transformátoru (1), přičemž měřicí počítač (5) ukládá v definovaných časových intervalech měřené veličiny do své paměti a provádí porovnání jejich časových změn se zadanými kritérii a vyhodnocuje požadovanou koncentrační a teplotní rovnováhu transformátoru (1). Pokud je mimo rozsah požadované koncentrační a teplotní rovnováhy, je měřicím počítačem (5) přestavena požadovaná hodnota teploty transformátoru (1) na vstup teplotního regulátoru transformátoru (8) tak, aby se transformátor (1) změnou svého chladičového režimu dostal do požadované teplotní a následně i koncentrační rovnováhy. Po dosažení požadovaných rovnovážných podmínek v transformátoru (1) je z rovnovážné relace mezi obsahem vody v celulóze, vypočítaného obsahu vody v oleji a střední teploty transformátoru (1), vypočítána hodnota středního obsahu vody v celulózových materiálech transformátoru (1) a uložena do paměti měřicího počítače (5). Dále je hodnota středního obsahu vody porovnána s hodnotami získanými z předchozích měření a na základě zadaného kritéria verifikována věrohodnost této hodnoty. Na základě hodnoty středního obsahu vody v celulózových materiálech je měřicím počítačem (5) vygenerován teoretický průběh dielektrické pevnosti transformátorového oleje jako funkce střední teploty daného transformátoru (1) pro celý rozsah jeho operačních teplot. Tato křivka, která postihuje dielektrické chování transformátoru (1) v celém rozsahu jeho operačních teplot, je následně kvantitativně verifikována nejméně jednou hodnotou dielektrické pevnosti oleje získanou nezávislým měřením v laboratoři. Zařízení k provádění způsobu pro on-line diagnostiky, predikce a optimalizaci dielektrického chování výkonových transformátorů sestává z transformátoru (1), ke kterému je připojen snímač (2) vlhkosti oleje, horní snímač (3) teploty, spodní snímač (4) teploty, měřicí počítač (5), řídicí blok (6), blok ochran (7) a teplotní regulátor (8). V nádobě (10) se nachází aktivní část transformátoru (1), složená z vinutí (101) a magnetického obvodu (100), která je vnořena do náplně (102) transformátorového oleje. Horní část nádoby (10) je spojena spádovým potrubím (13) s konzervátorem (12). K pravé a levé straně nádoby (10) je horním nátrubkem (111) a spodním nátrubkem (112) připojen chladič (11) oleje, na který je připevněna skříň (113) chladiče, opatřená ventilátorem (114) a na levém boku je nádoba (10) transformátoru (1) opatřena odběrovým kohoutkem (14). Do pravého horního nátrubku (111) je zabudována horní jímka (31) horního snímače (3) teploty a nátrubek (21) snímače (2) vlhkosti oleje. Horní snímač (3) teploty je propojen prvním vedením (30) se vstupem měřicího počítače (5), a se vstupem měřicího počítače (5) je třetím vedením (40) propojen spodní snímač (4) teploty, umístěný ve spodní jímce (41) zabudované do spodního nátrubku (112). Snímač (2) vlhkosti oleje umístěný do nátrubku (21) je druhým vedením (20) také připojen ke vstupu měřicího počítače (5). Výstup měřicího počítače (5) je prvním datovým vedením (51) spojen s vstupním portem (52), druhým datovým vedením (53) s nadřazeným řídicím počítačem, třetím datovým vedením (54) s blokem ochran (7) a řídicím blokem (6) transformátoru (1) a čtvrtým datovým vedením se vstupem teplotního regulátoru (8), do kterého je také prvním vedením (30) připojen horní snímač teploty (3). Výstup teplotního regulátoru (8) je prvním ovládacím vedením (81) a druhým ovládacím vedením (82) spojen s ventilátorem (114).

(74) Mgr. Irena Langrová, Skrétova 48, Plzeň, 30100



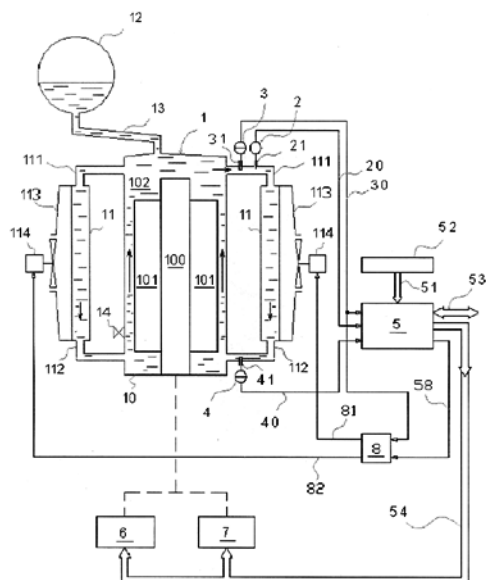

dvojici kamerových systémů (KS 1, KS 2) ze dvou snímacích míst tak, že osy objektivů umístěných v těchto snímacích místech svírají úhel v intervalu od 90° do 180°. Podle charakteristického elementu obrazu, zejména pak charakteristického bodu, hrany nebo úhlu, se skládají v daném časovém okamžiku vždy do jednoho duálního snímku filmu duálních snímků příslušného děje (1, 2, 3, 4).

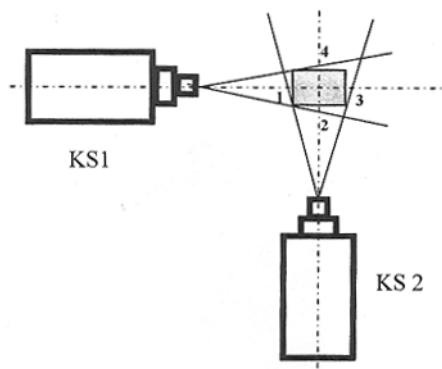

- (51) **G02B 6/02** (2006.01)  
**H01B 7/17** (2006.01)  
**H01B 3/18** (2006.01)
- (21) **2009-249**
- (71) Dura-Line CT s.r.o., Tlumačov, CZ
- (72) Brokl Zdeněk RNDr., Zlín, CZ  
Vaculik Tomáš Ing., Otrokovice, CZ  
Cabák Jiří RNDr. CSc., Zlín, CZ  
Šuranský Jaroslav Ing. CSc. MBA, Zlín - Mladcová, CZ
- (54) **Dvoupřístřový svazek trubek nebo mikrotrubiček**
- (22) 21.04.2009
- (57) Dvoupřístřový svazek trubek nebo mikrotrubiček (viz obr. 1), zejména pro ochranu metalických či optických kabelů je tvořen alespoň dvěma mikrotrubičkami nebo trubkami (4), obepnutými vnitřním pláštěm (2) a spolu s ním uloženými jako jeden celek v ochranném vnějším plášti (3). Kontakt vnějšího povrchu vnitřního pláště (2) s vnitřním povrchem vnějšího pláště (3) je při tom omezen na oblasti stylových linií vrcholů žebér (3a) a/nebo plošek deformovaných žebér (3a) vytvořených na vnitřním povrchu vnějšího pláště (3). Soustava žebér (3a) a drážek (3b) na vnitřním povrchu vnějšího pláště (3) může být orientována v přímých liniích v axiálním směru nebo také v liniích spirál. Ve volném prostoru tvořeném drážkou (3b) mezi žebry (3a) vnějšího pláště (3) může být uložen alespoň jeden párací kord (5), popř. alespoň jeden detekční metalický vodič (6).
- (74) UTB ve Zlíně, Univerzitní institut, Ing. Jan Görig, Nám. T. G. Masaryka 5555, Zlín, 76001

- (51) **H01Q 9/04** (2006.01)  
**H01Q 13/10** (2006.01)  
**H01Q 1/38** (2006.01)
- (21) **2009-258**
- (71) České vysoké učení technické v Praze, Fakulta elektrotechnická, Praha 6, CZ
- (72) Švanda Milan Ing., Praha 6 - Nebušice, CZ  
Polívka Milan Ing. Ph.D., Praha 4, CZ
- (54) **Nízkoprofilová šterbinová anténa**
- (22) 22.04.2009
- (57) Nízkoprofilová šterbinová anténa obsahuje zemní rovinu (2) tvořenou souvislou vodivou vrstvou, vodivý motiv zářiče a napájecí čip (6). Zemní rovina (2) je vytvořena na celé spodní straně jednovrstvého substrátu (1) majícího tloušťku v rozmezí 0,001 až 0,015  $\lambda_g$  a relativní permitivitvu  $\epsilon_r$  v rozmezí 1 až 4. Na vrchní straně substrátu (1) je umístěn vodivý motiv zářiče, sestávající ze dvou shodných pravouhlych čtyřúhelníkových plošek (3.1) a (3.2), které jsou umístěny vedle sebe symetricky vzhledem k příčné ose substrátu (1). Tyto plošky (3.1) a (3.2) jsou vzájemně odděleny šterbinou (4) o šířce v rozmezí 0,0004 až 0,08  $\lambda_g$  a jsou na vnější hraně rovnoběžné s podélnou osou šterbiny (4) vodivě spojeny se zemní rovinou (2). Délka plošek (3.1) a (3.2) ve směru kolmém na podélnou osu šterbiny (4) je v rozmezí 0,15 až 0,5  $\lambda_g$  jejich šířka je v rozmezí 0,1 až 0,5  $\lambda_g$ . V první plošce (3.1) a ve druhé plošce (3.2) jsou symetricky vzhledem ke středu substrátu (1) ve vzdálenosti 0,0001 až 0,1  $\lambda_g$  od vnitřního okraje příslušející první respektive druhé plošky (3.1) respektive (3.2) vytvořeny první ladicí šterbina (5.1) a druhá ladicí šterbina (5.2), které jsou shodné. Jejich šířka je v rozmezí 0,001 až 0,05  $\lambda_g$  a délka je v rozmezí 0,01 až 0,5  $\lambda_g$ . Kontakty napájecího čipu (6) jsou vodivě připojeny mezi vnitřní hrany první plošky (3.1) a druhé plošky (3.2) vodivého motivu zářiče.
- (74) Ing. Hana Dušková, Na Kočově 180, Chotutice, 28103

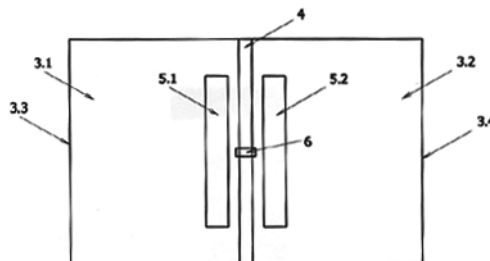
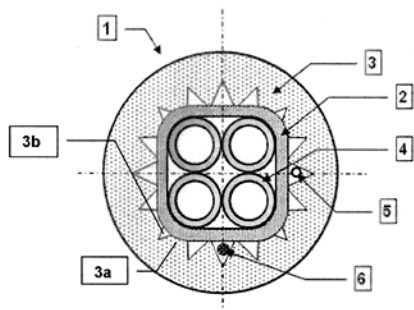

- (51) **G03B 15/03** (2006.01)  
**G01N 3/00** (2006.01)
- (21) **2009-251**
- (71) Univerzita Tomáše Bati ve Zlíně, Zlín, CZ
- (72) Pata Vladimír Doc. Dr. Ing., Třebíč, CZ  
Maňas David Ing. Ph.D., Zlín, CZ
- (54) **Způsob vizualizace časově proměnných dějů**
- (22) 21.04.2009
- (57) Snímky vytvořené snímáním příslušného děje (1, 2, 3, 4)

## Zveřejněné přihlášky vynálezů - přehled podle třídících znaků

Tato kapitola obsahuje zveřejněné přihlášky vynálezů uspořádané podle třídících znaků mezinárodního patentové třídění, nacházejících se na druhém až x-tém místě zatřídění přihlášky vynálezu. Přihlášky vynálezu uspořádané podle třídících znaků na 1. pozici zatřídění jsou uvedeny v předchozí části.

<b>A 23 L 1/302</b>	(2006.01)	2009-265
<b>A 23 L 1/304</b>	(2006.01)	2009-265
<b>A 41 B 11/00</b>	(2006.01)	2009-259
<b>A 41 D 19/01</b>	(2006.01)	2009-259
<b>A 43 C 15/00</b>	(2006.01)	2009-245
<b>A 43 C 15/02</b>	(2006.01)	2009-245
<b>A 61 K 31/282</b>	(2006.01)	2009-257
<b>A 61 K 31/52</b>	(2006.01)	2009-257
<b>A 61 K 31/555</b>	(2006.01)	2009-257
<b>A 61 K 8/92</b>	(2006.01)	2009-266
<b>A 61 K 8/97</b>	(2006.01)	2009-266
<b>A 61 K 8/98</b>	(2006.01)	2009-266
<b>A 61 M 1/00</b>	(2006.01)	2009-256
<b>A 61 P 17/00</b>	(2006.01)	2009-266
<b>A 61 P 35/00</b>	(2006.01)	2009-257
<b>A 61 Q 19/00</b>	(2006.01)	2009-266
<b>C 03 B 23/049</b>	(2006.01)	2009-400
<b>C 03 B 23/207</b>	(2006.01)	2009-400
<b>C 07 K 16/10</b>	(2006.01)	2009-254
<b>C 12 N 15/06</b>	(2006.01)	2009-254
<b>C 12 N 15/11</b>	(2006.01)	2009-253
<b>D 04 B 1/26</b>	(2006.01)	2009-259
<b>D 04 B 1/28</b>	(2006.01)	2009-259
<b>E 01 C 19/08</b>	(2006.01)	2009-250
<b>E 01 C 19/22</b>	(2006.01)	2009-250
<b>E 01 C 23/00</b>	(2006.01)	2009-250
<b>E 01 C 23/03</b>	(2006.01)	2009-250
<b>E 01 C 23/06</b>	(2006.01)	2009-250
<b>F 02 B 41/00</b>	(2006.01)	2009-246
<b>F 16 J 15/00</b>	(2006.01)	2008-445
<b>F 16 L 47/14</b>	(2006.01)	2008-445
<b>F 16 L 49/04</b>	(2006.01)	2008-445
<b>F 16 L 49/06</b>	(2006.01)	2008-445
<b>G 01 N 3/00</b>	(2006.01)	2009-251
<b>G 01 N 33/50</b>	(2006.01)	2009-253
<b>G 01 N 33/52</b>	(2006.01)	2009-253
<b>H 01 B 3/18</b>	(2006.01)	2009-249
<b>H 01 B 7/17</b>	(2006.01)	2009-249
<b>H 01 F 41/00</b>	(2006.01)	2009-262
<b>H 01 Q 13/10</b>	(2006.01)	2009-258
<b>H 01 Q 1/38</b>	(2006.01)	2009-258

### Seznam přihlašovatelů zveřejněných přihlášek vynálezů

(71)	(21)	(51)	(71)	(21)	(51)
Altmann Josef Ing., Domažlice, CZ	2009-262	<b>G 01 R 31/02</b>	(2006.01)		
Brdíčko jun. Petr, Hradec Králové, CZ	2009-246	<b>F 02 B 75/02</b>	(2006.01)		
Charvát Jiří Ing., Brno, CZ	2009-250	<b>B 09 B 3/00</b>	(2006.01)		
C2P s.r.o., Chlumec nad Cidlinou, CZ	2009-265	<b>A 23 L 1/09</b>	(2006.01)		
C2P s.r.o., Chlumec nad Cidlinou, CZ	2009-266	<b>A 61 K 8/42</b>	(2006.01)		
České vysoké učení technické v Praze, Fakulta elektrotechnická, Praha 6, CZ	2009-258	<b>H 01 Q 9/04</b>	(2006.01)		
Dura-Line CT s.r.o., Tlumačov, CZ	2009-249	<b>G 02 B 6/02</b>	(2006.01)		
Hranáč Karel, Teplice, CZ	2009-256	<b>A 61 M 1/10</b>	(2006.01)		
Masarykova univerzita, Brno, CZ	2009-253	<b>C 12 Q 1/68</b>	(2006.01)		
MICo, spol. s r.o., Třebíč, CZ	2008-445	<b>F 16 J 15/02</b>	(2006.01)		
SCHOTT AG, Mainz 55122, DE	2009-400	<b>C 03 B 23/04</b>	(2006.01)		
UNIPILET, a. s., Praha 4, CZ	2009-259	<b>D 04 B 1/22</b>	(2006.01)		
Univerzita Palackého, Olomouc, CZ	2009-257	<b>C 07 F 15/00</b>	(2006.01)		
Univerzita Tomáše Bati ve Zlíně, Zlín, CZ	2009-251	<b>G 03 B 15/03</b>	(2006.01)		
Výzkumný ústav veterinárního lékařství, v.v.i., Brno, CZ	2009-254	<b>C 12 N 5/20</b>	(2006.01)		
Zemanová Zdeňka, Praha 4, CZ	2009-245	<b>C 09 K 3/14</b>	(2006.01)		

## FG4A

## Udělené patenty - přehled podle čísel patentů

V období uzávěrky tohoto čísla Věstníku udělil Úřad průmyslového vlastnictví tyto patenty.

302124	<i>C 07 H 15/252</i>	(2006.01)
302125	<i>C 07 D 417/12</i>	(2006.01)
302126	<i>H 01 J 37/244</i>	(2006.01)
302127	<i>A 61 H 31/00</i>	(2006.01)
302128	<i>C 10 G 69/00</i>	(2006.01)
302129	<i>E 21 B 17/03</i>	(2006.01)
302130	<i>A 47 L 13/20</i>	(2006.01)
302131	<i>G 01 V 1/18</i>	(2006.01)
302132	<i>E 05 B 63/08</i>	(2006.01)
302133	<i>H 01 J 49/28</i>	(2006.01)
302134	<i>H 01 J 37/28</i>	(2006.01)

FG4A

Udělené patenty - přehled podle MPT

(51) <b>A47L 13/20</b> (2006.01)	(51) <b>C10G 69/00</b> (2006.01)
(11) 302130	(2006.01)
(40) 15.01.2003	<b>C10G 55/06</b> (2006.01)
(21) <b>2002-3434</b>	(11) 302128
(73) UNI-CHARM CORPORATION, Kawano-shi, JP	(40) 13.08.2003
(72) Tanaka Yoshinori, Mitoyo-gun, JP	(21) <b>2002-2357</b>
(54) <b>Očišťovací předmět</b>	(73) Lurgi GmbH, Frankfurt am Main, DE
(32) 23.02.2001	(72) Koss Ulrich, Darmstadt, DE
(31) 2001/047979	König Peter, Bad Homburg, DE
(33) JP	Rothaemel Martin, Frankfurt am Main, DE
(86) PCT/JP2002/001516	(54) <b>Způsob výroby C2- a C3-alkenů z uhlovodíků</b>
(87) WO 2002/065887	(32) 12.01.2000
(22) 21.02.2002	(31) 10000889
(74) PATENTSERVIS PRAHA a.s., Jivenská 1, Praha 4, 14000	(33) DE
	(86) PCT/EP2001/000129
(51) <b>A61H 31/00</b> (2006.01)	(87) WO 2001/051590
<b>A61M 16/00</b> (2006.01)	(22) 08.01.2001
(11) 302127	(74) Dr. Karel Čermák, Národní třída 32, Praha 1, 11000
(40) 15.09.2004	
(21) <b>2003-205</b>	(51) <b>E05B 63/08</b> (2006.01)
(73) UNIVERZITA KARLOVA, 3.LÉKAŘSKÁ FAKULTA, Praha, CZ	<b>E05B 63/16</b> (2006.01)
ROUBÍK Karel Ing. Ph.D., Náchod, CZ	<b>E05B 47/02</b> (2006.01)
PACHL Jan Doc. MUDr. CSc., Praha, CZ	<b>E05B 47/00</b> (2006.01)
ZÁBRODSKÝ Vladimír MUDr., Praha, CZ	(11) 302132
(72) Roubík Karel Ing. Ph.D., Náchod, CZ	(40) 12.12.2007
Pachl Jan Doc. MUDr. CSc., Praha, CZ	(21) <b>2006-360</b>
Zábrodský Vladimír MUDr., Praha, CZ	(73) FAB, s.r.o., Rychnov nad Kněžnou, CZ
(54) <b>Zařízení k provádění vysokofrekvenční objemově řízené umělé plicní ventilace</b>	(72) Štencl Jiří, Vamberk, CZ
(22) 22.01.2003	(54) <b>Zadlabací antipanikový zámek</b>
	(22) 01.06.2006
	(74) Ing. Milan Buršík, Plzeňská 218/1925, Praha 5, 15000
(51) <b>C07D 417/12</b> (2006.01)	(51) <b>E21B 17/03</b> (2006.01)
<b>C07D 417/10</b> (2006.01)	<b>E21B 17/042</b> (2006.01)
<b>A61K 31/4427</b> (2006.01)	<b>E21B 17/06</b> (2006.01)
<b>A61K 31/427</b> (2006.01)	<b>E21B 17/08</b> (2006.01)
<b>A61P 3/00</b> (2006.01)	<b>E21D 21/00</b> (2006.01)
(11) 302125	(11) 302129
(40) 12.11.2003	(40) 16.06.2004
(21) <b>2003-615</b>	(21) <b>2004-59</b>
(73) SMITHKLINE BEECHAM P. L. C., Brentford, GB	(73) ATLAS COPCO MAI GMBH, Feistritz an der Drau, AT
(72) Craig Andrew Simon, Tonbridge, GB	Papousek Hannes, Brückl, AT
Millan Michael, Tonbridge, GB	Papousek Herbert Jr., St. Magdalen bei Villach, AT
(54) <b>Hydrochloridová sůl 5-[4-[2-(N-methyl-N-(2-pyridyl)amino)ethoxy]benzyl]thiazolidin-2,4-dionu, způsob její přípravy a farmaceutická kompozice s jejím obsahem</b>	(54) <b>Spoj kotevní tyče s vrtným strojem</b>
(32) 06.09.2000	(32) 19.07.2001
(31) 0021865	(31) PCT/AT2001/00247
(33) GB	(33) WO
(86) PCT/GB2001/003991	(86) PCT/AT2001/000247
(87) WO 2002/020519	(87) WO 2003/008763
(22) 05.09.2001	(22) 19.07.2001
(74) Dr. Karel Čermák, Národní třída 32, Praha 1, 11000	(74) JUDr. Karel Čermák jr., Ph.D., LL.M., advokát c/o Štros & Kusák, Národní 32, Praha 1, 11000
(51) <b>C07H 15/252</b> (2006.01)	(51) <b>G01V 1/18</b> (2006.01)
(11) 302124	<b>B06B 3/00</b> (2006.01)
(40) 15.11.2000	(11) 302131
(21) <b>2000-471</b>	(40) 13.02.2002
(73) GEM PHARMACEUTICALS, INC., Pelham, AL, US	(21) <b>2001-3701</b>
(72) Zhang Xini, Hoover, AL, US	(73) GAZ DE FRANCE, Paris Cedex, FR
Olson Richard D., Nampa, ID, US	(72) Meunier Julien, Paris, FR
Walsh Gerald M., Birmingham, AL, US	(54) <b>Zařízení pro příjem seizmických vln a způsob jeho spojení s pevným prostředím</b>
(54) <b>13-deoxyanthracyklinové deriváty a způsoby jejich přípravy</b>	(32) 14.02.2000
(32) 13.08.1997	(31) 0001793
(31) 08/910218	(33) FR
(33) US	(86) PCT/FR2001/000380
(86) PCT/US1998/016733	(87) WO 2001/059482
(87) WO 1999/008687	(22) 09.02.2001
(22) 13.08.1998	(74) JUDr. Jan Matějka, Národní 32, Praha, 11000
(74) JUDr. Ing. Michal Guttmann, Nad Štolou 12, Praha 7, 17000	
	(51) <b>H01J 37/244</b> (2006.01)
	(11) 302126
	(40) 18.06.2003
	(21) <b>2003-368</b>

- (73) LEO ELEKTRONENMIKROSKOPIE GMBH,  
Oberkochen, DE
- (72) Gnauck Peter, Reutlingen, DE  
Drexel Volker, Königsbronn, DE  
Bate David, Cambridge, GB  
Essers Erik, Karlsruhe, DE
- (54) **Detektor pro přístroje vyzářující korpuskulární záření,  
přístroj vyzářující korpuskulární záření a způsob  
detekování existence produktů vzájemného působení v  
tomto přístroji**
- (32) 07.07.2000, 31.05.2001  
(31) 10032599, 10126698  
(33) DE, DE  
(86) PCT/EP2001/007431  
(87) WO 2002/005309  
(22) 29.06.2001  
(74) JUDr. Jan Matějka, Národní 32, Praha, 11000
- 

- (51) **H01J 37/28** (2006.01)  
**H01J 37/18** (2006.01)  
**F04D 19/04** (2006.01)
- (11) 302134  
(40) 18.06.2003  
(21) **2003-367**
- (73) Carl Zeiss NTS GmbH, 73446 Oberkochen, DE
- (72) Gnauck Peter, Reutlingen, DE  
Drexel Volker, Königsbronn, DE
- (54) **Kaskádové čerpací uspořádání pro přístroj s  
korpuskulárním zářením a přístroj s korpuskulárním  
zářením**
- (32) 07.07.2000  
(31) 10032607  
(33) DE  
(86) PCT/EP2001/007597  
(87) WO 2002/005310  
(22) 03.07.2001  
(74) Čermák Hořejš Matějka a spol., JUDr. Karel Čermák,  
advokát, Národní 32, Praha 1, 11000
- 

- (51) **H01J 49/28** (2006.01)  
**H01J 49/48** (2006.01)  
**H01J 37/05** (2006.01)  
**G01J 3/12** (2006.01)
- (11) 302133  
(40) 17.07.2002  
(21) **2001-4398**
- (73) Carl Zeiss NTS GmbH, 73446 Oberkochen, DE
- (72) Plies Erich, Tübingen, DE  
Bärtle Jan, Tübingen, DE  
Huber Armin, Reutlingen, DE
- (54) **Monochromátor pro nabitě částice**
- (32) 12.12.2000  
(31) 10061798  
(33) DE  
(22) 07.12.2001  
(74) JUDr. Jan Matějka, Národní 32, Praha, 11000
-

### Seznam majitelů udělených patentů

(73)	(11)	(51)	(73)	(11)	(51)
ATLAS COPCO MAI GMBH, Feistritz an der Drau, AT	302129	<b>E 21 B 17/03</b>			(2006.01)
Carl Zeiss NTS GmbH, 73446 Oberkochen, DE	302133	<b>H 01 J 49/28</b>			(2006.01)
Carl Zeiss NTS GmbH, 73446 Oberkochen, DE	302134	<b>H 01 J 37/28</b>			(2006.01)
FAB, s.r.o., Rychnov nad Kněžnou, CZ	302132	<b>E 05 B 63/08</b>			(2006.01)
GAZ DE FRANCE, Paris Cedex, FR	302131	<b>G 01 V 1/18</b>			(2006.01)
GEM PHARMACEUTICALS, INC., Pelham, AL, US	302124	<b>C 07 H 15/252</b>			(2006.01)
LEO ELEKTRONENMIKROSKOP IE GMBH, Oberkochen, DE	302126	<b>H 01 J 37/244</b>			(2006.01)
Lurgi GmbH, Frankfurt am Main, DE	302128	<b>C 10 G 69/00</b>			(2006.01)
PACHL Jan Doc. MUDr. CSc., Praha, CZ	302127	<b>A 61 H 31/00</b>			(2006.01)
ROUBÍK Karel Ing. Ph.D., Náchod, CZ	302127	<b>A 61 H 31/00</b>			(2006.01)
SMITHKLINE BEECHAM P. L. C., Brentford, GB	302125	<b>C 07 D 417/12</b>			(2006.01)
UNI-CHARM CORPORATION, Kawano- shi, JP	302130	<b>A 47 L 13/20</b>			(2006.01)
UNIVERZITA KARLOVA, 3.LÉKAŘSKÁ FAKULTA, Praha, CZ	302127	<b>A 61 H 31/00</b>			(2006.01)
ZÁBRODSKÝ Vladimír MUDr., Praha, CZ	302127	<b>A 61 H 31/00</b>			(2006.01)

## Udělené evropské patenty

Evropský patentový úřad udělil následující evropské patenty s účinky pro Českou republiku. Tyto patenty mohou být zrušeny nebo zachovány v pozměněném znění Evropským patentovým úřadem v řízení o odporu. K tomu, aby nabyl evropský patent účinnosti na území České republiky, je třeba, aby byl Úřadu předložen ve stanovené lhůtě překlad patentového spisu do českého jazyka (§ 35c odst. 2 až 4 zákona č. 527/1990 Sb., v platném znění).

(97) EP 1283294	(47) 20.10.2010	(97) EP 1565660	(47) 20.10.2010
(97) EP 1319641	(47) 20.10.2010	(97) EP 1566545	(47) 20.10.2010
(97) EP 1340550	(47) 20.10.2010	(97) EP 1570721	(47) 20.10.2010
(97) EP 1340739	(47) 20.10.2010	(97) EP 1570835	(47) 20.10.2010
(97) EP 1351041	(47) 20.10.2010	(97) EP 1573068	(47) 20.10.2010
(97) EP 1369636	(47) 20.10.2010	(97) EP 1574181	(47) 20.10.2010
(97) EP 1384486	(47) 20.10.2010	(97) EP 1574351	(47) 20.10.2010
(97) EP 1389850	(47) 20.10.2010	(97) EP 1575870	(47) 20.10.2010
(97) EP 1408024	(47) 20.10.2010	(97) EP 1576860	(47) 20.10.2010
(97) EP 1412484	(47) 20.10.2010	(97) EP 1579807	(47) 20.10.2010
(97) EP 1414496	(47) 20.10.2010	(97) EP 1580032	(47) 20.10.2010
(97) EP 1415959	(47) 20.10.2010	(97) EP 1580091	(47) 20.10.2010
(97) EP 1417107	(47) 20.10.2010	(97) EP 1581582	(47) 20.10.2010
(97) EP 1417132	(47) 20.10.2010	(97) EP 1584256	(47) 20.10.2010
(97) EP 1417472	(47) 20.10.2010	(97) EP 1584484	(47) 20.10.2010
(97) EP 1419040	(47) 20.10.2010	(97) EP 1584633	(47) 20.10.2010
(97) EP 1419902	(47) 20.10.2010	(97) EP 1585920	(47) 20.10.2010
(97) EP 1421489	(47) 20.10.2010	(97) EP 1588217	(47) 20.10.2010
(97) EP 1423371	(47) 20.10.2010	(97) EP 1588886	(47) 20.10.2010
(97) EP 1431614	(47) 20.10.2010	(97) EP 1594491	(47) 20.10.2010
(97) EP 1432120	(47) 20.10.2010	(97) EP 1595010	(47) 20.10.2010
(97) EP 1436893	(47) 20.10.2010	(97) EP 1595660	(47) 20.10.2010
(97) EP 1438057	(47) 20.10.2010	(97) EP 1597844	(47) 20.10.2010
(97) EP 1438096	(47) 20.10.2010	(97) EP 1601794	(47) 20.10.2010
(97) EP 1439792	(47) 20.10.2010	(97) EP 1603798	(47) 20.10.2010
(97) EP 1442625	(47) 20.10.2010	(97) EP 1604159	(47) 20.10.2010
(97) EP 1445531	(47) 20.10.2010	(97) EP 1607351	(47) 20.10.2010
(97) EP 1447470	(47) 20.10.2010	(97) EP 1608402	(47) 20.10.2010
(97) EP 1448230	(47) 20.10.2010	(97) EP 1609857	(47) 20.10.2010
(97) EP 1451540	(47) 20.10.2010	(97) EP 1611054	(47) 20.10.2010
(97) EP 1454630	(47) 20.10.2010	(97) EP 1611355	(47) 20.10.2010
(97) EP 1456034	(47) 20.10.2010	(97) EP 1613762	(47) 20.10.2010
(97) EP 1458766	(47) 20.10.2010	(97) EP 1615098	(47) 20.10.2010
(97) EP 1462627	(47) 20.10.2010	(97) EP 1615571	(47) 20.10.2010
(97) EP 1464649	(47) 20.10.2010	(97) EP 1616217	(47) 20.10.2010
(97) EP 1464650	(47) 20.10.2010	(97) EP 1617301	(47) 20.10.2010
(97) EP 1464699	(47) 20.10.2010	(97) EP 1617942	(47) 20.10.2010
(97) EP 1476697	(47) 20.10.2010	(97) EP 1618466	(47) 20.10.2010
(97) EP 1480746	(47) 20.10.2010	(97) EP 1623220	(47) 20.10.2010
(97) EP 1482829	(47) 20.10.2010	(97) EP 1625373	(47) 20.10.2010
(97) EP 1483101	(47) 20.10.2010	(97) EP 1625836	(47) 20.10.2010
(97) EP 1483206	(47) 20.10.2010	(97) EP 1626371	(47) 20.10.2010
(97) EP 1487335	(47) 20.10.2010	(97) EP 1626973	(47) 20.10.2010
(97) EP 1492903	(47) 20.10.2010	(97) EP 1629949	(47) 20.10.2010
(97) EP 1502383	(47) 20.10.2010	(97) EP 1629999	(47) 20.10.2010
(97) EP 1504064	(47) 20.10.2010	(97) EP 1630414	(47) 20.10.2010
(97) EP 1505907	(47) 20.10.2010	(97) EP 1630926	(47) 20.10.2010
(97) EP 1513880	(47) 20.10.2010	(97) EP 1631144	(47) 20.10.2010
(97) EP 1515105	(47) 20.10.2010	(97) EP 1632019	(47) 20.10.2010
(97) EP 1519487	(47) 20.10.2010	(97) EP 1633824	(47) 20.10.2010
(97) EP 1519714	(47) 20.10.2010	(97) EP 1633890	(47) 20.10.2010
(97) EP 1519832	(47) 20.10.2010	(97) EP 1634128	(47) 20.10.2010
(97) EP 1519930	(47) 20.10.2010	(97) EP 1638443	(47) 20.10.2010
(97) EP 1521228	(47) 20.10.2010	(97) EP 1641921	(47) 20.10.2010
(97) EP 1530791	(47) 20.10.2010	(97) EP 1644689	(47) 20.10.2010
(97) EP 1531790	(47) 20.10.2010	(97) EP 1646537	(47) 20.10.2010
(97) EP 1534257	(47) 20.10.2010	(97) EP 1649058	(47) 20.10.2010
(97) EP 1535101	(47) 20.10.2010	(97) EP 1656047	(47) 20.10.2010
(97) EP 1538653	(47) 20.10.2010	(97) EP 1656765	(47) 20.10.2010
(97) EP 1539698	(47) 20.10.2010	(97) EP 1657013	(47) 20.10.2010
(97) EP 1540727	(47) 20.10.2010	(97) EP 1661605	(47) 20.10.2010
(97) EP 1541144	(47) 20.10.2010	(97) EP 1661871	(47) 20.10.2010
(97) EP 1541292	(47) 20.10.2010	(97) EP 1662002	(47) 20.10.2010
(97) EP 1542562	(47) 20.10.2010	(97) EP 1663441	(47) 20.10.2010
(97) EP 1546021	(47) 20.10.2010	(97) EP 1666702	(47) 20.10.2010
(97) EP 1546740	(47) 20.10.2010	(97) EP 1668158	(47) 20.10.2010
(97) EP 1549103	(47) 20.10.2010	(97) EP 1668658	(47) 20.10.2010
(97) EP 1550756	(47) 20.10.2010	(97) EP 1668819	(47) 20.10.2010
(97) EP 1551201	(47) 20.10.2010	(97) EP 1669313	(47) 20.10.2010
(97) EP 1558921	(47) 20.10.2010	(97) EP 1670052	(47) 20.10.2010



(97) EP 1671570	(47) 20.10.2010	(97) EP 1749127	(47) 20.10.2010
(97) EP 1671834	(47) 20.10.2010	(97) EP 1749650	(47) 20.10.2010
(97) EP 1673013	(47) 20.10.2010	(97) EP 1751338	(47) 20.10.2010
(97) EP 1674869	(47) 20.10.2010	(97) EP 1751740	(47) 20.10.2010
(97) EP 1675954	(47) 20.10.2010	(97) EP 1751857	(47) 20.10.2010
(97) EP 1678791	(47) 20.10.2010	(97) EP 1752997	(47) 20.10.2010
(97) EP 1680912	(47) 20.10.2010	(97) EP 1753286	(47) 20.10.2010
(97) EP 1681103	(47) 20.10.2010	(97) EP 1754777	(47) 20.10.2010
(97) EP 1681265	(47) 20.10.2010	(97) EP 1755348	(47) 20.10.2010
(97) EP 1683919	(47) 20.10.2010	(97) EP 1756685	(47) 20.10.2010
(97) EP 1685789	(47) 20.10.2010	(97) EP 1757943	(47) 20.10.2010
(97) EP 1686083	(47) 20.10.2010	(97) EP 1760232	(47) 20.10.2010
(97) EP 1686438	(47) 20.10.2010	(97) EP 1761607	(47) 20.10.2010
(97) EP 1687338	(47) 20.10.2010	(97) EP 1761834	(47) 20.10.2010
(97) EP 1689751	(47) 20.10.2010	(97) EP 1762867	(47) 20.10.2010
(97) EP 1691198	(47) 20.10.2010	(97) EP 1763731	(47) 20.10.2010
(97) EP 1691956	(47) 20.10.2010	(97) EP 1764429	(47) 20.10.2010
(97) EP 1693172	(47) 20.10.2010	(97) EP 1765507	(47) 20.10.2010
(97) EP 1693416	(47) 20.10.2010	(97) EP 1766046	(47) 20.10.2010
(97) EP 1695095	(47) 20.10.2010	(97) EP 1768117	(47) 20.10.2010
(97) EP 1695842	(47) 20.10.2010	(97) EP 1768521	(47) 20.10.2010
(97) EP 1696070	(47) 20.10.2010	(97) EP 1768984	(47) 20.10.2010
(97) EP 1696752	(47) 20.10.2010	(97) EP 1772446	(47) 20.10.2010
(97) EP 1699759	(47) 20.10.2010	(97) EP 1773473	(47) 20.10.2010
(97) EP 1700159	(47) 20.10.2010	(97) EP 1773496	(47) 20.10.2010
(97) EP 1700987	(47) 20.10.2010	(97) EP 1774755	(47) 20.10.2010
(97) EP 1702644	(47) 20.10.2010	(97) EP 1775172	(47) 20.10.2010
(97) EP 1702930	(47) 20.10.2010	(97) EP 1776214	(47) 20.10.2010
(97) EP 1703695	(47) 20.10.2010	(97) EP 1778739	(47) 20.10.2010
(97) EP 1704408	(47) 20.10.2010	(97) EP 1778991	(47) 20.10.2010
(97) EP 1705040	(47) 20.10.2010	(97) EP 1780197	(47) 20.10.2010
(97) EP 1707182	(47) 20.10.2010	(97) EP 1781017	(47) 20.10.2010
(97) EP 1707190	(47) 20.10.2010	(97) EP 1784201	(47) 20.10.2010
(97) EP 1707582	(47) 20.10.2010	(97) EP 1789202	(47) 20.10.2010
(97) EP 1708545	(47) 20.10.2010	(97) EP 1789377	(47) 20.10.2010
(97) EP 1709221	(47) 20.10.2010	(97) EP 1790074	(47) 20.10.2010
(97) EP 1713635	(47) 20.10.2010	(97) EP 1791702	(47) 20.10.2010
(97) EP 1714417	(47) 20.10.2010	(97) EP 1791883	(47) 20.10.2010
(97) EP 1716043	(47) 20.10.2010	(97) EP 1793436	(47) 20.10.2010
(97) EP 1716257	(47) 20.10.2010	(97) EP 1796839	(47) 20.10.2010
(97) EP 1716546	(47) 20.10.2010	(97) EP 1798141	(47) 20.10.2010
(97) EP 1718139	(47) 20.10.2010	(97) EP 1798454	(47) 20.10.2010
(97) EP 1718207	(47) 20.10.2010	(97) EP 1800870	(47) 20.10.2010
(97) EP 1718461	(47) 20.10.2010	(97) EP 1802379	(47) 20.10.2010
(97) EP 1718953	(47) 20.10.2010	(97) EP 1806453	(47) 20.10.2010
(97) EP 1719474	(47) 20.10.2010	(97) EP 1808370	(47) 20.10.2010
(97) EP 1722162	(47) 20.10.2010	(97) EP 1811998	(47) 20.10.2010
(97) EP 1722798	(47) 20.10.2010	(97) EP 1812984	(47) 20.10.2010
(97) EP 1722962	(47) 20.10.2010	(97) EP 1813598	(47) 20.10.2010
(97) EP 1723224	(47) 20.10.2010	(97) EP 1816193	(47) 20.10.2010
(97) EP 1723908	(47) 20.10.2010	(97) EP 1817868	(47) 20.10.2010
(97) EP 1723928	(47) 20.10.2010	(97) EP 1819392	(47) 20.10.2010
(97) EP 1725287	(47) 20.10.2010	(97) EP 1825768	(47) 20.10.2010
(97) EP 1725340	(47) 20.10.2010	(97) EP 1827194	(47) 20.10.2010
(97) EP 1729473	(47) 20.10.2010	(97) EP 1827333	(47) 20.10.2010
(97) EP 1730066	(47) 20.10.2010	(97) EP 1830970	(47) 20.10.2010
(97) EP 1730220	(47) 20.10.2010	(97) EP 1831166	(47) 20.10.2010
(97) EP 1730232	(47) 20.10.2010	(97) EP 1833271	(47) 20.10.2010
(97) EP 1730247	(47) 20.10.2010	(97) EP 1833717	(47) 20.10.2010
(97) EP 1732929	(47) 20.10.2010	(97) EP 1835949	(47) 20.10.2010
(97) EP 1733627	(47) 20.10.2010	(97) EP 1836735	(47) 20.10.2010
(97) EP 1734041	(47) 20.10.2010	(97) EP 1837540	(47) 20.10.2010
(97) EP 1734552	(47) 20.10.2010	(97) EP 1837996	(47) 20.10.2010
(97) EP 1737946	(47) 20.10.2010	(97) EP 1838356	(47) 20.10.2010
(97) EP 1738590	(47) 20.10.2010	(97) EP 1839715	(47) 20.10.2010
(97) EP 1739468	(47) 20.10.2010	(97) EP 1842118	(47) 20.10.2010
(97) EP 1739964	(47) 20.10.2010	(97) EP 1842704	(47) 20.10.2010
(97) EP 1741261	(47) 20.10.2010	(97) EP 1843074	(47) 20.10.2010
(97) EP 1742141	(47) 20.10.2010	(97) EP 1843692	(47) 20.10.2010
(97) EP 1742987	(47) 20.10.2010	(97) EP 1845814	(47) 20.10.2010
(97) EP 1745214	(47) 20.10.2010	(97) EP 1847137	(47) 20.10.2010
(97) EP 1745955	(47) 20.10.2010	(97) EP 1850821	(47) 20.10.2010
(97) EP 1746908	(47) 20.10.2010	(97) EP 1850972	(47) 20.10.2010
(97) EP 1747025	(47) 20.10.2010	(97) EP 1851590	(47) 20.10.2010
(97) EP 1747378	(47) 20.10.2010	(97) EP 1852225	(47) 20.10.2010
(97) EP 1747778	(47) 20.10.2010	(97) EP 1852377	(47) 20.10.2010
(97) EP 1747995	(47) 20.10.2010	(97) EP 1852688	(47) 20.10.2010
(97) EP 1748035	(47) 20.10.2010	(97) EP 1855413	(47) 20.10.2010

(97)	EP 1857350	(47)	20.10.2010	(97)	EP 1923019	(47)	20.10.2010
(97)	EP 1858576	(47)	20.10.2010	(97)	EP 1924570	(47)	20.10.2010
(97)	EP 1860906	(47)	20.10.2010	(97)	EP 1926049	(47)	20.10.2010
(97)	EP 1861790	(47)	20.10.2010	(97)	EP 1926462	(47)	20.10.2010
(97)	EP 1862556	(47)	20.10.2010	(97)	EP 1930982	(47)	20.10.2010
(97)	EP 1864920	(47)	20.10.2010	(97)	EP 1933434	(47)	20.10.2010
(97)	EP 1864975	(47)	20.10.2010	(97)	EP 1935746	(47)	20.10.2010
(97)	EP 1865244	(47)	20.10.2010	(97)	EP 1939238	(47)	20.10.2010
(97)	EP 1866415	(47)	20.10.2010	(97)	EP 1940746	(47)	20.10.2010
(97)	EP 1866725	(47)	20.10.2010	(97)	EP 1943763	(47)	20.10.2010
(97)	EP 1867308	(47)	20.10.2010	(97)	EP 1946891	(47)	20.10.2010
(97)	EP 1867625	(47)	20.10.2010	(97)	EP 1948166	(47)	20.10.2010
(97)	EP 1867630	(47)	20.10.2010	(97)	EP 1948389	(47)	20.10.2010
(97)	EP 1868978	(47)	20.10.2010	(97)	EP 1951653	(47)	20.10.2010
(97)	EP 1869309	(47)	20.10.2010	(97)	EP 1951882	(47)	20.10.2010
(97)	EP 1869670	(47)	20.10.2010	(97)	EP 1952837	(47)	20.10.2010
(97)	EP 1870198	(47)	20.10.2010	(97)	EP 1952894	(47)	20.10.2010
(97)	EP 1870647	(47)	20.10.2010	(97)	EP 1953327	(47)	20.10.2010
(97)	EP 1871540	(47)	20.10.2010	(97)	EP 1953554	(47)	20.10.2010
(97)	EP 1871745	(47)	20.10.2010	(97)	EP 1954518	(47)	20.10.2010
(97)	EP 1871854	(47)	20.10.2010	(97)	EP 1954839	(47)	20.10.2010
(97)	EP 1873177	(47)	20.10.2010	(97)	EP 1955880	(47)	20.10.2010
(97)	EP 1873448	(47)	20.10.2010	(97)	EP 1957060	(47)	20.10.2010
(97)	EP 1874828	(47)	20.10.2010	(97)	EP 1957356	(47)	20.10.2010
(97)	EP 1874830	(47)	20.10.2010	(97)	EP 1957392	(47)	20.10.2010
(97)	EP 1875206	(47)	20.10.2010	(97)	EP 1958007	(47)	20.10.2010
(97)	EP 1875207	(47)	20.10.2010	(97)	EP 1959162	(47)	20.10.2010
(97)	EP 1875893	(47)	20.10.2010	(97)	EP 1959933	(47)	20.10.2010
(97)	EP 1877549	(47)	20.10.2010	(97)	EP 1960994	(47)	20.10.2010
(97)	EP 1877996	(47)	20.10.2010	(97)	EP 1962639	(47)	20.10.2010
(97)	EP 1878959	(47)	20.10.2010	(97)	EP 1962856	(47)	20.10.2010
(97)	EP 1880042	(47)	20.10.2010	(97)	EP 1963111	(47)	20.10.2010
(97)	EP 1883881	(47)	20.10.2010	(97)	EP 1963422	(47)	20.10.2010
(97)	EP 1883999	(47)	20.10.2010	(97)	EP 1963596	(47)	20.10.2010
(97)	EP 1884130	(47)	20.10.2010	(97)	EP 1963698	(47)	20.10.2010
(97)	EP 1884336	(47)	20.10.2010	(97)	EP 1965898	(47)	20.10.2010
(97)	EP 1885242	(47)	20.10.2010	(97)	EP 1966199	(47)	20.10.2010
(97)	EP 1885399	(47)	20.10.2010	(97)	EP 1966332	(47)	20.10.2010
(97)	EP 1885602	(47)	20.10.2010	(97)	EP 1967071	(47)	20.10.2010
(97)	EP 1891990	(47)	20.10.2010	(97)	EP 1967086	(47)	20.10.2010
(97)	EP 1892847	(47)	20.10.2010	(97)	EP 1968949	(47)	20.10.2010
(97)	EP 1897711	(47)	20.10.2010	(97)	EP 1969748	(47)	20.10.2010
(97)	EP 1898288	(47)	20.10.2010	(97)	EP 1971957	(47)	20.10.2010
(97)	EP 1899103	(47)	20.10.2010	(97)	EP 1972674	(47)	20.10.2010
(97)	EP 1899299	(47)	20.10.2010	(97)	EP 1974336	(47)	20.10.2010
(97)	EP 1899320	(47)	20.10.2010	(97)	EP 1974572	(47)	20.10.2010
(97)	EP 1899452	(47)	20.10.2010	(97)	EP 1976111	(47)	20.10.2010
(97)	EP 1899876	(47)	20.10.2010	(97)	EP 1976391	(47)	20.10.2010
(97)	EP 1902083	(47)	20.10.2010	(97)	EP 1976400	(47)	20.10.2010
(97)	EP 1902272	(47)	20.10.2010	(97)	EP 1977685	(47)	20.10.2010
(97)	EP 1904000	(47)	20.10.2010	(97)	EP 1977960	(47)	20.10.2010
(97)	EP 1904822	(47)	20.10.2010	(97)	EP 1979138	(47)	20.10.2010
(97)	EP 1906938	(47)	20.10.2010	(97)	EP 1979265	(47)	20.10.2010
(97)	EP 1907545	(47)	20.10.2010	(97)	EP 1983326	(47)	20.10.2010
(97)	EP 1907646	(47)	20.10.2010	(97)	EP 1984083	(47)	20.10.2010
(97)	EP 1909005	(47)	20.10.2010	(97)	EP 1984331	(47)	20.10.2010
(97)	EP 1909598	(47)	20.10.2010	(97)	EP 1984700	(47)	20.10.2010
(97)	EP 1909963	(47)	20.10.2010	(97)	EP 1985089	(47)	20.10.2010
(97)	EP 1910541	(47)	20.10.2010	(97)	EP 1985189	(47)	20.10.2010
(97)	EP 1911236	(47)	20.10.2010	(97)	EP 1986321	(47)	20.10.2010
(97)	EP 1912223	(47)	20.10.2010	(97)	EP 1986833	(47)	20.10.2010
(97)	EP 1913123	(47)	20.10.2010	(97)	EP 1986965	(47)	20.10.2010
(97)	EP 1913591	(47)	20.10.2010	(97)	EP 1987374	(47)	20.10.2010
(97)	EP 1914490	(47)	20.10.2010	(97)	EP 1988034	(47)	20.10.2010
(97)	EP 1916410	(47)	20.10.2010	(97)	EP 1988934	(47)	20.10.2010
(97)	EP 1916914	(47)	20.10.2010	(97)	EP 1989224	(47)	20.10.2010
(97)	EP 1917844	(47)	20.10.2010	(97)	EP 1989658	(47)	20.10.2010
(97)	EP 1919332	(47)	20.10.2010	(97)	EP 1992246	(47)	20.10.2010
(97)	EP 1919363	(47)	20.10.2010	(97)	EP 1993978	(47)	20.10.2010
(97)	EP 1919648	(47)	20.10.2010	(97)	EP 1994174	(47)	20.10.2010
(97)	EP 1920051	(47)	20.10.2010	(97)	EP 1995173	(47)	20.10.2010
(97)	EP 1920590	(47)	20.10.2010	(97)	EP 1996571	(47)	20.10.2010
(97)	EP 1921065	(47)	20.10.2010	(97)	EP 1996639	(47)	20.10.2010
(97)	EP 1921415	(47)	20.10.2010	(97)	EP 1997333	(47)	20.10.2010
(97)	EP 1922097	(47)	20.10.2010	(97)	EP 1997366	(47)	20.10.2010
(97)	EP 1922111	(47)	20.10.2010	(97)	EP 1997547	(47)	20.10.2010
(97)	EP 1922497	(47)	20.10.2010	(97)	EP 1997862	(47)	20.10.2010
(97)	EP 1922546	(47)	20.10.2010	(97)	EP 1997990	(47)	20.10.2010

(97)	EP 2000517	(47)	20.10.2010	(97)	EP 2057013	(47)	20.10.2010
(97)	EP 2001687	(47)	20.10.2010	(97)	EP 2057198	(47)	20.10.2010
(97)	EP 2002926	(47)	20.10.2010	(97)	EP 2057881	(47)	20.10.2010
(97)	EP 2004202	(47)	20.10.2010	(97)	EP 2060204	(47)	20.10.2010
(97)	EP 2004288	(47)	20.10.2010	(97)	EP 2060305	(47)	20.10.2010
(97)	EP 2004710	(47)	20.10.2010	(97)	EP 2060397	(47)	20.10.2010
(97)	EP 2005185	(47)	20.10.2010	(97)	EP 2060478	(47)	20.10.2010
(97)	EP 2005486	(47)	20.10.2010	(97)	EP 2061627	(47)	20.10.2010
(97)	EP 2005848	(47)	20.10.2010	(97)	EP 2063924	(47)	20.10.2010
(97)	EP 2006063	(47)	20.10.2010	(97)	EP 2064298	(47)	20.10.2010
(97)	EP 2006068	(47)	20.10.2010	(97)	EP 2065808	(47)	20.10.2010
(97)	EP 2006183	(47)	20.10.2010	(97)	EP 2065889	(47)	20.10.2010
(97)	EP 2007417	(47)	20.10.2010	(97)	EP 2066473	(47)	20.10.2010
(97)	EP 2007444	(47)	20.10.2010	(97)	EP 2066628	(47)	20.10.2010
(97)	EP 2007758	(47)	20.10.2010	(97)	EP 2066833	(47)	20.10.2010
(97)	EP 2009510	(47)	20.10.2010	(97)	EP 2067460	(47)	20.10.2010
(97)	EP 2009820	(47)	20.10.2010	(97)	EP 2067596	(47)	20.10.2010
(97)	EP 2010402	(47)	20.10.2010	(97)	EP 2068306	(47)	20.10.2010
(97)	EP 2012037	(47)	20.10.2010	(97)	EP 2068658	(47)	20.10.2010
(97)	EP 2012217	(47)	20.10.2010	(97)	EP 2070445	(47)	20.10.2010
(97)	EP 2013549	(47)	20.10.2010	(97)	EP 2071470	(47)	20.10.2010
(97)	EP 2014800	(47)	20.10.2010	(97)	EP 2073673	(47)	20.10.2010
(97)	EP 2014864	(47)	20.10.2010	(97)	EP 2075058	(47)	20.10.2010
(97)	EP 2015153	(47)	20.10.2010	(97)	EP 2075325	(47)	20.10.2010
(97)	EP 2015694	(47)	20.10.2010	(97)	EP 2077217	(47)	20.10.2010
(97)	EP 2015970	(47)	20.10.2010	(97)	EP 2077296	(47)	20.10.2010
(97)	EP 2017302	(47)	20.10.2010	(97)	EP 2077851	(47)	20.10.2010
(97)	EP 2017936	(47)	20.10.2010	(97)	EP 2077957	(47)	20.10.2010
(97)	EP 2018207	(47)	20.10.2010	(97)	EP 2080537	(47)	20.10.2010
(97)	EP 2018259	(47)	20.10.2010	(97)	EP 2080975	(47)	20.10.2010
(97)	EP 2018675	(47)	20.10.2010	(97)	EP 2083176	(47)	20.10.2010
(97)	EP 2020138	(47)	20.10.2010	(97)	EP 2084529	(47)	20.10.2010
(97)	EP 2020381	(47)	20.10.2010	(97)	EP 2085548	(47)	20.10.2010
(97)	EP 2021516	(47)	20.10.2010	(97)	EP 2086610	(47)	20.10.2010
(97)	EP 2022319	(47)	20.10.2010	(97)	EP 2087774	(47)	20.10.2010
(97)	EP 2022595	(47)	20.10.2010	(97)	EP 2088033	(47)	20.10.2010
(97)	EP 2023203	(47)	20.10.2010	(97)	EP 2088688	(47)	20.10.2010
(97)	EP 2024166	(47)	20.10.2010	(97)	EP 2089256	(47)	20.10.2010
(97)	EP 2025571	(47)	20.10.2010	(97)	EP 2089275	(47)	20.10.2010
(97)	EP 2025789	(47)	20.10.2010	(97)	EP 2089320	(47)	20.10.2010
(97)	EP 2025837	(47)	20.10.2010	(97)	EP 2092165	(47)	20.10.2010
(97)	EP 2026616	(47)	20.10.2010	(97)	EP 2093118	(47)	20.10.2010
(97)	EP 2026918	(47)	20.10.2010	(97)	EP 2093653	(47)	20.10.2010
(97)	EP 2028213	(47)	20.10.2010	(97)	EP 2094136	(47)	20.10.2010
(97)	EP 2029594	(47)	20.10.2010	(97)	EP 2094399	(47)	20.10.2010
(97)	EP 2029757	(47)	20.10.2010	(97)	EP 2094780	(47)	20.10.2010
(97)	EP 2030064	(47)	20.10.2010	(97)	EP 2094808	(47)	20.10.2010
(97)	EP 2030524	(47)	20.10.2010	(97)	EP 2094827	(47)	20.10.2010
(97)	EP 2031016	(47)	20.10.2010	(97)	EP 2094886	(47)	20.10.2010
(97)	EP 2031052	(47)	20.10.2010	(97)	EP 2095124	(47)	20.10.2010
(97)	EP 2032309	(47)	20.10.2010	(97)	EP 2095511	(47)	20.10.2010
(97)	EP 2032399	(47)	20.10.2010	(97)	EP 2095884	(47)	20.10.2010
(97)	EP 2032838	(47)	20.10.2010	(97)	EP 2095888	(47)	20.10.2010
(97)	EP 2033687	(47)	20.10.2010	(97)	EP 2096888	(47)	20.10.2010
(97)	EP 2037889	(47)	20.10.2010	(97)	EP 2097899	(47)	20.10.2010
(97)	EP 2038000	(47)	20.10.2010	(97)	EP 2099719	(47)	20.10.2010
(97)	EP 2038241	(47)	20.10.2010	(97)	EP 2100057	(47)	20.10.2010
(97)	EP 2039214	(47)	20.10.2010	(97)	EP 2100263	(47)	20.10.2010
(97)	EP 2039269	(47)	20.10.2010	(97)	EP 2101922	(47)	20.10.2010
(97)	EP 2039630	(47)	20.10.2010	(97)	EP 2102173	(47)	20.10.2010
(97)	EP 2040893	(47)	20.10.2010	(97)	EP 2103193	(47)	20.10.2010
(97)	EP 2041719	(47)	20.10.2010	(97)	EP 2104279	(47)	20.10.2010
(97)	EP 2043491	(47)	20.10.2010	(97)	EP 2106229	(47)	20.10.2010
(97)	EP 2043845	(47)	20.10.2010	(97)	EP 2106760	(47)	20.10.2010
(97)	EP 2044005	(47)	20.10.2010	(97)	EP 2107160	(47)	20.10.2010
(97)	EP 2044497	(47)	20.10.2010	(97)	EP 2107263	(47)	20.10.2010
(97)	EP 2046148	(47)	20.10.2010	(97)	EP 2107674	(47)	20.10.2010
(97)	EP 2046170	(47)	20.10.2010	(97)	EP 2108737	(47)	20.10.2010
(97)	EP 2046820	(47)	20.10.2010	(97)	EP 2108843	(47)	20.10.2010
(97)	EP 2047652	(47)	20.10.2010	(97)	EP 2110227	(47)	20.10.2010
(97)	EP 2048991	(47)	20.10.2010	(97)	EP 2111767	(47)	20.10.2010
(97)	EP 2049491	(47)	20.10.2010	(97)	EP 2113087	(47)	20.10.2010
(97)	EP 2049746	(47)	20.10.2010	(97)	EP 2113347	(47)	20.10.2010
(97)	EP 2050278	(47)	20.10.2010	(97)	EP 2113397	(47)	20.10.2010
(97)	EP 2050606	(47)	20.10.2010	(97)	EP 2113417	(47)	20.10.2010
(97)	EP 2052827	(47)	20.10.2010	(97)	EP 2114680	(47)	20.10.2010
(97)	EP 2054145	(47)	20.10.2010	(97)	EP 2114945	(47)	20.10.2010
(97)	EP 2055181	(47)	20.10.2010	(97)	EP 2117821	(47)	20.10.2010

(97)	EP 2118346	(47)	20.10.2010
(97)	EP 2118493	(47)	20.10.2010
(97)	EP 2118522	(47)	20.10.2010
(97)	EP 2119085	(47)	20.10.2010
(97)	EP 2120857	(47)	20.10.2010
(97)	EP 2121255	(47)	20.10.2010
(97)	EP 2121802	(47)	20.10.2010
(97)	EP 2122114	(47)	20.10.2010
(97)	EP 2122966	(47)	20.10.2010
(97)	EP 2125794	(47)	20.10.2010
(97)	EP 2126393	(47)	20.10.2010
(97)	EP 2126643	(47)	20.10.2010
(97)	EP 2127180	(47)	20.10.2010
(97)	EP 2127259	(47)	20.10.2010
(97)	EP 2127412	(47)	20.10.2010
(97)	EP 2127505	(47)	20.10.2010
(97)	EP 2127723	(47)	20.10.2010
(97)	EP 2129601	(47)	20.10.2010
(97)	EP 2129929	(47)	20.10.2010
(97)	EP 2130237	(47)	20.10.2010
(97)	EP 2132464	(47)	20.10.2010
(97)	EP 2133042	(47)	20.10.2010
(97)	EP 2134547	(47)	20.10.2010
(97)	EP 2135104	(47)	20.10.2010
(97)	EP 2135540	(47)	20.10.2010
(97)	EP 2136089	(47)	20.10.2010
(97)	EP 2136649	(47)	20.10.2010
(97)	EP 2136962	(47)	20.10.2010
(97)	EP 2137069	(47)	20.10.2010
(97)	EP 2138233	(47)	20.10.2010
(97)	EP 2139208	(47)	20.10.2010
(97)	EP 2140084	(47)	20.10.2010
(97)	EP 2141268	(47)	20.10.2010
(97)	EP 2142410	(47)	20.10.2010
(97)	EP 2142526	(47)	20.10.2010
(97)	EP 2143181	(47)	20.10.2010
(97)	EP 2144897	(47)	20.10.2010
(97)	EP 2146607	(47)	20.10.2010
(97)	EP 2147026	(47)	20.10.2010
(97)	EP 2148731	(47)	20.10.2010
(97)	EP 2150052	(47)	20.10.2010
(97)	EP 2150915	(47)	20.10.2010
(97)	EP 2152062	(47)	20.10.2010
(97)	EP 2153045	(47)	20.10.2010
(97)	EP 2155516	(47)	20.10.2010
(97)	EP 2156027	(47)	20.10.2010
(97)	EP 2156681	(47)	20.10.2010
(97)	EP 2158235	(47)	20.10.2010
(97)	EP 2158271	(47)	20.10.2010
(97)	EP 2158621	(47)	20.10.2010
(97)	EP 2160513	(47)	20.10.2010
(97)	EP 2162293	(47)	20.10.2010
(97)	EP 2165390	(47)	20.10.2010
(97)	EP 2167330	(47)	20.10.2010
(97)	EP 2167989	(47)	20.10.2010
(97)	EP 2168156	(47)	20.10.2010
(97)	EP 2168277	(47)	20.10.2010
(97)	EP 2170109	(47)	20.10.2010
(97)	EP 2170987	(47)	20.10.2010
(97)	EP 2172194	(47)	20.10.2010
(97)	EP 2172306	(47)	20.10.2010
(97)	EP 2172610	(47)	20.10.2010
(97)	EP 2173504	(47)	20.10.2010
(97)	EP 2173524	(47)	20.10.2010

### Zveřejněné překlady evropských patentových spisů

U následujících udělených evropských patentů s účinky pro Českou republiku byl majitelem předložen překlad patentového spisu do českého jazyka (§ 35c odst. 2 až 4 zákona č. 527/1990 Sb., v platném znění). Údaje jsou řazeny vzestupně podle čísel evropských patentů.

(97)	<b>EP 1419781</b>	(96)	03025973.3
(47)	23.06.2010	(73)	ABOCA S.p.A., 52037 Sansepolcro (Arezzo), IT
(97)	19.05.2004	(72)	Mongiorgi, Romano, 40043 Marzabotto (BO), IT
(51)	<b>A61K 36/21</b>	(54)	<b>Odontostomatologické použití rostlinných látek na bázi kořenů rebarbory (druh z rodu Rheum) a lístků špenátu (spinacia oleracea L.)</b>
	<b>A61K 36/708</b>		
	<b>A61P 1/02</b>		
(96)	13.11.2003	(32)	14.11.2002

- |   |   |
|---|---|
| <p>(31) mi20022408<br/>(33) IT<br/>(74) KOREJZOVÁ &amp; SPOL., v.o.s., JUDr. Petra Korejzová, Korunní 810/104E, Praha 10 - Vinohrady, 10100</p>   | <p>(47) 07.07.2010<br/>(97) 31.12.2003<br/>(51) <b>C03B 17/06</b> (2006.01)<br/>(96) 19.06.2003<br/>(96) 03760894.0<br/>(73) ASAHİ GLASS COMPANY LTD., Tokyo 100-8405, JP<br/>(72) SHIRAIŠHI, Yoshihiro, Asahi Glass Company, Limited, Yokohama-shi, Kanagawa 230-0045, JP<br/>IGA, Motoichi, Asahi Glass Company, Limited, Yokohama-shi, Kanagawa 230-0045, JP<br/>KAMIHORI, Toru, Asahi Glass Company, Limited, Yokohama-shi, Kanagawa 230-0045, JP</p>   |
| <p>(97) <b>EP 1424249</b><br/>(47) 30.06.2010<br/>(97) 20.03.2003<br/>(51) <b>B60R 22/46</b> (2006.01)<br/>(96) 09.08.2002<br/>(96) 02760599.7<br/>(73) NIPPON KAYAKU KABUSHIKI KAISHA, Tokyo 102-8172, JP<br/>(72) KUBO, Dairi, Himeji Factory of NIPPON KAYAKU K.K., Himeji-shi, Hyogo 679-2123, JP<br/>MARUYAMA, Junya, Himeji Factory NIPPON KAYAKUK.K., Himeji-shi, Hyogo 679-2123, JP<br/>IKEDA, Kenjiro, Himeji Factory NIPPON KAYAKU K.K., Himeji-shi, Hyogo 679-2123, JP</p> | <p>(54) <b>Způsob výroby plochého skla</b><br/>(32) 24.06.2002<br/>(31) 2002182606<br/>(33) JP<br/>(86) PCT/JP2003/007774<br/>(87) WO 2004/000738<br/>(74) Čermák Hořejš Matějka a spol., JUDr. Karel Čermák, advokát, Národní 32, Praha 1, 11000</p>   |
| <p>(54) <b>Vyvíječ plynu</b><br/>(32) 09.08.2001<br/>(31) 2001241575<br/>(33) JP<br/>(86) PCT/JP2002/008176<br/>(87) WO 2003/022645<br/>(74) Společná advokátní kancelář Všeťečka Zelený Švorčík Kalenský a partneři, JUDr. Miloš Všeťečka, Hálkova 2, Praha 2, 12000</p>   | <p>(97) <b>EP 1543286</b><br/>(47) 30.06.2010<br/>(97) 11.03.2004<br/>(51) <b>F41H 3/02</b> (2006.01)<br/><b>B32B 15/14</b> (2006.01)<br/><b>B32B 5/00</b> (2006.01)<br/><b>A41D 31/00</b> (2006.01)<br/>(96) 28.08.2003<br/>(96) 03750299.4<br/>(73) W.L. Gore &amp; Associates GmbH, 85640 Putzbrunn, DE<br/>(72) SCHOLZ, Hermann, 85521 Ottobrunn, DE<br/>(54) <b>Maskovací materiál reflektující infračervené záření</b><br/>(32) 30.08.2002<br/>(31) 10240802<br/>(33) DE<br/>(86) PCT/DE2003/002870<br/>(87) WO 2004/020931<br/>(74) Čermák Hořejš Matějka a spol., JUDr. Karel Čermák, advokát, Národní 32, Praha 1, 11000</p> |
| <p>(97) <b>EP 1457424</b><br/>(47) 26.05.2010<br/>(97) 15.09.2004<br/>(51) <b>B65D 3/26</b> (2006.01)<br/><b>B65D 75/58</b> (2006.01)<br/><b>B65D 85/36</b> (2006.01)<br/>(96) 09.03.2004<br/>(96) 04005526.1<br/>(73) Barilla G. e R. Fratelli S.p.A., 43100 Parma, IT<br/>(72) Marazzi, Giorgio, 43023 Monticelli Terme (Parma), IT<br/>Amigoni, Michele, 43036 Fidenza (Parma), IT</p>   | <p>(54) <b>Balení zaoblených sušenek</b><br/>(32) 11.03.2003<br/>(31) MI20030110 U<br/>(33) IT<br/>(74) Ing. Dobroslav Musil, patentová kancelář, Ing. Dobroslav Musil, Cejl 38, Brno, 60200</p>  |
| <p>(97) <b>EP 1474109</b><br/>(47) 25.08.2010<br/>(97) 24.07.2003<br/>(51) <b>A61K 9/14</b> (2006.01)<br/><b>B32B 15/02</b> (2006.01)<br/><b>B32B 17/02</b> (2006.01)<br/><b>B32B 21/02</b> (2006.01)<br/><b>B32B 5/16</b> (2006.01)<br/>(96) 20.12.2002<br/>(96) 02806507.6<br/>(73) Alcon, Inc., 6331 Hünenberg, CH<br/>(72) KETELSON, Howard, Allen, Fort Worth, TX 76102, US<br/>MEADOWS, David, L., Colleyville, TX 76034, US</p>  | <p>(54) <b>Způsob registrace komunikačního terminálu v sítích IMS služeb</b><br/>(74) Společná advokátní kancelář Všeťečka Zelený Švorčík Kalenský a partneři, JUDr. Miloš Všeťečka, Hálkova 2, Praha 2, 12000</p>  |
| <p>(54) <b>Použití syntetických anorganických nanočástic jako nosičů oftalmických léčiv</b><br/>(32) 21.12.2001<br/>(31) 342983 P<br/>(33) US<br/>(86) PCT/US2002/041248<br/>(87) WO 2003/059194<br/>(74) Čermák Hořejš Matějka a spol., JUDr. Karel Čermák, advokát, Národní 32, Praha 1, 11000</p>  | <p>(97) <b>EP 1571864</b><br/>(47) 21.07.2010<br/>(97) 07.09.2005<br/>(51) <b>H04W 4/10</b> (2009.01)<br/>(96) 05.03.2004<br/>(96) 04005227.6<br/>(73) T-Mobile Deutschland GmbH, 53227 Bonn, DE<br/>(72) Blicher, Stephan, 53343 Wachtberg-Villip, DE</p>  |
| <p>(97) <b>EP 1572745</b><br/>(47) 28.07.2010<br/>(97) 24.06.2004<br/>(51) <b>C07K 16/18</b> (2006.01)<br/><b>C12N 15/13</b> (2006.01)<br/><b>C12N 15/85</b> (2006.01)<br/><b>C12N 5/10</b> (2006.01)<br/><b>A61K 39/395</b> (2006.01)<br/>(96) 09.12.2003<br/>(96) 03782350.7<br/>(73) Novartis AG, 4056 Basel, CH<br/>Universität Zürich, 8006 Zürich, CH</p>   | <p>(97) <b>EP 1516858</b></p>   |

- (72) BARSKE, Carmen, 79540 Loerrach, DE  
MIR, Anis, Khuro, F-68870 Bartenheim, FR  
OERTLE, Thomas, CH-6576 Gerra/Gambarogno, CH  
SCHNELL, Lisa, CH-8001 Zürich, CH  
SCHWAB, Martin, E., CH-8002 Zürich, CH  
VITALITI, Alessandra, 6981 Bedigliora, CH  
ZURINI, Mauro, CH-4102 Binningen, CH
- (54) **Molekuly vázající NogaA a jejich farmaceutické použití**  
(32) 10.12.2002  
(31) 0228832  
(33) GB  
(86) PCT/EP2003/013960  
(87) WO 2004/052932  
(74) TRAPLOVÁ HAKR KUBÁT Advokátní a patentová kancelář, Ing. Jan Kubát, Přístavní 24, Praha 7, 17000
- 
- (97) **EP 1608400**  
(47) 23.06.2010  
(97) 07.10.2004  
(51) **A61K 38/21** (2006.01)  
**A61K 31/7076** (2006.01)  
**A61P 9/10** (2006.01)  
**A61P 29/00** (2006.01)  
**A61P 35/00** (2006.01)  
(96) 19.03.2004  
(96) 04721913.4  
(73) Faron Pharmaceuticals OY, 20520 Turku, FI  
(72) JALKANEN, Sirpa, FI-20760 Piisparristi, FI  
(54) **Zvýšení hladiny adenosinu cytokiny indukovanou expresí CD73**  
(32) 28.03.2003, 30.10.2003  
(31) 20030467, 515425 P  
(33) FI, US  
(86) PCT/FI2004/000158  
(87) WO 2004/084933  
(74) KANIA, SEDLÁK, SMOLA Patentová a známková kancelář, Ing. Lucie Lunzarová, Mendlovo nám. 1a, Brno, 60300
- 
- (97) **EP 1625847**  
(47) 16.06.2010  
(97) 15.02.2006  
(51) **A61K 31/4985** (2006.01)  
**A61P 3/10** (2006.01)  
(96) 05.07.2002  
(96) 05077584.0  
(73) Merck Sharp & Dohme Corp., Rahway, NJ 07065, US  
(72) Edmondson, Scott D., Rahway, NJ 07065-0907, US  
Fisher, Michael H., Rahway, NJ 07065-0907, US  
Kim, Dooseop, Rahway, NJ 07065-0907, US  
Maccoss, Malcolm, Rahmay, NJ 07065-0907, US  
Parmee, Emma R., Rahway NJ 07065-0907, US  
Weber, Ann E., Rahway, NJ 07065-0907, US  
Xu, Jinyou, Rahmway, NJ 07065-0907, US  
(54) **Lékařské využití tetrahydrotriazolo(4, 3-a)pyrazinu**  
(32) 06.07.2001  
(31) 303474 P  
(33) US  
(74) PATENTSERVIS Praha a.s., Jivenská 1273/1, Praha 4, 14021
- 
- (97) **EP 1627716**  
(47) 02.06.2010  
(97) 22.02.2006  
(51) **B28B 7/16** (2006.01)  
**B28B 7/34** (2006.01)  
**B28B 7/04** (2006.01)  
(96) 19.08.2005  
(96) 05450138.2  
(73) Schlüsselbauer, Johan, A-4674 Altenhof am Hausruck, AT  
(72) Schlüsselbauer, Johann, A-4674 Altenhof am Hausruck, AT
- (54) **Tvarovka tvořící negativní formu dílu žlabu monolitického dna šachty**  
(32) 20.08.2004  
(31) 14112004  
(33) AT  
(74) PATENTSERVIS Praha a.s., Jivenská 1273/1, Praha 4, 14021
- 
- (97) **EP 1629219**  
(47) 12.05.2010  
(97) 09.12.2004  
(51) **F16G 13/16** (2006.01)  
(96) 27.05.2004  
(96) 04735032.7  
(73) Mansign Mining Equipment Limited, Nottingham NG17 2HU, GB  
(72) HART, Anthony John, Arnold, Nottingham NG5 6QZ, GB  
(54) **Vodící řetěz pro kabely/hadice**  
(32) 30.05.2003  
(31) 0312361  
(33) GB  
(86) PCT/GB2004/002287  
(87) WO 2004/106773  
(74) Společná advokátní kancelář Všeťečka Zelený Švorčík Kalenský a partneři, JUDr. Miloš Všeťečka, Hálkova 2, Praha 2, 12000
- 
- (97) **EP 1657479**  
(47) 07.07.2010  
(97) 17.05.2006  
(51) **F16L 37/092** (2006.01)  
**F16L 33/22** (2006.01)  
(96) 04.10.2005  
(96) 05021674.6  
(73) Tabuchi Co., Ltd., Osaka-shi, Osaka 547-0023,, JP  
(72) Tokuda, Masay c/o Tabuchi Co., Ltd., Osaka-shi, Osaka 547-0023, JP  
(54) **Zásuvná spojka**  
(32) 11.11.2004  
(31) 2004327895  
(33) JP  
(74) Společná advokátní kancelář Všeťečka Zelený Švorčík Kalenský a partneři, JUDr. Miloš Všeťečka, Hálkova 2, Praha 2, 12000
- 
- (97) **EP 1664363**  
(47) 25.08.2010  
(97) 24.03.2005  
(51) **C22C 29/00** (2006.01)  
**C21D 1/34** (2006.01)  
(96) 14.05.2004  
(96) 04732930.5  
(73) Kennametal Widia Produktions GmbH & Co. KG, 45145 Essen, DE  
(72) LENGAUER, Walter, 2100 Leobendorf, AT  
UCAKAR, Vera, 1120 Wien, AT  
DREYER, Klaus, 45138 Essen, DE  
KASSEL, Dieter, 58456 Witten, DE  
DAUB, Hans, Werner, 51061 Köln, DE  
(54) **Tvrđokovové nebo kovovo-keramické těleso a způsob jeho výroby**  
(32) 12.09.2003  
(31) 10342364  
(33) DE  
(86) PCT/DE2004/001016  
(87) WO 2005/026400  
(74) FISCHER & PARTNER Intellectual Property s.r.o., Ing. Michael Fischer, Na Hrobci 294/5, Praha 2, 12000
- 
- (97) **EP 1693530**  
(47) 04.08.2010

- |   |  |   |
|---|--|---|
| (97) 23.08.2006   |  | (86) PCT/EP2005/001561  |
| (51) <b>E04F 13/08</b> (2006.01)  |  | (87) WO 2005/083167   |
| <b>F16B 13/06</b> (2006.01)   |  | (74) Společná advokátní kancelář Všeťečka Zelený Švorčík Kalenský a partneři, JUDr. Miloš Všeťečka, Hálkova 2, Praha 2, 12000 |
| <b>F16B 13/12</b> (2006.01)   |  |   |
| <b>F16B 35/04</b> (2006.01)   |  |   |
| (96) 13.01.2006   |  |   |
| (96) 06000657.4   |  |   |
| (73) fischerwerke GmbH & Co. KG, 72178 Waldachtal, DE   |  | (97) <b>EP 1718717</b>  |
| (72) Renz, Jürgen, 72202 Nagold, DE   |  | (47) 07.07.2010   |
| (54) <b>Vícedílný držák izolace</b>   |  | (97) 18.08.2005   |
| (32) 17.02.2005   |  | (51) <b>C10G 9/20</b> (2006.01)   |
| (31) 202005002534 U   |  | <b>C10G 9/36</b> (2006.01)  |
| (33) DE   |  | (96) 04.02.2005   |
| (74) Společná advokátní kancelář Všeťečka Zelený Švorčík Kalenský a partneři, JUDr. Miloš Všeťečka, Hálkova 2, Praha 2, 12000 |  | (96) 05704608.8   |
|   |  | (73) Technip France, 92400 Courbevoie, FR   |
|   |  | (72) BARENDREGT, Simon, NL-3161 VR Rhooen, NL   |
|   |  | PITCHER, Matthew, Bowers, NL-2586 AC Den Haag, NL   |
|   |  | DEN UIJL, Jan, NL-2911 EG Nieuwerkerk a/d IJssel, NL  |
| (97) <b>EP 1706669</b>  |  | (54) <b>Způsob krakování uhlovodíkové vsázky</b>  |
| (47) 14.07.2010   |  | (32) 05.02.2004   |
| (97) 04.08.2005   |  | (31) 04075364   |
| (51) <b>F23D 14/24</b> (2006.01)  |  | (33) EP   |
| <b>F23D 14/70</b> (2006.01)   |  | (86) PCT/NL2005/000078  |
| (96) 14.01.2005   |  | (87) WO 2005/075607   |
| (96) 05700928.4   |  | (74) PATENTSERVIS Praha a.s., Jivenská 1273/1, Praha 4, 14021   |
| (73) Linde AG, 80331 München, DE  |  |   |
| (72) HÄCKH, Volker, 85658 Egming, DE  |  |   |
| KULKIES, Andreas, 85774 Unterföhring, DE  |  |   |
| (54) <b>Flexibilní hořák s paralelním prouděním s vířivou komorou</b>   |  | (97) <b>EP 1725470</b>  |
| (32) 22.01.2004   |  | (47) 04.08.2010   |
| (31) 102004003343   |  | (97) 29.09.2005   |
| (33) DE   |  | (51) <b>B65D 47/08</b> (2006.01)  |
| (86) PCT/EP2005/000332  |  | (96) 12.03.2005   |
| (87) WO 2005/071314   |  | (96) 05716019.4   |
| (74) TRAPLOVÁ HAKR KUBÁT Advokátní a patentová kancelář, Ing. Eduard Hakr, Přístavní 24, Praha 7, 17000                       |  | (73) Henkel AG & Co. KGaA, 40589 Düsseldorf, DE   |
|   |  | (72) DELLI VENNARI, Nicola, 40667 Meerbusch, DE   |
|   |  | (54) <b>Uzávěr pro nádobku</b>  |
|   |  | (32) 16.03.2004, 12.05.2004   |
|   |  | (31) 102004012997, 102004023884   |
|   |  | (33) DE, DE   |
|   |  | (86) PCT/EP2005/002671  |
|   |  | (87) WO 2005/090185   |
|   |  | (74) KOREJZOVÁ & SPOL., v.o.s., JUDr. Petra Korejzová, Korunní 810/104E, Praha 10 - Vinohrady, 10100                          |
| (97) <b>EP 1710035</b>  |  |   |
| (47) 09.06.2010   |  |   |
| (97) 11.10.2006   |  |   |
| (51) <b>B23D 13/00</b> (2006.01)  |  |   |
| <b>B23D 43/02</b> (2006.01)   |  |   |
| <b>B26D 1/06</b> (2006.01)  |  |   |
| <b>B26D 3/06</b> (2006.01)  |  |   |
| <b>B23D 21/00</b> (2006.01)   |  |   |
| (96) 04.04.2006   |  |   |
| (96) 06007115.6   |  |   |
| (73) Thiel & Hoche GmbH & Co. KG, 40699 Erkrath, DE   |  | (97) <b>EP 1731014</b>  |
| (72) Arcidiacone, Franco, 59846 Sundern, DE   |  | (47) 02.06.2010   |
| Huperz, Ulrich, 57439 Attendorn, DE   |  | (97) 13.12.2006   |
| (54) <b>Zařízení a způsob řezání bez otřepů</b>   |  | (51) <b>A01D 34/04</b> (2006.01)  |
| (32) 04.04.2005   |  | <b>A01B 45/02</b> (2006.01)   |
| (31) 102005015542   |  | <b>E01C 19/23</b> (2006.01)   |
| (33) DE   |  | (96) 08.06.2006   |
| (74) Čermák Hořejš Matějka a spol., JUDr. Karel Čermák, advokát, Národní 32, Praha 1, 11000                                   |  | (96) 06011823.9   |
|   |  | (73) Brielmaier, Martin, 88048 Friedrichshafen, DE  |
|   |  | (72) Brielmaier, Martin, 88048 Friedrichshafen, DE  |
|   |  | (54) <b>Vozidlo</b>   |
|   |  | (32) 09.06.2005   |
|   |  | (31) 102005026754   |
|   |  | (33) DE   |
|   |  | (74) UNIPATENT, Ing. Jiří Chlustina, Jana Masaryka 43-47, Praha 2, 12000  |
| (97) <b>EP 1716275</b>  |  |   |
| (47) 30.06.2010   |  |   |
| (97) 09.09.2005   |  |   |
| (51) <b>D04B 27/34</b> (2006.01)  |  |   |
| (96) 16.02.2005   |  |   |
| (96) 05707430.4   |  |   |
| (73) RKW SE, 67227 Frankenthal, DE  |  | (97) <b>EP 1740444</b>  |
| (72) WILLNER, Horst, 64711 Erbach, DE   |  | (47) 19.05.2010   |
| GEBHARDT, Kurt, 64711 Erbach, DE  |  | (97) 27.10.2005   |
| KAUFMANN, Lutz, 64720 Michelstadt, DE   |  | (51) <b>B62K 1/00</b> (2006.01)   |
| PIAZZI, Jürgen, 64720 Michelstadt, DE   |  | (96) 02.03.2005   |
| (54) <b>Způsob a zařízení pro navijení pletených sítí</b>   |  | (96) 05718155.4   |
| (32) 19.02.2004, 19.02.2004   |  | (73) M W Innovators Limited, Isle of Man IM1 3AD, GB  |
| (31) 102004008105, 202004002592 U   |  | (72) UNGÁR, Soma, Gábor, H-1026 Budapest, HU  |
| (33) DE, DE   |  | GÖCZEY, András, H-1013 Budapest, HU   |
|   |  | (54) <b>Pomůcka pro volný čas a/nebo sport poháněná nohama a opatřená koly</b>  |

(32)	19.04.2004, 05.10.2004	(51)	<b>C04B 35/567</b>	(2006.01)
(31)	0400817, 0402012		<b>C04B 14/06</b>	(2006.01)
(33)	HU, HU		<b>C04B 35/66</b>	(2006.01)
(86)	PCT/HU2005/000023		<b>C04B 38/00</b>	(2006.01)
(87)	WO 2005/100139	(96)	30.06.2005	
(74)	Mgr. Lukáš Dlabáček, Bolzanova 5, Brno, 61800	(96)	05756851.1	
<hr/>				
(97)	<b>EP 1740698</b>	(73)	FACHHOCHSCHULE KOBLENZ, 56075 Koblenz-Oberwerth, DE	
(47)	04.08.2010	(72)	KRIEGESMANN, Jochen, 56203 Höhr-Grenzhausen, DE	
(97)	10.11.2005	(54)	<b>Vytvářecí směs k výrobě žárovzdorného keramického tvarového tělesa, způsob jeho výroby a jeho použití jako filtru pevných částic diesela motoru</b>	
(51)	<b>C12N 9/68</b>	(32)	21.07.2004	
(96)	21.04.2005	(31)	102004035334	
(96)	05737862.2	(33)	DE	
(73)	Talecris Biotherapeutics, Inc., Research Triangle Park NC 27709, US	(86)	PCT/EP2005/007052	
(72)	HUNT, Jennifer, Audrey, Raleigh, NC 27613, US	(87)	WO 2006/007950	
(72)	NOVOKHATNY, Valery, Raleigh, NC 27612, US	(74)	KANIA, SEDLÁK, SMOLA Patentová a známková kancelář, Ing. Jiří Malůšek, Mendlovo nám. 1a, Brno, 60300	
(54)	<b>Rekombinantně modifikovaný plazmin</b>	<hr/>		
(32)	22.04.2004	(97)	<b>EP 1785270</b>	
(31)	564472 P	(47)	12.05.2010	
(33)	US	(97)	16.05.2007	
(86)	PCT/US2005/013562	(51)	<b>B32B 27/18</b>	(2006.01)
(87)	WO 2005/105990		<b>B32B 27/20</b>	(2006.01)
(74)	Rott, Růžička & Guttman Patentové, známkové a advokátní kanceláře, Ing. Ivana Jirotková, Vinohradská 37, Praha 2, 12000		<b>B32B 27/36</b>	(2006.01)
<hr/>				
(97)	<b>EP 1766125</b>		<b>H01J 1/00</b>	(2006.01)
(47)	21.07.2010		<b>C09D 5/00</b>	(2006.01)
(97)	29.12.2005		<b>C09D 167/00</b>	(2006.01)
(51)	<b>D06M 11/32</b>		<b>F21V 7/22</b>	(2006.01)
(96)	09.06.2005		<b>C09D 5/03</b>	(2006.01)
(96)	05759774.2	(96)	03.03.2003	
(73)	Keraplast Technologies Ltd., San Antonio, TX 78258, US	(96)	06026591.5	
(72)	BRANHAM, Keith, Edward, Pelham, AL 35124, US	(73)	Valspar Sourcing, Inc., Minneapolis, MN 55415, US	
(72)	ENGLISH, James, Perry, Chelsea, AL 35043, US	(72)	Hayes, Gregory, Bryant, Bowling Green, KY 42101, US	
(72)	COWSAR, Donald, R., Savannah, GA 31410, US	(72)	Melnyk, Thomas, John, Greenfield, MN 55357, US	
(54)	<b>Nový a mírný proces konverze cystinu v matricelech obsahujících keratin na lanthionin</b>	(54)	<b>Vysoce reflektivní polyesterový potah</b>	
(32)	10.06.2004	(32)	04.03.2002	
(31)	578786 P	(31)	361561 P	
(33)	US	(33)	US	
(86)	PCT/US2005/020405	(74)	Společná advokátní kancelář Všeťečka Zelený Švorčík Kalenský a partneři, JUDr. Miloš Všeťečka, Hálkova 2, Praha 2, 12000	
(87)	WO 2005/124013	<hr/>		
(74)	PATENTSERVIS Praha a.s., Jivenská 1273/1, Praha 4, 14021	(97)	<b>EP 1790813</b>	
<hr/>				
(97)	<b>EP 1766315</b>	(47)	21.07.2010	
(47)	07.07.2010	(97)	30.05.2007	
(97)	01.12.2005	(51)	<b>E05D 15/52</b>	(2006.01)
(51)	<b>F28F 13/18</b>		<b>E05D 15/30</b>	(2006.01)
(96)	13.05.2005	(96)	06.10.2006	
(96)	05749473.4	(96)	06020999.6	
(73)	Wolverine Tube, Inc., Huntsville, Alabama 35801, US	(73)	ROTO FRANK AG, 70771 Leinfelden-Echterdingen, DE	
(72)	THORS, Petur, Decatur, Alabama 35603, US	(72)	Siegler, Martin, 73230 Kirchheim/Teck, DE	
(72)	KOUSE, Bruce, Springfield, Ohio 45502, US	(54)	<b>Sestava rohové vzpěry pro okna, dveře nebo podobně</b>	
(72)	MINSHALL, Gerry, Alcester Warks B49 6EA, GB	(32)	23.11.2005	
(54)	<b>Zatažitelný žebrovací nástroj a způsob jeho použití</b>	(31)	102005056151	
(32)	13.05.2004, 25.10.2004	(33)	DE	
(31)	570858 P, 972734	(74)	Čermák Hořejš Matějka a spol., JUDr. Karel Čermák, advokát, Národní 32, Praha 1, 11000	
(33)	US, US	<hr/>		
(86)	PCT/US2005/016963	(97)	<b>EP 1792703</b>	
(87)	WO 2005/114086	(47)	14.07.2010	
(74)	KOREJZOVÁ & SPOL., v.o.s., JUDr. Petra Korejzová, advokátka, Korunní 810/104 E, Praha 10, 10100	(97)	06.06.2007	
<hr/>				
(97)	<b>EP 1776323</b>	(51)	<b>B29C 47/06</b>	(2006.01)
(47)	21.07.2010		<b>B29C 47/20</b>	(2006.01)
(97)	26.01.2006		<b>B29C 47/70</b>	(2006.01)
(96)	04.05.2004	(96)	06027045.1	
(96)	06027045.1	(73)	Bayer Sheet Europe GmbH, 64293 Darmstadt, DE	
(73)	Bayer Sheet Europe GmbH, 64293 Darmstadt, DE	(72)	Rübeck, Jakob, 64291 Darmstadt, DE	



(54) **Pomocí koextruze potažené nosníkové desky bez trianglového efektu**  
(32) 16.05.2003  
(31) 10322003  
(33) DE  
(74) Společná advokátní kancelář Vsetečka Zelený Švorčík Kalenský a partneři, JUDr. Miloš Vsetečka, Hálkova 2, Praha 2, 12000

(73) Tehalit GmbH, 67716 Heltersberg, DE  
(72) Stamer, Gernot, 66879 Kottweiler-Schwanden, DE  
Schwarz, Jürgen, 67705 Trippstadt, DE  
(54) **Napájecí sloup**  
(32) 04.02.2006  
(31) 202006001797 U  
(33) DE  
(74) Společná advokátní kancelář Vsetečka Zelený Švorčík Kalenský a partneři, JUDr. Otakar Švorčík, Hálkova 2, Praha 2, 12000

(97) **EP 1797893**  
(47) 07.04.2010  
(97) 20.06.2007  
(51) **A61K 39/395** (2006.01)  
**A61P 9/10** (2006.01)  
(96) 15.04.2005  
(96) 06077208.4  
(73) AThERA BIOTECHNOLOGIES AB, 17177 Stockholm, SE  
(72) De Faire, Ulf, 187 33 Taby, SE  
Frostegård, Johan, 112 42 Stockholm, SE  
(54) **Protilátky proti fosforylcholinovým konjugátům**  
(32) 15.04.2004  
(31) 521384 P  
(33) US  
(74) Společná advokátní kancelář Vsetečka Zelený Švorčík Kalenský a partneři, JUDr. Miloš Vsetečka, Hálkova 2, Praha 2, 12000

(97) **EP 1832325**  
(47) 23.06.2010  
(97) 12.09.2007  
(51) **B01D 29/09** (2006.01)  
**B01D 33/04** (2006.01)  
**B01D 33/056** (2006.01)  
(96) 27.02.2007  
(96) 07003956.5  
(73) Dipl.-Ing. Erich Fetzer GmbH & Co., 72770 Reutlingen, DE  
(72) Wagner, Jürgen, 72770 Reutlingen, DE  
(54) **Pásový filtr**  
(32) 09.03.2006  
(31) 202006003696 U  
(33) DE  
(74) Rott, Růžička & Guttmann Patentové, známkové a advokátní kanceláře, Ing. Jiří Andera, Vinohradská 37, Praha 2, 12000

(97) **EP 1811880**  
(47) 25.08.2010  
(97) 26.05.2006  
(51) **A47J 31/40** (2006.01)  
(96) 31.10.2005  
(96) 05810585.9  
(73) Tchibo GmbH, 22297 Hamburg, DE  
(72) TERNITE, Rüdiger, 21149 Hamburg, DE  
(54) **Systém s kávovarem a dávkovou kapslí**  
(32) 19.11.2004  
(31) 102004056224  
(33) DE  
(86) PCT/EP2005/011666  
(87) WO 2006/053635  
(74) Rott, Růžička & Guttmann Patentové, známkové a advokátní kanceláře, Ing. Jiří Andera, Vinohradská 37, Praha 2, 12000

(97) **EP 1863051**  
(47) 04.08.2010  
(97) 28.09.2006  
(51) **H01H 1/021** (2006.01)  
(96) 30.03.2005  
(96) 05751771.6  
(73) Chernyshov, Sergiy, Kharkov 61166, UA  
Skorokhod, Valeriy, Kiev, 03150, UA  
Smirnov, Yuriy, Kiev 02098, UA  
(72) Chernyshov, Sergiy, Kharkov 61166, UA  
Skorokhod, Valeriy, Kiev, 03150, UA  
Smirnov, Yuriy, Kiev 02098, UA  
(54) **Způsob výroby kompozitního kontaktu z tekutých kovů**  
(32) 23.03.2005  
(31) 2005002650  
(33) UA  
(86) PCT/UA2005/000013  
(87) WO 2006/101464  
(74) BOHEMIA PATENT, Ing. Jana Vandělíková, Spálená 29, Praha 1, 11000

(97) **EP 1815956**  
(47) 28.04.2010  
(97) 08.08.2007  
(51) **B27N 3/28** (2006.01)  
**B29C 47/10** (2006.01)  
**C08J 3/205** (2006.01)  
(96) 07.02.2007  
(96) 07002599.4  
(73) Deceuninck NV, 8830 Hooglede-Gits, BE  
(72) Grymonprez, Wim, 8800 Roeselare, BE  
Wallican, Luc, 8800 Roeselare, BE  
(54) **Způsob výroby barevného kompozitu PVC - dřevo**  
(32) 07.02.2006  
(31) 06002433  
(33) EP  
(74) KANIA, SEDLÁK, SMOLA Patentová a známková kancelář, Ing. Lucie Lunzarová, Mendlovo nám. 1a, Brno, 60300

(97) **EP 1866650**  
(47) 19.05.2010  
(97) 12.10.2006  
(51) **G01N 33/68** (2006.01)  
**G01N 33/94** (2006.01)  
(96) 30.03.2006  
(96) 06723873.3  
(73) Verstappen, Leopold, 2570 Duffel, BE  
University of Maastricht, 6200 MD Maastricht, NL  
University of Antwerp, 2610 Wilrijk, BE  
Klinik und Poliklinik für Psychiatrie und Psychotherapie, 80336 München, DE  
(72) MYINT, Aye, Mu, B-2300 Turnhout, BE  
SCHAWALLER, Manfred, CH-1785 Cressier, CH  
VERKERK, Robert, B-2640 Mortsel, BE  
SCHWARZ, Markus, J., 81373 München, DE  
MÜLLER, Norbert, 80686 München, DE  
(54) **Neurodegenerativní markery deprese**  
(32) 06.04.2005  
(31) 05007558  
(33) EP

(97) **EP 1816717**  
(47) 14.07.2010  
(97) 08.08.2007  
(51) **H02G 3/04** (2006.01)  
(96) 20.01.2007  
(96) 07001246.3

(86) PCT/EP2006/002907  
(87) WO 2006/105907  
(74) Čermák Hořejš Matějka a spol., JUDr. Karel Čermák,  
advokát, Národní 32, Praha 1, 11000

(97) **EP 1868918**  
(47) 11.08.2010  
(97) 12.10.2006  
(51) **B65D 81/38** (2006.01)  
(96) 06.04.2006  
(96) 06724069.7  
(73) Overath GmbH, 53797 Lohmar, DE  
(72) OVERATH, Udo, 53797 Lohmar, DE  
(54) **Tepelně izolující přepravní nádoby**  
(32) 06.04.2005, 12.08.2005  
(31) 202005005472 U, 202005012738 U  
(33) DE, DE  
(86) PCT/EP2006/003123  
(87) WO 2006/105962  
(74) Ing. Pavel Reichel, Záhřebská 30, Praha 2, 12000

(97) **EP 1886848**  
(47) 08.09.2010  
(97) 13.02.2008  
(51) **B60D 1/62** (2006.01)  
**B60Q 1/30** (2006.01)  
**B60Q 11/00** (2006.01)  
(96) 27.07.2007  
(96) 07014755.8  
(73) ConWys AG, 6023 Rothenburg, CH  
(72) Wystron, Alexander, 6005 Luzern, CH  
(54) **Elektrické zařízení pro připojení přívěsu**  
(32) 12.08.2006  
(31) 102006037826  
(33) DE  
(74) Čermák Hořejš Matějka a spol., JUDr. Karel Čermák,  
advokát, Národní 32, Praha 1, 11000

(97) **EP 1888369**  
(47) 09.06.2010  
(97) 30.11.2006  
(51) **B60N 3/04** (2006.01)  
(96) 27.02.2006  
(96) 06709383.1  
(73) FACAM DISTRIBUTION, 59000 Lille, FR  
(72) MACE DE GASTINES, Christophe, F-59420 Mouvaux,  
FR  
(54) **Podlahová rohož pro vybavení automobilového vozidla**  
(32) 24.05.2005  
(31) 0505218  
(33) FR  
(86) PCT/FR2006/000436  
(87) WO 2006/125875  
(74) Společná advokátní kancelář Všeťečka Zelený Švorčík  
Kalenský a partneři, JUDr. Miloš Všeťečka, Hálkova 2,  
Praha 2, 12000

(97) **EP 1891653**  
(47) 23.06.2010  
(97) 21.12.2006  
(51) **H01H 9/00** (2006.01)  
**H01H 3/30** (2006.01)  
**H01H 3/42** (2006.01)  
(96) 29.04.2006  
(96) 06753459.4  
(73) Maschinenfabrik Reinhausen GmbH, 93059 Regensburg,  
DE  
(72) HOEPFL, Klaus, 93142 Maxhütte-Haidhof, DE  
WILHELM, Gregor, D-93059 Regensburg, DE  
WREDE, Silke, 93197 Zeitlarn, DE  
(54) **Akumulátor energie**

(32) 15.06.2005  
(31) 102005027527  
(33) DE  
(86) PCT/EP2006/004043  
(87) WO 2006/133767  
(74) Společná advokátní kancelář Všeťečka Zelený Švorčík  
Kalenský a partneři, JUDr. Otakar Švorčík, Hálkova 2,  
Praha 2, 12000

(97) **EP 1892057**  
(47) 14.07.2010  
(97) 27.02.2008  
(51) **B23Q 17/22** (2006.01)  
(96) 16.08.2007  
(96) 07016040.3  
(73) m & h inprocess messtechnik GmbH, 88289 Waldburg, DE  
(72) Madlener, Wolfgang, 88212 Ravensburg, DE  
Veil, Wilfried, 88211 Ravensburg, DE  
(54) **Způsob měření nástrojů měřicím přístrojem a měřicí  
zařízení s měřicím přístrojem pro měření nástrojů**  
(32) 22.08.2006  
(31) 102006039258  
(33) DE  
(74) Čermák Hořejš Matějka a spol., JUDr. Karel Čermák,  
advokát, Národní 32, Praha 1, 11000

(97) **EP 1907308**  
(47) 23.06.2010  
(97) 25.01.2007  
(51) **B65H 57/00** (2006.01)  
**B23K 9/00** (2006.01)  
(96) 20.07.2006  
(96) 06794491.8  
(73) I.A.B. Developpements, 21000 Dijon, FR  
(72) SANCHEZ, Lionel, F-21120 Til-chatel, FR  
(54) **Pouzdro pro vedení drátu**  
(32) 22.07.2005  
(31) 0507810  
(33) FR  
(86) PCT/FR2006/050738  
(87) WO 2007/010171  
(74) Společná advokátní kancelář Všeťečka Zelený Švorčík  
Kalenský a partneři, JUDr. Miloš Všeťečka, Hálkova 2,  
Praha 2, 12000

(97) **EP 1912515**  
(47) 19.05.2010  
(97) 15.02.2007  
(51) **A23G 1/40** (2006.01)  
**A23G 1/36** (2006.01)  
**A23G 1/50** (2006.01)  
**A23G 1/56** (2006.01)  
(96) 07.08.2006  
(96) 06794304.3  
(73) Kraft Foods Global Brands LLC, Northfield, IL 60093, US  
(72) RABAULT, Jean-Luc, F-78730 Ponthevrard, FR  
BELOUIN, François, F-91590 Cerny, FR  
(54) **Tučná náplň nebo imitace čokolády pro pečené cereální  
produkty**  
(32) 10.08.2005  
(31) 0508499  
(33) FR  
(86) PCT/FR2006/001918  
(87) WO 2007/017593  
(74) PATENTSERVIS Praha a.s., Jivenská 1273/1, Praha 4,  
14021

(97) **EP 1918144**  
(47) 07.07.2010  
(97) 07.05.2008  
(51) **B60J 5/10** (2006.01)

(96) 25.10.2007  
(96) 07119320.5  
(73) Compagnie Plastic Omnium, 69007 Lyon, FR  
(72) André, Gérard, 01500 Ambérieu en Bugey, FR  
Amorin, Guilherme, 01150 Chazey sur Ain, FR  
Fillon, Jérôme, 69003 Lyon, FR  
Delwal, Fabien, 01320 Chalamont, FR  
Barral, Denis, 38390 Montalieu Vercieu, FR  
(54) **Modul výklopných zadních dveří motorového vozidla**  
(32) 27.10.2006  
(31) 0654617  
(33) FR  
(74) Rott, Růžička & Guttmann Patentové, známkové a  
advokátní kanceláře, Ing. Ivana Menšíková, Vinohradská  
37, Praha 2, 12000

(97) **EP 1934083**  
(47) 14.07.2010  
(97) 22.03.2007  
(51) **B62D 5/04** (2006.01)  
**B60K 28/06** (2006.01)  
(96) 04.09.2006  
(96) 06794385.2  
(73) JTEKT Europe, 69450 Irigy, FR  
(72) RAVIER, Christophe, F-69005 Lyon, FR  
MICHELIS, André, F 69520 Grigny, FR  
CASSAR, Stéphane, F-69004 Lyon, FR  
(54) **Způsob zjišťování stability držení volantu řízení  
elektrického servořízení motorového vozidla**  
(32) 14.09.2005  
(31) 0509382  
(33) FR  
(86) PCT/FR2006/002029  
(87) WO 2007/031619  
(74) Čermák Hořejš Matějka a spol., JUDr. Karel Čermák,  
advokát, Národní 32, Praha 1, 11000

(97) **EP 1972244**  
(47) 28.07.2010  
(97) 24.09.2008  
(51) **A47J 45/06** (2006.01)  
(96) 13.03.2008  
(96) 08356042.5  
(73) SEB S.A., 69130 Ecully, FR  
(72) Cuillery, Pascal, 74210 Faverges, FR  
Plichon, Stéphane, 74000 Annecy, FR  
Brasset, Jean-François, 74000 Annecy, FR  
(54) **Zařízení pro upevnění rukojeti na kuchyňskou nádobu  
s krytem chránícím proti stříkání**  
(32) 21.03.2007  
(31) 0702042  
(33) FR  
(74) Společná advokátní kancelář Všetečka Zelený Švorčík  
Kalenský a partneři, JUDr. Pavel Zelený, Hálkova 2, Praha  
2, 12000

(97) **EP 1974625**  
(47) 21.07.2010  
(97) 01.10.2008  
(51) **A42B 3/20** (2006.01)  
(96) 30.03.2007  
(96) 07290384.2  
(73) Bauer Hockey Corp., St-Jérôme QC J7Y 5G2, CA  
(72) Durocher, Jacques, Quebec J7Y 4M1, CA  
Généreux, Marie-Claude, Quebec J7E 5A8, CA  
Laperriere, Jean-Francois, Quebec J0R 1T0, CA  
(54) **Chráníč obličej pro hokejovou přílbu**  
(74) Čermák Hořejš Matějka a spol., JUDr. Karel Čermák,  
advokát, Národní 32, Praha 1, 11000

(97) **EP 1985144**

(47) 30.06.2010  
(97) 23.08.2007  
(51) **H04W 28/24** (2009.01)  
(96) 12.02.2007  
(96) 07703391.8  
(73) T-Mobile International AG, 53227 Bonn, DE  
(72) KLATT, Axel, 50996 Köln, DE  
KOPPENBORG, Stefan, 46242 Bottrop, DE  
NENNER, Karl-Heinz, 53332 Bornheim, DE  
(54) **Způsob pro zajištění kvality služeb v paketově  
přepojovaných mobilních radiových sítích**  
(32) 14.02.2006  
(31) 102006006953  
(33) DE  
(86) PCT/EP2007/001154  
(87) WO 2007/093335  
(74) Společná advokátní kancelář Všetečka Zelený Švorčík  
Kalenský a partneři, JUDr. Miloš Všetečka, Hálkova 2,  
Praha 2, 12000

(97) **EP 1987976**  
(47) 21.07.2010  
(97) 05.11.2008  
(51) **B60K 15/04** (2006.01)  
(96) 19.01.2007  
(96) 08075670.3  
(73) BEMIS MANUFACTURING COMPANY, Sheboygan  
Falls, Wisconsin 53085, US  
(72) Tharp, Robert Daniel, Sussex, WI 53089, US  
Holz, Michael Joseph, West Bend, WI53095, US  
Graham, Thomas John, Delafield, WI 53018, US  
(54) **Způsob sestavování uzávěrů**  
(32) 20.01.2006, 20.01.2006, 20.01.2006, 19.10.2006,  
19.10.2006  
(31) 760670 P, 760613 P, 760674 P, 862077 P, 862074 P  
(33) US, US, US, US, US  
(74) PATENTSERVIS Praha a.s., Jivenská 1273/1, Praha 4,  
14021

(97) **EP 1989387**  
(47) 30.06.2010  
(97) 30.08.2007  
(51) **E06B 9/165** (2006.01)  
(96) 16.02.2007  
(96) 07711559.0  
(73) REHAU AG + Co, 95111 Rehau, DE  
(72) Härder, Lukas, 97616 Bad Neustadt, DE  
Griesshammer, Klaus, 95111 Rehau, DE  
(54) **Profilový segment a způsob jeho výroby**  
(32) 20.02.2006  
(31) 102006008142  
(33) DE  
(86) PCT/EP2007/001357  
(87) WO 2007/096093  
(74) Čermák Hořejš Matějka a spol., JUDr. Karel Čermák,  
advokát, Národní 32, Praha 1, 11000

(97) **EP 1993877**  
(47) 01.09.2010  
(97) 20.09.2007  
(51) **B60R 16/027** (2006.01)  
**H01R 35/02** (2006.01)  
(96) 07.03.2007  
(96) 07723073.8  
(73) Valeo Schalter und Sensoren GmbH, 74321 Bietigheim-  
Bissingen, DE  
(72) SIMONIS, Karl, 75428 Illingen, DE  
LIPFERT, Rainer, 74076 Heilbronn, DE  
HASCH, Martin, 71701 Schwieberdingen, DE  
GRUENER, Roland, 71732 Tamm, DE  
BINDER, Bernd, 71679 Asperg, DE

- (54) **Spojovací zařízení pro přenášení elektrického proudu, obzvláště pro vyhřívání volantu vozidla**  
(32) 14.03.2006  
(31) 102006013434  
(33) DE  
(86) PCT/EP2007/001928  
(87) WO 2007/104450  
(74) Společná advokátní kancelář Všeťečka Zelený Švorčík Kalenský a partneři, JUDr. Miloš Všeťečka, Hálkova 2, Praha 2, 12000
- 
- (97) **EP 1994241**  
(47) 02.06.2010  
(97) 02.10.2008  
(51) **E04F 15/02** (2006.01)  
(96) 25.03.2008  
(96) 08734746.4  
(73) Kronotec AG, 6006 Luzern, CH  
(54) **Panel, zejména podlahový panel**  
(32) 26.03.2007  
(31) 102007015048  
(33) DE  
(86) PCT/EP2008/002336  
(87) WO 2008/116623  
(74) Ing. Vítězslav Žák, patentový zástupce, Lidická 51, Brno, 60200
- 
- (97) **EP 1996310**  
(47) 21.07.2010  
(97) 11.10.2007  
(51) **B01D 46/52** (2006.01)  
**B60H 3/06** (2006.01)  
**B29C 65/02** (2006.01)  
(96) 14.03.2007  
(96) 07731744.4  
(73) Valeo Métériaux de Friction SAS, 87020 Limoges, FR  
(72) KLOSSEK, Robert, F-14700 Falaise, FR  
LEBRETON, Sébastien, F-61100 Flers, FR  
BISSON, Laurent, F-14110 Conde Sur Noireau, FR  
(54) **Soubor tyčí pro nosný rám filtračního média**  
(32) 17.03.2006  
(31) 0650923  
(33) FR  
(86) PCT/FR2007/050928  
(87) WO 2007/113412  
(74) Společná advokátní kancelář Všeťečka Zelený Švorčík Kalenský a partneři, JUDr. Miloš Všeťečka, Hálkova 2, Praha 2, 12000
- 
- (97) **EP 1997497**  
(47) 16.06.2010  
(97) 03.12.2008  
(51) **A61K 47/36** (2006.01)  
**A61K 31/58** (2006.01)  
(96) 08.11.2004  
(96) 08016371.0  
(73) ALLERGAN, INC., Irvine CA 92612, US  
(72) Lyons, Robert, Laguna Hills, CA 92653, US  
Chang, James N., Newport Beach, CA 92660, US  
Trogden, John T., Anaheim, CA 90807, US  
Whitcup, Scott M., Laguna Hills, CA 92653, US  
(54) **Prostředky a způsoby léčení zadního segmentu oka**  
(32) 12.11.2003, 16.12.2003, 14.10.2004  
(31) 519237 P, 530062 P, 966764  
(33) US, US, US  
(74) PATENTSERVIS Praha a.s., Jivenská 1273/1, Praha 4, 14021
- 
- (97) **EP 2002041**  
(47) 14.07.2010  
(97) 11.10.2007
- (51) **D04B 9/00** (2006.01)  
(96) 27.03.2007  
(96) 07734204.6  
(73) LONATI S.P.A., 25124 Brescia, IT  
(72) LONATI, Ettore, 25080 Botticino, IT  
LONATI, Tiberio, I-25121 Brescia, IT  
LONATI, Fausto, I-25128 Brescia, IT  
ANDO, Jan, I-25124 Brescia, IT  
(54) **Okrouhlý pletací stroj pro punčochové zboží nebo podobně**  
(32) 31.03.2006, 14.07.2006  
(31) MI20060637, MI20061378  
(33) IT, IT  
(86) PCT/IB2007/000883  
(87) WO 2007/113659  
(74) Rott, Růžička & Guttman Patentové, známkové a advokátní kanceláře, Ing. Ivana Menšíková, Vinohradská 37, Praha 2, 12000
- 
- (97) **EP 2016155**  
(47) 28.07.2010  
(97) 08.11.2007  
(51) **C09K 21/12** (2006.01)  
**C09D 5/18** (2006.01)  
**D06M 13/22A** (2006.01)  
**D06M 13/292** (2006.01)  
**D06M 15/507** (2006.01)  
(96) 27.03.2007  
(96) 07723625.5  
(73) Clariant Finance (BVI) Limited, Road Town, Tortola, VG  
MÜLLER, Olaf, 61462 Königstein, DE  
MÜNKELE, Albert, 65835 Liederbach, DE  
FECHNER, Björn, 65817 Eppstein, DE  
(54) **Disperse prostředku na ochranu proti ohni na basi vody**  
(32) 26.04.2006  
(31) 102006019509  
(33) DE  
(86) PCT/EP2007/002679  
(87) WO 2007/124819  
(74) Společná advokátní kancelář Všeťečka Zelený Švorčík Kalenský a partneři, JUDr. Miloš Všeťečka, Hálkova 2, Praha 2, 12000
- 
- (97) **EP 2019614**  
(47) 21.07.2010  
(97) 29.11.2007  
(51) **A47J 31/54** (2006.01)  
(96) 21.05.2007  
(96) 07720154.9  
(73) JURA ELEKTROAPPARATE AG, 4626 Niederbuchsiten, CH  
(72) REYHANLOO, Shahryar, CH-4573 Lohn Ammannsegg, CH  
(54) **Zahřívací zařízení stroje pro přípravu nápojů**  
(32) 22.05.2006  
(31) 827062006  
(33) CH  
(86) PCT/CH2007/000257  
(87) WO 2007/134476  
(74) FISCHER & PARTNER Intellectual Property s.r.o., Ing. Michael Fischer, Na Hrobci 294/5, Praha 2, 12000
- 
- (97) **EP 2024412**  
(47) 07.07.2010  
(97) 22.11.2007  
(51) **C08G 18/65** (2006.01)  
**C08G 18/36** (2006.01)  
**C08G 18/08** (2006.01)  
**C08G 18/69** (2006.01)  
(96) 11.05.2007  
(96) 07729035.1  
(73) Nuplex Resins B.V., 4612 RB Bergen op Zoom, NL

- |   |   |
|---|---|
| <p>(72) MESTACH, Dirk Emiel Paula, 2560 Nijlen, BE<br/>BAKX, Fredericus Cornelis Adrianus, 4624 JG Bergen op Zoom, NL</p>   | <p>(54) <b>Tiskový barevný systém pro potiskování obalů potravin na bázi polyamidu, potištěné obaly potravin a způsob jejich výroby</b></p>   |
| <p>(54) <b>Vodná disperze autooxidačně schnoucího polyurethanu</b></p>  | <p>(32) 22.11.2007<br/>(31) 102007056477<br/>(33) DE<br/>(74) Společná advokátní kancelář Všeťečka Zelený Švorčík Kalenský a partneři, JUDr. Miloš Všeťečka, Hálkova 2, Praha 2, 12000</p>  |
| <p>(32) 12.05.2006<br/>(31) 06113887<br/>(33) EP<br/>(86) PCT/EP2007/054583<br/>(87) WO 2007/131959<br/>(74) KOREJZOVÁ &amp; SPOL., v.o.s., JUDr. Petra Korejzová, Korunní 810/104E, Praha 10 - Vinohrady, 10100</p>  | <p>(97) <b>EP 2094611</b><br/>(47) 23.06.2010<br/>(97) 05.06.2008<br/>(51) <b>C02F 1/68</b> (2006.01)<br/><b>C02F 1/42</b> (2006.01)<br/>(96) 27.11.2007<br/>(96) 07847381.6<br/>(73) BWT International Trading Ltd., 1640 Sliema, MT<br/>(72) JOHANN, Jürgen, 5310 Mondsee, AT<br/>BISSEN, Monique, 5310 Mondsee, AT<br/>(54) <b>Způsob a zařízení k obohacování vody hořčíkovými ionty</b><br/>(32) 01.12.2006<br/>(31) 102006058223<br/>(33) DE<br/>(86) PCT/EP2007/062854<br/>(87) WO 2008/065099<br/>(74) Ing. Jiří Chlustina, Jana Masaryka 43-47, Praha 2, 12000</p>   |
| <p>(97) <b>EP 2033366</b><br/>(47) 21.07.2010<br/>(97) 03.01.2008<br/>(51) <b>H04L 12/24</b> (2006.01)<br/><b>H04L 12/26</b> (2006.01)<br/>(96) 29.11.2006<br/>(96) 06821000.4<br/>(73) Telefonaktiebolaget LM Ericsson (publ), 164 83 Stockholm, SE<br/>(72) CSASAR, András, H-1125 Budapest, HU<br/>BADER, Attila, H-2071 Paty, HU<br/>(54) <b>Sít'ový uzel a metoda rychlého měření a monitorování provozu</b><br/>(32) 26.06.2006<br/>(31) 805813 P<br/>(33) US<br/>(86) PCT/IB2006/003405<br/>(87) WO 2008/001157<br/>(74) PATENTSERVIS Praha a.s., Jivenská 1273/1, Praha 4, 14021</p>  | <p>(97) <b>EP 2098579</b><br/>(47) 28.07.2010<br/>(97) 09.09.2009<br/>(51) <b>C09J 175/06</b> (2006.01)<br/><b>C08G 18/12</b> (2006.01)<br/><b>C08G 18/42</b> (2006.01)<br/><b>C08G 18/76</b> (2006.01)<br/><b>B32B 7/12</b> (2006.01)<br/>(96) 27.02.2008<br/>(96) 08151977.9<br/>(73) Sika Technology AG, 6340 Baar, CH<br/>(72) Paschkowski, Kai, 21635, Jork, DE<br/>(54) <b>Kaširovací lepidlo pro vyjímání z formy při zvýšené teplotě</b><br/>(74) Čermák Hořejš Matějka a spol., JUDr. Karel Čermák, advokát, Národní 32, Praha 1, 11000</p>  |
| <p>(97) <b>EP 2057035</b><br/>(47) 21.07.2010<br/>(97) 28.02.2008<br/>(51) <b>B60Q 1/04</b> (2006.01)<br/><b>B62D 25/08</b> (2006.01)<br/><b>B62D 29/04</b> (2006.01)<br/>(96) 06.08.2007<br/>(96) 07788249.6<br/>(73) Faurecia Kunststoffe Automobilsysteme GmbH, 85057 Ingolstadt, DE<br/>(72) BECHER, Harald, 85084 Reichertshofen, DE<br/>JOLY-POTTUZ, Pascal, 85101 Lenting, DE<br/>(54) <b>Držák světlometné jednotky, způsob jeho výroby a čelní jednotka</b><br/>(32) 24.08.2006<br/>(31) 102006039627<br/>(33) DE<br/>(86) PCT/EP2007/058135<br/>(87) WO 2008/022904<br/>(74) TRAPLOVÁ HAKR KUBÁT Advokátní a patentová kancelář, Ing. Eduard Hakr, Přístavní 24, Praha 7, 17000</p> | <p>(97) <b>EP 2100904</b><br/>(47) 07.07.2010<br/>(97) 16.09.2009<br/>(51) <b>C07K 19/00</b> (2006.01)<br/><b>B01D 15/08</b> (2006.01)<br/><b>C07K 14/76</b> (2006.01)<br/><b>C07K 1/20</b> (2006.01)<br/><b>A61K 47/48</b> (2006.01)<br/><b>A61K 47/42</b> (2006.01)<br/>(96) 22.04.2005<br/>(96) 09162758.8<br/>(73) ConjuChem Biotechnologies Inc., Montreal, QC H2X 3Y8, CA<br/>(72) Bousquet-Gagnon, Nathalie, Lachine, Québec H8S 3H3, CA<br/>Quraishi, Omar, Westmount, Québec H3Y 2E1, CA<br/>Bridon, Dominique P., San Francisco, CA 94123, US<br/>(54) <b>Pevná fáze pro použití ve způsobu purifikace konjugátů albuminu</b><br/>(32) 23.04.2004<br/>(31) 565228 P<br/>(33) US<br/>(74) PATENTSERVIS Praha a.s., Jivenská 1273/1, Praha 4, 14021</p> |
| <p>(97) <b>EP 2062949</b><br/>(47) 28.07.2010<br/>(97) 27.05.2009<br/>(51) <b>C09D 11/10</b> (2006.01)<br/><b>A22C 13/00</b> (2006.01)<br/><b>C09D 4/00</b> (2006.01)<br/>(96) 19.11.2008<br/>(96) 08020155.1<br/>(73) Kalle GmbH, 65203 Wiesbaden, DE<br/>Printec GmbH, 99894 Ernströda, DE<br/>(72) Faltermeier, Ralf, 65321 Heidenrod, DE<br/>Gauger, Olaf, 55299 Nackenheim, DE<br/>Seelgen, Hans-Werner, 65510 Idstein, DE<br/>Morast, Alexander, 49584 Fürstenau, DE<br/>Seng, Hans-Peter, Dr., 73079 Süssen, DE</p>  | <p>(97) <b>EP 2094611</b><br/>(47) 23.06.2010<br/>(97) 05.06.2008<br/>(51) <b>C02F 1/68</b> (2006.01)<br/><b>C02F 1/42</b> (2006.01)<br/>(96) 27.11.2007<br/>(96) 07847381.6<br/>(73) BWT International Trading Ltd., 1640 Sliema, MT<br/>(72) JOHANN, Jürgen, 5310 Mondsee, AT<br/>BISSEN, Monique, 5310 Mondsee, AT<br/>(54) <b>Způsob a zařízení k obohacování vody hořčíkovými ionty</b><br/>(32) 01.12.2006<br/>(31) 102006058223<br/>(33) DE<br/>(86) PCT/EP2007/062854<br/>(87) WO 2008/065099<br/>(74) Ing. Jiří Chlustina, Jana Masaryka 43-47, Praha 2, 12000</p>   |

(97) **EP 2106377**  
(47) 04.08.2010  
(97) 10.07.2008  
(51) **B65G 59/04** (2006.01)  
(96) 06.12.2007  
(96) 07845280.2  
(73) Rosendahl Maschinen GmbH, 8212 Pischelsdorf, AT  
(72) SCHWETZ, Anton, 8273 Ebersdorf, AT  
(54) **Zařízení pro oddělování deskovitých předmětů**  
(32) 04.01.2007  
(31) 202007  
(33) AT  
(86) PCT/AT2007/000551  
(87) WO 2008/080179  
(74) Čermák Hořejš Matějka a spol., JUDr. Karel Čermák,  
advokát, Národní 32, Praha 1, 11000

(97) **EP 2113786**  
(47) 11.08.2010  
(97) 04.11.2009  
(51) **G01S 5/14** (2006.01)  
(96) 30.04.2008  
(96) 08380133.2  
(73) GMV Aerospace and Defence S.A., 28760 Tres Cantos  
(Madrid), ES  
(72) Azaola S?enz, Miguel, 28760 tRES cantos (Madrid), ES  
(54) **Způsob pro autonomní určení úrovní ochrany pro  
určení polohy GNSS založený na navigačních reziduích  
a izotropním poměru spolehlivosti**  
(74) Čermák Hořejš Matějka a spol., JUDr. Karel Čermák,  
advokát, Národní 32, Praha 1, 11000

(97) **EP 2115255**  
(47) 01.09.2010  
(97) 23.10.2008  
(51) **E05D 5/02** (2006.01)  
**E05D 5/04** (2006.01)  
**E05D 5/06** (2006.01)  
(96) 04.03.2008  
(96) 08775668.0  
(73) Renault SAS, 92100 Boulogne Billancourt, FR  
(72) BRIAULT, Michel, F-94000 Creteil, FR  
DESMARD, Frédéric, F-91300 Massy, FR  
ERBS-JORY, Dominique, F-95120 Ermont, FR  
VOLLET, Ludovic, F-78640 Neauphle-le-Chateau, FR  
(54) **Systém upevnění závěsu na křídlo dveří automobilu**  
(32) 06.03.2007  
(31) 0753654  
(33) FR  
(86) PCT/FR2008/050365  
(87) WO 2008/125769  
(74) TRAPLOVÁ HAKR KUBÁT Advokátní a patentová  
kancelář, Ing. Eduard Hakr, Přístavní 24, Praha 7, 17000

(97) **EP 2118090**  
(47) 04.08.2010  
(97) 14.08.2008  
(51) **C07D 401/12** (2006.01)  
(96) 05.02.2008  
(96) 08708696.3  
(73) Boehringer Ingelheim International GmbH, 55216  
Ingelheim am Rhein, DE  
(72) BROEDER, Wolfgang, 55216 Ingelheim Am Rhein, DE  
SOBOTTA, Rainer, 55216 Ingelheim Am Rhein, DE  
(54) **Způsob výroby benzimidazolového derivátu**  
(32) 06.02.2007  
(31) 07101822  
(33) EP  
(86) PCT/EP2008/051397  
(87) WO 2008/095928  
(74) KOREJZOVÁ & SPOL., v.o.s., JUDr. Petra Korejzová,  
advokátka, Korunní 810/104 E, Praha 10, 10100

(97) **EP 2118402**  
(47) 14.07.2010  
(97) 21.08.2008  
(51) **E04G 17/00** (2006.01)  
(96) 02.02.2008  
(96) 08706855.7  
(73) Peri GmbH, 89264 Weissenhorn, DE  
(72) SCHWÖRER, Artur, 89250 Senden, DE  
(54) **Systémy rámového bednění pro vytvoření rohů a T-  
křížení při použití rámových bednicích dílců se středově  
seřazenými kotevními dírami**  
(32) 13.02.2007  
(31) 102007006907  
(33) DE  
(86) PCT/DE2008/000190  
(87) WO 2008/098549  
(74) Společná advokátní kancelář Všeťečka Zelený Švorčík  
Kalenský a partneři, JUDr. Miloš Všeťečka, Hálkova 2,  
Praha 2, 12000

(97) **EP 2121303**  
(47) 14.07.2010  
(97) 24.07.2008  
(51) **B32B 7/12** (2006.01)  
**B32B 27/08** (2006.01)  
**B60J 10/00** (2006.01)  
**B29C 45/14** (2006.01)  
(96) 19.01.2007  
(96) 07706238.8  
(73) Dimontone Floccati S.p.A., 21020 Montonate di  
Mornago VA, IT  
(72) ROSA, Federico, I-21100 Varese, IT  
CAPELLINI, Ciro, I-27029 Vigevano, IT  
(54) **Mnohvrstvá fólie**  
(86) PCT/IT2007/000039  
(87) WO 2008/087672  
(74) PATENTSERVIS Praha a.s., Jivenská 1273/1, Praha 4,  
14021

(97) **EP 2121993**  
(47) 14.07.2010  
(97) 20.08.2009  
(51) **C21D 1/63** (2006.01)  
**F27B 9/16** (2006.01)  
**F27D 3/12** (2006.01)  
(96) 28.11.2008  
(96) 08843334.7  
(73) LOI Thermprocess GmbH, 45141 Essen, DE  
(72) KÜHN, Friedhelm, 45474 Mühlheim an der Ruhr, DE  
BARTH, Horst, 46145 Oberhausen, DE  
SCHALBERGER, Wolfgang, 44139 Dortmund, DE  
(54) **Zařízení a způsob k nakládání a vykládání pece pro  
tepelné zpracování**  
(32) 14.01.2008  
(31) 102008000056  
(33) DE  
(86) PCT/EP2008/066472  
(87) WO 2009/100791  
(74) Společná advokátní kancelář Všeťečka Zelený Švorčík  
Kalenský a partneři, JUDr. Miloš Všeťečka, Hálkova 2,  
Praha 2, 12000

(97) **EP 2124618**  
(47) 16.06.2010  
(97) 03.07.2008  
(51) **A23K 1/18** (2006.01)  
**A23K 1/22** (2006.01)  
**A23K 1/06** (2006.01)  
**A23K 1/14** (2006.01)  
(96) 20.12.2007  
(96) 07871717.0

(73) Lignotech Usa, Inc., Rothschild, WI 54474-1198, US  
(72) LEBO, Stuart, E., Jr., Ringle, WI 54471, US  
WINOWISKI, Thomas, S., Mosinee, WI 54455, US

(33) FR  
(74) Čermák Hořejš Matějka a spol., JUDr. Karel Čermák,  
advokát, Národní 32, Praha 1, 11000

(54) **Ochrana proteinů a škrobů v krmivu pro zvířata  
pomocí obtoku**

(32) 21.12.2006  
(31) 614218  
(33) US  
(86) PCT/US2007/088309  
(87) WO 2008/079942  
(74) PATENTSERVIS Praha a.s., Jivenská 1273/1, Praha 4,  
14021

(97) **EP 2125264**

(47) 21.07.2010  
(97) 07.08.2008  
(51) **B21D 24/14** (2006.01)  
(96) 21.11.2007  
(96) 07856204.8

(73) Saeta GmbH & Co. KG, 22880 Wedel, DE  
(72) HAAR, Thomas, 25469 Halstenbek, DE

(54) **Způsob a zařízení k hlubokému tažení polotovarů z  
plechového materiálu na bezpřírubové výlisky**

(32) 01.02.2007  
(31) 102007005011  
(33) DE  
(86) PCT/EP2007/010053  
(87) WO 2008/092486  
(74) Společná advokátní kancelář Všeťečka Zelený Švorčík  
Kalenský a partneři, JUDr. Miloš Všeťečka, Hálkova 2,  
Praha 2, 12000

(97) **EP 2144721**

(47) 14.07.2010  
(97) 13.11.2008  
(51) **B21F 45/24** (2006.01)  
**F16B 15/00** (2006.01)  
**F16B 15/08** (2006.01)  
**B21D 53/36** (2006.01)

(96) 08.02.2008  
(96) 08715457.1  
(73) Stahl, Karl-Hermann, Pfälzer Strasse 14 89269 Vöhringen,  
DE

(72) Stahl, Karl-Hermann, Pfälzer Strasse 14 89269 Vöhringen,  
DE

(54) **Způsob k výrobě drátěného pásu, skládajícího se z  
velkého počtu paralelně vůči sobě uspořádaných  
drátěných vláken, jakož i drátěný pás vyrobený podle  
tohoto způsobu**

(32) 04.05.2007  
(31) 102007020992  
(33) DE  
(86) PCT/DE2008/000224  
(87) WO 2008/135002  
(74) Společná advokátní kancelář Všeťečka Zelený Švorčík  
Kalenský a partneři, JUDr. Miloš Všeťečka, Hálkova 2,  
Praha 2, 12000

(97) **EP 2145775**

(47) 29.09.2010  
(97) 20.01.2010  
(51) **B60C 7/12** (2006.01)  
**B60C 7/24** (2006.01)

(96) 07.07.2009  
(96) 09290544.7  
(73) OTICO, 77650 Chalmaison, FR  
(72) Phely, Olivier, 77520 Thenisy, FR  
Piou, Denis, 89340 Villeblevin, FR

(54) **Polodutá pneumatika a sdružený ráfek kola, zejména  
pro zemědělské stroje**

(32) 18.07.2008  
(31) 0804107

## Zveřejněné opravené překlady evropských patentových spisů

U následujících udělených evropských patentů s účinky pro Českou republiku byl majitelem předložen opravený překlad patentového spisu do českého jazyka (§35d odst. 2 zákona č. 527/1990 Sb., v platném znění).

Datem zveřejnění opraveného překladu evropského patentového spisu je datum publikace tohoto Věstníku.

(97) EP 1411921

(97) EP 2046378

## Zveřejněné překlady pozměněného, nebo omezeného znění evropských patentových spisů

U následujících udělených evropských patentů s účinky pro Českou republiku byl majitelem předložen překlad omezeného, nebo pozměněného znění evropského patentového spisu do českého jazyka (§35f odst. 3 zákona č. 527/1990 Sb., v platném znění).

(97) EP 1517807

(97) EP 1663921

## Evropské patenty zrušené Evropským patentovým úřadem

Následující evropské patenty udělené Evropským patentovým úřadem s účinky pro Českou republiku byly zrušeny Evropským patentovým úřadem podle článku 102 Úmluvy o udělování evropských patentů (§35f odst. 2 zákona č. 527/1990 Sb., v platném znění).

(97) EP 1505187

## MM4A Zánik evropských patentů nezaplacením poplatků za udržování platnosti patentu

Následující evropské patenty udělené Evropským patentovým úřadem s účinky pro Českou republiku zanikly pro nezaplacení poplatků za udržování platnosti patentu (§22 písm. b) zákona č. 527/1990 Sb., v platném znění).

(97) EP 1350580

(97) EP 1352614

(97) EP 1353420

(97) EP 1362529

(97) EP 1410793

(97) EP 1410983

(97) EP 1436381

(97) EP 1462107

(97) EP 1465220

(97) EP 1467380

(97) EP 1468758

(97) EP 1468770

(97) EP 1469248

(97) EP 1490552

(97) EP 1490643

(97) EP 1492639

(97) EP 1492694

(97) EP 1495277

(97) EP 1496884

(97) EP 1497807

(97) EP 1499799

(97) EP 1501505

(97) EP 1501815

(97) EP 1503890

(97) EP 1506531

(97) EP 1511668

(97) EP 1588784

(97) EP 1589084

(97) EP 1591666

(97) EP 1595675

(97) EP 1602823

(97) EP 1608701

(97) EP 1611065

(97) EP 1611173

(97) EP 1613216

(97) EP 1613556

(97) EP 1613684

(97) EP 1623364

(97) EP 1624033

(97) EP 1640235

(97) EP 1704880

(97) EP 1710356

(97) EP 1710451

(97) EP 1710822

(97) EP 1714631

(97) EP 1714916

(97) EP 1717071

(97) EP 1729008

(97) EP 1729734

(97) EP 1735253

(97) EP 1742785

(97) EP 1747190

(97) EP 1767425

(97) EP 1845014

(97) EP 1847736

(97) EP 1849675

(97) EP 1862185

(97) EP 1869032

(97) EP 1871522

(97) EP 1899171



## **PD4A**                      **Převod práv a ostatní změny majitelů evropských patentů**

(97)      **EP 1429808**

(73)      sanofi-aventis SpA, 20158 Milano, IT

---

(97)      **EP 1657991**

(73)      Pandora Jewelry A/S, DK-2600 Glostrup, DK

---

(97)      **EP 1657991**

(73)      Pandora Holding A/S, DK-2600 Glostrup, DK

---

(97)      **EP 1657991**

(73)      Pandora A/S, DK-2600 Glostrup, DK

---

(97)      **EP 1808379**

(73)      CB CAPS S.R.L., 36031 Dueville( Vicenza), IT

---

## FG1K

## Zapsané užité vzory - přehled podle čísel zápisu

V období uzávěrky tohoto čísla Věstníku zapsal Úřad průmyslového vlastnictví tyto užité vzory.

21381	<b>G 01 B 5/02</b>	(2006.01)
21382	<b>A 61 G 3/08</b>	(2006.01)
21383	<b>B 65 D 81/20</b>	(2006.01)
21384	<b>G 01 N 1/22</b>	(2006.01)
21385	<b>G 01 N 27/407</b>	(2006.01)
21386	<b>G 01 N 19/02</b>	(2006.01)
21387	<b>A 61 F 7/00</b>	(2006.01)
21388	<b>G 01 N 3/02</b>	(2006.01)
21389	<b>F 22 B 21/02</b>	(2006.01)
21390	<b>A 63 B 69/00</b>	(2006.01)
21391	<b>F 28 D 9/04</b>	(2006.01)
21392	<b>B 27 M 3/02</b>	(2006.01)
21393	<b>B 65 B 37/16</b>	(2006.01)
21394	<b>G 01 N 27/02</b>	(2006.01)
21395	<b>E 02 B 3/04</b>	(2006.01)
21396	<b>A 47 C 9/02</b>	(2006.01)
21397	<b>G 08 B 13/08</b>	(2006.01)
21398	<b>D 05 B 19/00</b>	(2006.01)
21399	<b>E 02 F 3/26</b>	(2006.01)
21400	<b>E 04 B 1/04</b>	(2006.01)
21401	<b>F 16 K 15/03</b>	(2006.01)
21402	<b>B 65 D 81/34</b>	(2006.01)
21403	<b>B 63 C 9/08</b>	(2006.01)
21404	<b>B 09 B 3/00</b>	(2006.01)
21405	<b>F 16 J 15/10</b>	(2006.01)
21406	<b>F 16 L 47/06</b>	(2006.01)
21407	<b>G 01 K 7/00</b>	(2006.01)
21408	<b>E 04 C 3/293</b>	(2006.01)
21409	<b>G 01 F 23/22</b>	(2006.01)
21410	<b>E 04 F 13/14</b>	(2006.01)
21411	<b>E 04 F 13/07</b>	(2006.01)
21412	<b>G 01 L 1/00</b>	(2006.01)
21413	<b>F 41 G 3/00</b>	(2006.01)
21414	<b>A 47 G 7/04</b>	(2006.01)
21415	<b>G 01 N 25/00</b>	(2006.01)
21416	<b>G 01 M 7/02</b>	(2006.01)
21417	<b>G 01 N 3/08</b>	(2006.01)
21418	<b>H 01 T 1/00</b>	(2006.01)
21419	<b>H 01 J 37/147</b>	(2006.01)
21420	<b>G 06 K 7/14</b>	(2006.01)

FG1K

Zapsané užité vzory - řazené podle MPT

- (51) **A47C 9/02** (2006.01)  
(11) 21396  
(21) **2010-22839**  
(22) 11.06.2010  
(47) 22.10.2010  
(73) Janišová Jolana, Brno - Slatina, CZ  
(72) Janišová Jolana, Brno - Slatina, CZ  
(54) **Multifunkční ergonomická kancelářská židle pro práci s počítačem**  
(74) KANIA, SEDLÁK, SMOLA Patentová a známková kancelář, Ing. František Kania, Mendlovo nám. 1a, Brno, 60300
- (51) **A47G 7/04** (2006.01)  
(11) 21414  
(21) **2010-23106**  
(22) 13.08.2010  
(47) 25.10.2010  
(73) Baletka Petr Ing. arch., Praha, CZ  
(72) Baletka Petr Ing. arch., Praha, CZ  
(54) **Nahoře otevřená závěsná nádoba**  
(74) Ing. Jiří Chlustina, Jana Masaryka 43-47, Praha 2, 12000
- (51) **A61F 7/00** (2006.01)  
**A41C 3/00** (2006.01)  
**A41C 3/12** (2006.01)  
**A41B 17/00** (2006.01)  
**D03D 25/00** (2006.01)  
(11) 21387  
(21) **2010-22587**  
(22) 16.04.2010  
(47) 22.10.2010  
(73) Slaviček Milan, Pardubice, CZ  
(72) Slaviček Milan, Pardubice, CZ  
(54) **Textilie s aktivním chlazením a podprsenka vybavená touto textilií**  
(51) **A61G 3/08** (2006.01)  
**A61G 3/02** (2006.01)  
**A61G 5/10** (2006.01)  
**B60R 11/00** (2006.01)  
(11) 21382  
(21) **2009-21717**  
(22) 22.09.2009  
(47) 22.10.2010  
(73) Západočeská univerzita v Plzni, Plzeň, CZ  
(72) Kieweg Petr Bc., Planá, CZ  
Červenková Lucie Bc., Plzeň, CZ  
Hájek Adam Bc., Vysoká Pec, CZ  
Havlíček Petr BcA., Třebíč, CZ  
Dvořák Josef Ing., Bilina, CZ  
Srp Zbyněk Ing., Zaječov, CZ  
(54) **Mechanismus pro uchycení invalidního vozíku**  
(51) **A63B 69/00** (2006.01)  
**A63B 43/00** (2006.01)  
(11) 21390  
(21) **2010-22638**  
(22) 30.04.2010  
(47) 22.10.2010  
(73) Štefko Jakub, Ostrava - Poruba, CZ  
(72) Štefko Jakub, Ostrava - Poruba, CZ  
(54) **Zavěšený míč pro nácvič volejbalové techniky**  
(51) **B09B 3/00** (2006.01)  
(11) 21404  
(21) **2010-22842**  
(22) 11.06.2010  
(47) 25.10.2010  
(73) Orinea s.r.o., Praha, CZ  
(72) Theteon a.s., Praha, CZ  
(72) Veselý Josef Mgr., Praha, CZ
- (54) **Komplexní systém bezemisní likvidace odpadu**  
(74) Ing. Jaroslav Novotný, Římská 45, Praha 2, 12000
- (51) **B27M 3/02** (2006.01)  
**E04D 1/20** (2006.01)  
(11) 21392  
(21) **2010-22685**  
(22) 07.05.2010  
(47) 22.10.2010  
(73) Říha Dušan, Vimperk, CZ  
(72) Říha Dušan, Vimperk, CZ  
(54) **Zařízení pro výrobu řezaného dřevěného šindele**  
(74) Ing. Pavel Reichel, Lopatecká 14, Praha 4, 14700
- (51) **B63C 9/08** (2006.01)  
(11) 21403  
(21) **2010-22522**  
(22) 06.04.2010  
(47) 25.10.2010  
(73) Kolomý Petr, Pardubice, CZ  
(72) Kolomý Petr, Pardubice, CZ  
(54) **Házecí záchranný prostředek**  
(74) Jan Brykner, Resslerova 741, Hradec Králové, 50002
- (51) **B65B 37/16** (2006.01)  
(11) 21393  
(21) **2010-22760**  
(22) 26.05.2010  
(47) 22.10.2010  
(73) TONAVA, akciová společnost, Úpice, CZ  
(72) Němec Petr Ing., Úpice, CZ  
(54) **Dvojitá segmentová klapka**  
(51) **B65D 81/20** (2006.01)  
**B65B 25/04** (2006.01)  
(11) 21383  
(21) **2010-22151**  
(22) 13.01.2010  
(47) 22.10.2010  
(73) Ambra Jan, Krnov, CZ  
(72) Ambra Jan, Krnov, CZ  
(54) **Vakuované balení čerstvého ovoce nebo zeleniny**  
(74) INPROCHES Patentová a známková kancelář, Mgr. Alžběta Jurtíková, Mezírka 1, Brno, 60200
- (51) **B65D 81/34** (2006.01)  
**B65D 51/16** (2006.01)  
(11) 21402  
(21) **2010-22480**  
(22) 21.12.2009  
(47) 25.10.2010  
(73) Kepka Roman, Třemošná, CZ  
(72) Kepka Roman, Třemošná, CZ  
(54) **Obal pro hluboko zmrazené pokrmy a jejich mikrovlnný ohřev**  
(74) Langrova, s.r.o., Skrétova 48, Plzeň, 30100
- (51) **D05B 19/00** (2006.01)  
(11) 21398  
(21) **2010-22885**  
(22) 24.06.2010  
(47) 22.10.2010  
(73) SM RESEARCH, s. r. o., Brno, CZ  
(72) Slepíčka Martin Ing., Brno, CZ  
(54) **Řídicí zařízení pro programovatelné šicí stroje se vzorovým šitím**  
(74) A. Holas & partner Patentová a známková kancelář, Ing. Antonín Holas, Křížová 4, Brno, 60300

- (51) **E02B 3/04** (2006.01)  
**E02B 3/06** (2006.01)  
**E02B 3/10** (2006.01)
- (11) 21395  
(21) **2010-22827**  
(22) 10.06.2010  
(47) 22.10.2010  
(73) VODNÍ CESTY, a.s., Praha, CZ  
(72) Podzimek Josef Ing., Praha, CZ  
Kareis Jan Ing. Ph.D., Praha, CZ  
Mandlík Kamil Ing., Praha, CZ  
Just Čestmír, Telč, CZ
- (54) **Protipovodňové membránové hrazení**
- (51) **E02F 3/26** (2006.01)  
**E02F 9/16** (2006.01)  
**E02F 9/20** (2006.01)
- (11) 21399  
(21) **2010-22886**  
(22) 25.06.2010  
(47) 22.10.2010  
(73) Marek Jan Ing. CSc., Uničov, CZ  
(72) Marek Jan Ing. CSc., Uničov, CZ
- (54) **Systém zavěšení rozvodny kolesového rýpadla**
- (51) **E04B 1/04** (2006.01)  
**E04B 1/18** (2006.01)  
**E02D 27/00** (2006.01)
- (11) 21400  
(21) **2010-22925**  
(22) 01.07.2010  
(47) 22.10.2010  
(73) GOLDBECK Prefabeton s.r.o., Vrды, CZ  
(72) John Petr, Dolní Bučice, CZ
- (54) **Konstrukční soustava pro výstavbu objektů**
- (74) KOREJZOVÁ & SPOL., v.o.s., JUDr. Petra Korejzová,  
Korunní 810/104E, Praha 10 - Vinohrady, 10100
- (51) **E04C 3/293** (2006.01)  
**E04C 3/20** (2006.01)  
**E01D 2/02** (2006.01)
- (11) 21408  
(21) **2010-23025**  
(22) 27.07.2010  
(47) 25.10.2010  
(73) Fišer Vladimír Ing., Brno, CZ  
(72) Fišer Vladimír Ing., Brno, CZ  
Simon Pavel Ing., Lipůvka, CZ
- (54) **Prefabrikovaný mostní dílec**
- (74) A. Holas & partner Patentová a známková kancelář, Ing.  
Antonín Holas, Křížová 4, Brno, 60300
- (51) **E04F 13/07** (2006.01)  
**E04F 13/077** (2006.01)  
**E04C 2/08** (2006.01)  
**E04C 2/24** (2006.01)
- (11) 21411  
(21) **2010-23074**  
(22) 05.08.2010  
(47) 25.10.2010  
(73) Vodička Miloslav, Dobříš, CZ  
(72) Vodička Miloslav, Dobříš, CZ
- (54) **Systém obložení stavební konstrukce**
- (74) Ing. Libor Šimek, Vinohradská 194, Praha 3 - Vinohrady,  
13000
- (51) **E04F 13/14** (2006.01)  
**E04F 13/21** (2006.01)
- (11) 21410  
(21) **2010-23050**  
(22) 02.08.2010  
(47) 25.10.2010  
(32) 03.08.2009  
(31) 85-2009  
(33) SK  
(73) HALOMEDICA, a.s., Praha, CZ
- (72) Pavljková Renáta, Košice, SK
- (54) **Podsvícený vyhřívací stavebnicový obkladový systém ze solných panelů**
- (74) INPROCHES Patentová a známková kancelář, Doc. Ing.  
CSc. Mihnea Gheorghiu, Mezírka 1, Brno, 60200
- (51) **F16J 15/10** (2006.01)  
**B61C 17/00** (2006.01)
- (11) 21405  
(21) **2010-22848**  
(22) 14.06.2010  
(47) 25.10.2010  
(73) CZ LOKO. a.s., Česká Třebová, CZ  
(72) Mareš Vlastimil, Králíky, CZ
- (54) **Těsnicí prvek pro utěsnění spojení krytu motoru s kabinou vozidla**
- (74) Loskotová & partneři, patentová a známková kancelář, Ing.  
Jarmila Loskotová, K Závětínám 727, Praha 5, 15500
- (51) **F16K 15/03** (2006.01)  
**F16K 15/02** (2006.01)
- (11) 21401  
(21) **2010-22948**  
(22) 08.07.2010  
(47) 22.10.2010  
(73) Štefan Jan, Praha, CZ  
(72) Štefan Jan, Praha, CZ
- (54) **Zpětná vzduchová klapka s tepelnou izolací a autoregulací**
- (74) Ing. Ludvík Koldovský, Horáčkova 9, Praha 4, 14000
- (51) **F16L 47/06** (2006.01)
- (11) 21406  
(21) **2010-23006**  
(22) 21.07.2010  
(47) 25.10.2010  
(73) F M P a.s., Praha, CZ  
(72) Faber Vladimír Ing., Kamenice - Ládví, CZ
- (54) **Spojovací prvek**
- (74) Ing. Dobroslav Musil, patentová kancelář, Ing. Dobroslav  
Musil, Cejl 38, Brno, 60200
- (51) **F22B 21/02** (2006.01)  
**F01K 21/04** (2006.01)
- (11) 21389  
(21) **2010-22633**  
(22) 29.04.2010  
(47) 22.10.2010  
(73) VÍTKOVICE POWER ENGINEERING a.s., Ostrava -  
Vítkovice, CZ  
Vysoká škola báňská - Technická univerzita Ostrava  
Výzkumné energetické centrum, Ostrava, CZ
- (72) Vilímeček Ladislav Doc. Ing., Ostrava - Hrabůvka, CZ  
Stárek Kamil Ing. Ph.D., Ostrava - Poruba, CZ  
Kupsa Vladimír Ing., Havířov, CZ
- (54) **Svislý separační parogenerátor**
- (74) Ing. Iva Rylková, Polská 1525, Ostrava - Poruba, 70800
- (51) **F28D 9/04** (2006.01)
- (11) 21391  
(21) **2010-22656**  
(22) 04.05.2010  
(47) 22.10.2010  
(73) Holub Pavel, Sušice, CZ  
(72) Holub Pavel, Sušice, CZ
- (54) **Rotační rekuperační výměník**
- (74) LEGR PATENT, Ing. Vladimír Čmejla, patentový  
zástupce, Rašínovo nábř. 54, Praha 2, 12800
- (51) **F41G 3/00** (2006.01)
- (11) 21413  
(21) **2010-23081**  
(22) 06.08.2010  
(47) 25.10.2010  
(73) CESNET, zájmové sdružení právnických osob, Praha, CZ

- (72) Burian Jiří Ing., Praha, CZ  
Zedek Vítězslav Ing., Přerov, CZ
- (54) **Zvukový zaměřovač, zejména pro optická pojítka**
- (74) Ing. Hana Dušková, Na Kočově 180, Chotutice, 28103
- (51) **G01B 5/02** (2006.01)  
**G01B 3/12** (2006.01)
- (11) 21381
- (21) **2009-21597**
- (22) 18.08.2009
- (47) 22.10.2010
- (73) Szolnokys Peter, Šenov u Nového Jičína, CZ
- (72) Szolnokys Peter, Šenov u Nového Jičína, CZ
- (54) **Měřidlo délky kabelů a jiných podlouhlých materiálů**
- (51) **G01F 23/22** (2006.01)  
**G01F 23/00** (2006.01)  
**G01H 3/00** (2006.01)
- (11) 21409
- (21) **2010-23037**
- (22) 30.07.2010
- (47) 25.10.2010
- (73) Technická univerzita v Liberci, Liberec, CZ
- (72) Petříková Markéta Ing., Liberec, CZ  
Kneř Jaroslav, Jablonec nad Nisou, CZ  
Jerje Petr, Liberec, CZ
- (54) **Snímač hladiny elektricky vodivé kapaliny, zejména výšky hladiny a frekvence jejího kmitání**
- (74) Ing. Dobroslav Musil, patentová kancelář, Ing. Dobroslav Musil, Cejl 38, Brno, 60200
- (51) **G01K 7/00** (2006.01)
- (11) 21407
- (21) **2010-23010**
- (22) 21.07.2010
- (47) 25.10.2010
- (73) Štěbeták Karel Ing., Dačice, CZ  
Gargoš Štěpán Ing., Jindřichův Hradec, CZ  
Buček Zdeněk, Český Rudolec, CZ
- (72) Štěbeták Karel Ing., Dačice, CZ  
Gargoš Štěpán Ing., Jindřichův Hradec, CZ  
Buček Zdeněk, Český Rudolec, CZ
- (54) **Indikátor pro rozdělování topných nákladů**
- (74) Ing. Karel Novotný, Žufanova 2, Praha 6, 16300
- (51) **G01L 1/00** (2006.01)  
**G01M 5/00** (2006.01)  
**G01B 5/30** (2006.01)  
**G01N 3/00** (2006.01)
- (11) 21412
- (21) **2010-23080**
- (22) 06.08.2010
- (47) 25.10.2010
- (73) České vysoké učení technické v Praze - fakulta stavební, Praha, CZ
- (72) Frantová Michaela Ing. Ph.D., Roztoky, CZ  
Štemberk Petr Doc. Ing. Ph.D., Praha, CZ  
Reiterman Pavel Ing., Ostrava Svinov, CZ
- (54) **Těleso pro zkoušení dynamických účinků středních konstrukcí kompozitních skořepin**
- (74) Ing. Hana Dušková, Na Kočově 180, Chotutice, 28103
- (51) **G01M 7/02** (2006.01)  
**G01H 1/00** (2006.01)
- (11) 21416
- (21) **2010-23137**
- (22) 23.08.2010
- (47) 25.10.2010
- (73) Výzkumný a zkušební letecký ústav, a. s., Praha, CZ
- (72) Had Jiří Ing., Zdíkov, CZ
- (54) **Adaptér akcelerometru na měření vibračních charakteristik**
- (51) **G01N 1/22** (2006.01)  
**G01N 1/00** (2006.01)
- (11) 21384
- (21) **2010-22549**
- (22) 12.04.2010
- (47) 22.10.2010
- (73) Česká zemědělská univerzita v Praze, Praha, CZ
- (72) Habart Jan Ing. Ph.D., Zlín, CZ  
Tlustoš Pavel Prof. Ing. CSc., Praha, CZ  
Balík Jiří Prof. Ing. CSc., Praha, CZ  
Jelínek František Ing., Čkyně, CZ
- (54) **Zařízení k měření složení a objemu plynu**
- (74) Inventia s.r.o., RNDr. Kateřina Hartvichová, Na Bělidle 3, Praha 5, 15000
- (51) **G01N 19/02** (2006.01)  
**G01N 3/56** (2006.01)  
**G01N 3/08** (2006.01)
- (11) 21386
- (21) **2010-22570**
- (22) 14.04.2010
- (47) 22.10.2010
- (73) Technická univerzita v Liberci - fakulta strojní, Liberec, CZ
- (72) Solfronk Pavel Ing. Ph.D., Jablonec nad Nisou - Rýnovice, CZ  
Doubek Pavel Ing. Ph.D., Mírová pod Kozákovem, CZ  
Kolnerová Michaela Ing. Ph.D., Mírová pod Kozákovem, CZ  
Sobotka Jiří Ing. Ph.D., Mladá Boleslav, CZ
- (54) **Zkušební přípravek pro tribologické zkoušky zaměřené na technologii hlubokého tažení plechů**
- (74) Ing. Hana Dušková, Na Kočově 180, Chotutice, 28103
- (51) **G01N 25/00** (2006.01)  
**G01D 21/00** (2006.01)
- (11) 21415
- (21) **2010-23134**
- (22) 23.08.2010
- (47) 25.10.2010
- (73) Výzkumný a zkušební letecký ústav, a. s., Praha, CZ
- (72) Růžička Jan Bc., Praha, CZ
- (54) **Přípravek pro měření přepalovací doby aretačního lanka**
- (51) **G01N 27/02** (2006.01)  
**G01N 27/00** (2006.01)  
**G01B 7/02** (2006.01)
- (11) 21394
- (21) **2010-22815**
- (22) 07.06.2010
- (47) 22.10.2010
- (73) Technická univerzita v Liberci, fakulta strojní, katedra strojírenské technologie, Liberec, CZ
- (72) Nová Iva prof. Ing. CSc., Beroun, CZ  
Nováková Iva Ing. Ph.D., Liberec, CZ  
Morávek Jiří Ing., Liberec, CZ
- (54) **Zařízení pro měření brzděného smršťování slévarenských slitin**
- (74) Ing. Hana Dušková, Na Kočově 180, Chotutice, 28103
- (51) **G01N 27/407** (2006.01)  
**F01N 13/00** (2010.01)
- (11) 21385
- (21) **2010-22555**
- (22) 13.04.2010
- (47) 22.10.2010
- (73) Centrum dopravního výzkumu v.v.i., Brno, CZ
- (72) Adamec Vladimír Doc. Ing. CSc., Brno, CZ  
Červinka Ondřej Ing., Brno, CZ  
Huzlík Jiří RNDr., Blansko, CZ  
Ličbinský Roman Mgr., Brno, CZ
- (54) **Mobilní zařízení pro odběr spalin z dopravních prostředků**
- (74) Ing. Jiří Malušek, Mendlovo nám. 1a, Brno, 60300
- (51) **G01N 3/02** (2006.01)  
**F16D 66/02** (2006.01)
- (11) 21388
- (21) **2010-22617**
- (22) 23.04.2010

- (47) 22.10.2010  
(73) Česká zemědělská univerzita v Praze, Praha, CZ  
(72) Chotěborský Rostislav Ing. Ph.D., Praha, CZ  
Hrabě Petr Ing. Ph.D., Vlachovo Březí, CZ  
Sedláček Luboš Ing., Praha, CZ
- (54) **Upínka zkušebních vzorků s návarovou housenkou**
- (51) *G01N 3/08* (2006.01)  
*G01N 3/28* (2006.01)  
*G01N 3/10* (2006.01)
- (11) 21417  
(21) **2010-23138**  
(22) 23.08.2010  
(47) 25.10.2010  
(73) Výzkumný a zkušební letecký ústav, a. s., Praha, CZ  
(72) Jmráz Tomáš Ing., Praha, CZ
- (54) **Přípravek pro měření statické pevnosti lanka**
- (51) *G06K 7/14* (2006.01)  
*B61L 25/02* (2006.01)
- (11) 21420  
(21) **2010-23096**  
(22) 11.08.2010  
(47) 25.10.2010  
(73) Starmon, s. r. o., Choceň, CZ  
CAMEA, s. r. o., Brno, CZ  
(72) Honec Petr Ing., Brno, CZ  
Příbyl Tomáš Ing., Unín, CZ  
Fučík Otto Dr. Ing., Brno, CZ  
Zemčík Pavel Doc. Dr. Ing., Brno, CZ
- (54) **Zařízení pro snímání identifikačních čísel železničních vozidel**
- (74) Ing. Václav Feiferlík, Žlutická 10, Plzeň, 32329
- (51) *G08B 13/08* (2006.01)
- (11) 21397  
(21) **2010-22877**  
(22) 23.06.2010  
(47) 22.10.2010  
(73) Česká zemědělská univerzita v Praze, Technická fakulta, Praha, CZ  
(72) Hart Jan Ing., Praha, CZ  
Kotek Tomáš Ing., Praha, CZ
- (54) **Držák pro variabilní umístění mikrosopínačů**
- (51) *H01J 37/147* (2006.01)  
*H01J 37/24* (2006.01)
- (11) 21419  
(21) **2010-23052**  
(22) 02.08.2010  
(47) 25.10.2010  
(73) Ústav fotoniky a elektroniky AV ČR, v.v.i., Praha, CZ  
(72) Lorinčík Jan RNDr. CSc., Praha, CZ  
Kostka František Ing. CSc., Praha, CZ
- (54) **Elektronický obvod pro elektrostatické přepínání iontových nebo elektronových svazků mezi detektory elektricky nabitých částic**
- (74) Středisko společných činností AV ČR, v.v.i., Patentové a licenční služby, Národní 1009/3, Praha 1, 11000
- (51) *H01T 1/00* (2006.01)  
*H01H 71/02* (2006.01)  
*H01H 73/08* (2006.01)
- (11) 21418  
(21) **2010-23155**  
(22) 25.08.2010  
(47) 25.10.2010  
(73) HESS R+D, s.r.o., Sudoměřice, CZ  
(72) Ulehla Ivan, Skalica, SK
- (54) **Uvolňovací mechanismus, především pro akční elektrické bloky**
- (74) Ing. Jiří Walter, Počernická 54, Praha 10, 10800

### Seznam majitelů zapsaných užitečných vzorů

(73)	(11)	(51)	(73)	(11)	(51)
Ambra Jan, Krmov, CZ	21383	<b>B 65 D 81/20</b>	(2006.01)	Starmon, s. r. o., Choceň, CZ	21420 <b>G 06 K 7/14</b> (2006.01)
Baletka Petr Ing. arch., Praha, CZ	21414	<b>A 47 G 7/04</b>	(2006.01)	Szolnoky Peter, Šenov u Nového Jičína, CZ	21381 <b>G 01 B 5/02</b> (2006.01)
Buček Zdeněk, Český Rudolec, CZ	21407	<b>G 01 K 7/00</b>	(2006.01)	Štěbeták Karel Ing., Dačice, CZ	21407 <b>G 01 K 7/00</b> (2006.01)
CAMEA, s. r. o., Brno, CZ	21420	<b>G 06 K 7/14</b>	(2006.01)	Štefan Jan, Praha, CZ	21401 <b>F 16 K 15/03</b> (2006.01)
Centrum dopravního výzkumu v.v.i., Brno, CZ	21385	<b>G 01 N 27/407</b>	(2006.01)	Štefko Jakub, Ostrava - Poruba, CZ	21390 <b>A 63 B 69/00</b> (2006.01)
CESNET, zájmové sdružení právnických osob, Praha, CZ	21413	<b>F 41 G 3/00</b>	(2006.01)	Technická univerzita v Liberci - fakulta strojní, Liberec, CZ	21386 <b>G 01 N 19/02</b> (2006.01)
CZ LOKO. a.s., Česká Třebová, CZ	21405	<b>F 16 J 15/10</b>	(2006.01)	Technická univerzita v Liberci, Liberec, CZ	21409 <b>G 01 F 23/22</b> (2006.01)
Česká zemědělská univerzita v Praze, Praha, CZ	21384	<b>G 01 N 1/22</b>	(2006.01)	Technická univerzita v Liberci, fakulta strojní, katedra strojírenské technologie, Liberec, CZ	21394 <b>G 01 N 27/02</b> (2006.01)
Česká zemědělská univerzita v Praze, Praha, CZ	21388	<b>G 01 N 3/02</b>	(2006.01)	Theteon a.s., Praha, CZ	21404 <b>B 09 B 3/00</b> (2006.01)
Česká zemědělská univerzita v Praze, Technická fakulta, Praha, CZ	21397	<b>G 08 B 13/08</b>	(2006.01)	TONAVA, akciová společnost, Úpice, CZ	21393 <b>B 65 B 37/16</b> (2006.01)
České vysoké učení technické v Praze - fakulta stavební, Praha, CZ	21412	<b>G 01 L 1/00</b>	(2006.01)	Ústav fotoniky a elektroniky AV ČR, v.v.i., Praha, CZ	21419 <b>H 01 J 37/147</b> (2006.01)
F M P a.s., Praha, CZ	21406	<b>F 16 L 47/06</b>	(2006.01)	VÍTKOVICE POWER ENGINEERING a.s., Ostrava - Vítkovice, CZ	21389 <b>F 22 B 21/02</b> (2006.01)
Fišer Vladimír Ing., Brno, CZ	21408	<b>E 04 C 3/293</b>	(2006.01)	Vodička Miloslav, Dobříš, CZ	21411 <b>E 04 F 13/07</b> (2006.01)
Gargoš Štěpán Ing., Jindřichův Hradec, CZ	21407	<b>G 01 K 7/00</b>	(2006.01)	VODNÍ CESTY, a.s., Praha, CZ	21395 <b>E 02 B 3/04</b> (2006.01)
GOLDBECK Prefabeton s.r.o., Vrdu, CZ	21400	<b>E 04 B 1/04</b>	(2006.01)	Vysoká škola báňská - Technická univerzita Ostrava Výzkumné energetické centrum, Ostrava, CZ	21389 <b>F 22 B 21/02</b> (2006.01)
HALOMEDICA, a.s., Praha, CZ	21410	<b>E 04 F 13/14</b>	(2006.01)	Výzkumný a zkušební letecký ústav, a. s., Praha, CZ	21415 <b>G 01 N 25/00</b> (2006.01)
HESS R+D, s.r.o., Sudoměřice, CZ	21418	<b>H 01 T 1/00</b>	(2006.01)	Výzkumný a zkušební letecký ústav, a. s., Praha, CZ	21416 <b>G 01 M 7/02</b> (2006.01)
Holub Pavel, Sušice, CZ	21391	<b>F 28 D 9/04</b>	(2006.01)	Výzkumný a zkušební letecký ústav, a. s., Praha, CZ	21417 <b>G 01 N 3/08</b> (2006.01)
Janišová Jolana, Brno - Slatina, CZ	21396	<b>A 47 C 9/02</b>	(2006.01)	Západočeská univerzita v Plzni, Plzeň, CZ	21382 <b>A 61 G 3/08</b> (2006.01)
Kepka Roman, Třemošná, CZ	21402	<b>B 65 D 81/34</b>	(2006.01)		
Kolomý Petr, Pardubice, CZ	21403	<b>B 63 C 9/08</b>	(2006.01)		
Marek Jan Ing. CSc., Uničov, CZ	21399	<b>E 02 F 3/26</b>	(2006.01)		
Orinea s.r.o, Praha, CZ	21404	<b>B 09 B 3/00</b>	(2006.01)		
Říha Dušan, Vimperk, CZ	21392	<b>B 27 M 3/02</b>	(2006.01)		
Slaviček Milan, Pardubice, CZ	21387	<b>A 61 F 7/00</b>	(2006.01)		
SM RESEARCH, s. r. o., Brno, CZ	21398	<b>D 05 B 19/00</b>	(2006.01)		

## **FG4Q**

## **Zapsané průmyslové vzory - přehled podle čísel zápisu**

V období uzávěrky tohoto čísla Věstníku zapsal Úřad průmyslového vlastnictví tyto průmyslové vzory:

34936	09-01
34937	09-01
34938	19-08
34939	09-01
34940	19-08
34941	08-07



## FG4Q

## Zapsané průmyslové vzory - přehled podle tříd

- (51) 08-07
- (11) 34941
- (21) 2009-37986
- (22) 24.11.2009
- (15) 22.10.2010
- (45) 22.10.2010
- (54) Zámky (části)
- (28) 4
- (73) CONSTRUCT A&D, a.s., Velké Meziříčí, CZ
- (72) Ambrož Petr, Velké Meziříčí, CZ
- (74) A. Holas & partner Patentová a známková kancelář, Ing. Antonín Holas, Křížová 4, Brno, 60300
- (55)

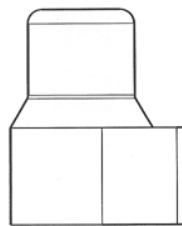

1.6

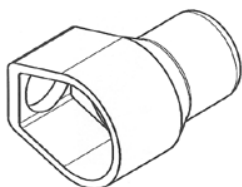

1.1

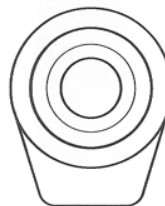

1.7

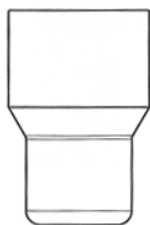

1.2

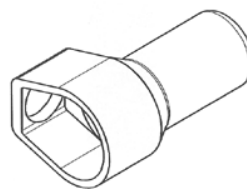

2.1



1.3

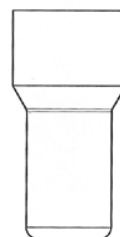

2.2

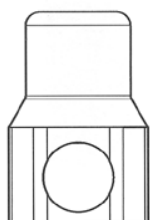

1.4



2.3

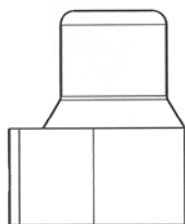

1.5

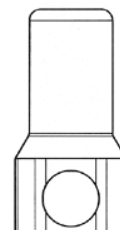

2.4

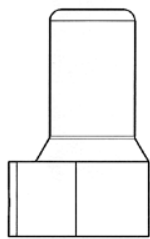

2.5

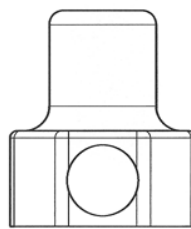

3.4

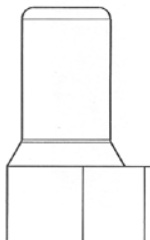

2.6

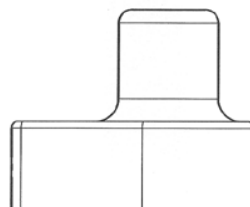

3.5

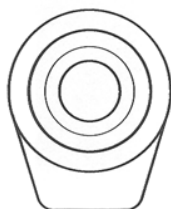

2.7

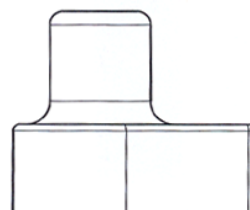

3.6

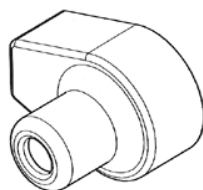

3.1



3.7

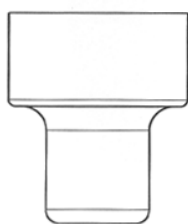

3.2



4.1



3.3



4.2

(55)

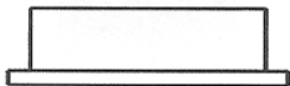

4.3



4.4



4.5



4.6

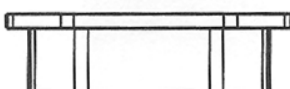

4.7



1.1

(51) **09-01**  
(11) 34937  
(21) 2009-37943  
(22) 29.10.2009  
(15) 20.10.2010  
(45) 20.10.2010  
(54) Lahev Granette  
(28) 1  
(73) GRANETTE a.s., Ústí nad Labem, CZ  
(72) Pejša Jiří, Ústí nad labem, CZ  
(74) Advokátní, znalecká a patentová kancelář, Mgr. Václav  
Karlíček, Vinohradská 6, Praha 2, 12000

(55)



1.1

(51) **09-01**  
(11) 34939  
(21) 2010-38153  
(22) 29.03.2010  
(15) 22.10.2010  
(45) 22.10.2010  
(54) Láhev Regent  
(28) 9  
(73) BOHEMIA REGENT a.s., Třeboň, CZ  
(72) Vzdal se práva být uveden - §35(2)(c) zák.č.207/2000 Sb.,  
neuvedeno, XY

(55)



1.1

(51) **09-01**  
(11) 34936  
(21) 2009-37942  
(22) 29.10.2009  
(15) 20.10.2010  
(45) 20.10.2010  
(54) Lahev Myslivec  
(28) 1  
(73) GRANETTE a.s., Ústí nad Labem, CZ  
(72) Huynen Christiaan H.J.N., 1217 AS Hilversum, NL  
(74) Advokátní, znalecká a patentová kancelář, Mgr. Václav  
Karlíček, Vinohradská 6, Praha 2, 12000



1.2



4.1



2.1



4.2



2.2



5.1



3.1



5.2



3.2



6.1



6.2



7.1



7.2



8.1



8.2



9.1



9.2

- (51) **19-08**  
(11) 34938  
(21) 2010-38239  
(22) 19.05.2010  
(15) 20.10.2010  
(45) 20.10.2010  
(54) Tiskovina  
(28) 2  
(73) Robert Helvich vydavatelství multimedia, Hradec Králové, CZ  
(72) Matohlína Petr Ing., Hradec Králové, CZ  
Fujera Patrik, Chotěboř, CZ  
(74) Ing. Škoda Milan, Nahořanská 308, Nové Město nad Metují, 54901  
(55)

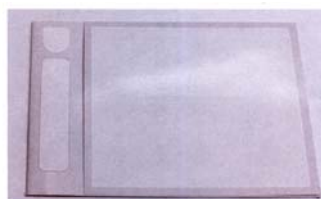

1.1

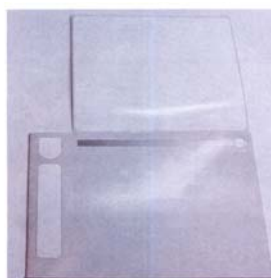

1.2

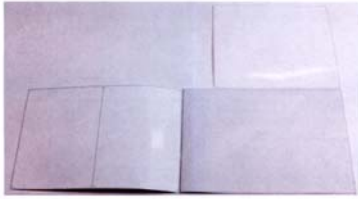

1.3



1.9

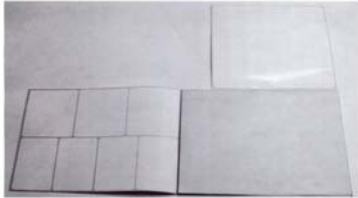

1.4

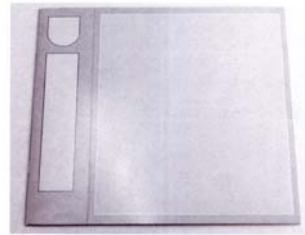

2.1

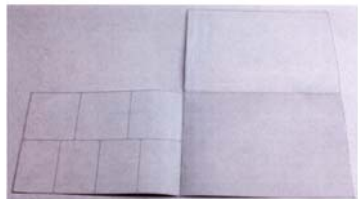

1.5

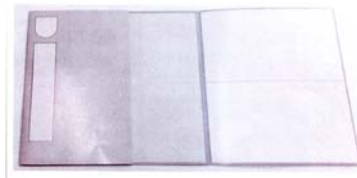

2.2

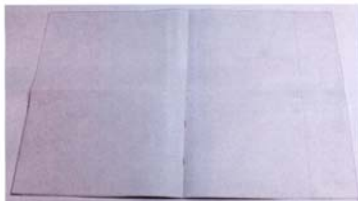

1.6

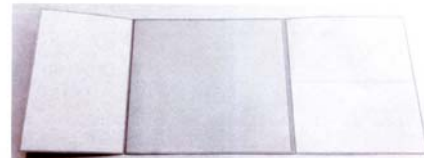

2.3

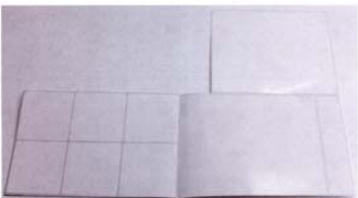

1.7

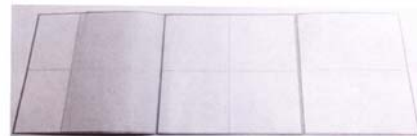

2.4

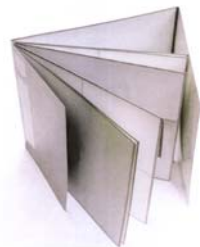

1.8

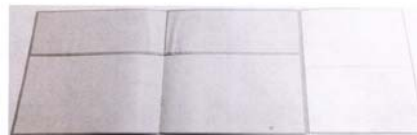

2.5

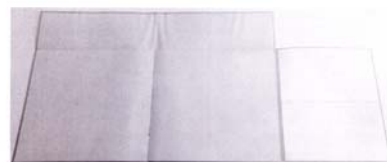

2.6

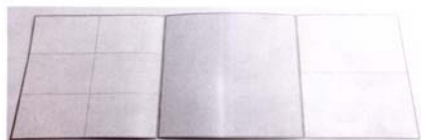

2.7

- (51) **19-08**  
(11) 34940  
(21) 2010-38224  
(22) 07.05.2010  
(15) 22.10.2010  
(45) 22.10.2010  
(54) Tiskovina - technický výkres láhve Regent  
(28) 2  
(73) BOHEMIA REGENT a.s., Třeboň, CZ  
(72) Vzdal se práva být uveden - §35(2)(c) zák.č.207/2000 Sb.,  
Neuvedeno, XY  
(55)

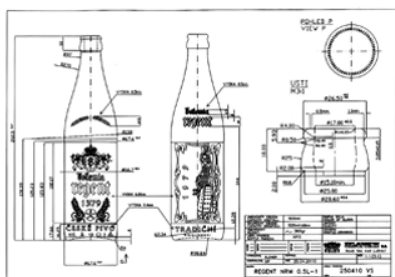

1.1

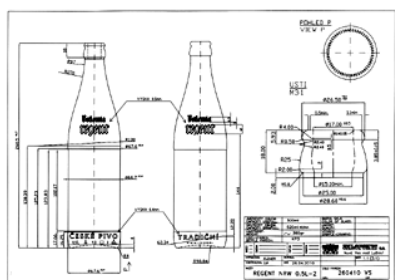

2.1

### Seznam vlastníků zapsaných průmyslových vzorů

(73)	(11)	(51)	(73)	(11)	(51)
BOHEMIA REGENT a.s., Třeboň, CZ	34939	09-01			
BOHEMIA REGENT a.s., Třeboň, CZ	34940	19-08			
CONSTRUCT A&D, a.s., Velké Meziříčí, CZ	34941	08-07			
GRANETTE a.s., Ústí nad Labem, CZ	34936	09-01			
GRANETTE a.s., Ústí nad Labem, CZ	34937	09-01			
Robert Helvich vydavatelství multimedia, Hradec Králové, CZ	34938	19-08			



## Úřední rozhodnutí a oznámení

### MK4A, MK4F

### Zánik patentů a autorských osvědčení uplynutím doby platnosti

(11)	(21)	Int.Cl/(51)	(11)	(21)	Int.Cl/(51)
283267	1990-5167	8/D04B 15/68			

### MM4A, MM4F

### Zániky patentů a autorských osvědčení pro nezaplacení udržovacích poplatků

(11)	(21)	Int.Cl/(51)	(11)	(21)	Int.Cl/(51)
278660	1991-1118	8/E01B 27/16			
280421	1993-619	8/C11D 3/12			
280890	1991-920	8/A63B 59/14			
282351	1991-1063	8/C03C 3/087			
282480	1992-1021	8/B62D 53/08			
283585	1993-643	8/A01N 37/06			
284652	1996-2981	6/C07D 215/54			
285808	1996-149	6/G06K 13/08			
285858	1996-2896	6/F04C 19/00			
286521	1998-1066	8/F16L 21/02			
286980	1998-1122	8/B24D 17/00			
287009	1994-2462	7/B21D 7/022			
287189	1997-3145	7/B60T 8/32			
290008	1999-682	7/C07D 513/04			
290674	1997-3112	7/F16G 13/16			
291280	1997-3203	7/C07F 17/02			
292142	1996-1089	8/B23Q 7/14			
292464	2000-3962	7/A01N 43/54			
293463	1994-931	8/C06B 47/14			
293918	2002-1155	8/G06K 5/00			
294062	1998-3348	7/B05B 7/24			
294081	2001-1243	8/E01B 29/09			
294383	1999-3659	7/B67D 5/02			
294526	2000-1332	8/E01C 19/08			
294798	1998-1140	8/C08J 9/06			
295311	1999-4669	7/C07D 211/90			
295667	1999-3568	7/D03D 47/34			
295985	1999-1676	7/A61K 7/06			
296097	2000-3701	8/B05C 1/12			
296173	1997-2976	8/A47L 1/08			
296490	2003-2998	8/F25D 31/00			
296510	1996-3026	8/C22C 38/38			
296538	1999-2990	8/B60R 11/02			
296955	2001-3925	8/B60H 1/03			
297043	2000-3703	8/B29C 45/08			
297063	1998-3302	8/C10G 73/06			
297090	2001-1817	8/F16D 65/56			
297373	1999-3544	8/H01H 1/58			
297414	2003-3141	8/B65D 43/08			
297645	2000-3785	8/C12N 15/12			
297734	2003-2988	8/A63C 9/20			
298042	2006-237	8/C07D 403/12			
298044	2001-3632	8/C04B 38/02			
298475	1999-1256	8/H04Q 7/22			
298935	1999-3624	8/A61K 9/16			
299049	2002-3745	8/C03B 23/025			
299127	2001-3718	8/E04F 13/08			
299264	2002-3331	8/H01H 37/52			
299410	2002-3304	8/A61K 31/517			
299556	2000-1250	8/C07C 215/20			
299978	2001-1536	8/F16D 65/12			
300003	2000-1360	8/H05K 5/00			
300102	2002-3607	8/B41K 1/40			
300174	1999-3804	8/A61K 9/22			
300230	2001-98	8/C22B 7/04			
300676	2006-253	8/B01D 9/02			
300691	2001-3592	8/C07D 417/12			
300872	2000-3816	8/F23C 3/00			
301313	2006-388	8/A61K 31/225			

## MK1K

### Zániky užitečných vzorů uplynutím doby platnosti

(11)	(21)	(51)	
10635	2000-11296	<b>A01K 23/00</b>	(2006.01)
10637	2000-11304	<b>B61D 17/08</b>	(2006.01)
10686	2000-11309	<b>F16H 59/04</b>	(2006.01)
10816	2000-11283	<b>A47B 31/02</b>	(2006.01)
10916	2000-11305	<b>G03B 21/00</b>	(2006.01)
13297	2003-14141	<b>E21D 11/28</b>	(2006.01)
13408	2003-14164	<b>B65D 75/04</b>	(2006.01)
13473	2003-14155	<b>A63F 13/02</b>	(2006.01)
13562	2003-14163	<b>E04H 6/28</b>	(2006.01)
16444	2006-17497	<b>A61K 9/06</b>	(2006.01)
16515	2006-17627	<b>A61K 33/38</b>	(2006.01)
16601	2006-17633	<b>F42B 33/00</b>	(2006.01)
16602	2006-17640	<b>G09F 15/00</b>	(2006.01)
16643	2006-17635	<b>E01F 13/12</b>	(2006.01)
16657	2006-17426	<b>B65D 88/10</b>	(2006.01)
16790	2006-17629	<b>E04G 11/06</b>	(2006.01)
16905	2006-17618	<b>B29C 65/24</b>	(2006.01)
17002	2006-17634	<b>E05B 73/00</b>	(2006.01)

## MK4Q

### Zániky práva ze zapsaných průmyslových vzorů uplynutím doby ochrany

(11)	(21)	Int.Cl/(51)	(11)	(21)	Int.Cl/(51)
33237	2005-36069	8/08-08			
33292	2005-36074	8/11-02			
33316	2005-36070	8/12-06			
33365	2005-36071	8/23-03			
33369	2005-36073	8/01-99			

## MC3K

### Výmazy užitečných vzorů

(11)	17555
(21)	2007-18656
(22)	23.03.2007
(54)	Převodovka se zvýšenými výkonovými parametry 23.03.2007

## ND1K

### První prodloužení doby platnosti užitečných vzorů

(51)	<b>F42C 19/02</b>	(2006.01)	(51)	<b>B23K 37/04</b>	(2006.01)
	<b>F42D 3/00</b>	(2006.01)		<b>B23K 37/00</b>	(2006.01)
(11)	17057		(11)	17080	
(21)	2006-18212		(21)	2006-18233	
(22)	27.10.2006		(22)	02.11.2006	
(73)	Austin Detonator s.r.o., Vsetín, CZ		(73)	META skladovací technika, s.r.o., České Budějovice, CZ	
(54)	Detonační trubice se zlepšenou separovatelností od zpracovávané rubaniny		(54)	Svařovací přípravek	
(51)	<b>F42C 19/00</b>	(2006.01)	(51)	<b>C02F 9/08</b>	(2006.01)
	<b>F42D 3/00</b>	(2006.01)		<b>C02F 1/38</b>	(2006.01)
	<b>H01B 11/00</b>	(2006.01)		<b>B01D 21/02</b>	(2006.01)
(11)	17058		(11)	17106	
(21)	2006-18213		(21)	2006-18262	
(22)	27.10.2006		(22)	13.11.2006	
(73)	Austin Detonator s.r.o., Vsetín, CZ		(73)	Vojček Lorant Ing., Banská Bystrica, SK Béřeš Marek, Banská Bystrica, SK Fučík Vladimír Ing., Bratislava, SK	
(54)	Izolace vodičů se zlepšenou separovatelností od zpracovávané rubaniny		(54)	Systém na odstraňování sedimentů ze dna vodních nádrží a vodních ploch	
(51)	<b>B21J 13/08</b>	(2006.01)	(51)	<b>G01M 19/00</b>	(2006.01)
	<b>B21J 13/00</b>	(2006.01)	(11)	17122	
	<b>B30B 15/00</b>	(2006.01)	(21)	2006-18166	
	<b>B21D 24/04</b>	(2006.01)	(22)	16.10.2006	
(11)	17079		(73)	OPROX, a. s., Brno, CZ	
(21)	2006-18232		(54)	Kalibrační a záměrný terč	
(22)	02.11.2006				
(73)	META skladovací technika, s.r.o., České Budějovice, CZ				
(54)	Lisovací přípravek		(51)	<b>H02P 7/28</b>	(2006.01)
				<b>H02P 7/298</b>	(2006.01)
			(11)	17129	
			(21)	2006-18294	
			(22)	23.11.2006	
			(73)	First Antonín Ing., Zeleneč, CZ	
			(54)	Zařízení pro řízení kotevního i budicího proudu stejnoseměrných trakčních motorů s čtyřkvadrantovým měničem	

- (51) **B01D 27/00** (2006.01)  
(11) 17267  
(21) 2006-18307  
(22) 28.11.2006  
(73) Favea, spol. s r. o., Kopřivnice, CZ  
(54) Antibakteriální filtr pro vodní systémy
- (51) **B03B 5/28** (2006.01)  
**B07B 1/00** (2006.01)  
(11) 17314  
(21) 2006-18290  
(22) 22.11.2006  
(73) Výzkumný ústav rostlinné výroby, v.v.i., Praha, CZ  
(54) Zařízení pro separaci kořenového systému rostlin
- (51) **B65G 1/04** (2006.01)  
**B65G 1/10** (2006.01)  
**B62B 3/00** (2006.01)  
(11) 17332  
(21) 2006-18231  
(22) 02.11.2006  
(73) META skladovací technika, s.r.o., České Budějovice, CZ  
(54) Vozík, především pro pojízdné regály
- (51) **B65D 85/72** (2006.01)  
**B67D 5/62** (2006.01)  
(11) 17379  
(21) 2006-18303  
(22) 24.11.2006  
(73) Polanský Ota Ing., Praha, CZ  
(54) Temperovací zařízení na kapaliny, zejména nápoje
- (51) **A47L 15/00** (2006.01)  
**A47L 15/16** (2006.01)  
**A47L 15/18** (2006.01)  
**A47L 15/20** (2006.01)  
**A47L 15/22** (2006.01)  
**A47L 15/23** (2006.01)  
(11) 17404  
(21) 2006-18195  
(22) 24.10.2006  
(73) DUNET s. r. o., Tuchoměřice, CZ  
(54) Myčka pro ruční mytí a oplachování nápojového skla, zejména pивních sklenic
- (51) **A01K 13/00** (2006.01)  
(11) 17896  
(21) 2007-19062  
(22) 01.12.2006  
(73) Výzkumný ústav živočišné výroby, v.v.i., Praha, CZ  
(54) Řídicí jednotka ochlazovacího zařízení pro zvířata
- (51) **A47L 9/19** (2006.01)  
**A47L 9/10** (2006.01)  
(11) 18055  
(21) 2007-19229  
(22) 20.09.2007  
(73) ETA a.s., Hlinsko, CZ  
(54) Ukazovací ústrojí stavu filtru u vysavače prachu

## ND1K

## Druhé prodloužení doby platnosti užiténých vzorů

- (51) **B25G 1/04** (2006.01)  
(11) 14162  
(21) 2003-14762  
(22) 06.11.2003  
(73) LOPOUR Josef, Brno, CZ  
LOPOUR Filip Ing., Brno, CZ  
(54) Teleskopická manipulační tyč
- (51) **A61M 16/00** (2006.01)  
(11) 14226  
(21) 2003-14918  
(22) 22.12.2003  
(73) CHEIRÓN a.s., Praha 6, CZ  
(54) Anesteziologický přístroj

## **ND4Q**

### **První obnovy doby ochrany průmyslových vzorů**

(51) 14-02  
(11) 33518  
(21) 2005-36434  
(22) 19.10.2005  
(54) Snímací zařízení

## **ND4Q**

### **Druhé obnovy doby ochrany průmyslových vzorů**

(51) 20-03  
(11) 30447  
(21) 2000-32948  
(22) 11.12.2000  
(54) Reklamní poutač

## **ND4Q**

### **Třetí obnovy doby ochrany průmyslových vzorů**

(51) 19-08  
(11) 26935  
(21) 1995-28813  
(22) 22.11.1995  
(54) Mzdový list

## **PD4A**

### **Převod práv a ostatní změny majitelů patentů**

(11) 297150  
(21) 2002-1302  
(73) BP Refining & Petrochemicals GmbH,  
Gelsenkirchen, DE  
  
(11) 300760  
(21) 2000-4707  
(73) Stichting Dienst Landbouwkundig Onderzoek, 6701  
BH Wageningen, NL  
  
(11) 302053  
(21) 2000-783  
(73) Tetra GmbH, D-49324 Melle, DE

## **PD4Q**

### **Převod práv a ostatní změny vlastníků průmyslových vzorů**

(11) 26965  
(21) 1996-29258  
(73) Sara Lee Household Care Nederland B.V., 3532 AD  
Utrecht, NL  
  
(11) 29516  
(21) 1999-31894  
(73) Sara Lee Household Care Nederland B.V., 3532 AD  
Utrecht, NL  
  
(11) 31006  
(21) 2002-33688  
(73) Sara Lee Household Care Nederland B.V., 3532 AD  
Utrecht, NL

## Zamítnuté a částečně zamítnuté přihlášky ochranných známek před zveřejněním

Kapitola obsahuje údaje o rozhodnutích o přihláškách ochranných známek, u kterých byly na základě provedeného věcného průzkumu shledány Úřadem důvody pro zamítnutí přihlášky ochranné známky podle ustanovení § 4 nebo 6 zákona č. 441/2003 Sb. Na základě toho Úřad vydal rozhodnutí o zamítnutí přihlášky podle ustanovení § 22 zákona č. 441/2003 Sb., a to pro celý seznam výrobků a služeb nebo pro jeho část. Údaje o výsledku rozhodnutí (zamítnutí přihlášky, částečné zamítnutí přihlášky) jsou uvedeny za datem právní moci rozhodnutí pod INID kódem (583) s názvem "Datum právní moci rozhodnutí/výsledek rozhodnutí".

(210) **O-468179**

(540)

**TV**  **digital**

(583) 19.10.2010 / částečné zamítnutí přihlášky

---

(210) **O-472952**

(540)

**Baby Street**

(583) 18.10.2010 / zamítnutí přihlášky

---

(210) **O-475792**

(540)

**pro reality**

(583) 15.10.2010 / zamítnutí přihlášky

---

## Přehled zveřejněných přihlášek ochranných známek

Přihlášky ochranných známek, které byly na základě výsledků formálního a věcného průzkumu provedeného Úřadem shledány schopné zápisu do rejstříku ochranných známek, jsou obsaženy v této kapitole. Důležitou právní skutečností je, že zveřejněním přihlášky ochranné známky v této kapitole Věstníku (§ 23 zákona č. 441/2003 Sb.) začíná běžet zákonná tříměsíční lhůta pro podání námitek podle ustanovení § 25 zákona č. 441/2003 Sb.

### Číselný přehled

O-457549, O-466368, O-466369, O-466795, O-469173, O-470170, O-470171, O-473300, O-473301, O-473423, O-474485, O-474941, O-475745, O-476063, O-476362, O-476363, O-476547, O-476548, O-476638, O-476728, O-476855, O-477247, O-477290, O-477291, O-477305, O-477308, O-477421, O-477449, O-477450, O-477451, O-477463, O-477478, O-477479, O-477497, O-477527, O-477748, O-477865, O-477866, O-477888, O-477892, O-477911, O-477912, O-477913, O-477914, O-477916, O-477917, O-477920, O-477922, O-477923, O-477949, O-478054, O-478059, O-478113, O-478171, O-478305, O-478335, O-478336, O-478337, O-478419, O-478599, O-478600, O-478601, O-478752, O-478758, O-478759, O-478881, O-478882, O-478883, O-478884, O-478885, O-478886, O-478887, O-478888, O-478889, O-478890, O-478891, O-478892, O-478893, O-478894, O-478895, O-478896, O-478970, O-478971, O-478972, O-478973, O-479037, O-479102, O-479111, O-479158, O-479196, O-479197, O-479198, O-479206, O-479249, O-479281, O-479330, O-479333, O-479337, O-479343, O-479363, O-479376, O-479381, O-479447, O-479449, O-479486, O-479490, O-479608, O-479651, O-479675, O-479706, O-479707, O-479709, O-479735, O-479754, O-479756, O-479790, O-479821, O-479823, O-479978, O-479982, O-480007,

## Zveřejněné přihlášky ochranných známek

(210) **O-457549**

(220) 21.03.2008

(320) 21.03.2008

(511) 9, 11, 16, 35, 38, 41, 42

(540)

### ADVERT BASE

(510) (9) data, databáze a jiné informační produkty na nosičích dat a v elektronických datových, informačních telekomunikačních sítích všeho druhu, nosiče dat všeho druhu spadající do třídy 9, elektronické a datové sítě, multimediální aplikace, elektronická periodika, počítače, programové vybavení pro informační technologie a pro komunikaci, programové vybavení umožňující elektronické obchodování, nahrání software; (11) světelné tabule a displeje; (16) atlasy, brožury, časopisy, tiskoviny, fotografie, kalendáře, katalogy, knihy, mapy, noviny, obtisky, papírenské výrobky v rámci této třídy, prospekty, obrazy, příručky, publikace, samolepky; (35) služby poradenství v obchodní činnosti, podnikatelské nebo obchodní informace, propagační a marketingová činnost, on-line inzertní činnost, komerční využití Internetu v oblastech komerčních internetových médií a vyhledávacích služeb, e-business (elektronické obchodování) s výrobky ve třídách 9 a 16, prezentace uživatelů na stránkách World Wide Web a počítačové síti Internet, překlad informací do počítačové databáze, zprostředkovatelská činnost v oblasti reklamy, obchodu s výrobky ve třídách 9 a 16 a službami ve třídách 35, 38, 41 a 42, průzkum trhu, public relations, administrativní práce, direct mailové služby; (38) propojování telekomunikační sítě s telekomunikačními sítěmi dalších provozovatelů, poskytování informací a jiných informačních produktů všeho druhu - informační kancelář, telefonní a telekomunikační služby, přenos veřejných informací, zpráv a obrázků pomocí počítačů, zprostředkování v oblasti telekomunikací, zprostředkovatelské služby v telekomunikačních službách a v oblasti šíření informací, elektronická pošta, poradenská činnost v oblasti telekomunikačních systémů, provozování informačních sítí, systémů a databází, včetně elektronických, zejména on-line systémů; (41) agenturní činnost v oblasti kultury, elektronické publikování, informace o možnostech rozptýlení, zábavy a vzdělávání, organizování kulturních nebo vzdělávacích výstav a soutěží, vydávání textů s výjimkou reklamních nebo náborových, zábava, vydávání CD-ROM titulů, informace o výchově a vzdělávání, výroba audiovizuálních děl, organizování a vedení odborných kurzů, školení, seminářů, vzdělávací informace, tvorba elektronických časopisů, periodik, knih; (42) tvorba software, programování, počítačové programy (tvorba), návrh programového vybavení, aktualizace a údržba programového vybavení, programování internetových databázových systémů a internetových aplikací, tvorba multimediálních dokumentů, prezentací, aplikací, katalogů apod., konstrukce WWW prezentací a řešení WWW serverů, tvorba informačních databází.

(730) **LIGHT IN MOTION s.r.o.**, Kováků 14, Praha 5, 15000, CZ

(740) Ing. Václav Kratochvíl, patentový zástupce, Tábořská 758/33, Mladá Boleslav, 29301

(210) **O-466368**

(220) 06.03.2009

(320) 06.03.2009

(511) 6, 16, 21, 24, 25, 32, 33, 35, 43

(540)

### OPAVSKÁ JEDENÁCTKA

(510) (6) plechové a kovové tabule, značky a znaky z kovu s emailovým potahem nebo bez něj; (16) papírenské zboží a papír, výrobky z papíru, zejména prezentační a firemní publikace, periodika, soubory dat v papírové formě, pohlednice, ubrousky umělohmotné, tabulky, periodické a neperiodické tiskoviny a publikace všeho druhu, zejména noviny, časopisy, knihy, brožury, plakáty, letáky, kalendáře, samolepky, vizitky, fotografie, tužky a pera všeho druhu, pastelky, papírové obaly všeho druhu, papírové vlajky, informační a reklamní produkty v papírové formě, umělecké a ozdobné předměty z papíru, propagační materiály, tiskárenské výrobky, reklamní tabule z papíru nebo lepenky, reklamní katalogy, pozvánky, jídelní lístky, vývěsky, účtenky, klubové nebo prezentační karty, přání, obálky,

inzertní noviny, papírové kelímky, papírové láhve, obaly z papíru a plastických hmot, čepice, stínítka, tašky z papíru a plastických hmot náležející do této třídy, etikety, samolepky, obtisky, ubrusy a ubrousky papírové všeho druhu, obrazy, lepenka a kartonážní výrobky, lepicí pásy, suvenýry z papíru, mapy, obalové materiály z plastických hmot, výrobky z papíru spadající do této třídy; (21) sklenice, porcelán, korbele, nádoby včetně nádobí z plastu, majolika, pohárky, poháry, číše, džbány, džbánky, láhve, püllitry, nápojové sklo, skleněné a keramické nádoby a nádobí, tácky papírové, z umělých hmot a z keramiky; (24) textilní ubrousky a ubrusy, tkaniny a textilní výrobky neuvedené v jiných třídách, pokrývky, prádlo stolní, cestovní příkrývky, kapesníky, ručníky, spací pytle, vlaječky ve tř. 24; (25) veškeré oděvy a oděvní zboží, spadající do této třídy (např. punčochy, rukavice, ponožky, čepice, šály, trička, košile, kožesiny, svetry, kabáty, saka, kalhoty, spodní prádlo, opasky, uniformy, plavky), boty všeho druhu spadající do této třídy, kloboučnické zboží; (32) piva všeho druhu, včetně piva nealkoholického, lehká piva, světlé a tmavé pivo, ležáky, světlý ležák, tmavý ležák, polotmavý ležák, černé pivo; (35) studie a průzkum trhu, marketing, obchodní nebo podnikatelský průzkum, reklama, propagace, inzerce poštou, rozšiřování reklamních a propagačních materiálů zákazníkům (prospekty, letáky, vzorky, tiskoviny), poskytování vyhledávání počítačových obchodních informací, ukládání a zpracování dat a informací, obchodní administrativa, zprostředkovatelská a obstaravatelská činnost v oblasti obchodu s výše uvedenými výrobky tř. 16, 21, 32, informace obchodní a podnikatelské, organizační a ekonomické poradenství, rozhlasová, rádiová a televizní reklama, reklamní, propagační a inzertní činnost prostřednictvím jakéhokoliv sdělovacího média, poskytování informací a jiných informačních produktů komerčního nebo reklamního charakteru, merchandising, franchising, pomoc při využívání a řízení obchodního podniku a činnosti, plánování obchodních a propagačních akcí, ověřování obchodních transakcí, pronájem reklamních ploch, multimediálních informací komerčního nebo reklamního charakteru, vydávání a rozšiřování reklamních, náborových, propagačních a inzertních textů, sekretářské služby, kancelářské práce, reklama on-line v počítačové síti, předvádění zboží a výrobků pro reklamní účely a podporu prodeje, pronájem reklamní doby v komunikačních médiích, poskytování on-line inzerce, zprostředkování obchodních kontaktů, zprostředkování v oblasti výše uvedených služeb, reklamní agentura, reklamní materiály (aktualizování), obchodní reklama pro třetí osoby, reklama v rádiu, televizi, novinách a časopisech, tvorba reklamních videoklipů a spotů, pořádání soutěží a akcí pro komerční a reklamní účely, vydávání, zveřejňování a rozšiřování reklamních textů, rozšiřování reklamních nebo inzertních materiálů zákazníkům, organizování komerčních a reklamních výstav a veletrhů, zajištění, realizace a organizování reklamních kampaní, poradenské a konzultační služby v oblasti reklamy, příprava inzertních sloupků, příprava tiskových zpráv a podkladů, zpracování informací v oblasti reklamy, public relation, informační kancelář (komerční-), poskytování informací, informačních produktů a multimediálních informací k obchodním účelům, uspořádání a řízení obchodních informací ze vzdálených zdrojů, vše prostřednictvím elektronických komunikačních sítí, prezentace uživatelů na stránkách World Wide Web v počítačové síti Internet, obchodní nebo podnikatelské informace, informační kancelář komerční, marketing, marketingové studie, pomoc a poradenství při řízení obchodní činnosti, obchodní management a podnikové poradenství, obchodní průzkum, průzkum a analýza trhu, průzkum veřejného mínění, služby, které zahrnují záznam, přepis, vypracování, kompilaci, přenášení nebo systematickosti písemných či datových či elektronických sdělení a záznamů, jakož i využívání nebo kompilaci matematických a statistických údajů, vydávání statistických zpráv a informací; (43) provozování pohostinství, restaurací a rychlého občerstvení a podávání nápojů, čepování piva, dočasné ubytování, služby zajišťující stravování a nápoje, hotelové služby, provoz hotelového ubytování, turistické noclehárny, penziony, rezervace hotelů, automaty (rychlé občerstvení), služby v baru, bufety, jídelny a závodní jídelny, kavárny, restaurace, hostinská činnost,

- pronajímání jednacích místností, zásobování.
- (730) **Věžička s.r.o.**, Nám. Republiky 369/11, Opava, 74601, CZ
- 
- (210) **O-466369**  
(220) 06.03.2009  
(320) 06.03.2009  
(511) 6, 16, 21, 24, 25, 32, 33, 35, 43  
(540)
- OPAVSKÝ LEŽÁK**
- (510) (6) plechové a kovové tabule, značky a znaky z kovu s emailovým potahem nebo bez něj; (16) papírenské zboží a papír, výrobky z papíru, zejména prezentační a firemní publikace, periodika, soubory dat v papírové formě, pohlednice, ubrousky umělohmotné, tabulky, periodické a neperiodické tiskoviny a publikace všeho druhu, zejména noviny, časopisy, knihy, brožury, plakáty, letáky, kalendáře, samolepky, vizitky, fotografie, tužky a pera všeho druhu, pastelky, papírové obaly všeho druhu, papírové vlajky, informační a reklamní produkty v papírové formě, umělecké a ozdobné předměty z papíru, propagační materiály, tiskárenské výrobky, reklamní tabule z papíru nebo lepenky, reklamní katalogy, pozvánky, jídelní lístky, vývěsky, účtenky, klubové nebo prezentační karty, přání, obálky, inzertní noviny, papírové kelímky, papírové láhve, obaly z papíru a plastických hmot, čepice, stínítka, tašky z papíru a plastických hmot náležející do této třídy, etikety, samolepky, obtisky, ubrusy a ubrousky papírové všeho druhu, obrazy, lepenka a kartonážní výrobky, lepicí pásky, suvenýry z papíru, mapy, obalové materiály z plastických hmot, výrobky z papíru spadající do této třídy; (21) sklenice, porcelán, korbele, nádobí včetně nádobí z plastu, majolika, pohárky, poháry, číše, džbány, džbánky, láhve, püllitry, nápojové sklo, skleněné a keramické nádoby a nádobí, tácky papírové, z umělých hmot a z keramiky; (24) textilní ubrousky a ubrusy, tkaniny a textilní výrobky neuvedené v jiných třídách, pokrývky, prádlo stolní, cestovní přikrývky, kapesníky, ručníky, spací pytle, vlaječky ve tř. 24; (25) veškeré oděvy a oděvní zboží, spadající do této třídy (např. punčochy, rukavice, ponožky, čepice, šály, trička, košile, kožesíny, svetry, kabáty, saka, kalhoty, spodní prádlo, opasky, uniformy, plavky), boty všeho druhu spadající do této třídy, kloboučnické zboží; (32) piva všeho druhu, včetně piva nealkoholického, lehká piva, světlé a tmavé pivo, ležáky, světlý ležák, tmavý ležák, polotmavý ležák, černé pivo; (35) studie a průzkum trhu, marketing, obchodní nebo podnikatelský průzkum, reklama, propagace, inzerce poštou, rozšiřování reklamních a propagačních materiálů zákazníkům (prospekty, letáky, vzorky, tiskoviny), poskytování vyhledávání počítačových obchodních informací, ukládání a zpracování dat a informací, obchodní administrativa, zprostředkovatelská a obstaravatelská činnost v oblasti obchodu s výše uvedenými výrobky tř. 16, 21, 32, informace obchodní a podnikatelské, organizační a ekonomické poradenství, rozhlasová, rádiová a televizní reklama, reklamní, propagační a inzertní činnost prostřednictvím jakéhokoliv sdělovacího média, poskytování informací a jiných informačních produktů komerčního nebo reklamního charakteru, merchandising, franchising, pomoc při využívání a řízení obchodního podniku a činnosti, plánování obchodních a propagačních akcí, ověřování obchodních transakcí, pronájem reklamních ploch, multimediálních informací komerčního nebo reklamního charakteru, vydávání a rozšiřování reklamních, náborových, propagačních a inzertních textů, sekretářské služby, kancelářské práce, reklama on-line v počítačové síti, předvádění zboží a výrobků pro reklamní účely a podporu prodeje, pronájem reklamní doby v komunikačních médiích, poskytování on-line inzerce, zprostředkování obchodních kontaktů, zprostředkování v oblasti výše uvedených služeb, reklamní agentura, reklamní materiály (aktualizování), obchodní reklama pro třetí osoby, reklama v rádiu, televizi, novinách a časopisech, tvorba reklamních videoklipů a spotů, pořádání soutěží a akcí pro komerční a reklamní účely, vydávání, zveřejňování a rozšiřování reklamních textů, rozšiřování reklamních nebo inzertních materiálů zákazníkům, organizování komerčních a reklamních výstav a veletrhů, zajištění, realizace a organizování reklamních kampaní, poradenské a konzultační služby v oblasti reklamy, příprava inzertních sloupků, příprava tiskových zpráv a podkladů, zpracování informací v oblasti reklamy, public relation, informační kancelář (komerční-), poskytování informací, informačních produktů a multimediálních informací k obchodním účelům, uspořádání a řízení obchodních informací ze

- vzdálených zdrojů, vše prostřednictvím elektronických komunikačních sítí, prezentace uživatelů na stránkách World Wide Web v počítačové síti Internet, obchodní nebo podnikatelské informace, informační kancelář komerční, marketing, marketingové studie, pomoc a poradenství při řízení obchodní činnosti, obchodní management a podnikové poradenství, obchodní průzkum, průzkum a analýza trhu, průzkum veřejného mínění, služby, které zahrnují záznam, přepis, vypracování, kompilaci, přenášení nebo systematickosti písemných či datových či elektronických sdělení a záznamů, jakož i využívání nebo kompilaci matematických a statistických údajů, vydávání statistických zpráv a informací; (43) provozování pohostinství, restaurací a rychlého občerstvení a podávání nápojů, čepování piva, dočasné ubytování, služby zajišťující stravování a nápoje, hotelové služby, provoz hotelového ubytování, turistické noclehárny, penziony, rezervace hotelů, automaty (rychlé občerstvení), služby v baru, bufety, jídelny a závodní jídelny, kavárny, restaurace, hostinská činnost, pronajímání jednacích místností, zásobování.
- (730) **PARNAS TRADING a.s.**, Bořivojova 35/878, Praha 3, 13000, CZ

- (210) **O-466795**  
(220) 24.03.2009  
(320) 24.03.2009  
(511) 35, 38, 41, 42  
(540)

## www.prace.cz

- (510) (35) propagační činnost, reklama, pomoc při řízení obchodní činnosti; (38) komunikace - příjem a šíření informací prostřednictvím Internetu; (41) vzdělávání; (42) návrh a vývoj počítačového hardwaru a softwaru.
- (730) **LMC s.r.o.**, Vysočanská 234, Praha 9, 19000, CZ  
(740) JUDr. Robert Jehne, advokát, Školská 32, Praha 1, 11000

- (210) **O-469173**  
(220) 01.07.2009  
(320) 01.07.2009  
(511) 29, 30, 35  
(540)

## CHUŤ KTERÁ VÁS OPIJE

- (510) (29) bramborové lupínky, bramborové vločky, bramborové hranolky, nasolené potraviny, tukové pomazánky na chléb; (30) pečivo, zejména rohlíky, chléb, housky, žemle, cukroví, cukrovinky, jemné pečivo, koláče s náplní, sladké pečivo, pudinky, keksy, krekry, sendviče, suchary, sušenky, keksy, biskvity, sušenky máslové, oplatky, kvasinky, kvasnice, kypřící prášek, droždí, chuťové přísady, těsta, těsta na koláče, těstoviny, obilné lupínky a vločky, popcorn, mouka a potraviny z mouky, strouhanka, ovesné vločky, příchutě do pečiva s výjimkou esenci a éterických olejů; (35) propagační činnost, reklama.
- (730) **Studený Marek**, Písečná 449, Praha 8, 18200, CZ  
(740) Mgr. Klára Studená, advokátní a patentová kancelář, Komunardů 36, Praha 7, 17000

- (210) **O-470170**  
(220) 11.09.2009  
(320) 11.09.2009  
(511) 35, 36, 38, 39, 40, 41, 42, 43, 45  
(540)



- (510) (35) inzerce a reklama, rozmnožování, zpracování studií, analýz a koncepcí, personální poradenství; (36) služby v oblasti pojišťovnictví a peněžnictví, finanční služby, oceňování; (38) poskytování služeb elektronických komunikací, televizní a rozhlasové vysílání, poskytování přístupu ke globální počítačové síti, přenos zpráv; (39) doprava a související služby v oblasti dopravy, přeprava a související služby v oblasti dopravy, skladování a služby související se skladováním, organizování



cest, zájezdů a okružních výletů a související služby; (40) služby v oblasti zpracování a úpravy materiálu a odpadu, výroba zařízení pro zpracování materiálů; (41) vzdělávání, zpravodajství, knihovny, služby v oblasti výchovné a zábavné činnosti, organizování kulturních, společenských a vzdělávacích akcí a činností, pronájem stadiónů, pronájem rozhlasových a televizních přijímačů, výroba rozhlasových a televizních programů, půjčování, překladatelské služby, konzultace v oblasti úspor energie a technologií; (42) služby v oblasti výzkumu, vývoje a inovací, vývoj zařízení pro zpracování materiálů, služby v oblasti zpracování analýz, koncepcí a studií, projektová činnost a projektové studie, vývoj výrobků a služeb v oblasti elektronických komunikací, vývoj a výroba hardware a software, poradenství v oblasti elektronických komunikací a informačních technologií, tvorba, správa a hosting webových stránek, provozování výzkumných zařízení, průmyslový design, vývoj a výzkum nových výrobků, pronájem strojů a zařízení pro strojírenství, energetiku a automobilový průmysl v rámci této třídy; (43) služby v oblasti stravování a podávání nápojů, ubytovací služby, provoz hotelového ubytování, zásobování; (45) ochrana duševního vlastnictví, duševní vlastnictví a jeho správa, poskytování licencí na počítačový software a související poradenské a právní služby, zprostředkovatelství, poradenství v oblasti bezpečnosti.

(590) Barevná

(730) **Rakušan, MBA Jan JUDr.**, Rostovská 318/9, Praha 10, 10100, CZ

(210) **O-470171**

(220) 17.09.2009

(320) 17.09.2009

(511) 35, 36, 38, 39, 40, 41, 42, 43, 45

(540)



(510) (35) inzerce a reklama, rozmnožování, zpracování studií, analýz a koncepcí, personální poradenství; (36) služby v oblasti pojišťovnictví a peněžnictví, finanční služby, oceňování; (38) poskytování služeb elektronických komunikací, televizní a rozhlasové vysílání, poskytování přístupu ke globální počítačové síti, přenos zpráv; (39) doprava a související služby v oblasti dopravy, přeprava a související služby v oblasti dopravy, skladování a služby související se skladováním, organizování cest, zájezdů a okružních výletů a související služby; (40) služby v oblasti zpracování a úpravy materiálu a odpadu, výroba zařízení pro zpracování materiálů; (41) vzdělávání, zpravodajství, knihovny, služby v oblasti výchovné a zábavné činnosti, organizování kulturních, společenských a vzdělávacích akcí a činností, pronájem stadiónů, pronájem rozhlasových a televizních přijímačů, výroba rozhlasových a televizních programů, půjčování, překladatelské služby, konzultace v oblasti úspor energie a technologií; (42) služby v oblasti výzkumu, vývoje a inovací, vývoj zařízení pro zpracování materiálů, služby v oblasti zpracování analýz, koncepcí a studií, projektová činnost a projektové studie, vývoj výrobků a služeb v oblasti elektronických komunikací, vývoj a výroba hardware a software, poradenství v oblasti elektronických komunikací a informačních technologií, tvorba, správa a hosting webových stránek, provozování výzkumných zařízení, průmyslový design, vývoj a výzkum nových výrobků, pronájem strojů a zařízení pro strojírenství, energetiku a automobilový průmysl v rámci této třídy; (43) služby v oblasti stravování a podávání nápojů, ubytovací služby, provoz hotelového ubytování, zásobování; (45) ochrana duševního vlastnictví, duševní vlastnictví a jeho správa, poskytování licencí na počítačový software a související poradenské a právní služby, zprostředkovatelství, poradenství v oblasti bezpečnosti.

(590) Barevná

(730) **Rakušan, MBA Jan JUDr.**, Rostovská 318/9, Praha 10, 10100, CZ

(210) **O-473300**

(220) 08.01.2010

(320) 08.01.2009

(511) 9, 35, 37, 38, 41, 42

(540)

## O2 COSMOPOLITE

(510) (9) přístroje a nástroje vědecké, námořní, geodetické, fotografické, filmové, optické, přístroje a nástroje pro vážení, měření, signalizaci, kontrolu (monitorování), záchranu životů a přístroje a nástroje pro vyučování, přístroje a nástroje pro vedení, přepínání, přeměnu, akumulaci, regulaci nebo řízení elektrického proudu, přístroje pro záznam, převod, přenos nebo reprodukci zvuku nebo obrazu, magnetické nosiče dat, optické nosiče dat, nahrávací disky, zvukové pásky, zvukové kazety, zvukové disky, audio-video pásky, audio-video kazety, audio-video disky, video pásky, video kazety, video disky, CD disky, DVD disky, SD karty, USB flash disky, prodejní automaty a mechanismy pro přístroje na mince, registrační pokladny, počítací stroje, přístroje pro zpracování dat a počítače, PDA (osobní digitální asistent), kapesní PC, laptopy, přístroje pro přenos zvuku a obrazu, telekomunikační přístroje, mobilní telekomunikační přístroje, mobilní telekomunikační handsety, telefony, mobilní telefony, počítačový hardware, počítačový software, počítačový software stažitelný z Internetu, počítačový software na nosičích dat, telekomunikační síťové přístroje, řídicí software pro telekomunikační síť a pro telekomunikační přístroje, přístroje a nástroje elektronické, elektronické přístroje na měření, signalizaci, kontrolu, vybavení a přístroje pro zpracování dat a informací, servery, modemy, set-top boxy, rozváděčové skříně, radiokomunikační, telekomunikační zařízení a síťové prvky pro přenos dat, telefonních hovorů, pro propojení počítačových datových, výpočetních sítí a pro připojení ke všem druhům datových a informačních sítí včetně sítí globálních a Internetu, hasící přístroje, ochranné oděvy, ochranné přilby, brýle a skla do brýlí, brýle sluneční, ochranné brýle, pouzdra na brýle, divadelní kukátka, kontaktní čočky, kamery, fotoaparáty, objektivy, čočky do kamer a fotoaparátů, MP3 přehrávače, elektronické publikace (stažitelné), podložky pod počítačovou myš, magnety, kryty na mobilní telefony, pouzdra na mobilní telefony, části a příslušenství pro všechny výše uvedené výrobky; (35) automatizované zpracování dat, systematizace dat a informací do počítačových databází, propagační činnost, inzertní činnost, reklama, pomoc při řízení obchodní činnosti, obchodní administrativy, kancelářské práce, maloobchodní a velkoobchodní služby v oblasti výrobků ve tř. 9, on-line maloobchodní a velkoobchodní služby v oblasti výrobků ve tř. 9, informační a poradenské služby ve vztahu k výše uvedeným službám, informační a poradenské služby ve vztahu k výše uvedeným službám poskytované on-line z počítačových databází nebo z Internetu, informační a poradenské služby ve vztahu k výše uvedeným službám poskytované prostřednictvím telekomunikačních sítí; (37) stavebnictví, stavební opravy, instalační služby, instalační a údržbářské služby týkající se telekomunikačního hardwaru a sítí, instalační a údržbářské služby týkající se set top boxů pro širokopásmové spojení, výstavba, montáž, opravy a údržba telekomunikačního zařízení a vybavení včetně servisní činnosti, výstavba, montáž, opravy a údržba telekomunikačních sítí včetně servisní činnosti, instalace a opravy elektronických zařízení, zejména výpočetní techniky, zřizování, informační a poradenské služby týkající se výše uvedených služeb, informační a poradenské služby ve vztahu k výše uvedeným službám poskytované on-line z počítačových databází nebo z Internetu, informační a poradenské služby ve vztahu k výše uvedeným službám poskytované prostřednictvím telekomunikačních sítí; (38) spoje (telekomunikace), telekomunikační služby, telematické služby, mobilní telekomunikační služby, telekomunikační portálové služby, internetové portálové služby, datové služby, poskytování přístupu do počítačových databází, zprostředkování přenosu dat, zajišťování a pronájem přístupového času do počítačových a datových sítí a databank, služby přístupu ke všem druhům datových a informačních sítí a Internetu, přenos všech druhů dat a informací prostřednictvím pevných i radiových telekomunikačních sítí a datových sítí všeho druhu, mobilní telekomunikační síťové služby, telekomunikační služby pevných linek, poskytování širokopásmového telekomunikačního přístupu, širokopásmové služby (Broadband), služby televizního

vysílání (přenos a vedení dat a televizního signálu), vysílací služby vztahující se k IP/TV, poskytování přístupu k IP/TV, služby elektronické pošty, služby textových a multimediálních zpráv, monitorovací služby vztahující se k telekomunikačním sítím a přístrojům, automatický monitoring telekomunikačního připojení zákazníků, poskytování telekomunikačního připojení ke globálním počítačovým sítím, pronájem telekomunikačních a datových okruhů, zřizování a provozování veřejných, účelových a privátních telekomunikačních, počítačových a datových sítí, služby pro přenos video záznamů, získávání a šíření zpráv a informací prostřednictvím telekomunikační sítě nebo datové sítě nebo sítě výpočetní, služby typu Domain Name System (DNS), provoz telekomunikačního zařízení a vybavení, provoz telekomunikačních sítí, provoz a údržba provozu serverů, informační, poradenská a konzultační činnost v oblasti telekomunikací a výpočetní techniky pro telekomunikace, informační a poradenské služby týkající se výše uvedených služeb, informační a poradenské služby ve vztahu k výše uvedeným službám poskytované on-line z počítačových databází nebo z Internetu, informační a poradenské služby ve vztahu k výše uvedeným službám poskytované prostřednictvím telekomunikačních sítí; (41) výchova a vzdělávání, školicí služby, semináře, workshopy, konference, sympozia, zábava, sportovní, kulturní a společenské aktivity, interaktivní zábavní služby, služby elektronických her poskytované prostřednictvím jakýchkoli komunikačních sítí, zábavní a informační služby poskytované prostřednictvím telekomunikačních sítí, poskytování zábavy prostřednictvím televize a IP/TV, poskytování zpravodajských informací, televizní zpravodajství, rozhlasové zpravodajství, TV produkce, tvorba a výroba televizních a audiovizuálních programů, zajišťování a organizace hudebních akcí, poskytování služeb zábavních klubů a diskoték, prezentace, organizování a provozování živých vystoupení, noční kluby, pronájem prostor a míst určených pro hudební produkce a pronájem stadiónů pro účely hudební produkce, kasina, informační, konzultační a poradenské služby týkající se výše uvedených služeb, informační a poradenské služby ve vztahu k výše uvedeným službám poskytované online z počítačových databází nebo z Internetu, informační a poradenské služby ve vztahu k výše uvedeným službám poskytované prostřednictvím telekomunikačních sítí; (42) vědecké a technologické služby a výzkum a návrhy vztahující se k nim, průmyslové analýzy a výzkum, informační brokering - informace s přidanou hodnotou (studijně rozborová činnost), návrh a vývoj počítačového hardwaru a softwaru, IT služby, služby počítačového programování, programátorské služby, obnova počítačových dat, poradenství v oblasti počítačového hardware, poradenství v oblasti počítačového software, instalace, aktualizace a údržba počítačového software, kopírování počítačových programů, pronájem počítačů, pronájem serverů, administrace a monitoring serverů, antivirová ochrana, detekce průniků do telekomunikačních, datových nebo výpočetních sítí, pronájem počítačového software, pronájem počítačového hardware, navrhování a vývoj počítačových systémů, analýzy počítačových systémů, přenos dat nebo dokumentů z fyzických nosičů na elektronické nosiče, tvorba a správa webových stránek pro třetí osoby, převod/konverze dat a počítačových programů (ne fyzická konverze), webhosting, housing a hosting softwarových aplikací, inženýrské služby, technické poradenství a expertní činnosti spadající do této třídy, pronájem přístrojů na zpracování dat a počítačů, projektování a návrh zařízení pro telekomunikace, předpověď počasí, výzkum v oblasti telekomunikačních technologií, informační, konzultační a poradenské služby týkající se výše uvedených služeb, informační a poradenské služby ve vztahu k výše uvedeným službám poskytované on-line z počítačových databází nebo z Internetu, informační a poradenské služby ve vztahu k výše uvedeným službám poskytované prostřednictvím telekomunikačních sítí.

(730) **O2 Holdings Limited**, Wellington Street, Slough, Berkshire, SL1 1ZP, GB

(740) AK SODOMKA-SOUČEK-JINDRA-MOKRÝ & PARTNEŘI, JUDr. Tomáš Jindra, U Prašné brány 3, Praha 1, 11000

(210) **O-473301**

(220) 08.01.2010

(320) 08.01.2009

(511) 9, 35, 37, 38, 41, 42

(540)

(510)

## O2 SE MNOU

(9) přístroje a nástroje vědecké, námořní, geodetické, fotografické, filmové, optické, přístroje a nástroje pro vážení, měření, signalizaci, kontrolu (monitorování), záchranu životů a přístroje a nástroje pro vyučování, přístroje a nástroje pro vedení, přepínání, přeměnu, akumulaci, regulaci nebo řízení elektrického proudu, přístroje pro záznam, převod, přenos nebo reprodukci zvuku nebo obrazu, magnetické nosiče dat, optické nosiče dat, nahrávací disky, zvukové pásky, zvukové kazety, zvukové disky, audio-video pásky, audio-video kazety, audio-video disky, video pásky, video kazety, video disky, CD disky, DVD disky, SD karty, USB flash disky, prodejní automaty a mechanismy pro přístroje na mince, registrační pokladny, počítací stroje, přístroje pro zpracování dat a počítače, PDA (osobní digitální asistent), kapesní PC, laptopy, přístroje pro přenos zvuku a obrazu, telekomunikační přístroje, mobilní telekomunikační přístroje, mobilní telekomunikační handsety, telefony, mobilní telefony, počítačový hardware, počítačový software, počítačový software stažitelný z Internetu, počítačový software na nosičích dat, telekomunikační síťové přístroje, řídicí software pro telekomunikační sítě a pro telekomunikační přístroje, přístroje a nástroje elektronické, elektronické přístroje na měření, signalizaci, kontrolu, vybavení a přístroje pro zpracování dat a informací, servery, modemy, set-top boxy, rozváděčové skříně, radiokomunikační, telekomunikační zařízení a síťové prvky pro přenos dat, telefonních hovorů, pro propojení počítačových datových, výpočetních sítí a pro připojení ke všem druhům datových a informačních sítí včetně sítí globálních a Internetu, hasicí přístroje, ochranné oděvy, ochranné přilby, brýle a skla do brýlí, brýle sluneční, ochranné brýle, pouzdra na brýle, divadelní kukátka, kontaktní čočky, kamery, fotoaparáty, objektivy, čočky do kamer a fotoaparátů, MP3 přehrávače, elektronické publikace (stažitelné), podložky pod počítačovou myš, magnety, kryty na mobilní telefony, pouzdra na mobilní telefony, části a příslušenství pro všechny výše uvedené výrobky; (35) automatizované zpracování dat, systematizace dat a informací do počítačových databází, propagační činnost, inzertní činnost, reklama, pomoc při řízení obchodní činnosti, obchodní administrativa, kancelářské práce, maloobchodní a velkoobchodní služby v oblasti výrobků ve tř. 9, on-line maloobchodní a velkoobchodní služby v oblasti výrobků ve tř. 9, informační a poradenské služby ve vztahu k výše uvedeným službám, informační a poradenské služby ve vztahu k výše uvedeným službám poskytované on-line z počítačových databází nebo z Internetu, informační a poradenské služby ve vztahu k výše uvedeným službám poskytované prostřednictvím telekomunikačních sítí; (37) stavebnictví, stavební opravy, instalační služby, instalační a údržbářské služby týkající se telekomunikačního hardwaru a sítí, instalační a údržbářské služby týkající se set top boxů pro širokopásmové spojení, výstavba, montáž, opravy a údržba telekomunikačního zařízení a vybavení včetně servisní činnosti, výstavba, montáž, opravy a údržba telekomunikačních sítí včetně servisní činnosti, instalace a opravy elektronických zařízení, zejména výpočetní techniky, zřizování, informační a poradenské služby týkající se výše uvedených služeb, informační a poradenské služby ve vztahu k výše uvedeným službám poskytované on-line z počítačových databází nebo z Internetu, informační a poradenské služby ve vztahu k výše uvedeným službám poskytované prostřednictvím telekomunikačních sítí; (38) spoje (telekomunikace), telekomunikační služby, telematické služby, mobilní telekomunikační služby, telekomunikační portálové služby, internetové portálové služby, datové služby, poskytování přístupu do počítačových databází, zprostředkování přenosu dat, zajišťování a pronájem přístupového času do počítačových a datových sítí a databank, služby přístupu ke všem druhům datových a informačních sítí a Internetu, přenos všech druhů dat a informací prostřednictvím pevných i radiových telekomunikačních sítí a datových sítí všeho druhu, mobilní telekomunikační síťové služby, telekomunikační služby pevných linek, poskytování širokopásmového telekomunikačního přístupu, širokopásmové služby (Broadband), služby televizního vysílání (přenos a vedení dat a televizního signálu), vysílací služby vztahující se k IP/TV, poskytování přístupu k IP/TV, služby elektronické pošty, služby textových a multimediálních zpráv, monitorovací služby vztahující se k telekomunikačním sítím a přístrojům, automatický monitoring telekomunikačního

připojení zákazníků, poskytování telekomunikačního připojení ke globálním počítačovým sítím, pronájem telekomunikačních a datových okruhů, zřizování a provozování veřejných, účelových a privátních telekomunikačních, počítačových a datových sítí, služby pro přenos video záznamů, získávání a šíření zpráv a informací prostřednictvím telekomunikační sítě nebo datové sítě nebo sítě výpočetní, služby typu Domain Name System (DNS), provoz telekomunikačního zařízení a vybavení, provoz telekomunikačních sítí, provoz a údržba provozu serverů, informační, poradenská a konzultační činnost v oblasti telekomunikací a výpočetní techniky pro telekomunikace, informační a poradenské služby týkající se výše uvedených služeb, informační a poradenské služby ve vztahu k výše uvedeným službám poskytované on-line z počítačových databází nebo z Internetu, informační a poradenské služby ve vztahu k výše uvedeným službám poskytované prostřednictvím telekomunikačních sítí; (41) výchova a vzdělávání, školicí služby, semináře, workshopy, konference, sympozia, zábava, sportovní, kulturní a společenské aktivity, interaktivní zábavní služby, služby elektronických her poskytované prostřednictvím jakýchkoli komunikačních sítí, zábavní a informační služby poskytované prostřednictvím telekomunikačních sítí, poskytování zábavy prostřednictvím televize a IP/TV, poskytování zpravodajských informací, televizní zpravodajství, rozhlasové zpravodajství, TV produkce, tvorba a výroba televizních a audiovizuálních programů, zajišťování a organizace hudebních akcí, poskytování služeb zábavních klubů a diskoték, prezentace, organizování a provozování živých vystoupení, noční kluby, pronájem prostor a míst určených pro hudební produkce a pronájem stadiónů pro účely hudební produkce, kasina, informační, konzultační a poradenské služby týkající se výše uvedených služeb, informační a poradenské služby ve vztahu k výše uvedeným službám poskytované online z počítačových databází nebo z Internetu, informační a poradenské služby ve vztahu k výše uvedeným službám poskytované prostřednictvím telekomunikačních sítí; (42) vědecké a technologické služby a výzkum a návrhy vztahující se k nim, průmyslové analýzy a výzkum, informační brokering - informace s přidanou hodnotou (studijně rozborová činnost), návrh a vývoj počítačového hardwaru a softwaru, IT služby, služby počítačového programování, programátorské služby, obnova počítačových dat, poradenství v oblasti počítačového hardware, poradenství v oblasti počítačového software, instalace, aktualizace a údržba počítačového software, kopírování počítačových programů, pronájem počítačů, pronájem serverů, administrace a monitoring serverů, antivirová ochrana, detekce průniků do telekomunikačních, datových nebo výpočetních sítí, pronájem počítačového software, pronájem počítačového hardware, navrhování a vývoj počítačových systémů, analýzy počítačových systémů, přenos dat nebo dokumentů z fyzických nosičů na elektronické nosiče, tvorba a správa webových stránek pro třetí osoby, převod/konverze dat a počítačových programů (ne fyzická konverze), webhosting, housing a hosting softwarových aplikací, inženýrské služby, technické poradenství a expertní činnosti spadající do této třídy, pronájem přístrojů na zpracování dat a počítačů, projektování a návrh zařízení pro telekomunikace, předpověď počasí, výzkum v oblasti telekomunikačních technologií, informační, konzultační a poradenské služby týkající se výše uvedených služeb, informační a poradenské služby ve vztahu k výše uvedeným službám poskytované on-line z počítačových databází nebo z Internetu, informační a poradenské služby ve vztahu k výše uvedeným službám poskytované prostřednictvím telekomunikačních sítí.

(730) **O2 Holdings Limited**, Wellington Street, Slough, Berkshire SL1 1YP, GB

(740) **AK SODOMKA-SOUČEK-JINDRA-MOKRÝ & PARTNEŘI**, JUDr. Tomáš Jindra, U Prašné brány 3, Praha 1, 11000

(210) **O-473423**

(220) 14.01.2010

(320) 14.01.2010

(511) 41

(540)

**MISS SESTRA**

(510) (41) zábava, kulturní aktivity.

(730) **We Make Media, s.r.o.**, Jeseniova 1151/55, Praha 3, 13000, CZ

(740) Advokátní kancelář Richard Maleček, JUDr. Richard Maleček, advokát, SHIRAN TOWER Lužná 716/2, Praha 6, 16000

(210) **O-474485**

(220) 19.02.2010

(320) 19.02.2010

(511) 16, 17

(540)



(510) (16) papír, lepenka a výrobky z těchto materiálů, které nejsou zařazeny do jiných tříd, tiskárenské výrobky, tiskařské lisy, tiskařské potahy, potřeby pro knižní vazby, papírenské zboží, psací stroje a kancelářské potřeby spadající do této třídy, plastické obaly, písma do tiskárny, štočky; (17) fotopolymerní materiály, fotopolymerní pouzdra a fotopolymerní materiály s gumovým podkladem.

(730) **LIFLEX s.r.o.**, Rynoltice 1, Rynoltice, 46353, CZ

(740) **RETROPATENT s.r.o.**, 28. října 2015/23, Jablonec nad Nisou, 46601

(210) **O-474941**

(220) 08.03.2010

(320) 08.03.2010

(511) 16, 38, 41

(540)

LUXURY STYLE & EXCLUSIVE SHOPPING MAGAZINE  
**GUIDE**

(510) (16) periodický a neperiodický tisk, atlasy, časopisy, fotografie, kalendáře, kancelářské potřeby, katalogy, knihy, noviny, papírenské výrobky, prospekty, mapy, obtisky, pohlednice, reprodukce, samolepky, tiskoviny; (38) elektronická pošta, počítačová komunikace, přenos zpráv a obrazových informací pomocí počítače, distribuce informací pomocí komunikace mezi sítěmi, přenos informací po Internetu, služby přenosu publikací na nosičích přenášených po síti, přenos zpráv a obrazových informací pomocí počítače; (41) půjčování filmů, nakladatelská a vydavatelská činnost, vydávání knih, publikací, časopisů, CD ROM titulů, tvorba audiovizuálních děl a datových souborů včetně jejich elektronické podoby, korespondenční kurzy, výroba zvukových a zvukově obrazových záznamů, zábava, vzdělávací informace, informace o možnostech zábavy a rekreace, audiovizuální produkce, výchovně-zábavní klubové služby, organizování a vedení seminářů a konferencí, organizování a pořádání soutěží, fotografování, organizování kulturních výstav. Barevná

(730) **RF HOBBY, s.r.o.**, Bohdalecká 6/1420, Praha 10, 10100, CZ

(740) Ing. Václav Kratochvíl, patentový zástupce, Táborská 758/33, Mladá Boleslav, 29301

(210) **O-475745**

(220) 07.04.2010

(320) 07.04.2010

(511) 5, 10, 16, 25

- (540) sportovišť, posiloven a fitness center.  
(730) **Kořínek Petr**, Kořenského 1238/3, Ústí nad Labem, 40003, CZ  
(740) Ing. Zdeněk Kučera, Dlouhá 207, Slušovice, 76315

- (510) (5) menstruační tampóny, menstruační vložky, vložky hygienické pro inkontinentní pacienty; (10) podložky pro nemocniční lůžka; (16) plenkové kalhotky dětské z papíru nebo buničiny (jednorázové); (25) plenkové kalhotky pro děti.  
(730) **Maxmilian's business office s.r.o.**, Modletice 57, Říčany u Prahy, 25101, CZ

- (210) **O-476063**  
(220) 20.04.2010  
(320) 20.04.2010  
(511) 34  
(540)

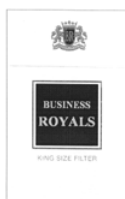

- (510) (34) tabák, potřeby pro kuřáky, zápalky, cigarety, krátké doutníky, doutníky, zapalovače pro kuřáky, šňupací tabák, dýmky, pytlíky na tabák, žvýkačí tabák, cigaretový papír, cigaretové filtry.  
(730) **BR International Holdings Inc.**, P.O.Box 261031, Jebel Ali, Dubai, AE  
(740) Rott, Růžička & Guttman Patentové, známkové a advokátní kanceláře, JUDr. Vladimír Rott, Vinohradská 37, Praha 2, 12000

- (210) **O-476362**  
(220) 03.05.2010  
(320) 03.05.2010  
(511) 28, 36, 41  
(540)

- (510) (28) cvičební a posilovací stroje a zařízení pro posilovny a fitness centra; (36) realitní činnost, pronájem nemovitostí, bytů a nebytových prostor; (41) vzdělávání, lektorská činnost, pořádání a zprostředkování společenských, sportovních, zábavných, soutěžních a vzdělávacích akcí (kurzy, školení, semináře, prezentace), vydavatelská a nakladatelská činnost, provozování sportovišť, posiloven a fitness center.  
(590) Barevná  
(730) **Kořínek Petr**, Kořenského 1238/3, Ústí nad Labem, 40003, CZ  
(740) Ing. Zdeněk Kučera, Dlouhá 207, Slušovice, 76315

- (210) **O-476363**  
(220) 03.05.2010  
(320) 03.05.2010  
(511) 28, 36, 41  
(540)

[www.expreska.cz](http://www.expreska.cz)

- (510) (28) cvičební a posilovací stroje a zařízení pro posilovny a fitness centra; (36) realitní činnost, pronájem nemovitostí, bytů a nebytových prostor; (41) vzdělávání, lektorská činnost, pořádání a zprostředkování společenských, sportovních, zábavných, soutěžních a vzdělávacích akcí (kurzy, školení, semináře, prezentace), vydavatelská a nakladatelská činnost, provozování

- (210) **O-476547**  
(220) 10.05.2010  
(320) 10.05.2010  
(511) 35, 41, 42  
(540)



LIGHTHOUSE

- (510) (35) veškerá propagační činnost prostřednictvím všech druhů komunikačních prostředků a prostřednictvím všech druhů nosičů informací, pořádání obchodních akcí k propagačním účelům, vytváření pozitivních vztahů a služby v oblasti public, media a press relations, průzkumové a informační služby týkající se obchodu, reklamy a marketingu, průzkum a konzultační služby v oblasti reklamy prostřednictvím médií, plánování, nákup a zprostředkování prostoru pro reklamu, distribuce propagačních materiálů, obchodní administrativy, kancelářské služby, činnost reklamní agentury, inzertní, prodejní a marketingové služby, poradní a konzultační služby, tvorba reklamních a propagačních materiálů, průzkumové a informační služby týkající se obchodu, reklamy a marketingu, služby na úseku podpory trhu, plánování, nákup a zprostředkování prostoru pro reklamu, zajišťování informací týkajících se shora uvedených služeb, nakladatelská a vydavatelská činnost v oboru reklamních tiskovin, obchodní reklama pro třetí osoby, organizování komerčních nebo reklamních výstav, pořádání veletrhů pro obchodní a reklamní účely, psaní reklamních textů, služby v oblasti grafické úpravy pro reklamní účely, automatické zpracování informací, systematizace informací do počítačových databází, vedení věrnostního spotřebitelského programu; (41) nakladatelská, vydavatelská činnost v oboru odborných publikací, zpráv a informací, organizování a vedení seminářů, kulturních nebo vzdělávacích výstav, organizování vzdělávacích nebo zábavných soutěží, pořádání a řízení školení; (42) grafický design, tvorba a správa webových stránek.  
(590) Barevná  
(730) **Lighthouse Marketing Solutions s.r.o.**, Thámova 11-13/183, Praha 8, 18600, CZ  
(740) KMVS, advokátní kancelář, s.r.o., Mgr. Petr Kůta, Hellichova 1, Praha 1, 11800

- (210) **O-476548**  
(220) 10.05.2010  
(320) 10.05.2010  
(511) 35, 41, 42  
(540)

**Lighthouse Marketing Solutions**

- (510) (35) veškerá propagační činnost prostřednictvím všech druhů komunikačních prostředků a prostřednictvím všech druhů nosičů informací, pořádání obchodních akcí k propagačním účelům, vytváření pozitivních vztahů a služby v oblasti public, media a press relations, průzkumové a informační služby týkající se obchodu, reklamy a marketingu, průzkum a konzultační služby v oblasti reklamy prostřednictvím médií, plánování, nákup a zprostředkování prostoru pro reklamu, distribuce propagačních materiálů, obchodní administrativy, kancelářské služby, činnost reklamní agentury, inzertní, prodejní a marketingové služby, poradní a konzultační služby, tvorba reklamních a propagačních materiálů, průzkumové a informační služby týkající se obchodu, reklamy a marketingu, služby na úseku podpory trhu, plánování, nákup a zprostředkování prostoru pro reklamu, zajišťování informací týkajících se shora uvedených služeb, nakladatelská a vydavatelská činnost v oboru reklamních tiskovin, obchodní reklama pro třetí osoby, organizování komerčních nebo reklamních výstav, pořádání veletrhů pro obchodní a reklamní účely, psaní reklamních textů, služby v oblasti grafické úpravy pro reklamní účely, automatické zpracování informací,

systematizace informací do počítačových databází, vedení věrnostního spotřebitelského programu; (41) nakladatelská, vydavatelská činnost v oboru odborných publikací, zpráv a informací, organizování a vedení seminářů, kulturních nebo vzdělávacích výstav, organizování vzdělávacích nebo zábavných soutěží, pořádání a řízení školení; (42) grafický design, tvorba a správa webových stránek.

- (730) **Lighthouse Marketing Solutions s.r.o.**, Thámová 11-13/183, Praha 8, 18600, CZ  
(740) KMVS, advokátní kancelář, s.r.o., Mgr. Petr Kůta, Hellichova 1, Praha 1, 11800

(210) **O-476638**

(220) 13.05.2010  
(320) 13.05.2010  
(511) 35, 40, 42  
(540)



- (510) (35) propagační činnost v oblasti designové úpravy motorových vozidel, včetně nabídky reklamních textilií; (40) montáž technických zařízení a obrazovek do vozidel pro reklamní videoprojekce v oblasti designové úpravy motorových vozidel i na objednávku 3. osoby, potisk karosérie vozidel reklamní grafikou pro 3. osoby, povrchové barevné tónování autoskel, montáž technických zařízení a technická úprava vozidel na objednávku 3. osoby; (42) designová úprava motorových vozidel - návrhy, navrhování a grafická úprava designu karosérie, včetně změny barevného designu s použitím 3D fólie a aplikace ochranné fólie na karosérie i interiér vozidla.

- (730) **Pokorná Marie**, Pod Kaštany 2289/16, Brno, 61600, CZ  
(740) INPROCHES Patentová a známková kancelář, Mgr. Alžběta Jurtíková, Mezírka 1, Brno, 60200

(210) **O-476728**

(220) 17.05.2010  
(320) 17.05.2010  
(511) 30, 35  
(540)

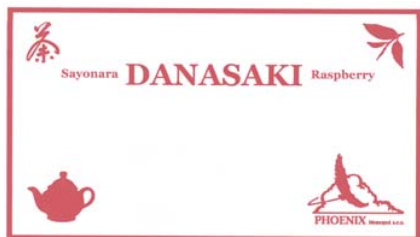

- (510) (30) čaje; (35) obchodní činnost spadající do této třídy.  
(590) Barevná  
(730) **PHOENIX MONOPOL s.r.o.**, Wassermannova 1145/11, Praha 5 - Hlubočepy, 15200, CZ

(210) **O-476855**

(220) 21.05.2010  
(320) 21.05.2010  
(511) 41  
(540)

## SLAVNOSTI BRATRSTVÍ ČECHŮ A SLOVÁKŮ NA VELKÉ JAVOŘINĚ

- (510) (41) zábava, kulturní aktivity.  
(730) **Klub kultury**, Hradební 1198, Uherské Hradiště, 68660, CZ

(210) **O-477247**

(220) 08.06.2010  
(320) 08.06.2010

(511) 9, 16, 35, 41  
(540)



- (510) (9) nahraný software, nahrané multimediální materiály; (16) učební pomůcky patřící do třídy 16, knihy, pracovní sešity, manuály, učebnice, časopisy, fotografie, formuláře, papíry a papírenské zboží; (35) marketing, reklama, propagace, poradenství a zprostředkování v obchodní činnosti s výrobky tříd 9 a 16, vydávání reklamních, náborových, propagačních a inzertních textů a materiálů, včetně reklamních materiálů pro internetové prezentace; (41) vydavatelská a nakladatelská činnost, vydávání on-line publikací, včetně redigování webového internetového portálu, poskytování on-line elektronických informací bez možnosti stahování, vytváření multimediálního obsahu webového portálu o vzdělávání a vytváření multimediálního obsahu o vzdělávání pro použití při prezentacích na sociálních sítích na Internetu, sdílení zkušeností a rad o výchově a vzdělávání prostřednictvím Internetu, poskytování informací o možnostech výchovy, vzdělávání a o volnočasových aktivitách pro děti, dálkové studium a korespondenční kurzy, včetně e-learningových kurzů a programů, organizování soutěží, včetně vzdělávacích soutěží, výroba vzdělávacích pořadů, včetně počítačových pro podporu výuky a vzdělávání v rámci této třídy, poradenství a zprostředkování v oblasti vzdělávání.

- (730) **NEUBERT marketing & Company s.r.o.**, Pražská 92, Vráž, 26711, CZ  
(740) Ing. Marie Smrčková, patentový zástupce, Velflíkova 10, Praha 6, 16000

(210) **O-477290**

(220) 09.06.2010  
(320) 09.06.2010  
(511) 35, 36, 37, 39  
(540)

## skodovky.cz

- (510) (35) zprostředkování nákupu a prodeje pozemních vozidel a jejich součástí, autobazar; (36) zprostředkování pojištění, zejména havarijního pojištění vozidel a pojištění odpovědnosti za škodu způsobenou provozem vozidla, zprostředkování leasingových smluv, zejména na dopravní prostředky a zprostředkování dalších finančních služeb; (37) opravy, údržba a mytí vozidel; (39) pronájem automobilů, pronájem parkovacích ploch, silniční doprava a odtahová služba pro dopravní prostředky.

- (730) **Šaštinský Petr Ing.**, K Hořavce 337/6, Praha 9, 19016, CZ

(210) **O-477291**

(220) 09.06.2010  
(320) 09.06.2010  
(511) 35, 36, 37, 39  
(540)

## škodovky.cz

- (510) (35) zprostředkování nákupu a prodeje pozemních vozidel a jejich součástí, autobazar; (36) zprostředkování pojištění, zejména havarijního pojištění vozidel a pojištění odpovědnosti za škodu způsobenou provozem vozidla, zprostředkování leasingových smluv, zejména na dopravní prostředky a zprostředkování dalších finančních služeb; (37) opravy, údržba a mytí vozidel; (39) pronájem automobilů, pronájem parkovacích ploch, silniční doprava a odtahová služba pro dopravní prostředky.

- (730) **Šaštinský Petr Ing.**, K Hořavce 337/6, Praha 9, 19016, CZ

(210) **O-477305**

(220) 09.06.2010  
(320) 09.06.2010  
(511) 1, 5, 31

- (540) **ROCK EFFECT**
- (510) (1) zemina pro pěstování, půda - humus, kompost, vzácné zeminy; (5) insekticidy, fungicidy, herbicidy, pesticidy, chemické přípravky proti mšicím, přípravky pro sterilizaci půdy; (31) osiva, kůra mulčovací, chovatelské, pěstitelské produkty, krmiva, kultura houbová na výsev, rostlinná semena, slaměný mulč (materiál na pokrytí povrchu půdy).
- (730) **AGRO CS, a.s.**, Říkov 265, Česká Skalice, 55203, CZ
- (740) Václav Müller, patentový zástupce, Filipova 2016, Praha 4, 14800

- (210) **O-477308**
- (220) 09.06.2010
- (320) 09.06.2010
- (511) 1, 5
- (540)

## PRESTO

- (510) (1) hnojiva, substráty (bezzeminové rostlinné), zemina pro pěstování, chemické přípravky pro zkvalitnění půdy, půda - humus, přípravky pro hnojení, ledek, kompost, rašelina (hnojivo), mořidla na ochranu semen, vzácné zeminy; (5) insekticidy, fungicidy, herbicidy, pesticidy, chemické přípravky proti mšicím, přípravky pro sterilizaci půdy.
- (730) **AGRO CS, a.s.**, Říkov 265, Česká Skalice, 55203, CZ
- (740) Václav Müller, patentový zástupce, Filipova 2016, Praha 4, 14800

- (210) **O-477421**
- (220) 14.06.2010
- (320) 14.06.2010
- (511) 16, 21, 32
- (540)



- (510) (16) reklamní, propagační a informační materiály z papíru a plastických hmot, zejména tiskoviny, kalendáře, plakáty, tácky, ubrousky a ubrusy, pohlednice, billboardy, tužky; (21) sklenice, poháry, číše, láhve, püllitry; (32) piva všeho druhu.
- (590) Barevná
- (730) **Pivovar Platan, s.r.o.**, Pivovar 168, Protivín, 39811, CZ
- (740) LANGROVA, s.r.o., Skrátkova 48, Plzeň, 30100

- (210) **O-477449**
- (220) 15.06.2010
- (320) 15.06.2010
- (511) 4, 6, 14, 20, 21, 42
- (540)

## Casa Mia collection

- (510) (4) svíčky všeho druhu, knoty; (6) obecné kovy a jejich slitiny a výrobky z nich jako např. kovové garnýže, kovové žaluzie a rolety, kování dveřní, kování dekorativní, kovová držadla, kovové stojany, sochy a sošky kovové, drobné kovové zboží a bytové doplňky, kovová okna, dveře, brány a zárubně; (14) vzácné kovy a jejich slitiny a výrobky z těchto látek, klenoty, bižuterie, drahokamy, hodinářské potřeby a chronometrické přístroje; (20) nábytek všeho druhu, zrcadla, rámy, výrobky ze dřeva, korku, rákosu, vrbového proutí, z rohu, kosti, slonoviny, z kostic, želvoviny, jantaru, perleti, mořské pěny, náhražky těchto materiálů nebo náhražky z plastických hmot, stojany na květiny a víno a oděvy; (21) náčiní a nádobí pro domácnost nebo kuchyň jako např. hřebeny a mycí houby, neelektrické kuchyňské potřeby, kartáče, čisticí potřeby všeho druhu v rámci této třídy, výrobky ze skla, porcelánu, majoliky jako např. skleničky, talíře, kuchyňské nádobí, vázy, dózy, nádoby, podložky, svícny, kuchyňské stojany a držáky, květináče, sušáky na prádlo, vše v rámci této třídy; (42) architektonické, aranžérské a designérské služby v oblasti zařízení vnitřních a vnějších prostor domů, bytů, hotelů, penzionů, restaurací, barů, obchodů, kanceláří a dalších podobných interiérů a exteriérů, zprostředkovatelská, konzultační

- a poradenská činnost v této oblasti.
- (730) **Casa Mia Collection s.r.o.**, Hutník 1048, Veselí nad Moravou, 69801, CZ
- (740) Ing. Michal Jupa, patentový zástupce, Na Baních 1385, Praha 5 - Zbraslav, 15600

- (210) **O-477450**
- (220) 15.06.2010
- (320) 15.06.2010
- (511) 19, 35, 37, 40
- (540)



- (510) (19) stavební materiály nekovové všeho druhu jako např. dřevo, prkna, hranoly, fošny, latě, trámy, dřevěné panely, desky, dřevoštěpkové desky, štěpka, překližky, palubky, palety, paletové přířezy, piliny, krovy, střechy, střešní krytiny, vazníky, okna, dveře, schodiště a zábradlí, obklady, dlažby, fasády domů, sádkokartony, podlahové krytiny stavebního charakteru, dřevěné domy, pergoly, altány, zahradní domky, dřevostavby, garážová stání; (35) zprostředkovatelská, konzultační a poradenská činnost v oblasti obchodu se stavebními materiály nekovovými uvedenými ve tř. 19, reklama, propagace, inzerce a poskytování obchodních informací prostřednictvím všech druhů médií; (37) provádění staveb všeho druhu včetně jejich změn, udržovacích prací na nich a jejich odstraňování, konzultační činnost, odborná pomoc a autorský dozor ve stavebnictví; (40) kácení a zpracování dřeva a dřevní hmoty, řezání, hoblování a spojování dřeva a dřevěných polotovarů, impregnace a sušení dřeva a dřevěných polotovarů, štěpkování dřevní hmoty, provoz pily.
- (730) **FB STAV CZ s.r.o.**, Otín 7, Jindřichův Hradec, 37701, CZ
- (740) Ing. Michal Jupa, patentový zástupce, Na Baních 1385, Praha 5 - Zbraslav, 15600

- (210) **O-477451**
- (220) 15.06.2010
- (320) 15.06.2010
- (511) 19, 35, 37, 40
- (540)



- (510) (19) stavební materiály nekovové všeho druhu jako např. dřevo, prkna, hranoly, fošny, latě, trámy, dřevěné panely, desky, dřevoštěpkové desky, štěpka, překližky, palubky, palety, paletové přířezy, piliny, krovy, střechy, střešní krytiny, vazníky, okna, dveře, schodiště a zábradlí, obklady, dlažby, fasády domů, sádkokartony, podlahové krytiny stavebního charakteru, dřevěné domy, pergoly, altány, zahradní domky, dřevostavby, garážová stání; (35) zprostředkovatelská, konzultační a poradenská činnost v oblasti obchodu se stavebními materiály nekovovými uvedenými ve tř. 19, reklama, propagace, inzerce a poskytování obchodních informací prostřednictvím všech druhů médií; (37) provádění staveb všeho druhu včetně jejich změn, udržovacích prací na nich a jejich odstraňování, konzultační činnost, odborná pomoc a autorský dozor ve stavebnictví; (40) kácení a zpracování dřeva a dřevní hmoty, řezání, hoblování a spojování dřeva a dřevěných polotovarů, impregnace a sušení dřeva a dřevěných polotovarů, štěpkování dřevní hmoty, provoz pily.
- (730) **FB STAV CZ s.r.o.**, Otín 7, Jindřichův Hradec, 37701, CZ
- (740) Ing. Michal Jupa, patentový zástupce, Na Baních 1385, Praha 5 - Zbraslav, 15600

(210) **O-477463**  
(220) 16.06.2010  
(320) 16.06.2010  
(511) 41, 43  
(540)

## Sunset

(510) (41) pořádání hudebních festivalů taneční hudby, plánování a organizování večírků; (43) hostinská činnost, služby zajišťující stravování a nápoje, catering, restaurace, kavárny, bary.  
(730) **Bc. Vít Veselovský**, Prievdzská 2543/38, Šumperk, 78701, CZ  
(740) Mgr. Zuzana Šimonovská, LL.M., advokátka, U Prašné brány 1078/1, Praha 1, 11000

(210) **O-477478**  
(220) 16.06.2010  
(320) 16.06.2010  
(511) 16, 32, 33, 43  
(540)



(510) (16) papír, lepenka a výrobky z těchto materiálů, které nejsou zařazeny do jiných tříd, tiskárenské výrobky, fotografie, papírenské zboží, kancelářské potřeby (vyjímaje nábytek), plastické obaly (nezařazené do jiných tříd); (32) piva, minerální vody, šumivé nápoje a jiné nápoje nealkoholické, nápoje a šťávy ovocné, sirupy a jiné přípravky k zhotovování nápojů; (33) alkoholické nápoje (s výjimkou piva); (43) služby zajišťující stravování a nápoje, dočasné ubytování.  
(590) Barevná  
(730) **VINEYARDS WINE IMPORTERS s.r.o.**, Ohradní 1079/59, Praha 4, 14000, CZ  
(740) Mgr. Petr Slepíčka, Palackého 15, Praha 1, 11000

(210) **O-477479**  
(220) 16.06.2010  
(320) 16.06.2010  
(511) 16, 28, 41  
(540)



(510) (16) papír, lepenka a výrobky z těchto materiálů, které nejsou zařazeny do jiných tříd, tiskárenské výrobky, fotografie, papírenské zboží, kancelářské potřeby (vyjímaje nábytek), plastové obaly (nezařazené do jiných tříd); (28) hry, hračky, potřeby pro gymnastiku a sport, které nejsou uvedeny v jiných třídách, vánoční ozdoby; (41) výchova, vzdělávání, zábava, sportovní a kulturní aktivity.  
(590) Barevná  
(730) **Tuleškov Pavel**, Na Čihadle 870/18, Praha 6, 16000, CZ  
(740) Mgr. Petr Slepíčka, Palackého 15, Praha 1, 11000

(210) **O-477497**  
(220) 17.06.2010  
(320) 17.06.2010  
(511) 11

(540)

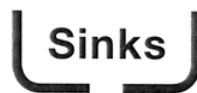

sink about it

... a pohoda dřez

(510) (11) dřezy, směšovací (pákové) baterie pro vodovodní potrubí, odsávací zařízení, digestoře.  
(730) **SINKS s.r.o.**, Nová Svatava 240, Svatava, 35703, CZ

(210) **O-477527**  
(220) 07.06.2007  
(320) 07.06.2007  
(511) 5  
(540)

## UROCIDIN

(510) (5) farmaceutika pro léčbu rakoviny močového měchýře.  
(730) **Bioniche Life Sciences Inc.**, 231 Dundas Street East, Belleville, Ontario, CA  
(740) Čermák Hořejš Matějka a spol., Mgr. Lukáš Lorenc, Národní 32, Praha 1, 11000

(210) **O-477748**  
(220) 28.06.2010  
(320) 28.06.2010  
(511) 5  
(540)

## CELLULINE - PRO KAŽDÝ DEN

(510) (5) farmaceutické výrobky s vlákninou.  
(730) **PRO.MED.CS Praha a.s.**, Telčská 1, Praha 1, 14000, CZ

(210) **O-477865**  
(220) 01.07.2010  
(320) 01.07.2010  
(511) 5, 9, 10, 35, 38, 39, 41, 42, 44  
(540)



(510) (5) farmaceutické a veterinářské prostředky, hygienické výrobky pro léčebné účely, náplasti a obvazový materiál, dezinfekční přípravky, fungicidy, antibakteriální přípravky, dietní potraviny pro léčebné účely, dietetické nápoje pro léčebné účely, léčivé čaje, chemické přípravky pro lékařské, farmaceutické a veterinární účely, kultury mikroorganismů pro lékařské a veterinární účely, léčiva, sterilizační přípravky, vakcíny, kromě koncentrovaných výživných, rostlinných, dietních a multivitaminových doplňků ve formě gelu; (9) přístroje a nástroje vědecké, námořní, geodetické, fotografické, filmové, optické, přístroje a nástroje pro vážení, měření, signalizaci, kontrolu (monitorování), záchranu životů a přístroje a nástroje pro vyučování, přístroje a nástroje pro vedení, přepínání, přeměnu, akumulaci, regulaci nebo řízení elektrického proudu, přístroje pro záznam, převod, přenos nebo reprodukci zvuku nebo obrazu, magnetické nosiče dat, optické nosiče dat, přístroje pro zpracování dat a počítače, telekomunikační přístroje, mobilní telekomunikační přístroje, počítačový hardware, počítačový software, počítačový software stažitelný z Internetu, počítačový software na nosičích dat, telekomunikační síťové přístroje, řídicí software pro telekomunikační sítě a pro telekomunikační přístroje, přístroje a nástroje elektronické, servery, modemy, radiokomunikační, telekomunikační zařízení a síťové prvky pro přenos dat, telefonních hovorů, pro propojení počítačových datových, výpočetních sítí a pro připojení ke všem druhům datových a informačních sítí včetně sítí globálních a Internetu,

kontaktní čočky, ochranné brýle, elektronické publikace (stažitelné), části a příslušenství pro všechny výše uvedené výrobky; (10) přístroje a nástroje chirurgické, ortopedické potřeby, materiál na sešívání ran, anesteziologické přístroje, kardiologické, diagnostické, zubařské a jiné lékařské přístroje a nástroje, speciální lůžka pro lékařské účely, nábytek speciální pro lékařské účely; (35) propagační, inzertní a reklamní činnost v oblasti zdravotní péče, prevence nemocí a zdravotní osvěty, pomoc při řízení obchodní činnosti zejména v oblasti zdravotnictví, automatizované zpracování dat, systematizace dat a informací do počítačových databází; (38) spoje (telekomunikace), telekomunikační služby, telematické služby, mobilní telekomunikační služby, telekomunikační portálové služby, internetové portálové služby, datové služby, poskytování přístupu do počítačových databází, zprostředkování přenosu dat, zajišťování a pronájem přístupového času do počítačových a datových sítí a databank, služby přístupu ke všem druhům datových a informačních sítí a Internetu, přenos všech druhů dat a informací prostřednictvím pevných i radiových telekomunikačních sítí a datových sítí všeho druhu, mobilní telekomunikační síťové služby, telekomunikační služby pevných linek, poskytování širokopásmového telekomunikačního přístupu, přenos a vedení dat a televizního signálu, služby elektronické pošty, poskytování telekomunikačního připojení ke globálním počítačovým sítím, pronájem telekomunikačních a datových okruhů, zřizování a provozování veřejných, účelových a privátních telekomunikačních, počítačových a datových sítí, služby pro přenos video záznamů, získávání a šíření zpráv a informací prostřednictvím telekomunikační sítě nebo datové sítě nebo sítě výpočetní, informační, poradenská a konzultační činnost v oblasti telekomunikací a výpočetní techniky, informační a poradenské služby týkající se výše uvedených služeb; (39) sanitní doprava; (41) pořádání vzdělávacích akcí pro odbornou i laickou veřejnost v oblasti zdravotnictví, prevence nemocí a zdravotní osvěty, pořádání vzdělávacích a informačních kurzů pro zaměstnance zdravotnictví, sportovní a kulturní aktivity a jejich podpora, pořádání kulturně společenských akcí, pořádání vědeckých a odborných seminářů, kongresů, symposií a konferencí; (42) návrh a vývoj počítačového hardware a software pro potřeby zdravotnictví, vědecký výzkum pro lékařské účely, bakteriologický a biologický výzkum, chemické a biologické analýzy, vývoj a výzkum léčiv, zkoušení léčiv, výzkum a vývoj v oblasti přírodních a technických věd, znalecké služby v oblasti zdravotnictví a lékařství, znalecké služby v oblasti molekulární biologie, biochemie, instrumentálních metod a soudní sérologie, znalecké služby v oblasti genetiky, identifikací osob a genetické DNA analýzy hypervariabilních polymorfismů člověka, znalecké služby v oblasti farmacie a toxikologie, IT služby, služby počítačového programování, obnova počítačových dat, poradenství v oblasti počítačového hardware, poradenství v oblasti počítačového software, instalace, aktualizace a údržba počítačového software, kopírování počítačových programů, pronájem počítačů, pronájem serverů, administrace a monitoring serverů, antivirová ochrana, pronájem počítačového software, pronájem počítačového hardware, tvorba a správa webových stránek pro třetí osoby, webhosting, technické poradenství a expertní činnosti, projektování a návrh zařízení pro telekomunikace, výzkum v oblasti telekomunikačních technologií, informační, konzultační a poradenské služby týkající se výše uvedených služeb, poradenská činnost a zpracování projektů v oblasti řízení a restrukturalizace zdravotnických subjektů; (44) lékařské služby, poskytování ambulantní a hospitalizační zdravotní péče ve všech oborech medicíny, rtg vyšetření, angiografická vyšetření, ultrazvuková vyšetření a jiná vyšetření pro lékařské účely, provádění operačních výkonů, poskytování intenzivní péče, provádění anestézií, rehabilitační služby, fyzioterapie, lékařské poradenství, ošetrovatelské služby, lékárenské služby, provoz krevní banky, provoz banky kostní dřeně, provozování sterilizačního centra, provozování rychlé záchranné služby, provozování klinické laboratoře, hematologie, onkologie, radioterapie, transplantační a replantační centrum, zdravotní koupele.

(590) Barevná

(730) **AGEL a.s.**, Mathonova 291/1, Prostějov, 79604, CZ

(740) HALAXOVÁ & HALAXOVÁ, TETRAPAT, RNDr. Zdeňka Halaxová, Dukelská 891/4, Olomouc, 77200

(210) **O-477866**

(220) 01.07.2010

(320) 01.07.2010

(511) 5, 9, 10, 35, 38, 39, 41, 42, 44

(540)

## MEDICAL SYSTEMS člen skupiny AGEL

- (510) (5) farmaceutické a veterinářské prostředky, hygienické výrobky pro léčebné účely, náplasti a obvazový materiál, dezinfekční přípravky, fungicidy, antibakteriální přípravky, dietní potraviny pro léčebné účely, dietetické nápoje pro léčebné účely, léčivé čaje, chemické přípravky pro lékařské, farmaceutické a veterinární účely, kultury mikroorganismů pro lékařské a veterinární účely, léčiva, sterilizační přípravky, vakcíny, kromě koncentrovaných výživných, rostlinných, dietních a multivitaminových doplňků ve formě gelu; (9) přístroje a nástroje vědecké, námořní, geodetické, fotografické, filmové, optické, přístroje a nástroje pro vážení, měření, signalizaci, kontrolu (monitorování), záchranu životů a přístroje a nástroje pro vyučování, přístroje a nástroje pro vedení, přepínání, přeměnu, akumulaci, regulaci nebo řízení elektrického proudu, přístroje pro záznam, převod, přenos nebo reprodukci zvuku nebo obrazu, magnetické nosiče dat, optické nosiče dat, přístroje pro zpracování dat a počítače, telekomunikační přístroje, mobilní telekomunikační přístroje, počítačový hardware, počítačový software, počítačový software stažitelný z Internetu, počítačový software na nosičích dat, telekomunikační síťové přístroje, řídicí software pro telekomunikační sítě a pro telekomunikační přístroje, přístroje a nástroje elektronické, servery, modemy, radiokomunikační, telekomunikační zařízení a síťové prvky pro přenos dat, telefonních hovorů, pro propojení počítačových datových, výpočetních sítí pro připojení ke všem druhům datových a informačních sítí včetně sítí globálních a Internetu, kontaktní čočky, ochranné brýle, elektronické publikace (stažitelné), části a příslušenství pro všechny výše uvedené výrobky; (10) přístroje a nástroje chirurgické, ortopedické potřeby, materiál na sešívání ran, anesteziologické přístroje, kardiologické, diagnostické, zubařské a jiné lékařské přístroje a nástroje, speciální lůžka pro lékařské účely, nábytek speciální pro lékařské účely; (35) propagační, inzertní a reklamní činnost v oblasti zdravotní péče, prevence nemocí a zdravotní osvěty, pomoc při řízení obchodní činnosti zejména v oblasti zdravotnictví, automatizované zpracování dat, systematizace dat a informací do počítačových databází; (38) spoje (telekomunikace), telekomunikační služby, telematické služby, mobilní telekomunikační služby, telekomunikační portálové služby, internetové portálové služby, datové služby, poskytování přístupu do počítačových databází, zprostředkování přenosu dat, zajišťování a pronájem přístupového času do počítačových a datových sítí a databank, služby přístupu ke všem druhům datových a informačních sítí a Internetu, přenos všech druhů dat a informací prostřednictvím pevných i radiových telekomunikačních sítí a datových sítí všeho druhu, mobilní telekomunikační síťové služby, telekomunikační služby pevných linek, poskytování širokopásmového telekomunikačního přístupu, přenos a vedení dat a televizního signálu, služby elektronické pošty, poskytování telekomunikačního připojení ke globálním počítačovým sítím, pronájem telekomunikačních a datových okruhů, zřizování a provozování veřejných, účelových a privátních telekomunikačních, počítačových a datových sítí, služby pro přenos video záznamů, získávání a šíření zpráv a informací prostřednictvím telekomunikační sítě nebo datové sítě nebo sítě výpočetní, informační, poradenská a konzultační činnost v oblasti telekomunikací a výpočetní techniky, informační a poradenské služby týkající se výše uvedených služeb; (39) sanitní doprava; (41) pořádání vzdělávacích akcí pro odbornou i laickou veřejnost v oblasti zdravotnictví, prevence nemocí a zdravotní osvěty, pořádání vzdělávacích a informačních kurzů pro zaměstnance zdravotnictví, sportovní a kulturní aktivity a jejich podpora, pořádání kulturně společenských akcí, pořádání vědeckých a odborných seminářů, kongresů, symposií a konferencí; (42) návrh a vývoj počítačového hardware a software pro potřeby zdravotnictví, vědecký výzkum pro lékařské účely, bakteriologický a biologický výzkum, chemické a biologické analýzy, vývoj a výzkum léčiv, zkoušení léčiv, výzkum a vývoj v oblasti přírodních a technických věd, znalecké služby v oblasti zdravotnictví a lékařství, znalecké služby v oblasti molekulární



biologie, biochemie, instrumentálních metod a soudní sérologie, znalecké služby v oblasti genetiky, identifikací osob a genetické DNA analýzy hypervariabilních polymorfismů člověka, znalecké služby v oblasti farmacie a toxikologie, IT služby, služby počítačového programování, obnova počítačových dat, poradenství v oblasti počítačového hardware, poradenství v oblasti počítačového software, instalace, aktualizace a údržba počítačového software, kopírování počítačových programů, pronájem počítačů, pronájem serverů, administrace a monitoring serverů, antivirová ochrana, pronájem počítačového software, pronájem počítačového hardware, tvorba a správa webových stránek pro třetí osoby, webhosting, technické poradenství a expertní činnosti, projektování a návrh zařízení pro telekomunikace, výzkum v oblasti telekomunikačních technologií, informační, konzultační a poradenské služby týkající se výše uvedených služeb, poradenská činnost a zpracování projektů v oblasti řízení a restrukturalizace zdravotnických subjektů; (44) lékařské služby, poskytování ambulantní a hospitalizační zdravotní péče ve všech oborech medicíny, rtg vyšetření, angiografická vyšetření, ultrazvuková vyšetření a jiná vyšetření pro lékařské účely, provádění operačních výkonů, poskytování intenzivní péče, provádění anestézií, rehabilitační služby, fyzioterapie, lékařské poradenství, ošetrovatelské služby, lékárenské služby, provoz krevní banky, provoz banky kostní dřeně, provozování sterilizačního centra, provozování rychlé záchranné služby, provozování klinické laboratoře, hematologie, onkologie, radioterapie, transplantační a replantační centrum, zdravotní koupele.

- (730) **AGEL a.s.**, Mathonova 291/1, Prostějov, 79604, CZ  
(740) HALAXOVÁ & HALAXOVÁ, TETRAPAT, RNDr. Zdeňka Halaxová, Dukelská 891/4, Olomouc, 77200

(210) **O-477888**

- (220) 02.07.2010  
(320) 02.07.2010  
(511) 3, 5, 10, 35, 39, 40, 41, 42, 43, 44  
(540)

## STŘEDOMORAVSKÁ NEMOCNIČNÍ člen skupiny AGEL

- (510) (3) antistatické přípravky, odmašťovací přípravky; (5) farmaceutické a veterinářské prostředky, hygienické výrobky pro léčebné účely, náplasti a obvazový materiál, dezinfekční přípravky, fungicidy, antibakteriální přípravky, dietní potraviny pro léčebné účely, dietetické nápoje pro léčebné účely, léčivé čaje, chemické přípravky pro lékařské, farmaceutické a veterinární účely, kultury mikroorganismů pro lékařské a veterinární účely, léčiva, sterilizační přípravky, vakcíny, kromě koncentrovaných výživných, rostlinných, dietních a multivitaminových doplňků ve formě gelu; (10) přístroje a nástroje chirurgické, ortopedické potřeby, materiál na sešívání ran, anesteziologické přístroje, kardiologické, diagnostické, zubařské a jiné lékařské přístroje a nástroje, speciální lůžka pro lékařské účely, nábytek speciální pro lékařské účely; (35) propagační činnost v oblasti zdravotní péče, prevence nemocí a zdravotní osvěty, pomoc při řízení obchodní činnosti zejména v oblasti zdravotnictví; (39) sanitní doprava; (40) činnost v oblasti nakládání s nebezpečnými odpady; (41) pořádání vzdělávacích akcí pro odbornou i laickou veřejnost v oblasti zdravotnictví, prevence nemocí a zdravotní osvěty, pořádání vzdělávacích a informačních kurzů pro zaměstnance zdravotnictví, sportovní a kulturní aktivity a jejich podpora, pořádání kulturně společenských akcí, pořádání vědeckých a odborných seminářů, kongresů, sympozií a konferencí; (42) návrh a vývoj počítačového hardware a software pro potřeby zdravotnictví, vědecký výzkum pro lékařské účely, bakteriologický a biologický výzkum, chemické a biologické analýzy, vývoj a výzkum léčiv, zkoušení léčiv, výzkum a vývoj v oblasti přírodních a technických věd, znalecké služby v oblasti zdravotnictví a lékařství, znalecké služby v oblasti molekulární biologie, biochemie, instrumentálních metod a soudní sérologie, znalecké služby v oblasti genetiky, identifikací osob a genetické DNA analýzy hypervariabilních polymorfismů člověka, znalecké služby v oblasti farmacie a toxikologie, poradenská činnost a zpracování projektů v oblasti řízení a restrukturalizace zdravotnických subjektů; (43) provoz kuchyně a jídelny,

zajišťování ubytovacích služeb; (44) lékařské služby, poskytování ambulantní a hospitalizační zdravotní péče ve všech oborech medicíny, rtg vyšetření, angiografická vyšetření, ultrazvuková vyšetření a jiná vyšetření pro lékařské účely, provádění operačních výkonů, poskytování intenzivní péče, provádění anestézií, rehabilitační služby, fyzioterapie, lékařské poradenství, ošetrovatelské služby, lékárenské služby, provoz krevní banky, provoz banky kostní dřeně, provozování sterilizačního centra, provozování rychlé záchranné služby, provozování klinické laboratoře, hematologie, onkologie, radioterapie, transplantační a replantační centrum, zdravotní koupele.

- (730) **AGEL a.s.**, Mathonova 291/1, Prostějov, 79604, CZ  
(740) HALAXOVÁ & HALAXOVÁ, TETRAPAT, RNDr. Zdeňka Halaxová, Dukelská 891/4, Olomouc, 77200

(210) **O-477892**

- (220) 02.07.2010  
(320) 02.07.2010  
(511) 3, 5, 10, 35, 39, 40, 41, 42, 43, 44  
(540)



- (510) (3) antistatické přípravky, odmašťovací přípravky; (5) farmaceutické a veterinářské prostředky, hygienické výrobky pro léčebné účely, náplasti a obvazový materiál, dezinfekční přípravky, fungicidy, antibakteriální přípravky, dietní potraviny pro léčebné účely, dietetické nápoje pro léčebné účely, léčivé čaje, chemické přípravky pro lékařské, farmaceutické a veterinární účely, kultury mikroorganismů pro lékařské a veterinární účely, léčiva, sterilizační přípravky, vakcíny, kromě koncentrovaných výživných, rostlinných, dietních a multivitaminových doplňků ve formě gelu; (10) přístroje a nástroje chirurgické, ortopedické potřeby, materiál na sešívání ran, anesteziologické přístroje, kardiologické, diagnostické, zubařské a jiné lékařské přístroje a nástroje, speciální lůžka pro lékařské účely, nábytek speciální pro lékařské účely; (35) propagační činnost v oblasti zdravotní péče, prevence nemocí a zdravotní osvěty, pomoc při řízení obchodní činnosti zejména v oblasti zdravotnictví; (39) sanitní doprava; (40) činnost v oblasti nakládání s nebezpečnými odpady; (41) pořádání vzdělávacích akcí pro odbornou i laickou veřejnost v oblasti zdravotnictví, prevence nemocí a zdravotní osvěty, pořádání kulturně společenských akcí, pořádání vědeckých a odborných seminářů, kongresů, sympozií a konferencí; (42) návrh a vývoj počítačového hardware a software pro potřeby zdravotnictví, vědecký výzkum pro lékařské účely, bakteriologický a biologický výzkum, chemické a biologické analýzy, vývoj a výzkum léčiv, zkoušení léčiv, výzkum a vývoj v oblasti přírodních a technických věd, znalecké služby v oblasti zdravotnictví a lékařství, znalecké služby v oblasti molekulární biologie, biochemie, instrumentálních metod a soudní sérologie, znalecké služby v oblasti genetiky, identifikací osob a genetické DNA analýzy hypervariabilních polymorfismů člověka, znalecké služby v oblasti farmacie a toxikologie, poradenská činnost a zpracování projektů v oblasti řízení a restrukturalizace zdravotnických subjektů; (43) provoz kuchyně a jídelny, zajišťování ubytovacích služeb; (44) lékařské služby, poskytování ambulantní a hospitalizační zdravotní péče ve všech oborech medicíny, rtg vyšetření, angiografická vyšetření, ultrazvuková vyšetření a jiná vyšetření pro lékařské účely, provádění operačních výkonů, poskytování intenzivní péče, provádění anestézií, rehabilitační služby, fyzioterapie, lékařské poradenství, ošetrovatelské služby, lékárenské služby, provoz krevní banky, provoz banky kostní dřeně, provozování sterilizačního centra, provozování rychlé záchranné služby, provozování klinické laboratoře, hematologie, onkologie, radioterapie, transplantační a replantační centrum, zdravotní

koupele.  
(590) Barevná  
(730) **AGEL a.s.**, Mathonova 291/1, Prostějov, 79604, CZ  
(740) HALAXOVÁ & HALAXOVÁ, TETRAPAT, RNDr. Zdeňka Halaxová, Dukelská 891/4, Olomouc, 77200



(210) **O-477911**

(220) 02.07.2010

(320) 02.07.2010

(511) 3, 5, 10, 35, 39, 40, 41, 42, 43, 44

(540) **1.OČNÍ člen skupiny AGEL**

(510) (3) antistatické přípravky, odmašťovací přípravky; (5) farmaceutické a veterinářské prostředky, hygienické výrobky pro léčebné účely, náplasti a obvazový materiál, dezinfekční přípravky, fungicidy, antibakteriální přípravky, dietní potraviny pro léčebné účely, dietetické nápoje pro léčebné účely, léčivé čaje, chemické přípravky pro lékařské, farmaceutické a veterinární účely, kultury mikroorganismů pro lékařské a veterinární účely, léčiva, sterilizační přípravky, vakcíny, kromě koncentrovaných výživných, rostlinných, dietních a multivitaminových doplňků ve formě gelu; (10) přístroje a nástroje chirurgické, ortopedické potřeby, materiál na sešívání ran, anesteziologické přístroje, kardiologické, diagnostické, zubařské a jiné lékařské přístroje a nástroje, speciální lůžka pro lékařské účely, nábytek speciální pro lékařské účely; (35) propagační činnost v oblasti zdravotní péče, prevence nemocí a zdravotní osvěty, pomoc při řízení obchodní činnosti zejména v oblasti zdravotnictví; (39) sanitní doprava; (40) činnost v oblasti nakládání s nebezpečnými odpady; (41) pořádání vzdělávacích akcí pro odbornou i laickou veřejnost v oblasti zdravotnictví, prevence nemocí a zdravotní osvěty, pořádání vzdělávacích a informačních kurzů pro zaměstnance zdravotnictví, sportovní a kulturní aktivity a jejich podpora, pořádání kulturně společenských akcí, pořádání vědeckých a odborných seminářů, kongresů, symposií a konferencí; (42) návrh a vývoj počítačového hardware a software pro potřeby zdravotnictví, vědecký výzkum pro lékařské účely, bakteriologický a biologický výzkum, chemické a biologické analýzy, vývoj a výzkum léčiv, zkoušení léčiv, výzkum a vývoj v oblasti přírodních a technických věd, znalecké služby v oblasti zdravotnictví a lékařství, znalecké služby v oblasti molekulární biologie, biochemie, instrumentálních metod a soudní sérologie, znalecké služby v oblasti genetiky, identifikací osob a genetické DNA analýzy hypervariabilních polymorfismů člověka, znalecké služby v oblasti farmacie a toxikologie, poradenská činnost a zpracování projektů v oblasti řízení a restrukturalizace zdravotnických subjektů; (43) provoz kuchyně a jídelny, zajišťování ubytovacích služeb; (44) lékařské služby, poskytování ambulantní a hospitalizační zdravotní péče ve všech oborech medicíny, rtg vyšetření, angiografická vyšetření, ultrazvuková vyšetření a jiná vyšetření pro lékařské účely, provádění operačních výkonů, poskytování intenzivní péče, provádění anestézií, rehabilitační služby, fyzioterapie, lékařské poradenství, ošetrovatelské služby, lékárenské služby, provoz krevní banky, provoz banky kostní dřeně, provozování sterilizačního centra, provozování rychlé záchranné služby, provozování klinické laboratoře, hematologie, onkologie, radioterapie, transplantační a replantační centrum, zdravotní koupele.

(730) **AGEL a.s.**, Mathonova 291/1, Prostějov, 79604, CZ

(740) HALAXOVÁ & HALAXOVÁ, TETRAPAT, RNDr. Zdeňka Halaxová, Dukelská 891/4, Olomouc, 77200

(540)

(510) (3) antistatické přípravky, odmašťovací přípravky; (5) farmaceutické a veterinářské prostředky, hygienické výrobky pro léčebné účely, náplasti a obvazový materiál, dezinfekční přípravky, fungicidy, antibakteriální přípravky, dietní potraviny pro léčebné účely, dietetické nápoje pro léčebné účely, léčivé čaje, chemické přípravky pro lékařské, farmaceutické a veterinární účely, kultury mikroorganismů pro lékařské a veterinární účely, léčiva, sterilizační přípravky, vakcíny, kromě koncentrovaných výživných, rostlinných, dietních a multivitaminových doplňků ve formě gelu; (10) přístroje a nástroje chirurgické, ortopedické potřeby, materiál na sešívání ran, anesteziologické přístroje, kardiologické, diagnostické, zubařské a jiné lékařské přístroje a nástroje, speciální lůžka pro lékařské účely, nábytek speciální pro lékařské účely; (35) propagační činnost v oblasti zdravotní péče, prevence nemocí a zdravotní osvěty, pomoc při řízení obchodní činnosti zejména v oblasti zdravotnictví; (39) sanitní doprava; (40) činnost v oblasti nakládání s nebezpečnými odpady; (41) pořádání vzdělávacích akcí pro odbornou i laickou veřejnost v oblasti zdravotnictví, prevence nemocí a zdravotní osvěty, pořádání vzdělávacích a informačních kurzů pro zaměstnance zdravotnictví, sportovní a kulturní aktivity a jejich podpora, pořádání kulturně společenských akcí, pořádání vědeckých a odborných seminářů, kongresů, symposií a konferencí; (42) návrh a vývoj počítačového hardware a software pro potřeby zdravotnictví, vědecký výzkum pro lékařské účely, bakteriologický a biologický výzkum, chemické a biologické analýzy, vývoj a výzkum léčiv, zkoušení léčiv, výzkum a vývoj v oblasti přírodních a technických věd, znalecké služby v oblasti zdravotnictví a lékařství, znalecké služby v oblasti molekulární biologie, biochemie, instrumentálních metod a soudní sérologie, znalecké služby v oblasti genetiky, identifikací osob a genetické DNA analýzy hypervariabilních polymorfismů člověka, znalecké služby v oblasti farmacie a toxikologie, poradenská činnost a zpracování projektů v oblasti řízení a restrukturalizace zdravotnických subjektů; (43) provoz kuchyně a jídelny, zajišťování ubytovacích služeb; (44) lékařské služby, poskytování ambulantní a hospitalizační zdravotní péče ve všech oborech medicíny, rtg vyšetření, angiografická vyšetření, ultrazvuková vyšetření a jiná vyšetření pro lékařské účely, provádění operačních výkonů, poskytování intenzivní péče, provádění anestézií, rehabilitační služby, fyzioterapie, lékařské poradenství, ošetrovatelské služby, lékárenské služby, provoz krevní banky, provoz banky kostní dřeně, provozování sterilizačního centra, provozování rychlé záchranné služby, provozování klinické laboratoře, hematologie, onkologie, radioterapie, transplantační a replantační centrum, zdravotní koupele.

(590) Barevná

(730) **AGEL a.s.**, Mathonova 291/1, Prostějov, 79604, CZ

(740) HALAXOVÁ & HALAXOVÁ, TETRAPAT, RNDr. Zdeňka Halaxová, Dukelská 891/4, Olomouc, 77200

(210) **O-477912**

(220) 02.07.2010

(320) 02.07.2010

(511) 3, 5, 10, 35, 39, 40, 41, 42, 43, 44

(210) **O-477913**

(220) 02.07.2010

(320) 02.07.2010

(511) 3, 5, 10, 35, 39, 40, 41, 42, 43, 44

(540)

## **DIALÝZA ŠUMPERK člen skupiny AGEL**

(510) (3) antistatické přípravky, odmašťovací přípravky; (5) farmaceutické a veterinářské prostředky, hygienické výrobky pro léčebné účely, náplasti a obvazový materiál, dezinfekční přípravky, fungicidy, antibakteriální přípravky, dietní potraviny pro léčebné účely, dietetické nápoje pro léčebné účely, léčivé čaje, chemické přípravky pro lékařské, farmaceutické a veterinární účely, kultury mikroorganismů pro lékařské a

veterinární účely, léčiva, sterilizační přípravky, vakcíny, kromě koncentrovaných výživných, rostlinných, dietních a multivitaminových doplňků ve formě gelu; (10) přístroje a nástroje chirurgické, ortopedické potřeby, materiál na sešívání ran, anesteziologické přístroje, kardiologické, diagnostické, zubařské a jiné lékařské přístroje a nástroje, speciální lůžka pro lékařské účely, nábytek speciální pro lékařské účely; (35) propagační činnost v oblasti zdravotní péče, prevence nemocí a zdravotní osvěty, pomoc při řízení obchodní činnosti zejména v oblasti zdravotnictví; (39) sanitní doprava; (40) činnost v oblasti nakládání s nebezpečnými odpady; (41) pořádání vzdělávacích akcí pro odbornou i laickou veřejnost v oblasti zdravotnictví, prevence nemocí a zdravotní osvěty, pořádání vzdělávacích a informačních kurzů pro zaměstnance zdravotnictví, sportovní a kulturní aktivity a jejich podpora, pořádání kulturně společenských akcí, pořádání vědeckých a odborných seminářů, kongresů, sympozií a konferencí; (42) návrh a vývoj počítačového hardware a software pro potřeby zdravotnictví, vědecký výzkum pro lékařské účely, bakteriologický a biologický výzkum, chemické a biologické analýzy, vývoj a výzkum léčiv, zkoušení léčiv, výzkum a vývoj v oblasti přírodních a technických věd, znalecké služby v oblasti zdravotnictví a lékařství, znalecké služby v oblasti molekulární biologie, biochemie, instrumentálních metod a soudní sérologie, znalecké služby v oblasti genetiky, identifikací osob a genetické DNA analýzy hypervariabilních polymorfismů člověka, znalecké služby v oblasti farmacie a toxikologie, poradenská činnost a zpracování projektů v oblasti řízení a restrukturalizace zdravotnických subjektů; (43) provoz kuchyně a jídelny, zajišťování ubytovacích služeb; (44) lékařské služby, poskytování ambulantní a hospitalizační zdravotní péče ve všech oborech medicíny, rtg vyšetření, angiografická vyšetření, ultrazvuková vyšetření a jiná vyšetření pro lékařské účely, provádění operačních výkonů, poskytování intenzivní péče, provádění anestézií, rehabilitační služby, fyzioterapie, lékařské poradenství, ošetrovatelské služby, lékárenské služby, provoz krevní banky, provoz banky kostní dřevě, provozování sterilizačního centra, provozování rychlé záchranné služby, provozování klinické laboratoře, hematologie, onkologie, radioterapie, transplantační a replantační centrum, zdravotní koupele.

(730) AGEL a.s., Mathonova 291/1, Prostějov, 79604, CZ

(740) HALAXOVÁ & HALAXOVÁ, TETRAPAT, RNDr. Zdeňka Halaxová, Dukelská 891/4, Olomouc, 77200

(210) **O-477914**

(220) 02.07.2010

(320) 02.07.2010

(511) 3, 5, 10, 35, 39, 40, 41, 42, 43, 44

(540)



(510) (3) antistatické přípravky, odmašťovací přípravky; (5) farmaceutické a veterinářské prostředky, hygienické výrobky pro léčebné účely, náplasti a obvazový materiál, dezinfekční přípravky, fungicidy, antibakteriální přípravky, dietní potraviny pro léčebné účely, dietetické nápoje pro léčebné účely, léčivé čaje, chemické přípravky pro lékařské, farmaceutické a veterinární účely, kultury mikroorganismů pro lékařské a veterinární účely, léčiva, sterilizační přípravky, vakcíny, kromě koncentrovaných výživných, rostlinných, dietních a multivitaminových doplňků ve formě gelu; (10) přístroje a nástroje chirurgické, ortopedické potřeby, materiál na sešívání ran, anesteziologické přístroje, kardiologické, diagnostické, zubařské a jiné lékařské přístroje a nástroje, speciální lůžka pro lékařské účely, nábytek speciální pro lékařské účely; (35) propagační činnost v oblasti zdravotní péče, prevence nemocí a zdravotní osvěty, pomoc při řízení obchodní činnosti zejména v oblasti zdravotnictví; (39) sanitní doprava; (40) činnost v oblasti nakládání s nebezpečnými odpady; (41) pořádání vzdělávacích

akcí pro odbornou i laickou veřejnost v oblasti zdravotnictví, prevence nemocí a zdravotní osvěty, pořádání vzdělávacích a informačních kurzů pro zaměstnance zdravotnictví, sportovní a kulturní aktivity a jejich podpora, pořádání kulturně společenských akcí, pořádání vědeckých a odborných seminářů, kongresů, sympozií a konferencí; (42) návrh a vývoj počítačového hardware a software pro potřeby zdravotnictví, vědecký výzkum pro lékařské účely, bakteriologický a biologický výzkum, chemické a biologické analýzy, vývoj a výzkum léčiv, zkoušení léčiv, výzkum a vývoj v oblasti přírodních a technických věd, znalecké služby v oblasti zdravotnictví a lékařství, znalecké služby v oblasti molekulární biologie, biochemie, instrumentálních metod a soudní sérologie, znalecké služby v oblasti genetiky, identifikací osob a genetické DNA analýzy hypervariabilních polymorfismů člověka, znalecké služby v oblasti farmacie a toxikologie, poradenská činnost a zpracování projektů v oblasti řízení a restrukturalizace zdravotnických subjektů; (43) provoz kuchyně a jídelny, zajišťování ubytovacích služeb; (44) lékařské služby, poskytování ambulantní a hospitalizační zdravotní péče ve všech oborech medicíny, rtg vyšetření, angiografická vyšetření, ultrazvuková vyšetření a jiná vyšetření pro lékařské účely, provádění operačních výkonů, poskytování intenzivní péče, provádění anestézií, rehabilitační služby, fyzioterapie, lékařské poradenství, ošetrovatelské služby, lékárenské služby, provoz krevní banky, provoz banky kostní dřevě, provozování sterilizačního centra, provozování rychlé záchranné služby, provozování klinické laboratoře, hematologie, onkologie, radioterapie, transplantační a replantační centrum, zdravotní koupele.

(590) Barevná

(730) AGEL a.s., Mathonova 291/1, Prostějov, 79604, CZ

(740) HALAXOVÁ & HALAXOVÁ, TETRAPAT, RNDr. Zdeňka Halaxová, Dukelská 891/4, Olomouc, 77200

(210) **O-477916**

(220) 02.07.2010

(320) 02.07.2010

(511) 3, 5, 10, 35, 39, 40, 41, 42, 43, 44

(540)

## DOPRAVNÍ ZDRAVOTNICTVÍ člen skupiny AGEL

(510) (3) antistatické přípravky, odmašťovací přípravky; (5) farmaceutické a veterinářské prostředky, hygienické výrobky pro léčebné účely, náplasti a obvazový materiál, dezinfekční přípravky, fungicidy, antibakteriální přípravky, dietní potraviny pro léčebné účely, dietetické nápoje pro léčebné účely, léčivé čaje, chemické přípravky pro lékařské, farmaceutické a veterinární účely, kultury mikroorganismů pro lékařské a veterinární účely, léčiva, sterilizační přípravky, vakcíny, kromě koncentrovaných výživných, rostlinných, dietních a multivitaminových doplňků ve formě gelu; (10) přístroje a nástroje chirurgické, ortopedické potřeby, materiál na sešívání ran, anesteziologické přístroje, kardiologické, diagnostické, zubařské a jiné lékařské přístroje a nástroje, speciální lůžka pro lékařské účely, nábytek speciální pro lékařské účely; (35) propagační činnost v oblasti zdravotní péče, prevence nemocí a zdravotní osvěty, pomoc při řízení obchodní činnosti zejména v oblasti zdravotnictví; (39) sanitní doprava; (40) činnost v oblasti nakládání s nebezpečnými odpady; (41) pořádání vzdělávacích akcí pro odbornou i laickou veřejnost v oblasti zdravotnictví, prevence nemocí a zdravotní osvěty, pořádání vzdělávacích a informačních kurzů pro zaměstnance zdravotnictví, sportovní a kulturní aktivity a jejich podpora, pořádání kulturně společenských akcí, pořádání vědeckých a odborných seminářů, kongresů, sympozií a konferencí; (42) návrh a vývoj počítačového hardware a software pro potřeby zdravotnictví, vědecký výzkum pro lékařské účely, bakteriologický a biologický výzkum, chemické a biologické analýzy, vývoj a výzkum léčiv, zkoušení léčiv, výzkum a vývoj v oblasti přírodních a technických věd, znalecké služby v oblasti zdravotnictví a lékařství, znalecké služby v oblasti molekulární biologie, biochemie, instrumentálních metod a soudní sérologie, znalecké služby v oblasti genetiky, identifikací osob a genetické DNA analýzy hypervariabilních polymorfismů člověka, znalecké služby v oblasti farmacie a toxikologie, poradenská činnost a zpracování projektů v oblasti řízení a restrukturalizace

zdravotnických subjektů; (43) provoz kuchyně a jídelny, zajišťování ubytovacích služeb; (44) lékařské služby, poskytování ambulanti a hospitalizační zdravotní péče ve všech oborech medicíny, rtg vyšetření, angiografická vyšetření, ultrazvuková vyšetření a jiná vyšetření pro lékařské účely, provádění operačních výkonů, poskytování intenzivní péče, provádění anestézií, rehabilitační služby, fyzioterapie, lékařské poradenství, ošetrovatelské služby, lékárenské služby, provoz krevní banky, provoz banky kostní dřeně, provozování sterilizačního centra, provozování rychlé záchranné služby, provozování klinické laboratoře, hematologie, onkologie, radioterapie, transplantační a replantační centrum, zdravotní koupele.

(730) **AGEL a.s.**, Mathonova 291/1, Prostějov, 79604, CZ  
(740) HALAXOVÁ & HALAXOVÁ, TETRAPAT, RNDr. Zdeňka Halaxová, Dukelská 891/4, Olomouc, 77200

(210) **O-477917**  
(220) 02.07.2010  
(320) 02.07.2010  
(511) 3, 5, 10, 35, 39, 40, 41, 42, 43, 44  
(540)



(510) (3) antistatické přípravky, odmašťovací přípravky; (5) farmaceutické a veterinářské prostředky, hygienické výrobky pro léčebné účely, náplasti a obvazový materiál, dezinfekční přípravky, fungicidy, antibakteriální přípravky, dietní potraviny pro léčebné účely, dietetické nápoje pro léčebné účely, léčivé čaje, chemické přípravky pro lékařské, farmaceutické a veterinární účely, kultury mikroorganismů pro lékařské a veterinární účely, léčiva, sterilizační přípravky, vakcíny, kromě koncentrovaných výživných, rostlinných, dietních a multivitaminových doplňků ve formě gelu; (10) přístroje a nástroje chirurgické, ortopedické potřeby, materiál na sešívání ran, anesteziologické přístroje, kardiologické, diagnostické, zubařské a jiné lékařské přístroje a nástroje, speciální lůžka pro lékařské účely, nábytek speciální pro lékařské účely; (35) propagační činnost v oblasti zdravotní péče, prevence nemocí a zdravotní osvěty, pomoc při řízení obchodní činnosti zejména v oblasti zdravotnictví; (39) sanitní doprava; (40) činnost v oblasti nakládání s nebezpečnými odpady; (41) pořádání vzdělávacích akcí pro odbornou i laickou veřejnost v oblasti zdravotnictví, prevence nemocí a zdravotní osvěty, pořádání vzdělávacích a informačních kurzů pro zaměstnance zdravotnictví, sportovní a kulturní aktivity a jejich podpora, pořádání kulturně společenských akcí, pořádání vědeckých a odborných seminářů, kongresů, symposií a konferencí; (42) návrh a vývoj počítačového hardware a software pro potřeby zdravotnictví, vědecký výzkum pro lékařské účely, bakteriologický a biologický výzkum, chemické a biologické analýzy, vývoj a výzkum léčiv, zkoušení léčiv, výzkum a vývoj v oblasti přírodních a technických věd, znalecké služby v oblasti zdravotnictví a lékařství, znalecké služby v oblasti molekulární biologie, biochemie, instrumentálních metod a soudní sérologie, znalecké služby v oblasti genetiky, identifikací osob a genetické DNA analýzy hypervariabilních polymorfismů člověka, znalecké služby v oblasti farmacie a toxikologie, poradenská činnost a zpracování projektů v oblasti řízení a restrukturalizace zdravotnických subjektů; (43) provoz kuchyně a jídelny, zajišťování ubytovacích služeb; (44) lékařské služby, poskytování ambulanti a hospitalizační zdravotní péče ve všech oborech medicíny, rtg vyšetření, angiografická vyšetření, ultrazvuková vyšetření a jiná vyšetření pro lékařské účely, provádění operačních výkonů, poskytování intenzivní péče, provádění anestézií, rehabilitační služby, fyzioterapie, lékařské poradenství, ošetrovatelské služby, lékárenské služby, provoz krevní banky, provoz banky kostní dřeně, provozování sterilizačního centra, provozování rychlé záchranné služby, provozování klinické laboratoře, hematologie, onkologie, radioterapie, transplantační a replantační centrum, zdravotní koupele.

(730) **AGEL a.s.**, Mathonova 291/1, Prostějov, 79604, CZ  
(740) HALAXOVÁ & HALAXOVÁ, TETRAPAT, RNDr. Zdeňka Halaxová, Dukelská 891/4, Olomouc, 77200

(210) **O-477922**  
(220) 02.07.2010  
(320) 02.07.2010  
(511) 3, 5, 10, 35, 39, 40, 41, 42, 43, 44

radioterapie, transplantační a replantační centrum, zdravotní koupele.

(590) Barevná  
(730) **AGEL a.s.**, Mathonova 291/1, Prostějov, 79604, CZ  
(740) HALAXOVÁ & HALAXOVÁ, TETRAPAT, RNDr. Zdeňka Halaxová, Dukelská 891/4, Olomouc, 77200

(210) **O-477920**  
(220) 02.07.2010  
(320) 02.07.2010  
(511) 3, 5, 10, 35, 39, 40, 41, 42, 43, 44  
(540)

## NEMOCNICE PODLESÍ člen skupiny AGEL

(510) (3) antistatické přípravky, odmašťovací přípravky; (5) farmaceutické a veterinářské prostředky, hygienické výrobky pro léčebné účely, náplasti a obvazový materiál, dezinfekční přípravky, fungicidy, antibakteriální přípravky, dietní potraviny pro léčebné účely, dietetické nápoje pro léčebné účely, léčivé čaje, chemické přípravky pro lékařské, farmaceutické a veterinární účely, kultury mikroorganismů pro lékařské a veterinární účely, léčiva, sterilizační přípravky, vakcíny, kromě koncentrovaných výživných, rostlinných, dietních a multivitaminových doplňků ve formě gelu; (10) přístroje a nástroje chirurgické, ortopedické potřeby, materiál na sešívání ran, anesteziologické přístroje, kardiologické, diagnostické, zubařské a jiné lékařské přístroje a nástroje, speciální lůžka pro lékařské účely, nábytek speciální pro lékařské účely; (35) propagační činnost v oblasti zdravotní péče, prevence nemocí a zdravotní osvěty, pomoc při řízení obchodní činnosti zejména v oblasti zdravotnictví; (39) sanitní doprava; (40) činnost v oblasti nakládání s nebezpečnými odpady; (41) pořádání vzdělávacích akcí pro odbornou i laickou veřejnost v oblasti zdravotnictví, prevence nemocí a zdravotní osvěty, pořádání vzdělávacích a informačních kurzů pro zaměstnance zdravotnictví, sportovní a kulturní aktivity a jejich podpora, pořádání kulturně společenských akcí, pořádání vědeckých a odborných seminářů, kongresů, symposií a konferencí; (42) návrh a vývoj počítačového hardware a software pro potřeby zdravotnictví, vědecký výzkum pro lékařské účely, bakteriologický a biologický výzkum, chemické a biologické analýzy, vývoj a výzkum léčiv, zkoušení léčiv, výzkum a vývoj v oblasti přírodních a technických věd, znalecké služby v oblasti zdravotnictví a lékařství, znalecké služby v oblasti molekulární biologie, biochemie, instrumentálních metod a soudní sérologie, znalecké služby v oblasti genetiky, identifikací osob a genetické DNA analýzy hypervariabilních polymorfismů člověka, znalecké služby v oblasti farmacie a toxikologie, poradenská činnost a zpracování projektů v oblasti řízení a restrukturalizace zdravotnických subjektů; (43) provoz kuchyně a jídelny, zajišťování ubytovacích služeb; (44) lékařské služby, poskytování ambulanti a hospitalizační zdravotní péče ve všech oborech medicíny, rtg vyšetření, angiografická vyšetření, ultrazvuková vyšetření a jiná vyšetření pro lékařské účely, provádění operačních výkonů, poskytování intenzivní péče, provádění anestézií, rehabilitační služby, fyzioterapie, lékařské poradenství, ošetrovatelské služby, lékárenské služby, provoz krevní banky, provoz banky kostní dřeně, provozování sterilizačního centra, provozování rychlé záchranné služby, provozování klinické laboratoře, hematologie, onkologie, radioterapie, transplantační a replantační centrum, zdravotní koupele.

(730) **AGEL a.s.**, Mathonova 291/1, Prostějov, 79604, CZ  
(740) HALAXOVÁ & HALAXOVÁ, TETRAPAT, RNDr. Zdeňka Halaxová, Dukelská 891/4, Olomouc, 77200

(540)



(510) (3) antistatické přípravky, odmašťovací přípravky; (5) farmaceutické a veterinářské prostředky, hygienické výrobky pro léčebné účely, náplasti a obvazový materiál, dezinfekční přípravky, fungicidy, antibakteriální přípravky, dietní potraviny pro léčebné účely, dietetické nápoje pro léčebné účely, léčivé čaje, chemické přípravky pro lékařské, farmaceutické a veterinární účely, kultury mikroorganismů pro lékařské a veterinární účely, léčiva, sterilizační přípravky, vakcíny, kromě koncentrovaných výživných, rostlinných, dietních a multivitaminových doplňků ve formě gelu; (10) přístroje a nástroje chirurgické, ortopedické potřeby, materiál na sešívání ran, anesteziologické přístroje, kardiologické, diagnostické, zubarské a jiné lékařské přístroje a nástroje, speciální lůžka pro lékařské účely, nábytek speciální pro lékařské účely; (35) propagační činnost v oblasti zdravotní péče, prevence nemocí a zdravotní osvěty, pomoc při řízení obchodní činnosti zejména v oblasti zdravotnictví; (39) sanitní doprava; (40) činnost v oblasti nakládání s nebezpečnými odpady; (41) pořádání vzdělávacích akcí pro odbornou i laickou veřejnost v oblasti zdravotnictví, prevence nemocí a zdravotní osvěty, pořádání vzdělávacích a informačních kurzů pro zaměstnance zdravotnictví, sportovní a kulturní aktivity a jejich podpora, pořádání kulturně společenských akcí, pořádání vědeckých a odborných seminářů, kongresů, sympozií a konferencí; (42) návrh a vývoj počítačového hardware a software pro potřeby zdravotnictví, vědecký výzkum pro lékařské účely, bakteriologický a biologický výzkum, chemické a biologické analýzy, vývoj a výzkum léčiv, zkoušení léčiv, výzkum a vývoj v oblasti přírodních a technických věd, znalecké služby v oblasti zdravotnictví a lékařství, znalecké služby v oblasti molekulární biologie, biochemie, instrumentálních metod a soudní sérologie, znalecké služby v oblasti genetiky, identifikaci osob a genetické DNA analýzy hypervariabilních polymorfismů člověka, znalecké služby v oblasti farmacie a toxikologie, poradenská činnost a zpracování projektů v oblasti řízení a restrukturalizace zdravotnických subjektů; (43) provoz kuchyně a jídelny, zajišťování ubytovacích služeb; (44) lékařské služby, poskytování ambulantní a hospitalizační zdravotní péče ve všech oborech medicíny, rtg vyšetření, angiografická vyšetření, ultrazvuková vyšetření a jiná vyšetření pro lékařské účely, provádění operačních výkonů, poskytování intenzivní péče, provádění anestézií, rehabilitační služby, fyzioterapie, lékařské poradenství, ošetrovatelské služby, lékárenské služby, provoz krevní banky, provoz banky kostní dřeně, provozování sterilizačního centra, provozování rychlé záchranné služby, provozování klinické laboratoře, hematologie, onkologie, radioterapie, transplantační a replantační centrum, zdravotní koupele.

(590) Barevná

(730) **AGEL a.s.**, Mathonova 291/1, Prostějov, 79604, CZ

(740) HALAXOVÁ & HALAXOVÁ, TETRAPAT, RNDr. Zdeňka Halaxová, Dukelská 891/4, Olomouc, 77200

(210) **O-477923**

(220) 02.07.2010

(320) 02.07.2010

(511) 3, 5, 10, 35, 39, 40, 41, 42, 43, 44

(540) **MARTEK MEDICAL člen skupiny AGEL**

(510) (3) antistatické přípravky, odmašťovací přípravky; (5) farmaceutické a veterinářské prostředky, hygienické výrobky pro léčebné účely, náplasti a obvazový materiál, dezinfekční přípravky, fungicidy, antibakteriální přípravky, dietní potraviny pro léčebné účely, dietetické nápoje pro léčebné účely, léčivé čaje, chemické přípravky pro lékařské, farmaceutické a veterinární účely, kultury mikroorganismů pro lékařské a

veterinární účely, léčiva, sterilizační přípravky, vakcíny, kromě koncentrovaných výživných, rostlinných, dietních a multivitaminových doplňků ve formě gelu; (10) přístroje a nástroje chirurgické, ortopedické potřeby, materiál na sešívání ran, anesteziologické přístroje, kardiologické, diagnostické, zubarské a jiné lékařské přístroje a nástroje, speciální lůžka pro lékařské účely, nábytek speciální pro lékařské účely; (35) propagační činnost v oblasti zdravotní péče, prevence nemocí a zdravotní osvěty, pomoc při řízení obchodní činnosti zejména v oblasti zdravotnictví; (39) sanitní doprava; (40) činnost v oblasti nakládání s nebezpečnými odpady; (41) pořádání vzdělávacích akcí pro odbornou i laickou veřejnost v oblasti zdravotnictví, prevence nemocí a zdravotní osvěty, pořádání vzdělávacích a informačních kurzů pro zaměstnance zdravotnictví, sportovní a kulturní aktivity a jejich podpora, pořádání kulturně společenských akcí, pořádání vědeckých a odborných seminářů, kongresů, sympozií a konferencí; (42) návrh a vývoj počítačového hardware a software pro potřeby zdravotnictví, vědecký výzkum pro lékařské účely, bakteriologický a biologický výzkum, chemické a biologické analýzy, vývoj a výzkum léčiv, zkoušení léčiv, výzkum a vývoj v oblasti přírodních a technických věd, znalecké služby v oblasti zdravotnictví a lékařství, znalecké služby v oblasti molekulární biologie, biochemie, instrumentálních metod a soudní sérologie, znalecké služby v oblasti genetiky, identifikaci osob a genetické DNA analýzy hypervariabilních polymorfismů člověka, znalecké služby v oblasti farmacie a toxikologie, poradenská činnost a zpracování projektů v oblasti řízení a restrukturalizace zdravotnických subjektů; (43) provoz kuchyně a jídelny, zajišťování ubytovacích služeb; (44) lékařské služby, poskytování ambulantní a hospitalizační zdravotní péče ve všech oborech medicíny, rtg vyšetření, angiografická vyšetření, ultrazvuková vyšetření a jiná vyšetření pro lékařské účely, provádění operačních výkonů, poskytování intenzivní péče, provádění anestézií, rehabilitační služby, fyzioterapie, lékařské poradenství, ošetrovatelské služby, lékárenské služby, provoz krevní banky, provoz banky kostní dřeně, provozování sterilizačního centra, provozování rychlé záchranné služby, provozování klinické laboratoře, hematologie, onkologie, radioterapie, transplantační a replantační centrum, zdravotní koupele.

(730) **AGEL a.s.**, Mathonova 291/1, Prostějov, 79604, CZ

(740) HALAXOVÁ & HALAXOVÁ, TETRAPAT, RNDr. Zdeňka Halaxová, Dukelská 891/4, Olomouc, 77200

(210) **O-477949**

(220) 07.07.2010

(320) 07.07.2010

(511) 35, 41

(540)



(510) (35) propagační činnost, marketingové studie, reklama, rozšiřování reklamních materiálů zákazníkům, organizování a vedení kongresů, styky s veřejností, systematizace informací do počítačových databází; (41) organizování a vedení konferencí, vzdělávání, pořádání a řízení pracovních setkání (školení).

(590) Barevná

(730) **NORTH BOHEMIA CONVENTION BUREAU, o.p.s.**

Nitranská 415/1, Liberec III - Jeřáb, 46012, CZ

(740) Mgr. Karel Volf, Jindřicha Plachty 28, Praha 5, 15000

(210) **O-478054**

(220) 14.07.2010

(320) 14.07.2010

(511) 3, 5, 10, 35, 39, 40, 41, 42, 43, 44

(540)



(510) (3) antistatické přípravky, odmašťovací přípravky; (5) farmaceutické a veterinářské prostředky, hygienické výrobky pro léčebné účely, náplasti a obvazový materiál, dezinfekční přípravky, fungicidy, antibakteriální přípravky, dietní potraviny pro léčebné účely, dietetické nápoje pro léčebné účely, léčivé čaje, chemické přípravky pro lékařské, farmaceutické a veterinární účely, kultury mikroorganismů pro lékařské a veterinární účely, léčiva, sterilizační přípravky, vakcíny, kromě koncentrovaných výživných, rostlinných, dietních a multivitaminových doplňků ve formě gelu; (10) přístroje a nástroje chirurgické, ortopedické potřeby, materiál na sešívání ran, anesteziologické přístroje, kardiologické, diagnostické, zubářské a jiné lékařské přístroje a nástroje, speciální lůžka pro lékařské účely, nábytek speciální pro lékařské účely; (35) propagační činnost v oblasti zdravotní péče, prevence nemocí a zdravotní osvěty, pomoc při řízení obchodní činnosti zejména v oblasti zdravotnictví; (39) sanitní doprava; (40) činnost v oblasti nakládání s nebezpečnými odpady; (41) pořádání vzdělávacích akcí pro odbornou i laickou veřejnost v oblasti zdravotnictví, prevence nemocí a zdravotní osvěty, pořádání vzdělávacích a informačních kurzů pro zaměstnance zdravotnictví, sportovní a kulturní aktivity a jejich podpora, pořádání kulturně společenských akcí, pořádání vědeckých a odborných seminářů, kongresů, sympozií a konferencí; (42) návrh a vývoj počítačového hardware a software pro potřeby zdravotnictví, vědecký výzkum pro lékařské účely, bakteriologický a biologický výzkum, chemické a biologické analýzy, vývoj a výzkum léčiv, zkoušení léčiv, výzkum a vývoj v oblasti přírodních a technických věd, znalecké služby v oblasti zdravotnictví a lékařství, znalecké služby v oblasti molekulární biologie, biochemie, instrumentálních metod a soudní sérologie, znalecké služby v oblasti genetiky, identifikací osob a genetické DNA analýzy hypervariabilních polymorfismů člověka, znalecké služby v oblasti farmacie a toxikologie, poradenská činnost a zpracování projektů v oblasti řízení a restrukturalizace zdravotnických subjektů; (43) provoz kuchyně a jídelny, zajišťování ubytovacích služeb; (44) lékařské služby, poskytování ambulantní a hospitalizační zdravotní péče ve všech oborech medicíny, rtg vyšetření, angiografická vyšetření, ultrazvuková vyšetření a jiná vyšetření pro lékařské účely, provádění operačních výkonů, poskytování intenzivní péče, provádění anestézií, rehabilitační služby, fyzioterapie, lékařské poradenství, ošetrovatelské služby, lékárenské služby, provoz krevní banky, provoz banky kostní dřeně, provozování sterilizačního centra, provozování rychlé záchranné služby, provozování klinické laboratoře, hematologie, onkologie, radioterapie, transplantace a replantační centrum, zdravotní koupele.

(590) Barevná  
(730) **AGEL a.s.**, Mathonova 291/1, Prostějov, 79604, CZ  
(740) HALAXOVÁ & HALAXOVÁ, TETRAPAT, RNDr. Zdeňka Halaxová, Dukelská 891/4, Olomouc, 77200

(210) **O-478059**  
(220) 14.07.2010  
(320) 14.07.2010  
(511) 3, 5, 10, 35, 39, 40, 41, 42, 43, 44  
(540)

## Vzdělávací institut AGEL

(510) (3) antistatické přípravky, odmašťovací přípravky; (5) farmaceutické a veterinářské prostředky, hygienické výrobky pro léčebné účely, náplasti a obvazový materiál, dezinfekční přípravky, fungicidy, antibakteriální přípravky, dietní potraviny pro léčebné účely, dietetické nápoje pro léčebné účely, léčivé čaje, chemické přípravky pro lékařské, farmaceutické a veterinární účely, kultury mikroorganismů pro lékařské a veterinární účely, léčiva, sterilizační přípravky, vakcíny, kromě koncentrovaných výživných, rostlinných, dietních a

multivitaminových doplňků ve formě gelu; (10) přístroje a nástroje chirurgické, ortopedické potřeby, materiál na sešívání ran, anesteziologické přístroje, kardiologické, diagnostické, zubářské a jiné lékařské přístroje a nástroje, speciální lůžka pro lékařské účely, nábytek speciální pro lékařské účely; (35) propagační činnost v oblasti zdravotní péče, prevence nemocí a zdravotní osvěty, pomoc při řízení obchodní činnosti zejména v oblasti zdravotnictví; (39) sanitní doprava; (40) činnost v oblasti nakládání s nebezpečnými odpady; (41) pořádání vzdělávacích akcí pro odbornou i laickou veřejnost v oblasti zdravotnictví, prevence nemocí a zdravotní osvěty, pořádání vzdělávacích a informačních kurzů pro zaměstnance zdravotnictví, sportovní a kulturní aktivity a jejich podpora, pořádání kulturně společenských akcí, pořádání vědeckých a odborných seminářů, kongresů, sympozií a konferencí; (42) návrh a vývoj počítačového hardware a software pro potřeby zdravotnictví, vědecký výzkum pro lékařské účely, bakteriologický a biologický výzkum, chemické a biologické analýzy, vývoj a výzkum léčiv, zkoušení léčiv, výzkum a vývoj v oblasti přírodních a technických věd, znalecké služby v oblasti zdravotnictví a lékařství, znalecké služby v oblasti molekulární biologie, biochemie, instrumentálních metod a soudní sérologie, znalecké služby v oblasti genetiky, identifikací osob a genetické DNA analýzy hypervariabilních polymorfismů člověka, znalecké služby v oblasti farmacie a toxikologie, poradenská činnost a zpracování projektů v oblasti řízení a restrukturalizace zdravotnických subjektů; (43) provoz kuchyně a jídelny, zajišťování ubytovacích služeb; (44) lékařské služby, poskytování ambulantní a hospitalizační zdravotní péče ve všech oborech medicíny, rtg vyšetření, angiografická vyšetření, ultrazvuková vyšetření a jiná vyšetření pro lékařské účely, provádění operačních výkonů, poskytování intenzivní péče, provádění anestézií, rehabilitační služby, fyzioterapie, lékařské poradenství, ošetrovatelské služby, lékárenské služby, provoz krevní banky, provoz banky kostní dřeně, provozování sterilizačního centra, provozování rychlé záchranné služby, provozování klinické laboratoře, hematologie, onkologie, radioterapie, transplantace a replantační centrum, zdravotní koupele.

(730) **AGEL a.s.**, Mathonova 291/1, Prostějov, 79604, CZ  
(740) HALAXOVÁ & HALAXOVÁ, TETRAPAT, RNDr. Zdeňka Halaxová, Dukelská 891/4, Olomouc, 77200

(210) **O-478113**  
(220) 16.07.2010  
(320) 16.07.2010  
(511) 16, 41, 44  
(540)



(510) (16) publikace periodické a neperiodické; (41) služby nakladatelství, výuka masáží; (44) masáže, poradenství v oblasti masáží.  
(590) Barevná  
(730) **Libor Holšán**, Na Pláni 3, Plzeň, 30100, CZ  
(740) LANGROVA, s.r.o., Skřetova 48, Plzeň, 30100

(210) **O-478171**  
(220) 12.08.2010  
(320) 12.08.2010  
(511) 45  
(540)

## Smart Dating

(510) (45) seznamovací služby.  
(730) **Smart Horizons, s.r.o.**, Jana Pavelky 652, Líbeznice, 25065, CZ

(210) **O-478305**  
(220) 27.07.2010  
(320) 27.07.2010  
(511) 30

(540)



- (510) (30) housky, chléb, jemné pečivo, koláče s náplní, koláčky (rýžové), kvečky, masové pirožky, nekynutý chléb, pečivo, pečivo s masovou náplní, potraviny z mouky, quiche (slaný koláč), rohlíky, rýžové koláčky, suchary, závin makový, tvarohový, ořechový, švestkový, jablkový, české buchtíčky, vánočka, bábovka, fit chleby, celozrnné chleby, slunečnicové chleby, grahamové chleby, ovocné šátečky, maffiny, zapékači pečivo.
- (730) **Tesco Stores ČR a.s.**, Vršovická 1527/68b, Praha 10, 10000, CZ
- (740) JUDr. Kateřina Mandulová, LL.M., Vršovická 1527/68b, Praha 10 - Vršovice, 10000

- (210) **O-478335**  
(220) 28.07.2010  
(320) 28.07.2010  
(511) 5, 35, 44  
(540)



- (510) (5) balzámy pro lékařské účely, bakteriologické přípravky pro lékařské účely, odtučňovací čaje pro lékařské účely, léčebné přípravky pro péči o pokožku; (35) obchodní činnost s výrobky ve tř. 5, služby a poradenství v obchodní činnosti; (44) aromaterapeutické služby, fyzikální terapie, fyzioterapie, kliniky, sanatoria, manikúra, masáže, lékařské služby, plastická chirurgie, salóny krásy, zotavovny, zdravotnická střediska, telemedicinské služby, zdravotní péče.
- (730) **ST SMART, s.r.o.**, Sněžňenkova 408, Jesenice-Osnice, 25242, CZ

- (210) **O-478336**  
(220) 28.07.2010  
(320) 28.07.2010  
(511) 5, 35, 44  
(540)



- (510) (5) balzámy pro lékařské účely, bakteriologické přípravky pro lékařské účely, odtučňovací čaje pro lékařské účely, léčebné přípravky pro péči o pokožku; (35) obchodní činnost s výrobky ve tř. 5, služby a poradenství v obchodní činnosti; (44) aromaterapeutické služby, fyzikální terapie, fyzioterapie, kliniky, sanatoria, manikúra, masáže, lékařské služby, plastická chirurgie, salóny krásy, zotavovny, zdravotnická střediska, telemedicinské služby, zdravotní péče.
- (730) **ST SMART, s.r.o.**, Sněžňenkova 408, Jesenice-Osnice, 25242, CZ

- (210) **O-478337**  
(220) 28.07.2010  
(320) 28.07.2010  
(511) 5, 35, 44

(540)



- (510) (5) balzámy pro lékařské účely, bakteriologické přípravky pro lékařské účely, odtučňovací čaje pro lékařské účely, léčebné přípravky pro péči o pokožku; (35) obchodní činnost s výrobky ve tř. 5, služby a poradenství v obchodní činnosti; (44) aromaterapeutické služby, fyzikální terapie, fyzioterapie, kliniky, sanatoria, manikúra, masáže, lékařské služby, plastická chirurgie, salóny krásy, zotavovny, zdravotnická střediska, telemedicinské služby, zdravotní péče.
- (730) **ST SMART, s.r.o.**, Sněžňenkova 408, Jesenice-Osnice, 25242, CZ

- (210) **O-478419**  
(220) 30.07.2010  
(320) 30.07.2010  
(511) 12, 35, 36  
(540)

**aaaauto.cz**

- (510) (12) vozidla, dopravní prostředky pozemní, vzdušné nebo vodní; (35) propagační činnost, reklama, pomoc při řízení obchodní činnosti, obchodní administrativní, kancelářské práce; (36) služby finanční, služby peněžní, služby nemovitostní.
- (730) **AAA AUTO a.s.**, Husovo nám. 14, Hostivice, 25301, CZ

- (210) **O-478599**  
(220) 09.08.2010  
(320) 09.08.2010  
(511) 19  
(540)



- (510) (19) cement.  
(590) Barevná  
(730) **Cement Hranice, akciová společnost**, Bělotínská 288, Hranice, 75339, CZ

- (210) **O-478600**  
(220) 09.08.2010  
(320) 09.08.2010  
(511) 19  
(540)



- (510) (19) cement.  
(590) Barevná  
(730) **Cement Hranice, akciová společnost**, Bělotínská 288, Hranice, 75339, CZ

- (210) **O-478601**  
(220) 09.08.2010  
(320) 09.08.2010  
(511) 19

(540)



- (510) (19) cement.  
(590) Barevná  
(730) **Cement Hranice, akciová společnost**, Běloutínská 288, Hranice, 75339, CZ

(540)

Millème

- (510) (30) káva, čaj, kakao, cukr, rýže, tapioka, ságo, kávové náhražky, mouka a přípravky z obilovin, chléb, pečivo, cukrovinky, zmrzlina; (43) služby zajišťující stravování a nápoje.  
(730) **MILLEME s.r.o.**, Petrská 24, Praha 1, 11000, CZ

- (210) **O-478752**  
(220) 13.08.2010  
(320) 13.08.2010  
(511) 16, 35, 37, 41  
(540)



- (510) (16) papír, lepenka a výrobky z těchto materiálů, periodické a neperiodické publikace, letáky, brožury, tiskoviny a jiné propagační materiály, fotografie, kancelářské potřeby s výjimkou nábytku; (35) reklamní, inzertní a propagační činnost, propagace dopravy a autoškol, reklama v oblasti dopravy a autoškol, obchodní a podnikatelské informace, průzkum trhu, pomoc při řízení obchodní činnosti, pořádání reklamních akcí, výstavy komerční a propagační, činnost zahrnující záznam, přepis, vypracování, shromažďování, aktualizování, přenášení, systematizování písemných a obrazových sdělení a záznamů, služby obsahující reklamní distribuci a propagační sdělení, reklama on-line v počítačové síti, vyhledávání dat v počítačových souborech (pro třetí osoby), kopírování nebo rozmnožování (reprodukce) dokumentů, dokladů apod., konzultace při získání zadrženého řidičského oprávnění, pomoc při přihlášení a odhlášení vozidel, lustrace vozidel; (37) opravy, údržba, servis, seřizování a čištění motorových vozidel; (41) provozování autoškoly, vyučování řízení motorových vozidel, výuka a výcvik žadatelů o oprávnění řízení silničních motorových vozidel, zdokonalování odborné způsobilosti řidičů, školení a přezkoušení řidičů a další služby autoškoly, realizace zkoušek řidičů, vydavatelská a publikační činnost, elektronické publikování, pořádání odborných kurzů, školení a jiných vzdělávacích akcí, pořádání a řízení pracovních setkání, zábava, výchovná a zábavní činnost, organizování a pořádání kulturních akcí, organizování a pořádání motoristických a sportovních akcí a soutěží, dopravní výchova, provozování sportovních zařízení, sdělování a zprostředkování informací z oblasti motorismu a motoristického a nemotorového sportu v rámci klubové a zájmové činnosti.

(730) **Rozehnal Petr Ing.**, Nová Ves 422, Frýdlant nad Ostravicí, 73911, CZ

(740) Ing. Pavel Nádvořník s.r.o., Sokola Tůmy 1099/1, Ostrava-Mariánské Hory, 70900

- (210) **O-478758**  
(220) 13.08.2010  
(320) 13.08.2010  
(511) 30, 43

- (210) **O-478759**  
(220) 13.08.2010  
(320) 13.08.2010  
(511) 30, 43  
(540)



- (510) (30) káva, čaj, kakao, cukr, rýže, tapioka, ságo, kávové náhražky, mouka a přípravky z obilovin, chléb, pečivo, cukrovinky, zmrzlina; (43) služby zajišťující stravování a nápoje.  
(730) **MILLEME s.r.o.**, Petrská 24, Praha 1, 11000, CZ

- (210) **O-478881**  
(220) 20.08.2010  
(320) 20.08.2010  
(511) 6, 8, 9, 12, 13, 14, 16, 18, 21, 24, 25, 26, 28, 30, 32, 34, 35, 36, 38, 39, 41, 42, 43, 45  
(540)



- (510) (6) reklamní a propagační výrobky kovové, botičky kovové na znehybnění kol automobilů, desky pamětní kovové, dopravní značky kovové (s výjimkou světelných a mechanických), držadla kovová, držadla nožů kovová, hřebíky, identifikační štítky kovové, parkovací konstrukce pro jízdní kola, klíče, kontejnery kovové, lahve na stlačený plyn kovové, kovové nádoby (jako obal), poštovní schránky kovové, pouta, reklamní sloupy kovové, sošky z obecných kovů; (8) nářadí a nástroje s ručním pohonem, nože, vidličky a lžice, sečné zbraně, břitvy, bodáky, čepele, dýky, mačety, meče, obušky, otvíráky (neelektrické), policejní obušky, přístroje, šavle, zbraně sečné a bodné; (9) potápěčské masky, potápěčské oděvy, potápěčské přístroje, potápěčské rukavice, pravítka (měřicí nástroje), prevence dopravních nehod (odrazové nášivky na oděvy), přílby ochranné, radary, radiotelefonní zařízení v případě požáru, simulátory řízení a ovládání vozidel, snímáče obrazu, skenery, světelná signalizace, blikáče, měřiče vzdálenosti pro vozidla, ukazovátka (světelná elektronická), vysílací zařízení, vysílačky, záchranné přístroje a vybavení, záchranné pásy, záchranné vesty, zaměřovací dalekohledy, teleskopy pro střelné zbraně; (12) vozidla, dopravní prostředky pozemní, vzdušné nebo vodní, auta, autobusy, automobily, balóny, bezpečnostní pásy pro sedadla vozidel, bezpečnostní sedačky pro děti (automobilové), čluny, dálkově řízená vozidla (jiná než hračky), elektromobily, houkačky pro vozidla, jízdní kola, letadla, lodě, motocykly, nákladní auta, padáky, poplašná zabezpečovací zařízení pro vozidla, přívěsný obytný vůz, přívěsy (za vozidla), sportovní auta; (13) střelné zbraně, střelivo



(munice) a střely, výbušniny, ohňostroje, kulometry, lovecké střelné zbraně, lučičky spouští zbraní a pušek, mířidla, hledáčky střelných zbraní, munice pro střelné zbraně, munice, střelivo, nábojnice, náboje, nábojnicové pouzdro, nárameníky na zbraně, pažby, pistole (zbraně), plničky nábojnic, plynové zbraně (slzné), pouzdra na pušky, pušky, pyrotechnické výrobky, revolvéry, rozbušky, slzotvorné zbraně, sportovní střelné zbraně, vzduchové pistole (zbraně); (14) amulety (šperky), brože, hodinky, spony a jehlice do kravaty, manžetové knoflíky, medaile, medailóny (šperky), měděné žetony, mince, nádoby stříbrné, nádoby z drahých kovů, náramky, náušnice, odznaky z drahých kovů, ozdobné jehlice, ozdoby (šperky), prsteny, pozlacené výrobky, špendlíky (šperky), špendlíky do kravat, umělecká díla z drahých kovů; (16) papír, lepenka a výrobky z těchto materiálů, které nejsou zařazeny do jiných tříd, tiskárenské výrobky, fotografie, papírenské zboží, učební a vyučovací pomůcky s výjimkou přístrojů, plastické obaly v rámci této třídy, štočky, kancelářské, reklamní a propagační výrobky z papíru, blahopřání, blahopřání hudební, bloky (papírnické výrobky), brožury, desky (papírnické výrobky), dopisní papír, etikety s výjimkou textilních, formuláře, fotografie, grafické reprodukcce, grafické znaky (pro kopírování), grafiky, gumy na mazání, kancelářské potřeby s výjimkou nábytku, karty, knihy, lepenka (výrobky z ní), lepty, listky, mapy, nálepky (lepící pásy) pro kancelářské použití nebo pro domácnost, noviny, nože na papír (kancelářské potřeby), obálky (papírnické výrobky), obaly na spisy, oběžníky, obtisky, oznámení, papír dopisní, papírové ubrousky, páska lepící (papírenské výrobky), pastelky, pečeti, periodika, plakáty, psací podložky, podušky na razítkování, pohlednice, praporečky (papírové), pravítka, prospekty, příručky, publikace, razítka, ročenky, samolepky (papírnické výrobky), štítky pro adresy, těžítka, tikety tiskopisy záložky do knih, zpěvníky; (18) kůže, imitace kůže, výrobky z těchto materiálů spadající do této třídy, kufrů a zavazadel, deštníky, slunečníky, hole, aktovky, batohy, brašny, klíčenky (kožená galanterie), klobouky kožené, náhubky, nášivky v rámci této třídy, obaly na oděvy (cestovní), pásy (kožené), peněženky, postroje, ruksaky, řemínky (kožené), sáčky jako obaly (kožené); (21) sklo, porcelán a výrobky z nich; (24) propagační a reklamní výrobky z tkaniny a textilií; (25) oděvy, obuv, kloboučnické zboží, barety, bundy, čapky, klobouky, čelenky, čepice, kabáty, kalhoty, kapuce, kombinézy, kostýmy, obleky, košile, oblečení, pláštěnky, ponožky, prádlo, pulovry, punčocháče, rukavice, saka, uniformy, svetry, sportovní šály; (26) výšivky, knoflíky, špendlíky; (28) hry, hračky, vánoční ozdoby, autička, autička na hraní, automobilové modely zmenšené, hry společenské, Ioutky, míče; (30) cukr, cukrovinky, bonbóny, čaj, čokoláda, mandle, nápoje kávové, kakaové, čokoládové nápoje na bázi čaje, přísady do nápojů, jiné než esence, žvýkačky; (32) minerální vody, nealkoholické nápoje, nápoje, šňávy ovocné, sirupy; (34) zápalky, křesadla, tabatěrky; (35) propagační činnost, reklama, obchodní administrativa, kancelářské práce, nábor zaměstnanců, personální poradenství, počítačové databáze (překlad a systematizace informací do), poradenství odborné obchodní, personální, při vedení podniků, v obchodní činnosti, podnikové (obchodní management), průzkum trhu, průzkum veřejného mínění, příprava mezd a výplatních listin, reklama (propagace), reklamní materiály (pronájem, aktualizování, zaslání zákazníkům, rozšiřování zákazníkům) (letáky, prospekty, tisky, vzorky), sekretářské služby, správa hotelů, styky s veřejností, televizní reklama, testování (psychologické) pro výběr zaměstnanců, venkovní reklama; (36) správa, správa majetku, správa nemovitostí; (38) spoje (komunikace), poskytování a zprostředkování informací prostřednictvím sítí elektronických komunikací, elektronická pošta, komunikace (telefonní), mobilní telefony (komunikace), počítačová komunikace, posílání zpráv, přenos faxem, přenos zpráv a obrázků pomocí počítačů, telefonické služby, telekonference; (39) doprava, doručovací služby, kurýrní služby, pronájem parkovacích ploch, přeprava; (41) výchova, vzdělávání, sportovní a kulturní aktivity, internátní školy, organizování a vedení konferencí, provozování muzea, školení (pořádání a řízení), školení, vyučování, školství, tělesná výchova, výcvik, vydávání elektronických knih a časopisů on-line, vydávání knih, vyučování, živá vystoupení, vydavatelská a nakladatelská činnost; (42) vědecké a technologické služby a související výzkum a projektování, analytické a výzkumné služby, navrhování a vývoj počítačového hardwaru a softwaru, aktualizace počítačových programů, analýzy chemické,

expertízy, fyzikální (výzkum), hosting webových stránek, chemický výzkum, instalace počítačových programů, inženýrské práce (expertízy), ověřování pravosti uměleckých děl, výzkum (biologický), výzkum (geologický), výzkum bakteriologický, výzkum v oblasti kosmetiky, výzkum v oboru strojírenství, webové stránky (tvorba a správa), zkoušky materiálů; (43) služby zajišťující stravování a nápoje, dočasné ubytování, bufety, hotelové služby, hotely, jídelny a závodní jídelny, prázdninové tábory (ubytovací služby), provoz hotelového ubytování, provozování kempů, restaurace; (45) právní služby, pátrání, bezpečnostní služby pro ochranu majetku a jednotlivců, bezpečnost, detektivní kanceláře, kontrola pro bezpečnostní účely, kontrola zavazadel pro bezpečnostní účely, pátrání po neznámých osobách, strážní hlídka, vyhledávání informací v oblasti bezpečnosti a o předcích osob, zajišťování ochrany osob, ostraha a ochrana majetku, doprovod, hlídání noční služba, osobní strážce, poradenství v oblasti bezpečnosti, strážní hlídka, ochrana bezpečnosti osob a majetku a veřejného pořádku, předcházení trestné činnosti, zabezpečování úkolů na úseku vnitřního pořádku a bezpečnosti.

(590) Barevná  
(730) Česká republika - Ministerstvo vnitra, Nad Štolou 3, Praha 7, 17034, CZ

(210) **O-478882**

(220) 20.08.2010

(320) 20.08.2010

(511) 6, 8, 9, 12, 13, 14, 16, 18, 21, 24, 25, 26, 28, 30, 32, 34, 35, 36, 38, 39, 41, 42, 43, 45

(540)



(510) (6) reklamní a propagační výrobky kovové, botičky kovové na znehybnění kol automobilů, desky pamětní kovové, dopravní značky kovové (s výjimkou světelných a mechanických), držadla kovová, držadla nožů kovová, hřebíky, identifikační štítky kovové, parkovací konstrukce pro jízdní kola, klíče, kontejnery kovové, lahve na stlačený plyn kovové, kovové nádoby (jako obal), poštovní schránky kovové, pouta, reklamní sloupy kovové, sošky z obecných kovů; (8) nářadí a nástroje s ručním pohonem, nože, vidličky a lžice, sečné zbraně, břitvy, bodáky, čepele, dýky, mačety, meče, obušky, otvíráky (neelektrické), policejní obušky, přístroje, šavle, zbraně sečné a bodné; (9) potápěčské masky, potápěčské oděvy, potápěčské přístroje, potápěčské rukavice, pravítka (měřicí nástroje), prevence dopravních nehod (odrazové nášivky na oděvy), přílby ochranné, radary, radiotelefonní zařízení, rychloměry, tachometry, měřiče rychlosti, signalizační zařízení v případě požáru, simulátory řízení a ovládání vozidel, snímáče obrazu, skenery, světelná signalizace, blikáče, měřiče vzdálenosti pro vozidla, ukazovátka (světelná elektronická), vysílací zařízení, vysílačky, záchranné přístroje a vybavení, záchranné pásy, záchranné vesty, zaměřovací dalekohledy, teleskopy pro střelné zbraně; (12) vozidla, dopravní prostředky pozemní, vzdušné nebo vodní, auta, autobusy, automobily, balóny, bezpečnostní pásy pro sedadla vozidel, bezpečnostní sedačky pro děti (automobilové), čluny, dálkově řízená vozidla (jiná než hračky), elektromobily, houkačky pro vozidla, jízdní kola, letadla, lodě, motocykly, nákladní auta, padáky, poplašná zabezpečovací zařízení pro vozidla, přívěsný obytný vůz, přívěsy (za vozidla), sportovní auta; (13) střelné zbraně, střelivo (munice) a střely, výbušniny, ohňostroje, kulometry, lovecké střelné zbraně, lučičky spouští zbraní a pušek, mířidla, hledáčky střelných zbraní, munice pro střelné zbraně, munice, střelivo, nábojnice, náboje, nábojnicové pouzdro, nárameníky na zbraně, pažby, pistole (zbraně), plničky nábojnic, plynové zbraně (slzné), pouzdra na pušky, pušky, pyrotechnické výrobky, revolvéry, rozbušky, slzotvorné zbraně, sportovní střelné zbraně, vzduchové pistole (zbraně); (14) amulety (šperky), brože, hodinky, spony a jehlice do kravaty, manžetové knoflíky, medaile, medailóny (šperky), měděné žetony, mince, nádoby stříbrné, nádoby z

drahých kovů, náramky, náušnice, odznaky z drahých kovů, ozdobné jehlice, ozdoby (šperky), prsteny, pozlacené výrobky, špendlíky (šperky), špendlíky do kravat, umělecká díla z drahých kovů; (16) papír, lepenka a výrobky z těchto materiálů, které nejsou zařazeny do jiných tříd, tiskárenské výrobky, fotografie, papírenské zboží, učební a vyučovací pomůcky s výjimkou přístrojů, plastické obaly v rámci této třídy, štočky, kancelářské, reklamní a propagační výrobky z papíru, blahopřání, blahopřání hudební, bloky (papírnické výrobky), brožury, desky (papírnické výrobky), dopisní papír, etikety s výjimkou textilních, formuláře, fotografie, grafické reprodukcce, grafické znaky (pro kopírování), grafiky, gummy na mazání, kancelářské potřeby s výjimkou nábytku, karty, knihy, lepenka (výrobky z ní), lepty, listy, mapy, nálepky (lepící pásy) pro kancelářské použití nebo pro domácnost, noviny, nože na papír (kancelářské potřeby), obálky (papírnické výrobky), obaly na spisy, oběžníky, obtisky, oznámení, papír dopisní, papírové ubrousky, páska lepící (papírenské výrobky), pastelky, pečeti, periodika, plakáty, psací podložky, podušky na razítkování, pohlednice, praporky (papírové), pravítka, prospekty, příručky, publikace, razítka, ročenky, samolepky (papírnické výrobky), štítky pro adresy, těžítka, tikety tiskopisy záložky do knih, zpěvníky; (18) kůže, imitace kůže, výrobky z těchto materiálů spadající do této třídy, kuřky a zavazadla, deštníky, slunečníky, hole, aktovky, batohy, brašny, klíčenky (kožená galanterie), klobouky kožené, náhubky, nášivky v rámci této třídy, obaly na oděvy (cestovní), pásy (kožené), peněženky, postroje, ruksaky, femínky (kožené), sáčky jako obaly (kožené); (21) sklo, porcelán a výrobky z nich; (24) propagační a reklamní výrobky z tkaniny a textilií; (25) oděvy, obuv, kloboučnické zboží, barety, bundy, čapky, klobouky, čelenky, čepice, kabáty, kalhoty, kapuce, kombinézy, kostýmy, obleky, košile, oblečení, pláštěnky, ponožky, prádlo, pulovry, punčocháče, rukavice, saka, uniformy, svetry, sportovní šály; (26) výšivky, knoflíky, špendlíky; (28) hry, hračky, vánoční ozdoby, autička, autička na hraní, automobilové modely zmenšené, hry společenské, Ioutky, míče; (30) cukr, cukrovinky, bonbóny, čaj, čokoláda, mandle, nápoje kávové, kakaové, čokoládové nápoje na bázi čaje, přísady do nápojů, jiné než esence, žvýkačky; (32) minerální vody, nealkoholické nápoje, nápoje, šťávy ovocné, sirupy; (34) zápalky, křesadla, tabatěrky; (35) propagační činnost, reklama, obchodní administrativa, kancelářské práce, nábor zaměstnanců, personální poradenství, počítačové databáze (příklad a systematizace informací do), poradenství odborné obchodní, personální, při vedení podniků, v obchodní činnosti, podnikové (obchodní management), průzkum trhu, průzkum veřejného mínění, příprava mezd a výplatních listin, reklama (propagace), reklamní materiály (pronájem, aktualizování, zaslání zákazníkům, rozšiřování zákazníkům) (letáky, prospekty, tisky, vzorky), sekretářské služby, správa hotelů, styky s veřejností, televizní reklama, testování (psychologické) pro výběr zaměstnanců, venkovní reklama; (36) správa, správa majetku, správa nemovitostí; (38) spoje (komunikace), poskytování a zprostředkování informací prostřednictvím sítí elektronických komunikací, elektronická pošta, komunikace (telefonní), mobilní telefony (komunikace), počítačová komunikace, posílání zpráv, přenos faxem, přenos zpráv a obrázků pomocí počítačů, telefonické služby, telekonference; (39) doprava, doručovací služby, kurýrské služby, pronájem parkovacích ploch, přeprava; (41) výchova, vzdělávání, sportovní a kulturní aktivity, internátní školy, organizování a vedení konferencí, provozování muzea, školení (pořádání a řízení), školení, vyučování, školství, tělesná výchova, výcvik, vydávání elektronických knih a časopisů on-line, vydávání knih, vyučování, živá vystoupení, vydavatelská a nakladatelská činnost; (42) vědecké a technologické služby a související výzkum a projektování, analytické a výzkumné služby, navrhování a vývoj počítačového hardwaru a softwaru, aktualizace počítačových programů, analýzy chemické, expertizy, fyzikální (výzkum), hosting webových stránek, chemický výzkum, instalace počítačových programů, inženýrské práce (expertizy), ověřování pravosti uměleckých děl, výzkum (biologický), výzkum (geologický), výzkum bakteriologický, výzkum v oblasti kosmetiky, výzkum v oboru strojírenství, webové stránky (tvorba a správa), zkoušky materiálů; (43) služby zajišťující stravování a nápoje, dočasně ubytování, bufety, hotelové služby, hotely, jídelny a závodní jídelny, prázdninové tábory (ubytovací služby), provoz hotelového ubytování, provozování kempů, restaurace; (45) právní služby, pátrání,

bezpečnostní služby pro ochranu majetku a jednotlivců, bezpečnost, detektivní kanceláře, kontrola pro bezpečnostní účely, kontrola zavazadel pro bezpečnostní účely, pátrání po nezvěstných osobách, strážní hlídka, vyhledávání informací v oblasti bezpečnosti a o předcích osob, zajišťování ochrany osob, ostraha a ochrana majetku, doprovod, hlídání noční služba, osobní strážce, poradenství v oblasti bezpečnosti, strážní hlídka, ochrana bezpečnosti osob a majetku a veřejného pořádku, předcházení trestné činnosti, zabezpečování úkolů na úseku vnitřního pořádku a bezpečnosti.

(730) **Česká republika - Ministerstvo vnitra**, Nad Štolou 3, Praha 7, 17034, CZ

(210) **O-478883**

(220) 20.08.2010

(320) 20.08.2010

(511) 6, 8, 9, 12, 13, 14, 16, 18, 21, 24, 25, 26, 28, 30, 32, 34, 35, 36, 38, 39, 41, 42, 43, 45

(540)



(510) (6) reklamní a propagační výrobky kovové, botičky kovové na znehybnění kol automobilů, desky pamětní kovové, dopravní značky kovové (s výjimkou světelných a mechanických), držadla kovová, držadla nožů kovová, hřebíky, identifikační štítky kovové, parkovací konstrukce pro jízdní kola, klíče, kontejnery kovové, lahve na stlačený plyn kovové, kovové nádoby (jako obal), poštovní schránky kovové, pouta, reklamní sloupy kovové, sošky z obecných kovů; (8) nářadí a nástroje s ručním pohonem, nože, vidličky a lžíce, sečné zbraně, břitvy, bodáky, čepele, dýky, mačety, meče, obušky, otvíráky (neelektrické), policejní obušky, přibory, šavle, zbraně sečné a bodné; (9) potápěčské masky, potápěčské oděvy, potápěčské přístroje, potápěčské rukavice, pravítka (měřicí nástroje), prevence dopravních nehod (odrazové nášivky na oděvy), přílby ochranné, radary, radiotelefonní zařízení, rychloměry, tachometry, měřiče rychlosti, signalizační zařízení v případě požáru, simulátory řízení a ovládání vozidel, snímače obrazu, skenery, světelná signalizace, blikače, měřiče vzdálenosti pro vozidla, ukazovátka (světelná elektronická), vysílací zařízení, vysílačky, záchranné přístroje a vybavení, záchranné pásy, záchranné vesty, zaměřovací dalekohledy, teleskopy pro stříelné zbraně; (12) vozidla, dopravní prostředky pozemní, vzdušné nebo vodní, auta, autobusy, automobily, balóny, bezpečnostní pásy pro sedadla vozidel, bezpečnostní sedačky pro děti (automobilové), čluny, dálkově řízená vozidla (jiná než hračky), elektromobily, houkačky pro vozidla, jízdní kola, letadla, lodě, motocykly, nákladní auta, padáky, poplašná zabezpečovací zařízení pro vozidla, přívěsný obytný vůz, přívěsy (za vozidla), sportovní auta; (13) stříelné zbraně, střelivo (munice) a střely, výbušniny, ohňostroje, kulometry, lovecké stříelné zbraně, lučičky spouští zbraní a pušek, mířidla, hledáčky stříelných zbraní, munice pro stříelné zbraně, munice, střelivo, nábojnice, náboje, nábojnicové pouzdro, nárameniky na zbraně, pažby, pistole (zbraně), plničky nábojnic, plynové zbraně (slzné), pouzdra na pušky, pušky, pyrotechnické výrobky, revolvery, rozbušky, slzotvorné zbraně, sportovní stříelné zbraně, vzduchové pistole (zbraně); (14) amulety (šperky), brože, hodinky, spony a jehlice do kravaty, manžetové knoflíky, medaile, medailóny (šperky), měděné žetony, mince, nádobí stříbrné, nádobí z drahých kovů, náramky, náušnice, odznaky z drahých kovů, ozdobné jehlice, ozdoby (šperky), prsteny, pozlacené výrobky, špendlíky (šperky), špendlíky do kravat, umělecká díla z drahých kovů; (16) papír, lepenka a výrobky z těchto materiálů, které nejsou zařazeny do jiných tříd, tiskárenské výrobky, fotografie, papírenské zboží, učební a vyučovací pomůcky s výjimkou přístrojů, plastické obaly v rámci této třídy, štočky, kancelářské, reklamní a propagační výrobky z papíru, blahopřání, blahopřání hudební, bloky (papírnické výrobky), brožury, desky (papírnické výrobky), dopisní papír, etikety s výjimkou textilních, formuláře, fotografie, grafické reprodukcce, grafické znaky (pro kopírování),

grafiky, gummy na mazání, kancelářské potřeby s výjimkou nábytku, karty, knihy, lepenka (výrobky z ní), lepty, listky, mapy, nálepky (lepící pásky) pro kancelářské použití nebo pro domácnost, noviny, nože na papír (kancelářské potřeby), obálky (papírnické výrobky), obaly na spisy, oběžníky, obtisky, oznámení, papír dopisní, papírové ubrousky, páska lepící (papírenské výrobky), pastelky, pečete, periodika, plakáty, psací podložky, podušky na razítkování, pohlednice, praporky (papírové), pravítka, prospekty, příručky, publikace, razítka, ročenky, samolepky (papírnické výrobky), štítky pro adresy, těžitka, tikety tiskopisy záložky do knih, zpěvníky; (18) kůže, imitace kůže, výrobky z těchto materiálů spadající do této třídy, kufrů a zavazadel, deštníky, slunečníky, hole, aktovky, batohy, brašny, klíčenky (kožená galanterie), klobouky kožené, náhubky, nášivky v rámci této třídy, obaly na oděvy (cestovní), pásky (kožené), peněženky, postroje, ruksaky, femínky (kožené), sáčky jako obaly (kožené); (21) sklo, porcelán a výrobky z nich; (24) propagační a reklamní výrobky z tkaniny a textilií; (25) oděvy, obuv, kloboučnické zboží, barety, bundy, čapky, klobouky, čelenky, čepice, kabáty, kalhoty, kapuce, kombinézy, kostýmy, obleky, košile, oblečení, pláštěnky, ponožky, prádlo, pulovry, punčocháče, rukavice, saka, uniformy, svetry, sportovní šály; (26) výšivky, knoflíky, špendlíky; (28) hry, hračky, vánoční ozdoby, autíčka, autíčka na hraní, automobilové modely zmenšené, hry společenské, loutky, míče; (30) cukr, cukrovinky, bonbóny, čaj, čokoláda, mandle, nápoje kávové, kakaové, čokoládové nápoje na bázi čaje, přísady do nápojů, jiné než esence, žvýkačky; (32) minerální vody, nealkoholické nápoje, nápoje, šťávy ovocné, sirupy; (34) zápalky, křesadla, tabatěrky; (35) propagační činnost, reklama, obchodní administrativa, kancelářské práce, nábor zaměstnanců, personální poradenství, počítačové databáze (překlad a systematizace informací do), poradenství odborné obchodní, personální, při vedení podniků, v obchodní činnosti, podnikové (obchodní management), průzkum trhu, průzkum veřejného mínění, příprava mezd a výplatních listin, reklama (propagace), reklamní materiály (pronájem, aktualizování, zaslání zákazníkům, rozšiřování zákazníkům) (letáky, prospekty, tisky, vzorky), sekretářské služby, správa hotelů, styky s veřejností, televizní reklama, testování (psychologické) pro výběr zaměstnanců, venkovní reklama; (36) správa, správa majetku, správa nemovitostí; (38) spoje (komunikace), poskytování a zprostředkování informací prostřednictvím sítí elektronických komunikací, elektronická pošta, komunikace (telefonní), mobilní telefony (komunikace), počítačová komunikace, posílání zpráv, přenos faxem, přenos zpráv a obrázků pomocí počítačů, telefonické služby, telekonference; (39) doprava, doručovací služby, kurýrní služby, pronájem parkovacích ploch, přeprava; (41) výchova, vzdělávání, sportovní a kulturní aktivity, internátní školy, organizování a vedení konferencí, provozování muzea, školení (pořádání a řízení), školení, vyučování, školství, tělesná výchova, výcvik, vydávání elektronických knih a časopisů on-line, vydávání knih, vyučování, živá vystoupení, vydavatelská a nakladatelská činnost; (42) vědecké a technologické služby a související výzkum a projektování, analytické a výzkumné služby, navrhování a vývoj počítačového hardwaru a softwaru, aktualizace počítačových programů, analýzy chemické, expertízy, fyzikální (výzkum), hosting webových stránek, chemický výzkum, instalace počítačových programů, inženýrské práce (expertízy), ověřování pravosti uměleckých děl, výzkum (biologický), výzkum (geologický), výzkum bakteriologický, výzkum v oblasti kosmetiky, výzkum v oboru strojírenství, webové stránky (tvorba a správa), zkoušky materiálů; (43) služby zajišťující stravování a nápoje, dočasné ubytování, bufety, hotelové služby, hotely, jídelny a závodní jídelny, prázdninové tábory (ubytovací služby), provoz hotelového ubytování, provozování kempů, restaurace; (45) právní služby, pátrání, bezpečnostní služby pro ochranu majetku a jednotlivců, bezpečnost, detektivní kanceláře, kontrola pro bezpečnostní účely, kontrola zavazadel pro bezpečnostní účely, pátrání po nezvěstných osobách, strážní hlídka, vyhledávání informací v oblasti bezpečnosti a o předcích osob, zajišťování ochrany osob, ostraha a ochrana majetku, doprovod, hlídání noční služba, osobní strážce, poradenství v oblasti bezpečnosti, strážní hlídka, ochrana bezpečnosti osob a majetku a veřejného pořádku, předcházení trestné činnosti, zabezpečování úkolů na úseku vnitřního pořádku a bezpečnosti.

(730) **Česká republika - Ministerstvo vnitra**, Nad Štolou 3, Praha 7, 17034, CZ

(210) **O-478884**

(220) 20.08.2010

(320) 20.08.2010

(511) 6, 8, 9, 12, 13, 14, 16, 18, 21, 24, 25, 26, 28, 30, 32, 34, 35, 36, 38, 39, 41, 42, 43, 45

(540)



(510) (6) reklamní a propagační výrobky kovové, botičky kovové na znehybnění kol automobilů, desky pamětní kovové, dopravní značky kovové (s výjimkou světelných a mechanických), držadla kovová, držadla nožů kovová, hřebíky, identifikační štítky kovové, parkovací konstrukce pro jízdní kola, klíče, kontejnery kovové, lahve na stlačený plyn kovové, kovové nádoby (jako obal), poštovní schránky kovové, pouta, reklamní sloupky kovové, sošky z obecných kovů; (8) nářadí a nástroje s ručním pohonem, nože, vidličky a lžice, sečné zbraně, břitvy, bodáky, čepele, dýky, mačety, meče, obušky, otvíráky (neelektrické), policejní obušky, přístroje, šavle, zbraně sečné a bodné; (9) potápěčské masky, potápěčské oděvy, potápěčské přístroje, potápěčské rukavice, pravítka (měřicí nástroje), prevence dopravních nehod (odrazové nášivky na oděvy), prilby ochranné, radary, radiotelefonní zařízení, rychloměry, tachometry, měřiče rychlosti, signalizační zařízení v případě požáru, simulátory řízení a ovládání vozidel, snímáče obrazu, skenery, světelná signalizace, blikáče, měřiče vzdálenosti pro vozidla, ukazovátká (světelná elektronická), vysílací zařízení, vysílačky, záchranné přístroje a vybavení, záchranné pásy, záchranné vesty, zaměřovací dalekohledy, teleskopy pro střelné zbraně; (12) vozidla, dopravní prostředky pozemní, vzdušné nebo vodní, auta, autobusy, automobily, balóny, bezpečnostní pásy pro sedadla vozidel, bezpečnostní sedačky pro děti (automobilové), čluny, dálkově řízená vozidla (jiná než hračky), elektromobily, houkačky pro vozidla, jízdní kola, letadla, lodě, motocykly, nákladní auta, padáky, poplašná zabezpečovací zařízení pro vozidla, přívěsný obytný vůz, přívěsy (za vozidla), sportovní auta; (13) střelné zbraně, střelivo (munice) a střely, výbušniny, ohňostroje, kulomety, lovecké střelné zbraně, lučičky spouští zbraní a pušek, mířidla, hledáčky střelných zbraní, munice pro střelné zbraně, munice, střelivo, nábojnice, náboje, nábojnicové pouzdro, nárameníky na zbraně, pažby, pistole (zbraně), plničky nábojnic, plynové zbraně (slzné), pouzdra na pušky, pušky, pyrotechnické výrobky, revolvery, rozbušky, slzotvorné zbraně, sportovní střelné zbraně, vzduchové pistole (zbraně); (14) amulety (šperky), brože, hodinky, spony a jehlice do kravaty, manžetové knoflíky, medaile, medailóny (šperky), měděné žetony, mince, nádoby stříbrné, nádoby z drahých kovů, náramky, náušnice, odznaky z drahých kovů, ozdobné jehlice, ozdoby (šperky), prsteny, pozlacené výrobky, špendlíky (šperky), špendlíky do kravat, umělecká díla z drahých kovů; (16) papír, lepenka a výrobky z těchto materiálů, které nejsou zařazeny do jiných tříd, tiskárenské výrobky, fotografie, papírenské zboží, učební a vyučovací pomůcky s výjimkou přístrojů, plastické obaly v rámci této třídy, štočky, kancelářské, reklamní a propagační výrobky z papíru, blahopřání, blahopřání hudební bloky (papírnické výrobky), brožury, desky (papírnické výrobky), dopisní papír, etikety s výjimkou textilních, formuláře, fotografie, grafické reprodukce, grafické znaky (pro kopírování), grafiky, gummy na mazání, kancelářské potřeby s výjimkou nábytku, karty, knihy, lepenka (výrobky z ní), lepty, listky, mapy, nálepky (lepící pásky) pro kancelářské použití nebo pro domácnost, noviny, nože na papír (kancelářské potřeby), obálky (papírnické výrobky), obaly na spisy, oběžníky, obtisky, oznámení, papír dopisní, papírové ubrousky, páska lepící (papírenské výrobky), pastelky, pečete, periodika, plakáty, psací podložky, podušky na razítkování, pohlednice, praporky (papírové), pravítka, prospekty, příručky, publikace, razítka, ročenky, samolepky (papírnické výrobky), štítky pro adresy,

(590) Barevná

těžitka, tikety tiskopisy záložky do knih, zpěvníky; (18) kůže, imitace kůže, výrobky z těchto materiálů spadající do této třídy, kufrý a zavazadla, deštníky, slunečníky, hole, aktovky, batohy, brašny, klíčenky (kožená galanterie), klobouky kožené, náhubky, nášivky v rámci této třídy, obaly na oděvy (cestovní), pásky (kožené), peněženky, postroje, ruksaky, feminky (kožené), sáčky jako obaly (kožené); (21) sklo, porcelán a výrobky z nich; (24) propagační a reklamní výrobky z tkaniny a textilií; (25) oděvy, obuv, kloboučnické zboží, barety, bundy, čapky, klobouky, čelenky, čepice, kabáty, kalhoty, kapuce, kombinézy, kostýmy, obleky, košile, oblečení, pláštěnky, ponožky, prádlo, pulovry, punčocháče, rukavice, saka, uniformy, svetry, sportovní šály; (26) výšivky, knoflíky, špendlíky; (28) hry, hračky, vánoční ozdoby, autíčka, autíčka na hraní, automobilové modely zmenšené, hry společenské, loutky, míče; (30) cukr, cukrovinky, bonbóny, čaj, čokoláda, mandle, nápoje kávové, kakaové, čokoládové nápoje na bázi čaje, přísady do nápojů, jiné než esence, žvýkačky; (32) minerální vody, nealkoholické nápoje, nápoje, šťávy ovocné, sirupy; (34) zápalky, křesadla, tabatěrky; (35) propagační činnost, reklama, obchodní administrativa, kancelářské práce, nábor zaměstnanců, personální poradenství, počítačové databáze (příklad a systematizace informací do), poradenství odborné obchodní, personální, při vedení podniků, v obchodní činnosti, podnikové (obchodní management), průzkum trhu, průzkum veřejného mínění, příprava mezd a výplatních listin, reklama (propagace), reklamní materiály (pronájem, aktualizování, zaslání zákazníkům, rozšiřování zákazníkům) (letáky, prospekty, tisky, vzorky), sekretářské služby, správa hotelů, styky s veřejností, televizní reklama, testování (psychologické) pro výběr zaměstnanců, venkovní reklama; (36) správa, správa majetku, správa nemovitostí; (38) spoje (komunikace), poskytování a zprostředkování informací prostřednictvím sítí elektronických komunikací, elektronická pošta, komunikace (telefonní), mobilní telefony (komunikace), počítačová komunikace, posílání zpráv, přenos faxem, přenos zpráv a obrázků pomocí počítačů, telefonické služby, telekonference; (39) doprava, doručovací služby, kurýrské služby, pronájem parkovacích ploch, přeprava; (41) výchova, vzdělávání, sportovní a kulturní aktivity, internální školy, organizování a vedení konferencí, provozování muzea, školení (pořádání a řízení), školení, vyučování, školství, tělesná výchova, výcvik, vydávání elektronických knih a časopisů on-line, vydávání knih, vyučování, živá vystoupení, vydavatelská a nakladatelská činnost; (42) vědecké a technologické služby a související výzkum a projektování, analytické a výzkumné služby, navrhování a vývoj počítačového hardwaru a softwaru, aktualizace počítačových programů, analýzy chemické, expertizy, fyzikální (výzkum), hosting webových stránek, chemický výzkum, instalace počítačových programů, inženýrské práce (expertizy), ověřování pravosti uměleckých děl, výzkum (biologický), výzkum (geologický), výzkum bakteriologický, výzkum v oblasti kosmetiky, výzkum v oboru strojírenství, webové stránky (tvorba a správa), zkoušky materiálů; (43) služby zajišťující stravování a nápoje, dočasné ubytování, bufety, hotelové služby, hotely, jídelny a závodní jídelny, prázdninové tábory (ubytovací služby), provoz hotelového ubytování, provozování kempů, restaurace; (45) právní služby, pátrání, bezpečnostní služby pro ochranu majetku a jednotlivců, bezpečnost, detektivní kanceláře, kontrola pro bezpečnostní účely, kontrola zavazadel pro bezpečnostní účely, pátrání po neznámých osobách, strážní hlídka, vyhledávání informací v oblasti bezpečnosti a o předcích osob, zajišťování ochrany osob, ostraha a ochrana majetku, doprovod, hlídací noční služba, osobní strážce, poradenství v oblasti bezpečnosti, strážní hlídka, ochrana bezpečnosti osob a majetku a veřejného pořádku, předcházení trestné činnosti, zabezpečování úkolů na úseku vnitřního pořádku a bezpečnosti.

(730) **Česká republika - Ministerstvo vnitra**, Nad Štolou 3, Praha 7, 17034, CZ

(210) **O-478885**

(220) 20.08.2010

(320) 20.08.2010

(511) 6, 8, 9, 12, 13, 14, 16, 18, 21, 24, 25, 26, 28, 30, 32, 34, 35, 36, 38, 39, 41, 42, 43, 45



(510) (6) reklamní a propagační výrobky kovové, botičky kovové na znehynbnění kol automobilů, desky pamětní kovové, dopravní značky kovové (s výjimkou světelných a mechanických), držadla kovová, držadla nožů kovová, hřebíky, identifikační štítky kovové, parkovací konstrukce pro jízdní kola, klíče, kontejnery kovové, lahve na stlačený plyn kovové, kovové nádoby (jako obal), poštovní schránky kovové, pouta, reklamní sloupky kovové, sošky z obecných kovů; (8) nářadí a nástroje s ručním pohonem, nože, vidličky a lžice, sečné zbraně, břitvy, bodáky, čepele, dýky, mačety, meče, obušky, otvíráky (neelektrické), policejní obušky, přístroje, šavle, zbraně sečné a bodné; (9) potápěčské masky, potápěčské oděvy, potápěčské přístroje, potápěčské rukavice, pravítka (měřicí nástroje), prevence dopravních nehod (odrazové nášivky na oděvy), přílby ochranné, radary, radiotelefonní zařízení, rychloměry, tachometry, měřiče rychlosti, signalizační zařízení v případě požáru, simulátory řízení a ovládání vozidel, snímáče obrazu, skenery, světelná signalizace, blikáče, měřiče vzdálenosti pro vozidla, ukazovátka (světelná elektronická), vysílací zařízení, vysílačky, záchranné přístroje a vybavení, záchranné pásy, záchranné vesty, zaměřovací dalekohledy, teleskopy pro střelné zbraně; (12) vozidla, dopravní prostředky pozemní, vzdušné nebo vodní, auta, autobusy, automobily, balóny, bezpečnostní pásy pro sedadla vozidel, bezpečnostní sedačky pro děti (automobilové), čluny, dálkově řízená vozidla (jiná než hračky), elektromobily, houkačky pro vozidla, jízdní kola, letadla, lodě, motocykly, nákladní auta, padáky, poplašná zabezpečovací zařízení pro vozidla, přívěsný obytný vůz, přívěsy (za vozidla), sportovní auta; (13) střelné zbraně, střelivo (munice) a střely, výbušniny, ohňostroje, kulometry, lovecké střelné zbraně, lučičky spouští zbraní a pušek, mířidla, hledáčky střelných zbraní, munice pro střelné zbraně, munice, střelivo, nábojnice, náboje, nábojnicové pouzdro, nárameniky na zbraně, pažby, pistole (zbraně), plničky nábojnic, plynové zbraně (slzné), pouzdra na pušky, pušky, pyrotechnické výrobky, revolvery, rozbušky, slzotvorné zbraně, sportovní střelné zbraně, vzduchové pistole (zbraně); (14) amulety (šperky), brože, hodinky, spony a jehlice do kravaty, manžetové knoflíky, medaile, medailóny (šperky), měděné žetony, mince, nádobí stříbrné, nádobí z drahých kovů, náramky, náušnice, odznaky z drahých kovů, ozdobné jehlice, ozdoby (šperky), prsteny, pozlacené výrobky, špendlíky (šperky), špendlíky do kravát, umělecká díla z drahých kovů; (16) papír, lepenka a výrobky z těchto materiálů, které nejsou zařazeny do jiných tříd, tiskárenské výrobky, fotografie, papírenské zboží, učební a vyučovací pomůcky s výjimkou přístrojů, plastické obaly v rámci této třídy, štočky, kancelářské, reklamní a propagační výrobky z papíru, blahopřání, blahopřání hudební, bloky (papírnické výrobky), brožury, desky (papírnické výrobky), dopisní papír, etikety s výjimkou textilních, formuláře, fotografie, grafické reprodukcce, grafické znaky (pro kopírování), grafiky, gummy na mazání, kancelářské potřeby s výjimkou nábytku, karty, knihy, lepenka (výrobky z ní), lepty, listky, mapy, nálepky (lepící pásky) pro kancelářské použití nebo pro domácnost, noviny, nože na papír (kancelářské potřeby), obálky (papírnické výrobky), obaly na spisy, oběžníky, obtisky, oznámení, papír dopisní, papírové ubrusy, papír (papírenské výrobky), pastelky, pečeti, periodika, plakáty, psací podložky, podušky na razítkování, pohlednice, praporky (papírové), pravítka, prospekty, příručky, publikace, razítka, ročenky, samolepky (papírnické výrobky), štítky pro adresy, těžitka, tikety tiskopisy záložky do knih, zpěvníky; (18) kůže, imitace kůže, výrobky z těchto materiálů spadající do této třídy, kufrý a zavazadla, deštníky, slunečníky, hole, aktovky, batohy, brašny, klíčenky (kožená galanterie), klobouky kožené, náhubky, nášivky v rámci této třídy, obaly na oděvy (cestovní), pásky (kožené), peněženky, postroje, ruksaky, feminky (kožené), sáčky jako obaly (kožené); (21) sklo, porcelán a výrobky z nich; (24) propagační a reklamní výrobky z tkaniny a textilií; (25) oděvy, obuv, kloboučnické zboží, barety, bundy, čapky, klobouky,

čelenky, čepice, kabáty, kalhoty, kapuce, kombinézy, kostýmy, obleky, košile, oblečení, pláštěnky, ponožky, prádlo, pulovry, punčocháče, rukavice, saka, uniformy, svetry, sportovní šály; (26) výšivky, knoflíky, špendlíky; (28) hry, hračky, vánoční ozdoby, autička, autička na hraní, automobilové modely zmenšené, hry společenské, loutky, míče; (30) cukr, cukrovinky, bonbóny, čaj, čokoláda, mandle, nápoje kávové, kakaové, čokoládové nápoje na bázi čaje, přísady do nápojů, jiné než esence, žvýkačky; (32) minerální vody, nealkoholické nápoje, nápoje, šťávy ovocné, sirupy; (34) zápalky, křesadla, tabatěrky; (35) propagační činnost, reklama, obchodní administrativa, kancelářské práce, nábor zaměstnanců, personální poradenství, počítačové databáze (překlad a systematizace informací do), poradenství odborné obchodní, personální, při vedení podniků, v obchodní činnosti, podnikové (obchodní management), průzkum trhu, průzkum veřejného mínění, příprava mezd a výplatních listin, reklama (propagace), reklamní materiály (pronájem, aktualizování, zaslání zákazníkům, rozšiřování zákazníkům) (letáky, prospekty, tisky, vzorky), sekretářské služby, správa hotelů, styky s veřejností, televizní reklama, testování (psychologické) pro výběr zaměstnanců, venkovní reklama; (36) správa, správa majetku, správa nemovitostí; (38) spoje (komunikace), poskytování a zprostředkování informací prostřednictvím sítí elektronických komunikací, elektronická pošta, komunikace (telefonní), mobilní telefony (komunikace), počítačová komunikace, posílání zpráv, přenos faxem, přenos zpráv a obrázků pomocí počítačů, telefonické služby, telekonference; (39) doprava, doručovací služby, kurýrské služby, pronájem parkovacích ploch, přeprava; (41) výchova, vzdělávání, sportovní a kulturní aktivity, internátní školy, organizování a vedení konferencí, provozování muzea, školení (pořádání a řízení), školení, vyučování, školství, tělesná výchova, výcvik, vydávání elektronických knih a časopisů on-line, vydávání knih, vyučování, živá vystoupení, vydavatelská a nakladatelská činnost; (42) vědecké a technologické služby a související výzkum a projektování, analytické a výzkumné služby, navrhování a vývoj počítačového hardwaru a softwaru, aktualizace počítačových programů, analýzy chemické, expertízy, fyzikální (výzkum), hosting webových stránek, chemický výzkum, instalace počítačových programů, inženýrské práce (expertízy), ověřování pravosti uměleckých děl, výzkum (biologický), výzkum (geologický), výzkum bakteriologický, výzkum v oblasti kosmetiky, výzkum v oboru strojírenství, webové stránky (tvorba a správa), zkoušky materiálů; (43) služby zajišťující stravování a nápoje, dočasné ubytování, bufety, hotelové služby, hotely, jídelny a závodní jídelny, prázdninové tábory (ubytovací služby), provoz hotelového ubytování, provozování kempů, restaurace; (45) právní služby, pátrání, bezpečnostní služby pro ochranu majetku a jednotlivců, bezpečnost, detektivní kanceláře, kontrola pro bezpečnostní účely, kontrola zavazadel pro bezpečnostní účely, pátrání po nezvěstných osobách, strážní hlídka, vyhledávání informací v oblasti bezpečnosti a o předcích osob, zajišťování ochrany osob, ostraha a ochrana majetku, doprovod, hlídací noční služba, osobní strážce, poradenství v oblasti bezpečnosti, strážní hlídka, ochrana bezpečnosti osob a majetku a veřejného pořádku, předcházení trestné činnosti, zabezpečování úkolů na úseku vnitřního pořádku a bezpečnosti.

(590) Barevná

(730) Česká republika - Ministerstvo vnitra, Nad Štolou 3, Praha 7, 17034, CZ

(210) **O-478886**

(220) 20.08.2010

(320) 20.08.2010

(511) 6, 8, 9, 12, 13, 14, 16, 18, 21, 24, 25, 26, 28, 30, 32, 34, 35, 36, 38, 39, 41, 42, 43, 45

(540)



(510)

(6) reklamní a propagační výrobky kovové, botičky kovové na znehybnění kol automobilů, desky pamětní kovové, dopravní značky kovové (s výjimkou světelných a mechanických), držadla kovová, držadla nožů kovová, hřebíky, identifikační štítky kovové, parkovací konstrukce pro jízdní kola, klíče, kontejnery kovové, lahve na stlačený plyn kovové, kovové nádoby (jako obal), poštovní schránky kovové, pouta, reklamní sloupy kovové, sošky z obecných kovů; (8) nářadí a nástroje s ručním pohonem, nože, vidličky a lžice, sečné zbraně, břitvy, bodáky, čepele, dýky, mačety, meče, obušky, otvíráky (neelektrické), policejní obušky, přibory, šavle, zbraně sečné a bodné; (9) potápěčské masky, potápěčské oděvy, potápěčské přístroje, potápěčské rukavice, pravítka (měřicí nástroje), prevence dopravních nehod (odrazové nášivky na oděvy), přílby ochranné, radary, radiotelefonní zařízení, rychloměry, tachometry, měřiče rychlosti, signalizační zařízení v případě požáru, simulátory řízení a ovládání vozidel, snímáče obrazu, skenery, světelná signalizace, blikáče, měřiče vzdálenosti pro vozidla, ukazovátka (světelná elektronická), vysílací zařízení, vysílačky, záchranné přístroje a vybavení, záchranné pásy, záchranné vesty, zaměřovací dalekohledy, teleskopy pro střelné zbraně; (12) vozidla, dopravní prostředky pozemní, vzdušné nebo vodní, auta, autobusy, automobily, balóny, bezpečnostní pásy pro sedadla vozidel, bezpečnostní sedačky pro děti (automobilové), čluny, dálkově řízená vozidla (jiná než hračky), elektromobily, houkačky pro vozidla, jízdní kola, letadla, lodě, motocykly, nákladní auta, padáky, poplašná zabezpečovací zařízení pro vozidla, přívěsný obytný vůz, přívěsy (za vozidla), sportovní auta; (13) střelné zbraně, střelivo (munice) a střely, výbušniny, ohňostroje, kulometry, lovecké střelné zbraně, lučičky spouští zbraní a pušek, mířidla, hledáčky střelných zbraní, munice pro střelné zbraně, munice, střelivo, nábojnice, náboje, nábojnicové pouzdro, nárameníky na zbraně, pažby, pistole (zbraně), plničky nábojnic, plynové zbraně (slzné), pouzdra na pušky, pušky, pyrotechnické výrobky, revolvery, rozbušky, slzotvorné zbraně, sportovní střelné zbraně, vzduchové pistole (zbraně); (14) amulety (šperky), brože, hodinky, spony a jehlice do kravaty, manžetové knoflíky, medaile, medailóny (šperky), měděné žetony, mince, nádobí stříbrné, nádobí z drahých kovů, náramky, náušnice, odznaky z drahých kovů, ozdobné jehlice, ozdoby (šperky), prsteny, pozlacené výrobky, špendlíky (šperky), špendlíky do kravat, umělecká díla z drahých kovů; (16) papír, lepenka a výrobky z těchto materiálů, které nejsou zařazeny do jiných tříd, tiskárenské výrobky, fotografie, papírenské zboží, učební a vyučovací pomůcky s výjimkou přístrojů, plastické obaly v rámci této třídy, štočky, kancelářské, reklamní a propagační výrobky z papíru, blahopřání, blahopřání hudební, bloky (papírnické výrobky), brožury, desky (papírnické výrobky), dopisní papír, etikety s výjimkou textilních, formuláře, fotografie, grafické reprodukcce, grafické znaky (pro kopírování), grafiky, gummy na mazání, kancelářské potřeby s výjimkou nábytku, karty, knihy, lepenka (výrobky z ní), lepty, listky, mapy, nálepky (lepící pásy) pro kancelářské použití nebo pro domácnost, noviny, nože na papír (kancelářské potřeby), obálky (papírnické výrobky), obaly na spisy, oběžníky, obtisky, oznámení, papír dopisní, papírové ubrousky, páska lepící (papírenské výrobky), pastelky, pečeti, periodika, plakáty, psací podložky, podušky na razítkování, pohlednice, praporky (papírové), pravítka, prospekty, příručky, publikace, razítka, ročenky, samolepky (papírnické výrobky), štítky pro adresy, těžítka, tikety tiskopisy záložky do knih, zpěvníky; (18) kůže, imitace kůže, výrobky z těchto materiálů spadající do této třídy, kufry a zavazadla, deštníky, slunečníky, hole, aktovky, batohy, brašny, klíčenky (kožená galanterie), klobouky kožené, náhubky, nášivky v rámci této třídy, obaly na oděvy (cestovní), pásy (kožené), peněženky, postroje, ruksaky, řemínky (kožené), sáčky jako obaly (kožené); (21) sklo, porcelán a výrobky z nich; (24) propagační a reklamní výrobky z tkaniny a textilií; (25) oděvy, obuv, kloboučnické zboží, baret, bundy, čapky, klobouky, čelenky, čepice, kabáty, kalhoty, kapuce, kombinézy, kostýmy, obleky, košile, oblečení, pláštěnky, ponožky, prádlo, pulovry, punčocháče, rukavice, saka, uniformy, svetry, sportovní šály; (26) výšivky, knoflíky, špendlíky; (28) hry, hračky, vánoční ozdoby, autička, autička na hraní, automobilové modely zmenšené, hry společenské, loutky, míče; (30) cukr, cukrovinky, bonbóny, čaj, čokoláda, mandle, nápoje kávové, kakaové, čokoládové nápoje na bázi čaje, přísady do nápojů, jiné než esence, žvýkačky; (32) minerální vody, nealkoholické nápoje, nápoje, šťávy ovocné, sirupy; (34) zápalky, křesadla, tabatěrky;

(35) propagační činnost, reklama, obchodní administrativa, kancelářské práce, nábor zaměstnanců, personální poradenství, počítačové databáze (překlad a systematizace informací do), poradenství odborné obchodní, personální, při vedení podniků, v obchodní činnosti, podnikové (obchodní management), průzkum trhu, průzkum veřejného mínění, příprava mezd a výplatních listin, reklama (propagace), reklamní materiály (pronájem, aktualizování, zaslání zákazníkům, rozšiřování zákazníkům) (letáky, prospekty, tisky, vzorky), sekretářské služby, správa hotelů, styky s veřejností, televizní reklama, testování (psychologické) pro výběr zaměstnanců, venkovní reklama; (36) správa, správa majetku, správa nemovitostí; (38) spoje (komunikace), poskytování a zprostředkování informací prostřednictvím sítí elektronických komunikací, elektronická pošta, komunikace (telefonní), mobilní telefony (komunikace), počítačová komunikace, posílání zpráv, přenos faxem, přenos zpráv a obrázků pomocí počítačů, telefonické služby, telekonference; (39) doprava, doručovací služby, kurýrské služby, pronájem parkovacích ploch, přeprava; (41) výchova, vzdělávání, sportovní a kulturní aktivity, internální školy, organizování a vedení konferencí, provozování muzea, školení (pořádání a řízení), školení, vyučování, školství, tělesná výchova, výcvik, vydávání elektronických knih a časopisů on-line, vydávání knih, vyučování, živá vystoupení, vydavatelská a nakladatelská činnost; (42) vědecké a technologické služby a související výzkum a projektování, analytické a výzkumné služby, navrhování a vývoj počítačového hardwaru a softwaru, aktualizace počítačových programů, analýzy chemické, expertizy, fyzikální (výzkum), hosting webových stránek, chemický výzkum, instalace počítačových programů, inženýrské práce (expertizy), ověřování pravosti uměleckých děl, výzkum (biologický), výzkum (geologický), výzkum bakteriologický, výzkum v oblasti kosmetiky, výzkum v oboru strojírenství, webové stránky (tvorba a správa), zkoušky materiálů; (43) služby zajišťující stravování a nápoje, dočasné ubytování, bufety, hotelové služby, hotely, jídelny a závodní jídelny, prázdninové tábory (ubytovací služby), provoz hotelového ubytování, provozování kempů, restaurace; (45) právní služby, pátrání, bezpečnostní služby pro ochranu majetku a jednotlivců, bezpečnost, detektivní kanceláře, kontrola pro bezpečnostní účely, kontrola zavazadel pro bezpečnostní účely, pátrání po nezvěstných osobách, strážní hlídka, vyhledávání informací v oblasti bezpečnosti a o předcích osob, zajišťování ochrany osob, ostraha a ochrana majetku, doprovod, hlídací noční služba, osobní strážce, poradenství v oblasti bezpečnosti, strážní hlídka, ochrana bezpečnosti osob a majetku a veřejného pořádku, předcházení trestné činnosti, zabezpečování úkolů na úseku vnitřního pořádku a bezpečnosti.

(730) **Česká republika - Ministerstvo vnitra**, Nad Štolou 3, Praha 7, 17034, CZ

(210) **O-478887**

(220) 20.08.2010

(320) 20.08.2010

(511) 6, 8, 9, 12, 13, 14, 16, 18, 21, 24, 25, 26, 28, 30, 32, 34, 35, 36, 38, 39, 41, 42, 43, 45

(540)



(510) (6) reklamní a propagační výrobky kovové, botičky kovové na znehybňení kol automobilů, desky pamětní kovové, dopravní značky kovové (s výjimkou světelných a mechanických), držadla kovová, držadla nožů kovová, hřebíky, identifikační štítky kovové, parkovací konstrukce pro jízdní kola, klíče, kontejnery kovové, lahve na stlačený plyn kovové, kovové nádoby (jako obal), poštovní schránky kovové, pouta, reklamní sloupy kovové, sošky z obecných kovů; (8) nářadí a nástroje s ručním pohonem, nože, vidličky a lžice, sečné zbraně, břitvy, bodáky, čepele, dýky, mačety, meče, obušky, otvíráky (neelektrické), policejní obušky, přibory, šavle, zbraně sečné a bodné; (9) potápěčské masky,

potápěčské oděvy, potápěčské přístroje, potápěčské rukavice, pravítka (měřicí nástroje), prevence dopravních nehod (odrazové nášivky na oděvy), přilby ochranné, radary, radiotelefonní zařízení, rychloměry, tachometry, měřiče rychlosti, signalizační zařízení v případě požáru, simulátory řízení a ovládání vozidel, snímáče obrazu, skenery, světelná signalizace, blikáče, měřiče vzdálenosti pro vozidla, ukazovátka (světelná elektronická), vysílací zařízení, vysílačky, záchranné přístroje a vybavení, záchranné pásy, záchranné vesty, zaměřovací dalekohledy, teleskopy pro střelné zbraně; (12) vozidla, dopravní prostředky pozemní, vzdušné nebo vodní, auta, autobusy, automobily, balóny, bezpečnostní pásy pro sedadla vozidel, bezpečnostní sedačky pro děti (automobilové), čluny, dálkově řízená vozidla (jiná než hračky), elektromobily, houkačky pro vozidla, jízdní kola, letadla, lodě, motocykly, nákladní auta, padáky, poplašná zabezpečovací zařízení pro vozidla, přívěsný obytný vůz, přívěsy (za vozidla), sportovní auta; (13) střelné zbraně, střelivo (munice) a střely, výbušniny, ohňostroje, kulometry, lovecké střelné zbraně, lučičky spouští zbraní a pušek, mířidla, hledáčky střelných zbraní, munice pro střelné zbraně, munice, střelivo, nábojnice, náboje, nábojnicové pouzdro, nárameniky na zbraně, pažby, pistole (zbraně), plničky nábojnic, plynové zbraně (slzné), pouzdra na pušky, pušky, pyrotechnické výrobky, revolyvy, rozbušky, slzotvorné zbraně, sportovní střelné zbraně, vzduchové pistole (zbraně); (14) amulety (šperky), brože, hodinky, spony a jehlice do kravaty, manžetové knoflíky, medaile, medailóny (šperky), měděné žetony, mince, nádoby stříbrné, nádoby z drahých kovů, náramky, náušnice, odznaky z drahých kovů, ozdobné jehlice, ozdoby (šperky), prsteny, pozlacené výrobky, špendlíky (šperky), špendlíky do kravat, umělecká díla z drahých kovů; (16) papír, lepenka a výrobky z těchto materiálů, které nejsou zařazeny do jiných tříd, tiskárenské výrobky, fotografie, papírenské zboží, učební a vyučovací pomůcky s výjimkou přístrojů, plastické obaly v rámci této třídy, štočky, kancelářské, reklamní a propagační výrobky z papíru, blahopřání, blahopřání hudební, bloky (papírnické výrobky), brožury, desky (papírnické výrobky), dopisní papír, etikety s výjimkou textilních, formuláře, fotografie, grafické reprodukce, grafické znaky (pro kopírování), grafiky, gummy na mazání, kancelářské potřeby s výjimkou nábytku, karty, knihy, lepenka (výrobky z ní), lepty, listky, mapy, nálepky (lepící pásy) pro kancelářské použití nebo pro domácnost, noviny, nože na papír (kancelářské potřeby), obálky (papírnické výrobky), obaly na spisy, oběžníky, obtisky, oznámení, papír dopisní, papírové ubrusky, páska lepící (papírenské výrobky), pastelky, pečeti, periodika, plakáty, psací podložky, podušky na razítkování, pohlednice, praporky (papírové), pravítka, prospekty, příručky, publikace, razítka, ročenky, samolepky (papírnické výrobky), štítky pro adresy, těžítka, tikety tiskopisy záložky do knih, zpěvníky; (18) kůže, imitace kůže, výrobky z těchto materiálů spadající do této třídy, kufrů a zavazadel, deštníky, slunečníky, hole, aktovky, batohy, brašny, klíčenky (kožená galanterie), klobouky kožené, náhubky, nášivky v rámci této třídy, obaly na oděvy (cestovní), pásy (kožené), peněženky, postroje, ruksaky, řemínky (kožené), sáčky jako obaly (kožené); (21) sklo, porcelán a výrobky z nich; (24) propagační a reklamní výrobky z tkaniny a textilií; (25) oděvy, obuv, kloboučnické zboží, barety, bundy, čapky, klobouky, čelenky, čepice, kabáty, kalhoty, kapuce, kombinézy, kostýmy, obleky, košile, oblečení, pláštěnky, ponožky, prádlo, pulovry, punčocháče, rukavice, saka, uniformy, svetry, sportovní šály; (26) výšivky, knoflíky, špendlíky; (28) hry, hračky, vánoční ozdoby, autíčka, autíčka na hraní, automobilové modely zmenšené, hry společenské, loutky, míče; (30) cukr, cukrovinky, bonbóny, čaj, čokoláda, mandle, nápoje kávové, kakaové, čokoládové nápoje na bázi čaje, přísady do nápojů, jiné než esence, žvýkačky; (32) minerální vody, nealkoholické nápoje, nápoje, šťávy ovocné, sirupy; (34) zápalky, křesadla, tabatěrky; (35) propagační činnost, reklama, obchodní administrativa, kancelářské práce, nábor zaměstnanců, personální poradenství, počítačové databáze (překlad a systematizace informací do), poradenství odborné obchodní, personální, při vedení podniků, v obchodní činnosti, podnikové (obchodní management), průzkum trhu, průzkum veřejného mínění, příprava mezd a výplatních listin, reklama (propagace), reklamní materiály (pronájem, aktualizování, zaslání zákazníkům, rozšiřování zákazníkům) (letáky, prospekty, tisky, vzorky), sekretářské služby, správa hotelů, styky s veřejností, televizní reklama, testování (psychologické) pro výběr zaměstnanců, venkovní reklama; (36)

správa, správa majetku, správa nemovitostí; (38) spoje (komunikace), poskytování a zprostředkování informací prostřednictvím sítí elektronických komunikací, elektronická pošta, komunikace (telefonní), mobilní telefony (komunikace), počítačová komunikace, posílání zpráv, přenos faxem, přenos zpráv a obrázků pomocí počítačů, telefonické služby, telekonference; (39) doprava, doručovací služby, kurýrní služby, pronájem parkovacích ploch, přeprava; (41) výchova, vzdělávání, sportovní a kulturní aktivity, internátní školy, organizování a vedení konferencí, provozování muzea, školení (pořádání a řízení), školení, vyučování, školství, tělesná výchova, výcvik, vydávání elektronických knih a časopisů on-line, vydávání knih, vyučování, živá vystoupení, vydavatelská a nakladatelská činnost; (42) vědecké a technologické služby a související výzkum a projektování, analytické a výzkumné služby, navrhování a vývoj počítačového hardwaru a softwaru, aktualizace počítačových programů, analýzy chemické, expertizy, fyzikální (výzkum), hosting webových stránek, chemický výzkum, instalace počítačových programů, inženýrské práce (expertizy), ověřování pravosti uměleckých děl, výzkum (biologický), výzkum (geologický), výzkum bakteriologický, výzkum v oblasti kosmetiky, výzkum v oboru strojírenství, webové stránky (tvorba a správa), zkoušky materiálů; (43) služby zajišťující stravování a nápoje, dočasné ubytování, bufety, hotelové služby, hotely, jídelny a závodní jídelny, prázdninové tábory (ubytovací služby), provoz hotelového ubytování, provozování kempů, restaurace; (45) právní služby, pátrání, bezpečnostní služby pro ochranu majetku a jednotlivců, bezpečnost, detektivní kanceláře, kontrola pro bezpečnostní účely, kontrola zavazadel pro bezpečnostní účely, pátrání po nezvěstných osobách, strážní hlídka, vyhledávání informací v oblasti bezpečnosti a o předcích osob, zajišťování ochrany osob, ostraha a ochrana majetku, doprovod, hlídací noční služba, osobní strážce, poradenství v oblasti bezpečnosti, strážní hlídka, ochrana bezpečnosti osob a majetku a veřejného pořádku, předcházení trestné činnosti, zabezpečování úkolů na úseku vnitřního pořádku a bezpečnosti.

(590) Barevná

(730) Česká republika - Ministerstvo vnitra, Nad Štolou 3, Praha 7, 17034, CZ

(210) **O-478888**

(220) 20.08.2010

(320) 20.08.2010

(511) 6, 8, 9, 12, 13, 14, 16, 18, 21, 24, 25, 26, 28, 30, 32, 34, 35, 36, 38, 39, 41, 42, 43, 45

(540)



(510) (6) reklamní a propagační výrobky kovové, botičky kovové na znehynění kol automobilů, desky pamětní kovové, dopravní značky kovové (s výjimkou světelných a mechanických), držadla kovová, držadla nožů kovová, hřebíky, identifikační štítky kovové, parkovací konstrukce pro jízdní kola, klíče, kontejnery kovové, lahve na stlačený plyn kovové, kovové nádoby (jako obal), poštovní schránky kovové, pouta, reklamní sloupy kovové, sošky z obecných kovů; (8) nářadí a nástroje s ručním pohonem, nože, vidličky a lžice, sečné zbraně, břitvy, bodáky, čepele, dýky, mačety, meče, obušky, otvíráky (neelektrické), policejní obušky, přibory, šavle, zbraně sečné a bodné; (9) potápěčské masky, potápěčské oděvy, potápěčské přístroje, potápěčské rukavice, pravítka (měřicí nástroje), prevence dopravních nehod (odrazové nášivky na oděvy), přílby ochranné, radary, radiotelefonní zařízení, rychloměry, tachometry, měřiče rychlosti, signalizační zařízení v případě požáru, simulátory řízení a ovládání vozidel, snímače obrazu, skenery, světelná signalizace, blikače, měřiče vzdálenosti pro vozidla, ukazovátko (světelná elektronická), vysílací zařízení, vysílačky, záchranné přístroje a vybavení, záchranné pásy, záchranné vesty, zaměřovací dalekohledy, teleskopy pro stříelné zbraně; (12) vozidla, dopravní prostředky

pozemní, vzdušné nebo vodní, auta, autobusy, automobily, balóny, bezpečnostní pásy pro sedadla vozidel, bezpečnostní sedáčky pro děti (automobilové), čluny, dálkově řízená vozidla (jiná než hračky), elektromobily, houkačky pro vozidla, jízdní kola, letadla, lodě, motocykly, nákladní auta, padáky, poplašná zabezpečovací zařízení pro vozidla, přívěsný obytný vůz, přívěsy (za vozidla), sportovní auta; (13) střelné zbraně, střelivo (munice) a střely, výbušniny, ohňostroje, kulometry, lovecké střelné zbraně, lučičky spouští zbraní a pušek, mířidla, hledáčky střelných zbraní, munice pro střelné zbraně, munice, střelivo, nábojnice, náboje, nábojnicové pouzdro, nárameníky na zbraně, pažby, pistole (zbraně), plničky nábojnic, plynové zbraně (slzné), pouzdra na pušky, pušky, pyrotechnické výrobky, revolvery, rozbušky, slzotvorné zbraně, sportovní střelné zbraně, vzduchové pistole (zbraně); (14) amulety (šperky), brože, hodinky, spony a jehlice do kravat, manžetové knoflíky, medaile, medailony (šperky), měděné žetony, mince, nádoby stříbrné, nádoby z drahých kovů, náramky, náušnice, odznaky z drahých kovů, ozdobné jehlice, ozdoby (šperky), prsteny, pozlacené výrobky, špendlíky (šperky), špendlíky do kravat, umělecká díla z drahých kovů; (16) papír, lepenka a výrobky z těchto materiálů, které nejsou zařazeny do jiných tříd, tiskárenské výrobky, fotografie, papírenské zboží, učební a vyučovací pomůcky s výjimkou přístrojů, plastické obaly v rámci této třídy, štočky, kancelářské, reklamní a propagační výrobky z papíru, blahopřání, blahopřání hudební, bloky (papírnické výrobky), brožury, desky (papírnické výrobky), dopisní papír, etikety s výjimkou textilních, formuláře, fotografie, grafické reprodukce, grafické znaky (pro kopírování), grafiky, gummy na mazání, kancelářské potřeby s výjimkou nábytku, karty, knihy, lepenka (výrobky z ní), lepty, listky, mapy, nálepky (lepící pásy) pro kancelářské použití nebo pro domácnost, noviny, nože na papír (kancelářské potřeby), obálky (papírnické výrobky), obaly na spisy, oběžníky, obtisky, oznámení, papír dopisní, papírové ubrousky, páska lepící (papírenské výrobky), pastelky, pečeti, periodika, plakáty, psací podložky, podušky na razítkování, pohlednice, praporky (papírové), pravítka, prospekty, příručky, publikace, razítka, ročenky, samolepky (papírnické výrobky), štítky pro adresy, těžítka, tikety tiskopisy záložky do knih, zpěvníky; (18) kůže, imitace kůže, výrobky z těchto materiálů spadající do této třídy, kufrů a zavazadel, deštníky, slunečníky, hole, aktovky, batohy, brašny, klíčenky (kožená galanterie), klobouky kožené, náhubky, nášivky v rámci této třídy, obaly na oděvy (cestovní), pásy (kožené), peněženky, postroje, ruksaky, řemínky (kožené), sáčky jako obaly (kožené); (21) sklo, porcelán a výrobky z nich; (24) propagační a reklamní výrobky z tkaniny a textilií; (25) oděvy, obuv, kloboučnické zboží, baret, bundy, čapky, klobouky, čelenky, čepice, kabáty, kalhoty, kapuce, kombinézy, kostýmy, obleky, košile, oblečení, pláštěnky, ponožky, prádlo, pulovry, punčocháče, rukavice, saka, uniformy, svetry, sportovní šály; (26) výšivky, knoflíky, špendlíky; (28) hry, hračky, vánoční ozdoby, autíčka, autíčka na hraní, automobilové modely zmenšené, hry společenské, loutky, míče; (30) cukr, cukrovinky, bonbóny, čaj, čokoláda, mandle, nápoje kávové, kakaové, čokoládové nápoje na bázi čaje, přísady do nápojů, jiné než esence, žvýkačky; (32) minerální vody, nealkoholické nápoje, nápoje, šťávy ovocné, sirupy; (34) zápalky, křesadla, tabatěrky; (35) propagační činnost, reklama, obchodní administrativa, kancelářské práce, nábor zaměstnanců, personální poradenství, počítačové databáze (překlad a systematizace informací do), poradenství odborné obchodní, personální, při vedení podniků, v obchodní činnosti, podnikové (obchodní management), průzkum trhu, průzkum veřejného mínění, příprava mezd a výplatních listin, reklama (propagace), reklamní materiály (pronájem, aktualizování, zaslání zákazníkům, rozšiřování zákazníkům) (letáky, prospekty, tisky, vzorky), sekretářské služby, správa hotelů, styky s veřejností, televizní reklama, testování (psychologické) pro výběr zaměstnanců, venkovní reklama; (36) správa, správa majetku, správa nemovitostí; (38) spoje (komunikace), poskytování a zprostředkování informací prostřednictvím sítí elektronických komunikací, elektronická pošta, komunikace (telefonní), mobilní telefony (komunikace), počítačová komunikace, posílání zpráv, přenos faxem, přenos zpráv a obrázků pomocí počítačů, telefonické služby, telekonference; (39) doprava, doručovací služby, kurýrní služby, pronájem parkovacích ploch, přeprava; (41) výchova, vzdělávání, sportovní a kulturní aktivity, internátní školy, organizování a vedení konferencí, provozování muzea, školení

(pořádání a řízení), školení, vyučování, školství, tělesná výchova, výcvik, vydávání elektronických knih a časopisů on-line, vydávání knih, vyučování, živá vystoupení, vydavatelská a nakladatelská činnost; (42) vědecké a technologické služby a související výzkum a projektování, analytické a výzkumné služby, navrhování a vývoj počítačového hardwaru a softwaru, aktualizace počítačových programů, analýzy chemické, expertízy, fyzikální (výzkum), hosting webových stránek, chemický výzkum, instalace počítačových programů, inženýrské práce (expertízy), ověřování pravosti uměleckých děl, výzkum (biologický), výzkum (geologický), výzkum bakteriologický, výzkum v oblasti kosmetiky, výzkum v oboru strojírenství, webové stránky (tvorba a správa), zkoušky materiálů; (43) služby zajišťující stravování a nápoje, dočasné ubytování, bufety, hotelové služby, hotely, jídelny a závodní jídelny, prázdninové tábory (ubytovací služby), provoz hotelového ubytování, provozování kempů, restaurace; (45) právní služby, pátrání, bezpečnostní služby pro ochranu majetku a jednotlivců, bezpečnost, detektivní kanceláře, kontrola pro bezpečnostní účely, kontrola zavazadel pro bezpečnostní účely, pátrání po nezvěstných osobách, strážní hlídka, vyhledávání informací v oblasti bezpečnosti a o předcích osob, zajišťování ochrany osob, ostraha a ochrana majetku, doprovod, hlídací noční služba, osobní strážce, poradenství v oblasti bezpečnosti, strážní hlídka, ochrana bezpečnosti osob a majetku a veřejného pořádku, předcházení trestné činnosti, zabezpečování úkolů na úseku vnitřního pořádku a bezpečnosti.

(730) **Česká republika - Ministerstvo vnitra**, Nad Štolou 3, Praha 7, 17034, CZ

(210) **O-478889**

(220) 20.08.2010

(320) 20.08.2010

(511) 6, 8, 9, 12, 13, 14, 16, 18, 21, 24, 25, 26, 28, 30, 32, 34, 35, 36, 38, 39, 41, 42, 43, 45

(540)



(510) (6) reklamní a propagační výrobky kovové, botičky kovové na znehynbění kol automobilů, desky pamětní kovové, dopravní značky kovové (s výjimkou světelných a mechanických), držadla kovová, držadla nožů kovová, hřebíky, identifikační štítky kovové, parkovací konstrukce pro jízdní kola, klíče, kontejnery kovové, lahve na stlačený plyn kovové, kovové nádoby (jako obal), poštovní schránky kovové, pouta, reklamní sloupy kovové, sošky z obecných kovů; (8) nářadí a nástroje s ručním pohonem, nože, vidličky a lžice, sečné zbraně, břitvy, bodáky, čepele, dýky, mačety, meče, obušky, otvíráky (neelektrické), policejní obušky, přístroje, šavle, zbraně sečné a bodné; (9) potápěčské masky, potápěčské oděvy, potápěčské přístroje, potápěčské rukavice, pravítka (měřicí nástroje), prevence dopravních nehod (odrazové nášivky na oděvy), přílby ochranné, radary, radiotelefonní zařízení, rychloměry, tachometry, měřiče rychlosti, signalizační zařízení v případě požáru, simulátory řízení a ovládání vozidel, snímače obrazu, skenery, světelná signalizace, blikáče, měřiče vzdálenosti pro vozidla, ukazovátka (světelná elektronická), vysílací zařízení, vysílačky, záchranné přístroje a vybavení, záchranné pásy, záchranné vesty, zaměřovací dalekohledy, teleskopy pro střelné zbraně; (12) vozidla, dopravní prostředky pozemní, vzdušné nebo vodní, auta, autobusy, automobily, balóny, bezpečnostní pásy pro sedadla vozidel, bezpečnostní sedačky pro děti (automobilové), čluny, dálkově řízená vozidla (jiná než hračky), elektromobily, houkačky pro vozidla, jízdní kola, letadla, lodě, motocykly, nákladní auta, padáky, poplašná zabezpečovací zařízení pro vozidla, přívěsný obytný vůz, přívěs (za vozidla), sportovní auta; (13) střelné zbraně, střelivo (munice) a střely, výbušniny, ohňostroje, kulometry, lovecké střelné zbraně, lučičky spouští zbraní a pušek, mířidla, hledáčky střelných zbraní, munice pro střelné zbraně, munice, střelivo, nábojnice, náboje, nábojnicové pouzdro, nárameníky na zbraně,

pažby, pistole (zbraně), plničky nábojnic, plynové zbraně (slzné), pouzdra na pušky, pušky, pyrotechnické výrobky, revolyvery, rozbušky, slzotvorné zbraně, sportovní střelné zbraně, vzduchové pistole (zbraně); (14) amulety (šperky), brože, hodinky, spony a jehlice do kravaty, manžetové knoflíky, medaile, medailóny (šperky), měděné žetony, mince, nádobí stříbrné, nádoby z drahých kovů, náramky, náušnice, odznaky z drahých kovů, ozdobné jehlice, ozdoby (šperky), prsteny, pozlacené výrobky, špendlíky (šperky), špendlíky do kravat, umělecká díla z drahých kovů; (16) papír, lepenka a výrobky z těchto materiálů, které nejsou zařazeny do jiných tříd, tiskárenské výrobky, fotografie, papírenské zboží, učební a vyučovací pomůcky s výjimkou přístrojů, plastické obaly v rámci této třídy, štočky, kancelářské, reklamní a propagační výrobky z papíru, blahopřání, blahopřání huďební, bloky (papírnické výrobky), brožury, desky (papírnické výrobky), dopisní papír, etikety s výjimkou textilních, formuláře, fotografie, grafické reprodukce, grafické znaky (pro kopírování), grafiky, gummy na mazání, kancelářské potřeby s výjimkou nábytku, karty, knihy, lepenka (výrobky z ní), lepty, listky, mapy, nálepky (lepící pásy) pro kancelářské použití nebo pro domácnost, noviny, nože na papír (kancelářské potřeby), obálky (papírnické výrobky), obaly na spisy, oběžníky, obtisky, oznámení, papír dopisní, papírové ubrusky, páska lepící (papírenské výrobky), pastelky, pečetě, periodika, plakáty, psací podložky, podušky na razítkování, pohlednice, praporky (papírové), pravítka, prospekty, příručky, publikace, razítka, ročenky, samolepky (papírnické výrobky), štítky pro adresy, těžítka, tikety tiskopisy záložky do knih, zpěvníky; (18) kůže, imitace kůže, výrobky z těchto materiálů spadající do této třídy, kufry a zavazadla, deštníky, slunečníky, hole, aktovky, batohy, brašny, klíčenky (kožená galanterie), klobouky kožené, náhubky, nášivky v rámci této třídy, obaly na oděvy (cestovní), pásy (kožené), peněženky, postroje, ruksaky, řemínky (kožené), sáčky jako obaly (kožené); (21) sklo, porcelán a výrobky z nich; (24) propagační a reklamní výrobky z tkaniny a textilií; (25) oděvy, obuv, kloboučnické zboží, baret, bundy, čapky, klobouky, čelenky, čepice, kabáty, kalhoty, kapuce, kombinézy, kostýmy, obleky, košile, oblečení, pláštěnky, ponožky, sportovní, pulovry, punčocháče, rukavice, saka, uniformy, svetry, sportovní šály; (26) vyšívky, knoflíky, špendlíky; (28) hry, hračky, vánoční ozdoby, autíčka, autíčka na hraní, automobilové modely zmenšené, hry společenské, loutky, míče; (30) cukr, cukrovinky, bonbóny, čaj, čokoláda, mandle, nápoje kávové, kakaové, čokoládové nápoje na bázi čaje, přísady do nápojů, jiné než esence, žvýkačky; (32) minerální vody, nealkoholické nápoje, nápoje, šťavy ovocné, sirupy; (34) zápalky, křesadla, tabatěrky; (35) propagační činnost, reklama, obchodní administrativní, kancelářské práce, nábor zaměstnanců, personální poradenství, počítačové databáze (překlad a systematizace informací do), poradenství odborné obchodní, personální, při vedení podniků, v obchodní činnosti, podnikové (obchodní management), průzkum trhu, průzkum veřejného mínění, příprava mezd a výplatních listin, reklama (propagace), reklamní materiály (pronájem, aktualizování, zasílání zákazníkům, rozšiřování zákazníkům) (letáky, prospekty, tisky, vzorky), sekretářské služby, správa hotelů, styky s veřejností, televizní reklama, testování (psychologické) pro výběr zaměstnanců, venkovní reklama; (36) správa, správa majetku, správa nemovitostí; (38) spoje (komunikace), poskytování a zprostředkování informací prostřednictvím sítí elektronických komunikací, elektronická pošta, komunikace (telefonní), mobilní telefon (komunikace), počítačová komunikace, posílání zpráv, přenos faxem, přenos zpráv a obrázků pomocí počítačů, telefonické služby, telekonference; (39) doprava, doručovací služby, kurýrské služby, pronájem parkovacích ploch, přeprava; (41) výchova, vzdělávání, sportovní a kulturní aktivity, internátní školy, organizování a vedení konferencí, provozování muzea, školení (pořádání a řízení), školení, vyučování, školství, tělesná výchova, výcvik, vydávání elektronických knih a časopisů on-line, vydávání knih, vyučování, živá vystoupení, vydavatelská a nakladatelská činnost; (42) vědecké a technologické služby a související výzkum a projektování, analytické a výzkumné služby, navrhování a vývoj počítačového hardwaru a softwaru, aktualizace počítačových programů, analýzy chemické, expertízy, fyzikální (výzkum), hosting webových stránek, chemický výzkum, instalace počítačových programů, inženýrské práce (expertízy), ověřování pravosti uměleckých děl, výzkum (biologický), výzkum (geologický), výzkum bakteriologický,



výzkum v oblasti kosmetiky, výzkum v oboru strojírenství, webové stránky (tvorba a správa), zkoušky materiálů; (43) služby zajišťující stravování a nápoje, dočasné ubytování, bufety, hotelové služby, hotely, jídelny a závodní jídelny, prázdninové tábory (ubytovací služby), provoz hotelového ubytování, provozování kempů, restaurace; (45) právní služby, pátrání, bezpečnostní služby pro ochranu majetku a jednotlivců, bezpečnost, detektivní kanceláře, kontrola pro bezpečnostní účely, kontrola zavazadel pro bezpečnostní účely, pátrání po nezvěstných osobách, strážní hlídka, vyhledávání informací v oblasti bezpečnosti a o předcích osob, zajišťování ochrany osob, ostraha a ochrana majetku, doprovod, hlídací noční služba, osobní strážce, poradenství v oblasti bezpečnosti, strážní hlídka, ochrana bezpečnosti osob a majetku a veřejného pořádku, předcházení trestné činnosti, zabezpečování úkolů na úseku vnitřního pořádku a bezpečnosti.

(590) Barevná

(730) Česká republika - Ministerstvo vnitra, Nad Štolou 3, Praha 7, 17034, CZ

(210) **O-478890**

(220) 20.08.2010

(320) 20.08.2010

(511) 6, 8, 9, 12, 13, 14, 16, 18, 21, 24, 25, 26, 28, 30, 32, 34, 35, 36, 38, 39, 41, 42, 43, 45

(540)



(510) (6) reklamní a propagační výrobky kovové, botičky kovové na znehynbění kol automobilů, desky pamětní kovové, dopravní značky kovové (s výjimkou světelných a mechanických), držadla kovová, držadla nožů kovová, hřebíky, identifikační štítky kovové, parkovací konstrukce pro jízdní kola, klíče, kontejnery kovové, lahve na stlačený plyn kovové, kovové nádoby (jako obal), poštovní schránky kovové, pouta, reklamní sloupky kovové, sošky z obecných kovů; (8) nářadí a nástroje s ručním pohonem, nože, vidličky a lžice, sečné zbraně, břitvy, bodáky, čepele, dýky, mačety, meče, obušky, otvíráky (neelektrické), policejní obušky, přístroje, šavle, zbraně sečné a bodné; (9) potápěčské masky, potápěčské oděvy, potápěčské přístroje, potápěčské rukavice, pravítka (měřicí nástroje), prevence dopravních nehod (odrazové nášivky na oděvy), přílby ochranné, radary, radiotelefonní zařízení, rychloměry, tachometry, měřiče rychlosti, signalizační zařízení v případě požáru, simulátory řízení a ovládání vozidel, snímáče obrazu, skenery, světelná signalizace, blikáče, měřiče vzdálenosti pro vozidla, ukazovátka (světelná elektronická), vysílací zařízení, vysílačky, záchranné přístroje a vybavení, záchranné pásy, záchranné vesty, zaměřovací dalekohledy, teleskopy pro střelné zbraně; (12) vozidla, dopravní prostředky pozemní, vzdušné nebo vodní, auta, autobusy, automobily, balóny, bezpečnostní pásy pro sedadla vozidel, bezpečnostní sedačky pro děti (automobilové), čluny, dálkově řízená vozidla (jiná než hračky), elektromobily, houkačky pro vozidla, jízdní kola, letadla, lodě, motocykly, nákladní auta, padáky, poplašná zabezpečovací zařízení pro vozidla, přívěsný obytný vůz, přívěsy (za vozidla), sportovní auta; (13) střelné zbraně, střelivo (munice) a střely, výbušniny, ohňostroje, kulomety, lovecké střelné zbraně, lučičky spouští zbraní a pušek, mířidla, hledáčky střelných zbraní, munice pro střelné zbraně, munice, střelivo, nábojnice, náboje, nábojnicové pouzdro, nárameníky na zbraně, pažby, pistole (zbraně), plničky nábojnic, plynové zbraně (slzné), pouzdra na pušky, pušky, pyrotechnické výrobky, revolvery, rozbušky, slzotvorné zbraně, sportovní střelné zbraně, vzduchové pistole (zbraně); (14) amulety (šperky), brože, hodinky, spony a jehlice do kravaty, manžetové knoflíky, medaile, medailóny (šperky), měděné žetony, mince, nádoby stříbrné, nádoby z drahých kovů, náramky, náušnice, odznaky z drahých kovů, ozdobné jehlice, ozdoby (šperky), prsteny, pozlacené výrobky, špendlíky (šperky), špendlíky do kravat, umělecká díla z drahých kovů; (16) papír, lepenka a výrobky z těchto materiálů, které

nejdou zařazeny do jiných tříd, tiskárenské výrobky, fotografie, papírenské zboží, učební a vyučovací pomůcky s výjimkou přístrojů, plastické obaly v rámci této třídy, štočky, kancelářské, reklamní a propagační výrobky z papíru, blahopřání, blahopřání hudební, bloky (papírnické výrobky), brožury, desky (papírnické výrobky), dopisní papír, etikety s výjimkou textilních, formuláře, fotografie, grafické reprodukcce, grafické znaky (pro kopírování), grafiky, gummy na mazání, kancelářské potřeby s výjimkou nábytku, karty, knihy, lepenka (výrobky z ní), lepty, listky, mapy, nálepky (lepící pásy) pro kancelářské použití nebo pro domácnost, noviny, nože na papír (kancelářské potřeby), obálky (papírnické výrobky), obaly na spisy, oběžníky, obtisky, oznámení, papír dopisní, papírové ubrousky, páska lepící (papírenské výrobky), pastelky, pečeti, periodika, plakáty, psací podložky, podušky na razítkování, pohlednice, praporky (papírové), pravítka, prospekty, příručky, publikace, razítka, ročenky, samolepky (papírnické výrobky), štítky pro adresy, těžítka, tikety tiskopisy záložky do knih, zpěvníky; (18) kůže, imitace kůže, výrobky z těchto materiálů spadající do této třídy, kufrů a zavazadel, deštníky, slunečníky, hole, aktovky, batohy, brašny, klíčenky (kožená galanterie), klobouky kožené, náhubky, nášivky v rámci této třídy, obaly na oděvy (cestovní), pásy (kožené), peněženky, postroje, ruksaky, řemínky (kožené), sáčky jako obaly (kožené); (21) sklo, porcelán a výrobky z nich; (24) propagační a reklamní výrobky z tkaniny a textilií; (25) oděvy, obuv, kloboučnické zboží, barety, bundy, čapky, klobouky, čelenky, čepice, kabáty, kalhoty, kapuce, kombinézy, kostýmy, obleky, košile, oblečení, pláštěnky, ponožky, prádlo, pulovry, punčocháče, rukavice, saka, uniformy, svetry, sportovní šály; (26) výšivky, knoflíky, špendlíky; (28) hry, hračky, vánoční ozdoby, autíčka, autíčka na hraní, automobilové modely zmenšené, hry společenské, loutky, míče; (30) cukr, cukrovinky, bonbóny, čaj, čokoláda, mandle, nápoje kávové, kakaové, čokoládové nápoje na bázi čaje, přísady do nápojů, jiné než esence, žvýkačky; (32) minerální vody, nealkoholické nápoje, nápoje, šťávy ovocné, sirupy; (34) zápalky, křesadla, tabátěrky; (35) propagační činnost, reklama, obchodní administrativa, kancelářské práce, nábor zaměstnanců, personální poradenství, počítačové databáze (překlad a systematizace informací do), poradenství odborné obchodní, personální, při vedení podniků, v obchodní činnosti, podnikové (obchodní management), průzkum trhu, průzkum veřejného mínění, příprava mezd a výplatních listin, reklama (propagace), reklamní materiály (pronájem, aktualizování, zasilání zákazníkům, rozšiřování zákazníkům) (letáky, prospekty, tisky, vzorky), sekretářské služby, správa hotelů, styky s veřejností, televizní reklama, testování (psychologické) pro výběr zaměstnanců, venkovní reklama; (36) správa, správa majetku, správa nemovitostí; (38) spoje (komunikace), poskytování a zprostředkování informací prostřednictvím sítí elektronických komunikací, elektronická pošta, komunikace (telefonní), mobilní telefony (komunikace), počítačová komunikace, posílání zpráv, přenos faxem, přenos zpráv a obrázků pomocí počítačů, telefonické služby, telekonference; (39) doprava, doručovací služby, kurýrské služby, pronájem parkovacích ploch, přeprava; (41) výchova, vzdělávání, sportovní a kulturní aktivity, internátní školy, organizování a vedení konferencí, provozování muzea, školení (pořádání a řízení), školení, vyučování, školství, tělesná výchova, výcvik, vydávání elektronických knih a časopisů on-line, vydávání knih, vyučování, živá vystoupení, vydavatelská a nakladatelská činnost; (42) vědecké a technologické služby a související výzkum a projektování, analytické a výzkumné služby, navrhování a vývoj počítačového hardwaru a softwaru, aktualizace počítačových programů, analýzy chemické, expertízy, fyzikální (výzkum), hosting webových stránek, chemický výzkum, instalace počítačových programů, inženýrské práce (expertízy), ověřování pravosti uměleckých děl, výzkum (biologický), výzkum (geologický), výzkum bakteriologický, výzkum v oblasti kosmetiky, výzkum v oboru strojírenství, webové stránky (tvorba a správa), zkoušky materiálů; (43) služby zajišťující stravování a nápoje, dočasné ubytování, bufety, hotelové služby, hotely, jídelny a závodní jídelny, prázdninové tábory (ubytovací služby), provoz hotelového ubytování, provozování kempů, restaurace; (45) právní služby, pátrání, bezpečnostní služby pro ochranu majetku a jednotlivců, bezpečnost, detektivní kanceláře, kontrola pro bezpečnostní účely, kontrola zavazadel pro bezpečnostní účely, pátrání po nezvěstných osobách, strážní hlídka, vyhledávání informací v

oblasti bezpečnosti a o předcích osob, zajišťování ochrany osob, ostražka a ochrana majetku, doprovod, hlídání noční služba, osobní strážce, poradenství v oblasti bezpečnosti, strážní hlídka, ochrana bezpečnosti osob a majetku a veřejného pořádku, předcházení trestné činnosti, zabezpečování úkolů na úseku vnitřního pořádku a bezpečnosti.

(730) **Česká republika - Ministerstvo vnitra**, Nad Štolou 3, Praha 7, 17034, CZ

(210) **O-478891**

(220) 20.08.2010

(320) 20.08.2010

(511) 6, 8, 9, 12, 13, 14, 16, 18, 21, 24, 25, 26, 28, 30, 32, 34, 35, 36, 38, 39, 41, 42, 43, 45

(540)



(510) (6) reklamní a propagační výrobky kovové, botičky kovové na znehynění kol automobilů, desky pamětní kovové, dopravní značky kovové (s výjimkou světelných a mechanických), držadla kovová, držadla nožů kovová, hřebíky, identifikační štítky kovové, parkovací konstrukce pro jízdní kola, klíče, kontejnery kovové, lahve na stlačený plyn kovové, kovové nádoby (jako obal), poštovní schránky kovové, pouta, reklamní sloupy kovové, sošky z obecných kovů; (8) nářadí a nástroje s ručním pohonem, nože, vidličky a lžice, sečné zbraně, břitvy, bodáky, čepele, dýky, mačety, meče, obušky, otvíráky (neelektrické), policejní obušky, přibory, šavle, zbraně sečné a bodné; (9) potápěčské masky, potápěčské oděvy, potápěčské přístroje, potápěčské rukavice, pravítka (měřicí nástroje), prevence dopravních nehod (odrazové nášivky na oděvy), přílby ochranné, radary, radiotelefonní zařízení, rychloměry, tachometry, měřiče rychlosti, signalizační zařízení v případě požáru, simulátory řízení a ovládání vozidel, snímače obrazu, skenery, světelná signalizace, blikače, měřiče vzdálenosti pro vozidla, ukazovátka (světelná elektronická), vysílací zařízení, vysílačky, záchranné přístroje a vybavení, záchranné pásy, záchranné vesty, zaměřovací dalekohledy, teleskopy pro střelné zbraně; (12) vozidla, dopravní prostředky pozemní, vzdušné nebo vodní, auta, autobusy, automobily, balóny, bezpečnostní pásy pro sedadla vozidel, bezpečnostní sedačky pro děti (automobilové), čluny, dálkově řízená vozidla (jiná než hračky), elektromobily, houkačky pro vozidla, jízdní kola, letadla, lodě, motocykly, nákladní auta, padáky, poplašná zabezpečovací zařízení pro vozidla, přívěsný obytný vůz, přívěsy (za vozidla), sportovní auta; (13) střelné zbraně, střelivo (munice) a střely, výbušniny, ohňostroje, kulomety, lovecké střelné zbraně, lučičky spouští zbraní a pušek, mířidla, hledáčky střelných zbraní, munice pro střelné zbraně, munice, střelivo, nábojnice, náboje, nábojnicové pouzdro, nárameníky na zbraně, pažby, pistole (zbraně), plničky nábojnic, plynové zbraně (slzné), pouzdra na pušky, pušky, pyrotechnické výrobky, revolyvery, rozbušky, slzotvorné zbraně, sportovní střelné zbraně, vzduchové pistole (zbraně); (14) amulety (šperky), brože, hodinky, spony a jehlice do kravaty, manžetové knoflíky, medaile, medailóny (šperky), měděné žetony, mince, nádoby stříbrné, nádoby z drahých kovů, náramky, náušnice, odznaky z drahých kovů, ozdobné jehlice, ozdoby (šperky), prsteny, pozlacené výrobky, špendlíky (šperky), špendlíky do kravaty, umělecká díla z drahých kovů; (16) papír, lepenka a výrobky z těchto materiálů, které nejsou zařazeny do jiných tříd, tiskárenské výrobky, fotografie, papírenské zboží, učební a vyučovací pomůcky s výjimkou přístrojů, plastické obaly v rámci této třídy, štočky, kancelářské, reklamní a propagační výrobky z papíru, blahopřání, blahopřání hudební, bloky (papírnické výrobky), brožury, desky (papírnické výrobky), dopisní papír, etikety s výjimkou textilních, formuláře, fotografie, grafické reprodukcce, grafické znaky (pro kopírování), grafiky, gummy na mazání, kancelářské potřeby s výjimkou nábytku, karty, knihy, lepenka (výrobky z ní), lepty, listy, mapy, nálepky (lepící pásy) pro kancelářské použití nebo pro domácnost, noviny, nože na papír (kancelářské potřeby), obálky

(papírnické výrobky), obaly na spisy, oběžníky, obtisky, oznámení, papír dopisní, papírové ubrusky, páska lepící (papírenské výrobky), pastelky, pečeti, periodika, plakáty, psací podložky, podušky na razítkování, pohlednice, praporky (papírové), pravítka, prospekty, příručky, publikace, razítka, ročenky, samolepky (papírnické výrobky), štítky pro oděvy, těžítka, tikety tiskopisy záložky do knih, zpěvníky; (18) kůže, imitace kůže, výrobky z těchto materiálů spadající do této třídy, kufrů a zavazadel, deštníky, slunečníky, hole, aktovky, batohy, brašny, klíčenky (kožená galanterie), klobouky kožené, náhubky, nášivky v rámci této třídy, obaly na oděvy (cestovní), pásy (kožené), peněženky, postroje, ruksaky, řemínky (kožené), sáčky jako obaly (kožené); (21) sklo, porcelán a výrobky z nich; (24) propagační a reklamní výrobky z tkaniny a textilií; (25) oděvy, obuv, kloboučnické zboží, baret, bundy, čapky, klobouky, čelenky, čepice, kabáty, kalhoty, kapuce, kombinézy, kostýmy, obleky, košile, oblečení, pláštěnky, ponožky, prádlo, pulovry, punčocháče, rukavice, saka, uniformy, svetry, sportovní šály; (26) výšivky, knoflíky, špendlíky; (28) hry, hračky, vánoční ozdoby, autíčka, autíčka na hraní, automobilové modely zmenšené, hry společenské, loutky, míče; (30) cukr, cukrovinky, bonbóny, čaj, čokoláda, mandle, nápoje kávové, kakaové, čokoládové nápoje na bázi čaje, přísady do nápojů, jiné než esence, žvýkačky; (32) minerální vody, nealkoholické nápoje, nápoje, šťávy ovocné, sirupy; (34) zápalky, křesadla, tabatěrky; (35) propagační činnost, reklama, obchodní administrativa, kancelářské práce, nábor zaměstnanců, personální poradenství, počítačové databáze (překlad a systematizace informací do), poradenství odborné obchodní, personální, při vedení podniků, v obchodní činnosti, podnikové (obchodní management), průzkum trhu, průzkum veřejného mínění, příprava mezd a výplatních listin, reklama (propagace), reklamní materiály (pronájem, aktualizování, zaslání zákazníkům, rozšiřování zákazníkům) (letáky, prospekty, tisky, vzorky), sekretářské služby, správa hotelů, styky s veřejností, televizní reklama, testování (psychologické) pro výběr zaměstnanců, venkovní reklama; (36) správa, správa majetku, správa nemovitostí; (38) spoje (komunikace), poskytování a zprostředkování informací prostřednictvím sítí elektronických komunikací, elektronická pošta, komunikace (telefonní), mobilní telefony (komunikace), počítačová komunikace, posílání zpráv, přenos faxem, přenos zpráv a obrázků pomocí počítačů, telefonické služby, telekonference; (39) doprava, doručovací služby, kurýrní služby, pronájem parkovacích ploch, přeprava; (41) výchova, vzdělávání, sportovní a kulturní aktivity, internátní školy, organizování a vedení konferencí, provozování muzea, školení (předání a řízení), školení, vyučování, školství, tělesná výchova, cvičení, vydávání elektronických knih a časopisů on-line, vydávání knih, vyučování, živá vystoupení, vydavatelská a nakladatelská činnost; (42) vědecké a technologické služby a související výzkum a projektování, analytické a výzkumné služby, navrhování a vývoj počítačového hardwaru a softwaru, aktualizace počítačových programů, analýzy chemické, expertízy, fyzikální (výzkum), hosting webových stránek, chemický výzkum, instalace počítačových programů, inženýrské práce (expertízy), ověřování pravosti uměleckých děl, výzkum (biologický), výzkum (geologický), výzkum bakteriologický, výzkum v oblasti kosmetiky, výzkum v oboru strojírenství, webové stránky (tvorba a správa), zkoušky materiálů; (43) služby zajišťující stravování a nápoje, dočasné ubytování, bufety, hotelové služby, hotely, jídelny a závodní jídelny, prázdňinové tábory (ubytovací služby), provoz hotelového ubytování, provozování kempů, restaurace; (45) právní služby, pátrání, bezpečnostní služby pro ochranu majetku a jednotlivců, bezpečnost, detektivní kanceláře, kontrola pro bezpečnostní účely, kontrola zavazadel pro bezpečnostní účely, pátrání po nezvěstných osobách, strážní hlídka, vyhledávání informací v oblasti bezpečnosti a o předcích osob, zajišťování ochrany osob, ostražka a ochrana majetku, doprovod, hlídání noční služba, osobní strážce, poradenství v oblasti bezpečnosti, strážní hlídka, ochrana bezpečnosti osob a majetku a veřejného pořádku, předcházení trestné činnosti, zabezpečování úkolů na úseku vnitřního pořádku a bezpečnosti.

(590) Barevná

(730) **Česká republika - Ministerstvo vnitra**, Nad Štolou 3, Praha 7, 17034, CZ

- (210) **O-478892**  
(220) 20.08.2010  
(320) 20.08.2010  
(511) 6, 8, 9, 12, 13, 14, 16, 18, 21, 24, 25, 26, 28, 30, 32, 34, 35, 36, 38, 39, 41, 42, 43, 45  
(540)



- (510) (6) reklamní a propagační výrobky kovové, botičky kovové na znehynění kol automobilů, desky pamětní kovové, dopravní značky kovové (s výjimkou světelných a mechanických), držadla kovová, držadla nožů kovová, hřebíky, identifikační štítky kovové, parkovací konstrukce pro jízdní kola, klíče, kontejnery kovové, lahve na stlačený plyn kovové, kovové nádoby (jako obal), poštovní schránky kovové, pouta, reklamní sloupky kovové, sošky z obecných kovů; (8) nářadí a nástroje s ručním pohonem, nože, vidličky a lžíce, sečné zbraně, břitvy, bodáky, čepele, dýky, mačety, meče, obušky, otvíráky (neelektrické), policejní obušky, přístroje, šavle, zbraně sečné a bodné; (9) potápěčské masky, potápěčské oděvy, potápěčské přístroje, potápěčské rukavice, pravítka (měřicí nástroje), prevence dopravních nehod (odrazové nášivky na oděvy), přílby ochranné, radary, radiotelefonní zařízení, rychloměry, tachometry, měřiče rychlosti, signalizační zařízení v případě požáru, simulátory řízení a ovládání vozidel, snímáče obrazu, skenery, světelná signalizace, blikače, měřiče vzdálenosti pro vozidla, ukazovátka (světelná elektronická), vysílací zařízení, vysílačky, záchranné přístroje a vybavení, záchranné pásy, záchranné vesty, zaměřovací dalekohledy, teleskopy pro střelné zbraně; (12) vozidla, dopravní prostředky pozemní, vzdušné nebo vodní, auta, autobusy, automobily, balóny, bezpečnostní pásy pro sedadla vozidel, bezpečnostní sedačky pro děti (automobilové), čluny, dálkově řízená vozidla (jiná než hračky), elektromobily, houkačky pro vozidla, jízdní kola, letadla, lodě, motocykly, nákladní auta, padáky, poplašná zabezpečovací zařízení pro vozidla, přívěsný obytný vůz, přívěsy (za vozidla), sportovní auta; (13) střelné zbraně, střelivo (munice) a střely, výbušniny, ohňostroje, kulomety, lovecké střelné zbraně, lučičky spouští zbraní a pušek, mířidla, hledáčky střelných zbraní, munice pro střelné zbraně, munice, střelivo, nábojnice, náboje, nábojnicové pouzdro, nárameníky na zbraně, pažby, pistole (zbraně), plničky nábojnic, plynové zbraně (slzné), pouzdra na pušky, pušky, pyrotechnické výrobky, revolvery, rozbušky, slzotvorné zbraně, sportovní střelné zbraně, vzduchové pistole (zbraně); (14) amulety (šperky), brože, hodinky, spony a jehlice do kravaty, manžetové knoflíky, medaile, medailóny (šperky), měděné zetony, mince, nádoby stříbrné, nádobí z drahých kovů, náramky, náušnice, odznaky z drahých kovů, ozdobné jehlice, ozdoby (šperky), prsteny, pozlacené výrobky, špendlíky (šperky), špendlíky do kravaty, umělecká díla z drahých kovů; (16) papír, lepenka a výrobky z těchto materiálů, které nejsou zařazeny do jiných tříd, tiskárenské výrobky, fotografie, papírenské zboží, učební a vyučovací pomůcky s výjimkou přístrojů, plastické obaly v rámci této třídy, štočky, kancelářské, reklamní a propagační výrobky z papíru, blahopřání, blahopřání hudební, bloky (papírnické výrobky), brožury, desky (papírnické výrobky), dopisní papír, etikety s výjimkou textilních, formuláře, fotografie, grafické reprodukcce, grafické znaky (pro kopírování), grafiky, gummy na mazání, kancelářské potřeby s výjimkou nábytku, karty, knihy, lepenka (výrobky z ní), lepty, listy, mapy, nálepky (lepící pásky) pro kancelářské použití nebo pro domácnost, noviny, nože na papír (kancelářské potřeby), obálky (papírnické výrobky), obaly na spisy, oběžníky, obtisky, oznámení, papír dopisní, papírové ubrousky, páska lepící (papírnické výrobky), pastelky, pečeti, periodika, plakáty, psací podložky, podušky na razítkování, pohlednice, praporečky (papírové), pravítka, prospekty, příručky, publikace, razítka, ročenky, samolepky (papírnické výrobky), štítky pro adresy, těžitka, tikety tiskopisy záložky do knih, zpěvníky; (18) kůže, imitace kůže, výrobky z těchto materiálů spadající do této třídy, kuřaty a zavazadla, deštníky, slunečníky, hole, aktovky, batohy, brašny, klíčenky (kožená galanterie), klobouky kožené, náhubky,

nášivky v rámci této třídy, obaly na oděvy (cestovní), pásky (kožené), peněženky, postroje, ruksaky, femínky (kožené), sáčky jako obaly (kožené); (21) sklo, porcelán a výrobky z nich; (24) propagační a reklamní výrobky z tkaniny a textilií; (25) oděvy, obuv, kloboučnické zboží, baret, bundy, čapky, klobouky, čelenky, čepice, kabáty, kalhoty, kapuce, kombinézy, kostýmy, obleky, košile, oblečení, pláštěnky, ponožky, prádlo, pulovry, punčocháče, rukavice, saka, uniformy, svetry, sportovní šály; (26) výšivky, knoflíky, špendlíky; (28) hry, hračky, vánoční ozdoby, autička, autička na hraní, automobilové modely zmenšené, hry společenské, Ioutky, míče; (30) cukr, cukrovinky, bonbóny, čaj, čokoláda, mandle, nápoje kávové, kakaové, čokoládové nápoje na bázi čaje, přísady do nápojů, jiné než esence, žvýkačky; (32) minerální vody, nealkoholické nápoje, nápoje, šťávy ovocné, sirupy; (34) zápalky, křesadla, tabatěrky; (35) propagační činnost, reklama, obchodní administrativa, kancelářské práce, nábor zaměstnanců, personální poradenství, počítačové databáze (překlad a systematizace informací do), poradenství odborné obchodní, personální, při vedení podniků, v obchodní činnosti, podnikové (obchodní management), průzkum trhu, průzkum veřejného mínění, příprava mezd a výplatních listin, reklama (propagace), reklamní materiály (pronájem, aktualizování, zaslání zákazníkům, rozšiřování zákazníkům) (letáky, prospekty, tisky, vzorky), sekretářské služby, správa hotelů, styky s veřejností, televizní reklama, testování (psychologické) pro výběr zaměstnanců, venkovní reklama; (36) správa, správa majetku, správa nemovitosti; (38) spoje (komunikace), poskytování a zprostředkování informací prostřednictvím sítí elektronických komunikací, elektronická pošta, komunikace (telefonní), mobilní telefony (komunikace), počítačová komunikace, posílání zpráv, přenos faxem, přenos zpráv a obrázků pomocí počítačů, telefonické služby, telekonference; (39) doprava, doručovací služby, kurýrské služby, pronájem parkovacích ploch, přeprava; (41) výchova, vzdělávání, sportovní a kulturní aktivity, internátní školy, organizování a vedení konferencí, provozování muzea, školení (pořádání a řízení), školení, vyučování, školství, tělesná výchova, výcvik, vydávání elektronických knih a časopisů on-line, vydávání knih, vyučování, živá vystoupení, vydavatelská a nakladatelská činnost; (42) vědecké a technologické služby a související výzkum a projektování, analytické a výzkumné služby, navrhování a vývoj počítačového hardwaru a softwaru, aktualizace počítačových programů, analýzy chemické, expertízy, fyzikální (výzkum), hosting webových stránek, chemický výzkum, instalace počítačových programů, inženýrské práce (expertízy), ověřování pravosti uměleckých děl, výzkum (biologický), výzkum (geologický), výzkum bakteriologický, výzkum v oblasti kosmetiky, výzkum v oboru strojírenství, webové stránky (tvorba a správa), zkoušky materiálů; (43) služby zajišťující stravování a nápoje, dočasné ubytování, bufety, hotelové služby, hotely, jídelny a závodní jídelny, prázdninové tábory (ubytovací služby), provoz hotelového ubytování, provozování kempů, restaurace; (45) právní služby, pátrání, bezpečnostní služby pro ochranu majetku a jednotlivců, bezpečnost, detektivní kanceláře, kontrola pro bezpečnostní účely, kontrola zavazadel pro bezpečnostní účely, pátrání po nevěstných osobách, strážní hlídka, vyhledávání informací v oblasti bezpečnosti a o předcích osob, zajišťování ochrany osob, ostraha a ochrana majetku, doprovod, hlídka noční služba, osobní strážce, poradenství v oblasti bezpečnosti, strážní hlídka, ochrana bezpečnosti osob a majetku a veřejného pořádku, předcházení trestné činnosti, zabezpečování úkolů na úseku vnitřního pořádku a bezpečnosti.

(730) **Česká republika - Ministerstvo vnitra**, Nad Štolou 3, Praha 7, 17034, CZ

- (210) **O-478893**  
(220) 20.08.2010  
(320) 20.08.2010  
(511) 6, 8, 9, 12, 13, 14, 16, 18, 21, 24, 25, 26, 28, 30, 32, 34, 35, 36, 38, 39, 41, 42, 43, 45

- (540)
- 
- (510) (6) reklamní a propagační výrobky kovové, botičky kovové na znehynbění kol automobilů, desky pamětní kovové, dopravní značky kovové (s výjimkou světelných a mechanických), držadla kovová, držadla nožů kovová, hřebíky, identifikační štítky kovové, parkovací konstrukce pro jízdní kola, klíče, kontejnery kovové, lahve na stlačený plyn kovové, kovové nádoby (jako obal), poštovní schránky kovové, pouta, reklamní sloupky kovové, sošky z obecných kovů; (8) nářadí a nástroje s ručním pohonem, nože, vidličky a lžíce, sečné zbraně, břitvy, bodáky, čepele, dýky, mačety, meče, obušky, otvíráky (neelektrické), policejní obušky, přístroje, šavle, zbraně sečné a bodné; (9) potápěčské masky, potápěčské oděvy, potápěčské přístroje, potápěčské rukavice, pravítka (měřicí nástroje), prevence dopravních nehod (odrazové nášivky na oděvy), přílby ochranné, radary, radiotelefonní zařízení, rychloměry, tachometry, měřiče rychlosti, signalizační zařízení v případě požáru, simulátory řízení a ovládání vozidel, snímáče obrazu, skenery, světelná signalizace, blikače, měřiče vzdálenosti pro vozidla, ukazovátka (světelná elektronická), vysílací zařízení, vysílačky, záchranné přístroje a vybavení, záchranné pásy, záchranné vesty, zaměřovací dalekohledy, teleskopy pro střelné zbraně; (12) vozidla, dopravní prostředky pozemní, vzdušné nebo vodní, auta, autobusy, automobily, balóny, bezpečnostní pásy pro sedadla vozidel, bezpečnostní sedačky pro děti (automobilové), čluny, dálkově řízená vozidla (jiná než hračky), elektromobily, houkačky pro vozidla, jízdní kola, letadla, lodě, motocykly, nákladní auta, padáky, poplašná zabezpečovací zařízení pro vozidla, přívěsný obytný vůz, přívěsy (za vozidla), sportovní auta; (13) střelné zbraně, střelivo (munice) a střely, výbušniny, ohňostroje, kulomety, lovecké střelné zbraně, lučičky spouští zbraní a pušek, mířidla, hledáčky střelných zbraní, munice pro střelné zbraně, munice, střelivo, nábojnice, náboje, nábojnicové pouzdro, nárameniky na zbraně, pažby, pistole (zbraně), plničky nábojnic, plynové zbraně (slzné), pouzdra na pušky, pušky, pyrotechnické výrobky, revolvery, rozbušky, slzotvorné zbraně, sportovní střelné zbraně, vzduchové pistole (zbraně); (14) amulety (šperky), brože, hodinky, spony a jehlice do kravaty, manžetové knoflíky, medaile, medailóny (šperky), měděné žetony, mince, nádobí stříbrné, nádobí z drahých kovů, náramky, náušnice, odznaky z drahých kovů, ozdobné jehlice, ozdoby (šperky), prsteny, pozlacené výrobky, špendlíky (šperky), špendlíky do kravaty, umělecká díla z drahých kovů; (16) papír, lepenka (výrobky z těchto materiálů, které nejsou zařazeny do jiných tříd, tiskárenské výrobky, fotografie, papírenské zboží, učební a vyučovací pomůcky s výjimkou přístrojů, plastické obaly v rámci této třídy, štočky, kancelářské, reklamní a propagační výrobky z papíru, blahopřání, blahopřání hudební, bloky (papírnické výrobky), brožury, desky (papírnické výrobky), dopisní papír, etikety s výjimkou textilních, formuláře, fotografie, grafické reprodukce, grafické znaky (pro kopírování), grafiky, gummy na mazání, kancelářské potřeby s výjimkou nábytku, karty, knihy, lepenka (výrobky z ní), lepty, listy, mapy, nálepky (lepící pásy) pro kancelářské použití nebo pro domácnost, noviny, nože na papír (kancelářské potřeby), obálky (papírnické výrobky), obaly na spisy, oběžníky, obtisky, oznámení, papír dopisní, papírové ubrousky, páska lepící (papírenské výrobky), pastelky, pečeti, periodika, plakáty, psací podložky, podušky na razítkování, pohlednice, praporky (papírové), pravítka, prospekty, příručky, publikace, razítka, ročenky, samolepky (papírnické výrobky), štítky pro adresy, těžítka, tikety tiskopisy záložky do knih, zpěvníky; (18) kůže, imitace kůže, výrobky z těchto materiálů spadající do této třídy, kufry a zavazadla, deštníky, slunečníky, hole, aktovky, batohy, brašny, klíčenky (kožená galanterie), klobouky kožené, náhubky, nášivky v rámci této třídy, obaly na oděvy (cestovní), pásy (kožené), peněženky, postroje, ruksaky, feminky (kožené), sáčky jako obaly (kožené); (21) sklo, porcelán a výrobky z nich; (24) propagační a reklamní výrobky z tkaniny a textilií; (25) oděvy, obuv, kloboučnické zboží, barety, bundy, čapky, klobouky, členky, čepice, kabáty, kalhoty, kapuce, kombinézy, kostýmy, obleky, košile, oblečení, pláštěnky, ponožky, prádlo, pulovry, punčocháče, rukavice, saka, uniformy, svetry, sportovní šály; (26) výšivky, knoflíky, špendlíky; (28) hry, hračky, vánoční ozdoby, autička, autička na hraní, automobilové modely zmenšené, hry společenské, loutky, míče; (30) cukr, cukrovinky, bonbóny, čaj, čokoláda, mandle, nápoje kávové, kakaové, čokoládové nápoje na bázi čaje, přísady do nápojů, jiné než esence, žvýkačky; (32) minerální vody, nealkoholické nápoje, nápoje, šťávy ovocné, sirupy; (34) zápalky, křesadla, tabatěrky; (35) propagační činnost, reklama, obchodní administrativa, kancelářské práce, nábor zaměstnanců, personální poradenství, počítačové databáze (překlad a systematizace informací do), poradenství odborné obchodní, personální, při vedení podniků, v obchodní činnosti, podnikové (obchodní management), průzkum trhu, průzkum veřejného mínění, příprava mezd a výplatních listin, reklama (propagace), reklamní materiály (pronájem, aktualizování, zaslání zákazníkům, rozšiřování zákazníkům) (letáky, prospekty, tisky, vzorky), sekretářské služby, správa hotelů, styky s veřejností, televizní reklama, testování (psychologické) pro výběr zaměstnanců, venkovní reklama; (36) správa, správa majetku, správa nemovitostí; (38) spoje (komunikace), poskytování a zprostředkování informací prostřednictvím sítí elektronických komunikací, elektronická pošta, komunikace (telefonní), mobilní telefon (komunikace), počítačová komunikace, posílání zpráv, přenos faxem, přenos zpráv a obrázků pomocí počítačů, telefonické služby, telekonference; (39) doprava, doručovací služby, kurýrské služby, pronájem parkovacích ploch, přeprava; (41) výchova, vzdělávání, sportovní a kulturní aktivity, internátní školy, organizování a vedení konferencí, provozování muzea, školení (pořádání a řízení), školení, vyučování, školství, tělesná výchova, výcvik, vydávání elektronických knih a časopisů on-line, vydávání knih, vyučování, živá vystoupení, vydavatelská a nakladatelská činnost; (42) vědecké a technologické služby a související výzkum a projektování, analytické a výzkumné služby, navrhování a vývoj počítačového hardwaru a softwaru, aktualizace počítačových programů, analýzy fyzické chemické, expertízy, fyzikální (výzkum), hosting webových stránek, chemický výzkum, instalace počítačových programů, inženýrské práce (expertízy), ověřování pravosti uměleckých děl, výzkum (biologický), výzkum (geologický), výzkum bakteriologický, výzkum v oblasti kosmetiky, výzkum v oboru strojírenství, webové stránky (tvorba a správa), zkoušky materiálů; (43) služby zajišťující stravování a nápoje, dočasné ubytování, bufety, hotelové služby, hotely, jídelny a závodní jídelny, prázdninové tábory (ubytovací služby), provoz hotelových ubytování, provozování kempů, restaurace; (45) právní služby, pátrání, bezpečnostní služby pro ochranu majetku a jednotlivců, bezpečnost, detektivní kanceláře, kontrola pro bezpečnostní účely, kontrola zavazadel pro bezpečnostní účely, pátrání po neznámých osobách, strážní hlídka, vyhledávání informací v oblasti bezpečnosti a o předcích osob, zajišťování ochrany osob, ostraha a ochrana majetku, doprovod, hlídka noční služba, osobní strážce, poradenství v oblasti bezpečnosti, strážní hlídka, ochrana bezpečnosti osob a majetku a veřejného pořádku, předcházení trestné činnosti, zabezpečování úkolů na úseku vnitřního pořádku a bezpečnosti.
- (590) Barevná  
(730) Česká republika - Ministerstvo vnitra, Nad Štolou 3, Praha 7, 17034, CZ
- (210) **O-478894**  
(220) 20.08.2010  
(320) 20.08.2010  
(511) 6, 8, 9, 12, 13, 14, 16, 18, 21, 24, 25, 26, 28, 30, 32, 34, 35, 36, 38, 39, 41, 42, 43, 45
- (540)
- 
- (510)

(6) reklamní a propagační výrobky kovové, botičky kovové na znehybnění kol automobilů, desky pamětní kovové, dopravní značky kovové (s výjimkou světelných a mechanických), držadla kovová, držadla nožů kovová, hřebíky, identifikační štítky kovové, parkovací konstrukce pro jízdní kola, klíče, kontejnery kovové, lahve na stlačený plyn kovové, kovové nádoby (jako obal), poštovní schránky kovové, pouta, reklamní sloupy kovové, sošky z obecných kovů; (8) nářadí a nástroje s ručním pohonem, nože, vidličky a lžice, sečné zbraně, břitvy, bodáky, čepele, dýky, mačety, meče, obušky, otvíráky (neelektrické), policejní obušky, přístroje, šavle, zbraně sečné a bodné; (9) potápěčské masky, potápěčské oděvy, potápěčské přístroje, potápěčské rukavice, pravítka (měřicí nástroje), prevence dopravních nehod (odrazové nášivky na oděvy), přílby ochranné, radary, radiotelefonní zařízení, rychloměry, tachometry, měřiče rychlosti, signalizační zařízení v případě požáru, simulátory řízení a ovládání vozidel, snímače obrazu, skenery, světelná signalizace, blikáče, měřiče vzdálenosti pro vozidla, ukazovátka (světelná elektronická), vysílací zařízení, vysílačky, záchranné přístroje a vybavení, záchranné pásy, záchranné vesty, zaměřovací dalekohledy, teleskopy pro střelné zbraně; (12) vozidla, dopravní prostředky pozemní, vzdušné nebo vodní, auta, autobusy, automobily, balóny, bezpečnostní pásy pro sedadla vozidel, bezpečnostní sedačky pro děti (automobilové), čluny, dálkově řízená vozidla (jiná než hračky), elektromobily, houkačky pro vozidla, jízdní kola, letadla, lodě, motocykly, nákladní auta, padáky, poplašná zabezpečovací zařízení pro vozidla, přívěsný obytný vůz, přívěsy (za vozidla), sportovní auta; (13) střelné zbraně, střelivo (munice) a střely, výbušniny, ohňostroje, kulomety, lovecké střelné zbraně, lučičky spouští zbraní a pušek, mířidla, hledáčky střelných zbraní, munice pro střelné zbraně, munice, střelivo, nábojnice, náboje, nábojnicové pouzdro, nárameníky na zbraně, pažby, pistole (zbraně), plničky nábojnic, plynové zbraně (slzné), pouzdra na pušky, pušky, pyrotechnické výrobky, revolvery, rozbušky, slzotvorné zbraně, sportovní střelné zbraně, vzduchové pistole (zbraně); (14) amulety (šperky), brože, hodinky, spony a jehlice do kravaty, manžetové knoflíky, medaile, medailóny (šperky), měděné žetony, mince, nádobí stříbrné, nádobí z drahých kovů, náramky, náušnice, odznaky z drahých kovů, ozdobné jehlice, ozdoby (šperky), prsteny, pozlacené výrobky, špendlíky (šperky), špendlíky do kravaty, umělecká díla z drahých kovů; (16) papír, lepenka a výrobky z těchto materiálů, které nejsou zařazeny do jiných tříd, tiskárenské výrobky, fotografie, papírenské zboží, učební a vyučovací pomůcky s výjimkou přístrojů, plastické obaly v rámci této třídy, štočky, kancelářské, reklamní a propagační výrobky z papíru, blahopřání, blahopřání hudební, bloky (papírnické výrobky), brožury, desky (papírnické výrobky), dopisní papír, etikety s výjimkou textilních, formuláře, fotografie, grafické reprodukcce, grafické znaky (pro kopírování), grafiky, gumy na mazání, kancelářské potřeby s výjimkou nábytku, karty, knihy, lepenka (výrobky z ní), lepty, listy, mapy, nálepky (lepící pásy) pro kancelářské použití nebo pro domácnost, noviny, nože na papír (kancelářské potřeby), obálky (papírnické výrobky), obaly na spisy, oběžníky, obtisky, oznámení, papír dopisní, papírové ubrousky, páska lepící (papírenské výrobky), pastelky, pečeti, periodika, plakáty, psací podložky, podušky na razítkování, pohlednice, praporečky (papírové), pravítka, prospekty, příručky, publikace, razítka, ročenky, samolepky (papírnické výrobky), štítky pro adresy, těžítka, tikety tiskopisy záložky do knih, zpěvníky; (18) kůže, imitace kůže, výrobky z těchto materiálů spadající do této třídy, kufrý a zavazadla, deštníky, slunečníky, hole, aktovky, batohy, brašny, klíčenky (kožená galanterie), klobouky kožené, náhubky, nášivky v rámci této třídy, obaly na oděvy (cestovní), pásy (kožené), peněženky, postroje, ruksaky, řemínky (kožené), sáčky jako obaly (kožené); (21) sklo, porcelán a výrobky z nich; (24) propagační a reklamní výrobky z tkaniny a textilií; (25) oděvy, obuv, kloboučnické zboží, barety, bundy, čapky, klobouky, čelenky, čepice, kabáty, kalhoty, kapuce, kombinézy, kostýmy, obleky, košile, oblečení, pláštěnky, ponožky, prádlo, pulovry, punčocháče, rukavice, saka, uniformy, svetry, sportovní šály; (26) výšivky, knoflíky, špendlíky; (28) hry, hračky, vánoční ozdoby, autička, autička na hraní, automobilové modely zmenšené, hry společenské, loutky, míče; (30) cukr, cukrovinky, bonbóny, čaj, čokoláda, mandle, nápoje kávové, kakaové, čokoládové nápoje na bázi čaje, přísady do nápojů, jiné než esence, žvýkačky; (32) minerální vody, nealkoholické nápoje, nápoje, šňávy ovocné, sirupy; (34) zápalky, křesadla, tabatěrky;

(35) propagační činnost, reklama, obchodní administrativa, kancelářské práce, nábor zaměstnanců, personální poradenství, počítačové databáze (překlad a systematizace informací do), poradenství odborné obchodní, personální, při vedení podniků, v obchodní činnosti, podnikové (obchodní management), průzkum trhu, průzkum veřejného mínění, příprava mezd a výplatních listin, reklama (propagace), reklamní materiály (pronájem, aktualizování, zaslání zákazníkům, rozšiřování zákazníkům) (letáky, prospekty, tisky, vzorky), sekretářské služby, správa hotelů, styky s veřejností, televizní reklama, testování (psychologické) pro výběr zaměstnanců, venkovní reklama; (36) správa, správa majetku, správa nemovitostí; (38) spoje (komunikace), poskytování a zprostředkování informací prostřednictvím sítí elektronických komunikací, elektronická pošta, komunikace (telefonní), mobilní telefony (komunikace), počítačová komunikace, posílání zpráv, přenos faxem, přenos zpráv a obrázků pomocí počítačů, telefonické služby, telekonference; (39) doprava, doručovací služby, kurýrské služby, pronájem parkovacích ploch, přeprava; (41) výchova, vzdělávání, sportovní a kulturní aktivity, internální školy, organizování a vedení konferencí, provozování muzea, školení (pořádání a řízení), školení, vyučování, školství, tělesná výchova, výcvik, vydávání elektronických knih a časopisů on-line, vydávání knih, vyučování, živá vystoupení, vydavatelská a nakladatelská činnost; (42) vědecké a technologické služby a související výzkum a projektování, analytické a výzkumné služby, navrhování a vývoj počítačového hardwaru a softwaru, aktualizace počítačových programů, analýzy chemické, expertizy, fyzikální (výzkum), hosting webových stránek, chemický výzkum, instalace počítačových programů, inženýrské práce (expertizy), ověřování pravosti uměleckých děl, výzkum (biologický), výzkum (geologický), výzkum bakteriologický, výzkum v oblasti kosmetiky, výzkum v oboru strojírenství, webové stránky (tvorba a správa), zkoušky materiálů; (43) služby zajišťující stravování a nápoje, dočasné ubytování, bufety, hotelové služby, hotely, jídelny a závodní jídelny, prázdninové tábory (ubytovací služby), provoz hotelového ubytování, provozování kempů, restaurace; (45) právní služby, pátrání, bezpečnostní služby pro ochranu majetku a jednotlivců, bezpečnost, detektivní kanceláře, kontrola pro bezpečnostní účely, kontrola zavazadel pro bezpečnostní účely, pátrání po neznámých osobách, strážní hlídka, vyhledávání informací v oblasti bezpečnosti a o předcích osob, zajišťování ochrany osob, ostraha a ochrana majetku, doprovod, hlídání noční služba, osobní strážce, poradenství v oblasti bezpečnosti, strážní hlídka, ochrana bezpečnosti osob a majetku a veřejného pořádku, předcházení trestné činnosti, zabezpečování úkolů na úseku vnitřního pořádku a bezpečnosti.

(730) **Česká republika - Ministerstvo vnitra**, Nad Štolou 3, Praha 7, 17034, CZ

(210) **O-478895**

(220) 20.08.2010

(320) 20.08.2010

(511) 6, 8, 9, 12, 13, 14, 16, 18, 21, 24, 25, 26, 28, 30, 32, 34, 35, 36, 38, 39, 41, 42, 43, 45

(540)



(510) (6) reklamní a propagační výrobky kovové, botičky kovové na znehybnění kol automobilů, desky pamětní kovové, dopravní značky kovové (s výjimkou světelných a mechanických), držadla kovová, držadla nožů kovová, hřebíky, identifikační štítky kovové, parkovací konstrukce pro jízdní kola, klíče, kontejnery kovové, lahve na stlačený plyn kovové, kovové nádoby (jako obal), poštovní schránky kovové, pouta, reklamní sloupy kovové, sošky z obecných kovů; (8) nářadí a nástroje s ručním pohonem, nože, vidličky a lžice, sečné zbraně, břitvy, bodáky, čepele, dýky, mačety, meče, obušky, otvíráky (neelektrické), policejní obušky, přístroje, šavle, zbraně sečné a bodné; (9) potápěčské masky,

potápěčské oděvy, potápěčské přístroje, potápěčské rukavice, pravítka (měřicí nástroje), prevence dopravních nehod (odrazové nášivky na oděvy), přílby ochranné, radary, radiotelefonní zařízení, rychloměry, tachometry, měřiče rychlosti, signalizační zařízení v případě požáru, simulátory řízení a ovládání vozidel, snímače obrazu, skenery, světelná signalizace, blikáče, měřiče vzdálenosti pro vozidla, ukazovátka (světelná elektronická), vysílací zařízení, vysílačky, záchranné přístroje a vybavení, záchranné pásy, záchranné vesty, zaměřovací dalekohledy, teleskopy pro střelné zbraně; (12) vozidla, dopravní prostředky pozemní, vzdušné nebo vodní, auta, autobusy, automobily, balóny, bezpečnostní pásy pro sedadla vozidel, bezpečnostní sedačky pro děti (automobilové), čluny, dálkově řízená vozidla (jiná než hračky), elektromobily, houkačky pro vozidla, jízdní kola, letadla, lodě, motocykly, nákladní auta, padáky, poplašná zabezpečovací zařízení pro vozidla, přívěsný obytný vůz, přívěs (za vozidla), sportovní auta; (13) střelné zbraně, střelivo (munice) a střely, výbušniny, ohňostroje, kulomety, lovecké střelné zbraně, lučičky spouští zbraní a pušek, mířidla, hledáčky střelných zbraní, munice pro střelné zbraně, munice, střelivo, nábojnice, náboje, nábojnicové pouzdro, nárameníky na zbraně, pažby, pistole (zbraně), plničky nábojnic, plynové zbraně (slzné), pouzdra na pušky, pušky, pyrotechnické výrobky, revoly, rozbušky, slzotvorné zbraně, sportovní střelné zbraně, vzduchové pistole (zbraně); (14) amulety (šperky), brože, hodinky, spony a jehlice do kravaty, manžetové knoflíky, medaile, medailóny (šperky), měděné žetony, mince, nádoby stříbrné, nádoby z drahých kovů, náramky, náušnice, odznaky z drahých kovů, ozdobné jehlice, ozdoby (šperky), prsteny, pozlacené výrobky, špendlíky (šperky), špendlíky do kravat, umělecká díla z drahých kovů; (16) papír, lepenka a výrobky z těchto materiálů, které nejsou zařazeny do jiných tříd, tiskárenské výrobky, fotografie, papírenské zboží, učební a vyučovací pomůcky s výjimkou přístrojů, plastické obaly v rámci této třídy, štočky, kancelářské, reklamní a propagační výrobky z papíru, blahopřání, blahopřání hudební, bloky (papírnické výrobky), brožury, desky (papírnické výrobky), dopisní papír, etikety s výjimkou textilních, formuláře, fotografie, grafické reprodukcce, grafické znaky (pro kopírování), grafiky, gumy na mazání, kancelářské potřeby s výjimkou nábytku, karty, knihy, lepenka (výrobky z ní), lepty, listy, mapy, nálepky (lepící pásy) pro kancelářské použití nebo pro domácnost, noviny, nože na papír (kancelářské potřeby), obálky (papírnické výrobky), obaly na spisy, oběžníky, obtisky, oznámení, papír dopisní, papírové ubrousky, páska lepící (papírenské výrobky), pastelky, pečetě, periodika, plakáty, psací podložky, podušky na razítkování, pohlednice, praporečky (papírové), pravítka, prospekty, příručky, publikace, razítka, ročenky, samolepky (papírnické výrobky), štítky pro adresy, těžítka, tikety tiskopisy záložky do knih, zpěvníky; (18) kůže, imitace kůže, výrobky z těchto materiálů spadající do této třídy, kufrý a zavazadla, deštníky, slunečníky, hole, aktovky, batohy, brašny, klíčenky (kožená galanterie), klobouky kožené, náhubky, nášivky v rámci této třídy, obaly na oděvy (cestovní), pásy (kožené), peněženky, postroje, ruksaky, řemínky (kožené), sáčky jako obaly (kožené); (21) sklo, porcelán a výrobky z nich; (24) propagační a reklamní výrobky z tkaniny a textilii; (25) oděvy, obuv, kloboučnické zboží, barety, bundy, čapky, klobouky, čelenky, čepice, kabáty, kalhoty, kapuce, kombinézy, kostýmy, obleky, košile, oblečení, pláštěnky, ponožky, prádlo, pulovry, punčocháče, rukavice, saka, uniformy, svetry, sportovní šály; (26) výšivky, knoflíky, špendlíky; (28) hry, hračky, vánoční ozdoby, autička, autička na hraní, automobilové modely zmenšené, hry společenské, loutky, míče; (30) cukr, cukrovinky, bonbóny, čaj, čokoláda, mandle, nápoje kávové, kakaové, čokoládové nápoje na bázi čaje, přísady do nápojů, jiné než esence, žvýkačky; (32) minerální vody, nealkoholické nápoje, nápoje, šťávy ovocné, sirupy; (34) zápalky, křesadla, tabatěrky; (35) propagační činnost, reklama, obchodní administrativa, kancelářské práce, nábor zaměstnanců, personální poradenství, počítačové databáze (překlad a systematizace informací do), poradenství odborné obchodní, personální, při vedení podniků, v obchodní činnosti, podnikové (obchodní management), průzkum trhu, průzkum veřejného mínění, příprava mezd a výplatních listin, reklama (propagace), reklamní materiály (pronájem, aktualizování, zaslání zákazníkům, rozšiřování zákazníkům) (letáky, prospekty, tisky, vzorky), sekretářské služby, správa hotelů, styky s veřejností, televizní reklama, testování (psychologické) pro výběr zaměstnanců, venkovní reklama; (36)

správa, správa majetku, správa nemovitostí; (38) spoje (komunikace), poskytování a zprostředkování informací prostřednictvím sítí elektronických komunikací, elektronická pošta, komunikace (telefonní), mobilní telefony (komunikace), počítačová komunikace, posílání zpráv, přenos faxem, přenos zpráv a obrázků pomocí počítačů, telefonické služby, telekonference; (39) doprava, doručovací služby, kurýrské služby, pronájem parkovacích ploch, přeprava; (41) výchova, vzdělávání, sportovní a kulturní aktivity, internátní školy, organizování a vedení konferencí, provozování muzea, školení (pořádání a řízení), školení, vyučování, školství, tělesná výchova, výcvik, vydávání elektronických knih a časopisů on-line, vydávání knih, vyučování, živá vystoupení, vydavatelská a nakladatelská činnost; (42) vědecké a technologické služby a související výzkum a projektování, analytické a výzkumné služby, navrhování a vývoj počítačového hardwaru a softwaru, aktualizace počítačových programů, analýzy chemické, expertízy, fyzikální (výzkum), hosting webových stránek, chemický výzkum, instalace počítačových programů, inženýrské práce (expertízy), ověřování pravosti uměleckých děl, výzkum (biologický), výzkum (geologický), výzkum bakteriologický, výzkum v oblasti kosmetiky, výzkum v oboru strojírenství, webové stránky (tvorba a správa), zkoušky materiálů; (43) služby zajišťující stravování a nápoje, dočasné ubytování, bufety, hotelové služby, hotely, jídelny a závodní jídelny, prázdninové tábory (ubytovací služby), provoz hotelového ubytování, provozování kempů, restaurace; (45) právní služby, pátrání, bezpečnostní služby pro ochranu majetku a jednotlivců, bezpečnost, detektivní kanceláře, kontrola pro bezpečnostní účely, kontrola zavazadel pro bezpečnostní účely, pátrání po nezvěstných osobách, strážní hlídka, vyhledávání informací v oblasti bezpečnosti a o předcích osob, zajišťování ochrany osob, ostraha a ochrana majetku, doprovod, hlídka noční služba, osobní strážce, poradenství v oblasti bezpečnosti, strážní hlídka, ochrana bezpečnosti osob a majetku a veřejného pořádku, předcházení trestné činnosti, zabezpečování úkolů na úseku vnitřního pořádku a bezpečnosti.

(590) Barevná

(730) Česká republika - Ministerstvo vnitra, Nad Štolou 3, Praha 7, 17034, CZ

(210) **O-478896**

(220) 20.08.2010

(320) 20.08.2010

(511) 6, 8, 9, 12, 13, 14, 16, 18, 21, 24, 25, 26, 28, 30, 32, 34, 35, 36, 38, 39, 41, 42, 43, 45

(540)



(510) (6) reklamní a propagační výrobky kovové, botičky kovové na znehybnění kol automobilů, desky pamětní kovové, dopravní značky kovové (s výjimkou světelných a mechanických), držadla kovová, držadla nožů kovová, hřebíky, identifikační štítky kovové, parkovací konstrukce pro jízdní kola, klíče, kontejnery kovové, lahve na stlačený plyn kovové, kovové nádoby (jako obal), poštovní schránky kovové, pouta, reklamní sloupy kovové, sošky z obecných kovů; (8) nářadí a nástroje s ručním pohonem, nože, vidličky a lžice, sečné zbraně, břitvy, bodáky, čepele, dýky, mačety, meče, obušky, otvíráky (neelektrické), policejní obušky, přístroje, šavle, zbraně sečné a bodné; (9) potápěčské masky, potápěčské oděvy, potápěčské přístroje, potápěčské rukavice, pravítka (měřicí nástroje), prevence dopravních nehod (odrazové nášivky na oděvy), přílby ochranné, radary, radiotelefonní zařízení v případě požáru, simulátory řízení a ovládání vozidel, snímače obrazu, skenery, světelná signalizace, blikáče, měřiče vzdálenosti pro vozidla, ukazovátka (světelná elektronická), vysílací zařízení, vysílačky, záchranné přístroje a vybavení, záchranné pásy, záchranné vesty, zaměřovací dalekohledy, teleskopy pro střelné zbraně; (12) vozidla, dopravní prostředky

pozemní, vzdušné nebo vodní, auta, autobusy, automobily, balóny, bezpečnostní pásy pro sedadla vozidel, bezpečnostní sedačky pro děti (automobilové), čluny, dálkově řízená vozidla (jiná než hračky), elektromobily, houkačky pro vozidla, jízdní kola, letadla, lodě, motocykly, nákladní auta, padáky, poplašná zabezpečovací zařízení pro vozidla, přívěsný obytný vůz, přívěs (za vozidla), sportovní auta; (13) střelné zbraně, střelivo (munice) a střely, výbušniny, ohňostroje, kulomety, lovecké střelné zbraně, lučičky spouští zbraní a pušek, mířidla, hledáčky střelných zbraní, munice pro střelné zbraně, munice, střelivo, nábojnice, náboje, nábojnicové pouzdro, nárameníky na zbraně, pažby, pistole (zbraně), plničky nábojnic, plynové zbraně (slzné), pouzdra na pušky, pušky, pyrotechnické výrobky, revolvery, rozbušky, slzotvorné zbraně, sportovní střelné zbraně, vzduchové pistole (zbraně); (14) amulety (šperky), brože, hodinky, spony a jehlice do kravaty, manžetové knoflíky, medaile, medailóny (šperky), měděné žetony, mince, nádoby stříbrné, nádoby z drahých kovů, náramky, náušnice, odznaky z drahých kovů, ozdobné jehlice, ozdoby (šperky), prsteny, pozlacené výrobky, špendlíky (šperky), špendlíky do kravat, umělecká díla z drahých kovů; (16) papír, lepenka a výrobky z těchto materiálů, které nejsou zařazeny do jiných tříd, tiskárenské výrobky, fotografie, papírenské zboží, učební a vyučovací pomůcky s výjimkou přístrojů, plastické obaly v rámci této třídy, štočky, kancelářské, reklamní a propagační výrobky z papíru, blahopřání, blahopřání hudební, bloky (papírnické výrobky), brožury, desky (papírnické výrobky), dopisní papír, etikety s výjimkou textilních, formuláře, fotografie, grafické reprodukcce, grafické znaky (pro kopírování), grafiky, gumy na mazání, kancelářské potřeby s výjimkou nábytku, karty, knihy, lepenka (výrobky z ní), lepty, listy, mapy, nálepky (lepící pásky) pro kancelářské použití nebo pro domácnost, noviny, nože na papír (kancelářské potřeby), obálky (papírnické výrobky), obaly na spisy, oběžníky, obtisky, oznámení, papír dopisní, papírové ubrousky, páska lepící (papírenské výrobky), pastelky, pečeti, periodika, plakáty, psací podložky, podušky na razítkování, pohlednice, praporky (papírové), pravítka, prospekty, příručky, publikace, razítka, ročenky, samolepky (papírnické výrobky), štítky pro adresy, těžítka, tikety tiskopisy záložky do knih, zpěvníky; (18) kůže, imitace kůže, výrobky z těchto materiálů spadající do této třídy, kufrů a zavazadel, deštníky, slunečníky, hole, aktovky, batohy, brašny, klíčenky (kožená galanterie), klobouky kožené, náhubky, nášivky v rámci této třídy, obaly na oděvy (cestovní), pásky (kožené), peněženky, postroje, ruksaky, řemínky (kožené), sáčky jako obaly (kožené); (21) sklo, porcelán a výrobky z nich; (24) propagační a reklamní výrobky z tkaniny a textilií; (25) oděvy, obuv, kloboučnické zboží, barety, bundy, čapky, klobouky, čelenky, čepice, kabáty, kalhoty, kapuce, kombinézy, kostýmy, obleky, košile, oblečení, pláštěnky, ponožky, prádlo, pulovry, punčocháče, rukavice, saka, uniformy, svetry, sportovní šály; (26) výšivky, knoflíky, špendlíky; (28) hry, hračky, vánoční ozdoby, autíčka, autíčka na hraní, automobilové modely zmenšené, hry společenské, Ioutky, míče; (30) cukr, cukrovinky, bonbóny, čaj, čokoláda, mandle, nápoje kávové, kakaové, čokoládové nápoje na bázi čaje, přísady do nápojů, jiné než esence, žvýkačky; (32) minerální vody, nealkoholické nápoje, nápoje, šňávy ovocné, sirupy; (34) zápalky, křesadla, tabatěrky; (35) propagační činnost, reklama, obchodní administrativa, kancelářské práce, nábor zaměstnanců, personální poradenství, počítačové databáze (překlad a systematizace informací do), poradenství odborné obchodní, personální, při vedení podniků, v obchodní činnosti, podnikové (obchodní management), průzkum trhu, průzkum veřejného mínění, příprava mezd a výplatních listin, reklama (propagace), reklamní materiály (pronájem, aktualizování, zaslání zákazníkům, rozšiřování zákazníkům) (letáky, prospekty, tisky, vzorky), sekretářské služby, správa hotelů, styky s veřejností, televizní reklama, testování (psychologické) pro výběr zaměstnanců, venkovní reklama; (36) správa, správa majetku, správa nemovitostí; (38) spoje (komunikace), poskytování a zprostředkování informací prostřednictvím sítí elektronických komunikací, elektronická pošta, komunikace (telefonní), mobilní telefony (komunikace), počítačová komunikace, posílání zpráv, přenos faxem, přenos zpráv a obrázků pomocí počítačů, telefonické služby, telekonference; (39) doprava, doručovací služby, kurýrské služby, pronájem parkovacích ploch, přeprava; (41) výchova, vzdělávání, sportovní a kulturní aktivity, internátní školy, organizování a vedení konferencí, provozování muzea, školení

(pořádání a řízení), školení, vyučování, školství, tělesná výchova, výcvik, vydávání elektronických knih a časopisů on-line, vydávání knih, vyučování, živá vystoupení, vydavatelská a nakladatelská činnost; (42) vědecké a technologické služby a související výzkum a projektování, analytické a výzkumné služby, navrhování a vývoj počítačového hardwaru a softwaru, aktualizace počítačových programů, analýzy chemické, expertízy, fyzikální (výzkum), hosting webových stránek, chemický výzkum, instalace počítačových programů, inženýrské práce (expertízy), ověřování pravosti uměleckých děl, výzkum (biologický), výzkum (geologický), výzkum bakteriologický, výzkum v oblasti kosmetiky, výzkum v oboru strojírenství, webové stránky (tvorba a správa), zkoušky materiálů; (43) služby zajišťující stravování a nápoje, dočasné ubytování, bufety, hotelové služby, hotely, jídelny a závodní jídelny, prázdninové tábory (ubytovací služby), provoz hotelového ubytování, provozování kempů, restaurace; (45) právní služby, pátrání, bezpečnostní služby pro ochranu majetku a jednotlivců, bezpečnost, detektivní kanceláře, kontrola pro bezpečnostní účely, kontrola zavazadel pro bezpečnostní účely, pátrání po nezvěstných osobách, strážní hlídka, vyhledávání informací v oblasti bezpečnosti a o předcích osob, zajišťování ochrany osob, ostraha a ochrana majetku, doprovod, hlídací noční služba, osobní strážce, poradenství v oblasti bezpečnosti, strážní hlídka, ochrana bezpečnosti osob a majetku a veřejného pořádku, předcházení trestné činnosti, zabezpečování úkolů na úseku vnitřního pořádku a bezpečnosti.

(730) **Česká republika - Ministerstvo vnitra**, Nad Štolou 3, Praha 7, 17034, CZ

(210) **O-478970**

(220) 24.08.2010

(320) 24.08.2010

(511) 16, 35, 41

(540)

## COOLFOCUS

(510) (16) tiskárenské výrobky, fotografie; (35) propagační činnost, reklama, umělecká agentura ve tř. 35; (41) výchova, vzdělávání, zábava, sportovní a kulturní aktivity, fotografování, filmová projekce, filmové studio.

(730) **TEJCOVÁ Tatiana JUDr.**, Kruhová 529, Vrané nad Vltavou, 25246, CZ

**TEJC Pavel RNDr.**, Kruhová 529, Vrané nad Vltavou, 25246, CZ

(210) **O-478971**

(220) 24.08.2010

(320) 24.08.2010

(511) 16, 35, 41

(540)



(510) (16) tiskárenské výrobky, fotografie; (35) propagační činnost, reklama, umělecká agentura ve tř. 35; (41) výchova, vzdělávání, zábava, sportovní a kulturní aktivity, fotografování, filmová projekce, filmové studio.

(590) Barevná

(730) **TEJCOVÁ Tatiana JUDr.**, Kruhová 529, Vrané nad Vltavou, 25246, CZ

**TEJC Pavel RNDr.**, Kruhová 529, Vrané nad Vltavou, 25246, CZ

(210) **O-478972**

(220) 24.08.2010

(320) 24.08.2010

(511) 35, 41, 44

(540)

## COOLLOOK

(510) (35) propagační činnost, reklama, pomoc při řízení obchodní činnosti, obchodní administrativa, kancelářské práce; (41)

výchova, vzdělávání, zábava, sportovní a kulturní aktivity; (44) lékařské služby, péče o hygienu a krásu osob.  
(730) **TEJCOVÁ Tatiana JUDr.**, Kruhová 529, Vrané nad Vltavou, 25246, CZ  
**TEJC Pavel RNDr.**, Kruhová 529, Vrané nad Vltavou, 25246, CZ

(210) **O-478973**  
(220) 24.08.2010  
(320) 24.08.2010  
(511) 35, 41, 44  
(540)



(510) (35) propagační činnost, reklama, pomoc při řízení obchodní činnosti, obchodní administrativa, kancelářské práce; (41) výchova, vzdělávání, zábava, sportovní a kulturní aktivity; (44) lékařské služby, péče o hygienu a krásu osob.

(590) Barevná  
(730) **TEJCOVÁ Tatiana JUDr.**, Kruhová 529, Vrané nad Vltavou, 25246, CZ  
**TEJC Pavel RNDr.**, Kruhová 529, Vrané nad Vltavou, 25246, CZ

(210) **O-479037**  
(220) 12.10.2010  
(320) 02.03.2009  
(511) 32  
(540)

## Cool Sun

(510) (32) aromatizovaná minerální voda, voda obsahující oxid uhličitý a jiné nealkoholické nápoje, ovocné nápoje, ovocné šťávy a ovocné nektary, základní látky a esence (pokud jsou obsaženy ve třídě 32) pro výrobu výše uvedených nápojů.

(730) **Deutsche SiSi-Werke GmbH & Co. Betriebs KG**, Rudolf-Wild-Str. 107-115, Eppelheim, 69214, DE  
(740) **PATENTSERVIS Praha a.s.**, Jivenská 1273/1, Praha 4, 14021

(210) **O-479102**  
(220) 30.08.2010  
(320) 30.08.2010  
(511) 18, 25, 26, 35  
(540)



(510) (18) kůže, imitace kůže a výrobky z těchto materiálů, deštníky, slunečníky a hole, kufry a zavazadla; (25) oděvy, obuv, kloboučnické zboží, punčochy a punčochové zboží; (26) galanterie a galanterní zboží; (35) inzertní, reklamní a propagační činnost, obstaravatelská a zprostředkovatelská činnost v oblasti obchodu a obchodní činnost s oděvy, obuví, kloboučnickým zbožím, punčochovým zbožím a galanterií.

(730) **Kubi design s.r.o.**, Sokolská 3961, Zlín, 76001, CZ  
(740) **JUDr. Aleš Zábrš**, Na Beránce 2, Praha 6, 16000

(210) **O-479111**  
(220) 30.08.2010  
(320) 30.08.2010  
(511) 9, 41  
(540)

## SCHOVANKY

(510) (9) nosiče se zvukovým a obrazovým záznamem; (41) živé

vystupování hudební skupiny, organizace a pořádání koncertů, agenturní činnost pro umělecké působení hudební skupiny.  
(730) **Plochová Miloslava**, U Školičky 2217/4, Praha 9 - Libeň, 19000, CZ  
**Ploch Stanislav**, Bratřínov 129, Davle, 25206, CZ

(210) **O-479158**  
(220) 01.09.2010  
(320) 01.09.2010  
(511) 5, 9, 10  
(540)

## SHOPamedik

(510) (5) náplastí, obvazový materiál; (9) přístroje pro záchranu a vyučování; (10) přístroje a nástroje chirurgické.  
(730) **Petřík Petr**, Čajkovského 390/33, Praha 3, 13000, CZ

(210) **O-479196**  
(220) 02.09.2010  
(320) 02.09.2010  
(511) 6, 19, 21, 42  
(540)

## FLORAVIL

(510) (6) kovové konstrukce, stojany, držáky, závěsy, nosiče a sloupy pro nádoby na rostliny a květiny, kovové sochy, kovové konstrukce pro květinové a rostlinné stěny, sochy kovové; (19) nekovové konstrukce, stojany, držáky, závěsy, nosiče a sloupy pro nádoby na rostliny a květiny, nekovové sochy, nekovové konstrukce pro květinové a rostlinné stěny, sochy z kamene či ze dřeva, solitérní kameny; (21) nádoby na květiny všeho druhu jako například truhlíky, mísy, půlmísy, květináče; (42) architektonická, návrhářská, projektová a designérská činnost v oblasti tvorby výrobků uvedených ve třídách 6, 19 a 21 a v oblasti květinové výzdoby.

(730) **FLORAVIL, s.r.o.**, Moskevská 1523/63, Praha 10, 10100, CZ  
(740) **Ing. Michal Jupa**, patentový zástupce, Na Baních 1385, Praha 5 - Zbraslav, 15600

(210) **O-479197**  
(220) 02.09.2010  
(320) 02.09.2010  
(511) 6, 19, 21, 42  
(540)



(510) (6) kovové konstrukce, stojany, držáky, závěsy, nosiče a sloupy pro nádoby na rostliny a květiny, kovové sochy, kovové konstrukce pro květinové a rostlinné stěny, sochy kovové; (19) nekovové konstrukce, stojany, držáky, závěsy, nosiče a sloupy pro nádoby na rostliny a květiny, nekovové sochy, nekovové konstrukce pro květinové a rostlinné stěny, sochy z kamene či ze dřeva, solitérní kameny; (21) nádoby na květiny všeho druhu jako například truhlíky, mísy, půlmísy, květináče; (42) architektonická, návrhářská, projektová a designérská činnost v oblasti tvorby výrobků uvedených ve třídách 6, 19 a 21 a v oblasti květinové výzdoby.

(590) Barevná  
(730) **FLORAVIL, s.r.o.**, Moskevská 1523, Praha 10, 10100, CZ  
(740) **Ing. Michal Jupa**, patentový zástupce, Na Baních 1385, Praha 5 - Zbraslav, 15600

(210) **O-479198**  
(220) 02.09.2010  
(320) 02.09.2010  
(511) 35, 37, 38



(540)



- (510) (35) propagační činnost a reklama, pomoc při řízení obchodní činnosti, v rámci toho zpracování obchodních katalogů, příprava nabídky zboží a služeb v internetových obchodech, provozování internetových obchodů; (37) opravy a instalační služby, instalace a opravy zařízení pro příjem signálu bezdrátových datových sítí (zejména Wi-Fi) a dalších prostředků elektronické komunikace; (38) provozování prostředků a sítí pro bezdrátovou elektronickou komunikaci, přenos dat, hlasové služby.
- (590) Barevná  
(730) **Náš NET, s.r.o.**, Husovo náměstí 10, Český Brod, 28201, CZ  
(740) JUDr. Pavel Čížkovský, Václavské nám. 18, Praha 1, 11000

- (210) **O-479206**  
(220) 02.09.2010  
(320) 02.09.2010  
(511) 16, 35, 38, 41  
(540)



- (510) (16) časopisy (periodika), knihy, tiskoviny; (35) informace (obchodní nebo podnikatelské), marketingové studie, obchodní činnost (služby, poradenství), poradenství v obchodní činnosti, reklama, rozhlasová reklama, televizní reklama, vyhledávání sponzorů; (38) diskusní fóra (poskytování elektronických diskusních fór), elektronická, pošta, přenos zpráv a obrázků pomocí počítačů, rozhlasové vysílání, televizní vysílání; (41) filmová tvorba, fotografování, obrazové zpravodajství, poskytování on-line elektronických publikací (bez možnosti stažení), psaní scénářů, psaní textů, (jiných než reklamních), reportérské služby, rozhlasové a televizní programy (výroba), vydávání knih, zpravodajství (obrazové).
- (730) **Valent Eduard Ing.**, V Háji 15, Praha 7, 17000, CZ

- (210) **O-479249**  
(220) 06.09.2010  
(320) 06.09.2010  
(511) 36  
(540)



- (510) (36) správa nemovitostí, správa majetku, finanční ekonomika nemovitostí.
- (590) Barevná  
(730) **STYLE HAPPY s.r.o.**, Luštěnická 724, Praha 9 - Kbely, 19700, CZ

- (210) **O-479281**  
(220) 07.09.2010  
(320) 07.09.2010  
(511) 37, 42

(540)

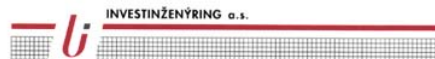

- (510) (37) stavebnictví; (42) inženýrská činnost, projektová činnost v investiční výstavbě.
- (590) Barevná  
(730) **INVESTIŽENÝRING a.s.**, Kapucínské náměstí 5, Brno, 60200, CZ  
(740) **GOTTWEIS & PARTNER**, JUDr. Jiří Gottweis, Kapucínské náměstí 5, Brno, 60200

- (210) **O-479330**  
(220) 08.09.2010  
(320) 08.09.2010  
(511) 35, 41  
(540)



- (510) (35) propagační činnost, reklama, pomoc při řízení obchodní činnosti, obchodní administrativa, kancelářské práce; (41) výchova, vzdělávání, zábava, sportovní a kulturní aktivity.
- (590) Barevná  
(730) **Novotný Robert Ing.**, Moravanů 2200/79, Praha 6, 16900, CZ

- (210) **O-479333**  
(220) 09.09.2010  
(320) 09.09.2010  
(511) 6, 19, 37  
(540)



- (510) (6) kovové stavební materiály, kovové potřeby zámečnické a klempířské; (19) stavební materiály nekovové; (37) klempířské a pokrývačské služby.
- (590) Barevná  
(730) **Bureš Michal**, Škrovád 3, Slatiňany, 53821, CZ  
(740) Ing. Martin Drábek, Ing. Martin Drábek, Ostřešany 275, Pardubice, 53002

- (210) **O-479337**  
(220) 09.09.2010  
(320) 09.09.2010  
(511) 9, 16, 35, 38, 41  
(540)



- (510) (9) informace, data a databáze na elektronických, magnetických a optických nosičích všeho druhu a v elektronických, datových,

informačních a telekomunikačních sítí všeho druhu, multimediální aplikace, zejména elektronické informační katalogy, časopisy a periodika, knihy v elektronické podobě, nahrané zvukové a zvukově-obrazové a obrazové záznamy, včetně software na CD a DVD discích a magnetických nosičích, software pro počítače; (16) tiskoviny všeho druhu, zejména periodické a neperiodické publikace na papírových nosičích, například časopisy, noviny, knihy, prospekty, plakáty, data a databáze na papírových nosičích, kalendáře, fotografie, pohlednice, plakáty, samolepky, knihařské výrobky, informační a propagační výrobky z papíru, včetně dekoračních předmětů z papíru, obalový materiál z papíru a balicí fólie z plastu, papírové a plastové sáčky a tašky, kancelářské potřeby (vyjma nábytku); (35) zprostředkovatelské služby v oblasti obchodu s reklamou a pomoc při řízení obchodní činnosti, zprostředkování obchodních kontaktů v oblasti výrobků tříd 9, 16 a služeb tříd 35, 38, a 41, reklamní a propagační činnost, poskytování obchodních informačních produktů, například multimediálních informací pro reklamní a obchodní účely, včetně jejich vyhledávání, inzertní a propagační činnost, včetně on-line inzerce a prezentace uživatelů v počítačové síti Internet, obchodní využití sítě Internet v oblasti vyhledávacích služeb v oblasti obchodu s reklamou a e-businessu, vydávání reklamních a/nebo náborových textů, propagačních a inzertních tiskovin, rozšiřování reklamních a/nebo inzertních materiálů, obchodní průzkum a analýza trhu, marketing, organizace reklamních a obchodních předváděcích akcí výrobků a služeb, včetně obchodních výstav a jejich doprovodných akcí, například komerčních módních přehlídek, distribuce zboží a tiskovin k reklamním účelům, obchodní zastoupení tuzemských a zahraničních firem, obchodní a podnikatelský informační servis, obchodní poradenské a konzultační služby; (38) šíření elektronických informací, zpráv textových, zvukových a zvukově-obrazových, například elektronických časopisů, knih a děl prostřednictvím počítačové sítě Internet a satelitů, výměna elektronických zpráv a informací, služby zabezpečující audiovizuální komunikaci prostřednictvím informačních a telekomunikačních sítí, například počítačové sítě Internet a satelitů, šíření audiovizuálních děl, zpráv a informací, anket a soutěží, odborná informační a poradenská činnost v daných oborech, televizní vysílání; (41) nakladatelství a vydavatelství periodických a neperiodických publikací, zejména společenských, zábavních, vzdělávacích a odborných časopisů, a to tištěných na papírových nosičích i v elektronické podobě, včetně textových, zvukových a zvukově-obrazových zpráv a informací na elektronických, magnetických a optických nosičích všeho druhu, ediční a publikační činnost, včetně nahrávání zvukových a zvukově-obrazových nosičů a pořadů pro rozhlasové a televizní vysílání, půjčování publikací a nahraných zvukových a zvukově-obrazových nosičů, produkční a agenturní činnost v oblasti zábavy, vzdělávání, kultury a sportu, včetně pořádání zábavních a vzdělávacích soutěží a akcí, hobby-soutěží, zájmových klubů, setkání a přednášek, včetně akcí na podporu zdravého životního stylu a společenského uplatnění a aktivity zájmových skupin, kulturních a/nebo vzdělávacích výstav, informační, konzultační, poradenské a obstaravatelské služby v oboru nakladatelské a vydavatelské činnosti, produkční a agenturní činnost v oblasti zábavy, kultury, vzdělávání, zájmové činnosti a společenských aktivit.

(730) **BAUER MEDIA v.o.s.**, Viktora Huga 6, Praha 5, 15000, CZ  
(740) Mgr. Petra Fialová, V Jámě 1, Praha 1, 11000

(210) **O-479343**  
(220) 09.09.2010  
(320) 09.09.2010  
(511) 9, 35, 38, 42  
(540)

## ZOOMDRIVER

(510) (9) zabezpečovací zařízení, software, počítačové programy s možností stažení, nahrané počítačové programy, elektronický informační portál, data, databáze a jiné informační produkty v elektronických, datových, informačních a telekomunikačních sítích v rámci této třídy, elektronický informační průvodce, multimediální aplikace, 3D animace, interaktivní počítačové systémy; (35) reklamní, inzertní a propagační činnost prostřednictvím počítačové sítě, tvorba, provoz a administrace reklamních a propagačních internetových kampaní, aktualizace reklamních materiálů, zpracování informací v oblasti reklamy, propagace a pořádání výstav ke komerčním a reklamním účelům,

obchodní zastupování, marketing v oblasti reklamních služeb, vše v rámci této třídy; (38) telekomunikace, poskytování portálu na Internetu, poskytování on-line platformy pro nahrávání, uchovávání, zpracování, přenos a aktualizaci dat, obrázků, fotografií, 3D aplikací; (42) návrh, vývoj a implementace software, návrh a vývoj šifrování, pronájem a poskytování počítačového software, tvorba www prezentací a virtuálních prezentací a prohlídek, grafický design, včetně tvorby 3D animací, hosting webových stránek a virtuálních prezentací, instalace počítačových programů, obnova počítačových dat (regenerování), ukládání, zálohování a reprodukce dat a obrázků.

(730) **virtual-zoom s.r.o.**, Sokolovská 86/97, Praha 8 - Karlín, 18600, CZ  
(740) Mgr. Jitka Vejražková, patentový zástupce, Podkovářská 6, Praha 9, 19000

(210) **O-479363**  
(220) 10.09.2010  
(320) 10.09.2010  
(511) 3, 8, 9, 35, 44  
(540)



(510) (3) kosmetika, kosmetické přípravky; (8) depilační přístroje; (9) kosmetické přístroje; (35) zprostředkování obchodní činnosti s výrobky uvedenými ve třídách 3, 8 a 9, poradenství v obchodní činnosti, reklama a propagace, reklamní a obchodní frančizové služby v souvislosti se službami péče o hygienu a krásu osob; (44) salóny krásy, služby péče o hygienu a krásu osob.  
(730) **DERMOESTHETIC s.r.o.**, Na Zemance 1802, Praha 4, 14000, CZ  
(740) JUDr. Tomáš Doležal, PhD., advokát, U Hranic 3221/16, Praha 10, 10000

(210) **O-479376**  
(220) 10.09.2010  
(320) 10.09.2010  
(511) 16, 35, 36, 41, 43  
(540)



(510) (16) tiskoviny, publikace, knihy, časopisy, periodika, prospekty, potisky, samolepky, fotografie, plakáty, pohlednice, tácky papírové, reklamní materiály papírové, příručky, průvodce, brožury, poukázky, karty, formuláře, lístky, vstupenky, kupóny (vouchery), stravenky, ubrousky, papírenské zboží, psací potřeby a kancelářské potřeby (vyjma nábytku); (35) shromažďování, poskytování, třídění, překlad nebo jiné zpracovávání obchodních nebo podnikatelských informací včetně vytváření, zpracovávání a třídění dat v rámci databází, pomoc při řízení obchodní činnosti, průzkum trhu, šíření propagačních informací, zejména systemizace informací do počítačových databází, zpracovávání specializovaných podnikových evidencí, reklamní, inzertní a propagační činnost (zejména v oblasti gastronomie), organizování a pořádání gastronomických výstav a veletrhů pro obchodní a reklamní účely, prezentace gastronomických provozoven a zařízení prostřednictvím Internetu i jiných médií, uveřejňování a aktualizace kontaktů (zejména v oblasti gastronomie) prostřednictvím Internetu a jiných médií, zprostředkování interaktivní obchodní činnosti přes Internet a zprostředkovatelská činnost v oblasti obchodu ve formě pronájmu reklamního prostoru pro držitele věrnostních karet, obchodní a zprostředkovatelská činnost v oblasti obchodu v

oblasti gastronomie, gastrotechnologií, potravin a tabákových výrobků, obchodní zprostředkování v oblasti provozování sítí obchodů, stravovacích a ubytovacích zařízení, zprostředkování obchodních kontaktů a provádění obchodních operací, marketing, průzkum trhu, propagace, inzerce (všemi druhy médií), poskytování informací komerčního nebo reklamního charakteru, multimediálních informací komerčního charakteru, on-line inzerce, pronájem informačních míst v rámci třídy, komerční využití Internetu v oblasti komerčních internetových médií a vyhledávacích služeb, systémy zvýhodňování klíčových klientů jako například poskytování slev, přednostní a nadstandardní poskytování služeb (V.I.P. karty), organizování obchodních činností zaměřených na růst věrnosti zákazníků prostřednictvím karet na slevu, podpora hotelů, restaurací a zařízení cestovního ruchu prostřednictvím prodeje a distribuce kupónů a poukázek na slevy, zprostředkování nákupů se slevou, distribuce vzorků, služby na podporu prodeje, činnost reklamní agentury, činnost podnikatelských, ekonomických a/nebo organizačních poradců, systematizace informací do počítačových databází, rozšiřování a poskytování reklamních a inzertních materiálů - periodických a neperiodických tiskovin, zejména novin, časopisů určených pro reklamu a propagaci, prospektů, letáků, katalogů, reklamní literatury, reklamních předmětů, brožur v tištěné podobě, na jiných nosných médiích či prostřednictvím sítě Internet nebo jiné obdobné veřejné či neveřejné telekomunikační sítě, organizace spotřebitelských soutěží reklamního charakteru zaměřených zejména na podporu prodeje, vyhlásování výsledků soutěží reklamního charakteru zaměřených zejména na podporu prodeje, organizace spotřebitelských soutěží - v rámci této třídy, spotřebitelská anketa, propagace výherce soutěže či ankety (vše zejména v oblasti gastronomie a ubytovacích služeb); (36) finanční služby, kompenzace, proplácení a vrácení peněz za kupóny, poukázky, karty na slevu, předplacené karty nebo jiné platební prostředky, vydávání cenin, cestovních šeků, cenných ústřížků; (41) elektronické publikování, poskytování on-line publikací, organizování soutěží, provozování her on-line z počítačové sítě, vydávání knih a časopisů on-line, informace o možnostech zábavy, informace o možnostech rekreace, informace o výchově a vzdělávání, informace o možnostech rozptýlení, publikování a vydávání knih, časopisů a magazínů, služby v oblasti vzdělávání, zábavy a sportu, digitální zpracování obrazu, rozmnožování a nahrávání zvukových a zvukově-obrazových záznamů a jejich šíření, pořádání neobchodních odborných gastronomických akcí, zejména soutěží, výstav, seminářů a veletrhů, školící a vzdělávací činnost (zejména v oboru gastronomie) a s ní související poskytování informací, zprostředkovatelská a poradenská činnost v uvedených oborech; (43) hotelové služby a služby související s poskytováním jídel a nápojů, rezervace hotelů a penzionů, služby spojené s poskytováním a opatřováním stravy a nápojů, zejména v restauracích, kavárnách, barech, pivnicích, restauračních pivovarech, podnicích rychlého občerstvení, způsob hodnocení služeb souvisejících s gastronomií, ochutnávky související s anketou a soutěží, anketa na hodnocení restaurací, hodnocení restauračních a gastronomických služeb, služby zajišťující stravování a nápoje, bankety, rauty, gala večere, cateringové služby, poradenská činnost v oboru gastronomie, zajišťování, zprostředkovávání a rezervace stravování, pronájem stravovacích zařízení.

(590) Barevná

(730) **ALAKARTE s.r.o.**, V Bokách III 5, Praha 5, 15200, CZ

(210) **O-479381**

(220) 10.09.2010

(320) 10.09.2010

(511) 40

(540)



(510) (40) barvení látek, barvení textilu a textilií.

(730) **Nová Kateřina**, Volyňských Čechů 2663, Žatec, 43801, CZ

(210) **O-479447**

(220) 14.09.2010

(320) 14.09.2010

(511) 24, 25, 35

(540)



(510) (24) textilie spadající do této třídy; (25) dámské, pánské a dětské oděvy z bavlněných textilií, zejména rifle; (35) maloobchodní činnost s textiliemi a oděvy.

(730) **Nguyen Phuoc Hung Msc.**, Hutnická 570, Praha 4, 14800, CZ

(210) **O-479449**

(220) 14.09.2010

(320) 14.09.2010

(511) 20, 38, 39

(540)



(510) (20) palety přepravní (nekovové), palety na manipulaci se zbožím (nekovové); (38) rozšiřování a zveřejňování informací, dat a zpráv prostřednictvím informačních a telekomunikačních sítí, zejména Internetu, počítačová digitální komunikace, elektronická pošta; (39) dovoz, doprava, pronájem automobilů, pronájem skladů, doručování zpráv, distribuce zboží, poskytování informací o skladování, dopravní informace, pronájem skladovacích kontejnerů, pronájem skladovacích kontejnerů k přepravě, pronájem palet.

(730) **Kučera Robert**, Profesora Skupy 652, Strakonice 1, 38601, CZ

(740) **KUDRLIČKA & SEDLÁK**, advokátní, patentová a známková kancelář, Ing. Jiří Sedlák, Husova 5, České Budějovice, 37001

(210) **O-479486**

(220) 15.09.2010

(320) 15.09.2010

(511) 16, 35, 40, 41, 42

(540)



(510) (16) tiskárenské výrobky; (35) propagační činnost, reklama, reklama na Internetu, tvorba reklamních bannerů, pořádání veletrhů, organizování výstav a konferencí komerčního charakteru, poskytování obchodních informací; (40) ofsetový tisk; (41) vzdělávání, konference, vedení a organizování seminářů, internetové zpravodajství; (42) pronájem webových stránek, tvorba designu webových stránek.

(590) Barevná

(730) **Hála Pavel Ing.**, Čtvrtě 8, Brno, 63400, CZ

(210) **O-479490**

(220) 16.09.2010

(320) 16.09.2010

(511) 31, 33, 43

- (740) **Rudgerus**  
(510) (31) vinná réva, sazenice rostlin, zejména révy vinné, množitelství materiál, např. očka, podnožové řízky, vinné hrozny, vinné matoliny; (33) víno, víno všech druhů, především jakostní víno, víno přívlasktové, archivní víno, šumivé víno, sekty, stolní víno, alkoholické výtažky z ovoce, extrakty alkoholové, esence do lihovin z ovoce a hroznů, koktejly s alkoholem, alkoholické nápoje, s výjimkou piv, konzumní a značkové lihoviny, řezané a ušlechtilé destilované nápoje, včetně macerátů a výluhů, vinné, ovocné, bylinné a obilné destiláty; (43) restaurace, zásobování, hotelové služby, kavárny, kempy, penziony, ubytovací služby, provozování vinotéky, organizování ochutnávek vln.  
(730) **Kořínek Josef**, Okružní 11, Hnanice, 67122, CZ  
(740) Mgr. Ing. Jakub Šnajder, advokát, Ptašinského 4, Brno, 60200

- (210) **O-479608**  
(220) 21.09.2010  
(320) 21.09.2010  
(511) 37, 41, 42, 45  
(540)



- (510) (37) montážní, opravárenské a servisní práce v oblasti elektrických strojů, přístrojů a zařízení, požárních stojů a přístrojů; (41) školení v oblasti zajišťování ostrahy majetku a osob a v oblasti požární ochrany; (42) poskytování technických a inženýrských služeb k ochraně majetku a osob, zejména protipožární a bezpečnostní posouzení objektů, zpracování příslušné provozní a technické dokumentace požární bezpečnosti, zpracování dokumentace požární ochrany a bezpečnosti práce - dle příslušných právních předpisů, zpracování posouzení požárního nebezpečí, vývoj systémů protipožární ochrany, znalecké posudky v oboru požární ochrany; (45) zajišťování ostrahy majetku, objektů a osob, zprostředkovatelská činnost v oblasti zajišťování ostrahy majetku a osob.  
(730) **Hradecký Zdeněk Ing.**, Živcová 990/22, Praha 5 - Radotín, 15300, CZ  
(740) Patentová a známková kancelář, Ing. Jaromír Příkryl, Včelín 1161, Hulín, 76824

- (210) **O-479651**  
(220) 22.09.2010  
(320) 22.09.2010  
(511) 9, 16, 41  
(540)



- (510) (9) časopisy a periodika, knihy v elektronické podobě; (16) časopisy a noviny, periodické a neperiodické tiskoviny; (41) nakladatelství a vydavatelství.  
(730) **Burda Praha, spol. s r.o.**, Přemyslovská 2845/43, Praha 3, 13000, CZ

- (210) **O-479675**  
(220) 22.09.2010  
(320) 22.09.2010  
(511) 5  
(540)

## APEL

- (510) (5) pesticidy, přípravky pro hubení škůdců, fungicidy, herbicidy a insekticidy.

- (730) **Dow AgroSciences LLC**, 9330 Zionsville Road, Indianapolis, Indiana 46268, IN, US  
(740) Společná advokátní kancelář Vsetečka Zelený Švorčík Kalenský a partneři, JUDr. Otakar Švorčík, Hálkova 2, Praha 2, 12000

- (210) **O-479706**  
(220) 23.09.2010  
(320) 23.09.2010  
(511) 18  
(540)

## KiBi

- (510) (18) batohy, batohy turistické, deštníky, imitace kůže, kojenci (popruhy pro nošení kojenců), nákupní tašky, náprsní tašky, obaly na oděvy (cestovní), popruhy pro nošení kojenců, tašky na nošení dětí, vaky na nošení dětí.  
(730) **Kaloušková Věra**, Brigádnická 237, Smiřice, 50303, CZ

- (210) **O-479707**  
(220) 23.09.2010  
(320) 23.09.2010  
(511) 3, 5, 29, 30, 32  
(540)



- (510) (3) kosmetické výrobky, zejména krémy; (5) výrobky dietetické pro léčebné účely, potraviny pro batolata a nemocné, potravinové přípravky a doplňky všeho druhu, zejména dětské sirupy pro lékařské i zvěrolékařské účely, zejména na bázi jednodruhových hub jako hlívy ústřední, Shii-Take v prášku i směsi hub s léčebnými účinky, posilující potraviny k léčebným účelům, vitamínové přípravky, potraviny pro doplnění redukčních diet nebo přípravků pro hubnutí, vše s léčebnými účinky, přípravky s léčebnými účinky, obsahující biochemické katalyzátory, zejména pro fyzicky aktivní osoby, rekonvalescenty a nemocné, nápoje iontové, vše výše uvedené určené k léčebným účelům, dezinfekční prostředky a přípravky, jiné než pro osobní potřebu, WC deodoranty, WC osvěžovače, WC gely, prostředky k ničení plevele a k hubení živočišných škůdců, výrobky veterinářské, farmaceutické a zdravotnické, spadající do této třídy, diabetické přípravky pro léčebné účely, nápoje dietetické a dětské sirupy, upravené pro lékařské účely, čaje léčivé, enzymatické přípravky pro lékařské i zvěrolékařské účely, léky a léčiva pro humánní medicínu i pro zvěrolékařské účely, léčivé rostliny, masti na popáleniny, mikroorganismy pro lékařské a zvěrolékařské účely, pastilky pro farmaceutické účely, pesticidy; (29) maso, ryby, drůbež, zvěřina, paštiky, masové, rybí, drůbeží a zvěřinové konzervy, masové a sojové výtažky, ovoce a zelenina konzervovaná, sušená a zavařená, tofu, šňáva rajčatová na vaření, želé, džemy, kompoty, vejce, mléko a mléčné výrobky, výrobky na bázi brambor, jako bramborové lupínky apod., spadající do tř. 29, oleje a tuky jedlé, ovocné dřeně; (30) oplatky, cukrovinky, včetně gumových (žvýkací guma ne pro lékařské účely) a esenci pro cukrovinky, pekárenské výrobky, cukrářské výrobky všeho druhu, jako dorty, koláče, marcipán, pečivo jemné, perníky, medovníky, suchary, zákusky apod., káva, čaj, kakao, cukr, rýže, kávové náhražky, med, sirup melasový, droždí pro kynutí, sůl, hořčice, ocet, omáčky, majonéza, kečup, koření, zmrzlina, led pro osvěžení, obilné vločky, těstoviny, výrobky na bázi sušené bramborové kaše, mouka potravinářská a výrobky z mouky, jako bramborové těsto v prášku, bramborová kaše v prášku, bramborové drtě, bramborové krokety v prášku, bramborové noky v prášku, směs pro přípravu knedlíků; (32) nealkoholické nápoje, přípravky nebo příchutě na výrobu nápojů, koncentráty a sirupy k výrobě nápojů, ovocné nebo zeleninové šťávy a džusy a sirupy, dětské sirupy, zejména na bázi jednodruhových hub, nealkoholické nápoje obohacené vitaminy nebo minerály, iontové a energetické nápoje nealkoholické, proteinové nealkoholické nápoje, dietní nápoje, želatinové nápoje, tablety a prášky na přípravu šumivých nealkoholických nápojů, ovocné nebo zeleninové nealkoholické

- nápoje, nealkoholické nápoje s příchutí ovoce a zeleniny, minerální vody, pramenité vody, sodová voda, voda, šumivé nealkoholické nápoje, míchané nápoje nealkoholické, rajčatová šťáva jako nápoj, aperitivy nealkoholické.
- (730) **Svátová Terézia Ing.**, Na Veselí 26, Praha 4, 14000, CZ  
(740) Václav Müller, patentový zástupce, Filipova 2016, Praha 4, 14800

(210) **O-479709**  
(220) 24.09.2010  
(320) 24.09.2010  
(511) 36, 41  
(540)

## CEFP

- (510) (36) finanční poradenství; (41) vzdělávání v oblasti financí.  
(730) **United Registrar of Systems Czech, s.r.o.**, Na Strži 1702/65, Praha 4, 14000, CZ

(210) **O-479735**  
(220) 24.09.2010  
(320) 24.09.2010  
(511) 41  
(540)



- (510) (41) vyučování, vzdělávání, vzdělávací informace, semináře (organizování, vedení), školení (vyučování), školení (pořádání, řízení), pořádání a řízení pracovních setkání (školení), poradenství pro volbu povolání, pomoc při výběru povolání, informace o výchově a vzdělávání, dálkové studium.
- (730) **ASOCIACE INSTITUCÍ VZDĚLÁVÁNÍ DOSPĚLÝCH ČR, o.s.**, Karlovo náměstí 14/292, Praha 2, 12000, CZ

(210) **O-479754**  
(220) 27.09.2010  
(320) 27.09.2010  
(511) 43  
(540)

## Lovecká Mumlava

- (510) (43) restaurační služby, služby v oblasti pohostinství, poskytování a obstarávání jídla a nápojů, bary, bufety, kavárny, cateringové služby - zajišťování občerstvení na společenských akcích, obsluha hostů v restauracích a na společenských akcích, poskytování přechodného ubytování, služby hotelů a penzionů, rezervace přechodného ubytování.
- (730) **Hotel Mumlava, spol. s r.o.**, U Pošty 1097, Praha 8 - Libeň, 18000, CZ  
(740) JUDr. Lukáš Jansa, Sokola Tůmy 743/16, Ostrava - Mariánské Hory, 70900

(210) **O-479756**  
(220) 27.09.2010  
(320) 27.09.2010  
(511) 35, 36, 45  
(540)



- (510) (35) účetnictví, vedení účetnictví, účetní poradenství; (36) finanční poradenství, finanční analýzy; (45) právní služby, poskytování právního poradenství.
- (730) **CLAS Economy s.r.o.**, Slaměnickova 1, Brno, 61400, CZ

(210) **O-479790**  
(220) 09.10.2010  
(320) 22.04.2008  
(511) 40  
(540)

## TERRAPOWER

- (510) (40) výroba energie, zejména energie odvozené z řízených nukleárních reakcí.
- (730) **Penky LLC**, 2711 Centerville Road, Suite 400, Wilmington, 19808, DE, US  
(740) Ing. Blanka Brodská, patentový zástupce, Josefy Faimonové 14, Brno, 62800

(210) **O-479821**  
(220) 30.09.2010  
(320) 30.09.2010  
(511) 3, 20, 21, 24, 35  
(540)

## La Kredenc

- (510) (3) éterické oleje, kosmetika, kosmetické přípravky do koupele, koupelové soli, nikoliv pro medicínské účely, krémy kosmetické, levandulová voda, levandulový olej, mýdla, šampóny, toaletní přípravky; (20) části nábytku ze dřeva, dekorativní předměty (přenosné), figurky (sošky) ze dřeva, vosku, sádry nebo umělých hmot, ošatky, podušky, polštáře, proutěné zboží, přepravky (nekovové), tabule s háčky na zavěšení klíčů, tabule vývěsní; (21) lahve (skleněné nádoby), cukřenky, čajové servisy, držáky na mýdlo, držáky na svíce, držáky toaletního papíru, držáky ubrousků, džbánky, džbánky, formičky, tvořitka na pečení (kuchyňské -), formy na pečení (kuchyňské -), houby mycí, hrnčířské zboží, karafy, stolní lahve, kávové servisy, keramika na použití v domácnosti, konve kropící, konvinky, kořenáče ozdobné s výjimkou papírových, koše na použití v domácnosti, koše piknikové (včetně nádobí), košíky na chléb (pro použití v domácnosti), květináče; (24) ložní pokrývky a přikrývky, povlaky na polštáře, prádlo pro domácnost, prádlo stolní, prostírání (podložky na stůl) pod sklenice a talíře, přehozy na postele, přikrývky a pokrývky ložní, stolní ubrousky látkové, utěrky, ručníky textilní; (35) administrativní zpracování nákupních objednávek, služby poradenství v obchodní činnosti, obchodní management a podnikové poradenství, organizování výstav (komerčních nebo reklamních), distribuce vzorků zboží.
- (730) **Horčíková Kateřina**, Jindrova 881, Praha 5, 15500, CZ

(210) **O-479823**  
(220) 30.09.2010  
(320) 30.09.2010  
(511) 5, 16, 35, 38, 41  
(540)



- (510) (5) hygienické a farmaceutické výrobky pro ústní hygienu; (16) fotografie, tiskoviny, periodický tisk, neperiodický tisk, knihy, plakáty, prospekty; (35) reklamní, inzertní, propagační a marketingová činnost, vydávání a rozšiřování reklamních materiálů a textů na všech dostupných nosičích, zvláště pak vydávání brožur a katalogů, reklama na billboardech, reklamní inzercie v tisku, v síti Internet, organizování účasti na výstavách v rámci této třídy; (38) pošta elektronická; (41) nakladatelská a vydavatelská činnost, pořádání soutěží a anket, výchovná a zábavní činnost - pořádání ankety mezi laickou a odbornou veřejností, služby spojené s pořádáním zábavy jako je pořádání oslav, provozování programu při udílení cen a obdobných jednorázových událostí, organizování vzdělávacích nebo zábavních soutěží, organizování a vedení seminářů.
- (730) **Komora zubních techniků ČR**, Ostrovského 253/3, Praha 5, 15000, CZ

(210) **O-479978**

(220) 06.10.2010  
(320) 06.10.2010  
(511) 7, 9, 11, 35, 37, 42  
(540)



- (510) (7) zařízení pro výrobu bioplynu, zařízení pro přeměnu bioplynu na elektřinu, zařízení pro zpracování biomasy, zařízení pro zpracování kejdy, kryty plynových zásobníků, plynová chlazení, části výše uvedeného zboží, jmenovitě nádoby, čerpadla, lisy, pohony a motory a turbíny, dopravníky, drtící stroje, míchací zařízení, vázící zařízení (zařazené do třídy 7), ventily a potrubí z kovu a (nebo) plastické hmoty, odlučovače, lisy, dopravníky (zařazené do třídy 7); (9) měřicí technické přístroje a nástroje pro kontrolu (inspekci), počítače, mikroprocesory opatřené programy, akumulátory pro akumulaci proudu, software pro regulaci, řízení a kontrolu, zařízení na výrobu bioplynu; (11) střechy pro plynové zásobníky, plynová chlazení; (35) provozně - ekonomické plánování a organizační plánování zařízení na výrobu bioplynu a jejich infrastruktury; (37) zřizování, montáž, instalace, uvádění do provozu, opravy a údržba zařízení na výrobu bioplynu; (42) projektování, technické poradenství o záměrech zařízení na výrobu bioplynu a technické plánování takových záměrů, včetně jejich infrastruktury.
- (590) Barevná  
(730) **Kos Jan**, Kotlářka 1259/3, Praha 5, 15000, CZ  
(740) Advokátní kancelář UHLÍŘ, HOMOLA & spol. s r. o., Mgr. František Steidl, Opletalova 5, Praha 1, 11000

(210) **O-479982**  
(220) 07.10.2010  
(320) 07.10.2010  
(511) 16, 35, 41  
(540)

**FOR CARAVAN**

- (510) (16) tiskoviny všeho druhu, např. noviny, časopisy, brožury, letáky, katalogy, vstupenky, programy, plakáty včetně plakátů velkoplošných; (35) reklamní a propagační činnost, služby, zejména pořádání výstav a veletrhů k reklamním a obchodním účelům, informační činnost v oblasti reklamy a výstav v rámci této třídy, tvorba reklamy na billboardech, průzkumy a analýzy trhu, to vše v oblasti výstavnictví; (41) výchovná, vzdělávací a zábavní činnost, poskytování a výměna odborných informací v oblasti vzdělávání, zejména pořádání školení, kurzů, konferencí, symposií a přednášek, organizování a pořádání soutěží, výstav ke vzdělávacím, kulturním, výchovným a zábavním účelům, odborné poradenství, vztahující se k organizování vzdělávacích, kulturních, výchovných a zábavních výstav.
- (590) Barevná  
(730) **ABF, a.s.**, Václavské nám. 29, Praha 1, 11000, CZ

(210) **O-480007**  
(220) 07.10.2010  
(320) 07.10.2010  
(511) 9, 37, 42  
(540)

**ENVINET**

- (510) (9) přístroje pro měření, měřicí přístroje přesné, měřidla a měřítka, přístroje kontrolu a signalizaci, kontrolní a signalizační panely, měřicí a vyhodnocovací přístroje a systémy pro jadernou energetiku, energetiku, přístroje pro měření záření, sondy a detektory ionizujícího záření, dozimetrie, analyzátory plynů,

detektory, diagnostické přístroje (ne pro lékařství), fotometry, fyzikální přístroje, chemické přístroje, chromatografické přístroje pro laboratorní účely, kvantoměry, spektroskopy, měřiče množství, přístroje pro vážení, váhy všeho druhu (ne pro lékařství), přesné váhy, analytické váhy, kyselinoměry, laboratorní pece, laboratorní sušárny, manometry, tlakoměry, meteorologické přístroje, monitorovací přístroje, radiologické přístroje pro průmyslové účely, rentgenové přístroje (ne pro lékařství), rentgenové zářiče, ochranné zařízení proti rentgenovému záření (ne pro lékařství), ochranné rukavice proti RTG, přístroje pro zpracování informací, počítače, počítačové programy (software), elektronické sítě, počítačové řídicí a kontrolní systémy, počítačové informační systémy, počítačové programy pro průmyslové stroje, počítačové programy a systémy pro jadernou energetiku, energetiku, průmysl, životní prostředí a laboratoře, monitory, tiskárny a kabely pro počítače, mikroprocesory, počítačové skříně, příslušenství k počítačům (spadající do této třídy), řídicí nebo kontrolní panely, elektronická média všeho druhu - pevné disky, flash paměti, CD romy, přístroje pro záznam, převod a reprodukci obrazu nebo zvuku, audiovizuální technika, audiovizuální zařízení pro výuku, elektronická čtecí zařízení, čtečky čárového kódu, přístroje pro kódování, elektronické kódy, přístroje spojové a telekomunikační techniky, telefonní přístroje a telefonní ústředny, mobilní telekomunikační přístroje, satelitní technika, laboratorní přístroje, vědecké přístroje, optické přístroje, filmové a fotografické přístroje, speciální laboratorní nábytek, přístroje pro rozbor vody nebo vzduchu, sondy pro vědecké účely, kalibrační sondy, zkušební přístroje (ne pro lékařství), elektronické zabezpečovací přístroje, alarmy, elektrosoučástky všeho druhu, elektroinstalační materiály, baterie, elektrické vodiče (kabely), optické kabely, přístroje pro vedení, výrobu, přepínání, přeměnu, akumulaci, regulaci nebo řízení elektrického proudu, ochranné elektro pomůcky, součásti a náhradní díly uvedených přístrojů (spadající do této třídy); (37) montáž, opravy a servis elektrických přístrojů, montáž, údržba a servis elektronických přístrojů, montáž, údržba a servis přístrojů pro měření, vážení, kontrolu a signalizaci, montáž, opravy a kalibrace měřidel, montáž, opravy a servis dozimetru, spektrometru a detektoru ionizujícího záření, montáž, opravy a servis sond, přístrojů a systémů pro měření fyzikálních a chemických parametrů, montáž, opravy a servis přístrojů pro měření ionizujícího záření, montáž, údržba a servis počítačů a počítačového příslušenství, montáž, údržba a servis telekomunikační techniky, montáž, opravy a servis laboratorní techniky, montáž, opravy a servis audiovizuální techniky, montáž, opravy a servis vědeckých a optických přístrojů; (42) počítačové programování, programátorské služby, počítačové systémové analýzy, počítačové programy (software) - tvorba, aktualizace, instalace, výzkum, vývoj, duplikace, implementace, testování, obnova programů, pronájem počítačů a software, počítačová grafika, počítačová modelace, webové stránky - tvorba a správa, poradenství v oblasti počítačů, software a informatiky, pronájem přístrojů pro měření, vážení, kontrolu a signalizaci, pronájem měřidel a měřicích sond, pronájem spektrometru, dozimetru, analyzátorů a kvantoměru, pronájem vědeckých přístrojů a laboratorní techniky, projektování elektrických a elektronických zařízení, projektová činnost ve výstavbě, projektování a vývoj automatizovaných měřicích systémů, projektování a vývoj průmyslových automatů (strojů), projektování a vývoj ochranných systémů proti radiaci, měření a testování s pomocí elektronických přístrojů a počítačů, měření radioaktivity a záření, zkoušky materiálů, kontrola kvality, průmyslový design, specializované radiochemické a radiometrické služby (měření a poradenství), spektrometrie (měření a poradenství), expertní a poradenská činnost v oblasti měření a vyhodnocování ionizujícího záření v jaderné energetice a dále v oblasti průmyslu, výzkumu, školství a životního prostředí, poradenství v oblasti využití ionizujícího záření, poradenství v ochraně proti radiaci, poradenství v oblasti životního prostředí a ekologie, laboratorní činnost, chemický výzkum, fyzikální výzkum, biologický výzkum, geologický výzkum.

(730) **ENVINET a.s.**, Modřínová 1094, Třebíč, 67401, CZ  
(740) Ing. Jiří Střelák, Šumberova 42, Praha 6, 16200

## Zamítnuté a částečně zamítnuté přihlášky ochranných známek po zveřejnění

Zjistí-li Úřad v průběhu řízení o námitkách, že přihlašovaná ochranná známka nespĺňuje podmínky pro zápis, přihlášku zamítne. Zjistí-li, že přihlašovaná ochranná známka nespĺňuje podmínky pro zápis jen pro některé výrobky nebo služby, přihlášku zamítne v rozsahu výrobků nebo služeb, pro které přihláška nespĺňuje podmínky zápisu. S ohledem na tuto skutečnost, obsahuje tato kapitola údaje o rozhodnutích o zamítnutí přihlášky ochranné známky v celém nebo částečném rozsahu na základě ustanovení § 26 zákona č. 441/2003 Sb.

Údaje o výsledku rozhodnutí (zamítnutí přihlášky, částečné zamítnutí přihlášky) jsou uvedeny za datem právní moci rozhodnutí pod INID kódem (583) s názvem "Datum právní moci rozhodnutí/výsledek rozhodnutí".

(210) **O-463767**

(540)



(210) **O-470670**

(540)



(583) 18.10.2010 / částečné zamítnutí přihlášky

(583) 20.10.2010 / zamítnutí přihlášky

(210) **O-466161**

(540)



(210) **O-473001**

(540)



(583) 18.10.2010 / částečné zamítnutí přihlášky

(583) 19.10.2010 / částečné zamítnutí přihlášky

(210) **O-466527**

(540)



(583) 18.10.2010 / zamítnutí přihlášky

(210) **O-468465**

(540)

**ATLANTISgame**

(583) 18.10.2010 / zamítnutí přihlášky

(210) **O-469243**

(540)



(583) 12.10.2010 / částečné zamítnutí přihlášky

## **Zamítnuté námítky týkající se ochranných známek**

V průběhu řízení o námítkách může být Úřadem zjištěno, že přihlašovaná ochranná známka, která byla zveřejněna ve Věstníku, nezasahuje do zákonem chráněných starších práv třetích osob, tzv. namítajících, uvedených v ustanovení § 7 zákona č. 441/2003 Sb., a proto Úřad námítky zamítne. Údaje o rozhodnutích o zamítnutí námítek na základě ustanovení § 26 zákona č. 441/2003 Sb. jsou obsaženy v této kapitole.

(210) **O-464831**

(540) **AAA Club - Escort Praha**

(583) 20.10.2010

---

(210) **O-469411**

(540) **DANADA DÍTĚ VÍTÁNO**

(583) 18.10.2010

---



## Přehled zápisů ochranných známek bez změny ve vztahu ke zveřejněným přihláškám

Kapitola obsahuje údaje o ochranných známkách zapsaných na základě ustanovení § 28 odst. 1 zákona č. 441/2003 Sb., u kterých nedošlo ke změně údajů oproti zveřejněné přihlášce ochranné známky.

Číselný přehled
314829, 314830, 314831, 314834, 314835, 314836, 314837, 314838, 314839, 314840, 314841, 314842, 314843, 314844, 314845, 314846, 314847, 314848, 314849, 314850, 314851, 314852, 314853, 314854, 314855, 314856, 314857, 314858, 314859, 314860, 314861, 314862, 314863, 314864, 314865, 314866, 314867, 314868, 314869, 314870, 314871, 314872, 314873, 314874, 314875, 314876, 314877, 314878, 314879, 314880, 314881, 314882, 314883, 314884, 314885, 314886, 314887, 314888, 314889, 314890, 314891, 314892, 314893, 314894, 314895, 314896, 314897, 314898, 314899, 314900, 314901, 314902, 314903, 314904, 314905, 314906, 314907, 314908, 314909, 314910, 314911, 314912, 314913, 314914, 314915, 314916, 314917, 314918, 314920, 314921, 314922, 314923, 314925, 314926, 314927, 314928, 314929, 314930, 314931, 314932, 314933, 314934, 314935, 314936, 314938, 314939, 314940, 314941, 314942, 314943, 314944, 314945, 314946, 314947, 314948, 314949, 314950, 314951, 314952, 314953, 314954, 314955, 314956, 314957, 314958, 314959, 314960, 314961, 314962, 314963, 314964, 314965, 314966, 314967, 314968, 314969, 314970, 314971, 314972, 314973, 314974, 314975, 314976, 314977, 314978, 314979, 314980, 314981, 314982, 314983, 314984, 314985, 314986, 314987, 314988, 314989, 314990, 314991, 314992, 314993, 314994, 314995, 314996, 314997, 314998, 314999, 315000, 315001, 315002, 315003, 315004, 315005, 315006, 315007, 315008, 315009, 315010, 315011, 315012, 315013, 315014, 315015, 315016, 315017, 315018, 315019, 315020, 315021, 315022, 315023, 315024, 315025, 315026, 315027, 315028, 315029, 315030, 315031, 315032, 315033, 315034, 315035, 315036, 315037, 315038, 315039, 315040, 315041, 315042, 315043, 315044, 315045, 315046, 315047, 315048, 315049, 315050, 315051, 315052, 315053, 315054, 315055, 315056, 315057, 315058, 315059, 315060, 315061, 315062, 315063, 315064, 315065, 315066, 315067, 315068, 315069, 315070, 315072.

## Záписы ochranných známek bez změny ve vztahu ke zveřejněným přihláškám

- 
- (111) **314829**  
(220) 28.11.2006  
(320) 28.11.2006  
(442) 31.01.2007  
(151) 20.10.2010  
(730) **Nový věk s.r.o.**, Gen. Svatoně 726/IV, Vysoké Mýto, 56601, CZ  
(210) O-443273
- 
- (111) **314830**  
(220) 23.08.2007  
(320) 23.08.2007  
(442) 16.12.2009  
(151) 20.10.2010  
(730) **PRO TEMPORE AGENCY s.r.o.**, Včelařská 479/10, Praha 8, 18200, CZ  
(210) O-451191
- 
- (111) **314831**  
(220) 01.07.2008  
(320) 01.07.2008  
(442) 20.08.2008  
(151) 20.10.2010  
(730) **ALPHADUCT, a.s.**, Dusíkova 7/795, Brno, 63800, CZ  
(210) O-460431
- 
- (111) **314834**  
(220) 06.03.2009  
(320) 06.03.2009  
(442) 01.04.2009  
(151) 20.10.2010  
(730) **EUROICE s.r.o.**, Janderov 261, Chrudim - Presy, 53701, CZ  
(210) O-466375
- 
- (111) **314835**  
(220) 17.03.2009  
(320) 17.03.2009  
(442) 01.04.2009  
(151) 20.10.2010  
(730) **EUROICE s.r.o.**, Janderov 261, Chrudim - Presy, 53701, CZ  
(210) O-466630
- 
- (111) **314836**  
(220) 28.04.2009  
(320) 28.04.2009  
(442) 14.07.2010  
(151) 20.10.2010  
(730) **Anglo-americká vysoká škola, o.p.s.**, Lázeňská 287/4, Praha 1, 11000, CZ  
(210) O-467640
- 
- (111) **314837**  
(220) 29.04.2009  
(320) 29.04.2009  
(442) 10.06.2009  
(151) 20.10.2010  
(730) **DOBŠICKÉ TĚSTOVINY s.r.o.**, Bantice 97, Prosiměřice, 67161, CZ  
(210) O-467665
- 
- (111) **314838**  
(220) 15.10.2009  
(320) 15.10.2009  
(442) 14.07.2010  
(151) 20.10.2010
- 
- (460) **314839**  
(730) **SOLID CZECH a.s.**, Na Brně 1972, Hradec Králové, 50006, CZ  
(210) O-471490
- 
- (111) **314839**  
(220) 22.10.2009  
(320) 22.10.2009  
(442) 27.01.2010  
(151) 20.10.2010  
(730) **PARENTERAL a.s.**, Přívozní 2/1054, Praha 7, 17000, CZ  
(210) O-471665
- 
- (111) **314840**  
(220) 01.12.2009  
(320) 01.12.2009  
(442) 14.07.2010  
(151) 20.10.2010  
(730) **OFFICE HOUSE s.r.o.**, Na Výsluní 201/13, Praha 10, 10000, CZ  
(210) O-472488
- 
- (111) **314841**  
(220) 01.01.2010  
(320) 01.01.2010  
(442) 14.07.2010  
(151) 20.10.2010  
(730) **MÉDEA PUBLIC RELATIONS, s.r.o.**, Mikuleckého 1311/8, Praha 4, 14700, CZ  
(210) O-473168
- 
- (111) **314842**  
(220) 06.01.2010  
(320) 06.01.2010  
(442) 14.07.2010  
(151) 20.10.2010  
(730) **Červenka Marek**, Rubešova 1285/16, Plzeň, 32600, CZ  
(210) O-473226
- 
- (111) **314843**  
(220) 21.01.2010  
(320) 21.01.2010  
(442) 14.07.2010  
(151) 20.10.2010  
(730) **ZPA Smart Energy a.s.**, Komenského 821, Trutnov, 54101, CZ  
(210) O-473622
- 
- (111) **314844**  
(220) 21.01.2010  
(320) 21.01.2010  
(442) 14.07.2010  
(151) 20.10.2010  
(730) **Spirits International B.V.**, 7, rue Nicolas Bove, L-1253 Luxembourg, LU  
(210) O-473641
- 
- (111) **314845**  
(220) 05.02.2010  
(320) 05.02.2010  
(442) 14.07.2010  
(151) 20.10.2010  
(730) **European Property Management, spol. s r.o.**, náměstí Republiky 1078/1, Praha 1, 11000, CZ  
(210) O-474056
- 
- (111) **314846**

(220) 15.02.2010 (320) 15.02.2010 (442) 31.03.2010 (151) 20.10.2010 (730) <b>CANNABIS Pharma-derm, s.r.o.</b> , Masarykova třída 1595/54, Teplice, 41501, CZ (210) O-474298	(210) O-475314
(111) <b>314847</b> (220) 07.03.2010 (320) 07.03.2010 (442) 14.07.2010 (151) 20.10.2010 (730) <b>Šenarová Daniela Mgr.</b> , Čínská 883/14, Praha 6, 16000, CZ (210) O-474898	(111) <b>314855</b> (220) 19.04.2010 (320) 19.04.2010 (442) 14.07.2010 (151) 20.10.2010 (730) <b>SpeechTech, s.r.o.</b> , Hodoninská 61, Plzeň, 32300, CZ (210) O-475315
(111) <b>314848</b> (220) 10.03.2010 (320) 10.03.2010 (442) 14.07.2010 (151) 20.10.2010 (730) <b>Dirk Rossmann GmbH</b> , Isernhägener Strasse 16, Burgwedel, DE (210) O-475020	(111) <b>314856</b> (220) 24.03.2010 (320) 24.03.2010 (442) 14.07.2010 (151) 20.10.2010 (730) <b>OMEGA ALTERMED a.s.</b> , Drážní 253/7, Brno, Slatina, 62700, CZ (210) O-475395
(111) <b>314849</b> (220) 12.03.2010 (320) 12.03.2010 (442) 14.07.2010 (151) 20.10.2010 (730) <b>ČStrain a.s.</b> , Masarykova 604, Rudná, 25219, CZ (210) O-475093	(111) <b>314857</b> (220) 24.03.2010 (320) 24.03.2010 (442) 14.07.2010 (151) 20.10.2010 (730) <b>OMEGA ALTERMED a.s.</b> , Drážní 253/7, Brno, Slatina, 62700, CZ (210) O-475396
(111) <b>314850</b> (220) 16.03.2010 (320) 16.03.2010 (442) 14.07.2010 (151) 20.10.2010 (730) <b>UniControls a.s.</b> , Křenická 2257, Praha 10, 10000, CZ (210) O-475194	(111) <b>314858</b> (220) 24.03.2010 (320) 24.03.2010 (442) 14.07.2010 (151) 20.10.2010 (730) <b>OMEGA ALTERMED a.s.</b> , Drážní 253/7, Brno, Slatina, 62700, CZ (210) O-475397
(111) <b>314851</b> (220) 16.03.2010 (320) 16.03.2010 (442) 14.07.2010 (151) 20.10.2010 (730) <b>Bláha Miroslav</b> , Třída míru 1137, Beroun 2, 26601, CZ (210) O-475201	(111) <b>314859</b> (220) 24.03.2010 (320) 24.03.2010 (442) 14.07.2010 (151) 20.10.2010 (730) <b>ELEKTROŠTIKA s.r.o.</b> , U družstva Ideál 13/1283, Praha 4, 14000, CZ (210) O-475410
(111) <b>314852</b> (220) 17.03.2010 (320) 17.03.2010 (442) 14.07.2010 (151) 20.10.2010 (730) <b>Ryšavý Martin Bc.</b> , Ke Kamenci 349, Pardubice, 53003, CZ (210) O-475206	(111) <b>314860</b> (220) 24.03.2010 (320) 24.03.2010 (442) 14.07.2010 (151) 20.10.2010 (730) <b>EP LINE, SE</b> , Kodaňská 1441/46, Praha 10, 10100, CZ (210) O-475412
(111) <b>314853</b> (220) 18.03.2010 (320) 18.03.2010 (442) 14.07.2010 (151) 20.10.2010 (730) <b>Skalik Miroslav</b> , Ostravská 2344, Rožnov pod Radhoštěm, 75661, CZ (210) O-475270	(111) <b>314861</b> (220) 26.03.2010 (320) 26.03.2010 (442) 14.07.2010 (151) 20.10.2010 (730) <b>Česká spořitelna, a.s.</b> , Olbrachtova 1929/62, Praha 4, 14000, CZ (210) O-475457
(111) <b>314854</b> (220) 19.04.2010 (320) 19.04.2010 (442) 14.07.2010 (151) 20.10.2010 (730) <b>SpeechTech, s.r.o.</b> , Hodoninská 61, Plzeň, 32300, CZ	(111) <b>314862</b> (220) 26.03.2010 (320) 26.03.2010 (442) 14.07.2010 (151) 20.10.2010 (730) <b>Rádío Bohemia, spol. s r.o.</b> , Říčanská 3/2399, Praha 10, 10100, CZ (210) O-475460
	(111) <b>314863</b>

(220) 29.03.2010 (320) 29.03.2010 (442) 14.07.2010 (151) 20.10.2010 (730) <b>Lichý Alexander RNDr.</b> , Trnková 1771/14, Praha 4, 14200, CZ (210) O-475497	(730) <b>KAAS HANDEL a.s.</b> , Mezivřší 858/34, Praha 4, 14700, CZ (210) O-476169
(111) <b>314864</b> (220) 29.03.2010 (320) 29.03.2010 (442) 14.07.2010 (151) 20.10.2010 (730) <b>Cimbota Tomáš Mgr.</b> , Gen. Píky 6, Olomouc, 77900, CZ (210) O-475498	(111) <b>314872</b> (220) 29.04.2010 (320) 29.04.2010 (442) 14.07.2010 (151) 20.10.2010 (730) <b>EUROPAY s.r.o.</b> , Novodvorská 994/138, Praha 4, 14221, CZ (210) O-476277
(111) <b>314865</b> (220) 29.03.2010 (320) 29.03.2010 (442) 14.07.2010 (151) 20.10.2010 (730) <b>Němec Pavel</b> , Bohumínská 436/40, Ostrava 2, 71000, CZ (210) O-475499	(111) <b>314873</b> (220) 03.05.2010 (320) 03.05.2010 (442) 14.07.2010 (151) 20.10.2010 (730) <b>Atea software s.r.o.</b> , Na Břízku 407, Dolní Lhota, 74766, CZ (210) O-476348
(111) <b>314866</b> (220) 06.04.2010 (320) 06.04.2010 (442) 14.07.2010 (151) 20.10.2010 (730) <b>Jurnečková Hana Mgr.</b> , Sokolská 6, Brno, 60200, CZ (210) O-475692	(111) <b>314874</b> (220) 05.05.2010 (320) 05.05.2010 (442) 14.07.2010 (151) 20.10.2010 (730) <b>Tamele Petr</b> , K dálnici 23 A, Praha 10, 10400, CZ (210) O-476430
(111) <b>314867</b> (220) 07.04.2010 (320) 07.04.2010 (442) 14.07.2010 (151) 20.10.2010 (730) <b>HTI s.r.o.</b> , Ryjice 48, Ústí nad Labem, 40331, CZ (210) O-475738	(111) <b>314875</b> (220) 07.05.2010 (320) 07.05.2010 (442) 14.07.2010 (151) 20.10.2010 (730) <b>BUTTON STYLE s.r.o.</b> , Sušilova 7, Brno, 60200, CZ (210) O-476522
(111) <b>314868</b> (220) 12.04.2010 (320) 12.04.2010 (442) 14.07.2010 (151) 20.10.2010 (730) <b>Asociace provozovatelů mobilních sítí</b> , Vyskočilova 1442/1b, Praha 4, 14021, CZ (210) O-475822	(111) <b>314876</b> (220) 07.05.2010 (320) 07.05.2010 (442) 14.07.2010 (151) 20.10.2010 (730) <b>KAM NA PARDUBICKU s.r.o.</b> , V Perníkové chaloupce 38, Ráby u Pardubic, 53352, CZ (210) O-476533
(111) <b>314869</b> (220) 19.04.2010 (320) 19.04.2010 (442) 14.07.2010 (151) 20.10.2010 (730) <b>MB - RADIO s.r.o.</b> , Havlíčkova 884, Mladá Boleslav, 29301, CZ (210) O-475998	(111) <b>314877</b> (220) 07.05.2010 (320) 07.05.2010 (442) 14.07.2010 (151) 20.10.2010 (730) <b>ALEXANDRIA, spol. s r.o.</b> , Dělnická 71, Praha 7, 17000, CZ (210) O-476534
(111) <b>314870</b> (220) 19.04.2010 (320) 19.04.2010 (442) 14.07.2010 (151) 20.10.2010 (730) <b>Česká republika - Český statistický úřad</b> , Na padesátem 3268/81, Praha 10 - Strašnice, 10082, CZ (210) O-476016	(111) <b>314878</b> (220) 13.05.2010 (320) 13.05.2010 (442) 14.07.2010 (151) 20.10.2010 (730) <b>DV-TRANS spol. s r.o.</b> , Husova 438, Přeštice, 33401, CZ (210) O-476635
(111) <b>314871</b> (220) 26.04.2010 (320) 26.04.2010 (442) 14.07.2010 (151) 20.10.2010	(111) <b>314879</b> (220) 13.05.2010 (320) 13.05.2010 (442) 14.07.2010 (151) 20.10.2010 (730) <b>Opavská kulturní organizace, příspěvková organizace</b> , Ostrožná 46, Opava, 74601, CZ (210) O-476636

(111) <b>314880</b>	(220) 20.05.2010
(220) 13.05.2010	(320) 20.05.2010
(320) 13.05.2010	(442) 14.07.2010
(442) 14.07.2010	(151) 20.10.2010
(151) 20.10.2010	(730) <b>Tutor, s.r.o.</b> , U Půjčovny 952/2, Praha 1, 11000, CZ
(730) <b>T&amp;CC s. r. o.</b> , Vinohradská 184/2396, Praha 3, 13052, CZ	(210) O-476820
(210) O-476645	
(111) <b>314881</b>	(111) <b>314889</b>
(220) 13.05.2010	(220) 20.05.2010
(320) 13.05.2010	(320) 20.05.2010
(442) 14.07.2010	(442) 14.07.2010
(151) 20.10.2010	(151) 20.10.2010
(730) <b>MASNA Příbram, spol. s r.o.</b> , Jinecká 315, Příbram I, 26180, CZ	(730) <b>Tutor, s.r.o.</b> , U Půjčovny 952/2, Praha 1, 11000, CZ
(210) O-476646	(210) O-476821
(111) <b>314882</b>	(111) <b>314890</b>
(220) 13.05.2010	(220) 26.05.2010
(320) 13.05.2010	(320) 26.05.2010
(442) 14.07.2010	(442) 14.07.2010
(151) 20.10.2010	(151) 20.10.2010
(730) <b>Gebauer Karel RNDr.</b> , Třemešné - Dubec 24, Přimda, 34806, CZ	(730) <b>USAS spol. s r.o.</b> , Vinohradská 97, Praha 2, 12000, CZ
(210) O-476670	(210) O-476948
(111) <b>314883</b>	(111) <b>314891</b>
(220) 14.05.2010	(220) 27.05.2010
(320) 14.05.2010	(320) 27.05.2010
(442) 14.07.2010	(442) 14.07.2010
(151) 20.10.2010	(151) 20.10.2010
(730) <b>INSOWOOL s.r.o.</b> , U Starého mlýna 311/23, Praha 10 - Uhřetěves, 10400, CZ	(730) <b>PVC OKNA s.r.o.</b> , Nová Ves 139, Frýdlant nad Ostravicí, 73911, CZ
(210) O-476690	(210) O-476976
(111) <b>314884</b>	(111) <b>314892</b>
(220) 18.05.2010	(220) 27.05.2010
(320) 18.05.2010	(320) 27.05.2010
(442) 14.07.2010	(442) 14.07.2010
(151) 20.10.2010	(151) 20.10.2010
(730) <b>P.K.Solvent, s.r.o.</b> , K Žižkovu 9/640, Praha 9 - Libeň, 19000, CZ	(730) <b>Ristič Todor Mgr.</b> , Karlova 12, Praha 1, 11000, CZ
(210) O-476764	(210) O-476995
(111) <b>314885</b>	(111) <b>314893</b>
(220) 19.05.2010	(220) 31.05.2010
(320) 19.05.2010	(320) 31.05.2010
(442) 14.07.2010	(442) 14.07.2010
(151) 20.10.2010	(151) 20.10.2010
(730) <b>Gaetano Daneli s.r.o.</b> , Gen. Svobody 632, Pardubice, 53351, CZ	(730) <b>Kontra Martin Mgr.</b> , Újezd 33, Praha 1, 11800, CZ
(210) O-476806	(210) O-477073
(111) <b>314886</b>	(111) <b>314894</b>
(220) 19.05.2010	(220) 01.06.2010
(320) 19.05.2010	(320) 01.06.2010
(442) 14.07.2010	(442) 14.07.2010
(151) 20.10.2010	(151) 20.10.2010
(730) <b>MEDIAPOLI GROUP s.r.o.</b> , Výstavní 1928/9, Ostrava, 70200, CZ	(730) <b>NewCo Energie, s.r.o.</b> , U Půjčovny 952/2, Praha 1, 11000, CZ
(210) O-476810	(210) O-477079
(111) <b>314887</b>	(111) <b>314895</b>
(220) 20.05.2010	(220) 01.06.2010
(320) 20.05.2010	(320) 01.06.2010
(442) 14.07.2010	(442) 14.07.2010
(151) 20.10.2010	(151) 20.10.2010
(730) <b>TerrainEco, s.r.o.</b> , Pod farmou 228, Český Těšín, 73701, CZ	(730) <b>ACROM Praha export - import spol. s r.o.</b> , Mirovická 1095/28, Praha 8, 18200, CZ
(210) O-476812	(210) O-477090
(111) <b>314888</b>	(111) <b>314896</b>
	(220) 01.06.2010
	(320) 01.06.2010
	(442) 14.07.2010
	(151) 20.10.2010
	(730) <b>BLESKOVÁ RAZÍTKA, s.r.o.</b> , Tovačovského 92/2, Praha 3 - Žižkov, 13000, CZ

(210) O-477091	(210) O-477161
(111) <b>314897</b>	(111) <b>314905</b>
(220) 01.06.2010	(220) 22.06.2010
(320) 01.06.2010	(320) 22.06.2010
(442) 14.07.2010	(442) 14.07.2010
(151) 20.10.2010	(151) 20.10.2010
(730) <b>Zdravotnická záchranná služba hlavního města Prahy - územní středisko záchranné služby, Korunní 98, Praha 10, 10100, CZ</b>	(730) <b>DESK - FORM, a.s., Újezdeček 238, Teplice, 41501, CZ</b>
(210) O-477097	(210) O-477165
(111) <b>314898</b>	(111) <b>314906</b>
(220) 02.06.2010	(220) 04.06.2010
(320) 02.06.2010	(320) 04.06.2010
(442) 14.07.2010	(442) 14.07.2010
(151) 20.10.2010	(151) 20.10.2010
(730) <b>Igor Láník - Techservis Boskovice, Chrudichromská 2376/17, Boskovice, 68001, CZ</b>	(730) <b>Garko spol. s r.o., Cejl 83, Brno, 60200, CZ</b>
(210) O-477105	(210) O-477190
(111) <b>314899</b>	(111) <b>314907</b>
(220) 02.06.2010	(220) 07.06.2010
(320) 02.06.2010	(320) 07.06.2010
(442) 14.07.2010	(442) 14.07.2010
(151) 20.10.2010	(151) 20.10.2010
(730) <b>Wallenfels Ivan Ing., Zadní Poříčí 10, Břežnice, 26272, CZ</b>	(730) <b>LYCKEBY CULINAR a.s., Strakonická 946, Horažďovice, 34101, CZ</b>
(210) O-477111	(210) O-477204
(111) <b>314900</b>	(111) <b>314908</b>
(220) 02.06.2010	(220) 07.06.2010
(320) 02.06.2010	(320) 07.06.2010
(442) 14.07.2010	(442) 14.07.2010
(151) 20.10.2010	(151) 20.10.2010
(730) <b>Hodánková Romana, Ve Smečkách 32, Praha 1, 11000, CZ</b>	(730) <b>RedJob International s.r.o., Školní 68, Jindřichův Hradec, 37701, CZ</b>
(210) O-477113	(210) O-477209
(111) <b>314901</b>	(111) <b>314909</b>
(220) 03.06.2010	(220) 08.06.2010
(320) 03.06.2010	(320) 08.06.2010
(442) 14.07.2010	(442) 14.07.2010
(151) 20.10.2010	(151) 20.10.2010
(730) <b>TRINIDON, spol. s r.o., Studentská 6202/17, Ostrava, Poruba, 70800, CZ</b>	(730) <b>AYLA s.r.o., Sadová 1746/16, Cheb, 35002, CZ</b>
(210) O-477128	(210) O-477236
(111) <b>314902</b>	(111) <b>314910</b>
(220) 03.06.2010	(220) 08.06.2010
(320) 03.06.2010	(320) 08.06.2010
(442) 14.07.2010	(442) 14.07.2010
(151) 20.10.2010	(151) 20.10.2010
(730) <b>Credit Check, s.r.o., Dukelských hrdinů 359/21, Praha 7, 17000, CZ</b>	(730) <b>Elektrotechnický zkušební ústav, s.p., Pod Lisem 129, Praha 8 - Troja, 17102, CZ</b>
(210) O-477130	(210) O-477242
(111) <b>314903</b>	(111) <b>314911</b>
(220) 03.06.2010	(220) 08.06.2010
(320) 03.06.2010	(320) 08.06.2010
(442) 14.07.2010	(442) 14.07.2010
(151) 20.10.2010	(151) 20.10.2010
(730) <b>OLEO CHEMICAL, a.s., Václavské náměstí 802/56, Praha 1, 11000, CZ</b>	(730) <b>Elektrotechnický zkušební ústav, s.p., Pod Lisem 129, Praha 8 - Troja, 17102, CZ</b>
(210) O-477132	(210) O-477243
(111) <b>314904</b>	(111) <b>314912</b>
(220) 04.06.2010	(220) 14.06.2010
(320) 04.06.2010	(320) 14.06.2010
(442) 14.07.2010	(442) 14.07.2010
(151) 20.10.2010	(151) 20.10.2010
(730) <b>GAMYS, s.r.o., Zámecká 488/20, Ostrava, Moravská Ostrava, 70200, CZ</b>	(730) <b>Škoda Auto a.s., Tř. Václava Klementa 869, Mladá Boleslav, 29360, CZ</b>
(210) O-477400	(210) O-477400
(111) <b>314913</b>	(111) <b>314913</b>

(220) 14.06.2010 (320) 14.06.2010 (442) 14.07.2010 (151) 20.10.2010 (730) <b>Škoda Auto a.s.</b> , Tř. Václava Klementa 869, Mladá Boleslav, 29360, CZ (210) O-477401	(730) <b>King's agency s.r.o.</b> , Holečkova 177, Praha 5, 15000, CZ (210) O-464831
(111) <b>314914</b> (220) 14.06.2010 (320) 14.06.2010 (442) 14.07.2010 (151) 20.10.2010 (730) <b>Škoda Auto a.s.</b> , Tř. Václava Klementa 869, Mladá Boleslav, 29360, CZ (210) O-477402	(111) <b>314923</b> (220) 27.01.2009 (320) 27.01.2009 (442) 21.07.2010 (151) 26.10.2010 (730) <b>SPORTISIMO s.r.o.</b> , Řevnická 121/1, Praha 5 - Zličín, 15500, CZ (210) O-465345
(111) <b>314915</b> (220) 14.06.2010 (320) 14.06.2010 (442) 14.07.2010 (151) 20.10.2010 (730) <b>Škoda Auto a.s.</b> , Tř. Václava Klementa 869, Mladá Boleslav, 29360, CZ (210) O-477403	(111) <b>314925</b> (220) 13.09.2007 (320) 13.09.2007 (442) 21.07.2010 (151) 26.10.2010 (730) <b>Švehla Karel</b> , Proseč pod Ještědem 1, Český Dub, 46343, CZ (210) O-466997
(111) <b>314916</b> (220) 15.06.2010 (320) 15.06.2010 (442) 14.07.2010 (151) 20.10.2010 (730) <b>TORAJA s.r.o.</b> , Táborské nábřeží 3, Brno, 63900, CZ (210) O-477432	(111) <b>314926</b> (220) 28.04.2009 (320) 28.04.2009 (442) 21.07.2010 (151) 26.10.2010 (730) <b>Dvořák Jan Ing.</b> , U bazénu 403, Praha 4 - Písnice, 14000, CZ (210) O-467641
(111) <b>314917</b> (220) 15.06.2010 (320) 15.06.2010 (442) 14.07.2010 (151) 20.10.2010 (730) <b>PINELLI spol. s r.o.</b> , Svobodná Ves č. 50, Čáslav, 28601, CZ (210) O-477442	(111) <b>314927</b> (220) 19.05.2009 (320) 19.05.2009 (442) 21.07.2010 (151) 26.10.2010 (730) <b>Koubek Jiří</b> , Doubravka 52, Týn nad Vltavou, 37501, CZ (210) O-468049
(111) <b>314918</b> (220) 28.12.2005 (320) 28.12.2005 (442) 15.03.2006 (151) 20.10.2010 (730) <b>Lidl Stiftung &amp; Co. KG</b> , Stiftsbergstrasse 1, 74167 Neckarsulm, DE (210) O-432863	(111) <b>314928</b> (220) 04.06.2009 (320) 04.06.2009 (442) 21.07.2010 (151) 26.10.2010 (730) <b>Helia Trade spol. s r.o.</b> , I. P. Pavlova 116, Olomouc, 77900, CZ (210) O-468428
(111) <b>314920</b> (220) 21.10.2004 (320) 21.10.2004 (442) 21.07.2010 (151) 26.10.2010 (730) <b>PDZPAS, a.s.</b> , U Půjčovny 3, Praha 1, 11000, CZ (210) O-360408	(111) <b>314929</b> (220) 10.07.2009 (320) 10.07.2009 (442) 23.09.2009 (151) 26.10.2010 (730) <b>Divišová Dagmar</b> , Pernerova 533/59, Praha 8, 18600, CZ <b>Štefl Milan</b> , Pernerova 533/59, Praha 8, 18600, CZ (210) O-469411
(111) <b>314921</b> (220) 01.04.2008 (320) 01.04.2008 (442) 21.07.2010 (151) 26.10.2010 (730) <b>Česká televize</b> , Kavčí Hory, Praha 4 - Kavčí Hory, 14070, CZ (210) O-457769	(111) <b>314930</b> (220) 25.08.2009 (320) 25.08.2009 (442) 21.07.2010 (151) 26.10.2010 (730) <b>KLAN s.r.o.</b> , Zemědělská 14, Praha 6, 16000, CZ (210) O-470355
(111) <b>314922</b> (220) 31.12.2008 (320) 31.12.2008 (442) 04.03.2009 (151) 26.10.2010	(111) <b>314931</b> (220) 04.09.2009 (320) 04.09.2009 (442) 21.07.2010 (151) 26.10.2010 (730) <b>Turek Jiří</b> , Vršovická 90, Praha 10 - Vršovice, 11000, CZ

(210) O-470606	(320) 05.01.2010 (442) 21.07.2010 (151) 26.10.2010 (730) <b>Quality Season Product s.r.o.</b> , Plzeňská 216, Králův Dvůr, 26701, CZ
(111) <b>314932</b> (220) 27.10.2009 (320) 27.10.2009 (442) 21.07.2010 (151) 26.10.2010 (730) <b>Lersen CZ s.r.o.</b> , Chotyně 182, Hrádek nad Nisou, 46334, CZ	(210) O-473191
(210) O-471734	(111) <b>314942</b> (220) 15.01.2010 (320) 15.01.2010 (442) 21.07.2010 (151) 26.10.2010 (730) <b>Vino Rakvice, s.r.o.</b> , Nádražní 703, Rakvice, 69103, CZ
(210) O-471779	(210) O-473465
(111) <b>314933</b> (220) 29.10.2009 (320) 29.10.2009 (442) 21.07.2010 (151) 26.10.2010 (730) <b>Linia s.r.o.</b> , nám. Hraničářů 823, Trutnov, 54101, CZ	(111) <b>314943</b> (220) 25.01.2010 (320) 25.01.2010 (442) 21.07.2010 (151) 26.10.2010 (730) <b>BOSS MEDIA Aktiebolag</b> , Box 3243, Växjö, SE
(210) O-471779	(210) O-473713
(111) <b>314934</b> (220) 30.10.2009 (320) 30.10.2009 (442) 21.07.2010 (151) 26.10.2010 (730) <b>Bulis Marek</b> , Kačická 908, Kladno, 27204, CZ	(111) <b>314944</b> (220) 29.01.2010 (320) 29.01.2010 (442) 21.07.2010 (151) 26.10.2010 (730) <b>EasyShops s.r.o.</b> , Masarykova 118, Modřice, 66442, CZ
(210) O-471818	(210) O-473841
(111) <b>314935</b> (220) 10.11.2009 (320) 10.11.2009 (442) 21.07.2010 (151) 26.10.2010 (730) <b>SOLID CZECH a.s.</b> , Na Brně 1972, Hradec Králové, 50006, CZ	(111) <b>314945</b> (220) 29.01.2010 (320) 29.01.2010 (442) 21.07.2010 (151) 26.10.2010 (730) <b>Česká televize</b> , Kavčí Hory, Praha 4 - Kavčí Hory, 14070, CZ
(210) O-472024	(210) O-473876
(111) <b>314936</b> (220) 18.11.2009 (320) 18.11.2009 (442) 21.07.2010 (151) 26.10.2010 (730) <b>Zlevorová Věra Ing.</b> , Čápkova 3, Brno, 60200, CZ	(111) <b>314946</b> (220) 05.02.2010 (320) 05.02.2010 (442) 21.07.2010 (151) 26.10.2010 (730) <b>Měření dodávek plynu, a.s.</b> , U Plynárny 500, Praha 4 - Michle, 14508, CZ
(210) O-472190	(210) O-474047
(111) <b>314938</b> (220) 29.12.2009 (320) 29.12.2009 (442) 21.07.2010 (151) 26.10.2010 (730) <b>Rodinný pivovar BERNARD a.s.</b> , 5. května 1, Humpolec, 39601, CZ	(111) <b>314947</b> (220) 08.02.2010 (320) 08.02.2010 (442) 21.07.2010 (151) 26.10.2010 (730) <b>Pfeiffer Tomáš</b> , Soukenická 21, Praha 1, 11000, CZ
(210) O-473096	(210) O-474079
(111) <b>314939</b> (220) 29.12.2009 (320) 29.12.2009 (442) 21.07.2010 (151) 26.10.2010 (730) <b>Rodinný pivovar BERNARD a.s.</b> , 5. května 1, Humpolec, 39601, CZ	(111) <b>314948</b> (220) 08.02.2010 (320) 08.02.2010 (442) 21.07.2010 (151) 26.10.2010 (730) <b>Pfeiffer Tomáš</b> , Soukenická 21, Praha 1, 11000, CZ
(210) O-473097	(210) O-474081
(111) <b>314940</b> (220) 30.12.2009 (320) 30.12.2009 (442) 21.07.2010 (151) 26.10.2010 (730) <b>Kincl Milan</b> , Milánská 458, Praha 10 - Horní Měcholupy, 10900, CZ	(111) <b>314949</b> (220) 08.02.2010 (320) 08.02.2010 (442) 21.07.2010 (151) 26.10.2010 (730) <b>Pfeiffer Tomáš</b> , Soukenická 21, Praha 1, 11000, CZ
(210) O-473146	(210) O-474083
(111) <b>314941</b> (220) 05.01.2010	



(111) <b>314950</b>	(730) <b>MOBILHIT, s.r.o.</b> , Šírava 1295/27, Přerov, 75002, CZ
(220) 08.02.2010	(210) O-475032
(320) 08.02.2010	
(442) 21.07.2010	
(151) 26.10.2010	(111) <b>314959</b>
(730) <b>Lomecký Oldřich Ing.</b> , Hellichova 1/458, Praha 1, 11800, CZ	(220) 11.03.2010
(210) O-474109	(320) 11.03.2010
	(442) 21.07.2010
	(151) 26.10.2010
	(730) <b>Charvát Martin</b> , Točítá 1413/39, Praha 4, 14000, CZ
	(210) O-475068
(111) <b>314951</b>	(111) <b>314960</b>
(220) 10.02.2010	(220) 31.03.2010
(320) 10.02.2010	(320) 31.03.2010
(442) 21.07.2010	(442) 21.07.2010
(151) 26.10.2010	(151) 26.10.2010
(730) <b>Asociace zahradnického výstavnictví</b> , Dvorecká 363/31, Brno, 62000, CZ	(730) <b>CDP Ekopaliva s.r.o.</b> , Pod Harfou 3, Praha 9 - Vysočany, 19000, CZ
(210) O-474169	(210) O-475091
(111) <b>314952</b>	(111) <b>314961</b>
(220) 11.02.2010	(220) 16.03.2010
(320) 11.02.2010	(320) 16.03.2010
(442) 21.07.2010	(442) 21.07.2010
(151) 26.10.2010	(151) 26.10.2010
(730) <b>CZECH POINT 101 s.r.o.</b> , Pompova 299/35, Brno, 61700, CZ	(730) <b>Král Vlastimil</b> , Nedvědovo náměstí 283/4, Praha 4 - Podolí, 14700, CZ
(210) O-474217	(210) O-475197
(111) <b>314953</b>	(111) <b>314962</b>
(220) 19.02.2010	(220) 17.03.2010
(320) 19.02.2010	(320) 17.03.2010
(442) 21.07.2010	(442) 21.07.2010
(151) 26.10.2010	(151) 26.10.2010
(730) <b>Vybíral Břetislav Mgr.</b> , Fišova 24, Brno, 60200, CZ	(730) <b>Kacer Ludvík</b> , Bílkova 13, Praha 1, 11000, CZ
(210) O-474470	(210) O-475231
(111) <b>314954</b>	(111) <b>314963</b>
(220) 19.02.2010	(220) 18.03.2010
(320) 19.02.2010	(320) 18.03.2010
(442) 21.07.2010	(442) 21.07.2010
(151) 26.10.2010	(151) 26.10.2010
(730) <b>FLOP - dopravní značení s.r.o.</b> , Sulkov 666, Líně, 33021, CZ	(730) <b>SITA CZ a.s.</b> , Španělská 10/1073, Praha 2, 12000, CZ
(210) O-474472	(210) O-475264
(111) <b>314955</b>	(111) <b>314964</b>
(220) 23.02.2010	(220) 19.03.2010
(320) 23.02.2010	(320) 19.03.2010
(442) 21.07.2010	(442) 21.07.2010
(151) 26.10.2010	(151) 26.10.2010
(730) <b>BLANÍK REALITY s.r.o.</b> , Blanická 16/553, Praha 2, 12000, CZ	(730) <b>GENERAL REALITY a.s.</b> , Václavské nám. 807, Praha 1, 11000, CZ
(210) O-474562	(210) O-475279
(111) <b>314956</b>	(111) <b>314965</b>
(220) 08.03.2010	(220) 22.03.2010
(320) 08.03.2010	(320) 22.03.2010
(442) 21.07.2010	(442) 21.07.2010
(151) 26.10.2010	(151) 26.10.2010
(730) <b>Perlen s.r.o.</b> , 5. května 3, Dobřichovice, 25229, CZ	(730) <b>BOCHEMIE a.s.</b> , Lidická 326, Bohumín, 73695, CZ
(210) O-474945	(210) O-475349
(111) <b>314957</b>	(111) <b>314966</b>
(220) 08.03.2010	(220) 22.03.2010
(320) 08.03.2010	(320) 22.03.2010
(442) 21.07.2010	(442) 21.07.2010
(151) 26.10.2010	(151) 26.10.2010
(730) <b>Perlen s.r.o.</b> , 5. května 3, Dobřichovice, 25229, CZ	(730) <b>Botas a.s.</b> , Smetanova 842, Skuteč, 53973, CZ
(210) O-474946	(210) O-475355
(111) <b>314958</b>	(111) <b>314967</b>
(220) 10.03.2010	(220) 23.03.2010
(320) 10.03.2010	(320) 23.03.2010
(442) 21.07.2010	
(151) 26.10.2010	

(442) 21.07.2010 (151) 26.10.2010 (730) <b>BOCUS, a.s.</b> , Orlice 282, Letohrad, 56151, CZ (210) O-475365	(210) O-475678
(111) <b>314968</b> (220) 26.03.2010 (320) 26.03.2010 (442) 21.07.2010 (151) 26.10.2010 (730) <b>Kia Motors Corporation</b> , Yangjae-dong, Seocho-gu 231, Seoul, KR (210) O-475476	(111) <b>314976</b> (220) 07.04.2010 (320) 07.04.2010 (442) 21.07.2010 (151) 26.10.2010 (730) <b>Prokeš Pavel Ing.</b> , Amforová 1890/34, Praha 5, 15000, CZ (210) O-475720
(111) <b>314969</b> (220) 30.03.2010 (320) 30.03.2010 (442) 21.07.2010 (151) 26.10.2010 (730) <b>CK DOLCE VITA a.s.</b> , Koněvova 1691/116, Praha 3, 13000, CZ (210) O-475529	(111) <b>314977</b> (220) 07.04.2010 (320) 07.04.2010 (442) 21.07.2010 (151) 26.10.2010 (730) <b>OLMA, a.s.</b> , Pavelkova 18, Olomouc, 77234, CZ (210) O-475735
(111) <b>314970</b> (220) 31.03.2010 (320) 04.12.2009 (442) 21.07.2010 (151) 26.10.2010 (730) <b>Bristol - Myers Squibb Company a Delaware Corporation</b> , 345 Park Avenue, 10154 New York, NY, US (210) O-475581	(111) <b>314978</b> (220) 08.04.2010 (320) 08.04.2010 (442) 21.07.2010 (151) 26.10.2010 (730) <b>BLAKAR trading s.r.o.</b> , Hvězdoslavova 503, Praha 4, 14900, CZ (210) O-475755
(111) <b>314971</b> (220) 01.04.2010 (320) 01.04.2010 (442) 21.07.2010 (151) 26.10.2010 (730) <b>DINASYS, s.r.o.</b> , Břenkova 174/3, Brno, 61300, CZ (210) O-475606	(111) <b>314979</b> (220) 09.04.2010 (320) 09.04.2010 (442) 21.07.2010 (151) 26.10.2010 (730) <b>VELTA PLUS EU s.r.o.</b> , Závodu míru 790, Karlovy Vary, 36017, CZ (210) O-475786
(111) <b>314972</b> (220) 01.04.2010 (320) 01.04.2010 (442) 21.07.2010 (151) 26.10.2010 (730) <b>NOWACO Czech Republic s.r.o.</b> , V Růžovém údolí 553, Kralupy nad Vltavou, 27801, CZ (210) O-475612	(111) <b>314980</b> (220) 09.04.2010 (320) 09.04.2010 (442) 21.07.2010 (151) 26.10.2010 (730) <b>VELTA PLUS EU s.r.o.</b> , Závodu míru 790, Karlovy Vary, 36017, CZ (210) O-475787
(111) <b>314973</b> (220) 01.04.2010 (320) 01.04.2010 (442) 21.07.2010 (151) 26.10.2010 (730) <b>elentos s.r.o.</b> , Vrázova 739/10, Cheb, 35002, CZ (210) O-475645	(111) <b>314981</b> (220) 12.04.2010 (320) 12.04.2010 (442) 21.07.2010 (151) 26.10.2010 (730) <b>PACKAGE LOGISTICS, s.r.o.</b> , Písty 42, Zvěříněk, 28913, CZ (210) O-475804
(111) <b>314974</b> (220) 02.04.2010 (320) 02.04.2010 (442) 21.07.2010 (151) 26.10.2010 (730) <b>Česká kapitálová informační agentura, a.s.</b> , Krakovská 583/9, Praha 1, 11000, CZ (210) O-475677	(111) <b>314982</b> (220) 09.04.2010 (320) 09.04.2010 (442) 21.07.2010 (151) 26.10.2010 (730) <b>Křeháčková Hana</b> , Vejvanovská 1394, Zlín, 76001, CZ (210) O-475805
(111) <b>314975</b> (220) 02.04.2010 (320) 02.04.2010 (442) 21.07.2010 (151) 26.10.2010 (730) <b>Česká kapitálová informační agentura, a.s.</b> , Krakovská 583/9, Praha 1, 11000, CZ	(111) <b>314983</b> (220) 12.04.2010 (320) 12.04.2010 (442) 21.07.2010 (151) 26.10.2010 (730) <b>BMC Brno, s.r.o.</b> , Holzova 39, Brno, 62800, CZ (210) O-475807
	(111) <b>314984</b> (220) 12.04.2010

(320) 12.04.2010 (442) 21.07.2010 (151) 26.10.2010 (730) <b>ČESKÁ REPUBLIKA - KANCELÁŘ SENÁTU,</b> Valdštejnské náměstí 17/4, Praha 1, 11801, CZ (210) O-475831	(210) O-476168
(111) <b>314985</b> (220) 14.04.2010 (320) 14.04.2010 (442) 21.07.2010 (151) 26.10.2010 (730) <b>Česká spořitelna, a.s.,</b> Olbrachtova 1929/62, Praha 4, 14000, CZ (210) O-475915	(111) <b>314993</b> (220) 28.04.2010 (320) 28.04.2010 (442) 21.07.2010 (151) 26.10.2010 (730) <b>PHOENIX MONOPOL s.r.o.,</b> Wassermannova 1145/11, Praha 5, Hlubočepy, 15200, CZ (210) O-476242
(111) <b>314986</b> (220) 14.04.2010 (320) 14.04.2010 (442) 21.07.2010 (151) 26.10.2010 (730) <b>Česká spořitelna, a.s.,</b> Olbrachtova 1929/62, Praha 4, 14000, CZ (210) O-475916	(111) <b>314994</b> (220) 29.04.2010 (320) 29.04.2010 (442) 21.07.2010 (151) 26.10.2010 (730) <b>Tikkurila Oyj,</b> Kuninkaalantie 1, 01300 Vantaa, FI (210) O-476288
(111) <b>314987</b> (220) 15.04.2010 (320) 15.04.2010 (442) 21.07.2010 (151) 26.10.2010 (730) <b>OLMA, a.s.,</b> Pavelkova 18, Olomouc, 77234, CZ (210) O-475930	(111) <b>314995</b> (220) 04.05.2010 (320) 04.05.2010 (442) 21.07.2010 (151) 26.10.2010 (730) <b>ABF, a.s.,</b> Václavské náměstí 29, Praha 1, 11000, CZ (210) O-476367
(111) <b>314988</b> (220) 15.04.2010 (320) 15.04.2010 (442) 21.07.2010 (151) 26.10.2010 (730) <b>Kellner Jiří,</b> Lázně Libverda 201, Lázně Libverda, 46362, CZ (210) O-475931	(111) <b>314996</b> (220) 05.05.2010 (320) 05.05.2010 (442) 21.07.2010 (151) 26.10.2010 (730) <b>BABY DIREKT s.r.o.,</b> Masarykova 118, Modřice, 66442, CZ (210) O-476411
(111) <b>314989</b> (220) 22.04.2010 (320) 22.04.2010 (442) 21.07.2010 (151) 26.10.2010 (730) <b>Lepka Martin,</b> Gruzínská 511/1, Brno, 62500, CZ (210) O-476127	(111) <b>314997</b> (220) 05.05.2010 (320) 05.05.2010 (442) 21.07.2010 (151) 26.10.2010 (730) <b>AGRIWATT s.r.o.,</b> U Borského parku 31, Plzeň, 30100, CZ (210) O-476423
(111) <b>314990</b> (220) 22.04.2010 (320) 22.04.2010 (442) 21.07.2010 (151) 26.10.2010 (730) <b>Medicom International s.r.o.,</b> Páteční 1216/7, Brno, 63500, CZ (210) O-476134	(111) <b>314998</b> (220) 05.05.2010 (320) 05.05.2010 (442) 21.07.2010 (151) 26.10.2010 (730) <b>Tradus Allegro AG,</b> Grafenaustasse 11, CH-6300 Zug, CH (210) O-476426
(111) <b>314991</b> (220) 23.04.2010 (320) 23.04.2010 (442) 21.07.2010 (151) 26.10.2010 (730) <b>SAPEVA Praha s.r.o.,</b> Na Mlýnářce 594, Rudná, 25219, CZ (210) O-476161	(111) <b>314999</b> (220) 05.05.2010 (320) 05.05.2010 (442) 21.07.2010 (151) 26.10.2010 (730) <b>Window Holding a.s.,</b> Hlavní 456, Lázně Toušeň, 25089, CZ (210) O-476435
(111) <b>314992</b> (220) 23.04.2010 (320) 23.04.2010 (442) 21.07.2010 (151) 26.10.2010 (730) <b>Stanford a.s.,</b> Francouzská 284/94, Praha 10, 10100, CZ	(111) <b>315000</b> (220) 05.05.2010 (320) 05.05.2010 (442) 21.07.2010 (151) 26.10.2010 (730) <b>Window Holding a.s.,</b> Hlavní 456, Lázně Toušeň, 25089, CZ (210) O-476436
(111) <b>314993</b> (220) 23.04.2010 (320) 23.04.2010 (442) 21.07.2010 (151) 26.10.2010 (730) <b>Stanford a.s.,</b> Francouzská 284/94, Praha 10, 10100, CZ	(111) <b>315001</b>

(220) 05.05.2010	(442) 21.07.2010
(320) 05.05.2010	(151) 26.10.2010
(442) 21.07.2010	(730) <b>YDI s.r.o.</b> , Jetřichovická 739/2, Praha 9, 19000, CZ
(151) 26.10.2010	(210) O-476524
(730) <b>Window Holding a.s.</b> , Hlavní 456, Lázně Toušeň, 25089, CZ	
(210) O-476437	
(111) <b>315002</b>	(111) <b>315010</b>
(220) 05.05.2010	(220) 07.05.2010
(320) 05.05.2010	(320) 07.05.2010
(442) 21.07.2010	(442) 21.07.2010
(151) 26.10.2010	(151) 26.10.2010
(730) <b>Window Holding a.s.</b> , Hlavní 456, Lázně Toušeň, 25089, CZ	(730) <b>MOHL Rudolf</b> , Rosnice 45, Karlovy Vary, 36005, CZ
(210) O-476438	(210) O-476525
(111) <b>315003</b>	(111) <b>315011</b>
(220) 05.05.2010	(220) 10.05.2010
(320) 05.05.2010	(320) 10.05.2010
(442) 21.07.2010	(442) 21.07.2010
(151) 26.10.2010	(151) 26.10.2010
(730) <b>Window Holding a.s.</b> , Hlavní 456, Lázně Toušeň, 25089, CZ	(730) <b>Mangaloo, s.r.o.</b> , Velké Kunratické 1305/20, Praha 4, 14800, CZ
(210) O-476439	(210) O-476541
(111) <b>315004</b>	(111) <b>315012</b>
(220) 05.05.2010	(220) 10.05.2010
(320) 05.05.2010	(320) 10.05.2010
(442) 21.07.2010	(442) 21.07.2010
(151) 26.10.2010	(151) 26.10.2010
(730) <b>Window Holding a.s.</b> , Hlavní 456, Lázně Toušeň, 25089, CZ	(730) <b>Eugen Trost GmbH &amp; Co. KG</b> , Kesselstrasse 23, 70327 Stuttgart, DE
(210) O-476440	(210) O-476553
(111) <b>315005</b>	(111) <b>315013</b>
(220) 05.05.2010	(220) 11.05.2010
(320) 05.05.2010	(320) 11.05.2010
(442) 21.07.2010	(442) 21.07.2010
(151) 26.10.2010	(151) 26.10.2010
(730) <b>Window Holding a.s.</b> , Hlavní 456, Lázně Toušeň, 25089, CZ	(730) <b>Chaloupka Miloslav</b> , Pod kaštany 12, Brno, 61600, CZ
(210) O-476441	(210) O-476565
(111) <b>315006</b>	(111) <b>315014</b>
(220) 05.05.2010	(220) 13.05.2010
(320) 05.05.2010	(320) 13.05.2010
(442) 21.07.2010	(442) 21.07.2010
(151) 26.10.2010	(151) 26.10.2010
(730) <b>Window Holding a.s.</b> , Hlavní 456, Lázně Toušeň, 25089, CZ	(730) <b>Dofka Roman</b> , Svatováclavská 76, Karviná 1, 73301, CZ
(210) O-476442	(210) O-476642
(111) <b>315007</b>	(111) <b>315015</b>
(220) 05.05.2010	(220) 13.05.2010
(320) 05.05.2010	(320) 13.05.2010
(442) 21.07.2010	(442) 21.07.2010
(151) 26.10.2010	(151) 26.10.2010
(730) <b>Window Holding a.s.</b> , Hlavní 456, Lázně Toušeň, 25089, CZ	(730) <b>Trojan Bořek</b> , Evropská 1691/35, Praha 6, 16000, CZ
(210) O-476443	(210) O-476671
(111) <b>315008</b>	(111) <b>315016</b>
(220) 06.05.2010	(220) 18.05.2010
(320) 06.05.2010	(320) 18.05.2010
(442) 21.07.2010	(442) 21.07.2010
(151) 26.10.2010	(151) 26.10.2010
(730) <b>UNIBAL s.r.o.</b> , Za Hřištěm 2567/10, České Budějovice, 37010, CZ	(730) <b>Czyž David Mgr.</b> , Nýdek 559, Nýdek, 73996, CZ
(210) O-476507	(210) O-476758
(111) <b>315009</b>	(111) <b>315017</b>
(220) 07.05.2010	(220) 19.05.2010
(320) 07.05.2010	(320) 19.05.2010
	(442) 21.07.2010
	(151) 26.10.2010
	(730) <b>Q 21 - sdružení pro certifikaci maloobchodu, z.s.p.o.</b> , Olomoucká 80/797, Brno, 61800, CZ
	(210) O-476793

(111) <b>315018</b>	(442) 21.07.2010
(220) 19.05.2010	(151) 26.10.2010
(320) 19.05.2010	(730) <b>GTH CATERING a.s.</b> , Gotthardská 25/7, Praha 6, 16000, CZ
(442) 21.07.2010	(210) O-476945
(151) 26.10.2010	
(730) <b>Fiker Vladimír Ing.</b> , Za Školou 503, Velká Bíteš, 59501, CZ	
(210) O-476794	
<hr/>	
(111) <b>315019</b>	(442) 21.07.2010
(220) 19.05.2010	(151) 26.10.2010
(320) 19.05.2010	(730) <b>Kaiser Artur</b> , Karlovo nám. 18, Praha 2, 12000, CZ
(442) 21.07.2010	(210) O-476949
(151) 26.10.2010	
(730) <b>Tinkers s.r.o.</b> , U Habrovky 11/247, Praha 4, 14000, CZ	
(210) O-476807	
<hr/>	
(111) <b>315020</b>	(442) 21.07.2010
(220) 20.05.2010	(151) 26.10.2010
(320) 20.05.2010	(730) <b>K.V.P. Gastro, a.s.</b> , Staroměstské nám. 479/25, Praha 1, 11000, CZ
(442) 21.07.2010	(210) O-476950
(151) 26.10.2010	
(730) <b>Svatá Regina</b> , Pod Haldou 103, Beroun-Závodí, 26601, CZ	
(210) O-476837	
<hr/>	
(111) <b>315021</b>	(442) 21.07.2010
(220) 24.05.2010	(151) 26.10.2010
(320) 24.05.2010	(730) <b>PARKHOTEL Praha s.r.o.</b> , Veletržní 1502/20, Praha 7, 17000, CZ
(442) 21.07.2010	(210) O-476954
(151) 26.10.2010	
(730) <b>FREE TIME ACTIVITIES o.s.</b> , Podhorská 1225/34a, Jablonec nad Nisou, 46601, CZ	
(210) O-476891	
<hr/>	
(111) <b>315022</b>	(442) 21.07.2010
(220) 25.05.2010	(151) 26.10.2010
(320) 25.05.2010	(730) <b>SPOLEČNOST PRO PODPORU A ROZVOJ KINA AERO, o.s.</b> , Biskupcova 31, Praha 3, 13000, CZ
(442) 21.07.2010	(210) O-476972
(151) 26.10.2010	
(730) <b>Certus Mercatus, s.r.o.</b> , Marie Podvalové 920/3, Praha 9, 19600, CZ	
(210) O-476922	
<hr/>	
(111) <b>315023</b>	(442) 21.07.2010
(220) 25.05.2010	(151) 26.10.2010
(320) 25.05.2010	(730) <b>KABAK spol. s.r.o.</b> , 5. května 29, Benátky nad Jizerou, 29471, CZ
(442) 21.07.2010	(210) O-477011
(151) 26.10.2010	
(730) <b>EL NIÑO, a.s.</b> , Ovocný trh 572/11, Praha 1, 11000, CZ	
(210) O-476927	
<hr/>	
(111) <b>315024</b>	(442) 21.07.2010
(220) 26.05.2010	(151) 26.10.2010
(320) 26.05.2010	(730) <b>Tesco Stores ČR a.s.</b> , Vršovická 1527/68b, Praha 10, 10000, CZ
(442) 21.07.2010	(210) O-477012
(151) 26.10.2010	
(730) <b>GAMESTAR, a.s.</b> , Bozděchova 7/1840, Praha 5, 15000, CZ	
(210) O-476935	
<hr/>	
(111) <b>315025</b>	(442) 21.07.2010
(220) 26.05.2010	(151) 26.10.2010
(320) 26.05.2010	(730) <b>Tesco Stores ČR a.s.</b> , Vršovická 1527/68b, Praha 10, 10000, CZ
(442) 21.07.2010	(210) O-477013
(151) 26.10.2010	
(730) <b>Brázdová Vokřálová Tat'ána</b> , Nádražní 280, Omice, 66441, CZ	
(210) O-476936	
<hr/>	
(111) <b>315026</b>	(442) 21.07.2010
(220) 26.05.2010	(151) 26.10.2010
(320) 26.05.2010	(730) <b>EKOBRIKETY s.r.o.</b> , Žižkova 635, Kyjov, 69701, CZ

(210) O-477015	(111) <b>315043</b>
(111) <b>315035</b>	(220) 03.06.2010
(220) 31.05.2010	(320) 03.06.2010
(320) 31.05.2010	(442) 21.07.2010
(442) 21.07.2010	(151) 26.10.2010
(151) 26.10.2010	(730) <b>Zentiva, k.s.</b> , U kabelovny 130, Praha 10 - Dolní Měcholupy, 10237, CZ
(730) <b>SERVICES PCM s.r.o.</b> , Vyšehradská 2, Praha 2, 12800, CZ	(210) O-477146
(210) O-477064	(111) <b>315044</b>
(111) <b>315036</b>	(220) 03.06.2010
(220) 01.06.2010	(320) 03.06.2010
(320) 01.06.2010	(442) 21.07.2010
(442) 21.07.2010	(151) 26.10.2010
(151) 26.10.2010	(730) <b>Zentiva, k.s.</b> , U kabelovny 130, Praha 10 - Dolní Měcholupy, 10237, CZ
(730) <b>Helvetia Pharma a.s.</b> , Slezská 949/32, Praha 2, 12000, CZ	(210) O-477147
(210) O-477081	(111) <b>315045</b>
(111) <b>315037</b>	(220) 03.06.2010
(220) 01.06.2010	(320) 03.06.2010
(320) 01.06.2010	(442) 21.07.2010
(442) 21.07.2010	(151) 26.10.2010
(151) 26.10.2010	(730) <b>Zentiva, k.s.</b> , U kabelovny 130, Praha 10 - Dolní Měcholupy, 10237, CZ
(730) <b>Špír Jiří</b> , Sylvárovská 2866, Dvůr Králové nad Labem, 54401, CZ	(210) O-477148
(210) O-477082	(111) <b>315046</b>
(111) <b>315038</b>	(220) 04.06.2010
(220) 01.06.2010	(320) 04.06.2010
(320) 01.06.2010	(442) 21.07.2010
(442) 21.07.2010	(151) 26.10.2010
(151) 26.10.2010	(730) <b>ATOZ MARKETING SERVICES, spol. s r.o.</b> , Holečkova 29/657, Praha 5, 15095, CZ
(730) <b>ŠkoFIN, s.r.o.</b> , Pekařská 6, Praha 5, 15500, CZ	(210) O-477179
(210) O-477098	(111) <b>315047</b>
(111) <b>315039</b>	(220) 07.06.2010
(220) 02.06.2010	(320) 07.06.2010
(320) 02.06.2010	(442) 21.07.2010
(442) 21.07.2010	(151) 26.10.2010
(151) 26.10.2010	(730) <b>ITR CZ s.r.o.</b> , Čehovice 127, Čehovice, 79821, CZ
(730) <b>LYRIX centrum, s.r.o.</b> , Daroňova 23, Studénka, 74213, CZ	(210) O-477198
(210) O-477104	(111) <b>315048</b>
(111) <b>315040</b>	(220) 07.06.2010
(220) 03.06.2010	(320) 07.06.2010
(320) 03.06.2010	(442) 21.07.2010
(442) 21.07.2010	(151) 26.10.2010
(151) 26.10.2010	(730) <b>CCA Group a.s.</b> , Karlovo nám. 17 č.p. 288, Praha 2, 12000, CZ
(730) <b>Zentiva, k.s.</b> , U kabelovny 130, Praha 10 - Dolní Měcholupy, 10237, CZ	(210) O-477217
(210) O-477143	(111) <b>315049</b>
(111) <b>315041</b>	(220) 09.06.2010
(220) 03.06.2010	(320) 09.06.2010
(320) 03.06.2010	(442) 21.07.2010
(442) 21.07.2010	(151) 26.10.2010
(151) 26.10.2010	(730) <b>KAUFLAND ČESKÁ REPUBLIKA v.o.s.</b> , Pod Višňovkou 25, Praha 4, 14000, CZ
(730) <b>Zentiva, k.s.</b> , U kabelovny 130, Praha 10 - Dolní Měcholupy, 10237, CZ	(210) O-477285
(210) O-477144	(111) <b>315050</b>
(111) <b>315042</b>	(220) 09.06.2010
(220) 03.06.2010	(320) 09.06.2010
(320) 03.06.2010	(442) 21.07.2010
(442) 21.07.2010	(151) 26.10.2010
(151) 26.10.2010	(730) <b>DLS, spol. s r.o.</b> , Těšnov 5, Praha 1, 11000, CZ
(730) <b>Zentiva, k.s.</b> , U kabelovny 130, Praha 10 - Dolní Měcholupy, 10237, CZ	(210) O-477292
(210) O-477145	(111) <b>315051</b>
(111) <b>315043</b>	(220) 09.06.2010
(220) 03.06.2010	(320) 09.06.2010
(320) 03.06.2010	(442) 21.07.2010
(442) 21.07.2010	

(151) 26.10.2010 (730) <b>NOVATO spol. s r.o.</b> , Uralská 770/6, Praha 6 - Dejvice, 16000, CZ (210) O-477309	(111) <b>315060</b> (220) 17.06.2010 (320) 17.06.2010 (442) 21.07.2010 (151) 26.10.2010 (730) <b>BIVOJ a.s.</b> , Jateční 2884/23A, Opava, 74601, CZ (210) O-477502
(111) <b>315052</b> (220) 09.06.2010 (320) 09.06.2010 (442) 21.07.2010 (151) 26.10.2010 (730) <b>NOVATO spol. s r.o.</b> , Uralská 770/6, Praha 6, 16000, CZ (210) O-477310	(111) <b>315061</b> (220) 17.06.2010 (320) 17.06.2010 (442) 21.07.2010 (151) 26.10.2010 (730) <b>Euro Queen a.s.</b> , Na Pankráci 51/1010, Praha 4, 14000, CZ (210) O-477511
(111) <b>315053</b> (220) 09.06.2010 (320) 09.06.2010 (442) 21.07.2010 (151) 26.10.2010 (730) <b>Dušek Martin MUDr.</b> , Chrástecká 122, Liteň, 26727, CZ (210) O-477318	(111) <b>315062</b> (220) 17.06.2010 (320) 17.06.2010 (442) 21.07.2010 (151) 26.10.2010 (730) <b>Korotkin Vitalii</b> , Gutova 3317/13, Praha 10 - Strašnice, 10000, CZ (210) O-477512
(111) <b>315054</b> (220) 14.06.2010 (320) 14.06.2010 (442) 21.07.2010 (151) 26.10.2010 (730) <b>Škoda Auto a.s.</b> , Tr. Václava Klementa 869, Mladá Boleslav, 29360, CZ (210) O-477404	(111) <b>315063</b> (220) 17.06.2010 (320) 17.06.2010 (442) 21.07.2010 (151) 26.10.2010 (730) <b>Zentiva, k.s.</b> , U Kabelovny 130, Praha 10 - Dolní Měcholupy, 10237, CZ (210) O-477513
(111) <b>315055</b> (220) 14.06.2010 (320) 14.06.2010 (442) 21.07.2010 (151) 26.10.2010 (730) <b>Škoda Auto a.s.</b> , Tr. Václava Klementa 869, Mladá Boleslav, 29360, CZ (210) O-477407	(111) <b>315064</b> (220) 17.06.2010 (320) 17.06.2010 (442) 21.07.2010 (151) 26.10.2010 (730) <b>Zentiva, k.s.</b> , U Kabelovny 130, Praha 10 - Dolní Měcholupy, 10237, CZ (210) O-477514
(111) <b>315056</b> (220) 16.06.2010 (320) 16.06.2010 (442) 21.07.2010 (151) 26.10.2010 (730) <b>KAUFLAND ČESKÁ REPUBLIKA v.o.s.</b> , Pod Višňovkou 25, Praha 4, 14000, CZ (210) O-477470	(111) <b>315065</b> (220) 18.06.2010 (320) 18.06.2010 (442) 21.07.2010 (151) 26.10.2010 (730) <b>YOPLAIT MARQUES INTERNATIONALES</b> , 170 Bis Boulevard du Montparnasse, 75014 Paris, FR (210) O-477548
(111) <b>315057</b> (220) 16.06.2010 (320) 16.06.2010 (442) 21.07.2010 (151) 26.10.2010 (730) <b>České aerolinie a.s.</b> , Letiště Ruzyně, Praha 6, 16008, CZ (210) O-477476	(111) <b>315066</b> (220) 22.06.2010 (320) 22.06.2010 (442) 21.07.2010 (151) 26.10.2010 (730) <b>MUCOS Pharma CZ, s.r.o.</b> , Uhříněveská 448, Průhonice, 25243, CZ (210) O-477604
(111) <b>315058</b> (220) 17.06.2010 (320) 17.06.2010 (442) 21.07.2010 (151) 26.10.2010 (730) <b>Rachůnek Ivan</b> , Zábrančí I/312, Zlín-Louky, 76302, CZ (210) O-477498	(111) <b>315067</b> (220) 23.06.2010 (320) 23.06.2010 (442) 21.07.2010 (151) 26.10.2010 (730) <b>LIVE TELECOM a.s.</b> , Sokolovská 100/94, Praha 8, 18600, CZ (210) O-477617
(111) <b>315059</b> (220) 17.06.2010 (320) 17.06.2010 (442) 21.07.2010 (151) 26.10.2010 (730) <b>Rachůnek Ivan</b> , Zábrančí I/312, Zlín-Louky, 76302, CZ (210) O-477499	(111) <b>315068</b> (220) 23.06.2010

(320) 23.06.2010  
(442) 21.07.2010  
(151) 26.10.2010  
(730) **PHARMING, a.s.**, Miličova 8/434, Praha 3, 13000, CZ  
(210) O-477624

---

(111) **315069**  
(220) 28.06.2010  
(320) 28.06.2010  
(442) 21.07.2010  
(151) 26.10.2010  
(730) **LINET spol. s r.o.**, Želevčice 5, Slaný, 27401, CZ  
(210) O-477768

---

(111) **315070**  
(220) 29.06.2010  
(320) 29.06.2010  
(442) 21.07.2010  
(151) 26.10.2010  
(730) **DT - VYHÝBKÁRNA A STROJÍRNA, a.s.**, Dolní 100,  
Prostějov, 79711, CZ  
(210) O-477774

---

(111) **315072**  
(220) 11.09.2009  
(320) 11.09.2009  
(442) 16.06.2010  
(151) 26.10.2010  
(730) **BOHEMIA CLUB, a.s.**, Moskevská 637/6, Liberec IV -  
Perštýn, 46001, CZ  
(210) O-470725

---



## **Přehled zápisů ochranných známek se změnou ve vztahu ke zveřejněným přihláškám**

Kapitola obsahuje údaje o ochranných známkách zapsaných na základě ustanovení § 28 odst. 1 zákona č. 441/2003 Sb., u kterých došlo ke změně údajů oproti zveřejněné přihlášce ochranné známky.

Číselný přehled

314832, 314833, 314919, 314924, 314937, 315071

## Zápisy ochranných známek se změnou ve vztahu ke zveřejněným přihláškám

(111) **314832**  
(220) 11.11.2008  
(320) 11.11.2008  
(442) 29.04.2009  
(151) 20.10.2010  
(540)



(730) **AUSTRIAN CHAUFFEUR LIMOUSINES, s.r.o.**, Dolanská 21, Praha 6, 16100, CZ  
(740) Jiří Effmert, patentový zástupce, Družstevní 1424/12, Říčany, 25101  
(510) (35) plánování obchodních akcí; (39) služby parkování automobilů.  
(590) Barevná  
(511) 35, 39  
(210) O-463679

(pomoc při řízení), obchodní management a podnikové poradenství, obchodní nebo podnikatelské informace, obchodní nebo podnikatelský průzkum, personální poradenství, prezentace výrobků v komunikačních médiích pro účely maloobchodu, předvádění zboží, inzertní a propagační služby poskytované online na Internetu, předvádění zboží prostřednictvím Internetu, komerční využití Internetu v oblastech obchodu a nabídky služeb, inzertní, propagační služby a informační služby prostřednictvím Internetu za účelem obchodu; (41) zpravodajství, zábava, vzdělávací informace, poskytování online elektronických informací o možnostech rozptýlení, zábavy a z dalších oblastí veřejného života, výchova a vzdělávání v rámci této třídy.

(511) 35, 41  
(210) O-469243

(111) **314833**  
(220) 11.11.2008  
(320) 11.11.2008  
(442) 29.04.2009  
(151) 20.10.2010  
(540)



(730) **AUSTRIAN CHAUFFEUR LIMOUSINES, s.r.o.**, Dolanská 21, Praha 6, 16100, CZ  
(740) Jiří Effmert, patentový zástupce, Družstevní 1424/12, Říčany, 25101  
(510) (35) plánování obchodních akcí; (39) služby parkování automobilů.  
(590) Barevná  
(511) 35, 39  
(210) O-463681

(111) **314919**  
(220) 03.07.2009  
(320) 03.07.2009  
(442) 19.08.2009  
(151) 20.10.2010  
(540)



(730) **Stojan Libor**, tř. 28.října 1593/3, České Budějovice, 37001, CZ  
(740) JUDr. Lukáš Jansa, Sokola Tůmy 743/16, Ostrava - Mariánské Hory, 70900  
(510) (35) činnost reklamní a inzertní, dodavatelské služby pro třetí osoby, distribuce zboží k reklamním účelům, obchodní činnost

(111) **314924**  
(220) 26.02.2009  
(320) 26.02.2009  
(442) 29.04.2009  
(151) 26.10.2010  
(540)



(730) **ETA a.s.**, Poličská 444, Hlinsko, 53916, CZ  
(740) BOHEMIA PATENT, Ing. Jana Vandělíková, Spálená 29, Praha 1, 11000  
(510) (7) stroje a obráběcí stroje, motory (s výjimkou motorů pro pozemní vozidla), elektrotechnické výrobky pro průmysl a domácnosti, lisy na vinné hrozny, mechanické ruční nástroje a nářadí, míchací zařízení, mísící kuchyňské stroje elektrické, nůžky (strojky) na stříhání zvířecí srsti, nůžky elektrické, rozprašovače vůní nebo dezinfekčních prostředků (jako příslušenství k vysavačům), stroje na výrobu těstovin, lisy na vinné hrozny, vysávání prachu, škrabače brambor, jiné elektrické nářadí a nástroje poháněné elektrickým motorem nebo jiným mechanickým pohonem v rámci této třídy, přístroje pro hermetické uzavření a odsávání vzduchu v rámci této třídy, strojky na svařování plastových fólií, elektrické nářadí, zejména elektrické ruční vrtačky, elektrické šroubováky, brusky, pilky, hoblíky a ostatní nástroje poháněné elektrickým motorem nebo jiným mechanickým pohonem spadající do této třídy, mandly, mechanické ruční nástroje jako klepače textilií a podlahovin, vysavače mechanické, rozprašovače vůní a dezinfekčních prostředků v rámci této třídy; (8) nástroje a nářadí ruční v rámci této třídy, ruční mechanické lisy na ovoce a zeleninu, ruční zahradní technika spadající do této třídy, nářadí, nástroje a přípravky (brousíky, brusy, hustilky ruční, krbové náčiní), depilační přístroje, elektrické a neelektrické, otvírače neelektrické na konzervy, kráječe na zeleninu, kulmy (na ondulování vlasů), leštičky na nehty (elektrické nebo neelektrické), louskáčky na ořechy, s výjimkou louskáček z drahých kovů, manikúrové soupravy (elektrické), vše v rámci této třídy; (9) přístroje a nástroje elektronické, a to spotřební elektronika všeho druhu, televizní přístroje, magnetofony, radiopřijímače, radiomagnetofony, videomagnetofony, videopřehrávače, magnetické suporty a mechanismy na mince, zapisovací pokladny (záznam), kalkulační přístroje, přístroje pro zpracování informací a výpočetní technika, hasicí přístroje, audio a video záznamy, digitální kalkulačky a kalkulačky časových pásem, sluneční brýle, nahrávače zvukových kazet, triedry, elektrické akumulátory včetně pro vozidla, elektrické baterie nabíjecí, elektrické ovládací a rozvodné desky, nahrané i nenahrané nosiče informací všeho druhu, zejména videokazety,

audiokazety, kompaktní disky a nosiče DVD, plastové obaly nosičů informací, diaprojektory, promítací žárovky, filmové kamery, fotoaparáty, hrací přístroje fungující po připojení na televizní přijímače, televizní hry, spotřebiče pro elektrickou tepelnou úpravu - elektrické žehličky všeho druhu, ondulační spotřebiče (žehličky na vlasy), elektricky vyhřívané vlasové nátačky;

(511) 7, 8, 9  
(210) O-466161

(111) **314937**  
(220) 21.12.2009  
(320) 21.12.2009  
(442) 10.02.2010  
(151) 26.10.2010  
(540)

(730) **BIKE FUN International s.r.o.**, Areál Tatry 1445/2, Koprivnice, 74221, CZ  
(740) Ing. Zdeněk Kučera, Dlouhá 207 (P.O.BOX 92), Slušovice, 76315  
(510) (12) jízdní kola, náhradní díly a příslušenství k jízdním kolům zařazené do tř. 12.  
(511) 12  
(210) O-473001

(111) **315071**  
(220) 14.11.2008  
(320) 14.11.2008  
(442) 30.12.2009  
(151) 26.10.2010  
(540)

(730) **New Wave, s.r.o.**, Nuselská 212/46, Praha 4, 14000, CZ  
(740) JUDr. Miroslav Svoboda, advokát, Hradešinská 977/5, Praha 10, 10100  
(510) (36) pronájem bytů, celní služby, vydávání cenin, úschova cenností, služby daňových odhadů, pronájem farem, oceňování nemovitostí, informace o pojištění, jednatelství, kanceláře pro inkasování pohledávek, realitní kanceláře, ubytovací kanceláře, koupě na splátky, inkasování nájemného, vedení nájemních, činžovních domů, nákup na splátky, zprostředkování nemovitostí, obchodování s nemovitostmi, oceňování a odhady nemovitostí, pronájem nemovitostí, správa nemovitostí, oceňování numismatických sbírek, oceňování starožitností, oceňování uměleckých děl, oceňování známek, oceňování šperků, organizování dobročinných sbírek, organizování sbírek, platby na splátky, pronájem farem, pronájem kanceláří (nemovitostí), realitní kanceláře, shromažďování prostředků na dobročinné účely, správa majetku, uzavírání smluv úrazového pojištění, úschovní služby, vybírání nájemného, oceňování známek; (41) umělecké módní agentury, cirkusy, dabing, dálkové studium, pronájem dekorací, dětské jesle a školky, služby digitálního zpracování obrazu, diskotéky, pronájem divadelních dekorací, divadelní představení, drezúra zvířat, elektronické publikování (DTP), estrády, filmová studia, filmová tvorba a projekce, pronájem filmových promítaček, půjčování filmů, fotografování, provozování golfových hřišť, gymnastický výcvik, provozování heren a kasín, informace o možnostech rekreace, rozptýlení, zábavy, o výchově a vzdělávání, internátní školy, kaligrafické služby, karaoke, služby kempinků, klubové

(511) 36, 41, 42  
(210) O-463767

služby (výchovně-zábavné), kluby zdraví, knihovny, vydávání knih, organizování kulturních nebo vzdělávacích výstav, plesů, soutěží, večírků, koncertní síně, konzultace v oblasti úspor energie, pořádání loterií, měření času při sportovních disciplínách, muzea, náboženská výchova, služby nahrávacích studií, noční kluby, obrazové zpravodajství, organizování představení (manažerské služby), orchestry, zábavné parky, pořádání soutěží krásy, poskytování on-line elektronických publikací, tlumočení posunkové řeči, půjčování potápěčských výstrojí, praktický výcvik, služby prázdninových táborů, pronájem audio nahrávek a kinematografických filmů, pronájem dekorací, pronájem rozhlasových a televizních přijímačů, stadiónů, video-rekordérů, provozování her on-line, provozování sportovních zařízení, provozování zoologických zahrad, předprodej vstupenek, překladatelské služby, psaní scénářů, psaní textů (jiných než reklamních), půjčování sportovního nářadí (kromě dopravních prostředků), reportérské služby, rozhlasová zábava, výroba rozhlasových a televizních programů, skládání hudby, filmová studia, nahrávací studia, školství, tělesná výchova, televizní zábava, opatřování titulky, zkoušení, zpravodajské služby, cvičení zvířat, živé představení, výroba, rozmnožování, nahrávání a distribuce zvukových a zvukově-obrazových záznamů, organizování sportovních soutěží; (42) aktualizace počítačových programů, analýzy chemické, analýzy těžby ropných polí, architektonické poradenství, architektura, podmořské bádání, bakteriologický výzkum, dárkové balení, design průmyslový, expertizy, výzkum fyzikální, geodézie, geologické expertizy, geologický průzkum, geologický výzkum, grafický design, hosting webových stránek, chemické analýzy, chemický výzkum, služby v oblasti chemie, instalace počítačových programů, interiérová výzdoba, inženýrské práce (expertizy), kalibrování (měření), kontrola kvality, kontrola ropných věží, konzultace v oblasti počítačového softwaru, kopírování počítačových programů, výzkum v oblasti kosmetiky, zkoušky materiálu, meteorologické informace, oděvní návrhářství, navrhování průmyslového designu, navrhování obalů, obalový design, obnova počítačových dat (regenerace), oděvní návrhářství, ochrana životního prostředí (výzkum), ověřování pravosti uměleckých děl, plánování městské výstavby, pronájem počítačů, počítačové programování, aktualizace počítačových programů, počítačové systémové analýzy, tvorba počítačových systémů, poradenské služby v oblasti počítačového hardware, podmořský výzkum, poskytování vyhledávačů pro Internet, údržba programů počítačů, stavební projekce, projektová činnost, studie technických projektů, projektování, projektové studie technické, pronájem počítačového software, pronájem počítačů, pronájem webových serverů, průmyslový design, ropný průzkum, technický průzkum, průzkum ropných polí, předpovědi počasí, meteorologické služby, přenos dat nebo dokumentů z fyzických nosičů na elektronické nosiče, převod (konverze) dat a počítačových programů (ne fyzický), testování ropných věží, služby v oblasti chemie, služby v oblasti ochrany proti počítačovým virům, tvorba software, výzkum v oboru strojírenství, zkoušení textilu, tvorba a správa webových stránek pro třetí osoby, tvorba počítačových systémů, umělecký design, vytvoření umělého deště, umístování webových stránek, technické kontroly vozidel, poskytování vyhledávačů pro internet, vývoj a výzkum nových výrobků, výzdoba interiérů, biologický výzkum, fyzikální výzkum, geologický výzkum, bakteriologický výzkum, výzkum v oblasti chemie, výzkum v oblasti kosmetiky, výzkum v oboru strojírenství, výzkum v oblasti životního prostředí, tvorba a správa webových stránek, zeměměřičství, zkoušky materiálů, grafické a kresličské práce.

## Zápisy licenčních smluv k ochranným známkám

V této kapitole jsou zveřejněny zápisy licenčních smluv podle ustanovení § 18 odst. 1 zákona č. 441/2003 Sb.

Číslo zápisu	Vlastník	Nabyvatel licence	Druh licence	Datum uzavření licenční smlouvy	S účinností od data
314133	R. Seelig & Hille oHG, Kevelaerer Strasse 21-23, 40549 Düsseldorf, DE;	TEEKANNE, s.r.o., K Hájům 1233/2, Praha 5, 15500, CZ;	výlučná	25.08.2008	20.10.2010
314770	Dvořáková Alena, Dělnická 143, Dolní Břežany, 25241, CZ;  Suchan Jiří Ing., Pod Valem 38/25, Praha 10, 10000, CZ;	PERSONALNI.CZ s.r.o., 28. října 1001/3, Praha 1 - Staré Město, 11000, CZ;	nevýlučná	19.10.2010	26.10.2010

## Ochranné známky zrušené a prohlášené za neplatné

Tato kapitola obsahuje údaje o rozhodnutích o zrušení ochranné známky na základě ustanovení § 31 zákona č. 441/2003 Sb. nebo o prohlášení ochranné známky za neplatnou na základě ustanovení § 32 zákona č. 441/2003 Sb. Existuje-li důvod zrušení/prohlášení ochranné známky za neplatnou pouze ve vztahu k některým z výrobků nebo služeb, Úřad ochrannou známku zruší/prohlásí za neplatnou pouze pro tyto výrobky nebo služby. Údaje o výsledku rozhodnutí (zrušení ochranné známky, částečné zrušení ochranné známky, prohlášení ochranné známky za neplatnou, prohlášení ochranné známky za částečně neplatnou) jsou uvedeny za datem právní moci rozhodnutí pod INID kódem (583) s názvem "Datum právní moci rozhodnutí/výsledek rozhodnutí".

(111) 253897

(540)

**WILD ROSE**

(583) 18.10.2010 / zrušení ochranné známky

---

(111) 306504

(540)

**PEO francovkové osvěžující  
tonikum na nohy**

(583) 19.10.2010 / prohlášení ochranné známky za neplatnou

---



## Obnovy zápisu ochranných známek

(111) **99155**  
(220) 23.10.1920  
(151) 23.10.1920  
(540)

### Chevrolet

(730) **General Motors LLC**, 300 Renaissance Center, Detroit, MI, US  
(740) Zeiner & Zeiner v.o.s., Mgr. Karel Šindelka, Maiselova 15, Praha 1, 11000  
(510) (12) automobily, motorová kola a jejich části.  
(511) 12  
(210) O-22798

(111) **111253**  
(220) 13.01.1921  
(151) 13.01.1921  
(540)



(730) **European Property Group, a.s.**, Cejl 464/25, Brno, 60200, CZ  
(740) TRAPLOVÁ-HAKR-KUBÁT Advokátní a patentová kancelář, JUDr. Jarmila Traplová, Přístavní 24, Praha 7, 17000  
(510) (34) zápalky.  
(511) 34  
(210) O-23627

(111) **115975**  
(220) 20.02.1931  
(151) 20.02.1931  
(540)



(730) **Sellier a Bellot, a.s.**, Lidická 667, Vlašim, 25813, CZ  
(740) Rott, Růžička & Guttman Patentové, známkové a advokátní kanceláře, JUDr. Vladimír Rott, Vinohradská 37, Praha 2, 12000  
(510) (13) lovecké nábojnice a náboje.  
(511) 13  
(210) O-15

(111) **115976**  
(220) 20.02.1931  
(151) 20.02.1931

(540)



(730) **Sellier a Bellot, a.s.**, Lidická 667, Vlašim, 25813, CZ  
(740) Rott, Růžička & Guttman Patentové, známkové a advokátní kanceláře, JUDr. Vladimír Rott, Vinohradská 37, Praha 2, 12000  
(510) (13) lovecké nábojnice a náboje.  
(511) 13  
(210) O-713

(111) **160446**  
(220) 31.12.1970  
(151) 23.07.1971  
(540)

### KORA

(730) **Imperial Tobacco Slovakia a.s.**, Galvaniho 7/A, Bratislava, 82453, SK  
(740) Rott, Růžička & Guttman Patentové, známkové a advokátní kanceláře, JUDr. Vladimír Rott, Vinohradská 37, Praha 2, 12000  
(510) (34) cigary (doutníky).  
(511) 34  
(210) O-44972

(111) **169136**  
(220) 16.10.1990  
(151) 29.01.1992  
(540)

### COMFOREL

(730) **INVISTA TECHNOLOGIES S.á.r.l.**, Pestalozzistrasse 2, 9000 St. Gallen, CH  
(740) Čermák Hořejš Matějka a spol., JUDr. Karel Čermák jr., Ph.D., LL.M., advokát, Národní 32, Praha 1, 11000  
(510) Provazy, lana, motouzy, čalounický materiál, surová textilní vlákna; nitě; tkaniny, pokrývky, textilní zboží; oděvy, prádlo, obuv; a zejména vycpávky a vatování pro oblečení, příkrývky, polštáře, podušky, matrace, žíněnky a nábytkové čalounění.  
(511) 22, 23, 24, 25  
(210) O-58971

(111) **169164**  
(220) 24.10.1990  
(151) 20.01.1992  
(540)

### EPSON

- (730) **SEIKO EPSON KABUSHIKI KAISHA, (also trading as Seiko Epson Corporation)**, 4-1 Nishishinjuku 2-chome, Shinjuku-ku, Tokyo, JP
- (740) Společná advokátní kancelář Všečeka Zelený Švorčák Kalenský a partneři, JUDr. Michal Havlík, Hálkova 2, Praha 2, 12000
- (510) Stroje a obráběcí stroje (s výjimkou těch, které jsou zahrnuty ve tř. 9 - 12 a 16), motory (s výjimkou motorů pro pozemní vozidla), soukolí a hnací řemeny, zemědělské stroje a lišné, maznice včetně tiskařských strojů, děrovaček na papír, průmyslových robotů, strojů na výrobu plastických hmot, mechanických lisů, součástí a příslušenství uvedených výrobků; přístroje a nástroje k vědeckým laboratorním účelům, přístroje a nástroje navigační, t. j. přístroje a nástroje určené k přenášení rozkazů, k měření a přístroje všeobecně užívané při řízení lodí a letadel, přístroje a nástroje geodetické a přístroje a nástroje elektrické, nezačleněné do jiných tříd, přístroje a nástroje pro bezdrátovou telegrafii, přístroje fotografické, kinematografické, optické včetně promítačů obrazů a zvětšovací přístrojů, přístroje a nástroje k vážení a měření, přístroje a nástroje signalizační, včetně signálních píšťálek, přístroje a nástroje určené ke kontrolním účelům, přístroje a nástroje pro účely záchranné a učební, automaty uváděné v činnost vhození mince nebo známky, přístroje pro záznam a reprodukci mluveného slova, zapisovací pokladny a počítačové stroje, elektrické a elektronické psací stroje, děrovačí stroje, hasiči přístroje, speciální pouzdra pro přístroje a nástroje, které jsou zařazeny do třídy 9 včetně počítačů, textových procesorů a periferních zařízení, zejména tiskárny, klávesnice, modulatory, displeje, paměťové jednotky, disketové jednotky, monitory, magnetické paměťové jednotky, obrazovky, pásky, magnetické disky, monitory, obrazovky; pásky, disky, štítky, bubny a další magnetické nosiče dat; programy pro počítače zaznamenané na páscích, discích nebo jiných prostředcích; displeje s kapalnými krystaly; digitální displeje; elektronická zařízení včetně integrovaných obvodů a velkorozměrových integrovaných obvodů polovodičové paměti, diody, křemenné rezonátory a oscilátory, optoelektrické paměti, optické senzory, obrazové senzory, paměťové štítky s integrovanými obvody; magnety na bázi vzácných zemin; audio-vizuální přístroje, přístroje pro záznam, přenos nebo reprodukci zvuku nebo obrazu; televizní přístroje a kamery, video kamery, antény, video tiskárny, snímáče obrazu; elektronické klinické teploměry, telexové a telefaxové přístroje, čočky pro brýle, obroučky pro brýle, kontaktní čočky, součásti a příslušenství uvedených výrobků; drahé kovy a jejich slitiny, předměty z drahých kovů, jejich slitin nebo z pátovaných (dublovaných) kovů, bižuterie z umělých i plastických hmot, hodiny a chronometrická zařízení včetně speciálních pouzder; umělecké předměty z bronzu; šperky včetně klenotů a náhrdelníků, přívěsků, náušnic, náramků, broží, prstenů, medailonků a jejich imitací; programy pro počítače ve formě tištěného papíru; seznamy programů pro počítače, tištěné programy (vše pro počítače); psací stroje.
- (511) 7, 9, 14, 16  
(210) O-59071

- (111) **169472**  
(220) 27.11.1990  
(151) 25.05.1992  
(540)

### ALBA SPRINT

- (730) **Zenit, spol. s r.o.**, Pražská 162, Čáslav, 28601, CZ  
(740) JUDr. Marcela Kislingerová, Sladkovského 767, Pardubice, 53002  
(510) (3) prostředky na praní a čištění.  
(511) 3  
(210) O-59468

- (111) **169473**  
(220) 27.11.1990  
(151) 20.05.1992  
(540)

### MADO

- (730) **Zenit, spol. s r.o.**, Pražská 162, Čáslav, 28601, CZ  
(740) JUDr. Marcela Kislingerová, Sladkovského 767, Pardubice, 53002  
(510) Mýdla, mazadla.

- (511) 3, 4  
(210) O-59470

- (111) **169480**  
(220) 29.10.1990  
(151) 25.05.1992  
(540)

### HOLLOFIL

- (730) **INVISTA TECHNOLOGIES S.á.r.l.**, Pestalozzistrasse 2, 9000 St. Gallen, CH  
(740) Čermák Hořejš Matějka a spol., JUDr. Karel Čermák jr., Ph.D., LL.M., advokát, Národní 32, Praha 1, 11000  
(510) (22) provazy a struny k technickým účelům, lana a motouzy z přírodních, umělých nebo plastických látek, sítě, stany, včetně stanů pro táboření, lodní plachty, pytle, čalounický materiál, jako žíně, kapok, peří, mořská tráva apod., surová textilní vlákna, zejména syntetická textilní vlákna.  
(511) 22  
(210) O-59137

- (111) **169481**  
(220) 27.11.1990  
(151) 25.05.1992  
(540)

### PERSUN

- (730) **Zenit, spol. s r.o.**, Pražská 162, Čáslav, 28601, CZ  
(740) JUDr. Marcela Kislingerová, Sladkovského 767, Pardubice, 53002  
(510) (3) prostředky na praní a čištění.  
(511) 3  
(210) O-59467

- (111) **169541**  
(220) 23.10.1990  
(151) 24.03.1992  
(540)

### FUJI FILM

- (730) **FUJIFILM Corporation**, 26-30, Nishiazabu 2-chome, Minato-ku, Tokyo, JP  
(740) Čermák Hořejš Matějka a spol., JUDr. Karel Čermák jr., Ph.D., LL.M., advokát, Národní 32, Praha 1, 11000  
(510) Chemické výrobky pro průmyslové, vědecké a fotografické účely, zahrnující /avšak neomezené na/ fotografické filmy, fotografické papíry a chemikálie pro jejich výrobu, fotografické zcitlivěné materiály používající anorganické substance /včetně halogenidů stříbra/ anebo organické substance /včetně diazosloučenin/ a chemikálie pro jejich výrobu, materiály pro záznam obrazu používající změny elektrického náboje nebo fyzikálních nebo chemických vlastností, organických nebo anorganických substancí vystavením světlu nebo jiné energii záření /včetně materiálů pro fotomechanické procesy anebo kopírování používající takové materiály pro záznam obrazu/ a chemikálie a tonovače pro jejich výrobu, materiály pro fotomechanické procesy nebo tisk a chemikálie pro jejich výrobu, zesilovací folie pro radiografii, materiály pro detekci radiačních informací používající stimulační fosfor, materiály pro chemické, fysikochemické a optické analýzy krve, materiály pro analýzy elektroforezou, membránové filtry, fotoelektrické odpory, absorpční činidla pro infračervené paprsky, tlakové sensitivní záznamové materiály a termosensitivní záznamové materiály /včetně termosensitivních záznamových filmů a termosensitivních filmů fixovaných na světlo/, chemické výrobky pro průmyslové účely, materiály pro měření světla, barvy, optické hustoty, tlaku a dávky záření, nezpracované umělé pryskyřice, nezpracované umělé hmoty, průmyslová pojidla. Přístroje a nástroje pro vědecké, kontrolní, elektrické, fotografické, kinematografické, optické, měřicí a výukové účely zahrnující /avšak neomezené na/ kamery, čočky, optické filtry, fotografické filtry, projektory diapositivů, vrchní projektory, promítací plochy, teleskopy a mikroskopy, přístroje a nástroje pro laboratorní zpracování fotografií včetně přístrojů a nástrojů pro vyvolávání, ustalování, promývání, sušení, zvětšování a kopírování, přístroje a nástroje pro sensimetrii fotografických zcitlivěných materiálů včetně densitometrů, sensitometrů, optických klínů a kontrolních pásek, kamery, laboratorní přístroje, opravovací přístroje, čtecí přístroje, čtecí-kopírovací přístroje a jiné přístroje a nástroje pro mikrofilmy



jakož i přístroje a nástroje pro počítačové výstupní mikrofilmy, přístroje a nástroje pro radiografii a autoradiografii, přístroje a nástroje pro záznam informací na fotografických zcitlivěných papírech /včetně anorganických substancí jako halogenidů stříbra nebo organických substancí jako diazosloučenin organických nebo anorganických fotokonduktivních materiálů nebo jiných záznamových medií, měřicí přístroje a nástroje zahrnující /avšak neomezené na:/spektrometry, spektrofotometry, kolorimetry, kolorimetrické fotometroradiační dosimetry, fotodensitometry a přístroje a nástroje pro měření tlaku nebo pro zjišťování povrchových vad, přístroje a nástroje pro chemické, fyzikochemické nebo optické analýzy krve, přístroje a nástroje pro analýzu elektroforezou, přístroje a nástroje pro zjišťování radiačních informací používající stimulační fosfor, baterie, přístroje pro záznam, přenos nebo reprodukci zvuku nebo obrazu, magnetické nosiče dat a záznamové disky obsahující /avšak neomezené na:/magnetické záznamové materiály /včetně magnetických pásků, disket a magnetických tuhých disků/, optický záznamový materiál /včetně optických disků, kompaktních disků a CD-ROM/ a polovodičové paměti /včetně IC karet a IC pamětí/, přístroje a nástroje pro záznam informací na kterémkoliv mediu uvedeném v předešlé větě, pro oživení a reprodukci uvedených informací a/nebo pro vyhotovení trvalého záznamu uvedené informace, videofotoaparáty, video filmové kamery, video magnetofony, přístroje a nástroje pro vyhotovení trvalého záznamu z obrazové informace sestávající z digitálních nebo analogických signálů vytvořených elektronickým přístrojem nebo reprodukováným dynamickou nebo statickou pamětí, automatické prodejní přístroje a mechanismy pro přístroje uváděné v činnosti vhozením mince, kalkulační stroje, zařízení pro zpracování dat a počítače, přístroje a nástroje pro grafické umění zahrnující /avšak neomezené na:/přístroje a nástroje pro vydavatelskou činnost, zhotovující tiskové štočky a provádějící korektury /včetně přístrojů a nástrojů pro vydavatelskou činnost používající programy počítačů/, výrobní kamery, snímače, přístroje a nástroje pro vyvolávání fotografických zcitlivěných materiálů používající anorganické substance /včetně halogenidů stříbra/ nebo organických substancí /včetně diazosloučenin/, přístroje a nástroje používané při exponování a vyvolávání pro barevné zkoušky, přístroje a nástroje pro vytváření na kopírovacích materiálech, obraz odpovídající obrazu na anorganických substancích včetně halogenidů stříbra nebo organických substancích včetně diazosloučenin, přístroje a nástroje na vytváření obrazu odpovídajícího originálu na kopírovacích materiálech, přístroje a nástroje pro záznam obrazu používající změnu elektrického náboje nebo fyzikálních nebo chemických vlastností nebo organických nebo anorganických substancí expozicí na světlo nebo jinou radiační energii, kopírovací stroje, tiskací stroje pro elektrické nebo elektronické rozmnožovací procesy. Lékařské přístroje a nástroje a jejich příslušenství zahrnující /avšak neomezené na:/ přístroje pro lékařskou diagnostiku používající termosensitivní záznamové materiály a používané v kombinaci s diagnostickým zobrazovacím přístrojem, přístroje a nástroje pro radiografii a autoradiografii pro lékařské účely, přístroje a nástroje pro chemické, fyziologické nebo optické analýzy krve pro lékařské účely. Papír a výrobky z papíru zahrnující /avšak neomezené na:/ kopírovací papíry včetně ne úhlových kopírovacích papírů, termosensitivní záznamové papíry včetně na světlo nastavitelných termosensitivních filmů, fotografické a tiskařské materiály, papírenské zboží včetně transparentních předloh pro vrchní projektory a pojidla pro papírenské zboží, kancelářské potřeby, instruktážní a výukový materiál, plastické a triacetátové filmy pro kancelářské, stacionární, instruktážní a výukové účely.

(511) 1, 9, 10, 16

(210) O-59055

(111) **169542**

(220) 23.10.1990

(151) 24.03.1992

(540)

**FUJI**

(730) **FUJIFILM Corporation**, 26-30, Nishiazabu 2-chome, Minato-ku, Tokyo, JP

(740) Čermák Hořejš Matějka a spol., JUDr. Karel Čermák jr., Ph.D., LL.M., advokát, Národní 32, Praha 1, 11000

(510) Chemické výrobky pro průmyslové, vědecké a fotografické účely, zahrnující /avšak neomezené na:/ fotografické filmy, fotografické papíry a chemikálie pro jejich výrobu, fotografické zcitlivěné materiály používající anorganické substance /včetně halogenidů stříbra/ anebo organické substance /včetně diazosloučenin/ a chemikálie pro jejich výrobu, materiály pro záznam obrazu používající změny elektrického náboje nebo fyzikálních nebo chemických vlastností, organických nebo anorganických substancí vystavením světlu nebo jiné energii záření /včetně materiálů pro fotomechanické procesy anebo kopírování používající takové materiály pro záznam obrazu/ a chemikálie a tonovače pro jejich výrobu, materiály pro fotomechanické procesy nebo tisk a chemikálie pro jejich výrobu, zesilovací folie pro radiografii, materiály pro detekci radiačních informací používající stimulační fosfor, materiály pro chemické, fyzikochemické a optické analýzy krve, materiály pro analýzu elektroforezou, membránové filtry, fotoelektrické odpory, absorpční činidla pro infračervené paprsky, tlakové sensitivní záznamové materiály a termosensitivní záznamové materiály /včetně termosensitivních záznamových filmů a termosensitivních filmů fixovaných na světlo/, chemické výrobky pro průmyslové účely, materiály pro měření světla, barvy, optické hustoty, tlaku a dávky záření, nezpracovatelné umělé pryskyřice, nezpracovatelné plastické hmoty, průmyslová pojidla. Přístroje a nástroje pro vědecké, kontrolní, elektrické, fotografické, kinematografické, optické, měřicí a výukové účely zahrnující /avšak neomezené na:/ kamery, čočky, optické filtry, fotografické filtry, projektory diapozitivů, vrchní projektory, promítací plochy, teleskopy a mikroskopy, přístroje a nástroje pro laboratorní zpracování fotografií včetně přístrojů a nástrojů pro vyvolávání, ustalování, promývání, sušení, zvětšování a kopírování, přístroje a nástroje pro sensimetrii fotografických zcitlivěných materiálů včetně densitometrů, sensitometrů, optických klinů a kontrolních pásků, kamery, laboratorní přístroje, opravovací přístroje, čtecí přístroje, čtecí-kopírovací přístroje a jiné přístroje a nástroje pro mikrofilmy jakož i přístroje a nástroje pro počítačové výstupní mikrofilmy, přístroje a nástroje pro radiografii a autoradiografii, přístroje a nástroje pro záznam informací na fotografických zcitlivěných papírech /včetně anorganických substancí jako halogenidů stříbra nebo organických substancí jako diazosloučenin organických nebo anorganických fotokonduktivních materiálů nebo jiných záznamových medií, měřicí přístroje a nástroje zahrnující /avšak neomezené na:/spektrometry, spektrofotometry, kolorimetry, kolorimetrické fotometroradiační dosimetry, fotodensitometry a přístroje a nástroje pro měření tlaku nebo pro zjišťování povrchových vad, přístroje a nástroje pro chemické, fyzikochemické nebo optické analýzy krve, přístroje a nástroje pro analýzu elektroforezou, přístroje a nástroje pro zjišťování radiačních informací používající stimulační fosfor, baterie, přístroje pro záznam, přenos nebo reprodukci zvuku nebo obrazu, magnetické nosiče dat a záznamové disky obsahující /avšak neomezené na:/magnetické záznamové materiály /včetně magnetických pásků, disket a magnetických tuhých disků/, optický záznamový materiál /včetně optických disků, kompaktních disků a CD-ROM/ a polovodičové paměti /včetně IC karet a IC pamětí/, přístroje a nástroje pro záznam informací na kterémkoliv mediu uvedeném v předešlé větě, pro oživení a reprodukci uvedených informací a/nebo pro vyhotovení trvalého záznamu uvedené informace, videofotoaparáty, video filmové kamery, video magnetofony, přístroje a nástroje pro vyhotovení trvalého záznamu z obrazové informace sestávající z digitálních nebo analogických signálů vytvořených elektronickým přístrojem nebo reprodukováným dynamickou nebo statickou pamětí, automatické prodejní přístroje a mechanismy pro přístroje uváděné v činnosti vhozením mince, kalkulační stroje, zařízení pro zpracování dat a počítače, přístroje a nástroje pro grafické umění zahrnující /avšak neomezené na:/přístroje a nástroje pro vydavatelskou činnost, zhotovující tiskové štočky a provádějící korektury /včetně přístrojů a nástrojů pro vydavatelskou činnost používající programy počítačů/, výrobní kamery, snímače, přístroje a nástroje pro vyvolávání fotografických zcitlivěných materiálů používající anorganické substance /včetně halogenidů stříbra/ nebo organických substancí /včetně diazosloučenin/, přístroje a

nástroje používané při exponování a vyvolávání pro barevné zkoušky, přístroje a nástroje pro vytváření na kopírovacích materiálech, obraz odpovídající obrazu na anorganických substancích včetně halogenidů stříbra nebo organických substancích včetně diazosloučenin, přístroje a nástroje na vytváření obrazu odpovídajícího originálu na kopírovacích materiálech, přístroje a nástroje pro záznam obrazu používající změnu elektrického náboje nebo fyzikálních nebo chemických vlastností nebo organických nebo anorganických substancí expozicí na světlo nebo jinou radiční energii, kopírovací stroje, tiskací stroje pro elektrické nebo elektronické rozmnožovací procesy. Lékařské přístroje a nástroje a jejich příslušenství zahrnující /avšak neomezené na/: přístroje pro lékařskou diagnostiku používající termosensitivní záznamové materiály a používané v kombinaci s diagnostickým zobrazovacím přístrojem, přístroje a nástroje pro radiografii a autoradiografii pro lékařské účely, přístroje a nástroje pro chemické, fyziologické nebo optické analýzy krve pro lékařské účely, přístroje a nástroje pro analýzy elektroforezou pro lékařské účely. Papír a výrobky z papíru zahrnující /avšak neomezené na/: kopírovací papíry včetně ne úhlových kopírovacích papírů, termosensitivní záznamové papíry včetně na světlo nastavitelných termosensitivních filmů, fotografické a tiskařské materiály, papírenské zboží včetně transparentních předloh pro vrchní projektory a pojidla pro papírenské zboží, kancelářské potřeby, instruktážní a výukový materiál, plastické a triacetátové filmy pro kancelářské, stacionární, instrukční a výukové účely.

(511) 1, 9, 10, 16  
(210) O-59056

(111) **169830**  
(220) 26.10.1990  
(151) 20.04.1992  
(540)

### AVEENO

(730) **JOHNSON & JOHNSON, společnost zřízená podle zákonů státu New Jersey, One Johnson & Johnson Plaza, New Brunswick, NJ, US**  
(740) JUDr. Jan Matějka, Národní 32, Praha 1, 11000  
(510) (3) osobní deodoranty a prostředky proti pocení; toaletní mýdla, krém a jiné přípravky na holení, voňavkářské zboží, esenciální oleje, kosmetika, krémy na ruce a tělo, pleťové vody, tekutá mýdla, toaletní přípravky, vlasové přípravky, laky na vlasy, ústní vody; deodoranty, přípravky a prostředky k odstranění zápachu z pokožky, včetně osobních deodorantů, osvěžovače vzduchu.

(511) 3  
(210) O-59100

(111) **169936**  
(220) 22.02.1991  
(151) 25.05.1992  
(540)

### COMPAS

(730) **COMPAS, spol. s r.o., Nádražní 610/26, Žďár nad Sázavou, 59101, CZ**  
(740) Ing. Reichel Pavel, Lopatecká 14, Praha 4, 14700  
(510) Nákup a prodej výpočetní techniky včetně příslušenství, strojů na zpracování informací, kancelářské techniky, řídicích systémů a regulátorů, jejich pronájem, leasing, servis a obchodní činnosti s tím spojené včetně zprostředkování, instalace a technické pomoci, oživení; zpracování, nákup a prodej programového vybavení a licencí, veškeré obchodní činnosti s tím spojené včetně zprostředkování, instalace a technické pomoci, oživení; pořádání výstav a školicí činnost.

(511) 9, 41, 42  
(210) O-60575

(111) **169988**  
(220) 02.11.1990  
(151) 13.05.1992  
(540)

### QUALLOFIL

(730) **INVISTA TECHNOLOGIES S.á.r.l., Pestalozzistrasse 2, 9000 St. Gallen, CH**

(740) Čermák Hořejš Matějka a spol., JUDr. Karel Čermák jr., Ph.D., LL.M., advokát, Národní 32, Praha 1, 11000  
(510) (22) provazy, lana, motouzy, čalounický materiál a materiál pro vycpávky a vyztužování, surová textilní vlákna, zejména syntetická.  
(511) 22  
(210) O-59235

(111) **170155**  
(220) 27.11.1990  
(151) 30.05.1992  
(540)



(730) **PhDr. Alena Řepová, Kroměřížská 4, Brno, 62700, CZ**  
(740) Ing. Markes Libor, Grohova 54, Brno, 60200  
(510) Automobilová doprava, reklamní a propagační činnost, poradenská, konzultační a zprostředkovatelská činnost v oblasti dopravy a cestovního ruchu, marketing pro oblast cestovního ruchu.  
(511) 35, 39, 42  
(210) O-59465

(111) **170374**  
(220) 30.11.1990  
(151) 15.06.1992  
(540)



(730) **KARAT, družstvo, Palackého 908/119, Brno, 61200, CZ**  
(510) Zlatnictví, stříbrnictví, klenotnictví a kovotepectví, koupě zboží za účelem jeho prodeje a prodej (zlaté a stříbrné šperky), broušení a leštění kovů, výroba nástrojů v daném oboru, galvanizace kovů, slévání drahých kovů.  
(511) 8, 14, 37, 40  
(210) O-59513

(111) **172302**  
(220) 12.07.1991  
(151) 13.04.1993  
(540)



**! . B R I N D Z Á K**

(730) **Michal Brindzák, Kateřinská 5, Liberec 26, 46303, CZ**  
(510) (39) osobní taxislužba.  
(511) 39  
(210) O-62705

(111) **178123**  
(220) 15.10.1991  
(151) 12.07.1994

(540)



- (730) **RAN, spol. s r.o.**, Veselá 228, Slušovice, 76315, CZ  
(740) PROPATENT, Ing. Vlasta Sedláčková, Ke Kateřinkám 1393, Praha 4, 14900  
(510) Zemědělské stroje, zejména malotraktory a stroje na zpracování půdy; obytné kontejnery; zdvižné motorové vozíky; zprostředkovatelské služby.  
(511) 7, 12, 19, 36  
(210) O-64133

- (111) **233494**  
(220) 10.11.2000  
(151) 24.04.2001  
(540)



- (730) **Primalex a. s.**, Břasy čp. 223, 33824, CZ  
(740) Čermák Hořejš Matějka a spol., JUDr. Karel Čermák jr., Ph.D., LL.M., advokát, Národní 32, Praha 1, 11000  
(510) (2) barvy a nátěry, zejména malířské bytové.  
(511) 2  
(210) O-160884

- (111) **233495**  
(220) 10.11.2000  
(151) 24.04.2001  
(540)

### MYKOSTOP

- (730) **Primalex a. s.**, Břasy čp. 223, 33824, CZ  
(740) Čermák Hořejš Matějka a spol., JUDr. Karel Čermák jr., Ph.D., LL.M., advokát, Národní 32, Praha 1, 11000  
(510) (2) barvy a nátěry, zejména malířské bytové.  
(511) 2  
(210) O-160885

- (111) **233496**  
(220) 10.11.2000  
(151) 24.04.2001  
(540)



## PRIMALEX

- (730) **Primalex a. s.**, Břasy čp. 223, 33824, CZ  
(740) Čermák Hořejš Matějka a spol., JUDr. Karel Čermák jr., Ph.D., LL.M., advokát, Národní 32, Praha 1, 11000  
(510) (2) barvy a nátěry, zejména malířské bytové.  
(511) 2  
(210) O-160886

- (111) **233933**  
(220) 02.11.2000  
(151) 23.05.2001  
(540)

### 3. STERN

- (730) **FREE WAY, odbytová a výrobní společnost s.r.o.**, Sladkovského 179, Rožmitál pod Třemšínem, 26242, CZ  
(740) Ing. Pavel Nádvořík s.r.o., Sokola Tůmy 1099/1, Ostrava-Mariánské Hory, 70900  
(510) (3) přípravky pro čištění, leštění, odmašťování a broušení, mýdla, parfumerie, vonné oleje, kosmetika, vlasové vody, zubní pasty; (5) výrobky farmaceutické, veterinářské a hygienické, dezinfekční přípravky, výrobky pro hubení škodlivých zvířat.  
(511) 3, 5  
(210) O-160648

- (111) **235331**  
(220) 08.01.2001  
(151) 30.07.2001  
(540)



- (730) **ČESKÁ CENTRÁLA CESTOVNÍHO RUCHU - CZECHTOURISM**, Vinohradská 46, Praha 2, 12041, CZ  
(740) Čermák Hořejš Matějka a spol., JUDr. Karel Čermák, advokát, Národní 32, Praha 1, 11000  
(510) (9) elektromagnetické nosiče zvukových a obrazových záznamů; (16) neperiodický a periodický tisk, plastové obaly; (35) propagační činnost, reklama.  
(511) 9, 16, 35  
(210) O-162995

- (111) **235332**  
(220) 08.01.2001  
(151) 30.07.2001  
(540)



- (730) **ČESKÁ CENTRÁLA CESTOVNÍHO RUCHU - CZECHTOURISM**, Vinohradská 46, Praha 2, 12041, CZ  
(740) Čermák Hořejš Matějka a spol., JUDr. Karel Čermák, advokát, Národní 32, Praha 1, 11000  
(510) (9) elektromagnetické nosiče zvukových a obrazových záznamů; (16) neperiodický a periodický tisk, plastové obaly; (35) propagační činnost, reklama.  
(511) 9, 16, 35  
(210) O-162997

- (111) **236362**  
(220) 27.10.2000  
(151) 27.08.2001  
(540)

### COOL MAN

- (730) **Jana MAKALOUŠOVÁ - MAJA**, nám. Antonie Bejdové 1791/5, Ostrava - Poruba, 70800, CZ  
(510) (18) kožená galanterie, předměty z kůže a jejich imitací, tašky, kufry, doplňky z kůže, sedlářské a brašnářské výrobky; (24) tkaniny, ložní prádlo, povlečení, ubrusy, záclony; (25) pánské, dámské a dětské oděvy jako kalhoty, košile, svetry, pulovry, kabáty, prádlo, spodní prádlo, sportovní oblečení, dětské a kojenecké zboží, pláště, kostýmy, zakázkové oděvy, obuv, kožené oděvy, opasky z kůže a jejich imitací.  
(511) 18, 24, 25  
(210) O-160474

(111) **236374**  
(220) 09.11.2000  
(151) 27.08.2001  
(540)

### WU-WEAR

(730) **Jana Makaloušová - MAJA**, nám. Antonie Bejdové 1791/5, Ostrava - Poruba, 70800, CZ  
(510) (24) tkaniny; (25) pánské, dámské a dětské oděvy jako kalhoty, pulovery, sportovní oblečení, opasky z kůže a z imitace kůže.  
(511) 24, 25  
(210) O-160823

(111) **236384**  
(220) 23.11.2000  
(151) 27.08.2001  
(540)

### WU TANG

(730) **Jana Makaloušová - MAJA**, nám. Antonie Bejdové 1791/5, Ostrava - Poruba, 70800, CZ  
(510) (18) kožená galanterie jako dámské kabelky, peněženky, kožené zboží v jiných třídách neobsažené, tašky, kufrы, sedlářské a brašnářské výrobky; (24) tkaniny, ložní prádlo, povlečení, ubrusy, záclony; (25) pánské, dámské a dětské oděvy jako kalhoty, košile, svetry, pulovry, kabáty, prádlo, spodní prádlo, sportovní oblečení, dětské a kojenecké textilní zboží, pláště, kostýmy, zakázkové oděvy, kožené oděvy a kožené rukavice, obuv, opasky, doplňky z kůže k oděvům.  
(511) 18, 24, 25  
(210) O-161421

(111) **236388**  
(220) 27.11.2000  
(151) 27.08.2001  
(540)

### aem' kei

(730) **Jana Makaloušová - MAJA**, nám. Antonie Bejdové 1791/5, Ostrava - Poruba, 70800, CZ  
(510) (18) kožená galanterie jako dámské kabelky, peněženky, kožené zboží v jiných třídách neobsažené, tašky, kufrы, sedlářské a brašnářské výrobky; (24) tkaniny, ložní prádlo, povlečení, ubrusy, záclony; (25) pánské, dámské a dětské oděvy jako kalhoty, košile, svetry, pulovry, kabáty, prádlo, spodní prádlo, sportovní oblečení, dětské a kojenecké textilní zboží, opasky, pláště, kostýmy, zakázkové oděvy, kožené oděvy a kožené rukavice, obuv, doplňky z kůže k oděvům.  
(511) 18, 24, 25  
(210) O-161498

(111) **236394**  
(220) 06.12.2000  
(151) 27.08.2001  
(540)

### EZEKIEL

(730) **Jana Makaloušová - MAJA**, nám. Antonie Bejdové 1791/5, Ostrava - Poruba, 70800, CZ  
(510) (18) kožená galanterie jako dámské kabelky, peněženky, kožené zboží v jiných třídách neobsažené, tašky, kufrы, doplňky z kůže k oděvům, sedlářské a brašnářské výrobky; (24) tkaniny, ložní prádlo, povlečení, ubrusy, záclony; (25) pánské, dámské a dětské oděvy jako kalhoty, košile, svetry, pulovry, kabáty, prádlo, spodní prádlo, sportovní oblečení, dětské a kojenecké textilní zboží, pláště, kostýmy, zakázkové oděvy, kožené oděvy a kožené rukavice, obuv, opasky z kůže a jejich imitací.  
(511) 18, 24, 25  
(210) O-162051

(111) **236397**  
(220) 15.12.2000  
(151) 27.08.2001  
(540)

### MAURICE MALONE

(730) **Jana Makaloušová - MAJA**, nám. Antonie Bejdové 1791/5, Ostrava - Poruba, 70800, CZ  
(510) (18) kožená galanterie jako dámské kabelky, peněženky, kožené zboží v jiných třídách neobsažené, tašky, kufrы, doplňky z kůže k oděvům, sedlářské a brašnářské výrobky; (24)

tkaniny, ložní prádlo, povlečení, ubrusy, záclony; (25) pánské, dámské a dětské oděvy jako kalhoty, košile, svetry, pulovry, kabáty, prádlo, spodní prádlo, sportovní oblečení, dětské a kojenecké textilní zboží, pláště, kostýmy, zakázkové oděvy, kožené oděvy a rukavice, opasky, obuv.

(511) 18, 24, 25  
(210) O-162396

(111) **237025**  
(220) 12.10.2000  
(151) 20.09.2001  
(540)

### HATEX

(730) **HATEX CZ s.r.o.**, Axmanova 15, Brno, 62300, CZ  
(740) Patentová kancelář Kania, Sedlák, Smola, Ing. Malůšek Jiří, Mendlovo nám. 1a, Brno, 60300  
(510) (22) maskovací síť, motouzy, pytle, síťovina; (24) ložní prádlo, potahy na matrace, potahy na nábytek, prádlo pro domácnost, prapory, ručníky, spací pytle, ubrusy, tapety textilní, ubrusy látkové, utěrky na sklo, záclony; (25) barety, bundy, čepice, kalhoty, klobouky, kombinézy, kostýmy, košile, koupací pláště, kravaty, oděvy pro cyklisty, plavky, ponožky, spodní prádlo, punčochy, pyžama, rukavice, saka, spodky, sukně, svetry, šály, šle, trička, vesty, župany.  
(511) 22, 24, 25  
(210) O-159940

(111) **237066**  
(220) 06.12.2000  
(151) 20.09.2001  
(540)

### RP 55

(730) **Jana Makaloušová - MAJA**, nám. Antonie Bejdové 1791/5, Ostrava - Poruba, 70800, CZ  
(510) (18) kožená galanterie jako dámské kabelky, peněženky, kožené zboží v jiných třídách neobsažené, tašky, kufrы, doplňky z kůže k oděvům, sedlářské a brašnářské výrobky; (24) tkaniny, ložní prádlo, povlečení, ubrusy, záclony; (25) pánské, dámské a dětské oděvy jako kalhoty, košile, svetry, pulovry, kabáty, prádlo, spodní prádlo, sportovní oblečení, dětské a kojenecké textilní zboží, pláště, kostýmy, zakázkové oděvy, kožené oděvy a kožené rukavice, obuv, opasky z kůže a jejich imitací.  
(511) 18, 24, 25  
(210) O-162049

(111) **237681**  
(220) 04.09.2000  
(151) 22.10.2001  
(540)

### BOWLING PIZZA

(730) **NHB - BOWLING, s.r.o.**, areál Delvity, ul. Okružní, Zlín, 76005, CZ  
(740) Ing. Zdeněk Kučera, Dlouhá 207 (P.O.BOX 92), Slušovice, 76315  
(510) (35) pořádání propagačních akcí, propagace firem a výrobků ve spojení s výstavami a prezentací; (41) pořádání zábavných, kulturních, vzdělávacích a společenských akcí, sportovní hry a soutěže, provoz fitness zařízení; (42) hostinská činnost, hotelové a restaurační služby.  
(511) 35, 41, 42  
(210) O-158699

(111) **237863**  
(220) 19.10.2000  
(151) 22.10.2001

(540)



- (730) **TLAPÁK a.s.**, Cejl 38, Brno, 60200, CZ  
(740) Ing. Musil Dobroslav, patentová kancelář, Cejl 38, Brno, 60200  
(510) (7) filtry, zejména palivové, hydraulické, vzduchové, filtrační stroje a zařízení, filtrační vložky, zemědělské stroje a náhradní díly pro zemědělské stroje; (10) umělé údy, umělé oči; (12) náhradní díly k automobilům, zejména ochranná skla, střešní okna, houkačky, výstražná zařízení, pneumatiky, duše a disky, ochranné kryty kol, osvětlovací přístroje a volanty, řetězy, stěrače, potahy textilní, kožené nebo z plastické hmoty na sedadla vozidel, zařízení pro plnění pneumatik vzduchem, zejména hustilky na pneumatiky vozidel mechanické a elektrické, výstražné trojúhelníky a výstražná doplňková světla, řemeny klínové k motorům automobilů, elektrická a mechanická zabezpečovací zařízení pro automobily, plastové rámečky do kufřů automobilů; (16) učební a vyučovací pomůcky a potřeby s výjimkou přístrojů, zejména tabule a popisovače; (31) obilí; (33) alkoholické nápoje; (35) pomoc při provozu a řízení obchodního podniku; (36) pronájem pozemků a nemovitostí včetně poskytování doplňkových služeb; (40) preparátorská činnost; (42) činnost technických poradců v oblasti vodovodů a kanalizací a v oblasti vodohospodářské.
- (511) 7, 10, 12, 16, 31, 33, 35, 36, 40, 42  
(210) O-160220

(111) **238468**  
(220) 18.09.2000  
(151) 23.11.2001  
(540)



- (730) **WORLD TRAVEL, a.s.**, Klatovská 1818/18, Plzeň, 30100, CZ  
(740) TICHÝ & POLÁČEK Patentoprávní a známková kancelář, JUDr. Jaromír Tichý, Dominikánská 6, Plzeň, 30112  
(510) (36) zprostředkování pojištění, zejména pojištění osob na cestách, směnárenské služby, úschova cenností, zejména pro vlastní klienty; (39) organizování cest, exkurzí, turistických prohlídek, okružních výletů, zájezdů, rezervace, prodej a předprodej cestování, doprava a doprovázení turistů, rezervace, prodej a předprodej vstupenek, jízdenek, místenek a letenek, služby turistické a cestovní kanceláře v rámci této třídy, poskytování informací ohledně cest včetně informací o tarifech, jízdních řádech a přepravních způsobech, zprostředkování přepravy, zajišťování incentivní a kongresové turistiky, odborné poradenství v oblasti rekreačního cestování, incentivní, kongresové a obchodní turistiky; (42) rezervace, prodej a předprodej ubytování a stravování (např. v hotelech, penzionech, turistických ubytovnách a pod.), zajišťování a provozování ubytovacích a stravovacích služeb, zabezpečení potravinového zásobování osob na cestách, provozování kempů, zprostředkování pobytu v sanatoriích, ozdravovnách a lázních.
- (511) 36, 39, 42  
(210) O-159149

(111) **238469**  
(220) 18.09.2000  
(151) 23.11.2001

(540)



- (730) **HOLIDAY TRAVEL, spol. s r.o.**, Plachého 1818/2, Plzeň, 30100, CZ  
(740) TICHÝ & POLÁČEK Patentoprávní a známková kancelář, JUDr. Jaromír Tichý, Dominikánská 6, Plzeň, 30112  
(510) (36) zprostředkování pojištění, zejména pojištění osob na cestách, směnárenské služby, úschova cenností, zejména pro vlastní klienty; (39) organizování cest, exkurzí, turistických prohlídek, okružních výletů, zájezdů, rezervace, prodej a předprodej cestování, doprava a doprovázení turistů, rezervace, prodej a předprodej vstupenek, jízdenek, místenek a letenek, služby turistické a cestovní kanceláře v rámci této třídy, poskytování informací ohledně cest včetně informací o tarifech, jízdních řádech a přepravních způsobech, zprostředkování přepravy, zajišťování incentivní a kongresové turistiky, odborné poradenství v oblasti rekreačního cestování, incentivní, kongresové a obchodní turistiky; (42) rezervace, prodej a předprodej ubytování a stravování (např. v hotelech, penzionech, turistických ubytovnách a pod.), zajišťování a provozování ubytovacích a stravovacích služeb, zabezpečení potravinového zásobování osob na cestách, provozování kempů, zprostředkování pobytu v sanatoriích, ozdravovnách a lázních.
- (511) 36, 39, 42  
(210) O-159150

(111) **238555**  
(220) 17.10.2000  
(151) 23.11.2001  
(540)



- (730) **CMI spol. s r.o.**, Mickiewiczova 13, Bratislava, 81103, SK  
(740) Kania, Sedlák, Smola patentová a známková kancelář, Ing. Josef Smola, Mendlovo nám. 1a, Brno, 60300  
(510) (9) mikroskopy, operační a diagnostické mikroskopy; (10) chirurgické a diagnostické přístroje, nástroje, materiály a implantáty, materiály a implantáty pro oftalmologii; (42) provozování nestátních zdravotnických zařízení, zdravotní střediska, lékařské služby, soukromé kliniky nebo sanatoria.
- (511) 9, 10, 42  
(210) O-160096

(111) **238605**  
(220) 27.10.2000  
(151) 23.11.2001  
(540)



- (730) **Voženílek Martin**, Jeřabinová 295/17, Praha 5, 15000, CZ  
(510) (12) lodě; (39) pronájem lodí, zprostředkování pronájmu lodí.

(511) 12, 39  
(210) O-160485

(111) **238614**  
(220) 01.11.2000  
(151) 23.11.2001  
(540)

## TANGO

(730) **JAROSLAV ŽÁK - APROPO**, Ciolkovského 858/8, Praha 6, 16100, CZ  
(510) (9) brýlové obruby; (42) optické služby.  
(511) 9, 42  
(210) O-160592

(111) **238699**  
(220) 16.11.2000  
(151) 23.11.2001  
(540)



(730) **Ace consult, s.r.o.**, Barvičova 69/96, Brno, 60200, CZ  
(740) Ing. Malůšek Jiří, Mendlovo nám. 1a, Brno, 60300  
(510) (35) oceňování obchodních podniků, poradenství při vedení podniků; (36) oceňování nemovitostí, oceňování majetku, zprostředkování pojištění, poradenství v oblasti pojištění, zprostředkování odprodeje majetku; (42) inženýrská a znalecká činnost ve stavebnictví.  
(511) 35, 36, 42  
(210) O-161125

(111) **239304**  
(220) 04.10.2000  
(151) 19.12.2001  
(540)

## GLUCAPUR

(730) **NATURPUR spol. s r.o.**, Dražovice 250, Rousínov u Vyškova, 68301, CZ  
(740) Ing. Zdeněk Kučera, Dlouhá 207 (P.O.BOX 92), Slušovice, 76315  
(510) (3) barviva na vlasy, barviva toaletní, kosmetické barvy, přípravky pro odstraňování barvy, bělicí a čistící přípravky na kůži, čistící mléko pro toaletní účely, čistící oleje, čistící prostředky, čistící roztoky, přípravky pro čištění umělého chrupu, přípravky pro depilaci, dezinfekční mýdla, deodoranty pro osobní potřebu, přípravky na holení, holicí mýdlo, kolínská voda, kosmetické přípravky, kosmetické tužky, kosmetika, koupelové soli, nikoliv pro medicínální účely, krémy na kůži, krémy na obličej, krémy pleťové, květinové parfémy, lak na vlasy, lak na nehty, lepidla pro kosmetické účely, lešticí přípravky, lešticí přípravky pro umělý chrup, přípravky na bělení zubů, levandulová voda, levandulový olej, líčidla, mýdla, mléko pro toaletní účely, umělé nehty, umělé řasy, odlakovače, přípravky na odličování, oleje do voňavek, oleje éterické, oleje pro kosmetické účely, přípravky na ondulaci, opalovací přípravky, parfémy, voňavky, pleťová voda pro kosmetické účely, pomády pro kosmetické účely, prací prostředky, rtěnky, šampóny, toaletní přípravky, ústní vody, nikoliv pro lékařské účely, vata pro kosmetické účely, vlasové vody, koupelové pěny, zubní pasty; (5) žvýkáci guma léčebná, koupelové soli medicínální, léčivé byliny, vitamín E koncentrovaný, vitamínové přípravky, šumivé vitamínové tablety, vitamínové bonbony, bonbony proti kašli, kapky na imunitu, projímadla, prostředky pro koupele nohou, prostředky proti lupům, prostředky podporující trávení, prášek zasypací na rány, dětský zásyp, léčivé čaje, bylinné čaje, výživové doplňky, doplňky potravy minerální, obvazový materiál, náplasti; (21) dávkovače mýdla, dávkovače papírových ručníků, dávkovače toaletního papíru, holicí štětky, mycí houby, hřebeny, kartáčky na nehty, kartáčky na obočí, kartáčky zubní, kosmetické pomůcky, krabičky na mýdlo, nit' zubní, potřeby toaletní,

pouzdra na hřebeny, rozprašovače na voňavky a parfémy, pudřenky s výjimkou pudřenek z drahých kovů, přístroje na odstraňování zápachu pro osobní potřebu, štětky na čištění záchodů, elektrické zubní kartáčky.

(511) 3, 5, 21  
(210) O-159619

(111) **239346**  
(220) 09.10.2000  
(151) 19.12.2001  
(540)



(730) **NATURPUR spol. s r.o.**, Dražovice 250, Rousínov u Vyškova, 68301, CZ  
(740) Ing. Zdeněk Kučera, Dlouhá 207 (P.O.BOX 92), Slušovice, 76315  
(510) (3) barviva na vlasy, barviva toaletní, kosmetické barvy, přípravky pro odstraňování barvy, bělicí a čistící přípravky na kůži, čistící mléko pro toaletní účely, čistící oleje, čistící prostředky, čistící roztoky, přípravky pro čištění umělého chrupu, přípravky pro depilaci, dezinfekční mýdla, deodoranty pro osobní potřebu, přípravky na holení, holicí mýdlo, kolínská voda, kosmetické přípravky, kosmetické tužky, kosmetika, koupelové soli, nikoliv pro medicínální účely, krémy na kůži, krémy na obličej, krémy pleťové, květinové parfémy, lak na vlasy, lak na nehty, lepidla pro kosmetické účely, lešticí přípravky, lešticí přípravky pro umělý chrup, přípravky na bělení zubů, levandulová voda, levandulový olej, líčidla, mýdla, mléko pro toaletní účely, umělé nehty, umělé řasy, odlakovače, přípravky na odličování, oleje do voňavek, oleje éterické, oleje pro kosmetické účely, přípravky na ondulaci, opalovací přípravky, parfémy, voňavky, pleťová voda pro kosmetické účely, pomády pro kosmetické účely, prací prostředky, rtěnky, šampóny, toaletní přípravky, ústní vody, nikoliv pro lékařské účely, vata pro kosmetické účely, vlasové vody, koupelové pěny, zubní pasty; (5) žvýkáci guma léčebná, koupelové soli medicínální, léčivé byliny, vitamín E koncentrovaný, vitamínové přípravky, šumivé vitamínové tablety, vitamínové bonbony, bonbony proti kašli, kapky na imunitu, projímadla, prostředky pro koupele nohou, prostředky proti lupům, prostředky podporující trávení, prášek zasypací na rány, dětský zásyp, léčivé čaje, bylinné čaje, výživové doplňky, doplňky potravy, minerální, obvazový materiál, náplasti; (21) dávkovače mýdla, dávkovače papírových ručníků, dávkovače toaletního papíru, holicí štětky, mycí houby, hřebeny, kartáčky na nehty, kartáčky na obočí, kartáčky zubní, kosmetické pomůcky, krabičky na mýdlo, nit' zubní, potřeby toaletní, pouzdra na hřebeny, rozprašovače na voňavky a parfémy, pudřenky s výjimkou pudřenek z drahých kovů, přístroje na odstraňování zápachu pro osobní potřebu, štětky na čištění záchodů, elektrické zubní kartáčky; (30) cukrovinky, sladidla na bázi přírodních látek, dietetické potravinové přípravky, vše v tabletované nebo práškové formě; (32) nealkoholické nápoje, dietetické přípravky určené k rozpouštění v nápojích nebo určené pro přípravu nápojů.  
(511) 3, 5, 21, 30, 32  
(210) O-159829

(111) **239489**  
(220) 20.11.2000  
(151) 19.12.2001

(540)



**EUREX Medica**

- (730) **EUREX MEDICA, spol. s r.o.**, Výstavní 604/111, Ostrava - Vítkovice, 70300, CZ  
(510) (5) diagnostická séra; (10) diagnostické přístroje a jejich příslušenství, odběrový systém (zkumavky, pipety a podobné výrobky), přístroje k určování krevních skupin a příslušenství těchto přístrojů, transfúzní přístroje a jejich příslušenství (vaky, sety a podobné výrobky).  
(511) 5, 10  
(210) O-161173

- (111) **239493**  
(220) 20.11.2000  
(151) 19.12.2001  
(540)

**PROFILES**  
*Gastronomický zážitek*

- (730) **Compass Group Holdings Plc**, Compass House, Guildford Street, Chertsey, Surrey, KT16 9BQ, GB  
(740) Společná advokátní kancelář Všetěčka Zelený Švorčík Kalenský a partneři, JUDr. Michal Havlík, Hálkova 2, Praha 2, 12000  
(510) (29) maso a masné výrobky, ryby (s výjimkou živých) a rybí výrobky, plody moře a výrobky z nich, drůbež (s výjimkou živé) a výrobky z drůbeže, zvěřina (s výjimkou živé) a výrobky ze zvěřiny, hotová zpracovaná jídla, přípravky pro výrobu jídel, klobásy, salámy, párky, karbanátky, hot dogy, konzervované, sušené, kandované a vařené ovoce a zelenina a výrobky z nich, potraviny pro vegetariány zařazené ve tř. 29, zpracovaná zelenina, brambory a potraviny vyrobené převážně z brambor, rychlé občerstvení zařazené ve tř. 29, zpracovaná jídla zařazená ve tř. 29, saláty, polévky, pasty a paštiky, náplně a pomazánky, mlékárenské výrobky, sýry, jogurty, jogurtové výrobky, mléko, mléčné nápoje, mléčné výrobky, sójové mléko, dezerty, pudinky, vejce, jedlý olej a tuky, oříšky zpracované, přípravky pro výrobu jídel ze všech výše uvedených výrobků, všechno zboží v rámci této třídy; (30) zpracovaná jídla zařazená ve tř. 30, teplé a studené drobné občerstvení, pizza a pizzové výrobky, rýže a výrobky z rýže, těstoviny a výrobky z těstovin, těstovinové pokrmy, nudle a jídla z nudlí, pikantní pečivo, sýrové pečivo z křehkého těsta, pečivo z rychle kynoucího těsta, koláče s náplní, dortové korpusy, dorty, pekařské výrobky, chléb, rohlíky, slané šišky, plněné rohlíky, záviny, sendviče, bagety, plněné bagety, koláče, vánočky, mazance, lívance, buchty, briošky, sladké šišky, štolky, cukrářské pečivo, sušenky, suchary, keksy, biskvity, croissanty, muffiny, vdolečky, koláče k čaji nebo kávě, sladké pečivo s rozinkami, koblíhy, čokoláda a čokoládové bonbóny, cukrovinky, zmrzlina, zmrzlinové krémy, výrobky ze zmrzlinových krémů, ovocné zmrzlina (sorbety), zmrzlinové poháry (šerberty), mražené cukrovinky, pudinky, dezerty, zákusky, čokoládové tyčinky nebo keksy všeho druhu pro drobné občerstvení, křupky, lupínky (chipsy), preclíky, přípravky vyrobené z mouky, cereálie a výrobky z nich, zrnková a mletá káva, kávová zrna, kávové extrakty, kávové esence, směs kávy a cikorky, umělá káva, kávové náhražky, sirupy pro přípravu kávy, příchutě do kávy, kávové nápoje, čaj, kakao, čokoládové nápoje, náhražkové čokoládové nápoje, náhražková horká čokoláda, salátové dressinky, majonézy, omáčky, pomazánky, ságo, tapioka, koření, chuťové přísady, med, melasa, dochucovací přísady a omáčky, žvýkačky včetně bublinových,

vše v rámci této třídy; (42) cateringové služby, restaurační a kavárenské služby, služby spojené s poskytováním občerstvení a stravy v samoobslužných restauracích, v jídelnách, kavárnách, v snack-barech a v obchodech s kávou, příprava potravin, jídel nebo nápojů pro konzumaci v provozovnách nebo mimo ně, poradenství vztahující se k potravinám a nápojům.

- (511) 29, 30, 42  
(210) O-161224

- (111) **239576**  
(220) 04.12.2000  
(151) 19.12.2001  
(540)

### stash

- (730) **Jana Makaloušová - MAJA**, nám. Antonie Bejdové 1791/5, Ostrava - Poruba, 70800, CZ  
(510) (18) kožená galanterie, předměty z kůže a jejich imitací, tašky, kufrý, doplňky z kůže, sedlářské a brašnářské výrobky; (24) tkaniny, ložní prádlo, povlečení, ubrusy, záclony; (25) pánské, dámské a dětské oděvy jako kalhoty, košile, svetry, pulovry, kabáty, prádlo, spodní prádlo, sportovní oblečení, dětské a kojenecké textilní zboží, pláště, kostýmy, zakázkové oděvy, kožené oděvy, obuv.  
(511) 18, 24, 25  
(210) O-161824

- (111) **239578**  
(220) 04.12.2000  
(151) 19.12.2001  
(540)

### JOINES

- (730) **Jana Makaloušová - MAJA**, nám. Antonie Bejdové 1791/5, Ostrava - Poruba, 70800, CZ  
(510) (18) kožená galanterie, předměty z kůže a jejich imitací, tašky, kufrý, doplňky z kůže, sedlářské a brašnářské výrobky; (24) tkaniny, ložní prádlo, povlečení, ubrusy, záclony; (25) pánské, dámské a dětské oděvy jako kalhoty, košile, svetry, pulovry, kabáty, prádlo, spodní prádlo, sportovní oblečení, dětské a kojenecké textilní zboží, pláště, kostýmy, zakázkové oděvy, kožené oděvy, obuv.  
(511) 18, 24, 25  
(210) O-161827

- (111) **240069**  
(220) 14.08.2000  
(151) 25.01.2002  
(540)

## Pojizerské listy

- (730) **Zbyněk Štěpán**, Paceařice 29, Paceařice, 46344, CZ  
(510) (9) tiskoviny v elektronické podobě; (16) tiskoviny; (41) vydavatelská činnost.  
(511) 9, 16, 41  
(210) O-158178

- (111) **240161**  
(220) 23.10.2000  
(151) 25.01.2002  
(540)

**Blesk**

- (730) **KB- soft, s.r.o.**, Halalovka 9, Trenčín, SK  
(740) Ing. Marie Smrčková, patentový zástupce, Velflíkova 10, Praha 6, 16000  
(510) (9) zvukové, obrazové a zvukoobrazové nosiče, nahrané počítačové programy, počítačový software, programové vybavení počítačů, databáze a dokumentace k počítačovým programům na záznamových médiích a nosičích informací pro počítače; (35) zprostředkování obchodu s uvedenými výrobky, automatizované zpracování dat; (42) tvorba software, počítačové programování, tvorba a obnovování počítačových databází, konzultační a poradenské služby v oblasti počítačového hardware a software, servis počítačových programů, výzkum a vývoj nových výrobků.  
(511) 9, 35, 42  
(210) O-160323

- (111) **240191**  
(220) 06.11.2000  
(151) 25.01.2002  
(540)

### LAZUROL

- (730) **BARVY A LAKY HOSTIVAŘ, a. s.**, Průmyslová 11, Praha 10 - Hostivař, 10219, CZ  
(740) RNDr. Marek Moša, Ph.D., patentový zástupce, Mečeříž 213, Mečeříž, 29477  
(510) (1) chemické výrobky určené pro průmysl, vědy a fotografii, jakož i pro zemědělství, zahradnictví a lesnictví, to vše spadající do této třídy; (2) barvy, nátěry, laky, lazury, ředidla, ochranné výrobky proti korozi a proti deteriorizaci dřeva; (17) kaučuk, gutaperča, guma, asbest, slída a výrobky z těchto materiálů, to vše spadající do této třídy.  
(511) 1, 2, 17  
(210) O-160723

- (111) **240205**  
(220) 10.11.2000  
(151) 25.01.2002  
(540)



- (730) **TTS energo s.r.o.**, Průmyslová 163, Třebíč, 67401, CZ  
(740) Karel Čálek, patentový zástupce, Nad Palatou 12, Praha 5, 15000  
(510) (37) topenářství, zámečnictví, montáž, oprava, údržba vyhrazených elektrických zařízení, vodoinstalátérství, montáž, opravy vyhrazených plynových zařízení, provádění staveb včetně jejich změn, udržovacích prací na nich a jejich odstraňování, opravy a montáž měřidel; (39) rozvod tepla, rozvod elektřiny; (40) výroba tepla, výroba elektřiny.  
(511) 37, 39, 40  
(210) O-160880

- (111) **240241**  
(220) 22.11.2000  
(151) 25.01.2002  
(540)

### SLOVADOL

- (730) **Zentiva, a.s.**, Nitrianska 100, Hlohovec, 92027, SK  
(740) Rott, Růžička & Guttman Patentové, známkové a advokátní kanceláře, JUDr. Vladimír Rott, Vinohradská 37, Praha 2, 12000  
(510) (1) chemické výrobky a chemikálie pro průmysl a vědu, chemické látky na konzervování potravin, třísloviny; (3) éterické oleje, kosmetické přípravky, vlasové vodičky, přípravky na čištění zubů, dezodoranty pro osobní potřebu, sanitární přípravky, voňavkářské výrobky; (5) léčiva, farmaceutické přípravky humánní a veterinární,

- organopreparáty, očkovací látky a séra, chemické výrobky pro lékařství, hygienu, farmacii a vědu, přípravky baktericidní, fungicidní, insekticidní, dezinfekční přípravky, přípravky proti nákaze, přípravky pro ošetřování zubů a dutiny ústní, diabetické přípravky pro léčebné účely, utišující prostředky a přípravky proti kašli, léčivé byliny, čaje a čajové směsi, vitamínové přípravky, léčivé tinktury a kapky.  
(511) 1, 3, 5  
(210) O-161390

- (111) **240253**  
(220) 28.11.2000  
(151) 25.01.2002  
(540)



...dovolte si dovolenou

- (730) **Dr. Havel Ladislav**, Mládežnická 1240, Strakonice, 38601, CZ  
(510) (16) mapové centrum; (39) služby cestovního ruchu; (42) ubytovací služby.  
(511) 16, 39, 42  
(210) O-161564

- (111) **240356**  
(220) 29.12.2000  
(151) 25.01.2002  
(540)

### patmag @ patentservis . cz

- (730) **PATENTSERVIS Praha a.s.**, Jivenská 1273, Praha 4, 14021, CZ  
(510) (41) pořádání kurzů a školení v oblasti průmyslového vlastnictví, licenční a autorsko-právní problematiky a nekalé soutěže, vydavatelská a nakladatelská činnost; (42) poskytování odborné pomoci fyzickým a právníkům osobám ve věcech týkajících se průmyslového vlastnictví včetně obstarávání a zprostředkování těchto služeb, zprostředkovatelská činnost v oblasti autorsko-právní ochrany, poradenská činnost v oblasti poskytování odborné pomoci v licenční problematice, poradenská činnosti v oblasti nekalé soutěže.  
(511) 41, 42  
(210) O-162831

- (111) **240538**  
(220) 09.02.2001  
(151) 25.01.2002  
(540)

### ALEALE

- (730) **Chládek Alexander**, Františka Balatky 131, Železný Brod, 46822, CZ  
(510) (14) malované perle a bižuterie ze skla; (21) malované sklo, sklo křišťálové, křišťálové ozdoby, upomínkové a ozdobné předměty ze skla výtvarně zpracované.  
(511) 14, 21  
(210) O-164193

- (111) **240539**  
(220) 09.02.2001  
(151) 25.01.2002  
(540)

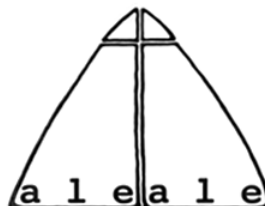



- (730) **Chládek Alexander**, Františka Balatky 131, Železný Brod, 46822, CZ  
(510) (14) malované perle a bižuterie ze skla; (21) malované sklo, sklo křišťálové, křišťálové ozdoby, upomínkové a ozdobné předměty ze skla výtvarně zpracované.  
(511) 14, 21  
(210) O-164194

- (111) **240771**  
(220) 09.04.2001  
(151) 25.01.2002  
(540)

sOlder

- (730) **Kovohutě Příbram nástupnická, a.s.**, Příbram VI č. p. 530, Příbram VI, 26181, CZ  
(510) (6) měkké pájky.  
(511) 6  
(210) O-166306

- (111) **240958**  
(220) 06.10.2000  
(151) 21.02.2002  
(540)

GLUCAPUR

- (730) **NATURPUR spol. s r.o.**, Dražovice 250, Rousínov u Vyškova, 68301, CZ  
(740) Ing. Zdeněk Kučera, Dlouhá 207 (P.O.BOX 92), Slušovice, 76315  
(510) (3) barviva na vlasy, barviva toaletní, kosmetické barvy, přípravky pro odstraňování barvy, bělicí a čistící přípravky na kůži, čistící mléko pro toaletní účely, čistící oleje, čistící prostředky, čistící roztoky, přípravky pro čištění umělého chrupu, přípravky pro depilaci, dezinfekční mýdla, deodoranty pro osobní potřebu, přípravky na holení, holicí mýdlo, kolínská voda, kosmetické přípravky, kosmetické tužky, kosmetika koupelové soli, nikoliv pro medicínální účely, krémy na kůži, krémy na obličej, krémy pleťové, květinové parfěmy, lak na vlasy, lak na nehty, lepidla pro kosmetické účely, lešticí přípravky, lešticí přípravky pro umělý chrup, přípravky na bělení zubů, levandulová voda, levandulový olej, líčidla, mýdla, mléko pro toaletní účely, umělé nehty, umělé řasy, odlakovače, přípravky na odlučování, oleje do voňavek, oleje éterické, oleje pro kosmetické účely, přípravky na ondulaci, opalovací přípravky, parfěmy, voňavky, pleťová voda pro kosmetické účely, pomády pro kosmetické účely, prací prostředky, rtěnky, šampóny, toaletní přípravky, ústní vody, nikoliv pro lékařské účely, vata pro kosmetické účely, vlasové vody, koupelové pěny, zubní pasty; (5) žvýkáci guma léčebná, koupelové soli medicínální, léčivé byliny, vitamín E koncentrovaný, vitamínové přípravky, šumivé vitamínové tablety, vitamínové bonbóny, bonbóny proti kašli, kapky na imunitu, projímadla, prostředky pro koupele nohou, prostředky proti lupům, prostředky podporující trávení, prášek zasypací na rány, dětský zásep, léčivé čaje, bylinné čaje, výživové doplňky, doplňky potravy, minerální, obvazový materiál, náplasti; (21) dávkovače mýdla, dávkovače papírových ručníků, dávkovače toaletního papíru, holicí štětka, mycí houby, hřebeny, kartáčky na nehty, kartáčky na obočí, kartáčky zubní, kosmetické pomůcky, krabičky na mýdlo, nit' zubní, potřeby toaletní pouzdra na hřebeny, rozprašovače na voňavky a parfěmy,

- puďfenky s výjimkou puďfenek z drahých kovů, přístroje na odstraňování zápachu pro osobní potřebu, štětka na čištění záchodů, elektrické zubní kartáčky.  
(511) 3, 5, 21  
(210) O-159736

- (111) **241088**  
(220) 12.12.2000  
(151) 21.02.2002  
(540)

Sachr  
vyrobený dle receptury společnosti  
Cukrovinky Sachr, s.r.o.  
Česká republika

- (730) **SACHR CUKROVINKY s.r.o.**, Ocelářská 1354/35, Praha 9, 19000, CZ  
(740) Ing. Václav Kratochvíl, patentový zástupce, Táborská 758/33, Mladá Boleslav, 29301  
(510) (30) cukrovinky, káva, čaj, kakao, cukr, koření.  
(511) 30  
(210) O-162248

- (111) **241364**  
(220) 28.02.2001  
(151) 21.02.2002  
(540)

 **RABBIT**  
TRHOVÝ ŠTĚPÁNOV a.s.

- (730) **RABBIT Trhový Štěpánov a.s.**, Trhový Štěpánov, 25763, CZ  
(740) Ing. Jiří Střelák, Šumberova 42, Praha 6, 16200  
(510) (29) maso a výrobky z něj všeho druhu, masové výtazky, vejce, mléko a výrobky z nich všeho druhu, vaječné a mléčné výtazky, ovoce konzervované, sušené, zavažené, jedlé oleje a tuky; (31) výrobky zemědělské, zahradnické nebo lesní, čerstvé ovoce a zelenina, živá zvířata, osivo, krmivo pro zvířata - vše v rámci této třídy; (40) uzení potravin, zpracování masa, jatka, zpracování zemědělských produktů.  
(511) 29, 31, 40  
(210) O-164838

- (111) **241383**  
(220) 02.03.2001  
(151) 21.02.2002  
(540)

**Víno známkové BUNŽOLÉ**

- (730) **Petr Bunža**, J. Baráka 137, Bezenec, 69681, CZ  
(510) (33) vína.  
(511) 33  
(210) O-164916

- (111) **241689**  
(220) 12.04.2001  
(151) 21.02.2002  
(540)

**ŠULC a spol.**

- (730) **Švarc Miloslav**, Vršovická 32, Praha 10, 10100, CZ  
(740) DMH-patentová a známková kancelář, Mgr. Machatová Marcela, patentový zástupce, Pospíšilova 2, Praha 3, 13000  
(510) (16) neperiodické a periodické tiskoviny a publikace, zejména knihy, odborné publikace a noty, plakáty, prospekty a propagační materiály z papíru, letáky, brožury, pohlednice a knihašské výrobky, ozdobné předměty z papíru; (35) reklamní,

inzertní a propagační činnost, informační servis, obchodní a zprostředkovatelské služby v oboru polygrafie a nakladatelské činnosti, pořádání reklamních a obchodních výstav a předváděcích akcí a služeb, distribuce zboží k reklamním účelům, obchodní zastoupení tuzemských a zahraničních firem, rozmožovací služby; (41) nakladatelská a vydavatelská činnost v oboru krásné literatury, odborných, vzdělávacích a uměleckých tiskovin, publikací, zpráv a informací, zvukových, zvukově-obrazových a obrazových nosičů, obstaravatelská a zprostředkovatelská činnost v daném oboru, poradenská a konzultační činnost v oblasti kultury, zejména v oboru literatury, hudby a hudebně-dramatické tvorby.

(511) 16, 35, 41  
(210) O-166430

(111) **241698**  
(220) 13.04.2001  
(151) 21.02.2002  
(540)

### TRAVELOCITY.CZ

(730) **Travelocity.com LP**, 3150 Sabre Dr, 76092 Southlake, TX, US

(740) Patentservis Praha a.s., Jivenská 1273/1, Praha 4, 14021

(510) (16) publikace; (35) elektronický prodej v oblasti cestovního ruchu vztahující se ke službám ve třídě 35; (39) aerolinie, pronájem vozidel, zajišťování rezervací pro organizované cestovní zájezdy přes celosvětovou počítačovou síť, zajišťování letecké dopravy, pronájmu vozidel, organizovaných zájezdů a dovolených a všeobecné informace o cestování prostřednictvím celosvětové počítačové sítě; (42) poskytování informací o hotelech a rezervační služby prostřednictvím celosvětové počítačové sítě, počítačové tzv. CHAT ROOM služby, zejména poskytování on-line vybavení pro reálnou časovou interakci s jinými počítačovými uživateli týkající se témat všeobecného zájmu.

(511) 16, 35, 39, 42  
(210) O-166485

(111) **241991**  
(220) 21.11.2000  
(151) 22.03.2002  
(540)



(730) **SUNX LIMITED**, 2431 - 1 Ushiyama-cho, Kasugai, Aichi, JP

(740) Rott, Růžička & Guttmann Patentové, známkové a advokátní kanceláře, JUDr. Vladimír Rott, Vinohradská 37, Praha 2, 12000

(510) (9) laserové značkovače, tj. přístroje vysílající laserový paprsek, pomocí něhož vpisují nesmazatelné znaky a řezy, fotoelektrická čidla, ultrazvuková čidla, tlaková čidla, čidla měřící vzdálenost, čidla na blízkost, rotační kodéry, optická čtecí zařízení, obrazová čidla, optické kontrolní přístroje výhradně pro průmyslová použití v montážních linkách, vstupní/výstupní konektory pro PLC (programovatelné logické ovladače), kabely, kabely optických vláken, optické modulátory, optické izolátory, optické přepínače, optické cirkulátory, systémy přenosu dat, zejména čidla, vstupní/výstupní zařízení čidel, řídicí jednotky čidel a posilovače čidel, vše propojené kabely a konektory, odpojitelné příruční monitory, které lze připojit k ovladačům a které zobrazují stav ovladačů, retranslační jednotky k použití v obvodech pro přenos signálů, konektory pro signální kabely, prostorová čidla pro detekci objektů využitím paralelních světelných paprsků procházejících v rovině, čidla, která opticky detekují a zobrazují operátorův výběr montážních dílů ze skladových regálů, čidla pro detekci vniknutí lidské ruky do lisů, čidla pro detekci nedostatku kaučukové vrstvy, čidla pro detekci drobných výčnělků na povrchu elektrických vodičů,

ultrazvuková čidla pro detekci hladiny kapaliny, detektory přečívání kovových desek, čidla rozlišující barvy, čidla k měření velikostí objektů pomocí průchodu paralelních světelných paprsků procházejících v rovině, všechny výše uvedené výrobky, s výjimkou počítačového hardwaru a softwaru.

(511) 9  
(210) O-161344

(111) **241993**  
(220) 23.11.2000  
(151) 22.03.2002  
(540)



(730) **Marek Josef**, Trnová 117, Trnová, 33013, CZ

(740) JUDr. Aleš Zábrš, advokát a patentový zástupce, Na Beránce 2, Praha 6, 16000

(510) (8) nožičské výrobky, vidličky, ruční nářadí a nástroje, zejména pro grilování, především grilovací jehly, rožně všeho druhu, nástroje na opékání; (11) zařízení pro topení, vaření, sušení, grilování a uzení, zejména krby, zahradní krby a zahradní grily, zahradní ohniště; (19) betonové a umělokamenné výrobky zahradní a městské architektury, zejména dlažby, květinové mísy, betonové a umělokamenné stoly, stolky, betonové a umělokamenné odkládací plochy, betonové a umělokamenné lavice.

(511) 8, 11, 19  
(210) O-161408

(111) **242045**  
(220) 20.12.2000  
(151) 22.03.2002  
(540)

### DATAKON

(730) **Prof. Jaroslav Pokorný, CSc.**, Svojetická 2401/2, Praha 10, 10000, CZ

(510) (38) šíření elektronických časopisů, periodik, knih a elektronických databázových systémů a multimediálních informací; (41) výchovná, vzdělávací a školicí činnost, organizace a příprava vzdělávacích akcí, školení, seminářů a konferencí, vydavatelská a nakladatelská činnost; (42) odborná poradenská a konzultační činnost v oblasti informačních technologií, výpočetní techniky, telekomunikací, informatiky a informačních systémů, programování, tvorba databází a databázových systémů, tvorba multimediálních aplikací.

(511) 38, 41, 42  
(210) O-162583

(111) **242068**  
(220) 10.01.2001  
(151) 22.03.2002  
(540)

### FREE TIME

(730) **Žák Jaroslav**, Ciolkovského 858/8, Praha 6 - Ruzyň, 16100, CZ

(510) (9) brýlové obruby; (42) optické práce oční optiky.  
(511) 9, 42  
(210) O-163055

(111) **242091**  
(220) 24.01.2001  
(151) 22.03.2002

(540)



(730) **STERILEX spol. s r.o.**, Kladská 1092/1A, Hradec Králové - Slezské Předměstí, 50003, CZ

(740) Ing. Jiří Střelák, Šumberova 42, Praha 6, 16200

(510) (5) výrobky hygienické pro lékařství a zdravotnictví, výrobky a materiály pro sterilizaci, dezinfekční výrobky, obvazové materiály, náplastě a podobně, materiály pro stomatologii, výrobky lékárnické pro tuto třídu; (9) laboratorní přístroje, vědecké aparáty a přístroje, přístroje pro záznam, převod a reprodukci zvuku nebo obrazu, přístroje pro měření, kontrolu, vážení, signalizaci, přístroje optické, stomatologické, chirurgické, rentgeny, vodoléčebné, rehabilitační, lékařské přístroje pro zpracování informací, součásti těchto přístrojů, lékařské nástroje a pomůcky všeho druhu pro tuto třídu, lékařský nábytek; (37) servis, montáž a opravy lékařských a zdravotnických přístrojů, nástrojů a zařízení.

(511) 5, 9, 10, 37

(210) O-163491

(111) **242099**

(220) 01.02.2001

(151) 22.03.2002

(540)

### DLA

(730) **DLA**, Princes Exchange, Princes Square, Leeds, GB

(740) Společná advokátní kancelář Vsetečka Zelený Švorčík Kalenský a partneři, JUDr. Miloš Vsetečka, Hálkova 2, Praha 2, 12000

(510) (35) poradenské služby v oblasti obchodu, konzultační služby v oblasti obchodu, lobbystické služby (vystupování jménem určitých zájmových skupin), informační služby v oblasti obchodu, náborové služby, poradenské služby v oblasti personalistiky; (41) vzdělávací a školicí služby; (42) právní služby, poradenské služby v oblasti duševního vlastnictví, patentů, ochranných známek a průmyslových vzorů, manažerské služby v oblasti autorských práv, služby týkající se udělování licencí k duševnímu vlastnictví, odborné poradenství v oblasti právních služeb, služeb v oblasti duševního vlastnictví, licenčních služeb, rešeršních a průzkumných služeb, přihlašování, uplatňování, udržování v platnosti a využívání patentů a ochranných známek a jiných práv plynoucích z duševního vlastnictví, právní informační služby.

(511) 35, 41, 42

(210) O-163867

(111) **242222**

(220) 29.03.2001

(151) 22.03.2002

(540)

### AB building

(730) **AB building s.r.o.**, Na Veselí 1687/45, Praha 4, 14000, CZ

(740) JUDr. Aleš Zábrš, advokát a patentový zástupce, Na Beránce 2, Praha 6, 16000

(510) (36) zprostředkovatelská činnost v oblasti správy nemovitostí, činnost realitní kanceláře, správa realit, pronájem nemovitostí; (37) stavby a opravy a montážní činnost, zejména provádění staveb všeho druhu, jejich změn a odstraňování; (42) inženýrská, projektová a investiční činnost ve stavebnictví, technická poradenská činnost ve stavebnictví.

(511) 36, 37, 42

(210) O-165944

(111) **242770**

(220) 11.09.2001

(151) 22.03.2002

(540)



(730) **ČEZ a. s.**, Duhová 2/1444, Praha 4, 14053, CZ

(740) JUDr. Aleš Zábrš, advokát a patentový zástupce, Na Beránce 2, Praha 6, 16000

(510) (35) inzertní, reklamní a propagační činnost, poskytování pomoci při provozu obchodu, obstaravatelská a zprostředkovatelská činnost v oblasti obchodu, zejména v oblasti energetiky, marketing, obchodní výstavy, obchodní administrativa, dovoz a vývoz elektřiny; (39) doprava a skladování, zejména distribuce a transfer elektřiny, rozvod tepla, doprava a skladování radioaktivních odpadů, pronájem dopravních prostředků a skladišť; (42) inženýrská, projekční, poradenská a zástupčí činnost, zejména v odvětví energetiky, pronájem strojů a přístrojů sloužících pro přenos elektřiny, vývoj a tvorba software, ubytovací a stravovací služby.

(511) 35, 39, 42

(210) O-171392

(111) **242771**

(220) 11.09.2001

(151) 22.03.2002

(540)



(730) **ČEZ a. s.**, Duhová 2/1444, Praha 4, 14053, CZ

(740) JUDr. Aleš Zábrš, advokát a patentový zástupce, Na Beránce 2, Praha 6, 16000

(510) (35) inzertní, reklamní a propagační činnost, poskytování pomoci při provozu obchodu, obstaravatelská a zprostředkovatelská činnost v oblasti obchodu, zejména v oblasti energetiky, marketing, obchodní výstavy, obchodní administrativa, dovoz a vývoz elektřiny; (39) doprava a skladování, zejména distribuce a transfer elektřiny, rozvod tepla, doprava a skladování radioaktivních odpadů, pronájem dopravních prostředků a skladišť; (42) inženýrská, projekční, poradenská a zástupčí činnost, zejména v odvětví energetiky, pronájem strojů a přístrojů sloužících pro přenos elektřiny, vývoj a tvorba software, ubytovací a stravovací služby.

(511) 35, 39, 42

(210) O-171393

(111) **242983**

(220) 07.12.2000

(151) 23.04.2002

(540)



(730) **Teva Czech Industries s.r.o.**, Ostravská 29, Opava - Komárov, 74770, CZ

(740) Rott, Růžička & Guttman Patentové, známkové a advokátní kanceláře, JUDr. Vladimír Rott, Vinohradská 37, Praha 2, 12000

(510) (5) farmaceutické výrobky, léčiva, potravinové doplňky pro léčebné účely; (30) potravinové doplňky v rámci této třídy.

(511) 5, 30  
(210) O-162121

(111) **243031**  
(220) 08.01.2001  
(151) 23.04.2002  
(540)



(730) **ČESKÁ CENTRÁLA CESTOVNÍHO RUCHU - CZECHTOURISM**, Vinohradská 46, Praha 2, 12041, CZ  
(740) Čermák Hořejš Matějka a spol., JUDr. Karel Čermák, advokát, Národní 32, Praha 1, 11000  
(510) (9) elektromagnetické nosiče zvukových a obrazových záznamů; (16) neperiodický a periodický tisk, plastové obaly; (35) propagační činnost, reklama.  
(511) 9, 16, 35  
(210) O-162994

(111) **243300**  
(220) 05.04.2001  
(151) 23.04.2002  
(540)



**PODNIKATEL  
ROKU**

(730) **Ernst & Young, s.r.o.**, Karlovo náměstí 10, Praha 2, 12000, CZ  
(740) Advokátní kancelář Weinhold Legal, Martin Lukáš, Karlovo náměstí 10, Praha 2, 12000  
(510) (16) tiskoviny, periodika, knihy; (35) reklamní a obchodní služby spadající do této třídy; (41) služby spojené s vyučováním, služby spojené s pořádáním zábavy, jako je pořádání oslav, provozování programu při udílení cen a obdobných jednorázových událostí, organizování, inscenování a poskytování příležitostí k soutěžím.  
(511) 16, 35, 41  
(210) O-166213

(111) **243643**  
(220) 06.06.2001  
(151) 23.04.2002  
(540)



(730) **Vachler Petr**, V zálomu 10, Praha 4, 14000, CZ  
(740) Advokátní a patentová kancelář VYSKOČIL, KROŠLÁK a spol., Dana Lukajová, Voršilská 10, Praha 1, 11000  
(510) (9) aparáty pro záznam, převod a reprodukci zvuku nebo obrazu, nahrané i nenahrané nosiče magnetických záznamů, zvukové disky, gramofonové desky, nahrané i nenahrané nosiče zvukových nebo zvukově obrazových záznamů, přístroje a nástroje elektronické, fotografické, kinematografické, optické, automatické distributory a mechanismy na mince, přístroje pro zpracování informací a počítače, software; (35) reklamní a propagační služby; (41) půjčování nahraných zvukových a

zvukově obrazových záznamů, půjčování kinematografických filmů, filmová, video a televizní produkce, výroba pořadů, provozování filmového klubu, pořádání filmových a jiných audiovizuálních představení, provozování kina, vydavatelská a nakladatelská činnost, předávání cen za filmová a podobná díla, výchovná, vzdělávací a kulturní činnost.

(511) 9, 35, 41  
(210) O-168164

(111) **243742**  
(220) 27.06.2001  
(151) 23.04.2002  
(540)



(730) **Pátý Element s.r.o.**, Vyšehradská 53/1446, Praha 2, 12800, CZ  
(510) (5) balzámy pro lékařské účely, bylinné čaje, léčivé byliny, byliny na kouření pro lékařské účely, netabákové cigarety pro lékařské účely, cukrovinky s léčivými přísadami, čaj astmatický, léčivé čaje, čaje odtučňovací pro lékařské účely, léčivé kořeny, léčivé rostliny, léky tekuté, léčiva posilující nervovou soustavu, vata pro lékařské účely; (10) lékařské baňky, injekční stříkačky pro lékařské účely, jehly pro akupunkturu, lékařské přístroje a nástroje; (30) čaj, bonbóny, cukrovinky; (35) pomoc při řízení podniku, kancelářské práce.  
(511) 5, 10, 30, 35  
(210) O-169234

(111) **244009**  
(220) 23.11.2000  
(151) 30.04.2002  
(540)

### JOHNNY BLAZE

(730) **Jana Makaloušová - MAJA**, nám. Antonie Bejdové 1791/5, Ostrava - Poruba, 70800, CZ  
(510) (18) kožená galanterie jako dámské kabelky, peněženky, kožené zboží v jiných třídách neobsažené, tašky, kufry, sedlářské a brašnářské výrobky; (24) tkaniny, ložní prádlo, povlečení, ubrusy, záclony; (25) pánské, dámské a dětské oděvy jako kalhoty, košile, svetry, pulovry, kabáty, prádlo, spodní prádlo, sportovní oblečení, dětské a kojenecké textilní zboží, pláště, kostýmy, zakázkové oděvy, kožené oděvy a kožené rukavice, obuv, opasky, doplňky z kůže k oděvům.  
(511) 18, 24, 25  
(210) O-161420

(111) **244186**  
(220) 27.02.2001  
(151) 23.05.2002  
(540)

### STAVEBNÍ SPOŘITELNA ČESKÉ SPOŘITELNY

(730) **Stavební spořitelna České spořitelny, a.s.**, Vinohradská 180/1632, Praha 3, 13011, CZ  
(740) Patentový zástupce, Doc. Ing. Jindřich Špaček, CSc., Svatopluka Čecha 106A, Brno, 61200  
(510) (36) finanční služby, zejména v oblasti spoření, půjček a úvěrů, pojišťovací služby.  
(511) 36  
(210) O-164778

(111) **244187**  
(220) 27.02.2001  
(151) 23.05.2002

(540)

**STAVEBNÍ  
SPŮRITELNA**  
ČESKÉ SPŮRITELNY

- (730) **Stavební spořitelna České spořitelny, a.s.**, Vinohradská 180/1632, Praha 3, 13011, CZ  
(740) Patentový zástupce, Doc. Ing. Jindřich Špaček, CSc., Svatopluka Čecha 106A, Brno, 61200  
(510) (36) finanční služby, zejména v oblasti spoření, půjček a úvěrů, pojišťovací služby.  
(511) 36  
(210) O-164779

- (111) **244221**  
(220) 29.03.2001  
(151) 23.05.2002  
(540)

**AB**

- (730) **AB building s.r.o.**, Na Veselí 1687/45, Praha 4, 14000, CZ  
(740) JUDr. Aleš Zábrš, advokát a patentový zástupce, Na Beránce 2, Praha 6, 16000  
(510) (36) zprostředkovatelská činnost v oblasti správy nemovitostí, činnost realitní kanceláře, správa realit, pronájem nemovitostí, investiční činnost ve stavebnictví; (42) inženýrská a projektová činnost ve stavebnictví, technická poradenská činnost ve stavebnictví.  
(511) 36, 42  
(210) O-165945

- (111) **244434**  
(220) 14.06.2001  
(151) 23.05.2002  
(540)

**ELLION**

- (730) **Trafo CZ, a.s.**, Koutníková 208/12, Hradec Králové, 50301, CZ  
(510) (7) stroje pro energetiku např. generátory a další pro výrobu a přeměnu elektrické energie v rámci této třídy; (9) elektrické stroje a přístroje např. rozvaděče proudu a další pro výrobu, přeměnu a přenos elektrické energie v rámci této třídy; (37) výstavba, údržba, opravy a rekonstrukce energetických zařízení, montáž strojírenských výrobků a elektronických strojů, stavby budov a energetických zařízení, opravy motorových vozidel, zřizování, montáž, údržba a servis telekomunikačních zařízení, revize vyhrazených elektrických zařízení; (39) distribuce a tranzit elektřiny; (42) projektování staveb a elektrických zařízení, zkušební činnost.  
(511) 7, 9, 37, 39, 42  
(210) O-168661

- (111) **244595**  
(220) 06.09.2001  
(151) 23.05.2002

(540)



**RAINBOW ELECTRICITY**

- (730) **ČEZ a. s.**, Duhová 2/1444, Praha 4, 14053, CZ  
(740) JUDr. Aleš Zábrš, advokát a patentový zástupce, Na Beránce 2, Praha 6, 16000  
(510) (35) inzertní, reklamní a propagační činnost, poskytování pomoci při provozu obchodu, obstaravatelská a zprostředkovatelská činnost v oblasti obchodu, zejména v oblasti energetiky, dovoz a vývoz elektřiny; (39) doprava a skladování, zejména distribuce a transfer elektřiny, rozvod elektřiny a tepla, doprava a skladování radioaktivních odpadů; (40) výroba elektřiny a tepla.  
(511) 35, 39, 40  
(210) O-171192

- (111) **244596**  
(220) 06.09.2001  
(151) 23.05.2002  
(540)



**RAINBOW ENERGY**

- (730) **ČEZ a. s.**, Duhová 2/1444, Praha 4, 14053, CZ  
(740) JUDr. Aleš Zábrš, advokát a patentový zástupce, Na Beránce 2, Praha 6, 16000  
(510) (35) inzertní, reklamní a propagační činnost, poskytování pomoci při provozu obchodu, obstaravatelská a zprostředkovatelská činnost v oblasti obchodu, zejména v oblasti energetiky, dovoz a vývoz elektřiny; (39) doprava a skladování, zejména distribuce a transfer elektřiny, rozvod elektřiny a tepla, doprava a skladování radioaktivních odpadů; (40) výroba elektřiny a tepla.  
(511) 35, 39, 40  
(210) O-171193

- (111) **244597**  
(220) 06.09.2001  
(151) 23.05.2002  
(540)



**RAINBOW**

- (730) **ČEZ a. s.**, Duhová 2/1444, Praha 4, 14053, CZ  
(740) JUDr. Aleš Zábrš, advokát a patentový zástupce, Na Beránce 2, Praha 6, 16000  
(510) (35) inzertní, reklamní a propagační činnost, poskytování pomoci při provozu obchodu, obstaravatelská a zprostředkovatelská činnost v oblasti obchodu, zejména v oblasti energetiky, dovoz a vývoz elektřiny; (39) doprava a skladování, zejména distribuce a transfer elektřiny, rozvod elektřiny a tepla, doprava a skladování radioaktivních odpadů; (40) výroba elektřiny a tepla.  
(511) 35, 39, 40  
(210) O-171194

- (111) **244598**

(220) 06.09.2001  
(151) 23.05.2002  
(540)



## DUHOVÁ ELEKTRINA

(730) **ČEZ a. s.**, Duhová 2/1444, Praha 4, 14053, CZ  
(740) JUDr. Aleš Zábrš, advokát a patentový zástupce, Na Beránce 2, Praha 6, 16000  
(510) (35) inzertní, reklamní a propagační činnost, poskytování pomoci při provozu obchodu, obstaravatelská a zprostředkovatelská činnost v oblasti obchodu, zejména v oblasti energetiky, dovoz a vývoz elektřiny; (39) doprava a skladování, zejména distribuce a transfer elektřiny, rozvod elektřiny a tepla, doprava a skladování radioaktivních odpadů; (40) výroba elektřiny a tepla.  
(511) 35, 39, 40  
(210) O-171196

(111) **244599**  
(220) 06.09.2001  
(151) 23.05.2002  
(540)



## DUHOVÁ ENERGIE

(730) **ČEZ a. s.**, Duhová 2/1444, Praha 4, 14053, CZ  
(740) JUDr. Aleš Zábrš, advokát a patentový zástupce, Na Beránce 2, Praha 6, 16000  
(510) (35) inzertní, reklamní a propagační činnost, poskytování pomoci při provozu obchodu, obstaravatelská a zprostředkovatelská činnost v oblasti obchodu, zejména v oblasti energetiky, dovoz a vývoz elektřiny; (39) doprava a skladování, zejména distribuce a transfer elektřiny, rozvod elektřiny a tepla, doprava a skladování radioaktivních odpadů; (40) výroba elektřiny a tepla.  
(511) 35, 39, 40  
(210) O-171197

(111) **244815**  
(220) 27.03.2001  
(151) 24.06.2002  
(540)



(730) **I.T.C. LIMITED**, Virginia House, 37 Chowringhee, Calcutta, IN  
(740) Ing. Malůšek Jiří, Mendlovo nám. 1a, Brno, 60300  
(510) (34) zpracovaný tabák, cigarety, kuřácké potřeby, zápalky.  
(511) 34  
(210) O-165804

(111) **245147**  
(220) 21.08.2001  
(151) 24.06.2002

(540)



(730) **Hájek Jan**, Krhanická 719, Praha 4 - Kamýk, 14200, CZ  
(510) (30) cukrovinky.  
(511) 30  
(210) O-170718

(111) **245148**  
(220) 21.08.2001  
(151) 24.06.2002  
(540)



(730) **Hájek Jan**, Krhanická 719, Praha 4 - Kamýk, 14200, CZ  
(510) (30) cukrovinky.  
(511) 30  
(210) O-170719

(111) **245198**  
(220) 06.09.2001  
(151) 24.06.2002  
(540)



## BÍLÁ ELEKTRINA

(730) **ČEZ a. s.**, Duhová 2/1444, Praha 4, 14053, CZ  
(740) JUDr. Aleš Zábrš, advokát a patentový zástupce, Na Beránce 2, Praha 6, 16000  
(510) (35) inzertní, reklamní a propagační činnost, poskytování pomoci při provozu obchodu, obstaravatelská a zprostředkovatelská činnost v oblasti obchodu, zejména v oblasti energetiky, dovoz a vývoz elektřiny; (39) doprava a skladování, zejména distribuce a transfer elektřiny, rozvod elektřiny a tepla, doprava a skladování radioaktivních odpadů; (40) výroba elektřiny a tepla.  
(511) 35, 39, 40  
(210) O-171198

(111) **245199**  
(220) 06.09.2001  
(151) 24.06.2002  
(540)



## ČERNÁ ELEKTRINA

(730) **ČEZ a. s.**, Duhová 2/1444, Praha 4, 14053, CZ  
(740) JUDr. Aleš Zábrš, advokát a patentový zástupce, Na Beránce 2, Praha 6, 16000  
(510) (35) inzertní, reklamní a propagační činnost, poskytování

pomoci při provozu obchodu, obstaravatelská a zprostředkovatelská činnost v oblasti obchodu, zejména v oblasti energetiky, dovoz a vývoz elektřiny; (39) doprava a skladování, zejména distribuce a transfer elektřiny, rozvod elektřiny a tepla, doprava a skladování radioaktivních odpadů; (40) výroba elektřiny a tepla.

(511) 35, 39, 40  
(210) O-171199

(111) **245200**  
(220) 06.09.2001  
(151) 24.06.2002  
(540)



## MODRÁ ELEKTRINA

(730) ČEZ a. s., Duhová 2/1444, Praha 4, 14053, CZ  
(740) JUDr. Aleš Zábrš, advokát a patentový zástupce, Na Beránce 2, Praha 6, 16000  
(510) (35) inzertní, reklamní a propagační činnost, poskytování pomoci při provozu obchodu, obstaravatelská a zprostředkovatelská činnost v oblasti obchodu, zejména v oblasti energetiky, dovoz a vývoz elektřiny; (39) doprava a skladování, zejména distribuce a transfer elektřiny, rozvod elektřiny a tepla, doprava a skladování radioaktivních odpadů; (40) výroba elektřiny a tepla.

(511) 35, 39, 40  
(210) O-171200

(111) **245201**  
(220) 06.09.2001  
(151) 24.06.2002  
(540)



## ZELENÁ ELEKTRINA

(730) ČEZ a. s., Duhová 2/1444, Praha 4, 14053, CZ  
(740) JUDr. Aleš Zábrš, advokát a patentový zástupce, Na Beránce 2, Praha 6, 16000  
(510) (35) inzertní, reklamní a propagační činnost, poskytování pomoci při provozu obchodu, obstaravatelská a zprostředkovatelská činnost v oblasti obchodu, zejména v oblasti energetiky, dovoz a vývoz elektřiny; (39) doprava a skladování, zejména distribuce a transfer elektřiny, rozvod elektřiny a tepla, doprava a skladování radioaktivních odpadů; (40) výroba elektřiny a tepla.

(511) 35, 39, 40  
(210) O-171201

(111) **245202**  
(220) 06.09.2001  
(151) 24.06.2002  
(540)



## ŽLUTÁ ELEKTRINA

(730) ČEZ a. s., Duhová 2/1444, Praha 4, 14053, CZ

(740) JUDr. Aleš Zábrš, advokát a patentový zástupce, Na Beránce 2, Praha 6, 16000  
(510) (35) inzertní, reklamní a propagační činnost, poskytování pomoci při provozu obchodu, obstaravatelská a zprostředkovatelská činnost v oblasti obchodu, zejména v oblasti energetiky, dovoz a vývoz elektřiny; (39) doprava a skladování, zejména distribuce a transfer elektřiny, rozvod elektřiny a tepla, doprava a skladování radioaktivních odpadů; (40) výroba elektřiny a tepla.

(511) 35, 39, 40  
(210) O-171202

(111) **245203**  
(220) 06.09.2001  
(151) 24.06.2002  
(540)



## ČERVENÁ ELEKTRINA

(730) ČEZ a. s., Duhová 2/1444, Praha 4, 14053, CZ  
(740) JUDr. Aleš Zábrš, advokát a patentový zástupce, Na Beránce 2, Praha 6, 16000  
(510) (35) inzertní, reklamní a propagační činnost, poskytování pomoci při provozu obchodu, obstaravatelská a zprostředkovatelská činnost v oblasti obchodu, zejména v oblasti energetiky, dovoz a vývoz elektřiny; (39) doprava a skladování, zejména distribuce a transfer elektřiny, rozvod elektřiny a tepla, doprava a skladování radioaktivních odpadů; (40) výroba elektřiny a tepla.

(511) 35, 39, 40  
(210) O-171203

(111) **245204**  
(220) 06.09.2001  
(151) 24.06.2002  
(540)



## FIALOVÁ ELEKTRINA

(730) ČEZ a. s., Duhová 2/1444, Praha 4, 14053, CZ  
(740) JUDr. Aleš Zábrš, advokát a patentový zástupce, Na Beránce 2, Praha 6, 16000  
(510) (35) inzertní, reklamní a propagační činnost, poskytování pomoci při provozu obchodu, obstaravatelská a zprostředkovatelská činnost v oblasti obchodu, zejména v oblasti energetiky, dovoz a vývoz elektřiny; (39) doprava a skladování, zejména distribuce a transfer elektřiny, rozvod elektřiny a tepla, doprava a skladování radioaktivních odpadů; (40) výroba elektřiny a tepla.

(511) 35, 39, 40  
(210) O-171204

(111) **245205**  
(220) 06.09.2001  
(151) 24.06.2002

(540)



## ORANŽOVÁ ELEKTRINA

- (730) **ČEZ a. s.**, Duhová 2/1444, Praha 4, 14053, CZ  
(740) JUDr. Aleš Zábrš, advokát a patentový zástupce, Na Beránce 2, Praha 6, 16000  
(510) (35) inzertní, reklamní a propagační činnost, poskytování pomoci při provozu obchodu, obstaravatelská a zprostředkovatelská činnost v oblasti obchodu, zejména v oblasti energetiky, dovoz a vývoz elektřiny; (39) doprava a skladování, zejména distribuce a transfer elektřiny, rozvod elektřiny a tepla, doprava a skladování radioaktivních odpadů; (40) výroba elektřiny a tepla.  
(511) 35, 39, 40  
(210) O-171205

- (111) **245206**  
(220) 06.09.2001  
(151) 24.06.2002  
(540)



## DUHOVÁ CENA

- (730) **ČEZ a. s.**, Duhová 2/1444, Praha 4, 14053, CZ  
(740) JUDr. Aleš Zábrš, advokát a patentový zástupce, Na Beránce 2, Praha 6, 16000  
(510) (35) inzertní, reklamní a propagační činnost, poskytování pomoci při provozu obchodu, obstaravatelská a zprostředkovatelská činnost v oblasti obchodu, zejména v oblasti energetiky, dovoz a vývoz elektřiny; (39) doprava a skladování, zejména distribuce a transfer elektřiny, rozvod elektřiny a tepla, doprava a skladování radioaktivních odpadů; (40) výroba elektřiny a tepla.  
(511) 35, 39, 40  
(210) O-171206

- (111) **245811**  
(220) 03.08.2001  
(151) 29.07.2002  
(540)



- (730) **Skala Miroslav**, Radovesnice I/25, Kolín, 28002, CZ  
(510) (9) elektroinstalační materiál; (37) instalace a montáž elektrických zařízení; (42) projektová činnost.  
(511) 9, 37, 42  
(210) O-170289

- (111) **246037**  
(220) 04.10.2001  
(151) 29.07.2002

(540)



- (730) **Milan Jícha**, Komenského 235, Náchod, 54701, CZ  
(740) Ing. Pavel Nádvořník s.r.o., Sokola Tůmy 1099/1, Ostrava-Mariánské Hory, 70900  
(510) (19) stavební kameny, sochy z kamene, betonu a mramoru; (37) provádění štukatérských prací, štukování, sádrování, vnější i vnitřní úpravy budov, včetně malby, kamenické práce, vytváření dekorativních prvků na exteriérech budov, v interiérech budov, vytváření dekorativních prvků v zahradách a příslušenství budov; (42) navrhování výzdoby zdí, vnějších i vnitřních stěn budov, včetně jejich stropů, navrhování umělecko-řemeslných předmětů, umístěvaných do budov a jejich příslušenství.  
(511) 19, 37, 42  
(210) O-172134

- (111) **246069**  
(220) 12.10.2001  
(151) 29.07.2002  
(540)



- (730) **Marek Podlipný**, Za sídlištěm 2144/9, Praha 4, 14000, CZ  
(510) (4) propan-butan, maziva, kapalný plyn; (9) čipové karty; (35) reklamní činnost, marketing, zprostředkovatelská činnost v oblasti obchodu; (36) prodej nemovitostí - realitní kancelář; (37) provoz čerpacích stanic, stavebnictví (stavební činnost), rekonstrukce budov (demolice).  
(511) 4, 9, 35, 36, 37  
(210) O-172392

- (111) **246315**  
(220) 06.12.2000  
(151) 26.08.2002  
(540)

## ZOO YORK SWEAT

- (730) **Jana Makaloušová - MAJA**, nám. Antonie Bejdové 1791/5, Ostrava - Poruba, 70800, CZ  
(510) (18) kožená galanterie jako dámské kabelky, peněženky, kožené zboží v jiných třídách neobsažené, tašky, kufrы, doplňky z kůže k oděvům, sedlářské a brašnářské výrobky; (24) tkaniny, ložní prádlo, povlečení, ubrusy, záclony; (25) pánské, dámské a dětské oděvy jako kalhoty, košile, svetry, pulovry, kabáty, prádlo, spodní prádlo, sportovní oblečení, dětské a kojenecké textilní zboží, pláště, kostýmy, zakázkové oděvy, kožené oděvy a kožené rukavice, obuv, opasky z kůže a jejich imitací.  
(511) 18, 24, 25  
(210) O-162052

- (111) **246454**  
(220) 25.07.2001  
(151) 26.08.2002  
(540)

## Stomalinka

- (730) **ConvaTec Česká republika s.r.o.**, Olivova 2096/4, Praha 1, 11000, CZ  
(510) (35) propagační činnost a reklama, obchodní administrativa; (41) vzdělávání, výchova a rozvoj duševních schopností.  
(511) 35, 41



(210) O-169980 (540)

(111) **246455**  
(220) 25.07.2001  
(151) 26.08.2002  
(540)

### Stomasestra

(730) **ConvaTec Česká republika s.r.o.**, Olivova 2096/4, Praha 1, 11000, CZ  
(510) (9) magnetické nosiče informací, zejména se záznamem zvuku a obrazu - elektronický časopis; (16) tiskárenské výrobky - časopis; (41) služby určené k zábavě a vzdělávání.  
(511) 9, 16, 41  
(210) O-169981

(111) **246456**  
(220) 25.07.2001  
(151) 26.08.2002  
(540)

### Zdravotnické potřeby U Radima

(730) **ConvaTec Česká republika s.r.o.**, Olivova 2096/4, Praha 1, 11000, CZ  
(510) (3) dezodorační přípravky pro osobní hygienu; (5) hygienické potřeby pro lékařství a pro osobní hygienu; (8) nářadí a nástroje s ručním pohonem, nůžky na nehty; (10) ortopedické potřeby, lékařské přístroje; (35) pomoc při řízení obchodní činnosti.  
(511) 3, 5, 8, 10, 35  
(210) O-169982

(111) **246457**  
(220) 25.07.2001  
(151) 26.08.2002  
(540)

### Radim

(730) **ConvaTec Česká republika s.r.o.**, Olivova 2096/4, Praha 1, 11000, CZ  
(510) (9) magnetické nosiče informací, zejména se záznamem zvuku a obrazu, elektronický časopis; (16) tiskárenské výrobky, časopis; (41) služby určené k zábavě a vzdělávání.  
(511) 9, 16, 41  
(210) O-169983

(111) **246650**  
(220) 20.09.2001  
(151) 26.08.2002  
(540)

(730) **Soukromá základní škola Hrou, s.r.o.**, Nad Kajetánkou 134/9, Praha 6 - Břevnov, 16900, CZ  
(740) Ing. Pavel Nádvořník s.r.o., Sokola Tůmy 1099/1, Ostrava-Mariánské Hory, 70900  
(510) (41) hlídání dětí s výukovým programem hrou, oslava narozenin, prázdninové programy, denní a noční.  
(511) 41  
(210) O-171702

(111) **247143**  
(220) 03.05.2001  
(151) 24.09.2002

(730) **Mojmír Zuzanašák**, Na Šištotě 275, Valašské Meziříčí, 75701, CZ  
(510) (14) výrobky ze zlata, stříbra a drahých kovů, hodinářské výrobky.  
(511) 14  
(210) O-167010

(111) **247976**  
(220) 08.12.2000  
(151) 29.10.2002  
(540)

### PRESID

(730) **Teva Czech Industries s.r.o.**, Ostravská 29, Opava - Komárov, 74770, CZ  
(740) Rott, Růžička & Guttman Patentové, známkové a advokátní kanceláře, JUDr. Vladimír Rott, Vinohradská 37, Praha 2, 12000  
(510) (5) farmaceutické výrobky, léčiva.  
(511) 5  
(210) O-162178

(111) **248041**  
(220) 11.06.2001  
(151) 29.10.2002  
(540)

### PRINT WELL

(730) **ROYAL office & telecom s.r.o.**, U Silvie 382, Benátky nad Jizerou, 29471, CZ  
(740) Advokátní a patentová kancelář VYSKOČIL, KROŠLÁK a spol., Dana Lukajová, Voršilská 10, Praha 1, 11000  
(510) (2) tonery (tónovače) a předplněné tonerové (tónovací) zásobníky, vše pro tiskárny, kopírky a faxy, zásobníky do inkoustových tiskáren nebo faxů nebo kopírek, tiskařské barvy a tiskařskými barvami předplněné zásobníky, vše pro tiskárny, kopírky a faxy, tonery pro počítačové tiskárny nebo pro kopírky nebo faxy; (9) aparáty a přístroje fotografické, filmové, optické, zásobníky tónovačů a zásobníky inkoustových trysek, kopírky kancelářské; (16) psací stroje a kancelářské potřeby, barvicí pásky a barvicími páskami předplněné zásobníky, vše pro tiskárny, kopírky a faxy; (37) doplňování a obnovování tonerů a zásobníků barev do kopírek, tiskáren a faxů, renovace tonerových a inkoustových kazet, barvicích pásek.  
(511) 2, 9, 16, 37  
(210) O-168318

(111) **249948**  
(220) 04.12.2000  
(151) 30.12.2002  
(540)

### mecca

(730) **Jana Makaloušová - MAJA**, nám. Antonie Bejdové 1791/5, Ostrava - Poruba, 70800, CZ  
(510) (18) kožená galanterie, předměty z kůže a jejich imitací, tašky, kufry, doplňky z kůže, sedlářské a brašnářské výrobky; (24) tkaniny, ložní prádlo, povlečení, ubrusy, záclony; (25) pánské, dámské a dětské oděvy jako kalhoty, košile, svetry, pulovry, kabáty, prádlo, spodní prádlo, sportovní oblečení, dětské a kojenecké textilní zboží, pláště, kostýmy, zakázkové oděvy, kožené oděvy, obuv.  
(511) 18, 24, 25  
(210) O-161825

(111) **250071**  
(220) 15.10.2001  
(151) 30.12.2002

(540)



- (730) **TYMBARK-MWS Sp. z o.o. S.K.A.**, Tymbark 156, 34-650 Tymbark, PL
- (740) Advokátní a patentová kancelář VYSKOČIL, KROŠLÁK a spol., Dana Lukajová, Voršilská 10, Praha 1, 11000
- (510) (32) přípravky nebo příchutě na výrobu nápojů, koncentráty a sirupy k výrobě nápojů, ovocné nebo zeleninové šťávy a džusy a sirupy, nealkoholické nápoje, nealkoholické nápoje obohacené vitamíny nebo minerály, iontové a energetické nápoje nealkoholické, proteinové nealkoholické nápoje, dietní nápoje, želatinové nápoje, tablety a prášky na přípravu šumivých nealkoholických nápojů, ovocné nebo zeleninové nealkoholické nápoje, nealkoholické nápoje s příchutí ovoce nebo zeleniny, minerální vody, pramenité vody, sodová voda, voda, šumivé nealkoholické nápoje, míchané nápoje nealkoholické, rajčatová šťáva jako nápoj, aperitivy nealkoholické.

(511) 32  
(210) O-172432

(111) **251298**  
(220) 08.06.2001  
(151) 24.02.2003  
(540)

**ALBION**  
*alarm*

- (730) **ALBION alarm, spol.s r.o.**, Výstaviště Černá louka 1167, Ostrava-Moravská Ostrava, 70200, CZ
- (740) UNIPATENT, Ing. Chludina Jiří, J.Masaryka 43-47, Praha 2-Vinohrady, 12000
- (510) (9) baterie, akumulátory, antény, přístroje pro signalizaci, hasicí přístroje, hlásiče požáru, interkomunikační přístroje, nabíječky, počítačové stroje, radioelektrické přístroje, radiopřijímače, reproduktory, sluchátka, měřicí stoly, televizní přístroje, přístroje pro zpracování informací, počítače, hardware, mikropočítače, grafické a textové terminály počítačů včetně pracovních a multimediálních stanic, jejich příslušenství, technické a programové vybavení počítačů v souvislosti s provozem v síťových systémech, elektronické sítě, programy pro počítače, elektrické akumulátory, elektrické cívky, články, ovládací a rozvodné desky, pojistky, připojky, spínače, transformátory, elektrické vodiče, elektrody, zabezpečovací zařízení proti krádeži; (37) poskytování technických služeb k ochraně majetku a osob, instalace a servis zabezpečovacích zařízení.

(511) 9, 37  
(210) O-168287

(111) **252142**  
(220) 05.10.2000  
(151) 24.03.2003  
(540)

**POLDA**

- (730) **Zima Martin**, Neústupného 1841/4, Praha 5, 15500, CZ
- (740) Ing. Jiří Střelák, Šumberova 42, Praha 6, 16200
- (510) (9) data, databáze a jiné informační produkty v elektronické podobě, související software a hardware, nosiče dat všeho druhu, elektronické sítě, multimediální aplikace, multimediální informační katalogy, elektronické časopisy, elektronická periodika a knihy v elektronické podobě, software pro počítače, nahraný software na CD a DVD discích a magnetických

médiích, výrobky výpočetní techniky, jako kupř. počítače, notebooky, tiskárny, monitory, scannery, doplňkové vybavení, kupř. myši, klávesnice a pod., diskety a programové vybavení, telekomunikační technika zejména telefony, faxy, zařízení pro reprodukci dat, kopírovací stroje, spotřební elektronika, elektronická zabezpečovací technika, informační, měřicí, monitorovací a řídicí systémy, přístroje a zařízení, analogové a digitální karty; (16) papír, výrobky z papíru, periodické a neperiodické publikace, knihy, časopisy, brožury, fotografie, informační produkty na papírových nosičích, data a databáze na papírových nosičích, tištěné manuály; (42) tvorba a poskytování software, interaktivní a grafické programy, tvorba multimediálních dokumentů, prezentací, aplikací, katalogů apod., konstrukce WWW prezentací a řešení WWW serverů, počítačové animace a vizualizace, programové projekty, tvorba informačních databází, elektronických časopisů, periodik, knih.

(511) 9, 16, 42  
(210) O-159726

(111) **252985**  
(220) 05.03.2001  
(151) 28.04.2003  
(540)



- (730) **Stavební spořitelna České spořitelny, a.s.**, Vinohradská 180/1632, Praha 3, 13011, CZ
- (740) Patentový zástupce, Doc. Ing. Jindřich Špaček, CSc., Svatopluka Čecha 106A, Brno, 61200
- (510) (36) finanční služby zejména spoření, poskytování půjček a úvěrů.
- (511) 36  
(210) O-164989

(111) **254160**  
(220) 05.03.2001  
(151) 26.05.2003  
(540)



- (730) **Stavební spořitelna České spořitelny, a.s.**, Vinohradská 180/1632, Praha 3, 13011, CZ
- (740) Patentový zástupce, Doc. Ing. Jindřich Špaček, CSc., Svatopluka Čecha 106A, Brno, 61200
- (510) (36) finanční služby zejména spoření, poskytování půjček a úvěrů.
- (511) 36  
(210) O-164988

(111) **256382**  
(220) 11.12.2000  
(151) 29.07.2003  
(540)

**DONA**

- (730) **VULKAN - Medical, a.s.**, U Gumovky 439, Hrádek nad Nisou, 46334, CZ
- (740) ELITFORM - Patentová a známková kancelář, Mgr. Lukáš Dlabáček, Bolzanova 5, Brno, 61800
- (510) (10) rukavice pro lékařské účely.
- (511) 10  
(210) O-162196

- (111) **289895**  
(220) 20.03.2001  
(151) 07.05.2007  
(540)

## COMPUTERWORLD

- (730) **INTERNATIONAL DATA GROUP, INC.**, 5 Speen Street,  
Framingham, Massachusetts, US
- (740) KANIA, SEDLÁK, SMOLA Patentová a známková kancelář,  
Ing. František Kania, Mendlovo nám. 1a, Brno, 60300
- (510) (35) sjednávání a pořádání show s udílením obchodních  
ocenění, obchodních show, obchodních výstav, obchodních  
předváděcích akcí, zajišťování komplexních marketingových  
služeb, konkrétně sestávajících z reklamních služeb, rozesílání  
zásilek dle databáze zákazníků pro marketingové účely,  
obchodní konzultace, obchodní poradenství, obchodní  
informační služby a obchodní průzkum, reklamní a propagační  
služby, obchodní konzultace, obchodní poradenství, obchodní  
informační služby a obchodní průzkum; (41) výuka a školení v  
oblasti počítačů, počítačového software, služeb on-line, vyspělé  
technologie, komunikace, informační technologie a  
informačních služeb, sjednávání a pořádání show, výstav,  
předváděcích akcí, seminářů, konferencí, diskusních skupin a  
přednášek, vše za účelem výuky a předávání informací a vše z  
oblasti počítačů, počítačového software, služeb on-line, vyspělé  
technologie, komunikační a informační technologie a  
informačních služeb, publikační služby, výuka a kurzy  
zajišťované přes webové stránky v oblasti počítačů,  
počítačového software, služeb on-line, vyspělé technologie a  
informační technologie, reklamních a propagačních služeb,  
výuka a kurzy zajišťované přes webové stránky v oblasti  
počítačů, počítačového software, služeb on-line, vyspělé  
technologie a informační technologie, on-line publikování,  
zejména on-line publikování časopisů, informačních bulletinů,  
novin a knih týkajících se počítačů, počítačového software,  
služeb on-line, vyspělé technologie a informační technologie,  
sjednávání a pořádání obchodních seminářů a konferencí,  
týkajících se oblastí počítačů, počítačového software, služeb  
on-line, vyspělé technologie, komunikační a informační  
technologie a informačních služeb; (42) technická podpora a  
pomoc zajišťovaná přes webové stránky a týkající se oblastí  
počítačů, počítačového software, služeb on-line, vyspělé  
technologie, komunikační a informační technologie, průzkum a  
konzultační služby v oblasti počítačů, počítačového software,  
služeb on-line, vyspělé technologie a informační technologie,  
on-line vedení databází, informační služby poskytované přes  
webové stránky a týkající se oblastí počítačů, počítačového  
software, služeb on-line, vyspělé technologie a informační  
technologie.
- (511) 35, 41, 42  
(210) O-432874
-

## Zániky ochranných známek uplynutím doby platnosti

Kapitola obsahuje údaje o ochranných známkách, které zanikly uplynutím doby platnosti podle ustanovení § 29 odst. 1 zákona č. 441/2003 Sb.

Číslo zápisu	Datum zániku				
93191	08.04.2010	234366	06.04.2010	236603	10.04.2010
95048	06.04.2010	234367	06.04.2010	236604	10.04.2010
150120	08.04.2010	234368	06.04.2010	236605	10.04.2010
168047	06.04.2010	234369	07.04.2010	236606	10.04.2010
168212	06.04.2010	234370	07.04.2010	237307	04.04.2010
168233	10.04.2010	234923	04.04.2010	237308	04.04.2010
168322	06.04.2010	234925	05.04.2010	237309	04.04.2010
168863	06.04.2010	234927	05.04.2010	237311	04.04.2010
169101	06.04.2010	234928	05.04.2010	237314	05.04.2010
227139	05.04.2010	234929	06.04.2010	237317	06.04.2010
227140	05.04.2010	234931	06.04.2010	237318	06.04.2010
227141	05.04.2010	234932	06.04.2010	237320	10.04.2010
227143	06.04.2010	234933	06.04.2010	238226	04.04.2010
227144	06.04.2010	234936	06.04.2010	238228	05.04.2010
228944	10.04.2010	234939	06.04.2010	238230	06.04.2010
230475	06.04.2010	234940	06.04.2010	239985	04.04.2010
230476	06.04.2010	234941	06.04.2010	239986	04.04.2010
232308	05.04.2010	234942	06.04.2010	239989	07.04.2010
232312	05.04.2010	234943	06.04.2010	241889	05.04.2010
232315	07.04.2010	234944	06.04.2010	241890	05.04.2010
232316	10.04.2010	234945	06.04.2010	241891	05.04.2010
232317	10.04.2010	234946	06.04.2010	241892	06.04.2010
232318	10.04.2010	234947	07.04.2010	241894	06.04.2010
233366	04.04.2010	234948	07.04.2010	241895	06.04.2010
233367	04.04.2010	234949	07.04.2010	241896	06.04.2010
233368	04.04.2010	234950	07.04.2010	251205	06.04.2010
233370	04.04.2010	234952	07.04.2010	254131	07.04.2010
233372	05.04.2010	234956	10.04.2010	254132	07.04.2010
233374	06.04.2010	234960	10.04.2010		
233379	10.04.2010	235656	05.04.2010		
233382	10.04.2010	235657	05.04.2010		
233383	10.04.2010	235658	05.04.2010		
233384	10.04.2010	235659	05.04.2010		
233793	04.04.2010	235660	05.04.2010		
233794	04.04.2010	235661	05.04.2010		
233795	04.04.2010	235662	05.04.2010		
233796	04.04.2010	235663	05.04.2010		
233797	05.04.2010	235664	05.04.2010		
233798	06.04.2010	235665	05.04.2010		
233799	06.04.2010	235668	06.04.2010		
233800	07.04.2010	235669	06.04.2010		
233801	07.04.2010	235670	06.04.2010		
233802	07.04.2010	235672	06.04.2010		
233803	07.04.2010	235674	07.04.2010		
233804	07.04.2010	235675	07.04.2010		
233805	10.04.2010	236593	04.04.2010		
234350	04.04.2010	236594	05.04.2010		
234352	04.04.2010	236595	05.04.2010		
234353	04.04.2010	236598	06.04.2010		
234358	04.04.2010	236599	06.04.2010		
234360	05.04.2010	236600	06.04.2010		
234362	05.04.2010	236601	06.04.2010		

## Vzdání se práv k ochranné známce

Vlastník ochranné známky se může podle ustanovení § 30 zákona č. 441/2003 Sb. u Úřadu písemným prohlášením vzdát práv k ochranné známce v rozsahu všech výrobků nebo služeb, pro které byla zapsána, nebo některých z nich. Účinky tohoto prohlášení nastávají dnem doručení prohlášení vlastníka ochranné známky Úřadu a nelze je vzít zpět. V této kapitole je tedy uvedeno datum účinnosti vzdání se práv k ochranné známce. Pokud se vlastník vzdal práv k ochranné známce jen v rozsahu některých výrobků a služeb, je pod příslušným INID kódem zveřejněn rovněž zbývající seznam výrobků a služeb, pro které ochranná známka zůstává zapsána.

Tato kapitola dále zahrnuje údaje o ochranných známkách, u kterých vlastník písemným prohlášením omezil rozsah ochrany ve vztahu k prvku ochranné známky.

(111) 302968

(540)

### FASCINUM

(510) (3) drogistické zboží a vatové výrobky zařazené v této třídě, namáčecí přípravky, předpirací přípravky, bělicí přípravky (na čištění prádla a šatů), prací přípravky, aviváže; (9) magnetické nosiče záznamů, gramofonové desky, CD a DVD disky, filmy - v rámci této třídy, videofilmy, videokazety, audiokazety, počítačové hry a programy na nosičích, propagační materiály na magnetických a optických nosičích, diapozitivy, audioprogramy, videoprogramy; (14) výrobky bižuterie bez použití drahých kovů, a to z kovů a jejich náhražek, plastických hmot, dřeva, skla a textilií, například náušnice, řetízký, náramky, náhrdelníky, brože, šperky, jehlice a spony do kravat, manžetové knoflíky, vzácné kovy a jejich slitiny a výrobky z těchto látek nebo posříbřeného nebo pozlaceného kovu, nejsou-li uvedeny v jiných třídách, klenoty, drahokamy; hodiny a hodinky, budíky, nádobí stříbrné, náramkové hodinky, pásky k hodinkám, prsteny, mince; (15) hudební nástroje, hrací skříně - v rámci této třídy, vše včetně replik historických; (16) tiskoviny, plakáty, katalogy, periodický a neperiodický tisk a publikace, programy, bulletiny, knihy, brožury, časopisy, papír, lepenka a výrobky z nich, tiskárenské výrobky, fotografie, papírenské zboží, kalendáře, knižní záložky, grafiky, litografie, malby, obrazy, obtisky, pohlednice, dopisní papír a obálky, propagační materiály z papíru a lepenky, poutače, prospekty, příručky, zpěvníky, ročenky; (18) kůže, kožešiny a jejich imitace, výrobky z nich zahrnuté do této třídy, kožená galanterie, kufrý, kuffíky, cestovní tašky a brašny, náprsní tašky, batohy, ruksaky, kabely, příruční zavazadla, kuffíky na toaletní potřeby, cestovní obaly na oděvy - v rámci této třídy, aktovky, školní tašky, diplomaty, dámské kabelky, peněženky, pouzdra a řemeny - v rámci této třídy, deštníky, slunečníky, hole - v rámci této třídy, klíčenky (kožená galanterie), kožené a kožešinové doplňky, sedlářské výrobky; (20) nábytek, zrcadla, rámy, výrobky ze dřeva, korku, rákosu, proutí, z rohu, kostí, slonoviny, z kostic, želvoviny, jantaru, mořské pěny patřící do této třídy; (21) náčiní a nádoby pro domácnost nebo kuchyň, mycí houby, čistící potřeby, sklo, porcelán, keramika a majolika a výrobky z nich patřící do této třídy, přístroje a nástroje pro domácnost a kuchyň patřící do této třídy, klece a krmítka pro zvířata; (24) tkaniny a textilie pro výrobu oděvů a kusového textilu, bytového textilu, ložního a stolního prádla, textilní výrobky - v rámci této třídy, látky, korouhve, praporec, ručníky, utěrky, povlečení, prostěradla, přehozy, potahy, závěsy, záclony, předložky, ubrusy, prostírání, kapesníky, šatovky - v rámci této třídy, nábytkové tkaniny; (25) pánské, dámské, dětské oděvy a textilní výrobky všeho druhu - v rámci této třídy, těhotenská móda, halenky, šaty, kostýmy, kalhoty, sukně, saka, košile, vesty, kabáty, pláště, pláštěnky, bundy, roláky, svetry, pulovry, oblečení pro volný čas a sport, plavky a plážové oblečení, šortky, trička, tepláky, teplákové soupravy, mikiny, větrovky, sportovní bundy, kombinézy, pánské, dámské, dětské prádlo, mateřské prádlo, noční košile, pyžama, župany, overaly, body, slipy, trenýrky, boxeršortky, spodky, spodničky, kalhotky, podprsenky, korzety, živůtky, podvazky, nátělníky, tílka, spodní košilky, kombiné, bavlněná a elastická trika, stejno kroje, zástěry, pracovní oděvy, džínové oděvy a prádlo, oděvy z kůže, kožešin a jejich imitací, výbavičky pro novorozence, bryndáčky, dětské textilní pleny, vázanky, kravaty, motýlky, šle, šály, šátky, rukavice, pokrývky hlavy všech druhů obsažené v této třídě, klobouky, čepice, čapky, čelenky, barety, kšilty, koupací čepice, chrániče uší proti mrazu, pánská, dámská a dětská obuv všeho druhu, domácí a sportovní obuv, tenisky, vysoké boty, holínky, mokašiny, polobotky,

trepy, střevíce, pantofle, bačkory, sandály, opasky; (26) krajky, stuhu, šněrovačla, zipy, knoflíky, háčky, jehly, jehlice (pletací), očka a poutka a ostatní textilní galanterie, prýmkařské zboží, výšivky, nášivky, záplaty, spony a sponky k oděvnímu zboží, prádlo, kloboučnickému a čepičářskému zboží a obuvi, tkaničky a tkanice, spony a ozdoby do vlasů do vlasů, paruk a na šaty - v rámci této třídy; (28) šermířské zbraně včetně replik historických šermířských zbraní, hry a hračky, sportovní potřeby a nářadí včetně jejich součástí a doplňků - v rámci této třídy, potřeby pro rybáře - v rámci této třídy, vánoční ozdoby s výjimkou osvětlení, kouzelnické potřeby, masky - v rámci této třídy, přístroje a nástroje pro tělesná cvičení; (30) káva, kávové náhražky, čaje sypané, porcované, sáčkové, lisované, čajové extrakty z ovoce, ledový čaj, kakao, čokoláda, čokoládové nápoje, sirup melasový, přípravky, zejména instantní směsi pro přípravu nápojů a jídel, například kávy, čaje, čokoládových nápojů s mlékem, koření, zpracované aromatické směsi do potravin, med, sůl, hořčice, ocet, potravinové doplňky obsahující bylinné směsi a bylinné přípravky a výtažky z bylin - v rámci této třídy; (32) piva; (33) alkoholické nápoje, zejména likéry, destiláty, lihoviny, vinné nápoje, aperitivy, vína, vína a likéry pro trávení, nízkoalkoholické míchané nápoje, bowle a jiné alkoholické nápoje s výjimkou piv; (35) propagační činnost, reklama, organizování komerčních a reklamních výstav a přehlídek, stánkový prodej výrobků uměleckého charakteru, řemeslných výrobků, historických předmětů a jejich replik, dekorativních i užitkových předmětů; (39) služby cestovního ruchu, turistické rezervace, turistické prohlídky, pronájem dopravních prostředků, dopravní služby, služby průvodců v cestovním ruchu, organizování cest, okružních výletů, prohlídek a zájezdů, organizování exkurzí; (40) zpracování materiálů, zpracování materiálů historickými technologiemi; (41) zprostředkovatelská činnost v oblasti výchovy, vzdělávání, kultury, zábavy a sportu, organizování a pořádání kulturních, výchovných, vzdělávacích, zábavních a sportovních akcí, organizování a pořádání festivalů, zprostředkování a organizování divadelních a hudebních a filmových představení, pořadů, soutěží a festivalů, služby v oblasti estrády, kinosály (provozování), vydavatelská a nakladatelská činnost, vedení a organizování seminářů, školení, kongresů, konferencí a symposií, organizování, zprostředkování a pořádání kulturních a vzdělávacích výstav, soutěží a kulturních a společenských akcí, předprodej vstupenek, pomoc při pořádání kulturních, vzdělávacích a zábavních akcí, umělecká agentura, služby pro oddech a rekreaci, výuka šermu, divadelně-šermířská představení, pořádání městských a hradních slavností, šermířská, divadelní, hudební a taneční představení, zprostředkování předvádění dobových řemesel, pořádání kulturně-historických programů na hradech a zámcích, organizování historického průvodu a ukázek řemesel; (43) ubytovací služby, pronajímání jednacích místností, služby v oblasti stravování, hotely, restaurace, bary, kavárny, zásobování (catering), závodní stravování, stánkový prodej jídel a nápojů dobového charakteru.

(511) 3, 9, 14, 15, 16, 18, 20, 21, 24, 25, 26, 28, 30, 32, 33, 35, 39, 40, 41, 43

(210) O-461192

s účinností ode dne 20.10.2010/částečné vzdání se práv k ochranné známce

## Úpravy znění/vyobrazení ochranných známek a seznamu výrobků a služeb

Kapitola obsahuje údaje o ochranných známkách, u kterých na žádost vlastníka ochranné známky došlo v souladu s ustanovením § 27 zákona č.441/2003 Sb. k úpravě ve znění, vyobrazení nebo seznamu výrobků a služeb, pokud tato změna uvádí údaje v ochranné známce do souladu se skutečností, aniž by se tím ochranná známka zásadně změnila. Kapitola dále obsahuje údaje o ochranných známkách, jejichž zápis byl obnoven pouze pro některé z výrobků a služeb v souladu s ustanovením §29 zákona č. 441/2003 Sb.

- (111) **169830**  
(510) (3) osobní deodoranty a prostředky proti pocení;  
toaletní mýdla, krém a jiné přípravky na holení,  
voňavkářské zboží, esenciální oleje, kosmetika,  
krémy na ruce a tělo, pleťové vody, tekutá mýdla,  
toaletní přípravky, vlasové přípravky, laky na vlasy,  
ústní vody; deodoranty, přípravky a prostředky k  
odstranění zápachu z pokožky, včetně osobních  
deodorantů, osvěžovače vzduchu.
- (511) 3
-

## Změny vlastníků ochranných známek

Kapitola obsahuje údaje o ochranných známkách, které byly převedeny nebo přešly ve smyslu ustanovení § 15 odst. 1, 2 a § 16 zákona č. 441/2003 Sb. na jiného vlastníka v rozsahu všech zapsaných výrobků nebo služeb.

Číslo zápisu	Dřívější vlastník	Nynější vlastník	S účinností od
92949	Lybar, akciová společnost, Velvěty 33, Rtyně nad Bílinou, 41762, CZ	Lybar, a.s., Velvěty 33, Rtyně nad Bílinou, 41762, CZ	20.10.2010
169821	ConAgra Grocery Products Company, LLC, One Conagra Drive, Omaha, NE, US	Trident Seafoods Corporation, 5303 Shilshole Avenue N.W., Seattle, WA, US	25.10.2010
194029	Ivo Brabec, tř. 5. května 531, Včelná, 37382, CZ	TV GIMI a.s., Neplachova 2297/1, České Budějovice, 37004, CZ	25.10.2010
204415	Etienne Aigner Cosmetics GmbH, Ammerthalstrasse 9, Kirchheim, DE	E.A. Cosmetics Distributions GmbH, 9, Ammerthalstr., 95551 Kirchheim, DE	20.10.2010
217438	CT CRESTYL s.r.o., Husova 5/240, Praha 1, 11000, CZ CT CRYSTAL s.r.o., Husova 5/240, Praha 1, 11000, CZ Statutární město Most, Radniční 1, Most, 43469, CZ	CT CRESTYL s.r.o., Husova 5/240, Praha 1, 11000, CZ	25.10.2010
224426	Dieter Strametz & Partner Praha, spol. s r.o., Zelený pruh 95/97, Praha 4, 14000, CZ	Strametz International Holding GmbH, Goldegasse 7, Wien, AT	25.10.2010
225655	GOLD SPICE s.r.o., Hradní 27/37, Ostrava, Slezská Ostrava, 71000, CZ	Tomáš Pazdziora, Dolní Marklovice 280, Petrovice u Karviné, 73572, CZ	25.10.2010
238262	MAG MEDIA 99, a. s., Lazarská 5, Praha 1, 11000, CZ	CME Media Services s.r.o., Kříženeckého nám. 1078/5, Praha 5, 15200, CZ	25.10.2010
238262	CME Media Services s.r.o., Kříženeckého nám. 1078/5, Praha 5, 15200, CZ	CET 21 spol. s r.o., Kříženeckého nám. 1078/5, Praha 5, 15200, CZ	25.10.2010
238263	MAG MEDIA 99, a. s., Lazarská 5, Praha 1, 11000, CZ	CME Media Services s.r.o., Kříženeckého nám. 1078/5, Praha 5, 15200, CZ	25.10.2010
238263	CME Media Services s.r.o., Kříženeckého nám. 1078/5, Praha 5, 15200, CZ	CET 21 spol. s r.o., Kříženeckého nám. 1078/5, Praha 5, 15200, CZ	25.10.2010
240069	OMIKRON-NV s.r.o., Modřišice 77, Turnov, 51101, CZ	Zbyněk Štěpán, Paceřice 29, Paceřice, 46344, CZ	25.10.2010
241383	Ing. Vlastimil Bunža, J. Baráka 137, Bzenec, 69681, CZ	Petr Bunža, J. Baráka 137, Bzenec, 69681, CZ	22.10.2010
242045	Jan Staudek, Azurová 12, Brno, 62100, CZ	Prof. Jaroslav Pokorný, CSc., Svojetická 2401/2, Praha 10, 10000, CZ	25.10.2010
244416	ZÁPADNÍ STAVEBNÍ a.s., Karlovarská 38, Cheb, 35002, CZ	ZÁPADNÍ STAVEBNÍ DL a.s., Karlovarská 156/38, Cheb, 35002, CZ	20.10.2010
244417	ZÁPADNÍ STAVEBNÍ a.s., Karlovarská 38, Cheb, 35002, CZ	ZÁPADNÍ STAVEBNÍ DL a.s., Karlovarská 156/38, Cheb, 35002, CZ	20.10.2010
244582	FS Hotel Prague, s.r.o., Veleslavínova č.p. 1098, Praha 1, 11000, CZ	FSHP, a.s., Veleslavínova č.p. 1098, Praha 1, 11000, CZ	20.10.2010
246359	Česká produkční 2000, a.s., Kříženeckého nám. 322/5, Praha 5, Hlubočepy, 15200, CZ	CME Media Services s.r.o., Kříženeckého nám. 1078/5, Praha 5, 15200, CZ	25.10.2010
246359	CME Media Services s.r.o., Kříženeckého nám. 1078/5, Praha 5, 15200, CZ	CET 21 spol. s r.o., Kříženeckého nám. 1078/5, Praha 5, 15200, CZ	25.10.2010
247062	GOLD SPICE s.r.o., Hradní 27/37, Ostrava, Slezská Ostrava, 71000, CZ	Tomáš Pazdziora, Dolní Marklovice 280, Petrovice u Karviné, 73572, CZ	25.10.2010
251027	Česká produkční 2000, a.s., Kříženeckého nám. 322/5, Praha 5, Hlubočepy, 15200, CZ	CME Media Services s.r.o., Kříženeckého nám. 1078/5, Praha 5, 15200, CZ	25.10.2010
251027	CME Media Services s.r.o., Kříženeckého nám. 1078/5, Praha 5, 15200, CZ	CET 21 spol. s r.o., Kříženeckého nám. 1078/5, Praha 5, 15200, CZ	25.10.2010

Číslo zápisu	Dřívější vlastník	Nynější vlastník	S účinností od
252140	Eurocampus, a.s., Vlašská ul. č.24, Praha 1, 11000, CZ	Logomotion, a.s., Vlašská 330/, Praha 1 - Malá Strana, 11800, CZ	25.10.2010
260787	PQS Franče, a.s., U Habrovky 247/11, Praha 4, 14000, CZ	PQS Estate, SE, Na Roudné 443/18, Plzeň, 32300, CZ	25.10.2010
260788	PQS Franče, a.s., U Habrovky 247/11, Praha 4, 14000, CZ	PQS Estate, SE, Na Roudné 443/18, Plzeň, 32300, CZ	25.10.2010
261867	Apromo, s. r. o., Staňkova 8c, Brno, 60200, CZ	Omega Design, s.r.o., nám. 28. dubna 28, Brno, 63500, CZ	25.10.2010
264786	Ivo Brabec, tř. 5. května 531, Včelná, 37382, CZ	TV GIMI a.s., Neplachova 2297/1, České Budějovice, 37004, CZ	25.10.2010
267072	ZÁPADNÍ STAVEBNÍ a.s., Karlovarská 38, Cheb, 35002, CZ	ZÁPADNÍ STAVEBNÍ DL a.s., Karlovarská 156/38, Cheb, 35002, CZ	20.10.2010
269517	GOLD SPICE s.r.o., Hradní 27/37, Ostrava, Slezská Ostrava, 71000, CZ	Tomáš Pazdziora, Dolní Marklovice 280, Petrovice u Karviné, 73572, CZ	25.10.2010
293783	VOLNÝ, a.s., U nákladového nádraží 8, č.p. 3153, Praha 3, 13000, CZ	IPEX, a.s., Široká 37, České Budějovice, 37001, CZ	25.10.2010
293842	STASIS - ZBA, a. s., Kounice 838, Horní Slavkov, 35731, CZ	PENTAR - ZBA, s.r.o., Hasičská 870, Horní Slavkov, 35731, CZ	25.10.2010
294816	234 s.r.o., Bělehradská 120, Praha 2, 12000, CZ	Pospíšil Ivo, Kubelíkova 1548/27, Praha 3, 13000, CZ	26.10.2010
300504	ALPA, a.s., Hornoměstská 378, Velké Meziříčí, 59425, CZ	de Miclén, a.s., Nádražný rad 23, Levice, SK	25.10.2010
304728	Právo, solidarita a informace o.s., Dráčov 100, Tábor, 39201, CZ	Litmedia a.s., Zárybská 1829, Brandýs nad Labem, 25001, CZ	25.10.2010
306286	Lybar, a.s., Velvěty 33, Rtyně nad Bílinou, 41762, CZ	Lybar, a.s., Velvěty 33, Rtyně nad Bílinou, 41762, CZ	20.10.2010
306756	Lybar, a.s., Velvěty 33, Rtyně nad Bílinou, 41762, CZ	Lybar, a.s., Velvěty 33, Rtyně nad Bílinou, 41762, CZ	20.10.2010



## Změny v údajích o vlastních ochranných známkách

Kapitola obsahuje ochranné známky, u kterých byla v rejstříku ochranných známkách vyznačena změna v údajích o vlastních ve smyslu ustanovení § 27 odst. 2 a 7 zákona č. 441/2003 Sb.

Číslo zápisu	Vlastník	S účinností od
160446	Imperial Tobacco Slovakia a.s., Galvaniho 7/A, Bratislava, 82453, SK	25.10.2010
169136	INVISTA TECHNOLOGIES S.á.r.l., Pestalozzistrasse 2, 9000 St. Gallen, CH	21.10.2010
169480	INVISTA TECHNOLOGIES S.á.r.l., Pestalozzistrasse 2, 9000 St. Gallen, CH	21.10.2010
169988	INVISTA TECHNOLOGIES S.á.r.l., Pestalozzistrasse 2, 9000 St. Gallen, CH	21.10.2010
170374	KARAT, družstvo, Palackého 908/119, Brno, 61200, CZ	26.10.2010
187975	BONTONFILM a.s., Nádražní 344/23, Praha 5, 15134, CZ	22.10.2010
190649	Altia Plc., Porkkalankatu 22, 00180 Helsinki, FI	25.10.2010
232859	Sedo Holding AG, Im Mediapark 6, 50670 Köln, DE	26.10.2010
232860	Sedo Holding AG, Im Mediapark 6, 50670 Köln, DE	26.10.2010
237025	HATEX CZ s.r.o., Axmanova 15, Brno, 62300, CZ	20.10.2010
238555	CMI spol. s r.o., Mickiewiczova 13, Bratislava, 81103, SK	20.10.2010
238699	Ace consult, s.r.o., Barvičova 69/96, Brno, 60200, CZ	25.10.2010
239304	NATURPUR spol.s r.o., Dražovice 250, Rousínov u Vyškova, 68301, CZ	21.10.2010
239346	NATURPUR spol. s r.o., Dražovice 250, Rousínov u Vyškova, 68301, CZ	21.10.2010
239391	REVIA s.r.o., Vikýřovice č.p. 560, Vikýřovice, 78813, CZ	25.10.2010
239392	REVIA s.r.o., Vikýřovice č.p. 560, Vikýřovice, 78813, CZ	25.10.2010
239493	Compass Group Holdings Plc, Compass House, Guildford Street, Chertsey, Surrey, KT16 9BQ, GB	20.10.2010
240958	NATURPUR spol. s r.o., Dražovice 250, Rousínov u Vyškova, 68301, CZ	20.10.2010
241423	Momentive Specialty Chemicals Inc., 180 East Broad Street, Columbus, OH, US	26.10.2010
241698	Travelocity.com LP, 3150 Sabre Dr, 76092 Southlake, TX, US	25.10.2010
242983	Teva Czech Industries s.r.o., Ostravská 29, Opava - Komárov, 74770, CZ	25.10.2010
243742	Pátý Element s.r.o., Vyšehradská 53/1446, Praha 2, 12800, CZ	20.10.2010
246927	Jitka Bařinová, Pekárenská 206, Zlín, 76001, CZ	25.10.2010
247976	Teva Czech Industries s.r.o., Ostravská 29, Opava - Komárov, 74770, CZ	25.10.2010
250071	TYMBARK-MWS Sp. z o.o. S.K.A., Tymbark 156, 34-650 Tymbark, PL	25.10.2010
252804	Alpharma LLC, 400 Crossing Blvd., 08807 Bridgewater, NJ, US	26.10.2010
259102	Momentive Specialty Chemicals Inc., 180 East Broad Street, Columbus, OH, US	25.10.2010
263768	Momentive Specialty Chemicals Inc., 180 East Broad Street, Columbus, OH, US	25.10.2010
263769	Momentive Specialty Chemicals Inc., 180 East Broad Street, Columbus, OH, US	25.10.2010
277982	ŠULC - ŠVARC, s.r.o., Grafická 950/22, Praha 5 - Smíchov, 15000, CZ	22.10.2010
279148	KAPEYA, s.r.o., Kramlova 332/1, Praha 9, Kbely, 19700, CZ	20.10.2010
279149	KAPEYA, s.r.o., Kramlova 332/1, Praha 9, Kbely, 19700, CZ	20.10.2010
293476	Kentico software s.r.o., Úzká 488/8, Brno, 60200, CZ	25.10.2010
314166	BONECO a.s., Lopatecká 223/13, Praha 4, 14700, CZ	20.10.2010

## Ostatní rozhodné údaje a úřední opravy

Kapitola zahrnuje zejména přetřídění seznamu výrobků a služeb v návaznosti na mezinárodní zápis, opravu chyb ve formulaci, přepisů a zjevných nesprávností za účelem uvedení do souladu se skutečností. V této kapitole jsou zveřejňovány jen takové údaje, které nemohou být zveřejněny spolu se zveřejněním přihlášky nebo se zápisem ochranné známky. Dále kapitola obsahuje důležitá úřední sdělení.

(111) **308751**  
(210) O-469097

Datum provedení změny: 26.10.2010

Úřední oprava:

Na základě mezinárodní žádosti byly výrobky ze tř. 9 "elektrické stroje a zařízení zařazené v této třídě, zejména elektrické motory" přetříděny do tř. 7.

(111)  
(210) O-430988

Datum provedení změny: 21.10.2010

Na základě rozhodnutí Městského soudu v Praze č.j. 8 Ca 276/2008 ze dne 31. 8. 2010 byl zrušen zápis ochranné známky do rejstříku ochranných známek provedený dne 4. 6. 2008 pod číslem zápisu 298233 a publikovaný ve Věstníku 25/2008.