

### Číselné INID kódy pro označování bibliografických dat technických řešení

### INID Codes for the identification of bibliographic data of technical solutions

(Standard WIPO ST. 9 a ST. 80)

(11)	číslo patentu/zápisu/osvědčení	(11)	Number of the patent/registration/certification
(15)	datum zápisu průmyslového vzoru	(15)	Industrial design registration date
(21)	číslo přihlášky/zálosti	(21)	Application number
(22)	datum podání přihlášky/zálosti	(22)	Date of application filing
(23)	údaje o výstavní prioritě	(23)	Exhibition priority data
(28)	počet průmyslových vzorů	(28)	Number of industrial designs included in the application
(31)	číslo prioritní přihlášky	(31)	Number of priority application
(32)	datum podání prioritní přihlášky	(32)	Filing date of priority application
(33)	země priority	(33)	Priority country
(40)	datum zveřejnění přihlášky vynálezu	(40)	Date of publication of patent application
(45)	datum zveřejnění zapsaného průmyslového vzoru	(45)	Publication date of the registered industrial design
(47)	datum zveřejnění udělení patentu a zápisu užitého vzoru, datum zápisu užitého vzoru, datum oznámení udělení evropského patentu v Evropském patentovém věstníku	(47)	Publication date of patent granting and publication date of utility model registration, registration date of utility model, publication date of European patent granting in the European patent bulletin
(51)	mezinárodní patentové třídění/Locarnské třídění průmyslových vzorů	(51)	International Patent Classification/ Locarno Classification for Industrial Designs
(54)	název	(54)	Title
(55)	vyobrazení průmyslového vzoru	(55)	Reproduction of the industrial design
(57)	anotace	(57)	Abstract
(68)	číslo základního patentu	(68)	Number of the basic patent
(71)	označení přihlašovatele/žadatele	(71)	Applicant
(72)	označení původce	(72)	Inventor
(73)	označení majitele/vlastníka	(73)	Owner
(74)	označení zástupce	(74)	Attorney's name and address
(86)	číslo mezinárodní přihlášky	(86)	International application number
(87)	číslo mezinárodního zveřejnění	(87)	International publication number
(92)	datum a číslo první registrace přípravku pro Českou republiku	(92)	Date and number(s) of the first authorization to market the product in the CZ
(93)	datum, číslo a země první registrace přípravku v rámci Společenství	(93)	Date, number(s) and country of the first authorization to market the product in the EEC
(94)	doba platnosti osvědčení	(94)	Term of certification validity
(95)	označení a typ přípravku	(95)	Name of the product and product type
(96)	datum podání a číslo evropské patentové přihlášky	(96)	European patent application filing date and number
(97)	datum zveřejnění a číslo zveřejnění evropské patentové přihlášky v Evropském patentovém věstníku	(97)	European patent application publication date and publication number in the European patent bulletin

### Číselné INID kódy pro označování bibliografických dat ochranných známek

### INID codes and minimum required for the identification of bibliographics data relating to marks

(Standard WIPO ST.60)

(111)	Číslo zápisu ochranné známky (registrace)	(111)	Number of registration
(151)	Datum zápisu ochranné známky	(151)	Date of the registration
(210)	Číslo přihlášky ochranné známky (spisu)	(210)	Number of the application
(220)	Datum podání přihlášky	(220)	Date of filing of the application
(320)	Datum vzniku práva přednosti	(320)	Date of the first application
(442)	Datum zveřejnění přihlášky po průzkumu	(442)	Date of the publication of the examined application
(450)	Datum zveřejnění zápisu ochranné známky ve Věstníku	(450)	Date of publication of the registration
(510)	Seznam výrobků a služeb	(510)	List of goods and/or services
(511)	Číslo třídy výrobků a služeb	(511)	Number of the class of goods and/or services
(526)	Omezení rozsahu ochrany o prvek	(526)	Disclaimer
(540)	Znění nebo vyobrazení ochranné známky	(540)	Reproduction of the mark
(551)	Kolektivní ochranná známka	(551)	Collective mark
(554)	Prostorová ochranná známka	(554)	Three-dimensional mark
(558)	Ochranná známka tvořená pouze barvou nebo kombinací barev	(558)	Mark consisting exclusively of one or several colours
(583)	Datum právní moci rozhodnutí/výsledek rozhodnutí	(583)	Date of the legal force of the decision/ result of the decision
(591)	Údaje o barevnosti ochranné známky	(591)	Information concerning colour
(730)	Přihlašovatel/vlastník ochranné známky	(730)	The applicant or the holder of the mark
(740)	Zástupce	(740)	Name and address of the representative
(811)	Mezinárodní číslo zápisu ochranné známky	(811)	Number of the international registration
(890)	Kód státu ochrany mezinárodní ochranné známky	(890)	INID code of the state of the international mark

# Kódy pro kódování záhlaví oznámení publikovaných ve Věstníku

(Standard WIPO ST. 17)

BB9A	zveřejněné přihlášky vynálezů	MK4A	zánik patentů uplynutím doby platnosti
FG1K	zapsané užité vzory	MK4F	zánik autorských osvědčení uplynutím doby ochrany
FG4A	udělené patenty	MK4Q	zánik průmyslového vzoru uplynutím doby ochrany
FG4Q	zapsané průmyslové vzory	MM4A	zánik patentů pro nezaplacení ročních poplatků
LD3K	částečný výmaz užitého vzoru	MM4F	zánik autorských osvědčení pro nezaplacení ročních poplatků
LD4Q	částečný výmaz průmyslového vzoru	ND1K	prodloužení platnosti užitého vzoru
MA4A	zánik patentu vzdáním se	ND4Q	obnova doby ochrany průmyslového vzoru
MA4F	zánik autorských osvědčení vzdáním se	PA4A	změna autorského osvědčení na patent
MC3K	výmaz užitého vzoru	PC9A	změna dispozičního práva k vynálezu
MC4A	zrušení patentu	PD1K	převod práv a ostatní změny majitelů užitého vzoru
MC4F	zrušení autorského osvědčení	PD4A	převod práv a ostatní změny majitelů patentů
MC4Q	výmaz průmyslového vzoru	PD4Q	převod práv a ostatní změny vlastníků průmyslových vzorů
MH1K	zánik užitého vzoru vzdáním se	QA9A	nabídka licence
MH4A	částečné zrušení patentu	SB4A	zapsané patenty do rejstříku po odtajnění
MH4F	částečné zrušení autorského osvědčení	SB4F	zapsaná autorská osvědčení do rejstříku po odtajnění
MH4Q	zánik průmyslového vzoru vzdáním se		
MK1K	zánik užitého vzoru uplynutím doby platnosti		

## Opravy Změny Různé

### Opravy u přihlášek vynálezů s žádostí o udělení patentu

HA9A	jmenování vynálezce	HF9A	oprava dat
HB9A	oprava jmen	HG9A	oprava chyb v třídění
HC9A	změna jmen	HH9A	oprava nebo změna všeobecně
HD9A	oprava adres	HK9A	tiskové chyby v úřed. věstnících
HE9A	změna adres		

## Opravy ochranných dokumentů

patenty	autorská osvědčení	užité vzory	průmyslové vzory	
TA4A	TA4F	TA1K	TA4Q	jmenování vynálezce
TB4A	TB4F	TB1K	TB4Q	oprava jmen
TC4A	TC4F	TC1K	TC4Q	změna jmen
TD4A	TD4F	TD1K	TD4Q	oprava adres
TE4A	TE4F	TE1K	TE4Q	změna adres
TF4A	TF4F	TF1K	TF4Q	oprava dat
TG4A	TG4F	TG1K	TG4Q	oprava chyb v třídění
TH4A	TH4F	TH1K	TH4Q	oprava nebo změna všeobecně
TK9A	TK9F	TK1K	TK4Q	tiskové chyby v úřed. věstnících

## Kódy pro označování zemí a mezinárodních organizací použité ve věstníku

AT	Rakousko
CH	Švýcarsko
CZ	Česká republika
DE	Spolková republika Německo
GB	Velká Británie
IT	Itálie
JP	Japonsko
KR	Korejská republika
NL	Nizozemí
PL	Polsko
SK	Slovensko
UA	Ukrajina
US	Spojené státy americké

## Kódy pro označování států USA použité ve věstníku

AL	Alabama
CA	California
DE	Delaware
MA	Massachusetts
MI	Michigan
NC	North Carolina
NY	New York
PR	Puerto Rico

## **BB9A Zveřejněné přihlášky vynálezů - přehled podle čísel přihlášek**

Dále uvedené přihlášky vynálezů byly zveřejněny dnem, uvedeným ve Věstníku podle zákona č. 527/1990 Sb., o vynálezech a zlepšovacích návrzích, ve znění pozdějších předpisů, a jsou k dispozici v patentové knihovně Úřadu průmyslového vlastnictví, Antonína Čermáka 2a, 160 68, Praha 6.

2009-229	<i>H 01 T 13/16</i>	(2006.01)
2009-231	<i>A 43 B 13/22</i>	(2006.01)
2009-233	<i>F 41 G 11/00</i>	(2006.01)
2009-234	<i>C 07 D 311/78</i>	(2006.01)
2009-236	<i>C 12 N 5/02</i>	(2006.01)
2009-237	<i>C 07 D 221/18</i>	(2006.01)
2009-238	<i>D 01 D 1/00</i>	(2006.01)
2009-239	<i>B 23 B 3/10</i>	(2006.01)
2009-240	<i>B 01 J 23/72</i>	(2006.01)
2009-241	<i>H 05 B 41/392</i>	(2006.01)
2009-242	<i>E 01 F 5/00</i>	(2006.01)
2009-248	<i>C 12 N 5/20</i>	(2006.01)

## Zveřejněné přihlášky vynálezů - řazené podle MPT

- (51) **A43B 13/22** (2006.01)  
**C09K 3/14** (2006.01)
- (21) **2009-231**  
(71) Zeman Jindřich Ing., Praha, CZ  
(72) Zeman Jindřich Ing., Praha, CZ
- (54) **Podrážka obuvi, zejména sportovní, zabraňující smyku po povrchu**
- (22) 14.04.2009
- (57) Podrážka obuvi, zejména sportovní, zabraňující smyku po povrchu je opatřena alespoň jednou dutinou naplněnou tekutinou tvořenou z 5 až 90 % hmotn. propan-1,2,3-triolem, 5 až 15 % hmotn. přírodním včelím medem, 2 až 70 % hmotn. škrobovou moučkou a 8 až 55 % hmotn. vodou, přičemž na spodní straně je podrážka opatřena alespoň jedním jednocestným ventilem pro výtok tekutiny z dutiny.
- (74) Ing. Václav Kratochvíl, patentový zástupce, Tábořská 758/33, Mladá Boleslav, 29301

- (51) **B01J 23/72** (2006.01)  
**B01J 23/75** (2006.01)  
**C01G 3/00** (2006.01)  
**C01G 51/00** (2006.01)  
**B01J 23/70** (2006.01)  
**B01J 23/74** (2006.01)  
**B01J 20/28** (2006.01)  
**B01J 20/16** (2006.01)  
**B01J 37/00** (2006.01)

- (21) **2009-240**  
(71) Výzkumný ústav anorganické chemie, a. s., Ústí nad Labem, CZ  
Ústav fyzikální chemie J. Heyrovského AV ČR, v. v. i., Praha 8, CZ
- (72) Bortnovsky Oleg Ing. Ph.D., Ústí nad Labem, CZ  
Poslední Walter Ing., Ústí nad Labem, CZ  
Sobalík Zdeněk Doc. Ing. CSc., Praha, CZ  
Sazama Petr Ing. Ph.D., Praha, CZ  
Dědeček Jiří Mgr. CSc., Praha, CZ  
Tvarůžková Zdenka RNDr. CSc., Praha 4, CZ

- (54) **Katalyzátor pro selektivní redukcí oxidů dusíku na bázi geopolymeru a způsob jeho výroby**
- (22) 17.04.2009
- (57) Katalyzátor pro selektivní redukcí oxidů dusíku na bázi geopolymeru obsahuje nejméně jeden druh katalyticky aktivního kationtového centra, a to kyselý protony a/nebo kationty přechodových kovů. Katalyzátor může být tvarovaný, obsahovat přechodový kov měď nebo kobalt. Způsob výroby katalyzátoru spočívá v tom, že směs před vytvrzením nebo vytvrzený geopolymer, obsahující alespoň alkalický aktivátor a hlinitokřemičitan, v sodné, draselné, draselnovápenaté nebo sodnovápenaté formě, v tvarovaném pevném nebo práškovém stavu se upraví přidáním roztoku obsahujícího kationy potřebné pro vytvoření katalyticky aktivních center. Může se upravit iontovou výměnou. Způsob výroby katalyzátoru může být modifikován přidávkem roztoku kyseliny nebo roztoku soli přechodového kovu. Může být též modifikován přidávkem roztoku amonné soli nebo přechodového kovu a následným zahříváním na teplotu nejméně 450 °C v prostředí plynu obsahujícího 2 až 100 % obj. kyslíku. Způsob výroby katalyzátoru může být též modifikován přidávkem částicového nebo vláknitého plniva, odlišným do forem nebo granulací.
- (74) Ing. Stanislav Babický, Budovatelů 2407, Most, 43401

- (51) **B23B 3/10** (2006.01)  
**B23B 3/14** (2006.01)

- (21) **2009-239**  
(71) TOSHULIN, a. s., Hulín, CZ  
(72) Marek Jiří prof. Dr. Ing., Kuřim, CZ  
Frkal Vojtěch Ing., Brno, CZ
- (54) **Převodová skříň, zejména pro pohon polohovací upínací desky obráběcího stroje**
- (22) 17.04.2009
- (57)

Převodová skříň (9) je opatřena šnekovým soukolím s minimální vůlí, které tvoří první převodový stupeň a jehož šnekové kolo (14) je otočně uloženo na axiálně posuvné hřídeli (15), na které jsou upevněny pastorky (19, 20) druhého převodového stupně, které jsou v záběru s ozubenými koly (21, 22) druhého převodového stupně upevněnými na výstupních hřídelích (22, 23) opatřených výstupními pastorky (10, 11), kde pastorky (19, 20) a ozubená kola (21, 22) mají šikmá ozubení, avšak první pastorky (19) a první ozubené kolo (21) mají opačný směr sklonu zubů než druhý pastorek (20) a druhé ozubené kolo (22), přičemž šnekové kolo (14) je pevně spojitelné s axiálně posuvnou hřídelí (15) prostřednictvím na ní uspořádané posuvné spojky (16). Posuvnou spojku (16) je hydraulicky ovládaná třecí spojka, jejíž činná část (18) je tvořena prstencem s kuželovou plochou na vnější straně, která je v záběru posuvné spojky (16) v dotyku s kuželovou plochou vytvořenou na šnekovém kole (14) a s válcovou plochou axiálně posuvné hřídele (15). Axiálně posuvná hřídel (15) je opatřena na jednom konci prvním axiálním ložiskem (26) zajišťujícím přenos síly od mechanismu ovládaní jejího posunutí a na opačném konci druhým axiálním ložiskem (28), kterým se opírá o mechanický doraz (27).

- (74) Ing. Marie Jandová, Nerudova 1095, Kuřim, 66434

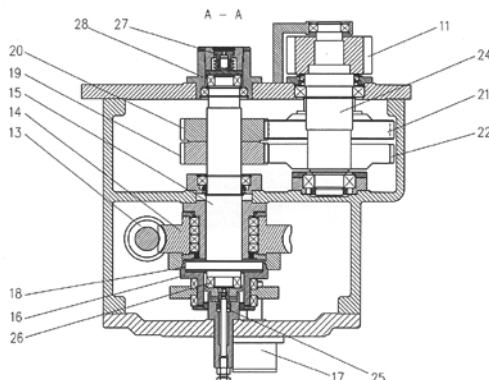

- (51) **C07D 221/18** (2006.01)  
**C07D 217/02** (2006.01)  
**C07D 217/10** (2006.01)  
**C07D 401/06** (2006.01)  
**C07D 521/00** (2006.01)
- (21) **2009-237**  
(71) Ústav organické chemie a biochemie Akademie věd České republiky, v. v. i., Praha 6, CZ
- (72) Teplý Filip Mgr. Ph.D., Hradec Králové, CZ  
Severa Lukáš, Votice, CZ  
Adriaenssens Louis Ph.D., 94040 Mountain View, CA, US  
Vávra Jan Mgr., Jablonec nad Nisou, CZ
- (54) **Nové helquaty, jejich prekurzory a způsob jejich přípravy**
- (22) 16.04.2009
- (57) Řešení se týká nových helquatů obecného vzorce I, jejich prekurzorů obecných vzorců II a III a způsobu jejich přípravy ze sloučeniny obecného vzorce IV, kde symboly  $S^{1,2}$ ,  $T^{2,3}$ ,  $R^1$ ,  $R^2$ ,  $X^2$  mají specifický význam. Způsobem podle tohoto řešení lze z jedné nesymetrické sloučeniny obecného vzorce IV (spojka  $S^1$  je odlišná od spojky  $S^2$ ) a 10 různých alkylačních činidel připravit 100 různých helquatů obecného vzorce I a 90 různých helquatů bez opakování alkylačního činidla. Ze symetrické sloučeniny obecného vzorce IV (spojka  $S^1$  je stejná jako spojka  $S^2$ ) a 10 různých alkylačních činidel lze připravit 55 různých helquatů obecného vzorce I a 45 různých helquatů bez opakování alkylačního činidla.

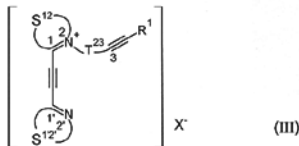
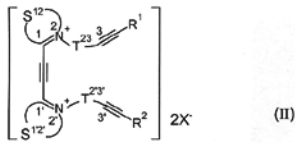
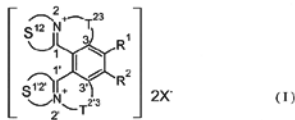

- (51) **C07D 311/78** (2006.01)  
**C07D 221/18** (2006.01)  
**C09B 5/62** (2006.01)  
**C09B 67/14** (2006.01)
- (21) **2009-234**  
 (71) Univerzita Pardubice, Pardubice, CZ  
 (72) Dušek Libor Ing. Ph.D., Chrudim 4, CZ
- (54) **Použití sloučenin na bázi disulfodihydroxyperylendianhydridu tetrakarboxylové kyseliny jako modifikátoru velikosti částic perylenových pigmentů a způsob úpravy velikosti částic perylenových pigmentů**  
 (22) 15.04.2009  
 (57) Řešení popisuje použití 1,6-disulfo-7,12-dihydroxyperylendianhydridu-3,4,9,10-tetrakarboxylové kyseliny nebo 1,7-disulfo-6,12-dihydroxyperylendianhydridu-3,4,9,10-tetrakarboxylové kyseliny nebo jejich směsi jako modifikátoru velikosti primárních částic perylenových pigmentů. Řešení se dále týká způsobu úpravy velikosti částic perylenových pigmentů s použitím uvedeného modifikátoru velikosti v průběhu přípravy perylenových pigmentů i při dodatečné kondicionaci pigmentů.  
 (74) RNDr. Kateřina Hartvíchová, Na Bělidle 3, Praha 5, 15000

- (51) **C12N 5/02** (2006.01)  
**C12M 3/00** (2006.01)  
**C12M 3/02** (2006.01)
- (21) **2009-236**  
 (71) Univerzita Palackého, Olomouc, CZ  
 (72) Mistrik Martin Mgr., Zlín, CZ  
 Bártek Jiří Prof., MUDr., CSc., 2670 Greve, DK
- (54) **Způsob produkce synchronizovaných adherentně rostoucích buněčných linií a přístroj pro provádění tohoto způsobu**  
 (22) 16.04.2009  
 (57) Způsob produkce synchronizovaných adherentně rostoucích buněčných linií, jehož podstata spočívá v tom, že kultivační láhev (4) naplněná kultivačním médiem (41) s vysazenou adherentní buněčnou linií se podrobuje v inkubátoru po dobu 6 až 30 hodin při standardních podmínkách stálým vibracím o velikosti 1 až 100 kmitů/sec způsobujícím vyplavování slabě adherujících mitotických buněk do kultivačního média (41) a iniciaci inhibice proliferace u těchto buněk, a po stanoveném časovém úseku se vyplavená suspenzní frakce buněk odebere k vysazení do nové kultivační lahve nebo ke zpracování pro analýzu. Přístroj pro realizaci způsobu

sestavá z pohyblivé plošiny (1), která je jednak volně zavěšena na nepohyblivém podstavci (3), jednak je vybavena úchyty (10) pro uchycení kultivační lahve (4) a jednak je k ní připevněn vibrátor (5) propojený kabelem (6) s regulátorem (7) vibrací uloženém v boxu (8), který je součástí podstavce (3) a uvnitř kterého je uložen bateriový zdroj (9).

(74) Ing. Petr Soukup, Videňská 8, Olomouc, 77200

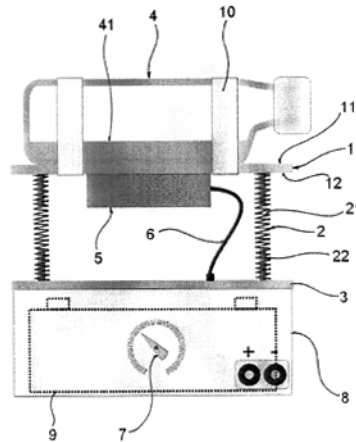

- (51) **C12N 5/20** (2006.01)  
**C12N 15/06** (2006.01)  
**C07K 16/08** (2006.01)
- (21) **2009-248**  
 (71) Výzkumný ústav veterinárního lékařství, v.v.i., Brno, CZ  
 (72) Rodák Ladislav MVDr. DrSc., Brno, CZ  
 Pšikal Ivan MVDr. CSc., Brno, CZ  
 Nevoránková Zora MVDr., Brno, CZ
- (54) **Myši lymfocytární hybridomy PCV2 2A2/3B9, PCV2 1C6/1H9 a PCV2 6C10/B1**  
 (22) 20.04.2009  
 (57) Řešení se týká myších lymfocytárních hybridomů uložených dne 7.1.2009 ve Sbírce zoopatogenních mikroorganismů Výzkumného ústavu veterinárního lékařství, v.v.i. v Brně pod označením PCV2 2A2/3B9; PCV2 1C6/1H9 a PCV2 6C10/B1, č.j. 2/2009 Sb., které produkují monoklonální protilátky reagující specificky s antigeny PCV2. Uvedené monoklonální protilátky reagují vysoce specificky bez křížových reakcí s PCV2 v řadě modifikací ELISA a imunoperoxidázových testů. Protilátky jsou použitelné k dalšímu výzkumu i k přípravě komerčních imunopreparátů a diagnostických souprav.  
 (74) Ministerstvo zemědělství ČR, Mgr. Hana Jirkalová, Těšnov 17, Praha 1, 11705
- (51) **D01D 1/00** (2006.01)  
**D04H 3/00** (2006.01)  
**B82B 3/00** (2006.01)
- (21) **2009-238**  
 (71) SPUR a.s., Zlín, CZ  
 (72) Kimmer Dušan Ing. CSc., Zlín, CZ  
 Petráš David Ing., Frýdlant v Čechách, CZ  
 Tomášek Miroslav Ing., Zlín – Malenovice, CZ  
 Vincent Ivo Ing. CSc., Zlín, CZ  
 Lovecká Lenka Ing. Ph.D., Zlín, CZ  
 Dudák Tomáš Ing., Zlín, CZ  
 Dudák Zdeněk Ing. CSc., Zlín, CZ
- (54) **Způsob výroby nanovláken a zvláknovací členy k provádění tohoto způsobu**  
 (22) 16.04.2009  
 (57) Při výrobě nanovláken z polymerních roztoků technologií elektrospinningu zvláknovací členy, s výhodou v průběhu zvláknovacího procesu ve směru své délky, postupně namáčejí do zvláknovacího roztoku, postupně se z něj vynořují a postupně vstupují do elektrického pole. Při procesu elektrostatičského zvláknování dochází k lokální modifikaci tvaru ulpělé vrstvy zvláknovacího polymerního roztoku a stimulaci vzniku Taylorových kuželů, nezbytných pro vlastní proces tvorby nanovláken. Zvláknovací členy jsou zhotoveny z nekovových

elektricky nevodivých materiálů s členitým povrchem a jsou v nosných prvcích uloženy tak, že jsou orientovány šikmo k hladině zvláknovacího roztoku.

- (74) UTB ve Zlíně, Univerzitní institut, Ing. Jan Görig, Nám. T. G. Masaryka 5555, Zlín, 76001

(51) **E01F 5/00** (2006.01)

(21) **2009-242**

(71) České vysoké učení technické v Praze FAKULTA

DOPRAVNÍ, Praha 6 - Dejvice, CZ

(72) Mičunek Tomáš Ing., Všeradice, CZ

(54) **Samostatný sjezd s integrovanou deformační zónou**

(22) 17.04.2009

(57) Samostatný sjezd s integrovanou deformační zónou je tvořen prefabrikovanými díly a je umístěn v silničním příkopu. Sestává ze základní tvarovky (1) ve tvaru "U", umístěné na dně silničního příkopu. V základní tvarovce (1) je umístěno nejméně jedno deformační čelo (3), jehož součástí je tuhý nedeformovatelný nárazník (3a). K čelní hraně základní tvarovky (1) přiléhá představec (2) definující tvar silničního příkopu. Na celé sestavě základní tvarovky (1) a nejméně jednoho deformačního čela (3) spočívá záklon (5). Na záklonu (5) spočívá zásyp (6) tvořený sypkým materiálem.

- (74) Mgr. Irena Langrová, Skrětova 48, Plzeň, 30100

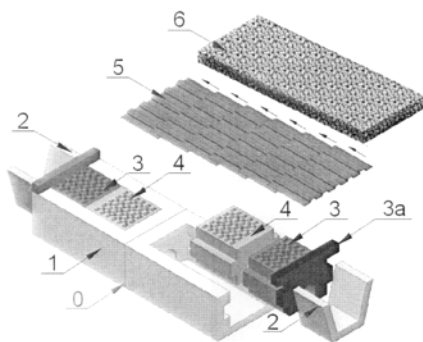

rovině "xz" a svírá s osou "y" ostrý úhel. Na konci je opatřen kloboučkem (33) se zakřivenou plochou, opřeno o opěrný nos (15) krytu (12) jezdc (13). H-šroub (32) je umístěn rovnoběžně s osou "x" na opačné straně jezdc (13) oproti přítlačce (16) a má vytvořenu osovou dutinu (34) s vnitřní kuličkou (35) v kontaktu s dotykovým kolíkem (36), opřeným opačným koncem o šikmou plošku rámečku (11) posuvného bloku.

- (74) HALAXOVÁ & HALAXOVÁ, TETRAPAT, RNDr. Zdeňka Halaxová, Dukelská 891/4, Olomouc, 77200

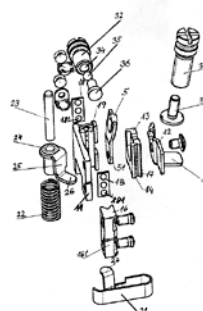
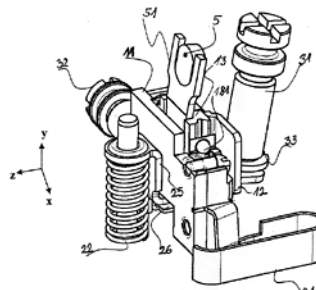

(51) **H01T 13/16** (2006.01)

**H01T 13/24** (2006.01)

(21) **2009-229**

(71) Technická univerzita v Liberci, Liberec, CZ

(72) Svoboda Miroslav Doc. Ing., Liberec 14, CZ

(54) **Zapalovací svíčka pro zapálení palivové směsi ve válci zážehového spalovacího motoru**

(22) 14.04.2009

(57) Vynález se týká zapalovací svíčky pro zapálení palivové směsi ve válci zážehového spalovacího motoru, která obsahuje pevnou elektrodu (2), uloženou v pouzdru (1) na jednom konci svíčky, přičemž pevná elektroda (2) je ve výchozí poloze ve styku s jedním koncem odpružené pohyblivé elektrody (3), jejímuž druhému konci je přiřazen elektromagnet správně nastavitelný se zdrojem elektrické energie, přičemž elektrody (2, 3) jsou spráženy se zdrojem elektrické energie. Mezi pouzdrem (1) a elektromagnetem na horním konci svíčky je situován dutý žebrovaný chladič (7), jehož dutinou prochází pohyblivá elektroda (3).

- (74) Ing. Dobroslav Musil, patentová kancelář, Ing. Dobroslav Musil, Cejl 38, Brno, 60200

(51) **F41G 11/00** (2006.01)

**F41G 3/00** (2006.01)

**F41G 3/32** (2006.01)

(21) **2009-233**

(71) Meopta - optika, s.r.o., Přerov, CZ

(72) Javorský Myron Ing., Přerov - Předmostí, CZ

(54) **Rektifikační mechanismus zejména pro puškové a kolimátorové zaměřovače**

(22) 15.04.2009

(57) Rektifikační mechanismus zejména pro puškové a kolimátorové zaměřovače s krátkou ohniskovou vzdáleností zrcadla, tvořený posuvným blokem se záměrnou značkou a soustavou silových a rektifikačních prvků, který má posuvný blok, opatřený alespoň v jedné ose kuličkovým vedením (14), a osa alespoň jednoho rektifikačního šroubu (31) svírá s některou z os osového kříže ostrý úhel. Posuvný blok je opatřen rámečkem (11) a krytem (12) s opěrným nosem (15), svírajícím s ním tupý úhel. Mezi nimi jsou uvnitř umístěny jezdec (13) se záměrnou značkou (5) a přítlačka (16). Na jezdc (13) jsou po stranách vytvořena kuličková vedení (14) tak, že ve směru osy "y" jsou vytvořeny rybinové drážky (17) s plochými klecemi (18) a s ložiskovými kuličkami (181), přičemž odpovídající protilehlá rybinová drážka (17) je vytvořena na přítlačce (16) a na opačné straně jezdc (13) je valivá dráha ložiskových kuliček (181) vytvořena dvojicí rovnoběžných jehel (19). Silové prvky tvoří dvojice pružin (21, 22). Listová pružina (21) je opatřena zakřiveným tlačným trnem (27), opřeným o šikmou plochu (161) přítlačky (16), kolmou k rovině "xz" a svírající s rámečkem (11) úhel menší než 90°. Válcová pružina (22) je navlečená na pevném kolíku (23), fixovaném k tělesu (4) mechanismu, a opřená o posuvné pouzdro (24) s plochým vodičkem (25), jehož konec (26) je opřený o spodní část jezdc (13). Rektifikační prvky tvoří dvojice šroubů (31, 32). V-šroub (31) je umístěn v rovině kolmé k

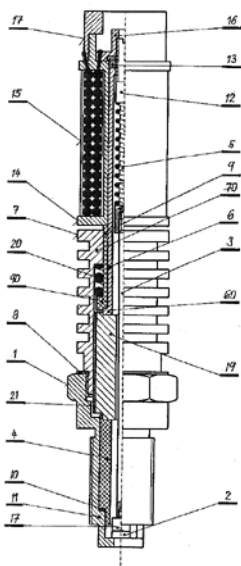

- (51) **H05B 41/392** (2006.01)  
 (21) **2009-241**  
 (71) Výzkumný ústav živočišné výroby, v. v. i., Praha 10 - Uhřetěves, CZ  
 (72) Doležal Oldřich Doc. Ing. DrSc., Praha 10 - Uhřetěves, CZ  
 Kunc Petr Ing. Ph.D., Praha 4, CZ  
 Benedikt Pavel Ing., Praha 4, CZ  
 Kotačka Bohuslav, Praha 5, CZ  
 (54) **Řídicí jednotka zářivkových světel**  
 (22) 16.04.2009  
 (57) Řídicí jednotka zářivkových světel obsahuje fotocitlivé čidlo (3), vstupní komparátor (7) osvětlení, časovač-integrátor (8), kaskádu (9) komparátorů napětíových úrovní, blok (10) elektronických spínačů a dělič (5) referenčního napětí, které jsou napájené ze stejnosměrného zdroje, který se skládá ze síťové části (1) a stejnosměrného stabilizátoru (2). Elektrické spínací hodiny (6) jsou spojené se vstupním komparátorem (7) osvětlení, ke kterému jsou připojeny fotocitlivé čidlo (3) a časovač-integrátor (8) s časovou konstantou dlouhou 10 až 15 minut, který je připojen k obvodu převodu napětí/odpor. Obvod převodu napětí/odpor obsahuje kaskádu (9) komparátorů napětíových úrovní, která je připojena k dělič (5) referenčního napětí a k bloku (10) elektronických spínačů odporové kaskády, který je připojen k modulu (11) rezistorů odporové kaskády pro aproximaci logaritmické funkce výstupního odporu. Modul (11) rezistorů odporové kaskády je opatřen výstupem pro předřadníky (12). Ve výhodném provedení je k časovači-integrátoru (8) připojen manuální vypínač (4) pro ovládání s krátkou časovou konstantou. Řídicí jednotka zářivkových světel umožňuje plynulé rozsvěcení a zhasínání zářivkových světel.  
 (74) Ministerstvo zemědělství ČR, Mgr. Hana Jirkalová, Těšnov 17, Praha 1, 11705

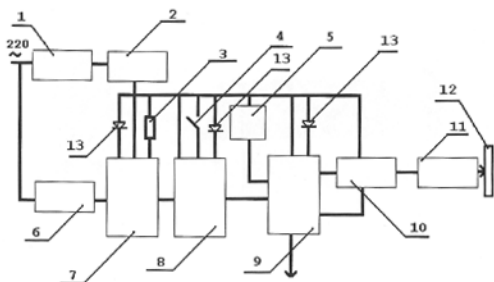



## Zveřejněné přihlášky vynálezů - přehled podle třídících znaků

Tato kapitola obsahuje zveřejněné přihlášky vynálezů uspořádané podle třídících znaků mezinárodního patentové třídění, nacházejících se na druhém až x-tém místě zatřídění přihlášky vynálezu. Přihlášky vynálezu uspořádané podle třídících znaků na 1. pozici zatřídění jsou uvedeny v předchozí části.

<b>B 01 J 20/16</b>	(2006.01)	2009-240
<b>B 01 J 20/28</b>	(2006.01)	2009-240
<b>B 01 J 23/70</b>	(2006.01)	2009-240
<b>B 01 J 23/74</b>	(2006.01)	2009-240
<b>B 01 J 23/75</b>	(2006.01)	2009-240
<b>B 01 J 37/00</b>	(2006.01)	2009-240
<b>B 23 B 3/14</b>	(2006.01)	2009-239
<b>B 82 B 3/00</b>	(2006.01)	2009-238
<b>C 01 G 3/00</b>	(2006.01)	2009-240
<b>C 01 G 51/00</b>	(2006.01)	2009-240
<b>C 07 D 217/02</b>	(2006.01)	2009-237
<b>C 07 D 217/10</b>	(2006.01)	2009-237
<b>C 07 D 221/18</b>	(2006.01)	2009-234
<b>C 07 D 401/06</b>	(2006.01)	2009-237
<b>C 07 D 521/00</b>	(2006.01)	2009-237
<b>C 07 K 16/08</b>	(2006.01)	2009-248
<b>C 09 B 5/62</b>	(2006.01)	2009-234
<b>C 09 B 67/14</b>	(2006.01)	2009-234
<b>C 09 K 3/14</b>	(2006.01)	2009-231
<b>C 12 M 3/00</b>	(2006.01)	2009-236
<b>C 12 M 3/02</b>	(2006.01)	2009-236
<b>C 12 N 15/06</b>	(2006.01)	2009-248
<b>D 04 H 3/00</b>	(2006.01)	2009-238
<b>F 41 G 3/00</b>	(2006.01)	2009-233
<b>F 41 G 3/32</b>	(2006.01)	2009-233
<b>H 01 T 13/24</b>	(2006.01)	2009-229

### Seznam přihlašovatelů zveřejněných přihlášek vynálezů

(71)	(21)	(51)	(71)	(21)	(51)
České vysoké učení technické v Praze FAKULTA DOPRAVNÍ, Praha 6 - Dejvice, CZ	2009-242	<b>E 01 F 5/00</b>	(2006.01)		
Meopta - optika, s.r.o., Přerov, CZ	2009-233	<b>F 41 G 11/00</b>	(2006.01)		
SPUR a.s., Zlín, CZ	2009-238	<b>D 01 D 1/00</b>	(2006.01)		
Technická univerzita v Liberci, Liberec, CZ	2009-229	<b>H 01 T 13/16</b>	(2006.01)		
TOSHULIN, a. s., Hulín, CZ	2009-239	<b>B 23 B 3/10</b>	(2006.01)		
Univerzita Palackého, Olomouc, CZ	2009-236	<b>C 12 N 5/02</b>	(2006.01)		
Univerzita Pardubice, Pardubice, CZ	2009-234	<b>C 07 D 311/78</b>	(2006.01)		
Ústav organické chemie a biochemie Akademie věd České republiky, v. v. i., Praha 6, CZ	2009-237	<b>C 07 D 221/18</b>	(2006.01)		
Výzkumný ústav anorganické chemie, a. s., Ústí nad Labem, CZ	2009-240	<b>B 01 J 23/72</b>	(2006.01)		
Výzkumný ústav veterinárního lékařství, v.v.i., Brno, CZ	2009-248	<b>C 12 N 5/20</b>	(2006.01)		
Výzkumný ústav živočišné výroby, v. v. i., Praha 10 - Uhřetěves, CZ	2009-241	<b>H 05 B 41/392</b>	(2006.01)		
Zeman Jindřich Ing., Praha, CZ	2009-231	<b>A 43 B 13/22</b>	(2006.01)		

## **FG4A**

## **Udělené patenty - přehled podle čísel patentů**

V období uzávěrky tohoto čísla Věstníku udělil Úřad průmyslového vlastnictví tyto patenty.

302123      *C II D 3/386*      (2006.01)

## FG4A

## Udělené patenty - přehled podle MPT

- (51) **CIID 3/386** (2006.01)
  - CIID 3/38** (2006.01)
  - (11) 302123
  - (40) 17.10.2001
  - (21) **2000-2306**
  - (73) GENENCOR INTERNATIONAL, INC., Palo Alto, CA, US
  - (72) Becker Nathaniel T., Burlingame, CA, US  
Christensen Robert I. Jr., Pinole, CA, US  
Gaertner Alfred L., San Bruno, CA, US  
Ghani Mahmood M., Milpitas, CA, US  
Dale Douglas A., Pacifica, CA, US
  - (54) **Granule s bariérovým materiálem**
  - (32) 20.12.1997
  - (31) 60/068382
  - (33) US
  - (86) PCT/US1998/027214
  - (87) WO 1999/032595
  - (22) 21.12.1998
  - (74) JUDr. Zdeňka Korejzová, Spálená 29, Praha 1, 11000
-

### Seznam majitelů udělených patentů

(73)	(11)	(51)	(73)	(11)	(51)
GENENCOR INTERNATIONAL, INC., Palo Alto, CA, US	302123	<i>C 11 D 3/386</i>	(2006.01)		

## Zpřístupněné překlady nároků evropských patentových přihlášek

U následujících zveřejněných evropských patentových přihlášek s účinky pro Českou republiku byl přihlašovatelem předložen překlad patentových nároků do českého jazyka (§ 35a, odst. 4 zákona č. 527/1990 Sb., v platném znění). Datum zpřístupnění překladu patentových nároků veřejnosti je datum publikace tohoto Věstníku. Údaje jsou řazeny vzestupně podle čísla zveřejnění evropské patentové přihlášky.

- (97) **EP 2173246**  
(97) 08.01.2009  
(51) **A61B 5/055** (2006.01)  
**A61K 49/06** (2006.01)  
**G01R 33/28** (2006.01)  
**G01R 33/48** (2006.01)  
**G06F 19/00** (2006.01)  
(96) 25.06.2008  
(96) 08771896.1  
(71) Amag Pharmaceuticals, Inc., Lexington, MA 02421, US  
(72) WOLF, Gerald, L., Newton, MA02460, US  
(54) **MRI se zobrazením makrofágů (MEMRI)**  
(32) 29.06.2007  
(31) 947259 P  
(33) US  
(86) PCT/US2008/068141  
(87) WO 2009/006146  
(74) Čermák Hořejš Matějka a spol., JUDr. Karel Čermák,  
advokát, Národní 32, Praha 1, 11000

## Udělení evropské patenty

Evropský patentový úřad udělil následující evropské patenty s účinky pro Českou republiku. Tyto patenty mohou být zrušeny nebo zachovány v pozmeněném znění Evropským patentovým úřadem v řízení o odporu. K tomu, aby nabyl evropský patent účinnosti na území České republiky, je třeba, aby byl Úřadu předložen ve stanovené lhůtě překlad patentového spisu do českého jazyka (§ 35c odst. 2 až 4 zákona č. 527/1990 Sb., v platném znění).

- |                 |                 |                 |                 |
|-----------------|-----------------|-----------------|-----------------|
| (97) EP 1281468 | (47) 13.10.2010 | (97) EP 1464617 | (47) 13.10.2010 |
| (97) EP 1288889 | (47) 13.10.2010 | (97) EP 1474690 | (47) 13.10.2010 |
| (97) EP 1306167 | (47) 13.10.2010 | (97) EP 1476348 | (47) 13.10.2010 |
| (97) EP 1306695 | (47) 13.10.2010 | (97) EP 1479179 | (47) 13.10.2010 |
| (97) EP 1306878 | (47) 13.10.2010 | (97) EP 1480644 | (47) 13.10.2010 |
| (97) EP 1308725 | (47) 13.10.2010 | (97) EP 1481666 | (47) 13.10.2010 |
| (97) EP 1310762 | (47) 13.10.2010 | (97) EP 1482257 | (47) 13.10.2010 |
| (97) EP 1345032 | (47) 13.10.2010 | (97) EP 1483689 | (47) 13.10.2010 |
| (97) EP 1355025 | (47) 13.10.2010 | (97) EP 1486091 | (47) 13.10.2010 |
| (97) EP 1387492 | (47) 13.10.2010 | (97) EP 1486735 | (47) 13.10.2010 |
| (97) EP 1393817 | (47) 13.10.2010 | (97) EP 1487274 | (47) 13.10.2010 |
| (97) EP 1394839 | (47) 13.10.2010 | (97) EP 1487967 | (47) 13.10.2010 |
| (97) EP 1400655 | (47) 13.10.2010 | (97) EP 1488172 | (47) 13.10.2010 |
| (97) EP 1409670 | (47) 13.10.2010 | (97) EP 1488516 | (47) 13.10.2010 |
| (97) EP 1411837 | (47) 13.10.2010 | (97) EP 1488696 | (47) 13.10.2010 |
| (97) EP 1413323 | (47) 13.10.2010 | (97) EP 1489703 | (47) 13.10.2010 |
| (97) EP 1415605 | (47) 13.10.2010 | (97) EP 1490554 | (47) 13.10.2010 |
| (97) EP 1419379 | (47) 13.10.2010 | (97) EP 1493480 | (47) 13.10.2010 |
| (97) EP 1421178 | (47) 13.10.2010 | (97) EP 1499618 | (47) 13.10.2010 |
| (97) EP 1422044 | (47) 13.10.2010 | (97) EP 1500075 | (47) 13.10.2010 |
| (97) EP 1423268 | (47) 13.10.2010 | (97) EP 1503785 | (47) 13.10.2010 |
| (97) EP 1428964 | (47) 13.10.2010 | (97) EP 1508319 | (47) 13.10.2010 |
| (97) EP 1429916 | (47) 13.10.2010 | (97) EP 1513657 | (47) 13.10.2010 |
| (97) EP 1430190 | (47) 13.10.2010 | (97) EP 1514461 | (47) 13.10.2010 |
| (97) EP 1430810 | (47) 13.10.2010 | (97) EP 1514775 | (47) 13.10.2010 |
| (97) EP 1433633 | (47) 13.10.2010 | (97) EP 1524326 | (47) 13.10.2010 |
| (97) EP 1442534 | (47) 13.10.2010 | (97) EP 1528007 | (47) 13.10.2010 |
| (97) EP 1445315 | (47) 13.10.2010 | (97) EP 1529877 | (47) 13.10.2010 |
| (97) EP 1448767 | (47) 13.10.2010 | (97) EP 1530038 | (47) 13.10.2010 |
| (97) EP 1451655 | (47) 13.10.2010 | (97) EP 1531683 | (47) 13.10.2010 |
| (97) EP 1452801 | (47) 13.10.2010 | (97) EP 1531942 | (47) 13.10.2010 |
| (97) EP 1454187 | (47) 13.10.2010 | (97) EP 1532141 | (47) 13.10.2010 |
| (97) EP 1457531 | (47) 13.10.2010 | (97) EP 1532748 | (47) 13.10.2010 |
| (97) EP 1458064 | (47) 13.10.2010 | (97) EP 1536233 | (47) 13.10.2010 |
| (97) EP 1458734 | (47) 13.10.2010 | (97) EP 1536715 | (47) 13.10.2010 |
| (97) EP 1458742 | (47) 13.10.2010 | (97) EP 1539821 | (47) 13.10.2010 |
| (97) EP 1459034 | (47) 13.10.2010 | (97) EP 1540234 | (47) 13.10.2010 |
| (97) EP 1459440 | (47) 13.10.2010 | (97) EP 1541216 | (47) 13.10.2010 |
| (97) EP 1460966 | (47) 13.10.2010 | (97) EP 1543853 | (47) 13.10.2010 |
| (97) EP 1461929 | (47) 13.10.2010 | (97) EP 1546471 | (47) 13.10.2010 |

(97)	EP 1546490	(47)	13.10.2010	(97)	EP 1656347	(47)	13.10.2010
(97)	EP 1547143	(47)	13.10.2010	(97)	EP 1656391	(47)	13.10.2010
(97)	EP 1548367	(47)	13.10.2010	(97)	EP 1657870	(47)	13.10.2010
(97)	EP 1553972	(47)	13.10.2010	(97)	EP 1658633	(47)	13.10.2010
(97)	EP 1556611	(47)	13.10.2010	(97)	EP 1658752	(47)	13.10.2010
(97)	EP 1557233	(47)	13.10.2010	(97)	EP 1658999	(47)	13.10.2010
(97)	EP 1557587	(47)	13.10.2010	(97)	EP 1659104	(47)	13.10.2010
(97)	EP 1558407	(47)	13.10.2010	(97)	EP 1660398	(47)	13.10.2010
(97)	EP 1558495	(47)	13.10.2010	(97)	EP 1664773	(47)	13.10.2010
(97)	EP 1560943	(47)	13.10.2010	(97)	EP 1665234	(47)	13.10.2010
(97)	EP 1561399	(47)	13.10.2010	(97)	EP 1667293	(47)	13.10.2010
(97)	EP 1561578	(47)	13.10.2010	(97)	EP 1668170	(47)	13.10.2010
(97)	EP 1565197	(47)	13.10.2010	(97)	EP 1668726	(47)	13.10.2010
(97)	EP 1565368	(47)	13.10.2010	(97)	EP 1669197	(47)	13.10.2010
(97)	EP 1566873	(47)	13.10.2010	(97)	EP 1671130	(47)	13.10.2010
(97)	EP 1567035	(47)	13.10.2010	(97)	EP 1672959	(47)	13.10.2010
(97)	EP 1568090	(47)	13.10.2010	(97)	EP 1674398	(47)	13.10.2010
(97)	EP 1570490	(47)	13.10.2010	(97)	EP 1674534	(47)	13.10.2010
(97)	EP 1574694	(47)	13.10.2010	(97)	EP 1674672	(47)	13.10.2010
(97)	EP 1575904	(47)	13.10.2010	(97)	EP 1675646	(47)	13.10.2010
(97)	EP 1576738	(47)	13.10.2010	(97)	EP 1675647	(47)	13.10.2010
(97)	EP 1577792	(47)	13.10.2010	(97)	EP 1675956	(47)	13.10.2010
(97)	EP 1579097	(47)	13.10.2010	(97)	EP 1677022	(47)	13.10.2010
(97)	EP 1582573	(47)	13.10.2010	(97)	EP 1677647	(47)	13.10.2010
(97)	EP 1583214	(47)	13.10.2010	(97)	EP 1678547	(47)	13.10.2010
(97)	EP 1583467	(47)	13.10.2010	(97)	EP 1679125	(47)	13.10.2010
(97)	EP 1583923	(47)	13.10.2010	(97)	EP 1680599	(47)	13.10.2010
(97)	EP 1584266	(47)	13.10.2010	(97)	EP 1685211	(47)	13.10.2010
(97)	EP 1585860	(47)	13.10.2010	(97)	EP 1690067	(47)	13.10.2010
(97)	EP 1586213	(47)	13.10.2010	(97)	EP 1693559	(47)	13.10.2010
(97)	EP 1586381	(47)	13.10.2010	(97)	EP 1693907	(47)	13.10.2010
(97)	EP 1588561	(47)	13.10.2010	(97)	EP 1694852	(47)	13.10.2010
(97)	EP 1591065	(47)	13.10.2010	(97)	EP 1696164	(47)	13.10.2010
(97)	EP 1591570	(47)	13.10.2010	(97)	EP 1700625	(47)	13.10.2010
(97)	EP 1591638	(47)	13.10.2010	(97)	EP 1701846	(47)	13.10.2010
(97)	EP 1592363	(47)	13.10.2010	(97)	EP 1709341	(47)	13.10.2010
(97)	EP 1592814	(47)	13.10.2010	(97)	EP 1709826	(47)	13.10.2010
(97)	EP 1594258	(47)	13.10.2010	(97)	EP 1711767	(47)	13.10.2010
(97)	EP 1596351	(47)	13.10.2010	(97)	EP 1713360	(47)	13.10.2010
(97)	EP 1596664	(47)	13.10.2010	(97)	EP 1714784	(47)	13.10.2010
(97)	EP 1597495	(47)	13.10.2010	(97)	EP 1715567	(47)	13.10.2010
(97)	EP 1599399	(47)	13.10.2010	(97)	EP 1716097	(47)	13.10.2010
(97)	EP 1600399	(47)	13.10.2010	(97)	EP 1716780	(47)	13.10.2010
(97)	EP 1602721	(47)	13.10.2010	(97)	EP 1717163	(47)	13.10.2010
(97)	EP 1604040	(47)	13.10.2010	(97)	EP 1717419	(47)	13.10.2010
(97)	EP 1606024	(47)	13.10.2010	(97)	EP 1718357	(47)	13.10.2010
(97)	EP 1607549	(47)	13.10.2010	(97)	EP 1719861	(47)	13.10.2010
(97)	EP 1609911	(47)	13.10.2010	(97)	EP 1720212	(47)	13.10.2010
(97)	EP 1609912	(47)	13.10.2010	(97)	EP 1720481	(47)	13.10.2010
(97)	EP 1612325	(47)	13.10.2010	(97)	EP 1723630	(47)	13.10.2010
(97)	EP 1612522	(47)	13.10.2010	(97)	EP 1725375	(47)	13.10.2010
(97)	EP 1614770	(47)	13.10.2010	(97)	EP 1725733	(47)	13.10.2010
(97)	EP 1614777	(47)	13.10.2010	(97)	EP 1727585	(47)	13.10.2010
(97)	EP 1618310	(47)	13.10.2010	(97)	EP 1727638	(47)	13.10.2010
(97)	EP 1618683	(47)	13.10.2010	(97)	EP 1730881	(47)	13.10.2010
(97)	EP 1621245	(47)	13.10.2010	(97)	EP 1732833	(47)	13.10.2010
(97)	EP 1625087	(47)	13.10.2010	(97)	EP 1733145	(47)	13.10.2010
(97)	EP 1625393	(47)	13.10.2010	(97)	EP 1735597	(47)	13.10.2010
(97)	EP 1625969	(47)	13.10.2010	(97)	EP 1736651	(47)	13.10.2010
(97)	EP 1626754	(47)	13.10.2010	(97)	EP 1738331	(47)	13.10.2010
(97)	EP 1626924	(47)	13.10.2010	(97)	EP 1739197	(47)	13.10.2010
(97)	EP 1629854	(47)	13.10.2010	(97)	EP 1740148	(47)	13.10.2010
(97)	EP 1630761	(47)	13.10.2010	(97)	EP 1740329	(47)	13.10.2010
(97)	EP 1631521	(47)	13.10.2010	(97)	EP 1741405	(47)	13.10.2010
(97)	EP 1631583	(47)	13.10.2010	(97)	EP 1742575	(47)	13.10.2010
(97)	EP 1631705	(47)	13.10.2010	(97)	EP 1743590	(47)	13.10.2010
(97)	EP 1631956	(47)	13.10.2010	(97)	EP 1743806	(47)	13.10.2010
(97)	EP 1632337	(47)	13.10.2010	(97)	EP 1745461	(47)	13.10.2010
(97)	EP 1633779	(47)	13.10.2010	(97)	EP 1747399	(47)	13.10.2010
(97)	EP 1634094	(47)	13.10.2010	(97)	EP 1747766	(47)	13.10.2010
(97)	EP 1634770	(47)	13.10.2010	(97)	EP 1748705	(47)	13.10.2010
(97)	EP 1636634	(47)	13.10.2010	(97)	EP 1749555	(47)	13.10.2010
(97)	EP 1637036	(47)	13.10.2010	(97)	EP 1750157	(47)	13.10.2010
(97)	EP 1639025	(47)	13.10.2010	(97)	EP 1751666	(47)	13.10.2010
(97)	EP 1642298	(47)	13.10.2010	(97)	EP 1752109	(47)	13.10.2010
(97)	EP 1644653	(47)	13.10.2010	(97)	EP 1753487	(47)	13.10.2010
(97)	EP 1651755	(47)	13.10.2010	(97)	EP 1754580	(47)	13.10.2010
(97)	EP 1652354	(47)	13.10.2010	(97)	EP 1755508	(47)	13.10.2010

(97)	EP 1755835	(47)	13.10.2010	(97)	EP 1850635	(47)	13.10.2010
(97)	EP 1756916	(47)	13.10.2010	(97)	EP 1851254	(47)	13.10.2010
(97)	EP 1759201	(47)	13.10.2010	(97)	EP 1851266	(47)	13.10.2010
(97)	EP 1760861	(47)	13.10.2010	(97)	EP 1851514	(47)	13.10.2010
(97)	EP 1760935	(47)	13.10.2010	(97)	EP 1851528	(47)	13.10.2010
(97)	EP 1762204	(47)	13.10.2010	(97)	EP 1852933	(47)	13.10.2010
(97)	EP 1765381	(47)	13.10.2010	(97)	EP 1853757	(47)	13.10.2010
(97)	EP 1765966	(47)	13.10.2010	(97)	EP 1857320	(47)	13.10.2010
(97)	EP 1766430	(47)	13.10.2010	(97)	EP 1858209	(47)	13.10.2010
(97)	EP 1766767	(47)	13.10.2010	(97)	EP 1859293	(47)	13.10.2010
(97)	EP 1767033	(47)	13.10.2010	(97)	EP 1859974	(47)	13.10.2010
(97)	EP 1771275	(47)	13.10.2010	(97)	EP 1860439	(47)	13.10.2010
(97)	EP 1772176	(47)	13.10.2010	(97)	EP 1860537	(47)	13.10.2010
(97)	EP 1773143	(47)	13.10.2010	(97)	EP 1860892	(47)	13.10.2010
(97)	EP 1774660	(47)	13.10.2010	(97)	EP 1860983	(47)	13.10.2010
(97)	EP 1776075	(47)	13.10.2010	(97)	EP 1861465	(47)	13.10.2010
(97)	EP 1776251	(47)	13.10.2010	(97)	EP 1863626	(47)	13.10.2010
(97)	EP 1776395	(47)	13.10.2010	(97)	EP 1864732	(47)	13.10.2010
(97)	EP 1776507	(47)	13.10.2010	(97)	EP 1864759	(47)	13.10.2010
(97)	EP 1778359	(47)	13.10.2010	(97)	EP 1864874	(47)	13.10.2010
(97)	EP 1778423	(47)	13.10.2010	(97)	EP 1866164	(47)	13.10.2010
(97)	EP 1780227	(47)	13.10.2010	(97)	EP 1867739	(47)	13.10.2010
(97)	EP 1781284	(47)	13.10.2010	(97)	EP 1868417	(47)	13.10.2010
(97)	EP 1781453	(47)	13.10.2010	(97)	EP 1869186	(47)	13.10.2010
(97)	EP 1781486	(47)	13.10.2010	(97)	EP 1869263	(47)	13.10.2010
(97)	EP 1781669	(47)	13.10.2010	(97)	EP 1870214	(47)	13.10.2010
(97)	EP 1782181	(47)	13.10.2010	(97)	EP 1870949	(47)	13.10.2010
(97)	EP 1782439	(47)	13.10.2010	(97)	EP 1871217	(47)	13.10.2010
(97)	EP 1783129	(47)	13.10.2010	(97)	EP 1873299	(47)	13.10.2010
(97)	EP 1785098	(47)	13.10.2010	(97)	EP 1873597	(47)	13.10.2010
(97)	EP 1785328	(47)	13.10.2010	(97)	EP 1874912	(47)	13.10.2010
(97)	EP 1785789	(47)	13.10.2010	(97)	EP 1875026	(47)	13.10.2010
(97)	EP 1787605	(47)	13.10.2010	(97)	EP 1877507	(47)	13.10.2010
(97)	EP 1787916	(47)	13.10.2010	(97)	EP 1877531	(47)	13.10.2010
(97)	EP 1789531	(47)	13.10.2010	(97)	EP 1877559	(47)	13.10.2010
(97)	EP 1789746	(47)	13.10.2010	(97)	EP 1877954	(47)	13.10.2010
(97)	EP 1792975	(47)	13.10.2010	(97)	EP 1879674	(47)	13.10.2010
(97)	EP 1798917	(47)	13.10.2010	(97)	EP 1881203	(47)	13.10.2010
(97)	EP 1800899	(47)	13.10.2010	(97)	EP 1882380	(47)	13.10.2010
(97)	EP 1803097	(47)	13.10.2010	(97)	EP 1882654	(47)	13.10.2010
(97)	EP 1803578	(47)	13.10.2010	(97)	EP 1883679	(47)	13.10.2010
(97)	EP 1806636	(47)	13.10.2010	(97)	EP 1883778	(47)	13.10.2010
(97)	EP 1808559	(47)	13.10.2010	(97)	EP 1884261	(47)	13.10.2010
(97)	EP 1808626	(47)	13.10.2010	(97)	EP 1885470	(47)	13.10.2010
(97)	EP 1812035	(47)	13.10.2010	(97)	EP 1886330	(47)	13.10.2010
(97)	EP 1816427	(47)	13.10.2010	(97)	EP 1886633	(47)	13.10.2010
(97)	EP 1819198	(47)	13.10.2010	(97)	EP 1886929	(47)	13.10.2010
(97)	EP 1825035	(47)	13.10.2010	(97)	EP 1887091	(47)	13.10.2010
(97)	EP 1825657	(47)	13.10.2010	(97)	EP 1888354	(47)	13.10.2010
(97)	EP 1826094	(47)	13.10.2010	(97)	EP 1888820	(47)	13.10.2010
(97)	EP 1826177	(47)	13.10.2010	(97)	EP 1890569	(47)	13.10.2010
(97)	EP 1827596	(47)	13.10.2010	(97)	EP 1891056	(47)	13.10.2010
(97)	EP 1827800	(47)	13.10.2010	(97)	EP 1891874	(47)	13.10.2010
(97)	EP 1827945	(47)	13.10.2010	(97)	EP 1892732	(47)	13.10.2010
(97)	EP 1830988	(47)	13.10.2010	(97)	EP 1893024	(47)	13.10.2010
(97)	EP 1831090	(47)	13.10.2010	(97)	EP 1893447	(47)	13.10.2010
(97)	EP 1831681	(47)	13.10.2010	(97)	EP 1899357	(47)	13.10.2010
(97)	EP 1832535	(47)	13.10.2010	(97)	EP 1899973	(47)	13.10.2010
(97)	EP 1832849	(47)	13.10.2010	(97)	EP 1900593	(47)	13.10.2010
(97)	EP 1833431	(47)	13.10.2010	(97)	EP 1901043	(47)	13.10.2010
(97)	EP 1833817	(47)	13.10.2010	(97)	EP 1901047	(47)	13.10.2010
(97)	EP 1833854	(47)	13.10.2010	(97)	EP 1901657	(47)	13.10.2010
(97)	EP 1833972	(47)	13.10.2010	(97)	EP 1902039	(47)	13.10.2010
(97)	EP 1834724	(47)	13.10.2010	(97)	EP 1902477	(47)	13.10.2010
(97)	EP 1836057	(47)	13.10.2010	(97)	EP 1904337	(47)	13.10.2010
(97)	EP 1836393	(47)	13.10.2010	(97)	EP 1904518	(47)	13.10.2010
(97)	EP 1836560	(47)	13.10.2010	(97)	EP 1905176	(47)	13.10.2010
(97)	EP 1838210	(47)	13.10.2010	(97)	EP 1906779	(47)	13.10.2010
(97)	EP 1839946	(47)	13.10.2010	(97)	EP 1907450	(47)	13.10.2010
(97)	EP 1841170	(47)	13.10.2010	(97)	EP 1908822	(47)	13.10.2010
(97)	EP 1842189	(47)	13.10.2010	(97)	EP 1909808	(47)	13.10.2010
(97)	EP 1842830	(47)	13.10.2010	(97)	EP 1910521	(47)	13.10.2010
(97)	EP 1843241	(47)	13.10.2010	(97)	EP 1912141	(47)	13.10.2010
(97)	EP 1843454	(47)	13.10.2010	(97)	EP 1912856	(47)	13.10.2010
(97)	EP 1843636	(47)	13.10.2010	(97)	EP 1913332	(47)	13.10.2010
(97)	EP 1844786	(47)	13.10.2010	(97)	EP 1913448	(47)	13.10.2010
(97)	EP 1845579	(47)	13.10.2010	(97)	EP 1913793	(47)	13.10.2010
(97)	EP 1846939	(47)	13.10.2010	(97)	EP 1914133	(47)	13.10.2010



(97)	EP 1915895	(47)	13.10.2010	(97)	EP 1997595	(47)	13.10.2010
(97)	EP 1915915	(47)	13.10.2010	(97)	EP 1998692	(47)	13.10.2010
(97)	EP 1917018	(47)	13.10.2010	(97)	EP 1998959	(47)	13.10.2010
(97)	EP 1918592	(47)	13.10.2010	(97)	EP 1999212	(47)	13.10.2010
(97)	EP 1919817	(47)	13.10.2010	(97)	EP 1999391	(47)	13.10.2010
(97)	EP 1920143	(47)	13.10.2010	(97)	EP 2000013	(47)	13.10.2010
(97)	EP 1920707	(47)	13.10.2010	(97)	EP 2000117	(47)	13.10.2010
(97)	EP 1922323	(47)	13.10.2010	(97)	EP 2002121	(47)	13.10.2010
(97)	EP 1924333	(47)	13.10.2010	(97)	EP 2002471	(47)	13.10.2010
(97)	EP 1924410	(47)	13.10.2010	(97)	EP 2004123	(47)	13.10.2010
(97)	EP 1924571	(47)	13.10.2010	(97)	EP 2004316	(47)	13.10.2010
(97)	EP 1924694	(47)	13.10.2010	(97)	EP 2004658	(47)	13.10.2010
(97)	EP 1926492	(47)	13.10.2010	(97)	EP 2004786	(47)	13.10.2010
(97)	EP 1930138	(47)	13.10.2010	(97)	EP 2005655	(47)	13.10.2010
(97)	EP 1931358	(47)	13.10.2010	(97)	EP 2006413	(47)	13.10.2010
(97)	EP 1932134	(47)	13.10.2010	(97)	EP 2006847	(47)	13.10.2010
(97)	EP 1932786	(47)	13.10.2010	(97)	EP 2008510	(47)	13.10.2010
(97)	EP 1935767	(47)	13.10.2010	(97)	EP 2008553	(47)	13.10.2010
(97)	EP 1936131	(47)	13.10.2010	(97)	EP 2008699	(47)	13.10.2010
(97)	EP 1936144	(47)	13.10.2010	(97)	EP 2010079	(47)	13.10.2010
(97)	EP 1936436	(47)	13.10.2010	(97)	EP 2010083	(47)	13.10.2010
(97)	EP 1937667	(47)	13.10.2010	(97)	EP 2010803	(47)	13.10.2010
(97)	EP 1939412	(47)	13.10.2010	(97)	EP 2011533	(47)	13.10.2010
(97)	EP 1941196	(47)	13.10.2010	(97)	EP 2011643	(47)	13.10.2010
(97)	EP 1945964	(47)	13.10.2010	(97)	EP 2014894	(47)	13.10.2010
(97)	EP 1946512	(47)	13.10.2010	(97)	EP 2016963	(47)	13.10.2010
(97)	EP 1946990	(47)	13.10.2010	(97)	EP 2018485	(47)	13.10.2010
(97)	EP 1947471	(47)	13.10.2010	(97)	EP 2018513	(47)	13.10.2010
(97)	EP 1948284	(47)	13.10.2010	(97)	EP 2019895	(47)	13.10.2010
(97)	EP 1949893	(47)	13.10.2010	(97)	EP 2020172	(47)	13.10.2010
(97)	EP 1950984	(47)	13.10.2010	(97)	EP 2020531	(47)	13.10.2010
(97)	EP 1954740	(47)	13.10.2010	(97)	EP 2021871	(47)	13.10.2010
(97)	EP 1954780	(47)	13.10.2010	(97)	EP 2021880	(47)	13.10.2010
(97)	EP 1954960	(47)	13.10.2010	(97)	EP 2023977	(47)	13.10.2010
(97)	EP 1956064	(47)	13.10.2010	(97)	EP 2024011	(47)	13.10.2010
(97)	EP 1956149	(47)	13.10.2010	(97)	EP 2024540	(47)	13.10.2010
(97)	EP 1957551	(47)	13.10.2010	(97)	EP 2025195	(47)	13.10.2010
(97)	EP 1957768	(47)	13.10.2010	(97)	EP 2026174	(47)	13.10.2010
(97)	EP 1959609	(47)	13.10.2010	(97)	EP 2026175	(47)	13.10.2010
(97)	EP 1959886	(47)	13.10.2010	(97)	EP 2027328	(47)	13.10.2010
(97)	EP 1962372	(47)	13.10.2010	(97)	EP 2027393	(47)	13.10.2010
(97)	EP 1962673	(47)	13.10.2010	(97)	EP 2028001	(47)	13.10.2010
(97)	EP 1963079	(47)	13.10.2010	(97)	EP 2028672	(47)	13.10.2010
(97)	EP 1963118	(47)	13.10.2010	(97)	EP 2028725	(47)	13.10.2010
(97)	EP 1963507	(47)	13.10.2010	(97)	EP 2029461	(47)	13.10.2010
(97)	EP 1963706	(47)	13.10.2010	(97)	EP 2030699	(47)	13.10.2010
(97)	EP 1964983	(47)	13.10.2010	(97)	EP 2030920	(47)	13.10.2010
(97)	EP 1966680	(47)	13.10.2010	(97)	EP 2031253	(47)	13.10.2010
(97)	EP 1966936	(47)	13.10.2010	(97)	EP 2031738	(47)	13.10.2010
(97)	EP 1967038	(47)	13.10.2010	(97)	EP 2032835	(47)	13.10.2010
(97)	EP 1969596	(47)	13.10.2010	(97)	EP 2033101	(47)	13.10.2010
(97)	EP 1971510	(47)	13.10.2010	(97)	EP 2033553	(47)	13.10.2010
(97)	EP 1973795	(47)	13.10.2010	(97)	EP 2034911	(47)	13.10.2010
(97)	EP 1974676	(47)	13.10.2010	(97)	EP 2035735	(47)	13.10.2010
(97)	EP 1975152	(47)	13.10.2010	(97)	EP 2038631	(47)	13.10.2010
(97)	EP 1975185	(47)	13.10.2010	(97)	EP 2039131	(47)	13.10.2010
(97)	EP 1977162	(47)	13.10.2010	(97)	EP 2040851	(47)	13.10.2010
(97)	EP 1977820	(47)	13.10.2010	(97)	EP 2040972	(47)	13.10.2010
(97)	EP 1978471	(47)	13.10.2010	(97)	EP 2041133	(47)	13.10.2010
(97)	EP 1978527	(47)	13.10.2010	(97)	EP 2041206	(47)	22.09.2010
(97)	EP 1978824	(47)	13.10.2010	(97)	EP 2042289	(47)	13.10.2010
(97)	EP 1979703	(47)	13.10.2010	(97)	EP 2042390	(47)	13.10.2010
(97)	EP 1980571	(47)	13.10.2010	(97)	EP 2045302	(47)	13.10.2010
(97)	EP 1981727	(47)	13.10.2010	(97)	EP 2047167	(47)	13.10.2010
(97)	EP 1983666	(47)	13.10.2010	(97)	EP 2049381	(47)	13.10.2010
(97)	EP 1983855	(47)	13.10.2010	(97)	EP 2049588	(47)	13.10.2010
(97)	EP 1984050	(47)	13.10.2010	(97)	EP 2051693	(47)	13.10.2010
(97)	EP 1987076	(47)	13.10.2010	(97)	EP 2052102	(47)	13.10.2010
(97)	EP 1987128	(47)	13.10.2010	(97)	EP 2052594	(47)	13.10.2010
(97)	EP 1987357	(47)	13.10.2010	(97)	EP 2054329	(47)	13.10.2010
(97)	EP 1989752	(47)	13.10.2010	(97)	EP 2054575	(47)	13.10.2010
(97)	EP 1991463	(47)	13.10.2010	(97)	EP 2055472	(47)	13.10.2010
(97)	EP 1991759	(47)	13.10.2010	(97)	EP 2057011	(47)	13.10.2010
(97)	EP 1992593	(47)	13.10.2010	(97)	EP 2057916	(47)	13.10.2010
(97)	EP 1994011	(47)	13.10.2010	(97)	EP 2057917	(47)	13.10.2010
(97)	EP 1994907	(47)	13.10.2010	(97)	EP 2058191	(47)	13.10.2010
(97)	EP 1995841	(47)	13.10.2010	(97)	EP 2058729	(47)	13.10.2010
(97)	EP 1997539	(47)	13.10.2010	(97)	EP 2059146	(47)	13.10.2010

(97)	EP 2059467	(47)	13.10.2010	(97)	EP 2128886	(47)	13.10.2010
(97)	EP 2060758	(47)	13.10.2010	(97)	EP 2129030	(47)	13.10.2010
(97)	EP 2060988	(47)	13.10.2010	(97)	EP 2130218	(47)	13.10.2010
(97)	EP 2061649	(47)	13.10.2010	(97)	EP 2130719	(47)	13.10.2010
(97)	EP 2065407	(47)	13.10.2010	(97)	EP 2131772	(47)	13.10.2010
(97)	EP 2067242	(47)	13.10.2010	(97)	EP 2132667	(47)	13.10.2010
(97)	EP 2067951	(47)	13.10.2010	(97)	EP 2134014	(47)	13.10.2010
(97)	EP 2069159	(47)	13.10.2010	(97)	EP 2134720	(47)	13.10.2010
(97)	EP 2071919	(47)	13.10.2010	(97)	EP 2134829	(47)	13.10.2010
(97)	EP 2072697	(47)	13.10.2010	(97)	EP 2135836	(47)	13.10.2010
(97)	EP 2073054	(47)	13.10.2010	(97)	EP 2136194	(47)	13.10.2010
(97)	EP 2078657	(47)	13.10.2010	(97)	EP 2137070	(47)	13.10.2010
(97)	EP 2079616	(47)	13.10.2010	(97)	EP 2137426	(47)	13.10.2010
(97)	EP 2080253	(47)	13.10.2010	(97)	EP 2138069	(47)	13.10.2010
(97)	EP 2081823	(47)	13.10.2010	(97)	EP 2138248	(47)	13.10.2010
(97)	EP 2082660	(47)	13.10.2010	(97)	EP 2138950	(47)	13.10.2010
(97)	EP 2083970	(47)	13.10.2010	(97)	EP 2139617	(47)	13.10.2010
(97)	EP 2085426	(47)	13.10.2010	(97)	EP 2140554	(47)	13.10.2010
(97)	EP 2085496	(47)	13.10.2010	(97)	EP 2142248	(47)	13.10.2010
(97)	EP 2085610	(47)	13.10.2010	(97)	EP 2142385	(47)	13.10.2010
(97)	EP 2085841	(47)	13.10.2010	(97)	EP 2142601	(47)	13.10.2010
(97)	EP 2085889	(47)	13.10.2010	(97)	EP 2144075	(47)	13.10.2010
(97)	EP 2086211	(47)	13.10.2010	(97)	EP 2144807	(47)	13.10.2010
(97)	EP 2086800	(47)	13.10.2010	(97)	EP 2145663	(47)	13.10.2010
(97)	EP 2087420	(47)	13.10.2010	(97)	EP 2146808	(47)	13.10.2010
(97)	EP 2087535	(47)	13.10.2010	(97)	EP 2147080	(47)	13.10.2010
(97)	EP 2088195	(47)	13.10.2010	(97)	EP 2147459	(47)	13.10.2010
(97)	EP 2088686	(47)	13.10.2010	(97)	EP 2147586	(47)	13.10.2010
(97)	EP 2088852	(47)	13.10.2010	(97)	EP 2148754	(47)	13.10.2010
(97)	EP 2090228	(47)	13.10.2010	(97)	EP 2149426	(47)	13.10.2010
(97)	EP 2091737	(47)	13.10.2010	(97)	EP 2150280	(47)	13.10.2010
(97)	EP 2093774	(47)	13.10.2010	(97)	EP 2150738	(47)	13.10.2010
(97)	EP 2094156	(47)	13.10.2010	(97)	EP 2151335	(47)	13.10.2010
(97)	EP 2094510	(47)	13.10.2010	(97)	EP 2152770	(47)	13.10.2010
(97)	EP 2094696	(47)	13.10.2010	(97)	EP 2156006	(47)	13.10.2010
(97)	EP 2094954	(47)	13.10.2010	(97)	EP 2156021	(47)	13.10.2010
(97)	EP 2095010	(47)	13.10.2010	(97)	EP 2156203	(47)	13.10.2010
(97)	EP 2095690	(47)	13.10.2010	(97)	EP 2158244	(47)	13.10.2010
(97)	EP 2096209	(47)	13.10.2010	(97)	EP 2158249	(47)	13.10.2010
(97)	EP 2096845	(47)	13.10.2010	(97)	EP 2158588	(47)	13.10.2010
(97)	EP 2096961	(47)	13.10.2010	(97)	EP 2158789	(47)	13.10.2010
(97)	EP 2097327	(47)	13.10.2010	(97)	EP 2159463	(47)	13.10.2010
(97)	EP 2098814	(47)	13.10.2010	(97)	EP 2160305	(47)	13.10.2010
(97)	EP 2098922	(47)	13.10.2010	(97)	EP 2160339	(47)	13.10.2010
(97)	EP 2099278	(47)	13.10.2010	(97)	EP 2160443	(47)	13.10.2010
(97)	EP 2099711	(47)	13.10.2010	(97)	EP 2162260	(47)	13.10.2010
(97)	EP 2099871	(47)	13.10.2010	(97)	EP 2165085	(47)	13.10.2010
(97)	EP 2100219	(47)	13.10.2010	(97)	EP 2170675	(47)	13.10.2010
(97)	EP 2102040	(47)	13.10.2010	(97)	EP 2172041	(47)	13.10.2010
(97)	EP 2102201	(47)	13.10.2010	(97)	EP 2176620	(47)	13.10.2010
(97)	EP 2102521	(47)	13.10.2010	(97)	EP 2185040	(47)	13.10.2010
(97)	EP 2102850	(47)	13.10.2010	(97)	EP 2186619	(47)	13.10.2010
(97)	EP 2104786	(47)	13.10.2010	(97)	EP 2193960	(47)	13.10.2010
(97)	EP 2107747	(47)	13.10.2010				
(97)	EP 2108536	(47)	13.10.2010				
(97)	EP 2109375	(47)	13.10.2010				
(97)	EP 2110409	(47)	13.10.2010				
(97)	EP 2110570	(47)	13.10.2010				
(97)	EP 2111292	(47)	13.10.2010				
(97)	EP 2112508	(47)	13.10.2010				
(97)	EP 2113419	(47)	13.10.2010				
(97)	EP 2117124	(47)	13.10.2010				
(97)	EP 2117881	(47)	13.10.2010				
(97)	EP 2118173	(47)	13.10.2010				
(97)	EP 2118223	(47)	13.10.2010				
(97)	EP 2118490	(47)	13.10.2010				
(97)	EP 2121434	(47)	13.10.2010				
(97)	EP 2121822	(47)	13.10.2010				
(97)	EP 2123806	(47)	13.10.2010				
(97)	EP 2124297	(47)	13.10.2010				
(97)	EP 2124585	(47)	13.10.2010				
(97)	EP 2124930	(47)	13.10.2010				
(97)	EP 2125536	(47)	13.10.2010				
(97)	EP 2125952	(47)	13.10.2010				
(97)	EP 2125994	(47)	13.10.2010				
(97)	EP 2126167	(47)	13.10.2010				
(97)	EP 2126675	(47)	13.10.2010				
(97)	EP 2127320	(47)	13.10.2010				

## Zveřejněné překlady evropských patentových spisů

U následujících udělených evropských patentů s účinky pro Českou republiku byl majitelem předložen překlad patentového spisu do českého jazyka (§ 35c odst. 2 až 4 zákona č. 527/1990 Sb., v platném znění). Údaje jsou řazeny vzestupně podle čísel evropských patentů.

(97) <b>EP 1336708</b>		(31) 10207407
(47) 12.05.2010		(33) DE
(97) 20.08.2003		(86) PCT/EP2003/000443
(51) <b>E05B 65/08</b> (2006.01)		(87) WO 2003/070632
<b>E05C 3/00</b> (2006.01)		(74) TRAPLOVÁ HAKR KUBÁT Advokátní a patentová kancelář, Ing. Eduard Hakr, Přístavní 24, Praha 7, 17000
(96) 11.02.2003		
(96) 03447022.9		
(73) Talpe, Joseph, Jr., 8551 Heestert-Zwevegem, BE		
(72) Talpe, Joseph, Jr., B-8581 Avelgem-Kerkhove, BE		
(54) <b>Zámek pro posuvné dveře nebo vrata</b>		(97) <b>EP 1507939</b>
(32) 11.02.2002		(47) 14.07.2010
(31) 02447021		(97) 04.12.2003
(33) EP		(51) <b>E04C 3/293</b> (2006.01)
(74) Společná advokátní kancelář Všeťečka Zelený Švorčík Kalenský a partneři, JUDr. Miloš Všeťečka, Hálkova 2, Praha 2, 12000		<b>E04C 3/07</b> (2006.01)
		<b>E04B 5/29</b> (2006.01)
		(96) 23.05.2003
		(96) 03725252.5
		(73) Peikko Group Oy, 15170 Lahti, FI
		(72) TUOMINEN, Kari, FIN-15900 Lahti, FI
		(54) <b>Ocelový nosník</b>
		(32) 29.05.2002
		(31) 20021010
		(33) FI
		(86) PCT/FI2003/000399
		(87) WO 2003/100187
		(74) Společná advokátní kancelář Všeťečka Zelený Švorčík Kalenský a partneři, JUDr. Miloš Všeťečka, Hálkova 2, Praha 2, 12000
(97) <b>EP 1443034</b>		(97) <b>EP 1511386</b>
(47) 05.05.2010		(47) 30.06.2010
(97) 04.08.2004		(97) 18.12.2003
(51) <b>C06B 33/04</b> (2006.01)		(51) <b>A21C 3/02</b> (2006.01)
<b>C06C 7/00</b> (2006.01)		(96) 09.06.2003
(96) 28.01.2004		(96) 03736093.0
(96) 04250477.9		(73) RHEON AUTOMATIC MACHINERY CO., LTD., Utsunomiya-shi, Tochigi 320-0071, JP
(73) OLIN CORPORATION, Waterbury, Connecticut 06706-2152, US		(72) HAYASHI, Torahiko, Rheon Automatic Mach. Co., Ltd., Utsunomiya-shi, Tochigi 320-0071, JP
(72) Mei, George C., Creve Coeur Missouri 63141, US		MORIKAWA, Michio, Rheon Automatic Machinery Co.Ltd, Utsunomiya-shi, Tochigi 320-0071, JP
Pickett, James W., Gillespie Illinois 62033, US		UENO, Sadao, Rheon Automatic Machinery Co., Ltd., Utsunomiya-shi, Tochigi 320-0071, JP
(54) <b>Bezolovnatá netoxická výbušná směs</b>		(54) <b>Zařízení a způsob pro hnětení a válení pásu potravinářského těsta</b>
(32) 30.01.2003, 16.06.2003		(32) 10.06.2002, 03.09.2002, 03.09.2002
(31) 443790 P, 462555		(31) 2002169149, 2002258135, 2002258136
(33) US, US		(33) JP, JP, JP
(74) Rott, Růžička & Guttman Patentové, známkové a advokátní kanceláře, Ing. Václav Krmenčík, Vinohradská 37, Praha 2, 12000		(86) PCT/JP2003/007266
		(87) WO 2003/103401
		(74) KOREJZOVÁ & SPOL., v.o.s., JUDr. Petra Korejzová, Korunní 810/104E, Praha 10 - Vinohrady, 10100
(97) <b>EP 1449383</b>		(97) <b>EP 1552238</b>
(47) 30.06.2010		(47) 07.07.2010
(97) 05.06.2003		(97) 08.04.2004
(51) <b>H04N 7/26</b> (2006.01)		(51) <b>F28F 9/02</b> (2006.01)
(96) 29.11.2002		<b>F28D 1/053</b> (2006.01)
(96) 02789126.6		(96) 08.09.2003
(73) TELEFONAKTIEBOLAGET LM ERICSSON (publ), 164 83 Stockholm, SE		(96) 03747979.7
(72) SJÖBERG, Rickard, S-147 30 Tumba, SE		(73) Behr GmbH & Co. KG, 70469 Stuttgart, DE
EINARSSON, Torbjörn, S-112 40 Stockholm, SE		(72) LEISTER, Andreas, 74632 Neuenstein, DE
FRÖJDH, Per, S-113 39 Stockholm, SE		MOLT, Kurt, 74321 Bietigheim-Bissingen, DE
(54) <b>Globální kompenzace pohybu pro video</b>		SEEWALD, Wolfgang, 70190 Stuttgart, DE
(32) 30.11.2001, 27.11.2002		(54) <b>Výměník tepla, zejména výparník</b>
(31) 334979 P, 306349		(32) 18.09.2002
(33) US, US		(31) 10243416
(86) PCT/SE2002/002206		(33) DE
(87) WO 2003/047268		
(74) KOREJZOVÁ & SPOL., v.o.s., JUDr. Petra Korejzová, Korunní 810/104E, Praha 10 - Vinohrady, 10100		
(97) <b>EP 1476395</b>		(97) <b>EP 1476395</b>
(47) 28.07.2010		(47) 28.07.2010
(97) 28.08.2003		(97) 28.08.2003
(51) <b>C01B 15/023</b> (2006.01)		(51) <b>C01B 15/023</b> (2006.01)
(96) 17.01.2003		(96) 17.01.2003
(96) 03742497.5		(96) 03742497.5
(73) Evonik Degussa GmbH, 45128 Essen, DE		(73) Evonik Degussa GmbH, 45128 Essen, DE
(72) MAURER, Bernhard, A-9710 Feistritz/Drau, AT		(72) MAURER, Bernhard, A-9710 Feistritz/Drau, AT
(54) <b>Způsob výroby peroxidu vodíku</b>		(54) <b>Způsob výroby peroxidu vodíku</b>
(32) 21.02.2002		(32) 21.02.2002

(86) PCT/EP2003/009930  
(87) WO 2004/029533  
(74) Čermák Hořejš Matějka a spol., JUDr. Karel Čermák,  
advokát, Národní 32, Praha 1, 11000

(97) **EP 1557656**  
(47) 21.07.2010  
(97) 27.07.2005  
(51) **G01M 17/04** (2006.01)  
(96) 19.01.2005  
(96) 05001003.2  
(73) MAHA Maschinenbau Haldenwang GmbH & Co. KG,  
87490 Haldenwang, DE  
(72) Knestel, Anton, 87496 Hopferbach, DE  
(54) **Způsob a zařízení pro určování tlumení náprav vozidel**  
(32) 23.01.2004  
(31) 102004003606  
(33) DE  
(74) PATENTSERVIS Praha a.s., Jivenská 1273/1, Praha 4,  
14021

(97) **EP 1567012**  
(47) 30.06.2010  
(97) 17.06.2004  
(51) **A01N 41/06** (2006.01)  
**A01N 37/36** (2006.01)  
**A01N 43/32** (2006.01)  
(96) 28.11.2003  
(96) 03767700.2  
(73) Syngenta Participations AG, 4058 Basel, CH  
(72) HUGGENBERGER, Fritz, CH-4058 Basel, CH  
(54) **Fungicidní kombinace pro ochranu sklizně**  
(32) 29.11.2002  
(31) 0227966  
(33) GB  
(86) PCT/EP2003/013429  
(87) WO 2004/049804  
(74) Čermák Hořejš Matějka a spol., JUDr. Karel Čermák,  
advokát, Národní 32, Praha 1, 11000

(97) **EP 1573341**  
(47) 14.07.2010  
(97) 08.07.2004  
(51) **G01R 15/16** (2006.01)  
**G01R 19/06** (2006.01)  
(96) 18.12.2003  
(96) 03781244.3  
(73) ABB AB, 721 83 Västerås, SE  
(72) ADOLFSSON, Morgan, S-771 35 Ludvika, SE  
LUNDQUIST, Jan, S-771 43 Ludvika, SE  
HÄFNER, Jürgen, 771 43 LUDVIKA, DE  
(54) **Způsob a zařízení pro měření napětí na  
vysokonapěťovém vodiči**  
(32) 20.12.2002  
(31) 0203861  
(33) SE  
(86) PCT/SE2003/00223  
(87) WO 2004/057346  
(74) TRAPLOVÁ HAKR KUBÁT Advokátní a patentová  
kancelář, Ing. Eduard Hakr, Přístavní 24, Praha 7, 17000

(97) **EP 1599215**  
(47) 18.08.2010  
(97) 19.08.2004  
(51) **A61K 38/01** (2006.01)  
**A23J 3/34** (2006.01)  
**A23L 1/305** (2006.01)  
**C12P 21/06** (2006.01)  
**C12S 3/24** (2006.01)  
**A61P 3/04** (2006.01)  
(96) 07.02.2003

(96) 03705492.1  
(73) Campina B.V., 5301 LB Zaltbommel, NL  
(72) BARTELS-ARNTZ, Marjoleine Maria Theodora Gerarda,  
4844 HC Terheijden, NL  
STELJNS, Johannes, Maria, Josef, Margaretha, 5427 SN  
Boekel, NL  
CAESSENS, Petronella, Wilhelmina, Josephina, Rosa,  
6703 EJ Wageningen, NL  
(54) **Použití peptidů bohatých na tryptofan z hydrolyzátu  
syrovátkového proteinu k léčení nadváhy a obezity**  
(86) PCT/NL2003/000084  
(87) WO 2004/069265  
(74) Rott, Růžička & Guttmann Patentové, známkové a  
advokátní kanceláře, JUDr. Ing. Michal Guttmann,  
Vinohradská 37, Praha 2, 12000

(97) **EP 1604109**  
(47) 14.07.2010  
(97) 30.09.2004  
(51) **F03D 1/04** (2006.01)  
(96) 18.03.2004  
(96) 04721556.1  
(73) Renewable Devices Swift Turbines Limited, Edinburgh  
EH26 0PH, GB  
(72) ANDERSON, David, Ewart, East Lothian EH42 1TG, GB  
SILVERTON, Charles, Lawrence, Edinburgh EH9 2DQ,  
GB  
(54) **Větrná turbína**  
(32) 18.03.2003  
(31) 0306075  
(33) GB  
(86) PCT/GB2004/001176  
(87) WO 2004/083631  
(74) TRAPLOVÁ HAKR KUBÁT Advokátní a patentová  
kancelář, Ing. Eduard Hakr, Přístavní 24, Praha 7, 17000

(97) **EP 1606139**  
(47) 28.07.2010  
(97) 30.09.2004  
(51) **B60N 2/235** (2006.01)  
(96) 04.03.2004  
(96) 04717042.8  
(73) Johnson Controls GmbH, 51399 Burscheid, DE  
(72) KIENKE, Ingo, 42929 Wermelskirchen, DE  
SCHULZ, Hans-Rudi, 42897 Remscheid, DE  
(54) **Zařízení na nastavování a představování sklonu pro  
kování**  
(32) 19.03.2003  
(31) 10312140  
(33) DE  
(86) PCT/EP2004/002160  
(87) WO 2004/082983  
(74) TRAPLOVÁ HAKR KUBÁT Advokátní a patentová  
kancelář, Ing. Eduard Hakr, Přístavní 24, Praha 7, 17000

(97) **EP 1613579**  
(47) 28.07.2010  
(97) 07.10.2004  
(51) **C07C 45/35** (2006.01)  
(96) 20.03.2004  
(96) 04722177.5  
(73) BASF SE, 67056 Ludwigshafen, DE  
(72) DIETERLE, Martin, 68167 Mannheim, DE  
PETZOLDT, Jochen, 68163 Mannheim, DE  
MÜLLER-ENGEL, Klaus, Joachim, 76297 Stutensee, DE  
(54) **Způsob heterogenně katalyzované parciální oxidace v  
plynné fázi propenu na akrolein**  
(32) 25.03.2003, 06.06.2003  
(31) 10313212, 476162 P  
(33) DE, US  
(86) PCT/EP2004/002935  
(87) WO 2004/085363

(74) Společná advokátní kancelář Vsetečka Zelený Švorčík Kalenský a partneři, JUDr. Petr Kalenský, Hálkova 2, Praha 2, 12000

(74) Společná advokátní kancelář Vsetečka Zelený Švorčík Kalenský a partneři, JUDr. Miloš Vsetečka, Hálkova 2, Praha 2, 12000

(97) **EP 1613694**  
(47) 30.06.2010  
(97) 14.10.2004  
(51) **C08L 23/26** (2006.01)  
**C08F 8/30** (2006.01)  
**C10L 1/22** (2006.01)  
**C10M 149/12** (2006.01)  
**C10M 133/54** (2006.01)  
**C10M 141/06** (2006.01)  
**C10L 10/06** (2006.01)  
**C09D 11/02** (2006.01)  
(96) 31.03.2004  
(96) 04724577.4  
(73) BASF SE, 67056 Ludwigshafen, DE  
(72) BERGEMANN, Marco/BASF Japan Inc., Tokyo 102-8570, JP  
SCHWAHN, Harald, 69168 Wiesloch, DE  
POSSELT, Dietmar, 69120 Heidelberg, DE  
FEHR, Erich, K., 34246 Vellmar, DE  
WETTLING, Thomas, 67117 Limburgerhof, DE  
DIEHL, Klaus, 67454 Hassloch, DE  
SCHMIDTKE, Helmut, 64625 Bensheim, DE  
(54) **Polyalkenaminy se zlepšenými aplikačními vlastnostmi**  
(32) 01.04.2003  
(31) 10314809  
(33) DE  
(86) PCT/EP2004/003425  
(87) WO 2004/087808  
(74) Společná advokátní kancelář Vsetečka Zelený Švorčík Kalenský a partneři, JUDr. Otakar Švorčík, Hálkova 2, Praha 2, 12000

(97) **EP 1623019**  
(47) 30.06.2010  
(97) 02.12.2004  
(51) **C12N 5/02** (2006.01)  
(96) 17.05.2004  
(96) 04752591.0  
(73) Wyeth LLC, Madison, NJ 07940, US  
(72) DRAPEAU, Denis, Salem, NH 03079, US  
STANEK, Terry, Cardoza, Tewksbury, MA 01876, US  
LUAN, Yen-Tung, Chelmsford, MA 01824, US  
(54) **Omezené přidávání glukózy pro kulturu živočišných buněk**  
(32) 15.05.2003  
(31) 470937 P  
(33) US  
(86) PCT/US2004/015597  
(87) WO 2004/104186  
(74) KOREJZOVÁ & SPOL., v.o.s., JUDr. Petra Korejzová, advokátka, Korunní 810/104 E, Praha 10, 10100

(97) **EP 1640530**  
(47) 21.07.2010  
(97) 29.03.2006  
(51) **E04F 15/02** (2006.01)  
**A47G 27/02** (2006.01)  
(96) 14.09.2005  
(96) 05077096.5  
(73) Flooring Industries Ltd., Dublin 1, IE  
(72) Cappelle, Mark, 8840 Staden, BE  
(54) **Podlahový panel a podlahová krytina sestavená z takových podlahových panelů**  
(32) 24.09.2004  
(31) 200400476  
(33) BE

(97) **EP 1654287**  
(47) 11.08.2010  
(97) 24.02.2005  
(51) **A61K 39/395** (2006.01)  
**A61P 35/00** (2006.01)  
**C07K 14/55** (2006.01)  
**C07K 16/28** (2006.01)  
**C12N 15/13** (2006.01)  
**C12N 15/62** (2006.01)  
(96) 16.08.2004  
(96) 04764037.0  
(73) Merck Patent GmbH, 64293 Darmstadt, DE  
(72) CARR, Francis J., Aberdeenshire AB23 8XU, GB  
WILLIAMS, Stephen, Alford Aberdeenshire AB33 8HJ, GB  
GILLIES, Stephen, D., Carlisle, MA 01741, US  
(54) **Polypeptidové kompozice vázající CD20**  
(32) 14.08.2003, 14.11.2003  
(31) 03018480, 520171 P  
(33) EP, US  
(86) PCT/EP2004/009033  
(87) WO 2005/016969  
(74) Čermák Hořejš Matějka a spol., JUDr. Karel Čermák, advokát, Národní 32, Praha 1, 11000

(97) **EP 1669182**  
(47) 21.07.2010  
(97) 14.06.2006  
(51) **B29C 31/04** (2006.01)  
**B29C 41/36** (2006.01)  
**B05B 17/06** (2006.01)  
(96) 28.11.2005  
(96) 05025867.2  
(73) Hennecke GmbH, 51379 Leverkusen, DE  
(72) Kleba, Ingo, Dr., 53639 Königswinter, DE  
Wirth, Jürgen, 51147 Köln, DE  
Berghahn, Frank, 53639 Königswinter, DE  
(54) **Způsob výroby fólií nebo kompozitních tvarovaných dílů**  
(32) 09.12.2004  
(31) 102004059218  
(33) DE  
(74) TRAPLOVÁ HAKR KUBÁT Advokátní a patentová kancelář, Ing. Eduard Hakr, Přístavní 24, Praha 7, 17000

(97) **EP 1670785**  
(47) 07.07.2010  
(97) 14.04.2005  
(51) **C07D 403/06** (2006.01)  
**A61K 31/404** (2006.01)  
**A61P 35/00** (2006.01)  
(96) 20.09.2004  
(96) 04769435.1  
(73) Pharmacia & Upjohn Company LLC, Kalamazoo, MI 49001, US  
(72) BLASKO, Andrei, San Bruno, 94066, US  
JIN, Qingwu, San Jose, Ca 95120, US  
LU, Qun, Portage, Michigan 49001, US  
MAURAGIS, Michael, Anthony Pfizer Global R & D, Kalamazoo, MI 49001, US  
SONG, Dian, Irvine, CA 92612, US  
VONDERWELL, Brenda, Sue Pfizer Global R & D, Ann Arbor, MI 48105, US  
(54) **Soli a polymorfy pyrrolem substituované indolinové sloučeniny**  
(32) 02.10.2003  
(31) 508104 P  
(33) US

(86) PCT/IB2004/003070		(97) <b>EP 1695767</b>	
(87) WO 2005/033098		(47) 19.05.2010	
(74) Společná advokátní kancelář Všečeka Zelený Švorčík Kalenský a partneři, JUDr. Pavel Zelený, Hálkova 2, Praha 2, 12000		(97) 30.08.2006	
		(51) <b>B05B 15/06</b> (2006.01)	
		<b>B65D 25/20</b> (2006.01)	
		(96) 28.01.2005	
		(96) 05447009.1	
		(73) MONSANTO EUROPE S.A., 1150 Brussels, BE	
		(72) Engelen, Wim, 1800 Vilvoorde, BE	
		(54) <b>Držák pro připevnění rozstřikovače k nádrži na tekutinu</b>	
		(74) KANIA, SEDLÁK, SMOLA Patentová a známková kancelář, Ing. František Kania, Mendlovo nám. 1a, Brno, 60300	
(97) <b>EP 1673349</b>		(97) <b>EP 1699630</b>	
(47) 30.06.2010		(47) 14.07.2010	
(97) 31.03.2005		(97) 30.06.2005	
(51) <b>C07D 235/06</b> (2006.01)		(51) <b>B32B 27/12</b> (2006.01)	
<b>C07D 235/26</b> (2006.01)		<b>D06N 3/14</b> (2006.01)	
<b>A61K 31/4184</b> (2006.01)		<b>E04D 12/00</b> (2006.01)	
(96) 21.09.2004		(96) 14.12.2004	
(96) 04775628.3		(96) 04803856.6	
(73) S*BIO Pte Ltd, Singapore Science Park II, Singapore 117528, SG		(73) EWALD DÖRKEN AG, 58313 Herdecke, DE	
(72) CHEN, Dizhong, Singapore 680212, SG		(72) KLINGELHAGE, Norbert, 58300 Wetter, DE	
SONG, Hong Yan, Singapore 120607, SG		LAUR, Rüdiger, 44225 Dortmund, DE	
SUN, Eric, T., Singapore 269258, SG		SCHRÖER, Jörn, 58313 Herdecke, DE	
YU, Niefang, Singapore 730410, SG		(54) <b>Způsob výroby podkladního pásu pro střechy</b>	
ZOU, Yong, Blk 5 Hong Leong Garden Condo., Singapore 127991, SG		(32) 18.12.2003	
(54) <b>Benzimidazolové sloučeniny: příprava a farmaceutická použití</b>		(31) 10359957	
(32) 22.09.2003, 22.12.2003		(33) DE	
(31) 504214 P, 530890 P		(86) PCT/EP2004/014233	
(33) US, US		(87) WO 2005/058599	
(86) PCT/SG2004/000307		(74) Čermák Hořejš Matějka a spol., JUDr. Karel Čermák, advokát, Národní 32, Praha 1, 11000	
(87) WO 2005/028447			
(74) KUDRLIČKA a SEDLÁK, advokátní, patentová a známková kancelář, Ing. Jiří Sedlák, Husova 5, České Budějovice, 37001		(97) <b>EP 1702686</b>	
		(47) 14.07.2010	
		(97) 20.09.2006	
		(51) <b>B05B 13/04</b> (2006.01)	
		(96) 10.03.2006	
		(96) 06004912.9	
		(73) Dürr Systems GmbH, 74321 Bietigheim-Bissingen, DE	
		(72) Mutschelknaus, Rolf, 71299 Leonberg, DE	
		(54) <b>Lakovna pro karoserie automobilů ve velkosériové výrobě</b>	
		(32) 15.03.2005	
		(31) 102005011811	
		(33) DE	
		(74) Čermák Hořejš Matějka a spol., JUDr. Karel Čermák, advokát, Národní 32, Praha 1, 11000	
(97) <b>EP 1687231</b>		(97) <b>EP 1751161</b>	
(47) 15.09.2010		(47) 14.07.2010	
(97) 02.06.2005		(97) 16.06.2005	
(51) <b>B66B 11/04</b> (2006.01)		(51) <b>C07D 487/04</b> (2006.01)	
(96) 22.11.2004		<b>A61K 31/519</b> (2006.01)	
(96) 04798313.5		<b>A61K 31/5025</b> (2006.01)	
(73) Kone Oyj (Kone Corporation), 00330 Helsinki, FI		<b>A61P 31/12</b> (2006.01)	
(72) MUSTALAHTI, Jorma, FI-05620 Hyvinkää, FI		<b>A61P 31/18</b> (2006.01)	
AULANKO, Esko, FI-04230 Kerava, FI		(96) 04.11.2004	
(54) <b>Uspořádání zavěšení výtahu</b>		(96) 04810538.1	
(32) 24.11.2003		(73) Bristol-Myers Squibb Company, Princeton NJ 08543-4000, US	
(31) 20031718		(72) BENDER, John.A., Middletown, Connecticut 06457, US	
(33) FI		YANG, Zhong., Middletown, Connecticut 06457, US	
(86) PCT/FI2004/000704		KADOW, John.F., Wallingford, Connecticut 06492, US	
(87) WO 2005/049472		MEANWELL, Nicholas.A., East Hampton, Connecticut 06424, US	
(74) A. Holas & partner Patentová a známková kancelář, Ing. Mgr. Hana Holasová, Křížová 4, Brno, 60300		(54) <b>Deriváty diazaindolu vykazující jedinečnou antivirovou aktivitu</b>	
(97) <b>EP 1692409</b>			
(47) 14.07.2010			
(97) 23.06.2005			
(51) <b>F16D 3/52</b> (2006.01)			
<b>F16D 43/21</b> (2006.01)			
(96) 09.12.2004			
(96) 04802271.9			
(73) Litens Automotive Partnership, Woodbridge, Ontario L4L 5T9, CA			
(72) JANSSEN, Christian, Etobicoke, Ontario M9C 2A6, CA			
ANTCHAK, John, Innisfil, Ontario L9S 4A6, CA			
(54) <b>Omezovač chodu pružiny pro odpřahovač při přeběhu alternátoru</b>			
(32) 09.12.2003			
(31) 528225 P			
(33) US			
(86) PCT/CA2004/002094			
(87) WO 2005/057037			
(74) TRAPLOVÁ HAKR KUBÁT Advokátní a patentová kancelář, Ing. Eduard Hakr, Přístavní 24, Praha 7, 17000			

(32) 26.11.2003  
(31) 525624 P  
(33) US  
(86) PCT/US2004/037213  
(87) WO 2005/054247  
(74) PATENTSERVIS Praha a.s., Jivenská 1273/1, Praha 4, 14021

(97) **EP 1768551**  
(47) 02.06.2010  
(97) 05.01.2006  
(51) **A61B 5/026** (2006.01)  
**G01N 33/49** (2006.01)  
**H04B 10/12** (2006.01)

(96) 21.06.2005  
(96) 05754096.5  
(73) Redsense Medical Malta Ltd., Msida MSD 1703, MT  
(72) ENGVALL, Daniel, S-302 41 Halmstad, SE  
JONSSON, Lennart, S-302 48 Halmstad, SE  
KARLSSON, Per-Olof, S-302 52 Halmstad, SE  
RUTGERSSON, Lars, S-310 41 Gullbrandstorp, SE  
SVENSSON, Fredrik, S-302 49 Halmstad, SE  
(54) **Prostředky a způsob pro zjišťování úniku krve z ran**  
(32) 24.06.2004  
(31) 0401632  
(33) SE  
(86) PCT/SE2005/000960  
(87) WO 2006/001759  
(74) Čermák Hořejš Matějka a spol., JUDr. Karel Čermák, advokát, Národní 32, Praha 1, 11000

(97) **EP 1772695**  
(47) 07.07.2010  
(97) 11.04.2007  
(51) **F41G 1/38** (2006.01)  
**F41G 1/473** (2006.01)  
**F41G 11/00** (2006.01)  
(96) 04.10.2006  
(96) 06020823.8  
(73) Carl Zeiss Optronics GmbH, 73447 Oberkochen, DE  
(72) Burzel, Timo, 35633 Lahnu, DE  
(54) **Zaměřovací zařízení**  
(32) 04.10.2005  
(31) 202005015731 U  
(33) DE  
(74) TRAPLOVÁ HAKR KUBÁT Advokátní a patentová kancelář, Ing. Eduard Hakr, Přístavní 24, Praha 7, 17000

(97) **EP 1783423**  
(47) 14.04.2010  
(97) 09.05.2007  
(51) **F21S 8/02** (2006.01)  
**E04F 15/04** (2006.01)  
**E04F 15/20** (2006.01)  
(96) 03.11.2006  
(96) 06022925.9  
(73) Fritz Egger GmbH & Co., 3105 Unterradlberg, AT  
(72) Dürmberger, Johann, 6383 Erpfendorf, AT  
Reiter, Thomas, 6380 St. Johann in Tirol, AT  
(54) **Systém k vestavbě dekoračního prvku do obložení a příslušné obložení**  
(32) 04.11.2005  
(31) 102005053156  
(33) DE  
(74) Čermák Hořejš Matějka a spol., JUDr. Karel Čermák, advokát, Národní 32, Praha 1, 11000

(97) **EP 1796849**  
(47) 30.06.2010  
(97) 16.02.2006

(51) **B05C 17/005** (2006.01)  
**B65D 81/32** (2006.01)  
(96) 19.07.2005  
(96) 05759644.7  
(73) Sulzer Mixpac AG, 9469 Haag (Rheintal), CH  
(72) KELLER, Wilhelm, A., CH-6402 Merlischachen, CH  
(54) **Vydávací zařízení s vydávacím přístrojem a vícedílnou stříkačkou**

(32) 09.08.2004  
(31) 132104  
(33) CH  
(86) PCT/CH2005/000422  
(87) WO 2006/015506  
(74) KOREJZOVÁ & SPOL., v.o.s., JUDr. Petra Korejzová, Korunní 810/104E, Praha 10 - Vinohrady, 10100

(97) **EP 1809462**  
(47) 25.08.2010  
(97) 11.05.2006  
(51) **B29C 45/14** (2006.01)  
**B29C 37/00** (2006.01)  
**B05D 3/06** (2006.01)  
**C09D 175/16** (2006.01)  
**C08G 18/67** (2006.01)

(96) 17.10.2005  
(96) 05797882.7  
(73) BASF Coatings GmbH, 48165 Münster, DE  
(72) BAUMGART, Hubert, 48163 Münster, DE  
RAKA, Fatmir, 48143 Münster, DE  
HINTZE-BRÜNING, Horst, 48165 Münster, DE  
DIETSCHE, Frank, 69198 Schriesheim, DE  
SCHWALM, Reinhold, 67157 Wachenheim, DE  
HEISCHKEL, Yvonne, 68199 Mannheim, DE  
GRUBER, Nick, 68161 Mannheim, DE  
MENZEL, Klaus, 67069 Ludwigshafen, DE  
DLUGOSCH, Gabriele, 67531 Worms, DE  
BECK, Erich, 68526 Ladenburg, DE  
AUSTRUP, Berthold, 59394 Nordkirchen, DE  
(54) **Způsob výroby tvarových dílů, zejména pro použití v automobilovém průmyslu, a pro to vhodné, potah mající fólie**  
(32) 04.11.2004  
(31) 102004053247  
(33) DE  
(86) PCT/EP2005/011143  
(87) WO 2006/048109  
(74) Společná advokátní kancelář Vsetečka Zelený Švorčík Kalenský a partneři, JUDr. Petr Kalenský, Hálkova 2, Praha 2, 12000

(97) **EP 1812274**  
(47) 09.06.2010  
(97) 27.04.2006  
(51) **B61L 23/00** (2006.01)  
**B61K 13/00** (2006.01)

(96) 14.10.2005  
(96) 05794554.5  
(73) ÖBB-Infrastruktur Aktiengesellschaft, 1120 Wien, AT  
Hottinger Baldwin Messtechnik GmbH, 1230 Wien, AT  
(72) STEPHANIDES, Johannes, A-1200 Wien, AT  
WELINGER, Walter, A-1060 Wien, AT  
(54) **Zařízení pro indikaci vykolejení alespoň jednoho kola kolejového vozidla**  
(32) 19.10.2004  
(31) 17542004  
(33) AT  
(86) PCT/AT2005/000409  
(87) WO 2006/042349  
(74) TRAPLOVÁ HAKR KUBÁT Advokátní a patentová kancelář, Ing. Eduard Hakr, Přístavní 24, Praha 7, 17000

(97) **EP 1835814**  
(47) 14.07.2010

(97) 29.06.2006  
(51) **A23G 1/10** (2006.01)  
**A23G 1/00** (2006.01)  
**A23G 3/02** (2006.01)  
**A23G 9/20** (2006.01)  
(96) 19.12.2005  
(96) 05821770.4  
(73) Kraft Foods R & D, Inc. Zweigniederlassung München, 81737 München, DE  
(72) SIMBUERGER, Stephan, 81375 Munich, DE  
PEARSON, Stephen Malcolm, 85662 Hohenbrunn, DE  
BIZYS, Egidijus, Westmont 60559 IL, US  
(54) **Způsob a zařízení pro výrobu provzdušněné cukrovinkové hmoty**  
(32) 22.12.2004  
(31) 04106891  
(33) EP  
(86) PCT/EP2005/056928  
(87) WO 2006/067123  
(74) PATENTSERVIS Praha a.s., Jivenská 1273/1, Praha 4, 14021

(97) **EP 1841325**  
(47) 14.07.2010  
(97) 21.06.2007  
(51) **A23C 9/00** (2006.01)  
**A01K 29/00** (2006.01)  
**A61K 35/20** (2006.01)  
(96) 30.11.2006  
(96) 06829208.5  
(73) Gnann, Tony, 80802 München, DE  
(72) Gnann, Tony, 80802 München, DE  
(54) **Způsob výroby mléka s vysokým obsahem melatoninu**  
(32) 13.12.2005  
(31) 102005059518  
(33) DE  
(86) PCT/EP2006/011510  
(87) WO 2007/068361  
(74) PATENTSERVIS Praha a.s., Jivenská 1273/1, Praha 4, 14021

(97) **EP 1842788**  
(47) 23.06.2010  
(97) 10.10.2007  
(51) **B65D 43/16** (2006.01)  
**B65D 43/22** (2006.01)  
**B65D 25/10** (2006.01)  
**B60S 1/38** (2006.01)  
(96) 04.04.2007  
(96) 07105623.8  
(73) ADM21 Co., Ltd., Ansan-si, Gyeonggi-do 425-850, KR  
Kim, In Kyu, Ansan-si, Gyeonggi-do 426-768, KR  
(72) Kim, In Kyu, 426-768, GYEONGGI-DO, KR  
(54) **Obalové pouzdro listu stěrače**  
(32) 04.04.2006  
(31) 20060030503  
(33) KR  
(74) Společná advokátní kancelář Všetečka Zelený Švorčík Kalenský a partneři, JUDr. Miloš Všetečka, Hálkova 2, Praha 2, 12000

(97) **EP 1853532**  
(47) 30.06.2010  
(97) 08.09.2006  
(51) **C04B 35/486** (2006.01)  
(96) 27.02.2006  
(96) 06709384.9  
(73) Saint-Gobain Centre de Recherches et d'Etudes Européen, 92400 Courbevoie, FR

(72) NONNET, Emmanuel, F-84260 Sarrians, FR  
KHODAKOVSKAYA, Rimma, 33061 Haifa, IL  
LINK, Moshe, 32443 Haifa, IL  
YANCU, Marcel, 17000 Nazareth Illit, IL  
SCHON, Andrei, 26430 Kyriat Motzkin, IL  
HANUS, Eric, 84300 Les Taillades, FR  
(54) **Sintrovaná kulička na bázi oxidu zirkoničitého a oxidu ceričitého**  
(32) 01.03.2005  
(31) 0502057  
(33) FR  
(86) PCT/FR2006/000437  
(87) WO 2006/092486  
(74) Společná advokátní kancelář Všetečka Zelený Švorčík Kalenský a partneři, JUDr. Miloš Všetečka, Hálkova 2, Praha 2, 12000

(97) **EP 1862436**  
(47) 11.08.2010  
(97) 05.12.2007  
(51) **C03B 9/353** (2006.01)  
**C03B 9/41** (2006.01)  
(96) 15.05.2007  
(96) 07108258.0  
(73) Emhart Glass S.A., 6330 Cham, CH  
(72) Simon, Jonathan S., Pleasant Valley, Connecticut CT 06063, US  
(54) **I. S. stroj**  
(32) 02.06.2006  
(31) 445894  
(33) US  
(74) Hák, Janeček & Švestka, Patentová a známková kancelář, RNDr. Roman Hák, U Průhonu 5, Praha 7, 17000

(97) **EP 1868762**  
(47) 23.06.2010  
(97) 19.10.2006  
(51) **B23K 11/25** (2006.01)  
(96) 24.02.2006  
(96) 06707241.3  
(73) Fachhochschule Jena, 07745 Jena, DE  
(72) BOLLE, Jürgen, 07743 Jena, DE  
BLIEDTNER, Jens, 07745 Jena, DE  
ZWEINERT, Klaus, 99891 Tabarz, DE  
ECKE, Wolfgang, 07747 Jena, DE  
WILLSCH, Reinhardt, 37743 Jena, DE  
BÜRGER, Wolfgang, 99089 Erfurt, DE  
(54) **Svařovací sestava pro spojování polotovarů odporovým svařováním nebo tlakovým svařováním**  
(32) 13.04.2005  
(31) 102005017797  
(33) DE  
(86) PCT/EP2006/001698  
(87) WO 2006/108468  
(74) Čermák Hořejš Matějka a spol., JUDr. Karel Čermák, advokát, Národní 32, Praha 1, 11000

(97) **EP 1880067**  
(47) 14.07.2010  
(97) 26.10.2006  
(51) **E04F 15/02** (2006.01)  
**E04F 15/10** (2006.01)  
(96) 20.04.2006  
(96) 06744524.7  
(73) Inter IKEA Systems B.V., 2616 LN Delft, NL  
(72) SKOOG, Bengt, 343 30 Älmhult, SE  
JOHANSSON, Ulf, 343 37 Älmhult, SE  
(54) **Podlaha sestavená z vzájemně spolupracujících panelů**  
(32) 21.04.2005  
(31) 200500579  
(33) DK  
(86) PCT/IB2006/000937



(87) WO 2006/111834  
(74) PATENTSERVIS Praha a.s., Jivenská 1273/1, Praha 4, 14021

(97) **EP 1881148**  
(47) 07.07.2010  
(97) 23.01.2008  
(51) **E06B 9/262** (2006.01)  
**A47H 5/14** (2006.01)  
(96) 19.07.2007  
(96) 07252855.7

(73) HUNTER DOUGLAS INDUSTRIES B.V., 3071 EL Rotterdam, NL

(72) Lamers, Franciscus Cornelis Gerardus, 6431 XC Hoensbroek, NL  
Wetsema, Jan Pieter, 3038 EC Rotterdam, NL  
De Lange, Hans, 7591 SE Denekamp, NL

(54) **Zatahovatelny kryt okna, mající délkově roztahitelnou ztužující tyč**

(32) 21.07.2006  
(31) 06015275  
(33) EP  
(74) Společná advokátní kancelář Všeťečka Zelený Švorčík Kalenský a partneři, JUDr. Petr Kalenský, Hálkova 2, Praha 2, 12000

(97) **EP 1882504**  
(47) 01.09.2010  
(97) 30.01.2008  
(51) **A63G 31/16** (2006.01)  
(96) 20.12.2006  
(96) 06126616.9

(73) Acha S.r.L., 40137 Bologna, IT  
(72) Bonfiglioli, Giancarlo, 40137, Bologna, IT

(54) **Zařizování pro zábavní park**

(32) 27.07.2006  
(31) RE20060093  
(33) IT  
(74) Čermák Hořejš Matějka a spol., JUDr. Karel Čermák, advokát, Národní 32, Praha 1, 11000

(97) **EP 1890908**  
(47) 14.07.2010  
(97) 07.12.2006  
(51) **B60N 2/66** (2006.01)  
(96) 30.05.2006  
(96) 06761646.6

(73) Brose Fahrzeugteile GmbH & Co. KG, Coburg, 96450 Coburg, DE

(72) SCHECK, Georg, 96479 Weitraamsdorf, DE  
MACHT, Alwin, 96250 Ebensfeld, DE  
PRAUSE, Andreas, 96450 Coburg, DE

(54) **Ruční přestavování bederní opěrky sedadla vozidla**

(32) 30.05.2005, 30.05.2005  
(31) 102005025122, 202005008565 U  
(33) DE, DE  
(86) PCT/DE2006/000925  
(87) WO 2006/128431  
(74) Daniela Toningerová, patentový a známkový zástupce, Kamenická 3, Praha 7, 17000

(97) **EP 1899132**  
(47) 21.07.2010  
(97) 23.11.2006  
(51) **B29C 43/02** (2006.01)  
**B29C 43/36** (2006.01)  
(96) 18.05.2006  
(96) 06753703.5

(73) Renolit Gor S.p.A., 10060 Buriasco (TO), IT  
(72) VENERE, Giorgio, I-12025 Dronero, IT  
ODINO, Adriano, I-10060 Angrogna, IT

(54) **Způsob a lisovací forma pro lisování strukturovaných plechů**

(32) 20.05.2005  
(31) 0505111  
(33) FR  
(86) PCT/EP2006/004712  
(87) WO 2006/122801

(74) Společná advokátní kancelář Všeťečka Zelený Švorčík Kalenský a partneři, JUDr. Otakar Švorčík, Hálkova 2, Praha 2, 12000

(97) **EP 1915283**  
(47) 02.06.2010  
(97) 22.02.2007  
(51) **B61F 5/24** (2006.01)  
**B61G 5/02** (2006.01)

(96) 10.08.2006  
(96) 06778217.7  
(73) Bombardier Transportation GmbH, 10785 Berlin, DE  
(72) BRUNDISCH, Volker, CH-8224 Löhningen, CH  
LOHMANN, Alfred, 57080 Siegen-Eisern, DE

(54) **Vozidlo s podpěrným zařízením proti naklápění**

(32) 16.08.2005, 30.08.2005  
(31) 102005038945, 102005041163  
(33) DE, DE  
(86) PCT/EP2006/065220  
(87) WO 2007/020229  
(74) Čermák Hořejš Matějka a spol., JUDr. Karel Čermák, advokát, Národní 32, Praha 1, 11000

(97) **EP 1919833**  
(47) 30.06.2010  
(97) 01.03.2007  
(51) **C02F 3/12** (2006.01)  
**C02F 3/30** (2006.01)  
**C02F 9/14** (2006.01)

(96) 15.08.2006  
(96) 06776841.6  
(73) Penzes, Ladislav, Bac 930 30, SK  
Csefalvay, Juraj, 900 44 Tomasov, SK  
(72) Penzes, Ladislav, Bac 930 30, SK  
Csefalvay, Juraj, 900 44 Tomasov, SK

(54) **Zařízení na čištění odpadních vod**

(32) 22.08.2005  
(31) 50672005  
(33) SK  
(86) PCT/EP2006/008031  
(87) WO 2007/022899  
(74) Hák Janeček & Švestka, Patentová a známková kancelář, Ing. Pavel Janeček, U Průhonu 5, Praha 7, 17000

(97) **EP 1924505**  
(47) 28.07.2010  
(97) 15.03.2007  
(51) **B65D 5/66** (2006.01)  
**B65D 5/54** (2006.01)

(96) 12.08.2006  
(96) 06776809.3  
(73) Henkel AG & Co. KGaA, 40589 Düsseldorf, DE  
(72) HASSE, Eiko, 40789 Monheim, DE  
BARTHEL, Wolfgang, 40764 Langenfeld, DE  
SCHROEYERS, Benny, 40589 Düsseldorf, DE

(54) **Dávkovač s jednodílným odpruženým válečkem**

(32) 09.09.2005  
(31) 102005043186  
(33) DE  
(86) PCT/EP2006/007995  
(87) WO 2007/028481  
(74) KOREJZOVÁ & SPOL., v.o.s., JUDr. Petra Korejzová, Korunní 810/104E, Praha 10 - Vinohrady, 10100

(97) **EP 1940786**  
(47) 18.08.2010  
(97) 22.03.2007  
(51) **C07D 205/04** (2006.01)  
**C07D 213/75** (2006.01)  
**C07D 233/54** (2006.01)  
**C07D 237/28** (2006.01)  
**C07D 279/12** (2006.01)  
**C07D 295/12** (2006.01)  
**C07D 295/22** (2006.01)  
**C07D 307/38** (2006.01)  
**C07D 333/20** (2006.01)  
**C07D 417/12** (2006.01)  
**A61K 31/395** (2006.01)  
**A61K 31/4433** (2006.01)  
**A61K 31/381** (2006.01)  
**A61P 31/12** (2006.01)  
(96) 18.09.2006  
(96) 06779478.4  
(73) Arrow Therapeutics Limited, London W1K 1LN, GB  
(72) WHEELHOUSE, Christopher, James, London SE1 1DA, GB  
THOMAS, Alexander, James, Floyd, London SE1 1DA, GB  
BUSHNELL, David, John, London SE1 1DA, GB  
LUMLEY, James, London SE1 1DA, GB  
SALTER, James, Iain, London SE1 1DA, GB  
CARTER, Malcolm, Clive, London SE1 1DA, GB  
MATHEWS, Neil, London SE1 1DA, GB  
PILKINGTON, Christopher, John, London SE1 1DA, GB  
ANGELL, Richard, Martyn, London SE1 1DA, GB  
(54) **Bifenylové deriváty a jejich použití v léčbě hepatitidy C**  
(32) 16.09.2005, 30.05.2006, 30.05.2006  
(31) 0518971, 0610663, 0610664  
(33) GB, GB, GB  
(86) PCT/GB2006/003469  
(87) WO 2007/031791  
(74) TRAPLOVÁ HAKR KUBÁT Advokátní a patentová kancelář, Ing. Eduard Hakr, Přístavní 24, Praha 7, 17000

(97) **EP 1940840**  
(47) 21.07.2010  
(97) 26.04.2007  
(51) **C07D 471/04** (2006.01)  
**A61K 31/4375** (2006.01)  
**A61P 35/00** (2006.01)  
(96) 17.10.2006  
(96) 06830970.7  
(73) Sanofi-Aventis, 75013 Paris, FR  
(72) MUNEAX, Yvette, F-34270 Matelles, FR  
JEGHAM, Samir, F-34980 Montferrier-sur-lez, FR  
BOURRIE, Bernard, F-34980 Saint-gely-du-fesc, FR  
CASELLAS, Pierre, F-34090 Montpellier, FR  
CIAPETTI, Paola, F-67120 Altorf, FR  
DEROCQ, Jean-Marie, F-34570 Murviel-les-montpellier, FR  
WERMUTH, Camille-Georges, F-67100 Strasbourg, FR  
(54) **6-Heteroarylpyrindolonoové deriváty, jejich příprava a jejich terapeutické využití**  
(32) 20.10.2005  
(31) 0510730  
(33) FR  
(86) PCT/FR2006/002330  
(87) WO 2007/045758  
(74) TRAPLOVÁ HAKR KUBÁT Advokátní a patentová kancelář, Ing. Eduard Hakr, Přístavní 24, Praha 7, 17000

(97) **EP 1958882**  
(47) 14.07.2010  
(97) 20.08.2008  
(51) **B65D 17/28** (2006.01)  
**B65D 79/00** (2006.01)  
(96) 14.02.2007  
(96) 07075131.8

(73) Impress Group B.V., 7418 AH Deventer, NL  
(72) Leboucher, Fabrice, 49100 Angers, FR  
(54) **Plechovka, její těleso a panel**  
(74) PATENTSERVIS Praha a.s., Jivenská 1273/1, Praha 4, 14021

(97) **EP 1970522**  
(47) 14.07.2010  
(97) 17.09.2008  
(51) **E06B 3/96** (2006.01)  
**E06B 5/16** (2006.01)  
(96) 28.02.2008  
(96) 08003647.8  
(73) Reynaers Aluminium, naamloze vennootschap, 2570 Duffel, BE  
(72) Berghmans, Dries, 2520 Oelegem, BE  
(54) **Truhlářský výrobek pro okna, dveře nebo podobně**  
(32) 14.03.2007  
(31) 200700108  
(33) BE  
(74) PATENTSERVIS Praha a.s., Jivenská 1273/1, Praha 4, 14021

(97) **EP 1991404**  
(47) 18.08.2010  
(97) 07.09.2007  
(51) **B29C 33/10** (2006.01)  
**B29C 44/34** (2006.01)  
**B29C 45/14** (2006.01)  
**B29C 45/34** (2006.01)  
**B29C 70/76** (2006.01)  
(96) 27.02.2007  
(96) 07721965.7  
(73) Webasto AG, 82131 Stockdorf, DE  
(72) STÜLLENBERG, Uwe, 84069 Schierling, DE  
SCHMID, Johann, 84066 Mallersdorf-Pfaffenhofen, DE  
KRUMPHOLZ, Helmut, 85120 Hepberg, DE  
WITOWSKI, Reinfried, 93352 Rohr in N.B., DE  
(54) **Zařízení a způsob pro lehčení nebo vstříkávání plastového rámu**  
(32) 03.03.2006  
(31) 102006009991  
(33) DE  
(86) PCT/DE2007/000364  
(87) WO 2007/098740  
(74) TRAPLOVÁ HAKR KUBÁT Advokátní a patentová kancelář, Ing. Eduard Hakr, Přístavní 24, Praha 7, 17000

(97) **EP 1993808**  
(47) 07.07.2010  
(97) 13.09.2007  
(51) **B29C 51/08** (2006.01)  
**B29C 51/14** (2006.01)  
(96) 07.03.2007  
(96) 07712467.5  
(73) RECTICEL Automobilsysteme GmbH, 53619 Rheinbreitbach, DE  
(72) BRACKE, Kristiaan, B-9230 Berlare (Overmere), BE  
(54) **Způsob výroby trojrozměrně tvarované sendvičové konstrukce**  
(32) 08.03.2006  
(31) 06110859  
(33) EP  
(86) PCT/EP2007/052146  
(87) WO 2007/101868  
(74) Společná advokátní kancelář Všeťečka Zelený Švorčík Kalenský a partneři, JUDr. Miloš Všeťečka, Hálkova 2, Praha 2, 12000

(97) **EP 1997576**  
(47) 30.06.2010

(97) 03.12.2008  
(51) **B23B 7/06** (2006.01)  
**B23B 11/00** (2006.01)  
**B23Q 1/62** (2006.01)  
**G05B 19/19** (2006.01)  
(96) 29.05.2007  
(96) 07109139.1  
(73) Tornos SA, 2740 Moutier, CH  
(72) Faivre, Bertrand, 2740, Moutier, CH  
(54) **Způsob pro zajištění přidané obráběcí funkce**  
(74) PATENTSERVIS Praha a.s., Jivenská 1273/1, Praha 4, 14021

(97) **EP 2000061**  
(47) 09.06.2010  
(97) 10.12.2008  
(51) **A47J 27/092** (2006.01)  
**A47J 27/08** (2006.01)  
(96) 31.01.2008  
(96) 08001766.8  
(73) Silag Handel AG, 40764 Langenfeld, DE  
(72) Schultz, Horst, 65239 Hochheim, DE  
(54) **Přetlakový varný hrnec**  
(32) 09.03.2007  
(31) 202007003676 U  
(33) DE  
(74) Čermák Hořejš Matějka a spol., JUDr. Karel Čermák, advokát, Národní 32, Praha 1, 11000

(97) **EP 2002178**  
(47) 16.06.2010  
(97) 04.10.2007  
(51) **F23B 50/12** (2006.01)  
**F23B 60/02** (2006.01)  
**F23G 7/10** (2006.01)  
(96) 23.03.2007  
(96) 07723526.5  
(73) Woerle UmweltTechnik GmbH, 74172 Neckarsulm, DE  
(72) CHRISTIAN, Paul, 74177 Bad Friedrichshall, DE  
LÖFFELHARDT, Günter, 74257 Untereisesheim, DE  
WÖRLE, Rolf, 74196 Neuenstadt, DE  
(54) **Hořákový systém, obzvláště pro pekařské pece, vytápěné pevnými biolátkami**  
(32) 23.03.2006  
(31) 102006013863  
(33) DE  
(86) PCT/EP2007/002575  
(87) WO 2007/110198  
(74) TRAPLOVÁ HAKR KUBÁT Advokátní a patentová kancelář, Ing. Eduard Hakr, Přístavní 24, Praha 7, 17000

(97) **EP 2008846**  
(47) 07.07.2010  
(97) 31.12.2008  
(51) **B60J 5/06** (2006.01)  
(96) 10.10.2007  
(96) 07019846.0  
(73) DURA Automotive Body and Glass Systems GmbH, 58840 Plettenberg, DE  
(72) Heuel, Gerhard, 57462 Olpe, DE  
Krehmke, Michael, 58840 Plettenberg, DE  
Rottmann, Ralf, 57489 Drolshagen, DE  
(54) **Posuvné dveře pro vozidlo**  
(32) 28.06.2007, 27.07.2007  
(31) 102007029816, 102007035231  
(33) DE, DE  
(74) PATENTSERVIS Praha a.s., Jivenská 1273/1, Praha 4, 14021

(97) **EP 2010496**  
(47) 25.08.2010

(97) 25.10.2007  
(51) **C07D 215/54** (2006.01)  
(96) 12.04.2007  
(96) 07732381.4  
(73) AstraZeneca AB, 151 85 Södertälje, SE  
(72) COOK, Donald, Waltham, Massachusetts 02451, US  
DAKIN, Leslie, Waltham, Massachusetts 02451, US  
DEL VALLE, David, Austin, TX 78759, US  
GERO, Thomas, Waltham, Massachusetts 02451, US  
SCOTT, David, Waltham, Massachusetts 02451, US  
ZHENG, Xiaolan, Waltham, Massachusetts 02451, US  
(54) **4-anilinochinolin-3-karboxamidy jako inhibitory CSF-1R kinázy**  
(32) 14.04.2006, 09.11.2006  
(31) 744857 P, 865090 P  
(33) US, US  
(86) PCT/GB2007/001338  
(87) WO 2007/119046  
(74) TRAPLOVÁ HAKR KUBÁT Advokátní a patentová kancelář, Ing. Eduard Hakr, Přístavní 24, Praha 7, 17000

(97) **EP 2014931**  
(47) 30.06.2010  
(97) 14.01.2009  
(51) **F16B 25/10** (2006.01)  
**F16B 35/04** (2006.01)  
(96) 04.04.2008  
(96) 08154076.7  
(73) Chuang, Shu-Yun, Lijhu Township 821, TW  
Tseng, Yu-Sheng, Lijhu Township 821, TW  
(72) Chuang, Shu-Yun, Lijhu Township 821, TW  
Tseng, Yu-Sheng, Lijhu Township 821, TW  
(54) **Upevňovací prvek s odstranitelným prvkem**  
(74) Společná advokátní kancelář Všetečka Zelený Švorčík Kalenský a partneři, JUDr. Miloš Všetečka, Hálkova 2, Praha 2, 12000

(97) **EP 2016255**  
(47) 07.07.2010  
(97) 15.11.2007  
(51) **E21B 19/14** (2006.01)  
(96) 09.05.2006  
(96) 06756281.9  
(73) Comacchio International S.A., 6900 Lugano, CH  
COMACCHIO, Pasqualino, 31039 Riese Pio X (TV), IT  
COMACCHIO, Patrizio, 31039 Riese Pio X (TV), IT  
COMACCHIO, Renzo, 31039 Riese Pio X (TV), IT  
(54) **Stroj na vrtání s karuselovým nakladačem vrtných tyčí a ochranných trubek**  
(86) PCT/IT2006/000335  
(87) WO 2007/129337  
(74) Společná advokátní kancelář Všetečka Zelený Švorčík Kalenský a partneři, JUDr. Miloš Všetečka, Hálkova 2, Praha 2, 12000

(97) **EP 2022788**  
(47) 01.09.2010  
(97) 06.12.2007  
(51) **C07D 261/12** (2006.01)  
**A61K 31/42** (2006.01)  
**A61P 19/02** (2006.01)  
(96) 25.05.2007  
(96) 07744104.6  
(73) TOYAMA CHEMICAL CO., LTD., Tokyo 160-0023, JP  
(72) YONEZAWA, Kenji, Toyama-shi, Toyama 9308508, JP  
KOTSUBO, Hironori, Toyama-shi, Toyama 9308508, JP  
BABA, Yasutaka, Toyama-shi, Toyama 9308508, JP  
TADA, Yukie, Toyama-shi, Toyama 9308508, JP  
(54) **Nové krystaly 3-{5-[4-(cyklopentyloxy)-2-hydroxybenzoyl]-2-[(3-hydroxy-1,2-benzisoxazol-6-yl)methoxy]fenyl} propionové kyseliny**  
(32) 26.05.2006

(31) 2006146220  
(33) JP  
(86) PCT/JP2007/060670  
(87) WO 2007/138996  
(74) Čermák Hořejš Matějka a spol., JUDr. Karel Čermák, advokát, Národní 32, Praha 1, 11000

(86) PCT/EP2006/062748  
(87) WO 2007/137623  
(74) Společná advokátní kancelář Všečeka Zelený Švorčík Kalenský a partneři, JUDr. Miloš Všečeka, Hálkova 2, Praha 2, 12000

(97) **EP 2023750**  
(47) 07.07.2010  
(97) 29.11.2007  
(51) **A24C 5/26** (2006.01)  
(96) 28.04.2007  
(96) 07724712.0  
(73) International Tobacco Machinery B.V., 5652 AH Eindhoven, NL  
(72) RIEDEL, Michael, 47608 Geldern, DE  
(54) **Zařízení ke slepení opláštění nekonečného pásu z filtračního materiálu**  
(32) 24.05.2006  
(31) 102006025056  
(33) DE  
(86) PCT/EP2007/003785  
(87) WO 2007/134699  
(74) Společná advokátní kancelář Všečeka Zelený Švorčík Kalenský a partneři, JUDr. Miloš Všečeka, Hálkova 2, Praha 2, 12000

(97) **EP 2030298**  
(47) 14.07.2010  
(97) 20.11.2008  
(51) **H02J 3/38** (2006.01)  
**H02J 13/00** (2006.01)  
**H02J 1/10** (2006.01)  
(96) 28.03.2008  
(96) 08748716.1  
(73) SMA Solar Technology AG, 34266 Niestetal, DE  
(72) BÖRGER, Stefan, 34130 Kassel, DE  
DREWS, Peter, 34128 Kassel, DE  
(54) **Střídač pro síťové napájení do střídavé sítě**  
(32) 14.05.2007  
(31) 102007022879  
(33) DE  
(86) PCT/DE2008/000541  
(87) WO 2008/138288  
(74) Čermák Hořejš Matějka a spol., JUDr. Karel Čermák, advokát, Národní 32, Praha 1, 11000

(97) **EP 2024335**  
(47) 23.06.2010  
(97) 08.11.2007  
(51) **C07D 233/54** (2006.01)  
**A61K 31/4164** (2006.01)  
**A61P 29/00** (2006.01)  
**A61P 35/00** (2006.01)  
**A61P 19/00** (2006.01)  
(96) 26.04.2007  
(96) 07731364.1  
(73) IPSEN PHARMA, 92100 Boulogne-Billancourt, FR  
(72) LIBERATORE, Anne-Marie, 78610 Auffargis, FR  
BIGG, Dennis, 91190 Gif-sur-Yvette, FR  
PONS, Dominique, 75014 Paris, FR  
PREVOST, Grégoire, 92160 Antony, FR  
(54) **Nové imidazolové deriváty, jejich příprava a jejich použití jako léčiva**  
(32) 27.04.2006  
(31) 0603783  
(33) FR  
(86) PCT/FR2007/000706  
(87) WO 2007/125197  
(74) Společná advokátní kancelář Všečeka Zelený Švorčík Kalenský a partneři, JUDr. Otakar Švorčík, Hálkova 2, Praha 2, 12000

(97) **EP 2035235**  
(47) 01.09.2010  
(97) 10.01.2008  
(51) **B42D 15/00** (2006.01)  
(96) 03.07.2007  
(96) 07804013.6  
(73) De La Rue International Limited, Basingstoke, Hampshire RG22 4BS, GB  
(72) WHITEMAN, Robert, Reading Berkshire RG4 7ST, GB  
(54) **Ochranný prvek**  
(32) 04.07.2006  
(31) 0613306  
(33) GB  
(86) PCT/GB2007/002475  
(87) WO 2008/003949  
(74) KANIA, SEDLÁK, SMOLA Patentová a známková kancelář, Ing. František Kania, Mendlovo nám. 1a, Brno, 60300

(97) **EP 2024413**  
(47) 07.07.2010  
(97) 06.12.2007  
(51) **C08G 18/75** (2006.01)  
**B29C 67/24** (2006.01)  
**B32B 27/40** (2006.01)  
**C08G 18/28** (2006.01)  
(96) 30.05.2006  
(96) 06763392.5  
(73) RECTICEL Automobilsysteme GmbH, 53619 Rheinbreitbach, DE  
(72) BENOIT, Kristof, 8790 Waregem, BE  
DE WILDE, Peter, 9230 Wetteren, BE  
VAN HOUCKE, Geert, 9300 Aalst, BE  
VANLANDSCHOOT, Koen, 9230 Wetteren, BE  
VANLUCHENE, Yvan, 8793 Waregem, BE  
DE WINTER, Hugo, 9270 Kalken, BE  
(54) **Způsob výroby flexibilní elastomerní kompozitní polyurethanové povrchové vrstvy**

(97) **EP 2037707**  
(47) 14.04.2010  
(97) 18.03.2009  
(51) **H04W 24/00** (2009.01)  
(96) 13.09.2007  
(96) 07017962.7  
(73) Deutsche Telekom AG, 53113 Bonn, DE  
(72) Ondrej, Cibula, Liptovský Mikuláš, SK  
Johan, Alexandr, Praha 10, CZ  
Stejskal, Jiri, 503 03 Smirice, CZ  
(54) **Způsob pro monitorování a identifikaci mezer radiového pokrytí veřejné pozemní mobilní sítě**  
(74) Společná advokátní kancelář Všečeka Zelený Švorčík Kalenský a partneři, JUDr. Miloš Všečeka, Hálkova 2, Praha 2, 12000

(97) **EP 2042677**  
(47) 30.06.2010  
(97) 01.04.2009  
(51) **E06B 3/56** (2006.01)  
**A47B 88/00** (2006.01)  
(96) 19.09.2008  
(96) 08405231.5  
(73) Myjoys GmbH, 4132 Muttenz, CH  
(72) Bruhin, Reto, 4431 Bennwil, CH  
Herrenschmidt, Stefan, 4102 Binningen, CH

- |  |  |
|--|--|
| (54) <b>Čelní štítek zásuvky</b>   | (96) 21.11.2008  |
| (32) 27.09.2007  | (96) 08020282.3  |
| (31) 15032007  | (73) Oskar Frech GmbH + Co. KG, 73614 Schorndorf-Weiler, DE  |
| (33) CH  | (72) Erhard, Norbert, 73547 Lorch, DE  |
| (74) KOREJZOVÁ & SPOL., v.o.s., JUDr. Petra Korejzová, Korunní 810/104E, Praha 10 - Vinohrady, 10100           | (72) Pschenitschni, Hubert, 73650 Winterbach, DE   |
|  | (54) <b>Postřikovací zařízení antiadhézního prostředku pro šicí stroje</b>   |
| (97) <b>EP 2054118</b>   | (32) 30.11.2007  |
| (47) 21.07.2010  | (31) 07023220  |
| (97) 28.02.2008  | (33) EP  |
| (51) <b>A61M 25/10</b> (2006.01)   | (74) Společná advokátní kancelář Všeťečka Zelený Švorčík Kalenský a partneři, JUDr. Petr Kalenský, Hálkova 2, Praha 2, 12000 |
| (51) <b>A61M 29/02</b> (2006.01)   |  |
| (96) 07.08.2007  |  |
| (96) 07786605.1  |  |
| (73) Variomed AG, 9496 Balzers, LI   |  |
| (72) STENGEL, Max, 76646 Bruchsal, DE  |  |
| (54) <b>Zařízení ke zmenšování nebo odstraňování stenózy</b>   | (97) <b>EP 2066551</b>   |
| (32) 21.08.2006  | (47) 07.07.2010  |
| (31) 102006039236  | (97) 03.04.2008  |
| (33) DE  | (51) <b>B62D 25/08</b> (2006.01)   |
| (86) PCT/EP2007/006980   | <b>B60K 11/04</b> (2006.01)  |
| (87) WO 2008/002270  | <b>B62D 65/04</b> (2006.01)  |
| (74) KANIA, SEDLÁK, SMOLA Patentová a známková kancelář, Ing. Veronika Zemanová, Mendlovo nám. 1a, Brno, 60300 | (96) 19.09.2007  |
|  | (96) 07848257.7  |
|  | (73) Faurecia Bloc Avant, 92000 Nanterre, FR   |
|  | (72) BIERJON, Didier, 25400 Audincourt, FR   |
|  | (54) <b>Přední strana automobilu, série předních stran a způsob jejich sestavení</b>   |
| (97) <b>EP 2055995</b>   | (32) 25.09.2006  |
| (47) 14.07.2010  | (31) 0608401   |
| (97) 06.05.2009  | (33) FR  |
| (51) <b>F16H 59/04</b> (2006.01)   | (86) PCT/FR2007/001524   |
| (96) 31.10.2008  | (87) WO 2008/037873  |
| (96) 08305761.2  | (74) Společná advokátní kancelář Všeťečka Zelený Švorčík Kalenský a partneři, JUDr. Petr Kalenský, Hálkova 2, Praha 2, 12000 |
| (73) Dura Automotive Systems SAS, 91570 Bievres, FR  |  |
| (72) Pradier, Philippe, 42290 Sorbiers, FR   |  |
| (54) <b>Zařízení pro kalibraci v poloze neutrálu řadicí páky převodovky</b>                                    |  |
| (32) 31.10.2007  | (97) <b>EP 2069707</b>   |
| (31) 0758713   | (47) 23.06.2010  |
| (33) FR  | (97) 10.04.2008  |
| (74) PATENTSERVIS Praha a.s., Jivenská 1273/1, Praha 4, 14021  | (51) <b>F41H 5/04</b> (2006.01)  |
|  | (96) 02.07.2007  |
|  | (96) 07763727.0  |
|  | (73) Hütte Klein-Reichenbach Gesellschaft m.b.H., 3900 Schwarzenau, AT   |
| (97) <b>EP 2059347</b>   | (72) DOBESBERGER, Franz, 3900 Schwarzenau, AT  |
| (47) 04.08.2010  | FLANKL, Herbert, J., 4320 Perg, AT   |
| (97) 28.02.2008  | LEITLMEIER, Dietmar, 4600 Schleissheim/Wels, AT  |
| (51) <b>B05B 9/04</b> (2006.01)  | WELLNITZ, Jörg, 85137 Walting, DE  |
| <b>B08B 13/00</b> (2006.01)  | (54) <b>Kovové tvarové těleso a způsob výroby kovového tvarového tělesa</b>  |
| <b>B08B 3/02</b> (2006.01)   | (32) 05.10.2006  |
| (96) 22.08.2007  | (31) 16702006  |
| (96) 07804801.4  | (33) AT  |
| (73) VALIANT CORPORATION, Windsor, Ontario N8N 5A8, CA   | (86) PCT/AT2007/000327   |
| (72) NOESTHEDEN, Andrew, Tecumseh, ON N8N 2P1, CA  | (87) WO 2008/040035  |
| (54) <b>Sestava vysokotlaké impulzní trysky</b>  | (74) KANIA, SEDLÁK, SMOLA Patentová a známková kancelář, Ing. Veronika Zemanová, Mendlovo nám. 1a, Brno, 60300               |
| (32) 23.08.2006  |  |
| (31) 466619  |  |
| (33) US  |  |
| (86) PCT/IB2007/002414   |  |
| (87) WO 2008/023252  |  |
| (74) KANIA, SEDLÁK, SMOLA Patentová a známková kancelář, Ing. Veronika Zemanová, Mendlovo nám. 1a, Brno, 60300 |  |
|  | (97) <b>EP 2076450</b>   |
|  | (47) 30.06.2010  |
|  | (97) 07.02.2008  |
|  | (51) <b>B65D 47/20</b> (2006.01)   |
|  | (96) 02.02.2007  |
|  | (96) 07705601.8  |
|  | (73) Mrp Medical Research&promotion Establishment, FL-9490 Vaduz, LI   |
|  | (72) FONTANA, Antonio, I-41012 Carpi (MO), IT  |
|  | (54) <b>Láhev pro uchovávání tekutin</b>   |
| (97) <b>EP 2065100</b>   | (32) 04.08.2006  |
| (47) 15.09.2010  | (31) MO20060252  |
| (97) 03.06.2009  | (33) IT  |
| (51) <b>B05B 7/12</b> (2006.01)  |  |
| <b>B05B 9/04</b> (2006.01)   |  |
| <b>B05B 12/02</b> (2006.01)  |  |
| <b>B05B 12/08</b> (2006.01)  |  |
| <b>B22D 17/20</b> (2006.01)  |  |

(86) PCT/IB2007/000371  
(87) WO 2008/015505  
(74) PATENTSERVIS Praha a.s., Jivenská 1273/1, Praha 4, 14021

(97) **EP 2079557**  
(47) 09.06.2010  
(97) 11.10.2007  
(51) **B23K 9/133** (2006.01)  
**B65H 57/16** (2006.01)  
**B65H 49/08** (2006.01)  
(96) 30.03.2007  
(96) 07723815.2  
(73) SIDERGAS SpA, 37010 S. Ambrogio di Valpolicella, IT  
(72) GELMETTI, Carlo, 37017 Lazise, IT  
(54) **Držák pro cívku svařovacího drátu**  
(32) 30.03.2006, 16.05.2006  
(31) 102006014843, 102006022841  
(33) DE, DE  
(86) PCT/EP2007/002873  
(87) WO 2007/112972  
(74) KOREJZOVÁ & SPOL., v.o.s., JUDr. Petra Korejzová, Korunní 810/104E, Praha 10 - Vinohrady, 10100

(97) **EP 2084939**  
(47) 05.05.2010  
(97) 24.04.2008  
(51) **H05B 6/10** (2006.01)  
**H05B 6/02** (2006.01)  
**H05B 1/02** (2006.01)  
**B08B 7/00** (2006.01)  
**B44D 3/16** (2006.01)  
(96) 19.10.2007  
(96) 07834781.2  
(73) RPR Technologies AS, 1334 Rykkin, NO  
(72) BAANN, Tom Arne, 3960 Stathelle, NO  
(54) **Způsob a zařízení pro odstraňování povlaků na kovové konstrukci**  
(32) 19.10.2006  
(31) 20064745  
(33) NO  
(86) PCT/NO2007/000372  
(87) WO 2008/048111  
(74) Čermák Hořejš Matějka a spol., JUDr. Karel Čermák, advokát, Národní 32, Praha 1, 11000

(97) **EP 2092805**  
(47) 30.06.2010  
(97) 29.05.2008  
(51) **H05H 1/34** (2006.01)  
(96) 15.11.2007  
(96) 07825716.9  
(73) Cebora S.P.A., 40057 Cadriano Di Granarolo Emilia, IT  
(72) DALLAVALLE, Silvano, 40024 Castel San Pietro Terme, IT  
VANCINI, Mauro, 44100 Ferrara, IT  
COLOMBO, Vittorio, 40023 Castel Guelfo, IT  
GHEDINI, Emanuele, 40053 Bazzano, IT  
(54) **Plazmový hořák**  
(32) 22.11.2006  
(31) BO20060793  
(33) IT  
(86) PCT/IB2007/003601  
(87) WO 2008/062300  
(74) PATENTSERVIS Praha a.s., Jivenská 1273/1, Praha 4, 14021

(97) **EP 2098033**  
(47) 30.06.2010  
(97) 10.07.2008  
(51) **H04L 29/06** (2006.01)

(96) 17.12.2007  
(96) 07857690.7  
(73) Telefonaktiebolaget LM Ericsson (publ), 164 83 Stockholm, SE  
(72) PETERSON, Mattias, S-222 40 Lund, SE  
(54) **Způsob indikování kvality relace streamování mediálních dat**  
(32) 29.12.2006, 18.06.2007  
(31) 882711 P, 764476  
(33) US, US  
(86) PCT/EP2007/064059  
(87) WO 2008/080815  
(74) PATENTSERVIS Praha a.s., Jivenská 1273/1, Praha 4, 14021

(97) **EP 2102205**  
(47) 01.09.2010  
(97) 19.06.2008  
(51) **C07D 471/04** (2006.01)  
**A01N 43/90** (2006.01)  
**A01P 13/00** (2006.01)  
(96) 06.12.2007  
(96) 07848431.8  
(73) Syngenta Limited, Guildford Surrey GU2 7YH, GB  
(72) CARTER, Neil Brian, Berkshire RG42 6EY, GB  
CORDINGLEY, Matthew Robert, Berkshire RG42 6EY, GB  
CROWLEY, Patrick Jelf, Berkshire RG42 6EY, GB  
TURNBULL, Michael Drysdale, Berkshire RG42 6EY, GB  
(54) **Pyridopyrazinové deriváty užitečné jako herbicidní sloučeniny**  
(32) 12.12.2006  
(31) 0624760  
(33) GB  
(86) PCT/GB2007/004662  
(87) WO 2008/071918  
(74) Čermák Hořejš Matějka a spol., JUDr. Karel Čermák, advokát, Národní 32, Praha 1, 11000

(97) **EP 2102216**  
(47) 21.07.2010  
(97) 24.07.2008  
(51) **C07D 495/04** (2006.01)  
(96) 10.12.2007  
(96) 07871822.8  
(73) Sanofi-Aventis, 75013 Paris, FR  
(72) LEGROUX, Didier, F-75013 Paris, FR  
MORAGUES, Véronique, F-75013 Paris, FR  
RUIZ-MONTES, José, F-75013 Paris, FR  
SALLE, Laurent, F-75013 Paris, FR  
(54) **Fluorované deriváty chinolin-2 (1H) - onu, způsob jejich přípravy a jejich použití jakožto meziproductů při syntéze**  
(32) 12.12.2006  
(31) 0610802  
(33) FR  
(86) PCT/FR2007/002027  
(87) WO 2008/087277  
(74) TRAPLOVÁ HAKR KUBÁT Advokátní a patentová kancelář, Ing. Eduard Hakr, Přístavní 24, Praha 7, 17000

(97) **EP 2121838**  
(47) 30.06.2010  
(97) 21.08.2008  
(51) **C08L 67/02** (2006.01)  
(96) 11.02.2008  
(96) 08708852.2  
(73) BASF SE, 67056 Ludwigshafen, DE

- (72) DIETRICH, Björn, 69117 Heidelberg, DE  
LONGO, Daniela, 53721 Siegburg, DE  
SKUPIN, Gabriel, 67346 Speyer, DE  
KRÜCKL, Florian, 68766 Hockenheim, DE
- (54) **Vrstva z pěnové hmoty na bázi biologicky odbouratelné polyesterové směsi**
- (32) 15.02.2007  
(31) 07102477  
(33) EP  
(86) PCT/EP2008/051591  
(87) WO 2008/098888  
(74) Společná advokátní kancelář Všetečka Zelený Švorčík Kalenský a partneři, JUDr. Otakar Švorčík, Hálkova 2, Praha 2, 12000

- (97) **EP 2126586**  
(47) 30.06.2010  
(97) 07.08.2008  
(51) **G01N 33/82** (2006.01)  
(96) 30.01.2008  
(96) 08708477.8
- (73) Immundiagnostik AG, 64625 Bensheim, DE  
(72) ARMBRUSTER, Franz Paul, 64625 Bensheim, DE  
ROTH, Heinz-Juergen, 69126 Heidelberg, DE  
FRIEDL, Sabine, 64625 Bensheim, DE  
SCHUMANN, Claudia, 69469 Weinheim, DE
- (54) **Přímé stanovení vitamínu D v séru nebo plasmě**
- (32) 01.02.2007  
(31) 102007005099  
(33) DE  
(86) PCT/EP2008/051162  
(87) WO 2008/092917  
(74) KANIA, SEDLÁK, SMOLA Patentová a známková kancelář, Ing. Lucie Lunzarová, Mendlovo nám. 1a, Brno, 60300

- (97) **EP 2141781**  
(47) 14.07.2010  
(97) 06.01.2010  
(51) **H02J 3/38** (2006.01)  
**H01H 47/22** (2006.01)  
(96) 18.06.2008  
(96) 08011018.2
- (73) SMA Solar Technology AG, 34266 Niestetal, DE  
(72) Knopf, Hannes, 34119 Kassel, DE
- (54) **Uspořádání obvodů s relé obsahujícím budicí cívku a spínací kontakty**
- (74) Čermák Hořejš Matějka a spol., JUDr. Karel Čermák, advokát, Národní 32, Praha 1, 11000

## Zveřejněné překlady pozměněného, nebo omezeného znění evropských patentových spisů

U následujících udělených evropských patentů s účinky pro Českou republiku byl majitelem předložen překlad omezeného, nebo pozměněného znění evropského patentového spisu do českého jazyka (§35f odst. 3 zákona č. 527/1990 Sb., v platném znění).

- (97) EP 1625174

## PD4A Převod práv a ostatní změny majitelů evropských patentů

- (97) **EP 1752239**  
(73) Alotech Ltd. LLC, Brooklyn 44144, OH, US
- (97) **EP 1960418**  
(73) XELLIA PHARMACEUTICALS ApS, 2300 Copenhagen S., DK

## FG1K

## Zapsané užité vzory - přehled podle čísel zápisu

V období uzávěrky tohoto čísla Věstníku zapsal Úřad průmyslového vlastnictví tyto užité vzory.

21363	<b>A 47 J 23/00</b>	(2006.01)
21364	<b>F 04 B 15/02</b>	(2006.01)
21365	<b>E 04 B 1/78</b>	(2006.01)
21366	<b>F 16 F 7/00</b>	(2006.01)
21367	<b>A 47 F 5/10</b>	(2006.01)
21368	<b>G 01 N 7/14</b>	(2006.01)
21369	<b>H 02 J 7/02</b>	(2006.01)
21370	<b>H 02 G 1/00</b>	(2006.01)
21371	<b>B 61 K 13/00</b>	(2006.01)
21372	<b>B 24 B 11/02</b>	(2006.01)
21373	<b>G 01 J 3/28</b>	(2006.01)
21374	<b>E 04 B 1/684</b>	(2006.01)
21375	<b>A 63 F 7/04</b>	(2006.01)
21376	<b>E 04 F 13/06</b>	(2006.01)
21377	<b>E 01 F 8/00</b>	(2006.01)
21378	<b>A 47 G 27/02</b>	(2006.01)
21379	<b>A 47 C 7/00</b>	(2006.01)
21380	<b>H 04 L 12/28</b>	(2006.01)



FG1K

Zapsané užité vzory - řazené podle MPT

- (51) **A47C 7/00** (2006.01)  
(51) **A47C 31/00** (2006.01)  
(11) 21379  
(21) **2010-23095**  
(22) 11.08.2010  
(47) 18.10.2010  
(73) Priborský Alois, Jihlava, CZ  
(72) Priborský Alois, Jihlava, CZ  
(54) **Ovládací uzel hydraulického ústrojí**  
(74) Ing. Petr Soukup, Vídeňská 8, Olomouc, 77200
- (51) **A47F 5/10** (2006.01)  
(11) 21367  
(21) **2010-22759**  
(22) 26.05.2010  
(47) 18.10.2010  
(73) BRANALDI s.r.o., Brandýs nad Labem, CZ  
(72) Laudin Pavel, Mělník, CZ  
(54) **Skládací stojan**  
(74) Ing. Karel Novotný, Žufanova 1099, Praha 6, 16300
- (51) **A47G 27/02** (2006.01)  
(11) 21378  
(21) **2010-23075**  
(22) 05.08.2010  
(47) 18.10.2010  
(73) Kalábek Zdeněk, Kovalovice, CZ  
(72) Kalábek Zdeněk, Kovalovice, CZ  
(54) **Ohebný lamelový rošt**  
(74) A. Holas & partner Patentová a známková kancelář, Ing. Mgr. Hana Holasová, Křížová 4, Brno, 60300
- (51) **A47J 23/00** (2006.01)  
(11) 21363  
(21) **2010-22316**  
(22) 23.02.2010  
(47) 18.10.2010  
(73) TESCOOMA s.r.o., Zlín, CZ  
(72) Vaculík Jiří, Zlín, CZ  
(54) **Březík David, Zlín - Kostelec, CZ**  
(74) **Odpeckovač ovoce a zeleniny**  
ing. Jaromír Příkryl - patentový zástupce, Včelín 1161, Hulín, 76824
- (51) **A63F 7/04** (2006.01)  
(11) 21375  
(21) **2010-23039**  
(22) 30.07.2010  
(47) 18.10.2010  
(73) KOVECO spol. s r.o., Brno, CZ  
(72) Rokaš Vladimír Ing., Brno, CZ  
(54) **Hračka typu bludiště**  
(74) Ing. Vítězslav Žák, patentový zástupce, Lidická 51, Brno, 60200
- (51) **B24B 11/02** (2006.01)  
(51) **B24B 29/04** (2006.01)  
(11) 21372  
(21) **2010-22922**  
(22) 01.07.2010  
(47) 18.10.2010  
(73) Vysoké učení technické v Brně, Brno, CZ  
(72) Svoboda Petr Ing. Ph.D., Výškovec, CZ  
(54) **Zařízení na leštění kulovitých těles**  
(74) Ing. Libor Markes, Grohova 54, Brno, 60200
- (51) **B61K 13/00** (2006.01)  
(51) **G01G 3/10** (2006.01)  
(11) 21371  
(21) **2010-22901**  
(22) 29.06.2010  
(47) 18.10.2010
- (73) DT - Výhybkárna a strojárna, a.s., Prostějov, CZ  
(72) Žák Michal Ing., Prostějov, CZ  
(54) **Zařízení pro dynamické měření projeté zátěže**
- (51) **E01F 8/00** (2006.01)  
(11) 21377  
(21) **2010-23063**  
(22) 03.08.2010  
(47) 18.10.2010  
(73) MATEICIUC a.s., Odry, CZ  
(72) Fabián Tomáš Ing., Odry, CZ  
(54) **Vícevrstvý protihlukový panel**  
(74) UTB ve Zlíně, Univerzitní institut, Ing. Jan Görig, Nám. T.G.Masaryka 5555, Zlín, 76001
- (51) **E04B 1/684** (2006.01)  
(51) **E04B 1/66** (2006.01)  
(11) 21374  
(21) **2010-23017**  
(22) 24.07.2010  
(47) 18.10.2010  
(73) MATEICIUC a.s., Odry, CZ  
(72) Fabián Tomáš Ing., Odry, CZ  
(54) **Stavební profil s nastavitelným úhlem ramen**  
(74) UTB ve Zlíně, Univerzitní institut, Ing. Jan Görig, Nám. T.G.Masaryka 5555, Zlín, 76001
- (51) **E04B 1/78** (2006.01)  
(51) **E04F 13/07** (2006.01)  
(51) **E04F 13/077** (2006.01)  
(11) 21365  
(21) **2010-22546**  
(22) 12.04.2010  
(47) 18.10.2010  
(73) Dědek Petr, Brno, CZ  
(72) Dědek Petr, Brno, CZ  
(54) **Systém zateplení fasád nebo střešních prostor**  
(74) Ing. Libor Markes, Grohova 54, Brno, 60200
- (51) **E04F 13/06** (2006.01)  
(11) 21376  
(21) **2010-23062**  
(22) 03.08.2010  
(47) 18.10.2010  
(73) MATEICIUC a.s., Odry, CZ  
(72) Fabián Tomáš Ing., Odry, CZ  
(54) **Stavební profil s krycí páskou**  
(74) UTB ve Zlíně, Univerzitní institut, Ing. Jan Görig, Nám. T.G.Masaryka 5555, Zlín, 76001
- (51) **F04B 15/02** (2006.01)  
(11) 21364  
(21) **2010-22367**  
(22) 03.03.2010  
(47) 18.10.2010  
(73) AQ SPOL, s.r.o., Roudnice nad Labem, CZ  
(72) Krbec Václav, Praha, CZ  
(54) **Ponorné kalové čerpadlo**
- (51) **F16F 7/00** (2006.01)  
(51) **G01M 1/00** (2006.01)  
(11) 21366  
(21) **2010-22647**  
(22) 03.05.2010  
(47) 18.10.2010  
(73) Vysoké učení technické v Brně, Brno, CZ  
(72) Mazůrek Ivan doc. Ing. CSc., Brno, CZ  
(54) **Zařízení ke zjišťování útlumových vlastností náprav jednostopých vozidel**  
(74) Ing. Libor Markes, Grohova 54, Brno, 60200
- (51)

- G01J 3/28** (2006.01)  
**G01J 3/32** (2006.01)  
**G01J 3/40** (2006.01)
- (11) 21373  
(21) **2010-22934**  
(22) 02.07.2010  
(47) 18.10.2010  
(73) Ústav fyziky plazmatu Akademie věd České republiky, v. v. i., Praha, CZ  
(72) Jareš Daniel Ing., Turnov, CZ  
Oupický Pavel Ing., Malá Skála, CZ  
(54) **Spektrální radiometrická minisonda**  
(74) Ing. Václav Herman, Hlavní 43, Průhonice, 25243
- (51) **G01N 7/14** (2006.01)  
**G01N 7/00** (2006.01)
- (11) 21368  
(21) **2010-22830**  
(22) 22.04.2010  
(47) 18.10.2010  
(73) Ústav jaderného výzkumu Řež, a. s., Řež, CZ  
(72) Brůha Petr, Praha, CZ  
Dobrev David, Praha, CZ  
(54) **Zařízení pro měření objemové změny plynu, vyvíjeného při korozi kovového materiálu v uzavřeném prostoru**  
(74) Ing. Pavel Reichel, Lopatecká 14, Praha 4, 14700
- (51) **H02G 1/00** (2006.01)  
**H02G 3/32** (2006.01)  
**H02G 3/30** (2006.01)
- (11) 21370  
(21) **2010-22897**  
(22) 28.06.2010  
(47) 18.10.2010  
(73) Řehák Petr, Sviadnov, CZ  
Vantuch Kamil, Brušperk, CZ  
(72) Řehák Petr, Sviadnov, CZ  
Vantuch Kamil, Brušperk, CZ  
(54) **Držák kabelových vzdušných vedení**
- (51) **H02J 7/02** (2006.01)  
**H02J 7/00** (2006.01)  
**B60S 5/06** (2006.01)
- (11) 21369  
(21) **2010-22833**  
(22) 10.06.2010  
(47) 18.10.2010  
(73) MOLARIS s.r.o., Praha, CZ  
(72) Lichtenberg Josef Ing., Praha, CZ  
(54) **Dobíjecí stanice**  
(74) Ing. Jaroslav Novotný, Římská 45/2135, Praha 2, 12000
- (51) **H04L 12/28** (2006.01)  
**H04B 3/50** (2006.01)
- (11) 21380  
(21) **2010-23167**  
(22) 30.08.2010  
(47) 18.10.2010  
(73) Teco a.s., Kolín, CZ  
(72) Jílek Josef Ing., Kutná Hora, CZ  
(54) **Systém pro elektronický přenos dat**  
(74) KUDRLIČKA a SEDLÁK, advokátní, patentová a známková kancelář, Ing. Jiří Sedlák, Husova 5, České Budějovice, 37001

### Seznam majitelů zapsaných užitečných vzorů

(73)	(11)	(51)	(73)	(11)	(51)
AQ SPOL, s.r.o., Roudnice nad Labem, CZ	21364	<b>F 04 B 15/02</b>	(2006.01)		
BRANALDI s.r.o., Brandýs nad Labem, CZ	21367	<b>A 47 F 5/10</b>	(2006.01)		
Dědek Petr, Brno, CZ	21365	<b>E 04 B 1/78</b>	(2006.01)		
DT - Výhybkárna a strojárna, a.s., Prostějov, CZ	21371	<b>B 61 K 13/00</b>	(2006.01)		
Kalábek Zdeněk, Kovalovice, CZ	21378	<b>A 47 G 27/02</b>	(2006.01)		
KOVECO spol. s r.o., Brno, CZ	21375	<b>A 63 F 7/04</b>	(2006.01)		
MATEICIUC a.s., Odry, CZ	21374	<b>E 04 B 1/684</b>	(2006.01)		
MATEICIUC a.s., Odry, CZ	21376	<b>E 04 F 13/06</b>	(2006.01)		
MATEICIUC a.s., Odry, CZ	21377	<b>E 01 F 8/00</b>	(2006.01)		
MOLARIS s.r.o., Praha, CZ	21369	<b>H 02 J 7/02</b>	(2006.01)		
Příborský Alois, Jihlava, CZ	21379	<b>A 47 C 7/00</b>	(2006.01)		
Řehák Petr, Sviadnov, CZ	21370	<b>H 02 G 1/00</b>	(2006.01)		
Teco a.s., Kolín, CZ	21380	<b>H 04 L 12/28</b>	(2006.01)		
TESCOMA s.r.o., Zlín, CZ	21363	<b>A 47 J 23/00</b>	(2006.01)		
Ústav fyziky plazmatu Akademie věd České republiky, v. v. i., Praha, CZ	21373	<b>G 01 J 3/28</b>	(2006.01)		
Ústav jaderného výzkumu Řež, a. s., Řež, CZ	21368	<b>G 01 N 7/14</b>	(2006.01)		
Vantuch Kamil, Brušperk, CZ	21370	<b>H 02 G 1/00</b>	(2006.01)		
Vysoké učení technické v Brně, Brno, CZ	21366	<b>F 16 F 7/00</b>	(2006.01)		
Vysoké učení technické v Brně, Brno, CZ	21372	<b>B 24 B 11/02</b>	(2006.01)		

## **FG4Q**

## **Zapsané průmyslové vzory - přehled podle čísel zápisu**

V období uzávěrky tohoto čísla Věstníku zapsal Úřad průmyslového vlastnictví tyto průmyslové vzory:

34929	11-02, 21-01
34930	25-01
34931	21-01
34932	02-02
34933	25-03
34934	12-05
34935	19-08

## FG4Q

## Zapsané průmyslové vzory - přehled podle tříd

- (51) **02-02**  
(11) 34932  
(21) 2010-38137  
(22) 19.03.2010  
(15) 15.10.2010  
(45) 15.10.2010  
(54) Advokátní talár  
(28) 1  
(73) Česká advokátní komora, Praha 1, CZ  
(72) Pařilová Michaela Bc., Brno, CZ  
(74) Čermák Hořejš Matějka a spol., Mgr. Lukáš Lorenc,  
advokát, Národní 32, Praha 1, 11000  
(55)



1.1



1.2



1.2



1.3



1.4

- (51) **11-02, 21-01**  
(11) 34929  
(21) 2009-37970  
(22) 10.11.2009  
(15) 13.10.2010  
(45) 13.10.2010  
(54) Dekorativní předmět - sob  
(28) 1  
(73) Kováčiková Eva, Znojmo, CZ  
(72) Kováčiková Eva, Znojmo, CZ  
(55)



1.1

- (51) **12-05**  
(11) 34934  
(21) 2010-38207  
(22) 22.04.2010  
(15) 18.10.2010  
(45) 18.10.2010  
(54) Pojízdny kladkostroj  
(28) 1  
(73) BRANO a.s., Hradec nad Moravicí, CZ  
(72) Staněk Jiří, Opava, CZ  
Stošek Jan Ing., Opava-Kolešovice, CZ  
Brunclík Michal Ing., Opava, CZ  
(74) Ing. Karel Pospíšil, Na vinici 361, Klecany, 25067  
(55)

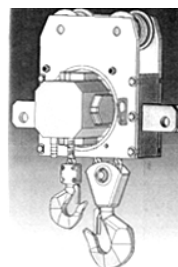

1.1

(55)

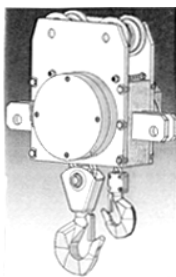

1.2

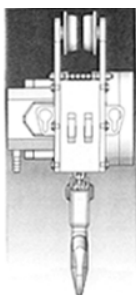

1.3



1.1

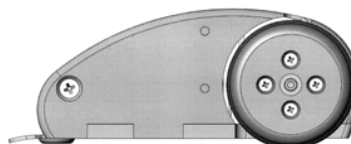

1.2

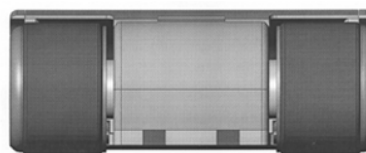

1.3

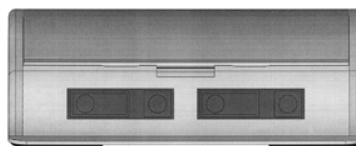

1.4

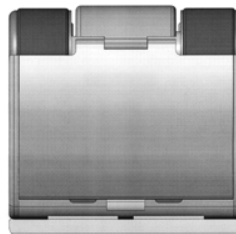

1.5

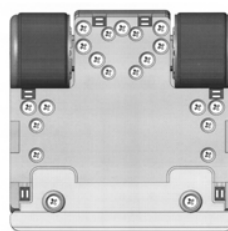

1.6

- (51) **19-08**  
(11) 34935  
(21) 2010-38349  
(22) 02.09.2010  
(15) 18.10.2010  
(45) 18.10.2010  
(54) Solární nálepky  
(28) 1  
(73) Nenasheva Inna, Praha 4 Krč, CZ  
(72) Nenasheva Inna, Praha 4 Krč, CZ  
(55)



1.1

- (51) **21-01**  
(11) 34931  
(21) 2010-38235  
(22) 17.05.2010  
(15) 13.10.2010  
(45) 13.10.2010  
(54) Robot pro soutěž MiniSumo  
(28) 1  
(73) Vysoké učení technické v Brně, Brno, CZ  
(72) Marvan Aleš Ing., Brno, CZ  
Pokorný Jaroslav Ing., Dačice, CZ  
doc., Ing. Martin Dražanský, Ph.D., Brno, CZ  
Ing. Filip Orság, Ph.D., Brno, CZ

- (51) **25-01**  
(11) 34930  
(21) 2010-38102  
(22) 26.02.2010  
(15) 13.10.2010  
(45) 13.10.2010  
(54) Komínová tvárnice  
(28) 3  
(73) EKO KOMÍNY, s.r.o., Praha 8, CZ  
(72) Vanko Radek Ing., Praha 1, CZ  
(74) Ing. Dobroslav Musil, patentová kancelář, Ing. Dobroslav Musil, Cejl 38, Brno, 60200

(55)

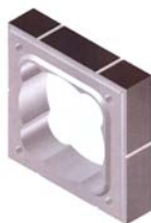

1.1



1.2

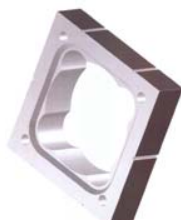

1.3

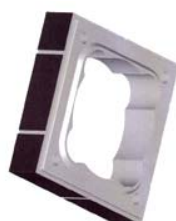

1.4



1.5

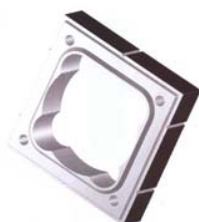

1.6

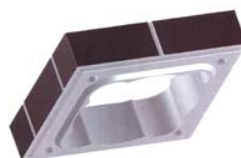

1.7



1.8



1.9

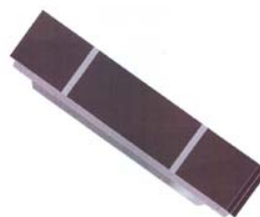

1.10

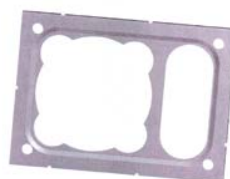

2.1



2.2



2.3



2.9



2.4



3.1



2.5



3.2

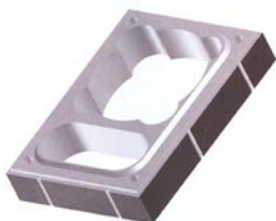

2.6



3.3

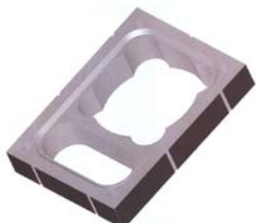

2.7



3.4



2.8

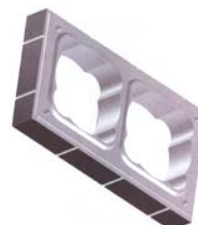

3.5





3.6



1.3



3.7

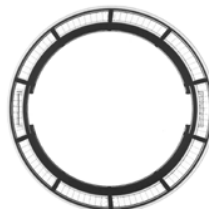

1.4



3.8

- 
- (51) **25-03**  
(11) 34933  
(21) 2010-38352  
(22) 07.09.2010  
(15) 15.10.2010  
(45) 15.10.2010  
(54) Fotbalová klec  
(28) 1  
(73) JIPAST a. s., Hradec Králové, CZ  
(72) Steiner Jiří, Hradec Králové, CZ  
(74) Mgr. Ladislav Sudík, Polní 293, Letohrad, 56151  
(55)



1.1

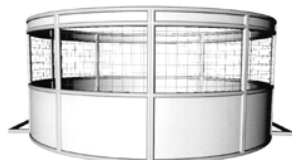

1.2

### Seznam vlastníků zapsaných průmyslových vzorů

(73)	(11)	(51)	(73)	(11)	(51)
BRANO a.s., Hradec nad Moravicí, CZ	34934	12-05			
Česká advokátní komora, Praha 1, CZ	34932	02-02			
EKO KOMÍNY, s.r.o., Praha 8, CZ	34930	25-01			
JIPAST a. s., Hradec Králové, CZ	34933	25-03			
Kováčiková Eva, Znojmo, CZ	34929	11-02, 21-01			
Nenasheva Inna, Praha 4 Krč, CZ	34935	19-08			
Vysoké učení technické v Brně, Brno, CZ	34931	21-01			

## Úřední rozhodnutí a oznámení

### MK4A, MK4F

### Zánik patentů a autorských osvědčení uplynutím doby platnosti

(11)	(21)	Int.Cl/(51)	(11)	(21)	Int.Cl/(51)
277259	1990-5084	5/H03B 5/08			
286302	1990-5008	8/C12N 15/12			
286303	1997-488	8/C12N 15/12			
286304	1997-490	8/C12N 15/12			
286305	1997-491	8/C12N 15/12			

### MK1K

### Zániky užitečných vzorů uplynutím doby platnosti

(11)	(21)	(51)	
10596	2000-11273	<i>G02C 9/04</i>	(2006.01)
10655	2000-11340	<i>B61D 31/00</i>	(2006.01)
10717	2000-11264	<i>G07F 17/00</i>	(2006.01)
10795	2000-11275	<i>B42D 15/10</i>	(2006.01)
10886	2000-11279	<i>E04B 1/74</i>	(2006.01)
13275	2003-14095	<i>G06F 19/00</i>	(2006.01)
13288	2003-14091	<i>F24F 13/30</i>	(2006.01)
13433	2003-14114	<i>E02B 7/20</i>	(2006.01)
13530	2003-14097	<i>B01D 53/73</i>	(2006.01)
16456	2006-17589	<i>E01C 23/14</i>	(2006.01)
16458	2006-17592	<i>B62J 1/08</i>	(2006.01)
16485	2006-17584	<i>F04D 7/04</i>	(2006.01)
16486	2006-17599	<i>A63H 18/02</i>	(2006.01)
16487	2006-17604	<i>B62M 7/12</i>	(2006.01)
16575	2006-17596	<i>F25B 25/02</i>	(2006.01)
16598	2006-17601	<i>F24F 13/28</i>	(2006.01)
16625	2006-17583	<i>G08B 1/08</i>	(2006.01)
16628	2006-17611	<i>B65D 27/00</i>	(2006.01)
16641	2006-17593	<i>A47C 7/38</i>	(2006.01)
16659	2006-17595	<i>A63B 23/035</i>	(2006.01)
16661	2006-17600	<i>H02G 3/30</i>	(2006.01)
16663	2006-17607	<i>F21S 8/04</i>	(2006.01)
16693	2006-17586	<i>H01L 29/861</i>	(2006.01)
16694	2006-17612	<i>F21V 33/00</i>	(2006.01)
16734	2006-17571	<i>G01F 1/00</i>	(2006.01)
16786	2006-17579	<i>E04H 1/00</i>	(2006.01)
16789	2006-17614	<i>E04H 17/16</i>	(2006.01)
16842	2006-17610	<i>G09F 23/02</i>	(2006.01)
17043	2006-17577	<i>F24J 2/24</i>	(2006.01)
19732	2009-21143	<i>D01H 7/04</i>	(2006.01)

### MK4Q

### Zániky práva ze zapsaných průmyslových vzorů uplynutím doby ochrany

(11)	(21)	Int.Cl/(51)	(11)	(21)	Int.Cl/(51)
29585	2000-32391	7/02-02			
29661	2000-32396	7/09-01			
29782	2000-32398	7/24-02			
29989	2000-32406	7/15-03			
32743	2005-36027	8/25-03			
32951	2005-36046	8/07-01			
32952	2005-36050	8/07-01			
32953	2005-36065	8/12-11			
33086	2005-36043	8/26-01			
33137	2005-36044	8/07-01			
33138	2005-36045	8/07-01			
33140	2005-36048	8/07-01			
33180	2005-36029	8/24-04			
33188	2005-36042	8/09-03			
33263	2005-36032	8/20-03			
33284	2005-36051	8/06-01			
33285	2005-36052	8/06-01			
33286	2005-36053	8/06-03			
33287	2005-36054	8/06-02			
33288	2005-36055	8/06-02			
33289	2005-36056	8/06-02			
33290	2005-36057	8/06-02			

## MC3K

## Výmazy užitečných vzorů

- (11) 6786  
(21) 1997-7229  
(22) 01.10.1997  
(54) Zařízení pro uzamčení pohyblivých součástí vozidel  
01.10.1997

### Zápisy licenčních smluv do patentového rejstříku pro nabyvatele

- |   |   |
|---|---|
| (11) 280965<br>(73) AVENTIS PHARMA S.A., Antony, FR<br>Nabyvatel: May & Baker Ltd., Aventis House, 50<br>Kings Hill Avenue, West Malling, Kent ME19<br>4AH, GB<br>Druh licence: výlučná<br>Datum uzavření smlouvy: 30.04.2010<br>Datum zápisu smlouvy: 19.10.2010 | (11) 283613<br>(73) AVENTIS PHARMA S.A., Antony, FR<br>Nabyvatel: May & Baker Ltd., Aventis House, 50<br>Kings Hill Avenue, West Malling, Kent ME19<br>4AH, GB<br>Druh licence: výlučná<br>Datum uzavření smlouvy: 30.04.2010<br>Datum zápisu smlouvy: 19.10.2010 |
| (11) 280965<br>(73) AVENTIS PHARMA S.A., Antony, FR<br>Nabyvatel: sanofi-aventis, s.r.o., Evropská<br>846/176a, Praha 6 - Vokovice, 16000, CZ<br>Druh licence: sublicence<br>Datum uzavření smlouvy: 30.04.2010<br>Datum zápisu smlouvy: 19.10.2010               | (11) 283613<br>(73) AVENTIS PHARMA S.A., Antony, FR<br>Nabyvatel: sanofi-aventis, s.r.o., Evropská<br>846/176a, Praha 6 - Vokovice, 16000, CZ<br>Druh licence: sublicence<br>Datum uzavření smlouvy: 30.04.2010<br>Datum zápisu smlouvy: 19.10.2010               |
| (11) 283334<br>(73) AVENTIS PHARMA S.A., Antony, FR<br>Nabyvatel: May & Baker Ltd., Aventis House, 50<br>Kings Hill Avenue, West Malling, Kent ME19<br>4AH, GB<br>Druh licence: výlučná<br>Datum uzavření smlouvy: 30.04.2010<br>Datum zápisu smlouvy: 19.10.2010 | (11) 284080<br>(73) AVENTIS PHARMA S.A., Antony, FR<br>Nabyvatel: May & Baker Ltd., Aventis House, 50<br>Kings Hill Avenue, West Malling, Kent ME19<br>4AH, GB<br>Druh licence: výlučná<br>Datum uzavření smlouvy: 30.04.2010<br>Datum zápisu smlouvy: 19.10.2010 |
| (11) 283334<br>(73) AVENTIS PHARMA S.A., Antony, FR<br>Nabyvatel: sanofi-aventis, s.r.o., Evropská<br>846/176a, Praha 6 - Vokovice, 16000, CZ<br>Druh licence: sublicence<br>Datum uzavření smlouvy: 30.04.2010<br>Datum zápisu smlouvy: 19.10.2010               | (11) 284080<br>(73) AVENTIS PHARMA S.A., Antony, FR<br>Nabyvatel: sanofi-aventis, s.r.o., Evropská<br>846/176a, Praha 6 - Vokovice, 16000, CZ<br>Druh licence: sublicence<br>Datum uzavření smlouvy: 30.04.2010<br>Datum zápisu smlouvy: 19.10.2010               |
| (11) 283362<br>(73) AVENTIS PHARMA S.A., Antony, FR<br>Nabyvatel: May & Baker Ltd., Aventis House, 50<br>Kings Hill Avenue, West Malling, Kent ME19<br>4AH, GB<br>Druh licence: výlučná<br>Datum uzavření smlouvy: 30.04.2010<br>Datum zápisu smlouvy: 19.10.2010 | (11) 284695<br>(73) AVENTIS PHARMA S.A., Antony, FR<br>Nabyvatel: May & Baker Ltd., Aventis House, 50<br>Kings Hill Avenue, West Malling, Kent ME19<br>4AH, GB<br>Druh licence: výlučná<br>Datum uzavření smlouvy: 30.04.2010<br>Datum zápisu smlouvy: 19.10.2010 |
| (11) 283362<br>(73) AVENTIS PHARMA S.A., Antony, FR<br>Nabyvatel: sanofi-aventis, s.r.o., Evropská<br>846/176a, Praha 6 - Vokovice, 16000, CZ<br>Druh licence: sublicence<br>Datum uzavření smlouvy: 30.04.2010<br>Datum zápisu smlouvy: 19.10.2010               | (11) 284695<br>(73) AVENTIS PHARMA S.A., Antony, FR<br>Nabyvatel: sanofi-aventis, s.r.o., Evropská<br>846/176a, Praha 6 - Vokovice, 16000, CZ<br>Druh licence: sublicence<br>Datum uzavření smlouvy: 30.04.2010<br>Datum zápisu smlouvy: 19.10.2010               |
| (11) 283363<br>(73) AVENTIS PHARMA S.A., Antony, FR<br>Nabyvatel: May & Baker Ltd., Aventis House, 50<br>Kings Hill Avenue, West Malling, Kent ME19<br>4AH, GB<br>Druh licence: výlučná<br>Datum uzavření smlouvy: 30.04.2010<br>Datum zápisu smlouvy: 19.10.2010 | (11) 286749<br>(73) AVENTIS PHARMA S.A., Antony, FR<br>Nabyvatel: May & Baker Ltd., Aventis House, 50<br>Kings Hill Avenue, West Malling, Kent ME19<br>4AH, GB<br>Druh licence: výlučná<br>Datum uzavření smlouvy: 30.04.2010<br>Datum zápisu smlouvy: 19.10.2010 |
| (11) 283363<br>(73) AVENTIS PHARMA S.A., Antony, FR<br>Nabyvatel: sanofi-aventis, s.r.o., Evropská<br>846/176a, Praha 6 - Vokovice, 16000, CZ<br>Druh licence: sublicence<br>Datum uzavření smlouvy: 30.04.2010<br>Datum zápisu smlouvy: 19.10.2010               | (11) 286749<br>(73) AVENTIS PHARMA S.A., Antony, FR<br>Nabyvatel: sanofi-aventis, s.r.o., Evropská<br>846/176a, Praha 6 - Vokovice, 16000, CZ<br>Druh licence: sublicence<br>Datum uzavření smlouvy: 30.04.2010<br>Datum zápisu smlouvy: 19.10.2010               |

- (11) 288033  
(73) AVENTIS PHARMA S.A., Antony, FR  
Nabyvatel: May & Baker Ltd., Aventis House, 50  
Kings Hill Avenue, West Malling, Kent ME19  
4AH, GB  
Druh licence: výlučná  
Datum uzavření smlouvy: 30.04.2010  
Datum zápisu smlouvy: 19.10.2010
- (11) 288033  
(73) AVENTIS PHARMA S.A., Antony, FR  
Nabyvatel: sanofi-aventis, s.r.o., Evropská  
846/176a, Praha 6 - Vokovice, 16000, CZ  
Druh licence: sublicence  
Datum uzavření smlouvy: 30.04.2010  
Datum zápisu smlouvy: 19.10.2010
- (11) 290120  
(73) AVENTIS PHARMA S.A., Antony, FR  
Nabyvatel: May & Baker Ltd., Aventis House, 50  
Kings Hill Avenue, West Malling, Kent ME19  
4AH, GB  
Druh licence: výlučná  
Datum uzavření smlouvy: 30.04.2010  
Datum zápisu smlouvy: 19.10.2010
- (11) 290120  
(73) AVENTIS PHARMA S.A., Antony, FR  
Nabyvatel: sanofi-aventis, s.r.o., Evropská  
846/176a, Praha 6 - Vokovice, 16000, CZ  
Druh licence: sublicence  
Datum uzavření smlouvy: 30.04.2010  
Datum zápisu smlouvy: 19.10.2010
- (11) 296373  
(73) AVENTIS PHARMA S. A., Anthony Cedex, FR  
Nabyvatel: May & Baker Ltd., Aventis House, 50  
Kings Hill Avenue, West Malling, Kent ME19  
4AH, GB  
Druh licence: výlučná  
Datum uzavření smlouvy: 30.04.2010  
Datum zápisu smlouvy: 19.10.2010
- (11) 296373  
(73) AVENTIS PHARMA S. A., Anthony Cedex, FR  
Nabyvatel: sanofi-aventis, s.r.o., Evropská  
846/176a, Praha 6 - Vokovice, 16000, CZ  
Druh licence: sublicence  
Datum uzavření smlouvy: 30.04.2010  
Datum zápisu smlouvy: 19.10.2010
- (11) 301285  
(73) Výzkumný ústav zemědělské techniky, v.v.i., Praha,  
CZ  
Nabyvatel: FARMTEC a.s., Tisová 326, Jistebnice,  
39133, CZ  
Druh licence: nevýlučná  
Datum uzavření smlouvy: 30.09.2010  
Datum zápisu smlouvy: 18.10.2010

## ND1K

## První prodloužení doby platnosti užitečných vzorů

- (51) **F42B 12/48** (2006.01)  
**C06D 3/00** (2006.01)
- (11) 17099  
(21) 2006-18168  
(22) 16.10.2006  
(73) VOP-026 Šternberk, s. p., Šternberk, CZ  
(54) Náplň zásobníku pro ochranný dýmový granát
- (51) **B62D 63/06** (2006.01)
- (11) 17244  
(21) 2006-18361  
(22) 13.12.2006  
(73) Janda Stanislav, Rožnov pod Radhoštěm, CZ  
(54) Sklápěcí přívěsný dvoukolový vozík za motorové vozidlo

## ND1K

## Druhé prodloužení doby platnosti užitečných vzorů

- |      |  |           |
|------|--|-----------|
| (51) | <b>A61K 36/00</b>  | (2006.01) |
|      | <b>A61K 125/00</b>   | (2006.01) |
| (11) | 13579  |           |
| (21) | 2003-14440   |           |
| (22) | 11.07.2003   |           |
| (73) | IREL, SPOL. S R. O., Brno, CZ  |           |
| (54) | Homogenní drcená biomasa ze stromů rodu taxus a zařízení pro její výrobu                 |           |
| (51) | <b>A23C 19/02</b>  | (2006.01) |
|      | <b>A23C 9/127</b>  | (2006.01) |
| (11) | 13942  |           |
| (21) | 2003-14813   |           |
| (22) | 25.11.2003   |           |
| (73) | MILCOM a.s., Praha 6, CZ   |           |
| (54) | Výzkumný ústav mlékárenský s.r.o., Praha 6, CZ<br>Termotvaroh s probiotickou mikroflórou |           |
| (51) | <b>B60R 25/06</b>  | (2006.01) |
| (11) | 14102  |           |
| (21) | 2004-14981   |           |
| (22) | 20.01.2004   |           |
| (73) | Ambrož Petr, Velké Meziříčí, CZ  |           |
| (54) | Zabezpečovací zařízení řadící páky motorového vozidla                                    |           |
| (51) | <b>B65G 13/12</b>  | (2006.01) |
|      | <b>B65G 13/11</b>  | (2006.01) |
|      | <b>B65G 39/12</b>  | (2006.01) |
|      | <b>B65G 39/10</b>  | (2006.01) |
|      | <b>B65G 39/02</b>  | (2006.01) |
| (11) | 14199  |           |
| (21) | 2003-14884   |           |
| (22) | 16.12.2003   |           |
| (73) | BOMAR, SPOL. S R. O., Brno, CZ   |           |
| (54) | Válečková dráha  |           |

## ND4Q

## První obnovy doby ochrany průmyslových vzorů

- |      |                    |
|------|--------------------|
| (51) | 19-08              |
| (11) | 33525              |
| (21) | 2005-36404         |
| (22) | 12.10.2005         |
| (54) | Etiketa s figurkou |

## ND4Q

## Druhé obnovy doby ochrany průmyslových vzorů

- |      |                                       |      |                                       |
|------|---------------------------------------|------|---------------------------------------|
| (51) | 11-01                                 | (51) | 09-01                                 |
| (11) | 30067                                 | (11) | 30279                                 |
| (21) | 2000-32911                            | (21) | 2000-32926                            |
| (22) | 24.11.2000                            | (22) | 29.11.2000                            |
| (54) | Snubní prsteny                        | (54) | Uzavíratelná nádoba                   |
| (51) | 11-02                                 | (51) | 25-01                                 |
| (11) | 30092                                 | (11) | 30327                                 |
| (21) | 2000-32857                            | (21) | 2000-32949                            |
| (22) | 01.11.2000                            | (22) | 12.12.2000                            |
| (54) | Upomínkový dekorační klíč             | (54) | Konstrukční profil                    |
| (51) | 07-01                                 | (51) | 09-05                                 |
| (11) | 30121                                 | (11) | 30661                                 |
| (21) | 2000-32825                            | (21) | 2000-32823                            |
| (22) | 16.10.2000                            | (22) | 13.10.2000                            |
| (54) | Závěsná nádoba                        | (54) | Obal - plochý sáček na kořenici směsi |
| (51) | 25-02                                 | (51) | 09-05                                 |
| (11) | 30248                                 | (11) | 30662                                 |
| (21) | 2000-32885                            | (21) | 2000-32824                            |
| (22) | 14.11.2000                            | (22) | 13.10.2000                            |
| (54) | Navíjecí zařízení pro bazénové rolety | (54) | Obal - plochý sáček na koření         |

(51) 12-08  
(11) 30743  
(21) 2000-32904  
(22) 22.11.2000  
(54) Automobil

#### **ND4Q**

#### **Třetí obnovy doby ochrany průmyslových vzorů**

(51) 28-01  
(11) 26672  
(21) 1995-28794  
(22) 16.11.1995  
(54) Farmaceutická tableta

#### **ND4Q**

#### **Čtvrté obnovy doby ochrany průmyslových vzorů**

(51) 19-08  
(11) 23717  
(21) 1991-24771  
(22) 11.10.1991  
(54) Štítek pro textilní podlahové krytiny

#### **PD4Q**

#### **Převod práv a ostatní změny vlastníků průmyslových vzorů**

(11) 26672  
(21) 1995-28794  
(73) SMITHKLINE BEECHAM LIMITED, Brentford,  
GB

#### **MH4A**

#### **Částečné zrušení patentů**

(11) 296366  
(21) 2000-2159  
(22) 30.11.1998  
(54) Způsob výroby lithných, sodných, draselných, vápenatých a hořečnatých solí fludarabin-fosfátu a způsob čištění k výrobě fludarabin-fosfátu a fludarabin-fosfát s čistotou nejméně 99,5 %

Patentové nároky se stanovují v následujícím znění:

"1. Způsob čištění fludarabin-fosfátu vyznačující se tím, že se surový fludarabin-fosfát rozpustí ve vodě, k tomuto roztoku se za míchání a při teplotách do 30 stupňů C přidá roztok báze a lkalických kovů nebo kovů alkalických zemin a tento roztok se pomalu vysráží v acetonu o teplotě 45 až 55 stupňů C, ochladí se a vypadlá sraženina se případně filtruje a případně vysuší a získá se ve formě stabilní při skladování jako lithné, sodné, draselné, vápenaté a hořečnaté soli a následně se tato forma stabilní při skladování rozpustí ve vodě a okyslí se minerální kyselinou a vypadlá sraženina se odfiltruje a vysuší."

Datum částečného zrušení: 07.10.2010

## Zamítnuté a částečně zamítnuté přihlášky ochranných známek před zveřejněním

Kapitola obsahuje údaje o rozhodnutích o přihláškách ochranných známek, u kterých byly na základě provedeného věcného průzkumu shledány Úřadem důvody pro zamítnutí přihlášky ochranné známky podle ustanovení § 4 nebo 6 zákona č. 441/2003 Sb. Na základě toho Úřad vydal rozhodnutí o zamítnutí přihlášky podle ustanovení § 22 zákona č. 441/2003 Sb., a to pro celý seznam výrobků a služeb nebo pro jeho část. Údaje o výsledku rozhodnutí (zamítnutí přihlášky, částečné zamítnutí přihlášky) jsou uvedeny za datem právní moci rozhodnutí pod INID kódem (583) s názvem "Datum právní moci rozhodnutí/výsledek rozhodnutí".

(210) **O-471694**

(540)

**PEDRO**

(583) 19.10.2010 / zamítnutí přihlášky

(210) **O-473344**

(540)



(583) 28.09.2010 / zamítnutí přihlášky

(210) **O-473626**

(540)

**Food Garden**

(583) 21.09.2010 / částečné zamítnutí přihlášky

(210) **O-474953**

(540)

**Pražské listy**

(583) 09.10.2010 / zamítnutí přihlášky

(210) **O-474964**

(540)

**EXPO  
2010**

(583) 09.10.2010 / zamítnutí přihlášky

(210) **O-474965**

(540) **Česká republika - perla civilizace**

(583) 09.10.2010 / zamítnutí přihlášky

(210) **O-474966**

(540) **Český pavilon - plody civilizace**

(583) 09.10.2010 / zamítnutí přihlášky

(210) **O-474967**

(540) **Česká republika - křižovatka  
kultur**

(583) 09.10.2010 / zamítnutí přihlášky

(210) **O-474968**

(540)

**捷克共和国  
Czech Republic**

(583) 09.10.2010 / zamítnutí přihlášky

(210) **O-475316**

(540)



(583) 19.10.2010 / zamítnutí přihlášky

(210) **O-475745**

(540)

**Diana**

(583) 08.10.2010 / částečné zamítnutí přihlášky

(210) **O-475806**

(540)

**A-Zet Reality**

(583) 07.10.2010 / zamítnutí přihlášky

(210) **O-476071**

(540)

**MISS STYLE**

(583) 11.10.2010 / zamítnutí přihlášky



## Přehled zveřejněných přihlášek ochranných známek

Přihlášky ochranných známek, které byly na základě výsledků formálního a věcného průzkumu provedeného Úřadem shledány schopné zápisu do rejstříku ochranných známek, jsou obsaženy v této kapitole. Důležitou právní skutečností je, že zveřejněním přihlášky ochranné známky v této kapitole Věstníku (§ 23 zákona č. 441/2003 Sb.) začíná běžet zákonná tříměsíční lhůta pro podání námitek podle ustanovení § 25 zákona č. 441/2003 Sb.

### Číselný přehled

O-458433, O-467441, O-468371, O-471459, O-472108, O-473026, O-473077, O-473626, O-474382, O-474650, O-474657, O-475302, O-475322, O-475323, O-475326, O-475328, O-475329, O-475334, O-475335, O-475370, O-475537, O-476003, O-476025, O-476026, O-476062, O-476171, O-476176, O-476178, O-476195, O-476197, O-476331, O-476351, O-476463, O-476464, O-476608, O-476648, O-476649, O-476713, O-476750, O-476757, O-476769, O-476787, O-476788, O-476802, O-476809, O-476811, O-476815, O-476856, O-476977, O-477060, O-477076, O-477276, O-477327, O-477339, O-477384, O-477408, O-477409, O-477422, O-477439, O-477440, O-477441, O-477444, O-477596, O-477699, O-477802, O-477823, O-477824, O-477828, O-477876, O-477881, O-477941, O-478085, O-478091, O-478092, O-478102, O-478107, O-478117, O-478133, O-478143, O-478144, O-478295, O-478308, O-478315, O-478348, O-478349, O-478350, O-478378, O-478418, O-478420, O-478426, O-478427, O-478428, O-478481, O-478639, O-478810, O-478811, O-478812, O-478853, O-478924, O-478933, O-478939, O-478946, O-478947, O-478955, O-479000, O-479004, O-479116, O-479122, O-479124, O-479150, O-479153, O-479154, O-479155, O-479161, O-479261, O-479314, O-479315, O-479316, O-479318, O-479319, O-479325, O-479336, O-479345, O-479358, O-479388, O-479493, O-479495, O-479496, O-479497, O-479601, O-479602, O-479603, O-479611

## Zveřejněné přihlášky ochranných známek

(210) **O-458433**

(220) 23.04.2008

(320) 23.04.2008

(511) 9, 28, 41

(540)

### TEXAS HOLD'EM LIMIT

(510) (9) hudební automaty (jukeboxy), čipy, čtecí zařízení, kompaktní disky, hry (herní zařízení) upravené pro použití s externí obrazovkou nebo monitorem, hrací a výherní automaty, karty s pamětí nebo mikroprocesorem, magnetické a čipové karty, počítačové programy, počítačové hry; (28) elektronické terče, hrací žetony, kulečnickové (biliardové) stoly uváděné do chodu vhozením mince, hry, elektronické hry; (41) provozování kasin, heren, nočních klubů, zábava, pořádání loterií, organizování soutěží, pronájem hracích automatů, provozování on-line her.

(730) **EUROMATIC, spol. s r.o.**, kpt. Stránského 998/2, Praha 9, 19000, CZ

(740) Ing. Václav Kratochvíl, patentový zástupce, Tábořská 758/33, Mladá Boleslav, 29301

(210) **O-467441**

(220) 21.04.2009

(320) 21.04.2009

(511) 16, 25, 35, 36, 41, 44

(540)

### Každý svého zdraví strůjcem

(510) (16) papír, lepenka a výrobky z těchto materiálů zaříděné ve třídě 16, zejména plakáty, fotografie, pohlednice, kalendáře, samolepky, obtisky, tiskoviny, časopisy, periodika, knihy, tiskárenské výrobky, papírenské zboží, brožury; (25) oděvy, obuv, pokrývky hlavy; (35) reklama, inzerce, propagační činnost; (36) organizování charitativních sbírek; (41) vydavatelská a nakladatelská činnost, vydávání časopisů, knih, periodických publikací, fotografií, pohlednic, plakátů, formulářů, pořádání odborných kurzů, školení, seminářů a jiných vzdělávacích akcí, výchovné a vzdělávací služby, organizování kulturních akcí, organizování kulturních nebo vzdělávacích výstav; (44) zprostředkování služeb v oblasti zdravotní prevence, v oblasti podpory činnosti na pomoc postižených onkologickými onemocněními, zprostředkování podpory onkologických klubů, výzkumných projektů, preventivních programů, zprostředkování podpory zlepšení života onkologických pacientů.

(730) **Liga proti rakovině Praha**, Na Truhlářce 100/60, Praha 8, 18081, CZ

(740) JUDr. Josef Mrázek, Pernerova 11, Praha 8, 18600

(210) **O-468371**

(220) 02.06.2009

(320) 02.06.2009

(511) 5, 9

(540)

### Horien

(510) (5) roztoky pro kontaktní čočky, zvlhčující kapky pro kontaktní čočky; (9) kontaktní čočky, pouzdra na kontaktní čočky.

(730) **Pacholík Petr Ing.**, Divišovská 5/2310, Praha 4, 14900, CZ

(210) **O-471459**

(220) 14.10.2009

(320) 14.10.2009

(511) 16, 35, 41, 45

(540)

### AD NOTAM

(510) (16) tiskoviny, časopisy, papírenské zboží; (35) vedení notářských úřadů - jako pomoc při podnikání, propagační činnost, reklama; (41) služby spočívající ve vzdělávání osob (výchova, vzdělávání, zábava, sportovní a kulturní aktivity), nakladatelství a vydávání časopisů; (45) vedení notářských úřadů - právnícké služby.

(730) **Notářská komora České republiky**, Apolinářská 12/442, Praha 2, 12800, CZ

(740) Čermák Hořejš Matějka a spol., JUDr. Karel Čermák, advokát, Národní 32, Praha 1, 11000

(210) **O-472108**

(220) 12.11.2009

(320) 12.11.2009

(511) 9, 35, 40, 41, 42

(540)

### OF

(510) 9) elektronický portál, elektronický portál umožňující záznam, zpracování, uložení, vyhledávání, přenos nebo reprodukci dat, obrazu, obrazových motivů, grafických návrhů, fotografií či reprodukcí, přenos, šíření a reprodukce dat, obrazu, obrazových motivů, grafických návrhů, fotografií a souborů se statickým obrazem prostřednictvím elektronického portálu, multimediální aplikace, 3D animace, programové vybavení umožňující elektronické obchodování s grafickými návrhy, fotografiemi či reprodukcemi, data, databáze a obrazové záznamy na nosičích v rámci této třídy; (35) reklamní, inzertní a propagační činnost prostřednictvím počítačové sítě, on-line archivace, systemizace, reprodukce elektronických dokumentů, grafických návrhů a fotografií, systematické uspořádání dat, elektronických dokumentů, grafických návrhů a fotografií do souborů a databází, elektronický obchod se zaměřením na zpracování a využití grafických návrhů a fotografií, provoz elektronického obchodu se zaměřením grafický design a fotografií s možností potisku výrobků, reklamních předmětů, hrníčků, oděvů, tašek, užívání internetové domény pro propagaci a prodej předmětů s potiskem, správa internetové domény of.cz; (40) úpravy oděvů, barvení textilu a textilních materiálů, potisk výrobků; (41) digitální zpracování a úprava obrazu a fotografií, fotografování, zprostředkování v oblasti fotografování, provozování on-line foto-galerie s možností stažení, vydávání elektronických knih a časopisů on-line, organizování soutěží se zaměřením na grafický design, 3D animaci a fotografování; (42) grafický design, grafické zpracování a úprava grafických motivů, průmyslový design, zprostředkování služeb v oblasti grafického designu, provozování on-line galerie s grafickým designem s možností stažení.

(730) **LEMICOM spol. s r.o.**, Pod Akáty 131/13, Praha 5 - Velká Chuchle, 15900, CZ

(740) Mgr. Jitka Vejražková, patentový zástupce, Podkovářská 6, Praha 9, 19000

(210) **O-473026**

(220) 22.12.2009

(320) 22.12.2009

(511) 16, 35, 41

(540)



(510) (16) knihy, prospekty; (35) průzkum trhu, organizování reklamních a obchodních výstav a předvádění zboží, organizace spotřebitelských soutěží, spotřebitelská anketa; (41) nakladatelská a vydavatelská činnost, vydávání elektronických knih a časopisů on-line, elektronické publikování, pořádání ankety mezi laickou a odbornou veřejností, čtenářská anketa, divácká anketa.

(730) **REALITNÍ INSTITUT a.s.**, Václavské nám. 794/38, Praha 1, 11000, CZ

(210) **O-473077**

(220) 23.12.2009

(320) 23.12.2009

(511) 9, 16, 35, 36, 38, 41, 45

(540)

# Noerr

(510) (9) zvukové záznamy a videozáznamy, desky, kazety, CD-ROM, DVD, videokazety, filmy (osvětlené), elektronické publikace databází a/nebo zařízení Internetu (včetně webových stránek) nebo CD-ROM, publikace v elektronické podobě, počítačový software a telekomunikační přístroje (včetně modemů) pro spojení s databázemi a s Internetem, počítačový software k vyhledávání dat, součástky a doplňkové součástky k veškerému výše uvedenému zboží; (16) tiskárenské výrobky, vytištěné publikace, prospekty, brožury, příručky, knihy, učební a studijní pomůcky (s výjimkou přístrojů); (35) public relations, služby sekretariátu pro podniky, sestavování obchodních informací, ekonomické poradenské služby v otázkách obchodního vedení, organizace obchodu, fúzí a akvizic, licencování a franšizy, průzkumná šetření v obchodních záležitostech, auditorické služby, podnikové poradenství, vypracování daňových příznání, poskytnutí on-line databáze (informace) s údaji, texty, informacemi, dokumenty, biblemi (v podobě informačních balíčků), precedenčními případy (v podobě příkladů dřívějších dokumentů), vše též ve vztahu k obchodním otázkám, pokud tyto jsou obsaženy ve třídě 35; (36) finanční poradenství při insolvenční, vypracování daňových posudků a odhadů, finanční služby poskytované advokáty, auditory a daňovými poradci, služby v oblasti kapitálových investic, služby soudního úředníka, služby důchodové pojišťovny, služby důvěrnické správy, služby týkající se finančních hledisek zdanění; (38) poskytování přístupu k elektronickým komunikačním sítím a platformám, přenos a šíření informací pomocí datových a počítačových sítí a Internetu, služby poskytující přístup k webovým stránkám; (41) příprava textů, s výjimkou textů reklamních, příprava a realizace konferencí a seminářů, služby spojené s výchovou a vzděláváním, vydávání nakladatelských a tiskárenských výrobků v elektronické podobě, též v Internetu; (45) právní poradenství a zastupování, poradenské služby právního druhu při zakládání a registraci firem, pokud jsou v třídě 45 obsažené, vývoj, dohled nad ochranou duševního vlastnictví a její spravování, služby v oblasti smířčích řízení včetně narovnání a jiných řešení konfliktů, služby spojené s řešením a vyšetřováním v právních záležitostech, integrativní poradenství jednotlivců a podniků (meditace), vědecké bádání v oblasti práva.

(730) **Noerr v.o.s.**, Na Pořčí 1079/3a, Praha 1, 11000, CZ

(210) **O-473626**  
(220) 21.01.2010  
(320) 21.01.2010  
(511) 35, 41  
(540)



(510) (35) služby a poradenství v obchodní činnosti; (41) plánování a organizování večírků.

(590) Barevná

(730) **VYŠEHRAD 2000, a.s.**, Národní 10, Praha 1, 11000, CZ

(210) **O-474382**  
(220) 17.02.2010  
(320) 17.02.2010  
(511) 5, 10, 35, 44  
(540)

## Access Pharma

(510) (5) farmaceutické a veterinářské výrobky, hygienické výrobky

pro léčebné účely, dietetické přípravky pro léčebné účely, potraviny pro batolata, náplasti, obvazový materiál, materiály pro plombování zubů a pro zubní otisky, dezinfekční přípravky; (10) umělé údy, oči a zuby, materiál na sešívání ran; (35) propagační činnost, reklama, pomoc při řízení obchodní činnosti, obchodní administrativní, kancelářské práce; (44) péče o hygienu a krásu osob a zvířat, zemědělské, zahradnické a lesnické služby.

(730) **Vytaşil Miroslav PharmDr.**, Vršovická 1461/64, Praha 10, 10100, CZ

(210) **O-474650**  
(220) 25.02.2010  
(320) 25.02.2010  
(511) 35, 42  
(540)

## stavshop.cz

(510) (35) zprostředkování v oblasti obchodu a obchodních služeb se stavebním materiálem, zprostředkování prodeje stavebního materiálu, zejména prostřednictvím Internetu; (42) tvorba software, správa a hosting webových stránek (pro třetí osoby).

(730) **MARKET MAX s.r.o.**, Samota 197, Olomouc - Slavonín, 78301, CZ

(210) **O-474657**  
(220) 26.02.2010  
(320) 26.02.2010  
(511) 19  
(540)

## BEST - BETA

(510) (19) cementové zboží a umělý kámen, dlažební prvky, včetně tvarovaných dlaždic, dlažební panely, dlažební kostky a kameny, dělicí a okrajové stavební prvky jako obrubníky, mostní obruby, vozovkové dělicí prvky, tvarovky, kameninové a cementové roury, keramické stavební prvky a keramické stavební doplňky, stavební dřevo, stavební sklo, včetně skleněných cihel a dlaždic, velkoplošné betonové dlaždice, betonové, keramické a kamenné stavební prvky pro veřejná prostranství, venkovní architekturu a architektonické prvky.

(730) **BEST, a.s.**, Rybnice 148, Rybnice, 33151, CZ

(740) Ing. Mgr. Marek Němec, advokát, patentový zástupce, Nádražní 106 box 106, Sedlčany, 26401

(210) **O-475302**  
(220) 19.03.2010  
(320) 19.03.2010  
(511) 9, 11  
(540)



(510) (9) elektrická a elektronická instalační zařízení, jmenovitě elektrické tlumiče světla, elektrické ovládače rychlosti ventilátorů, elektrické ovládače osvětlení, elektrické vypínače, elektrické zásuvky, elektrické zásuvky a víčka zásuvek, elektrické konektory, krycí destičky a stěnové destičky elektrických a elektronických instalačních zařízení, fluorescenční startéry zářivek, uzemňovací zařízení, adaptéry na zásuvky a výstupy, telefonní příslušenství a příslušenství na datovou komunikaci, jmenovitě telefonní a datové přepojovací šňůry a sady šňůr, telefonní zásuvky, telefonní zástrčky, telefonní a datové přepojovací panely, telefonní konektory, datové vstupní otvory (access porty) na připojení datového vedení a kabelů, jako Ethernet kabelů, stěnové destičky a skříňky na montáž na povrch, skříňky výslovně přizpůsobené na ochranu telekomunikačního a datového komunikačního příslušenství týkajícího se drátů a kabelů, elektrické měřiče, kryty odolné před povětrnostními vlivy na elektrické a elektronické instalační zařízení, pasivní infračervené senzory přítomnosti osob a detektory pohybu, proudové chrániče (přerušovače zapojení zemní ochrany), zařízení na ochranu před nadměrným napětím, vypínače a zásuvky elektrických přístrojů, elektrické teplotní detektory,

kabelové svazky na elektrická světla a příslušenství, elektroinstalační zařízení, jmenovitě, vypínače, elektrické zásuvky, vývodové krabice, adaptéry uzemnění, izolované kabely, pletivové bezpečnostní svorky, kolíková a zásuvková zařízení na elektrické zástrčky a konektory, elektrické zástrčky a konektory na ochranná zařízení kryty, adaptéry na chrániče elektroinstalačních zařízení, elektroinstalační příslušenství pro multimediální prostory, jmenovitě elektrické kabely, elektrické zástrčky, elektrické zásuvky, elektrické ovládací panely, elektrické kabelové panely, rozšiřovací desky, hlasové a datové moduly, zdroje střídavého proudu, moduly na rozvod energie, síťové rozbočovače, video zesilovače, panely na rozvod koaxiálních kabelů, video kamery, elektrické vypínače, video radiče, bloky infračervených opakovačů, ovládače hlasitosti, reproduktory, stěnové destičky na video, přepojovací bloky, přepojovací šňůry, přemostovací spojky, připevňovací destičky, adaptéry na optické vlákna, zástrčky a konektory na optické vlákna, zásuvky s přepětovou ochranou, elektrické ovládací panely, jmenovitě panely na přepojení optických vláken, spojovací panely, a moduly integrovaných obvodů na správu kabelů, zařízení na testování napětí v zásuvkách, zajišťovací zapuštěné zásuvky, integrované přívody a vývody vedení, zajišťovací zařízení na elektrické zástrčky a konektory, zásuvky na příjem proudu, nosné zástrčky a konektory, ovládače světel se senzorem přítomnosti osob, sady elektrických šňůr, zařízení na vedení elektrické energie, zařízení na příjem elektrické energie, osvětlovací zařízení, elektrické senzory přítomnosti osob, elektrické časové spínače, elektrické ovládače, elektrické stmívače, elektrická zařízení na výběr oblasti, elektrické vypínače, elektrické pákové stmívače, elektrické posuvné stmívače, elektrické otočné stmívače, počítačem ovládané časové spínače, pasivní infračervené vysílače, vysílače s přijímačem, bezdrátové ovládače, stěnové vypínače, dálkové vypínače, návěstní mosty, filtry na blokování šumu, moduly světel, stmívací moduly, přepětové chrániče, speciální napájecí šňůry, domácí a průmyslové elektrické zástrčky, domácí a průmyslové konektory, domácí a průmyslové elektrické zásuvky, elektrické vypínače světel, elektrické pásy, elektrické kabely se zajišťovacími prostředky, síťové kabely s jističi a zásuvky na elektrická světla, držáky na elektrická světla a příslušenství, jmenovitě elektrické objímky, vypínače a elektrické tlačítka, elektrické vývody, elektrické zásuvky a zásuvkové krabice, kryty zásuvek a zásuvkových krabic, elektrická tlačítka, elektrické odbočky, elektrické připevňovací zástrčky, spínače a vypínače pro obchodní prostory, spínače a vypínače pro obytné prostory, zásuvky pro průmyslové a obchodní prostory, zásuvky pro obytné prostory, zásuvky s přepětovou ochranou pro obchodní a průmyslové prostory, zařízení na ochranu proti přepětí montované na panely, elektrické záložní zdroje energie, elektrické jednotky na rozvod energie, elektrické zásuvky s proudovým chráničem pro obchodní prostory, pasivní infračervené senzory přítomnosti pro všeobecné použití, hlasové a datové audio a video zařízení, jmenovitě telefonní stěnové zástrčky a stěnové destičky, datové vstupné otvory na připojení datového vedení a kabelů, jako Ethernet kabelů, a elektrické konektory, jmenovitě audiovizuální zásuvné konektory a stěnové destičky, zařízení využívající elektrickou energii, jmenovitě, vysílače na přenos údajů po elektrické síti, elektrické ovládače na přenos údajů po elektrické síti, stolové elektrické ovládače, elektrické ovládače na montáž na stenu, elektrické ovládače oblasti (prostoru), čelní desky elektrických ovládačů, bezdrátové elektrické ovládače, bezdrátové vysílače s přijímačem, vysílače na zavěšení na řetízky na klíče, pasivní infračervené vysílače, zařízení na ovládání poplašného systému proti vykradení, síťové konektory, síťové opakovače, přepětové chrániče sítě, přijímače na přenos údajů po síti, stěnové vypínače na přenos údajů po síti, zaklapávací kolébkové vypínače na přenos údajů po síti, opakovače na přenos údajů po síti, zásuvné moduly na přenos údajů po síti, stěnové zástrčky na přenos údajů po síti, stmívací moduly na přenos údajů po síti, přehrávací moduly na přenos údajů po síti, moduly stmívacích zařízení na přenos údajů po síti, moduly světel na přenos údajů po síti, konektory na přenos údajů po síti, filtry na přenos údajů po síti, signální mosty na přenos údajů po síti, zesilovače na přenos údajů po síti, zařízení na blokování šumu na přenos údajů po síti, zásuvné filtry šumu na přenos údajů po síti, zařízení na snížení šumu ve vedení na přenos údajů po síti a testovací zařízení na přenos údajů po síti, elektroměry, startéry zářivek, systémy komunikace, zdroje

energie, jmenovitě zdroje jednosměrného proudu, Ethernet vypínače, gateway routery týkající se hardware ovládaného počítačem, multikanálový audio zesilovač, klávesnice na ovládání hlasitosti, dvd/cd přehrávač, videoservert, elektroinstalační skříně výslovně přizpůsobené na uchovávání a ochranu elektrického a telekomunikačního vybavení z optických vláken, koaxiální kabely, Ethernetové kabely, kabelové a satelitní dráty, telefonní kabely, rozvodové skříně, kryté elektrické vypínače, elektroinstalační systémy pro obchodní prostory, jmenovitě montážní držáky pro elektrické spojovací skříně a montážní držáky dopředu nastavené s elektroinstalací pro elektrické spojovací skříně, elektrické relé, jmenovitě relé na ovládání světel, elektrické stmívače, jmenovitě divadelní stmívače a ovládací panely, nouzová výstražná světla ve třídě 9; (11) elektrická noční světla, části světel (lamp), jmenovitě příslušenství na uchycení divadelního elektrického světelného příslušenství ve třídě 11.

- (730) **LEVITON MANUFACTURING CO., INC.**, 201 North Service Road, 11747 Melville, NY, NY, US  
(740) Společná advokátní kancelář Všecka Zelený Švorčík Kalenský a partneři, JUDr. Otakar Švorčík, Hálkova 2, Praha 2, 12000

(210) **O-475322**

(220) 22.03.2010

(320) 22.03.2010

(511) 9

(540)

## SEALAKE

- (510) (9) gelové baterie, elektrické akumulátory, elektrické baterie, baterie na zateplování, elektrické články, galvanické články, solární články, monočlánky, nabíječe baterií.

(730) **ATCentrum s.r.o.**, Ořechovská 22, Brno, 61900, CZ

(210) **O-475323**

(220) 22.03.2010

(320) 22.03.2010

(511) 32, 33

(540)



- (510) (32) citronády, příchutě na výrobu nápojů, soda, šumivá voda; (33) alkoholické esence, alkoholické nápoje s výjimkou piv, alkoholické výtažky z ovoce, alkoholické extrakty, esence do lihovin, lihoviny, mátolinové víno, víno.

(590) Barevná

(730) **Skalka Roman**, U Potoka 242, Dolní Dunajovice, 69185, CZ

(210) **O-475326**

(220) 22.03.2010

(320) 22.03.2010

(511) 37, 39, 40

(540)

## ...nemožné je pouze slovo

- (510) (37) služby ve stavebnictví v rámci této třídy, pronajímání bagrů a rypadel, pronajímání buldozerů, pronájem stavebních strojů a zařízení, půjčování jeřábů (stavebních zařízení), cestářství (dláždění), čištění budov (fasád, vnějších povrchů a ploch), čištění komínů, pronájem čistících strojů, čištění oken, demolice budov a jiné demolice ve stavebnictví, demolice komínů, dláždění (cest, chodníků), dozor nad stavbami, instalování a opravy elektrických spotřebičů, instalování a opravy chladících zařízení, informace o stavbách, informace o opravách, izolování proti vlhkosti, izolování staveb, kominické služby, kotle-čištění a opravy, montáže lešení, utěšňování (tmelení) budov (služby), zednické práce, klempířské práce, tesařské práce, servisní stanice vozidel (doplňování paliva a údržba), zemní práce ve stavebnictví, výkopy, stavba inženýrských sítí, stavby a opravy plynovodů a horkovodů, stavby kanalizací, vložkování komínů, montáž a opravy kouřovodů, stavební práce ve výškách, opravy staveb ve výškách, shazování sněhu a ledu ze střeš (údržba

střech), opravy střech, nátěry ve stavebnictví, opravy nátěrů, úpravy a opravy stavebních strojů a zařízení, zateplování staveb, montáž a opravy opláštění budov, opravy reklamních nápisů a reklamních panelů, montáže a demontáže mostních konstrukcí, montáže a demontáže technologických celků, montáže a opravy ve stavebnictví; (39) doprava, přeprava, informace o dopravě a přepravě, pronájem nákladních vozidel, skladování, pronájem skladovacích kontejnerů, odvoz stavebních odpadů, skládání nákladu; (40) čištění povrchů, likvidace odpadu, montáž materiálů na objednávku (pro třetí osoby), recyklace odpadů, zpracování odpadu, třídění odpadů a recyklovatelných látek, svařování, nátěry (služby), kácení stromů, dřevo (kácení a zpracování).

(730) **MROZEK a.s.**, Bystřice 1361, Bystřice, 73995, CZ  
(740) Ing. Iva Rylková, Polská 1525, Ostrava - Poruba, 70800

(210) **O-475328**

(220) 22.03.2010  
(320) 22.03.2010  
(511) 37, 39, 40  
(540)



(510) (37) služby ve stavebnictví v rámci této třídy, pronajímání bagrů a rypadel, pronajímání buldozerů, pronájem stavebních strojů a zařízení, půjčování jeřábů (stavební zařízení), cestářství (dláždění), čištění budov (fasád, vnějších povrchů a ploch), čištění komínů, pronájem čistících strojů, čištění oken, demolice budov a jiné demolice ve stavebnictví, demolice komínů, dláždění (cest, chodníků), dozor nad stavbami, instalování a opravy elektrických spotřebičů, instalování a opravy chladicích zařízení, informace o stavbách, informace o opravách, izolování proti vlhkosti, izolování staveb, kominické služby, čištění kotlů a opravy, montáže lešení, utěsňování (tmelení) budov (služby), zednické práce, klempířské práce, tesařské práce, servisní stanice vozidel (doplňování paliva a údržba), zemní práce ve stavebnictví, výkopy, stavba inženýrských sítí, stavby a opravy plynovodů a horkovodů, stavby kanalizací, vložkování komínů, montáž a opravy kouřovodů, stavební práce ve výškách, opravy staveb ve výškách, shazování sněhu a ledu ze střech (údržba střech), opravy střech, nátěry ve stavebnictví, opravy nátěrů, úpravy a opravy stavebních strojů a zařízení, zateplování staveb, montáž a opravy opláštění budov, opravy reklamních nápisů a reklamních panelů, montáže a demontáže mostních konstrukcí, montáže a demontáže technologických celků, montáže a opravy ve stavebnictví; (39) doprava, přeprava, informace o dopravě a přepravě, pronájem nákladních vozidel, skladování, pronájem skladovacích kontejnerů, odvoz stavebních odpadů, skládání nákladu; (40) čištění povrchů, likvidace odpadu, montáž materiálů na objednávku (pro třetí osoby), recyklace odpadů, zpracování odpadu, třídění odpadů a recyklovatelných látek, svařování, nátěry (služby), kácení stromů, zpracování dřeva.

(730) **MROZEK a.s.**, Bystřice 1361, Bystřice, 73995, CZ  
(740) Ing. Iva Rylková, Polská 1525, Ostrava - Poruba, 70800

(210) **O-475329**

(220) 22.03.2010  
(320) 22.03.2010  
(511) 35, 38, 42  
(540)

(510) (35) vyhledávání dat v počítačových souborech (pro třetí osoby),

marketingové studie, komunikace média (prezentace výrobků v komunikačních médiích) pro účely maloobchodu, nákupní objednávky, reklama on-line v počítačové síti; (38) poskytování přístupu k databázím; (42) tvorba software, tvorba a správa webových stránek.

(730) **ZOOT a.s.**, Rytířská 534/13, Praha 1 - Staré Město, 11000, CZ  
(740) Mgr. Vladimír Kočíř, Višňová 1973, Rychvald, 73532

(210) **O-475334**

(220) 22.03.2010  
(320) 22.03.2010  
(511) 29, 30, 35  
(540)



(510) (29) konzervované, chlazené a vakuově balené potraviny masové, zeleninové, masozeleninové, hotová jídla připravovaná ze surovin ve tř. 29; (30) občerstvení zhotovené z výrobků spadajících do tř. 30, mražené, chlazené a vakuově balené, pekárenské, perníkářské, těstářenské a cukrářské výrobky, zejména knedlíky, pokrmy připravené k přímé spotřebě, zhotovené ze surovin náležejících do tř. 30; (35) maloobchodní a velkoobchodní prodej výrobků, uvedených ve třídách 29 a 31.

(730) **Bramborárna Bukovice, s.r.o.**, Bukovice 8, Teplice 1, 41501, CZ

(740) JUDr. Lukáš Jansa, Sokola Tůmy 743/16, Ostrava - Mariánské Hory, 70900

(210) **O-475335**

(220) 22.03.2010  
(320) 22.03.2010  
(511) 29, 30, 35  
(540)



(510) (29) konzervované, chlazené a vakuově balené potraviny masové, zeleninové, masozeleninové, hotová jídla připravovaná ze surovin ve tř. 29; (30) občerstvení zhotovené z výrobků spadajících do tř. 30, mražené, chlazené a vakuově balené, pekárenské, perníkářské, těstářenské a cukrářské výrobky, zejména knedlíky, pokrmy připravené k přímé spotřebě, zhotovené ze surovin náležejících do tř. 30; (35) maloobchodní a velkoobchodní prodej výrobků, uvedených ve třídách 29 a 31.

(730) **Bramborárna Bukovice, s.r.o.**, Bukovice 8, Teplice 1, 41501, CZ

(740) JUDr. Lukáš Jansa, Sokola Tůmy 743/16, Ostrava - Mariánské Hory, 70900

(210) **O-475370**

(220) 23.03.2010  
(320) 23.03.2010  
(511) 35, 41, 42, 44  
(540)



- (510) (35) propagační činnost v oblasti zdravotní péče, prevence nemocí a zdravotní osvěty, pomoc při řízení obchodní činnosti, zejména v oblasti zdravotnictví, obchodní poradenská činnost a zpracování ekonomických a/nebo propagačních a/nebo komerčních projektů v oblasti řízení a restrukturalizace zdravotnických subjektů; (41) pořádání vzdělávacích akcí pro odbornou i laickou veřejnost v oblasti zdravotnictví, prevence nemocí a zdravotní osvěty, pořádání vzdělávacích a informačních kurzů pro zaměstnance zdravotnictví i laickou veřejnost, sportovní a kulturní aktivity a jejich podpora, pořádání kulturně společenských akcí, pořádání vědeckých a odborných seminářů, kongresů, symposií a konferencí, organizování soutěží v oblasti sportovní, společenské a kulturní; (42) vědecký výzkum, vyhodnocování úspěšnosti preventivních a osvětových programů; (44) lékařské služby, lékařské poradenství, lékařské analýzy.
- (590) Barevná  
(730) **Vzdělávací institut AGEL, o.p.s.**, Mathonova 291/1, Prostějov, 79604, CZ  
(740) HALAXOVÁ & HALAXOVÁ, TETRAPAT, RNDr. Zdeňka Halaxová, Dukelská 891/4, Olomouc, 77200

- (210) **O-475537**  
(220) 30.03.2010  
(320) 30.03.2010  
(511) 1, 3, 5, 29, 30  
(540)

## BAF

- (510) (1) chemické a biochemické výrobky pro průmysl nezařazené v jiných třídách, zejména polotovary, suroviny a komponenty určené pro potravinářský průmysl pro výrobky zdravé, racionální a zvláštní výživy; (3) kosmetické výrobky všeho druhu, mýdla pevná i tekutá, přípravky pro make-up a jeho odstraňování, zejména základní krémy a podklady, krémy, rtěnky, balzámy na rty, prostředky pro péči a ošetřování těla, pokožky, zejména toaletní přípravky, koupelové pěny a oleje, krémy a emulze včetně opalovacích, masážních a regeneračních, pleťová mléka, vody a masky, šampóny; (5) nutriceutika, výživné extrakty a potraviny pro zvláštní výživu pro léčebné účely v různých formách, vitamínové, minerální a rostlinné preparáty, preparáty s obsahem stopových prvků, potravní doplňky s obsahem aminokyselin, vitamínů, minerálních a stopových prvků k léčebným účelům, potravinové přípravky a poživatiny pro posílení imunity lidského organismu a zlepšení zdraví, zejména s antiklerotickými, antistresovými, neurostimulačními a regeneračními účinky; (29) konzervované poživatiny a potraviny, výživné extrakty a potraviny pro zvláštní výživu, nikoliv pro léčebné účely, spadající do této třídy, nutriční a potravní doplňky používané pro výživu a spadající do této třídy, obohacené vitamíny, minerálními a stopovými prvky, želatina pro potravinářské účely; (30) přísady a přísady do potravin i nápojů, aroma do potravin, výživné extrakty a potraviny pro zvláštní výživu, nikoliv pro léčebné účely, spadající do této třídy, nutriční a potravní doplňky v různých formách, spadající do této třídy a obohacené vitamíny, minerálními a stopovými prvky, výrobky zdravé a racionální výživy, zejména výrobky z obilnin, včetně vloček, potraviny s obsahem lepků a bezlepkové potraviny.
- (730) **AREKO, spol. s r.o.**, Dobronická 635, Praha 4 - Libuš, 14825, CZ  
(740) ČERVENKA, KLEINTOVÁ, TURKOVÁ Patentová, známková a advokátní kancelář, Mgr. Josef Červenka, Budečská 6/974, Praha 2, 12000

- (210) **O-476003**  
(220) 19.04.2010  
(320) 19.04.2010  
(511) 9, 16, 35, 38, 41

- (540)
- 
- (510) (9) nahrané a nenahrané nosiče zvuku a obrazu, zejména audiokazety, videokazety, kompaktní disky, magnetofonové pásky, gramofonové desky, audiovizuální díla na nosičích, hudební díla na nosičích; (16) tiskoviny, časopisy, publikace, propagační tiskoviny, zejména katalogy, prospekty, plakáty, kalendáře, fotografie, knihy, časopisy, pohlednice, periodické a neperiodické tiskoviny, tiskárenské výrobky, kancelářské potřeby spadající do této třídy, papírenské zboží; (35) reklamní a propagační činnost prostřednictvím jakéhokoli média, prostřednictvím telefonní sítě, datové sítě nebo informační sítě, distribuce zboží k reklamním účelům, inzertní činnost, zprostředkovatelská činnost v oblasti obchodu s uvedenými výrobky ve tř. 9 a 16, zprostředkování mediálního průmyslu, zprostředkování reklamy, inzerce, propagace; (38) provozování televizního a rozhlasového vysílání, včetně televizního a rozhlasového vysílání šířeného po Internetu, poradenská činnost v oblasti sdělovacích prostředků, šíření a výměna informací prostřednictvím počítačových a telekomunikačních sítí, včetně Internetu, počítačová komunikace, posílání zpráv (sms, mms), poskytování internetových diskusních fór, elektronická pošta, telefonické služby, telekomunikace; (41) tvorba televizních a rozhlasových programů, vzdělávací a zábavná činnost, organizace, příprava a pořádání hudebních vystoupení, koncertů a zábavných pořadů, vydavatelská a nakladatelská činnost.
- (730) **Magardere Active ČR, a.s.**, Wenzigova 4/1872, Praha 2, 12000, CZ  
(740) JUDr. Ladislav Břeský, Botičská 1936/4, Praha 2, 12800

- (210) **O-476025**  
(220) 20.04.2010  
(320) 20.04.2010  
(511) 35, 36, 37, 39, 43  
(540)



- (510) (35) dodavatelské služby pro třetí osoby (nákup výrobků a služeb pro jiné podniky), oceňování obchodních podniků, reklama, reklama (propagace), reklama on-line v počítačové síti, reklamní materiály - rozšiřování zákazníkům (letáky, prospekty, tisky, vzorky), reklamní materiály (zasílání zákazníkům), reklamní nebo inzertní materiály (rozšiřování), reklamní texty (vydávání, zveřejňování, oznámení, vyhlášení, publikace), služby poradenství v obchodní činnosti, marketingové studie, televizní reklama, venkovní reklama; (36) finanční odhady a oceňování (pojišťovnictví, bankovníctví, nemovitosti), realitní kanceláře, obchodování s nemovitostmi, oceňování a odhady nemovitostí, správa nemovitostí, zprostředkování nemovitostí, pronájem bytů, pronájem nájemních a činžovních domů, pronájem nemovitostí, pronajímání kanceláří; (37) čištění budov (fasád, vnějších povrchů a ploch), čištění budov (interiérů), úklid interiérů (budov); (39) pronájem garáží, pronájem parkovacích ploch, pronájem skladišť; (43) pronajímání a přechodné ubytování, provoz hotelového ubytování.
- (730) **Strážkovská s.r.o.**, Švédská 1015/14, Praha 5, 15000, CZ  
(740) JUDr. Luboš Kuna, advokát, Táborská 29, Praha 4, 14000

- (210) **O-476026**  
(220) 20.04.2010  
(320) 20.04.2010  
(511) 35, 36, 37, 39, 43

(540) **ART REZIDENCE STRÍŽKOV** (540)

**BYDLENÍ BEZ KOMPROMISU**

(510) (35) dodavatelské služby pro třetí osoby (nákup výrobků a služeb pro jiné podniky), oceňování obchodních podniků, reklama, reklama (propagace), reklama on-line v počítačové síti, reklamní materiály - rozšiřování zákazníkům (letáky, prospekty, tisky, vzorky), reklamní materiály (zasílání zákazníkům), reklamní nebo inzertní materiály (rozšiřování), reklamní texty (vydávání, zveřejňování, oznámení, vyhlášení, publikace), služby poradenství v obchodní činnosti, marketingové studie, televizní reklama, venkovní reklama; (36) finanční odhady a oceňování (pojišťovnictví, bankovníctví, nemovitosti), realitní kanceláře, obchodování s nemovitostmi, oceňování a odhady nemovitostí, správa nemovitostí, zprostředkování nemovitostí, pronájem bytů, pronájem nájemních a činžovních domů, pronájem nemovitostí, pronajímání kanceláří; (37) čištění budov (fasád, vnějších povrchů a ploch), čištění budov (interiérů), úklid interiérů (budov); (39) pronájem garáží, pronájem parkovacích ploch, pronájem skladišť; (43) pronajímání a přechodné ubytování, provoz hotelového ubytování.

(730) **Strížkovská s.r.o.**, Švéda 1015/14, Praha 5, 15000, CZ  
(740) JUDr. Luboš Kuna, advokát, Táborská 29, Praha 4, 14000

(210) **O-476062**

(220) 20.04.2010  
(320) 20.04.2010  
(511) 16, 35, 41  
(540)



(510) (16) papírové nosiče informací všeho druhu, zejména tiskoviny, časopisy, noviny, periodika, knihy, knihařské výrobky, fotografie, reklamní tiskoviny a papír, plakáty, papírové billboardy a bigboardy, reklamní papírové předměty, papírenské zboží, papírové reklamní a prezentační materiály, kancelářské potřeby, propagační fotografie, fotografie; (35) inzertní, reklamní a propagační činnost, marketing, zprostředkovatelská a obstaravatelská činnost v oblasti obchodu a poskytování pomoci při provozu obchodu, zejména podpora prodeje, přímé oslovení zákazníka, komunikace s potencionálními zákazníky centra podpory prodeje, poskytování obchodních informací zákazníkům prostřednictvím telefonního centra, kontaktní marketing, telefonní průzkum trhu, poskytování obchodních informací na Internetu prostřednictvím webových stránek, kancelářské a administrativní práce, databázová činnost - vytváření obchodních databází a databázový marketing, porady obchodní, organizační a vedení obchodních záležitostí, činnost informačního a komunikačního centra pro oblast obchodních informací, vytváření informačních materiálů a informačních věrnostních programů, vše pro oblast obchodních informací, reklamní inzerce, pronájem plakátovacích ploch, propagace, rozesílání vzorků, styky s veřejností - navazování, vyhledávání obchodních informací, vysílání reklamní inzerce, rozdělení vzorků, distribuce reklamních tiskovin; (41) organizování a vedení konferencí, kongresů, seminářů, symposií, výstav ke kulturním a vzdělávacím účelům, organizování kulturních, vzdělávacích, sportovních a zábavných akcí, pořádání a řízení pracovních setkání (školení), organizace a plánování večírků, vydavatelská a nakladatelská činnost.

(590) Barevná  
(730) **Bison & Rose s.r.o.**, Bělohorská 33, Praha 6, 16900, CZ  
(740) JUDr. Aleš Zábrš, Na Beránce 2, Praha 6, 16000

(210) **O-476171**

(220) 26.04.2010  
(320) 26.04.2010  
(511) 43

**Coffee Time**  
& *Waffle World*

(510) (43) restaurační služby, služby v oblasti pohostinství, poskytování a obstarávání jídla a nápojů, provozování kavárny, cukrárny, restaurace, samoobslužné restaurace, cateringové služby, zajišťování občerstvení na společenských akcích, obsluha hostů v restauracích, kavárnách, cukrárnách a na společenských akcích.

(590) Barevná  
(730) **Nebřenský Martin**, Václavkova 323/12, Praha 6, 16000, CZ  
(740) JUDr. Lukáš Jansa, Sokola Tůmy 743/16, Ostrava - Mariánské Hory, 70900

(210) **O-476176**

(220) 26.04.2010  
(320) 26.04.2010  
(511) 5, 29, 30  
(540)

**Pastvina**

(510) (5) dietetické potraviny, nápoje a jiné výrobky pro léčebné účely, potraviny pro kojence a děti s léčebnými účinky, posilující potraviny s léčebnými účinky, potravinové doplňky s léčebným účinkem, vitamínové nebo minerální přípravky, cukrářské výrobky s léčebným účinkem; (29) potraviny živočišného původu, zeleniny a jiné zahradní jedlé výrobky připravené pro konzervování a konzumaci, smetanové krémy i s rostlinným tukem i mražené, jogurtové krémy i mražené, jogurtové nebo smetanové krémy s přídavkem ovoce, ovocné krémy mražené samostatně, ovocné dřeně, bramborové lupínky, bujón, vývar, přípravky na bujóny, čočka konzervovaná, droby, vnitřnosti, dršťky, drůbež (neživá), dřeň (ovocná), džemy, fazole konzervované, hrách konzervovaný, hranolky bramborové, humři (neživí), huspeniny, játra, játrová paštika, jedlé oleje, jedlé tuky, jelita, tlačenka, jogurt, kaviár, kefir, klobásy, salámy, párky, koblihy z bramborového těsta, koncentráty bujónové, koncentrované vývary, konzervy masové, konzervy rybí, konzervy zeleninové, korýši (s výjimkou živých), krevety (neživé), krokety, kysané zelí, langusty neživé, lanýže konzervované, losos, margarín, marmeláda, maslo, maso, maso konzervované, masové extrakty, měkkýši (neživí), mléko, mléčné výrobky všeho druhu, mražené mléčné výrobky, mražené ovoce, ovocné nebo zeleninové mražené protlakky, mušle (neživé), nakládaná zelenina, nasolené potraviny, olivový olej, ovoce konzervované, ovoce zavařené, ovoce kandované, ovocné saláty, rybí plátky, polévky, přípravky pro výrobu polévek, potraviny solené, potraviny z ryb, přísazované ovoce, raci (s výjimkou živých), rajčatová šťáva na vaření, rajčatový protlak, ryby konzervované, potravinářské výrobky z ryb, ryby solené, ryby ve slanečném nálevu, ryby s výjimkou živých, řepkový olej jedlý, saláty ovocné, saláty zeleninové, sardinky, slanečci, sledi, slanina, slunečnicový olej jedlý, smetana, sumýši (neživí), sušené ovoce, sýry, šlehačka, šťávy zeleninové na vaření, šunka, tofu, tukové pomazánky na chléb, tuky jedlé, tuňák a ústřice s výjimkou živých, uzeniny, vejce, vepřové maso, vepřové sádlo, zelenina v pikantním nálevu, zvěřina, žampiony konzervované, želatina, mražená zelenina, výtažky masové; (30) potraviny rostlinného původu připravené pro konzumaci nebo konzervování, masové šťávy (omáčky), cukr, cukroví, cukrovinky, mražené nebo chlazené cukrovinky, čaj, čokoláda, dorty, hořčice, housky, chléb, jemné pečivo, jogurtová zmrzlina, kakao, kakaové nápoje, karamely, káva, kečup, keksy, koláče, koření, krekry, krupice, kuchyňská sůl, kvasnice, droždí v tabletách k nelékařským účelům, kypřicí prášek, led přírodní nebo umělý, led pro osvěžení, listové těsto, majonéza, makaróny, mandlové těsto, marcipán, marinády (chuťové přísady), máslové tukové těsto, látky na zjemnění masa pro domácnost, masové paštiky zapečené v těstě, masové pirožky zapečené v těstě, med, medovíčky, perníky, mouka potravinářská a výrobky z mouky, muesli, nápoje čokoládové, kakaové, kávové, přísady do nápojů, nekynutý chléb, nudle, ocet, oplatky, ovesná kaše, potraviny na

- bázi ovsu, ovesné vločky, ozdoby na dorty jedlé, palačinky, pizzy, pralinky, přísady do zmrzlin, pudinky, rajčatová omáčka, ravioli, rohlíky, rýže, rýžové koláčky, sendviče, suchary, kuchyňská sůl, sušenky, biskvity, šerbet, přípravky na ztužení šlehačky, špagety, šťávy s výjimkou dresinků, těsta, těstoviny, vlasové nudle, vločky, zákusky, zálivky na ochucení, zmrzlina, zmrzlinové poháry, želé ovocné, zemle, knedlíky.
- (730) **NOWACO Czech Republic s.r.o.**, V Růžovém údolí 553, Kralupy nad Vltavou, 27801, CZ
- (740) Václav Müller, patentový zástupce, Filipova 2016, Praha 4, 14800

- (730) **NOWACO Czech Republic s.r.o.**, V Růžovém údolí 553, Kralupy nad Vltavou, 27801, CZ
- (740) Václav Müller, patentový zástupce, Filipova 2016, Praha 4, 14800

- (210) **O-476178**  
(220) 26.04.2010  
(320) 26.04.2010  
(511) 5, 29, 30  
(540)

## Rondee

- (510) (5) dietetické potraviny, nápoje a jiné výrobky pro léčebné účely, potraviny pro kojence a děti s léčebnými účinky, posilující potraviny s léčebnými účinky, potravinové doplňky s léčebným účinkem, vitamínové nebo minerální přípravky, cukrářské výrobky s léčebným účinkem; (29) potraviny živočišného původu, zeleniny a jiné zahradní jedlé výrobky připravené pro konzervování a konzumaci, smetanové krémy i s rostlinným tukem i mražené, jogurtové krémy i mražené, jogurtové nebo smetanové krémy s přísadkou ovoce, ovocné krémy mražené samostatně, ovocné dřeně, bramborové lupínky, bujón, vývar, přípravky na bujóny, čočka konzervovaná, droby, vnitřnosti, dršťky, drůbež (neživá), dřeň (ovocná), džemy, fazole konzervované, hrách konzervovaný, hranolky bramborové, humři (neživí), huspeniny, játra, játrová paštika, jedlé oleje, jedlé tuky, jelita, tlačenka, jogurt, kaviár, kefir, klobásy, salámy, párky, koblihy z bramborového těsta, koncentráty bujónové, koncentrované vývary, konzervy masové, konzervy rybí, konzervy zeleninové, korýši (s výjimkou živých), krevety (neživé), krokety, kysané zelí, langusty neživé, lanýže konzervované, losos, margarín, marmeláda, máslo, maso, maso konzervované, masové extrakty, měkkýši (neživí), mléko, mléčné výrobky všeho druhu, mražené mléčné výrobky, mražené ovoce, ovocné nebo zeleninové mražené protlaky, mušle (neživé), nakládaná zelenina, nasolené potraviny, olivový olej, ovoce konzervované, ovoce zavařené, ovoce kandované, ovocné saláty, rybí plátky, polévky, přípravky pro výrobu polévek, potraviny solené, potraviny z ryb, příslazované ovoce, raci (s výjimkou živých), rajčatová šťáva na vaření, rajčatový protlak, ryby konzervované, potravinářské výrobky z ryb, ryby solené, ryby ve slaném nálevu, ryby s výjimkou živých, řepkový olej jedlý, saláty ovocné, saláty zeleninové, sardinky, slanečci, sledi, slanina, slunečnicový olej jedlý, smetana, sumýši (neživí), sušené ovoce, sýry, šlehačka, šťávy zeleninové na vaření, šunka, tofu, tukové pomazánky na chléb, tuky jedlé, tuňák a ústřice s výjimkou živých, uzeniny, vejce, vepřové maso, vepřové sádlo, zelenina v pikantním nálevu, zvěřina, žampióny konzervované, želatina, mražená zelenina, výtažky masové; (30) potraviny rostlinného původu připravené pro konzumaci nebo konzervování, masové šťávy (omáčky), cukr, cukroví, cukrovinky, mražené nebo chlazené cukrovinky, čaj, čokoláda, dorty, hořčice, housky, chléb, jemné pečivo, jogurtová zmrzlina, kakao, kakaové nápoje, karamely, káva, kečup, keksy, koláče, koření, kreky, krupice, kuchyňská sůl, kvasnice, droždí v tabletách k nelékařským účelům, kypřicí prášek, led přírodní nebo umělý, led pro osvětlení, listové těsto, majonéza, makaróny, mandlové těsto, marcipán, marinády (chuťové přísady), máslové tukové těsto, látky na zjemnění masa pro domácnost, masové paštiky zapečené v těstě, masové pirožky zapečené v těstě, med, medovíčky, perníky, mouka potravinářská a výrobky z mouky, muesli, nápoje čokoládové, kakaové, kávové, přísady do nápojů, nekynutý chléb, nudle, ocet, oplatky, ovesná kaše, potraviny na bázi ovsu, ovesné vločky, ozdoby na dorty jedlé, palačinky, pizzy, pralinky, přísady do zmrzlin, pudinky, rajčatová omáčka, ravioli, rohlíky, rýže, rýžové koláčky, sendviče, suchary, kuchyňská sůl, sušenky, biskvity, šerbet, přípravky na ztužení šlehačky, špagety, šťávy s výjimkou dresinků, těsta, těstoviny, vlasové nudle, vločky, zákusky, zálivky na ochucení, zmrzlina, zmrzlinové poháry, želé ovocné, zemle, knedlíky.

- (210) **O-476195**  
(220) 26.04.2010  
(320) 26.04.2010  
(511) 9, 16, 18, 24, 25, 26, 28, 34, 35, 36, 38, 41, 43  
(540)

## 4lístek

- (510) (9) hrací skříně a hudební automaty, elektronické terminály, tipovací zařízení, výherní a nevýherní hrací přístroje, počítačový software nahraný nebo ze vzdálené počítačové sítě, software pro správu a využití dat, počítačový software stažitelný z Internetu, řídicí software pro elektrické a elektronické zařízení, software na nosičích, počítače včetně jejich částí a příslušenství, hardware výpočetní techniky nebo komunikační nebo informační techniky, elektronické databáze a databázové produkty, nosiče dat v elektronické podobě, výrobky výpočetní techniky, zařízení a přístroje pro datovou komunikaci, elektronické sítě a systémy pro přenos dat, magnetické, optické a obdobné nosiče záznamů, dat a informací, propagační materiály na magnetických a optických nosičích, diapozitivy, audioprogramy, videoprogramy, světelné, signalizační a/nebo elektronické tabule, světelné reklamní tabule a poutače, elektronické oznamovací tabule, světelná a/nebo elektronická informační média; (16) papír, lepenka a výrobky z těchto materiálů, reklamní, propagační a užitkové výrobky z papíru určené pro propagaci vlastní společnosti, periodické i neperiodické publikace, informační, reklamní a propagační materiály určené pro propagaci vlastní společnosti, tiskářenské a kartonážní výrobky, data a databáze na papírových nosičích, psací potřeby, kalendáře, diáře, školní potřeby, losy, sázenky, sázkové tikety, vstupenky; (18) kůže a imitace kůže, výrobky z kůže a imitace kůže, kožešiny a imitace kožešin, výrobky z kožešin a imitace kožešin, deštníky, slunečníky, hole, kufry, zavazadla, kožená galanterie, kabelky, aktovky, kufříky, spisovky, peněženky, klíčenky, batohy, kufříky na toaletní potřeby, obaly na doklady, tašky, náprsní tašky, cestovní neceséry, dámské taštičky, kožené obaly na diáře a dopisní soupřavy, vše v rámci této třídy; (24) tkaniny a textilní výrobky neuvedené v jiných třídách, bytový textil, ložní a stolní prádlo, záclony, závěsy, přehozy a potahy textilní, povlečení, textilie pro koupelny s výjimkou oděvů, tapety textilní, ručníky, osušky, deky, přehozy, vlajky, prapory, vlaječky; (25) oděvy, obuv, kloboučnické a punčochové zboží, oděvní doplňky jako šály, čepice, rukavice, šátky, kravaty, vázanky, motýlky atp.; (26) brože, přezky, prýmký, spony, knoflíky, odznaky a přívěšky nikoliv z drahých kovů, ozdoby do vlasů, ozdoby na oděvy a na pokrývky hlavy, ozdoby textilních výrobků nažehlovací, záplaty oděvů nažehlovací, emblémy nažehlovací nebo přišívací, medaile, plakety; (28) hrací karty, elektronická herní zařízení, hry a hračky, sportovní potřeby; (34) cigaretové špičky, náusky na cigaretové špičky i z drahých kovů, hroty na špičky na doutníky a cigarety i z drahých kovů, stroje na plnění cigaret i z drahých kovů, čističe dýmek i z drahých kovů, kuřácké soupřavy i z drahých kovů, dýmky, stojany na dýmky i z drahých kovů, popelníky i z drahých kovů, odězavače doutníkůvých špiček i z drahých kovů, pouzdra na tabák i z drahých kovů, pouzdra na cigarety i z drahých kovů, dózy na tabák i z drahých kovů, tabatěrky i z drahých kovů, křesadla, zápalky, zápalkové krabičky, držáky na zápalky i z drahých kovů, zapalovače i z drahých kovů, náplně do zapalovačů, vodní dýmky; (35) reklamní, inzertní a propagační činnost směřující k propagaci vlastní společnosti nebo kulturních a sportovních akcí, vyhledávání sponzorů, prodej reklamních a upomínkových předmětů, obchodní činnost v oblasti sázkových her, kurzových a jiných sázek a loterií, zajištění nákupu výrobků a služeb on-line prostřednictvím počítačových terminálů; (36) pronájem bytových a nebytových prostor, služby peněžního rázu spojené se sázkovými hrami - vyplácení, příjem a úschova peněz a žetonů nahrazujících peníze, převod a směna peněz, finanční sponzorování; (38) komunikace, komunikace prostřednictvím počítačových terminálů, poskytování přístupu k informačním zdrojům, provozování počítačových terminálů, zajištění plateb prostřednictvím počítačových terminálů, zajištění nákupu výrobků a služeb on-line prostřednictvím počítačových terminálů; (41) organizování a pořádání loterií, provozování



loterií, heren, rulet a kasin, organizování, provozování a pořádání sázkových her, výherních loterií, tombol, soutěží, provozování výherních i nevýherních hracích zařízeních, služby vztahující se k hrám, sázení, hazardním hrám (včetně hazardních her na dálku), loteriím, kasinům a ruletám, projekce sportovních přenosů, organizování sportovních sázek a číselných loterií, prodej losů a příjem sázek ve smluvně závazných sběrných právnických a fyzických osob a ve sběrných zřízených společností, pořádání a organizování kulturních, sportovních a společenských událostí, předprodej a prodej vstupenek, organizování a pořádání vzdělávacích akcí, provozování sportovních zařízení; (43) služby spojené s provozováním pohostinství, restaurace, dočasné ubytování, služby zajišťující stravování a nápoje - občerstvení, automaty, bufety, zásobování, ubytovací a stravovací služby, catering, gastronomie, restaurační služby, hostinská činnost, poradenská, informační a zprostředkovatelská činnost týkající se služeb spadajících do třídy 43.

- (730) SAZKA, a.s., K Žižkovu 851, Praha 9, 19093, CZ  
(740) HALAXOVÁ & HALAXOVÁ, TETRAPAT, RNDr. Zdeňka Halaxová, Dukelská 891/4, Olomouc, 77200

(210) **O-476197**

- (220) 26.04.2010  
(320) 26.04.2010  
(511) 9, 16, 18, 24, 25, 26, 28, 34, 35, 36, 38, 41, 43  
(540)



- (510) (9) hrací skříně a hudební automaty, elektronické terminály, tipovací zařízení, výherní a nevýherní hrací přístroje, počítačový software nahraný nebo ze vzdálené počítačové sítě, software pro správu a využití dat, počítačový software stažitelný z Internetu, řídicí software pro elektrické a elektronické zařízení, software na nosičích, počítače včetně jejich částí a příslušenství, hardware výpočetní techniky nebo komunikační nebo informační techniky, elektronické databáze a databázové produkty, nosiče dat v elektronické podobě, výrobky výpočetní techniky, zařízení a přístroje pro datovou komunikaci, elektronické sítě a systémy pro přenos dat, magnetické, optické a obdobné nosiče záznamů, dat a informací, propagační materiály na magnetických a optických nosičích, diapositivy, audioprogramy, videoprogramy, světelné, signalizační a/nebo elektronické tabule, světelné reklamní tabule a poutače, elektronické oznamovací tabule, světelná a/nebo elektronická informační média; (16) papír, lepenka a výrobky z těchto materiálů, reklamní, propagační a užitkové výrobky z papíru určené pro propagaci vlastní společnosti, periodické i neperiodické publikace, informační, reklamní a propagační materiály určené pro propagaci vlastní společnosti, tiskárenské a kartonážní výrobky, data a databáze na papírových nosičích, psací potřeby, kalendáře, diáře, školní potřeby, losy, sázenky, sázkové tikety, vstupenky; (18) kůže a imitace kůže, výrobky z kůže a imitace kůže, kožešiny a imitace kožešin, výrobky z kožešin a imitace kožešin, deštníky, slunečníky, hole, kufrý, zavazadla, kožená galanterie, kabelky, aktovky, kuffíky, spisovky, peněženky, klíčenky, batohy, kuffíky na toaletní potřeby, obaly na doklady, tašky, náprsní tašky, cestovní neceséry, dámské taštičky, kožené obaly na diáře a dopisní soupravy, vše v rámci této třídy; (24) tkaniny a textilní výrobky neuvedené v jiných třídách, bytové textil, ložní a stolní prádlo, záclony, závěsy, přehozy a potahy textilní, povlečení, textilie pro koupelny s výjimkou oděvů, tapety textilní, ručníky, osušky, deky, přehozy, vlajky, prapory, vlaječky; (25) oděvy, obuv, kloboučnické a punčochové zboží, oděvní doplňky jako šály, čepice, rukavice, šátky, kravaty, vázanky, motýlky atp.; (26) brože, přezky, prýmky, spony, knoflíky, odznaky a přívěsky nikoliv z drahých kovů, ozdoby do vlasů, ozdoby na oděvy a na pokrývky hlavy, ozdoby textilních výrobků nažehlovací, záplaty oděvů nažehlovací, emblémy nažehlovací nebo přišívací,

medaile, plakety; (28) hrací karty, elektronická herní zařízení, hry a hračky, sportovní potřeby; (34) cigaretové špičky, náústky na cigaretové špičky i z drahých kovů, hroty na špičky na doutníky a cigarety i z drahých kovů, strojky na plnění cigaret i z drahých kovů, čističe dýmek i z drahých kovů, kuřácké soupravy i z drahých kovů, dýmky, stojany na dýmky i z drahých kovů, popelníky i z drahých kovů, odřezávače doutníkových špiček i z drahých kovů, pouzdra na tabák i z drahých kovů, pouzdra na cigarety i z drahých kovů, dózy na tabák i z drahých kovů, tabatěrky i z drahých kovů, křesadla, zápalky, zápalkové krabičky, držáky na zápalky i z drahých kovů, zapalovače i z drahých kovů, náplně do zapalovačů, vodní dýmky; (35) reklamní, inzertní a propagační činnost směřující k propagaci vlastní společnosti nebo kulturních a sportovních akcí, vyhledávání sponzorů, prodej reklamních a upomínkových předmětů, obchodní činnost v oblasti sázkových her, kurzových a jiných sázek a loterií, zajištění nákupu výrobků a služeb on-line prostřednictvím počítačových terminálů; (36) pronájem bytových a nebytových prostor, služby peněžního rázu spojené se sázkovými hrami - vyplácení, příjem a úschova peněz a žetonů nahrazujících peníze, převod a směna peněz, finanční sponzorování; (38) komunikace, komunikace prostřednictvím počítačových terminálů, poskytování přístupu k informačním zdrojům, provozování počítačových terminálů, zajištění plateb prostřednictvím počítačových terminálů, zajištění nákupu výrobků a služeb on-line prostřednictvím počítačových terminálů; (41) organizování a pořádání loterií, heren, rulet a kasin, organizování, provozování a pořádání sázkových her, výherních loterií, tombol, soutěží, provozování výherních i nevýherních hracích zařízeních, služby vztahující se k hrám, sázení, hazardním hrám (včetně hazardních her na dálku), loteriím, kasinům a ruletám, projekce sportovních přenosů, organizování sportovních sázek a číselných loterií, prodej losů a příjem sázek ve smluvně závazných sběrných právnických a fyzických osob a ve sběrných zřízených společností, pořádání a organizování kulturních, sportovních a společenských událostí, předprodej a prodej vstupenek, organizování a pořádání vzdělávacích akcí, provozování sportovních zařízení; (43) služby spojené s provozováním pohostinství, restaurace, dočasné ubytování, služby zajišťující stravování a nápoje - občerstvení, automaty, bufety, zásobování, ubytovací a stravovací služby, catering, gastronomie, restaurační služby, hostinská činnost, poradenská, informační a zprostředkovatelská činnost týkající se služeb spadajících do třídy 43.

- (590) Barevná  
(730) SAZKA, a.s., K Žižkovu 851, Praha 9, 19093, CZ  
(740) HALAXOVÁ & HALAXOVÁ, TETRAPAT, RNDr. Zdeňka Halaxová, Dukelská 891/4, Olomouc, 77200

(210) **O-476331**

- (220) 03.05.2010  
(320) 03.05.2010  
(511) 19, 35  
(540)



holewall design

- (510) (19) dřevěné dveře; (35) prodej dřevěných dveří.  
(730) JANOŠÍK OKNA - DVEŘE s.r.o., Na Kopci 81, Lačnov, 75612, CZ

(210) **O-476351**

- (220) 03.05.2010  
(320) 03.05.2010  
(511) 16, 32, 33  
(526) Omezení rozsahu ochrany o prvek: Absinthe Original

(540)



organizace náboženských setkání, osobní a společenské služby poskytované třetími osobami k uspokojení potřeb jednotlivců.

(730) **AspectWorks, s.r.o.**, Pod Vápenkou 292, Psáry, 25244, CZ  
(740) **DANĚK & PARTNERS** Advokátní a patentová kancelář, Ing. Dr. Vilém Daněk, Vinohradská 45, Praha 2, 12000

(510) (16) tiskárenské výrobky, zejména výrobky z papíru a plastických hmot pro reklamní účely; (32) nealkoholické nápoje, piva, šumivé nápoje; (33) alkoholické nápoje, lihoviny, likéry.

(730) **LA BOHEME UK LTD.**, Suite 262, Maddisson House, Croydon CR9 1DF, GB

(210) **O-476464**

(220) 05.05.2010

(320) 05.05.2010

(511) 35, 42, 45

(540)

(210) **O-476463**

(220) 05.05.2010

(320) 05.05.2010

(511) 35, 42, 45

(540)

## ORINOCO

(510) (35) obchodní nebo podnikatelské informace, nákup výrobků ve tř. 1 - 34 pro jiné podniky, obchodní management a podnikové poradenství, rozšiřování reklamních materiálů (letáků, prospektů, tisků, vzorků) zákazníkům, venkovní reklama, vydávání reklamních nebo náborových, propagačních a inzertních textů, vylepování plakátů, aranžování výkladů, pomoc při řízení obchodní činnosti, pomoc při řízení obchodních a průmyslových podniků, komerční informační kanceláře, obchodní nebo podnikatelský průzkum, hospodářské (ekonomické) prognózy, služby týkající se přemísťování provozů nebo podniků, marketingové studie, analýzy nákupních a velkoobchodních cen, průzkum trhu, průzkum veřejného mínění, statistické informace, styky s veřejností, účetnictví, revize účtů (audit), analýzy nákladů, oceňování obchodních podniků, provádění výpisů z účtů, dražby, personální poradenství, posuzování efektivnosti provozu a racionalizace práce, nábor zaměstnanců, psychologické testování pro výběr zaměstnanců, příprava a vyhotovení daňových přiznání, příprava mezd a výplatních listin, zprostředkovatelný práce, služby reklamních agentur a propagace jako je zajišťování reklamy on-line v počítačové síti Internet, rozhlasové reklamy, televizní reklamy, pronájem reklamní doby v komunikačních médiích, organizování komerčních nebo reklamních výstav a veletrhů, aktualizování a pronájem reklamních materiálů a reklamních ploch, inzerce poštou, předvádění zboží, služby modelek, předvádění pro reklamní účely a podporu prodeje, obchodní vedení uměleckých agentur, správa hotelů, dovozní a vývozní kanceláře, sekretářské služby, vyřizování telefonních vzkazů a dotazů, těsnopis, stenografie, přepisování, psaní na stroji, zpracování textů, překlad a systemizace informací do počítačových databází, vedení kartoték a souborů v počítači, vyhledávání dat v počítačových souborech, kopírování nebo rozmnožování (reprodukce) dokumentů, dokladů, fotokopírování, zajišťování předplatného novin a časopisů, pronájem fotokopírovacích a kancelářských strojů a zařízení, pronájem prodejních automatů; (42) vědecké a technologické služby a s ním spojený výzkum a návrhy, průmyslové analýzy a výzkum, vypracovávání technických zpráv a expertiz, technické kreslení, odborné technické poradenství a vypracovávání technických posudků (v oblasti přírodovědné, architektonické a inženýrské činnosti), expertizy a tvorba technických předpisů pro provoz a údržbu strojů a zařízení, konstruktérská a projekční činnost, analýzy chemické, přírodovědný výzkum, průzkum a projektování, výzkum a vývoj nových výrobků, (45) právní služby, právní konzultace, konzultace v oblasti duševního vlastnictví, vypracování posudků - znalecké posudky, bezpečnostní služby na ochranu majetku a osob, ostraha objektů a osob, služby detektivní kanceláře, doprovod osob, služby osobních strážců, hašení požárů, hlídání noční služby, otevírání bezpečnostních zámek, monitorování bezpečnostních a poplašných zařízení, poradenství v oblasti bezpečnosti, pořádková služba, adopční agentury, manželské a předmanželské poradny, sestavování horoskopů, půjčovny oděvů, včetně obleků a večerních šatů, doprovod, doprovod do společnosti, seznamovací služby, pátrání po nezvěstných osobách, osobní strážce, poradenství v oblasti bezpečnosti, pohřební služby, kremace, zpopelnění, zhotovování věnců,



(510) (35) obchodní nebo podnikatelské informace, nákup výrobků ve tř. 1 - 34 pro jiné podniky, obchodní management a podnikové poradenství, rozšiřování reklamních materiálů (letáků, prospektů, tisků, vzorků) zákazníkům, venkovní reklama, vydávání reklamních nebo náborových, propagačních a inzertních textů, vylepování plakátů, aranžování výkladů, pomoc při řízení obchodní činnosti, pomoc při řízení obchodních a průmyslových podniků, komerční informační kanceláře, obchodní nebo podnikatelský průzkum, hospodářské (ekonomické) prognózy, služby týkající se přemísťování provozů nebo podniků, marketingové studie, analýzy nákupních a velkoobchodních cen, průzkum trhu, průzkum veřejného mínění, statistické informace, styky s veřejností, účetnictví, revize účtů (audit), analýzy nákladů, oceňování obchodních podniků, provádění výpisů z účtů, dražby, personální poradenství, posuzování efektivnosti provozu a racionalizace práce, nábor zaměstnanců, psychologické testování pro výběr zaměstnanců, příprava a vyhotovení daňových přiznání, příprava mezd a výplatních listin, zprostředkovatelný práce, služby reklamních agentur a propagace jako je zajišťování reklamy on-line v počítačové síti Internet, rozhlasové reklamy, televizní reklamy, pronájem reklamní doby v komunikačních médiích, organizování komerčních nebo reklamních výstav a veletrhů, aktualizování a pronájem reklamních materiálů a reklamních ploch, inzerce poštou, předvádění zboží, služby modelek, předvádění pro reklamní účely a podporu prodeje, obchodní vedení uměleckých agentur, správa hotelů, dovozní a vývozní kanceláře, sekretářské služby, vyřizování telefonních vzkazů a dotazů, těsnopis, stenografie, přepisování, psaní na stroji, zpracování textů, překlad a systemizace informací do počítačových databází, vedení kartoték a souborů v počítači, vyhledávání dat v počítačových souborech, kopírování nebo rozmnožování (reprodukce) dokumentů, dokladů, fotokopírování, zajišťování předplatného novin a časopisů, pronájem fotokopírovacích a kancelářských strojů a zařízení, pronájem prodejních automatů; (42) vědecké a technologické služby a s ním spojený výzkum a návrhy, průmyslové analýzy a výzkum, vypracovávání technických zpráv a expertiz, technické kreslení, odborné technické poradenství a vypracovávání technických posudků (v oblasti přírodovědné, architektonické a inženýrské činnosti), expertizy a tvorba technických předpisů pro provoz a údržbu strojů a zařízení, konstruktérská a projekční činnost, analýzy chemické, přírodovědný výzkum, průzkum a projektování, výzkum a vývoj nových výrobků, (45) právní služby, právní konzultace, konzultace v oblasti duševního vlastnictví, vypracování posudků - znalecké posudky, bezpečnostní služby na ochranu majetku a osob, ostraha objektů a osob, služby detektivní kanceláře, doprovod osob, služby osobních strážců, hašení požárů, hlídání noční služby, otevírání bezpečnostních zámek, monitorování bezpečnostních a poplašných zařízení, poradenství v oblasti bezpečnosti, pořádková služba, adopční agentury, manželské a předmanželské poradny, sestavování horoskopů, půjčovny oděvů, včetně obleků a večerních šatů, doprovod, doprovod do společnosti, seznamovací služby, pátrání po nezvěstných osobách, osobní strážce, poradenství v oblasti bezpečnosti, pohřební služby, kremace, zpopelnění, zhotovování věnců, organizace náboženských setkání, osobní a společenské služby

- (590) poskytované třetími osobami k uspokojení potřeb jednotlivců.  
(590) Barevná  
(730) **AspectWorks, s.r.o.**, Pod Vápenkou 292, Psáry, 25244, CZ  
(740) DANĚK & PARTNERS Advokátní a patentová kancelář, Ing. Dr. Vilém Daněk, Vinohradská 45, Praha 2, 12000

- (210) **O-476608**  
(220) 12.05.2010  
(320) 12.05.2010  
(511) 5, 30  
(540)



- (510) (5) cukrovinky s léčivými přísadami; (30) cukrovinky, cukroví mentolové.  
(730) **Karásek Michal**, Elišky Krásnohorské 11/4, Praha 1, 11000, CZ  
(740) Společná advokátní kancelář Všečeka Zelený Švorčík Kalenský a partneři, JUDr. Petr Kalenský, Hálkova 2, Praha 2, 12000

- (210) **O-476648**  
(220) 13.05.2010  
(320) 13.05.2010  
(511) 35, 38, 42  
(540)

### skupon

- (510) (35) vyhledávání dat v počítačových souborech (pro třetí osoby), marketingové studie, komunikační média (prezentace výrobků v komunikačních médiích) pro účely maloobchodu, nákupní objednávky, reklama on-line v počítačové síti; (38) poskytování přístupu k databázím; (42) tvorba software, tvorba a správa webových stránek.  
(730) **ZOOT a.s.**, Rytířská 534/13, Praha 1 - Staré Město, 11000, CZ  
(740) Mgr. Vladimír Kočif, Višnová 1973, Rychvald, 73532

- (210) **O-476649**  
(220) 13.05.2010  
(320) 13.05.2010  
(511) 35, 38, 42  
(540)

### groupon

- (510) (35) vyhledávání dat v počítačových souborech (pro třetí osoby), marketingové studie, komunikační média (prezentace výrobků v komunikačních médiích) pro účely maloobchodu, nákupní objednávky, reklama on-line v počítačové síti; (38) poskytování přístupu k databázím; (42) tvorba software, tvorba a správa webových stránek.  
(730) **ZOOT a.s.**, Rytířská 534/13, Praha 1 - Staré Město, 11000, CZ  
(740) Mgr. Vladimír Kočif, Višnová 1973, Rychvald, 73532

- (210) **O-476713**  
(220) 17.05.2010  
(320) 16.05.2010  
(511) 16, 35, 41  
(540)



- (510) (16) tiskárenské výrobky, výrobky z papíru a nosiče informací všeho druhu v jiné třídě neuvedené, zejména tiskoviny, plakáty, samolepky, pohlednice, obalové materiály z plastických hmot, noviny, časopisy; (35) inzertní činnost, reklamní činnost, marketing, pomoc při řízení obchodní činnosti, kancelářské práce, obchodní administrativa, přeskupování různých výrobků

(kromě jejich přepravy) pro třetí osoby za účelem umožnit spotřebiteli, aby si tyto výrobky mohl pohodlně prohlížet a nakupovat, maloobchod, velkoobchod, internetový obchod, obchod provozovaný mimo řádné provozovny, zprostředkování obchodu, a to vše s výrobky ve tř. 1 až 34; (41) výchovná a zábavní činnost, sportovní činnost, zprostředkovatelská činnost v oblasti sportu, provozování veřejných tělovýchovných škol, pořádání kurzů pro cvičitele, trenéry a rozhodčí, činnost sportovních instruktorů, pořádání sportovních utkání, soutěží a turnajů, manažerská činnost v ledním hokeji, zprostředkovatelská činnost v oblasti sportu.

- (730) **Bílí Tygři Liberec, s.r.o.**, Jeronýmova 494/20, Liberec 7, 46007, CZ  
(740) RETROPATENT s.r.o., Mgr. Kamil Kolátor, 28. října 2015/23, Jablonec nad Nisou, 46601

- (210) **O-476750**  
(220) 18.05.2010  
(320) 18.05.2010  
(511) 5, 30, 35, 42  
(540)



- (510) (5) dietetické a léčebné výrobky pro farmaceutické a léčebné účely, zdravotní prevenci a rekondici určené pro humánní potřebu, zejména potravinové a výživové doplňky pro dietetické a léčebné účely, zdravotní prevenci a rekondici, zdravotnické prostředky, fytotherapeutika, dietetické a vitamínové preparáty na bázi přírodních produktů s léčebnými a rekondičními účinky, např. preparáty z bylin, květín, ovoce a plodů, kůry, kořenů apod., ve formě želatinových tobolek, bylinných kapslí nebo tablet, povzbuzující a posilující přípravky z bylin, květín, ovoce a plodů a jiných přírodních produktů s léčebnými a rekondičními účinky, např. výluhy, výtažky a farmaceutické odvary, mediální a dietetické čaje a čajové směsi všeho druhu, např. čaje ovocné, bylinné a z jiných přírodních produktů s léčebnými nebo rekondičními účinky, např. z kořenů, kůry apod., biologické výrobky pro lékárnické účely, léčivé byliny a rostliny, mediální minerální soli, diabetické přípravky pro léčebné účely, posilující potraviny, extrakty a terapeutické výtažky bohaté na rostlinné bílkoviny pro výživu dětí a nemocných; (30) čaje všeho druhu, včetně jejich směsí (vyjma čajů dietetických a léčebných), extrakty z pravého čaje, ovoce, bylin a jiných přírodních produktů, např. kůry a kořenů (vyjma extraktů pro dietetické a léčebné účely), a to přírodní i aromatizované, včetně s přídavkem vitamínů, minerálních vláken a ochucovacích přípravků, koření, ochucovací a dochucovací potravinářské přípravky, sůl; (35) velkoobchodní a maloobchodní služby s výrobky pro farmaceutické a léčebné účely, zdravotní prevenci a rekondici, dovozní a vývozní agentura, pomoc při řízení obchodní činnosti, zprostředkování obchodních kontaktů, inzertní a propagační činnost, reklamní a propagační činnost, poskytování obchodních informačních produktů, např. multimediálních informací pro reklamní a obchodní účely, včetně jejich vyhledávání, on-line inzerce a prezentace v počítačové síti Internet, obchodní využití sítě Internet v oblasti vyhledávacích služeb a e-businessu, vydávání reklamních a/nebo náborových textů, propagačních a inzertních tiskovin, rozšiřování reklamních a/nebo inzertních materiálů, obchodní průzkum a analýza trhu, marketing, organizace reklamních a obchodních předváděcích akcí výrobků a služeb, včetně obchodních výstav a jejich doprovodných akcí, distribuce zboží a tiskovin k reklamním účelům, obchodní zastoupení tuzemských a zahraničních firem a podnikatelských subjektů, obchodní a podnikatelský informační servis, odborné obchodní poradenství a konzultace v rozsahu služeb zahrnutých ve třídě 35; (42) vývoj a výzkum v oboru výrobků na bázi přírodních produktů určených pro farmaceutické a léčebné účely, zdravotní prevenci a rekondici, biologický, bakteriologický a chemický výzkum, odborné informační, poradenské a konzultační služby v daných oborech.

- (730) **BYLINY Mikeš s.r.o.**, Čičenice 114, Čičenice, 38771, CZ  
(740) DMH - patentová a známková kancelář, Mgr. Marcela Machatová, Pospíšilova 2, Praha 3, 13000

- (210) **O-476757**  
(220) 18.05.2010  
(320) 18.05.2010  
(511) 16, 28, 41  
(540)



- (510) (16) výrobky z papíru v rámci této třídy; (28) společenské hry, hračky, hrací karty; (41) výchova a zábavná činnost.  
(730) **TEMPLUM MERCIS s.r.o.**, B. Hora 53, Stachy, 38473, CZ

- (210) **O-476769**  
(220) 18.05.2010  
(320) 18.05.2010  
(511) 6, 8, 9, 12, 13, 14, 16, 18, 21, 24, 25, 26, 28, 30, 32, 34, 35, 36, 39, 41, 42, 43, 45  
(540)



Pomáhat a chránit

- (510) (6) reklamní a propagační výrobky kovové, kovové botičky, kovové desky pamětní, kovové dopravní značky (s výjimkou světelných a mechanických), kovová držadla, držadla nožů (kovová), hřebíky, kovové identifikační štítky, jízdní kola, klíče, kovové kontejnery, kovové lahve na stlačený plyn, kovové nádoby (jako obal), kovové poštovní schránky, kovová pouta, reklamní kovové sloupy, sošky z obecných kovů; (8) nářadí a nástroje s ručním pohonem, nože, vidličky a lžíce, sečné zbraně, břitvy, bodáky, čepele, dýky, mačety, meče, obušky, otvíráky, policejní obušky, přístroje, šavle, zbraně sečné a bodné; (9) potápěčské masky, potápěčské oděvy, potápěčské přístroje, potápěčské rukavice, pravítka (měřicí nástroje), prevence dopravních nehod (odrazové nášivky na oděvy), přílby ochranné, radary, radiotelefonní zařízení, rychloměry, tachometry, měřiče rychlosti, signalizační zařízení v případě požáru, simulátory řízení a ovládání vozidel, snímače obrazu, skenery, světelná signalizace, blikáče, tachometry, měřiče vzdálenosti pro vozidla, ukazovátka (světelná elektronická), vysílací zařízení, vysílačky, záchranné přístroje a vybavení, záchranné pásy, záchranné vesty, zaměřovací dalekohledy, teleskopy pro střelné zbraně; (12) vozidla, dopravní prostředky pozemní, vzdušné nebo vodní, auta, autobusy, automobily, balóny, bezpečnostní pásy pro sedadla vozidel, bezpečnostní sedačky pro děti, čluny, dálkově řízená vozidla [jiná než hračky], elektromobily, houkačky pro vozidla, jízdní kola, letadla, lodě, motocykly, nákladní auta, padáky, poplašná zabezpečovací zařízení pro vozidla, přívěsný obytný vůz, přívěsy (za vozidla), sportovní auta; (13) střelné zbraně, střelivo (munice) a střely, výbušniny, ohňostroje, kulometry, lovecké střelné zbraně, lučičky spouští zbraní a pušek, mířidla, hledáčky střelných zbraní, munice pro střelné zbraně, munice, střelivo, nábojnice, náboje, nábojnicové pouzdro, nárameníky na zbraně, pažby, pistole (zbraně), plničky nábojnic, plynové zbraně (slzné), pouzdra na pušky, pušky, pyrotechnické výrobky, revolvery, rozbušky, slzotvorné zbraně, sportovní střelné zbraně, vzduchové pistole (zbraně); (14) amulety, brože, hodinky, spony a jehlice do kravaty, manžetové knoflíky, medaile, medailóny, měděné žetony, mince, nádobí stříbrné, nádobí z drahých kovů, náramky, náušnice, odznaky z drahých kovů, ozdobné jehlice, ozdoby (šperky), prsteny, pozlacené výrobky, spony do kravaty, špendlíky (šperky), špendlíky do kravaty, umělecká díla z drahých

kovů; (16) papír, lepenka a výrobky z těchto materiálů, které nejsou zařazeny do jiných tříd, tiskárenské výrobky, fotografie, papírenské zboží, učební a vyučovací pomůcky, plastické obaly, štočky, kancelářské, reklamní a propagační výrobky z papíru, blahopřání, blahopřání hudební, bloky (papírnické výrobky), brožury, desky, dopisní papír, etikety, formuláře, fotografie, grafické reprodukce, grafické znaky, grafiky, gumy na mazání, kancelářské potřeby, karty, knihy, lepenka (výrobky z ní), lepty, lístky, mapy, nálepky, noviny, nože na papír, obálky, obaly na spisy, oběžníky, obtisky, oznámení, papír dopisní, papírové ubrousky, páska lepicí, pastelky, pečeti, periodika, plakáty, podložky, podušky na razítkování, pohlednice, praporky, pravítka, prospekty, příručky, publikace, razítka, ročenky, samolepky, štítky pro adresy, těžítka, tikety, tiskopisy, záložky do knih, zpěvníky; (18) kůže, imitace kůže, výrobky z těchto materiálů, kufry a zavazadla, deštníky, slunečníky, hole, aktovky, batohy, brašny, klíčenky (kožená galanterie), náhubky, nášivky, obaly na oděvy (cestovní), pásy (kožené), peněženky, postroje, ruksaky, řemínky (kožené), sáčky jako obaly (kožené); (21) sklo, porcelán a výrobky z nich; (24) propagační a reklamní výrobky z tkaniny a textilií; (25) oděvy, obuv, kloboučnické zboží, klobouky kožené, barety, bundy, čapky, čelenky, čepice, kabáty, kalhoty, kapuce, kombinézy, kostýmy, obleky, košile, oblečení, pláštěnky, ponožky, prádlo, pulovry, punčocháče, rukavice, saka, uniformy, svetry, bundy, sportovní, šály; (26) výšivky, knoflíky, špendlíky; (28) hry, hračky, vánoční ozdoby, autíčka, autíčka na hraní, automobilové modely zmenšené, hry společenské, loutky, míče; (30) cukr, cukrovinky, bonbóny, čaj, čokoláda, mandle, nápoje kávové, kakaové, čokoládové, nápoje na bázi čaje, přísady do nápojů, jiné než esence, žvýkačky; (32) minerální vody, nealkoholické nápoje, nápoje, šťávy ovocné, sirupy; (34) zápalky, křesadla, tabatěrky; (35) propagační činnost, reklama, obchodní administrativa, kancelářské práce, nábor zaměstnanců, personální poradenství, počítačové databáze (překlad a systemizace informací do-), poradenství odborně obchodní, personální, při vedení podniků, v obchodní činnosti, podnikové (obchodní management), průzkum obchodní, průzkum trhu, průzkum veřejného mínění, příprava mezd a výplatních listin, reklama (propagace), reklamní materiály (pronájem), sekretářské služby, správa hotelů, styky s veřejností, televizní reklama, testování (psychologické) pro výběr zaměstnanců, venkovní reklama, zaměstnanci (nábor); (36) správa, správa majetku, správa nemovitostí; (38) spoje (komunikace), poskytování a zprostředkování informací prostřednictvím sítí elektronických komunikací, elektronická pošta, komunikace (telefonní), mobilní telefony (komunikace), počítačová komunikace, posílání zpráv, přenos faxem, přenos zpráv a obrázků pomocí počítačů, telefonické služby, telekonference; (39) doprava, doručovací služby, kurýrské služby, parkovací plochy, přeprava; (41) výchova, vzdělávání, sportovní a kulturní aktivity, internátní školy, konference, muzea, školení (pořádání a řízení), školení, vyučování, školství, tělesná výchova, výcvik, vydávání elektronických knih a časopisů on-line, vydávání knih, vyučování, vzdělávání, živé vystoupení, vydavatelská a nakladatelská činnost; (42) vědecké a technologické služby a související výzkum a projektování, analytické a výzkumné služby, navrhování a vývoj počítačového hardwaru a softwaru, aktualizace počítačových programů, analýzy chemické, expertízy, fyzikální (výzkum), hosting webových stránek, chemické analýzy, chemický výzkum, instalace počítačových programů, inženýrské práce (expertízy), ověřování pravosti uměleckých děl, pátrání, výzkum (biologický), výzkum (fyzikální), výzkum (geologický), výzkum bakteriologický, výzkum v oblasti chemie, výzkum v oblasti kosmetiky, výzkum v oboru strojírenství, webové stránky (tvorba a správa), zkoušky materiálů; (43) služby zajišťující stravování a nápoje, dočasné ubytování, bufety, hotelové služby, hotely, jídelny a závodní jídelny, prázdninové tábory, provoz hotelového ubytování, provozování kempů, restaurace; (45) právní služby, pátrání, bezpečnostní služby pro ochranu majetku a jednotlivců, bezpečnost, bezpečnost, detektivní kanceláře, kontrola pro bezpečnostní účely, kontrola zavazadel pro bezpečnostní účely, pátrání po nezvěstných osobách, strážní hlídka, vyhledávání informací, zajišťování ochrany osob, ostraha a ochrana majetku, doprovod, hlídací noční služba, osobní strážce, poradenství v oblasti bezpečnosti, strážní hlídka, ochrana bezpečnosti osob a majetku a veřejného pořádku, předcházení trestné činnosti, zabezpečovat úkoly na úseku vnitřního pořádku a bezpečnosti,

(730) právníkové služby.  
**Česká republika - Ministerstvo vnitra**, Nad Štolou 3, Praha 7,  
17034, CZ (540)

(210) **O-476787**  
(220) 18.05.2010  
(320) 18.05.2010  
(511) 19, 37, 43  
(540)

## PRIMATEP s.r.o.

(510) (19) komíny, komínové systémy a komínové pláště, komínové tvarovky, komínové nástavce a poklopy nekovové; (37) provádění staveb komínů, včetně jejich změn, udržovacích prací na nich a jejich odstraňování, opravy a servis komínů a komínových systémů, provádění inženýrských staveb včetně technické vybavenosti sídlištních celků, provádění průmyslových staveb, provádění bytových a občanských staveb, provádění jednoduchých staveb a poddodávek; (43) ubytovací služby v ubytovacích zařízeních včetně provozování hostinských činností v těchto zařízeních, stravování a podávání nápojů, dočasné ubytování.

(590) Barevná  
(730) **PRIMATEP s.r.o.**, J. K. Tyla 2859/1, Teplice, 41501, CZ

(210) **O-476788**  
(220) 18.05.2010  
(320) 18.05.2010  
(511) 11, 37  
(540)



(510) (11) sklářské pece, komorové pece na předehřívání sklářských forem; (37) montáže, opravy a revize a zkoušky sklářských pecí.  
(590) Barevná  
(730) **Teploterna - Prima, s.r.o.**, J. K. Tyla 2859/1, Teplice, 41501, CZ

(210) **O-476802**  
(220) 19.05.2010  
(320) 19.05.2010  
(511) 9, 35, 42  
(540)

## OPENMINDER

(510) (9) software počítačový; (35) podnikové (obchodní) poradenství a obchodní management; (42) konzultace v oblasti počítačového software.  
(730) **BENEŠ Michal Ing.**, Janov nad Nisou 296, Janov nad Nisou, 46811, CZ

(210) **O-476809**  
(220) 19.05.2010  
(320) 19.05.2010  
(511) 35, 39, 41, 43



(510) (35) zprostředkování obchodní činnosti s alkoholickými i nealkoholickými nápoji, propagační a reklamní činnost; (39) doprava, provozování lyžařských vleků, provozování dráhy a drážní dopravy na dráze lanové; (41) provozování sportovišť, sportovní a kulturní aktivity, diskotéky, plánování a organizování večírků, soutěží; (43) služby zajišťující stravování a nápoje, hostinská činnost, ubytovací služby.  
(730) **MONÍNEC s.r.o.**, Monínek 7, Sedlec - Prčice, 25791, CZ  
(740) **PROPATENT, Ing. Vlasta Sedláčková**, Ke Kateřinkám 1393, Praha 4, 14900

(210) **O-476811**  
(220) 19.05.2010  
(320) 19.05.2010  
(511) 35, 41, 42  
(540)



(510) (35) informační servis, zpracování dat, zejména z oblasti zkušebnictví, úředního měření, certifikace a normalizace; (41) vzdělávání, výchova a školení, zejména v oblasti zkušebnictví, úředního měření, certifikace a normalizace; (42) expertizní, posudkové, poradenské a technické služby, poradenství při exportu a importu v rámci třídy, osvědčování, certifikaci, dohlížení a inspekční činnosti v oblastech systémů jakosti a systémů zabezpečování ekologie výrobců a služeb, certifikace, dohlížení a inspekční činnost v oblastech výrobců a technologií, certifikace systémů jakosti výrobců (dodavatelů), certifikace systémů jakosti, certifikace systémů ekologie, certifikace výrobců a služeb, certifikace personálu.  
(730) **Altica s.r.o.**, Lučany nad Nisou 750, Lučany nad Nisou, 46871, CZ  
(740) **RETROPATENT s.r.o.**, 28. října 2015/23, Jablonec nad Nisou, 46601

(210) **O-476815**  
(220) 20.05.2010  
(320) 20.05.2010  
(511) 16, 25, 35, 39, 41  
(540)

## First Sailing

(510) (16) reklamní, inzertní, propagační, uživatelské a instruktážní materiály i tiskoviny, databázové produkty v papírové formě, tiskoviny všeho druhu a ostatní polygrafické výrobky zařazené v této třídě, výrobky z papíru, papírnické zboží, obálky, dopisní papíry, kalendáře, fotografie, tištěné přehledy (katalogy) sportovních zařízení, alba, blahopřání, pohlednice, plnicí pera, psací potřeby, psací soupravy, obtisky, grafické reprodukce, diplomy, plakáty, litografie, katalogy, knihy, brožury, publikace, ročenky, příručky, noviny, časopisy, zápisníky, diáře, atlasy, mapy; (25) obuv pro jachting, sportovní obuv, zejména pro jachting, speciální sportovní obuv pro plachtění; (35) obchodní poradenství v oblasti nákupu a prodeje lodí, zprostředkování nákupu lodí, zprostředkování registrace lodí (administrativní činnost), reklama, propagace, marketing, public relations, zvláště sportovních soutěží, kulturních a společenských akcí, rozšiřování reklamních předmětů, reklamní texty (vydávání, zveřejňování, publikování), rozhlasová a televizní reklama, rozšiřování reklamních a inzertních materiálů, reklama v kinech, reklama v dopravních prostředcích, venkovní reklama, on-line inzerce,

pronájem venkovních reklamních ploch a reklamního prostoru, zprostředkování v oblasti reklamy, propagace, marketingu a public relations, zprostředkování obchodu se sportovními potřebami, především jachtařskými, prodej lodí, prodej lodních motorů, prodej lodního příslušenství a vybavení; (39) půjčování jachet a výstroje k nim, lodní doprava, půjčování a pronájem lodí, skladování a přezimování lodí, zajištění transportu lodí na určené místo, pronájem nebo zprostředkování pronájmu (charter) lodí, služby v oblasti námořní a vnitrostátní dopravy, přeprava lodí, organizace cest pro jednotlivce a skupiny, služby cestovní kanceláře (organizování, rezervace cest, zájezdů), cestovní agentury (organizování exkurzí, výletů, prohlídek); (41) výchova, vzdělávání, sportovní aktivity, organizování sportovních akcí, provozování sportovních a výcvikových zařízení, dětské aktivity, letní tábory, zábavní činnost pro děti, sportovní a turistické hry a činnosti, organizování výstav pro kulturní a společenské účely, organizování představení, provozování nahrávacích studií, organizování soutěží, plesů, pořádání a řízení pracovních setkání, loterií, provozování, půjčování a pronájem sportovního vybavení a zařízení, půjčování sportovního nářadí, zajišťování služeb spojených s rekreací v rámci této třídy, služby v oblasti vzdělání, zábavy, sportu, jachtingu, sportovní a kulturní aktivity, jachting, výuka jachtingu, výuka sportovní činnosti, vydávání přehledů (katalogů) sportovních zařízení, provozování jachetního přístavu a kotvišť, včetně zimních, produkční a agenturní činnost v oblasti sportovních, kulturních a společenských aktivit, pořádání sportovních akcí, zejména soutěží v jachtingu, pořádání jachetních regat, škola jachetního sportu, pořádání kurzů a výcviku pro vůdce malých plavidel včetně kapitánských zkoušek pro námořní jachting, provozování sportovních zařízení, vydavatelská a nakladatelská činnost, organizování a vedení kongresů, konferencí, seminářů, školení, organizování plesů, plánování a organizování večírků, noční kluby, pořádání vzdělávacích kurzů, pořádání soutěží a regat, pořádání organizovaných tréninků, vydávání manuálů a vzdělávacích publikací.

(730) **First Sailing, s.r.o.**, Neklanova 117/21, Praha 2, 12800, CZ  
(740) JUDr. Petr Stoklásek, Pod stadiony 2719/19, Praha 5, 15000

(210) **O-476856**

(220) 21.05.2010  
(320) 21.05.2010  
(511) 11  
(540)

## GROWline

(510) (11) osvětlovací tělesa v rámci této třídy, zejména zářivky, zářivkové trubice, výbojky, žárovky a infražárovky.

(730) **NBB Bohemia s.r.o.**, Sidliště 693, Benešov nad Ploučnicí, 40722, CZ

(740) JUDr. Lukáš Jansa, Sokola Tůmy 743/16, Ostrava - Mariánské Hory, 70900

(210) **O-476977**

(220) 27.05.2010  
(320) 27.05.2010  
(511) 41  
(540)

## Filmjukebox

(510) (41) filmové projekce, filmy - půjčování, pronájem kinematografických filmů.

(730) **Pro-OKO, o.s.**, Františka Křížka 15, Praha 7, 17000, CZ

(210) **O-477060**

(220) 31.05.2010  
(320) 31.05.2010  
(511) 35, 39  
(540)

## MESENGER

(510) (35) reklamní, propagační a inzertní činnost a služby, marketing, rozšiřování reklamních nebo inzertních materiálů (letáky, prospekty, tisky, vzorky), aktualizování reklamních materiálů, venkovní reklama, vzorky zboží (distribuce), zprostředkovatelské služby v oblasti reklamy, tvorba marketingového konceptu firmy nebo výrobků, tvorba image firmy, tvorba firemního stylu, tvorba vizuálního firemního nebo výrobního stylu, poskytování informačních produktů a multimediálních informací reklamního

charakteru, zprostředkování v obchodních vztazích, merchandising, franchising, pomoc při provozování a řízení obchodů a obchodních činností průmyslového nebo obchodního podniku, manažerské služby, konzultační služby pro personální řízení, reklamní poradenství, řízení a administrativní vyřizování smluvní agendy spojené s provozováním podniků, pořizování obchodních dat do informačních systémů, reklamní materiály (rozšiřování letáků a prospektů zájemcům o franchising), reklamní nebo inzertní materiály (jejich rozšiřování zájemcům o franchising), reklamní texty (vydávání, zveřejňování, oznámení, publikování), texty (zpracování dat, informací o franchisingu), venkovní reklama, zpracování textů, poskytování obchodních informací o zboží, informace (obchodní nebo podnikatelské), informační kanceláře (komerční), poradenství v obchodní činnosti, poradenství v oblasti franchisingu, obchodní management a podnikové poradenství, obchodní nebo podnikatelský průzkum, služby telefonních vzkazů, dovoz v rámci třídy; (39) kurýrní služby, rozvázkové a roznázkové služby, posílkové služby, služby veřejných nosičů a posílů, automobilová doprava, doprava nákladní, dopravci, doručovací služby, kurýrní služby, doručování balíků a zboží, doprava, včetně mezinárodních nošení, přeprava cenností, přeprava nábytku, expedice, balení, skladování, rozvoz a dodávková služba, distribuce a skladování zboží, logistika, manuální dodávky dokumentů a zboží, pronájem dopravních prostředků vhodných pro přepravu osob a zboží, zprostředkování přepravy zboží, veškeré vnitrostátní i mezinárodní přepravní služby a zprostředkovatelská činnost s těmito službami související.

(730) **MESENGER service s.r.o.**, Patočkova 3/712, Praha 6, 16900, CZ

(740) advokátní kancelář, JUDr. Petr Stoklásek, Pod stadiony 2719/19, Praha 5, 15000

(210) **O-477076**

(220) 01.06.2010  
(320) 01.06.2010  
(511) 35, 38  
(540)

## TIPQUAD

(510) (35) propagační činnost a reklama, tisk reklamních materiálů, inzerce v časopisech a denících, provozování e-shopu s náhradními díly a příslušenstvím k motocyklům a motorovým čtyřkolkám a s motoristickým oblečením, inzertní a propagační služby poskytované on-line na Internetu, předvádění zboží prostřednictvím Internetu, komerční využití Internetu v oblastech obchodu a nabídky služeb, inzertní, propagační služby a informační služby prostřednictvím Internetu za účelem obchodu, zejména inzertní činnost, zaměřená na inzerci nabídek motocyklů a motorových čtyřkolech, včetně použitých; (38) přenos dat nebo informací prostřednictvím telekomunikačních zařízení, počítačů, mobilních telefonů, služby zabezpečující audiovizuální komunikaci prostřednictvím informačních telekomunikačních sítí, kupř. počítačové sítě Internet, poskytování přístupu k databázím, elektronická pošta, počítačová komunikace, telefonní komunikace, přenos zpráv a obrazových informací pomocí počítače nebo Internetu, poskytování telekomunikačních kanálů pro teleshoppingové služby.

(730) **Martin Mařas - MOTOSTAR**, Spořilovská 996, Jilemnice, 51401, CZ

(740) JUDr. Lukáš Jansa, Sokola Tůmy 743/16, Ostrava - Mariánské Hory, 70900

(210) **O-477276**

(220) 08.06.2010  
(320) 08.06.2010  
(511) 3, 8, 14, 16, 18, 21, 24, 25, 28, 29, 32, 33, 34, 35, 36, 41, 43  
(540)



(510) (3) mýdla, parfémy, éterické oleje a esence, kosmetika,

kosmetické přípravky do koupele, výrobky péče o vlasy; (8) přibory, holicí soupravy, nůžky, manikérové a pedikérové soupravy, kapesní nože, dýky; (14) šperky, pouzdra na šperky, drahé kovy, diamanty, perly, drahé kameny, hodinky, pouzdra na hodinky, medaile, ozdoby ze slonoviny, spony do kravat, sošky z drahých kovů; (16) papír a výrobky z papíru, dopisní papíry, periodické a neperiodické publikace, tiskoviny, brožury, fotografie, knihy, letáky, plakáty, pozvánky, vizitky, časopisy, tištěné informační materiály, tašky a sáčky z papíru nebo umělých hmot; (18) kabelky, deštníky, slunečníky, batohy, peněženky, diplomaty, cestovní a sportovní tašky, turistické batohy, kufry, kožené desky, kožené pásky, kožešiny (kůže zvířat), hole; (21) sklo s výjimkou skla stavebního, porcelán, křišťál, broušené, leptané, zdobené i hladké sklo, výrobky ze skla, zejména nádobí a stolní náčiní, sklenice, láhve, šálky, podšálky, konvice, karafy, misky, misky, žardiniéry, talíře, vázy, svícný, koše, džbány; (24) ručníky, stolní ubrusy, ložní prádlo, vyšivané stolní a ložní prádlo, přehozy na postele, koupelnové textilie (s výjimkou oděvů), kapesníky látkové, tkaniny a textilní výrobky, které nejsou uvedeny v jiných třídách; (25) oděvy, župany, uniformy, ponožky, kravaty, šály, šátky, rukavice, klobouky, čepice, kožené pásky k oblečení, kalhoty, trička, svetry, bundy, kabáty, punčochy, boty, pracovní pláště, džínové oblečení; (28) golfové hole, golfové míčky, vaky na golfové hole, golfové rukavice, míče na hraní, zařízení a náčiní na bowling, vodní lyže, surfování prkna, malé plachetnice, paintball; (29) marmelády, džemy, paštiky, máslo, mléko, občerstvení na bázi ovoce; (30) cukr, cukrovinky, med, bonbóny, sušenky, zmrzlina, žvýkačky, čaj, čokoláda, dorty, káva, kávové nápoje, kuchyňská sůl; (32) pivo, nealkoholické nápoje, sirupy a jiné přípravky k přípravě nápojů; (33) alkoholické nápoje; (34) tabákové výrobky, doutníky, cigarety, cigaretové papíry, popelníky, pouzdra na doutníky, pouzdra na cigarety, zapalovače pro kuřáky, zápalky; (35) propagační, inzertní a reklamní činnost, pomoc při řízení obchodní činnosti, obchodní poradenské služby, ekonomické poradenství, systemizace informací do počítačových databází, průzkumy trhu, konzultace v oblasti obchodu a ekonomiky, marketing, zprostředkovatelská činnost v oblasti komerční, merchandising, pronájem reklamních míst, výstavní činnost komerční; (36) realitní činnost, finanční poradenství, odhady a oceňování spadající do této třídy, pronájem nemovitostí, bytů a nebytových prostor, konzultační a poradenská činnost v oblasti nemovitostí, zprostředkovatelská činnost v rámci této třídy, správa nemovitostí; (41) služby v oblasti zábavy a výchovy, organizování kulturních a sportovních aktivit, vzdělávací činnost, provozování golfového hřiště, kasina, zábavní parky, pronajímání tenisových kurtů, provozování sportovních zařízení; (43) zprostředkování v oblasti ubytování a stravování, restaurace, pizzerie, kavárny, hotelové služby, včetně služeb zajišťujících hotelové stravování a přípravu jídel a nápojů.

(730) Jiří Lobkowicz, Vlašská 17, Praha 1, 11000, CZ  
(740) PROPATENT, Mgr. Matěj Sedláček, Ke Kateřinkám 1393, Praha 4, 14900

(210) O-477327  
(220) 10.06.2010  
(320) 10.06.2010  
(511) 35, 41  
(540)

*Stockholm Dream*  
Production

(510) (35) prezentace výrobků v komunikačních médiích pro účely maloobchodu, obchodní reklama, organizování komerčních nebo reklamních výstav, pomoc při řízení obchodní činnosti, předvádění (služby modelek) pro reklamní účely a podporu prodeje, předvádění zboží, psaní reklamních textů, reklama on-line v počítačové síti, obchodní vedení uměleckých agentur; (41) tvorba filmových a televizních programů, vydavatelství, nakladatelství, pořádání a organizování kulturních akcí.  
(590) Barevná

(730) TYVi, s.r.o., Seifertova 565/37, Praha 3, 13000, CZ

(210) O-477339  
(220) 10.06.2010  
(320) 10.06.2010  
(511) 30  
(540)



(510) (30) cukrovinky, čokoláda, pečivo, perníky, medovníky, suchary, sušenky.  
(730) Bogdan Trojak, Bořetice 131, 69108, CZ  
(740) Ing. Pavel Reichel, Lopatecká 14, Praha 4, 14700

(210) O-477384  
(220) 13.06.2010  
(320) 13.06.2010  
(511) 36, 41, 42  
(540)

## PROFIREVITAL

(510) (36) realitní činnost, služby realitní kanceláře, služby spojené s pořízováním, prodejem, správou a údržbou nemovitostí, úvěry, hypotéky, půjčky, stavební spoření ve spojení s bydlením a výstavbou bytů, bytových jednotek a rodinných domů, dotace, zpracování žádostí o dotace, zastupování stavebníků v řízení o udělení dotace v rámci této třídy, financování staveb, zprostředkovatelská, poradenská a konzultační činnost ve spojení se službami uvedenými ve třídě 36; (41) vzdělávání, lektorská činnost, pořádání a zprostředkování odborných vzdělávacích akcí v oboru stavebních dotací (kurzy, školení, semináře, prezentace, konzultace), vydavatelská a nakladatelská činnost; (42) poradenství, konzultace a znalecké posudky ve stavebnictví a projekci staveb, projektová činnost ve stavebnictví, projektování oprav a rekonstrukcí ve stavebnictví, projektování pozemkových úprav, projektování inženýrských sítí, projektování sadových a parkových úprav.  
(730) ENERGIKA s.r.o., Ke Skalce 106, Fryšták, Vítová, 76316, CZ  
(740) Ing. Zdeněk Kučera, Dlouhá 207 (P.O.BOX 92), Slušovice, 76315

(210) O-477408  
(220) 14.06.2010  
(320) 14.06.2010  
(511) 35, 36, 41  
(540)

**MCT**  
MĚSTSKÉ CENTRUM TEPLICE

(510) (35) provozování obchodního a nákupního centra (maloobchodní či velkoobchodní prodej zejména v oblasti kosmetiky, léčiv, zdravotnických, hygienických potřeb, spotřební elektroniky, telekomunikační, výpočetní a audio-vizuální techniky, oděvů, módních doplňků, bižuterie, šperků, hodinek, optických potřeb, potřeb pro domácnost, potřeb pro zvířata, dárků, novin, časopisů, kuřáckých potřeb, rostlin, knih, obuvi, potravin, hraček, sportovních potřeb), provoz obchodních jednotek, inzertní, reklamní a propagační činnost prostřednictvím jakéhokoliv média, plánování obchodních a propagačních akcí, pronájem reklamních a informačních ploch, provoz a pronájem prodejních automatů, aranžování výkladů obchodů; (36) činnosti související s nemovitostmi (pronájem a správa nákupních center, hypermarketů a supermarketů, služby pronájmu, finanční služby spojené s pronájmem a prodejem nemovitostí, obchodních prostor, nákupních center, hypermarketů a supermarketů, kauce,

záruky, garance, konzultační služby), obchodování s nemovitostmi, inkasování nájemného, služby spojené se správou nemovitostí (pronájem nebytových prostor včetně poskytování služeb, zajišťujících řádný provoz nemovitostí a nebytových prostor, úschova cenností, uzavírání pojistek, zprostředkování pojištění), správa majetku; (41) výchovná, vzdělávací, školicí, zábavní, kulturní, společenská a sportovní činnost, provozování a pořádání zábavních, vzdělávacích, kulturních a sportovních akcí, soutěží a loterií, fotografování, nakladatelská a vydavatelská činnost.

(730) **JTH Group a.s.**, Krupská 33/20, Teplice, 41501, CZ

(210) **O-477409**

(220) 14.06.2010

(320) 14.06.2010

(511) 35, 36, 41

(540)



(510) (35) provozování obchodního a nákupního centra (maloobchodní či velkoobchodní prodej zejména v oblasti kosmetiky, léčiv, zdravotnických, hygienických potřeb, spotřební elektroniky, telekomunikační, výpočetní a audio-vizuální techniky, oděvů, módních doplňků, bižuterie, šperků, hodinek, optických potřeb, potřeb pro domácnost, potřeb pro zvířata, dárků, novin, časopisů, kuřáckých potřeb, rostlin, knih, obuvi, potravin, hraček, sportovních potřeb), provoz obchodních jednotek, inzertní, reklamní a propagační činnost prostřednictvím jakéhokoliv média, plánování obchodních a propagačních akcí, pronájem reklamních a informačních ploch, provoz a pronájem prodejních automatů, aranžování výkladů obchodů; (36) činnosti související s nemovitostmi (pronájem a správa nákupních center, hypermarketů a supermarketů, služby pronájmu, finanční služby spojené s pronájemem a prodejem nemovitostí, obchodních prostor, nákupních center, hypermarketů a supermarketů, kauce, záruky, garance, konzultační služby), obchodování s nemovitostmi, inkasování nájemného, služby spojené se správou nemovitostí (pronájem nebytových prostor včetně poskytování služeb, zajišťujících řádný provoz nemovitostí a nebytových prostor, úschova cenností, uzavírání pojistek, zprostředkování pojištění), správa majetku; (41) výchovná, vzdělávací, školicí, zábavní, kulturní, společenská a sportovní činnost, provozování a pořádání zábavních, vzdělávacích, kulturních a sportovních akcí, soutěží a loterií, fotografování, nakladatelská a vydavatelská činnost.

(730) **JTH Group a.s.**, Krupská 33/20, Teplice, 41501, CZ

(210) **O-477422**

(220) 14.06.2010

(320) 14.06.2010

(511) 16, 21, 32

(540)

## Šlechtic mezi pivy

(510) (16) reklamní, propagační a informační materiály z papíru a plastických hmot, zejména tiskoviny, kalendáře, plakáty, tácky, ubrousky a ubrusy, pohlednice, billboardy, tužky; (21) sklenice, poháry, číše, láhve, püllitry; (32) piva všeho druhu.

(730) **Pivovar Platan, s.r.o.**, Pivovar 168, Protivín, 39811, CZ

(740) **LANGROVA, s.r.o.**, Skřetova 48, Plzeň, 30100

(210) **O-477439**

(220) 15.06.2010

(320) 15.06.2010

(511) 9, 16, 35, 38, 41

(540)



(510) (9) nahané a nenahané nosiče zvuku a obrazu, zejména audiokazety, videokazety, kompaktní disky, magnetofonové pásky, audiovizuální díla na nosičích, hudební díla na nosičích; (16) tiskoviny, časopisy, publikace, propagační tiskoviny, zejména katalogy, plakáty, kalendáře, tiskárenské výrobky, kancelářské potřeby spadající do této třídy; (35) reklamní a propagační činnost prostřednictvím jakéhokoliv média, distribuce zboží k reklamním účelům, inzertní činnost, zprostředkovatelská činnost v oblasti obchodu a mediálního průmyslu jako je zprostředkování reklamy, inzerce, propagace; (38) provozování rozhlasového vysílání, poradenská činnost v oblasti sdělovacích prostředků, šíření a výměna informací prostřednictvím počítačových a telekomunikačních sítí, včetně Internetu; (41) tvorba rozhlasových programů, výchovná a zábavná činnost, organizace, příprava a pořádání hudebních vystoupení, koncertů a zábavních pořadů, vydavatelská a nakladatelská činnost.

(590) Barevná

(730) **Kůsa Petr**, Hraniční 18, Pakoměřice - Bořanovice, 25065, CZ

(740) **JUDr. Aleš Zábrš**, Na Beránce 2, Praha 6, 16000

(210) **O-477440**

(220) 15.06.2010

(320) 15.06.2010

(511) 9, 16, 35, 38, 41

(540)



(510) (9) nahané a nenahané nosiče zvuku a obrazu, zejména audiokazety, videokazety, kompaktní disky, magnetofonové pásky, audiovizuální díla na nosičích, hudební díla na nosičích; (16) tiskoviny, časopisy, publikace, propagační tiskoviny, zejména katalogy, plakáty, kalendáře, tiskárenské výrobky, kancelářské potřeby spadající do této třídy; (35) reklamní a propagační činnost prostřednictvím jakéhokoliv média, distribuce zboží k reklamním účelům, inzertní činnost, zprostředkovatelská činnost v oblasti obchodu a mediálního průmyslu jako je zprostředkování reklamy, inzerce, propagace; (38) provozování rozhlasového vysílání, poradenská činnost v oblasti sdělovacích prostředků, šíření a výměna informací prostřednictvím počítačových a telekomunikačních sítí, včetně Internetu; (41) tvorba rozhlasových programů, výchovná a zábavná činnost, organizace, příprava a pořádání hudebních vystoupení, koncertů a zábavních pořadů, vydavatelská a nakladatelská činnost.

(590) Barevná

(730) **Kůsa Petr**, Hraniční 18, Pakoměřice - Bořanovice, 25065, CZ

(740) **JUDr. Aleš Zábrš**, Na Beránce 2, Praha 6, 16000

(210) **O-477441**

(220) 15.06.2010

(320) 15.06.2010

(511) 16, 35, 41



(540)



(510) (16) papírové nosiče informací, zejména tiskoviny, letáky, papírové propagační předměty, papír, papírenské zboží, fotografie, učební a vyučovací pomůcky zařazené v této třídě; (35) inzertní, reklamní a propagační činnost, zejména v oblasti sportu, obstaravatelská a zprostředkovatelská činnost v oblasti sportu, poskytování pomoci při provozu sportovních aktivit a obchodu v oblasti sportu, činnost organizačních a ekonomických poradců, obchodní výstavy, zejména se sportovním zaměřením, marketing, administrativní a kancelářské práce; (41) výchovná, vzdělávací, školicí, vyučovací, kulturní a sportovní činnost, zejména organizování sportovních akcí a pořádání horolezeckých výprav, vydavatelství a nakladatelství.

(590) Barevná

(730) Český horolezecký svaz, o.s., Zátopkova 100/2, Praha 6 - Strahov, 16017, CZ

(740) JUDr. Aleš Zábrš, Na Beránce 2, Praha 6, 16000

(210) **O-477444**

(220) 15.06.2010

(320) 15.06.2010

(511) 9, 16, 28, 35, 38, 39, 41

(540)



(510) (9) nosiče informací, zejména zvuku a obrazu; (16) tiskoviny, knihy, časopisy, informační letáky a brožury, studijní texty, katalogy, vstupenky, fotografie; (28) hračky; (35) propagace, inzerce, reklama; (38) rozšiřování a zveřejňování informací, dat a zpráv prostřednictvím informačních a telekomunikačních sítí, zejména Internetu, počítačová digitální komunikace, elektronická pošta; (39) služby cestovní agentury, včetně zprostředkovatelských služeb v oblasti cestovního ruchu, průvodcovské služby, poradenská a konzultační činnost v oblasti služeb cestovní kanceláře, vše v rámci třídy; (41) informace o možnostech rekreace, informace o možnostech rozptýlení, informace o možnostech zábavy, organizování prohlídek muzeí, kulturních sbírek, knihoven, zámků, hradů a kulturních útavů, služby pro oddech a rekreaci, sportovní a kulturní aktivity, vzdělávací a výchovné aktivity.

(730) Jiřiková Magdalena, Roudenská 118, České Budějovice, 37007, CZ

(740) KUDRLIČKA a SEDLÁK, advokátní, patentová a známková kancelář, Ing. Jiří Sedlák, Husova 5, České Budějovice, 37001

(210) **O-477596**

(220) 22.06.2010

(320) 22.06.2010

(511) 44

(540)

## U vlaštoky

(510) (44) služby lékárny v rámci této třídy, provozování lékáren, poradenství ve farmaci.

(730) Jana Kašparová - lékárna s.r.o., Ječná 492/39, Prostějov, Čechovice, 79604, CZ

(740) Ing. Petr Soukup, Vídeňská 8, Olomouc, 77200

(210) **O-477699**

(220) 25.06.2010

(320) 25.06.2010

(511) 38, 42, 45

(540)

## SIMITU

(510) (38) telekomunikační služby, jmenovitě poskytování on-line a telekomunikačních zařízení pro interakci v reálném čase mezi uživateli počítačů, mobilů a příručních počítačů a kabelových a bezdrátových komunikačních přístrojů, telekomunikační služby, jmenovitě umožnění jednotlivcům zasílat a přijímat zprávy elektronickou poštou, okamžitým zasláním zpráv nebo prostřednictvím webové stránky na Internetu v oboru obecného zájmu, poskytování on-line konferenčních místností a elektronických vývěsek pro přenos zpráv v oboru všeobecného zájmu mezi uživateli, on-line deníky, jmenovitě blogy zaměřené na uživatelem definovaný obsah, telekomunikace, elektronické poštovní služby, okamžité zaslání zpráv, služby týkající se webového předávání zpráv a posílání zpráv, elektronické komunikační služby, vysílací služby, služby pro šíření informací v síti, přenos zpráv, dat a obsahu přes globální počítačovou síť a jiné počítačové a komunikační sítě, přenos aktualizovaných zpráv, komentářů, informací a multimediálního obsahu prostřednictvím elektronické pošty, okamžitým zasláním zpráv, textové komunikace a globální počítačové sítě a jiných počítačových a komunikačních sítí, poskytování on-line fór, konferenčních místností, deníků, blogů a poštovních serverů pro přenos zpráv, komentářů, informací a multimediálního obsahu mezi uživateli, telekomunikační služby, jmenovitě umožnění uživatelům zaslání zpráv, komentářů, multimediálního obsahu, videí, filmů, fotografií, audio obsahu, animace, obrazu, obrázků, textu, informací a jiného uživatelem generovaného obsahu po globální počítačové síti a jiných počítačových a komunikačních sítích, poskytování on-line fór komunit uživatelů sítě, zveřejňování, vyhledávání, sledování, sdílení, kritizování, hodnocení a komentování zpráv, komentářů, multimediálního obsahu, videí, filmů, fotografií, audio obsahu, animací, obrazu, obrázků, textu, informací a jiného uživatelem generovaného obsahu, vysílání prostřednictvím globální počítačové sítě a jiných počítačových a komunikačních sítí, jmenovitě načítání, stahování, umístování, ukazování, označování, sdílení a elektronický přenos zpráv, komentářů, multimediálního obsahu, videí, filmů, fotografií, audio obsahu, animací, obrazu, obrázků, textu, informací a jiného uživatelem generovaného obsahu, poskytování portálu na sdílení videa, poskytování přístupu k softwaru bez možnosti stažení; (42) služby poskytovatele aplikací (ASP), hosting interaktivní webové stránky a on-line software bez možnosti stažení pro načítání, stahování, umístování, ukazování, označování, sdílení a elektronický přenos zpráv, komentářů, multimediálního obsahu, videí, filmů, fotografií, audio obsahu, animací, obrazu, obrázků, textu, informací a jiného uživatelem generovaného obsahu, hosting interaktivní webové stránky a on-line software bez možnosti stažení, které umožňují uživatelům zaslání zpráv, komentářů, multimediálního obsahu, videí, filmů, fotografií, audio obsahu, animace, obrazu, obrázků, textu, informací a jiného uživatelem generovaného obsahu po globální počítačové síti a jiných počítačových a komunikačních sítích, poskytování on-line softwarových vývojových nástrojů bez možnosti stažení, hosting digitálního obsahu on-line, hosting počítačových softwarových aplikací pro druhé, hosting multimediálního obsahu pro druhé, hosting webové stránky zaměřené na zprávy, komentáře, multimediální obsah, videa, filmy, fotografie, audio obsah, animace, obrazy, obrázky, text, informace a jiný uživatelem generovaný obsah, poskytování přístupu k počítačovému softwaru bez možnosti stažení pro sdílení multimediálního obsahu a komentářů mezi uživateli, vědecké a technologické služby a s nimi spojený výzkum a návrhy, průmyslové analýzy a výzkum, návrhy a vývoj počítačového hardwaru a softwaru; (45) poskytování webové stránky na Internetu pro účely sociálních sítí, hosting on-line webové komunity pro registrované uživatele ke sdílení informací, fotografií, audio a vizuálního obsahu o sobě, svých zálibách a činnostech, za účelem získávání zpětné vazby od svých kolegů, vytváření virtuálních společenství a podílení se na tvorbě sociálních sítí, osobní a společenské služby poskytované třetími osobami k uspokojení potřeb jednotlivců, on-line společenské služby, advokátní kancelář, bezpečnostní služby na ochranu majetku a osob.

(730) **Goldfish Investments s.r.o.**, Na Větráku 495, Pozořice, 66407, CZ

(740) Ing. Petr Soukup, Videňská 8, Olomouc, 77200

(210) **O-477802**

(220) 29.06.2010

(320) 29.06.2010

(511) 20, 21, 35

(540)



(510) (20) násady k nářadí a náčiní z plastických hmot, tvarované dílce, nádrže, nádoby, přepravky, kontejnery, kryty a jiné výrobky z plastických hmot zařazené v této třídě; (21) ruční nářadí a nástroje pro kuchyň a domácnost, náčiní a nádobí pro domácnost, dům a zahradu z plastických hmot, jako nádoby, vědra, podnosy, květináče, konvičky, rozprašovače, žardinky, truhlíky, samozavlažovací systémy pro květináče a jiné nádoby pro pěstování rostlin, výrobky porcelánové, kameninové a keramické, jako zejména vázy, květináče a další výrobky z porcelánu, kameniny a keramiky neobsažené v jiných třídách; (35) propagační činnost, reklamní činnost a marketing, služby velkoobchodního a maloobchodního prodeje přes Internet pro výrobky uvedené ve tř. 20 a 21.

(730) **PLASTIA s.r.o.**, Žďárská 313, Nové Veselí, 59214, CZ

(740) Ing. Radmila Baumová, Nádražní 29, Žďár nad Sázavou, 59101

(210) **O-477823**

(220) 30.06.2010

(320) 30.06.2010

(511) 8, 9, 13, 14, 15, 16, 18, 19, 20, 21, 22, 24, 25, 26, 28, 33, 34, 35, 41, 43

(540)



(510) (8) nože, vidličky a lžíce, sečné zbraně, břitvy, bodáky, čepele, dýky, mačety, meče, obušky, otvíráky konzerv (neelektrické), přístroje, šavle, zbraně sečné a bodné; (9) brýle, ochranné helmy pro sportovce, identifikační karty v rámci této třídy, nosiče obrazových a zvukových záznamů, kompas, buzoly, podložky pod myš; (13) střelné zbraně, střelivo (munice) a střely, výbušniny, ohňostroje, kulometry, lovecké střelné zbraně, lučičky spouští zbraní a pušek, mířidla, hledáčky střelných zbraní, munice pro střelné zbraně, munice, střelivo, nábojnice, náboje, nábojnicové pouzdro, nárameníky na zbraně, pažby, pistole (zbraně), plničky nábojnic, plynové zbraně (slzné), pouzdra na zbraně a zásobníky, terče, pušky, pyrotechnické výrobky, revolvery, rozbušky, slzotvorné zbraně, sportovní střelné zbraně, vzduchové pistole (zbraně); (14) amulety (šperky), brože, hodinky, spony, jehlice a špendlíky do kravat, manžetové knoflíky, medaile, medailóny, měděné žetony, mince, nádobí stříbrné, nádobí z drahých kovů, náramky, náušnice, odznaky z drahých kovů, ozdobné jehlice, ozdoby v rámci této třídy, prsteny, pozlacené výrobky v rámci této třídy, špendlíky (šperky), umělecká díla z drahých kovů; (15) bubny, kůže na bubny, paličky na bubny, trubky, trumpety, klapky a klávesnice na hudební nástroje; (16) papír a výrobky z papíru a lepenky, reklamní, propagační a užitkové výrobky z papíru, například etikety, kelímky, podnosy pro rychlé občerstvení, utěrky, ubrusy, ubrousky, ručníky, tiskoviny, periodické i neperiodické publikace, informační, reklamní a propagační letáky, plakáty, billboardy, prospekty, pohlednice, mapy, průvodce, dopisní obálky, přání, kalendáře, samolepky, obtisky, vystřihovánky,

praporky, papírové vlajky, nálepky, omalovánky, kartičky, karty, papírové tácky, podložky papírové pod sklenice, balicí papír, papírové tašky, sešity, bloky, samolepicí bločky, skicáky, tužky, pastelky, psací potřeby, tiskárenské a kartonážní výrobky, data a databáze na papírových nosičích, papírové reklamní stojánky, těžítka, razítka, knihy, obaly na knihy, krabice, pouzdra na doklady; (18) kůže a imitace kůže, výrobky z kůže a imitace kůže, kožená galanterie, deštníky, slunečníky, hole, kufrý, kuffíky, zavazadla, vaky, tašky, ledvinky, kabelky, aktovky, peněženky, klíčenky, batohy, diplomaty, obaly na doklady, sportovní tašky, náprsní tašky, cestovní neceséry, dámské taštičky, kožené obaly na diáře a dopisní soupravy, obaly na manikúru a pedikúru, vše v rámci této třídy, biče a sedlářské výrobky; (19) pergoly, palisády, dřevěné zástěny, altány, přístřešky ze dřeva, markýzy nekovové, síť proti hmyzu nekovové, venkovní rolety a žaluzie s výjimkou kovových; (20) spací pytle, spací pytle ke kempování, podložky na spaní (karimatky, alumatky), matrace, rybářská křesla, barové židle, stoličky, zahradní nábytek, plážová lehátka, nafukovací dvojlůžka, konferenční stoly, přívěšky nekovové v rámci této třídy, štítky na identifikaci nekovové, náramky identifikační pro nemocnice nekovové, identifikační náramky v rámci této třídy (plastové nebo pružné), tabulky na státní poznávací značky nekovové; (21) výrobky z uměleckého a užitkového skla, keramiky a porcelánu, suvenýry spadající do této třídy, sklenice, šálky, podšálky, džbánky, vázy, čajové servisy, hrnky, výrobky z křišťálového skla, kotlíky, ešusy, otvíráky na lahve, vývrtky, to vše spadající do této třídy; (22) stany, provazy, sítě, plachty, plachtoviny, markýzy z textilních a plastických materiálů, textilní a plastové materiály pro markýzy, přístřešky a letní kryté terasy; (24) tkaniny a textilní výrobky, které nejsou uvedeny v jiných třídách, kalendáře a vlajky textilní, textilní plošné výrobky v jiné třídě neuvedené, jako například tkané dekorativní látky, látkové nástěnky, prapory s výjimkou papírových, ložní prádlo, deky, ubrusy, ručníky, utěrky, prostírání, žinky; (25) oděvy všeho druhu, zejména sportovní, například bundy, sportovní bundy, šály, šátky, čelenky, trička, svetry, košile, kravaty, spodní prádlo, župany, dresy, kombinézy, potítka, tepláky a teplákové soupravy, obuv, fotbalová a sportovní obuv, ponožky, pokrývky hlavy, čepice, klobouky, kšilty, štítky na čepice, opasky, rukavice, pláštěnky, punčocháče, uniformy; (26) brože, přezky, prýmky, spony v rámci této třídy, knoflíky, jehlice do kravat, odznaky a přívěšky nikoliv z drahých kovů, ozdoby do vlasů, ozdoby na oděvy a na pokrývky hlavy, ozdoby textilních výrobků nažehlovací, záplaty oděvů nažehlovací, nášivky, výšivky, emblémy nažehlovací nebo přišívací; (28) sportovní potřeby s výjimkou oděvů, míče na hraní, sportovní nářadí a náčiní spadající do této třídy, chrániče páteře, chrániče zubů, chrániče kolen, holení, loktů a zápěstí (jako sportovní potřeby), suspensory pro muže, zařazené do této třídy, rukavice pro sportovní hry, hračky, stolní hry, hrací žetony, puzzle, domina, pexeso, hrací karty, míče hrací, společenské a jiné hry v rámci této třídy, hračky včetně dřevěných, vánoční ozdoby, létající terče pro střelbu (zejména asfaltovi holubi); (33) alkoholické nápoje s výjimkou pív, zejména likéry, destiláty, lihoviny, vinné nápoje, aperitivy, vína, vína a likéry pro trávení, nízkoalkoholické míchané nápoje, bowle a jiné alkoholické nápoje; (34) potřeby pro kuřáky, zapalovače kuřácké, knoty pro zapalovače, zásobníky plynu pro zapalovače doutníků, bloky cigaretového papíru, byliny na kouření, cigaretová pouzdra, s výjimkou pouzder z drahých kovů, cigaretové filtry, cigaretové kapselní stroje na plnění cigaret, náustky pro cigaretové špičky, čističe dýmek, doutníková pouzdra, doutníkové ořezávače (kutery), dózy na tabák, držáky na zápalky, krabičky na zápalky, křesadla, doutníky, popelníky, stojany na dýmky, zápalkové krabičky, zápalky, tabák, tabatěrky, žvýkáci tabák, cigarety, vše uvedené spadající do této třídy; (35) inzertní a reklamní činnost v oblasti sportu, provozování sítě obchodů s výše uvedenými výrobky ve tř. 8, 9, 13, 14, 15, 16, 18, 19, 20, 21, 22, 24, 25, 26, 28, organizace a pořádání reklamních a propagačních akcí, reklama a inzerce všemi druhy médií, pořádání promotion akcí, reklamní prezentace firem, výrobků a služeb, zprostředkovatelská činnost týkající se nákupu a prodeje výše uvedených výrobků ve tř. 8, 9, 13, 14, 15, 16, 18, 19, 20, 21, 22, 24, 25, 26, 28; (41) agenturní a organizační činnost v oblasti sportu, pořádání tělovýchovných utkání, zejména v kopané, ledním hokeji, basketbalu atd., provozování tělovýchovných zařízení a zařízení sloužících regeneraci a rekondici, výchovně

zábavné klubové služby, provozování veřejných tělovýchovných škol včetně táborů pro děti a mládež, pořádání kurzů, školení a činnost sportovních instruktorů, organizační činnost v oblasti kultury, pronájem stadiónů, tenisových dvorců a jiných sportovních zařízení, výchovná, zábavní, školicí, sportovní a kulturní činnost, zaměřená zejména na kopanou, organizace společenských, sportovních, turistických, ekologických a kulturních akcí, slavností a soutěží, nakladatelská a vydavatelská činnost; (43) hostinská a restaurační činnost, provozování stánků rychlého občerstvení, ubytovací služby, pronajímání restauračních a jednacích místností k pořádání seminářů, konferencí, školení a kulturních a společenských akcí, organizace a zajišťování rautů, oslav, recepcí, banketů, firemních párty, svatebních hostin, promoci, pronajímání jednacích místností a salónek.

(730) **ZBROJOVKA BRNO, s.r.o.**, Lazaretní 1/7, Brno - Zábřovice, 61500, CZ

(740) Ing. Petr Soukup, Vídeňská 8, Olomouc, 77200

(210) **O-477824**

(220) 30.06.2010

(320) 30.06.2010

(511) 30, 40, 43

(540)



(510) (30) pečivo a pekárenské výrobky všeho druhu, mouka a obilné výrobky určené k lidské výživě, nápoje z kávy, kakaa, čokolády, chléb, suchary, sušenky, jemné pečivo, cukrovinky, bonbóny, dražé, zmrzlina, med, sirup z melasy, kvasnice, prášky do pečiva, sůl, pepř, ocet, chuťové omáčky, koření, led na chlazení, žvýkačky ne pro lékařské účely, směsi pro účely pekárenské, včetně baget, panini (rozpekané pečivo), káva, čaj, kakao, rýže, tapioka, ságo, kávové náhražky; (40) pekařství a cukrářství spadající do této třídy, zejména výroba pekařských a cukrářských polotovary a jejich pečení, výroba všech druhů hotových jídel, nápojů, salátů, lahůdek, pokrmových specialit jako baget, plněných baget, dortů, dezertů a moučníků, včetně všech těchto výrobků chlazených a mražených, zpracování a úprava surovin pro pekárenskou, těstářskou a cukrářskou výrobu; (43) služby spojené se stravováním, provozování bufetů a provozoven rychlého občerstvení, bary, bufety, kavárny, cukrárny, zásobování (catering), ubytovací služby (hotely, penziony).

(590) Barevná

(730) **STELINA s.r.o.**, Tigridova 1501, Praha 4, 14000, CZ

(740) Václav Müller, patentový zástupce, Filipova 2016, Praha 4, 14800

(210) **O-477828**

(220) 30.06.2010

(320) 30.06.2010

(511) 17, 20, 35

(540)



(510) (17) pěnové materiály na bázi polyuretanových pěn (s výjimkou těsnících a izolačních pěn používaných v průmyslu, ve stavebnictví a automobilovém průmyslu) pro využití při výrobě postelových matrací, podložek určených k sezení a ležení, anatomicky tvarovaných polštářů, čalounění nábytku a výrobě ortopedických a relaxačních pomůcek v rámci této třídy; (20) matrace, lůžkoviny (s výjimkou ložního prádla), podušky, polštáře; (35) zprostředkovatelská a obstaravatelská činnost v

oblasti obchodu s výrobky uvedenými ve tř. 17, 20, včetně prostřednictvím Internetu.

(730) **Hilding Anders Česká republika a.s.**, Roztoky u Jilemnice 215, Roztoky u Jilemnice, 51231, CZ

(740) Ing. Petr Soukup, Vídeňská 8, Olomouc, 77200

(210) **O-477876**

(220) 01.07.2010

(320) 01.07.2010

(511) 9, 14, 16, 35

(540)



(510) (9) notebooky, flash disky, výstupy z počítačů na elektronických nosičích; (14) investiční zlato, zlaté cihličky; (16) kancelářské potřeby, tiskoviny, plakáty, fotografie, výrobky z papíru, výstupy z počítačů na papírových nosičích, igelitové tašky; (35) merchandising, marketing, zprostředkování obchodní činnosti a internetový obchod s klenoty a hodinkami, reklama, propagace, inzerce.

(730) **Karafiát Zdenek**, Slezská 1199, Rožnov pod Radhoštěm, 75661, CZ

(740) PROPATENT, Ing. Vlasta Sedláčková, Ke Kateřinkám 1393, Praha 4, 14900

(210) **O-477881**

(220) 01.07.2010

(320) 01.07.2010

(511) 1, 2, 6, 8, 17, 19, 35, 36, 37, 39, 40, 41, 42

(540)



(510) (1) chemické suroviny, výrobky a přípravky pro průmysl, umělé pryskyřice v surovém stavu, plastické hmoty v surovém stavu pro průmysl, bělicí činidla, hasicí prostředky, hasicí směsi, průmyslová lepidla a pojidla, též bitumenová lepidla, konzervační prostředky na zdivo, s výjimkou barev a olejů, urychlovače pro akrylátové omítky v rámci této třídy, adhezni emulze pro přípravu malty v rámci této třídy, hloubkové zpevňovače omítek v rámci této třídy, odstraňovače řas, mechů a lišejníků v rámci této třídy, odstraňovače starých nátěrů v rámci této třídy, antigranitní prostředky v rámci této třídy; (2) barvy, nátěry, laky, fermeže a mořidla pro průmyslové, řemeslnické a stavební účely, sklenářský tmel, antikorozi a impregnační nátěry, ochranné antikorozi přípravky, přírodní pryskyřice v surovém stavu, kovové fólie, kovy v prášku pro účely malířské a dekorátorské, ředidla pro barvy a laky, podlahové nátěry epoxidové a akrylátové v rámci této třídy; (6) kovové stavební konstrukce a stavební dílce, hmoždinky s kovovým trnem, hmoždinky nastřelovací kovové, hmoždinky šroubové kovové, kovová lešení, ochranné sítě na lešení kovové; (8) ruční nářadí a nástroje spadající do této třídy; (17) polotovary z umělých (plastických) hmot, materiály a prostředky těsnící, ucpávací a izolační, zakrývací fólie, izolační nátěry, též hydroizolační materiál na podkládání z umělých hmot, např. měkčené PVC desky pod plovoucí podlahy, polotovary ze syntetických pryskyřic, ohebné trubky nekovové, bandážní pásy pro hydroizolaci, izolační rohože, pásy a drenáže, vše v rámci této třídy; (19) stavební materiály a hmoty nekovové, nekovové stavební konstrukce, okenní profily, rohové profily, soklové, dilatační a ukončovací profily, balkonové profily, fasádní dekorační profily, vše nekovové, izolační desky v rámci této třídy, polozpracované dřevo, nekovové kryty bazénů, též přenosné, nekovové bazény, nekovové obklady a dlažby, lepicí tmely na obklady a dlažby, podkladní - penetrační nátěry pro kladení obkladů a dlažeb, spárovací hmoty, sklo na izolace pro

stavby, skleněná síťovina, nekovové střešní krytiny, nekovové lemování střech, lepenka pro stavební účely, nekovová lešení, nátěrové a zdící hmoty pro stavebnictví, sanační hmoty a prostředky v rámci této třídy, fasádní a interiérové omítkové a nátěrové hmoty, podkladní - penetrační nátěry k omítkám, též protiplišňové, egalizační nátěry, podlahové nátěry na bázi plastbetonu, lepicí a stěrkové hmoty pro stavebnictví, též na bázi cementu a disperzních pojiv, lepicí a stěrkový tmel, tenkovrstvé pastovité omítky, silikátové omítky, silikonsilikátové omítky, dekorativní omítky, minerální šlechtěné omítky, též ve formě suchých směsí, břizolitové omítky, doplňkové materiály a pomocné prostředky pro fasády v rámci této třídy, jako pistolové montážní PUR pěny, fasádní čističí prostředky v rámci této třídy, vyrovnávací podlahové hmoty, též samonivelační, podlahové nekovové obklady ve stavebnictví, protihlukové podlahové systémy v rámci této třídy, podkladní - penetrační nátěry pro podlahové hmoty, nekovové obklady stěn a stropů, nekovové pláště budov, nekovové příčky, nekovové rámy pro skleníky, nekovová schodiště a schodnice, stavební sklo, izolační sklo pro stavby, tabulové sklo, panely pro stavby nekovové, žáruvzdorné materiály nekovové v rámci této třídy, nekovové okapní žlaby, nekovová lešení, ochranné sítě na lešení nekovové, izolační, soklové a drenážní desky pro přechod vnější stěny na základ a terén v rámci této třídy; (35) maloobchodní a velkoobchodní služby s výrobky uvedenými ve třídách 1, 2, 6, 8, 17 a 19, inzerce, zprostředkování obchodních záležitostí, prodeje v dražbě, provádění veřejných dražeb, předvádění zboží, obchodní nebo podnikatelské informace, pomoc, poradenství a poskytování konzultací v obchodní činnosti, zprostředkování interaktivního obchodu pomocí globálních komunikačních sítí (Internet) s výrobky uvedenými ve třídách 1, 2, 6, 8, 17 a 19, reklamní a propagační činnost, zprostředkování reklamní činnosti, zejména pomocí globálních komunikačních sítí, organizování komerčních a reklamních výstav, vytváření obchodních a obchodně informačních sítí, shromažďování různého zboží pro třetí osoby (kromě jejich přepravy), v rozsahu zboží tříd 1 až 34 za účelem umožnění spotřebitelům, aby si tyto výrobky mohli pohodlně prohlížet a nakupovat, dovozní a vývozní agentura; (36) služby nemovitostní, správa nemovitostí, bytových i nebytových prostor, jejich pronájem, nákup a prodej včetně zprostředkovatelských činností v této oblasti, investiční činnost ve stavebnictví, obstaravatelská činnost, zejména v oblasti finančnictví a pojišťovnictví; (37) stavby a opravy, stavební, zednická, stavebně vybavovací a údržbářsko opravárenská činnost, zprostředkování stavební činnosti, provádění staveb včetně jejich změn a údržbových prací na nich, opravy, nátěry a omítání fasád a vnějších ploch budov, provádění sanačních omítek, stavebně izolační práce, provádění antikorozních a izolačních nátěrů, chemické injektáže, izolace proti tlakovým vodám, elektroosmotické vysoušení zdiva, chemické odvlhčování a zpevňování zdiva, zemní úpravy, zpevňování terénu, úprava podloží a jeho zpevňování pro stavby, strojní podřezávání zdiva, utěšňování budov a jejich zateplovací opláštění, zateplování budov na bázi tepelně izolačních hmot, provádění zateplovací foukané izolace, provádění jednoduchých a drobných staveb a stavebních úprav, stavební truhlářství, montáže sádkartónů, provádění dekorativních nástřiků, demolice budov, čištění budov a staveb, zámečnictví a nástrojařství, pronajímání strojů, zařízení, nářadí a nástrojů pro stavebnictví, spadající do této třídy, instalace jednoúčelových montážních pomůcek, stavba lešení, izolační práce, údržbářské práce, odborné a technické poradenství ve stavebnictví, opravy a servis ke stavebním konstrukcím, informace o opravách, inženýrská stavební činnost a provádění stavebního dozoru, dozor a technická inspekce, zahrnuté v této třídě, zprostředkování výše uvedených služeb; (39) silniční doprava automobilová, zvláště pak nákladními auty, balení zboží a jeho dodávání, doprava, uskladňování zboží, stěhování, pronájem parkovišť, pronájem skladišť, překládací zařízení, garážování včetně pronajímání, zasilatelství; (40) zpracování materiálů mechanickou či chemickou transformací; (41) vzdělávací a výchovná činnost, pořádání odborných kurzů, školení a jiných vzdělávacích akcí, včetně lektorské činnosti, organizování, vedení a řízení školení, pracovních setkání, seminářů, konferencí a kolokvií, elektronické publikování, poskytování on-line elektronických publikací (bez možnosti stažení), organizace školení týkajících se obchodní činnosti, podnikového vedení, vzdělávání a řízení zaměstnanců a dospělých v rámci této třídy;

(42) inženýrská, expertní, projektová a konstruktérská činnost ve stavebnictví, zajišťování studií, posudků a projektů stavebních objektů a jejich zpracování, konstruktérské a projekční práce v investiční výstavbě, developerská činnost ve stavebnictví, vědecký a průmyslový výzkum, odborné poradenství pro oblast stavebnictví v rámci této třídy.

(730) **INTOZA s.r.o.**, Nemocniční 2902/13, Ostrava, Moravské Ostrava, 70200, CZ  
(740) Silesia Patent & Trademark s.r.o., Pod Školou 1278, Šenov, 73934

(210) **O-477941**  
(220) 07.07.2010  
(320) 07.07.2010  
(511) 20, 35, 37  
(540)



(510) (20) nábytek, dřevěný, kovový, plastový nábytek, teakový nábytek, kožený nábytek, kancelářský nábytek, divany, pohovky, komody, křesla, stoličky, stoly, postele, lehátka, sedadla, lavice, pulty, nábytkové police, skříně a skříňky (nábytek), knihovní police, taburetky, toaletní stolky, trojnožky, dvířka na nábytek, dřevěné kostry a hrany na nábytek, vitríny, proutěné koše, ratan, podušky, polštáře, vystavovací stojany, stojany na květiny, věšáky na oděvy, drobný nekovový materiál na dveře a okna, tyče, s výjimkou kovových, matrace, mobilář (dekorativní přenosné předměty jako doplněk nábytku), umělecká díla ze dřeva, vosku, sádry anebo plastů, sošky ze dřeva, vosku, sádry anebo umělé hmoty, nádoby, s výjimkou kovových, nekovové poklice na nádoby, dekorativní nástěnné ozdoby s výjimkou textilních, zrcadla, rámy na obrazy; (35) maloobchod s výrobky uvedenými ve tř. 20, zprostředkování obchodu s výrobky uvedenými ve tř. 20, reklamní a propagační činnost, on-line reklama na počítačové komunikační síti, obchodní zprostředkování služeb uvedených ve tř. 35, konzultační činnost v oblasti služeb uvedených ve tř. 35; (37) instalace, údržba a opravy nábytku, čalounění, čalounické opravy, restaurování nábytku, konzultační činnost v oblasti služeb uvedených ve tř. 37.

(590) Barevná  
(730) **Clarksonová Silvia**, Mateja Belu 844/4, Bratislava, SK  
(740) Hák Janeček & Švestka, Patentová a známková kancelář, RNDr. Roman Hák, U Průhonu 5, Praha 7, 17000

(210) **O-478085**  
(220) 14.07.2010  
(320) 14.07.2010  
(511) 37  
(540)



(510) (37) malování a natírání (interiérů a exteriérů-), povrchové čištění budov (fasád, vnějších ploch), stavebnictví, stavitelství, štukování, sádrování, zednické služby.

(590) Barevná  
(730) **Černý Martin**, Mírová 44, Bystřany - Úpořiny, 41501, CZ

(210) **O-478091**  
(220) 15.07.2010  
(320) 15.07.2010  
(511) 20, 24, 25

- (540) **nohám sluší evona**
- (510) (20) lůžkoviny s výjimkou ložního prádla, polštáře, podhlavníky, matrace, podušky, ochranné povlaky na oděvy, spací pytle na kempování; (24) tkaniny všeho druhu v rámci této třídy, ložní pokrývky, ubrusy s výjimkou papírových, kapesníky látkové, povlaky na polštáře, přikrývky a pokrývky ložní včetně přehozů přes postele, přikrývky cestovní; (25) oděvy s výjimkou oděvů ochranných, oděvní zboží, punčochové výrobky všeho druhu, ponožky, osobní prádlo, pletené zboží v rámci této třídy.
- (730) **EVONA a.s.**, Rooseveltova 46, Chrudim III, 53717, CZ

- (210) **O-478092**  
(220) 15.07.2010  
(320) 15.07.2010  
(511) 20, 24, 25  
(540)

### evona

- (510) (20) lůžkoviny s výjimkou ložního prádla, polštáře, podhlavníky, matrace, podušky, ochranné povlaky na oděvy, spací pytle na kempování; (24) tkaniny všeho druhu v rámci této třídy, ložní pokrývky, ubrusy s výjimkou papírových, kapesníky látkové, povlaky na polštáře, přikrývky a pokrývky ložní včetně přehozů přes postele, přikrývky cestovní; (25) oděvy s výjimkou oděvů ochranných, oděvní zboží, punčochové výrobky všeho druhu, ponožky, osobní prádlo, pletené zboží v rámci této třídy.
- (730) **EVONA a.s.**, Rooseveltova 46, Chrudim III, 53717, CZ

- (210) **O-478102**  
(220) 15.07.2010  
(320) 15.07.2010  
(511) 9, 16  
(540)

### GEOMEDIA

- (510) (9) počítačový software, instruktivní materiály vydávané na elektronických, optických nebo magnetických médiích, s výjimkou map vydávaných na CD nebo v digitální formě prostřednictvím sítí, počítačový grafický software; (16) počítačové uživatelské manuály, školicí a instruktážní materiály, tištěné informační materiály, s výjimkou map, plánů měst a turistických průvodců.
- (730) **INTERGRAPH CORPORATION**, MailStop IW 2008, Huntsville, AL, US
- (740) Společná advokátní kancelář Všečeka Zelený Švorčík Kalenský a partneři, JUDr. Petr Kalenský, advokát, Hálkova 2, Praha 2, 12000

- (210) **O-478107**  
(220) 15.07.2010  
(320) 15.07.2010  
(511) 5, 42, 44  
(540)

### DentalGen

- (510) (5) farmaceutické a veterinářské výrobky, hygienické výrobky pro léčebné účely, dietetické přípravky pro léčebné účely, potraviny pro batolata, náplasti, obvazový materiál, materiály pro plombování zubů a pro zubní otisky, dezinfekční přípravky, výrobky pro hubení škodlivých zvířat, fungicidy, herbicidy; (42) vědecké a technologické služby a s nimi spojený výzkum a návrh, průmyslové analýzy a výzkum, návrh a vývoj počítačového hardwaru a softwaru; (44) lékařské služby, veterinářské služby, péče o hygienu a krásu osob a zvířat, zemědělské, zahradnické a lesnické služby.
- (730) **GHC GENETICS, s.r.o.**, Krakovská 8/581, Praha 1, 11000, CZ

- (210) **O-478117**  
(220) 16.07.2010  
(320) 16.07.2010  
(511) 5  
(540)

### VENDAL

- (510) (5) farmaceutické a veterinářské výrobky, hygienické výrobky pro léčebné účely, dietetické přípravky pro léčebné účely, potraviny pro batolata, náplasti, obvazový materiál, materiály pro plombování zubů a pro zubní otisky, dezinfekční přípravky, výrobky pro hubení škodlivých zvířat, fungicidy, herbicidy.

- (730) **G.L. PHARMA GMBH**, Schlossplatz 1, 8502 Lannach, AT  
(740) **KOREJZOVÁ & SPOL.**, v.o.s., JUDr. Petra Korejzová, Korunní 810/104 E, Praha 10, 10100

- (210) **O-478133**  
(220) 18.07.2010  
(320) 18.07.2010  
(511) 16, 35, 41  
(540)

### Stopa pro život

- (510) (16) reklamní, inzertní a propagační materiály a tiskoviny všeho druhu; (35) propagační, reklamní a inzertní služby prostřednictvím jakéhokoliv média; (41) výchova, školení (formace), zábava, sportovní a kulturní aktivity, organizování sportovních soutěží.
- (730) **ČS MTB Team, s.r.o.**, Bořivojova 1780, Roztoky u Prahy, 25263, CZ
- (740) **RETROPATENT s.r.o.**, 28.října 2015/23, Jablonec nad Nisou, 46601

- (210) **O-478143**  
(220) 19.07.2010  
(320) 19.07.2010  
(511) 17, 19, 27  
(540)

## FATRACLICK

- (510) (17) polotovary z plastických hmot; (19) stavební hmoty (nekovové), podlahy (nekovové), obklady (ve stavebnictví) (nekovové), dlaždice na podlahy (nekovové), dlaždice na stěny pro stavebnictví (nekovové); (27) podlahové krytiny, krytina podlahová vinylová, plovoucí plastové podlahy, plovoucí podlahy s clic-systémem, laminované podlahové krytiny, obklady stěn s clic-systémem.
- (730) **Fatra, a.s.**, tř. T. Bati 1541, Napajedla, 76361, CZ

- (210) **O-478144**  
(220) 19.07.2010  
(320) 19.07.2010  
(511) 9, 16  
(540)



- (510) (9) audiovizuální nosiče nahrané i nenahrané; (16) veškeré tiskoviny.
- (590) Barevná
- (730) **CÍRKEV ADVENTISTŮ SEDMÉHO DNE**, Londýnská 30, Praha 2, 12000, CZ

- (210) **O-478295**  
(220) 26.07.2010  
(320) 26.07.2010  
(511) 36, 37, 43  
(540)

### CASTRUM SCHECZLER

- (510) (36) správa nemovitostí, realitní činnost; (37) údržba nemovitostí; (43) provozování hotelů, restaurací, hostinská činnost.
- (730) **Castrum Scheczler, s.r.o.**, Národní 32, Praha 1, 11000, CZ  
(740) Čermák Hořejš Matějka a spol., JUDr. Karel Čermák jr., Ph.D., LL.M., advokát, Národní 32, Praha 1, 11000

(210) **O-478308**  
(220) 11.05.2006  
(320) 11.05.2006  
(511) 29, 30, 31  
(540)

## Bontanova

- (510) (29) maso, ryby, drůbež, zvěřina, měkkýši, korýši včetně přípravků z uvedeného zboží, párky, klobásy, salámy, masné, drůbeží a rybí produkty, kaviár, masové, drůbeží, zvěřinové a rybí pasty, masné extrakty, ovoce, zelenina, luštěniny, ovocné a zeleninové pasty, lahůdkové saláty připravené ze zeleniny nebo salátových listů, bramborové výrobky, zejména čipsy, hranolky, krokety, opékané brambory, předvařené brambory, bramborové lívance, bramborové knedlíky, rosti (smažené strouhané bramborové placky), bramborové omelety, smažené bramborové lupínky, bramborové tyčinky, předpřipravené a hotové pokrmy, zejména polévky (včetně instantních polévek), dušená jídla (stews, Eintopf), sušené a tekuté hotové pokrmy, většinou obsahující jedno nebo více následujících zboží: maso, ryby, zeleninu, upravené ovoce, sýr a kde je to vhodné i s přidávanými těstovinami nebo rýží, masné, ovocné a zeleninové rosoly, džemy, želé, máslo, přepuštěné máslo, sýry a sýrové přípravky, aspiky, huspeniny, jedlé oleje a tuky, pikantní pečivo, obilné křupky, solené a nesolené ořechy a jiná lehká jídla zahrnutá do tř. 29, včetně shora uvedeného zboží (kde je to možné) zmrazeného nebo konzervovaného, sterilizovaného nebo homogenizovaného; (30) omáčky, včetně salátových dressingů, ovocné omáčky, kečup, křen, kapary, káva, čaj, kakao, čokoláda, čokoládové zboží, prášky na bázi kakaa pro přípravu nápojů, nápoje na bázi čokolády, marcipán, nugát, marcipánové a nugátové výrobky, pomazánky, zejména z cukru, kakaa, nugátu, mléka a/nebo tuku, pralinky, včetně plněných, cukr, cukrářské zboží, bonbony (karamely), zejména tvrdé bonbony, mátové a ovocné cukrovinky, žvýkací a želatinové bonbony, lízátko, žvýkačky, rýže, tapioka, kávové náhražky, kukuřičná mouka, kukuřičné pokrmy, kukuřičná krupice, lněná semínka, mšičky, cereálie, popcorn, pizzy, pudinky, cukrové polevy, led a zmrzlina, med, melasa, droždí, prášek do pečiva, sůl, hořčice, ocet, koření, směsi koření, celý pepř, ochucené sušenky, křupky a lupínky z cereálií a jiná lehká jídla zahrnutá do třídy 30, sušená a tekutá hotová jídla, zejména sestávající z těstovin nebo rýže, včetně všeho shora uvedeného zboží (kde je to možné) zmrazeného, konzervovaného, sterilizovaného nebo homogenizovaného; (31) čerstvé ovoce a zelenina, semena, krmivo pro zvířata, živí měkkýši a korýši, pšeničné otruby, pšeničné klíčky.
- (730) **REWE-Zentral AG**, Dombstr. 20, Köln, DE  
(740) **TRAPLOVÁ-HAKR-KUBÁT** Advokátní a patentová kancelář, JUDr. Jarmila Traplová, Přístavní 24, Praha 7, 17000

(210) **O-478315**  
(220) 27.07.2010  
(320) 27.07.2010  
(511) 5, 10  
(540)

## THORATEC

- (510) (5) cévní transplantáty a aortokoronární bypassy, vybavení obsahující transplantáty s cévním přístupem, vybavení obsahující aortokoronární bypassy; (10) zařízení na podporu ventrikulární činnosti, soupravy obsahující zařízení na podporu ventrikulární činnosti, kanyly a pneumatické regulátory, nástroje na zavádění transplantátů a nástroje na zavádění bypassů a nástroje na zavádění transplantátů s cévním přístupem.
- (730) **Thoratec Corporation**, Stoneridge Drive 6035, Pleasanton 94588, CA, US  
(740) **KOREJZOVÁ & SPOL.**, v.o.s., JUDr. Petra Korejzová, Korunní 810/104 E, Praha 10, 10100

(210) **O-478348**  
(220) 28.07.2010  
(320) 28.07.2010  
(511) 1, 6, 17, 19, 35  
(540)

## Detalon

- (510) (1) lepidla jiná než pro použití v lékařství, papírnictví a domácnosti; (6) stavební materiály kovové polozpracované a zpracované zejména z kovů obecných, neželezných a lehkých, z oceli, z legované oceli, ze slitin kovů, z kovokeramiky ve formě

tyčí, prutů, hranolů, profilů, pásů, listů, desek a fólií; (17) materiály, hmoty a látky izolační, ucpávkové a těsnící, zejména z kaučuku, z molitanu, ze syntetických materiálů, ze syntetických materiálů v kombinaci s kovem a z plastických hmot, lepicí pásy jiné než pro použití v lékařství, papírnictví a domácnosti; (19) stavební materiál nekovový, zejména ve formě desek, dlaždic, fólií, listů, konstrukcí, tyčí, hranolů, profilů, včetně ostatního stavebního materiálu zařazeného ve třídě 19, hmoty a materiály na povlaky zdiva a střeš; (35) zprostředkovatelské služby při zajišťování konkursního a výběrového řízení, dodavatelské služby pro třetí osoby, včetně obstarání v oblasti výrobků ve tř. 1, 6, 17 a 19, reklama, propagace a inzerce, činnost podnikatelských, ekonomických a organizačních poradců, administrativní činnost, marketing, průzkum a analýza trhu, zprostředkovatelská činnost v oblasti obchodu se stavebním materiálem spadajícím do tř. 1, 6, 17 a 19, provozování sítě obchodů s výše uvedenými výrobky ve tř. 1, 6, 17 a 19, informační a poradenská činnost v oblasti obchodu.

(730) **Detalon, s.r.o.**, Na Hutích 661/9, Praha 6 - Bubeneč, 16000, CZ  
(740) **Čermák Hořejš Matějka a spol.**, JUDr. Karel Čermák, advokát, Národní 32, Praha 1, 11000

(210) **O-478349**  
(220) 28.07.2010  
(320) 28.07.2010  
(511) 1, 6, 17, 19, 35  
(540)



- (510) (1) lepidla jiná než pro použití v lékařství, papírnictví a domácnosti; (6) stavební materiály kovové polozpracované a zpracované zejména z kovů obecných, neželezných a lehkých, z oceli, z legované oceli, ze slitin kovů, z kovokeramiky ve formě tyčí, prutů, hranolů, profilů, pásů, listů, desek a fólií; (17) materiály, hmoty a látky izolační, ucpávkové a těsnící, zejména z kaučuku, z molitanu, ze syntetických materiálů, ze syntetických materiálů v kombinaci s kovem a z plastických hmot, lepicí pásy jiné než pro použití v lékařství, papírnictví a domácnosti; (19) stavební materiál nekovový, zejména ve formě desek, dlaždic, fólií, listů, konstrukcí, tyčí, hranolů, profilů, včetně ostatního stavebního materiálu zařazeného ve třídě 19, hmoty a materiály na povlaky zdiva a střeš; (35) zprostředkovatelské služby při zajišťování konkursního a výběrového řízení, dodavatelské služby pro třetí osoby, včetně obstarání v oblasti výrobků ve tř. 1, 6, 17 a 19, reklama, propagace a inzerce, činnost podnikatelských, ekonomických a organizačních poradců, administrativní činnost, marketing, průzkum a analýza trhu, zprostředkovatelská činnost v oblasti obchodu se stavebním materiálem spadajícím do tř. 1, 6, 17 a 19, provozování sítě obchodů s výše uvedenými výrobky ve tř. 1, 6, 17 a 19, informační a poradenská činnost v oblasti obchodu.
- (730) **Detalon, s.r.o.**, Na Hutích 661/9, Praha 6 - Bubeneč, 16000, CZ  
(740) **Čermák Hořejš Matějka a spol.**, JUDr. Karel Čermák, advokát, Národní 32, Praha 1, 11000

(210) **O-478350**  
(220) 28.07.2010  
(320) 28.07.2010  
(511) 1, 6, 17, 19, 35  
(540)



- (510) (1) lepidla jiná než pro použití v lékařství, papírnictví a

domácnosti; (6) stavební materiály kovové polozpracované a zpracované zejména z kovů obecných, neželezných a lehkých, z oceli, z legované oceli, ze slitin kovů, z kovokeramiky ve formě tyčí, prutů, hranolů, profilů, pásů, lišt, desek a fólií; (17) materiály, hmoty a látky izolační, ucpávkové a těsnící, zejména z kaučuku, z molitanu, ze syntetických materiálů, ze syntetických materiálů v kombinaci s kovem a z plastických hmot, lepicí pásky jiné než pro použití v lékařství, papírnictví a domácnosti; (19) stavební materiál nekovový, zejména ve formě desek, dlaždic, fólií, lišt, konstrukcí, tyčí, hranolů, profilů, včetně ostatního stavebního materiálu zařazeného ve třídě 19, hmoty a materiály na povlaky zdíva a střech; (35) zprostředkovatelské služby při zajišťování konkursního a výběrového řízení, dodavatelské služby pro třetí osoby, včetně obstarání v oblasti výrobků ve tř. 1, 6, 17 a 19, reklama, propagace a inzerce, činnost podnikatelských, ekonomických a organizačních poradců, administrativní činnost, marketing, průzkum a analýza trhu, zprostředkovatelská činnost v oblasti obchodu se stavebním materiálem spadajícím do tř. 1, 6, 17 a 19, provozování sítě obchodů s výše uvedenými výrobky ve tř. 1, 6, 17 a 19, informační a poradenská činnost v oblasti obchodu.

- (730) **Detalon, s.r.o.**, Na Hutích 661/9, Praha 6 - Bubeneč, 16000, CZ  
(740) Čermák Hořejš Matějka a spol., JUDr. Karel Čermák, advokát, Národní 32, Praha 1, 11000

- (210) **O-478378**  
(220) 29.07.2010  
(320) 29.07.2010  
(511) 16, 35, 36, 41, 45  
(540)



- (510) (16) balicí papír, blahopřejné pohlednice, brožované knihy, brožury, brožurky, bublinové obaly z plastických materiálů (na balení), časopisy, etikety s výjimkou textilních, fotografie, fotografická vyobrazení, grafiky, kalendáře, kartón, lepenka, katalogy, kávové filtry papírové, knihy, lepenkové a/nebo papírové krabice, lepenkové a/nebo papírové obaly na lahve, lepenkové pláty (papírenské výrobky), obrazy, papírenské výrobky, periodické a neperiodické publikace, plakáty, předměty z kartónu, prospekty, poutače z papíru a/nebo lepenky, reklamní tabule z papíru, kartónu a/nebo lepenky, reprodukce grafické, tištěné reklamní materiály, umělecké litografie, umělohmotné fólie na balení, tašky z papíru a/nebo z plastických hmot; (35) obchodní a/nebo podnikatelský průzkum, obchodní management a podnikové poradenství, organizování výstav a audiovizuálních předváděcích akcí pro komerční a/nebo reklamní účely, personální poradenství, pomoc při řízení obchodní činnosti, poradenství v obchodní činnosti, poskytování obchodních a/nebo podnikatelských informací, předváděcí služby (modelky) pro reklamní účely a podporu prodeje, předvádění výrobků, pronájem reklamních materiálů, průzkum trhu, průzkum veřejného mínění, reklama, reklamní a propagační činnost, reklamní agentury, rozhlasová reklama, rozšiřování reklamních oznámení a reklamních materiálů zákazníkům (letáky, prospekty, tiskoviny, vzorky), zpracování reklamních a propagačních textů, zprostředkování obchodu s výrobky, televizní reklama, vydávání a aktualizace reklamních materiálů, vydávání reklamních a/nebo náborových textů včetně jejich rozšiřování, vztahy s veřejností (průzkum vztahů mezi podniky, institucemi a společenským prostředím), zásilkové reklamní služby, sběr údajů do počítačových databází, seřazování údajů v počítačových databázích, obchodní zprostředkování služeb uvedených ve třídách 35, 36, 41 a 45; (36) finanční analýzy, bankovníctví, burzovní makléřství, clearing (zúčtování vzájemných pohledávek a závazků, bezhotovostní placení), služby na využívání důchodových fondů, fakturování, spravování financí, finanční informace, finanční odhady a oceňování (pojišťovnictví, bankovníctví, nemovitosti), finanční poradenství, finanční služby, finanční leasing, garance, kauce, hypotéky (poskytování

půjček), informace o pojištění, investování kapitálu, konzultační služby v oblasti pojišťovnictví, oceňování a odhady nemovitostí, pojištění proti nehodám, oceňování a daňové odhady, splácní splátek, zdravotní pojištění, uzavírání pojistek, životní pojistky, poradenství v oblasti pojištění, půjčky (finanční), spořitelny, zprostředkování pojištění, zprostředkování (makléřství), úvěrové banky, uzavírání pojistek proti požáru, vydávání cenných papírů, vydávání cestovních šeků, vydávání kreditních karet; (41) organizování a vedení konferencí, organizování a vedení kongresů, organizování a vedení seminářů, organizování a vedení symposií, organizování a vedení školení, činnost sportovní a umělecké agentury, činnost v oblasti sportu, zábavy a kultury, filmová tvorba, fotografická reportáž, fotografování, organizování a plánování večírků, organizování a vedení kolokvií, organizování audiovizuálních představení pro kulturní a zábavní účely, organizování kulturních a/nebo vzdělávacích výstav, organizování plesů, organizování představení (managerské služby), organizování soutěží (vědomostních a/nebo zábavních), organizování soutěží krásy, organizování sportovních utkání a soutěží, organizování živých vystoupení, provozování galerií, umělecké módní agentury, pořádání divadelních, filmových, koncertních a jiných představení pro kulturní a zábavní účely, pořádání hudebních a tanečních produkcí, vydavatelská činnost s výjimkou vydávání reklamních textů, vydávání periodických a neperiodických publikací s výjimkou reklamních, vydávání knih, příruček a slovníků, vydávání periodických a neperiodických tiskovin, časopisů a novin, vydávání on-line knih a časopisů v elektronické podobě, vydávání sborníků, zveřejňování textů s výjimkou reklamních, výchovně zábavní klubové služby, výroba (tvorba) videofilmů, organizování akcí spojených s udělováním ocenění v různých oblastech obchodu a veřejného života, vzdělávání a vyučování, školení a akademie, korespondenční kurzy, dálkové studium, výcvik a trénink řidičích a manažerských zručností, zkoušení a přezkušování řidičích a manažerských zručností, pomoc při výběru povolání (poradenství v oblasti vzdělávání); (45) služby komerčních právníků, konzultační služby v oblasti práva, sledovací služby v oblasti duševního vlastnictví, licence k právům duševního vlastnictví, mediální služby, poradenství v oblasti práv duševního vlastnictví, právní výzkum, správa autorských práv.

- (590) Barevná  
(730) **sportlaw.sk, s.r.o.**, Bajkalská 29/C, 82101 Bratislava, SK  
(740) DMH - patentová a známková kancelář, Mgr. Marcela Machatová, Pospíšilova 2, Praha 3, 13000

- (210) **O-478418**  
(220) 30.07.2010  
(320) 30.07.2010  
(511) 2, 3, 4  
(540)



**3-IN-ONE**

- (510) (2) olej použitelný jako konzervační prostředek; (3) čisticí prostředky na kov, dřevo nebo usně, nábytková leštidla a práškové, pastové a tekuté voskové přípravky pro čištění, leštění a chránění výrobků ze dřeva, podlah všeho druhu, nábytku, linolea a automobilů, přípravky pro čištění čalounů, běhounů a koberců a přípravky pro čištění výrobků ze dřeva, podlah, stříbra, kovů, porcelánu, smaltovaného zboží, skla, kachlíků; (4) olej použitelný jako mazivo.  
(730) **WD-40 Company**, 1061 Cudahy Place, 92110 San Diego, CA, US  
(740) Společná advokátní kancelář Všecka Zelený Švorčík Kalenský a partneři, JUDr. Petr Kalenský, Hájkova 2, Praha 2, 12000

- (210) **O-478420**  
(220) 30.07.2010  
(320) 29.01.2010  
(511) 9, 16, 35, 41

- (540) **Telekom Academy**
- (510) (9) přístroje a nástroje vědecké, námořní, geodetické, fotografické, filmové, optické, přístroje pro vážení, měření, signalizaci, kontrolu (inspekci), záchranu a přístroje pro vyučování, přístroje a nástroje pro vedení, přepínání, přeměnu, akumulaci, regulaci nebo řízení elektrického proudu, přístroje pro záznam, převod, zpracování a reprodukci zvuku, obrazu nebo dat, magnetické nosiče zvukových záznamů, automatické distributory a mechanismy pro přístroje a mince, počítačové stroje, přístroje pro zpracování informací a počítače, nahrané a nenahrané nosiče dat všeho druhu (zahrnuté ve třídě 9), počítačové programy (nahrané), data zapsaná v elektronické formě (ke stažení), elektronické publikace (ke stažení); (16) tiskárenské výrobky, fotografie, kancelářské potřeby (vyjímaje nábytek), učební a vyučovací pomůcky s výjimkou přístrojů; (35) propagační činnost, reklama, pomoc při řízení obchodní činnosti, obchodní administrativa, shromažďování, systematizace, sestavování a profesionální obchodní analýza dat a informací v počítačových databázích, maloobchodní služby (taktéž přes Internet a jiné komunikační prostředky), co se týče zboží ve třídách 9 a 16; (41) výchova, vzdělávání, zábava, sportovní a kulturní aktivity.
- (730) **Deutsche Telekom AG**, Friedrich-Ebert-Allee 140, D-53113 Bonn, DE
- (740) Čermák Hořejš Matějka a spol., JUDr. Karel Čermák, advokát, Národní 32, Praha 1, 11000

- (210) **O-478426**  
(220) 31.07.2010  
(320) 31.07.2010  
(511) 37, 39, 43  
(540)



- (510) (37) provádění pozemních, dopravních a vodohospodářských staveb, stavební činnosti v rámci hlavní stavební výroby, jako například práce zemní, betonářské, zednické, stavebně montážní, dlaždičské, obkladačské, štukatérské, stavební činnosti v rámci přidružené stavební výroby, jako například práce pokrývačské, klempířské, truhlářské, zámečnické, topenářské, potrubářské, zámečnické opravárenského charakteru, vodoinstalátérské, plynoinstalaci, elektroinstalaci, úpravy povrchů, jako práce podlahářské, malířské, natěračské, tapetářské, práce izolačské, provádění střešních nástaveb a půdních vestavěb, revitalizace objektů, jako například rekonstrukce bytových jader, koupelen a kuchyní, rekonstrukce balkonů a lodžii, rekonstrukce a zateplování pláště budov, odstraňování staveb, bourací práce, terénní úpravy po stavební činnosti, přípravné práce pro stavby, například práce lešenářské, montáž a demontáž stavebního bednění, investorská činnost ve stavebnictví, technická příprava staveb, stavební dozor, zajišťování technických prohlídek a revizí, zejména dozorovaných zařízení, opravy stavební mechanizace a dopravní techniky, půjčování a pronájem stavebního nářadí, pronájem stavební mechanizace, pronájem stavebních buněk jako zařízení stavenišť; (39) silniční motorová doprava, terénní přeprava materiálů a hmot, zajišťování železniční dopravy, vzdušná přeprava břemen, pronájem motorových a nemotorových vozidel, pronájem skladovacích a přepravních kontejnerů, provozování parkovišť; (43) poskytování služeb v oboru stravování a dočasného ubytování provozováním hotelů, penzionů, ubytoven, kempů, restaurací, kantýn, bufetů, barů, kaváren, vináren, cukráren a jiných provozoven rychlého občerstvení, pronájem maringotek a stavebních buněk jako dočasných ubytovacích zařízení, půjčování stanů a přístřešků, půjčování restauračního zařízení včetně nábytku.

- (730) **VODOHOSPODÁŘSKÁ STAVEBNÍ SPOL. S R.O.**, Černovická 4264, Chomutov, 43003, CZ
- (740) **ZEMAN** - podkrušnohorská patentová a známková kancelář, Petr Zeman, patentový zástupce, Hradní 301, Loket, 35733

- (210) **O-478427**  
(220) 31.07.2010  
(320) 31.07.2010  
(511) 37, 39, 43  
(540)



- (510) (37) provádění pozemních, dopravních a vodohospodářských staveb, stavební činnosti v rámci hlavní stavební výroby, jako například práce zemní, betonářské, zednické, stavebně montážní, dlaždičské, obkladačské, štukatérské, stavební činnosti v rámci přidružené stavební výroby, jako například práce pokrývačské, klempířské, truhlářské, zámečnické, topenářské, potrubářské, zámečnické opravárenského charakteru, vodoinstalátérské, plynoinstalaci, elektroinstalaci, úpravy povrchů, jako práce podlahářské, malířské, natěračské, tapetářské, práce izolačské, provádění střešních nástaveb a půdních vestavěb, revitalizace objektů, jako například rekonstrukce bytových jader, koupelen a kuchyní, rekonstrukce balkonů a lodžii, rekonstrukce a zateplování pláště budov, odstraňování staveb, bourací práce, terénní úpravy po stavební činnosti, přípravné práce pro stavby, například práce lešenářské, montáž a demontáž stavebního bednění, investorská činnost ve stavebnictví, technická příprava staveb, stavební dozor, zajišťování technických prohlídek a revizí, zejména dozorovaných zařízení, opravy stavební mechanizace a dopravní techniky, půjčování a pronájem stavebního nářadí, pronájem stavební mechanizace, pronájem stavebních buněk jako zařízení stavenišť; (39) silniční motorová doprava, terénní přeprava materiálů a hmot, zajišťování železniční dopravy, vzdušná přeprava břemen, pronájem motorových a nemotorových vozidel, pronájem skladovacích a přepravních kontejnerů, provozování skladů, skladišť a deponií materiálů a hmot, provozování parkovišť; (43) poskytování služeb v oboru stravování a dočasného ubytování provozováním hotelů, penzionů, ubytoven, kempů, restaurací, kantýn, bufetů, barů, kaváren, vináren, cukráren a jiných provozoven rychlého občerstvení, pronájem maringotek a stavebních buněk jako dočasných ubytovacích zařízení, půjčování stanů a přístřešků, půjčování restauračního zařízení včetně nábytku.
- (730) **VODOHOSPODÁŘSKÁ STAVEBNÍ SPOL. S R.O.**, Černovická 4264, Chomutov, 43003, CZ
- (740) **ZEMAN** - podkrušnohorská patentová a známková kancelář, Petr Zeman, patentový zástupce, Hradní 301, Loket, 35733

- (210) **O-478428**  
(220) 01.08.2010  
(320) 01.08.2010  
(511) 16, 21, 35, 40, 42  
(540)



- (510) (16) papírové a jiné obaly v rámci této třídy, papírové a plastové sáčky a tašky odnošné v rámci této třídy, tiskárenské výrobky jako knižní publikace, katalogy, prospekty, plakáty, letáky a další reklamní, propagační a informační materiály v papírové formě, papírové obtisky a samolepky; (21) porcelán všeho druhu, zejména užitkový, ozdobný a figurální, keramické výrobky užitkové ozdobné a figurální, porcelánové a keramické



polotovary pro další užití, výrobky a polotovary ze skla v rámci této třídy; (35) zprostředkování obchodu výrobky uvedenými u tříd 16 a 21, zprostředkování obchodu dekoračními výrobky a suvenýry, zprostředkování obchodu jinými výrobky s podílem porcelánu a keramiky, reklamní, propagační a komerčně informační činnost, administrativní činnost, marketing, předvádění a nabízení zboží, pořádání trhů a výstav komerčního i reklamního charakteru, vedení účetnictví; (40) zpracování a úprava porcelánové a keramické hmoty, modelářství v oboru porcelánu a keramiky, vypalování porcelánu a keramiky, vnější úprava porcelánových a keramických výrobků, například aplikací obrazových motivů, barvením a nanášením kovů, adjustací do dřeva a jiných materiálů; (42) průmyslový design, návrh dekorace porcelánu a keramiky, návrh vnější úpravy porcelánu a keramiky, návrh technologie vnější úpravy porcelánových a keramických výrobků, tvorba grafických návrhů, poradenství o výrobě, dekoraci a designu v oboru porcelánu a keramiky.

(730) **EPIAG LOFIDA - PORCELÁN CZ, s.r.o.**, Hlavní 30, Dalovice, 36263, CZ

(740) **ZEMAN** - podkrušnohorská patentová a známková kancelář, Petr Zeman, patentový zástupce, Hradní 301, Loket, 35733

(210) **O-478481**

(220) 04.08.2010

(320) 04.08.2010

(511) 9, 38, 45

(540)

## Fleetlock

(510) (9) satelitní navigační přístroje, navigační přístroje pro vozidla (palubní počítače), gps přístroje, přístroje určující zeměpisnou polohu; (38) přenášení pomocí satelitních družic; (45) poradenství v oblasti bezpečnosti, monitorování bezpečnostních a poplašných zařízení, zabezpečení osob a majetku, zabezpečení vozidel a objektů, bezpečnostní služby.

(730) **Tango, spol. s r.o.**, K Mejtě 416/14, Praha 4 - Písnice, 14200, CZ

(210) **O-478639**

(220) 10.08.2010

(320) 10.08.2010

(511) 5

(540)



(510) (5) herbicid.

(730) **AgroProtec s.r.o.**, Dolní 549, Kamenný Újezd, 37381, CZ

(210) **O-478810**

(220) 17.08.2010

(320) 17.08.2010

(511) 35, 41, 43

(540)



(510) (35) reklama, propagace, inzerce, marketing, reklama na Internetu, prezentace uživatelů na stránkách www v počítačové síti Internet, organizace spotřebitelských soutěží, organizování výstav a veletrhů k obchodním a reklamním účelům; (41) plánování a organizování večírků a soutěží, agenturní činnost v oblasti kulturní a sportu, diskotéky, výchovná, vzdělávací a zábavní činnost, organizování výstav a veletrhů k výchovným a kulturním účelům, teambuildingové služby v rámci třídy 41; (43) zajištění gastronomického servisu, cateringové, restaurační,

hotelové a ubytovací služby, pohoštění, zabezpečení stravy.

(590) Barevná

(730) **eventisimo s.r.o.**, Nad Zámečkem 377/56, Praha 5 - Košíře, 15000, CZ

(740) **PROPATENT, Ing. Vlasta Sedláčková**, Ke Kateřinkám 1393, Praha 4, 14900

(210) **O-478811**

(220) 17.08.2010

(320) 17.08.2010

(511) 35, 41, 43

(540)



(510) (35) reklama, propagace, inzerce, marketing, reklama na Internetu, prezentace uživatelů na stránkách www v počítačové síti Internet, organizace spotřebitelských soutěží, organizování výstav a veletrhů k obchodním a reklamním účelům; (41) plánování a organizování večírků a soutěží, agenturní činnost v oblasti kulturní a sportu, diskotéky, výchovná, vzdělávací a zábavní činnost, organizování výstav a veletrhů k výchovným a kulturním účelům, teambuildingové služby v rámci třídy 41; (43) zajištění gastronomického servisu, cateringové, restaurační, hotelové a ubytovací služby, pohoštění, zabezpečení stravy.

(590) Barevná

(730) **eventisimo s.r.o.**, Nad Zámečkem 377/56, Praha 5 - Košíře, 15000, CZ

(740) **PROPATENT, Ing. Vlasta Sedláčková**, Ke Kateřinkám 1393, Praha 4, 14900

(210) **O-478812**

(220) 17.08.2010

(320) 17.08.2010

(511) 35, 41, 43

(540)

## EVENTISIMO

(510) (35) reklama, propagace, inzerce, marketing, reklama na Internetu, prezentace uživatelů na stránkách www v počítačové síti Internet, organizace spotřebitelských soutěží, organizování výstav a veletrhů k obchodním a reklamním účelům; (41) plánování a organizování večírků a soutěží, agenturní činnost v oblasti kulturní a sportu, diskotéky, výchovná, vzdělávací a zábavní činnost, organizování výstav a veletrhů k výchovným a kulturním účelům, teambuildingové služby v rámci třídy 41; (43) zajištění gastronomického servisu, cateringové, restaurační, hotelové a ubytovací služby, pohoštění, zabezpečení stravy.

(730) **eventisimo s.r.o.**, Nad Zámečkem 377/56, Praha 5 - Košíře, 15000, CZ

(740) **PROPATENT, Ing. Vlasta Sedláčková**, Ke Kateřinkám 1393, Praha 4, 14900

(210) **O-478853**

(220) 19.08.2010

(320) 19.08.2010

(511) 16, 29, 30, 35, 39

(540)



(510) (16) papír, kartón a výrobky z těchto materiálů, zejména obaly pro mlékárenské výrobky; (29) mléko a mlékárenské výrobky všeho druhu, zejména jogurty, pravá a umělá másla, pomazánková másla, smetanové pomazánky, tvarohy, sýry,

kysané mléčné výrobky, mléčné nápoje; (30) mražené mléčné a smetanové výrobky, zejména smetanové pomazánkové krémy; (35) inzertní, reklamní a propagační činnost, obstaravatelská a zprostředkovatelská činnost v oblasti obchodu, zejména s mlékárenskými výrobky, obchodní činnost s mlékárenskými výrobky, vystavování a nabízení mlékárenských výrobků pro účely obchodu a reklamy, marketing, obchodní administrativa; (39) doprava a skladování zboží.

(590) Barevná

(730) **Zemědělská výroba Milknatur a.s.**, Na Vypichu 636, Líně, 33021, CZ

(740) HALAXOVÁ & HALAXOVÁ, TETRAPAT, RNDr. Zdeňka Halaxová, Dukelská 891/4, Olomouc, 77200

nebo podnikatelské informace (poskytování), obchodní nebo podnikatelský průzkum, služby, poradenství v obchodní činnosti, marketingové studie, komunikační média (prezentace výrobků pro účely v komunikačních médiích), pro účely maloobchodu, inzercí poštou, pronájem reklamních materiálů, pronájem reklamních ploch, psaní reklamních textů, reklama (propagace); (40) kopírování fotografických snímků, fotosazba, hlubotisk (fotografické leptání), litografické tisky, kreslení, rýsování laserem, ofsetový tisk, sítotisk, tisk vzorů; (41) služby v oblasti grafické úpravy, jiné než pro reklamní účely, vydávání knih, vydávání textů, s výjimkou reklamních a náborových.

(730) **H. R. G. spol. s r.o.**, Svitavská 1203, Litomyšl, 57001, CZ  
(740) JUDr. Valerie Vodičková, Vodičkova 40, Praha 1, 11000

(210) **O-478924**

(220) 23.08.2010

(320) 23.08.2010

(511) 18, 24, 25

(540)

## ENVY&PRIDE

(510) (18) batohy, batohy pro horolezce, batohy turistické, dětské batohy, brašny lovecké, turistické hole, imitace kůže, kabelky, klíčenky, pokrývky z kožešiny, chlebníky, pásky z kůže, pásy na nošení závěsné z kůže, popruhy z kůže, řemeny závěsné z kůže, kožené pytle, závěsné mošny, brašny na nářadí, obaly na oděvy (cestovní), kožená pouzdra, kožené tašky, torby, tomy, kabely, cestovní tašky, kufry, deštníky, slunečníky; (24) tkaniny, textilní výrobky všeho druhu, textilie a textilní zboží, které není obsaženo v jiných třídách, stolní pokrývky, ubrusy, ručníky, záclony, ložní prádlo, textilní tapety, cestovní příkrývky, kapesníky, koupelnové textilie, s výjimkou oblečení, lůžkoviny, povlaky, povlaky na matrace, prádlo pro domácnost, závěsy, textilní potahy, přehozy, spací pytle, stolní ubrusy, elastické textilní materiály v rámci této třídy, ručníky textilní; (25) oděvy pánské, dámské, dětské, oděvy určené pro sport a volný čas, bundy, bundy sportovní s kapucí, kombinézy sportovní, trika, polokošile, mikiny, tepláky, sportovní soupravy, šortky, legíny, oděvy pletené, oděvy nepromokavé, plavky, větrovky, sportovní dresy, tílka, pulovry, vesty, opasky, šle, prádlo (osobní spodní), ponožky, sportovní obuv, kopačky, oděvní doplňky šály, šátky, pokrývky hlavy, rukavice, čelenky.

(730) **MORAVIA SPORT GROUP spol. s r.o.**, Teslova 2, Ostrava 1, 70200, CZ

(740) JUDr. Lukáš Jansa, Sokola Tůmy 743/16, Ostrava - Mariánské Hory, 70900

(210) **O-478933**

(220) 23.08.2010

(320) 23.08.2010

(511) 9, 16, 41

(540)



(510) (9) nosiče zvukových nahrávek, nosiče dat magnetické; (16) knihy, knížky, publikace; (41) vydávání knih, vydávání elektronických knih a časopisů on-line.

(730) **Jelínková Hana Ing.**, Strakonická 1601, Černošice, 25228, CZ

(210) **O-478939**

(220) 23.08.2010

(320) 23.08.2010

(511) 35, 40, 41

(540)

## přítiskněte se k nám

(510) (35) komerční správa licencí na výrobky a služby ostatních, kopírování nebo rozmnožování (reprodukce) dokumentů, dokladů apod., fotokopírování, pronájem reklamních ploch, služby v oblasti grafické úpravy pro reklamní účely, aktualizování reklamních materiálů, obchodní reklama (pro třetí osoby), profesní obchodní a podnikatelské poradenství, obchodní

(210) **O-478946**

(220) 23.08.2010

(320) 23.08.2010

(511) 5, 29, 30

(540)

Matylda



(510) (5) potraviny pro kojence, sladové mléčné nápoje pro lékařské účely, doplňky výživy pro lékařské účely, tuky pro lékařské účely; (29) jedlé tuky, jedlé oleje, mléko a mléčné výrobky, máslo, mléčné nápoje s podstatnou složkou mléka, tvaroh, výrobky z tvarohu (slané i sladké), jogurty, mražené jogurty, mlékárenské výrobky, tekutá mléka, termizované výrobky, sýry, mléčné tvarohové nápoje; (30) jogurtová zmrzlina, cukrovinky s obsahem mléka, mléčné čokoládové nápoje, mléčné kávové nápoje, mléčné kakaové nápoje, zmrzlina, cukrovinky s obsahem mléka, mražené smetanové krémy.

(590) Barevná

(730) **Polabské mlékárny a.s.**, Dr. Kryšpína 510, Poděbrady, 29016, CZ

(740) Rott, Růžička & Guttman Patentové, známkové a advokátní kanceláře, JUDr. Michal Růžička, CSc., Vínohradská 37, Praha 2, 12000

(210) **O-478947**

(220) 23.08.2010

(320) 23.08.2010

(511) 5, 29, 30

(540)



(510) (5) potraviny pro kojence, sladové mléčné nápoje pro lékařské účely, doplňky výživy pro lékařské účely, tuky pro lékařské účely, vše vyráběné v souladu s předpisy o ekologickém zemědělství; (29) jedlé tuky, jedlé oleje, mléko a mléčné výrobky, máslo, mléčné nápoje s podstatnou složkou mléka, tvaroh, výrobky z tvarohu (slané i sladké), jogurty, mražené jogurty, mlékárenské výrobky, tekutá mléka, termizované výrobky, sýry, mléčné tvarohové nápoje, vše vyráběné v souladu s předpisy o ekologickém zemědělství; (30) jogurtová zmrzlina, cukrovinky s obsahem mléka, mléčné čokoládové nápoje, mléčné kávové nápoje, mléčné kakaové nápoje, zmrzlina, cukrovinky s obsahem mléka, mražené smetanové krémy, vše vyráběné v souladu s předpisy o ekologickém zemědělství.

- (730) **Polabské mlékárny a.s.**, Dr. Kryšpína 510, Poděbrady, 29016, CZ (540)  
(740) Rott, Růžička & Guttman Patentové, známkové a advokátní kanceláře, JUDr. Michal Růžička, CSc., Vinohradská 37, Praha 2, 12000



- (210) **O-478955**  
(220) 24.08.2010  
(320) 24.08.2010  
(511) 16, 35, 38, 39, 41  
(540)

# Gourmet

- (510) (16) periodické a neperiodické tiskoviny všeho druhu, noviny, časopisy, knihy, propagační materiály, spadající do této třídy, tiskárenské výrobky; (35) reklamní, inzertní a propagační činnosti, komerční informační servis; (38) šíření elektronických časopisů, informací, elektronických periodik, knih v elektronické podobě prostřednictvím elektronické, telekomunikační nebo počítačové sítě a Internetu; (39) distribuce tiskovin, zprostředkovatelská činnost v oblasti distribuce tiskovin; (41) vydavatelská a nakladatelská činnost, vydávání odborných, vzdělávacích a zábavných zpráv a publikací, vydávání statistických zpráv a informací, zprostředkovatelská činnost v oblasti vydávání tiskovin.  
(730) **ASTROSAT, spol. s r.o.**, Přátelství 986, Praha 10 - Uhřetěves, 10401, CZ  
(740) Mgr. Tomáš Hübner, advokát, Americká 17, Praha 2, 12000

- (210) **O-479000**  
(220) 25.08.2010  
(320) 25.08.2010  
(511) 18, 25, 35  
(540)



- (510) (18) batohy, peněženky, tašky cestovní, tašky plážové, ruksaky, kabelky; (25) bundy sportovní, čapky, čelenky, čepice, oděvy, kalhoty, kabátky krátké, košile, kšiltovky, obuv, oděvy koupací, oděvy nepromokavé, oděvy papírové, oděvy plážové, oděvy pletené, oděvy z napodobenin kůže, opasky, pláštěnky, plavky pánské a dámské, pokrývky hlavy, ponožky, potítka, prádlo osobní, prádlo spodní, prádlo spodní pohlcující pot, přehozy přes ramena, pulovry, punčocháče, punčochy, pantofle, rukavice, sandály, sportovní obuv, spodní prádlo, domácí střevice, sukně, svetry, sportovní bundy, svrchníky, svrchní kabáty, šály, šátky, šaty dámské, šněrovací boty, tílka, košilky, trička, vesty, zimníky, župany; (35) inzertní služby, propagační činnost a reklama.  
(730) **MORESY SD, s.r.o.**, Náměstí Svobody 1574/3, Úvaly, 25082, CZ

- (210) **O-479004**  
(220) 25.08.2010  
(320) 25.08.2010  
(511) 3, 5, 10, 29, 30, 31, 32, 44

- (510) (3) přípravky pro bělení a jiné prací prostředky, přípravky pro čištění, leštění, odmašťování a broušení, mýdla, parfumerie, vonné oleje, kosmetika, vlasové vody (lotions), zubní pasty; (5) farmaceutické a veterinářské výrobky, hygienické výrobky pro léčebné účely, dietetické přípravky pro léčebné účely, potraviny pro batolata, náplasti, obvazový materiál, materiály pro plombování zubů a pro zubní otisky, dezinfekční přípravky, výrobky pro hubnutí škodlivých zvířat, fungicidy, herbicidy; (10) přístroje a nástroje chirurgické, zubní a veterinářské, umělé údy, oči a zuby, ortopedické potřeby, materiál na sešívání ran; (29) maso, ryby, drůbež a zvěřina, masové výtažky, zavařované, mražené, sušené a vařené ovoce a zelenina, želé, džemy, vejce, mléko a mléčné výrobky, oleje a tuky jedlé; (30) káva, čaj, kakao, cukr, rýže, tapioka, ságo, kávové náhražky, mouka a přípravky z obilnin, chléb, pečivo, cukrovinky, zmrzlina, med, sirup melasový, droždí, prášky do těsta, sůl, hořčice, ocet, nálevy (k ochucení), koření, led pro osvěžení; (31) výrobky zemědělské, zahradnické, lesní a zrní neuvedené v jiných třídách, živá zvířata, čerstvé ovoce a zelenina, osivo, rostliny a přírodní květiny, krmivo pro zvířata, slad; (32) piva, minerální vody, šumivé nápoje a jiné nápoje nealkoholické, nápoje a šťávy ovocné, sirupy a jiné přípravky k zhotovování nápojů; (44) lékařské služby, veterinární služby, péče o hygienu a krásu osob a zvířat, zemědělské, zahradnické a lesnické služby.  
(730) **VUKM7 s.r.o.**, Branická 472/110, Praha 4, 14700, CZ

- (210) **O-479116**  
(220) 31.08.2010  
(320) 31.08.2010  
(511) 7, 8, 21  
(540)



- (510) (7) elektrické přístroje pro domácnost - kuchyňské roboty, mixéry, šlehače, vysavače, parní čističe, ponorné mixéry, robotické vysavače; (8) přístroje, nože, naběračky, nářadí s ručním pohonem; (21) pomůcky a nádoby pro domácnost a kuchyň, hrnce, talíře, mísy a misky, pekáče, pokličky, skleněné nádoby, sklenice, hrnky.  
(730) **Loštický Marek Ing.**, Podskalská 18, Praha 2, 12000, CZ

- (210) **O-479122**  
(220) 31.08.2010  
(320) 31.08.2010  
(511) 43  
(540)

## U KLENOTNÍKA

- (510) (43) služby zajišťující stravování a nápoje, dočasné ubytování.  
(730) **Brůžek Zdeněk Ing.**, Křížovnická 8, Praha 1, 11000, CZ  
(740) Advokátní kancelář Arzinger & Partneri, s.r.o., Mgr. Tomáš Mařatka, Dušní 8/11, Praha 1, 11000

- (210) **O-479124**  
(220) 31.08.2010  
(320) 31.08.2010  
(511) 35, 39, 41  
(540)

## EVENTHOUSE

- (510) (35) obchodní vedení uměleckých agentur, dodavatelské služby pro třetí osoby (nákup výrobků a služeb pro jiné podniky),

(540) komerční informační kanceláře, marketingové studie, obchodní management a podnikové poradenství, obchodní reklama (pro třetí osoby), organizování výstav (komerčních nebo reklamních), pořádání veletrhů pro obchodní a reklamní účely, průzkum trhu, reklamní agentury, styky s veřejností, umělci (agentury), organizování komerčních a reklamních výstav; (39) organizování cest, rezervace (cestování), automobilová doprava, autobusová doprava, doprovázení turistů, organizování okružních plaveb, organizování okružních výletů, turistické prohlídky; (41) umělecké módní agentury, digitální zpracování obrazu (služby), fotografování, organizování a vedení kolokvií, organizování a vedení konferencí, organizování a vedení kongresů, organizování a pořádání koncertů, organizování a vedení seminářů, organizování a vedení symposií, organizování kulturních nebo vzdělávacích výstav, organizování představení (manažerské služby), organizování soutěží (vzdělávacích nebo zábavných), plánování a organizování večírků.

(730) **EventHouse s.r.o.**, Vltavská 53/17, Praha 5, 15000, CZ

(210) **O-479150**

(220) 01.09.2010

(320) 01.09.2010

(511) 5, 37, 44

(540)



(510) (5) fungicidy, herbicidy, insekticidy, výrobky pro hubení škodlivých zvířat, dezinfekční přípravky; (37) hubení škodlivých živočichů, rostlin a mikroorganismů a potlačování dalších škodlivých činitelů jedy s výjimkou pro zemědělské účely; (44) hubení škodlivých živočichů, rostlin a mikroorganismů a potlačování dalších škodlivých činitelů jedy pro zemědělské účely.

(590) Barevná

(730) **DESINSEKTA s.r.o.**, Lindauerova 140/21, Plzeň, 30100, CZ

(740) AK Libor Michalec, Mgr. Libor Michalec, Bezručova 29, Plzeň, 30100

(210) **O-479153**

(220) 01.09.2010

(320) 01.09.2010

(511) 36, 37, 40

(540)



(510) (36) správa nemovitostí, pronájem nemovitostí, bytů a nebytových prostor, realitní činnost; (37) přípravné práce pro stavby, údržba nemovitostí; (40) třídění, recyklace a zpracování odpadů, recyklace kameniva a stavebních materiálů.

(590) Barevná

(730) **ŽSD invest, uzavřený investiční fond, a.s.**, Brněnská 1050, Modřice, 66442, CZ

(740) JUDr. Radek Mach, Mendlovo nám. 2a, Brno, 60300

(210) **O-479154**

(220) 01.09.2010

(320) 01.09.2010

(511) 37, 39, 40

(540)

(510) (37) stavební práce v oborech pozemního a inženýrského stavitelství, rekonstrukce staveb, demolice a demontáž staveb, hornická činnost a činnost prováděná hornickým způsobem, dílenské a opravárenské služby, zámečnictví; (39) automobilová doprava, doprava odpadů; (40) třídění recyklovatelného odpadu, recyklace odpadu, zpracování odpadu, úprava a zpracování kovů, svařování, výroba a montáž ocelových konstrukcí.

(590) Barevná

(730) **ŽSD invest, uzavřený investiční fond, a.s.**, Brněnská 1050, Modřice, 66442, CZ

(740) JUDr. Radek Mach, Mendlovo nám. 2a, Brno, 60300

(210) **O-479155**

(220) 01.09.2010

(320) 01.09.2010

(511) 9, 16, 41

(540)



(510) (9) CD, DVD a jiné nahané zvukové a zvukově obrazové nosiče, nahané nosiče dat, elektronické publikace na nosičích a přenášené po síti, karty s pamětí, pohlednice se zvukovou nahrávkou; (16) tiskoviny periodické i neperiodické, reklamní a propagační materiály v rámci této třídy, plakáty, fotografie, kalendáře, samolepky, obtisky; (41) organizování a pořádání sportovních soutěží, organizování a pořádání soutěží krásy, organizování představení (manažerské služby), organizování vzdělávacích a zábavných soutěží, televizní zábava, živá vystoupení (organizování), psaní scénářů, elektronické publikování, školení, organizování a provádění výuky pro modelky a manekýnky, informace o možnostech zábavy, informace o možnostech rozptýlení, předprodeje vstupenek, agenturní činnost v oblasti zábavy a sportu.

(730) **TAURUS, s.r.o.**, Na Poříčí 1071/17, Praha 1, 11000, CZ

(740) Ing. Iva Rylková, Polská 1525, Ostrava - Poruba, 70800

(210) **O-479161**

(220) 01.09.2010

(320) 01.09.2010

(511) 35, 36

(540)



(510) (35) informace (obchodní nebo podnikatelské); (36) hypotéky (poskytování půjček), leasing, koupě na splátky (financování), půjčky (financování), finanční poradenství, finanční služby, finanční informace, kreditní karty (služby), platby na splátky.

(590) Barevná

(730) **RAIF MONEY GROUP s.r.o.**, Palackého 205/4, Rumburk, 40801, CZ

(210) **O-479261**

(220) 06.09.2010  
(320) 06.09.2010  
(511) 16, 25, 41  
(540)

## PARTAKIÁDA

(510) (16) výrobky z papíru, lepenky a z plastických hmot zařazené ve tř. 16 pro reklamní, marketingové a propagační účely; (25) oděvy, obuv a kloboučnické zboží; (41) zábava, sportovní a kulturní aktivity.

(730) **Pivovary Staropramen a.s.**, Nádražní 84, Praha 5, 15000, CZ  
(740) TRAPLOVÁ-HAKR-KUBÁT Advokátní a patentová kancelář, JUDr. Jarmila Traplová, Přístavní 24, Praha 7, 17000

(220) 08.09.2010  
(320) 08.09.2010  
(511) 12, 28  
(540)



(210) **O-479314**  
(220) 08.09.2010  
(320) 08.09.2010  
(511) 35, 41  
(540)

# NextBig

(510) (35) marketingové studie, poradenství v obchodní činnosti; (41) organizování a vedení seminářů.

(590) Barevná  
(730) **Next Big s.r.o.**, Jihozápadní IV. 1117/9, Praha 4, 14100, CZ

(210) **O-479315**  
(220) 08.09.2010  
(320) 08.09.2010  
(511) 5, 29, 41  
(540)

## HYALAC-BOOST

(510) (5) farmaceutické přípravky, doplňky výživové pro lékařské účely, doplňky potravy minerální, vitamínové přípravky, přípravky obsahující stopové prvky pro lidi a zvířata, dietetické látky upravené pro léčebné účely, léčiva pro humánní medicínu, léčiva pro zvěrolékařské účely, léčivé cukrovinky a pastilky, léčivé čaje, mléko obohacené bílkovinami, nápoje dietetické upravené pro lékařské účely, nápoje léčivé, farmaceutické přípravky k péči o pokožku, lékařské přípravky pro podporu růstu vlasů, přísady do krmiv pro lékařské účely, bílkovinné přípravky pro lékařské účely, léky tekuté, zvěrolékařské přípravky, želatinové výrobky pro lékařské účely; (29) doplňky stravy k neléčebným účelům na bázi potravin živočišného původu, protein pro lidskou spotřebu; (41) organizování a vedení seminářů, sympozií, konferencí, vzdělávání, týkajících se doplňků stravy.

(730) **INRO s.r.o.**, Krocínova 316/5, Praha 1 - Staré Město, 11000, CZ

(210) **O-479316**  
(220) 08.09.2010  
(320) 08.09.2010  
(511) 35, 41, 42  
(540)

## WALL ADV.

(510) (35) propagační činnost a marketing, mediální agentura; (41) pořádání vzdělávacích, společenských a kulturních akcí, fotografování; (42) vývoj softwaru a internetových aplikací.

(590) Barevná  
(730) **WALL ADV. s.r.o.**, Přívozni 1054/2, Praha 7, 17000, CZ

(210) **O-479318**

(510) (12) dětské kočárky, doplňky a příslušenství, autosedačky; (28) dřevěné hračky a ostatní hračky.

(590) Barevná  
(730) **Michal Král - BONEKO**, Nechanická 861/6, Praha 4, 14200, CZ

(210) **O-479319**  
(220) 08.09.2010  
(320) 08.09.2010  
(511) 32, 33  
(540)



## SHAKE

COCKTAILS

(510) (32) piva, minerální vody, šumivé nápoje a jiné nápoje nealkoholické, nápoje a šťávy ovocné, sirupy a jiné přípravky k zhotovování nápojů; (33) alkoholické nápoje s výjimkou piv.

(590) Barevná  
(730) **New Products LLC**, Sportivna pl. 3, Kyiv, 1033, UA  
(740) Mgr. Jitka Vejražková, patentový zástupce, Mgr. Jitka Vejražková, Podkovářská 6, Praha 9, 19000

(210) **O-479325**  
(220) 08.09.2010  
(320) 08.09.2010  
(511) 35, 41  
(540)

## VŠEMI SMĚRY

(510) (35) příprava inzertních sloupků, reklamní materiály (aktualizování -), marketingové studie, reklamní texty (vydávání, zveřejňování, oznámení, vyhlášení, publikování -), reklama, reklama (propagace), rozhlasová reklama, styky s veřejností, televizní reklama, reklamní agentury, průzkum trhu, výstavy komerční a reklamní (organizování -), průzkum veřejného mínění, obchodní reklama (pro třetí osoby -), reklama on-line v počítačové síti, pronájem reklamní doby v komunikačních médiích, výstřížková služba na zprávy, komunikační média (prezentace výrobků v komunikačních médiích) pro účely maloobchodu, psaní reklamních textů, služby v oblasti grafické úpravy pro reklamní účely, vyhledávání sponzorů; (41) školství, zábava (služby -), zábava, pobavení, filmová studia, organizování soutěží (vzdělávacích nebo zábavných), studium dálkové, kurzy korespondenční, rozhlasová zábava, vydávání textů, s výjimkou reklamních nebo náborových, školení, školení (vyučování), vyučování, vyučování (instruktažní služby), vyučování (výuka), vyučování (vzdělávání), výuka ( vyučování - ), pronájem audio nahrávek, pronájem kinematografických filmů, filmy (půjčování -), filmová tvorba, vydávání knih, rozhlasové a televizní programy (výroba -), divadelní představení, výroba divadelních a/nebo jiných představení, televizní zábava, služby klubové (výchovně zábavné -), kolokvium (organizování a vedení), konference (organizování a vedení -), kongresy (organizování a vedení -), vzdělávací informace, informace o výchově a vzdělávání, výstavy (organizování kulturních nebo vzdělávacích -), živé představení, živé vystoupení (organizování -), filmové projekce, studia nahrávací (služby -), semináře (organizování a vedení -), sympozia (organizování a vedení -), videofilmy (výroba -), školení (pořádání a řízení), psaní scénářů,

střih videopásků, vydávání elektronických knih a časopisů on-line, obrazové zpravodajství, fotografování, pomoc při výběru povolání, poradenství pro volbu povolání, reportéřské služby, zpravodajské služby, videopásky (nahrávání -), psaní textů (jiných než reklamních), organizace a pořádání koncertů.

(730) **Vyšší odborná škola publicistiky**, Opatovická 160/18, Praha 1, 11000, CZ

aktivity zájmových skupin, kulturních a/nebo vzdělávacích výstav, informační, konzultační, poradenské a obstaravatelské služby v oboru nakladatelské a vydavatelské činnosti, produkční a agenturní činnost v oblasti zábavy, kultury, vzdělávání, zájmové činnosti a společenských aktivit.

(730) **BAUER MEDIA v.o.s.**, Viktora Huga 6, Praha 5, 15000, CZ  
(740) Mgr. Petra Fialová, V Jámě 1, Praha 1, 11000

(210) **O-479336**

(220) 09.09.2010  
(320) 09.09.2010  
(511) 9, 16, 35, 38, 41  
(540)

napsáno životem

**Příběhy z ordinace**

(510) (9) informace, data a databáze na elektronických, magnetických a optických nosičích všeho druhu a v elektronických, datových, informačních a telekomunikačních sítích všeho druhu, multimediální aplikace, zejména elektronické informační katalogy, časopisy a periodika, knihy v elektronické podobě, nahrané zvukové a zvukově - obrazové a obrazové záznamy, včetně software na CD a DVD discích a magnetických nosičích, software pro počítače; (16) tiskoviny všeho druhu, zejména periodické a neperiodické publikace na papírových nosičích, například časopisy, noviny, knihy, prospekty, plakáty, data a databáze na papírových nosičích, kalendáře, fotografie, pohlednice, plakáty, samolepky, knihařské výrobky, informační a propagační výrobky z papíru, včetně dekoračních předmětů z papíru, obalový materiál z papíru a balicí fólie z plastu, papírové a plastové sáčky a tašky, kancelářské potřeby (vyjma nábytku); (35) zprostředkovatelské služby v oblasti obchodu s reklamou a pomoc při řízení obchodní činnosti, zprostředkování obchodních kontaktů v oblasti výrobků tříd 9, 16 a služeb tříd 35, 38, a 41, reklamní a propagační činnost, poskytování obchodních informačních produktů, například multimediálních informací pro reklamní a obchodní účely, včetně jejich vyhledávání, inzertní a propagační činnost, včetně on-line inzertní a prezentace uživatelů v počítačové síti Internet, obchodní využití sítě Internet v oblasti vyhledávacích služeb v oblasti obchodu s reklamou a e - businessu, vydávání reklamních a/nebo náborových textů, propagačních a inzertních tiskovin, rozšiřování reklamních a/nebo inzertních materiálů, obchodní průzkum a analýza trhu, marketing, organizace reklamních a obchodních předváděcích akcí výrobků a služeb, včetně obchodních výstav a jejich doprovodných akcí, například komerčních módních přehlídek, distribuce zboží a tiskovin k reklamním účelům, obchodní zastoupení tuzemských a zahraničních firem, obchodní a podnikatelský informační servis, obchodní poradenské a konzultační služby; (38) šíření elektronických informací, zpráv textových, zvukových a zvukově - obrazových, například elektronických časopisů, knih a děl prostřednictvím počítačové sítě Internet a satelitů, výměna elektronických zpráv a informací, služby zabezpečující audiovizuální komunikaci prostřednictvím informačních a telekomunikačních sítí, například počítačové sítě Internet a satelitů, šíření audiovizuálních děl, zpráv a informací, anket a soutěží, odborná informační a poradenská činnost v daných oborech, televizní vysílání; (41) nakladatelství a vydavatelství periodických a neperiodických publikací, zejména společenských, zábavních, vzdělávacích a odborných časopisů, a to tištěných na papírových nosičích i v elektronické podobě, včetně textových, zvukových a zvukově - obrazových zpráv a informací na elektronických, magnetických a optických nosičích všeho druhu, ediční a publikační činnost, včetně nahrávání zvukových a zvukově - obrazových nosičů a pořadů pro rozhlasové a televizní vysílání, půjčování publikací a nahraných zvukových a zvukově - obrazových nosičů, produkční a agenturní činnost v oblasti zábavy, vzdělávání, kultury a sportu, včetně pořádání zábavních a vzdělávacích soutěží a akcí, hobby - soutěží, zájmových klubů, setkání a přednášek, včetně akcí na podporu zdravého životního stylu a společenského uplatnění a

(210) **O-479345**

(220) 09.09.2010  
(320) 09.09.2010  
(511) 29  
(540)



(510) (29) masné výrobky a ostatní potraviny živočišného původu v rámci této třídy.

(590) Barevná  
(730) **ŠVĚDA - QUALITY s.r.o.**, Národní třída 4, Hodonín, 69501, CZ

(210) **O-479358**

(220) 09.09.2010  
(320) 09.09.2010  
(511) 35, 36, 38, 41, 45  
(540)

 **REALITYinternet**

(510) (35) propagace nemovitostí, reklama; (36) realitní činnost, informační služby pro poskytování hypoték; (38) provozování webových stránek (poskytování přístupu pro třetí osoby), služby webových portálů, provozování internetového serveru; (41) školení; (45) poskytování právních služeb v oblasti nemovitosti.

(590) Barevná  
(730) **Čedík Stanislav**, Na vyhlídce 1017, Sedlčany, 26401, CZ

(210) **O-479388**

(220) 10.09.2010  
(320) 10.09.2010  
(511) 3  
(540)

**AlbiDent**

(510) (3) prostředky pro bělení zubů ve formě gelů, past, krémů, čistících roztoků, solí a granulí, přípravky pro bělení umělého chrupu.

(730) **MedicProgress, a.s.**, Holušická 2221/3, Praha 4, 14000, CZ  
(740) Ing. Petr Soukup, Videňská 8, Olomouc, 77200

(210) **O-479493**

(220) 16.09.2010  
(320) 16.09.2010  
(511) 29, 30, 43  
(540)



(510) (29) maso, drůbež a zvěřina, masové výtahy, konzervy a hotová jídla na bázi masa, ryb, drůbeže a zvěřiny, maso, drůbež, zvěřina, ryby nakrájené na plátky, zeleninové saláty, ovocné saláty, konzervovaná, sušená a zavařená zelenina, jedlé tuky, potraviny připravené na bázi masa, ryb, drůbeže, zvěřiny, zeleniny, sekané maso, sýry, šunky, vejce; (30) pekárenské výrobky plněné masem a zeleninou, sendviče, omáčky, chuťové přísady, chléb, rýže, těstoviny, káva, čaj, kakao, cukr, mouka a přípravky vyrobené z obilnin, pečivo a cukrovinky, med, koření, sendviče plněné masem, zálivky na salát, tortily, plněný nebo jiný chléb; (43) restaurační služby, poskytování služeb rychlého občerstvení a nápojů, samoobslužné restaurace, bufety.

(730) Alicja Barbara Lewinska, Lanowa 9, Leszno, PL  
(740) JUDr. Pavel Vespalec, Na Jíkalce 13, Plzeň, 30117

(210) **O-479495**  
(220) 16.09.2010  
(320) 16.09.2010  
(511) 5, 42, 44  
(540)



(510) (5) farmaceutické a veterinářské výrobky, hygienické výrobky pro léčebné účely, dietetické přípravky pro léčebné účely, potraviny pro batolata, náplasti, obvazový materiál, materiály pro plombování zubů a pro zubní otisky, dezinfekční přípravky, výrobky pro hubení škodlivých zvířat, fungicidy, herbicidy; (42) vědecké a technologické služby a s nimi spojený výzkum a návrh, průmyslové analýzy a výzkum, návrh a vývoj počítačového hardwaru a softwaru; (44) lékařské služby, veterinářské služby, péče o hygienu a krásu osob a zvířat, zemědělské, zahradnické a lesnické služby.

(590) Barevná  
(730) **GHC Genetics, s.r.o.**, Krakovská 8/581, Praha 1, 11000, CZ

(210) **O-479496**  
(220) 16.09.2010  
(320) 16.09.2010  
(511) 5, 42, 44  
(540)



(510) (5) farmaceutické a veterinářské výrobky, hygienické výrobky pro léčebné účely, dietetické přípravky pro léčebné účely, potraviny pro batolata, náplasti, obvazový materiál, materiály pro plombování zubů a pro zubní otisky, dezinfekční přípravky, výrobky pro hubení škodlivých zvířat, fungicidy, herbicidy; (42) vědecké a technologické služby a s nimi spojený výzkum a návrh, průmyslové analýzy a výzkum, návrh a vývoj počítačového hardwaru a softwaru; (44) lékařské služby, veterinářské služby, péče o hygienu a krásu osob a zvířat, zemědělské, zahradnické a lesnické služby.

(590) Barevná  
(730) **GHC Genetics, s.r.o.**, Krakovská 8/581, Praha 1, 11000, CZ

(210) **O-479497**  
(220) 16.09.2010  
(320) 16.09.2010  
(511) 12, 35, 36, 37, 39  
(540)

**autoesa.cz**

(510) (12) automobily, včetně jejich náhradních dílů, zahrnutých v této třídě; (35) zprostředkování nákupu a prodeje pozemních vozidel

a jejich součástí, autobazar; (36) zprostředkování pojištění, zejména havarijního pojištění vozidel a pojištění odpovědnosti za škodu způsobenou provozem vozidla, zprostředkování leasingových smluv, zejména na dopravní prostředky a zprostředkování dalších finančních služeb; (37) opravy, údržba a mytí vozidel; (39) pronájem automobilů, pronájem parkovacích ploch, silniční doprava a odtahová služba pro dopravní prostředky.

(730) **Autocentrum ESA a.s.**, K Učilišti 170, Praha 10, 10200, CZ  
(740) **ADVOKÁTNÍ KANCELÁŘ KUČERA**, JUDr. Robert Kučera, Dukelských hrdinů 29/471, Praha 7, 17000

(210) **O-479601**  
(220) 20.09.2010  
(320) 20.09.2010  
(511) 43  
(540)

**GROSSETO MARINA  
RISTORANTE**

(510) (43) služby zajišťující stravování a nápoje, dočasné ubytování.  
(730) **KBH spol. s r.o.**, Wuchterlova 16, Praha 6, 16000, CZ  
(740) Rott, Růžička & Guttman Patentové, známkové a advokátní kanceláře, JUDr. Vladimír Rott, Vinohradská 37/938, Praha 2, 12000

(210) **O-479602**  
(220) 20.09.2010  
(320) 20.09.2010  
(511) 43  
(540)

**GROSSETO MARINA**

(510) (43) služby zajišťující stravování a nápoje, dočasné ubytování.  
(730) **KBH spol. s r.o.**, Wuchterlova 16, Praha 6, 16000, CZ  
(740) Rott, Růžička & Guttman Patentové, známkové a advokátní kanceláře, JUDr. Vladimír Rott, Vinohradská 37/938, Praha 2, 12000

(210) **O-479603**  
(220) 20.09.2010  
(320) 20.09.2010  
(511) 33  
(540)



(510) (33) alkoholické nápoje.  
(730) **Penny Market s.r.o.**, Počernická 257, Radonice, 25073, CZ  
(740) JUDr. Miroslav Kupka, Levého 1532, Rakovník, 26901

(210) **O-479611**  
(220) 21.09.2010  
(320) 21.09.2010  
(511) 5  
(540)

**Arofek**

(510) (5) léčiva, farmaceutické přípravky humánní a veterinární, potraviny určené pro zvláštní výživu, přípravky sílicí a dietetické pro léčebné (lékařské) účely, diagnostické preparáty.  
(730) **Aavefarm, spol. s r.o.**, Sázavská 11, Praha 2, 12000, CZ

## Zamítnuté a částečně zamítnuté přihlášky ochranných známek po zveřejnění

Zjistí-li Úřad v průběhu řízení o námitkách, že přihlašovaná ochranná známka nespĺňuje podmínky pro zápis, přihlášku zamítne. Zjistí-li, že přihlašovaná ochranná známka nespĺňuje podmínky pro zápis jen pro některé výrobky nebo služby, přihlášku zamítne v rozsahu výrobků nebo služeb, pro které přihláška nespĺňuje podmínky zápisu. S ohledem na tuto skutečnost, obsahuje tato kapitola údaje o rozhodnutích o zamítnutí přihlášky ochranné známky v celém nebo částečném rozsahu na základě ustanovení § 26 zákona č. 441/2003 Sb.

Údaje o výsledku rozhodnutí (zamítnutí přihlášky, částečné zamítnutí přihlášky) jsou uvedeny za datem právní moci rozhodnutí pod INID kódem (583) s názvem "Datum právní moci rozhodnutí/výsledek rozhodnutí".

(210) **O-442448**

(540)



(583) 11.10.2010 / zamítnutí přihlášky

(210) **O-460408**

(540)



(583) 14.10.2010 / zamítnutí přihlášky

(210) **O-463679**

(540)



(583) 15.10.2010 / částečné zamítnutí přihlášky

(210) **O-463681**

(540)



(583) 15.10.2010 / částečné zamítnutí přihlášky



## Zamítnuté námítky týkající se ochranných známek

V průběhu řízení o námítkách může být Úřadem zjištěno, že přihlašovaná ochranná známka, která byla zveřejněna ve Věstníku, nezasahuje do zákonem chráněných starších práv třetích osob, tzv. namítajících, uvedených v ustanovení § 7 zákona č. 441/2003 Sb., a proto Úřad námítky zamítne. Údaje o rozhodnutích o zamítnutí námitek na základě ustanovení § 26 zákona č. 441/2003 Sb. jsou obsaženy v této kapitole.

(210) **O-185525**

(540)

**Remax**

(583) 08.10.2010

(210) **O-474298**

(540)

**MENTHOLKA**

(583) 11.10.2010

(210) **O-432863**

(540)

**SALITI**

(583) 14.10.2010

(210) **O-443273**

(540)

**Maminčiny nudle Nový věk**

(583) 11.10.2010

(210) **O-460431**

(540)

**Dermacol Filmstudio Barrandov  
Prague - rafinovaná kolekce barev**

(583) 14.10.2010

(210) **O-466375**

(540)



(583) 12.10.2010

(210) **O-466630**

(540)



(583) 12.10.2010

(210) **O-467665**

(540)

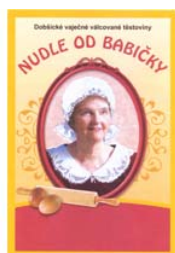

(583) 11.10.2010

(210) **O-471665**

(540)

**MENTOLEN**

(583) 11.10.2010

## **Přehled zápisů ochranných známek bez změny ve vztahu ke zveřejněným přihláškám**

Kapitola obsahuje údaje o ochranných známkách zapsaných na základě ustanovení § 28 odst. 1 zákona č. 441/2003 Sb., u kterých nedošlo ke změně údajů oproti zveřejněné přihlášce ochranné známky.

Číselný přehled
-----------------

314752, 314753, 314754, 314755, 314756, 314757, 314758, 314759, 314760, 314761, 314762, 314763, 314764, 314765, 314766, 314767, 314768, 314769, 314770, 314771, 314772, 314773, 314774, 314775, 314776, 314777, 314778, 314779, 314780, 314781, 314782, 314783, 314784, 314785, 314786, 314787, 314788, 314789, 314790, 314791, 314792, 314793, 314794, 314795, 314796, 314797, 314798, 314799, 314800, 314801, 314802, 314803, 314804, 314805, 314806, 314807, 314808, 314809, 314810, 314811, 314812, 314813, 314814, 314815, 314816, 314817, 314818, 314819, 314820, 314821, 314822, 314823, 314824, 314825, 314826, 314827, 314828.
---

## Zápis ochranných známek bez změny ve vztahu ke zveřejněným přihláškám

- 
- |  |  |
|--|--|
| (111) <b>314752</b>  | (151) 13.10.2010   |
| (220) 15.08.2006   | (730) <b>C.E.B., a.s.</b> , Lublaňská 5/57, Praha 2, 12000, CZ |
| (320) 15.08.2006   | (210) O-467629   |
| (442) 07.07.2010   |  |
| (151) 13.10.2010   |  |
| (730) <b>O2 Holdings Limited</b> , Wellington Street, Slough,<br>Berkshire SL1 1YP, GB |  |
| (210) O-440114   |  |
- 
- |   |  |
|---|--|
| (111) <b>314753</b>   | (111) <b>314760</b>  |
| (220) 11.02.2008  | (220) 28.04.2009   |
| (320) 11.02.2008  | (320) 28.04.2009   |
| (442) 07.07.2010  | (442) 08.07.2009   |
| (151) 13.10.2010  | (151) 13.10.2010   |
| (730) <b>Union Partners Centrála s.r.o.</b> , Vodičkova 791/41,<br>Praha 1, 11209, CZ | (730) <b>C.E.B., a.s.</b> , Lublaňská 5/57, Praha 2, 12000, CZ |
| (210) O-456308  | (210) O-467630   |
- 
- |   |  |
|---|--|
| (111) <b>314754</b>                                       | (111) <b>314761</b>  |
| (220) 28.03.2008  | (220) 28.04.2009   |
| (320) 28.03.2008  | (320) 28.04.2009   |
| (442) 23.04.2008  | (442) 08.07.2009   |
| (151) 13.10.2010  | (151) 13.10.2010   |
| (730) <b>RAPETO a.s.</b> , Čeliv 17, Bezručova, 34953, CZ | (730) <b>C.E.B., a.s.</b> , Lublaňská 5/57, Praha 2, 12000, CZ |
| (210) O-457716  | (210) O-467631   |
- 
- |  |   |
|--|---|
| (111) <b>314755</b>  | (111) <b>314762</b>   |
| (220) 09.04.2008   | (220) 15.06.2009  |
| (320) 09.04.2008   | (320) 15.06.2009  |
| (442) 05.11.2008   | (442) 07.07.2010  |
| (151) 13.10.2010   | (151) 13.10.2010  |
| (730) <b>Frank Rainer</b> , Nad Královskou oborou 9, Praha 7,<br>17000, CZ | (730) <b>eLaw.cz, s.r.o.</b> , Široká 36/5, Praha 1 - Josefov, 11000,<br>CZ |
| (210) O-458020   | (210) O-468714  |
- 
- |  |   |
|--|---|
| (111) <b>314756</b>  | (111) <b>314763</b>   |
| (220) 25.09.2008   | (220) 13.08.2009  |
| (320) 25.09.2008   | (320) 13.08.2009  |
| (442) 07.07.2010   | (442) 07.07.2010  |
| (151) 13.10.2010   | (151) 13.10.2010  |
| (730) <b>KOVOTOUR PLUS s.r.o.</b> , Přívozká 12, Ostrava,<br>70200, CZ | (730) <b>Diamond Flash, s.r.o.</b> , Rumunská 25, Praha 2, 12000,<br>CZ |
| (210) O-462563   | (210) O-470108  |
| (558) Barva  |   |
| (591) Pantone, 100% Magenta, CMYK: 0,100,0,0                           |   |
- 
- |   |  |
|---|--|
| (111) <b>314757</b>   | (111) <b>314764</b>  |
| (220) 16.01.2009  | (220) 18.09.2009   |
| (320) 16.01.2009  | (320) 18.09.2009   |
| (442) 07.07.2010  | (442) 29.10.2009   |
| (151) 13.10.2010  | (151) 13.10.2010   |
| (730) <b>Pražská plynárenská Správa majetku, s.r.o., člen<br/>koncernu Pražská plynárenská, a.s.</b> , U Plynárny 500,<br>Praha 4 - Michle, 14508, CZ | (730) <b>LS CLUB s.r.o.</b> , Fügnerovo nám. 1808/3, Praha 2,<br>12000, CZ |
| (210) O-465113  | (210) O-470869   |
- 
- |  |  |
|--|--|
| (111) <b>314758</b>  | (111) <b>314765</b>  |
| (220) 28.04.2009   | (220) 18.09.2009   |
| (320) 28.04.2009   | (320) 18.09.2009   |
| (442) 08.07.2009   | (442) 29.10.2009   |
| (151) 13.10.2010   | (151) 13.10.2010   |
| (730) <b>C.E.B., a.s.</b> , Lublaňská 5/57, Praha 2, 12000, CZ | (730) <b>LS CLUB s.r.o.</b> , Fügnerovo nám. 1808/3, Praha 2,<br>12000, CZ |
| (210) O-467628   | (210) O-470870   |
- 
- |                     |   |
|---------------------|---|
| (111) <b>314759</b> | (111) <b>314766</b>   |
| (220) 28.04.2009    | (220) 07.10.2009  |
| (320) 28.04.2009    | (320) 07.10.2009  |
| (442) 08.07.2009    | (442) 29.10.2009  |
|                     | (151) 13.10.2010  |
|                     | (730) <b>ratiopharm GmbH</b> , Graf-Arco-Str. 3, Ulm 890 79, DE |
|                     | (210) O-471301  |
- 
- |                     |                     |
|---------------------|---------------------|
| (111) <b>314759</b> | (111) <b>314767</b> |
| (220) 28.04.2009    | (220) 25.11.2009    |
| (320) 28.04.2009    | (320) 25.11.2009    |
| (442) 08.07.2009    |                     |

(442) 07.07.2010 (151) 13.10.2010 (730) <b>KLINLAB, spol. s r.o.</b> , U vojenské nemocnice 1200, Praha 6, 16000, CZ (210) O-472382	(730) <b>Centrum výzkumu Řež s.r.o.</b> , Husinec-Řež 130, Řež, 25068, CZ (210) O-475277
(111) <b>314768</b> (220) 21.12.2009 (320) 21.12.2009 (442) 10.03.2010 (151) 13.10.2010 (730) <b>MP Krásno, a.s.</b> , Hranická 430, Valašské Meziříčí, 75761, CZ (210) O-472987	(111) <b>314776</b> (220) 19.03.2010 (320) 19.03.2010 (442) 07.07.2010 (151) 13.10.2010 (730) <b>Penny Market s.r.o.</b> , Počernická 257, Radonice, 25073, CZ (210) O-475296
(111) <b>314769</b> (220) 05.01.2010 (320) 05.01.2010 (442) 21.04.2010 (151) 13.10.2010 (730) <b>ratiopharm GmbH</b> , Graf-Arco-Str. 3, 89079 Ulm, DE (210) O-473217	(111) <b>314777</b> (220) 22.03.2010 (320) 22.03.2010 (442) 07.07.2010 (151) 13.10.2010 (730) <b>Šťastný Pavel Mgr.A.</b> , Josefa Hory 947, Roudnice nad Labem, 41301, CZ (210) O-475321
(111) <b>314770</b> (220) 12.02.2010 (320) 12.02.2010 (442) 30.06.2010 (151) 13.10.2010 (730) <b>Dvořáková Alena</b> , Dělnická 143, Dolní Břežany, 25241, CZ <b>Suchan Jiří Ing.</b> , Pod Valem 38/25, Praha 10, 10000, CZ (210) O-474253	(111) <b>314778</b> (220) 25.03.2010 (320) 25.03.2010 (442) 07.07.2010 (151) 13.10.2010 (730) <b>BIZMARK s.r.o.</b> , Předbranská 415, Uherský Brod, 68801, CZ (210) O-475425
(111) <b>314771</b> (220) 26.02.2010 (320) 26.02.2010 (442) 07.07.2010 (151) 13.10.2010 (730) <b>Příbáň Václav</b> , Polská 1298, Čelákovice, 25088, CZ (210) O-474675	(111) <b>314779</b> (220) 26.03.2010 (320) 26.03.2010 (442) 07.07.2010 (151) 13.10.2010 (730) <b>VAFO PRAHA, s.r.o.</b> , Chrášťany 94, Chrášťany, 25219, CZ (210) O-475455
(111) <b>314772</b> (220) 04.03.2010 (320) 04.03.2010 (442) 07.07.2010 (151) 13.10.2010 (730) <b>Šlechtitelská stanice vinařská Velké Pavlovice a.s.</b> , Velké Pavlovice 565, Velké Pavlovice, 69106, CZ (210) O-474846	(111) <b>314780</b> (220) 01.04.2010 (320) 01.04.2010 (442) 07.07.2010 (151) 13.10.2010 (730) <b>PZP Komplet a.s.</b> , Semechnice 132, Dobruška, 51801, CZ (210) O-475605
(111) <b>314773</b> (220) 12.03.2010 (320) 12.03.2010 (442) 07.07.2010 (151) 13.10.2010 (730) <b>Kofola Holding a.s.</b> , Nad Porubkou 2278/31a, Ostrava, 70800, CZ (210) O-475100	(111) <b>314781</b> (220) 06.04.2010 (320) 06.04.2010 (442) 07.07.2010 (151) 13.10.2010 (730) <b>A &amp; W System s.r.o.</b> , Chlumova 206/21, Praha 3 - Žižkov, 13000, CZ (210) O-475700
(111) <b>314774</b> (220) 16.03.2010 (320) 16.03.2010 (442) 07.07.2010 (151) 13.10.2010 (730) <b>SEFIRA spol. s r.o.</b> , Počernická 96, Praha 10, 10800, CZ (210) O-475170	(111) <b>314782</b> (220) 08.04.2010 (320) 08.04.2010 (442) 07.07.2010 (151) 13.10.2010 (730) <b>Nadační fond Jičín - město pohádky</b> , Denisova 400, Jičín, 50601, CZ (210) O-475763
(111) <b>314775</b> (220) 18.03.2010 (320) 18.03.2010 (442) 07.07.2010 (151) 13.10.2010	(111) <b>314783</b> (220) 08.04.2010 (320) 08.04.2010 (442) 07.07.2010 (151) 13.10.2010 (730) <b>Nadační fond Jičín - město pohádky</b> , Denisova 400, Jičín, 50601, CZ

(210) O-475764	(220) 27.04.2010
	(320) 27.04.2010
	(442) 07.07.2010
(111) <b>314784</b>	(151) 13.10.2010
(220) 08.04.2010	(730) <b>MUDr. Jiří Musil, MBA</b> , Jiříčkova 540, Praha 5, 15531, CZ
(320) 08.04.2010	(210) O-476221
(442) 07.07.2010	
(151) 13.10.2010	
(730) <b>Nadační fond Jičín - město pohádky</b> , Denisova 400, Jičín, 50601, CZ	
(210) O-475765	
(111) <b>314785</b>	(111) <b>314793</b>
(220) 08.04.2010	(220) 29.04.2010
(320) 08.04.2010	(320) 29.04.2010
(442) 07.07.2010	(442) 07.07.2010
(151) 13.10.2010	(151) 13.10.2010
(730) <b>Nadační fond Jičín - město pohádky</b> , Denisova 400, Jičín, 50601, CZ	(730) <b>K-Keramika, spol. s r.o.</b> , Hájecká 1206, Brno, 61800, CZ
(210) O-475766	(210) O-476260
(111) <b>314786</b>	(111) <b>314794</b>
(220) 08.04.2010	(220) 29.04.2010
(320) 08.04.2010	(320) 29.04.2010
(442) 07.07.2010	(442) 07.07.2010
(151) 13.10.2010	(151) 13.10.2010
(730) <b>Nadační fond Jičín - město pohádky</b> , Denisova 400, Jičín, 50601, CZ	(730) <b>K2 s.r.o.</b> , Vrchovina 88, Nová Paka, 50901, CZ
(210) O-475767	(210) O-476290
(111) <b>314787</b>	(111) <b>314795</b>
(220) 13.04.2010	(220) 30.04.2010
(320) 13.04.2010	(320) 30.04.2010
(442) 07.07.2010	(442) 07.07.2010
(151) 13.10.2010	(151) 13.10.2010
(730) <b>Mlékárna Olešnice, rolnické mlékařské družstvo</b> , Tržní 376, Olešnice na Moravě, 67974, CZ	(730) <b>Josef Crlík</b> , Křiby 310, Tetčice, 66417, CZ
(210) O-475850	(210) O-476302
(111) <b>314788</b>	(111) <b>314796</b>
(220) 15.04.2010	(220) 03.05.2010
(320) 15.04.2010	(320) 03.05.2010
(442) 07.07.2010	(442) 07.07.2010
(151) 13.10.2010	(151) 13.10.2010
(730) <b>IP sport &amp; art, o.s.</b> , Gajdošova 16, Brno, 61500, CZ	(730) <b>Forst Jan</b> , Boční 562, Dolní Jirčany, 25244, CZ
(210) O-475938	(210) O-476353
(111) <b>314789</b>	(111) <b>314797</b>
(220) 19.04.2010	(220) 04.05.2010
(320) 19.04.2010	(320) 04.05.2010
(442) 07.07.2010	(442) 07.07.2010
(151) 13.10.2010	(151) 13.10.2010
(730) <b>QCM, s.r.o.</b> , Bellova 370/40, Brno, 62300, CZ	(730) <b>Thermo-control CZ s.r.o.</b> , Jílkova 3588/17a, Brno, 61500, CZ
(210) O-476004	(210) O-476368
(111) <b>314790</b>	(111) <b>314798</b>
(220) 19.04.2010	(220) 04.05.2010
(320) 19.04.2010	(320) 04.05.2010
(442) 07.07.2010	(442) 07.07.2010
(151) 13.10.2010	(151) 13.10.2010
(730) <b>Česká republika - Český statistický úřad</b> , Na padesátem 3268/81, Praha 10 - Strašnice, 10082, CZ	(730) <b>HOPE Consulting, s.r.o.</b> , Záměstní 1155/4, Ostrava - Slezská Ostrava, 71000, CZ
(210) O-476017	(210) O-476376
(111) <b>314791</b>	(111) <b>314799</b>
(220) 19.04.2010	(220) 06.05.2010
(320) 19.04.2010	(320) 06.05.2010
(442) 07.07.2010	(442) 07.07.2010
(151) 13.10.2010	(151) 13.10.2010
(730) <b>Česká republika - Český statistický úřad</b> , Na padesátem 3268/81, Praha 10 - Strašnice, 10082, CZ	(730) <b>Pardubický pivovar a.s.</b> , Palackého třída 250, Pardubice, 53033, CZ
(210) O-476018	(210) O-476466
(111) <b>314792</b>	(111) <b>314800</b>
	(220) 31.05.2010
	(320) 31.05.2010
	(442) 07.07.2010
	(151) 13.10.2010

(730) <b>Mgr. Jana Pelcová</b> , Zlatá Hora 1365, Slavkov u Brna, 68401, CZ	(111) <b>314809</b>
(210) O-476473	(220) 21.05.2010
	(320) 21.05.2010
	(442) 07.07.2010
	(151) 13.10.2010
	(730) <b>Kovačik Jan</b> , Ostřešany 122, Ostřešany, 53002, CZ
	(210) O-476853
(111) <b>314801</b>	(111) <b>314810</b>
(220) 06.05.2010	(220) 21.05.2010
(320) 06.05.2010	(320) 21.05.2010
(442) 07.07.2010	(442) 07.07.2010
(151) 13.10.2010	(151) 13.10.2010
(730) <b>FRANKL PHARMA s.r.o.</b> , Počernická 272/96, Praha 10, 10800, CZ	(730) <b>VYDEKO Kutná Hora, s.r.o.</b> , Masarykova 650, Kutná Hora, 28401, CZ
(210) O-476505	(210) O-476868
(111) <b>314802</b>	(111) <b>314811</b>
(220) 06.05.2010	(220) 21.05.2010
(320) 06.05.2010	(320) 21.05.2010
(442) 07.07.2010	(442) 07.07.2010
(151) 13.10.2010	(151) 13.10.2010
(730) <b>FRANKL PHARMA s.r.o.</b> , Počernická 272/96, Praha 10, 10800, CZ	(730) <b>ARGENTUM Kutná Hora, s.r.o.</b> , Česká 199, Kutná Hora, 28401, CZ
(210) O-476506	(210) O-476869
(111) <b>314803</b>	(111) <b>314812</b>
(220) 19.05.2010	(220) 24.05.2010
(320) 19.05.2010	(320) 24.05.2010
(442) 07.07.2010	(442) 07.07.2010
(151) 13.10.2010	(151) 13.10.2010
(730) <b>AGRO CS a.s.</b> , Říkov 265, Česká Skalice, 55203, CZ	(730) <b>Globe Network s.r.o.</b> , Na Příkopě 988/31, Praha 1, 11000, CZ
(210) O-476801	(210) O-476890
(111) <b>314804</b>	(111) <b>314813</b>
(220) 19.05.2010	(220) 27.05.2010
(320) 19.05.2010	(320) 27.05.2010
(442) 07.07.2010	(442) 07.07.2010
(151) 13.10.2010	(151) 13.10.2010
(730) <b>Trik Martin</b> , Spolková 31, Plzeň, 31200, CZ	(730) <b>VersaCo s.r.o.</b> , Na Strži 1702/65, Praha 4 - Nusle, 14000, CZ
(210) O-476804	(210) O-476975
(111) <b>314805</b>	(111) <b>314814</b>
(220) 19.05.2010	(220) 28.05.2010
(320) 19.05.2010	(320) 28.05.2010
(442) 07.07.2010	(442) 07.07.2010
(151) 13.10.2010	(151) 13.10.2010
(730) <b>Trik Martin</b> , Spolková 31, Plzeň, 31200, CZ	(730) <b>My Companion s.r.o.</b> , K oboře 695, Praha 4 - Šeberov, 14900, CZ
(210) O-476805	(210) O-477024
(111) <b>314806</b>	(111) <b>314815</b>
(220) 20.05.2010	(220) 31.05.2010
(320) 20.05.2010	(320) 31.05.2010
(442) 07.07.2010	(442) 07.07.2010
(151) 13.10.2010	(151) 13.10.2010
(730) <b>Burda Praha spol. s r.o.</b> , Přemyslovská 2845/43, Praha 3, 13000, CZ	(730) <b>Philip Morris Products S.A.</b> , Quai Jeanrenaud 3, 2000 Neuchatel, CH
(210) O-476817	(210) O-477067
(111) <b>314807</b>	(111) <b>314816</b>
(220) 20.05.2010	(220) 01.06.2010
(320) 20.05.2010	(320) 01.06.2010
(442) 07.07.2010	(442) 07.07.2010
(151) 13.10.2010	(151) 13.10.2010
(730) <b>Ing. Vladimír Šabata</b> , Nádražní 645, Rakvice, 69103, CZ	(730) <b>Česká republika - Ministerstvo vnitra</b> , Nad Štolou 3, Praha 7, 17034, CZ
(210) O-476848	(210) O-477083
(111) <b>314808</b>	(111) <b>314817</b>
(220) 20.05.2010	(220) 01.06.2010
(320) 20.05.2010	
(442) 07.07.2010	
(151) 13.10.2010	
(730) <b>Ing. Vladimír Šabata</b> , Nádražní 645, Rakvice, 69103, CZ	
(210) O-476849	

(320) 01.06.2010 (442) 07.07.2010 (151) 13.10.2010 (730) <b>Česká republika - Ministerstvo vnitra</b> , Nad Štolou 3, Praha 7, 17034, CZ (210) O-477084	(730) <b>Biomedica, spol. s r.o.</b> , Pekařská 8, Praha 5, 15500, CZ (210) O-477324
(111) <b>314818</b> (220) 01.06.2010 (320) 01.06.2010 (442) 07.07.2010 (151) 13.10.2010 (730) <b>Česká republika - Ministerstvo vnitra</b> , Nad Štolou 3, Praha 7, 17034, CZ (210) O-477085	(111) <b>314826</b> (220) 16.06.2010 (320) 16.06.2010 (442) 07.07.2010 (151) 13.10.2010 (730) <b>BOCHEMIE, a.s.</b> , Lidická 326, Bohumín, 73595, CZ (210) O-477482
(111) <b>314819</b> (220) 01.06.2010 (320) 01.06.2010 (442) 07.07.2010 (151) 13.10.2010 (730) <b>Česká republika - Ministerstvo vnitra</b> , Nad Štolou 3, Praha 7, 17034, CZ (210) O-477086	(111) <b>314827</b> (220) 18.06.2010 (320) 18.06.2010 (442) 07.07.2010 (151) 13.10.2010 (730) <b>PROSPECTEA Česká Republika, s.r.o.</b> , Türkova 2332/1, Praha 4, 14900, CZ (210) O-477530
(111) <b>314820</b> (220) 03.06.2010 (320) 03.06.2010 (442) 07.07.2010 (151) 13.10.2010 (730) <b>iNET Solutions s.r.o.</b> , Nad Vodovodem 1107/37, Praha 10, 10000, CZ (210) O-477137	(111) <b>314828</b> (220) 18.06.2010 (320) 18.06.2010 (442) 07.07.2010 (151) 13.10.2010 (730) <b>PROSPECTEA Česká Republika, s.r.o.</b> , Türkova 2332/1, Praha 4, 14900, CZ (210) O-477531
(111) <b>314821</b> (220) 03.06.2010 (320) 03.06.2010 (442) 07.07.2010 (151) 13.10.2010 (730) <b>iNET Solutions s.r.o.</b> , Nad Vodovodem 1107/37, Praha 10, 10000, CZ (210) O-477138	
(111) <b>314822</b> (220) 03.06.2010 (320) 03.06.2010 (442) 07.07.2010 (151) 13.10.2010 (730) <b>iNET Solutions s.r.o.</b> , Nad Vodovodem 1107/37, Praha 10, 10000, CZ (210) O-477139	
(111) <b>314823</b> (220) 03.06.2010 (320) 03.06.2010 (442) 07.07.2010 (151) 13.10.2010 (730) <b>MAFRA a.s.</b> , Karla Engliše 519/11, Praha 5, 15000, CZ (210) O-477150	
(111) <b>314824</b> (220) 04.06.2010 (320) 04.06.2010 (442) 07.07.2010 (151) 13.10.2010 (730) <b>Fruko - Schulz s r.o.</b> , Jiráskovo předměstí 629/III, Jindřichův Hradec, 37701, CZ (210) O-477159	
(111) <b>314825</b> (220) 10.06.2010 (320) 10.06.2010 (442) 07.07.2010 (151) 13.10.2010	

## Zápisy licenčních smluv k ochranným známkám

V této kapitole jsou zveřejněny zápisy licenčních smluv podle ustanovení § 18 odst. 1 zákona č. 441/2003 Sb.

Číslo zápisu	Vlastník	Nabyvatel licence	Druh licence	Datum uzavření licenční smlouvy	S účinností od data
271992	Zelinářská unie Čech a Moravy, o.s., Krapkova 3, Olomouc, 77900, CZ;	Jihočeská zelenina a.s., Staropoštovská 1080/II, Vodňany, 38901, CZ;	nevýlučná	25.08.2008	13.10.2010
273029	BB C - SERVICES, s.r.o., Vyskočilova 1461/2a, Praha 4, 14000, CZ;	BB C - Building BETA, s.r.o., Jiráskovo nám. 1981/6, Praha 2, 12000, CZ;	nevýlučná	07.10.2005	18.10.2010
273030	BB C - SERVICES, s.r.o., Vyskočilova 1461/2a, Praha 4, 14000, CZ;	BB C - Building BETA, s.r.o., Jiráskovo nám. 1981/6, Praha 2, 12000, CZ;	nevýlučná	07.10.2005	18.10.2010
314770	Dvořáková Alena, Dělnická 143, Dolní Břežany, 25241, CZ;  Suchan Jiří Ing., Pod Valem 38/25, Praha 10, 10000, CZ;	PERSONALNI.CZ s.r.o., 28. října 1001/3, Praha 1 - Staré Město, 11000, CZ;	nevýlučná	15.02.2010	13.10.2010





## Obnovy zápisu ochranných známek

(111) **161223**  
(220) 03.11.1970  
(151) 21.02.1973  
(540)



(730) **KUREHA CORPORATION**, 3-3-2, Nihonbashi Hamacho, Chuo-ku, Tokyo, JP  
(740) **KOREJZOVÁ & SPOL.**, v.o.s., JUDr. Petra Korejzová, Korunní 810/104 E, Praha 10, 10100  
(510) (17) povlaky z plastických hmot pro obalové účely.  
(511) 17  
(210) O-44800

(111) **168389**  
(220) 31.01.1991  
(151) 14.06.1991  
(540)



(730) **ČKD Blansko Strojírny, a.s.**, Gellhornova 1, Blansko, 67818, CZ  
(510) Stroje a zařízení pro energetiku, zejména zařízení pro vodní elektrárny, vodní turbíny a příslušenství, strojně-technologická zařízení vodních staveb včetně jezů a plavebních komor, čerpadla všeho druhu; strojně-technologická zařízení pro ekologii a biotechnologii, mobilní zařízení pro chemickou očištění a deaktivaci; obráběcí stroje, svislé soustruhy s příslušenstvím; odlitky ze šedé a speciální litiny, odlitky z ocelolitiny, umělecká litina, litinové radiátory včetně modelů a modelových zařízení z kovu, dřeva a umělých hmot pro výrobu odlitků; armatury průmyslové, uzávěry na vodu, plyn a jiná média; nosné ocelové konstrukce; hřídelová vedení lodí; stroje a zařízení pro chemickou výrobu; nářadí, posuvné opěry; stroje na opracování kamene; převodovky; zařízení pro zpracování potravin a zařízení pro veřejné stravování; montáž, servis, obnova, modernizace, opravy, zkoušky a měření uvedených zařízení; projektování vodních elektráren a vodních staveb včetně jezů a plavebních komor; poradenská, konzultační, inženýrská a obchodní činnost.  
(511) 6, 7, 8, 9, 11, 12, 17, 20, 35, 37, 42  
(210) O-60287

(111) **168903**  
(220) 23.10.1990  
(151) 18.11.1991  
(540)

### OPAL

(730) **Wrigley Confections ČR, kom. spol.**, Pražská 320, Poříčí nad Sázavou, 25721, CZ  
(740) **KOREJZOVÁ & SPOL.**, v.o.s., JUDr. Petra Korejzová, advokátka, Korunní 810/104 E, Praha 10, 10100  
(510) Káva, čaj, kakao, cukr, rýže a rýžové výrobky, kávové náhražky, obilniny a obilné přípravky, chléb, sušenky, koláče, dorty a cukrářské výrobky, bonbony, bonbonové tyčinky, muesli tyčinky, čokoláda a čokoládové výrobky, tekutá čokoláda, nelékařské bonbony, mražená lízátka, zmrzliny a mražené sladkosti, nápoje v prášku, přesnídávky a potraviny a suroviny pro přípravu hotových jídel a omáček, pokud jsou zařazeny v této třídě, minerální a šumivé vody a jiné nealkoholické nápoje, ovocné nápoje a ovocné šťávy, sirupy a jiné přípravky pro přípravu nápojů.

(511) 30, 32  
(210) O-59050

(111) **168932**  
(220) 20.07.1990  
(151) 06.12.1991  
(540)



(730) **Obchodní tiskárny, akciová společnost**, Plynárenská 233, Kolín IV, 28057, CZ  
(740) Ing. Marie Smrčková, patentový zástupce, Velflíkova 10, Praha 6, 16000  
(510) (16) hrací karty.  
(511) 16  
(210) O-58064

(111) **169313**  
(220) 17.10.1990  
(151) 24.02.1992  
(540)

### LOCKETS

(730) **Wrigley Confections ČR, kom. spol.**, Pražská 320, Poříčí nad Sázavou, 25721, CZ  
(740) **KOREJZOVÁ & SPOL.**, v.o.s., JUDr. Petra Korejzová, advokátka, Korunní 810/104 E, Praha 10, 10100  
(510) Lékařské pastilky, též plněné, dietní výrobky pro lékařské účely, dietní potraviny, dětské potraviny, vitaminové přípravky; káva, čaj, kakao, cukr, rýže a rýžové výrobky, kávové náhražky, obilniny a obilné přípravky, chléb, sušenky, koláče, dorty a cukrářské výrobky, bonbony, bonbonové tyčinky, muesli tyčinky, čokoláda a čokoládové výrobky, tekutá čokoláda, nelékařské bonbony, mražená lízátka, zmrzliny a mražené sladkosti, nápoje v prášku, přesnídávky a potraviny a suroviny pro přípravu hotových jídel a omáček, pokud jsou zařazeny do této třídy.  
(511) 5, 30  
(210) O-59002

(111) **169496**  
(220) 05.11.1990  
(151) 10.03.1992  
(540)



(730) **RINGIER ČR a.s.**, Komunardů 1584/42, Praha 7, 17000, CZ  
(740) Rott, Růžička a Guttman, patentová, známková a právní kancelář, JUDr. Růžička Michal, CSc., Nad Štolou 12, Praha 7, 17000  
(510) Nakladatelská a vydavatelská činnost, agenturní a zprostředkovatelské služby převážně v oblasti naklad. a vydav. činnosti a autorských práv, podnikatelská činnost v oblasti propagace a obchodní činnost s tím spojená.  
(511) 35, 41  
(210) O-59241

(111) **169498**  
(220) 05.12.1990  
(151) 20.03.1992

(540)

**ProCON**

- (730) **Ing. Petr Kavan**, Sluneční náměstí 2560/4, Praha 5, 15800, CZ  
(510) (35) konzultační a zprostředkovatelská činnost v oboru výpočetní techniky, informatiky a programování.  
(511) 35  
(210) O-59568

- (111) **169563**  
(220) 30.10.1990  
(151) 24.03.1992  
(540)

### **RONDOS**

- (730) **Wrigley Confections ČR, kom. spol.**, Pražská 320, Poříčí nad Sázavou, 25721, CZ  
(740) **KOREJZOVÁ & SPOL., v.o.s.**, JUDr. Petra Korejzová, advokátka, Korunní 810/104 E, Praha 10, 10100  
(510) (30) zmrzlina a mražené cukrovinky.  
(511) 30  
(210) O-59186

- (111) **169905**  
(220) 30.10.1990  
(151) 30.04.1992  
(540)

### **STARBURST**

- (730) **Wrigley Confections ČR, kom. spol.**, Pražská 320, Poříčí nad Sázavou, 25721, CZ  
(740) **KOREJZOVÁ & SPOL., v.o.s.**, JUDr. Petra Korejzová, advokátka, Korunní 810/104 E, Praha 10, 10100  
(510) (30) káva, čaj, kakao, cukr, rýže a rýžové výrobky, kávové náhražky, obilniny a obilné přípravky, chléb, sušenky, koláče, dorty a cukrářské výrobky, bonbony, bonbonové tyčinky, muesli tyčinky, čokoláda a čokoládové výrobky, tekutá čokoláda, nelékařské bonbony, mražená lízátka, zmrzliny a mražené sladkosti, nápoje v prášku, přesnídávky a potraviny a suroviny pro přípravu hotových jídel a omáček, pokud jsou zařazeny v této třídě.  
(511) 30  
(210) O-59179

- (111) **169907**  
(220) 30.10.1990  
(151) 30.04.1992  
(540)

### **SKITTLES**

- (730) **Wrigley Confections ČR, kom. spol.**, Pražská 320, Poříčí nad Sázavou, 25721, CZ  
(740) **KOREJZOVÁ & SPOL., v.o.s.**, JUDr. Petra Korejzová, advokátka, Korunní 810/104 E, Praha 10, 10100  
(510) Káva, čaj, kakao, cukr, rýže a rýžové výrobky, kávové náhražky, obilniny a obilné přípravky, chléb, sušenky, koláče, pečivo, dorty, bonbony a sladké tyčinky, muesli tyčinky, čokoláda a čokoládové výrobky, tekutá čokoláda, nelékařské bonbony, příchutě do nápojů, přesnídávky a jídla a přísady pro přípravu jídel a omáček, pokud jsou zařazeny do této třídy, minerálky a sodovky a jiné nealkoholické nápoje, ovocné nápoje a ovocné šťávy, sirupy a jiné přísady pro přípravu nápojů, šťávy a pěny na bázi ovoce.  
(511) 30, 32  
(210) O-59173

- (111) **170237**  
(220) 19.11.1990  
(151) 02.06.1992  
(540)

### **SHEER ELEGANCE**

- (730) **HBI Branded Apparel Enterprises, LLC**, 1000 East Hanes Mill Road, Winston-Salem, NC, US  
(740) PATENTSERVIS Praha a.s., Jivenská 1273/1, Praha 4, 14021  
(510) (25) oděvy, prádlo, obuv, střevice, trepky.  
(511) 25  
(210) O-59385

- (111) **170239**  
(220) 19.11.1990  
(151) 02.06.1992  
(540)

### **SILK REFLECTIONS**

- (730) **HBI Branded Apparel Limited, Inc.**, 1000 East Hanes Mill Road, Winston-Salem, NC, US  
(740) PATENTSERVIS Praha a.s., Jivenská 1273/1, Praha 4, 14021  
(510) (25) oděvy, prádlo, obuv, střevice, trepky.  
(511) 25  
(210) O-59382

- (111) **170587**  
(220) 04.10.1990  
(151) 08.07.1992  
(540)

### **VEČERNÍ PRAHA**

- (730) **VLTAVA-LABE-PRESS, a.s.**, nám. Přemysla Otakara II. 8/5, České Budějovice, 37000, CZ  
(740) Mgr. Jana Fraňová, Jakubská 14, Praha 1, 11000  
(510) (16) periodické publikace.  
(511) 16  
(210) O-58809

- (111) **171181**  
(220) 13.12.1990  
(151) 30.09.1992  
(540)

**GI**

- (730) **THE GILLETTE COMPANY, společnost zřízená podle zákonů státu Delaware**, Boston, MA, US  
(740) ŠTROS & KUSÁK advokátní a patentová kancelář, JUDr. David Štros, advokát, Národní 32, Praha 1, 11000  
(510) Voňavkářské a kosmetické výrobky, toaletní přípravky neobsahující léčiva, vlasové přípravky, šampony, mýdla, deodoranty pro osobní použití, antiperspirační přípravky, depilační přípravky, přípravky pro ústní hygienu, toaletní výrobky, nástroje sloužící k holení, britvy a holicí čepelky, zásobníky, kazety a pouzdra obsahující holicí čepelky, součásti, příslušenství a obaly pro všechno shora uvedené zboží.  
(511) 3, 8  
(210) O-59663

- (111) **172190**  
(220) 04.10.1990  
(151) 26.04.1993  
(540)

**Aseco**

- (730) **Ing. Miroslav Seidl**, Na Farkáně IV 297/47, Praha 5, 15000, CZ  
**Ing. Ivo Charvát**, Bratrská 1093/28, Lipník nad Bečvou, 75131, CZ  
**Ing. Zlatko Šrank, CSc.**, Kotěrova 1584/3, Praha 6, 16000, CZ  
(740) BOHEMIA PATENT, Ing. Jana Vanděliková, Spálená 29, Praha 1, 11000  
(510) Speciální práškové anorganické a organické pigmenty, sikařiva do nátěrových hmot, stabilizátory polymerních hmot,

katalyzátory, mazací prostředky s vysokou tepelnou stabilitou, plniva gumárenských a plastikářských výrobků, ředidla nátěrových hmot, nátěrové hmoty (barvy a tmely), laky a odlakovače na nehty, laky na vlasy, poradenská, konzultační a expertizní činnost v oblasti ochrany životního a pracovního prostředí a likvidace odpadů, návrhy nových a obrev stávajících výrobních technologií v oboru chemie nebo oborech s chemií souvisejících.

(511) 1, 2, 3, 42  
(210) O-58813

(111) **233610**  
(220) 20.11.2000  
(151) 18.05.2001  
(540)



(730) **AWAKKS s.r.o.**, Komárkova 1204/23, Praha 4, Roztyly, 14800, CZ  
(740) Ing. Vladimír Čmejla - LEGR PATENT, Ing. Vladimír Čmejla, patentový zástupce a soudní znalec, Rašínovo nábřeží 54, Praha 2, 12800  
(510) (16) tiskoviny periodické i neperiodické jako brožury, časopisy; (35) inzertní činnost, distribuce zboží k reklamním účelům; (37) úklidové služby, opravy a údržba telekomunikačních zařízení a zařízení k ostraze objektů, stavební práce spojené se zajištěním bezpečnostních systémů montáž a opravy optických a bezpečnostních folií, montáž telekomunikačních zařízení sloužících k ostraze objektů; (38) služby spojené s přenosem zvuku i obrazu; (39) vnitrostátní a mezinárodní zasilatelství, převoz bezpečnostními vozidly finančních hotovostí nebo cenin a zajištění doprovodu; (41) vydávání tiskovin periodických i neperiodických, jako brožur, časopisů, vzdělávací činnost v oblasti zabezpečování techniky, objektů, převozů cenin, výcviku ostrahy, poradenská a zprostředkovatelská činnost v oblasti výcviku ostrahy, sportovní výcvik zabezpečovací služby pro ochranu a ostrahu; (42) ochrana a ostraha majetku a osob individuální formou pultů centralizované ochrany, doručování cenin s ostrahou, komplex bezpečnostních služeb, detektivní služby jako sledování osob, poskytování osobní ochrany a doprovodu, shromažďování důkazů v oblasti obchodního, občanského i pracovního práva například k přípravě soudních sporů, speciální práce se psy, projektové práce i revize v oblasti zabezpečovacích systémů, kontrola objektů na odposlechová zařízení, jejich dohledání a odstraňování, otvírání dveřních vstupů a bezpečnostních zámků, poradenská a zprostředkovatelská činnost v oblasti zabezpečování techniky, objektů, převozů cenin, poplachová požární služba, zprostředkování služeb požární ochrany.

(511) 16, 35, 37, 38, 39, 41, 42  
(210) O-161191

(111) **234573**  
(220) 19.10.2000  
(151) 25.06.2001  
(540)

**LE CLAN**

(730) **LE CLAN s.r.o.**, Mánesova 752/10, Praha 2, Vinohrady, 12000, CZ  
(510) (20) nábytek, zrcadla, rámy, dekorativní předměty, umělecké truhlářské výrobky, umělecká díla a výrobky ze dřeva, korku, rákosu, vrbového proutí, z rohu, kostí, slonoviny, perleti, mořské pěny, plastických hmot spadající do této třídy; (25) oděvy, obuv, kloboučnické zboží, šátky; (35) propagační činnost, reklama, vydávání a rozšiřování reklamních, propagačních a inzertních materiálů, pronájem reklamních ploch, styky s veřejností (public relations), obchodní administrativní, výstavnictví pro reklamní a obchodní účely, zprostředkovatelská činnost v obchodě; (41) výstavy pro kulturní a vzdělávací účely, výchovná, vzdělávací a zábavní

činnost, pořádání kulturních a společenských akcí, agenturní činnost v oblasti kultury, zprostředkovatelská činnost v oblasti kultury, výchovy, zábavy, provozování galerie, diskoték, plánování a organizování večírků, pořádání společenských akcí, provozování koncertů, vystupování zpěváků a tanečníků, divadelní a hudební představení, klubová činnost (výchovně zábavná), organizování zábavných, vzdělávacích a sportovních soutěží, filmová produkce, výroba, distribuce a půjčování filmů, videofilmů, CD a jiných zvukových a obrazových nosičů, promítání filmů, vydavatelská činnost; (42) restaurační činnost, hostinská činnost, bar, kavárna, návrhy interiérů a zpracování výkresové dokumentace zařizovacích předmětů, realizace výstavních expozic - provozování výstavních ploch, konzultační a poradenské služby v oblasti výstavnictví, ubytovací služby.

(511) 20, 25, 35, 41, 42  
(210) O-160226

(111) **234962**  
(220) 11.04.2000  
(151) 30.07.2001  
(540)



(730) **EURONEWS, a.s.**, Holečkova 103, Praha 5, 15000, CZ  
(510) (16) periodika, periodické tiskoviny; (35) reklama, propagační činnost; (41) vydavatelství, nakladatelství.  
(511) 16, 35, 41  
(210) O-154319

(111) **234963**  
(220) 11.04.2000  
(151) 30.07.2001  
(540)



(730) **EURONEWS, a.s.**, Holečkova 103, Praha 5, 15000, CZ  
(510) (16) periodika, periodické tiskoviny; (35) reklama, propagační činnost; (41) vydavatelství, nakladatelství.  
(511) 16, 35, 41  
(210) O-154320

(111) **235303**  
(220) 27.09.2000  
(151) 30.07.2001

(540)

## LANGMaster tangram education

- (730) **LANGMaster GROUP a.s. v likvidaci**, Mozartova 679/21, Liberec 2, 46001, CZ  
(740) Šachta, Zmeškal & partneři, Ing. Kratochvíl Václav, Radlická 28/663, Praha 5, 15000  
(510) (9) audiovizuální zařízení pro výuku, magnetické, kompaktní, optické, nahrané i nenahrané disky a pásky a ostatní nosiče zařazené ve tř. 9, elektronická pera, hologramy, karty s pamětí nebo mikroprocesorem, magnetická média, nosiče dat obsahující publikace v elektronické podobě, počítačové programy a software (zejména pro vzdělávání), televizní a počítačové hry, audiovizuální a hudební díla na nosičích dat; (38) přenos zpráv a obrazových informací pomocí počítačů a pomocí komunikace mezi sítěmi, počítačová a telefonní komunikace, elektronická pošta, provozování serveru na internetu; (41) nakladatelská a vydavatelská činnost, vydávání knih, publikací, časopisů, datových souborů, včetně jejich elektronické podoby, korespondenční kurzy, výroba zvukových a zvukově obrazových záznamů, organizování a vedení seminářů, přednášek a soutěží, zábava, výchovná činnost, zveřejňování textů, kromě reklamních, vzdělávací informace; (42) tvorba software, aktualizace počítačových programů.
- (511) 9, 38, 41, 42  
(210) O-159460

- (111) **236336**  
(220) 16.10.2000  
(151) 27.08.2001  
(540)

## autočechák

- (730) **Čechák Ladislav**, Mrsklesy 120, Mrsklesy, 78365, CZ  
(740) Ing. Petr Soukup, patentový a známkový zástupce, Vídeňská 8, Olomouc, 77200  
(510) (12) vozidla, osobní auta, užitková vozidla, mikrobusey a ostatní dopravní prostředky, motory pro pozemní vozidla, autodoplňky a náhradní díly pro pozemní vozidla, například autosedačky, střední nosiče, autopotahy, litá kola, kryty kol, spojky, závěsná zařízení, nástavby karosérií; (35) zprostředkovatelská činnost v oblasti obchodu, zprostředkovatelská činnost v oblasti nákupu a prodeje nových i ojetých vozidel - autobazar; (36) zprostředkování leasingových smluv, zejména na dopravní prostředky, zastavárna; (37) opravy, údržba, seřizování a mytí dopravních prostředků, montáž a demontáž motorových vozidel, zprostředkovatelská činnost v oblasti uvedených služeb; (39) pronájem motorových vozidel, půjčování vozidel, doprava, zejména automobilová, přeprava nákladů a zboží, zprostředkovatelská činnost v oblasti výše uvedených služeb.
- (511) 12, 35, 36, 37, 39  
(210) O-160045

- (111) **237015**  
(220) 06.10.2000  
(151) 20.09.2001  
(540)

### BONA VITA BAR

- (730) **PRAGOSOJA, spol. s r.o.**, U Habrovky 247/11, Praha 4 - Krč, 14000, CZ  
(740) BOHEMIA PATENT, Ing. Jana Vandělíková, Spálená 29, Praha 1, 11000  
(510) (5) dietetické a diabetické potraviny a výrobky obilné,

kukuřičné a luštěninové, včetně z jejich směsí, zejména cereální extrudované výrobky a polotovary pro léčebné účely, kojenecká a dětská strava, jedlé rostlinné vlákniny; (29) ovoce a zelenina sušená, vařená a konzervovaná, včetně jejich směsí, ovocné kůry a dřeň, ořechy, oříšky a jedlé plody zpracované, směsi sušeného ovoce a oříšků a/nebo ořechů, bramborové lupínky, potraviny a hotová jídla sušená a konzervovaná, maso, ryby, drůbež, zvěřina, upravené pro kuchyňské a průmyslové zpracování, mléko a mléčné výrobky; (30) pekařské, těstovinové a cukrářské výrobky a polotovary, cereální a sójové výrobky a polotovary různých tvarů, přírodní, aromatizované, potahované a/nebo směsné, zejména extrudované, obilné, kukuřičné a luštěninové výrobky a polotovary a jejich směsí, rýže a výrobky z ní, olejniny upravené pro lidskou výživu, včetně jejich směsí, mšlí, koření všeho druhu, pochutiny, chuťové omáčky a přísady do potravin.

- (511) 5, 29, 30  
(210) O-159798

- (111) **237016**  
(220) 06.10.2000  
(151) 20.09.2001  
(540)

### BONAVITA ACTIVE

- (730) **PRAGOSOJA, spol. s r.o.**, U Habrovky 247/11, Praha 4 - Krč, 14000, CZ  
(740) BOHEMIA PATENT, Ing. Jana Vandělíková, Spálená 29, Praha 1, 11000  
(510) (5) dietetické a diabetické potraviny a výrobky obilné, kukuřičné a luštěninové, včetně z jejich směsí, zejména cereální extrudované výrobky a polotovary pro léčebné účely, kojenecká a dětská strava, jedlé rostlinné vlákniny; (29) ovoce a zelenina sušená, vařená a konzervovaná, včetně jejich směsí, ovocné kůry a dřeň, ořechy, oříšky a jedlé plody zpracované, směsi sušeného ovoce a oříšků a/nebo ořechů, bramborové lupínky, potraviny a hotová jídla sušená a konzervovaná, maso, ryby, drůbež, zvěřina, upravené pro kuchyňské a průmyslové zpracování, mléko a mléčné výrobky; (30) pekařské, těstovinové a cukrářské výrobky a polotovary, cereální a sójové výrobky a polotovary různých tvarů, přírodní, aromatizované, potahované a/nebo směsné, zejména extrudované, obilné, kukuřičné a luštěninové výrobky a polotovary a jejich směsí, rýže a výrobky z ní, olejniny upravené pro lidskou výživu, včetně jejich směsí, mšlí, koření všeho druhu, pochutiny, chuťové omáčky a přísady do potravin.

- (511) 5, 29, 30  
(210) O-159799

- (111) **237018**  
(220) 06.10.2000  
(151) 20.09.2001  
(540)

### BONAVITA

- (730) **PRAGOSOJA, spol. s r.o.**, U Habrovky 247/11, Praha 4 - Krč, 14000, CZ  
(740) BOHEMIA PATENT, Ing. Jana Vandělíková, Spálená 29, Praha 1, 11000  
(510) (1) umělá sladidla; (5) dietní potraviny a nápoje, bylinné čaje; (16) reklamní a propagační tiskoviny; (29) výrobky z masa, sušené plody, upravená semena, sušené byliny, výrobky ze sóji, rostlinné proteiny; (30) výrobky pekařské (extrudované), cereální, mlýnské výrobky, čaje; (32) nápoje, včetně instantních, sirupy; (31) semena; (42) hostinské služby.
- (511) 1, 5, 16, 29, 30, 31, 32, 42  
(210) O-159802

- (111) **237745**  
(220) 15.09.2000  
(151) 22.10.2001  
(540)

### Marketing & Media

- (730) **Economia, a.s.**, Dobrovského 25, Praha 7, 17055, CZ  
(740) Advokátní kancelář JUDr. Ondra & Spol., JUDr. Pavel Ondra, Celetná 26, Praha 1, 11000  
(510) (9) nosiče textových, obrazových a zvukových dat a informací, elektronický časopis; (16) tiskoviny a polygrafické výrobky, např. knihy, časopisy; (38) šíření informací prostřednictvím

veřejných datových sítí, např. v Internetu.

(511) 9, 16, 38  
(210) O-159124

(111) **237815**  
(220) 05.10.2000  
(151) 22.10.2001  
(540)

**Marketing  
& Media**

(730) **Economia, a.s.**, Dobrovského 25, Praha 7, 17055, CZ  
(740) Advokátní kancelář JUDr. Ondra & Spol., JUDr. Pavel Ondra, Celetná 26, Praha 1, 11000  
(510) (9) nosiče textových, obrazových a zvukových dat a informací, elektronický časopis; (16) tiskoviny a polygrafické výrobky, např. knihy, časopisy; (38) šíření informací prostřednictvím datových sítí, např. v Internetu.  
(511) 9, 16, 38  
(210) O-159731

(111) **237993**  
(220) 24.11.2000  
(151) 22.10.2001  
(540)

**camext**

(730) **Lease Plan Česká republika, s.r.o.**, Bucharova 1423, Praha 13, 15800, CZ  
(740) Ing. Marie Smrčková, patentový zástupce, Velflíkova 10, Praha 6, 16000  
(510) (9) software na magnetických nosičích; (35) poskytování obchodních a reklamních informací na internetu, zprostředkování prodeje automobilů přes internet; (41) publikační činnost.  
(511) 9, 35, 41  
(210) O-161471

(111) **238571**  
(220) 19.10.2000  
(151) 23.11.2001  
(540)



(730) **Wrigley Confections ČR, kom. spol.**, Pražská 320, Poříčí nad Sázavou, 25721, CZ  
(740) KOREJZOVÁ & SPOL., v.o.s., JUDr. Petra Korejzová, advokátka, Korunní 810/104 E, Praha 10, 10100  
(510) (29) konzervovaná, mražená, sušená nebo vařená zelenina, ovoce a brambory, náplně nebo směsi pro přípravu jídel, hotová jídla nebo polotovary a pomazánky na chléb zhotovené především ze shora uvedených produktů, sušené zeleninové natě, čerstvé, mražené nebo konzervované maso, ryby, drůbež a zvěřina, mořské ryby a korýši, náplně a směsi pro přípravu jídel, hotová jídla nebo polotovary a pomazánky na chléb, zhotovené především z uvedených produktů, polévky, mléko, mléčné výrobky, zejména maslo, sýry, smetana, jogurty, tvaroh, podmásli, kefir, mléko srážené sířidlem, náplně nebo směsi pro přípravu jídel, hotová jídla nebo polotovary a pomazánky na

chléb zhotovené především z uvedených produktů, mléčné nápoje, marmelády, džemy, nakládaná zelenina, jedlé oleje a tuky, náplně nebo směsi pro přípravu jídel, hotová jídla nebo polotovary a pomazánky na chléb, zhotovené především z uvedených produktů, hotové potraviny vyrobené z bílkovinných látek jako přísady do jídel ve formě kousků, v texturované nebo práškové formě; (30) mouka, obiloviny, obilné výrobky pro lidskou výživu, rýže, rýže ve varných sáčcích, předvařená nebo dehydrovaná rýže, těstoviny, pomazánky na chléb, hotová jídla nebo polotovary, slané a sladké zákusky a malá občerstvení mezi jídly, vše zhotovené především z uvedených produktů, případně doplněné brambory, masem, rybami, drůbeží, zeleninou a kořením, čaj, káva, kávové náhražky, kakao, čokoláda na pití, uvedené výrobky také ve formě extraktů (tekutých nebo sušených), jako nápoje, nápoje v obalech a pro prodej v automatech, náplně pro pečivo a cukrářské zboží a náplně do dortů, vše zhotovené především z uvedených produktů, sirup z melasy, cukr, med, omáčky, salátové dresingy, cukrovinky bez léčebných účinků; zmrzliny, zmrzlinové krémy, zmrzlinové výrobky, mražené cukrovinky, chléb, sladké pečivo včetně dortů, sušenky a suchary, pečivo a cukrářské zboží, sladkosti, dezerty, čokoláda, kusové výrobky z čokolády, občerstvení vyrobené z výrobků zahrnutých ve tř. 30.

(511) 29, 30  
(210) O-160238

(111) **238745**  
(220) 28.11.2000  
(151) 23.11.2001  
(540)



(730) **Hájek Petr**, Kokašice 90, Konstantinovy Lázně, 34952, CZ  
(740) BOHEMIA PATENT, Ing. Jana Vanděliková, Spálená 29, Praha 1, 11000  
(510) (20) polštáře, podhlavníky; (22) peří, peří prachové, peří do lůžkovin, prošívaných pokrývek, polštářů, spacích pytlů, peří jako čalounický materiál, peří na vycpávání; (24) pokrývky, pokrývky prošívané, pokrývky prošívané z prachového peří, lůžkoviny prošívané, prošívané ložní soupravy, spací pytle, cestovní pokrývky prošívané, tkaniny a textilie pro výrobu uvedených výrobků; (37) čištění peří chemické, praní; (40) šití textilních výrobků, krejčovství, úprava peří proti roztočům.  
(511) 20, 22, 24, 37, 40  
(210) O-161589

(111) **238754**  
(220) 30.11.2000  
(151) 23.11.2001  
(540)

### Nahraně

(730) **Mgr. Vítězslav Romanov**, Lucemburská 40, Praha 3, 13000, CZ  
(510) (35) reklamní činnost; (41) tvorba a produkce televizních a rozhlasových pořadů a jejich poskytování po Internetu, pořádání kulturních, společenských a sportovních akcí.  
(511) 35, 41  
(210) O-161699

(111) **238967**  
(220) 29.01.2001  
(151) 23.11.2001  
(540)

### ASPAR

(730) **ASPAR spol. s r.o.**, Padělíky 42, Brno, 64200, CZ  
(740) A.Holas & partner PATENTOVÁ A ZNÁMKOVÁ KANCELÁŘ, Ing. Holas Antonín, Křížová 4, Brno, 60300  
(510) (7) elektrická zařízení k ovládání rolet, válce pro motory, elektrická zařízení pro rolovací vodorovný bazénový kryt; (19)

rolety venkovní, kromě kovových a textilních, bazény plavecké nekovové, beton, stavební prvky z betonu, dlaždice nekovové, konstrukce nekovové, přenosné stavby, zejména plavecké bazény nekovové, žaluzie, speciální rolovací vodorovný bazénový kryt; (37) stavby, opravy staveb, izolace staveb, demolice, montáž, opravy a údržba zejména bazénů a příslušenství.

(511) 7, 19, 37  
(210) O-163583

(111) **239135**

(220) 05.06.2000  
(151) 19.12.2001  
(540)

### ASTRON GROUP

(730) Ing. Tomáš Novák, Italská 2165/45, Praha 2, 12000, CZ  
(510) (16) tiskárenské výrobky; (35) propagační činnost, kancelářské práce, obchodní administrativa; (42) programování počítači.  
(511) 16, 35, 42  
(210) O-156072

(111) **239136**

(220) 05.06.2000  
(151) 19.12.2001  
(540)

### ASTRON STUDIO

(730) Ing. Tomáš Novák, Italská 2165/45, Praha 2, 12000, CZ  
(510) (16) tiskárenské výrobky; (35) propagační činnost; (42) litografické práce - příprava podkladů pro tisk.  
(511) 16, 35, 42  
(210) O-156073

(111) **239137**

(220) 05.06.2000  
(151) 19.12.2001  
(540)

### ASTRON PRINT

(730) Ing. Tomáš Novák, Italská 2165/45, Praha 2, 12000, CZ  
(510) (16) tiskárenské výrobky; (35) propagační činnost.  
(511) 16, 35  
(210) O-156074

(111) **239303**

(220) 04.10.2000  
(151) 19.12.2001  
(540)

### GLUCADENT

(730) NATURPUR spol. s r. o., Dražovice 250, Rousínov u Vyškova, 68301, CZ  
(740) Ing. Zdeněk Kučera, Dlouhá 207 (P.O.BOX 92), Slušovice, 76315  
(510) (3) barviva na vlasy, barviva toaletní, kosmetické barvy, přípravky pro odstraňování barvy, bělicí a čistící přípravky na kůži, čistící mléko pro toaletní účely, čistící oleje, čistící prostředky, čistící roztoky, přípravky pro čištění umělého chrupu, přípravky pro depilaci, dezinfekční mýdla, deodoranty pro osobní potřebu, přípravky na holení, holicí mýdlo, kolínská voda, kosmetické přípravky, kosmetické tužky, kosmetika, koupelové soli, nikoliv pro medicínální účely, krémy na kůži, krémy na obličej, krémy pleťové, květinové parfémy, lak na vlasy, lak na nehty, lepidla pro kosmetické účely, lešticí přípravky, lešticí přípravky pro umělý chrup, přípravky na bělení zubů, levandulová voda, levandulový olej, líčidla, mýdla, mléko pro toaletní účely, umělé nehty, umělé řasy, odlakovače, přípravky na odličování, oleje do voňavek, oleje éterické, oleje pro kosmetické účely, přípravky na ondulaci, opalovací přípravky, parfémy, voňavky, pleťová voda pro kosmetické účely, pomády pro kosmetické účely, prací prostředky, rtěnky, šampóny, toaletní přípravky, ústní vody, nikoliv pro lékařské účely, vata pro kosmetické účely, vlasové vody, koupelové pěny, zubní pasty; (5) žvýkací guma léčebná, koupelové soli medicínální, léčivé byliny, vitamín E koncentrovaný, vitamínové přípravky, šumivé vitamínové tablety, vitamínové bonbony, bonbony proti kašli, kapky na imunitu, projímadla, prostředky pro koupele nohou, prostředky proti lupům, prostředky podporující trávení, prášek zasympací na rány, dětský zázyp, léčivé čaje, bylinné čaje, výživové doplňky,

doplňky potravy minerální, obvazový materiál, náplasti; (21) dávkovače mýdla, dávkovače papírových ručníků, dávkovače toaletního papíru, holicí štětky, mycí houby, hřebeny, kartáčky na nehty, kartáčky na obočí, kartáčky zubní, kosmetické pomůcky, krabičky na mýdlo, niť zubní, potřeby toaletní, pouzdra na hřebeny, rozprašovače na voňavky a parfémy, pudřenky s výjimkou pudřenek z drahých kovů, přístroje na odstraňování zápachu pro osobní potřebu, štětka na čištění záchodů, elektrické zubní kartáčky.

(511) 3, 5, 21  
(210) O-159617

(111) **239368**

(220) 17.10.2000  
(151) 19.12.2001  
(540)

### KALCIVIT

(730) VITAR, s. r. o., tř. T. Bati 385, Zlín, 76302, CZ  
(740) DADEJ, GHEORGHIU, KENDEREŠKI Patentová a známková kancelář, Mgr. Simona Hejdová, Lidická 51, Brno, 60200  
(510) (5) farmaceutické a vitamínové přípravky tabletované a v prášku, ovocné přesnídávky obohacené vitamíny pro batolata; (30) cukrovinky, zmrzlina a mražené zmrzlinové výrobky, tabletované a práškové potravinářské výrobky jako sladidla na přírodní bázi a cukrovinky; (32) nealkoholické nápoje a přípravky pro jejich přípravu, ovocné koncentráty, ovocné šťávy, nápoje a koktejly, sirupy, mošty.  
(511) 5, 30, 32  
(210) O-160084

(111) **239383**

(220) 23.10.2000  
(151) 19.12.2001  
(540)

### METUJE

(730) Petr Vavřinec, Školní 120, Dýšina, 33002, CZ  
(740) Vlček Radek, Vrchlického 7, Plzeň, 32000, CZ  
(740) LANGROVA, s.r.o., Skřetova 48, Plzeň, 30100  
(740) LANGROVA, s.r.o., Skřetova 48, Plzeň, 30100  
(510) (6) kovové stavební materiály; (19) nekovové kanalizační materiály; (40) zpracování a úprava kovových a nekovových materiálů.  
(511) 6, 19, 40  
(210) O-160303

(111) **239506**

(220) 23.11.2000  
(151) 19.12.2001  
(540)

### BRONCHINOL

(730) BIOMEDICA, spol. s r.o., Pekařská 8/601, Praha 5, 15500, CZ  
(510) (3) parfumerie, vonné oleje, kosmetika, vlasové vody (lotions); (5) výrobky farmaceutické, veterinářské, přípravky pro osvěžení vzduchu.  
(511) 3, 5  
(210) O-161416

(111) **239554**

(220) 29.11.2000  
(151) 19.12.2001  
(540)

### DIMAP

(730) MAGNETOTERAPIE DIMAP s.r.o., Hutská 273, Kladno, 27201, CZ  
(740) Ing. Vladimír Belfín, patentový zástupce, P.O.BOX 117, Kladno, 27280  
(510) (10) fyzioterapeutická zařízení, lékařské přístroje a nástroje, přístroje pro léčení magnetickým polem, urologické přístroje a nástroje, zubolékařské přístroje elektrické, zvěrolékařské přístroje a nástroje.  
(511) 10  
(210) O-161648

(111) **239673**

(220) 28.12.2000  
(151) 19.12.2001  
(540)



- (730) **FUJITSU LIMITED**, 1-1, Kamikodanaka 4-chome, Nakahara-ku, Kawasaki-shi, Kanagawa, JP
- (740) Advokátní a patentová kancelář Čermák, Hořejš, Vrba, JUDr. Matějka Jan, Národní 32, Praha 1, 11000
- (510) (9) komunikační vybavení, zejména telefonní soupravy, faxy, modemy, přístroje pro digitální přenos dat, přístroje pro přenos a příjem rozhlasového a televizního signálu, radary, elektrické dráty, komunikační kabely a optická vlákna, ovládače pro vytápěcí a klimatizační zařízení a pro obráběcí stroje a roboty, dálkové ovládače a přístroje pro dálkové měření, elektronické vybavení pro počítače a zpracování dat, zejména počítačové programy, monitory, klávesnice, tiskárny, snímače (scannery), magnetické diskové jednotky, a periferní zařízení a terminály pro systémy zpracování dat, registrační pokladny a kontrolní pokladny a zařízení na vydávání peněžní hotovosti, polovodičová zařízení, zejména integrované obvody, polovodičové paměti a mikroprocesory, elektrické a elektronické součásti a komponenty, zejména relé, konektory, přepínače a baterie, projekční přístroje, zejména projektory opatřené displejem s kapalnými krystaly, kamery, zejména digitální přenosné videokamery s nahrávačem a kamery opatřené součástkou s nábojovou vazbou (součástkou CCD), optické disky s nahraným zvukem a obrazem, magneoptické disky, magnetické disky a magnetické pásky, a přístroje pro hry upravené pro použití nebo užívané s televizními přijímači; (11) elektrické lampy, klimatizační zařízení, pokojová chladicí zařízení, zařízení pro cirkulaci vzduchu, zařízení na čištění vzduchu, elektrické ventilátory, elektrická chladicí zařízení, přístroje na ohřev teplé vody, filtry do klimatizačních zařízení, elektrická mrazicí zařízení, vzduchové sušiče, elektrická vytápěcí tělesa, a součástky a příslušenství k výše uvedenému zboží; (16) tiskoviny, tištěné publikace, knihy, informační bulletiny, papír, papírenské výrobky, potřeby na psaní, pásky do psacích strojů, barvicí pásky do tiskáren k počítačům; (35) vedení účetních knih a účetnictví pro třetí osoby, poradenství při řízení podniků, reprografie, zpracování textů, vedení kartoték v počítači (řízení souboru), překlad informací do počítačových databází, systemizace informací do počítačových databází, poskytování obchodních informací o prodeji a on-line maloobchodní služby pro třetí osoby; (36) služby kreditních karet a služby v oblasti poskytování finančních informací a informací o pojištění; (37) instalace, údržba a opravy počítačového hardware, instalace, údržba a opravy telekomunikačních zařízení, instalace, údržba a opravy kancelářských strojů, instalace a opravy elektrických spotřebičů, a instalace a opravy klimatizačních zařízení; (38) komunikace prostřednictvím počítačových terminálů, přenos zpráv a obrazu pomocí počítače, pronájem telekomunikačního vybavení a zajišťování telekomunikačních připojení na globální počítačovou síť; (41) počítačové vzdělávání, instruktáž a školení v oblasti ovládnutí počítačů a počítačového programování, poskytování informací o zábavě, sestřihávání a dabování videokazet a disků, a poskytování on-line počítačových her; (42) počítačové programování, tvorba software (počítačových programů), instalace a sestavování počítačového software, údržba a aktualizace počítačových programů, dálkové ovládání a dohled nad počítačovými systémy a sítěmi, analýza počítačových systémů, poradenství v oblasti počítačového hardware a software, poskytování informací z oblasti tvorby, vývoje a údržby počítačového software, pronajímání počítačů, serverů a počítačového software, pronajímání přístupového času na počítačové databáze, překládání jazyků přes globální počítačovou síť, služby zpracování dat za použití počítačů, a výzkum a vývoj pro třetí osoby v oblasti počítačového hardware a software, komunikačních systémů a polovodičových zařízení.

(511) 9, 11, 16, 35, 36, 37, 38, 41, 42  
(210) O-162786

(111) **239713**  
(220) 08.01.2001  
(151) 19.12.2001  
(540)

**AMI COMMUNICATIONS**

(730) **AMI Communications s.r.o.**, Kutrovice 55, 27375, CZ  
(510) (35) marketing, reklamní a propagační činnost, public relations; (41) vydavatelství.  
(511) 35, 41  
(210) O-162984

(111) **239714**  
(220) 08.01.2001  
(151) 19.12.2001  
(540)



**AMI COMMUNICATIONS**

(730) **AMI Communications s.r.o.**, Kutrovice 55, 27375, CZ  
(510) (35) marketing, reklamní a propagační činnost, public relations; (41) vydavatelství.  
(511) 35, 41  
(210) O-162985

(111) **239757**  
(220) 17.01.2001  
(151) 19.12.2001  
(540)

**www.sazka.net**

(730) **SAZKA, a.s.**, K Žižkovu čp. 851, Praha 9, 19093, CZ  
(740) HALAXOVÁ & HALAXOVÁ, TETRAPAT, RNDr. Zdeňka Halaxová, Dukelská 891/4, Olomouc, 77200  
(510) (16) časopisy, knihy, publikace, reklamní prospekty, informační letáky, losy, hrací karty, propagační předměty jako jsou zejména tužky, kalendáře, plakáty, diáře, těžítka; (18) tašky, brašny, batohy; (24) ručníky; (25) trička, čepice; (34) zapalovače - v rámci této třídy; (35) reklamní činnost, administrativní práce, automatizované zpracování dat; (36) pronájem bytových a nebytových prostor; (37) úklid; (41) organizování sportovních sázek a číselných loterií, provozování loterií a jiných podobných her v souladu s obecně závaznými právními předpisy, prodej losů a příjem sázek ve smluvně závazných sběrnách právnických a fyzických osob a ve sběrnách zřízených společnostmi, vydavatelská činnost, nakladatelská činnost; (42) poskytování občerstvení, služby spojené s poskytováním občerstvení.  
(511) 16, 18, 24, 25, 34, 35, 36, 37, 41, 42  
(210) O-163279

(111) **239759**  
(220) 17.01.2001  
(151) 19.12.2001  
(540)

**www.stastnych10.cz**

(730) **SAZKA, a.s.**, K Žižkovu čp. 851, Praha 9, 19093, CZ  
(740) HALAXOVÁ & HALAXOVÁ, TETRAPAT, RNDr. Zdeňka Halaxová, Dukelská 891/4, Olomouc, 77200  
(510) (16) časopisy, knihy, publikace, reklamní prospekty, informační letáky, losy, hrací karty, propagační předměty jako jsou zejména tužky, kalendáře, plakáty, diáře, těžítka; (18) tašky, brašny, batohy; (24) ručníky; (25) trička, čepice; (34) zapalovače v rámci této třídy; (35) reklamní činnost, administrativní práce, automatizované zpracování dat; (36) pronájem bytových a nebytových prostor; (37) úklid; (41) organizování sportovních sázek a číselných loterií, provozování loterií a jiných podobných her v souladu s obecně závaznými právními předpisy, prodej losů a příjem sázek ve smluvně



závazných sběrných právnických a fyzických osob a ve sběrných zřízených společnostech, vydavatelská činnost, nakladatelská činnost; (42) poskytování občerstvení, služby spojené s poskytováním občerstvení.

(511) 16, 18, 24, 25, 34, 35, 36, 37, 41, 42  
(210) O-163282

(111) **240167**  
(220) 26.10.2000  
(151) 25.01.2002  
(540)

## TARTE

(730) **TARTE, s.r.o.**, Merhautova 218, Brno, 61300, CZ  
(740) Ing. Markes Libor, Grohova 54, Brno, 60200  
(510) (3) prostředky pro čištění, leštění, odmašťování a broušení, mýdla, autokosmetika; (35) pomoc při řízení obchodní činnosti, zejména při zřizování a provozování servisu, údržby a čištění vozidel, letadel a plavidel, obchodní zprostředkovatelství, podpora prodeje; (37) servis, údržba, mytí a čištění vozidel, letadel a plavidel.

(511) 3, 35, 37  
(210) O-160433

(111) **240210**  
(220) 13.11.2000  
(151) 25.01.2002  
(540)

## JIVOMAT

(730) **Ing. Ivo Hofman**, Radešovská 799, Praha 4, 14900, CZ  
(740) DMH-patentová a známková kancelář, Mgr. Machatová Marcela, patentový zástupce, Pospíšilova 2, Praha 3, 13000  
(510) (7) hydraulické stroje, zařízení, agregáty a strojní nářadí, vč. jejich konstrukčních částí, např. hnacích jednotek a kompresorů - hydraulické strojní motory a ovládací zařízení - stavební a silniční stroje, zejména beranidla, buchary, strojní čerpadla, drtiče, strojní hevery, míchače a mísiče, parní válce, pýchovací stroje a pýchovadla, strojní rozprašovače, vrátky a strojní zvedáky, komunální stroje, zejména čisticí a oplachovací silniční stroje, strojní tříděče odpadu; (8) ruční nástroje a nářadí, zejména stavební; (37) montáž, údržba, opravy a rekonstrukce hydraulických strojů, zařízení a agregátů, vč. jejich konstrukčních dílů, strojního nářadí a hnacích jednotek stavebních, silničních a komunálních strojů a nástrojů, vč. ručního nářadí; (42) výzkum, vývoj hydraulických strojů, zařízení a agregátů, vč. jejich konstrukčních dílů, hnacích jednotek a strojního nářadí, stavebních, silničních a komunálních strojů a ručních nástrojů a nářadí, vč. jejich projektování a konstruování - tvorba software, interaktivní a grafické programy - odborné projekčně-inženýrské, odborné a technické poradenství v daných oborech.

(511) 7, 8, 37, 42  
(210) O-160942

(111) **240720**  
(220) 15.03.2001  
(151) 25.01.2002  
(540)



(730) **TYMBARK-MWS Sp. z o.o. S.K.A.**, Tymbark 156, 34-650 Tymbark, PL  
(740) Advokátní a patentová kancelář VYSKOČIL, KROŠLÁK a spol., Dana Lukajová, Voršilská 10, Praha 1, 11000  
(510) (32) přípravky nebo příchutě na výrobu nápojů, koncentráty a sirupy k výrobě nápojů, ovocné nebo zeleninové šťávy a džusy a sirupy, nealkoholické nápoje, nealkoholické nápoje obohacené vitaminy nebo minerály, iontové a energetické nápoje nealkoholické, proteinové nealkoholické nápoje, dietní nápoje, želatinové nápoje, tablety a prášky na přípravu šumivých nealkoholických nápojů, ovocné nebo zeleninové

nealkoholické nápoje, nealkoholické nápoje s příchutí ovoce nebo zeleniny, minerální vody, pramenité vody, sodová voda, voda, šumivé nealkoholické nápoje, míchané nápoje nealkoholické, rajčatová šťáva jako nápoj, aperitivy nealkoholické.

(511) 32  
(210) O-165198

(111) **240957**  
(220) 06.10.2000  
(151) 21.02.2002  
(540)

## GLUCADENT

(730) **NATURPUR spol. s r. o.**, Dražovice 250, Rousínov u Vyškova, 68301, CZ  
(740) Ing. Zdeněk Kučera, Dlouhá 207 (P.O.BOX 92), Slušovice, 76315  
(510) (3) barviva na vlasy, barviva toaletní, kosmetické barvy, přípravky pro odstraňování barvy, bělicí a čisticí přípravky na kůži, čisticí mléko pro toaletní účely, čisticí oleje, čisticí prostředky, čisticí roztoky, přípravky pro čištění umělého chrupu, přípravky pro depilaci, dezinfekční mýdla, deodoranty pro osobní potřebu, přípravky na holení, holicí mýdlo, kolínská voda, kosmetické přípravky, kosmetické tužky, kosmetika koupelové soli, nikoliv pro medicínální účely, krémy na kůži, krémy na obličej, krémy pleťové, květinové parfěmy, lak na vlasy, lak na nehty, lepidla pro kosmetické účely, lešticí přípravky, lešticí přípravky pro umělý chrup, přípravky na bělení zubů, levandulová voda, levandulový olej, líčidla, mýdla, mléko pro toaletní účely, umělé nehty, umělé řasy, odlakovače, přípravky na odlučování, oleje do voňavek, oleje éterické, oleje pro kosmetické účely, přípravky na ondulaci, opalovací přípravky, parfěmy, voňavky, pleťová voda pro kosmetické účely, pomády pro kosmetické účely, prací prostředky, rtěnky, šampóny, toaletní přípravky, ústní vody, nikoliv pro lékařské účely, vata pro kosmetické účely, vlasové vody, koupelové pěny, zubní pasty; (5) žvýkáci guma léčebná, koupelové soli medicínální, léčivé byliny, vitamín E koncentrovaný, vitamínové přípravky, šumivé vitamínové tablety, vitamínové bonbóny, bonbóny proti kašli, kapky na imunitu, projímadla, prostředky pro koupele nohou, prostředky proti lupům, prostředky podporující trávení, prášek zasypací na rány, dětský zásyp, léčivé čaje, bylinné čaje, výživové doplňky, doplňky potravy, minerální, obvazový materiál, náplasti; (21) dávkovače mýdla, dávkovače papírových ručníků, dávkovače toaletního papíru, holicí štětky, mycí houby, hřebeny, kartáčky na nehty, kartáčky na obočí, kartáčky zubní, kosmetické pomůcky, krabičky na mýdlo, niť zubní, potřeby toaletní pouzdra na hřebeny, rozprašovače na voňavky a parfěmy, pudřenky s výjimkou pudřenek z drahých kovů, přístroje na odstraňování zápachu pro osobní potřebu, štětky na čištění záchodů, elektrické zubní kartáčky.

(511) 3, 5, 21  
(210) O-159735

(111) **240965**  
(220) 17.10.2000  
(151) 21.02.2002  
(540)

## KERAMIK

(730) **Skoblík Luděk**, Socháňova 1128, Praha 6, 16000, CZ  
(740) Ing. Čmejla Vladimír, patentový zástupce, Rašínovo náměstí 54, Praha 2, 12800  
(510) (16) periodické a neperiodické tiskoviny; (35) propagační a inzertní činnost; (39) distribuce tisku.  
(511) 16, 35, 39  
(210) O-160163

(111) **241043**  
(220) 28.11.2000  
(151) 21.02.2002  
(540)

## ZPS

(730) **TAJMAC - ZPS, a.s.**, Třída 3. května 1180, Zlín, Malenovice, 76487, CZ  
(510) (7) obráběcí stroje, linky z těchto strojů, náhradní díly, příslušenství, manipulační zařízení, řídicí systémy k těmto strojům, výrobky strojírenské metalurgie, nástroje jako součást strojů; (35) zprostředkovatelská činnost v oblasti obchodu, zprostředkovatelská činnost v oblasti prodeje obráběcích strojů a technologií, manažerské a konzultační služby v oblasti prodeje obráběcích strojů a výrobních technologií; (42) správa autorských práv, poskytování a vývoj software a zajištění komplexních služeb při využití počítačové techniky, technicko-poradenské, analytické, projekční a konzultační služby v oblasti výroby a vývoje obráběcích strojů a technologií.  
(511) 7, 35, 42  
(210) O-161543

(111) **241044**  
(220) 28.11.2000  
(151) 21.02.2002  
(540)



(730) **TAJMAC -ZPS, a.s.**, Třída 3. května 1180, Zlín, Malenovice, 76487, CZ  
(510) (7) obráběcí stroje, linky z těchto strojů, náhradní díly, příslušenství, manipulační zařízení, řídicí systémy k těmto strojům, výrobky strojírenské metalurgie, nástroje jako součást strojů; (35) zprostředkovatelská činnost v oblasti obchodu, zprostředkovatelská činnost v oblasti prodeje obráběcích strojů a technologií, manažerské a konzultační služby v oblasti prodeje obráběcích strojů a výrobních technologií; (42) správa autorských práv, poskytování a vývoj software a zajištění komplexních služeb při využití počítačové techniky, technicko-poradenské, analytické, projekční a konzultační služby v oblasti výroby a vývoje obráběcích strojů a technologií.  
(511) 7, 35, 42  
(210) O-161544

(111) **241091**  
(220) 13.12.2000  
(151) 21.02.2002  
(540)

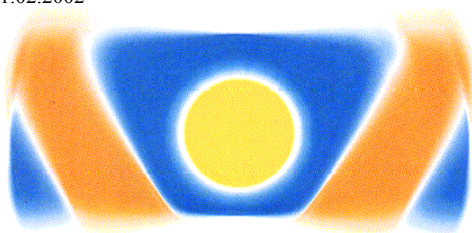

(730) **IPR PHARMACEUTICALS INC.**, Sabana Gardens Industrial Park, P.O.Box 1967, Carolina, PR, US  
(740) Společná advokátní kancelář Všetečka Zelený Švorčík Kalenský a partneři, JUDr. Pavel Zelený, Hálkova 2, Praha 2, 12000  
(510) (5) farmaceutické přípravky a substance; (16) tiskoviny, fotografie, instruktážní a výukový materiál (kromě přístrojů).  
(511) 5, 16  
(210) O-162300

(111) **241119**  
(220) 21.12.2000  
(151) 21.02.2002

(540) **JANA ROSENTHAL**

(730) **Jana Rosenthal**, Srbská 1a, Brno, 61200, CZ  
(740) Ing. Markes Libor, Grohova 54, Brno, 60200  
(510) (9) přístroje vědecké, laboratorní, geodetické, optické, přístroje pro vážení, měření, signalizaci a kontrolu, zejména přístroje pro monitorování dopravních prostředků, signalizaci a řízení dopravy, automatické distributory, zejména pro výdej jízdenek, přístroje pro záznam, převod a reprodukci zvuku nebo obrazu, magnetické a optické nosiče informací, počítače všeho druhu a jejich periferní zařízení, software, součásti uvedených přístrojů; (35) obchodní zprostředkovatelství, činnost propagační, inzertní a reklamní, marketing, franchiseing; (37) montáž, servis a opravy přístrojů uvedených ve třídě 9.  
(511) 9, 35, 37  
(210) O-162589

(111) **241120**  
(220) 21.12.2000  
(151) 21.02.2002  
(540)

## SYSTEK

(730) **Jana Rosenthal**, Srbská 1a, Brno, 61200, CZ  
(740) Ing. Markes Libor, Grohova 54, Brno, 60200  
(510) (9) přístroje vědecké, laboratorní, geodetické, optické, přístroje pro vážení, měření, signalizaci a kontrolu, zejména přístroje pro monitorování dopravních prostředků, signalizaci a řízení dopravy, automatické distributory, zejména pro výdej jízdenek, přístroje pro záznam, převod a reprodukci zvuku nebo obrazu, magnetické a optické nosiče informací, počítače všeho druhu a jejich periferní zařízení, software, součásti uvedených přístrojů; (35) obchodní zprostředkovatelství, činnost propagační, inzertní a reklamní, marketing, franchiseing; (37) montáž, servis a opravy přístrojů uvedených ve třídě 9; (42) vývoj software, projektová a konstrukční práce, konzultační a poradenská činnost pro přístroje uvedené ve třídě 9 a v oblasti software.  
(511) 9, 35, 37, 42  
(210) O-162590

(111) **241121**  
(220) 21.12.2000  
(151) 21.02.2002  
(540)

## INEXOS

(730) **Jana Rosenthal**, Srbská 1a, Brno, 61200, CZ  
(740) Ing. Markes Libor, Grohova 54, Brno, 60200  
(510) (9) přístroje vědecké, laboratorní, geodetické, optické, přístroje pro vážení, měření, signalizaci a kontrolu, zejména přístroje pro monitorování dopravních prostředků, signalizaci a řízení dopravy, automatické distributory, zejména pro výdej jízdenek, přístroje pro záznam, převod a reprodukci zvuku nebo obrazu, magnetické a optické nosiče informací, počítače všeho druhu a jejich periferní zařízení, software, součásti uvedených přístrojů; (35) obchodní zprostředkovatelství, činnost propagační, inzertní a reklamní, marketing, franchiseing; (36) správa, pronájem a odhady nemovitostí, služby realitních kanceláří; (37) montáž, servis a opravy přístrojů uvedených ve třídě 9.  
(511) 9, 35, 36, 37  
(210) O-162591

(111) **241424**  
(220) 07.03.2001  
(151) 21.02.2002  
(540)



(730) **SAZKA, a.s.**, K Žižkovu čp. 851, Praha 9, 19093, CZ  
(740) HALAXOVÁ & HALAXOVÁ, TETRAPAT, RNDr. Zdeňka Halaxová, Dukelská 891/4, Olomouc, 77200

(510) (16) časopisy, knihy, publikace, reklamní prospekty, informační letáky, losy, hrací karty, propagační předměty jako jsou zejména tužky, kalendáře, plakáty, diáře, těžítka; (18) tašky, brašny, batohy; (24) ručníky; (25) trička, čepice; (34) zapalovače; (35) reklamní činnost, administrativní práce, automatizované zpracování dat; (36) pronájem bytových a nebytových prostor; (37) úklid; (41) organizování sportovních sázek a číselných loterií a jiných podobných her v souladu s obecně závaznými právními předpisy, prodej losů a příjem sázek ve smluvně závazných sběrnách právnických a fyzických osob a ve sběrnách zřízených společnostmi, vydavatelská činnost, nakladatelská činnost; (42) služby spojené s poskytováním občerstvení, poskytování občerstvení.

(511) 16, 18, 24, 25, 34, 35, 36, 37, 41, 42  
(210) O-165063

(111) **241425**  
(220) 07.03.2001  
(151) 21.02.2002  
(540)



(730) SAZKA, a.s., K Žižkovu čp. 851, Praha 9, 19093, CZ  
(740) HALAXOVÁ & HALAXOVÁ, TETRAPAT, RNDr. Zdeňka Halaxová, Dukelská 891/4, Olomouc, 77200

(510) (16) časopisy, knihy, publikace, reklamní prospekty, informační letáky, losy, hrací karty, propagační předměty jako jsou zejména tužky, kalendáře, plakáty, diáře, těžítka; (18) tašky, brašny, batohy; (24) ručníky; (25) trička, čepice; (34) zapalovače; (35) reklamní činnost, administrativní práce, automatizované zpracování dat; (36) pronájem bytových a nebytových prostor; (37) úklid; (41) organizování sportovních sázek a číselných loterií a jiných podobných her v souladu s obecně závaznými právními předpisy, prodej losů a příjem sázek ve smluvně závazných sběrnách právnických a fyzických osob a ve sběrnách zřízených společnostmi, vydavatelská činnost, nakladatelská činnost; (42) služby spojené s poskytováním občerstvení, poskytování občerstvení.

(511) 16, 18, 24, 25, 34, 35, 36, 37, 41, 42  
(210) O-165064

(111) **241426**  
(220) 07.03.2001  
(151) 21.02.2002  
(540)



(730) SAZKA, a.s., K Žižkovu čp. 851, Praha 9, 19093, CZ  
(740) HALAXOVÁ & HALAXOVÁ, TETRAPAT, RNDr. Zdeňka Halaxová, Dukelská 891/4, Olomouc, 77200

(510) (16) časopisy, knihy, publikace, reklamní prospekty, informační letáky, losy, hrací karty, propagační předměty jako jsou zejména tužky, kalendáře, plakáty, diáře, těžítka; (18) tašky, brašny, batohy; (24) ručníky; (25) trička, čepice; (34) zapalovače; (35) reklamní činnost, administrativní práce, automatizované zpracování dat; (36) pronájem bytových a nebytových prostor; (37) úklid; (41) organizování sportovních sázek a číselných loterií a jiných podobných her v souladu s obecně závaznými právními předpisy, prodej losů a příjem sázek ve smluvně závazných sběrnách právnických a fyzických osob a ve sběrnách zřízených společnostmi, vydavatelská činnost, nakladatelská činnost; (42) služby spojené s poskytováním občerstvení, poskytování občerstvení.

(511) 16, 18, 24, 25, 34, 35, 36, 37, 41, 42  
(210) O-165066

(111) **241427**  
(220) 07.03.2001  
(151) 21.02.2002  
(540)



(730) SAZKA, a.s., K Žižkovu čp. 851, Praha 9, 19093, CZ  
(740) HALAXOVÁ & HALAXOVÁ, TETRAPAT, RNDr. Zdeňka Halaxová, Dukelská 891/4, Olomouc, 77200

(510) (16) časopisy, knihy, publikace, reklamní prospekty, informační letáky, losy, hrací karty, propagační předměty jako jsou zejména tužky, kalendáře, plakáty, diáře, těžítka; (18) tašky, brašny, batohy; (24) ručníky; (25) trička, čepice; (34) zapalovače; (35) reklamní činnost, administrativní práce, automatizované zpracování dat; (36) pronájem bytových a nebytových prostor; (37) úklid; (41) organizování sportovních sázek a číselných loterií a jiných podobných her v souladu s obecně závaznými právními předpisy, prodej losů a příjem sázek ve smluvně závazných sběrnách právnických a fyzických osob a ve sběrnách zřízených společnostmi, vydavatelská činnost, nakladatelská činnost; (42) služby spojené s poskytováním občerstvení, poskytování občerstvení.

(511) 16, 18, 24, 25, 34, 35, 36, 37, 41, 42  
(210) O-165069

(111) **241958**  
(220) 24.10.2000  
(151) 22.03.2002  
(540)

## STERSIL

(730) M.T.A., spol. s r.o., Pod pekárnami 7, Praha 9, 19000, CZ  
(740) BOHEMIA PATENT, Ing. Jana Vanděliková, Spálená 29, Praha 1, 11000

(510) (19) dřevo jako polotovar, řezivo, prkna, fošny, desky, trámy a nosníky, dřevěné obložení, dřevěné dláždění, nekovové dlaždice na podlahy, dýhy ze dřeva, dřevěné dýhy spojované nebo lepené, plovoucí podlahy dřevěné a laminátové, parkety, parketová podlaha, dřevěná plovoucí podlaha s izolační vrstvou, podlahové dřevěné konstrukce, dřevěné izolované podlahové, stěnové a stropní konstrukce z desek orientovaných plochých třísek -OSB; (27) podlahové krytiny, podlahové izolační krytiny, izolační povrchy, krytina podlahová vinylová, povrchy podlah izolační, plovoucí podlahy plastové; (37) zhotovování podlah, pokládka podlahových konstrukcí, montáž a servis podlahových krytin, poradenská činnost v oblasti systému montáže a pokládky podlahových konstrukcí (41) školicí činnost v oblasti systému montáže a pokládky podlahových konstrukcí.

(511) 19, 27, 37, 41  
(210) O-160391

(111) **241968**  
(220) 08.11.2000  
(151) 22.03.2002  
(540)



(730) Kunovjanková Alena, Pod Kotlaskou 555/9, Praha 8, 18000, CZ

(510) (2) barviva, potřeby pro malíře, dekoratéry a umělce; (21) sklo, porcelán, majolika; (26) galanterie, umělé květiny; (28) vánoční ozdoby; (35) propagační činnost, reklama; (40) zpracování materiálů, zejména ruční i stojní míchání a tvarování,

povrchová úprava - zdobení, hlazení, broušení, leštění, dekorace včetně tepelného zpracování plastických a keramických hmot a materiálů anorganických i organických včetně kovů - vše pro předměty umělecké i výrobky denní potřeby; (41) výchova, vzdělávání, zábava, kulturní aktivity; (42) restaurace, dočasné ubytování.

(511) 2, 21, 26, 28, 35, 40, 41, 42  
(210) O-160818

(111) **241970**

(220) 10.11.2000

(151) 22.03.2002

(540)

## BODYGOLDING

(730) **Mgr. Mudruňka Vít akad. sochař**, Třeboradická 1071/39, Praha 8, 18200, CZ

(740) Ing. Vithous Roman, Pavlíkova 605/12, Praha 4 - Kamýk, 14200

(510) (2) barvy a laky, barviva, plátkové (lístkové) a práškové kovy; (3) kosmetické neceséry (s obsahem), kosmetické přípravky; (42) salony krásy.

(511) 2, 3, 42

(210) O-160881

(111) **241988**

(220) 16.11.2000

(151) 22.03.2002

(540)



(730) **Ing. Václav Kozel**, Na Vyhliďce 725, Hluboká nad Vltavou, 37341, CZ

(740) KUDRLIČKA & SEDLÁK Advokátní, patentová a známková kancelář, Ing. Jiří Sedlák, Husova 5, České Budějovice, 37001

(510) (29) maso, drůbež, ryby, zvěřina a výrobky z nich, masné a uzenářské výrobky, masové výtahy, ovoce a zelenina konzervované, sušené a zavařené, želé, džemy, kompoty, vejce, mléko a mléčné výrobky, oleje a tuky jedlé; (30) koření, stimulanty pro zlepšení chuti potravin, konzervační přípravky a chuťové přísady; (40) řeznictví a uzenářství, zpracování masa a masných výrobků.

(511) 29, 30, 40

(210) O-161141

(111) **242055**

(220) 29.12.2000

(151) 22.03.2002

(540)



(730) **FUJITSU LIMITED**, 1-1, Kamikodanaka 4-chome, Nakahara-ku, Kawasaki-shi, Kanagawa, JP

(740) Advokátní a patentová kancelář Čermák, Hořejš, Vrba, JUDr. Matějka Jan, Národní 32, Praha 1, 11000

(510) (9) komunikační vybavení, zejména telefonní soupravy, faxy, modemy, přístroje pro digitální přenos dat, přístroje pro přenos a příjem rozhlasového a televizního signálu, radary, elektrické dráty, komunikační kabely a optická vlákna, ovládače pro vytápěcí a klimatizační zařízení a pro obráběcí stroje a roboty, dálkové ovládače a přístroje pro dálkové měření, elektronické vybavení pro počítače a zpracování dat, zejména počítačové programy, monitory, klávesnice, tiskárny, snímače (scannery),

magnetické diskové jednotky, a periferní zařízení a terminály pro systémy zpracování dat, registrační pokladny a zásobníky nálepek jako jejich součásti, polovodičová zařízení, zejména integrované obvody, polovodičové paměti a mikroprocesory, elektrické a elektronické součásti a komponenty, zejména relé, konektory, přepínače a baterie, projekční přístroje, zejména projektory opatřené displejem s kapalnými krystaly, kamery, zejména digitální přenosné videokamery s nahrávačem a kamery opatřené součástkou s nábojovou vazbou (součástkou CCD), optické disky s nahraným zvukem a obrazem, magnetooptické disky, magnetické disky a magnetické pásky, a přístroje pro hry upravené pro použití nebo užívané s televizními přijímači; (11) elektrické lampy, klimatizační zařízení, pokojová chladicí zařízení, zařízení pro cirkulaci vzduchu, zařízení na čištění vzduchu, elektrické ventilátory, elektrická chladicí zařízení, přístroje na ohřev teplé vody, filtry do klimatizačních zařízení, elektrická mrazicí zařízení, vzduchové sušiče, elektrická vytápěcí tělesa, a součástky a příslušenství k výše uvedenému zboží; (16) tiskoviny, tištěné publikace, knihy, informační bulletiny, papír, papírenské výrobky, potřeby na psaní, pásky do psacích strojů, barvicí pásky do tiskáren k počítačům; (35) vedení účetních knih a účetnictví pro třetí osoby, poradenství při řízení podniků, reprografie, zpracování textů, vedení kartoték v počítači (řízení souboru), kompilace informací do počítačových databází, služby automatizovaného zpracování dat, systemizace informací do počítačových databází, poskytování obchodních informací o prodeji a on-line maloobchodní služby pro třetí osoby; (36) služby kreditních karet a služby v oblasti poskytování finančních informací a informací o pojištění; (37) instalace, údržba a opravy počítačového hardware, instalace, údržba a opravy telekomunikačních zařízení, instalace, údržba a opravy kancelářských strojů, instalace a opravy elektrických spotřebičů, a instalace a opravy klimatizačních zařízení; (38) komunikace prostřednictvím počítačových terminálů, přenos zpráv a obrazu pomocí počítače, pronájem telekomunikačního vybavení a zajišťování telekomunikačních připojení na globální počítačovou síť; (41) počítačové vzdělávání, instruktáž a školení v oblasti ovládání počítačů a počítačového programování, poskytování informací o zábavě, sestřihávání a dabování videokazet a disků, a poskytování on-line počítačových her; (42) počítačové programování, tvorba software (počítačových programů), instalace a sestavování počítačového software, údržba a aktualizace počítačových programů, dálkové ovládání a dohled nad počítačovými systémy a sítěmi, analýza počítačových systémů, poradenství v oblasti počítačového hardware a software, poskytování informací z oblasti tvorby, vývoje a údržby počítačového software, pronajímání počítačů, serverů a počítačového software, pronajímání přístupového času na počítačové databáze, překládání jazyků přes globální počítačovou síť, převod fyzických dat a dokumentů do elektronické podoby, výzkum a vývoj pro třetí osoby v oblasti počítačového hardware a software, komunikačních systémů a polovodičových zařízení.

(511) 9, 11, 16, 35, 36, 38, 41, 42

(210) O-162824

(111) **242073**

(220) 11.01.2001

(151) 22.03.2002

(540)

## Relax Cafecola

(730) **TYMBARK-MWS Sp. z o.o. S.K.A.**, Tymbark 156, 34-650 Tymbark, PL

(740) Advokátní a patentová kancelář VYSKOČIL, KROŠLÁK a spol., Dana Lukajová, Voršilská 10, Praha 1, 11000

(510) (32) nealkoholické nápoje, přípravky nebo příchutě na výrobu nápojů, koncentráty a sirupy k výrobě nápojů, nealkoholické nápoje obohacené vitamíny nebo minerály, iontové a energetické nápoje nealkoholické, tablety a prášky na přípravu šumivých nealkoholických nápojů, míchané nápoje nealkoholické, aperitivy nealkoholické.

(511) 32

(210) O-163126

(111) **242171**

(220) 20.03.2001  
(151) 22.03.2002  
(540)

## WRANGLER

(730) **WRANGLER APPAREL CORP.**, Concord Plaza, 3411  
Silverside Road, Wilmington, DE, US  
(740) JUDr. Antonín Křížek, advokát, JUDr. Antonín Křížek, Na  
Dlouhém lánu 308/46, Praha 6, 16000  
(510) (9) brýle.  
(511) 9  
(210) O-165596

(111) **242338**  
(220) 20.04.2001  
(151) 22.03.2002  
(540)

## www.oddset.cz

(730) **SAZKA, a.s.**, K Žižkovu čp. 851, Praha 9, 19093, CZ  
(740) HALAXOVÁ & HALAXOVÁ, TETRAPAT, RNDr. Zdeňka  
Halaxová, Dukelská 891/4, Olomouc, 77200  
(510) (16) časopisy, knihy, publikace, reklamní prospekty,  
informační letáky, losy, hrací karty, propagační předměty jako  
jsou zejména tužky, kalendáře, plakáty, diáře, těžítka; (18)  
tašky, brašny, batohy; (24) ručníky; (25) trička, čepice; (34)  
zapalovače; (35) reklamní činnost, administrativní práce,  
automatizované zpracování dat; (36) pronájem bytových a  
nebytových prostor; (37) úklid; (41) organizování sportovních  
sázek a číselných loterií, provozování loterií a jiných  
podobných her v souladu s obecně závaznými právními  
předpisy, prodej losů a příjem sázek ve smluvně závazných  
sběrnách právnických a fyzických osob a ve sběrnách  
zřízených společností, vydavatelská činnost, nakladatelská  
činnost; (42) služby spojené s poskytováním občerstvení,  
poskytování občerstvení.  
(511) 16, 18, 24, 25, 34, 35, 36, 37, 41, 42  
(210) O-166637

(111) **242339**  
(220) 20.04.2001  
(151) 22.03.2002  
(540)

## www.sazka.com

(730) **SAZKA, a.s.**, K Žižkovu čp. 851, Praha 9, 19093, CZ  
(740) HALAXOVÁ & HALAXOVÁ, TETRAPAT, RNDr. Zdeňka  
Halaxová, Dukelská 891/4, Olomouc, 77200  
(510) (16) časopisy, knihy, publikace, reklamní prospekty,  
informační letáky, losy, hrací karty, propagační předměty jako  
jsou zejména tužky, kalendáře, plakáty, diáře, těžítka; (18)  
tašky, brašny, batohy; (24) ručníky; (25) trička, čepice; (34)  
zapalovače; (35) reklamní činnost, administrativní práce,  
automatizované zpracování dat; (36) pronájem bytových a  
nebytových prostor; (37) úklid; (41) organizování sportovních  
sázek a číselných loterií, provozování loterií a jiných  
podobných her v souladu s obecně závaznými právními  
předpisy, prodej losů a příjem sázek ve smluvně závazných  
sběrnách právnických a fyzických osob a ve sběrnách  
zřízených společností, vydavatelská činnost, nakladatelská  
činnost; (42) služby spojené s poskytováním občerstvení,  
poskytování občerstvení.  
(511) 16, 18, 24, 25, 34, 35, 36, 37, 41, 42  
(210) O-166638

(111) **243017**  
(220) 29.12.2000  
(151) 23.04.2002  
(540)

## EMPYREUM

(730) **EMPYREUM Information Technologies, spol. s r.o.**, U  
Lesa 651, Jesenice, 25242, CZ  
(740) DMH - patentová a známková kancelář, Mgr. Marcela  
Machatová, Pospíšilova 2, Praha 3, 13000  
(510) (9) počítače a počítačové systémy všeho druhu, včetně počítačů  
průmyslových a přenosných, veškeré příslušenství pro počítače,  
zobrazující zařízení počítačů, např. displeje, monitory,  
projektory, vstupní zařízení počítačů, např. digitizéry,  
klávesnice, scannery, výstupní zařízení počítačů, např. tiskárny,  
plotry, osvětlové jednotky, zařízení pro síťové spojení počítačů,  
zařízení a speciální komponenty, např. paměťová zařízení,

čtečky čipových karet, tréninkové simulátory, napájecí zdroje,  
signální, měřicí a testovací zařízení, diskové paměti, počítačové  
programy na magnetických nosičích a ostatní příslušenství  
počítačů, náhradní díly a spotřební materiál pro uvedená  
zařízení a komponenty např. disky a diskety, čipové karty a  
inteligenci, telekomunikační zařízení drátové, bezdrátové,  
družicové a modemy, databanky, informace převáděné přes  
internet, zvukové a obrazové nosiče nahrané i nenahrané,  
faxové přístroje a kopírovací technika; (16) tiskoviny a  
polygrafické výrobky, zejména uživatelské příručky  
počítačových programů, odborné publikace a periodika,  
tiskopisy, adresáře vztahující se k informačním a počítačovým  
službám pro hromadné zpracování dat, databankové propagační  
a reklamní tiskoviny periodické i neperiodické, propagační  
materiály z papíru a plastu, např. bloky, nálepky, pytlíky,  
pouzdra s psacími potřebami a obtisky pro kancelářské účely,  
obalový materiál z papíru a plastu; (35) obchodní poradenské a  
konzultační služby v oboru informatiky a sdělovací techniky a  
telekomunikačních služeb, poskytování komerčních informací,  
multimediálních informací, komerční využití internetu v  
oblastech komerčních internetových médií a vyhledávacích  
služeb, on-line inzerce, marketing a obchod, obchodní  
zastoupení tuzemských a zahraničních firem, propagační a  
obchodní přehlídky zboží a služeb, včetně výstav a veletrhů,  
rozmnožovací a reprodukční služby; (38) poskytování datových  
telekomunikačních služeb, provozování spojových  
počítačových sítí, datové služby, přenos zvuku, obrazu a  
informací pomocí satelitů, obstaravatelská zprostředkovatelská  
a informační činnost v tomto oboru; (42) odborná poradenská,  
konzultační, inženýrská, projekční a posudková činnost v oboru  
výpočetní, komunikační a informační techniky a spojových  
počítačových sítí, navrhování a tvorba softwaru a sítí  
internetových stránek, skenování a počítačová grafika, služby  
datové diagnostiky a datové obnovy, integrace počítačových  
systémů a počítačových sítí, polygrafické služby všeho druhu,  
včetně odborné a zprostředkovatelské činnosti v daném oboru.

(511) 9, 16, 35, 38, 42  
(210) O-162826

(111) **243018**  
(220) 29.12.2000  
(151) 23.04.2002  
(540)

## CRAWLER

(730) **EMPYREUM Information Technologies, spol. s r.o.**, U  
Lesa 651, Jesenice, 25242, CZ  
(740) DMH - patentová a známková kancelář, Mgr. Marcela  
Machatová, Pospíšilova 2, Praha 3, 13000  
(510) (9) počítače a počítačové systémy všeho druhu, včetně počítačů  
průmyslových a přenosných, veškeré příslušenství pro počítače,  
zobrazující zařízení počítačů, např. displeje, monitory,  
projektory, vstupní zařízení počítačů, např. digitizéry,  
klávesnice, scannery, výstupní zařízení počítačů, např. tiskárny,  
plotry, osvětlové jednotky, zařízení pro síťové spojení počítačů,  
zařízení a speciální komponenty, např. paměťová zařízení,  
čtečky čipových karet, tréninkové simulátory, napájecí zdroje,  
signální, měřicí a testovací zařízení, diskové paměti, počítačové  
programy na magnetických nosičích a ostatní příslušenství  
počítačů, náhradní díly a spotřební materiál pro uvedená  
zařízení a komponenty např. disky a diskety, čipové karty a  
inteligenci, telekomunikační zařízení drátové, bezdrátové,  
družicové a modemy, databanky, informace převáděné přes  
internet, zvukové a obrazové nosiče nahrané i nenahrané,  
faxové přístroje a kopírovací technika; (16) tiskoviny a  
polygrafické výrobky, zejména uživatelské příručky  
počítačových programů, odborné publikace a periodika,  
tiskopisy, adresáře vztahující se k informačním a počítačovým  
službám pro hromadné zpracování dat, databankové propagační  
a reklamní tiskoviny periodické i neperiodické, propagační  
materiály z papíru a plastu, např. bloky, nálepky, pytlíky,  
pouzdra s psacími potřebami a obtisky pro kancelářské účely,  
obalový materiál z papíru a plastu; (35) obchodní poradenské a  
konzultační služby v oboru informatiky a sdělovací techniky a  
telekomunikačních služeb, poskytování komerčních informací,  
multimediálních informací, komerční využití internetu v  
oblastech komerčních internetových médií a vyhledávacích  
služeb, on-line inzerce, marketing a obchod, obchodní  
zastoupení tuzemských a zahraničních firem, propagační a

- obchodní přehlídky zboží a služeb, včetně výstav a veletrhů, rozmnožovací a reprodukční služby; (38) poskytování datových telekomunikačních služeb, provozování spojových počítačových sítí, datové služby přenos zvuku, obrazu a informací pomocí satelitů, obstaravatelská zprostředkovatelská a informační činnost v tomto oboru; (42) odborná poradenská, konzultační, inženýrská, projekční a posudková činnost v oboru výpočetní, komunikační a informační techniky a spojových počítačových sítí, navrhování a tvorba softwaru a sítí, internetových stránek, skenování a počítačová grafika, služby datové diagnostiky a datové obnovy, integrace počítačových systémů a počítačových sítí, polygrafické služby všeho druhu, včetně odborné a zprostředkovatelské činnosti v daném oboru.
- (511) 9, 16, 35, 38, 42  
(210) O-162828

- (111) **243019**  
(220) 29.12.2000  
(151) 23.04.2002

### OPENAUDIT

- (730) **EMPYREUM Information Technologies, spol. s r.o., U**  
Lesa 651, Jesenice, 25242, CZ
- (740) DMH - patentová a známková kancelář, Mgr. Marcela Machatová, Pospíšilova 2, Praha 3, 13000
- (510) (9) počítače a počítačové systémy všeho druhu, včetně počítačů průmyslových a přenosných, veškeré příslušenství pro počítače, zobrazující zařízení počítačů, např. displeje, monitory, projektory, vstupní zařízení počítačů, např. digitizéry, klávesnice, scannery, výstupní zařízení počítačů, např. tiskárny, plotry, osvitové jednotky, zařízení pro síťové spojení počítačů, zařízení a speciální komponenty, např. paměťová zařízení, čtečky čipových karet, tréninkové simulátory, napájecí zdroje, signální, měřicí a testovací zařízení, diskové paměti, počítačové programy na magnetických nosičích a ostatní příslušenství počítačů, náhradní díly a spotřební materiál pro uvedená zařízení a komponenty např. disky a diskety, čipové karty a inteligenci, telekomunikační zařízení drátové, bezdrátové, družicové a modemy, databanky, informace převáděné přes internet, zvukové a obrazové nosiče nahrané i nenahrané, faxové přístroje a kopírovací technika; (16) tiskoviny a polygrafické výrobky, zejména uživatelské příručky počítačových programů, odborné publikace a periodika, tiskopisy, adresáře vztahující se k informačním a počítačovým službám pro hromadné zpracování dat, databankové propagační a reklamní tiskoviny periodické i neperiodické, propagační materiály z papíru a plastu, např. bloky, nálepky, pytlíky, pouzdra s psacími potřebami a obtisky pro kancelářské účely, obalový materiál z papíru a plastu; (35) obchodní poradenská a konzultační služby v oboru informatiky a sdělovací techniky a telekomunikačních služeb, poskytování komerčních informací, multimediálních informací, komerční využití internetu v oblastech komerčních internetových médií a vyhledávacích služeb, on-line inzerce, marketing a obchod, obchodní zastoupení tuzemských a zahraničních firem, propagační a obchodní přehlídky zboží a služeb, včetně výstav a veletrhů, rozmnožovací a reprodukční služby; (38) poskytování datových telekomunikačních služeb, provozování spojových počítačových sítí, datové služby přenos zvuku, obrazu a informací pomocí satelitů, obstaravatelská zprostředkovatelská a informační činnost v tomto oboru; (42) odborná poradenská, konzultační, inženýrská, projekční a posudková činnost v oboru výpočetní, komunikační a informační techniky a spojových počítačových sítí, navrhování a tvorba softwaru a sítí i internetových stránek, skenování a počítačová grafika, služby datové diagnostiky a datové obnovy, integrace počítačových systémů a počítačových sítí, polygrafické služby všeho druhu, včetně odborné a zprostředkovatelské činnosti v daném oboru.
- (511) 9, 16, 35, 38, 42  
(210) O-162829

- (111) **243247**  
(220) 28.03.2001  
(151) 23.04.2002



- (730) **IN-JAE PARK**, 104-801, Chunggu Junggyedong apartment, Junggyebon-dong, 366, Nowon-gu, KR
- (740) Čermák Hořejš Matějka a spol., JUDr. Karel Čermák, advokát, Národní 32, Praha 1, 11000
- (510) (15) gitary, elektronické gitary, piána, housle, mandolíny, varhany, harmoniky, akordeóny, harfy, flétny, bubny, struny pro hudební nástroje.
- (511) 15  
(210) O-165888

- (111) **243255**  
(220) 29.03.2001  
(151) 23.04.2002  
(540)



- (730) **ICZ a.s.**, Na hřebenech II 1718/10, Praha 4, Nusle, 14700, CZ
- (740) TRAPLOVÁ-HAKR-KUBÁT Advokátní a patentová kancelář, JUDr. Jarmila Traplová, Přístavní 24, Praha 7, 17000
- (510) (9) data, databáze a jiné informační produkty na magnetických, elektronických a optických nosičích, související software a hardware, nosiče dat všeho druhu spadající do tř. 9, elektronické komunikační sítě a elektronické databáze, multimediální aplikace, 3D animace, multimediální informační katalogy, elektronické časopisy, elektronická periodika a knihy v elektronické podobě, elektronické a datové sítě, software pro počítače, programové vybavení pro informační technologie a pro komunikaci, programové vybavení umožňující elektronické obchodování, videohry, nahraný software na CD a DVD discích a magnetických médiích, magnetické disky, optické disky, čtecí zařízení optických a magnetických disků, kompaktní disky, magnetické pásky, výrobky výpočetní techniky, jako kupř. počítače, mikropočítače, notebooky, tiskárny, monitory, scannery, doplňkové vybavení, kupř. myši, klávesnice apod., diskety a programové vybavení, spotřební materiál, telekomunikační technika, zejména telefony, faxy, zařízení pro reprodukci dat, kopírovací stroje, spotřební elektronika, elektronické sítě, přístroje pro audiovizuální komunikaci, přístroje pro záznam, převod a reprodukci zvuku nebo obrazu a jejich součástí, zařízení pro zpracování informací, systémy informačních technologií zařazené do tř. 9, systémy výpočetní, komunikační a informační techniky zařazené ve tř. 9, satelitní komplexy, elektronické řídicí systémy a přístroje, optické a optickoelektrické přístroje, audio, video a DTP studia; (16) papír, výrobky z papíru, periodické a neperiodické publikace, knihy, časopisy, brožury, fotografie, informační produkty a reklamní materiály na papírových nosičích, data a databáze na papírových nosičích, tištěné manuály; (35) provádění obchodních rešerš, vyhledávání, indexování, spojování a uspořádání dat pro Internet, elektronické komunikační sítě a elektronické databáze, příprava elektronických pozvánek, kompilace, uspořádání a řízení informací ze vzdálených zdrojů, vše prostřednictvím elektronických komunikačních sítí, poradenská a konzultační služby v oblasti reklamy na Internetu, reklama na Internetu, zajištění reklamních kampaní, poskytování obchodních informací a jiných informačních produktů k reklamním účelům - informační kancelář, multimediální informace obchodního charakteru, obchodní služby na Internetu, komerční využití Internetu v oblastech komerčních internetových médií a

vyhledávacích služeb, on-line inzerce, prezentace uživatelů na stránkách World Wide Web v počítačové síti Internet, systemizace informací do počítačových databází, obchodní management a podnikové poradenství, obchodní nebo podnikatelské informace, organizování výstav ke komerčním nebo reklamním účelům, zpracování textů; (37) montáž a údržba počítačů a počítačových sítí, včetně připojení na klíč, zřizování, provoz a údržba provozu WWW a FTP serverů, instalace a opravy elektronických zařízení; (38) samostatný přenos dat nebo informací prostřednictvím telekomunikačních zařízení, počítačů, služby zabezpečující audiovizuální komunikaci prostřednictvím informačních a telekomunikačních sítí, kupř. počítačové sítě Internet, satelitu apod., rozšiřování, zveřejňování a přenos informací prostřednictvím informačních a telekomunikačních prostředků a sítí, satelitů apod., výměna a šíření informací a zpráv prostřednictvím telekomunikační sítě, datové sítě, informační nebo komunikační nebo elektronické techniky, on-line chat room/ chatové služby (diskusní skupiny na internetu), internetové vývěskové služby, poskytování přístupu k on-line službám, služby webových portálů, skupinové/konferenční komunikační služby, všechny prováděné prostřednictvím elektronických komunikačních sítí, poskytování vyhledávacích nástrojů pro vyhledávání na Internetu, šíření elektronických časopisů, elektronických periodik a knih v elektronické podobě prostřednictvím počítačové sítě, pomocí satelitů apod., počítačový přenos obrazu a zvuku, komunikace a transakce v síti, informační služby na Internetu, poskytování datových a telekomunikačních služeb, služby konverze přenosového protokolu, formátu a kódu, služby zprostředkování přístupu k počítačové síti, služby datové sítě, pronájem informačních a komunikačních míst, služby hlasové schránky, služby krátkých textových zpráv; (41) nahrávání nosičů zvukových nebo obrazově zvukových, převádění médií do elektronické podoby a jejich šíření, půjčování nahraných zvukových a/nebo obrazově zvukových záznamů, výroba, tvorba a šíření audiovizuálních děl, zprostředkování v oblasti kultury, výchovy, zábavy a sportu, tvorba audiovizuálních děl, pořádání, organizování a vedení seminářů, školení, vzdělávacích akcí, konferencí, organizování kulturních nebo vzdělávacích výstav, organizování soutěží, pořádání a řízení pracovních setkání; (42) návrh programového vybavení, aktualizace programového vybavení, údržba programového vybavení, programování počítačů, pronájem doby přístupu k databázi, technické studie v oblasti počítačů a programového vybavení, pronájem programového vybavení a počítačů, základní a aplikovaný výzkum, podpora rozvoje komerčního využití Internetu i jiných počítačových, datových a komunikačních sítí, vyhledávací služby, výzkum a vývoj a tvorba systémů pro elektronické obchodování včetně příslušného software a hardware, know-how pro oblast elektronického obchodování a informačních technologií, tvorba software, programování internetových databázových systémů a internetových aplikací, programování multimediálních aplikací, vytváření a modelování 3D animací, interaktivní a grafické programy, tvorba multimediálních dokumentů, prezentací, aplikací, katalogů apod., konstrukce WWW prezentací a řešení WWW serverů, počítačové animace a vizualizace, programové projekty, tvorba informačních databází, elektronických časopisů, periodik, knih, kryptologie, šifrování, vytváření a spravování veřejných elektronických klíčů a certifikátů.

(511) 9, 16, 35, 37, 38, 41, 42  
(210) O-165955

(111) **243625**  
(220) 01.06.2001  
(151) 23.04.2002  
(540)

### Relax X-treme

(730) **TYMBARK-MWS Sp. z o.o. S.K.A.**, Tymbark 156, 34-650 Tymbark, PL  
(740) Advokátní a patentová kancelář VYSKOČIL, KROŠLÁK a spol., Dana Lukajová, Voršilská 10, Praha 1, 11000  
(510) (32) přípravky nebo příchutě na výrobu nápojů, koncentráty a sirupy k výrobě nápojů, ovocné nebo zeleninové šťávy a džusy a sirupy, nealkoholické nápoje, nealkoholické nápoje obohacené vitamíny nebo minerály, iontové a energetické nápoje nealkoholické, proteinové nealkoholické nápoje, dietní nápoje, tablety a prášky na přípravu šumivých nealkoholických

nápojů, ovocné nebo zeleninové nealkoholické nápoje, nealkoholické nápoje s příchutí ovoce nebo zeleniny, minerální vody, pramenité vody, sodová voda, voda, šumivé nealkoholické nápoje, míchané nápoje nealkoholické, rajčatová šťáva jako nápoj, aperitivy nealkoholické.

(511) 32  
(210) O-168066

(111) **244570**  
(220) 23.08.2001  
(151) 23.05.2002  
(540)

### Folklórní soubor KUNOVJAN

(730) **Folklórní soubor KUNOVJAN, občanské sdružení**, Hradební 1198, Uherské Hradiště, 68601, CZ  
(740) PROPATENT, Ing. Vlasta Sedláčková, Ke Kateřinkám 1393, Praha 4, 14900  
(510) (9) přístroje a nástroje fotografické, filmové, přístroje pro záznam, převod, reprodukci zvuku nebo obrazu, magnetické nosiče zvukových záznamů, gramofonové desky; (16) papír, lepenka a výrobky z těchto materiálů, které nejsou zařazeny do jiných tříd, tiskárenské výrobky, potřeby pro knižní vazby, fotografie, materiál pro umělce, papírenské zboží, učební a vyučovací pomůcky s výjimkou přístrojů, tiskařské typy; (41) výchova, vzdělávání, zábava, sportovní a kulturní aktivity včetně jejich produkcí.  
(511) 9, 16, 41  
(210) O-170796

(111) **244720**  
(220) 02.11.2000  
(151) 24.06.2002  
(540)

### NEUTRALEX

(730) **XINTEX, spol. s r.o.**, Sokolovská 84-86, Praha 8, 18600, CZ  
(510) (1) koncentrovaný neutralizátor pachů.  
(511) 1  
(210) O-160662

(111) **244721**  
(220) 02.11.2000  
(151) 24.06.2002  
(540)

### ODOREX

(730) **XINTEX, spol. s r.o.**, Sokolovská 84-86, Praha 8, 18600, CZ  
(510) (1) tekutý koncentrovaný deodorant.  
(511) 1  
(210) O-160663

(111) **244722**  
(220) 02.11.2000

(151) 24.06.2002  
(540)

# GELTEX

(730) **XINTEX, spol. s r.o.**, Sokolovská 84-86, Praha 8, 18600, CZ  
(510) (1) gelový deodorant.  
(511) 1  
(210) O-160664

(111) **244924**  
(220) 11.06.2001  
(151) 24.06.2002  
(540)

## MITSUBA

(730) **MITSUBA Corporation**, 1-2681, Hirosawa-cho, Kiryu-City, JP  
(740) Čermák Hořejš Matějka a spol., JUDr. Jan Matějka, advokát, Národní 32, Praha 1, 11000  
(510) (7) komponenty pro přenos energie pro stroje, zejména volné řemenice, vačky, redukční soukolí, nastavitelné řemenice, hnací řemeny, ozubená kola, ústrojí pro změnu rychlosti, spojovací články a válečkové řetězy, nárazníky a tlumiče nárazů pro stroje, zejména pneumatické pružiny, pružinové nárazníky, hydraulické tlumiče nárazů doplněné pružinami, stroje na obrábění kovů, zejména děrovací lisy, vodorovné obráběčky, brousící stroje, perforační stroje, brázdíčky, soustruhy, svíslé obráběčky, vrtací stroje, frézky, protahovačky, hoblovačky a vrtací stroje, stroje na formování přetaveného kovu, zejména kovací stroje, ohýbací stroje, hydraulické lisy, stroje na formování drátu a stroje na elektrické svařování, přístroje na řezání kovů, zejména frézy na ozubení, závitníky, hřebíkové nože na závity, vrtací dláta, frézy na závity, protlačovací trny, frézy a výstružníky, břitové destičky ze slinutého karbidu, přístroje na obrábění diamantem, zejména řezací přístroje a šablony a lisovadla pro kovové výrobky, zejména šablony na lití pod tlakem, kovací šablony a lisovací zápustky, strojní čerpadla, zejména odstředivá čerpadla, čerpadla s vratným pohybem, rotační čerpadla, osová čerpadla a diagonální čerpadla, vývěvy, zejména pístové vývěvy, rotační vývěvy a odstředivá čerpadla s rozváděcím kolem, dmychadla, zejména odstředivá dmychadla, rotační dmychadla, osová dmychadla a turbodmychadla, kompresory, zejména odstředivé kompresory, kompresory s vratným pohybem pracovního elementu, rotační kompresory, axiální kompresory a turbokompresory, součástky strojů, zejména hřídele, vřetena, osy, ložiska a hřídelové spojky, součástky a příslušenství motorových vozidel, zejména zapalovací startovací jednotky s dálkovým ovládním pro automobily, součástky motorů pozemních vozidel, zejména palivová čerpadla, regulátory tlaku v chladicích radiátorech, elektronická zapalování pro vozidla a startovací motory; (9) zařízení na rozvod a ovládním elektřiny, zejména vypínače, relé, přerušovače, ovládací spínače, usměrňovače proudu, svorky, spínače, kondenzátory, rezistory, směrová světla v podobě nouzových výstražných světél, rozvodné skříně, panelové rozvaděče, rozvodné desky a pojistky, elektronické stroje a přístroje a konstrukční části pro ně, zejména polovodičové a elektronické obvody, lodní signální světla, regulátor rychlosti jízdy pro motorová vozidla, bezpečnostní varovná čidla umožňující bezpečné otočení motorového vozidla při parkování, součásti pozemních vozidel, zejména automatické regulátory tlaku vzduchu, a solenoidové ventily; (11) elektrické lampy, vybavení pro elektrické svícení, zejména kapesní svítilny a světla s dynamem pro vozidla v podobě předních světél, potrubní armatury, zejména ventily, a součástky a příslušenství motorových vozidel, zejména relé ukazatelů směru; (12) součástky a příslušenství motorových vozidel, zejména motory spouštěče, motory pozemních vozidel a náhradní díly pro ně, zejména palivová čerpadla, regulátory tlaku paliva, systémy zapalování a startovací motory, relé ukazatelů směru, součástky a příslušenství lodí a člunů, zejména přípevně ochranné plachty, vesla, vidlice na vesla,

pádlá pro kánoe, kotevní vratidla, vše prodáváno jednotlivě, vzpěry, ocelové poklopy palubních průlezů, spouštěcí schůdky určené zvláště pro lodě a čluny, odrazníky, klíny pro palubní průlezy, kolky pro palubní průlezy, lišty poklopů, desky poklopů, namontované kryty člunů, výložníky pro čluny, sedla člunů, okénka (v boku lodi), kotvicí píšťaly, sirény a stěrače předních skel, součástky a příslušenství drážního vozového parku, zejména lyžařské vleky a lanovky, součástky a příslušenství motorových vozidel, zejména přední skla, kompresory pro systémy zavěšení kol se vzduchovým odpružením, spojky, klaksony, sedadla, přípevně potahy sedadel, podvozky, kostry automobilové karoserie, přípevně chrániče karoserií, kola, paprsky kol, pneumatiky, duše, kliky dveří, dveře, blatníky, nosiče zavazadel, zpětná zrcátka, volanty, kryty volantů, nárazníky, přední skla, kompletní systémy směrových světel pro motorová vozidla, která se skládají ze směrových signálních světel, signálních relé, svazků vodičů a signálních spínačů, vše prodáváno jednotlivě, skládací střechy, kapoty, záclony na okna určené zvláště pro přípevně ní motorových vozidlech, ostřikovače předního skla, jednotky na ovládním oken, systémy na zamykání dveří bez klíčů, které se skládají z dveřních zámků, klíčových vložek, solenoidů, relé a spojovacích vedení, vše prodáváno jednotlivě, držáky na náhradní kolo, věnce kol a stěrače předního skla, jednostopá motorová vozidla a kola a součástky a příslušenství těchto, zejména řetězová kola a kliky, kompresory pro systémy zavěšení kol se vzduchovým odpružením, pumpy na kola, poplachové houkačky, sedátka, čepy, stojany, paprsky kol, pneumatiky, řetězy, kryty řetězů, duše, blatníky, držadla, nosiče zavazadel, hlavy kol, říditka, volnoběhy, rámy, pedály, přední vidlice, věnce kol, stěrače předních skel a kompletní systémy směrových světel pro jednostopá motorová vozidla a kola, které se skládají ze směrových signálních světel, signálních relé, svazků vodičů a signálních spínačů, vše prodáváno jednotlivě, součástky pozemních vozidel, zejména zařízení na přenos energie, prodávané jako komplexní jednotka, součástky pozemních vozidel, zejména tlumiče nárazů, součástky pozemních vozidel, zejména pružiny závěsu, a motory pozemních vozidel a jejich součástky, zejména vnitřní spalovací motory, prodávané jako komplexní jednotka, motory na střídavý proud pro provoz klimatizace a posilovačů řízení, motory na stejnosměrný proud pro provoz startérů, a motory pro elektronické servořízení, stěrače předních skel, větráky, střechy a sedadla.

(511) 7, 9, 11, 12  
(210) O-168321

(111) **244925**  
(220) 11.06.2001  
(151) 24.06.2002  
(540)

# MITSUBA

(730) **MITSUBA Corporation**, 1-2681, Hirosawa-cho, Kiryu-City, JP  
(740) Čermák Hořejš Matějka a spol., JUDr. Jan Matějka, advokát, Národní 32, Praha 1, 11000  
(510) (7) komponenty pro přenos energie pro stroje, zejména volné řemenice, vačky, redukční soukolí, nastavitelné řemenice, hnací řemeny, ozubená kola, ústrojí pro změnu rychlosti, spojovací články a válečkové řetězy, nárazníky a tlumiče nárazů pro stroje, zejména pneumatické pružiny, pružinové nárazníky, hydraulické tlumiče nárazů doplněné pružinami, stroje na obrábění kovů, zejména děrovací lisy, vodorovné obráběčky, brousící stroje, perforační stroje, brázdíčky, soustruhy, svíslé obráběčky, vrtací stroje, frézky, protahovačky, hoblovačky a vrtací stroje, stroje na formování přetaveného kovu, zejména kovací stroje, ohýbací stroje, hydraulické lisy, stroje na formování drátu a stroje na elektrické svařování, přístroje na řezání kovů, zejména frézy na ozubení, závitníky, hřebíkové



nože na závit, vrtací dláta, frézy na závit, protlačovací trny, frézy a výstružníky, břitové destičky ze slinutého karbidu, přístroje na obrábění diamantem, zejména řezací přístroje a šablony a lisovadla pro kovové výrobky, zejména šablony na lití pod tlakem, kovací šablony a lisovací zápustky, strojní čerpadla, zejména odstředivá čerpadla, čerpadla s vratným pohybem, rotační čerpadla, osová čerpadla a diagonální čerpadla, vývěvy, zejména pístové vývěvy, rotační vývěvy a odstředivá čerpadla s rozváděcím kolem, dmyhadla, zejména odstředivá dmyhadla, rotační dmyhadla, osová dmyhadla a turbodmyhadla, kompresory, zejména odstředivé kompresory, kompresory s vratným pohybem pracovního elementu, rotační kompresory, axiální kompresory a turbokompresory, součástky strojů, zejména hřídele, vřetena, osy, ložiska a hřídelové spojky, součástky a příslušenství motorových vozidel, zejména zapalovací startovací jednotky s dálkovým ovládním pro automobily, součástky motorů pozemních vozidel, zejména palivová čerpadla, regulátory tlaku v chladicích radiátorech, elektronická zapalování pro vozidla a startovací motory; (9) zařízení na rozvod a ovládní elektřiny, zejména vypínače, relé, přerušovače, ovládací spínače, usměrňovače proudu, svorky, spínače, kondenzátory, rezistory, směrová světla v podobě nouzových výstražných světel, rozvodné skříně, panelové rozvaděče, rozvodné desky a pojistky, elektronické stroje a přístroje a konstrukční části pro ně, zejména polovodičové a elektronické obvody, lodní signální světla, regulátor rychlosti jízdy pro motorová vozidla, bezpečnostní varovná čidla umožňující bezpečné otočení motorového vozidla při parkování, součásti pozemních vozidel, zejména automatické regulátory tlaku vzduchu, a solenoidové ventily; (11) elektrické lampy, vybavení pro elektrické svícení, zejména kapesní svítilny a světla s dynamem pro vozidla v podobě předních světel, potrubní armatury, zejména ventily, a součástky a příslušenství motorových vozidel, zejména relé ukazatelů směru; (12) součástky a příslušenství motorových vozidel, zejména motory spouštěče, motory pozemních vozidel a náhradní díly pro ně, zejména palivová čerpadla, regulátory tlaku paliva, systémy zapalování a startovací motory, relé ukazatelů směru, součástky a příslušenství lodí a člunů, zejména přípevněné ochranné plachty, vesla, vidlice na vesla, pádla pro kánoe, kotevní vratidla, vše prodáváno jednotlivě, vzpěry, ocelové poklopy palubních průlezů, spouštěcí schůdky určené zvláště pro lodě a čluny, odrazníky, klíny pro palubní průlezy, kolký pro palubní průlezy, lišty poklopů, desky poklopů, namontované kryty člunů, výložníky pro čluny, sedla člunů, okénka (v boku lodí), kotvící pišťaly, sirény a stěrače předních skel, součástky a příslušenství drážního vozového parku, zejména lyžařské vleky a lanovky, součástky a příslušenství motorových vozidel, zejména přední skla, kompresory pro systémy zavěšení kol se vzduchovým odpružením, spojky, klaksony, sedadla, přípevněné potahy sedadel, podvozky, kostry automobilové karoserie, přípevněné chrániče karoserií, kola, paprsky kol, pneumatiky, duše, kliky dveří, dveře, blatníky, nosiče zavazadel, zpětná zrcátka, volanty, kryty volantů, nárazníky, přední skla, kompletní systémy směrových světel pro motorová vozidla, která se skládají ze směrových signálních světel, signálních relé, svazků vodičů a signálních spínačů, vše prodáváno jednotlivě, skládací střechy, kapoty, záclony na okna určené zvláště pro přípevnění v motorových vozidlech, ostřikovače předního skla, jednotky na ovládní oken, systémy na zamykání dveří bez klíčů, které se skládají z dveřních zámeků, klíčových vložek, solenoidů, relé a spojovacích vedení, vše prodáváno jednotlivě, držáky na náhradní kolo, věnce kol a stěrače předního skla, jednostopá motorová vozidla a kola a součástky a příslušenství těchto, zejména řetězová kola a kliky, kompresory pro systémy zavěšení kol se vzduchovým odpružením, pumpy na kola, poplachové houkačky, sedátka, čepy, stojany, paprsky kol, pneumatiky, řetězy, kryty řetězů, duše, blatníky, držadla, nosiče zavazadel, hlavy kol, řídítka, volnoběhy, rámy, pedály, přední vidlice, věnce kol, stěrače předních skel a kompletní systémy směrových světel pro jednostopá motorová vozidla a kola, které se skládají ze směrových signálních světel, signálních relé, svazků vodičů a signálních spínačů, vše prodáváno jednotlivě, součástky pozemních vozidel, zejména zařízení na přenos energie, prodávané jako komplexní jednotka, součástky pozemních vozidel, zejména tlumiče nárazů, součástky pozemních vozidel, zejména pružiny závěsu, a motory

pozemních vozidel a jejich součástky, zejména vnitřní spalovací motory, prodávané jako komplexní jednotka, motory na střídavý proud pro provoz klimatizace a posilovačů řízení, motory na stejnosměrný proud pro provoz startérů, a motory pro elektronické servořízení, stěrače předních skel, větráky, střechy a sedadla.

(511) 7, 9, 11, 12  
(210) O-168322

(111) **245249**  
(220) 02.10.2001  
(151) 24.06.2002  
(540)

## HOFEX

(730) **Pavel Hoferka**, Borošova 634/2, Praha 4, 14900, CZ  
(740) Ing. Jiří Střelák, Šumberova 42, Praha 6, 16200  
(510) (6) protipožární dveře a konstrukce z kovů a slitin, stavební materiály z kovů a slitin, trezory, bezpečnostní kování, zámky a mechanické zábrany z kovu, spojovací materiály z kovu; (19) stavební materiály nekovové, dřevo polozpracované, dveře, okna apod., spojovací materiály nekovové, stavební a bezpečnostní sklo, stavební plasty; (21) užitková keramika a sklo, uvedené v této třídě; (37) zámečnictví, montáž mechanických zábranných systémů.  
(511) 6, 19, 21, 37  
(210) O-172053

(111) **245262**  
(220) 12.10.2001  
(151) 24.06.2002  
(540)

## VORACTIV

(730) **The Dow Chemical Company**, Midland, MI, US  
(740) Společná advokátní kancelář Všecka Zelený Švorčík Kalenský a partneři, JUDr. Otakar Švorčík, Hálkova 2, Praha 2, 12000  
(510) (1) chemické směsi používané při výrobě plastických pěn.  
(511) 1  
(210) O-172401

(111) **245580**  
(220) 23.04.2001  
(151) 29.07.2002  
(540)

## KOVO inzerť

(730) **INFOCUBE s.r.o.**, Křivého 7, Brno, 61200, CZ  
(510) (35) propagační činnost - reklama.  
(511) 35  
(210) O-166684

(111) **245637**  
(220) 07.06.2001  
(151) 29.07.2002  
(540)

## Relax FRUIT DRINK

(730) **TYMBARK-MWS Sp. z o.o. S.K.A.**, Tymbark 156, 34-650 Tymbark, PL  
(740) Advokátní a patentová kancelář VYSKOČIL, KROŠLÁK a spol., Dana Lukajová, Voršilská 10, Praha 1, 11000  
(510) (32) přípravky nebo příchutě na výrobu nápojů, koncentráty a sirupy k výrobě nápojů, ovocné nebo zeleninové šťávy a džusy a sirupy, nealkoholické nápoje, nealkoholické nápoje obohacené vitamíny nebo minerály, iontové a energetické nápoje nealkoholické, proteinové nealkoholické nápoje, dietní nápoje, tablety a prášky na přípravu šumivých nealkoholických nápojů, ovocné nebo zeleninové nealkoholické nápoje, nealkoholické nápoje s příchutí ovoce nebo zeleniny, minerální vody, pramenité vody, sodová voda, voda, šumivé nealkoholické nápoje, míchané nápoje nealkoholické, rajčatová šťáva jako nápoj, aperitivy nealkoholické.  
(511) 32  
(210) O-168238

(111) **245749**  
(220) 19.07.2001  
(151) 29.07.2002

(540)



(730) **Kolín Josef**, Nad údolím 12, Praha 4, 14700, CZ

(510) (9) nosiče záznamů, počítače včetně periférií, přístroje pro záznam, převod, reprodukci zvuku, nebo obrazu; (35) propagační činnost, reklamní služby, rozšiřování reklamních materiálů zákazníkům, pomoc při provozu podniků, obchodů a obchodních činností; (41) vydavatelství, agenturní činnost v oblasti kultury, produkce audiovizuálních děl, nahrávací studia, zábava.

(511) 9, 35, 41  
(210) O-169804

(111) **245843**

(220) 13.08.2001  
(151) 29.07.2002  
(540)

**CHEETAH**

(730) **FAIVELEY TRANSPORT LEKOV a.s.**, Jirotova 375, Blovice, 33601, CZ

(740) Tichý & Poláček patentoprávní a známková kancelář, Ing. Jiří Poláček, Dominikánská 6, Plzeň, 30112

(510) (6) drobné zámečnické výrobky, kovové konstrukce, svařované součásti strojů a přístrojů, vodící lišty, čepy, spojky a příchytky pro kabely, kladky, kování, kovové šrouby, matice šroubové, nátrubky, nosníky kovové, objímky kovové, kovové skříňky, příruby, šrouby, šrouby spojovací pro kabely, západky, zarážky; (7) elektrické trakční stroje a přístroje, alternátory, cívký, dynamo, elektrické generátory, hřídele pro stroje, hřídelové spojky, pohonné mechanismy, elektrické motory, ovládací mechanismy pro stroje, mechanické a pneumatické hnací stroje, ojnice, ozubená kola, písty pro válce, pružiny, převodové hřídele, převody pro stroje, pohonné mechanismy jiné než pro vozidla, převodové mechanismy, regulátory, hydraulická ovládací zařízení, kartáče uhlíkové, kladky, kryty, kloubové spojky, kola strojů, kryty, stříkací pistole, brusky, čerpadla, generátory, elektrické mlýnky, frézky, vysavače prachu, hevery, hoblovky, kompresory, kladkostroje, obráběcí stroje, kuchyňské stroje elektrické, lisy, ložiska, mandly, míchačky, myčky na nádobí, nástroje (části strojů), pily, pluh, pračky, sekačky na trávu, skříně (části strojů), soukolí, spojovací části (části strojů), svařovací stroje, šicí stroje, šrotovníky, vrtačky; (9) automatické řízení pro vozidla, elektromagnetické cívký, elektrické spojky, svorky, konektory, krabice odbočné, elektrické kolektory, světelná signalizace, přepínače, vypínače, rozvaděče, měřicí zařízení, omezovače, pojistky, jističe, regulátory elektrické, rozvodné panely, rozvodné a spínací skříně, spojovací skříňky, svorkovnice, transformátory, tlumivky, trolejové sběrače; (12) konvertory (měniče) pro tramvaje, trolejbusy a elektrické lokomotivy a jejich části spadající do této třídy; (37) opravy elektrických strojů a přístrojů.

(511) 6, 7, 9, 12, 37  
(210) O-170487

(111) **246348**

(220) 07.03.2001  
(151) 26.08.2002  
(540)



(730) **SAZKA, a.s.**, K Žižkovu čp. 851, Praha 9, 19093, CZ

(740) **HALAXOVÁ & HALAXOVÁ, TETRAPAT, RNDr. Zdeňka Halaxová**, Dukelská 891/4, Olomouc, 77200

(510) (16) časopisy, knihy, publikace, reklamní prospekty, informační letáky, losy, hrací karty, propagační předměty jako jsou zejména tužky, kalendáře, plakáty, diáře, těžítka; (18) tašky, brašny, batohy; (24) ručníky; (25) trička, čepice; (34) zapalovače; (35) reklamní činnost, administrativní práce, automatizované zpracování dat; (36) pronájem bytových a nebytových prostor; (37) úklid; (41) organizování sportovních sázek a číselných loterií a jiných podobných her v souladu s obecně závaznými právními předpisy, prodej losů a příjem sázek ve smluvně závazných sběrnách právnických a fyzických osob a ve sběrnách zřízených společnostmi, vydavatelská činnost, nakladatelská činnost; (42) služby spojené s poskytováním občerstvení, poskytování občerstvení.

(511) 16, 18, 24, 25, 34, 35, 36, 37, 41, 42  
(210) O-165061

(111) **246349**

(220) 07.03.2001  
(151) 26.08.2002  
(540)



(730) **SAZKA, a.s.**, K Žižkovu čp. 851, Praha 9, 19093, CZ

(740) **HALAXOVÁ & HALAXOVÁ, TETRAPAT, RNDr. Zdeňka Halaxová**, Dukelská 891/4, Olomouc, 77200

(510) (16) časopisy, knihy, publikace, reklamní prospekty, informační letáky, losy, hrací karty, propagační předměty jako jsou zejména tužky, kalendáře, plakáty, diáře, těžítka; (18) tašky, brašny, batohy; (24) ručníky; (25) trička, čepice; (34) zapalovače; (35) reklamní činnost, administrativní práce, automatizované zpracování dat; (36) pronájem bytových a nebytových prostor; (37) úklid; (41) organizování sportovních sázek a číselných loterií a jiných podobných her v souladu s obecně závaznými právními předpisy, prodej losů a příjem sázek ve smluvně závazných sběrnách právnických a fyzických osob a ve sběrnách zřízených společnostmi, vydavatelská činnost, nakladatelská činnost; (42) služby spojené s poskytováním občerstvení, poskytování občerstvení.

(511) 16, 18, 24, 25, 34, 35, 36, 37, 41, 42  
(210) O-165062

(111) **246350**

(220) 07.03.2001  
(151) 26.08.2002  
(540)



(730) **SAZKA, a.s.**, K Žižkovu čp. 851, Praha 9, 19093, CZ

(740) **HALAXOVÁ & HALAXOVÁ, TETRAPAT, RNDr. Zdeňka Halaxová**, Dukelská 891/4, Olomouc, 77200

(510) (16) časopisy, knihy, publikace, reklamní prospekty, informační letáky, losy, hrací karty, propagační předměty jako jsou zejména tužky, kalendáře, plakáty, diáře, těžítka; (18) tašky, brašny, batohy; (24) ručníky; (25) trička, čepice; (34) zapalovače; (35) reklamní činnost, administrativní práce, automatizované zpracování dat; (36) pronájem bytových a nebytových prostor; (37) úklid; (41) organizování sportovních sázek a číselných loterií a jiných podobných her v souladu s obecně závaznými právními předpisy, prodej losů a příjem sázek ve smluvně závazných sběrnách právnických a fyzických osob a ve sběrnách zřízených společnostmi, vydavatelská činnost, nakladatelská činnost; (42) služby spojené s poskytováním občerstvení, poskytování občerstvení.

(511) 16, 18, 24, 25, 34, 35, 36, 37, 41, 42  
(210) O-165065

(111) **246351**  
(220) 07.03.2001  
(151) 26.08.2002  
(540)



(730) **SAZKA, a.s.**, K Žižkovu čp. 851, Praha 9, 19093, CZ  
(740) HALAXOVÁ & HALAXOVÁ, TETRAPAT, RNDr. Zdeňka Halaxová, Dukelská 891/4, Olomouc, 77200  
(510) (16) časopisy, knihy, publikace, reklamní prospekty, informační letáky, losy, hrací karty, propagační předměty jako jsou zejména tužky, kalendáře, plakáty, diáře, těžítka; (18) tašky, brašny, batohy; (24) ručníky; (25) trička, čepice; (34) zapalovače; (35) reklamní činnost, administrativní práce, automatizované zpracování dat; (36) pronájem bytových a nebytových prostor; (37) úklid; (41) organizování sportovních sázek a číselných loterií a jiných podobných her v souladu s obecně závaznými právními předpisy, prodej losů a příjem sázek ve smluvně závazných sběrnách právnických a fyzických osob a ve sběrnách zřízených společností, vydavatelská činnost, nakladatelská činnost; (42) služby spojené s poskytováním občerstvení, poskytování občerstvení.  
(511) 16, 18, 24, 25, 34, 35, 36, 37, 41, 42  
(210) O-165067

(111) **246352**  
(220) 07.03.2001  
(151) 26.08.2002  
(540)



(730) **SAZKA, a.s.**, K Žižkovu čp. 851, Praha 9, 19093, CZ  
(740) HALAXOVÁ & HALAXOVÁ, TETRAPAT, RNDr. Zdeňka Halaxová, Dukelská 891/4, Olomouc, 77200  
(510) (16) časopisy, knihy, publikace, reklamní prospekty, informační letáky, losy, hrací karty, propagační předměty jako jsou zejména tužky, kalendáře, plakáty, diáře, těžítka; (18) tašky, brašny, batohy; (24) ručníky; (25) trička, čepice; (34) zapalovače; (35) reklamní činnost, administrativní práce, automatizované zpracování dat; (36) pronájem bytových a nebytových prostor; (37) úklid; (41) organizování sportovních sázek a číselných loterií a jiných podobných her v souladu s obecně závaznými právními předpisy, prodej losů a příjem sázek ve smluvně závazných sběrnách právnických a fyzických osob a ve sběrnách zřízených společností, vydavatelská činnost, nakladatelská činnost; (42) služby spojené s poskytováním občerstvení, poskytování občerstvení.  
(511) 16, 18, 24, 25, 34, 35, 36, 37, 41, 42  
(210) O-165068

(111) **246353**  
(220) 07.03.2001  
(151) 26.08.2002



(730) **SAZKA, a.s.**, K Žižkovu čp. 851, Praha 9, 19093, CZ  
(740) HALAXOVÁ & HALAXOVÁ, TETRAPAT, RNDr. Zdeňka Halaxová, Dukelská 891/4, Olomouc, 77200  
(510) (16) časopisy, knihy, publikace, reklamní prospekty, informační letáky, losy, hrací karty, propagační předměty jako jsou zejména tužky, kalendáře, plakáty, diáře, těžítka; (18) tašky, brašny, batohy; (24) ručníky; (25) trička, čepice; (34) zapalovače; (35) reklamní činnost, administrativní práce, automatizované zpracování dat; (36) pronájem bytových a nebytových prostor; (37) úklid; (41) organizování sportovních sázek a číselných loterií a jiných podobných her v souladu s obecně závaznými právními předpisy, prodej losů a příjem sázek ve smluvně závazných sběrnách právnických a fyzických osob a ve sběrnách zřízených společností, vydavatelská činnost, nakladatelská činnost; (42) služby spojené s poskytováním občerstvení, poskytování občerstvení.  
(511) 16, 18, 24, 25, 34, 35, 36, 37, 41, 42  
(210) O-165070

(111) **246477**  
(220) 03.08.2001  
(151) 26.08.2002  
(540)



(730) **SAZKA, a.s.**, K Žižkovu čp. 851, Praha 9, 19093, CZ  
(740) HALAXOVÁ & HALAXOVÁ, TETRAPAT, RNDr. Zdeňka Halaxová, Dukelská 891/4, Olomouc, 77200  
(510) (16) časopisy, knihy, publikace, reklamní prospekty, informační letáky, losy, hrací karty, propagační předměty jako jsou zejména tužky, kalendáře, plakáty, diáře, těžítka; (18) tašky, brašny, batohy; (24) ručníky; (25) trička, čepice; (34) zapalovače; (35) reklamní činnost, administrativní práce, automatizované zpracování dat; (36) pronájem bytových a nebytových prostor; (37) úklid; (41) organizování sportovních sázek a číselných loterií, provozování loterií a jiných podobných her v souladu s obecně závaznými předpisy, loterní a sázková činnost, vydavatelská činnost, nakladatelská činnost; (42) služby spojené s poskytováním občerstvení, poskytování občerstvení.  
(511) 16, 18, 24, 25, 34, 35, 36, 37, 41, 42  
(210) O-170281

(111) **247072**  
(220) 19.10.2000  
(151) 24.09.2002  
(540)



(730) **INTERDEKOR HP s.r.o.**, Horní Těrlicko 148, Těrlicko, 73542, CZ  
(740) JUDr. Aleš Zábrš, advokát a patentový zástupce, Na Beránce 2, Praha 6, 16000

- (510) (35) inzertní, reklamní a propagační činnost, poskytování pomoci při provozu obchodu, obstaravatelská a zprostředkovatelská činnost v oblasti obchodu, marketing, administrativní a kancelářské práce; (37) stavebnictví, opravy a instalační práce, zejména sádkartonářské, podlahářské, malířské, natěračské a tapetářské práce, údržbářské a úklidové práce, montážní činnosti, zejména montáže nábytku, osvětlení, topení, plyninstalací, montáž, oprava a údržba vyhrazených elektrických zařízení; (42) inženýrská činnost ve výstavbě, investorská inženýrská činnost.
- (511) 35, 37, 42  
(210) O-160235

- (111) **247079**  
(220) 21.11.2000  
(151) 24.09.2002  
(540)

### Na hraně

- (730) **Mgr. Vítězslav Romanov**, Lucemburská 40, Praha 3, 13000, CZ
- (510) (35) reklamní činnost; (41) tvorba televizních a rozhlasových programů, jejich poskytování po Internetu.
- (511) 35, 41  
(210) O-161347

- (111) **247098**  
(220) 17.01.2001  
(151) 24.09.2002  
(540)

### www.lotteryclub.org

- (730) **SAZKA, a.s.**, K Žižkovu čp. 851, Praha 9, 19093, CZ
- (740) HALAXOVÁ & HALAXOVÁ, TETRAPAT, RNDr. Zdeňka Halaxová, Dukelská 891/4, Olomouc, 77200
- (510) (16) časopisy, knihy, publikace, reklamní prospekty, informační letáky, losy, hrací karty, propagační předměty jako jsou zejména tužky, kalendáře, plakáty, diáře, těžítka; (18) tašky, brašny, batohy; (24) ručníky; (25) trička, čepice; (34) zapalovače - v rámci této třídy; (35) reklamní činnost, administrativní práce, automatizované zpracování dat; (36) pronájem bytových a nebytových prostor; (37) úklid; (42) poskytování občerstvení, služby spojené s poskytováním občerstvení.
- (511) 16, 18, 24, 25, 34, 35, 36, 37, 42  
(210) O-163278

- (111) **247099**  
(220) 17.01.2001  
(151) 24.09.2002  
(540)

### www.keno.cz

- (730) **SAZKA, a.s.**, K Žižkovu čp. 851, Praha 9, 19093, CZ
- (740) HALAXOVÁ & HALAXOVÁ, TETRAPAT, RNDr. Zdeňka Halaxová, Dukelská 891/4, Olomouc, 77200
- (510) (16) časopisy, knihy, publikace, reklamní prospekty, informační letáky, losy, hrací karty, propagační předměty jako jsou zejména tužky, kalendáře, plakáty, diáře, těžítka; (18) tašky, brašny, batohy; (24) ručníky; (25) trička, čepice; (34) zapalovače - v rámci této třídy; (35) reklamní činnost, administrativní práce, automatizované zpracování dat; (36) pronájem bytových a nebytových prostor; (37) úklid; (42) poskytování občerstvení, služby spojené s poskytováním občerstvení.
- (511) 16, 18, 24, 25, 34, 35, 36, 37, 42  
(210) O-163281

- (111) **247267**  
(220) 03.08.2001  
(151) 24.09.2002

(540)



- (730) **KOPR spol. s r.o.**, Michelská 367/4, Praha 4, 14000, CZ
- (740) Ing. Pavel Nádvořník s.r.o., Sokola Tůmy 1099/1, Ostrava-Mariánské Hory, 70900

- (510) (6) kovové přípravky a nástroje spadající do této třídy; (8) nářadí a nástroje s ručním pohonem spadající do této třídy; (40) zpracování materiálu, kovoobrábění.
- (511) 6, 8, 40  
(210) O-170252

- (111) **247268**  
(220) 03.08.2001  
(151) 24.09.2002  
(540)

### www.kopr.de

- (730) **KOPR spol. s r.o.**, Michelská 367/4, Praha 4, 14000, CZ
- (740) Ing. Pavel Nádvořník s.r.o., Sokola Tůmy 1099/1, Ostrava-Mariánské Hory, 70900

- (510) (6) kovové přípravky a nástroje spadající do této třídy; (8) nářadí a nástroje s ručním pohonem spadající do této třídy; (40) zpracování materiálu, kovoobrábění.
- (511) 6, 8, 40  
(210) O-170253

- (111) **247269**  
(220) 03.08.2001  
(151) 24.09.2002  
(540)

### www.kopr.cz

- (730) **KOPR spol. s r.o.**, Michelská 367/4, Praha 4, 14000, CZ
- (740) Ing. Pavel Nádvořník s.r.o., Sokola Tůmy 1099/1, Ostrava-Mariánské Hory, 70900

- (510) (6) kovové přípravky a nástroje spadající do této třídy; (8) nářadí a nástroje s ručním pohonem spadající do této třídy; (40) zpracování materiálu, kovoobrábění.
- (511) 6, 8, 40  
(210) O-170254

- (111) **248988**  
(220) 19.10.2000  
(151) 25.11.2002  
(540)

### AMFORA

- (730) **Salava Petr**, Pod Ateliéry 1071/5, Praha 5, 15200, CZ
- (740) BOHEMIA PATENT, Ing. Jana Vandělková, Spálená 29, Praha 1, 11000

- (510) (41) hudební vydavatelství, knižní nakladatelství, divadelní a hudební klub, hokejový klub, tenisový klub, výroba televizních programů a videofilmů.
- (511) 41  
(210) O-160201

- (111) **251262**  
(220) 15.01.2001  
(151) 24.02.2003  
(540)

### RS DYNAMICS

- (730) **Ing. Jiří Bláha**, Voskocvova 1130/34, Praha 5, 15200, CZ
- (740) Ing. Marie Smrčková, patentový zástupce, Velflíkova 10, Praha 6, 16000

- (510) (9) zařízení, přístroje a systémy elektronické, optické, pro záznam přenos a reprodukci zvuku nebo obrazu či dat, též vědecké, měřicí, laboratorní a geofyzikální, zejména určené pro měření, signalizaci, kontrolu, inspekci, zjišťování a monitorování organických kontaminantů, pro monitorování netěsnosti zásobníků, produktovodů a armatur, též zásobníků plynů a petrochemických surovin a produktů, pro průzkum úniků plynů v důlním průmyslu, také pro monitorování,

vyhledávání a lokalizaci výbušnin, drog a toxických látek obecně a dále pro průzkum, zjišťování, měření a vyhodnocování fyzikálních, geofyzikálních a biologických veličin, náhradní díly a vybavení, vědecké, měřicí i laboratorní přístroje pro zdravotní, lékařský a medicínský výzkum, zejména pro výzkum vlivu fyzikálních, geofyzikálních, biologických vlivů, vlivů magnetického pole a jiných vlivů na organizmy; (37) servis, instalace, montáž, opravy, údržba a kalibrace zařízení a přístrojů ve třídě 9 a služeb uvedených ve třídě 41 a 42, kontrola ropných věží, zjišťování netěsností zásobníku, produktovodů a armatur, též zásobníků plynu, kontrola petrochemických surovin a produktů; (41) školení, organizování a vedení seminářů a vzdělávání, zejména v oboru služeb uvedených ve třídě 42; (42) půjčování a pronajímání zařízení, přístrojů a systémů uvedených ve třídě 9, inženýrské a vědecké práce, odborné konzultace, profesionální porady a expertizy, zejména v oboru geofyzikálních měření a jejich interpretace, též poradenství o ochraně životního prostředí, geofyzikální a geologický výzkum a průzkum, ropný průzkum a průzkum ropných polí, průzkum úniků plynů v důlním průmyslu, průzkum, zjišťování, měření a vyhodnocování fyzikálních, geofyzikálních a biologických veličin, zjišťování, lokalizace a monitorování kontaminantů výbušnin, drog a toxických látek obecně, a to i v podpovrchovém půdním prostředí, vyhodnocování a interpretace naměřených dat, měření na zařízeních, přístrojích a systémech uvedených ve třídě 9.

(511) 9, 37, 41, 42  
(210) O-163225

(111) **251263**  
(220) 15.01.2001  
(151) 24.02.2003  
(540)



(730) **Ing. Jiří Bláha**, Voskocova 1130/34, Praha 5, 15200, CZ  
(740) Ing. Marie Smrčková, patentový zástupce, Velflíkova 10, Praha 6, 16000  
(510) (9) zařízení, přístroje a systémy elektronické, optické, pro záznam přenos a reprodukci zvuku nebo obrazu či dat, též vědecké, měřicí, laboratorní a geofyzikální, zejména určené pro měření, signalizaci, kontrolu, inspekci, zjišťování a monitorování organických kontaminantů, pro monitorování netěsnosti zásobníků, produktovodů a armatur, též zásobníků plynů a petrochemických surovin a produktů, pro průzkum úniků plynů v důlním průmyslu, také pro monitorování, vyhledávání a lokalizaci výbušnin, drog a toxických látek obecně a dále pro průzkum, zjišťování, měření a vyhodnocování fyzikálních, geofyzikálních a biologických veličin, náhradní díly a vybavení, vědecké, měřicí i laboratorní přístroje pro zdravotní, lékařský a medicínský výzkum, zejména pro výzkum vlivu fyzikálních, geofyzikálních, biologických vlivů, vlivů magnetického pole a jiných vlivů na organizmy; (37) servis, instalace, montáž, opravy, údržba a kalibrace zařízení a přístrojů ve třídě 9 a služeb uvedených ve třídě 41 a 42, kontrola ropných věží, zjišťování netěsností zásobníku, produktovodů a armatur, též zásobníků plynu, kontrola petrochemických surovin a produktů; (41) školení, organizování a vedení seminářů a vzdělávání, zejména v oboru služeb uvedených ve třídě 42; (42) půjčování a pronajímání zařízení, přístrojů a systémů uvedených ve třídě 9, inženýrské a vědecké práce, odborné konzultace, profesionální porady a expertizy, zejména v oboru geofyzikálních měření a jejich interpretace, též poradenství o ochraně životního prostředí, geofyzikální a geologický výzkum a průzkum, ropný průzkum a průzkum ropných polí, průzkum úniků plynů v důlním průmyslu, průzkum, zjišťování, měření a vyhodnocování fyzikálních, geofyzikálních a biologických veličin, zjišťování, lokalizace a monitorování kontaminantů výbušnin, drog a

toxických látek obecně, a to i v podpovrchovém půdním prostředí, vyhodnocování a interpretace naměřených dat, měření na zařízeních, přístrojích a systémech uvedených ve třídě 9.

(511) 9, 37, 41, 42  
(210) O-163226

(111) **253008**  
(220) 16.07.2001  
(151) 28.04.2003  
(540)



(730) **Servis jeřábů, a.s.**, Netovická 374, Slaný, 27401, CZ  
(510) (35) propagační činnost a reklama, prezentace firmy na výstavách a veletrzích, reklama na internetu; (37) opravy, generální opravy, rekonstrukce a servis mobilních jeřábů (autojeřáby, vyprošťovací jeřáby, hydraulické ruky), cisteren, sklápěčů, hydraulických zařízení, revize zdvihačích zařízení; (39) skladování, balení výrobků a náhradních dílů včetně přepravy, pronájem mobilních jeřábů; (42) tlakové zkoušky cisteren, kalibrace průtokových měřidel.

(511) 35, 37, 39, 42  
(210) O-169643

(111) **257092**  
(220) 19.02.2001  
(151) 29.09.2003  
(540)

**www.kurzovesazky.cz**

(730) **SAZKA, a.s.**, K Žižkovu čp. 851, Praha 9, 19093, CZ  
(740) HALAXOVÁ & HALAXOVÁ, TETRAPAT, RNDr. Zdeňka Halaxová, Dukelská 891/4, Olomouc, 77200  
(510) (16) časopisy, knihy, publikace, reklamní prospekty, informační letáky, hrací karty, propagační předměty jako jsou zejména tužky, kalendáře, plakáty, diáře, těžítka; (18) tašky, brašny, batohy; (24) ručníky; (25) trička, čepice; (34) zapalovače v rámci této třídy; (35) reklamní činnost, administrativní práce, automatizované zpracování dat; (36) pronájem bytových a nebytových prostor; (37) úklid; (41) vydavatelská činnost, nakladatelská činnost; (42) poskytováním občerstvení a služby spojené s poskytováním občerstvení.

(511) 16, 18, 24, 25, 34, 35, 36, 37, 41, 42  
(210) O-164478

(111) **257093**  
(220) 19.02.2001  
(151) 29.09.2003  
(540)

**www.kurzovesazky.com**

(730) **SAZKA, a.s.**, K Žižkovu čp. 851, Praha 9, 19093, CZ  
(740) HALAXOVÁ & HALAXOVÁ, TETRAPAT, RNDr. Zdeňka Halaxová, Dukelská 891/4, Olomouc, 77200  
(510) (16) časopisy, knihy, publikace, reklamní prospekty, informační letáky, hrací karty, propagační předměty jako jsou zejména tužky, kalendáře, plakáty, diáře, těžítka; (18) tašky, brašny, batohy; (24) ručníky; (25) trička, čepice; (34) zapalovače v rámci této třídy; (35) reklamní činnost, administrativní práce, automatizované zpracování dat; (36) pronájem bytových a nebytových prostor; (37) úklid; (41) vydavatelská činnost, nakladatelská činnost; (42) poskytováním občerstvení a služby spojené s poskytováním občerstvení.

(511) 16, 18, 24, 25, 34, 35, 36, 37, 41, 42  
(210) O-164479

(111) **263868**  
(220) 07.02.2001  
(151) 28.06.2004

- (540) **Pomáháme druhým k vítězství**
- (730) **SAZKA, a.s.**, K Žižkovu čp. 851, Praha 9, 19093, CZ
- (740) HALAXOVÁ & HALAXOVÁ, TETRAPAT, RNDr. Zdeňka Halaxová, Dukelská 891/4, Olomouc, 77200
- (510) (16) publikace, reklamní prospekty, informační letáky, losy, hrací karty, kalendáře; (35) reklamní činnost; (41) organizování sportovních sázek a číselných loterií, provozování loterií a jiných podobných her v souladu s obecně závaznými právními předpisy, prodej losů a příjem sázek ve smluvně závazných sběrnách právnických a fyzických osob a ve sběrnách zřízených společnostmi.
- (511) 16, 35, 41
- (210) O-164111
-

## Zániky ochranných známek uplynutím doby platnosti

Kapitola obsahuje údaje o ochranných známkách, které zanikly uplynutím doby platnosti podle ustanovení § 29 odst. 1 zákona č. 441/2003 Sb.

Číslo zápisu	Datum zániku						
94248	27.03.2010	232303	03.04.2010	234332	31.03.2010	241887	03.04.2010
95209	02.04.2010	232304	03.04.2010	234338	03.04.2010	242861	31.03.2010
95210	02.04.2010	233333	24.03.2010	234343	03.04.2010	242863	03.04.2010
95211	02.04.2010	233334	27.03.2010	234904	24.03.2010	244057	27.03.2010
95212	02.04.2010	233335	27.03.2010	234905	24.03.2010	244058	27.03.2010
95213	02.04.2010	233336	27.03.2010	234909	28.03.2010	244060	31.03.2010
95215	02.04.2010	233338	27.03.2010	234912	29.03.2010	244680	24.03.2010
95216	02.04.2010	233343	29.03.2010	234913	29.03.2010	244683	28.03.2010
150118A	29.03.2010	233345	29.03.2010	234917	30.03.2010	245376	28.03.2010
150119	29.03.2010	233346	29.03.2010	234919	31.03.2010	245377	31.03.2010
154307	31.03.2010	233347	29.03.2010	234922	03.04.2010	245378	31.03.2010
154446	31.03.2010	233350	29.03.2010	235634	24.03.2010	245379	31.03.2010
159704	24.03.2010	233351	29.03.2010	235639	27.03.2010	245380	31.03.2010
159714	26.03.2010	233354	29.03.2010	235640	28.03.2010	245381	31.03.2010
164637	01.04.2010	233356	30.03.2010	235641	28.03.2010	247021	24.03.2010
165074	27.03.2010	233359	31.03.2010	235642	29.03.2010	249925	27.03.2010
165075	27.03.2010	233361	03.04.2010	235643	30.03.2010	250632	30.03.2010
168081	29.03.2010	233362	03.04.2010	235644	30.03.2010	251201	27.03.2010
168083	29.03.2010	233363	03.04.2010	235646	31.03.2010	254129	31.03.2010
168084	29.03.2010	233364	03.04.2010	235647	03.04.2010	254130	31.03.2010
168086	29.03.2010	233365	03.04.2010	235650	03.04.2010	259587	27.03.2010
168087	29.03.2010	233759	24.03.2010	235651	03.04.2010		
168088	29.03.2010	233760	24.03.2010	236590	31.03.2010		
168171A	02.04.2010	233761	24.03.2010	236591	31.03.2010		
168171B	02.04.2010	233762	24.03.2010	237280	24.03.2010		
168171	02.04.2010	233769	28.03.2010	237282	27.03.2010		
168189	29.03.2010	233770	28.03.2010	237287	27.03.2010		
168194	03.04.2010	233771	28.03.2010	237288	27.03.2010		
168226	29.03.2010	233772	28.03.2010	237289	27.03.2010		
168242	29.03.2010	233780	30.03.2010	237290	28.03.2010		
168263	27.03.2010	233786	31.03.2010	237291	28.03.2010		
168265	29.03.2010	233788	31.03.2010	237292	28.03.2010		
168273	02.04.2010	233790	03.04.2010	237293	28.03.2010		
168397	29.03.2010	233792	03.04.2010	237294	28.03.2010		
168399	29.03.2010	234302	24.03.2010	237297	29.03.2010		
168541	27.03.2010	234303	24.03.2010	237298	29.03.2010		
169294	29.03.2010	234304	24.03.2010	237299	29.03.2010		
169732	02.04.2010	234306	24.03.2010	237301	30.03.2010		
172089	02.04.2010	234307	27.03.2010	237302	31.03.2010		
172091	02.04.2010	234308	27.03.2010	237303	03.04.2010		
227988	29.03.2010	234309	27.03.2010	237304	03.04.2010		
227989	29.03.2010	234310	27.03.2010	237305	03.04.2010		
227990	30.03.2010	234311	27.03.2010	238223	30.03.2010		
227991	30.03.2010	234312	27.03.2010	239088	28.03.2010		
229826	30.03.2010	234313	27.03.2010	239089	30.03.2010		
230466	03.04.2010	234314	27.03.2010	239982	27.03.2010		
231449	24.03.2010	234315	27.03.2010	239984	03.04.2010		
231451	24.03.2010	234318	28.03.2010	240870	27.03.2010		
231452	28.03.2010	234320	29.03.2010	240871	28.03.2010		
231454	29.03.2010	234321	29.03.2010	240872	30.03.2010		
232299	30.03.2010	234328	30.03.2010	240873	30.03.2010		
232300	31.03.2010	234329	30.03.2010	241885	27.03.2010		

## Změny vlastníků ochranných známek

Kapitola obsahuje údaje o ochranných známkách, které byly převedeny nebo přešly ve smyslu ustanovení § 15 odst. 1, 2 a § 16 zákona č. 441/2003 Sb. na jiného vlastníka v rozsahu všech zapsaných výrobků nebo služeb.

Číslo zápisu	Dřívější vlastník	Nynější vlastník	S účinností od
154632	Sara Lee Household and Body Care Nederland B.V., Traverse 2, Veenendaal, NL	Sara Lee Household Care Nederland B.V., Vleutensevaart 100, 3532 AD Utrecht, NL	14.10.2010
176930	WS International a.s., Perunská 2, Hodonín, 69501, CZ	Börner Kunststoff - und Metallwarenfabrik GmbH, Industriegebiet Börner 1, D-54526 Landscheid-Niederkail, DE	15.10.2010
177689A	ODEON DATA SERVIS a.s., Nuselská 1419/53, Praha 4, 14000, CZ	ODEON FIRM SERVIS a.s., Josefská 425/25, Brno, 60200, CZ	13.10.2010
244434	VČE - transformátory, s.r.o., Koutníková 208, Hradec Králové, 50301, CZ	Trafo CZ, a.s., Koutníková 208/12, Hradec Králové, 50301, CZ	19.10.2010
288465	Sara Lee Household and Body Care Nederland B.V., Vleutensevaart 35, Utrecht, NL	Sara Lee Household Care Nederland B.V., Vleutensevaart 100, 3532 AD Utrecht, NL	14.10.2010
290047	UL-JIH s.r.o., Omlenická 742, Kaplice, 38241, CZ	Fascination a.s., Příkop 6/838, Brno, 60200, CZ	13.10.2010
290048	UL-JIH s.r.o., Omlenická 742, Kaplice, 38241, CZ	Fascination a.s., Příkop 6/838, Brno, 60200, CZ	13.10.2010
292185	CENTROPOL CZ, a.s., Vaničkova 1594/1, Ústí nad Labem, 40001, CZ	CENTROPOL HOLDING, a.s., Vaničkova 1594/1, Ústí nad Labem, 40001, CZ	14.10.2010
308762	CENTROPOL CZ, a.s., Vaničkova 1594/1, Ústí nad Labem, 40001, CZ	CENTROPOL HOLDING, a.s., Vaničkova 1594/1, Ústí nad Labem, 40001, CZ	14.10.2010
311792	EXPRESKA s.r.o., Plzeňská 990/35, Praha 5, 15000, CZ	Petr Kořínek, Kořenského 1238/3, Ústí nad Labem, 40003, CZ	15.10.2010
312446	Bijasek, s.r.o., Revoluční 655/1, Praha 1, 11000, CZ	CET 21 spol.s r.o., Kříženeckého nám. 1078/5, Praha 5, 15200, CZ	13.10.2010
312447	Bijasek, s.r.o., Revoluční 655/1, Praha 1, 11000, CZ	CET 21 spol.s r.o., Kříženeckého nám. 1078/5, Praha 5, 15200, CZ	13.10.2010
313665	TANCREDI LERIDA JOSEFINA, VIA PAOLO BORSELLINO 6, 64011 ALBA ADRIATICA (TE), IT	DI BERARDINO WALTER VALENTINO, Via Piermarini, 10, 64011 - Alba Adriatica (TE), IT	14.10.2010



## Změny v údajích o vlastních ochranných známkách

Kapitola obsahuje ochranné známky, u kterých byla v rejstříku ochranných známkách vyznačena změna v údajích o vlastních ve smyslu ustanovení § 27 odst. 2 a 7 zákona č. 441/2003 Sb.

Číslo zápisu	Vlastník	S účinností od
159339	Siemens Schweiz AG, Freilagerstrasse 40, 8047 Zürich, CH	14.10.2010
168903	Wrigley Confections ČR, kom. spol., Pražská 320, Poříčí nad Sázavou, 25721, CZ	13.10.2010
168932	Obchodní tiskárny, akciová společnost, Plynářská 233, Kolín IV, 28057, CZ	13.10.2010
169313	Wrigley Confections ČR, kom. spol., Pražská 320, Poříčí nad Sázavou, 25721, CZ	13.10.2010
169563	Wrigley Confections ČR, kom. spol., Pražská 320, Poříčí nad Sázavou, 25721, CZ	13.10.2010
169905	Wrigley Confections ČR, kom. spol., Pražská 320, Poříčí nad Sázavou, 25721, CZ	13.10.2010
169907	Wrigley Confections ČR, kom. spol., Pražská 320, Poříčí nad Sázavou, 25721, CZ	13.10.2010
172190	Ing. Miroslav Seidl, Na Farkáně IV 297/47, Praha 5, 15000, CZ Ing. Ivo Charvát, Bratrská 1093/28, Lipník nad Bečvou, 75131, CZ Ing. Zlatko Šrank, CSc., Kotěrova 1584/3, Praha 6, 16000, CZ	18.10.2010
173757	BEST-BETA, a.s., Paskovská 181/227, Ostrava, Hrabová, 72000, CZ	14.10.2010
173758	BEST-BETA, a.s., Paskovská 181/227, Ostrava, Hrabová, 72000, CZ	14.10.2010
178590	Kraft Foods Schweiz Holding GmbH, Chollerstrasse 4, CH 6301 Zug, CH	14.10.2010
197197A	MAFRA, a.s., Karla Engliše 519/11, Praha 5, 15000, CZ	19.10.2010
222096	ARCADIS Bohemiaplan s.r.o., Částkova 73, Plzeň, 30146, CZ	18.10.2010
223420	BEST-BETA, a.s., Paskovská 181/227, Ostrava, Hrabová, 72000, CZ	14.10.2010
223421	BEST-BETA, a.s., Paskovská 181/227, Ostrava, Hrabová, 72000, CZ	14.10.2010
223422	BEST-BETA, a.s., Paskovská 181/227, Ostrava, Hrabová, 72000, CZ	14.10.2010
223423	BEST-BETA, a.s., Paskovská 181/227, Ostrava, Hrabová, 72000, CZ	14.10.2010
223424	BEST-BETA, a.s., Paskovská 181/227, Ostrava, Hrabová, 72000, CZ	14.10.2010
223425	BEST-BETA, a.s., Paskovská 181/227, Ostrava, Hrabová, 72000, CZ	14.10.2010
223426	BEST-BETA, a.s., Paskovská 181/227, Ostrava, Hrabová, 72000, CZ	14.10.2010
223427	BEST-BETA, a.s., Paskovská 181/227, Ostrava, Hrabová, 72000, CZ	14.10.2010
228095	Ing. Tomáš Novák, Italská 2161/45, Praha 2, 12000, CZ	18.10.2010
232616	Ing. Tomáš Novák, Italská 2161/45, Praha 2, 12000, CZ	18.10.2010
234573	LE CLAN s.r.o., Mánesova 752/10, Praha 2, Vinohrady, 12000, CZ	19.10.2010
234591	SAPAC-NOVUM, s.r.o., Hradištko pod Medníkem 123, 25209, CZ	19.10.2010
234592	SAPAC-NOVUM, s.r.o., Hradištko pod Medníkem 123, 25209, CZ	19.10.2010
234593	SAPAC-NOVUM, s.r.o., Hradištko pod Medníkem 123, 25209, CZ	19.10.2010
235303	LANGMaster GROUP a.s. v likvidaci, Mozartova 679/21, Liberec 2, 46001, CZ	19.10.2010
236985	GTS Czech s.r.o., Přemyslovská 2845/43, Praha 3, Žižkov, 13000, CZ	14.10.2010
237084	LG Trade, a.s., U Prioru 1076/5, Praha 6, 16000, CZ	13.10.2010
237092	LG Trade, a.s., U Prioru 1076/5, Praha 6, 16000, CZ	13.10.2010
237745	Economia, a.s., Dobrovského 25, Praha 7, 17055, CZ	14.10.2010
237815	Economia, a.s., Dobrovského 25, Praha 7, 17055, CZ	14.10.2010
237843	Ing. Vladimír Jošt, Zámeček 440/3, Hradec Králové, 50008, CZ	14.10.2010
237844	Ing. Vladimír Jošt, Zámeček 440/3, Hradec Králové, 50008, CZ	14.10.2010
238571	Wrigley Confections ČR, kom. spol., Pražská 320, Poříčí nad Sázavou, 25721, CZ	13.10.2010
238754	Mgr. Vítězslav Romanov, Lucemburská 40, Praha 3, 13000, CZ	14.10.2010
239135	Ing. Tomáš Novák, Italská 2165/45, Praha 2, 12000, CZ	19.10.2010
239136	Ing. Tomáš Novák, Italská 2165/45, Praha 2, 12000, CZ	19.10.2010

Číslo zápisu	Vlastník	S účinností od
239137	Ing. Tomáš Novák, Italská 2165/45, Praha 2, 12000, CZ	19.10.2010
240210	Ing. Ivo Hofman, Radešovská 799, Praha 4, 14900, CZ	18.10.2010
240498	GTS Czech s.r.o., Přemyslovská 2845/43, Praha 3, Žižkov, 13000, CZ	14.10.2010
240499	GTS Czech s.r.o., Přemyslovská 2845/43, Praha 3, Žižkov, 13000, CZ	14.10.2010
240720	TYMBARK-MWS Sp. z o.o. S.K.A., Tymbark 156, 34-650 Tymbark, PL	18.10.2010
241988	Ing. Václav Kozel, Na Vyhlídce 725, Hluboká nad Vltavou, 37341, CZ	19.10.2010
242073	TYMBARK-MWS Sp. z o.o. S.K.A., Tymbark 156, 34-650 Tymbark, PL	18.10.2010
242186	GTS Czech s.r.o., Přemyslovská 2845/43, Praha 3, Žižkov, 13000, CZ	14.10.2010
242210	LG Trade, a.s., U Prioru 1076/5, Praha 6, 16000, CZ	13.10.2010
242232	LG Trade, a.s., U Prioru 1076/5, Praha 6, 16000, CZ	13.10.2010
243247	IN-JAE PARK, 104-801, Chunggu Junggyedong apartment, Junggyebon-dong, 366, Nowon-gu, KR	15.10.2010
243625	TYMBARK-MWS Sp. z o.o. S.K.A., Tymbark 156, 34-650 Tymbark, PL	18.10.2010
244121	GTS Czech s.r.o., Přemyslovská 2845/43, Praha 3, Žižkov, 13000, CZ	14.10.2010
244122	GTS Czech s.r.o., Přemyslovská 2845/43, Praha 3, Žižkov, 13000, CZ	14.10.2010
244123	GTS Czech s.r.o., Přemyslovská 2845/43, Praha 3, Žižkov, 13000, CZ	14.10.2010
244124	GTS Czech s.r.o., Přemyslovská 2845/43, Praha 3, Žižkov, 13000, CZ	14.10.2010
244201	GTS Czech s.r.o., Přemyslovská 2845/43, Praha 3, Žižkov, 13000, CZ	14.10.2010
244202	GTS Czech s.r.o., Přemyslovská 2845/43, Praha 3, Žižkov, 13000, CZ	14.10.2010
244711	Economia, a.s., Dobrovského 25, Praha 7, 17055, CZ	14.10.2010
245637	TYMBARK-MWS Sp. z o.o. S.K.A., Tymbark 156, 34-650 Tymbark, PL	18.10.2010
247072	INTERDEKOR HP s.r.o., Horní Těrlicko 148, Těrlicko, 73542, CZ	14.10.2010
247079	Mgr. Vítězslav Romanov, Lucemburská 40, Praha 3, 13000, CZ	14.10.2010
248041	ROYAL office & telecom s.r.o., U Silvie 382, Benátky nad Jizerou, 29471, CZ	15.10.2010
249840	LG Trade, a.s., U Prioru 1076/5, Praha 6, 16000, CZ	13.10.2010
249841	LG Trade, a.s., U Prioru 1076/5, Praha 6, 16000, CZ	13.10.2010
249842	LG Trade, a.s., U Prioru 1076/5, Praha 6, 16000, CZ	13.10.2010
252050	LG Trade, a.s., U Prioru 1076/5, Praha 6, 16000, CZ	13.10.2010
252052	LG Trade, a.s., U Prioru 1076/5, Praha 6, 16000, CZ	13.10.2010
252053	LG Trade, a.s., U Prioru 1076/5, Praha 6, 16000, CZ	13.10.2010
252144	Economia, a.s., Dobrovského 25, Praha 7, 17055, CZ	14.10.2010
252145	Economia, a.s., Dobrovského 25, Praha 7, 17055, CZ	14.10.2010
253361	Ing. Tomáš Novák, Italská 2161/45, Praha 2, 12000, CZ	18.10.2010
254178	MULTIPACK BRNO CZ, spol. s r.o., Nám. 3. května 5/6, Brno, 62100, CZ	14.10.2010
255403	LG Trade, a.s., U Prioru 1076/5, Praha 6, 16000, CZ	13.10.2010
258493	ROYAL office & telecom s.r.o., U Silvie 382, Benátky nad Jizerou, 29471, CZ	18.10.2010
259671	Ing. Tomáš Novák, Italská 2161/45, Praha 2, 12000, CZ	18.10.2010
260795	LG Trade, a.s., U Prioru 1076/5, Praha 6, 16000, CZ	13.10.2010
265435	MADISSON, s.r.o., Hornoměřolupská 518/68, Praha 10 - Hostivař, 10200, CZ	14.10.2010
266842	BEST-BETA, a.s., Paskovská 181/227, Ostrava, Hrabová, 72000, CZ	14.10.2010
268786	MADISSON, s.r.o., Hornoměřolupská 518/68, Praha 10 - Hostivař, 10200, CZ	14.10.2010
268993	ROYAL office & telecom s.r.o., U Silvie 382, Benátky nad Jizerou, 29471, CZ	18.10.2010
278264	GTS Czech s.r.o., Přemyslovská 2845/43, Praha 3, Žižkov, 13000, CZ	14.10.2010
278266	GTS Czech s.r.o., Přemyslovská 2845/43, Praha 3, Žižkov, 13000, CZ	14.10.2010
278348	Ing. Tomáš Novák, Italská 2161/45, Praha 2, 12000, CZ	18.10.2010
285167	LG Trade, a.s., U Prioru 1076/5, Praha 6, 16000, CZ	13.10.2010

<b>Číslo zápisu</b>	<b>Vlastník</b>	<b>S účinností od</b>
285168	LG Trade, a.s., U Prioru 1076/5, Praha 6, 16000, CZ	13.10.2010
293666	LG Trade, a.s., U Prioru 1076/5, Praha 6, 16000, CZ	13.10.2010
303208	LG Trade, a.s., U Prioru 1076/5, Praha 6, 16000, CZ	13.10.2010
306668	Kalenda Software, s.r.o. v likvidaci, Borského 667/7, Praha 5 - Hlubočepy, 15200, CZ	13.10.2010
306669	Kalenda Software, s.r.o. v likvidaci, Borského 667/7, Praha 5 - Hlubočepy, 15200, CZ	13.10.2010
307686	GTS Czech s.r.o., Přemyslovská 2845/43, Praha 3 - Žižkov, 13000, CZ	14.10.2010
308847	GTS Czech s.r.o., Přemyslovská 2845/43, Praha 3, Žižkov, 13000, CZ	14.10.2010
308848	GTS Czech s.r.o., Přemyslovská 2845/43, Praha 3, Žižkov, 13000, CZ	14.10.2010
308849	GTS Czech s.r.o., Přemyslovská 2845/43, Praha 3, Žižkov, 13000, CZ	14.10.2010
311445	MAFRA, a.s., Karla Engliše 519/11, Praha 5, 15000, CZ	19.10.2010

## Ostatní rozhodné údaje a úřední opravy

Kapitola zahrnuje zejména přetřídění seznamu výrobků a služeb v návaznosti na mezinárodní zápis, opravu chyb ve formulaci, přepisů a zjevných nesprávností za účelem uvedení do souladu se skutečností. V této kapitole jsou zveřejňovány jen takové údaje, které nemohou být zveřejněny spolu se zveřejněním přihlášky nebo se zápisem ochranné známky. Dále kapitola obsahuje důležitá úřední sdělení.

(97) **EP 2001738**

Datum provedení změny: 19.10.2010

Oznámení o udělení evropského patentu č. 2001738 ze dne 14.7.2010 bylo Evropským patentovým úřadem zrušeno a řízení bylo přerušeno.