

### Číselné INID kódy pro označování bibliografických dat technických řešení

### INID Codes for the identification of bibliographic data of technical solutions

(Standard WIPO ST. 9 a ST. 80)

(11)	číslo patentu/zápisu/osvědčení	(11)	Number of the patent/registration/certification
(15)	datum zápisu průmyslového vzoru	(15)	Industrial design registration date
(21)	číslo přihlášky/zálosti	(21)	Application number
(22)	datum podání přihlášky/zálosti	(22)	Date of application filing
(23)	údaje o výstavní prioritě	(23)	Exhibition priority data
(28)	počet průmyslových vzorů	(28)	Number of industrial designs included in the application
(31)	číslo prioritní přihlášky	(31)	Number of priority application
(32)	datum podání prioritní přihlášky	(32)	Filing date of priority application
(33)	země priority	(33)	Priority country
(40)	datum zveřejnění přihlášky vynálezu	(40)	Date of publication of patent application
(45)	datum zveřejnění zapsaného průmyslového vzoru	(45)	Publication date of the registered industrial design
(47)	datum zveřejnění udělení patentu a zápisu užitého vzoru, datum zápisu užitého vzoru, datum oznámení udělení evropského patentu v Evropském patentovém věstníku	(47)	Publication date of patent granting and publication date of utility model registration, registration date of utility model, publication date of European patent granting in the European patent bulletin
(51)	mezinárodní patentové třídění/Locarnské třídění průmyslových vzorů	(51)	International Patent Classification/ Locarno Classification for Industrial Designs
(54)	název	(54)	Title
(55)	vyobrazení průmyslového vzoru	(55)	Reproduction of the industrial design
(57)	anotace	(57)	Abstract
(68)	číslo základního patentu	(68)	Number of the basic patent
(71)	označení přihlašovatele/zadatele	(71)	Applicant
(72)	označení původce	(72)	Inventor
(73)	označení majitele/vlastníka	(73)	Owner
(74)	označení zástupce	(74)	Attorney's name and address
(86)	číslo mezinárodní přihlášky	(86)	International application number
(87)	číslo mezinárodního zveřejnění	(87)	International publication number
(92)	datum a číslo první registrace přípravku pro Českou republiku	(92)	Date and number(s) of the first authorization to market the product in the CZ
(93)	datum, číslo a země první registrace přípravku v rámci Společenství	(93)	Date, number(s) and country of the first authorization to market the product in the EEC
(94)	doba platnosti osvědčení	(94)	Term of certification validity
(95)	označení a typ přípravku	(95)	Name of the product and product type
(96)	datum podání a číslo evropské patentové přihlášky	(96)	European patent application filing date and number
(97)	datum zveřejnění a číslo zveřejnění evropské patentové přihlášky v Evropském patentovém věstníku	(97)	European patent application publication date and publication number in the European patent bulletin

### Číselné INID kódy pro označování bibliografických dat ochranných známek

### INID codes and minimum required for the identification of bibliographics data relating to marks

(Standard WIPO ST.60)

(111)	Číslo zápisu ochranné známky (registrace)	(111)	Number of registration
(151)	Datum zápisu ochranné známky	(151)	Date of the registration
(210)	Číslo přihlášky ochranné známky (spisu)	(210)	Number of the application
(220)	Datum podání přihlášky	(220)	Date of filing of the application
(320)	Datum vzniku práva přednosti	(320)	Date of the first application
(442)	Datum zveřejnění přihlášky po průzkumu	(442)	Date of the publication of the examined application
(450)	Datum zveřejnění zápisu ochranné známky ve Věstníku	(450)	Date of publication of the registration
(510)	Seznam výrobků a služeb	(510)	List of goods and/or services
(511)	Číslo třídy výrobků a služeb	(511)	Number of the class of goods and/or services
(526)	Omezení rozsahu ochrany o prvek	(526)	Disclaimer
(540)	Znění nebo vyobrazení ochranné známky	(540)	Reproduction of the mark
(551)	Kolektivní ochranná známka	(551)	Collective mark
(554)	Prostorová ochranná známka	(554)	Three-dimensional mark
(558)	Ochranná známka tvořená pouze barvou nebo kombinací barev	(558)	Mark consisting exclusively of one or several colours
(583)	Datum právní moci rozhodnutí/výsledek rozhodnutí	(583)	Date of the legal force of the decision/ result of the decision
(591)	Údaje o barevnosti ochranné známky	(591)	Information concerning colour
(730)	Přihlašovatel/vlastník ochranné známky	(730)	The applicant or the holder of the mark
(740)	Zástupce	(740)	Name and address of the representative
(811)	Mezinárodní číslo zápisu ochranné známky	(811)	Number of the international registration
(890)	Kód státu ochrany mezinárodní ochranné známky	(890)	INID code of the state of the international mark

# Kódy pro kódování záhlaví oznámení publikovaných ve Věstníku

(Standard WIPO ST. 17)

BB9A	zveřejněné přihlášky vynálezů	MK4A	zánik patentů uplynutím doby platnosti
FG1K	zapsané užité vzory	MK4F	zánik autorských osvědčení uplynutím doby platnosti
FG4A	udělené patenty	MK4Q	zánik průmyslového vzoru uplynutím doby ochrany
FG4Q	zapsané průmyslové vzory	MM4A	zánik patentů pro nezaplacení ročních poplatků
LD3K	částečný výmaz užitého vzoru	MM4F	zánik autorských osvědčení pro nezaplacení ročních poplatků
LD4Q	částečný výmaz průmyslového vzoru	ND1K	prodloužení platnosti užitého vzoru
MA4A	zánik patentu vzdáním se	ND4Q	obnova doby ochrany průmyslového vzoru
MA4F	zánik autorských osvědčení vzdáním se	PA4A	změna autorského osvědčení na patent
MC3K	výmaz užitého vzoru	PC9A	změna dispozičního práva k vynálezu
MC4A	zrušení patentu	PD1K	převod práv a ostatní změny majitelů užitého vzoru
MC4F	zrušení autorského osvědčení	PD4A	převod práv a ostatní změny majitelů patentů
MC4Q	výmaz průmyslového vzoru	PD4Q	převod práv a ostatní změny vlastníků průmyslových vzorů
MH1K	zánik užitého vzoru vzdáním se	QA9A	nabídka licence
MH4A	částečné zrušení patentu	SB4A	zapsané patenty do rejstříku po odtajnění
MH4F	částečné zrušení autorského osvědčení	SB4F	zapsaná autorská osvědčení do rejstříku po odtajnění
MH4Q	zánik průmyslového vzoru vzdáním se		
MK1K	zánik užitého vzoru uplynutím doby platnosti		

## Opravy Změny Různé

### Opravy u přihlášek vynálezů s žádostí o udělení patentu

HA9A	jmenování vynálezce	HF9A	oprava dat
HB9A	oprava jmen	HG9A	oprava chyb v třídění
HC9A	změna jmen	HH9A	oprava nebo změna všeobecně
HD9A	oprava adres	HK9A	tiskové chyby v úřed. věstnících
HE9A	změna adres		

## Opravy ochranných dokumentů

patenty	autorská osvědčení	užité vzory	průmyslové vzory	
TA4A	TA4F	TA1K	TA4Q	jmenování vynálezce
TB4A	TB4F	TB1K	TB4Q	oprava jmen
TC4A	TC4F	TC1K	TC4Q	změna jmen
TD4A	TD4F	TD1K	TD4Q	oprava adres
TE4A	TE4F	TE1K	TE4Q	změna adres
TF4A	TF4F	TF1K	TF4Q	oprava dat
TG4A	TG4F	TG1K	TG4Q	oprava chyb v třídění
TH4A	TH4F	TH1K	TH4Q	oprava nebo změna všeobecně
TK9A	TK9F	TK1K	TK4Q	tiskové chyby v úřed. věstnících

## **Kódy pro označování zemí a mezinárodních organizací použité ve věstníku**

BR	Brazílie
CH	Švýcarsko
CY	Kypr
CZ	Česká republika
DE	Spolková republika Německo
FI	Finsko
FR	Francie
GB	Velká Británie
IN	Indie
JP	Japonsko
KR	Korejská republika
NL	Nizozemí
NO	Norsko
SE	Švédsko
SG	Singapur
SK	Slovensko
US	Spojené státy americké

## **Kódy pro označování států USA použité ve věstníku**

CA	California
DE	Delaware
IL	Illinois
IN	Indiana
MO	Missouri
NC	North Carolina
NY	New York
PA	Pennsylvania
WI	Wisconsin
XY	Neuvedeno

## **BB9A Zveřejněné přihlášky vynálezů - přehled podle čísel přihlášek**

Dále uvedené přihlášky vynálezů byly zveřejněny dnem, uvedeným ve Věstníku podle zákona č. 527/1990 Sb., o vynálezech a zlepšovacích návrzích, ve znění pozdějších předpisů, a jsou k dispozici v patentové knihovně Úřadu průmyslového vlastnictví, Antonína Čermáka 2a, 160 68, Praha 6.

2009-128	<b>B 62 D 33/00</b>	(2006.01)
2009-187	<b>H 01 R 4/66</b>	(2006.01)
2009-188	<b>F 01 C 1/344</b>	(2006.01)
2009-189	<b>F 03 G 7/10</b>	(2006.01)
2009-190	<b>G 01 N 33/00</b>	(2006.01)
2009-192	<b>F 28 D 21/00</b>	(2006.01)
2009-194	<b>F 28 F 9/22</b>	(2006.01)
2009-195	<b>B 60 R 21/34</b>	(2006.01)
2009-197	<b>G 01 L 3/00</b>	(2006.01)
2009-198	<b>B 60 B 39/10</b>	(2006.01)
2009-199	<b>A 47 K 7/03</b>	(2006.01)
2009-200	<b>F 42 B 12/02</b>	(2006.01)
2009-205	<b>G 06 F 17/00</b>	(2006.01)
2009-373	<b>C 03 C 3/102</b>	(2006.01)
2010-180	<b>G 01 N 33/53</b>	(2006.01)
2010-253	<b>B 23 K 26/03</b>	(2006.01)

## Zveřejněné přihlášky vynálezů - řazené podle MPT

- (51) **A47K 7/03** (2006.01)  
(21) **2009-199**  
(71) Potužník Josef, Strakonice, CZ  
(72) Potužník Josef, Strakonice, CZ  
(54) **Papírová hygienická zínka**  
(22) 01.04.2009  
(57) Papírová hygienická zínka je vyrobená ze savého materiálu ve tvaru obdélníka, jehož tři strany jsou spojeny a čtvrtá strana je volná pro vsunutí ruky. Je napuštěna vhodným roztokem a její použití je jednorázové.

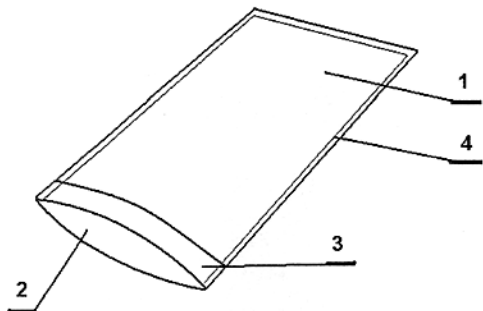

- (72) Šlaj Marcel Ing., Chomutov, CZ  
(54) **Zařízení pro zvýšení adheze kol vozidla aktivací sypaní řízeným výbuchem**  
(22) 01.04.2009  
(57) Zařízení pro zvýšení adheze kol motorového vozidla při smyku tvoří jímka (1) s probarveným posypovým materiálem (5), umístěná před koly motorového vozidla. V případě potřeby stiskne řidič v kabině vozidla spínač a vedením (2) předá impuls k zapálení náložky (3) se směrovým účinkem. Vzniklý přetlak vyrazí pojistnou clonu (4), zvěří probarvený posypový materiál, vytlačí ho před kola vozu a umožní řidiči brzdění na zdrsněném povrchu silnice.

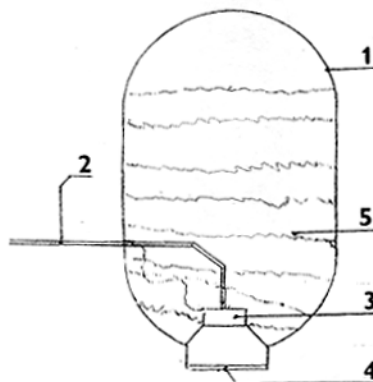

- (51) **B23K 26/03** (2006.01)  
**B23K 26/40** (2006.01)  
**H01L 31/18** (2006.01)  
**H01L 21/304** (2006.01)  
(21) **2010-253**  
(71) Schott AG, 55122 Mainz, DE  
Schott Solar AG, 55122 Mainz, DE  
(72) Foertsch Dirk, 55425 Waldalgesheim, DE  
Seidl Albrecht Dr., 63843 Niedernberg, DE  
Gerstner Klaus Dr., 65474 Bischofsheim, DE  
Grahl Thorsten, 63776 Moembris, DE  
(54) **Způsob a zařízení pro opracování, zejména pro dělení obrobků**  
(22) 02.04.2010  
(32) 03.04.2009  
(31) 102009016125  
(33) DE  
(57) Vynález se týká způsobu a zařízení pro opracování, zejména pro oddělování částí z obrobků, při kterém se z obrobku odděluje pomocí záření, zejména pomocí laserového záření, alespoň jedna část, a při kterém záření působí v zóně interakce na obrobek tak, že jsou odstraňovány oblasti obrobku, ve kterých se mění tvar a/nebo dochází k oddělení, při kterém se zachycuje intenzita světla ze zóny interakce a/nebo jejího sousedství a fotoelektrickým čidlem se přeměňuje na elektrické signály, a při kterém se za použití elektrických signálů zjišťuje, kdy má být opracovací proces ukončen.  
(74) Rott, Růžička & Guttman Patentové, známkové a advokátní kanceláře, Ing. Mgr. Miloslav Hainz, Vinohradská 37, Praha 2, 12000

- (51) **B60R 21/34** (2006.01)  
**E05D 3/02** (2006.01)  
(21) **2009-195**  
(71) Škoda Auto a. s., Mladá Boleslav, CZ  
(72) Hartman Rudolf Ing., Dobruška, CZ  
(54) **Jednoosý závěs kapoty vozidla**  
(22) 31.03.2009  
(57) Jednoosý závěs kapoty vozidla je umístěn v zadní části kapoty v blízkosti čelního skla a je vytvořen jako aktivní závěs kapoty, který v případě kolize vozidla s chodcem nadzdvihne kapotu a tím se sníží riziko zranění osob o pevné části, které jsou umístěny pod kapotou. Jednoosý závěs kapoty vozidla zahrnuje rameno (1) spojené s kapotou vozidla a držák (2) spojený s karosérií vozidla, na kterém je prostřednictvím upevňovacího prostředku (11) připevněn pyrotechnický aktuátor (4), přičemž aktuátor (4) obsahuje tyč (7) zahrnující oko (8). Jednoosý závěs kapoty vozidla dále zahrnuje pant (3) závěsu kapoty připevněný k držáku (2), přičemž k pantu je připojeno také rameno (1) závěsu a oko (8) tyče (7) pyrotechnického aktuátoru (4). Podstata vynálezu spočívá v tom, že pant (4) závěsu obsahuje střížný prvek (9) a obepínající podložku (14), která je umístěná koaxiálně mezi střížným prvkem (9) a mezi rameno (1) závěsu a oko (8) pístu (7) aktuátoru (4), přičemž rameno (1) a oko (8) jsou na podložce (14) upevněné otočně. Střížný prvek (9) obsahuje ústřížnou drážku (10), která je na střížném prvku (9) vytvořená v místě mezi podložkou (14) pantu (3) a držákem (2) závěsu.

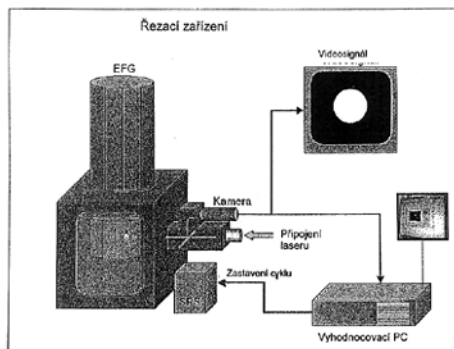

- (51) **B60B 39/10** (2006.01)  
(21) **2009-198**  
(71) Šlaj Marcel Ing., Chomutov, CZ

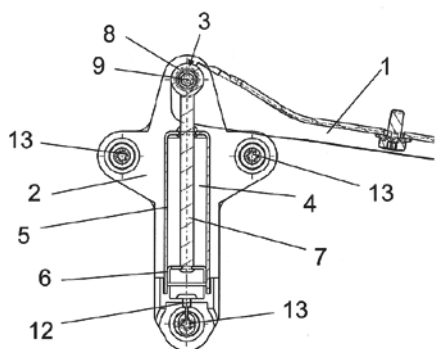

- (51) **B62D 33/00** (2006.01)  
**B60R 5/04** (2006.01)  
(21) **2009-128**  
(71) ŠKODA AUTO a.s., Mladá Boleslav, CZ  
(72) Kraus Ladislav Ing., Horní Branná, CZ  
(54) **Systém vyjímatelné podlahy**  
(22) 02.03.2009  
(57) Systém vyjímatelné zvýšené podlahy zavazadlového prostoru (1) automobilu, umístitelné nad jeho základní podlahou (2). Podlaha (5) sestává alespoň ze dvou dílů (6, 7), vzájemně otočně spojených prostřednictvím závěsu (8). V užité poloze podlahy (5) umístěné v automobilu svírají oba díly (6, 7) v podstatě pravý úhel, přičemž první díl (6) se rozprostírá horizontálně a druhý díl (7) se rozprostírá vertikálně od přední hrany prvního dílu (6) směrem k základní podlaze (2). Druhý díl (7) je zasunut ve vedení (15) a je zajištěn proti vysunutí směrem vzhůru zajišťovacími zařízeními (19). K jeho zajištění dojde automaticky položením prvního dílu (6) podlahy do horizontální polohy.

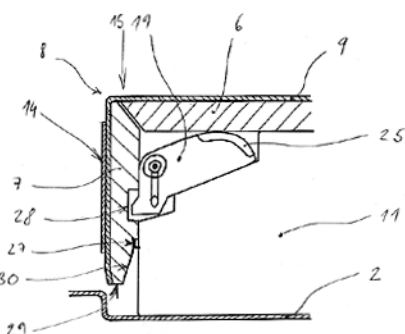

- (51) **C03C 3/102** (2006.01)  
(21) **2009-373**  
(71) Preciosa, a. s., Jablonec nad Nisou, CZ  
(72) Kořenský Jan RNDr., Jablonec nad Nisou, CZ  
Sázavová Květa Ing., Jablonec nad Nisou, CZ  
Vavřena Jiří Ing., Semily, CZ  
(54) **Vysocelovnaté sklo**  
(22) 10.06.2009  
(57) Vysocelovnaté křišťálové sklo výhodně vykazuje index lomu vyšší než 1,58, vysokou světelnou propustnost, zvýšenou mechanickou pevnost a chemickou odolnost je hodné zejména pro výrobu a zušlechtní bižuterních výrobků, dekorativních a užitkových předmětů, včetně lustrových ověšů a polotovarů. Toto sklo obsahuje, uváděno v hmotnostních %, 48 až 53 % oxidu křemičitého SiO<sub>2</sub>, 30 až 33 % oxidu olovnatého PbO, 10 až 13 % součtu oxidu draselného a sodného K<sub>2</sub>O + Na<sub>2</sub>O, 1 až 3 % oxidu vápenatého CaO, 0,5 až 1 % oxidu zinečnatého ZnO, 0,5 až 1 % oxidu boritého B<sub>2</sub>O<sub>3</sub>, méně než 0,3 % oxidu barnatého BaO, méně než 0,3 % oxidu hlinitého Al<sub>2</sub>O<sub>3</sub>, 0,2 až 0,5 % oxidu antimonitého Sb<sub>2</sub>O<sub>3</sub>, 0,007 až 0,01 % oxidů železa.

(74) TRAPLOVÁ HAKR KUBÁT Advokátní a patentová kancelář, Ing. Jan Kubát, Přístavní 24, Praha 7, 17000

- (51) **F01C 1/344** (2006.01)  
(21) **2009-188**  
(71) FIRST BIO - PRODUCTION, a. s., Třinec, Lyžbice, CZ  
(54) **Prstec hřídele lamelového rotačního motoru**  
(22) 30.03.2009  
(57) Prstec hřídele lamelového rotačního motoru zejména u nové konstrukce spalovacích motorů, tvořený válcovitým tělesem prstence a hřídelí. Prstec sestává z válcovitého tělesa (1), které je na svém kruhovém obvodu (2) opatřeno dvěma protilehlými lůžky (3) s tím, že dno (4) válcovitého tělesa (1) prstence je opatřeno hřídelí (5).

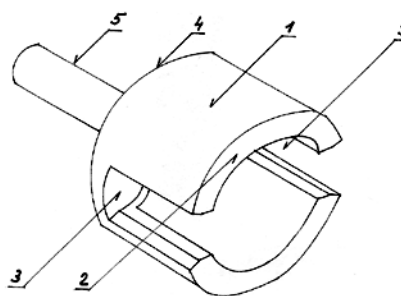

- (51) **F03G 7/10** (2006.01)  
**F03G 7/04** (2006.01)  
(21) **2009-189**  
(71) Kovář Josef Ing., Praha 5, CZ  
(72) Kovář Josef Ing., Praha 5, CZ  
(54) **Způsob vytváření práce z tepla prostředí motorem s inertní látkou a vzduchem**  
(22) 30.03.2009  
(57) Způsob spočívá ve vytváření práce motorem z tepla odebraného okolnímu prostředí nebo z tepla zbytkového či odpadního. Je realizován v zařízení, které sestává z motoru, v kterém je komůrka s inertní látkou, jejíž teplota varu je při teplotě okolí nebo teplotě nižší vůči teplotě okolního prostředí, a okolní vzduch. V komůrce odebírá inertní látka teplo z vnějšího prostředí, prostřednictvím tepla obsaženého v nasátém a komprimovaném vzduchu ve válci, k tvorbě páry z kondensátu inertní látky. V expanzním zdvihu se teplo z inertní látky dodává expandovanému vzduchu. Rozdíl tepla vzduchu (tedy i teploty) mezi sáním a výfukem vytváří práci cyklu. Motor produkuje práci a vytváří kondensát inertní látky.

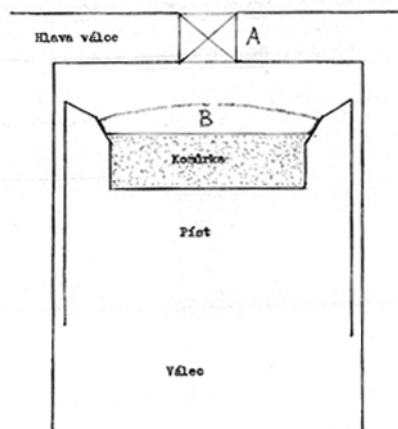

- (51) **F28D 21/00** (2006.01)  
**F24F 13/00** (2006.01)  
(21) **2009-192**  
(71) Janoušek Jan Mgr., Kutná Hora, CZ  
(72) Janoušek Jan Mgr., Kutná Hora, CZ  
(54) **Teplný výměník**

- (22) 30.03.2009  
(57) Tepelný výměník sestává z tělesa (1) výměníku opatřeného vnitřním prostorem se vstupem (7) a výstupem (5) vlněného vzduchu, ve kterém je umístěn trubkový chladič (2) se vstupním otvorem (4) a výstupním otvorem (6) pro odčerpávaný vzduch. Ve vstupním otvoru (4) a/nebo ve výstupu (5) jsou umístěny vstupní turbína (9) a/nebo výstupní turbína (10) s elektromotory a ve výstupním otvoru (6) a/nebo vstupu (7) jsou umístěny tryska (11) vnitřního prostoru a/nebo tryska (12) chladiče (2). Propojení trysek (11, 12) a turbín (9, 10) s tělesem (1) výměníku a trubkovým chladičem (2) je vzduchotěsné. Výhodně je trubkový chladič (2) přímý a je opatřen plechovými žebry. Výhodně je těleso (1) výměníku opatřeno alespoň čtyřmi vnitřními příčkami (3) dosedajícími na trubkový chladič (2) či uzavíratelným otvorem (8). Alespoň jeden elektromotor a/nebo alespoň jedna tryska je/ jsou s výhodou opatřitelné regulátorem. Ve vstupním otvoru (4) a/nebo vstupu (7) jsou umístitelné filtry.
- (74) Ing. Václav Kratochvíl, patentový zástupce, Tábořská 758/33, Mladá Boleslav, 29301

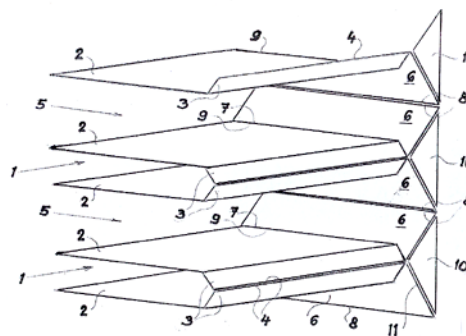

- (51) **F42B 12/02** (2006.01)  
**F42B 12/80** (2006.01)  
(21) **2009-200**  
(71) Svachouček Václav Ing. CSc., Vlašim, CZ  
(72) Svachouček Václav Ing. CSc., Vlašim, CZ  
Kišová Petra Ing., Vlašim, CZ  
(54) **Střela umožňující detekci místa dopadu a způsob její výroby**  
(22) 01.04.2009  
(57) Střela umožňující detekci místa dopadu je na svém povrchu opatřena povlakem detekující komponenty (5). V místě dopadu střely dochází k uvolnění či odpaření, čímž jsou její stopy vhodnou metodou detekovatelné. Při způsobu výroby uvedené střely se prášková směs detekujících složek rozmíchá v práškovém laku, tato směs se nanese na střelu a následně se podrobí tepelnému zpracování, při němž dojde k roztavení práškového laku a ukotvení vrstvy detekujících složek na plášti (2) střely.

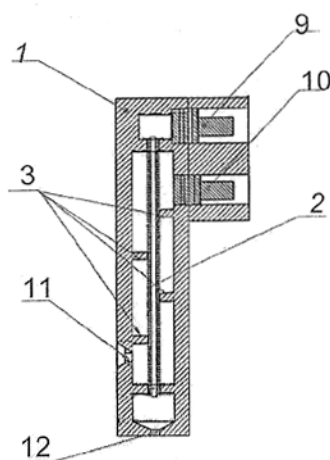

- (51) **F28F 9/22** (2006.01)  
**F28D 9/00** (2006.01)  
(21) **2009-194**  
(71) Dinulescu Mircea, 2271 Voorburg, NL  
(72) Dinulescu Mircea, 2271 Voorburg, NL  
(54) **Tepelný výměník deskového typu**  
(22) 31.03.2009  
(57) Pro výměníky tepla deskového typu, kde jednotlivé desky vymezují mezi sebou kanály (15) pro průtok teplosměnných médií je určeno provedení, kde první kanály (1), tvořené dvojicemi v odstupu od sebe uspořádaných desek (2), jsou na svých podélných stranách uzavřeny pomocí ohnutých okrajů (3) obou desek (2) a kde druhé kanály (5), vytvořené průchody mezi v odstupu od sebe uspořádanými prvními kanály (1), jsou na podélných okrajích uzavřeny bočními stěnami, v nichž jsou na jedné straně výměníku vytvořeny vstupy a na druhé straně výstupy prvních kanálů (1). Vstupy a výstupy prvních kanálů (1) jsou opatřeny bočními kryty (9).
- (74) Ing. Vítězslav Žák, patentový zástupce, Lidická 51, Brno, 60200

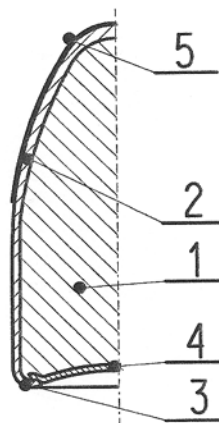

- (51) **G01L 3/00** (2006.01)  
**G01L 5/26** (2006.01)  
(21) **2009-197**  
(71) ENIKA, CZ s.r.o., Praha 9, CZ  
(72) Martínek Radislav Ing., Jičín, CZ  
Hradecký Petr, Liberec, CZ  
(54) **Způsob snímání a snímač krouticího zatěžovacího momentu elektrického krokového motoru**  
(22) 31.03.2009  
(57) Způsob snímání krouticího zatěžovacího momentu elektrického krokového motoru (2), ke kterému je přes měřicí rezistor (Rj) připojen impulsní napěťový zdroj (1), kdy změnou mechanického zatížení krokového motoru (2) se natáčí podélná osa pólového nástavce jeho rotoru vůči přiléhajícímu pólovému nástavci statoru, čímž se mění indukčnost vinutí jeho statoru a současně proudový odběr krokového motoru (2) z impulsního napěťového zdroje (1), kde hodnota odebíraného elektrického proudu, protékajícího měřicím rezistorem (Rj), jehož napěťový úbytek se snímá a vyhodnocuje, je přímo úměrná velikosti mechanického zatížení krokového motoru (2), přičemž rozsah měření snímaného elektrického proudu a tím jemu úměrného krouticího zatěžovacího momentu krokového motoru (2) se provádí v závislosti na předem zvolené velikosti frekvence impulsů z impulsního napěťového zdroje (1) a jejich amplitudy. Snímač krouticího

zatěžovacího momentu elektrického krokového motoru, kde krokový motor (2) je svorkami svého vinutí připojen přes měřicí rezistor ( $R_j$ ) k impulsnímu napětíovému zdroji (1), přičemž paralelně k měřicímu rezistoru ( $R_j$ ) je zapojen vyhodnocovací obvod (3) velikosti kroutícího

(74) Ing. Pavel Reichel, Lopatecká 14, Praha 4, 14700

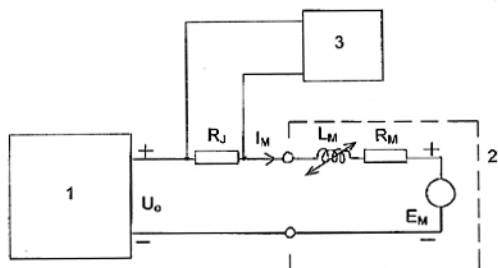

(51) **G01N 33/00** (2006.01)  
**G01N 21/00** (2006.01)  
**G01N 21/03** (2006.01)  
**A61D 7/00** (2006.01)

(21) **2009-190**

(71) Ústav experimentální medicíny AV ČR, v.v.i, Praha 4 - Krč, CZ  
Ústav makromolekulární chemie, AV ČR, v. v. i., Praha 6, CZ

(72) Čejková Jitka Doc. MUDr. DrSc., Praha 10, CZ  
Čejka Čestmír Ing., Praha 10, CZ  
Michálek Jiří Ing. CSc., Praha 4 - Komořany, CZ  
Širc Jakub Mgr., Rakovník, CZ

(54) **Způsob měření lokální toxicity látek a zařízení k jeho provádění**

(22) 30.03.2009

(57) Při způsobu měření lokální toxicity látek se látce vystaví rohovka oka zvířete a změří se změna tloušťky rohovky a popřípadě také absorpčních vlastností rohovky. Změna tloušťky rohovky se měří pachymetrem, změna absorpčních vlastností rohovky spektrofotometricky. Vložka do kyvety pro spektrofotometrické měření sestává ze dvou plexisklových krycích destiček (1, 5) s otvorem velikostí odpovídajícím vykrojenému středu měřené rohovky, mezi kterými je umístěna destička (3) z nerezů kruhovým výkrojem o téměř průměru, přičemž po obou stranách destičky z nerezů, mezi destičkou z nerezů a plexisklovými krycími destičkami, jsou uspořádána křemenná krycí sklička (2, 4).

(74) RNDr. Kateřina Hartvichová, Na Bělidle 3, Praha 5, 15000

(51) **G01N 33/53** (2006.01)  
**G01N 33/02** (2006.01)  
**G01N 33/15** (2006.01)

(21) **2010-180**

(71) SENOMYX, INC, San Diego, California 92121, CA, US  
(72) Li Xiaodong, San Diego, CA 92130, CA, US  
Patron Andrew, San Marcos, CA 92078, CA, US  
Tachdjian Catherine, San Diego, CA 92122, CA, US  
Xu Hong, San Diego, CA 92130, CA, US  
Li Qing, San Diego, CA 92128, CA, US  
Pronin Alexey, San Diego, CA 92126, CA, US  
Servant Guy, San Diego, CA 92127, CA, US  
Zhang Lan, San Diego, CA 92130, CA, US  
Brady Thomas, San Diego, CA 92126, CA, US  
Darmohusodo Vincent, San Diego, CA 92130, CA, US  
Arellano Melissa, San Diego, CA 92130, CA, US  
Selchau Victor, San Diego, CA 92129, CA, US  
Ching Brett Weylan, San Diego, CA 92129, CA, US  
Karanevsky Donald S., Escondido, CA 92029, CA, US  
Brust Paul, San Diego, CA 92130, CA, US  
Ling Jing, Carlsbad, CA 92011, CA, US  
Zhao Wen, San Diego, CA 92122, CA, US  
Priest Chad, Encinitas, CA 92024, CA, US

(54) **Identifikace lidských T2R receptorů, které reagují na hořké sloučeniny, které vyvolávají hořkou chuť v kompozicích, a jejich použití v testech pro identifikaci sloučenin, které inhibují (blokují) hořkou chuť v kompozicích a jejich použití**

(22) 19.08.2008

(32) 21.08.2007, 23.04.2008  
(31) 60/957,129, 61/047,187  
(33) US, US  
(86) PCT/US2008/009864  
(87) WO 2009/025793

(57) Vynález se týká zjištění, že specifické lidské receptory ve skupině chuťových receptorů T2R reagují na konkrétní hořké sloučeniny přítomné např. v kávě. Vynález se také týká nalezení konkrétních sloučenin a kompozic obsahujících funkci blokování hořké chuti a jejich použití jako blokátorů hořké chuti nebo modulátorů příchuti, např. v kávě a v potravinách, nápojích a léčivech s příchutí kávy. Vynález se také týká nalezení sloučeniny, která antagonizuje mnoho různých lidských T2R a jejího použití v testech a jako blokátoru hořké chuti v kompozicích pro použití lidmi nebo zvířaty.

(74) PATENTSERVIS Praha a.s., Jivenská 1273/1, Praha 4, 14021

(51) **G06F 17/00** (2006.01)  
**G06F 19/00** (2006.01)  
**G06Q 99/00** (2006.01)  
**A61B 5/02** (2006.01)

(21) **2009-205**

(71) Tichý Tomáš, Hronov, CZ  
(72) Tichý Tomáš, Hronov, CZ

(54) **Způsob stanovení úrovně fyzické kondice**

(22) 01.04.2009

(57) Způsob stanovení úrovně fyzické kondice, zejména způsob stanovení úrovně fyzické kondice člověka, podle kterého je nejprve měřicím zařízením provedeno souběžně měření tepové frekvence, výkonu organismu a měření nebo vyhodnocení dalších parametrů ovlivňujících fyzický výkon, a dále je měřicím nebo vyhodnocovacím zařízením sestavena databáze obsahující nejméně dva záznamy, které obsahují množinu dvojic hodnot tepové frekvence a výkonu organismu, změřené ve stejném časovém okamžiku a uspořádané v daném záznamu chronologicky.

(74) Ing. Milan Škoda, Nahořanská 308, Nové Město nad Metují, 54901

(51) **H01R 4/66** (2006.01)

(21) **2009-187**

(71) Západočeská universita v Plzni, Plzeň, CZ  
(72) Vostracký Zdeněk Prof. Ing. DrSc., Plzeň, CZ  
Sedláček Jan Ing. PhD., Plzeň, CZ

(54) **Uzemňovací zařízení pro přístroje vysokého napětí**

(22) 30.03.2009

(57) Uzemňovací zařízení pro přístroje vysokého napětí, zvláště pro uzemňovače a uzemňovače umístěné na odpojovací u elektráren sestávající z rámu (1), na němž je v místě středního izolátoru (2) umístěno jedno ložisko (3) s hřídelí (9) pohonu spojenou na jednom konci s pohonem (10), na níž jsou ve tvaru "V" nebo "U" umístěny dvě uzemňovací tyče (4) propojené nahoře první vodivou příčkou (5), na níž jsou v místě izolátorů (2) pevně vodivě připojeny kontakty (8), přičemž na potenciálu země jsou obě uzemňovací tyče (4) propojeny druhou vodivou příčkou (11) a s rámem (1) spojeny pružnou vodivou spojkou (6).

(74) Ing. Václav Feiferlík, Žlutická 10, Plzeň, 32329

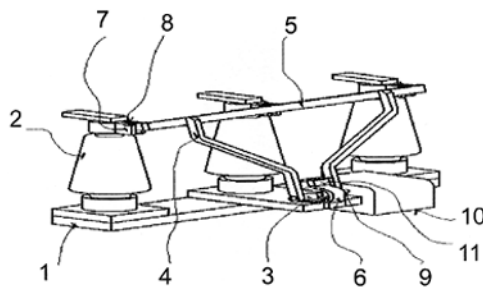



## Zveřejněné přihlášky vynálezů - přehled podle třídících znaků

Tato kapitola obsahuje zveřejněné přihlášky vynálezů uspořádané podle třídících znaků mezinárodního patentové třídění, nacházejících se na druhém až x-tém místě zatřídění přihlášky vynálezu. Přihlášky vynálezu uspořádané podle třídících znaků na 1. pozici zatřídění jsou uvedeny v předchozí části.

<b>A 61 B 5/02</b>	(2006.01)	2009-205
<b>A 61 D 7/00</b>	(2006.01)	2009-190
<b>B 23 K 26/40</b>	(2006.01)	2010-253
<b>B 60 R 5/04</b>	(2006.01)	2009-128
<b>E 05 D 3/02</b>	(2006.01)	2009-195
<b>F 03 G 7/04</b>	(2006.01)	2009-189
<b>F 24 F 13/00</b>	(2006.01)	2009-192
<b>F 28 D 9/00</b>	(2006.01)	2009-194
<b>F 42 B 12/80</b>	(2006.01)	2009-200
<b>G 01 L 5/26</b>	(2006.01)	2009-197
<b>G 01 N 21/00</b>	(2006.01)	2009-190
<b>G 01 N 21/03</b>	(2006.01)	2009-190
<b>G 01 N 33/02</b>	(2006.01)	2010-180
<b>G 01 N 33/15</b>	(2006.01)	2010-180
<b>G 06 F 19/00</b>	(2006.01)	2009-205
<b>G 06 Q 99/00</b>	(2006.01)	2009-205
<b>H 01 L 21/304</b>	(2006.01)	2010-253
<b>H 01 L 31/18</b>	(2006.01)	2010-253

### Seznam přihlašovatelů zveřejněných přihlášek vynálezů

(71)	(21)	(51)	(71)	(21)	(51)
Dinulescu Mircea, 2271 Voorburg, NL	2009-194	<b>F 28 F 9/22</b>	(2006.01)		
ENIKA. CZ s.r.o., Praha 9, CZ	2009-197	<b>G 01 L 3/00</b>	(2006.01)		
FIRST BIO - PRODUCTION, a. s., Třinec, Lyžbice, CZ	2009-188	<b>F 01 C 1/344</b>	(2006.01)		
Janoušek Jan Mgr., Kutná Hora, CZ	2009-192	<b>F 28 D 21/00</b>	(2006.01)		
Kovář Josef Ing., Praha 5, CZ	2009-189	<b>F 03 G 7/10</b>	(2006.01)		
Potužník Josef, Strakonice, CZ	2009-199	<b>A 47 K 7/03</b>	(2006.01)		
Preciosa, a. s., Jablonec nad Nisou, CZ	2009-373	<b>C 03 C 3/102</b>	(2006.01)		
Schott AG, 55122 Mainz, DE	2010-253	<b>B 23 K 26/03</b>	(2006.01)		
SENOYX, INC, San Diego, California 92121, CA, US	2010-180	<b>G 01 N 33/53</b>	(2006.01)		
Svachouček Václav Ing. CSc., Vlašim, CZ	2009-200	<b>F 42 B 12/02</b>	(2006.01)		
Škoda Auto a. s., Mladá Boleslav, CZ	2009-195	<b>B 60 R 21/34</b>	(2006.01)		
ŠKODA AUTO a.s., Mladá Boleslav, CZ	2009-128	<b>B 62 D 33/00</b>	(2006.01)		
Šlaj Marcel Ing., Chomutov, CZ	2009-198	<b>B 60 B 39/10</b>	(2006.01)		
Tichý Tomáš, Hronov, CZ	2009-205	<b>G 06 F 17/00</b>	(2006.01)		
Ústav experimentální medicíny AV ČR, v.v.i, Praha 4 - Krč, CZ	2009-190	<b>G 01 N 33/00</b>	(2006.01)		
Západočeská universita v Plzni, Plzeň, CZ	2009-187	<b>H 01 R 4/66</b>	(2006.01)		

## FG4A

## Udělené patenty - přehled podle čísel patentů

V období uzávěrky tohoto čísla Věstníku udělil Úřad průmyslového vlastnictví tyto patenty.

302096	<i>A 01 N 25/04</i>	(2006.01)
302097	<i>F 41 A 3/02</i>	(2006.01)
302098	<i>A 61 M 29/00</i>	(2006.01)
302099	<i>B 60 R 7/10</i>	(2006.01)
302100	<i>C 03 C 3/102</i>	(2006.01)
302101	<i>B 62 D 25/14</i>	(2006.01)
302102	<i>C 07 K 1/00</i>	(2006.01)
302103	<i>E 04 C 5/07</i>	(2006.01)
302104	<i>G 01 F 11/00</i>	(2006.01)
302105	<i>D 01 H 4/40</i>	(2006.01)



- (11) 302104
  - (40) 28.05.2008
  - (21) **2006-720**
  - (73) České vysoké učení technické v Praze Fakulta  
elektrotechnická, Praha, CZ
  - (72) Mach Pavel Doc. Ing. CSc., Praha, CZ  
Papež Václav Doc. Ing. CSc., Praha, CZ  
Kobližek Vilém Doc. Ing. CSc., Praha, CZ
  - (54) **Minidávkoč pastovitých látek**
  - (22) 16.11.2006
  - (74) Ing. Hana Dušková, patentový zástupce, Travná 1285,  
Praha 14 - Kyje, 19800
-

### Seznam majitelů udělených patentů

(73)	(11)	(51)	(73)	(11)	(51)
ALPHA THERAPEUTIC CORPORATION, 90032 Los Angeles, CA, US	302102	<i>C 07 K 1/00</i>	(2006.01)		
Andrieu Raymond, Yens, CH	302098	<i>A 61 M 29/00</i>	(2006.01)		
České vysoké učení technické v Praze Fakulta elektrotechnická, Praha, CZ	302104	<i>G 01 F 11/00</i>	(2006.01)		
Jakubec Jiří Ing., Valeč u Hrotovic, CZ	302097	<i>F 41 A 3/02</i>	(2006.01)		
Krajiček Milan Doc. MUDr. DrSc., Praha, CZ	302098	<i>A 61 M 29/00</i>	(2006.01)		
Preciosa, a. s., Jablonec nad Nisou, CZ	302100	<i>C 03 C 3/102</i>	(2006.01)		
PREFA KOMPOZITY, a.s., Brno, CZ	302103	<i>E 04 C 5/07</i>	(2006.01)		
Rieter CZ s.r.o., Ústí nad Orlicí, CZ	302105	<i>D 01 H 4/40</i>	(2006.01)		
SYNGENTA LIMITED, Guilford, GB	302096	<i>A 01 N 25/04</i>	(2006.01)		
Škoda Auto a. s., Mladá Boleslav, CZ	302099	<i>B 60 R 7/10</i>	(2006.01)		
Škoda Auto a. s., Mladá Boleslav, CZ	302101	<i>B 62 D 25/14</i>	(2006.01)		
Vomáčka Václav MUDr., Praha, CZ	302098	<i>A 61 M 29/00</i>	(2006.01)		
Vysoké učení technické v Brně, Brno, CZ	302103	<i>E 04 C 5/07</i>	(2006.01)		

## Udělené evropské patenty

Evropský patentový úřad udělil následující evropské patenty s účinky pro Českou republiku. Tyto patenty mohou být zrušeny nebo zachovány v pozmeněném znění Evropským patentovým úřadem v řízení o odporu. K tomu, aby nabyl evropský patent účinnosti na území České republiky, je třeba, aby byl Úřadu předložen ve stanovené lhůtě překlad patentového spisu do českého jazyka (§ 35c odst. 2 až 4 zákona č. 527/1990 Sb., v platném znění).

(97) EP 1279430	(47) 29.09.2010	(97) EP 1534188	(47) 29.09.2010
(97) EP 1291576	(47) 29.09.2010	(97) EP 1534695	(47) 29.09.2010
(97) EP 1300122	(47) 29.09.2010	(97) EP 1537935	(47) 29.09.2010
(97) EP 1302958	(47) 29.09.2010	(97) EP 1539109	(47) 29.09.2010
(97) EP 1340833	(47) 29.09.2010	(97) EP 1540894	(47) 29.09.2010
(97) EP 1362759	(47) 29.09.2010	(97) EP 1541745	(47) 29.09.2010
(97) EP 1363473	(47) 29.09.2010	(97) EP 1546242	(47) 29.09.2010
(97) EP 1382908	(47) 29.09.2010	(97) EP 1554006	(47) 29.09.2010
(97) EP 1385320	(47) 29.09.2010	(97) EP 1555024	(47) 29.09.2010
(97) EP 1388338	(47) 29.09.2010	(97) EP 1555062	(47) 29.09.2010
(97) EP 1388635	(47) 29.09.2010	(97) EP 1555110	(47) 29.09.2010
(97) EP 1404924	(47) 29.09.2010	(97) EP 1556149	(47) 29.09.2010
(97) EP 1409227	(47) 29.09.2010	(97) EP 1557464	(47) 29.09.2010
(97) EP 1413294	(47) 29.09.2010	(97) EP 1557607	(47) 29.09.2010
(97) EP 1416087	(47) 29.09.2010	(97) EP 1558352	(47) 29.09.2010
(97) EP 1418854	(47) 29.09.2010	(97) EP 1558824	(47) 29.09.2010
(97) EP 1418973	(47) 29.09.2010	(97) EP 1563022	(47) 29.09.2010
(97) EP 1421074	(47) 29.09.2010	(97) EP 1563816	(47) 29.09.2010
(97) EP 1424750	(47) 29.09.2010	(97) EP 1564876	(47) 29.09.2010
(97) EP 1425645	(47) 29.09.2010	(97) EP 1569953	(47) 29.09.2010
(97) EP 1429907	(47) 29.09.2010	(97) EP 1572059	(47) 29.09.2010
(97) EP 1430840	(47) 29.09.2010	(97) EP 1572292	(47) 29.09.2010
(97) EP 1431948	(47) 29.09.2010	(97) EP 1572952	(47) 29.09.2010
(97) EP 1435288	(47) 29.09.2010	(97) EP 1574344	(47) 29.09.2010
(97) EP 1438797	(47) 29.09.2010	(97) EP 1575569	(47) 29.09.2010
(97) EP 1443233	(47) 29.09.2010	(97) EP 1575670	(47) 29.09.2010
(97) EP 1446136	(47) 29.09.2010	(97) EP 1575837	(47) 29.09.2010
(97) EP 1446943	(47) 29.09.2010	(97) EP 1578412	(47) 29.09.2010
(97) EP 1447269	(47) 29.09.2010	(97) EP 1579025	(47) 29.09.2010
(97) EP 1448803	(47) 29.09.2010	(97) EP 1580265	(47) 29.09.2010
(97) EP 1450847	(47) 29.09.2010	(97) EP 1582643	(47) 29.09.2010
(97) EP 1452071	(47) 29.09.2010	(97) EP 1583414	(47) 29.09.2010
(97) EP 1454015	(47) 29.09.2010	(97) EP 1584220	(47) 29.09.2010
(97) EP 1455945	(47) 29.09.2010	(97) EP 1585846	(47) 29.09.2010
(97) EP 1457008	(47) 29.09.2010	(97) EP 1587828	(47) 29.09.2010
(97) EP 1460947	(47) 29.09.2010	(97) EP 1590146	(47) 29.09.2010
(97) EP 1460984	(47) 29.09.2010	(97) EP 1593863	(47) 29.09.2010
(97) EP 1468214	(47) 29.09.2010	(97) EP 1594500	(47) 29.09.2010
(97) EP 1470101	(47) 29.09.2010	(97) EP 1595376	(47) 29.09.2010
(97) EP 1470287	(47) 29.09.2010	(97) EP 1597769	(47) 29.09.2010
(97) EP 1471704	(47) 29.09.2010	(97) EP 1597824	(47) 29.09.2010
(97) EP 1472112	(47) 29.09.2010	(97) EP 1601842	(47) 29.09.2010
(97) EP 1476120	(47) 29.09.2010	(97) EP 1604411	(47) 29.09.2010
(97) EP 1476335	(47) 29.09.2010	(97) EP 1608411	(47) 29.09.2010
(97) EP 1477751	(47) 29.09.2010	(97) EP 1608774	(47) 29.09.2010
(97) EP 1480492	(47) 29.09.2010	(97) EP 1609756	(47) 29.09.2010
(97) EP 1487475	(47) 29.09.2010	(97) EP 1609819	(47) 29.09.2010
(97) EP 1487982	(47) 29.09.2010	(97) EP 1609867	(47) 29.09.2010
(97) EP 1489961	(47) 29.09.2010	(97) EP 1610086	(47) 29.09.2010
(97) EP 1490548	(47) 29.09.2010	(97) EP 1610976	(47) 29.09.2010
(97) EP 1491019	(47) 29.09.2010	(97) EP 1611720	(47) 29.09.2010
(97) EP 1494973	(47) 29.09.2010	(97) EP 1614118	(47) 29.09.2010
(97) EP 1495280	(47) 29.09.2010	(97) EP 1614690	(47) 29.09.2010
(97) EP 1495509	(47) 29.09.2010	(97) EP 1615698	(47) 29.09.2010
(97) EP 1498828	(47) 29.09.2010	(97) EP 1615889	(47) 29.09.2010
(97) EP 1499711	(47) 29.09.2010	(97) EP 1617446	(47) 29.09.2010
(97) EP 1505093	(47) 29.09.2010	(97) EP 1617852	(47) 29.09.2010
(97) EP 1508426	(47) 29.09.2010	(97) EP 1618238	(47) 29.09.2010
(97) EP 1513750	(47) 29.09.2010	(97) EP 1620330	(47) 29.09.2010
(97) EP 1513982	(47) 29.09.2010	(97) EP 1621395	(47) 29.09.2010
(97) EP 1517691	(47) 29.09.2010	(97) EP 1624923	(47) 29.09.2010
(97) EP 1519717	(47) 29.09.2010	(97) EP 1625661	(47) 29.09.2010
(97) EP 1520298	(47) 29.09.2010	(97) EP 1628460	(47) 29.09.2010
(97) EP 1521739	(47) 29.09.2010	(97) EP 1628957	(47) 29.09.2010
(97) EP 1528969	(47) 29.09.2010	(97) EP 1629301	(47) 29.09.2010
(97) EP 1529273	(47) 29.09.2010	(97) EP 1629900	(47) 29.09.2010
(97) EP 1529953	(47) 29.09.2010	(97) EP 1630287	(47) 29.09.2010
(97) EP 1530628	(47) 29.09.2010	(97) EP 1636519	(47) 29.09.2010
(97) EP 1533330	(47) 29.09.2010	(97) EP 1638548	(47) 29.09.2010
(97) EP 1533687	(47) 29.09.2010	(97) EP 1638816	(47) 29.09.2010

(97)	EP 1638928	(47)	29.09.2010	(97)	EP 1744913	(47)	29.09.2010
(97)	EP 1638957	(47)	29.09.2010	(97)	EP 1748023	(47)	29.09.2010
(97)	EP 1641461	(47)	29.09.2010	(97)	EP 1748212	(47)	29.09.2010
(97)	EP 1642890	(47)	29.09.2010	(97)	EP 1749156	(47)	29.09.2010
(97)	EP 1644595	(47)	29.09.2010	(97)	EP 1749506	(47)	29.09.2010
(97)	EP 1647286	(47)	29.09.2010	(97)	EP 1750861	(47)	29.09.2010
(97)	EP 1649790	(47)	29.09.2010	(97)	EP 1750930	(47)	29.09.2010
(97)	EP 1651674	(47)	29.09.2010	(97)	EP 1751347	(47)	29.09.2010
(97)	EP 1652535	(47)	29.09.2010	(97)	EP 1751744	(47)	29.09.2010
(97)	EP 1654767	(47)	29.09.2010	(97)	EP 1752772	(47)	29.09.2010
(97)	EP 1656215	(47)	29.09.2010	(97)	EP 1752849	(47)	29.09.2010
(97)	EP 1657353	(47)	29.09.2010	(97)	EP 1753824	(47)	29.09.2010
(97)	EP 1658281	(47)	29.09.2010	(97)	EP 1754508	(47)	29.09.2010
(97)	EP 1658400	(47)	29.09.2010	(97)	EP 1754663	(47)	29.09.2010
(97)	EP 1658564	(47)	29.09.2010	(97)	EP 1754976	(47)	29.09.2010
(97)	EP 1658623	(47)	29.09.2010	(97)	EP 1757596	(47)	29.09.2010
(97)	EP 1659978	(47)	29.09.2010	(97)	EP 1757825	(47)	29.09.2010
(97)	EP 1662950	(47)	29.09.2010	(97)	EP 1758739	(47)	29.09.2010
(97)	EP 1664749	(47)	29.09.2010	(97)	EP 1758867	(47)	29.09.2010
(97)	EP 1665692	(47)	29.09.2010	(97)	EP 1759571	(47)	29.09.2010
(97)	EP 1665736	(47)	29.09.2010	(97)	EP 1762461	(47)	29.09.2010
(97)	EP 1666354	(47)	29.09.2010	(97)	EP 1763464	(47)	29.09.2010
(97)	EP 1669500	(47)	29.09.2010	(97)	EP 1765224	(47)	29.09.2010
(97)	EP 1672899	(47)	29.09.2010	(97)	EP 1765716	(47)	29.09.2010
(97)	EP 1674762	(47)	29.09.2010	(97)	EP 1767078	(47)	29.09.2010
(97)	EP 1675824	(47)	29.09.2010	(97)	EP 1767595	(47)	29.09.2010
(97)	EP 1676465	(47)	29.09.2010	(97)	EP 1767702	(47)	29.09.2010
(97)	EP 1677691	(47)	29.09.2010	(97)	EP 1768600	(47)	29.09.2010
(97)	EP 1678684	(47)	29.09.2010	(97)	EP 1768916	(47)	29.09.2010
(97)	EP 1680393	(47)	29.09.2010	(97)	EP 1768979	(47)	29.09.2010
(97)	EP 1680944	(47)	29.09.2010	(97)	EP 1769185	(47)	29.09.2010
(97)	EP 1682843	(47)	29.09.2010	(97)	EP 1769485	(47)	29.09.2010
(97)	EP 1684950	(47)	29.09.2010	(97)	EP 1771462	(47)	29.09.2010
(97)	EP 1685768	(47)	29.09.2010	(97)	EP 1774449	(47)	29.09.2010
(97)	EP 1686097	(47)	29.09.2010	(97)	EP 1774700	(47)	29.09.2010
(97)	EP 1687107	(47)	29.09.2010	(97)	EP 1775798	(47)	29.09.2010
(97)	EP 1689468	(47)	29.09.2010	(97)	EP 1776116	(47)	29.09.2010
(97)	EP 1689736	(47)	29.09.2010	(97)	EP 1776501	(47)	29.09.2010
(97)	EP 1692159	(47)	29.09.2010	(97)	EP 1777677	(47)	29.09.2010
(97)	EP 1692179	(47)	29.09.2010	(97)	EP 1783256	(47)	29.09.2010
(97)	EP 1692903	(47)	29.09.2010	(97)	EP 1784276	(47)	29.09.2010
(97)	EP 1694200	(47)	29.09.2010	(97)	EP 1784794	(47)	29.09.2010
(97)	EP 1695941	(47)	29.09.2010	(97)	EP 1788737	(47)	29.09.2010
(97)	EP 1699212	(47)	29.09.2010	(97)	EP 1789112	(47)	29.09.2010
(97)	EP 1700652	(47)	29.09.2010	(97)	EP 1789398	(47)	29.09.2010
(97)	EP 1705098	(47)	29.09.2010	(97)	EP 1790559	(47)	29.09.2010
(97)	EP 1706253	(47)	29.09.2010	(97)	EP 1791606	(47)	29.09.2010
(97)	EP 1706808	(47)	29.09.2010	(97)	EP 1795732	(47)	29.09.2010
(97)	EP 1708637	(47)	29.09.2010	(97)	EP 1795742	(47)	29.09.2010
(97)	EP 1708740	(47)	29.09.2010	(97)	EP 1795853	(47)	29.09.2010
(97)	EP 1709771	(47)	29.09.2010	(97)	EP 1801314	(47)	29.09.2010
(97)	EP 1710165	(47)	29.09.2010	(97)	EP 1802513	(47)	29.09.2010
(97)	EP 1711024	(47)	29.09.2010	(97)	EP 1802647	(47)	29.09.2010
(97)	EP 1716385	(47)	29.09.2010	(97)	EP 1803175	(47)	29.09.2010
(97)	EP 1717826	(47)	29.09.2010	(97)	EP 1805355	(47)	29.09.2010
(97)	EP 1718164	(47)	29.09.2010	(97)	EP 1806015	(47)	29.09.2010
(97)	EP 1718891	(47)	29.09.2010	(97)	EP 1806216	(47)	29.09.2010
(97)	EP 1719355	(47)	29.09.2010	(97)	EP 1812807	(47)	29.09.2010
(97)	EP 1720384	(47)	29.09.2010	(97)	EP 1812892	(47)	29.09.2010
(97)	EP 1722636	(47)	29.09.2010	(97)	EP 1814697	(47)	29.09.2010
(97)	EP 1726770	(47)	29.09.2010	(97)	EP 1815750	(47)	29.09.2010
(97)	EP 1727817	(47)	29.09.2010	(97)	EP 1820802	(47)	29.09.2010
(97)	EP 1728110	(47)	29.09.2010	(97)	EP 1827758	(47)	29.09.2010
(97)	EP 1729138	(47)	29.09.2010	(97)	EP 1829243	(47)	29.09.2010
(97)	EP 1729803	(47)	29.09.2010	(97)	EP 1829656	(47)	29.09.2010
(97)	EP 1731335	(47)	29.09.2010	(97)	EP 1830637	(47)	29.09.2010
(97)	EP 1732558	(47)	29.09.2010	(97)	EP 1830946	(47)	29.09.2010
(97)	EP 1733771	(47)	29.09.2010	(97)	EP 1831793	(47)	29.09.2010
(97)	EP 1735355	(47)	29.09.2010	(97)	EP 1832708	(47)	29.09.2010
(97)	EP 1737381	(47)	29.09.2010	(97)	EP 1833410	(47)	29.09.2010
(97)	EP 1737527	(47)	29.09.2010	(97)	EP 1834609	(47)	29.09.2010
(97)	EP 1738355	(47)	29.09.2010	(97)	EP 1835284	(47)	29.09.2010
(97)	EP 1738954	(47)	29.09.2010	(97)	EP 1838187	(47)	29.09.2010
(97)	EP 1740234	(47)	29.09.2010	(97)	EP 1838467	(47)	29.09.2010
(97)	EP 1741842	(47)	29.09.2010	(97)	EP 1840091	(47)	29.09.2010
(97)	EP 1742074	(47)	29.09.2010	(97)	EP 1840299	(47)	29.09.2010
(97)	EP 1742274	(47)	29.09.2010	(97)	EP 1841905	(47)	29.09.2010
(97)	EP 1743847	(47)	29.09.2010	(97)	EP 1843019	(47)	29.09.2010



(97)	EP 1843808	(47)	29.09.2010	(97)	EP 1916857	(47)	29.09.2010
(97)	EP 1845641	(47)	29.09.2010	(97)	EP 1916932	(47)	29.09.2010
(97)	EP 1845738	(47)	29.09.2010	(97)	EP 1917100	(47)	29.09.2010
(97)	EP 1846488	(47)	29.09.2010	(97)	EP 1917265	(47)	29.09.2010
(97)	EP 1846827	(47)	29.09.2010	(97)	EP 1917891	(47)	29.09.2010
(97)	EP 1847077	(47)	29.09.2010	(97)	EP 1918086	(47)	29.09.2010
(97)	EP 1848263	(47)	29.09.2010	(97)	EP 1920248	(47)	29.09.2010
(97)	EP 1849282	(47)	29.09.2010	(97)	EP 1923119	(47)	29.09.2010
(97)	EP 1849324	(47)	29.09.2010	(97)	EP 1923211	(47)	29.09.2010
(97)	EP 1849585	(47)	29.09.2010	(97)	EP 1924411	(47)	29.09.2010
(97)	EP 1851117	(47)	29.09.2010	(97)	EP 1927275	(47)	29.09.2010
(97)	EP 1851620	(47)	29.09.2010	(97)	EP 1928949	(47)	29.09.2010
(97)	EP 1853619	(47)	29.09.2010	(97)	EP 1929034	(47)	29.09.2010
(97)	EP 1854590	(47)	29.09.2010	(97)	EP 1930492	(47)	29.09.2010
(97)	EP 1856214	(47)	29.09.2010	(97)	EP 1932620	(47)	29.09.2010
(97)	EP 1856964	(47)	29.09.2010	(97)	EP 1932705	(47)	29.09.2010
(97)	EP 1861460	(47)	29.09.2010	(97)	EP 1935596	(47)	29.09.2010
(97)	EP 1862596	(47)	29.09.2010	(97)	EP 1937600	(47)	29.09.2010
(97)	EP 1863331	(47)	29.09.2010	(97)	EP 1939129	(47)	29.09.2010
(97)	EP 1863801	(47)	29.09.2010	(97)	EP 1940118	(47)	29.09.2010
(97)	EP 1864411	(47)	29.09.2010	(97)	EP 1940409	(47)	29.09.2010
(97)	EP 1864781	(47)	29.09.2010	(97)	EP 1940721	(47)	29.09.2010
(97)	EP 1865340	(47)	29.09.2010	(97)	EP 1943258	(47)	29.09.2010
(97)	EP 1866343	(47)	29.09.2010	(97)	EP 1943467	(47)	29.09.2010
(97)	EP 1866401	(47)	29.09.2010	(97)	EP 1944097	(47)	29.09.2010
(97)	EP 1868579	(47)	29.09.2010	(97)	EP 1945092	(47)	29.09.2010
(97)	EP 1868827	(47)	29.09.2010	(97)	EP 1945309	(47)	29.09.2010
(97)	EP 1869155	(47)	29.09.2010	(97)	EP 1946346	(47)	29.09.2010
(97)	EP 1871048	(47)	29.09.2010	(97)	EP 1946662	(47)	29.09.2010
(97)	EP 1871897	(47)	29.09.2010	(97)	EP 1946853	(47)	29.09.2010
(97)	EP 1872477	(47)	29.09.2010	(97)	EP 1947261	(47)	29.09.2010
(97)	EP 1872534	(47)	29.09.2010	(97)	EP 1948671	(47)	29.09.2010
(97)	EP 1873334	(47)	29.09.2010	(97)	EP 1950442	(47)	29.09.2010
(97)	EP 1875523	(47)	29.09.2010	(97)	EP 1951581	(47)	29.09.2010
(97)	EP 1876270	(47)	29.09.2010	(97)	EP 1952709	(47)	29.09.2010
(97)	EP 1876622	(47)	29.09.2010	(97)	EP 1953435	(47)	29.09.2010
(97)	EP 1876897	(47)	29.09.2010	(97)	EP 1954844	(47)	29.09.2010
(97)	EP 1878325	(47)	29.09.2010	(97)	EP 1957276	(47)	29.09.2010
(97)	EP 1879570	(47)	29.09.2010	(97)	EP 1957343	(47)	29.09.2010
(97)	EP 1880539	(47)	29.09.2010	(97)	EP 1957361	(47)	29.09.2010
(97)	EP 1880808	(47)	29.09.2010	(97)	EP 1957904	(47)	29.09.2010
(97)	EP 1881850	(47)	29.09.2010	(97)	EP 1958304	(47)	29.09.2010
(97)	EP 1882877	(47)	29.09.2010	(97)	EP 1960176	(47)	29.09.2010
(97)	EP 1884102	(47)	29.09.2010	(97)	EP 1960344	(47)	29.09.2010
(97)	EP 1884908	(47)	29.09.2010	(97)	EP 1960398	(47)	29.09.2010
(97)	EP 1885898	(47)	29.09.2010	(97)	EP 1962519	(47)	29.09.2010
(97)	EP 1886177	(47)	29.09.2010	(97)	EP 1962808	(47)	29.09.2010
(97)	EP 1886912	(47)	29.09.2010	(97)	EP 1963441	(47)	29.09.2010
(97)	EP 1887459	(47)	29.09.2010	(97)	EP 1963735	(47)	29.09.2010
(97)	EP 1888761	(47)	29.09.2010	(97)	EP 1965938	(47)	29.09.2010
(97)	EP 1890080	(47)	29.09.2010	(97)	EP 1966193	(47)	29.09.2010
(97)	EP 1890199	(47)	29.09.2010	(97)	EP 1967780	(47)	29.09.2010
(97)	EP 1892242	(47)	29.09.2010	(97)	EP 1968594	(47)	29.09.2010
(97)	EP 1893200	(47)	29.09.2010	(97)	EP 1969249	(47)	29.09.2010
(97)	EP 1893793	(47)	29.09.2010	(97)	EP 1970353	(47)	29.09.2010
(97)	EP 1895094	(47)	29.09.2010	(97)	EP 1970997	(47)	29.09.2010
(97)	EP 1895744	(47)	29.09.2010	(97)	EP 1971478	(47)	29.09.2010
(97)	EP 1895913	(47)	29.09.2010	(97)	EP 1972562	(47)	29.09.2010
(97)	EP 1897255	(47)	29.09.2010	(97)	EP 1972566	(47)	29.09.2010
(97)	EP 1899310	(47)	29.09.2010	(97)	EP 1973283	(47)	29.09.2010
(97)	EP 1900477	(47)	29.09.2010	(97)	EP 1973929	(47)	29.09.2010
(97)	EP 1902920	(47)	29.09.2010	(97)	EP 1974157	(47)	29.09.2010
(97)	EP 1903976	(47)	29.09.2010	(97)	EP 1974652	(47)	29.09.2010
(97)	EP 1904149	(47)	29.09.2010	(97)	EP 1974809	(47)	29.09.2010
(97)	EP 1904490	(47)	29.09.2010	(97)	EP 1975139	(47)	29.09.2010
(97)	EP 1904534	(47)	29.09.2010	(97)	EP 1975967	(47)	29.09.2010
(97)	EP 1905460	(47)	29.09.2010	(97)	EP 1976593	(47)	29.09.2010
(97)	EP 1907210	(47)	29.09.2010	(97)	EP 1977080	(47)	29.09.2010
(97)	EP 1907484	(47)	29.09.2010	(97)	EP 1977300	(47)	29.09.2010
(97)	EP 1907532	(47)	29.09.2010	(97)	EP 1978836	(47)	29.09.2010
(97)	EP 1908027	(47)	29.09.2010	(97)	EP 1979207	(47)	29.09.2010
(97)	EP 1909593	(47)	29.09.2010	(97)	EP 1979259	(47)	29.09.2010
(97)	EP 1910044	(47)	29.09.2010	(97)	EP 1979401	(47)	29.09.2010
(97)	EP 1913346	(47)	29.09.2010	(97)	EP 1981805	(47)	29.09.2010
(97)	EP 1913396	(47)	29.09.2010	(97)	EP 1982030	(47)	29.09.2010
(97)	EP 1914283	(47)	29.09.2010	(97)	EP 1982430	(47)	29.09.2010
(97)	EP 1915887	(47)	29.09.2010	(97)	EP 1983902	(47)	29.09.2010
(97)	EP 1916630	(47)	29.09.2010	(97)	EP 1984381	(47)	29.09.2010

(97)	EP 1984566	(47)	29.09.2010	(97)	EP 2049284	(47)	29.09.2010
(97)	EP 1985070	(47)	29.09.2010	(97)	EP 2052084	(47)	29.09.2010
(97)	EP 1986136	(47)	29.09.2010	(97)	EP 2052375	(47)	29.09.2010
(97)	EP 1986385	(47)	29.09.2010	(97)	EP 2052861	(47)	29.09.2010
(97)	EP 1987830	(47)	29.09.2010	(97)	EP 2052911	(47)	29.09.2010
(97)	EP 1988696	(47)	29.09.2010	(97)	EP 2054094	(47)	29.09.2010
(97)	EP 1989011	(47)	29.09.2010	(97)	EP 2054150	(47)	29.09.2010
(97)	EP 1989138	(47)	29.09.2010	(97)	EP 2056156	(47)	29.09.2010
(97)	EP 1989338	(47)	29.09.2010	(97)	EP 2056316	(47)	29.09.2010
(97)	EP 1989564	(47)	29.09.2010	(97)	EP 2057609	(47)	29.09.2010
(97)	EP 1990677	(47)	29.09.2010	(97)	EP 2057658	(47)	29.09.2010
(97)	EP 1991576	(47)	29.09.2010	(97)	EP 2058148	(47)	29.09.2010
(97)	EP 1993479	(47)	29.09.2010	(97)	EP 2058990	(47)	29.09.2010
(97)	EP 1993788	(47)	29.09.2010	(97)	EP 2059374	(47)	29.09.2010
(97)	EP 1994149	(47)	29.09.2010	(97)	EP 2059553	(47)	29.09.2010
(97)	EP 1995386	(47)	29.09.2010	(97)	EP 2059868	(47)	29.09.2010
(97)	EP 1998680	(47)	29.09.2010	(97)	EP 2063007	(47)	29.09.2010
(97)	EP 1998981	(47)	29.09.2010	(97)	EP 2063794	(47)	29.09.2010
(97)	EP 1999068	(47)	29.09.2010	(97)	EP 2064975	(47)	29.09.2010
(97)	EP 2001689	(47)	29.09.2010	(97)	EP 2066508	(47)	29.09.2010
(97)	EP 2001759	(47)	29.09.2010	(97)	EP 2068282	(47)	29.09.2010
(97)	EP 2002007	(47)	29.09.2010	(97)	EP 2070100	(47)	29.09.2010
(97)	EP 2002538	(47)	29.09.2010	(97)	EP 2070731	(47)	29.09.2010
(97)	EP 2003279	(47)	29.09.2010	(97)	EP 2070877	(47)	29.09.2010
(97)	EP 2003669	(47)	29.09.2010	(97)	EP 2071929	(47)	29.09.2010
(97)	EP 2004641	(47)	29.09.2010	(97)	EP 2072288	(47)	29.09.2010
(97)	EP 2004791	(47)	29.09.2010	(97)	EP 2074016	(47)	29.09.2010
(97)	EP 2004893	(47)	29.09.2010	(97)	EP 2075029	(47)	29.09.2010
(97)	EP 2005006	(47)	29.09.2010	(97)	EP 2078389	(47)	29.09.2010
(97)	EP 2005491	(47)	29.09.2010	(97)	EP 2078570	(47)	29.09.2010
(97)	EP 2008767	(47)	29.09.2010	(97)	EP 2078819	(47)	29.09.2010
(97)	EP 2011129	(47)	29.09.2010	(97)	EP 2079142	(47)	29.09.2010
(97)	EP 2012215	(47)	29.09.2010	(97)	EP 2079994	(47)	29.09.2010
(97)	EP 2013065	(47)	29.09.2010	(97)	EP 2081439	(47)	29.09.2010
(97)	EP 2013541	(47)	29.09.2010	(97)	EP 2082735	(47)	29.09.2010
(97)	EP 2013906	(47)	29.09.2010	(97)	EP 2083660	(47)	29.09.2010
(97)	EP 2014171	(47)	29.09.2010	(97)	EP 2083856	(47)	29.09.2010
(97)	EP 2014321	(47)	29.09.2010	(97)	EP 2084227	(47)	29.09.2010
(97)	EP 2015471	(47)	29.09.2010	(97)	EP 2084427	(47)	29.09.2010
(97)	EP 2015519	(47)	29.09.2010	(97)	EP 2084449	(47)	29.09.2010
(97)	EP 2015700	(47)	29.09.2010	(97)	EP 2084689	(47)	29.09.2010
(97)	EP 2015716	(47)	29.09.2010	(97)	EP 2085132	(47)	29.09.2010
(97)	EP 2015911	(47)	29.09.2010	(97)	EP 2085309	(47)	29.09.2010
(97)	EP 2015998	(47)	29.09.2010	(97)	EP 2088885	(47)	29.09.2010
(97)	EP 2016995	(47)	29.09.2010	(97)	EP 2089228	(47)	29.09.2010
(97)	EP 2017127	(47)	29.09.2010	(97)	EP 2089263	(47)	29.09.2010
(97)	EP 2018313	(47)	29.09.2010	(97)	EP 2090500	(47)	29.09.2010
(97)	EP 2018801	(47)	29.09.2010	(97)	EP 2090740	(47)	29.09.2010
(97)	EP 2020213	(47)	29.09.2010	(97)	EP 2091115	(47)	29.09.2010
(97)	EP 2020772	(47)	29.09.2010	(97)	EP 2092271	(47)	29.09.2010
(97)	EP 2021394	(47)	29.09.2010	(97)	EP 2093351	(47)	29.09.2010
(97)	EP 2022534	(47)	29.09.2010	(97)	EP 2093391	(47)	29.09.2010
(97)	EP 2022548	(47)	29.09.2010	(97)	EP 2093589	(47)	29.09.2010
(97)	EP 2022967	(47)	29.09.2010	(97)	EP 2095331	(47)	29.09.2010
(97)	EP 2023796	(47)	29.09.2010	(97)	EP 2095520	(47)	29.09.2010
(97)	EP 2024480	(47)	29.09.2010	(97)	EP 2095907	(47)	29.09.2010
(97)	EP 2024601	(47)	29.09.2010	(97)	EP 2096645	(47)	29.09.2010
(97)	EP 2026993	(47)	29.09.2010	(97)	EP 2097482	(47)	29.09.2010
(97)	EP 2028634	(47)	29.09.2010	(97)	EP 2097623	(47)	29.09.2010
(97)	EP 2030091	(47)	29.09.2010	(97)	EP 2098767	(47)	29.09.2010
(97)	EP 2030537	(47)	29.09.2010	(97)	EP 2099105	(47)	29.09.2010
(97)	EP 2031237	(47)	29.09.2010	(97)	EP 2099301	(47)	29.09.2010
(97)	EP 2032294	(47)	29.09.2010	(97)	EP 2099797	(47)	29.09.2010
(97)	EP 2033026	(47)	29.09.2010	(97)	EP 2100572	(47)	29.09.2010
(97)	EP 2034677	(47)	29.09.2010	(97)	EP 2102579	(47)	29.09.2010
(97)	EP 2035453	(47)	29.09.2010	(97)	EP 2103058	(47)	29.09.2010
(97)	EP 2036831	(47)	29.09.2010	(97)	EP 2103425	(47)	29.09.2010
(97)	EP 2038100	(47)	29.09.2010	(97)	EP 2105360	(47)	29.09.2010
(97)	EP 2038149	(47)	29.09.2010	(97)	EP 2109501	(47)	29.09.2010
(97)	EP 2041106	(47)	29.09.2010	(97)	EP 2109663	(47)	29.09.2010
(97)	EP 2041757	(47)	29.09.2010	(97)	EP 2109701	(47)	29.09.2010
(97)	EP 2044058	(47)	29.09.2010	(97)	EP 2111445	(47)	29.09.2010
(97)	EP 2046316	(47)	29.09.2010	(97)	EP 2111777	(47)	29.09.2010
(97)	EP 2047053	(47)	29.09.2010	(97)	EP 2112016	(47)	29.09.2010
(97)	EP 2048302	(47)	29.09.2010	(97)	EP 2112155	(47)	29.09.2010
(97)	EP 2048566	(47)	29.09.2010	(97)	EP 2114844	(47)	29.09.2010
(97)	EP 2048836	(47)	29.09.2010	(97)	EP 2114860	(47)	29.09.2010
(97)	EP 2048971	(47)	29.09.2010	(97)	EP 2116013	(47)	29.09.2010

(97)	EP 2116243	(47)	29.09.2010
(97)	EP 2117902	(47)	29.09.2010
(97)	EP 2118871	(47)	29.09.2010
(97)	EP 2121374	(47)	29.09.2010
(97)	EP 2121409	(47)	29.09.2010
(97)	EP 2121997	(47)	29.09.2010
(97)	EP 2122422	(47)	29.09.2010
(97)	EP 2124071	(47)	29.09.2010
(97)	EP 2125421	(47)	29.09.2010
(97)	EP 2126333	(47)	29.09.2010
(97)	EP 2126587	(47)	29.09.2010
(97)	EP 2127478	(47)	29.09.2010
(97)	EP 2128482	(47)	29.09.2010
(97)	EP 2130772	(47)	29.09.2010
(97)	EP 2131605	(47)	29.09.2010
(97)	EP 2132918	(47)	29.09.2010
(97)	EP 2133274	(47)	29.09.2010
(97)	EP 2133459	(47)	29.09.2010
(97)	EP 2134672	(47)	29.09.2010
(97)	EP 2136625	(47)	29.09.2010
(97)	EP 2136752	(47)	29.09.2010
(97)	EP 2137381	(47)	29.09.2010
(97)	EP 2139634	(47)	29.09.2010
(97)	EP 2139738	(47)	29.09.2010
(97)	EP 2139930	(47)	29.09.2010
(97)	EP 2140738	(47)	29.09.2010
(97)	EP 2142056	(47)	29.09.2010
(97)	EP 2142134	(47)	29.09.2010
(97)	EP 2142428	(47)	29.09.2010
(97)	EP 2142831	(47)	29.09.2010
(97)	EP 2145690	(47)	29.09.2010
(97)	EP 2145775	(47)	29.09.2010
(97)	EP 2147546	(47)	29.09.2010
(97)	EP 2148703	(47)	29.09.2010
(97)	EP 2149233	(47)	29.09.2010
(97)	EP 2149423	(47)	29.09.2010
(97)	EP 2150541	(47)	29.09.2010
(97)	EP 2151353	(47)	29.09.2010
(97)	EP 2155409	(47)	29.09.2010
(97)	EP 2155526	(47)	29.09.2010
(97)	EP 2155549	(47)	29.09.2010
(97)	EP 2155801	(47)	29.09.2010
(97)	EP 2161229	(47)	29.09.2010
(97)	EP 2163121	(47)	29.09.2010
(97)	EP 2165394	(47)	29.09.2010
(97)	EP 2166207	(47)	29.09.2010
(97)	EP 2170636	(47)	29.09.2010
(97)	EP 2171846	(47)	29.09.2010
(97)	EP 2176248	(47)	29.09.2010

## Zveřejněné překlady evropských patentových spisů

U následujících udělených evropských patentů s účinky pro Českou republiku byl majitelem předložen překlad patentového spisu do českého jazyka (§ 35c odst. 2 až 4 zákona č. 527/1990 Sb., v platném znění). Údaje jsou řazeny vzestupně podle čísel evropských patentů.

(97)	<b>EP 1427286</b>	(74)	Rott, Růžička & Guttmann Patentové, známkové a advokátní kanceláře, Ing. Václav Krmenčík, Vinohradská 37, Praha 2, 12000
(47)	30.06.2010		
(97)	13.03.2003		
(51)	<b>A01N 43/707</b>	(2006.01)	
(96)	21.08.2002		
(96)	02797602.6		
(73)	Quena Plant Protection, a branch of Fahrenheit Holding B.V., Curacao, AN		
(72)	BAUR, Peter, 65817 Eppstein, DE BENZ, Wolfgang, 51399 Burscheid, DE FÜRSCH, Helmut, 42799 Leichlingen, DE PITTA, Leonardo, 51371 Leverkusen, DE WIRTH, Wolfgang, 51429 Bergisch Gladbach, DE SCHRÖDER, Michael, 88378 Unterwaldhausen, DE		
(54)	<b>Způsob probírky plodů</b>		
(32)	03.09.2001		
(31)	10143084		
(33)	DE		
(86)	PCT/EP2002/009330		
(87)	WO 2003/020034		
(97)	<b>EP 1441838</b>		
(47)	16.06.2010		
(97)	01.05.2003		
(51)	<b>B01D 53/22</b>	(2006.01)	
	<b>A62B 7/10</b>	(2006.01)	
(96)	17.10.2002		
(96)	02784128.7		
(73)	CRITICARE SYSTEMS, INC., Waukesha, WI 53186, US		
(72)	LARSEN, Michael, T., Brookfield, WI 53045, US SOROKA, Leonid, B., Whitefish Bay, WI 53217, US		
(54)	<b>Separátor plynu/kapaliny, zahrnující odlučovací filtr pro kapalinu</b>		
(32)	19.10.2001		
(31)	45415		
(33)	US		
(86)	PCT/US2002/033092		

(87) WO 2003/035224  
(74) KOREJZOVÁ & SPOL., v.o.s., JUDr. Petra Korejzová,  
Korunní 810/104E, Praha 10 - Vinohrady, 10100

(97) **EP 1446126**  
(47) 07.07.2010  
(97) 30.05.2003  
(51) **A61K 31/546** (2006.01)  
**A61K 9/00** (2006.01)  
**A61K 9/16** (2006.01)  
(96) 21.11.2002  
(96) 02777359.7  
(73) GLAXO GROUP LIMITED, Greenford, Middlesex UB6  
0NN, GB  
(72) FERNANDEZ, Matilde, Ibanez, 28760 Tres Cantos, ES  
GARRIZ, Emilio, Sanz, 28760 Tres Cantos, ES  
(54) **Směsí potažených částic cefuroximu axetilu**  
(32) 23.11.2001  
(31) 01500277  
(33) EP  
(86) PCT/EP2002/013150  
(87) WO 2003/043638  
(74) KOREJZOVÁ & SPOL., v.o.s., JUDr. Petra Korejzová,  
Korunní 810/104E, Praha 10 - Vinohrady, 10100

(97) **EP 1491848**  
(47) 30.06.2010  
(97) 09.10.2003  
(51) **F42B 3/12** (2006.01)  
**B60R 21/26** (2006.01)  
**F42B 3/103** (2006.01)  
(96) 17.03.2003  
(96) 03712719.8  
(73) Toyota Jidosha Kabushiki Kaisha, Toyota-shi, Aichi 471-  
8571, JP  
(72) TAKAHARA, Isamu, c/o Toyota Jidosha K.K., Toyota-  
shi, Aichi 471-8571, JP  
MUROI, Junji, c/o Toyota Jidosha K.K., Toyota-shi, Aichi  
471-8571, JP  
(54) **Roznětka**  
(32) 29.03.2002  
(31) 2002094994  
(33) JP  
(86) PCT/JP2003/003148  
(87) WO 2003/083404  
(74) Společná advokátní kancelář Všeťečka Zelený Švorčík  
Kalenský a partneři, JUDr. Otakar Švorčík, Hálkova 2,  
Praha 2, 12000

(97) **EP 1526129**  
(47) 23.06.2010  
(97) 27.04.2005  
(51) **C07C 263/10** (2006.01)  
**C07C 265/04** (2006.01)  
**C07C 265/10** (2006.01)  
**C07C 265/12** (2006.01)  
**C07C 265/14** (2006.01)  
(96) 13.10.2004  
(96) 04024364.4  
(73) Bayer MaterialScience AG, 51368 Leverkusen, DE  
(72) Herold, Heiko, 41470 Neuss, DE  
Michele, Volker, Dr., 51065 Köln, DE  
König, Werner, 51379 Leverkusen, DE  
(54) **Způsob výroby isokyanátů v plynné fázi**  
(32) 23.10.2003  
(31) 10349504  
(33) DE  
(74) Společná advokátní kancelář Všeťečka Zelený Švorčík  
Kalenský a partneři, JUDr. Miloš Všeťečka, Hálkova 2,  
Praha 2, 12000

(97) **EP 1527599**  
(47) 07.07.2010  
(97) 05.02.2004  
(51) **H04N 5/44** (2006.01)  
**H04N 5/262** (2006.01)  
**H04N 5/272** (2006.01)  
(96) 21.07.2003  
(96) 03755656.0  
(73) Total Immersion, 92150 Suresnes, FR  
(72) LEFEVRE, Valentin, F-92800 Puteaux, FR  
(54) **Postup a systém umožňující uživateli míchat v reálném  
čase syntetické obrazy s video obrazy**  
(32) 24.07.2002  
(31) 0209401  
(33) FR  
(86) PCT/FR2003/050019  
(87) WO 2004/012445  
(74) Rott, Růžička & Guttmann Patentové, známkové a  
advokátní kanceláře, Ing. Ivana Menšíková, Vinohradská  
37, Praha 2, 12000

(97) **EP 1539379**  
(47) 23.06.2010  
(97) 25.03.2004  
(51) **B05D 5/08** (2006.01)  
**C09D 127/18** (2006.01)  
(96) 12.09.2003  
(96) 03748020.9  
(73) Whitford B.V., 1183 AS Amstelveen, NL  
(72) SHAH, Satish, Chicago, IL 60645-4115, US  
PADILLA, Henry, Chicago, IL 60629-3023, US  
(54) **Vícevrstevný nepřilnavý povlak**  
(32) 13.09.2002, 05.11.2002  
(31) 410712 P, 02079647  
(33) US, EP  
(86) PCT/EP2003/010196  
(87) WO 2004/024348  
(74) Společná advokátní kancelář Všeťečka Zelený Švorčík  
Kalenský a partneři, JUDr. Miloš Všeťečka, Hálkova 2,  
Praha 2, 12000

(97) **EP 1545548**  
(47) 30.06.2010  
(97) 11.03.2004  
(51) **A61K 31/58** (2006.01)  
**A61P 37/08** (2006.01)  
**A61P 11/00** (2006.01)  
(96) 29.08.2003  
(96) 03755551.3  
(73) Nycomed GmbH, 78467 Konstanz, DE  
(72) MARX, Degenhard, 78345 Moos, DE  
MÜLLER, Helgert, 78315 Radolfzell, DE  
(54) **Použití kombinace ciclesonidu a antihistaminik pro  
léčení alergické rinitidy**  
(32) 30.08.2002  
(31) 02019406  
(33) EP  
(86) PCT/EP2003/009622  
(87) WO 2004/019955  
(74) KOREJZOVÁ & SPOL., v.o.s., JUDr. Petra Korejzová,  
Korunní 810/104E, Praha 10 - Vinohrady, 10100

(97) **EP 1608246**  
(47) 14.07.2010  
(97) 14.10.2004  
(51) **A44C 5/24** (2006.01)  
(96) 25.03.2004  
(96) 04723279.8  
(73) Eberhard et Co. SA, 2502 Bienne, CH  
(72) MONTI, Palmiro, CH-6900 Lugano, CH  
SESTER, Jacques, I-20020 Arese (MI), IT  
(54) **Sponka pro náramek**

(32) 03.04.2003  
(31) 5972003  
(33) CH  
(86) PCT/IB2004/001079  
(87) WO 2004/086895  
(74) Společná advokátní kancelář Vsetečka Zelený Švorčík Kalenský a partneři, JUDr. Miloš Vsetečka, Hálkova 2, Praha 2, 12000

(97) **EP 1620367**  
(47) 16.06.2010  
(97) 18.11.2004  
(51) **C03B 37/04** (2006.01)  
(96) 07.05.2004  
(96) 04742668.9  
(73) SAINT-GOBAIN ISOVER, 92400 Courbevoie, FR  
(72) MARICOURT, Jean-Pierre, F-84000 AVIGNON, FR  
(72) GUYOT, Daniel, F-60290 Rantigny, FR  
(54) **Způsob a zařízení pro získávání výrobku na bázi minerálních vláken**  
(32) 07.05.2003  
(31) 0305564  
(33) FR  
(86) PCT/FR2004/001109  
(87) WO 2004/099095  
(74) Společná advokátní kancelář Vsetečka Zelený Švorčík Kalenský a partneři, JUDr. Miloš Vsetečka, Hálkova 2, Praha 2, 12000

(97) **EP 1621694**  
(47) 14.07.2010  
(97) 01.02.2006  
(51) **E04B 1/86** (2006.01)  
**E04B 9/00** (2006.01)  
(96) 19.05.2005  
(96) 05010805.9  
(73) Südluft Systemtechnik GmbH & Co. KG, 71032 Böblingen, DE  
(72) Schneider, Björn, 94369 Rain, DE  
(54) **Zvukově izolační nebo zvuk tlumící kazetová struktura**  
(32) 31.07.2004  
(31) 102004037260  
(33) DE  
(74) Čermák Hořejš Matějka a spol., JUDr. Karel Čermák, advokát, Národní 32, Praha 1, 11000

(97) **EP 1629173**  
(47) 09.06.2010  
(97) 02.12.2004  
(51) **E06B 9/15** (2006.01)  
(96) 19.05.2004  
(96) 04733775.3  
(73) REHAU AG + Co, 95111 Rehau, DE  
(72) VÖLKEL, Christian, 95168 Marktleuthen, DE  
BRÄUER, Stefan, 95100 Selb, DE  
GRIESSHAMMER, Klaus, 95111 Rehau, DE  
(54) **Profilový prvek pro vytváření rolety**  
(32) 23.05.2003  
(31) 20308239 U  
(33) DE  
(86) PCT/EP2004/005382  
(87) WO 2004/104356  
(74) Čermák Hořejš Matějka a spol., JUDr. Karel Čermák, advokát, Národní 32, Praha 1, 11000

(97) **EP 1634975**  
(47) 23.06.2010  
(97) 14.10.2004

(51) **C23C 2/02** (2006.01)  
**C23C 2/06** (2006.01)  
**C23C 2/28** (2006.01)  
**C22C 38/00** (2006.01)  
**C21D 9/46** (2006.01)  
(96) 30.03.2004  
(96) 04724397.7  
(73) Nippon Steel Corporation, Chiyoda-ku Tokyo 100-8071, JP  
(72) ARCELOR France, 93200 Saint Denis, FR  
TANAKA, Koki, NIPPON STEEL CORP. Technical Dev, Chiba 2938511, JP  
IKEMATSU, Yoichi, NIPPON STEEL CORP. Technical Dev, Chiba 2938511, JP  
HAYASHI, Shunichi, NIPPON STEEL CORP. Technical Dev, Chiba 2938511, JP  
SAWADA, Hideaki, NIPPON STEEL CORP. Technical Dev, Chiba 2938511, JP  
TAKAHASHI, Akira, Nippon Steel Corp. Kimitsu Works, Kimitsu-shi, Chiba 2991141, JP  
HONDA, Kazuhiko, NIPPON STEEL CORP. KIMITSU WORKS, Kimitsu-shi, Chiba 2991141, JP  
SUEHIRO, Masayoshi, NIPPON STEEL CORP. TECH. DEV, Chiba 2938511, JP  
TAKADA, Yoshihisa, NIPPON STEEL CORP.  
YAWATA WORKS, Kitakyushu-shi, Fukuoka 8048501, JP  
(54) **Legovaný roztaveným zinkem pokovený ocelový plech**  
(32) 31.03.2003  
(31) 2003094728  
(33) JP  
(86) PCT/JP2004/004533  
(87) WO 2004/087983  
(74) PATENTSERVIS Praha a.s., Jivenská 1273/1, Praha 4, 14021

(97) **EP 1641698**  
(47) 25.08.2010  
(97) 06.01.2005  
(51) **B66B 11/00** (2006.01)  
**B66B 11/08** (2006.01)  
(96) 03.05.2004  
(96) 04730884.6  
(73) Kone Corporation, 00330 Helsinki, FI  
(72) HÄNNINEN, Ari, FI-05830 Hyvinkää, FI  
SALMELIN, Samu, FI-00670 Helsinki, FI  
VÄNTÄNEN, Teuvo, FI-05800 Hyvinkää, FI  
(54) **Způsob modernizace výtahu**  
(32) 30.06.2003  
(31) 20030973  
(33) FI  
(86) PCT/FI2004/000266  
(87) WO 2005/000728  
(74) A. Holas & partner Patentová a známková kancelář, Ing. Mgr. Hana Holasová, Křížová 4, Brno, 60300

(97) **EP 1660708**  
(47) 25.08.2010  
(97) 07.04.2005  
(51) **D01H 4/38** (2006.01)  
(96) 09.06.2004  
(96) 04739736.9  
(73) Oerlikon Textile GmbH & Co. KG, 42897 Remscheid, DE  
(72) RIEDE, Brigitte, 41189 Mönchengladbach, DE  
(54) **Kanálová deska pro rotorové doprředací zařízení**  
(32) 29.08.2003  
(31) 10339875  
(33) DE  
(86) PCT/EP2004/006228  
(87) WO 2005/031050  
(74) Společná advokátní kancelář Vsetečka Zelený Švorčík Kalenský a partneři, JUDr. Otakar Švorčík, Hálkova 2, Praha 2, 12000

- |  |  |
|--|--|
| <p>(97) <b>EP 1809271</b><br/>(47) 16.06.2010<br/>(97) 16.03.2006<br/>(51) <b>A61K 31/165</b> (2006.01)<br/><b>A61K 31/00</b> (2006.01)<br/><b>A61K 45/06</b> (2006.01)<br/><b>A61P 29/00</b> (2006.01)<br/><b>A61P 25/06</b> (2006.01)<br/><b>A61P 25/02</b> (2006.01)<br/><b>A61P 9/00</b> (2006.01)<br/><b>A61P 13/00</b> (2006.01)<br/><b>A61P 3/00</b> (2006.01)<br/><b>A61P 1/00</b> (2006.01)<br/><b>A61P 17/00</b> (2006.01)<br/><b>A61P 11/00</b> (2006.01)<br/><b>A61P 37/00</b> (2006.01)<br/><b>A61P 25/08</b> (2006.01)<br/><b>A61P 5/00</b> (2006.01)<br/>(96) 28.07.2005<br/>(96) 05769799.7<br/>(73) Newron Pharmaceuticals S.p.A., 20091 Bresso (MI), IT<br/>(72) BARBANTI, Elena, I-20093 Cologno Monzese, IT<br/>THALER, Florian, I-39012 Merano, IT<br/>CACCIA, Carla, I-21020 Cardano Al Campo, IT<br/>FARIELLO, Ruggero, I-21016 Luino, IT<br/>SALVATI, Patricia, I-20020 Arese, IT<br/>(54) <b>Použití (halogenbenzyloxy) benzylamino propanamidů pro výrobu léčiv, účinných jako selektivní modulatory sodíkových a vápníkových kanálů</b><br/>(32) 10.09.2004<br/>(31) 04021525<br/>(33) EP<br/>(86) PCT/EP2005/008200<br/>(87) WO 2006/027052<br/>(74) KOREJZOVÁ &amp; SPOL., v.o.s., JUDr. Petra Korejzová, Korunní 810/104E, Praha 10 - Vinohrady, 10100</p> | <p>(86) PCT/EP2006/000273<br/>(87) WO 2006/074947<br/>(74) TRAPLOVÁ HAKR KUBÁT Advokátní a patentová kancelář, Ing. Eduard Hakr, Přístavní 24, Praha 7, 17000</p>  |
| <p>(97) <b>EP 1830543</b><br/>(47) 16.06.2010<br/>(97) 05.09.2007<br/>(51) <b>H04M 1/21</b> (2006.01)<br/>(96) 28.02.2007<br/>(96) 07004094.4<br/>(73) Deutsche Telekom AG, 53113 Bonn, DE<br/>(72) Eschenbacher, Manfred, 91586 Lichtenau, DE<br/>(54) <b>Kapalinové senzory k zabudování do mobilních telefonů</b><br/>(32) 02.03.2006<br/>(31) 102006010251<br/>(33) DE<br/>(74) Společná advokátní kancelář Všeťečka Zelený Švorčík Kalenský a partneři, JUDr. Miloš Všeťečka, Hálkova 2, Praha 2, 12000</p>   | <p>(97) <b>EP 1857451</b><br/>(47) 21.07.2010<br/>(97) 21.11.2007<br/>(51) <b>C07D 333/20</b> (2006.01)<br/>(96) 05.05.2006<br/>(96) 06009313.5<br/>(73) FIDIA FARMACEUTICI S.p.A., 35031 Abano Terme (PD), IT<br/>(72) Poggiali, Andrea, 20024 Garbagnate (MI), IT<br/>Pizzocaro, Francesco, 20024 Garbagnate (MI), IT<br/>Tubertini, Paolo, 20024 Garbagnate (MI), IT<br/>(54) <b>Způsob přípravy meziprojektu použitelného pro asymetrickou syntézu duloxetinu</b><br/>(74) KOREJZOVÁ &amp; SPOL., v.o.s., JUDr. Petra Korejzová, Korunní 810/104E, Praha 10 - Vinohrady, 10100</p>   |
| <p>(97) <b>EP 1836500</b><br/>(47) 07.07.2010<br/>(97) 20.07.2006<br/>(51) <b>G01N 33/68</b> (2006.01)<br/><b>G01N 33/86</b> (2006.01)<br/>(96) 13.01.2006<br/>(96) 06701801.0<br/>(73) Ablynx N.V., 9052 Zwijnaarde, BE<br/>UMC Utrecht Holding B.V., 3584 CM Utrecht, NL<br/>(72) DE GROOT, Philip, G., NL-1411 JX Naarden, NL<br/>FIJNHEER, Rob, NL-3723 DL Bilthoven, NL<br/>LENTING, Peter, J., NL-1025 CW Amsterdam, NL<br/>SILENCE, Karen, B-3090 Overijse, BE<br/>(54) <b>Metody a zkoušky pro rozlišení mezi různými formami onemocnění a poruch charakterizovaných trombocytopenií a/nebo spontánní interakcí von Willebrandova faktoru (vWF) a krevních destiček</b><br/>(32) 14.01.2005<br/>(31) 644414 P<br/>(33) US</p>  | <p>(97) <b>EP 1882741</b><br/>(47) 30.06.2010<br/>(97) 30.01.2008<br/>(51) <b>C12N 15/63</b> (2006.01)<br/><b>C07K 14/35</b> (2006.01)<br/><b>A61K 35/74</b> (2006.01)<br/><b>A61K 39/04</b> (2006.01)<br/>(96) 25.07.2006<br/>(96) 06291205.0<br/>(73) INSTITUT PASTEUR, 75015 Paris, FR<br/>(72) Marchal, Gilles, 94200 Ivry-sur-Seine, FR<br/>Abolhassani, Mohammad, 75015 Paris, FR<br/>(54) <b>Rekombinantní kmen mykobakterií exprimující mykobakteriální protein FAP pod kontrolou promotoru aktivního za hypoxie a jeho použití pro léčení rakoviny</b><br/>(74) KOREJZOVÁ &amp; SPOL., v.o.s., JUDr. Petra Korejzová, advokátka, Korunní 810/104 E, Praha 10, 10100</p> |
| <p>(97) <b>EP 1891974</b><br/>(47) 21.07.2010<br/>(97) 27.02.2008<br/>(51) <b>A61K 45/00</b> (2006.01)<br/><b>A61K 31/439</b> (2006.01)<br/><b>A61K 31/167</b> (2006.01)<br/><b>A61K 31/137</b> (2006.01)<br/><b>A61P 11/00</b> (2006.01)<br/><b>A61P 11/06</b> (2006.01)<br/><b>A61P 11/08</b> (2006.01)<br/>(96) 31.05.2005<br/>(96) 07019646.4<br/>(73) Almirall, S.A., 08022 Barcelona, ES<br/>(72) Gras Escardo, Jordi, 08018 Barcelona, ES<br/>Llenas Calvo, Jesus, 08021 Barcelona, ES<br/>Ryder, Hamish, 08190 Sant Cugat del Vallés (Barcelona), ES<br/>Orviz Diaz, Pio, 08198 Sant Cugat del Vallés (Barcelona), ES<br/>(54) <b>Kombinace obsahující antimuskarinová činidla a inhibitory PDE4</b><br/>(32) 31.05.2004, 24.02.2005, 25.02.2005, 25.02.2005<br/>(31) 200401312, PCT/EP2005/001969, PCT/GB2005/000722, PCT/GB2005/000740<br/>(33) ES, EP, GB, GB<br/>(74) Společná advokátní kancelář Všeťečka Zelený Švorčík Kalenský a partneři, JUDr. Petr Kalenský, Hálkova 2, Praha 2, 12000</p>  | <p>(97) <b>EP 1892194</b><br/>(47) 23.06.2010<br/>(97) 27.02.2008</p>  |

(51) **B65D 47/08** (2006.01)  
B65D 55/02 (2006.01)  
(96) 09.08.2007  
(96) 07253128.8  
(73) Obrist Closures Switzerland GmbH, 4153 Reinach, CH  
(72) Liston, Christopher, Luton Bedfordshire LU2 8JT, GB  
Bardet, Philippe, 69400 Gleize, FR  
Benoit-Gonin, Claude, 69460 Odenas, FR  
(54) **Uzávěr indikující jeho porušení**  
(32) 22.08.2006  
(31) 0616612  
(33) GB  
(74) TRAPLOVÁ HAKR KUBÁT Advokátní a patentová kancelář, Ing. Eduard Hakr, Přístavní 24, Praha 7, 17000

(97) **EP 1919760**  
(47) 07.07.2010  
(97) 08.03.2007  
(51) **B62D 65/02** (2006.01)  
(96) 01.09.2006  
(96) 06794380.3  
(73) Compagnie Plastic Omnium, 69007 Lyon, FR  
(72) BANRY, Pascal, F-01800 Bourg Saint Christophe, FR  
BRIZIN, Jérôme, F-01100 Arbent, FR  
(54) **Nosič žebor pro upevnění součástky na plášť karosérie automobilu, sestava opatřená uvedenou součástkou a nosičem a způsob upevňování součástky**  
(32) 02.09.2005  
(31) 0509019  
(33) FR  
(86) PCT/FR2006/002023  
(87) WO 2007/026080  
(74) Rott, Růžička & Guttman Patentové, známkové a advokátní kanceláře, Ing. Ivana Menšíková, Vinohradská 37, Praha 2, 12000

(97) **EP 1923321**  
(47) 23.06.2010  
(97) 21.05.2008  
(51) **B65D 43/02** (2006.01)  
(96) 20.11.2007  
(96) 07388083.3  
(73) Superfos A/S, 2630 Taastrup, DK  
(72) Vuillot, Jean Marc, 71290 Cuisery, FR  
Navoret, Stéphane, 71700 Lacrost, FR  
(54) **Způsob výroby řady obalových výrobků z plastů, vyrobených injekčním vstřikováním do formy, která zahrnuje vědro a víko**  
(32) 20.11.2006  
(31) 200601514  
(33) DK  
(74) TRAPLOVÁ HAKR KUBÁT Advokátní a patentová kancelář, Ing. Eduard Hakr, Přístavní 24, Praha 7, 17000

(97) **EP 1927226**  
(47) 18.08.2010  
(97) 05.04.2007  
(51) **H04L 27/26** (2006.01)  
**H04L 5/00** (2006.01)  
(96) 22.09.2006  
(96) 06815255.2  
(73) Qualcomm Incorporated, San Diego, CA 92121, US  
(72) BLACK, Peter John, CA 92103, US  
(54) **Sestavování pilotních signálů do skupin v komunikačních systémech s více nosnými kmitočty**  
(32) 22.09.2005, 19.09.2006  
(31) 719760 P, 523959  
(33) US, US  
(86) PCT/US2006/037131  
(87) WO 2007/038358  
(74) Čermák Hořejš Matějka a spol., JUDr. Karel Čermák, advokát, Národní 32, Praha 1, 11000

(97) **EP 1939107**  
(47) 07.07.2010  
(97) 02.07.2008  
(51) **B65D 75/58** (2006.01)  
B65D 33/34 (2006.01)  
(96) 04.09.2007  
(96) 07115629.3  
(73) Kraft Foods Global Brands LLC, Northfield, IL 60093, US  
(72) Sierra-Gomez, Gladys Odette, Woodbridge, NJ 07095, US  
Exner, Ron, 82057, Icking, DE  
Dagestad, Olav, 1067, Oslo, NO  
Gracia-Lugo, Alexis Julian, Bloomingdale, NJ 07403, US  
(54) **Znovu uzavíratelný uzávěr se znakem integrity balíčku**  
(32) 27.12.2006  
(31) 616386  
(33) US  
(74) Společná advokátní kancelář Všecka Zelený Švorčík Kalenský a partneři, JUDr. Miloš Všecka, Hálkova 2, Praha 2, 12000

(97) **EP 1944046**  
(47) 11.08.2010  
(97) 16.07.2008  
(51) **A61M 1/34** (2006.01)  
(96) 12.01.2007  
(96) 07425010.1  
(73) Bellco S.r.l., Mirandola, IT  
(72) Atti, Mauro, 40131 Bologna, IT  
Wratten, Mary Lou, 41036 Medolla, IT  
(54) **Souprava pro léčení onemocnění souvisejících se systémovým zánětem**  
(74) Rott, Růžička & Guttman Patentové, známkové a advokátní kanceláře, JUDr. Ing. Michal Guttman, Vinohradská 37, Praha 2, 12000

(97) **EP 1951919**  
(47) 23.06.2010  
(97) 05.04.2007  
(51) **C22B 11/02** (2006.01)  
**F27B 5/00** (2006.01)  
(96) 25.09.2006  
(96) 06805827.0  
(73) W.C. Heraeus GmbH, 63450 Hanau, DE  
NOWOTTNY, Christian, 61130 Nidderau, DE  
MEYER, Horst, 63674 Altenstadt, DE  
GREHL, Matthias, 63773 Goldbach, DE  
SCHÄFER, Dieter, 35516 Münzenberg, DE  
ALT, Hans-Joachim, 63486 Bruchköbel, DE  
GLAB, Wilhelm, 64859 Eppertshausen, DE  
(54) **Způsob a zařízení k úpravě materiálů s obsahem vzácných kovů**  
(32) 27.09.2005  
(31) 102005046275  
(33) DE  
(86) PCT/EP2006/009267  
(87) WO 2007/036334  
(74) Čermák Hořejš Matějka a spol., JUDr. Karel Čermák, advokát, Národní 32, Praha 1, 11000

(97) **EP 1957415**  
(47) 30.06.2010  
(97) 18.05.2007  
(51) **C02F 3/34** (2006.01)  
**A61F 13/15** (2006.01)  
(96) 11.11.2005  
(96) 05811960.3  
(73) T.T.B.S. LLC, New York, NY 10001, US  
(72) BIANCHI, Gianluca, I-17022 Borgio Verezzi (SV), IT  
BENEDUSI, Matteo, I-17027 Pietra Ligure, IT  
ALTHEIMER, Lorenzo, 20090 Segrate (MI), IT  
(54) **Produkt pro ošetření odpadních vod a odpadů**

(86) PCT/EP2005/012080  
(87) WO 2007/054114  
(74) KOREJZOVÁ & SPOL., v.o.s., JUDr. Petra Korejzová,  
Korunní 810/104E, Praha 10 - Vinohrady, 10100

(97) **EP 1980231**  
(47) 09.06.2010  
(97) 15.10.2008  
(51) **A61H 23/04** (2006.01)  
**A61F 13/08** (2006.01)  
(96) 09.04.2008  
(96) 08154248.2  
(73) Covidien AG, 8212 Neuhausen, CH  
(72) Avitable, Raymond, Waltham, MA 02451, US  
Brown, Jennie, Providence, RI 02906, US  
(54) **Kompresní zařízení s přenosem vlhkosti ve svarovém švu**  
(32) 09.04.2007  
(31) 733077  
(33) US  
(74) KOREJZOVÁ & SPOL., v.o.s., JUDr. Petra Korejzová,  
Korunní 810/104E, Praha 10 - Vinohrady, 10100

(97) **EP 1982926**  
(47) 07.07.2010  
(97) 22.10.2008  
(51) **B65D 25/04** (2006.01)  
(96) 28.03.2008  
(96) 08006123.7  
(73) Fritz Schäfer GmbH, 57290 Neunkirchen, DE  
(72) Schäfer, Gerhard, 57290 Neunkirchen, DE  
(54) **Skladovací a transportní zásobník**  
(32) 16.04.2007  
(31) 202007005556 U  
(33) DE  
(74) Společná advokátní kancelář Vsetečka Zelený Švorčík  
Kalenský a partneři, JUDr. Miloš Vsetečka, Hálkova 2,  
Praha 2, 12000

(97) **EP 1997942**  
(47) 30.06.2010  
(97) 03.12.2008  
(51) **D04B 21/02** (2006.01)  
A44B 18/00 (2006.01)  
A61F 13/15 (2006.01)  
(96) 01.06.2007  
(96) 07010876.6  
(73) Nordenia Deutschland Gronau GmbH, 48599 Gronau, DE  
(72) Baldauf, Georg, 48366 Laer, DE  
Homölle, Dieter, Ochtrup, DE  
(54) **Prvek z kompozitního materiálu pro suchý zip**  
(74) Čermák Hořejš Matějka a spol., JUDr. Karel Čermák,  
advokát, Národní 32, Praha 1, 11000

(97) **EP 2000530**  
(47) 21.07.2010  
(97) 10.12.2008  
(51) **C12N 1/20** (2006.01)  
**A61K 35/74** (2006.01)  
C12R 1/225 (2006.01)  
C12R 1/25 (2006.01)  
(96) 21.05.2008  
(96) 08460016.2  
(73) Instytut Biotechnologii Surowic i Szczepionek BIOMED  
S.A., 30-224 Krakow, PL  
(72) Heczko, Piotr B., 31-517 Krakow, PL  
Strus, Magdalena, 30-617 Krakow, PL  
Stefanski, Grzegorz, 02-482 Warszawa, PL  
Dechnik, Katarzyna, 31-931 Krakow, PL  
(54) **Kompozice kmenů Lactobacillus a použití kompozice kmenů Lactobacillus**

(32) 04.06.2007  
(31) 38257907  
(33) PL  
(74) Rott, Růžička & Guttman Patentové, známkové a  
advokátní kanceláře, JUDr. Ing. Michal Guttman,  
Vinohradská 37, Praha 2, 12000

(97) **EP 2024576**  
(47) 30.06.2010  
(97) 06.12.2007  
(51) **E03B 5/04** (2006.01)  
**E03B 5/06** (2006.01)  
**E21B 43/12** (2006.01)  
**F04C 13/00** (2006.01)  
(96) 04.05.2007  
(96) 07728802.5  
(73) SIEMENS AKTIENGESELLSCHAFT, 80333 München,  
DE  
(72) LENGERT, Jörg, 91475 Lonnerstadt-Ailsbach, DE  
LUTZ, Roland, 91056 Erlangen, DE  
WEINBERG, Norbert, 91083 Baiersdorf, DE  
(54) **Čerpací zařízení**  
(32) 31.05.2006  
(31) 102006025762  
(33) DE  
(86) PCT/EP2007/054349  
(87) WO 2007/137927  
(74) Čermák Hořejš Matějka a spol., JUDr. Karel Čermák,  
advokát, Národní 32, Praha 1, 11000

(97) **EP 2049113**  
(47) 26.05.2010  
(97) 10.01.2008  
(51) **A61K 31/501** (2006.01)  
**A61P 25/28** (2006.01)  
(96) 03.07.2007  
(96) 07766491.0  
(73) EGIS GZÓGYSZERGYÁR Nyilvánosán Müködö  
Részvénytársaság, 1106 Budapest, HU  
GACSALYI, István, H-1201 Budapest, HU  
GIGLER, Gábor, H-1119 Budapest, HU  
AGOSTON, Márta, H-1173 Budapest, HU  
KOMPAGNE, Hajnalka, H-1221 Budapest, HU  
KERTESZ, Szabolcs, H-2151 Fót, HU  
MORICZ, Krisztina, H-1071 Budapest, HU  
LEVAY, György, H-2092 Budakeszi, HU  
SZENASI, Gábor, H-2096 Üröm, HU  
HARSING, László, Gábor, H-1071 Budapest, HU  
BARKOCZY, József, H-1016 Budapest, HU  
SIMIG, Gyula, H-1126 Budapest, HU  
(54) **Léčebný prostředek k zlepšení kognitivních funkcí a neuroprotektce**  
(32) 03.07.2006  
(31) 0600555  
(33) HU  
(86) PCT/HU2007/000059  
(87) WO 2008/004013  
(74) Rott, Růžička & Guttman Patentové, známkové a  
advokátní kanceláře, JUDr. Ing. Michal Guttman,  
Vinohradská 37, Praha 2, 12000

(97) **EP 2057381**  
(47) 24.02.2010  
(97) 15.11.2007  
(51) **F16C 9/02** (2006.01)  
(96) 08.05.2007  
(96) 07718433.1  
(73) Hermeling, Katharina, 7100 Neusiedl am See, AT  
(72) HERMELING, Werner, 7100 Neusiedl am See, AT  
(54) **Způsob cyklické bezpístové komprese plyné fáze hluboce podchlazených plynů**  
(32) 08.05.2006



- 
- (31) 7902006  
(33) AT  
(86) PCT/AT2007/000219  
(87) WO 2007/128023  
(74) PATENTSERVIS Praha a.s., Jivenská 1273/1, Praha 4, 14021
- 
- (97) **EP 2074221**  
(47) 07.07.2010  
(97) 17.04.2008  
(51) **C12P 19/04** (2006.01)  
**A61K 31/715** (2006.01)  
**A61P 31/04** (2006.01)  
(96) 09.10.2007  
(96) 07843999.9  
(73) Wyeth LLC, Madison, NJ 07940, US  
(72) BAHLER, Brian Douglas, Apex, NC 27502, US  
HUGHES, Erik Heller, Raleigh, NC 27502, US  
LEE, Tsu-shun, Breinigsville, PA 18031, US  
(54) **Zlepšené způsoby separace polysacharidů typu 3 druhu streptococcus pneumoniae**  
(32) 10.10.2006  
(31) 850665 P  
(33) US  
(86) PCT/US2007/080768  
(87) WO 2008/045852  
(74) Společná advokátní kancelář Všeťečka Zelený Švorčík Kalenský a partneři, JUDr. Pavel Zelený, Hálkova 2, Praha 2, 12000
- 
- (97) **EP 2080499**  
(47) 09.06.2010  
(97) 22.07.2009  
(51) **A61H 1/00** (2006.01)  
**A61H 37/00** (2006.01)  
A61H 7/00 (2006.01)  
(96) 16.04.2008  
(96) 08007470.1  
(73) Weightec Electronic Technology Co., Ltd., Dongcheng Dongguan City Guangdong, CN  
(72) Chiang, Chi-Wu, Taichung, 408, TW  
(54) **Masážní zařízení**  
(32) 15.01.2008  
(31) 200820091616 U  
(33) CN  
(74) KOREJZOVÁ & SPOL., v.o.s., JUDr. Petra Korejzová, Korunní 810/104E, Praha 10 - Vinohrady, 10100
- 
- (97) **EP 2128238**  
(47) 04.08.2010  
(97) 02.12.2009  
(51) **C12G 3/00** (2006.01)  
**C12H 1/00** (2006.01)  
(96) 19.05.2009  
(96) 09160559.2  
(73) Green Health Biotechnology Co., Ltd., Dungshr Shiang Yunlin, TW  
(72) Wei, Jaw Yi, Yunlin, TW  
Wu, Yu Chien, Yunlin, TW  
Lee, Sarina, Yunlin, TW  
Lin, Shengfú, Taipei, TW  
(54) **Způsob zrání alkoholických tekutin**  
(32) 22.05.2008  
(31) 97118978  
(33) TW  
(74) TRAPLOVÁ HAKR KUBÁT Advokátní a patentová kancelář, Ing. Eduard Hakr, Přístavní 24, Praha 7, 17000
-

U následujících udělených evropských patentů s účinky pro Českou republiku byl majitelem předložen překlad omezeného, nebo pozměněného znění evropského patentového spisu do českého jazyka (§35f odst. 3 zákona č. 527/1990 Sb., v platném znění).

(97) EP 1476266  
(97) EP 1521877  
(97) EP 1604346

### **Evropské patenty zrušené Evropským patentovým úřadem**

Následující evropské patenty udělené Evropským patentovým úřadem s účinky pro Českou republiku byly zrušeny Evropským patentovým úřadem podle článku 102 Úmluvy o udělování evropských patentů (§35f odst 2 zákona č. 527/1990 Sb., v platném znění).

(97) EP 1306130

### **MM4A Zánik evropských patentů nezaplacením poplatků za udržování platnosti patentu**

Následující evropské patenty udělené Evropským patentovým úřadem s účinky pro Českou republiku zanikly pro nezaplacení poplatků za udržování platnosti patentu (§22 písm. b) zákona č. 527/1990 Sb., v platném znění).

(97) EP 1344959  
(97) EP 1346647  
(97) EP 1355406  
(97) EP 1398229  
(97) EP 1457117  
(97) EP 1457601  
(97) EP 1459657  
(97) EP 1459740  
(97) EP 1472930  
(97) EP 1473430  
(97) EP 1483543  
(97) EP 1488062  
(97) EP 1488118  
(97) EP 1490103  
(97) EP 1490448  
(97) EP 1491849  
(97) EP 1497405  
(97) EP 1506143  
(97) EP 1539546  
(97) EP 1567226  
(97) EP 1578145  
(97) EP 1580052  
(97) EP 1580437  
(97) EP 1587669  
(97) EP 1603660  
(97) EP 1603841  
(97) EP 1603969  
(97) EP 1604029  
(97) EP 1606154  
(97) EP 1606233  
(97) EP 1606485  
(97) EP 1725759  
(97) EP 1727792  
(97) EP 1727967  
(97) EP 1728414  
(97) EP 1729645  
(97) EP 1732487  
(97) EP 1740598  
(97) EP 1755774  
(97) EP 1869109

## **PD4A**                      **Převod práv a ostatní změny majitelů evropských patentů**

(97)    **EP 1528409**  
(73)    Morpho, 75015 Paris, FR

---

(97)    **EP 1541496**  
(73)    Reggiani Fulvio, Pineto, 64025 Teramo, IT

---

(97)    **EP 1542191**  
(73)    Morpho, 75015 Paris, FR

---

(97)    **EP 1542192**  
(73)    Morpho, 75015 Paris, FR

---

(97)    **EP 1610279**  
(73)    Morpho, 75015 Paris, FR

---

(97)    **EP 1747881**  
(73)    Evonik Cyro LLC, Parsippany, 07054, NJ, US

---

(97)    **EP 1753309**  
(73)    Howard Foundation Holdings Limited, Cambridgeshire  
CB22 5JY, GB

---

(97)    **EP 1836489**  
(73)    HAC Biomed GmbH, 80634 München, DE

---

(97)    **EP 1916931**  
(73)    Friesland Brands B.V., 3818 LE Amersfoort, NL

---

## FG1K

## Zapsané užité vzory - přehled podle čísel zápisu

V období uzávěrky tohoto čísla Věstníku zapsal Úřad průmyslového vlastnictví tyto užité vzory.

21318	<b>B 65 D 77/00</b>	(2006.01)
21319	<b>F 28 F 1/10</b>	(2006.01)
21320	<b>C 02 F 9/14</b>	(2006.01)
21321	<b>A 21 B 1/52</b>	(2006.01)
21322	<b>A 47 C 1/028</b>	(2006.01)
21323	<b>E 04 B 2/28</b>	(2006.01)
21324	<b>E 02 B 3/12</b>	(2006.01)
21325	<b>A 47 G 19/22</b>	(2006.01)
21326	<b>E 04 B 1/88</b>	(2006.01)
21327	<b>G 03 B 21/56</b>	(2006.01)
21328	<b>F 04 B 37/00</b>	(2006.01)
21329	<b>A 47 D 1/04</b>	(2006.01)
21330	<b>E 04 F 13/02</b>	(2006.01)
21331	<b>E 01 F 5/00</b>	(2006.01)
21332	<b>E 04 C 5/07</b>	(2006.01)
21333	<b>E 01 F 8/00</b>	(2006.01)
21334	<b>E 06 B 3/70</b>	(2006.01)
21335	<b>B 05 B 3/04</b>	(2006.01)
21336	<b>C 12 N 5/02</b>	(2006.01)
21337	<b>A 63 D 3/00</b>	(2006.01)
21338	<b>B 29 C 45/62</b>	(2006.01)
21339	<b>H 02 J 15/00</b>	(2006.01)
21340	<b>A 01 K 85/00</b>	(2006.01)

FG1K

Zapsané užité vzory - řazené podle MPT

- (51) **A01K 85/00** (2006.01)  
(11) 21340  
(21) **2010-23152**  
(22) 25.08.2010  
(47) 05.10.2010  
(73) Růžička Leoš, Živanice, CZ  
(72) Růžička Leoš, Živanice, CZ  
(54) **Prášková směs pro vytvoření nástrahy na ryby**  
(74) Jan Brykner, Resslerova 741, Hradec Králové, 50002
- (51) **A21B 1/52** (2006.01)  
(11) 21321  
(21) **2010-22551**  
(22) 12.04.2010  
(47) 05.10.2010  
(73) Pánek Miroslav Mgr. akad. soch., Praha, CZ  
(72) Pánek Miroslav Mgr. akad. soch., Praha, CZ  
Pánková Věra, Praha, CZ  
(54) **Stavebnicový systém potravinové pečicí pece**  
(74) Langrova, s.r.o., Skrátkova 48, Plzeň, 30100
- (51) **A47C 1/028** (2006.01)  
**A47C 1/038** (2006.01)  
(11) 21322  
(21) **2010-22669**  
(22) 05.05.2010  
(47) 05.10.2010  
(73) Česká zemědělská univerzita v Praze, Praha, CZ  
(72) Sapík Tomáš Bc., Moravské Budějovice, CZ  
Böhm Martin Ing. Ph.D., Praha, CZ  
Lejsal Vojtěch arch. dipl. Ing. CSc., Praha, CZ  
(54) **Polohovací lamelové odpočivné křeslo**  
(74) Ing. Václav Kratochvíl, patentový zástupce, Táborská 758/33, Mladá Boleslav, 29301
- (51) **A47D 1/04** (2006.01)  
**A47D 1/08** (2006.01)  
**A63G 15/00** (2006.01)  
(11) 21329  
(21) **2010-22841**  
(22) 11.06.2010  
(47) 05.10.2010  
(73) Voldřich Jaroslav, Děčín, CZ  
(72) Voldřich Jaroslav, Děčín, CZ  
(54) **Vícefunkční dětský nábytek**  
(74) DANĚK & PARTNERS Advokátní a patentová kancelář, Ing. Dr. Vilém Daněk, Vinohradská 45, Praha 2, 12000
- (51) **A47G 19/22** (2006.01)  
(11) 21325  
(21) **2010-22750**  
(22) 24.05.2010  
(47) 05.10.2010  
(73) Padalík Vladislav, Praha, CZ  
(72) Padalík Vladislav, Praha, CZ  
(54) **Uzavíratelný kelímek nebo hrnek**
- (51) **A63D 3/00** (2006.01)  
(11) 21337  
(21) **2010-23073**  
(22) 05.08.2010  
(47) 05.10.2010  
(73) RODAN s.r.o., Praha, CZ  
(72) Zářecký Dezider, Prostějov, CZ  
(54) **Kuželková hra**  
(74) Jan Brykner, Resslerova 741, Hradec Králové, 50002
- (51) **B05B 3/04** (2006.01)  
**C25D 19/00** (2006.01)  
(11) 21335  
(21) **2010-23015**  
(22) 04.06.2010
- (47) 05.10.2010  
(73) AQUACOMP HARD s.r.o., Ledec nad Sázavou, CZ  
(72) Holoubek Vít Ing., Světlá nad Sázavou, CZ  
Kalhotka Jiří Ing., Ledec nad Sázavou, CZ  
Kovanda Pavel Ing., Světlá nad Sázavou, CZ  
(54) **Unášec odstředivkového koše**  
(74) INPARTNERS GROUP, Ing. Ivan Lukšiček, Lidická 51, Brno, 60200
- (51) **B29C 45/62** (2006.01)  
**B29C 45/00** (2006.01)  
(11) 21338  
(21) **2010-23130**  
(22) 20.08.2010  
(47) 05.10.2010  
(73) Ökologische Kautschuk Technologie s. r. o., Hostim, CZ  
(72) Dubovský Marek Ing., Přimětice, CZ  
(54) **Studený vstříkovací blok**  
(74) Ing. Libor Markes, Grohova 54, Brno, 60200
- (51) **B65D 77/00** (2006.01)  
(11) 21318  
(21) **2009-21608**  
(22) 21.08.2009  
(47) 05.10.2010  
(73) Výzkumný ústav pivovarský a sladařský a.s., Praha, CZ  
(72) Kosař Karel RNDr. CSc., Brno, CZ  
(54) **Transportní balení pro přepravu práškovitého materiálu**  
(74) Ing. Ludvík Koldovský, Horáčkova 9, Praha 4, 14000
- (51) **C02F 9/14** (2006.01)  
**C02F 9/02** (2006.01)  
(11) 21320  
(21) **2010-22251**  
(22) 08.02.2010  
(47) 05.10.2010  
(73) LentiKat's a.s., Praha, CZ  
(72) Foller Jan Ing., Ostopovice, CZ  
Stloukal Radek Ing. Ph.D., Česká Lípa, CZ  
(54) **Uspořádání zařízení na odstranění dusičnanů, fosforu a organického znečištění z odpadních a pitných vod v podobě bypassu u dosazovací nádrže**  
(74) INPARTNERS GROUP, Ing. Dušan Kendereški, Lidická 51, Brno, 60200
- (51) **C12N 5/02** (2006.01)  
**C12N 5/075** (2010.01)  
(11) 21336  
(21) **2010-23030**  
(22) 27.07.2010  
(47) 05.10.2010  
(73) Výzkumný ústav živočišné výroby, v. v. i., Praha, CZ  
Česká zemědělská univerzita v Praze, Praha, CZ  
(72) Petr Jaroslav prof. Ing. DrSc., Praha - Uhřetěves, CZ  
Jílek František prof. MVDr. Ing. DrSc., Praha, CZ  
Rajmon Radko doc. MVDr. PhDr., Velké Přílepy, CZ  
Chmelíková Eva doc. Ing. Ph.D., Praha, CZ  
Krejčová Miroslava Ing., Milevsko, CZ  
Krejčová Tereza Ing., Praha, CZ  
Tůmová Lenka Ing., Praha, CZ  
(54) **Kultivační médium na prodloužení životnosti savčích oocytů in vitro**  
(74) Ministerstvo zemědělství ČR, Mgr. Hana Jirkalová, Těšnov 17, Praha 1, 11705
- (51) **E01F 5/00** (2006.01)  
(11) 21331  
(21) **2010-22921**  
(22) 30.06.2010  
(47) 05.10.2010

- (73) Novotný Petr Ing., Pardubice, CZ  
(72) Novotný Petr Ing., Pardubice, CZ  
(54) **Propustek s deformační zónou**  
(74) KUDRLIČKA a SEDLÁK, advokátní, patentová a  
známková kancelář, Ing. Jiří Sedlák, Husova 5, České  
Budějovice, 37001
- (51) **E01F 8/00** (2006.01)  
**E04H 17/14** (2006.01)  
(11) 21333  
(21) **2010-22965**  
(22) 13.07.2010  
(47) 05.10.2010  
(73) Skanska a.s., Praha, CZ  
(72) Škoda Petr Bc., Pardubice, CZ  
(54) **Exteriérová vertikální stěna**  
(74) HALAXOVÁ & HALAXOVÁ, TETRAPAT, RNDr.  
Zdeňka Halaxová, Dukelská 891/4, Olomouc, 77200
- (51) **E02B 3/12** (2006.01)  
**E02D 17/20** (2006.01)  
(11) 21324  
(21) **2010-22735**  
(22) 20.05.2010  
(47) 05.10.2010  
(32) 17.03.2010  
(31) 50020-2010 U  
(33) SK  
(73) ŠPORTSTAV, s.r.o., Žilina, SK  
(72) Šoška Ľuboš Ing., Žilina, SK  
(54) **Vodopropustný anebo větraný povrch**  
(74) DMH - patentová a známková kancelář, Mgr. Marcela  
Machatová, Pospíšilova 2, Praha 3, 13000
- (51) **E04B 1/88** (2006.01)  
**E04B 1/90** (2006.01)  
(11) 21326  
(21) **2010-22803**  
(22) 03.06.2010  
(47) 05.10.2010  
(73) Benda Jiří Ing., Žebrák, CZ  
(72) Benda Jiří Ing., Žebrák, CZ  
(54) **Panel s buněčnou strukturou**  
(74) Ing. Iva Rylková, Polská 1525, Ostrava - Poruba, 70800
- (51) **E04B 2/28** (2006.01)  
**E04B 2/40** (2006.01)  
**E04B 2/46** (2006.01)  
**E04B 2/80** (2006.01)  
(11) 21323  
(21) **2010-22731**  
(22) 19.05.2010  
(47) 05.10.2010  
(73) Červenka Stanislav, Kardašova Řečice, CZ  
(72) Červenka Stanislav, Kardašova Řečice, CZ  
(54) **Stěnový stavební modul**  
(74) KUDRLIČKA a SEDLÁK, advokátní, patentová a  
známková kancelář, Ing. Jiří Sedlák, Husova 5, České  
Budějovice, 37001
- (51) **E04C 5/07** (2006.01)  
**E04C 5/12** (2006.01)  
**E04C 5/16** (2006.01)  
(11) 21332  
(21) **2010-22924**  
(22) 01.07.2010  
(47) 05.10.2010  
(73) Výzkumný ústav stavebních hmot, Brno, CZ  
(72) Trčka Pavel, Drásov, CZ  
(54) **Zařízení ke zhotovení kompozitní desky s přesnou fixací  
předepnutých výztužných sítí**  
(74) Ing. Libor Markes, Grohova 54, Brno, 60200
- (51) **E04F 13/02** (2006.01)  
**E04F 21/02** (2006.01)  
(11) 21330  
(21) **2010-22893**  
(22) 25.06.2010  
(47) 05.10.2010  
(73) Univerzita Tomáše Bati ve Zlíně, Zlín, CZ  
(72) Briš Petr doc. Ing. CSc., Zlín, CZ  
Kuběna Jiří Ing. CSc., Zlín, CZ  
(54) **Zařízení pro kontinuální nanášení tepelně izolačního  
polyuretanového pláště na obvodové zdivo staveb**  
(74) Ing. Dana Kreizlová, UTB ve Zlíně, nám. T. G. Masaryka  
5555, Zlín, 76001
- (51) **E06B 3/70** (2006.01)  
**E04H 1/12** (2006.01)  
**A47F 7/00** (2006.01)  
(11) 21334  
(21) **2010-22999**  
(22) 20.07.2010  
(47) 05.10.2010  
(73) JECH CZ s.r.o., Dobruška, CZ  
(72) Lukas Vít Mgr.A., Praha, CZ  
(54) **Stěna nebo výplň stěny**  
(74) Ing. Milan Škoda, Nahořanská 308, Nové Město nad  
Metují, 54901
- (51) **F04B 37/00** (2006.01)  
(11) 21328  
(21) **2010-22822**  
(22) 08.06.2010  
(47) 05.10.2010  
(73) Činčura Pavel, Dunajovice, CZ  
Paděra Břetislav Ing., Hradec Králové, CZ  
Činčura Pavel, Dunajovice, CZ  
Paděra Břetislav Ing., Hradec Králové, CZ  
(54) **Rotační čerpadlo**  
(74) Ing. Vladimír Belfín, patentový zástupce, P.O.BOX 117,  
Kladno, 27280
- (51) **F28F 1/10** (2006.01)  
(11) 21319  
(21) **2009-22039**  
(22) 07.12.2009  
(47) 05.10.2010  
(73) Vysoká škola báňská - Technická univerzita Ostrava,  
Ostrava - Poruba, CZ  
(72) Kocich Radim Ing. Ph.D., Dobrá, CZ  
Míhola Milan Ing., Hlučín, CZ  
Macháčková Adéla Ing. Ph.D., Ostrava, CZ  
Klečková Zuzana Doc. Ing. CSc., Ostrava, CZ  
(54) **Tepelný výměník pro kogenerační jednotku s  
mikroturbínou**  
(51) **G03B 21/56** (2006.01)  
(11) 21327  
(21) **2010-22811**  
(22) 03.06.2010  
(47) 05.10.2010  
(73) Moudrý Daniel, Liberec, CZ  
(72) Moudrý Daniel, Liberec, CZ  
(54) **Nosič pro velkoplošnou zpětnou nebo i velkoplošnou  
přední projekci realizovanou světelnými projektory**  
(74) Ing. Václav Strnad, Rychtářská 375/31, Liberec 14, 46014
- (51) **H02J 15/00** (2006.01)  
**F01B 23/10** (2006.01)  
(11) 21339  
(21) **2010-23149**  
(22) 24.08.2010  
(47) 05.10.2010  
(73) Plehaso, komanditní společnost, Plaňany, CZ  
(72) Hovorka Stanislav Ing., Plaňany, CZ  
(54) **Zařízení k akumulaci elektrické energie z alternativního  
zdroje transformací na zásobu technického plynu**  
(74) Václav Müller, patentový zástupce, Filipova 2016, Praha 4,  
14800

### Seznam majitelů zapsaných užitečných vzorů

(73)	(11)	(51)	(73)	(11)	(51)
AQUACOMP HARD s.r.o., Ledeč nad Sázavou, CZ	21335	<b>B 05 B 3/04</b>	(2006.01)		
Benda Jiří Ing., Žebrák, CZ	21326	<b>E 04 B 1/88</b>	(2006.01)		
Červenka Stanislav, Kardašova Řečice, CZ	21323	<b>E 04 B 2/28</b>	(2006.01)		
Česká zemědělská univerzita v Praze, Praha, CZ	21322	<b>A 47 C 1/028</b>	(2006.01)		
Česká zemědělská univerzita v Praze, Praha, CZ	21336	<b>C 12 N 5/02</b>	(2006.01)		
Činčura Pavel, Dunajovice, CZ	21328	<b>F 04 B 37/00</b>	(2006.01)		
JECH CZ s.r.o., Dobruška, CZ	21334	<b>E 06 B 3/70</b>	(2006.01)		
LentiKat's a.s., Praha, CZ	21320	<b>C 02 F 9/14</b>	(2006.01)		
Moudrý Daniel, Liberec, CZ	21327	<b>G 03 B 21/56</b>	(2006.01)		
Novotný Petr Ing., Pardubice, CZ	21331	<b>E 01 F 5/00</b>	(2006.01)		
Ökologische Kautschuk Technologie s. r. o., Hostim, CZ	21338	<b>B 29 C 45/62</b>	(2006.01)		
Padalík Vladislav, Praha, CZ	21325	<b>A 47 G 19/22</b>	(2006.01)		
Paděra Břetislav Ing., Hradec Králové, CZ	21328	<b>F 04 B 37/00</b>	(2006.01)		
Pánek Miroslav Mgr. akad. soch., Praha, CZ	21321	<b>A 21 B 1/52</b>	(2006.01)		
Plehaso, komanditní společnost, Plaňany, CZ	21339	<b>H 02 J 15/00</b>	(2006.01)		
RODAN s.r.o., Praha, CZ	21337	<b>A 63 D 3/00</b>	(2006.01)		
Růžička Leoš, Živanice, CZ	21340	<b>A 01 K 85/00</b>	(2006.01)		
Skanska a.s., Praha, CZ	21333	<b>E 01 F 8/00</b>	(2006.01)		
ŠPORTSTAV, s.r.o., Žilina, SK	21324	<b>E 02 B 3/12</b>	(2006.01)		
Univerzita Tomáše Bati ve Zlíně, Zlín, CZ	21330	<b>E 04 F 13/02</b>	(2006.01)		
Voldřich Jaroslav, Děčín, CZ	21329	<b>A 47 D 1/04</b>	(2006.01)		
Vysoká škola báňská - Technická univerzita Ostrava, Ostrava - Poruba, CZ	21319	<b>F 28 F 1/10</b>	(2006.01)		
Výzkumný ústav pivovarský a sladařský a.s., Praha, CZ	21318	<b>B 65 D 77/00</b>	(2006.01)		
Výzkumný ústav stavebních hmot, Brno, CZ	21332	<b>E 04 C 5/07</b>	(2006.01)		
Výzkumný ústav živočišné výroby, v. v. i., Praha, CZ	21336	<b>C 12 N 5/02</b>	(2006.01)		

## FG4Q

## Zapsané průmyslové vzory - přehled podle čísel zápisu

V období uzávěrky tohoto čísla Věstníku zapsal Úřad průmyslového vlastnictví tyto průmyslové vzory:

34913	07-01
34914	25-01
34915	25-01
34916	08-99
34917	06-09, 03-01
34918	21-01
34919	21-01, 03-01
34920	11-03
34921	09-01
34922	08-03



## FG4Q

## Zapsané průmyslové vzory - přehled podle tříd

- (51) **06-09, 03-01**  
(11) 34917  
(21) 2009-38014  
(22) 02.12.2009  
(15) 01.10.2010  
(45) 01.10.2010  
(54) Relaxační polštářky a pytlík  
(28) 6  
(73) Horská Zdeňka, Rychnov nad Kněžnou, CZ  
(72) Horská Zdeňka, Rychnov nad Kněžnou, CZ  
(55)

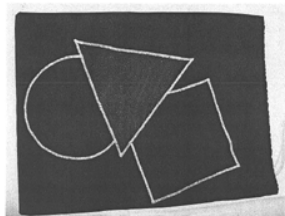

1.1

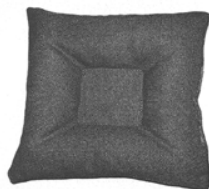

2.1

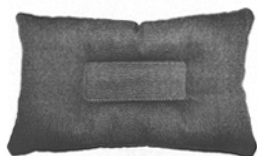

3.1



4.1



5.1



6.1

- (51) **07-01**  
(11) 34913  
(21) 2010-38054  
(22) 06.01.2010  
(15) 29.09.2010  
(45) 29.09.2010  
(54) Servírovací sestava  
(28) 4  
(73) Šípová Kateřina, Lindava, CZ  
(72) Šípová Kateřina, Lindava, CZ  
(74) Ing. Marie Smrčková, patentový zástupce, Velflíkova 10, Praha 6, 16000  
(55)



1.1

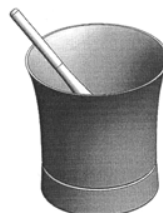

1.2



1.3



1.4



2.1

(55)



2.2

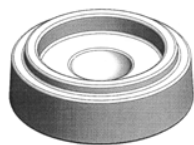

3.1



4.1



1.1

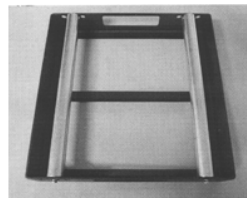

1.2

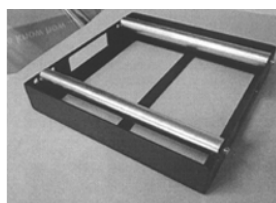

1.3

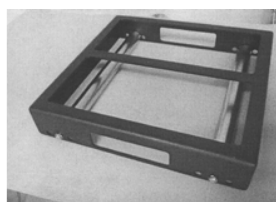

1.4

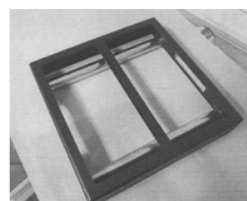

1.5

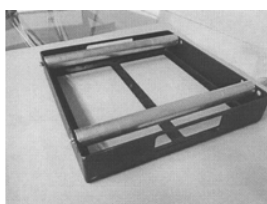

2.1

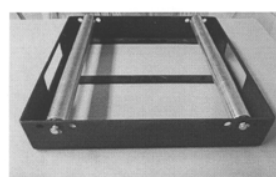

2.2

- (51) **08-03**  
(11) 34922  
(21) 2010-38057  
(22) 08.01.2010  
(15) 01.10.2010  
(45) 01.10.2010  
(54) Nůž  
(28) 1  
(73) D'sphere Corp s.r.o., Ostrava - Přívoz, CZ  
(72) Duong Thi Thanh Ha, Praha 4, CZ  
(74) JUDr. Petr Langer, Ph.D. LL.M., Sokolská třída 1263/24, Ostrava, 70200

(55)



1.1

- (51) **08-99**  
(11) 34916  
(21) 2010-38223  
(22) 07.05.2010  
(15) 29.09.2010  
(45) 29.09.2010  
(54) Odvíječka kabelových cívek  
(28) 3  
(73) Ma-Fia s.r.o., Brno, CZ  
(72) Fiala Pavel, Brno, CZ  
Mach Zdeněk, Brno, CZ  
(74) Mgr. Lukáš Dlabáček, Bolzanova 5, Brno, 61800

(55)

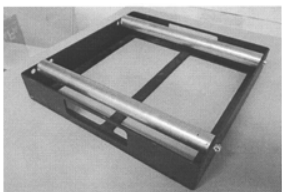

2.3

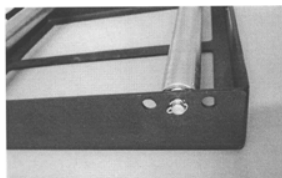

2.4

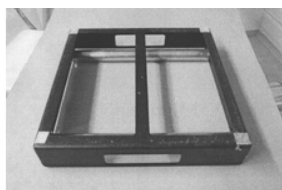

2.5

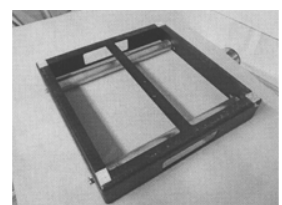

2.6



3.1



1.1



1.2



1.3



1.4



1.5

- 
- (51) **09-01**  
(11) 34921  
(21) 2010-38277  
(22) 14.06.2010  
(15) 01.10.2010  
(45) 01.10.2010  
(54) Láhev  
(28) 2  
(73) VYPL s. r. o., Rakvice, CZ  
(72) Vrba František, Podivín, CZ  
(74) KANIA, SEDLÁK, SMOLA Patentová a známková kancelář, Ing. František Kania, Mendlovo nám. 1a, Brno, 60300



1.6



2.1



2.2



2.3



2.4



2.5



2.6

- (51) **11-03**  
(11) 34920  
(21) 2010-38234  
(22) 14.05.2010  
(15) 01.10.2010  
(45) 01.10.2010  
(54) Služební odznak HASIČI ČESKÁ REPUBLIKA  
(28) 1  
(73) HASIČI ČESKÁ REPUBLIKA, o.s., Horní Slavkov, CZ  
(72) Matoušek František, Horní Slavkov, CZ  
(55)



1.1

- (51) **21-01**  
(11) 34918  
(21) 2009-38015  
(22) 02.12.2009  
(15) 01.10.2010  
(45) 01.10.2010  
(54) Textilní hračky - zajíc, medúza, kluk, mládenec, srdce, děvče, medvěd  
(28) 7  
(73) Horská Zdeňka, Rychnov nad Kněžnou, CZ  
(72) Horská Zdeňka, Rychnov nad Kněžnou, CZ  
(55)

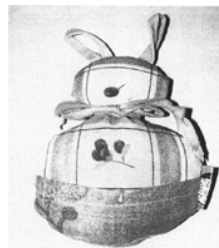

1.1

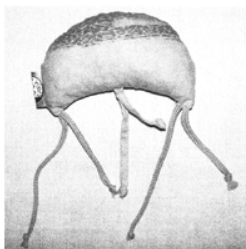

2.1



3.1



4.1

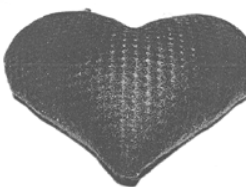

5.1



6.1

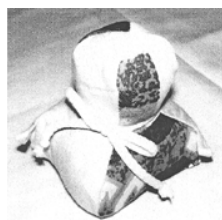

7.1

- (51) **21-01, 03-01**  
(11) 34919  
(21) 2009-38016  
(22) 02.12.2009  
(15) 01.10.2010  
(45) 01.10.2010  
(54) Textilní hračky - pytlík, žába, slepice, myška, drak, ryba  
(28) 6  
(73) Horská Zdeňka, Rychnov nad Kněžnou, CZ  
(72) Horská Zdeňka, Rychnov nad Kněžnou, CZ  
(55)



1.1

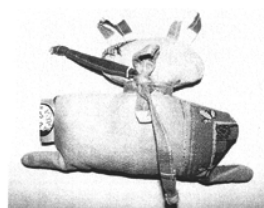

2.1

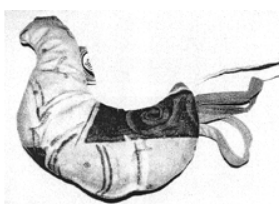

3.1



4.1

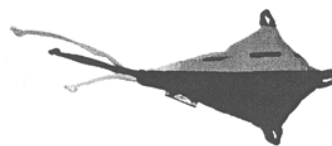

5.1

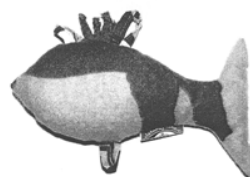

6.1

- (51) **25-01**  
(11) 34914  
(21) 2010-38086  
(22) 12.02.2010  
(15) 29.09.2010  
(45) 29.09.2010  
(54) Izolační tvarovka  
(28) 4  
(73) STAVOMODUL, s.r.o., Čebín, CZ  
(72) Trčka Ludvík Ing., Čebín, CZ  
(74) Ing. Marie Jandová, Nerudova 1095, Kuřim, 66434  
(55)

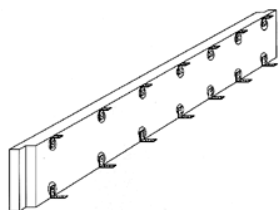

1.1

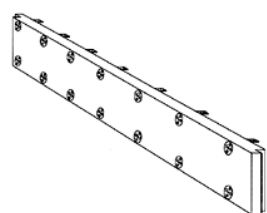

1.2

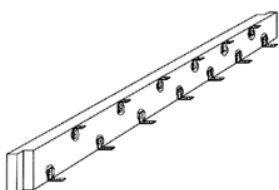

2.1

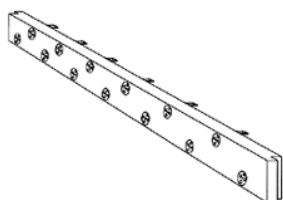

2.2

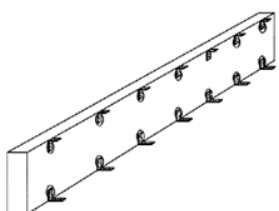

3.1

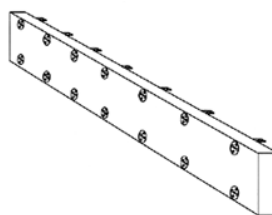

3.2

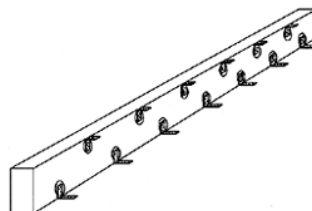

4.1

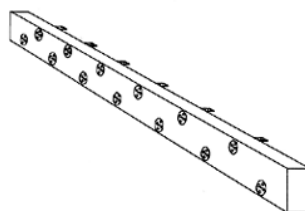

4.2

- (51) **25-01**  
(11) 34915  
(21) 2010-38138  
(22) 21.06.2010  
(15) 29.09.2010  
(45) 29.09.2010  
(54) Kabelovod  
(28) 4  
(73) Kalita Karel, Most, CZ  
(72) Martinek Ivo, Určice-Prostějov, CZ  
(74) TRAPLOVÁ HAKR KUBÁT Advokátní a patentová kancelář, Ing. Eduard Hakr, Přístavní 24, Praha 7, 17000  
(55)

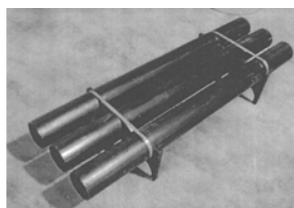

1.1

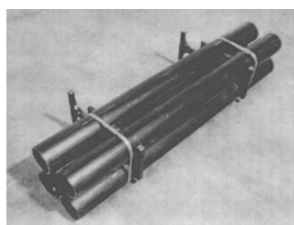

2.1

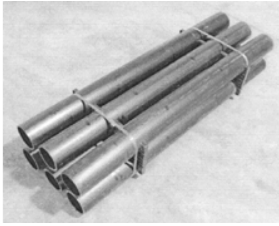

3.1

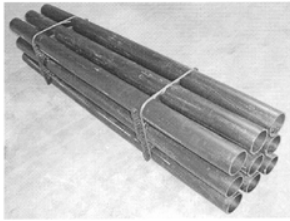

4.1

---

### Seznam vlastníků zapsaných průmyslových vzorů

(73)	(11)	(51)	(73)	(11)	(51)
D'sphere Corp s.r.o., Ostrava - Přívoz, CZ	34922	08-03			
HASIČI ČESKÁ REPUBLIKA, o.s., Horní Slavkov, CZ	34920	11-03			
Horská Zdeňka, Rychnov nad Kněžnou, CZ	34917	06-09, 03-01			
Horská Zdeňka, Rychnov nad Kněžnou, CZ	34918	21-01			
Horská Zdeňka, Rychnov nad Kněžnou, CZ	34919	21-01, 03-01			
Kalita Karel, Most, CZ	34915	25-01			
Ma-Fia s.r.o., Brno, CZ	34916	08-99			
STAVOMODUL, s.r.o., Čebín, CZ	34914	25-01			
Šípová Kateřina, Lindava, CZ	34913	07-01			
VYPL s. r. o., Rakvice, CZ	34921	09-01			



## **Dodatková ochranná osvědčení pro léčiva a pro přípravky na ochranu rostlin**

### **Udělení osvědčení**

(73) SYNGENTA PARTICIPATIONS AG, Basel, CH  
(68) 301369  
(11) 301369/180  
(54) Herbicidně aktivní deriváty 3-hydroxy-4-aryl-5-oxopyrazolinu  
(92) 4554-0, 08.03.2007  
(93) No.1921 of 2005, 21.09.2005, GB  
(95) Axial-pinoxaden nebo jeho soli, přípravek na ochranu rostlin  
(94) 21.09.2020

(73) Roche Palo Alto LLC, Palo Alto, 94304, CA, US  
(68) 301375  
(11) 301375/176  
(54) Perorální farmaceutická dávková forma s dlouhodobým uvolňováním ranolazinu  
(92) EU/1/08/462/001 - EU/1/462/012, 09.07.2008  
(93) EU/1/08/462/001 - EU/1/08/462/012, 09.07.2008, EU  
(95) RANEXA-ranolazin, léčivý přípravek  
(94) 09.07.2023

## Úřední rozhodnutí a oznámení

### MK4A, MK4F

### Zánik patentů a autorských osvědčení uplynutím doby platnosti

(11)	(21)	Int.Cl/(51)	(11)	(21)	Int.Cl/(51)
282363	1990-4859	8/A61L 15/16			
284021	1990-4775	8/A61K 9/28			

### MK1K

### Zániky užitečných vzorů uplynutím doby platnosti

(11)	(21)	(51)	
10569	2000-11221	<i>E03F 5/04</i>	(2006.01)
10611	2000-11229	<i>G09F 15/00</i>	(2006.01)
10643	2000-11223	<i>E04B 1/38</i>	(2006.01)
10644	2000-11227	<i>E04F 15/02</i>	(2006.01)
10645	2000-11228	<i>E04F 15/02</i>	(2006.01)
10646	2000-11239	<i>C02F 3/00</i>	(2006.01)
10747	2000-11217	<i>G08B 27/00</i>	(2006.01)
13232	2003-14067	<i>F24D 15/00</i>	(2006.01)
13253	2003-14051	<i>E04C 3/02</i>	(2006.01)
13256	2003-14073	<i>H01L 29/86</i>	(2006.01)
16480	2006-17543	<i>A61G 5/10</i>	(2006.01)
16481	2006-17549	<i>G01R 23/00</i>	(2006.01)
16482	2006-17551	<i>A01G 1/08</i>	(2006.01)
16497	2006-17542	<i>B24B 3/00</i>	(2006.01)
16522	2006-17544	<i>F41A 21/00</i>	(2006.01)
16524	2006-17558	<i>B23D 23/00</i>	(2006.01)
16525	2006-17560	<i>F24J 2/36</i>	(2006.01)
16820	2006-17422	<i>F23J 13/00</i>	(2006.01)
16866	2006-17539	<i>G08B 25/00</i>	(2006.01)
16990	2006-17556	<i>B65D 27/16</i>	(2006.01)
16991	2006-17557	<i>B65D 27/16</i>	(2006.01)
17062	2006-17554	<i>B32B 38/14</i>	(2006.01)
17260	2006-17552	<i>B65D 30/00</i>	(2006.01)

### MK4Q

### Zániky práva ze zapsaných průmyslových vzorů uplynutím doby ochrany

(11)	(21)	Int.Cl/(51)	(11)	(21)	Int.Cl/(51)
29650	2000-32372	7/15-01			
32779	2005-36022	8/02-02			
32907	2005-36026	8/20-02			
32911	2005-35994	8/21-01			
32912	2005-35995	8/21-01			
32913	2005-35996	8/21-01			
32914	2005-35997	8/21-01			
32915	2005-35998	8/21-01			
32916	2005-35999	8/21-01			
32917	2005-36000	8/21-01			
32973	2005-36001	8/19-01			
32974	2005-36002	8/19-01			
32975	2005-36003	8/19-01			
32976	2005-36004	8/19-01			
32977	2005-36005	8/19-01			
32978	2005-36006	8/19-01			
32979	2005-36007	8/19-01			
32980	2005-36008	8/19-01			
32981	2005-36009	8/19-01			
32982	2005-36010	8/19-01			
32983	2005-36011	8/19-01			
32984	2005-36012	8/19-01			
32985	2005-36013	8/19-01			
33010	2005-36014	8/11-02			
33039	2005-36025	8/02-03			
33051	2005-35988	8/06-01			
33052	2005-36024	8/02-02			
33233	2005-36019	8/21-01			
33235	2005-36023	8/07-01			

### MC3K

### Výmazy užitečných vzorů

(11)	15001
(21)	2004-16071
(22)	08.12.2004
(54)	Zdravotnický informační a reklamní systém 01.10.2010

## Zápisy licenčních smluv do rejstříku užitných vzorů pro nabyvatele

(11) 17816  
(73) Luňák Tomáš, Olomouc, CZ  
Nabyvatel: TIPSPORT a.s., Politických vězňů 156,  
Beroun, 26601, CZ  
Druh licence: výlučná  
Datum uzavření smlouvy: 14.09.2010  
Datum zápisu smlouvy: 05.10.2010

(11) 18007  
(73) Luňák Tomáš, Olomouc, CZ  
Nabyvatel: TIPSPORT a.s., Politických vězňů 156,  
Beroun, 26601, CZ  
Druh licence: výlučná  
Datum uzavření smlouvy: 14.09.2010  
Datum zápisu smlouvy: 05.10.2010

### ND1K

### První prodloužení doby platnosti užitných vzorů

(51) **F2IS 8/02** (2006.01)  
(11) 16999  
(21) 2006-18153  
(22) 11.10.2006  
(73) Vávra osvětlení s. r. o., Praha, CZ  
(54) Zapuštěné svítidlo

(51) **B22D 11/108** (2006.01)  
(11) 17077  
(21) 2006-18205  
(22) 27.10.2006  
(73) LP-STEEL s. r. o., Brno, CZ  
(54) Lící prášek pro odlévání nízko a středně uhlíkových ocelí

(51) **A01K 29/00** (2006.01)  
**G01G 17/08** (2006.01)  
**A22B 5/00** (2006.01)  
(11) 17278  
(21) 2006-18342  
(22) 07.12.2006  
(73) AGRICO s. r. o., Třeboň, CZ  
(54) Automatická selekční váha zejména pro vyskladňování jatečných prasat

### ND4Q

### První obnovy doby ochrany průmyslových vzorů

(51) 25-03  
(11) 33524  
(21) 2005-36390  
(22) 05.10.2005  
(54) Zámecká budova

(51) 05-06  
(11) 33531  
(21) 2005-36391  
(22) 05.10.2005  
(54) Folie s dekorem na obklady

(51) 07-01  
(11) 33660  
(21) 2005-36384  
(22) 30.09.2005  
(54) Hrnek

### ND4Q

### Druhé obnovy doby ochrany průmyslových vzorů

(51) 15-99	(51) 13-03
(11) 30225	(11) 30263
(21) 2000-32969	(21) 2000-32887
(22) 21.12.2000	(22) 14.11.2000
(54) Pouzdro ložiska	(54) Jistič

(51) 11-01  
(11) 30289  
(21) 2000-32890  
(22) 15.11.2000  
(54) Kámen s brusem

(51) 11-01  
(11) 30290  
(21) 2000-32891  
(22) 15.11.2000  
(54) Kámen s brusem

#### **ND4Q**

#### **Třetí obnovy doby ochrany průmyslových vzorů**

(51) 02-04  
(11) 26671  
(21) 1995-28791  
(22) 15.11.1995  
(54) Sportovně vycházková obuv

(51) 09-05  
(11) 27813  
(21) 1995-28903  
(22) 22.12.1995  
(54) Blistrový obal

#### **PD4A**

#### **Převod práv a ostatní změny majitelů patentů**

(11) 283284  
(21) 1992-199  
(73) Merck Sharp & Dohme Corp., Rahway, NJ, US

(11) 285129  
(21) 1993-2098  
(73) Merck Sharp & Dohme Corp., Rahway, NJ, US

(11) 298883  
(21) 2003-1141  
(73) CHEMOPROJEKT CHEMICALS, s.r.o., Praha 10, CZ

#### **PD1K**

#### **Převod práv a ostatní změny majitelů užitných vzorů**

(11) 19679  
(21) 2009-21100  
(73) Sedlák Jiří, Mostkovice 649 E, CZ

#### **PD4Q**

#### **Převod práv a ostatní změny vlastníků průmyslových vzorů**

(11) 28614  
(21) 1998-30863  
(73) Siemens VDO Automotive AG, 93055 Regensburg, DE

(11) 28614  
(21) 1998-30863  
(73) VDO Automotive AG, 93055 Regensburg, DE

(11) 28614  
(21) 1998-30863  
(73) Continental Automotive GmbH, Hannover 30165, DE

(11) 30671  
(21) 2001-33312  
(73) Tata Global Beverages Czech Republic a.s., Jemnice, CZ

(11) 34515  
(21) 2009-37625  
(73) Sedlák Jiří, Mostkovice 649 E, CZ

(11) 34516  
(21) 2009-37633  
(73) Sedlák Jiří, Mostkovice 649 E, CZ

## QA9A

## Nabídka licence

(73) CLAYLAB s.r.o., Olomouc, CZ  
(11) 302139  
(54) Nepálená hlína stabilizovaná polymery

## MC4A, MC4F

## Zrušení patentů a autorských osvědčení

Zrušení působí od počátku platnosti patentu

(11) 286163  
(21) 1998-509  
(22) 20.02.1998  
(54) Způsob přenosu dat mezi prvním účastníkem a druhým účastníkem a/nebo Internetem a zařízení k provádění tohoto způsobu  
Datum nabytí právní moci: 01.10.2010

## Zamítnuté a částečně zamítnuté přihlášky ochranných známek před zveřejněním

Kapitola obsahuje údaje o rozhodnutích o přihláškách ochranných známek, u kterých byly na základě provedeného věcného průzkumu shledány Úřadem důvody pro zamítnutí přihlášky ochranné známky podle ustanovení § 4 nebo 6 zákona č. 441/2003 Sb. Na základě toho Úřad vydal rozhodnutí o zamítnutí přihlášky podle ustanovení § 22 zákona č. 441/2003 Sb., a to pro celý seznam výrobků a služeb nebo pro jeho část. Údaje o výsledku rozhodnutí (zamítnutí přihlášky, částečné zamítnutí přihlášky) jsou uvedeny za datem právní moci rozhodnutí pod INID kódem (583) s názvem "Datum právní moci rozhodnutí/výsledek rozhodnutí".

(210) **O-465819**

(540)



(583) 24.09.2010 / částečné zamítnutí přihlášky

(210) **O-468144**

(540) **Černokostelecké řemeslné trhy**

(583) 29.09.2010 / zamítnutí přihlášky

(210) **O-471033**

(540)

**A LA KARTE**

(583) 25.09.2010 / zamítnutí přihlášky

(210) **O-471034**

(540)

**A LA CARTE**

(583) 25.09.2010 / zamítnutí přihlášky

(210) **O-472040**

(540)



(583) 27.09.2010 / zamítnutí přihlášky

(210) **O-472351**

(540)



(583) 29.09.2010 / zamítnutí přihlášky

(210) **O-473026**

(540)



(583) 05.09.2010 / částečné zamítnutí přihlášky

(210) **O-473364**

(540) **Neckermann Cestovní kancelář  
Pravá dovolená**

(583) 26.09.2010 / zamítnutí přihlášky

(210) **O-473678**

(540)

**Computer Patrol**

(583) 27.09.2010 / zamítnutí přihlášky

(210) **O-473680**

(540)

**Parfém roku**

(583) 29.09.2010 / zamítnutí přihlášky

(210) **O-473681**

(540)

**Vůně roku**

(583) 29.09.2010 / zamítnutí přihlášky

(210) **O-473994**

(540)

**časopis  
pro každý MĚSÍC**  
Distribuce pro lékárny, nemocnice a lázně

(583) 20.09.2010 / zamítnutí přihlášky

(210) **O-474633**

(540)

**NEVĚSTA**

(583) 28.09.2010 / zamítnutí přihlášky

(210) **O-474997**

(540)



(583) 25.09.2010 / částečné zamítnutí přihlášky

(210) **O-475752**

(540)

**CzechExporters**

(583) 28.09.2010 / zamítnutí přihlášky

---

(210) **O-475978**

(540)

**SLUNCE KTERÉ NEZAPADÁ**

(583) 29.09.2010 / částečné zamítnutí přihlášky

---

(210) **O-476539**

(540)



(583) 21.09.2010 / zamítnutí přihlášky

---

## Přehled zveřejněných přihlášek ochranných známek

Přihlášky ochranných známek, které byly na základě výsledků formálního a věcného průzkumu provedeného Úřadem shledány schopné zápisu do rejstříku ochranných známek, jsou obsaženy v této kapitole. Důležitou právní skutečností je, že zveřejněním přihlášky ochranné známky v této kapitole Věstníku (§ 23 zákona č. 441/2003 Sb.) začíná běžet zákonná tříměsíční lhůta pro podání námitek podle ustanovení § 25 zákona č. 441/2003 Sb.

### Číselný přehled

O-466521, O-471468, O-471469, O-471470, O-471471, O-471472, O-471473, O-472415, O-473142, O-473143, O-473942, O-474053, O-474054, O-474447, O-474449, O-474450, O-474997, O-475031, O-475798, O-475799, O-475978, O-476607, O-477419, O-477687, O-477762, O-477789, O-477891, O-478081, O-478141, O-478272, O-478319, O-478320, O-478326, O-478327, O-478328, O-478346, O-478347, O-478432, O-478441, O-478459, O-478523, O-478623, O-478653, O-478661, O-478688, O-478689, O-478690, O-478691, O-478692, O-478696, O-478738, O-478742, O-478751, O-478795, O-478807, O-478817, O-478818, O-478927, O-478928, O-479025, O-479026, O-479032, O-479052, O-479054, O-479056, O-479057, O-479159, O-479163, O-479165, O-479169, O-479171, O-479372, O-479632, O-479633, O-479697



## Zveřejněné přihlášky ochranných známek

(210) **O-466521**  
(220) 12.03.2009  
(320) 12.03.2009  
(511) 35, 36, 37, 42  
(540)

### dk design

(510) (35) obchodní vedení umělecké agentury, aktualizování reklamních materiálů, aranžování výkladů, dodavatelské služby pro třetí osoby (nákup výrobků a služeb pro jiné podniky), fotokopírování, správa hotelů, poskytování informací (obchodních nebo podnikatelských), provozování komerčního informačního kanceláře, inzerce poštou, prezentace výrobků v komunikačních médiích pro účely maloobchodu, kopírování dokumentů, kopírování nebo rozmnožování (reprodukce) dokumentů, dokladů apod., marketingové studie, pomoc při řízení obchodní činnosti, obchodní nebo podnikatelské poradenství (profesionální), obchodní nebo podnikatelský průzkum, obchodní reklama (pro třetí osoby), organizování výstav (komerčních nebo reklamních), oceňování a odhady v oblasti podnikání, pronájem reklamních materiálů, pronájem reklamních ploch, předvádění zboží, příprava inzertních sloupků, psaní reklamních textů, reklama, reklama (propagace), reklama on-line v počítačové síti, činnost reklamní agentury, pronájem, aktualizování, zaslání a rozšiřování reklamních materiálů zákazníkům (letáky, prospekty, tisky, vzorky), rozšiřování inzertních materiálů, pronájem reklamních ploch, psaní, vydávání, zveřejňování, oznámování, vyhlásování a publikování reklamních textů, služby v oblasti grafické úpravy pro reklamní účely, správa hotelů, marketingové studie, subdodavatelské služby (obchodní pomoc), televizní reklama, psaní reklamních textů, prezentace výrobků v komunikačních médiích pro účely maloobchodu, činnost umělecké agentury, vydávání reklamních nebo náborových, propagačních a inzertních textů, aranžování výkladů; (36) pronájem bytů, pronájem farem, poskytování hypotečních půjček, informace o pojištění, činnost realitní kanceláře, inkasování nájemného, vedení a pronájem nájemních a činžovních domů, zprostředkování, pronájem a správa nemovitostí, obchodování s nemovitostmi, finanční oceňování, odhady a odhady cen oprav nemovitostí, zavírání pojistek, zprostředkování pojištění, poradenství v oblasti pojištění, pronájem nemovitostí, pronajímání kanceláří, správa majetku, činnost ubytovací kanceláře (byty, místnosti); (37) provádění antikorozní úpravy, asfaltování, pronajímání bagrů, buldozerů a rypadel, demolice budov, utěšňování budov, cestářství (dláždění cest), čalounění, čalounické opravy, pronájem čistících strojů, čištění budov (fasád, vnějších povrchů a ploch), čištění budov (interiérů), čištění komínů, čištění oken, čištění ulic, dozor nad stavbami, instalace dveří a oken, instalace a opravy chladicích zařízení, stavební informace, informace o opravách, izolování proti vlhkosti, izolování staveb, klempířství a instalatérství, instalace a opravy klimatizačních zařízení, montáž kuchyňských zařízení, lakování, glazurování, malování a natírání (interiérů a exteriérů), montáže lešení, restaurování nábytku, údržba nábytku, instalace dveří a oken, pokrývačské služby (práce), instalace a opravy poplašných systémů (alarmů) proti vloupání, pronájem stavebních strojů a zařízení, realizace staveb a přístaveb, půjčování jeřábů (stavební zařízení), malování nebo opravy reklamních tabulí, restaurování nábytku, stavby a opravy skladů, stavby továren, pronájem stavebních strojů a zařízení, stavebnictví, štukování, sádrování, tapetování, umělecká truhlářská výroba a opravy, utěšňování (tmelení) budov, výstavba obchodních stánků a obchodů, instalace a opravy výtahů, zednické služby; (42) architektonické poradenství, architektonická činnost, průmyslový a grafický design, interiérová výzdoba, inženýrské práce (expertizy), oděvní návrhářství, navrhování obalů, obalový design, plánování městské výstavby, projektová činnost, studie technických projektů, projektové studie technické, technický průzkum, tvorba a správa webových stránek (pro třetí osoby), umělecký design, vývoj a výzkum nových výrobků, výzdoba interiérů, tvorba a správa webových stránek.

(730) **Dunaj Kamil**, Křižíkova 55/65, Praha 8 - Karlín, 18600, CZ

(210) **O-471468**  
(220) 14.10.2009  
(320) 14.10.2009  
(511) 1, 3, 17, 19, 37, 40  
(540)

### weber.set

(510) (1) chemické výrobky pro průmysl, chemické a konzervační přípravky pro cement spadající do této třídy, betonová pojiva, plastické hmoty v surovém stavu, prostředky pro kalení a letování kovů, lepidla pro průmysl; (3) přípravky pro čištění, leštění, odmašťování, broušení, zejména keramických obkladů, desek a povrchů; (17) polotovary z plastických hmot (nikoli pro potravinové obaly, resp. obalové systémy pro potraviny), materiály těsnící, ucpávací a izolační (nikoli pro potravinové obaly, resp. obalové systémy pro potraviny), izolační pásy, izolační omítky; (19) stavební materiály nekovové, přenosné konstrukce nekovové; (37) stavebnictví, opravy, instalační služby; (40) výroba speciálních směsí z cementu na zakázku.  
(730) **Saint-Gobain Weber S.A.**, Rue de Brie, 77170 Servon, FR  
(740) Čermák Hořejš Matějka a spol., JUDr. Karel Čermák jr., Ph.D., LL.M., advokát, Národní 32, Praha 1, 11000

(210) **O-471469**  
(220) 14.10.2009  
(320) 14.10.2009  
(511) 1, 3, 17, 19, 37, 40  
(540)

### weber.set poromalta

(510) (1) chemické výrobky pro průmysl, chemické a konzervační přípravky pro cement spadající do této třídy, betonová pojiva, plastické hmoty v surovém stavu, prostředky pro kalení a letování kovů, lepidla pro průmysl; (3) přípravky pro čištění, leštění, odmašťování, broušení, zejména keramických obkladů, desek a povrchů; (17) polotovary z plastických hmot (nikoli pro potravinové obaly, resp. obalové systémy pro potraviny), materiály těsnící, ucpávací a izolační (nikoli pro potravinové obaly, resp. obalové systémy pro potraviny), izolační pásy, izolační omítky; (19) stavební materiály nekovové, přenosné konstrukce nekovové; (37) stavebnictví, opravy, instalační služby; (40) výroba speciálních směsí z cementu na zakázku.  
(730) **Saint-Gobain Weber S.A.**, Rue de Brie, 77170 Servon, FR  
(740) Čermák Hořejš Matějka a spol., JUDr. Karel Čermák jr., Ph.D., LL.M., advokát, Národní 32, Praha 1, 11000

(210) **O-471470**  
(220) 14.10.2009  
(320) 14.10.2009  
(511) 1, 3, 17, 19, 37, 40  
(540)

### weber.set gres

(510) (1) chemické výrobky pro průmysl, chemické a konzervační přípravky pro cement spadající do této třídy, betonová pojiva, plastické hmoty v surovém stavu, prostředky pro kalení a letování kovů, lepidla pro průmysl; (3) přípravky pro čištění, leštění, odmašťování, broušení, zejména keramických obkladů, desek a povrchů; (17) polotovary z plastických hmot (nikoli pro potravinové obaly, resp. obalové systémy pro potraviny), materiály těsnící, ucpávací a izolační (nikoli pro potravinové obaly, resp. obalové systémy pro potraviny), izolační pásy, izolační omítky; (19) stavební materiály nekovové, přenosné konstrukce nekovové; (37) stavebnictví, opravy, instalační služby; (40) výroba speciálních směsí z cementu na zakázku.  
(730) **Saint-Gobain Weber S.A.**, Rue de Brie, 77170 Servon, FR  
(740) Čermák Hořejš Matějka a spol., JUDr. Karel Čermák jr., Ph.D., LL.M., advokát, Národní 32, Praha 1, 11000

(210) **O-471471**  
(220) 14.10.2009  
(320) 14.10.2009  
(511) 1, 3, 17, 19, 37, 40  
(540)

### weber.set speciál

(510) (1) chemické výrobky pro průmysl, chemické a konzervační

přípravky pro cement spadající do této třídy, betonová pojiva, plastické hmoty v surovém stavu, prostředky pro kalení a letování kovů, lepidla pro průmysl; (3) přípravky pro čištění, leštění, odmašťování, broušení, zejména keramických obkladů, desek a povrchů; (17) polotovary z plastických hmot (nikoli pro potravinové obaly, resp. obalové systémy pro potraviny), materiály těsnící, ucpávací a izolační (nikoli pro potravinové obaly, resp. obalové systémy pro potraviny), izolační pásky, izolační omítky; (19) stavební materiály nekovové, přenosné konstrukce nekovové; (37) stavebnictví, opravy, instalační služby; (40) výroba speciálních směsí z cementu na zakázku.

- (730) **Saint-Gobain Weber S.A.**, Rue de Brie, 77170 Servon, FR  
(740) Čermák Hořejš Matějka a spol., JUDr. Karel Čermák jr., Ph.D., LL.M., advokát, Národní 32, Praha 1, 11000

- (210) **O-471472**  
(220) 14.10.2009  
(320) 14.10.2009  
(511) 1, 3, 17, 19, 37, 40

### weber.set standard

- (510) (1) chemické výrobky pro průmysl, chemické a konzervační přípravky pro cement spadající do této třídy, betonová pojiva, plastické hmoty v surovém stavu, prostředky pro kalení a letování kovů, lepidla pro průmysl; (3) přípravky pro čištění, leštění, odmašťování, broušení, zejména keramických obkladů, desek a povrchů; (17) polotovary z plastických hmot (nikoli pro potravinové obaly, resp. obalové systémy pro potraviny), materiály těsnící, ucpávací a izolační (nikoli pro potravinové obaly, resp. obalové systémy pro potraviny), izolační pásky, izolační omítky; (19) stavební materiály nekovové, přenosné konstrukce nekovové; (37) stavebnictví, opravy, instalační služby; (40) výroba speciálních směsí z cementu na zakázku.

- (730) **Saint-Gobain Weber S.A.**, Rue de Brie, 77170 Servon, FR  
(740) Čermák Hořejš Matějka a spol., JUDr. Karel Čermák jr., Ph.D., LL.M., advokát, Národní 32, Praha 1, 11000

- (210) **O-471473**  
(220) 14.10.2009  
(320) 14.10.2009  
(511) 1, 3, 17, 19, 37, 40

### weber.set flex

- (510) (1) chemické výrobky pro průmysl, chemické a konzervační přípravky pro cement spadající do této třídy, betonová pojiva, plastické hmoty v surovém stavu, prostředky pro kalení a letování kovů, lepidla pro průmysl; (3) přípravky pro čištění, leštění, odmašťování, broušení, zejména keramických obkladů, desek a povrchů; (17) polotovary z plastických hmot (nikoli pro potravinové obaly, resp. obalové systémy pro potraviny), materiály těsnící, ucpávací a izolační (nikoli pro potravinové obaly, resp. obalové systémy pro potraviny), izolační pásky, izolační omítky; (19) stavební materiály nekovové, přenosné konstrukce nekovové; (37) stavebnictví, opravy, instalační služby; (40) výroba speciálních směsí z cementu na zakázku.

- (730) **Saint-Gobain Weber S.A.**, Rue de Brie, 77170 Servon, FR  
(740) Čermák Hořejš Matějka a spol., JUDr. Karel Čermák jr., Ph.D., LL.M., advokát, Národní 32, Praha 1, 11000

- (210) **O-472415**  
(220) 27.11.2009  
(320) 27.11.2009  
(511) 9, 16, 25, 26, 34, 35, 41

### TRUCK MAGAZÍN

- (510) (9) nosiče informací, zejména se záznamem zvuku a obrazu, zvláště záznamová a přenosová média, jako jsou audiokazety, videokazety, magnetofonové pásky, gramofonové desky, kompaktní disky, zejména se záznamem zvuku a obrazu, software; (16) papírenské výrobky jako kalendáře, pohledy, kancelářské potřeby jako tužky, pera, výrobky z papíru a kancelářské potřeby pro dárkové účely jako suvenýry a pro účely reklamní, tiskopisy a tiskařské výrobky všeho druhu, např. časopisy, periodika a knihy, brožury, plakáty, programy, lístky, letáky, katalogy, fotografie, studijní konferenční materiály, např. sborníky, sylaby, periodika; (25) oděvy, zejména čepice se štítkem, čelenky, bundy sportovní, barety, kombinézy, košile,

sluneční kšilty, pokrývky hlavy a jiné, spadající do této třídy, zejména pro účely dárkové, upomínkové a reklamní; (26) galanterie, zejména ozdoby na oděvy, monogramy, odznaky, zažehlovací obtisky a ozdoby textilních výrobků spadající do této třídy, zejména pro účely dárkové, upomínkové a reklamní; (34) potřeby pro kuřáky, zejména zapalovače cigaret, zápalky, popelníky; (35) reklamní, propagační a inzertní činnost a služby, výstavy a veletrhy k reklamním, propagačním a obchodním účelům, marketing, obchodní poradenské a zprostředkovatelské služby související s reklamou, propagací, inzercí a marketingem; (41) výchovná, vzdělávací a zábavná činnost, pořádání odborných seminářů, konferencí a symposií, vydávání tiskopisů, informačních médií a publikací včetně jejich distribuce, vydavatelská a nakladatelská činnost.

- (730) **66 Media, s.r.o.**, Žirovnická 3133/6, Praha 10, 10600, CZ  
(740) JUDr. Daniel Musil, advokát, Mezibranská 1579/4, Praha 1, 11000

- (210) **O-473142**  
(220) 30.12.2009  
(320) 30.12.2009  
(511) 1, 4, 6, 9, 12, 13, 16, 19, 35, 36, 37, 38, 39, 40, 41, 42, 44



- (510) (1) chemické látky a chemické přípravky klasifikované jako oxidující, extrémně hořlavé, vysoce hořlavé, vysoce toxické, toxické, karcinogenní, mutagenní, toxické pro reprodukci či nebezpečné pro životní prostředí; (4) paliva a maziva; (6) kovové materiály pro železnice; (9) počítačové programy a software, telekomunikační přístroje a zařízení; (12) vozidla, dopravní prostředky pozemní, vzdušné nebo vodní, motory pro pozemní vozidla, spojky a převodové (transmisní) zařízení pro pozemní vozidla, vojenská vozidla, vozidla speciálně konstruovaná nebo upravená pro vojenské použití a jejich speciálně konstruované součásti, kromě výzbroje a jejich speciálně konstruovaných součástí; (13) výbušniny; (16) papír, lepenka a výrobky z těchto materiálů, které nejsou zařazeny do jiných tříd, lepidla pro papírenství, plastické obaly (nezařazené do jiných tříd); (19) stavební materiály nekovové, neohebné trubky nekovové pro stavebnictví, asfalt, přenosné konstrukce nekovové; (35) propagační činnost, reklama, pomoc při řízení obchodní činnosti, obchodní administrativa, kancelářské práce, kopírovací služby, zprostředkování obchodu a obchodních služeb s výrobky ve tř. 1, 4, 6, 9, 12, 13, 16 a 19, prodej motorových vozidel a dopravních zařízení, prodej motorových vozidel, příslušenství a náhradních dílů, obchodní, podnikatelské a organizační poradenství, obchodní management a podnikové poradenství, zprostředkování obchodních smluv; (36) služby nemovitosti, zejména realitní činnost, pronájem nemovitostí bytů a nebytových prostor a nákup a prodej nemovitostí, směnárenské služby, celní služby, finanční poradenství; (37) stavebnictví, stavební dozor, pronájem a opravy pracovních strojů, demolice a zemní práce, provoz stavebních a demoličních strojů, svařování kolejových vozidel a vyhrazených zařízení, provádění staveb, jejich změn a odstraňování, zámečnictví, montáž, opravy, rekonstrukce, revize a zkoušky tlakových zařízení a nádob na plyny, instalace, montáž, opravy, revize a zkoušky elektrických strojů, přístrojů a zařízení, klempířství, nástrojářství, obráběčství, provozování čerpacích stanic s palivy a mazivy, provozování servisních stanic vozidel, pronájem stavebních strojů a zařízení, důlní činnost, těžba, hornictví, otvírka, příprava a dobývání výhradních a nevýhradních ložisek nerostů, hornická a důlní činnost, vč. zřizování a provozování odvalů, výsypek a odkališť, montáž, opravy, revize a zkoušky zdvihacích zařízení, montáž, údržba a opravy telekomunikačních zařízení, montáž, údržba a opravy sdělovacích a zabezpečovacích zařízení v dopravě, opravy a úpravy vozidel a dopravních prostředků v rámci této třídy, přestavba motorových vozidel na pohon LPG a CNG, podzemní sanační práce, práce na zpřístupnění starých důlních děl nebo

trvale opuštěných důlních děl a práce na jejich udržování v bezpečném stavu; (38) poskytování telekomunikačních služeb; (39) provozování skladů, manipulace s nákladem (vykládání, nakládání, překládání), zprostředkování dopravy (zasílatelství), pronájem dopravních vozidel a dopravních zařízení, služby týkající se kontroly vozidel a zboží před dopravou, parkovací služby, provozování a pronájem parkovišť, zprostředkování služeb v dopravě, provozování drah a drážní dopravy, pronájem a půjčování motorových vozidel a dopravních zařízení, skladování zkapalněných uhlovodíkových plynů v tlakových nádobách, včetně jejich dopravy, doprava, manipulace a skladování odpadů všeho druhu, včetně nebezpečných odpadů, odtahové služby, skladování paliv a maziv, rozvod elektrické energie; (40) likvidace, recyklace, spalování a zpracování odpadů všeho druhu, včetně nebezpečných odpadů, výroba svařovaných mostních konstrukcí, zpracování tuhých a plynných paliv, úprava a zušlechťování nerostů v souvislosti s jejich dobýváním, výroba energie, zajišťování a likvidace starých důlních děl; (41) výchova, vzdělávání, zábava, sportovní a kulturní aktivity; (42) zpracování dat (přenos dat z fyzických nosičů na elektronické), služby databank (ukládání dat v elektronické podobě), správa počítačových sítí, poskytování software a poradenství v oblasti software a hardware, geologický výzkum a průzkum, geologické práce, vyhledávání a průzkum ložisek nerostů, geodetická činnost, zeměměřičství, projektová činnost ve výstavbě, technické služby v rámci této třídy; (44) zemědělství, rostlinná výroba.

(730) **Advanced World Transport B.V.**, Jachthavenweg 109 H, Amsterdam, NL

(740) PRK Partners s.r.o., advokátní kancelář, Jáchymova 26/2, Praha 1, 11000

(210) **O-473143**

(220) 30.12.2009

(320) 30.12.2009

(511) 1, 4, 6, 9, 12, 13, 16, 19, 35, 36, 37, 38, 39, 40, 41, 42, 44

(540) **AWT Advanced World Transport**

(1) chemické látky a chemické přípravky klasifikované jako oxidující, extrémně hořlavé, vysoce hořlavé, vysoce toxické, toxické, karcinogenní, mutagenní, toxické pro reprodukci či nebezpečné pro životní prostředí; (4) paliva a maziva; (6) kovové materiály pro železnice; (9) počítačové programy a software, telekomunikační přístroje a zařízení; (12) vozidla, dopravní prostředky pozemní, vzdušné nebo vodní, motory pro pozemní vozidla, spojky a převodové (transmisní) zařízení pro pozemní vozidla, vojenská vozidla, vozidla speciálně konstruovaná nebo upravená pro vojenské použití a jejich speciálně konstruované součásti, kromě výzbroje a jejich speciálně konstruovaných součástí; (13) výbušniny; (16) papír, lepenka a výrobky z těchto materiálů, které nejsou zařazeny do jiných tříd, lepidla pro papírenství, plastické obaly (nezařazené do jiných tříd); (19) stavební materiály nekovové, neohébné trubky nekovové pro stavebnictví, asfalt, přenosné konstrukce nekovové; (35) propagační činnost, reklama, pomoc při řízení obchodní činnosti, obchodní administrativy, kancelářské práce, kopírovací služby, zprostředkování obchodu a obchodních služeb s výrobky ve tř. 1, 4, 6, 9, 12, 13, 16 a 19, prodej motorových vozidel a dopravních zařízení, prodej motorových vozidel, příslušenství a náhradních dílů, obchodní, podnikatelské a organizační poradenství, obchodní management a podnikové poradenství, zprostředkování obchodních smluv; (36) služby nemovitostní, zejména realitní činnost, pronájem nemovitostí bytů a nebytových prostor a nákup a prodej nemovitostí, směnárenské služby, celní služby, finanční poradenství; (37) stavebnictví, stavební dozor, pronájem a opravy pracovních strojů, demolice a zemní práce, provoz stavebních a demoličních strojů, svařování kolejových vozidel a vyhrazených zařízení, provádění staveb, jejich změn a odstraňování, zámečnictví, montáž, opravy, rekonstrukce, revize a zkoušky tlakových zařízení a nádob na plyny, instalace, montáž, opravy, revize a zkoušky elektrických strojů, přístrojů a zařízení, klempířství, nástrojářství, obráběčství, provozování čerpacích stanic s palivy a mazivy, provozování servisních stanic vozidel, pronájem stavebních strojů a zařízení, důlní činnost, těžba, hornictví, otvírka, příprava a dobývání výhradních a nevýhradních ložisek nerostů, hornická a důlní činnost, vč. zřizování a provozování odvalů, výsypek a odkališť, montáž, opravy, revize a zkoušky zdvihacích zařízení, montáž, údržba a

servis telekomunikačních zařízení, montáž, údržba a opravy sdělovacích a zabezpečovacích zařízení v dopravě, opravy a úpravy vozidel a dopravních prostředků v rámci této třídy, přestavba motorových vozidel na pohon LPG a CNG, podzemní sanační práce, práce na zpřístupnění starých důlních děl nebo trvale opuštěných důlních děl a práce na jejich udržování v bezpečném stavu; (38) poskytování telekomunikačních služeb; (39) provozování skladů, manipulace s nákladem (vykládání, nakládání, překládání), zprostředkování dopravy (zasílatelství), pronájem dopravních vozidel a dopravních zařízení, služby týkající se kontroly vozidel a zboží před dopravou, parkovací služby, provozování a pronájem parkovišť, zprostředkování služeb v dopravě, provozování drah a drážní dopravy, pronájem a půjčování motorových vozidel a dopravních zařízení, skladování zkapalněných uhlovodíkových plynů v tlakových nádobách, včetně jejich dopravy, doprava, manipulace a skladování odpadů všeho druhu, včetně nebezpečných odpadů, odtahové služby, skladování paliv a maziv, rozvod elektrické energie; (40) likvidace, recyklace, spalování a zpracování odpadů všeho druhu, včetně nebezpečných odpadů, výroba svařovaných mostních konstrukcí, zpracování tuhých a plynných paliv, úprava a zušlechťování nerostů v souvislosti s jejich dobýváním, výroba energie, zajišťování a likvidace starých důlních děl; (41) výchova, vzdělávání, zábava, sportovní a kulturní aktivity; (42) zpracování dat (přenos dat z fyzických nosičů na elektronické), služby databank (ukládání dat v elektronické podobě), správa počítačových sítí, poskytování software a poradenství v oblasti software a hardware, geologický výzkum a průzkum, geologické práce, vyhledávání a průzkum ložisek nerostů, geodetická činnost, zeměměřičství, projektová činnost ve výstavbě, technické služby v rámci této třídy; (44) zemědělství, rostlinná výroba.

(730) **Advanced World Transport B.V.**, Jachthavenweg 109 H, Amsterdam, NL

(740) PRK Partners s.r.o., advokátní kancelář, Jáchymova 26/2, Praha 1, 11000

(210) **O-473942**

(220) 02.02.2010

(320) 02.02.2010

(511) 5, 32, 35

(540)

## KORUNNÍ

(510) (5) léčivé nápoje, minerální potravinové doplňky v tuhém i tekutém stavu, diabetické a dietetické nápoje pro lékařské účely, nápoje pro kojence; (32) nealkoholické nápoje, minerální vody přírodní, ochucené stolní a pramenité vody, syčené nápoje nealkoholické, ovocné šťávy, sirupy a přípravky ke zhotovení nápojů, piva; (35) zprostředkování obchodní činnosti pro výrobky uvedené ve třídách 5, 32 a 33, propagační a reklamní činnost, průzkumy trhu, pronájem reklamních míst.

(730) **KARLOVARSKÁ KORUNNÍ s.r.o.**, Stráž nad Ohří 77, Stráž nad Ohří, okr. Karlovy Vary, 36274, CZ

(740) PROPATENT, Mgr. Matěj Sedláček, Ke Kateřinkám 1393, Praha 4, 14900

(210) **O-474053**

(220) 05.02.2010

(320) 05.02.2010

(511) 29, 30, 32

(540)

## Alfa klasik

(510) (29) tuky jedlé, tuky pokrmové, tuky rostlinné jedlé, margarín, máslo, mléko a mléčné výrobky, mlékařské výrobky, potraviny na bázi masa, ryb, drůbeže a zvěřiny s přísadou zeleniny; (30) potraviny na bázi mouky, těstovin a rýže s přísadou zeleniny, kořenící přípravky s přísadou zeleniny; (32) nealkoholické nápoje s přísadou zeleniny (s výjimkou pív).

(730) **KaKa AB**, Kastanjevagen 17, Lomma, SE  
(740) Hanuš - Kohout a partneři, advokátní kancelář, JUDr. Jiří Hanuš, advokát, Břevnovská 433/12, Praha 6, 16900

(210) **O-474054**

(220) 05.02.2010

(320) 05.02.2010

(511) 29, 30, 32

- (540) **Alfa máslová**
- (510) (29) tuky jedlé, tuky pokrmové, tuky rostlinné jedlé, margarín, máslo, mléko a mléčné výrobky, mlékárenské výrobky, potraviny na bázi masa, ryb, drůbeže a zvěřiny s přísadou zeleniny; (30) potraviny na bázi mouky, těstovin a rýže s přísadou zeleniny, koření přípravky s přísadou zeleniny; (32) nealkoholické nápoje s přísadou zeleniny (s výjimkou pív).
- (730) **KaKa AB**, Kastanjevagen 17, Lomma, SE
- (740) Hanuš - Kohout a partneři, advokátní kancelář, JUDr. Jiří Hanuš, advokát, Břevnovská 433/12, Praha 6, 16900

- (210) **O-474447**  
(220) 18.02.2010  
(320) 18.02.2010  
(511) 1, 6, 35, 37, 39, 42  
(540)



- (510) (1) granulované uhlí; (6) kontejnery přepravní kovové; (35) účetní a daňové poradenství, vedení účetnictví, vedení daňové evidence; (37) montáž, opravy, rekonstrukce, revize a zkoušky tlakových nádob; (39) pronájem dopravních prostředků, služby mytí a čištění dopravních prostředků, provoz mycích a čistících stanic pro dopravní prostředky; (42) vzorkování a kontrola jakosti paliv.
- (730) **Advanced World Transport B.V.**, Jachthavenweg 109 H, 1081 KM Amsterdam, NL
- (740) PRK Partners s.r.o. advokátní kancelář, Jakub Lichnovský, Jáchymova 2, Praha 1, 11000

- (210) **O-474449**  
(220) 18.02.2010  
(320) 18.02.2010  
(511) 1, 6, 35, 37, 39, 42  
(540)

- AWT Advanced World Transport**
- (510) (1) granulované uhlí; (6) kontejnery přepravní kovové; (35) účetní a daňové poradenství, vedení účetnictví, vedení daňové evidence; (37) montáž, opravy, rekonstrukce, revize a zkoušky tlakových nádob; (39) pronájem dopravních prostředků, služby mytí a čištění dopravních prostředků, provoz mycích a čistících stanic pro dopravní prostředky; (42) vzorkování a kontrola jakosti paliv.
- (730) **Advanced World Transport B.V.**, Jachthavenweg 109 H, 1081 KM Amsterdam, NL
- (740) PRK Partners s.r.o. advokátní kancelář, Jakub Lichnovský, Jáchymova 2, Praha 1, 11000

- (210) **O-474450**  
(220) 18.02.2010  
(320) 18.02.2010  
(511) 1, 4, 6, 9, 12, 13, 16, 19, 35, 36, 37, 38, 39, 40, 41, 42, 44  
(540)



- (510) (1) chemické látky a chemické přípravky klasifikované jako oxidující, extrémně hořlavé, vysoce hořlavé, vysoce toxické, toxické, karcinogenní, mutagenní, toxické pro reprodukci, či nebezpečné pro životní prostředí, granulované uhlí; (4) paliva a maziva; (6) kovové materiály pro železnice, kontejnery přepravní kovové; (9) počítačové programy a software, telekomunikační přístroje a zařízení; (12) vozidla, dopravní prostředky pozemní,

vzdušné nebo vodní, motory pro pozemní vozidla, spojky a převodové (transmisní) zařízení pro pozemní vozidla, vojenská vozidla, vozidla speciálně konstruovaná nebo upravená pro vojenské použití a jejich speciálně konstruované součásti, kromě výzbroje a jejich speciálně konstruovaných součástí; (13) výbušniny; (16) papír, lepenka a výrobky z těchto materiálů, které nejsou zařazeny do jiných tříd, lepidla pro papírenství, plastické obaly (nezařazené do jiných tříd); (19) stavební materiály nekovové, neohebné trubky nekovové pro stavebnictví, asfalt, přenosné konstrukce nekovové; (35) propagační činnost, reklama, pomoc při řízení obchodní činnosti, obchodní administrativa, kancelářské práce, kopírovací služby, zprostředkování obchodu a obchodních služeb s výrobky ve tř. 1, 4, 6, 9, 12, 13, 16 a 19, prodej motorových vozidel a dopravních zařízení, prodej motorových vozidel, příslušenství a náhradních dílů, obchodní, podnikatelské a organizační poradenství, obchodní management a podnikové poradenství, zprostředkování obchodních smluv, účetní a daňové poradenství, vedení účetnictví, vedení daňové evidence; (36) služby nemovitostní, zejména realitní činnost, pronájem nemovitostí bytů a nebytových prostor a nákup a prodej nemovitostí, směnárenské služby, celní služby, finanční poradenství; (37) stavebnictví, stavební dozor, pronájem a opravy pracovních strojů, demolice a zemní práce, provoz stavebních a demoličních strojů, svařování a zkoušky elektrických zařízení a vyhrazených zařízení, provádění staveb, jejich změn a odstraňování, zámečnictví, montáž, opravy, rekonstrukce, revize a zkoušky tlakových zařízení, tlakových nádob a nádob na plyny, instalace, montáž, opravy, revize a zkoušky elektrických strojů, přístrojů a zařízení, klempířství, nástrojářství, obráběčství, provozování čerpacích stanic s palivou a mazivou, provozování servisních stanic vozidel, pronájem stavebních strojů a zařízení, důlní činnost, těžba, hornictví, otvirka, příprava a dobývání výhradních a nevýhradních ložisek nerostů, hornická a důlní činnost, vč. zřizování a provozování odvalů, výsypek a odkališť, montáž, opravy, revize a zkoušky zdvihacích zařízení, montáž, údržba a servis telekomunikačních zařízení, montáž, údržba a opravy sdělovacích a zabezpečovacích zařízení v dopravě, opravy a úpravy vozidel a dopravních prostředků v rámci této třídy, přestavba motorových vozidel na pohon LPG a CNG, podzemní sanační práce, práce na zpřístupnění starých důlních děl nebo trvale opuštěných důlních děl a práce na jejich udržování v bezpečném stavu; (38) poskytování telekomunikačních služeb; (39) doprava (osobní i nákladní, vnitrostátní i mezinárodní, železniční, silniční, vodní, vzdušná, potrubní), balicí služby, provozování skladů, skladování zboží, manipulace s nákladem (vykládání, nakládání, překládání), organizování cest, zprostředkování dopravy (zasílatelství), pronájem dopravních vozidel, dopravních prostředků a dopravních zařízení, služby týkající se kontroly vozidel a zboží před dopravou, parkovací služby, provozování a pronájem parkovišť, zprostředkování služeb v dopravě, provozování drah a drážní dopravy, pronájem a půjčování motorových vozidel a dopravních zařízení, skladování zkapalněných uhlovodíkových plynů v tlakových nádobách, včetně jejich dopravy, doprava, manipulace a skladování odpadů všeho druhu včetně nebezpečných odpadů, odtahové služby, služby mytí a čištění dopravních prostředků, provoz mycích a čistících stanic pro dopravní prostředky, skladování paliv a maziv, rozvod elektrické energie; (40) likvidace, recyklace, spalování a zpracování odpadů všeho druhu, včetně nebezpečných odpadů, výroba svařovaných mostních konstrukcí, zpracování tuhých a plyných paliv, úprava a zušlechťování nerostů v souvislosti s jejich dobýváním, výroba energie, zajišťování a likvidace starých důlních děl; (41) výchova, vzdělávání, zábava, sportovní a kulturní aktivity; (42) zpracování dat (přenos dat z fyzických nosičů na elektronické), služby databank (ukládání dat v elektronické podobě), správa počítačových sítí, poskytování software a poradenství v oblasti software a hardware, geologický výzkum a průzkum, geologické práce, vyhledávání a průzkum ložisek nerostů, geodetická činnost, zeměměřičství, vzorkování a kontrola jakosti paliv, projektová činnost ve výstavbě, technické služby v rámci této třídy; (44) zemědělství, rostlinná výroba, rekultivace a revitalizace krajiny.

- (730) **Advanced World Transport B.V.**, Jachthavenweg 109 H, 1081 KM Amsterdam, NL  
(740) PRK Partners s.r.o. advokátní kancelář, Jakub Lichnovský, Jáchymova 2, Praha 1, 11000

- (730) **Schwartauer Werke GmbH & Co, KGaA**, Lübecker Str. 49-55, Bad Schwartau, DE  
(740) NSG Morison advokátní kancelář s.r.o., Mgr. Martin Novotný, Jakubská 2, Praha 1, 11000

- (210) **O-474997**  
(220) 10.03.2010  
(320) 10.03.2010  
(511) 6, 19  
(540)



- (510) (6) okna kovová, dveře kovové; (19) okna nekovová, dveře nekovové.  
(590) Barevná  
(730) **BDSTAV MORAVA s.r.o.**, Družstevní 2288, Frýdek-Místek, 73801, CZ

- (210) **O-475031**  
(220) 10.03.2010  
(320) 10.03.2010  
(511) 9, 11, 37  
(540)



- (510) (9) elektrorozvaděče, elektrorozvodné skříně, elektrospotřebiče průmyslového využití zařazené do třídy 9; (11) zařízení pro klimatizaci, chlazení, topení, osvětlení, elektrospotřebiče jako topná tělesa, ohřívače vody, infra zdroje tepla, boilers, průtokové ohřívače, ventilátory, chladničky, mrazničky, mrazicí boxy a výrobky ledu, elektrická, plynová a kombinovaná zařízení pro vaření, pečení, smažení a opékání, zařízení větrací a klimatizační, přístroje pro úpravu vzduchu v místnostech jako jsou filtrační zařízení, zvlhčovače a odvlhčovače, odsavače par, elektrická a plynová topná zařízení, včetně kotlů, radiátorů, plynových topidel, elektrických topných těles, infrazářičů a konvektorů, elektrické a plynové ohřívače vody, filtry pro odsavače par, vodovodní baterie, boilers, sanitární technika, výrobky sanitární techniky z akrylátu, kovu a porcelánu, zařízení v rámci tř. 11 pro bytový a průmyslový rozvod pitné, užitkové a technické vody, vybavení koupelen jako vany, mísy, umývadla, bidety, hydromasážní vany, vanové zástěny, sprchové kouty, sprchové vaničky, hydromasážní systémy a další vybavení koupelen spadající do této třídy; (37) montáž, servis, instalace a údržba elektrických zařízení, elektromontážní práce.  
(590) Barevná  
(730) **ELMO - PV s.r.o.**, Floriánské nám. 206, Prostějov, 79601, CZ  
(740) Ing. Zdeněk Kučera, Dlouhá 207 (P.O.BOX 92), Slušovice, 76315

- (210) **O-475798**  
(220) 09.04.2010  
(320) 09.04.2010  
(511) 29, 30, 39  
(540)

## CORNY BIG TO DÁM!

- (510) (29) tyčinky na bázi ovoce, plátky ovoce; (30) cereální tyčinky, müsli tyčinky, müsli a müsli řezy, skládající se převážně z obilnin, ovoce, cukru, tuku, také s čokoládou nebo v čokoládě, sníadaňové cereálie, sušenky, suchary, keksy (bisquity), sušenky máslové, kaše obilné, ovesné a rýžové; (39) distribuční činnost.

- (210) **O-475799**  
(220) 09.04.2010  
(320) 09.04.2010  
(511) 29, 30, 39  
(540)



## TO DÁM!

- (510) (29) tyčinky na bázi ovoce, plátky ovoce; (30) cereální tyčinky, müsli tyčinky, müsli a müsli řezy, skládající se převážně z obilnin, ovoce, cukru, tuku, také s čokoládou nebo v čokoládě, sníadaňové cereálie, sušenky, suchary, keksy (bisquity), sušenky máslové, kaše obilné, ovesné a rýžové; (39) distribuční činnost.  
(590) Barevná  
(730) **Schwartauer Werke GmbH & Co, KGaA**, Lübecker Str. 49-55, Bad Schwartau, DE  
(740) NSG Morison advokátní kancelář s.r.o., Mgr. Martin Novotný, Jakubská 2, Praha 1, 11000

- (210) **O-475978**  
(220) 16.04.2010  
(320) 16.04.2010  
(511) 32, 43  
(540)

## SLUNCE KTERÉ NEZAPADÁ

- (510) (32) nealkoholické nápoje všeho druhu, pivo; (43) restaurace a hotely, podniky a provozovny pro občerstvení a stravování veřejnosti, vinotéky.  
(730) **FIXIT, spol. s r.o.**, Na Florenci 19, Praha 1, 11000, CZ

- (210) **O-476607**  
(220) 12.05.2010  
(320) 12.05.2010  
(511) 39, 41, 43  
(540)

## LODŇÍ DOPRAVA BŘECLAV

- (510) (39) lodní, autobusová a automobilová doprava, včetně jejího zprostředkování, říční doprava, pronajímání plavidel, přeprava turistů, poskytování a zprostředkování služeb cestovního ruchu, včetně průvodcovských služeb, doprovázení turistů, organizování cest, exkurzí, zájezdů, výletů, vyhlídkových a okružních plaveb, informační služby v cestovním ruchu, dopravní informace, rezervace; (41) služby v oblasti vzdělávání, zábavy a sportu, organizování a vedení konferencí, kongresů, seminářů a výstav, organizování vzdělávacích a zábavných soutěží, školení, vyučování, informace o možnostech zábavy, rekreace a vzdělávání; (43) služby spojené se zajišťováním ubytování a stravování.  
(730) **Lodní doprava Břeclav, s.r.o.**, Haškova 3376, Břeclav, 69002, CZ  
(740) Advokátní kancelář Paroulek, Zrůstek, Lúdl v.o.s., Mgr. Tomáš Šetina, Zeleného 803/13, Brno, 61600

- (210) **O-477419**  
(220) 14.06.2010  
(320) 14.06.2010

(511) 35, 41, 42  
(540)

## Post Bellum

(510) (35) fotokopírování, prezentace výrobků v komunikačních médiích pro účely maloobchodu, kopírování nebo rozmnožování (reprodukce) dokumentů, dokladů apod., licence na výrobky a služby ostatních (komerční správa), marketingové studie, pomoc při řízení obchodních a průmyslových podniků, obchodní reklama pro třetí osoby, organizování komerčních nebo reklamních výstav, systemizace informací do počítačové databáze, překlad informací do počítačové databáze, poradenství při vedení podniků, hospodářské nebo ekonomické prognózy, pronájem reklamní doby v komunikačních médiích, pronájem reklamních materiálů, pronájem reklamních ploch, průzkum veřejného mínění, psaní reklamních textů, reklama, reklama (propagace), reklama on-line v počítačové síti, reklamní agentury, pronájem reklamních materiálů, rozšiřování reklamních materiálů zákazníkům (letáky, prospekty, tisky, vzorky), rozhlasová reklama, televizní reklama, zpracování textů, vedení kartoték v počítači, venkovní reklama, vydávání reklamních nebo náborových, propagačních a inzertních textů, vyhledávání sponzorů, vylepování plakátů; (41) dabing, divadelní představení, elektronické publikování, filmová studia, filmová tvorba, filmová tvorba (produkce), filmové projekce, půjčování filmů, fotografování, fotografování na mikrofilm, informace o možnostech zábavy, o výchově a vzdělávání, výchovně zábavné klubové služby, služby klubů zdraví, knihovny (půjčovny knih), vydávání knih, organizování a vedení kolokvií, pronájem koncertních sálů, organizování a vedení konferencí a kongresů, provozování muzeí, náboženská výchova, služby nahrávacího studia, nahrávání videopásek, obrazové zpravodajství, organizace a pořádání koncertů, organizování a vedení kolokvií, konferencí, kongresů, seminářů a sympozií, organizování kulturních nebo vzdělávacích výstav a plesů, organizování představení (manažerské služby), organizování soutěží vzdělávacích nebo zábavných, služby poskytované orchestry, zábavné parky, plánování a organizování večírků, služby pojízdné knihovny, pořádání a řízení pracovních setkání (školení), poskytování on-line elektronických publikací bez možnosti stažení, praktický výcvik, pronájem audio nahrávek, předprodej vstupenek, výroba divadelních nebo jiných představení, překladatelské služby, psaní scénářů, psaní textů jiných než reklamních, půjčování přenosných videokamer, reportérské služby, rozhlasová zábava, výroba rozhlasových a televizních programů, služby skládání hudby, služby v oblasti grafické úpravy jiné než pro reklamní účely, organizování vzdělávacích a zábavných soutěží, střih videopásků, pořádání a řízení školení, vyučování, školství, pronájem rozhlasových a televizních přijímačů, televizní zábava, zveřejňování textů kromě reklamních, opatřování titulky, výroba videofilmů, organizování kulturních nebo vzdělávacích výstav, vyučování (instruktažní služby), vyučování (výchovné služby), vyučování, vzdělávání, zpravodajské služby, zpravodajství obrazové, pronájem zvukového nahrávacího zařízení, živé představení, organizování živých vystoupení; (42) instalace počítačových programů, konzultace v oblasti počítačového softwaru, kopírování počítačových programů, regenerace počítačových dat, počítačové programování, aktualizace a instalace počítačových programů, tvorba počítačových systémů, poskytování vyhledávačů pro Internet, pronájem počítačového software, pronájem webových serverů, průmyslový design, přenos dat nebo dokumentů z fyzických nosičů na elektronické nosiče, převod (konverze) dat a počítačových programů ne fyzický, tvorba software, umělecký design, umístění webových stránek, vývoj a výzkum nových výrobků.

(730) **POST BELLUM občanské sdružení**, Na Hřebenkách 82/2909, Praha 5, 15000, CZ

(210) **O-477687**  
(220) 24.06.2010  
(320) 24.06.2010  
(511) 16, 28, 35

(540)



(510) (16) papír, výrobky z papíru, tiskoviny, periodické a neperiodické publikace, knihy, časopisy, brožury, fotografie, obrazy, informační produkty a reklamní materiály z papíru, prospekty, tištěné manuály, kalendáře, propagační výrobky z papíru, vstupenky, lístky, klubové a prezentační karty, samolepky, obtisky, nálepky, tužky, školní potřeby, umělohmotné tašky spadající do této třídy, psací potřeby, kancelářské spony, školní sešity, razítka, papírové nebo lepenkové obaly spadající do této třídy; (28) hry, hry společenské, hry stolní, stavebnice, hračky, hračky plyšové, dřevěné, z umělých hmot nebo z papíru a kartonu, hrací kostky nebo žetony nebo kuličky nebo koule, masky divadelní nebo karnevalové nebo šermířské, hračky pohyblivé, žertovné předměty pro oklamání, kouzelnické potřeby, nafukovací hračky, hračky pro zvířata, pexesa, hrací karty, puzzle, papírové hračky, hlavolamy papírové; (35) propagační činnost, reklama, marketing, prezentace zboží a služeb ve velkoobchodech, supermarketech, maloobchodech, obchodních domech a on-line obchodech, provozování maloobchodů, nákupních domů a on-line obchodů s výrobky uvedenými výše ve třídách 16 a 28, zprostředkování smluv o nákupu a prodeji zboží a využívání služeb spadající do této třídy, vystavování a předvádění zboží, distribuce reklamních materiálů.

(730) **Hášová Petra**, Kotěrova 1, Praha 6, 16000, CZ  
(740) Mgr. Klára Studená, advokátní a patentová kancelář, Komunardů 36, Praha 7, 17000

(210) **O-477762**  
(220) 28.06.2010  
(320) 28.06.2010  
(511) 3, 21  
(540)



(510) (3) vonné a esenciální oleje a jejich směsi, oleje do parfémů a vůně, aromatické lampové oleje, masážní oleje, vůně do koupelí, silice a jejich směsi do vonných olejů; (21) dekorativní keramika.

(590) Barevná  
(730) **Slow - Natur s.r.o.**, Polianky 15, Bratislava, SK  
(740) KUDRLIČKA a SEDLÁK, advokátní, patentová a známková kancelář, Ing. Jiří Sedlák, Husova 5, České Budějovice, 37001

(210) **O-477789**  
(220) 29.06.2010  
(320) 29.06.2010  
(511) 35, 36, 37, 42  
(540)



(510) (35) statistické studie, analýzy nákladů, obchodní poradenství, reklama a inzertní činnost, on-line reklama prostřednictvím datové komunikační sítě, shromažďování a poskytování obchodních informací a informačních produktů reklamního



charakteru; (36) finanční analýzy, zprostředkování finančních operací, zástavy, leasingové financování koupě, zprostředkování půjček; (37) zprostředkování oprav staveb, zprostředkovatelská činnost v oblasti stavebních a řemeslných prací, stavební inženýrské práce spadající do této třídy, služby ve stavebnictví, inspekce stavebních návrhů; (42) inženýrské práce, inženýrské expertizy, studie projektů.

- (590) Barevná  
(730) **AKRO REALITY, s.r.o.**, Holekova 646, Praha 9 - Klánovice, 19014, CZ  
(740) **KOREJZOVÁ & SPOL., v.o.s.**, JUDr. Petra Korejzová, Korunní 810/104 E, Praha 10, 10100

- (210) **O-477891**  
(220) 02.07.2010  
(320) 02.07.2010  
(511) 9, 22, 28, 35  
(540)



- (510) (9) přístroje a nástroje pro vážení, měření a signalizaci, dalekohledy všeho druhu, jakož i ostatní výrobky této třídy určené pro rybáře, myslivce, chovatele, olůvka; (22) síť pro rybolov, nevodý; (28) rybářské potřeby všeho druhu, zejména rybářské pruty, kladky, navijáky, rybářské háčky, splávky, vlasce, brčka, rybářské tyče, bidla, harpunovací pušky (sportovní potřeby), potřeby k rybolovu na udici, vnaďidla, návnady pro rybáře, návnady umělé rybářské, návnady pachové pro rybaření, umělé mušky, vláčecí nástrahy, třípytky, návnady umělé, podběráky, saky a veškeré další potřeby pro rybáře patřící do této třídy, včetně pouzder na pruty a ostatní rybářské potřeby zahrnuté do této třídy; (35) maloobchod a velkoobchod s výrobky uvedenými v třídách 9, 22 a 28, včetně poskytování obchodních informací a obchodních služeb pomocí Internetu, internetový obchod s uvedenými výrobky ve třídách 9, 22 a 28, inzertní a propagační služby poskytované on-line na Internetu v oblastech obchodu a nabídky služeb, inzertní, propagační služby a informační služby prostřednictvím Internetu za účelem obchodu.  
(730) **Nikl Karel**, Veltrubská 1348, Kolín, 28002, CZ  
(740) Mgr. Ladislav Sudík, Polní 293, Letohrad, 56151

- (210) **O-478081**  
(220) 14.07.2010  
(320) 14.07.2010  
(511) 35, 38, 39  
(540)



- (510) (35) propagační činnost, reklama, služby v oblasti obchodu s výrobky spadajícími do tříd 3, 9, 16, 21 a 28, pomoc při řízení obchodní činnosti, obchodní informace, inzerce, informační služby z oblasti obchodu poskytované on-line na Internetu, průzkum trhu, marketingové služby, předvádění zboží prostřednictvím Internetu, přeskupování různých výrobků pro třetí osoby za účelem umožnit spotřebiteli pohodlně si tyto výrobky prohlížet a vybírat (kromě přepravy); (38) poskytování a přenos zpráv, dat a obrazových informací pomocí Internetu, elektronický přenos dat, elektronická pošta, počítačová komunikace; (39) logistické služby, zasilání zboží zákazníkům, přeprava zboží, služby spojené s balením a skladováním zboží.  
(590) Barevná

- (730) **NetSales s.r.o.**, Klecanská 867/15, Praha 8, 18200, CZ  
(740) Mgr. Jakub Trčka, Spálená 21, Praha 1, 11000

- (210) **O-478141**  
(220) 19.07.2010  
(320) 19.07.2010  
(511) 29, 30, 43  
(540)



- (510) (29) ovocné saláty, solené potraviny, potraviny z ryb, potravinářské výrobky z ryb, zeleninové saláty, tukové pomazánky na chléb, uzeniny v těstě, vepřové maso, maso; (30) dorty, housky, chléb, koláče s náplní, listové těsto, medovniky, perníky, palačinky, pečivo jemné, pečivo s náplní, potraviny z mouky, pudinky quiche, sendviče, sladké pečivo, zákusky, koláče, zálivky na ochucení, zálivky na saláty; (43) automaty (rychlé občerstvení), bufety.  
(730) **gusta CZ s.r.o.**, Vysoká 3308/78, Jablonec na Nisou, Jablonecké Paseky, 46602, CZ  
(740) JUDr. Pavel Berger, advokát, Bělocerkevská 1037/38, Praha 10, 10000

- (210) **O-478272**  
(220) 25.07.2010  
(320) 25.07.2010  
(511) 16, 35, 41  
(540)



- (510) (16) reklamní výrobky na papírových nosičích spadající do třídy 16, zejména fotografie, tiskoviny, plakáty, samolepky, obtisky, pohlednice, kalendáře, diáře, psací potřeby, záložky do knih, bloky, notesy, desky, alba, penály, papírové tašky a pytle, karty, provizorní tetování, hudební blahopřání, poutače z papíru nebo z lepenky, lístky, podložky pod pivní sklenice; (35) umělecké agentury, distribuce zboží k reklamním účelům, maloobchodní prodej zboží k reklamním účelům; (41) provoz a organizace hudební skupiny, kulturní akce a představení, výroba a organizování kulturních akcí a představení, zábavné akce a představení, výroba a organizování zábavných akcí a představení, živá vystoupení, výroba a organizování živých vystoupení, koncerty, organizace a pořádání koncertů, zábavné soutěže, výroba a organizování zábavných soutěží, zprostředkovatelská činnost v oblasti kultury, nakladatelská a vydavatelská činnost, umělecká činnost, kulturní tvorba, psaní textů, psaní scénářů, skládání hudby, fotografování, filmová tvorba, tvorba videoklipů, nahrávací studia, filmová studia, nahrávání zvukových a zvukově obrazových záznamů, nahrávání CD, DVD a videopásek, tvorba, nahrávání a vydávání písní, alb a videoklipů hudební skupiny na CD, DVD, videokazetách, záznam koncertních vystoupení na CD, DVD a videokazetách, klubové služby, agenturní činnost.  
(730) **ALFEDUS, spol. s r.o.**, Pod Kavalírkou 42, Praha 5, 15000, CZ  
(740) Loskotová & partneři, patentová a známková kancelář, Ing. Gabriela Loskotová, K Závětínám 727, Praha 5, 15500

- (210) **O-478319**  
(220) 28.07.2010  
(320) 28.07.2010  
(511) 30, 35, 40

(540)

**PIZZA K**

- (510) (30) pečivo a pekárenské výrobky, vyjma dietních výrobků pro lékařské účely, těsta všeho druhu v rámci této třídy, pizzy, slané a sladké pečivo, výrobky z listových a plundrových těst, bílé a vícezrné pečivo, pečivo plněné masovou, uzeninovou, drůbeží a rybí náplní, chléb všeho druhu v rámci této třídy, palačinky a amolety, cereální výrobky, potravinářská mouka všeho druhu, včetně sójové, kvasnice, prášek do pečiva, pekařské droždí, přípravky z obilnin, těstoviny všeho druhu, chuťové přísady do potravin, příchutě do potravin (s výjimkou esencí a éterických olejů), káva, čaj, cukr, aromatické přípravky do potravin, koření a kořenící přípravky včetně jejich směsí, sůl, sójové omáčky, kečup, tomatové pyré a omáčka; (35) zprostředkování obchodu s výrobky zahrnutými ve třídě 30, reklamní a propagační činnost, maloobchodní a velkoobchodní činnost s potravinami, organizování předvádění výrobků a zboží pro komerční a reklamní účely a na podporu prodeje, poradenské služby a pomoc při řízení obchodní činnosti, poskytování obchodních a/nebo podnikatelských informací, rozšiřování reklamních oznámení a materiálů (letáky, prospekty, tisky a vzorky) zákazníkům, zpracování a aktualizace reklamních materiálů, propagačních a/nebo náborových textů, obchodní a podnikatelské informace, komerční informační kancelář, obchodní a podnikatelský průzkum, obchodní management a podnikové poradenství; (40) zpracování potravinářských surovin, polotovarů a výrobků, zejména obilných, mléčných, masných a zeleninových výrobků včetně uzenin, drůbeže a ryb, zpracování zeleniny, pekařství.
- (730) **Žák Zdeněk**, Želivec 319, Sulice, 25168, CZ  
(740) DMH - patentová a známková kancelář, Mgr. Marcela Machatová, Pospíšilova 2, Praha 3, 13000

(210) **O-478320**  
(220) 28.07.2010  
(320) 28.07.2010  
(511) 30, 35, 40  
(540)

**PIZZA K... DO KRABICE**

- (510) (30) pečivo a pekárenské výrobky, vyjma dietních výrobků pro lékařské účely, těsta všeho druhu v rámci této třídy, pizzy, slané a sladké pečivo, výrobky z listových a plundrových těst, bílé a vícezrné pečivo, pečivo plněné masovou, uzeninovou, drůbeží a rybí náplní, chléb všeho druhu v rámci této třídy, palačinky a amolety, cereální výrobky, potravinářská mouka všeho druhu, včetně sójové, kvasnice, prášek do pečiva, pekařské droždí, přípravky z obilnin, těstoviny všeho druhu, chuťové přísady do potravin, příchutě do potravin (s výjimkou esencí a éterických olejů), káva, čaj, cukr, aromatické přípravky do potravin, koření a kořenící přípravky včetně jejich směsí, sůl, sójové omáčky, kečup, tomatové pyré a omáčka; (35) zprostředkování obchodu s výrobky zahrnutými ve třídě 30, reklamní a propagační činnost, maloobchodní a velkoobchodní činnost s potravinami, organizování předvádění výrobků a zboží pro komerční a reklamní účely a na podporu prodeje, poradenské služby a pomoc při řízení obchodní činnosti, poskytování obchodních a/nebo podnikatelských informací, rozšiřování reklamních oznámení a materiálů (letáky, prospekty, tisky a vzorky) zákazníkům, zpracování a aktualizace reklamních materiálů, propagačních a/nebo náborových textů, obchodní a podnikatelské informace, komerční informační kancelář, obchodní a podnikatelský průzkum, obchodní management a podnikové poradenství; (40)

- zpracování potravinářských surovin, polotovarů a výrobků, zejména obilných, mléčných, masných a zeleninových výrobků včetně uzenin, drůbeže a ryb, zpracování zeleniny, pekařství.
- (730) **Žák Zdeněk**, Želivec 319, Sulice, 25168, CZ  
(740) DMH - patentová a známková kancelář, Mgr. Marcela Machatová, Pospíšilova 2, Praha 3, 13000

(210) **O-478326**  
(220) 28.07.2010  
(320) 28.07.2010  
(511) 1, 19, 37  
(540)

### AlfaLevel

- (510) (1) chemické výrobky pro průmyslové a vědecké účely, pro fotografii, zemědělství, zahradnictví, lesnictví, umělé pryskyřice, plastické hmoty v surovém stavu (v prášku, pastách, v tekutém stavu), půdní hnojiva přírodní a umělá, prostředky pro kalení, pro svařování, pro konzervaci potravin, třísloviny, průmyslová pojidla, rtuť, antimon, alkalické a alkalickozemité kovy, bauxit, hasební prostředky a hasící látky, posypové soli; (19) stavební materiály nekovové včetně polozpracovaného řeziva (trámy, prkna, dřevěné panely), překližka, skleněné cihly, dlaždice apod., přírodní a umělý kámen, cement, vápno, malta, sádra, šterk, omítkové směsi, fasádní barvy, dekorativní omítky, mozaikové omítky, zdicí malty, stavební materiály pro průmyslové podlahy, podlahové směsi, podlahové potěry, neohebné trubky nekovové pro stavebnictví, začíšťovací lišty, spojovací materiál nekovový, materiály pro stavbu cest, asfalt, směla, přenosné konstrukce nekovové, nekovové pomníky, plastová okna, posuvná nekovová okna, tabulové sklo; (37) služby stavební a údržbářské, provádění staveb včetně jejich změn a odstraňování, pronájem stavebních strojů pro zpracování betonu, maltových směsí a samonivelačních podlahových směsí a potěru, poradenská a konzultační činnost ve stavebnictví, pokládka výše uvedených výrobků ve tř. 19.
- (730) **CEMEX Czech Republic, k.s.**, Řevnická 4, Praha 5 - Třebonice, 15521, CZ

(210) **O-478327**  
(220) 28.07.2010  
(320) 28.07.2010  
(511) 1, 19, 37  
(540)

### CemLevel

- (510) (1) chemické výrobky pro průmyslové a vědecké účely, pro fotografii, zemědělství, zahradnictví, lesnictví, umělé pryskyřice, plastické hmoty v surovém stavu (v prášku, pastách, v tekutém stavu), půdní hnojiva přírodní a umělá, prostředky pro kalení, pro svařování, pro konzervaci potravin, třísloviny, průmyslová pojidla, rtuť, antimon, alkalické a alkalickozemité kovy, bauxit, hasební prostředky a hasící látky, posypové soli; (19) stavební materiály nekovové včetně polozpracovaného řeziva (trámy, prkna, dřevěné panely), překližka, skleněné cihly, dlaždice apod., přírodní a umělý kámen, cement, vápno, malta, sádra, šterk, omítkové směsi, fasádní barvy, dekorativní omítky, mozaikové omítky, zdicí malty, stavební materiály pro průmyslové podlahy, podlahové směsi, podlahové potěry, neohebné trubky nekovové pro stavebnictví, začíšťovací lišty, spojovací materiál nekovový, materiály pro stavbu cest, asfalt, směla, přenosné konstrukce nekovové, nekovové pomníky, plastová okna, posuvná nekovová okna, tabulové sklo; (37) služby stavební a údržbářské, provádění staveb včetně jejich změn a odstraňování, pronájem stavebních strojů pro zpracování betonu, maltových směsí a samonivelačních podlahových směsí a potěru, poradenská a konzultační činnost ve stavebnictví, pokládka výše uvedených výrobků ve tř. 19.
- (730) **CEMEX Czech Republic, k.s.**, Řevnická 4, Praha 5 - Třebonice, 15521, CZ

(210) **O-478328**  
(220) 28.07.2010  
(320) 28.07.2010  
(511) 1, 19, 37  
(540)

### Granisol

- (510) (1) chemické výrobky pro průmyslové a vědecké účely, pro fotografii, zemědělství, zahradnictví, lesnictví, umělé pryskyřice,



plastické hmoty v surovém stavu (v prášku, pastách, v tekutém stavu), půdní hnojiva přírodní a umělá, prostředky pro kalení, pro svařování, pro konzervaci potravin, třísloviny, průmyslová pojidla, rtuť, antimon, alkalické a alkalickozemité kovy, bauxit, hasební prostředky a hasící látky, posypové soli; (19) stavební materiály nekovové včetně polozpracovaného žeziva (trámy, prkna, dřevěné panely), překližka, skleněné cihly, dlaždice apod., přírodní a umělý kámen, cement, vápno, malta, sádra, šetrk, omítkové směsi, fasádní barvy, dekorativní omítky, mozaikové omítky, zdicí malty, stavební materiály pro průmyslové podlahy, podlahové směsi, podlahové potěry, neohebné trubky nekovové pro stavebnictví, zčišťovací lišty, spojovací materiál nekovový, materiály pro stavbu cest, asfalt, směla, přenosné konstrukce nekovové, nekovové pomníky, plastová okna, posuvná nekovová okna, tabulové sklo; (37) služby stavební a údržbářské, provádění staveb včetně jejich změn a odstraňování, pronájem stavebních strojů pro zpracování betonu, maltových směsí a samonivelačních podlahových směsí a potěru, poradenská a konzultační činnost ve stavebnictví, pokládka výše uvedených výrobků ve tř. 19.

(730) **CEMEX Czech Republic, k.s.**, Řevnická 4, Praha 5 - Třebonice, 15521, CZ

(210) **O-478346**

(220) 28.07.2010

(320) 28.07.2010

(511) 16, 30, 35, 38, 41, 43

(540)

## PERNÍKOVNÉ

(510) (16) papír, výrobky z papíru, periodické a neperiodické publikace, knihy, časopisy, brožury, letáky, prospekty, fotografie; (30) káva, čaj, pečivo, cukrovinky, perníky, medovíčky, výrobky z medu a perníku spadající do této třídy; (35) služby propagace a reklamy, zprostředkovatelská činnost v oblasti obchodu s výrobky ve tř. 16 a 30, aktualizace reklamních materiálů, aranžování výkladů, obchodní nebo podnikatelské informace, komerční informační kanceláře, kopírování nebo rozmnožování dokumentů, marketingové studie, organizování výstav ke komerčním účelům, pronájem reklamních materiálů a ploch, průzkum trhu, předvádění zboží, překlad informací do počítačových databází, přepisování, sekretářské služby, vedení kartoték v počítači, činnost umělecké agentury (obchodní vedení), zprostředkovatelská činnost ve styku s veřejností (public relations), vyřizování korespondence; (38) informační servis (informační kancelář), šíření a poskytování zpráv a obrazových informací, interaktivních, grafických a multimediálních sdělení prostřednictvím globálních telekomunikačních sítí a Internetu; (41) zprostředkovatelská činnost v oblasti kultury, vzdělávání a informací ve třídě 41, organizování kulturních, sportovních, společenských a vzdělávacích akcí, televizní zábava, filmová tvorba (produkce), vydávání knih, výroba divadelních nebo jiných představení, služby pro oddech a rekreaci, organizování vzdělávacích a zábavných soutěží, výroba videofilmů, rozhlasových a televizních programů, fotografování, redakční služby (zpracování a úprava textů, rukopisů pro tisk), činnost tiskové agentury (zpravodajské služby); (43) služby hostinské, stravovací a ubytovací, rychlé občerstvení, bary, bufety, kavárny, vinárny, jídelny, restaurace, včetně samoobslužné, ubytovny, penziony a hotely.

(730) **KAM NA PARDUBICKU s.r.o.**, V Perníkové chaloupce 38, Ráby u Pardubic, 53352, CZ

(210) **O-478347**

(220) 28.07.2010

(320) 28.07.2010

(511) 17, 21, 24, 36, 39, 43, 44

(540)

## PERNÍKOVÁ CHALOUPKA

(510) (17) propagační a reklamní výrobky z plastických hmot, umělé hmoty, plasty a pryže všeho druhu; (21) výrobky ze skla, keramiky a porcelánu spadající do tř. 21, zejména sklenice a skleničky, džbány a džbánky, püllitry, poháry a číše, holby a korbele, lahve, nápojové pohárky a kelímky na nápoje včetně z papíru a plastu, vázičky, nádobí skleněné, keramické a porcelánové, propagační a upomínkové předměty ze skla, keramiky a porcelánu; (24) tkaniny a textilní výrobky neuvedené v jiných třídách, zvláště bytový textil, ložní a stolní prádlo,

záclony, závěsy, přehozy a potahy textilní, povlečení, tapety textilní, ubrusky, utěrky, ručníky, osušky, deky, přehozy, vlajky, prapory, vlaječky, veškeré propagační a reklamní výrobky z tkaniny a textilií; (36) sponzoring, organizování sbírek, shromažďování a poskytování finančních prostředků na dobročinné účely a sponzorování zejména v oblasti kultury, umění, charitativní činnosti v oblasti podpory a ochrany dětí, mládeže, v oblasti sociálních a zdravotních projektů a aktivit, dále fyzickým osobám v životní a sociální tísni, přestárlým, nemocným či tělesně postiženým osobám a účelovým, zdravotnickým, humanitárním a sociálním zařízením a společností, správa a pronájem nemovitostí, činnost realitní kanceláře; (39) informace o jízdních řádech, o parkování, o cestování, o dopravě a přepravě, doprava, přeprava, přeprava turistů, rezervace letenek, jízdenek a místenek, rezervace v dopravě, prodej dálničních známek, pronájem automobilů, pronájem přívěsů k vozidlům, pronájem kol a jiných vozidel, pronájem lodí a jiných plavidel, pronájem nosičů na vozidla, služby dopravců, doprovázení turistů, služby turistických průvodců, pronájem garáží a parkovacích ploch, jízdy výletní lodí, pronájem koní a jiných zvířat pro projížďky a cestování, pronájem drožek a kočárů, zprostředkování služeb nosičů zavazadel, organizování a uskutečňování zájezdů, organizování a provádění prohlídek, organizování návštěv muzeí a výstav, organizování cest na představení a živá vystoupení, organizování cest na kulturní, sportovní, firemní a jiné akce, organizování cest do wellness center, termálních lázní a jiných lázní, organizace cestování na školící a zájmové pobyty (přeprava), expedice, stěhování, taxislužba, služby cestovní kanceláře v rámci této třídy, zprostředkování výše uvedených služeb; (43) služby hostinské, stravovací a ubytovací, rychlé občerstvení, bary, bufety, kavárny, vinárny, jídelny, restaurace, včetně samoobslužné, ubytovny, penziony a hotely; (44) lázeňské služby, manikúra, masáže, kadeřnictví, salóny krásy, služby solárií, sauna, péče o hygienu a krásu osob a zvířat.

(730) **KAM NA PARDUBICKU s.r.o.**, V Perníkové chaloupce 38, Ráby u Pardubic, 53352, CZ

(210) **O-478432**

(220) 02.08.2010

(320) 02.08.2010

(511) 35, 37

(540)

## atmosmorava.cz

(510) (35) maloobchod s kotly na biomasu, s kotly na biomasu s akumulací, s peletkovými systémy, velkoobchod s kotly na biomasu, s kotly na biomasu s akumulací, s peletkovými systémy; (37) opravy strojů, údržba strojů.

(730) **INTERIERSERVIS OSTRAVA s.r.o.**, Bajgarova 563/2, Ostrava - Krásné Pole, 72526, CZ

(740) Advokátní kancelář, JUDr. Tomáš Panáček, Trojanovice 820, Trojanovice, 74401

(210) **O-478441**

(220) 02.08.2010

(320) 02.08.2010

(511) 30

(540)



(510) (30) čokoláda, cukrovinky.

(730) **Čermák Jiří Pae.Dr.**, Velkomoravská 49, Hodonín, 69501, CZ

(210) **O-478459**

(220) 03.08.2010

(320) 03.08.2010

(511) 29, 30

(540)

## Čoko - dukátky POEX

(510) (29) mléčné výrobky, oleje a tuky jedlé; (30) cereální výrobky,

(730) **POEX Velké Meziříčí, a.s.**, Třebíčská 384, Velké Meziříčí, 59401, CZ

(210) **O-478523**  
(220) 05.08.2010  
(320) 05.08.2010  
(511) 41  
(540)

**„Danálek“**

(510) (41) provozování hudby a tance, výuka tance, zpěvu, výtvarného umění a hry na hudební nástroje, pořádání kulturních akcí, pořádání seminářů a školení.  
(730) **HANÁKOVÁ JANA**, Janáčkova 1782, Strážnice, 69662, CZ

(210) **O-478623**  
(220) 10.08.2010  
(320) 10.08.2010  
(511) 9  
(540)

**sunnywatt island**

(510) (9) agregáty nabíjecí pro elektronické baterie.  
(590) Barevná  
(730) **SUNNYWATT CZ s.r.o.**, Jizerská 322/35, Praha 9, 19600, CZ

(210) **O-478653**  
(220) 10.08.2010  
(320) 10.08.2010  
(511) 9, 35, 38  
(540)

**doggy home**

(510) (9) nosiče informací, zvuku a obrazu v rozsahu třídy 9, elektronické publikace; (35) propagační činnost, reklama, obchodní a/nebo podnikatelské informace, obchodní a/nebo podnikatelské informační služby a zprostředkování těchto informací v oblasti výcviku psů, organizování kontraktů pro nákup a prodej zboží a služeb zvláště v oblasti výcviku psů, včetně reklamy a marketingu prostřednictvím Internetu, provozování virtuálních obchodních středisek na Internetu v oblasti výcviku psů, výchovy, zábavy a vzdělávání; (38) šíření informací prostřednictvím telekomunikačních sítí, zejména počítačových sítí, podpora webových stránek, poskytování internetových diskusních fór.  
(730) **Verner Roman**, 28. října 1341/2, Hlučín, 74601, CZ  
(740) Ing. Pavel Reichel, Lopatecká 14, Praha 4, 14700

(210) **O-478661**  
(220) 10.08.2010  
(320) 10.08.2010  
(511) 5

(540)  
(510) (5) farmaceutické přípravky pro léčbu kardiovaskulárních onemocnění.  
(730) **PharmaSwiss SA**, Bundesplatz 1, 6300 Zug, CH  
(740) **ŠTROS & KUSÁK** advokátní a patentová kancelář, JUDr. David Štros, advokát, Národní 32, Praha 1, 11000

**Cardipirin**

(210) **O-478688**  
(220) 11.08.2010  
(320) 11.08.2010  
(511) 6, 7, 12, 19, 37, 39  
(540)



(510) (6) obecné kovy a jejich slitiny, kovové stavební materiály, kovové materiály pro železnice, kovové kabely a dráty neelektrické, kovové potřeby zámečnické a klempířské, kovové trubky, sejfy, kovové výrobky, které nejsou uvedeny v jiných třídách, rudy; (7) stroje a obráběcí stroje, motory (s výjimkou motorů pro pozemní vozidla), spojky a transmisní zařízení mimo ty, které jsou pro pozemní vozidla, zemědělské nástroje, kromě nástrojů poháněných ručně, lihně pro vejce; (12) vozidla, dopravní prostředky pozemní, vzdušné nebo vodní; (19) stavební materiály nekovové, neohebné trubky nekovové pro stavebnictví, asfalt, směla, přenosné konstrukce nekovové, nekovové pomníky; (37) stavebnictví, opravy, instalační služby; (39) doprava, balení a skladování zboží, organizování cest.  
(590) Barevná  
(730) **LOSTR GROUP a.s.**, Doudlebská 1699/5, Praha 4 - Nusle, 14000, CZ

(210) **O-478689**  
(220) 11.08.2010  
(320) 11.08.2010  
(511) 6, 7, 12, 19, 37, 39  
(540)

**LEGIOS**

(510) (6) obecné kovy a jejich slitiny, kovové stavební materiály, kovové materiály pro železnice, kovové kabely a dráty neelektrické, kovové potřeby zámečnické a klempířské, kovové trubky, sejfy, kovové výrobky, které nejsou uvedeny v jiných třídách, rudy; (7) stroje a obráběcí stroje, motory (s výjimkou motorů pro pozemní vozidla), spojky a transmisní zařízení mimo ty, které jsou pro pozemní vozidla, zemědělské nástroje, kromě nástrojů poháněných ručně, lihně pro vejce; (12) vozidla, dopravní prostředky pozemní, vzdušné nebo vodní; (19) stavební materiály nekovové, neohebné trubky nekovové pro stavebnictví, asfalt, směla, přenosné konstrukce nekovové, nekovové pomníky; (37) stavebnictví, opravy, instalační služby; (39) doprava, balení a skladování zboží, organizování cest.  
(590) Barevná  
(730) **LOSTR GROUP a.s.**, Doudlebská 1699/5, Praha 4 - Nusle, 14000, CZ

(210) **O-478690**  
(220) 11.08.2010  
(320) 11.08.2010  
(511) 37, 39

(540)

(510) (37) údržba a opravy leteckého zařízení; (39) letecká doprava.  
(730) **Tutter Miloslav Ing.**, Drtikolova 510/20, Praha 10, 10900, CZ  
(740) JUDr. Jiří Štaidl, Apolinářská 6, Praha 2, 12800

(210) **O-478691**  
(220) 11.08.2010  
(320) 11.08.2010  
(511) 37, 39  
(540)

webových stránek s poskytováním informací a instrukcí týkajících se cvičení a tréninků a cvičení pro udržování a zvyšování tělesné kondice; (44) rehabilitační střediska, fyzioterapie, centra pro fyzickou rehabilitaci a léčby potíží se zády, krkem a pávní, poradenství v oboru výše uvedených služeb.

(590) Barevná  
(730) **Aerospinning Master Franchising, Ltd., s.r.o.**, Holandská 49/4, Praha 10 - Vršovice, 10100, CZ  
(740) Václav Müller, patentový zástupce, Filipova 2016, Praha 4, 14800

(210) **O-478738**  
(220) 13.08.2010  
(320) 13.08.2010  
(511) 41  
(540)



**občanský zpravodaj Prahy 3**

(510) (37) údržba a opravy leteckého zařízení; (39) letecká doprava.  
(730) **Tutter Miloslav Ing.**, Drtikolova 510/20, Praha 10, 10900, CZ  
(740) JUDr. Jiří Štaidl, Apolinářská 6, Praha 2, 12800

(210) **O-478692**  
(220) 11.08.2010  
(320) 11.08.2010  
(511) 37, 39  
(540)

(510) (41) zpravodajské služby, vydávání elektronických knih a časopisů on-line, vydávání textů s výjimkou reklamních nebo náborových, psaní textů jiných než reklamních, reportéřské služby, zveřejňování textů jiných než reklamních, zpravodajství obrazové.

(590) Barevná  
(730) **Redemption o.s.**, Čajkovského 5, Praha 3, 13000, CZ

(210) **O-478742**  
(220) 13.08.2010  
(320) 13.08.2010  
(511) 44  
(540)

**MASÁŽNÍ SALON ŠANTI**

(510) (44) masérské a rekondiční a regenerační služby.  
(730) **Francová Miluše**, Podlesí 97, Holice, 53401, CZ

(510) (37) údržba a opravy leteckého zařízení; (39) letecká doprava.  
(730) **Tutter Miloslav Ing.**, Drtikolova 510/20, Praha 10, 10900, CZ  
(740) JUDr. Jiří Štaidl, Apolinářská 6, Praha 2, 12800

(210) **O-478696**  
(220) 12.08.2010  
(320) 12.08.2010  
(511) 9, 25, 28, 41, 42, 44  
(540)

(210) **O-478751**  
(220) 13.08.2010  
(320) 13.08.2010  
(511) 35, 38, 41  
(540)



(510) (35) marketing, reklamní, inzertní a propagační činnost; (38) televizní vysílání, spoje (komunikace); (41) tvorba filmových a televizních programů, vydavatelství, nakladatelství.

(590) Barevná  
(730) **TYVi, s.r.o.**, Seifertova 565/37, Praha 3, 13000, CZ

(510) (9) audiokazety a videokazety pro cvičení a tréninky na stacionárních kolech k udržování a zvyšování kondice; (25) sportovní oblečení a oblečení na volný čas, zejména trička, boty, mikiny, sportovní kalhoty, tepláky, trika, bundy, krátké kalhoty, sportovní kabáty a sportovní saka, ponožky, potítka, čelenky proti pocení, oteplovačky; (28) nářadí na cvičení, stacionární kola, rotopedy, nářadí na posilování; (41) poskytování zařízení pro rekreaci, pro cvičení a tréninky, pro cvičení k udržování a zvyšování kondice, instrukce a konzultace vztahující se k výše uvedenému, poskytování tréninkových možností a instruktáží jiným osobám na zařízení včetně stacionárních kol simulujících trénink a jízdu na kolech pro jízdu venku; (42) provozování

(210) **O-478795**  
(220) 17.08.2010  
(320) 17.08.2010  
(511) 16, 35, 41

(540)

**MANAGEMENT MEETING**

(320) 23.08.2010  
(511) 35, 38, 41  
(540)



**Napravoumíru.cz**  
POMLOUVAJÍ VÁS? PÍŠÍ NESMYSLY? BRAŇTE SE

(510) (16) tiskárenské a polygrafické výrobky všeho druhu, fotografie;  
(35) propagační, reklamní a inzertní činnost a služby při  
výstavách a dalších akcích komerčního a reklamního druhu,  
marketing, poskytování on-line inzerce, poskytování informací a  
jiných informačních produktů komerčního a reklamního  
charakteru; (41) výchovná, vzdělávací a zábavní činnost,  
vydavatelství a další služby v rámci této třídy v oblasti  
masmédií.  
(590) Barevná  
(730) **Economia, a.s.**, Dobrovského 25, Praha 7, 17055, CZ  
(740) Advokátní kancelář JUDr. Ondra & Spol., JUDr. Pavel Ondra,  
Celetná 26, Praha 1, 11000

(510) (35) reklamní a propagační činnost, inzertní činnost, služby  
reklamních agentur, automatizované zpracování dat, obchodní  
zprostředkovatelská činnost v oblasti informačních služeb; (38)  
šíření slovního a obrazového zpravodajství v elektronické  
podobě; (41) vydavatelství.  
(590) Barevná  
(730) **Crane Consulting s.r.o.**, Václavské náměstí 66/808, Praha 1,  
11000, CZ

(210) **O-478807**  
(220) 17.08.2010  
(320) 17.08.2010  
(511) 42  
(540)

(210) **O-478928**  
(220) 23.08.2010  
(320) 23.08.2010  
(511) 35, 38, 41  
(540)



(510) (42) design průmyslový, oděvní návrhářství, interiérová výzdoba.  
(590) Barevná  
(730) **Jakobsen Martin**, Sušilova 1335, Vsetín, 75501, CZ

(210) **O-478817**  
(220) 18.08.2010  
(320) 18.08.2010  
(511) 11, 17, 22  
(540)

**ROXIL**

(510) (11) těsnění vodovodní; (17) průmyslové těsnění, kroužky na  
těsnění, podložky na těsnění, válcové těsnění, vložky na těsnění,  
těsnění na potrubí, těsnící desky izolační, těsnící nebo  
vycpávkové materiály zařazené v této třídě; (22) těsnící desky s  
výjimkou gumových a plastových.  
(730) **Látal Roman Ing.**, Brněnská 743, Židlochovice, 66701, CZ

(510) (35) reklamní a propagační činnost, inzertní činnost, služby  
reklamních agentur, automatizované zpracování dat, obchodní  
zprostředkovatelská činnost v oblasti informačních služeb; (38)  
šíření slovního a obrazového zpravodajství v elektronické  
podobě; (41) vydavatelství.  
(590) Barevná  
(730) **Crane Consulting s.r.o.**, Václavské náměstí 66/808, Praha 1,  
11000, CZ

(210) **O-479025**  
(220) 26.08.2010  
(320) 26.08.2010  
(511) 29  
(540)

(210) **O-478818**  
(220) 18.08.2010  
(320) 18.08.2010  
(511) 9, 16, 41  
(540)

**betty** ZENA MÁ V RODINĚ VÍCE ROLÍ  
**moje vztahy**

(510) (9) časopisy a periodika, knihy v elektronické podobě; (16)  
časopisy a noviny, periodické a neperiodické tiskoviny; (41)  
nakladatelství a vydavatelství.  
(730) **Burda Praha, spol. s r.o.**, Přemyslovská 2845/43, Praha 3,  
13000, CZ

(510) (29) sýry, tukové pomazánky na chléb se sýrem.  
(730) **NET KRALOVICE, spol. s r.o.**, Žatecká 492, Kralovice,  
33141, CZ  
(740) **TICHÝ & POLÁČEK** Patentoprávní a známková kancelář, Ing.  
Jiří Poláček, Dominikánská 6, Plzeň, 30112

(210) **O-479026**  
(220) 26.08.2010  
(320) 26.08.2010  
(511) 29

(210) **O-478927**  
(220) 23.08.2010



(540)



- (510) (29) sýry, tukové pomazánky na chléb se sýrem.  
(730) **NET KRALOVICE, spol. s r.o.**, Žatecká 492, Kralovice, 33141, CZ  
(740) **TICHÝ & POLÁČEK** Patentoprávní a známková kancelář, Ing. Jiří Poláček, Dominikánská 6, Plzeň, 30112

(210) **O-479032**

(220) 26.08.2010  
(320) 26.08.2010  
(511) 9, 35, 41  
(540)



- (510) (9) informace, data a databáze na elektronických, magnetických a optických nosičích všeho druhu a v elektronických, datových, informačních a telekomunikačních sítích všeho druhu, multimediální aplikace, zejména elektronické informační katalogy, časopisy a periodika, knihy v elektronické podobě, nahrané zvukové a zvukově-obrazové a obrazové záznamy, včetně software na CD a DVD discích a magnetických nosičích, software pro počítače; (35) propagační činnost, pomoc při řízení obchodní činnosti, obchodní administrativa, kancelářské práce, vydávání propagačních materiálů a publikací; (41) koncertní činnost, výchova, školení, zábava, sportovní a kulturní aktivity, organizování tuzemských i zahraničních koncertních zájezdů a pořádání dalších akcí majících vztah ke koncertnímu umění, pořizování zvukových a obrazových záznamů v součinnosti s příslušnými organizacemi (televize, rozhlas a další), zajišťování hostování tuzemských i zahraničních těles, nakladatelství a vydavatelství periodických a neperiodických publikací, zejména společenských, zábavních, vzdělávacích a odborných časopisů, a to tištěných na papírových nosičích i v elektronické podobě, včetně textových, zvukových a zvukově-obrazových zpráv a informací na elektronických, magnetických a optických nosičích všeho druhu, ediční a publikační činnost, včetně nahrávání zvukových a zvukově-obrazových nosičů a pořadů pro rozhlasové a televizní vysílání, informační, konzultační, poradenské a obstaravatelské služby v oboru nakladatelské a vydavatelské činnosti, produkční a agenturní činnosti v oblasti zábavy, kultury, vzdělávání, zájmové činnosti a společenských aktivit v rámci této třídy.

(730) **Komorní filharmonie Pardubice**, Sukova třída 1260, Pardubice, 53021, CZ

(740) **HALAXOVÁ & HALAXOVÁ, TETRAPAT**, RNDr. Zdeňka Halaxová, Dukelská 891/4, Olomouc, 77200

(210) **O-479052**

(220) 27.08.2010  
(320) 27.08.2010  
(511) 40  
(540)



**G-LINDE**

- (510) (40) výroba elektrické energie.  
(590) Barevná  
(730) **G - LINDE**, Kutvirtova 339/5, Praha 5, 15000, CZ

(210) **O-479054**

(220) 27.08.2010  
(320) 27.08.2010  
(511) 40  
(540)



**G-RONN**

- (510) (40) výroba elektrické energie.  
(590) Barevná  
(730) **G - RONN**, Kutvirtova 399/5, Praha 5, 15000, CZ

(210) **O-479056**

(220) 27.08.2010  
(320) 27.08.2010  
(511) 4  
(540)

**DYAS Firewood**

- (510) (4) brikety (dřevěné), brikety (palivové), dřevěné uhlí (palivo).  
(730) **DYAS WARE s.r.o.**, Havlíčkovo náměstí 189/2, Praha 3, 13000, CZ

(210) **O-479057**

(220) 27.08.2010  
(320) 27.08.2010  
(511) 4  
(540)

**DYAS Carboneum**

- (510) (4) dřevo palivové, třísky dřevěné pro zapalování.  
(730) **DYAS WARE s.r.o.**, Havlíčkovo náměstí 189/2, Praha 3, 13000, CZ

(210) **O-479159**

(220) 01.09.2010  
(320) 01.09.2010  
(511) 7, 9, 11, 35  
(540)



**ONLINE  
SHOP.cz**

- (510) (7) pračky a sušičky oděvů (sušicí stroje), myčky nádobí, automatické pračky, vysavače, kuchyňské roboty, ostatní elektrospotřebiče pro domácnost, spadající do této třídy; (9) televizory, počítače stolní a přenosné, procesory počítačů, počítačové tiskárny, kopírovací stroje, skenery, akumulátory, grafické karty, monitory, televizní přístroje, mikrofony, sluchátka, mobilní telefony, projektor, reproduktory, fotoaparáty, digitální kamery, DVD přehrávače a rekordéry, rádia, přenosné a stolní přehrávače digitálních médií, kalkulátory, elektronika v rámci této třídy; (11) chladničky, mrazničky, sporáky, digestoře, varné desky, přístroje na ohřev vody, trouby, mikrovlnné trouby, sušičky, elektrické kuchyňské potřeby v rámci této třídy; (35) maloobchodní a velkoobchodní činnost se zaměřením na prodej zboží v rámci výše uvedených tříd 7, 9 a 11, služby elektronického obchodu s uvedenými výrobky, předvádění zboží prostřednictvím Internetu, komerční využití Internetu v oblastech obchodu a nabídky služeb, inzertní, propagační služby a informační služby prostřednictvím Internetu za účelem obchodu, propagační činnost a reklama, tisk reklamních materiálů, inzerce v časopisech a denících.



(730) **Dvorský Martin Bc.**, Luční 1067, Jilemnice, 51401, CZ (540)

(740) JUDr. Lukáš Jansa, Sokola Tůmy 743/16, Ostrava - Mariánské Hory, 70900

(210) **O-479163**

(220) 01.09.2010

(320) 01.09.2010

(511) 25, 28

(540)



(510) (25) oděvy, obuv, kloboučnické zboží, barety, boty, bundy, čapky, čepice, čelenky, kabáty, kalhoty, kamaše, kapuce, klobouky, kombinézy, konfekce, kostýmy, košile, koupací pláště, kravaty, legíny, lyžařská obuv, oblečení, sportovní obuv, oděvy nepromokavé, oděvy tělocvičné, sportovní oděvy, opasky, plavky, pantofle, pláště pracovní, plážová obuv, potítka, pletené zboží, podprsenky, ponožky, prádlo spodní, pulovry, rukavice, saka, sandály, spodky, střevice, sukně, svetry, šály, šátky, šle, nátělníky, trička, uniformy, vesty, zástěry; (28) hry, hračky, potřeby pro gymnastiku a sport, které nejsou uvedeny v jiných třídách, vánoční ozdoby, brusle in-line, brusle kolečkové, dráhy a rampy pro skateboard, chrániče kolen a loktů, koloběžky, míčky na hraní, povlaky na sportovní výzbroj, skateboardy, snowboardy, terče, vosky.

(590) Barevná

(730) **Puchta Lukáš**, Prokopova 13/15, Plzeň, 30100, CZ

(740) Mgr. Irena Bohatá, Nám. Republiky 29, Plzeň, 30100

(210) **O-479165**

(220) 01.09.2010

(320) 01.09.2010

(511) 1, 3, 35

(540)

## PROCHÁZKA

(510) (1) chemické výrobky určené pro průmysl, vědu a fotografii, jakož i pro zemědělství a lesnictví; (3) přípravky pro bělení a jiné prací prostředky, přípravky pro čištění, leštění, odmašťování a broušení, mýdla, parfumerie, vonné oleje, kosmetika, vlasové vody, zubní pasty; (35) propagační činnost, reklama, pomoc při řízení obchodní činnosti, obchodní administrativa, kancelářské práce.

(730) **Vaše DEDRA s.r.o.**, Podhradní 69, Česká Skalice, 55203, CZ

(210) **O-479169**

(220) 01.09.2010

(320) 01.09.2010

(511) 30, 35

(540)

## BeBe Brumík Snídaně

(510) (30) pekařské výrobky, jemné pečivo, trvanlivé pečivo sladké i slané, cukrářské výrobky, kakaové, čokoládové, kávové náplně, krémy a polevy, cukrovinky, výrobky z obilovin, cereální výrobky; (35) akviziční, marketingová, propagační, reklamní, informačně obchodní a inzertní činnost, distribuce zboží k reklamním účelům, zejména v oblasti výrobků trvanlivého pečiva.

(730) **Opavia - LU, s.r.o.**, Karolínská 661, Praha 8, 18600, CZ

(740) Společná advokátní kancelář Všetečka Zelený Švorčík Kalenský a partneři, JUDr. Otakar Švorčík, Hálkova 2, Praha 2, 12000

(210) **O-479171**

(220) 01.09.2010

(320) 01.09.2010

(511) 37, 42, 45

# Mr. HOUSE

(510) (37) stavební dozor, poradenství ve stavebnictví, stavební činnost, rekonstrukce domů a bytů, instalatérské práce, zednické práce, stavby rodinných domů; (42) inženýrské práce, kontrola kvality, architektonické poradenství, stavební projekce, projektová činnost, studie technických projektů, výzdoba interiérů; (45) právní poradenství ve stavebnictví.

(590) Barevná

(730) **Gallo Rostislav**, Podskalská 33, Praha 2, 12800, CZ

(210) **O-479372**

(220) 10.09.2010

(320) 10.09.2010

(511) 22

(540)

## MASTER 130

(510) (22) motouzy - motouzy na balení slámy.

(730) **JUTA a.s.**, Dukelská 417, Dvůr Králové nad Labem, 54415, CZ

(210) **O-479632**

(220) 21.09.2010

(320) 21.09.2010

(511) 33

(540)

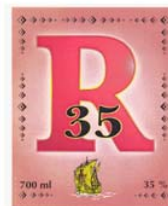

(510) (33) alkoholické nápoje s příchutí rumu.

(590) Barevná

(730) **KAUFLAND ČESKÁ REPUBLIKA v.o.s.**, Pod Višňovkou 25, Praha 4, 14000, CZ

(210) **O-479633**

(220) 21.09.2010

(320) 21.09.2010

(511) 33

(540)



(510) (33) whiskey destilovaná v USA nebo Kanadě.

(590) Barevná

(730) **KAUFLAND ČESKÁ REPUBLIKA v.o.s.**, Pod Višňovkou 25, Praha 4, 14000, CZ

(210) **O-479697**

(220) 23.09.2010

(320) 23.09.2010

(511) 9

(540)

## HE3DA

(510) (9) galvanické baterie, baterie, články a akumulátory, vysokonapěťové akumulátory, nabíjecí a dobíjecí články lithiových akumulátorů a mikrobaterií, vysokokapacitní články knoflíkových baterií, akumulátorové bloky a jejich součásti, všechny uvedené výrobky jako součásti nebo příslušenství

pozemních, vzdušných a vodních dopravních prostředků,  
elektrických a elektronických přístrojů, zařízení a prostředků pro  
skladování energie.

- (730) **HE3DA s.r.o.**, Tusarova 1281/45, Praha 7, 17000, CZ  
(740) Ing. Petr Řezáč, CSc., Jihozápadní III 1145/4, Praha 4 - Spořilov,  
14100
-

## Zamítnuté námitky týkající se ochranných známek

V průběhu řízení o námitkách může být Úřadem zjištěno, že přihlašovaná ochranná známka, která byla zveřejněna ve Věstníku, nezasahuje do zákonem chráněných starších práv třetích osob, tzv. namítajících, uvedených v ustanovení § 7 zákona č. 441/2003 Sb., a proto Úřad námitky zamítne. Údaje o rozhodnutích o zamítnutí námitek na základě ustanovení § 26 zákona č. 441/2003 Sb. jsou obsaženy v této kapitole.

(210) **O-466747**

(540)

**AUREX**

(583) 27.09.2010

---

(210) **O-471145**

(540)

**RANOCAS**

(583) 24.09.2010

---



## Přehled zápisů ochranných známek bez změny ve vztahu ke zveřejněným přihláškám

Kapitola obsahuje údaje o ochranných známkách zapsaných na základě ustanovení § 28 odst. 1 zákona č. 441/2003 Sb., u kterých nedošlo ke změně údajů oproti zveřejněné přihlášce ochranné známky.

Číselný přehled
-----------------

314504, 314505, 314506, 314507, 314508, 314509, 314510, 314511, 314512, 314513, 314514, 314515, 314516, 314517, 314518, 314519, 314520, 314521, 314522, 314523, 314524, 314525, 314526, 314527, 314528, 314529, 314530, 314531, 314532, 314533, 314534, 314535, 314536, 314537, 314538, 314539, 314540, 314541, 314542, 314543, 314544, 314545, 314546, 314547, 314548, 314549, 314550, 314551, 314552, 314553, 314554, 314555, 314556, 314557, 314558, 314559, 314560, 314561, 314562, 314563, 314564, 314565, 314566, 314567, 314568, 314569, 314570, 314571, 314572, 314573, 314574, 314575, 314576, 314577, 314578, 314579, 314580, 314581, 314582, 314583, 314584, 314585, 314586, 314587, 314588, 314589, 314590, 314591, 314592, 314593, 314594, 314595, 314596, 314597, 314598, 314599, 314600, 314601, 314602, 314603, 314604.
---

## Záписы охранных зна́мек без змѣны вѣ вѣтзху ке зѣвѣржнѣным прѣхлášкám

(111) <b>314504</b> (220) 10.08.2006 (320) 10.08.2006 (442) 16.09.2009 (151) 29.09.2010 (730) <b>O2 Holdings Limited</b> , Wellington Street, Slough, Berkshire SL1 1YP, GB (210) O-439857	(210) O-471850
(111) <b>314505</b> (220) 18.02.2008 (320) 18.02.2008 (442) 23.06.2010 (151) 29.09.2010 (730) <b>Karlovarské minerální vody, a.s.</b> , Horova 3, Karlovy Vary, 36021, CZ (210) O-456532	(111) <b>314512</b> (220) 10.11.2009 (320) 10.11.2009 (442) 23.06.2010 (151) 29.09.2010 (730) <b>Krivošík Jozef</b> , Černokostecká 29, Praha 10, 10000, CZ (210) O-472023
(111) <b>314506</b> (220) 24.04.2009 (320) 24.04.2009 (442) 23.06.2010 (151) 29.09.2010 (730) <b>Vencl Marek</b> , Zborovská 1200/6, Praha 5, 15000, CZ (210) O-467550	(111) <b>314513</b> (220) 25.11.2009 (320) 25.11.2009 (442) 23.06.2010 (151) 29.09.2010 (730) <b>KLINLAB, spol. s r.o.</b> , U vojenské nemocnice 1200, Praha 6, 16000, CZ (210) O-472384
(111) <b>314507</b> (220) 26.06.2009 (320) 26.06.2009 (442) 23.06.2010 (151) 29.09.2010 (730) <b>S - Pro Comp, s.r.o.</b> , Okrouhlá 426/17, Brno, 62500, CZ (210) O-469067	(111) <b>314514</b> (220) 08.12.2009 (320) 08.12.2009 (442) 23.06.2010 (151) 29.09.2010 (730) <b>občanské sdružení PROSTOR PRO TEBE</b> , Revoluční 13/762, Praha 1, 11000, CZ (210) O-472655
(111) <b>314508</b> (220) 24.07.2009 (320) 24.07.2009 (442) 23.06.2010 (151) 29.09.2010 (730) <b>Jurkulák Petr</b> , Horní Libchava 304, Horní Libchava, 47111, CZ (210) O-469685	(111) <b>314515</b> (220) 16.12.2009 (320) 16.12.2009 (442) 23.06.2010 (151) 29.09.2010 (730) <b>BBH IP Services Limited</b> , Agiou Nikolaou 67-69, Flat/Office 103, Egkomi, Nikósie, CY (210) O-472856
(111) <b>314509</b> (220) 08.09.2009 (320) 08.09.2009 (442) 23.06.2010 (151) 29.09.2010 (730) <b>EUROMATIC, spol. s r.o.</b> , Kpt. Stránského 998/2, Praha 9, 19000, CZ (210) O-470642	(111) <b>314516</b> (220) 16.12.2009 (320) 16.12.2009 (442) 23.06.2010 (151) 29.09.2010 (730) <b>BBH IP Services Limited</b> , Agiou Nikolaou 67-69, Flat/Office 103, Egkomi, Nikósie, CY (210) O-472857
(111) <b>314510</b> (220) 19.10.2009 (320) 19.10.2009 (442) 23.06.2010 (151) 29.09.2010 (730) <b>Miss České republiky a.s.</b> , Na Strži 1702/65, Praha 4, 14000, CZ (210) O-471557	(111) <b>314517</b> (220) 31.12.2009 (320) 31.12.2009 (442) 23.06.2010 (151) 29.09.2010 (730) <b>MÉDEA, a.s.</b> , Mikuleckého 1311/8, Praha 4, 14700, CZ (210) O-473163
(111) <b>314511</b> (220) 03.11.2009 (320) 03.11.2009 (442) 23.06.2010 (151) 29.09.2010 (730) <b>Chebský pivovar a.s.</b> , nám. Krále Jiřího z Poděbrad 481/36, Cheb, 35002, CZ	(111) <b>314518</b> (220) 01.01.2010 (320) 01.01.2010 (442) 23.06.2010 (151) 29.09.2010 (730) <b>MÉDEA, a.s.</b> , Mikuleckého 1311/8, Praha 4, 14700, CZ (210) O-473165
	(111) <b>314519</b> (220) 01.01.2010 (320) 01.01.2010 (442) 23.06.2010

(151) 29.09.2010 (730) <b>MÉDEA DISCOUNT, k.s.</b> , Mikuleckého 1311/8, Praha 4, 14700, CZ (210) O-473166	(210) O-474710
(111) <b>314520</b> (220) 01.01.2010 (320) 01.01.2010 (442) 23.06.2010 (151) 29.09.2010 (730) <b>MÉDEA Slovakia, s.r.o.</b> , Grösslingova 51, Bratislava, SK (210) O-473167	(111) <b>314528</b> (220) 02.03.2010 (320) 02.03.2010 (442) 23.06.2010 (151) 29.09.2010 (730) <b>JUDr. Luděk Lisse, Ph.D. LL.M.</b> , Dukelských hrdinů 40, Praha 7 - Holešovice, 17000, CZ (210) O-474779
(111) <b>314521</b> (220) 02.01.2010 (320) 02.01.2010 (442) 23.06.2010 (151) 29.09.2010 (730) <b>MÉDEA CONSULTING, s.r.o.</b> , Mikuleckého 1311/8, Praha 4, 14700, CZ (210) O-473169	(111) <b>314529</b> (220) 04.03.2010 (320) 04.03.2010 (442) 23.06.2010 (151) 29.09.2010 (730) <b>Euro - Jordán, s.r.o.</b> , Úlehlova 36, Podivín, 69145, CZ (210) O-474819
(111) <b>314522</b> (220) 02.01.2010 (320) 02.01.2010 (442) 23.06.2010 (151) 29.09.2010 (730) <b>MÉDEA PROMOTION, s.r.o.</b> , Mikuleckého 1311/8, Praha 4, 14700, CZ (210) O-473170	(111) <b>314530</b> (220) 05.03.2010 (320) 05.03.2010 (442) 23.06.2010 (151) 29.09.2010 (730) <b>LIKO-S, a.s.</b> , U Splavu 1419, Slavkov u Brna, 68401, CZ (210) O-474874
(111) <b>314523</b> (220) 04.01.2010 (320) 04.01.2010 (442) 23.06.2010 (151) 29.09.2010 (730) <b>MÉDEA CREATIVITY, k.s.</b> , Mikuleckého 1311/8, Praha 4, 14700, CZ (210) O-473175	(111) <b>314531</b> (220) 05.03.2010 (320) 05.03.2010 (442) 23.06.2010 (151) 29.09.2010 (730) <b>LIKO-S, a.s.</b> , U Splavu 1419, Slavkov u Brna, 68401, CZ (210) O-474883
(111) <b>314524</b> (220) 04.01.2010 (320) 04.01.2010 (442) 23.06.2010 (151) 29.09.2010 (730) <b>MÉDEA RESEARCH, k.s.</b> , Mikuleckého 1311/8, Praha 4, 14700, CZ (210) O-473176	(111) <b>314532</b> (220) 10.03.2010 (320) 10.03.2010 (442) 23.06.2010 (151) 29.09.2010 (730) <b>ABL FM Services a.s.</b> , Pod višňovkou 1662/23, Praha 4, 14000, CZ (210) O-475011
(111) <b>314525</b> (220) 04.01.2010 (320) 04.01.2010 (442) 23.06.2010 (151) 29.09.2010 (730) <b>MÉDEA SECURITY, s.r.o.</b> , Mikuleckého 1311/8, Praha 4, 14700, CZ (210) O-473179	(111) <b>314533</b> (220) 10.03.2010 (320) 10.03.2010 (442) 23.06.2010 (151) 29.09.2010 (730) <b>ABL FM Services a.s.</b> , Pod višňovkou 1662/23, Praha 4, 14000, CZ (210) O-475012
(111) <b>314526</b> (220) 08.01.2010 (320) 08.01.2010 (442) 23.06.2010 (151) 29.09.2010 (730) <b>JRC CZECH a.s.</b> , Naskové 3, Praha 5, 15000, CZ (210) O-473292	(111) <b>314534</b> (220) 10.03.2010 (320) 10.03.2010 (442) 23.06.2010 (151) 29.09.2010 (730) <b>Lenka Punčochářová</b> , Jar. Ježka 856/11, České Budějovice, 37006, CZ (210) O-475014
(111) <b>314527</b> (220) 01.03.2010 (320) 01.03.2010 (442) 23.06.2010 (151) 29.09.2010 (730) <b>Ryboň Jan Ing.</b> , Janouškova 1, Praha 6, 16200, CZ	(111) <b>314535</b> (220) 12.03.2010 (320) 12.03.2010 (442) 23.06.2010 (151) 29.09.2010 (730) <b>PVA a.s.</b> , Beranových 667, Praha 9, 19900, CZ (210) O-475082
	(111) <b>314536</b>

(220) 12.03.2010 (320) 12.03.2010 (442) 23.06.2010 (151) 29.09.2010 (730) <b>PVA a.s.</b> , Beranových 667, Praha 9, 19900, CZ (210) O-475083	(210) O-475195
(111) <b>314537</b> (220) 12.03.2010 (320) 12.03.2010 (442) 23.06.2010 (151) 29.09.2010 (730) <b>BUSINESS LIGA, s.r.o.</b> , Řehořova 932/27, Praha 3, 13000, CZ (210) O-475085	(111) <b>314545</b> (220) 16.03.2010 (320) 16.03.2010 (442) 23.06.2010 (151) 29.09.2010 (730) <b>Bohemia Travel System, s.r.o.</b> , Perunova 12, Praha 3, 13000, CZ (210) O-475196
(111) <b>314538</b> (220) 12.03.2010 (320) 12.03.2010 (442) 23.06.2010 (151) 29.09.2010 (730) <b>VŠ LIGA, o.s.</b> , Tyršova 622, Dobruvice, 29441, CZ (210) O-475086	(111) <b>314546</b> (220) 16.03.2010 (320) 18.12.2009 (442) 23.06.2010 (151) 29.09.2010 (730) <b>Kia Motors Corporation</b> , Yangjae-dong, Seocho-gu 231, Seoul, KR (210) O-475198
(111) <b>314539</b> (220) 12.03.2010 (320) 12.03.2010 (442) 23.06.2010 (151) 29.09.2010 (730) <b>UNIpoker, o.s.</b> , Tyršova 622, Dobruvice, 29441, CZ (210) O-475087	(111) <b>314547</b> (220) 16.03.2010 (320) 16.03.2010 (442) 23.06.2010 (151) 29.09.2010 (730) <b>Cyrmex, s.r.o.</b> , Borky 608, Sokolnice, 66452, CZ (210) O-475200
(111) <b>314540</b> (220) 12.03.2010 (320) 12.03.2010 (442) 23.06.2010 (151) 29.09.2010 (730) <b>Březina Karel</b> , Revoluční 240/19, Šestajovice, 25092, CZ (210) O-475105	(111) <b>314548</b> (220) 17.03.2010 (320) 17.03.2010 (442) 23.06.2010 (151) 29.09.2010 (730) <b>Kacer Ludvík</b> , Bilkova 13, Praha 1, 11000, CZ (210) O-475232
(111) <b>314541</b> (220) 12.03.2010 (320) 12.03.2010 (442) 23.06.2010 (151) 29.09.2010 (730) <b>Březina Karel</b> , Revoluční 240/19, Šestajovice, 25092, CZ (210) O-475106	(111) <b>314549</b> (220) 22.03.2010 (320) 22.03.2010 (442) 23.06.2010 (151) 29.09.2010 (730) <b>Norafashion s.r.o.</b> , Vršovická 1525/1b, Praha 10, 10100, CZ (210) O-475330
(111) <b>314542</b> (220) 15.03.2010 (320) 15.03.2010 (442) 23.06.2010 (151) 29.09.2010 (730) <b>Syngenta Participations AG</b> , Schwarzwaldallee 215, Basel, 4058, CH (210) O-475135	(111) <b>314550</b> (220) 24.03.2010 (320) 24.03.2010 (442) 23.06.2010 (151) 29.09.2010 (730) <b>SILVERMERE s.r.o.</b> , Příční 10, Brno, 60200, CZ (210) O-475392
(111) <b>314543</b> (220) 16.03.2010 (320) 16.03.2010 (442) 23.06.2010 (151) 29.09.2010 (730) <b>Al-Namura, spol. s r.o.</b> , Lysolajské údolí 107/25, Praha 6, 16500, CZ (210) O-475171	(111) <b>314551</b> (220) 26.03.2010 (320) 26.03.2010 (442) 23.06.2010 (151) 29.09.2010 (730) <b>Kučera Jaroslav</b> , Pisníky 8, Břeclav, 69003, CZ (210) O-475456
(111) <b>314544</b> (220) 16.03.2010 (320) 16.03.2010 (442) 23.06.2010 (151) 29.09.2010 (730) <b>UniControls a.s.</b> , Křenická 2257, Praha 10, 10000, CZ	(111) <b>314552</b> (220) 26.03.2010 (320) 26.03.2010 (442) 23.06.2010 (151) 29.09.2010 (730) <b>VLTAVA - LABE - PRESS, a.s.</b> , nám. Přemysla Otakara II. 8/5, České Budějovice, 37021, CZ (210) O-475463
	(111) <b>314553</b> (220) 29.03.2010 (320) 29.03.2010

(442) 23.06.2010 (151) 29.09.2010 (730) <b>ALOE CZ, a.s.</b> , Kytlická 818/21a, Praha 9, 19000, CZ (210) O-475500	(320) 07.04.2010 (442) 23.06.2010 (151) 29.09.2010 (730) <b>SAAB CZECH, s.r.o.</b> , Sokolovská 79/192, Praha 8, 18600, CZ (210) O-475748
(111) <b>314554</b> (220) 30.03.2010 (320) 30.03.2010 (442) 23.06.2010 (151) 29.09.2010 (730) <b>Kuběna Karel Ing.</b> , Mánesova 14, Plzeň, 30100, CZ (210) O-475527	(111) <b>314563</b> (220) 26.04.2010 (320) 26.04.2010 (442) 23.06.2010 (151) 29.09.2010 (730) <b>KM Records a.s.</b> , Na Poříčí 1069/21, Praha 1, 11000, CZ (210) O-475859
(111) <b>314555</b> (220) 30.03.2010 (320) 30.03.2010 (442) 23.06.2010 (151) 29.09.2010 (730) <b>Hrudka Jiří</b> , Pod Hajnicí 205, Velké Přílepy, 25264, CZ (210) O-475540	(111) <b>314564</b> (220) 13.04.2010 (320) 13.04.2010 (442) 23.06.2010 (151) 29.09.2010 (730) <b>Cemio s.r.o.</b> , Olivova 2096/4, Praha 1, 11000, CZ (210) O-475868
(111) <b>314556</b> (220) 30.03.2010 (320) 30.03.2010 (442) 23.06.2010 (151) 29.09.2010 (730) <b>Hrudka Jiří</b> , Pod Hajnicí 205, Velké Přílepy, 25264, CZ (210) O-475541	(111) <b>314565</b> (220) 14.04.2010 (320) 14.04.2010 (442) 23.06.2010 (151) 29.09.2010 (730) <b>Hlavní město Praha</b> , Mariánské nám. 2, Praha 1, 11001, CZ (210) O-475906
(111) <b>314557</b> (220) 30.03.2010 (320) 30.03.2010 (442) 23.06.2010 (151) 29.09.2010 (730) <b>Hrudka Jiří</b> , Pod Hajnicí 205, Velké Přílepy, 25264, CZ (210) O-475542	(111) <b>314566</b> (220) 14.04.2010 (320) 14.04.2010 (442) 23.06.2010 (151) 29.09.2010 (730) <b>SOFO Group a.s.</b> , Bořivojova 35, Praha 3, 13000, CZ (210) O-475908
(111) <b>314558</b> (220) 30.03.2010 (320) 30.03.2010 (442) 23.06.2010 (151) 29.09.2010 (730) <b>Hrudka Jiří</b> , Pod Hajnicí 205, Velké Přílepy, 25264, CZ (210) O-475543	(111) <b>314567</b> (220) 14.04.2010 (320) 14.04.2010 (442) 23.06.2010 (151) 29.09.2010 (730) <b>Dr. Marco s.r.o.</b> , Bendlova 374/3, Ostrava - Mariánské Hory, 70900, CZ (210) O-475913
(111) <b>314559</b> (220) 01.04.2010 (320) 01.04.2010 (442) 23.06.2010 (151) 29.09.2010 (730) <b>Prima ovocná palírna, s.r.o.</b> , Třebíz 25, Třebíz, 37375, CZ (210) O-475643	(111) <b>314568</b> (220) 15.04.2010 (320) 15.04.2010 (442) 23.06.2010 (151) 29.09.2010 (730) <b>TAH reklamní agentura, s.r.o.</b> , S. K. Neumanna 726, Hradec Králové, 50002, CZ (210) O-475943
(111) <b>314560</b> (220) 07.04.2010 (320) 07.04.2010 (442) 23.06.2010 (151) 29.09.2010 (730) <b>GOLFKING, s.r.o.</b> , Mostecká 49/12, Praha 1, 11800, CZ (210) O-475719	(111) <b>314569</b> (220) 21.04.2010 (320) 21.04.2010 (442) 23.06.2010 (151) 29.09.2010 (730) <b>designKam s.r.o.</b> , Emila Pajurka 142, Frýdlant nad Ostravicí, 73911, CZ (210) O-476077
(111) <b>314561</b> (220) 07.04.2010 (320) 07.04.2010 (442) 23.06.2010 (151) 29.09.2010 (730) <b>Topinfo s.r.o.</b> , Thákurova 531/4, Praha 6, 16000, CZ (210) O-475736	(111) <b>314570</b> (220) 21.04.2010 (320) 21.04.2010 (442) 23.06.2010 (151) 29.09.2010
(111) <b>314562</b> (220) 07.04.2010	

(730) <b>FAST ČR, a.s.</b> , Černokostecká 2111, Praha 10, 11000, CZ	(111) <b>314579</b>
(210) O-476092	(220) 06.05.2010
	(320) 06.05.2010
	(442) 23.06.2010
	(151) 29.09.2010
(111) <b>314571</b>	(730) <b>E. I. du Pont de Nemours and Company</b> , 1007 Market Street, Wilmington, Delaware 19898, XY, US
(220) 23.04.2010	(210) O-476503
(320) 23.04.2010	
(442) 23.06.2010	
(151) 29.09.2010	
(730) <b>Lotair CZ s.r.o.</b> , Libušina 161, Bechyně, 39165, CZ	(111) <b>314580</b>
(210) O-476147	(220) 06.05.2010
	(320) 06.05.2010
	(442) 23.06.2010
	(151) 29.09.2010
	(730) <b>FRANKL PHARMA s.r.o.</b> , Počernická 272/96, Praha 10, 10800, CZ
	(210) O-476504
(111) <b>314572</b>	
(220) 30.04.2010	
(320) 30.04.2010	
(442) 23.06.2010	
(151) 29.09.2010	
(730) <b>ELAT s.r.o.</b> , Vinařská 460/3, Brno - Pisárky, 60300, CZ	(111) <b>314581</b>
(210) O-476317	(220) 07.05.2010
	(320) 07.05.2010
	(442) 23.06.2010
	(151) 29.09.2010
	(730) <b>ALL IN AGENCY spol. s r.o.</b> , Heleny Malířové 2/285, Praha 6, 16901, CZ
	(210) O-476511
(111) <b>314573</b>	
(220) 03.05.2010	
(320) 03.05.2010	
(442) 23.06.2010	
(151) 29.09.2010	
(730) <b>TECHNO, spol. s r.o.</b> , Řepčinská 246/86, Olomouc, 77902, CZ	(111) <b>314582</b>
(210) O-476323	(220) 07.05.2010
	(320) 07.05.2010
	(442) 23.06.2010
	(151) 29.09.2010
	(730) <b>ONDRÁŠOVKA a.s.</b> , Kyjovská 1991/5, Praha 4, 14201, CZ
	(210) O-476518
(111) <b>314574</b>	
(220) 05.05.2010	
(320) 05.05.2010	
(442) 23.06.2010	
(151) 29.09.2010	
(730) <b>Slavík Luboš</b> , Tyršova 513, Včelná u Českých Budějovic, 37382, CZ	(111) <b>314583</b>
(210) O-476418	(220) 11.05.2010
	(320) 11.05.2010
	(442) 23.06.2010
	(151) 29.09.2010
	(730) <b>Čejková Marie</b> , Chloumek 17, Kasejovice, 33544, CZ
	(210) O-476567
(111) <b>314575</b>	
(220) 05.05.2010	
(320) 05.05.2010	
(442) 23.06.2010	
(151) 29.09.2010	
(730) <b>SULKO, s.r.o.</b> , Československé armády 861/28, Zábřeh, 78901, CZ	(111) <b>314584</b>
(210) O-476420	(220) 13.05.2010
	(320) 13.05.2010
	(442) 23.06.2010
	(151) 29.09.2010
	(730) <b>Quast Karel</b> , Nupaky 141, Nupaky, 25170, CZ
	(210) O-476668
(111) <b>314576</b>	
(220) 06.05.2010	
(320) 06.05.2010	
(442) 23.06.2010	
(151) 29.09.2010	
(730) <b>BARDLER s.r.o.</b> , Na Pankráci 1685/19, Praha 4, 14021, CZ	(111) <b>314585</b>
(210) O-476484	(220) 13.05.2010
	(320) 13.05.2010
	(442) 23.06.2010
	(151) 29.09.2010
	(730) <b>BRICOSTAV s.r.o.</b> , Kochova 1656/14, Chomutov, 43001, CZ
	(210) O-476672
(111) <b>314577</b>	
(220) 06.05.2010	
(320) 06.05.2010	
(442) 23.06.2010	
(151) 29.09.2010	
(730) <b>BARDLER s.r.o.</b> , Na Pankráci 1685/19, Praha 4, 14021, CZ	(111) <b>314586</b>
(210) O-476485	(220) 13.05.2010
	(320) 13.05.2010
	(442) 23.06.2010
	(151) 29.09.2010
	(730) <b>KRAFT FOODS GLOBAL BRANDS LLC</b> , Three Lakes Drive, Northfield, IL 60093, IL, US
	(210) O-476680
(111) <b>314578</b>	
(220) 06.05.2010	
(320) 06.05.2010	
(442) 23.06.2010	
(151) 29.09.2010	
(730) <b>ČESKÉ HOTOVKY spol. s r.o.</b> , nám. 14. října 1307/2, Praha 5, 15000, CZ	(111) <b>314587</b>
(210) O-476495	(220) 14.05.2010
	(320) 14.05.2010

(442) 23.06.2010  
(151) 29.09.2010  
(730) **LORDSHIP a.s.**, Perlová 371/5, Praha 1, 11000, CZ  
(210) O-476684

(111) **314588**  
(220) 14.05.2010  
(320) 14.05.2010  
(442) 23.06.2010  
(151) 29.09.2010  
(730) **LORDSHIP a.s.**, Perlová 371/5, Praha 1, 11000, CZ  
(210) O-476685

(111) **314589**  
(220) 14.05.2010  
(320) 14.05.2010  
(442) 23.06.2010  
(151) 29.09.2010  
(730) **Česká republika - Správa státních hmotných rezerv**,  
Šeříkova 1/616, Praha 5, 15085, CZ  
(210) O-476691

(111) **314590**  
(220) 14.05.2010  
(320) 14.05.2010  
(442) 23.06.2010  
(151) 29.09.2010  
(730) **Česká republika - Správa státních hmotných rezerv**,  
Šeříkova 1/616, Praha 5, 15085, CZ  
(210) O-476692

(111) **314591**  
(220) 18.05.2010  
(320) 18.05.2010  
(442) 23.06.2010  
(151) 29.09.2010  
(730) **Kristián, s.r.o.**, Výstupní 6, Praha 10, 10100, CZ  
(210) O-476754

(111) **314592**  
(220) 26.11.2007  
(320) 26.11.2007  
(442) 23.06.2010  
(151) 29.09.2010  
(730) **Orion Corporation**, Orionintie 1, Espoo, FI  
(210) O-476760

(111) **314593**  
(220) 21.05.2010  
(320) 21.05.2010  
(442) 23.06.2010  
(151) 29.09.2010  
(730) **Mibosport Praha s.r.o.**, Choteč 50, Třebotov, 25226,  
CZ  
(210) O-476860

(111) **314594**  
(220) 21.05.2010  
(320) 21.05.2010  
(442) 23.06.2010  
(151) 29.09.2010  
(730) **WERCO spol. s r.o.**, Za Mlýnem 25/1562, Praha 4,  
14700, CZ  
(210) O-476871

(111) **314595**  
(220) 21.05.2010  
(320) 21.05.2010  
(442) 23.06.2010  
(151) 29.09.2010  
(730) **CeWe Color, a.s.**, Kloknerova 24/2278, Praha 4 -  
Chodov, 14800, CZ  
(210) O-476875

(111) **314596**  
(220) 24.05.2010  
(320) 24.05.2010  
(442) 23.06.2010  
(151) 29.09.2010  
(730) **Česká spořitelna, a.s.**, Olbrachtova 1929/62, Praha 4,  
14000, CZ  
(210) O-476881

(111) **314597**  
(220) 24.05.2010  
(320) 24.05.2010  
(442) 23.06.2010  
(151) 29.09.2010  
(730) **OBLUK JULIUS Ing.**, Hlučínská 57/138, Kravaře -  
Kouty, 74721, CZ  
(210) O-476892

(111) **314598**  
(220) 24.05.2010  
(320) 24.05.2010  
(442) 23.06.2010  
(151) 29.09.2010  
(730) **STADA PHARMA CZ, s.r.o.**, Lojovická 13/652, Praha  
4, 14200, CZ  
(210) O-476911

(111) **314599**  
(220) 25.05.2010  
(320) 25.05.2010  
(442) 23.06.2010  
(151) 29.09.2010  
(730) **INTERIER TECH s.r.o.**, Klučovská 1280, Český Brod,  
28201, CZ  
(210) O-476915

(111) **314600**  
(220) 26.05.2010  
(320) 26.05.2010  
(442) 23.06.2010  
(151) 29.09.2010  
(730) **Lin Guoguang**, Pod Valem 837, Praha - východ,  
Průhonice, 25243, CZ  
(210) O-476958

(111) **314601**  
(220) 26.05.2010  
(320) 26.05.2010  
(442) 23.06.2010  
(151) 29.09.2010  
(730) **Lin Guoguang**, Pod Valem 837, Praha - východ,  
Průhonice, 25243, CZ  
(210) O-476961

(111) **314602**  
(220) 26.05.2010  
(320) 26.05.2010  
(442) 23.06.2010  
(151) 29.09.2010  
(730) **NIPPON SODA CO., LTD**, 2-1, Ohtemachi 2-chome,  
Chiyoda-ku, Tokyo, JP  
(210) O-476963

(111) **314603**  
(220) 27.05.2010  
(320) 27.05.2010  
(442) 23.06.2010  
(151) 29.09.2010  
(730) **UNION FILM, s.r.o.**, Vodičkova 41, Praha 1, 11000,  
CZ  
(210) O-476969

(111) **314604**

- (220) 27.05.2010
  - (320) 27.05.2010
  - (442) 23.06.2010
  - (151) 29.09.2010
  - (730) **SPOLEČNOST PRO PODPORU A ROZVOJ KINA**  
**AERO, o.s.**, Biskupcova 31, Praha 3, 13000, CZ
  - (210) O-476971
-



## Zápisy licenčních smluv k ochranným známkám

V této kapitole jsou zveřejněny zápisy licenčních smluv podle ustanovení § 18 odst. 1 zákona č. 441/2003 Sb.

Číslo zápisu	Vlastník	Nabyvatel licence	Druh licence	Datum uzavření licenční smlouvy	S účinností od data
282971	Česká televize, Na Hřebenech II, Praha 4 - Kavčí Hory, 14070, CZ;	POL PRODUCTION s.r.o., Barrandova 26, Plzeň, 32600, CZ;	nevýlučná	17.09.2010	30.09.2010
295067	Gyertyák Silvester Ing., Dvořákova 18, Olomouc, 77900, CZ;  Luňák Tomáš, Bukovany 138, Olomouc, 77900, CZ;	TIPSPORT a.s., Politických vězňů 156, Beroun, 26601, CZ;	výlučná	14.09.2010	30.09.2010
295345	Gyertyák Silvester Ing., Dvořákova 18, Olomouc, 77900, CZ;  Luňák Tomáš, Bukovany 138, Olomouc, 77900, CZ;	TIPSPORT a.s., Politických vězňů 156, Beroun, 26601, CZ;	výlučná	14.09.2010	30.09.2010

## Přehled obnov zápisu ochranných známek

Kapitola obsahuje údaje o ochranných známkách, u kterých byl na žádost vlastníka obnoven zápis podle ustanovení § 28 odst. 2 zákona č. 441/2003 Sb.

Číselný přehled												
150127	150353	164762	164792	168961	169157	169158	169200	169213	169345	169346	169462	169558
169607	170238	170370	170371	170429	171285	171286	171287	171290	171531	171846	171849	171850
172229	172577	172670	172671	184423	184483	233668	234351	235030	235031	236196	236320	237011
237022	237059	237060	237061	237062	237658	237793	237846	237945	237964	237965	237995	238504
238539	238559	238573	238860	238960	239283	239284	239285	239519	239715	239716	240105	240123
240137	240138	240211	240354	240383	240459	241451	241520	241523	242141	242941	243053	243178
243297	243783	244101	244543	244725	245388	245450	246591	248145	249003	249004	251234	258713

## Obnovy zápisu ochranných známek

(111) **150127**  
(220) 05.04.1950  
(151) 05.04.1950  
(540)

### MECCANO

(730) **MECCANO, société anonyme**, 2 rue du 19 Mars 1962, 92110 Clichy, FR  
(740) PATENTSERVIS Praha a.s., Jivenská 1273/1, Praha 4, 14021  
(510) (28) konstruktivně provedené hračky.  
(511) 28  
(210) O-21282

(111) **150353**  
(220) 13.10.1950  
(151) 13.10.1950  
(540)

### ISOLETTE

(730) **DRAEGER MEDICAL SYSTEMS, INC.**, 3135 Quarry Road, Telford, PA, US  
(740) Čermák Hořejš Matějka a spol., JUDr. Karel Čermák jr., Ph.D., LL.M., advokát, Národní 32, Praha 1, 11000  
(510) (10) inkubátory pro děti.  
(511) 10  
(210) O-22643

(111) **164762**  
(220) 16.10.1980  
(151) 24.04.1981  
(540)



(730) **Státní léčebné lázně Karlova Studánka, státní podnik**, Karlova Studánka čp.6, 79324, CZ  
(740) Silesia Patent & Trademark s.r.o., Mgr. Václav Pacl, Pod Školou 1278, Šenov, 73934  
(510) (42) poskytování ústavní lázeňské péče, poskytování ambulanti lázeňské péče a doplňkových služeb při onemocnění cest dýchacích.  
(511) 42  
(210) O-51937

(111) **164792**  
(220) 15.04.1981  
(151) 12.05.1981  
(540)

### LIAZ

(730) **AP TRUST a. s.**, Královská 1081/16, Praha 1, 11000, CZ  
(510) Nákladní automobily a jejich účelové modifikace. Těžké kolové tahače. Podstavy nákladních automobilů a těžkých kolových tahačů. Díly a příslušenství k nákladním automobilům. Díly a příslušenství k těžkým kolovým tahačům. Díly a příslušenství k osobním automobilům. Odlitky z šedé litiny aj. metalurgické polotovary ve vztahu k výrobě nákladních automobilů a těžkých kolových tahačů. Slévárenské modely a formy pro odlitky dílů nákladních automobilů a těžkých kolových tahačů. Jednouúčelové a speciální stroje k výrobě nákladních automobilů a těžkých kolových tahačů. Zařízení, přípravky, nástroje, nářadí a měřidla pro strojírenskou výrobu nákladních automobilů a těžkých kolových tahačů.  
(511) 6, 7, 8, 9, 12  
(210) O-52191

(111) **168961**  
(220) 19.11.1990  
(151) 09.12.1991  
(540)

### SHEER ENERGY

(730) **HBI Branded Apparel Enterprises, LLC**, 1000 East Hanes Mill Road, Winston-Salem, NC, US  
(740) PATENTSERVIS Praha a.s., Jivenská 1273/1, Praha 4, 14021  
(510) (25) oděvy, prádlo, obuv, střevíce, trepky.  
(511) 25  
(210) O-59383

(111) **169157**  
(220) 27.09.1990  
(151) 16.01.1992  
(540)



(730) **VÚB a.s.**, Na Ostrově 1165, Ústí nad Orlicí, 56223, CZ  
(740) KANIA, SEDLÁK, SMOLA Patentová a známková kancelář, Ing. Veronika Zemanová, Mendlovo nám. 1a, Brno, 60300  
(510) Pomocná zařízení i části strojů pro bavlnářské přádelny, přípravné a tkalcovny, přístroje pro kontrolu a zkoušení vláken bavlny, chemických vláken, přízí, nití a textilií z těchto materiálů, výzkum a vývoj technologií i zařízení pro bavlnářské přádelny, přípravné a tkalcovny, jakož i výzkum a vývoj pomocných zařízení i části strojů pro bavlnářské přádelny, přípravné a tkalcovny, výzkum a vývoj přístrojů pro kontrolu a zkoušení vláken bavlny, chemických vláken, přízí, nití a textilií z těchto materiálů, zkoušení a posuzování vláken bavlny, chemických vláken, přízí, nití a textilií z těchto materiálů, jakož i zkoušení a posuzování strojů pro bavlnářské přádelny, přípravné a tkalcovny a jejich části, další činnost v oboru textilního průmyslu a textilního strojírenství, zejména: činnost informační a poradenská, patentoprávní agenda, činnost servisní a zahraničně obchodní.  
(511) 7, 9, 35, 37, 42  
(210) O-58759

(111) **169158**  
(220) 27.09.1990  
(151) 16.01.1992  
(540)



(730) **VÚB a.s.**, Na Ostrově 1165, Ústí nad Orlicí, 56223, CZ  
(740) KANIA, SEDLÁK, SMOLA Patentová a známková kancelář, Ing. Veronika Zemanová, Mendlovo nám. 1a, Brno, 60300  
(510) Pomocná zařízení i části strojů pro bavlnářské přádelny, přípravné a tkalcovny, přístroje pro kontrolu a zkoušení vláken bavlny, chemických vláken, přízí, nití a textilií z těchto materiálů, výzkum a vývoj technologií i zařízení pro bavlnářské přádelny, přípravné a tkalcovny, jakož i výzkum a vývoj pomocných zařízení i části strojů pro bavlnářské přádelny, přípravné a tkalcovny, výzkum a vývoj přístrojů pro kontrolu a zkoušení vláken bavlny, chemických vláken, přízí, nití a textilií

z těchto materiálů, zkoušení a posuzování vláken bavlny, chemických vláken, přízí, nití a textilií z těchto materiálů, jakož i zkoušení a posuzování strojů pro bavlnářské přádelny, přípravný a tkalcovny a jejich části, další činnost v oboru textilního průmyslu a textilního strojírenství, zejména: činnost informační a poradenská, patentoprávní agenda, činnost servisní a zahraničně obchodní.

(511) 7, 9, 35, 37, 42  
(210) O-58760

(111) **169200**  
(220) 25.09.1990  
(151) 31.01.1992  
(540)



(730) **NHL Enterprises B.V.**, Polakweg 14D, Rijswijk, NL  
(740) Společná advokátní kancelář Všeťečka Zelený Švorčík Kalenský a partneři, JUDr. Michal Havlík, Hálkova 2, Praha 2, 12000  
(510) Elektrické, elektronické přístroje a nástroje, přístroje a nástroje k ochraně zdraví a života a vyučovací přístroje a zařízení, přilby, přístroje k zaznamenávání přenosu a reprodukci zvuku nebo obrazů, elektronické hry a obrazové hry, části a příslušenství pro všechno uvedené zboží, kazety, magnetické pásky a videopásky, filmy, světelná znamení a magnety včetně magnetů pro chladničky, tiskoviny, fotografie, papírnické zboží, instrukční a učební materiál (kromě přístrojů), hrací karty, obchodní štítky, pera, tužky, značkovače, krejony, pohlednice, poznámkové sešitky, barevné sešitky, knihy, časopisy, noviny, alba, instrukční materiál pro lední hokej, nálepky na tlumiče popřípadě nárazníky vozidel, nálepky, vpalované etikety, okenní označení, balicí papír, plakáty a tištěné visací štítky na dveřní knoflíky, ošacení, látky, obuv, pokrývky hlavy, sportovní oblečení a sportovní obuv, čapky, kalhoty, krátké kalhoty, spodní kalhoty, boxerské sportovní kalhoty, T košile, koncovky nádob na nápoje, vlněné halenky, svetry, košile, tepláky, šátky na krk, klobouky bez střechy, rukavice, zvláště upravené rukavice, lehká saka, saka, slintáčky, ponožky, trepky, ochranné vycpávky pro sportovní obuv, trenýrky, hokejové kalhoty, hry a předměty na hraní, sportovní předměty, části a příslušenství pro všechno shora uvedené zboží, náústky pro užití při sportu, branky, hole, brusle, touše, golfové míče, mechanické hry, hry vyznačené na deskách, nálepky na hračky, létající kotouče, pohyblivé panenky, chovací hračky, přilby pro sportovní účely, loutky a ozdobné předměty na vánoční stromky, sportovní výchovné a zábavné služby, organizace sportovních událostí a soutěží.

(511) 9, 16, 25, 28, 41  
(210) O-58722

(111) **169213**  
(220) 25.09.1990  
(151) 31.01.1992  
(540)



(730) **NHL Enterprises B.V.**, Polakweg 14D, Rijswijk, NL

(740) Společná advokátní kancelář Všeťečka Zelený Švorčík Kalenský a partneři, JUDr. Michal Havlík, Hálkova 2, Praha 2, 12000  
(510) Elektrické, elektronické přístroje a nástroje, přístroje a nástroje k ochraně zdraví a života a vyučovací přístroje a zařízení, přilby, přístroje k zaznamenávání přenosu a reprodukci zvuku nebo obrazů, elektronické hry a obrazové hry, části a příslušenství pro všechno uvedené zboží, kazety, magnetické pásky a videopásky, filmy, světelná znamení a magnety včetně magnetů pro chladničky, tiskoviny, fotografie, papírnické zboží, instrukční a učební materiál (kromě přístrojů), hrací karty, obchodní štítky, pera, tužky, značkovače, krejony, pohlednice, poznámkové sešitky, barevné sešitky, knihy, časopisy, noviny, alba, instrukční materiál pro lední hokej, nálepky na tlumiče popřípadě nárazníky vozidel, nálepky, vpalované etikety, okenní označení, balicí papír, plakáty a tištěné visací štítky na dveřní knoflíky, ošacení, látky, obuv, pokrývky hlavy, sportovní oblečení a sportovní obuv, čapky, kalhoty, krátké kalhoty, spodní kalhoty, boxerské sportovní kalhoty, T košile, koncovky nádob na nápoje, vlněné halenky, svetry, košile, tepláky, šátky na krk, klobouky bez střechy, rukavice, zvláště upravené rukavice, lehká saka, saka, slintáčky, ponožky, trepky, ochranné vycpávky pro sportovní obuv, trenýrky, hokejové kalhoty, hry a předměty na hraní, sportovní předměty, části a příslušenství pro všechno shora uvedené zboží, náústky pro užití při sportu, branky, hole, brusle, touše, golfové míče, mechanické hry, hry vyznačené na deskách, nálepky na hračky, létající kotouče, pohyblivé panenky, chovací hračky, přilby pro sportovní účely, loutky a ozdobné předměty na vánoční stromky.

(511) 9, 16, 25, 28  
(210) O-58726

(111) **169345**  
(220) 25.09.1990  
(151) 26.02.1992  
(540)



(730) **NHL Enterprises B.V.**, Polakweg 14D, Rijswijk, NL  
(740) Společná advokátní kancelář Všeťečka Zelený Švorčík Kalenský a partneři, JUDr. Michal Havlík, Hálkova 2, Praha 2, 12000  
(510) Elektrické, elektronické přístroje a nástroje, přístroje a nástroje k ochraně zdraví a života a vyučovací přístroje a zařízení, přilby, přístroje k zaznamenávání přenosu a reprodukci zvuku nebo obrazů, elektronické hry a obrazové hry, části a příslušenství pro všechno uvedené zboží, kazety, magnetické pásky a videopásky, filmy, světelná znamení a magnety včetně magnetů pro chladničky, tiskoviny, fotografie, papírnické zboží, instrukční a učební materiál (kromě přístrojů), hrací karty, obchodní štítky, pera, tužky, značkovače, krejony, pohlednice, poznámkové sešitky, barevné sešitky, knihy, časopisy, noviny, alba, instrukční materiál pro lední hokej, nálepky na tlumiče popřípadě nárazníky vozidel, nálepky, vpalované etikety, okenní označení, balicí papír, plakáty a tištěné visací štítky na dveřní knoflíky, ošacení, látky, obuv, pokrývky hlavy, sportovní oblečení a sportovní obuv, čapky, kalhoty, spodní kalhoty, boxerské sportovní kalhoty, T košile, koncovky nádob na nápoje, vlněné halenky, svetry, košile, tepláky, šátky na krk, klobouky bez střechy, rukavice, lehká saka, saka, slintáčky, ponožky, trepky, ochranné vycpávky pro sportovní obuv, trenýrky, hokejové kalhoty, hry a předměty na hraní, sportovní předměty, části a příslušenství pro všechno shora uvedené zboží, náústky pro použití při sportu, branky, hole, brusle, touše, golfové míče, mechanické hry, hry vyznačené na deskách, nálepky na hračky, létající kotouče, pohyblivé panenky, chovací hračky, přilby pro sportovní účely,

(511) loutky a ozdobné předměty na vánoční stromky.  
9, 16, 25, 28  
(210) O-58728

(210) O-59381

(111) **169346**  
(220) 25.09.1990  
(151) 26.02.1992  
(540)

(111) **169607**  
(220) 05.12.1990  
(151) 01.04.1992  
(540)



(730) **NHL ENTERPRISES B.V.**, POLAKWEG 14D, RIJSWIJK, NL

(730) **Ing.arch. Milan Weiner**, Smetanovo nábřeží 1182, Hradec Králové, 50002, CZ  
(510) Papirové hračky.  
(511) 16, 28  
(210) O-59579

(740) Společná advokátní kancelář Všečečka Zelený Švorčík Kalenský a partneři, JUDr. Michal Havlík, Hálkova 2, Praha 2, 12000

(111) **170238**  
(220) 19.11.1990  
(151) 02.06.1992  
(540)

(510) Elektrické, elektronické přístroje a nástroje, přístroje a nástroje k ochraně zdraví a života a vyučovací přístroje a zařízení, přílby, přístroje k zaznamenávání přenosu a reprodukci zvuku nebo obrazů, elektronické hry a obrazové hry, části a příslušenství pro všechno uvedené zboží, kazety, magnetické pásky a videopásky, filmy, světelná znamení a magnety včetně magnetů pro chladničky, tiskoviny, fotografie, papírnické zboží, instrukční a učební materiál (kromě přístrojů), hrací karty. Obchodní štítky, pera, tužky, značkovače, krejony, pohlednice, poznámkové sešitky, barevné sešitky, knihy, časopisy, noviny, alba, instrukční materiál pro lední hokej, nálepky na tlumiče popřípadě nárazníky vozidel, nálepky, vpalované etikety, okenní označení, balicí papír, plakáty a tištěné visací štítky na dveřní knoflíky, ošacení, látky, obuv, pokrývky hlavy, sportovní oblečení a sportovní obuv, čapky, kalhoty, krátké kalhoty, spodní kalhoty, boxerské sportovní kalhoty, T košile, koncovky nádob na nápoje, vlněné halenky, svetry, košile, tepláky, šátky na krk, klobouky bez střechy, rukavice, lehká saka, saka, slintáčky, ponožky, trepky, ochranné vycpávky pro sportovní obuv, trenýrky, hokejové kalhoty, hry a předměty na hraní, sportovní předměty, části a příslušenství pro všechno shora uvedené zboží, náústky pro použití při sportu, branky, hole, brusle, touše, golfové míče, mechanické hry, hry vyznačené na deskách, nálepky na hračky, létající kotouče, pohyblivé panenky, chovací hračky, přílby pro sportovní účely, loutky a ozdobné předměty na vánoční stromky.

(511) 9, 16, 25, 28  
(210) O-58727

(111) **170370**  
(220) 03.10.1990  
(151) 15.06.1992  
(540)



(111) **169462**  
(220) 27.12.1990  
(151) 11.03.1992  
(540)

### SABRIL

(730) **Aventis Inc.**, 3711 Kennett Pike, Suite 200, Greenville, DE, US  
(740) Čermák Hořejš Matějka a spol., JUDr. Karel Čermák jr., Ph.D., LL.M., advokát, Národní 32, Praha 1, 11000  
(510) (5) farmaceutické přípravky.  
(511) 5  
(210) O-59841

(730) **Chevron Intellectual Property LLC**, 6001 Bollinger Canyon Road, San Ramon, CA, US  
(740) Společná advokátní kancelář Všečečka Zelený Švorčík Kalenský a partneři, JUDr. Petr Kalenský, Hálkova 2, Praha 2, 12000  
(510) Chemické výrobky pro použití v průmyslu, vědě, fotografii, zemědělství, zahradnictví, lesnictví, umělé pryskyřice, nezpracované plastické hmoty, hnojiva, směsi pro hašení ohně, propouštěcí a pájecí přípravky, chemické látky pro uchování potravin, činidla používaná v průmyslu, průmyslové oleje a tuky, maziva, směsi pohlcující, vlhčící a vážící prach, paliva (včetně motorového lihu), osvětlovací prostředky, svíčky, knoty.  
(511) 1, 4  
(210) O-58799

(111) **169558**  
(220) 19.11.1990  
(151) 24.03.1992  
(540)

### ALIVE

(730) **HBI Branded Apparel Limited, Inc.**, 1000 East Hanes Mill Road, Winston-Salem, NC, US  
(740) PATENTSERVIS Praha a.s., Jivenská 1273/1, Praha 4, 14021  
(510) (25) oděvy, prádlo, obuv, střevice, trepky.  
(511) 25

(111) **170371**  
(220) 03.10.1990  
(151) 15.06.1992

(540)

# TEXACO

(730) **Chevron Intellectual Property LLC**, 6001 Bollinger Canyon Road, San Ramon, CA, US

(740) Společná advokátní kancelář Všečečka Zelený Švorčík Kalenský a partneři, JUDr. Petr Kalenský, Hálkova 2, Praha 2, 12000

(510) (1) chemické výrobky pro použití v průmyslu, vědě, fotografii, zemědělství, zahradnictví, lesnictví, umělé pryskyřice, nezpracované plastické hmoty, hnojiva, směsi pro hašení ohně, propouštěcí a pájecí přípravky, chemické látky pro uchování potravin, činidla používaná v průmyslu.

(511) 1

(210) O-58800

(111) **170429**

(220) 11.09.1990

(151) 23.06.1992

(540)

## RAMA

(730) **RAMA BOHEMIA, a.s.**, Londýnská 309/81, Praha 2, 12000, CZ

(740) UNIPATENT, Ing. Chludina Jiří, J.Masaryka 43-47, Praha 2-Vinohrady, 12000

(510) Obchodní činnost v oblasti kancelářských potřeb, zejména telefony, faxy, kopírovací zařízení, výpočetní technika, psací stroje a jiné potřeby.

(511) 9, 16, 20, 35

(210) O-58561

(111) **171285**

(220) 25.09.1990

(151) 23.09.1992

(540)



(730) **NHL Enterprises B.V.**, Polakweg 14D, Rijswijk, NL

(740) Společná advokátní kancelář Všečečka Zelený Švorčík Kalenský a partneři, JUDr. Michal Havlík, Hálkova 2, Praha 2, 12000

(510) Elektrické, elektronické přístroje a nástroje, přístroje a nástroje k ochraně zdraví a života a vyučovací přístroje a zařízení, přilby, přístroje k zaznamenávání přenosu a reprodukci zvuku nebo obrazů, elektronické hry a obrazové hry, části a příslušenství pro všechno uvedené zboží, kazety, magnetické pásky a videopásky, filmy, světelná znamení a magnety včetně magnetů pro chladničky; tiskoviny, fotografie, papírnické zboží, instrukční a učební materiál /kromě přístrojů/, hrací karty, obchodní štítky, pera, tužky, značkovače, krejony, pohlednice, poznámkové sešitky, barevné sešitky, knihy, časopisy, noviny, alba, instrukční materiál pro lední hokej, nálepky na tlumiče popřípadě nárazníky vozidel, nálepky, vpalované etikety, okenní označení, balící papír, plakáty a tištěné visací štítky na dveřní knoflíky; ošacení, látky, obuv, pokrývky hlavy, sportovní oblečení a sportovní obuv, čapky, kalhoty, krátké kalhoty, spodní kalhoty, boxerské sportovní kalhoty, T košile, koncovky nádob na nápoje, vlněné halenky, svetry, košile, tepláky, šátky na krk, klobouky bez střechy, rukavice, zvláště upravené rukavice, lehká saka, slintáčky, ponožky, trepky, ochranné vycpávky pro sportovní obuv, trenýrky, hokejové kalhoty, hry a předměty na hraní, sportovní

předměty, části a příslušenství pro všechno shora uvedené zboží, náústky pro použití při sportu, branky, hole, brusle, touše, golfové míče, mechanické hry, hry vyznačené na deskách, nálepky na hračky, létající kotouče, pohyblivé panenky, chovací hračky, přilby pro sportovní účely, loutky a ozdobné předměty na vánoční stromky.

(511) 9, 16, 25, 28

(210) O-58735

(111) **171286**

(220) 25.09.1990

(151) 23.09.1992

(540)



(730) **NHL Enterprises B.V.**, Polakweg 14D, Rijswijk, NL

(740) Společná advokátní kancelář Všečečka Zelený Švorčík Kalenský a partneři, JUDr. Michal Havlík, Hálkova 2, Praha 2, 12000

(510) Elektrické, elektronické přístroje a nástroje, přístroje a nástroje k ochraně zdraví a života a vyučovací přístroje a zařízení, přilby, přístroje k zaznamenávání přenosu a reprodukci zvuku nebo obrazů, elektronické hry a obrazové hry, části a příslušenství pro všechno uvedené zboží, kazety, magnetické pásky a videopásky, filmy, světelná znamení a magnety včetně magnetů pro chladničky; tiskoviny, fotografie, papírnické zboží, instrukční a učební materiál /kromě přístrojů/, hrací karty, obchodní štítky, pera, tužky, značkovače, krejony, pohlednice, poznámkové sešitky, barevné sešitky, knihy, časopisy, noviny, alba, instrukční materiál pro lední hokej, nálepky na tlumiče popřípadě nárazníky vozidel, nálepky, vpalované etikety, okenní označení, balící papír, plakáty a tištěné visací štítky na dveřní knoflíky; ošacení, látky, obuv, pokrývky hlavy, sportovní oblečení a sportovní obuv, čapky, kalhoty, krátké kalhoty, spodní kalhoty, boxerské sportovní kalhoty, T košile, koncovky nádob na nápoje, vlněné halenky, svetry, košile, tepláky, šátky na krk, klobouky bez střechy, rukavice, zvláště upravené rukavice, lehká saka, slintáčky, ponožky, trepky, ochranné vycpávky pro sportovní obuv, trenýrky, hokejové kalhoty; hry a předměty na hraní, sportovní předměty, části a příslušenství pro všechno shora uvedené zboží, náústky pro použití při sportu, branky, hole, brusle, touše, golfové míče, mechanické hry, hry vyznačené na deskách, nálepky na hračky, létající kotouče, pohyblivé panenky, chovací hračky, přilby pro sportovní účely, loutky a ozdobné předměty na vánoční stromky.

(511) 9, 16, 25, 28

(210) O-58735

(111) **171287**

(220) 25.09.1990

(151) 23.09.1992

(540)



(730) **NHL Enterprises B.V.**, Polakweg 14D, Rijswijk, NL

(740) Společná advokátní kancelář Všečečka Zelený Švorčík Kalenský a partneři, JUDr. Michal Havlík, Hálkova 2, Praha 2, 12000

(510) Elektrické, elektronické přístroje a nástroje, přístroje a nástroje k ochraně zdraví a života a vyučovací přístroje a zařízení, přilby, přístroje k zaznamenávání přenosu a reprodukci zvuku

nebo obrazů, elektronické hry a obrazové hry, části a příslušenství pro všechno uvedené zboží, kazety, magnetické pásky a videopásky, filmy, světelná znamení a magnety včetně magnetů pro chladničky, tiskoviny, fotografie, papírnické zboží, instrukční a učební materiál /kromě přístrojů/, hrací karty, obchodní štítky, pera, tužky, značkovače, krejony, pohlednice, poznámkové sešitky, barevné sešitky, knihy, časopisy, noviny, alba, instrukční materiál pro lední hokej, nálepky na tlumiče popřípadě nárazníky vozidel, nálepky, vpalované etikety, okenní označení, balící papír, plakáty a tištěné visací štítky na dveřní knoflíky, ošacení, látky, obuv, pokrývky hlavy, sportovní oblečení a sportovní obuv, čapky, kalhoty, krátké kalhoty, spodní kalhoty, boxerské sportovní kalhoty, T košile, koncovky nádob na nápoje, vlněné halenky, svetry, košile, tepláky, šátky na krk, klobouky bez střechy, rukavice, zvláště upravené rukavice, lehká saka, slintáčky, ponožky, trepky, ochranné vycpávky pro sportovní obuv, trenýrky, hokejové kalhoty, hry a předměty na hraní, sportovní předměty, části a příslušenství pro všechno shora uvedené zboží, náústky pro použití při sportu, branky, hole, brusle, touše, golfové míče, mechanické hry, hry vyznačené na deskách, nálepky na hračky, létající kotouče, pohyblivé panenky, chovací hračky, přílby pro sportovní účely, loutky a ozdobné předměty na vánoční stromky.

(511) 9, 16, 25, 28  
(210) O-58738

(111) **171290**  
(220) 25.09.1990  
(151) 23.09.1992  
(540)



(730) **NHL Enterprises B.V.**, Polakweg 14D, Rijswijk, NL  
(740) Společná advokátní kancelář Všečeka Zelený Švorčík Kalenský a partneři, JUDr. Michal Havlík, Hálkova 2, Praha 2, 12000  
(510) Elektrické, elektronické přístroje a nástroje, přístroje a nástroje k ochraně zdraví a života a vyučovací přístroje a zařízení, přílby, přístroje k zaznamenávání přenosu a reprodukci zvuku nebo obrazů, elektronické hry a obrazové hry, části a příslušenství pro všechno uvedené zboží, kazety, magnetické pásky a videopásky, filmy, světelná znamení a magnety včetně magnetů pro chladničky; tiskoviny, fotografie, papírnické zboží, instrukční a učební materiál /kromě přístrojů/, hrací karty, obchodní štítky, pera, tužky, značkovače, krejony, pohlednice, poznámkové sešitky, barevné sešitky, knihy, časopisy, noviny, alba, instrukční materiál pro lední hokej, nálepky na tlumiče popřípadě nárazníky vozidel, nálepky, vpalované etikety, okenní označení, balící papír, plakáty a tištěné visací štítky na dveřní knoflíky; ošacení, látky, obuv, pokrývky hlavy, sportovní oblečení a sportovní obuv, čapky, kalhoty, krátké kalhoty, spodní kalhoty, boxerské sportovní kalhoty, T košile, koncovky nádob na nápoje, vlněné halenky, svetry, košile, tepláky, šátky na krk, klobouky bez střechy, rukavice, zvláště upravené rukavice, lehká saka, slintáčky, ponožky, trepky, ochranné vycpávky pro sportovní obuv, trenýrky, hokejové kalhoty; hry a předměty na hraní, sportovní předměty, části a příslušenství pro všechno shora uvedené zboží, náústky pro použití při sportu, branky, hole, brusle, touše, golfové míče, mechanické hry, hry vyznačené na deskách, nálepky na hračky, létající kotouče, pohyblivé panenky, chovací hračky, přílby pro sportovní účely, loutky a ozdobné předměty na vánoční stromky.

(511) 9, 16, 25, 28  
(210) O-58741

(111) **171531**  
(220) 19.11.1990

(151) 03.12.1992  
(540)

## FITTING PRETTY

(730) **HBI Branded Apparel Limited, Inc.**, 1000 East Hanes Mill Road, Winston-Salem, NC, US  
(740) PATENTSERVIS Praha a.s., Jivenská 1273/1, Praha 4, 14021  
(510) (25) oděvy, prádlo, obuv, střevice, trepky.  
(511) 25  
(210) O-59380

(111) **171846**  
(220) 25.09.1990  
(151) 31.12.1992  
(540)



(730) **NHL Enterprises B.V.**, Polakweg 14D, Rijswijk, NL  
(740) Společná advokátní kancelář Všečeka Zelený Švorčík Kalenský a partneři, JUDr. Michal Havlík, Hálkova 2, Praha 2, 12000

(510) Elektrické, elektronické přístroje a nástroje, přístroje a nástroje k ochraně zdraví a života a vyučovací přístroje a zařízení, přílby, přístroje k zaznamenávání přenosu a reprodukci zvuku nebo obrazů, elektronické hry a obrazové hry, části a příslušenství pro všechno uvedené zboží, kazety, magnetické pásky a videopásky, filmy, světelná znamení a magnety včetně magnetů pro chladničky, tiskoviny, fotografie, papírnické zboží, instrukční a učební materiál /kromě přístrojů/, hrací karty, obchodní štítky, pera, tužky, značkovače, krejony, pohlednice, poznámkové sešitky, barevné sešitky, knihy, časopisy, noviny, alba, instrukční materiál pro lední hokej, nálepky na tlumiče popřípadě nárazníky vozidel, nálepky, vpalované etikety, okenní označení, balící papír, plakáty a tištěné visací štítky na dveřní knoflíky, ošacení, látky, obuv, pokrývky hlavy, sportovní oblečení a sportovní obuv, čapky, kalhoty, krátké kalhoty, spodní kalhoty, boxerské sportovní kalhoty, T košile, koncovky nádob na nápoje, vlněné halenky, svetry, košile, tepláky, šátky na krk, klobouky bez střechy, rukavice, zvláště upravené rukavice, lehká saka, saka, slintáčky, ponožky, trepky, ochranné vycpávky pro sportovní obuv, trenýrky, hokejové kalhoty, hry a předměty na hraní, sportovní předměty, části a příslušenství pro všechno shora uvedené zboží, náústky pro použití při sportu, branky, hole, brusle, touše, golfové míče, mechanické hry, hry vyznačené na deskách, nálepky na hračky, létající kotouče, pohyblivé panenky, chovací hračky, přílby pro sportovní účely, loutky a ozdobné předměty na vánoční stromky.

(511) 9, 16, 24, 25, 28  
(210) O-58723

(111) **171849**  
(220) 25.09.1990  
(151) 31.12.1992  
(540)



- (730) **NHL Enterprises B.V.**, Polakweg 14D, Rijswijk, NL  
(740) Společná advokátní kancelář Všeťečka Zelený Švorčík Kalenský a partneři, JUDr. Michal Havlík, Hálkova 2, Praha 2, 12000
- (510) (9) elektrické, elektronické přístroje a nástroje, přístroje a nástroje k ochraně zdraví a života a vyučovací přístroje a zařízení, přilby, přístroje k zaznamenávání přenosu a reprodukci zvuku nebo obrazů, elektronické hry a obrazové hry, části a příslušenství pro všechno uvedené zboží, kazety, magnetické pásky a videopásky, filmy, světelná znamení a magnety včetně magnetů pro chladničky; (16) tiskoviny, fotografie, papírnické zboží, instrukční a učební materiál (kromě přístrojů), hrací karty, obchodní štítky, pera, tužky, značkovače, krejony, pohlednice, poznámkové sešitky, barevné sešitky, knihy, časopisy, noviny, alba, instrukční materiál pro lední hokej, nálepky na tlumiče popřípadě nárazníky vozidel, nálepky, vpalované etikety, okenní označení, balící papír, plakáty a tištěné visací štítky na dveřní knoflíky; (25) ošacení, obuv, pokrývky hlavy, sportovní oblečení a sportovní obuv, čapky, kalhoty, krátké kalhoty, spodní kalhoty, boxerské sportovní kalhoty, T košile, vlněné halenky, svetry, košile, tepláky, šátky na krk, klobouky bez střechy, rukavice, zvlášť upravené rukavice, lehká saka, saka, slintáčky, ponožky, trepky, ochranné vycpávky pro sportovní obuv, trenýrky, hokejové kalhoty; (28) hry a předměty na hraní, sportovní předměty, části a příslušenství pro všechno shora uvedené zboží, náústky pro použití při sportu, branky, hole, brusle, touše, golfové míče, mechanické hry, hry vyznačené na deskách, nálepky na hračky, létající kotouče, pohyblivé panenky, chovací hračky, přilby pro sportovní účely, loutky a ozdobné předměty na vánoční stromky, koncovky nádob na nápoje.
- (511) 9, 16, 25, 28  
(210) O-58730

- deskách, nálepky na hračky, létající kotouče, pohyblivé panenky, chovací hračky, přilby pro sportovní účely, loutky a ozdobné předměty na vánoční stromky.
- (511) 9, 16, 24, 25, 28  
(210) O-58732

- (111) **172229**  
(220) 25.09.1990  
(151) 07.04.1993  
(540)



- (730) **NHL Enterprises B.V.**, Polakweg 14D, Rijswijk, NL  
(740) Společná advokátní kancelář Všeťečka Zelený Švorčík Kalenský a partneři, JUDr. Michal Havlík, Hálkova 2, Praha 2, 12000
- (510) (9) elektrické a elektronické přístroje a nástroje, přístroje a nástroje k ochraně zdraví a života a vyučovací přístroje a zařízení, přilby, přístroje k zaznamenávání přenosu a reprodukci zvuku nebo obrazu, elektronické hry a obrazové hry, části a příslušenství pro všechno uvedené zboží, kazety, magnetické pásky a videopásky, filmy, světelná znamení a magnety včetně magnetů pro ledničky; (16) tiskoviny, fotografie, papírnické zboží, instrukční materiál, učební materiál (kromě přístrojů), hrací karty, obchodní štítky, pera, tužky, značkovače, krejony, pohlednice, poznámkové sešity, barevné sešitky, knihy, časopisy, noviny, alba, instrukční materiál pro lední hokej, nálepky na tlumiče popřípadě nárazníky vozidel, nálepky, vpalované etikety, okenní označení, balící papír, plakáty, tištěné visací štítky na dveřní knoflíky; (25) ošacení, obuv, pokrývky hlavy, sportovní oblečení a sportovní obuv, čapky, kalhoty, krátké kalhoty, spodní kalhoty, boxerské sportovní kalhoty, T košile, vlněné halenky, svetry, košile, tepláky, šátky na krk, klobouky bez střechy, rukavice, zvlášť upravené rukavice, lehká saka, saka, slintáčky, ponožky, trepky, ochranné vycpávky pro sportovní obuv, trenýrky, hokejové kalhoty; (28) hry a předměty na hraní, sportovní předměty, části a příslušenství pro všechno shora uvedené zboží, náústky pro užití ve sportu, branky, hole, brusle, touše, golfové míče, mechanické hry, hry vyznačené na deskách, nálepky na hračky, létající kotouče, pohyblivé panenky, chovací hračky, přilby pro sportovní účely, loutky a ozdobné předměty na vánoční stromky, koncovky nádob na nápoje.
- (511) 9, 16, 25, 28  
(210) O-58730

- (111) **171850**  
(220) 25.09.1990  
(151) 31.12.1992  
(540)

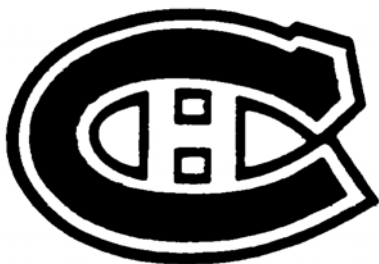

- (730) **NHL Enterprises B.V.**, Polakweg 14D, Rijswijk, NL  
(740) Společná advokátní kancelář Všeťečka Zelený Švorčík Kalenský a partneři, JUDr. Michal Havlík, Hálkova 2, Praha 2, 12000
- (510) Elektrické, elektronické přístroje a nástroje, přístroje a nástroje k ochraně zdraví a života a vyučovací přístroje a zařízení, přilby, přístroje k zaznamenávání přenosu a reprodukci zvuku nebo obrazů, elektronické hry a obrazové hry, části a příslušenství pro všechno uvedené zboží, kazety, magnetické pásky a videopásky, filmy, světelná znamení a magnety včetně magnetů pro chladničky, tiskoviny, fotografie, papírnické zboží, instrukční a učební materiál /kromě přístrojů/, hrací karty, obchodní štítky, pera, tužky, značkovače, krejony, pohlednice, poznámkové sešitky, barevné sešitky, knihy, časopisy, noviny, alba, instrukční materiál pro lední hokej, nálepky na tlumiče popřípadě nárazníky vozidel, nálepky, vpalované etikety, okenní označení, balící papír, plakáty a tištěné visací štítky na dveřní knoflíky, ošacení, látky, obuv, pokrývky hlavy, sportovní oblečení a sportovní obuv, čapky, kalhoty, krátké kalhoty, spodní kalhoty, boxerské sportovní kalhoty, T košile, koncovky nádob na nápoje, vlněné halenky, svetry, košile, tepláky, šátky na krk, klobouky bez střechy, rukavice, zvlášť upravené rukavice, lehká saka, saka, slintáčky, ponožky, trepky, ochranné vycpávky pro sportovní obuv, trenýrky, hokejové kalhoty, hry a předměty na hraní, sportovní předměty, části a příslušenství pro všechno shora uvedené zboží, náústky pro použití při sportu, branky, hole, brusle, touše, golfové míče, mechanické hry, hry vyznačené na

- (511) 9, 16, 25, 28  
(210) O-58724

- (111) **172577**  
(220) 02.10.1990  
(151) 29.04.1993  
(540)

### MASTER

- (730) **MASTER LOCK COMPANY LLC**, 137 W. Forest Hill Avenue, Oak Creek 53154, WI, US  
(740) **KOREJZOVÁ & SPOL.**, v.o.s., JUDr. Petra Korejzová, advokátka, Korunní 810/104 E, Praha 10, 10100
- (510) (6) zámky, visací zámky, petlice, závěsy dveřní, závory, zástrčky, bezpečnostní zámky a jejich části.
- (511) 6  
(210) O-58794

- (111) **172670**  
(220) 14.08.1991  
(151) 18.05.1993  
(540)

### ASKO

- (730) **ASKO a.s.**, Šternberkova 8, Praha 7, 17000, CZ



- (740) Patentservis Praha a.s., Jivenská 1273/1, Praha 4, 14021  
(510) Palivové dřevo; polorozpracované řezivo; stavební dílce a stavební konstrukce dřevěné; dřevostavby, dřevěné buňky, dřevěné domky na klíč včetně příslušenství k těmto výrobkům; výrobky ze dřeva jako dýhy, překližky laťovky apod., velkoplošné dřevěné materiály; nábytkové dílce včetně příslušenství k nábytku; nezpracované dřevo jako kulatina, piliny, štěpky; provozování obchodní činnosti s výše uvedenými výrobky a s výrobky papírenského a celulozového průmyslu; obchodní činnost v oblasti nákupu a prodeje nemovitostí; doprava a skladování výše uvedených výrobků; zpracování dřeva a dřevěných materiálů; vzdělávací činnost; ubytovací a restaurační služby; poradenská, konzultační a překladatelská činnost; leasingové služby.
- (511) 1, 4, 5, 16, 19, 20, 31, 36, 39, 40, 41, 42  
(210) O-63207

- (111) **172671**  
(220) 14.08.1991  
(151) 18.05.1993  
(540)



- (730) ASKO a.s., Šternberkova 8, Praha 7, 17000, CZ  
(740) Patentservis Praha a.s., Jivenská 1273/1, Praha 4, 14021  
(510) Palivové dřevo; polorozpracované řezivo; stavební dílce a stavební konstrukce dřevěné; dřevostavby, dřevěné buňky, dřevěné domky na klíč včetně příslušenství k těmto výrobkům; výrobky ze dřeva jako dýhy, překližky laťovky apod., velkoplošné dřevěné materiály; nezpracované dřevo jako kulatina, piliny, štěpky; provozování obchodní činnosti s výše uvedenými výrobky a s výrobky papírenského a celulozového průmyslu; obchodní činnost v oblasti nákupu a prodeje nemovitostí; doprava a skladování výše uvedených výrobků; zpracování dřeva a dřevěných materiálů; vzdělávací činnost; ubytovací a restaurační služby; poradenská, konzultační a překladatelská činnost; leasingové služby.
- (511) 1, 4, 5, 16, 19, 20, 31, 36, 39, 40, 41, 42  
(210) O-63208

- (111) **184423**  
(220) 25.09.1990  
(151) 24.04.1995  
(540)



- (730) NHL Enterprises B.V., Polakweg 14D, Rijswijk, NL  
(740) Společná advokátní kancelář Všečeka Zelený Švorčík Kalenský a partneři, JUDr. Michal Havlík, Hálkova 2, Praha 2, 12000  
(510) Elektrické, elektronické přístroje a nástroje, přístroje a nástroje k ochraně zdraví a života a vyučovací přístroje a zařízení, přílby, přístroje k zaznamenávání přenosu a reprodukci zvuku nebo obrazů, elektronické a obrazové hry, části a příslušenství pro všechno uvedené zboží, kazety, magnetofonové pásky a videopásky, filmy, světelná znamení a magnety včetně magnetů pro chladničky; tiskoviny, fotografie, papírnické zboží, instrukční a učební materiál (kromě přístrojů), hrací karty, obchodní štítky, pera, tužky, značkovače, krejony, pohlednice, poznámkové sešitky, barevné sešitky, knihy, časopisy, noviny, alba, instrukční materiál pro lední hokej, nálepky na tlumiče popřípadě nárazníky vozidel, nálepky, vpalované etikety, okenní označení, balící papír, plakáty a tištěné visací štítky na

- dveřní knoflíky; ošacení, látky, obuv, pokrývky hlavy, sportovní oblečení a sportovní obuv, čapky, kalhoty, krátké kalhoty, spodní kalhoty, boxerské sportovní kalhoty, T košile, koncovky nádob na nápoje, vlněné halenky, svetry, košile, tepláky, šátky na krk, klobouky bez střechy, rukavice, zvlášť upravené rukavice, lehká saka, saka, slintáčky, ponožky, trepky, ochranné vycpávky pro sportovní obuv, trenýrky, hokejové kalhoty; hry a předměty na hraní, sportovní předměty, části a příslušenství pro všechno shora uvedené zboží, náústky pro užití při sportu, branky, hole, brusle, touše, golfové míče, mechanické hry, hry vyznačené na deskách, nálepky na hračky, létající kotouče, pohyblivé panenky, chovací hračky, přílby pro sportovní účely, loutky a ozdobné předměty na vánoční stromky.
- (511) 9, 16, 25, 28  
(210) O-58742

- (111) **184483**  
(220) 25.09.1990  
(151) 25.04.1995  
(540)



- (730) NHL Enterprises B.V., Polakweg 14D, Rijswijk, NL  
(740) Společná advokátní kancelář Všečeka Zelený Švorčík Kalenský a partneři, JUDr. Michal Havlík, Hálkova 2, Praha 2, 12000  
(510) Elektrické, elektronické přístroje a nástroje, přístroje a nástroje k ochraně zdraví a života a vyučovací přístroje a zařízení, přílby, přístroje k zaznamenávání přenosu a reprodukci zvuku nebo obrazů, elektronické a obrazové hry, části a příslušenství pro všechno uvedené zboží, kazety, magnetofonové pásky a videopásky, filmy, světelná znamení a magnety včetně magnetů pro chladničky; tiskoviny, fotografie, papírnické zboží, instrukční a učební materiál (kromě přístrojů), hrací karty, obchodní štítky, pera, tužky, značkovače, krejony, pohlednice, poznámkové sešitky, barevné sešitky, knihy, časopisy, noviny, alba, instrukční materiál pro lední hokej, nálepky na tlumiče popřípadě nárazníky vozidel, nálepky, vpalované etikety, okenní označení, balící papír, plakáty a tištěné visací štítky na dveřní knoflíky; ošacení, látky, obuv, pokrývky hlavy, sportovní oblečení a sportovní obuv, čapky, kalhoty, krátké kalhoty, spodní kalhoty, boxerské sportovní kalhoty, T košile, koncovky nádob na nápoje, vlněné halenky, svetry, košile, tepláky, šátky na krk, klobouky bez střechy, rukavice, zvlášť upravené rukavice, lehká saka, saka, slintáčky, ponožky, trepky, ochranné vycpávky pro sportovní obuv, trenýrky, hokejové kalhoty; hry a předměty na hraní, sportovní předměty, části a příslušenství pro všechno shora uvedené zboží, náústky pro užití při sportu, branky, hole, brusle, touše, golfové míče, mechanické hry, hry vyznačené na deskách, nálepky na hračky, létající kotouče, pohyblivé panenky, chovací hračky, přílby pro sportovní účely, loutky a ozdobné předměty na vánoční stromky.
- (511) 9, 16, 25, 28  
(210) O-58737

- (111) **233668**  
(220) 10.02.2000  
(151) 23.05.2001  
(540)

## LOCATOR

- (730) Chmelař Přemysl, Radlická 49, Praha 5, 15000, CZ  
(510) (9) počítačové hry, software a zařízení pro počítačové hry na strojně čitelných nosičích, počítačové hry a software provozované či využívané v komunikačních sítích a síťových médiích; (16) hrací karty, karetní hry, výrobky z papíru a lepenky, stavebnice a hlavolamy z papíru, katalogy, knihy, periodika, kalendáře; (28) hry společenské, deskové, stolní, hračky, stavebnice.

(511) 9, 16, 28  
(210) O-151786

(111) **234351**  
(220) 04.04.2000  
(151) 25.06.2001  
(540)

### SPORTS STORY

(730) **Červinka Jiří**, 28. října 389, Uherské Hradiště, 68601, CZ  
(740) Mgr. Němeček Radim, advokát, Mariánské náměstí 80, Uherské Hradiště, 68601  
(510) (9) hasiči přístroje.  
(511) 9  
(210) O-153947

(111) **235030**  
(220) 21.04.2000  
(151) 30.07.2001  
(540)



(730) **Actum Trade spol. s r.o.**, Chodovská 118/18, Karlovy Vary, 36006, CZ  
(510) (3) drogerie; (5) karlovarská vřidelní sůl s léčebnými účinky.  
(511) 3, 5  
(210) O-154780

(111) **235031**  
(220) 21.04.2000  
(151) 30.07.2001  
(540)



(730) **Actum Trade spol. s r.o.**, Chodovská 118/18, Karlovy Vary, 36006, CZ  
(510) (3) výrobky z parfumerie zejména vřidelní sůl; (5) karlovarská vřidelní sůl s léčebnými účinky.  
(511) 3, 5  
(210) O-154783

(111) **236196**  
(220) 09.08.2000  
(151) 27.08.2001  
(540)

### REKORD

(730) **LESAFFRE & Cie**, 41, rue Etienne Marcel, Paris, FR  
(740) Patentservis Praha a.s., Jivenská 1273/1, Praha 4, 14021  
(510) (30) mouka, kvasnice, prášky do těsta, ingredience a přísady pro přípravu a zlepšení chuti pekařských výrobků, chlebová dochucovadla.  
(511) 30  
(210) O-158143

(111) **236320**  
(220) 05.10.2000

(151) 27.08.2001  
(540)

### HOLVER STAR

(730) **HOLVER STAR, s.r.o.**, Sokolská třída 2800/99, Ostrava - Moravská Ostrava, 70200, CZ  
(740) Ing. Rylková Iva, Polská 1525, Ostrava-Poruba, 70800  
(510) (35) činnost organizačních a ekonomických poradců zahrnutá v této třídě včetně poradenství v obchodní činnosti, personálního poradenství, poradenství při vedení podniku, posuzování efektivnosti provozu a racionalizace práce; (36) zprostředkování služeb ve finanční oblasti včetně zprostředkování spoření a pojištění, finanční poradenství, služby pojišťovacího makléře, informace a poradenství v oblasti pojištění.  
(511) 35, 36  
(210) O-159640

(111) **237011**  
(220) 06.10.2000  
(151) 20.09.2001  
(540)

### JESSICA

(730) **Jessica Cosmetics International, Inc.**, Staticoy Street, North Hollywood, CA, US  
(740) Advokátní a patentová kancelář Traplová, Hakr, Kubát, JUDr. Traplová Jarmila, Přístavní 24, Praha 7, 17000  
(510) (3) přípravky pro bělení a jiné prací prostředky, přípravky pro čištění, leštění, odmašťování a broušení, mýdla, parfumerie, vonné oleje, kosmetika, vlasové vody (lotions), zubní pasty; (41) výchova, vzdělávání, zábava, sportovní a kulturní aktivity; (42) restaurace (strava), dočasné ubytování, péče léčebná, hygienická a kosmetická, včetně služeb kosmetických salónů zabývajících se péčí o nehty a pleť, služby veterinářské a zemědělské, služby právní, vědecký a průmyslový výzkum, programování pro počítače.  
(511) 3, 41, 42  
(210) O-159788

(111) **237022**  
(220) 11.10.2000  
(151) 20.09.2001  
(540)

### ORBITZ

(730) **Orbitz, LLC**, 500 W. Madison Street, Suite 1000, Chicago, IL, US  
(740) JUDr. Karel Čermák, advokát, Národní třída 32, Praha 1, 11000  
(510) (9) počítačový software pro poskytování turistických informací a map a pro knihovnění a ověřování cestovních rezervací; (16) informační bulletiny, brožury, časopisy, knihy, instruktážní manuály, uživatelské příručky a informační příručky v oblasti cestování, počítačů a elektronických komunikačních sítí a příbuzných oblastí; (39) služby cestovních kancelářů, zejména rezervování a knihovnění pro dopravu a ubytování, poskytování informací o cestování a tématech ve vztahu k cestování přes elektronické komunikační sítě, poskytování průvodců, aktuálních zpráv ze světa cestování, map, průvodců po městech a přehledů kulturních pořadů pro použití cestovateli, a to přes elektronické komunikační sítě; (41) služby v oblasti zábavy a vzdělávání, zejména televizní a rozhlasové pořady o cestování, doporučení turistických cílů, novinkách a veškerých aspektech cestování a příbuzných tématech; (42) poskytování zpravodajských stránek a chat roomů pro cestovatele přes elektronické komunikační sítě, poskytování interaktivních počítačových databází v oblasti informací o cestování, letecké, vlakové, autobusové nebo lodní dopravě, hudebních pořadech, divadelních pořadech, dramatických pořadech, filmech, sportovních událostech, stravování, uměleckých výstavách, pozemní dopravě, parkování, nákupch a turistických cílech.  
(511) 9, 16, 39, 41, 42  
(210) O-159907

(111) **237059**  
(220) 14.11.2000  
(151) 20.09.2001

(540)



- (730) **Zemědělský výzkumný ústav Kroměříž, s.r.o.**, Havlíčkova 2787, Kroměříž, 76701, CZ  
(740) Ing. Jiří Střelák, Šumberova 42, Praha 6, 16200  
(510) (31) zemědělské výrobky, osivo, rostliny a přírodní květiny, obilniny, násadová vejce, rostliny pro šlechtění, osiv a sadby pro množení; (35) propagační činnost, využívání a kompilace matematických a statistických údajů, automatizované zpracování dat ve vztahu k zemědělství; (41) výchova a vzdělávání v zemědělství, vydavatelská činnost, organizace školení se zemědělskou tematikou, tematikou ekologie a potravinářství; (42) zemědělský, vědecký a průmyslový průzkum, zejména pro šlechtění rostlin a množení osiv a sadby, laboratorní činnost, zkoušení agrochemikálií, odborné poradenství v zemědělství, programování pro počítače a tvorba software se zemědělskou tematikou, překladatelská činnost, ubytovací služby, nocleh, stravování.  
(511) 31, 35, 41, 42  
(210) O-160952

- (111) **237060**  
(220) 14.11.2000  
(151) 20.09.2001  
(540)



- (730) **Zemědělský výzkumný ústav Kroměříž, s.r.o.**, Havlíčkova 2787, Kroměříž, 76701, CZ  
(740) Ing. Jiří Střelák, Šumberova 42, Praha 6, 16200  
(510) (9) software-informační databázový a expertní systém pro rostlinou výrobu; (35) distribuce vzorků a prospektů v rámci této třídy; (42) programování pro počítače a tvorba software se zemědělskou tematikou.  
(511) 9, 35, 42  
(210) O-160953

- (111) **237061**  
(220) 14.11.2000  
(151) 20.09.2001  
(540)

**Zemědělský výzkumný ústav Kroměříž**

- (730) **Zemědělský výzkumný ústav Kroměříž, s.r.o.**, Havlíčkova 2787, Kroměříž, 76701, CZ  
(740) Ing. Jiří Střelák, Šumberova 42, Praha 6, 16200  
(510) (31) zemědělské výrobky, osivo, rostliny a přírodní květiny, obilniny, násadová vejce, rostliny pro šlechtění, osiv a sadby pro množení; (35) propagační činnost, využívání a kompilace matematických a statistických údajů, automatizované zpracování dat ve vztahu k zemědělství; (41) výchova a vzdělávání v zemědělství, vydavatelská činnost, organizace školení se zemědělskou tematikou, tematikou ekologie a potravinářství; (42) zemědělský, vědecký a průmyslový průzkum, zejména pro šlechtění rostlin a množení osiv a sadby, laboratorní činnost, zkoušení agrochemikálií, odborné poradenství v zemědělství, programování pro počítače a tvorba software se zemědělskou tematikou, překladatelská činnost, ubytovací služby, nocleh, stravování.  
(511) 31, 35, 41, 42  
(210) O-160954

- (111) **237062**  
(220) 14.11.2000  
(151) 20.09.2001  
(540)

**Vukrom**

- (730) **Zemědělský výzkumný ústav Kroměříž, s.r.o.**, Havlíčkova 2787, Kroměříž, 76701, CZ  
(740) Ing. Jiří Střelák, Šumberova 42, Praha 6, 16200  
(510) (31) obilniny, osivo, rostliny, přírodní květy; (35) propagační činnost, automatizované zpracování dat (záznam, přepis, zpracování); (41) výchova a vzdělávání v zemědělství, vydavatelská činnost; (42) zemědělský, vědecký a průmyslový průzkum, odborné poradenství v zemědělství, programování pro počítače a tvorba software se zemědělskou tematikou, překladatelská činnost, ubytovací služby, stravování.  
(511) 31, 35, 41, 42  
(210) O-160956

- (111) **237658**  
(220) 28.08.2000  
(151) 22.10.2001  
(540)

**ONE2ONE**

- (730) **T-Mobile Holdings Limited**, Hatfield Business Park, Hatfield, Hertfordshire AL10 9BW, GB  
(740) Čermák Hořejš Matějka a spol., JUDr. Karel Čermák jr., Ph.D., LL.M., advokát, Národní 32, Praha 1, 11000  
(510) (9) telefonní, telekomunikační, telegrafické, telexové, dálkopisné přístroje a nástroje, přístroje a nástroje elektronické datové komunikace, telefonní přístroje a nástroje pro telefonní ústředny, telefonní záznamníky, zařízení pro přenos dat, elektrické rozvodné panely, elektrické a elektronické přístroje a nástroje pro lokalizaci, paging a signalizaci zaměstnanců, přístroje a nástroje pro detekci ohně, kouře, žáru a narušitele (nezvaného hosta), požární alarmy a alarmy chránící proti narušiteli, elektrické přístroje a nástroje pro záznam času, ceny a výrobních nákladů, elektrické přístroje a nástroje pro sběr a analýzu informací a elektrické kontrolní přístroje a nástroje pro použití s nimi, radiopřijímače a radiovysílače, přístroje pro záznam a reprodukci zvuku, zesilovače zvuku, audio a video nahrávky, nahrané datové nosiče, počítače, karty obsahující kódovaná data nebo počítačové čipy, počítačové programy, elektronické přístroje a nástroje pro přijímání, přenos, zpracování, uchování a vyhledání dat, přístroje a nástroje pro měření, signalizaci, kontrolu (inspekci) a výuku, vědecké a elektrické přístroje a nástroje, části a příslušenství pro všechny výše uvedené výrobky; (38) telekomunikační služby, služby související s osobní komunikační sítí, vysílací služby, služby související se zasíláním zpráv, služby související s přenosem dat a datovou sítí, pronájem telekomunikačních, vysílačích a přijímacích přístrojů a nástrojů, pronájem přístrojů a nástrojů pro přenos dat a datové sítě.  
(511) 9, 38  
(210) O-158555

- (111) **237793**  
(220) 03.10.2000  
(151) 22.10.2001  
(540)

**KATE SPADE**

- (730) **Kate Spade, LLC**, 48 West 25th Street, New York, NY, US  
(740) Baker & McKenzie v.o.s., JUDr., Ph.D. Gabriela Vendlová, Klimentská 46, Praha, 11000  
(510) (3) přípravky pro bělení a jiné prací prostředky, přípravky pro čištění, leštění, odmašťování a broušení, mýdla, parfumerie, vonné oleje, kosmetika, vlasové vody (lotions), zubní pasty; (18) kabelky, víceúčelové tašky všeho druhu, dámské kabelky, cestovní tašky, tašky přes rameno, peněženky se sponou na peníze, víceúčelové sportovní tašky, batohy, peněženky, tobolky na mince a kosmetické taštičky prodávané prázdné; (25) oděvy, zejména šaty, sukně, kalhoty, legíny, šortky, nátlčníky, košile, trička, halenky, svetry, obleky, sportovní obleky, blejzry, vesty, body, prádlo podprsenky kalhotky, oblečení na spaní, pyžama, koupací pláště, plážové oblečení, punčochy, punčocháče, obuv, boty, ponožky, pásky, čepice, klobouky, čelenky, šátky, šály, kravaty, kabáty, saka, parky, oblečení do deště a plavky.

(511) 3, 18, 25  
(210) O-159524 (540)

(111) **237846**  
(220) 16.10.2000  
(151) 22.10.2001  
(540)



(730) **Veselý Jiří**, Sněhurčina 712/77, Liberec, 46015, CZ  
(510) (16) tiskoviny, propagační materiály, katalogy; (18) batohy, ledvinky, tašky, kufry, peněženky; (25) sportovní oděvy, obuv, oděvní doplňky.  
(511) 16, 18, 25  
(210) O-160064

(111) **237945**  
(220) 14.11.2000  
(151) 22.10.2001  
(540)

**JIKA**

(730) **LAUFEN CZ s.r.o.**, V Tůních 3/1637, Praha 2, 12000, CZ  
(740) Patentservis Praha a.s., Jivenská 1273/1, Praha 4, 14021  
(510) (11) sanitární keramika a zařízení, součásti sanitárního vybavení; (19) stavební materiály nekovové, stavební a technická keramika a sklo; (21) keramika a sklo ozdobné, figurální, keramika a sklo užitkové, pro domácnost, porcelán, keramika a sklo surové nebo opracované.  
(511) 11, 19, 21  
(210) O-160993

(111) **237964**  
(220) 16.11.2000  
(151) 22.10.2001  
(540)



(730) **DS Praha s.r.o.**, Křížová 1018/6, Praha 5 - Smíchov, 15000, CZ  
(740) Ing. Dušková Hana, Na Kočově 180, Chotutice, 28103  
(510) (7) obráběcí stroje, tvářecí stroje, stroje pro povrchovou úpravu strojních součástí, dřevozpracující stroje, elektroerozivní stroje, zemědělské stroje, nástroje a nářadí (ruční) mechanické, zemědělské nářadí velké (s výjimkou ručního), zařízení pro dílenské provozy; (37) montáž, demontáž, opravy, generální opravy a údržba zejména obráběcích a tvářecích strojů, obnova a rekonstrukce použitých nebo částečně zničených strojů; (39) dovoz a doprava, doručování zboží.  
(511) 7, 37, 39  
(210) O-161161

(111) **237965**  
(220) 16.11.2000  
(151) 22.10.2001

**DS PRAHA s.r.o.**

(730) **DS Praha s.r.o.**, Křížová 1018/6, Praha 5 - Smíchov, 15000, CZ  
(740) Ing. Dušková Hana, Na Kočově 180, Chotutice, 28103  
(510) (7) obráběcí stroje, tvářecí stroje, stroje pro povrchovou úpravu strojních součástí, dřevozpracující stroje, elektroerozivní stroje, zemědělské stroje, nástroje a nářadí (ruční) mechanické, zemědělské nářadí velké (s výjimkou ručního), zařízení pro dílenské provozy; (37) montáž, demontáž, opravy, generální opravy a údržba zejména obráběcích a tvářecích strojů, obnova a rekonstrukce použitých nebo částečně zničených strojů; (39) dovoz a doprava, doručování zboží.  
(511) 7, 37, 39  
(210) O-161162

(111) **237995**  
(220) 27.11.2000  
(151) 22.10.2001  
(540)

**KRČMÁŘ**

(730) **MADETA a. s.**, Rudolfovská 246/83, České Budějovice, 37050, CZ  
(740) KUDRLIČKA & SEDLÁK Advokátní, patentová a známková kancelář, Ing. Jiří Sedlák, Husova 5, České Budějovice, 37001  
(510) (29) mléko a mléčné výrobky.  
(511) 29  
(210) O-161495

(111) **238504**  
(220) 04.10.2000  
(151) 23.11.2001  
(540)

**LIPIREX**

(730) **SANOFI-AVENTIS FRANCE**, 1 - 13, Boulevard Romain Rolland, 75014 Paris, FR  
(740) Čermák Hořejš Matějka a spol., JUDr. Karel Čermák jr., Ph.D., LL.M., advokát, Národní 32, Praha 1, 11000  
(510) (5) farmaceutické výrobky.  
(511) 5  
(210) O-159603

(111) **238539**  
(220) 12.10.2000  
(151) 23.11.2001  
(540)

**Ozonstar**

(730) **Ing. Jaroslav Boháč**, Klatovská 426/20, Brno, 60200, CZ  
(740) ELITFORM - Patentová a známková kancelář, Mgr. Lukáš Dlabáček, Bolzanova 5, Brno, 61800  
(510) (7) směšovače injektorové, směšovače aerační, sušiče vzduchu, odvlhčovače, zpětné ventily, odvzdušňovací sady; (9) ozonizační jednotky, propojovací koncovky, panely skříně stanice; (37) montáž ozonizačních zařízení, servis ozonizace.  
(511) 7, 9, 37  
(210) O-159976

(111) **238559**  
(220) 18.10.2000  
(151) 23.11.2001

(540)



- (730) **Mleziva Antonín**, Barákova 79, Plzeň, 31500, CZ  
(740) TICHÝ & POLÁČEK Patentoprávní a známková kancelář, JUDr. Jaromír Tichý, Dominikánská 6, Plzeň, 30112  
(510) (39) automobilová doprava, informace o dopravě, rezervace dopravy, taxislužby a její zprostředkování, služby dopravního dispečinku, poskytování pomoci v dopravě, poradenství v oblasti automobilové dopravy, zejména organizování taxislužby.  
(511) 39  
(210) O-160169

(111) **238573**  
(220) 19.10.2000  
(151) 23.11.2001  
(540)

### KATE SPADE

- (730) **Kate Spade, LLC**, 48 West 25th Street, New York, NY, US  
(740) Baker & McKenzie v.o.s., JUDr., Ph.D. Gabriela Vendlová, Klimentská 46, Praha, 11000  
(510) (9) optické zboží, zejména sluneční brýle, brýlové obroučky a pouzdra na brýle; (14) šperky a hodinky.  
(511) 9, 14  
(210) O-160244

(111) **238860**  
(220) 18.12.2000  
(151) 23.11.2001  
(540)

### MAXILLA

- (730) **Ing. Dalibor Ištváněk**, Břest 298, Břest, 76823, CZ  
(740) Patentová a známková kancelář, Ing. Jaromír Příkryl, Včelín 1161, Hulín, 76824  
(510) (7) stroje a strojní zařízení, elektrické a elektromechanické stroje, přístroje a zařízení pro stavebnictví; (8) ruční nářadí a nástroje; (9) přístroje a nástroje elektrické, přístroje k vážení a měření, přístroje a nástroje signalizační, elektrotermické nástroje a přístroje; (11) osvětlovací a topná zařízení, zařízení na výrobu páry, zařízení pro vaření, chlazení, větrání, včetně klimatizačních zařízení nebo zařízení pro úpravu vzduchu, zařízení pro rozvod vody.  
(511) 7, 8, 9, 11  
(210) O-162462

(111) **238960**  
(220) 22.01.2001  
(151) 23.11.2001  
(540)

### STŘÍBRŇÁK

- (730) **Sahneböhm Praha, spol. s r.o.**, Nuselská 53, Praha 4, 14000, CZ  
(740) UNIPATENT, Ing. Chludina Jiří, J.Masaryka 43-47, Praha 2-Vinohrady, 12000  
(510) (29) mléčné výrobky.  
(511) 29  
(210) O-163415

(111) **239283**  
(220) 25.09.2000  
(151) 19.12.2001  
(540)

### Královská meruňkovic

- (730) **Milan Kwaczek**, Dobrá 883, Dobrá, 73951, CZ  
(740) Ing. Iva Rylková, Polská 1525, Ostrava - Poruba, 70800  
(510) (33) alkoholické nápoje všeho druhu, vyjma pív.  
(511) 33  
(210) O-159383

(111) **239284**  
(220) 25.09.2000  
(151) 19.12.2001  
(540)

### Královská hruškovice

- (730) **Milan Kwaczek**, Dobrá 883, Dobrá, 73951, CZ  
(740) Ing. Iva Rylková, Polská 1525, Ostrava - Poruba, 70800  
(510) (33) alkoholické nápoje všeho druhu, vyjma pív.  
(511) 33  
(210) O-159384

(111) **239285**  
(220) 25.09.2000  
(151) 19.12.2001  
(540)

### Královská jablkovic

- (730) **Milan Kwaczek**, Dobrá 883, Dobrá, 73951, CZ  
(740) Ing. Iva Rylková, Polská 1525, Ostrava - Poruba, 70800  
(510) (33) alkoholické nápoje všeho druhu, vyjma pív.  
(511) 33  
(210) O-159385

(111) **239519**  
(220) 27.11.2000  
(151) 19.12.2001  
(540)

### BLAŽÁCKÉ ZLATO

- (730) **MADETA a. s.**, Rudolfovská 246/83, České Budějovice, 37050, CZ  
(740) KUDRLIČKA & SEDLÁK Advokátní, patentová a známková kancelář, Ing. Jiří Sedlák, Husova 5, České Budějovice, 37001  
(510) (29) mléko a mléčné výrobky.  
(511) 29  
(210) O-161494

(111) **239715**  
(220) 08.01.2001  
(151) 19.12.2001  
(540)



- (730) **TONSTAV - SERVICE s. r. o.**, Okružní 630, České Budějovice, 37001, CZ  
(740) KUDRLIČKA & SEDLÁK Advokátní, patentová a známková kancelář, Ing. Jiří Sedlák, Husova 5, České Budějovice, 37001  
(510) (1) chemické výrobky pro průmyslové účely, zejména pro stavebnictví, lepidla pro průmysl; (2) barvy, nátěry a laky, ochranné prostředky proti korozi a proti hnilobě dřeva, penetrační a krycí stavební nátěry; (6) obecné kovy a jejich slitiny, kovové stavební materiály, kotevní prvky a spojovací součásti, rohové, ukončovací, dilatační a jiné profily kovové, kovová lešení a žebříky, kovové rohože, skluzy na suť, kovové kabely a dráty neelektrické, kovové potřeby zámečnické a klempířské, kovové trubky, kovové kontejnery, okna a dveře kovová, hadice kovové; (7) stroje, motory a jejich součásti a příslušenství (nikoli pro motorová vozidla), stavební výtahy šikmé i sloupové, stroje vibrační, hutnicí, pýchovací, hladící a kletovací pro stavebnictví, pily kotoučové i řetězové, vrtací soupravy, stavební míchačky, řezací a lámací stroje, vodní čerpadla, brusky a frézy, kompresory, bourací kladiva, pumpy na beton, dopravníky maltových směsí, omítací čerpadla a stroje, domíchávače, otevřená čerpadla a průtokové míchačky pro maltové směsi; (8) nářadí a nástroje s ručním pohonem, jako např. zednická kladívka a sekáče, lžice a špachtle, hladítka, latě stahovací, kartáče, štětce a škrabáky, pily, sekery, skoby, kleště, nůžky, nože, úhelníky, sponkovačky, ruční pistole na vytlačování tmelů, malířské válečky; (9) přístroje a nástroje elektrické, staveništní elektrické rozvaděče skříňové i zásuvkové, zásuvky a vidlice elektrické, navijáky prodlužovacích kabelů, přístroje pro záchranu, ochranné rukavice, bezpečnostní obuv a ochranné pracovní oděvy proti

úrazům, ochranné přilby, výstražné bezpečnostní pásy, řezné a brusné nástroje včetně diamantových, přístroje pro měření, kontrolu a signalizaci, vodováhy, latě s libelou, nivelační a měřicí soupravy; (11) přístroje pro osvětlení a topení, klimatizační zařízení, přístroje pro rozvod vody a sanitární zařízení, elektrická svítidla, elektrická a plynová topidla, odvlhčovače vzduchu; (17) materiály těsnící, ucpávací a izolační, těsnící pásy, kročejová izolace, tepelné a zvukové izolační materiály všeho druhu, včetně těsnících pěn a tmelů, hadice nekovové; (19) stavební materiály nekovové, stěrkové hmoty a tmely, omítkové směsi, penetrační materiály, montážní pěny a tmely, beton, sklotextilové tkaniny pro armování omítek, krycí sítě na lešení, tkaninové stavební opravné a krycí pásy a bandáže, okna a dveře nekovové; (20) žebříky a štafle dřevěné, navijáky na hadice nekovové; (25) oděvy, obuv a pokrývky hlavy; (37) provádění jednoduchých a drobných staveb, jejich změn a odstraňování, montáž sádrokartonů včetně izolací a stropních podhledů, pronájem a půjčování stavebních strojů a zařízení, opravy, servis a údržba stavebních strojů; (39) silniční motorová doprava osobní a nákladní, skladování.

(511) 1, 2, 6, 7, 8, 9, 11, 17, 19, 20, 25, 37, 39  
(210) O-162992

(111) **239716**  
(220) 08.01.2001  
(151) 19.12.2001  
(540)

### TONSTAV SERVICE

(730) **TONSTAV - SERVICE s. r. o.**, Okružní 630, České Budějovice, 37001, CZ  
(740) KUDRLIČKA & SEDLÁK Advokátní, patentová a známková kancelář, Ing. Jiří Sedlák, Husova 5, České Budějovice, 37001  
(510) (1) chemické výrobky pro průmyslové účely, zejména pro stavebnictví, lepidla pro průmysl; (2) barvy, nátěry a laky, ochranné prostředky proti korozi a proti hnilobě dřeva, penetrační a krycí stavební nátěry; (6) obecné kovy a jejich slitiny, kovové stavební materiály, kotevní prvky a spojovací součásti, rohové, ukončovací, dilatační a jiné profily kovové, kovová lešení a žebříky, kovové rohože, skluzy na suť, kovové kabely a dráty neelektrické, kovové potřeby zámečnické a klempířské, kovové trubky, kovové kontejnery, okna a dveře kovová, hadice kovové; (7) stroje, motory a jejich součásti a příslušenství (nikoli pro motorová vozidla), stavební výtahy šikmé i sloupové, stroje vibrační, hutníci, pýchovací, hladící a kletovací pro stavebnictví, pily kotoučové i řetězové, vrtací soupravy, stavební míchačky, řezací a lámací stroje, vodní čerpadla, brusky a frézy, kompresory, bourací kladiva, pumpy na beton, dopravníky maltových směsí, omítací čerpadla a stroje, domíchávače, otevírací čerpadla a průtokové míchačky pro maltové směsi; (8) nářadí a nástroje s ručním pohonem, jako např. zednická kladívka a sekáče, lžíce a špachtle, hladítka, latě stahovací, kartáče, štětce a škrabáky, pily, sekery, skoby, kleště, nůžky, nože, úhelníky, sponkovačky, ruční pistole na vytlačování tmelů, malířské válečky; (9) přístroje a nástroje elektrické, staveništní elektrické rozvaděče skříňové i zásuvkové, zásuvky a vidlice elektrické, navijáky prodlužovacích kabelů, přístroje pro záchranu, ochranné rukavice, bezpečnostní obuv a ochranné pracovní oděvy proti úrazům, ochranné přilby, výstražné bezpečnostní pásy, řezné a brusné nástroje včetně diamantových, přístroje pro měření, kontrolu a signalizaci, vodováhy, latě s libelou, nivelační a měřicí soupravy; (11) přístroje pro osvětlení a topení, klimatizační zařízení, přístroje pro rozvod vody a sanitární zařízení, elektrická svítidla, elektrická a plynová topidla, odvlhčovače vzduchu; (17) materiály těsnící, ucpávací a izolační, těsnící pásy, kročejová izolace, tepelné a zvukové izolační materiály všeho druhu, včetně těsnících pěn a tmelů, hadice nekovové; (19) stavební materiály nekovové, stěrkové hmoty a tmely, omítkové směsi, penetrační materiály, montážní pěny a tmely, beton, sklotextilové tkaniny pro armování omítek, krycí sítě na lešení, tkaninové stavební opravné a krycí pásy a bandáže, okna a dveře nekovové; (20) žebříky a štafle dřevěné, navijáky na hadice nekovové; (25) oděvy, obuv a pokrývky hlavy; (37) provádění jednoduchých a drobných staveb, jejich změn a odstraňování, montáž sádrokartonů včetně izolací a stropních podhledů, pronájem a půjčování stavebních strojů a zařízení, opravy, servis a údržba stavebních strojů; (39) silniční motorová doprava osobní a nákladní, skladování.

(511) 1, 2, 6, 7, 8, 9, 11, 17, 19, 20, 25, 37, 39  
(210) O-162993

(111) **240105**  
(220) 20.09.2000  
(151) 25.01.2002  
(540)



(730) **Česká pošta, s.p.**, Politických vězňů 909/4, Praha 1, 22599, CZ  
(510) (16) poštovní razítka; (35) vydávání informačních a propagačních materiálů ke komerčním účelům; (36) peněžní služby, zabezpečení platebního styku ve vnitřním styku; (37) servisní činnost, výstavby, provoz a rozvoj jednotné sítě pošty na území ČR; (38) elektronická pošta; (39) archivace poštovních cenin a tiskopisů včetně příležitostných razítek, podání, přeprava a dodání a poštovních zásilek zabezpečení poštovního styku ve vnitřním styku, podání, přeprava a dodání poštovních zásilek, expresní a kurýrní doprava zásilek včetně mezinárodního styku, informace o dopravě; (41) vydávání odborné literatury pro potřeby poštovního provozu, provozních předpisů, pomůcek a tiskopisů, činnost Poštovního muzea; (42) vývojová činnost týkající se technických a provozních prostředků pošty.  
(511) 16, 35, 36, 37, 38, 39, 41, 42  
(210) O-159210

(111) **240123**  
(220) 25.09.2000  
(151) 25.01.2002  
(540)



(730) **COMPANHIA MULLER DE BEBIDAS**, Estrada Municipal PNG, 349, Chácara Taboão, 13630-000 Pirassununga, São Paulo, BR  
(740) Rott, Růžička & Guttman Patentové, známkové a advokátní kanceláře, JUDr. Vladimír Rott, Vinohradská 37, Praha 2, 12000  
(510) (33) alkoholické nápoje vyrobené z cukrové třtiny.  
(511) 33  
(210) O-159394

(111) **240137**  
(220) 05.10.2000  
(151) 25.01.2002  
(540)

### SPRINTLINK

(730) **SPRINT COMMUNICATIONS COMPANY L.P.**, 8140 Ward Parkway, City of Kansas City, MO, US  
(740) JUDr. Karel Čermák, advokát, Národní třída 32, Praha 1, 11000  
(510) (38) poskytování víceuživatelského přístupu na globální počítačovou informační síť pro přenos a rozšiřování široké škály informací, spoje (komunikace), telekomunikační služby, zejména telekomunikační připojení na globální počítačovou síť, přenos zpráv a dat s využitím počítače a víceuživatelský přístup na globální počítačovou informační síť; (42) restaurace (strava), nocleh dočasný (poskytnutí dočasného noclehu) péče léčebná, hygienická a kosmetická, služby veterinářské a zemědělské, služby právní, rešerše vědecké a průmyslové,



programování počítači, zejména analýza počítačových systémů, inženýrství telekomunikačních sítí, poradenství v oblasti počítačových sítí, přijímání webových stránek jiných subjektů na počítačový server pro globální počítačovou síť, technické poradenství v oblasti využití globálních počítačových sítí, technický výzkum v oblasti přenosu dat a počítačových sítí, výzkum a vývoj v oblasti přenosu dat a počítačových sítí.

(511) 38, 42  
(210) O-159700

(111) **240138**  
(220) 06.10.2000  
(151) 25.01.2002  
(540)



THE WHITE BARN CANDLE CO.

(730) **WB Candleco, Inc.**, 1105 North Market Street, Wilmington, DE, US  
(740) Čermák Hořejš Matějka a spol., JUDr. Jan Matějka, advokát, Národní 32, Praha 1, 11000  
(510) (3) přípravky pro bělení a jiné prací prostředky, přípravky pro čištění, leštění, odmašťování a broušení, mýdla, parfumerie, vonné oleje, kosmetika, vlasové vody (lotions), zubní pasty; (4) průmyslové oleje a tuky, mazadla, výrobky pro pohlčování, zavlažování a vázání prachu, paliva včetně benzínu pro motory a osvětlovací látky, svíčky, knoty; (5) výrobky farmaceutické, veterinářské a hygienické, dietní přípravky pro léčebné účely, potraviny pro batolata, náplasti, obvazový materiál, materiály pro plombování zubů a pro zubní otisky, dezinfekční přípravky, výrobky pro hubení škodlivých zvířat, fungicidy, herbicidy; (39) skladování zboží a zásilkový prodej na objednávku dle katalogu.  
(511) 3, 4, 5, 39  
(210) O-159769

(111) **240211**  
(220) 14.11.2000  
(151) 25.01.2002  
(540)

### Obilnářské listy

(730) **Zemědělský výzkumný ústav Kroměříž, s.r.o.**, Havlíčkova 2787, Kroměříž, 76701, CZ  
(740) Ing. Jiří Střelák, Šumberova 42, Praha 6, 16200  
(510) (35) propagační činnost; (41) vydavatelská činnost, vydávání periodika.  
(511) 35, 41  
(210) O-160955

(111) **240354**  
(220) 29.12.2000  
(151) 25.01.2002  
(540)

### NOVOKER

(730) **NOVOKER, a.s.**, Zvolenská cesta 2740, Lučenec, 98401, SK  
(740) Bc. Irena Langrová, Skrétova 48, Plzeň, 30100  
(510) (19) keramické obkladové materiály; (37) poskytování služeb s uvedeným zbožím (obklady, montáže).  
(511) 19, 37  
(210) O-162806

(111) **240383**  
(220) 10.01.2001  
(151) 25.01.2002  
(540)

### SOKOL

(730) **Česká obec sokolská**, Újezd 450, Praha 1, 11801, CZ  
(510) (3) mýdla, parfumerie, vonné oleje, kosmetika, vlasové vody (lotions), zubní pasty; (16) fotografie, papírenské zboží, kancelářské potřeby, učební a vyučovací pomůcky s výjimkou

přístrojů, plastické obaly, hrací karty; (18) kufrů a zavazadla, deštníky, slunečníky a hole, sedlářské výrobky; (24) tkaniny a textilní výrobky, které nejsou uvedeny v jiných třídách, pokrývky ložní a ubrusy; (25) oděvy, obuv, kloboučnické zboží; (26) krajký a výšivky, stuhy a tkaničky, knoflíky, háčky a očka, poutka - galanterie, špendlíky a jehly, umělé květiny; (27) koberce, rohožky, rohože, linoleum a jiné obklady podlah, tapety na stěny nikoliv textilní; (28) hry, hračky, potřeby pro gymnastiku a sport, které nejsou uvedeny v jiných třídách, vánoční ozdoby; (32) pivo, minerální vody, šumivé nápoje a jiné nápoje nealkoholické, nápoje a šťávy ovocné, sirupy a jiné přípravky k zhotovování nápojů; (33) alkoholické nápoje (s výjimkou pív); (42) restaurace (strava), ubytování.

(511) 3, 16, 18, 24, 25, 26, 27, 28, 32, 33, 42  
(210) O-163066

(111) **240459**  
(220) 26.01.2001  
(151) 25.01.2002  
(540)

### PODEPSÁNO SRDCEM

(730) **Agency Prague Cherry, spol. s r.o.**, Líšnice 173, Líšnice, 25210, CZ  
(740) UNIPATENT, Ing. Chludina Jiří, J.Masaryka 43-47, Praha 2-Vinohrady, 12000  
(510) (16) papír a výrobky z papíru, lepenky a kartonážní výrobky, tiskoviny, časopisy, periodika, knihy, katalogy včetně výstavních, aukčních a dražebních katalogů, pozvánek, vstupenek a tiskovin pro provádění dražeb a aukcí, výrobky knihařské, fotografie, psací potřeby, lepidla kancelářská a pro domácnost, tuhy, tužky, pastely, uhly, štětce, psací stroje, kancelářské potřeby kromě nábytku, učební a školní potřeby a pomůcky, hrací karty, papírové ubrusy, kapesníky a pleny, obalové materiály z plastických hmot, obrazy, omalovánky, obrazy, pexesa; (35) propagační a reklamní činnost, dražby, aukce a prodejní výstavy všeho druhu včetně dražeb, aukcí a prodejních výstav uměleckých předmětů, obrazů, starožitností a předmětů spojených se známými osobnostmi, příprava, zprostředkování a vedení dražeb, aukcí a prodejních výstav, prodej v dražbách a aukcích a na prodejních výstavách, aukční prodej, řízení průběhu nabídek, aukcí a prodejních výstav, aukční služby a činnosti na dražbách, aukcích a prodejních výstavách, služby pro dražby, aukce a prodejní výstavy, organizování, pořádání, zajišťování a provádění dražeb, aukcí a prodejních výstav, příprava komodit pro dražby, aukce a prodejní výstavy, prodej v dražbách, aukcích a na prodejních výstavách, služba prodeje za zvláštní ceny; (41) agenturní činnost v oblasti kultury, vydavatelství.

(511) 16, 35, 41  
(210) O-163572

(111) **241451**  
(220) 09.03.2001  
(151) 21.02.2002  
(540)



(730) **Al - Namura, spol. s r.o.**, Lysolajské údolí 107/25, Praha 6, 16500, CZ  
(740) JUDr. Aleš Zábrš, advokát a patentový zástupce, Na Beránce 2, Praha 6, 16000  
(510) (29) maso, ryby, drůbež, zvěřina, masové výtahy, hotová jídla, ovoce a zelenina konzervované, sušené a zavařené, želé, džemy a kompoty, potravinové tyčinky, vejce, mléko a mléčné výrobky, oleje a jedlé tuky; (30) kávy, čaj, kakao, cukr, rýže, kávové náhražky, mouka a přípravky z obilnin, chléb, pečivo, cukrovinky, potravinové tyčinky, zmrzlina, med, sirup, droždí, prášky do těsta, sůl, hořčice, koření, ocet a nálevy k ochucení; (33) alkoholické nápoje všeho druhu a nápoje s příměsí alkoholu.

(511) 29, 30, 33  
(210) O-165159

(111) **241520**  
(220) 19.03.2001  
(151) 21.02.2002  
(540)



(730) **Millennium & Copthorne International Ltd**, 36 Robinson Road #04-01 City House, Singapore, SG  
(740) Rott, Růžička a Guttman, patentová, známková a právní kancelář, JUDr. Rott Vladimír, Nad Štolou 12, Praha 7, 17000  
(510) (35) poradenství při vedení podniků, stravovacích zařízení a hotelů, obchodní poradenské služby vztahující se k franšizinku; (42) služby vedení domácností, zajišťování konferenčních služeb, odborné poradenství v oblasti franšizinku, salóny krásy, služby manikúry, služby kadeřnických salónů, zajišťování výstavních služeb.  
(511) 35, 42  
(210) O-165455

(111) **241523**  
(220) 19.03.2001  
(151) 21.02.2002  
(540)

### SOKOL

(730) **Česká obec sokolská**, Újezd 450, Praha 1, 11801, CZ  
(510) (35) propagační činnost, reklama, pomoc při řízení obchodní činnosti, obchodní administrativní, kancelářské práce; (37) stavebnictví, opravy, instalační služby; (41) výchova, vzdělávání, zábava, sportovní a kulturní aktivity.  
(511) 35, 37, 41  
(210) O-165466

(111) **242141**  
(220) 09.03.2001  
(151) 22.03.2002  
(540)



(730) **AI - Namura, spol. s r.o.**, Lysolajské údolí 107/25, Praha 6, 16500, CZ  
(740) JUDr. Aleš Zábrš, advokát a patentový zástupce, Na Beránce 2, Praha 6, 16000  
(510) (29) maso, ryby, drůbež, zvěřina, masové výtažky, hotová jídla, ovoce a zelenina konzervované, sušené a zavařené, želé, džemy a kompoty, potravinové tyčinky, vejce, mléko a mléčné výrobky, oleje a jedlé tuky; (33) alkoholické nápoje všeho druhu a nápoje s příměsí alkoholu.  
(511) 29, 33  
(210) O-165158

(111) **242941**  
(220) 27.10.2000  
(151) 23.04.2002  
(540)

### PLZEŇSKÝ ROZHLED

(730) **Vogel Medien International, s.r.o.**, Vídeňská 218, Klatovy, 33901, CZ  
(740) Ing. Reichel Pavel, Lopatecká 14, Praha 4, 14700  
(510) (9) nosiče informací (v rozsahu třídy 9) se záznamem zvuku

a/nebo obrazu, elektronický časopis; (16) nosiče informací (v rozsahu třídy 16), tiskoviny a polygrafické výrobky; (35) reklamní, inzertní a propagační činnost a služby; (38) šíření informací prostřednictvím veřejných datových sítí např. internetu.

(511) 9, 16, 35, 38  
(210) O-160496

(111) **243053**  
(220) 23.01.2001  
(151) 23.04.2002  
(540)



**MACHILL GROUP**

(730) **ALUPRA, spol. s r.o.**, Smotlachova 580/1, Praha 4, 14200, CZ  
(740) Kocián Šolc Balaščík advokátní kancelář, Mgr. Lenka Peštová, Jungmannova 24, Praha 1, 11000  
(510) (6) rolety na okna (kovové), garážová vrata rolovací (kovová), průmyslová vrata (kovová) a mříže; (37) montáž a servis rolet na okna, garážových vrat rolovacích a průmyslových vrat a mříží.  
(511) 6, 37  
(210) O-163457

(111) **243178**  
(220) 09.03.2001  
(151) 23.04.2002  
(540)



(730) **AI - Namura, spol. s r.o.**, Lysolajské údolí 107/25, Praha 6, 16500, CZ  
(740) JUDr. Aleš Zábrš, advokát a patentový zástupce, Na Beránce 2, Praha 6, 16000  
(510) (5) nápoje pro léčebné účely, zejména s obsahem lecitinů, vitamínů a jiných posilujících látek, potraviny a jiné dietetické výrobky pro léčebné účely, posilující a povzbuzující prostředky, nutriční doplňky pro léčebné účely; (16) papírové nosiče informací, papír, lepenka a výrobky z těchto materiálů, které patří do tř. 16, tiskárenské výrobky, papírenské zboží, zejména papírové reklamní předměty a papírové ochranné obaly, především na knihy, spisy a lahve, fotografie, potřeby pro umělce, které patří do tř. 16, kancelářské potřeby kromě nábytku; (35) inzertní, reklamní a propagační činnost, obstaravatelská a zprostředkovatelská činnost v oblasti obchodu, poskytování pomoci při provozu obchodu, obchodní administrativní, marketing, poradenská činnost v oblasti obchodu.  
(511) 5, 16, 35  
(210) O-165160

(111) **243297**  
(220) 05.04.2001  
(151) 23.04.2002  
(540)



(730) **Ing. Ištvanek Dalibor**, Břest 298, Břest, 76823, CZ



- (740) Patentová a známková kancelář, Ing. Jaromír Příkryl, Včelín 1161, Hulín, 76824 (540)
- (510) (7) stroje a strojní zařízení, elektrické a elektromechanické stroje, přístroje a zařízení pro stavebnictví; (8) ruční nářadí a nástroje; (9) přístroje a nástroje elektrické, přístroje a nástroje k vážení a měření, přístroje a nástroje signalizační, elektrotermické nástroje a přístroje; (11) osvětlovací a topná zařízení, zařízení na výrobu páry, zařízení pro vaření, chlazení, větrání, včetně klimatizačních zařízení nebo zařízení pro úpravu vzduchu, zařízení pro rozvod vody; (35) zprostředkovatelské služby v oblasti obchodu; (37) pronájem dílenských strojů, nástrojů, zařízení a nářadí, zejména pro stavebnictví.
- (511) 7, 8, 9, 11, 35, 37  
(210) O-166203

- (111) **243783**  
(220) 18.07.2001  
(151) 23.04.2002  
(540)



- (730) **CINEPOL, a.s.**, Ostrovní 126/30, Praha 1, 11000, CZ  
(510) (35) propagační činnost, reklama; (41) půjčování filmů, zábavní činnost.  
(511) 35, 41  
(210) O-169722

- (111) **244101**  
(220) 03.11.2000  
(151) 23.05.2002  
(540)



- (730) **Ing. Ištváněk Dalibor**, Břest 298, 76823, CZ  
(740) Patentová a známková kancelář, Ing. Jaromír Příkryl, Včelín 1161, Hulín, 76824  
(510) (7) stroje a strojní zařízení, elektrické a elektromechanické stroje, přístroje a zařízení pro stavebnictví; (8) ruční nářadí a nástroje; (9) přístroje a nástroje elektrické v rámci této třídy, přístroje a nástroje k vážení a měření, přístroje a nástroje signalizační, elektrotermické nástroje a přístroje; (11) osvětlovací a topná zařízení, zařízení na výrobu páry, zařízení pro vaření, chlazení, větrání, včetně klimatizačních zařízení nebo zařízení pro úpravu vzduchu, zařízení pro rozvod vody; (35) zprostředkovatelské služby v oblasti obchodu; (37) pronájem dílenských strojů, nástrojů, zařízení a nářadí, zejména pro stavebnictví.  
(511) 7, 8, 9, 11, 35, 37  
(210) O-160677

- (111) **244543**  
(220) 31.07.2001  
(151) 23.05.2002

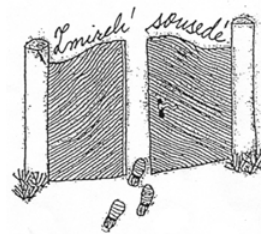

- (730) **ŽIDOVSKÉ MUZEUM V PRAZE**, U Staré školy 1,3, Praha 1, 11001, CZ  
(510) (16) noviny a časopisy; (25) trička, oděvy, čepice; (41) filmy, videopořady na všech dostupných nosičích, audiopořady na všech dostupných nosičích, multimediální projekty včetně výroby CD-ROM, vzdělávací projekty, vydavatelská činnost, výstavy vzdělávací a kulturní.  
(511) 16, 25, 41  
(210) O-170101

- (111) **244725**  
(220) 13.11.2000  
(151) 24.06.2002  
(540)

## TUKOŽROUT

- (730) **AI - Namura, spol. s r.o.**, Lysolajské údolí 107/25, Praha 6, 16500, CZ  
(740) JUDr. Aleš Zábrš, advokát a patentový zástupce, Na Beránce 2, Praha 6, 16000  
(510) (5) nápoje pro léčebné účely, zejména s obsahem lecitinu, vitamínů a jiných posilujících látek, iontové a energetické nápoje, potraviny a jiné dietetické výrobky pro léčebné účely, posilující a povzbuzující prostředky, nutriční doplňky pro léčebné účely; (32) vody minerální (přírodní nebo umělé), šumivé nápoje a jiné nealkoholické nápoje, ovocné a zeleninové nápoje, občerstvující šťávy, sirupy a jiné přípravky k výrobě nápojů, pivo, lehká piva a ležáky; (35) inzertní a reklamní činnost, obstaravatelská činnost a zprostředkovatelská činnost v oblasti obchodu, marketing, obchodní administrativa, poskytování pomoci při provozu obchodu.  
(511) 5, 32, 35  
(210) O-160936

- (111) **245388**  
(220) 21.04.2000  
(151) 29.07.2002  
(540)



- (730) **Actum Trade spol. s r.o.**, Chodovská 118/18, Karlovy Vary, 36006, CZ  
(510) (3) zboží drogistické obsažené v této třídě, parfumerie; (5) karlovarská koupelová sůl s léčebnými účinky; (42) lázeňské domy - provádění koupelí.  
(511) 3, 5, 42  
(210) O-154782

- (111) **245450**  
(220) 14.11.2000  
(151) 29.07.2002  
(540)

## Agrotest

- (730) **Agrotest fyto, s.r.o.**, Havlíčkova 2787/121, Kroměříž, 76701, CZ  
(740) Ing. Jiří Střelák, Šumberova 42, Praha 6, 16200  
(510) (31) zemědělské výrobky, osivo, rostliny, obilniny, násadová vejce, rostliny pro šlechtění, osiva a sadby pro množení; (35) propagační činnost, zprostředkování prodeje výrobků pro třetí

osoby.  
(511) 31, 35  
(210) O-160957

(540)



(111) **246591**  
(220) 10.09.2001  
(151) 26.08.2002  
(540)

### AUTO VIVA

(730) **Vaněk Bohuslav**, Dělnická 1131/24, Hlučín, 74801, CZ  
(740) Ing. Pavel Nádvořník s.r.o., Sokola Tůmy 1099/1, Ostrava-Mariánské Hory, 70900

(510) (12) automobily, osobní automobily, sportovní auta, automobilové podvozky, automobilové řetězy, automobilové střechy, kapoty, karosérie automobilů, automobilové pneumatiky, bezpečnostní pásy pro sedadla vozidel, přívěsné vozíky, brzdy vozidel, brzdová obložení pro vozidla, brzdové čelisti pro vozidla, brzdové lamely pro vozidla, čelní ochranná skla, ložiskové čepy, dveře dopravních prostředků, hnací mechanismy pro pozemní vozidla, hnací motory pro pozemní vozidla, hnací hřídele pro pozemní vozidla, hnací řetězy pro pozemní vozidla, houkačky pro vozidla, hroty, hřeby do pneumatik, hřídele převodové pro pozemní vozidla, hydraulické obvody pro vozidla, kapoty (víka) na automobilové motory, kola dopravních prostředků, kryty na automobilová kola, náboje kol vozidel, měniče, konvertory (točivých) pozemních vozidel, mopedy, motocykly, elektrické motory pro pozemní vozidla, nákladní, dodávková vozidla, nápravy vozidel, nárazníky pro vozidla, obytné přívěsy automobilové, okna pro vozidla, opěrky hlavy na sedadla vozidel, opravářské nářadí na opravu pneumatik, ozubení, převody, soukolí pozemních vozidel, paprsky (dráty) kol vozidel, páky na protektorování pneumatik, pérování (tlumiče) automobilů, pláště pneumatik, pneumatiky, polštáře vzduchové nafukovací (bezpečnostní zařízení pro automobily), poplašná zabezpečovací zařízení pro vozidla, potahy na sedadla vozidel, pohonné mechanismy pozemních vozidel, spojky, spřáhadla, tryskové motory a turbíny pozemních vozidel, protioslňovací zařízení (pomůcky) do vozidel, protismyková zařízení na pneumatiky vozidel, protismykové řetězy, pružiny vozidel, převodové (rychlostní) skříně pro vozidla, tažná zařízení pro vozidla, výstroj vozidel (pumpy), ráfky kol vozidel, sedadla pro vozidla, signalizační zařízení automobilů pro jízdu vzad, stěrače skla, sklápěcí zadní desky, víka (zvedací) jako součásti pozemních vozidel, směrovky pro dopravní prostředky, spojovací tyče (táhla) pro pozemní vozidla, stupačky vozidel, tlumičí pružiny pro vozidla, tlumič kmitů (závěsný) pro vozidla, torzní tyče pro vozidla, ukazatele směru vozidel, uzávěry palivových nádrží vozidel, váhy na vyvažování kol vozidel, ventily pneumatik vozidel, víka pro palivové nádrže vozidel, volanty vozidel, volnoběžky pozemních vozidel, čalounění vozidel, výstražné systémy (alarmy) pro jednostopá vozidla, lepicí gumové záplaty na opravu duší, zpětná zrcátka; (35) činnost autobazaru, jako obchodní činnost spojená s prodejem náhradních dílů pozemních vozidel, reklama (on line) na počítačové komunikační síti, on-line inzerce, vyhledávání informací v počítačových souborech, pronájem reklamního času ve všech komunikačních médiích, poskytování obchodních informací a služeb pomocí internetu, zprostředkování internetového obchodu, komerční využití internetu v oblastech komerčních internetových médií a vyhledávacích služeb; (37) provoz autobazaru, jako provádění antikorozních nátěrů pro vozidla, antikorozi úprava, čištění automobilů, leštění, politura automobilů, mazání automobilů, mytí automobilů, opravy automobilů, autoopravny, autoservisy, údržba a opravy automobilů, pneumatiky (opravy vulkanizací), protektorování pneumatik, opravy pneumatik.

(511) 12, 35, 37  
(210) O-171285

(111) **248145**  
(220) 04.09.2001  
(151) 29.10.2002

(730) **KRÁL obchodní centrum s.r.o.**, Kollárova 311, Kutná Hora, 28401, CZ

(740) Ing. Pavel Nádvořník, Sokola Tůmy 1, Ostrava - Hulváky, 70900

(510) (1) chemické výrobky určené pro průmysl, vědy a fotografii, jakož i pro zemědělství, zahradnictví a lesnictví, umělé pryskyřice v surovém stavu, plastické hmoty v surovém stavu, hnojiva pro půdu, hasicí přístroje (složení), prostředky pro kalení a letování kovů, chemické výrobky určené pro konzervování potravin, tříslicí materiály, lepidla pro průmysl; (21) náčiní a nádoby pro domácnost nebo kuchyň (nikoliv z drahých kovů, ani posříbřených nebo pozlacených kovů), hřebeny a mycí houby, kartáče (s výjimkou štětů), materiály pro výrobu kartáčů, čistící potřeby, drátky na čištění parket, sklo surové nebo opracované (s výjimkou stavebního skla), sklo, porcelán a majolika neobsažené v jiných třídách; (35) propagační činnost, reklama, pomoc při řízení obchodní činnosti, obchodní administrativa, kancelářské práce.

(511) 1, 21, 35  
(210) O-171088

(111) **249003**  
(220) 11.12.2000  
(151) 25.11.2002  
(540)

### ČOKO KLASIK

(730) **ČOKO KLASIK družstvo**, Náměstí 17. listopadu 2061, Česká Třebová, 56002, CZ

(740) Ing. Milan Škoda, Nahořanská 308, Nové Město nad Metují, 54901

(510) (29) sušené a vařené ovoce, zavařeniny, mléko a jiné mlékařenské výrobky; (30) čaj, kakao, cukrovinky, čokoládové cukrovinky, čokoládové polevy, čokoládové bonbóny, čokoláda na pití, kakaové prášky, kakaové máslo, kakaové chuťové přísady, zmrzlina, med; (32) vody minerální a šumivé a jiné nealkoholické nápoje, sirupy a jiné přípravky k přípravě nápojů, ovocné šťávy a nápoje z ovocných šťáv; (33) lihoviny, likéry, alkoholické nápoje, vína; (35) zprostředkovatelské služby v oblasti obchodu.

(511) 29, 30, 32, 33, 35  
(210) O-162211

(111) **249004**  
(220) 11.12.2000  
(151) 25.11.2002  
(540)



(730) **ČOKO KLASIK družstvo**, Náměstí 17. listopadu 2061, Česká Třebová, 56002, CZ

(740) Ing. Milan Škoda, Nahořanská 308, Nové Město nad Metují, 54901

(510) (29) sušené a vařené ovoce, zavařeniny, mléko a jiné mlékařenské výrobky; (30) čaj, kakao, cukrovinky, čokoládové cukrovinky, čokoládové polevy, čokoládové bonbóny, čokoláda na pití, kakaové prášky, kakaové máslo, kakaové chuťové přísady, zmrzlina, med; (32) vody minerální a šumivé a jiné nealkoholické nápoje, sirupy a jiné přípravky k přípravě nápojů, ovocné šťávy a nápoje z ovocných šťáv; (33) lihoviny, likéry, alkoholické nápoje, vína; (35) zprostředkovatelské

služby v oblasti obchodu.

(511) 29, 30, 32, 33, 35  
(210) O-162212

---

(111) **251234**

(220) 03.10.2000

(151) 24.02.2003

(540) **ŠUMAVSKÝ ROZHLED**

(730) **Vogel Medien International, s.r.o.**, Videňská 218, Klatovy,  
33901, CZ

(740) Ing. Reichel Pavel, Lopatecká 14, Praha 4, 14700

(510) (9) nosiče informací (v rozsahu třídy 9) se záznamem zvuku a/nebo obrazu, elektronický časopis na nosiči záznamu; (16) nosiče informací (v rozsahu třídy 16), tiskoviny a polygrafické výrobky; (35) reklamní, inzertní a propagační činnost a služby; (38) šíření informací prostřednictvím veřejných datových sítí, např. v internetu.

(511) 9, 16, 35, 38  
(210) O-159516

---

(111) **258713**

(220) 23.04.2001

(151) 27.11.2003

(540) **MAXÍK**

(730) **Al - Namura, spol. s r.o.**, Lysolajské údolí 107/25, Praha 6,  
16500, CZ

(740) JUDr. Aleš Zábrš, advokát a patentový zástupce, Na Beránce 2,  
Praha 6, 16000

(510) (5) nápoje pro léčebné účely, zejména s obsahem lecitinu, vitamínů a jiných posilujících látek, iontové a energetické nápoje, potraviny a jiné dietetické výrobky, posilující a povzbuzující prostředky, nutriční doplňky - to vše pro léčebné účely; (32) vody minerální (přírodní nebo umělé), šumivé nápoje a jiné nealkoholické nápoje, ovocné a zeleninové nápoje, občerstvující šťávy, sirupy a jiné přípravky k výrobě nápojů, pivo, lehká piva a ležáky; (35) inzertní a reklamní činnost, obstaravatelská činnost v oblasti obchodu, zprostředkovatelská činnost v oblasti obchodu, marketing, obchodní administrativa, poskytování pomoci při provozu obchodu.

(511) 5, 32, 35  
(210) O-166741

---

## Zániky ochranných známek uplynutím doby platnosti

Kapitola obsahuje údaje o ochranných známkách, které zanikly uplynutím doby platnosti podle ustanovení § 29 odst. 1 zákona č. 441/2003 Sb.

Číslo zápisu	Datum zániku				
150076	14.03.2010	233723	15.03.2010	238212	14.03.2010
154228	17.03.2010	233724	15.03.2010	238213	20.03.2010
154230	15.03.2010	233725	15.03.2010	238215	20.03.2010
159683	19.03.2010	233726	15.03.2010	239084	14.03.2010
162101	20.03.2010	233727	16.03.2010	239085	15.03.2010
167966	13.03.2010	233728	16.03.2010	239086	17.03.2010
167968	16.03.2010	233729	16.03.2010	241881	13.03.2010
167971	15.03.2010	233731	16.03.2010	244674	13.03.2010
168064	15.03.2010	233732	17.03.2010	244676	15.03.2010
168176	14.03.2010	233738	20.03.2010	244678	20.03.2010
168257	15.03.2010	234278	13.03.2010	244679	20.03.2010
168305	15.03.2010	234280	14.03.2010	245375	16.03.2010
226462	13.03.2010	234283	15.03.2010	247020	16.03.2010
227131	13.03.2010	234288	20.03.2010	247933	16.03.2010
227132	13.03.2010	234854	13.03.2010	247934	17.03.2010
227133	13.03.2010	234855	14.03.2010	263863	15.03.2010
227134	20.03.2010	234856	14.03.2010	271520	16.03.2010
227135	20.03.2010	234857	15.03.2010		
227981	14.03.2010	234859	15.03.2010		
227982	14.03.2010	234860	15.03.2010		
227983	14.03.2010	234861	15.03.2010		
227984	14.03.2010	234862	15.03.2010		
228941	16.03.2010	234863	15.03.2010		
230473	16.03.2010	234864	15.03.2010		
231434	13.03.2010	234866	16.03.2010		
231435	14.03.2010	234867	16.03.2010		
231441	15.03.2010	234870	16.03.2010		
231444	17.03.2010	234871	17.03.2010		
231445	20.03.2010	234872	17.03.2010		
231446	20.03.2010	234873	17.03.2010		
233270	13.03.2010	235604	13.03.2010		
233272	13.03.2010	235605	13.03.2010		
233273	13.03.2010	235606	13.03.2010		
233274	13.03.2010	235607	13.03.2010		
233276	13.03.2010	235608	13.03.2010		
233279	13.03.2010	235609	13.03.2010		
233286	15.03.2010	235610	14.03.2010		
233287	15.03.2010	235611	14.03.2010		
233291	15.03.2010	235616	15.03.2010		
233292	15.03.2010	235617	15.03.2010		
233294	15.03.2010	235620	16.03.2010		
233296	16.03.2010	235621	16.03.2010		
233297	17.03.2010	236579	13.03.2010		
233299	17.03.2010	236581	17.03.2010		
233300	17.03.2010	236582	17.03.2010		
233305	20.03.2010	237269	13.03.2010		
233306	20.03.2010	237272	15.03.2010		
233307	20.03.2010	237273	15.03.2010		
233719	13.03.2010	237274	17.03.2010		
233720	13.03.2010	237276	17.03.2010		
233721	13.03.2010	238210	13.03.2010		
233722	13.03.2010	238211	14.03.2010		

## Vzdání se práv k ochranné známce

Vlastník ochranné známky se může podle ustanovení § 30 zákona č. 441/2003 Sb. u Úřadu písemným prohlášením vzdát práv k ochranné známce v rozsahu všech výrobků nebo služeb, pro které byla zapsána, nebo některých z nich. Účinky tohoto prohlášení nastávají dnem doručení prohlášení vlastníka ochranné známky Úřadu a nelze je vzít zpět. V této kapitole je tedy uvedeno datum účinnosti vzdání se práv k ochranné známce. Pokud se vlastník vzdal práv k ochranné známce jen v rozsahu některých výrobků a služeb, je pod příslušným INID kódem zveřejněn rovněž zbývající seznam výrobků a služeb, pro které ochranné známka zůstává zapsána.

Tato kapitola dále zahrnuje údaje o ochranných známkách, u kterých vlastník písemným prohlášením omezil rozsah ochrany ve vztahu k prvku ochranné známky.

(111) 254047  
(540)



(210) O-184047  
s účinností ode dne 29.09.2010/vzdání se práv k ochranné známce

---

## Změny vlastníků ochranných známek

Kapitola obsahuje údaje o ochranných známkách, které byly převedeny nebo přešly ve smyslu ustanovení § 15 odst. 1, 2 a § 16 zákona č. 441/2003 Sb. na jiného vlastníka v rozsahu všech zapsaných výrobků nebo služeb.

Číslo zápisu	Dřívější vlastník	Nynější vlastník	S účinností od
92945	Lybar, a.s., Velvěty 33, Rtyně nad Bílinou, 41762, CZ	Lybar, a.s., Velvěty 33, Rtyně nad Bílinou, 41762, CZ	05.10.2010
93653	Lybar, a.s., Velvěty 33, Rtyně nad Bílinou, 41762, CZ	Lybar, a.s., Velvěty 33, Rtyně nad Bílinou, 41762, CZ	05.10.2010
93657	Lybar, akciová společnost, Velvěty 33, Rtyně nad Bílinou, 41762, CZ	Lybar, a.s., Velvěty 33, Rtyně nad Bílinou, 41762, CZ	05.10.2010
95437	Lybar, akciová společnost, Velvěty 33, Rtyně nad Bílinou, 41762, CZ	Lybar, a.s., Velvěty 33, Rtyně nad Bílinou, 41762, CZ	05.10.2010
150127	MECCANO, 363 Avenue Antoine de Saint-Exupéry, Calais, FR	MECCANO S.N., société anonyme, 363 Avenue Antoine de Saint Exupéry, Calais, FR	04.10.2010
150353	HILL-ROM MANUFACTURING, INC., 330 Jacksonville Road, Hatboro, PA, US	HILL-ROM SERVICES, INC., 1069 State Route 46 East, Batesville, IN, US	30.09.2010
150353	HILL-ROM SERVICES, INC., 1069 State Route 46 East, Batesville, IN, US	DRAEGER MEDICAL INFANT CARE, INC., 3135 Quarry Road, Telford, PA, US	30.09.2010
150353	DRAEGER MEDICAL, INC., 3135 Quarry Road, Telford, PA, US	DRAEGER MEDICAL SYSTEMS, INC., 3135 Quarry Road, Telford, PA, US	30.09.2010
157972	Lybar, a.s., Velvěty 33, Rtyně nad Bílinou, 41762, CZ	Lybar, a.s., Velvěty 33, Rtyně nad Bílinou, 41762, CZ	05.10.2010
170366	Gunnebo Nordic AB, P.O.Box 9065, Göteborg, SE	Gunnebo AB, P.O.Box 5181, SE-402 26 Göteborg, SE	04.10.2010
173733	Lybar, a.s., Velvěty 33, Rtyně nad Bílinou, 41762, CZ	Lybar, a.s., Velvěty 33, Rtyně nad Bílinou, 41762, CZ	05.10.2010
174475	Constance Carroll Cosmetics plc, 32 Gorseley Place, East Gillibrands, Skelmersdale, Lancashire, GB	VIVALIS LIMITED, 22 Grimrod Place, Skelmersdale, Lancashire, WN8 9UU, GB	30.09.2010
233685	RUDOLF JELÍNEK a.s., Razov 472, Vizovice, 76312, CZ	R.JELINEK GROUP SE, Razov 472, Vizovice, 76312, CZ	04.10.2010
273371	PACKAGE logistics, s.r.o., Písty 42, Písty, 28913, CZ	ALLTOYS, spol. s r.o., Na Rybničku 1364/12, Praha 2, 12000, CZ	01.10.2010
277683	Lybar, a.s., Velvěty 33, Rtyně nad Bílinou, 41762, CZ	Lybar, a.s., Velvěty 33, Rtyně nad Bílinou, 41762, CZ	05.10.2010
279566	TARGA Consulting, s.r.o., Thunovská 18, Praha 1, 11800, CZ	Targa Management s.r.o., Thunovská 183/18, Praha 1 - Malá Strana, 11800, CZ	05.10.2010
280047	Lybar akciová společnost, Velvěty 33, Rtyně nad Bílinou, 41762, CZ	Lybar, a.s., Velvěty 33, Rtyně nad Bílinou, 41762, CZ	05.10.2010
281453	LYBAR, akciová společnost, Velvěty 33, Rtyně nad Bílinou, 41762, CZ	Lybar, a.s., Velvěty 33, Rtyně nad Bílinou, 41762, CZ	05.10.2010
281908	NEVO s.r.o., Dalimilova 338, Praha 3, 13000, CZ	Crystal Online CZ s.r.o., Bezručova 15, Bílina, 41801, CZ	01.10.2010
282918	Lybar, akciová společnost, Velvěty 33, Rtyně nad Bílinou, 41762, CZ	Lybar, a.s., Velvěty 33, Rtyně nad Bílinou, 41762, CZ	05.10.2010
282919	Lybar, akciová společnost, Velvěty 33, Rtyně nad Bílinou, 41762, CZ	Lybar, a.s., Velvěty 33, Rtyně nad Bílinou, 41762, CZ	05.10.2010
282920	Lybar, akciová společnost, Velvěty 33, Rtyně nad Bílinou, 41762, CZ	Lybar, a.s., Velvěty 33, Rtyně nad Bílinou, 41762, CZ	05.10.2010
283626	PACKAGE logistics, s.r.o., Písty 42, Písty, 28913, CZ	ALLTOYS, spol. s r.o., Na Rybničku 1364/12, Praha 2, 12000, CZ	01.10.2010

Číslo zápisu	Dřívější vlastník	Nynější vlastník	S účinností od
283627	PACKAGE logistics, s.r.o., Písty 42, Písty, 28913, CZ	ALLTOYS, spol. s r.o., Na Rybníčku 1364/12, Praha 2, 12000, CZ	01.10.2010
283855	PACKAGE LOGISTICS, s.r.o., Písty 42, Zvěřinec, 28913, CZ	ALLTOYS, spol. s r.o., Na Rybníčku 1364/12, Praha 2, 12000, CZ	01.10.2010
284103	Bon Art Media spol. s r.o., Okružní 146/6, Litoměřice, 41201, CZ	Bon Art Music, SE, Ovocný trh 572/11, Praha 1, 11000, CZ	01.10.2010
284104	Bon Art Media spol. s r.o., Okružní 146/6, Litoměřice, 41201, CZ	Bon Art Music, SE, Ovocný trh 572/11, Praha 1, 11000, CZ	01.10.2010
284168	Lybar, akciová společnost, Velvěty 33, Rtyně nad Bílinou, 41762, CZ	Lybar, a.s., Velvěty 33, Rtyně nad Bílinou, 41762, CZ	05.10.2010
285489	Lybar, akciová společnost, Velvěty 33, Rtyně nad Bílinou, 41762, CZ	Lybar, a.s., Velvěty 33, Rtyně nad Bílinou, 41762, CZ	05.10.2010
287081	PACKAGE logistics, s.r.o., Písty 42, Písty, 28913, CZ	ALLTOYS, spol. s r.o., Na Rybníčku 1364/12, Praha 2, 12000, CZ	01.10.2010
287083	PACKAGE logistics, s.r.o., Písty 42, Písty, 28913, CZ	ALLTOYS, spol. s r.o., Na Rybníčku 1364/12, Praha 2, 12000, CZ	01.10.2010
287090	V-PLAST Vsetín, s.r.o., Jiráskova 701, Vsetín, 75501, CZ	Fatra, a.s., tř. T. Bati 1541, Napajedla, 76361, CZ	05.10.2010
287091	V-PLAST Vsetín, s.r.o., Jiráskova 701, Vsetín, 75501, CZ	Fatra, a.s., tř. T. Bati 1541, Napajedla, 76361, CZ	05.10.2010
291696	Lybar, akciová společnost, Velvěty 33, Rtyně nad Bílinou, 41762, CZ	Lybar, a.s., Velvěty 33, Rtyně nad Bílinou, 41762, CZ	05.10.2010
293367	Lybar, a.s., Velvěty 33, Rtyně nad Bílinou, 41762, CZ	Lybar, a.s., Velvěty 33, Rtyně nad Bílinou, 41762, CZ	05.10.2010
297097	DRUID CZ s.r.o., Hosínská 336, Borek, 37367, CZ	Société des Produits Nestlé S.A., Av. Nestlé 55, CH-1800 Vevey, CH	01.10.2010
300088	Lybar, a.s., Velvěty 33, Rtyně nad Bílinou, 41762, CZ	Lybar, a.s., Velvěty 33, Rtyně nad Bílinou, 41762, CZ	05.10.2010
303116	Moravský Metropol s.r.o., Tůmova 2236, Brno - Žabovřesky, 61600, CZ	METROPOL MEDIA s.r.o., Nám. 14. října 1307/2, Praha 5, Smíchov, 15000, CZ	30.09.2010
305433	CET 21 spol. s r.o., Kříženeckého nám. 1078/5, Praha 5, 15200, CZ	Media Pro Pictures s.r.o., Kříženeckého náměstí 1078/5A, Praha 5, 15200, CZ	04.10.2010
309322	Vokatý Aleš Ing., Přímá 140, Starý Kolín, 28123, CZ	NEFRIT Software s.r.o., Přímá 140, Starý Kolín, 28123, CZ	05.10.2010

## Změny v údajích o vlastních ochranných známkách

Kapitola obsahuje ochranné známky, u kterých byla v rejstříku ochranných známké vyznačena změna v údajích o vlastních ve smyslu ustanovení § 27 odst. 2 a 7 zákona č. 441/2003 Sb.

Číslo zápisu	Vlastník	S účinností od
88964	VICTAULIC COMPANY společnost zřízená podle zákonů státu New Jersey, 4901 Kesslersville Road, City of Easton 18042, PA, US	30.09.2010
150127	MECCANO, société anonyme, 73 rue Henri Barbusse, 92110 Clichy, FR	04.10.2010
150127	MECCANO, société anonyme, 2 rue du 19 Mars 1962, 92110 Clichy, FR	04.10.2010
150353	HILL-ROM MANUFACTURING, INC., 330 Jacksonville Road, Hatboro, PA, US	30.09.2010
150353	DRAEGER MEDICAL, INC., 3135 Quarry Road, Telford, PA, US	30.09.2010
169157	VÚB a.s., Na Ostrově 1165, Ústí nad Orlicí, 56223, CZ	29.09.2010
169158	VÚB a.s., Na Ostrově 1165, Ústí nad Orlicí, 56223, CZ	29.09.2010
169391	Packard Bell B.V., Jonkerbosplein 52, 6534 AB Nijmegen, NL	05.10.2010
172577	MASTER LOCK COMPANY LLC, 137 W. Forest Hill Avenue, Oak Creek 53154, WI, US	05.10.2010
174337	Tine SA, Christian Frederiks plass 6, Oslo, NO	29.09.2010
174687	Tine SA, Christian Frederiks plass 6, Oslo, NO	29.09.2010
175259	Tine SA, Christian Frederiks plass 6, Oslo, NO	29.09.2010
175266	Tine SA, Christian Frederiks plass 6, Oslo, NO	29.09.2010
175789	OMEGA ALTERMED a.s., Drážní 253/7, Brno - Slatina, 62700, CZ	04.10.2010
176395	Tine SA, Christian Frederiks plass 6, Oslo, NO	29.09.2010
176765	KELLYS BICYCLES s.r.o., Krajinská cesta 4822/1, Piešťany, 92101, SK	01.10.2010
190342	UNIOS Pharma s.r.o., Robousy 188, Jičín, 50601, CZ	01.10.2010
190343	UNIOS Pharma s.r.o., Robousy 188, Jičín, 50601, CZ	01.10.2010
191133	UNIOS Pharma s.r.o., Robousy 188, Jičín, 50601, CZ	01.10.2010
196747	KELLYS BICYCLES s.r.o., Krajinská cesta 4822/1, Piešťany, 92101, SK	01.10.2010
201716	Le Cheque Déjeuner s.r.o., Zelený pruh 1560/99, Praha 4, 14000, CZ	05.10.2010
210961	První energetická a.s., Klimentská 1216/46, Praha 1, 11002, CZ	05.10.2010
217042	JERID, spol. s r.o., Hálkova 171/2, Olomouc, 77900, CZ	01.10.2010
234383	OMEGA ALTERMED a.s., Drážní 253/7, Brno - Slatina, 62700, CZ	04.10.2010
235005	OMEGA ALTERMED a.s., Drážní 253/7, Brno - Slatina, 62700, CZ	04.10.2010
237022	Orbitz, LLC, 500 W. Madison Street, Suite 1000, Chicago, IL, US	01.10.2010
243053	ALUPRA, spol. s r.o., Smotlachova 580/1, Praha 4, 14200, CZ	04.10.2010
243783	CINEPOL, a.s., Ostrovní 126/30, Praha 1, 11000, CZ	05.10.2010
244011	OMEGA ALTERMED a.s., Drážní 253/7, Brno - Slatina, 62700, CZ	04.10.2010
245494	OMEGA ALTERMED a.s., Drážní 253/7, Brno - Slatina, 62700, CZ	04.10.2010
245495	OMEGA ALTERMED a.s., Drážní 253/7, Brno - Slatina, 62700, CZ	04.10.2010
245635	OMEGA ALTERMED a.s., Drážní 253/7, Brno - Slatina, 62700, CZ	04.10.2010
245650	OMEGA ALTERMED a.s., Drážní 253/7, Brno - Slatina, 62700, CZ	04.10.2010
247114	HERB-PHARMA s.r.o., Augustinova 2085, Praha 4, 14700, CZ	05.10.2010
249023	HERB-PHARMA s.r.o., Augustinova 2085, Praha 4, 14700, CZ	05.10.2010
251421	OMEGA ALTERMED a.s., Drážní 253/7, Brno - Slatina, 62700, CZ	04.10.2010
253493	RTT, spol. s r. o., Kovářská 488/16, Praha 9, 19000, CZ	29.09.2010
254400	OMEGA ALTERMED a.s., Drážní 253/7, Brno - Slatina, 62700, CZ	04.10.2010
256225	OMEGA ALTERMED a.s., Drážní 253/7, Brno - Slatina, 62700, CZ	04.10.2010
256579	Romana Woloszczuková - allphoto, V Domově 52, Praha 3, 13000, CZ	05.10.2010



Číslo zápisu	Vlastník	S účinností od
257812	UNIOS Pharma s.r.o., Robousy 188, Jičín, 50601, CZ	01.10.2010
259693	Prague-Glamour s.r.o., Vídeňská 55, Brno, 63900, CZ	30.09.2010
259694	Prague-Glamour s.r.o., Vídeňská 55, Brno, 63900, CZ	30.09.2010
261746	UNIOS Pharma s.r.o., Robousy 188, Jičín, 50601, CZ	01.10.2010
262880	OMEGA ALTERMED a.s., Drážní 253/7, Brno - Slatina, 62700, CZ	04.10.2010
263092	UNIOS Pharma s.r.o., Robousy 188, Jičín, 50601, CZ	01.10.2010
263226	OMEGA ALTERMED a.s., Drážní 253/7, Brno - Slatina, 62700, CZ	04.10.2010
263418	OMEGA ALTERMED a.s., Drážní 253/7, Brno - Slatina, 62700, CZ	04.10.2010
263419	OMEGA ALTERMED a.s., Drážní 253/7, Brno - Slatina, 62700, CZ	04.10.2010
263420	OMEGA ALTERMED a.s., Drážní 253/7, Brno - Slatina, 62700, CZ	04.10.2010
263421	OMEGA ALTERMED a.s., Drážní 253/7, Brno - Slatina, 62700, CZ	04.10.2010
265399	UNIOS Pharma s.r.o., Robousy 188, Jičín, 50601, CZ	01.10.2010
266127	Prague-Glamour s.r.o., Vídeňská 55, Brno, 63900, CZ	30.09.2010
268949	UNIOS Pharma s.r.o., Robousy 188, Jičín, 50601, CZ	01.10.2010
271177	OMEGA ALTERMED a.s., Drážní 253/7, Brno - Slatina, 62700, CZ	04.10.2010
271178	OMEGA ALTERMED a.s., Drážní 253/7, Brno - Slatina, 62700, CZ	04.10.2010
272880	Targa Management s.r.o., Thunovská 183/18, Praha 1 - Malá Strana, 11800, CZ	04.10.2010
273765	OMEGA ALTERMED a.s., Drážní 253/7, Brno - Slatina, 62700, CZ	04.10.2010
274434	OMEGA ALTERMED a.s., Drážní 253/7, Brno - Slatina, 62700, CZ	04.10.2010
275673	RENARDS, s.r.o., Vídeňská 228/7, Brno - Štýřice, 63900, CZ	30.09.2010
275963	Targa Management s.r.o., Thunovská 183/18, Praha 1 - Malá Strana, 11800, CZ	04.10.2010
276992	RENARDS, s.r.o., Vídeňská 228/7, Brno - Štýřice, 63900, CZ	30.09.2010
279640	Asociace institucí vzdělávání dospělých ČR, o.s., Karlovo náměstí 292/14, Praha 2 - Nové Město, 12000, CZ	29.09.2010
279819	Le Cheque Déjeuner s.r.o., Zelený pruh 1560/99, Praha 4, 14000, CZ	05.10.2010
280848	UNIOS Pharma s.r.o., Robousy 188, Jičín, 50601, CZ	01.10.2010
282017	UNIOS Pharma s.r.o., Robousy 188, Jičín, 50601, CZ	01.10.2010
284883	UNIOS Pharma s.r.o., Robousy 188, Jičín, 50601, CZ	01.10.2010
286848	UNIOS Pharma s.r.o., Robousy 188, Jičín, 50601, CZ	01.10.2010
286849	UNIOS Pharma s.r.o., Robousy 188, Jičín, 50601, CZ	01.10.2010
286850	UNIOS Pharma s.r.o., Robousy 188, Jičín, 50601, CZ	01.10.2010
290097	První energetická a.s., Klimentská 1216/46, Praha 1, 11002, CZ	05.10.2010
290256	UNIOS Pharma s.r.o., Robousy 188, Jičín, 50601, CZ	01.10.2010
295009	RENARDS, s.r.o., Vídeňská 228/7, Brno - Štýřice, 63900, CZ	30.09.2010
301357	OMEGA ALTERMED a.s., Drážní 253/7, Brno - Slatina, 62700, CZ	04.10.2010
302754	UNIOS Pharma s.r.o., Robousy 188, Jičín, 50601, CZ	01.10.2010
303374	United Energy Trading, a.s., Klimentská 1216/46, Praha 1, 11002, CZ	05.10.2010
306673	UNIOS Pharma s.r.o., Robousy 188, Jičín, 50601, CZ	01.10.2010
306674	UNIOS Pharma s.r.o., Robousy 188, Jičín, 50601, CZ	01.10.2010
308000	ASEKOL s.r.o., Československého exilu 2062/8, Praha 4, 14300, CZ	30.09.2010
309776	Vydavatelství MAC, spol. s r.o., Na Spojece 968/7, Praha 10 - Vršovice, 10100, CZ	04.10.2010
310002	Vydavatelství MAC, spol. s r.o., Na Spojece 968/7, Praha 10 - Vršovice, 10100, CZ	04.10.2010
312448	ONeolution s.r.o., Cejl 58, Brno, 60200, CZ	29.09.2010
313899	UNIOS Pharma s.r.o., Robousy 188, Jičín, 50601, CZ	01.10.2010
314061	Prague-Glamour s.r.o., Vídeňská 55, Brno, 63900, CZ	30.09.2010
314282	Vydavatelství MAC, spol. s r.o., Na Spojece 968/7, Praha 10 - Vršovice, 10100, CZ	04.10.2010



## Ostatní rozhodné údaje a úřední opravy

Kapitola zahrnuje zejména přetřídění seznamu výrobků a služeb v návaznosti na mezinárodní zápis, opravu chyb ve formulaci, přepisů a zjevných nesprávností za účelem uvedení do souladu se skutečností. V této kapitole jsou zveřejňovány jen takové údaje, které nemohou být zveřejněny spolu se zveřejněním přihlášky nebo se zápisem ochranné známky. Dále kapitola obsahuje důležitá úřední sdělení.

(111) **310850**  
(210) O-470967

Datum provedení změny: 04.10.2010

Úřední oprava:

V návaznosti na mezinárodní zápis byly služby ve tř. 43 upřesněny na: "hostinské, restaurační a hotelové služby pro hosty, včetně rezervace ubytování, provozování kempů, služby rychlého občerstvení, obstaravatelská, zprostředkovatelská a poradenská činnost týkající se oblasti stravování a přechodného ubytování v souvislosti se službami cestovní kanceláře".