

Číselné INID kódy pro označování bibliografických dat technických řešení

INID Codes for the identification of bibliographic data of technical solutions

(Standard WIPO ST. 9 a ST. 80)

(11)	číslo patentu/zápisu/osvědčení	(11)	Number of the patent/registration/certification
(15)	datum zápisu průmyslového vzoru	(15)	Industrial design registration date
(21)	číslo přihlášky/zálosti	(21)	Application number
(22)	datum podání přihlášky/zálosti	(22)	Date of application filing
(23)	údaje o výstavní prioritě	(23)	Exhibition priority data
(28)	počet průmyslových vzorů	(28)	Number of industrial designs included in the application
(31)	číslo prioritní přihlášky	(31)	Number of priority application
(32)	datum podání prioritní přihlášky	(32)	Filing date of priority application
(33)	země priority	(33)	Priority country
(40)	datum zveřejnění přihlášky vynálezu	(40)	Date of publication of patent application
(45)	datum zveřejnění zapsaného průmyslového vzoru	(45)	Publication date of the registered industrial design
(47)	datum zveřejnění udělení patentu a zápisu užitého vzoru, datum zápisu užitého vzoru, datum oznámení udělení evropského patentu v Evropském patentovém věstníku	(47)	Publication date of patent granting and publication date of utility model registration, registration date of utility model, publication date of European patent granting in the European patent bulletin
(51)	mezinárodní patentové třídění/Locarnské třídění průmyslových vzorů	(51)	International Patent Classification/ Locarno Classification for Industrial Designs
(54)	název	(54)	Title
(55)	vyobrazení průmyslového vzoru	(55)	Reproduction of the industrial design
(57)	anotace	(57)	Abstract
(68)	číslo základního patentu	(68)	Number of the basic patent
(71)	označení přihlašovatele/žadatele	(71)	Applicant
(72)	označení původce	(72)	Inventor
(73)	označení majitele/vlastníka	(73)	Owner
(74)	označení zástupce	(74)	Attorney's name and address
(86)	číslo mezinárodní přihlášky	(86)	International application number
(87)	číslo mezinárodního zveřejnění	(87)	International publication number
(92)	datum a číslo první registrace přípravku pro Českou republiku	(92)	Date and number(s) of the first authorization to market the product in the CZ
(93)	datum, číslo a země první registrace přípravku v rámci Společenství	(93)	Date, number(s) and country of the first authorization to market the product in the EEC
(94)	doba platnosti osvědčení	(94)	Term of certification validity
(95)	označení a typ přípravku	(95)	Name of the product and product type
(96)	datum podání a číslo evropské patentové přihlášky	(96)	European patent application filing date and number
(97)	datum zveřejnění a číslo zveřejnění evropské patentové přihlášky v Evropském patentovém věstníku	(97)	European patent application publication date and publication number in the European patent bulletin

Číselné INID kódy pro označování bibliografických dat ochranných známek

INID codes and minimum required for the identification of bibliographics data relating to marks

(Standard WIPO ST.60)

(111)	Číslo zápisu ochranné známky (registrace)	(111)	Number of registration
(151)	Datum zápisu ochranné známky	(151)	Date of the registration
(210)	Číslo přihlášky ochranné známky (spisu)	(210)	Number of the application
(220)	Datum podání přihlášky	(220)	Date of filing of the application
(320)	Datum vzniku práva přednosti	(320)	Date of the first application
(442)	Datum zveřejnění přihlášky po průzkumu	(442)	Date of the publication of the examined application
(450)	Datum zveřejnění zápisu ochranné známky ve Věstníku	(450)	Date of publication of the registration
(510)	Seznam výrobků a služeb	(510)	List of goods and/or services
(511)	Číslo třídy výrobků a služeb	(511)	Number of the class of goods and/or services
(526)	Omezení rozsahu ochrany o prvek	(526)	Disclaimer
(540)	Znění nebo vyobrazení ochranné známky	(540)	Reproduction of the mark
(551)	Kolektivní ochranná známka	(551)	Collective mark
(554)	Prostorová ochranná známka	(554)	Three-dimensional mark
(558)	Ochranná známka tvořená pouze barvou nebo kombinací barev	(558)	Mark consisting exclusively of one or several colours
(583)	Datum právní moci rozhodnutí/výsledek rozhodnutí	(583)	Date of the legal force of the decision/ result of the decision
(591)	Údaje o barevnosti ochranné známky	(591)	Information concerning colour
(730)	Přihlašovatel/vlastník ochranné známky	(730)	The applicant or the holder of the mark
(740)	Zástupce	(740)	Name and address of the representative
(811)	Mezinárodní číslo zápisu ochranné známky	(811)	Number of the international registration
(890)	Kód státu ochrany mezinárodní ochranné známky	(890)	INID code of the state of the international mark

Kódy pro kódování záhlaví oznámení publikovaných ve Věstníku

(Standard WIPO ST. 17)

BB9A	zveřejněné přihlášky vynálezů	MK4A	zánik patentů uplynutím doby platnosti
FG1K	zapsané užité vzory	MK4F	zánik autorských osvědčení uplynutím doby ochrany
FG4A	udělené patenty	MK4Q	zánik průmyslového vzoru uplynutím doby ochrany
FG4Q	zapsané průmyslové vzory	MM4A	zánik patentů pro nezaplacení ročních poplatků
LD3K	částečný výmaz užitého vzoru	MM4F	zánik autorských osvědčení pro nezaplacení ročních poplatků
LD4Q	částečný výmaz průmyslového vzoru	ND1K	prodloužení platnosti užitého vzoru
MA4A	zánik patentu vzdáním se	ND4Q	obnova doby ochrany průmyslového vzoru
MA4F	zánik autorských osvědčení vzdáním se	PA4A	změna autorského osvědčení na patent
MC3K	výmaz užitého vzoru	PC9A	změna dispozičního práva k vynálezu
MC4A	zrušení patentu	PD1K	převod práv a ostatní změny majitelů užitého vzoru
MC4F	zrušení autorského osvědčení	PD4A	převod práv a ostatní změny majitelů patentů
MC4Q	výmaz průmyslového vzoru	PD4Q	převod práv a ostatní změny vlastníků průmyslových vzorů
MH1K	zánik užitého vzoru vzdáním se	QA9A	nabídka licence
MH4A	částečné zrušení patentu	SB4A	zapsané patenty do rejstříku po odtajnění
MH4F	částečné zrušení autorského osvědčení	SB4F	zapsaná autorská osvědčení do rejstříku po odtajnění
MH4Q	zánik průmyslového vzoru vzdáním se		
MK1K	zánik užitého vzoru uplynutím doby platnosti		

Opravy Změny Různé

Opravy u přihlášek vynálezů s žádostí o udělení patentu

HA9A	jmenování vynálezce	HF9A	oprava dat
HB9A	oprava jmen	HG9A	oprava chyb v třídění
HC9A	změna jmen	HH9A	oprava nebo změna všeobecně
HD9A	oprava adres	HK9A	tiskové chyby v úřed. věstnících
HE9A	změna adres		

Opravy ochranných dokumentů

patenty	autorská osvědčení	užité vzory	průmyslové vzory	
TA4A	TA4F	TA1K	TA4Q	jmenování vynálezce
TB4A	TB4F	TB1K	TB4Q	oprava jmen
TC4A	TC4F	TC1K	TC4Q	změna jmen
TD4A	TD4F	TD1K	TD4Q	oprava adres
TE4A	TE4F	TE1K	TE4Q	změna adres
TF4A	TF4F	TF1K	TF4Q	oprava dat
TG4A	TG4F	TG1K	TG4Q	oprava chyb v třídění
TH4A	TH4F	TH1K	TH4Q	oprava nebo změna všeobecně
TK9A	TK9F	TK1K	TK4Q	tiskové chyby v úřed. věstnících

Kódy pro označování zemí a mezinárodních organizací použité ve věstníku

AT	Rakousko
BE	Belgie
CA	Kanada
CH	Švýcarsko
CN	Čína
CY	Kypr
CZ	Česká republika
DE	Spolková republika Německo
ES	Španělsko
FI	Finsko
FR	Francie
JP	Japonsko
LK	Srí Lanka
NL	Nizozemí
PL	Polsko
PT	Portugalsko
SE	Švédsko
SI	Slovinsko
SK	Slovensko
UA	Ukrajina
US	Spojené státy americké
VG	Panenské ostrovy (Britské)

Kódy pro označování států USA použité ve věstníku

IL	Illinois
MN	Minnesota
NY	New York
WA	Washington
WI	Wisconsin

BB9A Zveřejněné přihlášky vynálezů - přehled podle čísel přihlášek

Dále uvedené přihlášky vynálezů byly zveřejněny dnem, uvedeným ve Věstníku podle zákona č. 527/1990 Sb., o vynálezech a zlepšovacích návrzích, ve znění pozdějších předpisů, a jsou k dispozici v patentové knihovně Úřadu průmyslového vlastnictví, Antonína Čermáka 2a, 160 68, Praha 6.

2007-604	B 25 B 23/14	(2006.01)
2008-857	G 06 F 19/00	(2006.01)
2009-27	C 02 F 1/70	(2006.01)
2009-47	H 02 K 53/00	(2006.01)
2009-91	G 01 R 1/073	(2006.01)
2009-122	C 04 B 16/08	(2006.01)
2009-142	B 60 Q 1/02	(2006.01)
2009-160	A 61 M 25/01	(2006.01)
2009-161	E 04 G 23/02	(2006.01)
2009-162	C 08 L 21/00	(2006.01)
2009-164	H 01 T 1/12	(2006.01)
2009-165	H 04 W 12/06	(2009.01)
2009-167	E 02 C 1/00	(2006.01)
2009-172	C 07 D 401/12	(2006.01)
2009-173	F 16 K 15/18	(2006.01)
2009-559	G 08 B 1/08	(2006.01)
2009-863	A 61 N 5/06	(2006.01)
2010-172	D 01 H 4/12	(2006.01)

Zveřejněné přihlášky vynálezů - řazené podle MPT

(51) **A61M 25/01** (2006.01)
A61M 25/095 (2006.01)

(21) **2009-160**

(71) Bernat Ivo MUDr., Plzeň, CZ

(72) Bernat Ivo MUDr., Plzeň, CZ

(54) **Souprava podložek pro katetrizace z levé radiální tepny**

(22) 16.03.2009

(57) Souprava podložek je tvořená pevnou základní podložkou (1), omyvatelnou, z rentgen nekontrastního materiálu, hladkého povrchu, bez ostrých hran, sestávající ze základny (2) a boční stěny (3) svírající se základnou (1) pravý až tupý úhel α (4) a z minimálně dvou válcových podložek (5) o průměru 8 až 22 cm z omyvatelného, částečně poddajného materiálu. S výhodou je soupra va tvořena hranatou podlouhlou podložkou (6) šířky 10 až 15 cm, výšky 5 až 10 cm z omyvatelného, částečně poddajného materiálu.

(74) Ing. Václav Feiferlík, Žlutická 10, Plzeň, 32329

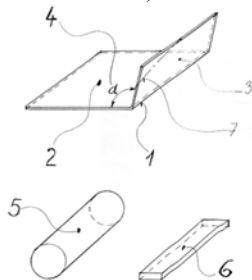

(51) **A61N 5/06** (2006.01)

(21) **2009-863**

(71) Univerzita Palackého, Olomouc, CZ

(72) Bajgar Robert MUDr. Mgr. Ph.D., Olomouc, CZ

(72) Kolářová Hana Doc. RNDr. CSc., Olomouc, CZ

(54) **Světelný zdroj s homogenitou světelného pole, zejména k navození a monitorování fotodynamického jevu in vitro**

(22) 18.12.2009

(57) Světelný zdroj s homogenitou světelného pole, zejména k navození a monitorování fotodynamického jevu in vitro, tvořený tělesem (1) upraveným pro umístění uložště (3) analyzovaného vzorku a obsahující sadu LED diod (5), kde podstata řešení spočívá v tom, že LED diody (5) jsou uloženy v tělese (1) a jsou uspořádány do kruhu po obvodu uložště (3), a to minimálně v jedné horizontální rovině, přičemž jsou směřovány dostředně šikmo dolů do analyzované oblasti (O).

(74) Ing. Petr Soukup, Vídeňská 8, Olomouc, 77200

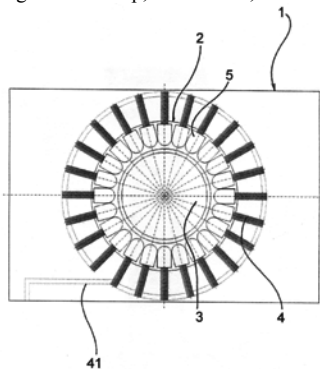

(51) **B25B 23/14** (2006.01)

(21) **2007-604**

(71) Unex Corporation, 07430 Mahwah, NJ, US

(72) Koppenhoefer Peter, 18351 Portland, PA, US

(54) **Způsob utahování nebo povolování spojů a momentový nástroj na utahování nebo povolování spojů**

(22) 05.09.2007

(32) 28.08.2007, 12.09.2006

(31) 11/846,005, 60/844,060

(33) US, US

(57)

Způsob utahování nebo povolování spojů spočívající v tom, že se uvádí do záběru hnací prvek, s otočnou částí spoje k otáčení otočnou částí spoje pro utahování nebo povolování spoje a otočný kolem osy (A), že se působí silovým pohonem (11) na hnací prvek tak, že pohon (11) působí na hnací prvek tak, že otáčí hnacím prvkem, a tím otáčí otočnou částí spoje podél dílčího zdvihu a vytváří se prostor mezi pohonem (11) a hnacím prvkem, že se posunuje pohon přes tento prostor směrem k hnacímu prvku, a že se znovu působí pohonem (11) na hnací prvek, tak, že se otáčí hnací prvek a tím se dále otáčí otočnou částí spoje o další dílčí zdvih. Momentový nástroj na utahování nebo povolování spojů výše uvedeným způsobem obsahuje hnací prvek, uzpůsobený k záběru s otočnou částí spoje, pro otáčení otočnou částí spoje k utahování nebo povolování spoje, který je otočný kolem osy (A) a silový pohon (11) uzpůsobený k působení na hnací prvek tak, že pohon (11) působí na hnací prvek otáčením hnacího prvku a tím otáčí otočnou částí spojení podél částečného zdvihu k vytvoření prostoru mezi pohonem (11) a hnacím prvkem, přičemž pohon (11) je uzpůsoben k následnému posunutí přes prostor směrem k hnacímu prvku k novému působení na hnací prvek otáčením hnacím prvkem a tím dalším otáčením otočnou částí spoje podél dalšího částečného zdvihu.

(74) PATENTSERVIS Praha a.s., Jivenská 1273/1, Praha 4, 14021

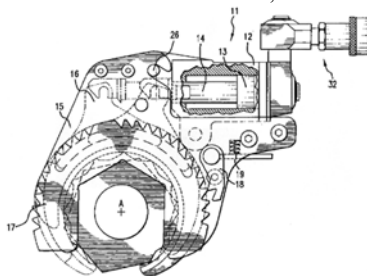

(51) **B60Q 1/02** (2006.01)

B60Q 1/06 (2006.01)

(21) **2009-142**

(71) Visteon Global Technologies, Inc., Van Buren Township, Michigan 48111, MI, US

(72) Dejmek Wilfried Ing., Frýdek-Místek, CZ

(72) Lenk Jakub Ing., Kutná Hora - Karlov, CZ

(72) Soukup Lumír, Rybí, CZ

(54) **Signální svítlna zrcadlového charakteru**

(22) 05.03.2009

(57) Signální svítlna sestávající ze zdroje (1) světla, primárního optického členu (2), sekundárního optického členu (3), terciárního optického členu (4), jednoho nebo více vnitřních skel (5), krycího skla (6) a optického filtru (7), se vyznačuje tím, že světlo vyzářené zdrojem (1) světla je primárním optickým členem (2) soustředěno na sekundární optický člen (3) a rozptylné elementy, které jsou na primárním optickém členu (2) nebo na sekundárním optickém členu (3) nebo na primárním (2) i sekundárním optickém členu (3) jsou po průchodu optickým filtrem (7) promítnuty na terciární optický člen (4). Terciární optický člen je tvořen jednou nebo více hladkými plochami zrcadlového charakteru a obraz rozptylných elementů je terciárním optickým členem (4) dále distribuován a prochází jedním nebo více vnitřními skly (5) a krycím sklem (6).

(74) Čermák Hořejš Matějka a spol., JUDr. Karel Čermák, advokát, Národní 32, Praha 1, 11000

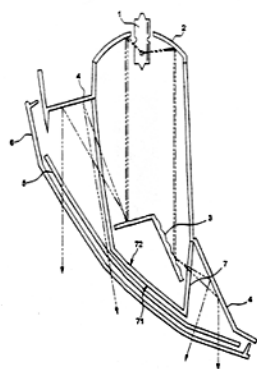

- (51) **C02F 1/70** (2006.01)
C02F 1/52 (2006.01)
B82B 1/00 (2006.01)
- (21) **2009-27**
- (71) Lysytschuk Oleg Ing. CSc., Ostrava - Zábřeh, CZ
Hégr Jaroslav, Olomouc, CZ
- (72) Lysytschuk Oleg Ing. CSc., Ostrava - Zábřeh, CZ
Hégr Jaroslav, Olomouc, CZ
- (54) **Způsob čištění vody a zařízení k provádění tohoto způsobu**
- (22) 23.01.2009
- (57) Způsob čištění vody, zejména komunální odpadní vody a vody s obsahem těžkých kovů a/nebo organických kontaminantů, jehož podstata spočívá v tom, že do znečištěné vody přiváděné pod tlakem (p) o velikosti $p=0,1$ až $4,0 \cdot 10^5 \text{ N.m}^{-2}$ zespu do turbulentního reaktoru (1) jsou do jeho směšovací komory (16) protisměrně dávkovány nanočástice kovů či jiných netoxických látek nebo jejich směsí, jejichž velikost se pohybuje v rozmezí 30 až 400 nm a jejichž specifická hmotnost ρ má hodnotu $\rho \geq 10 \text{ N.m}^{-3}$ vzniklá směs je po promíchání odváděna turbulentním prouděním za vzájemného působení nanočástic a nežádoucích příměsí k filtraci či sedimentaci. Zařízení sestává minimálně z turbulentního reaktoru (1), tvořeného vertikálním nebo šikmo vzhůru situovaným válcovým trubkovým tělesem (11), které je ve spodní části zakončeno horizontálním kolenem (12) vytvářejícím směšovací komoru (16), kde koleno (12) je opatřeno vstupním hrdlem (122) přítoku znečištěné vody a výpustným hrdlem (123), přičemž do tělesa (11) je shora zavedeno přívodní potrubí (13) pro dávkování reakční směsi, které je vyústěno do směšovací komory (4) a je zaústěno do přídatné nádrže (5) reakční směsi.
- (74) Ing. Petr Soukup, Videňská 8, Olomouc, 77200

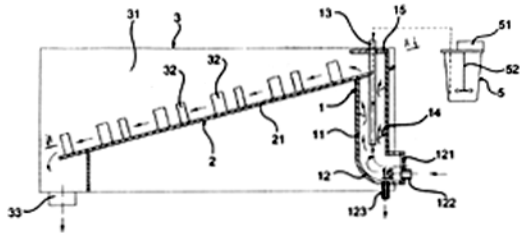

- (51) **C04B 16/08** (2006.01)
C04B 14/18 (2006.01)
- (21) **2009-122**
- (71) Daxner Jaromír, Šenov, CZ
Václavík Vojtěch Ing. Ph.D., Ostrava-Poruba, CZ
- (72) Daxner Jaromír, Šenov, CZ
Václavík Vojtěch Ing. Ph.D., Ostrava-Poruba, CZ
- (54) **Kombinovaná plnicí směs, zejména do stavebních hmot**
- (22) 28.02.2009
- (57) Kombinovaná plnicí směs do stavebních hmot obsahuje polyuretanovou drť a polystyrenovou drť, nebo polyuretanovou drť a perlitovou drť, nebo polystyrenovou drť a perlitovou drť, nebo polyuretanovou drť, polystyrenovou drť a perlitovou drť.
- (74) Mgr. Václav Pacl, Okrajová 1416/4, Havířov-Podlesí, 73601

- (51) **C07D 401/12** (2006.01)
C07B 45/04 (2006.01)
C07B 53/00 (2006.01)
B01J 31/02 (2006.01)
B01J 31/38 (2006.01)
C07C 69/66 (2006.01)
C07C 235/34 (2006.01)
C07C 235/38 (2006.01)
C07D 295/185 (2006.01)
C07D 207/08 (2006.01)
- (21) **2009-172**
- (71) Zentiva, k.s., Praha 10 - Dolní Měcholupy, CZ
- (72) Štěpánková Hana Ing., Český Brod, CZ
Zezula Josef Ing. Ph.D., Polná, CZ
Hájíček Josef Doc. Ing. Ph.D., Praha 2, CZ
Král Vladimír Prof. RNDr. Ph.D. DrSc., Praha 2, CZ
- (54) **Způsob výroby (S)-5-methoxy-2-[[[(4-methoxy-3,5-dimethyl-2-pyridinyl)methyl]sulfinyl]-1H-benzimidazolu**
- (22) 17.03.2009
- (57) Řešení se týká nového způsobu výroby (S)-5-methoxy-2-[[[(4-methoxy-3,5-dimethyl-2-pyridinyl)methyl]sulfinyl]-1H-benzimidazolu vzorce I a jeho soli obecného vzorce II, přičemž sulfid obecného vzorce III se oxiduje hydroperoxy na katalyzátoru tvořeném chirálním kovovým komplexem obsahujícím ligandy tvořené chirálními funkčními deriváty kyseliny mandlové
- (74) Rott, Růžička & Guttman Patentové, známkové a advokátní kanceláře, Ing. Jana Fuchsová, Vinohradská 37, Praha 2, 12000

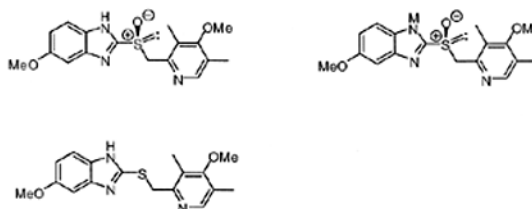

- (51) **C08L 21/00** (2006.01)
- (21) **2009-162**
- (71) Univerzita Tomáše Bati ve Zlíně, Zlín, CZ
- (72) Maláč Jiří Doc. Ing. CSc., Zlín, CZ
Bětík Martin Ing., Zlín - Louky, CZ
Frýzelka Vlastimil Ing., Újezd, CZ
- (54) **Optimalizovaný polymerní systém s odlišnou polaritou složek a způsob jeho přípravy**
- (22) 16.03.2009
- (57) Optimalizovaný polymerní systém kromě polymerní složky a alespoň jedné přísady s odlišnou polaritou obsahuje 0,1 až 50 % hmotnostních, vztaženo na hmotnost uvedené přísady s odlišnou polaritou, kompatibilizační komponenty na bázi chemické sloučeniny se sulfonylovou funkční skupinou. Touto chemickou sloučeninou se sulfonylovou funkční skupinou může být s výhodou alespoň jedna sloučenina vybraná ze skupiny zahrnující dimethyl sulfon, methylethyl sulfon, diethyl sulfon, methylpropyl sulfon a tetramethylen sulfon. Podstata způsobu přípravy optimalizovaného polymerního systému s odlišnou polaritou složek spočívá v tom, že se k polymerní složce, plnivu nebo v průběhu míchání k oběma komponentám přidá 0,1 až 50 % hmotn., vztaženo na hmotnost uvedené přísady s odlišnou polaritou, kompatibilizační komponenty na bázi chemické sloučeniny se sulfonylovou funkční skupinou.
- (51) **D01H 4/12** (2006.01)
D01H 4/10 (2006.01)
D01H 1/16 (2006.01)
- (21) **2010-172**
- (71) Oerlikon Textile GmbH & Co. KG, Remscheid, DE
- (72) Wassenhoven Heinz-Georg, Mönchengladbach, DE
- (54) **Dopřádací zařízení**
- (22) 09.03.2010
- (32) 10.03.2009
- (31) 102009012550
- (33) DE
- (57) Dopřádací zařízení (1) obsahuje dopřádací rotor (4), jehož

miska (32) rotuje během předení s vysokými otáčkami v plášti (2) dopřádacího rotoru (4), ve kterém je podtlak, a hřídel (5) dopřádacího rotoru (4), který je opřen na ložisku (10) a je poháněn pomocí hnacího tangenciálního řemene (7). Na ložisku (10), které je uloženo vertikálně posuvně na lineárním vedení (14), je umístěna brzda (24) dopřádacího rotoru (4), která je při poklesu ložiska (10) uvedena do činnosti pomocí spínacího prvku (27). Brzda (24) dopřádacího rotoru (4) má dvě čelisti (38), omezeně pohyblivě uložené na rameni (35) opěrného ložiska, opatřené brzdovým obložním (36) a uváděné pomocí pružinového prvku (37) do stavu "otevřeno". Do stavu "bržděno" jsou čelisti (38) uváděny pomocí tlakového prostředku (39), který je připojen k ovládací páce (40), omezeně otočně uložené na rameni (35) opěrného ložiska. Ovládací páka (40) při poklesu ložiska (10) přímo nebo nepřímo koresponduje se spínacím prvkem (27), nehybně umístěným v oblasti dopřádacího zařízení (1).

- (74) Společná advokátní kancelář Všeček Zelený Švorčík Kalenský a partneři, JUDr. Otakar Švorčík, Hálkova 2, Praha 2, 12000

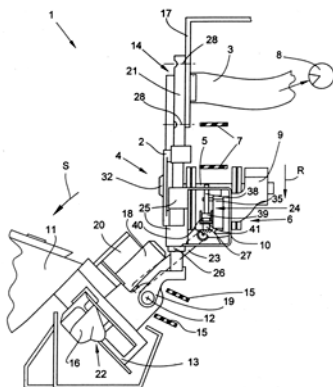

- (51) **E02C 1/00** (2006.01)
E02C 1/06 (2006.01)
(21) **2009-167**
(71) Kružík Ivan, Kněžice, CZ
(72) Kružík Ivan, Kněžice, CZ
(54) **Plavební komora s čerpacím a/nebo energetickým ústrojím**
(22) 16.03.2009
(57) Vynález se týká plavební komory s čerpacím a/nebo energetickým ústrojím, kde plavební komora je na vstupu a na výstupu opatřena vodotěsnými vraty a obsahuje napouštěcí a vypouštěcí kanály, opatřené čerpacím ústrojím a/nebo ústrojím pro využití energie protékající vody. Čerpací ústrojí a/nebo ústrojí pro využití energie protékající vody je umístěno alespoň v jedné komorových vrátech (2), kde toto ústrojí nebo tato ústrojí jsou uložena vždy v uzavíratelném kanálu (21).
(74) Ing. Jiří Walter, Počernická 54, Praha 10, 10800

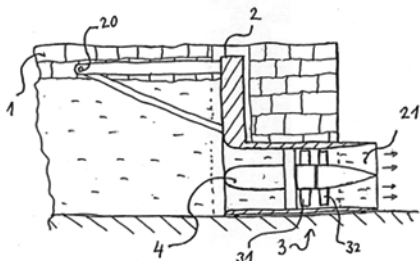

- (51) **E04G 23/02** (2006.01)
E04C 3/12 (2006.01)
E04C 3/292 (2006.01)
(21) **2009-161**
(71) Rojík Václav Prof. Ing. DrSc., Praha 5, CZ
(72) Rojík Václav Prof. Ing. DrSc., Praha 5, CZ
(54) **Ztužený stropní trám s výtvarně pojednanými plochami a způsob ztužení**
(22) 16.03.2009
(57) Stropní trám (1) je opatřen prvkem (2) s ohybovou tuhostí,

který je uložen na horní ploše záklupu (6) po délce trámu (1) a na koncích je opřen o čelní plechy (7.1) zarážek (7). Způsob ztužení stropního trámu (1) se provádí tak, že prvek (2) prohnutý ve svislé rovině přes distanční element se na svých koncích připevní vruty (3) k nosníku. Po připevnění zarážek (7) přímo na horní plochu trámu (1), po umístění opěrných čepů (5) mezi čelo (2.1) prvku (2) a opěrný plech (7.1) zarážky (7), se dotáhnou stabilizační a napřimovací vruty (3, 3'), čímž se vytvoří v prvku (2) předpětí, které vyvolává v nosníku osovou tahovou sílu a negativní moment.

- (74) Daniela Toningerová, patentový a známkový zástupce, Kamenická 3, Praha 7, 17000

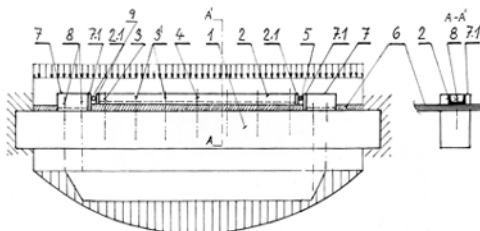

- (51) **F16K 15/18** (2006.01)
F16K 15/00 (2006.01)
(21) **2009-173**
(71) Hennlich Industrietechnik, spol. s r. o., Litoměřice, CZ
(72) Schaumann Jindřich Ing., Opava, CZ
Stoček Richard, Opava - Malé Hoštice, CZ
(54) **Ovládací zařízení pro hydraulicky ovládané zpětné ventily**
(22) 19.03.2009
(57) Ovládací zařízení pro hydraulicky ovládané zpětné ventily je tvořeno válcem (11) s přívodním kanálkem (8) a ovládacím pístem (1), které jsou umístěny v tělese (7) zpětného ventilu. Ovládací píst (1) je opatřen válcovou komorou (2) a propustným otvorem (9) tlakové kapaliny z válcové komory (2). Ve válcové komoře (2) je posuvně uloženo šoupátko (3) pro uzavření toku tlakové kapaliny z válcové komory (2) propustným otvorem (9) nad ovládací píst (1) a pro otevření toku tlakové kapaliny přívodním kanálkem (8) pod ovládací píst (1). Šoupátko (3) je opatřeno permanentním magnetem (5), orientovaným jedním magnetickým pólem proti dnu válce (11), ve kterém je vyústěn přívodní kanálek (8) ovládací tlakové kapaliny. Na své čelní ploše proti ústí přívodního kanálku (8) je šoupátko (3) opatřeno kuželovým uzavěrem (4) tohoto přívodního kanálku (8) a na své čelní ploše, proti propustnému otvoru (9), je opatřeno těsnicím sedlem (6) pro uzavření tohoto propustného otvoru (9).
(74) JUDr. Helmut Prchala, patentový zástupce, Rekreační 27, Hlučín-Bobrovniky, 74801

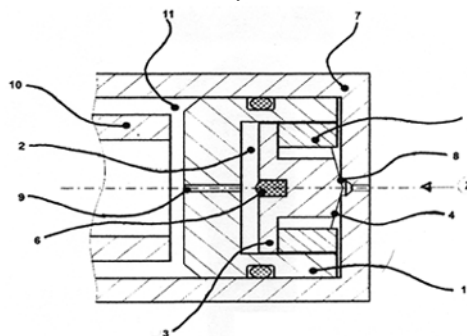

- (51) **G01R 1/073** (2006.01)
G01R 1/067 (2006.01)
G01R 1/06 (2006.01)
(21) **2009-91**
(71) Západočeská univerzita v Plzni, Plzeň, CZ
(72) Hamáček Aleš Doc. Ing. Ph.D., Rokycany, CZ
Skočil Vlastimil Doc. Ing. CSc., Plzeň, CZ
Pihera Josef Ing. Ph.D., Starý Plzeňec, CZ
Řeboun Jan Ing., Rokycany, CZ
(54) **Zařízení pro sledování procesu vytvrzování pryskyřice**
(22) 17.02.2009

- (57) Vynálezem je zařízení pro sledování procesu vytvrzované pryskyřice pomocí měření elektrických parametrů vytvrzované pryskyřice snímaných čidly, které jsou v kontaktu s vytvrzovanou pryskyřicí. Alespoň jedna dvojice snímacích elektrod (2) v definované vzájemné vzdálenosti spolu s teplotním čidlem (3) jsou ponořeny do tekuté nevytvrzené pryskyřice. Výstupy ze snímacích elektrod (2) jsou vyvedeny do měřiče (5) elektrických parametrů a výstup z teplotního čidla (3) je vyveden do teplotního měřiče (6). Snímací elektrody (2) a teplotní čidlo jsou upevněny na izolacním nosiči (1).
- (74) TICHÝ & POLÁČEK Patentoprávni a známková kancelář, Ing. Jiří Poláček, Dominikánská 6, Plzeň, 30112

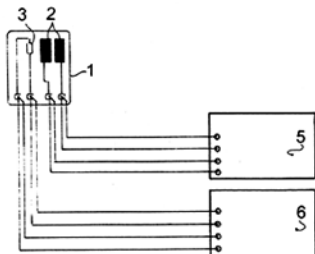

- (51) **G06F 19/00** (2006.01)
G06Q 30/00 (2006.01)
(21) **2008-857**
(71) SAZKA, a.s., Praha 9, CZ
(72) Meixner Jiří Ing., Praha 10, CZ
Přikryl Marek Ing., Praha 8, CZ
(54) **Způsob získávání produktů loterní společnosti a způsob registrace členů věrnostního programu pro získávání produktů loterní společnosti**
(22) 31.12.2008
(57) Způsob získávání produktů loterní společnosti založený na získání premiových bodů člena věrnostního systému společnosti, kde se klient zaregistruje typem registrace do věrnostního programu. Po zaregistrování je kdykoliv možná změna typu registrace směrem k registraci s větším počtem poskytovaných povinných údajů. Zaregistrovaný člen je automaticky zařazen do nejnižší ze tří časově a bodově limitovaných a dalšími podmínkami věrnostního systému vymezených úrovní členství, přitom systém bude pravidelně sledovat nárok na získání/ztrátu vyššího členství a tyto změny bude provádět, a může případně udělit nelimitované, neomezené členství. Každému zaregistrovanému členovi je automaticky zřízeno bodové konto pro získání premiových bodů a jejich další reálné využití, jako nákup produktů, úhradu sázky či čerpání odměn. Tomu členovi, který provede registraci s ověřením věku a identity a uhradí minimálně akční vstupní peněžní částku, je aktivováno peněžní konto pro podávání sázek na internetu, úhradu produktů, vkládání hotovosti, částek z výher apod. Dále se členovi případně zřídí i betonové konto pro nákup produktů či pro hru. Jednotlivá konta jsou mezi sebou za daných podmínek převoditelná. Přitom systém průběžně kontroluje a řídí stav jednotlivých kont, jako přidělování, odebrání či zrušení bodů, změnu statusu kont a deaktivaci/zrušení kont, převoditelnost kont, nastavení převodního kurzu, apod. Člen zaregistrovaný ve věrnostním programu bude automaticky registrován i na všech ostatních sekcích provozovaných společností, na které bude moci vstupovat pod stejnými přihlašovacími údaji, přitom zájemce o registraci z jiné sekce bude mít možnost dát souhlas s členstvím ve věrnostním programu. Způsob registrace členů věrnostního programu pro získávání produktů loterní společnosti, kdy se žadatel dostaví k některému z POS terminálů centrálního loterního systému loterní společnosti, kde si vyzvedne registrační kartu, ze svého mobilního telefonu zašle do aplikace věrnostního programu SMS obsahující číslo registrační karty. Po kontrole registračních údajů - čísla registrační karty a telefonu dojde k registraci člena a aktivaci jeho bodového konta, aplikace vrátí členovi SMS informaci o zaregistrování s přístupovými/přihlašovacími kódy k jeho webové stránce. Po prvním přihlášení člena na webových

stránkách věrnostního programu bude možná případná změna přihlašovacích údajů.

- (74) HALAXOVÁ & HALAXOVÁ, TETRAPAT, RNDr. Zdeňka Halaxová, Dukelská 891/4, Olomouc, 77200
- (51) **G08B 1/08** (2006.01)
(21) **2009-559**
(71) JABLOTRON ALARMS, a.s., Jablonec nad Nisou, CZ
(72) Dědek Dalibor Ing., Jablonec nad Nisou, CZ
(54) **Modulární ovládací a indikační panel, způsob zabezpečení a použití**
(22) 21.08.2009
(57) Modulární ovládací a indikační panel je určen k autorizovanému ovládání funkcí elektronických zabezpečovacích zařízení, přístupových systémů, spotřebičů a jiných elektronických zařízení. Panel sestává z alespoň jednoho ovládacího segmentu (A) umožňujícího řídit stav určité funkce, který obsahuje popisky (2) a tlačítka (1) a z verifikačního modulu (B), který obsahuje indikátor (3) stavu a je vybaven zařízením pro autorizaci oprávnění uživatele. Panel je snadno fyzicky nebo virtuálně složitelný z jednoho nebo více ovládacích segmentů (A) a verifikačního modulu (B).
- (74) DANĚK & PARTNERS Advokátní a patentová kancelář, Dr. Vilém Daněk, Vinohradská 45, Praha 2, 12000

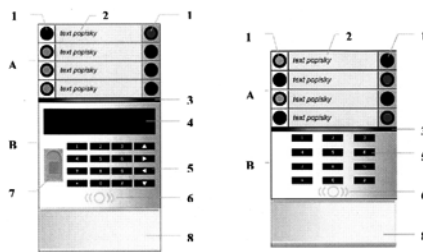

- (51) **H01T 1/12** (2006.01)
H01T 1/14 (2006.01)
H01C 7/12 (2006.01)
(21) **2009-164**
(71) Černička Jozef Ing. CSc., Nitra, SK
(72) Černička Jozef Ing. CSc., Nitra, SK
(54) **Zařízení pro přepětovou ochranu**
(22) 16.03.2009
(57) Vynález se týká zařízení pro přepětovou ochranu obsahujícího svorky pro připojení k chráněnému obvodu. Mezi svorkami je uspořádána proudová dráha, ve které je zapojen ochranný prvek. V proudové dráze je vytvořeno místo (X) záměrného přerušení proudové dráhy a místo (X) záměrného přerušení proudové dráhy je přiřazeno zařízení pro signalizaci stavu ochrany. V místě (X) záměrného přerušení proudové dráhy je vytvořena přídavná tavná tepelná zarážka s nastavenými parametry roztavení. Záměrně rozpojované prvky proudové dráhy jsou spojeny první pájkou (21) a přídavná tavná tepelná zarážka s nastavenými parametry roztavení je tvořena druhou pájkou (22). Druhá pájka má stejnou nebo přibližně stejnou teplotu tavení jakou má první pájka (21), ale současně má druhá pájka (22) nižší hodnotu tepelné vodivosti než jakou má první pájka (21).
- (74) Ing. Dobroslav Musil, patentová kancelář, Ing. Dobroslav Musil, Cejl 38, Brno, 60200

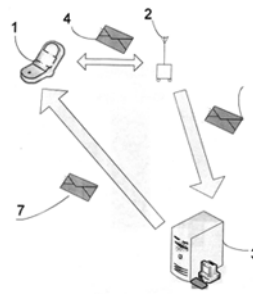
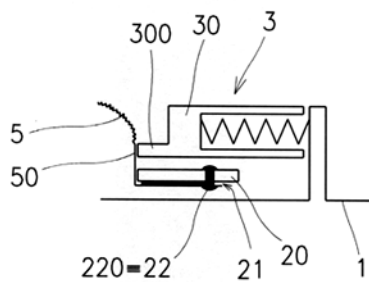

- (51) **H02K 53/00** (2006.01)
H02K 57/00 (2006.01)
- (21) **2009-47**
- (71) Zkoutajan Milan, Moravská Třebová, CZ
Buček Zdeněk Ing., Rožnov pod Radhoštěm, CZ
Beneš Jan, Blansko, CZ
Štýrská Renata, Praha 4, CZ
- (72) Zkoutajan Milan, Moravská Třebová, CZ
Buček Zdeněk Ing., Rožnov pod Radhoštěm, CZ
Beneš Jan, Blansko, CZ
Štýrská Renata, Praha 4, CZ
- (54) **Způsob konstrukce kmitajícího systému generující elektrickou energii**
- (22) 29.01.2009
- (57) Konstrukce kmitajícího nebo samo-kmitajícího systému generujícího elektrickou energii a způsob konstrukce elektrického zařízení schopného generovat elektrickou energii s velmi nízkými energetickými nároky, kdy se nejprve pomocí neutrální plochy rozdělí původní proudový obvod na minimálně dva obvody - jeden budící (D), druhý spotřebičový (F), a po rozdělení obvodů (D, F) se budící obvod (D) připojí ke zdroji (A) napětí a obvodem (D) proteče proud polarizující neutrální vrstvu (E). Daná polarizace vyvolá v neutrální vrstvě (E) elektromotorické napětí reagující na spotřebičový obvod (F) tak, že v okruhu způsobí proud závislý pouze na vnitřním odporu spotřebiče (spotřebičů). Křížovým propojením dvou a více takových zdrojů je možno realizovat samo-kmitající systém generující elektrickou energii. Způsob se využije v konstrukci a provozu elektrických zařízení malého, nízkého i vysokého napětí v průmyslu, zdravotnictví, zemědělství a dopravě.

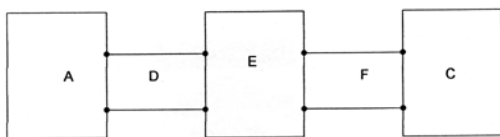

- (51) **H04W 12/06** (2009.01)
H04W 4/14 (2009.01)
H04W 4/16 (2009.01)
- (21) **2009-165**
- (71) Beneš Jan, Řež, CZ
- (72) Beneš Jan, Řež, CZ
- (54) **Systém pro zjištění totožnosti mobilní stanice**
- (22) 16.03.2009
- (57) Systém pro identifikaci mobilní stanice sestává z mobilní stanice (1) vybavené programem pro odesílání zpráv a příjem internetového spojení, provozovatele sítě (2), pro opatření předávané zprávy (4) identifikačním číslem a z internetového serveru (3), pro přijetí zprávy (6) od provozovatele sítě (2), zjištění identifikačního čísla a vytvoření spojení na mobilní stanici (1) pro předání identifikačního čísla zprávou (7).

Zveřejněné přihlášky vynálezů - přehled podle třídících znaků

Tato kapitola obsahuje zveřejněné přihlášky vynálezů uspořádané podle třídících znaků mezinárodního patentové třídění, nacházejících se na druhém až x-tém místě zatřídění přihlášky vynálezu. Přihlášky vynálezu uspořádané podle třídících znaků na 1. pozici zatřídění jsou uvedeny v předchozí části.

A 61 M 25/095	(2006.01)	2009-160
B 01 J 31/02	(2006.01)	2009-172
B 01 J 31/38	(2006.01)	2009-172
B 60 Q 1/06	(2006.01)	2009-142
B 82 B 1/00	(2006.01)	2009-27
C 02 F 1/52	(2006.01)	2009-27
C 04 B 14/18	(2006.01)	2009-122
C 07 B 45/04	(2006.01)	2009-172
C 07 B 53/00	(2006.01)	2009-172
C 07 C 235/34	(2006.01)	2009-172
C 07 C 235/38	(2006.01)	2009-172
C 07 C 69/66	(2006.01)	2009-172
C 07 D 207/08	(2006.01)	2009-172
C 07 D 295/185	(2006.01)	2009-172
D 01 H 1/16	(2006.01)	2010-172
D 01 H 4/10	(2006.01)	2010-172
E 02 C 1/06	(2006.01)	2009-167
E 04 C 3/12	(2006.01)	2009-161
E 04 C 3/292	(2006.01)	2009-161
F 16 K 15/00	(2006.01)	2009-173
G 01 R 1/06	(2006.01)	2009-91
G 01 R 1/067	(2006.01)	2009-91
G 06 Q 30/00	(2006.01)	2008-857
H 01 C 7/12	(2006.01)	2009-164
H 01 T 1/14	(2006.01)	2009-164
H 02 K 57/00	(2006.01)	2009-47
H 04 W 4/14	(2009.01)	2009-165
H 04 W 4/16	(2009.01)	2009-165

Seznam přihlašovatelů zveřejněných přihlášek vynálezů

(71)	(21)	(51)	(71)	(21)	(51)
Beneš Jan, Řež, CZ	2009-165	H 04 W 12/06	(2009.01)		
Bernat Ivo MUDr., Plzeň, CZ	2009-160	A 61 M 25/01	(2006.01)		
Černička Jozef Ing. CSc., Nitra, SK	2009-164	H 01 T 1/12	(2006.01)		
Daxner Jaromír, Šenov, CZ	2009-122	C 04 B 16/08	(2006.01)		
Hennlich Industrietechnik, spol. s r. o., Litoměřice, CZ	2009-173	F 16 K 15/18	(2006.01)		
JABLOTRON ALARMS, a.s., Jablonec nad Nisou, CZ	2009-559	G 08 B 1/08	(2006.01)		
Kružík Ivan, Kněžice, CZ	2009-167	E 02 C 1/00	(2006.01)		
Lysyčuk Oleg Ing. CSc., Ostrava - Zábřeh, CZ	2009-27	C 02 F 1/70	(2006.01)		
Oerlikon Textile GmbH & Co. KG, Remscheid, DE	2010-172	D 01 H 4/12	(2006.01)		
Rojík Václav Prof. Ing. DrSc., Praha 5, CZ	2009-161	E 04 G 23/02	(2006.01)		
SAZKA, a.s., Praha 9, CZ	2008-857	G 06 F 19/00	(2006.01)		
Unex Corporation, 07430 Mahwah, NJ, US	2007-604	B 25 B 23/14	(2006.01)		
Univerzita Palackého, Olomouc, CZ	2009-863	A 61 N 5/06	(2006.01)		
Univerzita Tomáše Bati ve Zlíně, Zlín, CZ	2009-162	C 08 L 21/00	(2006.01)		
Visteon Global Technologies, Inc., Van Buren Township, Michigan 48111, MI, US	2009-142	B 60 Q 1/02	(2006.01)		
Západočeská univerzita v Plzni, Plzeň, CZ	2009-91	G 01 R 1/073	(2006.01)		
Zentiva, k.s., Praha 10 - Dolní Měcholupy, CZ	2009-172	C 07 D 401/12	(2006.01)		
Zkoutajan Milan, Moravská Třebová, CZ	2009-47	H 02 K 53/00	(2006.01)		

FG4A

Udělené patenty - přehled podle čísel patentů

V období uzávěrky tohoto čísla Věstníku udělil Úřad průmyslového vlastnictví tyto patenty.

302069	<i>C 07 C 323/40</i>	(2006.01)
302070	<i>C 07 K 16/46</i>	(2006.01)
302071	<i>C 12 N 15/26</i>	(2006.01)
302072	<i>C 07 D 471/04</i>	(2006.01)
302073	<i>C 07 D 277/20</i>	(2006.01)
302074	<i>C 12 N 15/82</i>	(2006.01)
302075	<i>C 07 C 211/07</i>	(2006.01)
302076	<i>A 01 N 25/24</i>	(2006.01)
302077	<i>D 05 B 27/00</i>	(2006.01)
302078	<i>A 01 N 25/30</i>	(2006.01)
302079	<i>F 25 D 25/02</i>	(2006.01)
302080	<i>A 01 N 51/00</i>	(2006.01)
302081	<i>A 23 G 3/20</i>	(2006.01)
302082	<i>A 61 K 47/38</i>	(2006.01)
302083	<i>C 07 C 217/10</i>	(2006.01)
302084	<i>A 61 N 5/06</i>	(2006.01)

FG4A

Udělené patenty - přehled podle MPT

(51) A01N 25/24 (2006.01)	(51) A61K 47/38 (2006.01)
A01N 59/12 (2006.01)	A61K 31/546 (2006.01)
A01N 35/08 (2006.01)	A61P 31/00 (2006.01)
A01N 31/16 (2006.01)	(11) 302082
A01N 47/44 (2006.01)	(40) 13.12.2000
(11) 302076	(21) 2000-2542
(40) 11.07.2001	(73) MEIJI SEIKA KAISHA LTD., Tokyo, JP
(21) 2000-4914	(72) Onodera Masahiro, Odawara-shi, JP
(73) HYDROMER, INC., Branchburg, NJ, US	Sukegawa Masamichi, Odawara-shi, JP
(72) Ehrhard Joseph, Flemington, NJ, US	Yasui Kiyoshi, Odawara-shi, JP
Eknoian Michael, Newark, NJ, US	Watanabe Tatsuo, Odawara-shi, JP
(54) Hydrofilní polymerní směs použitá k prevenci kožních infekcí krav	Sato Toyomi, Odawara-shi, JP
(32) 29.06.1998	Murai Yasushi, Odawara-shi, JP
(31) 09/106,680	Iinuma Katsuharu, Odawara-shi, JP
(33) US	(54) Prostředek zahrnující krystalograficky stabilní amorfní cefalosporin a způsob jeho výroby
(86) PCT/US1999/011263	(32) 07.01.1998
(87) WO 2000/000023	(31) 1998/1920
(22) 20.05.1999	(33) JP
(74) Dr. Karel Čermák, Národní třída 32, Praha 1, 11000	(86) PCT/JP1999/000020
	(87) WO 1999/034832
	(22) 07.01.1999
	(74) JUDr. Zdeňka Korejzová, Spálená 29, Praha 1, 11000
(51) A01N 25/30 (2006.01)	(51) A61N 5/06 (2006.01)
(11) 302078	(11) 302084
(40) 12.02.2003	(40) 29.09.2010
(21) 2002-2241	(21) 2009-863
(73) Bayer CropScience AG, Monheim, DE	(73) Univerzita Palackého, Olomouc, CZ
(72) Würtz Jochen, Bingen am Rhein, DE	(72) Bajgar Robert MUDr. Mgr. Ph.D., Olomouc, CZ
Schnabel Gerhard, Elsenfeld, DE	Kolářová Hana Doc. RNDr. CSc., Olomouc, CZ
Frisch Gerhard, Wehrheim, DE	(54) Světelný zdroj s homogenitou světelného pole, zejména k navození a monitorování fotodynamického jevu in vitro
(54) Kapalný přípravek účinných látek	(22) 18.12.2009
(32) 28.12.1999	(74) Ing. Petr Soukup, Vídeňská 8, Olomouc, 77200
(31) 19963381	
(33) DE	
(86) PCT/EP2000/012836	
(87) WO 2001/047356	
(22) 16.12.2000	
(74) JUDr. Miloš Všeťečka, Hálkova 2, Praha 2, 12000	
(51) A01N 51/00 (2006.01)	(51) C07C 211/07 (2006.01)
A01N 61/00 (2006.01)	C07C 51/48 (2006.01)
(11) 302080	C12P 7/54 (2006.01)
(40) 13.12.2000	(11) 302075
(21) 2000-3066	(40) 12.12.2001
(73) Bayer Animal Health GmbH, Leverkusen, DE	(21) 2001-769
(72) Sirinyan Kirkor, Bergisch Gladbach, DE	(73) BioEthanol Holdings, Inc., Fayetteville, 72703, AR, US
Dorn Hubert, Wuppertal, DE	CELANESE INTERNATIONAL CORPORATION,
Heukamp Ulrich, Kürten, DE	Dallas, TX, US
(54) Vodu obsahující přípravky pro dermální potírání parazitujícího hmyzu na zvířatech a způsob jejich výroby	(72) Gaddy James L., Fayetteville, AR, US
(32) 23.02.1998	Clausen Edgar C., Fayetteville, AR, US
(31) 19807633	Ko Ching-Whan, Fayetteville, AR, US
(33) DE	Wade Leslie E., Corpus Christi, TX, US
(86) PCT/EP1999/000875	Wikstrom Carl V., Fayetteville, AR, US
(87) WO 1999/041986	(54) Způsob získávání kyseliny octové a směs rozpouštědla nemísitelného s vodou a korozpouštědla k provádění tohoto způsobu
(22) 10.02.1999	(32) 08.09.1998, 08.09.1998, 08.09.1998, 08.09.1998
(74) Společná advokátní kancelář Všeťečka Zelený Švorčík Kalenský a partneři, JUDr. Miloš Všeťečka, Hálkova 2, Praha 2, 12000	(31) 60/099,438, 60/099,439, 60/099,440, 60/099,475
	(33) US, US, US, US
	(86) PCT/US1999/020416
	(87) WO 2000/014052
	(22) 07.09.1999
	(74) Čermák Hořejš Matějka a spol., JUDr. Karel Čermák, advokát, Národní 32, Praha 1, 11000
(51) A23G 3/20 (2006.01)	
A23G 3/54 (2006.01)	
(11) 302081	
(40) 17.01.2001	
(21) 2000-1955	
(73) SOCIÉTÉ DES PRODUITS NESTLÉ S. A., Vevey, CH	
(72) Wu William, Dublin, OH, US	
Archibald Henry, Marysville, OH, US	
(54) Způsob výroby vrstveného potravinářského produktu	
(32) 27.05.1999	
(31) 09/320,567	
(33) US	
(22) 26.05.2000	
(74) KOREJZOVÁ & SPOL., v.o.s., JUDr. Zdeňka Korejzová, advokátka, Korunní 810/104 E, Praha 10, 10100	

- (51) *C07C 217/10* (2006.01)
C07D 333/54 (2006.01)
C07D 333/56 (2006.01)
C07D 333/62 (2006.01)
C07D 215/14 (2006.01)
C07D 307/79 (2006.01)
C07D 317/54 (2006.01)
C07D 319/16 (2006.01)
C07D 235/06 (2006.01)
C07D 241/42 (2006.01)
C07D 277/64 (2006.01)
A61K 31/13 (2006.01)
A61P 25/14 (2006.01)
A61P 25/16 (2006.01)
A61P 25/28 (2006.01)
- (11) 302083
(40) 11.09.2002
(21) **2001-4331**
(73) TOYAMA CHEMICAL CO., LTD., Tokyo, JP
(72) Ono Satoshi, Toyama-shi, JP
Saitoh Akihito, Toyama-shi, JP
Iwakami Noboru, Takaoka-shi, JP
Nakagawa Masaya, Toyama-shi, JP
Yamaguchi Sumie, Toyama-shi, JP
- (54) **N-Alkoxyalkyl-N, N-dialkylaminový derivát nebo jeho sůl a farmaceutická kompozice s jeho obsahem pro léčení neurodegenerativních chorob**
- (32) 11.06.1999
(31) 1999/165879
(33) JP
(86) PCT/JP2000/003748
(87) WO 2000/076957
(22) 09.06.2000
(74) JUDr. Jan Matějka, Národní 32, Praha, 11000

- (51) *C07C 323/40* (2006.01)
C07C 323/63 (2006.01)
C07C 323/65 (2006.01)
C07D 207/28 (2006.01)
C07D 211/62 (2006.01)
C07D 213/81 (2006.01)
C07D 307/68 (2006.01)
C07D 333/38 (2006.01)
A61K 31/165 (2006.01)
A61K 31/167 (2006.01)
A61K 31/18 (2006.01)
A61K 31/255 (2006.01)
A61K 31/34 (2006.01)
A61K 31/38 (2006.01)
A61K 31/40 (2006.01)
A61K 31/44 (2006.01)
A61P 3/06 (2006.01)
A61P 9/10 (2006.01)
- (11) 302069
(40) 16.02.2000
(21) **1999-2788**
(73) JAPAN TOBACCO INC., Tokyo, JP
(72) Shinkai Hisashi, Takatsuki-shi, JP
Maeda Kimiya, Takatsuki-shi, JP
Okamoto Hiroshi, Takatsuki-shi, JP
- (54) **Inhibitor aktivity proteinu přenášejícího estery cholesterolu**
- (32) 12.02.1997, 05.06.1997, 23.01.1998
(31) 1997/44836, 1997/165085, 1998/26688
(33) JP, JP, JP
(86) PCT/JP1998/000542
(87) WO 1998/035937
(22) 10.02.1998
(74) PATENTSERVIS PRAHA a.s., Jivenská 1, Praha 4, 14000

- (51) *C07D 277/20* (2006.01)
C07D 277/42 (2006.01)
C07D 277/56 (2006.01)
C07D 417/12 (2006.01)
C07D 417/14 (2006.01)
A61K 31/426 (2006.01)
A61K 31/427 (2006.01)
A61K 31/403 (2006.01)
A61K 31/4439 (2006.01)
A61K 31/496 (2006.01)
A61K 31/5377 (2006.01)
A61P 5/02 (2006.01)
A61P 35/00 (2006.01)
A61P 35/02 (2006.01)
A61P 35/04 (2006.01)
A61P 1/04 (2006.01)
A61P 1/12 (2006.01)
A61P 1/16 (2006.01)
A61P 1/18 (2006.01)
A61P 3/04 (2006.01)
A61P 3/06 (2006.01)
A61P 3/10 (2006.01)
A61P 9/02 (2006.01)
A61P 11/00 (2006.01)
A61P 15/00 (2006.01)
A61P 17/06 (2006.01)
A61P 19/02 (2006.01)
A61P 19/10 (2006.01)
A61P 25/28 (2006.01)
A61P 27/02 (2006.01)
A61P 31/04 (2006.01)
- (11) 302073
(40) 12.06.2002
(21) **2002-187**
(73) IPSEN PHARMA, S.A.S., 92100 Boulogne-Billancourt, FR
- (72) Moinet Christophe, Chatenay Malabry, FR
Sackur Carole, Paris, FR
Thurieu Christophe, Paris, FR
- (54) **2-Arylimino-2,3-dihydrothiazoly a jejich použití jako ligandů somatostatinových receptorů**
- (32) 22.07.1999
(31) 9909496
(33) FR
(86) PCT/FR2000/002095
(87) WO 2001/007424
(22) 21.07.2000
(74) Společná advokátní kancelář Všetečka Zelený Švorčík Kalenský a partneři, JUDr. Otakar Švorčík, Hálkova 2, Praha 2, 12000

- (51) *C07D 471/04* (2006.01)
C07D 487/04 (2006.01)
A61K 31/395 (2006.01)
A61K 31/407 (2006.01)
A61P 1/00 (2006.01)
A61P 13/00 (2006.01)
A61P 15/10 (2006.01)
A61P 25/04 (2006.01)
A61P 25/06 (2006.01)
A61P 25/08 (2006.01)
A61P 25/16 (2006.01)
A61P 25/18 (2006.01)
A61P 25/20 (2006.01)
A61P 25/22 (2006.01)
A61P 25/24 (2006.01)
A61P 25/28 (2006.01)
A61P 25/34 (2006.01)
- (11) 302072
(40) 12.02.2003
(21) **2008-677**
(73) ABBOTT LABORATORIES, Abbott Park, IL 60064-6050, IL, US

- (72) Schrimpf Michael R., Grayslake, IL 60030, IL, US
Tietje Karin R., Mundelein, IL 60060, IL, US
Toupence Richard B., South Plainfield, NJ 07080, NJ, US
Ji Jianguo, Libertyville, IL 60048, IL, US
Basha Anwer, Lake Forest, IL 60045, IL, US
Bunnelle William H., Mundelein, IL 60060, IL, US
Daanen Jerome F., Racine, WI 53405, WI, US
Pace Jennifer M., Grayslake, IL 60030, IL, US
Sippy Kevin B., Antioch, IL 60002, IL, US
- (54) **Diazabicyklické deriváty, farmaceutické kompozice je obsahující a jejich použití**
- (32) 27.04.2000, 12.04.2001
(31) 09/559943, 09/833914
(33) US, US
(86) PCT/US2001/013798
(87) WO 2001/081347
(22) 27.04.2001
(74) ROTT, RŮŽIČKA & GUTTMANN Patentová, známková a advokátní kancelář, JUDr. Ing. Michal Guttman, Nad Štolou 12, Praha 7, 17000

- (51) **C07K 16/46** (2006.01)
C07K 19/00 (2006.01)
C12N 5/10 (2006.01)
C12N 15/13 (2006.01)
C12N 15/62 (2006.01)
C12N 15/85 (2006.01)
A61K 39/395 (2006.01)
A61K 48/00 (2006.01)
A61P 35/00 (2006.01)
G01N 33/577 (2006.01)
- (11) 302070
(40) 14.03.2001
(21) **2000-3889**
(73) MICROMET AG, München, DE
(72) Dörken Bernd, Berlin, DE
Riethmüller Gert, München, DE
Kufer Peter, Moosburg, DE
Lutterbüse Ralf, München, DE
Bargou Ralf, Berlin, DE
Löffler Anja, Finowfurt/Eichhorst, DE
- (54) **Jednořetězcový multifunkční polypeptid, polynukleotid, vektor obsahující tento polynukleotid, buňka transfekovaná tímto polynukleotidem, prostředek obsahující tento polypeptid, polynukleotid nebo vektor a jejich použití a způsob identifikace aktivátorů nebo inhibitorů aktivace nebo stimulece T lymfocytů**
- (32) 21.04.1998
(31) 98107269
(33) EP
(86) PCT/EP1999/002693
(87) WO 1999/054440
(22) 21.04.1999
(74) JUDr. Miloš Všečetka, Hálkova 2, Praha 2, 12000

- (51) **C12N 15/26** (2006.01)
C07K 14/55 (2006.01)
A61K 38/20 (2006.01)
G01N 33/50 (2006.01)
- (11) 302071
(40) 16.05.2001
(21) **2000-4213**
(73) AiCuris GmbH & Co. KG, Wuppertal, DE
(72) Shanafelt Armen B., Moraga, CA, US
Greve Jeffrey M., Berkeley, CA, US
Jesmok Gary, Richmond, CA, US
Lembach Kenneth J., Danville, CA, US
Wetzel Gayle D., Martinez, CA, US
- (54) **Polypeptid mutovaného lidského IL-2, farmaceutický prostředek s jeho obsahem, polynukleotid a jím transformovaná hostitelská buňka a vektor s obsahem takového polynukleotidu**
- (32) 15.05.1998
(31) 09/080,080
(33) US
(86) PCT/US1999/010643
(87) WO 1999/060128
(22) 13.05.1999

- (74) Společná advokátní kancelář Všečetka Zelený Švorčík Kalenský a partneři, JUDr. Pavel Zelený, Hálkova 2, Praha 2, 12000

- (51) **C12N 15/82** (2006.01)
A01H 5/00 (2006.01)
- (11) 302074
(40) 15.08.2001
(21) **2001-597**
(73) MONSANTO TECHNOLOGY LLC, St. Louis, MO, US
(72) Conner Timothy W., Wildwood, MO, US
Santino Colleen G., St. Louis, MO, US
- (54) **Rostlinné expresní vektory, transformované rostlinné buňky a způsob pro zlepšení genové exprese v rostlinách**
- (32) 19.08.1998
(31) 60/097,150
(33) US
(86) PCT/US1999/019102
(87) WO 2000/011200
(22) 18.08.1999
(74) Ing. František Kania, Mendlovo nám. 1a, Brno, 60300

- (51) **D05B 27/00** (2006.01)
D05B 27/22 (2006.01)
- (11) 302077
(40) 13.11.2002
(21) **2000-4332**
(73) JUKI CORPORATION, Chofu-shi, JP
(72) Iwata Toshiyuki, Chofu-shi, JP
- (54) **Zařízení pro nastavování velikosti podávaného množství tkaniny u šicího stroje**
- (32) 22.11.1999
(31) 1999/330745
(33) JP
(22) 21.11.2000
(74) JUDr. Jan Matějka, Národní 32, Praha 1, 11000

- (51) **F25D 25/02** (2006.01)
- (11) 302079
(40) 12.12.2001
(21) **2000-2765**
(73) SAINT-GOBAIN GLASS FRANCE, Courbevoie, FR
(72) Borgna Flavio, S. Defendente Cervasca, IT
- (54) **Police pro uložení výrobků a způsob výroby takové police**
- (32) 27.01.1998
(31) PCT/FR/98/00148
(33) WO
(86) PCT/FR1998/000148
(87) WO 1999/037961
(22) 27.01.1998
(74) JUDr. Miloš Všečetka, Hálkova 2, Praha 2, 12000

Seznam majitelů udělených patentů

(73)	(11)	(51)	(73)	(11)	(51)
ABBOTT LABORATORIES, Abbott Park, IL 60064-6050, IL, US	302072	C 07 D 471/04	(2006.01)		
AiCuris GmbH & Co. KG, Wuppertal, DE	302071	C 12 N 15/26	(2006.01)		
Bayer Animal Health GmbH, Leverkusen, DE	302080	A 01 N 51/00	(2006.01)		
Bayer CropScience AG, Monheim, DE	302078	A 01 N 25/30	(2006.01)		
BioEthanol Holdings, Inc., Fayetteville, 72703, AR, US	302075	C 07 C 211/07	(2006.01)		
CELANESE INTERNATIONAL CORPORATION, Dallas, TX, US	302075	C 07 C 211/07	(2006.01)		
HYDROMER, INC., Branchburg, NJ, US	302076	A 01 N 25/24	(2006.01)		
IPSEN PHARMA, S.A.S., 92100 Boulogne-Billancourt, FR	302073	C 07 D 277/20	(2006.01)		
JAPAN TOBACCO INC., Tokyo, JP	302069	C 07 C 323/40	(2006.01)		
JUKI CORPORATION, Chofu-shi, JP	302077	D 05 B 27/00	(2006.01)		
MEIJI SEIKA KAISHA LTD., Tokyo, JP	302082	A 61 K 47/38	(2006.01)		
MICROMET AG, München, DE	302070	C 07 K 16/46	(2006.01)		
MONSANTO TECHNOLOGY LLC, St. Louis, MO, US	302074	C 12 N 15/82	(2006.01)		
SAINT-GOBAIN GLASS FRANCE, Courbevoie, FR	302079	F 25 D 25/02	(2006.01)		
SOCIÉTÉ DES PRODUITS NESTLÉ S. A., Vevey, CH	302081	A 23 G 3/20	(2006.01)		
TOYAMA CHEMICAL CO., LTD., Tokyo, JP	302083	C 07 C 217/10	(2006.01)		
Univerzita Palackého, Olomouc, CZ	302084	A 61 N 5/06	(2006.01)		

Udělené evropské patenty

Evropský patentový úřad udělil následující evropské patenty s účinky pro Českou republiku. Tyto patenty mohou být zrušeny nebo zachovány v pozmeněném znění Evropským patentovým úřadem v řízení o odporu. K tomu, aby nabyl evropský patent účinnosti na území České republiky, je třeba, aby byl Úřadu předložen ve stanovené lhůtě překlad patentového spisu do českého jazyka (§ 35c odst. 2 až 4 zákona č. 527/1990 Sb., v platném znění).

(97) EP 1288565	(47) 15.09.2010	(97) EP 1525033	(47) 15.09.2010
(97) EP 1306001	(47) 15.09.2010	(97) EP 1526273	(47) 15.09.2010
(97) EP 1306514	(47) 15.09.2010	(97) EP 1529222	(47) 15.09.2010
(97) EP 1317998	(47) 15.09.2010	(97) EP 1532241	(47) 15.09.2010
(97) EP 1343248	(47) 15.09.2010	(97) EP 1532992	(47) 15.09.2010
(97) EP 1348552	(47) 15.09.2010	(97) EP 1533381	(47) 15.09.2010
(97) EP 1359788	(47) 15.09.2010	(97) EP 1536837	(47) 15.09.2010
(97) EP 1360955	(47) 15.09.2010	(97) EP 1536839	(47) 15.09.2010
(97) EP 1371392	(47) 15.09.2010	(97) EP 1541003	(47) 15.09.2010
(97) EP 1375129	(47) 15.09.2010	(97) EP 1541171	(47) 15.09.2010
(97) EP 1380369	(47) 15.09.2010	(97) EP 1543742	(47) 15.09.2010
(97) EP 1382809	(47) 15.09.2010	(97) EP 1544312	(47) 15.09.2010
(97) EP 1386812	(47) 15.09.2010	(97) EP 1546017	(47) 15.09.2010
(97) EP 1401544	(47) 15.09.2010	(97) EP 1546043	(47) 15.09.2010
(97) EP 1409117	(47) 15.09.2010	(97) EP 1547142	(47) 15.09.2010
(97) EP 1412825	(47) 15.09.2010	(97) EP 1549113	(47) 15.09.2010
(97) EP 1417514	(47) 15.09.2010	(97) EP 1549221	(47) 15.09.2010
(97) EP 1424188	(47) 15.09.2010	(97) EP 1549275	(47) 15.09.2010
(97) EP 1426734	(47) 15.09.2010	(97) EP 1558488	(47) 15.09.2010
(97) EP 1426877	(47) 15.09.2010	(97) EP 1558523	(47) 15.09.2010
(97) EP 1435234	(47) 15.09.2010	(97) EP 1558657	(47) 15.09.2010
(97) EP 1436048	(47) 15.09.2010	(97) EP 1560707	(47) 15.09.2010
(97) EP 1440697	(47) 15.09.2010	(97) EP 1561004	(47) 15.09.2010
(97) EP 1442812	(47) 15.09.2010	(97) EP 1561599	(47) 15.09.2010
(97) EP 1444100	(47) 15.09.2010	(97) EP 1562044	(47) 15.09.2010
(97) EP 1446230	(47) 15.09.2010	(97) EP 1563304	(47) 15.09.2010
(97) EP 1450157	(47) 15.09.2010	(97) EP 1564670	(47) 15.09.2010
(97) EP 1450857	(47) 15.09.2010	(97) EP 1565894	(47) 15.09.2010
(97) EP 1455688	(47) 15.09.2010	(97) EP 1568231	(47) 15.09.2010
(97) EP 1456964	(47) 15.09.2010	(97) EP 1569573	(47) 15.09.2010
(97) EP 1459186	(47) 15.09.2010	(97) EP 1569908	(47) 15.09.2010
(97) EP 1464482	(47) 15.09.2010	(97) EP 1570698	(47) 15.09.2010
(97) EP 1464489	(47) 15.09.2010	(97) EP 1572511	(47) 15.09.2010
(97) EP 1464544	(47) 15.09.2010	(97) EP 1572976	(47) 15.09.2010
(97) EP 1467744	(47) 15.09.2010	(97) EP 1573955	(47) 15.09.2010
(97) EP 1470737	(47) 15.09.2010	(97) EP 1574566	(47) 15.09.2010
(97) EP 1476277	(47) 15.09.2010	(97) EP 1576179	(47) 15.09.2010
(97) EP 1476616	(47) 15.09.2010	(97) EP 1578748	(47) 15.09.2010
(97) EP 1476884	(47) 15.09.2010	(97) EP 1585778	(47) 15.09.2010
(97) EP 1477573	(47) 15.09.2010	(97) EP 1586108	(47) 15.09.2010
(97) EP 1485495	(47) 15.09.2010	(97) EP 1586594	(47) 15.09.2010
(97) EP 1488558	(47) 15.09.2010	(97) EP 1586848	(47) 15.09.2010
(97) EP 1488705	(47) 15.09.2010	(97) EP 1592377	(47) 15.09.2010
(97) EP 1490278	(47) 15.09.2010	(97) EP 1592722	(47) 15.09.2010
(97) EP 1492545	(47) 15.09.2010	(97) EP 1593361	(47) 15.09.2010
(97) EP 1492646	(47) 15.09.2010	(97) EP 1596439	(47) 15.09.2010
(97) EP 1493451	(47) 15.09.2010	(97) EP 1597954	(47) 15.09.2010
(97) EP 1493520	(47) 15.09.2010	(97) EP 1598102	(47) 15.09.2010
(97) EP 1494411	(47) 15.09.2010	(97) EP 1599626	(47) 15.09.2010
(97) EP 1495824	(47) 15.09.2010	(97) EP 1601520	(47) 15.09.2010
(97) EP 1500707	(47) 15.09.2010	(97) EP 1607390	(47) 15.09.2010
(97) EP 1501819	(47) 15.09.2010	(97) EP 1611131	(47) 15.09.2010
(97) EP 1502073	(47) 15.09.2010	(97) EP 1611144	(47) 15.09.2010
(97) EP 1504414	(47) 15.09.2010	(97) EP 1611406	(47) 15.09.2010
(97) EP 1505109	(47) 15.09.2010	(97) EP 1611626	(47) 15.09.2010
(97) EP 1506000	(47) 15.09.2010	(97) EP 1613444	(47) 15.09.2010
(97) EP 1510116	(47) 15.09.2010	(97) EP 1614889	(47) 15.09.2010
(97) EP 1510538	(47) 15.09.2010	(97) EP 1614937	(47) 15.09.2010
(97) EP 1511417	(47) 15.09.2010	(97) EP 1616997	(47) 15.09.2010
(97) EP 1511456	(47) 15.09.2010	(97) EP 1619217	(47) 15.09.2010
(97) EP 1511877	(47) 15.09.2010	(97) EP 1620570	(47) 15.09.2010
(97) EP 1514625	(47) 15.09.2010	(97) EP 1622562	(47) 15.09.2010
(97) EP 1516349	(47) 15.09.2010	(97) EP 1623017	(47) 15.09.2010
(97) EP 1516940	(47) 15.09.2010	(97) EP 1623174	(47) 15.09.2010
(97) EP 1518342	(47) 15.09.2010	(97) EP 1623959	(47) 15.09.2010
(97) EP 1518436	(47) 15.09.2010	(97) EP 1626680	(47) 15.09.2010
(97) EP 1519713	(47) 15.09.2010	(97) EP 1627230	(47) 15.09.2010
(97) EP 1520138	(47) 15.09.2010	(97) EP 1628591	(47) 15.09.2010
(97) EP 1523382	(47) 15.09.2010	(97) EP 1629100	(47) 15.09.2010
(97) EP 1523389	(47) 15.09.2010	(97) EP 1631218	(47) 15.09.2010

(97)	EP 1631294	(47)	15.09.2010	(97)	EP 1753537	(47)	15.09.2010
(97)	EP 1633520	(47)	15.09.2010	(97)	EP 1755841	(47)	15.09.2010
(97)	EP 1633523	(47)	15.09.2010	(97)	EP 1755982	(47)	15.09.2010
(97)	EP 1641442	(47)	15.09.2010	(97)	EP 1758528	(47)	15.09.2010
(97)	EP 1642064	(47)	15.09.2010	(97)	EP 1759440	(47)	15.09.2010
(97)	EP 1644605	(47)	15.09.2010	(97)	EP 1761366	(47)	15.09.2010
(97)	EP 1646472	(47)	15.09.2010	(97)	EP 1764584	(47)	15.09.2010
(97)	EP 1647334	(47)	15.09.2010	(97)	EP 1765688	(47)	15.09.2010
(97)	EP 1648587	(47)	15.09.2010	(97)	EP 1766256	(47)	15.09.2010
(97)	EP 1652258	(47)	15.09.2010	(97)	EP 1767594	(47)	15.09.2010
(97)	EP 1652825	(47)	15.09.2010	(97)	EP 1769335	(47)	15.09.2010
(97)	EP 1654399	(47)	15.09.2010	(97)	EP 1769791	(47)	15.09.2010
(97)	EP 1655903	(47)	15.09.2010	(97)	EP 1769968	(47)	15.09.2010
(97)	EP 1656680	(47)	15.09.2010	(97)	EP 1770349	(47)	15.09.2010
(97)	EP 1656704	(47)	15.09.2010	(97)	EP 1771385	(47)	15.09.2010
(97)	EP 1658974	(47)	15.09.2010	(97)	EP 1771608	(47)	15.09.2010
(97)	EP 1659254	(47)	15.09.2010	(97)	EP 1773284	(47)	15.09.2010
(97)	EP 1659804	(47)	15.09.2010	(97)	EP 1774648	(47)	15.09.2010
(97)	EP 1662696	(47)	15.09.2010	(97)	EP 1774807	(47)	15.09.2010
(97)	EP 1662698	(47)	15.09.2010	(97)	EP 1774937	(47)	15.09.2010
(97)	EP 1664185	(47)	15.09.2010	(97)	EP 1775015	(47)	15.09.2010
(97)	EP 1668209	(47)	15.09.2010	(97)	EP 1776329	(47)	15.09.2010
(97)	EP 1673387	(47)	15.09.2010	(97)	EP 1776927	(47)	15.09.2010
(97)	EP 1676772	(47)	15.09.2010	(97)	EP 1777228	(47)	15.09.2010
(97)	EP 1676858	(47)	15.09.2010	(97)	EP 1778775	(47)	15.09.2010
(97)	EP 1678803	(47)	15.09.2010	(97)	EP 1780545	(47)	15.09.2010
(97)	EP 1679274	(47)	15.09.2010	(97)	EP 1781972	(47)	15.09.2010
(97)	EP 1680690	(47)	15.09.2010	(97)	EP 1783180	(47)	15.09.2010
(97)	EP 1684877	(47)	15.09.2010	(97)	EP 1785082	(47)	15.09.2010
(97)	EP 1685906	(47)	15.09.2010	(97)	EP 1785103	(47)	15.09.2010
(97)	EP 1687077	(47)	15.09.2010	(97)	EP 1785399	(47)	15.09.2010
(97)	EP 1687231	(47)	15.09.2010	(97)	EP 1787342	(47)	15.09.2010
(97)	EP 1688491	(47)	15.09.2010	(97)	EP 1789108	(47)	15.09.2010
(97)	EP 1690333	(47)	15.09.2010	(97)	EP 1789153	(47)	15.09.2010
(97)	EP 1693179	(47)	15.09.2010	(97)	EP 1789271	(47)	15.09.2010
(97)	EP 1695127	(47)	15.09.2010	(97)	EP 1789353	(47)	15.09.2010
(97)	EP 1695517	(47)	15.09.2010	(97)	EP 1789805	(47)	15.09.2010
(97)	EP 1696171	(47)	15.09.2010	(97)	EP 1789988	(47)	15.09.2010
(97)	EP 1697014	(47)	15.09.2010	(97)	EP 1795467	(47)	15.09.2010
(97)	EP 1700079	(47)	15.09.2010	(97)	EP 1796187	(47)	15.09.2010
(97)	EP 1700805	(47)	15.09.2010	(97)	EP 1797153	(47)	15.09.2010
(97)	EP 1700806	(47)	15.09.2010	(97)	EP 1799845	(47)	15.09.2010
(97)	EP 1701973	(47)	15.09.2010	(97)	EP 1801907	(47)	15.09.2010
(97)	EP 1702333	(47)	15.09.2010	(97)	EP 1802828	(47)	15.09.2010
(97)	EP 1703873	(47)	15.09.2010	(97)	EP 1803500	(47)	15.09.2010
(97)	EP 1706497	(47)	15.09.2010	(97)	EP 1804705	(47)	15.09.2010
(97)	EP 1708212	(47)	15.09.2010	(97)	EP 1805565	(47)	15.09.2010
(97)	EP 1708585	(47)	15.09.2010	(97)	EP 1806361	(47)	15.09.2010
(97)	EP 1710580	(47)	15.09.2010	(97)	EP 1807720	(47)	15.09.2010
(97)	EP 1711330	(47)	15.09.2010	(97)	EP 1807815	(47)	15.09.2010
(97)	EP 1713408	(47)	15.09.2010	(97)	EP 1809931	(47)	15.09.2010
(97)	EP 1713589	(47)	15.09.2010	(97)	EP 1811999	(47)	15.09.2010
(97)	EP 1713997	(47)	15.09.2010	(97)	EP 1813964	(47)	15.09.2010
(97)	EP 1719068	(47)	15.09.2010	(97)	EP 1814812	(47)	15.09.2010
(97)	EP 1720818	(47)	15.09.2010	(97)	EP 1815827	(47)	15.09.2010
(97)	EP 1721015	(47)	15.09.2010	(97)	EP 1816182	(47)	15.09.2010
(97)	EP 1724388	(47)	15.09.2010	(97)	EP 1816925	(47)	15.09.2010
(97)	EP 1725295	(47)	15.09.2010	(97)	EP 1817351	(47)	15.09.2010
(97)	EP 1725436	(47)	15.09.2010	(97)	EP 1819191	(47)	15.09.2010
(97)	EP 1725441	(47)	15.09.2010	(97)	EP 1819762	(47)	15.09.2010
(97)	EP 1725456	(47)	15.09.2010	(97)	EP 1820189	(47)	15.09.2010
(97)	EP 1725488	(47)	15.09.2010	(97)	EP 1824997	(47)	15.09.2010
(97)	EP 1730311	(47)	15.09.2010	(97)	EP 1825163	(47)	15.09.2010
(97)	EP 1730837	(47)	15.09.2010	(97)	EP 1826135	(47)	15.09.2010
(97)	EP 1733801	(47)	15.09.2010	(97)	EP 1827386	(47)	15.09.2010
(97)	EP 1734870	(47)	15.09.2010	(97)	EP 1828083	(47)	15.09.2010
(97)	EP 1735031	(47)	15.09.2010	(97)	EP 1828889	(47)	15.09.2010
(97)	EP 1736106	(47)	15.09.2010	(97)	EP 1829127	(47)	15.09.2010
(97)	EP 1737949	(47)	15.09.2010	(97)	EP 1830857	(47)	15.09.2010
(97)	EP 1739084	(47)	15.09.2010	(97)	EP 1833432	(47)	15.09.2010
(97)	EP 1739151	(47)	15.09.2010	(97)	EP 1833815	(47)	15.09.2010
(97)	EP 1740411	(47)	15.09.2010	(97)	EP 1836150	(47)	15.09.2010
(97)	EP 1742976	(47)	15.09.2010	(97)	EP 1838833	(47)	15.09.2010
(97)	EP 1748210	(47)	15.09.2010	(97)	EP 1840186	(47)	15.09.2010
(97)	EP 1751156	(47)	15.09.2010	(97)	EP 1840533	(47)	15.09.2010
(97)	EP 1753282	(47)	15.09.2010	(97)	EP 1841171	(47)	15.09.2010
(97)	EP 1753308	(47)	15.09.2010	(97)	EP 1842122	(47)	15.09.2010
(97)	EP 1753354	(47)	15.09.2010	(97)	EP 1843294	(47)	15.09.2010

(97)	EP 1845919	(47)	15.09.2010	(97)	EP 1923261	(47)	15.09.2010
(97)	EP 1845951	(47)	15.09.2010	(97)	EP 1923963	(47)	15.09.2010
(97)	EP 1847518	(47)	15.09.2010	(97)	EP 1924362	(47)	15.09.2010
(97)	EP 1848868	(47)	15.09.2010	(97)	EP 1927998	(47)	15.09.2010
(97)	EP 1850707	(47)	15.09.2010	(97)	EP 1930037	(47)	15.09.2010
(97)	EP 1852429	(47)	15.09.2010	(97)	EP 1930069	(47)	15.09.2010
(97)	EP 1853039	(47)	15.09.2010	(97)	EP 1931180	(47)	15.09.2010
(97)	EP 1853780	(47)	15.09.2010	(97)	EP 1931697	(47)	15.09.2010
(97)	EP 1853839	(47)	15.09.2010	(97)	EP 1932063	(47)	15.09.2010
(97)	EP 1854445	(47)	15.09.2010	(97)	EP 1933783	(47)	15.09.2010
(97)	EP 1854568	(47)	15.09.2010	(97)	EP 1934240	(47)	15.09.2010
(97)	EP 1855938	(47)	15.09.2010	(97)	EP 1934575	(47)	15.09.2010
(97)	EP 1859751	(47)	15.09.2010	(97)	EP 1935216	(47)	15.09.2010
(97)	EP 1861034	(47)	15.09.2010	(97)	EP 1935752	(47)	15.09.2010
(97)	EP 1861092	(47)	15.09.2010	(97)	EP 1936931	(47)	15.09.2010
(97)	EP 1861236	(47)	15.09.2010	(97)	EP 1937768	(47)	15.09.2010
(97)	EP 1863193	(47)	15.09.2010	(97)	EP 1938471	(47)	15.09.2010
(97)	EP 1864250	(47)	15.09.2010	(97)	EP 1938846	(47)	15.09.2010
(97)	EP 1864815	(47)	15.09.2010	(97)	EP 1939606	(47)	15.09.2010
(97)	EP 1865380	(47)	15.09.2010	(97)	EP 1942112	(47)	15.09.2010
(97)	EP 1865440	(47)	15.09.2010	(97)	EP 1943932	(47)	15.09.2010
(97)	EP 1866123	(47)	15.09.2010	(97)	EP 1945935	(47)	15.09.2010
(97)	EP 1866140	(47)	15.09.2010	(97)	EP 1946046	(47)	15.09.2010
(97)	EP 1866314	(47)	15.09.2010	(97)	EP 1946848	(47)	15.09.2010
(97)	EP 1866363	(47)	15.09.2010	(97)	EP 1946897	(47)	15.09.2010
(97)	EP 1867704	(47)	15.09.2010	(97)	EP 1948710	(47)	15.09.2010
(97)	EP 1867805	(47)	15.09.2010	(97)	EP 1948986	(47)	15.09.2010
(97)	EP 1869846	(47)	15.09.2010	(97)	EP 1951343	(47)	15.09.2010
(97)	EP 1870282	(47)	15.09.2010	(97)	EP 1951893	(47)	15.09.2010
(97)	EP 1871019	(47)	15.09.2010	(97)	EP 1952040	(47)	15.09.2010
(97)	EP 1871046	(47)	15.09.2010	(97)	EP 1952841	(47)	15.09.2010
(97)	EP 1871290	(47)	15.09.2010	(97)	EP 1953756	(47)	15.09.2010
(97)	EP 1872386	(47)	15.09.2010	(97)	EP 1954467	(47)	15.09.2010
(97)	EP 1872887	(47)	15.09.2010	(97)	EP 1955789	(47)	15.09.2010
(97)	EP 1874282	(47)	15.09.2010	(97)	EP 1956031	(47)	15.09.2010
(97)	EP 1876760	(47)	15.09.2010	(97)	EP 1956142	(47)	15.09.2010
(97)	EP 1877268	(47)	15.09.2010	(97)	EP 1956204	(47)	15.09.2010
(97)	EP 1877689	(47)	15.09.2010	(97)	EP 1957130	(47)	15.09.2010
(97)	EP 1879949	(47)	15.09.2010	(97)	EP 1957328	(47)	15.09.2010
(97)	EP 1880936	(47)	15.09.2010	(97)	EP 1960275	(47)	15.09.2010
(97)	EP 1882580	(47)	15.09.2010	(97)	EP 1960550	(47)	15.09.2010
(97)	EP 1884151	(47)	15.09.2010	(97)	EP 1960573	(47)	15.09.2010
(97)	EP 1884383	(47)	15.09.2010	(97)	EP 1961096	(47)	15.09.2010
(97)	EP 1884857	(47)	15.09.2010	(97)	EP 1961353	(47)	15.09.2010
(97)	EP 1885266	(47)	15.09.2010	(97)	EP 1962619	(47)	15.09.2010
(97)	EP 1885873	(47)	15.09.2010	(97)	EP 1963000	(47)	15.09.2010
(97)	EP 1886036	(47)	15.09.2010	(97)	EP 1963202	(47)	15.09.2010
(97)	EP 1886514	(47)	15.09.2010	(97)	EP 1965406	(47)	15.09.2010
(97)	EP 1886603	(47)	15.09.2010	(97)	EP 1965542	(47)	15.09.2010
(97)	EP 1886762	(47)	15.09.2010	(97)	EP 1966092	(47)	15.09.2010
(97)	EP 1886764	(47)	15.09.2010	(97)	EP 1966458	(47)	15.09.2010
(97)	EP 1889503	(47)	15.09.2010	(97)	EP 1967272	(47)	15.09.2010
(97)	EP 1891466	(47)	15.09.2010	(97)	EP 1967300	(47)	15.09.2010
(97)	EP 1893151	(47)	15.09.2010	(97)	EP 1967437	(47)	15.09.2010
(97)	EP 1894842	(47)	15.09.2010	(97)	EP 1968561	(47)	15.09.2010
(97)	EP 1899301	(47)	15.09.2010	(97)	EP 1970480	(47)	15.09.2010
(97)	EP 1899303	(47)	15.09.2010	(97)	EP 1971284	(47)	15.09.2010
(97)	EP 1900050	(47)	15.09.2010	(97)	EP 1973363	(47)	15.09.2010
(97)	EP 1901933	(47)	15.09.2010	(97)	EP 1973364	(47)	15.09.2010
(97)	EP 1903613	(47)	15.09.2010	(97)	EP 1973477	(47)	15.09.2010
(97)	EP 1904026	(47)	15.09.2010	(97)	EP 1975043	(47)	15.09.2010
(97)	EP 1908068	(47)	15.09.2010	(97)	EP 1976762	(47)	15.09.2010
(97)	EP 1909816	(47)	15.09.2010	(97)	EP 1977880	(47)	15.09.2010
(97)	EP 1910029	(47)	15.09.2010	(97)	EP 1978197	(47)	15.09.2010
(97)	EP 1910314	(47)	15.09.2010	(97)	EP 1978325	(47)	15.09.2010
(97)	EP 1912134	(47)	15.09.2010	(97)	EP 1981234	(47)	15.09.2010
(97)	EP 1912135	(47)	15.09.2010	(97)	EP 1981460	(47)	15.09.2010
(97)	EP 1912139	(47)	15.09.2010	(97)	EP 1981801	(47)	15.09.2010
(97)	EP 1912143	(47)	15.09.2010	(97)	EP 1981959	(47)	15.09.2010
(97)	EP 1912778	(47)	15.09.2010	(97)	EP 1984835	(47)	15.09.2010
(97)	EP 1913300	(47)	15.09.2010	(97)	EP 1985435	(47)	15.09.2010
(97)	EP 1913566	(47)	15.09.2010	(97)	EP 1986889	(47)	15.09.2010
(97)	EP 1914542	(47)	15.09.2010	(97)	EP 1988024	(47)	15.09.2010
(97)	EP 1915316	(47)	15.09.2010	(97)	EP 1988062	(47)	15.09.2010
(97)	EP 1916013	(47)	15.09.2010	(97)	EP 1988063	(47)	15.09.2010
(97)	EP 1918232	(47)	15.09.2010	(97)	EP 1990553	(47)	15.09.2010
(97)	EP 1918663	(47)	15.09.2010	(97)	EP 1991066	(47)	15.09.2010
(97)	EP 1921922	(47)	15.09.2010	(97)	EP 1991868	(47)	15.09.2010

(97)	EP 1992515	(47)	15.09.2010	(97)	EP 2040971	(47)	15.09.2010
(97)	EP 1993784	(47)	15.09.2010	(97)	EP 2041081	(47)	15.09.2010
(97)	EP 1993900	(47)	15.09.2010	(97)	EP 2041255	(47)	15.09.2010
(97)	EP 1995930	(47)	15.09.2010	(97)	EP 2041281	(47)	15.09.2010
(97)	EP 1996459	(47)	15.09.2010	(97)	EP 2041467	(47)	15.09.2010
(97)	EP 1996608	(47)	15.09.2010	(97)	EP 2041471	(47)	15.09.2010
(97)	EP 1997549	(47)	15.09.2010	(97)	EP 2041472	(47)	15.09.2010
(97)	EP 1997976	(47)	15.09.2010	(97)	EP 2041571	(47)	15.09.2010
(97)	EP 2000683	(47)	15.09.2010	(97)	EP 2041630	(47)	15.09.2010
(97)	EP 2001093	(47)	15.09.2010	(97)	EP 2041991	(47)	15.09.2010
(97)	EP 2001887	(47)	15.09.2010	(97)	EP 2042352	(47)	15.09.2010
(97)	EP 2003052	(47)	15.09.2010	(97)	EP 2043888	(47)	15.09.2010
(97)	EP 2005063	(47)	15.09.2010	(97)	EP 2044136	(47)	15.09.2010
(97)	EP 2008559	(47)	15.09.2010	(97)	EP 2044157	(47)	15.09.2010
(97)	EP 2008942	(47)	15.09.2010	(97)	EP 2044378	(47)	15.09.2010
(97)	EP 2008978	(47)	15.09.2010	(97)	EP 2044703	(47)	15.09.2010
(97)	EP 2008979	(47)	15.09.2010	(97)	EP 2045045	(47)	15.09.2010
(97)	EP 2009386	(47)	15.09.2010	(97)	EP 2045120	(47)	15.09.2010
(97)	EP 2009827	(47)	15.09.2010	(97)	EP 2045923	(47)	15.09.2010
(97)	EP 2010325	(47)	15.09.2010	(97)	EP 2046135	(47)	15.09.2010
(97)	EP 2012608	(47)	15.09.2010	(97)	EP 2046638	(47)	15.09.2010
(97)	EP 2012675	(47)	15.09.2010	(97)	EP 2048306	(47)	15.09.2010
(97)	EP 2013094	(47)	15.09.2010	(97)	EP 2048683	(47)	15.09.2010
(97)	EP 2014176	(47)	15.09.2010	(97)	EP 2048689	(47)	15.09.2010
(97)	EP 2014199	(47)	15.09.2010	(97)	EP 2049401	(47)	15.09.2010
(97)	EP 2014210	(47)	15.09.2010	(97)	EP 2050424	(47)	15.09.2010
(97)	EP 2014250	(47)	15.09.2010	(97)	EP 2050600	(47)	15.09.2010
(97)	EP 2014720	(47)	15.09.2010	(97)	EP 2050754	(47)	15.09.2010
(97)	EP 2016936	(47)	15.09.2010	(97)	EP 2052760	(47)	15.09.2010
(97)	EP 2016970	(47)	15.09.2010	(97)	EP 2052893	(47)	15.09.2010
(97)	EP 2017114	(47)	15.09.2010	(97)	EP 2053048	(47)	15.09.2010
(97)	EP 2017168	(47)	15.09.2010	(97)	EP 2055372	(47)	15.09.2010
(97)	EP 2017187	(47)	15.09.2010	(97)	EP 2055631	(47)	15.09.2010
(97)	EP 2017189	(47)	15.09.2010	(97)	EP 2057372	(47)	15.09.2010
(97)	EP 2017220	(47)	15.09.2010	(97)	EP 2057588	(47)	15.09.2010
(97)	EP 2017518	(47)	15.09.2010	(97)	EP 2057891	(47)	15.09.2010
(97)	EP 2017523	(47)	15.09.2010	(97)	EP 2059378	(47)	15.09.2010
(97)	EP 2019024	(47)	15.09.2010	(97)	EP 2059933	(47)	15.09.2010
(97)	EP 2019403	(47)	15.09.2010	(97)	EP 2060318	(47)	15.09.2010
(97)	EP 2019512	(47)	15.09.2010	(97)	EP 2061063	(47)	15.09.2010
(97)	EP 2020319	(47)	15.09.2010	(97)	EP 2061200	(47)	15.09.2010
(97)	EP 2021087	(47)	15.09.2010	(97)	EP 2063728	(47)	15.09.2010
(97)	EP 2022121	(47)	15.09.2010	(97)	EP 2064819	(47)	15.09.2010
(97)	EP 2022698	(47)	15.09.2010	(97)	EP 2065100	(47)	15.09.2010
(97)	EP 2024568	(47)	15.09.2010	(97)	EP 2065492	(47)	15.09.2010
(97)	EP 2025186	(47)	15.09.2010	(97)	EP 2066564	(47)	15.09.2010
(97)	EP 2025446	(47)	15.09.2010	(97)	EP 2066669	(47)	15.09.2010
(97)	EP 2025830	(47)	15.09.2010	(97)	EP 2069443	(47)	15.09.2010
(97)	EP 2027005	(47)	15.09.2010	(97)	EP 2070606	(47)	15.09.2010
(97)	EP 2027132	(47)	15.09.2010	(97)	EP 2071910	(47)	15.09.2010
(97)	EP 2027387	(47)	15.09.2010	(97)	EP 2072158	(47)	15.09.2010
(97)	EP 2027765	(47)	15.09.2010	(97)	EP 2072385	(47)	15.09.2010
(97)	EP 2028099	(47)	15.09.2010	(97)	EP 2073403	(47)	15.09.2010
(97)	EP 2029263	(47)	15.09.2010	(97)	EP 2074627	(47)	15.09.2010
(97)	EP 2030062	(47)	15.09.2010	(97)	EP 2075139	(47)	15.09.2010
(97)	EP 2031332	(47)	15.09.2010	(97)	EP 2075832	(47)	15.09.2010
(97)	EP 2031474	(47)	15.09.2010	(97)	EP 2076425	(47)	15.09.2010
(97)	EP 2031595	(47)	15.09.2010	(97)	EP 2076697	(47)	15.09.2010
(97)	EP 2033838	(47)	15.09.2010	(97)	EP 2077161	(47)	15.09.2010
(97)	EP 2033927	(47)	15.09.2010	(97)	EP 2079428	(47)	15.09.2010
(97)	EP 2035275	(47)	15.09.2010	(97)	EP 2079629	(47)	15.09.2010
(97)	EP 2035905	(47)	15.09.2010	(97)	EP 2079681	(47)	15.09.2010
(97)	EP 2036085	(47)	15.09.2010	(97)	EP 2079690	(47)	15.09.2010
(97)	EP 2036224	(47)	15.09.2010	(97)	EP 2079705	(47)	15.09.2010
(97)	EP 2036421	(47)	15.09.2010	(97)	EP 2079815	(47)	15.09.2010
(97)	EP 2036788	(47)	15.09.2010	(97)	EP 2080072	(47)	15.09.2010
(97)	EP 2037184	(47)	15.09.2010	(97)	EP 2081031	(47)	15.09.2010
(97)	EP 2037597	(47)	15.09.2010	(97)	EP 2081897	(47)	15.09.2010
(97)	EP 2037630	(47)	15.09.2010	(97)	EP 2082386	(47)	15.09.2010
(97)	EP 2037887	(47)	15.09.2010	(97)	EP 2082409	(47)	15.09.2010
(97)	EP 2037989	(47)	15.09.2010	(97)	EP 2083584	(47)	15.09.2010
(97)	EP 2038176	(47)	15.09.2010	(97)	EP 2083585	(47)	15.09.2010
(97)	EP 2038425	(47)	15.09.2010	(97)	EP 2083657	(47)	15.09.2010
(97)	EP 2039080	(47)	15.09.2010	(97)	EP 2083873	(47)	15.09.2010
(97)	EP 2039258	(47)	15.09.2010	(97)	EP 2084058	(47)	15.09.2010
(97)	EP 2039337	(47)	15.09.2010	(97)	EP 2084395	(47)	15.09.2010
(97)	EP 2040793	(47)	15.09.2010	(97)	EP 2084520	(47)	15.09.2010
(97)	EP 2040961	(47)	15.09.2010	(97)	EP 2084592	(47)	15.09.2010

(97)	EP 2084676	(47)	15.09.2010	(97)	EP 2111364	(47)	15.09.2010
(97)	EP 2084788	(47)	15.09.2010	(97)	EP 2112045	(47)	15.09.2010
(97)	EP 2084914	(47)	15.09.2010	(97)	EP 2114772	(47)	15.09.2010
(97)	EP 2085042	(47)	15.09.2010	(97)	EP 2114791	(47)	15.09.2010
(97)	EP 2085463	(47)	15.09.2010	(97)	EP 2116328	(47)	15.09.2010
(97)	EP 2086488	(47)	15.09.2010	(97)	EP 2117692	(47)	15.09.2010
(97)	EP 2087117	(47)	15.09.2010	(97)	EP 2117754	(47)	15.09.2010
(97)	EP 2087262	(47)	15.09.2010	(97)	EP 2117790	(47)	15.09.2010
(97)	EP 2088848	(47)	15.09.2010	(97)	EP 2117918	(47)	15.09.2010
(97)	EP 2089322	(47)	15.09.2010	(97)	EP 2118532	(47)	15.09.2010
(97)	EP 2089488	(47)	15.09.2010	(97)	EP 2119269	(47)	15.09.2010
(97)	EP 2089490	(47)	15.09.2010	(97)	EP 2119519	(47)	15.09.2010
(97)	EP 2089653	(47)	15.09.2010	(97)	EP 2120487	(47)	15.09.2010
(97)	EP 2090559	(47)	15.09.2010	(97)	EP 2121291	(47)	15.09.2010
(97)	EP 2092012	(47)	15.09.2010	(97)	EP 2121495	(47)	15.09.2010
(97)	EP 2092041	(47)	15.09.2010	(97)	EP 2121616	(47)	15.09.2010
(97)	EP 2092064	(47)	15.09.2010	(97)	EP 2122029	(47)	15.09.2010
(97)	EP 2092218	(47)	15.09.2010	(97)	EP 2122134	(47)	15.09.2010
(97)	EP 2092261	(47)	15.09.2010	(97)	EP 2122136	(47)	15.09.2010
(97)	EP 2092696	(47)	15.09.2010	(97)	EP 2123089	(47)	15.09.2010
(97)	EP 2092714	(47)	15.09.2010	(97)	EP 2123099	(47)	15.09.2010
(97)	EP 2092742	(47)	15.09.2010	(97)	EP 2123110	(47)	15.09.2010
(97)	EP 2092856	(47)	15.09.2010	(97)	EP 2125428	(47)	15.09.2010
(97)	EP 2092867	(47)	15.09.2010	(97)	EP 2125718	(47)	15.09.2010
(97)	EP 2093082	(47)	15.09.2010	(97)	EP 2126301	(47)	15.09.2010
(97)	EP 2093263	(47)	15.09.2010	(97)	EP 2126689	(47)	15.09.2010
(97)	EP 2093859	(47)	15.09.2010	(97)	EP 2128185	(47)	15.09.2010
(97)	EP 2094317	(47)	15.09.2010	(97)	EP 2128488	(47)	15.09.2010
(97)	EP 2094373	(47)	15.09.2010	(97)	EP 2129479	(47)	15.09.2010
(97)	EP 2094512	(47)	15.09.2010	(97)	EP 2129636	(47)	15.09.2010
(97)	EP 2094521	(47)	15.09.2010	(97)	EP 2129897	(47)	15.09.2010
(97)	EP 2094585	(47)	15.09.2010	(97)	EP 2130968	(47)	15.09.2010
(97)	EP 2094622	(47)	15.09.2010	(97)	EP 2131197	(47)	15.09.2010
(97)	EP 2094709	(47)	15.09.2010	(97)	EP 2132011	(47)	15.09.2010
(97)	EP 2094734	(47)	15.09.2010	(97)	EP 2132753	(47)	15.09.2010
(97)	EP 2094986	(47)	15.09.2010	(97)	EP 2133037	(47)	15.09.2010
(97)	EP 2095362	(47)	15.09.2010	(97)	EP 2134202	(47)	15.09.2010
(97)	EP 2095948	(47)	15.09.2010	(97)	EP 2134458	(47)	15.09.2010
(97)	EP 2095958	(47)	15.09.2010	(97)	EP 2134572	(47)	15.09.2010
(97)	EP 2096849	(47)	15.09.2010	(97)	EP 2134767	(47)	15.09.2010
(97)	EP 2097184	(47)	15.09.2010	(97)	EP 2134768	(47)	15.09.2010
(97)	EP 2097314	(47)	15.09.2010	(97)	EP 2134916	(47)	15.09.2010
(97)	EP 2097511	(47)	15.09.2010	(97)	EP 2135294	(47)	15.09.2010
(97)	EP 2097770	(47)	15.09.2010	(97)	EP 2135322	(47)	15.09.2010
(97)	EP 2098011	(47)	15.09.2010	(97)	EP 2135394	(47)	15.09.2010
(97)	EP 2098627	(47)	15.09.2010	(97)	EP 2136001	(47)	15.09.2010
(97)	EP 2099334	(47)	15.09.2010	(97)	EP 2136043	(47)	15.09.2010
(97)	EP 2099670	(47)	15.09.2010	(97)	EP 2136061	(47)	15.09.2010
(97)	EP 2099727	(47)	15.09.2010	(97)	EP 2137885	(47)	15.09.2010
(97)	EP 2100209	(47)	15.09.2010	(97)	EP 2139537	(47)	15.09.2010
(97)	EP 2100344	(47)	15.09.2010	(97)	EP 2139743	(47)	15.09.2010
(97)	EP 2100470	(47)	15.09.2010	(97)	EP 2139748	(47)	15.09.2010
(97)	EP 2100527	(47)	15.09.2010	(97)	EP 2140220	(47)	15.09.2010
(97)	EP 2100659	(47)	15.09.2010	(97)	EP 2140524	(47)	15.09.2010
(97)	EP 2100691	(47)	15.09.2010	(97)	EP 2141691	(47)	15.09.2010
(97)	EP 2100804	(47)	15.09.2010	(97)	EP 2142492	(47)	15.09.2010
(97)	EP 2101187	(47)	15.09.2010	(97)	EP 2143304	(47)	15.09.2010
(97)	EP 2101620	(47)	15.09.2010	(97)	EP 2143902	(47)	15.09.2010
(97)	EP 2102250	(47)	15.09.2010	(97)	EP 2144050	(47)	15.09.2010
(97)	EP 2102261	(47)	15.09.2010	(97)	EP 2145340	(47)	15.09.2010
(97)	EP 2102394	(47)	15.09.2010	(97)	EP 2145445	(47)	15.09.2010
(97)	EP 2102509	(47)	15.09.2010	(97)	EP 2145516	(47)	15.09.2010
(97)	EP 2102536	(47)	15.09.2010	(97)	EP 2146616	(47)	15.09.2010
(97)	EP 2104546	(47)	15.09.2010	(97)	EP 2147025	(47)	15.09.2010
(97)	EP 2104761	(47)	15.09.2010	(97)	EP 2147915	(47)	15.09.2010
(97)	EP 2106314	(47)	15.09.2010	(97)	EP 2148494	(47)	15.09.2010
(97)	EP 2106534	(47)	15.09.2010	(97)	EP 2148648	(47)	15.09.2010
(97)	EP 2106972	(47)	15.09.2010	(97)	EP 2149315	(47)	15.09.2010
(97)	EP 2106992	(47)	15.09.2010	(97)	EP 2149465	(47)	15.09.2010
(97)	EP 2106994	(47)	15.09.2010	(97)	EP 2150154	(47)	15.09.2010
(97)	EP 2107091	(47)	15.09.2010	(97)	EP 2150164	(47)	15.09.2010
(97)	EP 2107983	(47)	15.09.2010	(97)	EP 2150442	(47)	15.09.2010
(97)	EP 2108229	(47)	15.09.2010	(97)	EP 2150455	(47)	15.09.2010
(97)	EP 2108293	(47)	15.09.2010	(97)	EP 2150567	(47)	15.09.2010
(97)	EP 2109907	(47)	15.09.2010	(97)	EP 2151555	(47)	15.09.2010
(97)	EP 2110591	(47)	15.09.2010	(97)	EP 2152872	(47)	15.09.2010
(97)	EP 2110819	(47)	15.09.2010	(97)	EP 2153586	(47)	15.09.2010
(97)	EP 2110900	(47)	15.09.2010	(97)	EP 2154021	(47)	15.09.2010

(97)	EP 2155949	(47)	15.09.2010
(97)	EP 2156368	(47)	15.09.2010
(97)	EP 2156458	(47)	15.09.2010
(97)	EP 2158189	(47)	15.09.2010
(97)	EP 2158541	(47)	15.09.2010
(97)	EP 2159137	(47)	15.09.2010
(97)	EP 2160488	(47)	15.09.2010
(97)	EP 2160528	(47)	15.09.2010
(97)	EP 2166133	(47)	15.09.2010
(97)	EP 2167498	(47)	15.09.2010
(97)	EP 2167736	(47)	15.09.2010
(97)	EP 2171148	(47)	15.09.2010
(97)	EP 2202884	(47)	15.09.2010
(97)	EP 2209175	(47)	15.09.2010

Zveřejněné překlady evropských patentových spisů

U následujících udělených evropských patentů s účinky pro Českou republiku byl majitelem předložen překlad patentového spisu do českého jazyka (§ 35c odst. 2 až 4 zákona č. 527/1990 Sb., v platném znění). Údaje jsou řazeny vzestupně podle čísel evropských patentů.

(97)	EP 1300359		(72)	Bühring, Hans-Jörg, Dr., 72076 Tübingen, DE
(47)	23.06.2010			Lammers, Reiner, Dr., 72070 Tübingen, DE
(97)	09.04.2003			Kuci, Selim, Dr., 72076 Tübingen, DE
(51)	B66B 23/26	(2006.01)	(54)	Conze, Tim, 75237 Upsala, SE
(96)	02.10.2002			Protilátky pro identifikaci a/nebo izolaci alespoň jedné buněčné populace, která je vybraná ze souboru zahrnujícího hematopoetické kmenové buňky, neuronální kmenové buňky, neuronální prekursorové buňky, mesenchymální kmenové buňky a mesenchymální prekursorové buňky
(96)	02380204.4		(32)	04.09.2002
(73)	ThyssenKrupp Norte, S.A., 33682 Mieres-Asturias, ES		(31)	10242146
(72)	Fernandez Rico, José Esteban, 33203 La Providencia, Gijon, Asturias, ES		(33)	DE
	Sierra Velasco, José Manuel, 33207 Gijon, Asturias, ES		(74)	Společná advokátní kancelář Všeetečka Zelený Švorčík Kalenský a partneři, JUDr. Miloš Všeetečka, Hálkova 2, Praha 2, 12000
	Vijande Diaz, Ricardo, 33203 Gijon, Asturias, ES			
	Gonzales Alemany, Miguel Angel, 33429 La Fresneda Siero Asturias, ES			
	Gonzales Pantiga, Juan Domingo, 33212 Gijon Asturias, ES			
	Casielles Estrada, José, 33313 Grases Villaviciosa Asturias, ES			
	Alonso Cuello, Manuel, 33350 La Camocha Gijon Asturias, ES			
(54)	Zábradlí pro pohyblivý chodník		(97)	EP 1407981
(32)	05.10.2001		(47)	28.07.2010
(31)	200102231		(97)	14.04.2004
(33)	ES		(51)	B65D 88/12 (2006.01)
(74)	PATENTSERVIS Praha a.s., Jivenská 1273/1, Praha 4, 14021			B65D 90/02 (2006.01)
				B60P 3/22 (2006.01)
				B65D 88/74 (2006.01)
				B65D 90/50 (2006.01)
			(96)	10.10.2003
			(96)	03023111.2
(97)	EP 1332814		(73)	WEW Westerwälder Eisenwerk GmbH, 57586 Weitefeld, DE
(47)	14.07.2010			
(97)	06.08.2003		(72)	Schmidt, Thomas, 57520 Niederdreisbach, DE
(51)	B23B 13/04	(2006.01)		Pfau, Dieter, 57578 Elkenroth, DE
(96)	30.01.2003			Gerhard, Till, 80687 München, DE
(96)	03001936.8		(54)	Dvouplášťový cisternový kontejner
(73)	Eugen Ostertag Maschinen-Herstellung Gerätebau GmbH & Co. KG, 89150 Laichingen, DE		(32)	11.10.2002
(72)	Ohlhoff, Hans-Jürgen, 89073 Ulm, DE		(31)	20215657 U
(54)	Zařízení pro přívod tyčového materiálu k obráběcímu stroji		(33)	DE
(32)	05.02.2002		(74)	Čermák Hořejš Matějka a spol., JUDr. Karel Čermák, advokát, Národní 32, Praha 1, 11000
(31)	10204518			
(33)	DE			
(74)	TRAPLOVÁ HAKR KUBÁT Advokátní a patentová kancelář, Ing. Eduard Hakr, Přístavní 24, Praha 7, 17000			
(97)	EP 1396501		(97)	EP 1416797
(47)	31.03.2010		(47)	02.06.2010
(97)	10.03.2004		(97)	27.02.2003
(51)	C07K 16/28	(2006.01)	(51)	A01N 43/56 (2006.01)
	C12N 5/07	(2010.01)		C07D 401/04 (2006.01)
(96)	26.08.2003			C07D 413/14 (2006.01)
(96)	03019221.5		(96)	13.08.2002
(73)	Hoffmann-La Roche AG, 4070 Basel, CH		(96)	02752811.6
			(73)	E.I. DU PONT DE NEMOURS AND COMPANY, Wilmington, DE 19898, US
			(72)	LAHM, George, Philip, Wilmington, DE 19808, US
				SELBY, Thomas, Paul, Wilmington, DE 19808, US
				STEVENSON, Thomas, Martin, Newark, DE 19702, US
			(54)	Antranilamidy vhodné pro hubení bezobratlých škůdců

(32) 13.08.2001, 21.09.2001, 02.04.2002
(31) 311919 P, 324128 P, 369661 P
(33) US, US, US
(86) PCT/US2002/025615
(87) WO 2003/015519
(74) PATENTSERVIS Praha a.s., Jivenská 1273/1, Praha 4, 14021

(97) **EP 1417200**
(47) 02.06.2010
(97) 27.02.2003
(51) **C07D 401/04** (2006.01)
A01N 43/56 (2006.01)
C07D 231/16 (2006.01)
C07D 231/14 (2006.01)
C07D 213/77 (2006.01)
C07D 231/08 (2006.01)
(96) 13.08.2002
(96) 02750482.8
(73) E.I. DU PONT DE NEMOURS AND COMPANY,
Wilmington, DE 19898, US
(72) ANNIS, Gary, David, Landenberg, PA 19350, US
LAHM, George, Philip, Wilmington, DE 19808, US
SELBY, Thomas, Paul, Wilmington, DE 19808, US
STEVENSON, Thomas, Martin, Newark, DE 19702, US
(54) **Substituované dihydro-1H-pyrazoly, jejich příprava a použití**
(32) 13.08.2001, 19.12.2001, 02.04.2002
(31) 311919 P, 341894 P, 369659 P
(33) US, US, US
(86) PCT/US2002/025612
(87) WO 2003/016282
(74) PATENTSERVIS Praha a.s., Jivenská 1273/1, Praha 4, 14021

(97) **EP 1417206**
(47) 05.05.2010
(97) 06.02.2003
(51) **C07D 413/14** (2006.01)
A61K 31/50 (2006.01)
(96) 24.07.2002
(96) 02755381.7
(73) EGIS Gyógyszergyár Nyrt, 1106 Budapest, HU
(72) BARKOCZY, József, 1016 Budapest, HU
KOTAY NAGY, Péter, 2600 Vác, HU
SIMIG, Gyula, 1126 Budapest, HU
LEVAY, György, 2092 Budakeszi, HU
GACSALYI, István, 1021 Budapest, HU
EGYED, András, 1145 Budapest, HU
RACZNE BAJNOGEL, Judit, 1151 Budapest, HU
PALLAGI, Katalin, 1054 Budapest, HU
SCHMIDT, Éva, 1021 Budapest, HU
SZENASI, Gábor, 1035 Budapest, HU
MIKLOSNE KOVACS, Anikó, 1132 Budapest, HU
WELLMANN, János, 1026 Budapest, HU
(54) **Nové deriváty 2H-pyridazin-3-onu, farmaceutické kompozice je obsahující a způsob přípravy aktivní složky**
(32) 26.07.2001
(31) 0103063
(33) HU
(86) PCT/HU2002/000072
(87) WO 2003/010166
(74) Rott, Růžička & Guttman Patentové, známkové a advokátní kanceláře, JUDr. Ing. Michal Guttman, Vinohradská 37, Praha 2, 12000

(97) **EP 1427888**
(47) 09.06.2010
(97) 20.03.2003
(51) **E01C 11/14** (2006.01)
(96) 13.09.2002
(96) 02761651.5

(73) Boxall, Russell, Matthews, NC 28105, US
Parkes, Nigel K., Tucker, NC 30084, US
(72) Boxall, Russell, Matthews, NC 28105, US
Parkes, Nigel K., Tucker, NC 30084, US
(54) **Tabule pro přenos zatížení u na místě odlévaných betonových desek**
(32) 13.09.2001
(31) 318838 P
(33) US
(86) PCT/US2002/029200
(87) WO 2003/023146
(74) KOREJZOVÁ & SPOL., v.o.s., JUDr. Petra Korejzová, Korunní 810/104E, Praha 10 - Vinohrady, 10100

(97) **EP 1428564**
(47) 26.05.2010
(97) 16.06.2004
(51) **B01F 5/20** (2006.01)
C02F 1/74 (2006.01)
C02F 3/06 (2006.01)
C02F 3/22 (2006.01)
(96) 14.11.2003
(96) 03396103.8
(73) Preseco Oy, 02150 Espoo, FI
(72) Lahtinen, Heikki, 00650 Helsinki, FI
(54) **Metoda čištění biofiltru**
(32) 12.12.2002
(31) 20020498 U
(33) FI
(74) PATENTSERVIS Praha a.s., Jivenská 1273/1, Praha 4, 14021

(97) **EP 1437463**
(47) 26.05.2010
(97) 14.07.2004
(51) **E05B 47/00** (2006.01)
E05B 15/02 (2006.01)
(96) 09.01.2004
(96) 04000312.1
(73) DORMA GmbH + Co. KG, 58256 Ennepetal, DE
(72) Bärenfänger, Jörg, 58256 Ennepetal, DE
Nerger, Wolfgang, 58091 Hagen, DE
(54) **Ovládání pro otvírač dveří provozovaný se stejnosměrným proudem**
(32) 10.01.2003
(31) 10300828
(33) DE
(74) Čermák Hořejš Matějka a spol., JUDr. Karel Čermák, advokát, Národní 32, Praha 1, 11000

(97) **EP 1467620**
(47) 26.05.2010
(97) 31.07.2003
(51) **A01N 1/02** (2006.01)
G01N 1/42 (2006.01)
(96) 22.01.2003
(96) 03702498.1
(73) Fraunhofer-Gesellschaft zur Förderung der angewandten Forschung e.V., 80686 München, DE
(72) ZIMMERMANN, Heiko, 66113 Saarbrücken, DE
FUHR, Günter, 13187 Berlin, DE
HAGEDORN, Rolf, 13057 Berlin, DE
(54) **Kryogenní úložné zařízení s transpondérem**
(32) 22.01.2002
(31) 10202304
(33) DE
(86) PCT/EP2003/000615
(87) WO 2003/061381
(74) Čermák Hořejš Matějka a spol., JUDr. Karel Čermák, advokát, Národní 32, Praha 1, 11000

(97) EP 1469273	(31) 10335202
(47) 09.06.2010	(33) DE
(97) 20.10.2004	(74) Čermák Hořejš Matějka a spol., JUDr. Karel Čermák,
(51) F41A 3/10 (2006.01)	advokát, Národní 32, Praha 1, 11000
(96) 17.01.2004	
(96) 04000926.8	
(73) Rheinmetall Waffe Munition GmbH, 29345 Unterlüss, DE	(97) EP 1506291
(72) Isgen, Helmut, 47877 Willich, DE	(47) 04.08.2010
(72) von Seidlitz, Henning, 41462 Neuss, DE	(97) 27.11.2003
(54) Klíňový závěr	(51) C12N 9/20 (2006.01)
(32) 15.04.2003	C12N 15/86 (2006.01)
(31) 10317177	C12N 5/00 (2006.01)
(33) DE	C07K 16/40 (2006.01)
(74) Rott, Růžička & Guttmann Patentové, známkové a	C12N 15/62 (2006.01)
advokátní kanceláře, Ing. Jiří Andera, Vinohradská 37,	A21D 8/04 (2006.01)
Praha 2, 12000	(96) 21.05.2003
	(96) 03752776.9
	(73) DSM IP Assets B.V., 6411 TE Heerlen, NL
(97) EP 1485519	(72) ALBERMANN, Kaj, 82152 Martinsried, DE
(47) 19.05.2010	KEMMNER, Wolfram, 81379 Munchen, DE
(97) 25.09.2003	KIMPEL, Erik, 81249 Munchen, DE
(51) C23C 22/60 (2006.01)	MAIER, Dieter, 82152 Martinsried, DE
(96) 18.03.2003	SPREAFICO, Fabio, 82152 Martinsried, DE
(96) 03727594.8	STOCK, Alexander, 82152 Martinsried, DE
(73) NOF Metal Coatings Europe, 60100 Creil, FR	WAGNER, Christian, 82152 Martinsried, DE
(72) POULET, Jean-Marie, F-60300 Senlis, FR	BOER, DE, Lex, 2292 DH Wateringen, NL
CHESNEAU, Alain, 60100 Creil, FR	MEIMA, Roelf, Bernard, NL-3471 AH Kamerik, NL
LEGER, Georges, F-60140 Liancourt, FR	(54) Nové fosfolipázy a jejich použití
BEGUE, Denis, F-60510 Bresles, FR	(32) 21.05.2002, 21.05.2002, 21.05.2002, 21.05.2002
(54) Nátěrová hmota pro kovový podklad	(31) 02100524, 02100521, 02100528, 02100538
(32) 18.03.2002	(33) EP, EP, EP, EP
(31) 0203353	(86) PCT/EP2003/005450
(33) FR	(87) WO 2003/097825
(86) PCT/FR2003/000863	(74) TRAPLOVÁ HAKR KUBÁT Advokátní a patentová
(87) WO 2003/078683	kancelář, Ing. Eduard Hakr, Přístavní 24, Praha 7, 17000
(74) PATENTSERVIS Praha a.s., Jivenská 1273/1, Praha 4,	
14021	
	(97) EP 1532334
(97) EP 1490397	(47) 28.07.2010
(47) 26.05.2010	(97) 04.03.2004
(97) 02.10.2003	(51) E05B 65/00 (2006.01)
(51) C07K 14/325 (2006.01)	(96) 14.08.2003
(96) 20.03.2003	(96) 03792322.4
(96) 03744850.3	(73) Brose Schliesssysteme GmbH & Co. KG, 42369
(73) Bayer BioScience N.V., 9052 Gent, BE	Wuppertal, DE
(72) ARNAUT, Greta, B-9910 Knesselare, BE	(72) BROSE, Simon, 45525 Hattingen, DE
BOETS, Annemie, B-9620 Velzeke, BE	(54) Těleso pro automobilový dveřní zámek a automobilový
DE RUDDER, Karel, NL-4564 CM Sint Jansteen, NL	dveřní zámek
VANNESTE, Stijn, B-8500 Kortrijk, BE	(32) 19.08.2002
VAN RIE, Jeroen, B-9900 Eeklo, BE	(31) 10238623
(54) Nové insekticidní proteiny z bacillus thuringiensis	(33) DE
(32) 22.03.2002, 06.11.2002	(86) PCT/EP2003/009049
(31) 366276 P, 423999 P	(87) WO 2004/018807
(33) US, US	(74) Čermák Hořejš Matějka a spol., JUDr. Karel Čermák,
(86) PCT/EP2003/003068	advokát, Národní 32, Praha 1, 11000
(87) WO 2003/080656	
(74) Společná advokátní kancelář Všeťečka Zelený Švorčík	(97) EP 1537078
Kalenský a partneři, JUDr. Miloš Všeťečka, Hálkova 2,	(47) 14.04.2010
Praha 2, 12000	(97) 11.03.2004
	(51) C07D 209/12 (2006.01)
	A61K 31/404 (2006.01)
	A61P 3/10 (2006.01)
(97) EP 1502821	C07D 401/04 (2006.01)
(47) 12.05.2010	C07D 209/36 (2006.01)
(97) 02.02.2005	C07D 413/04 (2006.01)
(51) B60R 16/02 (2006.01)	C07D 209/30 (2006.01)
H02G 3/04 (2006.01)	C07D 401/06 (2006.01)
(96) 11.06.2004	C07D 405/06 (2006.01)
(96) 04013812.5	C07D 403/12 (2006.01)
(73) Auto Kabel Managementgesellschaft mbH, 79688 Hausen	C07D 209/10 (2006.01)
i.W., DE	(96) 27.08.2003
(72) Dlugokinski, York, 85614 Eglharting, DE	(96) 03791952.9
Ecker, Wolfgang, 87386 Oberhausen, DE	(73) Merck Sharp & Dohme Corp., Rahway, NJ 07065, US
(54) Kabelová šachta pro výkonové kabely	
(32) 30.07.2003	

(72) ACTON, John, J., III, Rahway, NJ 07065-0907, US
DEBENHAM, Sheryl, D., Rahway, NJ 07065-0907, US
LIU, Kun, Rahway, NJ 07065-0907, US
MEINKE, Peter, T., Rahway, NJ 07065-0907, US
WOOD, Harold, B., Rahway, NJ 07065-0907, US
BLACK, Regina, M., Rahway, NJ 07065-0907, US

(54) **Indolové sloučeniny obsahující substituent kyseliny aryloxyalkanové**

(32) 29.08.2002, 17.01.2003

(31) 406741 P, 440672 P

(33) US, US

(86) PCT/US2003/027156

(87) WO 2004/020409

(74) PATENTSERVIS Praha a.s., Jivenská 1273/1, Praha 4, 14021

(97) **EP 1540335**

(47) 07.04.2010

(97) 26.02.2004

(51) **G01N 33/00** (2006.01)

G01N 33/53 (2006.01)

C12N 15/85 (2006.01)

C12N 15/86 (2006.01)

(96) 19.08.2003

(96) 03788648.8

(73) Helicon Therapeutics, Inc., Farmingdale, NY 11735, US

(72) TULLY, Timothy P., Cold Spring Harbor, NY 11724, US

SCOTT, Roderick E.M., New York, NY 10023, US

BOURTOULADZE, Rusiko, New York, NY 10033, US

US

(54) **Způsob screeningu kognitivních enhancerů**

(32) 19.08.2002, 26.08.2002

(31) 404620 P, 406405 P

(33) US, US

(86) PCT/US2003/025942

(87) WO 2004/016227

(74) Společná advokátní kancelář Všeťečka Zelený Švorčík

Kalenský a partneři, JUDr. Miloš Všeťečka, Hálkova 2,

Praha 2, 12000

(97) **EP 1562976**

(47) 26.05.2010

(97) 21.05.2004

(51) **C07J 1/00** (2006.01)

(96) 07.11.2003

(96) 03772962.1

(73) Pantarhei Bioscience B.V., 3700 AL Zeist, NL

(72) VERHAAR, Mark, Theodoor, NL-9737 XB Groningen, NL

NL

KOCH, Thomas, NL-9737 XB Groningen, NL

WARMERDAM, Erwin, Gerardus, Jacobus, NL-6004 KB

Weert, NL

(54) **Syntéza estetrolu cestou derivátů odvozených od estronu**

(32) 08.11.2002

(31) 02079676

(33) EP

(86) PCT/NL2003/000782

(87) WO 2004/041839

(74) PATENTSERVIS Praha a.s., Jivenská 1273/1, Praha 4, 14021

(97) **EP 1564538**

(47) 09.06.2010

(97) 17.08.2005

(51) **G01M 17/04** (2006.01)

(96) 11.02.2005

(96) 05002972.7

(73) MAHA Maschinenbau Haldenwang GmbH & Co. KG,

87490 Haldenwang, DE

(72) Knestel, Anton, 87496 Hopferbach, DE

Küchle, Jürgen, 87700 Memmingen, DE

(54) **Způsob a zařízení k stanovení míry tlumení u kmitání vozidel, které je tlumeno tlumičem kmitání**

(32) 12.02.2004

(31) 102004006986

(33) DE

(74) PATENTSERVIS Praha a.s., Jivenská 1273/1, Praha 4, 14021

(97) **EP 1587401**

(47) 26.05.2010

(97) 05.08.2004

(51) **A47G 29/14** (2006.01)

(96) 09.01.2004

(96) 04700972.5

(73) Deutsche Post AG, 53113 Bonn, DE

(72) MAYER, Boris, 53129 Bonn, DE

BIEGEL, Oliver, 65203 Wiesbaden, DE

(54) **Způsob ukládání zásilek v elektronickém zařízení s bezpečnostními příhrádkami**

(32) 14.01.2003

(31) 10301137

(33) DE

(86) PCT/DE2004/000013

(87) WO 2004/064581

(74) Společná advokátní kancelář Všeťečka Zelený Švorčík

Kalenský a partneři, JUDr. Miloš Všeťečka, Hálkova 2,

Praha 2, 12000

(97) **EP 1591489**

(47) 09.06.2010

(97) 02.11.2005

(51) **C09B 67/00** (2006.01)

C09B 45/14 (2006.01)

G02B 5/20 (2006.01)

G03F 7/00 (2006.01)

C09D 11/00 (2006.01)

(96) 12.04.2005

(96) 05007908.6

(73) LANXESS Deutschland GmbH, 51369 Leverkusen, DE

(72) Feldhues, Ulrich, Dr., 51465 Bergisch Gladbach, DE

Linke, Frank, 51069 Köln, DE

Göbel, Ronald, 51371 Leverkusen, DE

(54) **Organické pigmentové preparáty**

(32) 20.04.2004

(31) 102004019020

(33) DE

(74) Společná advokátní kancelář Všeťečka Zelený Švorčík

Kalenský a partneři, JUDr. Miloš Všeťečka, Hálkova 2,

Praha 2, 12000

(97) **EP 1614203**

(47) 09.06.2010

(97) 28.10.2004

(51) **H02H 3/093** (2006.01)

H02J 13/00 (2006.01)

(96) 17.04.2003

(96) 03718777.0

(73) Enel Distribuzione S.p.A., 00198 Roma, IT

(72) VERONI, Fabio, I-20059 Vimercate - Milano, IT

(54) **Jistič elektrického obvodu proti nadměrnému zatížení proudem**

(86) PCT/EP2003/004090

(87) WO 2004/093283

(74) PATENTSERVIS Praha a.s., Jivenská 1273/1, Praha 4,

14021

(97) **EP 1618128**

(47) 07.07.2010

(97) 04.11.2004

(51) **C07K 14/35** (2006.01)

C07K 14/195 (2006.01)

- (96) 23.04.2004
(96) 04729090.3
(73) Max-Planck-Gesellschaft zur Förderung der Wissenschaften e.V., 80539 München, DE
(72) GRODE, Leander, 38118 Braunschweig, DE
KAUFMANN, Stefan, H., E., 10117 Berlin, DE
RAUPACH, Bärbel, 12203 Berlin, DE
HESS, Jürgen, 91083, Baiersdorf, DE
(54) **Vakcína proti tuberkulóze se zlepšenou účinností**
(32) 23.04.2003
(31) 464644 P
(33) US
(86) PCT/EP2004/004345
(87) WO 2004/094469
(74) KOREJZOVÁ & SPOL., v.o.s., JUDr. Petra Korejzová, Korunní 810/104E, Praha 10 - Vinohrady, 10100
-
- (97) **EP 1627909**
(47) 26.05.2010
(97) 22.02.2006
(51) **C11D 3/40** (2006.01)
C11D 3/22 (2006.01)
C11D 3/37 (2006.01)
(96) 22.07.2004
(96) 04254371.0
(73) THE PROCTER & GAMBLE COMPANY, Cincinnati, Ohio 45202, US
(72) Cardozo, Larry, Savio, Longbenton, Newcastle upon Tyne NE12 8WE, GB
Robles, Eric, San, Jose, Newcastle upon Tyne NE12 6FR, GB
Bouche, Jeffrey, Edward, Chaoyang District, Beijing 100103, CN
Clarke, Joanna, Margaret, Chaoyang District Beijing 100103, CN
(54) **Detergentní směsi obsahující barevné částice**
(74) Společná advokátní kancelář Všečeka Zelený Švorčík Kalenský a partneři, JUDr. Otakar Švorčík, Hálkova 2, Praha 2, 12000
-
- (97) **EP 1635649**
(47) 19.05.2010
(97) 29.12.2004
(51) **A23G 9/00** (2006.01)
(96) 24.06.2004
(96) 04737675.1
(73) Fuji Oil Europe, 9042 Gent, BE
(72) CLEENEWERCK, Bernard, B-8301 Knokke-Heist, BE
(54) **Cukrářské tukové kompozice s nízkým obsahem trans kyselin**
(32) 24.06.2003, 26.09.2003
(31) 03447171, PCT/BE03/00162
(33) EP, BE
(86) PCT/BE2004/000092
(87) WO 2004/112492
(74) Společná advokátní kancelář Všečeka Zelený Švorčík Kalenský a partneři, JUDr. Miloš Všečeka, Hálkova 2, Praha 2, 12000
-
- (97) **EP 1636169**
(47) 02.06.2010
(97) 06.01.2005
(51) **C07C 213/08** (2006.01)
C07C 217/62 (2006.01)
(96) 21.06.2004
(96) 04740107.0
(73) Grünenthal GmbH, 52078 Aachen, DE
(72) JAGUSCH, Utz-Peter, 52066 Aachen, DE
HÖLDERICH, Wolfgang, 67227 Frankenthal, DE
WISSLER, Monika, 01109 Dresden, DE
- (54) **Způsob dehydratace substituovaných 4-dimethylamino-2-aryl-butan-2-olových sloučenin a způsob výroby substituovaných dimethyl-(3-aryl-butyl)-aminových sloučenin pomocí heterogenní katalýzy**
(32) 23.06.2003
(31) 10328316
(33) DE
(86) PCT/EP2004/006666
(87) WO 2005/000788
(74) Společná advokátní kancelář Všečeka Zelený Švorčík Kalenský a partneři, JUDr. Miloš Všečeka, Hálkova 2, Praha 2, 12000
-
- (97) **EP 1641662**
(47) 23.06.2010
(97) 06.01.2005
(51) **B60S 1/04** (2006.01)
(96) 27.04.2004
(96) 04729609.0
(73) ROBERT BOSCH GMBH, 70442 Stuttgart, DE
(72) WEILER, Michael, 363-9 Chungchongbuk-Do, KR
ZIMMER, Joachim, 77880 Sasbach, DE
(54) **Stírací zařízení skla pro motorové vozidlo**
(32) 30.06.2003
(31) 10329574
(33) DE
(86) PCT/DE2004/000880
(87) WO 2005/000644
(74) Čermák Hořejš Matějka a spol., JUDr. Karel Čermák, advokát, Národní 32, Praha 1, 11000
-
- (97) **EP 1644012**
(47) 02.06.2010
(97) 30.09.2004
(51) **A61K 36/00** (2006.01)
A61K 31/14 (2006.01)
C07D 221/18 (2006.01)
C07D 491/22 (2006.01)
C07F 9/564 (2006.01)
C07F 9/6561 (2006.01)
C07F 9/59 (2006.01)
C07F 9/6533 (2006.01)
C07F 9/6509 (2006.01)
C07F 9/6584 (2006.01)
C07F 9/6539 (2006.01)
C07G 5/00 (2006.01)
(96) 12.03.2004
(96) 04719983.1
(73) Nowicky, Wassył, A-1040 Wien, AT
(72) Nowicky, Wassył, A-1040 Wien, AT
(54) **Kvartérní chelidoninové a alkaloidové deriváty, způsob jejich přípravy a jejich použití v případě léčiv**
(32) 18.03.2003
(31) 03006015
(33) EP
(86) PCT/EP2004/002637
(87) WO 2004/082698
(74) TRAPLOVÁ HAKR KUBÁT Advokátní a patentová kancelář, Ing. Eduard Hakr, Přístavní 24, Praha 7, 17000
-
- (97) **EP 1644658**
(47) 26.05.2010
(97) 13.01.2005
(51) **F16N 7/38** (2006.01)
F16N 25/00 (2006.01)
(96) 28.06.2004
(96) 04742136.7
(73) Osakeyhtiö SKF Aktiebolag, 02600 Espoo, FI
(72) MOILANEN, Teuvo, FI-40900 Säynätsalo, FI
(54) **Uspořádání ve spojitosti s centrálním mazacím systémem**
(32) 03.07.2003

(31) 20031008
(33) FI
(86) PCT/FI2004/000393
(87) WO 2005/003620
(74) TRAPLOVÁ HAKR KUBÁT Advokátní a patentová kancelář, Ing. Eduard Hakr, Přístavní 24, Praha 7, 17000

(97) **EP 1673956**
(47) 07.04.2010
(97) 21.04.2005
(51) **H04W 8/18** (2009.01)
(96) 08.10.2004
(96) 04790190.5
(73) T-Mobile Deutschland GmbH, 53227 Bonn, DE
(72) DENNERT, Thomas, 53844 Troisdorf, DE
QUAST, Joachim, 53604 Bad Honnef, DE
SPÖRL, Michael, 53225 Bonn, DE
VÖHRINGER, Gerrit, 53111 Bonn, DE
WEGMANN, Georg, 53111 Bonn, DE

(54) **Optimalizace využití síťových zdrojů veřejné telekomunikační sítě**

(32) 09.10.2003
(31) 10347617
(33) DE
(86) PCT/EP2004/011238
(87) WO 2005/036905
(74) Společná advokátní kancelář Všeťečka Zelený Švorčík Kalenský a partneři, JUDr. Miloš Všeťečka, Hálkova 2, Praha 2, 12000

(97) **EP 1682702**
(47) 19.05.2010
(97) 19.05.2005
(51) **D01H 4/02** (2006.01)
D01H 4/38 (2006.01)
(96) 06.07.2004
(96) 04738064.7
(73) MASCHINENFABRIK RIETER AG, 8406 Winterthur, CH
(72) STALDER, Herbert, CH-8483 Kollbrunn, CH
ZIEGLER, Kurt, 73230 Kirchheim-Nabern, DE
ARTZT, Peter, 72766 Reutlingen, DE
MÜLLER, Heinz, 72555 Metzingen, DE
(54) **Spřádací místo s vodícím prvkem vláken**
(32) 11.11.2003
(31) 194103
(33) CH
(86) PCT/CH2004/000423
(87) WO 2005/045105
(74) Ing. Dobroslav Musil, patentová kancelář, Ing. Dobroslav Musil, Cejl 38, Brno, 60200

(97) **EP 1684750**
(47) 28.04.2010
(97) 06.05.2005
(51) **A61K 31/422** (2006.01)
(96) 22.10.2004
(96) 04791783.6
(73) AB Science, 75008 Paris, FR
CENTRE NATIONAL DE LA RECHERCHE SCIENTIFIQUE (CNRS), 75016 Paris, FR
Institut Curie, 75005 Paris, FR
(72) MOUSSY, Alain, F-75006 Paris, FR
WERMUTH, Camille, F-67100 Strasbourg, FR
GRIERSON, David, F-78000 Versailles, FR
BENJAHAD, Abdellah, F-94500 Champigny-Sur-Marne, FR
CROISY, Martine, F-78720 Cernay La Ville, FR
CIUFOLINI, Marco, F-69006 Lyon, FR
GIETHLEN, Bruno, F-67400 Illkirch, FR
(54) **2-Aminoaryloxazolové sloučeniny jako inhibitory tyrosinkinázy**

(32) 23.10.2003
(31) 513214 P
(33) US
(86) PCT/IB2004/003698
(87) WO 2005/040139
(74) Společná advokátní kancelář Všeťečka Zelený Švorčík Kalenský a partneři, JUDr. Miloš Všeťečka, Hálkova 2, Praha 2, 12000

(97) **EP 1693475**
(47) 09.06.2010
(97) 23.08.2006
(51) **C22C 21/00** (2006.01)
F28F 1/10 (2006.01)
C22F 1/04 (2006.01)
C22F 1/04 (2006.01)
(96) 17.02.2006
(96) 06003274.5
(73) DENSO CORPORATION, Kariya-shi Aichi 448-8661, JP
Furukawa-Sky Aluminum Corporation, Tokyo 101-8970, JP
(72) Inukai, Kyoji, Kariya-shi Aichi, JP
Ito, Tomohiro, Kariya-shi Aichi, JP
Kawahara, Akira, Sumida-ku Tokyo, JP
Niikura, Akio, Sumida-ku Tokyo, JP
(54) **Žebrový materiál z hliníkové slitiny pro pájení**
(32) 17.02.2005
(31) 2005041207
(33) JP
(74) Rott, Růžička & Guttman Patentové, známkové a advokátní kanceláře, Ing. Jana Fuchsová, Vinohradská 37, Praha 2, 12000

(97) **EP 1699990**
(47) 05.05.2010
(97) 26.05.2005
(51) **E04G 1/15** (2006.01)
E04G 5/08 (2006.01)
(96) 09.11.2004
(96) 04800186.1
(73) RH Products International AS, 4632 Kristiansand, NO
(72) HEGGLAND, Rolf, N-4656 Hamresanden, NO
STENGRIMSEN, Frank, N-1473 Sk?rer, NO
(54) **Podlahový můstkový člen pro lešení**
(32) 12.11.2003
(31) 20035018
(33) NO
(86) PCT/NO2004/000338
(87) WO 2005/047621
(74) TRAPLOVÁ HAKR KUBÁT Advokátní a patentová kancelář, Ing. Eduard Hakr, Přístavní 24, Praha 7, 17000

(97) **EP 1715264**
(47) 02.06.2010
(97) 25.10.2006
(51) **F25B 41/06** (2006.01)
(96) 18.04.2005
(96) 05008382.3
(73) Valeo Systemes Thermiques, 78321 Le Mesnil St Denis Cedex, FR
(72) Ben Yahia, Mohamed, 75005 Paris, FR
Liu, Jing Ming, 78700 Conflans St.Honorine, FR
(54) **Vylepšené expanzní zařízení pro klimatizační okruh**
(74) Společná advokátní kancelář Všeťečka Zelený Švorčík Kalenský a partneři, JUDr. Miloš Všeťečka, Hálkova 2, Praha 2, 12000

(97) **EP 1718290**
(47) 05.05.2010
(97) 18.08.2005

(51) A61K 31/198	(2006.01)	(47) 09.06.2010	
A61K 33/00	(2006.01)	(97) 13.10.2005	
A61K 31/519	(2006.01)	(51) B32B 7/06	(2006.01)
A61P 17/06	(2006.01)	A47G 11/00	(2006.01)
(96) 04.02.2005		G09F 23/06	(2006.01)
(96) 05708155.6		(96) 13.01.2005	
(73) Oy Neurofood Ab, 02270 Espoo, FI		(96) 05701845.9	
(72) TALLBERG, Thomas, FI-00200 Helsingfors, FI		(73) Crocker, Paul, Mount Vernon London NW3 6QS, GB	
(54) Kompozice obsahující L-SERIN, L-ISOLEUCIN, Kyselinu listovou a stopové prvky pro léčbu lupénky		Keisner, Lloyd, London NW6 4NS, GB	
(32) 06.02.2004		(72) CROCKER, Paul, London NW3 6QR, GB	
(31) 20040180		KEISNER, Lloyd, Anthony, London NW6 4NS, GB	
(33) FI		(54) Zlepšení v nebo týkající se pokrývek stolu	
(86) PCT/FI2005/000075		(32) 02.04.2004, 17.05.2004, 26.05.2004, 09.06.2004	
(87) WO 2005/074910		(31) 0407540, 0410933, 0411705, 0412789	
(74) Společná advokátní kancelář Všeťečka Zelený Švorčík Kalenský a partneři, JUDr. Miloš Všeťečka, Hálkova 2, Praha 2, 12000		(33) GB, GB, GB, GB	
		(86) PCT/GB2005/000075	
		(87) WO 2005/095099	
		(74) A. Holas & partner Patentová a známková kancelář, Ing. Mgr. Hana Holasová, Křížová 4, Brno, 60300	
<hr/>			
(97) EP 1719853		(97) EP 1730175	
(47) 21.07.2010		(47) 28.04.2010	
(97) 08.11.2006		(97) 20.10.2005	
(51) E04F 13/06	(2006.01)	(51) C07K 14/025	(2006.01)
(96) 08.04.2005		(96) 18.03.2005	
(96) 05007707.2		(96) 05725933.5	
(73) Protektorwerk Florenz Maisch GmbH & Co. KG, 76571 Gaggenau, DE		(73) Merck Sharp & Dohme Corp., Rahway, NJ 07065, US	
(54) Profil pro ochranu hrany		(72) BRYAN, Janine, T., Rahway, NJ 07065-0907, US	
(74) Společná advokátní kancelář Všeťečka Zelený Švorčík Kalenský a partneři, JUDr. Petr Kalenský, Hálkova 2, Praha 2, 12000		BROWNLOW, Michelle, K., Rahway, NJ 07065-0907, US	
		SCHULTZ, Loren, D., Rahway, NJ 07065-0907, US	
		JANSEN, Kathrin, U., Rahway, NJ 07065-0907, US	
		(54) Syntetický polynukleotid kódující protein HPV 52 L1 a rekombinantní vektor a hostitel jej obsahující	
		(32) 24.03.2004	
		(31) 555926 P	
		(33) US	
		(86) PCT/US2005/009199	
		(87) WO 2005/097821	
		(74) PATENTSERVIS Praha a.s., Jivenská 1273/1, Praha 4, 14021	
<hr/>			
(97) EP 1723089		(97) EP 1731569	
(47) 19.05.2010		(47) 07.07.2010	
(97) 22.09.2005		(97) 13.12.2006	
(51) C04B 28/02	(2006.01)	(51) C08L 77/00	(2006.01)
(96) 12.03.2004		A63C 5/00	(2006.01)
(96) 04720290.8		B60R 13/00	(2006.01)
(73) Mega-Tech Holding B.V., 4782 SK Moerdijk, NL		(96) 18.04.2006	
(72) DE LA ROIJ, Robin, NL-3335 BE Zwijndrecht, NL		(96) 06112707.2	
(54) Stavební směs a způsob výroby stavebního produktu		(73) Evonik Degussa GmbH, 45128 Essen, DE	
(86) PCT/NL2004/000182		(72) Alting, Kirsten, Münster 48159, DE	
(87) WO 2005/087687		Schäfer, Georg, Datteln 45711, DE	
(74) Rott, Růžička & Guttmann Patentové, známkové a advokátní kanceláře, Ing. Jana Fuchsová, Vinohradská 37, Praha 2, 12000		Wursche, Dr. Roland, Dülmen 48249, DE	
		Bollmann, Sonja, Haltern am See 45721, DE	
		Dowe, Andreas, Borken 46325, DE	
		Baumann, Dr. Franz-Erich, Dülmen 48249, DE	
		(54) Folie z transparentní formovací hmoty	
		(32) 08.06.2005	
		(31) 102005026264	
		(33) DE	
		(74) TRAPLOVÁ HAKR KUBÁT Advokátní a patentová kancelář, Ing. Eduard Hakr, Přístavní 24, Praha 7, 17000	
<hr/>			
(97) EP 1724423		(97) EP 1735819	
(47) 14.07.2010		(47) 09.06.2010	
(97) 22.11.2006		(97) 27.10.2005	
(51) E05B 65/32	(2006.01)	(51) H01L 21/00	(2006.01)
E05B 15/00	(2006.01)	(96) 31.03.2005	
B60R 21/13	(2006.01)	(96) 05738775.5	
B60N 2/48	(2006.01)	(73) Forschungszentrum Jülich GmbH, 52425 Jülich, DE	
B60R 19/00	(2006.01)		
B60R 21/055	(2006.01)		
B62D 1/19	(2006.01)		
(96) 08.03.2006			
(96) 06004674.5			
(73) Brose Schliesssysteme GmbH & Co. KG, 42369 Wuppertal, DE			
(72) Kachouh, Checrallah, 44227 Dortmund, DE			
(54) Zámek motorového vozidla a přídržovací zařízení pro bezpečnostní zařízení vozidla			
(32) 16.03.2005			
(31) 202005004390 U			
(33) DE			
(74) Čermák Hořejš Matějka a spol., JUDr. Karel Čermák, advokát, Národní 32, Praha 1, 11000			
<hr/>			
(97) EP 1729956			

- (72) MÜLLER, Joachim, 70736 Fellbach, DE
SCHÖPE, Gunnar, 52441 Linnich, DE
SIEKMANN, Hildegard, NL-6461 HH Kerkrade, NL
RECH, Bernd, 52070 Aachen, DE
REPMANN, Tobias, 63755 Alzenau, DE
APENZELLER, Wolfgang, 52445 Titz, DE
SEHRBROCK, Brigitte, 52428 Jülich, DE
- (54) **Způsob čištění a leptání substrátu s transparentní, vodivou vrstvou oxidu a zařízení k provádění tohoto způsobu**
- (32) 10.04.2004
(31) 102004017680
(33) DE
(86) PCT/DE2005/000563
(87) WO 2005/101522
(74) Čermák Hořejš Matějka a spol., JUDr. Karel Čermák, advokát, Národní 32, Praha 1, 11000
-
- (97) **EP 1744099**
(47) 14.07.2010
(97) 17.01.2007
(51) **F23D 3/40** (2006.01)
F23D 11/44 (2006.01)
(96) 08.05.2006
(96) 06009459.6
(73) J. Eberspächer GmbH & Co. KG, 73730 Esslingen, DE
(72) Wahl, Hermann, 73054 Eisingen, DE
Scholz, Peter, 70376 Stuttgart, DE
- (54) **Konstrukční skupina odpařovače, zejména pro topné zařízení vozidla**
- (32) 14.07.2005
(31) 102005032981
(33) DE
(74) Čermák Hořejš Matějka a spol., JUDr. Karel Čermák, advokát, Národní 32, Praha 1, 11000
-
- (97) **EP 1752239**
(47) 10.03.2010
(97) 14.02.2007
(51) **B22D 29/00** (2006.01)
B22D 30/00 (2006.01)
(96) 09.07.2003
(96) 06020504.4
(73) Alotech Ltd. LLC, Kennesaw, GA 30152, US
(72) Grassi, John R., Kennesaw, Georgia 30152, US
Kuhlman, George W., Coral Springs, FL 33071, US
Campbell, John, Ledbury HR8 2GE, GB
- (54) **Postup pro lití kovů**
- (32) 09.07.2002, 07.07.2003
(31) 394713 P, 614601
(33) US, US
(74) PATENTSERVIS Praha a.s., Jivenská 1273/1, Praha 4, 14021
-
- (97) **EP 1773772**
(47) 02.06.2010
(97) 22.12.2005
(51) **C07D 211/18** (2006.01)
C07D 211/22 (2006.01)
C07D 211/52 (2006.01)
A61K 31/495 (2006.01)
A61P 25/00 (2006.01)
C07D 295/06 (2006.01)
C07D 295/14 (2006.01)
(96) 08.06.2005
(96) 05760618.8
(73) NSAB, Filial af NeuroSearch Sweden AB, Sverige, 2750 Ballerup, DK
(72) SONESSON, Clas, S-427 34 Billdal, SE
SWANSON, Lars, S-433 51 Öjersjö, SE
WATERS, Nicholas, S-413 19 Göteborg, SE
- (54) **Nové di-substituované fenylypiperidiny/piperaziny jako modulatory neurotransmise dopaminu**
- (32) 08.06.2004, 08.06.2004, 20.12.2004, 20.12.2004
(31) 0401464, 577953 P, 0403142, 637530 P
(33) SE, US, SE, US
(86) PCT/EP2005/006147
(87) WO 2005/121087
(74) A. Holas & partner Patentová a známková kancelář, Ing. Mgr. Hana Holasová, Křížová 4, Brno, 60300
-
- (97) **EP 1776253**
(47) 21.07.2010
(97) 30.03.2006
(51) **B60N 2/12** (2006.01)
(96) 04.08.2005
(96) 05777959.7
(73) Johnson Controls GmbH, 51399 Burscheid, DE
(72) SCHMALE, Uwe, 42499 Hückeswagen, DE
- (54) **Zařízení pro vozidla pro samočinnou aretaci komponenty, zejména sedadla vozidla, a sedadlo vozidla**
- (32) 06.08.2004
(31) 102004038587
(33) DE
(86) PCT/EP2005/053848
(87) WO 2006/032574
(74) Společná advokátní kancelář Všeťečka Zelený Švorčík Kalenský a partneři, JUDr. Petr Kalenský, Hálkova 2, Praha 2, 12000
-
- (97) **EP 1786454**
(47) 21.07.2010
(97) 02.03.2006
(51) **A61K 38/00** (2006.01)
(96) 18.08.2005
(96) 05789285.3
(73) Biogen Idec MA Inc., Cambridge, Massachusetts 02142, US
(72) ROSSOMANDO, Anthony, South Grafton, MA 01560, US
SILVIAN, Laura, Waban, MA 02468, US
PEPINSKY, R., Blake, Arlington, MA 02474, US
- (54) **Varianty neublastinu**
- (32) 19.08.2004, 24.06.2005
(31) 602825 P, 694067 P
(33) US, US
(86) PCT/US2005/029637
(87) WO 2006/023781
(74) Společná advokátní kancelář Všeťečka Zelený Švorčík Kalenský a partneři, JUDr. Miloš Všeťečka, Hálkova 2, Praha 2, 12000
-
- (97) **EP 1786694**
(47) 29.07.2009
(97) 09.02.2006
(51) **B65D 41/34** (2006.01)
(96) 29.07.2005
(96) 05771336.4
(73) Silgan Holdings Inc., Stamford CT 06901, US
(72) DOBBELSTEIN, Peter, 64832 Babenhausen, DE
PFROMM, Carsten, 30655 Hannover, DE
- (54) **"Press-Twist" uzavírací zařízení pro zásobníky**
- (32) 30.07.2004, 05.08.2004
(31) 102004037023, 102004038144
(33) DE, DE
(86) PCT/DE2005/001346
(87) WO 2006/012872
(74) Společná advokátní kancelář Všeťečka Zelený Švorčík Kalenský a partneři, JUDr. Miloš Všeťečka, Hálkova 2, Praha 2, 12000
-
- (97) **EP 1787495**
(47) 02.06.2010
(97) 23.02.2006

(51) **H04S 3/02** (2006.01)
(96) 13.07.2005
(96) 05770949.5
(73) DOLBY LABORATORIES LICENSING CORPORATION, San Francisco California 94103, US
(72) SMITHERS, Michael, John, San Francisco, CA 94103, US
(54) **Kombinování zvukových signálů použitím analýzy zvukové scény**
(32) 03.08.2004
(31) 911404
(33) US
(86) PCT/US2005/024630
(87) WO 2006/019719
(74) Rott, Růžička & Guttman Patentové, známkové a advokátní kanceláře, Ing. Ivana Menšíková, Vinohradská 37, Praha 2, 12000

(72) KAESLER, Bruno, 27476 Cuxhaven, DE
KNÖLL, Rolf, 69514 Laudenbach, DE
BOETTNER, Mewes, 10407 Berlin, DE
BUDDE, Eckhard, 50733 Köln, DE
LANG, Christine, 10625 Berlin, DE
RYSER, Martin, 01326 Dresden, DE
VEEN, Markus, 84453 Altmühldorf/Inn, DE
(54) **Prostředky a způsoby prevence a/nebo léčby zubního kazu**
(32) 10.09.2004, 10.09.2004
(31) 608381 P, 04021591
(33) US, EP
(86) PCT/EP2005/009724
(87) WO 2006/027265
(74) Společná advokátní kancelář Všeťečka Zelený Švorčík Kalenský a partneři, JUDr. Miloš Všeťečka, Hálkova 2, Praha 2, 12000

(97) **EP 1792728**
(47) 01.09.2010
(97) 06.06.2007
(51) **B41F 13/02** (2006.01)
B41F 13/12 (2006.01)
(96) 17.10.2006
(96) 06021692.6
(73) manroland AG, 63075 Offenbach/Main, DE
(72) Lindner, Bernd, Dipl.-Ing., 63150 Heusenstamm, DE
Wiese, Holger, Dr.-Ing., 63179 Obertshausen, DE
(54) **Tiskový stroj a způsob jeho chodu**
(32) 08.11.2005
(31) 102005053162
(33) DE
(74) Společná advokátní kancelář Všeťečka Zelený Švorčík Kalenský a partneři, JUDr. Otakar Švorčík, Hálkova 2, Praha 2, 12000

(97) **EP 1799607**
(47) 26.05.2010
(97) 06.04.2006
(51) **B67D 3/00** (2006.01)
B65D 47/00 (2006.01)
(96) 03.08.2005
(96) 05779345.7
(73) Seaquist Closures Foreign, Inc., Crystal Lake, Illinois 60014, US
(72) HOEPNER, Travis, J., Mukwonago, WI 53119, US
DANKS, Christopher, A., Waukesha, WI 53188, US
(54) **Sdružený uzávěr víčka s charakteristikou zadržování otevřeného víčka**
(32) 17.09.2004
(31) 943348
(33) US
(86) PCT/US2005/027509
(87) WO 2006/036295
(74) ŠTROS & KUSÁK advokátní a patentová kancelář, JUDr. David Štros, advokát, Národní 32, Praha 1, 11000

(97) **EP 1792891**
(47) 16.06.2010
(97) 06.06.2007
(51) **C07C 201/02** (2006.01)
C07C 203/04 (2006.01)
(96) 09.11.2006
(96) 06023304.6
(73) Josef Meissner GmbH & Co. KG, 50968 Köln, DE
(72) Pöhlmann, Jürgen, Dr., 50969 Köln, DE
Pottharst, Frank, 50226 Frechen, DE
Hermann, Heinrich, Dr., 50858 Köln, DE
Konieczny, Peter, Dr., 14513 Teltow, DE
Händel, Mirko, Dr., 53819 Neunkirchen-Seelscheid, DE
Gebauer, Jürgen, 53840 Troisdorf, DE
(54) **Způsob výroby eterů kyseliny dusičné jednomocných alkoholů**
(32) 21.11.2005, 30.11.2005, 30.11.2005
(31) 102005055794, 102005056974, 102005057555
(33) DE, DE, DE
(74) Čermák Hořejš Matějka a spol., JUDr. Karel Čermák, advokát, Národní 32, Praha 1, 11000

(97) **EP 1812583**
(47) 30.06.2010
(97) 26.05.2006
(51) **C12Q 1/02** (2006.01)
G01N 33/50 (2006.01)
(96) 14.11.2005
(96) 05849755.3
(73) THE ROGOSIN INSTITUTE, New York, NY 10021, US
(72) GAZDA, Lawrence, Bellbrook, OH 45305-8727, US
RUBIN, Albert, L., Englewood, NJ 07631, US
SMITH, Barry, New York, NY 10128, US
(54) **Způsob hodnocení pro stanovení vhodnosti pankreatu pro izolaci ostrůvků**
(32) 17.11.2004
(31) 629227 P
(33) US
(86) PCT/US2005/041219
(87) WO 2006/055501
(74) KOREJZOVÁ & SPOL., v.o.s., JUDr. Petra Korejzová, Korunní 810/104E, Praha 10 - Vinohrady, 10100

(97) **EP 1797170**
(47) 21.04.2010
(97) 16.03.2006
(51) **C12N 1/20** (2006.01)
C12R 1/225 (2006.01)
A61K 35/74 (2006.01)
A23L 1/03 (2006.01)
(96) 09.09.2005
(96) 05790013.6
(73) BASF SE, 67056 Ludwigshafen, DE

(97) **EP 1814531**
(47) 16.06.2010
(97) 04.05.2006
(51) **A61K 9/70** (2006.01)
A61K 31/445 (2006.01)
(96) 21.10.2005
(96) 05815696.9
(73) Durect Corporation, Cupertino, CA 95014-4166, US
(72) YUM, Su II, Los Altos, CA 94024, US
THEEUWES, Felix, Los Altos Hills, CA 94022, US
(54) **Transdermální podávací systémy**
(32) 21.10.2004

(31) 621123 P
(33) US
(86) PCT/US2005/038086
(87) WO 2006/047362
(74) Společná advokátní kancelář Všetečka Zelený Švorčík Kalenský a partneři, JUDr. Petr Kalenský, Hálkova 2, Praha 2, 12000

(97) **EP 1819362**
(47) 04.08.2010
(97) 08.06.2006
(51) **A61K 47/32** (2006.01)
A61K 9/10 (2006.01)
A61K 31/165 (2006.01)
A61P 27/02 (2006.01)
(96) 02.12.2005
(96) 05825662.9
(73) ALCON, INC., CH-6331 Hunenberg, CH
(72) WONG, Warren, Fort Worth, Texas 76133, US
(54) **Topické formulace obsahující nepafenak**

(32) 02.12.2004
(31) 632562 P
(33) US
(86) PCT/US2005/043545
(87) WO 2006/060618
(74) Čermák Hořejš Matějka a spol., JUDr. Karel Čermák, advokát, Národní 32, Praha 1, 11000

(97) **EP 1819630**
(47) 11.08.2010
(97) 26.05.2006
(51) **B67D 3/00** (2006.01)
B65D 51/18 (2006.01)
(96) 09.11.2005
(96) 05825599.3
(73) Seaquist Closures Foreign, Inc., Crystal Lake, Illinois 60014, US
(72) BLOMDAHL, Cori, M., Muskego, WI 53150, US
JELICH, Nicholas, J., Oconomowoc, WI 53066, US
HAMMOND, James, W., North Prairie, WI 53153, US
HOEPNER, Travis, J., Mukwonago, WI 53149, US

(54) **Uzávěr s jedním nebo s více víčky**
(32) 19.11.2004
(31) 993564
(33) US
(86) PCT/US2005/040983
(87) WO 2006/055433
(74) ŠTROS & KUSÁK advokátní a patentová kancelář, JUDr. David Štros, advokát, Národní 32, Praha 1, 11000

(97) **EP 1825256**
(47) 10.02.2010
(97) 15.06.2006
(51) **G01N 33/28** (2006.01)
(96) 08.12.2005
(96) 05818909.3
(73) Gert Horstmeyer, 63633 Birstein, DE
(72) Horstmeyer, Gert, 6681 Moersdorf, LU
(54) **Testovací médium pro rychlou analýzu motorových olejů ve spalovacích motorech**
(32) 08.12.2004, 19.02.2005
(31) 102004059020, 102005028025
(33) DE, DE
(86) PCT/EP2005/013162
(87) WO 2006/061222
(74) Společná advokátní kancelář Všetečka Zelený Švorčík Kalenský a partneři, JUDr. Miloš Všetečka, Hálkova 2, Praha 2, 12000

(97) **EP 1858861**
(47) 07.07.2010

(97) 14.09.2006
(51) **C07D 239/48** (2006.01)
A61K 31/505 (2006.01)
A61P 31/18 (2006.01)
C07D 405/12 (2006.01)
(96) 02.03.2006
(96) 06708609.0
(73) Tibotec Pharmaceuticals, Co Cork, IE
(72) DE KOCK, Herman, Augustinus, B-2370 Arendonk, BE
WIGERINCK, Piet, Piet, Tom, Bert, Paul, B-2840 Terhagen, BE
(54) **HIV-inhibující 2- (4 kyanofenyl) -6- hydroxylaminopyrimidiny**
(32) 04.03.2005
(31) 05101707
(33) EP
(86) PCT/EP2006/060407
(87) WO 2006/094930
(74) TRAPLOVÁ HAKR KUBÁT Advokátní a patentová kancelář, Ing. Eduard Hakr, Přístavní 24, Praha 7, 17000

(97) **EP 1877212**
(47) 09.06.2010
(97) 12.10.2006
(51) **B22D 23/00** (2006.01)
(96) 06.04.2006
(96) 06742226.1

(73) ALD Vacuum Technologies GmbH, 63450 Hanau, DE
(72) SESERKO, Pavel, 63791 Karlstein, DE
(54) **Způsob výroby většího počtu součástek sestávajících zejména z aluminidu titanu a zařízení pro provádění způsobu**
(32) 07.04.2005
(31) 102005015862
(33) DE
(86) PCT/DE2006/000616
(87) WO 2006/105780
(74) Společná advokátní kancelář Všetečka Zelený Švorčík Kalenský a partneři, JUDr. Pavel Zelený, Hálkova 2, Praha 2, 12000

(97) **EP 1879893**
(47) 02.06.2010
(97) 28.09.2006
(51) **C07D 471/14** (2006.01)
(96) 20.03.2006
(96) 06708801.3
(73) FERRER INTERNACIONAL, S.A., 08028 Barcelona, ES
(72) SALLARES, Juan, E-08226 Sant Cugat Del Vall's (barcelona, ES

PETSCHEN, Inés, E-08006 Barcelona, ES
CAMPS, Francesc-Xavier, E-08019 Barcelona, ES
(54) **Způsob výroby 1-substituovaných 1H-imidazo[4,5-c] chinolin-4-aminových sloučenin a meziproductů**
(32) 21.03.2005
(31) 05102229
(33) EP
(86) PCT/EP2006/060887
(87) WO 2006/100226
(74) KOREJZOVÁ & SPOL., v.o.s., JUDr. Petra Korejzová, Korunní 810/104E, Praha 10 - Vinohrady, 10100

(97) **EP 1895210**
(47) 11.08.2010
(97) 05.03.2008
(51) **F16K 5/06** (2006.01)
F16K 27/06 (2006.01)
F16K 31/04 (2006.01)
F16K 31/05 (2006.01)
(96) 28.08.2007
(96) 07016815.8

(73) Gebr. Kemper GmbH + Co. KG Metallwerke, 57462 Olpe, DE
(72) Stader, Rolf-Peter, 53819 Neunkirchen, DE
Theile, Tobias, 57489 Drolshagen, DE
(54) **Motoricky ovládaný ventil**
(32) 28.08.2006
(31) 202006013186 U
(33) DE
(74) TRAPLOVÁ HAKR KUBÁT Advokátní a patentová kancelář, Ing. Eduard Hakr, Přístavní 24, Praha 7, 17000

(97) **EP 1920042**
(47) 23.06.2010
(97) 15.03.2007
(51) **C11D 3/50** (2006.01)
C11D 3/12 (2006.01)
C11D 3/02 (2006.01)
(96) 11.08.2006
(96) 06776774.9
(73) Henkel AG & Co. KGaA, 40589 Düsseldorf, DE
(72) ARTIGA GONZALEZ, Rene-Andres, 40589 Düsseldorf, DE

BAUER, Andreas, 41564 Kaarst, DE
CAPPLEMAN, Robert, Stephen, 47119 Duisburg, DE
HARTH, Hubert, 40724 Hilden, DE
HILSMANN, Jürgen, 40589 Düsseldorf, DE
LAHN, Wolfgang, 47877 Willich, DE
STURM, Mario, 51371 Leverkusen, DE

(54) **Částice s obsahem parfému se zlepšenými vonnými vlastnostmi**
(32) 02.09.2005
(31) 102005042054
(33) DE
(86) PCT/EP2006/007955
(87) WO 2007/028478
(74) KOREJZOVÁ & SPOL., v.o.s., JUDr. Petra Korejzová, Korunní 810/104E, Praha 10 - Vinohrady, 10100

(97) **EP 1930862**
(47) 01.09.2010
(97) 11.06.2008
(51) **G08G 1/095** (2006.01)
G08G 1/123 (2006.01)
G08G 1/04 (2006.01)
G08G 1/017 (2006.01)
(96) 05.09.2007
(96) 07115728.3

(73) Signalbau Huber GmbH, 72669 Unterensingen, DE
(72) ROSSKOPF, Manfred, 72582, Grabenstetten, DE
(54) **Řízení dopravního signalizačního zařízení v závislosti na nehodě**
(32) 07.12.2006
(31) 102006000509
(33) DE
(74) Rott, Růžička & Guttmann Patentové, známkové a advokátní kanceláře, Ing. Jiří Andera, Vinohradská 37, Praha 2, 12000

(97) **EP 1932651**
(47) 07.07.2010
(97) 18.06.2008
(51) **B29C 65/08** (2006.01)
B65B 51/22 (2006.01)
B23K 20/10 (2006.01)
(96) 11.12.2006
(96) 06025608.8
(73) INDAG Gesellschaft für Industriebedarf mbH & Co. Betriebs KG, 69214 Eppelheim, DE
(72) Wild, Hans-Peter, Dr., 69214 Eppelheim, DE
Kraft, Eberhard, 74924 Neckarbischofsheim, DE
Lechert, Frank, 69469 Weinheim, DE
(54) **Zařízení pro svařování ultrazvukem**

(74) TRAPLOVÁ HAKR KUBÁT Advokátní a patentová kancelář, Ing. Eduard Hakr, Přístavní 24, Praha 7, 17000

(97) **EP 1945550**
(47) 09.06.2010
(97) 26.04.2007
(51) **B65H 63/032** (2006.01)
D06H 3/08 (2006.01)
G01D 11/24 (2006.01)
(96) 24.08.2006
(96) 06777049.5

(73) Oerlikon Textile GmbH & Co. KG, 42897 Remscheid, DE
(72) BIRLEM, Olav, 41812 Erkelenz, DE
(54) **Skříně pro optické měřicí zařízení a způsob výroby skříně**

(32) 19.10.2005
(31) 102005050057
(33) DE
(86) PCT/EP2006/008298
(87) WO 2007/045298
(74) Společná advokátní kancelář Vsetečka Zelený Švorčík Kalenský a partneři, JUDr. Otakar Švorčík, Hálkova 2, Praha 2, 12000

(97) **EP 1946861**
(47) 21.07.2010
(97) 23.07.2008
(51) **B21D 41/04** (2006.01)
(96) 09.01.2008
(96) 08000307.2

(73) KAYABA INDUSTRY CO., LTD., Minato-ku, Tokyo 105-6190, JP
(72) Tsuda, Naomasa c/o Kayaba Industry Co., Ltd., Minato-ku Tokyo 105-6190, JP

(54) **Uzavírací zařízení a způsob uzavírání**
(32) 17.01.2007
(31) 2007007806
(33) JP
(74) TRAPLOVÁ HAKR KUBÁT Advokátní a patentová kancelář, Ing. Eduard Hakr, Přístavní 24, Praha 7, 17000

(97) **EP 1949913**
(47) 02.06.2010
(97) 19.04.2007
(51) **A61K 39/39** (2006.01)
A61K 39/395 (2006.01)
C07H 21/02 (2006.01)
C07K 14/52 (2006.01)
(96) 05.10.2006
(96) 06830863.4

(73) Proyecto de Biomedicina Cima, S.L., 31008 Pamplona - Navarra, ES
(72) ZABALETA AZPIROZ, Aintzane, E-31008 Pamplona (Navarra), ES

BORRAS CUESTA, Francisco, E-31008 Pamplona (Navarra), ES
PRIETO VALTUE?A, Jesús, E-31008 Pamplona (Navarra), ES
SAROBÉ UGARRIZA, Pablo, E-31008 Pamplona (Navarra), ES
LASARTE SAGASTIBELZA, Juan José, E-31008 Pamplona (Navarra), ES

(54) **Imunostimulační kombinace pro profylaxi a léčbu hepatitidy C**
(32) 07.10.2005, 09.06.2006
(31) 200502446, 200601563
(33) ES, ES
(86) PCT/ES2006/000554
(87) WO 2007/042583
(74) KOREJZOVÁ & SPOL., v.o.s., JUDr. Petra Korejzová, Korunní 810/104E, Praha 10 - Vinohrady, 10100

(97) EP 1953398	(97) EP 2055859
(47) 21.07.2010	(47) 12.05.2010
(97) 06.08.2008	(97) 06.05.2009
(51) F16B 37/06 (2006.01)	(51) E04D 13/03 (2006.01)
(96) 21.11.2007	(96) 31.10.2007
(96) 07022618.8	(96) 07388077.5
(73) Honsel Umformtechnik GmbH, 58730 Fröndenberg/Ruhr, DE	(73) VKR Holding A/S, 2970 Hörsholm, DK
(72) Sonntag, Günther, 58730 Fröndenberg, DE	(72) Lund, Brigitte Wiwe, 8362 Hörning, DK
(54) Matice nebo šroub pro nýtování naslepo	Jensen, Karsten Lumbye, 8320 Marslet, DK
(32) 05.02.2007	Raahauge, Niels, 8543 Hornslet, DK
(31) 102007005626	Munch, Tore Kjærgaard, 8700 Horsens, DK
(33) DE	(54) Okno pro osazení ve střešní konstrukci a montážní příchytky pro použití s oknem
(74) TRAPLOVÁ HAKR KUBÁT Advokátní a patentová kancelář, Ing. Eduard Hakr, Přístavní 24, Praha 7, 17000	(74) Společná advokátní kancelář Všeťečka Zelený Švorčík Kalenský a partneři, JUDr. Miloš Všeťečka, Hálkova 2, Praha 2, 12000
(97) EP 1956154	(97) EP 2060479
(47) 09.06.2010	(47) 07.07.2010
(97) 13.08.2008	(97) 20.05.2009
(51) E03F 5/04 (2006.01)	(51) B62J 15/00 (2006.01)
(51) E03C 1/29 (2006.01)	(96) 19.11.2007
(96) 11.01.2008	(96) 07120994.4
(96) 08075031.8	(73) Sunnywheel Industrial Co. Ltd., No. 50, San Yi St. Yihsing Tsun Hsiushui Hsiang Changhua, TW
(73) Easy Sanitary Solutions B.V., 7581 EZ Losser, NL	(72) Hsu, Kuo-Chung, Changhua, TW
(72) Keizers, Jurgen Hendrik Peter Jozef, 7582 GK Losser, NL	(54) Blatník jízdního kola
(54) Úzká výpust'	(74) PATENTSERVIS Praha a.s., Jivenská 1273/1, Praha 4, 14021
(32) 07.02.2007	
(31) 1033352	
(33) NL	
(74) Společná advokátní kancelář Všeťečka Zelený Švorčík Kalenský a partneři, JUDr. Miloš Všeťečka, Hálkova 2, Praha 2, 12000	
(97) EP 1964747	(97) EP 2097252
(47) 02.06.2010	(47) 09.06.2010
(97) 03.09.2008	(97) 19.06.2008
(51) B61B 1/02 (2006.01)	(51) B29D 30/72 (2006.01)
(51) E05D 15/06 (2006.01)	(51) B60C 13/04 (2006.01)
(51) E05F 15/14 (2006.01)	(96) 10.12.2007
(51) E06B 11/04 (2006.01)	(96) 07847048.1
(96) 10.07.2006	(73) Schaal, Valentin, 82054 Sauerlach, DE
(96) 08004834.1	(72) Schaal, Valentin, 82054 Sauerlach, DE
(73) Kaba Gilgen AG, 3150 Schwarzenburg, CH	(54) Způsob výroby pneumatik pro motorová vozidla s bílými nebo barevnými bočnicemi
(72) Winkelmann, Ueli, 3126 Kaufdorf, CH	(32) 13.12.2006
Hug, Robert, 1788 Praz (Vully), CH	(31) 102006058844
Egli, Peter, 3032 Hinterkappelen, CH	(33) DE
(54) Konstrukce posuvných dveří pro nástupiště a způsob její montáže	(86) PCT/EP2007/010757
(32) 14.07.2005, 19.01.2006	(87) WO 2008/071372
(31) 05106496, 06100604	(74) KANIA, SEDLÁK, SMOLA Patentová a známková kancelář, Ing. František Kania, Mendlovo nám. 1a, Brno, 60300
(33) EP, EP	
(74) KOREJZOVÁ & SPOL., v.o.s., JUDr. Petra Korejzová, advokátka, Korunní 810/104 E, Praha 10, 10100	
(97) EP 1977847	(97) EP 2106830
(47) 02.06.2010	(47) 09.06.2010
(97) 08.10.2008	(97) 07.10.2009
(51) B23K 9/09 (2006.01)	(51) A63F 13/00 (2006.01)
(51) B23K 9/173 (2006.01)	(51) H04L 29/06 (2006.01)
(96) 28.08.2007	(96) 30.04.2008
(96) 07016841.4	(96) 08155517.9
(73) Linde AG, 80331 München, DE	(73) Virtually Live Ltd, Tortola, VG
(72) Wilhelm, Gerald, 86551 Aichach, DE	(72) HORMIGO CEBOLLA, Jesus, 29680 Estepona - Malaga, ES
(54) Způsob tandemového svařování	El-Imad, Jamil Nadim, Dr., London, W1K 6WG, GB
(32) 03.04.2007	(54) Mediální systém a způsob
(31) 102007016103	(32) 07.03.2008
(33) DE	(31) 0804274
(74) TRAPLOVÁ HAKR KUBÁT Advokátní a patentová kancelář, Ing. Eduard Hakr, Přístavní 24, Praha 7, 17000	(33) GB
	(74) Společná advokátní kancelář Všeťečka Zelený Švorčík Kalenský a partneři, JUDr. Miloš Všeťečka, Hálkova 2, Praha 2, 12000
	(97) EP 2121505
	(47) 23.06.2010

- (97) 31.07.2008
(51) **B67D 1/04** (2006.01)
B67D 1/08 (2006.01)
(96) 17.01.2008
(96) 08707084.3
(73) Schäfer Werke GmbH, 57290 Neunkirchen, DE
(72) MEIKE, Klaus, 57234 Wilnsdorf-Rinsdorf, DE
VAN DER WIEL, Kasper, NL-2611 CW Delft, NL
NADENAU, Stefan, 57299 Burbach, DE
SCHREPPFER, Bernd, 57567 Daaden, DE
(54) **Nápojové výčepní zařízení jako nevratný soudek**
(32) 25.01.2007, 01.08.2007
(31) 102007004669, 102007036469
(33) DE, DE
(86) PCT/EP2008/000318
(87) WO 2008/089909
(74) Společná advokátní kancelář Všeťečka Zelený Švorčík
Kalenský a partneři, JUDr. Miloš Všeťečka, Hálkova 2,
Praha 2, 12000

Evropské patenty zrušené Evropským patentovým úřadem

Následující evropské patenty udělené Evropským patentovým úřadem s účinky pro Českou republiku byly zrušeny Evropským patentovým úřadem podle článku 102 Úmluvy o udělování evropských patentů (§35f odst 2 zákona č. 527/1990 Sb., v platném znění).

- (97) EP 1565683

PD4A Převod práv a ostatní změny majitelů evropských patentů

- (97) **EP 1599461**
(73) Eisai, Inc., Woodcliff Lake, 07677, NJ, US
-
- (97) **EP 1713334**
(73) Bayer CropScience AG, D-40789 Monheim, DE
-
- (97) **EP 1713335**
(73) Bayer CropScience AG, D-40789 Monheim, DE
-
- (97) **EP 1715865**
(73) Kowa Company, Ltd., Nagoya-shi, Aichi-ken 460-8625, JP
-
- (97) **EP 1729576**
(73) Bayer CropScience AG, D-40789 Monheim, DE
-
- (97) **EP 1825256**
(73) Gert Horstmeyer, 63633 Birstein, DE
-

FG1K

Zapsané užité vzory - přehled podle čísel zápisu

V období uzávěrky tohoto čísla Věstníku zapsal Úřad průmyslového vlastnictví tyto užité vzory.

21282	<i>F 23 C 10/00</i>	(2006.01)
21283	<i>B 01 D 3/02</i>	(2006.01)
21284	<i>A 47 G 25/90</i>	(2006.01)
21285	<i>C 12 P 7/06</i>	(2006.01)
21286	<i>A 47 G 19/03</i>	(2006.01)
21287	<i>C 12 N 1/20</i>	(2006.01)
21288	<i>C 07 C 7/10</i>	(2006.01)
21289	<i>B 22 C 7/02</i>	(2006.01)

FG1K

Zapsané užité vzory - řazené podle MPT

- (51) **A47G 19/03** (2006.01)
(11) 21286
(21) **2010-22870**
(22) 21.06.2010
(47) 20.09.2010
(73) INOVUS a.s., Rokytnice v Orlických horách, CZ
Pravda Zdeněk, Litoměřice, CZ
- (72) Hrdlička Radek, Rokytnice v Orlických horách, CZ
Skřítecký Radovan, Rychnov nad Kněžnou, CZ
Bernard Luděk, Rokytnice v Orlických horách, CZ
Pravda Zdeněk, Litoměřice, CZ
- (54) **Ploché kelímek na pití studených i teplých nápojů**
(74) Jan Brykner, Resslova 741, Hradec Králové, 50002
- (51) **A47G 25/90** (2006.01)
(11) 21284
(21) **2010-22774**
(22) 26.05.2010
(47) 20.09.2010
(73) Kučera Jaroslav, Moravská Nová Ves, CZ
(72) Kučera Jaroslav, Moravská Nová Ves, CZ
- (54) **Kompenzační pomůcka**
(74) INPROCHES Patentová a známková kancelář, Ing. Míhnea Gheorghiu, CSc., Mezírka 1, Brno, 60200
- (51) **B01D 3/02** (2006.01)
(11) 21283
(21) **2010-22232**
(22) 04.02.2010
(47) 20.09.2010
(73) Rusko Jozef, Pelhřimov, CZ
(72) Rusko Jozef, Pelhřimov, CZ
- (54) **Technologický ohřev destilačních a rektifikačních kotlů ovocnářských palíren aplikací plynových světlych infrazářičů**
- (51) **B22C 7/02** (2006.01)
B22C 9/22 (2006.01)
(11) 21289
(21) **2010-23100**
(22) 12.08.2010
(47) 20.09.2010
(73) První brněnská strojírna Velká Bíteš, a. s., Velká Bíteš, CZ
(72) Hrbáček Karel Prof. Ing. DrSc., Velká Bíteš, CZ
Joch Antonín Ing. Ph.D., Velká Bíteš, CZ
- (54) **Vtokové zařízení pro voskový model**
(74) Ing. Jiří Malůšek, Mendlovo nám. 1a, Brno, 60300
- (51) **C07C 7/10** (2006.01)
C07C 35/08 (2006.01)
C07C 35/18 (2006.01)
(11) 21288
(21) **2010-23047**
(22) 02.08.2010
(47) 20.09.2010
(73) Hrvolová Barbora Bc., Bohumín, CZ
(72) Hrvolová Barbora Bc., Bohumín, CZ
Kalina Jiří Doc. RNDr. Ph. D., Ostrava, CZ
- (54) **Třísložkový dvoufázový systém pro selektivní izolaci luteinu z rostlinného materiálu**
- (51) **C12N 1/20** (2006.01)
C12N 1/00 (2006.01)
(11) 21287
(21) **2010-22970**
(22) 14.07.2010
(47) 20.09.2010
(73) Výzkumný ústav živočišné výroby, v. v. i., Praha, CZ
(72) Skřivanová Eva MVDr. Ph.D., Praha, CZ
Molátová Zuzana Ing. Ph.D., Praha, CZ
Marounek Milan prof. Ing. DrSc., Hradištko, CZ
- (54) **Pomnožovací médium pro kultivaci termotolerantních druhů Campylobacter sp.**
(74) Ministerstvo zemědělství ČR, Mgr. Hana Jirkalová, Těšnov 17, Praha 1, 11705
- (51) **C12P 7/06** (2006.01)
(11) 21285
(21) **2010-22866**
(22) 17.06.2010
(47) 20.09.2010
(73) Výzkumný ústav potravinářský Praha, v.v.i., Praha, CZ
(72) Adámek Lubomír RNDr., Praha, CZ
Laknerová Ivana Ing., Praha, CZ
Beran Miloš Ing., Praha, CZ
Urban Marián Ing., Praha, CZ
Rutová Eva, Praha, CZ
- (54) **Přísada pro zvýšení efektivity fermentační produkce ethanolu**
(74) Ministerstvo zemědělství ČR, Mgr. Hana Jirkalová, Těšnov 17, Praha 1, 11705
- (51) **F23C 10/00** (2006.01)
F23G 7/00 (2006.01)
(11) 21282
(21) **2010-22199**
(22) 27.01.2010
(47) 20.09.2010
(73) Eurofert ENG s.r.o., Karlovy Vary, CZ
(72) Leitner Petr, Plzeň, CZ
- (54) **Fluidní pec pro spalování kalů**
(74) ZEMAN - podkrušnohorská patentová a známková kancelář, Petr Zeman, Hradní 301, Loket, 35733

Seznam majitelů zapsaných užitečných vzorů

(73)	(11)	(51)	(73)	(11)	(51)
Eurofert ENG s.r.o., Karlovy Vary, CZ	21282	F 23 C 10/00	(2006.01)		
Hrvolová Barbora Bc., Bohumín, CZ	21288	C 07 C 7/10	(2006.01)		
INOVUS a.s., Rokytnice v Orlických horách, CZ	21286	A 47 G 19/03	(2006.01)		
Kučera Jaroslav, Moravská Nová Ves, CZ	21284	A 47 G 25/90	(2006.01)		
Pravda Zdeněk, Litoměřice, CZ	21286	A 47 G 19/03	(2006.01)		
První brněnská strojírna Velká Bíteš, a. s., Velká Bíteš, CZ	21289	B 22 C 7/02	(2006.01)		
Rusko Jozef, Pelhřimov, CZ	21283	B 01 D 3/02	(2006.01)		
Výzkumný ústav potravinářský Praha, v.v.i., Praha, CZ	21285	C 12 P 7/06	(2006.01)		
Výzkumný ústav živočišné výroby, v. v. i., Praha, CZ	21287	C 12 N 1/20	(2006.01)		

FG4Q

Zapsané průmyslové vzory - přehled podle čísel zápisu

V období uzávěrky tohoto čísla Věstníku zapsal Úřad průmyslového vlastnictví tyto průmyslové vzory:

34907	22-01
34908	25-01
34909	21-01
34910	21-01
34911	09-01
34912	09-01

FG4Q

Zapsané průmyslové vzory - přehled podle tříd

(51) **09-01**
(11) 34911
(21) 2010-38149
(22) 26.03.2010
(15) 20.09.2010
(45) 20.09.2010
(54) Lahev
(28) 1
(73) Karlovarské minerální vody, a.s., Karlovy Vary, CZ
(72) Vzdal se práva být uveden - §35(2)(c) zák.č.207/2000 Sb.,
Neuveдено, XY
(74) JUDr. Josef Mrázek, Perneroва 11, Praha 8, 18600
(55)



1.1



1.2

(51) **21-01**
(11) 34909
(21) 2010-38161
(22) 02.04.2010
(15) 16.09.2010
(45) 16.09.2010
(54) Stolní hra
(28) 1
(73) Hula Břetislav, Ostrava-Mariánské Hory, CZ
(72) Hula Břetislav, Ostrava-Mariánské Hory, CZ
(74) Ing. Iva Rylková, Polská 1525, Ostrava - Poruba, 70800
(55)

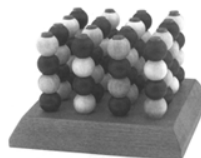

1.1

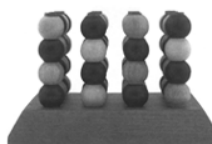

1.2

(51) **09-01**
(11) 34912
(21) 2010-38158
(22) 31.03.2010
(15) 20.09.2010
(45) 20.09.2010
(54) Láhev
(28) 1
(32) 02.12.2009
(31) Wp-15740
(33) PL
(73) Pěkný - Unimex s.r.o., Praha 2, CZ
(72) Kasperowicz Radosław, Jastrzebie Zdrój, PL
(74) Čermák Hořejš Matějka a spol., Mgr. Lukáš Lorenc,
advokát, Národní 32, Praha 1, 11000
(55)



1.1



1.2

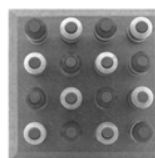

1.3

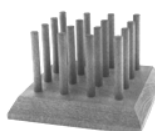

1.4

- (51) **21-01**
(11) 34910
(21) 2010-38183
(22) 14.04.2010
(15) 16.09.2010
(45) 16.09.2010
(54) Společenská stolní hra
(28) 1
(73) Královič Lukáš, Moravská Třebová, CZ
(72) Královič Lukáš, Moravská Třebová, CZ
(55)



1.1

- (51) **22-01**
(11) 34907
(21) 2009-37946
(22) 30.10.2009
(15) 16.09.2010
(45) 16.09.2010
(54) Kompenzátor
(28) 1
(73) KUMMER s.r.o., Uherský Brod, CZ
(72) Rezek Jaroslav, Uherský Brod, CZ
(74) ing. Jaromír Příkryl - patentová a známková kancelář,
Včelín 1161, Hulín, 76824
(55)

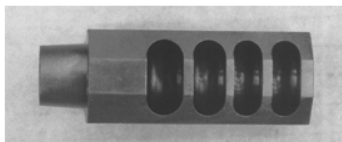

1.1



1.2



1.3



1.4

- (51) **25-01**
(11) 34908
(21) 2009-37980
(22) 13.11.2009
(15) 16.09.2010
(45) 16.09.2010
(54) Prefabrikát průvlastku
(28) 1
(73) HELUZ cihlářský průmysl v. o. s., Dolní Bukovsko, CZ
(72) Krámpal Jan, Dolní Bukovsko, CZ
(74) KUDRLIČKA a SEDLÁK, Ing. Jiří Sedlák, Husova 5,
České Budějovice, 37001
(55)

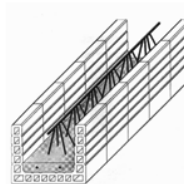

1.1

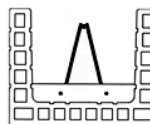

1.2

Seznam vlastníků zapsaných průmyslových vzorů

(73)	(11)	(51)	(73)	(11)	(51)
HELUZ cihlářský průmysl v. o. s., Dolní Bukovsko, CZ	34908	25-01			
Hula Břetislav, Ostrava-Mariánské Hory, CZ	34909	21-01			
Karlovarské minerální vody, a.s., Karlovy Vary, CZ	34911	09-01			
Královič Lukáš, Moravská Třebová, CZ	34910	21-01			
KUMMER s.r.o., Uherský Brod, CZ	34907	22-01			
Pěkný - Unimex s.r.o., Praha 2, CZ	34912	09-01			

Úřední rozhodnutí a oznámení

MK4A, MK4F

Zánik patentů a autorských osvědčení uplynutím doby platnosti

(11)	(21)	Int.Cl/(51)	(11)	(21)	Int.Cl/(51)
277246	1990-4535	5/F27D 13/00			
280446	1990-4524	8/A61K 38/00			
284589	1990-4523	8/C07D 451/10			
285659	1990-4536	8/G11B 20/12			
288292	1990-4598	8/A61K 47/36			

MM4A, MM4F

Zániky patentů a autorských osvědčení pro nezaplacení udržovacích poplatků

(11)	(21)	Int.Cl/(51)	(11)	(21)	Int.Cl/(51)
281369	1991-655	8/C08F 10/02			
283448	1992-758	8/C14B 1/40			
287014	1995-2422	7/C14B 1/58			
287208	1994-547	8/A22C 11/00			
287931	1999-897	8/B23Q 3/155			
288087	1994-590	8/E05C 9/02			
288501	1994-589	8/E06B 3/96			
289184	2000-872	8/B24B 5/35			
292487	1999-865	8/B09B 3/00			
293618	1997-748	8/C07C 67/60			
293780	1999-4061	7/F16B 23/00			
293971	1997-759	8/C07C 217/62			
294060	1998-1529	7/C07D 487/04			
294699	1997-2935	7/C07D 491/12			
295061	1997-718	8/G03G 5/00			
295522	1998-755	8/C07C 211/28			
295896	1999-894	8/G01L 11/04			
296500	2002-874	8/B23Q 11/08			
296647	1999-3191	8/C07D 217/22			
296946	2003-2453	8/B61H 1/00			
296984	2002-3326	8/B29C 49/22			
298478	2000-3253	8/C07J 41/00			
298952	2001-944	8/B65D 47/34			
299035	2000-3305	8/H04W 28/02			
299513	2003-2754	8/F16L 37/088			
299560	2000-4724	8/E05D 15/06			
300755	1999-3371	8/A61K 47/48			

MK1K

Zániky užitných vzorů uplynutím doby platnosti

(11)	(21)	(51)	
10563	2000-11188	B65H 7/00	(2006.01)
10564	2000-11189	F03B 13/10	(2006.01)
10884	2000-11191	B65D 5/36	(2006.01)
11010	2000-11195	B65D 5/00	(2006.01)
13208	2003-14010	B60P 3/22	(2006.01)
13248	2003-14017	F03D 3/00	(2006.01)
13398	2003-14009	F24H 1/00	(2006.01)
13467	2003-13998	A63H 33/04	(2006.01)
16445	2006-17500	A45F 3/04	(2006.01)
16454	2006-17499	F16B 12/00	(2006.01)
16476	2006-17503	F41B 15/00	(2006.01)
16477	2006-17504	F41B 15/00	(2006.01)
16493	2006-17501	C04B 35/14	(2006.01)
16509	2006-17489	H04N 5/38	(2006.01)
16521	2006-17496	A47B 57/48	(2006.01)
16538	2006-17494	B23D 77/02	(2006.01)
16539	2006-17502	E04H 13/00	(2006.01)
16590	2006-17495	F23J 1/00	(2006.01)
16591	2006-17506	C04B 18/24	(2006.01)
16592	2006-17508	H02G 9/06	(2006.01)
17377	2006-17507	G09B 5/06	(2006.01)

MK4Q

Zániky práva ze zapsaných průmyslových vzorů uplynutím doby ochrany

(11)	(21)	Int.Cl/(51)	(11)	(21)	Int.Cl/(51)
22267	1990-23088	5/17-03	30070	2000-32338	7/09-05
26620	1995-28202	6/12-99	32877	2005-35939	8/05-05
29613	2000-32326	7/20-02	32878	2005-35954	8/07-01

32879	2005-35960	8/17-04
32901	2005-35950	8/21-01
32968	2005-35941	8/19-01
32969	2005-35943	8/19-01
32970	2005-35944	8/19-01
32991	2005-35942	8/19-01
32992	2005-35951	8/09-05
32993	2005-35952	8/09-05
32994	2005-35953	8/09-05
33019	2005-35970	8/25-02
33020	2005-35971	8/25-02
33021	2005-35972	8/25-02
33022	2005-35973	8/25-02
33023	2005-35974	8/25-02
33024	2005-35975	8/25-02
33037	2005-35940	8/08-10
33044	2005-35949	8/02-02
33186	2005-35961	8/09-03
33232	2005-35948	8/10-06
33241	2005-35955	8/19-01
33242	2005-35956	8/19-01
33243	2005-35957	8/19-01
33244	2005-35958	8/19-01
33245	2005-35962	8/25-02
33247	2005-35964	8/25-02
33249	2005-35966	8/25-02

Zápisy licenčních smluv do rejstříku užitečných vzorů pro nabyvatele

(11)	13610	(11)	13610
(73)	Morávek Petr Ing. CSc., Jablonec nad Nisou, CZ Nabyvatel: I.KV Praha s.r.o., Květná 16, Říčany - Kuří, 25101, CZ Druh licence: sublicence Datum uzavření smlouvy: 15.05.2007 Datum zápisu smlouvy: 20.09.2010	(73)	Morávek Petr Ing. CSc., Jablonec nad Nisou, CZ Nabyvatel: Miloslav Štěpánek, Dvořákova 761, Frýdlant, 46401, CZ Druh licence: sublicence Datum uzavření smlouvy: 30.04.2009 Datum zápisu smlouvy: 20.09.2010
(11)	13610	(11)	13610
(73)	Morávek Petr Ing. CSc., Jablonec nad Nisou, CZ Nabyvatel: Daniel Petříček, Wolkerova 501, Tanvald - Šumburk nad Desnou, 46841, CZ Druh licence: sublicence Datum uzavření smlouvy: 15.05.2007 Datum zápisu smlouvy: 20.09.2010	(73)	Morávek Petr Ing. CSc., Jablonec nad Nisou, CZ Nabyvatel: NEOCON s.r.o., Václavice č.p. 25, Benešov u Prahy, 25601, CZ Druh licence: sublicence Datum uzavření smlouvy: 19.05.2009 Datum zápisu smlouvy: 20.09.2010
(11)	13610	(11)	13610
(73)	Morávek Petr Ing. CSc., Jablonec nad Nisou, CZ Nabyvatel: Ergo Consulting s.r.o., Nám. Míru 165/I, Jindřichův Hradec, 37701, CZ Druh licence: sublicence Datum uzavření smlouvy: 20.08.2008 Datum zápisu smlouvy: 20.09.2010	(73)	Morávek Petr Ing. CSc., Jablonec nad Nisou, CZ Nabyvatel: ALTERSTAV s.r.o., Komenského 102, Vysoké Mýto, 56601, CZ Druh licence: sublicence Datum uzavření smlouvy: 12.01.2010 Datum zápisu smlouvy: 20.09.2010
(11)	13610	(11)	13610
(73)	Morávek Petr Ing. CSc., Jablonec nad Nisou, CZ Nabyvatel: INTOZA s.r.o., Nemocniční 2902/13, Ostrava - Moravská Ostrava, 70200, CZ Druh licence: sublicence Datum uzavření smlouvy: 06.01.2009 Datum zápisu smlouvy: 20.09.2010	(73)	Morávek Petr Ing. CSc., Jablonec nad Nisou, CZ Nabyvatel: Tevistyr spol. s r.o., Štěfánikova 719, Kralupy nad Vltavou, 27801, CZ Druh licence: sublicence Datum uzavření smlouvy: 15.01.2010 Datum zápisu smlouvy: 20.09.2010
(11)	13610	(11)	13610
(73)	Morávek Petr Ing. CSc., Jablonec nad Nisou, CZ Nabyvatel: GE & CA s.r.o., Ještědská 81, Rychnov u Jablonce nad Nisou, 46802, CZ Druh licence: sublicence Datum uzavření smlouvy: 03.12.2008 Datum zápisu smlouvy: 20.09.2010	(73)	Morávek Petr Ing. CSc., Jablonec nad Nisou, CZ Nabyvatel: MALCOM spol. s r.o., Donská 176/13, Praha 10, 10100, CZ Druh licence: sublicence Datum uzavření smlouvy: 15.01.2010 Datum zápisu smlouvy: 20.09.2010
(11)	13610	(11)	13610
(73)	Morávek Petr Ing. CSc., Jablonec nad Nisou, CZ Nabyvatel: ASAP Liberec s.r.o., Oldřichov v Hájích 154, 46331, CZ Druh licence: sublicence Datum uzavření smlouvy: 26.01.2009 Datum zápisu smlouvy: 20.09.2010	(73)	Morávek Petr Ing. CSc., Jablonec nad Nisou, CZ Nabyvatel: MEAST CZ, s.r.o., Lipenská 21, České Budějovice, 37001, CZ Druh licence: sublicence Datum uzavření smlouvy: 18.01.2010 Datum zápisu smlouvy: 20.09.2010

- (11) 13610
(73) Morávek Petr Ing. CSc., Jablonec nad Nisou, CZ
Nabyvatel: EKO - DOMY Czech s.r.o., V Malé
Doubravce 27, Plzeň, 31200, CZ
Druh licence: sublicence
Datum uzavření smlouvy: 03.06.2010
Datum zápisu smlouvy: 20.09.2010
- (11) 13610
(73) Morávek Petr Ing. CSc., Jablonec nad Nisou, CZ
Nabyvatel: BAK stavební společnost, a.s., Vodní
177, Trutnov, 54101, CZ
Druh licence: sublicence
Datum uzavření smlouvy: 06.08.2010
Datum zápisu smlouvy: 20.09.2010
- (11) 13610
(73) Morávek Petr Ing. CSc., Jablonec nad Nisou, CZ
Nabyvatel: ATREA s.r.o., V Aleji 20, Jablonec nad
Nisou, 46601, CZ
Druh licence: výlučná
Datum uzavření smlouvy: 03.01.2004
Datum zápisu smlouvy: 20.09.2010
- (11) 13610
(73) Morávek Petr Ing. CSc., Jablonec nad Nisou, CZ
Nabyvatel: FIRECLAY, spol. s r.o., UNIPETROL
RPA, s.r.o., Litvínov - Záluží 1, 43670, CZ
Druh licence: sublicence
Datum uzavření smlouvy: 30.10.2006
Datum zápisu smlouvy: 20.09.2010

ND1K

První prodloužení doby platnosti užitečných vzorů

- | | | | | | |
|------|---|-----------|------|--|-----------|
| (51) | B61F 3/16 | (2006.01) | (51) | H02B 1/56 | (2006.01) |
| | B61F 3/02 | (2006.01) | | H02B 7/00 | (2006.01) |
| | B61F 3/00 | (2006.01) | | G01K 7/00 | (2006.01) |
| (11) | 16937 | | (11) | 17008 | |
| (21) | 2006-18086 | | (21) | 2006-18091 | |
| (22) | 18.09.2006 | | (22) | 19.09.2006 | |
| (73) | Kaluža Miroslav, Praha, CZ | | (73) | VUJE, a. s., Trnava, SK | |
| (54) | Podvozek kolejového vozidla | | (54) | Eliminátor kondenzace vlhkosti vzduchu | |
| (51) | F24B 1/197 | (2006.01) | (51) | C21C 7/076 | (2006.01) |
| | F24B 1/191 | (2006.01) | (11) | 17078 | |
| | F24B 1/18 | (2006.01) | (21) | 2006-18207 | |
| (11) | 16955 | | (22) | 27.10.2006 | |
| (21) | 2006-18083 | | (73) | LP-STEEL s. r. o., Brno, CZ | |
| (22) | 18.09.2006 | | (54) | Krycí struska pro ochranu hladiny tekuté oceli | |
| (73) | ENBRA spol. s r. o., Brno, CZ | | | | |
| (54) | Krbová kamna | | (51) | A61N 1/00 | (2006.01) |
| | | | | A61N 1/18 | (2006.01) |
| (51) | B08B 6/00 | (2006.01) | | A61N 1/32 | (2006.01) |
| | B08B 9/00 | (2006.01) | (11) | 17123 | |
| (11) | 16984 | | (21) | 2006-18183 | |
| (21) | 2006-18070 | | (22) | 20.10.2006 | |
| (22) | 13.09.2006 | | (73) | Pavlov Vladimír A. prof. MUDr., Příbram, CZ | |
| (73) | HMS technik s.r.o., Valašské Meziříčí, CZ | | (54) | Elektroenergetické zařízení | |
| (54) | Zařízení na ofukování emulze | | | | |
| (51) | A61H 33/00 | (2006.01) | (51) | A01M 7/00 | (2006.01) |
| | A61H 33/02 | (2006.01) | | A01C 23/04 | (2006.01) |
| (11) | 16989 | | | A01G 25/00 | (2006.01) |
| (21) | 2006-18116 | | (11) | 17125 | |
| (22) | 27.09.2006 | | (21) | 2006-18220 | |
| (73) | USSPA, s. r. o., Dolní Dobrouč, CZ | | (22) | 31.10.2006 | |
| (54) | Víceúčelová kombinovaná lázeň | | (73) | AKP spol. s r. o., Brno, CZ | |
| | | | (54) | Rameno postřikovacího zařízení | |
| (51) | G09F 13/00 | (2006.01) | (51) | C04B 24/00 | (2006.01) |
| | G09F 11/00 | (2006.01) | | C04B 111/92 | (2006.01) |
| | H05B 33/00 | (2006.01) | (11) | 17633 | |
| (11) | 17005 | | (21) | 2006-18190 | |
| (21) | 2006-17995 | | (22) | 23.10.2006 | |
| (22) | 11.08.2006 | | (73) | Doležal Tomáš, Velké Losiny, CZ | |
| (73) | EL - Patent s. r. o., Praha, CZ | | (54) | Stavební hmota | |
| (54) | Elektroluminiscenční displej | | | | |

- (51) **G01N 19/10** (2006.01)
(11) 17894
(21) 2007-19060
(22) 11.10.2006
(73) Výzkumný ústav meliorací a ochrany půdy, v.v.i.,
Praha, CZ
(54) ZBA GeoTech, s. r. o., Nové Město nad Metují, CZ
Přetlakový infiltrometr pro terénní stanovení
vsakovací schopnosti půd
- (51) **F21S 8/00** (2006.01)
F21V 5/04 (2006.01)
F21V 14/06 (2006.01)
(11) 18682
(21) 2007-19173
(22) 14.10.2006
(73) MARTIN PROFESSIONAL A/S, Aarhus N, DK
(54) Světelné zařízení

ND1K

Druhé prodloužení doby platnosti užitných vzorů

- (51) **G08G 1/123** (2006.01)
G08G 1/133 (2006.01)
(11) 13827
(21) 2003-14688
(22) 10.10.2003
(73) SECAR BOHEMIA, a.s., Praha 1, CZ
(54) Zařízení pro monitorování pohybu předmětu,
zejména vozidla
- (51) **A61K 8/92** (2006.01)
A61Q 17/00 (2006.01)
A61Q 19/00 (2006.01)
A61Q 19/10 (2006.01)
(11) 13907
(21) 2003-14633
(22) 18.09.2003
(73) COSMETIC KARL HADEK INTERNATIONAL,
S. R. O., Ústí nad Labem, CZ
(54) Balzám k zevnímu použití

ND4Q

První obnovy doby ochrany průmyslových vzorů

- (51) 31-00
(11) 33355
(21) 2005-36193
(22) 22.06.2005
(54) Pěstitelská pálenice s rektifikační kolonou

ND4Q

Druhé obnovy doby ochrany průmyslových vzorů

- (51) 15-06
(11) 30206
(21) 2000-32727
(22) 25.08.2000
(54) Zařízení na přivádění nití pro textilní stroje
- (51) 05-06
(11) 30362
(21) 2000-32769
(22) 19.09.2000
(54) Absorpční papír pro stolní a hygienické výrobky
- (51) 25-01
(11) 30428
(21) 2000-32791
(22) 29.09.2000
(54) Stojina interiérové dělicí stěny
- (51) 23-01
(11) 30565
(21) 2000-32734
(22) 01.09.2000
(54) Sanitní armatury a jejich díly

PD4A

Převod práv a ostatní změny majitelů patentů

- (11) 290305
(21) 1996-2696
(73) Palacký Alois, Zašová, CZ
- (11) 290305
(21) 1996-2696
(73) ECORAW, s.r.o., 036 01 Martin, SK
- (11) 293630
(21) 2000-4743
(73) Palacký Alois, Zašová, CZ
- (11) 293630
(21) 2000-4743
(73) ECORAW, s.r.o., 036 01 Martin, SK

PD1K

Převod práv a ostatní změny majitelů užitečných vzorů

- (11) 11163
(21) 2000-11486
(73) Palacký Alois, Zašová, CZ
- (11) 11163
(21) 2000-11486
(73) ECORAW, s.r.o., 036 01 Martin, SK
- (11) 15768
(21) 2005-16575
(73) Palacký Alois, Zašová, CZ
- (11) 15768
(21) 2005-16575
(73) ECORAW, s.r.o., 036 01 Martin, SK
- (11) 21073
(21) 2010-22589
(73) ECORAW, s.r.o., 036 01 Martin, SK
- (11) 21135
(21) 2010-22680
(73) ECORAW, s.r.o., 036 01 Martin, SK

PD4Q

Převod práv a ostatní změny vlastníků průmyslových vzorů

- (11) 26930
(21) 1995-28742
(73) EUROVIA CS, a.s., Praha 1, CZ
- (11) 29343
(21) 1999-31968
(73) EUROVIA CS, a.s., Praha 1, CZ
- (11) 34301
(21) 2008-37469
(73) EUROVIA CS, a.s., Praha 1, CZ

Zamítnuté a částečně zamítnuté přihlášky ochranných známek před zveřejněním

Kapitola obsahuje údaje o rozhodnutích o přihláškách ochranných známek, u kterých byly na základě provedeného věcného průzkumu shledány Úřadem důvody pro zamítnutí přihlášky ochranné známky podle ustanovení § 4 nebo 6 zákona č. 441/2003 Sb. Na základě toho Úřad vydal rozhodnutí o zamítnutí přihlášky podle ustanovení § 22 zákona č. 441/2003 Sb., a to pro celý seznam výrobků a služeb nebo pro jeho část. Údaje o výsledku rozhodnutí (zamítnutí přihlášky, částečné zamítnutí přihlášky) jsou uvedeny za datem právní moci rozhodnutí pod INID kódem (583) s názvem "Datum právní moci rozhodnutí/výsledek rozhodnutí".

(210) **O-444471**

(540) **BohemiaCard**

(583) 14.09.2010 / zamítnutí přihlášky

(210) **O-470141**

(540) **zážitková agentura**

(583) 10.09.2010 / zamítnutí přihlášky

(210) **O-444887**

(540) **NIVA KRÁLOVSKÁ**

(583) 14.09.2010 / částečné zamítnutí přihlášky

(210) **O-470231**

(540) **FLEXIBLE WORKING
SOLUTION**

(583) 12.09.2010 / zamítnutí přihlášky

(210) **O-463192**

(540) **MISS PLASTICKÉ CHIRURGIE
ČESKÉ REPUBLIKY**

(583) 10.08.2010 / částečné zamítnutí přihlášky

(210) **O-470233**

(540) **PARTNER YOU CAN TRUST**

(583) 12.09.2010 / zamítnutí přihlášky

(210) **O-463193**

(540) **ČESKÁ MISS PLASTICKÉ
CHIRURGIE**

(583) 10.08.2010 / částečné zamítnutí přihlášky

(210) **O-470919**

(540)

COLLECTION PRIVÉE

(210) **O-463825**

(540)

**GALERIE
VAŇKOVKA**

B R N O

(583) 14.09.2010 / zamítnutí přihlášky

COLLECTION PRIVÉE

(583) 31.07.2010 / zamítnutí přihlášky

(210) **O-470920**

(540)

DESIGNER KIDS

(210) **O-464898**

(540) **SERVICE 1**

(583) 31.08.2010 / zamítnutí přihlášky

DESIGNER KIDS

(583) 31.07.2010 / zamítnutí přihlášky

(210) **O-465700**

(540) **H. D.-BOX**

(583) 10.09.2010 / částečné zamítnutí přihlášky

(210) **O-470921**

(540)

DESIGNER JEANS

(210) **O-466491**

(540) **SEI**

(583) 31.08.2010 / zamítnutí přihlášky

DESIGNER JEANS

(210) **O-468211**

(540) **OUTDOOR EXPO**

(583) 12.09.2010 / zamítnutí přihlášky

(583) 31.07.2010 / zamítnutí přihlášky

(210) **O-469206**

(540) **PATRIOT**

(583) 14.09.2010 / částečné zamítnutí přihlášky

(210) **O-470922**
(540)

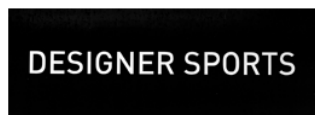

DESIGNER SPORTS

(583) 31.07.2010 / zamítnutí přihlášky

(210) **O-471171**
(540)

ČESKÁ NÁRODNÍ
ZDRAVOTNÍ POJIŠTOVNA



(583) 10.08.2010 / částečné zamítnutí přihlášky

(210) **O-471225**
(540)



(583) 07.09.2010 / zamítnutí přihlášky

(210) **O-471229**
(540)



(583) 06.09.2010 / částečné zamítnutí přihlášky

(210) **O-471685**
(540) **BANKÉŘKA.CZ**
(583) 19.08.2010 / zamítnutí přihlášky

(210) **O-471928**
(540)

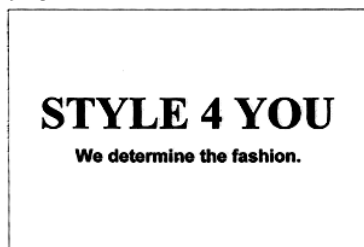

(583) 08.09.2010 / zamítnutí přihlášky

(210) **O-472075**
(540) **Big Construction**
(583) 14.09.2010 / zamítnutí přihlášky

(210) **O-472180**
(540)

GYN-TEST

(583) 14.08.2010 / zamítnutí přihlášky

(210) **O-472356**
(540)



(583) 14.09.2010 / zamítnutí přihlášky

(210) **O-472686**
(540) **BBH, advokátní kancelář, v.o.s.**
(583) 14.09.2010 / zamítnutí přihlášky

(210) **O-473259**
(540)

SMS PŮJČKA

(583) 13.08.2010 / zamítnutí přihlášky

(210) **O-473643**
(540)

HOT - JÓGA

(583) 07.09.2010 / částečné zamítnutí přihlášky

(210) **O-473882**
(540)



(583) 16.09.2010 / zamítnutí přihlášky

(210) **O-473984**
(540)



(583) 07.09.2010 / částečné zamítnutí přihlášky

(210) **O-474094**
(540)



(583) 14.09.2010 / částečné zamítnutí přihlášky

(210) **O-474178**

(540) **MUSTANG RIDERS CLUB**

(583) 17.08.2010 / zamítnutí přihlášky

(210) **O-474563**

(540)

FRESH HOT SNACK

(583) 06.09.2010 / zamítnutí přihlášky

(210) **O-474858**

(540) **ČESKÁ CHUŤOVKA -
ORIGINÁLNÍ ČESKÝ
CHUŤOVÝ FESTIVAL**

(583) 14.09.2010 / zamítnutí přihlášky

(210) **O-475353**

(540)



(583) 14.09.2010 / zamítnutí přihlášky

(210) **O-475551**

(540)



(583) 14.09.2010 / částečně zamítnutí přihlášky

Přehled zveřejněných přihlášek ochranných známek

Přihlášky ochranných známek, které byly na základě výsledků formálního a věcného průzkumu provedeného Úřadem shledány schopné zápisu do rejstříku ochranných známek, jsou obsaženy v této kapitole. Důležitou právní skutečností je, že zveřejněním přihlášky ochranné známky v této kapitole Věstníku (§ 23 zákona č. 441/2003 Sb.) začíná běžet zákonná tříměsíční lhůta pro podání námitek podle ustanovení § 25 zákona č. 441/2003 Sb.

Číselný přehled

O-424573, O-433403, O-444887, O-455692, O-455693, O-459217, O-461399, O-463192, O-463193, O-465668, O-465700, O-467961, O-469206, O-470186, O-471171, O-471229, O-472191, O-473447, O-473643, O-473915, O-473984, O-474094, O-475007, O-475028, O-475059, O-475148, O-475291, O-475611, O-475623, O-475912, O-475918, O-476046, O-476346, O-476425, O-476468, O-476612, O-476761, O-476783, O-476845, O-476989, O-477125, O-477126, O-477273, O-477363, O-477379, O-477520, O-477534, O-477543, O-477583, O-477590, O-477598, O-477605, O-477623, O-477658, O-477675, O-477698, O-477719, O-477745, O-477804, O-477826, O-477937, O-477938, O-477945, O-477951, O-477952, O-478035, O-478039, O-478040, O-478041, O-478042, O-478043, O-478044, O-478080, O-478098, O-478099, O-478101, O-478118, O-478121, O-478123, O-478124, O-478172, O-478196, O-478314, O-478330, O-478359, O-478363, O-478417, O-478442, O-478443, O-478447, O-478451, O-478464, O-478465, O-478467, O-478480, O-478490, O-478493, O-478524, O-478567, O-478577, O-478591, O-478597, O-478603, O-478620, O-478624, O-478629, O-478643, O-478644, O-478665, O-478678, O-478687, O-478790, O-478794, O-478798, O-478809, O-478813, O-479132, O-479377, O-479378

Zveřejněné přihlášky ochranných známek

(210) **O-424573**
(220) 25.03.2005
(320) 25.03.2005
(511) 6, 19, 20, 37, 40, 42
(540)

KARÁSEK

(510) (6) obecné kovy a jejich slitiny, kovové stavební materiály, kovové stavební materiály přenosné, kovové kabely a dráty neelektrické, kovové potřeby zámečnické a klempířské, kovové výrobky, které nejsou uvedeny v jiných třídách, žaluzie a markýzy kovové; (19) stavební materiál, včetně polozpracovaného řeziva, trámy, prkna, dřevěné panely, překližka, kompozitní stavební materiály na bázi dřeva a jiných materiálů, cihly, skleněné cihly, tvárnice, dlaždice, obkladačky, překlady, dehtová krycí lepenka, podlahové krytiny stavebního charakteru, přírodní a umělé kámen, cement, vápno, pojiva pro stavební účely, malta, sádra, štěrk, kameninové a cementové roury, stavební materiál pro stavbu cest, asfalt, smola, živec, přenosné domy, kamenné pomníky, stavební materiál pro stavbu a vybavení interiérů budov, žaluzie a markýzy nekovové; (20) broušená skla, výrobky z rohoviny, kostí, slonoviny, kostic, želvoviny, jantaru, perleti, mošské pěny, buničiny, pokud nejsou zařazeny v jiných třídách, ložní potřeby v rámci této třídy jako podhlavníky, zíněnky, vnitřní žaluzie (lišťové rolety), garnýže; (37) stavebnictví, stavební úpravy interiérů, montáž, údržba a opravy nábytku, (40) truhlářství (výroba zakázkového nábytku); (42) poradenská činnost v oblasti bytových interiérů, návrhy bytových interiérů a nábytkových sestav, služby bytového architekta, tvorba nábytkového designu, expertiza a znalecké posudky ve stavebnictví, stavebně technické a statické průzkumy, odborné služby v oblasti statiky staveb a vybavení interiérů, odborné služby v oblasti statiky ocelových a dřevěných konstrukcí pozemních a inženýrských staveb, návrhy sanací a rekonstrukcí budov, včetně historických, výpočty zatížitelnosti ve stavebnictví.

(730) **Rostislav Karásek**, Krčínova 10, České Budějovice, 37011, CZ
(740) **KUDRILČKA & SEDLÁK** Advokátní, patentová a známková kancelář, Ing. Jiří Sedlák, Husova 5, České Budějovice, 37001

(210) **O-433403**
(220) 16.01.2006
(320) 16.01.2006
(511) 6, 7
(540)

COMET

(510) (6) ocelové pásky, ocelové pásky vysokopevnostní, ocelové dráty vázací - černě zlihané, ocelové dráty vázací - pozinkované, ocelové dráty pokovené i nepokovené pro obalovou techniku, spony pro páskování, spony pro balicí techniku a materiály, vše kovové v rámci této třídy; (7) linky na výrobu hliníkových tub, kotlové trubky (části strojů), lisovací stroje, lisovací stroje na odpad, lisovací stroje zápusťkové, lisy (stroje pro průmyslové účely), lisovací nástroje (části strojů), textilní stroje, gumárenské stroje, beranidla, důlní stroje, elektrické generátory, hydraulické turbíny, kladiva elektrická a pneumatická vč. vrtacích kladiv, klikové skříně, lisy, parní generátory, razicí stroje, rvrtná zařízení vč. plovoucích.

(730) **Kubiček Bronislav**, Na Letné 480, Velká Bystřice, 78353, CZ
(740) **JUDr. Tomáš Vymazal**, 28. října 463/3, Olomouc, 77900

(210) **O-444887**
(220) 29.01.2007
(320) 29.01.2007
(511) 29
(540)

NIVA KRÁLOVSKÁ

(510) (29) mléko.
(730) **BONGRAIN S.A.**, 42, rue Rieussec, Viroflay, FR
(740) **KANIA, SEDLÁK, SMOLA** Patentová a známková kancelář, Ing. František Kania, Mendlovo nám. 1a, Brno, 60300

(210) **O-455692**
(220) 25.01.2008

(320) 25.01.2008
(511) 3, 5, 44
(540)



(510) (3) barviva na vlasy, depilatorní vosk, depilatorní vodičky, masti nebo jiné prostředky, dezinfekční mýdlo, éterické oleje, kosmetické prostředky, konzervační prostředky na kůži, kosmetické pomády, přípravky k barvení řas a obočí, kosmetické přípravky pro péči o pokožku, kosmetické přípravky všeho druhu, např. pro koupele, esence, přísady do koupelí, pomády, pudry, barviva, leštidla na nehty, líčidla, masky pro odstraňování chloupků, nehty umělé, olej na vlasy, růžový olej, rtěnky, tonika vlasová, tukové výrobky pro kosmetiku, umělé řasy, ústní vody, zubní pasty, mýdla, prostředky pro regeneraci vlasů, prostředky pro růst vlasů, kosmetické přípravky pro opalování, přípravky pro kosmetické lázně, přípravky na odstraňování lupů, šampóny všeho druhu, toaletní vody, žele petrolejové pro účely kosmetické; (5) žele petrolejové pro účely léčebné, přísady terapeutické do koupelí, přísady terapeutické do lázní, soli do koupelí léčebné, soli medicínální, minerální pro léčebné účely, prostředky proti lupům pro farmaceutické účely, oleje medicínální, medicínální čaje, medicínální výrobky upravené do koupelí, masti proti úžehu pro farmaceutické účely, medicínální bahno, medicínální kysličitě koupele (léčivé přípravky do-), minerální vody upravené pro léčebné účely, léčebné přípravky pro lázně, léky všeho druhu, masti všeho druhu pro farmaceutické účely, koupele jehličnaté pro terapeutické účely (léčivé přípravky do-), léčebné kysličitě koupele (léčivé přípravky do-), kúra chinovníku, kořenovníku, angostury, lázně fluorescenční (léčivé přípravky do-), lázně z přírodních minerálních vod (léčivé přípravky do-), vše pro léčebné účely, lecitin pro lékařské účely, jelení lůj pro lékařské účely, bahna léčebná, balzámy všeho druhu pro farmaceutické účely; (44) salóny krásy, konzultace v oboru lázeňství, lékařské porady a služby pro kosmetiku, lékařské porady pro nemocné, léčebné pobyty, klinika plastické chirurgie.

(730) **Ústav lékařství a kosmetiky s.r.o.**, Vyšehradská 320/49, Praha 2, 12800, CZ
(740) **JUDr. Miloš Vostrovský**, advokát, Lublaňská 42, Praha 2, 12000

(210) **O-455693**
(220) 25.01.2008
(320) 25.01.2008
(511) 3, 5, 44
(540)



(510) (3) barviva na vlasy, depilatorní vosk, depilatorní vodičky, masti nebo jiné prostředky, dezinfekční mýdlo, éterické oleje, kosmetické prostředky konzervační prostředky na kůži, kosmetické pomády, přípravky k barvení řas a obočí, kosmetické přípravky pro péči o pokožku, kosmetické přípravky všeho druhu, např. pro koupele, esence, přísady do koupelí, pomády, pudry, barviva, leštidla na nehty, líčidla, masky pro odstraňování chloupků, nehty umělé, olej na vlasy, růžový olej, rtěnky, tonika vlasová, tukové výrobky pro kosmetiku, umělé řasy, ústní vody, zubní pasty, mýdla, prostředky pro regeneraci vlasů, prostředky pro růst vlasů, kosmetické přípravky pro opalování, přípravky

pro kosmetické lázně, přípravky na odstraňování lupů, šampóny všeho druhu, toaletní vody, žele petrolejové pro účely kosmetické; (5) žele petrolejové pro účely léčebné, přísady terapeutické do koupelí, přísady terapeutické do lázní, soli do koupelí léčebné, soli medicínální, minerální pro léčebné účely, prostředky proti lupům pro farmaceutické účely, oleje medicínální, medicínální čaje, medicínální výrobky upravené do koupelí, masti proti úžehu pro farmaceutické účely, medicínální bahno, medicínální kysličitě koupele (léčivé přípravky do-), minerální vody upravené pro léčebné účely, léčebné přípravky pro lázně, léky všeho druhu, masti všeho druhu pro farmaceutické účely, koupele jehličnaté pro terapeutické účely (léčivé přípravky do-), léčebné kyslíkaté koupele (léčivé přípravky do-), kůra chinovníku, kořenovníku, angostury, lázně fluorescenční (léčivé přípravky do-), lázně z přírodních minerálních vod (léčivé přípravky do-), vše pro léčebné účely, lecitin pro lékařské účely, jelení lůj pro lékařské účely, bahna léčebná, balzámy všeho druhu pro farmaceutické účely; (44) salóny krásy, konzultace v oboru lázeňství, lékařské porady a služby pro kosmetiku, lékařské porady pro nemocné, léčebné pobyty, klinika plastické chirurgie.

(730) **Ústav lékařství a kosmetiky s.r.o.**, Vyšehradská 320/49, Praha 2, 12800, CZ

(740) JUDr. Miloš Vostrovský, advokát, Lublaňská 42, Praha 2, 12000

(210) **O-459217**

(220) 20.05.2008

(320) 20.05.2008

(511) 12, 37, 39

(540)

EUROMASTER

(510) (12) pneumatiky a duše pneumatik pro kola vozidel, pásy pro protektorování pneumatik, pásy pro pásová vozidla; (37) údržbářské a opravárenské služby vozidel, dopravních prostředků pozemních, zvláště výměna kol vozidel, pneumatik, tlumičů, předních světel, baterií, brzd a výfuků, seřízení geometrie kol vozidel; (39) odtahování dopravních prostředků v případě jejich havárie nebo poruchy, přepravní služby zajišťující návrat osob a/nebo vozidel v případě havárie nebo poruchy pomocí jakýchkoliv prostředků.

(730) **EURODRIVE SERVICES AND DISTRIBUTION N.V.**, World Trade Center - Stravinskylaan 1325, 1077 XX Amsterdam, NL

(740) Společná advokátní kancelář Všečeka Zelený Švorčík Kalenský a partneři, JUDr. Michal Havlík, Hálkova 2, Praha 2, 12000

(210) **O-461399**

(220) 11.08.2008

(320) 11.08.2008

(511) 35, 41

(540)

BUBBLES

(510) (35) propagační činnost, reklama; (41) pořádání kulturních akcí, trance, house, elektro, techno, disco.

(730) **Sieratowski Adam**, Puškinova 15, Šumperk, 78701, CZ

(210) **O-463192**

(220) 22.10.2008

(320) 22.10.2008

(511) 9, 16

(540)

MISS PLASTICKÉ CHIRURGIE ČESKÉ REPUBLIKY

(510) (9) počítačový software, počítačový hardware, brýle, kontaktní čočky, sluneční brýle; (16) psací potřeby a stroje, kancelářské potřeby s výjimkou nábytku, učební a vyučovací pomůcky s výjimkou přístrojů, pečetě.

(730) **Klinika plastické chirurgie Ostrava, s.r.o.**, Tyršova 1832/9, Ostrava - Moravská Ostrava, 70200, CZ

(740) **HALAXOVÁ & HALAXOVÁ, TETRAPAT, RNDr. Zdeňka Halaxová**, Horní náměstí 7, Olomouc, 77200

(210) **O-463193**

(220) 22.10.2008

(320) 22.10.2008

(511) 9, 16

(540)

ČESKÁ MISS PLASTICKÉ CHIRURGIE

(510) (9) počítačový software, počítačový hardware, brýle, kontaktní čočky, sluneční brýle; (16) psací potřeby a stroje, kancelářské potřeby s výjimkou nábytku, učební a vyučovací pomůcky s výjimkou přístrojů, pečetě.

(730) **Klinika plastické chirurgie Ostrava, s.r.o.**, Tyršova 1832/9, Ostrava - Moravská Ostrava, 70200, CZ

(740) **HALAXOVÁ & HALAXOVÁ, TETRAPAT, RNDr. Zdeňka Halaxová**, Horní náměstí 7, Olomouc, 77200

(210) **O-465668**

(220) 09.02.2009

(320) 09.02.2009

(511) 11, 44

(540)

soleo

(510) (11) solária, přístroje k opalování, lampy na ultrafialové paprsky; (44) služby týkající se regenerace zdraví, centra regenerace zdraví, provozování zařízení sloužících regeneraci a rekondici, služby solárií.

(730) **P.P.H.U. Aroma Trend Piotr Draniak**, Szkolna 46A, 05-816 Michałowice, PL

(740) **INPARTNERS GROUP, Ing. Dušan Kendereski**, Lidická 51, Brno, 60200

(210) **O-465700**

(220) 10.02.2009

(320) 10.02.2009

(511) 11, 35, 37

(540)

H. D.-BOX

(510) (11) veškerá osvětlovací technika spadající do tř. 11, osvětlovací přístroje a zařízení, osvětlovací trubice, osvětlovací zařízení pro dopravní prostředky, osvětlovací zařízení pro vzdušné dopravní prostředky, žárovky, žárovky elektrické, zářivky pro osvětlení, signalizační světlo; (35) odborné obchodní poradenství, obchodní nebo podnikatelské informace, provádění obchodních operací, pomoc při řízení obchodní činnosti, kopírování nebo rozmnožování (reprodukce) dokumentů, dokladů, reklama (on-line) na počítačové komunikační síti, on-line inzerce, vyhledávání informací v počítačových souborech, pronájem reklamního času ve všech komunikačních médiích, poskytování obchodních informací a obchodních služeb pomocí Internetu, komerční využití Internetu v oblastech komerčních internetových médií a vyhledávacích služeb v oblasti uvedených výrobků, prezentace uživatelů na stránkách World Wide Web v počítačové síti Internet, systemizace informací do počítačových databází, reklama, propagace, propagační korespondence, propagační materiál (šíření), propagační publikace (šíření), inzerce, předvádění zboží, vedení kartoték v počítači, vyhledávání dat a informací v počítačových souborech, služby (telefonní vzkazy, dotazy) pro nepřítomné, styky s veřejností, obchodní management, překlad informací do počítačových databází, obchodní nebo podnikatelský průzkum; (37) instalování a opravy elektrických spotřebičů, montáž, údržba a opravy kancelářských strojů a zařízení, odrušování elektrických přístrojů, montáž, údržba a opravy počítačového vybavení, montáž, údržba a opravy strojů.

(730) **Proboszcz Lubomír Ing.**, Habrová 401, Třinec, Dolní Lištná, 73961, CZ

(740) **Ing. Pavel Nádvorník**, Sokola Tůmy 1, Ostrava - Hulváky, 70900

(210) **O-467961**

(220) 14.05.2009

(320) 14.05.2009

(511) 16, 35, 38, 42

(540)

BAROVÉ NOVINY

(510) (16) psací potřeby, učební pomůcky, tiskařské typy, štočky, obaly z papíru, známky, samolepky, umělé hmoty na modelování, modelovací hlína, dětské tvarovací hmoty, plastelíny, modelovací vosky kromě dentálních, pastelky, popisovače, barvy - v rámci této třídy, křídly, píský a vosky jako výtvarné potřeby, psací potřeby, skicáky, školní potřeby, štetce,

tužky, tuhy do tužek, archy papíru, papír a výrobky z papíru všeho druhu jako papír pro kopírování, papír balicí, papír voskovaný, filtrační papír, celofán (celulózové fólie) na balení, papírové podložky pod sklenice, papírové ubrousky, lepenka a kartonážní výrobky, akvarely, alba, blahopřání i hudební, pohlednice, diagramy, figurky (sošky) z papírové hmoty, fotografie, stojany na fotografie, grafické reprodukcce, grafiky, lepty, listky, litografie, olejotisky, plakáty, malby (obrazy) zarámované či nezarámované, letáky, portréty, grafické reprodukcce, rytiny, mapy, atlasy, obrazy, pohlednice a upomínkové předměty spadající do této třídy jako ročenky, papírové propagační samolepky, potřeby pro umělce, jako jsou štětce, hlína modelovací, hmota papírová, malířská plátna, malířské stojany, malířské válečky pro interiéry, misky na vodové barvy, palety pro malíře, opěradla na ruce pro malíře, prkna rýsovací, modelovací vosky, kromě dentálních, papírnické zboží kancelářské, obalové materiály, kancelářské potřeby jako jsou adresové štítky do adresovacích strojů, bloky (papírnické výrobky), číslovačky, dávkovače lepící pásky (kancelářské potřeby), desky (papírnické výrobky), desky psací s klipsem na přidržování papíru, desky na dokumenty (šanon, pořadače), dopisní papír, držáky na psací potřeby, etikety, kromě textilních, formuláře, gumičky, gumy na mazání, houbičky navlhčovací - v rámci této třídy, hroty psacích per, inkousty, kalamáře, kancelářské sponky, kartón, kartotéční listky, karty, karty a pásky papírové na zaznamenání počítačových programů, krejóny (patentní tužky), kružítko, křída na psaní, křívítka, laminovačky (na dokumenty) pro použití v kanceláři, lepící pásky pro kancelářské účely a použití v domácnosti, lepidla pro kancelářské účely nebo pro domácnost, materiály na pečetení, nálepky (lepící pásky) pro kancelářské použití nebo pro domácnost, napínačky, násadky na pera, nože na papír, obálky, oplatky na pečetení, ořezávací stroje na tužky, ořezávátka na tužky, řezačky na papír, pečeti, pečební vosk, penály, pera plnicí, podložky na stůl papírové, podložky pod pivní sklenice, poštovní známky, pouzdra s psacími potřebami, pravítka, pořadače (kancelářské potřeby), pouzdra na pera, pouzdra na razítka, připínáčky, psací stroje (elektrické i neelektrické), razítka, rýsovací nástroje, seznamy (rejstříky), sponky kancelářské, stroje kancelářské na zalepování, těžítka, tikety, tiskárničky (přenosné), účetní knihy, uhly na kreslení, dětské plenky z papíru nebo buničiny (jednorázové), filtry kávové (papírové), fólie hliníková na balení potravin, fólie z umělých hmot na balení, kornouty (papírové), krabice lepenkové nebo papírové, lepenka, lepenkové roury, mašle papírové, obtisky, papír toaletní, papírové ubrousky, papírové ubrusy, pásky doutníkové, podložky (psací), podušky na razítkování, poutače z papíru nebo z lepenky, pouzdra na doklady, pouzdra na pasy, pouzdra na sřihy, pouzdra s barvami (školní pomůcky), pytlíky jako obaly (z papíru nebo umělých hmot), ručníky papírové, štíty vývěsní z papíru nebo z lepenky, tabule reklamní z papíru nebo lepenky, vše v rámci této třídy; (35) vylepování plakátů, aranžování výkladů, nákup zboží za účelem dalšího prodeje, dodavatelské služby pro třetí osoby, nákup výrobků a služeb pro jiné podniky, obchodní management a podnikové poradenství, pomoc při řízení obchodní činnosti, pomoc při řízení obchodních a průmyslových podniků, obchodní nebo podnikatelské informace, komerční informační kanceláře, obchodní nebo podnikatelský průzkum, hospodářské (ekonomické) prognózy, služby týkající se přemísťování provozů nebo podniků, marketingové studie, analýzy nákupních a velkoobchodních cen, průzkum trhu, průzkum veřejného mínění, statistické informace, styky s veřejností, účetnictví, revize účtů (audit), analýzy nákladů, oceňování obchodních podniků, provádění výpisů z účtů, dražby, personální poradenství, posuzování efektivnosti provozu a racionalizace práce, nábor zaměstnanců, psychologické testování pro výběr zaměstnanců, příprava a vyhotovení daňových přiznání, příprava mezd a výplatních listin, zprostředkovatelné práce, inzercce poštou, předvádění zboží, služby modelek - předvádění pro reklamní účely a podporu prodeje, obchodní vedení uměleckých agentur, správa hotelů, dovozní a vývozní kanceláře, sekretářské služby, vyřizování telefonních vzkazů a dotazů, těsnopis, stenografie, přepisování, psaní na stroji zpracování textů, překlad a systemizace informací do počítačových databází, vedení kartotek a souborů v počítači, vyhledávání dat v počítačových souborech, kopírování nebo rozmnožování (reprodukce) dokumentů, dokladů apod., fotokopírování, pronájem fotokopírovacích a kancelářských strojů a zařízení, pronájem prodejních automatů,

vše v rámci této třídy; (38) spoje (komunikace), telekomunikace, komunikace pomocí terminálů nebo počítačů, počítačový přenos pošty a obrazu, komunikace a transakce v síti, tisková agentura, dálkový přenos obrazu a video obrazu, provozování datové sítě, provozování veřejné mobilní radiotelefonní sítě, poradenství v oblasti telekomunikační techniky, zprostředkovatelská činnost v oblasti telekomunikací, provozování informačních a komunikačních sítí, provozování internetového vyhledávače, pronájem telekomunikačních zařízení a přístrojů včetně telefonů, služby přístupu a připojení k datovým a informačním sítím a Internetu, komunikační služby prostřednictvím Internetu, vnějších sítí a vnitřních sítí a dalších elektronických prostředků, telekomunikační technologie (Voice over IP, bezdrátové technologie), vše v rámci této třídy; (42) design internetových stránek a prezentací, vědecké a technologické služby a s ním spojený výzkum a návrhy, průmyslové analýzy a výzkum, vypracovávání technických zpráv, dobrozdání, expertiz a posudků, technické kreslení, odborné technické poradenství a vypracovávání posudků (v oblasti přírodovědné, architektonické a inženýrské činnosti), expertizy a tvorba předpisů pro provoz a údržbu strojů a zařízení, konstruktérská a projekční činnost, tvorba programového vybavení, návrh a vývoj počítačového hardwaru a softwaru, analýzy chemické, přírodovědný výzkum, průzkum a projektování, výzkum a vývoj nových výrobků, konzultační, asistenční, analytické, vývojářské, vyhodnocovací a programovací služby týkající se počítačového software, firmware, hardware a informačních technologií, konzultace týkající se hodnocení, výběru a zavádění počítačového software, firmware, hardware, informačních technologií a systému zpracování dat, informačních technologií, a to i prostřednictvím telekomunikačních sítí, dodávkou on-line, Internetem a sítí World Wide Web, webhosting, webdesing, výzkumné služby, kódování a dekodování zabezpečovacích systémů (tvorba software), poradenská činnost v oblasti aplikace výpočetní techniky, v oblasti informatiky, vytváření virtuálních počítačových 3 D animací a modelů, informačních technologií, navrhování a realizace automatizovaných systémů řízení, programátorská činnost, projekce počítačových sítí, pronájem software, instalace, opravy, údržba a servis software, vytváření interaktivních aplikací umožňující předávání a tvorbu grafické podoby prostřednictvím sítí Internet, programování, software - návrhy, převod a konverze počítačových programů a údajů (kromě fyzické konverze), převod a konverze údajů a dokumentů z fyzických médií na elektronická média, tvorba a údržba počítačových stránek WEB pro zákazníky, hostování na počítačových stránkách WEB, instalace počítačových programů, návrh počítačových systémů, programování internetových databázových systémů a internetových aplikací, konstrukce WWW prezentací a řešení WWW serverů, aktualizace a údržba počítačových programů, pronájem času, dat a údajů na přístup do počítačových databází, zhotovování kopií počítačových programů, technické studie v oblasti počítačů a programového vybavení, výzkum, vývoj a tvorba systémů pro elektronické obchodování, včetně příslušného software a hardware, poskytování know-how pro oblast elektronického obchodování a informačních technologií, programování multimediálních aplikací, vytváření interaktivních a grafických programů, počítačové animace a vizualizace, grafický design, zavádění, aktualizace, návrhy, strukturování a programování či jiné vytváření databází, jiných datových systémů a aplikací pro jejich zpracování, včetně jejich poskytování, přístupu k nim a jejich instalace, zavádění, aktualizace a údržby, návrhy, strukturování a programování či jiné vytváření internetových či intranetových počítačových stránek a nástěnek (webpages a websites) a internetových či intranetových aplikací, hostování (poskytování volného prostoru) pro internetové či intranetové informace, stránky a nástěnky (webpages a websites), hostování (poskytování volného prostoru) pro internetové či intranetové aplikace, převod (konverze) počítačových programů, dat či jiných údajů v elektronické podobě z různých formátů do jiných formátů, převod (konverze) dokumentů, dat či jiných údajů z fyzických médií na elektronická média, zálohování dat a informací elektronickými a počítačovými prostředky a prostřednictvím elektronické pošty, poradenství v oblasti výpočetní a informační techniky, vše v rámci této třídy.

- (730) **Tretter Miloš**, Polní 772/46, Plzeň 2 - Slovany, Východní Předměstí, 32600, CZ
(740) **DANĚK & PARTNERS** Advokátní a patentová kancelář, Dr. Vilém Daněk, Vinohradská 45, Praha 2, 12000

- (210) **O-469206**
(220) 02.07.2009
(320) 02.07.2009
(511) 29
(540)

PATRIOT

- (510) (29) sojové mléko, masné výrobky, paštiky, salámy, konzervy s výjimkou ovocných a zeleninových.
(730) **VAMILK, s.r.o.**, Nová 344/2, Křelov - Bruchotín, 78336, CZ

- (210) **O-470186**
(220) 17.08.2009
(320) 17.08.2009
(511) 38, 42
(540)



- (558) Magenta RAL 4010 Telemagenta
(510) (38) telekomunikace, pronájem telekomunikačního zařízení; (42) navrhování zařízení a vybavení pro telekomunikace.
(590) Barevná
(730) **Deutsche Telekom AG**, Friedrich-Ebert-Allee 140, 53113 Bonn, DE
(740) Čermák Hořejš Matějka a spol., JUDr. Karel Čermák, advokát, Národní 32, Praha 1, 11000

- (210) **O-471171**
(220) 01.10.2009
(320) 01.10.2009
(511) 35, 41
(540)

ČESKÁ NÁRODNÍ
ZDRAVOTNÍ POJIŠŤOVNA



- (510) (35) propagační činnost, reklama, pomoc při řízení obchodní činnosti, obchodní administrativa, kancelářské práce; (41) výchova, vzdělávání, zábava, sportovní a kulturní aktivity.
(730) **INTERCONEX - MOBIL, a.s.**, Slovanská alej 24, Plzeň, 31705, CZ

- (210) **O-471229**
(220) 05.10.2009
(320) 05.10.2009
(511) 35
(540)



- (510) (35) propagační činnost, reklama, kancelářské práce.
(590) Barevná
(730) **Patria Direct, a.s.**, Jungmannova 745/24, Praha 1, 11000, CZ

- (210) **O-472191**
(220) 18.11.2009
(320) 18.11.2009
(511) 9, 16, 40, 41
(540)

BABYFOTO

- (510) (9) fotografie zachycené na hmotných nosičích dat, fotografie v elektronické podobě, fotografie v podobě obrázků MMS, elektronické pohlednice; (16) fotografie, letáky, časopisy, knihy, tiskoviny; (40) výroba fotografií, zpracování fotografií, fotosazba, vyvolání filmů, kopírování fotografických snímků; (41) digitální zpracování obrazu, fotografování (ateliérová a portrétní fotografie, autorská aranžovaná dětská fotografie, portrét, umělecký akt, módní fotografie a fototesty, fotoreklama), provozování fotoateliéru, poradenská činnost v oblasti fotografie a fotografování.

- (730) **Zlevorová Věra Ing.**, Čápkova 3, Brno, 60200, CZ
(740) INPARTNERS GROUP, Mgr. Simona Hejdová, Lidická 51, Brno, 60200

- (210) **O-473447**
(220) 14.01.2010
(320) 14.01.2010
(511) 29, 30, 31, 32, 33
(540)

České dobroty



- (510) (29) brusinkový kompot, bujóny, vývary, cibule, konzervovaná čočka, datle, droby, neživá drůbež, ovocná dřeva, džemy, konzervované fazole, fermentované potraviny na bázi zeleniny, garnát, neživý mořský rak, konzervovaný hrách, hranolky, hrozinky, neživí humři, jaternice, huspeniny, jablečné pyré, játra, játrová paštika, jedlé oleje, jedlé tuky, jelita, krvavá tlačěnka, jogurt, kakaové máslo, kandované ovoce, kaviár, kefir, klobásy, salámy, párky, kokos, kokosová moučka, kokosové máslo, kokosový olej, kokosový tuk, koncentrované vývary, rybí konzervy, zeleninové konzervy, korýši (s výjimkou živých), neživé krevety, kukuřičný olej, kumys (mléčný nápoj), kyselé zelí, neživé langusty, konzervované lanýže, losos, jedlý lůj, bramborové lupínky, mandle, margarín, marmeláda, maso, maso, neživí měkkýši, mléčné nápoje, mléčné výrobky, mléko, mražené ovoce, neživé mušle, nakládaná zelenina, nakládané okurky, nasolené potraviny, občerstvení na bázi ovoce, jedlý řepkový olej, olivový olej, konzervované olivy, oříšky, kandované ovoce, ovocné kompoty, ovocné saláty, jedlý palmový olej, paštika, polévky, potraviny z ryb, raci (s výjimkou živých), rajčatová šťáva, rajčatový protlak, rybí plátky, konzervované ryby, ryby s výjimkou živých, zeleninové saláty, ovocné saláty, sardinky, sezamový olej, slanečci, sledi, slanina, smetana, jedlý slunečnicový olej, sumýši (neživí), sušená vejce, sušené ovoce, syrovátka, sýry, šlehačka, zeleninové šťávy na vaření, šunka, tofu, tukové pomazánky na chléb, tukové substance na výrobu jedlých tuků, tuky jedlé, tuňák, tvaroh, ústřice s výjimkou živých, uzeniny, uzeniny v těstě, vepřové maso, vepřové sádlo, husí sádlo, sušená zelenina, vařená zelenina, zelenina v pikantním nálevu, zeleninové saláty, zeleninové šťávy na vaření, zvěřina, žampiony konzervované, želatina jedlá, žloutky; (30) arašídové cukrovinky, aromatické přípravky do potravin, bonbóny, bramborová moučka pro lidskou spotřebu, bylinky zahradni, cukr, cukrovinky, čaj, čokoláda, čokoládové nápoje, dorty, droždí, fazole, žvýkací guma, hořčice, housky, koření, chléb, kakao, zmrzlina, kakaové nápoje, kapary, mléčná ovesná kaše, káva, kávové nápoje, kečup, keksy, koláče s náplní, koláčky, sůl, koření z chaluh a mořských řas, krekrky, kroupy pro lidskou spotřebu, krupice, kukuřice, kukuřičná kaše, kukuřičná mouka, kukuřičné vločky, kukuřičný škrob, kvasnice, droždí, kypřicí prášek, ledový čaj, lékořice, lepek, listové těsto, lupínky, vločky (obilné), majonéza, makaróny, mandlové cukrovinky, mandlové těsto, marcipán, marinády (chuťové přísady), těsto, masové pirožky, masové šťávy, mateří kasička, med, medovíčky, perníky, melasa, mořská voda (na vaření), mouka, müsli,

muškátové ořechy, nápoje, nepražená káva, nudle, ocet, sójová omáčka, masové omáčky, oplatky, ořechy muškátové, ovesná kaše, ovesná mouka, ovesné vločky, paprikové koření, cukrovinky, pečivo, pečivo s masovou náplní, pepř, perníky, medovíčky, pirožky s masem, pивní ocet, pizzy, popcorn, potravinářská mouka, potraviny na bázi ovsá, potraviny z mouky, pralinky, prášek do pečiva, příchutě do pečiva, pšeničná mouka, pudinky, rajčatová omáčka, ravioli, rohlíky, rýže, rýžové koláčky, zálivky na saláty, sendviče, sirup meiasový, sladké pečivo, sójová mouka, strouhanka, suchary, sůl, sušenky, suchary, biskvity, suší, šafrán, šlehačka, špagety, šťávy s výjimkou dresinků, tacos, těsta, těstoviny, tortily, výrobky z kakaa, výrobky z obilnin, zahradní bylinky čerstvé, zahušťovací přípravky na kuchyňské použití, zákusky, zálivky (na ochucení), zálivky na saláty, zázvor, zmrzlina, želé, žemle, žvýkačky; (31) arašidy, bobule, čerstvé ovoce, syrové kakaové boby, brambory čerstvé, bylinky čerstvé jako koření, cibule čerstvá (zelenina), květinová cibule, citróny, citrusové ovoce, čerstvé ovoce, čochka (čerstvá), dřevo surové, fazole čerstvé, hlávkový salát, houby čerstvé, hrách čerstvý, hrozny čerstvé, živí humři, chmel, rybí jikry, kopřivy, surový korek, živí korýši, jedlé kořeny, květiny, živé květiny, živé langusty, čerstvé lanýže, mandle, živí měkkýši, okurky, čerstvé olivy, ořechy, kokosové ořechy, lískové oříšky, otruby, paprika (rostlina), pomeranče, pórek, živí raci, rostlinná semena, hlávkový salát, sazenice, sezam, živí sumýši, tykev, živé ústřice, výlisky ovoce (matoliny), čerstvá zelenina; (32) nealkoholické aperitivy, citronády, nekvašený hroznový mošt, nealkoholický jablečný mošt, nealkoholické koktejly, mandlové mléko (jako nápoj), minerální vody (nápoje), mošty, nealkoholické nápoje, syrovátkové nápoje, nápoje iontové, nealkoholické nápoje na bázi medu, nealkoholické šťávy, nealkoholické výtažky z ovoce, nealkoholický ovocný nektar, orgeada (nealkoholický nápoj), pivo, rajčatová šťáva, sarsaparilový nápoj nealkoholický, minerálka, sladové nápoje, soda, stolové vody, syrovátkové nápoje, šumivá voda, zázvorové pivo, zeleninové šťávy (nápoje); (33) alkoholické nápoje s výjimkou piv, alkoholické výtažky z ovoce, anýzový likér, aperitivy, arak, brandy, curacao (pomerančový likér), destilované nápoje, gin, griotka, hruškový mošt (s alkoholem), jablečné mošty (s alkoholem), lihoviny, likér anýzový, likéry, matolinové víno, medovina, mentolový likér, alkoholické nápoje (kromě piva), pálenky, alkoholické nápoje obsahující ovoce, rum, lihovina z rýže, saké, víno, víno rýžové, vodka, whisky.

(730) **Knobloch Marek Ing.**, U 3. baterie 8, Praha 6, 16200, CZ

(210) **O-473643**
(220) 21.01.2010
(320) 21.01.2010
(511) 35
(540)

HOT - JÓGA

(510) (35) propagační činnost.
(730) **Vojtěchová Věra**, V Lipkách 768, Praha 5, 15000, CZ

(210) **O-473915**
(220) 02.02.2010
(320) 02.02.2010
(511) 16, 35, 38, 41
(540)



(510) (16) tiskoviny, plastové tašky; (35) propagační činnost; (38) šíření informací prostřednictvím veřejných datových sítí, např. Internetem; (41) organizování a pořádání akcí a konferencí, odborné přednášky, činnost nakladatelství a vydavatelství.
(590) Barevná
(730) **Česká strana národně sociální**, Krušnohorské náměstí 38, Hroznětín, 36233, CZ

(210) **O-473984**
(220) 03.02.2010
(320) 03.02.2010
(511) 9, 38
(540)



(510) (9) obaly na zvukové nosiče; (38) technické a organizační zabezpečení televizního vysílání.
(730) **FTV Prima, spol. s r.o.**, Na Žertvách 24/132, Praha 8, 18000, CZ

(210) **O-474094**
(220) 08.02.2010
(320) 08.02.2010
(511) 30, 32
(540)



(510) (30) cukrovinky, čokoláda, čokoládové nápoje, cukroví, cukrovinky ke zdobení vánočních stromů, cukroví mentolové, keksy, cereální sušenky, sladké pečivo; (32) minerální vody, stolní vody, nealkoholické nápoje, ovocné šťávy, nápoje iontové.
(590) Barevná
(730) **RYAS-POTRAVINY s.r.o.**, Měšťanská 10/1174, Hodonín, 69501, CZ

(210) **O-475007**
(220) 10.03.2010
(320) 10.03.2010
(511) 9, 35, 36, 38, 39, 41, 42
(540)



(510) (9) systémy dálkového přenosu dat, programy na zpracování dat, dešifrovací soustavy, platební karty, čipy, informační produkty v elektronické podobě, bezpečnostní zařízení pro úschovu svěřených peněz, cenných listin, dokumentů i ostatních cenností spadajících do této třídy, přístroje a zařízení pro směnu a výměnu peněz spadajících do této třídy; (35) inzertní, reklamní a propagační činnost, uskutečňovaná prostřednictvím jakýchkoliv médií, marketing, informační servis a poradenské služby v oblasti obchodu, obchodní management a obchodní administrativa, automatizované zpracování dat v oblasti bankovníctví, prezentace akcí pro reklamní a obchodní účely, vše pouze v souvislosti s finančními, peněžními a pojišťovacími službami; (36) služby finanční, peněžní a pojišťovací; (38) telekomunikace, systém dálkového přenosu dat prostřednictvím všech dostupných médií; (39) přeprava peněz, cenných papírů a jiných cenností; (41) výchova a vzdělávání, pořádání společenských, kulturních, zábavních i sportovních akcí, vše pouze v souvislosti s finančními, peněžními a pojišťovacími službami; (42) tvorba, zavádění, adaptace, aktualizace a údržba softwaru, kódování a dekodování zabezpečovacích systémů, tvorba www stránek, vše pouze v souvislosti s finančními, peněžními a pojišťovacími službami.

- (730) **Československá obchodní banka, a.s.**, Radlická 333/150, Praha 5, 15157, CZ
(740) Baker & McKenzie v.o.s., advokátní kancelář, JUDr. Jiří Čermák, advokát, Klimentská 46, Praha 1, 11002

- (210) **O-475028**
(220) 10.03.2010
(320) 10.03.2010
(511) 20, 21, 28
(540)

TRIHORSE

- (510) (20) nábytek a bytové doplňky, sedadla, lůžka, lehátka, stoly, křesla, židle, postele, výrobky ze dřeva, korku, rákosu, třtiny, vrbového proutí, rohoviny, kostí, slonoviny, kostic, želoviny, jantaru, perleti, mořské pěny, buničiny, pokud nejsou zařazeny v jiných třídách, kování na okna (nekovové), křesla, stoly na květiny, lišty u nábytku z umělých hmot, školní nábytek, nábytkové police, police do registračních skříní, bambusové závěsy, barely (nekovové), bečky (nekovové), bedny (nekovové), bidla nekovová, boudy, pelech, hnízda pro domácí zvířata, stojany na časopisy, části nábytku ze dřeva, čepy (nekovové), čísla domovní kromě kovových a svíticích, dávkovače ručníků, upevněné (nekovové), dekorační předměty (přenosné), desky (stolní), desky k vystavování zboží, desky pod psací stroje, stojany na deštníky, držáky na kartáče, držáky na noviny, držáky na záclony a závěsy, kromě držáků z textilních materiálů, dřevěné rolety, dvířka k nábytku, fitinky na rakve (nekovové), gauče, háčky na oděvy (nekovové), háčky na záclony, háky k věšákům (nekovové), skříňky na hračky, chodítka dětská, věšáky na kabáty, kádě, kancelářský nábytek, kartotéky (nábytek), kazety na šperky, kromě kazet z drahých kovů, tabule s háčky na zavěšení klíčů, stojany na klobouky, sloupky na drápání pro kočky, kolébky, kolečka k nábytku nekovová, komody kontejnery (nekovové), kontejnery přepravní (nekovové), konzole na záclony a závěsy, ozdobné závěsy z korálků, koše, košíky (nekovové), krabice ze dřeva nebo z umělých hmot, kryty ochranné proti žáru pro domácnost, křesla kadeřnická, podstavce na květináče, stojany na lahve, lavičky (nábytek), lávky (nekovové), lehátka skládací, lékárníčky, lenošky, listové rolety vnitřní, žaluzie, lůžka vodní, kromě lůžek pro léčebné účely, lůžkoviny (s výjimkou ložního prádla), stoly na masáže, matrace, matrace nafukovací, kromě matrací k léčebným účelům, stojany na odkapávání nádobí, obaly ochranné na oděvy, obložení nábytku (nekovové), ramínka na oděvy, ohrádky pro děti, opěrky na hlavu (u nábytku), ošatky, ozdoby nástěnné (bytové zařízení), ozdoby pohyblivé (ozdobné pohyblivé předměty vydávající zvuky, zpravidla zvonečky nebo tyčinky), ozdoby z umělých hmot pro potraviny, palety (nakládací, nekovové), palety na manipulaci se zbožím (nekovové), paravány (nábytek), pelesti postelí dřevěné, stoly pojízdné pro počítače, podhlavníky, podnožky, podušky, podušky nafukovací, kromě podušek k léčebným účelům, pohovky, pohovky čalouněné s podnožkou police, police na knihy, polštáře pro domácí zvířata, poštovní schránky, kromě zděných a kovových, poutače ze dřeva nebo z umělých hmot, prádelníky (se zásuvkami), prkénka na krájení a sekání masa, proutěné zboží, příborníky, psací stoly, pultíky, pupty, rakve, rámy (na obrazy), rámy na vyšívání, rátné, regály, registratury, reklamní předměty nafukovací, sekretáře, servírovací stoly pojízdné, schody (stupně) (nekovové), schůdky pohyblivé pro nastupování cestujících (nekovové), stříbřené sklo (pro výrobu zrcadel), skříně, skříňky na jídlo (spížíky) (nekovové), sláma pletená (s výjimkou rohoží), sofa, spací pytle na kempování, stojany na střelné zbraně, stoly odkládací, stoly toaletní, stoly rýsovací, stoly pracovní, stoly zámečnické (nekovové), šoupátka nekovová (kromě šoupátek jako součástí strojů), špalky na krájení a sekání masa (pro řezníky), štítky (identifikační) (nekovové), štítky (vývěsní) ze dřeva nebo umělých hmot, tabule vývěsní, truhlářské umělecké výrobky, truhly (nekovové), tyčky k rostlinám, umělecká díla ze dřeva, vosku, sádry nebo umělých hmot, umělecké truhlářské výrobky, urny pohřební, váhy na nošení břemen, vějíře, vitríny (nábytek), vycpaná zvířata, zámky (kromě kovových a elektrických), zástěny, zástěny ochranné u topenišť pro domácnost, zásuvky, zrcadla, desky skleněné pro zrcadla, žebříky ze dřeva nebo z umělých hmot, žerdě (vlajkové), židle vysoké pro děti; (21) pomůcky a nádoby pro domácnost nebo kuchyň, nádoby (spadající do této třídy, kromě nádob z drahých kovů), sklo a skleněné zboží, porcelánové a kameninové, zejména

suvenýry a miniatury, sklenice, číše, skleničky, jídelní, kávové a čajové servisy, mísy, tácy, talíře, talířky, džbáňky, džbány, vázy, vázičky, lahve, sklo surové nebo polozpracované jako upomínkové předměty, lahvičky, dárkové předměty ze skla a keramiky, upomínkové předměty a výrobky ze skla, porcelánu, kameniny a plastických hmot, které nejsou zahrnuty v jiných třídách včetně keramických miniatur, a další umělecké a upomínkové předměty v rámci této třídy, toaletní kufříky, talíře, sklenice na pití, rohy na pití, poháry, porcelán, otvíráky na láhve, vybavení koupelen v rámci třídy 21, a to držáky mýdla, misky na mýdlo, nádoby na mýdlo, držáky na zubní kartáčky, věšáky na ručníky, držáky poliček, držáky sklenic, kulaté věšáky na ručníky, vanová madla (koupelňové zařízení) v rámci této třídy, držáky ručníků, háčky na ručníky, držáky na papírové role, soupravy kartáčů, skládající se z čistící štetky a stojanu pro ní, nožní opěry (koupelňové zařízení), sklápovací sedadla (koupelňové zařízení), koše na ručníky pro hosty, obalové sklo, láhve, hřebeny a mycí houby, kartáče, čistící prostředky, hrnečky, nádoby na pití, čajové konvice neelektrické nikoliv z drahých kovů, schránky na pečivo, soupravy kuchyňského nádobí, kuchyňské hrnce, kotlíky, soupravy kořenek, solníčky, slánky, pepřenky, mlýnky na pepř ruční, kalíšky na vejce, lžice na boty, květináče, krabice na jídlo, stojánky na jídelní lístky, pokladničky na peníze, s výjimkou kovových, vše výše uvedené v rámci této třídy; (28) hračky, zejména dětské hračky, maňásci, marionety, loutková divadla a divadélka, společenské, deskové a stolní hry jako dáma, šachy, mah-jong, puzzle, vrhcáby, hra v kostky, domino, dostihy, šachovnice, hrací karty, hrací žetony, koule, kuličky a další příslušenství her, autička na hraní, automobilové modely zmenšené, balónky na hraní, bublifuk, panenky, domečky, šatičky, pokojíčky, postýlky, sací láhve pro panenky, draci létající, houpačky, hračky plyšové, hračky pohyblivé, chrastítka, káča, vlček, koloběžky, koně houpací, stavebnice a stavebnicové kostky, míče a míčky na hraní, pistole a pistolky jako hračky, hračky pro domácí zvířata, hry automatické, s výjimkou těch, které se uvádějí do chodu vhozením mince nebo těch, které jsou užívány výhradně s televizním přijímačem, hry elektronické, s výjimkou her, které jsou používány výhradně ve spojení s televizním přijímačem, dětské hrnčířské kruhy, loutky, zábavní stroje, automatické a automaty, výrobky zábavní pyrotechniky jako rachejtle, petardy, rozbušky a kapsle, divadelní a karnevalové masky, kaleidoskopy, kanadské žertíky (atrapy), žertovné předměty, konfety, girlandy, kouzelnické potřeby, sportovní zboží v rámci této třídy, sportovní náčiní a nástroje jako jsou rukavice pro baseball, šerm, golf, box a další sporty, lyže, lyže vodní, obaly na lyže, snowboardy, skateboardy, prkna na surfing a windsurfing, brusle lední, kolečkové i in-line, boby, sáně, činky, disky, golfové hole, gymnastické zařízení, hokejky, hráčské pálky, hůlky pro mažoretky, chrániče a ochranné vycpávky jako části sportovní výstroje, kulečnicková tága, kuželky, lukostřelecké náčiní, náboje a pistole na paintball, ploutve na plavání, potápění, puky hokejové, rakety s pružným výpletem a výplety pro tyto rakety, stoly pro stolní tenis a stolní fotbal, šipky, talíře létající, tenisové a podobné sítě, terče, vosky na lyže, biliardové (kulečnickové) koule, horolezecká výstroj, sítě na motýly, rybářské náčiní, umělé vánoční stromečky, ozdoby a stojany na vánoční stromečky (s výjimkou osvětlení a cukrovinek).

- (730) **Voldřich Jaroslav**, Dělnická 834/51, Děčín 6, 40502, CZ
(740) DANĚK & PARTNERS Advokátní a patentová kancelář, Ing. Dr. Vilém Daněk, Vinohradská 45, Praha 2, 12000

- (210) **O-475059**
(220) 11.03.2010
(320) 11.03.2010
(511) 9, 16, 41
(540)

Vyrobeno přírodou

- (510) (9) filmy (exponované); (16) fotografie; (41) fotografování, filmová tvorba.
(730) **Nevrkla Aleš**, Balbínova 620, Brandýs nad Labem - Stará Boleslav, 25001, CZ

- (210) **O-475148**
(220) 15.03.2010
(320) 15.03.2010
(511) 35, 41, 45

- (540) **Mobilis In Mobili**
(510) (35) pomoc při řízení obchodní činnosti, psychologické testování pro výběr zaměstnanců, reklamní agentury, psaní reklamních textů, vyhledávání sponzorů, zprostředkovatelny práce; (41) konference, kongresy - organizování a vedení, vyučování, vzdělávání, zábava; (45) poradenství, poradny manželské a předmanželské, seznamovací služby, horoskopy, zprostředkovatelství.
(730) **Cihlár František Ing., K Háji 949, Praha 6, 16000, CZ**

- (210) **O-475291**
(220) 19.03.2010
(320) 19.03.2010
(511) 24, 26
(540)

HELGA

- (510) (24) tkaniny s předkresleným vzorem na vyšívaní, textilní závěsy na stěnu, nástěnky na zeď textilní, předtištěné ubrusy pro ruční vyšívaní obšité paličkovanou krajkou, bavlněné látky, textilie, čalouny nástěnné textilní, hedvábné tkaniny pro tištěné vzory, gáza jako tkanina, kanava na vyšívaní a tapiserie, kartoun tištěný (kaliko), kaliko, plátno, prostírání, ubrusy voskované, podložky na stůl pod sklenice, prostírání pod talíře, pokrývky na stůl (běhouny na stůl), polštáře, pokrývky ozdobné na polštáře, prádlo ložní a stolní (pro domácnost), prádlo stolní, prádlo vyšívané, prostírání anglické, kromě papírového, přehozy na postele, stolní ubrusy látkové, stolní ubrusy, textilie, látky bavlněné, tkaniny lněné; (26) galanterie textilní pro vyšívaní, kalouny, stuhy rezervní, krajky, paličkovaná krajka, monogramy (značky na prádlo), polštářky na jehly a špendlíky.
(730) **Synková Olga, Hvězdová 8, Brno, 60200, CZ**
(740) Patentový zástupce, Doc. Ing. Jindřich Špaček, CSc., Svatopluka Čecha 106A, Brno, 61200

- (210) **O-475611**
(220) 01.04.2010
(320) 01.04.2010
(511) 5, 29, 30
(540)

TYGR

- (510) (5) dietetické potraviny, nápoje a jiné výrobky pro léčebné účely, potraviny pro kojenče a děti s léčebnými účinky, posilující potraviny s léčebnými účinky, potravinové doplňky s léčebným účinkem, vitamínové nebo minerální přípravky, cukrářské výrobky s léčebným účinkem; (29) potraviny živočišného původu s výjimkou masa a masných výrobků, zelenina a jiné zahradní jedlé výrobky připravené pro konzervování a konzumaci, smetanové krémy i s rostlinným tukem i mražené, jogurtové krémy i mražené, jogurtové nebo smetanové krémy s přídavkem ovoce, ovocné krémy mražené samostatně, ovocné dřevě, bramborové lupínky, bujón s výjimkou masového, vývar s výjimkou masového, přípravky na bujóny s výjimkou masových, čočka konzervovaná, dřevě (ovocná), džemy, fazole konzervované, hrách konzervovaný, hranolky bramborové, humři (neživí), jedlé oleje, jedlé tuky, jogurt, kaviár, kefir, koblihy z bramborového těsta, koncentráty bujónové s výjimkou masových, koncentrované vývary s výjimkou masových, konzervy rybí, konzervy zeleninové, koryši (s výjimkou živých), krevety (neživé), krokety, kysané zelí, langusty neživé, lanýže konzervované, losos, margarín, marmeláda, máslo, měkkýši (neživí), mléko, mléčné výrobky, mražené mléčné výrobky, mražené ovoce, ovocné nebo zeleninové mražené protlaky, mušle (neživé), nakládaná zelenina, nasolené potraviny s výjimkou masa a masných výrobků, olivový olej, ovoce konzervované, ovoce zavařené, ovoce kandované, ovocné saláty, rybí plátky, polévky s výjimkou masových, přípravky pro výrobu polévek s výjimkou masových, potraviny solené s výjimkou masa a masných výrobků, potraviny z ryb, přislazované ovoce, raci (s výjimkou živých), rajčatová šťáva na vaření, rajčatový protlak, ryby konzervované, potravinářské výrobky z ryb, ryby solené, ryby ve slaném nálevu, ryby s výjimkou živých, řepkový olej jedlý, saláty ovocné, saláty zeleninové, sardinky, slanečci, sledi, slunečnicový olej jedlý, smetana, sumýši (neživí), sušené ovoce, sýry, šlehačka, šťávy zeleninové na vaření, tofu, tuky jedlé, tuňák a ústřice s výjimkou živých, vejce, zelenina v pikantním nálevu, zvěřina, žampiony konzervované, želatina, mražená zelenina; (30) potraviny rostlinného původu připravené pro konzumaci

nebo konzervování, masové šťávy (omáčky), cukr, cukroví, cukrovinky, mražené nebo chlazené cukrovinky, čaj, čokoláda, dorty, hořčice, housky, chléb, jemné pečivo, jogurtová zmrzlina, kakao, kakaové nápoje, karamely, káva, kečup, keksy, koláče, koření, krekry, krupice, kuchyňská sůl, kvasnice, droždí v tabletkách k nelékařským účelům, kypřicí prášek, led přírodní nebo umělý, led pro osvěžení, listové těsto, majonéza, makaróny, mandlové těsto, marcipán, marinády (chuťové přísady), máslové tukové těsto, látky na zjemnění masa pro domácnost, masové paštiky zapečené v těstě, masové pirožky, med, medovníky, perníky, mouka potravinářská a výrobky z mouky, muesli, nápoje čokoládové, kakaové, kávové, přísady do nápojů, nekynutý chléb, nudle, ocet, oplatky, ovesná kaše, potraviny na bázi ovsy, ovesné vločky, ozdoby na dorty jedlé, palačinky, pizzy, pralinky, přísady do zmrzlín, pudinky, rajčatová omáčka, ravioli, rohlíky, rýže, rýžové koláčky, sendviče, suchary, kuchyňská sůl, sušenky, biskvity, šerbet, přípravky na ztužení šlehačky, špagety, šťávy s výjimkou dresinků, těsta, těstoviny, vlasové nudle, vločky, zákusky, zálivky na ochucení, zmrzlina, zmrzlinové poháry, želé ovocné, žemle, knedlíky.

(730) **NOWACO Czech Republic s.r.o., V Růžovém údolí 553, Kralupy nad Vltavou, 27801, CZ**

(740) Václav Müller, patentový zástupce, Filipova 2016, Praha 4, 14800

- (210) **O-475623**
(220) 01.04.2010
(320) 01.04.2010
(511) 9, 16, 42
(540)

Frag

- (510) (9) aparáty a přístroje vědecké, geodetické, automatické distributory a mechanismy na mince, přístroje a nástroje pro silnoproudou elektrotechniku, zejména pro vedení, přeměnu, uskladnění, regulaci a řízení, přístroje a nástroje pro slaboproudou elektrotechniku, zejména telekomunikační, vysokofrekvenční a řídicí technika, přístroje a nástroje fotografické, filmové, optické, pro měření, vážení, signální, kontrolní, přístroje a nástroje pro účely záchranné a učební, automaty uváděné v činnost vhozením textice nebo známky, zapisovací pokladny, účetní stroje, elektrické paměti na zásuvné desce, mikroprocesory, spojovací kabely a zástrčky pro spojení nebo propojení přístrojů pro zpracování dat telekomunikačního inženýrství, hasicí přístroje, projekční a zvětšovací přístroje, stojany pro fotografické přístroje, kopírovací stroje, elektrické kabely, dráty, vodiče a jejich spojky, spínače a rozvodové desky nebo skříně, přístroje a nástroje pro ovládání lodí, elektrické přístroje pro dálkové řízení průmyslových operací, kancelářské stroje pro zpracování děrných štítků, exponované filmy, gramofonové jehly, pouzdra pro shora uvedené přístroje a nástroje, signalizační píšťaly včetně píšťalek na psy, výstražné trojúhelníky pro dopravní prostředky, ochranné oděvy včetně obuvi, speciální oblečení na ochranu života, pracovní ochranné obličejové štíty, ochranné brýle a masky pro dělníky, dýchací přístroje pro potápěče, plovací pásy, vodní křídla, hasičské stříkačky, úhlooměry, automatické časové spínače, hrací skříně, automaty na listky, automatické váhy, měniče mincí, automatické fotografické stroje, části dříve uvedeného zboží, přístroje a nástroje navigační, přístroje a nástroje určené k přenášení rozkazů, optické, k signalizaci; (16) gumy, ořezávátko, penály, těžítka, štočky, potřeby pro knižní vazby, materiál pro umělce, štetce; (42) pronájem počítačového software, pronájem počítačů, poradenství v oblasti počítačového hardware, poradenství v oblasti informační technologie, analytické a inženýrské práce v oblasti telekomunikací, poradenská činnost v oblasti servisu výpočetní techniky, provozování počítačových center, zprostředkovatelská a obstaravatelská činnost v oblasti výpočetní techniky, poradenská a konzultační činnost v oblasti výpočetní techniky a elektrotechniky, hosting pro veškeré oblasti informačních technologií včetně webových stránek v rámci Internetu, extranetu, intranetu, instalace počítačových programů.
(730) **T-Mobile Czech Republic, a.s., Tomičkova 2144/1, Praha 4, 14900, CZ**

- (210) **O-475912**
(220) 14.04.2010
(320) 14.04.2010

(511) 28, 31
(540)

ROHLÍKÁČE

- (510) (28) návnady a nástrahy pro lov a rybolov, rybářské návnady a nástrahy neživé; (31) krmiva pro zvířata, krmiva suchá pro zvířata, přísada do krmiv (ne pro lékařské účely), krmiva pro ryby, rybářské návnady spadající do této třídy.
(730) **Wator Rostislav**, Březová 1094, Rychvald, 73532, CZ
(740) Ing. Iva Rylková, Polská 1525, Ostrava - Poruba, 70800

(540)



(210) **O-475918**
(220) 14.04.2010
(320) 14.04.2010
(511) 16, 35, 41, 42
(540)



- (510) (16) tiskoviny, publikace, kalendáře, tiskopisy, odborná literatura, papírenské zboží v rámci této třídy, kancelářské potřeby, učební a vyučovací pomůcky, fotografie, grafické znaky, poutače, plakáty, brožury, katalogy, manuály, prospekty; (35) automatizované zpracování dat, marketing, propagace, reklama, činnost ekonomických a organizačních poradců, obchodně-ekonomické poradenství, organizační činnost v oblasti služeb pro podporu malého a středního podnikání, pronájem kancelářských strojů a zařízení, pronájem reklamních ploch a materiálů, zprostředkování prodeje výsledků hospodářské, vědeckovýzkumné a pedagogické činnosti, zejména v oblasti publikací, výukových programů, software, hardware, elektrických a elektronických zařízení a přístrojů, kancelářské práce, kopírování nebo rozmnožování, obchodní činnost (služby a poradenství v oblasti výrobků tř. 16 a služeb ve tř. 35, 41 a 42), průzkum trhu; (41) vydavatelská činnost, vydávání audiovizuálních a vzdělávacích programů, fotografické práce, pořádání odborných kurzů, školení a jiných vzdělávacích akcí včetně lektorské činnosti, činnost vyučovací, vzdělávací a pedagogická, vydávání publikací periodických i neperiodických, včetně učebnic, poskytování vzdělání a udělování absolventských titulů v bakalářských, magisterských a doktorských studijních oborech, pomoc při výběru povolání, umělecká činnost, organizování a pořádání konferencí, seminářů, soutěží, informace o výchově a vzdělávání; (42) tvorba software, tvorba programů a zpracování programových vybavení, expertizní činnost v oblasti výpočetní a informační techniky, vědeckovýzkumná, expertní a poradenská činnost v oblasti technických a přírodních věd, pronájem strojů a zařízení spadajících do této třídy, technicko-poradenská, vědecko-technická a vědecko-výzkumná činnost, projektová činnost, inženýrské práce, expertizy, obnova počítačových dat, pronájem počítačového software, odborné poradenství (technické), s výjimkou obchodního, transfer technologií, projektování, studie technických projektů (služby), vývoj a výzkum nových výrobků, technický průzkum, tvorba multimediálních prezentací, poradenská činnost ve výše uvedených oblastech, kontrola kvality, konzultace v oblasti počítačového softwaru, grafický design, služby v oblasti grafické úpravy.

(590) Barevná
(730) **České vysoké učení technické v Praze, Fakulta elektrotechnická**, Technická 2, Praha 6, 16627, CZ

(210) **O-476046**
(220) 20.04.2010
(320) 20.04.2010
(511) 25, 35, 43

- (510) (25) oděvy, obuv, kloboučnické zboží; (35) zprostředkování obchodní činnosti s výrobky uvedenými ve třídě 25, provozování internetového obchodu s výrobky uvedenými ve třídě 25; (43) pohostinství, služby zajišťující stravování a nápoje.
(590) Barevná
(730) **Spicker Glenn**, U Santošky 11/2285, Praha 5, 15000, CZ

(210) **O-476346**
(220) 03.05.2010
(320) 03.05.2010
(511) 16, 29, 32, 33, 35
(540)

NATURVINI

- (510) (16) papír, lepenka a výrobky z těchto materiálů, které nejsou zařazeny do jiných tříd, tiskárenské výrobky, fotografie, plastické obaly, etikety; (29) maso, ryby, drůběž, měkčjší, koryšši, uzeniny, zvěřina, kaviár, saláty z masa, zvěřiny, ryb, drůbeže, masové výtažky, ovoce a zelenina, luštěniny, konzervované, sušené a zavažené, bramborové výrobky, jako krokety, hranolky, čipsy, tyčinky, polotovary a hotové výrobky, dušená jídla, smažená jídla, sušené potraviny, želé, džemy, kompoty, vejce, mléko a mléčné výrobky, oleje a tuky jedlé; (32) piva, minerální vody, šumivé nápoje a jiné nápoje nealkoholické, nápoje a šťávy ovocné, sirupy a jiné přípravky k zhotovování nápojů; (33) alkoholické nápoje (s výjimkou pív); (35) reklamní agentura, propagační činnost, pomoc při řízení obchodní činnosti, obchodní administrativa, kancelářské práce, propagační publikace - rozšiřování, obchodní informace, inzerce reklamní, reklamní texty - rozšiřování, reklama on-line, aktualizace reklamních materiálů, výstavy - organizování výstav na pomoc obchodu a výstav reklamních, přeskupování různých výrobků (kromě jejich přepravy) pro třetí osoby za účelem umožnit spotřebiteli, aby si tyto výrobky mohl pohodlně prohlížet a nakupovat, inzertní a reklamní činnost, reklama a propagace, maloobchod, velkoobchod, internetový obchod, obchod provozovaný mimo řádné provozovny, zprostředkování obchodu, a to vše s výrobky ve třídách 1 až 34.
(730) **NATURVINI, s.r.o.**, Bavory 86, Bavory, 69201, CZ
(740) **RETROPATENT s.r.o.**, Mgr. Kamil Kolátor, 28.října 2015/23, Jablonec nad Nisou, 46601

(210) **O-476425**
(220) 05.05.2010
(320) 05.05.2010
(511) 9, 38, 41, 42
(540)



- (510) (9) elektronická data a databáze a jiné informační produkty v sítích všeho druhu; (38) šíření informací pomocí komunikace mezi sítěmi, provozování telekomunikačních služeb na Internetu; (41) školicí činnost, zejména v oblasti výpočetní techniky; (42) vývoj software a informačních systémů a jejich aplikace, konzultační činnost v oblasti výpočetní techniky v rámci služeb tř. 42.
(730) **DEFINITY Systems, s.r.o.**, Na Strži 65, Praha 4, 14000, CZ
(740) **UNIPATENT**, Ing. Jiří Chlustina, Jana Masaryka 43, Praha 2, 12000

(210) **O-476468**
(220) 06.05.2010
(320) 06.05.2010
(511) 14, 18, 25, 35, 41, 42
(540)

BellaBrutta

(510) (14) bižuterie, náramky, přívěsky, prstýnky, náušnice, brože; (18) kabelky, tašky; (25) dámské módní oděvy, pánské módní oděvy, dětské módní oděvy, obleky, šaty, kabáty, trička, kalhoty, sukně, boty, krátké kalhoty, halenky, plavky, šály; (35) prodej přes Internet výše uvedených výrobků ve tř. 14, 18 a 25; (41) pořádání soutěží (events); (42) služby stylistky (služby módních návrhářů), design na Internetu, prostorový design.
(730) **Rakija, s.r.o.**, Argentinská 5, Praha 7, 17000, CZ

(210) **O-476612**
(220) 12.05.2010
(320) 12.05.2010
(511) 9, 16, 35, 41
(540)



(510) (9) nosiče dat všeho druhu, spadající do tř. 9, nahrané i nenahrané, zejména reklamní, informační, výukové a vzdělávací produkty, data a databáze na magnetických, elektronických a optických nosičích, elektronické neperiodické a periodické texty a tiskoviny, nahrané zvukové a zvukově-obrazové a obrazové záznamy, fotografické snímky a videofilmy, multimediální aplikace, včetně souvisejícího softwaru, na CD a DVD discích a magnetických nosičích, software pro počítače; (16) tiskoviny, zejména vzdělávací, učební a informační, např. periodické a neperiodické publikace na papírových nosičích, zejména učební texty, učebnice, slovníky a slovníčky, zpěvníky, metodické texty a pokyny a učební pomůcky, náležící do této třídy, fotografie, kalendáře, plakáty, samolepky, informační a propagační výrobky z papíru, včetně dekoračních a upomínkových předmětů z papíru v rámci této třídy, obaly z papíru a lepenky, papírové a plastové sáčky a tašky, papírenské výrobky, např. bloky a poznámkové bločky, mapy, reprodukce, školní barvy a štetce, tuhy a tužky, pera; (35) inzertní a propagační činnost v oblasti školství, on-line prezentace a inzerce v počítačové síti Internet, vydávání reklamních a/nebo náborových textů, účetnictví, účetní služby propagačních a inzertních tiskovin, marketing, poskytování reklamních a propagačních služeb a činností; (41) výuková, výchovná a vzdělávací činnost, organizační a poradatelská činnost v oblasti školství a společenských aktivit a volného času, pořádání a vedení odborných seminářů, kurzů a konferencí, zpracování a vydávání odborných a učebních publikací a textů na papírových nosičích i v elektronické podobě, zejména na obrazových, zvukově-obrazových a zvukových nosičích, informace o výchově a vzdělávání, půjčování videopásek a CD-ROMů, zprostředkovatelská a agenturní činnost v oblasti výuky, výchovy a vzdělávání, odborná informační, konzultační a poradenská činnost v oblasti školství, výchovy a vzdělávání, výuka jazyků, překladatelské a tlumočnické služby, publikace učebnic a knih, vydavatelská a nakladatelská činnost.

(590) Barevná
(730) **Kačerová Lucie**, Zákoutí 2088, Náchod, 54701, CZ
(740) Ing. Milan Škoda, Nahořanská 308, Nové Město nad Metují, 54901

(210) **O-476761**
(220) 18.05.2010
(320) 18.05.2010
(511) 16, 35, 36, 38, 41, 42

(540)



(510) (16) formuláře, fotografie, katalogy, manuály, brožury, kancelářské potřeby, kromě nábytku, periodika, plány, pomůcky učební, kromě přístrojů, příručky, publikace; (35) poskytování informací obchodních nebo podnikatelských, marketingové studie, nábor zaměstnanců, služby a poradenství v obchodní činnosti, obchodní management a podnikové poradenství, poskytování obchodních nebo podnikatelských informací, organizování výstav komerčních nebo reklamních, personální poradenství, pomoc při řízení obchodní činnosti, odborné obchodní poradenství, systemizace informací do počítačových databází, překlad informací do počítačových databází, reklama on-line v počítačové síti, komerční informace a rady pro spotřebitele (spotřebitelská poradna), řízení (poradenské služby obchodní nebo podnikatelské), poskytování pomoci při řízení obchodních nebo průmyslových podniků, styky s veřejností, obchodní nebo podnikatelské poradenství (profesionální), obchodní nebo podnikatelský průzkum, služby (telefonní vzkazy, dotazy), systemizace informací do počítačových databází, zpracování textů, vydávání reklamních nebo náborových, propagačních a inzertních textů, vyhledávání sponzorů, zprostředkovatelné práce, analýzy nákladů, vyhledávání dat v počítačových souborech pro třetí osoby, posuzování efektivnosti provozu a racionalizace práce, kopírování nebo rozmnožování (reprodukce) dokumentů, dokladů apod., průzkum veřejného mínění, poradenství při vedení podniků, vydávání reklamních nebo náborových, propagačních a inzertních textů; (36) organizování dobročinných sbírek, shromažďování prostředků na dobročinné účely, sponzorování (finanční), finanční poradenství, konzultační služby finanční, organizování sbírek; (38) informační kanceláře (zprostředkování informací prostřednictvím webové aplikace), telefonní komunikace, komunikace mobilními telefony, počítačová komunikace, poskytování internetových diskusních fór, poskytování přístupu k databázím, komunikace pomocí telefonů, přenos zpráv faxem, přenos zpráv a obrázků pomocí počítače, elektronická pošta, služby elektronických nástěnek, telekomunikační služby, posílání zpráv, zveřejňování informací on-line (informační kanceláře); (41) informace o výchově a vzdělávání, organizování a vedení konferencí, kongresů, konzultace v oblasti úspor energie, organizování a vedení seminářů a sympozií, pořádání a řízení pracovních setkání (školení), praktický výcvik, služby v oblasti grafické úpravy, jiné než pro reklamní účely, pořádání a řízení školení, psaní a zveřejňování textů jiných než reklamních, výcvik instruktážní, vyučování, vzdělávací informace, vzdělávání (výchovné služby), poskytování on-line elektronických publikací (bez možnosti stažení), elektronické publikování (DTP), konzultace v oblasti úspor energie, výcvik výchovný, zkoušení, přezkoušení; (42) tvorba a správa webových stránek.

(590) Barevná
(730) **FÓRUM DÁRCŮ**, Štěpánská 61, Praha 1, 11602, CZ

(210) **O-476783**
(220) 18.05.2010
(320) 18.05.2010
(511) 9, 38, 42
(540)



(510) (9) počítačové programy nahrané, čteci zařízení, zvukové záznamy, videorekordéry, přijímače, videokamery, přístroje na nahrávání, přenos nebo reprodukci zvuku nebo obrazu,

magnetické nosiče dat, nahrávací disky; (38) diskusní fóra, elektronická pošta, vysílání kabelové televize, služby dálkových konferencí, počítačová komunikace, poskytování přístupů k databázím, pronájem zařízení pro přenos informací, přenos zpráv a obrazových informací pomocí počítače, vysílání (televizní, rozhlasové); (42) hosting webových stránek, konzultace v oblasti počítačového software, počítačové systémy (tvorba), pronájem webových serverů, tvorba software, údržba počítačových programů, poskytování vyhledávačů pro Internet.

(730) **MEDIAWORK GROUP s.r.o.**, Jugoslávských Partyzánů 1580/3, Praha 6, 16000, CZ

(210) **O-476845**

(220) 21.05.2010

(320) 21.05.2010

(511) 8, 21, 35

(526) Omezení rozsahu ochrany o prvek: nože.cz

(540)

(510) (8) nože, ocílky, sekáče; (21) kuchyňská prkénka, bloky na nože; (35) internetový obchod s výrobky ve tř. 8 a 21.

(590) Barevná

(730) **ORS spol. s r.o.**, Zbuzanská 960, Praha 6 - Ruzyně, 16100, CZ

(210) **O-476989**

(220) 27.05.2010

(320) 27.05.2010

(511) 1, 2, 3, 6, 9

(540)

(510) (1) chemikálie pro průmysl, chemické přípravky pro výrobu barev, čisticí chemické preparáty pro komíny, chemické přípravky pro čištění olejů pro průmysl, disperzní činidla pro olej a ropu, epoxidové pryskyřice v surovém stavu, chemické apretace, antistatické přípravky s výjimkou přípravků pro domácnost, odbarvovací přípravky pro průmyslové účely, činidla chemická s výjimkou činidel pro lékařské a zvěrolékařské účely, sklenářský kyt, přípravky na odstraňování tapet; (2) antikoroziní přípravky, antikoroziní tuky a oleje, ochranné pásy proti korozi, azbestové barvy, baktericidní nátěry, barvy, laky, nátěrové hmoty spadající do této třídy, barvy olejové, syntetické, akrylové, emailové, alkydové, polyuretanové, epoxidové, pojiva pro barvy, laky a nátěrové hmoty spadající do této třídy, ředidla pro barvy, laky a nátěrové hmoty spadající do této třídy, lepidla pro barvy, laky a nátěrové hmoty spadající do této třídy, zahušťovačla nátěrových hmot spadající do této třídy, barvy s počítačově řízeným obsahem složek, barvy tónované, pigmenty a pojiva pro barvy, potravinářská barviva, nátěry na podvozky, nátěry proti usazeninám, barvy pro keramiku, na dřevo, na kůži, ke značkování zvířat, na obuv, na ocel a železo, malířské barvy a nátěry pro interiér i exteriér, materiály pro povrchové úpravy stěn budov v rámci této třídy, tónovací barvy a pigmenty, barvy s přísadami strukturálními, protiplišňovými, aromatickými a optickými, konzervační oleje a přípravky, mořidla na dřevo a kůži, tonery pro fotokopírky, přírodní pryskyřice v surovém stavu, kovy ve formě fólií a prášku pro natěrače a dekoratéry; (3) barviva toaletní, barvy kosmetické, bělicí přípravky, čisticí prostředky, krémy na obuv, krémy kosmetické, přípravky na odstraňování barev a laků, přípravky na odstraňování rzi, oleje čisticí, kapaliny na mytí skel do ostřikovačů vozidel; (6)

automatizovaně plněné kovové obaly barev; (9) zařízení výpočetní techniky a software pro automatizované míchání barev.

(730) **HB COLOR, s.r.o.**, Na Příkopě 1, Beroun - Závodi, 26601, CZ
(740) **FISCHER & PARTNER Intellectual Property s.r.o.**, Ing. Michael Fischer, Na Hrobci 294/5, Praha 2, 12000

(210) **O-477125**

(220) 02.06.2010

(320) 02.06.2010

(511) 35, 36, 37

(540)

(510) (35) propagační činnost, reklama, pomoc při řízení obchodní činnosti; (36) pojištění, služby finanční, služby peněžní, služby nemovitostní; (37) stavebnictví, opravy, instalační služby.

(730) **Pilař Vojtěch**, Hřibsko 48, Hřibsko, 50321, CZ

(740) Jiří Vaníček, Sadová 80, Nechanice, 50315

(210) **O-477126**

(220) 02.06.2010

(320) 02.06.2010

(511) 35, 37, 41, 42

(540)



(510) (35) propagační činnost, reklama, pomoc při řízení obchodní činnosti; (37) stavebnictví, opravy, instalační služby; (41) výchova, vzdělávání, zábava, sportovní aktivity a kulturní aktivity; (42) vědecké a technologické služby a související výzkum a projektování.

(730) **Střední průmyslová škola stavební Hradec Králové**, Pospíšilova 787, Hradec Králové, 50003, CZ

(740) Jiří Vaníček, Sadová 80, Nechanice, 50315

(210) **O-477273**

(220) 08.06.2010

(320) 08.06.2010

(511) 19, 35, 37

(540)

(510) (19) stavební materiály nekovové, dřevo opracované, stavební, tvárné, užitkové, dřevo jako polotovary, dlažby ze dřeva, altány, dřevěná obložení, dýhy, stavby ze dřeva, stavby přenosné nekovové; (35) propagační činnost, marketing, pomoc při řízení obchodní činnosti ve výše uvedeném oboru, obchodní administrativa, kancelářské práce, rozšiřování propagačních publikací, obchodní informace, inzercie reklamní, organizování výstav na pomoc obchodu a výstav reklamních, maloobchod, velkoobchod, internetový obchod, obchod provozovaný mimo řádné provozovny, zprostředkování obchodu, a to vše s výrobky ve třídách 1 až 34; (37) stavebnictví, stavitelství, stavební dozor, stavební informace, umělecké truhlářství v rámci této třídy,

- (540) opravy a renovace, opravy.
(730) **Tomovy parky s.r.o.**, Radvánovice 11, Karlovice - Turnov, 51101, CZ
(740) RETROPATENT s.r.o., Mgr. Kamil Kolátor, 28. října 2015/23, Jablonec nad Nisou, 46601

- (210) **O-477363**
(220) 11.06.2010
(320) 11.06.2010
(511) 11
(540)

LEDGLOW

- (510) (11) přístroje pro osvětlení.
(590) Barevná
(730) **Pospíšil Jan**, Lobendavská 12, Dolní Poustevna, 40782, CZ
(740) JUDr. Ing. Pavel Fabian, advokát, Slovákova 357/8, Brno, 60200

- (210) **O-477379**
(220) 11.06.2010
(320) 11.06.2010
(511) 5
(540)

**doreta**

- (510) (5) farmaceutické přípravky.
(590) Barevná
(730) **KRKA, továrna zdravil, d.d.**, Šmarješka cesta 6, 8501 Novo Mesto, SI
(740) Rott, Růžička & Guttman Patentové, známkové a advokátní kanceláře, JUDr. Vladimír Rott, Vinohradská 37/938, Praha 2, 12000

- (210) **O-477520**
(220) 17.06.2010
(320) 17.06.2010
(511) 5
(540)

DONAXYL

- (510) (5) farmaceutické přípravky.
(730) **Medinova AG**, Eggbühlstrasse 14, Zürich, CH
(740) Ing. Pavel Reichel, Lopatecká 14, Praha 4, 14700

- (210) **O-477534**
(220) 18.06.2010
(320) 18.06.2010
(511) 41, 42
(540)

CZECRIN

- (510) (41) výchova a vzdělávání v oblasti lékařských a přírodních věd;
(42) výzkum a vědecká činnost v oblasti lékařských a přírodních věd.
(730) **Masarykova univerzita**, Žerotínovo nám. 9, Brno, 60177, CZ
(740) Ing. Dobroslav Musil, patentová kancelář, Ing. Dobroslav Musil, Cejl 38, Brno, 60200

- (210) **O-477543**
(220) 18.06.2010
(320) 18.06.2010
(511) 20, 21, 35

**CASAMIA**
TVŮRCI ATMOSFÉRY

- (510) (20) nábytek, zrcadla, rámy, výrobky nejmenované v jiných třídách ze dřeva, korku, rákosu, vrbového proutě, z rohu, kosti, slonoviny, z kostic, želvoviny, jantaru, perleti, mošské pěny, náhražky všech těchto materiálů nebo náhražky z plastických hmot, bytové zařízení zařazené do této třídy, stoly, židle, křesla, sedadla, skříně, skříně sestavy, police, stojany, příborníky, lavice, lavičky, kartotékové skříně, regály, stojany na kabáty, stojany na klobouky, pulty, taburetky, servírovací stolky, stolové desky, podstavce, dřevěné kostry na nábytek, komody, zásuvkové kontejnery, prádelníky, stojany na květiny, postele, postelové matrace, divany, pohovky, nekovové příslušenství k nábytku, nekovové obložení nebo ozdoby na nábytek, nekovové čepy, panty a závěsy a nekovové kování na okna a nábytek, dekorativní nástěnné netextilní ozdoby, dětské ohrádky, desky na krájení, dřevěné nebo plastové nádoby a schránky, dřevěné hrany a kostry na nábytek, dveřní nekovové obložení, dvířka na nábytek, klece pro zvířata v domácnosti, kroužky, háčky a kolejnice na záclony a závěsy, komody, korkové pásy, proutěné koše, laťkové okenní rolety, plastové lišty na nábytek, plastové záklopky, nekovové zátky, nekovová kolečka na nábytek, nekovový spojovací materiál pro nábytek, plastové kabelové nebo trubkové spojky, příchytky, svorky, poutače ze dřeva nebo plastu, rámy na obrazy, dřevěné žebříky, ratan, pletené předměty ze slámy, truhlářské umělecké výrobky, nábytkářské truhlářské výrobky, tyče na záclony, sochy, umělecká díla, busty a figuríny ze dřeva, vosku, sádry nebo plastů, věšáky na oděvy, zámky s výjimkou kovových elektrických, pokojové žaluzie; (21) pomůcky a nádoby pro domácnost a kuchyň, hřebeny a mycí houby, kartáče s výjimkou štětců, materiály pro výrobu kartáčů, čisticí potřeby, drátky na čištění parket, sklo surové nebo opracované (s výjimkou stavebního skla), sklo, porcelán a majolika neobsažené v jiných třídách, busty, figuríny, sochy z porcelánu, terakoty nebo skla, cedníky pro domácnost, čajové soupravy ne z drahých kovů, žehlicí prkna, držáky na květiny a rostliny, držáky na svíce ne z drahých kovů, stojany na grily, hrnce, hrnky, keramika na použití v domácnosti, kořenky ne z drahých kovů, klece, voliéry, kuchyňské a jídelní nádoby ne z drahých kovů, neelektrické kuchyňské potřeby, kuchyňské nářadí a nádoby ne z drahých kovů, květináče, popelnice, odkládací stojany na nože, ozdobné květináče ne papírové, podnosy, talíře ne z drahých kovů, podnosy z plastu, gumy nebo vinylu, porcelán, potřeby pro domácnost ne z drahých kovů, rukavice pro domácnost a zahradu, malované výrobky ze skla, sušáky na prádlo, termosky, toaletní kufříky a pomůcky, úchyty na ubrusky nikoli z drahých kovů, kbelíky na led, zhášedla na svíčky ne z drahých kovů, nástroje na čištění na ruční pohon, dávkovače mýdla, hadry na čištění, jelenice na čištění, kartáčnické zboží, kartáčky na mytí a čištění nádobí, nádrží a nádob, mopy, pohárky papírové nebo z plastických hmot; (35) propagační činnost, reklama, pomoc při řízení obchodní činnosti, obchodní administrativa, kancelářské práce, maloobchodní a velkoobchodní prodej a zprostředkovatelské služby v oblasti nákupu a prodeje výrobků ve třídách 20 a 21, elektronický obchod a internetový obchod s výrobky ve třídách 20 a 21, elektronická obchodní administrativa jako zpracování transakcí pro elektronický obchod, pro internetový obchod a pro e-shop, provozování sítě obchodů, obchodních středisek, marketů apod., shromažďování, ve prospěch ostatních, různého zboží (s výjimkou přepravy tohoto zboží) tak, aby si zákazníci mohli toto zboží pohodlně prohlédnout a nakoupit (maloobchod, velkoobchod) pomocí objednávkových katalogů nebo elektronických médií, např. prostřednictvím internetových stránek nebo teleshoppingu, reklamní činnosti, on-line reklama na počítačové komunikační síti, vydávání a aktualizace reklamních nebo náborových materiálů, předvádění zboží, aranžování výkladů, podpora prodeje pro třetí osoby, poradenství a pomoc při řízení obchodních aktivit, odborné obchodní poradenství, zejména obchodní poradenství při prodeji nábytku a

interiérových prvků, obchodní zprostředkování uvedených služeb prostřednictvím komunikačních médií, elektronické pošty, SMS zpráv, počítačových sítí a Internetu.

(730) **Fond Seed Capital, k.s.**, Nevědžová 5, 821 01 Bratislava, SK

(210) **O-477583**

(220) 22.06.2010

(320) 22.06.2010

(511) 29

(540)

LUČINA, TAK CHUTNÁ JEDNA JEDINÁ

(510) (29) mléko, máslo, mléčné výrobky, sýry a sýrové speciality, jedlé oleje a tuky.

(730) **Bongrain S. A., a French Sociéte Anonyme**, 42 rue Rieussec, 78220 Viroflay, FR

(740) Ing. František Kania, Mendlovo nám. 1a, Brno, 60300

(210) **O-477590**

(220) 22.06.2010

(320) 22.06.2010

(511) 41

(540)



(510) (41) pořádání jazykových kurzů, výuka jazyka, pořádání pobytů s výukou cizích jazyků.

(590) Barevná

(730) **Lezo Kamila Bc.**, Tr. T. Bati 3684, Zlín, 76001, CZ

(210) **O-477598**

(220) 22.06.2010

(320) 22.06.2010

(511) 19

(540)



(510) (19) neohebné trubky nekovové pro stavebnictví.

(590) Barevná

(730) **Gebr. Ostendorf - OSMA zpracování plastů, s.r.o.**, Komorovice 1, Humpolec, 39601, CZ

(210) **O-477605**

(220) 22.06.2010

(320) 22.06.2010

(511) 3, 5, 44

(540)

GUENERVE

(510) (3) mýdla, parfumerie, vonné oleje, kosmetika, vlasové vody, zubní pasty, toaletní přípravky, dezodorační přípravky pro osobní potřebu, přípravky pro čištění, leštění a odmašťování, přípravky pro bělení a jiné prací prostředky; (5) farmaceutické výrobky, hygienické výrobky pro léčebné účely, dezinfekční přípravky, insekticidy; (44) kosmetické služby, služby salónů krásy, provozování solárií, provozování zařízení sloužících k regeneraci, odborné poradenství v oblasti předmětných služeb.

(730) **Kubická Lucie**, Klatovská 172, Plzeň, 30100, CZ

(740) JUDr. Miroslav Kupka, Levého 1532, Rakovník, 26901

(210) **O-477623**

(220) 23.06.2010

(320) 23.06.2010

(511) 6, 11, 37

(540)

Kanuk

(510) (6) obecné kovy a jejich slitiny, kovové stavební materiály, kovové stavební materiály přenosné, kovové materiály pro železnice, kovové kabely a dráty neelektrické, kovové potřeby zámečnické a klempířské, kovové trubky, sejfy, kovové výrobky, které nejsou uvedeny v jiných třídách, rudy; (11) přístroje pro osvětlení, topení, výrobu páry, pro vaření, přístroje chladicí, pro sušení, ventilaci, rozvod vody a sanitární zařízení; (37) stavební dozor, stavební informace, opravy, instalační služby.

(730) **KOVOTHERM, spol. s r.o.**, Kodicillova 3, Sedlčany, 26401, CZ

(740) AK JANÁK ZEITHAML & spol., Mgr. Michal Šebánek, advokát, Matoušova 515/12, Praha 5, 15000

(210) **O-477658**

(220) 24.06.2010

(320) 24.06.2010

(511) 25, 35

(540)



(510) (25) pásy spadající do této třídy; (35) zprostředkování obchodu s motorovými vozidly, náhradními díly pro motorová vozidla, předvádění zboží, prodej motorových vozidel a příslušenství k motorovým vozidlům, prodej výrobků uvedených v tř. 9 (přílby ochranné, ochranné brýle, ochranné rukavice, rukavice motocyklové, brýle pro sport, brýle motocyklové), prodej výrobků uvedených ve tř. 10, prodej kufrů motocyklových, prodej výrobků uvedených ve tř. 12 (brašny pro motorová vozidla), prodej výrobků uvedených v tř. 25 (oděvy, obuv, pokrývky hlavy, čepice, sportovní a motocyklové oblečení, pláště, obleky, košile, polokošile, trička, ponožky, rukavice), prodej výrobků uvedených v tř. 28 (chrániče, náloketníky) a vybavení veškerého výše uvedeného zboží.

(730) **METEORSPORT s.r.o.**, Hrotovická 210, Třebíč, 67401, CZ

(740) JUDr. Ludmila Hudcová, Gen. Sochora 705, Třebíč, 67401

(210) **O-477675**

(220) 24.06.2010

(320) 24.06.2010

(511) 29, 30, 31, 32, 33, 34, 35

(540)

ANIMALCO

(510) (29) maso, ryby, drůbež, zvěřina, masové výtažky, konzervované, sušené a vařené ovoce a zelenina, rosoly, zavařeniny, vejce, mléko a jiné mlékárenské výrobky, jedlé oleje a tuky, potraviny živočišného původu v konzervách; (30) káva, čaj, kakao, cukr, rýže, tapioka, ságo, kávové náhražky, mouka a obilní přípravky, chléb, sušenky, suchary, koláče, jemné pečivo a cukrovinky, zmrzlina, med, sirup z melasy, kvasnice, prášky do pečiva, sůl, hořčice, pepř, ocet, chuťové omáčky, koření, led na chlazení; (31) výrobky zemědělské, zahradnické, lesnické a semena, živá zvířata, čerstvé ovoce a zelenina, semena, živé rostliny a přírodní květiny, krmiva pro dobytek, slad; (32) pivo, lehká piva a ležáky, vody, minerální a šumivé a jiné nealkoholické nápoje, sirupy a jiné přípravky k přípravě nápojů; (33) alkoholické nápoje; (34) tabák v surovém stavu; (35) zprostředkovatelská činnost v oblasti obchodu se zemědělskými výrobky, potravinami, ovocem, zeleninou a živými zvířaty.

(730) **Animalco a.s.**, Na Kocince 1, Praha 6, 16000, CZ

(740) Machytková, Sedláček, Vaca & spol., advokátní kancelář, Mgr. Robert Kvasnička, advokát, Dlouhá 16, Praha 1, 11000

(210) **O-477698**

(220) 25.06.2010
(320) 25.06.2010
(511) 35, 38, 41
(540)

**EAST
SILVER**

(510) (35) propagační činnost, pomoc při provozování obchodů a obchodních činností průmyslového nebo obchodního podniku, jakož i služby reklamních kanceláří, které se zabývají hlavně sdělováním veřejnosti, prohlášeními nebo inzeráty a používají všechny možné prostředky sdělovací, týkající se všech druhů zboží nebo služeb; (38) služby, které předávají vzkazy jedné osoby druhé osobě a uvádějí jednu osobu s jinou osobou do komunikace ústní nebo vizuální, služby, které spočívají v rozšiřování rádiových a televizních programů; (41) prezentace vizuálního umění nebo literatury veřejnosti pro kulturní a vzdělávací účely.

(730) **EAST SILVER, o.s.**, Školská 12, Praha 1, 11001, CZ

(210) **O-477719**
(220) 25.06.2010
(320) 25.06.2010
(511) 9, 35, 42
(540)

AGPOL

(510) (9) magnetické a optické nosiče dat, měřicí přístroje, navigační přístroje, operační systémy, počítače, zařízení ke zpracování dat, přístroje pro přenos, nahrávání a reprodukci zvuku, výpočetní technika, regulační technika, měřicí technika, programy pro počítače, přístroje pro projektování s pomocí počítačů včetně zobrazovacích jednotek, přístroje pro tisk, ukládání nebo zpracování dat, součástí a příslušenství spadající do této třídy pro shora uvedené výrobky, diagnostické přístroje jiné než k lékařským účelům, aparáty a přístroje vědecké, geodetické, optické, přístroje pro vážení, měření, signalizaci, kontrolu a záchranu; (35) reklamní, inzertní a propagační činnost, marketing, automatizované zpracování dat, služby, které zahrnují záznam, přepis, vypracování, kompilaci, přenášení nebo systematickosti písemných či datových či elektronických sdělení a záznamů, jakož i využívání nebo kompilaci matematických a statistických údajů, administrativní činnost; (42) poradenství a konzultace v oblasti projektových a inženýrských služeb pro vodní hospodářství, infrastrukturu a ekologii, služby technických poradců v oblasti vodního hospodářství, infrastruktury a ekologie (znalecké posudky), inženýrská činnost v oblasti vodního hospodářství, infrastruktury a ekologie, zajišťování projektové dokumentace vodního hospodářství, infrastruktury a ekologie a jejího zpracování, expertní činnost ve výstavbě, projektová činnost, projektový management v oblasti koordinace činností spojených s realizací staveb, poradenská, informační a zprostředkovatelská činnost týkající se uvedených služeb, spadající do třídy 42, kalibrování (měření), kontrola kvality, projektová činnost, studie technických projektů, expertizy, analýzy a výzkum fyzikální, chemický, projekční řešení asanace drobných vodních toků a zamokřených území, projekční řešení protipovodňových úprav vodních toků, geologické práce v oblasti hydrogeologie, sanační geologie, geologický průzkum a výzkum, monitoring a hodnocení ekologických zátěží, ekologické audity, zabývající se zejména zhodnocením stávajícího ekologického stavu, rizikové analýzy, chemické a fyzikální analýzy vod a odpadů, inženýrská a projektová činnost - vypracování projektů a prováděcích projektů sanačních prací, laboratorní služby, odběr vzorků, hodnocení látek, provádění

měření, zpracování laboratorních výsledků, zhotovování průběžných a závěrečných zpráv sanačních prací, poradenská a posudková činnost a speciální technické práce v oblasti geologie, ekologické aktivity - ochrana životního prostředí, posuzování vlivů na životní prostředí.

(590) Barevná
(730) **AgPOL s.r.o.**, Jungmannova 153/12, Olomouc, 77900, CZ
(740) **HALAXOVÁ & HALAXOVÁ, TETRAPAT, RNDr. Zdeňka Halaxová, Dukelská 891/4, Olomouc, 77200**

(210) **O-477745**
(220) 28.06.2010
(320) 28.06.2010
(511) 35, 36
(540)

Auto ESA

(510) (35) zprostředkování nákupu a prodeje pozemních vozidel a jejich součástí, autobazar; (36) zprostředkování pojištění, zejména havarijního pojištění vozidel a pojištění odpovědnosti za škodu způsobenou provozem vozidla, zprostředkování leasingových smluv, zejména na dopravní prostředky a zprostředkování dalších finančních služeb.

(730) **Autocentrum ESA a.s.**, K Učilišti 170, Praha 10, 10200, CZ
(740) **ADVOKÁTNÍ KANCELÁŘ KUČERA, JUDr. Robert Kučera, Dukelských hrdinů 29/471, Praha 7, 17000**

(210) **O-477804**
(220) 30.06.2010
(320) 30.06.2010
(511) 35, 41, 43
(540)



(510) (35) reklamní agentura, propagační činnost, pomoc při řízení obchodní činnosti, obchodní administrativa, kancelářské práce, rozšiřování propagačních publikací, obchodní informace, inzerce reklamní, psaní reklamních textů, reklama on-line, aktualizace reklamních materiálů, organizování výstav na pomoc obchodu a výstav reklamních, přeskupování různých výrobků (kromě jejich přepravy) pro třetí osoby za účelem umožnit spotřebiteli, aby si tyto výrobky mohl pohodlně prohlížet a nakupovat, inzertní a reklamní činnost, reklama a propagace, maloobchod, velkoobchod, internetový obchod, obchod provozovaný mimo řádné provozovny, zprostředkování obchodu, a to vše s výrobky ve třídách 1 až 34; (41) agentura umělecká módní, výchova, školení (formace), zábava, sportovní a kulturní aktivity, organizování kulturních výstav, digitální zpracování obrazu; (43) služby zajišťující stravování a nápoje, dočasné ubytování.

(730) **S group HOTELS, s.r.o.**, Jeronýmova 570/22, Liberec 7, 46007, CZ

(740) **RETROPATENT s.r.o.**, 28. října 2015/23, Jablonec nad Nisou, 46601

(210) **O-477826**
(220) 30.06.2010
(320) 30.06.2010
(511) 35, 36, 41, 45

(540)



- (510) (35) koupě a prodej majetku movitého; (36) služby správců nemovitostí, správa nemovitého majetku, kancelář realitní pro koupi a prodej majetku nemovitého, kancelář zprostředkující nájem a pronájem nemovitého majetku, odhady nemovitostí, zprostředkování koupě a prodeje nemovitostí v tuzemsku i v zahraničí, úschova cenných papírů a cenností, agentury pro vymáhání nebo krytí úvěrů a pohledávek, úvěrové konzultace a rešerše; (41) vzdělávání, školení, výchova a vyučování včetně výuky cizích jazyků a výuky právní; (45) služby právní včetně služeb advokátů a notářů, právní služby poskytované soudy a prokuraturě, právní služby poskytované vězeňské službě, agentura bezpečnostní a detektivní, ochrana civilní, porady a rešerše právnické nebo týkající se zmizelých osob, správa autorských práv, znalecké posudky soudní a právnické, zákonné zastupování (poručníctví).
- (730) **Kubiček Kolja JUDr.**, Urbánkova 3360, Praha 4, 14300, CZ
(740) Společná advokátní kancelář Všetečka Zelený Švorčík Kalenský a partneři, JUDr. Petr Kalenský, Hálkova 2, Praha 2, 12000

- (210) **O-477937**
(220) 07.07.2010
(320) 07.07.2010
(511) 9, 35, 37, 38, 42, 45
(540)

Magnalink

- (510) (9) telekomunikační zařízení pro vysílání, přenos a příjem informací, přístroje pro záznam, převod a reprodukci zvuku nebo obrazu, přístroje pro zpracování informací a počítače včetně jejich součástí a příslušenství, počítačové programy a software; (35) odečty měřidel vody, elektřiny a dalších médií; (37) výstavba, montáž a údržba telekomunikačních zařízení a telekomunikačních sítí, měření a regulace; (38) telekomunikační a telefonické služby, přenos informací pomocí pozemních stanic a sítí, provozování datových sítí, propojování a připojování telekomunikačních zařízení a datových sítí, poradenství v oblasti telekomunikací, provozování a šíření televizního vysílání, poskytování internetového připojení, provozování datových center, poskytování hlasových služeb, telemetrie, provozování a pronájem telekomunikačních zařízení a telekomunikačních sítí; (42) navrhování a vývoj počítačového hardwaru a softwaru včetně datových sítí; (45) služby pro zabezpečení a ochranu majetku.
- (730) **Magnalink, a.s.**, Na Brně 362/15, Hradec Králové, 50006, CZ
(740) Nypl, Novák, Kavalířová a partneři, JUDr. Ing. Tomáš Matoušek, Dukelská 15, Hradec Králové, 50002

- (210) **O-477938**
(220) 07.07.2010
(320) 07.07.2010
(511) 9, 35, 37, 38, 42, 45

(540)

Magnalink
Jednoduše!

- (510) (9) telekomunikační zařízení pro vysílání, přenos a příjem informací, přístroje pro záznam, převod a reprodukci zvuku nebo obrazu, přístroje pro zpracování informací a počítače včetně jejich součástí a příslušenství, počítačové programy a software; (35) odečty měřidel vody, elektřiny a dalších médií; (37) výstavba, montáž a údržba telekomunikačních zařízení a telekomunikačních sítí, měření a regulace; (38) telekomunikační a telefonické služby, přenos informací pomocí pozemních stanic a sítí, provozování datových sítí, propojování a připojování telekomunikačních zařízení a datových sítí, poradenství v oblasti telekomunikací, provozování a šíření televizního vysílání, poskytování internetového připojení, provozování datových center, poskytování hlasových služeb, telemetrie, provozování a pronájem telekomunikačních zařízení a telekomunikačních sítí; (42) navrhování a vývoj počítačového hardwaru a softwaru včetně datových sítí; (45) služby pro zabezpečení a ochranu majetku.
- (730) **Magnalink, a.s.**, Na Brně 362/15, Hradec Králové, 50006, CZ
(740) AK Nypl, Novák, Kavalířová a partneři, JUDr. Ing. Tomáš Matoušek, Dukelská 15, Hradec Králové, 50002

- (210) **O-477945**
(220) 30.07.2010
(320) 30.07.2010
(511) 43
(540)



- (510) (43) provoz hotelového ubytování, provoz penzionů.
(590) Barevná
(730) **3MN s.r.o.**, Edisonova 1, Brno, 61200, CZ

- (210) **O-477951**
(220) 07.07.2010
(320) 07.07.2010
(511) 29, 30, 31, 35, 39, 43, 44
(540)



- (510) (29) maso, ryby, drůbež, zvěřina, masové výtahy, zavařované, sušené a vařené ovoce a zelenina, žele, džemy, vejce, mléko a mléčné výrobky, oleje a tuky; (30) káva, čaj, cukr, rýže, tapioka, ságo, kávové náhražky, mouka a přípravky z obilnin, chléb, pečivo, zmrzlina, med, sirup melasový, sůl, hořčice, koření, ocet, nálevy k dochucení; (31) čerstvé ovoce a zelenina; (35) reklama a propagace, zejména v oblasti zdravé výživy a zdravého životního stylu; (39) doprava, balení a skladování zboží, zejména potravin, ovoce a zeleniny; (43) služby zajišťující stravování a podávání nápojů, poskytování gastronomických služeb, příprava jídel, výrobků studené kuchyně a nápojů; (44) odborné lékařské poradenství v oblasti zdravé výživy a zdravého životního stylu v rámci této třídy.

(730) **Christin CZ s.r.o.**, Pekařská 7, Brno, 60200, CZ

(210) **O-477952**

(220) 07.07.2010

(320) 07.07.2010

(511) 33

(540)

(510) (33) alkoholické nápoje s výjimkou pív, alkoholické výtažky z ovoce, alkoholové extrakty, aperitivy, destilované nápoje, digestiva (likéry a pálenky), extrakty alkoholové, lihoviny, likéry, nápoje (destilované), pálenky, rum.

(730) **Exotropic s.r.o.**, Mattioliho 3274/1, Praha 10, 10600, CZ

(740) Advokátní kancelář, JUDr. Jiří Stránský, advokát, Jandova 8, Praha 9, 19000

(210) **O-478035**

(220) 12.07.2010

(320) 12.07.2010

(511) 4, 42

(540)



(510) (4) alkohol (jako palivo), gazolin, lehký benzin, kerosin, rafinovaný petrolej, mazací tuky, minerální paliva, olejový plyn, paliva na bázi alkoholu, paliva, pohonné látky, palivové těkavé směsi, plynový olej, přísady (nechemické) do motorových paliv, průmyslové oleje a tuky, mazadla, paliva včetně benzínu pro motory; (42) chemické analýzy, služby v oblasti kontroly kvality kapalných paliv, konzultační a poradenské služby v oblasti aplikace kapalných paliv, maziv, analytické a výzkumné služby v průmyslu, služby techniků, kteří provádějí vyhodnocení, odhady.

(590) Barevná

(730) **SGS Czech Republic, s.r.o.**, K Hájům 1233/2, Praha 5, 15500, CZ

(740) Velišek & Podpěra - advokátní kancelář s.r.o., Mgr. Bc. Jiří Podpěra, advokát, Spálená 14, Praha 1, 11000

(210) **O-478039**

(220) 13.07.2010

(320) 13.07.2010

(511) 17, 19, 37

(540)

Mibo Ultra

(510) (17) guma, kaučuk, plastické hmoty v rámci této třídy a polotovary z těchto hmot, určené k stavbě sportovních povrchů, izolační materiály (19) přetlakové nafukovací sportovní haly, nekovové stavební konstrukce a materiály, mobilní stavební konstrukce, nekovové obložení, povrchy pro sportovní využití v rámci této třídy, nekovové stavební materiály pro sportovní povrchy; (37) výstavba sportovních a víceúčelových objektů, realizace staveb sportovních hal, zejména přetlakových, kladení sportovních povrchů v interiérech i exteriérech, modernizace a rekonstrukce uvedených objektů, opravárenská, údržbářská, provozní a servisní činnost související s těmito objekty.

(730) **Mibosport Praha s.r.o.**, Choteč 50, Třebotov, 25226, CZ

(740) JUDr. Lukáš Jansa, Sokola Tůmy 743/16, Ostrava - Mariánské Hory, 70900

(210) **O-478040**

(220) 13.07.2010

(320) 13.07.2010

(511) 17, 19, 28, 37, 42

(540)

Mibosport

(510) (17) guma, kaučuk, plastické hmoty v rámci této třídy a polotovary z těchto hmot, určené k stavbě sportovních povrchů, izolační materiály; (19) přetlakové nafukovací sportovní haly, nekovové stavební konstrukce a materiály, mobilní stavební konstrukce, nekovové obložení, povrchy pro sportovní využití v rámci této třídy, nekovové stavební materiály pro sportovní povrchy; (28) sportovní vybavení a pomůcky v rámci této třídy s výjimkou koloběžek, zejména určené pro tenis, tenisové sítě, sloupky, zástěny, zařízení na vrhání míčků; (37) výstavba sportovních a víceúčelových objektů, realizace staveb sportovních hal, zejména přetlakových, kladení sportovních povrchů v interiérech i exteriérech, modernizace a rekonstrukce uvedených objektů, opravárenská, údržbářská, provozní a servisní činnost související s těmito objekty; (42) projektování a návrhy staveb, zejména přetlakových sportovních hal a dalších mobilních staveb, projektování sportovních povrchů.

(730) **Mibosport Praha s.r.o.**, Choteč 50, Třebotov, 25226, CZ

(740) JUDr. Lukáš Jansa, Sokola Tůmy 743/16, Ostrava - Mariánské Hory, 70900

(210) **O-478041**

(220) 13.07.2010

(320) 13.07.2010

(511) 17, 19, 37

(540)

Mibo Turf

(510) (17) guma, kaučuk, plastické hmoty v rámci této třídy a polotovary z těchto hmot, určené k stavbě sportovních povrchů, izolační materiály; (19) přetlakové nafukovací sportovní haly, nekovové stavební konstrukce a materiály, mobilní stavební konstrukce, nekovové obložení, povrchy pro sportovní využití v rámci této třídy, nekovové stavební materiály pro sportovní povrchy; (37) výstavba sportovních a víceúčelových objektů, realizace staveb sportovních hal, zejména přetlakových, kladení sportovních povrchů v interiérech i exteriérech, modernizace a rekonstrukce uvedených objektů, opravárenská, údržbářská, provozní a servisní činnost související s těmito objekty.

(730) **Mibosport Praha s.r.o.**, Choteč 50, Třebotov, 25226, CZ

(740) JUDr. Lukáš Jansa, Sokola Tůmy 743/16, Ostrava - Mariánské Hory, 70900

(210) **O-478042**

(220) 13.07.2010

(320) 13.07.2010

(511) 17, 19, 28, 37, 42

(540)



(510) (17) guma, kaučuk, plastické hmoty v rámci této třídy a polotovary z těchto hmot, určené k stavbě sportovních povrchů, izolační materiály; (19) přetlakové nafukovací sportovní haly, nekovové stavební konstrukce a materiály, mobilní stavební konstrukce, nekovové obložení, povrchy pro sportovní využití v rámci této třídy, nekovové stavební materiály pro sportovní povrchy; (28) sportovní vybavení a pomůcky v rámci této třídy s výjimkou koloběžek, zejména určené pro tenis, tenisové sítě, sloupky, zástěny, zařízení na vrhání míčků; (37) výstavba sportovních a víceúčelových objektů, realizace staveb sportovních hal, zejména přetlakových, kladení sportovních povrchů v interiérech i exteriérech, modernizace a rekonstrukce uvedených objektů, opravárenská, údržbářská, provozní a servisní činnost související s těmito objekty; (42) projektování a návrhy staveb, zejména přetlakových sportovních hal a dalších mobilních staveb, projektování sportovních povrchů.

- (730) **Mibosport Praha s.r.o.**, Choteč 50, Třebotov, 25226, CZ
(740) JUDr. Lukáš Jansa, Sokola Tůmy 743/16, Ostrava - Mariánské Hory, 70900

- (210) **O-478043**
(220) 13.07.2010
(320) 13.07.2010
(511) 17, 19, 37
(540)

Mibo Multiplay

- (510) (17) guma, kaučuk, plastické hmoty v rámci této třídy a polotovary z těchto hmot, určené k stavbě sportovních povrchů, izolační materiály; (19) přetlakové nafukovací sportovní haly, nekovové stavební konstrukce a materiály, mobilní stavební konstrukce, nekovové obložení, povrchy pro sportovní využití v rámci této třídy, nekovové stavební materiály pro sportovní povrchy; (37) výstavba sportovních a víceúčelových objektů, realizace staveb sportovních hal, zejména přetlakových, kladení sportovních povrchů v interiérech i exteriérech, modernizace a rekonstrukce uvedených objektů, opravárenská, údržbářská, provozní a servisní činnost související s těmito objekty.
(730) **Mibosport Praha s.r.o.**, Choteč 50, Třebotov, 25226, CZ
(740) JUDr. Lukáš Jansa, Sokola Tůmy 743/16, Ostrava - Mariánské Hory, 70900

- (210) **O-478044**
(220) 13.07.2010
(320) 13.07.2010
(511) 17, 19, 37
(540)

Mibo Color

- (510) (17) guma, kaučuk, plastické hmoty v rámci této třídy a polotovary z těchto hmot, určené k stavbě sportovních povrchů, izolační materiály; (19) přetlakové nafukovací sportovní haly, nekovové stavební konstrukce a materiály, mobilní stavební konstrukce, nekovové obložení, povrchy pro sportovní využití v rámci této třídy, nekovové stavební materiály pro sportovní povrchy; (37) výstavba sportovních a víceúčelových objektů, realizace staveb sportovních hal, zejména přetlakových, kladení sportovních povrchů v interiérech i exteriérech, modernizace a rekonstrukce uvedených objektů, opravárenská, údržbářská, provozní a servisní činnost související s těmito objekty.
(730) **Mibosport Praha s.r.o.**, Choteč 50, Třebotov, 25226, CZ
(740) JUDr. Lukáš Jansa, Sokola Tůmy 743/16, Ostrava - Mariánské Hory, 70900

- (210) **O-478080**
(220) 14.07.2010
(320) 14.07.2010
(511) 9, 16, 35, 38, 41
(540)



- (510) (9) antény, audiovizuální zařízení pro výuku, automaty hudební, hrací skříně uváděné do chodu vhozením mince, automaty prodejní, nástroje na určování azimutu, barometry, brýle, pouzdra na brýle, brýle sluneční, brýle proti slunci, brýlové řetízky, buzoly, směrové kompas, clony na oči, čističe nosičů zvukových záznamů, čočky kontaktní, čočky optické, čtecí zařízení v televizi, dalekohledy, diapositivy, promítací přístroje na diapositivy, diktafony, magnetické disky, kompaktní disky (audio-video), gramofonové desky, gramofonové jehly, disky optické, DVD přehrávače, elektronická pera (vizuální zobrazovací jednotky), elektronické oznamovací tabule, elektronické publikace (s možností stažení), epidiascopy, filmové kamery, exponované filmy, střihací zařízení na filmy, kreslené filmy, fotoaparáty, fotografické snímky, hologramy, jezdecké přilby, kalkulačky, kalkulačky kapesní, kinofilmy, klávesnice počítačové, krokoměry, magnetická média, magnetické disky, magnetické nosiče dat, magnetické pásky, magnetofony,

magnety, magnety dekorační, mincové mechanismy pro televizory, monitory, mikrofony, nosiče dat magnetické, nosiče dat optické, nosiče zvukových nahrávek, nosiče zvukových záznamů, ochranné brýle pro sport, ochranné helmy pro sport, obrazovky, optické disky kompaktní CD ROM, plátna promítací, plovací kruhy, plovací pásy, plovací vesty, počítače, počítačové hry, počítačové tiskárny, podložky pod myš, potápěčské masky, potápěčské oděvy, potápěčské rukavice, pravítka (měřicí přístroje), pravítko logaritmické, přehrávače kompaktních disků, přilby ochranné, přístroje pro reprodukci zvuku, rádia, signalizační píšťalky, sluchátka, snímače obrazu, skenery (zpracování dat), špunty do uší, tampóny do uší pro potápěče, televizní přístroje, trojúhelníky výstražné pro vozidla, videokamery, videokazety, videopásky, vyučovací stroje, zápisník elektronický, závaží, elektrické žehličky; (16) alba, atlasy, pouzdra s barvami (školní pomůcky), blahopřání, blahopřání hudební, bloky (papírnické výrobky), brožury, papírové bryndáčky, časopisy, časopisy - komiksy, čínská tuš, desky (papírnické výrobky), psací desky s klipsem na přidržování papíru, desky na dokumenty (šanon, pořadače), dopisní papír, držáky na psací potřeby, figurky (sošky) z papírové hmoty, fólie hliníková na balení potravin, fotografie, stojany na fotografie, zemské globusy, grafické reprodukce, grafiky, gummy na mazání, hlína modelovací, houbičky navlhčovací (kancelářské potřeby), hroty psacích per, chrániče prstů (kancelářské potřeby), inkoust v tyčince, inkousty, kalamáře, kalendáře, kalendáře trhací, kalhotky plenkové z papíru nebo buničiny, kancelářské potřeby, kromě nábytku, kancelářské sponky, papírové kapesníky, výrobky z kartónu, spadající do této třídy, karty, katalogy, kelímky papírové na mléčné výrobky, klobouky z lepenky, knihy, záložky do knih, knížky brožované, knižní zarážky, vzory na kopírování, papírové kornouty, krabice lepenkové nebo papírové, kruzítka, křída na psaní, laminovačky (-na dokumenty) pro použití v kanceláři, výrobky z lepenky spadající do této třídy, malířská plátna, malířské stojany, malířské štětce, štětce/štětce na psaní, mapy, zeměpisné mapy, mašle papírové, materiály na pečeti, pomůcky na mazání, sáčky pro mikrovlnné trouby, misky na vodové barvy, materiály na modelování, nálepky (lepící pásky) pro kancelářské použití nebo pro domácnost, napínáčky, násadky na pera, noviny, nože na papír, obálky, obaly, obaly na spisy, obtisky, ocelová pera, opěradla na ruce pro malíře, ořezávací stroje na tužky, ořezávací na tužky, oznámení, palety pro malíře, papír, dopisní papír, papír kopírovací (pauzovací), pergamenový papír, papír sací, svítící papír, toaletní papír, papír voskovaný, papír Xuan, papírenské výrobky spadající do této třídy, papírová prostírání, papírové ubrusy, papírové podložky pod sklenice, podložky pod pivní sklenice, papírové ubrusy, pastelky, pouzdra na pasy, pečeti, penály, pera (kancelářské potřeby), pera plnicí, periodika, plakáty, plány, psací podložky, pomůcky učební, kromě přístrojů, pohlednice, poštovní známky, potřeby na psaní, poutače z papíru nebo lepenky, pouzdra na doklady, pouzdra na pera, pouzdra s psacími potřebami, papírové praporečky, pravítka, prospekty, příručky, psací podložky, psací soupravy (sada psacích potřeb), publikace, papírové pytlíky jako obaly, razítka, razítka datovací, pouzdra na razítka, razítkovací podušky, ročenky, papírové ručníky, rýsovací nástroje, samolepky, samolepky pro domácnost a pro kancelářské potřeby, sešity, sešivačky, skicáky, stírátko na tabule, školní potřeby, tabule školní, těžítka, tikety, tiskopisy, tiskové typy, tiskoviny, tužky, tuhy do tužek, držátka na tužky, patentní tužky, uhly na kreslení, zápisníky, zpěvníky; (35) inzerce poštou, licence na výrobky a služby ostatních (komerční správa), nábor zaměstnanců, pomoc při řízení obchodní činnosti, obchodní nebo podnikatelské informace, obchodní nebo podnikatelský průzkum, organizování výstav (komerčních nebo reklamních), personální poradenství, pořádání veletrhů pro obchodní a reklamní účely, průzkum trhu, průzkum veřejného mínění, zajišťování předplatného telekomunikačních služeb, předvádění zboží, příprava inzertních sloupků, reklama (propagace), reklama on-line v počítačové síti, aktualizování reklamních materiálů, pronájem reklamních materiálů, zaslání reklamních materiálů zákazníkům, rozšiřování reklamních nebo inzertních materiálů, sekretářské služby, služby v oblasti grafické úpravy pro reklamní účely, styky s veřejností, vydávání reklamních nebo náborových propagačních a inzertních textů, televizní reklama, obchodní vedení uměleckých agentur, zajišťování novinového předplatného (pro předplatitele); (38) elektronická pošta, služby

elektronických nástěnek (telekomunikační služby), informační kanceláře, vysílání kabelové televize, služby dálkových konferencí, počítačová komunikace, posílání zpráv, poskytování internetových diskusních fór, pronájem přístrojů pro přenos zpráv, pronájem přístupového času ke globálním počítačovým sítím, pronájem zařízení pro přenos informací, přenášení pomocí satelitních družic, přenos zpráv a obrazových informací pomocí počítače, půjčování telekomunikačních zařízení, telekonference (služby dálkových konferencí), teleshoppingové služby (poskytování televizních kanálů pro teleshoppingové služby), televizní vysílání, telexové služby, výzvy (služby poskytované rádiem, telefonem nebo jinými elektronickými komunikačními prostředky), zaslání zpráv; (41) dabing, pronájem dekorací, služby v oblasti digitálního zpracování obrazu, elektronické publikování (DTP), služby v oblasti estrády, filmová studia, filmová tvorba, filmové projekce, pronájem filmových promítaček a jejich příslušenství, půjčování filmů, fotografování, informace o možnostech zábavy, informace o výchově a vzdělávání, poskytování služeb v oblasti karaoke (hudební doprovod písní dle výběru zpěváka), výchovně zábavné klubové služby, kluby zdraví (služby), knihovny (půjčování knih), vydávání knih, koncertní síně, sály, organizování a vedení konference, organizování a vedení kongresu, korespondenční kurzy, provozování muzea, služby nahrávacího studia, nahrávání videopásek, obrazové zpravodajství, organizování kulturních nebo vzdělávacích výstav, organizování plesů, organizování vzdělávacích nebo zábavných soutěží, zábavné parky, plánování a organizování večírků, pořádání soutěží krásy, pronájem audio nahrávek, pronájem dekorací, pronájem kinematografických filmů, pronájem osvětlovacích zařízení pro divadla nebo televizní studia, provozování her on-line (z počítačové sítě), předprodej vstupenek, výroba divadelních nebo jiných představení, půjčování filmů, psaní scénářů, reportérské služby, školení, vyučování, výroba rozhlasových a televizních programů, televizní zábava, výuka, vzdělávací informace.

(730) **Česká televize**, Kavčí Hory, Praha 4 - Kavčí Hory, 14070, CZ

(210) **O-478098**

(220) 15.07.2010

(320) 15.07.2010

(511) 5

(540)

CAPABID

(510) (5) farmaceutické přípravky, zejména antiparkinsonické přípravky.

(730) **NOVARTIS AG**, 4002 Basel, CH

(740) **TRAPLOVÁ-HAKR-KUBÁT** Advokátní a patentová kancelář, JUDr. Jarmila Traplová, Přístavní 24, Praha 7, 17000

(210) **O-478099**

(220) 15.07.2010

(320) 15.07.2010

(511) 5

(540)

PARQITRI

(510) (5) farmaceutické přípravky.

(730) **NOVARTIS AG**, 4002 Basel, CH

(740) **TRAPLOVÁ-HAKR-KUBÁT** Advokátní a patentová kancelář, JUDr. Jarmila Traplová, Přístavní 24, Praha 7, 17000

(210) **O-478101**

(220) 15.07.2010

(320) 15.07.2010

(511) 16, 35

(540)



(510) (16) periodické tiskoviny, neperiodické publikace; (35) propagační a reklamní služby.

(730) **AMARO spol. s r.o.**, Rokytnice 413, Vsetín, 75501, CZ

(210) **O-478118**

(220) 16.07.2010

(320) 16.07.2010

(511) 16, 20, 35, 39, 40, 42

(540)



(510) (16) obalové materiály z plastických hmot a papíru, zejména krabice a krabičky plastové a papírové, sáčky a tašky plastové a papírové, pytle a pytlíky jako obaly z papíru nebo umělých hmot, fólie z umělých hmot na balení, lepicí pásy (papírnické výrobky), balicí blistry, hliníkové fólie na balení potravin, obalové materiály z pěnového polyetylenu na balení a fixaci zboží, papírenské výrobky, zejména letáky, kalendáře, katalogy, plakáty, fotografie, kancelářské výrobky, papírové ubrousky a kapesníky - vše v rámci této třídy; (20) obaly plastové, obaly - krabice a krabičky ze dřeva a náhražky dřeva; (35) zprostředkovatelské služby v oblasti nákupu a prodeje zboží ve vztahu k výrobkům uvedeným ve třídách 16 a 20, reklamní činnost a marketing, maloobchod a velkoobchod, export a import - vše ve vztahu k výrobkům uvedeným ve třídách 16 a 20; (39) skladování a balení výrobků uvedených ve třídách 16 a 20; (40) vakuové tvarování forem, tvarování plastických výrobků uvedených ve třídách 16 a 20; (42) vývoj, tvorba konstrukční a technologické dokumentace, navrhování (design) pro výrobky uvedené ve třídách 16 a 20, projektování forem pro tváření plastů.

(730) **BROŽEK Marcel**, Ruská 645, Český Brod, 28201, CZ

(740) **Ing. Michal Jupa**, patentový zástupce, Na Baních 1385, Praha 5 - Zbraslav, 15600

(210) **O-478121**

(220) 16.07.2010

(320) 16.07.2010

(511) 35, 36, 41

(540)



(510) (35) marketing, zprostředkování služeb spadajících do třídy 35, zprostředkování obchodu se šanony, propisovacími tužkami, hrníčky s potiskem, flash paměťmi s potiskem, deštníky, bloky; (36) pojišťovací služby, finanční služby, služby realitní kanceláře; (41) výchova a vzdělávání.

(590) Barevná

(730) **Hrubý Petr**, Plzeňská cesta 38, Plzeň, 32600, CZ

(740) **LANGROVA, s.r.o.**, Skřetova 48, Plzeň, 30100

(210) **O-478123**

(220) 16.07.2010

(320) 16.07.2010

(511) 9, 16, 35, 38, 41

(540)

STAR
aneb vše o kráse, zdraví, módě a modelingu

(510) (9) informace, data a databáze na elektronických, magnetických a optických nosičích všeho druhu a v elektronických, datových, informačních a telekomunikačních sítích všeho druhu, multimediální aplikace, zejména elektronické informační katalogy, časopisy a periodika, knihy v elektronické podobě, nahrané zvukové a zvukově-obrazové a obrazové záznamy, včetně software na CD a DVD discích a magnetických nosičích, software pro počítače; (16) tiskoviny všeho druhu, zejména periodické a neperiodické publikace na papírových nosičích, například časopisy, noviny, knihy, prospekty, plakáty, data a databáze na papírových nosičích, kalendáře, fotografie, pohlednice, plakáty, samolepky, knihařské výrobky, informační a propagační výrobky z papíru, včetně dekoračních předmětů z papíru, obalový materiál z papíru a balicí fólie z plastu, papírové a plastové sáčky a tašky, kancelářské potřeby (vyjma nábytku); (35) reklama, činnost reklamní agentury, zprostředkovatelské služby v oblasti obchodu s reklamou a pomoc při řízení obchodní činnosti, zprostředkování obchodních kontaktů v oblasti výrobků tříd 9, 16 a služeb tříd 35, 38, a 41, reklamní a propagační činnost, poskytování obchodních informačních produktů; (38) šíření elektronických informací, zpráv textových, zvukových a zvukově-obrazových, například elektronických časopisů, knih a děl prostřednictvím počítačové sítě Internet a satelitů, výměna elektronických zpráv a informací, služby zabezpečující audiovizuální komunikaci prostřednictvím informačních a telekomunikačních sítí, například počítačové sítě Internet a satelitů, šíření audiovizuálních děl, zpráv a informací, anket a soutěží, odborná informační a poradenská činnost v daných oborech, šíření televizních programů, televizní vysílání; (41) nakladatelství a vydavatelství periodických a neperiodických publikací, zejména společenských, zábavních, vzdělávacích a odborných časopisů, a to tištěných na papírových nosičích i v elektronické podobě, včetně textových, zvukových a zvukově-obrazových zpráv a informací na elektronických, magnetických a optických nosičích všeho druhu, ediční a publikační činnost, včetně nahrávání zvukových a zvukově-obrazových nosičů a pořadů pro rozhlasové a televizní vysílání, půjčování publikací a nahraných zvukových a zvukově-obrazových nosičů, produkční a agenturní činnost v oblasti zábavy, vzdělávání, kultury a sportu, včetně pořádání zábavních a vzdělávacích soutěží a akcí, hobby-soutěží, zájmových klubů, setkání a přednášek, včetně akcí na podporu zdravého životního stylu a společenského uplatnění a aktivity zájmových skupin, kulturních a/nebo vzdělávacích výstav, organizování a provozování výuky pro modelky a manekýny, zábava, pobavení, soutěže krásy, soutěžní a zábavní činnost, produkční a agenturní činnost v oblasti zábavy, kultury, vzdělávání, soutěží krásy a společenských aktivit, tvorba televizních programů.

(730) **M Marketing s.r.o.**, Opletalova 1284/37, Praha 1, 11000, CZ
(740) Mgr. Petra Fialová, V Jámě 1, Praha 1, 11000

(210) **O-478124**
(220) 16.07.2010
(320) 16.07.2010
(511) 9, 16, 35, 38, 41
(540)

STAR
aneb vše o kráse, zdraví, módě a modelingu

(510) (9) informace, data a databáze na elektronických, magnetických a optických nosičích všeho druhu a v elektronických, datových,

informačních a telekomunikačních sítích všeho druhu, multimediální aplikace, zejména elektronické informační katalogy, časopisy a periodika, knihy v elektronické podobě, nahrané zvukové a zvukově-obrazové a obrazové záznamy, včetně software na CD a DVD discích a magnetických nosičích, software pro počítače; (16) tiskoviny všeho druhu, zejména periodické a neperiodické publikace na papírových nosičích, například časopisy, noviny, knihy, prospekty, plakáty, data a databáze na papírových nosičích, kalendáře, fotografie, pohlednice, plakáty, samolepky, knihařské výrobky, informační a propagační výrobky z papíru, včetně dekoračních předmětů z papíru, obalový materiál z papíru a balicí fólie z plastu, papírové a plastové sáčky a tašky, kancelářské potřeby (vyjma nábytku); (35) reklama, činnost reklamní agentury, zprostředkovatelské služby v oblasti obchodu s reklamou a pomoc při řízení obchodní činnosti, zprostředkování obchodních kontaktů v oblasti výrobků tříd 9, 16 a služeb tříd 35, 38, a 41, reklamní a propagační činnost, poskytování obchodních informačních produktů; (38) šíření elektronických informací, zpráv textových, zvukových a zvukově-obrazových, například elektronických časopisů, knih a děl prostřednictvím počítačové sítě Internet a satelitů, výměna elektronických zpráv a informací, služby zabezpečující audiovizuální komunikaci prostřednictvím informačních a telekomunikačních sítí, například počítačové sítě Internet a satelitů, šíření audiovizuálních děl, zpráv a informací, anket a soutěží, odborná informační a poradenská činnost v daných oborech, šíření televizních programů, televizní vysílání; (41) nakladatelství a vydavatelství periodických a neperiodických publikací, zejména společenských, zábavních, vzdělávacích a odborných časopisů, a to tištěných na papírových nosičích i v elektronické podobě, včetně textových, zvukových a zvukově-obrazových zpráv a informací na elektronických, magnetických a optických nosičích všeho druhu, ediční a publikační činnost, včetně nahrávání zvukových a zvukově-obrazových nosičů a pořadů pro rozhlasové a televizní vysílání, půjčování publikací a nahraných zvukových a zvukově-obrazových nosičů, produkční a agenturní činnost v oblasti zábavy, vzdělávání, kultury a sportu, včetně pořádání zábavních a vzdělávacích soutěží a akcí, hobby-soutěží, zájmových klubů, setkání a přednášek, včetně akcí na podporu zdravého životního stylu a společenského uplatnění a aktivity zájmových skupin, kulturních a/nebo vzdělávacích výstav, organizování a provozování výuky pro modelky a manekýny, zábava, pobavení, soutěže krásy, soutěžní a zábavní činnost, produkční a agenturní činnost v oblasti zábavy, kultury, vzdělávání, soutěží krásy a společenských aktivit, tvorba televizních programů.

(590) Barevná
(730) **M Marketing s.r.o.**, Opletalova 1284/37, Praha 1, 11000, CZ
(740) Mgr. Petra Fialová, V Jámě 1, Praha 1, 11000

(210) **O-478172**
(220) 20.07.2010
(320) 20.07.2010
(511) 9, 16, 35, 36
(540)

Profi program



(510) (9) speciální platební karty s magnetickým čipem, speciální platební karty bez magnetického čipu, ovládací a přístupové karty pro provádění obchodních transakcí pomocí výpočetní techniky a Internetu; (16) papír a výrobky z papíru, kancelářské potřeby, papírové nosiče informací, zejména tiskoviny, letáky, propagační materiály, plakáty, fotografie, psací a kancelářské potřeby, papírenské zboží; (35) inzertní a reklamní činnost, inzertní, reklamní a propagační činnost, pomoc při řízení obchodní činnosti, obchodní administrativa, kancelářské práce, marketing; (36) pojišťovnictví a peněžnictví, služba finanční, peněžní, nemovitostní a pojišťovací, zejména přijímání vkladů od veřejnosti, poskytování úvěrů, investování do cenných papírů na vlastní účet, finanční pronájem (leasing), platební styk a

zúčtování, vydávání platebních prostředků jako platebních karet, cestovních šeků, poskytování záruk, otevírání akreditiv, obstarávání inkasa, poskytování investičních služeb, obchodování na vlastní účet nebo na účet klienta s devizovými hodnotami a se zlatem, finanční makléřství, směnárenská činnost (nákup devizových prostředků), výkon funkce depozitáře, poskytování bankovních informací, pronájem bezpečnostních schránek, vydávání hypotečních zástavních listů a činnosti, které přímo souvisejí s činnostmi výše uvedenými.

(590) Barevná

(730) **Komerční banka, a.s.**, Na Příkopě 33/969, Praha 1, 11407, CZ

(210) **O-478196**

(220) 06.08.2010

(320) 16.08.2010

(511) 35, 41

(540)



(510) (35) propagační činnost, reklama, pomoc při řízení obchodní činnosti, obchodní administrativa, kancelářské práce; (41) výchova, vzdělávání, zábava, sportovní a kulturní aktivity.

(590) Barevná

(730) **Loutky v nemocnici**, Klírova 1916/4, Praha 4, 14800, CZ

(210) **O-478314**

(220) 27.07.2010

(320) 27.07.2010

(511) 41

(540)



(510) (41) instruktážní výcvik zaměřený zejména na bojové sporty, pořádání, provozování a organizování sportovních, kulturních a společenských akcí zaměřených zejména na bojové sporty.

(590) Barevná

(730) **Gladiator Championship Fighting, o.s.**, Průběžná 1801/49, Praha 10, 10000, CZ

(740) Václav Müller, patentový zástupce, Filipova 2016, Praha 4, 14800

(210) **O-478330**

(220) 28.07.2010

(320) 28.07.2010

(511) 7, 8

(540)



EIBENSTOCK
Elektrowerkzeuge

(510) (7) jádrové vrtačky, brusky (stroje), sanační frézy, leštičky (stroje), míchadla (stroje), brusky na sádrokarton, vrtačky na keramiku, diamantové jádrové korunky (části strojů), brusné kotouče (části strojů), leštící kotouče (části strojů), vrtačky na kov, vrtací stojany (stojany strojů); (8) brusné kotouče (ruční nástroje), leštící (glazovací) nástroje.

(590) Barevná

(730) **DSN, s.r.o.**, Holzova 65, Brno, 62800, CZ

(210) **O-478359**

(220) 28.07.2010

(320) 28.07.2010

(511) 5, 29, 30

(540)

Urinal Akut - více, než brusinky

(510) (5) výrobky farmaceutické a parafarmaceutické, vitamíny a minerály a stopové prvky, dietní a nutriční přípravky a léčiva, medicínální sirupy, výtažky z léčivých bylin a kombinované přípravky vitamínů, minerálů, stopových prvků a bylinných výtažků, potravinové doplňky obohacené vitamíny nebo minerály nebo stopovými prvky, vitamínové přípravky, vitamíny a multivitaminové preparáty, minerály a multiminerálové preparáty, bylinné čaje, léčivé byliny, cukrovinky nebo pastilky nebo tabletky nebo tobolky nebo kapsle nebo žvýkačky s léčivými přísadami, dietetické látky upravené pro lékařské účely, minerální vody a dietetické nápoje upravené pro lékařské účely, dietní potraviny upravené pro lékařské účely, doplňky výživové pro lékařské účely, bílkovinné přípravky nebo potrava pro lékařské účely, balzámy a krémy a masti pro lékařské účely, chemické přípravky pro lékařské účely, léčivé oleje, oleje pro lékařské účely, tuky pro lékařské účely, léčivé soli, tinktury pro lékařské účely, bylinné výtažky nebo sirupy, vitamínová a minerální výživa ve formě koncentrátů, proteinové koncentráty jako výživné přísady k potravinám, droždí pro farmaceutické účely, potravinové doplňky s léčebnými účinky, výživné nebo dietetické přípravky pro lékařské účely pro denní doplnění stravy jako instantní strava nebo samostatná směs, která se skládá hlavně z mléka v prášku nebo ze živočišných nebo zeleninových proteinů, také s přísadkou vitamínů nebo minerálů nebo stopových prvků nebo cukru; (29) potravinové doplňky ne pro lékařské účely (zařazené v této třídě) a obsahující látky živočišného původu, protein pro lidskou spotřebu, proteinové výrobky a přípravky pro výživu, přípravky zvláštní výživy pro sportovce nebo osoby s vysokým energetickým výdejem, jedlá želatina, želatinové výrobky a přípravky pro výživu, tuky jedlé, oleje jedlé, extrakty z chaluch jako výživa, výživné přípravky pro denní doplnění stravy, která se skládá hlavně z mléka v prášku nebo ze živočišných nebo zeleninových proteinů, také s přísadkou vitamínů nebo minerálů nebo stopových prvků nebo cukru, mléko, mléčné výrobky, jogurty, konzervované, sušené, vařené nebo nakládané ovoce nebo zelenina, polévky, vývary, bujóny; (30) potravinové doplňky ne pro lékařské účely (zařazené v této třídě) a obsahující látky rostlinného původu, cukrovinky, žvýkačky, bonbóny, zmrzliny, pekařské výrobky, cukrářské výrobky, kakao, káva, čaj, čokoláda, nápoje čokoládové, čajové, kakaové nebo kávové, potraviny a pokrmy z obilovin pro lidskou spotřebu, těstoviny, muesli, med, propolis pro lidskou potřebu.

(730) **WALMARK, a.s.**, Oldřichovice 44, Trinec, 73961, CZ

(740) Advokátní a patentová kancelář VYSKOČIL, KROŠLÁK a spol., Dana Lukajová, Voršílská 10, Praha 1, 11000

(210) **O-478363**

(220) 29.07.2010

(320) 29.07.2010

(511) 41, 45

(540)

ČECH HROBNICKÝ

(510) (41) psaní textů (jiných než reklamních), vzdělávání (výchovné služby); (45) pohřby a pohřební služby.

(730) **Cech hrobnický, o.s.**, Lamačova 862/26, Praha 5, 15200, CZ

(210) **O-478417**

(220) 30.07.2010

(320) 30.07.2010

(511) 9, 35, 38, 41, 42

(540)



(510) (9) počítačový software, programy operačních systémů, informace a záznamy na nosičích pro elektronické čtení dat, elektronické publikace periodické a neperiodické, zařízení pro zpracování dat, přístroje a nástroje pro zpětné vyhledávání, uchovávání, vkládání, vybírání, zpracování, zobrazování a přenos dat nebo informací, počítačový hardware a mikroprogramové vybavení, modemy, vizuální zobrazovací jednotky, kazety a cívky pro použití v souvislosti s veškerým shora uvedeným zbožím, tiskárny, monitory, terminály, klávesnice, základní desky, spojovací děrné štítky, napájecí zdroje, diskety, floppy mechaniky, pevné disky, části a příslušenství k veškerému výše uvedenému zboží ve třídě 9; (35) poskytování obchodních nebo podnikatelských informací, počítačové databáze - překlad, systemizace informací, pomoc při řízení obchodní činnosti, průzkum trhu, šíření propagačních informací, tvorba informačních systémů a specializovaných podnikových evidencí, reklamní a propagační činnost, rozšiřování reklamních a inzertních materiálů - periodických a neperiodických tiskovin, zejména novin, časopisů, prospektů, letáků, katalogů, reklamní literatury, brožur v tištěné podobě a na nosných médiích a po elektronické síti Internet; (38) elektronická pošta, počítačová komunikace, přenos zpráv a obrazových informací pomocí Internetu; (41) vydávání periodických a neperiodických publikací včetně katalogů v tištěné podobě a prostřednictvím sítě Internet, poskytování informací z oblasti zábavy prostřednictvím sítě Internet; (42) počítačové systémové analýzy, programování pro počítače, údržba počítačových programů, pronájem času na přístup do počítačových databází, pronájem počítačového software, pronajímání vybavení času pro počítačová data.

(590) Barevná

(730) **Vltava.cz a.s.**, Mezírka 775/1, Brno, 60200, CZ

(740) Ing. Roman Vitouš, Pavlíkova 605/12, PRAHA 4, 14200

(210) **O-478442**

(220) 02.08.2010

(320) 02.08.2010

(511) 1, 5, 31, 35, 42, 44

(540)

NAVISUB

(510) (1) chemické výrobky pro průmysl, zemědělství, zahradnictví a lesnictví, hnojiva, agrochemikálie spadající do této třídy, komposty, přípravky pro zlepšování půdy, stimulatory růstu rostlin, substráty pro zemědělství, zahradnictví a lesnictví, zeminy pro pěstování, zahradnické chemikálie spadající do této třídy, chemické přípravky pro zkvalitňování půdy; (5) bahno léčivé, bahno pro koupele, farmaceutické přípravky, repelenty proti hmyzu; (31) podestýlka pro zvířata; (35) zprostředkování obchodu a obchodní služby s výrobky spadajícími do tříd 1-34; (42) vědecké a technologické služby a související výzkum a projektování; (44) zemědělské, zahradnické a lesnické služby.

(730) **Bošanská Monika Ing.**, Pohronská 20, Banská Bystrica, SK
Komora Ladislav Ing., Kolískova 12, Bratislava, SK
Lašťovka CSc. René Ing., Urbánkova 3371/69, Praha 4, 14300, CZ

Matisko Milan Ing., Mojzesova 56, Lučenec, SK

Nováková Iveta Ing., Bakulíniho 1114, Tisovec, SK

Škrdla Miroslav Ing., Zavadská 14, Bratislava, SK

(740) Ing. René Lašťovka, CSc., Nikoly Vapcarova 3271/9, Praha 4, 14300

(210) **O-478443**

(220) 02.08.2010

(320) 02.08.2010

(511) 30, 32, 33

(540)

SHICO

(510) (30) káva, čaj, kakao, cukr, chléb, pečivo, hořčice, koření, rýže, tapioka, ságo, kávové náhražky, mouka a přípravky z obilnin, cukrovinky, zmrzlina, med, sirup melasový, droždí, prášky do těsta, sůl, ocet, nálevy (k ochucení), led pro osvěžení; (32) pivo, nealkoholické nápoje, minerální vody, šumivé nápoje a jiné nápoje nealkoholické, nápoje a šťávy ovocné, sirupy a jiné přípravky k zhotovování nápojů, vše v rámci této třídy; (33) alkoholické nápoje.

(730) **AP LIQUORS s.r.o.**, Tovární 340, Dolní Bousov, 29404, CZ

(210) **O-478447**

(220) 02.08.2010

(320) 02.08.2010

(511) 16, 30, 35, 38, 39, 41, 43, 44

(540)

MEDOVÉ ZÁŽITKY

(510) (16) papír, výrobky z papíru, periodické a neperiodické publikace, knihy, časopisy, brožury, letáky, prospekty, fotografie; (30) bombóny, káva, čaje, pečivo, cukrovinky, dorty, zákusky, čokolády, med, perníky, medovníky, marcipán, zmrzlina, zmrzlinové poháry, výrobky z medu a perníku spadající do této třídy; (35) služby propagace a reklamy, zprostředkovatelská činnost v oblasti obchodu s výrobky ve tř. 16 a 30, aktualizace reklamních materiálů, aranžování výkladů, obchodní nebo podnikatelské informace, komerční informační kanceláře, marketingové studie, organizování výstav ke komerčním účelům, pronájem reklamních materiálů a ploch, průzkum trhu, předvádění zboží, činnost umělecké agentury (obchodní vedení), zprostředkovatelská činnost ve styku s veřejností (public relations); (38) informační servis (informační kancelář), šíření a poskytování zpráv a obrazových informací, interaktivních, grafických a multimediálních sdělení prostřednictvím globálních telekomunikačních sítí a Internetu; (39) přeprava turistů, rezervace letenek, jízdenek a místenek, pronájem kol a vozidel včetně přívěsů, pronájem lodí a jiných plavidel, služby dopravců, služby turistických průvodců, pronájem garáží a parkovacích ploch, jízdy výletní lodí, pronájem koní a jiných zvířat pro projíždky a cestování, pronájem drožek a kočárů, zprostředkování služeb nosičů zavazadel, organizování a uskutečňování zájezdů, organizování a provádění prohlídek, organizování návštěv muzeí a výstav, organizování cest na kulturní, sportovní, firemní a jiné akce, organizování cest do wellness center, termálních lázní a jiných lázní, spedice, stěhování, taxislužba, služby cestovní kanceláře a zprostředkování služeb ve třídě 39; (41) zprostředkovatelská činnost v oblasti kultury, vzdělávání a informací ve třídě 41, organizování kulturních, sportovních, společenských a vzdělávacích akcí, televizní zábava, filmová tvorba (produkce), vydávání knih, výroba divadelních nebo jiných představení, služby pro oddech a rekreaci, organizování vzdělávacích a zábavných soutěží, výroba videofilmů, rozhlasových a televizních programů, fotografování, redakční služby (zpracování a úprava textů, rukopisů pro tisk), činnost tiskové agentury (zpravodajské služby); (43) služby hostinské, stravovací a ubytovací, rychlé občerstvení, bary, bufety, kavárny, vinárny, jídelny, restaurace, včetně samoobslužné, ubytovny, penziony a hotely; (44) lázeňské služby, manikúra, masáže, kaděnictví, salóny krásy, služby soláři, sauna, péče o hygienu a krásu osob a zvířat.

(730) **KAM NA PARDUBICKU s.r.o.**, V Perníkové chaloupce 38, Ráby u Pardubic, 53352, CZ

(210) **O-478451**

(220) 03.08.2010

(320) 03.08.2010

(511) 6, 9, 11, 16, 19, 35, 36, 37, 39, 40, 42

(540)



(510) (6) stavební konstrukce kovové, kovová střešní krytina,

klempířské prvky kovové, kovové výplně stavebních otvorů, kovové sloupy, závory, brány, vrata, trubky a trouby, kovové části komínů, kovové lávky, žebříky, zábradlí, bazény a nádrže kovové, kovové zámečnické výrobky, obrobky, svařence, výlisky, kovové kování, krbové nářadí; (9) strojně čitelné nosiče informací, informace na strojně čitelných nosičích, elektronické katalogy, elektronické tiskopisy, informace šířené elektronickou cestou, software, elektrická instalace včetně slaboproudé, zařízení dálkově ovládací, měřicí, zabezpečovací, signalizační a poplašná, kamerové systémy, zařízení pro pořizování, přenos a reprodukci informací, zejména zvuku a obrazu; (11) kama, krby, krbové vložky včetně jejich částí, jiná zařízení topná a ohřívací, části komínů v rámci této třídy, zařízení osvětlovací, zařízení chladicí, klimatizační a větrací, sanitární zařízení, potrubní rozvody včetně armatur; (16) periodické a neperiodické tiskoviny, knižní publikace, noviny, časopisy, katalogy, prospekty, plakáty, letáky a jiné propagační, informační a reklamní materiály na papírovém nosiči, tiskopisy, výkresová dokumentace, obaly z papíru a plastů náležející do třídy 16, reklamní tašky s potiskem náležející do třídy 16, etikety, pohlednice, fotografie a jiná grafická zobrazení, papírové, plastové a dřevěné modely v rámci této třídy, certifikáty, výstupy počítačů v papírové formě, psací potřeby, pouzdra a stojánky na ně, kancelářské potřeby náležející do třídy 16, pouzdra v rámci této třídy; (19) stavební materiály nekovové, zejména materiály pro svislé a vodorovné stavební konstrukce včetně materiálů z lehkých betonů, ostatní stavební prvky jako betonové dílce a panely, schodiště, šachty a šachtice, komíny, jednoduché lehké stavby (například čekárny, kiosky, altány a garáže), instalační přístřešky, stavební konstrukce nekovové, obkladové a dlažební materiály, betonová a jiná nekovová střešní krytina, betonové sloupy a plotové dílce, jiné nekovové prvky oplocení, kanalizační trouby, prvky zahradní a parkové architektury, krby, udrmy, vše rovněž z lehkých betonů, nekovové výplně stavebních otvorů, bazény a nádrže nekovové, tesařské výrobky, truhlářské výrobky v rámci této třídy, nekovové části slunečních kolektorů; (35) propagační, reklamní a informační činnost komerčního charakteru, vydávání a šíření reklamních a propagačních materiálů, průzkumu trhu, pořádání tematických soutěží ke komerčním účelům souvisejících s architekturou, stavebnictvím a průmyslem stavebních hmot a stavebních materiálů, pořádání a organizování komerčních tematických výstav a veletrhů v oboru architektury, stavebnictví a průmyslu stavebních hmot a stavebních materiálů, zprostředkování obchodu stavebními materiály, stavebními hmotami, střešní krytinou, těsnicími a izolačními materiály, fasádními materiály, stavebním lešením, stavebním bedněním, stavebním nářadím a náčiním, poradenství v oboru stavebních materiálů, stavebních hmot, těsnicích a izolačních materiálů zejména z hlediska jejich vlastností, užití, obchodních podmínek a cen v rámci této třídy, předvádění a nabízení zboží k provádění a údržbě staveb, komerční prezentace služeb poskytovaných v souvislosti se stavebnictvím a stavebními materiály a hmotami, podnikatelské, ekonomické a obchodní poradenství, práce kresličské, kopírování dokumentů a jiných tiskovin; (36) developerská činnost, obchod nemovitostmi, nemovitostní poradenství, finanční poradenství, zajišťování financování staveb, činnost rozpočtářů ve stavebnictví, finanční audit staveb; (37) provádění pozemních, dopravních a vodohospodářských staveb, stavební činnosti v rámci hlavní stavební výroby, jako například práce zemní, betonářské, zednické, stavebně montážní, dlaždičské, obkladačské, štukatérské, stavební činnosti v rámci přidružené stavební výroby, jako například práce pokrývačské, klempířské, truhlářské, zámečnické topenářské, potrubářské, zámečnické opravárenského charakteru, vodoinstalačské, plynoinstalační, elektroinstalační, úpravy povrchů, jako práce podlahářské, malířské, natěračské, tapetářské, práce izolačské, práce kamnářské, provádění střešních nástavěb a půdních vestavěb, revitalizace objektů, jako například rekonstrukce bytových jader, koupelen a kuchyní, rekonstrukce balkonů a lodžii, rekonstrukce a zateplování pláště budov, odstraňování staveb, bourací práce, terénní úpravy po stavební činnosti, přípravné práce pro stavby, například práce lešenářské, montáž a demontáž stavebního bednění, investorská činnost ve stavebnictví, technická příprava staveb, stavební dozor, zajišťování technických prohlídek a revizí zejména dozorovaných zařízení, opravy stavební mechanizace a dopravní techniky, půjčování a pronájem stavebního nářadí, pronájem stavební mechanizace, pronájem

stavebních buněk jako zařízení stavenišť, úklidové práce, zajišťování uvedených služeb; (39) silniční motorová doprava, terénní přeprava materiálů a hmot, zajišťování železniční dopravy, vzdušná přeprava břemen, pronájem motorových a nemotorových vozidel, pronájem skladovacích a přepravních kontejnerů, provozování skladů, skladišť a deponií materiálů a hmot, provozování parkovišť, zajišťování uvedených služeb; (40) práce zámečnické výrobního charakteru, práce svařčeské, pájení a lepení kovů, kovoobrábění, tváření kovů jako například stříhání, ohýbání, odhraňování, povrchové úpravy materiálů, především kovů, práce kovářské, práce lisařské, obrábění plastů a dřeva, nerozebíratelné spojování plastů, pokovování materiálů, nakládání s odpady, selekce a dělení materiálů, práce tesařské, opracování dřeva, impregnace dřeva, penetrace materiálů, zajišťování uvedených služeb; (42) činnosti projektantů, konstruktérů, architektů, urbanistů, designérů a technolů ve stavebnictví, autorský dozor, vypracování znaleckých posudků na stavby, zajišťování uvedených služeb, zajišťování prací geologických a geodetických, audity staveb včetně energetických, poradenství v oboru novostaveb, jednání s orgány veřejné správy, tvorba software.

- (590) Barevná
(730) **Lias Vintřov, LEHKÝ STAVEBNÍ MATERIÁL, k.s.**,
Vintřov 176, Vintřov, 35744, CZ
(740) ZEMAN - podkrušnohorská patentová a známková kancelář,
Petr Zeman, patentový zástupce, Hradní 301, Loket, 35733

- (210) **O-478464**
(220) 03.08.2010
(320) 03.08.2010
(511) 35, 36, 41
(540)



- (510) (35) propagační činnost; (36) grantové rozdělení finančních prostředků; (41) kulturní, sportovní a společenské akce.
(730) **Nadace rozvoje občanské společnosti**, Jelení 196/15, Praha 1, 11800, CZ
(740) Společná advokátní kancelář Všeťečka Zelený Švorčík Kalenský a partneři, JUDr. Michal Havlík, Hálkova 2, Praha 2, 12000

- (210) **O-478465**
(220) 03.08.2010
(320) 03.08.2010
(511) 4, 29, 31, 35, 41, 44
(540)



- (510) (4) ekologická paliva, dřevěné lisované ekologické pelety a brikety, ekopelety, ekobrikety, palivové dřevo, krbové dřevo, dřevěné uhlí, palivo, dřevěné stěpky k palivovým účelům, podpalovací trisky; (29) mléko a mléčné výrobky všeho druhu, zejména ekologické; (31) živá zvířata, potrava, krmivo, krmné směsi a krmné přísady pro hospodářská zvířata; (35) marketing spojený s distribucí pelet, briket, ekologických paliv a produktů ekologického zemědělství; (41) výchovná, zábavní, školící, sportovní a kulturní činnost, jako organizace společenských, sportovních, turistických, ekologických a kulturních akcí a slavností, pořádání školení; (44) veterinární a zemědělské služby, péče o hygienu a krásu zvířat, poradenství v oblasti veterinárních služeb, lékařské veterinární analýzy, veterinární pohotovostní služba, služby veterinární kliniky a nemocnice, především veterinární anestézie.

(730) **Develop VET s.r.o.**, Jiřího z Poděbrad 270, Doksy, 47201, CZ
(740) Václav Müller, patentový zástupce, Filipova 2016, Praha 4, 14800

(210) **O-478467**
(220) 03.08.2010
(320) 03.08.2010
(511) 39, 41, 43
(540)

Kurzy mořského rybolovu 

(510) (39) obstarávání přepravy zákazníků a jejich zavazadel, prodej a rezervace jízdenek, místenek a jiných cenin pro železniční, automobilové, letecké, lodní cesty v České republice i v zahraničí, prodej a rezervace lůžkových poukázek pro mezinárodní a místní přepravu, organizování i zprostředkování zájezdů a cest dopravními prostředky, zprostředkování přepravy turistů a jejich zavazadel, zajišťování i zprostředkování autobusové a automobilové dopravy, poskytování informací ohledně cest a autobusové, železniční, letecké a lodní dopravy, zprostředkování doprovázení turistů, organizování a zprostředkování výletů, zprostředkování turistických prohlídek, okružních plaveb, obstarávání ostatních služeb v oblasti dopravy souvisejících s cestováním, zajišťování rekreačních pobytů, zprostředkování a poskytování pronájmu automobilů a autobusů, zprostředkování pronájmu lodí, autobusů, automobilů, zprostředkování víz, obstarávání poukázek (voucherů) na služby zařazené ve tř. 39; (41) sportovní činnosti, zejména sportovní rybolov, výchovná, zábavní, školící, sportovní a kulturní činnost, jako organizace společenských, sportovních, turistických, ekologických a kulturních akcí a slavností, pořádání školení, zejména kurzů se zaměřením na mořský rybolov, potápěčské služby, včetně půjčování potápěčské výstroje, lektorská činnost, organizování prohlídek muzeí, kulturních sbírek, knihoven, zámků, hradů a kulturních útavů, návštěv divadel, koncertů, kin, všech kulturních, zábavních a sportovních podniků, organizování konferencí, kongresů, sympozií, seminářů, předprodej vstupenek na kulturní a sportovní akce, obstarávání tlumočnicků a překladatelů, organizování výstav a veletrhů ke kulturním účelům; (43) služby cestovní kanceláře, zejména obstarávání poukázek (voucherů) na služby zařazené ve tř. 43, obstarávání poukázek na stravování, zajišťování ubytování a stravování, poskytování hotelových služeb, poskytování přechodného ubytování, rezervace ubytování v hotelích, penzionech a jiných ubytovacích zařízeních v ČR i v zahraničí, obstarávání ostatních služeb v oblasti ubytování a stravování souvisejících s cestováním, zajišťování rekreačních pobytů v ČR a v zahraničí v oblasti ubytování a stravování turistů.

(730) **Develop VET s.r.o.**, Jiřího z Poděbrad 270, Doksy, 47201, CZ
(740) Václav Müller, patentový zástupce, Filipova 2016, Praha 4, 14800

(210) **O-478480**
(220) 04.08.2010
(320) 04.08.2010
(511) 35
(540)



(510) (35) propagační činnost, reklama, pomoc při řízení obchodní činnosti, obchodní administrativní, kancelářské práce.

(730) **AETUBE s.r.o.**, Na Pankráci 1724/129, Praha 4 - Nusle, 14000, CZ

(210) **O-478490**
(220) 04.08.2010
(320) 04.08.2010
(511) 16, 25, 28, 35, 39, 41
(540)



(510) (16) papír a výrobky z papíru, lepenka a kartonážní výrobky, tiskoviny, časopisy, periodika, knihy, výrobky knihařské, kalendáře, pohlednice, fotografie, psací potřeby, kancelářské potřeby kromě nábytku, školní sešity, skicáky, pastelky, tuhy, guma na mazání, ořezávátka, ořezávátka strojky, penály, papírové ubrousky, pytle a sáčky z plastických hmot pro obalovou techniku, papírové obaly, obrazy, omalovánky, obtisky, karty, razítka a razidla; (25) oděvy, prádlo, saka, kalhoty, svetry, košile, obleky, sukně, pláště, kostýmy, blůzy, cvičební úbory, spodní prádlo, oděvní doplňky, kravaty, motýlky, šály, rukavice, klobouky, čepice, ponožky, podkolenky, šle, baretly, šátky, turistické oděvy, oděvy pro volný čas, oděvy pro sport, golfové oblečení, pracovní kombinézy, obuv, střevíce, trepky, kloboučnické zboží, čepice; (28) hry, hračky, tělocvičné a sportovní nářadí a náčiní zahrnuté do tř. 28, golfové hole, vaky na golfové hole, golfové rukavice, nástroje na úpravu drnů pro golf, nástroje na úpravu golfových značek, golfové příslušenství; (35) inzertní, reklamní a propagační služby, pomoc při řízení obchodní činnosti, obchodní administrativní, marketingové služby, zprostředkování obchodních záležitostí (zákaznický servis, tj. zajišťování odbytu, zastupování při obchodních jednáních, sjednávání obchodních podmínek), rozmnožování a tisk reklamních a propagačních dokumentů, automatické zpracování dat, výstavy k reklamním a obchodním účelům; (39) doprava a skladování, služby poskytované v souvislosti s dopravou pozemní, vodní a leteckou, cestovní kanceláře, organizování zájezdů, organizování golfových zájezdů, pronájem dopravních prostředků, služby balení a expedice zboží, informace o jízdních tarifech, řádech a způsobu dopravy, kontrola dopravních prostředků a zboží před přepravou, zprostředkování dopravních služeb, úschova předmětů; (41) výchovná a zábavní činnost, vydavatelství a nakladatelství, školící činnost, pořádání kursů, pořádání výstav ke kulturním a vzdělávacím účelům, veškerá agenturní a produkční činnost v oblasti kultury, vzdělání, zábavy a sportu, pořádání a zajišťování audiovizuálních akcí, pořádání koncertů, setkání, přednášek, kursů, seminářů, besed, letních táborů, sportovních turnajů a soustředění, zábavné hudební produkce, sportovní aktivity.

(730) **Golf Academy Mstětice**, Šimáčkova 10, Praha 7, 17000, CZ
(740) UNIPATENT, Ing. Jiří Chlustina, Jana Masaryka 43-47, Praha 2, 12000

(210) **O-478493**
(220) 04.08.2010
(320) 04.08.2010
(511) 35, 45
(540)



(510) (35) pomoc při řízení obchodní činnosti; (45) právní služby. Barevná

(730) **BV Consulting, s.r.o.**, Kloboučnická 23/1410, Praha 4, 14000, CZ (540)

(210) **O-478524**

(220) 05.08.2010

(320) 05.08.2010

(511) 32, 33, 35

(540)

Ještědka

(510) (32) piva všeho druhu, sladové nápoje, nealkoholické nápoje všeho druhu, energetické nápoje, nealkoholické drinky a koktejly; (33) alkoholické nápoje všeho druhu, zejména medovina, bylinné alkoholické nápoje, míchané alkoholické nápoje a drinky, vína všeho druhu; (35) akviziční, inzertní, marketingová, propagační a reklamní činnost i za využití sítě Internet, poskytování pomoci při řízení obchodního úseku podniku, distribuce prospektů, vzorků a katalogů, poradenství v obchodní činnosti a v obchodních službách, styky s veřejností, direct mailing, public relations, kopírování, reprodukce dokumentů, propagace školení, vzdělávacích, výchovných, sportovních, odborných a zábavných akcí, rozšiřování reklamních nebo inzertních materiálů zákazníkům, sestavování a vydávání reklamních, náborových, propagačních nebo inzertních textů, ekonomické, obchodní nebo podnikatelské informace, obchodní zastupování tuzemských a zahraničních osob, správa obchodních zájmů třetích osob, venkovní reklama, obchodní činnost v rozsahu výrobků uvedených ve třídách 32 a 33, zprostředkování této obchodní činnosti a uvedených služeb.

(730) **Cidrych Jan**, U Nemocnice 1171, Frýdland v Čechách, 46401, CZ

(740) **STRNAD Patent. a známková kancelář, Ing. Václav Strnad**, Rychtářská 375/31, Liberec 14, 46014

(210) **O-478567**

(220) 05.08.2010

(320) 05.08.2010

(511) 9, 35, 38, 41

(540)

PROFESSIONAL LOVE

(510) (9) audiovizuální díla na nosičích, audiovizuální díla v digitální podobě, televizní film, hudební díla na nosičích nebo v elektronické podobě; (35) televizní reklama, reklamní, inzertní a propagační činnost a marketing související s televizním vysíláním; (38) televizní vysílání, rozhlasové vysílání, digitální vysílání, televizní vysílání programů, televizní vysílání zábavných, vzdělávacích, výchovných, soutěžních, diskusních a informačních pořadů nebo seriálů; (41) nahrávání nosičů zvukových nebo obrazově zvukových, tvorba a šíření audiovizuálních děl, TV produkce, filmová produkce, tvorba a výroba televizních a audiovizuálních programů.

(730) **Barrandov Televizní Studio a.s.**, Kříženeckého nám. 322, Praha 5, 15200, CZ

(740) **Advokátní a patentová kancelář VYSKOČIL, KROŠLÁK a spol.**, Dana Lukajová, Voršilská 10, Praha 1, 11000

(210) **O-478577**

(220) 06.08.2010

(320) 06.08.2010

(511) 25



(510) (25) oděvy, oblečení.

(730) **DIRECT ALPINE s.r.o.**, Kateřinská 138, Liberec 17, 46001, CZ

(210) **O-478591**

(220) 06.08.2010

(320) 06.08.2010

(511) 5, 29, 30

(540)

Život je pohyb. Pohyb je proenzi.

(510) (5) výrobky farmaceutické a parafarmaceutické, vitamíny a minerály a stopové prvky, dietní a nutriční přípravky a léčiva, medicínální sirupy, výtažky z léčivých bylin a kombinované přípravky vitamínů, minerálů, stopových prvků a bylinných výtažků, potravinové doplňky obohacené vitamíny nebo minerály nebo stopovými prvky, vitamínové přípravky, vitamíny a multivitaminové preparáty, minerály a multiminerálové preparáty, bylinné čaje, léčivé byliny, cukrovinky nebo pastilky nebo tabletky nebo tobolky nebo kapsle nebo žvýkačky s léčivými přísadami, dietetické látky upravené pro lékařské účely, minerální vody a dietetické nápoje upravené pro lékařské účely, dietní potraviny upravené pro lékařské účely, doplňky výživové pro lékařské účely, bílkovinné přípravky nebo potrava pro lékařské účely, balzámy a krémy a masti pro lékařské účely, chemické přípravky pro lékařské účely, léčivé oleje, oleje pro lékařské účely, tuky pro lékařské účely, léčivé soli, tinktury pro lékařské účely, bylinné výtažky nebo sirupy, vitamínová a minerální výživa ve formě koncentrátů, proteinové koncentráty jako výživné přísady k potravinám, droždí pro farmaceutické účely, potravinové doplňky s léčebnými účinky, výživné nebo dietetické přípravky pro lékařské účely pro denní doplnění stravy jako instantní strava nebo samostatná směs, která se skládá hlavně z mléka v prášku nebo ze živočišných nebo zeleninových proteinů, také s přísadkou vitamínů nebo minerálů nebo stopových prvků nebo cukru; (29) potravinové doplňky ne pro lékařské účely (zařazené v této třídě) a obsahující látky živočišného původu, protein pro lidskou spotřebu, proteinové výrobky a přípravky pro výživu, přípravky zvláštní výživy pro sportovce nebo osoby s vysokým energetickým výdejem, jedlá želatina, želatinové výrobky a přípravky pro výživu, tuky jedlé, oleje jedlé, extrakty z chaluch jako výživa, výživné přípravky pro denní doplnění stravy, která se skládá hlavně z mléka v prášku nebo ze živočišných nebo zeleninových proteinů, také s přísadkou vitamínů nebo minerálů nebo stopových prvků nebo cukru, mléko, mléčné výrobky, jogurty, konzervované, sušené, vařené nebo nakládané ovoce nebo zelenina, polévky, vývary, bujóny; (30) potravinové doplňky ne pro lékařské účely (zařazené v této třídě) a obsahující látky rostlinného původu, cukrovinky, žvýkačky, bonbóny, zmrzliny, pekařské výrobky, cukrářské výrobky, kakao, káva, čaj, čokoláda, nápoje čokoládové, čajové, kakaové nebo kávové, potraviny a pokrmy z obilovin pro lidskou spotřebu, těstoviny, muesli, med, propolis pro lidskou potřebu.

(730) **WALMARK, a.s.**, Oldřichovice 44, Třinec, 73961, CZ

(740) **Advokátní a patentová kancelář VYSKOČIL, KROŠLÁK a spol.**, Dana Lukajová, Voršilská 10, Praha 1, 11000

(210) **O-478597**

(220) 09.08.2010

(320) 09.08.2010

(511) 32, 33

(540)



- (554) Prostorová
(510) (32) piva, minerální vody, šumivé nápoje a jiné nápoje nealkoholické, nápoje a šťávy ovocné, sirupy a jiné přípravky k zhotovování nápojů; (33) alkoholické nápoje (s výjimkou pív).
(590) Barevná
(730) **Plzeňský Prazdroj, a.s.**, U Prazdroje 7, Plzeň, 30497, CZ

- (730) **STAVEXA - stavebniny, spol. s r.o.**, Vysokovská 1169/60, Praha 9 - Horní Počernice, 19000, CZ
(740) Mgr. Ladislav Sudík, Polní 293, Letohrad, 56151

- (210) **O-478620**
(220) 09.08.2010
(320) 09.08.2010
(511) 9, 35, 38, 42
(540)

MANI Group s.r.o.

- (210) **O-478603**
(220) 09.08.2010
(320) 09.08.2010
(511) 35, 37, 39, 42
(540)



- (510) (35) zprostředkovatelské služby v oblasti nákupu a prodeje stavebnin, velkoobchod a maloobchod se stavebninami, stavebním materiálem, stavebními pomůckami, nástroji a přístroji, specializovaný velkoobchod a maloobchod s materiály a hmotami pro zateplovací systémy budov, odborné obchodní poradenství týkající se zateplování budov a aplikace stavebních, nátěrových a izolačních hmot a materiálů, zastupování a zprostředkování zastupování v řízení o povolení staveb, při kolaudačním a správním řízení souvisejícím s podnikáním ve stavebnictví, reklama a propagace v oblasti stavebnictví, poskytování pomoci s přípravou projektové a stavební dokumentace s potřebnou stavební agendou, zprostředkování při přípravě rozpočtu jednotlivých staveb a potřebných druhů stavebních materiálů včetně zajištění s tím související kancelářské a obchodní administrativy; (37) zemní a výkopové práce, pronájem a opravy stavebních strojů, mechanismů a zařízení, pronájem a opravy strojů na zemní práce - buldozerů, bagrů a rypadel, pronájem a opravy čistících strojů, pronájem nářadí, servis, opravy a údržba pozemních motorových vozidel, autopříslušenství a autodoplňků, opravy a servis nákladních automobilů a jejich účelových modifikací, speciálních automobilů, včetně jejich sestav, podstav, součástí a náhradních dílů, pronájem a montáž lešení, čištění ulic komunikací, chodníků a ostatních ploch, čištění budov, stavební dozor, přípravné práce pro stavby, stavební činnost, provádění staveb včetně jejich změn, údržbovacích prací na nich a jejich odstraňování, výstavba a opravy komunikací, zpevněných ploch, parkovišť, chodníků, demolice stavebních objektů, montážně stavební práce, montáž suchých staveb, restaurování objektů, stavební řemeslné a údržbářské práce, rekonstrukce, opravy a stavební úpravy objektů, montáž ocelových a železobetonových konstrukcí a prvků, provádění tepelných, hlukových a vlhkostních izolací a opravy těchto izolací, sanace budov a staveb, specializované stavební činnosti, zednictví, obkladačství, malování, natěračství, izolátérství, pokrývačství, topenářství, instalatérství, voda, plyn, elektroinstalace, klempířství, zámečnické opravy, truhlářské opravy, montáž, opravy, revize a zkoušky vyhrazených elektrických zařízení, montáže rozvaděčů nízkého napětí, montáž, opravy, revize a zkoušky vyhrazených plynových zařízení, montáže tlakových zařízení, kotlů, provoz čerpacích stanic s palivou a mazivou; (39) silniční motorová doprava nákladní a osobní, zasilatelství, logistika, skladování zboží, služby v dopravě a přepravě, doprava a skladování odpadu, pronájem automobilů, pronájem nákladních vozidel, pronájem parkovacích ploch, pronájem skladovacích kontejnerů; (42) projektová a inženýrská činnost v investiční výstavbě.

- (510) (9) přístroje a nástroje vědecké, fotografické, optické, přístroje k vážení, měření, signalizaci, pro kontrolu (inspekci), záchranu a přístroje pro vyučování, přístroje a nástroje pro vedení, přepínání, přeměnu, akumulaci, regulaci nebo řízení elektrického proudu, přístroje pro záznam, převod, reprodukci zvuku nebo obrazu, magnetické nosiče zvukových záznamů, magnetické nosiče dat, automatické distributory a mechanismy pro přístroje a mince, zapisovací pokladny, počítačové stroje, přístroje pro zpracování informací a počítače, veškeré počítačové programy a software spadající do této třídy, nahrané programy operačních systémů, veškeré elektrické zařízení, nástroje, výrobky, součástky spadající do této třídy, veškerá elektrotechnika spadající do této třídy, elektrické zařízení pro dálkové ovládání průmyslových procesů, počítačové paměti, počítačové periferie, periferní zařízení počítačů, snímáči zařízení pro vlákna, snímáče obrazu, skenery (zpracování dat), snímáče znaků (optické), speciální elektronická sonda pro měření spotřeby paliva, měřidla na benzín, mikrometrická měřítka, mikrometry, mikroprocesory, centrální procesorové jednotky (procesory), antény, navigační přístroje a nástroje, navigační přístroje pro vozidla (palubní počítače), satelitní navigační přístroje, čtecí zařízení (zpracování dat), elektronické systémy pro silniční a kolejová vozidla, zařízení umožňující sledování provozních stavů vozidla a následně jejich vyhodnocení pomocí software, systémy pro měření spotřeby paliva a pro on-line sledování vozidel pomocí GPS, přístroje na zaznamenávání času, čipy (integrovane obvodů), dálkové ovladače, lasery, ne pro lékařské účely, monitorovací přístroje elektrické, rozvodné panely (elektřina), rozvodné skříně, řídicí, kontrolní panely, spínače, tachometry, měřiče vzdálenosti pro vozidla, sledovací přístroje, vypínače, přerušovače, vysílače elektronických signálů, vysílače, vysílací zařízení spadající do této třídy, zesilovače, zabezpečovací zařízení proti krádeži, zařízení ke zpracování dat, komunikační jednotky, disky v rámci této třídy, integrované obvody, konektory, spojky elektrického vedení, baterie, články spadající do této třídy, elektronické součástky, elektronické obvody spadající do této třídy, poplašná zařízení; (35) obchodní nebo podnikatelské informace, kopírování nebo rozmnožování (reprodukce) dokumentů, dokladů, marketingové studie, pomoc při řízení obchodní činnosti, služby a poradenství v obchodní činnosti, obchodní management a podnikové poradenství, organizování výstav (komerčních nebo reklamních), pořádání veletrhů pro obchodní a reklamní účely, předvádění zboží, reklama, propagace, reklama on-line v počítačové síti, pronájem reklamní doby v komunikačních médiích, sestavování statistiky, vyhledávání dat v počítačových souborech (pro třetí osoby), překlad informací do počítačové databáze, systemizace informací do počítačové databáze, zprostředkování obchodu s výrobky, uvedenými ve tř. 9, zprostředkovatelská činnost v oblasti obchodu a služeb k obchodním účelům, týkající se výrobků, uvedených ve tř. 9, zprostředkování obchodních kontaktů v oblasti výrobků, uvedených ve tř. 9, zprostředkování internetového obchodu v oblasti výrobků, uvedených ve tř. 9, komerční využití Internetu v oblastech komerčních internetových médií a vyhledávacích služeb v oblasti výrobků, uvedených ve tř. 9; (38) elektronická pošta, posílání zpráv, provozování

počítačových sítí, poskytování telekomunikačních připojení ke globální počítačové síti, poskytování uživatelského přístupu ke globální počítačové síti, pronájem přístrojů a zařízení pro přenos zpráv a informací, přenášení pomocí satelitních družic, přenášení telegramů, přenos faxem, přenos zpráv a obrázků pomocí počítače, půjčování faxů, modemů, telefonů a telekomunikačních zařízení, směrovací a spojovací služby pro telekomunikace, spojení pomocí sítí optických vláken, telefonické služby, telegrafická komunikace, telegrafní služby, počítačová komunikace, informace o telekomunikaci, komunikace a transakce v síti, telexové služby, telekonferenční služby, služby zabezpečující audiovizuální komunikaci prostřednictvím informačních a telekomunikačních sítí, například počítačové sítě Internet, satelitu, poskytování postupu k Internetu, rozšiřování, zveřejňování a přenos informací prostřednictvím informačních a telekomunikačních prostředků a sítí, satelitů, výměna a šíření informací a zpráv prostřednictvím telekomunikační sítě, datové sítě, informační nebo komunikační nebo elektronické techniky, komunikace pomocí počítačových terminálů, telegrafu, dálkopisu, telefonu, mobilních telekomunikačních síťových služeb s využitím drátového vedení a nebo satelitů a/nebo mikrovlnného spojení a/nebo radiového spojení, zajištění služeb jako je poštovní schránka, přístup přes FTP či webové rozhraní; (42) kalibrování (měření), tvorba software (počítačových programů), programování počítačové, převod (konverze) dat a počítačových programů (ne fyzický), přenos dat nebo dokumentů z fyzických nosičů na elektronické nosiče, hosting webových stránek, instalace počítačových programů, tvorba počítačových systémů, aktualizace počítačových programů, údržba počítačových programů, kopírování počítačových programů, obnova počítačových dat (regenerace), počítačové systémové analýzy, grafický design, pronájem počítačů, pronájem počítačového software, projektování, projektování počítačového software, poradenství v oblasti počítačového hardware, konzultace v oblasti počítačového software, studie technických projektů, inženýrské práce (expertizy), poskytování vyhledávačů pro Internet, technické studie v oblasti počítačů a programového vybavení, výzkum a vývoj a tvorba systémů pro elektronické obchodování a informačních technologií, programování multimediálních aplikací, vytváření a modelování 3D animací, interaktivních a grafických programů, tvorba počítačových animací a vizualizací, grafické práce včetně počítačové grafiky, pronájem času na přístup do počítačových databází, digitální tvorba obrazů na výstupních zařízeních, poskytování know-how, programování internetových databázových systémů a internetových aplikací, konstrukce WWW prezentací a řešení WWW serverů, pronájem výpočetní techniky, konzultační a poradenská činnost v oblasti informatiky, spadající do této třídy, odborné porady, odborné konzultace (neobchodní), vše v rámci této třídy, využití PHP a MySQL.

- (590) Barevná
(730) **MANI Group s.r.o.**, Opavská 962/39, Ostrava - Poruba, 70868, CZ
(740) Ing. Pavel Nádvořík s.r.o., Sokola Tůmy 1099/1, Ostrava-Mariánské Hory, 70900

- (210) **O-478624**
(220) 10.08.2010
(320) 10.08.2010
(511) 9, 12, 13, 35, 42
(540)



- (510) (9) elektrické, elektronické a optické přístroje určené pro zbrojní a obranný průmysl, přístroje zaměřovací, radiolokační, zabezpečovací, navigační a vyhledávací, přístroje vědecké, námořní, letecké, fotografické, filmové, přístroje pro vážení, měření, signalizaci, kontrolu a záchranu, laboratorní přístroje, přístroje bezpečnostní - alarmy, výukové přístroje a zařízení, přístroje pro kódování a dekodování informací, telekomunikační

přístroje, přístroje pro záznam, převod a reprodukci zvuku nebo obrazu, elektronické paměti (médiá) všeho druhu, počítače a přístroje určené pro zpracování informací, zejména pro oblast zbrojního a obranného průmyslu, počítačové informační systémy, počítačové programy (software), software a elektronické systémy pro vojenské přístroje, příslušenství k počítačům v rámci této třídy, elektrické kabely, elektroinstalační materiály, přístroje pro vedení, výrobu, přepínání, přeměnu, akumulaci, regulaci nebo řízení elektrického proudu; (12) dopravní prostředky pozemní, vodní a vzdušné v rámci této třídy, vojenské dopravní prostředky pozemní, vodní a vzdušné v rámci této třídy, součásti a náhradní díly k dopravním prostředkům a vojenským dopravním prostředkům v rámci této třídy; (13) střelné zbraně všeho druhu v rámci této třídy, střelivo, munice, střely a odpalovací zařízení všeho druhu, tanky, vojenská výzbroj v rámci této třídy, trhaviny a výbušniny a jejich součásti, slzotvorné zbraně, příslušenství ke střelným zbraním a vojenské výzbroji v rámci této třídy; (35) činnost podnikatelských, ekonomických a organizačních poradců, administrativní služby, kancelářské práce, automatizované zpracování dat, správa obchodních dat, vedení seznamu členů Asociace obranného a bezpečnostního průmyslu ČR (AOBP), prosazování a hájení podnikatelských a obchodních zájmů svých členů, podpora exportních schopností svých členů v oblasti zbrojního a obranného průmyslu, poskytování obchodních informací, služby informačních databank, statistické informace, služby poradenství v oblasti managementu, řízení firmy, obchodní strategie, obchodní správa podnikatelských subjektů, marketingová, reklamní a inzertní činnost, průzkumy trhu, služby public relations, zprostředkování v oblasti obchodu s vojenskou technikou a materiálem, pomoc při obchodní činnosti, pořádání komerčních a reklamních veletrhů a výstav, obchodní zastoupení a prosazování obchodních zájmů jiných podnikatelských subjektů, zejména výrobců, podpora navazování obchodních kontaktů českých a zahraničních podnikatelských subjektů, kopírovací služby, zaslání reklamních výrobků a materiálů zákazníkům, organizování a pořádání komerčních, prodejních a reklamních akcí, obchodní předvádění výrobků, distribuce produktů a letáků k reklamním účelům; (42) koordinační činnost v oblasti výzkumu a vývoje mezi jednotlivými členy Asociace obranného a bezpečnostního průmyslu ČR (AOBP), výzkum a vývoj v oblasti zbrojního a obranného průmyslu, odborná poradenská a konzultační činnost v oblasti vojenství a vojenské techniky, odborná poradenská, konzultační, kontaktní a analytická činnost pro členy Asociace ve věci spolupráce se státní správou, parlamentem a dalšími subjekty České republiky a dále s organizacemi NATO, EU, BERD, podpora prezentací výrobních záměrů a výrobků a zapojení členů Asociace do rozvojových a modernizačních programů ozbrojených sil a sborů České republiky, podpora a koordinace výzkumu, vývoje a zkušebnictví v oblasti vojenské techniky a materiálu s cílem vytvořit srovnatelné podmínky se státy Evropské unie a NATO, spolupráce s výzkumnými a vývojovými pracovišti, zaměřené na výzkum a vývoj vojenských technologií a materiálů, odborné zastupování členů Asociace v rámci Svazu průmyslu, obchodu a dopravy ČR, odborná spolupráce se zahraničními subjekty shodného zaměření.

- (730) **Asociace obranného a bezpečnostního průmyslu ČR**, Beranových 130, Praha 9 - Letňany, 19000, CZ
(740) Ing. Jiří Střelák, Šumberova 42, Praha 6, 16200

- (210) **O-478629**
(220) 10.08.2010
(320) 10.08.2010
(511) 16, 35, 36, 41, 43
(540)



- (510) (16) tiskoviny, publikace, knihy, časopisy, periodika, prospekty, potisky, samolepky, fotografie, plakáty, pohlednice, tácky, reklamní materiály, příručky, průvodce, brožury, poukázky,

karty, formuláře, listky, vstupenky, kupóny (vouchery), stravenky, ubrousky, papírenské zboží, psací potřeby a kancelářské potřeby (vyjma nábytku); (35) zprostředkovatelská činnost v oblasti obchodu v oblasti gastronomie, gastrotechnologí, potravin a tabákových výrobků, zprostředkování v oblasti provozování sítí obchodů v oblasti stravovacích a ubytovacích zařízení a gastrotechnologí, řízení obchodní činnosti sítí obchodů, stravovacích a ubytovacích zařízení, zprostředkování obchodních kontaktů a provádění obchodních operací, činnost podnikatelských, organizačních a ekonomických poradců, marketing, průzkum trhu, propagace, inzerece, reklama všemi druhy médií, komerční využití Internetu v oblasti komerčních internetových médií a vyhledávacích služeb, zprostředkování interaktivní obchodní činnosti přes Internet, obchodní poradenství, systémy zvyšování klíčových klientů jako například poskytování slev, přednostní a nadstandardní poskytování služeb (VIP karty), organizování a pořádání výstavních akcí v rámci této třídy, šíření reklamních předmětů, vše zejména v oblasti gastronomie a ubytovacích služeb; (36) finanční služby, činnost finančních poradců, směnářská činnost, realitní a developerská činnost, správa nemovitostí; (41) organizování a provozování zábavních a kulturně vzdělávacích akcí a soutěží, pořádání výstav a galerií, vydavatelství a nakladatelství, rozmnožování a nahrávání zvukových a zvukově obrazových záznamů a jejich šíření, pořádání vzdělávacích akcí jako například odborných a rekvalifikačních kurzů a školení, klubových a cateringových akcí, zprostředkovatelská a poradenská činnost v uvedených oborech; (43) služby spojené s poskytováním a opatřováním stravy a nápojů, zejména v restauracích, kavárnách, pivnicích, restauračních pivovarech, podnicích rychlého občerstvení, catering, ubytovací služby všeho druhu, pronájem stravovacích a ubytovacích zařízení, služby cestovní kanceláře v rámci této třídy (ubytování, stravování).

(590) Barevná

(730) **TOP GAST s.r.o.**, Loucká 908, Praha 4, 14900, CZ

(210) **O-478643**

(220) 10.08.2010

(320) 10.08.2010

(511) 35, 36

(540)



(510) (35) reklama, propagace a inzerece prostřednictvím všech médií, administrativní činnost, činnost podnikatelských, ekonomických a organizačních poradců, ekonomické informace a poradenství, automatizované zpracování dat, marketingová činnost, průzkumy trhu, činnost účetních a daňových poradců, vedení účetnictví a daňové evidence; (36) zprostředkovatelské, informační a poradenské služby týkající se finančních služeb (poskytování úvěrů, zhodnocení kapitálu apod.), finanční služby (leasing, analýzy, odhady a oceňování, pojišťovnictví, bankovníctví), vymáhání pohledávek, činnost finančních poradců, rozšiřování finančních informací po globální počítačové síti, správa a pronájem nemovitostí, realitní činnost.

(590) Barevná

(730) **Perikles solution a.s.**, Hradní 27/37, Ostrava - Slezská Ostrava, 71000, CZ

(740) **HALAXOVÁ & HALAXOVÁ, TETRAPAT, RNDr. Zdeňka Halaxová, Dukelská 891/4, Olomouc, 77200**

(210) **O-478644**

(220) 10.08.2010

(320) 10.08.2010

(511) 35, 36

(540)



(510) (35) reklama, propagace a inzerece prostřednictvím všech médií, administrativní činnost, činnost podnikatelských, ekonomických a organizačních poradců, ekonomické informace a poradenství, automatizované zpracování dat, marketingová činnost, průzkumy trhu, činnost účetních a daňových poradců, vedení účetnictví a daňové evidence; (36) zprostředkovatelské, informační a poradenské služby týkající se finančních služeb (poskytování úvěrů, zhodnocení kapitálu apod.), finanční služby (leasing, analýzy, odhady a oceňování, pojišťovnictví, bankovníctví), vymáhání pohledávek, činnost finančních poradců, rozšiřování finančních informací po globální počítačové síti, správa a pronájem nemovitostí, realitní činnost.

(590) Barevná

(730) **Family Czech Servis s.r.o.**, Studentská 341, Bohumín, 73581, CZ

(740) **HALAXOVÁ & HALAXOVÁ, TETRAPAT, RNDr. Zdeňka Halaxová, Dukelská 891/4, Olomouc, 77200**

(210) **O-478665**

(220) 11.08.2010

(320) 11.08.2010

(511) 25

(540)



(510) (25) oblečení, prádlo (spodní) pohlcující pot, ponožky, trička, košile, kalhoty, čepice.

(730) **Boržík Petr, Heydukova 383, Chrudim, 53701, CZ**

(210) **O-478678**

(220) 11.08.2010

(320) 11.08.2010

(511) 4, 7, 35, 40, 42

(540)



(510) (4) tuhá paliva na bázi dřeva, biomasy a dendromasy, dřevěné, kůrové a rašelinové brikety, pelety z pilin či hoblin, štěpky, palivové štípané dřevo, podpalovací dřevěné třísky, dřevěné grilovací uhlí, tuhé podpalovače; (7) stroje, strojní a technologická zařízení související s výrobou tuhých paliv spadající do této třídy, například pily, váhy, lisy, separátory, drtiče, šneky, podavače, manipulátory a dopravníky pro briketovací linky - vše jako součásti strojů; (35)

zprostředkovatelská činnost v oblasti obchodu, export a import výrobků a zařízení, uvedených ve třídách 4 a 7; (40) zpracování dřevěné hmoty, biomasy a dendromasy na paliva; (42) projektová, vývojová činnost v oblasti výrobních technologií pro zpracování surovin na bázi dřeva, biomasy a dendromasy na paliva, návrhy a projektování strojů a zařízení pro výrobní linky na výrobu tuhých paliv.

(730) **BIOMAC Ing. Černý s.r.o.**, Plinkout 39, Dlouhá Loučka, okr. (540)
Olomouc, 78386, CZ

(740) Ing. Petr Soukup, Vídeňská 8, Olomouc, 77200

(210) **O-478687**

(220) 11.08.2010

(320) 11.08.2010

(511) 5, 10, 36, 44

(540)



(510) (5) výrobky farmaceutické, veterinářské a hygienické, diabetické přípravky pro léčebné účely, potraviny pro batolata, léčivé cukrovinky, posilující a povzbuzující nápoje a potraviny pro léčebné účely, náplasti, obvazový materiál, hygienické vložky, materiály pro plombování zubů a pro zubní otisky, dezinfekční přípravky; (10) přístroje a nástroje chirurgické, zubní a veterinářské, umělé údy, oči a zuby, ortopedické potřeby, materiál na sešívání ran, speciální nábytek k lékařským účelům, ortopedické bandáže, zdravotnické výrobky z gumy, pokrývky vyhřívané elektricky pro léčebné účely; (36) pojišťovnictví a peněžnictví, cenové odhady, leasing, pronájem nemovitostí, realitní kanceláře, služby celních jednatelů, směnárenská činnost; (44) lékařské služby, veterinární služby, péče o hygienu a krásu osob a zvířat.

(730) **GES MEDICAL CARE a.s.**, Na Poříčí 1079/3a, Praha 1, 11000, CZ

(740) UNIPATENT, Ing. Jiří Chlustina, Jana Masaryka 43-47, Praha 2, 12000

(210) **O-478790**

(220) 09.09.2010

(320) 09.09.2010

(511) 6, 17, 19

(540)

POPULAR

(510) (6) kovové výrobky a kovové materiály pro použití v architektuře a pozemním stavitelství, zejména kovové podlahové a střešní vazníky a vaznice, kovové stěny větracích zařízení, kovová vrata, kovová garážová vrata, kovové konstrukční prvky, jako kovové ventilační profily pro střešní konstrukce, speciální kovové nosiče pro oblouky nebo zdivo, kovové držáky pro vrstvenou tepelnou izolaci, kovové dveře, kovové překlady, kovové vyvažovací zařízení okenních křidel, kovové součásti a příslušenství pro použití u dveří a oken v rámci této třídy, kotvy, hřebíkové a šroubové spoje, ocelové úhelníky, kování, kovové profily používané pro zateplení; (17) polotovary z umělých hmot pro použití ve výrobě, plastické hmoty v rámci této třídy, výlisky z plastických hmot, polystyrénové desky, izolace střech na bázi pěnových plastů (polystyren, extrudovaný polystyren), kaučuk, guma, azbest, slída a výrobky z těchto materiálů, které nejsou zahrnuty do jiných tříd, polotovary z plastických hmot (folie, desky, tyče), materiály těsnící, ucpávací a izolační, izolační nátěry, ohebné trubky nekovové, nekovové hadice, spojky na potrubí plastové; (19) stavební hmoty (nekovové), nekovové výrobky a materiály pro použití k vyztužování štuků, cihlového zdiva, blokového zdiva nebo omítek, lišty k omítkám plastové, lišty k zateplení plastové, trámové podpěry nekovové, střešní krokve, vnitřní a venkovní omítky pro suchou výstavbu.

(730) **FASTRADE s.r.o.**, Hornátecká 1772, Praha 8, 18200, CZ

(210) **O-478794**

(220) 17.08.2010

(320) 17.08.2010

(511) 6, 16, 20

(540)

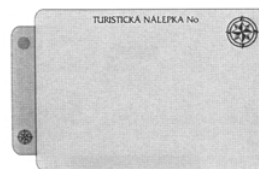

(510) (6) pomínekové předměty, ozdoby a přívěsky z železných a neželezných kovů a jejich slitin, vše spadající do této třídy; (16) papír a výrobky z papíru a lepenky, reklamní, propagační a užitkové výrobky z papíru, např. pohlednice, kartičky, etikety, kelímky, podnosy pro rychlé občerstvení, utěrky, ubrusy, ubrousky, ručníky, tiskoviny, periodické i neperiodické publikace, informační, reklamní a propagační letáky, plakáty, prospekty, mapy, průvodce, dopisní obálky, přání, kalendáře, samolepky, obtisky, vystřihovánky, omalovánky, balicí papír, tašky papírové, sešity, skicáky, tužky, tiskárenské a kartonážní výrobky, vše spadající do této třídy; (20) pomínekové předměty, ozdoby a přívěsky ze dřeva, korku, rohoviny, kostí, slonoviny, jantaru, perleti, mořské pěny a jejich náhražek, včetně náhražek z plastických hmot.

(730) **TURISTICKÉ ZNÁMKY s.r.o.**, Opavská 169/12, Janovice, Rýmařov, 79342, CZ

(740) Ing. Petr Soukup, Vídeňská 8, Olomouc, 77200

(210) **O-478798**

(220) 17.08.2010

(320) 17.08.2010

(511) 35, 36

(540)



(510) (35) propagační činnost, reklama, pomoc při řízení obchodní činnosti, obchodní administrativa, kancelářské práce; (36) pojištění, služby finanční, služby peněžní, služby nemovitostní. Barevná

(730) **HOPE Consulting, s.r.o.**, Záměstní 1155/4, Ostrava, Slezská Ostrava, 71000, CZ

(740) JUDr. Miroslav Kupka, Levého 1532, Rakovník, 26901

(210) **O-478809**

(220) 17.08.2010

(320) 17.08.2010

(511) 5, 32, 35

(540)

KORUNNÍ MALINOVKA

(510) (5) léčivé nápoje, minerální potravinové doplňky v tuhém i tekutém stavu, diabetické a dietetické nápoje pro lékařské účely, nápoje pro kojence; (32) nealkoholické nápoje, minerální vody přírodní, ochucené stolní a pramenité vody, sycené nápoje nealkoholické, ovocné šťávy, sirupy a přípravky ke zhotovování nápojů, piva; (35) zprostředkování obchodní činnosti pro výrobky uvedené ve třídách 5 a 32, propagační a reklamní činnost, průzkumy trhu, pronájem reklamních míst.

(730) **KARLOVARSKÁ KORUNNÍ s.r.o.**, Stráž nad Ohří 77, Stráž nad Ohří, 36274, CZ

(740) PROPATENT, Mgr. Matěj Sedláček, Ke Kateřinkám 1393, Praha 4, 14900

(210) **O-478813**

(220) 17.07.2006

(320) 17.07.2006

(511) 19

(540)

CEDRAL

(510) (19) fasádní obklady.

- (730) **ETERNIT N.V.**, Kuiermansstraat, 1, Kapelle-op-den-Bos, BE
(740) Rott, Růžička & Guttman Patentové, známkové a advokátní kanceláře, JUDr. Vladimír Rott, Vínohradská 37, Praha 2, 12000
-

- (210) **O-479132**
(220) 31.08.2010
(320) 31.08.2010
(511) 9, 16, 38, 41, 42
(540)

 **Elektro a trh**

- (510) (9) elektronické publikace, software, veškeré elektronické nosiče v rámci této třídy; (16) veškeré tiskoviny, časopisy, noviny, publikace; (38) šíření novin a časopisů prostřednictvím Internetu a jiných sítí; (41) nakladatelská a vydavatelská činnost, elektronické publikování; (42) tvorba správa webových stránek, umístování webových stránek, tvorba software.
(590) Barevná
(730) **Stanislav Prchal**, Ludvíka Poděště 1868/12, Ostrava-Poruba, 70800, CZ
-

- (210) **O-479377**
(220) 10.09.2010
(320) 10.09.2010
(511) 5
(540)

ZENADEA

- (510) (5) léčiva, farmaceutické přípravky humánní.
(730) **Zentiva, k.s.**, U kabelovny 130, Praha 10 - Dolní Měcholupy, 10237, CZ
(740) ČERVENKA, KLEINTOVÁ, TURKOVÁ Patentová, známková a advokátní kancelář, Ing. Eva Kleintová, Budečská 6/974, Praha 2, 12000
-

- (210) **O-479378**
(220) 10.09.2010
(320) 10.09.2010
(511) 5
(540)

ЗЕНАДЕА

- (510) (5) léčiva, farmaceutické přípravky humánní.
(730) **Zentiva, k.s.**, U kabelovny 130, Praha 10 - Dolní Měcholupy, 10237, CZ
(740) ČERVENKA, KLEINTOVÁ, TURKOVÁ Patentová, známková a advokátní kancelář, Ing. Eva Kleintová, Budečská 6/974, Praha 2, 12000
-

Zamítnuté a částečně zamítnuté přihlášky ochranných známek po zveřejnění

Zjistí-li Úřad v průběhu řízení o námitkách, že přihlašovaná ochranná známka nespĺňuje podmínky pro zápis, přihlášku zamítne. Zjistí-li, že přihlašovaná ochranná známka nespĺňuje podmínky pro zápis jen pro některé výrobky nebo služby, přihlášku zamítne v rozsahu výrobků nebo služeb, pro které přihláška nespĺňuje podmínky zápisu. S ohledem na tuto skutečnost, obsahuje tato kapitola údaje o rozhodnutích o zamítnutí přihlášky ochranné známky v celém nebo částečném rozsahu na základě ustanovení § 26 zákona č. 441/2003 Sb.

Údaje o výsledku rozhodnutí (zamítnutí přihlášky, částečné zamítnutí přihlášky) jsou uvedeny za datem právní moci rozhodnutí pod INID kódem (583) s názvem "Datum právní moci rozhodnutí/výsledek rozhodnutí".

(210) **O-471308**

(540)

The logo for ZECAN features a stylized graphic on the left consisting of several parallel diagonal lines of varying lengths, followed by the word "ZECAN" in a bold, uppercase, sans-serif font.

(583) 07.09.2010 / částečné zamítnutí přihlášky

Zamítnuté námítky týkající se ochranných známek

V průběhu řízení o námítkách může být Úřadem zjištěno, že přihlašovaná ochranná známka, která byla zveřejněna ve Věstníku, nezasahuje do zákonem chráněných starších práv třetích osob, tzv. namítajících, uvedených v ustanovení § 7 zákona č. 441/2003 Sb., a proto Úřad námítky zamítne. Údaje o rozhodnutích o zamítnutí námítek na základě ustanovení § 26 zákona č. 441/2003 Sb. jsou obsaženy v této kapitole.

(210) **O-465883**

(540)

NERONAL

(583) 14.09.2010

(210) **O-466177**

(540)



ČESKÁ ENERGETICKÁ AGENTURA

(583) 07.09.2010

Přehled zápisů ochranných známek bez změny ve vztahu ke zveřejněným přihláškám

Kapitola obsahuje údaje o ochranných známkách zapsaných na základě ustanovení § 28 odst. 1 zákona č. 441/2003 Sb., u kterých nedošlo ke změně údajů oproti zveřejněné přihlášce ochranné známky.

Číselný přehled

314228, 314229, 314230, 314232, 314233, 314234, 314235, 314236, 314237, 314238, 314239, 314240, 314241, 314242, 314243, 314244, 314245, 314246, 314247, 314248, 314249, 314250, 314251, 314252, 314253, 314254, 314255, 314256, 314257, 314258, 314259, 314260, 314261, 314262, 314263, 314264, 314265, 314266, 314267, 314268, 314269, 314270, 314271, 314272, 314273, 314274, 314275, 314276, 314277, 314278, 314279, 314280, 314281, 314282, 314283, 314284, 314285, 314286, 314287, 314288, 314289, 314290, 314291, 314292, 314293, 314294, 314295, 314296, 314297, 314298, 314299, 314300, 314301, 314302, 314303, 314304, 314305, 314306, 314307, 314308, 314309, 314310, 314311, 314312, 314313, 314314, 314315, 314316, 314317, 314318, 314319, 314320, 314321, 314322, 314323, 314324, 314325, 314326, 314327, 314328, 314329, 314330, 314331, 314332, 314333, 314334, 314335, 314336, 314337, 314338, 314339, 314340, 314341, 314342, 314343, 314344, 314345, 314346, 314347, 314348, 314349, 314350, 314351, 314352, 314353, 314354, 314355, 314356, 314357.

Zápisy ochranných známek bez změny ve vztahu ke zveřejněným přihláškám

-
- (111) **314228**
(220) 21.06.2007
(320) 21.06.2007
(442) 25.02.2009
(151) 15.09.2010
(730) **R.JELINEK GROUP SE**, Razov 472, Vizovice, 76312, CZ
(210) O-449696
-
- (111) **314229**
(220) 12.03.2009
(320) 12.03.2009
(442) 09.06.2010
(151) 15.09.2010
(730) **IDEAL TRADE, spol. s r.o.**, Machová 164, Mysločovice, 76301, CZ
(210) O-466512
-
- (111) **314230**
(220) 06.04.2009
(320) 06.04.2009
(442) 09.06.2010
(151) 15.09.2010
(730) **EVROPSKÁ CESTOVNÍ POJIŠŤOVNA, a.s.**, Křížikova 237/36a, Praha 8, 18600, CZ
(210) O-467107
-
- (111) **314232**
(220) 07.08.2009
(320) 07.08.2009
(442) 09.06.2010
(151) 15.09.2010
(730) **Český rozhlas**, Vinohradská 12, Praha 2, 12099, CZ
(210) O-469991
-
- (111) **314233**
(220) 26.08.2009
(320) 26.08.2009
(442) 09.06.2010
(151) 15.09.2010
(730) **Tatranská mliekareň a.s.**, Nad traťou 26, 060 01 Kežmarok, SK
(210) O-470377
-
- (111) **314234**
(220) 02.09.2009
(320) 02.09.2009
(442) 09.06.2010
(151) 15.09.2010
(730) **MEDIA CHECK GROUP LIMITED**, Potamos Germasogeias, Zagreos 11, Limassol, CY
(210) O-470537
-
- (111) **314235**
(220) 15.10.2009
(320) 15.10.2009
(442) 09.06.2010
(151) 15.09.2010
(730) **Baková Helena Ing.**, Fantova 1759/5, Praha 5, 15500, CZ
(210) O-471480
-
- (111) **314236**
(220) 24.11.2009
(320) 24.11.2009
(442) 09.06.2010
(151) 15.09.2010
-
- (470) **REIWAG Facility Services s.r.o.**, Perucká 2542/10, Praha 2, 12000, CZ
(210) O-472333
-
- (111) **314237**
(220) 27.11.2009
(320) 27.11.2009
(442) 09.06.2010
(151) 15.09.2010
(730) **Respol, spol. s r.o.**, Dobrovského 428/4, Vyškov, 68201, CZ
(210) O-472437
-
- (111) **314238**
(220) 30.11.2009
(320) 30.11.2009
(442) 09.06.2010
(151) 15.09.2010
(730) **Ing. František Šimek**, Plzeňská 1189, Černošice, 25228, CZ
(210) O-472454
-
- (111) **314239**
(220) 30.11.2009
(320) 30.11.2009
(442) 09.06.2010
(151) 15.09.2010
(730) **Stasek Ferdinand Ing.**, 9. května 700, Suchdol nad Lužnicí, 37806, CZ
(210) O-472466
-
- (111) **314240**
(220) 30.11.2009
(320) 30.11.2009
(442) 09.06.2010
(151) 15.09.2010
(730) **Stasek Ferdinand Ing.**, 9. května 700, Suchdol nad Lužnicí, 37806, CZ
(210) O-472467
-
- (111) **314241**
(220) 31.12.2009
(320) 31.12.2009
(442) 09.06.2010
(151) 15.09.2010
(730) **České vinařské závody a.s.**, Bělehradská 7/13, Praha 4 - Nusle, 14016, CZ
(210) O-473158
-
- (111) **314242**
(220) 08.01.2010
(320) 08.01.2010
(442) 09.06.2010
(151) 15.09.2010
(730) **CHEMOTEX Děčín a.s.**, Tovární 63, Děčín XXXII - Boletice n. L., 40711, CZ
(210) O-473287
-
- (111) **314243**
(220) 08.01.2010
(320) 08.01.2010
(442) 09.06.2010
(151) 15.09.2010
(730) **Landa Marek, Dr. Milady Horákové 200**, Šluknov, 40777, CZ
(210) O-473291
-

-
- (111) **314244**
(220) 11.01.2010
(320) 11.01.2010
(442) 09.06.2010
(151) 15.09.2010
(730) **Púry Jozef**, Kaplířova 148, Libochovice, 41117, CZ
Lehrmannová Zuzana MgA., Kaplířova 148,
Libochovice, 41117, CZ
(210) O-473343
-
- (111) **314245**
(220) 14.01.2010
(320) 14.01.2010
(442) 09.06.2010
(151) 15.09.2010
(730) **Sojáková Barbora**, M. Alše 394, Zlín, 76001, CZ
(210) O-473429
-
- (111) **314246**
(220) 14.01.2010
(320) 14.01.2010
(442) 09.06.2010
(151) 15.09.2010
(730) **Sojáková Barbora**, M. Alše 394, Zlín, 76001, CZ
(210) O-473430
-
- (111) **314247**
(220) 19.01.2010
(320) 19.01.2010
(442) 09.06.2010
(151) 15.09.2010
(730) **Quast Karel**, Nupaky 141, Nupaky, 25170, CZ
(210) O-473568
-
- (111) **314248**
(220) 04.02.2010
(320) 04.02.2010
(442) 09.06.2010
(151) 15.09.2010
(730) **Hlavní město Praha**, Mariánské náměstí 2, Praha 1,
11001, CZ
(210) O-473999
-
- (111) **314249**
(220) 09.02.2010
(320) 09.02.2010
(442) 09.06.2010
(151) 15.09.2010
(730) **biTech.CZ s.r.o.**, Husova 28/1, Hustopeče, 69301, CZ
(210) O-474123
-
- (111) **314250**
(220) 09.02.2010
(320) 09.02.2010
(442) 09.06.2010
(151) 15.09.2010
(730) **BONAFIDE COMMUNICATIONS, s.r.o.**, Národní
obraný 589/10, Praha 6, 16000, CZ
(210) O-474129
-
- (111) **314251**
(220) 09.02.2010
(320) 09.02.2010
(442) 09.06.2010
(151) 15.09.2010
(730) **AMI Praha a.s.**, Hanusova 29, Praha 4, 14000, CZ
(210) O-474148
-
- (111) **314252**
(220) 10.02.2010
(320) 10.02.2010
(442) 09.06.2010
(151) 15.09.2010
-
- (111) **314244**
(730) **z-ráj s.r.o.**, Mariánské nám. 79, Uherské Hradiště,
68601, CZ
(210) O-474190
-
- (111) **314253**
(220) 05.03.2010
(320) 05.03.2010
(442) 09.06.2010
(151) 15.09.2010
(730) **Šedivá Denisa**, Sekaninova 1087/28, Praha 2 - Nusle,
12800, CZ
(210) O-474222
-
- (111) **314254**
(220) 11.02.2010
(320) 11.02.2010
(442) 09.06.2010
(151) 15.09.2010
(730) **COOP TV**, K Nádraží 3/19, Praha 9 - Satalice, 19015,
CZ
(210) O-474240
-
- (111) **314255**
(220) 12.02.2010
(320) 12.02.2010
(442) 09.06.2010
(151) 15.09.2010
(730) **HEGLUND a.s.**, Dušní 112/16, Praha 1, 11000, CZ
(210) O-474266
-
- (111) **314256**
(220) 15.02.2010
(320) 15.02.2010
(442) 09.06.2010
(151) 15.09.2010
(730) **Pršeš Enes Ing.**, Schwaigrova 23, Brno, 61700, CZ
(210) O-474279
-
- (111) **314257**
(220) 16.02.2010
(320) 16.02.2010
(442) 09.06.2010
(151) 15.09.2010
(730) **ÚAMK a.s.**, Na Strži 1837/9, Praha 4, 14000, CZ
(210) O-474342
-
- (111) **314258**
(220) 16.02.2010
(320) 16.02.2010
(442) 09.06.2010
(151) 15.09.2010
(730) **JUWI Holding AG**, Energie-Allee 1, 55286 Wörrstadt,
DE
(210) O-474353
-
- (111) **314259**
(220) 17.02.2010
(320) 17.02.2010
(442) 09.06.2010
(151) 15.09.2010
(730) **Foundation, s.r.o.**, Horná 1, Bratislava, SK
(210) O-474365
-
- (111) **314260**
(220) 17.02.2010
(320) 17.02.2010
(442) 09.06.2010
(151) 15.09.2010
(730) **Rybka Jiří**, Kokešova 349, Pardubice - Staré Čivice,
53006, CZ
(210) O-474392
-
- (111) **314261**

(220) 18.02.2010
(320) 18.02.2010
(442) 09.06.2010
(151) 15.09.2010
(730) **ELI FITNESS s.r.o.**, Jelení 1987/5, Brno, 62100, CZ
(210) O-474422

(111) **314262**
(220) 22.02.2010
(320) 22.02.2010
(442) 09.06.2010
(151) 15.09.2010
(730) **SPORTISIMO s.r.o.**, Řevnická 121/1, Praha 5, 15500, CZ
(210) O-474542

(111) **314263**
(220) 22.02.2010
(320) 22.02.2010
(442) 09.06.2010
(151) 15.09.2010
(730) **SPORTISIMO s.r.o.**, Řevnická 121/1, Praha 5, 15500, CZ
(210) O-474543

(111) **314264**
(220) 22.02.2010
(320) 22.02.2010
(442) 09.06.2010
(151) 15.09.2010
(730) **SPORTISIMO s.r.o.**, Řevnická 121/1, Praha 5, 15500, CZ
(210) O-474544

(111) **314265**
(220) 26.02.2010
(320) 26.02.2010
(442) 09.06.2010
(151) 15.09.2010
(730) **Koučink akademie s.r.o.**, Dolní Libchavy 103, Libchavy, 56116, CZ
(210) O-474666

(111) **314266**
(220) 01.03.2010
(320) 01.03.2010
(442) 09.06.2010
(151) 15.09.2010
(730) **Doksanský Daniel**, Třebenická 1286/8, Praha 8, 18200, CZ
(210) O-474713

(111) **314267**
(220) 01.03.2010
(320) 01.03.2010
(442) 09.06.2010
(151) 15.09.2010
(730) **Toman Hynek**, Na Pořiči 9, Praha 1, 11000, CZ
(210) O-474720

(111) **314268**
(220) 02.03.2010
(320) 02.03.2010
(442) 09.06.2010
(151) 15.09.2010
(730) **RING publishing s.r.o.**, Hořanská cesta 205, Most, 43401, CZ
(210) O-474733

(111) **314269**
(220) 02.03.2010
(320) 02.03.2010
(442) 09.06.2010
(151) 15.09.2010

(730) **Natures Beauty Creations Ltd.**, Kindelpitiya, Puswelhena, Millewa 64/3, Horana, LK
(210) O-474764

(111) **314270**
(220) 05.03.2010
(320) 05.03.2010
(442) 09.06.2010
(151) 15.09.2010
(730) **Metropolitní univerzita Praha, o.p.s.**, Dubečská 900/10, Praha 10 - Strašnice, 10031, CZ
(210) O-474857

(111) **314271**
(220) 09.03.2010
(320) 09.03.2010
(442) 09.06.2010
(151) 15.09.2010
(730) **Schörg Christian**, Sonnwendgasse 30/1/4/15, 1100 Wien, AT
(210) O-474960

(111) **314272**
(220) 09.03.2010
(320) 09.03.2010
(442) 09.06.2010
(151) 15.09.2010
(730) **Plavecká školička Hvězdička s.r.o.**, Nová Kolonie 1450/2, Praha 5, 15500, CZ
(210) O-474961

(111) **314273**
(220) 23.05.2003
(320) 23.05.2003
(442) 09.06.2010
(151) 15.09.2010
(730) **BARBERTON - CONSULTORES E SERVIÇOS, LDA.**, Zona Franca de Madeira, Avenida do Infante No. 50, Funchal-Madeira, PT
(210) O-474980

(111) **314274**
(220) 09.03.2010
(320) 09.03.2010
(442) 09.06.2010
(151) 15.09.2010
(730) **JISTOTA - TÁBOR s.r.o.**, Lom 64, Tábor, 39002, CZ
(210) O-474981

(111) **314275**
(220) 09.03.2010
(320) 09.03.2010
(442) 09.06.2010
(151) 15.09.2010
(730) **Metall Holding Lány a.s.**, Zámecká 122, Lány, 27061, CZ
(210) O-474986

(111) **314276**
(220) 10.03.2010
(320) 10.03.2010
(442) 09.06.2010
(151) 15.09.2010
(730) **O L P R A N spol. s r.o.**, Libušina 526/101, Olomouc, Chválkovice, 77211, CZ
(210) O-474995

(111) **314277**
(220) 10.03.2010
(320) 10.03.2010
(442) 09.06.2010
(151) 15.09.2010
(730) **Komerční banka, a.s.**, Na Příkopě 33/969, Praha 1, 11407, CZ

(210) O-475002	(111) 314286
(111) 314278	(220) 18.03.2010
(220) 15.03.2010	(320) 18.03.2010
(320) 15.03.2010	(442) 09.06.2010
(442) 09.06.2010	(151) 15.09.2010
(151) 15.09.2010	(730) MEGGLE s.r.o. , Gotthardská 4, Praha 6, 16000, CZ
(730) Al Aref Robert , Vybíralova 933/21, Praha 9, 19800, CZ	(210) O-475272
(210) O-475124	(111) 314287
(111) 314279	(220) 22.03.2010
(220) 15.03.2010	(320) 22.03.2010
(320) 15.03.2010	(442) 09.06.2010
(442) 09.06.2010	(151) 15.09.2010
(151) 15.09.2010	(730) EDUPROFI CZ s.r.o. , Mánesova 93, Plzeň, 30100, CZ
(730) Al Aref Robert , Vybíralova 933/21, Praha 9, 19800, CZ	(210) O-475325
(210) O-475125	(111) 314288
(111) 314280	(220) 22.03.2010
(220) 15.03.2010	(320) 22.03.2010
(320) 15.03.2010	(442) 02.06.2010
(442) 09.06.2010	(151) 15.09.2010
(151) 15.09.2010	(730) VersaCo s.r.o. , Na Strži 1702/65, Praha 4 - Nusle, 14000, CZ
(730) BESOURE s.r.o. , Štefánikova 78/50, Praha 5, 15000, CZ	(210) O-475337
(210) O-475128	(111) 314289
(111) 314281	(220) 23.03.2010
(220) 15.03.2010	(320) 23.03.2010
(320) 15.03.2010	(442) 09.06.2010
(442) 09.06.2010	(151) 15.09.2010
(151) 15.09.2010	(730) Petr Zdeněk , Sokolská 31/A, Zábřeh, 78901, CZ
(730) Baxa Luboš Ing. , Stará Louka 370/20, Karlovy Vary, 36001, CZ	(210) O-475354
Baštová Pavlína Ing. , Osvinov 148, Stráž nad Ohří, 36301, CZ	(111) 314290
(210) O-475138	(220) 23.03.2010
(111) 314282	(320) 23.03.2010
(220) 15.03.2010	(442) 09.06.2010
(320) 15.03.2010	(151) 15.09.2010
(442) 09.06.2010	(730) VTM GASTRO s.r.o. , Českobrodská 1174, Praha 9, 19800, CZ
(151) 15.09.2010	(210) O-475391
(730) Vydavatelství MAC, spol. s r.o. , U Plynárny 404/91, Praha 10 - Michle, 10100, CZ	(111) 314291
(210) O-475146	(220) 25.03.2010
(111) 314283	(320) 25.03.2010
(220) 16.03.2010	(442) 09.06.2010
(320) 16.03.2010	(151) 15.09.2010
(442) 09.06.2010	(730) Promyslovo-technická kompanija u vyglydi tovarystva z obmezenoyu vidpovidal'nist'u "Agromat" , prosp. Peremogy 89 A, Kyiv, UA
(151) 15.09.2010	(210) O-475440
(730) ALTER, s.r.o. , Okružní 1144, Hradec Králové, 50003, CZ	(111) 314292
(210) O-475154	(220) 25.03.2010
(111) 314284	(320) 25.03.2010
(220) 17.03.2010	(442) 09.06.2010
(320) 17.03.2010	(151) 15.09.2010
(442) 09.06.2010	(730) ABF, a.s. , Václavské nám. 29, Praha 1, 11000, CZ
(151) 15.09.2010	(210) O-475441
(730) Martinek Ivo , Určice 334, Určice - Prostějov, 79804, CZ	(111) 314293
Kalita Karel , J. Skupy 2258/83, Most, 43401, CZ	(220) 29.03.2010
(210) O-475219	(320) 29.03.2010
(111) 314285	(442) 09.06.2010
(220) 18.03.2010	(151) 15.09.2010
(320) 18.03.2010	(730) Plzeňský Prazdroj, a.s. , U Prazdroje 7, Plzeň, 30497, CZ
(442) 09.06.2010	(210) O-475486
(151) 15.09.2010	(111) 314294
(730) Apotex (ČR), spol. s r.o. , Na Poříčí 1079/3a, Praha 1, 11000, CZ	(220) 29.03.2010
(210) O-475256	(320) 29.03.2010
	(442) 09.06.2010
	(151) 15.09.2010

(730) Plzeňský Prazdroj, a.s. , U Prazdroje 7, Plzeň, 30497, CZ	(111) 314303
(210) O-475487	(220) 07.04.2010
	(320) 07.04.2010
	(442) 09.06.2010
	(151) 15.09.2010
(111) 314295	(730) Maxmilian's business office s.r.o. , Modletice 57, Říčany u Prahy, 25101, CZ
(220) 29.03.2010	(210) O-475746
(320) 29.03.2010	
(442) 09.06.2010	
(151) 15.09.2010	
(730) Plzeňský Prazdroj, a.s. , U Prazdroje 7, Plzeň, 30497, CZ	(111) 314304
(210) O-475488	(220) 08.04.2010
	(320) 08.04.2010
	(442) 09.06.2010
	(151) 15.09.2010
(111) 314296	(730) P.K.Solvent, s.r.o. , K Žižkovu 9/640, Praha 9 - Libeň, 19000, CZ
(220) 29.03.2010	(210) O-475779
(320) 29.03.2010	
(442) 09.06.2010	
(151) 15.09.2010	
(730) Pfizer AG , Schärenmoosstrasse 99, Zürich, 8052, CH	(111) 314305
(210) O-475508	(220) 08.04.2010
	(320) 08.04.2010
	(442) 09.06.2010
	(151) 15.09.2010
(111) 314297	(730) P.K.Solvent, s.r.o. , K Žižkovu 9/640, Praha 9 - Libeň, 19000, CZ
(220) 31.03.2010	(210) O-475780
(320) 31.03.2010	
(442) 09.06.2010	
(151) 15.09.2010	
(730) TRISOL, s.r.o. , Gorazdova 332/20, Praha 2, 12000, CZ	(111) 314306
(210) O-475567	(220) 08.04.2010
	(320) 08.04.2010
	(442) 09.06.2010
	(151) 15.09.2010
(111) 314298	(730) P.K.Solvent, s.r.o. , K Žižkovu 9/640, Praha 9 - Libeň, 19000, CZ
(220) 01.04.2010	(210) O-475781
(320) 01.04.2010	
(442) 09.06.2010	
(151) 15.09.2010	
(730) COLORIT spol. s r.o. , Lesní 712, Luhačovice, 76326, CZ	(111) 314307
(210) O-475620	(220) 12.04.2010
	(320) 12.04.2010
	(442) 09.06.2010
	(151) 15.09.2010
(111) 314299	(730) DIVAN DESIGN s.r.o. , Terronská 698/40, Praha 6, 16000, CZ
(220) 02.04.2010	(210) O-475840
(320) 02.04.2010	
(442) 09.06.2010	
(151) 15.09.2010	
(730) Rech Jiří , Rozdrojovice 192, Rozdrojovice okr. Brno - venko, 66434, CZ	(111) 314308
(210) O-475675	(220) 13.04.2010
	(320) 13.04.2010
	(442) 09.06.2010
	(151) 15.09.2010
(111) 314300	(730) SPORTISIMO s.r.o. , Řevnická 121/1, Praha 5, 15500, CZ
(220) 06.04.2010	(210) O-475876
(320) 06.04.2010	
(442) 09.06.2010	
(151) 15.09.2010	
(730) Pastva Adam , Cholevova 1453/19, Ostrava - Jih, 70030, CZ	(111) 314309
(210) O-475691	(220) 19.04.2010
	(320) 19.04.2010
	(442) 09.06.2010
	(151) 15.09.2010
(111) 314301	(730) Pakosta Petr , Dolní 179, Hora Svaté Kateřiny, 43546, CZ
(220) 06.04.2010	(210) O-475927
(320) 06.04.2010	
(442) 09.06.2010	
(151) 15.09.2010	
(730) Česká republika - Ministerstvo vnitra , Nad Štolou 936/3, Praha 7 - Letná, 17034, CZ	(111) 314310
(210) O-475716	(220) 15.04.2010
	(320) 15.04.2010
	(442) 09.06.2010
	(151) 15.09.2010
(111) 314302	(730) NOVATO spol. s r.o. , Uralská 770/6, Praha 6, 16000, CZ
(220) 06.04.2010	(210) O-475935
(320) 06.04.2010	
(442) 09.06.2010	
(151) 15.09.2010	
(730) Česká republika - Ministerstvo vnitra , Nad Štolou 936/3, Praha 7 - Letná, 17034, CZ	(111) 314311
(210) O-475717	

(220) 15.04.2010	(442) 09.06.2010
(320) 15.04.2010	(151) 15.09.2010
(442) 09.06.2010	(730) Zdeněk Třos , Slezská 14000, Rožnov pod Radhoštěm, 75661, CZ
(151) 15.09.2010	(210) O-476075
(730) NOVATO spol. s r.o. , Uralská 770/6, Praha 6, 16000, CZ	
(210) O-475936	
(111) 314312	(111) 314320
(220) 16.04.2010	(220) 21.04.2010
(320) 16.04.2010	(320) 21.04.2010
(442) 09.06.2010	(442) 09.06.2010
(151) 15.09.2010	(151) 15.09.2010
(730) Tesco Stores ČR a.s. , Vršovická 1527/68b, Praha 10, 10000, CZ	(730) AIRWAYNET a.s. , Hládkov 12, Praha 6, 16000, CZ
(210) O-475969	(210) O-476080
(111) 314313	(111) 314321
(220) 16.04.2010	(220) 22.04.2010
(320) 16.04.2010	(320) 22.04.2010
(442) 09.06.2010	(442) 09.06.2010
(151) 15.09.2010	(151) 15.09.2010
(730) Tesco Stores ČR a.s. , Vršovická 1527/68b, Praha 10, 10000, CZ	(730) CHEMAP AGRO s.r.o. , Dašice 475, Dašice, 53303, CZ
(210) O-475970	(210) O-476111
(111) 314314	(111) 314322
(220) 16.04.2010	(220) 22.04.2010
(320) 16.04.2010	(320) 22.04.2010
(442) 09.06.2010	(442) 09.06.2010
(151) 15.09.2010	(151) 15.09.2010
(730) ČERVA EXPORT IMPORT a.s. , Archeologická 1378, Hostivice, 25301, CZ	(730) CHEMAP AGRO s.r.o. , Dašice 475, Dašice, 53303, CZ
(210) O-475973	(210) O-476112
(111) 314315	(111) 314323
(220) 19.04.2010	(220) 22.04.2010
(320) 19.04.2010	(320) 22.04.2010
(442) 09.06.2010	(442) 09.06.2010
(151) 15.09.2010	(151) 15.09.2010
(730) Prague Business Office s.r.o. , Na Strži 1702/65, Praha 4, 14000, CZ	(730) CHEMAP AGRO s.r.o. , Dašice 475, Dašice, 53303, CZ
(210) O-476010	(210) O-476113
(111) 314316	(111) 314324
(220) 19.04.2010	(220) 22.04.2010
(320) 19.04.2010	(320) 22.04.2010
(442) 09.06.2010	(442) 09.06.2010
(151) 15.09.2010	(151) 15.09.2010
(730) BILLA, spol. s r.o. , Modletice 67, Říčany u Prahy, 25101, CZ	(730) CHEMAP AGRO s.r.o. , Dašice 475, Dašice, 53303, CZ
(210) O-476011	(210) O-476114
(111) 314317	(111) 314325
(220) 19.04.2010	(220) 22.04.2010
(320) 19.04.2010	(320) 22.04.2010
(442) 09.06.2010	(442) 09.06.2010
(151) 15.09.2010	(151) 15.09.2010
(730) HOME STAGING s.r.o. , V Přístavu 1585/14, Praha 7, 17000, CZ	(730) SEMIX PLUSO, spol. s r.o. , Rybníčky 338, Otice, 74781, CZ
(210) O-476015	(210) O-476130
(111) 314318	(111) 314326
(220) 20.04.2010	(220) 22.04.2010
(320) 20.04.2010	(320) 22.04.2010
(442) 09.06.2010	(442) 09.06.2010
(151) 15.09.2010	(151) 15.09.2010
(730) RYBA Košice, spol. s r.o. , Južná trieda 54, 04375 Košice, SK	(730) Globe Network s.r.o. , Na Příkopě 988/31, Praha 1, 11000, CZ
(210) O-476059	(210) O-476135
(111) 314319	(111) 314327
(220) 21.04.2010	(220) 23.04.2010
(320) 21.04.2010	(320) 23.04.2010
	(442) 09.06.2010
	(151) 15.09.2010
	(730) JY spol., s.r.o. , V Holešovičkách 46/1494, Praha 8 - Libeň, 18000, CZ
	(210) O-476155

(111) 314328	(442) 09.06.2010
(220) 23.04.2010	(151) 15.09.2010
(320) 23.04.2010	(730) AGROSPOL Czech spol. s r.o. , Borská 13, Plzeň, 30100, CZ
(442) 09.06.2010	(210) O-476268
(151) 15.09.2010	
(730) BASF Agro B.V., Arnhem /NL/, Zweigniederlassung, Wädenswil , Moosacherstrasse 2, 8804 Au, CH	
(210) O-476160	
(111) 314329	(442) 09.06.2010
(220) 23.04.2010	(151) 15.09.2010
(320) 23.04.2010	(730) Najman Lukáš , U družstva Ideál 1115/17, Praha 4, 14000, CZ
(442) 09.06.2010	Najmanová Miroslava , U družstva Ideál 1115/17, Praha 4, 14000, CZ
(151) 15.09.2010	(210) O-476270
(730) Orion Corporation , Orionintie 1, 02200 Espoo, FI	
(210) O-476162	
(111) 314330	(442) 09.06.2010
(220) 26.04.2010	(151) 15.09.2010
(320) 26.04.2010	(730) NOVASERVIS, a.s. , Merhautova 208, Brno, 61300, CZ
(442) 09.06.2010	(210) O-476326
(151) 15.09.2010	
(730) Kratochvíl parket profi, s.r.o. , Bohunická cesta 1/328, Moravany u Brna, 66448, CZ	
(210) O-476172	
(111) 314331	(442) 09.06.2010
(220) 27.04.2010	(151) 15.09.2010
(320) 27.04.2010	(730) NOVASERVIS, a.s. , Merhautova 208, Brno, 61300, CZ
(442) 09.06.2010	(210) O-476327
(151) 15.09.2010	
(730) BEVERAGE MARKETING USA, INC. Společnost zřízena podle zákonů státu New York , One Arizona Plaza, 61 Crossways Park Drive West, WOODBURY, New York 11797, NY, US	
(210) O-476225	
(111) 314332	(442) 09.06.2010
(220) 27.04.2010	(151) 15.09.2010
(320) 27.04.2010	(730) NOVASERVIS, a.s. , Merhautova 208, Brno, 61300, CZ
(442) 09.06.2010	(210) O-476328
(151) 15.09.2010	
(730) ŠKODA INVESTMENT a.s. , Václavské nám. 837/11, Praha 1, 11000, CZ	
(210) O-476232	
(111) 314333	(442) 09.06.2010
(220) 28.04.2010	(151) 15.09.2010
(320) 28.04.2010	(730) NOVASERVIS, a.s. , Merhautova 208, Brno, 61300, CZ
(442) 09.06.2010	(210) O-476329
(151) 15.09.2010	
(730) Chyba Jan , Bartoňova 925, Pardubice, 53012, CZ	
(210) O-476236	
(111) 314334	(442) 09.06.2010
(220) 28.04.2010	(151) 15.09.2010
(320) 28.04.2010	(730) NOVASERVIS, a.s. , Merhautova 208, Brno, 61300, CZ
(442) 09.06.2010	(210) O-476330
(151) 15.09.2010	
(730) REJ s.r.o. , ČSA 542, Planá nad Lužnicí, 39111, CZ	
(210) O-476237	
(111) 314335	(442) 09.06.2010
(220) 28.04.2010	(151) 15.09.2010
(320) 28.04.2010	(730) Miroslav Mikulášek , Vyhlídka 1806, Jirkov, 43011, CZ
(442) 09.06.2010	(210) O-476355
(151) 15.09.2010	
(730) BIOP, s.r.o. , Jiráskova 203, Hradec Králové, 50004, CZ	
(210) O-476239	
(111) 314336	(442) 09.06.2010
(220) 29.04.2010	(151) 15.09.2010
(320) 29.04.2010	(730) Miroslav Mikulášek , Vyhlídka 1806, Jirkov, 43011, CZ
	(210) O-476357

(111) **314345**
(220) 04.05.2010
(320) 04.05.2010
(442) 09.06.2010
(151) 15.09.2010
(730) **Wm. WRIGLEY Jr. Company**, 410 North Michigan Avenue, Chicago, IL 60611, IL, US
(210) O-476393

(111) **314346**
(220) 04.05.2010
(320) 04.05.2010
(442) 09.06.2010
(151) 15.09.2010
(730) **MAMUN s.r.o.**, Novákových 893/7, Praha 8, 18000, CZ
(210) O-476396

(111) **314347**
(220) 06.05.2010
(320) 06.05.2010
(442) 09.06.2010
(151) 15.09.2010
(730) **Auto Pegas s.r.o.**, Nad Porubkou 2174/44, Ostrava, 70800, CZ
(210) O-476472

(111) **314348**
(220) 10.05.2010
(320) 10.05.2010
(442) 09.06.2010
(151) 15.09.2010
(730) **SHANDONG LINUO SOLAR POWER HOLDINGS CO., LTD.**, Jingshidong road No. 8168, Jinan City, Shandong province, CN
(210) O-476555

(111) **314349**
(220) 10.05.2010
(320) 10.05.2010
(442) 09.06.2010
(151) 15.09.2010
(730) **WALMARK, a.s.**, Oldřichovice 44, Třinec, 73961, CZ
(210) O-476557

(111) **314350**
(220) 11.05.2010
(320) 11.05.2010
(442) 09.06.2010
(151) 15.09.2010
(730) **Šebelová Marika**, Pražská sídliště 2422/8B, Znojmo, 66902, CZ
(210) O-476564

(111) **314351**
(220) 11.05.2010
(320) 11.05.2010
(442) 09.06.2010
(151) 15.09.2010
(730) **KRAFT FOODS GLOBAL BRANDS LLC**, Three Lakes Drive, Northfield, IL 60093, IL, US
(210) O-476588

(111) **314352**
(220) 12.05.2010
(320) 12.05.2010
(442) 09.06.2010
(151) 15.09.2010
(730) **KRAFT FOODS GLOBAL BRANDS LLC**, Three Lakes Drive, Northfield, IL 60093, IL, US
(210) O-476589

(111) **314353**
(220) 12.05.2010

(320) 12.05.2010
(442) 09.06.2010
(151) 15.09.2010
(730) **Lang Daniel**, Tábořská 836/10, Praha 4, 14000, CZ
(210) O-476630

(111) **314354**
(220) 17.05.2010
(320) 17.05.2010
(442) 09.06.2010
(151) 15.09.2010
(730) **Greater Europe Real Estate Opportunities s.r.o.**, Filmařská 1153/19, Praha 5, 15200, CZ
(210) O-476722

(111) **314355**
(220) 18.05.2010
(320) 18.05.2010
(442) 09.06.2010
(151) 15.09.2010
(730) **Walica Jan**, Žihla 997, Jablunkov, 73991, CZ
(210) O-476752

(111) **314356**
(220) 19.05.2010
(320) 19.05.2010
(442) 09.06.2010
(151) 15.09.2010
(730) **OK IPEX a.s.**, Na Popelce 215/12, Praha 5 - Smíchov, 15000, CZ
(210) O-476798

(111) **314357**
(220) 24.05.2010
(320) 24.05.2010
(442) 09.06.2010
(151) 15.09.2010
(730) **IDG Czech, a.s.**, Seydlerova 2451/11, Praha 5 - Nové Butovice, 15800, CZ
(210) O-476889

Přehled zápisů ochranných známek se změnou ve vztahu ke zveřejněným přihláškám

Kapitola obsahuje údaje o ochranných známkách zapsaných na základě ustanovení § 28 odst. 1 zákona č. 441/2003 Sb., u kterých došlo ke změně údajů oproti zveřejněné přihlášce ochranné známky.

Číselný přehled

314231

Zápisy ochranných známek se změnou ve vztahu ke zveřejněným přihláškám

(111) **314231**
(220) 16.07.2009
(320) 16.07.2009
(442) 09.09.2009
(151) 15.09.2010
(540)



(730) **Fiedler Milan**, Čsl. legií 699, Jilemnice, 51401, CZ
(740) PROPATENT, Ing. Vlasta Sedláčková, Ke Kateřinkám 1393,
Praha 4, 14900
(510) (5) léčivé byliny; (21) sklo s výjimkou stavebního, porcelán,
keramika, majolika, náčiní a nádoby pro domácnost - v rámci
této třídy; (30) mlynářské, těstářenské, pekařské a cukrářské
výrobky, cukrovinky, čokoláda a výrobky z ní, pochutiny a
pokrutiny na bázi obilovin, jemné trvanlivé pečivo, sušenky,
oplatky, káva, kakao, čaj, med, koření, omáčky a chuťové
příspěvky patřící do tř. 30; (32) nealkoholické nápoje.
(590) Barevná
(511) 5, 21, 30, 32
(210) O-469536

Přehled obnov zápisu ochranných známek

Kapitola obsahuje údaje o ochranných známkách, u kterých byl na žádost vlastníka obnoven zápis podle ustanovení § 28 odst. 2 zákona č. 441/2003 Sb.

Číselný přehled												
150438	160208	164635	169309	170084	170194	170954	171079	171214	171489	172595	173024	173025
173621	180003	183605	232443	232502	236279	236379	236921	236922	236923	236953	237685	237731
237736	237746	237752	237753	237766	237803	237830	237831	237861	238423	238462	238481	238509
238510	238518	238550	238635	238744	238943	238944	239373	239447	239449	239450	239451	239452
239455	239456	239457	239458	239459	239460	239461	239522	239523	239524	239525	239632	239708
240125	240144	240206	240352	240420	240594	241195	241375	241492	241942	241971	241981	242719
242969	243030	243033	243034	243036	244133	244738	246301	247061	247180	248987	248989	249065
249075	251242	251243	251250	251251	251252	257086	266607	268109	273710			

Obnovy zápisu ochranných známek

(111) **150438**
(220) 11.10.1950
(151) 11.10.1950
(540)

LADA

(730) **LADA šicí stroje, s.r.o.**, Krapkova 529/10, Olomouc, Nová Ulice, 77900, CZ
(740) Ing. Petr Soukup, patentový a známkový zástupce, Vídeňská 8, Olomouc, 77200
(510) Přesné stroje, přístroje, nářadí a náčiní, šicí stroje a přístroje, šicí nářadí a náčiní, součástky a součásti šicích strojů, přístrojů, nářadí a náčiní, nábytek, zařízení a příslušenství k šicím strojům a přístrojům, zejména podstavce, hlavy, pohonná zařízení, jehly, vršky, člunky, krabice, šrouby, ložisková pouzdra, postranní kryty, cívky, napínače, svorníky, péra, matky, kolečka, držadla jehel, páky, kulisy, kliky, kladky, olejníčky, klíče, lůžka, uzávěry, rukojetě, vřetena, kotouče, západky, příkrývky, očka pro nitě, napínací kotoučky, vodiče, desky, táhla, posunovací hřídele, zdvihací kliky, lemovače, posunovače, jehelní tyče, nitěové smyčky, navijče, smykadla, regulátory, podložky, hnací kola, šlapadla, řemeny, kuličková ložiska, osy, rámy, misky, trubky, lišty spojovací, šrouby, chrániče šatů, postranice, bedny, obaly a balicí materiál pro šicí stroje, přístroje a náčiní a šicí pomůcky všeho druhu.
(511) 6, 7, 8, 9, 20, 26
(210) O-8100

(111) **160208**
(220) 24.03.1970
(151) 08.03.1971
(540)

MONARK

(730) **Cycleurope Sverige AB**, 432 82 Varberg, SE
(740) Společná advokátní kancelář Vsetečka Zelený Švorčík Kalenský a partneři, JUDr. Michal Havlík, Hálkova 2, Praha 2, 12000
(510) Stroje a obráběcí stroje (s výjimkou těch, které jsou zahrnuty v tř.9-12 a 16), motory, soukolí a hnací řemeny, zemědělské stroje a lihně, maznice; pozemní vozidla, motory pro pozemní vozidla, poháněcí soukolí a hnací řemeny pro pozemní vozidla, zařízení pro leteckou, lodní a pozemní vozidla; hry, hračky, tělocvičné a sportovní nářadí, sportovní potřeby, pokud nejsou zařazeny do jiných tříd např. rybářské potřeby, nářadí pro zimní sporty, nářadí pro sportovní hry, zboží plážové a koupací, ozdoby na vánoční stromky.
(511) 7, 12, 28
(210) O-44145

(111) **164635**
(220) 22.10.1980
(151) 06.01.1981
(540)

iron

(730) **Severochema, družstvo pro chemickou výrobu, Liberec**, Vilová 333/2, Liberec, 46171, CZ
(510) (3) přípravek k čištění oken.
(511) 3
(210) O-51944

(111) **169309**
(220) 30.10.1990
(151) 29.02.1992
(540)

SUSY

(730) **Severochema, družstvo pro chemickou výrobu, Liberec**, Vilová 333/2, Liberec, 46171, CZ
(510) (3) přípravky kosmetické.
(511) 3
(210) O-59150

(111) **170084**
(220) 21.01.1991
(151) 25.05.1992
(540)

CAPCOM

(730) **KABUSHIKI KAISHA CAPCOM**, 3-1-3 Uchihiranomachi, Chuo-ku, Osaka, JP
(740) Patentservis Praha a.s., Jivenská 1273/1, Praha 4, 14021
(510) Video hry, elektronické zábavní přístroje uzpůsobené k použití televizními nebo video jednotkami, hrací a mincové automaty, programy zaznamenané na páskách, discích, vláknech, silikonových destičkách - membránách, mikrofiších a elektrotechnických okruzích souvisejících s uvedenými hrami nebo přístroji. Kazety pro uvedené programy, pásky a disky, zvukové a video záznamní a reprodukční přístroje a jejich součásti.
(511) 9, 28
(210) O-60109

(111) **170194**
(220) 31.01.1991
(151) 29.05.1992
(540)

RYKO

(730) **Ing. Josef Vaňáč**, Pod Pekařkou 1083/21, Praha 4 - Podolí, 14700, CZ
(510) Studie, projektová dokumentace, předprojektová příprava, konzultační činnost v oboru stavebním, poradenská činnost v oboru stavebním, manažerské služby, marketingové služby, inzertní služby, propagační služby, reklamní služby.
(511) 35, 37, 42
(210) O-60291

(111) **170954**
(220) 23.11.1990
(151) 30.09.1992
(540)

SEKISUI

(730) **SEKISUI KAGAKU KOGYO Kabushiki Kaisha T/A**, 4-4, Nishitemma 2-chome, Kita-ku, Osaka, JP
(740) Rott, Růžička & Guttman Patentové, známkové a advokátní kanceláře, JUDr. Vladimír Rott, Vinohradská 37, Praha 2, 12000
(510) Lepidlové směsi užívané v průmyslu a syntetické pryskyřice, léky a léčiva a lékařské příslušenství, měřicí přístroje a nástroje, elektrické vybavení a přístroje, samostatné lepicí pásy užívané pro instalaci a balemí, lepicí materiály (instalační), plastické trubky, spoje, archy, desky a filmy, izolační pásy, plastické vlnité panely, okapy pro dešťovou vodu a stavební materiály.
(511) 1, 5, 9, 16, 17, 19
(210) O-59437

(111) **171079**
(220) 29.11.1990
(151) 30.09.1992

- (540) **DAKOTA**
(730) **TOBACCO INTERNATIONAL RICHMOND LIMITED**,
International Trust Building, Road Town, Tortola, VG
(740) Patentservis Praha a.s., Jivenská 1273/1, Praha 4, 14021
(510) (34) cigarety, doutníky, tabák.
(511) 34
(210) O-59495

- (111) **171214**
(220) 10.01.1991
(151) 30.09.1992
(540)

imPERA

- (730) **IMPERA spol. s r.o.**, Dyjská 845, Praha 9 - Čakovice, 19600, CZ
(740) Ing. Reichel Pavel, Lopatecká 14, Praha 4, 14700
(510) Klenotnické a hodinářské zboží, spotřební zboží, zejména hračky, radia, TV, magnetofony, počítačové hry, autorádia, hostinské služby.
(511) 9, 14, 28, 42
(210) O-59976

- (111) **171489**
(220) 17.09.1990
(151) 08.07.1992
(540)



- (730) **INTERCONTINENTAL TOBACCO COMPANY LIMITED**, International Trust Building, Road Town, Tortola, VG
(740) Patentservis Praha a.s., Jivenská 1273/1, Praha 4, 14021
(510) (34) cigarety.
(511) 34
(210) O-58620

- (111) **172595**
(220) 20.06.1991
(151) 06.05.1993
(540)

- PATENTSERVIS PRAHA**
(730) **PATENTSERVIS PRAHA a.s.**, Jivenská 1273, Praha 4, 14000, CZ
(510) Služby v oblasti průmyslové právní ochrany v tuzemsku i v zahraničí, zejména zajišťování práv k vynálezům, průmyslovým vzorům, ochranným známkám a označením původu pro tuzemské i zahraniční klienty, řešerše, konzultace, zastupování před Úřadem průmyslového vlastnictví, překlady popisů vynálezů a jiných souvisejících materiálů a pomoc při obstarávání popisů vynálezů pro potřeby uživatelů, publikační činnost a zajišťování reprografických služeb v souvislosti se zajišťováním hlavního předmětu činnosti, inženýrská a expertní činnost v oblasti patentových práv, patentové praxe, včetně licenční problematiky.
(511) 35, 42
(210) O-62280

- (111) **173024**
(220) 30.08.1991

- (151) 15.07.1993
(540)



- (730) **HUBERT J.E., s.r.o.**, Vinárska 137, Sereď, SK
(740) JUDr. Miroslav Kupka, Levého 1532, Rakovník, 26901
(510) (33) šumivé víno.
(511) 33
(210) O-63480

- (111) **173025**
(220) 30.08.1991
(151) 15.07.1993
(540)



- (730) **HUBERT J.E., s.r.o.**, Vinárska 137, Sereď, 92601, SK
(740) JUDr. Miroslav Kupka, Levého 1532, Rakovník, 26901
(510) (33) šumivé víno.
(511) 33
(210) O-63481

- (111) **173621**
(220) 30.08.1991
(151) 21.09.1993
(540)



- (730) **Ing. Antonín Vykydal**, Komenského 20, Moravská Třebová, 57101, CZ
(510) Projekční a poradenské služby v oboru investiční výstavby, služby inženýrské a stavebně-dodavatelské a obchodní činnost s těmito výrobky: zdící materiály, pojiva, cementy, stavební hmoty pro sanace betonu, betonové prefabrikáty, izolační materiály, obilniny a výrobky z nich.
(511) 19, 30, 31, 37, 42
(210) O-63484

- (111) **180003**
(220) 15.10.1990
(151) 28.09.1994
(540)

- SELECT**
(730) **ARYSTA LIFESCENCE CORPORATION**, 8-1, Akashi-cho, Chuo-ko, Tokyo, JP
(740) Společná advokátní kancelář Všetečka a partneři, JUDr. Kalenský Petr, Hálkova 2, Praha 2, 12000
(510) (5) pesticidy, insekticidy, herbicidy, fungicidy pro použití v zemědělství, zahradnictví a lesnictví.
(511) 5
(210) O-58930

- (111) **183605**
(220) 02.07.1991
(151) 22.03.1995
(540)

CECHOVNÍ POHÁR

- (730) **Českomoravská vína, spol. s r.o.**, K Vápence 1675/603E, Mikulov, 69211, CZ
(740) JUDr. Miroslav Kupka, Levého 1532, Rakovník, 26901
(510) (33) vína všeho druhu.
(511) 33
(210) O-62486

- (111) **232443**
(220) 07.08.2000
(151) 28.03.2001
(540)

stommax

- (730) **Promotec s.r.o.**, Nám. Svobody 1031/20, Přerov 1, 75151, CZ
(510) (3) zubní pasty, zubní gely, čistící tablety, ústní vody; (21) zubní kartáčky, dentální nitě.
(511) 3, 21
(210) O-158074

- (111) **232502**
(220) 12.09.2000
(151) 12.04.2001
(540)



- (730) **Ing. Julius Šiška**, Na Honech 4905, Zlín, 76005, CZ
(740) Ing. Zdeněk Kučera, Dlouhá 207 (P.O.BOX 92), Slušovice, 76315
(510) (1) chemické výrobky pro průmysl, zejména pro stavebnictví, pojidla, lepidla a jiné tekuté přípravky, mořidla na kůži a usně, mořidla jirchářská a ostatní včetně umělých mořidel pro koželužny, impregnační prostředky pro kůži, textilie a usně, impregnační prostředky na cement, protipožární impregnace; (2) nátěrové hmoty, především dekorální a ochranné nátěrové hmoty pro úpravu interiérů i exteriérů ve stavebnictví, nátěry na cement, nátěry na ochranu krytiny, nátěry na dřevo, dehtovou lepenku, na lodní kýly a lodní spodky, nátěry ohnivzdorné, nátěry baktericidní, nátěry pro předměty pod vodou, nátěry ochranné proti korozi včetně nátěrů strojů, barvy, laky, ředidla pro nátěrové hmoty, pro barvy a laky, mořidla včetně lihových na dřevo nebo kůži; (5) desinfekční přípravky, zejména pro stavebnictví; (17) nátěry izolační; (19) nátěry polymerní jiné než barvy, nátěry ohnivzdorné na cement.
(511) 1, 2, 5, 17, 19
(210) O-158991

- (111) **236279**
(220) 13.09.2000
(151) 27.08.2001
(540)



- (730) **PANEP s.r.o.**, Brněnská 1246, Rosice u Brna, 66501, CZ

- (740) **HALAXOVÁ & HALAXOVÁ, TETRAPAT, RNDr.** Zdeňka Halaxová, Dukelská 891/4, Olomouc, 77200
(510) (5) výrobky zdravotnické a farmaceutické a veterinární, jako obvazový materiál, gázy, tampony, obinadla, kompresy z gázy, buničitá vata; (10) injekční stříkačky, ortopedické bandáže, výrobky z gumy pro lékařské účely, sáčky pro lékařské účely, roušky pro lékařské účely, papír na operační stoly, oprýžované tkaniny pro lékařské účely, chirurgické nástroje, protézy, šicí materiál lékařský, cévní protézy, nástroje pro lékařské, zubolékařské a veterinární účely.
(511) 5, 10
(210) O-159058

- (111) **236379**
(220) 10.11.2000
(151) 27.08.2001
(540)

YZIP

- (730) **YKK CORPORATION**, of 1, Kanda Izumi-Cho, Chiyoda-Ku, Tokyo, JP
(740) Společná advokátní kancelář Vsetečka a partneři, JUDr. Kalenský Petr, Hálkova 2, Praha 2, 12000
(510) (22) konopné pásky a konopné popruhy; (26) zipy, háčkové a smyčkové spony (spony uzavírající se na dotek), seřiditelné spony, knoflíky, zaklapovací knoflíky (zaklapovací spony), spínací knoflíky, přezky, háčky s očky, očka samotná, páskové držáky, patentky, otočné háčky, háčky, řemenové spony, spony pro šle, nekovové kluzné uzávěry pro tašky, šňůrové uzávěry, stuhy, elastické stuhy, samozáchytné pásky (na oděvy), prýmky, ozdobné nášivky na textilní zboží, špendlíky a jehly.
(511) 22, 26
(210) O-160894

- (111) **236921**
(220) 24.08.2000
(151) 19.09.2001
(540)

ELFAX

- (730) **ELFAX, spol. s r.o.**, Nádražní 140, Moravská Ostrava, 70200, CZ
(740) Pacl Václav, patentový zástupce, Okrajová 4a, Havířov - Podlesí, 73601
(510) (7) elektrické přístroje a zařízení spadající do této třídy, zejména elektrické přístroje a zařízení pro domácnost, zvláště pak kuchyňské stroje elektrické, elektrické zařízení k ovládnutí záclon a rolet, elektrické roboty, mixéry a šlehače, elektrické mlýnky, též na kávu a koření, elektrické otvírače konzerv, elektricky poháněné kartáče, stroje na krájení chleba a na strouhání zeleniny, stroje a přístroje na čištění, například koberců, žehličky, vysavače a odsavače prachu a jiných nečistot, elektrické lepicí pistole, prací a mycí stroje a zařízení, sušící stroje, sekačky na trávu, elektrické pistole na lepidla, elektrické lešticí stroje, též na parkety, řemeny pro motory, provzdušňovací čerpadla do akvárií, ovládací kabely a mechanismy pro stroje, motory a hnací stroje, ruční nástroje a nářadí mechanické, elektrické motory, s výjimkou motorů pro pozemní vozidla a jejich části; (9) elektrické přístroje a zařízení spadající do této třídy, a to i ve stavebnicovém provedení, náčiní a přístroje, zejména elektrotermické, přístroje pro záznam, přenos a reprodukci zvuku a mluveného slova, počítač

stroje a jejich příslušenství, zejména centrální procesorové jednotky, též textové procesory, integrované obvody, magnetické a optické nosiče dat, magnetické disky, pružné disky, diskové jednotky, počítačové paměti a karty s pamětí nebo mikroprocesorem, plošné obvody, operační systémy, periferní zařízení, zařízení ke zpracování dat včetně čtecích zařízení, optické snímače znaků, mechanismus pro vykládání disků do počítače, počítačové klávesnice, monitory, tiskárny, modemy, snímače obrazu (skenery), reproduktory, UV filtry, clony proti radiaci, myši a trackbally, joysticky, zip, jaz a ditto mechaniky, počítačové programy nahrané, demagnetické zařízení na magnetické pásky, magnetické kodéry a dekodéry, mikrofony, sluchátka, bleskojistky, audiovizuální, zařízení pro výuku, zejména zpětné projektor, videoprojektor, projekční panely a doplňky, mechaniky pro čtení a ukládání dat, televizní hry, elektroinstalační materiál, zejména prodlužovací přívody, vícenásobná zásuvková pole, vypínače, zástrčky, a zásuvky, rozbočovače, vidle, flexošňury, elektrické dveřní a poplašné zvonky, elektrické kabely, spojky, redukce, svorky, konektory, jističe a pojistky, stmívače, datové přepínače, přerušovače, rozvodné panely, rozvodné a spínací skříně, automatické časové spínače, tranzistory, elektronické oznamovací tabule, faxy, faxovací přístroje, magnetické identifikační karty, kapesní kalkulačky, kopírovací zařízení a stroje, laptopy a notebooky, metronomy, radiotelefonní a telegrafická zařízení, též videotelefony, radiové a televizní přístroje, anténní systémy, fotografické přístroje, videokamery a videokazety, zesilovače, elektronické zápisníky a organizéry, skartovací přístroje, zabezpečovací zařízení proti krádeži, kryty na elektrické přístroje a zařízení, datové pásky, schránky na disky a jiná paměťová media; (11) osvětlovací přístroje a zařízení, zejména elektrické lampy, lustry a zářivky, stropní světla, elektrické kapesní svítilny, žárovky, lampová stínidla, topná zařízení na výrobu páry, porcelánová kamna, zařízení na ohřívání prádla, zařízení pro vaření, zejména elektrické a plynové přístroje na vaření, k ohřívání a pečení, též hrnce přetlakové, rovněž elektrické kávovary a konvice na kávu, opékače chlebičeků a topinek, grily na opékání, zařízení pro chlazení, a to kuchyňské ledničky a mrazničky, přístroje pro větrání, včetně klimatizace nebo zařízení na úpravu vzduchu, zařízení pro rozvod vody a zařízení zdravotnická, distributory desinfekčních prostředků pro klosety, zařízení koupelen, bidety, bojler, průtokové ohříváče vody pro koupelny, koupací vany, včetně sedacích, hygienická zařízení, klosety a jejich splachovací zařízení, sprchové zařízení, ústřední topení; (35) poradenství a poskytování konzultací v obchodní činnosti, zprostředkování obchodních záležitostí, předvádění zboží, zprostředkování interaktivní obchodní činnosti; (41) zprostředkování v oblasti vydávání a distribuce tiskovin, vydávání časopisů, periodických publikací a textů, s výjimkou reklamních nebo náborových, vzdělávací informace.

(511) 7, 9, 11, 35, 41
(210) O-158471

(111) **236922**
(220) 24.08.2000
(151) 19.09.2001
(540)

U ROHLÍČKA

(730) **SEMAG spol. s r.o.**, Lidická 886/43, Havířov, Šumbark, 73601, CZ
(740) Pacl Václav, patentový zástupce, Okrajová 1416/4, Havířov - Podlesí, 73601
(510) (5) dietetické a farmaceutické potraviny a nápoje pro léčebné účely, např. diabetický chléb, minerální a výživové doplňky potraviny, speciální potraviny pro nemocné a rekonvalescenty, zejména bílkovinné přípravky, medicínální oplatky, bylinné čaje, bio-potraviny; (29) jedlé oleje a tuky, zejména olivový olej, mléko a mléčné výrobky, zejména smetana, šlehačka, sýry

všeho druhu, měkké i tvrdé, ovoce, zmrazené, sušené a vařené, ovocná dřev, marmelády; (30) koření všeho druhu, sladové, do těsta, směs různého koření, koření mleté či nikoliv, zejména anýz, cibule v prášku, curry v prášku, hřebíček, šafrán, zázvor, pepř, přípravky aromatické (potrav.), zvláště esence na pečení, fermenty pro těsto, prášky kuchařské a do pečiva, mlynářské výrobky, zvláště mouka a obilné výrobky určené k lidské výživě, zejména rýže, mouka a škrob pro potravinářství, obilné vločky, těstoviny, cukr, též hroznový a vanilkový, cukerné šťávy, cukrářské výrobky, zvláště drobné cukroví a cukrovinky, pekárenské výrobky, zejména moučné, zvláště chléb všeho druhu, zejména nekvašený a sladový, chlebičky a taštičky, též plněné masem, sýrem, zeleninou, pizza, chlebové konzervy, kvásek, kvasnice, běžné, jemné a trvanlivé pečivo, housky, též plněné masem, sýrem, atd., rohlíky, bagety, perník, moučníky, zejména bábovky, koláče, dorty, drobné pečivo, sušenky a oplatky, lívance, mandlové těsto a marcipán, plnicí masy do pečiva, kakao a kakaové přípravky a výrobky, čokoláda, káva, kávové náhražky a přísady, kuchyňská sůl, masa plnicí do jemného pečiva, masové paštiky zapečené v těstě, med pravý nebo umělý, zmrzlina, zahušťovače k vaření potravin; (31) čerstvé ovoce, též jižní, lanýže, mák, olivy, ořechy, zejména vlašské a kokosové, ořechová jádra; (32) pivo, nealkoholické nápoje, zejména limonády, též šumivé nebo s ovocnou šťávou, minerální vody, přírodní nebo umělé, mléčné nápoje lihuprostě, složené stejným dílem z ovocných šťáv a mléka, nealkoholické nápoje obsahující kyselinu uhličitou, ovocné šťávy a nápoje z ovocných šťáv, šerbet, sirupy a jiné přípravky k přípravě nápojů; (33) vína, lihoviny, likéry, nealkoholická vína; (35) služby propagační a pomocné, předvádění zboží, poradenství v obchodní činnosti, jednatelství pro vývoz a dovoz, zprostředkování obchodních záležitostí, zprostředkování interaktivní obchodní činnosti; (42) konzultantská a poradenská činnost, dozor a technická inspekce zejména v oblasti pekařství a cukrářství, provoz a pronájem restauračních a prodejních automatů, provoz bufetů, hostinská a restaurační činnost, příprava a dodávky jídla pro hostiny, kavárny - restaurace, pronájem prodejních automatů a strojů, vývoj nových výrobků v oblasti potravinářství.

(511) 5, 29, 30, 31, 32, 33, 35, 42
(210) O-158472

(111) **236923**
(220) 24.08.2000
(151) 19.09.2001
(540)

U ROHLÍČKA

(730) **SEMAG spol. s r.o.**, Lidická 886/43, Havířov, Šumbark, 73601, CZ
(740) Pacl Václav, patentový zástupce, Okrajová 1416/4, Havířov - Podlesí, 73601
(510) (5) dietetické a farmaceutické potraviny a nápoje pro léčebné účely, např. diabetický chléb, minerální a výživové doplňky potraviny, speciální potraviny pro nemocné a rekonvalescenty, zejména bílkovinné přípravky, medicínální oplatky, bylinné čaje, bio-potraviny; (29) jedlé oleje a tuky, zejména olivový olej, mléko a mléčné výrobky, zejména smetana, šlehačka, sýry všeho druhu, měkké i tvrdé, ovoce, zmrazené, sušené a vařené, ovocná dřev, marmelády; (30) koření všeho druhu, sladové, do těsta, směs různého koření, koření mleté či nikoliv, zejména anýz, cibule v prášku, curry v prášku, hřebíček, šafrán, zázvor, pepř, přípravky aromatické (potrav.), zvláště esence na pečení, fermenty pro těsto, prášky kuchařské a do pečiva, mlynářské výrobky, zvláště mouka a obilné výrobky určené k lidské výživě, zejména rýže, mouka a škrob pro potravinářství, obilné vločky, těstoviny, cukr, též hroznový a vanilkový, cukerné šťávy, cukrářské výrobky, zvláště drobné cukroví a cukrovinky, pekárenské výrobky, zejména moučné, zvláště chléb všeho druhu, zejména nekvašený a sladový, chlebičky a taštičky, též

plněné masem, sýrem, zeleninou, pizza, chlebové konzervy, kvásek, kvasnice, běžné, jemné a trvanlivé pečivo, housky, též plněné masem, sýrem, atd., rohlíky, bagety, perník, moučníky, zejména bábovky, koláče, dorty, drobné pečivo, sušenky a oplatky, lívance, mandlové těsto a marcipán, plnicí masy do pečiva, kakao a kakaové přípravky a výrobky, čokoláda, káva, kávové náhražky a přísady, kuchyňská sůl, masa plnicí do jemného pečiva, masové paštiky zapečené v těstě, med pravý nebo umělý, zmrzlina, zahušťovače k vaření potravin; (31) čerstvé ovoce, též jižní, lanýže, mák, olivy, ořechy, zejména vlašské a kokosové, ořechová jádra; (32) pivo, nealkoholické nápoje, zejména limonády, též šumivé nebo s ovocnou šťávou, minerální vody, přírodní nebo umělé, mléčné nápoje lihuprosté, složené stejným dílem z ovocných šťáv a mléka, nealkoholické nápoje obsahující kyselinu uhličitou, ovocné šťávy a nápoje z ovocných šťáv, šerbety, sirupy a jiné přípravky k přípravě nápojů; (33) vína, lihoviny, likéry, nealkoholická vína; (35) služby propagační a pomocné, předvádění zboží, poradenství v obchodní činnosti, jednatelství pro vývoz a dovoz, zprostředkování obchodních záležitostí, zprostředkování interaktivní obchodní činnosti; (42) konzultantská a poradenská činnost, dozor a technická inspekce zejména v oblasti pekařství a cukrářství, provoz a pronájem restauračních a prodejních automatů, provoz bufetů, hostinská a restaurační činnost, příprava a dodávky jídla pro hostiny, kavárny - restaurace, pronájem prodejních automatů a strojů, vývoj nových výrobků v oblasti potravinářství.

(511) 5, 29, 30, 31, 32, 33, 35, 42
(210) O-158473

(111) **236953**
(220) 11.09.2000
(151) 20.09.2001
(540)

ORTIKA

(730) **ORTIKA a.s.**, Vrchlického 848, Hulín, 76824, CZ
(740) Ing. Zdeněk Kučera, Dlouhá 207 (P.O.BOX 92), Slušovice, 76315
(510) (10) flexibilní ortézy kloubů všech druhů a velikostí, fixační dlahy a ortézy, speciální pomůcky a bandáže pro ortopedické a traumatologické účely, speciální textilní pomůcky a bandáže pro ortopedické a traumatologické účely, kompenzační pomůcky pro tělesně postižené, rehabilitační pomůcky, polotovary pro ortopedicko protetické pomůcky, nářadí a dílenské pomůcky pro ortopedickou protetiku, zdravotnické výrobky z termoplastických a kompozitních materiálů, ortopedická obuv; (35) zprostředkovatelské služby v oblasti obchodu, zejména v oblasti výrobků uvedených ve tř. 10, ekonomické a účetní poradenství; (42) vývoj ortopedicko-protetických pomůcek včetně jejich komponentů a poradenské služby v této oblasti.

(511) 10, 35, 42
(210) O-158953

(111) **237685**
(220) 04.09.2000
(151) 22.10.2001
(540)



(730) **MAXI-TIP a.s.**, Na odpoledni 1042/19, Přerov, 75002, CZ
(740) HALAXOVÁ & HALAXOVÁ, TETRAPAT, RNDr. Zdeňka Halaxová, Dukelská 891/4, Olomouc, 77200
(510) (36) pořádání loterií, provozování kurzových sázek, zprostředkování sázkových losů; (41) pořádání her, provozování her a heren.

(511) 36, 41
(210) O-158710

(111) **237731**
(220) 13.09.2000
(151) 22.10.2001
(540)



(730) **Maspex - GMW Sp. z o.o. S.K.A.**, ul. Chopina 10, 34-100 Wadowice, PL
(740) Advokátní a patentová kancelář VYSKOČIL, KROŠLÁK a spol., Dana Lukajová, Voršilská 10, Praha 1, 11000
(510) (30) kakao, instantní kakao, granulované kakao, kakaové prášek, instantní kakaové nápoje, instantní kakao s vitamíny, instantní čokoláda, čaj, káva, instantní čaj, instantní káva.
(511) 30
(210) O-159063

(111) **237736**
(220) 14.09.2000
(151) 22.10.2001
(540)

LA FESTA - moje chvíle

(730) **Maspex - GMW Sp. z o.o. S.K.A.**, ul. Chopina 10, 34-100 Wadowice, PL
(740) Advokátní a patentová kancelář VYSKOČIL, KROŠLÁK a spol., Dana Lukajová, Voršilská 10, Praha 1, 11000
(510) (30) kakao, základní kakaové přípravky, čokoláda, čokoládové zboží, cukrovinky, bonbóny, karamely, dezerty, pekařské výrobky, dorty, koláče, sušenky, suchary, moučníky, šerbety, zmrazené cukrovinky, výrobky pro přípravu zmrzliny, vodových šerbetových a zmrazených cukrovinek, káva, rozpustná káva, kávové náhražky, kávové a čajové výtažky, kávové a čajové přípravky pro výrobu nealkoholických nápojů, cappuccino, čokoláda, ochucené nápoje, čokoládové instantní nápoje.

(511) 30
(210) O-159100

(111) **237746**
(220) 15.09.2000
(151) 22.10.2001
(540)



(730) **ÚČEL, s.r.o.**, Bolzanova 27, Znojmo, 66903, CZ
(740) Mgr. Damborský Lukáš, advokát, Národní 10, Praha 1, 11000
(510) (35) propagační činnost, reklama, pomoc při řízení obchodní činnosti, obchodní administrativa, kancelářské práce a poskytování pomoci při provozu obchodu; (36) pojištění, služby finanční, peněžní a nemovitostní; (42) restaurace (strava), dočasné ubytování, péče léčebná, hygienická a kosmetická, služby veterinářské a zemědělské, služby právní, vědecký a průmyslový výzkum, programování pro počítače.

(511) 35, 36, 42
(210) O-159125

(111) **237752**
(220) 19.09.2000
(151) 22.10.2001
(540)

Chatenau SOARE SEKT

(730) **Soare sekt a.s.**, U vily 480, Zaječí, 69105, CZ

- (740) Bc. Kamil Kolátor, 28. října 2015/23, Jablonec nad Nisou, 44601
(510) (32) piva, minerální vody, šumivé nápoje a jiné nápoje nealkoholické, nápoje a šťávy ovocné, sirupy a jiné přípravky k zhotovování nápojů; (33) alkoholické nápoje (s výjimkou pív); (41) školení, sportovní a kulturní aktivity spojené s tematikou vinařství.
(511) 32, 33, 41
(210) O-159190

- (111) **237753**
(220) 19.09.2000
(151) 22.10.2001
(540)



- (730) **Soare sekt a.s.**, U vily 480, Zaječí, 69105, CZ
(740) Bc. Kamil Kolátor, 28. října 2015/23, Jablonec nad Nisou, 44601
(510) (32) minerální vody, šumivé nápoje a jiné nápoje nealkoholické, nápoje a šťávy ovocné, sirupy a jiné přípravky k zhotovování nápojů.
(511) 32
(210) O-159191

- (111) **237766**
(220) 03.10.2000
(151) 22.10.2001
(540)



- (730) **Soare sekt a.s.**, U vily 480, Zaječí, 69105, CZ
(740) Bc. Kamil Kolátor, 28. října 2015/23, Jablonec nad Nisou, 44601
(510) (16) tiskoviny, reklamní, propagační a informační materiály, etikety, obaly papírové a z plastů v jiné třídě neobsažené, nádoby z papíru a plastů na jedno použití, obálky a tašky z papíru a plastů, kartonážní výrobky; (32) nealkoholické a nízkoalkoholické nápoje všeho druhu, přípravky k výrobě nápojů všeho druhu v jiné třídě neobsažené, pivo; (33) víno, vinné stříky a jiné nápoje z vína, likéry, destiláty, lihoviny a jiné alkoholické nápoje včetně nápojů míchaných a mixovaných.
(511) 16, 32, 33
(210) O-159330

- (111) **237803**
(220) 04.10.2000
(151) 22.10.2001
(540)



- (730) **Sbor Jednoty bratrské Hradec Králové - Křesťanské centrum SION KC SION**, Na Kotli 1201, Hradec Králové, 50009, CZ

- (510) (16) knihy; (41) klub pro mládež za účelem využití volného času, klub pro seniory, kurzy, jejichž cílem je předat křesťanské zásady a způsob života, dětské centrum, forma dětské školky pro děti od 3 - 7 let, mateřské centrum, poradenská činnost pro rodiče, kteří se se svou úlohou jen obtížně vypořádávají, kulturní, společenské a přednáškové aktivity se zaměřením na podporu Izraele, jeho kultury a komodit, tvorba rádiových a televizních programů, publikační a vydavatelská činnost, vlastní hudební produkce, pořádání kulturních programů, dětské programy, výlety a tábory, půjčování knih a nosičů; (42) kavárna a čajovna, zprostředkování zájezdů, příprava jídel izraelské provenience v rámci aktivit na podporu Izraele.
(511) 16, 41, 42
(210) O-159561

- (111) **237830**
(220) 12.10.2000
(151) 22.10.2001
(540)



- (730) **Pavel Winter**, U staré lípy 14, Jablonec nad Nisou, 46602, CZ
(740) Bc. Kamil Kolátor, 28. října 2015/23, Jablonec nad Nisou, 44601
(510) (35) propagační činnost, pomoc při řízení obchodní činnosti, obchodní administrativa, kancelářské práce, propagační publikace, obchodní informace, inzerce reklamní, kancelář obchodně informační, propagační a reklamní.
(511) 35
(210) O-159943

- (111) **237831**
(220) 12.10.2000
(151) 22.10.2001
(540)

ALCIDE

- (730) **Ecolab Inc.**, 370 Wabasha Street North, St. Paul, 55102, MN, US
(510) (5) antimikrobiální prostředky, dezinfekční prostředky, antimikrobiální prostředky pro lékařské a veterinářské použití, dezinfekční prostředky pro hygienické účely, chemické prostředky pro veterinární účely, léky pro veterinární účely, dezinfekční prostředky pro všechny účely, dezinfekční prostředky pro použití v domácnosti, dezinfikující antimikrobiální prostředky aplikované na potraviny, zejména pro konečnou úpravu masa, drůbeže, ryb, plodů moře, vajec, ovoce a zeleniny, pro použití v potravinách zpracovávajících rostliny.
(511) 5
(210) O-159944

- (111) **237861**
(220) 19.10.2000
(151) 22.10.2001
(540)



- (730) **G.N.P. spol. s r.o.**, Dolní Jasenka 279, Vsetín, 75501, CZ
(740) Ing. Zdeněk Kučera, Dlouhá 207 (P.O.BOX 92), Slušovice, 76315
(510) (16) papír a výrobky z papíru, lepenka a kartonážní výrobky,

papírnické zboží, kancelářské potřeby, obalové materiály z (220) 06.10.2000
plastických hmot, obaly a obalové materiály všeobecně; (28) (151) 23.11.2001
hračky, hračky z papíru a kartonu; (35) reklama a propagace, (540)
marketing, průzkum a analýza trhu, zprostředkování
obchodních záležitostí, služby na podporu obchodní činnosti -
logistika zásobování, poradenství a poskytování pomoci při
provozu obchodu; (42) obaly a výrobky z kartonu, papíru nebo
lepenky - návrh, vývoj a poradenství.
(511) 16, 28, 35, 42
(210) O-160214

(111) **238423**
(220) 05.09.2000
(151) 23.11.2001
(540)



(730) Soare sekt a.s., U vily 480, Zaječí, 69105, CZ
(740) Bc. Kamil Kolátor, 28. října 2015/23, Jablonec nad Nisou,
44601
(510) (32) piva, minerální vody, šumivé nápoje a jiné nápoje
nealkoholické, nápoje a šťávy ovocné, sirupy a jiné přípravky k
zhotovování nápojů; (33) alkoholické nápoje (s výjimkou pív);
(41) zábava, sportovní a kulturní aktivity v oblasti vinařství.
(511) 32, 33, 41
(210) O-158772

(111) **238462**
(220) 15.09.2000
(151) 23.11.2001
(540)



(730) RNDr. Zeman Jiří, Rožmítalova 28, Blansko, 67801, CZ
(740) HALAXOVÁ & HALAXOVÁ, TETRAPAT, RNDr. Zdeňka
Halaxová, Dukelská 891/4, Olomouc, 77200
(510) (9) přístroje a zařízení pro měření a kontrolu, lasery a laserová
zařízení, přístroje a zařízení s využitím kvantových generátorů
světla; (42) měření procesů a jevů s využitím laserové techniky
pro podniky, kontrola a řízení procesů s využitím laserové
techniky pro podniky, výzkum a služby v oblasti laserové
techniky, znalecké posudky a expertízy z oblasti laserové
a měřicí techniky.
(511) 9, 35, 42
(210) O-159128

(111) **238481**
(220) 21.09.2000
(151) 23.11.2001
(540)

AVENNO

(730) Soare sekt a.s., U vily 480, Zaječí, 69105, CZ
(740) Bc. Kamil Kolátor, 28. října 2015/23, Jablonec nad Nisou,
44601
(510) (32) piva, minerální vody, šumivé nápoje a jiné nápoje
nealkoholické, nápoje a šťávy ovocné, sirupy a jiné přípravky k
zhotovování nápojů; (33) alkoholické nápoje (s výjimkou pív).
(511) 32, 33
(210) O-159285

(111) **238509**

WESTCAN

(730) UNIOS Pharma s. r. o., Robousy 188, Jičín, 50601, CZ
(740) Ing. Václav Kratochvíl, patentový zástupce, Radlická 28/663,
Praha 5, 15000
(510) (5) přípravky farmaceutické, dietetické, doplňky potravy
minerální, výživové, vitamínové přípravky.
(511) 5
(210) O-159733

(111) **238510**
(220) 06.10.2000
(151) 23.11.2001
(540)

LKVB6

(730) UNIOS Pharma s. r. o., Robousy 188, Jičín, 50601, CZ
(740) Ing. Václav Kratochvíl, patentový zástupce, Radlická 28/663,
Praha 5, 15000
(510) (5) přípravky farmaceutické, dietetické, doplňky potravy
minerální, výživové, vitamínové přípravky, přípravky pro
hubnutí, přípravky obsahující stopové prvky, lecitin pro
lékařské účely.
(511) 5
(210) O-159734

(111) **238518**
(220) 09.10.2000
(151) 23.11.2001
(540)



IVT IMUNO

(730) IVT IMUNO, s.r.o., Pavlovická 12/59, Olomouc-Pavlovičky,
77200, CZ
(740) Ing. Petr Soukup, patentový a známkový zástupce, Vídeňská 8,
Olomouc, 77200
(510) (5) léky, léčiva a léčivé přípravky, zvláště diagnostické
prostředky na bázi monoklonálních a polyklonálních protilátek,
diagnostika pro imunohematologická a koagulační vyšetření,
pro zdravotnictví a zemědělství, jako jsou monoklonální a
polyklonální diagnostika pro určování krevních skupin,
imunoglobulinů, složek komplementu a reagencie pro
koagulační vyšetření, diagnostika pro stanovení hormonů,
prostředky pro laboratorní vyšetření na molekulární úrovni,
reagencie pro diagnostické postupy molekulární biologie,
zejména Taq DNA polymeráza, přípravky pro biologické a
medicínské laboratoře, jako jsou diagnostické soupravy,
protilátky, séra, krevní deriváty, organické a anorganické
reagencie pro analytické laboratoře, diagnostické testery na
bázi imunoanalytických reakcí, in vitro diagnostické
prostředky; (10) nástroje, přístroje, a pomůcky pro
zdravotnictví a lékařství; (35) zprostředkovatelská činnost v
oblasti obchodu, exportu a importu výrobků uvedených ve
třídách 5 a 10; (41) pořádání odborných kurzů, školení,
seminářů, symposií, kongresů a jiných vzdělávacích akcí; (42)
poradenská činnost a služby v oblasti klinické laboratorní
praxe, zejména imunologie, imunohematologie, virologie,
klinické mikrobiologie a biochemie, zjišťování kvality vody,
půdy a potravinářských výrobků.
(511) 5, 10, 35, 41, 42
(210) O-159814

(111) **238550**
(220) 16.10.2000
(151) 23.11.2001
(540)

E-SPRING CONTACT

(730) Tyco Electronics AMP Espana, S.A., Muntaner 249, Planta
5, Barcelona, ES

- (740) JUDr. Karel Čermák, advokát, Národní třída 32, Praha 1, 11000 (540)
(510) (9) elektrické kontakty.
(511) 9
(210) O-160071



- (111) **238635**
(220) 03.11.2000
(151) 23.11.2001
(540)

I-VTEC

- (730) **HONDA GIKEN KOGYO KABUSHIKI KAISHA (HONDA MOTOR CO., LTD.)**, No. 1-1, 2-chome, Minami-aoyama, Minato-ku, Tokyo, JP
(740) Patentservis Praha a.s., Jivenská 1273/1, Praha 4, 14021
(510) (12) vozidla, dopravní prostředky pozemní, vzdušné nebo vodní, části a příslušenství k výše uvedenému zboží, spadající do třídy 12, zejména motory pro pozemní vozidla.
(511) 12
(210) O-160700

- (730) **Computer Associates Think, Inc.**, One Computer Associates Plaza, Islandia, NY, US
(740) Patentservis Praha a.s., Jivenská 1273/1, Praha 4, 14021
(510) (9) počítačové softwarové produkty, a to software pro podnikové řízení, řízení informací, software pro vývoj aplikací, software pro použití v obchodní činnosti a podnikání, software pro globální počítačové sítě; (42) počítačové konzultační služby pro globální počítačové sítě.
(511) 9, 42
(210) O-162957

- (111) **238744**
(220) 28.11.2000
(151) 23.11.2001
(540)



- (730) **Cetus spedition s.r.o.**, Choteč 44, Sezemice, 53304, CZ
(740) HALAXOVÁ & HALAXOVÁ, TETRAPAT, RNDr. Zdeňka Halaxová, Dukelská 891/4, Olomouc, 77200
(510) (39) vnitrostátní a mezinárodní silniční motorová doprava, nákladní a autobusová, vnitrostátní a mezinárodní zásilatelství, odtahová služba, taxislužna včetně půjčování automobilů.
(511) 39
(210) O-161552

- (111) **239373**
(220) 19.10.2000
(151) 19.12.2001
(540)

SNOWMAN

- (730) **TIPAFROST, a.s.**, Žďárského 188, Třebíč, 67401, CZ
(740) JUDr. Miroslav Zvěřina, Bráfova 20, Třebíč, 67401
(510) (29) chlazené mléčné výrobky, chlazené a zmrazené ovoce; (30) mražené krémy, zmrzlina a cukrovinky, led pro osvětlení, mražené mléčné výrobky.
(511) 29, 30
(210) O-160206

- (111) **238943**
(220) 05.01.2001
(151) 23.11.2001
(540)



Computer Associates

- (730) **Computer Associates Think, Inc.**, One Computer Associates Plaza, Islandia, NY, US
(740) Patentservis Praha a.s., Jivenská 1273/1, Praha 4, 14021
(510) (9) počítačové softwarové produkty, a to software pro podnikové řízení, řízení informací, software pro vývoj aplikací, software pro použití v obchodní činnosti a podnikání, software pro globální počítačové sítě; (42) počítačové konzultační služby pro globální počítačové sítě.
(511) 9, 42
(210) O-162953

- (111) **239447**
(220) 15.11.2000
(151) 19.12.2001
(540)

RAPIDFIRE PLUS

- (730) **SHIMANO INC.**, 77 Oimatsu-cho 3-cho, Sakai, Osaka, JP
(740) Zeiner & Zeiner v.o.s., Mgr. Řehák David, advokát, Maiselova 15, Praha 1, 11000
(510) (12) jízdní kola, části a příslušenství pro jízdní kola, jmenovitě hlavy, vnitřní převodové hlavy, uvolňovací páky, uvolňovací páky převodů, řadící páky, přehazovače předních a zadních kol, vodiče řetězů, volnoběžky, ozubená kolečka, řemenice, řetězy, řetězové přesmykače (deflektory), řadící lanka, kliky, klikové soupravy, řetězová kola, pedály, pedálové klipsny, brzdové páky, přední brzdy, zadní brzdy, brzdové kabely, brzdové čelisti, ráfky, kola, paprsky, úchytky paprsků, spodní podpěry, sedadlové sloupky, patentní sedadlové sloupky, hlavní části pro sestavu rámových vidlic, rámy, závěsy, řídítka, rukojeti na řídítka, násady na řídítka, sedla, blatníky, stojánky na kola, nosiče, zvonky, houkačky a zpětná zrcátka pro jízdní kola, přehazovače řízené počítačem; (18) cestovní tašky, nákupní tašky, pouzdra na kola, cestovní tašky na jízdní kola, tašky pro přepravu jízdních kol, kempinkové tašky, batohy, cestovní tašky na oděvy, kufříky, deštníky, tašky na kolečkách; (25) boty a kotníkové obuv, zejména cyklistická obuv, rybářská obuv, rybářské vysoké boty, golfová obuv, oděvy, zejména sportovní oděvy, cyklistické oděvy, gymnastické oděvy, venkovní oblečení, oblečení odolné proti dešti, pláštěnky, kombinézy do deště, čepice, rukavice, ponožky, košile, bundy, pletené kabátky, rybářské vesty, kalhoty, punčochy a spodní prádlo.
(511) 12, 18, 25
(210) O-161059

- (111) **238944**
(220) 05.01.2001
(151) 23.11.2001

- (111) **239449**
(220) 15.11.2000
(151) 19.12.2001
(540)

REVOSHIFT

- (730) **SHIMANO INC.**, 77 Oimatsu-cho 3-cho, Sakai, Osaka, JP
(740) Zeiner & Zeiner v.o.s., Mgr. Řehák David, advokát, Maiselova 15, Praha 1, 11000
(510) (12) jízdní kola, části a příslušenství pro jízdní kola, jmenovitě

hlavy, vnitřní převodové hlavy, uvolňovací páky, uvolňovací páky převodů, řadící páky, přehazovače předních a zadních kol, vodiče řetězů, volnoběžky, ozubená kolečka, řemenice, řetězy, řetězové přesmykače (deflektory), řadící lanka, kliky, klikové soupravy, řetězová kola, pedály, pedálové klipsny, brzdové páky, přední brzdy, zadní brzdy, brzdové kabely, brzdové čelisti, ráfky, kola, paprsky, úchytky paprsků, spodní podpěry, sedadlové sloupky, patentní sedadlové sloupky, hlavní části pro sestavu rámových vidlic, rámy, závěsy, řídítka, rukojeti na řídítka, násady na řídítka, sedla, blatníky, stojánky na kola, nosiče, zvonky, houkačky a zpětná zrcátka pro jízdní kola, přehazovače řízené počítačem; (18) cestovní tašky, nákupní tašky, pouzdra na kola, cestovní tašky na jízdní kola, tašky pro přepravu jízdních kol, kempinkové tašky, batohy, cestovní tašky na oděvy, kuffíky, deštníky, tašky na kolečkách; (25) boty a kotníková obuv, zejména cyklistická obuv, rybářská obuv, rybářské vysoké boty, golfová obuv, oděvy, zejména sportovní oděvy, cyklistické oděvy, gymnastické oděvy, venkovní oblečení, oblečení odolné proti dešti, pláštěnky, kombinézy do deště, čepice, rukavice, ponožky, košile, bundy, pletené kabátky, rybářské vesty, kalhoty, punčochy a spodní prádlo.

(511) 12, 18, 25
(210) O-161061

(111) **239450**
(220) 15.11.2000
(151) 19.12.2001
(540)

SHIMANO 105

(730) SHIMANO INC., 77 Oimatsu-cho 3-cho, Sakai, Osaka, JP
(740) Zeiner & Zeiner v.o.s., Mgr. Řehák David, advokát, Maiselova 15, Praha 1, 11000
(510) (12) jízdní kola, části a příslušenství pro jízdní kola, jmenovitě hlavy, vnitřní převodové hlavy, uvolňovací páky, uvolňovací páky převodů, řadící páky, přehazovače předních a zadních kol, vodiče řetězů, volnoběžky, ozubená kolečka, řemenice, řetězy, řetězové přesmykače (deflektory), řadící lanka, kliky, klikové soupravy, řetězová kola, pedály, pedálové klipsny, brzdové páky, přední brzdy, zadní brzdy, brzdové kabely, brzdové čelisti, ráfky, kola, paprsky, úchytky paprsků, spodní podpěry, sedadlové sloupky, patentní sedadlové sloupky, hlavní části pro sestavu rámových vidlic, rámy, závěsy, řídítka, rukojeti na řídítka, násady na řídítka, sedla, blatníky, stojánky na kola, nosiče, zvonky, houkačky a zpětná zrcátka pro jízdní kola, přehazovače řízené počítačem; (18) cestovní tašky, nákupní tašky, pouzdra na kola, cestovní tašky na jízdní kola, tašky pro přepravu jízdních kol, kempinkové tašky, batohy, cestovní tašky na oděvy, kuffíky, deštníky, tašky na kolečkách; (25) boty a kotníková obuv, zejména cyklistická obuv, rybářská obuv, rybářské vysoké boty, golfová obuv, oděvy, zejména sportovní oděvy, cyklistické oděvy, gymnastické oděvy, venkovní oblečení, oblečení odolné proti dešti, pláštěnky, kombinézy do deště, čepice, rukavice, ponožky, košile, bundy, pletené kabátky, rybářské vesty, kalhoty, punčochy a spodní prádlo.

(511) 12, 18, 25
(210) O-161062

(111) **239451**
(220) 15.11.2000
(151) 19.12.2001
(540)

Alivio
SHIMANO

(730) SHIMANO INC., 77 Oimatsu-cho 3-cho, Sakai, Osaka, JP
(740) Zeiner & Zeiner v.o.s., Mgr. Řehák David, advokát, Maiselova 15, Praha 1, 11000
(510) (12) jízdní kola, části a příslušenství pro jízdní kola, jmenovitě hlavy, vnitřní převodové hlavy, uvolňovací páky, uvolňovací

páky převodů, řadící páky, přehazovače předních a zadních kol, vodiče řetězů, volnoběžky, ozubená kolečka, řemenice, řetězy, řetězové přesmykače (deflektory), řadící lanka, kliky, klikové soupravy, řetězová kola, pedály, pedálové klipsny, brzdové páky, přední brzdy, zadní brzdy, brzdové kabely, brzdové čelisti, ráfky, kola, paprsky, úchytky paprsků, spodní podpěry, sedadlové sloupky, patentní sedadlové sloupky, hlavní části pro sestavu rámových vidlic, rámy, závěsy, řídítka, rukojeti na řídítka, násady na řídítka, sedla, blatníky, stojánky na kola, nosiče, zvonky, houkačky a zpětná zrcátka pro jízdní kola, přehazovače řízené počítačem; (18) cestovní tašky, nákupní tašky, pouzdra na kola, cestovní tašky na jízdní kola, tašky pro přepravu jízdních kol, kempinkové tašky, batohy, cestovní tašky na oděvy, kuffíky, deštníky, tašky na kolečkách; (25) boty a kotníková obuv, zejména cyklistická obuv, rybářská obuv, rybářské vysoké boty, golfová obuv, oděvy, zejména sportovní oděvy, cyklistické oděvy, gymnastické oděvy, venkovní oblečení, oblečení odolné proti dešti, pláštěnky, kombinézy do deště, čepice, rukavice, ponožky, košile, bundy, pletené kabátky, rybářské vesty, kalhoty, punčochy a spodní prádlo.

(511) 12, 18, 25
(210) O-161063

(111) **239452**
(220) 15.11.2000
(151) 19.12.2001
(540)

SHIMANO
ALTUS

(730) SHIMANO INC., 77 Oimatsu-cho 3-cho, Sakai, Osaka, JP
(740) Zeiner & Zeiner v.o.s., Mgr. Řehák David, advokát, Maiselova 15, Praha 1, 11000
(510) (12) jízdní kola, části a příslušenství pro jízdní kola, jmenovitě hlavy, vnitřní převodové hlavy, uvolňovací páky, uvolňovací páky převodů, řadící páky, přehazovače předních a zadních kol, vodiče řetězů, volnoběžky, ozubená kolečka, řemenice, řetězy, řetězové přesmykače (deflektory), řadící lanka, kliky, klikové soupravy, řetězová kola, pedály, pedálové klipsny, brzdové páky, přední brzdy, zadní brzdy, brzdové kabely, brzdové čelisti, ráfky, kola, paprsky, úchytky paprsků, spodní podpěry, sedadlové sloupky, patentní sedadlové sloupky, hlavní části pro sestavu rámových vidlic, rámy, závěsy, řídítka, rukojeti na řídítka, násady na řídítka, sedla, blatníky, stojánky na kola, nosiče, zvonky, houkačky a zpětná zrcátka pro jízdní kola, přehazovače řízené počítačem; (18) cestovní tašky, nákupní tašky, pouzdra na kola, cestovní tašky na jízdní kola, tašky pro přepravu jízdních kol, kempinkové tašky, batohy, cestovní tašky na oděvy, kuffíky, deštníky, tašky na kolečkách; (25) boty a kotníková obuv, zejména cyklistická obuv, rybářská obuv, rybářské vysoké boty, golfová obuv, oděvy, zejména sportovní oděvy, cyklistické oděvy, gymnastické oděvy, venkovní oblečení, oblečení odolné proti dešti, pláštěnky, kombinézy do deště, čepice, rukavice, ponožky, košile, bundy, pletené kabátky, rybářské vesty, kalhoty, punčochy a spodní prádlo.

(511) 12, 18, 25
(210) O-161064

(111) **239455**
(220) 15.11.2000
(151) 19.12.2001

(540)

SHIMANO DX

(730) **SHIMANO INC.**, 77 Oimatsu-cho 3-cho, Sakai, Osaka, JP
(740) Zeiner & Zeiner v.o.s., Mgr. Řehák David, advokát, Maiselova 15, Praha 1, 11000

(510) (12) jízdní kola, části a příslušenství pro jízdní kola, jmenovitě hlavy, vnitřní převodové hlavy, uvolňovací páky, uvolňovací páky převodů, řadící páky, přehazovače předních a zadních kol, vodiče řetězů, volnoběžky, ozubená kolečka, řemenice, řetězy, řetězové přesmykače (deflektory), řadící lanka, kliky, klikové soupravy, řetězová kola, pedály, pedálové klipsny, brzdové páky, přední brzdy, zadní brzdy, brzdové kabely, brzdové čelisti, ráfky, kola, paprsky, úchytky paprsků, spodní podpěry, sedadlové sloupky, patentní sedadlové sloupky, hlavní části pro sestavu rámových vidlic, rámy, závěsy, řídítka, rukojeti na řídítka, násady na řídítka, sedla, blatníky, stojánky na kola, nosiče, zvonky, houkačky a zpětná zrcátka pro jízdní kola, přehazovače řízené počítačem; (18) cestovní tašky, nákupní tašky, pouzdra na kola, cestovní tašky na jízdní kola, tašky pro přepravu jízdních kol, kempinkové tašky, batohy, cestovní tašky na oděvy, kufříky, deštníky, tašky na kolečkách; (25) boty a kotníková obuv, zejména cyklistická obuv, rybářská obuv, rybářské vysoké boty, golfové obuv, oděvy, zejména sportovní oděvy, cyklistické oděvy, gymnastické oděvy, venkovní oblečení, oblečení odolné proti dešti, pláštěnky, kombinézy do deště, čepice, rukavice, ponožky, košile, bundy, pletené kabátky, rybářské vesty, kalhoty, punčochy a spodní prádlo.

(511) 12, 18, 25
(210) O-161067

(111) **239456**
(220) 15.11.2000
(151) 19.12.2001
(540)

SHIMANO HG

(730) **SHIMANO INC.**, 77 Oimatsu-cho 3-cho, Sakai, Osaka, JP
(740) Zeiner & Zeiner v.o.s., Mgr. Řehák David, advokát, Maiselova 15, Praha 1, 11000

(510) (12) jízdní kola, části a příslušenství pro jízdní kola, jmenovitě hlavy, vnitřní převodové hlavy, uvolňovací páky, uvolňovací páky převodů, řadící páky, přehazovače předních a zadních kol, vodiče řetězů, volnoběžky, ozubená kolečka, řemenice, řetězy, řetězové přesmykače (deflektory), řadící lanka, kliky, klikové soupravy, řetězová kola, pedály, pedálové klipsny, brzdové páky, přední brzdy, zadní brzdy, brzdové kabely, brzdové čelisti, ráfky, kola, paprsky, úchytky paprsků, spodní podpěry, sedadlové sloupky, patentní sedadlové sloupky, hlavní části pro sestavu rámových vidlic, rámy, závěsy, řídítka, rukojeti na řídítka, násady na řídítka, sedla, blatníky, stojánky na kola, nosiče, zvonky, houkačky a zpětná zrcátka pro jízdní kola, přehazovače řízené počítačem; (18) cestovní tašky, nákupní tašky, pouzdra na kola, cestovní tašky na jízdní kola, tašky pro přepravu jízdních kol, kempinkové tašky, batohy, cestovní tašky na oděvy, kufříky, deštníky, tašky na kolečkách; (25) boty a kotníková obuv, zejména cyklistická obuv, rybářská obuv, rybářské vysoké boty, golfové obuv, oděvy, zejména sportovní oděvy, cyklistické oděvy, gymnastické oděvy, venkovní oblečení, oblečení odolné proti dešti, pláštěnky, kombinézy do deště, čepice, rukavice, ponožky, košile, bundy, pletené kabátky, rybářské vesty, kalhoty, punčochy a spodní prádlo.

(511) 12, 18, 25
(210) O-161068

(111) **239457**
(220) 15.11.2000
(151) 19.12.2001

(540)

SHIMANO IG

(730) **SHIMANO INC.**, 77 Oimatsu-cho 3-cho, Sakai, Osaka, JP
(740) Zeiner & Zeiner v.o.s., Mgr. Řehák David, advokát, Maiselova 15, Praha 1, 11000

(510) (12) jízdní kola, části a příslušenství pro jízdní kola, jmenovitě hlavy, vnitřní převodové hlavy, uvolňovací páky, uvolňovací páky převodů, řadící páky, přehazovače předních a zadních kol, vodiče řetězů, volnoběžky, ozubená kolečka, řemenice, řetězy, řetězové přesmykače (deflektory), řadící lanka, kliky, klikové soupravy, řetězová kola, pedály, pedálové klipsny, brzdové páky, přední brzdy, zadní brzdy, brzdové kabely, brzdové čelisti, ráfky, kola, paprsky, úchytky paprsků, spodní podpěry, sedadlové sloupky, patentní sedadlové sloupky, hlavní části pro sestavu rámových vidlic, rámy, závěsy, řídítka, rukojeti na řídítka, násady na řídítka, sedla, blatníky, stojánky na kola, nosiče, zvonky, houkačky a zpětná zrcátka pro jízdní kola, přehazovače řízené počítačem; (18) cestovní tašky, nákupní tašky, pouzdra na kola, cestovní tašky na jízdní kola, tašky pro přepravu jízdních kol, kempinkové tašky, batohy, cestovní tašky na oděvy, kufříky, deštníky, tašky na kolečkách; (25) boty a kotníková obuv, zejména cyklistická obuv, rybářská obuv, rybářské vysoké boty, golfové obuv, oděvy, zejména sportovní oděvy, cyklistické oděvy, gymnastické oděvy, venkovní oblečení, oblečení odolné proti dešti, pláštěnky, kombinézy do deště, čepice, rukavice, ponožky, košile, bundy, pletené kabátky, rybářské vesty, kalhoty, punčochy a spodní prádlo.

(511) 12, 18, 25
(210) O-161070

(111) **239458**
(220) 15.11.2000
(151) 19.12.2001
(540)

SHIMANO M SYSTEM

(730) **SHIMANO INC.**, 77 Oimatsu-cho 3-cho, Sakai, Osaka, JP
(740) Zeiner & Zeiner v.o.s., Mgr. Řehák David, advokát, Maiselova 15, Praha 1, 11000

(510) (12) jízdní kola, části a příslušenství pro jízdní kola, jmenovitě hlavy, vnitřní převodové hlavy, uvolňovací páky, uvolňovací páky převodů, řadící páky, přehazovače předních a zadních kol, vodiče řetězů, volnoběžky, ozubená kolečka, řemenice, řetězy, řetězové přesmykače (deflektory), řadící lanka, kliky, klikové soupravy, řetězová kola, pedály, pedálové klipsny, brzdové páky, přední brzdy, zadní brzdy, brzdové kabely, brzdové čelisti, ráfky, kola, paprsky, úchytky paprsků, spodní podpěry, sedadlové sloupky, patentní sedadlové sloupky, hlavní části pro sestavu rámových vidlic, rámy, závěsy, řídítka, rukojeti na řídítka, násady na řídítka, sedla, blatníky, stojánky na kola, nosiče, zvonky, houkačky a zpětná zrcátka pro jízdní kola, přehazovače řízené počítačem; (18) cestovní tašky, nákupní tašky, pouzdra na kola, cestovní tašky na jízdní kola, tašky pro přepravu jízdních kol, kempinkové tašky, batohy, cestovní tašky na oděvy, kufříky, deštníky, tašky na kolečkách; (25) boty a kotníková obuv, zejména cyklistická obuv, rybářská obuv, rybářské vysoké boty, golfové obuv, oděvy, zejména sportovní oděvy, cyklistické oděvy, gymnastické oděvy, venkovní oblečení, oblečení odolné proti dešti, pláštěnky, kombinézy do deště, čepice, rukavice, ponožky, košile, bundy, pletené kabátky, rybářské vesty, kalhoty, punčochy a spodní prádlo.

(511) 12, 18, 25
(210) O-161071

(111) **239459**
(220) 15.11.2000
(151) 19.12.2001

(540)



(730) SHIMANO INC., 77 Oimatsu-cho 3-cho, Sakai, Osaka, JP
(740) Zeiner & Zeiner v.o.s., Mgr. Řehák David, advokát, Maiselova 15, Praha 1, 11000

(510) (12) jízdní kola, části a příslušenství pro jízdní kola, jmenovitě hlavy, vnitřní převodové hlavy, uvolňovací páky, uvolňovací páky převodů, řadící páky, přehazovače předních a zadních kol, vodiče řetězů, volnoběžky, ozubená kolečka, řemenice, řetězy, řetězové přesmykače (deflektory), řadící lanka, kliky, klikové soupravy, řetězová kola, pedály, pedálové klipsny, brzdové páky, přední brzdy, zadní brzdy, brzdové kabely, brzdové čelisti, ráfky, kola, paprsky, úchytky paprsků, spodní podpěry, sedadlové sloupky, patentní sedadlové sloupky, hlavní části pro sestavu rámových vidlic, rámy, závěsy, řídítka, rukojeti na řídítka, násady na řídítka, sedla, blatníky, stojánky na kola, nosiče, zvonky, houkačky a zpětná zrcátka pro jízdní kola, přehazovače řízené počítačem; (18) cestovní tašky, nákupní tašky, pouzdra na kola, cestovní tašky na jízdní kola, tašky pro přepravu jízdních kol, kempinkové tašky, batohy, cestovní tašky na oděvy, kufříky, deštníky, tašky na kolečkách; (25) boty a kotníková obuv, zejména cyklistická obuv, rybářská obuv, rybářské vysoké boty, golfové obuv, oděvy, zejména sportovní oděvy, cyklistické oděvy, gymnastické oděvy, venkovní oblečení, oblečení odolné proti dešti, pláštěnky, kombinézy do deště, čepice, rukavice, ponožky, košile, bundy, pletené kabátky, rybářské vesty, kalhoty, punčochy a spodní prádlo.

(511) 12, 18, 25
(210) O-161072

(111) **239460**
(220) 15.11.2000
(151) 19.12.2001
(540)

NEXAVE

(730) SHIMANO INC., 77 Oimatsu-cho 3-cho, Sakai, Osaka, JP
(740) Zeiner & Zeiner v.o.s., Mgr. Řehák David, advokát, Maiselova 15, Praha 1, 11000

(510) (12) jízdní kola, části a příslušenství pro jízdní kola, jmenovitě hlavy, vnitřní převodové hlavy, uvolňovací páky, uvolňovací páky převodů, řadící páky, přehazovače předních a zadních kol, vodiče řetězů, volnoběžky, ozubená kolečka, řemenice, řetězy, řetězové přesmykače (deflektory), řadící lanka, kliky, klikové soupravy, řetězová kola, pedály, pedálové klipsny, brzdové páky, přední brzdy, zadní brzdy, brzdové kabely, brzdové čelisti, ráfky, kola, paprsky, úchytky paprsků, spodní podpěry, sedadlové sloupky, patentní sedadlové sloupky, hlavní části pro sestavu rámových vidlic, rámy, závěsy, řídítka, rukojeti na řídítka, násady na řídítka, sedla, blatníky, stojánky na kola, nosiče, zvonky, houkačky a zpětná zrcátka pro jízdní kola, přehazovače řízené počítačem; (18) cestovní tašky, nákupní tašky, pouzdra na kola, cestovní tašky na jízdní kola, tašky pro přepravu jízdních kol, kempinkové tašky, batohy, cestovní tašky na oděvy, kufříky, deštníky, tašky na kolečkách; (25) boty a kotníková obuv, zejména cyklistická obuv, rybářská obuv, rybářské vysoké boty, golfové obuv, oděvy, zejména sportovní oděvy, cyklistické oděvy, gymnastické oděvy, venkovní oblečení, oblečení odolné proti dešti, pláštěnky, kombinézy do deště, čepice, rukavice, ponožky, košile, bundy, pletené kabátky, rybářské vesty, kalhoty, punčochy a spodní prádlo.

(511) 12, 18, 25
(210) O-161073

(111) **239461**
(220) 15.11.2000
(151) 19.12.2001

(540)

SHIMANO SG

(730) SHIMANO INC., 77 Oimatsu-cho 3-cho, Sakai, Osaka, JP
(740) Zeiner & Zeiner v.o.s., Mgr. Řehák David, advokát, Maiselova 15, Praha 1, 11000

(510) (12) jízdní kola, části a příslušenství pro jízdní kola, jmenovitě hlavy, vnitřní převodové hlavy, uvolňovací páky, uvolňovací páky převodů, řadící páky, přehazovače předních a zadních kol, vodiče řetězů, volnoběžky, ozubená kolečka, řemenice, řetězy, řetězové přesmykače (deflektory), řadící lanka, kliky, klikové soupravy, řetězová kola, pedály, pedálové klipsny, brzdové páky, přední brzdy, zadní brzdy, brzdové kabely, brzdové čelisti, ráfky, kola, paprsky, úchytky paprsků, spodní podpěry, sedadlové sloupky, patentní sedadlové sloupky, hlavní části pro sestavu rámových vidlic, rámy, závěsy, řídítka, rukojeti na řídítka, násady na řídítka, sedla, blatníky, stojánky na kola, nosiče, zvonky, houkačky a zpětná zrcátka pro jízdní kola, přehazovače řízené počítačem; (18) cestovní tašky, nákupní tašky, pouzdra na kola, cestovní tašky na jízdní kola, tašky pro přepravu jízdních kol, kempinkové tašky, batohy, cestovní tašky na oděvy, kufříky, deštníky, tašky na kolečkách; (25) boty a kotníková obuv, zejména cyklistická obuv, rybářská obuv, rybářské vysoké boty, golfové obuv, oděvy, zejména sportovní oděvy, cyklistické oděvy, gymnastické oděvy, venkovní oblečení, oblečení odolné proti dešti, pláštěnky, kombinézy do deště, čepice, rukavice, ponožky, košile, bundy, pletené kabátky, rybářské vesty, kalhoty, punčochy a spodní prádlo.

(511) 12, 18, 25
(210) O-161074

(111) **239522**
(220) 27.11.2000
(151) 19.12.2001
(540)



(730) Středisko společných činností AV ČR, v.v.i., Národní 1009/3, Praha 1, 11000, CZ

(740) Středisko společných činností AV ČR, v.v.i. Patentové a licenční služby, Národní 1009/3, Praha 1, 11000

(510) (9) magnetické nosiče zvukových záznamů, kompaktní disky, kazety, CD-ROM, gramofonové desky; (16) papír a výrobky z papíru, tiskoviny všeho druhu, zejména noviny, fotografie, časopisy, periodický a neperiodický tisk, knihy, knihařské zboží, reklamní a propagační materiály; (39) expedice tiskovin, časopisů a knih; (41) nakladatelská a vydavatelská činnost, zejména vydávání novin, časopisů a periodik, knih, vydávání textů (jiných než propagačních); (42) polygrafické služby všeho druhu, zejména služby tiskařské.

(511) 9, 16, 39, 41, 42
(210) O-161509

(111) **239523**
(220) 27.11.2000
(151) 19.12.2001
(540)



(730) Středisko společných činností AV ČR, v.v.i., Národní 1009/3, Praha 1, 11000, CZ

(740) Středisko společných činností AV ČR, v.v.i. Patentové a licenční služby, Národní 1009/3, Praha 1, 11000

- (510) (9) magnetické nosiče zvukových záznamů, kompaktní disky, kazety, CD-ROM, gramofonové desky; (16) papír a výrobky z papíru, tiskoviny všeho druhu, zejména noviny, fotografie, časopisy, periodický a neperiodický tisk, knihy, knihařské zboží, reklamní a propagační materiály; (39) expedice tiskovin, časopisů a knih; (41) nakladatelská a vydavatelská činnost, zejména vydávání novin, časopisů a periodik, knih, vydávání textů (jiných než propagačních); (42) polygrafické služby všeho druhu, zejména služby tiskařské.
- (511) 9, 16, 39, 41, 42
(210) O-161510

- (111) **239524**
(220) 27.11.2000
(151) 19.12.2001
(540)



- (730) **Středisko společných činností AV ČR, v.v.i.**, Národní 1009/3, Praha 1, 11000, CZ
(740) Středisko společných činností AV ČR, v.v.i. Patentové a licenční služby, Národní 1009/3, Praha 1, 11000
(510) (9) magnetické nosiče zvukových záznamů, kompaktní disky, kazety, CD-ROM, gramofonové desky; (16) papír a výrobky z papíru, tiskoviny všeho druhu, zejména noviny, fotografie, časopisy, periodický a neperiodický tisk, knihy, knihařské zboží, reklamní a propagační materiály; (39) expedice tiskovin, časopisů a knih; (41) nakladatelská a vydavatelská činnost, zejména vydávání novin, časopisů a periodik, knih, vydávání textů (jiných než propagačních); (42) polygrafické služby všeho druhu, zejména služby tiskařské.
- (511) 9, 16, 39, 41, 42
(210) O-161511

- (111) **239525**
(220) 27.11.2000
(151) 19.12.2001
(540)



- (730) **Středisko společných činností AV ČR, v.v.i.**, Národní 1009/3, Praha 1, 11000, CZ
(740) Středisko společných činností AV ČR, v.v.i. Patentové a licenční služby, Národní 1009/3, Praha 1, 11000
(510) (9) magnetické nosiče zvukových záznamů, kompaktní disky, kazety, CD-ROM, gramofonové desky; (16) papír a výrobky z papíru, tiskoviny všeho druhu, zejména noviny, fotografie, časopisy, periodický a neperiodický tisk, knihy, knihařské zboží, reklamní a propagační materiály; (39) expedice tiskovin, časopisů a knih; (41) nakladatelská a vydavatelská činnost, zejména vydávání novin, časopisů a periodik, knih, vydávání textů (jiných než propagačních); (42) polygrafické služby všeho druhu, zejména služby tiskařské.
- (511) 9, 16, 39, 41, 42
(210) O-161512

- (111) **239632**
(220) 15.12.2000
(151) 19.12.2001



- (730) **Metrostav a.s.**, Koželužská 2246, Praha 8, 18000, CZ
(740) Ing. Reichel Pavel, Lopatecká 14, Praha 4, 14700
(510) (6) ocelové konstrukce, kovové armatury pro stavby, trubky, lešení; (7) zdvihací stroje a zařízení, razicí stroje a vrtná zařízení; (9) elektrické stroje a zařízení, např. rozvodné skříně a panely, silnoproudé a slaboproudé rozvody, rozvaděče vysokého napětí, elektrická a elektronická signalizační a zabezpečovací zařízení, řídicí a kontrolní panely; (11) topná zařízení teplovodní a teplovzdušná, vnitřní a vnější rozvody ústředního topení, větrací a klimatizační zařízení, zařízení pro přívod a rozvod vody včetně příslušenství (kohoutky a kohoutky, vodovodní ventily a těsnění); (17) izolační materiály; (19) nekovové stavební materiály, stavební dílce a prefabrikáty, polotovary pro stavby, např. betonové směsi, bednění, výztuže a nosníky, nekovové roury, trubky a potrubí; (35) pronájem kancelářských strojů a zařízení; (36) realitní kancelář, pronájem nemovitostí; (37) provádění staveb pozemních a podzemních, sanace staveb a stavební rekonstrukce, údržba a odstraňování staveb, výstavba a přeložky inženýrských sítí, hornická činnost, hloubení tunelů, vrty a trhací práce, montáž, opravy, údržba a revize elektrických a elektronických strojů a zařízení, opravy a údržba dopravních prostředků, stavebních strojů a speciálních strojů a zařízení pro hornické technologie a podzemní stavitelství, opravy karosérií, topenářské práce, montáž a opravy topných zařízení a tepelných rozvodů, instalatérské práce, izolování staveb, tepelné izolace a izolace staveb proti vlhkosti, montáž, opravy a údržba ocelových konstrukcí, montáž, opravy, údržba a revize zdvihacích strojů a zařízení, pronájem stavebních strojů a zařízení; (38) šíření informací prostřednictvím datových sítí; (39) nákladní silniční motorová doprava, pronájem dopravních prostředků, pronájem průmyslového zboží, např. chladicích a mrazicích zařízení; (41) pronájem spotřební elektroniky (např. rozhlasové a televizní přijímače, audio a video-rekordéry); (42) geodézie, zeměměřičská činnost a služby, inženýrská činnost a služby, zejména v oblasti investiční výstavby, inženýrské práce a odborné poradenství, pronájem výpočetní techniky, hostinská činnost, ubytovací a stravovací služby.
- (511) 6, 7, 9, 11, 17, 19, 35, 36, 37, 38, 39, 41, 42
(210) O-162438

- (111) **239708**
(220) 05.01.2001
(151) 19.12.2001
(540)



- (730) **VOLNÝ, a.s.**, U nákladového nádraží 8, č.p. 3153, Praha 3, 13000, CZ
(510) (9) přístroje pro zpracování informací připojené na síť Czech on Line a na síť převážně on-line zapojených počítačů komunikujících zejména prostřednictvím protokolů TCP/IP, SLIP a známé především jako "Internet"; (16) papír, lepenka, učební a vyučovací pomůcky, plastické obaly, kancelářské potřeby, informační, učební a vyučovací pomůcky týkající se sítě Czech on Line a na síť převážně on-line zapojených počítačů komunikujících zejména prostřednictvím protokolů TCP/IP, SLIP a PPP známé především jako "Internet"; (35) propagační činnost, prezentace zákazníků na síti Czech on Line a na síti převážně on-line zapojených počítačů komunikujících

zejména prostřednictvím protokolů TCP/IP, SLIP a PPP známé především jako "Internet"; (38) komunikace, poskytování komunikace, telekomunikační služby - zprostředkování hlasové komunikace prostřednictvím sítě Czech on Line a na sítě převážně on-line v zapojených počítačů komunikujících zejména prostřednictvím protokolů TCP/IP, SLIP a PPP známé především jako "Internet"; (41) vzdělávání, zábava, kulturní aktivity, informace a vzdělávání prostřednictvím sítě Czech on Line a na sítě převážně on-line zapojených počítačů komunikujících zejména prostřednictvím protokolů TCP/IP, SLIP a PPP známé především jako "Internet"; (42) programování pro počítače, programování pro počítače připojené na síť Czech on Line a na síť převážně on-line zapojených počítačů komunikujících zejména prostřednictvím protokolů TCP/IP, SLIP a PPP známé především jako "Internet".

(511) 9, 16, 35, 38, 41, 42
(210) O-162972

(111) **240125**
(220) 27.09.2000
(151) 25.01.2002
(540)



(730) **Vogel Medien International, s.r.o.**, Vídeňská 218, Klatovy, 33901, CZ
(740) Ing. Reichel Pavel, Lopatecká 14, Praha 4, 14700
(510) (9) nosiče informací (v rozsahu třídy 9) se záznamem zvuku a/nebo obrazu, elektronický časopis; (16) nosiče informací (v rozsahu třídy 16), tiskoviny a polygrafické výrobky; (35) reklamní, inzertní a propagační činnost a služby; (38) šíření informací prostřednictvím veřejných datových sítí, např. v Internetu.
(511) 9, 16, 35, 38
(210) O-159438

(111) **240144**
(220) 12.10.2000
(151) 25.01.2002
(540)

4XLA

(730) **Ecolab Inc.**, 370 Wabasha Street North, St. Paul, 55102, MN, US
(510) (5) antimikrobiální prostředky, dezinfekční prostředky, antimikrobiální prostředky pro lékařské a veterinární použití, dezinfekční prostředky pro hygienické účely, chemické prostředky pro veterinární účely.
(511) 5
(210) O-159945

(111) **240206**
(220) 10.11.2000
(151) 25.01.2002
(540)

ROCKWELL AUTOMATION

(730) **ROCKWELL AUTOMATION, INC.**, 777 East Wisconsin Avenue, Milwaukee, WI, US
(740) **KOREJZOVÁ & SPOL.** Advokátní a patentová kancelář, JUDr. Korejzová Zdeňka, Spálená 29, Praha 1, 11000
(510) (7) ložiska hřídelů, závěsy hřídelů, ložiska, hřídelové spojky, objímky, prstence, kroužky a příruby pro ložiska a stroje, spojky (s výjimkou spojek pro pozemní vozidla), převody, ozubená kola a soukolí (s výjimkou těch, které jsou určeny pro pozemní vozidla), lanovnice a kladky (stroje nebo části strojů), řetězová kola (s výjimkou těch, která jsou určena pro pozemní vozidla), řemenice (s výjimkou těch, které jsou určeny pro pozemní vozidla), elektrické motory a elektrické hnací stroje (s výjimkou pro pozemní vozidla), zdvihací a dopravní stroje, hnací převodová strojní zařízení (s výjimkou pro pozemní

vozidla) a jejich části; (9) elektrické a elektronické ovládací zařízení a systémy, jejich příslušenství a díly, počítačový software a hardware; (41) výcvik, kursy, školení, instruktáže; (42) instalace, opravy a údržba počítačového softwaru, počítačové poradenství, počítačové programování, počítačový design, počítačové inženýrství a služby technické podpory v oblasti průmyslové automatizace a údržby staveb.

(511) 7, 9, 41, 42
(210) O-160888

(111) **240352**
(220) 28.12.2000
(151) 25.01.2002
(540)



(730) **GEOTREND s.r.o.**, Okružní 366, Slaný, 27401, CZ
(510) (9) aparáty a přístroje vědecké, geodetické a elektrické; (37) vrtání studní; (42) technický průzkum, inženýrské práce, ropný průzkum, výzkum fyzikální, průzkum geologický, výzkum geologický.
(511) 9, 37, 42
(210) O-162760

(111) **240420**
(220) 18.01.2001
(151) 25.01.2002
(540)



(730) **INOS Zličín, a.s.**, Strojírenská 411, Praha 5, 15521, CZ
(510) (6) kovové stavební výrobky; (19) nekovové stavební výrobky; (35) poradenství v oblasti obchodu; (36) realitní služby; (37) stavebnictví - výstavba a rekonstrukce kanalizací, vodovodů, plynovodů, komunikací, zemní práce, výstavba a rekonstrukce budov, pronájem stavební mechanizace; (39) pronájem nákladních aut; (42) inženýrská činnost, projektové práce.
(511) 6, 19, 35, 36, 37, 39, 42
(210) O-163330

(111) **240594**
(220) 16.02.2001
(151) 25.01.2002
(540)



MIBAG sanace spol. s r.o.

(730) **MIBAG sanace spol. s r.o.**, Na Radosti 402, Praha 5 - Zličín, 15521, CZ
(740) JS Partner s.r.o., Jana Havlíčková, Upolínová 280/7, Praha 5, 15000
(510) (37) sanace škod způsobených požárem a vodou, hydroizolace proti zemní vlhkosti, provádění staveb, jejich změn a odstraňování.
(511) 37

(210) O-164416

(111) **241195**
(220) 24.01.2001
(151) 21.02.2002
(540)



(730) **GESOS, spol. s r.o.**, Třebízského 99, Otrokovice, 76502, CZ
(740) Ing. Zdeněk Kučera, Dlouhá 207 (P.O.BOX 92), Slušovice, 76315
(510) (6) kovové konstrukce, zámečnické výrobky a potřeby, atypické zámečnické výrobky, obráběné kovové součásti na zakázku; (7) jednoúčelové stroje a strojky, konfekční bubny a další díly gumárenských strojů - vše v rámci této třídy; (37) opravy strojů a strojního zařízení, oprava jednoúčelových strojů pro gumárenský průmysl; (40) obrábění a tváření kovů, povrchová úprava kovů.
(511) 6, 7, 37, 40
(210) O-163468

(111) **241375**
(220) 01.03.2001
(151) 21.02.2002
(540)



(730) **RINGIER ČR a.s.**, Komunardů 1584/42, Praha 7, 17000, CZ
(510) (9) nosiče informací v rozsahu třídy 9, elektronické publikace; (16) nosiče informací v rozsahu třídy 16, tiskoviny všeho druhu, periodické a neperiodické publikace; (38) šíření informací veřejnými datovými sítěmi, např. prostřednictvím Internetu; (41) vydavatelská činnost a služby.
(511) 9, 16, 38, 41
(210) O-164890

(111) **241492**
(220) 14.03.2001
(151) 21.02.2002
(540)



(730) **Jaroslav Těšínský**, Radetínská 1975, Pelhřimov, 39301, CZ
(740) Ing. Sedláčková Vlasta, Ke Kateřinkám 1393, Praha 4, 14900
(510) (16) časopisy, tiskoviny periodické i neperiodické, fotografie, kalendáře; (41) nakladatelství a vydavatelství.
(511) 16, 41
(210) O-165306

(111) **241942**
(220) 20.09.2000
(151) 22.03.2002
(540)

APA Hradec Králové

(730) **APA Hradec Králové s.r.o.**, Kutnohorská 217/3, Hradec Králové, 50002, CZ
(740) Ing. Nedomlelová Margita, Štrauchova 932, Jičín, 50601
(510) (6) kovové náhradní díly zahrnuté do této třídy; (12) automobily a náhradní díly pro pozemní vozidla jako např. karosérie, podvozky, pneumatiky a jiné zahrnuté do této třídy; (37) opravy automobilů; (40) úpravy automobilů.
(511) 6, 12, 37, 40
(210) O-159217

(111) **241971**
(220) 10.11.2000
(151) 22.03.2002
(540)

VARISPEED

(730) **Kabushiki Kaisha Yaskawa Denki**, 2-1, Kurosaki-Shiroishi, Yahatanishi-Ku, Kitakyushu-Shi, Fukuoka, JP
(740) KOREJZOVÁ & SPOL. Advokátní a patentová kancelář, JUDr. Korejzová Zdeňka, Spálená 29, Praha 1, 11000
(510) (9) řídicí, kontrolní panely (elektrotechnika), elektrické měniče, rozvodné pulty (elektrotechnika), elektrická zařízení pro dálkové ovládání průmyslových procesů, elektrická svářeční zařízení, magnetické kódéry a dekódéry, inventory (elektrotechnika), tachometry.
(511) 9
(210) O-160887

(111) **241981**
(220) 15.11.2000
(151) 22.03.2002
(540)

HYPERDRIVE

(730) **SHIMANO INC.**, 77 Oimatsu-cho 3-cho, Sakai, Osaka, JP
(740) Zeiner & Zeiner v.o.s., Mgr. Řehák David, advokát, Maiselova 15, Praha 1, 11000
(510) (12) jízdní kola, části a příslušenství pro jízdní kola, jmenovitě hlavy, vnitřní převodové hlavy, uvolňovací páky, uvolňovací páky převodů, řadící páky, přehazovače předních a zadních kol, vodiče řetězů, volnoběžky, ozubená kolečka, řemenice, řetězy, řetězové přesmykače (deflektory), řadící lanka, kliky, klikové soupřavy, řetězová kola, pedály, pedálové klipsny, brzdové páky, přední brzdy, zadní brzdy, brzdové kabely, brzdové čelisti, ráfky, kola, paprsky, úchytky paprsků, spodní podpěry, sedadlové sloupky, patentní sedadlové sloupky, hlavní části pro sestavu rámových vidlic, rámy, závěsy, řídítka, rukojeti na řídítka, násady na řídítka, sedla, blatníky, stojánky na kola, nosiče, zvonky, houkačky a zpětná zrcátka pro jízdní kola, přehazovače řízené počítačem; (18) cestovní tašky, nákupní tašky, pouzdra na kola, cestovní tašky na jízdní kola, tašky pro přepravu jízdních kol, kempinkové tašky, batohy, cestovní tašky na oděvy, kufříky, deštníky, tašky na kolečkách; (25) boty a kotníkové obuv, zejména cyklistická obuv, rybářská obuv, rybářské vysoké boty, golfové obuv, oděvy, zejména sportovní oděvy, cyklistické oděvy, gymnastické oděvy, venkovní oblečení, oblečení odolné proti dešti, pláštěnky, kombinézy do deště, čepice, rukavice, ponožky, košile, bundy, pletené kabátky, rybářské vesty, kalhoty, punčochy a spodní prádlo.
(511) 12, 18, 25
(210) O-161069

(111) **242719**
(220) 22.06.2001
(151) 22.03.2002
(540)

CAROTELLA

(730) **MW - GMW Sp. z o.o. Sp.k.**, Ul. Chopina 39, Wadowice, 34100, PL

- (740) Advokátní a patentová kancelář VYSKOČIL, KROŠLÁK a spol., Dana Lukajová, Voršilská 10, Praha 1, 11000 (540)
(510) (30) káva, čaj, kakao, čokoláda, instantní kakao, instantní čaj, instantní káva; (32) džusy, ovocné a zeleninové džusy, nektary, ovocné nektary, sirupy, minerální vody, nealkoholické nápoje, ovocné nápoje, další přípravky pro výrobu nápojů; (35) reklama.
(511) 30, 32, 35
(210) O-169099

- (111) **242969**
(220) 29.11.2000
(151) 23.04.2002
(540)

SPOLEČENSTVO ČESKÝCH OPTIKŮ A OPTOMETRISTŮ

- (730) Společenstvo českých optiků a optometristů, Novodvorská 1010/14, Praha 4, 14200, CZ
(740) A. Holas & partner Patentová a známková kancelář, Ing. Mgr. Hana Holasová, Křížová 4, Brno, 60300
(510) (9) optické přístroje a nástroje, optické výrobky - kontaktní čočky, optické sklo, optické čočky; (35) poradenství obchodní zejména pomoc při řízení obchodní činnosti, poradenství při provozu a zřizování provozoven oční optiky, posuzování efektivnosti a kvality poskytovaných služeb, posuzování kvality výrobků, pořádání a organizování veletrhů a výstav, průzkum trhu, poskytování podnikatelských a obchodních informací, vydávání reklamních časopisů a textů, reklamní a propagační činnost zejména vlastním členům; (36) poskytování informací o pojištění včetně poradenství a zprostředkování pojištění, finanční informace a poradenství zejména o platebních a úvěrových podmínkách; (39) pořádání odborných zájezdů, prohlídek a exkurzí zejména na mezinárodní veletrhy optiky a optometrie; (41) informace o výchově a vzdělávání zejména v oblasti očních optiků a optometristů, vytváření koncepce vzdělávání, průzkumová a analytická činnost v oblasti vzdělávání, organizování a vedení seminářů, kongresů, konferencí a výstav, vydávání časopisů, knih, textů, publikační činnost; (42) rešerše, expertizy, získávání informací o strojích, přístrojích a materiálech zejména pro oční optiku, odborné služby poskytované vlastním členům zejména pomoc při vytváření odpovídajících právních, ekonomických, výchovných, kulturních a jiných podmínek nezbytných pro dosažení vysoké odbornosti, rozvíjení odborné zdatnosti a etiky vlastních členů, hájení jejich zájmů zejména podáváním návrhů institucím včetně poskytování informací o živnostech, asistence při tvorbě legislativních úprav, rozvíjení styku a spolupráce s tuzemskými i zahraničními organizacemi obdobného zaměření.
(511) 9, 35, 36, 39, 41, 42
(210) O-161599

- (111) **243030**
(220) 05.01.2001
(151) 23.04.2002
(540)

COMPUTER ASSOCIATES

- (730) Computer Associates Think, Inc., One Computer Associates Plaza, Islandia, NY, US
(740) Patentservis Praha a.s., Jivenská 1273/1, Praha 4, 14021
(510) (9) počítačové softwarové produkty, a to software pro podnikové řízení, řízení informací, software pro vývoj aplikací, software pro použití v obchodní činnosti a podnikání, software pro globální počítačové sítě; (42) počítačové konzultační služby pro globální počítačové sítě.
(511) 9, 42
(210) O-162958

- (111) **243033**
(220) 10.01.2001
(151) 23.04.2002

- (730) **Projektis, s.r.o.**, Komenského 1357/28, Kyjov, 69701, CZ
(740) Patentová, známková, grafická kancelář, Ing. Vlasta Sedláčková, Ke Kateřinkám 1393, Praha 4, 14900
(510) (9) aparáty a přístroje vědecké, elektronické a učební, přístroje pro zpracování informací, software, signalizační zařízení; (16) výrobky z papíru, kancelářské potřeby, obrazy, reprodukce, pasparty, fotografie; (20) nábytek včetně sedacích souprav, lehacích nábytku a vestavěných skříní na míru, garnýží, poliček a věšáků, zrcadla, rámy, nábytek z dřevěného masivu, kancelářský nábytek; (27) koberce, linoleum, plovoucí podlahy, korková podlahová krytina; (37) stavební práce, stavební dozor, poradenská činnost v oboru stavebnictví; (42) architektonické studie staveb a interiérů, projekty staveb a interiérů, inženýrská činnost, autorský dozor a poradenská činnost v architektuře.
(511) 9, 16, 20, 27, 37, 42
(210) O-163082

- (111) **243034**
(220) 10.01.2001
(151) 23.04.2002
(540)

PROJEKTIS

- (730) **Projektis, s.r.o.**, Komenského 1357/28, Kyjov, 69701, CZ
(740) Patentová, známková, grafická kancelář, Ing. Vlasta Sedláčková, Ke Kateřinkám 1393, Praha 4, 14900
(510) (9) aparáty a přístroje vědecké, elektronické a učební, přístroje pro zpracování informací, software, signalizační zařízení; (16) výrobky z papíru, kancelářské potřeby, obrazy, reprodukce, pasparty, fotografie; (20) nábytek včetně sedacích souprav, lehacích nábytku a vestavěných skříní na míru, garnýží, poliček a věšáků, zrcadla, rámy, nábytek z dřevěného masivu, kancelářský nábytek; (27) koberce, linoleum, plovoucí podlahy, korková podlahová krytina; (37) stavební práce, stavební dozor, poradenská činnost v oboru stavebnictví; (42) architektonické studie staveb a interiérů, projekty staveb a interiérů, inženýrská činnost, autorský dozor a poradenská činnost v architektuře.
(511) 9, 16, 20, 27, 37, 42
(210) O-163083

- (111) **243036**
(220) 11.01.2001
(151) 23.04.2002
(540)

GEOTREND

- (730) **GEOTREND s.r.o.**, Okružní 366, Slaný, 27401, CZ
(510) (9) aparáty a přístroje vědecké, geodetické a elektrické; (37) vrtání studní; (42) technický průzkum, inženýrské práce, ropný průzkum, výzkum fyzikální, průzkum geologický, výzkum geologický.
(511) 9, 37, 42
(210) O-163098

- (111) **244133**
(220) 20.12.2000
(151) 23.05.2002
(540)

L.max

- (730) **ILOS Industrie Logistik Service s.r.o.**, Krajčářská 15, Aš, 35201, CZ
(740) Mgr. Wetzlerová Monika, B. Smetany 2, Plzeň, 30125
(510) (35) kancelářské práce; (36) jednatelství, správa majetku; (39) doprava, balení a skladování zboží; (40) zpracování materiálů.
(511) 35, 36, 39, 40
(210) O-162582

- (111) **244738**

projektis

(220) 15.12.2000
(151) 24.06.2002
(540)

UTECH

(730) **UTECH s.r.o.**, Náchodská 759, Praha 9, 19000, CZ
(740) Ing. Zdeněk Kučera, Dlouhá 207 (P.O.BOX 92), Slušovice, 76315

(510) (6) kotevní technika (součásti pro kotvení těles pomocí kovových dílů), kovové hmoždinky k upevňování hřebíků a šroubů ve zdech a kovu, hřebíky z kovu, šrouby z kovu, vruty z kovu, kovový spojovací materiál; (7) ruční elektrické nářadí, zejména brusky, pily, hoblovky, rozbrušovačky, vrtačky, sbíječky, elektrické šroubováky; (8) ruční nářadí, nástroje pro ruční a strojní obrábění, ruční pily, pilové listy, vrtáky, výhrubníky, pilníky, šroubováky, kleště, kladiva; (17) kotevní technika (součásti pro kotvení těles pomocí plastových dílů), plastový spojovací materiál; (20) plastové hmoždinky k upevňování hřebíků a šroubů ve zdech a kovu.

(511) 6, 7, 8, 17, 20
(210) O-162400

(210) O-158922

(111) **247180**
(220) 13.06.2001
(151) 24.09.2002
(540)



(730) **Perri Crisps & Snacks, s. r. o.**, Brožíkova 1046, Třemošná, 33011, CZ

(740) JUDr. Miroslav Kupka, Levého 1532, Rakovník, 26901
(510) (29) křupky, bramborové lupínky, výrobky z brambor spadající do tř. 29, konzervované, solené, pražené oříšky, hrozinky, směsi ovoce a oříšků, konzervované, sušené a vařené ovoce a zelenina; (30) cukrovinky bez léčivých přísad, přípravky z obilnin, rýže a mouky, zákusky, pražená kukuřice, suchary, čajové pečivo, koláče a cukrářské výrobky; (31) čerstvé ovoce a zelenina, čerstvé oříšky, nepražená kukuřice.

(511) 29, 30, 31
(210) O-168584

(111) **246301**
(220) 19.10.2000
(151) 26.08.2002
(540)

POHÁDKOVÝ SNÍH

(730) **TIPAFROST, a.s.**, Žďárského 188, Třebíč, 67401, CZ
(740) JUDr. Miroslav Zvěřina, Bráfova 20, Třebíč, 67401
(510) (29) chlazené mléčné výrobky, chlazené a zmrazené ovoce; (30) mražené krémy, zmrzlina a cukrovinky, led pro osvěžení, mražené mléčné výrobky.

(511) 29, 30
(210) O-160204

(111) **248987**
(220) 16.10.2000
(151) 25.11.2002
(540)

AUTOLAND.CZ

(730) **Michal Martinec**, Mírová 151/105, Praha 10 - Kolovraty, 10300, CZ

(510) (9) autobaterie, elektrické přístroje a elektronické přístroje používané u pozemních vozidel jako autorádia, počítače zabudované v pozemních vozidlech, tachometry, měřidla na benzín; (11) zařízení pro klimatizaci, přístroje pro osvětlení a topení u pozemních vozidel; (12) motory a části motoru, spojky, převodové skříně, rychlostní skříně a části všeho druhu k osobním motorovým vozidlům; (17) guma, plastové polotovary užívané v pozemních vozidlech, izolační a těsnící materiály; (37) rekonstrukce, opravy a servis všech druhů motorových vozidel a jejich součástí.

(511) 9, 11, 12, 17, 37
(210) O-160032

(111) **247061**
(220) 08.09.2000
(151) 24.09.2002
(540)

FERRAX

(730) **FERRAX SPORT s.r.o.**, Lipolec 14, Dačice, 38001, CZ
(740) BOHEMIA PATENT, Ing. Jana Vanděliková, Spálená 29, Praha 1, 11000

(510) (25) oděvy všeho druhu, pánské, dámské, dětské, včetně sportovních, trika, polokošile, mikiny, tepláky, šortky, zimní bundy, větrovky, sportovní oblečení, sportovní oblečení určené především pro hokej a fotbal, sportovní dresy, sportovní obuv, kopačky, oděvní doplňky - šály, pokrývky hlavy, rukavice; (28) hokejové brusle, hokejové puky, hokejové a brankářské hole pro lední hokej a pro hokejbal, čepele, zejména chrániče na nože, hokejová ochranná výstroj, jmenovitě rukavice, helmy, chrániče ramen, betony pro brankáře, ochranné vesty pro brankáře, ochrana očí, chrániče loktů, kolen, obličejové masky, chrániče předloktí, chrániče hrudníku a zad, polštářované chrániče ramen, vatované kalhoty, návleky, náhleníky, nátepníky, helmy, suspensory, brašny pro hráče ledního hokeje, hokejové dresy, hokejové přilby, výstroj pro fotbal, jmenovitě nárameníky, náloketníky, chrániče holení, brankářské rukavice, míče, sportovní nářadí a náčiní, hry, hračky, maskoty; (35) reklamní, inzertní a propagační činnost prostřednictvím jakéhokoliv média, prostřednictvím telefonní sítě nebo datové sítě nebo informační sítě nebo elektronické sítě nebo komunikační sítě nebo počítačové sítě, poskytování informací a jiných informačních produktů komerčního nebo reklamního charakteru, informačních produktů reklamního charakteru, multimediálních informací komerčního charakteru, komerční využití Internetu v oblastech komerčních internetových médií a vyhledávacích služeb, on-line inzerce, systemizace informací do počítačových databází, zprostředkování v oblasti internetu, informační a obchodní služby na Internetu; (40) dřevovýroba.

(511) 25, 28, 35, 40

(111) **248989**
(220) 19.10.2000
(151) 25.11.2002
(540)

SWING

(730) **TIPAFROST, a.s.**, Žďárského 188, Třebíč, 67401, CZ
(740) JUDr. Miroslav Zvěřina, Bráfova 20, Třebíč, 67401

(510) (29) chlazené a zmrazené ovoce; (30) mražené krémy, zmrzlina, led pro osvěžení, mražené mléčné výrobky.

(511) 29, 30
(210) O-160205

(111) **249065**
(220) 13.06.2001
(151) 25.11.2002
(540)



(730) **OLREDO spol. s r.o.**, Krakovská 7, Praha 1, 11000, CZ
(510) (16) reklamní tiskoviny - papír, lepenka, výrobky z těchto materiálů, tiskové a knižní výrobky, psací potřeby; (35) pomoc

při řízení obchodní činnosti; (36) služby nemovitostí - realitní kancelář, včetně investičních činností, prodeje, pronájmu a leasingu.
(511) 16, 35, 36
(210) O-168588

(111) **249075**
(220) 22.06.2001
(151) 25.11.2002
(540)



(730) **Český plynárenský svaz**, Belgická 26, Praha 2, 12000, CZ
(740) PATENTSERVIS Praha a.s., Jivenská 1273/1, Praha 4, 14021
(510) (16) tištěné publikace vztahující se k plynárenství a příbuzným oborům, zejména k těžebnímu a ropnému průmyslu; (38) šíření a výměna informací a zpráv, zprostředkovatelská činnost v oblasti přenosu informací vztahujících se k plynárenství a příbuzným oborům, zejména k těžebnímu průmyslu a ropnému průmyslu; (41) organizování konferencí, výstav, seminářů a dalších odborně-společenských akcí, služby školící, vzdělávací a rekvalifikační, publikační služby, nahrávání nosičů zvukových i zvukově-obrazových; (42) získávání a zpracování informací z oblasti plynárenství a příbuzných oborů (ne k obchodním účelům), a to zejména z těžebnímu a ropného průmyslu, vědecké rešerše, vědecký výzkum, poradenství a expertní činnost vztahující se k výše uvedeným oborům.
(511) 16, 38, 41, 42
(210) O-169094

(111) **251242**
(220) 25.10.2000
(151) 24.02.2003
(540)

Nedělní Noviny

(730) **RINGIER ČR a.s.**, Komunardů 1584/42, Praha 7, 17000, CZ
(510) (16) tiskoviny všeho druhu, noviny, časopisy, periodika, knihy, papírenské zboží; (35) inzertní a reklamní činnost; (38) přenos zpráv prostřednictvím počítačů; (41) výchovná a zábavná činnost, sportovní a kulturní aktivity.
(511) 16, 35, 38, 41
(210) O-160424

(111) **251243**
(220) 01.11.2000
(151) 24.02.2003
(540)

HYDROMA

(730) **HYDROMA, spol. s r.o.**, Vlčnovská 2477, Uherský Brod, 68801, CZ
(740) INPARTNERS GROUP, Ing. Dušan Kendereški, Lidická 51, Brno, 60200
(510) (7) průmyslové stroje, přístroje a zařízení všeho druhu pro tuto třídu, součásti a díly těchto přístrojů, motory, generátory a jejich součásti, spínače, multiplikátory, součásti a díly těchto přístrojů, vše s výjimkou hydraulických strojů, přístrojů a zařízení ve třídě 7; (9) přístroje pro měření, vážení, kontrolu a signalizaci, přístroje pro záznam, převod a reprodukci zvuku nebo obrazu, přístroje pro zpracování informací, počítače, software, řídicí přístroje, elektromagnetické přístroje, elektronické nosiče informací, elektrosoučástky všeho druhu,

elektrické a elektronické obvody, vědecké aparáty a zařízení, součásti těchto přístrojů.
(511) 7, 9
(210) O-160609

(111) **251250**
(220) 30.11.2000
(151) 24.02.2003
(540)

EXPANDIA HOLDING

(730) **Expandia, a.s.**, Na Příkopě 21, Praha 1, 11000, CZ
(740) HALAXOVÁ & HALAXOVÁ, TETRAPAT, RNDr. Zdeňka Halaxová, Dukelská 891/4, Olomouc, 77200
(510) (1) chemické výrobky pro průmyslové a vědecké účely, pro fotografii, zemědělství, zahradnictví, lesnictví, umělé pryskyřice, plastické hmoty v surovém stavu (prášku, pastách, v tekutém stavu), půdní hnojiva přírodní a umělá, prostředky hasící, pro kalení, pro svařování, pro konzervaci potravin, třísloviny, průmyslová pojidla, chemické přísady do čistících prostředků a roztoků, alkalické a alkalickozemité kovy, bauxit, papír albuminový, papír barytový, papír fotografický, papír fotometrický, papír indikátorový (chemický), papír reagenční, papír pro modráky, papír pro tisk kopií technických výkresů; (2) barvy, laky, oleje pro průmyslové a textilní barvy, přípravky k barvení potravin a nápojů, barviva, antikorozi a impregnační nátěry, barvířské přípravky, mořidla, přírodní pryskyřice, kovové fólie pro malíře, dekoratéry, tiskaře a umělce, kovy v prášku pro účely malířské a dekoratérské; (3) přípravky prací a bělicí, čistící, leštící, odmašťovací, mýdlo, výrobky kosmetické, voňavkářské včetně éterických olejů, vodičky na vlasy, zubní pasty, prášky, mořidla na prádlo, barvy na vlasy; (4) prostředky na vázání prachu, paliva (černé a hnědé uhlí), palivové dřevo, oleje, prostředky pro svícení, svíčky, svíce, knoty; (5) výrobky dietetické pro děti a nemocné, náplasti, obvazový materiál, prostředky dezinfekční, k hubení rostlinných a živočišných škůdců, antiparazitní látky, papír pro hořčicové obklady, papír pro hořčičné náplasti, papír proti molům; (6) obecné kovy v surovém a polorozpracovaném stavu a jejich slitiny, kotvy, kovadliny, zvony, kovový stavební materiál z válcovaného a litého kovu, kolejnice a jiný kovový materiál pro železnice, řetězy, kovové kabely a dráty (s výjimkou drátů k elektrotechnickým účelům), zámečnické výrobky, kovové roury, nedobytné pokladny a schránky, ocelové kuličky, podkovy, hřebíky a šrouby, kovové rudy; (7) stroje a obráběcí stroje pro průmyslové účely, spalovací a elektrické motory, soukolí a hnací řemeny, zemědělské stroje a lihně, maznice, elektrotechnická zařízení a přístroje pro domácnost (drtiče, mixery, mlýnky, pračky), elektromechanická zařízení pro domácí účely určená k čištění jako vysavače prachu, leštiče parket; (8) ruční nástroje a nářadí z oceli, legovaných ocelí a slitin oceli, zařazených do tř. 8, nožířské výrobky včetně z drahých kovů, břitvy, holící elektrické strojky, vidličky a lžice včetně z drahých kovů, zbraně sečné a bodné, strojky na stříhání vlasů a srsti; (9) přístroje a nástroje k vědeckým a laboratorním účelům, přístroje a nástroje navigační, tj. přístroje a nástroje určené k přenášení rozkazů, k měření a přístroje všeobecně užívané při řízení lodí a letadel, přístroje a nástroje geodetické a přístroje pro bezdrátovou telegrafii, přístroje fotografické, kinematografické, optické včetně promítačů obrazů a zvětšovacích přístrojů, přístroje a nástroje k vážení, signalizaci včetně signálních píšťal, přístroje a nástroje na měření objemu, přístroje pro potápění, hasící přístroje, automaty uváděné v činnost vhozením mince nebo známky, přístroje pro záznam a reprodukci mluveného slova, zapisovací pokladny a počítací stroje včetně kancelářských a děrovacích strojů, speciální pouzdra pro přístroje, elektrotermické nástroje a přístroje jako ruční elektrické svářečky, elektrické žehličky, výpočetní a kancelářská technika včetně příslušenství; (10) speciální nábytek k lékařským účelům, bandáže, zdravotnické výrobky z gumy, protězy, pokrývky a oděvy vytápěné elektricky, chirurgické nástroje nožířského charakteru; (11) osvětlovací a topná zařízení na výrobu páry, zařízení pro vaření, chlazení, větrání včetně klimatizace nebo zařízení pro úpravu vzduchu, zařízení pro rozvod vody, lednice, mrazáky, noční lampičky, zapalovače; (12) pozemní vozidla, motory pro pozemní vozidla, poháněcí soukolí a hnací řemeny pro pozemní vozidla, zařízení pro leteckou, lodní a pozemní dopravu; (13) ohňostroje, zábavná

pyrotechnika; (14) drahé kovy a jejich slitiny, předměty z drahých kovů, jejich slitin nebo dublovaných kovů, bižuterie z umělých a plastických hmot, hodiny a chronometrická zařízení včetně speciálních pouzder, umělecké předměty z drahých kovů; (15) hudební nástroje včetně mechanických klavírů a jejich příslušenství, hudební skříně; (16) lepenky a kartonážní výrobky, časopisy, periodika, knihy, výrobky knihařské, fotografie, psací potřeby, kancelářské lepidla, potřeby pro umělce, štetce, psací stroje, kancelářské potřeby kromě nábytku, učební a školní potřeby a pomůcky, hrací karty, tiskařské typy, štočky, papírové pleny a slintáčky; (17) gutaperča, guma, balata, nádržky z těchto hmot, polotovary z plastických hmot (fólie, desky, tyče), těsnící hmoty, ucpávky a izolace (tepelné, elektrické nebo zvukové), osinek, slída a výrobky z osinku a slídy, hadice nekovové, izolační nářezy; (18) kůže a imitace kůže, výrobky z kůže a z imitace kůže, surové kůže a kožešiny, kufry a cestovní brašny, deštníky, slunečníky, hole, biče, postroje pro koně, sedlářské výrobky; (19) stavební materiál, zejména trámy, prkna, dřevěné panely, překližky, skleněné cihly, dlaždice, přírodní a umělé kámen, cement, vápno, malta, sádra, šterk, kameninové a cementové roury, stavební materiál pro stavbu cest, zejména asfalt, smola, živičné směsi, přenosné domy, kamenné pomníky, krby, papír pro stavebnictví; (20) nábytek včetně kovového a kempingového nábytku, broušená skla a zrcadla, rámy, výrobky ze dřeva, korku, proutí, rákosu, třtiny, rohoviny, slonoviny, kostí, želvoviny, jantaru, perleti, mořské pěny, buničiny, výrobky z plastických hmot zařazené do tř. 20, matrace, zíněnky, podhlavníky, polštáře, ochranné povlaky na polštáře; (21) nářadí a přenosné nádoby k domácím a kuchyňským účelům, jako kuchyňské nádobí, vědra, plechové misky, misky z plastických hmot nebo jiných hmot, strojky na mletí, sekání a lisování, hřebeny a mycí houby, toaletní potřeby, kartáče, smetáčky a lopatky na drobtý, smetáky mechanické, drátěnký, sklo pro použití v domácnosti, výrobky z porcelánu a kameniny, které nejsou zařazené v jiných třídách; (22) provazy, lana, motouzy z přírodních, umělých nebo plastických materiálů, síť a stany, včetně stanů pro táboření, lodní plachty, pytle, čalounický materiál, jako zíně, kapok, peří a mořská tráva, textilní materiály ze surových vláken; (23) nitě; (24) tkaniny, pokrývky včetně cestovních pokrývek; (25) oděvy, prádlo, boty, střevíce, trepky; (26) krajky, výšivky, stuhý, šněrovadla, druky, háčky, zipy, umělé květiny, zboží leonské jako vlákna postříbřená nebo pozlacená k vyšívání a pro prýmkářství, dracouny (kovové nitě pro vyšívání); (27) koberce, rohože, linoleum a jiné podlahové krytiny, čalouny včetně barevných papírových tapet, paravány, voskové potahové plátno; (28) hry, hračky, tělocvičné a sportovní nářadí a náčiní, rybářské potřeby, nářadí pro zimní sporty a sportovní hry, zboží plážové a koupací zařazené ve tř.28, ozdoby na vánoční stromek; (29) maso, ryby, drůbež, měkkýši, korýši, zvěřina, masové vnitřky, zelenina a ovoce konzervované, sušené, vařené, rosoly, zavařeniny, vejce, mléko a jiné mlékařské výrobky, včetně mléčných nápojů, jedlé oleje a tuky, konzervované potraviny zařazené ve tř.30, zelenina naložená v octě, želatina pro potravinářské účely; (30) káva, čaj, kakao, rýže, tapioka, kávové náhražky, mouka a obilné výrobky určené k lidské výživě, nápoje z kávy, kakaa, čokolády, chléb, suchary, sušenky, jemné pečivo, cukrovinky, zmrzlina, med, sirup z melasy, kvasnice, prášky do pečiva, sůl, pepř, ocet, chuťové omáčky, koření, led; (31) produkty lesnické jako např. nezpracované dřevo, semena stromů, čerstvé ovoce a zelenina, sazenice, živé rostliny a přírodní květiny, slad, brambory, krmiva pro zvířata, výrobky zemědělské a zahradnické neuvedené v jiných třídách; (32) pivo, lehká piva a ležáky, minerální vody, šumivé a jiné nealkoholické nápoje, sirupy a jiné přípravky k přípravě nápojů, ovocné šťávy a nápoje z ovocných šťáv; (33) vína, lihoviny, likéry; (34) tabák v surovém stavu, tabákové výrobky, potřeby pro kuřáky, zápalky, papír cigaretový; (35) vypracování znaleckých posudků o tržní hodnotě podniku, informace nebo zpravodajství obchodní, obchodní rešerše, řízení obchodních nebo průmyslových podniků, studie výnosnosti jednotlivých segmentů trhu a průzkum trhu, pomoc při řízení obchodních činností, vedení obchodního plánování, vyhledávání obchodních informací, výnosnost - znalecké posudky, ekonomické expertizy a studie, reklamní a propagační služby v oblasti financí; (36) pojišťovací agentury, služby pojišťovacích agentů, agentury pro vymáhání

požadávek, realitní a úvěrové agentury, agentury pro obligace a jiné cenné papíry, agentury pro pojišťovací a bankovní obchody, úschova cenin, clearing, dohodci (sensalové) cenných papírů, financování splátkových obchodů a úvěrů pro velkoobchod, finanční operace a transakce, finanční odhady a oceňování zejména v oblasti kapitálových investic, pojišťovnictví, bankovníctví, správa nemovitostí, finanční analýzy o efektivnosti a výnosnosti finančních a majetkových investic, fondy kapitálové pro účely ziskné nebo dobročinné, hypoteční půjčky, investice kapitálové, investiční trusty, jednatelství pojišťovací, bankovní obchody, půjčky finanční, záruční a zástavní, finanční upisování, úschova cenných papírů, úvěrové konzultace a rešerše, agentury pro vymáhání úvěrů, základání kapitálových fondů pro účely zisku nebo pro účely dobročinné, finanční záruky platební, neplatební, ručitelské a směnečné; (41) výchovné služby v oblasti vzdělávání jako např. organizování odborných seminářů a školení.

(511) 1, 2, 3, 4, 5, 6, 7, 8, 9, 10, 11, 12, 13, 14, 15, 16, 17, 18, 19, 20, 21, 22, 23, 24, 25, 26, 27, 28, 29, 30, 31, 32, 33, 34, 35, 36, 41

(210) O-161729

(111) **251251**

(220) 30.11.2000

(151) 24.02.2003

(540)

SKUPINA EXPANDIA

(730) **Expandia, a.s.**, Na Příkopě 21, Praha 1, 11000, CZ

(740) HALAXOVÁ & HALAXOVÁ, TETRAPAT, RNDr. Zdeňka Halaxová, Dukelská 891/4, Olomouc, 77200

(510) (1) chemické výrobky pro průmyslové a vědecké účely, pro fotografii, zemědělství, zahradnictví, lesnictví, umělé pryskyřice, plastické hmoty v surovém stavu (prášku, pastách, v tekutém stavu), půdní hnojiva přírodní a umělá, prostředky hasící, pro kalení, pro svařování, pro konzervaci potravin, třísloviny, průmyslová pojidla, chemické přísady do čistících prostředků a roztoků, alkalické a alkalickozemité kovy, bauxit, papír albuminový, papír barytový, papír fotografický, papír fotometrický, papír indikátorový (chemický), papír reagenční, papír pro modráky, papír pro tisk kopií technických výkresů; (2) barvy, laky, oleje pro průmyslové a textilní barvy, přípravky k barvení potravin a nápojů, barviva, antikorozi a impregnační nátěry, barvířské přípravky, mořidla, přírodní pryskyřice, kovové fólie pro malíře, dekoratéry, tiskaře a umělce, kovy v prášku pro účely malířské a dekoratérské; (3) přípravky prací a bělicí, čistící, lešticí, odmašťovací, mýdlo, výrobky kosmetické, voňavkářské včetně éterických olejů, vodičky na vlasy, zubní pasty, prášky, mořidla na prádlo, barvy na vlasy; (4) prostředky na vázání prachu, paliva (černé a hnědé uhlí), palivové dřevo, oleje, prostředky pro svícení, svíčky, svíce, knoty; (5) výrobky dietetické pro děti a nemocné, náplasti, obvazový materiál, prostředky dezinfekční, k hubení rostlinných a živočišných škůdců, antiparazitní látky, papír pro hořčicové obklady, papír pro hořčičné náplasti, papír proti molům; (6) obecné kovy v surovém a polorozpracovaném stavu a jejich slitiny, kotvy, kovádky, zvony, kovový stavební materiál z válcovaného a litého kovu, kolejnice a jiný kovový materiál pro železnice, řetězy, kovové kabely a dráty (s výjimkou drátů k elektrotechnickým účelům), zámečnické výrobky, kovové roury, nedobytné pokladny a schránky, ocelové kuličky, podkovy, hřebíky a šrouby, kovové rudy; (7) stroje a obráběcí stroje pro průmyslové účely, spalovací a elektrické motory, soukolí a hnací řemeny, zemědělské stroje a líhne, maznice, elektrotechnická zařízení a přístroje pro domácnost (drtiče, mixery, mlýnky, pračky), elektromechanická zařízení pro domácí účely určená k čištění jako vysavače prachu, lešticí parket; (8) ruční nástroje a nářadí z oceli, legovaných ocelí a slitin ocelí, zařazených do tř. 8, nožířské výrobky včetně z drahých kovů, břitvy, holící elektrické strojky, vidličky a lžice včetně z drahých kovů, zbraně sečné a bodné, strojky na stříhání vlasů a srsti; (9) přístroje a nástroje k vědeckým a laboratorním účelům, přístroje a nástroje navigační, tj. přístroje a nástroje určené k přenášení rozkazů, k měření a přístroje všeobecně užívané při řízení lodí a letadel, přístroje a nástroje geodetické a přístroje pro bezdrátovou fotografii, přístroje fotografické, kinematografické, optické včetně promítačů obrazů a zvětšovačích přístrojů, přístroje a nástroje k vážení, signalizaci včetně signálních píšťal, přístroje

a nástroje na měření objemu, přístroje pro potápění, hasící přístroje, automaty uváděné v činnost vhozením mince nebo známky, přístroje pro záznam a reprodukci mluveného slova, zapisovací pokladny a počítačí stroje včetně kancelářských a děrovacích strojů, speciální pouzdra pro přístroje, elektrotermické nástroje a přístroje jako ruční elektrické svářečky, elektrické žehličky, výpočetní a kancelářská technika včetně příslušenství; (10) speciální nábytek k lékařským účelům, bandáže, zdravotnické výrobky z gumy, protězy, pokrývky a oděvy vytápěné elektricky, chirurgické nástroje nožičského charakteru; (11) osvětlovací a topná zařízení na výrobu páry, zařízení pro vaření, chlazení, větrání včetně klimatizace nebo zařízení pro úpravu vzduchu, zařízení pro rozvod vody, lednice, mrazáky, noční lampičky, zapalovače; (12) pozemní vozidla, motory pro pozemní vozidla, poháněcí soukolí a hnací řemeny pro pozemní vozidla, zařízení pro leteckou, lodní a pozemní dopravu; (13) ohňostroje, zábavná pyrotechnika; (14) drahé kovy a jejich slitiny, předměty z drahých kovů, jejich slitin nebo dublovaných kovů, bižuterie z umělých a plastických hmot, hodiny a chronometrická zařízení včetně speciálních pouzder, umělecké předměty z drahých kovů; (15) hudební nástroje včetně mechanických klavírů a jejich příslušenství, hudební skříně; (16) lepenky a kartonážní výrobky, časopisy, periodika, knihy, výrobky knihařské, fotografie, psací potřeby, kancelářské lepidla, potřeby pro umělce, štětce, psací stroje, kancelářské potřeby kromě nábytku, učební a školní potřeby a pomůcky, hrací karty, tiskařské typy, štočky, papírové pleny a slintáčky; (17) gutaperča, guma, balata, nádržky z těchto hmot, polotovary z plastických hmot (fólie, desky, tyče), těsnící hmoty, ucpávky a izolace (tepelné, elektrické nebo zvukové), osinek, slída a výrobky z osinku a slídy, hadice nekovové, izolační nátěry; (18) kůže a imitace kůže, výrobky z kůže a z imitace kůže, surové kůže a kožešiny, kufrы a cestovní brašny, deštníky, slunečníky, hole, biče, postroje pro koně, sedlářské výrobky; (19) stavební materiál, zejména trámy, prkna, dřevěné panely, překližky, skleněné cihly, dlaždice, přírodní a umělý kámen, cement, vápno, malta, sádra, šterk, kameninové a cementové roury, stavební materiál pro stavbu cest, zejména asfalt, smola, živичné směsi, přenosné domy, kamenné pomníky, krby, papír pro stavebnictví; (20) nábytek včetně kovového a kempingového nábytku, broušená skla a zrcadla, rámy, výrobky ze dřeva, korku, proutí, rákosu, třtiny, rohoviny, slonoviny, kostí, želvoviny, jantaru, perleti, mořské pěny, buničiny, výrobky z plastických hmot zařazené do tř. 20, matrace, zíněnky, podhlavníky, polštáře, ochranné povlaky na polštáře; (21) nářadí a přenosné nádoby k domácím a kuchyňským účelům, jako kuchyňské nádoby, vědra, plechové misky, misky z plastických hmot nebo jiných hmot, strojky na mletí, sekání a lisování, hřebeny a mycí houby, toaletní potřeby, kartáče, smetáčky a lopatky na drobty, smetáky mechanické, drátěnky, sklo pro použití v domácnosti, výrobky z porcelánu a kameniny, které nejsou zařazené v jiných třídách; (22) provazy, lana, motouzy z přírodních, umělých nebo plastických materiálů, sítě a stany, včetně stanů pro táboření, lodní plachty, pytle, čalounický materiál, jako zíně, kapok, peří a mořská tráva, textilní materiály ze surových vláken; (23) nitě; (24) tkaniny, pokrývky včetně cestovních pokrývek; (25) oděvy, prádlo, boty, střevíce, trepky; (26) krajky, výšivky, stuhy, šněrovadla, druky, háčky, zipy, umělé květiny, zboží leonské jako vlákna postříbřená nebo pozlacená k vyšívání a pro prýmkářství, dracouny (kovové nitě pro vyšívání); (27) koberce, rohože, linoleum a jiné podlahové krytiny, čalouny včetně barevných papírových tapet, paravány, voskové potahové plátno; (28) hry, hračky, tělocvičné a sportovní nářadí a náčiní, rybářské potřeby, nářadí pro zimní sporty a sportovní hry, zboží plážové a koupací zařazené ve tř.28, ozdoby na vánoční stromek; (29) maso, ryby, drůbež, měkkýši, koryši, zvěřina, masové výtazky, zelenina a ovoce konzervované, sušené, vařené, rosoly, zavařeniny, vejce, mléko a jiné mlékařské výrobky, včetně mléčných nápojů, jedlé oleje a tuky, konzervované potraviny zařazené ve tř.30, zelenina naložená v octě, želatina pro potravinářské účely; (30) káva, čaj, kakao, rýže, tapioka, kávové náhrázky, mouka a obilné výrobky určené k lidské výživě, nápoje z kávy, kakaa, čokolády, chléb, suchary, sušenky, jemné pečivo, cukrovinky, zmrzlina, med, sirup z melasy, kvasnice, prášky do pečiva, sůl, pepř, ocet, chuťové omáčky, koření, led; (31) produkty lesnické jako např.

nezpracované dřevo, semena stromů, čerstvé ovoce a zelenina, sazenice, živé rostliny a přírodní květiny, slad, brambory, krmiva pro zvířata, výrobky zemědělské a zahradnické neuvedené v jiných třídách; (32) pivo, lehká piva a ležáky, minerální vody, šumivé a jiné nealkoholické nápoje, sirupy a jiné přípravky k přípravě nápojů, ovocné šťávy a nápoje z ovocných šťáv; (33) vína, lihoviny, likéry; (34) tabák v surovém stavu, tabákové výrobky, potřeby pro kuřáky, zápalky, papír cigaretový; (35) vypracování znaleckých posudků o tržní hodnotě podniku, informace nebo zpravodajství obchodní, obchodní rešerše, řízení obchodních nebo průmyslových podniků, studie výnosnosti jednotlivých segmentů trhu a průzkum trhu, pomoc při řízení obchodních činností, vedení obchodního plánování, vyhledávání obchodních informací, výnosnost - znalecké posudky, ekonomické expertizy a studie, reklamní a propagační služby v oblasti financí; (36) pojišťovací agentury, služby pojišťovacích agentů, agentury pro vymáhání pohledávek, realitní a úvěrové agentury, agentury pro obligace a jiné cenné papíry, agentury pro pojišťovací a bankovní obchody, úschova cenin, clearing , dohodci (sensálové) cenných papírů, financování splátkových obchodů a úvěrů pro velkoobchod, finanční operace a transakce, finanční odhady a oceňování zejména v oblasti kapitálových investic, pojišťovnictví, bankovnínictví, správa nemovitostí, finanční analýzy o efektivnosti a výnosnosti finančních a majetkových investic, fondy kapitálové pro účely ziskné nebo dobročinné, hypoteční půjčky, investice kapitálové, investiční trusty, jednatelství pojišťovácí, bankovní obchody, půjčky finanční, záruční a zástavní, finanční upisování, úschova cenných papírů, úvěrové konzultace a rešerše, agentury pro vymáhání úvěrů, základání kapitálových fondů pro účely zisku nebo pro účely dobročinné, finanční záruky platební, neplatební, ručitelské a směnečné; (41) výchovné služby v oblasti vzdělávání jako např. organizování odborných seminářů a školení.

(511) 1, 2, 3, 4, 5, 6, 7, 8, 9, 10, 11, 12, 13, 14, 15, 16, 17, 18, 19, 20, 21, 22, 23, 24, 25, 26, 27, 28, 29, 30, 31, 32, 33, 34, 35, 36, 41

(210) O-161730

(111) **251252**

(220) 30.11.2000

(151) 24.02.2003

(540)

EXPANDIA GROUP

(730) **Expandia, a.s.**, Na Příkopě 21, Praha 1, 11000, CZ

(740) HALAXOVÁ & HALAXOVÁ, TETRAPAT, RNDr. Zdeňka Halaxová, Dukelská 891/4, Olomouc, 77200

(510) (1) chemické výrobky pro průmyslové a vědecké účely, pro fotografii, zemědělství, zahradnictví, lesnictví, umělé pryskyřice, plastické hmoty v surovém stavu (prášku, pastách, v tekutém stavu), půdní hnojiva přírodní a umělá, prostředky hasící, pro kalení, pro svařování, pro konzervaci potravin, třísloviny, průmyslová pojidla, chemické přísady do čistících prostředků a roztoků, alkalické a alkalickozemité kovy, bauxit, papír albuminový, papír barytový, papír fotografický, papír fotometrický, papír indikátorový (chemický), papír reagenční, papír pro modráky, papír pro tisk kopií technických výkresů; (2) barvy, laky, oleje pro průmyslové a textilní barvy, přípravky k barvení potravin a nápojů, barviva, antikoroziní a impregnační nátěry, barvířské přípravky, mořidla, přírodní pryskyřice, kovové fólie pro malíře, dekoratéry, tiskaře a umělce, kovy v prášku pro účely malířské a dekoratérské; (3) přípravky prací a bělicí, čistící, lešticí, odmašťovací, mýdlo, výrobky kosmetické, voňavkářské včetně éterických olejů, vodičky na vlasy, zubní pasty, prášky, mořidla na prádlo, barvy na vlasy; (4) prostředky na vázání prachu, paliva (černé a hnědé uhlí) , palivové dřevo, oleje, prostředky pro sčivení, svíčky, svíce, knoty; (5) výrobky dietetické pro děti a nemocné, náplasti, obvazový materiál, prostředky dezinfekční, k hubení rostlinných a živočišných škůdců, antiparazitní látky, papír pro hořčicové obklady, papír pro hořčičné náplasti, papír proti molům; (6) obecné kovy v surovém a polorozpracovaném stavu a jejich slitiny, kotvy, kovádliny, zvony, kovový stavební materiál z válcovaného a litého kovu, kolejnice a jiný kovový materiál pro železnice, řetězy, kovové kabely a dráty (s výjimkou drátů k elektrotechnickým účelům), zámečnické výrobky, kovové roury, nedobytné pokladny a schránky, ocelové kuličky, podkovy, hřebíky a šrouby, kovové rudy; (7)

stroje a obráběcí stroje pro průmyslové účely, spalovací a elektrické motory, soukolí a hnací řemeny, zemědělské stroje a líhně, maznice, elektrotechnická zařízení a přístroje pro domácnost (drtiče, mixery, mlýnky, pračky), elektromechanická zařízení pro domácí účely určená k čištění jako vysavače prachu, leštiče parket; (8) ruční nástroje a nářadí z oceli, legovaných ocelí a slitin ocelí, zařazených do tř. 8, nožířské výrobky včetně z drahých kovů, břitvy, holící elektrické strojky, vidličky a lžice včetně z drahých kovů, zbraně sečné a bodné, strojky na stříhání vlasů a srsti; (9) přístroje a nástroje k vědeckým a laboratorním účelům, přístroje a nástroje navigační, tj. přístroje a nástroje určené k přenášení rozkazů, k měření a přístroje všeobecně užívané při řízení lodí a letadel, přístroje a nástroje geodetické a přístroje pro bezdrátovou telegrafii, přístroje fotografické, kinematografické, optické včetně promítačů obrazů a zvětšovací přístrojů, přístroje a nástroje k vážení, signalizaci včetně signálních píšťal, přístroje a nástroje na měření objemu, přístroje pro potápění, hasicí přístroje, automaty uváděné v činnost vhozením mince nebo bez známky, přístroje pro záznam a reprodukci mluveného slova, zapisovací pokladny a počítačové stroje včetně kancelářských a děrovacích strojů, speciální pouzdra pro přístroje, elektrotermické nástroje a přístroje jako ruční elektrické svářečky, elektrické žehličky, výpočetní a kancelářská technika včetně příslušenství; (10) speciální nábytek k lékařským účelům, bandáže, zdravotnické výrobky z gumy, protézy, pokrývky a oděvy vytápěné elektricky, chirurgické nástroje nožířského charakteru; (11) osvětlovací a topná zařízení na výrobu páry, zařízení pro vaření, chlazení, větrání včetně klimatizace nebo zařízení pro úpravu vzduchu, zařízení pro rozvod vody, lednice, mrazáky, noční lampičky, zapalovače; (12) pozemní vozidla, motory pro pozemní vozidla, poháněcí soukolí a hnací řemeny pro pozemní vozidla, zařízení pro leteckou, lodní a pozemní dopravu; (13) ohňostroje, zábavná pyrotechnika; (14) drahé kovy a jejich slitiny, předměty z drahých kovů, jejich slitin nebo dublovaných kovů, bižuterie z umělých a plastických hmot, hodiny a chronometrická zařízení včetně speciálních pouzder, umělecké předměty z drahých kovů; (15) hudební nástroje včetně mechanických klavírů a jejich příslušenství, hudební skříně; (16) lepenky a kartonážní výrobky, časopisy, periodika, knihy, výrobky knihářské, fotografie, psací potřeby, kancelářské lepidla, potřeby pro umělce, štetce, psací stroje, kancelářské potřeby kromě nábytku, učební a školní potřeby a pomůcky, hrací karty, tiskařské typy, štočky, papírové pleny a slintáčky; (17) gutaperča, guma, balata, nádržky z těchto hmot, polotovary z plastických hmot (fólie, desky, tyče), těsnící hmoty, ucpávky a izolace (tepelné, elektrické nebo zvukové), osinek, slída a výrobky z osinku a slídy, hadice nekovové, izolační nátěry; (18) kůže a imitace kůže, výrobky z kůže a z imitace kůže, surové kůže a kožešiny, kufry a cestovní brašny, deštníky, slunečníky, hole, biče, postroje pro koně, sedlářské výrobky; (19) stavební materiál, zejména trámy, prkna, dřevěné panely, překližky, skleněné cihly, dlaždice, přírodní a umělý kámen, cement, vápno, malta, sádra, šterk, kameninové a cementové roury, stavební materiál pro stavbu cest, zejména asfalt, smola, živičné směsi, přenosné domy, kamenné pomníky, krby, papír pro stavebnictví; (20) nábytek včetně kovového a kempingového nábytku, broušená skla a zrcadla, rámy, výrobky ze dřeva, korku, proutí, rákosu, třtiny, rohoviny, slonoviny, kostí, želvoviny, jantaru, perleti, mořské pěny, buničiny, výrobky z plastických hmot zařazené do tř. 20, matrace, žíněnky, podhlavníky, polštáře, ochranné povlaky na polštáře; (21) nářadí a přenosné nádoby k domácím a kuchyňským účelům, jako kuchyňské nádoby, vědra, plechové misky, misky z plastických hmot nebo jiných hmot, strojky na mletí, sekání a lisování, hřebeny a mycí houby, toaletní potřeby, kartáče, smetáčky a lopatky na drobtý, smetáky mechanické, drátěnky, sklo pro použití v domácnosti, výrobky z porcelánu a kameniny, které nejsou zařazené v jiných třídách; (22) provazy, lana, motouzy z přírodních, umělých nebo plastických materiálů, sítě a stany, včetně stanů pro táboření, lodní plachty, pytle, čalounický materiál, jako žíně, kapok, peří a mořská tráva, textilní materiály ze surových vláken; (23) nitě; (24) tkaniny, pokrývky včetně cestovních pokrývek; (25) oděvy, prádlo, boty, střevíce, trepky; (26) krajky, výšivky, stuhy, šněrovadla, druky, háčky, zipy, umělé květiny, zboží leonské jako vlákna postříbená nebo pozlacená k vyšívání a pro

přýmkařství, dracouny (kovové nitě pro vyšívání); (27) koberce, rohože, linoleum a jiné podlahové krytiny, čalouny včetně barevných papírových tapet, paravány, voskové potahové plátno; (28) hry, hračky, tělocvičné a sportovní nářadí a náčiní, rybářské potřeby, nářadí pro zimní sporty a sportovní hry, zboží plážové a koupací zařazené ve tř.28, ozdoby na vánoční stromek; (29) maso, ryby, drůbež, měkkýši, korýši, zvěřina, masové výtažky, zelenina a ovoce konzervované, sušené, vařené, rosoly, zavařeniny, vejce, mléko a jiné mlékařské výrobky, včetně mléčných nápojů, jedlé oleje a tuky, konzervované potraviny zařazené ve tř.30, zelenina naložená v octě, želatina pro potravinářské účely; (30) káva, čaj, kakao, rýže, tapioka, kávové náhražky, mouka a obilné výrobky určené k lidské výživě, nápoje z kávy, kakaa, čokolády, chléb, sušary, sušenky, jemné pečivo, cukrovinky, zmrzlina, med, sirup z melasy, kvasnice, prášky do pečiva, sůl, pepř, ocet, chuťové omáčky, koření, led; (31) produkty lesnické jako např. nezpracované dřevo, semena stromů, čerstvé ovoce a zelenina, sazenice, živé rostliny a přírodní květiny, slad, brambory, krmiva pro zvířata, výrobky zemědělské a zahradnické neuvedené v jiných třídách; (32) pivo, lehká piva a ležáky, minerální vody, šumivé a jiné nealkoholické nápoje, sirupy a jiné přípravky k přípravě nápojů, ovocné šťávy a nápoje z ovocných šťáv; (33) vína, lihoviny, likéry; (34) tabák v surovém stavu, tabákové výrobky, potřeby pro kuřáky, zápalky, papír cigaretový; (35) vypracování znaleckých posudků o tržní hodnotě podniku, informace nebo zpravodajství obchodní, obchodní rešerše, řízení obchodních nebo průmyslových podniků, studie výnosnosti jednotlivých segmentů trhu a průzkum trhu, pomoc při řízení obchodních činností, vedení obchodního plánování, vyhledávání obchodních informací, výnosnost - znalecké posudky, ekonomické expertizy a studie, reklamní a propagační služby v oblasti financí; (36) pojišťovací agentury, služby pojišťovacích agentů, agentury pro vymáhání pohledávek, realitní a úvěrové agentury, agentury pro obligace a jiné cenné papíry, agentury pro pojišťovací a bankovní obchody, úschova cenin, clearing, dohodci (sensalové) cenných papírů, financování splátkových obchodů a úvěrů pro velkoobchod, finanční operace a transakce, finanční odhady a oceňování zejména v oblasti kapitálových investic, pojišťovnictví, bankovníctví, správa nemovitostí, finanční analýzy o efektivnosti a výnosnosti finančních a majetkových investic, fondy kapitálové pro účely ziskné nebo dobročinné, hypoteční půjčky, investice kapitálové, investiční trusty, jednatelství pojišťovací, bankovní obchody, půjčky finanční, záruční a zástavní, finanční upisování, úschova cenných papírů, úvěrové konzultace a rešerše, agentury pro vymáhání úvěrů, zákládání kapitálových fondů pro účely zisku nebo pro účely dobročinné, finanční záruky platební, neplatební, ručitelské a směnečné; (41) výchovné služby v oblasti vzdělávání jako např. organizování odborných seminářů a školení.

(511) 1, 2, 3, 4, 5, 6, 7, 8, 9, 10, 11, 12, 13, 14, 15, 16, 17, 18, 19, 20, 21, 22, 23, 24, 25, 26, 27, 28, 29, 30, 31, 32, 33, 34, 35, 36, 41

(210) O-161731

(111) **257086**

(220) 25.10.2000

(515) 29.09.2003

(540)

ABC časopis generace XXI. století

(730) **RINGIER ČR a.s.**, Komunardů 1584/42, Praha 7, 17000, CZ

(510) (16) knihy, papírenské zboží; (28) hry, hračky; (35) inzertní a reklamní činnost; (38) přenos zpráv prostřednictvím počítačů; (41) výchovná a zábavná činnost, sportovní a kulturní aktivity.

(511) 16, 28, 35, 38, 41

(210) O-160425

(111) **266607**

(220) 23.02.2001

(515) 26.10.2004

(540)



- (730) **s Autoleasing, a.s.**, Střelnická 8/1680, Praha 8, 18200, CZ
(510) (36) leasing a služby spojené s leasingem.
(511) 36
(210) O-164681

- (111) **268109**
(220) 06.09.2000
(511) 28.12.2004
(540)



- (730) **RINGIER ČR a.s.**, Komunardů 1584/42, Praha 7, 17000, CZ
(510) (16) knihy, papírenské zboží; (28) hry, hračky; (35) inzertní a reklamní činnost; (38) přenos zpráv prostřednictvím počítačů; (41) výchovná a zábavná činnost, sportovní a kulturní aktivity.
(511) 16, 28, 35, 38, 41
(210) O-158799

- (111) **273710**
(220) 11.09.2000
(511) 07.07.2005
(540)



- (730) **SHCE spol. s r. o.**, Květinová 2714/14a, Praha 3, 13000, CZ
(740) JUDr. Marek Bánský, Elišky Krásnohorské 10/2, Praha 1 - Josefov, 11000
(510) (3) čistící a mycí prostředky, přípravky pro čištění, leštění, odmašťování a broušení, mýdla, prádelní škroby a prací prostředky, krémy a leštidla na boty a jiné přípravky pro péči o obuv a oděv, parfémy, toaletní vody, deodoranty a jiné vonné přípravky, vonné oleje, přípravky pro péči o tělo a pokožku, kosmetické přípravky pro pánskou i dámskou kosmetiku, včetně dekorativní kosmetiky, vlasová kosmetika včetně šamponů, vlasových tonik, kondicionérů a gelů, pěn a tužidel, dentální přípravky a prostředky na čištění zubů, vonné přípravky spadající do této třídy; (4) průmyslové oleje a maziva, lubrikanty, pohlčovače a odpuzovače prachu, vody a vlhkosti, zvlhčovače, pojící, mazací a zvlhčovací látky, pevná, tekutá a plynná paliva a topné látky, motorová paliva spadající do této třídy, svíčky, knoty a další materiály ke svícení; (7) nářadí a zařízení využívající motorového pohonu, nářadí a spotřebiče s elektrickým či jiným pohonem, součástky do motorů, motory s výjimkou motorů pro motorová vozidla, startéry pro motory a hnací stroje, mechanické nástroje, zemědělské stroje a náčiní (spadající do této třídy), čistící stroje, mechanická filtrační zařízení, filtry do strojů a motorové filtry, pumpy, čerpadla a jiná čerpací zařízení, včetně pump určených pro motory, elektrické a spalovací motory, motory poháněné lidskou či zvířecí silou, elektrické sekačky, motorové zemědělské stroje, motorové zahradnické náčiní a stroje, elektrické turbíny, elektrické větráky, motorové válce, tlakové válce, regulátory (části strojů) a jiná tlaková a podtlaková zařízení, elektrické generátory, kompresory a je využívající zařízení, autogeny a další svářecí zařízení, obráběcí stroje,

úklidové stroje, šicí stroje, pletací stroje, vysavače, pračky, myčky na nádobí, kuchyňské roboty, mixéry, elektrické nože, mechanické a elektrické kráječe, odšťavovače, otvírače na konzervy, mlýnky a podobná zařízení, lisy, kladiva a palice včetně elektrických a hydraulických, elektrické či jinak poháněné šroubováky všech typů a nástroje podobného typu, elektrické či jinak poháněné pily všech druhů a typů, svářecí stroje elektrické, mechanické a motorové dveře, vrata a jiná uzavírací zařízení, elektrické ohřivače jako součást strojů; (8) ruční nářadí a nástroje, ruční zemědělské a zahradnické náčiní a nástroje, nože, pily a jiné řezací nástroje, lžíce, vidlice a vidličky, bodné zbraně, holicí strojky, nůžky a stříhací strojky; (9) elektrická, elektrotechnická a elektronická zařízení a aparáty svou povahou spadající do této třídy, zařízení pro vedení elektřiny, transformátory, regulační, měřicí a kontrolní zařízení, navigační a signalizační zařízení, rádiová zařízení a jiná zařízení pracující s elektromagnetickými vlnami, fotografická zařízení a aparáty, filmová zařízení a aparáty, optická zařízení a aparáty, aparáty pro záznam, převod, přenos a reprodukci zvuku nebo obrazu, gramofonové desky, nosiče magnetických záznamů nahrané i nenahrané, audiovizuální programy a díla, videokazety nahrané i nenahrané, CD, DVD, software, audiokazety nahrané i nenahrané, reklamní přístroje na střídavé obrazy, reklama světelná, reklamní světelné přístroje, kopírovací zařízení, zejména fotokopírky, zařízení pro vysílání a příjem elektromagnetických vln, telekomunikační zařízení, elektrické články, elektrické baterie a nabíjecí zařízení pro ně, bezpečnosti oděvy a obuv, ochranné brýle a štíty, včetně brýlí lyžařských, motoristických a potápěčských, ochranné přilby všeho druhu a pro všechny typy činností, neoprény; (11) elektrické ohřivače, elektrická chladicí zařízení, elektrické větráky, odsavače par a čističe vzduchu, sušičky; (12) vozidla, lodě a jiná plavidla, letadla a jiné létací stroje, traktory a minitraktory, součástky a díly pro vozidla, zejména vozidla motorová, součástky a díly pro lodě a jiná plavidla, součástky a díly pro letadla a jinou vzdušnou techniku, motory pro pozemní vozidla, včetně motorů elektrických, motory motocyklů, převodovky, brzdy, zařízení a vybavení vozidel, zejména motorových, zařízení a vybavení pro lodě a jiná plavidla, zařízení a vybavení pro letadla (spadající do této třídy), letecké stroje, přístroje a zařízení, automobily, automobilové součástky, vybavení automobilů, příslušenství k automobilům, automobilové doplňky, dětské bezpečnostní sedačky, jízdní kola a motocykly, jejich součástky, vybavení, příslušenství a doplňky, hustilky, přepravky, kufrы a schránky určené pro vozidla, automobilové zahrádky a nástavce na ně, nosiče jízdních kol, zabezpečovací zařízení vozů, plavidel a letadel proti krádeži; (16) papír, karton a lepenka, výrobky z papíru, kartonu a lepenky, zejména papírové filtry, ubrusy, utěrky, toaletní papír, papírové kapesníky, papírové krabice, balící papír, tiskoviny, fotografie, pohlednice, gratulace, tiskárenská zařízení, tiskárenské výrobky, knižní vazba, materiály a zařízení pro knižní vazbu, potisk papíru, knihy, časopisy, noviny a jiná periodika, plakáty, katalogy a papírové obaly, lepidla na papír, samolepy, lepicí pásy, psací potřeby, zejména tužky, pera, propisovací pera, fixy, umělecké potřeby, zejména barvy, štetce, pastely, modelovací materiály, psací stroje, kancelářské vybavení, obálky a štítky, otvírače na dopisy, drobný kancelářský materiál jako svorky, klipsny, vázací pásy, sešivačky, děrovačky, inkoust, kalamáře, náplně do psacích potřeb, tabule školní a nástroje pro psaní na tabule, plastové obaly a igelitové tašky, papírové tašky a jiné nádoby, umělohmotné tašky, balící fólie, plastické a papírové obaly, hrací a jiné karty; (18) kůže a napodobeniny kůže, výrobky z kůže a z napodobeniny kůže, tašky, peněženky, klíčenky, kufrы, příruční tašky, batohy, kosmetické tašky, pouzdra, deštníky, slunečníky, vycházkové hole, sportovní tašky, batohy pro turistiku, hole pro turistiku a batohy pro horolezce; (25) oblečení, obuv, čepice a jiné pokrývky hlavy, oděvy a oděvní doplňky z textilu a kožešin, které nespadají do jiných tříd, kožešiny a kožešinové oděvy, pánská, dámská a i dětská móda, společenské, vycházkové i sportovní oblečení a oděvní doplňky, společenská, vycházková a sportovní obuv, pásy, rukavice, cyklistické dresy; (28) hračky, hry, zejména společenské, elektronické hračky a hry bez použití monitoru, sportovní náčiní pro veškeré druhy sportů, vybavení tělocvičen a posiloven, posilovací stroje a zařízení, lyžařské vybavení a vybavení pro snowboarding, včetně lyžařského a

snowboardového vázání, brusle lední a kolečkové a vybavení pro bruslení a lední i pozemní hokej, míče a balóny, rakety pro tenis, squash a obdobné sporty, hokejky a hole pro jiné sporty, stoly pro stolní tenis, plavecké bazény, vybavení pro vodní sporty, zejména plovací ploutve, vodní míče, jakož i další sportovní výbava pro vodní sporty s výjimkou výrobků spadajících do jiných tříd, horolezecká výstroj, sítě pro tenis, odbíjenou a podobné typy sportů; (29) konzervované, vařené a sušené ovoce, zpracované ořechy a oříšky, včetně pražených, solených či jinak upravených; (30) káva a výrobky z kávy, čaj a výrobky z čaje, kakao a výrobky z kakaa, zejména čokoláda, náhražky kávy, instantní káva, rýže a potravinové výrobky z ní, mouka a potravinové výrobky z mouky, obiloviny a potravinové výrobky z obilovin, zejména celozrnné tyčinky, cornflaxe a podobné výrobky, chleba, pečivo, moučníky, cukrářské výrobky a cukrovinky, zmrzlina, med a potravinové výrobky z něho, sirup, kypřicí prášek a přípravky na pečení, hořčice, ocet, dochucovací prostředky a omáčky, koření, nápoje z kávy, čaje a kakaa, cukr, žvýkačky, těstoviny; (32) pivo, minerální vody, stolní vody, sycené stolní vody, limonády, nealkoholické nápoje, ovocné nápoje, nektary a džusy, sirupy a polotovary pro přípravu piva či nealkoholických nápojů; (33) alkoholické nápoje všeho druhu s výjimkou piva, polotovary a přípravky pro výrobu alkoholických nápojů s výjimkou piva; (34) tabák a tabákové výrobky, cigarety, doutníky, potřeby pro kuřáky zejména zapalovače, pomůcky k čištění dýmek, cigaretové špičky, popelníky s výjimkou popelníků z drahých kovů, jejich slitin či jimi povrchově upravených, pouzdra na cigarety, doutníky a potřeby pro kuřáky, sirky, dýmky a stojánky na dýmky, cigaretové papírky, cigaretové filtry, nůžky na doutníky, příruční zařízení na balení cigaret; (35) promotion, management, administrativní a kancelářské práce, prodej po telefonu a telefonický průzkum veřejného mínění, reklamní a propagační činnost, servis reklamní agentury, marketing a podpora prodeje, sběr dat, organizování veletrhů a výstav pro obchodní a reklamní účely, průzkum prodeje, zpracování dat, zprostředkovatelská činnost v oblasti obchodu a výše uvedených služeb; (36) finanční operace, finanční poradenství, bankovníctví a bankovní služby, pojišťovnictví, obchodování s realitami, realitní kancelář, leasing, správa majetku, zprostředkovatelská činnost výše uvedených služeb; (38) služby telefonního centra, zejména příjem a přepojování telefonických hovorů a provozování telefonních infolinek, zprostředkovatelská činnost výše uvedených služeb; (41) výchova a vzdělávání, pořádání zábavných a kulturních akcí a aktivit, pořádání kursů, seminářů a tréninkových programů, nakladatelství a vydavatelství, ediční činnost, publikační činnost, tvorba, šíření a prodej televizních pořadů, výroba, tvorba, šíření a prodej audiovizuálních děl, televizní a filmová produkce, agenturní činnost v oblasti kultury, zprostředkování v oblasti kultury, výchovná a zábavní činnost, organizace a provádění her a soutěží i veřejných, půjčování nahranych zvukových a zvukově obrazových záznamů, nahrávání nosičů zvukových a zvukově obrazových záznamů; (42) počítačové programy (software) - tvorba, údržba a aktualizace, pronájem počítačových programů (software), konzultační činnost v oblasti výpočetní techniky a Internetu, vytváření a zpřístupňování databází prostřednictvím počítačů a počítačových sítí, provozování databází, zejména elektronických, s placeným i bezplatným přístupem veřejnosti, zprostředkování přístupu do sítě Internet a činnosti s tím související, ubytovací služby, občerstvovací služby - donášková služba, návrhářská a konzultační činnost v oblasti zařízení a vybavení interiérů a úpravy zahrad, developerská činnost.

(511) 3, 4, 7, 8, 9, 11, 12, 16, 18, 25, 28, 30, 32, 33, 34, 35, 36, 38, 41, 42

(210) O-158975

Zániky ochranných známek uplynutím doby platnosti

Kapitola obsahuje údaje o ochranných známkách, které zanikly uplynutím doby platnosti podle ustanovení § 29 odst. 1 zákona č. 441/2003 Sb.

Číslo zápisu	Datum zániku		
150073	06.03.2010	233196	06.03.2010
159692	04.03.2010	233197	06.03.2010
159837	03.03.2010	233198	06.03.2010
159838	03.03.2010	233200	06.03.2010
159839	03.03.2010	233201	06.03.2010
159841	03.03.2010	233204	06.03.2010
159850	03.03.2010	233205	06.03.2010
159851	03.03.2010	233206	06.03.2010
159915	03.03.2010	233702	28.02.2010
164665	05.03.2010	233705	01.03.2010
167960	01.03.2010	233710	06.03.2010
168060	05.03.2010	234257	28.02.2010
168061	06.03.2010	234258	06.03.2010
168101	02.03.2010	234831	28.02.2010
168317	05.03.2010	234832	28.02.2010
168547	05.03.2010	234833	28.02.2010
168548	05.03.2010	234840	02.03.2010
171556	05.03.2010	234842	02.03.2010
226458	02.03.2010	234845	06.03.2010
231415	02.03.2010	234846	06.03.2010
231419	06.03.2010	235584	28.02.2010
231420	06.03.2010	235585	28.02.2010
231421	06.03.2010	235586	28.02.2010
232273	28.02.2010	235587	28.02.2010
232278	02.03.2010	235590	02.03.2010
232280	03.03.2010	235591	02.03.2010
232281	03.03.2010	235592	03.03.2010
232282	03.03.2010	235594	03.03.2010
232284	06.03.2010	235595	06.03.2010
232285	06.03.2010	236566	28.02.2010
233068	02.03.2010	237260	28.02.2010
233153	28.02.2010	237261	28.02.2010
233154	28.02.2010	237263	01.03.2010
233156	28.02.2010	239077	28.02.2010
233163	28.02.2010	239972	28.02.2010
233164	01.03.2010	239973	28.02.2010
233165	01.03.2010	239974	02.03.2010
233167	01.03.2010	240865	28.02.2010
233168	01.03.2010	246268	06.03.2010
233169	01.03.2010	251198	06.03.2010
233173	02.03.2010		
233174	02.03.2010		
233175	02.03.2010		
233176	02.03.2010		
233178	02.03.2010		
233179	02.03.2010		
233183	03.03.2010		
233184	03.03.2010		
233187	03.03.2010		
233188	03.03.2010		
233190	03.03.2010		
233195	06.03.2010		

Vzdání se práv k ochranné známce

Vlastník ochranné známky se může podle ustanovení § 30 zákona č. 441/2003 Sb. u Úřadu písemným prohlášením vzdát práv k ochranné známce v rozsahu všech výrobků nebo služeb, pro které byla zapsána, nebo některých z nich. Účinky tohoto prohlášení nastávají dnem doručení prohlášení vlastníka ochranné známky Úřadu a nelze je vzít zpět. V této kapitole je tedy uvedeno datum účinnosti vzdání se práv k ochranné známce. Pokud se vlastník vzdal práv k ochranné známce jen v rozsahu některých výrobků a služeb, je pod příslušným INID kódem zveřejněn rovněž zbývající seznam výrobků a služeb, pro které ochranné známka zůstává zapsána.

Tato kapitola dále zahrnuje údaje o ochranných známkách, u kterých vlastník písemným prohlášením omezil rozsah ochrany ve vztahu k prvku ochranné známky.

(111) 276794
(540)



(210) O-424712
s účinností ode dne 15.09.2010/vzdání se práv k ochranné
známce

Úpravy znění/vyobrazení ochranných známek a seznamu výrobků a služeb

Kapitola obsahuje údaje o ochranných známkách, u kterých na žádost vlastníka ochranné známky došlo v souladu s ustanovením § 27 zákona č.441/2003 Sb. k úpravě ve znění, vyobrazení nebo seznamu výrobků a služeb, pokud tato změna uvádí údaje v ochranné známce do souladu se skutečností, aniž by se tím ochranná známka zásadně změnila. Kapitola dále obsahuje údaje o ochranných známkách, jejichž zápis byl obnoven pouze pro některé z výrobků a služeb v souladu s ustanovením §29 zákona č. 441/2003 Sb.

(111) **287501**
(540)



Změny vlastníků ochranných známek

Kapitola obsahuje údaje o ochranných známkách, které byly převedeny nebo přešly ve smyslu ustanovení § 15 odst. 1, 2 a § 16 zákona č. 441/2003 Sb. na jiného vlastníka v rozsahu všech zapsaných výrobků nebo služeb.

Číslo zápisu	Dřívější vlastník	Nynější vlastník	S účinností od
178027	Ziff Davis Publishing Holdings Inc., 28 East, 28th Street, New York, NY, US	ZDM Acquisition Corp., 28 East, 28th Street, New York, NY, US	20.09.2010
189144	Ziff Davis Publishing Holdings Inc., 28 East, 28th Street, New York, NY, US	ZDM Acquisition Corp., 28 East, 28th Street, New York, NY, US	20.09.2010
209940	JUNEK, spol. s r.o., Šlejnická 1759/9, Praha 6, 16000, CZ	Junek Ivan Ing., Šlejnická 1759/9, Praha 6, 16000, CZ	20.09.2010
229111	Ziff Davis Publishing Holding Inc., 28 East, 28th Street, New York, NY, US	ZDM Acquisition Corp., 28 East, 28th Street, New York, NY, US	20.09.2010
229699	Ing. Luboš Nosek, Václava Nového 1189, Rokycany - Nové Město, 33701, CZ	FORTE-WESPA-ROKYCANY s.r.o., Zborovská 158/36, Plzeň - Doudlevice, 30134, CZ	20.09.2010
230931	VOLNÝ, a.s., U Nákladového nádraží 8, č.p. 3153, Praha 3, 13000, CZ	Portál Volný.cz, a.s., Dobrovského 1278/25, Praha 7, Holešovice, 17000, CZ	20.09.2010
235051	Anna Klišťová, Opavská 436, Bohuslavice, 74719, CZ	KLIA cz s.r.o., Opavská 436, Bohuslavice, 74719, CZ	20.09.2010
237044	VODOTOP FM s.r.o., Kunčičky u Bašty č.p. 355, Kunčičky u Bašty, 73901, CZ	Klus Boris Ing., Bahno-Příkopy 2172, Frýdek-Místek, 73801, CZ	20.09.2010
237831	Alcide Corporation, 8561 154th Avenue N.E., Redmond, WA, US	Ecolab Inc., 370 Wabasha Street North, St. Paul, 55102, MN, US	16.09.2010
240144	Alcide Corporation, 8561 154th Avenue N.E., Redmond, WA, US	Ecolab Inc., 370 Wabasha Street North, St. Paul, 55102, MN, US	16.09.2010
250817	Strojírny Čelákovice spol. s r. o., Masarykova 212, Praha - východ, 25088, CZ	David Krasoňov s.r.o., Krasoňov 109, Humpolec, 39601, CZ	20.09.2010
268171	VOLNÝ, a.s., U nákladového nádraží 8, č.p. 3153, Praha 3, 13000, CZ	Portál Volný.cz, a.s., Dobrovského 1278/25, Praha 7, Holešovice, 17000, CZ	20.09.2010
278262	Pullman Matrasfabriek B.V., Schrijnwerkersstraat 10, KH Zwijndrecht, 3334, NL	Pullman Slaapcomfort B.V., Schrijnwerkersstraat 10, 3334 KH Zwijndrecht, NL	20.09.2010
284303	BEAUTY EXPO s.r.o., Hrusická 2522/26, Praha 4, 14100, CZ	EXPOBEAUTY PRAGUE s.r.o., Hrusická 2522/26, Praha 4, 14100, CZ	20.09.2010

Změny v údajích o vlastních ochranných známkách

Kapitola obsahuje ochranné známky, u kterých byla v rejstříku ochranných známkách vyznačena změna v údajích o vlastních ve smyslu ustanovení § 27 odst. 2 a 7 zákona č. 441/2003 Sb.

Číslo zápisu	Vlastník	S účinností od
169220	ENGIS CORPORATION, 105 W. Hintz Road, Wheeling, IL, US	17.09.2010
169221	ENGIS CORPORATION, 105 W. Hintz Road, Wheeling, IL, US	17.09.2010
178027	Ziff Davis, Inc., 28 East, 28th Street, New York, NY, US	20.09.2010
189144	Ziff Davis, Inc., 28 East, 28th Street, New York, NY, US	20.09.2010
212388	JSP, s.r.o., Raisova 547, Jičín, 50601, CZ	21.09.2010
217009	EXE CZ s.r.o., Roháčova 188/37, Praha 3 - Žižkov, 13000, CZ	16.09.2010
228506	EXE CZ s.r.o., Roháčova 188/37, Praha 3 - Žižkov, 13000, CZ	16.09.2010
229111	Ziff Davis, Inc., 28 East, 28th Street, New York, NY, US	20.09.2010
237685	MAXI-TIP a.s., Na odpoledni 1042/19, Přerov, 75002, CZ	17.09.2010
237752	Soare sekt a.s., U vily 480, Zaječí, 69105, CZ	17.09.2010
237753	Soare sekt a.s., U vily 480, Zaječí, 69105, CZ	17.09.2010
237766	Soare sekt a.s., U vily 480, Zaječí, 69105, CZ	17.09.2010
238423	Soare sekt a.s., U vily 480, Zaječí, 69105, CZ	17.09.2010
238468	WORLD TRAVEL, a.s., Klatovská 1818/18, Plzeň, 30100, CZ	17.09.2010
238469	HOLIDAY TRAVEL, spol. s r.o., Plachého 1818/2, Plzeň, 30100, CZ	17.09.2010
238481	Soare sekt a.s., U vily 480, Zaječí, 69105, CZ	17.09.2010
242867	EXE CZ s.r.o., Roháčova 188/37, Praha 3 - Žižkov, 13000, CZ	16.09.2010
242951	SVAZ LYŽAŘŮ ČESKÉ REPUBLIKY, Zátokova 2/100, Praha 6, 16017, CZ	16.09.2010
242969	Společenstvo českých optiků a optometristů, Novodvorská 1010/14, Praha 4, 14200, CZ	20.09.2010
243033	Projektis, s.r.o., Komenského 1357/28, Kyjov, 69701, CZ	21.09.2010
243034	Projektis, s.r.o., Komenského 1357/28, Kyjov, 69701, CZ	21.09.2010
244133	ILOS Industrie Logistik Service s.r.o., Krajčářská 15, Aš, 35201, CZ	21.09.2010
244738	UTECH s.r.o., Náchodská 759, Praha 9, 19000, CZ	15.09.2010
248706	EXE CZ s.r.o., Roháčova 188/37, Praha 3 - Žižkov, 13000, CZ	16.09.2010
255136	EXE CZ s.r.o., Roháčova 188/37, Praha 3 - Žižkov, 13000, CZ	16.09.2010
276792	Vzdělávací institut AGEL, o.p.s, Mathonova 291/1, Prostějov, 79604, CZ	21.09.2010
284044	Gotberg, a.s., U sadu 394, Popice, 69127, CZ	16.09.2010
284045	Gotberg, a.s., U sadu 394, Popice, 69127, CZ	16.09.2010
284314	JSP, s.r.o., Raisova 547, Jičín, 50601, CZ	21.09.2010
284315	JSP, s.r.o., Raisova 547, Jičín, 50601, CZ	21.09.2010
284316	JSP, s.r.o., Raisova 547, Jičín, 50601, CZ	21.09.2010
286426	EXE CZ s.r.o., Roháčova 188/37 188/37, Praha 3 - Žižkov, 13000, CZ	16.09.2010
286655	Alter-eko s.r.o., Zelená 64, Zdiby - Přemyslení, 25066, CZ	16.09.2010
288463	Michele Mancini, Čejkovy 23, Hrádek u Sušice, 34201, CZ	15.09.2010
314121	Zentiva, k.s., U Kabelovny 130, Praha 10 - Dolní Měcholupy, 10237, CZ	20.09.2010
314122	Zentiva, k.s., U Kabelovny 130, Praha 10 - Dolní Měcholupy, 10237, CZ	20.09.2010
314123	Zentiva, k.s., U Kabelovny 130, Praha 10 - Dolní Měcholupy, 10237, CZ	20.09.2010
314124	Zentiva, k.s., U Kabelovny 130, Praha 10 - Dolní Měcholupy, 10237, CZ	20.09.2010
314125	Zentiva, k.s., U Kabelovny 130, Praha 10 - Dolní Měcholupy, 10237, CZ	20.09.2010
314126	Zentiva, k.s., U Kabelovny 130, Praha 10 - Dolní Měcholupy, 10237, CZ	20.09.2010