

Číselné INID kódy pro označování bibliografických dat technických řešení

INID Codes for the identification of bibliographic data of technical solutions

(Standard WIPO ST. 9 a ST. 80)

(11)	číslo patentu/zápisu/osvědčení	(11)	Number of the patent/registration/certification
(15)	datum zápisu průmyslového vzoru	(15)	Industrial design registration date
(21)	číslo přihlášky/zálosti	(21)	Application number
(22)	datum podání přihlášky/zálosti	(22)	Date of application filing
(23)	údaje o výstavní prioritě	(23)	Exhibition priority data
(28)	počet průmyslových vzorů	(28)	Number of industrial designs included in the application
(31)	číslo prioritní přihlášky	(31)	Number of priority application
(32)	datum podání prioritní přihlášky	(32)	Filing date of priority application
(33)	země priority	(33)	Priority country
(40)	datum zveřejnění přihlášky vynálezu	(40)	Date of publication of patent application
(45)	datum zveřejnění zapsaného průmyslového vzoru	(45)	Publication date of the registered industrial design
(47)	datum zveřejnění udělení patentu a zápisu užitého vzoru, datum zápisu užitého vzoru, datum oznámení udělení evropského patentu v Evropském patentovém věstníku	(47)	Publication date of patent granting and publication date of utility model registration, registration date of utility model, publication date of European patent granting in the European patent bulletin
(51)	mezinárodní patentové třídění/Locarnské třídění průmyslových vzorů	(51)	International Patent Classification/ Locarno Classification for Industrial Designs
(54)	název	(54)	Title
(55)	vyobrazení průmyslového vzoru	(55)	Reproduction of the industrial design
(57)	anotace	(57)	Abstract
(68)	číslo základního patentu	(68)	Number of the basic patent
(71)	označení přihlašovatele/zadatele	(71)	Applicant
(72)	označení původce	(72)	Inventor
(73)	označení majitele/vlastníka	(73)	Owner
(74)	označení zástupce	(74)	Attorney's name and address
(86)	číslo mezinárodní přihlášky	(86)	International application number
(87)	číslo mezinárodního zveřejnění	(87)	International publication number
(92)	datum a číslo první registrace přípravku pro Českou republiku	(92)	Date and number(s) of the first authorization to market the product in the CZ
(93)	datum, číslo a země první registrace přípravku v rámci Společenství	(93)	Date, number(s) and country of the first authorization to market the product in the EEC
(94)	doba platnosti osvědčení	(94)	Term of certification validity
(95)	označení a typ přípravku	(95)	Name of the product and product type
(96)	datum podání a číslo evropské patentové přihlášky	(96)	European patent application filing date and number
(97)	datum zveřejnění a číslo zveřejnění evropské patentové přihlášky v Evropském patentovém věstníku	(97)	European patent application publication date and publication number in the European patent bulletin

Číselné INID kódy pro označování bibliografických dat ochranných známek

INID codes and minimum required for the identification of bibliographics data relating to marks

(Standard WIPO ST.60)

(111)	Číslo zápisu ochranné známky (registrace)	(111)	Number of registration
(151)	Datum zápisu ochranné známky	(151)	Date of the registration
(210)	Číslo přihlášky ochranné známky (spisu)	(210)	Number of the application
(220)	Datum podání přihlášky	(220)	Date of filing of the application
(320)	Datum vzniku práva přednosti	(320)	Date of the first application
(442)	Datum zveřejnění přihlášky po průzkumu	(442)	Date of the publication of the examined application
(450)	Datum zveřejnění zápisu ochranné známky ve Věstníku	(450)	Date of publication of the registration
(510)	Seznam výrobků a služeb	(510)	List of goods and/or services
(511)	Číslo třídy výrobků a služeb	(511)	Number of the class of goods and/or services
(526)	Omezení rozsahu ochrany o prvek	(526)	Disclaimer
(540)	Znění nebo vyobrazení ochranné známky	(540)	Reproduction of the mark
(551)	Kolektivní ochranná známka	(551)	Collective mark
(554)	Prostorová ochranná známka	(554)	Three-dimensional mark
(558)	Ochranná známka tvořená pouze barvou nebo kombinací barev	(558)	Mark consisting exclusively of one or several colours
(583)	Datum právní moci rozhodnutí/výsledek rozhodnutí	(583)	Date of the legal force of the decision/ result of the decision
(591)	Údaje o barevnosti ochranné známky	(591)	Information concerning colour
(730)	Přihlašovatel/vlastník ochranné známky	(730)	The applicant or the holder of the mark
(740)	Zástupce	(740)	Name and address of the representative
(811)	Mezinárodní číslo zápisu ochranné známky	(811)	Number of the international registration
(890)	Kód státu ochrany mezinárodní ochranné známky	(890)	INID code of the state of the international mark

Kódy pro kódování záhlaví oznámení publikovaných ve Věstníku

(Standard WIPO ST. 17)

BB9A	zveřejněné přihlášky vynálezů	MK4A	zánik patentů uplynutím doby platnosti
FG1K	zapsané užité vzory	MK4F	zánik autorských osvědčení uplynutím doby platnosti
FG4A	udělené patenty	MK4Q	zánik průmyslového vzoru uplynutím doby ochrany
FG4Q	zapsané průmyslové vzory	MM4A	zánik patentů pro nezaplacení ročních poplatků
LD3K	částečný výmaz užitého vzoru	MM4F	zánik autorských osvědčení pro nezaplacení ročních poplatků
LD4Q	částečný výmaz průmyslového vzoru	ND1K	prodloužení platnosti užitého vzoru
MA4A	zánik patentu vzdáním se	ND4Q	obnova doby ochrany průmyslového vzoru
MA4F	zánik autorských osvědčení vzdáním se	PA4A	změna autorského osvědčení na patent
MC3K	výmaz užitého vzoru	PC9A	změna dispozičního práva k vynálezu
MC4A	zrušení patentu	PD1K	převod práv a ostatní změny majitelů užitého vzoru
MC4F	zrušení autorského osvědčení	PD4A	převod práv a ostatní změny majitelů patentů
MC4Q	výmaz průmyslového vzoru	PD4Q	převod práv a ostatní změny vlastníků průmyslových vzorů
MH1K	zánik užitého vzoru vzdáním se	QA9A	nabídka licence
MH4A	částečné zrušení patentu	SB4A	zapsané patenty do rejstříku po odtajnění
MH4F	částečné zrušení autorského osvědčení	SB4F	zapsaná autorská osvědčení do rejstříku po odtajnění
MH4Q	zánik průmyslového vzoru vzdáním se		
MK1K	zánik užitého vzoru uplynutím doby platnosti		

Opravy Změny Různé

Opravy u přihlášek vynálezů s žádostí o udělení patentu

HA9A	jmenování vynálezce	HF9A	oprava dat
HB9A	oprava jmen	HG9A	oprava chyb v třídění
HC9A	změna jmen	HH9A	oprava nebo změna všeobecně
HD9A	oprava adres	HK9A	tiskové chyby v úřed. věstnících
HE9A	změna adres		

Opravy ochranných dokumentů

patenty	autorská osvědčení	užitné vzory	průmyslové vzory	
TA4A	TA4F	TA1K	TA4Q	jmenování vynálezce
TB4A	TB4F	TB1K	TB4Q	oprava jmen
TC4A	TC4F	TC1K	TC4Q	změna jmen
TD4A	TD4F	TD1K	TD4Q	oprava adres
TE4A	TE4F	TE1K	TE4Q	změna adres
TF4A	TF4F	TF1K	TF4Q	oprava dat
TG4A	TG4F	TG1K	TG4Q	oprava chyb v třídění
TH4A	TH4F	TH1K	TH4Q	oprava nebo změna všeobecně
TK9A	TK9F	TK1K	TK4Q	tiskové chyby v úřed. věstnících

Kódy pro označování zemí a mezinárodních organizací použité ve věstníku

AT	Rakousko
AU	Austrálie
BR	Brazílie
CH	Švýcarsko
CZ	Česká republika
DE	Spolková republika Německo
DK	Dánsko
ES	Španělsko
FR	Francie
GB	Velká Británie
GR	Řecko
IN	Indie
JP	Japonsko
KR	Korejská republika
LU	Lucembursko
NL	Nizozemí
PL	Polsko
SE	Švédsko
SK	Slovensko
US	Spojené státy americké

Kódy pro označování států USA použité ve věstníku

CA	California
CT	Connecticut
DE	Delaware
IL	Illinois
IN	Indiana
MI	Michigan
MN	Minnesota
NJ	New Jersey
NY	New York
OH	Ohio
VA	Virginia

BB9A Zveřejněné přihlášky vynálezů - přehled podle čísel přihlášek

Dále uvedené přihlášky vynálezů byly zveřejněny dnem, uvedeným ve Věstníku podle zákona č. 527/1990 Sb., o vynálezech a zlepšovacích návrzích, ve znění pozdějších předpisů, a jsou k dispozici v patentové knihovně Úřadu průmyslového vlastnictví, Antonína Čermáka 2a, 160 68, Praha 6.

2009-98	<i>H 01 Q 1/38</i>	(2006.01)
2009-100	<i>B 60 N 2/62</i>	(2006.01)
2009-101	<i>A 61 M 5/00</i>	(2006.01)
2009-105	<i>A 61 P 7/02</i>	(2006.01)
2009-106	<i>B 01 L 3/00</i>	(2006.01)
2009-107	<i>B 60 R 5/04</i>	(2006.01)
2009-109	<i>B 66 C 9/10</i>	(2006.01)
2009-444	<i>A 61 K 35/74</i>	(2006.01)
2010-160	<i>G 01 N 33/24</i>	(2006.01)

Zveřejněné přihlášky vynálezů - řazené podle MPT

- (51) **A61K 35/74** (2006.01)
C12N 1/20 (2006.01)
A61F 13/00 (2006.01)
A61P 43/00 (2006.01)
- (21) **2009-444**
- (71) ARKO-CONSULT s.r.o., Praha 5, CZ
(72) Kotal Petr RNDr., Praha 5, CZ
- (54) **Prevence syndromu toxického šoku pomocí bakterií rodu Lactobacillus**
- (22) 09.07.2009
- (57) Použití životaschopných bakterií rodu Lactobacillus nebo jejich buněčných extraktů pro výrobu absorpčního sanitárního výrobku k inhibici růstu Gram-pozitivních bakterií a produkce jejich exoproteinů.
- (74) Rott, Růžička & Guttman Patentové, známkové a advokátní kanceláře, Ing. Ivana Jirotková, Vinohradská 37, Praha 2, 12000

- (51) **A61M 5/00** (2006.01)
A61M 5/145 (2006.01)
- (21) **2009-101**
- (71) VAKOS XT a. s., Praha, CZ
(72) Doležal Bohuslav, Praha, CZ
Ledvinka Karel, Praha, CZ
Behemský Filip, Holoubkov, CZ
Doležal Jan, Praha, CZ
- (54) **Tříkomorový automatický injektor**
- (22) 20.02.2009
- (57) Injektor pro smísení, rozpuštění a podání léčiva skladovaného ve vzájemně oddělených komorách sestává z těla (1), jehož dutina obsahuje tlačný mechanismus a část se třemi oddělenými komorami (19, 18 a 30) s injekční jehlou (16). Komory (19, 18 a 30) jsou vzájemně odděleny písty (10, 11 a 12). Ve druhé komoře (18) je umístěna obtoková spojka (29). Ve třetí komoře (30) je ve vodícím válci (17) umístěným pod třetím pístem (12) uchycena injekční jehla (16). Vodící válec (17) je opatřen průchody (22), které propojují třetí komoru (30) s ústím injekční jehly (16). Třetí komora (30) má druhý prostor (21), který má průměr o 5 až 10 % větší než jsou průměry ostatních komor (18, 19) a je uzavřena zálepkou (13). Část se třemi oddělenými komorami (19, 18 a 30) je tvořena vyměnitelnou vložkou (7).
- (74) Ing. Květoslava Kubičková, Doubravčická 2201, Praha 10, 10000

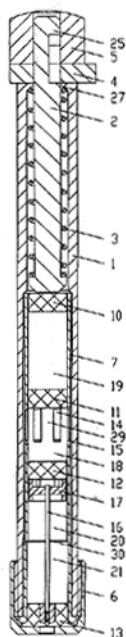

- (51) **A61P 7/02** (2006.01)
A61K 31/702 (2006.01)
A61B 5/055 (2006.01)
G01N 33/15 (2006.01)
- (21) **2009-105**
- (71) I.Q.A., a. s., Praha, CZ
(72) Svoboda Michal, Praha 517, CZ
Svobodová Xenia, Praha 517, CZ
Hrabal Richard, Roztoky, CZ
Štemberk Pavel, Nová Ves pod Pleší, CZ
- (54) **Způsob stanovení kvantitativního zastoupení oligosacharidových řetězců nesoucích na redukujícím konci koncovou skupinu s 1,6-anhydro strukturou ve vzorku enoxaparínu sodného**
- (22) 20.02.2009
- (57) Způsob charakterizace nízkomolekulárního heparinu, enoxaparínu sodného je založen na stanovení kvantitativního zastoupení jeho oligosacharidových řetězců, které na svém redukujícím konci nesou 1,6-anhydro strukturu. Podstatou je postup, spočívající ve změření poměru objemu signálů anomerního H1-Cl v 1,6-anhydro strukturách ku objemu signálů H4-C4 koncové en-uronové kyseliny v heteronukleárním dvoudimenzionálním NMR spektru a nezávislé určení poměru počtu oligosacharidových řetězců, nesoucích koncovou en-uronovou kyselinu, ku celkovému počtu řetězců. Následně se z těchto poměrů vypočte relativní zastoupení oligosacharidových řetězců nesoucích na redukujícím konci koncovou skupinu s 1,6-anhydro strukturou, vzhledem k celkovému počtu oligosacharidových řetězců ve vzorku. Dále předkládané řešení poskytuje způsob stanovení kvantitativního zastoupení oligosacharidových řetězců nesoucích na redukujícím konci koncovou skupinu s 1,6-anhydro strukturou, kde tato koncová skupina je 1,6-anhydro derivát glukózy nebo 1,6-anhydro derivát manózy, opět s pomocí stanovení poměrů objemů signálů v heteronukleárním dvoudimenzionálním NMR spektru.
- (74) RNDr. Kateřina Hartvichová, Na Bělidle 3, Praha 5, 15000

- (51) **B01L 3/00** (2006.01)
G06M 11/00 (2006.01)
C12M 1/18 (2006.01)
- (21) **2009-106**
- (71) Výzkumný ústav živočišné výroby, v. v. i., Praha 10 - Uhřetěves, CZ
Česká zemědělská univerzita v Praze, Praha 6 - Suchbát, CZ
Kunc Petr Ing. Ph.D., Praha 4, CZ
Knížková Ivana doc. Ing. CSc., Praha 3, CZ
Jankovská Ivana Ing. Ph.D., Praha 6 - Suchbát, CZ
Vedlajch Jaroslav Ing. Ph.D., Strakonice, CZ
Langrová Iva prof. Ing. CSc., Praha 4, CZ
- (54) **Komůrka pro počítání larev parazitických hlístic**
- (22) 20.02.2009
- (57) Vynález se týká komůrky pro počítání larev parazitických hlístic, zvláště pak infekčních larev gastrointestinálních nematod. Komůrka je tvořena tak, že na základní podložní skličko (1) jsou připevněny dva podélné pásy (2) a dva příčné pásy (3) tak, aniž by ani jeden pás (2) a (3) přesahoval vnější okraj podložního sklíčka (1) a pásy (2) a (3) se překrývaly. Příčné pásy (3) jsou upevněny mezi podélné pásy (2), za společného vytvoření prostoru o malém objemu, ve kterém dno je tvořeno základním podložním sklíčkem (1), které je příčnými vrypy (4) do podložního sklíčka (1) rozděleno na požadovaný počet pruhů. Podložní sklíčko (1) je obdélníkového tvaru s poměrem stran 37:17. Podélné pásy (2) jsou obdélníky s poměrem stran 74:7 a dva příčné pásy (3) jsou obdélníky s poměrem stran 5:3. Všechny pásy jsou vyrobeny ze skla nebo jiného průsvitného a chemicky stálého materiálu.
- (74) Ministerstvo zemědělství ČR, Mgr. Hana Jirkalová, Těšnov 17, Praha 1, 11705

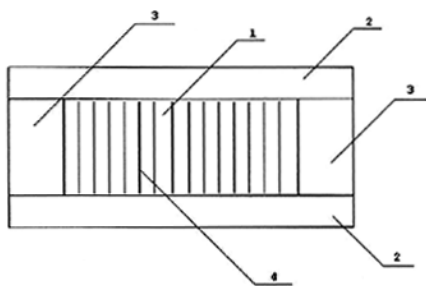

- (51) **B60N 2/62** (2006.01)
B60N 2/64 (2006.01)
(21) **2009-100**
(71) Hanuliak Alojz Ing., Brno, CZ
Olszar Radek Ing. PhD., Bystřice, CZ
(72) Hanuliak Alojz Ing., Brno, CZ
(54) **Přídavný polštář sedadla**
(22) 20.02.2009
(57) Vynález se týká přídavného polštáře (4) sedáku (2) sedadla (1), zvláště sedadla automobilu, jehož vnější plochy jsou tvořeny potahem (47) a jehož vnitřní část obsahuje horní těleso (45) z pružného pěnového materiálu, přičemž pod horním tělesem (45) je uvnitř potahu (47) uspořádáno dolní těleso (46) obsahující nenasákavý materiál rostlinného původu, zvláště korek a/nebo bambus.
(74) Ing. Dobroslav Musil, patentová kancelář, Ing. Dobroslav Musil, Cejl 38, Brno, 60200

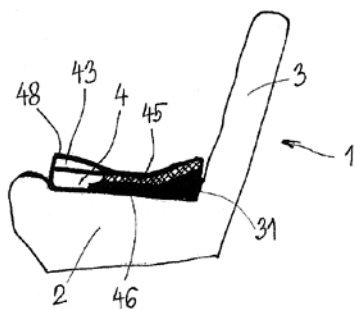

- (51) **B60R 5/04** (2006.01)
B60R 7/08 (2006.01)
(21) **2009-107**
(71) Škoda Auto a. s., Mladá Boleslav, CZ
(72) Kraus Ladislav Ing., Horní Branná, CZ
Poláček Roman, Letohrad, CZ
(54) **Závěsný systém zavazadlového prostoru automobilu**
(22) 23.02.2009
(57) Závěsný systém zavazadlového prostoru automobilu zahrnuje vodící dráhu (1) umístěnou podélně v obložení boční stěny zavazadlového prostoru automobilu a alespoň jeden posuvný prvek (2), který je uzpůsoben pro vsunutí a posuv ve vodící dráze (1). Posuvný prvek (2) je tvořený zástrčnou částí (7) uzpůsobenou pro vsunutí a posuv ve vodící dráze (1) a v místě vystupujícím do zavazadlového prostoru je opatřen upínací částí (3), která zahrnuje upevňovací prostředky tvořené alespoň jedním upevňovacím výřezem (5) a alespoň jednou záchytnou hranou (6). Závěsný systém obsahuje dále upevňovací element (4) zahrnující upevňovací prostředky tvořené alespoň jedním fixačním prvkem (14) pro přesné vsunutí a zapadnutí do upevňovacího výřezu (5) upínací části (3) posuvného prvku (2) a alespoň jedním záchytným dílem (13) pro přesné zapadnutí do záchytné hrany (6) upínací části (3) posuvného prvku (2). Upevňovací element (4) je vytvořen jako držák (17) trubkovitého tvaru sloužící pro uložení deštníku. Upevňovací element (4) ve své horní části zahrnuje nástavec (18) sloužící pro uložení novin, časopisů apod. Upevňovací element (4) může být vytvořen jako odkládací box.

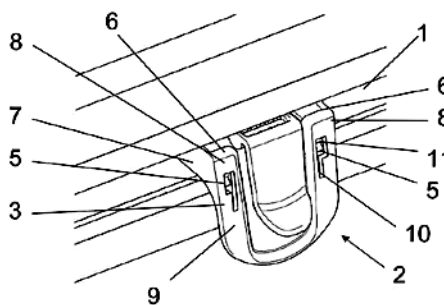

- (51) **B66C 9/10** (2006.01)
B66C 9/16 (2006.01)
(21) **2009-109**
(71) Souček Václav Ing., Havířov, CZ
(72) Souček Václav Ing., Havířov, CZ
(54) **Spojení hlavních nosníků a příčníků opatřených pojezdovými koly jeřábů**
(22) 24.02.2009
(57) Hlavní nosníky (1, 1^I) jsou spojeny s příčnicí (2, 2^I) ve svislých osách Z otočně pomocí centrálního čepu, objímek (4, 4^I, 4^{II}, 4^{III}) (5, 5^I, 5^{II}, 5^{III}), axiálně radiálních ložisek (6, 6^I, 6^{II}, 6^{III}) a axiálních ložisek (7, 7^I, 7^{II}, 7^{III}), a stabilizace kroutícího momentu M_Z okolo svislých os Z je zajištěna stabilizačním členem (8, 8^I, 8^{II}, 8^{III}), na kterém jsou umístěny snímače (10, 10^I, 10^{II}, 10^{III}) napětí a délkově stavitelný prvek (11, 11^I, 11^{II}, 11^{III}), a který je kloubově pružně uložený čepy (9, 9^I, 9^{II}, 9^{III}) k hlavním nosníkům (1, 1^I) a příčnicím (2, 2^I).

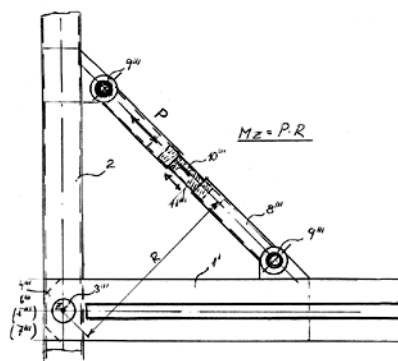

- (51) **G01N 33/24** (2006.01)
G01N 33/18 (2006.01)
G01N 30/00 (2006.01)
B09C 1/10 (2006.01)
(21) **2010-160**
(71) DEKONTA, a.s., Dřetovice- Stehelčevy, CZ
Analytické laboratoře Plzeň, a.s., Plzeň, CZ
(72) Najmanová Petra Ing., Kladno, CZ
Legner Martin Ing., Plzeň, CZ
Čepeláková Iveta Ing., Dřevčice- Brandýs nad Labem, CZ
(54) **Biomarkerní index a způsob použití biomarkerů a jejich indexů při posuzování aktuálního stavu ropného kontaminantu**
(22) 05.03.2010
(57) Způsob použití biomarkerů a jejich indexů při posuzování aktuálního stavu ropného kontaminantu spočívá v tom, že na základě hodnot biomarkerních indexů se stanoví stupeň degradace kontaminantu v procentech a určí se o kolik procent se případnou biodegradací sníží obsah kontaminantu. Způsob použití biomarkerů a biomarkerních indexů používá k vyčíslení biomarkerních indexů plochy chromatografických píků jednotlivých složek kontaminantu. Biomarkerní index je definován jako poměr všech detekovatelných uhlovodíků SIM chromatogramu pro ion m/z=57 ke všem detekovatelným uhlovodíkům pro ion m/z=191 v rozmezí uhlovodíků od oktanosanu do oktatriakontanu, včetně hraničních. Biomarkerní index je rovněž definován jako poměr všech detekovatelných

uhlovodíků SIM chromatogramu pro ion $m/z=57$ ke všem detekovatelným uhlovodíkům pro ion $m/z=191$ v rozmezí uhlovodíků od pentakosanu do tetrakontanu, včetně hraničních. Biomarkerní index je rovněž definován jako poměr všech detekovatelných uhlovodíků SIM chromatogramu pro ion $m/z=57$ ke všem detekovatelným uhlovodíkům pro ion $m/z=191$ v rozmezí uhlovodíků od triakontanu do tetrakontanu, včetně hraničních.

(74) Ing. Jaroslav Novotný, Římská 2135/45, Praha 2, 12000

(51) **H01Q 1/38** (2006.01)

H01Q 9/04 (2006.01)

H01Q 9/16 (2006.01)

H01Q 23/00 (2006.01)

(21) **2009-98**

(71) České vysoké učení technické v Praze, Fakulta elektrotechnická, Praha 6, CZ

(72) Švanda Milan Ing., Praha 6 - Nebušice, CZ

Polívka Milan Ing. Ph.D., Praha 4, CZ

(54) **Nízkoprofilová anténa**

(22) 18.02.2009

(57) Nízkoprofilová anténa je tvořena prvním substrátem (1) s prvním motivem. První substrát (1) je umístěn na druhém substrátu (2), na jehož vrchní straně přilehlé ke spodní straně prvního substrátu (1) je vytvořen druhý motiv a jehož spodní strana je opatřena souvislou vodičovou vrstvou tvořící stínící rovinu. První substrát (1) má tloušťku 0,0001 až $0,005 \lambda_g$ nízkou relativní permitivitu ϵ_r v rozmezí 1 až 4. První motiv na vrchní straně prvního substrátu (1), je tvořen páskem (6) o celkové délce 0,4 až $1,6 \lambda_g$ a tloušťce v rozmezí 0,001 až $0,015 \lambda_g$. Je složen z na sebe navazujících navzájem rovnoběžných úseků symetricky rozložených kolem středu tohoto pásku (6) a je přerušen mezerou (7) pro umístění napájecího čipu. Druhý substrát (2) má relativní permitivitu v rozmezí 1 až 4 a jeho tloušťka leží v rozmezí 0,001 až $0,015 \lambda_g$. Druhý motiv na vrchní straně druhého substrátu (2) pokrývá celou vrchní stranu a je tvořen dvěma stejnými pravouhlými čtyřúhelníkovými ploškami (4.1, 4.2), které jsou umístěny vedle sebe. Jejich délka ve směru podél delšího rozměru pásku (6) je v rozmezí 0,15 až $0,5 \lambda_g$ jejich šířka je v rozmezí 0,1 až $0,5 \lambda_g$. Plošky (4.1, 4.2) jsou navzájem odděleny štěrbinou (5) ležící ve středu substrátu (2), která má šířku 0,0004 až $0,025 \lambda_g$. Na vnější hraně rovnoběžné se štěrbinou (5) jsou obě plošky (4.1, 4.2) spojeny se stínící rovinou (3).

(74) Ing. Hana Dušková, Na Kočově 180, Chotutice, 28103

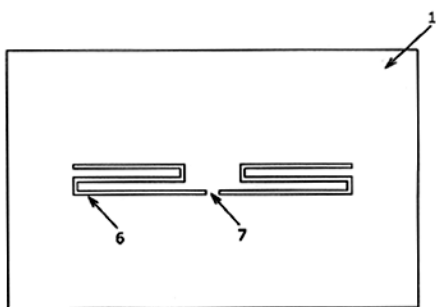

Zveřejněné přihlášky vynálezů - přehled podle třídících znaků

Tato kapitola obsahuje zveřejněné přihlášky vynálezů uspořádané podle třídících znaků mezinárodního patentové třídění, nacházejících se na druhém až x-tém místě zatřídění přihlášky vynálezu. Přihlášky vynálezu uspořádané podle třídících znaků na 1. pozici zatřídění jsou uvedeny v předchozí části.

<i>A 61 B 5/055</i>	(2006.01)	2009-105
<i>A 61 F 13/00</i>	(2006.01)	2009-444
<i>A 61 K 31/702</i>	(2006.01)	2009-105
<i>A 61 M 5/145</i>	(2006.01)	2009-101
<i>A 61 P 43/00</i>	(2006.01)	2009-444
<i>B 09 C 1/10</i>	(2006.01)	2010-160
<i>B 60 N 2/64</i>	(2006.01)	2009-100
<i>B 60 R 7/08</i>	(2006.01)	2009-107
<i>B 66 C 9/16</i>	(2006.01)	2009-109
<i>C 12 M 1/18</i>	(2006.01)	2009-106
<i>C 12 N 1/20</i>	(2006.01)	2009-444
<i>G 01 N 30/00</i>	(2006.01)	2010-160
<i>G 01 N 33/15</i>	(2006.01)	2009-105
<i>G 01 N 33/18</i>	(2006.01)	2010-160
<i>G 06 M 11/00</i>	(2006.01)	2009-106
<i>H 01 Q 23/00</i>	(2006.01)	2009-98
<i>H 01 Q 9/04</i>	(2006.01)	2009-98
<i>H 01 Q 9/16</i>	(2006.01)	2009-98

Seznam přihlašovatelů zveřejněných přihlášek vynálezů

(71)	(21)	(51)	(71)	(21)	(51)
ARKO-CONSULT s.r.o., Praha 5, CZ	2009-444	<i>A 61 K 35/74</i>	(2006.01)		
České vysoké učení technické v Praze, Fakulta elektrotechnická, Praha 6, CZ	2009-98	<i>H 01 Q 1/38</i>	(2006.01)		
DEKONTA, a.s., Dřetovice-Stehelčeves, CZ	2010-160	<i>G 01 N 33/24</i>	(2006.01)		
Hanuliak Alojz Ing., Brno, CZ	2009-100	<i>B 60 N 2/62</i>	(2006.01)		
I.Q.A., a. s., Praha, CZ	2009-105	<i>A 61 P 7/02</i>	(2006.01)		
Souček Václav Ing., Havířov, CZ	2009-109	<i>B 66 C 9/10</i>	(2006.01)		
Škoda Auto a. s., Mladá Boleslav, CZ	2009-107	<i>B 60 R 5/04</i>	(2006.01)		
VAKOS XT a. s., Praha, CZ	2009-101	<i>A 61 M 5/00</i>	(2006.01)		
Výzkumný ústav živočišné výroby, v. v. i., Praha 10 - Uhřetěves, CZ	2009-106	<i>B 01 L 3/00</i>	(2006.01)		

FG4A

Udělené patenty - přehled podle čísel patentů

V období uzávěrky tohoto čísla Věstníku udělil Úřad průmyslového vlastnictví tyto patenty.

301993	<i>A 61 K 31/535</i>	(2006.01)
301994	<i>B 29 C 47/00</i>	(2006.01)
301995	<i>G 09 F 9/37</i>	(2006.01)
301996	<i>A 61 K 9/08</i>	(2006.01)
301997	<i>H 01 R 39/32</i>	(2006.01)
301998	<i>F 41 A 11/00</i>	(2006.01)
301999	<i>E 21 C 35/12</i>	(2006.01)
302000	<i>F 16 C 33/48</i>	(2006.01)
302001	<i>B 23 F 23/12</i>	(2006.01)
302002	<i>F 21 S 8/10</i>	(2006.01)
302003	<i>B 22 D 11/04</i>	(2006.01)
302004	<i>A 23 G 3/00</i>	(2006.01)
302005	<i>A 61 K 47/48</i>	(2006.01)
302006	<i>D 06 F 33/00</i>	(2006.01)
302007	<i>C 01 B 3/32</i>	(2006.01)
302008	<i>C 08 L 3/06</i>	(2006.01)
302009	<i>C 12 N 15/27</i>	(2006.01)
302010	<i>E 21 C 35/12</i>	(2006.01)
302011	<i>A 61 K 35/74</i>	(2006.01)

FG4A

Udělené patenty - přehled podle MPT

(51) A23G 3/00 (2006.01)	(21) 2002-1329
(51) A23G 3/32 (2006.01)	(73) JANSSEN PHARMACEUTICA N. V., Beerse, BE
(51) A23G 3/02 (2006.01)	(72) François Marc Karel Jozef, Beerse, BE
(11) 302004	(72) Kempen Tony Mathilde Jozef, Beerse, BE
(40) 14.02.2001	(72) De Proost Eddy André Josée, Beerse, BE
(21) 2000-2354	(54) Perorální roztok obsahující galantamin, způsob jeho
(73) SOCIÉTÉ DES PRODUITS NESTLÉ S. A., Vevey, CH	přípravy a použití pro výrobu léčiva
(72) Nelson Roy B., York, GB	(32) 26.10.1999
(72) Nelson David Howard, York, GB	(31) 99203512
(54) Způsob výroby cukrářských výrobků	(33) EP
(32) 22.06.1999	(86) PCT/EP2000/010203
(31) 1999202001	(87) WO 2001/030318
(33) EP	(22) 16.10.2000
(22) 22.06.2000	(74) Dr. Karel Čermák, Národní třída 32, Praha 1, 11000
(74) KOREJZOVÁ & SPOL., v.o.s., JUDr. Zdeňka Korejzová, advokátka, Korunní 810/104 E, Praha 10, 10100	
(51) A61K 31/535 (2006.01)	(51) B22D 11/04 (2006.01)
(51) A61K 9/22 (2006.01)	(11) 302003
(51) A61P 9/10 (2006.01)	(40) 14.06.2000
(11) 301993	(21) 2000-466
(40) 11.12.2002	(73) CONCAST STANDARD AG, Zürich, CH
(21) 2002-2876	(72) Roehrig Adalbert, Thalwil, CH
(73) THERABEL PHARMACEUTICALS LIMITED, Loughrea, IE	(72) Stilli Adrian, Bülach, CH
(72) Geczy Jozsef-Michel, Bruxelles, BE	(54) Zařízení pro plynulé lité
(54) Pevná galenická orální forma s prolongovaným uvolňováním molsidominu	(32) 08.08.1997
(32) 24.02.2000	(31) 1871/97
(31) 0002307	(33) CH
(33) FR	(86) PCT/EP1998/004447
(86) PCT/EP2001/002055	(87) WO 1999/007498
(87) WO 2001/062256	(22) 16.07.1998
(22) 22.02.2001	(74) JUDr. Miloš Všetečka, Hálkova 2, Praha 2, 12000
(74) JUDr. Miloš Všetečka, Hálkova 2, Praha 2, 12000	
(51) A61K 35/74 (2006.01)	(51) B23F 23/12 (2006.01)
(51) C12N 1/20 (2006.01)	(51) B23F 5/00 (2006.01)
(51) A61F 13/00 (2006.01)	(11) 302001
(51) A61P 43/00 (2006.01)	(40) 13.04.2005
(11) 302011	(21) 2004-958
(40) 01.09.2010	(73) REISHAUER AG, Wallisellen, CH
(21) 2009-444	(72) Graf Jürg, Fehraltorf, CH
(73) ARKO-CONSULT s.r.o., Praha 5, CZ	(72) Ohm René, Uster, CH
(72) Kotal Petr RNDr., Praha 5, CZ	(54) Způsob sériového jemného obrábění obrobků s hrubě
(54) Prevence syndromu toxického šoku pomocí bakterií rodu Lactobacillus	opracovaným ozubením
(22) 09.07.2009	(32) 12.09.2003
(74) Rott, Růžička & Guttman Patentové, známkové a advokátní kanceláře, Ing. Ivana Jirotková, Vinohradská 37, Praha 2, 12000	(31) 10342495
	(33) DE
	(22) 13.09.2004
	(74) JUDr. Zdeňka Korejzová, Spálená 29, Praha 1, 11000
(51) A61K 47/48 (2006.01)	(51) B29C 47/00 (2006.01)
(51) A61K 9/19 (2006.01)	(51) E06B 3/22 (2006.01)
(11) 302005	(11) 301994
(40) 11.04.2001	(40) 12.02.2003
(21) 2000-3315	(21) 2002-3501
(73) SCHERING CORPORATION, Kenilworth, NJ, US	(73) profine GmbH, Troisdorf, DE
(72) Kline Douglas F., New York, NY, US	(72) Bornholdt Alexander, Siegburg, DE
(54) Vodný prostředek PEG-interferon alfa konjugátu, jeho lyofilizát a výrobek jej obsahující	(72) Burghard Walter, Troisdorf, DE
(32) 26.03.1998	(72) Obermeier Karl, Troisdorf, DE
(31) 09/048,907	(54) Dutý komorový profil pro výrobu oken a/nebo dveří a způsob jeho výroby
(33) US	(32) 23.03.2000
(86) PCT/US1999/004268	(31) 10014186
(87) WO 1999/048535	(33) DE
(22) 24.03.1999	(86) PCT/DE2001/001132
(74) PATENTSERVIS PRAHA a.s., Jivenská 1, Praha 4, 14000	(87) WO 2001/070482
	(22) 22.03.2001
	(74) JUDr. Karel Čermák jr., Ph.D., LL.M., advokát c/o Štros & Kusák, Národní 32, Praha 1, 11000
(51) A61K 9/08 (2006.01)	(51) C01B 3/32 (2006.01)
(51) A61K 31/55 (2006.01)	(51) B01J 8/04 (2006.01)
(51) A61P 25/28 (2006.01)	(51) H01M 8/06 (2006.01)
(51) A61P 25/00 (2006.01)	(11) 302007
(11) 301996	(40) 13.06.2001
(40) 14.08.2002	(21) 2001-82
	(73) TOYOTA JIDOSHA KABUSHIKI KAISHA, Aichi, JP

(72) Taki Masayoshi, Aichi, JP Mizuno Seiji, Aichi, JP Ozaki Toshiaki, Aichi, JP Kawahara Tatsuya, Aichi, JP Kinoshita Katsuhiko, Aichi, JP Negishi Yoshimasa, Aichi, JP	(31) 9913417 (33) FR (22) 25.10.2000 (74) JUDr. Jan Matějka, Národní 32, Praha 1, 11000
(54) Zařízení pro reformování paliva a způsob výroby vodíkem obohaceného plynného paliva prováděný v tomto zařízení	(51) E21C 35/12 (2006.01) E21C 35/08 (2006.01) E21C 27/34 (2006.01)
(32) 08.07.1998 (31) 1998/210354 (33) JP (86) PCT/JP1999/003603 (87) WO 2000/002812 (22) 02.07.1999 (74) Ing. Tomáš Hakr, Přístavní 24, Praha 7, 17000	(11) 301999 (40) 15.12.2004 (21) 2004-582 (73) Bucyrus Europe GmbH, 44534 Lünen, DE (72) Merten Gerhard, Lünen, DE Klabisch Adam, Dortmund, DE Duhnke Klaus, Bochum, DE Hesse Norbert, Bochum, DE Siepenkort Gerhard, Lünen, DE Tillessen Uwe, Kamen, DE Meya Hans, Werne, DE
(51) C08L 3/06 (2006.01) C08L 3/08 (2006.01) C08K 5/04 (2006.01) C08K 5/098 (2006.01) C08K 5/09 (2006.01)	(54) Vedení pro řetězem tažený pluh
(11) 302008 (40) 14.11.2001 (21) 2001-1990 (73) PLANTIC TECHNOLOGIES LIMITED, Melbourne, AU (72) Yu Long, Clayton, AU Christie Gregor Bruce Yeo, Middle Park, AU Coombs Stephen, Brisbane, AU	(32) 07.05.2003 (31) 20307150 (33) DE (22) 06.05.2004 (74) JUDr. Karel Čermák jr., Ph.D., LL.M., advokát c/o Štros & Kusák, Národní 32, Praha 1, 11000
(54) Biodegradovatelná polymerní směs, její použití a způsob její výroby	(51) E21C 35/12 (2006.01) E21C 35/08 (2006.01) E21C 27/34 (2006.01)
(32) 14.12.1998, 14.12.1998, 14.12.1998, 27.07.1999 (31) 19987696, 19987697, 19987702, 19991847 (33) AU, AU, AU, AU (86) PCT/AU1999/001101 (87) WO 2000/036006 (22) 13.12.1999 (74) Ing. František Kania, Mendlovo nám. 1a, Brno, 60300	(11) 302010 (40) 15.11.2006 (21) 2006-83 (73) DBT GmbH, Lünen, DE (72) Siepenkort Gerhard, Lünen, DE Klabisch Adam, Dortmund, DE Hesse Norbert, Bochum, DE Duhnke Klaus, Bochum, DE Göller Andre, Werne, DE
(51) C12N 15/27 (2006.01) C12N 15/62 (2006.01) C07K 14/535 (2006.01) A61K 39/39 (2006.01) A61K 48/00 (2006.01)	(54) Vodící žlab vedení pluhu, určených pro vedení řetězem tažených uhelných pluhů
(11) 302009 (40) 17.04.2002 (21) 2001-4377 (73) Merial, Lyon, FR (72) Bublot Michel, Delmar, NY, US Perez Jennifer Maria, East Nassan, NY, US Andreoni Christine Michele Pierrette, Villette d'Anthon, FR	(32) 16.03.2005 (31) 102005004383 (33) DE (22) 03.02.2006 (74) Čermák Hořejš Myslíl a spol., JUDr. Karel Čermák, advokát, Národní 32, Praha 1, 11000
(54) Očkovací adjuvans nebo nesespecifické imunostimulační činidlo, kompozice pro imunitní stimulaci u koně, koňská imunogenní kompozice nebo vakcína, použití uvedeného očkovacího adjuvans nebo nesespecifického stimulačního činidla a způsob produkce očkovacího adjuvans	(51) F16C 33/48 (2006.01) F16C 33/49 (2006.01) F16C 33/54 (2006.01) F16C 33/46 (2006.01) F16C 33/37 (2006.01)
(32) 10.06.1999 (31) 60/138,843 (33) US (86) PCT/FR2000/001590 (87) WO 2000/077210 (22) 08.06.2000 (74) TRAPLOVÁ HAKR KUBÁT Advokátní a patentová kancelář, Ing. Eduard Hakr, Přístavní 24, Praha 7, 17000	(11) 302000 (40) 01.04.2009 (21) 2007-673 (73) ZKL - Výzkum a vývoj, a. s., Brno, CZ (72) Svozil Jiří, Brno, CZ Sichler Jan Ing., Ořechov, CZ
(51) D06F 33/00 (2006.01) D06F 95/00 (2006.01)	(54) Klec pro dvouřadá soudečková ložiska
(11) 302006 (40) 12.09.2001 (21) 2000-3955 (73) ELECTROLUX SYSTEMES DE BLANCHISSERIE, Rosieres, FR (72) Maziere André, Saint Parres les Vaudes, FR Drot William, Cormost, FR	(22) 24.09.2007 (74) KANIA, SEDLÁK, SMOLA Patentová a známková kancelář, Ing. Jiří Malůšek, Mendlovo nám. 1a, Brno, 60300
(54) Způsob prověřování sterility při praní	(51) F21S 8/10 (2006.01) F21V 5/00 (2006.01) F21V 14/08 (2006.01)
(32) 27.10.1999	(11) 302002 (40) 14.03.2007 (21) 2005-508 (73) Visteon Global Technologies, Inc., Van Buren Township, MI, US (72) Štefka Jan Ing., Kopřivnice, CZ Olivík Marek Dr., Přerov, CZ Hýnar David Mgr., Studénka, CZ Kreml Tomáš Ing., Ostrava, CZ
	(54) Světlometový systém pro motorová vozidla

(22) 10.08.2005
(74) Čermák Hořejš Matějka a spol., JUDr. Karel Čermák,
advokát, Národní 32, Praha 1, 11000

(51) **F41A 11/00** (2006.01)
F41A 11/02 (2006.01)
F41A 3/00 (2006.01)
F41A 3/64 (2006.01)
F41C 7/00 (2006.01)
F41C 3/00 (2006.01)

(11) 301998
(40) 15.12.2004

(21) **2004-942**

(73) Lučanský Ján, Trenčín, SK
Tvrďa Zdenka Ing., Trenčín, SK
Mičová Nikola Bc., Trenčín, SK

(72) Lučanský Ján, Trenčín, SK
Tvrďý Peter Ing., Trenčín, SK
Gašparík František, Trenčín, SK

(54) **Střelná zbraň s dynamickým závěrem**

(32) 13.03.2002

(31) 364-2002

(33) SK

(86) PCT/SK2003/000005

(87) WO 2003/076863

(22) 07.03.2003

(74) Ing. Dobroslav Musil, patentová kancelář, Ing. Dobroslav
Musil, Cejl 38, Brno, 60200

(51) **G09F 9/37** (2006.01)

(11) 301995

(40) 14.08.2002

(21) **2002-1324**

(73) GRASMANN Josef, Texing, AT

(72) Grasmann Josef, Texing, AT

(54) **Zařízení k zobrazení znaků**

(32) 15.10.1999

(31) A1740/1999

(33) AT

(86) PCT/AT2000/000260

(87) WO 2001/029809

(22) 05.10.2000

(74) JUDr. Miloš Všečeka, Hálkova 2, Praha 2, 12000

(51) **H01R 39/32** (2006.01)

H02K 13/04 (2006.01)

(11) 301997

(40) 13.11.2002

(21) **2002-1475**

(73) ROBERT BOSCH GMBH, Stuttgart, DE

(72) Luedtke Ulrich, Karlsruhe, DE

(54) **Komutátor ve tvaru háku**

(32) 30.08.2000

(31) 10042512

(33) DE

(86) PCT/DE2001/003152

(87) WO 2002/019478

(22) 16.08.2001

(74) JUDr. Jan Matějka, Národní 32, Praha, 11000

Seznam majitelů udělených patentů

(73)	(11)	(51)	(73)	(11)	(51)
ARKO-CONSULT s.r.o., Praha 5, CZ	302011	<i>A 61 K 35/74</i>			(2006.01)
Bucyrus Europe GmbH, Lünen, DE	301999	<i>E 21 C 35/12</i>			(2006.01)
CONCAST STANDARD AG, Zürich, CH	302003	<i>B 22 D 11/04</i>			(2006.01)
DBT GmbH, Lünen, DE	302010	<i>E 21 C 35/12</i>			(2006.01)
ELECTROLUX SYSTEMES DE BLANCHISSERIE, Rosieres, FR	302006	<i>D 06 F 33/00</i>			(2006.01)
GRASMANN Josef, Texing, AT	301995	<i>G 09 F 9/37</i>			(2006.01)
JANSSEN PHARMACEUTICA N. V., Beerse, BE	301996	<i>A 61 K 9/08</i>			(2006.01)
Lučanský Ján, Trenčín, SK	301998	<i>F 41 A 11/00</i>			(2006.01)
MERIAL, Lyon, FR	302009	<i>C 12 N 15/27</i>			(2006.01)
Mičová Nikola Bc., Trenčín, SK	301998	<i>F 41 A 11/00</i>			(2006.01)
PLANTIC TECHNOLOGIES LIMITED, Melbourne, AU	302008	<i>C 08 L 3/06</i>			(2006.01)
profine GmbH, Troisdorf, DE	301994	<i>B 29 C 47/00</i>			(2006.01)
REISHAUER AG, Wallisellen, CH	302001	<i>B 23 F 23/12</i>			(2006.01)
ROBERT BOSCH GMBH, Stuttgart, DE	301997	<i>H 01 R 39/32</i>			(2006.01)
SCHERING CORPORATION, Kenilworth, NJ, US	302005	<i>A 61 K 47/48</i>			(2006.01)
SOCIÉTÉ DES PRODUITS NESTLÉ S. A., Vevey, CH	302004	<i>A 23 G 3/00</i>			(2006.01)
THERABEL PHARMACEUTICALS LIMITED, Loughrea, IE	301993	<i>A 61 K 31/535</i>			(2006.01)
TOYOTA JIDOSHA KABUSHIKI KAISHA, Aichi, JP	302007	<i>C 01 B 3/32</i>			(2006.01)
Tvrďá Zdenka Ing., Trenčín, SK	301998	<i>F 41 A 11/00</i>			(2006.01)
Visteon Global Technologies, Inc., Van Buren Township, MI, US	302002	<i>F 21 S 8/10</i>			(2006.01)
ZKL - Výzkum a vývoj, a. s., Brno, CZ	302000	<i>F 16 C 33/48</i>			(2006.01)

Udělené evropské patenty

Evropský patentový úřad udělil následující evropské patenty s účinky pro Českou republiku. Tyto patenty mohou být zrušeny nebo zachovány v pozmeněném znění Evropským patentovým úřadem v řízení o odporu. K tomu, aby nabyl evropský patent účinnosti na území České republiky, je třeba, aby byl Úřadu předložen ve stanovené lhůtě překlad patentového spisu do českého jazyka (§ 35c odst. 2 až 4 zákona č. 527/1990 Sb., v platném znění).

(97) EP 1298340	(47) 18.08.2010	(97) EP 1531772	(47) 18.08.2010
(97) EP 1336857	(47) 18.08.2010	(97) EP 1534412	(47) 18.08.2010
(97) EP 1347037	(47) 18.08.2010	(97) EP 1540081	(47) 18.08.2010
(97) EP 1350442	(47) 18.08.2010	(97) EP 1540166	(47) 18.08.2010
(97) EP 1353109	(47) 18.08.2010	(97) EP 1540979	(47) 18.08.2010
(97) EP 1355162	(47) 18.08.2010	(97) EP 1541309	(47) 18.08.2010
(97) EP 1357060	(47) 18.08.2010	(97) EP 1546015	(47) 18.08.2010
(97) EP 1369375	(47) 18.08.2010	(97) EP 1549894	(47) 18.08.2010
(97) EP 1376083	(47) 18.08.2010	(97) EP 1550170	(47) 18.08.2010
(97) EP 1376764	(47) 18.08.2010	(97) EP 1551270	(47) 18.08.2010
(97) EP 1394561	(47) 18.08.2010	(97) EP 1551519	(47) 18.08.2010
(97) EP 1396319	(47) 18.08.2010	(97) EP 1551681	(47) 18.08.2010
(97) EP 1405632	(47) 18.08.2010	(97) EP 1552058	(47) 18.08.2010
(97) EP 1411901	(47) 18.08.2010	(97) EP 1555112	(47) 18.08.2010
(97) EP 1417222	(47) 18.08.2010	(97) EP 1556068	(47) 18.08.2010
(97) EP 1418279	(47) 18.08.2010	(97) EP 1557371	(47) 18.08.2010
(97) EP 1424000	(47) 18.08.2010	(97) EP 1559294	(47) 18.08.2010
(97) EP 1424449	(47) 18.08.2010	(97) EP 1559857	(47) 18.08.2010
(97) EP 1429295	(47) 18.08.2010	(97) EP 1562887	(47) 18.08.2010
(97) EP 1430671	(47) 18.08.2010	(97) EP 1565285	(47) 18.08.2010
(97) EP 1431695	(47) 18.08.2010	(97) EP 1567340	(47) 18.08.2010
(97) EP 1433071	(47) 18.08.2010	(97) EP 1568188	(47) 18.08.2010
(97) EP 1443113	(47) 18.08.2010	(97) EP 1573969	(47) 18.08.2010
(97) EP 1443899	(47) 18.08.2010	(97) EP 1576442	(47) 18.08.2010
(97) EP 1448142	(47) 18.08.2010	(97) EP 1578423	(47) 18.08.2010
(97) EP 1448313	(47) 18.08.2010	(97) EP 1578433	(47) 18.08.2010
(97) EP 1448393	(47) 18.08.2010	(97) EP 1581259	(47) 18.08.2010
(97) EP 1448913	(47) 18.08.2010	(97) EP 1582482	(47) 18.08.2010
(97) EP 1451174	(47) 18.08.2010	(97) EP 1585070	(47) 18.08.2010
(97) EP 1451420	(47) 18.08.2010	(97) EP 1588772	(47) 18.08.2010
(97) EP 1452830	(47) 18.08.2010	(97) EP 1590272	(47) 18.08.2010
(97) EP 1453962	(47) 18.08.2010	(97) EP 1595431	(47) 18.08.2010
(97) EP 1456422	(47) 18.08.2010	(97) EP 1597055	(47) 18.08.2010
(97) EP 1458110	(47) 18.08.2010	(97) EP 1597275	(47) 18.08.2010
(97) EP 1458426	(47) 18.08.2010	(97) EP 1599215	(47) 18.08.2010
(97) EP 1459068	(47) 18.08.2010	(97) EP 1599964	(47) 18.08.2010
(97) EP 1461360	(47) 18.08.2010	(97) EP 1602910	(47) 18.08.2010
(97) EP 1463604	(47) 18.08.2010	(97) EP 1605030	(47) 18.08.2010
(97) EP 1469209	(47) 18.08.2010	(97) EP 1605269	(47) 18.08.2010
(97) EP 1471295	(47) 18.08.2010	(97) EP 1605845	(47) 18.08.2010
(97) EP 1471939	(47) 18.08.2010	(97) EP 1609234	(47) 18.08.2010
(97) EP 1472508	(47) 18.08.2010	(97) EP 1609251	(47) 18.08.2010
(97) EP 1473132	(47) 18.08.2010	(97) EP 1609959	(47) 18.08.2010
(97) EP 1475768	(47) 18.08.2010	(97) EP 1610519	(47) 18.08.2010
(97) EP 1478173	(47) 18.08.2010	(97) EP 1610932	(47) 18.08.2010
(97) EP 1479393	(47) 18.08.2010	(97) EP 1611107	(47) 18.08.2010
(97) EP 1481562	(47) 18.08.2010	(97) EP 1613843	(47) 18.08.2010
(97) EP 1482870	(47) 18.08.2010	(97) EP 1620149	(47) 18.08.2010
(97) EP 1487141	(47) 18.08.2010	(97) EP 1620223	(47) 18.08.2010
(97) EP 1487632	(47) 18.08.2010	(97) EP 1620911	(47) 18.08.2010
(97) EP 1488659	(47) 18.08.2010	(97) EP 1622665	(47) 18.08.2010
(97) EP 1490095	(47) 18.08.2010	(97) EP 1624781	(47) 18.08.2010
(97) EP 1491042	(47) 18.08.2010	(97) EP 1625003	(47) 18.08.2010
(97) EP 1494745	(47) 18.08.2010	(97) EP 1625219	(47) 18.08.2010
(97) EP 1495456	(47) 18.08.2010	(97) EP 1626983	(47) 18.08.2010
(97) EP 1499500	(47) 18.08.2010	(97) EP 1628795	(47) 18.08.2010
(97) EP 1499584	(47) 18.08.2010	(97) EP 1628821	(47) 18.08.2010
(97) EP 1502666	(47) 18.08.2010	(97) EP 1629585	(47) 18.08.2010
(97) EP 1506114	(47) 18.08.2010	(97) EP 1631477	(47) 18.08.2010
(97) EP 1507692	(47) 18.08.2010	(97) EP 1631561	(47) 18.08.2010
(97) EP 1510684	(47) 18.08.2010	(97) EP 1631608	(47) 18.08.2010
(97) EP 1512976	(47) 18.08.2010	(97) EP 1631647	(47) 18.08.2010
(97) EP 1514388	(47) 18.08.2010	(97) EP 1632030	(47) 18.08.2010
(97) EP 1516474	(47) 18.08.2010	(97) EP 1632204	(47) 18.08.2010
(97) EP 1516548	(47) 18.08.2010	(97) EP 1632530	(47) 18.08.2010
(97) EP 1519989	(47) 18.08.2010	(97) EP 1632749	(47) 18.08.2010
(97) EP 1520233	(47) 18.08.2010	(97) EP 1635597	(47) 28.04.2010
(97) EP 1521827	(47) 18.08.2010	(97) EP 1636352	(47) 18.08.2010
(97) EP 1526259	(47) 18.08.2010	(97) EP 1638584	(47) 18.08.2010
(97) EP 1530636	(47) 18.08.2010	(97) EP 1639393	(47) 18.08.2010

(97)	EP 1640936	(47)	18.08.2010	(97)	EP 1757001	(47)	18.08.2010
(97)	EP 1642059	(47)	18.08.2010	(97)	EP 1758045	(47)	18.08.2010
(97)	EP 1643322	(47)	18.08.2010	(97)	EP 1758857	(47)	18.08.2010
(97)	EP 1643642	(47)	18.08.2010	(97)	EP 1761440	(47)	18.08.2010
(97)	EP 1644005	(47)	18.08.2010	(97)	EP 1761658	(47)	18.08.2010
(97)	EP 1651463	(47)	18.08.2010	(97)	EP 1764441	(47)	18.08.2010
(97)	EP 1659283	(47)	18.08.2010	(97)	EP 1765156	(47)	18.08.2010
(97)	EP 1660771	(47)	18.08.2010	(97)	EP 1767633	(47)	18.08.2010
(97)	EP 1663401	(47)	18.08.2010	(97)	EP 1767899	(47)	18.08.2010
(97)	EP 1664462	(47)	18.08.2010	(97)	EP 1768207	(47)	18.08.2010
(97)	EP 1667699	(47)	18.08.2010	(97)	EP 1768911	(47)	18.08.2010
(97)	EP 1667765	(47)	18.08.2010	(97)	EP 1769751	(47)	18.08.2010
(97)	EP 1676239	(47)	18.08.2010	(97)	EP 1770206	(47)	18.08.2010
(97)	EP 1676540	(47)	18.08.2010	(97)	EP 1771516	(47)	18.08.2010
(97)	EP 1679495	(47)	18.08.2010	(97)	EP 1773252	(47)	18.08.2010
(97)	EP 1680717	(47)	18.08.2010	(97)	EP 1781528	(47)	18.08.2010
(97)	EP 1682047	(47)	18.08.2010	(97)	EP 1781877	(47)	18.08.2010
(97)	EP 1682523	(47)	18.08.2010	(97)	EP 1782934	(47)	18.08.2010
(97)	EP 1682543	(47)	18.08.2010	(97)	EP 1783071	(47)	18.08.2010
(97)	EP 1682812	(47)	18.08.2010	(97)	EP 1784658	(47)	18.08.2010
(97)	EP 1685943	(47)	18.08.2010	(97)	EP 1786386	(47)	18.08.2010
(97)	EP 1686203	(47)	18.08.2010	(97)	EP 1787503	(47)	18.08.2010
(97)	EP 1688332	(47)	18.08.2010	(97)	EP 1787613	(47)	18.08.2010
(97)	EP 1689677	(47)	18.08.2010	(97)	EP 1787644	(47)	18.08.2010
(97)	EP 1690292	(47)	18.08.2010	(97)	EP 1790565	(47)	18.08.2010
(97)	EP 1691507	(47)	18.08.2010	(97)	EP 1792861	(47)	18.08.2010
(97)	EP 1692109	(47)	18.08.2010	(97)	EP 1792929	(47)	18.08.2010
(97)	EP 1695739	(47)	18.08.2010	(97)	EP 1793349	(47)	18.08.2010
(97)	EP 1697181	(47)	18.08.2010	(97)	EP 1795222	(47)	18.08.2010
(97)	EP 1697669	(47)	18.08.2010	(97)	EP 1796589	(47)	18.08.2010
(97)	EP 1699029	(47)	18.08.2010	(97)	EP 1798361	(47)	18.08.2010
(97)	EP 1703271	(47)	18.08.2010	(97)	EP 1798487	(47)	18.08.2010
(97)	EP 1708623	(47)	18.08.2010	(97)	EP 1798488	(47)	18.08.2010
(97)	EP 1709049	(47)	18.08.2010	(97)	EP 1800880	(47)	18.08.2010
(97)	EP 1709677	(47)	18.08.2010	(97)	EP 1801546	(47)	18.08.2010
(97)	EP 1709730	(47)	18.08.2010	(97)	EP 1802476	(47)	18.08.2010
(97)	EP 1711342	(47)	18.08.2010	(97)	EP 1803262	(47)	18.08.2010
(97)	EP 1711753	(47)	18.08.2010	(97)	EP 1803984	(47)	18.08.2010
(97)	EP 1714760	(47)	18.08.2010	(97)	EP 1806957	(47)	18.08.2010
(97)	EP 1715280	(47)	18.08.2010	(97)	EP 1807353	(47)	18.08.2010
(97)	EP 1715811	(47)	18.08.2010	(97)	EP 1807499	(47)	18.08.2010
(97)	EP 1716162	(47)	18.08.2010	(97)	EP 1807809	(47)	18.08.2010
(97)	EP 1716943	(47)	18.08.2010	(97)	EP 1809450	(47)	18.08.2010
(97)	EP 1717063	(47)	18.08.2010	(97)	EP 1810139	(47)	18.08.2010
(97)	EP 1718219	(47)	18.08.2010	(97)	EP 1811054	(47)	18.08.2010
(97)	EP 1718691	(47)	18.08.2010	(97)	EP 1815097	(47)	18.08.2010
(97)	EP 1720770	(47)	18.08.2010	(97)	EP 1819885	(47)	18.08.2010
(97)	EP 1721343	(47)	18.08.2010	(97)	EP 1820110	(47)	18.08.2010
(97)	EP 1721715	(47)	18.08.2010	(97)	EP 1820911	(47)	18.08.2010
(97)	EP 1723131	(47)	18.08.2010	(97)	EP 1824595	(47)	18.08.2010
(97)	EP 1723981	(47)	18.08.2010	(97)	EP 1825168	(47)	18.08.2010
(97)	EP 1724157	(47)	18.08.2010	(97)	EP 1825416	(47)	18.08.2010
(97)	EP 1726297	(47)	18.08.2010	(97)	EP 1825559	(47)	18.08.2010
(97)	EP 1727699	(47)	18.08.2010	(97)	EP 1828213	(47)	18.08.2010
(97)	EP 1728362	(47)	18.08.2010	(97)	EP 1828465	(47)	18.08.2010
(97)	EP 1730381	(47)	18.08.2010	(97)	EP 1829067	(47)	18.08.2010
(97)	EP 1732880	(47)	18.08.2010	(97)	EP 1829070	(47)	18.08.2010
(97)	EP 1733807	(47)	18.08.2010	(97)	EP 1829900	(47)	18.08.2010
(97)	EP 1734195	(47)	18.08.2010	(97)	EP 1830181	(47)	18.08.2010
(97)	EP 1735659	(47)	18.08.2010	(97)	EP 1830607	(47)	18.08.2010
(97)	EP 1737110	(47)	18.08.2010	(97)	EP 1834005	(47)	18.08.2010
(97)	EP 1737682	(47)	18.08.2010	(97)	EP 1834964	(47)	18.08.2010
(97)	EP 1737734	(47)	18.08.2010	(97)	EP 1835921	(47)	18.08.2010
(97)	EP 1737842	(47)	18.08.2010	(97)	EP 1835968	(47)	18.08.2010
(97)	EP 1738614	(47)	18.08.2010	(97)	EP 1836430	(47)	18.08.2010
(97)	EP 1740653	(47)	18.08.2010	(97)	EP 1837123	(47)	18.08.2010
(97)	EP 1740804	(47)	18.08.2010	(97)	EP 1840285	(47)	18.08.2010
(97)	EP 1741793	(47)	18.08.2010	(97)	EP 1840396	(47)	18.08.2010
(97)	EP 1741945	(47)	18.08.2010	(97)	EP 1841510	(47)	18.08.2010
(97)	EP 1743633	(47)	18.08.2010	(97)	EP 1841598	(47)	18.08.2010
(97)	EP 1745206	(47)	18.08.2010	(97)	EP 1842535	(47)	18.08.2010
(97)	EP 1750275	(47)	18.08.2010	(97)	EP 1844942	(47)	18.08.2010
(97)	EP 1750559	(47)	18.08.2010	(97)	EP 1845978	(47)	18.08.2010
(97)	EP 1750564	(47)	18.08.2010	(97)	EP 1847347	(47)	18.08.2010
(97)	EP 1751018	(47)	18.08.2010	(97)	EP 1849223	(47)	18.08.2010
(97)	EP 1756571	(47)	18.08.2010	(97)	EP 1849578	(47)	18.08.2010
(97)	EP 1756838	(47)	18.08.2010	(97)	EP 1849993	(47)	18.08.2010
(97)	EP 1756952	(47)	18.08.2010	(97)	EP 1850310	(47)	18.08.2010

(97)	EP 1850774	(47)	18.08.2010	(97)	EP 1921249	(47)	18.08.2010
(97)	EP 1851256	(47)	18.08.2010	(97)	EP 1923698	(47)	18.08.2010
(97)	EP 1851386	(47)	18.08.2010	(97)	EP 1927226	(47)	18.08.2010
(97)	EP 1852195	(47)	18.08.2010	(97)	EP 1927553	(47)	18.08.2010
(97)	EP 1853837	(47)	18.08.2010	(97)	EP 1927632	(47)	18.08.2010
(97)	EP 1855162	(47)	18.08.2010	(97)	EP 1928459	(47)	18.08.2010
(97)	EP 1855628	(47)	18.08.2010	(97)	EP 1928647	(47)	18.08.2010
(97)	EP 1856217	(47)	18.08.2010	(97)	EP 1929385	(47)	18.08.2010
(97)	EP 1856986	(47)	18.08.2010	(97)	EP 1931558	(47)	18.08.2010
(97)	EP 1858381	(47)	18.08.2010	(97)	EP 1931936	(47)	18.08.2010
(97)	EP 1858447	(47)	18.08.2010	(97)	EP 1934203	(47)	18.08.2010
(97)	EP 1858896	(47)	18.08.2010	(97)	EP 1934356	(47)	18.08.2010
(97)	EP 1859082	(47)	18.08.2010	(97)	EP 1934467	(47)	18.08.2010
(97)	EP 1860848	(47)	18.08.2010	(97)	EP 1934503	(47)	18.08.2010
(97)	EP 1861593	(47)	18.08.2010	(97)	EP 1934760	(47)	18.08.2010
(97)	EP 1862807	(47)	18.08.2010	(97)	EP 1934761	(47)	18.08.2010
(97)	EP 1863425	(47)	18.08.2010	(97)	EP 1936039	(47)	18.08.2010
(97)	EP 1863704	(47)	18.08.2010	(97)	EP 1936211	(47)	18.08.2010
(97)	EP 1864537	(47)	18.08.2010	(97)	EP 1937008	(47)	18.08.2010
(97)	EP 1864922	(47)	18.08.2010	(97)	EP 1939627	(47)	18.08.2010
(97)	EP 1866130	(47)	18.08.2010	(97)	EP 1940786	(47)	18.08.2010
(97)	EP 1867397	(47)	18.08.2010	(97)	EP 1940828	(47)	18.08.2010
(97)	EP 1867754	(47)	18.08.2010	(97)	EP 1943588	(47)	18.08.2010
(97)	EP 1868859	(47)	18.08.2010	(97)	EP 1943809	(47)	18.08.2010
(97)	EP 1869307	(47)	18.08.2010	(97)	EP 1944477	(47)	18.08.2010
(97)	EP 1869620	(47)	18.08.2010	(97)	EP 1944880	(47)	18.08.2010
(97)	EP 1870040	(47)	18.08.2010	(97)	EP 1945075	(47)	18.08.2010
(97)	EP 1871970	(47)	18.08.2010	(97)	EP 1945459	(47)	18.08.2010
(97)	EP 1873309	(47)	18.08.2010	(97)	EP 1947168	(47)	18.08.2010
(97)	EP 1874314	(47)	18.08.2010	(97)	EP 1947367	(47)	18.08.2010
(97)	EP 1874761	(47)	18.08.2010	(97)	EP 1947371	(47)	18.08.2010
(97)	EP 1874790	(47)	18.08.2010	(97)	EP 1948063	(47)	18.08.2010
(97)	EP 1875571	(47)	18.08.2010	(97)	EP 1948590	(47)	18.08.2010
(97)	EP 1877271	(47)	18.08.2010	(97)	EP 1949579	(47)	18.08.2010
(97)	EP 1877724	(47)	18.08.2010	(97)	EP 1949807	(47)	18.08.2010
(97)	EP 1878531	(47)	18.08.2010	(97)	EP 1949930	(47)	18.08.2010
(97)	EP 1878536	(47)	18.08.2010	(97)	EP 1950357	(47)	18.08.2010
(97)	EP 1880560	(47)	18.08.2010	(97)	EP 1951150	(47)	18.08.2010
(97)	EP 1882752	(47)	18.08.2010	(97)	EP 1951692	(47)	18.08.2010
(97)	EP 1885016	(47)	18.08.2010	(97)	EP 1952772	(47)	18.08.2010
(97)	EP 1885236	(47)	18.08.2010	(97)	EP 1954707	(47)	18.08.2010
(97)	EP 1885270	(47)	18.08.2010	(97)	EP 1955079	(47)	18.08.2010
(97)	EP 1885895	(47)	18.08.2010	(97)	EP 1956886	(47)	18.08.2010
(97)	EP 1886113	(47)	18.08.2010	(97)	EP 1957041	(47)	18.08.2010
(97)	EP 1886140	(47)	18.08.2010	(97)	EP 1959139	(47)	18.08.2010
(97)	EP 1886380	(47)	18.08.2010	(97)	EP 1960593	(47)	18.08.2010
(97)	EP 1886504	(47)	18.08.2010	(97)	EP 1961203	(47)	18.08.2010
(97)	EP 1886826	(47)	18.08.2010	(97)	EP 1962376	(47)	18.08.2010
(97)	EP 1888040	(47)	18.08.2010	(97)	EP 1963065	(47)	18.08.2010
(97)	EP 1888705	(47)	18.08.2010	(97)	EP 1964189	(47)	18.08.2010
(97)	EP 1888906	(47)	18.08.2010	(97)	EP 1964331	(47)	18.08.2010
(97)	EP 1892261	(47)	18.08.2010	(97)	EP 1967933	(47)	18.08.2010
(97)	EP 1893683	(47)	18.08.2010	(97)	EP 1968846	(47)	18.08.2010
(97)	EP 1894206	(47)	18.08.2010	(97)	EP 1968981	(47)	18.08.2010
(97)	EP 1894348	(47)	18.08.2010	(97)	EP 1969358	(47)	18.08.2010
(97)	EP 1895814	(47)	18.08.2010	(97)	EP 1970482	(47)	18.08.2010
(97)	EP 1896115	(47)	18.08.2010	(97)	EP 1970592	(47)	18.08.2010
(97)	EP 1896188	(47)	18.08.2010	(97)	EP 1970782	(47)	18.08.2010
(97)	EP 1896624	(47)	18.08.2010	(97)	EP 1972786	(47)	18.08.2010
(97)	EP 1896753	(47)	18.08.2010	(97)	EP 1973086	(47)	18.08.2010
(97)	EP 1899176	(47)	18.08.2010	(97)	EP 1973267	(47)	18.08.2010
(97)	EP 1899178	(47)	18.08.2010	(97)	EP 1973810	(47)	18.08.2010
(97)	EP 1899298	(47)	18.08.2010	(97)	EP 1974153	(47)	18.08.2010
(97)	EP 1899737	(47)	18.08.2010	(97)	EP 1974359	(47)	18.08.2010
(97)	EP 1899940	(47)	18.08.2010	(97)	EP 1974647	(47)	18.08.2010
(97)	EP 1901639	(47)	18.08.2010	(97)	EP 1974810	(47)	18.08.2010
(97)	EP 1902349	(47)	18.08.2010	(97)	EP 1975081	(47)	18.08.2010
(97)	EP 1902478	(47)	18.08.2010	(97)	EP 1975648	(47)	18.08.2010
(97)	EP 1903449	(47)	18.08.2010	(97)	EP 1976740	(47)	18.08.2010
(97)	EP 1905384	(47)	18.08.2010	(97)	EP 1976747	(47)	18.08.2010
(97)	EP 1905641	(47)	18.08.2010	(97)	EP 1976922	(47)	18.08.2010
(97)	EP 1910689	(47)	18.08.2010	(97)	EP 1977663	(47)	18.08.2010
(97)	EP 1911416	(47)	18.08.2010	(97)	EP 1979106	(47)	18.08.2010
(97)	EP 1916317	(47)	18.08.2010	(97)	EP 1979355	(47)	18.08.2010
(97)	EP 1917236	(47)	18.08.2010	(97)	EP 1980592	(47)	18.08.2010
(97)	EP 1918137	(47)	18.08.2010	(97)	EP 1980622	(47)	18.08.2010
(97)	EP 1918801	(47)	18.08.2010	(97)	EP 1980649	(47)	18.08.2010
(97)	EP 1921108	(47)	18.08.2010	(97)	EP 1981619	(47)	18.08.2010

(97)	EP 1981625	(47)	18.08.2010	(97)	EP 2037602	(47)	18.08.2010
(97)	EP 1983726	(47)	18.08.2010	(97)	EP 2038154	(47)	18.08.2010
(97)	EP 1984105	(47)	18.08.2010	(97)	EP 2038323	(47)	18.08.2010
(97)	EP 1984210	(47)	18.08.2010	(97)	EP 2039097	(47)	18.08.2010
(97)	EP 1984350	(47)	18.08.2010	(97)	EP 2039803	(47)	18.08.2010
(97)	EP 1984636	(47)	18.08.2010	(97)	EP 2040609	(47)	18.08.2010
(97)	EP 1985407	(47)	18.08.2010	(97)	EP 2041104	(47)	18.08.2010
(97)	EP 1987421	(47)	18.08.2010	(97)	EP 2042388	(47)	18.08.2010
(97)	EP 1987866	(47)	18.08.2010	(97)	EP 2044014	(47)	18.08.2010
(97)	EP 1988160	(47)	18.08.2010	(97)	EP 2044879	(47)	18.08.2010
(97)	EP 1988611	(47)	18.08.2010	(97)	EP 2045962	(47)	18.08.2010
(97)	EP 1991018	(47)	18.08.2010	(97)	EP 2046261	(47)	18.08.2010
(97)	EP 1991404	(47)	18.08.2010	(97)	EP 2047030	(47)	18.08.2010
(97)	EP 1992543	(47)	18.08.2010	(97)	EP 2047048	(47)	18.08.2010
(97)	EP 1993116	(47)	18.08.2010	(97)	EP 2047833	(47)	18.08.2010
(97)	EP 1993450	(47)	18.08.2010	(97)	EP 2048952	(47)	18.08.2010
(97)	EP 1993867	(47)	18.08.2010	(97)	EP 2049825	(47)	18.08.2010
(97)	EP 1995085	(47)	18.08.2010	(97)	EP 2050844	(47)	18.08.2010
(97)	EP 1996296	(47)	18.08.2010	(97)	EP 2050889	(47)	18.08.2010
(97)	EP 1997606	(47)	18.08.2010	(97)	EP 2051206	(47)	18.08.2010
(97)	EP 1997636	(47)	18.08.2010	(97)	EP 2051972	(47)	18.08.2010
(97)	EP 1998691	(47)	18.08.2010	(97)	EP 2053283	(47)	18.08.2010
(97)	EP 1999326	(47)	18.08.2010	(97)	EP 2055333	(47)	18.08.2010
(97)	EP 1999518	(47)	18.08.2010	(97)	EP 2057231	(47)	18.08.2010
(97)	EP 1999691	(47)	18.08.2010	(97)	EP 2058194	(47)	18.08.2010
(97)	EP 1999899	(47)	18.08.2010	(97)	EP 2058303	(47)	18.08.2010
(97)	EP 2001719	(47)	18.08.2010	(97)	EP 2058329	(47)	18.08.2010
(97)	EP 2002951	(47)	18.08.2010	(97)	EP 2059431	(47)	18.08.2010
(97)	EP 2003061	(47)	18.08.2010	(97)	EP 2059814	(47)	18.08.2010
(97)	EP 2004028	(47)	18.08.2010	(97)	EP 2060338	(47)	18.08.2010
(97)	EP 2004448	(47)	18.08.2010	(97)	EP 2060494	(47)	18.08.2010
(97)	EP 2004696	(47)	18.08.2010	(97)	EP 2060526	(47)	18.08.2010
(97)	EP 2005105	(47)	18.08.2010	(97)	EP 2061766	(47)	18.08.2010
(97)	EP 2005982	(47)	18.08.2010	(97)	EP 2061976	(47)	18.08.2010
(97)	EP 2006294	(47)	18.08.2010	(97)	EP 2062657	(47)	18.08.2010
(97)	EP 2007752	(47)	18.08.2010	(97)	EP 2062818	(47)	18.08.2010
(97)	EP 2008217	(47)	18.08.2010	(97)	EP 2063525	(47)	18.08.2010
(97)	EP 2008631	(47)	18.08.2010	(97)	EP 2064525	(47)	18.08.2010
(97)	EP 2009437	(47)	18.08.2010	(97)	EP 2065144	(47)	18.08.2010
(97)	EP 2010766	(47)	18.08.2010	(97)	EP 2065177	(47)	18.08.2010
(97)	EP 2010797	(47)	18.08.2010	(97)	EP 2066557	(47)	18.08.2010
(97)	EP 2011681	(47)	18.08.2010	(97)	EP 2066567	(47)	18.08.2010
(97)	EP 2013191	(47)	18.08.2010	(97)	EP 2066652	(47)	18.08.2010
(97)	EP 2013517	(47)	18.08.2010	(97)	EP 2066677	(47)	18.08.2010
(97)	EP 2013960	(47)	18.08.2010	(97)	EP 2067638	(47)	18.08.2010
(97)	EP 2014201	(47)	18.08.2010	(97)	EP 2067793	(47)	18.08.2010
(97)	EP 2014600	(47)	18.08.2010	(97)	EP 2069585	(47)	18.08.2010
(97)	EP 2015777	(47)	18.08.2010	(97)	EP 2069598	(47)	18.08.2010
(97)	EP 2016004	(47)	18.08.2010	(97)	EP 2070523	(47)	18.08.2010
(97)	EP 2016309	(47)	18.08.2010	(97)	EP 2070962	(47)	18.08.2010
(97)	EP 2018467	(47)	18.08.2010	(97)	EP 2071587	(47)	18.08.2010
(97)	EP 2019446	(47)	18.08.2010	(97)	EP 2071704	(47)	18.08.2010
(97)	EP 2021984	(47)	18.08.2010	(97)	EP 2071729	(47)	18.08.2010
(97)	EP 2022171	(47)	18.08.2010	(97)	EP 2071814	(47)	18.08.2010
(97)	EP 2023226	(47)	18.08.2010	(97)	EP 2072716	(47)	18.08.2010
(97)	EP 2025428	(47)	18.08.2010	(97)	EP 2073297	(47)	18.08.2010
(97)	EP 2026214	(47)	18.08.2010	(97)	EP 2075801	(47)	18.08.2010
(97)	EP 2026854	(47)	18.08.2010	(97)	EP 2076369	(47)	18.08.2010
(97)	EP 2026953	(47)	18.08.2010	(97)	EP 2076495	(47)	18.08.2010
(97)	EP 2029317	(47)	18.08.2010	(97)	EP 2077082	(47)	18.08.2010
(97)	EP 2029430	(47)	18.08.2010	(97)	EP 2077176	(47)	18.08.2010
(97)	EP 2029976	(47)	18.08.2010	(97)	EP 2077216	(47)	18.08.2010
(97)	EP 2030202	(47)	18.08.2010	(97)	EP 2077691	(47)	18.08.2010
(97)	EP 2030427	(47)	18.08.2010	(97)	EP 2078375	(47)	18.08.2010
(97)	EP 2030763	(47)	18.08.2010	(97)	EP 2079293	(47)	18.08.2010
(97)	EP 2031714	(47)	18.08.2010	(97)	EP 2079558	(47)	18.08.2010
(97)	EP 2032782	(47)	18.08.2010	(97)	EP 2080269	(47)	18.08.2010
(97)	EP 2032783	(47)	18.08.2010	(97)	EP 2080824	(47)	18.08.2010
(97)	EP 2033523	(47)	18.08.2010	(97)	EP 2081704	(47)	18.08.2010
(97)	EP 2033742	(47)	18.08.2010	(97)	EP 2082600	(47)	18.08.2010
(97)	EP 2034665	(47)	18.08.2010	(97)	EP 2082673	(47)	18.08.2010
(97)	EP 2035248	(47)	18.08.2010	(97)	EP 2082876	(47)	18.08.2010
(97)	EP 2035437	(47)	18.08.2010	(97)	EP 2082923	(47)	18.08.2010
(97)	EP 2035573	(47)	18.08.2010	(97)	EP 2083322	(47)	18.08.2010
(97)	EP 2035648	(47)	18.08.2010	(97)	EP 2083772	(47)	18.08.2010
(97)	EP 2035737	(47)	18.08.2010	(97)	EP 2084875	(47)	18.08.2010
(97)	EP 2036575	(47)	18.08.2010	(97)	EP 2085178	(47)	18.08.2010
(97)	EP 2037015	(47)	18.08.2010	(97)	EP 2085213	(47)	18.08.2010

(97)	EP 2085265	(47)	18.08.2010	(97)	EP 2136217	(47)	18.08.2010
(97)	EP 2085277	(47)	18.08.2010	(97)	EP 2136723	(47)	18.08.2010
(97)	EP 2085538	(47)	18.08.2010	(97)	EP 2136757	(47)	18.08.2010
(97)	EP 2085541	(47)	18.08.2010	(97)	EP 2137051	(47)	18.08.2010
(97)	EP 2087188	(47)	18.08.2010	(97)	EP 2137341	(47)	18.08.2010
(97)	EP 2087813	(47)	18.08.2010	(97)	EP 2137432	(47)	18.08.2010
(97)	EP 2087951	(47)	18.08.2010	(97)	EP 2137486	(47)	18.08.2010
(97)	EP 2088040	(47)	18.08.2010	(97)	EP 2137715	(47)	18.08.2010
(97)	EP 2089145	(47)	18.08.2010	(97)	EP 2138065	(47)	18.08.2010
(97)	EP 2089146	(47)	18.08.2010	(97)	EP 2138343	(47)	18.08.2010
(97)	EP 2089327	(47)	18.08.2010	(97)	EP 2138400	(47)	18.08.2010
(97)	EP 2091394	(47)	18.08.2010	(97)	EP 2139685	(47)	18.08.2010
(97)	EP 2091642	(47)	18.08.2010	(97)	EP 2140164	(47)	18.08.2010
(97)	EP 2092179	(47)	18.08.2010	(97)	EP 2141279	(47)	18.08.2010
(97)	EP 2092212	(47)	18.08.2010	(97)	EP 2142005	(47)	18.08.2010
(97)	EP 2092404	(47)	18.08.2010	(97)	EP 2142406	(47)	18.08.2010
(97)	EP 2093591	(47)	18.08.2010	(97)	EP 2143254	(47)	18.08.2010
(97)	EP 2094981	(47)	18.08.2010	(97)	EP 2144616	(47)	18.08.2010
(97)	EP 2094989	(47)	18.08.2010	(97)	EP 2145786	(47)	18.08.2010
(97)	EP 2095408	(47)	18.08.2010	(97)	EP 2147141	(47)	18.08.2010
(97)	EP 2095557	(47)	18.08.2010	(97)	EP 2147151	(47)	18.08.2010
(97)	EP 2095736	(47)	18.08.2010	(97)	EP 2147774	(47)	18.08.2010
(97)	EP 2097185	(47)	18.08.2010	(97)	EP 2148110	(47)	18.08.2010
(97)	EP 2097828	(47)	18.08.2010	(97)	EP 2148760	(47)	18.08.2010
(97)	EP 2099578	(47)	18.08.2010	(97)	EP 2148977	(47)	18.08.2010
(97)	EP 2102221	(47)	18.08.2010	(97)	EP 2149138	(47)	18.08.2010
(97)	EP 2102507	(47)	18.08.2010	(97)	EP 2150116	(47)	18.08.2010
(97)	EP 2104612	(47)	18.08.2010	(97)	EP 2150195	(47)	18.08.2010
(97)	EP 2105531	(47)	18.08.2010	(97)	EP 2150378	(47)	18.08.2010
(97)	EP 2106053	(47)	18.08.2010	(97)	EP 2150579	(47)	18.08.2010
(97)	EP 2106474	(47)	18.08.2010	(97)	EP 2150661	(47)	18.08.2010
(97)	EP 2106633	(47)	18.08.2010	(97)	EP 2152445	(47)	18.08.2010
(97)	EP 2106756	(47)	18.08.2010	(97)	EP 2152448	(47)	18.08.2010
(97)	EP 2108532	(47)	18.08.2010	(97)	EP 2152458	(47)	18.08.2010
(97)	EP 2110703	(47)	18.08.2010	(97)	EP 2152759	(47)	18.08.2010
(97)	EP 2111566	(47)	18.08.2010	(97)	EP 2152815	(47)	18.08.2010
(97)	EP 2112008	(47)	18.08.2010	(97)	EP 2157886	(47)	18.08.2010
(97)	EP 2112342	(47)	18.08.2010	(97)	EP 2158085	(47)	18.08.2010
(97)	EP 2113332	(47)	18.08.2010	(97)	EP 2159141	(47)	18.08.2010
(97)	EP 2113415	(47)	18.08.2010	(97)	EP 2159458	(47)	18.08.2010
(97)	EP 2113687	(47)	18.08.2010	(97)	EP 2159535	(47)	18.08.2010
(97)	EP 2115605	(47)	18.08.2010	(97)	EP 2161199	(47)	18.08.2010
(97)	EP 2116463	(47)	18.08.2010	(97)	EP 2163452	(47)	18.08.2010
(97)	EP 2117281	(47)	18.08.2010	(97)	EP 2166513	(47)	18.08.2010
(97)	EP 2118448	(47)	18.08.2010	(97)	EP 2170532	(47)	18.08.2010
(97)	EP 2118474	(47)	18.08.2010	(97)	EP 2170748	(47)	18.08.2010
(97)	EP 2118544	(47)	18.08.2010	(97)	EP 2180648	(47)	18.08.2010
(97)	EP 2118603	(47)	18.08.2010				
(97)	EP 2120421	(47)	18.08.2010				
(97)	EP 2120673	(47)	18.08.2010				
(97)	EP 2121295	(47)	18.08.2010				
(97)	EP 2121355	(47)	18.08.2010				
(97)	EP 2121399	(47)	18.08.2010				
(97)	EP 2121627	(47)	18.08.2010				
(97)	EP 2122066	(47)	18.08.2010				
(97)	EP 2122137	(47)	18.08.2010				
(97)	EP 2122258	(47)	18.08.2010				
(97)	EP 2122653	(47)	18.08.2010				
(97)	EP 2123518	(47)	18.08.2010				
(97)	EP 2124211	(47)	18.08.2010				
(97)	EP 2124499	(47)	18.08.2010				
(97)	EP 2125346	(47)	18.08.2010				
(97)	EP 2126324	(47)	18.08.2010				
(97)	EP 2127461	(47)	18.08.2010				
(97)	EP 2128002	(47)	18.08.2010				
(97)	EP 2129887	(47)	18.08.2010				
(97)	EP 2130805	(47)	18.08.2010				
(97)	EP 2131340	(47)	18.08.2010				
(97)	EP 2131610	(47)	18.08.2010				
(97)	EP 2131673	(47)	18.08.2010				
(97)	EP 2134152	(47)	18.08.2010				
(97)	EP 2134481	(47)	18.08.2010				
(97)	EP 2134590	(47)	18.08.2010				
(97)	EP 2134615	(47)	18.08.2010				
(97)	EP 2134787	(47)	18.08.2010				
(97)	EP 2134942	(47)	18.08.2010				
(97)	EP 2135004	(47)	18.08.2010				
(97)	EP 2135269	(47)	18.08.2010				

Zveřejněné překlady evropských patentových spisů

U následujících udělených evropských patentů s účinky pro Českou republiku byl majitelem předložen překlad patentového spisu do českého jazyka (§ 35c odst. 2 až 4 zákona č. 527/1990 Sb., v platném znění). Údaje jsou řazeny vzestupně podle čísel evropských patentů.

(97) EP 1376829		(86) PCT/FR2002/004255	
(47) 21.04.2010		(87) WO 2003/050822	
(97) 02.01.2004		(74) Čermák Hořejš Matějka a spol., JUDr. Karel Čermák,	
(51) H02K 15/095	(2006.01)	advokát, Národní 32, Praha 1, 11000	
(96) 16.06.2003			
(96) 03013603.0			
(73) ATOP S.p.A., 50021 Barberino Val d'Elsa (Firenze), IT		(97) EP 1481000	
(72) Stratico', Gianfranco, 53100 Siena, IT		(47) 02.06.2010	
Lumini, Antonio, 50014 Sesto Fiorentino, (Firenze), IT		(97) 31.07.2003	
Stratico', Simone, 53100 Siena, IT		(51) C07K 5/062	(2006.01)
(54) Vrstvení cívký se zdokonaleným pohybem jehly		C07K 5/065	(2006.01)
(32) 17.06.2002, 10.06.2003		A61K 38/55	(2006.01)
(31) 389529 P, 458921		(96) 16.01.2003	
(33) US, US		(96) 03731956.3	
(74) Čermák Hořejš Matějka a spol., JUDr. Karel Čermák,		(73) Schering Corporation, Kenilworth, NJ 07033-0530, US	
advokát, Národní 32, Praha 1, 11000		DENDREON CORPORATION, Seattle, WA 98121, US	
		SAKSENA, Anil, K., Upper Montclair, NJ 07043, US	
		GIRJAVALLABHN, Viiyoor, M., Parsippany, NJ 07054,	
		US	
		LOVEY, Raymond, G., West Caldwell, NJ 07006, US	
		JAO, Edwin, Dayton, MD 21036, US	
		BENNETT, Frank, Piscataway, NJ 08854, US	
		MC CORMICK, Jinping, L., Edison, NJ 08820, US	
		WANG, Haiyan, Cranbury, NJ 08512, US	
		PIKE, Russell, E., Stanhope, NJ 07874, US	
		BOGEN, Stephane, L., Somerset, NJ 08873, US	
		CHAN, Tin-Yau, Edison, NJ 08817, US	
		LIU, Yi-Tsung, Morris Township, NJ 07960, US	
		ZHU, Zhaoning, Plainsboro, NJ 08536, US	
		NJOROGE, George, F., Warren, NJ 07059, US	
		ARASAPPAN, Ashok, Bridgewater, NJ 08807, US	
		PAREKH, Tejal, Mountain View, CA 94040, US	
		GANGULY, Ashit, K., Upper Montclair, NJ 07043, US	
		CHEN, Kevin, X., Edison, NJ 08820, US	
		VENKATRAMAN, Srikanth, Woodbridge, NJ 07095, US	
		VACCARO, Henry, A., South Plainfield, NJ 07080, US	
		PINTO, Patrick A., Morris Plains, NJ 07950, US	
		SANTHANAM, Bama, Bridgewater, NJ 08807, US	
		KEMP, Scott Jeffrey, San Diego, CA 92122, US	
		LEVY, Odile Esther, San Diego, CA 92130, US	
		LIM-WILBY, Marguerita, La Jolla, CA 92037, US	
		TAMURA, Susan Y., San Diego, CA 92129, US	
		WU, Wanli, Edison, NJ 08817, US	
		HENDRATA, Siska, Rockaway, NJ 07866, US	
		HUANG, Yuhua, Westfield, NJ 07090, US	
		WONG, Jesse K., Monroe Township, NJ 08831, US	
		NAIR, Latha G., Edison, NJ 08820, US	
		(54) Nové peptidy jako inhibitory serinové proteázy NS3 viru hepatitidy C	
		(32) 18.01.2002	
		(31) 52386	
		(33) US	
		(86) PCT/US2003/001430	
		(87) WO 2003/062265	
		(74) KOREJZOVÁ & SPOL., v.o.s., JUDr. Petra Korejzová,	
		Korunní 810/104E, Praha 10 - Vinohrady, 10100	
(97) EP 1406856			
(47) 05.05.2010			
(97) 23.01.2003			
(51) C07C 209/20	(2006.01)		
C07C 211/63	(2006.01)		
(96) 02.07.2002			
(96) 02746871.9			
(73) LONZA INC., Allendale, NJ 07401-1613, US			
(72) WALKER, Leigh, E., Macungie, PA 18062, US			
(54) In situ způsob výroby kvartérních amoniových hydrogen-karbonátů a kvartérních amoniových karbonátů			
(32) 09.07.2001			
(31) 303971 P			
(33) US			
(86) PCT/US2002/021236			
(87) WO 2003/006419			
(74) RNDr. CSc. Naděžda Nowaková, Neústupného 1832/22,			
Praha 5, 15500			
(97) EP 1450458			
(47) 09.06.2010			
(97) 25.08.2004			
(51) H02B 13/025	(2006.01)		
(96) 22.01.2004			
(96) 04001300.5			
(73) Ormazabal Anlagentechnik GmbH, 47804 Krefeld, DE			
(72) Glasmacher, Peter, 41352 Korschenbroich, DE			
(54) Konstrukční jednotka pro uložení absorpčních elementů			
(32) 21.02.2003, 27.03.2003			
(31) 10307495, 10313723			
(33) DE, DE			
(74) Čermák Hořejš Matějka a spol., JUDr. Karel Čermák,			
advokát, Národní 32, Praha 1, 11000			
(97) EP 1454327		(97) EP 1487806	
(47) 30.06.2010		(47) 07.07.2010	
(97) 19.06.2003		(97) 09.10.2003	
(51) G21F 1/10	(2006.01)	(51) C07D 239/94	(2006.01)
(96) 10.12.2002		C07D 401/12	(2006.01)
(96) 02804603.5		C07D 401/14	(2006.01)
(73) TN International, 78182 Montigny Le Bretonneux, FR		C07D 403/14	(2006.01)
(72) VALIERE, Martine, F-92800 Puteaux, FR		C07D 491/04	(2006.01)
(54) Materiál pro neutronové odstínění a udržení podkritického stavu na bázi vinylesterové pryskyřice		A61K 31/517	(2006.01)
(32) 12.12.2001		A61P 35/00	(2006.01)
(31) 0116036		(96) 26.03.2003	
(33) FR		(96) 03710015.3	
		(73) AstraZeneca AB, 151 85 Södertälje, SE	

- (72) BRADBURY, Robert Hugh, AstraZeneca R & D Alderley, Cheshire SK10 4TG, GB
HENNEQUIN, L. F. A., AstraZeneca R & D Alderley, Cheshire SK10 4TG, GB
KETTLE, Jason, Grant, AstraZeneca R & D Alderley, Cheshire SK10 4TG, GB
- (54) **4-Anilinochinazolinové deriváty jako antiproliferační činidla**
- (32) 28.03.2002, 24.12.2002, 28.01.2003
(31) 0207323, 0230086, 0301916
(33) GB, GB, GB
(86) PCT/GB2003/001306
(87) WO 2003/082831
(74) TRAPLOVÁ HAKR KUBÁT Advokátní a patentová kancelář, Ing. Eduard Hakr, Přístavní 24, Praha 7, 17000
-
- (97) **EP 1490567**
(47) 05.05.2010
(97) 25.09.2003
(51) **E04F 15/04** (2006.01)
(96) 20.03.2003
(96) 03744581.4
(73) Välinge Innovation AB, 260 40 Viken, SE
(72) PERVAN, Darko, S-260 40 Viken, SE
PERVAN, Tony, S-114 59 Stockholm, SE
- (54) **Laminátové podlahové desky s dekorativními okraji hran**
- (32) 20.03.2002, 20.09.2002
(31) 0200848, PCT/SE02/01731
(33) SE, SE
(86) PCT/SE2003/000471
(87) WO 2003/078761
(74) PATENTSERVIS Praha a.s., Jivenská 1273/1, Praha 4, 14021
-
- (97) **EP 1524905**
(47) 26.05.2010
(97) 29.01.2004
(51) **A01N 43/653** (2006.01)
C07D 249/12 (2006.01)
(96) 10.07.2003
(96) 03764967.0
(73) Bayer CropScience AG, 40789 Monheim, DE
(72) SEIDEL, Erika, 53639 Königswinter, DE
VERMEER, Ronald, 51371 Leverkusen, DE
HASENACK, Karin, 58332 Schwelm, DE
OLENIK, Britta, 46242 Bottrop, DE
- (54) **Krystalová modifikace II 2-[2-(1-chlorcyklopropyl)-3-(2-chlorfenyl)-2-hydroxy-propyl]-2,4-dihydro-3H-1,2,4-tiazol-3-thionu**
- (32) 22.07.2002
(31) 10233171
(33) DE
(86) PCT/EP2003/007473
(87) WO 2004/008860
(74) Společná advokátní kancelář Všeťečka Zelený Švorčík Kalenský a partneři, JUDr. Miloš Všeťečka, Hálkova 2, Praha 2, 12000
-
- (97) **EP 1545986**
(47) 31.03.2010
(97) 29.01.2004
(51) **B65D 1/00** (2006.01)
(96) 18.07.2003
(96) 03765668.3
(73) Brennan, James F. Jr., East Riverton, NJ 08077, US
(72) Brennan, James F. Jr., East Riverton, NJ 08077, US
- (54) **Rohová tvarovka s nastavitelnou výškou**
- (32) 23.07.2002
(31) 201330
(33) US
(86) PCT/US2003/022379
-
- (87) WO 2004/009453
(74) Čermák Hořejš Matějka a spol., JUDr. Karel Čermák, advokát, Národní 32, Praha 1, 11000
-
- (97) **EP 1559957**
(47) 02.06.2010
(97) 03.08.2005
(51) **F23J 1/06** (2006.01)
F23G 7/10 (2006.01)
F23B 40/02 (2006.01)
F23B 60/02 (2006.01)
(96) 11.01.2005
(96) 05000369.8
(73) THERMOROSSI S.P.A., 36011 Arsiero (Vicenza), IT
(72) Rossi, Fabio, 36015 Schio (Vicenza), IT
- (54) **Spalovací komora pro kamna, vytápěná obecně peletami, dřevěnými třískami, obilnými a zeleninovými odpady**
- (32) 28.01.2004
(31) VI20040014
(33) IT
(74) Čermák Hořejš Matějka a spol., JUDr. Karel Čermák, advokát, Národní 32, Praha 1, 11000
-
- (97) **EP 1562946**
(47) 26.05.2010
(97) 21.05.2004
(51) **C07D 473/04** (2006.01)
A61K 31/522 (2006.01)
A61P 5/50 (2006.01)
(96) 03.11.2003
(96) 03788995.3
(73) Boehringer Ingelheim Pharma GmbH & Co. KG, 55216 Ingelheim am Rhein, DE
- (72) HIMMELSBACH, Frank, 88441 Mittlberach, DE
LANGKOPF, Elke, 88447 Warthausen, DE
ECKHARDT, Matthias, 88400 Biberach, DE
MAIER, Roland, 88400 Biberach, DE
MARK, Michael, 88400 Biberach, DE
TADAYYON, Mohammad, SG14 1HQ Hertford, GB
LOTZ, Ralf, R., H., 88433 Schemmerhofen, DE
- (54) **Nové xanthinové deriváty, jejich výroba a jejich použití jako léčiv**
- (32) 08.11.2002
(31) 10251927
(33) DE
(86) PCT/EP2003/012198
(87) WO 2004/041820
(74) KOREJZOVÁ & SPOL., v.o.s., JUDr. Petra Korejzová, Korunní 810/104E, Praha 10 - Vinohrady, 10100
-
- (97) **EP 1565491**
(47) 31.03.2010
(97) 03.06.2004
(51) **C07K 16/18** (2006.01)
A61K 39/395 (2006.01)
A61K 48/00 (2006.01)
C12N 15/13 (2006.01)
A61P 9/00 (2006.01)
A61P 35/00 (2006.01)
(96) 20.11.2003
(96) 03778499.8
(73) Cancer Research Technology Limited, London WC2A 3NL, GB
- (72) BICKNELL, Roy, Edgbaston Birmingham B15 2TT, GB
SUCHTING, Steven, Cambridge CB2 1QA, GB
STEWART, Lorna Mary Dyet, London WC1E 6BT, GB
- (54) **Protilátky vázající se k lidským magic roundabout (MR) polypeptidům a jejich použití pro inhibici angiogeneze**
- (32) 20.11.2002, 12.09.2003
(31) 0227080, 0321401
(33) GB, GB

(86) PCT/GB2003/005059
(87) WO 2004/046191
(74) Společná advokátní kancelář Vsetečka Zelený Švorčík Kalenský a partneři, JUDr. Miloš Vsetečka, Hálkova 2, Praha 2, 12000

(47) 19.05.2010
(97) 27.01.2005
(51) **B23K 10/00** (2006.01)
H05H 1/34 (2006.01)
H05H 1/36 (2006.01)

(97) **EP 1572748**
(47) 23.06.2010
(97) 01.07.2004
(51) **C07K 16/30** (2006.01)
C12N 15/13 (2006.01)
C12N 5/10 (2006.01)
C07K 19/00 (2006.01)
A61K 39/395 (2006.01)
C07K 16/46 (2006.01)

(96) 06.07.2004
(96) 04762346.7
(73) Kjellberg Finsterwalde Plasma und Maschinen GmbH, 03238 Finsterwalde, DE
(72) KRINK, Volker, 03238 Finsterwalde, DE
IRRGANG, Gerhard, 03238 Finsterwalde, DE
LAURISCH, Frank, 03238 Finsterwalde, DE
STEUDTNER, Thomas, 04910 Elsterwerda, DE
(54) **Způsob napájení plazmového hořáku plynem, směsným plynem nebo plynovou směsí, při kterém se provádí regulace objemového proudu plynu v kombinaci s tlakovou regulací, a uspořádání pro provádění uvedeného způsobu**
(32) 11.07.2003
(31) 10332569
(33) DE
(86) PCT/DE2004/001442
(87) WO 2005/007332
(74) Rott, Růžička & Guttman Patentové, známkové a advokátní kanceláře, Ing. Václav Krmenčík, Vinohradská 37, Praha 2, 12000

(96) 16.12.2003
(96) 03795898.0

(73) Merck Patent GmbH, 64293 Darmstadt, DE
(72) GILLIES, Stephen, D., Carlisle, MA 01741, US
LO, Kin-Ming, Lexington, MA 02420, US

(54) **Imunocytokinové sekvence a jejich použití**

(32) 17.12.2002
(31) 433945 P
(33) US
(86) PCT/EP2003/014295
(87) WO 2004/055056
(74) Čermák Hořejš Matějka a spol., JUDr. Karel Čermák, advokát, Národní 32, Praha 1, 11000

(97) **EP 1659910**
(47) 05.05.2010
(97) 10.03.2005
(51) **A47J 31/40** (2006.01)
(96) 13.08.2004
(96) 04764120.4
(73) Nestec S.A., 1800 Vevey, CH
(72) DENISART, Jean-Paul, CH-1093 La Conversion, CH
CAPROTTI, Patrick, CH-1072 Forel, CH
DENISART, Jean-Luc, CH-1096 Cully, CH
KOLLEP, Alex, CH-1095 Lutry, CH
(54) **Zařízení a způsob pro přípravu nápoje z potravinářské substance obsažené v kapsli**
(32) 25.08.2003
(31) 03019162
(33) EP
(86) PCT/EP2004/009126
(87) WO 2005/020770
(74) KOREJZOVÁ & SPOL., v.o.s., JUDr. Petra Korejzová, Korunní 810/104E, Praha 10 - Vinohrady, 10100

(97) **EP 1583681**
(47) 09.06.2010
(97) 26.08.2004
(51) **B62D 6/00** (2006.01)
B62D 5/04 (2006.01)

(96) 09.12.2003
(96) 03815837.4
(73) JTEKT Europe, 69540 Irigny, FR
(72) DEVILLE, Jean-Luc, F-69720 Saint Bonnet de Mure, FR
VILLEZ, Steeve, F-69230 Saint Genis Laval, FR
(54) **Zařízení pro ochranu koncového dorazu elektrického servořízení**
(32) 16.01.2003
(31) 0300453
(33) FR
(86) PCT/FR2003/003642
(87) WO 2004/071847
(74) Čermák Hořejš Matějka a spol., JUDr. Karel Čermák, advokát, Národní 32, Praha 1, 11000

(96) 09.12.2003
(96) 03815837.4

(73) JTEKT Europe, 69540 Irigny, FR
(72) DEVILLE, Jean-Luc, F-69720 Saint Bonnet de Mure, FR
VILLEZ, Steeve, F-69230 Saint Genis Laval, FR

(54) **Zařízení pro ochranu koncového dorazu elektrického servořízení**

(32) 16.01.2003
(31) 0300453
(33) FR
(86) PCT/FR2003/003642
(87) WO 2004/071847
(74) Čermák Hořejš Matějka a spol., JUDr. Karel Čermák, advokát, Národní 32, Praha 1, 11000

(97) **EP 1664391**
(47) 05.05.2010
(97) 17.03.2005
(51) **C25F 3/18** (2006.01)
C25F 3/20 (2006.01)
(96) 31.08.2004
(96) 04764662.5
(73) POLIGRAT GMBH, 81829 München, DE
(72) PIESSLINGER-SCHWEIGER, Siegfried, 85591 Vaterstetten, DE
BÖHME, Olaf, 85435 Erding, DE
ABEDIAN, Razmik, 82041 Oberhaching, DE
(54) **Způsob elektrolytického leštění**
(32) 05.09.2003
(31) 10341061
(33) DE
(86) PCT/EP2004/009697
(87) WO 2005/024099
(74) Rott, Růžička & Guttman Patentové, známkové a advokátní kanceláře, Ing. Václav Krmenčík, Vinohradská 37, Praha 2, 12000

(97) **EP 1605971**
(47) 26.05.2010
(97) 04.11.2004
(51) **A61K 39/205** (2006.01)

(96) 23.03.2004
(96) 04722764.0
(73) Wyeth LLC, Madison, NJ 07940, US
(72) ELDRIDGE, John, H., Somers, NY 10589, US
ISRAEL, Zimra, R., New York, NY 10069, US
EGAN, Michael, A., Chester, NY 10918, US
UDEM, Stephen A., New York, NY 10023, US
(54) **Imunogenní kompozice a způsob**
(32) 26.03.2003, 23.02.2004
(31) 457876 P, 546733 P
(33) US, US
(86) PCT/US2004/006089
(87) WO 2004/093906
(74) Společná advokátní kancelář Vsetečka Zelený Švorčík Kalenský a partneři, JUDr. Pavel Zelený, Hálkova 2, Praha 2, 12000

(73) Wyeth LLC, Madison, NJ 07940, US
(72) ELDRIDGE, John, H., Somers, NY 10589, US
ISRAEL, Zimra, R., New York, NY 10069, US
EGAN, Michael, A., Chester, NY 10918, US
UDEM, Stephen A., New York, NY 10023, US

(54) **Imunogenní kompozice a způsob**

(32) 26.03.2003, 23.02.2004
(31) 457876 P, 546733 P
(33) US, US
(86) PCT/US2004/006089
(87) WO 2004/093906
(74) Společná advokátní kancelář Vsetečka Zelený Švorčík Kalenský a partneři, JUDr. Pavel Zelený, Hálkova 2, Praha 2, 12000

(97) **EP 1644156**

(97) **EP 1673450**
(47) 28.04.2010

- | | | | | | |
|------|---|-----------|------|---|-----------|
| (97) | 06.05.2005 | | (47) | 21.07.2010 | |
| (51) | C12N 9/04 | (2006.01) | (97) | 29.12.2005 | |
| | C12N 15/52 | (2006.01) | (51) | B22D 41/32 | (2006.01) |
| | C07K 16/40 | (2006.01) | | C04B 35/48 | (2006.01) |
| | G01N 33/50 | (2006.01) | | C04B 35/01 | (2006.01) |
| | A01K 67/027 | (2006.01) | (96) | 02.06.2005 | |
| | C12N 5/10 | (2006.01) | (96) | 05747415.7 | |
| (96) | 12.10.2004 | | (73) | Refractory Intellectual Property GmbH & Co. KG, 1100 | |
| (96) | 04790318.2 | | | Wien, AT | |
| (73) | Baxter International Inc., Deerfield, Illinois 60015, US | | (72) | MÜLLER, Mira, A-8793 Edling/Gai, AT | |
| | Baxter Healthcare S.A., 8152 Glattpark (Opfikon), CH | | | WIESEL, Martin, A-8793 Trofaiach, AT | |
| (72) | OLDENBURG, Johannes, 53639 Königswinter, DE | | (54) | Vypalovaný žárovzdorný tvarový dílec | |
| | MÜLLER-REIBLE, Clemens, R., 97082 Würzburg, DE | | (32) | 17.06.2004 | |
| | FREGIN, Andreas, 97236 Randersacker, DE | | (31) | 102004029389 | |
| | STROM, Tim-Matthias, 80798 München, DE | | (33) | DE | |
| | ROST, Simone, 97072 Würzburg, DE | | (86) | PCT/EP2005/005916 | |
| (54) | Vitamin K epoxid recyklující polypeptid VKORC1, terapeutický cíl kumarinu a jeho derivátů | | (87) | WO 2005/123303 | |
| (32) | 14.10.2003 | | (74) | KANIA, SEDLÁK, SMOLA Patentová a známková kancelář, Ing. Jiří Malůšek, Mendlovo nám. 1a, Brno, 60300 | |
| (31) | 511041 P | | | | |
| (33) | US | | | | |
| (86) | PCT/EP2004/011432 | | | | |
| (87) | WO 2005/040367 | | | | |
| (74) | Čermák Hořejš Matějka a spol., JUDr. Karel Čermák, advokát, Národní 32, Praha 1, 11000 | | | | |
| | | | | | |
| (97) | EP 1685932 | | (97) | EP 1713961 | |
| (47) | 05.05.2010 | | (47) | 05.05.2010 | |
| (97) | 02.08.2006 | | (97) | 18.08.2005 | |
| (51) | B28B 5/02 | (2006.01) | (51) | D01H 4/14 | (2006.01) |
| | B28B 1/16 | (2006.01) | | F16C 39/06 | (2006.01) |
| | B28B 7/36 | (2006.01) | (96) | 29.12.2004 | |
| | B28B 19/00 | (2006.01) | (96) | 04804373.1 | |
| | B28B 23/00 | (2006.01) | (73) | Oerlikon Textile GmbH & Co. KG, 42897 Remscheid, DE | |
| (96) | 27.01.2006 | | (72) | BÜHREN, Stephan, 41366 Schwalmtal, DE | |
| (96) | 06001750.6 | | (54) | Hřídel dopřadacího rotoru | |
| (73) | Farmacell GmbH, 47119 Duisburg, DE | | (32) | 06.02.2004 | |
| (72) | Vogel, Dirk, Dr., 30627 Hannover, DE | | (31) | 102004005846 | |
| | Otterbein, Stephan, 04668 Neunitz, DE | | (33) | DE | |
| (54) | Způsob a zařízení k výrobě lehké stavební desky a lehká stavební deska | | (86) | PCT/EP2004/014787 | |
| (32) | 28.01.2005 | | (87) | WO 2005/075719 | |
| (31) | 102005004149 | | (74) | Společná advokátní kancelář Všečeka Zelený Švorčík Kalenský a partneři, JUDr. Otakar Švorčík, Hálkova 2, Praha 2, 12000 | |
| (33) | DE | | | | |
| (74) | Rott, Růžička & Guttman Patentové, známkové a advokátní kanceláře, Ing. Václav Krmenčík, Vinohradská 37, Praha 2, 12000 | | | | |
| | | | | | |
| (97) | EP 1692182 | | (97) | EP 1717332 | |
| (47) | 07.04.2010 | | (47) | 19.05.2010 | |
| (97) | 19.05.2005 | | (97) | 02.11.2006 | |
| (51) | C07K 16/28 | (2006.01) | (51) | C22C 38/00 | (2006.01) |
| | A61K 39/395 | (2006.01) | | C22C 38/18 | (2006.01) |
| (96) | 05.11.2004 | | (96) | 07.04.2006 | |
| (96) | 04798998.3 | | (96) | 06450053.1 | |
| (73) | Roche Glycart AG, 8952 Schlieren-Zuerich, CH | | (73) | BÖHLER Edelstahl GmbH, A-8605 Kapfenberg, AT | |
| (72) | UMANA, Pablo, CH-8032 Zurich, CH | | (72) | Sammt, Klaus, Dipl. -Ing., 8740 Zeltweg, AT | |
| | BRÜNKER, Peter, CH-8335 Hittnau, CH | | | Siller, Ingo, Dr., 8700 Leoben, AT | |
| | FERRARA KOLLER, Claudia, CH - 6300 Zug, CH | | (54) | Forma na plasty | |
| | SUTER, Tobias, CH - 5210 Windisch, CH | | (32) | 26.04.2005 | |
| | PÜNTENER, Ursula, CH - 5210 Windisch, CH | | (31) | 7052005 | |
| | MÖSSNER, Ekkehard, CH-8280 Kreuzlingen, CH | | (33) | AT | |
| (54) | CD20 protilátky se zvýšenou vazebnou afinitou pro Fc receptor a efektorovou funkci | | (74) | Rott, Růžička & Guttman Patentové, známkové a advokátní kanceláře, Ing. Václav Krmenčík, Vinohradská 37, Praha 2, 12000 | |
| (32) | 05.11.2003 | | | | |
| (31) | 517096 P | | | | |
| (33) | US | | | | |
| (86) | PCT/IB2004/003896 | | | | |
| (87) | WO 2005/044859 | | | | |
| (74) | Čermák Hořejš Matějka a spol., JUDr. Karel Čermák, advokát, Národní 32, Praha 1, 11000 | | | | |
| | | | | | |
| (97) | EP 1697071 | | (54) | Protilátky modifikující neoplastická onemocnění | |
| | | | (32) | 26.02.2004 | |

(31) 548667 P
(33) US
(86) PCT/CA2005/000302
(87) WO 2005/083064
(74) Čermák Hořejš Matějka a spol., JUDr. Karel Čermák,
advokát, Národní 32, Praha 1, 11000

(97) **EP 1720611**
(47) 19.05.2010
(97) 25.08.2005
(51) **A61P 35/00** (2006.01)
G01N 33/574 (2006.01)
(96) 16.02.2005
(96) 05707434.6
(73) ProteoSys AG, 55129 Mainz, DE
(72) CAHILL, Michael, 55296 Lörzweiler, DE
KLOCKER, Helmut, A-6401 Inzing, AT
ROGATSCH, Hermann, A-9020 Klagenfurt, AT
(54) **Diagnostický marker pro rakovinu**
(32) 16.02.2004, 29.07.2004
(31) 102004008449, 102004038076
(33) DE, DE
(86) PCT/EP2005/001567
(87) WO 2005/078124
(74) KOREJZOVÁ & SPOL., v.o.s., JUDr. Petra Korejzová,
Korunní 810/104E, Praha 10 - Vinohrady, 10100

(97) **EP 1722908**
(47) 07.07.2010
(97) 29.09.2005
(51) **B32B 15/08** (2006.01)
(96) 17.02.2005
(96) 05717640.6
(73) ArcelorMittal France, 93200 Saint-Denis, FR
(72) PINARD, Fabrice, F-75011 Paris, FR
(54) **Způsob výroby kompozitního dílu**
(32) 19.02.2004
(31) 0401688
(33) FR
(86) PCT/FR2005/000372
(87) WO 2005/089974
(74) TRAPLOVÁ HAKR KUBÁT Advokátní a patentová
kancelář, Ing. Eduard Hakr, Přístavní 24, Praha 7, 17000

(97) **EP 1724505**
(47) 19.05.2010
(97) 22.11.2006
(51) **F16K 31/60** (2006.01)
G05G 1/10 (2006.01)
(96) 09.05.2006
(96) 06009507.2
(73) Honeywell Technologies Sarl ECC, 1110 Morges, CH
(72) Sommer, Holger, 44388 Dortmund, DE
(54) **Termostatický ventil s částí pro uchopení**
(32) 21.05.2005
(31) 102005023515
(33) DE
(74) TRAPLOVÁ HAKR KUBÁT Advokátní a patentová
kancelář, Ing. Eduard Hakr, Přístavní 24, Praha 7, 17000

(97) **EP 1730222**
(47) 26.05.2010
(97) 13.10.2005
(51) **C08J 9/28** (2006.01)
(96) 17.03.2005
(96) 05729585.9
(73) BASF SE, 67056 Ludwigshafen, DE
(72) SCHÄDLER, Volker, F-67000 Strasbourg, FR
SCHMIDT, Daniel, Savannah, GA 31401, US
WEISS, Axel, 67346 Speyer, DE

(54) **Způsob pro přípravu pěn polymerů na bázi reaktivních
polykondenzačních pryskyřic**
(32) 22.03.2004
(31) 102004014287
(33) DE
(86) PCT/EP2005/002845
(87) WO 2005/095502
(74) Společná advokátní kancelář Všeťečka Zelený Švorčík
Kalenský a partneři, JUDr. Otakar Švorčík, Hálkova 2,
Praha 2, 12000

(97) **EP 1732627**
(47) 19.05.2010
(97) 20.10.2005
(51) **A61M 5/20** (2006.01)
(96) 30.03.2005
(96) 05729355.7
(73) ELI LILLY AND COMPANY, Indianapolis, IN 46285, US
(72) BURROUGHS, Andrew, Christopher, Kenosha, WI
53143, US
KARAHALIOS, Anastasios, G., Lincolnwood, IL 60712,
US
RITSHER, Kenneth, Alan, Chicago, IL 60610, US
SCHAFF, Anthony, Lawrence, Senior, Carmel, IN 46033,
US
(54) **Injekční přístroj mající jehlovou kazetu pro dodání
farmaceutické tekutiny**
(32) 31.03.2004
(31) 558412 P
(33) US
(86) PCT/US2005/010580
(87) WO 2005/097237
(74) Společná advokátní kancelář Všeťečka Zelený Švorčík
Kalenský a partneři, JUDr. Otakar Švorčík, Hálkova 2,
Praha 2, 12000

(97) **EP 1734987**
(47) 05.05.2010
(97) 22.09.2005
(51) **A61K 38/21** (2006.01)
A61P 11/06 (2006.01)
(96) 07.03.2005
(96) 05708482.4
(73) UNIVERSITY OF SOUTHAMPTON, Southampton,
Hampshire SO17 1BJ, GB
(72) DAVIES, Donna, Elizabeth, Salisbury Wiltshire, GB
WARK, Peter, Alexander, Blanch, Thornton, Newcastle,
NSW 2322, AU
HOLGATE, Stephen, Romsey, Hampshire SO51 7JJ, GB
JOHNSTON, Sebastian, L., London SW3 6PT, GB
(54) **Antivirová terapie respiračních onemocnění**
(32) 12.03.2004
(31) 0405634
(33) GB
(86) PCT/GB2005/050031
(87) WO 2005/087253
(74) PATENTSERVIS Praha a.s., Jivenská 1273/1, Praha 4,
14021

(97) **EP 1764157**
(47) 02.06.2010
(97) 21.03.2007
(51) **B05B 3/10** (2006.01)
B05B 7/08 (2006.01)
B05B 15/02 (2006.01)
(96) 14.09.2006
(96) 06019279.6
(73) Dürr Systems GmbH, 74321 Bietigheim-Bissingen, DE

(72)	Seiz, Bernhard, 74348 Lauffen, DE	(47)	26.05.2010
	Baumann, Michael, 74223 Flein, DE	(97)	18.05.2006
	Herre, Frank, 71739 Oberriexingen, DE	(51)	A61K 9/19 (2006.01)
	Nolte, Hans-Jürgen, 74354 Besigheim, DE		A61K 47/26 (2006.01)
	Marquardt, Peter, 71711 Steinheim, DE		A61K 47/32 (2006.01)
(54)	Konstrukční díl rotačního rozprašovače		A61K 31/546 (2006.01)
(32)	15.09.2005	(96)	10.11.2005
(31)	102005044154	(96)	05798682.0
(33)	DE	(73)	Basilea Pharmaceutica AG, 4005 Basel, CH
(74)	Čermák Hořejš Matějka a spol., JUDr. Karel Čermák, advokát, Národní 32, Praha 1, 11000	(72)	HEUBES, Markus, 79650 Schopfheim, DE
			SCIGALLA, Wilhelm, 79108 Freiburg, DE
		(54)	Stabilizované lyofilizované formulace pro cefalosporinové deriváty
(97)	EP 1779862	(32)	10.11.2004
(47)	19.05.2010	(31)	04405690
(97)	02.05.2007	(33)	EP
(51)	A61K 38/18 (2006.01)	(86)	PCT/CH2005/000665
	A61P 3/10 (2006.01)	(87)	WO 2006/050631
(96)	25.07.2003	(74)	Čermák Hořejš Matějka a spol., JUDr. Karel Čermák, advokát, Národní 32, Praha 1, 11000
(96)	07001689.4		
(73)	EPOPLUS GmbH & Co. KG, 30625 Hannover, DE		
(72)	Bahlmann, Ferdinand Hermann, Dr., 30173 Hannover, DE		
	Haller, Hermann, Prof. Dr., 30559 Hannover, DE	(97)	EP 1854662
(54)	Erythropoetin v subpolycytemických dávkách pro léčení diabetu	(47)	09.06.2010
(32)	26.07.2002	(97)	14.11.2007
(31)	10234192	(51)	B60P 1/34 (2006.01)
(33)	DE		B60P 1/32 (2006.01)
(74)	Společná advokátní kancelář Všeťečka Zelený Švorčík Kalenský a partneři, JUDr. Petr Kalenský, Hálkova 2, Praha 2, 12000	(96)	11.05.2006
		(96)	06009713.6
		(73)	Barth, Roland, 72296 Schopfloch, DE
		(72)	Barth, Roland, 72296 Schopfloch, DE
		(54)	Sklápěcí vozidlo
		(74)	Rott, Růžička & Guttmann Patentové, známkové a advokátní kanceláře, Ing. Jiří Andera, Vinohradská 37, Praha 2, 12000
(97)	EP 1798009		
(47)	12.05.2010		
(97)	20.06.2007		
(51)	B26D 1/00 (2006.01)		
	B26D 7/26 (2006.01)		
	B26D 7/08 (2006.01)		
(96)	31.03.2004	(97)	EP 1855913
(96)	07005786.4	(47)	09.06.2010
(73)	CFS Germany GmbH, 35216 Biedenkopf-Wallau, DE	(97)	08.09.2006
(72)	Jacobi, Norbert, 35216 Biedenkopf-Wallau, DE	(51)	B60N 2/08 (2006.01)
	Bernhardt, Jürgen, 35216 Biedenkopf-Wallau, DE	(96)	22.02.2006
(54)	Nožová hlava pro řezačku na maso	(96)	06706008.7
(32)	08.04.2003	(73)	Brose Fahrzeugteile GmbH & Co. KG, Coburg, 96450 Coburg, DE
(31)	10316303	(72)	SUCK, Wolfgang, 96450 Coburg, DE
(33)	DE		BAUDLER, Matthias, 96450 Coburg, DE
(74)	Společná advokátní kancelář Všeťečka Zelený Švorčík Kalenský a partneři, JUDr. Petr Kalenský, Hálkova 2, Praha 2, 12000	(54)	Aretační zařízení pro přestavitelné sedadlo vozidla
		(32)	02.03.2005
		(31)	202005003626 U
		(33)	DE
		(86)	PCT/DE2006/000339
		(87)	WO 2006/092118
		(74)	Daniela Toningerová, patentový a známkový zástupce, Kamenická 3, Praha 7, 17000
(97)	EP 1799599		
(47)	24.03.2010		
(97)	27.04.2006		
(51)	B65G 67/20 (2006.01)		
	B65D 88/54 (2006.01)		
	B65F 9/00 (2006.01)		
(96)	11.10.2005	(97)	EP 1856375
(96)	05809786.6	(47)	19.05.2010
(73)	Frankel, Nathan, Los Angeles CA 90036, US	(97)	31.08.2006
(72)	Frankel, Nathan, Los Angeles CA 90036, US	(51)	F01C 9/00 (2006.01)
(54)	Naládovací sestava pro přepravu kontejnerů	(96)	09.12.2005
(32)	12.10.2004	(96)	05822093.0
(31)	964384	(73)	Hüttlin, Herbert, 79585 Steinen, DE
(33)	US	(72)	Hüttlin, Herbert, 79585 Steinen, DE
(86)	PCT/US2005/036512	(54)	Motor s kmitajícími písty
(87)	WO 2006/044371	(32)	25.02.2005, 24.05.2005
(74)	Rott, Růžička & Guttmann Patentové, známkové a advokátní kanceláře, Ing. Ivana Menšíková, Vinohradská 37, Praha 2, 12000	(31)	102005010775, 102005024751
		(33)	DE, DE
		(86)	PCT/EP2005/013254
		(87)	WO 2006/089576
		(74)	Čermák Hořejš Matějka a spol., JUDr. Karel Čermák, advokát, Národní 32, Praha 1, 11000
(97)	EP 1809253		

- (97) **EP 1861080**
(47) 26.05.2010
(97) 28.09.2006
(51) **A61K 31/122** (2006.01)
A61P 9/00 (2006.01)
A61P 21/00 (2006.01)
(96) 20.03.2006
(96) 06723554.9
(73) Santhera Pharmaceuticals (Schweiz) AG, 4410 Liestal, CH
(72) MEIER, Thomas, CH-4056 Basel, CH
BUYSE, Gunnar, B-3020 Hevent, BE
(54) **Idebenon k léčbě maskulárních dystrofií**
(32) 21.03.2005
(31) 05006137
(33) EP
(86) PCT/EP2006/002536
(87) WO 2006/100017
(74) TRAPLOVÁ HAKR KUBÁT Advokátní a patentová kancelář, Ing. Eduard Hakr, Přístavní 24, Praha 7, 17000
-
- (97) **EP 1866655**
(47) 02.06.2010
(97) 12.10.2006
(51) **G01R 19/25** (2006.01)
(96) 25.03.2006
(96) 06723741.2
(73) ABB AG, 68309 Mannheim, DE
(72) MAST, Jochen, 69126 Heidelberg, DE
WEIERS, Stefan, 69126 Heidelberg, DE
MÜLLER, Klaus-Georg, 69259 Wilhelmsfeld, DE
(54) **Zařízení pro dodávku energie do měřicích čidel a přenos synchronního hodinového signálu na tato čidla**
(32) 07.04.2005
(31) 102005015942
(33) DE
(86) PCT/EP2006/002763
(87) WO 2006/105880
(74) Čermák Hořejš Matějka a spol., JUDr. Karel Čermák, advokát, Národní 32, Praha 1, 11000
-
- (97) **EP 1871593**
(47) 21.07.2010
(97) 26.10.2006
(51) **B30B 9/32** (2006.01)
B23D 31/00 (2006.01)
(96) 24.04.2006
(96) 06722825.4
(73) Metso Lindemann GmbH, 40231 Düsseldorf, DE
(72) VAN DER BEEK, August, 41515 Grevenbroich, DE
KLOTHER, Andreas, 41564 Kaarst, DE
SCHAAF, Michael, 42699 Solingen, DE
FISCHER, Walter, 41468 Neuss, DE
PECHTEL, Harald, 41470 Neuss, DE
(54) **Lis ke zpracování materiálu libovolného druhu s výkyvným lisovacím ramenem a lisovacím víkem**
(32) 22.04.2005
(31) 102005018928
(33) DE
(86) PCT/DE2006/000707
(87) WO 2006/111157
(74) KANIA, SEDLÁK, SMOLA Patentová a známková kancelář, Ing. Jiří Malůšek, Mendlovo nám. 1a, Brno, 60300
-
- (97) **EP 1873843**
(47) 19.05.2010
(97) 02.01.2008
(51) **H01L 31/058** (2006.01)
(96) 25.06.2007
(96) 07110960.7
(73) Fototherm S.r.l., 33030 Gonars (UD), IT
- (72) Buiani, Stefano, 33030, Talmassons (UD), IT
Miani, Eros, 33030, Gonars (UD), IT
(54) **Fotovoltaická elektrárna**
(32) 26.06.2006
(31) UD20060163
(33) IT
(74) KANIA, SEDLÁK, SMOLA Patentová a známková kancelář, Ing. Jiří Malůšek, Mendlovo nám. 1a, Brno, 60300
-
- (97) **EP 1887169**
(47) 12.05.2010
(97) 13.02.2008
(51) **E05B 9/08** (2006.01)
E05B 47/00 (2006.01)
(96) 14.06.2007
(96) 07290742.1
(73) Construction Diffusion Vente Internationale, 93500 Pantin, FR
(72) Benhammou, David, 75019 Paris, FR
(54) **Elektrický zapadací plech zámku**
(32) 10.08.2006
(31) 0607241
(33) FR
(74) TRAPLOVÁ HAKR KUBÁT Advokátní a patentová kancelář, Ing. Eduard Hakr, Přístavní 24, Praha 7, 17000
-
- (97) **EP 1893370**
(47) 05.05.2010
(97) 26.10.2006
(51) **B22D 41/18** (2006.01)
(96) 13.03.2006
(96) 06726376.4
(73) Refractory Intellectual Property GmbH & Co. KG, 1100 Wien, AT
(72) PAYNE, Mark, A. Church Hill, Church Lane, East Yorkshire, HU17 8QB, GB
(54) **Zátková tyč**
(32) 20.04.2005
(31) 0507939
(33) GB
(86) PCT/GB2006/000884
(87) WO 2006/111694
(74) PATENTSERVIS Praha a.s., Jivenská 1273/1, Praha 4, 14021
-
- (97) **EP 1899343**
(47) 12.05.2010
(97) 28.12.2006
(51) **C07D 487/04** (2006.01)
A61K 31/519 (2006.01)
A61P 25/20 (2006.01)
A61P 25/22 (2006.01)
A61P 25/08 (2006.01)
C07C 211/21 (2006.01)
(96) 15.06.2006
(96) 06763737.1
(73) Ferrer Internacional, S.A., 08028 Barcelona, ES
ANGLADA, Luis, E-08009 Barcelona, ES
PALOMER, Albert, E-08014 Barcelona, ES
GUGLIETTA, Antonio, E-08750 Molins de Rei (Barcelona), ES
(54) **Halogenované pyrazolo [1,5-a] pyrimidiny, způsoby, použití jako ligand GABA-A receptorů, prostředky a meziprodukty**
(32) 21.06.2005, 21.06.2005
(31) 05105478, 692866 P
(33) EP, US
(86) PCT/EP2006/063243
(87) WO 2006/136530
(74) KOREJZOVÁ & SPOL., v.o.s., JUDr. Petra Korejzová, Korunní 810/104E, Praha 10 - Vinohrady, 10100

- | | | |
|--|--|--|
| (97) EP 1900590 | | (96) 06755882.5 |
| (47) 09.06.2010 | | (73) Tecres S.P.A., 37066 Sommacampagna (VR), IT |
| (97) 19.03.2008 | | (72) FACCIOLI, Giovanni, I-46040 Monzambano, IT |
| (51) B61C 5/00 (2006.01) | | (72) SOFFIATTI, Renzo, I-37054 Nogara, IT |
| B60K 5/08 (2006.01) | | (54) Zásobník pro sterilní mísení dvousložkové směsi |
| B61C 9/16 (2006.01) | | (32) 28.06.2005 |
| (96) 30.08.2007 | | (31) VI20050187 |
| (96) 07016956.0 | | (33) IT |
| (73) Voith Turbo Lokomotivtechnik GmbH & Co.KG, 24106 Kiel, DE | | (86) PCT/IB2006/001275 |
| (72) Eggers, Detlef, 24161 Altenholz, DE | | (87) WO 2007/000631 |
| Rathje, Claus, 24214 Gettorf, DE | | (74) PATENTSERVIS Praha a.s., Jivenská 1273/1, Praha 4, 14021 |
| Krumbeck, Jürgen, 24229 Dänischenhagen, DE | | |
| (54) Systém napájení energií dieselmotorové lokomotivy | | (97) EP 1922841 |
| (32) 14.09.2006 | | (47) 19.05.2010 |
| (31) 102006043927 | | (97) 22.02.2007 |
| (33) DE | | (51) H04L 12/28 (2006.01) |
| (74) Rott, Růžička & Guttman Patentové, známkové a advokátní kanceláře, Ing. Jiří Andera, Vinohradská 37, Praha 2, 12000 | | (96) 16.08.2006 |
| | | (96) 06801680.7 |
| | | (73) Qualcomm Incorporated, San Diego, CA 92121, US |
| | | (72) ATTAR, Rashid, Ahmed, Akbar, San Diego, California 92127, US |
| | | BHUSHAN, Naga, San Diego, California 92129, US |
| | | BLACK, Peter, John, San Diego, California 92103, US |
| | | PANKAJ, Rajesh, K., San Diego, California 92129, US |
| | | ZHANG, Danlu, San Diego, California 92128, US |
| | | WU, Qiang, San Diego, California 92130, US |
| | | YAVUZ, Mehmet, San Diego, California 92130, US |
| | | VANICHPUN, Sarut, San Diego, California 92126, US |
| | | TOKGOZ, Yeliz, La Jolla, California 92037, US |
| | | GROB, Matthew, Stuart, La Jolla, California 92037, US |
| | | (54) Způsoby a systémy pro adaptivní výběr serverů v bezdrátové komunikaci |
| | | (32) 16.08.2005 |
| | | (31) 708529 P |
| | | (33) US |
| | | (86) PCT/US2006/032063 |
| | | (87) WO 2007/022319 |
| | | (74) Čermák Hořejš Matějka a spol., JUDr. Karel Čermák, advokát, Národní 32, Praha 1, 11000 |
| (97) EP 1902116 | | (97) EP 1937576 |
| (47) 05.05.2010 | | (47) 19.05.2010 |
| (97) 18.01.2007 | | (97) 22.02.2007 |
| (51) C10G 45/62 (2006.01) | | (51) B65G 17/24 (2006.01) |
| B01J 23/40 (2006.01) | | B65G 47/28 (2006.01) |
| (96) 03.07.2006 | | (96) 15.08.2006 |
| (96) 06762434.6 | | (96) 06801493.5 |
| (73) ENI S.p.A., 00144 Roma, IT | | (73) Laitram, L.L.C., Harahan 19, Louisiana 70123, US |
| (72) GIARDINO, Roberto, I-20080 Besate, IT | | (72) FOURNEY, Matthew, L., Laurel, MD 20723, US |
| CALEMMA, Vincenzo, I-20097 San Donato Milanese, IT | | (54) Systémy a postupy pro vytvoření dopravníku se zlepšenou synchronizací |
| CORNARO, Ugo, I-24068 Seriate, IT | | (32) 15.08.2005 |
| (54) Způsob zlepšení kvality hydrogenačně rafinovaných uhlovodíkových směsí jako paliva | | (31) 203711 |
| (32) 08.07.2005 | | (33) US |
| (31) MI20051295 | | (86) PCT/US2006/031755 |
| (33) IT | | (87) WO 2007/022142 |
| (86) PCT/EP2006/006577 | | (74) KANIA, SEDLÁK, SMOLA Patentová a známková kancelář, Ing. Veronika Zemanová, Mendlovo nám. 1a, Brno, 60300 |
| (87) WO 2007/006473 | | |
| (74) Čermák Hořejš Matějka a spol., JUDr. Karel Čermák, advokát, Národní 32, Praha 1, 11000 | | (97) EP 1946593 |
| | | (47) 02.06.2010 |
| | | (97) 03.05.2007 |
| | | (51) H04B 17/00 (2006.01) |
| | | H04B 1/16 (2006.01) |
| | | H04L 1/00 (2006.01) |
| | | H04W 24/10 (2009.01) |
| | | (96) 27.10.2006 |
| | | (96) 06826837.4 |
| | | (73) QUALCOMM Incorporated, San Diego, CA 92121, US |
| (97) EP 1903926 | | |
| (47) 05.05.2010 | | |
| (97) 21.12.2006 | | |
| (51) A47L 23/20 (2006.01) | | |
| (96) 17.05.2006 | | |
| (96) 06757953.2 | | |
| (73) Abramov, Adam Mendeleevich, Moscow, 125414, RU | | |
| Abramov, Timofey Adamovich, Zheleznodorozhny, Moscovskaya obl., 143980, RU | | |
| (72) Abramov, Adam Mendeleevich, Moscow, 125414, RU | | |
| Abramov, Timofey Adamovich, Zheleznodorozhny, Moscovskaya obl., 143980, RU | | |
| (54) Způsob a zařízení na protiplísňové a protibakteriální sušení obuvi | | |
| (32) 17.06.2005, 01.07.2005 | | |
| (31) 2005118823, 2005120525 | | |
| (33) RU, RU | | |
| (86) PCT/RU2006/000243 | | |
| (87) WO 2006/135273 | | |
| (74) PATENTSERVIS Praha a.s., Jivenská 1273/1, Praha 4, 14021 | | |
| (97) EP 1912597 | | |
| (47) 05.05.2010 | | |
| (97) 04.01.2007 | | |
| (51) A61F 2/46 (2006.01) | | |
| B01F 11/00 (2006.01) | | |
| B01F 13/00 (2006.01) | | |
| (96) 16.05.2006 | | |

(72) PRAKASH, Rajat, San Diego, California 92122, US
KHANDEKAR, Aamod, San Diego, California 92122, US
GOROKHOV, Alexei, San Diego, California 92130, US
(54) **Způsob a zařízení pro přiřazování zvoleného režimu prokládání v bezdrátových komunikačních systémech**
(32) 27.10.2005
(31) 731126 P
(33) US
(86) PCT/US2006/041942
(87) WO 2007/050854
(74) Čermák Hořejš Matějka a spol., JUDr. Karel Čermák, advokát, Národní 32, Praha 1, 11000

(97) **EP 1951659**
(47) 14.07.2010
(97) 11.10.2007
(51) **C07C 235/42** (2006.01)
C07D 213/10 (2006.01)
A61P 3/10 (2006.01)
A61K 31/166 (2006.01)
A61K 31/4412 (2006.01)
(96) 10.11.2006
(96) 06850138.6
(73) Eli Lilly & Company, Indianapolis, Indiana 46285, US
(72) CHAPPELL, Mark, Donald, Noblesville, Indiana 46062, US
CONNER, Scott, Eugene, Indianapolis, Indiana 46236, US
HIPSKIND, Philip, Arthur, New Palestine, Indiana 46163, US
LAMAR, Jason, Eric, Indianapolis, Indiana 46219, US
ZHU, Guoxin, Carmel, Indiana 46032, US
(54) **Antagonisté glukagonového receptoru, příprava a terapeutická použití**
(32) 18.11.2005
(31) 737979 P
(33) US
(86) PCT/US2006/060769
(87) WO 2007/114855
(74) Společná advokátní kancelář Všetečka Zelený Švorčík Kalenský a partneři, JUDr. Otakar Švorčík, Hálkova 2, Praha 2, 12000

(97) **EP 1953474**
(47) 28.04.2010
(97) 06.08.2008
(51) **F24H 1/26** (2006.01)
(96) 30.01.2008
(96) 08001670.2
(73) Viessmann Werke GmbH & Co. KG, 35107 Allendorf, DE
(72) Dworjankin, Leopold, 59969 Hallenberg, DE
Middendorf, Stephan, 48432 Rheine, DE
(54) **Topný kotel na pevné palivo**
(32) 30.01.2007
(31) 102007005431
(33) DE
(74) Ing. Jiří Chlustina, Jana Masaryka 43-47, Praha 2, 12000

(97) **EP 1961560**
(47) 05.05.2010
(97) 27.08.2008
(51) **B41F 13/004** (2006.01)
B41F 13/00 (2006.01)
B41F 13/008 (2006.01)
B41F 33/00 (2006.01)
B41F 33/08 (2006.01)
(96) 07.07.2006
(96) 08005006.5
(73) manroland AG, 63075 Offenbach/Main, DE

(72) Blumör, Joachim, 63512 Hainburg, DE
Ehrhard, Toni, 64747 Breuberg, DE
Lindner, Bernd, 63150 Heusenstamm, DE
Reichardt, Klaus-Peter, 61118 Bad Vilbel, DE
Rother, Michael, 63322 Rödermark, DE
Schild, Helmut, 61449 Steinbach/Ts., DE
Wiese, Holger, Dr., 63179 Obertshausen, DE
(54) **Způsob provozování zpracovávacího stroje**
(32) 16.07.2005, 21.10.2005
(31) 102005033303, 102005050433
(33) DE, DE
(74) Společná advokátní kancelář Všetečka Zelený Švorčík Kalenský a partneři, JUDr. Otakar Švorčík, Hálkova 2, Praha 2, 12000

(97) **EP 1970614**
(47) 21.07.2010
(97) 17.09.2008
(51) **F16L 33/22** (2006.01)
F16L 39/02 (2006.01)
F16L 11/22 (2006.01)
(96) 09.01.2008
(96) 08150114.0
(73) Meister Plast GmbH, 58454 Witten, DE
(72) Meister, Marcus, 44807 Bochum, DE
(54) **Hadicová spojka pro hadici s více hadicovými oddíly**
(32) 12.01.2007
(31) 202007000761 U
(33) DE
(74) Rott, Růžička & Guttmann Patentové, známkové a advokátní kanceláře, Ing. Jiří Andera, Vinohradská 37, Praha 2, 12000

(97) **EP 1980158**
(47) 26.05.2010
(97) 15.10.2008
(51) **A23L 1/015** (2006.01)
A23L 1/217 (2006.01)
(96) 05.04.2007
(96) 07007219.4
(73) Intersnack Knabber-Gebäck GmbH & Co. KG, 50858 Köln, DE
(72) Ulrich, Bernhard, 41515 Grevenbroich, DE
Haferkamp, Reiner, 41515 Grevenbroich, DE
Kern, Martin, 68753 Waghäusel, DE
(54) **Způsob odstraňování buněčných látek, vytvářejících akrylamid a/nebo melanoidin z rostlinného materiálu s obsahem škrobu a rostlinný materiál se sníženým obsahem akrylamidu a/nebo melanoidinu**
(74) Čermák Hořejš Matějka a spol., JUDr. Karel Čermák, advokát, Národní 32, Praha 1, 11000

(97) **EP 1987012**
(47) 05.05.2010
(97) 23.08.2007
(51) **C07D 239/42** (2006.01)
C07D 239/47 (2006.01)
C07D 239/46 (2006.01)
(96) 13.02.2007
(96) 07711520.2
(73) Lonza AG, 4052 Basel, CH
Lonza Guangzhou Research & Development Center Ltd, Guangzhou Guangdong Province 511455, CN
(72) QUITTMANN, Wilhelm, CH-3930 Visp, CH
ZHU, Wei, Guangzhou 51088, CN
YE, Feng, Guangzhou 510288, CN
CHEN, Rongmin, Tianhe, 510288 Guangzhou, CN
(54) **Redukce 5-(aryl-diazetyl)-4,6-dihalogen-pirimidinu**
(32) 13.02.2006, 10.05.2006
(31) 06002822, 06009627
(33) EP, EP

(86) PCT/EP2007/001216
(87) WO 2007/093368
(74) RNDr. CSc. Naděžda Nowaková, Neústupného 1832/22,
Praha 5, 15500

(86) PCT/EP2007/003113
(87) WO 2007/118625
(74) TRAPLOVÁ HAKR KUBÁT Advokátní a patentová
kancelář, Ing. Eduard Hakr, Přístavní 24, Praha 7, 17000

(97) **EP 1998984**
(47) 12.05.2010
(97) 27.09.2007
(51) **B60R 21/268** (2006.01)
(96) 02.02.2007
(96) 07703230.8
(73) Häge, Martin, 74357 Bönningheim, DE
(72) Häge, Martin, 74357 Bönningheim, DE
(54) **Generátor chladného plynu**
(32) 17.03.2006
(31) 102006012711
(33) DE
(86) PCT/EP2007/000907
(87) WO 2007/107203
(74) Ing. Jiří Chlustina, Jana Masaryka 43-47, Praha 2, 12000

(97) **EP 2032276**
(47) 26.05.2010
(97) 29.11.2007
(51) **B21B 37/38** (2006.01)
(96) 12.03.2007
(96) 07723174.4
(73) SMS Siemag AG, 40237 Düsseldorf, DE
(72) PAWELSKI, Hartmut, 40883 Ratingen, DE
RICHTER, Hans-Peter, 57520 Friedewald, DE
WEINGARTEN, Ludwig, 40237 Düsseldorf, DE
(54) **Válcovací stolice a způsob válcování válcovaného pásu**
(32) 23.05.2006
(31) 102006024101
(33) DE
(86) PCT/EP2007/002124
(87) WO 2007/134661
(74) Společná advokátní kancelář Všečeka Zelený Švorčík
Kalenský a partneři, JUDr. Miloš Všečeka, Hálkova 2,
Praha 2, 12000

(97) **EP 2001076**
(47) 30.06.2010
(97) 10.12.2008
(51) **H01P 1/06** (2006.01)
F16C 32/00 (2006.01)
(96) 29.05.2008
(96) 08009844.5
(73) Spinner GmbH, 80335 München, DE
(72) Stadler, Christian, 83043 Aibling, DE
Fischer, Franz Prof. Dr., 83209 Prien, DE
(54) **Vysokofrekvenční otáčivá spojka**
(32) 06.06.2007
(31) 102007026431
(33) DE
(74) KOREJZOVÁ & SPOL., v.o.s., JUDr. Petra Korejzová,
Korunní 810/104E, Praha 10 - Vinohrady, 10100

(97) **EP 2032622**
(47) 26.05.2010
(97) 03.01.2008
(51) **C08G 61/00** (2006.01)
(96) 27.06.2007
(96) 07785852.0
(73) fischerwerke GmbH & Co. KG, 72178 Waldachtal, DE
(72) GRÜN, Jürgen, 79268 Bötzingen, DE
STEURER, Paul, 79331 Teningen, DE
VOGEL, Martin, 79286 Glottertal, DE
KOLESKO, Regina, 79312 Emmendingen, DE
(54) **Rychle vytvrzující chemický upevňovací systém a jeho použití**
(32) 29.06.2006
(31) 102006030044
(33) DE
(86) PCT/EP2007/005671
(87) WO 2008/000452
(74) Společná advokátní kancelář Všečeka Zelený Švorčík
Kalenský a partneři, JUDr. Miloš Všečeka, Hálkova 2,
Praha 2, 12000

(97) **EP 2002142**
(47) 19.05.2010
(97) 18.10.2007
(51) **F16D 59/02** (2006.01)
F16D 63/00 (2006.01)
F16D 65/14 (2006.01)
(96) 29.03.2007
(96) 07723725.3
(73) Ortlinghaus Gmbh Gams, 9473 Gams SG, CH
(72) MELLER, Udo, 42929 Wermelskirchen, DE
RADO CZAL, Gerhard, 6850 Dornbirn, AT
(54) **Bezpečnostní brzda**
(32) 06.04.2006
(31) 102006016611
(33) DE
(86) PCT/EP2007/002781
(87) WO 2007/115692
(74) Čermák Hořejš Matějka a spol., JUDr. Karel Čermák,
advokát, Národní 32, Praha 1, 11000

(97) **EP 2059131**
(47) 02.06.2010
(97) 06.03.2008
(51) **A23D 9/00** (2006.01)
A23G 3/40 (2006.01)
A23G 3/52 (2006.01)
A23G 9/32 (2006.01)
(96) 24.08.2007
(96) 07808550.3
(73) Sime Darby Malaysia Berhad, Kuala Lumpur, 50350, MY
NOOR, Ahmadilfitri, Negeri Sembilan 71800 Nilai, MY
DE RUITER, Gerhard, Adriaan, 5473 JE Heeswijk-
Dinther, NL
(54) **Provzdušněný potravinářský výrobek a způsob jeho výroby**
(32) 28.08.2006
(31) 06119627
(33) EP
(86) PCT/NL2007/050417
(87) WO 2008/026920
(74) Rott, Růžička & Guttman Patentové, známkové a
advokátní kanceláře, Ing. Václav Krměnk, Vinohradská
37, Praha 2, 12000

(97) **EP 2005029**
(47) 30.06.2010
(97) 25.10.2007
(51) **F16H 7/12** (2006.01)
F16H 7/08 (2006.01)
(96) 05.04.2007
(96) 07724054.7
(73) Litens Automotive GmbH, 63517 Gelnhausen, DE
(72) GUHR, Wolfgang, 63584 Gründau, DE
(54) **Napínač pro nekonečný oběžný pohon**
(32) 12.04.2006
(31) 102006017287
(33) DE

(97) **EP 2060332**
(47) 07.07.2010
(97) 20.05.2009
(51) **B08B 15/00** (2006.01)
B65B 1/28 (2006.01)
(96) 09.05.2007
(96) 09003260.8
(73) Zeta Holding GmbH, 8144 Tobelbad/Graz, AT
(72) Eybek, Martin, 8530 Deutschlandsberg, AT
(54) **Odsávací zařízení pro jemně rozptýlené látky**
(32) 11.05.2006
(31) 8152006
(33) AT
(74) KANIA, SEDLÁK, SMOLA Patentová a známková kancelář, Ing. Jiří Malůšek, Mendlovo nám. 1a, Brno, 60300

(73) Paques B.V., 8561 EL Balk, NL
(72) VAN DER HEIJDEN, Petrus Cornelis, 8447 CB Heerenveen, NL
VELLINGA, Sjoerd Hubertus Jozef, 8458 CP Tjalleberd, NL
THOLEN, Johannes Petrus Paulus, 1405 GX Bussum, NL
(54) **Paralelní výroba kyseliny a báze z vodného proudu**
(32) 20.10.2006
(31) 06122654
(33) EP
(86) PCT/NL2007/050505
(87) WO 2008/048103
(74) Rott, Růžička & Guttman Patentové, známkové a advokátní kanceláře, JUDr. Ing. Michal Guttman, Vinohradská 37, Praha 2, 12000

(97) **EP 2066481**
(47) 05.05.2010
(97) 10.04.2008
(51) **B28B 1/50** (2006.01)
E04C 5/06 (2006.01)
B28B 7/02 (2006.01)
B28B 7/24 (2006.01)
B28B 23/02 (2006.01)
(96) 20.09.2007
(96) 07820418.7
(73) Xella Baustoffe GmbH, 47119 Duisburg, DE
(72) HEERENS, Ingo, 84478 Waldkraiburg, DE
BAYER, Peter, 86561 Aresing, DE
(54) **Způsob výroby vyztužených porobetonových nebo pěnobetonových těles a výztužné fixační rámy pro použití pro tento způsob**
(32) 29.09.2006
(31) 102006046311
(33) DE
(86) PCT/EP2007/059980
(87) WO 2008/040644
(74) Rott, Růžička & Guttman Patentové, známkové a advokátní kanceláře, Ing. Václav Krmenčík, Vinohradská 37, Praha 2, 12000

(97) **EP 2077891**
(47) 19.05.2010
(97) 24.04.2008
(51) **A61N 1/16** (2006.01)
(96) 30.05.2007
(96) 07748807.0
(73) Volkov, Aleksey Yevgenyevich, Kharkov 61006, UA
(72) Volkov, Aleksey Yevgenyevich, Kharkov 61006, UA
(54) **Přístroj na ochranu proti vystavení energii**
(32) 16.10.2006
(31) 2006010886
(33) UA
(86) PCT/UA2007/000035
(87) WO 2008/048196
(74) TRAPLOVÁ HAKR KUBÁT Advokátní a patentová kancelář, Ing. Eduard Hakr, Přístavní 24, Praha 7, 17000

(97) **EP 2066539**
(47) 14.07.2010
(97) 20.03.2008
(51) **B60S 3/06** (2006.01)
(96) 26.07.2007
(96) 07787950.0
(73) WashTec Holding GmbH, 86153 Augsburg, DE
(72) WIMMER, Georg, 86444 Affing, DE
HIRSCHMANN, Rüdiger, 86157 Augsburg, DE
(54) **Zařízení na mytí vozidel s několika ošetrovacími agregáty**
(32) 11.09.2006
(31) 102006043198
(33) DE
(86) PCT/EP2007/057731
(87) WO 2008/031668
(74) Rott, Růžička & Guttman Patentové, známkové a advokátní kanceláře, Ing. Jiří Andera, Vinohradská 37, Praha 2, 12000

(97) **EP 2092067**
(47) 02.06.2010
(97) 22.05.2008
(51) **C12N 15/62** (2006.01)
A61K 39/385 (2006.01)
(96) 13.11.2007
(96) 07822513.3
(73) AEterna Zentaris GmbH, 60314 Frankfurt am Main, DE
(72) GENTSCHÉV, Ivaylo, 97270 Würzburg, DE
FENSTERLE, Joachim, 97204 Höchberg, DE
RAPP, Ulf R., 97082 Würzburg, DE
GOEBEL, Werner, 81825 München, DE
(54) **Mikroorganismy jako nosiče nukleotidových sekvencí kódujících antigeny a proteinové toxiny, jejich způsob výroby a použití**
(32) 13.11.2006, 13.11.2006, 21.05.2007
(31) 06123974, 865484 P, 939140 P
(33) EP, US, US
(86) PCT/EP2007/062237
(87) WO 2008/058944
(74) Čermák Hořejš Matějka a spol., JUDr. Karel Čermák, advokát, Národní 32, Praha 1, 11000

(97) **EP 2074066**
(47) 26.05.2010
(97) 24.04.2008
(51) **C02F 1/469** (2006.01)
B01D 61/44 (2006.01)
C02F 3/28 (2006.01)
C02F 11/04 (2006.01)
C02F 1/44 (2006.01)
(96) 22.10.2007
(96) 07834643.4

(97) **EP 2103236**
(47) 12.05.2010
(97) 23.09.2009
(51) **A47J 31/36** (2006.01)
(96) 21.06.2004
(96) 09007962.5
(73) Nestec S.A., 1800 Vevey, CH
(72) Ryser, Antoine, 1006 Lausanne, CH
Boussemart, Christophe S., 74500 Lugrin, FR
Denisart, Jean-Luc, 1096 Cully, CH
Cahen, Antoine, 1005 Lausanne, CH
(54) **Zařízení pro extrakci kapsle**
(32) 10.07.2003
(31) 03015776
(33) EP

(74) KOREJZOVÁ & SPOL., v.o.s., JUDr. Petra Korejzová,
Korunní 810/104E, Praha 10 - Vinohrady, 10100

(97) **EP 2121674**

(47) 12.05.2010

(97) 07.08.2008

(51) **C07D 417/04** (2006.01)

C07D 311/00 (2006.01)

C07C 233/58 (2006.01)

C07C 61/06 (2006.01)

C07C 69/74 (2006.01)

(96) 01.02.2008

(96) 08708576.7

(73) Tibotec Pharmaceuticals, Co Cork, IE

(72) HORVATH, Andras, B-2300 Turnhout, BE

DEPRÉ, Dominique Paul Michel, B-1320 Hamme-mille,
BE

ORMEROD, Dominic John, B-2320 Hoogstraten, BE

(54) **Způsoby a meziprodukty přípravy makrocyclických
inhibitorů proteázy HCV**

(32) 01.02.2007

(31) 07101571

(33) EP

(86) PCT/EP2008/051269

(87) WO 2008/092955

(74) TRAPLOVÁ HAKR KUBÁT Advokátní a patentová
kancelář, Ing. Eduard Hakr, Přístavní 24, Praha 7, 17000

Zveřejněné opravené překlady evropských patentových spisů

U následujících udělených evropských patentů s účinky pro Českou republiku byl majitelem předložen opravený překlad patentového spisu do českého jazyka (§35d odst. 2 zákona č. 527/1990 Sb., v platném znění).

Datem zveřejnění opraveného překladu evropského patentového spisu je datum publikace tohoto Věstníku.

(97) EP 1569929

(97) EP 1794190

Evropské patenty zrušené Evropským patentovým úřadem

Následující evropské patenty udělené Evropským patentovým úřadem s účinky pro Českou republiku byly zrušeny Evropským patentovým úřadem podle článku 102 Úmluvy o udělování evropských patentů (§35f odst 2 zákona č. 527/1990 Sb., v platném znění).

(97) EP 1507531

PD4A Převod práv a ostatní změny majitelů evropských patentů

(97) **EP 1406041**

(73) GUILBERT EXPRESS, 94127 Fontenay Sous Bois Cedex,
FR

(97) **EP 1961682**

(73) Siemens Industry, Inc., Alpharetta, 30005-4437, GA, US

(97) **EP 1492594**

(73) Ferton Holding SA, 2800 Delémont, CH

(97) **EP 1977840**

(73) Siemens Industry, Inc., Alpharetta, 30005-4437, GA, US

(97) **EP 1670599**

(73) Siemens Industry, Inc., Alpharetta, 30005-4437, GA, US

(97) **EP 2092793**

(73) Fraunhofer-Gesellschaft zur Förderung der angewandten
Forschung e.V., 80686 München, DE

(97) **EP 1708711**

(73) Biotie Therapies Oyj, 20520 Turku, FI

(97) **EP 1863603**

(73) Siemens Industry, Inc., Alpharetta, 30005-4437, GA, US

(97) **EP 1880777**

(73) Siemens Industry, Inc., Alpharetta, 30005-4437, GA, US

FG1K

Zapsané užité vzory - přehled podle čísel zápisu

V období uzávěrky tohoto čísla Věstníku zapsal Úřad průmyslového vlastnictví tyto užité vzory.

21190	B 25 J 15/00	(2006.01)
21191	A 47 C 15/00	(2006.01)
21192	B 60 C 23/00	(2006.01)
21193	B 65 D 81/00	(2006.01)
21194	E 04 H 17/22	(2006.01)
21195	E 01 H 10/00	(2006.01)
21196	E 04 G 11/50	(2006.01)
21197	E 04 D 13/03	(2006.01)
21198	B 01 J 21/06	(2006.01)
21199	F 24 J 2/42	(2006.01)
21200	C 09 D 5/38	(2006.01)
21201	G 01 R 27/02	(2006.01)
21202	B 60 J 5/02	(2006.01)
21203	B 62 D 25/18	(2006.01)

FG1K

Zapsané užité vzory - řazené podle MPT

- (51) **A47C 15/00** (2006.01)
B65D 5/10 (2006.01)
B65D 5/38 (2006.01)
- (11) 21191
(21) **2009-22047**
(22) 09.12.2009
(47) 19.08.2010
(73) KAMPE, s.r.o., Praha, CZ
(54) **Skládací sedák**
- (51) **B01J 21/06** (2006.01)
B01J 19/08 (2006.01)
C01B 13/11 (2006.01)
C01B 15/01 (2006.01)
- (11) 21198
(21) **2010-22816**
(22) 07.06.2010
(47) 19.08.2010
(73) České vysoké učení technické v Praze Fakulta elektrotechnická, Praha, CZ
(72) Pekárek Stanislav prof. Ing. CSc., Praha, CZ
(54) **Generátor aktivních kyslíkových částic**
(74) Ing. Hana Dušková, Na Kočově 180, Chotutice, 28103
- (51) **B25J 15/00** (2006.01)
- (11) 21190
(21) **2009-21769**
(22) 06.10.2009
(47) 19.08.2010
(73) Blumenbecker Prag s.r.o., Praha, CZ
(72) Rotter Pavel Ing., Velká Bystřice, CZ
(54) **Upínací hlava manipulátoru pro robotická pracoviště, kdy místo úchopu leží mimo těžiště přenášené součásti**
- (51) **B60C 23/00** (2006.01)
B60C 23/10 (2006.01)
B60C 23/16 (2006.01)
- (11) 21192
(21) **2010-22405**
(22) 12.03.2010
(47) 19.08.2010
(73) Kreidl František, Praha, CZ
(72) Kreidl František, Praha, CZ
(54) **Zařízení k řízení tlaku v pneumatikách vozidla**
(74) Ing. Petr Řezáč, CSc., Jihozápadní III 1145/4, Praha 4 - Spořilov, 14100
- (51) **B60J 5/02** (2006.01)
E05D 11/00 (2006.01)
E05D 15/02 (2006.01)
- (11) 21202
(21) **2010-22892**
(22) 25.06.2010
(47) 19.08.2010
(73) BRANO, a. s., Hradec nad Moravicí, CZ
(72) Kovařík Vlastimil Ing., Bílovec, CZ
Prda Tomáš Ing., Malé Hoštice, CZ
Dostál Vladimír Ing., Opava, CZ
Musil Marián Ing., Opava, CZ
(54) **Závěs motorové kapoty automobilu s aktivní ochranou chodců**
(74) Ing. Karel Pospíšil, Na vinici 361, Klecany, 25067
- (51) **B62D 25/18** (2006.01)
- (11) 21203
(21) **2010-22983**
(22) 16.07.2010
(47) 19.08.2010
(73) VYSOKÁ ŠKOLA BĀŇSKĀ - TECHNICKĀ UNIVERZITA OSTRAVA, Ostrava - Poruba, CZ
- (72) Famfulík Jan Ing. Ph.D., Ostrava - Jih, CZ
Míková Jana Ing. Ph.D., Ostrava - Martinov, CZ
Richtář Michal Ing., Ostrava-Poruba, CZ
- (54) **Lapač nečistot pro silniční vozidla se zábranou proti vytržení**
- (51) **B65D 81/00** (2006.01)
- (11) 21193
(21) **2010-22419**
(22) 16.03.2010
(47) 19.08.2010
(73) Němec Viktor, Plzeň, CZ
(72) Němec Viktor, Plzeň, CZ
(54) **Zařízení k přepravě piva a jiných kapalin v tlakových nádobách**
- (51) **C09D 5/38** (2006.01)
C09D 7/12 (2006.01)
C08K 3/22 (2006.01)
C08K 3/36 (2006.01)
C09C 1/36 (2006.01)
C04B 14/30 (2006.01)
B82B 1/00 (2006.01)
B82B 3/00 (2006.01)
- (11) 21200
(21) **2010-22845**
(22) 14.06.2010
(47) 19.08.2010
(73) Jirkovský Jaromír RNDr. CSc., Praha, CZ
Peterka František Ing. Ph.D, Praha, CZ
Šubrt Jan Ing. CSc., Praha, CZ
(72) Jirkovský Jaromír RNDr. CSc., Praha, CZ
Peterka František Ing. Ph.D, Praha, CZ
Šubrt Jan Ing. CSc., Praha, CZ
(54) **Kompozitní soustava s fotokatalytickou funkcí**
(74) Ing. Pavel Reichel, Lopatecká 14, Praha 4, 14700
- (51) **E01H 10/00** (2006.01)
E01H 5/10 (2006.01)
E01H 5/00 (2006.01)
- (11) 21195
(21) **2010-22679**
(22) 07.05.2010
(47) 19.08.2010
(73) M.A.M. VIZI spol. s r.o., Brno, CZ
Hanuliak Alojz Ing., Brno, CZ
(72) Hanuliak Alojz Ing., Brno, CZ
(54) **Rozmrazovací zařízení**
(74) INPARTNERS GROUP, Ing. Leopold Dadej, patentový zástupce, Na Valtické 339/6, Břeclav 4, 69141
- (51) **E04D 13/03** (2006.01)
E04D 13/00 (2006.01)
- (11) 21197
(21) **2010-22789**
(22) 31.05.2010
(47) 19.08.2010
(73) Lightway s. r. o., Praha, CZ
(72) Brandalík Jakub, Praha, CZ
Soukup Radek, Praha, CZ
(54) **Světlovod se zlepšenou tepelnou izolací**
(74) Ing. Jiří Walter, Počernická 54, Praha 10, 10800
- (51) **E04G 11/50** (2006.01)
E04C 3/02 (2006.01)
- (11) 21196
(21) **2010-22742**
(22) 21.05.2010
(47) 19.08.2010
(73) STAVOMODUL s.r.o., Čebín, CZ
(72) Trčka Ludvík Ing., Čebín, CZ

- (54) **Tvarovka ztraceného bednění, zejména pro překlady a průvlaky s ocelovými nosníky**
- (74) Ing. Marie Jandová, patentový zástupce, Nerudova 1095, Kuřim, 66434
- (51) **E04H 17/22** (2006.01)
E04H 12/22 (2006.01)
- (11) 21194
- (21) **2010-22541**
- (22) 09.04.2010
- (47) 19.08.2010
- (73) Darebníček Roman, Němčice, CZ
- (72) Darebníček Roman, Němčice, CZ
- (54) **Zemní vrut s univerzální dotahovací hlavicí**
- (74) INPROCHES Patentová a známková kancelář, Mgr. Alžběta Jurtíková, Mezírka 1, Brno, 60200
- (51) **F24J 2/42** (2006.01)
- (11) 21199
- (21) **2010-22836**
- (22) 11.06.2010
- (47) 19.08.2010
- (73) Havlíček Luboš, Brno, CZ
- (72) Havlíček Luboš, Brno, CZ
- (54) **Zařízení k ohřevu vzduchu nebo vody**
- (74) INPARTNERS GROUP, Ing. Leopold Dadej, patentový zástupce, Na Valtické 339/6, Břeclav 4, 69141
- (51) **G01R 27/02** (2006.01)
G01R 27/08 (2006.01)
G01N 27/04 (2006.01)
G01N 25/02 (2006.01)
F25D 3/10 (2006.01)
- (11) 21201
- (21) **2010-22876**
- (22) 23.06.2010
- (47) 19.08.2010
- (73) Technická univerzita v Liberci, Liberec, CZ
- (72) Pazourek Adam Ing., Česká Lípa, CZ
Zejbredlík Miroslav Ing., Litoměřice, CZ
- (54) **Upínací přípravek pro měření měrného elektrického odporu čtyřbodovou metodou**
- (74) Ing. Václav Strnad, Rychtářská 375/31, Liberec, 46014

Seznam majitelů zapsaných užitečných vzorů

(73)	(11)	(51)	(73)	(11)	(51)
Blumenbecker Prag s.r.o., Praha, CZ	21190	B 25 J 15/00	(2006.01)		
BRANO, a. s., Hradec nad Moravicí, CZ	21202	B 60 J 5/02	(2006.01)		
České vysoké učení technické v Praze Fakulta elektrotechnická, Praha, CZ	21198	B 01 J 21/06	(2006.01)		
Darebníček Roman, Němčice, CZ	21194	E 04 H 17/22	(2006.01)		
Hanuliak Alojz Ing., Brno, CZ	21195	E 01 H 10/00	(2006.01)		
Havlíček Luboš, Brno, CZ	21199	F 24 J 2/42	(2006.01)		
Jirkovský Jaromír RNDr. CSc., Praha, CZ	21200	C 09 D 5/38	(2006.01)		
KAMPE, s.r.o., Praha, CZ	21191	A 47 C 15/00	(2006.01)		
Kreidl František, Praha, CZ	21192	B 60 C 23/00	(2006.01)		
Lightway s. r. o., Praha, CZ	21197	E 04 D 13/03	(2006.01)		
M.A.M. VIZI spol. s r.o., Brno, CZ	21195	E 01 H 10/00	(2006.01)		
Němec Viktor, Plzeň, CZ	21193	B 65 D 81/00	(2006.01)		
Peterka František Ing. Ph.D., Praha, CZ	21200	C 09 D 5/38	(2006.01)		
STAVOMODUL s.r.o., Čebín, CZ	21196	E 04 G 11/50	(2006.01)		
Šubrt Jan Ing. CSc., Praha, CZ	21200	C 09 D 5/38	(2006.01)		
Technická univerzita v Liberci, Liberec, CZ	21201	G 01 R 27/02	(2006.01)		
VYSOKÁ ŠKOLA BÁŇSKÁ - TECHNICKÁ UNIVERZITA OSTRAVA, Ostrava - Poruba, CZ	21203	B 62 D 25/18	(2006.01)		

FG4Q

Zapsané průmyslové vzory - přehled podle čísel zápisu

V období uzávěrky tohoto čísla Věstníku zapsal Úřad průmyslového vlastnictví tyto průmyslové vzory:

34894	02-02
34895	21-03
34896	12-02
34897	28-03

FG4Q

Zapsané průmyslové vzory - přehled podle tříd

- (51) 02-02
- (11) 34894
- (21) 2009-37932
- (22) 22.10.2009
- (15) 18.08.2010
- (45) 18.08.2010
- (54) Kombinéza zášahová s digitálním maskováním
- (28) 1
- (73) PÍCHA Safety s.r.o., Praha 3, CZ
- (72) Pícha Petr Ing., Praha 3, CZ
- (55)



1.1



1.2



1.3



1.4



1.5



1.6



1.7



1.8



1.9



1.10



1.11



1.12



1.13



1.3



2.1



2.2



2.3

- (51) **12-02**
(11) 34896
(21) 2010-38287
(22) 24.06.2010
(15) 19.08.2010
(45) 19.08.2010
(54) Elektrický vozík
(28) 2
(73) Truc Jiří, Bechyně, CZ
Rytina Luboš, Kolín, CZ
(72) Truc Jiří, Bechyně, CZ
Rytina Luboš, Kolín, CZ
(55)



1.1



1.2

- (51) **21-03**
(11) 34895
(21) 2009-37984
(22) 19.11.2009
(15) 18.08.2010
(45) 18.08.2010
(54) Prolézačka Tramvaj
(28) 5
(73) Tomovy parky s.r.o., Karlovice, CZ
(72) Tomsa Tomáš, Turnov, CZ
(74) RETROPATENT s.r.o., Mgr. Kamil Kolátor, Nová Ves
nad Nisou 452, Nová Ves nad Nisou, 46827
(55)

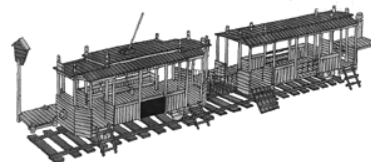

1.1

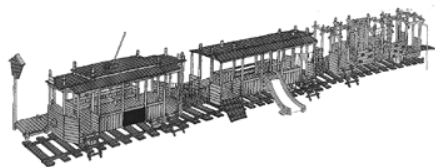

2.1

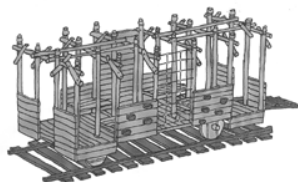

3.1

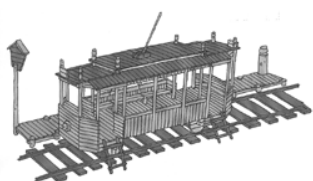

4.1

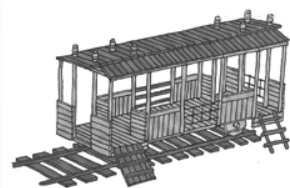

5.1



1.2



1.3



1.4



1.5



2.1



2.2

- (51) **28-03**
(11) 34897
(21) 2010-38265
(22) 03.06.2010
(15) 19.08.2010
(45) 19.08.2010
(54) Kapesní zrcátko
(28) 6
(73) Jovkov Plamen Ing., Praha 9 - Černý Most, CZ
(72) Jovkov Plamen Ing., Praha 9 - Černý Most, CZ
(74) DMH - patentová a známková kancelář, Mgr. Marcela Machatová, Pospíšilova 2, Praha 3, 13000
(55)



1.1

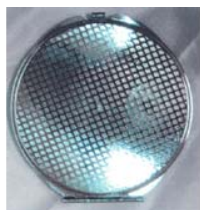

2.3



3.4



2.4



3.5



2.5



4.1



3.1



4.2



3.2



4.3



3.3



4.4



4.5



6.1



5.1



6.2



5.2



6.3



5.3



6.4



5.4



6.5



5.5

Seznam vlastníků zapsaných průmyslových vzorů

(73)	(11)	(51)	(73)	(11)	(51)
Jovkov Plamen Ing., Praha 9 - Černý Most, CZ	34897	28-03			
PÍCHA Safety s.r.o., Praha 3, CZ	34894	02-02			
Rytina Luboš, Kolín, CZ	34896	12-02			
Tomovy parky s.r.o., Karlovice, CZ	34895	21-03			
Truc Jiří, Bechyně, CZ	34896	12-02			

Dodatková ochranná osvědčení pro léčiva a pro přípravky na ochranu rostlin

Podání žádosti o udělení osvědčení

- (22) 02.08.2010
- (21) SPC/CZ2010/180
- (73) SYNGENTA PARTICIPATIONS AG, Basel, CH
- (68) 301369
- (54) Herbicidně aktivní deriváty 3-hydroxy-4-aryl-5-oxopyrazolinu
- (92) 4554-0, 08.03.2007
- (93) 21.09.2005, GB
- (95) Axial-pinoxaden nebo jeho soli, přípravek na ochranu rostlin

Úřední rozhodnutí a oznámení

MK4A, MK4F

Zánik patentů a autorských osvědčení uplynutím doby platnosti

(11)	(21)	Int.Cl/(51)	(11)	(21)	Int.Cl/(51)
286865	1990-4122	8/B03C 3/12			

MK1K

Zániky užitečných vzorů uplynutím doby platnosti

(11)	(21)	(51)	(2006.01)
10640	2000-11095	<i>C10L 5/40</i>	(2006.01)
10663	2000-11097	<i>A47F 7/02</i>	(2006.01)
10785	2000-11090	<i>B60R 7/02</i>	(2006.01)
10786	2000-11091	<i>B60R 7/02</i>	(2006.01)
10913	2000-11092	<i>F28D 1/03</i>	(2006.01)
13150	2003-13921	<i>A61H 11/00</i>	(2006.01)
13203	2003-13923	<i>B65D 1/20</i>	(2006.01)
13305	2003-13931	<i>C12C 5/00</i>	(2006.01)
14554	2004-15526	<i>A61K 33/18</i>	(2006.01)
16372	2006-17423	<i>G06F 19/00</i>	(2006.01)
16407	2006-17435	<i>A01C 7/16</i>	(2006.01)
16563	2006-17432	<i>G08G 1/005</i>	(2006.01)
16732	2006-17421	<i>H05B 3/20</i>	(2006.01)
16892	2006-17428	<i>G01S 13/00</i>	(2006.01)

MK4Q

Zániky práva ze zapsaných průmyslových vzorů uplynutím doby ochrany

(11)	(21)	Int.Cl/(51)	(11)	(21)	Int.Cl/(51)
25510	1995-28130	6/28-99			
29607	2000-32279	7/25-01			
29617	2000-32275	7/09-01			
29618	2000-32276	7/09-01			
29619	2000-32277	7/09-01			
29656	2000-32278	7/07-07			
29781	2000-32268	7/25-01			
32872	2005-35886	8/23-03			
32873	2005-35887	8/23-04			
32874	2005-35888	8/23-04			
32962	2005-35864	8/12-11			
32963	2005-35895	8/20-02			
33027	2005-35893	8/09-03			
33028	2005-35894	8/09-03			
33073	2005-35863	8/23-03			
33074	2005-35865	8/23-03			
33075	2005-35866	8/23-03			
33076	2005-35875	8/23-03			
33077	2005-35883	8/23-03			
33078	2005-35884	8/23-03			
33102	2005-35867	8/23-03			
33103	2005-35876	8/23-03			
33104	2005-35879	8/23-03			
33105	2005-35880	8/23-03			
33106	2005-35881	8/23-03			
33107	2005-35882	8/23-03			
33108	2005-35885	8/23-03			
33281	2005-35889	8/15-99			
33282	2005-35890	8/15-99			
33300	2005-35877	8/25-03			
33301	2005-35878	8/25-03			
33314	2005-35891	8/25-02			
33315	2005-35892	8/10-05			

ND1K

První prodloužení doby platnosti užitečných vzorů

(51)	<i>H01R 24/06</i>	(2006.01)	(51)	<i>E04B 1/94</i>	(2006.01)
(11)	17093		(51)	<i>E04B 1/74</i>	(2006.01)
(21)	2006-18094		(11)	17114	
(22)	03.10.2006		(21)	2006-18027	
(73)	OBO Bettermann Praha s. r. o., Říčany u Prahy, CZ		(22)	28.08.2006	
(54)	Přípojné místo silových elektrických rozvodů		(73)	Best - Business, a. s., Vyškov, CZ	
			(54)	Výplňová protipožární a tepelně izolační hmota pro výrobu stavebních prvků	

- (51) **B09B 3/00** (2006.01)
(11) 18717
(21) 2007-19169
(22) 29.08.2006
(73) Štěpánek Robert Ing., Brno, CZ
Koláček Josef, Prostějov, CZ
Zapletalová Lenka, Kralice na Hané, CZ
Švancara Rudolf, Brno, CZ
(54) Zařízení pro zpracování hmot

ND1K

Druhé prodloužení doby platnosti užitných vzorů

- (51) **G01R 1/30** (2006.01)
(11) 13363
(21) 2003-14153
(22) 14.04.2003
(73) MEG A - Měřicí Energetické Aparáty, a.s., Brno, CZ
(54) Aktivní měřicí ohebný snímač střídavého proudu
- (51) **B61L 11/00** (2006.01)
B61L 11/04 (2006.01)
(11) 13690
(21) 2003-14428
(22) 08.07.2003
(73) DT výhybkárna a mostárna a.s., Prostějov, CZ
(54) Posuvný mechanický zámek s nastavením zdvihu
- (51) **A23C 9/13** (2006.01)
(11) 13712
(21) 2003-14582
(22) 02.09.2003
(73) MILCOM a.s., Praha 6, CZ
Výzkumný ústav mlékárenský s.r.o., Praha 6, CZ
(54) Fermentovaný nápoj
- (51) **G06F 19/00** (2006.01)
G09F 19/00 (2006.01)
A63F 9/18 (2006.01)
(11) 13730
(21) 2003-14563
(22) 25.08.2003
(73) PIVOVAR ZUBR A. S., Přerov, CZ
(54) Zařízení pro soutěžně reklamní hru
- (51) **A47J 37/07** (2006.01)
(11) 13804
(21) 2003-14594
(22) 04.09.2003
(73) HRADECKÁ LESNÍ A DŘEVAŘSKÁ
SPOLEČNOST A. S., Hradec Králové, CZ
(54) Dřevěné ohniště
- (51) **F41H 1/04** (2006.01)
A62B 18/02 (2006.01)
(11) 13932
(21) 2003-14754
(22) 04.11.2003
(73) GUMÁRNY ZUBŘÍ, A.S., Zubří, CZ
(54) Ochranná maska s univerzálním upínacím systémem
- (51) **E03B 9/10** (2006.01)
(11) 14033
(21) 2003-14471
(22) 21.07.2003
(73) HECKL s.r.o., Kralupy nad Vltavou, CZ
(54) Spojení zemní soupravy s poklopem

ND4Q

První obnovy doby ochrany průmyslových vzorů

- | | |
|------------------------------|-----------------------------------|
| (51) 13-03 | (51) 07-01 |
| (11) 33053 | (11) 33139 |
| (21) 2005-36039 | (21) 2005-36047 |
| (22) 01.04.2005 | (22) 06.04.2005 |
| (54) Elektroinstalační kanál | (54) Zdobená noha nápojového skla |

(51) 07-01
(11) 33141
(21) 2005-36049
(22) 06.04.2005
(54) Zdobená noha nápojového skla

(51) 05-04
(11) 33397
(21) 2005-36211
(22) 30.06.2005
(54) Síťovina

(51) 21-01
(11) 33491
(21) 2005-36442
(22) 19.10.2005
(54) Herní plán

(51) 26-05
(11) 33626
(21) 2005-36525
(22) 29.11.2005
(54) Diodové osvětlení

ND4Q

Druhé obnovy doby ochrany průmyslových vzorů

(51) 12-15
(11) 30328
(21) 2001-33028
(22) 29.01.2001
(54) Profil pneumatiky

PD4A

Převod práv a ostatní změny majitelů patentů

(11) 298038
(21) 1999-2873
(73) SIEMENS AG, München, DE

(11) 300956
(21) 1999-2120
(73) Siemens Corporation, Iselin, 08830, NJ, US

(11) 301532
(21) 2003-2493
(73) Carl Zeiss NTS GmbH, 73447 Oberkochen, DE

PD1K

Převod práv a ostatní změny majitelů užitečných vzorů

(11) 13922
(21) 2003-14617
(73) SERVIS CENTRUM a.s., Brno, CZ

(11) 17816
(21) 2007-19059
(73) Luňák Tomáš, Olomouc, CZ

(11) 18007
(21) 2007-19248
(73) Luňák Tomáš, Olomouc, CZ

(11) 18810
(21) 2008-19983
(73) Pink Tomáš RNDr., Tučapy u Rousínova, CZ

(11) 19095
(21) 2008-20374
(73) Pink Tomáš RNDr., Tučapy u Rousínova, CZ

(11) 19149
(21) 2008-20373
(73) Pink Tomáš RNDr., Tučapy u Rousínova, CZ

PD4Q

Převod práv a ostatní změny vlastníků průmyslových vzorů

(11) 31567
(21) 2002-34350
(73) Maspex - GMW Sp. z o. o. S.K.A., 34-100
Wadowice, PL

(11) 31567
(21) 2002-34350
(73) TYMBARK - GMW Sp. z o.o. Sp.k., 34-650
Tymbark, PL

- (11) 32409
- (21) 2004-35113
- (73) Maspex - GMW Sp. z o. o. S.K.A., 34-100
Wadowice, PL

- (11) 32409
- (21) 2004-35113
- (73) TYMBARK - GMW Sp. z o.o. Sp.k., 34-650
Tymbark, PL

Zamítnuté a částečně zamítnuté přihlášky ochranných známek před zveřejněním

Kapitola obsahuje údaje o rozhodnutích o přihláškách ochranných známek, u kterých byly na základě provedeného věcného průzkumu shledány Úřadem důvody pro zamítnutí přihlášky ochranné známky podle ustanovení § 4 nebo 6 zákona č. 441/2003 Sb. Na základě toho Úřad vydal rozhodnutí o zamítnutí přihlášky podle ustanovení § 22 zákona č. 441/2003 Sb., a to pro celý seznam výrobků a služeb nebo pro jeho část. Údaje o výsledku rozhodnutí (zamítnutí přihlášky, částečné zamítnutí přihlášky) jsou uvedeny za datem právní moci rozhodnutí pod INID kódem (583) s názvem "Datum právní moci rozhodnutí/výsledek rozhodnutí".

(210) **O-454491**

(540)

VOJŠICE

(583) 21.08.2010 / zamítnutí přihlášky

(210) **O-461006**

(540)



(583) 10.08.2010 / částečné zamítnutí přihlášky

(210) **O-461990**

(540)



(583) 20.08.2010 / částečné zamítnutí přihlášky

(210) **O-464517**

(540)

Moravské vinařské centrum

(583) 17.08.2010 / zamítnutí přihlášky

(210) **O-465438**

(540)

DESKA ROKU

(583) 22.07.2010 / zamítnutí přihlášky

(210) **O-468550**

(540)

PRAGUE SYMPHONY HALL

(583) 17.08.2010 / zamítnutí přihlášky

(210) **O-469785**

(540)



(583) 09.08.2010 / zamítnutí přihlášky

(210) **O-469918**

(540)

**Staň se jednou z nás, aneb cesta
ke kráse**

(583) 18.07.2010 / zamítnutí přihlášky

(210) **O-470196**

(540)

**ČESKÁ BAROKNÍ
SPOLEČNOST**

(583) 12.07.2010 / zamítnutí přihlášky

(210) **O-470365**

(540)

Srdeční záležitost

(583) 22.07.2010 / zamítnutí přihlášky

(210) **O-470514**

(540)

**ZÁMECKÉ SKLEPY
STRÁŽNICE**

(583) 17.08.2010 / zamítnutí přihlášky

(210) **O-470520**

(540)



(583) 10.08.2010 / zamítnutí přihlášky

(210) **O-473965**

(540)

ČERNÝ ČAJ OBAMA

(583) 01.08.2010 / zamítnutí přihlášky

(210) **O-474340**

(540)

LAVAŠ, LAVASH, LAVAS

(583) 10.08.2010 / zamítnutí přihlášky

(210) **O-474509**

(540)

PO ČESKU

(583) 20.08.2010 / částečné zamítnutí přihlášky

Přehled zveřejněných přihlášek ochranných známek

Přihlášky ochranných známek, které byly na základě výsledků formálního a věcného průzkumu provedeného Úřadem shledány schopné zápisu do rejstříku ochranných známek, jsou obsaženy v této kapitole. Důležitou právní skutečností je, že zveřejněním přihlášky ochranné známky v této kapitole Věstníku (§ 23 zákona č. 441/2003 Sb.) začíná běžet zákonná tříměsíční lhůta pro podání námitek podle ustanovení § 25 zákona č. 441/2003 Sb.

Číselný přehled

O-197445, O-444241, O-459411, O-460462, O-460548, O-461006, O-461323, O-464372, O-471653, O-472933, O-473683, O-473730, O-473731, O-473845, O-473847, O-473899, O-474124, O-474509, O-474843, O-474904, O-474942, O-474987, O-475332, O-475380, O-475438, O-475451, O-475636, O-475774, O-475823, O-475848, O-475857, O-476149, O-476198, O-476200, O-476201, O-476229, O-476249, O-476255, O-476264, O-476273, O-476274, O-476301, O-476312, O-476377, O-476380, O-476382, O-476384, O-476469, O-476486, O-476510, O-476566, O-476584, O-476606, O-476610, O-476611, O-476613, O-476614, O-476626, O-476628, O-476695, O-476696, O-476697, O-476737, O-476792, O-476823, O-476827, O-476829, O-476830, O-476831, O-476834, O-476912, O-476920, O-476982, O-477007, O-477034, O-477101, O-477107, O-477191, O-477239, O-477245, O-477302, O-477353, O-477387, O-477413, O-477458, O-477459, O-477484, O-477516, O-477571, O-477573, O-477574, O-477577, O-477601, O-477610, O-477659, O-477661, O-477669, O-477679, O-477683, O-477705, O-477721, O-477732, O-477752, O-477753, O-477755, O-477756, O-477757, O-477759, O-477761, O-477763, O-477765, O-477767, O-477773, O-477775, O-477777, O-477779, O-477803, O-477809, O-477849, O-477852, O-477855, O-477886, O-477889, O-477894, O-477932, O-477959, O-477961, O-477963, O-477969, O-477974, O-477975, O-477976, O-477977, O-477978, O-477983, O-477984, O-477990, O-478036, O-478049, O-478074, O-478126, O-478284

Zveřejněné přihlášky ochranných známek

(210) **O-197445**
(220) 29.10.2003
(320) 29.10.2003
(511) 25, 28
(540)

LTB SNOWBOARDS

(510) (25) obuv, vyjma dřínových bot, střevičů a trepek, kloboučnické výrobky; (28) snowboardy, skateboardy.
(730) **Lukáš Schröder**, Na Hřebenkách 2667/55, Praha 5, 15000, CZ
(740) **KOREJZOVÁ & SPOL.**, v.o.s., JUDr. Petra Korejzová, advokátka, Korunní 810/104 E, Praha 10, 10100

(210) **O-444241**
(220) 04.01.2007
(320) 04.01.2007
(511) 35
(540)

PSYLLIUM FORTE

(510) (35) inzertní, propagační a reklamní činnost prostřednictvím plošné a mediální reklamy, obchod a obchodní reklama, zprostředkování reklamy a propagace, využití Internetu v reklamě, propagaci a obchodě, zprostředkovatelské služby a marketing v oblasti obchodu, obchodní nebo podnikatelské informace, pronájem reklamních materiálů, pronájem reklamních ploch, vydávání reklamních, propagačních a inzertních textů, obchodní zastupování tuzemských a zahraničních firem, zprostředkování nákupu a prodeje dietetických výrobků, zejména ve formě rozpustných tablet na bázi směsi semen, osemení, bylin, vitamínů, minerálů s případným doplňkem přírodních produktů, přísad do potravin pro lékařské účely, přípravků pro léčebné účely, farmaceutických výrobků, veterinárních výrobků, přípravků pro zlepšení a úpravu trávení, zažívání a vyměšování, laxativ, přípravků pro obnovu střevní mikroflóry, potravních doplňků a prostředků při redukci nadváhy, pro podporu obranyschopnosti organismu, pro podporu snižování hladiny cholesterolu v krvi, při zácpě a průjmů, při očišťovacích kúrách, utišujících prostředků, žvýkacích gum pro lékařské účely, organizování propagačních a komerčních akcí, předvádění zboží, pořádání výstav k obchodním a reklamním účelům, obchodní konzultační informace a poradenské služby ve vztahu k uvedeným výrobkům a službám, poradenství v otázkách podnikání a organizace podnikání, pomoc při řízení obchodní činnosti, obchodní administrativa, informační servis o dodávaném zboží a poskytovaných službách prostřednictvím Internetu, zprostředkovatelská činnost v oblasti obchodu a obchodních služeb prostřednictvím Internetu.

(730) **WTM Trading s.r.o.**, Stará Voda 42, Mariánské Lázně, 35301, CZ
(740) **STRNAD Patent**, a známková kancelář, Ing. Václav Strnad, Rychtářská 375/31, Liberec 14, 46014

(210) **O-459411**
(220) 27.05.2008
(320) 27.05.2008
(511) 9, 16, 25, 41, 45
(540)

Film VENI, VIDI, VICI

(510) (9) nosiče dat všeho druhu, zejména nosiče zvukově obrazových záznamů, CD nosiče, DVD nosiče, Blu - ray nosiče, obrazové a zvukově obrazové záznamy na nosičích, zejména hrané filmy, včetně jejich obalů; (16) tiskoviny všeho druhu, zejména fotografie, plakáty, kalendáře, papírové propagační materiály; (25) oděvy, zejména trička, košile, kšiltů, mikiny a bundy; (41) filmová produkce, nahrávání nosičů zvukově obrazových záznamů, CD nosičů, DVD nosičů, Blu - ray nosičů, výroba, tvorba a šíření audiovizuálních děl prostřednictvím filmu a televize, dabing, producentská a agenturní činnost v oblasti kultury, zejména organizování koncertů, estrád apod.; (45) správa autorských a příbuzných práv, ochrana duševního vlastnictví.

(730) **Metropolitan Film, s.r.o.**, Václavské náměstí 834, Praha 1, 11000, CZ

(210) **O-460462**
(220) 01.07.2008
(320) 01.07.2008
(511) 29, 30
(540)



(510) (29) extrudované tvarované snacky, extrudované tvarované chipsy, výrobky z brambor; (30) suchary, pekařské výrobky.
(730) **E. J. PAPAPOULOS S.A.**, 26 P. Ralli Ave., Athens, GR
(740) Společná advokátní kancelář Všeťečka Zelený Švorčík Kalenský a partneři, JUDr. Otakar Švorčík, Hálkova 2, Praha 2, 12000

(210) **O-460548**
(220) 04.07.2008
(320) 04.07.2008
(511) 9, 16, 25, 39, 41
(540)



(510) (9) nosiče dat všeho druhu, zejména nosiče zvukových záznamů, nosiče obrazových záznamů, nosiče zvukově obrazových záznamů, CD nosiče, DVD nosiče, Blu - ray nosiče, obrazové a zvukově obrazové záznamy na nosičích, zejména hrané filmy a animované filmy, včetně jejich obalů; (16) tiskoviny všeho druhu, zejména fotografie, plakáty, kalendáře, papírové propagační materiály; (25) oděvy, zejména trička, mikiny, kšiltů a bundy; (39) distribuce zvukových, obrazových a zvukově obrazových snímků a záznamů všeho druhu; (41) filmová produkce, televizní produkce, nahrávání nosičů dat všeho druhu, zejména nosičů zvukově obrazových záznamů, CD nosičů, DVD nosičů, Blu - ray nosičů, výroba, tvorba a šíření audiovizuálních děl prostřednictvím filmu a televize, dabing, producentská a agenturní činnost v oblasti kultury, zejména organizování koncertů, estrád apod.

(730) **Metropolitan Film, s.r.o.**, Václavské náměstí 834, Praha 1, 11000, CZ

(210) **O-461006**
(220) 23.07.2008
(320) 23.07.2008
(511) 1, 16, 35
(540)



(510) (1) chemické suroviny, výrobky a přípravky pro průmysl, vědy a fotografie, pro zemědělství, zahradnictví a lesnictví; (16) kancelářské náčiní a potřeby (s výjimkou lepidel pro kancelářské účely nebo domácnost a s výjimkou nábytku); (35) zprostředkování obchodních záležitostí, předvádění zboží, poradenství a poskytování konzultací v obchodní činnosti, zprostředkování interaktivního obchodu pomocí globálních

(590) komunikačních sítí (Internet), zprostředkování reklamní činnosti, zejména pomocí globálních komunikačních sítí, organizování komerčních a reklamních výstav, vytváření obchodních a obchodně-informačních sítí, shromažďování různého zboží pro třetí osoby (kromě jejich přepravy), v rozsahu zboží tříd 1, 2, 3, 5, 16, za účelem umožnění spotřebitelům, aby si tyto výrobky mohli pohodlně prohlížet a nakupovat, dovozní a vývozní agentura.
(590) Barevná
(730) **PepCom s.r.o.**, Kiliánská 231, Davle, 25206, CZ
(740) Bc. Václav Pacl, Okrajová 4, Havířov-Podlesí, 73601

(210) **O-461323**
(220) 06.08.2008
(320) 06.08.2008
(511) 36, 37, 38
(540)

COOP Media

(510) (36) investiční činnost v oblasti telekomunikací; (37) výstavba, montáž, provoz a údržba telekomunikačních zařízení a telekomunikačních sítí včetně servisní činnosti; (38) elektronická pošta, poskytování služeb kabelové televize, komunikace telefonní, posílání zpráv, poskytování telekomunikačních připojení ke globální počítačové síti, přenos zpráv a obrázků pomocí počítačů, půjčování telekomunikačního zařízení, rozhlasové vysílání, spojení pomocí sítí optických vláken, telekomunikace, televizní vysílání, vysílání kabelové televize.
(730) **Planet A, a.s.**, Vodnická 311/24, Praha 4 - Újezd, 14900, CZ
(740) Ing. Marie Smrčková, patentový zástupce, Velflíkova 10, Praha 6, 16000

(210) **O-464372**
(220) 09.12.2008
(320) 09.12.2008
(511) 40
(540)

TS SPECIAL

(510) (40) výroba speciálních směsí z cementu na zakázku.
(730) **EXCEL MIX, s.r.o.**, Priemyselná 497/8, 92231 Sokolovce, SK
(740) APT, spol. s r.o., JUDr. Vratislav Jeništa, V Potočkách 8, Praha 4, 14300

(210) **O-471653**
(220) 22.10.2009
(320) 22.10.2009
(511) 35, 41, 43
(540)

KARLŠTEJNSKÉ VINOBRANÍ

(510) (35) propagační činnost, reklama, pomoc při řízení obchodní činnosti, obchodní administrativa, kancelářské práce; (41) výchova, vzdělávání, zábava, sportovní a kulturní aktivity; (43) služby zajišťující stravování a nápoje, dočasné ubytování.
(730) **KARLŠTEJNSKÉ KULTURNÍ SDRUŽENÍ o.s.**, Karlštejn 185, Karlštejn, 26718, CZ
(740) HALAXOVÁ & HALAXOVÁ, TETRAPAT, RNDr. Zdeňka Halaxová, Dukelská 891/4, Olomouc, 77200

(210) **O-472933**
(220) 18.12.2009
(320) 18.12.2009
(511) 33, 35, 41
(540)

VINOBRANÍ NA VYSOČINĚ

(510) (33) vína, šumivá vína, sekty, alkoholické nápoje; (35) obchodní činnost, zejména v oboru zemědělské prvovýroby, výroby a vinařství; (41) společenské, kulturní, soutěžní a vzdělávací aktivity, zejména v oblasti degustace vín, pořádání a organizování výstav ke kulturním nebo vzdělávacím účelům.
(730) **Joch Miloš Ing.**, Hluboké 11, Náměšť nad Oslavou, 67571, CZ
(740) INPARTNERS GROUP, Mgr. Simona Hejdová, Lidická 51, Brno, 60200

(210) **O-473683**
(220) 25.01.2010
(320) 25.01.2010
(511) 29

(540) **MARŠOVSKÝ SÝR**
(510) (29) mléko a mléčné výrobky.
(730) **Sedlařík Jan MVDr.**, Maudlova 1536, Nové Město na Moravě, 59231, CZ

(210) **O-473730**
(220) 26.01.2010
(320) 26.01.2010
(511) 6, 7, 9, 11, 37, 42, 43
(540)



(510) (6) kovové výrobky, armatury pro potrubí a kovové potrubí, zejména pro rozvod nápojů, příslušenství výčepních aparatur; (7) potravinářské stroje, stroje pro pivovary, čerpadla na pivo, kompresory pro chladicí zařízení, kompresorové jednotky (vzduchové), kondenzační jednotky, chladicí zařízení pro nápoje, speciální průmyslové chladiče v rámci této třídy, vzduchové chladiče, výčepní zařízení, oplachovací zařízení pro sklenice; (9) elektronická registrační, evidenční a signalizační zařízení, zařízení k měření a evidenci odběru nápojů, výdejníky nápojů, nápojové automaty; (11) chladicí, mrazicí a klimatizační přístroje a zařízení včetně jejich součástí, dílů a vybavení obsažené ve třídě 11, zvláště pro průmysl, kanceláře, byty a gastronomická zařízení, chladiče i průtokové, chladicí a mrazicí boxy, zařízení na výrobu ledu a zmrzliny, mrazničky, gastronomická chladicí a výčepní zařízení, výčepní chladírenská zařízení, výčepní chladírenské pulty, zařízení pro rozvod kapalin, výčepy, postmixy, sodobary, pípy, chladiče kapalin, průtočné chladiče nápojů suché i mokré, výčepní technika, výrobny sodové vody, post - mix přístroje, elektrické kávovary, zařízení pro osvětlování, topení, chlazení a sušení, zařízení pro větrání, zařízení pro rozvod a regulaci průtoku tekutin včetně vody, jejich součástí a příslušenství včetně kohoutků, beztlakých i tlakových filtrů a ventilů tlakových, redukčních, přepouštěcích, výtlakových, průtokových, obtokových, plnicích, přerušovacích, škrticích, jednosměrných i logických, sanitární zařízení, pece v rámci třídy, chladicí vany pro pece, přístroje na chlazení vzduchu, regenerátory tepla, stroje a přístroje na čištění vzduchu, plynové a elektrické kotle, chladicí komory, chladicí přístroje, zařízení a stroje, chladicí přístroje a zařízení na chlazení kapalin a/nebo plynů, včetně vody, jakož i nápojů, odsávací zařízení, přístroje na čištění a filtraci vzduchu, regulačně bezpečnostní zařízení pro rozvod a regulaci průtoku tekutin, regulačně bezpečnostní zařízení pro rozvod vody, sušičky, sanitační linky na mytí sudů; (37) montáž, instalace, údržba a opravy výčepních zařízení, oplachovacích zařízení pro sklenice, elektrických kávovarů, chladicích a klimatizačních zařízení, včetně chladicích zařízení pro gastronomii, zařízení na výrobu ledu a zmrzliny a jejich sanitace, opravy pump a čerpadel, antikorozní úpravy; (42) výzkum a vývoj nových výrobků, výzkum v oblasti strojírenství, chladírenské, klimatizační a gastronomické techniky, chemické analýzy, inženýrské práce (expertizy), kontrola kvality, zkoušky materiálů, programování CNC strojů, poradenství a konzultace v oblasti chladírenské, klimatizační a gastronomické techniky; (43) pronájem věci movitých, zařazených do této třídy (gastronomická zařízení všeho druhu, výčepní technika, restaurační zařízení), zprostředkovatelská a poradenská činnost v uvedené oblasti.
(590) Barevná
(730) **VT style s.r.o.**, Řičany - Kuří 77, Řičany - Kuří, 25101, CZ

(210) **O-473731**
(220) 26.01.2010
(320) 26.01.2010
(511) 6, 7, 9, 11, 37, 42, 43

- (540) (730) **PEJSKAR & spol., spol. s r.o.**, Dlouhá 614/10, Praha 1, 11000, CZ
(740) Advokátní kancelář Mgr. Petr Mímochoдек, Mgr. Petr Mímochoдек, advokát, Nuselská 375/98, Praha 4, 14000

KPT. JACK VÝČEPNÍ ZAŘÍZENÍ PRO ALKOHOLICKÉ NÁPOJE

- (510) (6) kovové výrobky, armatury pro potrubí a kovové potrubí, zejména pro rozvod nápojů, příslušenství výčepních aparatur; (7) potravinářské stroje, stroje pro pivovary, čerpadla na pivo, kompresory pro chladicí zařízení, kompresorové jednotky (vzduchové), kondenzační jednotky, chladicí zařízení pro nápoje, speciální průmyslové chladiče v rámci této třídy, vzduchové chladiče, výčepní zařízení, oplachovací zařízení pro sklenice; (9) elektronická registrační, evidenční a signalizační zařízení, zařízení k měření a evidenci odběru nápojů, výdejníky nápojů, nápojové automaty; (11) chladicí, mrazicí a klimatizační přístroje a zařízení včetně jejich součástí, dílů a vybavení obsažené ve třídě 11, zvláště pro průmysl, kanceláře, byty a gastronomická zařízení, chladiče i průtokové, chladicí a mrazicí boxy, zařízení na výrobu ledu a zmrzliny, mrazničky, gastronomická chladicí a výčepní zařízení, výčepní chladírenská zařízení, výčepní chladírenské pulty, zařízení pro rozvod kapalin, výčepny, postmixy, sodobary, pípy, chladiče kapalin, průtočné chladiče nápojů suché i mokré, výčepní technika, výrobny sodové vody, post - mix přístroje, elektrické kávovary, zařízení pro osvětlování, topení, chlazení a sušení, zařízení pro větrání, zařízení pro rozvod a regulaci průtoku tekutin včetně vody, jejich součástí a příslušenství včetně kohoutků, beztlakých i tlakových filtrů a ventilů tlakových, redukčních, přepouštěcích, výtlačných, průtokových, obtokových, plnicích, přerušovacích, škrticích, jednosměrných i logických, sanitární zařízení, pece v rámci třídy, chladicí vany pro pece, přístroje na chlazení vzduchu, regenerátory tepla, stroje a přístroje na čištění vzduchu, plynové a elektrické kotle, chladicí komory, chladicí přístroje, zařízení a stroje, chladicí přístroje a zařízení na chlazení kapalin a/nebo plynů, včetně vody, jakož i nápojů, odsávací zařízení, přístroje na čištění a filtraci vzduchu, regulačně bezpečnostní zařízení pro rozvod a regulaci průtoku tekutin, regulačně bezpečnostní zařízení pro rozvod vody, sušičky, sanitační linky na mytí sudů; (37) montáž, instalace, údržba a opravy výčepních zařízení, oplachovacích zařízení pro sklenice, elektrických kávovarů, chladicích a klimatizačních zařízení, včetně chladicích zařízení pro gastronomii, zařízení na výrobu ledu a zmrzliny a jejich sanitace, opravy pump a čerpadel, antikoroziní úpravy; (42) výzkum a vývoj nových výrobků, výzkum v oblasti strojírenství, chladírenské, klimatizační a gastronomické techniky, chemické analýzy, inženýrské práce (expertízy), kontrola kvality, zkoušky materiálů, programování CNC strojů, poradenství a konzultace v oblasti chladírenské, klimatizační a gastronomické techniky; (43) pronájem věcí movitých, zařazených do této třídy (gastronomická zařízení všeho druhu, výčepní technika, restaurační zařízení), zprostředkovatelská a poradenská činnost v uvedené oblasti.

(730) **VT style s.r.o.**, Říčany - Kuří 77, Říčany - Kuří, 25101, CZ

- (210) **O-473845**
(220) 29.01.2010
(320) 29.01.2010
(511) 29
(540)

**POLICKÝ
UHERÁK**

(510) (29) trvanlivý salám.

- (210) **O-473847**
(220) 29.01.2010
(320) 29.01.2010
(511) 29
(540)

OSTAŠ

- (510) (29) salám.
(730) **PEJSKAR & spol., spol. s r.o.**, Dlouhá 614/10, Praha 1, 11000, CZ
(740) Advokátní kancelář Mgr. Petr Mímochoдек, Mgr. Petr Mímochoдек, advokát, Nuselská 375/98, Praha 4, 14000

- (210) **O-473899**
(220) 01.02.2010
(320) 01.02.2010
(511) 16, 41
(540)

PLANETA ZEMĚ

- (510) (16) periodický a neperiodický tisk, atlasy, časopisy, fotografie, kalendáře, kancelářské potřeby, katalogy, knihy, noviny, papírenské výrobky, prospekty, mapy, obtisky, pohlednice, reprodukce, samolepky, tiskoviny; (41) nakladatelská a vydavatelská činnost, vydávání knih, publikací, časopisů, CD-ROM titulů, audiovizuálních děl, datových souborů včetně jejich elektronické podoby, zvukových a zvukově obrazových záznamů, organizování soutěží, zábava, vzdělávací informace, informace o možnostech zábavy a rekreace, klubové služby, organizování kulturních výstav.
(730) **RF HOBBY, s.r.o.**, Bohdalecká 6/1420, Praha 10, 10100, CZ
(740) Ing. Václav Kratochvíl, patentový zástupce, Tábořská 758/33, Mladá Boleslav, 29301

- (210) **O-474124**
(220) 09.02.2010
(320) 09.02.2010
(511) 9, 40, 41, 42
(540)



- (510) (9) digitální fotoaparáty, webové kamery, fotoaparáty, optická zařízení, objektivy, paměťové karty, foto příslušenství, software, LCD panely, digitální videokamery, akumulátory, baterie, blesky, mikrofony, nabíječky, dalekohledy, skenery plošné a kinofilmové, skenery velkoformátové, kabely, pouzdra, brašny, stativy, příslušenství výše uvedených přístrojů a zařízení, počítačové monitory, kapesní organizéry, stolní počítače, notebooky, kalkulačky, tiskárny, klávesnice, harddisky, CD a DVD ROM mechaniky, počítačové periférie; (40) zhotovování fotografií; (41) vzdělávací a školicí činnost, organizování workshopů a soutěží; (42) grafické práce.
(590) Barevná
(730) **MEGAPIXEL s.r.o.**, Žitná 42, Praha 2, 12000, CZ

- (210) **O-474509**
(220) 22.02.2010
(320) 22.02.2010

(511) 38, 42
(540)

PO ČESKU

(510) (38) provozování rozhlasového vysílání, provozování audiovizuálních mediálních služeb na vyžádání; (42) tvorba a provozování webových stránek.
(730) **Český rozhlas**, Vinohradská 12, Praha 2, 12099, CZ
(740) JUDr. Filip Winter, advokát, Na Příkopě 25, Praha 1, 11000

(210) **O-474843**
(220) 04.03.2010
(320) 04.03.2010
(511) 35, 36
(540)



(510) (35) zajišťování vztahů s veřejností, propagační činnost, obchodní poradenská činnost v oblasti průmyslového podniku, poradenská činnost v oblasti obchodu, zprostředkování profesionálních služeb se zaměřením na vztahy s veřejností a firemní komunikaci, vydávání propagačních a reklamních materiálů; (36) poradenská činnost v oblasti investic.
(590) Barevná
(730) **Native PR, s.r.o.**, Záhřebská 224/23, Praha 2, 12000, CZ
(740) TRAPLOVÁ-HAKR-KUBÁT Advokátní a patentová kancelář, JUDr. Jarmila Traplová, Přístavní 24, Praha 7, 17000

(210) **O-474904**
(220) 08.03.2010
(320) 08.03.2010
(511) 3, 14, 35, 41, 44
(540)

belleilone

(510) (3) kosmetické přípravky pro manikúru a pedikúru, laky, odlakovače, gely, umělé nehty, zdobení na nehty, akrylové barvy na nehty, výživy na nehty k neléčebným účelům, třpytky; (14) bižuterie; (35) propagační a reklamní činnost pro výrobky a služby uvedené ve tř. 3, 14, 41 a 44, prodej a poskytování obchodních informací a obchodních služeb v rámci této třídy prostřednictvím Internetu a internetového obchodu (e-shop) pro výrobky a služby uvedené ve tř. 3, 14, 41 a 44, reklamní distribuce vzorků výrobků uvedených ve tř. 3; (41) organizování a pořádání školení a kurzů nehtového designu a techniky nehtové modeláže; (44) manikúra, pedikúra, nehtová studia, modeláž nehtů a nehtový design, poradenství v oblasti módních trendů a novinek nehtového designu a v užití a aplikaci nehtové techniky.
(730) **Ilna Majorová**, Dlouhá 117/1321, Havířov - Podlesí, 73601, CZ
(740) HM PARTNERS s.r.o., Ing. Zdeněk Michálek, 28. října 150, Ostrava, 70200

(210) **O-474942**
(220) 08.03.2010
(320) 08.03.2010
(511) 5, 30
(540)

OSTEO KLAS

(510) (5) přípravky farmaceutické, farmaceutický přípravek pro léčbu kostních chorob, dietetické doplňky potravy minerální, výživové a vitamínové přípravky, přípravky pro léčbu kloubů, kloubní výživa, přípravky obsahující stopové prvky, vše pro léčebné účely; (30) příchutě a přísady do potravin a nápojů s výjimkou

esenci a éterických olejů, glukóza pro výživu, potraviny s vysokým obsahem vitamínů a minerálů vyrobené za účelem doplnění běžné stravy konzumenta, které mohou příznivě ovlivnit zdraví konzumenta, spadající do této třídy, přípravky určené k ochraně a regeneraci kloubů a pohybového aparátu, vše v rámci této třídy.

(730) **UNIOS Pharma s.r.o.**, Valdštejnská 41, Jilemnice, 51401, CZ
(740) Ing. Václav Kratochvíl, patentový zástupce, Táborská 758/33, Mladá Boleslav, 29301

(210) **O-474987**
(220) 09.03.2010
(320) 09.03.2010
(511) 24, 35, 36, 39, 43
(540)

RIVERSIDE

(510) (24) tkaniny a textilní výrobky, které nejsou zahrnuty v jiných třídách, ložní pokrývky a ubrusy, ložní prádlo, koupelnové prádlo (kromě oblečení), jako jsou ručníky, ručníky na ruce, osušky, koupelnové rohože a předložky, pokrývky na záchodové kryty, prádlo pro domácnost, stolní textilní ubrusy, textilní ubrusy, textilní ručníky na obličej; (35) kancelářské práce, přímá reklama (letáky, prospekty, tiskoviny), aktualizace reklamních materiálů, organizování výstav pro obchodní a reklamní účely, kompilace a systemizace informací do počítačových databází, podnikatelské vedení hotelů, reklama, zejména pro hotely, on-line reklama v počítačové síti, zejména pro hotely; (36) služby nemovitostní, pronájem nemovitostí, leasing nemovitostí, makléřství v oblasti nemovitostí, oceňování nemovitostí, správa nemovitostí, správa bytového domu, odhady nemovitostí, pronajímání apartmánů, pronájem bytů; (39) doprava, organizování cest, pořádání okružních jízd, prohlídky pamětihodností (turistika), doprovázení cestovatelů, půjčování aut a půjčování dopravních prostředků, pronajímání lodí, pronajímání pedálových lodí, lodní zábavné jízdy, pronajímání potápěčích zvonů; (43) dočasné ubytování, služby poskytované hotely (ubytování, stravování), hotely, hotelové rezervace, ubytovací kanceláře (hotely, penziony), pronájem dočasného ubytování, rezervace dočasného ubytování, turistické domy, motely, penziony, rezervace penzionů, restaurace, barové služby, kavárny.
(730) **ORCO PROPERTY GROUP S.A.**, 40, Parc d'Activités Capellen, L-8308 Capellen, LU
(740) Rott, Růžička & Guttman Patentové, známkové a advokátní kanceláře, JUDr. Vladimír Rott, Vinohradská 37/938, Praha 2, 12000

(210) **O-475332**
(220) 22.03.2010
(320) 22.03.2010
(511) 6, 37, 40, 42
(540)



(510) (6) kovové stavební materiály, stavební konstrukce v rámci této třídy; (37) zámečnické práce v rámci této třídy, montáž, opravy a údržba strojů, demontážní práce v rámci této třídy; (40) montáž materiálů na objednávku, svařování; (42) inženýrské práce (expertízy), projekce strojních zařízení, projektová činnost, studie technických projektů, poradenství a výzkum v oboru strojírenství.
(590) Barevná
(730) **Šťastný Bohumil**, Rezkova 1670, Hranice I - Město, 75301, CZ
(740) JUDr. Lukáš Jansa, Sokola Tůmy 743/16, Ostrava - Mariánské Hory, 70900

(210) **O-475380**
(220) 23.03.2010
(320) 23.03.2010

(511) 6, 11, 17, 19
(540)



(510) (6) obecné kovy v surovém i polozpracovaném stavu, stavební materiál z válcovaného a litého kovu, trubky, fitinky, plechy a spojovací materiál v rámci této třídy, kovová střešní krytina, zámečnické a klempířské výrobky, hutní materiál, dráty spadající do této třídy, okapové systémy v rámci této třídy; (11) sanitární keramika, zařízení pro topení, větrání, chlazení, zařízení pro rozvod vody; (17) střešní pojistné hydroizolační fólie pro stavebnictví; (19) asfaltové střešní lepenky, okapové systémy nekovové, dlažba nekovová, komíny v rámci této třídy, střešní krokve, střešní krytina a střešní tašky v rámci této třídy, stavební hmoty nekovové.

(590) Barevná

(730) **Cuprosan s.r.o.**, Slovenská 1085/1a, Ostrava - Přívoz, 70200, CZ

(740) PROPATENT, Mgr. Matěj Sedláček, Ke Kateřinkám 1393, Praha 4, 14900

(210) **O-475438**

(220) 25.03.2010

(320) 25.03.2010

(511) 35, 40, 41

(540)



UKOLYDOSKOLY

(510) (35) informace (obchodní nebo podnikatelské), kopírování nebo rozmnožování (reprodukce) dokumentů, dokladů apod., marketingové studie, obchodní činnost (pomoc při řízení), obchodní činnost (služby, poradenství), obchodní nebo podnikatelské informace, obchodní nebo podnikatelský průzkum, průzkum trhu, psaní reklamních textů, vydávání reklamních nebo náborových, propagačních a inzertních textů, služby v oblasti grafické úpravy pro reklamní účely, zpracování textů; (40) vazby publikací, knihařství; (41) překladatelské služby, služby v oblasti grafické úpravy, jiné než pro reklamní účely, psaní textů (jiných než reklamních), texty (zveřejňování) kromě reklamních, školství, vydávání knih, vydávání textů, s výjimkou reklamních nebo náborových, vzdělávací informace.

(590) Barevná

(730) **Hlavsa Jan**, Na Okraji 335/42B, Praha 6, 16200, CZ

(210) **O-475451**

(220) 26.03.2010

(320) 26.03.2010

(511) 35, 36, 38, 39, 41, 42, 45

(540)



JISTOTA VE VAŠEM PODNIKÁNÍ

(510) (35) dodavatelské služby pro třetí osoby, vedení dražeb, hospodářské a ekonomické prognózy, správa (komerční) licencí na výrobky a služby ostatních, oceňování a odhady v oblasti obchodních podniků, odborné poradenství při vedení podniků, řízení průmyslových a obchodních podniků, revize účtů (audit),

obchodní a podnikatelský průzkum, služby a poradenství v obchodní činnosti; (36) finanční odhady a oceňování, správa nemovitostí a realitní kanceláře, oceňování a odhady nemovitostí, finanční analýzy, stálý pronájem kanceláří a jednacích místností, vyhodnocování finančních a peněžních služeb; (38) tisková a informační agentura, tisková agentura; (39) doručovací a kurýrní služby, doručování a kurýrní služby písemností a dokumentů v rámci arbitráže a pro obory příbuzné, přeprava cenností, skladování informací, skladování elektronicky uložených dat a dokumentů; (41) studium dálkové, poradenství pro vzdělávací a školicí činnost, vzdělávací a školicí činnost pro právníky a obory příbuzné, vzdělávací a školicí činnost pro rozhodce, školení, vyučování, vzdělávání, organizování a vedení kolokvií, konferencí, kongresů a seminářů, pořádání a řízení pracovních setkání, školení, překladatelské služby včetně tlumočení posunkové řeči, reportéřské služby, zpravodajské služby, elektronické publikování (DTP); (42) expertizy; (45) právnícké služby, právnícké komerční služby, právní služby - zprostředkovatelská a poradenská činnost pro právníky a obory příbuzné při řešení majetkových a obchodních sporů, duševní vlastnictví (licence), poradenství a ochrana duševního vlastnictví, správa autorských práv, arbitrážní služby, zprostředkovatelství, právní služby - zprostředkovatelská a obstaravatelská činnost pro rozhodce a rozhodčí řízení, služby týkající se vyšetřování v rámci arbitráže, poradenství pro výše uvedené služby.

(730) **Lehocká Eva Ing.**, Marty Krásové 4449/9, Ostrava - Poruba, 70800, CZ

(740) Mgr. Štěpán Holub, Za Poříčskou bránou 21/365, Praha 8, 18600

(210) **O-475636**

(220) 01.04.2010

(320) 01.04.2010

(511) 9, 10, 37, 44

(540)

CleverTech

(510) (9) přístroje a nástroje vědecké, fotografické, filmové, optické, přístroje pro vážení, měření, signalizaci, kontrolu a záchranu, přístroje pro vyučování, přístroje pro záznam, převod a reprodukci zvuku nebo obrazu, nosiče zvukových záznamů, přístroje pro zpracování informací, počítače, software, zařízení pro monitorování pohybu osob; (10) zdravotnické potřeby - bandáže, berle, dlahy, fyzioterapeutická zařízení, inhalátory, masážní přístroje, ortopedické pomůcky, přístroje a zařízení pro lékařské analýzy, testovací přístroje pro lékařské účely, přístroje pro detekci pádu osob, mobilní systémy sloužící ke snímání, přenosu a zpracování biologických a technických dat z člověka, jejich napojení na dohledovou službu a podpora realizace zpětné vazby, systémy osobní zdravotní péče; (37) instalace a opravy elektrických strojů a přístrojů a elektronických a telekomunikačních zařízení; (44) fyzioterapie, lékařské služby, ošetrovatelské služby, domácí péče, telemedicinské služby, zdravotní péče, konzultace zdravotního stavu na dálku, nepřetržitě monitorování fyziologických parametrů člověka.

(730) **CleverTech s.r.o.**, U hřiště 149, Světlice, Říčany u Prahy, 25101, CZ

(740) Ing. Václav Kratochvíl, patentový zástupce, Tábořská 758/33, Mladá Boleslav, 29301

(210) **O-475774**

(220) 08.04.2010

(320) 08.04.2010

(511) 1, 2, 3, 16, 21, 24, 25, 30, 32, 33, 35

(540)



(510) (1) chemické výrobky určené pro průmysl, vědy a fotografii, jakož i pro zemědělství, zahradnictví a lesnictví, umělé pryskyřice v surovém stavu, plastické hmoty v surovém stavu, hnojiva pro půdu, hasicí přístroje (složení), prostředky pro kalení a letování kovů, chemické výrobky určené pro konzervování

potraviny, tříslicí materiály, lepidla pro průmysl; (2) barvy, laky, nátěry, ochranné výrobky proti korozi a proti deteriorizaci dřeva, barviva, mořidla, přírodní pryskyřice v surovém stavu, kovy listkové a práškové pro malíře, dekoratéry a umělce; (3) přípravky pro bělení a jiné prací prostředky, přípravky pro čištění, leštění, odmašťování a broušení, mýdla a jiné drogistické zboží zařazené v této třídě, parfumerie, vonné oleje, kosmetika, vlasové vody (lotions), zubní pasty; (16) papír, lepenka a výrobky z těchto materiálů zařazené v této třídě, fotografie, papírenské zboží, lepidla pro papírenství nebo domácnost, materiály pro uměle, štetce, psací stroje a kancelářské potřeby (vyjma nábytku), učební a vyučovací pomůcky, s výjimkou přístrojů, plastické obaly zařazené v této třídě, tiskařské typy, štočky, papírové nosiče informací, zejména letáky, reklamní materiály a tiskoviny; (21) pomůcky a nádoby pro domácnost a kuchyň, hřebeny a mycí houby, kartáče, čisticí prostředky, drátky na čištění parket, sklo surové nebo opracované, sklo, porcelán a majolika; (24) tkaniny a textilní výrobky, které nejsou uvedeny v jiných třídách, pokrývky ložní a ubrusy; (25) oděvy, obuv a kloboučnické zboží; (30) káva, kakao, čaj, cukr, rýže, tapioka, ságo, kávové náhrázky, mouka a přípravky z obilnin, chléb, pečivo, cukrovinky, med, sirup melasový, droždí, prášky do těsta, sůl, hořčice, ocet, nálevy k ochucení, koření; (32) piva, minerální vody, šumivé nápoje a jiné nápoje nealkoholické, nápoje a šňávy ovocné, sirupy a jiné přípravky k zhotovení nápojů; (33) alkoholické nápoje, s výjimkou piv; (35) inzertní, reklamní a propagační činnost, obstaravatelská a zprostředkovatelská činnost v oblasti obchodu a provozování obchodu, zejména obchodu s drogistickým zbožím, potřebami pro domácnost a potravinami, činnost ekonomických a účetních poradců, vystavování, předvádění a nabízení zboží zákazníkům za účelem jeho koupě, poradenství v oblasti obchodu, obchodní management, marketing, obchodní administrativní, kopírování a rozmnožování dokumentů a počítačových databází, pronájem reklamních ploch a prodejních automatů, pořádání veletrhů pro reklamní a obchodní účely, průzkumy trhu.

(590) Barevná

(730) **Mysliveček František**, V Lukách 486, Hostovice, 25301, CZ

(740) JUDr. Aleš Zábrš, Na Beránce 2, Praha 6, 16000

(210) **O-475823**

(220) 12.04.2010

(320) 12.04.2010

(511) 9, 16, 35, 36, 38, 41, 42

(540)



(510) (9) systémy dálkového přenosu dat, programy na zpracování dat, dešifrovací soustavy, platební karty, čipy (integrované obvody), informační produkty v elektronické podobě, bezpečnostní zařízení zařazené v této třídě pro úschovu svěřených peněz, cenných listin, dokumentů i ostatních cenností, přístroje a zařízení pro směnu a výměnu peněz, nosiče informací všeho druhu v rozsahu třídy 9, elektronické peněženky, magnetické karty, vědecké, elektronické a optické přístroje a zařízení v rámci třídy 9, přístroje a zařízení pro přenos a zpracování informací v oblasti telekomunikace, sítě telekomunikační a výpočetní techniky a jejich části, sítě datové, jejich součástí a náhradní díly v rámci třídy 9, nosiče záznamů spadající do této třídy, karty s pamětí, zařízení pro zpracování dat, počítače, prodejní automaty a přístroje, mechanismy pro reklamu v rámci třídy 9, telekomunikační zařízení, koncová a rádiová zařízení, telefony, telefonní záznamníky, hlasové schránky, mobilní telefony, faxy, modemy, magnetické suporty zvukových záznamů, komunikační přístroje a nástroje, zařízení a přístroje k datové komunikaci, přístroje a nástroje pro zpracování, přenos, ukládání, logování, příjem a vyhledávání dat ve formě kódovaných dat, textu, audia, grafických obrázků nebo videa nebo kombinace těchto formátů, zakódované karty, smart karty, karty s mikroprocesory, karty s integrovanými obvody, elektronické identifikační karty, telefonní

karty, magnetické, digitální a optické nosiče dat, magnetická, digitální a optická média na nahrávání a ukládání dat (prázdná a nahraná), přístroje pro stahování audia, videa a dat z internetu, radiotelefony; (16) tiskoviny všeho druhu, formuláře na cenné papíry, šeky, směnky, burzovní listy, informační produkty na papírových nosičích, výrobky z papíru, lepenky a z plastických hmot zařazené ve třídě 16 pro reklamní, marketingové a propagační účely, kancelářské potřeby pro reklamní, marketingové a propagační účely, plakáty, fotografie, dopisní papíry, obálky, samolepky, obtisky, poznámkové bloky, desky na spisy, balicí papír, papírové a umělohmotné tašky (jako obaly), obaly papírové, časopisy, databázové produkty v papírové formě, informační produkty v papírové formě, tiskárenské výrobky, kancelářské potřeby (spadající do této třídy), učební pomůcky s výjimkou přístrojů, obalové materiály z plastických hmot spadající do této třídy; (35) inzertní, reklamní a propagační činnost, uskutečňovaná prostřednictvím jakýchkoliv médií, marketing, informační servis a poradenské služby v oblasti obchodu, obchodní management a obchodní administrativní, automatizované zpracování dat a informací v oblasti bankovníctví, prezentace akcí pro reklamní a obchodní účely, zprostředkovatelská a obstaravatelská činnost v oblasti obchodu s výše uvedenými výrobky ve tř. 9 a 16, marketing, poskytování informací a poradenství o dodávkách a propagaci výrobků a výběru a vystavování zboží, podpora prodeje, poskytování pomoci při řízení obchodu, administrativní, asistenční služby v oblasti obchodu, pronájem prodejních automatů; (36) finanční a peněžní služby, služby internetového bankovníctví, peněžní služby v souvislosti s elektronickými úhradami plateb, bankovní služby, slevové služby, včetně služeb slevových karet, služby kreditních karet, poskytování elektronických platebních služeb, včetně elektronického převodu fondů a zařízení pro uskutečňování on-line transakcí, správa prostředků a investic, poskytování informačních a poradenských služeb vztahujících se k peněžním záležitostem a k výše uvedeným službám v této třídě, včetně poskytování informací z počítačové databáze nebo jiné elektronické sítě, poskytování informací a rad potenciálním kupujícím komodit a zboží, všechno vztahující se k platebním termínům a pojištění; (38) telekomunikace, mobilní telekomunikační služby a ostatní telekomunikační služby, služby spočívající v přímém propojení lokálních pevných sítí se sítí mobilních telefonů, celulární a rozhlasová komunikace, systém dálkového přenosu dat prostřednictvím všech dostupných médií, informační služby na Internetu, poskytování informačního servisu prostřednictvím telefonu, mobilní telekomunikační sítě a Internetu, poskytování přístupu na on-line informační služby a databáze, přenos, poskytování nebo vyvolávání informací z počítačových databází, on-line informační a databázové služby, komunikační služby prostřednictvím Internetu, vnějších a vnitřních sítí, šíření elektronických tiskovin, časopisů, periodik a knih prostřednictvím počítačové, datové, elektronické, telekomunikační nebo informační sítě, provozování informační a datové sítě, provozování veřejné mobilní radiotelefonní sítě, nájem, leasing a pronájem telekomunikačních okruhů a zařízení, telefonních a komunikačních přístrojů a nástrojů, vedení sítí, zřizování a provozování veřejných, soukromých i účelových sítí, služby poskytované integrovanou digitální sítí, elektronický přenos dokumentů, přenos informací, zprostředkování přenosu dat, datová komunikace, převod, doručování a příjem zvuku, dat a obrazu, poskytování internetových služeb (služby pro přístup k Internetu), zpracování zpráv, jmenovitě posílání, příjem a přeposílání zpráv ve formě textu, audia, grafických obrazů nebo videa nebo kombinace těchto formátů, zprostředkovatelské, poradenské, informační a konzultační služby spojené se vším výše uvedeným, poskytování přístupu k databázím, zprostředkovatelská a obstaravatelská činnost v oblasti informatiky v rámci třídy; (41) informace o možnostech vzdělání, výchovy, zábavy, sportovních a kulturních aktivit, vzdělávací informace, školicí činnost v oblasti telekomunikační a výpočetní techniky, tvorba elektronických časopisů, periodik a knih v elektronické podobě, výchovná, kulturní, vzdělávací a zábavní činnost, školicí činnost, pořádání společenských, kulturních, sportovních i zábavních akcí, soutěžní činnost; (42) kódování a dekódování zabezpečovacích systémů, návrhy, strukturování a programování či jiné vytváření, aktualizace a údržba počítačových programů a počítačových systémů, programového vybavení internetových, intranetových či jiných síťových serverů, serverových stanic a systémů a jejich instalace,

zavádění, návrhy, strukturování a programování či jiné vytváření (540)
databází, jiných datových systémů a aplikací pro jejich
zpracování, včetně a jejich instalace, zavádění, aktualizace a
údržby, návrhy, strukturování a programování či jiné vytváření
internetových či intranetových počítačových stránek a nástěnek
(webpages a websites) a internetových či intranetových aplikací,
včetně jejich instalace, zavádění, aktualizace a údržby, hostování
(poskytování volného prostoru), převod (konverze) počítačových
programů, dat či jiných údajů v elektronické podobě z různých
formátů do jiných formátů (ne fyzický), převod (konverze)
dokumentů, dat či jiných údajů z fyzických médií na elektronická (510)
médiá, analytické a inženýrské práce v oblasti telekomunikací,
poradenská činnost v oblasti výpočetní techniky, servis software, (590)
provozování počítačových center, zprostředkovatelská a
obstaravatelská činnost v oblasti výpočetní techniky, poradenská (730)
činnost v oblasti výpočetní techniky a elektrotechniky, výzkumné služby, (740)

(730) **Asociace provozovatelů mobilních sítí**, Vyskočilova 1442/1b,
Praha 4, 14021, CZ

(210) **O-475848**
(220) 12.04.2010
(320) 12.04.2010
(511) 9, 16, 35, 38, 41
(540)

V. I. P. zprávy

(510) (9) aparáty a přístroje vědecké, geodetické, elektronické,
fotografické, filmové, optické, přístroje pro vážení, měření,
signalizaci, kontrolu, záchranu a přístroje učební, aparáty pro
záznam, převod, reprodukci zvuku nebo obrazu, magnetické
supporty zvukových záznamů, audiovizuální díla na jakémkoliv
nosiči, filmové kamery, filmové přístroje, obaly na zvukové
nosiče, gramofonové desky, automatické distributory a
mechanismy na mince, zapisovací pokladny, kalkulační stroje,
přístroje pro zpracování informací, zařízení výpočetní techniky,
programové vybavení pro počítače na nosičích, nosiče
magnetických záznamů nahrané i nenahrané, audiovizuální díla
na nosičích, audiokazety a videokazety nahrané i nenahrané, CD
disky, hrací skříně uváděné v činnost vhozením mince; (16)
papír, lepenka a výrobky z těchto materiálů patřící do třídy 16,
plakáty, fotografie, pohlednice, gratulace, dopisní papíry, obálky,
kalendáře, zejména nástěnné a stolní, samolepky, obtisky,
poznámkové bloky, desky na spisy, pořadače, omalovánky,
aktivní knihy, balící papír, školní sešity, skicáky, tužky,
pastelky, tuhy, gumy, ořezávká na tužky, penály, papírové
tašky, umělohmotné tašky, papírové kapesníčky, tiskoviny,
časopisy, periodika, knihy, tiskárenské výrobky, tiskařské typy,
potřeby pro knižní vazby, lepidla na papír a pro domácnost,
materiály pro umělce, štětce, psací stroje a kancelářské potřeby
patřící do třídy 16, učební pomůcky (s výjimkou přístrojů),
papírové obaly, obaly z plastických hmot zařazené v této třídě;
(35) reklamní, inzertní a propagační činnost, prodej reklamního
času inzerentům; (38) televizní vysílání, rozšiřování televizního
vysílání, přenosy zpráv, přenos zpráv a obrazových informací
pomocí počítače, přenášení vysílání pomocí satelitních družic,
šíření audiovizuálních děl, vysílání kabelové televize, technické a
organizační zabezpečení televizního vysílání; (41) nakladatelská
a vydavatelská činnost, nahrávání nosičů zvukových a/nebo
obrazových, agenturní činnost v oblasti kultury v rámci této
třídy, tvorba a vydávání audiovizuálních děl, půjčování
nahraných nosičů zvukových a/nebo obrazových záznamů,
výchovná a zábavní činnost, organizace a prezentace her a
soutěží pro veřejnost, tvorba televizních pořadů.

(730) **FTV Prima, spol. s r.o.**, Na Žertvách 24/132, Praha 8, 18000,
CZ

(210) **O-475857**
(220) 13.04.2010
(320) 13.04.2010
(511) 44



(44) farmaceutické poradenství, služby lékárníků při přípravě
receptů, zdravotní péče.
Barevná
GAP Invest, a.s., Dvořákova 14, Brno, 60200, CZ
Advokátní kancelář LANG, Mgr. Richard Lang, advokát,
Dvořákova 14, Brno, 60200

(210) **O-476149**
(220) 23.04.2010
(320) 23.04.2010
(511) 6, 9, 10, 14, 29, 30, 32, 33, 35, 36, 41, 42, 44
(540)

IQ FACTORY, a.s.

(510) (6) obecné kovy a slitiny, zámky, sejfy, rudy; (9) přístroje a
nástroje vědecké, přístroje pro vyučování, přístroje pro
zpracování informací a počítače, elektrické zámky a sejfy; (10)
přístroje a nástroje zubní a veterinářské; (14) vzácné kovy a
jejich slitiny a výrobky z těchto látek, klenoty, bižuterie,
drahokamy; (29) maso, ryby, drůbež a zvěřina, masové výtahy,
ovoce a zelenina konzervované, sušené, zavařované, oleje a tuky
jedlé, kaviár, potravinové doplňky stravy v rámci této třídy; (30)
káva, čaj, kakao, med, koření, potravinové doplňky a doplňky
stravy v rámci této třídy; (32) piva, minerální vody, šumivé
nápoje a jiné nápoje nealkoholické; (33) alkoholické nápoje (s
výjimkou pív); (35) propagační činnost, reklama; (36) pojištění,
služby nemovitostní; (41) výchova, vzdělávání, sportovní a
kulturní aktivity; (42) vědecké služby a výzkumné práce v oblasti
zdravovědy, medicíny, farmacie a farmakologie a
zprostředkovatelská činnost v uvedených oborech; (44) lékařské
služby, péče o hygienu a krásu osob a zprostředkovatelská
činnost v uvedených oborech.

(730) **IQ FACTORY, a.s.**, Glazunovova 885, Praha 4, 14800, CZ

(210) **O-476198**
(220) 26.04.2010
(320) 26.04.2010
(511) 35, 36, 38, 41, 42, 45
(540)

ecentre

(510) (35) maloobchodní a velkoobchodní služby s výrobky
uvedenými ve třídách 1 až 34, inzerce, on-line inzerce,
propagační a inzertní činnost prostřednictvím jakéhokoliv média,
zprostředkování obchodních záležitostí, zprostředkovatelská
činnost v oblasti obchodu s výrobky uvedenými ve třídě 1 až 34,
obchodní dražby a aukce, provádění veřejných dražeb,
předvádění zboží a modeling, činnost podnikatelských,
organizačních, účetních a ekonomických poradců, spadající do
této třídy, průzkum trhu, strategický a operativní controlling,
daňové a účetní služby, posuzování efektivnosti provozu a
racionalizace práce, sestavování rozpočtu výnosů a nákladů,
tvorba předběžných, výsledných a cenových kalkulací,
sestavování materiálové a časové bilance, obchodní nebo
podnikatelské informace, pomoc, poradenství a poskytování
konzultací v obchodní činnosti, zprostředkování interaktivního
obchodu pomocí globálních komunikačních sítí (Internet) s
výrobky uvedenými ve třídách 1 až 34, administrativní práce
spadající do této třídy, referenční servis, marketing, reklamní a
propagační činnost, zprostředkování reklamní činnosti pomocí
globálních komunikačních sítí, styky s veřejností, služby v

oblasti získávání obchodních kontrakčních partnerů, organizování komerčních a reklamních výstav, vytváření obchodních a obchodně-informačních sítí, shromažďování různého zboží pro třetí osoby (kromě jejich přepravy), v rozsahu zboží tříd 1 až 34, za účelem umožnění spotřebitelům, aby si tyto výrobky mohli pohodlně prohlížet a nakupovat, dovozní a vývozní agentura, poradenská a organizační činnost v souvislosti s regionálním rozvojem a s programy podpory EU, organizování veřejných zakázek a výběrových řízení, včetně jejich realizace, organizování systému sdružených nákupů; (36) obstaravatelská a zprostředkovatelská činnost v oblasti finančnictví, pojišťovnictví, investic, realit, leasingu, úvěrování a hypoték, zprostředkování finančních a peněžních služeb, organizační činnost při zajišťování finančních prostředků na podporu projektů v oblasti kultury, vzdělávání, vědy, veřejných a sociálních záležitostí, zdravotní péče, charity, komunálních aktivit, sportu a ekologie, realitní činnosti, developerské činnosti v oblasti realit, správa nemovitého majetku města - pozemků, budov, veřejných prostranství a pozemních komunikací, finanční správa movitého majetku města, investiční a kapitálové činnosti, finanční operace, finanční a realitní konzultace, zprostředkování financování městských projektů všeho druhu, organizování a pořádání veřejných sbírek finančního rázu, grantové rozdělování finančních prostředků; (38) služby v oblasti komunikace, zprostředkování komunikace ústní a/nebo vizuální, poskytování uživatelského přístupu ke globální počítačové síti, šíření a výměna informací prostřednictvím Internetu nebo jiných komunikačních médií, pronájem telekomunikačních zařízení a zprostředkování této činnosti, informační služby na Internetu související s komerční činností, telekomunikace, poskytování telekomunikačních služeb, zprostředkovatelská a poradenská činnost pro služby v oblasti telekomunikací, komunikace pomocí terminálů nebo počítačů, komunikace a transakce v síti, telekomunikační služby prostřednictvím Internetu, uvedené v této třídě, provozování datových, informačních a komunikačních sítí, provozování internetového vyhledávače, přenos dat a informací, komunikace prostřednictvím elektronických prostředků, telekomunikační technologie (Voice over IP, bezdrátové technologie); (41) vydavatelská a nakladatelská činnost, vydávání knih, novin, časopisů, periodických a neperiodických publikací, fotografií, pohlednic, plakátů, formulářů, vydávání textů, s výjimkou reklamních nebo náborových, provádění korektur, výchova, vzdělávání, zábava, sportovní aktivity, elektronické publikování, provoz elektronických portálů, služby v oblasti zábavy a sportu - loterijní a sázkové činnosti, vzdělávací a školicí činnosti různého charakteru v rámci této třídy, lektorská činnost, zprostředkování studia v zahraničí, činnosti výchovného, společenského a kulturního charakteru, klubové služby v rámci této třídy, organizování a vedení školení, seminářů, konferencí, symposií, kolokvií a kongresů, pořádání korespondenčních kurzů, organizování a zajišťování soutěží, kulturních a sportovních akcí, spadajících do této třídy, plánování a organizování večírků a různých setkání, vše v rámci této třídy; (42) vědecké, výzkumné a technologické služby, návrh a vývoj počítačového hardware a software, tvorba informačních databází, elektronických periodik, provozování internetových stránek; (45) právní služby.

(730) eCENTRE, a.s., Jankovcova 1518/2, Praha 7, 17000, CZ

(740) Silesia Patent & Trademark s.r.o., Mgr. Václav Pacl, Pod Školou 1278, Šenov, 73934

(210) **O-476200**

(220) 26.04.2010

(320) 26.04.2010

(511) 35, 36, 38, 41, 42, 45

(540)

centres Systém sdružených nákupů 

propagační a inzertní činnost prostřednictvím jakéhokoliv média, zprostředkování obchodních záležitostí, zprostředkovatelská činnost v oblasti obchodu s výrobky uvedenými ve třídě 1 až 34, obchodní dražby a aukce, provádění veřejných dražeb, předvádění zboží a modeling, činnost podnikatelských, organizačních, účetních a ekonomických poradců, spadající do této třídy, průzkum trhu, strategický a operativní controlling, daňové a účetní služby, posuzování efektivnosti provozu a racionalizace práce, sestavování rozpočtu výnosů a nákladů, tvorba předběžných, výsledných a cenových kalkulací, sestavování materiálové a časové bilance, obchodní nebo podnikatelské informace, pomoc, poradenství a poskytování konzultací v obchodní činnosti, zprostředkování interaktivního obchodu pomocí globálních komunikačních sítí (Internet) s výrobky uvedenými ve třídách 1 až 34, administrativní práce spadající do této třídy, referenční servis, marketing, reklamní a propagační činnost, zprostředkování reklamní činnosti pomocí globálních komunikačních sítí, styky s veřejností, služby v oblasti získávání obchodních kontrakčních partnerů, organizování komerčních a reklamních výstav, vytváření obchodních a obchodně-informačních sítí, shromažďování různého zboží pro třetí osoby (kromě jejich přepravy), v rozsahu zboží tříd 1 až 34, za účelem umožnění spotřebitelům, aby si tyto výrobky mohli pohodlně prohlížet a nakupovat, dovozní a vývozní agentura, poradenská a organizační činnost v souvislosti s regionálním rozvojem a s programy podpory EU, organizování veřejných zakázek a výběrových řízení, včetně jejich realizace, organizování systému sdružených nákupů; (36) obstaravatelská a zprostředkovatelská činnost v oblasti finančnictví, pojišťovnictví, investic, realit, leasingu, úvěrování a hypoték, zprostředkování finančních a peněžních služeb, organizační činnost při zajišťování finančních prostředků na podporu projektů v oblasti kultury, vzdělávání, vědy, veřejných a sociálních záležitostí, zdravotní péče, charity, komunálních aktivit, sportu a ekologie, realitní činnosti, developerské činnosti v oblasti realit, správa nemovitého majetku města - pozemků, budov, veřejných prostranství a pozemních komunikací, finanční správa movitého majetku města, investiční a kapitálové činnosti, finanční operace, finanční a realitní konzultace, zprostředkování financování městských projektů všeho druhu, organizování a pořádání veřejných sbírek finančního rázu, grantové rozdělování finančních prostředků; (38) služby v oblasti komunikace, zprostředkování komunikace ústní a/nebo vizuální, poskytování uživatelského přístupu ke globální počítačové síti, šíření a výměna informací prostřednictvím Internetu nebo jiných komunikačních médií, pronájem telekomunikačních zařízení a zprostředkování této činnosti, informační služby na Internetu související s komerční činností, telekomunikace, poskytování telekomunikačních služeb, zprostředkovatelská a poradenská činnost pro služby v oblasti telekomunikací, komunikace pomocí terminálů nebo počítačů, komunikace a transakce v síti, telekomunikační služby prostřednictvím Internetu, uvedené v této třídě, provozování datových, informačních a komunikačních sítí, provozování internetového vyhledávače, přenos dat a informací, komunikace prostřednictvím elektronických prostředků, telekomunikační technologie (Voice over IP, bezdrátové technologie); (41) vydavatelská a nakladatelská činnost, vydávání knih, novin, časopisů, periodických a neperiodických publikací, fotografií, pohlednic, plakátů, formulářů, vydávání textů, s výjimkou reklamních nebo náborových, provádění korektur, výchova, vzdělávání, zábava, sportovní aktivity, elektronické publikování, provoz elektronických portálů, služby v oblasti zábavy a sportu - loterijní a sázkové činnosti, vzdělávací a školicí činnosti různého charakteru v rámci této třídy, lektorská činnost, zprostředkování studia v zahraničí, činnosti výchovného, společenského a kulturního charakteru, klubové služby v rámci této třídy, organizování a vedení školení, seminářů, konferencí, symposií, kolokvií a kongresů, pořádání korespondenčních kurzů, organizování a zajišťování soutěží, kulturních a sportovních akcí, spadajících do této třídy, plánování a organizování večírků a různých setkání, vše v rámci této třídy; (42) vědecké, výzkumné a technologické služby, návrh a vývoj počítačového hardware a software, tvorba informačních databází, elektronických periodik, provozování internetových stránek; (45) právní služby.

(510) (35) maloobchodní a velkoobchodní služby s výrobky uvedenými ve třídách 1 až 34, inzerce, on-line inzerce,

- (730) **eCENTRE, a.s.**, Jankovcova 1518/2, Praha 7, 17000, CZ
(740) Silesia Patent & Trademark s.r.o., Mgr. Václav Pacl, Pod Školou 1278, Šenov, 73934

- (210) **O-476201**
(220) 26.04.2010
(320) 26.04.2010
(511) 35, 36, 38, 41, 42, 45
(540)



- (510) (35) maloobchodní a velkoobchodní služby s výrobky uvedenými ve třídách 1 až 34, inzerce, on-line inzerce, propagační a inzertní činnost prostřednictvím jakéhokoliv média, zprostředkování obchodních záležitostí, zprostředkovatelská činnost v oblasti obchodu s výrobky uvedenými ve třídě 1 až 34, obchodní dražby a aukce, provádění veřejných dražeb, předvádění zboží a modeling, činnost podnikatelských, organizačních, účetních a ekonomických poradců, spadající do této třídy, průzkum trhu, strategický a operativní controlling, daňové a účetní služby, posuzování efektivnosti provozu a racionalizace práce, sestavování rozpočtu výnosů a nákladů, tvorba předběžných, výsledných a cenových kalkulací, sestavování materiálové a časové bilance, obchodní nebo podnikatelské informace, pomoc, poradenství a poskytování konzultací v obchodní činnosti, zprostředkování interaktivního obchodu pomocí globálních komunikačních sítí (Internet) s výrobky uvedenými ve třídách 1 až 34, administrativní práce spadající do této třídy, referenční servis, marketing, reklamní a propagační činnost, zprostředkování reklamní činnosti pomocí globálních komunikačních sítí, styky s veřejností, služby v oblasti získávání obchodních kontraktačních partnerů, organizování komerčních a reklamních výstav, vytváření obchodních a obchodně-informačních sítí, shromažďování různého zboží pro třetí osoby (kromě jejich přepravy), v rozsahu zboží tříd 1 až 34, za účelem umožnění spotřebitelům, aby si tyto výrobky mohli pohodlně prohlížet a nakupovat, dovozní a vývozní agentura, poradenská a organizační činnost v souvislosti s regionálním rozvojem a s programy podpory EU, organizování veřejných zakázek a výběrových řízení, včetně jejich realizace, organizování systému sdružených nákupů; (36) obstaravatelská a zprostředkovatelská činnost v oblasti finančnictví, pojišťovnictví, investic, realit, leasingu, úvěrování a hypoték, zprostředkování finančních a peněžních služeb, organizační činnost při zajišťování finančních prostředků na podporu projektů v oblasti kultury, vzdělávání, vědy, veřejných a sociálních záležitostí, zdravotní péče, charity, komunálních aktivit, sportu a ekologie, realitní činnosti, developerské činnosti v oblasti realit, správa nemovitého majetku města - pozemků, budov, veřejných prostranství a pozemních komunikací, finanční správa movitého majetku města, investiční a kapitálové činnosti, finanční operace, finanční a realitní konzultace, zprostředkování financování městských projektů všeho druhu, organizování a pořádání veřejných sbírek finančního rázu, grantové rozdělování finančních prostředků; (38) služby v oblasti komunikace, zprostředkování komunikace ústní a/nebo vizuální, poskytování uživatelského přístupu ke globální počítačové síti, šíření a výměna informací prostřednictvím Internetu nebo jiných komunikačních médií, pronájem telekomunikačních zařízení a zprostředkování této činnosti, informační služby na Internetu související s komerční činností, telekomunikace, poskytování telekomunikačních služeb, zprostředkovatelská a poradenská činnost pro služby v oblasti telekomunikací, komunikace pomocí terminálů nebo počítačů, komunikace a transakce v síti, telekomunikační služby prostřednictvím Internetu, uvedené v této třídě, provozování datových, informačních a komunikačních sítí, provozování internetového vyhledávače, přenos dat a informací, komunikace prostřednictvím elektronických prostředků, telekomunikační technologie (Voice over IP, bezdrátové technologie); (41) vydavatelská a nakladatelská

činnost, vydávání knih, novin, časopisů, periodických a neperiodických publikací, fotografií, pohlednic, plakátů, formulářů, vydávání textů, s výjimkou reklamních nebo náborových, provádění korektur, výchova, vzdělávání, zábava, sportovní aktivity, elektronické publikování, provoz elektronických portálů, služby v oblasti zábavy a sportu - loterijní a sázkové činnosti, vzdělávací a školicí činnosti různého charakteru v rámci této třídy, lektorská činnost, zprostředkování studia v zahraničí, činnosti výchovného, společenského a kulturního charakteru, klubové služby v rámci této třídy, organizování a vedení školení, seminářů, konferencí, symposií, kolokvií a kongresů, pořádání korespondenčních kurzů, organizování a zajišťování soutěží, kulturních a sportovních akcí, spadajících do této třídy, plánování a organizování večírků a různých setkání, vše v rámci této třídy; (42) vědecké, výzkumné a technologické služby, návrh a vývoj počítačového hardware a software, tvorba informačních databází, elektronických periodik, provozování internetových stránek; (45) právní služby.

- (730) **eCENTRE, a.s.**, Jankovcova 1518/2, Praha 7, 17000, CZ
(740) Silesia Patent & Trademark s.r.o., Mgr. Václav Pacl, Pod Školou 1278, Šenov, 73934

- (210) **O-476229**
(220) 27.04.2010
(320) 27.04.2010
(511) 32
(540)

OTAVSKÝ ZLATÝ

- (510) (32) pivo a nealkoholické nápoje.
(730) **Měšťanský pivovar Strakonice, a.s.**, Podskalská 324, Strakonice, 38601, CZ
(740) KUDRLIČKA a SEDLÁK, advokátní, patentová a známková kancelář, Ing. Jiří Sedlák, Husova 5, České Budějovice, 37001

- (210) **O-476249**
(220) 28.04.2010
(320) 28.04.2010
(511) 16, 36, 39, 43
(540)

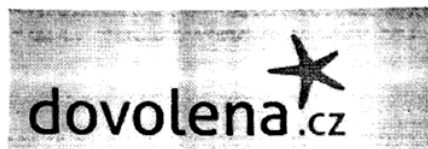

- (510) (16) papír a výrobky z papíru, lepenka a kartonážní výrobky, tiskoviny, časopisy, periodika, knihy, výrobky knihařské, kalendáře, pohlednice, fotografie, psací potřeby, lepidla kancelářská a pro domácnost, tužky, pastely, uhly, štětce, psací stroje, kancelářské potřeby kromě nábytku, školní sešity, skicárky, pastelky, tuhy, guma na mazání, ořezávátka, ořezávátka strojky, penály, papírové ubrousky, kapesníky a pleny, pytle a sáčky z plastických hmot pro obalovou techniku, papírové obaly, obrazy, omalovánky, obtisky, karty, razítka a razidla, písma pro tiskárny, tiskařské štočky, kopírovací zařízení (cyklostyly); (36) směnárenská činnost; (39) doprava a skladování, služby poskytované v souvislosti s dopravou pozemní, vodní a leteckou, cestovní kanceláře, pronájem dopravních prostředků, informace o jízdních tarifech, řádech a způsobu dopravy, kontrola dopravních prostředků a zboží před přepravou, zprostředkování dopravních služeb, úschova předmětů; (43) služby zajišťující stravování a nápoje, dočasné ubytování, rezervace ubytování pro cestující, zejména prostřednictvím cestovních kanceláří a zprostředkovatelů, opatrování zvířat v penzionech.
(730) **STUDENT AGENCY, s.r.o.**, náměstí Svobody 86/17, Brno, 60200, CZ
(740) UNIPATENT, Ing. Jiří Chlustina, Jana Masaryka 43-47, Praha 2, 12000

- (210) **O-476255**
(220) 28.04.2010
(320) 28.04.2010
(511) 21, 32, 43

(540)



(320) 29.04.2010
(511) 3, 4, 8, 12, 20
(540)

Park Tool

(510) (21) čajové skleněné konvice, čajové šálky s podšálkem, čajové příslušenství, pomůcky pro vegetariánskou kuchyň obsažené v této třídě, kuchyňské nádoby; (32) ovocné šťávy, sirupy, minerální vody, šumivé nápoje, nealkoholické nápoje; (43) příprava vegetariánských jídel a nápojů, služby poskytující ubytování a stravování v hotelech a penzionech.

(510) (3) odmašťovač pro jízdní kola; (4) maziva pro jízdní kola; (8) ruční nářadí a nástroje pro jízdní kola, obráběcí a montážní přípravky pro jízdní kola, multifunkční klíče, držáky nářadí, hustilky pro jízdní kola; (12) sady na opravy jízdních kol, montážní stojany pro jízdní kola; (20) pracovní stoly.

(590) Barevná

(730) **Comin Trading, spol. s r.o.**, Volutova 2521, Praha 5, 15800, CZ

(730) **Bicycle Tools Incorporated, dba Park Tool**, Long Lake Road 6, St. Paul, MN, US

(740) JUDr. Tomáš Ptáček, Loretánské nám. 109/3, Praha 1, 11800

(210) **O-476264**

(220) 29.04.2010

(320) 29.04.2010

(511) 16, 29, 35

(540)



(210) **O-476274**

(220) 29.04.2010

(320) 29.04.2010

(511) 16, 35, 45

(540)



(510) (16) balicí papír, brožury, brožurky, bublinové obaly z plastických materiálů (pro balení), etikety s výjimkou textilních, grafická vyobrazení, grafiky, chromolitografie (polygrafie), kalendáře, kartón, lepenka, lepenkové a/nebo papírové krabice, lepenkové a/nebo papírové obaly na lahve, lepenkové pláty (papírenské výrobky), lepicí pásy pro kancelářské účely a pro použití v domácnosti, obálky (papírenské výrobky), obaly (papírenské výrobky), papírenské výrobky, periodické a neperiodické publikace, plakáty, polygrafické písmo, předměty z kartónu, prospekty, poutače z papíru nebo z lepenky, reklamní tabule z papíru, kartónu nebo lepenky, grafické reprodukce, tištěné reklamní materiály, umělohmotné fólie na balení, sáčky z papíru nebo z plastických hmot; (29) jedlé oleje, jedlé tuky, kukuřičný olej, máslo, olej řepkový jedlý, olivový olej (jedlý), palmový olej (jedlý), slunečnicový olej, margarín a ztužený rostlinný tuk; (35) maloobchodní a velkoobchodní služby s výrobky uvedenými ve třídách 16 a 29, marketing, reklamní a propagační činnost, reklamní agentury, podpora prodeje pro třetí osoby, průzkum trhu, průzkum veřejného mínění, vztahy s veřejností (průzkum vztahů mezi podniky, institucemi a společenským prostředím), zpracování textů, zprostředkovatelská činnost v oblasti prodeje reklamních předmětů, vydávání a aktualizace reklamních materiálů, rozšiřování reklamních oznámení, pronájem reklamních materiálů, vydávání a aktualizace reklamních materiálů a zvukově obrazových záznamů a periodických a neperiodických publikací, přehlídky (služby modelek) pro reklamní účely a podporu prodeje, předvádění zboží, obchodní a podnikatelské informace, komerční informační kanceláře, marketingové studie, obchodní a podnikatelský průzkum, personální poradenství, pomoc při řízení obchodní činnosti, poradenství v obchodní činnosti, obchodní management a podnikové poradenství, podpora prodeje (pro třetí osoby), organizování audiovizuálních představení pro komerční a reklamní účely, organizování výstav pro komerční a/nebo reklamní účely, vydávání a rozšiřování reklamních textů, vydávání reklamních a/nebo náborových textů, zásilkové reklamní služby, sběr údajů do počítačových databází, zařazování údajů do počítačových databází, zprostředkovatelská činnost se službami uvedenými ve třídě 35.

(510) (16) fotografie; (35) propagační činnost, reklama, pomoc při řízení obchodní činnosti, obchodní administrativa, kancelářské práce; (45) osobní a společenské služby poskytované třetími osobami k uspokojení potřeb jednotlivců, bezpečnostní služby na ochranu majetku a osob.

(730) **MERTL GROUP, s.r.o.**, Nupaky 164, Nupaky, 25101, CZ

(210) **O-476301**

(220) 30.04.2010

(320) 30.04.2010

(511) 14, 35, 39

(540)

taxi
Vratislav Hromek

(510) (14) přívěsky na klíče (bižuterie); (35) propagační, reklamní a inzertní činnost, pronájem reklamních ploch na automobilech; (39) dopravní služby všeho druhu, automobilová doprava, taxi služba, zajišťování odvozu automobilů zákazníků (help drink), pronájem automobilů taxi služby, radiodispečink, zprostředkovatelská činnost v oblasti dopravy, zprostředkování osobní a nákladní přepravy a dopravy osob, zboží a nákladů v tuzemsku i zahraničí, doručovací služby, organizování cest, spedice, stěhování, pronájem motorových vozidel, pronájem garáží a parkovacích míst, odtahování dopravních prostředků při poruchách a haváriích, doprava, přeprava a doručování potravinářských výrobků, zejména hotových jídel a nápojů.

(590) Barevná

(730) **Hromek Vratislav**, 5. května 196/42, Prostějov - Domamyslice, 79604, CZ

(590) Barevná

(730) **SPS Trade, spol. s r.o.**, Jánošíkova 66/A, 080 01 Prešov, SK

(210) **O-476273**

(220) 29.04.2010

(210) **O-476312**

(220) 30.04.2010

(320) 30.04.2010

(511) 6, 11, 20, 21, 35, 40, 42

- (540) **O'way**
- (510) (6) obecné kovy a jejich slitiny, kovové stavební materiály, kovové stavební materiály přenosné, kovové materiály pro železnice, kovové kabely a dráty neelektrické, kovové potřeby zámečnické a klempířské, kovové trubky, sejfy, kovové výrobky, které nejsou uvedeny v jiných třídách, rudy; (11) přístroje pro osvětlení, topení, výrobu páry, pro vaření, přístroje chladičí, pro sušení, ventilaci, rozvod vody a sanitární zařízení; (20) nábytek, zrcadla, rámy, výrobky nejmenované v jiných třídách ze dřeva, korku, rákosu, vrbového proutí, z rohu, kostí, slonoviny, z kostic, želvoviny, jantaru, perleti, mořské pěny, náhražky všech těchto materiálů nebo náhražky z plastických hmot; (21) pomůcky a nádoby pro domácnost a kuchyň, hřebeny a mycí houby, kartáče (s výjimkou štětců), materiály pro výrobu kartáčů, čisticí potřeby, drátky na čištění parket, sklo surové nebo opracované (s výjimkou stavebního skla), sklo, porcelán a majolika neobsažené v jiných třídách; (35) propagační činnost, reklama, pomoc při řízení obchodní činnosti, obchodní administrativa, kancelářská práce; (40) zpracování materiálů; (42) vědecké a technologické služby a související výzkum a projektování, analytické a výzkumné služby v průmyslu, navrhování a vývoj počítačového hardwaru a softwaru.
- (730) **Rokos Lubomír**, Nám. T. G. Masaryka 130/14, Prostějov, 79601, CZ

- (210) **O-476377**
(220) 04.05.2010
(320) 04.05.2010
(511) 35, 38, 41, 42
(540)



videoface

- (510) (35) prezentace výrobků v komunikačních médiích pro účely maloobchodu, obchodní reklama, předvádění (služby modelky) pro reklamní účely a podporu prodeje, psaní reklamních textů, reklama, reklama on-line v počítačové síti, reklamní agentury, televizní reklama; (38) televizní vysílání; (41) dabing, digitální zpracování obrazu, filmová studia, filmová tvorba, filmové projekce, fotografování, pronajímání osvětlovacích zařízení pro divadla nebo televizní studia, psaní scénářů, půjčování filmů, půjčování kinofilmů, výroba rozhlasových a televizních programů, střih videopásků, dodávání titulků; (42) hosting webových stránek.
- (730) **Mušek Michal**, Kralovická 55, Plzeň, 32300, CZ

- (210) **O-476380**
(220) 04.05.2010
(320) 04.05.2010
(511) 9, 16, 18, 24, 25, 26, 28, 34, 35, 36, 38, 41, 43
(540)

POKER SAZKA

- (510) (9) hrací skříně a hudební automaty, elektronické terminály, elektronická tipovací zařízení, výherní a nevýherní hrací přístroje, počítačový software nahraný nebo ze vzdálené počítačové sítě, software pro správu a využití dat, počítačový software stažitelný z Internetu, řídicí software pro elektrické a elektronické zařízení, software na nosičích, počítače včetně jejich částí a příslušenství, hardware výpočetní techniky nebo komunikační nebo informační techniky, elektronické databáze a databázové produkty, nosiče dat v elektronické podobě, výrobky výpočetní techniky, zařízení a přístroje pro datovou komunikaci, elektronické sítě a systémy pro přenos dat, magnetické, optické a obdobné nosiče záznamů, dat a informací, propagační materiály na magnetických a optických nosičích, diapositivy, audioprogramy, videoprogramy, světelné, signalizační a/nebo elektronické tabule, světelné reklamní tabule a poutače, elektronické oznamovací tabule, světelná a/nebo elektronická
- (730) **SAZKA, a.s.**, K Žižkovu 851, Praha 9, 19093, CZ
(740) **HALAXOVÁ & HALAXOVÁ, TETRAPAT, RNDr. Zdeňka Halaxová**, Dukelská 891/4, Olomouc, 77200
- (210) **O-476382**
(220) 04.05.2010
(320) 04.05.2010
(511) 9, 16, 18, 24, 25, 26, 28, 34, 35, 36, 38, 41, 43

informační média, elektronická herní zařízení; (16) papír, lepenka a výrobky z těchto materiálů, reklamní, propagační a užitkové výrobky z papíru určené pro propagaci vlastní společnosti, periodické i neperiodické publikace, informační, reklamní a propagační materiály určené pro propagaci vlastní společnosti, tiskárenské a kartonážní výrobky, data a databáze na papírových nosičích, psací potřeby, kalendáře, diáře, školní potřeby, losy, sázky, sázkové tikety, vstupenky; (18) kůže a imitace kůže, výrobky z kůže a imitace kůže, kožešiny a imitace kožešin, výrobky z kožešin a imitace kožešin, deštníky, slunečníky, hole, kufry, zavazadla, kožená galanterie, kabelky, aktovky, kufříky, spisovky, peněženky, klíčenky, batohy, kufříky na toaletní potřeby, kožené obaly na doklady, tašky, náprsní tašky, cestovní neceséry, dámské taštičky, kožené obaly na diáře a dopisní soupravy, vše v rámci této třídy; (24) tkaniny a textilní výrobky neuvedené v jiných třídách, bytový textil, ložní a stolní prádlo, záclony, závěsy, přehozy a potahy textilní, povlečení, textilie pro koupelny s výjimkou oděvů, tapety textilní, ručníky, osušky, deky, přehozy na postele a na stůl s výjimkou papírových, vlny, prapory a vlaječky s výjimkou papírových; (25) oděvy, obuv, kloboučnické a punčochové zboží, oděvní doplňky jako šály, čepice, rukavice, šátky, kravaty, vázanky, motýlky; (26) brože, přezky, prýmký, spony, knoflíky, odznaky a přívěsky nikoliv z drahých kovů, ozdoby do vlasů, ozdoby na oděvy a na pokrývky hlavy, ozdoby textilních výrobků nažehlovací, záplaty oděvů nažehlovací, emblémy nažehlovací nebo přišívací; (28) hrací karty, hry a hračky, sportovní potřeby spadající do této třídy; (34) cigaretové špičky, náustky na cigaretové špičky i z drahých kovů, hroty na špičky na doutníky a cigarety i z drahých kovů, strojky na plnění cigaret i z drahých kovů, čističe dýmek i z drahých kovů, kuřácké soupravy i z drahých kovů, dýmky, stojany na dýmky i z drahých kovů, popelníky i z drahých kovů, odězavače doutníkových špiček i z drahých kovů, pouzdra na tabák i z drahých kovů, pouzdra na cigarety i z drahých kovů, dózy na tabák i z drahých kovů, tabatěrky i z drahých kovů, křesadla, zápalky, zápalkové krabičky, držáky na zápalky i z drahých kovů, zapalovače i z drahých kovů, náplně do zapalovačů, vodní dýmky; (35) reklamní, inzertní a propagační činnost směřující k propagaci vlastní společnosti nebo kulturních a sportovních akcí, vyhledávání sponzorů, prodej reklamních a upomínkových předmětů; (36) pronájem bytových a nebytových prostor, služby peněžního rázu spojené se sázkovými hrami - vyplácení, příjem a úschova peněz a žetonů nahrazujících peníze, převod a směna peněz, finanční sponzorování; (38) komunikace, komunikace prostřednictvím počítačových terminálů, poskytování přístupu k informačním zdrojům, provozování počítačových terminálů, zajištění plateb prostřednictvím počítačových terminálů, zajištění nákupu výrobků a služeb on-line prostřednictvím počítačových terminálů; (41) organizování a pořádání loterií, provozování loterií, heren, rulet a kasin, organizování, provozování a pořádání sázkových her, výherních loterií, tombol, soutěží, provozování výherních i nevýherních hracích zařízení, služby vztahující se k hrám, sázení, hazardním hrám (včetně hazardních her na dálku), loteriím, kasinům a ruletám spadající do této třídy, projekce sportovních přenosů, organizování sportovních sázek a číselných loterií, prodej losů a příjem sázek ve smluvně závazných sběrných právnických a fyzických osob a ve sběrných zřízených společností, pořádání a organizování kulturních, sportovních a společenských událostí, předprodej a prodej vstupenek, organizování a pořádání vzdělávacích akcí, provozování sportovních zařízení, zprostředkování v oboru sázkových her, kurzových a jiných sázek a loterií; (43) služby spojené s provozováním pohostinství, restaurace, dočasné ubytování, služby zajišťující stravování a nápoje - občerstvení, automaty, bufety, zásobování, ubytovací a stravovací služby, catering, gastronomie, restaurační služby, hostinská činnost, poradenská, informační a zprostředkovatelská činnost týkající se služeb spadajících do třídy 43.

(540)



- (510) (9) hrací skříně a hudební automaty, elektronické terminály, elektronická tipovací zařízení, výherní a nevýherní hrací přístroje, počítačový software nahraný nebo ze vzdálené počítačové sítě, software pro správu a využití dat, počítačový software stažitelný z Internetu, řídicí software pro elektrické a elektronické zařízení, software na nosičích, počítače včetně jejich částí a příslušenství, hardware výpočetní techniky nebo komunikační nebo informační techniky, elektronické databáze a databázové produkty, nosiče dat v elektronické podobě, výrobky výpočetní techniky, zařízení a přístroje pro datovou komunikaci, elektronické sítě a systémy pro přenos dat, magnetické, optické a obdobné nosiče záznamů, dat a informací, propagační materiály na magnetických a optických nosičích, diapositivy, audioprogramy, videoprogramy, světelné, signalizační a/nebo elektronické tabule, světelné reklamní tabule a poutače, elektronické oznamovací tabule, světelná a/nebo elektronická informační média, elektronická herní zařízení; (16) papír, lepenka a výrobky z těchto materiálů, reklamní, propagační a užitkové výrobky z papíru určené pro propagaci vlastní společnosti, periodické i neperiodické publikace, informační, reklamní a propagační materiály určené pro propagaci vlastní společnosti, tiskárenské a kartonážní výrobky, data a databáze na papírových nosičích, psací potřeby, kalendáře, diáře, školní potřeby, losy, sázky, sázkové tikety, vstupenky; (18) kůže a imitace kůže, výrobky z kůže a imitace kůže, kožešiny a imitace kožešin, výrobky z kožešin a imitace kožešin, deštníky, slunečníky, hole, kufry, zavazadla, kožená galanterie, kabelky, aktovky, kufříky, spisovky, peněženky, klíčenky, batohy, kufříky na toaletní potřeby, kožené obaly na doklady, tašky, náprsní tašky, cestovní neceséry, dámské taštičky, kožené obaly na diáře a dopisní soupravy, vše v rámci této třídy; (24) tkaniny a textilní výrobky neuvedené v jiných třídách, bytový textil, ložní a stolní prádlo, záclony, závěsy, přehozy a potahy textilní, povlečení, textilie pro koupelny s výjimkou oděvů, tapety textilní, ručníky, osušky, deky, přehozy na postele a na stůl s výjimkou papírových, vlajky, prapory a vlaječky s výjimkou papírových; (25) oděvy, obuv, kloboučnické a punčochové zboží, oděvní doplňky jako šály, čepice, rukavice, šátky, kravaty, vázanky, motýlky; (26) brože, přezky, prýmký, spony, knoflíky, odznaky a přívěsky nikoliv z drahých kovů, ozdoby do vlasů, ozdoby na oděvy a na pokrývky hlavy, ozdoby textilních výrobků nažehlovací, záplaty oděvů nažehlovací, emblémy nažehlovací nebo přišívací; (28) hrací karty, hry a hračky, sportovní potřeby spadající do této třídy; (34) cigaretové špičky, náústky na cigaretové špičky i z drahých kovů, hroty na špičky na doutníky a cigarety i z drahých kovů, strojky na plnění cigaret i z drahých kovů, čističe dýmek i z drahých kovů, kuřácké soupravy i z drahých kovů, dýmky, stojany na dýmky i z drahých kovů, popelníky i z drahých kovů, odřezávače doutníkových špiček i z drahých kovů, pouzdra na tabák i z drahých kovů, pouzdra na cigarety i z drahých kovů, dózy na tabák i z drahých kovů, tabatěrky i z drahých kovů, křesadla, zápalky, zápalkové krabičky, držáky na zápalky i z drahých kovů, zapalovače i z drahých kovů, náplně do zapalovačů, vodní dýmky; (35) reklamní, inzertní a propagační činnost směřující k propagaci vlastní společnosti nebo kulturních a sportovních akcí, vyhledávání sponzorů, prodej reklamních a upomínkových předmětů; (36) pronájem bytových a nebytových prostor, služby peněžního rázu spojené se sázkovými hrami - vyplácení, příjem a úschova peněz a žetonů nahrazujících peníze, převod a směna peněz, finanční sponzorování; (38) komunikace, komunikace prostřednictvím počítačových terminálů, poskytování přístupu k informačním zdrojům, provozování počítačových terminálů, zajištění plateb prostřednictvím počítačových terminálů, zajištění nákupu výrobků a služeb on-line prostřednictvím počítačových terminálů; (41) organizování a pořádání loterií, provozování loterií, heren, rulet a kasin, organizování, provozování a pořádání sázkových her, výherních loterií, tombol, soutěží, provozování

výherních i nevýherních hracích zařízení, služby vztahující se k hrám, sázení, hazardním hrám (včetně hazardních her na dálku), loteriím, kasinům a ruletám spadající do této třídy, projekce sportovních přenosů, organizování sportovních sázek a číselných loterií, prodej losů a příjem sázek ve smluvně závazných sběrných právnických a fyzických osob a ve sběrných zřízených společností, pořádání a organizování kulturních, sportovních a společenských událostí, předprodej a prodej vstupenek, organizování a pořádání vzdělávacích akcí, provozování sportovních zařízení, zprostředkování v oboru sázkových her, kurzových a jiných sázek a loterií; (43) služby spojené s provozováním pohostinství, restaurace, dočasné ubytování, služby zajišťující stravování a nápoje - občerstvení, automaty, bufety, zásobování, ubytovací a stravovací služby, catering, gastronomie, restaurační služby, hostinská činnost, poradenská, informační a zprostředkovatelská činnost týkající se služeb spadajících do třídy 43.

(590) Barevná
(730) SAZKA, a.s., K Žižkovu 851, Praha 9, 19093, CZ
(740) HALAXOVÁ & HALAXOVÁ, TETRAPAT, RNDr. Zdeňka Halaxová, Dukelská 891/4, Olomouc, 77200

(210) **O-476384**
(220) 04.05.2010
(320) 04.05.2010
(511) 9, 16, 18, 24, 25, 26, 28, 34, 35, 36, 38, 41, 43
(540)



- (510) (9) hrací skříně a hudební automaty, elektronické terminály, elektronická tipovací zařízení, výherní a nevýherní hrací přístroje, počítačový software nahraný nebo ze vzdálené počítačové sítě, software pro správu a využití dat, počítačový software stažitelný z Internetu, řídicí software pro elektrické a elektronické zařízení, software na nosičích, počítače včetně jejich částí a příslušenství, hardware výpočetní techniky nebo komunikační nebo informační techniky, elektronické databáze a databázové produkty, nosiče dat v elektronické podobě, výrobky výpočetní techniky, zařízení a přístroje pro datovou komunikaci, elektronické sítě a systémy pro přenos dat, magnetické, optické a obdobné nosiče záznamů, dat a informací, propagační materiály na magnetických a optických nosičích, diapositivy, audioprogramy, videoprogramy, světelné, signalizační a/nebo elektronické tabule, světelné reklamní tabule a poutače, elektronické oznamovací tabule, světelná a/nebo elektronická informační média, elektronická herní zařízení; (16) papír, lepenka a výrobky z těchto materiálů, reklamní, propagační a užitkové výrobky z papíru určené pro propagaci vlastní společnosti, periodické i neperiodické publikace, informační, reklamní a propagační materiály určené pro propagaci vlastní společnosti, tiskárenské a kartonážní výrobky, data a databáze na papírových nosičích, psací potřeby, kalendáře, diáře, školní potřeby, losy, sázky, sázkové tikety, vstupenky; (18) kůže a imitace kůže, výrobky z kůže a imitace kůže, kožešiny a imitace kožešin, výrobky z kožešin a imitace kožešin, deštníky, slunečníky, hole, kufry, zavazadla, kožená galanterie, kabelky, aktovky, kufříky, spisovky, peněženky, klíčenky, batohy, kufříky na toaletní potřeby, kožené obaly na doklady, tašky, náprsní tašky, cestovní neceséry, dámské taštičky, kožené obaly na diáře a dopisní soupravy, vše v rámci této třídy; (24) tkaniny a textilní výrobky neuvedené v jiných třídách, bytový textil, ložní a stolní prádlo, záclony, závěsy, přehozy a potahy textilní, povlečení, textilie pro koupelny s výjimkou oděvů, tapety textilní, ručníky, osušky, deky, přehozy na postele a na stůl s výjimkou papírových, vlajky, prapory a vlaječky s výjimkou papírových; (25) oděvy, obuv, kloboučnické a punčochové zboží, oděvní doplňky jako šály, čepice, rukavice, šátky, kravaty, vázanky, motýlky; (26) brože, přezky, prýmký, spony, knoflíky, odznaky a přívěsky nikoliv z drahých kovů, ozdoby do vlasů, ozdoby na oděvy a na pokrývky hlavy, ozdoby textilních výrobků

nažehlovací, záplaty oděvů nažehlovací, emblémy nažehlovací nebo přišívací; (28) hrací karty, hry a hračky, sportovní potřeby spadající do této třídy; (34) cigaretové špičky, náústky na cigaretové špičky i z drahých kovů, hroty na špičky na doutníky a cigarety i z drahých kovů, stroje na plnění cigaret i z drahých kovů, čističe dýmek i z drahých kovů, kuřácké soupravy i z drahých kovů, dýmky, stojany na dýmky i z drahých kovů, popelníky i z drahých kovů, odřezávače doutníkových špiček i z drahých kovů, pouzdra na tabák i z drahých kovů, pouzdra na cigarety i z drahých kovů, dózy na tabák i z drahých kovů, tabatěrky i z drahých kovů, křesadla, zápalky, zápalkové krabičky, držáky na zápalky i z drahých kovů, zapalovače i z drahých kovů, náplně do zapalovačů, vodní dýmky; (35) reklamní, inzertní a propagační činnost směřující k propagaci vlastní společnosti nebo kulturní a sportovních akcí, vyhledávání sponzorů, prodej reklamních a upomínkových předmětů; (36) pronájem bytových a nebytových prostor, služby peněžního rázu spojené se sázkovými hrami - vyplácení, příjem a úschova peněz a žetonů nahrazujících peníze, převod a směna peněz, finanční sponzorování; (38) komunikace, komunikace prostřednictvím počítačových terminálů, poskytování přístupu k informačním zdrojům, provozování počítačových terminálů, zajištění plateb prostřednictvím počítačových terminálů, zajištění nákupu výrobků a služeb on-line prostřednictvím počítačových terminálů; (41) organizování a pořádání loterií, provozování loterií, heren, rulet a kasin, organizování, provozování a pořádání sázkových her, výherních loterií, tombol, soutěží, provozování výherních i nevýherních hracích zařízení, služby vztahující se k hrám, sázení, hazardním hrám (včetně hazardních her na dálku), loteriím, kasinům a ruletám spadající do této třídy, projekce sportovních přenosů, organizování sportovních sázek a číselných loterií, prodej losů a příjem sázek ve smluvně závazných sběrnách právnických a fyzických osob a ve sběrnách zřízených společností, pořádání a organizování kulturních, sportovních a společenských událostí, předprodej a prodej vstupenek, organizování a pořádání vzdělávacích akcí, provozování sportovních zařízení, zprostředkování v oboru sázkových her, kurzových a jiných sázek a loterií; (43) služby spojené s provozováním pohostinství, restaurace, dočasné ubytování, služby zajišťující stravování a nápoje - občerstvení, automaty, bufety, zásobování, ubytovací a stravovací služby, catering, gastronomie, restaurační služby, hostinská činnost, poradenská, informační a zprostředkovatelská činnost týkající se služeb spadajících do třídy 43.

- (590) Barevná
(730) SAZKA, a.s., K Žižkovu 851, Praha 9, 19093, CZ
(740) HALAXOVÁ & HALAXOVÁ, TETRAPAT, RNDr. Zdeňka Halaxová, Dukelská 891/4, Olomouc, 77200

- (210) **O-476469**
(220) 06.05.2010
(320) 06.05.2010
(511) 29
(540)

STICKSI

- (510) (29) nakládané okurky ve sklenicích, podélné a příčné řezy nakládaných okurek.
(730) "Efko" Frischfrucht und Delikatessen GmbH, Hinzenbach 38, Eferding, AT
(740) Saxinger, Chalupsky & Partner v.o.s., Dr. Martina Jankovská, Revoluční 3, Praha 1, 11000

- (210) **O-476486**
(220) 06.05.2010
(320) 06.05.2010
(511) 9, 37, 38, 41, 42
(540)



- (510) (9) počítače a počítačové systémy všeho druhu, včetně počítačů

průmyslových a notebooků; (37) montáž, instalace, opravy a servis elektrických nebo elektronických zařízení a přístrojů, montáž a opravy telekomunikačních zařízení, servisní a montážní činnost v oblasti výpočetní nebo telekomunikační techniky nebo v oblasti informačních technologií, zprostředkování servisních nebo montážních služeb z oblasti výpočetní techniky, telekomunikací nebo informačních technologií; (38) telekomunikace, komunikace pomocí terminálů nebo počítačů, elektronická pošta, počítačový přenos pošty a obrazu, komunikace a transakce v síti, tisková agentura, šíření, výměna a získávání informací a zpráv prostřednictvím počítačových sítí a Internetu, satelitů, kabelu aj., poskytování služeb přenosu dat v elektronických, datových, počítačových, telekomunikačních a informačních sítích, služby elektronické pošty, služby konverze přenosového protokolu, formátu a kódu mezi systémy elektronických dat v elektronických, datových, počítačových, telekomunikačních a informačních sítích, informační centrum v oblasti komunikací, poskytování telekomunikačních informací prostřednictvím lokálních a/nebo globálních sítí, služby přístupu a připojení k elektronickým, datovým, počítačovým, telekomunikačním a informačním sítím, služby datové sítě, přenos dat a informací, služby přístupu a připojení k datovým a informačním sítím a Internetu, spojení pomocí sítí optických vláken, poskytování komunikačních a informačních služeb, poskytování služeb pro komunikaci mezi uživateli v reálném čase (chatting), televizní vysílání, kabelové vysílání, vysílání kabelové televize, satelitní vysílání, rozhlasové vysílání, poradenství v oblasti telekomunikací v oblasti televizního vysílání a rozhlasového vysílání, satelitní přenosy, kabelový rozvod televizních pořadů, provozování rozhlasového a televizního vysílání v TKR, zprostředkovatelská činnost v oblasti informací a zpravodajství v rámci třídy, pronájem doby přístupu k databázím, pronájem zařízení pro přenos informací; (41) pořádání seminářů a školení; (42) návrh programového vybavení, aktualizace programového vybavení, programování počítačů, počítačové služby jako zajištění a poskytování vyhledávacích a třídících služeb pro poskytování dat v lokálních a globálních sítích, služby související se zpracováním indexu informací, míst a databází dosažitelných v počítačových sítích, on-line přístup ke zprávám, novinám, informacím o současných událostech i referenčních materiálech, počasí, sportu, kultuře, technické studie v oblasti počítačů a programového vybavení, poradenství v oblasti počítačového hardwaru, technická poradenská činnost v oblasti výpočetní techniky pro přenos informací, pronájem programového vybavení a počítačů, základní a aplikovaný výzkum v oblasti informačních technologií, přístup k počítačům za účelem podnikání (pronájem), návrh a správa počítačových sítí, tvorba WWW, tvorba a poskytování software, tvorba a aktualizace a design WWW stránek, interaktivních a grafických programů (jejich tvorba), tvorba multimediálních aplikací, tvorba programových projektů, tvorba informačních databází, podpora rozvoje komerčního využití Internetu i jiných počítačových, datových a komunikačních sítí, výzkum, vývoj a tvorba systémů pro elektronické obchodování a příslušného software a hardware, know-how pro oblast elektronického obchodování a informačních technologií, projektová činnost ve výstavbě.

- (730) **Metropolitní síť Olomouc s.r.o.**, Březinova 136/7, Olomouc, Hodolany, 77900, CZ
(740) Ing. Petr Soukup, Videňská 8, Olomouc, 77900

- (210) **O-476510**
(220) 06.05.2010
(320) 06.05.2010
(511) 9, 38, 41
(540)

SVATÁ HELENA

- (510) (9) aparáty a přístroje vědecké, geodetické, fotografické, filmové, optické, přístroje pro vážení, měření, signalizaci, kontrolu, záchranu a přístroje učební, aparáty pro záznam, uchování, převod, přenos nebo reprodukci zvuku nebo obrazu, přístroje a nástroje pro vedení, přepínání, přeměnu, akumulaci, regulaci nebo řízení elektrického proudu, telefony, záznamníky, faxy, ústředny, magnetické nebo optické suporty zvukových nebo zvukově obrazových záznamů, automatické distributory a mechanismy na mince, zapisovací pokladny, baterie a články elektrické, elektrické akumulátory, pohledy ilustrované se zvukovou nahrávkou, hrací skříně uváděné v činnost vhozením mince, reklamní světelné přístroje, nosiče záznamů nahrané i

nenahrané, videokazety nahrané i nenahrané, audiokazety nahrané i nenahrané, audiovizuální programy, audioprogramy, audiovizuální díla na nosičích, audiovizuální díla v digitální podobě, filmy, hudební díla na nosičích nebo v elektronické podobě, CD disky, DVD disky, obaly na CD disky nebo DVD disky nebo na nosiče záznamů, obaly na DVD, obaly na CD, obaly na nosiče záznamů, elektronické časopisy, elektronická periodika a knihy v elektronické podobě, hologramy, mikročipové nebo magnetické karty (kódované); (38) televizní vysílání, rozhlasové vysílání, digitální vysílání, televizní vysílání programů, televizní vysílání zábavných, vzdělávacích, výchovných, soutěžních, diskusních a informačních pořadů, telematika, šíření, výměna nebo získávání zpráv a informací, šíření elektronických časopisů, informací, elektronických periodik, knih v elektronické podobě, audio nebo audiovizuálních děl prostřednictvím informační nebo datové nebo elektronické nebo komunikační nebo telekomunikační nebo počítačové sítě, zejména Internetu, pomocí satelitů aj., informační služby na Internetu související s televizním vysíláním, služby na Internetu související s televizním vysíláním, komunikace, poradenská činnost v oblasti sdělovacích prostředků, telekomunikací, informační služby v oblasti telekomunikací, informační kancelář, poskytování informačních služeb prostřednictvím počítačů, pronájem komunikačních míst; (41) nakladatelství a vydavatelství, ediční činnost, publikační činnost, nahrávání nosičů zvukových nebo obrazově zvukových, půjčování nahraných zvukových a zvukově obrazových záznamů, tvorba a šíření audiovizuálních děl, zpravodajství, publicistika, televizní zpravodajství, rozhlasové zpravodajství, obrazové zpravodajství, TV produkce, filmová produkce, televizní výroba programů, tvorba programů, tvorba a výroba televizních a audiovizuálních programů, agenturní činnost v oblasti kultury, zprostředkování v oblasti kultury, výchovy, zábavy a sportu, výchovná, vzdělávací, soutěžní a zábavní činnost, zábavní nebo kulturní nebo vzdělávací představení, organizace společenských a kulturních akcí, organizace, provozování a provádění her a soutěží i veřejných, výstavní činnost v oblasti kultury nebo zábavy nebo výchovy nebo vzdělávání, provozování tělovýchovných zařízení, pronájem a půjčování sportovních potřeb s výjimkou dopravních prostředků, půjčování knih, tiskovin, pronájem a půjčování audiopřístrojů, videopřístrojů, videorekordérů, videokamer, fotoaparátů, promítaček, rozhlasových a televizních přijímačů, filmů, kulturních a vzdělávacích potřeb a přístrojů, půjčování a pronájem obrazů, dekorací, pronájem stadiónů, tenisových dvorců, pronájem a půjčování potápěčské výstroje, pronájem a půjčování sportovního nářadí s výjimkou dopravních prostředků, provozování a/nebo pronájem fitness centra.

- (730) **CET 21 spol. s r.o.**, Kříženeckého nám. 1078/5, Praha 5, 15200, CZ
(740) Advokátní a patentová kancelář VYSKOČIL, KROŠLÁK a spol., Dana Lukajová, Voršílská 10, Praha 1, 11000

- (210) **O-476566**
(220) 11.05.2010
(320) 11.05.2010
(511) 35, 41, 42
(540)



- (510) (35) pronájem reklamních ploch; (41) elektronické publikování; (42) umělecký design.
(730) **Wiener Marek Bc.**, Josefy Faimonové 25, Brno, 62800, CZ

- (210) **O-476584**
(220) 11.05.2010
(320) 11.05.2010
(511) 5, 44

(540)



- (510) (5) potraviny pro zvláštní výživu pro léčebné účely v různých formách, vitamínové a minerální preparáty, rostlinné preparáty a potravinové doplňky s obsahem vitamínů, minerálních a stopových prvků k léčebným účelům, potravinové přípravky pro posílení imunity lidského organismu k léčebným účelům, farmaceutické přípravky, hygienické přípravky pro lékařství a osobní hygienu spadající do této třídy, mikroorganismy pro použití v lékařství, těhotenské testy; (44) poradenství pro těhotné při fyziologickém i rizikovém těhotenství, poradenství pro volbu a užívání antikoncepce, provádění těhotenských testů, poradenství v oblasti neplodnosti, fyzioterapie, rehabilitace, prekoncepční přípravy, včetně spolupráce s odbornými centry, poskytování lékařských a zdravotnických služeb, komplexní ambulantní péče v oboru gynekologie a porodnictví včetně ultrazvukové diagnostiky, diagnostika a léčení všech běžných gynekologických onemocnění, preventivní gynekologické prohlídky, prenatální péče, komplexní sledování těhotných, onkologická prevence, vyhledávání a léčba přednádorových afekcí, včetně testů na humánní papilomaviry, cytologie děložního čípku, preventivní očkování proti infekcím způsobujícím rakovinu děložního čípku, ultrazvuková vyšetření v porodnictví a gynekologii, poradna pro ženy v klimakteriu, diagnostika a léčba příznaků spojených s vyhasínáním funkce vaječníků, řešení problémů u žen s močovou inkontinencí, prevence osteoporosy, fyzioterapie, rehabilitace, laboratorní testy, případné zajištění operace ve smluvním lůžkovém zdravotnickém zařízení.
(730) **Gynekologická a ultrazvuková ambulance GynuzMUDr. Daniela Šimánková**, Boženy Němcové 1937, Pelhřimov, 39301, CZ
(740) PATIS - známkové, technické a informační služby, Ing. Josef Švejnoha, Čajkovského 1282, Pelhřimov, 39301

- (210) **O-476606**
(220) 12.05.2010
(320) 12.05.2010
(511) 37
(540)



BUVA STAV
S.R.O.

- (510) (37) stavebnictví, opravy, instalační služby.
(590) Barevná
(730) **BUVA STAV s.r.o.**, náměstí Republiky 367, Lom u Litvínova, 43511, CZ
(740) Mgr. Vladimíra Salvetová, J. A. Komenského 512/16, Most, 43401

- (210) **O-476610**
(220) 12.05.2010
(320) 12.05.2010
(511) 33

- (540)  poradenství v oborech spadajících do této třídy týkající se zásobování domovů důchodců a ústavů pro postižené; (41) provádění kurzů a školení pro zprostředkování znalostí v oboru ošetřování ran a inkontinence; (42) návrhy a vývoj počítačového hardwaru a softwaru; (44) lékařské služby, péče o hygienu a krásu osob a zvířat, lékařské poradenství.
- (730) **Paul Hartmann Aktiengesellschaft**, Paul-Hartmann-Str. 12, 89522 Heidenheim, DE
- (740) Rott, Růžička & Guttman Patentové, známkové a advokátní kanceláře, JUDr. Vladimír Rott, Vinohradská 37, Praha 2, 12000
-
- (510) (33) alkoholické nápoje (s výjimkou pív).
(590) Barevná
(730) **Diageo Scotland Limited**, Edinburgh Park, 5 Lochside Way, Edinburgh, Scotland EH12 9DT, GB
(740) KOREJZOVÁ & SPOL., v.o.s., JUDr. Petra Korejzová, Korunní 810/104 E, Praha 10, 10100

- (210) **O-476611**
(220) 12.05.2010
(320) 12.05.2010
(511) 33
(540)



- (510) (33) alkoholické nápoje (s výjimkou pív).
(730) **Diageo Scotland Limited**, Edinburgh Park, 5 Lochside Way, Edinburgh, Scotland EH12 9DT, GB
(740) KOREJZOVÁ & SPOL., v.o.s., JUDr. Petra Korejzová, Korunní 810/104 E, Praha 10, 10100

- (210) **O-476613**
(220) 12.05.2010
(320) 12.05.2010
(511) 33
(540)



- (510) (33) alkoholické nápoje (s výjimkou pív).
(590) Barevná
(730) **Diageo Scotland Limited**, Edinburgh Park, 5 Lochside Way, Edinburgh, Scotland EH12 9DT, GB
(740) KOREJZOVÁ & SPOL., v.o.s., JUDr. Petra Korejzová, Korunní 810/104 E, Praha 10, 10100

- (210) **O-476614**
(220) 12.05.2010
(320) 12.05.2010
(511) 39, 41, 42, 44
(540)

 **HARTMANN Solutions**

- (510) (39) doprava a přeprava, balení a skladování zboží, logistické služby pro nemocnice, organizování cest, kurýrní služby pro zásobování a/nebo odvoz odpadu pro nemocnice, domovy důchodců a ústavy pro postižené, zejména v operačních oborech,

- (210) **O-476626**
(220) 12.05.2010
(320) 12.05.2010
(511) 35, 36, 42, 45
(540)

Consulting 

- (510) (35) organizační a ekonomické poradenství, poradenství v oblasti obchodu a služeb a zprostředkování obchodu v oblasti výrobků ve třídách 1-34 a služeb ve třídě 36, poradensko konzultační činnost mezi veřejností, sdělovacími prostředky a podnikatelsko obchodními subjekty (public relations), podnikové poradenství; (36) poradenství v oblasti investic, zprostředkování investic, poradenská činnost v oblasti komplexního řešení pohledávek, oceňování majetku pro věci movité a nemovité, finanční majetek; (42) průmyslový design, poradenství v oblasti životního prostředí a ekologie; (45) poradenství v oblasti duševního vlastnictví, poradenství v oblasti autorských práv.
- (730) **VALUE ADDED, a.s.**, Opletalova 958/27, Praha 1, 11000, CZ
(740) Karel Čálek, patentový zástupce, Nad Palatou 12, Praha 5, 15000

- (210) **O-476628**
(220) 12.05.2010
(320) 12.05.2010
(511) 19, 35, 37, 39
(540)



- (510) (19) základní stavební materiály nekovové všeho druhu v rámci této třídy - cement, beton, písek, štěrk, zdivo, tvárnice a cihly všeho druhu, střešní krytiny nekovové, stavební keramika, keramické obklady, sádkokarton, sádra, kámen, žula a imitace, nekovové stavební konstrukce a profily všeho druhu, nekovové potrubí, potrubní a okapové systémy, nekovové armatury, nekovové bazény a nádrže, nekovové stavební prvky, dřevěná a plastová okna a dveře, nekovové okenní a dveřní profily, nekovové rámy, zárubně, ploty, brány, schody, podlahy, stropy a prahy, tvarové bednění, nekovové desky, příčky, zábradlí, ploty, rošty, markýzy, žaluzie a lišty, vše v rámci této třídy, stavební dřevo, dřevo polozpracované, řezivo, pilařské výrobky v rámci této třídy, lamino, pracovní desky, dýhy, výrobky z dýh, obložení podlah a stěn ze dřeva, keramiky, plastu, laminátu, sklolaminátu, parkety dřevěné či z imitace dřeva, stavební plasty, stavební laminát a sklolaminát, stavební sklo, sklo tabulové do oken a dveří, sklo izolační a bezpečnostní; (35) maloobchodní, velkoobchodní a elektronický prodej stavebních produktů a materiálů, obchodní zastoupení podnikatelských subjektů, zejména výrobců v oblasti stavebního průmyslu, předvádění výrobků, poskytování obchodních a podnikatelských informací, reklamní a marketingová činnost, inzerce, průzkumy trhu, obchodní nebo podnikatelský průzkum, distribuce vzorků výrobků, zaslání reklamních výrobků a materiálů zákazníkům,

organizování a pořádání reklamních a prodejních akcí s výrobky uvedenými ve tř. 19, obchodní zprostředkování a pomoc při řízení obchodní činnosti, automatizované zpracování a správa obchodních dat, administrativní a sekretářské činnosti, kopírování dokumentů; (37) stavební činnost, provádění staveb, včetně jejich změn, udržovacích prací na nich a jejich odstraňování, dokončovací stavební práce, malování a lakování, zednické práce, stavební subdodávky, stavební opravy a úpravy interierů i exteriérů, sanace, izolační práce, pronájem stavebních strojů a mechanismů, opravárenské činnosti, servisně montážní práce, montáže a demontáže stavebních prvků, servis voda, plyn a elektro, úklidové a čisticí práce, opravy zámečnické a truhlářské, poskytování informací, zprostředkování a konzultace v oblasti stavebnictví a montážních služeb; (39) dopravní činnost, zejména silniční motorová nákladní doprava, dopravní činnosti v oblasti stavebního průmyslu, doprava stavebních materiálů, speciální doprava, přeprava těžkých a objemných nákladů, kurýrní a zasilatelské činnosti, pronájem dopravních prostředků, provoz logistického parku, skladovací činnosti, provoz skladů a garáží, poskytování informací v oblasti dopravy, zprostředkování a konzultace v oblasti dopravy.

(730) **Readymat s.r.o.**, Svatopluka Čecha 3844/22, Hodonín, 69501, CZ

(740) Ing. Jiří Střelák, Šumberova 42, Praha 6, 16200

(210) **O-476695**

(220) 14.05.2010

(320) 14.05.2010

(511) 16, 21, 35, 38, 41, 42

(540)



(510) (16) fotografie, papírové zboží; (21) poháry v soutěžích - v rámci této třídy; (35) propagační činnost, reklama, pomoc při provozování obchodů a obchodních činností průmyslového nebo obchodního podniku, jakož i služby reklamních kanceláří, vydávání, zveřejňování, oznámení, vyhlášení a publikování reklamního textu, pronájem reklamní doby v komunikačních médiích, reklama a propagace, venkovní reklama, rozšiřování reklamních nebo inzertních materiálů, televizní reklama, rozhlasová reklama, reklama on-line v počítačové síti, služby a poradenství v obchodní činnosti; (38) televizní vysílání; (41) sportovní a kulturní aktivity, služby, jejichž cílem jsou zábavy, rozptýlení a rekreace osob, organizování a vedení kongresů, seminářů a konferencí, organizování živého vystoupení, nahrávání videopásky, organizování a plánování večírků, fotografování, obrazové zpravodajství, organizování vzdělávacích a zábavných soutěží, výroba videofilmů, vydávání knih, výroba rozhlasových a televizních programů; (42) grafický design.

(590) Barevná

(730) **Kohoutová Helena**, Kamenická 303/39, Praha 7, 17000, CZ

(210) **O-476696**

(220) 14.05.2010

(320) 14.05.2010

(511) 35, 41, 44

(540)



(510) (35) obchodní vedení umělecké agentury, aktualizování reklamních materiálů, dodavatelské služby pro třetí osoby (nákup výrobků a služeb pro jiné podniky), posuzování efektivnosti

provozu a racionalizace práce, hospodářské (ekonomické) prognózy, obchodní nebo podnikatelské informace, komerční informační kanceláře, komerční správa licencí na výrobky a služby ostatních, prezentace výrobků v komunikačních médiích pro účely maloobchodu, marketingové studie, analýzy nákupních a velkoobchodních cen, pomoc při řízení obchodních a průmyslových podniků, obchodní management a podnikové poradenství, obchodní nebo podnikatelský průzkum, obchodní reklama pro třetí osoby, organizování komerčních nebo reklamních výstav, pořádání veletrhů pro obchodní a reklamní účely, pronájem reklamní doby v komunikačních médiích, pronájem reklamních ploch, předvádění (služby modelek) pro reklamní účely a podporu prodeje, reklama, propagace, reklama on-line v počítačové síti, reklamní agentury, psaní a vydávání, publikování reklamních textů, rozhlasová reklama, služby v oblasti grafické úpravy pro reklamní účely, subdodavatelské služby (obchodní pomoc), venkovní reklama, vyhledávání sponzorů; (41) umělecké módní agentury, pronájem dekorací, diskotéky (služby), divadelní představení, elektronické publikování (DTP), filmové projekce, informace o možnostech rozptýlení, informace o možnostech zábavy, informace o výchově a vzdělávání, klubové služby (výchovně zábavné), kluby zdraví (služby), provozování koncertních sálů a sálů, organizování a vedení kolokvií, konferencí, kongresů a seminářů, organizace a pořádání koncertů, organizování kulturních nebo vzdělávacích výstav, organizování plesů, organizování představení (manažerské služby), organizování soutěží (vzdělávacích nebo zábavných), organizování sportovních soutěží, plánování a organizování večírků, pořádání a řízení školení, vyučování (výchovně služby), vzdělávací informace, zábava, pobavení; (44) farmaceutické poradenství, fyzikální terapie, fyzioterapie, chirurgie (plastická), kadeřnické salóny, kliniky nebo sanatoria (soukromé), lázeňské služby, lékařské služby, manikúra, masáže, nemocnice (služby), neurologie (chiropraktika), ošetrovatelské služby, pronajímání zdravotních (zdravotnických) zařízení, psycholog (služby), salóny krásy, sanatoria, zotavovny, služby solárií, služby vizážistů, zdravotní péče, zdravotnická střediska.

(590) Barevná

(730) **We Make Media, s.r.o.**, Jeseniova 1151/55, Praha 3, 13000, CZ
(740) Advokátní kancelář JUDr. Pavel Ulrych, JUDr. Pavel Ulrych, Letohradská 755/50, Praha 7, 17000

(210) **O-476697**

(220) 14.05.2010

(320) 14.05.2010

(511) 35, 41, 43

(540)



**Kittelovo
muzeum**

(510) (35) reklamní agentura, propagační činnost, pomoc při řízení obchodní činnosti, obchodní administrativa, kancelářské práce, propagační publikace - rozšiřování, obchodní informace, inzerce reklamní, reklamní texty, reklama on-line, aktualizace reklamních materiálů, organizování výstav na pomoc obchodu a výstav reklamních, přeskupování různých výrobků (kromě jejich přepravy) pro třetí osoby za účelem umožnit spotřebiteli, aby si tyto výrobky mohl pohodlně prohlížet a nakupovat, inzertní a reklamní činnost, reklama a propagace, maloobchod, velkoobchod, internetový obchod, obchod provozovaný mimo řádné provozovny, zprostředkování obchodu - a to vše s výrobky ve třídách 1 až 34; (41) umělecká agentura, výchova, školení (formace), zábava, sportovní a kulturní aktivity, organizování kulturních výstav, digitální zpracování obrazu; (43) služby zajišťující stravování a nápoje, dočasné ubytování.

(730) **KITL, s.r.o.**, Komenského 791/23, Jablonec nad Nisou, 46601, CZ

(740) Mgr. Kamil Kolátor, 28. října 2015/23, Jablonec nad Nisou, 46601

(210) **O-476737**
(220) 17.05.2010
(320) 17.05.2010
(511) 35, 36, 41
(540)

ADBENTRUST

(510) (35) administrativní zpracování nákupních objednávek, agentury umělecké (obchodní vedení), aktualizování reklamních materiálů, analýzy nákladů, daňové příznání (příprava a vyhotovení), data (vyhledávání -) v počítačových souborech [pro třetí osoby], fakturace, obchodní nebo podnikatelské informace, inzerce poštou, kanceláře dovozní a vývozní, komerční informační kanceláře, komerční správa licencí na výrobky a služby ostatních, kopírování nebo rozmnožování (reprodukce) dokumentů, dokladů apod., marketingové studie, mzdy a výplatní listiny (příprava), nábor zaměstnanců, nákupní ceny, velkoobchodní ceny (analýzy), obchodní reklama (pro třetí osoby), oceňování obchodních podniků, organizování výstav (komerčních nebo reklamních), personální poradenství, překlad informací do počítačových databází, oceňování a odhady v oblasti podnikání, podnikové poradenství a obchodní management, služby poskytované v souvislosti se stěhováním podniků, pořádání veletrhů pro obchodní a reklamní účely, posuzování efektivnosti provozu a racionalizace práce, prezentace výrobků v komunikačních médiích pro účely maloobchodu, prognózy hospodářské nebo ekonomické, pronájem kancelářských strojů a zařízení, pronájem reklamní doby v komunikačních médiích, reklamních materiálů, reklamních ploch, obchodní průzkum trhu, průzkum veřejného mínění, obstarávání předplatného pro třetí osoby, předvádění (služby modelek) pro reklamní účely a podporu prodeje, předvádění zboží, přepisování, příprava inzertních sloupků, psaní na stroji, psaní reklamních textů, psychologické testování pro výběr zaměstnanců, reklama (propagace), on-line v počítačové síti, reklamní agentury, pronájem, aktualizování, rozšiřování reklamních materiálů zákazníkům (letáky, prospekty, tisky, vzorky), pronájem reklamních ploch, reklamní texty (psaní, vydávání, zveřejňování, oznámení, vyhlášení, publikování), revize účtů (audit), rozhlasová reklama, rozšiřování vzorků (zboží), sekretářské služby, sestavování statistiky, služby v oblasti grafické úpravy pro reklamní účely, služby v oblasti srovnávání cen, služby, poradenství v obchodní činnosti, komerční informace a rady pro spotřebitele - spotřebitelská poradna, styky s veřejností, subdodavatelské služby (obchodní pomoc), systemizace informací do počítačových databází, televizní reklama, zpracování textů pro účely maloobchodu (prezentace výrobků v komunikačních médiích pro účely maloobchodu), účetnictví, vedení kartoték v počítači, vyhledávání sponzorů, vylepování plakátů, výstřížková služba na zprávy; (36) finanční analýzy, informace, odhady, oceňování (pojišťovnictví, bankovníctví, nemovitosti) a poradenství, finanční řízení a služby, sponzorování, kanceláře realitní, ubytovací (byty, místnosti), kapitálové investice, likvidace podniků (služby -) [finanční záležitosti], zprostředkování a obchodování s nemovitostí, oceňování, odhady, pronájem a správa nemovitostí, oceňování (numismatika), oceňování (starožitnosti), oceňování (umělecká díla), oceňování (známky), oceňování a odhady (daňové), oceňování šperků, odhady (cen oprav) (finanční oceňování), organizování sbírek pohledávek (kanceláře pro inkasování), finanční řízení, organizování sbírek, správa majetku; (41) agentury umělecké módní, praktické cvičení, dálkové studium, digitální zpracování obrazu (služby), elektronické publikování (DTP), filmová tvorba, fotografování, provozování golfových hřišť, informace o možnostech rekreace, zábavy, výchově a vzdělávání, kaligrafické služby, výchovně-zábavné klubové služby, kluby zdraví (služby), vydávání knih, konzultace v oblasti úspor energie, kurzy korespondenční, provozování muzea, obrazové zpravodajství, organizování a vedení konferencí, kongresů, seminářů, symposií, organizování kulturních nebo vzdělávacích výstav, organizování plesů,

organizování představení [manažerské služby], organizování soutěží vzdělávacích nebo zábavných, organizování sportovních soutěží, plánování a organizování večírků, poradenství pro volbu povolání, poskytování on-line elektronických publikací [bez možnosti stažení], praktický výcvik, služby pro oddech a rekreace, reportéřské služby, služby v oblasti grafické úpravy, jiné než pro reklamní účely, studium dálkové, pořádání a řízení školení.

(730) **ADBENTRUST s.r.o.**, Rybná 682/14, Praha 1 - Staré Město, 11000, CZ

(210) **O-476792**
(220) 19.05.2010
(320) 19.05.2010
(511) 32
(540)

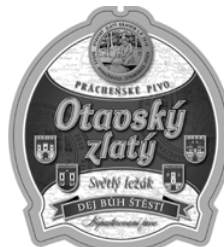

(510) (32) pivo a nealkoholické nápoje.
(730) **Měšťanský pivovar Strakonice, a.s.**, Podskalská 324, Strakonice, 38601, CZ
(740) **KUDRLIČKA & SEDLÁK**, advokátní, patentová a známková kancelář, Ing. Jiří Sedlák, Husova 5, České Budějovice, 37001

(210) **O-476823**
(220) 20.05.2010
(320) 20.05.2010
(511) 11
(540)

AQUADOR

(510) (11) přístroje pro topení.
(730) **BANADOR s.r.o.**, Blanenská 1276, Kuřim, 66434, CZ
(740) **JUDr. Pavel Škrvna**, Koniklecová 8, Brno, 63400

(210) **O-476827**
(220) 20.05.2010
(320) 20.05.2010
(511) 41
(540)



(510) (41) vzdělávání.
(590) Barevná
(730) **NEOX s.r.o.**, Pancířova 1196/2, Praha 4, 14300, CZ
(740) **JUDr. Šárka Špeciánová**, Čínská 2022/23, Praha 6, 16000

(210) **O-476829**
(220) 20.05.2010
(320) 20.05.2010
(511) 5
(540)



(510) (5) léčiva, farmaceutické přípravky humánní.

- (730) **Zentiva, k.s.**, U Kabelovny 130, Praha 10 - Dolní Měcholupy, 10237, CZ
(740) ČERVENKA, KLEINTOVÁ, TURKOVÁ Patentová, známková a advokátní kancelář, Ing. Eva Kleintová, Budečská 6/974, Praha 2, 12000

jednotlivců, zejména erotické služby, vystupování na veřejnosti, zprostředkovatelská a obstaravatelská činnost v oblasti erotických služeb.

- (730) **Buzzoni Denisa**, Masarykova 22, Brno, 60200, CZ
(740) INPARTNERS GROUP, Ing. Dušan Kendereski, Lidická 51, Brno, 60200

- (210) **O-476830**
(220) 20.05.2010
(320) 20.05.2010
(511) 5
(540)



- (510) (5) léčiva, farmaceutické přípravky humánní.
(730) **Zentiva, k.s.**, U Kabelovny 130, Praha 10 - Dolní Měcholupy, 10237, CZ
(740) ČERVENKA, KLEINTOVÁ, TURKOVÁ Patentová, známková a advokátní kancelář, Ing. Eva Kleintová, Budečská 6/974, Praha 2, 12000

- (210) **O-476920**
(220) 25.05.2010
(320) 25.05.2010
(511) 18, 29
(540)



- (510) (18) kůže ze zvířat; (29) maso, masové výtažky.
(590) Barevná
(730) **Rucki Jaroslav Ing.**, Vendryně 942, Vendryně, 73994, CZ

- (210) **O-476831**
(220) 20.05.2010
(320) 20.05.2010
(511) 5
(540)

Paralen. Spolehněte se.

- (510) (5) léčiva, farmaceutické přípravky humánní.
(730) **Zentiva, k.s.**, U Kabelovny 130, Praha 10 - Dolní Měcholupy, 10237, CZ
(740) ČERVENKA, KLEINTOVÁ, TURKOVÁ Patentová, známková a advokátní kancelář, Ing. Eva Kleintová, Budečská 6/974, Praha 2, 12000

- (210) **O-476982**
(220) 27.05.2010
(320) 27.05.2010
(511) 35, 37, 39, 42
(540)



- (210) **O-476834**
(220) 20.05.2010
(320) 20.05.2010
(511) 5
(540)

Paramegal

- (510) (5) farmaceutické a veterinářské výrobky, léčiva pro humánní medicínu.
(730) **Galmed, a.s.**, Těšínská 1349/296, Ostrava, 71600, CZ

- (510) (35) velkoobchod a maloobchod se stavebninami, stavebním materiálem, stavebními pomůckami, nástroji a přístroji, specializovaný velkoobchod a maloobchod s materiály a hmotami pro zateplovací systémy budov, odborné obchodní poradenství týkající se zateplování budov a aplikace stavebních, nátěrových a izolačních hmot a materiálů, zastupování a zprostředkování zastupování v řízení o povolení staveb, při kolaudačním a správním řízení, souvisejícím s podnikáním ve stavebnictví, reklama a propagace v oblasti stavebnictví, poskytování pomoci s přípravou projektové a stavební dokumentace s potřebnou stavební agendou, zprostředkování přípravy a zpracování rozpočtu jednotlivých staveb a potřebných druhů stavebních materiálů včetně zajištění s tím související kancelářské a obchodní administrativy; (37) zemní a výkopové práce, pronájem a opravy stavebních strojů, mechanismů a zařízení, pronájem a opravy strojů na zemní práce - buldozerů, bagrů a rypadel, pronájem a opravy čisticích strojů, pronájem nářadí, servis, opravy a údržba pozemních motorových vozidel, autopříslušenství a autodoplňků, opravy a servis nákladních automobilů a jejich účelových modifikací, speciálních automobilů, včetně jejich sestav, podsestav, součástí a náhradních dílů, pronájem a montáž lešení, čištění ulic - komunikací, chodníků a ostatních ploch, čištění budov, stavební dozor, přípravné práce pro stavby, stavební činnost - provádění staveb včetně jejich změn, udržovacích prací na nich a jejich odstraňování, výstavba a opravy komunikací, zpevněných ploch, parkovišť, chodníků, demolice stavebních objektů, montážně stavební práce, montáž suchých staveb, restaurování objektů, stavební řemeslné a údržbářské práce, rekonstrukce, opravy a stavební úpravy objektů, montáž ocelových a železobetonových konstrukcí a prvků, provádění tepelných, hlukových a vlhkostních izolací a opravy těchto izolací, sanace budov a staveb, specializované stavební činnosti - zednictví, obkladačství, malování, natěračství, izolatérství, pokrývačství, topenářství, instalatérství - voda, plyn, elektroinstalace, klempířství, zámečnické opravy, truhlářské opravy, montáž, opravy, revize a zkoušky vyhrazených elektrických zařízení, montáže rozvaděčů nízkého napětí, montáž, opravy, revize a zkoušky vyhrazených

- (210) **O-476912**
(220) 24.05.2010
(320) 24.05.2010
(511) 9, 16, 35, 41, 45
(540)

Paris Wilton

- (510) (9) nosiče nahaných obrazových nebo obrazově zvukových záznamů s erotickou tematikou; (16) fotografie a autorizované fotografie; (35) správa hotelů, vydávání, zveřejňování, oznámení, vyhlášení a publikování reklamních nebo inzertních textů, zajišťování předplatného novin a časopisů, reprografie, kopírování nebo rozmnožování (reprodukce) dokumentů, zpracování textů, distribuce tiskovin určených k reklamním účelům, vydávání propagačních materiálů s erotickou tematikou prostřednictvím Internetu, na webových stránkách; (41) nakladatelská a vydavatelská činnost, publikace s běžnou a erotickou tematikou, provozování a pronájem zařízení sloužících k zábavě, oddechu, rozptýlení, služby pro zábavu, oddech, rozptýlení, služby v oblasti kabaretu, varieté, pořádání párty, soutěží krásy, noční kluby, zprostředkovatelská a obstaravatelská činnost v uvedených oblastech, informace o možnostech zábavy a rozptýlení, poradenské služby v oblasti hostesek, společenských průvodkyň a průvodců, nahrávání nosičů zvukových a obrazových nebo obrazově zvukových, půjčování nahaných zvukových nebo obrazově zvukových záznamů; (45) poskytování osobních služeb za účelem splnění potřeb a přání

plynových zařízení, montáže tlakových zařízení - kotlů, provoz čerpacích stanic s palivou a mazivou; (39) silniční motorová doprava nákladní a osobní, zasilatelství, logistika, skladování zboží, služby v dopravě a přepravě, doprava a skladování odpadu, pronájem automobilů, pronájem nákladních vozidel, pronájem parkovacích ploch, pronájem skladovacích kontejnerů;

(730) **Stavební firma Haase s.r.o.**, Kocleřov 138, Vítězná, 54462, CZ
(740) Mgr. Ladislav Sudík, Polní 293, Letohrad, 56151

(210) **O-477007**

(220) 28.05.2010

(320) 28.05.2010

(511) 8, 9, 16, 21, 24, 25, 35, 41, 43, 44

(540)



(510) (8) přístroje, lžice, lžičky, vidličky, nože, jehly kuchyňské, otvíráky konzerv, soupravy pro manikúru a pedikúru a jejich jednotlivé díly, depilátory a kazety na ně, holicí náčiní, kazety a neceséry na holicí náčiní, nůžky, krbové náčiní; (9) elektronické katalogy, elektronické objednávkové a jiné tiskopisy, strojně čitelné nosiče informací a informace na takovýchto nosičích, software, přístroje pro pořizování, přenos a reprodukci zvuku a obrazu; (16) periodické a neperiodické tiskoviny, jako například noviny, časopisy, katalogy, prospekty, plakáty, letáky a jiné propagační, reklamní a informační materiály, tiskopisy, vstupenky, šatní lístky, jídelní a nápojové lístky včetně obalů, mapy, pohlednice, fotografie, grafická díla, grafické reprodukcce a jiná vyobrazení, figurky a jiné dekorativní předměty z papírové hmoty, úložné krabice papírové, jiné výrobky z papíru jako např. utěrky, ubrusy, ubrusy, ručníky, kapesníky, záclony, záclonky, banketní sukně, toaletní papír, kelímky na nápoje, podnosy pro rychlé občerstvení, svačinové sáčky, papírové obaly všeho druhu včetně obalů na nápoje a potraviny, psací a kancelářské potřeby (kromě nábytku), pouzdra na psací potřeby, držáky a stojánky na psací potřeby, stojánky na fotografie, různé stojánky na kancelářské potřeby, knihy, sešity, diáře, poznámkové bloky, zápisníky, kalendáře, dopisní papír, dopisní obálky, kancelářský papír všeho druhu, obaly na knihy, sešity a jiné papírenské a polygrafické výrobky, pořadače, upomínkové předměty z papíru, sáčky všeho druhu jako obaly z papíru a umělých hmot; (21) drobné nářadí a přenosné nádoby pro domácnost a kuchyni, stolní náčiní (nikoliv z drahých kovů), stoly servírovací, grilovací potřeby, kuchyňské a servírovací nádoby kovové, porcelánové, keramické, skleněné a z plastů, jídelní a nápojové servisy i jednotlivé výrobky určené k těmto účelům porcelánové, keramické, skleněné popříj. kovové, včetně lázeňských pohárků a kelímků, jiné užité a dekorativní výrobky ze skla, keramiky, porcelánu a kovů (nikoliv drahých), jako vázy, dózy, svícny a drobné upomínkové předměty v jiné třídě neobsažené, flakony, toaletní potřeby, jako například hřebeny, kartáče, kartáčky, holicí štětky, houby na mytí apod., pudřenky, pouzdra na mýdlo a toaletní potřeby, stojany na toaletní potřeby, toaletní kufříky a jiné obaly na toaletní potřeby, košíky a koše na potraviny, koše odpadní, kartáče na obuv a oděvy; (24) ubrusy, ubrusky, ložní prádlo, příkrývky, kapesníky, ručníky, osušky, mycí rukavice, vlajky, vlaječky, prapory, praporky, jiné textilie náležející do třídy 24, žaluzie a závěsy plastové; (25) oděvy včetně pracovních, domácích, sportovních, uniformy, koupelové pláště, župany, pokrývky hlavy, obuv včetně pracovní, sportovní domácí, oděvní doplňky náležející do třídy 25; (35) administrativní správa hotelů, poradenství v oboru provozování hotelů, gastronomických provozů, provozu léčebných a rekondičních zařízení, včetně ekonomiky těchto provozů, reklamní, propagační a informační činnost, pronajímání obchodních a reklamních ploch, pronájem a půjčování kancelářské techniky, zprostředkování obchodních záležitostí, sekretářské a asistenční služby, šíření informačních a reklamních materiálů, pronájem ploch v rámci této třídy; (41) pořádání a

organizování vzdělávacích, kulturních, sportovních, soutěžních a jiných zábavních akcí, vydávání informačních, propagačních a reklamních materiálů, zajišťování vstupenek na sportovní, kulturní, společenské a jiné zábavní akce, pořádání poznávacích a vzdělávacích zájezdů, provozování fitness centra, tělocvičny, bazénů, areálu miniatur golfo, tenisových kurtů a jiných sportovišť, půjčování sportovního nářadí a sportovních potřeb, provozování kinosálů a společenských sálů, pronájem dekorací, půjčování a pronájem přístrojů televizních, rozhlasových a jiných pro přenos a reprodukci zvuku a obrazu, půjčování nosičů zvuku a obrazu, služby tlumočnické a překladatelské; (43) poskytování dočasného ubytování a stravování provozováním hotelů, penzionů, motelů, restaurací, barů, kaváren, vináren, cukráren, bufetů a provozoven rychlého občerstvení, poradenství v oboru hotelnictví, pronájem apartmánů hotelového typu, jednacích místností (např. sálů, salónek) a jiných nebytových prostor zařazené v této třídě; (44) zajišťování služeb lázeňských, léčebných a rehabilitačních, například spojených s využíváním přírodních minerálních vod, kyslíčků, solí a výrobků z nich, fyziatrie, balneologie a léčebná rehabilitace, péče poradenské v oborech medicínských a lázeňských, péče ošetřovatelské, diagnostické, preventivní a léčebné, péče lázeňské ústavní i ambulantní, provozování salónů krásy, odborné služby kadernické, kosmetické, manikérské, pedikérské a masérské, provozování sauny, solária a termária pro lázeňské, rehabilitační a rekondiční účely, provádění parkových úprav včetně údržby a úpravy trávníků a dřevin.

(730) **EDEN GROUP a.s.**, Na Vyhlídce 50/93, Karlovy Vary, 36001, CZ

(740) **ZEMAN** - podkrušnohorská patentová a známková kancelář, Petr Zeman, patentový zástupce, Hradní 301, Loket, 35733

(210) **O-477034**

(220) 28.05.2010

(320) 28.05.2010

(511) 3, 29, 30

(540)

JAPONÉZA

(510) (3) krém na pleť, krášličí masky, kosmetické přípravky, kosmetika, kosmetické přípravky do koupele, mýdla, sojová mýdla, medicínální mýdla, kosmetické přípravky pro péči o pleť, přísady do koupele; (29) saláty, saláty zeleninové, saláty s majonézou, saláty ovocné, zavařeniny, zpracované sojové boby pro lidskou výživu, vařené pomazánky na chléb, pomazánky spadající do této třídy, nakládaná zelenina, zelenina vařená, dušená, smažená i jinak upravená, vývary, bujóny, výtažky masové i sojové, tofu, potraviny z masa, ryb, drůbeže, zvěřiny, sojové mléko i ochucené, jídla z vajec, hotová jídla, mléčné výrobky, šlehačka sojová, jogurt sojový, smetana sojová, nápoje mléčné, nápoje sojové, potraviny živočišného původu konzervované, zavařované, mražené nebo sušené; (30) majonéza, omáčky na saláty, dresinky, tatarská omáčka, majonéza sojová, omáčky na saláty sojové, dresinky sojové, tatarská omáčka sojová, přísady do zmrzlin, přísady do zmrzlin sojové, pudíng a dezerty i sojové, zmrzliny i sojové, koření, ochucovačla, hořčice ochucená, nálevy k dochucení, potraviny rostlinného původu, slané koláče, bagety, chlebičky, přípravky z obilnin, mouka a přípravky ze sóji, pečivo, cukrovinky, dorty, sendviče, hotová jídla rostlinného původu, nápoje čokoládové, kakaové, kávové a čajové, hotová jídla i mražené potraviny z obilnin, potraviny rostlinného původu připravené pro konzumaci, potraviny rostlinného původu konzervované, zavařované, mražené nebo sušené.

(730) **SOJENKA, s.r.o.**, Holadská 11/630, Praha 10, 10100, CZ

(210) **O-477101**

(220) 02.06.2010

(320) 02.06.2010

(511) 35, 41, 42

(540)



(510) (35) reklama a propagace, pomoc, poradenství a konzultace se zaměřením na organizování a řízení obchodní činnosti, pomoc při řízení obchodních nebo průmyslových podniků, systematizace informací do počítačové databáze, překlad informací do počítačových databází, vyhledávání dat v počítačových souborech, personální poradenství, průzkum veřejného mínění, ekonomické prognózy, sestavování statistik, porovnávání cen; (41) elektronické publikování, vydávání elektronických knih a časopisů on-line, poskytování elektronických on-line publikací bez možnosti stažení, e-learning, školení, pořádání a řízení školení, elektronické vzdělávání, pořádání a řízení kurzů, praktické vzdělávání; (42) tvorba a správa webových stránek, webové servery (administrace a monitoring), hosting webových stránek, webdesign, grafický design, správa obsahu webů, správa datových center, pronájem webových serverů, tvorba počítačových systémů, tvorba a návrh software, kódování a dekódování zabezpečovacích systémů (tvorba software), instalace softwaru, pronájem softwaru, údržba počítačového softwaru, sledování a aktualizace softwaru na serveru, monitoring serveru, regenerace počítačových dat, počítačové programování, rekonstrukce databází, kopírování počítačových programů, poradenská činnost v oblasti aplikace výpočetní techniky, konzultace v oblasti počítačového softwaru.

(730) **QCM, s.r.o.**, Bellova 370/40, Brno, 62300, CZ

(740) A. Holas & partner Patentová a známková kancelář, Ing. Mgr. Hana Holasová, Křížová 4, Brno, 60300

(210) **O-477107**

(220) 02.06.2010

(320) 02.06.2010

(511) 1, 3, 35

(540)



(510) (1) destilovaná voda, brzdové kapaliny, přísady do motoru, kyselina do akumulátoru, chemické přípravky na renovace kůže, lepidla v rámci této třídy, chladicí kapaliny, směsi pro opravy pneu, přípravky pro úsporu paliva, chemické přípravky pro čištění textilu a čištění skvrn; (3) čisticí a lešticí přípravky, čisticí oleje, kapaliny do ostříkovačů, šampóny, prostředky pro chemické čištění v rámci této třídy, leštěnky, odrezovače, antistatické přípravky, čisticí utěrky, vosky, stlačený vzduch pro čištění; (35) obchodní činnost, velkoobchod, maloobchod, internetový obchod, vše s výrobky výše uvedenými, propagace zboží a prodeje.

(590) Barevná

(730) **HOBBY CAR, spol. s r.o.**, Záběhlická 84/2533, Praha 10, 10600, CZ

(210) **O-477191**

(220) 07.06.2010

(320) 07.06.2010

(511) 36, 37, 39, 40

(540)



(510) (36) realitní kanceláře; (37) asfaltování, půjčování jeřábů (stavebních zařízení), servisní stanice vozidel (doplňování paliva a údržba), demolice budov, stavebnictví, stavitelství; (39) nákladní doprava (kamiónová); (40) likvidace odpadu, recyklace odpadu, zpracování odpadu, třídění odpadů a recyklovatelného materiálu, výroba energie.

(730) **Pavel Švestka s.r.o.**, Dr. Janského 1418, Černošice, 25228, CZ

(210) **O-477239**

(220) 08.06.2010

(320) 08.06.2010

(511) 9, 16, 18, 24, 25, 26, 28, 34, 35, 36, 38, 41, 43

(540)

DRAHOKAMY

(510) (9) hrací skříně a hudební automaty, elektronické terminály, tipovací zařízení, výherní a nevýherní hrací přístroje, počítačový software nahraný nebo ze vzdálené počítačové sítě, software pro správu a využití dat, počítačový software stažitelný z Internetu, řídicí software pro elektrické a elektronické zařízení, software na nosičích, počítače včetně jejich částí a příslušenství, hardware výpočetní techniky nebo komunikační nebo informační techniky, elektronické databáze a databázové produkty, nosiče dat v elektronické podobě, výrobky výpočetní techniky, zařízení a přístroje pro datovou komunikaci, elektronické sítě a systémy pro přenos dat, magnetické, optické a obdobné nosiče záznamů, dat a informací, propagační materiály na magnetických a optických nosičích, diapozitivy, audioprogramy, videoprogramy, světelné, signalizační a/nebo elektronické tabule, světelné reklamní tabule a poutače, elektronické oznamovací tabule, světelná a/nebo elektronická informační média, elektronická herní zařízení; (16) papír, lepenka a výrobky z těchto materiálů, reklamní, propagační a užitkové výrobky z papíru určené pro propagaci vlastní společnosti, periodické i neperiodické publikace, informační, reklamní a propagační materiály určené pro propagaci vlastní společnosti, tiskárenské a kartonážní výrobky, data a databáze na papírových nosičích, psací potřeby, kalendáře, diáře, školní potřeby, losy, sázenky, sázkové tikety, vstupenky; (18) kůže a imitace kůže, výrobky z kůže a imitace kůže, kožesiny a imitace kožesin, výrobky z kožesin a imitace kožesin, deštníky, slunečníky, hole, kufry, zavazadla, kožená galanterie, kabelky, aktovky, kufříky, spisovky, peněženky, klíčenky, batohy, kufříky na toaletní potřeby, kožené obaly na doklady, tašky, náprsní tašky, cestovní neceséry (kožená galanterie), dámské taštičky, kožené obaly na diáře a dopisní soupravy, vše v rámci této třídy; (24) tkaniny a textilní výrobky neuvedené v jiných třídách, bytový textil, ložní a stolní prádlo, záclony, závěsy, přehozy a potahy textilní, povlečení, textilie pro koupelny s výjimkou oděvů, tapety textilní, ručníky, osušky, deky, přehozy na postele a na stůl s výjimkou papírových, vlajky, prapory a vlaječky s výjimkou papírových; (25) oděvy, obuv, kloboučnické a punčochové zboží, oděvní doplňky jako šály, čepice, rukavice, šátky, kravaty, vázanky, motýlky; (26) brože, přezky, prýmky, spony, knoflíky, odznaky a přívěsky nikoliv z drahých kovů, ozdoby do vlasů, ozdoby na oděvy a na pokrývky hlavy, ozdoby textilních výrobků nažehlovací, záplaty oděvů nažehlovací, emblémy nažehlovací nebo přišívací; (28) hrací karty, hry a hračky, sportovní potřeby spadající do této třídy; (34) cigaretové špičky, náústky na cigaretové špičky i z drahých kovů, hroty na špičky na doutníky a cigarety i z drahých kovů, strojky na plnění cigaret i z drahých kovů, čističe dýmek i z drahých kovů, kuřácké soupravy i z drahých kovů, dýmky, stojany na dýmky i z drahých kovů, popelníky i z drahých kovů, odřezávače doutníkových špiček i z drahých kovů, pouzdra na tabák i z drahých kovů, pouzdra na cigarety i z drahých kovů, dózy na tabák i z drahých kovů, tabatěrky i z drahých kovů, křesadla, zápalky, zápalkové krabičky, držáky na zápalky i z drahých kovů, zapalovače i z drahých kovů, náplně do zapalovačů, vodní dýmky; (35) reklamní, inzertní a propagační

činnost směřující k propagaci vlastní společnosti nebo kulturních a sportovních akcí, vyhledávání sponzorů, prodej reklamních a upomínkových předmětů, zajištění nákupu výrobků a služeb on-line prostřednictvím počítačových terminálů; (36) pronájem bytových a nebytových prostor, služby peněžního rázu spojené se sázkovými hrami - vyplácení, příjem a úschova peněz a žetonů nahrazujících peníze, převod a směna peněz, finanční sponzorování; (38) komunikace, komunikace prostřednictvím počítačových terminálů, poskytování přístupu k informačním zdrojům, provozování počítačových terminálů, zajištění plateb prostřednictvím počítačových terminálů, zajištění nákupu výrobků a služeb on-line prostřednictvím počítačových terminálů; (41) organizování a pořádání loterií, provozování loterií, heren, rulet a kasin, organizování, provozování a pořádání sázkových her, výherních loterií, tombol, soutěží, provozování výherních i nevýherních hracích zařízení, služby vztahující se ke hrám, sázení, hazardním hrám (včetně hazardních her na dálku), loteriím, kasinům a ruletám, projekce sportovních přenosů, organizování sportovních sázek a číselných loterií, prodej losů a příjem sázek ve smluvně závazných sběrných právnických a fyzických osob a ve sběrných zřízených společnostech, pořádání a organizování kulturních, sportovních a společenských událostí, předprodej a prodej vstupenek, organizování a pořádání vzdělávacích akcí, provozování sportovních zařízení, zprostředkování sázkových her, kurzových a jiných sázek a loterií; (43) služby spojené s provozováním pohostinství, restaurace, dočasné ubytování, služby zajišťující stravování a nápoje - občerstvení, automaty, bufety, zásobování, ubytovací a stravovací služby, catering, gastronomie, restaurační služby, hostinská činnost, poradenská, informační a zprostředkovatelská činnost týkající se služeb spadajících do třídy 43.

(730) **SAZKA, a.s.**, K Žižkovu 851, Praha 9, 19093, CZ

(740) **HALAXOVÁ & HALAXOVÁ, TETRAPAT, RNDr. Zdeňka Halaxová, Dukelská 891/4, Olomouc, 77200**

(210) **O-477245**

(220) 08.06.2010

(320) 08.06.2010

(511) 9, 16, 18, 24, 25, 26, 28, 34, 35, 36, 38, 41, 43

(540)

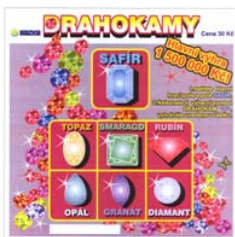

(510) (9) hrací skříně a hudební automaty, elektronické terminály, tipovací zařízení, výherní a nevýherní hrací přístroje, počítačový software nahraný nebo ze vzdálené počítačové sítě, software pro správu a využití dat, počítačový software stažitelný z Internetu, řídicí software pro elektrické a elektronické zařízení, software na nosičích, počítače včetně jejich částí a příslušenství, hardware výpočetní techniky nebo komunikační nebo informační techniky, elektronické databáze a databázové produkty, nosiče dat v elektronické podobě, výrobky výpočetní techniky, zařízení a přístroje pro datovou komunikaci, elektronické sítě a systémy pro přenos dat, magnetické, optické a obdobné nosiče záznamů, dat a informací, propagační materiály na magnetických a optických nosičích, diapositivy, audioprogramy, videoprogramy, světelné, signalizační a/nebo elektronické tabule, světelné reklamní tabule a poutače, elektronické oznamovací tabule, světelná a/nebo elektronická informační média, elektronická herní zařízení; (16) papír, lepenka a výrobky z těchto materiálů, reklamní, propagační a užitkové výrobky z papíru určené pro propagaci vlastní společnosti, periodické i neperiodické publikace, informační, reklamní a propagační materiály určené pro propagaci vlastní společnosti, tiskárenské a kartonážní výrobky, data a databáze na papírových nosičích, psací potřeby, kalendáře, diáře, školní potřeby, losy, sázenky, sázkové tikety, vstupenky; (18) kůže a imitace kůže, výrobky z kůže a imitace kůže, kožešiny a imitace kožešin, výrobky z kožešin a imitace kožešin, deštníky, slunečníky, hole, kufry, zavazadla, kožená galanterie, kabelky, aktovky, kufříky, spisovky, peněženky, klíčenky, batohy, kufříky na toaletní potřeby, kožené obaly na doklady,

tašky, náprsní tašky, cestovní neceséry (kožená galanterie), dámské taštičky, kožené obaly na diáře a dopisní soupravy, vše v rámci této třídy; (24) tkaniny a textilní výrobky neuvedené v jiných třídách, bytový textil, ložní a stolní prádlo, záclony, závěsy, přehozy a potahy textilní, povlečení, textilie pro koupelny s výjimkou oděvů, tapety textilní, ručníky, osušky, deky, přehozy na postele a na stůl s výjimkou papírových, vlajky, prapory a vlaječky s výjimkou papírových; (25) oděvy, obuv, kloboučnické a punčochové zboží, oděvní doplňky jako šály, čepice, rukavice, šátky, kravaty, vázanky, motýlky; (26) brože, přezky, prýmký, spony, knoflíky, odznaky a přívěsky nikoliv z drahých kovů, ozdoby do vlasů, ozdoby na oděvy a na pokrývky hlavy, ozdoby textilních výrobků nažehlovací, záplaty oděvů nažehlovací, emblémy nažehlovací nebo přišívací; (28) hrací karty, hry a hračky, sportovní potřeby spadající do této třídy; (34) cigaretové špičky, náústky na cigaretové špičky i z drahých kovů, hroty na špičky na doutníky a cigarety i z drahých kovů, strojky na plnění cigaret i z drahých kovů, čističe dýmek i z drahých kovů, kuřácké soupravy i z drahých kovů, dýmky, stojany na dýmky i z drahých kovů, popelníky i z drahých kovů, odřezávače doutníkových špiček i z drahých kovů, pouzdra na tabák i z drahých kovů, pouzdra na cigarety i z drahých kovů, dózy na tabák i z drahých kovů, tabatěrky i z drahých kovů, křesadla, zápalky, zápalkové krabičky, držáky na zápalky i z drahých kovů, zapalovače i z drahých kovů, náplně do zapalovačů, vodní dýmky; (35) reklamní, inzertní a propagační činnost směřující k propagaci vlastní společnosti nebo kulturních a sportovních akcí, vyhledávání sponzorů, prodej reklamních a upomínkových předmětů, zajištění nákupu výrobků a služeb on-line prostřednictvím počítačových terminálů; (36) pronájem bytových a nebytových prostor, služby peněžního rázu spojené se sázkovými hrami - vyplácení, příjem a úschova peněz a žetonů nahrazujících peníze, převod a směna peněz, finanční sponzorování; (38) komunikace, komunikace prostřednictvím počítačových terminálů, poskytování přístupu k informačním zdrojům, provozování počítačových terminálů, zajištění plateb prostřednictvím počítačových terminálů, zajištění nákupu výrobků a služeb on-line prostřednictvím počítačových terminálů; (41) organizování a pořádání loterií, heren, rulet a kasin, organizování, provozování a pořádání sázkových her, výherních loterií, tombol, soutěží, provozování výherních i nevýherních hracích zařízení, služby vztahující se ke hrám, sázení, hazardním hrám (včetně hazardních her na dálku), loteriím, kasinům a ruletám, projekce sportovních přenosů, organizování sportovních sázek a číselných loterií, prodej losů a příjem sázek ve smluvně závazných sběrných právnických a fyzických osob a ve sběrných zřízených společnostech, pořádání a organizování kulturních, sportovních a společenských událostí, předprodej a prodej vstupenek, organizování a pořádání vzdělávacích akcí, provozování sportovních zařízení, zprostředkování sázkových her, kurzových a jiných sázek a loterií; (43) služby spojené s provozováním pohostinství, restaurace, dočasné ubytování, služby zajišťující stravování a nápoje - občerstvení, automaty, bufety, zásobování, ubytovací a stravovací služby, catering, gastronomie, restaurační služby, hostinská činnost, poradenská, informační a zprostředkovatelská činnost týkající se služeb spadajících do třídy 43.

(590) Barevná

(730) **SAZKA, a.s.**, K Žižkovu 851, Praha 9, 19093, CZ

(740) **HALAXOVÁ & HALAXOVÁ, TETRAPAT, RNDr. Zdeňka Halaxová, Dukelská 891/4, Olomouc, 77200**

(210) **O-477302**

(220) 09.06.2010

(320) 09.06.2010

(511) 9, 14, 16, 21, 25, 26, 35, 36, 38, 39, 40, 41

(540)



(510) (9) databáze a jiné informační produkty na magnetických,

elektronických a optických nosičích, zvukové a elektronické nosiče dat všeho druhu, elektronické časopisy, audiovizuální nosiče pro výuku, videoklipy na elektronických nosičích; (14) medaile, figurky (sošky) z drahých kovů, klíčenky (bižuterie), měděné žetony, emblémy (znaky) z drahých kovů; (16) informační produkty a reklamní materiály na papírových nosičích, výrobky z papíru, periodické a neperiodické publikace, knihy, časopisy, brožury, fotografie, plakáty, pohledy, kalendáře, manuály, samolepky, obtisky, papírové a umělohmotné tašky, tužky, pera a pastelky, papírové obaly všeho druhu, ubrusy a ubrusy, informační a reklamní produkty v papírové formě, data a databáze obecně na papírových nosičích, umělecké nebo ozdobné předměty z papíru, papírové vlajky, vstupenky, klubové a prezentační karty z papíru, papírové obaly, formuláře; (21) putovní a sportovní poháry, tácky papírové na použití v domácnosti; (25) čepice, čepice se štítkem; (26) nažehlovací obtisky; (35) obchodní reklama pro třetí osoby, služby reklamních agentur na propagaci sportu - pořádání reklamních kampaní, prognózy a obchodní průzkum trhu a veřejného mínění, marketingové studie, inzerce, organizování a pořádání výstav a veletrhů k reklamním a komerčním účelům, TV reklama, předvádění (služby sportovců) pro reklamní účely a podporu prodeje, reklama a prezentace na Internetu, prodej nahraných zvukových a/nebo obrazových zvukových záznamů; (36) sponzorování zařízení a zařízení sloužících regeneraci a rekondici; (38) šíření tiskovin pomocí počítačových a obdobných sítí se zaměřením na fitness a zdravý životní styl; (39) organizování zájezdů pro sportovce, distribuce tiskovin; (40) výroba a šití oděvů; (41) zprostředkování a služby v oblasti výchovy, zábavy a sportu, zejména v pořádání kurzů, společenských a výchovných akcí, soutěží, závodů, maratonů a živých vystoupení sportovců, sportovní činnost a služby ve sportovní oblasti, poradenské a konzultační služby v oblasti sportu, provozování sportovních zařízení a zařízení sloužících regeneraci a rekondici, včetně fit centra a činností indoor cycling, aerospinning, spinning, schwinning, sportovní poradenství, pořádání sportovních kurzů, činnost sportovních instruktorů, trenérů a rozhodčích, pořádání kurzů a seminářů se zaměřením na mediální trénink, estrády, vydavatelská a nakladatelská činnost, výroba, tvorba a šíření audiovizuálních děl, výroba a nahrávání videoklipů.

(730) **Kamila Kirke**, Moskevská 25/369, Praha 10, 10100, CZ

(210) **O-477353**
(220) 11.06.2010
(320) 11.06.2010
(511) 35, 36, 37
(540)



(510) (35) propagační činnost, reklama, pomoc při řízení obchodní činnosti, obchodní administrativa, kancelářské práce; (36) služby finanční, služby nemovitostní; (37) stavebnictví - služby týkající se stavby budov, služby připojené k službám ve stavebnictví (stavební informace), opravy, instalační služby.

(590) Barevná

(730) **Úvaly Development, s.r.o.**, Politických vězňů 912/10, Praha 1, 11000, CZ

(210) **O-477387**
(220) 11.06.2010
(320) 11.06.2010
(511) 18, 25, 42
(540)

CD&DC

(510) (18) kůže a výrobky z její imitace, kůže na klobouky, kufry cestovní, kufříky, dámské kabelky, nákupní kabely, deštníky, slunečníky, hole; (25) opatky pro obuv, železná chránítka pro obuv, železné kování pro obuv, obuv, kožená obuv, střevice, pantofle, dámské, dětské a pánské oděvy, koupací oděvy,

kloboučnické zboží, klobouky; (42) oděvní návrhářství, obalový design, navrhování obalů, umělecký design.

(730) **DANCOLTD s.r.o.**, Libušská 312, Praha 4, 14200, CZ
(740) Mgr. Jan Bouček, Charvátova 11, Praha 1, 11000

(210) **O-477413**
(220) 14.06.2010
(320) 14.06.2010
(511) 29, 35, 40
(540)



(510) (29) maso, masné výrobky, ryby, drůbež a zvěřina, masové výtahy, masové konzervy, paštiky, masné pomazánky, salámy, uzeniny, tepelně zpracované masné výrobky, veškeré zabijačkové výrobky, sádlo, slanina, oleje a tuky jedlé; (35) maloobchodní a velkoobchodní prodej a zprostředkovatelské služby v oblasti nákupu a prodeje výrobků uvedených ve třídě 29, elektronický obchod a internetový obchod s výrobky ve třídě 29, reklamní, inzertní a propagační činnost, marketing; (40) řeznictví, zpracovávání masa a masných výrobků.

(730) **Krahulík - MASOZÁVOD Krahulčí, a.s.**, Krahulčí 10, Telč, 58856, CZ

(740) Patentová a známková kancelář, Ing. Jaromír Přikryl, Včelín 1161, Hulín, 76824

(210) **O-477458**
(220) 15.06.2010
(320) 15.06.2010
(511) 3, 5, 30, 32, 33, 35, 39, 43, 44
(540)

MARTTEL

(510) (3) kosmetické přípravky, koupelové soli, vonné a éterické oleje, esence, parfumerie, bělicí přípravky pro kosmetické účely; (5) vody minerální připravené k léčebným účelům, lázně z přírodních minerálních vod, přírodní léčebné soli do koupelí, soli vřídelní a zřídelní, hygienické výrobky pro osobní hygienu, potraviny a nápoje, vše pro léčebné účely; (30) přísady do potravin, koření a soli, sůl na konzervování, vše pro potravinářské účely v rámci této třídy; (32) nápoje nealkoholické, vody, minerální vody, sodové vody, stolní vody, přípravky na výrobu nápojů, soli jako přísady do nápojů; (33) alkoholické nápoje; (35) organizování výstav k reklamním a obchodním účelům, správa a provoz hotelů, propagační činnost, reklama, obchodní administrativa, poradenská činnost při řízení obchodní činnosti; (39) osobní doprava, poskytování informací o dopravě, organizace okružních výletů, pronájem parkovacích ploch, parkování automobilů, pronájem automobilů, turistické prohlídky, přeprava a doprovázení turistů, organizování zájezdů, rezervace místenek, převozy sanitkou; (43) ubytovací služby, provoz hotelů a penzionů, zajišťování hotelových služeb, provoz domovů důchodců, zajišťování služeb pro seniory, služby v domovech důchodců, hotelech a penzionech, služby v oblasti stravování, provoz bufetů a barů, zásobování, vše výše uvedené v rámci této třídy; (44) lékařské služby, zajišťování lékařských, lázeňských a ošetrovatelských služeb, provoz sanatorií a soukromých klinik.

(730) **Sattler Marek**, Anglická 6/186, Karlovy Vary, 36009, CZ

(740) JUDr. Pavel Tomek, advokát, Polská 4, Karlovy Vary, 36020

(210) **O-477459**
(220) 15.06.2010
(320) 15.06.2010
(511) 35, 39, 41, 43, 44
(540)

**SANATORIUM SAINT
MARTTEL**

(510) (35) organizování výstav k reklamním a obchodním účelům, správa hotelů; (39) osobní doprava, poskytování informací o

dopravě, organizace okružních výletů, pronájem parkovacích ploch, parkování automobilů, pronájem automobilů, turistické prohlídky, přeprava a doprovázení turistů, organizování zájezdů, rezervace místenek, převozy sanitkou; (43) ubytovací služby, provoz hotelů a penzionů, zajišťování hotelových služeb, provoz domovů důchodců, zajišťování služeb pro seniory, služby v domovech důchodců, hotelech a penzionech, služby v oblasti stravování, provoz bufetů a barů, zásobování, vše v rámci této třídy; (44) lékařské služby, zajišťování lékařských, lázeňských a ošetřovatelských služeb, provoz sanatorií a soukromých klinik.

(730) **Sattler Marek**, Anglická 186/6, Karlovy Vary, 36009, CZ
(740) JUDr. Pavel Tomek, advokát, Polská 4, Karlovy Vary, 36020

(210) **O-477484**

(220) 16.06.2010
(320) 16.06.2010
(511) 16, 35, 38, 41
(540)



(510) (16) tiskoviny všeho druhu, noviny, časopisy, časopisy komiksy, periodika, knihy; (35) reklama, inzertní činnost; (38) přenos zpráv a obrazových informací prostřednictvím počítačů; (41) zpravodajství, elektronické publikování.

(590) Barevná
(730) **OUR MEDIA a.s.**, Vinohradská 1597/174, Praha 3, 13000, CZ
(740) Simona Pastrnková, advokátka, Na Příkopě 9, Praha 1, 11000

(210) **O-477516**

(220) 17.06.2010
(320) 17.06.2010
(511) 9, 42
(540)

ZH instruments

(510) (9) přístroje a zařízení pro geofyzikální a geologický výzkum a průzkum; (42) geofyzikální a geologický výzkum, geofyzikální a geologický průzkum.

(590) Barevná
(730) **Hůlka Zdeněk Ing. CSc.**, Kárníkova 22, Brno, 62100, CZ
(740) JUDr. Michaela Vosecká Klečková, Ječná 29a, Brno, 62100

(210) **O-477571**

(220) 21.06.2010
(320) 21.06.2010
(511) 9, 16, 18, 24, 25, 26, 28, 34, 35, 36, 38, 41, 43
(540)



(510) (9) hrací skříně a hudební automaty, elektronické terminály, elektronická tipovací zařízení, výherní a nevýherní hrací přístroje, počítačový software nahraný nebo ze vzdálené počítačové sítě, software pro správu a využití dat, počítačový software stažitelný z Internetu, řídicí software pro elektrické a elektronické zařízení, software na nosičích, počítače včetně jejich

částí a příslušenství, hardware výpočetní techniky nebo komunikační nebo informační techniky, elektronické databáze a databázové produkty, nosiče dat v elektronické podobě, výrobky výpočetní techniky, zařízení a přístroje pro datovou komunikaci, elektronické sítě a systémy pro přenos dat, magnetické, optické a obdobné nosiče záznamů, dat a informací, propagační materiály na magnetických a optických nosičích, diapositivy, audioprogramy, videoprogramy, světelné, signalizační anebo elektronické tabule, světelné reklamní tabule a poutače, elektronické oznamovací tabule, světelná anebo elektronická informační média, elektronická herní zařízení; (16) papír, lepenka a výrobky z těchto materiálů, reklamní, propagační a užitkové výrobky z papíru určené pro propagaci vlastní společnosti, periodické i neperiodické publikace, informační, reklamní a propagační materiály určené pro propagaci vlastní společnosti, tiskárenské a kartonážní výrobky, data a databáze na papírových nosičích, psací potřeby, kalendáře, diáře, školní potřeby, losy, sázky, sázkové tikety, vstupenky; (18) kůže a imitace kůže, výrobky z kůže a imitace kůže, kožené a imitace kožené, výrobky z kožešin a imitace kožešin, deštníky, slunečníky, hole, kufry, zavazadla, kožená galanterie, kabelky, aktovky, kuffíky, spisovky, peněženky, klíčenky, batohy, kuffíky na toaletní potřeby, kožené obaly na doklady, tašky, náprsní tašky, cestovní neceséry, dámské taštičky, kožené obaly na diáře a dopisní soupravy, vše v rámci této třídy; (24) tkaniny a textilní výrobky neuvedené v jiných třídách, bytový textil, ložní a stolní prádlo, záclony, závěsy, přehozy a potahy textilní, povlečení, textilie pro koupelny s výjimkou oděvů, tapety textilní, ručníky, osušky, deky, přehozy na postele a na stůl s výjimkou papírových, vlajky, prapory a vlaječky s výjimkou papírových; (25) oděvy, obuv, kloboučnické a punčochové zboží, oděvní doplňky jako šály, čepice, rukavice, šátky, kravaty, vázanky, motýlky; (26) brože, přezky, prýmký, spony, knoflíky, odznaky a přívěsky nikoliv z drahých kovů, ozdoby do vlasů, ozdoby na oděvy a na pokrývky hlavy, ozdoby textilních výrobků nažehlovací, záplaty oděvů nažehlovací, emblémy nažehlovací nebo přišívací; (28) hrací karty, hry a hračky, sportovní potřeby spadající do této třídy; (34) cigaretové špičky, náústky na cigaretové špičky i z drahých kovů, hroty na špičky na doutníky a cigarety i z drahých kovů, strojky na plnění cigaret i z drahých kovů, čističe dýmek i z drahých kovů, kuřácké soupravy i z drahých kovů, dýmky, stojany na dýmky i z drahých kovů, popelníky i z drahých kovů, odřezávače doutníkových špiček i z drahých kovů, pouzdra na tabák i z drahých kovů, pouzdra na cigarety i z drahých kovů, dózy na tabák i z drahých kovů, tabatěrky i z drahých kovů, křesadla, zápalky, zápalkové krabičky, držáky na zápalky i z drahých kovů, zapalovače i z drahých kovů, náplně do zapalovačů, vodní dýmky; (35) reklamní, inzertní a propagační činnost směřující k propagaci vlastní společnosti nebo kulturních a sportovních akcí, vyhledávání sponzorů, prodej reklamních a upomínkových předmětů, (36) pronájem bytových a nebytových prostor, služby peněžního rázu spojené se sázkovými hrami, vyplácení, příjem a úschova peněz a žetonů nahrazujících peníze, převod a směna peněz, finanční sponzorování; (38) komunikace, komunikace prostřednictvím počítačových terminálů, poskytování přístupu k informačním zdrojům, provozování počítačových terminálů, zajištění plateb prostřednictvím počítačových terminálů, zajištění nákupu výrobků a služeb on-line prostřednictvím počítačových terminálů; (41) organizování a pořádání loterií, provozování loterií, heren, rulet a kasin, organizování, provozování a pořádání sázkových her, výherních loterií, tombol, soutěží, provozování výherních i nevýherních hracích zařízení, služby vztahující se k hrám, sázení, hazardním hrám (včetně hazardních her na dálku), loteriím, kasinům a ruletám spadající do této třídy, projekce sportovních přenosů, organizování sportovních sázek a číselných loterií, prodej losů a příjem sázek ve smluvně závazných sběrných právnických a fyzických osob a ve sběrných zřízených společností, pořádání a organizování kulturních, sportovních a společenských událostí, předprodej a prodej vstupenek, organizování a pořádání vzdělávacích akcí, provozování sportovní zařízení, zprostředkování v oboru sázkových her, kurzových a jiných sázek a loterií; (43) služby spojené s provozováním pohostinství, restaurace, dočasné ubytování, služby zajišťující stravování a nápoje, občerstvení, automaty, bufety, zásobování, ubytovací a stravovací služby, catering, gastronomie, restaurační služby, hostinská činnost, poradenská, informační a zprostředkovatelská činnost týkající se služeb

spadajících do třídy 43.

- (590) Barevná
(730) **SAZKA, a.s.**, K Žižkovu 851, Praha 9, 19093, CZ
(740) HALAXOVÁ & HALAXOVÁ, TETRAPAT, RNDr. Zdeňka Halaxová, Dukelská 891/4, Olomouc, 77200

- (210) **O-477573**
(220) 21.06.2010
(320) 21.06.2010
(511) 9, 16, 18, 24, 25, 26, 28, 34, 35, 36, 38, 41, 43
(540)



- (510) (9) hrací skříně a hudební automaty, elektronické terminály, elektronická tipovací zařízení, výherní a nevýherní hrací přístroje, počítačový software nahraný nebo ze vzdálené počítačové sítě, software pro správu a využití dat, počítačový software stažitelný z Internetu, řídicí software pro elektrické a elektronické zařízení, software na nosičích, počítače včetně jejich částí a příslušenství, hardware výpočetní techniky nebo komunikační nebo informační techniky, elektronické databáze a databázové produkty, nosiče dat v elektronické podobě, výrobky výpočetní techniky, zařízení a přístroje pro datovou komunikaci, elektronické sítě a systémy pro přenos dat, magnetické, optické a obdobné nosiče záznamů, dat a informací, propagační materiály na magnetických a optických nosičích, diapozitivy, audioprogramy, videoprogramy, světelné, signalizační anebo elektronické tabule, světelné reklamní tabule a poutače, elektronické oznamovací tabule, světelná anebo elektronická informační média, elektronická herní zařízení; (16) papír, lepenka a výrobky z těchto materiálů, reklamní, propagační a užitkové výrobky z papíru určené pro propagaci vlastní společnosti, periodické i neperiodické publikace, informační, reklamní a propagační materiály určené pro propagaci vlastní společnosti, tiskárenské a kartonážní výrobky, data a databáze na papírových nosičích, psací potřeby, kalendáře, diáře, školní potřeby, losy, sázenky, sázkové tikety, vstupenky; (18) kůže a imitace kůže, výrobky z kůže a imitace kůže, kožešiny a imitace kožešin, výrobky z kožešin a imitace kožešin, deštníky, slunečníky, hole, kufry, zavazadla, kožená galanterie, kabelky, aktovky, kuffíky, spisovky, peněženky, klíčenky, batohy, kuffíky na toaletní potřeby, kožené obaly na doklady, tašky, náprsní tašky, cestovní neceséry, dámské taštičky, kožené obaly na diáře a dopisní soupravy, vše v rámci této třídy; (24) tkaniny a textilní výrobky neuvedené v jiných třídách, bytový textil, ložní a stolní prádlo, záclony, závěsy, přehozy a potahy textilní, povlečení, textilie pro koupelny s výjimkou oděvů, tapety textilní, ručníky, osušky, deky, přehozy na postele a na stůl s výjimkou papírových, vlajky, prapory a vlaječky s výjimkou papírových; (25) oděvy, obuv, kloboučnické a punčochové zboží, oděvní doplňky jako šály, čepice, rukavice, šátky, kravaty, vázanky, motýlky; (26) brože, přezky, prýmký, spony, knoflíky, odznaky a přívěšky nikoliv z drahých kovů, ozdoby do vlasů, ozdoby na oděvy a na pokrývky hlavy, ozdoby textilních výrobků nažehlovací, záplaty oděvů nažehlovací, emblémy nažehlovací nebo přišívací; (28) hrací karty, hry a hračky, sportovní potřeby spadající do této třídy; (34) cigaretové špičky, náústky na cigaretové špičky i z drahých kovů, hroty na špičky na doutníky a cigarety i z drahých kovů, strojky na plnění cigaret i z drahých kovů, čističe dýmek i z drahých kovů, kuřácké soupravy i z drahých kovů, dýmky, stojany na dýmky i z drahých kovů, popelníky i z drahých kovů, odřezávače doutníkových špiček i z drahých kovů, pouzdra na tabák i z drahých kovů, pouzdra na cigarety i z drahých kovů, dózy na tabák i z drahých kovů, tabatěrky i z drahých kovů, křesadla, zápalky, zapalovací krabičky, držáky na zápalky i z drahých kovů, zapalovače i z drahých kovů, náplně do zapalovačů, vodní dýmky; (35) reklamní, inzertní a propagační činnost směřující k propagaci vlastní společnosti nebo kulturních a sportovních akcí, vyhledávání sponzorů, prodej reklamních a upomínkových

předmětů, (36) pronájem bytových a nebytových prostor, služby peněžního rázu spojené se sázkovými hrami, vyplácení, příjem a úschova peněz a žetonů nahrazujících peníze, převod a směna peněz, finanční sponzorování; (38) komunikace, komunikace prostřednictvím počítačových terminálů, poskytování přístupu k informačním zdrojům, provozování počítačových terminálů, zajištění plateb prostřednictvím počítačových terminálů, zajištění nákupu výrobků a služeb on-line prostřednictvím počítačových terminálů; (41) organizování a pořádání loterií, provozování loterií, heren, rulet a kasin, organizování, provozování a pořádání sázkových her, výherních loterií, tombol, soutěží, provozování výherních i nevýherních hracích zařízení, služby vztahující se k hrám, sázení, hazardním hrám (včetně hazardních her na dálku), loteriím, kasinům a ruletám spadající do této třídy, projekce sportovních přenosů, organizování sportovních sázek a číselných loterií, prodej losů a příjem sázek ve smluvně závazných sběrných právnických a fyzických osob a ve sběrných zřízených společností, pořádání a organizování kulturních, sportovních a společenských událostí, předprodej a prodej vstupenek, organizování a pořádání vzdělávacích akcí, provozování sportovní zařízení, zprostředkování v oboru sázkových her, kurzových a jiných sázek a loterií; (43) služby spojené s provozováním pohostinství, restaurace, dočasné ubytování, služby zajišťující stravování a nápoje, občerstvení, automaty, bufety, zásobování, ubytovací a stravovací služby, catering, gastronomie, restaurační služby, hostinská činnost, poradenská, informační a zprostředkovatelská činnost týkající se služeb spadajících do třídy 43.

- (590) Barevná
(730) **SAZKA, a.s.**, K Žižkovu 851, Praha 9, 19093, CZ
(740) HALAXOVÁ & HALAXOVÁ, TETRAPAT, RNDr. Zdeňka Halaxová, Dukelská 891/4, Olomouc, 77200

- (210) **O-477574**
(220) 21.06.2010
(320) 21.06.2010
(511) 9, 16, 18, 24, 25, 26, 28, 34, 35, 36, 38, 41, 43
(540)



- (510) (9) hrací skříně a hudební automaty, elektronické terminály, elektronická tipovací zařízení, výherní a nevýherní hrací přístroje, počítačový software nahraný nebo ze vzdálené počítačové sítě, software pro správu a využití dat, počítačový software stažitelný z Internetu, řídicí software pro elektrické a elektronické zařízení, software na nosičích, počítače včetně jejich částí a příslušenství, hardware výpočetní techniky nebo komunikační nebo informační techniky, elektronické databáze a databázové produkty, nosiče dat v elektronické podobě, výrobky výpočetní techniky, zařízení a přístroje pro datovou komunikaci, elektronické sítě a systémy pro přenos dat, magnetické, optické a obdobné nosiče záznamů, dat a informací, propagační materiály na magnetických a optických nosičích, diapozitivy, audioprogramy, videoprogramy, světelné, signalizační anebo elektronické tabule, světelné reklamní tabule a poutače, elektronické oznamovací tabule, světelná anebo elektronická informační média, elektronická herní zařízení; (16) papír, lepenka a výrobky z těchto materiálů, reklamní, propagační a užitkové výrobky z papíru určené pro propagaci vlastní společnosti, periodické i neperiodické publikace, informační, reklamní a propagační materiály určené pro propagaci vlastní společnosti, tiskárenské a kartonážní výrobky, data a databáze na papírových nosičích, psací potřeby, kalendáře, diáře, školní potřeby, losy, sázenky, sázkové tikety, vstupenky; (18) kůže a imitace kůže, výrobky z kůže a imitace kůže, kožešiny a imitace kožešin, výrobky z kožešin a imitace kožešin, deštníky, slunečníky, hole, kufry, zavazadla, kožená galanterie, kabelky, aktovky, kuffíky, spisovky, peněženky, klíčenky, batohy, kuffíky na toaletní potřeby, kožené obaly na doklady, tašky, náprsní tašky, cestovní neceséry, dámské taštičky, kožené obaly na diáře

a dopisní soupravy, vše v rámci této třídy; (24) tkaniny a textilní výrobky neuvedené v jiných třídách, bytový textil, ložní a stolní prádlo, záclony, závěsy, přehozy a potahy textilní, povlečení, textilie pro koupelny s výjimkou oděvů, tapety textilní, ručníky, osušky, deky, přehozy na postele a na stůl s výjimkou papírových, vlajky, prapory a vlaječky s výjimkou papírových; (25) oděvy, obuv, kloboučnické a punčochové zboží, oděvní doplňky jako šály, čepice, rukavice, šátky, kravaty, vázanky, motýlky; (26) brože, přezky, prýmký, spony, knoflíky, odznaky a přívěsky nikoliv z drahých kovů, ozdoby do vlasů, ozdoby na oděvy a na pokrývky hlavy, ozdoby textilních výrobků nažehlovací, záplaty oděvů nažehlovací, emblémy nažehlovací nebo přišívací; (28) hrací karty, hry a hračky, sportovní potřeby spadající do této třídy; (34) cigaretové špičky, náustky na cigaretové špičky i z drahých kovů, hroty na špičky na doutníky a cigarety i z drahých kovů, strojky na plnění cigaret i z drahých kovů, čističe dýmek i z drahých kovů, kuřácké soupravy i z drahých kovů, dýmky, stojany na dýmky i z drahých kovů, popelníky i z drahých kovů, odřezávače doutníkových špiček i z drahých kovů, pouzdra na tabák i z drahých kovů, pouzdra na cigarety i z drahých kovů, dózy na tabák i z drahých kovů, tabatěrky i z drahých kovů, křesadla, zápalky, zápalkové krabičky, držáky na zápalky i z drahých kovů, zapalovače i z drahých kovů, náplně do zapalovačů, vodní dýmky; (35) reklamní, inzertní a propagační činnost směřující k propagaci vlastní společnosti nebo kulturních a sportovních akcí, vyhledávání sponzorů, prodej reklamních a upomínkových předmětů, (36) pronájem bytových a nebytových prostor, služby peněžního rázu spojené se sázkovými hrami, vyplácení, příjem a úschova peněz a žetonů nahrazujících peníze, převod a směna peněz, finanční sponzorování; (38) komunikace, komunikace prostřednictvím počítačových terminálů, poskytování přístupu k informačním zdrojům, provozování počítačových terminálů, zajištění plateb prostřednictvím počítačových terminálů, zajištění nákupu výrobků a služeb on-line prostřednictvím počítačových terminálů; (41) organizování a pořádání loterií, provozování loterií, heren, rulet a kasin, organizování, provozování a pořádání sázkových her, výherních loterií, tombol, soutěží, provozování výherních i nevýherních hracích zařízení, služby vztahující se k hrám, sázení, hazardním hrám (včetně hazardních her na dálku), loteriím, kasinům a ruletám spadající do této třídy, projekce sportovních přenosů, organizování sportovních sázek a číselných loterií, prodej losů a příjem sázek ve smluvně závazných sběrných právnických a fyzických osob a ve sběrných zřízených společností, pořádání a organizování kulturních, sportovních a společenských událostí, předprodej a prodej vstupenek, organizování a pořádání vzdělávacích akcí, provozování sportovní zařízení, zprostředkování v oboru sázkových her, kurzových a jiných sázek a loterií; (43) služby spojené s provozováním pohostinství, restaurace, dočasné ubytování, služby zajišťující stravování a nápoje, občerstvení, automaty, bufety, zásobování, ubytovací a stravovací služby, catering, gastronomie, restaurační služby, hostinská činnost, poradenská, informační a zprostředkovatelská činnost týkající se služeb spadajících do třídy 43.

(590) Barevná

(730) SAZKA, a.s., K Žižkovu 851, Praha 9, 19093, CZ

(740) HALAXOVÁ & HALAXOVA, TETRAPAT, RNDr. Zdeňka Halaxová, Dukelská 891/4, Olomouc, 77200

(210) O-477577

(220) 21.06.2010

(320) 21.06.2010

(511) 9, 16, 18, 24, 25, 26, 28, 34, 35, 36, 38, 41, 43

(540)



(510) (9) hrací skříně a hudební automaty, elektronické terminály, elektronická tipovací zařízení, výherní a nevýherní hrací přístroje, počítačový software nahraný nebo ze vzdálené

počítačové sítě, software pro správu a využití dat, počítačový software stažitelný z Internetu, řídicí software pro elektrické a elektronické zařízení, software na nosičích, počítače včetně jejich částí a příslušenství, hardware výpočetní techniky nebo komunikační nebo informační techniky, elektronické databáze a databázové produkty, nosiče dat v elektronické podobě, výrobky výpočetní techniky, zařízení a přístroje pro datovou komunikaci, elektronické sítě a systémy pro přenos dat, magnetické, optické a obdobné nosiče záznamů, dat a informací, propagační materiály na magnetických a optických nosičích, diapositivy, audioprogramy, videoprogramy, světelné, signalizační anebo elektronické tabule, světelné reklamní tabule a poutače, elektronické oznamovací tabule, světelná anebo elektronická informační média, elektronická herní zařízení; (16) papír, lepenka a výrobky z těchto materiálů, reklamní, propagační a užitkové výrobky z papíru určené pro propagaci vlastní společnosti, periodické i neperiodické publikace, informační, reklamní a propagační materiály určené pro propagaci vlastní společnosti, tiskárenské a kartonážní výrobky, data a databáze na papírových nosičích, psací potřeby, kalendáře, diáře, školní potřeby, losy, sázenky, sázkové tikety, vstupenky; (18) kůže a imitace kůže, výrobky z kůže a imitace kůže, kožešiny a imitace kožešin, výrobky z kožešin a imitace kožešin, deštníky, slunečníky, hole, kufrý, zavazadla, kožená galanterie, kabelky, aktovky, kuffíky, spisovky, peněženky, klíčenky, batohy, kuffíky na toaletní potřeby, kožené obaly na doklady, tašky, náprsní tašky, cestovní neceséry, dámské taštičky, kožené obaly na diáře a dopisní soupravy, vše v rámci této třídy; (24) tkaniny a textilní výrobky neuvedené v jiných třídách, bytový textil, ložní a stolní prádlo, záclony, závěsy, přehozy a potahy textilní, povlečení, textilie pro koupelny s výjimkou oděvů, tapety textilní, ručníky, osušky, deky, přehozy na postele a na stůl s výjimkou papírových, vlajky, prapory a vlaječky s výjimkou papírových; (25) oděvy, obuv, kloboučnické a punčochové zboží, oděvní doplňky jako šály, čepice, rukavice, šátky, kravaty, vázanky, motýlky; (26) brože, přezky, prýmký, spony, knoflíky, odznaky a přívěsky nikoliv z drahých kovů, ozdoby do vlasů, ozdoby na oděvy a na pokrývky hlavy, ozdoby textilních výrobků nažehlovací, záplaty oděvů nažehlovací, emblémy nažehlovací nebo přišívací; (28) hrací karty, hry a hračky, sportovní potřeby spadající do této třídy; (34) cigaretové špičky, náustky na cigaretové špičky i z drahých kovů, hroty na špičky na doutníky a cigarety i z drahých kovů, strojky na plnění cigaret i z drahých kovů, čističe dýmek i z drahých kovů, kuřácké soupravy i z drahých kovů, dýmky, stojany na dýmky i z drahých kovů, popelníky i z drahých kovů, odřezávače doutníkových špiček i z drahých kovů, pouzdra na tabák i z drahých kovů, pouzdra na cigarety i z drahých kovů, dózy na tabák i z drahých kovů, tabatěrky i z drahých kovů, křesadla, zápalky, zápalkové krabičky, držáky na zápalky i z drahých kovů, zapalovače i z drahých kovů, náplně do zapalovačů, vodní dýmky; (35) reklamní, inzertní a propagační činnost směřující k propagaci vlastní společnosti nebo kulturních a sportovních akcí, vyhledávání sponzorů, prodej reklamních a upomínkových předmětů, (36) pronájem bytových a nebytových prostor, služby peněžního rázu spojené se sázkovými hrami, vyplácení, příjem a úschova peněz a žetonů nahrazujících peníze, převod a směna peněz, finanční sponzorování; (38) komunikace, komunikace prostřednictvím počítačových terminálů, poskytování přístupu k informačním zdrojům, provozování počítačových terminálů, zajištění plateb prostřednictvím počítačových terminálů, zajištění nákupu výrobků a služeb on-line prostřednictvím počítačových terminálů; (41) organizování a pořádání loterií, provozování loterií, heren, rulet a kasin, organizování, provozování a pořádání sázkových her, výherních loterií, tombol, soutěží, provozování výherních i nevýherních hracích zařízení, služby vztahující se k hrám, sázení, hazardním hrám (včetně hazardních her na dálku), loteriím, kasinům a ruletám spadající do této třídy, projekce sportovních přenosů, organizování sportovních sázek a číselných loterií, prodej losů a příjem sázek ve smluvně závazných sběrných právnických a fyzických osob a ve sběrných zřízených společností, pořádání a organizování kulturních, sportovních a společenských událostí, předprodej a prodej vstupenek, organizování a pořádání vzdělávacích akcí, provozování sportovní zařízení, zprostředkování v oboru sázkových her, kurzových a jiných sázek a loterií; (43) služby spojené s provozováním pohostinství, restaurace, dočasné ubytování, služby zajišťující stravování a nápoje, občerstvení, automaty,

bufety, zásobování, ubytovací a stravovací služby, catering, gastronomie, restaurační služby, hostinská činnost, poradenská, informační a zprostředkovatelská činnost týkající se služeb spadajících do třídy 43.

- (590) Barevná
(730) SAZKA, a.s., K Žižkovu 851, Praha 9, 19093, CZ
(740) HALAXOVÁ & HALAXOVÁ, TETRAPAT, RNDr. Zdeňka Halaxová, Dukelská 891/4, Olomouc, 77200

(210) **O-477601**

- (220) 22.06.2010
(320) 22.06.2010
(511) 9, 16, 41
(540)



- (510) (9) vědecké, elektronické a elektrické přístroje a nástroje, přístroje a nástroje pro vyučování, počítače a počítačový software, zvukové a video nahrávky, části a součástky pro výše uvedené zboží; (16) učební a vyučovací pomůcky, tiskoviny, periodické publikace, knihy, magazíny, brožury, programy, papírnické zboží, knihařský materiál, malířské štětce, instruktážní a učební materiál, pera, tužky, plakáty, fotografie, fotoalba, diáře, kalendáře, nálepky; (41) výchova a vzdělání, instruktáže a školení, poskytování vzdělávacích, instruktážních a školicích kursů, univerzitní služby, pořádání kulturních akcí, ekologická výchova.

- (730) Ochrana fauny České republiky o.s., Zámecká 1, Votice, 25901, CZ
(740) JUDr. MgA. Michal Šalomoun, advokát, JUDr. MgA. Michal Šalomoun, Bráfova tř. 52, Třebíč, 67401

(210) **O-477610**

- (220) 22.06.2010
(320) 22.06.2010
(511) 29
(540)



- (510) (29) mléko a mléčné výrobky.
(730) Mlékárna Valašské Meziříčí, spol. s r.o., Zámecká 2/57, Valašské Meziříčí, Krásno nad Bečvou, 75701, CZ
(740) Václav Müller, patentový zástupce, Filipova 2016, Praha 4, 14800

(210) **O-477659**

- (220) 24.06.2010
(320) 24.06.2010
(511) 35, 37, 39
(540)



- (510) (35) zprostředkování obchodu s motorovými vozidly, náhradními díly pro motorová vozidla, předvádění zboží, prodej motorových vozidel a příslušenství k motorovým vozidlům, prodej výrobků

uvedených v tř. 9 (přilby ochranné, ochranné brýle, ochranné rukavice, rukavice motocyklové, brýle pro sport, brýle motocyklové), prodej výrobků uvedených ve tř. 10, prodej kufrů motocyklových, prodej výrobků uvedených ve tř. 12 (brašny pro motorová vozidla), prodej výrobků uvedených ve tř. 25 (oděvy, obuv, pokrývky hlavy, čepice, sportovní a motocyklové oblečení, pláště, obleky, košile, polokošile, trička, ponožky, rukavice), prodej výrobků uvedených ve tř. 28 (chrániče, náloketníky) a vybavení veškerého výše uvedeného zboží; (37) údržba, servis a opravy motorových vozidel; (39) distribuce náhradních dílů pro motorová vozidla, distribuce příslušenství motorových vozidel, pronájem a půjčování motorových vozidel.

- (730) METEORSPOUT s.r.o., Hrotovická 210, Třebíč, 67401, CZ
(740) JUDr. Ludmila Hudcová, Gen. Sochora 705, Třebíč, 67401

(210) **O-477661**

- (220) 24.06.2010
(320) 24.06.2010
(511) 35, 37, 39
(540)



meteorsport

- (510) (35) zprostředkování obchodu s motorovými vozidly, náhradními díly pro motorová vozidla, předvádění zboží, prodej motorových vozidel a příslušenství k motorovým vozidlům, prodej výrobků uvedených v tř. 9 (přilby ochranné, ochranné brýle, ochranné rukavice, rukavice motocyklové, brýle pro sport, brýle motocyklové), prodej výrobků uvedených ve tř. 10, prodej kufrů motocyklových, prodej výrobků uvedených ve tř. 12 (brašny pro motorová vozidla), prodej výrobků uvedených ve tř. 25 (oděvy, obuv, pokrývky hlavy, čepice, sportovní a motocyklové oblečení, pláště, obleky, košile, polokošile, trička, ponožky, rukavice), prodej výrobků uvedených ve tř. 28 (chrániče, náloketníky) a vybavení veškerého výše uvedeného zboží; (37) údržba, servis a opravy motorových vozidel; (39) distribuce náhradních dílů pro motorová vozidla, distribuce příslušenství motorových vozidel, pronájem a půjčování motorových vozidel.

- (730) METEORSPOUT s.r.o., Hrotovická 210, Třebíč, 67401, CZ
(740) JUDr. Ludmila Hudcová, Gen. Sochora 705, Třebíč, 67401

(210) **O-477669**

- (220) 24.06.2010
(320) 24.06.2010
(511) 24, 35
(540)



- (510) (24) textilie s výjimkou tkanin spadající do této třídy; (35) maloobchodní činnost s textiliemi a oděvy.
(730) Donghai Nguyen Ph.D., Pri Zvonici 23, 821 04 Bratislava, SK
(740) INPROCHES Patentová a známková kancelář, Mgr. Alžběta Jurtíková, Mezírka 1, Brno, 60200

(210) **O-477679**

- (220) 24.06.2010
(320) 24.06.2010
(511) 12, 35, 37

(540)



(510) (12) pozemní motorová vozidla, přípojná vozidla, příslušenství, náhradní díly a autodoplňky, vše zařazené do této třídy; (35) zprostředkovatelská činnost v oblasti obchodu, maloobchod, velkoobchod, internetový obchod, export, import, vše s výrobky zařazenými do tříd 3, 7, 9, 11, 12, 17 - vše zejména pro užití v dopravních prostředcích, marketing, reklama, propagace, inzerce všemi druhy médií, poradenská, konzultační, obstaravatelská a zprostředkovatelská činnost v uvedených oblastech; (37) opravy, servis a údržba motorových vozidel a přípojných vozidel, včetně jejich součástí, mechanické, klempířské a lakýrnické práce, pneuservis, diagnostika motorových vozidel, provádění staveb, údržba nemovitostí, pronájem stavebních strojů a zařízení, zprostředkovatelská činnost v uvedených oblastech.

(590) Barevná

(730) **HESTI, spol. s r.o.**, Na Sadech 12, Zbuzany, Jinočany, 25225, CZ

(740) Ing. Francis Jupa, Měchenická 4/2554, Praha 4, 14100

(210) **O-477683**

(220) 24.06.2010

(320) 24.06.2010

(511) 35

(540)

MONSTER Hledáte práci? Pomůžeme!

(510) (35) poskytování informací on-line v oblasti nábory zaměstnanců, práce, zaměstnání a kariéry, poskytování informací on-line a poradenství při konečném výběru, služby související se zasláním výsledků a porovnáváním možností zaměstnání nabízených zaměstnavateli.

(730) **Monster Worldwide, Inc.**, 622 Third Avenue, New York, 10017, NY, US

(740) Společná advokátní kancelář Všetečka Zelený Švorčík Kalenský a partneři, JUDr. Petr Kalenský, Hálkova 2, Praha 2, 12000

(210) **O-477705**

(220) 25.06.2010

(320) 25.06.2010

(511) 43

(540)



(510) (43) restaurační služby, služby v oblasti pohostinství, zejména provozování pizzerie, poskytování a obstarávání jídla a nápojů, samoobslužné restaurace, bary, bufety, kavárny, cateringové služby - zajišťování občerstvení na společenských akcích, obsluha hostů v restauracích a na společenských akcích, rozvoz pizzy.

(590) Barevná

(730) **Holakovská Marie**, Spálená 11, Praha 1, 11000, CZ

(740) JUDr. Lukáš Jansa, Sokola Tůmy 743/16, Ostrava - Mariánské Hory, 70900

(210) **O-477721**

(220) 25.06.2010

(320) 25.06.2010

(511) 1, 4, 5, 31, 35, 37, 39, 44

(540)



(510) (1) chemické výrobky a přípravky určené pro zemědělství, lesnictví a zahradnictví, statková hnojiva, průmyslová hnojiva a agrochemikálie, jako jsou ledek amonný s vápencem, dusičnan amonný, ledek vápenatý, dusičnan amonný s močovinou, močovina, síran amonný, amofos, superfosfáty, fosmag, fostim, draselná sůl, NPK hnojivo, kamex, dumag, brzdové kapaliny, chladicí kapaliny a směsi; (4) průmyslové oleje, mazací tuky, mazadla, automobilové pohonné látky, benzín, nafta, paliva tuhá i tekutá, uhlí a doprovodné suroviny; (5) jedy všeho druhu, pesticidy, herbicidy, fungicidy, insekticidy, žiraviny; (31) zemědělské, zahradnické a lesnické výrobky, živá zvířata, přírodní rostliny a květiny, čerstvé ovoce a zelenina, osiva, semena, krmiva a krmné směsi pro zvířata a ptáky, obiloviny; (35) zprostředkovatelská a obstaravatelská činnost v oblasti prodeje chemických výrobků pro zemědělskou prvovýrobu, činnost organizačních a ekonomických poradců; (37) opravy, servis a údržba zemědělských strojů, zemědělské techniky a dopravních prostředků; (39) doprava, skladování, přeprava a dodávání výrobků a zboží, přeprava nákladů, distribuční činnost, provozování a pronájem skladovacích provozů; (44) poradenská činnost a odborné konzultace v oblasti zemědělské výroby a agrochemie, služby v oblasti zemědělství, aplikace průmyslových hnojiv a pesticidů.

(730) **JBPV s.r.o.**, Protivanov 346, Protivanov, 79848, CZ

(740) Ing. Petr Soukup, Videňská 8, Olomouc, 77200

(210) **O-477732**

(220) 25.06.2010

(320) 25.06.2010

(511) 10, 42, 44

(540)

NEUBOX

(510) (10) akupunktura (elektrické nástroje na -), fyzioterapeutická zařízení, lékařské přístroje a nástroje; (42) biologický výzkum, fyzikální výzkum; (44) fyzikální terapie, fyzioterapie, neurologie, zdravotní péče, lázeňské služby, lékařské služby.

(730) **REBOX THERAPY s.r.o.**, Seydlerova 2151/3, Praha 6, 15800, CZ

(210) **O-477752**

(220) 28.06.2010

(320) 28.06.2010

(511) 9, 16, 18, 24, 25, 26, 28, 34, 35, 36, 38, 41, 43

(540)



(510) (9) hrací skříně a hudební automaty, elektronické terminály, tipovací zařízení, výherní a nevýherní hrací přístroje, počítačový software nahraný nebo ze vzdálené počítačové sítě, software pro správu a využití dat, počítačový software stažitelný z Internetu, řídicí software pro elektrické a elektronické zařízení, software na nosičích, počítače včetně jejich částí a příslušenství, hardware výpočetní techniky nebo komunikační nebo informační techniky, elektronické databáze a databázové produkty, nosiče dat v elektronické podobě, výrobky výpočetní techniky, zařízení a přístroje pro datovou komunikaci, elektronické sítě a systémy pro přenos dat, magnetické, optické a obdobné nosiče záznamů, dat a informací, propagační materiály na magnetických a optických nosičích, diapositivy, audioprogramy, videoprogramy, světelné, signalizační a/nebo elektronické tabule, světelné reklamní tabule

a poustače, elektronické oznamovací tabule, světelná a/nebo elektronická informační média; (16) papír, lepenka a výrobky z těchto materiálů, reklamní, propagační a užitkové výrobky z papíru určené pro propagaci vlastní společnosti, periodické i neperiodické publikace, informační, reklamní a propagační materiály určené pro propagaci vlastní společnosti, tiskárenské a kartonážní výrobky, data a databáze na papírových nosičích, psací potřeby, kalendáře, diáře, školní potřeby, losy, sázky, sázkové tikety, vstupenky; (18) kůže a imitace kůže, výrobky z kůže a imitace kůže, kožesiny a imitace kožesin, výrobky z kožesin a imitace kožesin, deštníky, slunečníky, hole, kufry, zavazadla, kožená galanterie, kabelky, aktovky, kufříky, spisovky, peněženky, klíčenky, batohy, kufříky na toaletní potřeby, obaly na doklady, tašky, náprsní tašky, cestovní neceséry, dámské taštičky, kožené obaly na diáře a dopisní soupravy, vše v rámci této třídy; (24) tkaniny a textilní výrobky neuvedené v jiných třídách, bytový textil, ložní a stolní prádlo, záclony, závěsy, přehozy a potahy textilní, povlečení, textilie pro koupelny s výjimkou oděvů, tapety textilní, ručníky, osušky, deky, přehozy, vlajky, prapory, vlaječky; (25) oděvy, obuv, kloboučnické a punčochové zboží, oděvní doplňky jako šály, čepice, rukavice, šátky, kravaty, vázanky, motýlky atp.; (26) brože, přezky, prýmký, spony, knoflíky, odznaky a přívěsky nikoliv z drahých kovů, ozdoby do vlasů, ozdoby na oděvy a na pokrývky hlavy, ozdoby textilních výrobků nažehlovací, záplaty oděvů nažehlovací, emblémy nažehlovací nebo přišívací, medaile, plakety; (28) hrací karty, elektronická herní zařízení, hry a hračky, sportovní potřeby; (34) cigaretové špičky, náustky na cigaretové špičky, hroty na špičky na doutníky a cigarety, strojky na plnění cigaret, čističe dýmek, kuřácké soupravy, dýmky, stojany na dýmky, popelníky, odřezávače doutníkových špiček, pouzdra na tabák, pouzdra na cigarety, dózy na tabák, tabatěrky, křesadla, zápalky, zápalkové krabičky, držáky na zápalky, zapalovače, náplně do zapalovačů, vodní dýmky; (35) reklamní, inzertní a propagační činnost směřující k propagaci vlastní společnosti nebo kulturních a sportovních akcí, vyhledávání sponzorů, prodej reklamních a upomínkových předmětů, obchodní činnost v oblasti sázkových her, kurzových a jiných sázek a loterií, zajištění nákupu výrobků a služeb on-line prostřednictvím počítačových terminálů; (36) pronájem bytových a nebytových prostor, služby peněžního rázu spojené se sázkovými hrami - vyplácení, příjem a úschova peněz a žetonů nahrazujících peníze, převod a směna peněz, finanční sponzorování; (38) komunikace, komunikace prostřednictvím počítačových terminálů, poskytování přístupu k informačním zdrojům, provozování počítačových terminálů, zajištění plateb prostřednictvím počítačových terminálů, zajištění nákupu výrobků a služeb on-line prostřednictvím počítačových terminálů; (41) organizování a pořádání loterií, provozování loterií, heren, rulet a kasin, organizování, provozování a pořádání sázkových her, výherních loterií, tombol, soutěží, provozování výherních i nevýherních hracích zařízení, služby vztahující se k hrám, sázení, hazardním hrám (včetně hazardních her na dálku), loteriím, kasinům a ruletám, projekce sportovních přenosů, organizování sportovních sázek a číselných loterií, prodej losů a příjem sázek ve smluvně závazných sběrnách právnických a fyzických osob a ve sběrnách zřízených společností, pořádání a organizování kulturních, sportovních a společenských událostí, předprodej a prodej vstupenek, organizování a pořádání vzdělávacích akcí, provozování sportovní zařízení; (43) služby spojené s provozováním pohostinství, restaurace, dočasné ubytování, služby zajišťující stravování a nápoje - občerstvení, automaty, bufety, zásobování, ubytovací a stravovací služby, catering, gastronomie, restaurační služby, hostinská činnost, poradenská, informační a zprostředkovatelská činnost týkající se služeb spadajících do třídy 43.

(590) Barevná

(730) SAZKA, a.s., K Žižkovu 851, Praha 9, 19093, CZ

(740) HALAXOVÁ & HALAXOVÁ, TETRAPAT, RNDr. Zdeňka Halaxová, Dukelská 891/4, Olomouc, 77200

(210) O-477753

(220) 28.06.2010

(320) 28.06.2010

(511) 9, 16, 18, 24, 25, 26, 28, 34, 35, 36, 38, 41, 43

(540)

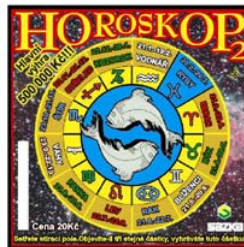

(510)

(9) hrací skříně a hudební automaty, elektronické terminály, tipovací zařízení, výherní a nevýherní hrací přístroje, počítačový software nahraný nebo ze vzdálené počítačové sítě, software pro správu a využití dat, počítačový software stažitelný z Internetu, řídicí software pro elektrické a elektronické zařízení, software na nosičích, počítače včetně jejich částí a příslušenství, hardware výpočetní techniky nebo komunikační nebo informační techniky, elektronické databáze a databázové produkty, nosiče dat v elektronické podobě, výrobky výpočetní techniky, zařízení a přístroje pro datovou komunikaci, elektronické sítě a systémy pro přenos dat, magnetické, optické a obdobné nosiče záznamů, dat a informací, propagační materiály na magnetických a optických nosičích, diapositivy, audioprogramy, videoprogramy, světelné, signalizační a/nebo elektronické tabule, světelné reklamní tabule a poustače, elektronické oznamovací tabule, světelná a/nebo elektronická informační média; (16) papír, lepenka a výrobky z těchto materiálů, reklamní, propagační a užitkové výrobky z papíru určené pro propagaci vlastní společnosti, periodické i neperiodické publikace, informační, reklamní a propagační materiály určené pro propagaci vlastní společnosti, tiskárenské a kartonážní výrobky, data a databáze na papírových nosičích, psací potřeby, kalendáře, diáře, školní potřeby, losy, sázky, sázkové tikety, vstupenky; (18) kůže a imitace kůže, výrobky z kůže a imitace kůže, kožesiny a imitace kožesin, výrobky z kožesin a imitace kožesin, deštníky, slunečníky, hole, kufry, zavazadla, kožená galanterie, kabelky, aktovky, kufříky, spisovky, peněženky, klíčenky, batohy, kufříky na toaletní potřeby, obaly na doklady, tašky, náprsní tašky, cestovní neceséry, dámské taštičky, kožené obaly na diáře a dopisní soupravy, vše v rámci této třídy; (24) tkaniny a textilní výrobky neuvedené v jiných třídách, bytový textil, ložní a stolní prádlo, záclony, závěsy, přehozy a potahy textilní, povlečení, textilie pro koupelny s výjimkou oděvů, tapety textilní, ručníky, osušky, deky, přehozy, vlajky, prapory, vlaječky; (25) oděvy, obuv, kloboučnické a punčochové zboží, oděvní doplňky jako šály, čepice, rukavice, šátky, kravaty, vázanky, motýlky atp.; (26) brože, přezky, prýmký, spony, knoflíky, odznaky a přívěsky nikoliv z drahých kovů, ozdoby do vlasů, ozdoby na oděvy a na pokrývky hlavy, ozdoby textilních výrobků nažehlovací, záplaty oděvů nažehlovací, emblémy nažehlovací nebo přišívací, medaile, plakety; (28) hrací karty, elektronická herní zařízení, hry a hračky, sportovní potřeby; (34) cigaretové špičky, náustky na cigaretové špičky, hroty na špičky na doutníky a cigarety, strojky na plnění cigaret, čističe dýmek, kuřácké soupravy, dýmky, stojany na dýmky, popelníky, odřezávače doutníkových špiček, pouzdra na tabák, pouzdra na cigarety, dózy na tabák, tabatěrky, křesadla, zápalky, zápalkové krabičky, držáky na zápalky, zapalovače, náplně do zapalovačů, vodní dýmky; (35) reklamní, inzertní a propagační činnost směřující k propagaci vlastní společnosti nebo kulturních a sportovních akcí, vyhledávání sponzorů, prodej reklamních a upomínkových předmětů, obchodní činnost v oblasti sázkových her, kurzových a jiných sázek a loterií, zajištění nákupu výrobků a služeb on-line prostřednictvím počítačových terminálů; (36) pronájem bytových a nebytových prostor, služby peněžního rázu spojené se sázkovými hrami - vyplácení, příjem a úschova peněz a žetonů nahrazujících peníze, převod a směna peněz, finanční sponzorování; (38) komunikace, komunikace prostřednictvím počítačových terminálů, poskytování přístupu k informačním zdrojům, provozování počítačových terminálů, zajištění plateb prostřednictvím počítačových terminálů, zajištění nákupu výrobků a služeb on-line prostřednictvím počítačových terminálů; (41) organizování a pořádání loterií, provozování loterií, heren, rulet a kasin, organizování, provozování a pořádání sázkových her, výherních loterií, tombol, soutěží, provozování výherních i nevýherních hracích zařízení, služby vztahující se k hrám, sázení, hazardním hrám (včetně hazardních her na dálku), loteriím, kasinům a ruletám, projekce sportovních přenosů,

organizování sportovních sázek a číselných loterií, prodej losů a příjem sázek ve smluvně závazných sběrnách právnických a fyzických osob a ve sběrnách zřízených společnostmi, pořádání a organizování kulturních, sportovních a společenských událostí, předprodej a prodej vstupenek, organizování a pořádání vzdělávacích akcí, provozování sportovních zařízení; (43) služby spojené s provozováním pohostinství, restaurace, dočasné ubytování, služby zajišťující stravování a nápoje - občerstvení, automaty, bufety, zásobování, ubytovací a stravovací služby, catering, gastronomie, restaurační služby, hostinská činnost, poradenská, informační a zprostředkovatelská činnost týkající se služeb spadajících do třídy 43.

- (590) Barevná
(730) SAZKA, a.s., K Žižkovu 851, Praha 9, 19093, CZ
(740) HALAXOVÁ & HALAXOVÁ, TETRAPAT, RNDr. Zdeňka Halaxová, Dukelská 891/4, Olomouc, 77200

- (210) **O-477755**
(220) 28.06.2010
(320) 28.06.2010
(511) 9, 16, 18, 24, 25, 26, 28, 34, 35, 36, 38, 41, 43
(540)



- (510) (9) hrací skříně a hudební automaty, elektronické terminály, tipovací zařízení, výherní a nevýherní hrací přístroje, počítačový software nahraný nebo ze vzdálené počítačové sítě, software pro správu a využití dat, počítačový software stažitelný z Internetu, řídicí software pro elektrické a elektronické zařízení, software na nosičích, počítače včetně jejich částí a příslušenství, hardware výpočetní techniky nebo komunikační nebo informační techniky, elektronické databáze a databázové produkty, nosiče dat v elektronické podobě, výrobky výpočetní techniky, zařízení a přístroje pro datovou komunikaci, elektronické sítě a systémy pro přenos dat, magnetické, optické a obdobné nosiče záznamů, dat a informací, propagační materiály na magnetických a optických nosičích, diapositivy, audioprogramy, videoprogramy, světelné, signalizační a/nebo elektronické tabule, světelné reklamní tabule a poutače, elektronické oznamovací tabule, světelná a/nebo elektronická informační média; (16) papír, lepenka a výrobky z těchto materiálů, reklamní, propagační a užitkové výrobky z papíru určené pro propagaci vlastní společnosti, periodické i neperiodické publikace, informační, reklamní a propagační materiály určené pro propagaci vlastní společnosti, tiskárenské a kartonážní výrobky, data a databáze na papírových nosičích, psací potřeby, kalendáře, diáře, školní potřeby, losy, sázenky, sázkové tikety, vstupenky; (18) kůže a imitace kůže, výrobky z kůže a imitace kůže, kožešiny a imitace kožešin, výrobky z kožešin a imitace kožešin, deštníky, slunečníky, hole, kufry, zavazadla, kožená galanterie, kabelky, aktovky, kuffíky, spisovky, peněženky, klíčenky, batohy, kuffíky na toaletní potřeby, obaly na doklady, tašky, náprsní tašky, cestovní neceséry, dámské taštičky, kožené obaly na diáře a dopisní soupravy, vše v rámci této třídy; (24) tkaniny a textilní výrobky neuvedené v jiných třídách, bytové textil, ložní a stolní prádlo, záclony, závěsy, přehozy a potahy textilní, povlečení, textilie pro koupelny s výjimkou oděvů, tapety textilní, ručníky, osušky, deky, přehozy, vlajky, prapory, vlaječky; (25) oděvy, obuv, kloboučnické a punčochové zboží, oděvní doplňky jako šály, čepice, rukavice, šátky, kravaty, vázanky, motýlky atp.; (26) brože, přezky, prýmký, spony, knoflíky, odznaky a přívěšky nikoliv z drahých kovů, ozdoby do vlasů, ozdoby na oděvy a na pokrývky hlavy, ozdoby textilních výrobků nažehlovací, záplaty oděvů nažehlovací, emblémy nažehlovací nebo přišívací, medaile, plakety; (28) hrací karty, elektronická herní zařízení, hry a hračky, sportovní potřeby; (34) cigaretové špičky, náuštky na cigaretové špičky, hroty na špičky na doutníky a cigarety, strojky na plnění cigaret, čističe dýmek, kuřácké soupravy, dýmky, stojany na dýmky, popelníky, odřezávače doutníkových špiček, pouzdra na tabák, pouzdra na cigarety, dózy na tabák,

tabatěrky, křesadla, zápalky, zápalkové krabičky, držáky na zápalky, zapalovače, náplně do zapalovačů, vodní dýmky; (35) reklamní, inzertní a propagační činnost směřující k propagaci vlastní společnosti nebo kulturních a sportovních akcí, vyhledávání sponzorů, prodej reklamních a upomínkových předmětů, obchodní činnost v oblasti sázkových her, kurzových a jiných sázek a loterií, zajištění nákupu výrobků a služeb on-line prostřednictvím počítačových terminálů; (36) pronájem bytových a nebytových prostor, služby peněžního rázu spojené se sázkovými hrami - vyplácení, příjem a úschova peněz a žetonů nahrazujících peníze, převod a směna peněz, finanční sponzorování; (38) komunikace, komunikace prostřednictvím počítačových terminálů, poskytování přístupu k informačním zdrojům, provozování počítačových terminálů, zajištění plateb prostřednictvím počítačových terminálů, zajištění nákupu výrobků a služeb on-line prostřednictvím počítačových terminálů; (41) organizování a pořádání loterií, heren, rulet a kasin, organizování, provozování a pořádání sázkových her, výherních loterií, tombol, soutěží, provozování výherních i nevýherních hracích zařízení, služby vztahující se k hrám, sázení, hazardním hrám (včetně hazardních her na dálku), loteriím, kasinům a ruletám, projekce sportovních přenosů, organizování sportovních sázek a číselných loterií, prodej losů a příjem sázek ve smluvně závazných sběrnách právnických a fyzických osob a ve sběrnách zřízených společnostmi, pořádání a organizování kulturních, sportovních a společenských událostí, předprodej a prodej vstupenek, organizování a pořádání vzdělávacích akcí, provozování sportovních zařízení; (43) služby spojené s provozováním pohostinství, restaurace, dočasné ubytování, služby zajišťující stravování a nápoje - občerstvení, automaty, bufety, zásobování, ubytovací a stravovací služby, catering, gastronomie, restaurační služby, hostinská činnost, poradenská, informační a zprostředkovatelská činnost týkající se služeb spadajících do třídy 43.

- (590) Barevná
(730) SAZKA, a.s., K Žižkovu 851, Praha 9, 19093, CZ
(740) HALAXOVÁ & HALAXOVÁ, TETRAPAT, RNDr. Zdeňka Halaxová, Dukelská 891/4, Olomouc, 77200

- (210) **O-477756**
(220) 28.06.2010
(320) 28.06.2010
(511) 9, 16, 18, 24, 25, 26, 28, 34, 35, 36, 38, 41, 43
(540)



- (510) (9) hrací skříně a hudební automaty, elektronické terminály, tipovací zařízení, výherní a nevýherní hrací přístroje, počítačový software nahraný nebo ze vzdálené počítačové sítě, software pro správu a využití dat, počítačový software stažitelný z Internetu, řídicí software pro elektrické a elektronické zařízení, software na nosičích, počítače včetně jejich částí a příslušenství, hardware výpočetní techniky nebo komunikační nebo informační techniky, elektronické databáze a databázové produkty, nosiče dat v elektronické podobě, výrobky výpočetní techniky, zařízení a přístroje pro datovou komunikaci, elektronické sítě a systémy pro přenos dat, magnetické, optické a obdobné nosiče záznamů, dat a informací, propagační materiály na magnetických a optických nosičích, diapositivy, audioprogramy, videoprogramy, světelné, signalizační a/nebo elektronické tabule, světelné reklamní tabule a poutače, elektronické oznamovací tabule, světelná a/nebo elektronická informační média; (16) papír, lepenka a výrobky z těchto materiálů, reklamní, propagační a užitkové výrobky z papíru určené pro propagaci vlastní společnosti, periodické i neperiodické publikace, informační, reklamní a propagační materiály určené pro propagaci vlastní společnosti, tiskárenské a kartonážní výrobky, data a databáze na papírových nosičích, psací potřeby, kalendáře, diáře, školní potřeby, losy, sázenky, sázkové tikety, vstupenky; (18) kůže a imitace kůže, výrobky z kůže a imitace kůže, kožešiny a imitace kožešin, výrobky z

kožešin a imitace kožešin, deštníky, slunečníky, hole, kufry, zavazadla, kožená galanterie, kabelky, aktovky, kuffíky, spisovky, peněženky, klíčenky, batohy, kuffíky na toaletní potřeby, obaly na doklady, tašky, náprsní tašky, cestovní neceséry, dámské taštičky, kožené obaly na diáře a dopisní soupravy, vše v rámci této třídy; (24) tkaniny a textilní výrobky neuvedené v jiných třídách, bytový textil, ložní a stolní prádlo, záclony, závěsy, přehozy a potahy textilní, povlečení, textilie pro koupelny s výjimkou oděvů, tapety textilní, ručníky, osušky, deky, přehozy, vlajky, prapory, vlaječky; (25) oděvy, obuv, kloboučnické a punčochové zboží, oděvní doplňky jako šály, čepice, rukavice, šátky, kravaty, vázanky, motýlky atp.; (26) brože, přezky, prýmky, spony, knoflíky, odznaky a přívěsky nikoliv z drahých kovů, ozdoby do vlasů, ozdoby na oděvy a na pokrývky hlavy, ozdoby textilních výrobků nažehlovací, záplaty oděvů nažehlovací, emblémy nažehlovací nebo přišívací, medaile, plakety; (28) hrací karty, elektronická herní zařízení, hry a hračky, sportovní potřeby; (34) cigaretové špičky, náústky na cigaretové špičky, hroty na špičky na doutníky a cigarety, strojky na plnění cigaret, čističe dýmek, kuřácké soupravy, dýmky, stojany na dýmky, popelníky, odřezávače doutníkových špiček, pouzdra na tabák, pouzdra na cigarety, dózy na tabák, tabatěrky, křesadla, zápalky, zápalkové krabičky, držáky na zápalky, zapalovače, náplně do zapalovačů, vodní dýmky; (35) reklamní, inzertní a propagační činnost směřující k propagaci vlastní společnosti nebo kulturních a sportovních akcí, vyhledávání sponzorů, prodej reklamních a upomínkových předmětů, obchodní činnost v oblasti sázkových her, kurzových a jiných sázek a loterií, zajištění nákupu výrobků a služeb on-line prostřednictvím počítačových terminálů; (36) pronájem bytových a nebytových prostor, služby peněžního rázu spojené se sázkovými hrami - vyplácení, příjem a úschova peněz a žetonů nahrazujících peníze, převod a směna peněz, finanční sponzorování; (38) komunikace, komunikace prostřednictvím počítačových terminálů, poskytování přístupu k informačním zdrojům, provozování počítačových terminálů, zajištění plateb prostřednictvím počítačových terminálů, zajištění nákupu výrobků a služeb on-line prostřednictvím počítačových terminálů; (41) organizování a pořádání loterií, provozování loterií, heren, rulet a kasin, organizování, provozování a pořádání sázkových her, výherních loterií, tombol, soutěží, provozování výherních i nevýherních hracích zařízení, služby vztahující se k hrám, sázení, hazardním hrám (včetně hazardních her na dálku), loteriím, kasinům a ruletám, projekce sportovních přenosů, organizování sportovních sázek a číselných loterií, prodej losů a příjem sázek ve smluvně závazných sběrnách právnických a fyzických osob a ve sběrnách zřízených společnostmi, pořádání a organizování kulturních, sportovních a společenských událostí, předprodej a prodej vstupenek, organizování a pořádání vzdělávacích akcí, provozování sportovních zařízení; (43) služby spojené s provozováním pohostinství, restaurace, dočasné ubytování, služby zajišťující stravování a nápoje - občerstvení, automaty, bufety, zásobování, ubytovací a stravovací služby, catering, gastronomie, restaurační služby, hostinská činnost, poradenská, informační a zprostředkovatelská činnost týkající se služeb spadajících do třídy 43.

software nahraný nebo ze vzdálené počítačové sítě, software pro správu a využití dat, počítačový software stažitelný z Internetu, řídicí software pro elektrické a elektronické zařízení, software na nosičích, počítače včetně jejich částí a příslušenství, hardware výpočetní techniky nebo komunikační nebo informační techniky, elektronické databáze a databázové produkty, nosiče dat v elektronické podobě, výrobky výpočetní techniky, zařízení a přístroje pro datovou komunikaci, elektronické sítě a systémy pro přenos dat, magnetické, optické a obdobné nosiče záznamů, dat a informací, propagační materiály na magnetických a optických nosičích, diapozitivy, audioprogramy, videoprogramy, světelné, signalizační a/nebo elektronické tabule, světelné reklamní tabule a poutače, elektronické oznamovací tabule, světelná a/nebo elektronická informační média; (16) papír, lepenka a výrobky z těchto materiálů, reklamní, propagační a užitkové výrobky z papíru určené pro propagaci vlastní společnosti, periodické i neperiodické publikace, informační, reklamní a propagační materiály určené pro propagaci vlastní společnosti, tiskářenské a kartonážní výrobky, data a databáze na papírových nosičích, psací potřeby, kalendáře, diáře, školní potřeby, losy, sázanky, sázkové tikety, vstupenky; (18) kůže a imitace kůže, výrobky z kůže a imitace kůže, kožešiny a imitace kožešin, výrobky z kožešin a imitace kožešin, deštníky, slunečníky, hole, kufry, zavazadla, kožená galanterie, kabelky, aktovky, kuffíky, spisovky, peněženky, klíčenky, batohy, kuffíky na toaletní potřeby, obaly na doklady, tašky, náprsní tašky, cestovní neceséry, dámské taštičky, kožené obaly na diáře a dopisní soupravy, vše v rámci této třídy; (24) tkaniny a textilní výrobky neuvedené v jiných třídách, bytový textil, ložní a stolní prádlo, záclony, závěsy, přehozy a potahy textilní, povlečení, textilie pro koupelny s výjimkou oděvů, tapety textilní, ručníky, osušky, deky, přehozy, vlajky, prapory, vlaječky; (25) oděvy, obuv, kloboučnické a punčochové zboží, oděvní doplňky jako šály, čepice, rukavice, šátky, kravaty, vázanky, motýlky atp.; (26) brože, přezky, prýmky, spony, knoflíky, odznaky a přívěsky nikoliv z drahých kovů, ozdoby do vlasů, ozdoby na oděvy a na pokrývky hlavy, ozdoby textilních výrobků nažehlovací, záplaty oděvů nažehlovací, emblémy nažehlovací nebo přišívací, medaile, plakety; (28) hrací karty, elektronická herní zařízení, hry a hračky, sportovní potřeby; (34) cigaretové špičky, náústky na cigaretové špičky, hroty na špičky na doutníky a cigarety, strojky na plnění cigaret, čističe dýmek, kuřácké soupravy, dýmky, stojany na dýmky, popelníky, odřezávače doutníkových špiček, pouzdra na tabák, pouzdra na cigarety, dózy na tabák, tabatěrky, křesadla, zápalky, zápalkové krabičky, držáky na zápalky, zapalovače, náplně do zapalovačů, vodní dýmky; (35) reklamní, inzertní a propagační činnost směřující k propagaci vlastní společnosti nebo kulturních a sportovních akcí, vyhledávání sponzorů, prodej reklamních a upomínkových předmětů, obchodní činnost v oblasti sázkových her, kurzových a jiných sázek a loterií, zajištění nákupu výrobků a služeb on-line prostřednictvím počítačových terminálů; (36) pronájem bytových a nebytových prostor, služby peněžního rázu spojené se sázkovými hrami - vyplácení, příjem a úschova peněz a žetonů nahrazujících peníze, převod a směna peněz, finanční sponzorování; (38) komunikace, komunikace prostřednictvím počítačových terminálů, poskytování přístupu k informačním zdrojům, provozování počítačových terminálů, zajištění plateb prostřednictvím počítačových terminálů, zajištění nákupu výrobků a služeb on-line prostřednictvím počítačových terminálů; (41) organizování a pořádání loterií, provozování loterií, heren, rulet a kasin, organizování, provozování a pořádání sázkových her, výherních loterií, tombol, soutěží, provozování výherních i nevýherních hracích zařízení, služby vztahující se k hrám, sázení, hazardním hrám (včetně hazardních her na dálku), loteriím, kasinům a ruletám, projekce sportovních přenosů, organizování sportovních sázek a číselných loterií, prodej losů a příjem sázek ve smluvně závazných sběrnách právnických a fyzických osob a ve sběrnách zřízených společnostmi, pořádání a organizování kulturních, sportovních a společenských událostí, předprodej a prodej vstupenek, organizování a pořádání vzdělávacích akcí, provozování sportovních zařízení; (43) služby spojené s provozováním pohostinství, restaurace, dočasné ubytování, služby zajišťující stravování a nápoje - občerstvení, automaty, bufety, zásobování, ubytovací a stravovací služby, catering, gastronomie, restaurační služby, hostinská činnost, poradenská, informační a zprostředkovatelská činnost týkající se služeb spadajících do třídy 43.

- (590) Barevná
(730) SAZKA, a.s., K Žižkovu 851, Praha 9, 19093, CZ
(740) HALAXOVÁ & HALAXOVÁ, TETRAPAT, RNDr. Zdeňka Halaxová, Dukelská 891/4, Olomouc, 77200

- (210) O-477757
(220) 28.06.2010
(320) 28.06.2010
(511) 9, 16, 18, 24, 25, 26, 28, 34, 35, 36, 38, 41, 43
(540)

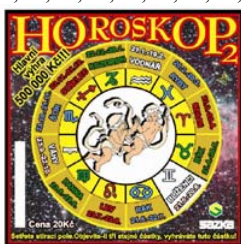

- (510) (9) hrací skříně a hudební automaty, elektronické terminály, tipovací zařízení, výherní a nevýherní hrací přístroje, počítačový

- (590) Barevná
(730) SAZKA, a.s., K Žižkovu 851, Praha 9, 19093, CZ
(740) HALAXOVÁ & HALAXOVÁ, TETRAPAT, RNDr. Zdeňka Halaxová, Dukelská 891/4, Olomouc, 77200

(210) **O-477759**

- (220) 28.06.2010
(320) 28.06.2010
(511) 9, 16, 18, 24, 25, 26, 28, 34, 35, 36, 38, 41, 43
(540)



- (510) (9) hrací skříně a hudební automaty, elektronické terminály, tipovací zařízení, výherní a nevýherní hrací přístroje, počítačový software nahraný nebo ze vzdálené počítačové sítě, software pro správu a využití dat, počítačový software stažitelný z Internetu, řídicí software pro elektrické a elektronické zařízení, software na nosičích, počítače včetně jejich částí a příslušenství, hardware výpočetní techniky nebo komunikační nebo informační techniky, elektronické databáze a databázové produkty, nosiče dat v elektronické podobě, výrobky výpočetní techniky, zařízení a přístroje pro datovou komunikaci, elektronické sítě a systémy pro přenos dat, magnetické, optické a obdobné nosiče záznamů, dat a informací, propagační materiály na magnetických a optických nosičích, diapozitivy, audioprogramy, videoprogramy, světelné, signalizační a/nebo elektronické tabule, světelné reklamní tabule a poutače, elektronické oznamovací tabule, světelná a/nebo elektronická informační média; (16) papír, lepenka a výrobky z těchto materiálů, reklamní, propagační a užitkové výrobky z papíru určené pro propagaci vlastní společnosti, periodické i neperiodické publikace, informační, reklamní a propagační materiály určené pro propagaci vlastní společnosti, tiskárenské a kartonážní výrobky, data a databáze na papírových nosičích, psací potřeby, kalendáře, diáře, školní potřeby, losy, sázenky, sázkové tikety, vstupenky; (18) kůže a imitace kůže, výrobky z kůže a imitace kůže, kožesiny a imitace kožesin, výrobky z kožesin a imitace kožesin, deštníky, slunečníky, hole, kufry, zavazadla, kožená galanterie, kabelky, aktovky, kufříky, spisovky, peněženky, klíčenky, batohy, kufříky na toaletní potřeby, obaly na doklady, tašky, náprsní tašky, cestovní neceséry, dámské taštičky, kožené obaly na diáře a dopisní soupavy, vše v rámci této třídy; (24) tkaniny a textilní výrobky neuvedené v jiných třídách, bytové textil, ložní a stolní prádlo, záclony, závěsy, přehozy a potahy textilní, povlečení, textilie pro koupelny s výjimkou oděvů, tapety textilní, ručníky, osušky, deky, přehozy, vlajky, prapory, vlaječky; (25) oděvy, obuv, kloboučnické a punčochové zboží, oděvní doplňky jako šály, čepice, rukavice, šátky, kravaty, vázanky, motýlky atp.; (26) brože, přezky, prýmký, spony, knoflíky, odznaky a přívěšky nikolív z drahých kovů, ozdoby do vlasů, ozdoby na oděvy a na pokrývky hlavy, ozdoby textilních výrobků nažehlovací, záplaty oděvů nažehlovací, emblémy nažehlovací nebo přišívací, medaile, plakety; (28) hrací karty, elektronická herní zařízení, hry a hračky, sportovní potřeby; (34) cigaretové špičky, náuštky na cigaretové špičky, hroty na špičky na doutníky a cigarety, strojky na plnění cigaret, čističe dýmek, kuřácké soupavy, dýmky, stojany na dýmky, popelníky, odřezávače doutníkových špiček, pouzdra na tabák, pouzdra na cigarety, dózy na tabák, tabatěrky, křesadla, zápalky, zápalkové krabičky, držáky na zápalky, zapalovače, náplně do zapalovačů, vodní dýmky; (35) reklamní, inzertní a propagační činnost směřující k propagaci vlastní společnosti nebo kulturních a sportovních akcí, vyhledávání sponzorů, prodej reklamních a upomínkových předmětů, obchodní činnost v oblasti sázkových her, kurzových a jiných sázek a loterií, zajištění nákupu výrobků a služeb on-line prostřednictvím počítačových terminálů; (36) pronájem bytových a nebytových prostor, služby peněžního rázu spojené se sázkovými hrami - vyplácení, příjem a úschova peněz a žetonů nahrazujících peníze, převod a směna peněz, finanční sponzorování; (38) komunikace, komunikace prostřednictvím

počítačových terminálů, poskytování přístupu k informačním zdrojům, provozování počítačových terminálů, zajištění plateb prostřednictvím počítačových terminálů, zajištění nákupu výrobků a služeb on-line prostřednictvím počítačových terminálů; (41) organizování a pořádání loterií, provozování loterií, heren, rulet a kasin, organizování, provozování a pořádání sázkových her, výherních loterií, tombol, soutěží, provozování výherních i nevýherních hracích zařízení, služby vztahující se k hrám, sázení, hazardním hrám (včetně hazardních her na dálku), loteriím, kasinům a ruletám, projekce sportovních přenosů, organizování sportovních sázek a číselných loterií, prodej losů a příjem sázek ve smluvně závazných sběrnách právnických a fyzických osob a ve sběrnách zřízených společnostmi, pořádání a organizování kulturních, sportovních a společenských událostí, předprodej a prodej vstupenek, organizování a pořádání výrobních akcí, provozování sportovních zařízení; (43) služby spojené s provozováním pohostinství, restaurace, dočasné ubytování, služby zajišťující stravování a nápoje - občerstvení, automaty, bufety, zásobování, ubytovací a stravovací služby, catering, gastronomie, restaurační služby, hostinská činnost, poradenská, informační a zprostředkovatelská činnost týkající se služeb spadajících do třídy 43.

- (590) Barevná
(730) SAZKA, a.s., K Žižkovu 851, Praha 9, 19093, CZ
(740) HALAXOVÁ & HALAXOVÁ, TETRAPAT, RNDr. Zdeňka Halaxová, Dukelská 891/4, Olomouc, 77200

(210) **O-477761**

- (220) 28.06.2010
(320) 28.06.2010
(511) 9, 16, 18, 24, 25, 26, 28, 34, 35, 36, 38, 41, 43
(540)

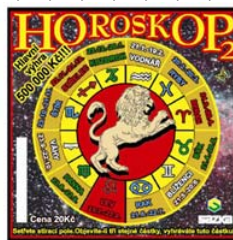

- (510) (9) hrací skříně a hudební automaty, elektronické terminály, tipovací zařízení, výherní a nevýherní hrací přístroje, počítačový software nahraný nebo ze vzdálené počítačové sítě, software pro správu a využití dat, počítačový software stažitelný z Internetu, řídicí software pro elektrické a elektronické zařízení, software na nosičích, počítače včetně jejich částí a příslušenství, hardware výpočetní techniky nebo komunikační nebo informační techniky, elektronické databáze a databázové produkty, nosiče dat v elektronické podobě, výrobky výpočetní techniky, zařízení a přístroje pro datovou komunikaci, elektronické sítě a systémy pro přenos dat, magnetické, optické a obdobné nosiče záznamů, dat a informací, propagační materiály na magnetických a optických nosičích, diapozitivy, audioprogramy, videoprogramy, světelné, signalizační a/nebo elektronické tabule, světelné reklamní tabule a poutače, elektronické oznamovací tabule, světelná a/nebo elektronická informační média; (16) papír, lepenka a výrobky z těchto materiálů, reklamní, propagační a užitkové výrobky z papíru určené pro propagaci vlastní společnosti, periodické i neperiodické publikace, informační, reklamní a propagační materiály určené pro propagaci vlastní společnosti, tiskárenské a kartonážní výrobky, data a databáze na papírových nosičích, psací potřeby, kalendáře, diáře, školní potřeby, losy, sázenky, sázkové tikety, vstupenky; (18) kůže a imitace kůže, výrobky z kůže a imitace kůže, kožesiny a imitace kožesin, výrobky z kožesin a imitace kožesin, deštníky, slunečníky, hole, kufry, zavazadla, kožená galanterie, kabelky, aktovky, kufříky, spisovky, peněženky, klíčenky, batohy, kufříky na toaletní potřeby, obaly na doklady, tašky, náprsní tašky, cestovní neceséry, dámské taštičky, kožené obaly na diáře a dopisní soupavy, vše v rámci této třídy; (24) tkaniny a textilní výrobky neuvedené v jiných třídách, bytové textil, ložní a stolní prádlo, záclony, závěsy, přehozy a potahy textilní, povlečení, textilie pro koupelny s výjimkou oděvů, tapety textilní, ručníky, osušky, deky, přehozy, vlajky, prapory, vlaječky; (25) oděvy, obuv, kloboučnické a punčochové zboží, oděvní doplňky jako šály, čepice, rukavice, šátky, kravaty, vázanky, motýlky atp.; (26)

brože, přezky, prýmky, spony, knoflíky, odznaky a přívěsky nikoliv z drahých kovů, ozdoby do vlasů, ozdoby na oděvy a na pokrývky hlavy, ozdoby textilních výrobků nažehlovací, záplaty oděvů nažehlovací, emblémy nažehlovací nebo přišívací, medaile, plakety; (28) hrací karty, elektronická herní zařízení, hry a hračky, sportovní potřeby; (34) cigaretové špičky, náústky na cigaretové špičky, hroty na špičky na doutníky a cigarety, strojky na plnění cigaret, čističe dýmek, kuřácké soupravy, dýmky, stojany na dýmky, popelníky, odřezávače doutníkových špiček, pouzdra na tabák, pouzdra na cigarety, dózy na tabák, tabatěrky, křesadla, zápalky, zápalkové krabičky, držáky na zápalky, zapalovače, náplně do zapalovačů, vodní dýmky; (35) reklamní, inzertní a propagační činnost směřující k propagaci vlastní společnosti nebo kulturních a sportovních akcí, vyhledávání sponzorů, prodej reklamních a upomínkových předmětů, obchodní činnost v oblasti sázkových her, kurzových a jiných sázek a loterií, zajištění nákupu výrobků a služeb on-line prostřednictvím počítačových terminálů; (36) pronájem bytových a nebytových prostor, služby peněžního rázu spojené se sázkovými hrami - vyplácení, příjem a úschova peněz a žetonů nahrazujících peníze, převod a směna peněz, finanční sponzorování; (38) komunikace, komunikace prostřednictvím počítačových terminálů, poskytování přístupu k informačním zdrojům, provozování počítačových terminálů, zajištění plateb prostřednictvím počítačových terminálů, zajištění nákupu výrobků a služeb on-line prostřednictvím počítačových terminálů; (41) organizování a pořádání loterií, provozování loterií, heren, rulet a kasin, organizování, provozování a pořádání sázkových her, výherních loterií, tombol, soutěží, provozování výherních i nevýherních hracích zařízení, služby vztahující se k hrám, sázení, hazardním hrám (včetně hazardních her na dálku), loteriím, kasinům a ruletám, projekce sportovních přenosů, organizování sportovních sázek a číselných loterií, prodej losů a příjem sázek ve smluvně závazných sběrných právnických a fyzických osob a ve sběrných zřízených společnostech, pořádání a organizování kulturních, sportovních a společenských událostí, předprodej a prodej vstupenek, organizování a pořádání vzdělávacích akcí, provozování sportovních zařízení; (43) služby spojené s provozováním pohostinství, restaurace, dočasné ubytování, služby zajišťující stravování a nápoje - občerstvení, automaty, bufety, zásobování, ubytovací a stravovací služby, catering, gastronomie, restaurační služby, hostinská činnost, poradenská, informační a zprostředkovatelská činnost týkající se služeb spadajících do třídy 43.

- (590) Barevná
(730) SAZKA, a.s., K Žižkovu 851, Praha 9, 19093, CZ
(740) HALAXOVÁ & HALAXOVÁ, TETRAPAT, RNDr. Zdeňka Halaxová, Dukelská 891/4, Olomouc, 77200

- (210) **O-477763**
(220) 28.06.2010
(320) 28.06.2010
(511) 9, 16, 18, 24, 25, 26, 28, 34, 35, 36, 38, 41, 43
(540)

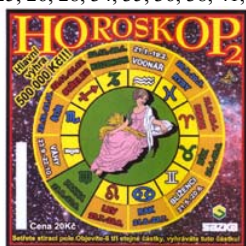

- (510) (9) hrací skříně a hudební automaty, elektronické terminály, tipovací zařízení, výherní a nevýherní hrací přístroje, počítačový software nahraný nebo ze vzdálené počítačové sítě, software pro správu a využití dat, počítačový software stažitelný z Internetu, řídicí software pro elektronické a elektronické zařízení, software na nosičích, počítače včetně jejich částí a příslušenství, hardware výpočetní techniky nebo komunikační nebo informační techniky, elektronické databáze a databázové produkty, nosiče dat v elektronické podobě, výrobky výpočetní techniky, zařízení a přístroje pro datovou komunikaci, elektronické sítě a systémy pro přenos dat, magnetické, optické a obdobné nosiče záznamů, dat a informací, propagační materiály na magnetických a optických nosičích, diapositivy, audioprogramy, videoprogramy, světelné, signalizační a/nebo elektronické tabule, světelné reklamní tabule

a poustače, elektronické oznamovací tabule, světelná a/nebo elektronická informační média; (16) papír, lepenka a výrobky z těchto materiálů, reklamní, propagační a užitkové výrobky z papíru určené pro propagaci vlastní společnosti, periodické i neperiodické publikace, informační, reklamní a propagační materiály určené pro propagaci vlastní společnosti, tiskářenské a kartonážní výrobky, data a databáze na papírových nosičích, psací potřeby, kalendáře, diáře, školní potřeby, losy, sázenky, sázkové tikety, vstupenky; (18) kůže a imitace kůže, výrobky z kůže a imitace kůže, kožešiny a imitace kožešin, výrobky z kožešin a imitace kožešin, deštníky, slunečníky, hole, kufry, zavazadla, kožená galanterie, kabelky, aktovky, kufříky, spisovky, peněženky, klíčenky, batohy, kufříky na toaletní potřeby, obaly na doklady, tašky, náprsní tašky, cestovní neceséry, dámské taštičky, kožené obaly na diáře a dopisní soupravy, vše v rámci této třídy; (24) tkaniny a textilní výrobky neuvedené v jiných třídách, bytový textil, ložní a stolní prádlo, záclony, závěsy, přehozy a potahy textilní, povlečení, textilie pro koupelny s výjimkou oděvů, tapety textilní, ručníky, osušky, deky, přehozy, vlnky, prapory, vlaječky; (25) oděvy, obuv, kloboučnické a punčochové zboží, oděvní doplňky jako šály, čepice, rukavice, šátky, kravaty, vázanky, motýlky atp.; (26) brože, přezky, prýmky, spony, knoflíky, odznaky a přívěsky nikoliv z drahých kovů, ozdoby do vlasů, ozdoby na oděvy a na pokrývky hlavy, ozdoby textilních výrobků nažehlovací, záplaty oděvů nažehlovací, emblémy nažehlovací nebo přišívací, medaile, plakety; (28) hrací karty, elektronická herní zařízení, hry a hračky, sportovní potřeby; (34) cigaretové špičky, náústky na cigaretové špičky, hroty na špičky na doutníky a cigarety, strojky na plnění cigaret, čističe dýmek, kuřácké soupravy, dýmky, stojany na dýmky, popelníky, odřezávače doutníkových špiček, pouzdra na tabák, pouzdra na cigarety, dózy na tabák, tabatěrky, křesadla, zápalky, zápalkové krabičky, držáky na zápalky, zapalovače, náplně do zapalovačů, vodní dýmky; (35) reklamní, inzertní a propagační činnost směřující k propagaci vlastní společnosti nebo kulturních a sportovních akcí, vyhledávání sponzorů, prodej reklamních a upomínkových předmětů, obchodní činnost v oblasti sázkových her, kurzových a jiných sázek a loterií, zajištění nákupu výrobků a služeb on-line prostřednictvím počítačových terminálů; (36) pronájem bytových a nebytových prostor, služby peněžního rázu spojené se sázkovými hrami - vyplácení, příjem a úschova peněz a žetonů nahrazujících peníze, převod a směna peněz, finanční sponzorování; (38) komunikace, komunikace prostřednictvím počítačových terminálů, poskytování přístupu k informačním zdrojům, provozování počítačových terminálů, zajištění plateb prostřednictvím počítačových terminálů, zajištění nákupu výrobků a služeb on-line prostřednictvím počítačových terminálů; (41) organizování a pořádání loterií, provozování loterií, heren, rulet a kasin, organizování, provozování a pořádání sázkových her, výherních loterií, tombol, soutěží, provozování výherních i nevýherních hracích zařízení, služby vztahující se k hrám, sázení, hazardním hrám (včetně hazardních her na dálku), loteriím, kasinům a ruletám, projekce sportovních přenosů, organizování sportovních sázek a číselných loterií, prodej losů a příjem sázek ve smluvně závazných sběrných právnických a fyzických osob a ve sběrných zřízených společnostech, pořádání a organizování kulturních, sportovních a společenských událostí, předprodej a prodej vstupenek, organizování a pořádání vzdělávacích akcí, provozování sportovních zařízení; (43) služby spojené s provozováním pohostinství, restaurace, dočasné ubytování, služby zajišťující stravování a nápoje - občerstvení, automaty, bufety, zásobování, ubytovací a stravovací služby, catering, gastronomie, restaurační služby, hostinská činnost, poradenská, informační a zprostředkovatelská činnost týkající se služeb spadajících do třídy 43.

- (590) Barevná
(730) SAZKA, a.s., K Žižkovu 851, Praha 9, 19093, CZ
(740) HALAXOVÁ & HALAXOVÁ, TETRAPAT, RNDr. Zdeňka Halaxová, Dukelská 891/4, Olomouc, 77200

- (210) **O-477765**
(220) 28.06.2010
(320) 28.06.2010
(511) 9, 16, 18, 24, 25, 26, 28, 34, 35, 36, 38, 41, 43

(540)

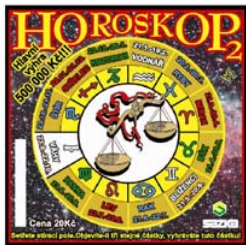

- (510) (9) hrací skříně a hudební automaty, elektronické terminály, tipovací zařízení, výherní a nevýherní hrací přístroje, počítačový software nahraný nebo ze vzdálené počítačové sítě, software pro správu a využití dat, počítačový software stažitelný z Internetu, řídicí software pro elektrické a elektronické zařízení, software na nosičích, počítače včetně jejich částí a příslušenství, hardware výpočetní techniky nebo komunikační nebo informační techniky, elektronické databáze a databázové produkty, nosiče dat v elektronické podobě, výrobky výpočetní techniky, zařízení a přístroje pro datovou komunikaci, elektronické sítě a systémy pro přenos dat, magnetické, optické a obdobné nosiče záznamů, dat a informací, propagační materiály na magnetických a optických nosičích, diapositivy, audioprogramy, videoprogramy, světelné, signalizační a/nebo elektronické tabule, světelné reklamní tabule a poutače, elektronické oznamovací tabule, světelná a/nebo elektronická informační média; (16) papír, lepenka a výrobky z těchto materiálů, reklamní, propagační a užitkové výrobky z papíru určené pro propagaci vlastní společnosti, periodické i neperiodické publikace, informační, reklamní a propagační materiály určené pro propagaci vlastní společnosti, tiskárenské a kartonážní výrobky, data a databáze na papírových nosičích, psací potřeby, kalendáře, diáře, školní potřeby, losy, sázenky, sázkové tikety, vstupenky; (18) kůže a imitace kůže, výrobky z kůže a imitace kůže, kožešiny a imitace kožešin, výrobky z kožešin a imitace kožešin, deštníky, slunečníky, hole, kufry, zavazadla, kožená galanterie, kabelky, aktovky, kufříky, spisovky, peněženky, klíčenky, batohy, kufříky na toaletní potřeby, obaly na doklady, tašky, náprsní tašky, cestovní neceséry, dámské taštičky, kožené obaly na diáře a dopisní soupravy, vše v rámci této třídy; (24) tkaniny a textilní výrobky neuvedené v jiných třídách, bytové textil, ložní a stolní prádlo, záclony, závěsy, přehozy a potahy textilní, povlečení, textilie pro koupelny s výjimkou oděvů, tapety textilní, ručníky, osušky, deky, přehozy, vlajky, prapory, vlaječky; (25) oděvy, obuv, kloboučnické a punčochové zboží, oděvní doplňky jako šály, čepice, rukavice, šátky, kravaty, vázanky, motýlky atp.; (26) brožky, přezky, prýmký, spony, knoflíky, odznaky a přívěsky nikolív z drahých kovů, ozdoby do vlasů, ozdoby na oděvy a na pokrývky hlavy, ozdoby textilních výrobků nažehlovací, záplaty oděvů nažehlovací, emblémy nažehlovací nebo přišívací, medaile, plakety; (28) hrací karty, elektronická herní zařízení, hry a hračky, sportovní potřeby; (34) cigaretové špičky, náuštky na cigaretové špičky, hroty na špičky na doutníky a cigarety, strojky na plnění cigaret, čističe dýmek, kuřácké soupravy, dýmky, stojany na dýmky, popelníky, odřezávače doutníkových špiček, pouzdra na tabák, pouzdra na cigarety, dózy na tabák, tabatěrky, křesadla, zápalky, zápalkové krabičky, držáky na zápalky, zapalovače, náplně do zapalovačů, vodní dýmky; (35) reklamní, inzertní a propagační činnost směřující k propagaci vlastní společnosti nebo kulturních a sportovních akcí, vyhledávání sponzorů, prodej reklamních a upomínkových předmětů, obchodní činnost v oblasti sázkových her, kurzových a jiných sázek a loterií, zajištění nákupu výrobků a služeb on-line prostřednictvím počítačových terminálů; (36) pronájem bytových a nebytových prostor, služby peněžního rázu spojené se sázkovými hrami - vyplácení, příjem a úschova peněz a žetonů nahrazujících peníze, převod a směna peněz, finanční sponzorování; (38) komunikace, komunikace prostřednictvím počítačových terminálů, poskytování přístupu k informačním zdrojům, provozování počítačových terminálů, zajištění plateb prostřednictvím počítačových terminálů, zajištění nákupu výrobků a služeb on-line prostřednictvím počítačových terminálů; (41) organizování a pořádání loterií, provozování loterií, heren, rulet a kasin, organizování, provozování a pořádání sázkových her, výherních loterií, tombol, soutěží, provozování výherních i nevýherních hracích zařízení, služby vztahující se k hrám, sázení, hazardním hrám (včetně hazardních her na dálku), loteriím, kasinům a ruletám, projekce sportovních přenosů,

organizování sportovních sázek a číselných loterií, prodej losů a příjem sázek ve smluvně závazných sběrnách právnických a fyzických osob a ve sběrnách zřízených společnostmi, pořádání a organizování kulturních, sportovních a společenských událostí, předprodej a prodej vstupenek, organizování a pořádání vzdělávacích akcí, provozování sportovních zařízení; (43) služby spojené s provozováním pohostinství, restaurace, dočasné ubytování, služby zajišťující stravování a nápoje - občerstvení, automaty, bufety, zásobování, ubytovací a stravovací služby, catering, gastronomie, restaurační služby, hostinská činnost, poradenská, informační a zprostředkovatelská činnost týkající se služeb spadajících do třídy 43.

- (590) Barevná
(730) SAZKA, a.s., K Žižkovu 851, Praha 9, 19093, CZ
(740) HALAXOVÁ & HALAXOVÁ, TETRAPAT, RNDr. Zdeňka Halaxová, Dukelská 891/4, Olomouc, 77200

- (210) O-477767
(220) 28.06.2010
(320) 28.09.2010
(511) 5
(540)

SAB SIMPLEX

- (510) (5) nutriční, dietetické přípravky a doplňky pro léčebné účely, vitamíny.
(730) Parke-Davis GmbH, Linkstraße 10, 10785 Berlin, DE
(740) Čermák Hořejš Matějka a spol., JUDr. Andrea Považanová, Národní 32, Praha 1, 11000

- (210) O-477773
(220) 29.06.2010
(320) 29.06.2010
(511) 9, 16, 18, 24, 25, 26, 28, 34, 35, 36, 38, 41, 43
(540)



- (510) (9) hrací skříně a hudební automaty, elektronické terminály, tipovací zařízení, výherní a nevýherní hrací přístroje, počítačový software nahraný nebo ze vzdálené počítačové sítě, software pro správu a využití dat, počítačový software stažitelný z Internetu, řídicí software pro elektrické a elektronické zařízení, software na nosičích, počítače včetně jejich částí a příslušenství, hardware výpočetní techniky nebo komunikační nebo informační techniky, elektronické databáze a databázové produkty, nosiče dat v elektronické podobě, výrobky výpočetní techniky, zařízení a přístroje pro datovou komunikaci, elektronické sítě a systémy pro přenos dat, magnetické, optické a obdobné nosiče záznamů, dat a informací, propagační materiály na magnetických a optických nosičích, diapositivy, audioprogramy, videoprogramy, světelné, signalizační a/nebo elektronické tabule, světelné reklamní tabule a poutače, elektronické oznamovací tabule, světelná a/nebo elektronická informační média; (16) papír, lepenka a výrobky z těchto materiálů, reklamní, propagační a užitkové výrobky z papíru určené pro propagaci vlastní společnosti, periodické i neperiodické publikace, informační, reklamní a propagační materiály určené pro propagaci vlastní společnosti, tiskárenské a kartonážní výrobky, data a databáze na papírových nosičích, psací potřeby, kalendáře, diáře, školní potřeby, losy, sázenky, sázkové tikety, vstupenky; (18) kůže a imitace kůže, výrobky z kůže a imitace kůže, kožešiny a imitace kožešin, výrobky z kožešin a imitace kožešin, deštníky, slunečníky, hole, kufry, zavazadla, kožená galanterie, kabelky, aktovky, kufříky, spisovky, peněženky, klíčenky, batohy, kufříky na toaletní potřeby, obaly na doklady, tašky, náprsní tašky, cestovní neceséry, dámské taštičky, kožené obaly na diáře a dopisní soupravy, vše v rámci této třídy; (24) tkaniny a textilní výrobky neuvedené v jiných třídách, bytové textil, ložní a stolní prádlo, záclony, závěsy, přehozy a potahy textilní, povlečení, textilie pro koupelny s výjimkou oděvů, tapety textilní, ručníky, osušky, deky, přehozy, vlajky, prapory, vlaječky; (25) oděvy, obuv,

kloboučnické a punčochové zboží, oděvní doplňky jako šály, čepice, rukavice, šátky, kravaty, vázanky, motýlky atp.; (26) brože, přezky, prýmký, spony, knoflíky, odznaky a přívěsky nikoliv z drahých kovů, ozdoby do vlasů, ozdoby na oděvy a na pokrývky hlavy, ozdoby textilních výrobků nažehlovací, záplaty oděvů nažehlovací, emblémy nažehlovací nebo přišívací, medaile, plakety; (28) hrací karty, elektronická herní zařízení, hry a hračky, sportovní potřeby; (34) cigaretové špičky, náustky na cigaretové špičky, hroty na špičky na doutníky a cigarety, strojky na plnění cigaret, čističe dýmek, kuřácké soupravy, dýmky, stojany na dýmky, popelníky, odřezávače doutníkových špiček, pouzdra na tabák, pouzdra na cigarety, dózy na tabák, tabatěrky, křesadla, zápalky, zápalkové krabičky, držáky na zápalky, zapalovače, náplně do zapalovačů, vodní dýmky; (35) reklamní, inzertní a propagační činnost směřující k propagaci vlastní společnosti nebo kulturních a sportovních akcí, vyhledávání sponzorů, prodej reklamních a upomínkových předmětů, obchodní činnost v oblasti sázkových her, kurzových a jiných sázek a loterií, zajištění nákupu výrobků a služeb on-line prostřednictvím počítačových terminálů; (36) pronájem bytových a nebytových prostor, služby peněžního rázu spojené se sázkovými hrami - vyplácení, příjem a úschova peněz a žetonů nahrazujících peníze, převod a směna peněz, finanční sponzorování; (38) komunikace, komunikace prostřednictvím počítačových terminálů, poskytování přístupu k informačním zdrojům, provozování počítačových terminálů, zajištění plateb prostřednictvím počítačových terminálů, zajištění nákupu výrobků a služeb on-line prostřednictvím počítačových terminálů; (41) organizování a pořádání loterií, provozování loterií, heren, rulet a kasin, organizování, provozování a pořádání sázkových her, výherních loterií, tombol, soutěží, provozování výherních i nevýherních hracích zařízení, služby vztahující se k hrám, sázení, hazardním hrám (včetně hazardních her na dálku), loteriím, kasinům a ruletám, projekce sportovních přenosů, organizování sportovních sázek a číselných loterií, prodej losů a příjem sázek ve smluvně závazných sběrnách právnických a fyzických osob a ve sběrnách zřízených společnostmi, pořádání a organizování kulturních, sportovních a společenských událostí, předprodej a prodej vstupenek, organizování a pořádání vzdělávacích akcí, provozování sportovních zařízení; (43) služby spojené s provozováním pohostinství, restaurace, dočasné ubytování, služby zajišťující stravování a nápoje - občerstvení, automaty, bufety, zásobování, ubytovací a stravovací služby, catering, gastronomie, restaurační služby, hostinská činnost, poradenská, informační a zprostředkovatelská činnost týkající se služeb spadajících do třídy 43.

(590) Barevná

(730) SAZKA, a.s., K Žižkovu 851, Praha 9, 19093, CZ

(740) HALAXOVÁ & HALAXOVÁ, TETRAPAT, RNDr. Zdeňka Halaxová, Dukelská 891/4, Olomouc, 77200

(210) **O-477775**

(220) 29.06.2010

(320) 29.06.2010

(511) 9, 16, 18, 24, 25, 26, 28, 34, 35, 36, 38, 41, 43

(540)

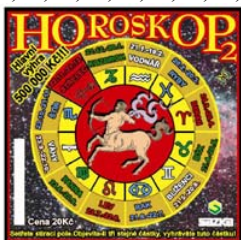

(510) (9) hrací skříně a hudební automaty, elektronické terminály, tipovací zařízení, výherní a nevýherní hrací přístroje, počítačový software nahraný nebo ze vzdálené počítačové sítě, software pro správu a využití dat, počítačový software stažitelný z Internetu, řídicí software pro elektrické a elektronické zařízení, software na nosičích, počítače včetně jejich částí a příslušenství, hardware výpočetní techniky nebo komunikační nebo informační techniky, elektronické databáze a databázové produkty, nosiče dat v elektronické podobě, výrobky výpočetní techniky, zařízení a přístroje pro datovou komunikaci, elektronické sítě a systémy pro přenos dat, magnetické, optické a obdobné nosiče záznamů, dat a informací, propagační materiály na magnetických a optických

nosičích, diapositivy, audioprogramy, videoprogramy, světelné, signalizační a/nebo elektronické tabule, světelné reklamní tabule a poutače, elektronické oznamovací tabule, světelná a/nebo elektronická informační média; (16) papír, lepenka a výrobky z těchto materiálů, reklamní, propagační a užitkové výrobky z papíru určené pro propagaci vlastní společnosti, periodické i neperiodické publikace, informační, reklamní a propagační materiály určené pro propagaci vlastní společnosti, tiskárenské a kartonážní výrobky, data a databáze na papírových nosičích, psací potřeby, kalendáře, diáře, školní potřeby, losy, sázenky, sázkové tikety, vstupenky; (18) kůže a imitace kůže, výrobky z kůže a imitace kůže, kožešiny a imitace kožešin, výrobky z kožešin a imitace kožešin, deštníky, slunečníky, hole, kufry, zavazadla, kožená galanterie, kabelky, aktovky, kuffíky, spisovky, peněženky, klíčenky, batohy, kuffíky na toaletní potřeby, obaly na doklady, tašky, náprsní tašky, cestovní neceséry, dámské taštičky, kožené obaly na diáře a dopisní soupravy, vše v rámci této třídy; (24) tkaniny a textilní výrobky neuvedené v jiných třídách, bytový textil, ložní a stolní prádlo, záclony, závěsy, přehozy a potahy textilní, povlečení, textilie pro koupelny s výjimkou oděvů, tapety textilní, ručníky, osušky, deky, přehozy, vlajky, prapory, vlaječky; (25) oděvy, obuv, kloboučnické a punčochové zboží, oděvní doplňky jako šály, čepice, rukavice, šátky, kravaty, vázanky, motýlky atp.; (26) brože, přezky, prýmký, spony, knoflíky, odznaky a přívěsky nikoliv z drahých kovů, ozdoby do vlasů, ozdoby na oděvy a na pokrývky hlavy, ozdoby textilních výrobků nažehlovací, záplaty oděvů nažehlovací, emblémy nažehlovací nebo přišívací, medaile, plakety; (28) hrací karty, elektronická herní zařízení, hry a hračky, sportovní potřeby; (34) cigaretové špičky, náustky na cigaretové špičky, hroty na špičky na doutníky a cigarety, strojky na plnění cigaret, čističe dýmek, kuřácké soupravy, dýmky, stojany na dýmky, popelníky, odřezávače doutníkových špiček, pouzdra na tabák, pouzdra na cigarety, dózy na tabák, tabatěrky, křesadla, zápalky, zápalkové krabičky, držáky na zápalky, zapalovače, náplně do zapalovačů, vodní dýmky; (35) reklamní, inzertní a propagační činnost směřující k propagaci vlastní společnosti nebo kulturních a sportovních akcí, vyhledávání sponzorů, prodej reklamních a upomínkových předmětů, obchodní činnost v oblasti sázkových her, kurzových a jiných sázek a loterií, zajištění nákupu výrobků a služeb on-line prostřednictvím počítačových terminálů; (36) pronájem bytových a nebytových prostor, služby peněžního rázu spojené se sázkovými hrami - vyplácení, příjem a úschova peněz a žetonů nahrazujících peníze, převod a směna peněz, finanční sponzorování; (38) komunikace, komunikace prostřednictvím počítačových terminálů, poskytování přístupu k informačním zdrojům, provozování počítačových terminálů, zajištění plateb prostřednictvím počítačových terminálů, zajištění nákupu výrobků a služeb on-line prostřednictvím počítačových terminálů; (41) organizování a pořádání loterií, provozování loterií, heren, rulet a kasin, organizování, provozování a pořádání sázkových her, výherních loterií, tombol, soutěží, provozování výherních i nevýherních hracích zařízení, služby vztahující se k hrám, sázení, hazardním hrám (včetně hazardních her na dálku), loteriím, kasinům a ruletám, projekce sportovních přenosů, organizování sportovních sázek a číselných loterií, prodej losů a příjem sázek ve smluvně závazných sběrnách právnických a fyzických osob a ve sběrnách zřízených společnostmi, pořádání a organizování kulturních, sportovních a společenských událostí, předprodej a prodej vstupenek, organizování a pořádání vzdělávacích akcí, provozování sportovních zařízení; (43) služby spojené s provozováním pohostinství, restaurace, dočasné ubytování, služby zajišťující stravování a nápoje - občerstvení, automaty, bufety, zásobování, ubytovací a stravovací služby, catering, gastronomie, restaurační služby, hostinská činnost, poradenská, informační a zprostředkovatelská činnost týkající se služeb spadajících do třídy 43.

(590) Barevná

(730) SAZKA, a.s., K Žižkovu 851, Praha 9, 19093, CZ

(740) HALAXOVÁ & HALAXOVÁ, TETRAPAT, RNDr. Zdeňka Halaxová, Dukelská 891/4, Olomouc, 77200

(210) **O-477777**

(220) 29.06.2010

(320) 29.06.2010

(511) 9, 16, 18, 24, 25, 26, 28, 34, 35, 36, 38, 41, 43

(540)

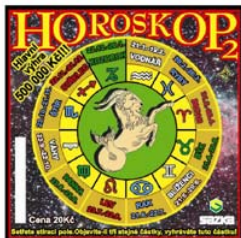

(510) (9) hrací skříně a hudební automaty, elektronické terminály, tipovací zařízení, výherní a nevýherní hrací přístroje, počítačový software nahraný nebo ze vzdálené počítačové sítě, software pro správu a využití dat, počítačový software stažitelný z Internetu, řídicí software pro elektrické a elektronické zařízení, software na nosičích, počítače včetně jejich částí a příslušenství, hardware výpočetní techniky nebo komunikační nebo informační techniky, elektronické databáze a databázové produkty, nosiče dat v elektronické podobě, výrobky výpočetní techniky, zařízení a přístroje pro datovou komunikaci, elektronické sítě a systémy pro přenos dat, magnetické, optické a obdobné nosiče záznamů, dat a informací, propagační materiály na magnetických a optických nosičích, diapositivy, audioprogramy, videoprogramy, světelné, signalizační a/nebo elektronické tabule, světelné reklamní tabule a poutače, elektronické oznamovací tabule, světelná a/nebo elektronická informační média; (16) papír, lepenka a výrobky z těchto materiálů, reklamní, propagační a užitkové výrobky z papíru určené pro propagaci vlastní společnosti, periodické i neperiodické publikace, informační, reklamní a propagační materiály určené pro propagaci vlastní společnosti, tiskárenské a kartonážní výrobky, data a databáze na papírových nosičích, psací potřeby, kalendáře, diáře, školní potřeby, losy, sázenky, sázkové tikety, vstupenky; (18) kůže a imitace kůže, výrobky z kůže a imitace kůže, kožesiny a imitace kožesin, výrobky z kožesin a imitace kožesin, deštníky, slunečníky, hole, kufry, zavazadla, kožená galanterie, kabelky, aktovky, kuffíky, spisovky, peněženky, klíčenky, batohy, kuffíky na toaletní potřeby, obaly na doklady, tašky, náprsní tašky, cestovní neceséry, dámské taštičky, kožené obaly na diáře a dopisní soupravy, vše v rámci této třídy; (24) tkaniny a textilní výrobky neuvedené v jiných třídách, bytový textil, ložní a stolní prádlo, záclony, závěsy, přehozy a potahy textilní, povlečení, textilie pro koupelny s výjimkou oděvů, tapety textilní, ručníky, osušky, deky, přehozy, vlajky, prapory, vlaječky; (25) oděvy, obuv, kloboučnické a punčochové zboží, oděvní doplňky jako šály, čepice, rukavice, šátky, kravaty, vázanky, motýlky atp.; (26) brože, přezky, prýmký, spony, knoflíky, odznaky a přívěsky nikolív z drahých kovů, ozdoby do vlasů, ozdoby na oděvy a na pokrývky hlavy, ozdoby textilních výrobků nažehlovací, záplaty oděvů nažehlovací, emblémy nažehlovací nebo přišívací, medaile, plakety; (28) hrací karty, elektronická herní zařízení, hry a hračky, sportovní potřeby; (34) cigaretové špičky, náustky na cigaretové špičky, hroty na špičky na doutníky a cigarety, strojky na plnění cigaret, čističe dýmek, kuřácké soupravy, dýmky, stojany na dýmky, popelníky, odřezávače doutníkových špiček, pouzdra na tabák, pouzdra na cigarety, dózy na tabák, tabatěrky, křesadla, zápalky, zápalkové krabičky, držáky na zápalky, zapalovače, náplně do zapalovačů, vodní dýmky; (35) reklamní, inzertní a propagační činnost směřující k propagaci vlastní společnosti nebo kulturních a sportovních akcí, vyhledávání sponzorů, prodej reklamních a upomínkových předmětů, obchodní činnost v oblasti sázkových her, kurzových a jiných sázek a loterií, zajištění nákupu výrobků a služeb on-line prostřednictvím počítačových terminálů; (36) pronájem bytových a nebytových prostor, služby peněžního rázu spojené se sázkovými hrami - vyplácení, příjem a úschova peněz a žetonů nahrazujících peníze, převod a směna peněz, finanční sponzorování; (38) komunikace, komunikace prostřednictvím počítačových terminálů, poskytování přístupu k informačním zdrojům, provozování počítačových terminálů, zajištění plateb prostřednictvím počítačových terminálů, zajištění nákupu výrobků a služeb on-line prostřednictvím počítačových terminálů; (41) organizování a pořádání loterií, provozování loterií, heren, rulet a kasin, organizování, provozování a pořádání sázkových her, výherních loterií, tombol, soutěží, provozování výherních i nevýherních hracích zařízení, služby vztahující se k hrám, sázení, hazardním hrám (včetně hazardních her na dálku), loteriím, kasinům a ruletám, projekce sportovních přenosů,

organizování sportovních sázek a číselných loterií, prodej losů a příjem sázek ve smluvně závazných sběrnách právnických a fyzických osob a ve sběrnách zřízených společnostmi, pořádání a organizování kulturních, sportovních a společenských událostí, předprodej a prodej vstupenek, organizování a pořádání vzdělávacích akcí, provozování sportovních zařízení; (43) služby spojené s provozováním pohostinství, restaurace, dočasné ubytování, služby zajišťující stravování a nápoje - občerstvení, automaty, bufety, zásobování, ubytovací a stravovací služby, catering, gastronomie, restaurační služby, hostinská činnost, poradenská, informační a zprostředkovatelská činnost týkající se služeb spadajících do třídy 43.

(590) Barevná

(730) SAZKA, a.s., K Žižkovu 851, Praha 9, 19093, CZ

(740) HALAXOVÁ & HALAXOVÁ, TETRAPAT, RNDr. Zdeňka Halaxová, Dukelská 891/4, Olomouc, 77200

(210) O-477779

(220) 29.06.2010

(320) 29.06.2010

(511) 9, 16, 18, 24, 25, 26, 28, 34, 35, 36, 38, 41, 43

(540)

HOROSKOP 2

(510) (9) hrací skříně a hudební automaty, elektronické terminály, tipovací zařízení, výherní a nevýherní hrací přístroje, počítačový software nahraný nebo ze vzdálené počítačové sítě, software pro správu a využití dat, počítačový software stažitelný z Internetu, řídicí software pro elektrické a elektronické zařízení, software na nosičích, počítače včetně jejich částí a příslušenství, hardware výpočetní techniky nebo komunikační nebo informační techniky, elektronické databáze a databázové produkty, nosiče dat v elektronické podobě, výrobky výpočetní techniky, zařízení a přístroje pro datovou komunikaci, elektronické sítě a systémy pro přenos dat, magnetické, optické a obdobné nosiče záznamů, dat a informací, propagační materiály na magnetických a optických nosičích, diapositivy, audioprogramy, videoprogramy, světelné, signalizační a/nebo elektronické tabule, světelné reklamní tabule a poutače, elektronické oznamovací tabule, světelná a/nebo elektronická informační média; (16) papír, lepenka a výrobky z těchto materiálů, reklamní, propagační a užitkové výrobky z papíru určené pro propagaci vlastní společnosti, periodické i neperiodické publikace, informační, reklamní a propagační materiály určené pro propagaci vlastní společnosti, tiskárenské a kartonážní výrobky, data a databáze na papírových nosičích, psací potřeby, kalendáře, diáře, školní potřeby, losy, sázenky, sázkové tikety, vstupenky; (18) kůže a imitace kůže, výrobky z kůže a imitace kůže, kožesiny a imitace kožesin, výrobky z kožesin a imitace kožesin, deštníky, slunečníky, hole, kufry, zavazadla, kožená galanterie, kabelky, aktovky, kuffíky, spisovky, peněženky, klíčenky, batohy, kuffíky na toaletní potřeby, obaly na doklady, tašky, náprsní tašky, cestovní neceséry, dámské taštičky, kožené obaly na diáře a dopisní soupravy, vše v rámci této třídy; (24) tkaniny a textilní výrobky neuvedené v jiných třídách, bytový textil, ložní a stolní prádlo, záclony, závěsy, přehozy a potahy textilní, povlečení, textilie pro koupelny s výjimkou oděvů, tapety textilní, ručníky, osušky, deky, přehozy, vlajky, prapory, vlaječky; (25) oděvy, obuv, kloboučnické a punčochové zboží, oděvní doplňky jako šály, čepice, rukavice, šátky, kravaty, vázanky, motýlky atp.; (26) brože, přezky, prýmký, spony, knoflíky, odznaky a přívěsky nikolív z drahých kovů, ozdoby do vlasů, ozdoby na oděvy a na pokrývky hlavy, ozdoby textilních výrobků nažehlovací, záplaty oděvů nažehlovací, emblémy nažehlovací nebo přišívací, medaile, plakety; (28) hrací karty, elektronická herní zařízení, hry a hračky, sportovní potřeby; (34) cigaretové špičky, náustky na cigaretové špičky, hroty na špičky na doutníky a cigarety, strojky na plnění cigaret, čističe dýmek, kuřácké soupravy, dýmky, stojany na dýmky, popelníky, odřezávače doutníkových špiček, pouzdra na tabák, pouzdra na cigarety, dózy na tabák, tabatěrky, křesadla, zápalky, zápalkové krabičky, držáky na zápalky, zapalovače, náplně do zapalovačů, vodní dýmky; (35) reklamní, inzertní a propagační činnost směřující k propagaci vlastní společnosti nebo kulturních a sportovních akcí, vyhledávání sponzorů, prodej reklamních a upomínkových předmětů, obchodní činnost v oblasti sázkových her, kurzových a jiných sázek a loterií, zajištění nákupu výrobků a služeb on-line prostřednictvím počítačových terminálů; (36) pronájem bytových a nebytových prostor, služby peněžního rázu spojené se

sázkovými hrami - vyplácení, příjem a úschova peněz a žetonů nahrazujících peníze, převod a směna peněz, finanční sponzorování; (38) komunikace, komunikace prostřednictvím počítačových terminálů, poskytování přístupu k informačním zdrojům, provozování počítačových terminálů, zajištění plateb prostřednictvím počítačových terminálů, zajištění nákupu výrobků a služeb on-line prostřednictvím počítačových terminálů; (41) organizování a pořádání loterií, provozování loterií, heren, rulet a kasin, organizování, provozování a pořádání sázkových her, výherních loterií, tombol, soutěží, provozování výherních i nevýherních hracích zařízení, služby vztahující se k hrám, sázení, hazardním hrám (včetně hazardních her na dálku), loteriím, kasinům a ruletám, projekce sportovních přenosů, organizování sportovních sázek a číselných loterií, prodej losů a příjem sázek ve smluvně závazných sběrných právnických a fyzických osob a ve sběrných zřízených společnostech, pořádání a organizování kulturních, sportovních a společenských událostí, předprodej a prodej vstupenek, organizování a pořádání vzdělávacích akcí, provozování sportovních zařízení; (43) služby spojené s provozováním pohostinství, restaurace, dočasné ubytování, služby zajišťující stravování a nápoje - občerstvení, automaty, bufety, zásobování, ubytovací a stravovací služby, catering, gastronomie, restaurační služby, hostinská činnost, poradenská, informační a zprostředkovatelská činnost týkající se služeb spadajících do třídy 43.

- (730) SAZKA, a.s., K Žižkovu 851, Praha 9, 19093, CZ
(740) HALAXOVÁ & HALAXOVÁ, TETRAPAT, RNDr. Zdeňka Halaxová, Dukelská 891/4, Olomouc, 77200

- (210) O-477803
(220) 30.06.2010
(320) 30.06.2010
(511) 35, 36, 41
(540)

BROKER VISION

- (510) (35) pomoc při řízení obchodní činnosti, obchodní management a podnikové poradenství, poradenství při vedení podniku, obchodní průzkum a vyhodnocování obchodní činnosti, řízení obchodního podniku; (36) finanční poradenství, finanční služby, informace o pojištění, konzultační služby a poradenství v oblasti pojišťovnictví a makléřství, jednatelství v oblasti pojišťovnictví, uzavírání pojistek, uzavírání životních pojistek, uzavírání nemocenského pojištění, zprostředkování pojištění, uzavírání úrazového pojištění, burzovní makléřství, finanční analýzy, finanční informace, investování kapitálu; (41) organizování a pořádání školení.
- (730) BROKER VISION s.r.o., Dušní 112/16, Praha 1 - Staré Město, 11000, CZ
(740) Mgr. Petr Mucha, advokát, Mgr. Petr Mucha, Černomořská 419/10, Praha 10 - Vršovice, 11000

- (210) O-477809
(220) 30.06.2010
(320) 30.06.2010
(511) 41
(540)

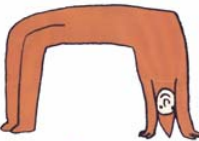
divadlo

minor

- (510) (41) divadelní představení, výroba divadelních nebo jiných představení, semináře - organizování a vedení.
(590) Barevná

- (730) divadlo MINOR, příspěvková organizace, Vodičkova 674/6, Praha 1, 11000, CZ
(740) JUDr. Tomáš Uzel, Dlouhá 16, Praha 1, 11000

- (210) O-477849
(220) 01.07.2010
(320) 01.07.2010
(511) 30
(540)

POPIES

- (510) (30) cukrovinky, pastilky (cukrovinky), mentolové cukroví, suchary a sušenky, koláče a jemné pečivo, káva, čaj, glukóza pro výživu, žvýkáčká guma ne pro lékařské účely, muesli, příchutě do potravin (s výjimkou esencí a éterických olejů), potravinové doplňky ne pro lékařské účely (zařazené v této třídě) a obsahující látky rostlinného původu.
- (730) REJ s.r.o., ČSA 542, Planá nad Lužnicí, 39111, CZ
(740) JUDr. Pavel Moník, Střelecká 672, Hradec Králové, 50002

- (210) O-477852
(220) 01.07.2010
(320) 01.07.2010
(511) 16, 18, 21, 24, 25, 32, 33, 34, 43
(540)

Golf
Wine

- (510) (16) reklamní, propagační a informační materiály na bázi papíru a umělých hmot, tiskoviny, zejména prezentační a firemní publikace, periodika, reklamní katalogy, knihy, letáky, plakáty, reklamní tabule z papíru nebo lepenky, jídelní lístky, účtenky, pozvánky, vývěsky, papírové visačky, etikety spadající do této třídy, pohlednice, přání, kalendáře, obaly z papíru a z umělých hmot v rámci třídy, papírové láhve, obálky, inzertní noviny, ubrusy a ubrousky papírové, tužky všeho druhu; (18) deštníky, slunečníky, hole, tašky, brašny, batohy, ledvinky, kuffíky, náprsní tašky, peněženky, pouzdra na deštníky a slunečníky, klíčenky (kožená galanterie), kožené pásky, řemínky, třmeny, kůže, imitace kůže; (21) sklenice, pohárky, poháry, číše, džbány, džbánky, láhve, püllitry, korbele, nápojové sklo, skleněné a keramické nádoby a nádobí, skleněné a keramické zboží neobsažené v jiných třídách, porcelán, tácky, tácky papírové, z umělých hmot a z keramiky; (24) ručníky, ubrusy a ubrousky textilní, kalendáře a vlajky textilní, textilní plošné výrobky v jiné třídě neuvedené; (25) oděvy, pokrývky hlavy, čelenky, kšiltky, trička, šátky, šály, opasky, oděvní doplňky v jiné třídě neuvedené, obuv, kloboučnické zboží; (32) piva všeho druhu, sladina, sladové nápoje, nápoje kvašené nealkoholické, chmelové výtažky pro výrobu piva, přípravky k přípravě nápojů, nealkoholické nápoje, nealkoholické nápoje obohacené vitamíny nebo minerály, nealkoholické nápoje energetické, nealkoholické nápoje míchané, nealkoholické aperitivy, minerální vody, šumivé nápoje a jiné nealkoholické nápoje, nealkoholické ovocné šťávy a nápoje z ovocných šťáv, nealkoholické koktejly, sirupy a jiné přípravky k zhotovování nápojů; (33) vína všech druhů, destiláty, alkoholické nápoje, alkoholické nápoje míchané; (34) tabák, popelníky všeho druhu, zapalovače kuřácké, zápalky a jiné potřeby pro kuřáky, náležející do této třídy; (43) restaurační, hostinské a stravovací služby, služby poskytované v restauracích a jiných zařízeních podávajících pokrmy a nápoje připravené ke konzumaci, služby spojené s provozováním pohostinství a restaurací, spadající do této třídy, dočasné ubytování.
- (730) JZD Slušovice s.r.o., Neubuz 19, Neubuz, 76315, CZ
(740) Mgr. Bc. Ivo Nejezchleb, advokát, Joštova 4, Brno, 60200

- (210) O-477855
(220) 01.07.2010
(320) 01.07.2010
(511) 3, 16, 35

(540)



- (510) (3) kosmetika, parfumerie, éterické oleje, mýdla, produkty pro péči o vlasy, zvláště šampóny, kondicionéry, vlasové vody, krémy, gely, laky, prostředky péče pro barvené a tónované vlasy, vlasové pěny; (16) papír, lepenka a výrobky z těchto materiálů, které nejsou zahrnuty do jiných tříd, tiskárenské výrobky, fotografie, papírenské zboží a kancelářské potřeby, zvláště alba, balicí papír, blahopřání, bloky, brožury, časopisy, desky (papírnické výrobky), dopisní papír, etikety, fotografie, gemy na mazání, informační materiály, kalendáře, karty, knihy, krabice lepenkové nebo papírové, letáky, noviny, obálky (papírnické zboží), odborné publikace, periodické a neperiodické publikace, tiskoviny, plastické obaly (nezařazené do jiných tříd), papír, pera, plakáty, podložky (psací), pohlednice, pořadače, potřeby na psaní, samolepky (papírnické výrobky), stojany na pera a tužky, tiskoviny, těžítka, tužky, vizitky, vlajky (papírové), záložky do knih, zápisníky, zeměpisné mapy, drobné reklamní a upomínkové předměty, zařazené do této třídy; (35) propagační a reklamní činnost, zejména propagace a reklamní činnost, týkající se výrobků uvedených ve tř. 3 a 5, reklama on-line v počítačové síti, reklama rozhlasová, reklama televizní, reklama v tisku, venkovní reklama, propagační a reklamní činnost v pořádání a zajištění veletrhů a výstav ke komerčním a reklamním účelům, zřizování a organizačně ekonomické zajišťování výstavních stánků v tuzemsku i v zahraničí, obchodní administrativa, kancelářské práce, průzkum a vyhodnocování obchodní činnosti, komerční a poradenská činnost pro spotřebitele (spotřebitelská poradna), příprava inzertních sloupků, psaní reklamních textů, aktualizování reklamních materiálů, rozšiřování reklamních nebo inzertních materiálů, vydávání, zveřejňování, oznámení, vyhlášení, publikování reklamních textů, rozšiřování reklamních textů zákazníkům, rozšiřování vzorků zboží, vylepování plakátů, předvádění zboží.
- (730) **Lybar, a.s.**, Velvěty 33, Rtyně nad Bílinou, 41762, CZ
(740) **KOCIÁNOVÁ** advokátní kancelář, JUDr. Lucie Kociánová, Ph.D., Kaiserštejnský palác, Malostranské nám. 23, Praha 1, 11800

- (210) **O-477886**
(220) 01.07.2010
(320) 01.07.2010
(511) 9, 16, 35
(540)

psí kusy

- (510) (9) nosiče informací, obrazu a/nebo zvuku v rozsahu třídy 9, elektronické publikace; (16) nosiče informací v rozsahu třídy 16, tiskoviny, vstupenky, jízdenky, plakáty, fotografie; (35) propagační, reklamní a inzertní činnost, včetně reklamy a marketingu prostřednictvím Internetu, provozování virtuálních obchodních středisek na Internetu v oblasti tiskovin, rozvoje duševních schopností osob, výchovy, zábavy a vzdělávání.
- (730) **Časopisy pro volný čas s.r.o.**, Šaldova 7, Praha 8, 18600, CZ
(740) Ing. Pavel Reichel, Lopatecká 14, Praha 4, 14700

- (210) **O-477889**
(220) 02.07.2010
(320) 02.07.2010
(511) 5, 30
(540)

Dr. Galén - Kardio

- (510) (5) potraviny pro zvláštní výživu pro léčebné účely, doplňky stravy pro léčebné účely, vitamíny, rostlinné výtažky pro léčebné účely, přípravky obsahující stopové prvky pro léčebné účely, směsi bylin pro léčebné účely, elixiry pro léčebné účely, vše v rámci této třídy; (30) čaje.
- (730) **PRO-REFORM, spol. s r.o.**, Čápkova 34, Brno, 60200, CZ
(740) Ing. Dobroslav Musil, patentová kancelář, Ing. Dobroslav Musil, Cejl 38, Brno, 60200

- (210) **O-477894**
(220) 02.07.2010
(320) 02.07.2010
(511) 31
(540)



- (510) (31) krmiva pro ryby a zvířata.
(730) **Mráz Agro CZ, s.r.o.**, Jiráskova 201, Blatná, 38801, CZ

- (210) **O-477932**
(220) 07.07.2010
(320) 07.07.2010
(511) 7, 9, 11, 37, 38, 40, 42, 45
(540)



- (510) (7) stroje a obráběcí stroje, motory (s výjimkou motorů pro pozemní vozidla); (9) přístroje pro vážení, měření, signalizaci, kontrolu (inspekci), přístroje a nástroje pro vedení, přepínání, přeměnu, akumulaci, regulaci nebo řízení elektrického proudu; (11) přístroje pro osvětlení, topení, výrobu páry, pro vaření, přístroje chladicí, pro sušení, ventilaci, rozvod vody a sanitární zařízení; (37) stavebnictví, opravy, instalační služby; (38) spoje (komunikace); (40) zpracování materiálů; (42) vědecké a technologické služby a související výzkum a projektování, analytické a výzkumné služby v průmyslu, navrhování a vývoj počítačového hardwaru a softwaru; (45) bezpečnostní služby pro ochranu majetku a jednotlivců.
- (590) Barevná
(730) **MARTIA a.s.**, Mezní 2854/4, Ústí nad Labem, 40011, CZ

- (210) **O-477959**
(220) 08.07.2010
(320) 08.07.2010
(511) 16, 21, 25, 26, 40
(540)



- (510) (16) akvarely, alba, balicí papír, blahopřání, bloky (papírnické výrobky), brožury, časopisy - komiksy, desky (papírnické výrobky), desky (psací -) s klipsem [na přidržování papíru], desky na dokumenty (šanonny, pořadače), dopisní papír, etikety, falce (papírové pásky pro vlepování příloh v knihařství), figurky (sošky) z papírové hmoty, formuláře, fotografie, fotografie (stojany na -), grafické reprodukcce, grafické znaky (pro

kopírování), grafiky, gummy na mazání, hmota papírová (papírmašé), kalendáře trhací, kancelářské potřeby (skříňky na -), kancelářské potřeby, kromě nábytku, kapesníky (papírové -), kartón (výrobky z -), kartón, kartotéční listky, karty, karty a pásy papírové na zaznamenání počítačových programů, katalogy, kelímky papírové na mléčné výrobky, klobouky (krabice na -) z lepenky, knihy, knihy k nalepování výstřížků (alba), knížky (brožované), knižní zarážky, kopírování (vzory na -), kornouty (papírové -), krabice lepenkové nebo papírové, krabice na poštu, kreditní karty (přístroje na potisk -) [neelektrické], kryty papírové pro květináče, křída na psaní, křída na značení, látky pro vázání knih, lepenka (výrobky z -), lepenka, listky, mapy, mašle papírové, nálepky (lepící pásy) pro kancelářské použití nebo pro domácnost, noviny, obálky (papírnické výrobky), obaly (papírnické výrobky), obaly na lahve (lepenkové nebo papírové), obaly na spisy, obrazy, obtisky, oděvy (stříhy na -), odpadky (sáčky na -) z papíru nebo umělých hmot, olejotisky, ořezávátko na tužky, oznámení (rodinné události) (papírnické výrobky), papír, papír do registračních přístrojů, papír kopírovací (pauzovací), papír pro kopírování, papír sací, papír svítící, papír toaletní, papír voskovaný, papírenské výrobky, papírová prostírání, papírové archy, papírové pásy, papírové podložky pod sklenice, papírové ubrousky, páska lepící (dávkoavače pro -) (kancelářské potřeby), páska lepící (papírnické výrobky), pastelky, penály, pera (kancelářské potřeby), pera plnicí, plakáty, podložky (psací -), pohlednice, pořadače (spisové obaly), potřeby na psaní, poutače z papíru nebo z lepenky, pouzdra na doklady, pouzdra na pera, praporky (papírové -), pravítka, prospekty, psací soupravy, razítka, ručníky papírové, samolepky (papírnické výrobky), samolepky pro domácnost a pro kancelářské účely, sešity, školní potřeby, těžítka, tikety, tiskařské štočky, tiskařské typy (písmena a číslice), tiskopisy, tiskoviny, tisky (rytiny), tužky, vzory pro vyšívky, záložky do knih, zápisníky (notesy); (21) cestovní lahve, džbánky, flakóny, hadry na čištění, kamenina, karafy, stolní lahve, konvice, korbele, kuchyňské náčiní, kuchyňské nádoby (soupravy), lahve, náčiní pro použití v domácnosti, nádoby (jiné než přibory), nádoby, nádoby kuchyňské, nádoby skleněné, hrnčířské zboží, poháry, porcelán, předměty umělecké z porcelánu, terakoty, nebo skla, sklenice na pití, sklo křemenné jako polotovary, jiné než pro stavebnictví, svícný, šálky, talíře, talíře - mísy, termosky, vázy, výrobky z křišťálového skla, žejdlíky na pivo; (25) bačkory, boty šněrovací, bundy sportovní, bundy sportovní s kapucí (s kožešinou nebo plyšovou vložkou), čapky (přiléhavé), čelenky, čepice, čepice se štítkem, kabátky krátké, kabáty (svrchní -), kapuce, klapky na uši (proti chladu, jako pokrývka hlavy), klobouky, kombiné (spodní prádlo), kombinézy (oděvy), kombinézy pracovní, konfekce, korzety (prádlo), kostýmy (maškarní -), kostýmy, obleky, košile, kravaty, kšiltly (sluneční -), legíny, límce, oblečení, obuv (svršky), obuv, oděvy, pantofle, podprsenky, pokrývky hlavy, ponožky, potítko, prádlo (osobní), pyžama, rukavice, spodní prádlo, sukně, svetry, šály, šaty dámské, šněrovací boty, štítky (na čepice), tílka, košílky, nátělníky, trička, uniformy, vesty, zástěry, župany; (26) bambule, cedulky na prádlo, cetky lesklé (ozdoby na oděvy), čelenky, čepice s otvory pro prameny vlasů (pomůcka kadeřnická), čísla startovní, elastické stuhy, etikety na prádlo a oděvy, galanterie textilní pro vyšívání, kaloun na lemování, kalouny, stuhy rezervní, kloboukové ozdoby (ne z drahých kovů), knoflíky, krajky, lemování, náplety elastické na přidržování rukávů, náprstky na šití, nárameníky, obruby (pro oděvy), odznaky ozdobné (knoflíky), odznaky, ne z drahých kovů, ozdoby textilních výrobků (nažehlovací -), ozdoby stříbrné (vyšívky), paspulky, patentky, polštářky na jehly, pouzdra (na jehly), rozety (textilní galanterie), sponky do vlasů, spony na obuv, šicí náprstky, vyšívky, záplaty nažehlovací jako textilní ozdoby (galanterie), záplaty nažehlovací na opravu textilu, značky na prádlo; (40) barvení (služby spojené s -), barvení látek, barvení textilu a textilií, broušení, dámské krejčovství, dřevo (zpracování -), foukání skla, frézování, kovové materiály (pokovování -), kovy (odlévání -), krejčovství (dámské -), kreslení, rýsování laserem, laminování, lemování oděvů, oděvy (úprava, přešívání -), ofsetový tisk, pánské krejčovství, papír (úprava -), prošívání (příkrývek, dek), předsrážení látek, separace barev (služby -), sítotisk, stříhání látek (stříhová služba), textil (apretace -), textil (úprava a zpracování -), textilie (nemačkávací úprava -), textilie (úprava a zpracování -), tisk vzorů, tiskárny, tisky litografické, vypalování keramiky, vyšívání, vyvolávání

filmů.

(730) **Hrudka Jiří**, Pod hajnicí 205, Velké Přílepy, 25264, CZ

(210) **O-477961**

(220) 08.07.2010

(320) 08.07.2010

(511) 16, 21, 25, 26, 40

(540)



(16) akvarely, alba, balicí papír, blahopřání, bloky (papírnické výrobky), brožury, časopisy - komiksy, desky (papírnické výrobky), desky (psací -) s klipsem [na přidržování papíru], desky na dokumenty (šanonny, pořadače), dopisní papír, etikety, falce (papírové pásy pro vlepování příloh v knihařství), figurky (sošky) z papírové hmoty, formuláře, fotografie, fotografie (stojany na -), grafické reprodukcce, grafické znaky (pro kopírování), grafiky, gummy na mazání, hmota papírová (papírmašé), kalendáře trhací, kancelářské potřeby (skříňky na -), kancelářské potřeby, kromě nábytku, kapesníky (papírové -), kartón (výrobky z -), kartón, kartotéční listky, karty, karty a pásy papírové na zaznamenání počítačových programů, katalogy, kelímky papírové na mléčné výrobky, klobouky (krabice na -) z lepenky, knihy, knihy k nalepování výstřížků (alba), knížky (brožované), knižní zarážky, kopírování (vzory na -), kornouty (papírové -), krabice lepenkové nebo papírové, krabice na poštu, kreditní karty (přístroje na potisk -) [neelektrické], kryty papírové pro květináče, křída na psaní, křída na značení, látky pro vázání knih, lepenka (výrobky z -), lepenka, listky, mapy, mašle papírové, nálepky (lepící pásy) pro kancelářské použití nebo pro domácnost, noviny, obálky (papírnické výrobky), obaly (papírnické výrobky), obaly na lahve (lepenkové nebo papírové), obaly na spisy, obrazy, obtisky, oděvy (stříhy na -), odpadky (sáčky na -) z papíru nebo umělých hmot, olejotisky, ořezávátko na tužky, oznámení (rodinné události) (papírnické výrobky), papír, papír do registračních přístrojů, papír kopírovací (pauzovací), papír pro kopírování, papír sací, papír svítící, papír toaletní, papír voskovaný, papírenské výrobky, papírová prostírání, papírové archy, papírové pásy, papírové podložky pod sklenice, papírové ubrousky, páska lepící (dávkoavače pro -) (kancelářské potřeby), páska lepící (papírnické výrobky), pastelky, penály, pera (kancelářské potřeby), pera plnicí, plakáty, podložky (psací -), pohlednice, pořadače (spisové obaly), potřeby na psaní, poutače z papíru nebo z lepenky, pouzdra na doklady, pouzdra na pera, praporky (papírové -), pravítka, prospekty, psací soupravy, razítka, ručníky papírové, samolepky (papírnické výrobky), samolepky pro domácnost a pro kancelářské účely, sešity, školní potřeby, těžítka, tikety, tiskařské štočky, tiskařské typy (písmena a číslice), tiskopisy, tiskoviny, tisky (rytiny), tužky, vzory pro vyšívky, záložky do knih, zápisníky (notesy); (21) cestovní lahve, džbánky, flakóny, hadry na čištění, kamenina, karafy, stolní lahve, konvice, korbele, kuchyňské náčiní, kuchyňské nádoby (soupravy), lahve, náčiní pro použití v domácnosti, nádoby (jiné než přibory), nádoby, nádoby kuchyňské, nádoby skleněné, hrnčířské zboží, poháry, porcelán, předměty umělecké z porcelánu, terakoty, nebo skla, sklenice na pití, sklo křemenné jako polotovary, jiné než pro stavebnictví, svícný, šálky, talíře, talíře - mísy, termosky, vázy, výrobky z křišťálového skla, žejdlíky na pivo; (25) bačkory, boty šněrovací, bundy sportovní, bundy sportovní s kapucí (s kožešinou nebo plyšovou vložkou), čapky (přiléhavé), čelenky, čepice, čepice se štítkem, kabátky krátké, kabáty (svrchní -), kapuce, klapky na uši (proti chladu, jako pokrývka hlavy), klobouky, kombiné (spodní prádlo), kombinézy (oděvy), kombinézy pracovní, konfekce, korzety (prádlo), kostýmy (maškarní -), kostýmy, obleky, košile, kravaty, kšiltly (sluneční -), legíny, límce, oblečení, obuv (svršky), obuv, oděvy, pantofle, podprsenky, pokrývky hlavy, ponožky, potítko, prádlo (osobní), pyžama, rukavice, spodní prádlo, sukně, svetry, šály, šaty dámské, šněrovací boty, štítky

(na čepice), tílka, košilky, nátělníky, trička, uniformy, vesty, zástěry, župany; (26) bambule, cedulky na prádlo, cetky lesklé (ozdoby na oděvy), členky, čepice s otvory pro prameny vlasů (pomůcka kadeřnická), čísla startovní, elastické stuhly, etikety na prádlo a oděvy, galanterie textilní pro vyšívání, kaloun na lemování, kalouny, stuhly rezervní, kloboukové ozdoby (ne z drahých kovů), knoflíky, krajky, lemování, náplety elastické na přidržování rukávů, náprstky na šití, nárameníky, obruby (pro oděvy), odznaky ozdobné (knoflíky), odznaky, ne z drahých kovů, ozdoby textilních výrobků (nažehlovací -), ozdoby stříbrné (výšivky), paspuky, patentky, polštářky na jehly, pouzdra (na jehly), rozety (textilní galanterie), sponky do vlasů, spony na obuv, šicí náprstky, výšivky, záplaty nažehlovací jako textilní ozdoby (galanterie), záplaty nažehlovací na opravu textilu, značky na prádlo; (40) barvení (služby spojené s -), barvení látek, barvení textilu a textilií, broušení, dámské krejčovství, dřevo (zpracování -), foukání skla, frézování, kovové materiály (pokovování -), kovy (odlévání -), krejčovství (dámské -), kreslení, rýsování laserem, laminování, lemování oděvů, oděvy (úprava, přešívání -), ofsetový tisk, pánské krejčovství, papír (úprava -), prošívání (příkrývek, dek), předsrážení látek, separace barev (služby -), sitotisk, stříhání látek (stříhová služba), textil (apretace -), textil (úprava a zpracování -), textilie (nemačková úprava -), textilie (úprava a zpracování -), tisk vzorů, tiskárny, tisky litografické, vypalování keramiky, vyšívání, vyvolávání filmů.

(730) **Hrudka Jiří**, Pod hajnicí 205, Velké Přílepy, 25264, CZ

(210) **O-477963**
(220) 08.07.2010
(320) 08.07.2010
(511) 9, 35, 36, 41
(540)



(510) (9) počítačové programy; (35) daňové příznání (příprava a vyhotovení-), poradenství v obchodní činnosti; (36) konzultační služby (finanční-), analýzy (finanční-), daňové odhady (služby), finanční informace, finanční poradenství, finanční služby, pronajímání kanceláří (nemovitosti); (41) vyučování, dálkové studium, elektronické publikování, nahrávací studia, organizování a vedení kongresů, organizování a vedení seminářů, vzdělávací informace, vzdělávání.

(590) Barevná
(730) **Orange Academy s.r.o.**, Pionýrská 1137/15, Hustopeče, 69301, CZ

(210) **O-477969**
(220) 08.07.2010
(320) 08.07.2010
(511) 24, 25, 35, 41, 45
(540)



(510) (24) ručníky textilní; (25) oblečení; (35) personální poradenství; (41) vyučování, vzdělávání, filmová tvorba, vydávání knih, divadelní představení, výroba divadelních nebo jiných představení, filmové projekce, výchova náboženská; (45) organizace náboženských setkání.

(590) Barevná
(730) **Peterka Zdeněk Ing.**, Souběžná II 33, Praha 5 - Jinonice, 15800, CZ

(210) **O-477974**
(220) 08.07.2010
(320) 08.07.2010
(511) 9, 35, 36, 41
(540)

autotrefa

(510) (9) elektronické sítě, multimediální informační katalogy, elektronické časopisy, elektronická periodika a knihy v elektronické podobě, data na magnetických a optických nosičích, počítačový software; (35) reklamní, inzertní, propagační a marketingová činnost, on-line inzertní činnost, vydávání a rozšiřování reklamních materiálů a textů na všech dostupných nosičích, vydávání reklamních brožur a katalogů, umístování reklamních nálepek na zboží, venkovní reklama na billboardech, reklamní inzerce v tisku, v rozhlasových a televizních spotech, v síti Internet, aktualizování reklamních materiálů, vše vztahující se k reklamě v oblasti bankovníctví, vyhledávání obchodních informací, obchodní poradenské a konzultační služby, poskytování informací a informačních produktů reklamního charakteru, vedení databází a jiných záznamů o obchodních kontaktech, konzultace v oblasti obchodu a ekonomiky, organizační zajištění a pořádání výstav a prezentací pro komerční účely, poskytování pomoci při řízení obchodní činnosti a obchodní administrativa s tím spojená, zvláště podnikové poradenství a obchodní management, včetně marketingových studií, průzkumu trhu, organizování a účast na komerčních výstavách a předvádění zboží, shromažďování obchodních a statistických informací pro obchodní účely, vše vztahující se k obchodní a reklamní činnosti v oblasti bankovníctví, organizování spotřebitelských soutěží a spotřebitelských anket (součást obchodní činnosti), spotřebitelská anketa; (36) finanční a bankovní služby v podobě konzultací a poradenství, expertní služby v oblasti pojištění a garancí v investiční oblasti pro tuzemské a zahraniční subjekty, finanční analýzy, finanční informace v oblasti bankovníctví; (41) školicí a vzdělávací činnost, nakladatelská a vydavatelská činnost, vydávání elektronických knih a časopisů on-line, elektronické publikování (DTP), výchovná a zábavní činnost, pořádání anket mezi laickou a odbornou veřejností, služby spojené s pořádáním zábavy, jako je pořádání oslav, provozování programu při udílení cen a obdobných jednorázových událostí, organizování, inscenování a poskytování příležitostí k soutěžím, organizace spotřebitelských soutěží, vyhlašování soutěží a vyhlašování jejich výsledků, čtenářská anketa, organizování a vedení konferencí, symposií a kongresů v oblasti bankovníctví.

(730) **Fincentrum Media, s.r.o.**, Pobřežní 620/3, Praha 8, 18600, CZ
(740) Ing. Václav Kratochvíl, patentový zástupce, Tábořská 758/33, Mladá Boleslav, 29301

(210) **O-477975**
(220) 08.07.2010
(320) 08.07.2010
(511) 9, 35, 36, 41
(540)

hypotrefa

(510) (9) elektronické sítě, multimediální informační katalogy, elektronické časopisy, elektronická periodika a knihy v elektronické podobě, data na magnetických a optických nosičích, počítačový software; (35) reklamní, inzertní, propagační a marketingová činnost, on-line inzertní činnost, vydávání a rozšiřování reklamních materiálů a textů na všech dostupných nosičích, vydávání reklamních brožur a katalogů, umístování reklamních nálepek na zboží, venkovní reklama na billboardech, reklamní inzerce v tisku, v rozhlasových a televizních spotech, v síti Internet, aktualizování reklamních materiálů, vše vztahující se k reklamě v oblasti bankovníctví, vyhledávání obchodních informací, obchodní poradenské a konzultační služby, poskytování informací a informačních produktů reklamního charakteru, vedení databází a jiných záznamů o obchodních kontaktech, konzultace v oblasti obchodu a ekonomiky, organizační zajištění a pořádání výstav a prezentací pro komerční účely, poskytování pomoci při řízení obchodní činnosti a obchodní administrativa s tím spojená, zvláště podnikové poradenství a obchodní management, včetně marketingových studií, průzkumu trhu, organizování a účast na komerčních výstavách a předvádění zboží, shromažďování obchodních a statistických informací pro obchodní účely, vše vztahující se k obchodní a reklamní činnosti v oblasti bankovníctví,

organizování spotřebitelských soutěží a spotřebitelských anket (součást obchodní činnosti), spotřebitelská anketa; (36) finanční a bankovní služby v podobě konzultací a poradenství, expertní služby v oblasti pojištění a garancí v investiční oblasti pro tuzemské a zahraniční subjekty, finanční analýzy, finanční informace v oblasti bankovníctví; (41) školicí a vzdělávací činnost, nakladatelská a vydavatelská činnost, vydávání elektronických knih a časopisů on-line, elektronické publikování (DTP), výchovná a zábavní činnost, pořádání anket mezi laickou a odbornou veřejností, služby spojené s pořádáním zábavy, jako je pořádání oslav, provozování programu při udílení cen a obdobných jednorázových událostí, organizování, inscenování a poskytování příležitostí k soutěžím, organizace spotřebitelských soutěží, vyhlašování soutěží a vyhlašování jejich výsledků, čtenářská anketa, organizování a vedení konferencí, symposií a kongresů v oblasti bankovníctví.

(730) **Fincentrum Media, s.r.o.**, Pobežní 620/3, Praha 8, 18600, CZ
(740) Ing. Václav Kratochvíl, patentový zástupce, Tábořská 758/33, Mladá Boleslav, 29301

(210) **O-477976**
(220) 08.07.2010
(320) 08.07.2010
(511) 9, 35, 36, 41
(540)

stavotrefa

(510) (9) elektronické sítě, multimediální informační katalogy, elektronické časopisy, elektronická periodika a knihy v elektronické podobě, data na magnetických a optických nosičích, počítačový software; (35) reklamní, inzertní, propagační a marketingová činnost, on-line inzertní činnost, vydávání a rozšiřování reklamních materiálů a textů na všech dostupných nosičích, vydávání reklamních brožur a katalogů, umístění reklamních nálepek na zboží, venkovní reklama na billboardech, reklamní inzerce v tisku, v rozhlasových a televizních spotech, v síti Internet, aktualizování reklamních materiálů, vše vztahující se k reklamě v oblasti bankovníctví, vyhledávání obchodních informací, obchodní poradenské a konzultační služby, poskytování informací a informačních produktů reklamního charakteru, vedení databází a jiných záznamů o obchodních kontaktech, konzultace v oblasti obchodu a ekonomiky, organizační zajištění a pořádání výstav a prezentací pro komerční účely, poskytování pomoci při řízení obchodní činnosti a obchodní administrativa s tím spojená, zvláště podnikové poradenství a obchodní management, včetně marketingových studií, průzkumu trhu, organizování a účast na komerčních výstavách a předvádění zboží, shromažďování obchodních a statistických informací pro obchodní účely, vše vztahující se k obchodní a reklamní činnosti v oblasti bankovníctví, organizování spotřebitelských soutěží a spotřebitelských anket (součást obchodní činnosti), spotřebitelská anketa; (36) finanční a bankovní služby v podobě konzultací a poradenství, expertní služby v oblasti pojištění a garancí v investiční oblasti pro tuzemské a zahraniční subjekty, finanční analýzy, finanční informace v oblasti bankovníctví; (41) školicí a vzdělávací činnost, nakladatelská a vydavatelská činnost, vydávání elektronických knih a časopisů on-line, elektronické publikování (DTP), výchovná a zábavní činnost, pořádání anket mezi laickou a odbornou veřejností, služby spojené s pořádáním zábavy, jako je pořádání oslav, provozování programu při udílení cen a obdobných jednorázových událostí, organizování, inscenování a poskytování příležitostí k soutěžím, organizace spotřebitelských soutěží, vyhlašování soutěží a vyhlašování jejich výsledků, čtenářská anketa, organizování a vedení konferencí, symposií a kongresů v oblasti bankovníctví.

(730) **Fincentrum Media, s.r.o.**, Pobežní 620/3, Praha 8, 18600, CZ
(740) Ing. Václav Kratochvíl, patentový zástupce, Tábořská 758/33, Mladá Boleslav, 29301

(210) **O-477977**
(220) 08.07.2010
(320) 08.07.2010
(511) 9, 35, 36, 41
(540)

sporotrefa

(510) (9) elektronické sítě, multimediální informační katalogy, elektronické časopisy, elektronická periodika a knihy v

elektronické podobě, data na magnetických a optických nosičích, počítačový software; (35) reklamní, inzertní, propagační a marketingová činnost, on-line inzertní činnost, vydávání a rozšiřování reklamních materiálů a textů na všech dostupných nosičích, vydávání reklamních brožur a katalogů, umístění reklamních nálepek na zboží, venkovní reklama na billboardech, reklamní inzerce v tisku, v rozhlasových a televizních spotech, v síti Internet, aktualizování reklamních materiálů, vše vztahující se k reklamě v oblasti bankovníctví, vyhledávání obchodních informací, obchodní poradenské a konzultační služby, poskytování informací a informačních produktů reklamního charakteru, vedení databází a jiných záznamů o obchodních kontaktech, konzultace v oblasti obchodu a ekonomiky, organizační zajištění a pořádání výstav a prezentací pro komerční účely, poskytování pomoci při řízení obchodní činnosti a obchodní administrativa s tím spojená, zvláště podnikové poradenství a obchodní management, včetně marketingových studií, průzkumu trhu, organizování a účast na komerčních výstavách a předvádění zboží, shromažďování obchodních a statistických informací pro obchodní účely, vše vztahující se k obchodní a reklamní činnosti v oblasti bankovníctví, organizování spotřebitelských soutěží a spotřebitelských anket (součást obchodní činnosti), spotřebitelská anketa; (36) finanční a bankovní služby v podobě konzultací a poradenství, expertní služby v oblasti pojištění a garancí v investiční oblasti pro tuzemské a zahraniční subjekty, finanční analýzy, finanční informace v oblasti bankovníctví; (41) školicí a vzdělávací činnost, nakladatelská a vydavatelská činnost, vydávání elektronických knih a časopisů on-line, elektronické publikování (DTP), výchovná a zábavní činnost, pořádání anket mezi laickou a odbornou veřejností, služby spojené s pořádáním zábavy, jako je pořádání oslav, provozování programu při udílení cen a obdobných jednorázových událostí, organizování, inscenování a poskytování příležitostí k soutěžím, organizace spotřebitelských soutěží, vyhlašování soutěží a vyhlašování jejich výsledků, čtenářská anketa, organizování a vedení konferencí, symposií a kongresů v oblasti bankovníctví.

(730) **Fincentrum Media, s.r.o.**, Pobežní 620/3, Praha 8, 18600, CZ
(740) Ing. Václav Kratochvíl, patentový zástupce, Tábořská 758/33, Mladá Boleslav, 29301

(210) **O-477978**
(220) 08.07.2010
(320) 08.07.2010
(511) 9, 11, 37
(540)

DUOVENT

(510) (9) tepelné regulátory, tlakoměry, vlhkoměry, řídicí systémy pro regulaci topení v objektech, elektrické regulátory, měřicí přístroje; (11) rekuperační jednotky, klimatizační zařízení, ohříváče vzduchu a vody, výměníky tepla, větrací zařízení, regulátory topení, regulačně bezpečnostní zařízení pro plynové potrubí a vodovodní zařízení; (37) montáž a opravy měřicí a regulační techniky, montáž, opravy a údržba elektrických a elektronických zařízení, instalace a opravy vytápění a větrání.

(730) **ELEKTRODESIGN ventilátory spol. s r.o.**, Květková 16, Praha 3, 13000, CZ
(740) Ing. Václav Kratochvíl, patentový zástupce, Tábořská 758/33, Mladá Boleslav, 29301

(210) **O-477983**
(220) 08.07.2010
(320) 08.07.2010
(511) 5, 29, 30, 31, 32
(540)

ARIO

(510) veterinární přípravky, medikované přísady do krmiv pro zvířata, nutriční a dietetické přípravky pro zvířata, výživové a doplňkové krmivo pro zvířata s léčebnými účinky, výrobky dietetické pro léčebné účely, potraviny pro batolata a nemocné pro lékařské účely, potravinové přípravky a doplňky všeho druhu, zejména pro lékařské i zvěrolékařské účely, zejména na bázi jednodruhových hub jako hlívy ústříčné, Shii-Take v prášku i směsi hub s léčebnými účinky, posilující poživatiny k léčebným účelům, vitaminové přípravky, poživatiny pro doplnění redukčních diet nebo přípravků pro hubnutí, vše s léčebnými účinky, přípravky s léčebnými účinky, obsahující biochemické

katalyzátory, zejména pro fyzicky aktivní osoby, rekonvalescenty a nemocné, nápoje iontové, vše výše uvedené určené k léčebným účelům, dezinfekční prostředky a přípravky, jiné než pro osobní potřebu, WC deodoranty, WC osvěžovače, WC gely, prostředky k ničení plevele a k hubení živočišných škůdců, výrobky veterinářské, farmaceutické a zdravotnické, spadající do této třídy, diabetické přípravky pro léčebné účely, nápoje dietetické a dětské sirupy, upravené pro lékařské účely, čaje léčivé, enzymatické přípravky pro lékařské i zvěrolékařské účely, léky a léčiva pro humánní medicínu i pro zvěrolékařské účely, léčivé rostliny, masti na popáleniny, mikroorganismy pro lékařské a zvěrolékařské účely, pastilky pro farmaceutické účely, pesticidy; (29) maso, ryby, drůbež, zvěřina, paštiky, masové, rybí, drůbeží a zvěřinové konzervy, masové a sojové výtažky, ovoce a zelenina konzervovaná, sušená a zavařená, tofu, šřáva rajčatová na vaření, želé, džemy, kompoty, vejce, mléko a mléčné výrobky, výrobky na bázi brambor, jako bramborové lupínky apod., spadající do tř. 29, oleje a tuky jedlé, ovocné dřeně, potravinové doplňky ne pro lékařské účely (zařazené v této třídě) a obsahující látky živočišného původu; (30) oplátky, cukrovinky, včetně gumových (žvýkací guma ne pro lékařské účely) a esencí pro cukrovinky, pekárenské výrobky, cukrářské výrobky všeho druhu, jako dorty, koláče, marcipán, pečivo jemné, perníky, medovíčky, suchary, zákusky apod., káva, čaj, kakao, cukr, rýže, kávové náhražky, med, sirup melasový, droždí pro kynutí, sůl, hořčice, ocet, omáčky, majonéza, kečup, koření, zmrzlina, led pro osvěžení, obilné vločky, těstoviny, výrobky na bázi sušené bramborové kaše, mouka potravinářská a výrobky z mouky, jako bramborové těsto v prášku, bramborová kaše v prášku, bramborové drtě, bramborové krokety v prášku, bramborové noky v prášku, směs pro přípravu knedlíků, potravinové doplňky ne pro lékařské účely (zařazené v této třídě) a obsahující látky rostlinného původu; (31) potraviny pro zvířata a přípravky zahrnuté do tř. 31, jako krmiva suchá, polovlhká a mokrá pro zvířata, krmné směsi a krmné doplňky pro zvířata a přísady k těmto potravinám; (32) nealkoholické nápoje, přípravky nebo příchutě na výrobu nápojů, koncentráty a sirupy k výrobě nápojů, ovocné nebo zeleninové šřávy a džusy a sirupy, dětské sirupy, zejména na bázi jedno druhových hub, nealkoholické nápoje obohacené vitamíny nebo minerály, iontové a energetické nápoje nealkoholické, proteinové nealkoholické nápoje, dietní nápoje, želatinové nápoje, tablety a prášky na přípravu šumivých nealkoholických nápojů, ovocné nebo zeleninové nealkoholické nápoje, nealkoholické nápoje s příchutí ovoce a zeleniny, minerální vody, pramenité vody, sodová voda, voda stolní, šumivé nealkoholické nápoje, míchané nápoje nealkoholické, rajčatová šřáva jako nápoj, aperitivy nealkoholické.

(730) Svátová Terézia Ing., Na Veselí 26, Praha 4, 14000, CZ
(740) Václav Müller, patentový zástupce, Filipova 2016, Praha 4, 14800

(210) O-477984
(220) 08.07.2010
(320) 08.07.2010
(511) 16, 29, 30
(540)



(510) (16) papír voskovaný, výrobky z papíru a kartónu, zejména krabice pro ukládání předmětů, papírové a mělohmotné karty, obaly a kelímky, fotografie, obtisky, tiskoviny, zejména časopisy, brožury a reklamní letáky, papírové známky; (29) mléko, smetana, mléčné výrobky a nápoje, jogurty, máslo, sýry, pomazánky a dezerty s obsahem mléčných výrobků, maso, masné výrobky, paštiky, uzeniny, zvěřina, ryby, výrobky z ryb, paštiky, tukové pomazánky, kaviár, vejce, žampiony konzervované, ovocné saláty, kompoty a džemy, džemy, mražené ovoce, polévky, saláty ovocné a zeleninové, konzervované, sušené nebo vařené potraviny z masa, ryb, drůbeže, zvěřiny nebo mléka, konzervy masové, rybí, zeleninové; (30) zmrzlina, káva, kávové

nápoje, kakao, kakaové nápoje, výrobky z kakaa, čokoláda, čokoládové nápoje a výrobky, příchuti kávovinové, kakaové a čokoládové, obilniny připravené pro osobní konzumaci, výrobky z obilnin, listové těsto, těstoviny, muesli, masové pirožky, pražená kukuřice, dorty, pudinky, bonbóny, cukroví, cukrovinky, pudinky, sušenky, sladké pečivo, suchary, koření, omáčky k ochucení.

(730) Milkin a.s., Českobrodská 1174, Praha 9 - Kyje, 19800, CZ
(740) FISCHER & PARTNER Intellectual Property s.r.o., Ing. Michael Fischer, Na Hrobci 294/5, Praha 2, 12000

(210) O-477990
(220) 08.07.2010
(320) 08.07.2010
(511) 32
(540)

TAXIS

(510) (32) nealkoholické nápoje, limonády, instantní nápoje, energetické a čajové nápoje se zvýšeným účinkem na regeneraci a osvěžení organismu, tabletované a práškové přípravky a tekuté koncentráty pro přípravu nealkoholických nápojů, dietetické přípravky k rozpuštění v nápojích nebo určené pro přípravu, ovocné koncentráty, koktejly, sirupy, pivo, ochucené pivo.
(730) ATTACK MEDIA, s.r.o., U Habrovky 247/11, Praha 4, 14000, CZ
(740) Ing. Zdeněk Kučera, Dlouhá 207 (P.O.BOX 92), Slušovice, 76315

(210) O-478036
(220) 12.07.2010
(320) 12.07.2010
(511) 35, 38, 41, 44, 45
(540)



(510) (35) personální poradenství, poradenství při vedení podniků, poradenství v obchodní činnosti, nábor zaměstnanců, psychologické testování pro výběr zaměstnanců; (38) komunikace telefonní; (41) vzdělávání, informace o vzdělávání, praktický výcvik, pořádání a řízení pracovních setkání (školení), poradenství pro volbu povolání; (44) služby psychologa; (45) zprostředkovatelství.
(590) Barevná
(730) Brněnská personalistika spol. s r.o., Údolní 11, Brno, 60200, CZ

(210) O-478049
(220) 13.07.2010
(320) 13.07.2010
(511) 5
(540)

AZIMUT

(510) (5) pesticidy, přípravky pro hubení škůdců, fungicidy, herbicidy a insekticidy.
(730) Dow AgroSciences LLC, 9330 Zionsville Road, 46268 Indianapolis, IN, US
(740) Společná advokátní kancelář Všecka Zelený Švorčík Kalenský a partneři, JUDr. Otakar Švorčík, Hálkova 2, Praha 2, 12000

(210) O-478074
(220) 14.07.2010
(320) 14.07.2010
(511) 29, 30
(540)

Ovocný ostrov

(510) (29) mléko, mléčné výrobky, zejména mléko na pití, koagulované mléko, podmásli, jogurt, ovocný jogurt, čokoládový nebo kakaový jogurt, nealkoholické míchané mléčné nápoje (s převážujícím obsahem mléka), kefir, smetana, měkký bílý sýr,

měkký bílý sýr s ovocem a bylinkami, dezerty na bázi mléka, s želatínou a /nebo škrobem jako pojivem a ochucené kořením, máslo, přepuštěné máslo, sýr a sýrové výrobky, mléko a sušená syrovátka jako potraviny (pro lidi), dietní jogurt pro nemedicínské účely; (30) pudinky, jedlý led, prášek pro přípravu zmrzliny.

- (730) **Zott GmbH & Co. KG**, Dr. Steichele Strasse 4, 86690 Mertingen, DE
(740) Čermák Hořejš Matějka a spol., JUDr. Karel Čermák, advokát, Národní 32, Praha 1, 11000

- (210) **O-478126**
(220) 16.07.2010
(320) 16.07.2010
(511) 7, 12, 17
(540)

GEOPART

- (510) (7) hnací stroje, převodové skříně, spojky, nosné konzoly pro stroje, ozubená kola, závěsy - jako části strojů, ložiska válečková a kuličková, ložiskové skříně (části strojů), měniče točivého momentu, pružiny (jako části strojů), řemeny pro stroje, řemeny ventilátorů, řemeny pro dynama a pro motory, řemenice (části strojů), hřídelové spojky (stroje), převodová ústrojí, filtry (části strojů nebo motorů), filtrační stroje, filtry na čištění ochlazovacího vzduchu (pro motory), hnací řetězy, hřídele pro stroje, kartáče jako části strojů, kartáče elektricky poháněné, vše v rámci této třídy s výjimkou částí pro pozemní vozidla; (12) pozemní vozidla, motory, brzdové lamely, brzdové čelisti, převodové skříně pro vozidla, spojky pro pozemní vozidla, soukolí vozidel, ozubení vozidel, převody vozidel, tlumicí pružiny pro vozidla, péra - pružiny vozidel, spřahadla, kolečka - trakaře, brzdy vozidel, torzní tyče pro vozidla, převody, řetězy automobilů, podvozky, signalizační zařízení v rámci této třídy, kryty na volanty, volanty vozidel, podvozky, vše pro pozemní vozidla; (17) tepelná, elektrická a akustická izolace, materiály těsnící, ucpávací a izolační, plastické hmoty jako polotovar, ohebné nekovové trubky, výrobky z gumy, kaučuku, azbestu, slídy - vše v rámci této třídy.

- (730) **HANSE GROUP s.r.o.**, Zrzavého 1705/4a, Praha 6, 13000, CZ
(740) PROPATENT, Ing. Vlasta Sedláčková, Ke Kateřinkám 1393, Praha 4, 14900

- (210) **O-478284**
(220) 26.07.2010
(320) 26.07.2010
(511) 35
(540)



- (510) (35) zprostředkovatelská činnost v oblasti obchodu, velkoobchod - maloobchod, export - import, internetový obchod, vše s litými koly pro vozidla, reklama, propagace a inzerce všemi druhy médií, marketing, publikace inzertních tisků, průzkum trhu, poradenská, zprostředkovatelská a obstaravatelská činnost v uvedených oblastech.

- (730) **Auto Kelly, a.s.**, K Červenému dvoru 10, Praha 10, 10000, CZ
(740) Ing. Francis Jupa, Měchenická 4/2554, Praha 4, 14100

Zamítnuté námítky týkající se ochranných známek

V průběhu řízení o námítkách může být Úřadem zjištěno, že přihlašovaná ochranná známka, která byla zveřejněna ve Věstníku, nezasahuje do zákonem chráněných starších práv třetích osob, tzv. namítajících, uvedených v ustanovení § 7 zákona č. 441/2003 Sb., a proto Úřad námítky zamítne. Údaje o rozhodnutích o zamítnutí námítek na základě ustanovení § 26 zákona č. 441/2003 Sb. jsou obsaženy v této kapitole.

(210) **O-465591**

(540)

PRIESSNITZ

(583) 18.08.2010

(210) **O-468383**

(540)

VŠEM VYSOKÁ
ŠKOLA
EKONOMIE
A MANAGEMENTU

(583) 20.08.2010

(210) **O-468384**

(540)

CES CENTRUM
EKONOMICKÝCH
STUDIÍ

(583) 20.08.2010

Přehled zápisů ochranných známek bez změny ve vztahu ke zveřejněným přihláškám

Kapitola obsahuje údaje o ochranných známkách zapsaných na základě ustanovení § 28 odst. 1 zákona č. 441/2003 Sb., u kterých nedošlo ke změně údajů oproti zveřejněné přihlášce ochranné známky.

Číselný přehled

313697, 313698, 313699, 313700, 313701, 313702, 313703, 313704, 313705, 313706, 313707, 313708, 313709, 313710, 313711, 313712, 313713, 313714, 313715, 313716, 313717, 313718, 313719, 313720, 313721, 313722, 313723, 313724, 313725, 313726, 313727, 313728, 313729, 313730, 313731, 313732, 313733, 313734, 313735, 313736, 313737, 313738, 313739, 313740, 313741, 313742, 313743, 313744, 313745, 313746, 313747, 313748, 313749, 313750, 313751, 313752, 313753, 313754, 313755, 313756, 313757, 313758, 313759, 313760, 313761, 313762, 313763, 313764, 313765, 313766, 313767, 313768, 313769, 313770, 313771, 313772, 313773, 313774, 313775, 313776, 313777, 313778, 313779, 313780, 313781, 313782, 313783, 313784, 313785, 313786, 313787, 313788, 313789, 313790, 313791, 313792, 313793, 313794, 313795, 313796, 313797, 313798, 313799, 313800, 313801, 313802, 313803, 313804, 313805, 313806, 313807, 313808, 313809, 313810, 313811, 313812, 313813, 313814, 313815, 313816, 313817, 313818, 313819, 313820, 313821, 313822, 313823, 313824, 313825, 313826, 313827, 313828, 313829, 313830, 313831, 313832, 313833, 313834, 313835, 313836, 313837, 313838, 313839, 313840, 313841, 313842, 313843.

Zápis ochranných známek bez změny ve vztahu ke zveřejněným přihláškám

- (111) **313697**
(220) 27.11.2003
(320) 27.11.2003
(442) 12.05.2010
(151) 18.08.2010
(730) **Schröder Lukáš**, Na Hřebenkách 2667/55, Praha 5,
15000, CZ
(210) O-198586
-
- (111) **313698**
(220) 22.03.2007
(320) 22.03.2007
(442) 27.06.2007
(151) 18.08.2010
(730) **Československá obchodní banka, a.s.**, Radlická
333/150, Praha 5, 15057, CZ
(210) O-446714
-
- (111) **313699**
(220) 02.04.2008
(320) 02.04.2008
(442) 12.05.2010
(151) 18.08.2010
(730) **Anima Publishers, s.r.o.**, Pflucká 360, Zlín, 76001, CZ
(210) O-457789
-
- (111) **313700**
(220) 22.04.2008
(320) 22.04.2008
(442) 12.05.2010
(151) 18.08.2010
(730) **Bath line, s.r.o.**, Polnička 263, Žďár nad Sázavou,
59101, CZ
(210) O-458406
-
- (111) **313701**
(220) 04.07.2008
(320) 04.07.2008
(442) 24.09.2008
(151) 18.08.2010
(730) **Metropolitan Film, s.r.o.**, Václavské náměstí 834, Praha
1, 11000, CZ
(210) O-460544
-
- (111) **313702**
(220) 16.03.2009
(320) 16.03.2009
(442) 29.04.2009
(151) 18.08.2010
(730) **GAMESTAR, a.s.**, Bozděchova 7, Praha 5, 15000, CZ
(210) O-466618
-
- (111) **313703**
(220) 02.04.2009
(320) 02.04.2009
(442) 27.05.2009
(151) 18.08.2010
(730) **Stoláriková Miriam Mgr.**, Podsádky 13, Prašník, SK
(210) O-467056
-
- (111) **313704**
(220) 29.05.2009
(320) 29.05.2009
(442) 12.05.2010
(151) 18.08.2010
(730) **Chramosta Michal**, Vajgar 597/III., Jindřichův Hradec,
37701, CZ
-
- (210) O-468287
-
- (111) **313705**
(220) 01.07.2009
(320) 01.07.2009
(442) 12.05.2010
(151) 18.08.2010
(730) **ARCO HOLDINGS s.r.o.**, Libušská 319, Praha 4,
14200, CZ
(210) O-469187
-
- (111) **313706**
(220) 02.07.2009
(320) 02.07.2009
(442) 12.05.2010
(151) 18.08.2010
(730) **Mladá fronta a.s.**, Mezi Vodami 1952/9, Praha 4 -
Modřany, 14300, CZ
(210) O-469233
-
- (111) **313707**
(220) 13.07.2009
(320) 13.07.2009
(442) 12.05.2010
(151) 18.08.2010
(730) **MAXIS, spol. s r.o.**, Řipská 18, Brno, 62700, CZ
(210) O-469414
-
- (111) **313708**
(220) 20.07.2009
(320) 20.07.2009
(442) 12.05.2010
(151) 18.08.2010
(730) **FLEX/cocoon s.r.o.**, Maiselova 38/15, Praha 1, 11000,
CZ
(210) O-469586
-
- (111) **313709**
(220) 20.07.2009
(320) 20.07.2009
(442) 11.11.2009
(151) 18.08.2010
(730) **Dimítrov Vladimír**, Radniční 683/33, Ostrava,
Michálkovice, 71500, CZ
(210) O-469588
-
- (111) **313710**
(220) 20.07.2009
(320) 20.07.2009
(442) 11.11.2009
(151) 18.08.2010
(730) **Dimítrov Vladimír**, Radniční 683/33, Ostrava,
Michálkovice, 71500, CZ
(210) O-469590
-
- (111) **313711**
(220) 29.09.2009
(320) 29.09.2009
(442) 11.11.2009
(151) 18.08.2010
(730) **Woykoff, a.s.**, Kyjovská 1991/5, Praha 4 - Krč, 14200,
CZ
(210) O-471086
-
- (111) **313712**
(220) 29.09.2009
(320) 29.09.2009

(442) 12.05.2010
(151) 18.08.2010
(730) **Master Internet, s.r.o.**, Jiráskova 21, Brno, 60200, CZ
(210) O-471087

(111) **313713**
(220) 05.10.2009
(320) 05.10.2009
(442) 12.05.2010
(151) 18.08.2010
(730) **Mladá fronta a.s.**, Mezi Vodami 1952/9, Praha 4, 14300, CZ
(210) O-471247

(111) **313714**
(220) 06.10.2009
(320) 06.10.2009
(442) 04.11.2009
(151) 18.08.2010
(730) **P.K.Solvent, s.r.o.**, K Žižkovu 9/640, Praha 9 - Libeň, 19000, CZ
(210) O-471282

(111) **313715**
(220) 12.10.2009
(320) 12.10.2009
(442) 12.05.2010
(151) 18.08.2010
(730) **Vintr Richard**, Liběchov 076, Liběchov, 27721, CZ
(210) O-471390

(111) **313716**
(220) 12.10.2009
(320) 12.10.2009
(442) 12.05.2010
(151) 18.08.2010
(730) **Měšťanský pivovar Havlíčkův Brod a.s.**, Dobrovského 2027, Havlíčkův Brod, 58001, CZ
(210) O-471396

(111) **313717**
(220) 16.10.2009
(320) 16.10.2009
(442) 12.05.2010
(151) 18.08.2010
(730) **Střecha Jaroslav**, Nádražní 87, Břeclav, 69141, CZ
DEVÍTKA PLUS, s.r.o., V. Buriana 502/8, Praha 9 - Satalice, 19015, CZ
(210) O-471520

(111) **313718**
(220) 16.10.2009
(320) 16.10.2009
(442) 12.05.2010
(151) 18.08.2010
(730) **7. obchodní, a.s.**, Vinohradská 2279/164, Praha 3, 13000, CZ
(210) O-471534

(111) **313719**
(220) 16.10.2009
(320) 16.10.2009
(442) 12.05.2010
(151) 18.08.2010
(730) **CUSTOM BUILDING PRODUCTS Inc.**, 13001 Seal Beach Boulevard, 90740 Seal Beach, CA, US
(210) O-471535

(111) **313720**
(220) 16.10.2009
(320) 16.10.2009
(442) 12.05.2010
(151) 18.08.2010

(730) **CUSTOM BUILDING PRODUCTS Inc.**, 13001 Seal Beach Boulevard, 90740 Seal Beach, CA, US
(210) O-471536

(111) **313721**
(220) 16.10.2009
(320) 16.10.2009
(442) 12.05.2010
(151) 18.08.2010
(730) **CUSTOM BUILDING PRODUCTS Inc.**, 13001 Seal Beach Boulevard, 90740 Seal Beach, CA, US
(210) O-471537

(111) **313722**
(220) 16.10.2009
(320) 16.10.2009
(442) 12.05.2010
(151) 18.08.2010
(730) **CUSTOM BUILDING PRODUCTS Inc.**, 13001 Seal Beach Boulevard, 90740 Seal Beach, CA, US
(210) O-471538

(111) **313723**
(220) 16.10.2009
(320) 16.10.2009
(442) 12.05.2010
(151) 18.08.2010
(730) **CUSTOM BUILDING PRODUCTS Inc.**, 13001 Seal Beach Boulevard, 90740 Seal Beach, CA, US
(210) O-471539

(111) **313724**
(220) 27.10.2009
(320) 27.10.2009
(442) 12.05.2010
(151) 18.08.2010
(730) **PIVOVAR ROHOZEC, a.s.**, Malý Rohozec 29, Turnov, 51101, CZ
(210) O-471735

(111) **313725**
(220) 02.11.2009
(320) 02.11.2009
(442) 12.05.2010
(151) 18.08.2010
(730) **REIWAG Facility Services s.r.o.**, Perucká 2542/10, Praha 2, 12000, CZ
(210) O-471838

(111) **313726**
(220) 11.11.2009
(320) 11.11.2009
(442) 12.05.2010
(151) 18.08.2010
(730) **SOLAR CENTER a.s.**, Na Okraji 95/62, Praha 6 - Veleslavin, 16200, CZ
(210) O-472045

(111) **313727**
(220) 19.11.2009
(320) 19.11.2009
(442) 12.05.2010
(151) 18.08.2010
(730) **VULM CZ, a.s.**, Olivova 1888, Říčany, 25101, CZ
(210) O-472231

(111) **313728**
(220) 19.11.2009
(320) 19.11.2009
(442) 12.05.2010
(151) 18.08.2010
(730) **VULM CZ, a.s.**, Olivova 1888, Říčany, 25101, CZ
(210) O-472232

-
- (111) **313729**
(220) 24.11.2009
(320) 24.11.2009
(442) 12.05.2010
(151) 18.08.2010
(730) **JP1 s.r.o.**, Krameriiova 846/3, Praha 4 - Kunratice, 14800, CZ
(210) O-472348
-
- (111) **313730**
(220) 04.12.2009
(320) 04.12.2009
(442) 12.05.2010
(151) 18.08.2010
(730) **Národní památkový ústav**, Valdštejnské nám. 3/186, Praha 1, 11801, CZ
(210) O-472571
-
- (111) **313731**
(220) 29.12.2009
(320) 29.12.2009
(442) 12.05.2010
(151) 18.08.2010
(730) **MAFRA, a.s.**, Karla Engliše 519/11, Praha 5, 15000, CZ
(210) O-473114
-
- (111) **313732**
(220) 29.12.2009
(320) 29.12.2009
(442) 12.05.2010
(151) 18.08.2010
(730) **MAFRA, a.s.**, Karla Engliše 519/11, Praha 5, 15000, CZ
(210) O-473115
-
- (111) **313733**
(220) 29.12.2009
(320) 29.12.2009
(442) 12.05.2010
(151) 18.08.2010
(730) **MAFRA, a.s.**, Karla Engliše 519/11, Praha 5, 15000, CZ
(210) O-473116
-
- (111) **313734**
(220) 07.01.2010
(320) 07.01.2010
(442) 12.05.2010
(151) 18.08.2010
(730) **Vysloužil Tomáš**, Mánesova 13, Šumperk, 78701, CZ
(210) O-473265
-
- (111) **313735**
(220) 07.01.2010
(320) 07.01.2010
(442) 12.05.2010
(151) 18.08.2010
(730) **Vysloužil Tomáš**, Mánesova 13, Šumperk, 78701, CZ
(210) O-473266
-
- (111) **313736**
(220) 08.01.2010
(320) 08.01.2010
(442) 12.05.2010
(151) 18.08.2010
(730) **Velikovský Zdeněk**, Horní 26, České Budějovice, 37004, CZ
(210) O-473298
-
- (111) **313737**
(220) 11.01.2010
(320) 11.01.2010
(442) 12.05.2010
(151) 18.08.2010
-
- (460) **AROMATICA CZ s.r.o.**, Masarykovo náměstí 101/3, Šlapanice, 66451, CZ
(210) O-473327
-
- (111) **313738**
(220) 08.02.2010
(320) 08.02.2010
(442) 12.05.2010
(151) 18.08.2010
(730) **RYL Daniel Ing.**, Polevsko 152, Polevsko, 47116, CZ
(210) O-473337
-
- (111) **313739**
(220) 13.01.2010
(320) 13.01.2010
(442) 12.05.2010
(151) 18.08.2010
(730) **Popov Pavel RNDr.**, Želivského 1752, Tachov, 34701, CZ
(210) O-473377
-
- (111) **313740**
(220) 13.01.2010
(320) 13.01.2010
(442) 12.05.2010
(151) 18.08.2010
(730) **Radioservis, a.s.**, Olšanská 3/54, Praha 3, 13000, CZ
(210) O-473414
-
- (111) **313741**
(220) 17.01.2010
(320) 17.01.2010
(442) 12.05.2010
(151) 18.08.2010
(730) **Moonlake, a.s.**, Kubelíkova 1224/42, Praha 3, 13000, CZ
(210) O-473491
-
- (111) **313742**
(220) 19.01.2010
(320) 19.01.2010
(442) 12.05.2010
(151) 18.08.2010
(730) **Vetrisol, s.r.o.**, Renoirova 1051/2A, Praha 5, 15200, CZ
(210) O-473537
-
- (111) **313743**
(220) 19.01.2010
(320) 19.01.2010
(442) 12.05.2010
(151) 18.08.2010
(730) **Brněnská personalistika, spol. s r.o.**, Údolní 11, Brno, 60200, CZ
(210) O-473545
-
- (111) **313744**
(220) 19.01.2010
(320) 19.01.2010
(442) 12.05.2010
(151) 18.08.2010
(730) **Rodinný pivovar BERNARD a.s.**, 5. května 1, Humpolec, 39601, CZ
(210) O-473548
-
- (111) **313745**
(220) 19.01.2010
(320) 19.01.2010
(442) 12.05.2010
(151) 18.08.2010
(730) **News Holdings Pty Limited**, 2 Holt Street, Surry Hills, NSW 2010, AU
(210) O-473566
-

-
- | | |
|--|--|
| (111) 313746 | (220) 27.01.2010 |
| (220) 20.01.2010 | (320) 27.01.2010 |
| (320) 20.01.2010 | (442) 12.05.2010 |
| (442) 12.05.2010 | (151) 18.08.2010 |
| (151) 18.08.2010 | (730) B2B Partner s.r.o. , Plzeňská 3070, Ostrava - Zábřeh, 70030, CZ |
| (730) Základní škola Sion J. A. Komenského, Hradec Králové , Na Kotli 1201, Hradec Králové, 50009, CZ | (210) O-473793 |
| (210) O-473585 | (526) Omezení rozsahu ochrany o prvek: ON-LINE Nabídka |
-
- | | |
|--|--|
| (111) 313747 | (111) 313755 |
| (220) 21.01.2010 | (220) 28.01.2010 |
| (320) 21.01.2010 | (320) 28.01.2010 |
| (442) 17.02.2010 | (442) 12.05.2010 |
| (151) 18.08.2010 | (151) 18.08.2010 |
| (730) RWE Gas Storage, s.r.o. , V Olšinách 75/2300, Praha 10 - Strašnice, 10000, CZ | (730) B. Braun Medical s.r.o. , V Parku 2335/20, Praha 4, 14800, CZ |
| (210) O-473630 | (210) O-473801 |
-
- | | |
|--|--|
| (111) 313748 | (111) 313756 |
| (220) 21.01.2010 | (220) 02.02.2010 |
| (320) 21.01.2010 | (320) 02.02.2010 |
| (442) 17.02.2010 | (442) 12.05.2010 |
| (151) 18.08.2010 | (151) 18.08.2010 |
| (730) RWE Gas Storage, s.r.o. , V Olšinách 75/2300, Praha 10 - Strašnice, 10000, CZ | (730) Mediaservis s.r.o. , Paceřická 2773/1, Praha 9, 19300, CZ |
| (210) O-473631 | (210) O-473935 |
-
- | | |
|--|--|
| (111) 313749 | (111) 313757 |
| (220) 21.01.2010 | (220) 02.02.2010 |
| (320) 21.01.2010 | (320) 02.02.2010 |
| (442) 17.02.2010 | (442) 12.05.2010 |
| (151) 18.08.2010 | (151) 18.08.2010 |
| (730) RWE Gas Storage, s.r.o. , V Olšinách 75/2300, Praha 10 - Strašnice, 10000, CZ | (730) Mediaservis s.r.o. , Paceřická 2773/1, Praha 9, 19300, CZ |
| (210) O-473634 | (210) O-473936 |
-
- | | |
|--|--|
| (111) 313750 | (111) 313758 |
| (220) 21.01.2010 | (220) 04.02.2010 |
| (320) 21.01.2010 | (320) 04.02.2010 |
| (442) 17.02.2010 | (442) 12.05.2010 |
| (151) 18.08.2010 | (151) 18.08.2010 |
| (730) RWE Gas Storage, s.r.o. , V Olšinách 75/2300, Praha 10 - Strašnice, 10000, CZ | (730) Macháček Radovan , Heřmánkova 12, Brno, 62000, CZ |
| (210) O-473635 | (210) O-473989 |
-
- | | |
|---|---|
| (111) 313751 | (111) 313759 |
| (220) 25.01.2010 | (220) 04.02.2010 |
| (320) 25.01.2010 | (320) 04.02.2010 |
| (442) 12.05.2010 | (442) 12.05.2010 |
| (151) 18.08.2010 | (151) 18.08.2010 |
| (730) MY DVA s.r.o. , Karolíny Světlé 664, Tachov, 34701, CZ | (730) ROFLEX CZ s.r.o. , Rokytnice nad Rokytinou 154, Rokytnice nad Rokytinou, 67525, CZ |
| (210) O-473716 | (210) O-474000 |
-
- | | |
|--|--|
| (111) 313752 | (111) 313760 |
| (220) 15.02.2010 | (220) 08.02.2010 |
| (320) 15.02.2010 | (320) 08.02.2010 |
| (442) 12.05.2010 | (442) 12.05.2010 |
| (151) 18.08.2010 | (151) 18.08.2010 |
| (730) ARENA-MEDICA, spol. s r.o. , Pionýrů 2069, Frýdek-Místek, 73802, CZ | (730) SOS Assist s.r.o. , Ostrovského 253/3, Praha 5, 15000, CZ |
| (210) O-473742 | (210) O-474115 |
-
- | | |
|---|---|
| (111) 313753 | (111) 313761 |
| (220) 26.01.2010 | (220) 09.02.2010 |
| (320) 26.01.2010 | (320) 09.02.2010 |
| (442) 12.05.2010 | (442) 12.05.2010 |
| (151) 18.08.2010 | (151) 18.08.2010 |
| (730) POWER CONSULTING s.r.o. , Petřská 1426, Praha 1, 11000, CZ | (730) MAYA PRODUCTION, s.r.o. , Duškova 164/45, Praha 5, 15000, CZ |
| (210) O-473753 | (210) O-474138 |
-
- | | |
|---------------------|---------------------|
| (111) 313754 | (111) 313762 |
|---------------------|---------------------|

-
- (220) 15.02.2010
(320) 15.02.2010
(442) 12.05.2010
(151) 18.08.2010
(730) **Košťál Břetislav Ing.**, Želivecká 12, Praha 10, 10600, CZ
(210) O-474312
-
- (111) **313763**
(220) 17.02.2010
(320) 17.02.2010
(442) 12.05.2010
(151) 18.08.2010
(730) **Junák - svaz skautů a skautek ČR**, Senovážné náměstí 24, Praha 1, 11647, CZ
(210) O-474373
-
- (111) **313764**
(220) 17.02.2010
(320) 17.02.2010
(442) 12.05.2010
(151) 18.08.2010
(730) **PROMO POINT, s.r.o.**, Ve Žlíbku 1800, Praha 9, 19300, CZ
(210) O-474393
-
- (111) **313765**
(220) 19.02.2010
(320) 19.02.2010
(442) 12.05.2010
(151) 18.08.2010
(730) **Česká fotovoltaická průmyslová asociace**, Americká 17, Praha 2, 12000, CZ
(210) O-474488
-
- (111) **313766**
(220) 19.02.2010
(320) 19.02.2010
(442) 12.05.2010
(151) 18.08.2010
(730) **Česká fotovoltaická průmyslová asociace**, Americká 17, Praha 2, 12000, CZ
(210) O-474489
-
- (111) **313767**
(220) 19.02.2010
(320) 19.02.2010
(442) 12.05.2010
(151) 18.08.2010
(730) **RENAULT s.a.s.**, F-92100 Boulogne-Billancourt, FR
(210) O-474498
-
- (111) **313768**
(220) 22.02.2010
(320) 22.02.2010
(442) 12.05.2010
(151) 18.08.2010
(730) **INTERSNACK a.s.**, Choustník 164, Choustník okr. Tábor, 39118, CZ
(210) O-474523
-
- (111) **313769**
(220) 25.02.2010
(320) 25.02.2010
(442) 12.05.2010
(151) 18.08.2010
(730) **epilla s.r.o.**, Medňanského 17, Martin, SK
(210) O-474648
-
- (111) **313770**
(220) 25.02.2010
(320) 25.02.2010
(442) 12.05.2010
(151) 18.08.2010
(730) **AntiRadary.NET s.r.o.**, Na Sekyrcce 1392, Praha 6 - Dejvice, 16000, CZ
(210) O-474651
-
- (111) **313771**
(220) 25.02.2010
(320) 25.02.2010
(442) 12.05.2010
(151) 18.08.2010
(730) **AntiRadary.NET s.r.o.**, Na Sekyrcce 1392, Praha 6 - Dejvice, 16000, CZ
(210) O-474652
-
- (111) **313772**
(220) 26.02.2010
(320) 26.02.2010
(442) 12.05.2010
(151) 18.08.2010
(730) **QUENTIN, spol. s r.o.**, Bělohorská 45, Praha 6, 16900, CZ
(210) O-474668
-
- (111) **313773**
(220) 03.03.2010
(320) 03.03.2010
(442) 12.05.2010
(151) 18.08.2010
(730) **Froňka Oldřich RNDr.**, Od Vysoké 272/8, Praha 5, 15000, CZ
(210) O-474803
-
- (111) **313774**
(220) 03.03.2010
(320) 03.03.2010
(442) 12.05.2010
(151) 18.08.2010
(730) **ACL Investment, a.s.**, Karla Engliše 3201/6, Praha 5, 15000, CZ
(210) O-474812
-
- (111) **313775**
(220) 04.03.2010
(320) 04.03.2010
(442) 12.05.2010
(151) 18.08.2010
(730) **o.s. Prev-Centrum**, Meziškolská 1120/2, Praha 6, 16900, CZ
(210) O-474827
-
- (111) **313776**
(220) 04.03.2010
(320) 04.03.2010
(442) 12.05.2010
(151) 18.08.2010
(730) **S-Profit Opava s.r.o.**, Jindřichov 88, Jindřichov, 79383, CZ
(210) O-474842
-
- (111) **313777**
(220) 04.03.2010
(320) 04.03.2010
(442) 12.05.2010
(151) 18.08.2010
(730) **Elektromobily, občanské sdružení**, Sedlčanská 79, Sedlec - Prčice, 25791, CZ
(210) O-474844
-
- (111) **313778**
(220) 04.03.2010
(320) 04.03.2010
(442) 12.05.2010
(151) 18.08.2010
(730) **REAM CZ s.r.o.**, Dukelských hrdinů 26, Praha 7, 17000, CZ

(210) O-474851	(111) 313787
(111) 313779	(220) 11.03.2010
(220) 04.03.2010	(320) 11.03.2010
(320) 04.03.2010	(442) 12.05.2010
(442) 12.05.2010	(151) 18.08.2010
(151) 18.08.2010	(730) Frydrych David , Černokostelecká 619/124a, Říčany, 25101, CZ
(730) REAM CZ s.r.o. , Dukelských hrdinů 26, Praha 7, 17000, CZ	(210) O-475073
(210) O-474852	(111) 313788
(111) 313780	(220) 12.03.2010
(220) 05.03.2010	(320) 12.03.2010
(320) 05.03.2010	(442) 12.05.2010
(442) 12.05.2010	(151) 18.08.2010
(151) 18.08.2010	(730) ABF, a.s. , Václavské náměstí 29, Praha 1, 11000, CZ
(730) Polský kulturně-osvětový svaz v České republice , Střelniční 28, Český Těšín, 73701, CZ	(210) O-475079
(210) O-474869	(111) 313789
(111) 313781	(220) 12.03.2010
(220) 05.03.2010	(320) 12.03.2010
(320) 05.03.2010	(442) 12.05.2010
(442) 12.05.2010	(151) 18.08.2010
(151) 18.08.2010	(730) ABF, a.s. , Václavské náměstí 29, Praha 1, 11000, CZ
(730) Polský kulturně-osvětový svaz v České republice , Střelniční 28, Český Těšín, 73701, CZ	(210) O-475080
(210) O-474870	(111) 313790
(111) 313782	(220) 12.03.2010
(220) 05.03.2010	(320) 12.03.2010
(320) 05.03.2010	(442) 12.05.2010
(442) 12.05.2010	(151) 18.08.2010
(151) 18.08.2010	(730) ABF, a.s. , Václavské náměstí 29, Praha 1, 11000, CZ
(730) Polský kulturně-osvětový svaz v České republice , Střelniční 28, Český Těšín, 73701, CZ	(210) O-475081
(210) O-474871	(111) 313791
(111) 313783	(220) 15.03.2010
(220) 05.03.2010	(320) 15.03.2010
(320) 05.03.2010	(442) 12.05.2010
(442) 12.05.2010	(151) 18.08.2010
(151) 18.08.2010	(730) Trhlík Josef Dr. , Na Stráni 15, Ústí nad Labem, 40001, CZ
(730) Polský kulturně-osvětový svaz v České republice , Střelniční 28, Český Těšín, 73701, CZ	(210) O-475122
(210) O-474872	(111) 313792
(111) 313784	(220) 16.03.2010
(220) 10.03.2010	(320) 16.03.2010
(320) 10.03.2010	(442) 12.05.2010
(442) 12.05.2010	(151) 18.08.2010
(151) 18.08.2010	(730) Hašková Jaroslava , Ke Kapličce 198, Strančice, 25163, CZ
(730) Pivovar Jihlava, a.s. , Vrchlického 2, Jihlava, 58601, CZ	(210) O-475158
(210) O-475005	(111) 313793
(111) 313785	(220) 16.03.2010
(220) 11.03.2010	(320) 16.03.2010
(320) 11.03.2010	(442) 12.05.2010
(442) 12.05.2010	(151) 18.08.2010
(151) 18.08.2010	(730) Baštýř Pavel , 5. května 413, Vyšší Brod, 38273, CZ
(730) Dobré stavby, s.r.o. , U Rourovny 697/16, Ostrava, Svinov, 72100, CZ	(210) O-475159
(210) O-475050	(111) 313794
(111) 313786	(220) 16.03.2010
(220) 23.03.2010	(320) 16.03.2010
(320) 23.03.2010	(442) 12.05.2010
(442) 12.05.2010	(151) 18.08.2010
(151) 18.08.2010	(730) EUREA DISTRIBUTOR, s.r.o. , Písková 394/18, Praha 12, 14300, CZ
(730) Bramac střešní systémy spol. s r.o. , Kolbenova 5a, Praha 9, 19000, CZ	(210) O-475162
(210) O-475071	(111) 313795
(111) 313787	(220) 18.03.2010
(220) 11.03.2010	(320) 18.03.2010
(320) 11.03.2010	(442) 12.05.2010
(442) 12.05.2010	(151) 18.08.2010
(151) 18.08.2010	

(730) VINOTOP CZ s.r.o. , Nová Ulice, tř. Svornosti 1177/57, Olomouc, 77900, CZ	(111) 313804 (220) 24.03.2010 (320) 24.03.2010 (442) 12.05.2010 (151) 18.08.2010 (730) Atlasbx Co., Ltd. , # 40-42, Daehwa Dong, Daeduck-Ku, Daejon, KR
(210) O-475252	(210) O-475400
(111) 313796 (220) 18.03.2010 (320) 18.03.2010 (442) 12.05.2010 (151) 18.08.2010 (730) VINOTOP CZ s.r.o. , Nová Ulice, tř. Svornosti 1177/57, Olomouc, 77900, CZ	(111) 313805 (220) 24.03.2010 (320) 24.03.2010 (442) 12.05.2010 (151) 18.08.2010 (730) LIDL Česká republika, v.o.s. , Nárožní 1359/11, Praha 5, 15800, CZ
(210) O-475253	(210) O-475417
(111) 313797 (220) 18.03.2010 (320) 18.03.2010 (442) 12.05.2010 (151) 18.08.2010 (730) VINOTOP CZ s.r.o. , Nová Ulice, tř. Svornosti 1177/57, Olomouc, 77900, CZ	(111) 313806 (220) 25.03.2010 (320) 25.03.2010 (442) 12.05.2010 (151) 18.08.2010 (730) DAFIKO s.r.o. , Mládežnická 1596, Jirkov, 43111, CZ
(210) O-475254	(210) O-475443
(111) 313798 (220) 18.03.2010 (320) 18.03.2010 (442) 12.05.2010 (151) 18.08.2010 (730) VINOTOP CZ s.r.o. , Nová Ulice, tř. Svornosti 1177/57, Olomouc, 77900, CZ	(111) 313807 (220) 25.03.2010 (320) 25.03.2010 (442) 12.05.2010 (151) 18.08.2010 (730) DAFIKO s.r.o. , Mládežnická 1596, Jirkov, 43111, CZ
(210) O-475255	(210) O-475445
(111) 313799 (220) 19.03.2010 (320) 19.03.2010 (442) 12.05.2010 (151) 18.08.2010 (730) ALOE CZ, a.s. , Kytlická 818/21a, Praha 9, 19000, CZ	(111) 313808 (220) 26.03.2010 (320) 26.03.2010 (442) 12.05.2010 (151) 18.08.2010 (730) CREATION BUSINESS, s.r.o. , Zámocká 30, Bratislava, 81101, SK
(210) O-475292	(210) O-475452
(111) 313800 (220) 22.03.2010 (320) 22.03.2010 (442) 12.05.2010 (151) 18.08.2010 (730) Město Rakovník , Husovo náměstí 27, Rakovník, 26918, CZ	(111) 313809 (220) 26.03.2010 (320) 26.03.2010 (442) 12.05.2010 (151) 18.08.2010 (730) CREATION BUSINESS, s.r.o. , Zámocká 30, Bratislava, 81101, SK
(210) O-475347	(210) O-475453
(111) 313801 (220) 28.02.2005 (320) 28.02.2005 (442) 12.05.2010 (151) 18.08.2010 (730) PETROLEO BRASILEIRO S/A - PETROBRAS , Avenida República do Chile, 65 - Centro, Rio de Janeiro,, BR	(111) 313810 (220) 26.03.2010 (320) 26.03.2010 (442) 12.05.2010 (151) 18.08.2010 (730) Nové Zálesí a.s. , Václavské náměstí 37/2074, Praha 1, 11000, CZ
(210) O-475348	(210) O-475458
(111) 313802 (220) 23.03.2010 (320) 23.03.2010 (442) 12.05.2010 (151) 18.08.2010 (730) Nadace Charty 77 , Melantrichova 5, Praha 1, 11000, CZ	(111) 313811 (220) 26.03.2010 (320) 26.03.2010 (442) 12.05.2010 (151) 18.08.2010 (730) Nové Zálesí a.s. , Václavské náměstí 37/2074, Praha 1, 11000, CZ
(210) O-475387	(210) O-475459
(111) 313803 (220) 24.03.2010 (320) 24.03.2010 (442) 12.05.2010 (151) 18.08.2010 (730) ELI FITNESS s.r.o. , Jelení 1987/5, Brno, 62100, CZ	(111) 313812 (220) 29.03.2010 (320) 29.03.2010
(210) O-475398	

(442) 28.04.2010 (151) 18.08.2010 (730) Cosmetics ATOK International s.r.o. , Václavské nám. 870/6, Trmice, 40004, CZ (210) O-475489	(730) DELIKOMAT s.r.o. , U Vlečky 843, Modřice, 66442, CZ (210) O-475653
(111) 313813 (220) 29.03.2010 (320) 29.03.2010 (442) 12.05.2010 (151) 18.08.2010 (730) FORESTINA s.r.o. , Tovární 9, Střelské Hoštice, 38715, CZ (210) O-475505	(111) 313821 (220) 06.04.2010 (320) 06.04.2010 (442) 12.05.2010 (151) 18.08.2010 (730) ŘEZPOF, spol. s r.o. , Slovanská tř. 19, Plzeň, 30151, CZ (210) O-475687
(111) 313814 (220) 31.03.2010 (320) 31.03.2010 (442) 12.05.2010 (151) 18.08.2010 (730) Dobry trh, s.r.o. , Petřská 1/1426, Praha 1, 11000, CZ (210) O-475576	(111) 313822 (220) 06.04.2010 (320) 06.04.2010 (442) 12.05.2010 (151) 18.08.2010 (730) Mošovská Lucie , Dykova 1117/21, Praha 10, 10100, CZ (210) O-475688
(111) 313815 (220) 31.03.2010 (320) 31.03.2010 (442) 12.05.2010 (151) 18.08.2010 (730) UMARUTTI s.r.o. , Václavské nám. 832/19, Praha 1, 11000, CZ (210) O-475577	(111) 313823 (220) 06.04.2010 (320) 06.04.2010 (442) 12.05.2010 (151) 18.08.2010 (730) Solarhaus s.r.o. , Puškinova 1947/3, Prostějov, 79601, CZ (210) O-475694
(111) 313816 (220) 31.03.2010 (320) 31.03.2010 (442) 12.05.2010 (151) 18.08.2010 (730) ANTICO INTERIÉRY s.r.o. , Drahobejlova 13, Praha 9, 19000, CZ (210) O-475580	(111) 313824 (220) 06.04.2010 (320) 06.04.2010 (442) 12.05.2010 (151) 18.08.2010 (730) Česká spořitelna, a.s. , Olbrachtova 1929/62, Praha 4, 14000, CZ (210) O-475698
(111) 313817 (220) 31.03.2010 (320) 31.03.2010 (442) 12.05.2010 (151) 18.08.2010 (730) TERINVEST, spol. s r.o. , Americká 459/27, Praha 2 - Vinohrady, 12000, CZ (210) O-475588	(111) 313825 (220) 07.04.2010 (320) 07.04.2010 (442) 12.05.2010 (151) 18.08.2010 (730) Société des Produits Nestlé S.A. , 1800 Vevey, CH (210) O-475747
(111) 313818 (220) 01.04.2010 (320) 01.04.2010 (442) 12.05.2010 (151) 18.08.2010 (730) Aukro s.r.o. , nám. T. G. Masaryka 1280, Zlín, 76001, CZ (210) O-475609	(111) 313826 (220) 07.04.2010 (320) 07.04.2010 (442) 12.05.2010 (151) 18.08.2010 (730) TEVA Pharmaceuticals Europe B.V. , Computerweg 10, 3542DR Utrecht, NL (210) O-475749
(111) 313819 (220) 01.04.2010 (320) 01.04.2010 (442) 12.05.2010 (151) 18.08.2010 (730) Truhlářství Česká lípa, s.r.o. , Kotíkovská 1272/79, Plzeň, 32300, CZ (210) O-475632	(111) 313827 (220) 07.04.2010 (320) 07.04.2010 (442) 12.05.2010 (151) 18.08.2010 (730) TEVA Pharmaceuticals Europe B.V. , Computerweg 10, 3542DR Utrecht, NL (210) O-475750
(111) 313820 (220) 02.04.2010 (320) 02.04.2010 (442) 12.05.2010 (151) 18.08.2010	(111) 313828 (220) 07.04.2010 (320) 07.04.2010 (442) 12.05.2010 (151) 18.08.2010 (730) TEVA Pharmaceuticals Europe B.V. , Computerweg 10, 3542DR Utrecht, NL (210) O-475751

(111) **313829**
(220) 12.04.2010
(320) 12.04.2010
(442) 12.05.2010
(151) 18.08.2010
(730) **TEAM 4 YOU s.r.o.**, Revoluční 904/30, Krnov, 79401, CZ
(210) O-475844

(111) **313830**
(220) 12.04.2010
(320) 12.04.2010
(442) 12.05.2010
(151) 18.08.2010
(730) **TEAM 4 YOU s.r.o.**, Revoluční 904/30, Krnov, 79401, CZ
(210) O-475846

(111) **313831**
(220) 13.04.2010
(320) 13.04.2010
(442) 12.05.2010
(151) 18.08.2010
(730) **Bongrain S.A., a French Societé Anonyme**, 42 rue Rieusesec, 78220 Viroflay, FR
(210) O-475864

(111) **313832**
(220) 13.04.2010
(320) 13.04.2010
(442) 12.05.2010
(151) 18.08.2010
(730) **Velísek Martin**, Mlýnská 813, Zlín - Malenovice, 76302, CZ
Výmola Vít, Mysločovice 103, Mysločovice, 76301, CZ
(210) O-475871

(111) **313833**
(220) 13.04.2010
(320) 13.04.2010
(442) 12.05.2010
(151) 18.08.2010
(730) **Opavia-LU, s.r.o.**, Karolinská 661, Praha 8, 18600, CZ
(210) O-475878

(111) **313834**
(220) 13.04.2010
(320) 13.04.2010
(442) 12.05.2010
(151) 18.08.2010
(730) **Opavia-LU, s.r.o.**, Karolinská 661, Praha 8, 18600, CZ
(210) O-475879

(111) **313835**
(220) 13.04.2010
(320) 13.04.2010
(442) 12.05.2010
(151) 18.08.2010
(730) **Opavia-LU, s.r.o.**, Karolinská 661, Praha 8, 18600, CZ
(210) O-475880

(111) **313836**
(220) 14.04.2010
(320) 14.04.2010
(442) 12.05.2010
(151) 18.08.2010
(730) **ABF, a.s.**, Václavské náměstí 29, Praha 1, 11000, CZ
(210) O-475917

(111) **313837**
(220) 14.04.2010
(320) 14.04.2010
(442) 12.05.2010

(151) 18.08.2010
(730) **Cryos International ApS**, Vesterbro Torv 1-3, 5. floor, DK-8000 Aarhus C, DK
(210) O-475922

(111) **313838**
(220) 15.04.2010
(320) 15.04.2010
(442) 12.05.2010
(151) 18.08.2010
(730) **Štichová Vanda**, Vlastina 705/26, Praha 6, 16100, CZ
(210) O-475947

(111) **313839**
(220) 15.04.2010
(320) 15.04.2010
(442) 12.05.2010
(151) 18.08.2010
(730) **Štichová Vanda**, Vlastina 705/26, Praha 6, 16100, CZ
(210) O-475948

(111) **313840**
(220) 15.04.2010
(320) 15.04.2010
(442) 12.05.2010
(151) 18.08.2010
(730) **Bytové družstvo Pragostav**, Strašnická 1397/20, Praha 10, 10200, CZ
(210) O-475949

(111) **313841**
(220) 16.04.2010
(320) 16.04.2010
(442) 12.05.2010
(151) 18.08.2010
(730) **Rohlík Jan Ing.**, Révova 3636, Mělník, 27601, CZ
(210) O-475962

(111) **313842**
(220) 16.04.2010
(320) 16.04.2010
(442) 12.05.2010
(151) 18.08.2010
(730) **Veverka Pavel**, Kostelní Hlavno 138, Kostelní Hlavno, 29476, CZ
(210) O-475963

(111) **313843**
(220) 19.04.2010
(320) 19.04.2010
(442) 12.05.2010
(151) 18.08.2010
(730) **JAMI Group s.r.o.**, Senovážné náměstí 978/23, Praha 1, 11000, CZ
(210) O-475992

Zápisy licenčních smluv k ochranným známkám

V této kapitole jsou zveřejněny zápisy licenčních smluv podle ustanovení § 18 odst. 1 zákona č. 441/2003 Sb.

Číslo zápisu	Vlastník	Nabyvatel licence	Druh licence	Datum uzavření licenční smlouvy	S účinností od data
169312	Victoria's Secret Stores Brand Management, Inc., Four Limited Parkway, Reynoldsburg, OH, US;	Victoria's Secret International, S.a.r.l., 560A, rue de Neudorf, L-2220 Luxembourg, LU;	výlučná	31.01.2009	20.08.2010
169312	Victoria's Secret Stores Brand Management, Inc., Four Limited Parkway, Reynoldsburg, OH, US;	Victoria's Secret Direct Brand Management, LLC, 3425 Morse Crossing, Columbus, OH, US;	sublicence	31.01.2009	20.08.2010
178257	České dráhy, a.s., Nábřeží L. Svobody 1222, Praha 1, 11015, CZ;	BOSFAM, s.r.o., Pezinská 4, Senec, 90301, SK;	nevýlučná	20.07.2010	23.08.2010
178257	České dráhy, a.s., Nábřeží L. Svobody 1222, Praha 1, 11015, CZ;	Krzysztof Szczotka firma DREWMIX, ul. Primasa Stefana Wyszyńskiego 78, 34-350 Cisiec, PL;	nevýlučná	09.07.2010	23.08.2010
182627	Victoria's Secret Stores Brand Management, Inc., Four Limited Parkway, Reynoldsburg, OH, US;	Victoria's Secret International, S.a.r.l., 560A, rue de Neudorf, L-2220 Luxembourg, LU;	výlučná	31.01.2009	20.08.2010
182627	Victoria's Secret Stores Brand Management, Inc., Four Limited Parkway, Reynoldsburg, OH, US;	Victoria's Secret Direct Brand Management, LLC, 3425 Morse Crossing, Columbus, OH, US;	sublicence	31.01.2009	20.08.2010
184232	Pavel Smolík, Za Kostelem 971, Ostrožská Nová Ves, 68722, CZ;	ANDRIE s.r.o., Na Rynku 1138, Kunovice, 68604, CZ;	nevýlučná	01.08.2010	23.08.2010
184232	Pavel Smolík, Za Kostelem 971, Ostrožská Nová Ves, 68722, CZ;	Ondřej Smolík, Na Rynku 1138, Kunovice, 68604, CZ;	nevýlučná	01.08.2010	23.08.2010
186952	Victoria's Secret Stores Brand Management, Inc., Four Limited Parkway, Reynoldsburg, OH, US;	Victoria's Secret International, S.a.r.l., 560A, rue de Neudorf, L-2220 Luxembourg, LU;	výlučná	31.01.2009	20.08.2010
186952	Victoria's Secret Stores Brand Management, Inc., Four Limited Parkway, Reynoldsburg, OH, US;	Victoria's Secret Direct Brand Management, LLC, 3425 Morse Crossing, Columbus, OH, US;	sublicence	31.01.2009	20.08.2010
192942	České dráhy, a.s., Nábřeží L. Svobody 1222, Praha 1, 11015, CZ;	BOSFAM, s.r.o., Pezinská 4, Senec, 90301, SK;	nevýlučná	20.07.2010	23.08.2010
192942	České dráhy, a.s., Nábřeží L. Svobody 1222, Praha 1, 11015, CZ;	Krzysztof Szczotka firma DREWMIX, ul. Primasa Stefana Wyszyńskiego 78, 34-350 Cisiec, PL;	nevýlučná	09.07.2010	23.08.2010
205950	Victoria's Secret Stores Brand Management, Inc., Four Limited Parkway, Reynoldsburg, OH, US;	Victoria's Secret International, S.a.r.l., 560A, rue de Neudorf, L-2220 Luxembourg, LU;	výlučná	31.01.2009	20.08.2010
205950	Victoria's Secret Stores Brand Management, Inc., Four Limited Parkway, Reynoldsburg, OH, US;	Victoria's Secret Direct Brand Management, LLC, 3425 Morse Crossing, Columbus, OH, US;	sublicence	31.01.2009	20.08.2010
209968	Victoria's Secret Stores Brand Management, Inc., Four Limited Parkway, Reynoldsburg, OH, US;	Victoria's Secret International, S.a.r.l., 560A, rue de Neudorf, L-2220 Luxembourg, LU;	výlučná	31.01.2009	20.08.2010
209968	Victoria's Secret Stores Brand Management, Inc., Four Limited Parkway, Reynoldsburg, OH, US;	Victoria's Secret Direct Brand Management, LLC, 3425 Morse Crossing, Columbus, OH, US;	sublicence	31.01.2009	20.08.2010

Číslo zápisu	Vlastník	Nabyvatel licence	Druh licence	Datum uzavření licenční smlouvy	S účinností od data
209969	Victoria's Secret Stores Brand Management, Inc., Four Limited Parkway, Reynoldsburg, OH, US;	Victoria's Secret International, S.a.r.l., 560A, rue de Neudorf, L-2220 Luxembourg, LU;	výlučná	31.01.2009	20.08.2010
209969	Victoria's Secret Stores Brand Management, Inc., Four Limited Parkway, Reynoldsburg, OH, US;	Victoria's Secret Direct Brand Management, LLC, 3425 Morse Crossing, Columbus, OH, US;	sublicence	31.01.2009	20.08.2010
214261	Pavel Smolík, Za Kostelem 971, Ostrožská Nová Ves, 68722, CZ;	ANDRIE s.r.o., Na Rynku 1138, Kunovice, 68604, CZ;	nevýlučná	01.08.2010	23.08.2010
214261	Pavel Smolík, Za Kostelem 971, Ostrožská Nová Ves, 68722, CZ;	Ondřej Smolík, Na Rynku 1138, Kunovice, 68604, CZ;	nevýlučná	01.08.2010	23.08.2010
226480	Victoria's Secret Stores Brand Management, Inc., Four Limited Parkway, Reynoldsburg, OH, US;	Victoria's Secret International, S.a.r.l., 560A, rue de Neudorf, L-2220 Luxembourg, LU;	výlučná	31.01.2009	20.08.2010
226480	Victoria's Secret Stores Brand Management, Inc., Four Limited Parkway, Reynoldsburg, OH, US;	Victoria's Secret Direct Brand Management, LLC, 3425 Morse Crossing, Columbus, OH, US;	sublicence	31.01.2009	20.08.2010
236517	Victoria's Secret Stores Brand Management, Inc., Four Limited Parkway, Reynoldsburg, OH, US;	Victoria's Secret International, S.a.r.l., 560A, rue de Neudorf, L-2220 Luxembourg, LU;	výlučná	31.01.2009	20.08.2010
236517	Victoria's Secret Stores Brand Management, Inc., Four Limited Parkway, Reynoldsburg, OH, US;	Victoria's Secret Direct Brand Management, LLC, 3425 Morse Crossing, Columbus, OH, US;	sublicence	31.01.2009	20.08.2010
256989	Victoria's Secret Stores Brand Management, Inc., Four Limited Parkway, Reynoldsburg, OH, US;	Victoria's Secret International, S.a.r.l., 560A, rue de Neudorf, L-2220 Luxembourg, LU;	výlučná	31.01.2009	20.08.2010
256989	Victoria's Secret Stores Brand Management, Inc., Four Limited Parkway, Reynoldsburg, OH, US;	Victoria's Secret Direct Brand Management, LLC, 3425 Morse Crossing, Columbus, OH, US;	sublicence	31.01.2009	20.08.2010
264391	Pavel Smolík, Za Kostelem 971, Ostrožská Nová Ves, 68722, CZ;	ANDRIE s.r.o., Na Rynku 1138, Kunovice, 68604, CZ;	nevýlučná	01.08.2010	23.08.2010
269023	Ing. Leo Kolečkář, Tichá 6, Držovice, 79607, CZ;	MEDICA FILTER spol. s r.o., Smetanova ulice, Kašperské Hory, 34192, CZ;	sublicence	11.08.2010	20.08.2010
273972	KEZ o.p.s., Poděbradova 909, Chrudim, 53701, CZ;	FYTOVITA, spol. s r.o., Ostrožská Lhota č.p. 413, 68723, CZ;	nevýlučná	30.07.2010	19.08.2010
277350	Victoria's Secret Stores Brand Management, Inc., Four Limited Parkway, Reynoldsburg, OH, US;	Victoria's Secret International, S.a.r.l., 560A, rue de Neudorf, L-2220 Luxembourg, LU;	výlučná	31.01.2009	20.08.2010
277350	Victoria's Secret Stores Brand Management, Inc., Four Limited Parkway, Reynoldsburg, OH, US;	Victoria's Secret Direct Brand Management, LLC, 3425 Morse Crossing, Columbus, OH, US;	sublicence	31.01.2009	20.08.2010
305455	ESB Rozvaděče, a.s., K terminálu 7, Brno, 61900, CZ;	ESB Elektrické stroje, a.s., Vídeňská 297/99, Brno, 65644, CZ;	nevýlučná	17.06.2010	20.08.2010

Ochranné známky zrušené a prohlášené za neplatné

Tato kapitola obsahuje údaje o rozhodnutích o zrušení ochranné známky na základě ustanovení § 31 zákona č. 441/2003 Sb. nebo o prohlášení ochranné známky za neplatnou na základě ustanovení § 32 zákona č. 441/2003 Sb. Existuje-li důvod zrušení/prohlášení ochranné známky za neplatnou pouze ve vztahu k některým z výrobků nebo služeb, Úřad ochrannou známku zruší/prohlásí za neplatnou pouze pro tyto výrobky nebo služby. Údaje o výsledku rozhodnutí (zrušení ochranné známky, částečné zrušení ochranné známky, prohlášení ochranné známky za neplatnou, prohlášení ochranné známky za částečně neplatnou) jsou uvedeny za datem právní moci rozhodnutí pod INID kódem (583) s názvem "Datum právní moci rozhodnutí/výsledek rozhodnutí".

(111) 274777
(540)



(583) 16.08.2010 / prohlášení ochranné známky za neplatnou

(111) 294417

(540) **SLAVNOSTI KRUMLOVSKÉ
RŮŽE**

(583) 17.08.2010 / prohlášení ochranné známky za neplatnou

(111) 294418

(540) **SLAVNOSTI PĚTILISTÉ RŮŽE**

(583) 17.08.2010 / prohlášení ochranné známky za neplatnou

Obnovy zápisu ochranných známek

(111) **160146**
(220) 15.10.1970
(151) 10.02.1971
(540)

MOTORCRAFT

(730) **Ford Motor Company, společnost podle zákonů státu Delaware**, Dearborn, MI, US
(740) Čermák Hořejš Matějka a spol., JUDr. Jan Matějka, advokát, Národní 32, Praha 1, 11000
(510) Osvětlovací a topná zařízení, chlazení, větrání, včetně klimatizačních zařízení nebo zařízení pro úpravu vzduchu. - Pozemní vozidla, motory pro pozemní vozidla, poháněcí soukolí a hnací řemeny pro pozemní vozidla.
(511) 7, 11, 12
(210) O-44741

(111) **160291**
(220) 17.11.1970
(151) 28.04.1971
(540)

PONSTAN

(730) **PARKE, DAVIS & COMPANY LLC**, 201 Tabor Road, Morris Plains, NJ, US
(740) Čermák Hořejš Matějka a spol., JUDr. Jan Matějka, advokát, Národní 32, Praha 1, 11000
(510) (5) analgetické přípravky
(511) 5
(210) O-44843

(111) **164810**
(220) 22.10.1980
(151) 09.06.1981
(540)

POSILOK

(730) **Qualicaps Co., Ltd.**, 321-5 Ikezawacho, Nara 639-1032, Yamatokoriyama-city, JP
(740) Rott, Růžička & Guttman Patentové, známkové a advokátní kanceláře, JUDr. Vladimír Rott, Vinohradská 37, Praha 2, 12000
(510) (5) prázdná želatinová pouzdra pro farmaceutické účely.
(511) 5
(210) O-51942

(111) **169249**
(220) 14.12.1990
(151) 11.02.1992
(540)

GAP

(730) **GAP (ITM) INC.**, 2 Folsom Street, San Francisco, CA, US
(740) Rott, Růžička & Guttman Patentové, známkové a advokátní kanceláře, JUDr. Vladimír Rott, Vinohradská 37, Praha 2, 12000
(510) (25) oděvy zejména košile, trička, šortky, kalhoty, kostýmy, blůzy, sukně, saka, vesty, plavky, pásy, šátky, šály, kravaty, klobouky, štitky, rukavice, ponožky, spodní prádlo, čelenky, boty, šle.
(511) 25
(210) O-59669

(111) **169278**
(220) 12.09.1990
(151) 29.02.1992
(540)

ESPRIT

(730) **ESPRIT INTERNATIONAL**, 1370 Broadway, New York, NY, US
(740) Baker & McKenzie v.o.s., advokátní kancelář, JUDr. Jiří Čermák, advokát, Klimentůvská 46, Praha 1, 11002
(510) Kosmetické přípravky a parfémy, brýlové obruby, brýle, sluneční brýle, pouzdra na brýle, stínítka pro ochranu očí, ochranné brýle, brýle pro sport.
(511) 3, 9

(210) O-58578

(111) **169321**
(220) 26.10.1990
(151) 24.02.1992
(540)

ROCKET

(730) **B&J Rocket Sales AG**, Haldenstrasse 5, CH - 6340, Baar, CH
(740) Společná advokátní kancelář Všetěčka Zelený Švorčík Kalenský a partneři, JUDr. Otakar Švorčík, Hálkova 2, Praha 2, 12000
(510) Stroje a obráběcí stroje (s výjimkou těch, které jsou zahrnuty ve tř. 9-12 a 16), motory, soukolí a hnací řemeny, zemědělské stroje a líhně, maznice, ruční nástroje zastávající funkci nářadí v příslušných oborech, nožířské výrobky, včetně nožířských výrobků z drahých kovů, včetně břitev a holicích elektrických strojů, zejména obrušovací zařízení na pneumatiky, nože a součásti obrušovacích zařízení, drásací nože pro obrušovací stroje, nástroje ze slinutých karbidů pro zdršňování, obrušování a ořezávání, rotační brusné kameny, vysávací a čistící stroje na pneumatiky, jednotky pro nasazování patek plášťů pneumatik a nahušťovací jednotky, vyvažovací stroje a pneumatiky, vidličky a lžice včetně z drahých kovů, zbraně sečné a bodné.
(511) 7, 8
(210) O-59098

(111) **169354**
(220) 07.09.1990
(151) 26.02.1992
(540)

POSTSCRIPT

(730) **ADOBE SYSTEMS INCORPORATED, společnost zřízená podle zákonů státu Delaware**, 345 Park Avenue, San Jose, CA, US
(740) JUDr. Jan Matějka, Národní 32, Praha 1, 11000
(510) (9) computerové programy, computerové hardware, computerem řízené tiskárny a všechny ostatní výrobky patřící do této třídy.
(511) 9
(210) O-58550

(111) **169369**
(220) 07.09.1990
(151) 26.02.1992
(540)

ADOBE

(730) **ADOBE SYSTEMS INCORPORATED, společnost zřízená podle zákonů státu Delaware**, 345 Park Avenue, San Jose, CA, US
(740) JUDr. Jan Matějka, Národní 32, Praha 1, 11000
(510) (16) manuály pro použití s computerovými programy.
(511) 16
(210) O-58548

(111) **169370**
(220) 07.09.1990
(151) 26.02.1992
(540)

ADOBE

(730) **ADOBE SYSTEMS INCORPORATED, společnost zřízená podle zákonů státu Delaware**, 345 Park Avenue, San Jose, CA, US
(740) JUDr. Jan Matějka, Národní 32, Praha 1, 11000
(510) (9) computerové programy.
(511) 9
(210) O-58551

(111) **169392**
(220) 02.11.1990
(151) 10.03.1992

(540)



- (730) **Pražské jaro, o.p.s.**, Hellichova 18, Praha 1, 11800, CZ
(510) Organizace a pořádání Mezinárodního hudebního festivalu Pražské jaro.
(511) 41, 42
(210) O-59225

- (111) **169501**
(220) 12.12.1990
(151) 20.03.1992
(540)

PRAŽSKÉ JARO

- (730) **Pražské jaro, o.p.s.**, Hellichova 18, Praha 1, 11800, CZ
(510) Pořádání mezinárodního hudebního festivalu Pražské jaro, mezin. hudebních soutěží a organizování mezinárodních konferencí, pořádání seminářů a výstav.
(511) 41, 42
(210) O-59637

- (111) **169649**
(220) 16.08.1990
(151) 10.04.1992
(540)

IZOD

- (730) **PHILLIPS-VAN HEUSEN CORPORATION**, 200, Madison Avenue, 10016 New York, NY, US
(740) Čermák Hořejš Matějka a spol., JUDr. Karel Čermák jr., Ph.D., LL.M., advokát, Národní 32, Praha 1, 11000
(510) Oděvy a drobné výrobky z kůže.
(511) 18, 25
(210) O-58341

- (111) **169657**
(220) 25.10.1990
(151) 10.04.1992
(540)

OTIS

- (730) **OTIS ELEVATOR COMPANY, spol.zřízená podle zákonů státu New Jersey**, 10 Farm Springs, Farmington, CT, US
(740) ŠTROS & KUSÁK advokátní a patentová kancelář, JUDr. David Štros, advokát, Národní 32, Praha 1, 11000
(510) (37) opravy a údržba pohyblivých schodů a zdvižů.
(511) 37
(210) O-59084

- (111) **169946**
(220) 07.09.1990
(151) 25.05.1992
(540)

POSTSCRIPT

- (730) **ADOBE SYSTEMS INCORPORATED, společnost zřízená podle zákonů státu Delaware**, 345 Park Avenue, San Jose, CA, US
(740) JUDr. Jan Matějka, Národní 32, Praha 1, 11000
(510) Manuály pro použití s computery, computerové programy a computerové periferní zařízení.
(511) 9, 16
(210) O-58547

- (111) **170041**
(220) 29.12.1990
(151) 25.05.1992
(540)

WEETAFLAKES

- (730) **WEETABIX LIMITED**, Weetabix Mills, Burton Latimer, Kettering, Northamptonshire, GB

- (740) Rott, Růžička & Guttman Patentové, známkové a advokátní kanceláře, JUDr. Vladimír Rott, Vinohradská 37, Praha 2, 12000
(510) (30) obilné přípravky pro lidskou spotřebu, pokud jsou zařazeny ve tř. 30.
(511) 30
(210) O-59883

- (111) **170176**
(220) 06.12.1990
(151) 29.05.1992
(540)



- (730) **VPÚ DECO BRNO a.s.**, Husova 13, Brno, 65929, CZ
(740) Advokátní a patentová kancelář Traplová, Hakr, Kubát, JUDr. Traplová Jarmila, Přístavní 24, Praha 7, 17000
(510) Služby v oboru projektové, průzkumové a zeměměřičské činnosti, investorská a inženýrská činnost, příprava a zpracování veškeré dokumentace staveb, odborná, poradenská a posudková činnost.
(511) 35, 37, 42
(210) O-59604

- (111) **170229**
(220) 09.01.1991
(151) 31.05.1992
(540)



- (730) **Elementis Specialties, Inc.**, Wyckoffs Mill Road, Hightstown, NJ, US
(740) KOREJZOVÁ & SPOL., v.o.s., JUDr. Petra Korejzová, advokátka, Korunní 810/104 E, Praha 10, 10100
(510) Chemické výrobky pro průmyslové a vědecké účely, dále chemické výrobky určené pro fotografii, zemědělství, zahradnictví a lesnictví, pryskyřice umělé, plastické hmoty v surovém stavu (v prášku, v pastách nebo v tekutém stavu), půdní hnojiva přírodní a strojená, hasicí prostředky, prostředky pro kalení a pro svařování, chemické prostředky pro konzervování potravin, třísloviny, průmyslová pojidla; barvy, laky, fermeže pro průmyslové i umělecké použití, textilní barvy, přípravky k barvení potravin a nápojů, barviva, antikorozivní a impregnační nátěry, barvišské přípravky, mořidla, přírodní pryskyřice, kovové fólie a kovy v prášku pro účely mališské a dekorátorské.
(511) 1, 2
(210) O-59971

- (111) **170482**
(220) 21.12.1990
(151) 24.06.1992
(540)



- (730) **Whirlpool Properties, Inc.**, 500 Renaissance Drive, Suite 101, St. Joseph, MI, US

- (740) Advokátní a patentová kancelář Čermák, Hořejš, Myslíl, JUDr. Matějka Jan, Národní 32, Praha 1, 11000
- (510) Stroje a obráběcí stroje, zejména kompresory pro chlazení a pro úpravu vzduchu, stroje pro likvidaci odpadků, myčky nádobí, stroje pro zhutňování zbytků potravy a odpadků, pračky a sušičky, osvětlovací a topná zařízení, zařízení pro vaření, chlazení, větrání, úpravu vzduchu, rozvod vody, zařízení zdravotnická, zejména chladničky, mrazničky, odvlhčovače, kuchyňské sporáky a sporáky na vaření, vařiče, trouby, mikrovlnné trouby, digestoře, odsávací zařízení, přístroje na výrobu ledu, kombinované chladničky a mrazničky, přístroje pro vytápění, přístroje pro úpravu vzduchu, elektronické čističky vzduchu, přístroje pro ohřívání vody, mřížkové desky a stroje pro sušení oděvů, provádění instalací, oprav a údržby, zejména praček a sušiček, zařízení pro úpravu vzduchu, zařízení pro vaření, jako jsou sporáky, trouby, vařiče a odsávače, chladicích a mrazicích zařízení, přístrojů na výrobu ledu, mytí nádobí, likvidaci nebo zhutňování zbytků potravy a odpadků, kompresorů, mikrovlnných trub a vysávacích přístrojů.
- (511) 7, 11, 37
(210) O-59820

- (111) **170524**
(220) 10.12.1990
(151) 26.06.1992
(540)

ESPRIT

- (730) **ESPRIT INTERNATIONAL**, 1370 Broadway, New York, NY, US
- (740) Baker & McKenzie v.o.s., advokátní kancelář, JUDr. Jiří Čermák, advokát, Klimentská 46, Praha 1, 11002
- (510) Kosmetické přípravky a parfémy; brýlové obruby, brýle, sluneční brýle, pouzdra na brýle, stínítka pro ochranu očí, ochranné brýle, brýle pro sport.
- (511) 3, 9
(210) O-59611

- (111) **171729**
(220) 07.09.1990
(151) 18.12.1992
(540)



- (730) **ADOBE SYSTEMS INCORPORATED, společnost zřízená podle zákonů státu Delaware**, 345 Park Avenue, San Jose, CA, US
- (740) JUDr. Jan Matějka, Národní 32, Praha 1, 11000
- (510) (9) computerové programy, computerové hardware, computerem řízené tiskárny.
- (511) 9
(210) O-58549

- (111) **171946**
(220) 01.11.1990
(151) 31.12.1992
(540)

BRINKS

- (730) **BRINK'S NETWORK, INCORPORATED**, 203 Bancroft Building, 3411 Silverside Road, Wilmington, DE, US
- (740) Společná advokátní kancelář Vsetečka Zelený Švorčík Kalenský a partneři, JUDr. Otakar Švorčík, Hálkova 2, Praha 2, 12000
- (510) (39) zabezpečení přepravy - zvláště služby při přepravě peněz, cenných papírů a jiných cenností panceřovanými vozy, domácí a mezinárodní letecké kurýrní služby, skladování.
- (511) 39
(210) O-59215

- (111) **171947**
(220) 01.11.1990
(151) 31.12.1992
(540)



- (730) **BRINK'S NETWORK, INCORPORATED**, 203 Bancroft Building, 3411 Silverside Road, Wilmington, DE, US
- (740) Společná advokátní kancelář Vsetečka Zelený Švorčík Kalenský a partneři, JUDr. Otakar Švorčík, Hálkova 2, Praha 2, 12000
- (510) (39) zabezpečení přepravy - zvláště služby při přepravě peněz, cenných papírů a jiných cenností panceřovanými vozy, domácí a mezinárodní letecké kurýrní služby, skladování.
- (511) 39
(210) O-59217

- (111) **171984**
(220) 02.07.1991
(151) 26.03.1993
(540)



- (730) **Radek Baše**, U Pomníku padlých 9, Starý Kolín, 28123, CZ
- (510) Kysané zelí, zpracovaná zelenina /čerstvá, konzervovaná, sušená, vařená/.
- (511) 29, 31
(210) O-62477

- (111) **171997**
(220) 02.07.1991
(151) 22.04.1993
(540)

BAŠOVO ZELÍ

- (730) **Radek Baše**, U Pomníku padlých 9, Starý Kolín, 28123, CZ
- (510) Kysané zelí a jeho prodej, prodej zeleniny čerstvé, konzervované, sušené, vařené.
- (511) 29, 31
(210) O-62550

- (111) **231503**
(220) 28.08.2000
(151) 21.02.2001
(540)

VITAR

- (730) **VITAR, s. r. o.**, tř. T. Bati 385, Zlín, 76302, CZ
- (740) DADEJ, GHEORGHIU, KENDEREŠKI Patentová a známková kancelář, Mgr. Simona Hejdová, Lidická 51, Brno, 60200
- (510) (1) umělá sladidla; (5) farmaceutické a vitamínové přípravky tabletované a v prášku, ovocné přesnídávky obohacené vitamíny; (29) ovocné přesnídávky, výrobky z ovoce

konzervované, zavařené, sušené, mražené, ovocné potravinářské výrobky určené k prodeji v tekutém stavu a ke konzumaci ve stavu zmraženém; (30) cukrovinky, zmrzlina a mražené zmrzlinové výrobky, tabletové a práškové potravinářské výrobky jako sladidla na přírodní bázi a cukrovinky; (32) nealkoholické nápoje a přípravky pro jejich přípravu, ovocné koncentráty, ovocné šťávy, nápoje a koktejly, sirupy, mošty.

(511) 1, 5, 29, 30, 32
(210) O-158541

(111) **234565**
(220) 03.10.2000
(151) 25.06.2001
(540)

TUNCAST

(730) **Foseco International Limited**, Burmah Castrol House, Pipers Way, Swindon, GB
(740) Rott, Růžička & Guttmann Patentové, známkové a advokátní kanceláře, JUDr. Vladimír Rott, Vinohradská 37, Praha 2, 12000
(510) (19) ohnivzdorný materiál, beton, cement, prefabrikované betonové díly, nekovové stavební materiály a výrobky pro použití v metalurgickém průmyslu, nekovové roury používané při tváření, ohnivzdorné filtry, ohnivzdorné kužele, tvářené ohnivzdorné výrobky, nekovové formy na odlévání.

(511) 19
(210) O-159545

(111) **234566**
(220) 03.10.2000
(151) 25.06.2001
(540)

TUNDEX

(730) **Foseco International Limited**, Burmah Castrol House, Pipers Way, Swindon, GB
(740) Rott, Růžička & Guttmann Patentové, známkové a advokátní kanceláře, JUDr. Vladimír Rott, Vinohradská 37, Praha 2, 12000
(510) (1) chemikálie pro použití v metalurgickém průmyslu, chemické přípravky pomáhající při legování kovů, dokončovací přípravky pro použití při výrobě oceli, pájecí pasty pro tvrdé a měkké pájení, přípravky pro slévárenské lící formy, přípravky pro uvolňování odlitků, složky chemických plastifikátorů, chemické výrobky pro úpravu, čištění a zpracování roztavených kovů a slitin, chemické filtrační přípravky, přípravky na tvrzení kovů, kysličník hlinitý, uhlík, grafit pro průmyslové účely, chemické výrobky pro vyzdívkou mezipánví.

(511) 1
(210) O-159546

(111) **234567**
(220) 03.10.2000
(151) 25.06.2001
(540)

TURBOSTOP

(730) **Foseco International Limited**, Burmah Castrol House, Pipers Way, Swindon, GB
(740) Rott, Růžička & Guttmann Patentové, známkové a advokátní kanceláře, JUDr. Vladimír Rott, Vinohradská 37, Praha 2, 12000
(510) (19) ohnivzdorná těsnění, ohnivzdorný plombovací materiál, ohnivzdorné filtry, ohnivzdorné kužele, tvářené ohnivzdorné výrobky, nekovové formy na odlévání, ohnivzdorné vložky a roury, beton, cement, prefabrikované betonové díly, nekovové roury používané při tváření, stavební materiály, ohnivzdorné materiály, ohnivzdorný izolační materiál, prefabrikované ohnivzdorné izolační jednotky, vše výše uvedené zahrnuté do této třídy.

(511) 19
(210) O-159547

(111) **234568**
(220) 06.10.2000
(151) 25.06.2001
(540)

VIOLA

(730) **Ing. Chaloupková Viola**, Ořešská 10, Praha 5, 15500, CZ
(510) (11) lustry, svítidla; (14) bižuterie, šperky, klenoty; (21) křišťálové, skleněné a porcelánové stolní nádobí a dekorace, křišťálové, skleněné a porcelánové figurky a sošky, keramika pro použití v domácnosti.
(511) 11, 14, 21
(210) O-159774

(111) **234574**
(220) 20.10.2000
(151) 25.06.2001
(540)

BENZINA

(730) **BENZINA, s.r.o.**, Na Pankráci 127, Praha 4, 14000, CZ
(510) (4) paliva, maziva, motorové oleje; (35) zprostředkování obchodních služeb; (37) provozování čerpacích stanic s palivy a mazivy; (39) silniční motorová doprava nákladní.
(511) 4, 35, 37, 39
(210) O-160275

(111) **234575**
(220) 20.10.2000
(151) 25.06.2001
(540)

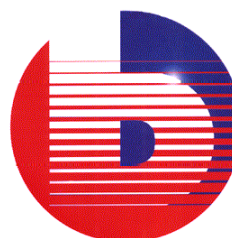

(730) **BENZINA, s.r.o.**, Na Pankráci 127, Praha 4, 14000, CZ
(510) (4) paliva, maziva, motorové oleje; (35) zprostředkování obchodních služeb; (37) provozování čerpacích stanic s palivy a mazivy; (39) silniční motorová doprava nákladní.
(511) 4, 35, 37, 39
(210) O-160276

(111) **234576**
(220) 20.10.2000
(151) 25.06.2001
(540)

BENZINA

(730) **BENZINA, s.r.o.**, Na Pankráci 127, Praha 4, 14000, CZ
(510) (4) paliva, maziva, motorové oleje; (35) zprostředkování obchodních služeb; (37) provozování čerpacích stanic s palivy a mazivy; (39) silniční motorová doprava nákladní.
(511) 4, 35, 37, 39
(210) O-160277

(111) **234812**
(220) 14.02.2000
(151) 30.07.2001

(540)



(730) **Fruko-Schulz s.r.o.**, Jiráskovo předměstí 629/III, Jindřichův

Hradec, 37701, CZ

(510) (33) alkoholické nápoje (s výjimkou pív).

(511) 33

(210) O-151915

(111) **234875**

(220) 20.03.2000

(151) 30.07.2001

(540)

THE HARTFORD

(730) **Hartford Fire Insurance Company**, Hartford Plaza,
Hartford, CT, US

(740) Advokátní a patentová kancelář Traplová, Hakr, Kubát, JUDr.
Traplová Jarmila, Přístavní 24, Praha 7, 17000

(510) (36) pojišťovací a finanční služby.

(511) 36

(210) O-153239

(111) **234926**

(220) 05.04.2000

(151) 30.07.2001

(540)



(730) **Fruko-Schulz s.r.o.**, Jiráskovo předměstí 629/III, Jindřichův
Hradec, 37701, CZ

(510) (32) piva, minerální vody, šumivé nápoje a jiné nápoje
nealkoholické nápoje a šťávy ovocné, sirupy a jiné přípravky z
zhotovování nápojů; (33) alkoholické nápoje (s výjimkou pív).

(511) 32, 33

(210) O-154037

(111) **236054**

(220) 26.06.2000

(151) 27.08.2001

(540)

Gran Finale

(730) **Penny Market s.r.o.**, Počernická 257, Radonice, 25073, CZ

(740) JUDr. Miroslav Kupka, Levého 1532, Rakovník, 26901

(510) (16) toaletní papír, ubrousky papírové, papírové kapesníčky,
kuchyňské utěrky papírové.

(511) 16

(210) O-156851

(111) **236275**

(220) 12.09.2000

(151) 27.08.2001

(540)



(730) **Vodafone Czech Republic a.s.**, Vinohradská 167, Praha 10,
10000, CZ

(740) Baker & McKenzie v.o.s., advokátní kancelář, JUDr. Jiří
Čermák, advokát, Klimentská 46, Praha 1, 11002

(510) (9) vědecké, elektronické a optické přístroje a zařízení v rámci
třídy 9, přístroje a zařízení pro přenos a zpracování informací,
zejména v oblasti telekomunikace, sítě telekomunikační a
výpočetní techniky a jejich části, sítě datové, jejich součásti a
náhradní díly v rámci třídy 9, počítače a programy pro ně,
periferní zařízení počítačů v rámci třídy 9, záznamová média a
nosiče záznamů, karty s pamětí, nosiče informací, zařízení pro
zpracování dat a počítačů, CD disky, prodejní automaty a
přístroje a mechanismy pro reklamu v rámci třídy 9, telefony,
záznamníky, hlasové schránky, mobilní telefony, faxy,
modemy, magnetické suporty zvukových záznamů; (16)
výrobky z papíru, lepenky a plastu - dárkové a upomínkové
předměty z plastu, kancelářské potřeby z papíru, lepenky a plastu v rámci
třídy 16, obtisky; (18) umělecké ozdobné a dárkové předměty z
kůže a imitace kůže, kožené zboží, deštníky, zboží z imitace
kůže; (19) kryty pro telekomunikační zařízení nekovové,
zejména kryty telekomunikačních věží, podstavce u
základových stanic, kontejnery obsahující telekomunikační
zařízení; (21) sklo, porcelán, keramika a výrobky z těchto
materiálů, výrobky pro domácnost; (24) textilní upomínkové a
dárkové předměty, zejména ubrusy, prostírání látkové na stůl,
cestovní příkrývky, dečky textilní, kapesníky látkové,
koupelové textilie (s výjimkou oblečení), ložní pokrývky a
příkrývky, ložní prádlo, lůžkové přehozy, lůžkoviny, okenní
záclony, plédy, povlaky na polštáře, prádlo stolní, praporece
(ne z papíru), prostírání (podložky na stůl, podsklenice, talíře),
prostírání anglické (kromě papírového), přehozy na posteje,
rolety textilní, ručníky, rukavice na umývání, stolní ubrousky
látkové, utěrky, závěsy na dveřích, závěsy na stěnu, závěsy
textilní nebo plastové a žínky hygienické; (25) dámské, pánské
a dětské oděvy, šátky, pokrývky hlavy; (26) umělecké ozdobné
a dárkové předměty z textilu, galanterie, zejména ozdoby na
oděvy, monogramy, odznaky (ne z drahých kovů), nažehlovací
ozdoby textilních výrobků a stuhu; (28) hry, hračky, potřeby
pro sport v rámci třídy 28; (35) propagace, reklama, inzertní a
reklamní agentura, automatické zpracování informací,
zprostředkovatelská a obstaravatelská činnosti v oblasti
informatiky a obchodu, marketing, činnost ekonomických a
organizačních poradců; (36) finanční služby; (37) výstavba,
montáž a údržba a opravy telekomunikačních zařízení,
výstavba, montáž a rekonstrukce telekomunikačních,
radiokomunikačních, výpočetních a datových sítí, servis pro
telekomunikační zařízení tuzemská i zahraniční, servis
telekomunikačních, datových a jiných sítí, instalace a opravy;
(38) pronájem telekomunikačních okruhů, vedení sítí,
zřizování a provozování veřejných, soukromých i účelových
sítí, provozování datových a počítačových sítí, služby
poskytované integrovanou digitální sítí, elektronický přenos
dokumentů, přenos informací, zprostředkování přenosu dat,
zprostředkovatelská a poradenská činnost v oblasti
telekomunikací; (41) vydavatelství nosičů informací, služby
školicí a vzdělávací, služby publikační a vydávání tiskovin,

služby vzdělávací, školicí, organizace a provádění her a soutěží, sportovní, zábavná a výchovná činnost; (42) analytické a inženýrské práce v oblasti telekomunikací, poradenská činnost v oblasti výpočetní techniky a jejího servisu, provozování počítačových center, zprostředkovatelská a obstaravatelská činnost v oblasti výpočetní techniky, poradenská činnost v oblasti výpočetní techniky, elektrotechniky a telekomunikačních zařízení.

(511) 9, 16, 18, 19, 21, 24, 25, 26, 28, 35, 36, 37, 38, 41, 42
(210) O-159016

(111) **236276**
(220) 12.09.2000
(151) 27.08.2001
(540)

Kwapík

(730) **Vodafone Czech Republic a.s.**, Vinohradská 167, Praha 10, 10000, CZ
(740) Baker & McKenzie v.o.s., advokátní kancelář, JUDr. Jiří Čermák, advokát, Klimentská 46, Praha 1, 11002
(510) (9) vědecké, elektronické a optické přístroje a zařízení v rámci třídy 9, přístroje a zařízení pro přenos a zpracování informací, zejména v oblasti telekomunikace, sítě telekomunikační a výpočetní techniky a jejich části, sítě datové, jejich součástí a náhradní díly v rámci třídy 9, počítače a programy pro ně, periferní zařízení počítačů v rámci třídy 9, záznamová média a nosiče záznamů, karty s pamětí, nosiče informací, zařízení pro zpracování dat a počítačů, CD disky, prodejní automaty a přístroje a mechanismy pro reklamu v rámci třídy 9, telefony, záznamníky, hlasové schránky, mobilní telefony, faxy, modemy, magnetické superty zvukových záznamů; (16) výrobky z papíru, lepenky a plastu - dárkové a upomínkové předměty z plastu, kancelářské potřeby z plastu, kancelářské potřeby (kromě nábytku), těžítka, tiskoviny včetně reklamních a propagačních, periodika, plakáty, formuláře, příručky, manuály, průvodní dokumentace, obaly z papíru, lepenky a plastu (např. igelitové tašky apod.), umělecké, dárkové a ozdobné předměty vyrobené z papíru, lepenky a plastu v rámci třídy 16, obtisky; (18) umělecké ozdobné a dárkové předměty z kůže a imitace kůže, kožené zboží, deštníky, zboží z imitace kůže; (19) kryty pro telekomunikační zařízení nekovové, zejména kryty telekomunikačních věží, podstavce u základových stanic, kontejnery obsahující telekomunikační zařízení; (21) sklo, porcelán, keramika a výrobky z těchto materiálů, výrobky pro domácnost; (24) textilní upomínkové a dárkové předměty, zejména ubrusy, prostírání látkové na stůl, cestovní příkrývky, dečky textilní, kapesníky látkové, koupelové textilie (s výjimkou oblečení), ložní pokrývky a příkrývky, ložní prádlo, lůžkové přehozy, lůžkoviny, okenní záclony, plědy, povlaky na polštáře, prádlo stolní, praporec (ne z papíru), prostírání (podložky na stůl, podskenlice, talíře), prostírání anglické (kromě papírového), přehozy na postele, rolety textilní, ručníky, rukavice na umývání, stolní ubrusy látkové, utěrky, závěsy na dveřích, závěsy na stěnu, závěsy textilní nebo plastové a žinky hygienické; (25) dámské, pánské a dětské oděvy, šátky, pokrývky hlavy; (26) umělecké ozdobné a dárkové předměty z textilu, galanterie, zejména ozdoby na oděvy, monogramy, odznaky (ne z drahých kovů), nažehlovací ozdoby textilních výrobků a stuhu; (28) hry, hračky, potřeby pro sport v rámci třídy 28; (35) propagace, reklama, inzertní a reklamní agentura, automatické zpracování informací, zprostředkovatelská a obstaravatelská činnosti v oblasti informatiky a obchodu, marketing, činnost ekonomických a organizačních poradců; (36) finanční služby; (37) výstavba, montáž a údržba a opravy telekomunikačních zařízení, výstavba, montáž a rekonstrukce telekomunikačních, radiokomunikačních, výpočetních a datových sítí, servis pro telekomunikační zařízení tuzemská i zahraniční, servis telekomunikačních, datových a jiných sítí, instalace a opravy; (38) pronájem telekomunikačních okruhů, vedení sítí, zřizování a provozování veřejných, soukromých i účelových sítí, provozování datových a počítačových sítí, služby poskytované integrovanou digitální sítí, elektronický přenos dokumentů, přenos informací, zprostředkování přenosu dat, zprostředkovatelská a poradenská činnost v oblasti telekomunikací; (41) vydavatelství nosičů informací, služby školící a vzdělávací, služby publikační a vydávání tiskovin, služby vzdělávací, školicí, organizace a provádění her a

soutěží, sportovní, zábavná a výchovná činnost; (42) analytické a inženýrské práce v oblasti telekomunikací, poradenská činnost v oblasti výpočetní techniky a jejího servisu, provozování počítačových center, zprostředkovatelská a obstaravatelská činnost v oblasti výpočetní techniky, poradenská činnost v oblasti výpočetní techniky, elektrotechniky a telekomunikačních zařízení.

(511) 9, 16, 18, 19, 21, 24, 25, 26, 28, 35, 36, 37, 38, 41, 42
(210) O-159018

(111) **236277**
(220) 12.09.2000
(151) 27.08.2001
(540)

kW@Pík

(730) **Vodafone Czech Republic a.s.**, Vinohradská 167, Praha 10, 10000, CZ
(740) Baker & McKenzie v.o.s., advokátní kancelář, JUDr. Jiří Čermák, advokát, Klimentská 46, Praha 1, 11002
(510) (9) vědecké, elektronické a optické přístroje a zařízení v rámci třídy 9, přístroje a zařízení pro přenos a zpracování informací, zejména v oblasti telekomunikace, sítě telekomunikační a výpočetní techniky a jejich části, sítě datové, jejich součástí a náhradní díly v rámci třídy 9, počítače a programy pro ně, periferní zařízení počítačů v rámci třídy 9, záznamová média a nosiče záznamů, karty s pamětí, nosiče informací, zařízení pro zpracování dat a počítačů, CD disky, prodejní automaty a přístroje a mechanismy pro reklamu v rámci třídy 9, telefony, záznamníky, hlasové schránky, mobilní telefony, faxy, modemy, magnetické superty zvukových záznamů; (16) výrobky z papíru, lepenky a plastu - dárkové a upomínkové předměty z plastu, kancelářské potřeby z plastu, kancelářské potřeby (kromě nábytku), těžítka, tiskoviny včetně reklamních a propagačních, periodika, plakáty, formuláře, příručky, manuály, průvodní dokumentace, obaly z papíru, lepenky a plastu (např. igelitové tašky apod.), umělecké, dárkové a ozdobné předměty vyrobené z papíru, lepenky a plastu v rámci třídy 16, obtisky; (18) umělecké ozdobné a dárkové předměty z kůže a imitace kůže, kožené zboží, deštníky, zboží z imitace kůže; (19) kryty pro telekomunikační zařízení nekovové, zejména kryty telekomunikačních věží, podstavce u základových stanic, kontejnery obsahující telekomunikační zařízení; (21) sklo, porcelán, keramika a výrobky z těchto materiálů, výrobky pro domácnost; (24) textilní upomínkové a dárkové předměty, zejména ubrusy, prostírání látkové na stůl, cestovní příkrývky, dečky textilní, kapesníky látkové, koupelové textilie (s výjimkou oblečení), ložní pokrývky a příkrývky, ložní prádlo, lůžkové přehozy, lůžkoviny, okenní záclony, plědy, povlaky na polštáře, prádlo stolní, praporec (ne z papíru), prostírání (podložky na stůl, podskenlice, talíře), prostírání anglické (kromě papírového), přehozy na postele, rolety textilní, ručníky, rukavice na umývání, stolní ubrusy látkové, utěrky, závěsy na dveřích, závěsy na stěnu, závěsy textilní nebo plastové a žinky hygienické; (25) dámské, pánské a dětské oděvy, šátky, pokrývky hlavy; (26) umělecké ozdobné a dárkové předměty z textilu, galanterie, zejména ozdoby na oděvy, monogramy, odznaky (ne z drahých kovů), nažehlovací ozdoby textilních výrobků a stuhu; (28) hry, hračky, potřeby pro sport v rámci třídy 28; (35) propagace, reklama, inzertní a reklamní agentura, automatické zpracování informací, zprostředkovatelská a obstaravatelská činnosti v oblasti informatiky a obchodu, marketing, činnost ekonomických a organizačních poradců; (36) finanční služby; (37) výstavba, montáž a údržba a opravy telekomunikačních zařízení, výstavba, montáž a rekonstrukce telekomunikačních, radiokomunikačních, výpočetních a datových sítí, servis pro telekomunikační zařízení tuzemská i zahraniční, servis telekomunikačních, datových a jiných sítí, instalace a opravy; (38) pronájem telekomunikačních okruhů, vedení sítí, zřizování a provozování veřejných, soukromých i účelových sítí, provozování datových a počítačových sítí, služby poskytované integrovanou digitální sítí, elektronický přenos dokumentů, přenos informací, zprostředkování přenosu dat, zprostředkovatelská a poradenská činnost v oblasti telekomunikací; (41) vydavatelství nosičů informací, služby školící a vzdělávací, služby publikační a vydávání tiskovin, služby vzdělávací, školicí, organizace a provádění her a soutěží, sportovní, zábavná a výchovná činnost; (42) analytické

a inženýrské práce v oblasti telekomunikací, poradenská činnost v oblasti výpočetní techniky a jejího servisu, provozování počítačových center, zprostředkovatelská a obstaravatelská činnost v oblasti výpočetní techniky, poradenská činnost v oblasti výpočetní techniky, elektrotechniky a telekomunikačních zařízení.

(511) 9, 16, 18, 19, 21, 24, 25, 26, 28, 35, 36, 37, 38, 41, 42
(210) O-159020

(111) **236278**
(220) 12.09.2000
(151) 27.08.2001
(540)

kWAPík

(730) **Vodafone Czech Republic a.s.**, Vinohradská 167, Praha 10, 10000, CZ
(740) Baker & McKenzie v.o.s., advokátní kancelář, JUDr. Jiří Čermák, advokát, Klimentská 46, Praha 1, 11002
(510) (9) vědecké, elektronické a optické přístroje a zařízení v rámci třídy 9, přístroje a zařízení pro přenos a zpracování informací, zejména v oblasti telekomunikace, sítě telekomunikační a výpočetní techniky a jejich částí, sítě datové, jejich součástí a náhradní díly v rámci třídy 9, počítače a programy pro ně, periferní zařízení počítačů v rámci třídy 9, záznamová média a nosiče záznamů, karty s pamětí, nosiče informací, zařízení pro zpracování dat a počítačů, CD disky, prodejní automaty a přístroje a mechanismy pro reklamu v rámci třídy 9, telefony, záznamníky, hlasové schránky, mobilní telefony, faxy, modemy, magnetické suporty zvukových záznamů; (16) výrobky z papíru, lepenky a plastu - dárkové a upomínkové předměty z plastu, kancelářské potřeby z plastu, kancelářské potřeby (kromě nábytku), těžítka, tiskoviny včetně reklamních a propagačních, periodika, plakáty, formuláře, příručky, manuály, průvodní dokumentace, obaly z papíru, lepenky a plastu (např. igelitové tašky apod.), umělecké, dárkové a ozdobné předměty vyrobené z papíru, lepenky a plastu v rámci třídy 16, obtisky; (18) umělecké ozdobné a dárkové předměty z kůže a imitace kůže, kožené zboží, deštníky, zboží z imitace kůže; (19) kryty pro telekomunikační zařízení nekovové, zejména kryty telekomunikačních věží, podstavce u základových stanic, kontejnery obsahující telekomunikační zařízení; (21) sklo, porcelán, keramika a výrobky z těchto materiálů, výrobky pro domácnost; (24) textilní upomínkové a dárkové předměty, zejména ubrusy, prostírání látkové na stůl, cestovní přikrývky, dečky textilní, kapesníky látkové, koupelové textilie (s výjimkou oblečení), ložní pokrývky a přikrývky, ložní prádlo, lůžkové přehozy, lůžkoviny, okenní záclony, plédy, povlaky na polštáře, prádlo stolní, praporce (ne z papíru), prostírání (podložky na stůl, podsklenice, talíře), prostírání anglické (kromě papírového), přehozy na postele, rolety textilní, ručníky, rukavice na umývání, stolní ubrousky látkové, utěrky, závěsy na dveřích, závěsy na stěnu, závěsy textilní nebo plastové a žinky hygienické; (25) dámské, pánské a dětské oděvy, šátky, pokrývky hlavy; (26) umělecké ozdobné a dárkové předměty z textilu, galanterie, zejména ozdoby na oděvy, monogramy, odznaky (ne z drahých kovů), nažehlovací ozdoby textilních výrobků a stuhu; (28) hry, hračky, potřeby pro sport v rámci třídy 28; (35) propagace, reklama, inzertní a reklamní agentura, automatické zpracování informací, zprostředkovatelská a obstaravatelská činnosti v oblasti informatiky a obchodu, marketing, činnost ekonomických a organizačních poradců; (36) finanční služby; (37) výstavba, montáž a údržba a opravy telekomunikačních zařízení, výstavba, montáž a rekonstrukce telekomunikačních, radiokomunikačních, výpočetních a datových sítí, servis pro telekomunikační zařízení tuzemská i zahraniční, servis telekomunikačních, datových a jiných sítí, instalace a opravy; (38) pronájem telekomunikačních okruhů, vedení sítí, zřizování a provozování veřejných, soukromých i účelových sítí, provozování datových a počítačových sítí, služby poskytované integrovanou digitální sítí, elektronický přenos dokumentů, přenos informací, zprostředkování přenosu dat, zprostředkovatelská a poradenská činnost v oblasti telekomunikací; (41) vydavatelství nosičů informací, služby školící a vzdělávací, služby publikační a vydávání tiskovin, služby vzdělávací, školící, organizace a provádění her a soutěží, sportovní, zábavná a výchovná činnost; (42) analytické a inženýrské práce v oblasti telekomunikací, poradenská

činnost v oblasti výpočetní techniky a jejího servisu, provozování počítačových center, zprostředkovatelská a obstaravatelská činnost v oblasti výpočetní techniky, poradenská činnost v oblasti výpočetní techniky, elektrotechniky a telekomunikačních zařízení.

(511) 9, 16, 18, 19, 21, 24, 25, 26, 28, 35, 36, 37, 38, 41, 42
(210) O-159021

(111) **236815**
(220) 12.07.2000
(151) 19.09.2001
(540)

DRVA

(730) **FAIVELEY TRANSPORT**, 143 Boulevard Anatole France Carrefour Pleyel, 93200 Saint Denis, FR
(740) PATENTSERVIS Praha a.s., Jivenská 1273/1, Praha 4, 14021
(510) (12) brzdové regulátory, napínače brzd pro vozidla a automobily a příslušné náhradní díly a příslušenství k nim; (37) oprava a údržba brzdových zařízení, kontrolní a provozní vybavení pro brzdové zařízení, instalace, opravy, údržba a servis počítačového hardwaru a registrovaných počítačových programů, vše týkající se oblasti vozidel.
(511) 12, 37
(210) O-157308

(111) **236869**
(220) 28.07.2000
(151) 19.09.2001
(540)

DRV

(730) **FAIVELEY TRANSPORT**, 143 Boulevard Anatole France Carrefour Pleyel, 93200 Saint Denis, FR
(740) PATENTSERVIS Praha a.s., Jivenská 1273/1, Praha 4, 14021
(510) (12) brzdové regulátory, napínače brzd pro vozidla a jejich části a příslušenství; (37) oprava a údržba brzdových zařízení, kontrolního a provozního vybavení pro brzdové zařízení, instalace, opravy, údržba a servis počítačového hardwaru a zapsaných počítačových programů, vše pro oblast vozidel.
(511) 12, 37
(210) O-157833

(111) **236935**
(220) 30.08.2000
(151) 20.09.2001
(540)

HEMINGWAY BAR

(730) **Aleš Půta**, Jateční 17/1458, Praha 7, 17000, CZ
(740) BOHEMIA PATENT, Ing. Jana Vandělíková, Spálená 29, Praha 1, 11000
(510) (42) gastronomická činnost.
(511) 42
(210) O-158614

(111) **236977**
(220) 27.09.2000
(151) 20.09.2001
(540)

LEKO

(730) **Lenka Kozáková - LEKO**, V. Huga 23/B, Ostrava-Hrabová, 72000, CZ
(740) HALAXOVÁ & HALAXOVÁ, TETRAPAT, RNDr. Zdeňka Halaxová, Dukelská 891/4, Olomouc, 77200
(510) (39) nákladní autodoprava, zasilatelství, transitní doprava, vytěžování vozidel, tranzitní skladiště a překladiště, spedice.
(511) 39
(210) O-159427

(111) **236981**
(220) 27.09.2000
(151) 20.09.2001
(540)

NOVATIP

(730) **NOVATO spol. s r.o.**, Uralská 770/6, Praha 6, 16000, CZ
(740) Ing. Marie Smrčková, patentový zástupce, Velflíkova 10, Praha 6, 16000
(510) (1) chemické výrobky pro průmysl, zemědělství, zahradnictví,

lesnictví, průmyslová pojidla a lepidla, veškerá lepidla, pojiva a tmely spadající do tř. 1; (2) barvy, ochranné prostředky proti rezu, ochranné nátěry a přípravky na kovy, tmely spadající do tř. 2; (3) přípravky k čištění, leštění, odmašťování a broušení, ochranné prostředky na kůži a prostředky osobní hygieny; (4) mazací oleje, tuky, pasty a spreje, veškerá mazadla spadající do tř. 4; (7) mechanické nástroje a nářadí, nože a nůžky spadající do tř. 7, včetně jejich náhradních dílů a příslušenství; (8) ruční nářadí a nástroje, včetně nožů, nůžek, kleští, šroubováků, vrtáků ve tř. 8, též jejich příslušenství; (9) ochranné rukavice, koncovky pro napojení elektrických vodičů, jako očka, vidličky, rozvojky, konektory, spojky, rozbočky, přípojky, pásky na svazkování elektrických kabelů; (16) lepidla, pojiva a tmely pro domácnost a kanceláře; (17) tmely, prostředky a hmoty těsnící, ucpávkové a izolační; (35) zprostředkovatelská činnost v oblasti obchodu, expertízy, analýzy trhu, metody podporování odbytu, dealerská činnost, budování okruhu zákazníků a systému hospodaření ve shora uvedených oblastech služeb, výrobků a jejich součástech, zprostředkování zaměstnání, pomoc při řízení obchodní činnosti, vydávání reklamních, propagačních a inzertních textů, reklamní a propagační činnost, předvádění zboží; (42) odborné a technické poradenství a konzultace, inženýrské práce, zejména v oblasti oprav a údržby v různých odvětvích průmyslu a zemědělství.

(511) 1, 2, 3, 4, 7, 8, 9, 16, 17, 35, 42
(210) O-159445

(111) **237030**
(220) 16.10.2000
(151) 20.09.2001
(540)



(730) **MJM Litovel a.s.**, Cholinská 1048/19, Litovel, 78401, CZ
(510) (42) analýza rostlinných, živočišných a ostatních materiálů, poradenství pro zemědělskou výrobu.
(511) 42
(210) O-160039

(111) **237073**
(220) 21.12.2000
(151) 20.09.2001
(540)



(730) **Euroice s.r.o.**, Janderov, Chrudim - Presy, 35701, CZ
(740) Ing. Jupa Francis, patentový zástupce, Měchenická 4, Praha 4, 14100
(510) (29) mražené smetanové krémy, mléko a jiné mlékárenské výrobky včetně mléčných nápojů, vejce, oleje, tuky; (30) mražené krémy, zmrzlina, led, káva, čaj, kakao, cukr, rýže, čokoláda, nápoje z kávy nebo kakaa, čokoládové výrobky, oplatky, sušenky, cukrovinky.
(511) 29, 30
(210) O-162618

(111) **237409**
(220) 29.05.2000
(151) 22.10.2001

(540)



ISATech., s.r.o.

(730) **Mgr. Vaněček Michal**, Veletřní 69, Praha 7, 17000, CZ
(740) Ing. Vithous Roman, Pavlíkova 605/12, Praha 4 - Kamýk, 14200
(510) (35) zprostředkovatelská činnost v oblasti obchodu; (41) školicí činnost v oboru chemického inženýrství, průmyslové bezpečnosti, krizového řízení a ochrany životního prostředí; (42) poradenská a konzultační činnost v oblasti chemického inženýrství, průmyslové bezpečnosti, krizového řízení a ochrany životního prostředí, včetně zpracování příslušné dokumentace, zprostředkování uvedených služeb.
(511) 35, 41, 42
(210) O-155816

(111) **237625**
(220) 21.08.2000
(151) 22.10.2001
(540)

**Czech Chamber Philharmonic
Orchestra Pardubice**

(730) **Komorní filharmonie Pardubice**, Sukova 1260, Pardubice, 53021, CZ
(740) HALAXOVÁ & HALAXOVÁ, TETRAPAT, RNDr. Zdeňka Halaxová, Dukelská 891/4, Olomouc, 77200
(510) (41) zprostředkovatelská činnost v oblasti hudební produkce, hudební produkce, koncertní činnost, pořádání festivalů a uměleckých soutěží, práce umělecké agentury, výuková a vzdělávací činnost v oblasti hudební.
(511) 41
(210) O-158367

(111) **237671**
(220) 31.08.2000
(151) 22.10.2001
(540)

LYNX

(730) **INTERSNACK a.s.**, Choustník 164, Choustník, 39118, CZ
(740) KOREJZOVÁ & SPOL., v.o.s., JUDr. Petra Korejzová, Korunní 810/104 E, Praha 10, 10100
(510) (30) čokoláda a čokoládové výrobky, čokoládové tyčinky a potraviny zalité v čokoládě, sušenky a dezerty polévané čokoládou, sušenky, sušenky s lískovými plody, arašidovými plody, kokosové a karamelové, plněné sladké tyčinky, cukroví a cukrovinky, cukroví a cukrovinky zalité v čokoládě nebo opatřené sladkou polevou.
(511) 30
(210) O-158639

(111) **237672**
(220) 31.08.2000
(151) 22.10.2001
(540)

MEJDAN

(730) **INTERSNACK a.s.**, Choustník 164, Choustník, 39118, CZ
(740) KOREJZOVÁ & SPOL., v.o.s., JUDr. Petra Korejzová, Korunní 810/104 E, Praha 10, 10100
(510) (30) extrudované potravinářské výrobky z kukuřičné a pšeničné mouky, zejména snacky.
(511) 30
(210) O-158640

(111) **237921**
(220) 06.11.2000
(151) 22.10.2001
(540)

FARMÁŘ

- (730) **WISCONSIN ENGINEERING CZ, s.r.o.**, Vrchlabská 145/6, Praha 9 - Kbely, 19700, CZ
(510) (7) stroje a motory (kromě motorů pro pozemní vozidla), zemědělské stroje a zařízení, trávnické žací stroje s příslušenství, traktory a malotraktory s pracovním nářadím; (12) motory pro pozemní vozidla, dopravní pozemní prostředky; (35) zprostředkovatelská a obchodní činnost v uvedených oblastech.
(511) 7, 12, 35
(210) O-160726

- (111) **237998**
(220) 28.11.2000
(151) 22.10.2001
(540)



- (730) **H - nábytek s. r. o.**, Uničovská 34, Šternberk, 78501, CZ
(740) HALAXOVÁ & HALAXOVÁ, TETRAPAT, RNDr. Zdeňka Halaxová, Dukelská 891/4, Olomouc, 77200
(510) (19) schody a schodiště nekovové, obložení nekovové, mříže nekovové, korek, dveře nekovové, dlaždice, rolety a žaluzie nekovové; (20) nábytek všeho druhu (včetně kempinkového), výrobky ze dřeva, korku, rákosu, vrbového proutí, z rohu, kostí, slonoviny, z kotic, želvoviny, jantaru, perleti, mošské pěny, a z náhražek všech těchto materiálů, ložní potřeby, matrace do postelí, podhlavníky, zrcadla jako součást bytového vybavení a zrcadla samostatná, dopisní schránky nekovové a nezděné; (37) instalace, montáž, opravy a údržba nábytku, truhlářství (oprava nábytku), zámečnictví.
(511) 19, 20, 37
(210) O-161548

- (111) **238418**
(220) 31.08.2000
(151) 23.11.2001
(540)

HARLEY

- (730) **EUROICE s.r.o.**, Janderov 261, Chrudim - Presy, 53701, CZ
(740) Ing. Jupa Francis, patentový zástupce, Měchenická 4, Praha 4, 14100
(510) (29) mléko a mléčné výrobky všeho druhu, mražené krémy, smetanové mražené dřeně; (30) zmrzliny, zmrzlinové a mražené výrobky všeho druhu včetně výrobků obsahujících převážně zmrzlinu, pečivo, káva, čaj a výrobky z nich zejména mražené.
(511) 29, 30
(210) O-158646

- (111) **238641**
(220) 06.11.2000
(151) 23.11.2001
(540)

YUKON

- (730) **WISCONSIN ENGINEERING CZ, s.r.o.**, Vrchlabská 145/6, Praha 9 - Kbely, 19700, CZ
(510) (7) stroje a motory (kromě motorů pro pozemní vozidla), zemědělské stroje a zařízení, trávnické žací stroje s příslušenství, traktory a malotraktory s pracovním nářadím; (12) motory pro pozemní vozidla, dopravní pozemní prostředky vyjma jízdních kol; (35) zprostředkovatelská a obchodní činnost v uvedených oblastech.
(511) 7, 12, 35
(210) O-160725

- (111) **239173**
(220) 17.07.2000
(151) 19.12.2001
(540)

TOPMONT

- (730) **Surovčík Martin**, U hřiště 1325, Vsetín, 75501, CZ
(740) Ing. Zdeněk Kučera, Dlouhá 207 (P.O.BOX 92), Slušovice, 76315
(510) (11) chladničky, mrazničky, výrobníky ledu, elektrická, plynová a kombinovaná zařízení pro vaření, pečení, smažení a opékání, zejména sporáky, trouby elektrické, plynové i mikrovlnné, grily, sendvičovače, toastovače a opékače topinek, fritovací hrnce, pánve a pečící formy, vařiče a varné desky, sporáky na tuhá paliva, kávovary, stroje na espresso, instantní dávkovače horké vody, rychlovarné konvice, zařízení větrací, a klimatizační, přístroje pro úpravu vzduchu v místnostech jako jsou filtrační zařízení, zvlhčovače a odvlhčovače, odsavače par, elektrická a plynová topná zařízení, včetně kotlů, radiátorů, plynových topidel, elektrických topných těles, infrazářičů a konvektorů, elektrické a plynové ohříváče vody, filtry pro odsavače par, vodovodní baterie, boilers, sanitární technika, výrobky sanitární techniky z akrylátu, kovu a porcelánu, zařízení a materiál pro bytový a průmyslový rozvod pitné, užitkové a technické vody, vybavení koupelen a WC, koupelny, koupelnový nábytek, vany, záchodové mísy, umyvadla, bidety, hydromasážní vany, vanové zástěny, sprchové kouty, sprchové vaničky, hydromasážní systém; (37) instalace plynových zařízení, montáž, servis a opravy v oblasti vodoinstalatérství a topenářství; (42) hotelové služby, hostinská činnost, ubytovací služby, provádění projektů k rozvodu vody a plynu.
(511) 11, 37, 42
(210) O-157391

- (111) **239252**
(220) 08.09.2000
(151) 19.12.2001
(540)

BYTASEN

- (730) **BYTASEN, spol. s r.o.**, Kotěrova 1b, Brno, 61300, CZ
(740) INPROCHES Patentová a známková kancelář, Ing. Míhnea Gheorghiu, CSc., Mezírka 1, Brno, 60200
(510) (35) provádění dražeb, účetnictví, sledování nákladů a výnosů, vyúčtování za daňové období, vypracování podkladů pro daňová přiznání, poradenství při vedení podniků, vedení účetních knih, sestavování výpisů z účtů, audit a revize účtů, reklamní činnost; (36) správa nemovitostí, včetně zastupování ve věcech spravovaných nemovitostí, finanční řízení, uzavírání a vypovídání nájemních smluv, zprostředkovatelská činnost při zajištění projektů, provádění staveb a ostrahy, služby realitní kanceláře, zprostředkování a pronájem nemovitostí, oceňování nemovitostí, správa majetku, pronájem bytů, vedení nájemních a činžovních domů, inkasování pohledávek, inkasování nájemného, zajištění havarijních služeb, pronajímání kanceláří, smluvní zajištění dodávek elektrické energie, plynu a vody, evidence a kontrola spotřeby, rozúčtování nákladů na nájemce; (37) čištění interiérů budov, čištění oken, provádění staveb, stavební dozor, demolice budov; (39) pronájem skladišť a garáží, vyklízení prostorů a stěhování; (42) poskytování právních služeb, vypracování kupních smluv, nájemních smluv, výpovědí a žalob, poradenství odborné s výjimkou obchodního, inženýrské práce, studie technických projektů, výběrová řízení na dodavatele stavebních prací, zpracování stavební dokumentace, expertízy, čištění a vyklízení odpadu, ubytovací služby.
(511) 35, 36, 37, 39, 42
(210) O-158919

- (111) **239260**
(220) 14.09.2000
(151) 19.12.2001

(540)



- (730) **SEA spol. s r.o.**, Dolnoměcholupská 21/96, Praha 10, 10200, CZ
(740) Mgr. Klára Studená, patentový zástupce, Komunardů 36, Praha 7, 17000
(510) (7) elektrické stroje, elektromotory - vše v rámci této třídy; (9) konektory, svorkovnice, relé, měniče, regulátory, adaptéry, testery, programátory, emulátory, čipy, spínací a signalizační prvky, vysílače, přijímače, hybridní moduly, LED-diody, LED-lampy, LED-displeje, hardware, software, nosiče dat, antény, kabely, zařízení pro přenos dat, procesory, tranzistory, prvky pro automatizaci, stanice pro radiový přenos, měřicí přístroje, servopohony, ostatní elektronické součástky, plošné spoje; (37) instalace a opravy elektrických strojů, přístrojů a elektronických zařízení; (42) tvorba software, tvorba aplikací GSM, navrhování a realizace plošných spojů.
(511) 7, 9, 37, 42
(210) O-159120

- (111) **239384**
(220) 23.10.2000
(151) 19.12.2001
(540)

DUNAJ

- (730) **Václav Brůj**, Sedlecko 5, Břasy, 33824, CZ
(740) Langrova, s.r.o., Skřetova 48, Plzeň, 30100
(510) (6) kovové stavební materiály; (19) nekovové kanalizační materiály; (40) zpracování a úprava kovových a nekovových materiálů.
(511) 6, 19, 40
(210) O-160305

- (111) **239487**
(220) 20.11.2000
(151) 19.12.2001
(540)



- (730) **Hanácká kyselka s.r.o.**, Horní Moštěnice č.p. 547, Horní Moštěnice, 75117, CZ
(510) (32) minerální vody, šumivé nápoje a jiné nealkoholické nápoje a šťávy ovocné, sirupy a jiné přípravky k zhotovování nápojů.
(511) 32
(210) O-161169

- (111) **239505**
(220) 23.11.2000
(151) 19.12.2001
(540)

DataKal

- (730) **Pavel Kalenda**, Pod Lesem 140/12, Horní Jiřetín, 43543, CZ
(510) (9) počítače a počítačové systémy všech druhů včetně přenosných, jejich příslušenství, zobrazující, vstupní a výstupní zařízení počítačů (displeje, monitory, projektory, klávesnice, scannery, tiskárny), komponenty, počítačové programy na magnetických nosičích a ostatní příslušenství počítačů, náhradní díly a spotřební materiál pro uvedená zařízení a komponenty, disky, diskety, nosiče informací, paměťová zařízení, diskové paměti, databanky, modemy; (16) tiskoviny a polygrafické výrobky, zejména uživatelské příručky k počítačovým programům, odborné publikace a periodika, tiskopisy, propagační materiály, adresáře užívané k informačním a počítačovým službám pro hromadné zpracování dat; (35) obchodně zprostředkovatelská činnost, automatické

zpracování dat, zastupování tuzemských a zahraničních firem; (38) poskytování datových telekomunikačních služeb, provozování spojových počítačových sítí, datové služby, přenos zvuku, obrazu a informací, zprostředkovatelská a poradenská činnost v daném oboru; (41) organizační a poradenská činnost v oblasti kulturních a společenských akcí (festivally, kongresy, konference aj.), zpracování odborných studií v této oblasti, vydavatelská a nakladatelská činnost v těchto oborech (odborné a vzdělávací tiskoviny, publikace, zprávy a informace z těchto oborů); produkční, agenturní a vzdělávací činnost v těchto oborech; (42) poradenská, projekční a posudková činnost v oboru informačních technologií, navrhování a tvorba počítačového softwaru a sítí, internetových stránek, poskytování know how, zpracování odborných studií v oblasti informačních technologií, počítačová grafika, služby datové diagnostiky a obnovy, integrace počítačových systémů a sítí a služby prodeje a leasingu z oboru počítačového softwaru a hardwaru, periferních zařízení počítačových systémů a sítí.

- (511) 9, 16, 35, 38, 41, 42
(210) O-161412

- (111) **239994**
(220) 19.04.2000
(151) 25.01.2002
(540)

MEDIA INSIGHT

- (730) **MindShare s.r.o.**, Školská 28/693, Praha 1, 11000, CZ
(740) Společná advokátní kancelář Vsetečka Zelený Švorčík Kalenský a partneři, JUDr. Michal Havlík, Hálkova 2, Praha 2, 12000
(510) (35) služby pro nákup prostřednictvím sdělovacích prostředků, obchodní průzkum a poradenství prostřednictvím sdělovacích prostředků, plánování a zprostředkování nákupu a sjednávání reklamy a reklamního prostoru a času ve sdělovacích prostředcích, reklama, propagační, odbytové a marketingové služby, služby obchodního managementu, poradenské a konzultační služby v oblasti obchodu, propagační služby, produkce reklamních materiálů a reklamy, služby pro styk s veřejností, průzkum trhu a analýzy trhu, průzkumné a informační služby vztahující se k obchodu, reklamě a marketingu, služby pro podporu trhu, statistické analýzy a kompilace, obchodní administrativa, kancelářské služby, opatřování informací vztahujících se k uvedeným službám, poskytování uvedených služeb způsobem on-line z počítačové databáze nebo z internetu, kompilace reklam pro použití formou webových stránek na internetu.
(511) 35
(210) O-154659

- (111) **240204**
(220) 10.11.2000
(151) 25.01.2002
(540)

SORBEX

- (730) **Quartis, s. r. o.**, Zakouřilova 142, Praha 4 - Chodov, 14900, CZ
(740) HALAXOVÁ & HALAXOVÁ, TETRAPAT, RNDr. Zdeňka Halaxová, Dukelská 891/4, Olomouc, 77200
(510) (5) přípravek pro pohlcování vlhkosti a/nebo pachů v prostorách pro úschovu a ukládání potravin, přípravek pro pohlcování vlhkosti a/nebo pachů v sociálních zařízeních a v úložných prostorách domácností, jako v šatnicích, nebo botnicích; (35) zajišťování nákupu a odbytu uvedených výrobků.
(511) 5, 35
(210) O-160877

- (111) **240235**
(220) 20.11.2000
(151) 25.01.2002
(540)

CPM 1V

- (730) **Crucible Industries LLC**, 575 State Fair Boulevard, Solvay, NY, US
(740) Advokátní kancelář HOLEC, ZUSKA & Partneři, JUDr. Oldřich Trojan, Palác Anděl, Radlická 1c/3185, Praha 5, 15000

(510) (6) nástrojová ocel.
(511) 6
(210) O-161218

kompenzačních rozvaděčů a jejich servis, elektromontážní práce, revize elektrických zařízení; (40) nátěry podlah speciálními epoxidovými a chlorkaučukovými nátěry odolávajícími kyselinám, olejům, naftě, benzínu a organickým rozpouštědly.

(111) **240319**
(220) 15.12.2000
(151) 25.01.2002
(540)

(511) 7, 37, 40
(210) O-159518



(730) **HANÁCKÉ ZÁVODY, a.s.**, Tovární 192, Brodek u Přerova, 75103, CZ
(510) (32) minerální vody, šumivé nápoje a jiné nápoje nealkoholické, nápoje a šťávy ovocné, sirupy a jiné přípravky k zhotovování nápojů.
(511) 32
(210) O-162387

(111) **240966**
(220) 18.10.2000
(151) 21.02.2002
(540) **SPOTŘEBITELSKÝ BAROMETR**

(730) **GfK Czech, s.r.o.**, Na Hřebenech II 1718/10, Praha 4, 14000, CZ
(740) Ing. Reichel Pavel, Lopatecká 14, Praha 4, 14700
(510) (9) nosiče dat a informací se záznamem zvuku a/nebo obrazu, software pro grafickou prezentaci dat; (16) tiskoviny, periodické a neperiodické publikace; (35) průzkumy a analýzy trhu, marketingové studie; (38) šíření informací prostřednictvím veřejných datových sítí.
(511) 9, 16, 35, 38
(210) O-160174

(111) **242090**
(220) 24.01.2001
(151) 22.03.2002
(540)



(730) **TQM - holding s.r.o.**, Těšínská 1028/37, Opava, 74621, CZ
(740) Ing. Jiří Střelák, Šumberova 42, Praha 6, 16200
(510) (4) paliva - pohonné hmoty a maziva všeho druhu; (36) leasingová činnost, pronájem nemovitostí, celní deklarace; (37) opravy motorových vozidel, opravy karosérií, pneuservis, autolakýrnictví, zámečnictví, opravy a montáž měřidel, provoz čerpacích stanic; (39) silniční motorová doprava osobní i nákladní, dopravní služby speciálními vozidly, taxislužba, zasilatelská činnost, skladování a překladiště nákladů, provozování garáží a odstavných ploch, půjčování - pronájem motorových vozidel.
(511) 4, 36, 37, 39
(210) O-163490

(111) **241191**
(220) 22.01.2001
(151) 21.02.2002
(540)

KORNMIX

(730) **backaldrin s.r.o.**, Žitná 982, Kladno, 27201, CZ
(740) Ing. Reichel Pavel, Lopatecká 14, Praha 4, 14700
(510) (9) nosiče informací, například zvuku nebo obrazu v rozsahu třídy 9; (16) nosiče informací v rozsahu třídy 16, například letáky, prospekty, katalogy, tiskoviny; (30) pekařské suroviny a přísady, směsi pro pečení, chléb, pečivo, celozrnné pekařské výrobky, prostředky pro pečení a pomocné prostředky pro pečení.
(511) 9, 16, 30
(210) O-163416

(111) **241946**
(220) 03.10.2000
(151) 22.03.2002
(540)



(730) **Němec Oldřich**, Zelenohorská 62, Plzeň, 31700, CZ
(740) Langrová Irena, Skřetova 48, Plzeň, 30122
(510) (7) dieselcentrály, kompenzační rozvaděče a náhradní díly k těmto výrobkům; (37) servis a montáž motorových a elektrických dieselagregátů, dodávky a montáže rozvaděčů pro automatický start dieselcentrály, dodávky a montáže

(111) **243096**
(220) 13.02.2001
(151) 23.04.2002
(540)



(730) **STEPP INVEST, spol. s r.o.**, Lipová 724, Čelákovice, 25088, CZ
(740) Ing. Jupa Francis, patentový zástupce, Měchenická 4, Praha 4, 14100
(510) (35) zprostředkovatelská, konzultační a poradenská činnost v oblasti obchodu, poskytování obchodních informací a inserce prostřednictvím všech médií; (36) investorská činnost, činnost správce movitého i nemovitého majetku zařazeného do této třídy; (37) technicko-organizační a zprostředkovatelská činnost v oblasti stavebnictví; (42) inženýrská činnost v oblasti stavebnictví.
(511) 35, 36, 37, 42
(210) O-164282

(111) **243419**
(220) 25.04.2001
(151) 23.04.2002
(540)

GANT

(730) **Gant AB**, Engelbrektskatan 7, Stockholm, SE
(740) Čermák Hořejš Matějka a spol., JUDr. Jan Matějka, advokát, Národní 32, Praha 1, 11000
(510) (3) voňavkářské zboží, mýdla, vlasové vodičky (lotions), éterické oleje; (9) optické brýle a čočky; (14) hodinářské a chronometrické přístroje, šperky; (18) kůže a imitace kůže a výrobky z těchto materiálů, které nejsou zahrnuty do jiných tříd, kufry a cestovní tašky, deštníky a slunečníky; (24) textilie, které nejsou zahrnuty do jiných tříd, ložní prádlo, pokrývky,

ubrusy, záclony, ručníky; (35) zprostředkovatelská činnost v oblasti obchodu .
(511) 3, 9, 14, 18, 24, 35
(210) O-166812

(111) **243864**
(220) 09.08.2001
(151) 23.04.2002
(540)

FORMETAL

(730) **FORMETAL, s.r.o.**, Zahradní 467, Měšice, 25064, CZ
(740) PROPATENT, Ing. Vlasta Sedláčková, Ke Kateřinkám 1393, Praha 4, 14900
(510) (7) obráběcí a tvářecí stroje; (8) nástroje pro obráběcí a tvářecí stroje.
(511) 7, 8
(210) O-170432

(111) **244090**
(220) 06.09.2000
(151) 23.05.2002
(540)

COLOR CLEAN

(730) **THE COLOMER GROUP SPAIN, S.L.**, Arago 499, Barcelona, ES
(740) Společná advokátní kancelář Všečeka Zelený Švorčík Kalenský a partneři, JUDr. Michal Havlík, Hálkova 2, Praha 2, 12000
(510) (3) přípravky pro bělení a jiné prací prostředky, přípravky pro čištění, leštění, odmašťování a broušení, mýdla, parfumerie, vonné oleje, kosmetika, vlasové vody (lotions), zubní pasty, výrobky určené pro péči o vlasy a pro zkrášlování vlasů.
(511) 3
(210) O-158827

(111) **244129**
(220) 11.12.2000
(151) 23.05.2002
(540)

PICCOLA

(730) **Piccola - M s.r.o.**, Kojetínská 2836/60, Přerov, Přerov I - Město, 75002, CZ
(740) Patentová a známková kancelář, Ing. Jaromír Příkryl, Včelín 1161, Hulín, 76824
(510) (6) kovové zámečnické zboží, drobné železářské zboží, příhradové konstrukce, kovové zámky; (10) lékařské přístroje všeho druhu, nástroje a lékařské zařízení s nimi související, zdravotnické potřeby pro tuto třídu; (12) nosiče zavazadel pro vozidla, automobilové střešní nosiče zavazadel, jízdních kol a jiných břemen, nosiče zavazadel a jiných břemen pro jednostopá vozidla; (35) zprostředkovatelské služby v oblasti obchodu; (37) montáž, servis, údržba a opravy zdravotnických přístrojů a zařízení, elektrických a elektrotechnických přístrojů a zařízení, nosičů zavazadel pro automobily a jednostopá vozidla.
(511) 6, 10, 12, 35, 37
(210) O-162209

(111) **244214**
(220) 26.03.2001
(151) 23.05.2002
(540)



(730) **M D Let s.r.o.**, Svitavská 500, Blansko, 67801, CZ
(510) (6) ocelové konstrukce a stavební dílce, potrubní rozvody, kouřovody; (11) plynové hořáky, elektrické hořáky, odsávání a ventilace; (35) pomoc při provozování obchodů a obchodních činností průmyslového nebo obchodního podniku; (37)

zámečnictví; (40) kovoobráběčství.
(511) 6, 11, 35, 37, 40
(210) O-165751

(111) **244718**
(220) 13.10.2000
(151) 24.06.2002
(540)



(730) **VERIZON TRADEMARK SERVICES L.L.C.**, 8 th Floor, 1320 North Court House Road, Arlington, VA, US
(740) Společná advokátní kancelář Všečeka a partneři, JUDr. Kalenský Petr, Hálkova 2, Praha 2, 12000
(510) (9) programové vybavení počítače, zařízení počítače a přístrojů souvisejících s počítači, součásti a systémy všech typů, televizní zařízení, součásti a systémy všech typů, čtecí stroje, zakódované karty, pagery, kabely, spínače a příbuzné zařízení, součásti a systémy všech typů, zařízení, součásti a systémy všech typů pro přenos, příjem nebo jiný přístup k telekomunikačním sítím, telekomunikační zařízení (mobilní telefony, protektory vlnového napětí, součásti a systémy všech typů); (16) tiskárenské výrobky, tištěné publikace, instrukční a školicí materiály a seznamy (v oblasti bezpečnosti, sportu, zpravodajství, zábavy, kultury, podnikání a financí), natištěný papír a plastické karty; (35) inzertní služby, činnost propagující zboží a služby jiných subjektů, poskytování katalogových služeb k propagaci zboží a služeb jiných subjektů, služby pro podnikatelské řízení a poradenské služby v této oblasti, fakturační služby, služby pro zpracování dat, zprostředkovatelská činnost v oblasti obchodu on line - katalogové služby, poskytování informací v oblasti podnikání; (36) finanční služby, realitní služby, služby kreditních karet, poskytování informací v oblasti financí; (37) instalační, údržbové a opravárenské služby v oblasti počítačové techniky a telekomunikačních zařízení; (38) telekomunikační služby a služby pronájmu zařízení a přístrojů souvisejících s telekomunikačními přístroji, přenosy audio a video programů v globální komunikační síti, poskytování interaktivního přístupu pro více účastníků ke globálním komunikačním sítím, včetně internetu, přenosu a jiného přístupu k informacím a jejich využití, služby operační elektronické informační sítě, poradenské služby v oblasti informačních technologií; (39) dodávky zboží na objednávku prostřednictvím internetu (elektronické objednávky); (41) služby v oblasti vzdělávání a zábavy, poskytování informací v oblasti sportu, zábavy a kultury, audio a video nahrávání; (42) služby v oblasti nabídky webových stránek, služby projektování webových stránek, projekční služby v oblasti informačních technologií, programování počítačů, telekomunikací a globálních komunikačních sítí, včetně internetu, služby pronájmu zařízení a přístrojů souvisejících s počítači, konstrukční služby v oblasti počítačové techniky a telekomunikačních zařízení, poskytování informací v oblasti zpravodajství.
(511) 9, 16, 35, 36, 37, 38, 41, 42
(210) O-160013

(111) **245122**
(220) 10.08.2001
(151) 24.06.2002

(540)



- (730) Jiří Stegbauer - OSTROV, Slavíčková 106/12, Praha 6 - Bubeneč, 16041, CZ
(510) (16) papír a výrobky z papíru, tiskárenské výrobky; (35) propagační činnost, reklama; (41) výchovná a zábavní činnost; (42) tvůrčí činnost podle autorského zákona.
(511) 16, 35, 41, 42
(210) O-170475

- (111) 245123
(220) 10.08.2001
(151) 24.06.2002
(540)

Ostrov

- (730) Jiří Stegbauer - OSTROV, Slavíčková 106/12, Praha 6 - Bubeneč, 16041, CZ
(510) (16) papír a výrobky z papíru, tiskárenské výrobky; (35) propagační činnost, reklama; (41) výchovná a zábavní činnost; (42) tvůrčí činnost podle autorského zákona.
(511) 16, 35, 41, 42
(210) O-170476

- (111) 245419
(220) 09.08.2000
(151) 29.07.2002
(540)

RANCOR

- (730) RANBAXY LABORATORIES LIMITED, Plot No. 90, Sector - 32, Gurgaon - 122001, Haryana, IN
(740) Společná advokátní kancelář Všečetka Zelený Švorčík Kalenský a partneři, JUDr. Miloš Všečetka, Hálkova 2, Praha 2, 12000
(510) (5) farmaceutické a medicínské přípravky pro humánní a veterinární užití.
(511) 5
(210) O-158161

- (111) 246362
(220) 02.04.2001
(151) 26.08.2002
(540)



- (730) Aleš Michalovič, Husova 650/19, Podivín, 69145, CZ
(740) Patentová a známková kancelář, Ing. Jaromír Příkryl, Včelín 1161, Hulín, 76824
(510) (29) oříšky zpracované, potraviny solené; (30) potraviny z mouky; (31) ořechy; (40) úprava materiálů.
(511) 29, 30, 31, 40
(210) O-166013

- (111) 246485
(220) 08.08.2001
(151) 26.08.2002

(540)



- (730) IDEAS ADVERTISING s.r.o., Revoluční 22, Chomutov, 43001, CZ
(740) PROPATENT, Ing. Vlasta Sedláčková, Ke Kateřinkám 1393, Praha 4, 14900
(510) (35) venkovní reklama, rozšiřování reklamních materiálů, předvádění zboží, vydávání reklamních nebo náborových, propagačních a inzertních textů, reklama, styky s veřejností, reklamní agentury, organizování výstav (komerčních nebo výstavních), pronájem reklamních ploch, obchodní reklama, pořádání veletrhů pro obchodní a reklamních účely.
(511) 35
(210) O-170404

- (111) 249030
(220) 08.02.2001
(151) 25.11.2002
(540)

GLAMOUR

- (730) Les Publications Condé Nast S.A., 56A, rue de Faubourg Saint-Honoré, Paříž, FR
(740) Rott, Růžička & Guttman Patentové, známkové a advokátní kanceláře, JUDr. Vladimír Rott, Vinohradská 37, Praha 2, 12000
(510) (35) reklamní, inzertní a propagační činnost, informační servis a poradenské služby v obchodě, pořádání reklamních a obchodních výstav a předváděcích akcí zboží a obchodních služeb, včetně distribuce zboží k reklamním účelům, zprostředkovatelské služby v oblasti obchodu, obchodní služby v oboru polygrafie, průzkum trhu a marketing, obchodní zastoupení tuzemských a zahraničních firem, rozmnožovací služby; (41) produkční a agenturní činnost v oblasti zábavy, kultury a výchovy, pořádání zábavních soutěží, zájmových klubů a společenských akcí, pořádání společenských módních přehlídek, informační, konzultační, obstaravatelské a zprostředkovatelské služby v oboru produkční a agenturní činnosti v oblasti zábavy, kultury a výchovy; (42) odborné zprostředkovatelské a poradenské služby v oboru polygrafie.
(511) 35, 41, 42
(210) O-164153

- (111) 251233
(220) 20.09.2000
(151) 24.02.2003
(540)

VITACTIVE

- (730) Karlovarské minerální vody a.s., Horova 3, Karlovy Vary, 36001, CZ
(740) JUDr. Josef Mrázek, Pernerova 11, Praha 8, 18600
(510) (3) mýdla, voňavkářské výrobky, etherické oleje, kosmetické přípravky ve formě krémů, gelů a pleťových vod, pleťové krémy a lotiony na vlasy, zejména pak dezodorační přípravky pro osobní potřebu, hygienické přípravky, čistící a toaletní přípravky, prostředky určené pro péči, čištění a zušlechťování vlasů; (5) výrobky lékárnické a hygienické pro lékařské účely, zejména hygienické potřeby pro lékařství a pro osobní hygienu náležející do této třídy; (16) kosmetické papírové kapesníčky, parfémované i neparfémované, papírové ubrousky a prostírání, hygienické papírové výrobky.
(511) 3, 5, 16
(210) O-159243

- (111) 252139
(220) 12.09.2000
(151) 24.03.2003
(540)

Oskaravan

- (730) **Vodafone Czech Republic a.s.**, Vinohradská 167, Praha 10, 10000, CZ
- (740) Baker & McKenzie v.o.s., advokátní kancelář, JUDr. Jiří Čermák, advokát, Klimentská 46, Praha 1, 11002
- (510) (9) vědecké, elektronické a optické přístroje a zařízení v rámci třídy 9, přístroje a zařízení pro přenos a zpracování informací, zejména v oblasti telekomunikace, sítě telekomunikační a výpočetní techniky a jejich části, sítě datové, jejich součásti a náhradní díly v rámci třídy 9, počítače a programy pro ně, periferní zařízení počítačů v rámci třídy 9, záznamová média a nosiče záznamů, karty s pamětí, nosiče informací, zařízení pro zpracování dat a počítačů, CD disky, prodejní automaty a přístroje a mechanismy pro reklamu v rámci třídy 9, telefony, záznamníky, hlasové schránky, mobilní telefony, faxy, modemy, magnetické suporty zvukových záznamů; (16) výrobky z papíru, lepenky a plastu - dárkové a upomínkové předměty z plastu, kancelářské potřeby z plastu, kancelářské potřeby (kromě nábytku), těžítka, tiskoviny včetně reklamních a propagačních, periodika, plakáty, formuláře, příručky, manuály, průvodní dokumentace, obaly z papíru, lepenky a plastu (např. igelitové tašky apod.), umělecké, dárkové a ozdobné předměty vyrobené z papíru, lepenky a plastu v rámci třídy 16, obtisky; (18) umělecké ozdobné a dárkové předměty z kůže a imitace kůže, kožené zboží, deštníky, zboží z imitace kůže; (19) kryty pro telekomunikační zařízení nekovové, zejména kryty telekomunikačních věží, podstavce u základových stanic, kontejnery obsahující telekomunikační zařízení; (21) sklo, porcelán, keramika a výrobky z těchto materiálů, výrobky pro domácnost; (24) textilní upomínkové a dárkové předměty, zejména ubrusy, prostírání látkové na stůl, cestovní příkrývky, dečky textilní, kapesníky látkové, koupelové textilie (s výjimkou oblečení), ložní pokrývky a příkrývky, ložní prádlo, lůžkové přehozy, lůžkoviny, okenní záclony, plědy, povlaky na polštáře, prádlo stolní, praporece (ne z papíru), prostírání (podložky na stůl, podsklenice, talíře), prostírání anglické (kromě papírového), přehozy na postele, rolety textilní, ručníky, rukavice na umývání, stolní ubrusy látkové, utěrky, závěsy na dveřích, závěsy na stěnu, závěsy textilní nebo plastové a žínky hygienické; (25) dámské, pánské a dětské oděvy, šátky, pokrývky hlavy; (26) umělecké ozdobné a dárkové předměty z textilu, galanterie, zejména ozdoby na oděvy, monogramy, odznaky (ne z drahých kovů), nažehlovací ozdoby textilních výrobků a stuhu; (28) hry, hračky, potřeby pro sport v rámci třídy 28; (35) propagace, reklama, inzertní a reklamní agentura, automatické zpracování informací, zprostředkovatelská a obstaravatelská činnosti v oblasti informatiky a obchodu, marketing, činnost ekonomických a organizačních poradců; (36) finanční služby; (37) výstavba, montáž a údržba a opravy telekomunikačních zařízení, radiokomunikačních, výpočetních a datových sítí, servis pro telekomunikační zařízení tuzemská i zahraniční, servis telekomunikačních, datových a jiných sítí, instalace a opravy; (38) pronájem telekomunikačních okruhů, vedení sítí, zřizování a provozování veřejných, soukromých i účelových sítí, provozování datových a počítačových sítí, služby poskytované integrovanou digitální sítí, elektronický přenos dokumentů, přenos informací, zprostředkování přenosu dat, zprostředkovatelská a poradenská činnost v oblasti telekomunikaci; (41) vydavatelství nosičů informací, služby školící a vzdělávací, služby publikační a vydávání tiskovin, služby vzdělávací, školící, organizace a provádění her a soutěží, sportovní, zábavná a výchovná činnost; (42) analytické a inženýrské práce v oblasti telekomunikací, poradenská činnost v oblasti výpočetní techniky a jejího servisu, provozování počítačových center, zprostředkovatelská a obstaravatelská činnost v oblasti výpočetní techniky, poradenská činnost v oblasti výpočetní techniky, elektrotechniky a telekomunikačních zařízení.
- (511) 9, 16, 18, 19, 21, 24, 25, 26, 28, 35, 36, 37, 38, 41, 42
(210) O-159007

- (111) **254146**
(220) 18.10.2000
(151) 26.05.2003
(540)

CCM

- (730) **GfK Czech, s.r.o.**, Na Hřebenech II 1718/10, Praha 4, 14000, CZ
- (740) Ing. Reichel Pavel, Lopatecká 14, Praha 4, 14700
- (510) (9) nosiče informací v rozsahu třídy 9 se záznamem dat a informací z oblasti bankovníctví a marketingu, software pro grafickou prezentaci dat v této oblasti; (16) tiskoviny, periodické a neperiodické publikace; (35) průzkumy a analýzy trhu v oblasti bankovníctví, marketingové studie; (38) šíření informací prostřednictvím veřejných datových sítí.
- (511) 9, 16, 35, 38
(210) O-160173

- (111) **254788**
(220) 12.09.2000
(151) 25.06.2003
(540)

OskarLinka

- (730) **Vodafone Czech Republic a.s.**, Vinohradská 167, Praha 10, 10000, CZ
- (740) Baker & McKenzie v.o.s., advokátní kancelář, JUDr. Jiří Čermák, advokát, Klimentská 46, Praha 1, 11002
- (510) (9) vědecké, elektronické a optické přístroje a zařízení v rámci třídy 9, přístroje a zařízení pro přenos a zpracování informací, zejména v oblasti telekomunikace, sítě telekomunikační a výpočetní techniky a jejich části, sítě datové, jejich součásti a náhradní díly v rámci třídy 9, počítače a programy pro ně, periferní zařízení počítačů v rámci třídy 9, záznamová média a nosiče záznamů, karty s pamětí, nosiče informací, zařízení pro zpracování dat a počítačů, CD disky, prodejní automaty a přístroje a mechanismy pro reklamu v rámci třídy 9, telefony, záznamníky, hlasové schránky, mobilní telefony, faxy, modemy, magnetické suporty zvukových záznamů; (16) výrobky z papíru, lepenky a plastu - dárkové a upomínkové předměty z plastu, kancelářské potřeby z plastu, kancelářské potřeby (kromě nábytku), těžítka, tiskoviny včetně reklamních a propagačních, periodika, plakáty, formuláře, příručky, manuály, průvodní dokumentace, obaly z papíru, lepenky a plastu (např. igelitové tašky apod.), umělecké, dárkové a ozdobné předměty vyrobené z papíru, lepenky a plastu v rámci třídy 16, obtisky; (18) umělecké ozdobné a dárkové předměty z kůže a imitace kůže, kožené zboží, deštníky, zboží z imitace kůže; (19) kryty pro telekomunikační zařízení nekovové, zejména kryty telekomunikačních věží, podstavce u základových stanic, kontejnery obsahující telekomunikační zařízení; (21) sklo, porcelán, keramika a výrobky z těchto materiálů, výrobky pro domácnost; (24) textilní upomínkové a dárkové předměty, zejména ubrusy, prostírání látkové na stůl, cestovní příkrývky, dečky textilní, kapesníky látkové, koupelové textilie (s výjimkou oblečení), ložní pokrývky a příkrývky, ložní prádlo, lůžkové přehozy, lůžkoviny, okenní záclony, plědy, povlaky na polštáře, prádlo stolní, praporece (ne z papíru), prostírání (podložky na stůl, podsklenice, talíře), prostírání anglické (kromě papírového), přehozy na postele, rolety textilní, ručníky, rukavice na umývání, stolní ubrusy látkové, utěrky, závěsy na dveřích, závěsy na stěnu, závěsy textilní nebo plastové a žínky hygienické; (25) dámské, pánské a dětské oděvy, šátky, pokrývky hlavy; (26) umělecké ozdobné a dárkové předměty z textilu, galanterie, zejména ozdoby na oděvy, monogramy, odznaky (ne z drahých kovů), nažehlovací ozdoby textilních výrobků a stuhu; (28) hry, hračky, potřeby pro sport v rámci třídy 28; (35) propagace, reklama, inzertní a reklamní agentura, automatické zpracování informací, zprostředkovatelská a obstaravatelská činnosti v oblasti informatiky a obchodu, marketing, činnost ekonomických a organizačních poradců; (36) finanční služby; (37) výstavba, montáž a údržba a opravy telekomunikačních zařízení, radiokomunikačních, výpočetních a datových sítí, servis pro telekomunikační zařízení tuzemská i zahraniční, servis telekomunikačních, datových a jiných sítí, instalace a opravy; (38) pronájem telekomunikačních okruhů, vedení sítí, zřizování a provozování veřejných, soukromých i účelových sítí, provozování datových a počítačových sítí, služby poskytované

integrovanou digitální síť, elektronický přenos dokumentů, přenos informací, zprostředkování přenosu dat, zprostředkovatelská a poradenská činnost v oblasti telekomunikací; (41) vydavatelství nosičů informací, služby školící a vzdělávací, služby publikační a vydávání tiskovin, služby vzdělávací, školící, organizace a provádění her a soutěží, sportovní, zábavná a výchovná činnost; (42) analytické a inženýrské práce v oblasti telekomunikací, poradenská činnost v oblasti výpočetní techniky a jejího servisu, provozování počítačových center, zprostředkovatelská a obstaravatelská činnost v oblasti výpočetní techniky, poradenská činnost v oblasti výpočetní techniky, elektrotechniky a telekomunikačních zařízení.

(511) 9, 16, 18, 19, 21, 24, 25, 26, 28, 35, 36, 37, 38, 41, 42
(210) O-159014

(111) **254789**
(220) 12.09.2000
(151) 25.06.2003
(540)

OskarFinta

(730) **Vodafone Czech Republic a.s.**, Vinohradská 167, Praha 10, 10000, CZ

(740) Baker & McKenzie v.o.s., advokátní kancelář, JUDr. Jiří Čermák, advokát, Klimentská 46, Praha 1, 11002

(510) (9) vědecké, elektronické a optické přístroje a zařízení v rámci třídy 9, přístroje a zařízení pro přenos a zpracování informací, zejména v oblasti telekomunikace, sítě telekomunikační a výpočetní techniky a jejich části, sítě datové, jejich součástí a náhradní díly v rámci třídy 9, počítače a programy pro ně, periferní zařízení počítačů v rámci třídy 9, záznamová média a nosiče záznamů, karty s pamětí, nosiče informací, zařízení pro zpracování dat a počítačů, CD disky, prodejní automaty a přístroje a mechanismy pro reklamu v rámci třídy 9, telefony, záznamníky, hlasové schránky, mobilní telefony, faxy, modemy, magnetické suporty zvukových záznamů; (16) výrobky z papíru, lepenky a plastu - dárkové a upomínkové předměty z plastu, kancelářské potřeby z plastu, kancelářské potřeby (kromě nábytku), těžítka, tiskoviny včetně reklamních a propagačních, periodika, plakáty, formuláře, příručky, manuály, průvodní dokumentace, obaly z papíru, lepenky a plastu (např. igelitové tašky apod.), umělecké, dárkové a ozdobné předměty vyrobené z papíru, lepenky a plastu v rámci třídy 16, obtisky; (18) umělecké ozdobné a dárkové předměty z kůže a imitace kůže, kožené zboží, deštníky, zboží z imitace kůže; (19) kryty pro telekomunikační zařízení nekovové, zejména kryty telekomunikačních věží, podstavce u základových stanic, kontejnery obsahující telekomunikační zařízení; (21) sklo, porcelán, keramika a výrobky z těchto materiálů, výrobky pro domácnost; (24) textilní upomínkové a dárkové předměty, zejména ubrusy, prostírání látkové na stůl, cestovní příkrývky, dečky textilní, kapesníky látkové, koupelové textilie (s výjimkou oblečení), ložní pokrývky a příkrývky, ložní prádlo, lůžkové přehozy, lůžkoviny, okenní záclony, plědy, povlaky na polštáře, prádlo stolní, praporece (ne z papíru), prostírání (podložky na stůl, podskenlice, talíře), prostírání anglické (kromě papírového), přehozy na postele, rolety textilní, ručníky, rukavice na umývání, stolní ubrusy látkové, utěrky, závěsy na dveřích, závěsy na stěnu, závěsy textilní nebo plastové a žinky hygienické; (25) dámské, pánské a dětské oděvy, šátky, pokrývky hlavy; (26) umělecké ozdobné a dárkové předměty z textilu, galanterie, zejména ozdoby na oděvy, monogramy, odznaky (ne z drahých kovů), nažehlovací ozdoby textilních výrobků a stuhy; (28) hry, hračky, potřeby pro sport v rámci třídy 28; (35) propagace, reklama, inzertní a reklamní agentura, automatické zpracování informací, zprostředkovatelská a obstaravatelská činnosti v oblasti informatiky a obchodu, marketing, činnost ekonomických a organizačních poradců; (36) finanční služby; (37) výstavba, montáž a údržba a opravy telekomunikačních zařízení, výstavba, montáž a rekonstrukce telekomunikačních, radiokomunikačních, výpočetních a datových sítí, servis pro telekomunikační zařízení tuzemská i zahraniční, servis telekomunikačních, datových a jiných sítí, instalace a opravy; (38) pronájem telekomunikačních okruhů, vedení sítí, zřízení

a provozování veřejných, soukromých i účelových sítí, provozování datových a počítačových sítí, služby poskytované integrovanou digitální sítí, elektronický přenos dokumentů, přenos informací, zprostředkování přenosu dat, zprostředkovatelská a poradenská činnost v oblasti telekomunikací; (41) vydavatelství nosičů informací, služby školící a vzdělávací, služby publikační a vydávání tiskovin, služby vzdělávací, školící, organizace a provádění her a soutěží, sportovní, zábavná a výchovná činnost; (42) analytické a inženýrské práce v oblasti telekomunikací, poradenská činnost v oblasti výpočetní techniky a jejího servisu, provozování počítačových center, zprostředkovatelská a obstaravatelská činnost v oblasti výpočetní techniky, poradenská činnost v oblasti výpočetní techniky, elektrotechniky a telekomunikačních zařízení.

(511) 9, 16, 18, 19, 21, 24, 25, 26, 28, 35, 36, 37, 38, 41, 42
(210) O-159017

(111) **254790**
(220) 12.09.2000
(151) 25.06.2003
(540)

OskarKontakt

(730) **Vodafone Czech Republic a.s.**, Vinohradská 167, Praha 10, 10000, CZ

(740) Baker & McKenzie v.o.s., advokátní kancelář, JUDr. Jiří Čermák, advokát, Klimentská 46, Praha 1, 11002

(510) (9) vědecké, elektronické a optické přístroje a zařízení v rámci třídy 9, přístroje a zařízení pro přenos a zpracování informací, zejména v oblasti telekomunikace, sítě telekomunikační a výpočetní techniky a jejich části, sítě datové, jejich součástí a náhradní díly v rámci třídy 9, počítače a programy pro ně, periferní zařízení počítačů v rámci třídy 9, záznamová média a nosiče záznamů, karty s pamětí, nosiče informací, zařízení pro zpracování dat a počítačů, CD disky, prodejní automaty a přístroje a mechanismy pro reklamu v rámci třídy 9, telefony, záznamníky, hlasové schránky, mobilní telefony, faxy, modemy, magnetické suporty zvukových záznamů; (16) výrobky z papíru, lepenky a plastu - dárkové a upomínkové předměty z plastu, kancelářské potřeby z plastu, kancelářské potřeby (kromě nábytku), těžítka, tiskoviny včetně reklamních a propagačních, periodika, plakáty, formuláře, příručky, manuály, průvodní dokumentace, obaly z papíru, lepenky a plastu (např. igelitové tašky apod.), umělecké, dárkové a ozdobné předměty vyrobené z papíru, lepenky a plastu v rámci třídy 16, obtisky; (18) umělecké ozdobné a dárkové předměty z kůže a imitace kůže, kožené zboží, deštníky, zboží z imitace kůže; (19) kryty pro telekomunikační zařízení nekovové, zejména kryty telekomunikačních věží, podstavce u základových stanic, kontejnery obsahující telekomunikační zařízení; (21) sklo, porcelán, keramika a výrobky z těchto materiálů, výrobky pro domácnost; (24) textilní upomínkové a dárkové předměty, zejména ubrusy, prostírání látkové na stůl, cestovní příkrývky, dečky textilní, kapesníky látkové, koupelové textilie (s výjimkou oblečení), ložní pokrývky a příkrývky, ložní prádlo, lůžkové přehozy, lůžkoviny, okenní záclony, plědy, povlaky na polštáře, prádlo stolní, praporece (ne z papíru), prostírání (podložky na stůl, podskenlice, talíře), prostírání anglické (kromě papírového), přehozy na postele, rolety textilní, ručníky, rukavice na umývání, stolní ubrusy látkové, utěrky, závěsy na dveřích, závěsy na stěnu, závěsy textilní nebo plastové a žinky hygienické; (25) dámské, pánské a dětské oděvy, šátky, pokrývky hlavy; (26) umělecké ozdobné a dárkové předměty z textilu, galanterie, zejména ozdoby na oděvy, monogramy, odznaky (ne z drahých kovů), nažehlovací ozdoby textilních výrobků a stuhy; (28) hry, hračky, potřeby pro sport v rámci třídy 28; (35) propagace, reklama, inzertní a reklamní agentura, automatické zpracování informací, zprostředkovatelská a obstaravatelská činnosti v oblasti informatiky a obchodu, marketing, činnost ekonomických a organizačních poradců; (36) finanční služby; (37) výstavba, montáž a údržba a opravy telekomunikačních zařízení, výstavba, montáž a rekonstrukce telekomunikačních, radiokomunikačních, výpočetních a datových sítí, servis pro

telekomunikační zařízení tuzemská i zahraniční, servis telekomunikačních, datových a jiných sítí, instalace a opravy; (38) pronájem telekomunikačních okruhů, vedení sítí, zřizování a provozování veřejných, soukromých i účelových sítí, provozování datových a počítačových sítí, služby poskytované integrovanou digitální sítí, elektronický přenos dokumentů, přenos informací, zprostředkování přenosu dat, zprostředkovatelská a poradenská činnost v oblasti telekomunikací; (41) vydavatelství nosičů informací, služby školící a vzdělávací, služby publikační a vydávání tiskovin, služby vzdělávací, školící, organizace a provádění her a soutěží, sportovní, zábavná a výchovná činnost; (42) analytické a inženýrské práce v oblasti telekomunikací, poradenská činnost v oblasti výpočetní techniky a jejího servisu, provozování počítačových center, zprostředkovatelská a obstaravatelská činnost v oblasti výpočetní techniky, poradenská činnost v oblasti výpočetní techniky, elektrotechniky a telekomunikačních zařízení.

(511) 9, 16, 18, 19, 21, 24, 25, 26, 28, 35, 36, 37, 38, 41, 42
(210) O-159023

(111) **258700**
(220) 13.10.2000
(151) 27.11.2003
(540)

WAP

(730) **Vodafone Czech Republic a.s.**, Vinohradská 167, Praha 10, 10000, CZ
(740) Baker & McKenzie v.o.s., advokátní kancelář, JUDr. Jiří Čermák, advokát, Klimentská 46, Praha 1, 11002
(510) (16) výrobky z papíru, lepenky a plastu v rámci této třídy a to držáky na psací potřeby, propisovací tužky, krejóny, křívítka, nože na papír, ořezávátko na tužky, psací podložky, pouzdra na doklady, pouzdra na pera, pouzdra s psacími potřebami, pravítka, psací soupravy, sáčky jako obaly, stojany na fotografie, ukazovátka neelektronická, záložky do knih, podložky pod myš, pouzdra na vizitky, pouzdra na doklady, kancelářské potřeby (kromě nábytku), těžítka, papírové a plastové karty bez paměti sloužící k předplacení služeb, kupóny, vouchery, tiskoviny včetně reklamních a propagačních, periodika, plakáty, formuláře, příručky, manuály, průvodní dokumentace, obaly z papíru, lepenky a plastu, umělecké, dárkové a ozdobné předměty v rámci třídy 16, obtisky, papírové ubrousky; (18) umělecké ozdobné a dárkové předměty z kůže a imitace kůže, kožené zboží, deštníky, zboží z imitace kůže; (19) kryty pro telekomunikační zařízení nekovové; (21) sklo, porcelán, keramika a výrobky z těchto materiálů zařazené do tř. 21, bandasky, skleněné nádoby, ozdobné krabice na cukroví, cestovní lahve, cukřenky, držáky na ubrousky, džbány, formy na led, misky, hřebeny, karafy, kartáče, kelímky, čajové konvice, kávové konvice, korbele, kořenáče, kořenky, koše na odpadky, toaletní neceséry, kuchyňské nádoby (soupravy), květináče, nádoby (s výjimkou nádobí z drahých kovů), otvíráky na lahve, piknikové koše, podnosy na použití v domácnosti (s výjimkou podnosů z drahých kovů), podnosy ozdobné na stůl (s výjimkou podnosů z drahých kovů), pohárky z papíru nebo umělých hmot, podtácky, poklapy na máslo, polní lahve, porcelánové šálky, porcelánové a kameninové hrníčky, pouzdra na hřebeny, pouzdra na mýdlo, kuchyňská prkénka na krájení, servisy nádobí (s výjimkou nádobí z drahých kovů), schránky ze skla, sifonové lahve na výrobu sodové vody, sklenice na pití, svícny, šálky (s výjimkou šálků z drahých kovů), šejkry, termosky na nápoje, toaletní kuffíky (neceséry), tyčinky na míchání koktejlů, utěrky na čištění, válečky na těsto pro domácnost, vázy, vědra, výrobky z křišťálového skla, zouváky; (24) ubrusy, prostírání látkové na stůl, cestovní příkrývky, dečky textilní, kapesníky látkové, koupelnové textilie (s výjimkou oblečení), ložní pokrývky a příkrývky, ložní prádlo, lůžkové přehozy, lůžkoviny, okenní záclony, plědy, povlaky na polštáře, prádlo stolní, praporce (ne z papíru), prostírání (podložky na stůl), pod sklenice, talíře, prostírání anglické (kromě papírového), přehozy na postele, rolety textilní, ručníky, rukavice na umývání, stolní ubrousky látkové, utěrky, závěsy na dveřích, závěsy na stěnu, závěsy textilní nebo plastové, žínky hygienické; (25) dámské, pánské a dětské oděvy, šátky, pokrývky hlavy, klobouky textilní; (26) umělecké ozdobné a dárkové předměty z textilu v rámci třídy 26, galanterie; (28) hry, hračky, potřeby pro sport v rámci třídy 28.

(511) hry, hračky, potřeby pro sport v rámci třídy 28.
16, 18, 19, 21, 24, 25, 26, 28
(210) O-160011

(111) **258701**
(220) 13.10.2000
(151) 27.11.2003
(540)

W@P

(730) **Vodafone Czech Republic a.s.**, Vinohradská 167, Praha 10, 10000, CZ
(740) Baker & McKenzie v.o.s., advokátní kancelář, JUDr. Jiří Čermák, advokát, Klimentská 46, Praha 1, 11002
(510) (16) výrobky z papíru, lepenky a plastu v rámci této třídy a to držáky na psací potřeby, propisovací tužky, krejóny, křívítka, nože na papír, ořezávátko na tužky, psací podložky, pouzdra na doklady, pouzdra na pera, pouzdra s psacími potřebami, pravítka, psací soupravy, sáčky jako obaly, stojany na fotografie, ukazovátka neelektronická, záložky do knih, podložky pod myš, pouzdra na vizitky, pouzdra na doklady, kancelářské potřeby (kromě nábytku), těžítka, papírové a plastové karty bez paměti sloužící k předplacení služeb, kupóny, vouchery, tiskoviny včetně reklamních a propagačních, periodika, plakáty, formuláře, příručky, manuály, průvodní dokumentace, obaly z papíru, lepenky a plastu, umělecké, dárkové a ozdobné předměty v rámci třídy 16, obtisky, papírové ubrousky; (18) umělecké ozdobné a dárkové předměty z kůže a imitace kůže, kožené zboží, deštníky, zboží z imitace kůže; (19) kryty pro telekomunikační zařízení nekovové; (21) sklo, porcelán, keramika a výrobky z těchto materiálů zařazené do tř. 21, bandasky, skleněné nádoby, ozdobné krabice na cukroví, cestovní lahve, cukřenky, držáky na ubrousky, džbány, formy na led, misky, hřebeny, karafy, kartáče, kelímky, čajové konvice, kávové konvice, korbele, kořenáče, kořenky, koše na odpadky, toaletní neceséry, kuchyňské nádoby (soupravy), květináče, nádoby (s výjimkou nádobí z drahých kovů), otvíráky na lahve, piknikové koše, podnosy na použití v domácnosti (s výjimkou podnosů z drahých kovů), podnosy ozdobné na stůl (s výjimkou podnosů z drahých kovů), pohárky z papíru nebo umělých hmot, podtácky, poklapy na máslo, polní lahve, porcelánové šálky, porcelánové a kameninové hrníčky, pouzdra na hřebeny, pouzdra na mýdlo, kuchyňská prkénka na krájení, servisy nádobí (s výjimkou nádobí z drahých kovů), schránky ze skla, sifonové lahve na výrobu sodové vody, sklenice na pití, svícny, šálky (s výjimkou šálků z drahých kovů), šejkry, termosky na nápoje, toaletní kuffíky (neceséry), tyčinky na míchání koktejlů, utěrky na čištění, válečky na těsto pro domácnost, vázy, vědra, výrobky z křišťálového skla, zouváky; (24) ubrusy, prostírání látkové na stůl, cestovní příkrývky, dečky textilní, kapesníky látkové, koupelnové textilie (s výjimkou oblečení), ložní pokrývky a příkrývky, ložní prádlo, lůžkové přehozy, lůžkoviny, okenní záclony, plědy, povlaky na polštáře, prádlo stolní, praporce (ne z papíru), prostírání (podložky na stůl), pod sklenice, talíře, prostírání anglické (kromě papírového), přehozy na postele, rolety textilní, ručníky, rukavice na umývání, stolní ubrousky látkové, utěrky, závěsy na dveřích, závěsy na stěnu, závěsy textilní nebo plastové, žínky hygienické; (25) dámské, pánské a dětské oděvy, šátky, pokrývky hlavy, klobouky textilní; (26) umělecké ozdobné a dárkové předměty z textilu v rámci třídy 26, galanterie; (28) hry, hračky, potřeby pro sport v rámci třídy 28.

(511) 16, 18, 19, 21, 24, 25, 26, 28
(210) O-160012

(111) **260177**
(220) 12.09.2000
(151) 26.01.2004
(540)

www.oskarmobil.cz

(730) **Vodafone Czech Republic a.s.**, Vinohradská 167, Praha 10, 10000, CZ
(740) Baker & McKenzie v.o.s., advokátní kancelář, JUDr. Jiří Čermák, advokát, Klimentská 46, Praha 1, 11002
(510) (9) vědecké, elektronické a optické přístroje a zařízení v rámci třídy 9, přístroje a zařízení pro přenos a zpracování informací, zejména v oblasti telekomunikace, sítě telekomunikační a

výpočetní techniky a jejich části, sítě datové, jejich součásti a náhradní díly v rámci třídy 9, počítače, periferní zařízení počítačů v rámci třídy 9, záznamová média a nosiče záznamů, karty s pamětí, nosiče informací, zařízení pro zpracování dat a počítačů, CD disky, prodejní automaty a přístroje a mechanismy pro reklamu v rámci třídy 9, telefony, záznamníky, hlasové schránky, mobilní telefony, faxy, modemy, magnetické suporty zvukových záznamů; (16) výrobky z papíru, kancelářské potřeby z plastu, kancelářské potřeby (kromě nábytku), těžítka, tiskoviny včetně reklamních a propagačních, periodika, plakáty, formuláře, příručky, manuály, průvodní dokumentace, obaly z papíru, lepenky a plastu (např. igelitové tašky apod.), umělecké, dárkové a ozdobné předměty vyrobené z papíru, lepenky a plastu v rámci třídy 16, obtisky; (18) umělecké ozdobné a dárkové předměty z kůže a imitace kůže, kožené zboží, deštníky, zboží z imitace kůže; (19) kryty pro telekomunikační zařízení nekovové, zejména kryty telekomunikačních věží, podstavce u základových stanic, kontejnery obsahující telekomunikační zařízení; (21) sklo, porcelán, keramika a výrobky z těchto materiálů, výrobky pro domácnost; (24) textilní upomínkové a dárkové předměty v rámci této třídy, zejména ubrusy, prostírání látkové na stůl, cestovní přikrývky, dečky textilní, kapesníky látkové, koupelové textilie (s výjimkou oblečení), ložní pokrývky a přikrývky, ložní prádlo, lůžkové přehozy, lůžkoviny, okenní záclony, plědy, povlaky na polštáře, prádlo stolní, praporece (ne z papíru), prostírání (podložky na stůl, podskenlice, talíře), prostírání anglické (kromě papírového), přehozy na postele, rolety textilní, ručníky, rukavice na umývání, stolní ubrusy látkové, utěrky, závěsy na dveřích, závěsy na stěnu, závěsy textilní nebo plastové a žinky hygienické; (26) umělecké ozdobné a dárkové předměty z textilu v rámci této třídy, galanterie, zejména ozdoby na oděvy, monogramy, odznaky (ne z drahých kovů), nažehlovací ozdoby textilních výrobků a stuhy; (35) propagace, reklama, inzertní a reklamní agentura, automatické zpracování informací, zprostředkovatelská a obstaravatelská činnost v oblasti informatiky a obchodu, marketing, činnost ekonomických a organizačních poradců; (36) finanční služby; (37) výstavba, montáž a údržba a opravy telekomunikačních zařízení, výstavba, montáž a rekonstrukce telekomunikačních, radiokomunikačních, výpočetních a datových sítí, servis pro telekomunikační zařízení tuzemská i zahraniční, servis telekomunikačních, datových a jiných sítí, instalace a opravy; (38) pronájem telekomunikačních okruhů, vedení sítí, zřizování a provozování veřejných, soukromých i účelových sítí, provozování datových a počítačových sítí, služby poskytované integrovanou digitální sítí, elektronický přenos dokumentů, přenos informací, zprostředkování přenosu dat, zprostředkovatelská a poradenská činnost v oblasti telekomunikací, poradenská činnost v oblasti telekomunikačních zařízení; (41) vydavatelství nosičů informací, služby školící a vzdělávací, služby publikační a vydávání tiskovin, služby vzdělávací, školící, organizace a provádění her a soutěží, sportovní, zábavná a výchovná činnost; (42) analytické a inženýrské práce v oblasti telekomunikací, poradenská činnost v oblasti výpočetní techniky a jejího servisu, provozování počítačových center, zprostředkovatelská a obstaravatelská činnost v oblasti výpočetní techniky, poradenská činnost v oblasti výpočetní techniky, elektrotechniky a telekomunikačních zařízení.

(511) 9, 16, 18, 19, 21, 24, 26, 35, 36, 37, 38, 41, 42
(210) O-159013

(111) **260178**
(220) 12.09.2000
(151) 26.01.2004
(540)

Oskarův WAP

(730) **Vodafone Czech Republic a.s.**, Vinohradská 167, Praha 10, 10000, CZ
(740) Baker & McKenzie v.o.s., advokátní kancelář, JUDr. Jiří Čermák, advokát, Klimentská 46, Praha 1, 11002
(510) (9) vědecké, elektronické a optické přístroje a zařízení v rámci třídy 9, přístroje a zařízení pro přenos a zpracování informací, zejména v oblasti telekomunikace, sítě telekomunikační a výpočetní techniky a jejich části, sítě datové, jejich součásti a náhradní díly v rámci třídy 9, počítače, periferní zařízení počítačů v rámci třídy 9, záznamová média a nosiče záznamů,

karty s pamětí, nosiče informací, zařízení pro zpracování dat a počítačů, CD disky, prodejní automaty a přístroje a mechanismy pro reklamu v rámci třídy 9, telefony, záznamníky, hlasové schránky, mobilní telefony, faxy, modemy, magnetické suporty zvukových záznamů; (16) výrobky z papíru, kancelářské potřeby z plastu, kancelářské potřeby (kromě nábytku), těžítka, tiskoviny včetně reklamních a propagačních, periodika, plakáty, formuláře, příručky, manuály, průvodní dokumentace, obaly z papíru, lepenky a plastu (např. igelitové tašky apod.), umělecké, dárkové a ozdobné předměty vyrobené z papíru, lepenky a plastu v rámci třídy 16, obtisky; (18) umělecké ozdobné a dárkové předměty z kůže a imitace kůže, kožené zboží, deštníky, zboží z imitace kůže; (19) kryty pro telekomunikační zařízení nekovové, zejména kryty telekomunikačních věží, podstavce u základových stanic, kontejnery obsahující telekomunikační zařízení; (21) sklo, porcelán, keramika a výrobky z těchto materiálů, výrobky pro domácnost; (24) textilní upomínkové a dárkové předměty v rámci této třídy, zejména ubrusy, prostírání látkové na stůl, cestovní přikrývky, dečky textilní, kapesníky látkové, koupelové textilie (s výjimkou oblečení), ložní pokrývky a přikrývky, ložní prádlo, lůžkové přehozy, lůžkoviny, okenní záclony, plědy, povlaky na polštáře, prádlo stolní, praporece (ne z papíru), prostírání (podložky na stůl, podskenlice, talíře), prostírání anglické (kromě papírového), přehozy na postele, rolety textilní, ručníky, rukavice na umývání, stolní ubrusy látkové, utěrky, závěsy na dveřích, závěsy na stěnu, závěsy textilní nebo plastové a žinky hygienické; (26) umělecké ozdobné a dárkové předměty z textilu v rámci této třídy, galanterie, zejména ozdoby na oděvy, monogramy, odznaky (ne z drahých kovů), nažehlovací ozdoby textilních výrobků a stuhy; (35) propagace, reklama, inzertní a reklamní agentura, automatické zpracování informací, zprostředkovatelská a obstaravatelská činnost v oblasti informatiky a obchodu, marketing, činnost ekonomických a organizačních poradců; (36) finanční služby; (37) výstavba, montáž a údržba a opravy telekomunikačních zařízení, výstavba, montáž a rekonstrukce telekomunikačních, radiokomunikačních, výpočetních a datových sítí, servis pro telekomunikační zařízení tuzemská i zahraniční, servis telekomunikačních, datových a jiných sítí, instalace a opravy; (38) pronájem telekomunikačních okruhů, vedení sítí, zřizování a provozování veřejných, soukromých i účelových sítí, provozování datových a počítačových sítí, služby poskytované integrovanou digitální sítí, elektronický přenos dokumentů, přenos informací, zprostředkování přenosu dat, zprostředkovatelská a poradenská činnost v oblasti telekomunikací, poradenská činnost v oblasti telekomunikačních zařízení; (41) vydavatelství nosičů informací, služby školící a vzdělávací, služby publikační a vydávání tiskovin, služby vzdělávací, školící, organizace a provádění her a soutěží, sportovní, zábavná a výchovná činnost; (42) analytické a inženýrské práce v oblasti telekomunikací, poradenská činnost v oblasti výpočetní techniky a jejího servisu, provozování počítačových center, zprostředkovatelská a obstaravatelská činnost v oblasti výpočetní techniky, poradenská činnost v oblasti výpočetní techniky, elektrotechniky a telekomunikačních zařízení.

(511) 9, 16, 18, 19, 21, 24, 26, 35, 36, 37, 38, 41, 42
(210) O-159022

(111) **268871**
(220) 12.09.2000
(151) 17.01.2005
(540)

Oskar v zahraničí

(730) **Vodafone Czech Republic a.s.**, Vinohradská 167, Praha 10, 10000, CZ
(740) Baker & McKenzie v.o.s., advokátní kancelář, JUDr. Jiří Čermák, advokát, Klimentská 46, Praha 1, 11002
(510) (9) vědecké, elektronické a optické přístroje a zařízení v rámci třídy 9, přístroje a zařízení pro přenos a zpracování informací, zejména v oblasti telekomunikace, sítě telekomunikační a výpočetní techniky a jejich části, sítě datové, jejich součásti a náhradní díly v rámci třídy 9, počítače, periferní zařízení počítačů v rámci třídy 9, záznamová média a nosiče záznamů, karty s pamětí, nosiče informací, zařízení pro zpracování dat a počítačů, CD disky, prodejní automaty a přístroje a mechanismy pro reklamu v rámci třídy 9, telefony, záznamníky,

hlasové schránky, mobilní telefony, faxy, modemy, magnetické suporty zvukových záznamů; (16) výrobky z papíru, kancelářské potřeby z plastu, kancelářské potřeby (kromě nábytku), těžítka, tiskoviny včetně reklamních a propagačních, periodika, plakáty, formuláře, příručky, manuály, průvodní dokumentace, obaly z papíru, lepenky a plastu (např. igelitové tašky apod.), umělecké, dárkové a ozdobné předměty vyrobené z papíru, lepenky a plastu v rámci třídy 16, obtisky; (18) umělecké ozdobné a dárkové předměty z kůže a imitace kůže, kožené zboží, deštníky, zboží z imitace kůže; (19) kryty pro telekomunikační zařízení nekovové, zejména kryty telekomunikačních věží, podstavce u základových stanic, kontejnery obsahující telekomunikační zařízení; (21) sklo, porcelán, keramika a výrobky z těchto materiálů, výrobky pro domácnost; (24) textilní upomínkové a dárkové předměty v rámci této třídy, zejména ubrusy, prostírání látkové na stůl, cestovní příkrývky, dečky textilní, kapesníky látkové, koupelové textilie (s výjimkou oblečení), ložní pokrývky a příkrývky, ložní prádlo, lůžkové přehozy, lůžkoviny, okenní záclony, plědy, povlaky na polštáře, prádlo stolní, praporece (ne z papíru), prostírání (podložky na stůl, podskenice, talíře), prostírání anglické (kromě papírového), přehozy na postele, rolety textilní, ručníky, rukavice na umývání, stolní ubrusy látkové, utěrky, závěsy na dveřích, závěsy na stěnu, závěsy textilní nebo plastové a žínky hygienické; (26) umělecké ozdobné a dárkové předměty z textilu v rámci této třídy, galanterie, zejména ozdoby na oděvy, monogramy, odznaky (ne z drahých kovů), nažehlovací ozdoby textilních výrobků a stuhu; (35) propagace, reklama, inzertní a reklamní agentura, automatické zpracování informací, zprostředkovatelská a obstaravatelská činnosti v oblasti informatiky a obchodu, marketing, činnost ekonomických a organizačních poradců; (36) finanční služby; (37) výstavba, montáž a údržba a opravy telekomunikačních zařízení, výstavba, montáž a rekonstrukce telekomunikačních, radiokomunikačních, výpočetních a datových sítí, servis pro telekomunikační zařízení tuzemská i zahraniční, servis telekomunikačních, datových a jiných sítí, instalace a opravy; (38) pronájem telekomunikačních okruhů, vedení sítí, zřizování a provozování veřejných, soukromých i účelových sítí, provozování datových a počítačových sítí, služby poskytované integrovanou digitální sítí, elektronický přenos dokumentů, přenos informací, zprostředkování přenosu dat, zprostředkovatelská a poradenská činnost v oblasti telekomunikací, poradenská činnost v oblasti telekomunikačních zařízení; (41) vydavatelství nosičů informací, služby publikační a vydávání tiskovin, činnost sportovní; (42) analytické a inženýrské práce v oblasti telekomunikací, poradenská činnost v oblasti výpočetní techniky a jejího servisu, provozování počítačových center, zprostředkovatelská a obstaravatelská činnost v oblasti výpočetní techniky, poradenská činnost v oblasti výpočetní techniky, elektrotechniky a telekomunikačních zařízení.

(511) 9, 16, 18, 19, 21, 24, 26, 35, 36, 37, 38, 41, 42
(210) O-159006

(111) **268872**
(220) 12.09.2000
(151) 17.01.2005
(540)

OskarLinka

(730) **Vodafone Czech Republic a.s.**, Vinohradská 167, Praha 10, 10000, CZ
(740) Baker & McKenzie v.o.s., advokátní kancelář, JUDr. Jiří Čermák, advokát, Klimentská 46, Praha 1, 11002
(510) (9) vědecké, elektronické a optické přístroje a zařízení v rámci třídy 9, přístroje a zařízení pro přenos a zpracování informací, zejména v oblasti telekomunikace, sítě telekomunikační a výpočetní techniky a jejich částí, sítě datové, jejich součástí a náhradní díly v rámci třídy 9, počítače, periferní zařízení počítačů v rámci třídy 9, záznamová média a nosiče záznamů, karty s pamětí, nosiče informací, zařízení pro zpracování dat a počítačů, CD disky, prodejní automaty a přístroje a mechanismy pro reklamu v rámci třídy 9, telefony, záznamníky, hlasové schránky, mobilní telefony, faxy, modemy, magnetické suporty zvukových záznamů; (16) výrobky z papíru, kancelářské potřeby z plastu, kancelářské potřeby (kromě nábytku), těžítka, tiskoviny včetně reklamních a propagačních, periodika, plakáty, formuláře, příručky, manuály, průvodní dokumentace, obaly z papíru, lepenky a plastu (např. igelitové tašky apod.), umělecké, dárkové a ozdobné předměty vyrobené z papíru, lepenky a plastu v rámci třídy 16, obtisky; (18) umělecké ozdobné a dárkové předměty z kůže a imitace kůže, kožené zboží, deštníky, zboží z imitace kůže; (19) kryty pro

dokumentace, obaly z papíru, lepenky a plastu (např. igelitové tašky apod.), umělecké, dárkové a ozdobné předměty vyrobené z papíru, lepenky a plastu v rámci třídy 16, obtisky; (18) umělecké ozdobné a dárkové předměty z kůže a imitace kůže, kožené zboží, deštníky, zboží z imitace kůže; (19) kryty pro telekomunikační zařízení nekovové, zejména kryty telekomunikačních věží, podstavce u základových stanic, kontejnery obsahující telekomunikační zařízení; (21) sklo, porcelán, keramika a výrobky z těchto materiálů, výrobky pro domácnost; (24) textilní upomínkové a dárkové předměty v rámci této třídy, zejména ubrusy, prostírání látkové na stůl, cestovní příkrývky, dečky textilní, kapesníky látkové, koupelové textilie (s výjimkou oblečení), ložní pokrývky a příkrývky, ložní prádlo, lůžkové přehozy, lůžkoviny, okenní záclony, plědy, povlaky na polštáře, prádlo stolní, praporece (ne z papíru), prostírání (podložky na stůl, podskenice, talíře), prostírání anglické (kromě papírového), přehozy na postele, rolety textilní, ručníky, rukavice na umývání, stolní ubrusy látkové, utěrky, závěsy na dveřích, závěsy na stěnu, závěsy textilní nebo plastové a žínky hygienické; (26) umělecké ozdobné a dárkové předměty z textilu v rámci této třídy, galanterie, zejména ozdoby na oděvy, monogramy, odznaky (ne z drahých kovů), nažehlovací ozdoby textilních výrobků a stuhu; (35) propagace, reklama, inzertní a reklamní agentura, automatické zpracování informací, zprostředkovatelská a obstaravatelská činnosti v oblasti informatiky a obchodu, marketing, činnost ekonomických a organizačních poradců; (36) finanční služby; (37) výstavba, montáž a údržba a opravy telekomunikačních zařízení, výstavba, montáž a rekonstrukce telekomunikačních, radiokomunikačních, výpočetních a datových sítí, servis pro telekomunikační zařízení tuzemská i zahraniční, servis telekomunikačních, datových a jiných sítí, instalace a opravy; (38) pronájem telekomunikačních okruhů, vedení sítí, zřizování a provozování veřejných, soukromých i účelových sítí, provozování datových a počítačových sítí, služby poskytované integrovanou digitální sítí, elektronický přenos dokumentů, přenos informací, zprostředkování přenosu dat, zprostředkovatelská a poradenská činnost v oblasti telekomunikací, poradenská činnost v oblasti telekomunikačních zařízení; (41) vydavatelství nosičů informací, služby publikační a vydávání tiskovin, činnost sportovní; (42) analytické a inženýrské práce v oblasti telekomunikací, poradenská činnost v oblasti výpočetní techniky a jejího servisu, provozování počítačových center, zprostředkovatelská a obstaravatelská činnost v oblasti výpočetní techniky, poradenská činnost v oblasti výpočetní techniky, elektrotechniky a telekomunikačních zařízení.

(511) 9, 16, 18, 19, 21, 24, 26, 35, 36, 37, 38, 41, 42
(210) O-159008

(111) **268873**
(220) 12.09.2000
(151) 17.01.2005
(540)

OskarKontakt

(730) **Vodafone Czech Republic a.s.**, Vinohradská 167, Praha 10, 10000, CZ
(740) Baker & McKenzie v.o.s., advokátní kancelář, JUDr. Jiří Čermák, advokát, Klimentská 46, Praha 1, 11002
(510) (9) vědecké, elektronické a optické přístroje a zařízení v rámci třídy 9, přístroje a zařízení pro přenos a zpracování informací, zejména v oblasti telekomunikace, sítě telekomunikační a výpočetní techniky a jejich částí, sítě datové, jejich součástí a náhradní díly v rámci třídy 9, počítače, periferní zařízení počítačů v rámci třídy 9, záznamová média a nosiče záznamů, karty s pamětí, nosiče informací, zařízení pro zpracování dat a počítačů, CD disky, prodejní automaty a přístroje a mechanismy pro reklamu v rámci třídy 9, telefony, záznamníky, hlasové schránky, mobilní telefony, faxy, modemy, magnetické suporty zvukových záznamů; (16) výrobky z papíru, kancelářské potřeby z plastu, kancelářské potřeby (kromě nábytku), těžítka, tiskoviny včetně reklamních a propagačních, periodika, plakáty, formuláře, příručky, manuály, průvodní dokumentace, obaly z papíru, lepenky a plastu (např. igelitové tašky apod.), umělecké, dárkové a ozdobné předměty vyrobené z papíru, lepenky a plastu v rámci třídy 16, obtisky; (18) umělecké ozdobné a dárkové předměty z kůže a imitace kůže, kožené zboží, deštníky, zboží z imitace kůže; (19) kryty pro

telekomunikační zařízení nekovové, zejména kryty telekomunikačních věží, podstavce u základových stanic, kontejnery obsahující telekomunikační zařízení; (21) sklo, porcelán, keramika a výrobky z těchto materiálů, výrobky pro domácnost; (24) textilní upomínkové a dárkové předměty v rámci této třídy, zejména ubrusy, prostírání látkové na stůl, cestovní příkrývky, dečky textilní, kapesníky látkové, koupelové textilie (s výjimkou oblečení), ložní pokrývky a příkrývky, ložní prádlo, lůžkové přehozy, lůžkoviny, okenní záclony, plédy, povlaky na polštáře, prádlo stolní, praporece (ne z papíru), prostírání (podložky na stůl, podsklenice, talíře), prostírání anglické (kromě papírového), přehozy na postele, rolety textilní, ručníky, rukavice na umývání, stolní ubrusky látkové, utěrky, závěsy na dveřích, závěsy na stěnu, závěsy textilní nebo plastové a žínky hygienické; (26) umělecké ozdobné a dárkové předměty z textilu v rámci této třídy, galanterie, zejména ozdoby na oděvy, monogramy, odznaky (ne z drahých kovů), nažehlovací ozdoby textilních výrobků a stuhy; (35) propagace, reklama, inzertní a reklamní agentura, automatické zpracování informací, zprostředkovatelská a obstaravatelská činnosti v oblasti informatiky a obchodu, marketing, činnost ekonomických a organizačních poradců; (36) finanční služby; (37) výstavba, montáž a údržba a opravy telekomunikačních zařízení, výstavba, montáž a rekonstrukce telekomunikačních, radiokomunikačních, výpočetních a datových sítí, servis pro telekomunikační zařízení tuzemská i zahraniční, servis telekomunikačních, datových a jiných sítí, instalace a opravy; (38) pronájem telekomunikačních okruhů, vedení sítí, zřizování a provozování veřejných, soukromých i účelových sítí, provozování datových a počítačových sítí, služby poskytované integrovanou digitální sítí, elektronický přenos dokumentů, přenos informací, zprostředkování přenosu dat, zprostředkovatelská a poradenská činnost v oblasti telekomunikací, poradenská činnost v oblasti telekomunikačních zařízení; (41) vydavatelství nosičů informací, služby publikační a vydávání tiskovin, sportovní činnost; (42) analytické a inženýrské práce v oblasti telekomunikací, poradenská činnost v oblasti výpočetní techniky a jejího servisu, provozování počítačových center, zprostředkovatelská a obstaravatelská činnost v oblasti výpočetní techniky, poradenská činnost v oblasti výpočetní techniky, elektrotechniky a telekomunikačních zařízení.

(511) 9, 16, 18, 19, 21, 24, 26, 35, 36, 37, 38, 41, 42

(210) O-159012

Zániky ochranných známek uplynutím doby platnosti

Kapitola obsahuje údaje o ochranných známkách, které zanikly uplynutím doby platnosti podle ustanovení § 29 odst. 1 zákona č. 441/2003 Sb.

Číslo zápisu	Datum zániku		
164576	06.02.2010	233011	09.02.2010
164577	06.02.2010	233666	04.02.2010
168070	07.02.2010	233667	08.02.2010
168141	09.02.2010	234200	04.02.2010
168251	06.02.2010	234201	04.02.2010
225732	07.02.2010	234202	04.02.2010
229809	03.02.2010	234204	07.02.2010
229810	07.02.2010	234206	09.02.2010
229811	07.02.2010	234208	09.02.2010
230463	03.02.2010	234209	09.02.2010
230464	03.02.2010	234210	09.02.2010
231356	03.02.2010	234211	09.02.2010
231357	04.02.2010	234212	09.02.2010
231358	04.02.2010	234213	09.02.2010
231362	07.02.2010	234214	09.02.2010
231363	07.02.2010	234215	09.02.2010
231369	08.02.2010	234216	09.02.2010
231370	08.02.2010	234217	09.02.2010
231375	09.02.2010	234805	04.02.2010
231376	09.02.2010	235555	03.02.2010
231379	09.02.2010	235557	04.02.2010
232181	03.02.2010	235561	08.02.2010
232182	03.02.2010	235562	08.02.2010
232184	03.02.2010	235563	08.02.2010
232185	03.02.2010	235564	08.02.2010
232187	03.02.2010	235565	09.02.2010
232188	03.02.2010	237255	07.02.2010
232189	03.02.2010	239964	04.02.2010
232191	04.02.2010	240860	08.02.2010
232192	04.02.2010	240861	09.02.2010
232193	04.02.2010	242846	08.02.2010
232194	04.02.2010	247924	09.02.2010
232197	07.02.2010	249918	09.02.2010
232198	07.02.2010		
232199	07.02.2010		
232200	07.02.2010		
232204	08.02.2010		
232205	08.02.2010		
232211	09.02.2010		
232212	09.02.2010		
232213	09.02.2010		
232982	03.02.2010		
232991	03.02.2010		
232992	03.02.2010		
232993	04.02.2010		
232994	04.02.2010		
232995	04.02.2010		
232997	07.02.2010		
233001	08.02.2010		
233005	09.02.2010		
233006	09.02.2010		
233010	09.02.2010		

Vzdání se práv k ochranné známce

Vlastník ochranné známky se může podle ustanovení § 30 zákona č. 441/2003 Sb. u Úřadu písemným prohlášením vzdát práv k ochranné známce v rozsahu všech výrobků nebo služeb, pro které byla zapsána, nebo některých z nich. Účinky tohoto prohlášení nastávají dnem doručení prohlášení vlastníka ochranné známky Úřadu a nelze je vzít zpět. V této kapitole je tedy uvedeno datum účinnosti vzdání se práv k ochranné známce. Pokud se vlastník vzdal práv k ochranné známce jen v rozsahu některých výrobků a služeb, je pod příslušným INID kódem zveřejněn rovněž zbývající seznam výrobků a služeb, pro které ochranná známka zůstává zapsána.

Tato kapitola dále zahrnuje údaje o ochranných známkách, u kterých vlastník písemným prohlášením omezil rozsah ochrany ve vztahu k prvku ochranné známky.

(111) 312341
(540)



(510) (5) přísady do krmiv pro lékařské účely, farmaceutické výrobky a přípravky, bakteriální, chemické, biologické přípravky pro lékařské a veterinární účely, chemicko-farmaceutické přípravky, bylinné čaje pro lékařské účely, byliny (léčivé byliny), drogy pro léčebné účely, diagnostické preparáty pro lékařské a veterinární účely, dezinfekční přípravky, enzymatické přípravky pro lékařské a veterinární účely, diagnostika pro lékařské a zvěrolékařské účely, chemická činidla pro lékařské a zvěrolékařské účely, chemikálie pro laboratorní analýzy pro lékařské a zvěrolékařské účely, přípravky z mikroorganismů pro lékařské a zvěrolékařské účely, diagnostická činidla pro použití in vitro pro lokalizování rakovinných míst a pro farmaceutické použití, diagnostická činidla biologického původu pro použití při diagnóze nemocí, chemické přípravky pro použití při analýzách DNA pro léčebné účely, živné půdy pro bakteriální kultury, vitamíny pro lékařské a zvěrolékařské účely, antibiotika, aminokyseliny pro lékařské účely, analgetika, anestetika, antiseptika, přípravky pro péči o dutinu ústní pro lékařské účely, léčivé přípravky do koupele, koupelové soli, léčiva na zuby, léčivé čaje, léčivé kořeny, léčivé rostliny, vodičky pro veterinární účely, zvěrolékařské přípravky, tampóny, balzámy pro lékařské účely, bílkovinná potrava pro lékařské účely, cukr pro lékařské účely, čípky, alkohol pro léčebné účely, deodoranty (jiné než pro osobní potřebu), dietetické látky upravené pro lékařské účely, hormony pro lékařské účely, kapsle pro lékařské účely, lékárníčky včetně obsahu, masti pro lékařské účely, náplasti a obvaziva pro lékařské účely, soli pro lékařské účely do koupele, vláknina pro lékařské účely, čichací soli, přípravky na čištění vzduchu, diastáza, chinin, chinolin, izotopy, kafr, minerální vody, pásky pro lékařské účely, peroxid vodíku, radioaktivní látky, radium, ricinový olej, sikařina, želatina (pro lékařské účely), digitalin, digestiva, estery, fenol, étery, formaldehyd, fosfáty, guajakol, hořec, vinný kámen, kolodium, magnézie, mentol, mellissová voda, mouka, rybí moučka, myrobalánová kůra, octany, slad, tabletky, terpentín, živočišné uhlí pro farmaceutické účely, přípravky na bázi vápna pro farmaceutické účely, žíravé látky (pro farmaceutické účely), hematogen, hemoglobin, herbicidy, chloroform, jedy, jodoform, jojoba, krevní plazma, media pro bakteriologické kultury, laktóza, mikroorganismy pro použití v lékařství a zvěrolékařství, narkotika, opiáty, projímadla, styptika, vše uvedené pro lékařské nebo pro farmaceutické účely; (31) krmiva suchá pro zvířata, krmné směsi a krmné doplňky pro koně, pštrosy, drůbež, skot, králíky, hlodavce, exotické a divoké ptactvo, holuby a další zvířata, potrava pro zvířata, zvířata domácí a hospodářská (živá), bílkoviny (proteiny) pro zvířata, vykrmovací přípravky pro zvířata, stelivo pro domácí zvířata, moučka pro zvířata, přípravky posilující pro zvířata, nápoje pro domácí zvířata, potrava pro ptactvo, přísady do krmiv ne pro lékařské účely, čisté zrniny a další suroviny pro výrobu krmných směsí, vápno pro krmiva pro zvířata, psí suchary, sůl pro dobytek, šrot pro zvířata, sépie (kosti pro ptáky), pochoutky a odměny ke žvýkání

pro zvířata, výživa pro domácí zvířata, pískový papír pro domácí zvířata, obilná zrna v nezpracovaném stavu, obilninové zbytkové produkty pro živočišnou spotřebu, kukuřice, ječmen, pšenice, oves setý, otruby, otruby jako krmná směs pro živočišnou spotřebu, seno, sláma, chovatelské, živá zvířata, živé rybářské návnady, ryby, sumýši, koryši, měkkýši živí, jikry rybí, řasy pro lidskou nebo živočišnou spotřebu (potravina), arašídové pokrutiny pro zvířata, droždí pro dobytek, drůbež (živá zvířata), píce, kroupy pro drůbež, drůbež na chov, přípravky na výkrm hospodářského zvířectva, lihovarnický odpad pro živočišnou spotřebu, moučka lněná, moučka rybí pro zvířecí spotřebu, moučka rýžová jako krmivo, čerstvá zelenina jako je zelí červené i bílé, hlávkové i krouhané, cibule, čekanka salátová, hlávkové a listové saláty, okurky, pór, paprika (rostlina), rebarbora, reveň, réva vinná, řepa jedlá, třtina cukrová, tykev, brambory čerstvé, bylinky čerstvé polévkové jako koření, kopra, bobule, čerstvé ovoce, citróny, pomeranče, citrusové ovoce, olivy čerstvé, ořechy, boby kakaové syrové, arašídové, kolové oříšky (plody kolovníku), mandle, sezam, kokosové skořápky, čerstvé kaštiny, čočka (čerstvá), fazole čerstvé, hrách čerstvý, houby čerstvé, lanýže čerstvé, chléb svatojánský (lusky rohovníku), chmel, kopřivy, rýže neopracovaná (natural), slad na výrobu piva a lihovin, kultura houbová na vysev (podhoubí), hrozny čerstvé, klíčky semen pro botanické účely, kořeny jedlé, zrní (obilniny), pěstítkové produkty jako jsou rostliny, rostlinná semena, sadba, sazenice, cibule květinové, dřevo surové, kefe, křoví, kmeny stromů, kulatina dřevěná neodkorněná, korek surový, surová kůra, borové šišky, květiny sušené na ozdobu, květiny živé, věnce a kytice z přírodních květin, přírodní trávníky, palmy, palmovníky, stromečky vánoční, podestýlka (výrobky pro zvířata).

(511) 5, 31

(510) O-472705

s účinností ode dne 20.08.2010/částečné vzdání se práv k ochranné známce

Úpravy znění/vyobrazení ochranných známek a seznamu výrobků a služeb

Kapitola obsahuje údaje o ochranných známkách, u kterých na žádost vlastníka ochranné známky došlo v souladu s ustanovením § 27 zákona č.441/2003 Sb. k úpravě ve znění, vyobrazení nebo seznamu výrobků a služeb, pokud tato změna uvádí údaje v ochranné známce do souladu se skutečností, aniž by se tím ochranná známka zásadně změnila. Kapitola dále obsahuje údaje o ochranných známkách, jejichž zápis byl obnoven pouze pro některé z výrobků a služeb v souladu s ustanovením §29 zákona č. 441/2003 Sb.

- (111) **236815**
(510) (12) brzdové regulátory, napínače brzd pro vozidla a automobily a příslušné náhradní díly a příslušenství k nim; (37) oprava a údržba brzdových zařízení, kontrolní a provozní vybavení pro brzdové zařízení, instalace, opravy, údržba a servis počítačového hardwaru a registrovaných počítačových programů, vše týkající se oblasti vozidel.
(511) 12, 37
-

- (111) **236869**
(510) (12) brzdové regulátory, napínače brzd pro vozidla a jejich části a příslušenství; (37) oprava a údržba brzdových zařízení, kontrolního a provozního vybavení pro brzdové zařízení, instalace, opravy, údržba a servis počítačového hardwaru a zapsaných počítačových programů, vše pro oblast vozidel.
(511) 12, 37
-

Změny vlastníků ochranných známek

Kapitola obsahuje údaje o ochranných známkách, které byly převedeny nebo přešly ve smyslu ustanovení § 15 odst. 1, 2 a § 16 zákona č. 441/2003 Sb. na jiného vlastníka v rozsahu všech zapsaných výrobků nebo služeb.

Číslo zápisu	Dřívější vlastník	Nynější vlastník	S účinností od
171255	ALLEGIANCE CORPORATION a Delaware corporation, 1430 Waukegan Road, McGaw Park, IL, US	CareFusion 2200, Inc, 3750 Torrey View Court, 92130 San Diego, CA, US	18.08.2010
171946	BRINK'S INCORPORATED společnost zřízená podle zákonů státu Delaware, Thorndal Circle, Darien, CT, US	BRINK'S NETWORK, INCORPORATED, 203 Bancroft Building, 3411 Silverside Road, Wilmington, DE, US	18.08.2010
171947	BRINK'S INCORPORATED společnost zřízená podle zákonů státu Delaware, Thorndal Circle, Darien, CT, US	BRINK'S NETWORK, INCORPORATED, 203 Bancroft Building, 3411 Silverside Road, Wilmington, DE, US	18.08.2010
199832	Maso Planá, a.s., Průmyslová 499, Planá nad Lužnicí, 39111, CZ	Kostecké uzeniny a.s., Kostelec 60, Kostelec, 58861, CZ	18.08.2010
200765	Crucible Materials Corporation, 575 State Fair Boulevard, Solvay, NY, US	Crucible Industries LLC, 575 State Fair Boulevard, Solvay, NY, US	18.08.2010
214895	ALIMPEX - MASO, s.r.o., Zemské právo 1199/5, Praha 10 - Hostivař, 10200, CZ	ALIMPEX FOOD, a.s., Českobrodská 1174, Praha 9, 19800, CZ	20.08.2010
214896	ALIMPEX - MASO, s.r.o., Zemské právo 1199/5, Praha 10 - Hostivař, 10200, CZ	ALIMPEX FOOD, a.s., Českobrodská 1174, Praha 9, 19800, CZ	20.08.2010
215214	Maso Planá, a.s., Průmyslová 499, Planá nad Lužnicí, 39111, CZ	Kostecké uzeniny a.s., Kostelec 60, Kostelec, 58861, CZ	18.08.2010
215427	ALIMPEX - MASO, s.r.o., Zemské právo 1199/5, Praha 10 - Hostivař, 10200, CZ	ALIMPEX FOOD, a.s., Českobrodská 1174, Praha 9, 19800, CZ	20.08.2010
220934	Crucible Materials Corporation, 575 State Fair Boulevard, Solvay, NY, US	Crucible Industries LLC, 575 State Fair Boulevard, Solvay, NY, US	18.08.2010
224580	Maso Planá, a.s., Průmyslová 499, Planá nad Lužnicí, 39111, CZ	Kostecké uzeniny a.s., Kostelec 60, Kostelec, 58861, CZ	18.08.2010
225501	Crucible Materials Corporation, 575 State Fair Boulevard, Solvay, NY, US	Crucible Industries LLC, 575 State Fair Boulevard, Solvay, NY, US	18.08.2010
235232	ILBAU Gesellschaft m. b. H., Ortenburgerstrasse 27, Spittal an der Drau, AT	STRABAG AG, Ortenburgerstrasse 27, Spittal and der Drau, AT	23.08.2010
235233	ILBAU Gesellschaft m. b. H., Ortenburgerstrasse 27, Spittal an der Drau, 9800, AT	STRABAG AG, Ortenburgerstrasse 27, Spittal and der Drau, AT	23.08.2010
236815	Faiveley Transport Malmö AB, Box 515, 261 24 Landskrona, Malmö, SE	FAIVELEY TRANSPORT, 143 Boulevard Anatole France, Carrefour Pleyel, 93 285 Saint Denis Cedex, FR	18.08.2010
236815	FAIVELEY TRANSPORT, 143 Boulevard Anatole France, Carrefour Pleyel, 93 285 Saint Denis Cedex, FR	FAIVELEY SA, 143 Boulevard Anatole France, 93200 Saint Denis, FR	18.08.2010
236869	Faiveley Transport Malmö AB, Box 515, 261 24 Landskrona, Malmö, SE	FAIVELEY TRANSPORT, 143 Boulevard Anatole France, Carrefour Pleyel, 93 285 Saint Denis, FR	19.08.2010
236869	FAIVELEY TRANSPORT, 143 Boulevard Anatole France, Carrefour Pleyel, 93 285 Saint Denis, FR	FAIVELEY SA, 143 Boulevard Anatole France, 93200 Saint Denis, FR	19.08.2010
239994	Mindshare Media Worldwide Ltd, 27 Farm Street, London W1X 6RD, GB	MindShare s.r.o., Školská 28/693, Praha 1, 11000, CZ	24.08.2010
240235	Crucible Materials Corporation, 575 State Fair Boulevard, Solvay, NY, US	Crucible Industries LLC, 575 State Fair Boulevard, Solvay, NY, US	18.08.2010
251960	ŠkoLEASE, s.r.o., Pekařská 6, Praha 5, 15500, CZ	ŠkoFIN s.r.o., Pekařská 6, Praha 5, 15500, CZ	18.08.2010

Číslo zápisu	Dřívější vlastník	Nynější vlastník	S účinností od
252798	Maso Planá, a.s., Průmyslová 499, Planá nad Lužnicí, 39111, CZ	Kostecké uzeniny a.s., Kostelec 60, Kostelec, 58861, CZ	18.08.2010
252859	Maso Planá, a. s., Průmyslová 499, Planá nad Lužnicí, 39111, CZ	Kostecké uzeniny a.s., Kostelec 60, Kostelec, 58861, CZ	18.08.2010
261770	Maso Planá, a.s., Průmyslová 499, Planá nad Lužnicí, 39111, CZ	Kostecké uzeniny a.s., Kostelec 60, Kostelec, 58861, CZ	18.08.2010
267333	ALBIO spol. s r.o., Truhlářská 20, Praha 1, 11000, CZ	Falhar Jaroslav, Jurečkova 2561/39, Opava, část Předměstí, 74601, CZ	19.08.2010
270374	Albio spol. s r. o., Truhlářská 20, Praha 1, 11000, CZ	Falhar Jaroslav, Jurečkova 2561/39, Opava, část Předměstí, 74601, CZ	19.08.2010
274415	ALBIO, spol. s r.o., Truhlářská 20/1119, Praha 1, 11000, CZ	Falhar Jaroslav, Jurečkova 2561/39, Opava, část Předměstí, 74601, CZ	19.08.2010
275202	Maso Planá, a.s., Průmyslová 499, Planá nad Lužnicí, 39111, CZ	Kostecké uzeniny a.s., Kostelec 60, Kostelec, 58861, CZ	18.08.2010
282059	Maso Planá, a.s., Průmyslová 499, Planá nad Lužnicí, 39111, CZ	Kostecké uzeniny a.s., Kostelec 60, Kostelec, 58861, CZ	18.08.2010
282357	Bajger Oldřich Ing. arch., K. Pokorného 1292/15, Ostrava - Poruba, 70800, CZ	Průša David Ing. Arch., J. Ziky 1948/14, Ostrava, 70800, CZ	19.08.2010
282511	Maso Planá, a.s., Průmyslová 499, Planá nad Lužnicí, 39111, CZ	Kostecké uzeniny a.s., Kostelec 60, Kostelec, 58861, CZ	18.08.2010
282512	Maso Planá, a.s., Průmyslová 499, Planá nad Lužnicí, 39111, CZ	Kostecké uzeniny a.s., Kostelec 60, Kostelec, 58861, CZ	18.08.2010
282908	Maso Planá, a. s., Průmyslová 499, Planá nad Lužnicí, 39111, CZ	Kostecké uzeniny a.s., Kostelec 60, Kostelec, 58861, CZ	18.08.2010
289126	Maso Planá, a.s., Průmyslová 499, Planá nad Lužnicí, 39111, CZ	Kostecké uzeniny a.s., Kostelec 60, Kostelec, 58861, CZ	18.08.2010
289502	Maso Planá, a.s., Průmyslová 499, Planá Nad Lužnicí, 39111, CZ	Kostecké uzeniny a.s., Kostelec 60, Kostelec, 58861, CZ	18.08.2010
289706	Maso Planá, a. s., Průmyslová 499, Planá nad Lužnicí, 39111, CZ	Kostecké uzeniny a.s., Kostelec 60, Kostelec, 58861, CZ	18.08.2010
293275	Maso Planá, a.s., Průmyslová 499, Planá nad Lužnicí, 39111, CZ	Kostecké uzeniny a.s., Kostelec 60, Kostelec, 58861, CZ	18.08.2010
294154	Maso Planá, a.s., Průmyslová 499, Planá nad Lužnicí, 39111, CZ	Kostecké uzeniny a.s., Kostelec 60, Kostelec, 58861, CZ	18.08.2010
295067	Luňák Jaroslav PaedDr., Fromkova 19, Samotíšky, 77200, CZ	Luňák Tomáš, Bukovany 138, Olomouc, 77900, CZ	19.08.2010
295345	Luňák Jaroslav PaedDr., Fromkova 19, Samotíšky, 77200, CZ	Luňák Tomáš, Bukovany 138, Olomouc, 77900, CZ	19.08.2010
299552	Krbec Jaromír, K Platince 1102, Třemošná, 33011, CZ	Vlková Jitka Ing., K Platince 1103, Třemošná, 33011, CZ	24.08.2010
302931	Ha Thi Quy Hung, Průhon 302, Brandýs nad Labem - Stará Boleslav, 25001, CZ	Tran Ngoc Thu, V Štíhlách 2051/4, Praha 4, 14000, CZ	19.08.2010
302932	Ha Thi Quy Hung, Průhon 302, Brandýs nad Labem - Stará Boleslav, 25001, CZ	Tran Ngoc Thu, V Štíhlách 2051/4, Praha 4, 14000, CZ	19.08.2010
306036	Ha Thi Quy Hung, Průhon 302, Brandýs nad Labem - Stará Boleslav, 25001, CZ	Tran Ngoc Thu, V Štíhlách 2051/4, Praha 4, 14000, CZ	19.08.2010
310768	Nezávislý odborový svaz Policie České republiky, Bartolomějská 7, Praha 1, 11000, CZ	Česká republika - Miniaterstvo vnitra, Nad Štolou 936/3, Praha 7, 17034, CZ	20.08.2010
310769	Nezávislý odborový svaz Policie České republiky, Bartolomějská 7, Praha 1, 11000, CZ	Česká republika - Miniaterstvo vnitra, Nad Štolou 936/3, Praha 7, 17034, CZ	20.08.2010

Změny v údajích o vlastních ochranných známkách

Kapitola obsahuje ochranné známky, u kterých byla v rejstříku ochranných známké vyznačena změna v údajích o vlastních ve smyslu ustanovení § 27 odst. 2 a 7 zákona č. 441/2003 Sb.

Číslo zápisu	Vlastník	S účinností od
169649	PHILLIPS-VAN HEUSEN CORPORATION, 200, Madison Avenue, 10016 New York, NY, US	18.08.2010
186302	BELVEDERE Česká republika spol s r.o., V sadech 4a, Praha 6, 16041, CZ	20.08.2010
192964	POEX Velké Meziříčí, a.s., Třebíčská 384, Velké Meziříčí, 59401, CZ	24.08.2010
199125	POEX Velké Meziříčí, a.s., Třebíčská 384, Velké Meziříčí, 59401, CZ	24.08.2010
205268	POEX Velké Meziříčí, a.s., Třebíčská 384, Velké Meziříčí, 59401, CZ	24.08.2010
206181	POEX Velké Meziříčí, a.s., Třebíčská 384, Velké Meziříčí, 59401, CZ	24.08.2010
207282	POEX Velké Meziříčí, a.s., Třebíčská 384, Velké Meziříčí, 59401, CZ	24.08.2010
233445	ASTRUM TRADING INTERNATIONAL spol. s r.o., Televizní 2618, Rožnov pod Radhoštěm, 75661, CZ	20.08.2010
236815	FAIVELEY TRANSPORT, 143 Boulevard Anatole France Carrefour Pleyel, 93200 Saint Denis, FR	18.08.2010
236869	FAIVELEY TRANSPORT, 143 Boulevard Anatole France Carrefour Pleyel, 93200 Saint Denis, FR	19.08.2010
239260	SEA spol. s r.o., Dolnoměcholupská 21/96, Praha 10, 10200, CZ	23.08.2010
239505	Pavel Kalenda, Pod Lesem 140/12, Horní Jiřetín, 43543, CZ	23.08.2010
239994	Mindshare Media Worldwide Limited, 40 Strand, London WC2N 5RF, GB	24.08.2010
239994	Mindshare Media Worldwide Ltd, 27 Farm Street, London W1X 6RD, GB	24.08.2010
240966	GfK Czech, s.r.o., Na Hřebenech II 1718/10, Praha 4, 14000, CZ	18.08.2010
243096	STEPP INVEST, spol. s r.o., Lipová 724, Čelákovice, 25088, CZ	19.08.2010
243892	Emil Medřický, Bezručova 1055/76, Říčany, 25101, CZ	19.08.2010
244214	M D Let s.r.o., Svitavská 500, Blansko, 67801, CZ	24.08.2010
244372	SAG EMG Elektro a.s., Guldenerova 2, Plzeň, 32600, CZ	23.08.2010
253434	Ing. Ladislav Eliáš, K Ovčínu 293, Ořech, 25225, CZ	20.08.2010
254146	GfK Czech, s.r.o., Na Hřebenech II 1718/10, Praha 4, 14000, CZ	18.08.2010
254690	Emil Medřický, Bezručova 1055/76, Říčany, 25101, CZ	19.08.2010
254691	Emil Medřický, Bezručova 1055/76, Říčany, 25101, CZ	19.08.2010
255298	Emil Medřický, Bezručova 1055/76, Říčany, 25101, CZ	19.08.2010
260554	Emil Medřický, Bezručova 1055/76, Říčany, 25101, CZ	19.08.2010
263426	SmithKline Beecham Limited, 980 Great West Road, Brentford, Middlesex TW8 9GS, GB	18.08.2010
267164	OBALXPRES s.r.o., Za Sadem 94, Děčín XXVII - Březiny, 40502, CZ	18.08.2010
276326	Ing. Ladislav Eliáš, K Ovčínu 293, Ořech, 25225, CZ	20.08.2010
278549	Ing. Ladislav Eliáš, K Ovčínu 293, Ořech, 25225, CZ	20.08.2010
284928	Ing. Ladislav Eliáš, K Ovčínu 293, Ořech, 25225, CZ	20.08.2010
287756	Ing. Ladislav Eliáš, K Ovčínu 293, Ořech, 25225, CZ	20.08.2010
303973	C21 s.r.o., Líbalova 1/2348, Praha 4 - Chodov, 14900, CZ	18.08.2010

Ostatní rozhodné údaje a úřední opravy

Kapitola zahrnuje zejména přetřídění seznamu výrobků a služeb v návaznosti na mezinárodní zápis, opravu chyb ve formulaci, přepisů a zjevných nesprávností za účelem uvedení do souladu se skutečností. V této kapitole jsou zveřejňovány jen takové údaje, které nemohou být zveřejněny spolu se zveřejněním přihlášky nebo se zápisem ochranné známky. Dále kapitola obsahuje důležitá úřední sdělení.

(111) **255449**
(210) O-161395

Datum provedení změny: 19.08.2010

Na základě rozhodnutí Nejvyššího správního soudu č. j. 1 As 18/2010 z 6.5. 2010 byla v rejstříku ochranných známek vyznačena skutečnost, že rozhodnutí předsedy Úřadu průmyslového vlastnictví o prohlášení ochranné známky za neplatnou z 9.11.2007 zveřejněné ve věstníku 49/2007 bylo zrušeno a ochranná známka zůstává v platnosti.

(111) **305455**
(210) O-454590

Datum provedení změny: 20.08.2010

Ve Věstníku č. 46/2009 byl nesprávně uveden údaj o charakteru registrované licenční smlouvy ze dne 15.9.2009. Správný údaj je : S účinností od 04.11.2009 registrována nevýlučná licenční smlouva ze dne 15.09.2009 uzavřená s : ESB Slévárna, s.r.o., Vídeňská 297/99, 639 00 Brno, Česká republika.