

### Číselné INID kódy pro označování bibliografických dat technických řešení

### INID Codes for the identification of bibliographic data of technical solutions

(Standard WIPO ST. 9 a ST. 80)

(11)	číslo patentu/zápisu/osvědčení	(11)	Number of the patent/registration/certification
(15)	datum zápisu průmyslového vzoru	(15)	Industrial design registration date
(21)	číslo přihlášky/zálosti	(21)	Application number
(22)	datum podání přihlášky/zálosti	(22)	Date of application filing
(23)	údaje o výstavní prioritě	(23)	Exhibition priority data
(28)	počet průmyslových vzorů	(28)	Number of industrial designs included in the application
(31)	číslo prioritní přihlášky	(31)	Number of priority application
(32)	datum podání prioritní přihlášky	(32)	Filing date of priority application
(33)	země priority	(33)	Priority country
(40)	datum zveřejnění přihlášky vynálezu	(40)	Date of publication of patent application
(45)	datum zveřejnění zapsaného průmyslového vzoru	(45)	Publication date of the registered industrial design
(47)	datum zveřejnění udělení patentu a zápisu užitého vzoru, datum zápisu užitého vzoru, datum oznámení udělení evropského patentu v Evropském patentovém věstníku	(47)	Publication date of patent granting and publication date of utility model registration, registration date of utility model, publication date of European patent granting in the European patent bulletin
(51)	mezinárodní patentové třídění/Locarnské třídění průmyslových vzorů	(51)	International Patent Classification/ Locarno Classification for Industrial Designs
(54)	název	(54)	Title
(55)	vyobrazení průmyslového vzoru	(55)	Reproduction of the industrial design
(57)	anotace	(57)	Abstract
(68)	číslo základního patentu	(68)	Number of the basic patent
(71)	označení přihlašovatele/žadatele	(71)	Applicant
(72)	označení původce	(72)	Inventor
(73)	označení majitele/vlastníka	(73)	Owner
(74)	označení zástupce	(74)	Attorney's name and address
(86)	číslo mezinárodní přihlášky	(86)	International application number
(87)	číslo mezinárodního zveřejnění	(87)	International publication number
(92)	datum a číslo první registrace přípravku pro Českou republiku	(92)	Date and number(s) of the first authorization to market the product in the CZ
(93)	datum, číslo a země první registrace přípravku v rámci Společenství	(93)	Date, number(s) and country of the first authorization to market the product in the EEC
(94)	doba platnosti osvědčení	(94)	Term of certification validity
(95)	označení a typ přípravku	(95)	Name of the product and product type
(96)	datum podání a číslo evropské patentové přihlášky	(96)	European patent application filing date and number
(97)	datum zveřejnění a číslo zveřejnění evropské patentové přihlášky v Evropském patentovém věstníku	(97)	European patent application publication date and publication number in the European patent bulletin

### Číselné INID kódy pro označování bibliografických dat ochranných známek

### INID codes and minimum required for the identification of bibliographics data relating to marks

(Standard WIPO ST.60)

(111)	Číslo zápisu ochranné známky (registrace)	(111)	Number of registration
(151)	Datum zápisu ochranné známky	(151)	Date of the registration
(210)	Číslo přihlášky ochranné známky (spisu)	(210)	Number of the application
(220)	Datum podání přihlášky	(220)	Date of filing of the application
(320)	Datum vzniku práva přednosti	(320)	Date of the first application
(442)	Datum zveřejnění přihlášky po průzkumu	(442)	Date of the publication of the examined application
(450)	Datum zveřejnění zápisu ochranné známky ve Věstníku	(450)	Date of publication of the registration
(510)	Seznam výrobků a služeb	(510)	List of goods and/or services
(511)	Číslo třídy výrobků a služeb	(511)	Number of the class of goods and/or services
(526)	Omezení rozsahu ochrany o prvek	(526)	Disclaimer
(540)	Znění nebo vyobrazení ochranné známky	(540)	Reproduction of the mark
(551)	Kolektivní ochranná známka	(551)	Collective mark
(554)	Prostorová ochranná známka	(554)	Three-dimensional mark
(558)	Ochranná známka tvořená pouze barvou nebo kombinací barev	(558)	Mark consisting exclusively of one or several colours
(583)	Datum právní moci rozhodnutí/výsledek rozhodnutí	(583)	Date of the legal force of the decision/ result of the decision
(591)	Údaje o barevnosti ochranné známky	(591)	Information concerning colour
(730)	Přihlašovatel/vlastník ochranné známky	(730)	The applicant or the holder of the mark
(740)	Zástupce	(740)	Name and address of the representative
(811)	Mezinárodní číslo zápisu ochranné známky	(811)	Number of the international registration
(890)	Kód státu ochrany mezinárodní ochranné známky	(890)	INID code of the state of the international mark

# Kódy pro kódování záhlaví oznámení publikovaných ve Věstníku

(Standard WIPO ST. 17)

BB9A	zveřejněné přihlášky vynálezů	MK4A	zánik patentů uplynutím doby platnosti
FG1K	zapsané užité vzory	MK4F	zánik autorských osvědčení uplynutím doby platnosti
FG4A	udělené patenty	MK4Q	zánik průmyslového vzoru uplynutím doby ochrany
FG4Q	zapsané průmyslové vzory	MM4A	zánik patentů pro nezaplacení ročních poplatků
LD3K	částečný výmaz užitého vzoru	MM4F	zánik autorských osvědčení pro nezaplacení ročních poplatků
LD4Q	částečný výmaz průmyslového vzoru	ND1K	prodloužení platnosti užitého vzoru
MA4A	zánik patentu vzdáním se	ND4Q	obnova doby ochrany průmyslového vzoru
MA4F	zánik autorských osvědčení vzdáním se	PA4A	změna autorského osvědčení na patent
MC3K	výmaz užitého vzoru	PC9A	změna dispozičního práva k vynálezu
MC4A	zrušení patentu	PD1K	převod práv a ostatní změny majitelů užitého vzoru
MC4F	zrušení autorského osvědčení	PD4A	převod práv a ostatní změny majitelů patentů
MC4Q	výmaz průmyslového vzoru	PD4Q	převod práv a ostatní změny vlastníků průmyslových vzorů
MH1K	zánik užitého vzoru vzdáním se	QA9A	nabídka licence
MH4A	částečné zrušení patentu	SB4A	zapsané patenty do rejstříku po odtajnění
MH4F	částečné zrušení autorského osvědčení	SB4F	zapsaná autorská osvědčení do rejstříku po odtajnění
MH4Q	zánik průmyslového vzoru vzdáním se		
MK1K	zánik užitého vzoru uplynutím doby platnosti		

## Opravy Změny Různé

### Opravy u přihlášek vynálezů s žádostí o udělení patentu

HA9A	jmenování vynálezce	HF9A	oprava dat
HB9A	oprava jmen	HG9A	oprava chyb v třídění
HC9A	změna jmen	HH9A	oprava nebo změna všeobecně
HD9A	oprava adres	HK9A	tiskové chyby v úřed. věstnících
HE9A	změna adres		

## Opravy ochranných dokumentů

patenty	autorská osvědčení	užité vzory	průmyslové vzory	
TA4A	TA4F	TA1K	TA4Q	jmenování vynálezce
TB4A	TB4F	TB1K	TB4Q	oprava jmen
TC4A	TC4F	TC1K	TC4Q	změna jmen
TD4A	TD4F	TD1K	TD4Q	oprava adres
TE4A	TE4F	TE1K	TE4Q	změna adres
TF4A	TF4F	TF1K	TF4Q	oprava dat
TG4A	TG4F	TG1K	TG4Q	oprava chyb v třídění
TH4A	TH4F	TH1K	TH4Q	oprava nebo změna všeobecně
TK9A	TK9F	TK1K	TK4Q	tiskové chyby v úřed. věstnících

## Kódy pro označování zemí a mezinárodních organizací použité ve věstníku

AT	Rakousko
BE	Belgie
CH	Švýcarsko
CL	Chile
CZ	Česká republika
DE	Spolková republika Německo
DK	Dánsko
FI	Finsko
FR	Francie
GB	Velká Británie
HK	Hongkong
HU	Maďarsko
IN	Indie
IT	Itálie
JP	Japonsko
KR	Korejská republika
MY	Malajsie
NL	Nizozemí
PL	Polsko
SE	Švédsko
SI	Slovinsko
SK	Slovensko
US	Spojené státy americké

## Kódy pro označování států USA použité ve věstníku

CA	California
CT	Connecticut
DE	Delaware
FL	Florida
GA	Georgia
MA	Massachusetts
NY	New York
OH	Ohio
UT	Utah
VA	Virginia

## **BB9A Zveřejněné přihlášky vynálezů - přehled podle čísel přihlášek**

Dále uvedené přihlášky vynálezů byly zveřejněny dnem, uvedeným ve Věstníku podle zákona č. 527/1990 Sb., o vynálezech a zlepšovacích návrzích, ve znění pozdějších předpisů, a jsou k dispozici v patentové knihovně Úřadu průmyslového vlastnictví, Antonína Čermáka 2a, 160 68, Praha 6.

2008-676	<i>A 63 J 17/00</i>	(2006.01)
2009-26	<i>H 05 H 1/00</i>	(2006.01)
2009-29	<i>C 07 K 14/435</i>	(2006.01)
2009-30	<i>H 02 H 3/16</i>	(2006.01)
2009-31	<i>H 02 H 3/16</i>	(2006.01)
2009-33	<i>G 06 F 19/00</i>	(2006.01)
2009-34	<i>A 23 L 1/162</i>	(2006.01)
2009-38	<i>A 61 B 1/273</i>	(2006.01)
2009-39	<i>A 01 D 43/10</i>	(2006.01)
2009-40	<i>D 03 D 13/00</i>	(2006.01)
2009-45	<i>C 07 D 473/02</i>	(2006.01)
2009-75	<i>C 21 B 13/08</i>	(2006.01)
2009-271	<i>C 07 C 253/24</i>	(2006.01)
2009-292	<i>C 02 F 3/02</i>	(2006.01)
2009-403	<i>E 04 D 13/00</i>	(2006.01)
2009-870	<i>B 01 J 20/28</i>	(2006.01)
2010-91	<i>C 01 B 39/38</i>	(2006.01)

## Zveřejněné přihlášky vynálezů - řazené podle MPT

- (51) **A01D 43/10** (2006.01)  
**A01D 34/01** (2006.01)  
**A01D 91/00** (2006.01)  
**A01D 101/00** (2006.01)

(21) **2009-39**

(71) Navrátil Roman Dr., Zdíby, CZ  
(72) Navrátil Roman Dr., Zdíby, CZ

(54) **Ekologická travní sekačka**

(22) 27.01.2009

(57) Předmětem vynálezu je travní sekačka, kde na výstupu trávy ze žacího mechanismu je pomocí otvoru (13) napojen lis (21) a výstup slisovaného, pevného materiálu lisu je dále veden do sběrného koše (15) nebo zanecháván na sekané půdě a vylisovaná kapalina je vedena na sekanou půdu a/nebo do sběrné nádoby. V přední části sekačky je umístěna nejméně jedna tryska (51), která je připojena na přívod tlakové kapaliny, kde kapalina je z trysky (51) vyvedena tenkým paprskem (70), který provádí řez trávy. Tryska (51) rovněž může být připojena na zdroj tlakového vzduchu a kapalina se používá jako abrasivní materiál. Kapaliny pro řezný paprsek (70) lze s výhodou přivádět ze sběrné nádoby pro kapalinou vylisovanou v lisu (21).

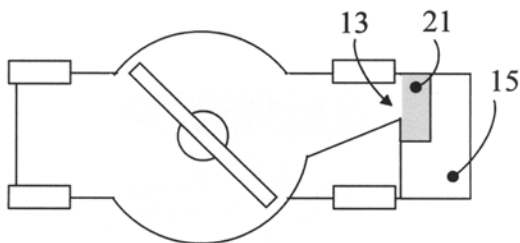

(51) **A23L 1/162** (2006.01)

(21) **2009-34**

(71) LCT, a. s., Telnice u Brna, CZ

(72) Le Ba Thuan Ing., Brno, CZ

(54) **Způsob výroby těstoviny pro rychlou přípravu**

(22) 23.01.2009

(57) Vytvořená homogenní těstovinová směs, zamíchaná v míchacím zařízení a upravená válčováním na pás těsta se přenesou na dopravník, na němž se vytvořený pás těsta vcelku vlhčí, načež se dalším válčováním provede kalibrace tohoto pásu těsta na určenou tloušťku a šířku. Poté následuje podélné řezání tohoto pásu těsta na jednotlivé podélné proužky těstoviny, které se dále napařují - předvaří za atmosférického tlaku a projdou tzv. hydroúpravou. Následuje příčné řezání podélných proužků těstoviny na určenou délku. Po příčném řezání jednotlivých podélných proužků těstoviny pak následuje formování těstoviny a její ukládání do krabiček, načež se těstovina uložená v krabičkách nakládá na vozík a na tomto vozíku prochází termoupravou - vařením za tlaku, po níž následují operace sušení, chlazení, konečné zpracování, a dále expedice hotových těstovin pro rychlou přípravu.

(74) INPARTNERS GROUP, Ing. Leopold Dadej, patentový zástupce, Na Valtické 339/6, Břeclav 4, 69141

(51) **A61B 1/273** (2006.01)

**A61B 1/00** (2006.01)

**A61B 10/04** (2006.01)

**A61B 10/02** (2006.01)

(21) **2009-38**

(71) ELLA-CS, s. r. o., Hradec Králové, CZ

(72) Hep Aleš Prof. MUDr. CSc., Brno, CZ

Nečas Alois Prof. MVDr. Ph.D. MBA, Brno, CZ

Kuběna Petr Ing., Hradec Králové, CZ

(54) **Převlečná trubice pro endoskopickou retrogradní cholangiopankreatografii**

(22) 23.01.2009

(57) Převlečná trubice (1) pro endoskopickou retrogradní cholangiopankreatografii je na svém distálním konci opatřena radiálně roztažným prvkem, který má podobu elastického drátěného koše (3) nebo nafukovacího balónku. Radiálně roztažný prvek je při posouvání převlečné trubice (1) uvnitř těla pacienta ve složeném stavu. Součástí převlečné trubice (1) je fixační prvek, který má podobu zámku (5), jehož nedílnou součástí je bezpečnostní zarážka (6). Fixační zámek (5) s bezpečnostní zarážkou (6) jsou vytvořeny proximálním konci. Fixační zámek (5) je uvolnitelný a libovolně i s bezpečnostní zarážkou (6) je posuvatelny po převlečné trubici (1). Převlečná trubice (1) po zavedení do pacientova těla fixuje tenké střevo (4) pomocí radiálně roztažného prvku v požadované stabilní poloze vůči endoskopu (2).

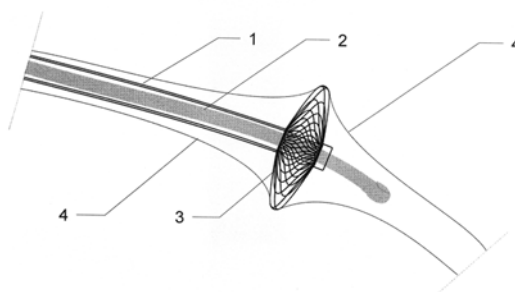

(51) **A63J 17/00** (2006.01)

**G02B 26/02** (2006.01)

**G01R 23/16** (2006.01)

(21) **2008-676**

(71) Nušl Jaroslav Ing., Praha 2, CZ

(72) Nušl Jaroslav Ing., Praha 2, CZ

(54) **Způsob řízení zejména světelné techniky zvukovým signálem a zařízení k provádění tohoto způsobu**

(22) 29.10.2008

(57) Světelná technika se řídí zvukovým signálem, při kterém se analogový signál zvukového záznamu převede na digitální hodnotu. Získaná data se převedou z časové oblasti do oblasti frekvenční, získané hodnoty se dále poskytují jednotlivým příznakům s předem nastavenými daty, načež se pro každý příznak v každém časovém okamžiku vygeneruje aktuální scéna, přičemž výsledná scéna se generuje z aktuálních scén tak, že hodnoty, které neovlivňují navzájem stejné parametry, se pouze seskupí do výsledné scény a takto získaná výsledná scéna je určena už přímo na řízení připojené techniky. Zařízení k provádění tohoto způsobu, sestává ze vstupu (1) zvukového signálu, ke kterému je připojen A/D převodník (2) analogového signálu na digitální. K A/D převodníku (2) je připojen převodník (3) signálu z časové oblasti do oblasti frekvenční, k jehož výstupu je připojen příznak (5a) propojený s informačním prvkem (5b) pomocí poměrovače (5c), kde ke všem informačním prvkům (5b.1) až (5b.n) je připojen přepínač (7) pro možnost okamžitého připojení informačního prvku (5b) na výstup (8).

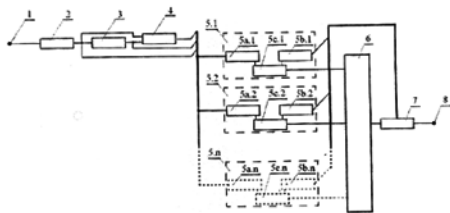

FER pentasilové struktury s řízenou distribucí hliníkových atomů v hliníkokřemičitém tetraedricky koordinovaném skeletu v tzv. Al párech v  $(Al-O-(Si-O)_{n=1,2}-Al)$  sekvencích lokalizovaných v jednom kruhu a jako tzv. izolované Alatomy v různých kruzích v  $Al-O-(Si-O)_{n>2}-Al$  sekvencích se rozdílné distribuce Al atomů v hliníkokřemičitém skeletu dosahuje hydrotermální syntézou s použitím vhodné kombinace různých zdrojů křemíku a hliníku, využívající jejich rozdílnou reaktivitu, přítomnosti solí alkalických kovů a použitím křemičitých nebo hliníkokřemičitých amorfních nano-rozměrných prekursorů s kontrolovanou reaktivitou, očkovacích krystalů a rozdílných dob zrání reakční směsi. Skelet zeolitů pentasilové struktury s molárním poměrem  $Si : Al = 8 : 1$  až  $40 : 1$  obsahuje 5 až 85 % atomů hliníku ve formě Al párů a 15 až 95 % atomů hliníku ve formě izolovaných Al atomů.

(74) Ing. Stanislav Babický, Budovatelů 2407, Most, 43401

- (51) **B01J 20/28** (2006.01)  
**B01J 37/00** (2006.01)  
**B01J 20/16** (2006.01)  
**B01J 20/00** (2006.01)  
**B01J 21/12** (2006.01)  
**B01J 23/02** (2006.01)  
**B01J 23/44** (2006.01)  
**B01J 23/70** (2006.01)  
**B01J 23/75** (2006.01)
- (21) **2009-870**
- (71) Výzkumný ústav anorganické chemie, a. s., Ústí nad Labem, CZ  
 Ústav fyzikální chemie J. Heyrovského AV ČR, v. v. i., Praha 8, CZ
- (72) Bortnovsky Oleg Ing. Ph.D., Ústí nad Labem, CZ  
 Dvořáková Karla, Krupka, CZ  
 Sobalík Zdeněk Doc. Ing. CSc., Praha 6, CZ  
 Sazama Petr Ing. Ph.D., Praha 2, CZ  
 Dědeček Jiří Mgr. CSc., Praha 8, CZ  
 Tvarůžková Zdenka RNDr. CSc., Praha 4, CZ
- (54) **Katalyzátor pro úplnou oxidaci těkavých organických látek na bázi geopolymery a způsob jeho výroby**
- (22) 22.12.2009
- (57) Katalyzátor pro úplnou oxidaci těkavých organických látek na bázi geopolymery, obsahuje nejméně jeden druh katalyticky aktivního centra, a to kationty platiny, paladia, železa, mědi nebo kobaltu. Katalyzátor může být tvarovaný nebo práškový. Způsob výroby katalyzátoru spočívá v tom, že směs před vytvrzením nebo po vytvrzení, obsahující alespoň jeden alkalický aktivátor a alespoň jeden hliníkokřemičitan, v sodné, draselné, draselnovápenaté nebo sodnovápenaté formě, v tvarovaném nebo práškovém stavu se upraví přidáním roztoku obsahujícího kationty potřebné pro vytvoření katalyticky aktivních center. Může se dále upravit iontovou výměnou nebo impregnací. Způsob výroby katalyzátoru může být modifikován přidáním roztoku soli alespoň jednoho přechodového nebo vzácného kovu. Může být též modifikován přidáním roztoku amonné soli, soli přechodového kovu nebo vzácného kovu a následným zahříváním na teplotu nejméně 450 °C v prostředí plynu obsahujícího 2 až 100 % obj. kyslíku. Způsob výroby katalyzátoru může být též modifikován přidáním částicového nebo vláknitého plniva, odlitím do forem nebo granulací.
- (74) Ing. Stanislav Babický, Budovatelů 2407, Most, 43401
- (51) **C01B 39/38** (2006.01)  
**C01B 39/04** (2006.01)  
**B01D 9/02** (2006.01)  
**B82B 3/00** (2006.01)
- (21) **2010-91**
- (71) Výzkumný ústav anorganické chemie, a. s., Ústí nad Labem, CZ  
 Ústav fyzikální chemie J. Heyrovského AV ČR, v. v. i., Praha 8, CZ
- (72) Bortnovsky Oleg Ing. Ph.D., Ústí nad Labem, CZ  
 Tokarová Věnceslava Dr. Ing., Ústí nad Labem, CZ  
 Wichterlová Blanka Ing. DrSc., Praha 6, CZ  
 Dědeček Jiří Mgr. CSc., Praha 8, CZ  
 Sobalík Zdeněk Doc. Ing. CSc., Praha 6, CZ  
 Gonsiorová Olga Ing. Ph.D., Litvínov, CZ  
 Balgová Vendula Ing. Ph.D., Valtice, CZ
- (54) **Způsob výroby zeolitů pentasilové struktury s řízenou distribucí hliníkových atomů ve skeletu**
- (22) 05.02.2010
- (57) Při způsobu výroby mikroporézních zeolitů BEA, MFI a

- (51) **C02F 3/02** (2006.01)  
**C02F 3/12** (2006.01)
- (21) **2009-292**
- (71) HACH LANGE GmbH, 40549 Düsseldorf, DE  
 Vysoká škola chemicko-technologická v Praze, Praha 6, CZ  
 Srb Martin Ing. Bc., Plzeň, CZ  
 Wanner Jiří prof. Ing. DrSc., Praha 5, CZ  
 Kollár Miroslav Ing. Ph.D., Dunajská Streda 92901, SK
- (54) **Způsob automatického řízení přerušované aerace v aktivačním procesu čistření odpadních vod**
- (22) 11.05.2009
- (57) Způsob automatického řízení spočívá v tom, že se doba trvání jednotlivé fáze oxidace a redukce určuje na základě experimentálních zjištění doby efektivní rychlosti oxidace a redukce pro určitý aktivační proces, z nichž se stanoví pracovní oblast, v níž se během řízení aktivačního procesu reálné hodnoty koncentrace oxidované a/nebo redukované formy dusíku udržují a podle nich se řídí automatické přeměrování procesu na fázi oxidace nebo redukce podle grafu, kde osa x je koncentrace redukovaných forem dusíku a osa y je koncentrace oxidovaných forem dusíku, a v němž je tato pracovní oblast ohraničena funkcemi  $f_0$  a  $f_r$ , které vyjadřují závislosti koncentrace oxidované formy dusíku ( $N_{ox}$ ) na koncentraci redukované formy dusíku ( $N_{red}$ ), přičemž  $f_0$  vymezuje hranici efektivního procesu nitrifikace, respektive oxidace a  $f_r$  vymezuje hranici efektivního procesu denitrifikace, respektive redukce, a dále je doba trvání jednotlivé fáze oxidace a redukce omezena pojistnou maximální a minimální dobou oxidace  $T_{0MAX}$  a  $T_{0MIN}$  a maximální a minimální dobou redukce  $T_{rMAX}$  a  $T_{rMIN}$ .
- (74) Ing. Květoslava Kubičková, Doubravčická 2201, Praha 10, 10000
- (51) **C07C 253/24** (2006.01)  
**C07C 253/32** (2006.01)  
**C07C 255/54** (2006.01)  
**C07C 255/49** (2006.01)
- (21) **2009-271**
- (71) Univerzita Pardubice, Pardubice, CZ  
 Růžička Aleš Doc. Ing. Ph.D., Sázava, CZ  
 Weidlich Tomáš Ing. Ph.D., Lázně Bohdaneč, CZ
- (54) **Způsob přípravy alkoxybenzonitrilů**
- (22) 29.04.2009
- (57) Příprava alkoxybenzonitrilů z dobře dostupných hydroxybenzalddehydů jako výchozích surovin, založená na přípravě příslušného hydroxybenzaldoximu, který se buď syntetizuje a izoluje v odděleném kroku nebo syntetizuje bez izolace přímo v reakční směsi používané pro alkylyaci a dehydrataci. Reakční směs používaná pro alkylyaci a dehydrataci hydroxybenzaldoximu obsahuje di( $C_1$  až  $C_4$ )alkylkarbonát (složka A), polární aprotické rozpouštědlo (složka D) a bázi (složka E) v molárním poměru hydroxybenzaldoxim : A : D : E = 1 : 2 až 20 : 200 : 1 až 20, případně i  $C_1$  až  $C_4$ alkohol (složka B) v molárním poměru do 20 dílů složky B na jeden díl hydroxybenzaldoximu. Alkylace a dehydratace hydroxybenzaldoximu probíhá při teplotách 125 až 200 °C

za současného oddestilování těžkých složek.  
(74) RNDr. Kateřina Hartvichová, Na Bělidle 3, Praha 5, 15000

(51) **C07D 473/02** (2006.01)  
**C07D 473/16** (2006.01)  
**A61K 31/52** (2006.01)  
**A61P 35/00** (2006.01)  
**A61P 31/12** (2006.01)  
**A61P 31/20** (2006.01)  
**A61P 31/22** (2006.01)  
**A61P 3/10** (2006.01)  
**A61P 13/12** (2006.01)  
**A61P 17/06** (2006.01)  
**A61P 19/02** (2006.01)  
**A61P 25/28** (2006.01)  
**A61P 31/10** (2006.01)  
**A61P 37/06** (2006.01)

(21) **2009-45**  
(71) Univerzita Palackého v Olomouci, Olomouc, CZ  
BioApex, s. r. o., Olomouc, Holice, CZ

(72) Havlíček Libor, Praha 6, CZ  
Kryštof Vladimír, Olomouc, CZ  
Zatloukal Marek, Šumperk, CZ  
Doležal Karel, Olomouc, CZ  
Strnad Miroslav, Olomouc, CZ  
Vojtěšek Bořivoj, Modřice, CZ

(54) **Substituované deriváty 6-(2-aminobenzylamino)purinu, jejich použití jako léčiva a přípravky tyto sloučeniny obsahující**

(22) 28.01.2009

(57) Řešení se týká nových substituovaných 6-(2-aminobenzylamino)purinů obecného vzorce I, které se používají pro inhibici CDK, zejména při ošetřování virových infekcí a onemocnění, která zahrnují buněčnou proliferaci, a farmaceutických přípravků tyto sloučeniny obsahující.

(74) RNDr. Kateřina Hartvichová, Na Bělidle 3, Praha 5, 15000

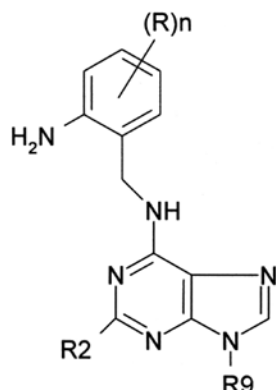

(51) **C07K 14/435** (2006.01)  
**C09J 189/00** (2006.01)

(21) **2009-29**  
(71) Biologické centrum AV ČR, v. v. i., České Budějovice, CZ  
(72) Kludkiewicz Barbara Dr., 02496 Warszawa, PL  
Sehnal František Prof. RNDr. CSc., Česká Budějovice, CZ  
Šerý Michal Ing., České Budějovice, CZ  
Žurovec Michal Doc. RNDr. CSc., Litvínovice, CZ

(54) **Přírodní biodegradabilní proteinové lepidlo**

(22) 23.01.2009

(57) Přírodní biodegradabilní proteinové lepidlo, které obsahuje protein, jehož struktura obsahuje alespoň třikrát se opakující sekvenci 15 aminokyselin. Tato sekvence představuje adhesivní motiv proteinu nazvaného sericin 2, který je produktem genu Ser2 bource morušového (*Bombyx mori*).

(74) Středisko společných činností AV ČR, v. v. i.; Patentové a licenční služby, Národní 1009/3, Praha 1, 11000

(X<sub>1</sub>X<sub>2</sub>X<sub>3</sub>KX<sub>4</sub>KX<sub>5</sub>X<sub>6</sub>X<sub>7</sub>X<sub>8</sub>SPX<sub>9</sub>X<sub>10</sub>X<sub>11</sub>), kde

X<sub>1</sub> = D, P; X<sub>2</sub> = S, T, Y; X<sub>3</sub> = E, Y, D; X<sub>4</sub> = A, V;  
X<sub>5</sub> = P, H X<sub>6</sub> = N, S, A; X<sub>7</sub> = G, D, Y, E; X<sub>8</sub> = R, S  
X<sub>9</sub> = S, A, K; X<sub>10</sub> = H, D, Y X<sub>11</sub> = K, R

(51) **C21B 13/08** (2006.01)  
**C22B 5/10** (2006.01)  
**C21C 5/56** (2006.01)  
**C22B 19/30** (2006.01)

(21) **2009-75**

(71) Raclavský Milan Ing. CSc., Ostrava, CZ  
Adelt Milan Ing. CSc., Kladno, CZ  
Moulis Vlastimil Ing. CSc., Mirošov, CZ  
Gora Pavel Ing. MBA., Trinec, CZ  
Leitner Ekhard Dkfm., A-1090 Vienna, AT  
(72) Raclavský Milan Ing. CSc., Ostrava, CZ  
Adelt Milan Ing. CSc., Kladno, CZ  
Moulis Vlastimil Ing. CSc., Mirošov, CZ  
Gora Pavel Ing. MBA., Trinec, CZ  
Leitner Ekhard Dkfm., A-1090 Vienna, AT

(54) **Technologie rafinace kovonosných odpadů s obsahem zinku v rotační peci**

(22) 10.02.2009

(57) Vynález se týká technologie a zařízení pro rafinaci kovonosných odpadů nevhodných k přímému zpracování ve vysoké peci a ostatních agregátech pro výrobu oceli z důvodu zvýšeného obsahu zinku, olova a kadmia, například kalu a odprašků z výroby oceli. Standardně je obsah zinku ve vsázce do vysoké pece omezen na 150 g Zn na tunu vsázky. Podstata procesu spočívá v redukci oxidů zinku, olova a kadmia za vzniku plynu těchto kovů a jejich následná oxidace ve frontě hoření a v oxidační zóně pece za vzniku prachu, který je snadno z pece odtahován volným prostorem nad vsázkou v peci, souběžně s odpařováním zinku, olova a kadmia probíhá redukce železa. Základem procesu je oddělení oxidačních a redukčních zón v rotační peci a intenzifikovaný přenos tepla a hmoty. Redukční zóna se nachází v té části pece, kde se vyskytuje vsázka v kondenzované fázi, která je postupně teplem a redukčními procesy přeměňována na výstupní produkt s výrazně sníženým obsahem zinku, olova a kadmia. Redukčních podmínek se v redukční zóně docílí přidáním materiálů s vyšším obsahem uhlíku nebo kovového železa. Oxidační zóna je ta část pece nad vsázkou, v níž se vyskytují produkty hoření paliva a v níž jsou oxidovány produkty redukce tj. oxid uhelnatý a plynné kovy například zinek za vzniku plynu a prachu. Oxidační zóna se vytváří přívodem kyslíku nebo předehřátého vzduchu do prostoru nad vsázkou a to v takovém množství, aby obsah CO<sub>2</sub> ve spalínách na konci rotační pece byl nejméně 2 krát vyšší než obsah CO.

(51) **D03D 13/00** (2006.01)  
**D03D 1/00** (2006.01)

(21) **2009-40**

(71) Uher Ondřej Ing. Ph.D., Sušice, CZ  
(72) Uher Ondřej Ing. Ph.D., Sušice, CZ

(54) **Plachtovina**

(22) 27.01.2009

(57) Jednovrstvá, polymerní pojivem impregnovaná plachtovina z tkaniny s plátňovou vazbou, u níž osnova (1) i útek (2) jsou z rozprostřených svazků nekonečných výztužných vláken, přičemž v každém svazku osnova (1) a útku (2) je alespoň 200 vláken a menší z úhlů, který spolu navzájem svírá osnova (1) a útek (2), má hodnotu z intervalu mezi 15 až 90 stupni nebo mezi -15 až -90 stupni.

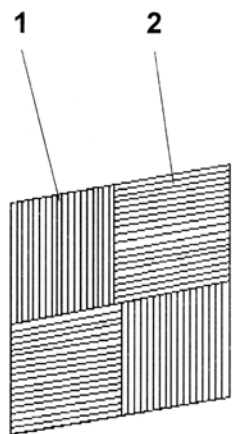

- (51) **E04D 13/00** (2006.01)  
**E04D 13/076** (2006.01)  
**E04D 13/155** (2006.01)  
**E04D 3/00** (2006.01)

(21) **2009-403**

(71) Klim Radoslav, 08901 Svidník, SK

(72) Klim Radoslav, 08901 Svidník, SK

(54) **Námrazová okapová lišta**

(22) 25.06.2009

(57) Námrazová okapová lišta pro upevnění na okapovou lištu (5) a/nebo okapovou plochu (6), u které není umístěn okapový systém, sestává z nahoře otevřeného námrazového žlabu (10), který na svém dnu je opatřen více vypouklými námrazovými výstupky s otvory (11), které přednostně mají ve dnu námrazového žlabu (10) průměr 1 až 3 mm. Námrazový žlab (10) může být přednostně na volné hraně své boční strany, která v namontovaném stavu přiléhá k fasádě budovy, opatřen jedna k námrazovým ramenem (2) a jedna k okapovým ramenem (7), které je umístěno pod námrazovým ramenem (2). Námrazové rameno (2) na své části vzdálenější od námrazového žlabu (10) je opatřeno více námrazovými otvory (8), přednostně o průměru 1 až 3 mm. Na své části v oblasti námrazového žlabu (10) je námrazové rameno (2) opatřeno více průchozími otvory (9), přednostně o průměru 4 až 7 mm, a na každé ze svých obou bočních hran je opatřeno boční lištou (12).

(74) JUDr. Petr Bokotej, advokát, Komunardů 36, Praha 7, 17000

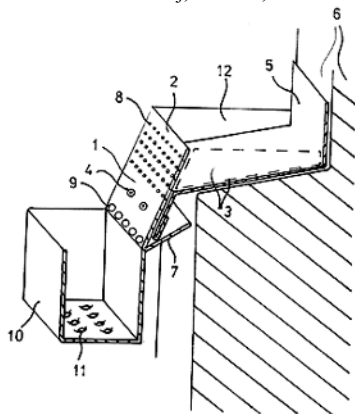

- (51) **G06F 19/00** (2006.01)  
**G01C 11/00** (2006.01)

(21) **2009-33**

(71) Brunclík Milan JUDr., Turnov, CZ  
Skrbek Jan Doc. Dr. Ing., Liberec 1, CZ

(72) Huml Stanislav Mgr., Brandýs nad Labem, CZ

(72) Brunclík Milan JUDr., Turnov, CZ  
Skrbek Jan Doc. Dr. Ing., Liberec 1, CZ

(72) Huml Stanislav Mgr., Brandýs nad Labem, CZ

(54) **Mobilní crash-terminál**

(22) 23.01.2009

(57) Mobilní crash-terminál (MCT) je mobilní komunikační zařízení vybavené systémem pro určení polohy. Součástí funkčního celku je dále digitální fotoaparát vybavený

systémem pro měření vzdálenosti. Mobilní crash-terminál umožňuje odeslat datovou zprávu, jež obsahuje data o poloze mobilního crash-terminálu, obrazová data digitální fotografie z crash-terminálu včetně dat definujících směr objektivu v okamžiku pořízení fotografie a data o vzdálenosti objektu, který je mobilním crash-terminálem fotografován.

(51) **H02H 3/16** (2006.01)

**H02H 3/08** (2006.01)

(21) **2009-30**

(71) Západočeská univerzita v Plzni, Plzeň, CZ

(72) Peroutka Zdeněk Ing. Doc. Ph.D., Plzeň, CZ

Matuljak Ivan Ing., České Budějovice, CZ

(54) **Zařízení ke kompenzaci zemních proudů zapojené k uzlu transformátoru**

(22) 23.01.2009

(57) Zařízení představuje řízený zdroj proudu (1), který je zapojen mezi uzel transformátoru (3) a zemní potenciál. Funguje nejen jako kompenzátor zemních poruchových proudů a harmonických vyšších řádů poruchových proudů v místě zemní poruchy, ale v bezporuchovém stavu rozvodné soustavy slouží ještě k vyrovnávání její fázové nesymetrie. Řízeným zdrojem proudu (1) může být např. napěťový střídač, proudový střídač či frekvenční měnič.

(74) TICHÝ & POLÁČEK Patentoprávní a známková kancelář, JUDr. Jaromír Tichý, Dominikánská 6, Plzeň, 30112

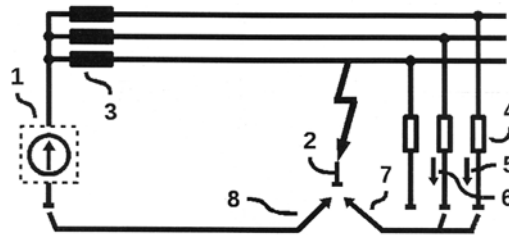

(51) **H02H 3/16** (2006.01)

**H02H 3/08** (2006.01)

(21) **2009-31**

(71) Západočeská univerzita v Plzni, Plzeň, CZ

(72) Peroutka Zdeněk Ing. Doc. Ph.D., Plzeň, CZ

Matuljak Ivan Ing., České Budějovice, CZ

(54) **Zařízení ke kompenzaci zemních proudů zapojené k fázovým vodičům rozvodné soustavy**

(22) 23.01.2009

(57) Zařízení představuje řízení zdroje proudu (1), který je zapojen mezi fázové vodiče transformátoru (3) rozvodné soustavy a zemní potenciál. Funguje nejen jako kompenzátor zemních poruchových proudů a harmonických vyšších řádů poruchových proudů v místě zemní poruchy (2), ale v bezporuchovém stavu rozvodné soustavy slouží ještě k vyrovnávání její fázové nesymetrie. Řízeným zdrojem proudu (1) může být např. vícefázový výkonový polovodičový měnič, nebo řízený zdroj proudu (1) může být složen z výkonových polovodičových měničů jednofázových. Řízeným zdrojem proudu (1) může být např. napěťový střídač, proudový střídač či frekvenční měnič.

(74) TICHÝ & POLÁČEK Patentoprávní a známková kancelář, JUDr. Jaromír Tichý, Dominikánská 6, Plzeň, 30112



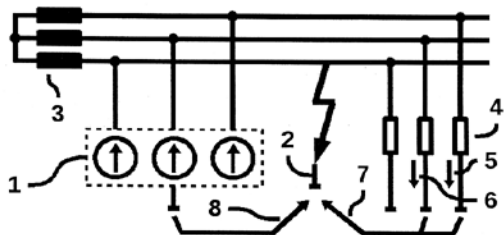

(51) **H05H 1/00** (2006.01)  
**H01J 37/32** (2006.01)

(21) **2009-26**

(71) Ústav fyziky plazmatu AV ČR, v. v. i., Praha 8, CZ

(72) Adámek Jiří Mgr. Ph.D., Brno, CZ

Stöckel Jan RNDr. CSc., Praha 5, CZ

(54) **Hlavice sondy pro měření potenciálu plazmatu**

(22) 22.01.2009

(57) Řešení se týká hlavice sondy pro měření potenciálu plazmatu, v jejímž uhlíkovém vnějším plášti (4) je umístěn alespoň jeden kolektor (1) uložený ve vnitřní válcové dutině stínícího pouzdra (3) trubkového tvaru z nevodivého materiálu, které je charakteristické tím, že jeho čelní plocha na straně hrotu kolektoru (1) má tvar komolého kužele, jehož kuželová část dosedá na odpovídající vnitřní čelní kuželovou plochu válcové dutiny v ochranném krytu (2) uloženém ve vnějším plášti (4) hlavice.

(74) Ing. Václav Herman, Hlavní 43, Průhonice, 25243

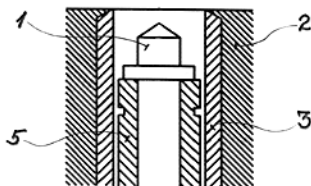

## Zveřejněné přihlášky vynálezů - přehled podle třídících znaků

Tato kapitola obsahuje zveřejněné přihlášky vynálezů uspořádané podle třídících znaků mezinárodního patentové třídění, nacházejících se na druhém až x-tém místě zatřídění přihlášky vynálezu. Přihlášky vynálezu uspořádané podle třídících znaků na 1. pozici zatřídění jsou uvedeny v předchozí části.

A 01 D 101/00	(2006.01)	2009-39
A 01 D 34/01	(2006.01)	2009-39
A 01 D 91/00	(2006.01)	2009-39
A 61 B 1/00	(2006.01)	2009-38
A 61 B 10/02	(2006.01)	2009-38
A 61 B 10/04	(2006.01)	2009-38
A 61 K 31/52	(2006.01)	2009-45
A 61 P 13/12	(2006.01)	2009-45
A 61 P 17/06	(2006.01)	2009-45
A 61 P 19/02	(2006.01)	2009-45
A 61 P 25/28	(2006.01)	2009-45
A 61 P 3/10	(2006.01)	2009-45
A 61 P 31/10	(2006.01)	2009-45
A 61 P 31/12	(2006.01)	2009-45
A 61 P 31/20	(2006.01)	2009-45
A 61 P 31/22	(2006.01)	2009-45
A 61 P 35/00	(2006.01)	2009-45
A 61 P 37/06	(2006.01)	2009-45
B 01 D 9/02	(2006.01)	2010-91
B 01 J 20/00	(2006.01)	2009-870
B 01 J 20/16	(2006.01)	2009-870
B 01 J 21/12	(2006.01)	2009-870
B 01 J 23/02	(2006.01)	2009-870
B 01 J 23/44	(2006.01)	2009-870
B 01 J 23/70	(2006.01)	2009-870
B 01 J 23/75	(2006.01)	2009-870
B 01 J 37/00	(2006.01)	2009-870
B 82 B 3/00	(2006.01)	2010-91
C 01 B 39/04	(2006.01)	2010-91
C 02 F 3/12	(2006.01)	2009-292
C 07 C 253/32	(2006.01)	2009-271
C 07 C 255/49	(2006.01)	2009-271
C 07 C 255/54	(2006.01)	2009-271
C 07 D 473/16	(2006.01)	2009-45
C 09 J 189/00	(2006.01)	2009-29
C 21 C 5/56	(2006.01)	2009-75
C 22 B 19/30	(2006.01)	2009-75
C 22 B 5/10	(2006.01)	2009-75
D 03 D 1/00	(2006.01)	2009-40
E 04 D 13/076	(2006.01)	2009-403
E 04 D 13/155	(2006.01)	2009-403
E 04 D 3/00	(2006.01)	2009-403
G 01 C 11/00	(2006.01)	2009-33
G 01 R 23/16	(2006.01)	2008-676
G 02 B 26/02	(2006.01)	2008-676
H 01 J 37/32	(2006.01)	2009-26
H 02 H 3/08	(2006.01)	2009-30
		2009-31

### Seznam přihlašovatelů zveřejněných přihlášek vynálezů

(71)	(21)	(51)	(71)	(21)	(51)
Biologické centrum AV ČR, v. v. i., České Budějovice, CZ	2009-29	<b>C 07 K 14/435</b>	(2006.01)		
Brunclík Milan JUDr., Turnov, CZ	2009-33	<b>G 06 F 19/00</b>	(2006.01)		
ELLA-CS, s. r. o., Hradec Králové, CZ	2009-38	<b>A 61 B 1/273</b>	(2006.01)		
HACH LANGE GmbH, 40549 Düsseldorf, DE	2009-292	<b>C 02 F 3/02</b>	(2006.01)		
Klim Radoslav, 08901 Svidník, SK	2009-403	<b>E 04 D 13/00</b>	(2006.01)		
LCT, a. s., Telnice u Brna, CZ	2009-34	<b>A 23 L 1/162</b>	(2006.01)		
Navrátil Roman Dr., Zdiby, CZ	2009-39	<b>A 01 D 43/10</b>	(2006.01)		
Nušl Jaroslav Ing., Praha 2, CZ	2008-676	<b>A 63 J 17/00</b>	(2006.01)		
Raclavský Milan Ing. CSc., Ostrava, CZ	2009-75	<b>C 21 B 13/08</b>	(2006.01)		
Uher Ondřej Ing. Ph.D., Sušice, CZ	2009-40	<b>D 03 D 13/00</b>	(2006.01)		
Univerzita Palackého v Olomouci, Olomouc, CZ	2009-45	<b>C 07 D 473/02</b>	(2006.01)		
Univerzita Pardubice, Pardubice, CZ	2009-271	<b>C 07 C 253/24</b>	(2006.01)		
Ústav fyziky plazmatu AV ČR, v. v. i., Praha 8, CZ	2009-26	<b>H 05 H 1/00</b>	(2006.01)		
Výzkumný ústav anorganické chemie, a. s., Ústí nad Labem, CZ	2009-870	<b>B 01 J 20/28</b>	(2006.01)		
Výzkumný ústav anorganické chemie, a. s., Ústí nad Labem, CZ	2010-91	<b>C 01 B 39/38</b>	(2006.01)		
Západočeská univerzita v Plzni, Plzeň, CZ	2009-30	<b>H 02 H 3/16</b>	(2006.01)		
Západočeská univerzita v Plzni, Plzeň, CZ	2009-31	<b>H 02 H 3/16</b>	(2006.01)		

## FG4A

## Udělené patenty - přehled podle čísel patentů

V období uzávěrky tohoto čísla Věstníku udělil Úřad průmyslového vlastnictví tyto patenty.

301924	<b>C 21 B 13/08</b>	(2006.01)
301925	<b>C 07 D 513/08</b>	(2006.01)
301926	<b>C 07 K 14/255</b>	(2006.01)
301927	<b>H 04 N 7/16</b>	(2006.01)
301928	<b>H 04 L 9/32</b>	(2006.01)
301929	<b>H 01 H 9/00</b>	(2006.01)
301930	<b>B 32 B 27/32</b>	(2006.01)
301931	<b>B 23 D 43/04</b>	(2006.01)
301932	<b>H 01 H 9/00</b>	(2006.01)
301933	<b>A 63 J 17/00</b>	(2006.01)
301934	<b>C 07 C 253/24</b>	(2006.01)
301935	<b>C 02 F 3/02</b>	(2006.01)
301936	<b>B 01 J 20/28</b>	(2006.01)
301937	<b>C 01 B 39/38</b>	(2006.01)
301938	<b>A 61 K 9/00</b>	(2006.01)
301939	<b>H 01 G 9/042</b>	(2006.01)
301940	<b>B 05 B 3/04</b>	(2006.01)
301941	<b>H 02 K 9/02</b>	(2006.01)
301942	<b>E 04 D 13/00</b>	(2006.01)

FG4A

Udělené patenty - přehled podle MPT

(51) <b>A61K 9/00</b> (2006.01)	(74) Dr. Karel Čermák, Národní třída 32, Praha 1, 11000
<b>A61K 47/44</b> (2006.01)	
<b>A61K 9/113</b> (2006.01)	(51) <b>B23D 43/04</b> (2006.01)
<b>A61K 31/415</b> (2006.01)	(11) 301931
<b>A61P 33/10</b> (2006.01)	(40) 24.09.2008
(11) 301938	(21) <b>2008-63</b>
(40) 11.09.2002	(73) Seco Tools AB, S-737 82 Sandviken, SE
(21) <b>2002-630</b>	(72) Koskinen Jorma, S-737 33 Fagersta, SE
(73) JANSSEN PHARMACEUTICA N. V., Beerse, BE	Borgström Jorma, S-591 45 Motala, SE
(72) Ekhardt Peter Frank, Amsterdam, NL	Avdovic Pajazit, S-602 30 Norrköping, SE
Van Wandelen Mario, Zeist, NL	(54) <b>Protahovací nástroj a protahovací destička</b>
Jetten Jan Matthijs, Zeist, NL	(32) 16.09.2005
(54) <b>Veterinární preparát pro podávání ve vodě</b>	(31) 0502062
<b>nerozpustných léků cílovému zvířeti prostřednictvím</b>	(33) SE
<b>napájecího systému</b>	(86) PCT/SE2006/001042
(32) 03.09.1999	(87) WO 2007/032728
(31) 99202876	(22) 12.09.2006
(33) EP	(74) Společná advokátní kancelář Všetečka Zelený Švorčík
(86) PCT/NL2000/000596	Kalenský a partneři, JUDr. Petr Kalenský, Hálkova 2,
(87) WO 2001/017504	Praha 2, 12000
(22) 28.08.2000	
(74) Dr. Karel Čermák, Národní třída 32, Praha 1, 11000	(51) <b>B32B 27/32</b> (2006.01)
	<b>B32B 27/20</b> (2006.01)
(51) <b>A63J 17/00</b> (2006.01)	(11) 301930
<b>G02B 26/02</b> (2006.01)	(40) 18.03.2009
<b>G01R 23/16</b> (2006.01)	(21) <b>2007-611</b>
(11) 301933	(73) GRANITOL akciová společnost, Moravský Beroun, CZ
(40) 04.08.2010	(72) Slaník Antonín Ing., Halenkovice, CZ
(21) <b>2008-676</b>	Fibichr Jaroslav Ing., Moravský Beroun, CZ
(73) Nušl Jaroslav Ing., Praha 2, CZ	Obr Tomáš MVDr., Prostějov, CZ
(72) Nušl Jaroslav Ing., Praha 2, CZ	(54) <b>Vícevrstvá plastová fólie</b>
(54) <b>Způsob řízení zejména světelné techniky zvukovým</b>	(22) 07.09.2007
<b>signálem a zařízení k provádění tohoto způsobu</b>	(74) UTB ve Zlíně, Univerzitní institut, Ing. Jan Görig, Mostní
(22) 29.10.2008	5139, Zlín, 76001
(51) <b>B01J 20/28</b> (2006.01)	(51) <b>C01B 39/38</b> (2006.01)
<b>B01J 37/00</b> (2006.01)	<b>C01B 39/04</b> (2006.01)
<b>B01J 20/16</b> (2006.01)	<b>B01D 9/02</b> (2006.01)
<b>B01J 20/00</b> (2006.01)	<b>B82B 3/00</b> (2006.01)
<b>B01J 21/12</b> (2006.01)	(11) 301937
<b>B01J 23/02</b> (2006.01)	(40) 04.08.2010
<b>B01J 23/44</b> (2006.01)	(21) <b>2010-91</b>
<b>B01J 23/70</b> (2006.01)	(73) Výzkumný ústav anorganické chemie, a. s., Ústí nad
<b>B01J 23/75</b> (2006.01)	Labem, CZ
(11) 301936	Ústav fyzikální chemie J. Heyrovského AV ČR, v. v. i.,
(40) 04.08.2010	Praha 8, CZ
(21) <b>2009-870</b>	(72) Bortnovsky Oleg Ing. Ph.D., Ústí nad Labem, CZ
(73) Výzkumný ústav anorganické chemie, a. s., Ústí nad	Tokarová Věnceslava Dr. Ing., Ústí nad Labem, CZ
Labem, CZ	Wichterlová Blanka Ing. DrSc., Praha 6, CZ
Ústav fyzikální chemie J. Heyrovského AV ČR, v. v. i.,	Dědeček Jiří Mgr. CSc., Praha 8, CZ
Praha 8, CZ	Sobalík Zdeněk Doc. Ing. CSc., Praha 6, CZ
(72) Bortnovsky Oleg Ing. Ph.D., Ústí nad Labem, CZ	Gonsiorová Olga Ing. Ph.D., Litvínov, CZ
Dvořáková Karla, Krupka, CZ	Balgová Vendula Ing. Ph.D., Valtice, CZ
Sobalík Zdeněk Doc. Ing. CSc., Praha 6, CZ	(54) <b>Způsob výroby zeolitů pentasilové struktury s řízenou</b>
Sazama Petr Ing. Ph.D., Praha 2, CZ	<b>distribucí hliníkových atomů ve skeletu</b>
Dědeček Jiří Mgr. CSc., Praha 8, CZ	(22) 05.02.2010
Tvarůžková Zdenka RNDr. CSc., Praha 4, CZ	(74) Ing. Stanislav Babický, Budovatelů 2407, Most, 43401
(54) <b>Katalyzátor pro úplnou oxidaci těkavých organických</b>	
<b>látek na bázi geopolymeru a způsob jeho výroby</b>	(51) <b>C02F 3/02</b> (2006.01)
(22) 22.12.2009	<b>C02F 3/12</b> (2006.01)
(74) Ing. Stanislav Babický, Budovatelů 2407, Most, 43401	(11) 301935
	(40) 04.08.2010
(51) <b>B05B 3/04</b> (2006.01)	(21) <b>2009-292</b>
(11) 301940	(73) HACH LANGE GmbH, 40549 Düsseldorf, DE
(40) 12.11.2003	Vysoká škola chemicko-technologická v Praze, Praha 6,
(21) <b>2002-2672</b>	CZ
(73) HANSGROHE AG, Schiltach, DE	(72) Srb Martin Ing. Bc., Plzeň, CZ
(72) Blessing Gerd, Obereschach, DE	Wanner Jiří prof. Ing. DrSc., Praha 5, CZ
(54) <b>Sprchová hlavice</b>	Kollár Miroslav Ing. Ph.D., Dunajská Streda 92901, SK
(32) 09.02.2000	(54) <b>Způsob automatického řízení přerušované aerace v</b>
(31) 10005686	<b>aktivačním procesu čistění odpadních vod</b>
(33) DE	(22) 11.05.2009
(86) PCT/EP2001/001440	(74) Ing. Květoslava Kubičková, Doubravčická 2201, Praha 10,
(87) WO 2001/058597	10000
(22) 09.02.2001	

(51)	<b>C07C 253/24</b>	(2006.01)	(51)	<b>E04D 13/00</b>	(2006.01)
	<b>C07C 253/32</b>	(2006.01)		<b>E04D 13/076</b>	(2006.01)
	<b>C07C 255/54</b>	(2006.01)		<b>E04D 13/155</b>	(2006.01)
	<b>C07C 255/49</b>	(2006.01)		<b>E04D 3/00</b>	(2006.01)
(11)	301934		(11)	301942	
(40)	04.08.2010		(40)	04.08.2010	
(21)	<b>2009-271</b>		(21)	<b>2009-403</b>	
(73)	Univerzita Pardubice, Pardubice, CZ		(73)	Klim Radoslav, 08901 Svidník, SK	
(72)	Růžička Aleš Doc. Ing. Ph.D., Sázava, CZ Weidlich Tomáš Ing. Ph.D., Lázně Bohdaneč, CZ		(72)	Klim Radoslav, 08901 Svidník, SK	
(54)	<b>Způsob přípravy alkoxybenzonitrilů</b>		(54)	<b>Námrazová okapová lišta</b>	
(22)	29.04.2009		(22)	25.06.2009	
(74)	RNDr. Kateřina Hartvichová, Na Bělidle 3, Praha 5, 15000		(74)	JUDr. Petr Bokotej, advokát, Komunardů 36, Praha 7, 17000	
(51)	<b>C07D 513/08</b>	(2006.01)	(51)	<b>H01G 9/042</b>	(2006.01)
	<b>C07D 498/08</b>	(2006.01)		<b>H01G 9/15</b>	(2006.01)
	<b>C07D 471/08</b>	(2006.01)		<b>H01G 9/052</b>	(2006.01)
	<b>A61K 31/435</b>	(2006.01)		<b>H01G 9/00</b>	(2006.01)
	<b>A61P 25/00</b>	(2006.01)	(11)	301939	
(11)	301925		(40)	17.07.2002	
(40)	13.11.2002		(21)	<b>2002-1584</b>	
(21)	<b>2000-2438</b>		(73)	H.C. Starck GmbH, Goslar, DE	
(73)	PFIZER PRODUCTS INC., Groton, CT, US		(72)	Reichert Karlheinz, Wolfenbüttel, DE	
(72)	Coe Jotham Wadsworth, Niantic, CT, US Brooks Paige Roanne Palmer, North Stonington, CT, US			Thomas Oliver, Bad Harzburg, DE	
(54)	<b>Azapolycyklické deriváty s anelovanou arylskupinou, jejich použití, farmaceutické kompozice na jejich bázi a meziprodukty pro jejich výrobu</b>		(54)	<b>Kondenzátorový prášek, způsob jeho výroby, kondenzátorová anoda a elektrolytický kondenzátor</b>	
(32)	31.12.1997		(32)	09.11.1999	
(31)	60/070,245		(31)	19953946	
(33)	US		(33)	DE	
(86)	PCT/IB1998/001813		(86)	PCT/EP2000/010622	
(87)	WO 1999/035131		(87)	WO 2001/035428	
(22)	13.11.1998		(22)	27.10.2000	
(74)	JUDr. Jan Matějka, Národní 32, Praha 1, 11000		(74)	JUDr. Miloš Všečetka, Hálkova 2, Praha 2, 12000	
(51)	<b>C07K 14/255</b>	(2006.01)	(51)	<b>H01H 9/00</b>	(2006.01)
	<b>C12N 1/21</b>	(2006.01)	(11)	301929	
	<b>C12R 1/42</b>	(2006.01)	(40)	31.10.2007	
	<b>C12N 15/31</b>	(2006.01)	(21)	<b>2007-589</b>	
	<b>A61K 35/74</b>	(2006.01)	(73)	Maschinenfabrik Reinhausen GmbH, 93059 Regensburg, DE	
(11)	301926		(72)	Baertl Reinhold, 93138 Lappersdorf, DE	
(40)	12.06.2002			Schmidbauer Albert, 93426 Roding, DE	
(21)	<b>2001-4030</b>		(54)	<b>Přepojovač</b>	
(73)	MICROSCIENCE LIMITED, Wokingham, GB		(32)	01.03.2005	
(72)	Dougan Gordon, Wokingham, GB Santangelo Joseph David, Wokingham, GB Holden David William, Wokingham, GB Shea Jacqueline Elizabeth, Wokingham, GB Hindle Zoe, Wokingham, GB		(31)	102005009193	
(54)	<b>Oslabené mikroorganismy pro léčbu infekcí</b>		(33)	DE	
(32)	10.05.1999		(86)	PCT/EP2005/012311	
(31)	9910812		(87)	WO 2006/092164	
(33)	GB		(22)	17.11.2005	
(86)	PCT/GB00/01749		(74)	Společná advokátní kancelář Všečetka Zelený Švorčík Kalenský a partneři, JUDr. Otakar Švorčík, Hálkova 2, Praha 2, 12000	
(87)	WO 2000/068261				
(22)	09.05.2000		(51)	<b>H01H 9/00</b>	(2006.01)
(74)	Ing. František Kania, Mendlovo nám. 1a, Brno, 60300			<b>H01H 9/16</b>	(2006.01)
				<b>H01H 19/62</b>	(2006.01)
				<b>H02P 13/06</b>	(2006.01)
				<b>H01F 29/02</b>	(2006.01)
(51)	<b>C21B 13/08</b>	(2006.01)	(11)	301932	
	<b>C22B 5/10</b>	(2006.01)	(40)	20.08.2008	
	<b>C21C 5/56</b>	(2006.01)	(21)	<b>2008-405</b>	
	<b>C22B 19/30</b>	(2006.01)	(73)	Maschinenfabrik Reinhausen GmbH, 93059 Regensburg, DE	
(11)	301924		(72)	Bärtl Reinhold, D-93138 Lappersdorf, DE Dohnal Dieter, D-93138 Lappersdorf, DE Schmidbauer Albert, D-93426 Roding, DE	
(40)	04.08.2010		(54)	<b>Přepojovač se zařízením pro kontrolu sepnutí</b>	
(21)	<b>2009-75</b>		(32)	09.12.2005	
(73)	Raclavský Milan Ing. CSc., Ostrava, CZ Adelt Milan Ing. CSc., Kladno, CZ Moulis Vlastimil Ing. CSc., Mirošov, CZ Gora Pavel Ing. MBA., Třinec, CZ Leitner Ekhard Dkfm., A-1090 Vienna, AT		(31)	102005058793	
(72)	Raclavský Milan Ing. CSc., Ostrava, CZ Adelt Milan Ing. CSc., Kladno, CZ Moulis Vlastimil Ing. CSc., Mirošov, CZ Gora Pavel Ing. MBA., Třinec, CZ Leitner Ekhard Dkfm., A-1090 Vienna, AT		(33)	DE	
(54)	<b>Technologie rafinace kovonosných odpadů s obsahem zinku v rotační peci</b>		(86)	PCT/EP2006/010169	
(22)	10.02.2009		(87)	WO 2007/065499	
			(22)	21.10.2006	
			(74)	Společná advokátní kancelář Všečetka Zelený Švorčík Kalenský a partneři, JUDr. Otakar Švorčík, Hálkova 2, Praha 2, 12000	

---

(51) **H02K 9/02** (2006.01)  
**H02K 9/14** (2006.01)  
**H02K 1/20** (2006.01)  
**H02K 9/08** (2006.01)  
**H02K 3/24** (2006.01)  
(11) 301941  
(40) 14.05.2003  
(21) **2002-2690**  
(73) GENERAL ELECTRIC COMPANY, Schenectady, NY, US  
(72) Salamah Samir Armando, Niskayuna, NY, US  
Wetzel Todd Garrett, Niskayuna, NY, US  
Vandervort Christian Lee, Voorheesville, NY, US  
Jarczynski Emil Donald, Scotia, NY, US  
Turnbull Wayne Nigel Owen, Clifton Park, NY, US  
(54) **Plynem chlazený dynamoelektrický stroj**  
(32) 22.12.2000  
(31) 09/742,281  
(33) US  
(86) PCT/US2001/047670  
(87) WO 2002/052696  
(22) 07.12.2001  
(74) Dr. Karel Čermák, Národní třída 32, Praha 1, 11000

---

(51) **H04L 9/32** (2006.01)  
**H04N 7/167** (2006.01)  
(11) 301928  
(40) 15.05.2002  
(21) **2002-77**  
(73) NAGRAVISION S. A., Cheseaux-sur-Lausanne, CH  
(72) Hill Michael John, Coppet, CH  
Nicolas Christophe, Préverenges, CH  
Sasselli Marco, Chardonne, CH  
(54) **Způsob a zařízení pro zajištění integrity a pravosti souboru dat**  
(32) 04.08.1999  
(31) 1438/99  
(33) CH  
(86) PCT/IB2000/000847  
(87) WO 2001/011820  
(22) 23.06.2000  
(74) Ing. Bohuslav Vobořil, Nad Štolou 12, Praha 7, 17000

---

(51) **H04N 7/16** (2006.01)  
(11) 301927  
(40) 17.04.2002  
(21) **2001-4699**  
(73) NAGRAVISION S. A., Cheseaux-sur-Lausanne, CH  
(72) Kudelski André, Lutry, CH  
Sasselli Marco, Chardonne, CH  
Stransky Philippe, Marchissy, CH  
Laffèly Laurent, Le Mont-sur-Lausanne, CH  
(54) **Systém pro impulzivní nákupy pro placenou televizi**  
(32) 09.07.1999  
(31) 1269/99  
(33) CH  
(86) PCT/IB2000/000913  
(87) WO 2001/005151  
(22) 06.07.2000  
(74) Ing. Bohuslav Vobořil, Nad Štolou 12, Praha 7, 17000

---

### Seznam majitelů udělených patentů

(73)	(11)	(51)	(73)	(11)	(51)
Adelt Milan Ing. CSc., Kladno, CZ	301924	<b>C 21 B 13/08</b>	Výzkumný ústav anorganické chemie, a. s., Ústí nad Labem, CZ	301937	<b>C 01 B 39/38</b>
GENERAL ELECTRIC COMPANY, Schenectady, NY, US	301941	<b>H 02 K 9/02</b>			
Gora Pavel Ing. MBA., Třinec, CZ	301924	<b>C 21 B 13/08</b>			
GRANITOL akciová společnost, Moravský Beroun, CZ	301930	<b>B 32 B 27/32</b>			
HACH LANGE GmbH, 40549 Düsseldorf, DE	301935	<b>C 02 F 3/02</b>			
HANS GROHE AG, Schiltach, DE	301940	<b>B 05 B 3/04</b>			
H.C. Starck GmbH, Goslar, DE	301939	<b>H 01 G 9/042</b>			
JANSSEN PHARMACEUTICA N. V., Beerse, BE	301938	<b>A 61 K 9/00</b>			
Klim Radoslav, 08901 Svidník, SK	301942	<b>E 04 D 13/00</b>			
Leitner Ekhard Dkfm., A-1090 Vienna, AT	301924	<b>C 21 B 13/08</b>			
Maschinenfabrik Reinhausen GmbH, 93059 Regensburg, DE	301929	<b>H 01 H 9/00</b>			
Maschinenfabrik Reinhausen GmbH, 93059 Regensburg, DE	301932	<b>H 01 H 9/00</b>			
MICROSCIENCE LIMITED, Wokingham, GB	301926	<b>C 07 K 14/255</b>			
Moulis Vlastimil Ing. CSc., Mirošov, CZ	301924	<b>C 21 B 13/08</b>			
NAGRAVISION S. A., Cheseaux-sur-Lausanne, CH	301927	<b>H 04 N 7/16</b>			
NAGRAVISION S. A., Cheseaux-sur-Lausanne, CH	301928	<b>H 04 L 9/32</b>			
Nušl Jaroslav Ing., Praha 2, CZ	301933	<b>A 63 J 17/00</b>			
PFIZER PRODUCTS INC., Groton, CT, US	301925	<b>C 07 D 513/08</b>			
Raclavský Milan Ing. CSc., Ostrava, CZ	301924	<b>C 21 B 13/08</b>			
Seco Tools AB, S-737 82 Sandviken, SE	301931	<b>B 23 D 43/04</b>			
Univerzita Pardubice, Pardubice, CZ	301934	<b>C 07 C 253/24</b>			
Ústav fyzikální chemie J. Heyrovského AV ČR, v. v. i., Praha 8, CZ	301936	<b>B 01 J 20/28</b>			
Ústav fyzikální chemie J. Heyrovského AV ČR, v. v. i., Praha 8, CZ	301937	<b>C 01 B 39/38</b>			
Vysoká škola chemicko-technologická v Praze, Praha 6, CZ	301935	<b>C 02 F 3/02</b>			
Výzkumný ústav anorganické chemie, a. s., Ústí nad Labem, CZ	301936	<b>B 01 J 20/28</b>			



## Udělené evropské patenty

Evropský patentový úřad udělil následující evropské patenty s účinky pro Českou republiku. Tyto patenty mohou být zrušeny nebo zachovány v pozmeněném znění Evropským patentovým úřadem v řízení o odporu. K tomu, aby nabyl evropský patent účinnosti na území České republiky, je třeba, aby byl Úřadu předložen ve stanovené lhůtě překlad patentového spisu do českého jazyka (§ 35c odst. 2 až 4 zákona č. 527/1990 Sb., v platném znění).

(97) EP 1311103	(47) 21.07.2010	(97) EP 1544009	(47) 21.07.2010
(97) EP 1318375	(47) 21.07.2010	(97) EP 1547412	(47) 21.07.2010
(97) EP 1327623	(47) 21.07.2010	(97) EP 1549852	(47) 21.07.2010
(97) EP 1357643	(47) 21.07.2010	(97) EP 1553100	(47) 21.07.2010
(97) EP 1366947	(47) 21.07.2010	(97) EP 1554009	(47) 21.07.2010
(97) EP 1375799	(47) 21.07.2010	(97) EP 1554447	(47) 21.07.2010
(97) EP 1391704	(47) 21.07.2010	(97) EP 1556690	(47) 21.07.2010
(97) EP 1408149	(47) 21.07.2010	(97) EP 1557583	(47) 21.07.2010
(97) EP 1415433	(47) 21.07.2010	(97) EP 1557656	(47) 21.07.2010
(97) EP 1416445	(47) 21.07.2010	(97) EP 1562092	(47) 21.07.2010
(97) EP 1417493	(47) 21.07.2010	(97) EP 1562990	(47) 21.07.2010
(97) EP 1420770	(47) 21.07.2010	(97) EP 1565653	(47) 21.07.2010
(97) EP 1424563	(47) 21.07.2010	(97) EP 1566489	(47) 21.07.2010
(97) EP 1424978	(47) 21.07.2010	(97) EP 1566529	(47) 21.07.2010
(97) EP 1432133	(47) 21.07.2010	(97) EP 1567197	(47) 21.07.2010
(97) EP 1435031	(47) 21.07.2010	(97) EP 1567244	(47) 21.07.2010
(97) EP 1441084	(47) 21.07.2010	(97) EP 1567727	(47) 21.07.2010
(97) EP 1442520	(47) 21.07.2010	(97) EP 1569531	(47) 21.07.2010
(97) EP 1444393	(47) 21.07.2010	(97) EP 1570079	(47) 21.07.2010
(97) EP 1444516	(47) 21.07.2010	(97) EP 1571864	(47) 21.07.2010
(97) EP 1444999	(47) 21.07.2010	(97) EP 1572028	(47) 21.07.2010
(97) EP 1446067	(47) 21.07.2010	(97) EP 1572033	(47) 21.07.2010
(97) EP 1448085	(47) 21.07.2010	(97) EP 1573555	(47) 21.07.2010
(97) EP 1448664	(47) 21.07.2010	(97) EP 1576157	(47) 21.07.2010
(97) EP 1451287	(47) 21.07.2010	(97) EP 1581056	(47) 21.07.2010
(97) EP 1455676	(47) 21.07.2010	(97) EP 1581204	(47) 21.07.2010
(97) EP 1456486	(47) 21.07.2010	(97) EP 1581936	(47) 21.07.2010
(97) EP 1456745	(47) 21.07.2010	(97) EP 1583626	(47) 21.07.2010
(97) EP 1457159	(47) 21.07.2010	(97) EP 1583701	(47) 21.07.2010
(97) EP 1457591	(47) 21.07.2010	(97) EP 1583753	(47) 21.07.2010
(97) EP 1462752	(47) 21.07.2010	(97) EP 1587876	(47) 21.07.2010
(97) EP 1462904	(47) 21.07.2010	(97) EP 1588725	(47) 21.07.2010
(97) EP 1465594	(47) 21.07.2010	(97) EP 1590078	(47) 21.07.2010
(97) EP 1466301	(47) 21.07.2010	(97) EP 1590155	(47) 21.07.2010
(97) EP 1470672	(47) 21.07.2010	(97) EP 1593858	(47) 21.07.2010
(97) EP 1472203	(47) 21.07.2010	(97) EP 1594634	(47) 21.07.2010
(97) EP 1477979	(47) 21.07.2010	(97) EP 1595589	(47) 21.07.2010
(97) EP 1481828	(47) 21.07.2010	(97) EP 1596197	(47) 21.07.2010
(97) EP 1485997	(47) 21.07.2010	(97) EP 1596373	(47) 21.07.2010
(97) EP 1487561	(47) 21.07.2010	(97) EP 1597438	(47) 21.07.2010
(97) EP 1487869	(47) 21.07.2010	(97) EP 1597607	(47) 21.07.2010
(97) EP 1491066	(47) 21.07.2010	(97) EP 1597696	(47) 21.07.2010
(97) EP 1491343	(47) 21.07.2010	(97) EP 1601395	(47) 21.07.2010
(97) EP 1491625	(47) 21.07.2010	(97) EP 1603091	(47) 21.07.2010
(97) EP 1492041	(47) 21.07.2010	(97) EP 1604174	(47) 21.07.2010
(97) EP 1495604	(47) 21.07.2010	(97) EP 1605737	(47) 21.07.2010
(97) EP 1499280	(47) 21.07.2010	(97) EP 1607545	(47) 21.07.2010
(97) EP 1501470	(47) 21.07.2010	(97) EP 1608497	(47) 21.07.2010
(97) EP 1504142	(47) 21.07.2010	(97) EP 1609185	(47) 21.07.2010
(97) EP 1506206	(47) 21.07.2010	(97) EP 1609501	(47) 21.07.2010
(97) EP 1506580	(47) 21.07.2010	(97) EP 1610789	(47) 21.07.2010
(97) EP 1506610	(47) 21.07.2010	(97) EP 1613010	(47) 21.07.2010
(97) EP 1507895	(47) 21.07.2010	(97) EP 1613621	(47) 21.07.2010
(97) EP 1510090	(47) 21.07.2010	(97) EP 1614656	(47) 21.07.2010
(97) EP 1516611	(47) 21.07.2010	(97) EP 1623096	(47) 21.07.2010
(97) EP 1518034	(47) 21.07.2010	(97) EP 1623219	(47) 21.07.2010
(97) EP 1520521	(47) 21.07.2010	(97) EP 1624913	(47) 21.07.2010
(97) EP 1520524	(47) 21.07.2010	(97) EP 1625551	(47) 21.07.2010
(97) EP 1520898	(47) 21.07.2010	(97) EP 1626583	(47) 21.07.2010
(97) EP 1524045	(47) 21.07.2010	(97) EP 1626623	(47) 21.07.2010
(97) EP 1524231	(47) 21.07.2010	(97) EP 1626750	(47) 21.07.2010
(97) EP 1526191	(47) 21.07.2010	(97) EP 1627884	(47) 21.07.2010
(97) EP 1527369	(47) 21.07.2010	(97) EP 1629269	(47) 21.07.2010
(97) EP 1528928	(47) 21.07.2010	(97) EP 1633373	(47) 21.07.2010
(97) EP 1531705	(47) 21.07.2010	(97) EP 1633470	(47) 21.07.2010
(97) EP 1535247	(47) 21.07.2010	(97) EP 1634025	(47) 21.07.2010
(97) EP 1537393	(47) 21.07.2010	(97) EP 1634314	(47) 21.07.2010
(97) EP 1538443	(47) 21.07.2010	(97) EP 1634681	(47) 21.07.2010
(97) EP 1539202	(47) 21.07.2010	(97) EP 1634954	(47) 21.07.2010
(97) EP 1542020	(47) 21.07.2010	(97) EP 1636216	(47) 21.07.2010

(97)	EP 1638689	(47)	21.07.2010	(97)	EP 1728492	(47)	21.07.2010
(97)	EP 1638717	(47)	21.07.2010	(97)	EP 1730707	(47)	21.07.2010
(97)	EP 1638735	(47)	21.07.2010	(97)	EP 1732604	(47)	21.07.2010
(97)	EP 1639912	(47)	21.07.2010	(97)	EP 1732858	(47)	21.07.2010
(97)	EP 1640530	(47)	21.07.2010	(97)	EP 1733398	(47)	21.07.2010
(97)	EP 1641824	(47)	21.07.2010	(97)	EP 1733785	(47)	21.07.2010
(97)	EP 1642565	(47)	21.07.2010	(97)	EP 1734848	(47)	21.07.2010
(97)	EP 1642971	(47)	21.07.2010	(97)	EP 1735877	(47)	21.07.2010
(97)	EP 1646263	(47)	21.07.2010	(97)	EP 1736230	(47)	21.07.2010
(97)	EP 1646400	(47)	21.07.2010	(97)	EP 1737540	(47)	21.07.2010
(97)	EP 1649990	(47)	21.07.2010	(97)	EP 1740180	(47)	21.07.2010
(97)	EP 1651824	(47)	21.07.2010	(97)	EP 1740454	(47)	21.07.2010
(97)	EP 1652667	(47)	21.07.2010	(97)	EP 1740631	(47)	21.07.2010
(97)	EP 1657548	(47)	21.07.2010	(97)	EP 1741614	(47)	21.07.2010
(97)	EP 1661558	(47)	21.07.2010	(97)	EP 1742623	(47)	21.07.2010
(97)	EP 1662021	(47)	21.07.2010	(97)	EP 1743372	(47)	21.07.2010
(97)	EP 1663063	(47)	21.07.2010	(97)	EP 1744726	(47)	21.07.2010
(97)	EP 1663399	(47)	21.07.2010	(97)	EP 1745674	(47)	21.07.2010
(97)	EP 1663815	(47)	21.07.2010	(97)	EP 1747353	(47)	21.07.2010
(97)	EP 1663856	(47)	21.07.2010	(97)	EP 1748816	(47)	21.07.2010
(97)	EP 1665694	(47)	21.07.2010	(97)	EP 1750419	(47)	21.07.2010
(97)	EP 1667712	(47)	21.07.2010	(97)	EP 1751028	(47)	21.07.2010
(97)	EP 1667933	(47)	21.07.2010	(97)	EP 1751031	(47)	21.07.2010
(97)	EP 1669182	(47)	21.07.2010	(97)	EP 1751039	(47)	21.07.2010
(97)	EP 1672358	(47)	21.07.2010	(97)	EP 1751128	(47)	21.07.2010
(97)	EP 1675142	(47)	21.07.2010	(97)	EP 1752012	(47)	21.07.2010
(97)	EP 1677813	(47)	21.07.2010	(97)	EP 1752718	(47)	21.07.2010
(97)	EP 1679508	(47)	21.07.2010	(97)	EP 1752954	(47)	21.07.2010
(97)	EP 1680764	(47)	21.07.2010	(97)	EP 1755818	(47)	21.07.2010
(97)	EP 1681334	(47)	21.07.2010	(97)	EP 1757245	(47)	21.07.2010
(97)	EP 1682177	(47)	21.07.2010	(97)	EP 1757852	(47)	21.07.2010
(97)	EP 1682885	(47)	21.07.2010	(97)	EP 1758667	(47)	21.07.2010
(97)	EP 1684664	(47)	21.07.2010	(97)	EP 1759019	(47)	21.07.2010
(97)	EP 1684805	(47)	21.07.2010	(97)	EP 1759897	(47)	21.07.2010
(97)	EP 1685360	(47)	21.07.2010	(97)	EP 1765159	(47)	21.07.2010
(97)	EP 1686915	(47)	21.07.2010	(97)	EP 1766114	(47)	21.07.2010
(97)	EP 1688109	(47)	21.07.2010	(97)	EP 1766125	(47)	21.07.2010
(97)	EP 1689277	(47)	21.07.2010	(97)	EP 1766798	(47)	21.07.2010
(97)	EP 1690913	(47)	21.07.2010	(97)	EP 1769174	(47)	21.07.2010
(97)	EP 1691900	(47)	21.07.2010	(97)	EP 1770132	(47)	21.07.2010
(97)	EP 1692276	(47)	21.07.2010	(97)	EP 1770261	(47)	21.07.2010
(97)	EP 1692307	(47)	21.07.2010	(97)	EP 1771667	(47)	21.07.2010
(97)	EP 1694862	(47)	21.07.2010	(97)	EP 1772601	(47)	21.07.2010
(97)	EP 1697071	(47)	21.07.2010	(97)	EP 1772698	(47)	21.07.2010
(97)	EP 1697388	(47)	21.07.2010	(97)	EP 1775900	(47)	21.07.2010
(97)	EP 1698384	(47)	21.07.2010	(97)	EP 1776253	(47)	21.07.2010
(97)	EP 1700395	(47)	21.07.2010	(97)	EP 1776323	(47)	21.07.2010
(97)	EP 1702490	(47)	21.07.2010	(97)	EP 1777336	(47)	21.07.2010
(97)	EP 1702661	(47)	21.07.2010	(97)	EP 1778932	(47)	21.07.2010
(97)	EP 1704653	(47)	21.07.2010	(97)	EP 1780136	(47)	21.07.2010
(97)	EP 1705029	(47)	21.07.2010	(97)	EP 1782098	(47)	21.07.2010
(97)	EP 1705307	(47)	21.07.2010	(97)	EP 1785763	(47)	21.07.2010
(97)	EP 1705600	(47)	21.07.2010	(97)	EP 1785806	(47)	21.07.2010
(97)	EP 1706128	(47)	21.07.2010	(97)	EP 1786454	(47)	21.07.2010
(97)	EP 1707380	(47)	21.07.2010	(97)	EP 1787944	(47)	21.07.2010
(97)	EP 1708417	(47)	21.07.2010	(97)	EP 1789900	(47)	21.07.2010
(97)	EP 1708901	(47)	21.07.2010	(97)	EP 1790206	(47)	21.07.2010
(97)	EP 1709247	(47)	21.07.2010	(97)	EP 1790332	(47)	21.07.2010
(97)	EP 1712422	(47)	21.07.2010	(97)	EP 1790813	(47)	21.07.2010
(97)	EP 1712872	(47)	21.07.2010	(97)	EP 1790868	(47)	21.07.2010
(97)	EP 1713459	(47)	21.07.2010	(97)	EP 1791266	(47)	21.07.2010
(97)	EP 1713894	(47)	21.07.2010	(97)	EP 1791882	(47)	21.07.2010
(97)	EP 1713962	(47)	21.07.2010	(97)	EP 1792282	(47)	21.07.2010
(97)	EP 1715777	(47)	21.07.2010	(97)	EP 1793101	(47)	21.07.2010
(97)	EP 1715818	(47)	21.07.2010	(97)	EP 1795631	(47)	21.07.2010
(97)	EP 1719306	(47)	21.07.2010	(97)	EP 1796295	(47)	21.07.2010
(97)	EP 1719853	(47)	21.07.2010	(97)	EP 1796301	(47)	21.07.2010
(97)	EP 1720977	(47)	21.07.2010	(97)	EP 1796626	(47)	21.07.2010
(97)	EP 1721355	(47)	21.07.2010	(97)	EP 1796730	(47)	21.07.2010
(97)	EP 1724074	(47)	21.07.2010	(97)	EP 1796819	(47)	21.07.2010
(97)	EP 1724320	(47)	21.07.2010	(97)	EP 1797112	(47)	21.07.2010
(97)	EP 1724477	(47)	21.07.2010	(97)	EP 1799585	(47)	21.07.2010
(97)	EP 1725120	(47)	21.07.2010	(97)	EP 1799915	(47)	21.07.2010
(97)	EP 1725300	(47)	21.07.2010	(97)	EP 1800669	(47)	21.07.2010
(97)	EP 1727707	(47)	21.07.2010	(97)	EP 1801159	(47)	21.07.2010
(97)	EP 1727901	(47)	21.07.2010	(97)	EP 1801559	(47)	21.07.2010
(97)	EP 1727969	(47)	21.07.2010	(97)	EP 1801810	(47)	21.07.2010
(97)	EP 1728046	(47)	21.07.2010	(97)	EP 1805851	(47)	21.07.2010

(97)	EP 1805953	(47)	21.07.2010	(97)	EP 1871593	(47)	21.07.2010
(97)	EP 1808356	(47)	21.07.2010	(97)	EP 1871964	(47)	21.07.2010
(97)	EP 1808657	(47)	21.07.2010	(97)	EP 1872523	(47)	21.07.2010
(97)	EP 1809320	(47)	21.07.2010	(97)	EP 1873174	(47)	21.07.2010
(97)	EP 1809622	(47)	21.07.2010	(97)	EP 1873981	(47)	21.07.2010
(97)	EP 1809911	(47)	21.07.2010	(97)	EP 1875517	(47)	21.07.2010
(97)	EP 1810037	(47)	21.07.2010	(97)	EP 1877114	(47)	21.07.2010
(97)	EP 1812476	(47)	21.07.2010	(97)	EP 1878128	(47)	21.07.2010
(97)	EP 1812832	(47)	21.07.2010	(97)	EP 1878341	(47)	21.07.2010
(97)	EP 1813073	(47)	21.07.2010	(97)	EP 1878392	(47)	21.07.2010
(97)	EP 1813149	(47)	21.07.2010	(97)	EP 1880950	(47)	21.07.2010
(97)	EP 1813495	(47)	21.07.2010	(97)	EP 1882027	(47)	21.07.2010
(97)	EP 1813732	(47)	21.07.2010	(97)	EP 1883758	(47)	21.07.2010
(97)	EP 1815485	(47)	21.07.2010	(97)	EP 1885805	(47)	21.07.2010
(97)	EP 1816173	(47)	21.07.2010	(97)	EP 1885880	(47)	21.07.2010
(97)	EP 1816826	(47)	21.07.2010	(97)	EP 1887147	(47)	21.07.2010
(97)	EP 1819113	(47)	21.07.2010	(97)	EP 1887400	(47)	21.07.2010
(97)	EP 1819598	(47)	21.07.2010	(97)	EP 1888202	(47)	21.07.2010
(97)	EP 1820428	(47)	21.07.2010	(97)	EP 1889857	(47)	21.07.2010
(97)	EP 1820583	(47)	21.07.2010	(97)	EP 1890803	(47)	21.07.2010
(97)	EP 1824432	(47)	21.07.2010	(97)	EP 1890893	(47)	21.07.2010
(97)	EP 1824529	(47)	21.07.2010	(97)	EP 1890965	(47)	21.07.2010
(97)	EP 1826217	(47)	21.07.2010	(97)	EP 1891310	(47)	21.07.2010
(97)	EP 1826222	(47)	21.07.2010	(97)	EP 1891313	(47)	21.07.2010
(97)	EP 1827842	(47)	21.07.2010	(97)	EP 1891918	(47)	21.07.2010
(97)	EP 1829035	(47)	21.07.2010	(97)	EP 1891973	(47)	21.07.2010
(97)	EP 1829045	(47)	21.07.2010	(97)	EP 1891974	(47)	21.07.2010
(97)	EP 1829415	(47)	21.07.2010	(97)	EP 1892169	(47)	21.07.2010
(97)	EP 1830706	(47)	21.07.2010	(97)	EP 1892266	(47)	21.07.2010
(97)	EP 1831350	(47)	21.07.2010	(97)	EP 1893310	(47)	21.07.2010
(97)	EP 1832411	(47)	21.07.2010	(97)	EP 1893573	(47)	21.07.2010
(97)	EP 1833346	(47)	21.07.2010	(97)	EP 1893903	(47)	21.07.2010
(97)	EP 1833524	(47)	21.07.2010	(97)	EP 1895521	(47)	21.07.2010
(97)	EP 1833560	(47)	21.07.2010	(97)	EP 1895877	(47)	21.07.2010
(97)	EP 1833636	(47)	21.07.2010	(97)	EP 1897454	(47)	21.07.2010
(97)	EP 1836507	(47)	21.07.2010	(97)	EP 1897643	(47)	21.07.2010
(97)	EP 1837432	(47)	21.07.2010	(97)	EP 1899132	(47)	21.07.2010
(97)	EP 1838579	(47)	21.07.2010	(97)	EP 1899285	(47)	21.07.2010
(97)	EP 1839713	(47)	21.07.2010	(97)	EP 1900469	(47)	21.07.2010
(97)	EP 1839935	(47)	21.07.2010	(97)	EP 1901802	(47)	21.07.2010
(97)	EP 1840108	(47)	21.07.2010	(97)	EP 1905294	(47)	21.07.2010
(97)	EP 1841922	(47)	21.07.2010	(97)	EP 1905407	(47)	21.07.2010
(97)	EP 1842240	(47)	21.07.2010	(97)	EP 1908293	(47)	21.07.2010
(97)	EP 1843501	(47)	21.07.2010	(97)	EP 1909072	(47)	21.07.2010
(97)	EP 1844044	(47)	21.07.2010	(97)	EP 1909450	(47)	21.07.2010
(97)	EP 1844086	(47)	21.07.2010	(97)	EP 1910418	(47)	21.07.2010
(97)	EP 1845033	(47)	21.07.2010	(97)	EP 1910631	(47)	21.07.2010
(97)	EP 1845966	(47)	21.07.2010	(97)	EP 1911411	(47)	21.07.2010
(97)	EP 1848317	(47)	21.07.2010	(97)	EP 1911658	(47)	21.07.2010
(97)	EP 1848354	(47)	21.07.2010	(97)	EP 1911671	(47)	21.07.2010
(97)	EP 1848583	(47)	21.07.2010	(97)	EP 1913622	(47)	21.07.2010
(97)	EP 1849161	(47)	21.07.2010	(97)	EP 1913921	(47)	21.07.2010
(97)	EP 1849381	(47)	21.07.2010	(97)	EP 1914731	(47)	21.07.2010
(97)	EP 1850750	(47)	21.07.2010	(97)	EP 1915239	(47)	21.07.2010
(97)	EP 1851455	(47)	21.07.2010	(97)	EP 1915426	(47)	21.07.2010
(97)	EP 1852176	(47)	21.07.2010	(97)	EP 1916089	(47)	21.07.2010
(97)	EP 1852557	(47)	21.07.2010	(97)	EP 1916128	(47)	21.07.2010
(97)	EP 1857066	(47)	21.07.2010	(97)	EP 1916842	(47)	21.07.2010
(97)	EP 1857076	(47)	21.07.2010	(97)	EP 1917250	(47)	21.07.2010
(97)	EP 1857451	(47)	21.07.2010	(97)	EP 1917763	(47)	21.07.2010
(97)	EP 1858754	(47)	21.07.2010	(97)	EP 1918007	(47)	21.07.2010
(97)	EP 1858825	(47)	21.07.2010	(97)	EP 1920816	(47)	21.07.2010
(97)	EP 1860001	(47)	21.07.2010	(97)	EP 1920946	(47)	21.07.2010
(97)	EP 1860181	(47)	21.07.2010	(97)	EP 1921374	(47)	21.07.2010
(97)	EP 1861215	(47)	21.07.2010	(97)	EP 1921522	(47)	21.07.2010
(97)	EP 1861270	(47)	21.07.2010	(97)	EP 1922459	(47)	21.07.2010
(97)	EP 1862011	(47)	21.07.2010	(97)	EP 1923199	(47)	21.07.2010
(97)	EP 1862210	(47)	21.07.2010	(97)	EP 1925512	(47)	21.07.2010
(97)	EP 1862488	(47)	21.07.2010	(97)	EP 1927005	(47)	21.07.2010
(97)	EP 1862513	(47)	21.07.2010	(97)	EP 1927279	(47)	21.07.2010
(97)	EP 1862683	(47)	21.07.2010	(97)	EP 1928523	(47)	21.07.2010
(97)	EP 1863691	(47)	21.07.2010	(97)	EP 1931364	(47)	21.07.2010
(97)	EP 1865349	(47)	21.07.2010	(97)	EP 1931600	(47)	21.07.2010
(97)	EP 1867456	(47)	21.07.2010	(97)	EP 1932881	(47)	21.07.2010
(97)	EP 1868803	(47)	21.07.2010	(97)	EP 1933348	(47)	21.07.2010
(97)	EP 1869757	(47)	21.07.2010	(97)	EP 1935211	(47)	21.07.2010
(97)	EP 1871156	(47)	21.07.2010	(97)	EP 1935220	(47)	21.07.2010
(97)	EP 1871323	(47)	21.07.2010	(97)	EP 1935501	(47)	21.07.2010

(97)	EP 1936103	(47)	21.07.2010	(97)	EP 1979238	(47)	21.07.2010
(97)	EP 1936327	(47)	21.07.2010	(97)	EP 1981504	(47)	21.07.2010
(97)	EP 1936334	(47)	21.07.2010	(97)	EP 1983683	(47)	21.07.2010
(97)	EP 1936405	(47)	21.07.2010	(97)	EP 1983871	(47)	21.07.2010
(97)	EP 1936901	(47)	21.07.2010	(97)	EP 1984820	(47)	21.07.2010
(97)	EP 1937088	(47)	21.07.2010	(97)	EP 1985213	(47)	21.07.2010
(97)	EP 1938932	(47)	21.07.2010	(97)	EP 1985837	(47)	21.07.2010
(97)	EP 1939101	(47)	21.07.2010	(97)	EP 1986557	(47)	21.07.2010
(97)	EP 1939413	(47)	21.07.2010	(97)	EP 1986883	(47)	21.07.2010
(97)	EP 1939424	(47)	21.07.2010	(97)	EP 1987405	(47)	21.07.2010
(97)	EP 1940289	(47)	21.07.2010	(97)	EP 1987469	(47)	21.07.2010
(97)	EP 1940325	(47)	21.07.2010	(97)	EP 1987741	(47)	21.07.2010
(97)	EP 1940326	(47)	21.07.2010	(97)	EP 1987748	(47)	21.07.2010
(97)	EP 1940567	(47)	21.07.2010	(97)	EP 1987808	(47)	21.07.2010
(97)	EP 1940840	(47)	21.07.2010	(97)	EP 1987976	(47)	21.07.2010
(97)	EP 1941140	(47)	21.07.2010	(97)	EP 1988860	(47)	21.07.2010
(97)	EP 1943855	(47)	21.07.2010	(97)	EP 1989242	(47)	21.07.2010
(97)	EP 1944248	(47)	21.07.2010	(97)	EP 1989505	(47)	21.07.2010
(97)	EP 1945466	(47)	21.07.2010	(97)	EP 1990375	(47)	21.07.2010
(97)	EP 1945567	(47)	21.07.2010	(97)	EP 1990387	(47)	21.07.2010
(97)	EP 1946737	(47)	21.07.2010	(97)	EP 1991431	(47)	21.07.2010
(97)	EP 1946861	(47)	21.07.2010	(97)	EP 1992211	(47)	21.07.2010
(97)	EP 1948030	(47)	21.07.2010	(97)	EP 1992545	(47)	21.07.2010
(97)	EP 1948347	(47)	21.07.2010	(97)	EP 1992743	(47)	21.07.2010
(97)	EP 1948562	(47)	21.07.2010	(97)	EP 1994795	(47)	21.07.2010
(97)	EP 1948707	(47)	21.07.2010	(97)	EP 1995867	(47)	21.07.2010
(97)	EP 1948979	(47)	21.07.2010	(97)	EP 1996308	(47)	21.07.2010
(97)	EP 1949228	(47)	21.07.2010	(97)	EP 1996310	(47)	21.07.2010
(97)	EP 1950168	(47)	21.07.2010	(97)	EP 1997104	(47)	21.07.2010
(97)	EP 1950458	(47)	21.07.2010	(97)	EP 1997847	(47)	21.07.2010
(97)	EP 1951033	(47)	21.07.2010	(97)	EP 1997994	(47)	21.07.2010
(97)	EP 1952850	(47)	21.07.2010	(97)	EP 1998994	(47)	21.07.2010
(97)	EP 1952860	(47)	21.07.2010	(97)	EP 1999338	(47)	21.07.2010
(97)	EP 1953038	(47)	21.07.2010	(97)	EP 1999347	(47)	21.07.2010
(97)	EP 1953398	(47)	21.07.2010	(97)	EP 2000530	(47)	21.07.2010
(97)	EP 1954119	(47)	21.07.2010	(97)	EP 2001198	(47)	21.07.2010
(97)	EP 1954397	(47)	21.07.2010	(97)	EP 2002068	(47)	21.07.2010
(97)	EP 1954922	(47)	21.07.2010	(97)	EP 2002160	(47)	21.07.2010
(97)	EP 1954996	(47)	21.07.2010	(97)	EP 2002203	(47)	21.07.2010
(97)	EP 1955417	(47)	21.07.2010	(97)	EP 2003167	(47)	21.07.2010
(97)	EP 1955581	(47)	21.07.2010	(97)	EP 2004287	(47)	21.07.2010
(97)	EP 1956456	(47)	21.07.2010	(97)	EP 2004294	(47)	21.07.2010
(97)	EP 1956892	(47)	21.07.2010	(97)	EP 2005058	(47)	21.07.2010
(97)	EP 1958187	(47)	21.07.2010	(97)	EP 2005135	(47)	21.07.2010
(97)	EP 1958533	(47)	21.07.2010	(97)	EP 2005263	(47)	21.07.2010
(97)	EP 1960243	(47)	21.07.2010	(97)	EP 2006166	(47)	21.07.2010
(97)	EP 1960292	(47)	21.07.2010	(97)	EP 2006213	(47)	21.07.2010
(97)	EP 1960302	(47)	21.07.2010	(97)	EP 2006492	(47)	21.07.2010
(97)	EP 1960390	(47)	21.07.2010	(97)	EP 2007622	(47)	21.07.2010
(97)	EP 1960679	(47)	21.07.2010	(97)	EP 2007822	(47)	21.07.2010
(97)	EP 1962655	(47)	21.07.2010	(97)	EP 2007885	(47)	21.07.2010
(97)	EP 1963132	(47)	21.07.2010	(97)	EP 2007908	(47)	21.07.2010
(97)	EP 1964772	(47)	21.07.2010	(97)	EP 2008601	(47)	21.07.2010
(97)	EP 1966060	(47)	21.07.2010	(97)	EP 2009353	(47)	21.07.2010
(97)	EP 1966358	(47)	21.07.2010	(97)	EP 2010985	(47)	21.07.2010
(97)	EP 1967334	(47)	21.07.2010	(97)	EP 2011357	(47)	21.07.2010
(97)	EP 1967809	(47)	21.07.2010	(97)	EP 2011626	(47)	21.07.2010
(97)	EP 1968150	(47)	21.07.2010	(97)	EP 2012747	(47)	21.07.2010
(97)	EP 1968828	(47)	21.07.2010	(97)	EP 2013285	(47)	21.07.2010
(97)	EP 1968914	(47)	21.07.2010	(97)	EP 2013551	(47)	21.07.2010
(97)	EP 1969603	(47)	21.07.2010	(97)	EP 2014150	(47)	21.07.2010
(97)	EP 1970016	(47)	21.07.2010	(97)	EP 2015265	(47)	21.07.2010
(97)	EP 1970603	(47)	21.07.2010	(97)	EP 2016128	(47)	21.07.2010
(97)	EP 1970614	(47)	21.07.2010	(97)	EP 2018245	(47)	21.07.2010
(97)	EP 1970854	(47)	21.07.2010	(97)	EP 2018262	(47)	21.07.2010
(97)	EP 1971790	(47)	21.07.2010	(97)	EP 2018276	(47)	21.07.2010
(97)	EP 1972605	(47)	21.07.2010	(97)	EP 2019402	(47)	21.07.2010
(97)	EP 1973029	(47)	21.07.2010	(97)	EP 2019614	(47)	21.07.2010
(97)	EP 1973370	(47)	21.07.2010	(97)	EP 2020219	(47)	21.07.2010
(97)	EP 1973920	(47)	21.07.2010	(97)	EP 2021003	(47)	21.07.2010
(97)	EP 1974625	(47)	21.07.2010	(97)	EP 2022026	(47)	21.07.2010
(97)	EP 1976775	(47)	21.07.2010	(97)	EP 2022058	(47)	21.07.2010
(97)	EP 1976973	(47)	21.07.2010	(97)	EP 2022611	(47)	21.07.2010
(97)	EP 1977244	(47)	21.07.2010	(97)	EP 2024479	(47)	21.07.2010
(97)	EP 1977261	(47)	21.07.2010	(97)	EP 2026172	(47)	21.07.2010
(97)	EP 1977712	(47)	21.07.2010	(97)	EP 2026532	(47)	21.07.2010
(97)	EP 1978241	(47)	21.07.2010	(97)	EP 2027163	(47)	21.07.2010
(97)	EP 1978419	(47)	21.07.2010	(97)	EP 2027246	(47)	21.07.2010

(97)	EP 2029080	(47)	21.07.2010	(97)	EP 2097260	(47)	21.07.2010
(97)	EP 2029089	(47)	21.07.2010	(97)	EP 2098141	(47)	21.07.2010
(97)	EP 2029645	(47)	21.07.2010	(97)	EP 2099100	(47)	21.07.2010
(97)	EP 2030638	(47)	21.07.2010	(97)	EP 2099787	(47)	21.07.2010
(97)	EP 2032314	(47)	21.07.2010	(97)	EP 2100457	(47)	21.07.2010
(97)	EP 2032842	(47)	21.07.2010	(97)	EP 2101730	(47)	21.07.2010
(97)	EP 2033366	(47)	21.07.2010	(97)	EP 2102216	(47)	21.07.2010
(97)	EP 2033418	(47)	21.07.2010	(97)	EP 2102220	(47)	21.07.2010
(97)	EP 2034692	(47)	21.07.2010	(97)	EP 2102338	(47)	21.07.2010
(97)	EP 2035268	(47)	21.07.2010	(97)	EP 2105056	(47)	21.07.2010
(97)	EP 2035728	(47)	21.07.2010	(97)	EP 2105517	(47)	21.07.2010
(97)	EP 2036181	(47)	21.07.2010	(97)	EP 2107541	(47)	21.07.2010
(97)	EP 2039238	(47)	21.07.2010	(97)	EP 2109580	(47)	21.07.2010
(97)	EP 2039619	(47)	21.07.2010	(97)	EP 2109722	(47)	21.07.2010
(97)	EP 2040998	(47)	21.07.2010	(97)	EP 2111569	(47)	21.07.2010
(97)	EP 2045231	(47)	21.07.2010	(97)	EP 2112733	(47)	21.07.2010
(97)	EP 2045568	(47)	21.07.2010	(97)	EP 2114214	(47)	21.07.2010
(97)	EP 2046636	(47)	21.07.2010	(97)	EP 2114256	(47)	21.07.2010
(97)	EP 2047228	(47)	21.07.2010	(97)	EP 2114383	(47)	21.07.2010
(97)	EP 2048053	(47)	21.07.2010	(97)	EP 2114530	(47)	21.07.2010
(97)	EP 2048087	(47)	21.07.2010	(97)	EP 2115034	(47)	21.07.2010
(97)	EP 2048592	(47)	21.07.2010	(97)	EP 2115046	(47)	21.07.2010
(97)	EP 2049318	(47)	21.07.2010	(97)	EP 2117380	(47)	21.07.2010
(97)	EP 2049598	(47)	21.07.2010	(97)	EP 2117885	(47)	21.07.2010
(97)	EP 2050107	(47)	21.07.2010	(97)	EP 2117905	(47)	21.07.2010
(97)	EP 2050370	(47)	21.07.2010	(97)	EP 2118363	(47)	21.07.2010
(97)	EP 2051703	(47)	21.07.2010	(97)	EP 2119886	(47)	21.07.2010
(97)	EP 2054118	(47)	21.07.2010	(97)	EP 2120767	(47)	21.07.2010
(97)	EP 2054443	(47)	21.07.2010	(97)	EP 2121770	(47)	21.07.2010
(97)	EP 2054572	(47)	21.07.2010	(97)	EP 2121861	(47)	21.07.2010
(97)	EP 2055633	(47)	21.07.2010	(97)	EP 2122039	(47)	21.07.2010
(97)	EP 2055947	(47)	21.07.2010	(97)	EP 2122921	(47)	21.07.2010
(97)	EP 2055948	(47)	21.07.2010	(97)	EP 2125264	(47)	21.07.2010
(97)	EP 2056678	(47)	21.07.2010	(97)	EP 2125447	(47)	21.07.2010
(97)	EP 2057035	(47)	21.07.2010	(97)	EP 2125915	(47)	21.07.2010
(97)	EP 2058536	(47)	21.07.2010	(97)	EP 2126603	(47)	21.07.2010
(97)	EP 2058985	(47)	21.07.2010	(97)	EP 2126674	(47)	21.07.2010
(97)	EP 2060536	(47)	21.07.2010	(97)	EP 2127384	(47)	21.07.2010
(97)	EP 2060667	(47)	21.07.2010	(97)	EP 2129610	(47)	21.07.2010
(97)	EP 2060905	(47)	21.07.2010	(97)	EP 2130051	(47)	21.07.2010
(97)	EP 2062794	(47)	21.07.2010	(97)	EP 2130974	(47)	21.07.2010
(97)	EP 2063844	(47)	21.07.2010	(97)	EP 2130975	(47)	21.07.2010
(97)	EP 2064460	(47)	21.07.2010	(97)	EP 2132845	(47)	21.07.2010
(97)	EP 2065035	(47)	21.07.2010	(97)	EP 2134124	(47)	21.07.2010
(97)	EP 2066308	(47)	21.07.2010	(97)	EP 2134788	(47)	21.07.2010
(97)	EP 2066456	(47)	21.07.2010	(97)	EP 2135340	(47)	21.07.2010
(97)	EP 2067417	(47)	21.07.2010	(97)	EP 2135344	(47)	21.07.2010
(97)	EP 2068070	(47)	21.07.2010	(97)	EP 2136680	(47)	21.07.2010
(97)	EP 2068894	(47)	21.07.2010	(97)	EP 2136698	(47)	21.07.2010
(97)	EP 2069077	(47)	21.07.2010	(97)	EP 2137730	(47)	21.07.2010
(97)	EP 2069714	(47)	21.07.2010	(97)	EP 2137787	(47)	21.07.2010
(97)	EP 2070433	(47)	21.07.2010	(97)	EP 2139493	(47)	21.07.2010
(97)	EP 2071217	(47)	21.07.2010	(97)	EP 2139582	(47)	21.07.2010
(97)	EP 2071896	(47)	21.07.2010	(97)	EP 2139773	(47)	21.07.2010
(97)	EP 2074783	(47)	21.07.2010	(97)	EP 2140972	(47)	21.07.2010
(97)	EP 2076645	(47)	21.07.2010	(97)	EP 2144545	(47)	21.07.2010
(97)	EP 2078127	(47)	21.07.2010	(97)	EP 2145243	(47)	21.07.2010
(97)	EP 2078303	(47)	21.07.2010	(97)	EP 2152698	(47)	21.07.2010
(97)	EP 2079528	(47)	21.07.2010	(97)	EP 2157207	(47)	21.07.2010
(97)	EP 2081101	(47)	21.07.2010	(97)	EP 2159268	(47)	21.07.2010
(97)	EP 2081407	(47)	21.07.2010	(97)	EP 2189814	(47)	21.07.2010
(97)	EP 2081822	(47)	21.07.2010	(97)	EP 2193751	(47)	21.07.2010
(97)	EP 2082981	(47)	21.07.2010				
(97)	EP 2084714	(47)	21.07.2010				
(97)	EP 2085647	(47)	21.07.2010				
(97)	EP 2086814	(47)	21.07.2010				
(97)	EP 2087591	(47)	21.07.2010				
(97)	EP 2089443	(47)	21.07.2010				
(97)	EP 2089632	(47)	21.07.2010				
(97)	EP 2089668	(47)	21.07.2010				
(97)	EP 2089760	(47)	21.07.2010				
(97)	EP 2089855	(47)	21.07.2010				
(97)	EP 2090203	(47)	21.07.2010				
(97)	EP 2091270	(47)	21.07.2010				
(97)	EP 2092342	(47)	21.07.2010				
(97)	EP 2092848	(47)	21.07.2010				
(97)	EP 2094413	(47)	21.07.2010				
(97)	EP 2095427	(47)	21.07.2010				

## Zveřejněné překlady evropských patentových spisů

U následujících udělených evropských patentů s účinky pro Českou republiku byl majitelem předložen překlad patentového spisu do českého jazyka (§ 35c odst. 2 až 4 zákona č. 527/1990 Sb., v platném znění). Údaje jsou řazeny vzestupně podle čísel evropských patentů.

(97) **EP 1304748**  
(47) 21.04.2010  
(97) 23.04.2003  
(51) **H01L 31/18** (2006.01)  
**H01L 31/0216** (2006.01)  
(96) 15.10.2002  
(96) 02022993.6  
(73) SCHOTT Solar AG, 55122 Mainz, DE  
(72) Lauinger, Thomas, Dr., 63843 Niedernberg, DE  
Schwirtlich, Ingo, Dr., 63987 Miltenberg, DE  
Moschner, Jens, 27404 Zeven, DE  
(54) **Způsob výroby solárního článku**  
(32) 19.10.2001  
(31) 10152707  
(33) DE  
(74) Čermák Hořejš Matějka a spol., JUDr. Karel Čermák,  
advokát, Národní 32, Praha 1, 11000

(97) **EP 1348491**  
(47) 02.12.2009  
(97) 01.10.2003  
(51) **B07B 1/15** (2006.01)  
(96) 26.03.2003  
(96) 03075888.2  
(73) Bollegraaf Patents and Brands B.V., 9902 AM  
Appingedam, NL  
(72) Smook, Derk Abel, Bollegraaf Beheer Appingedam BV,  
9902 AM Appingedam, NL  
(54) **Zařízení pro separaci jemných frakcí**  
(32) 26.03.2002  
(31) 1020255  
(33) NL  
(74) PATENTSERVIS Praha a.s., Jivenská 1273/1, Praha 4,  
14021

(97) **EP 1406567**  
(47) 28.04.2010  
(97) 23.01.2003  
(51) **A61F 13/02** (2006.01)  
(96) 10.07.2002  
(96) 02746951.9  
(73) KCI Medical Resources, Grand Cayman, KY  
(72) LOCKWOOD, Jeffrey, S., Batesville, IN 47006, US  
PETROSENKO, Robert, Batesville, IN 47006, US  
RISK, James, Robert, Jr., Fountaintown, IN 46130, US  
(54) **Zařízení pro vakuovou léčbu ran**  
(32) 12.07.2001  
(31) 304990 P  
(33) US  
(86) PCT/US2002/021740  
(87) WO 2003/005943  
(74) Čermák Hořejš Matějka a spol., JUDr. Karel Čermák,  
advokát, Národní 32, Praha 1, 11000

(97) **EP 1408735**  
(47) 14.04.2010  
(97) 03.04.2003  
(51) **A01H 1/02** (2006.01)  
**A01H 5/10** (2006.01)  
**C12Q 1/68** (2006.01)  
(96) 24.07.2002  
(96) 02762392.5  
(73) NORDDEUTSCHE PFLANZENZUCHT HANS-GEORG  
LEMBKE KG, 24363 Holtsee, DE  
(72) GAUE, Inge, 23999 Kaltenhof, DE  
BAUDIS, Heinrich, 23999 Malchow, DE

(54) **Samčí sterilita v trávách rodu Lolium**  
(32) 26.07.2001  
(31) 10136378  
(33) DE  
(86) PCT/EP2002/008252  
(87) WO 2003/026392  
(74) Čermák Hořejš Matějka a spol., JUDr. Karel Čermák,  
advokát, Národní 32, Praha 1, 11000

(97) **EP 1437027**  
(47) 14.04.2010  
(97) 24.04.2003  
(51) **H04W 12/02** (2009.01)  
(96) 16.10.2002  
(96) 02801467.8  
(73) Nokia Corporation, 02150 Espoo, FI  
(72) KOKKONEN, Petri, FIN-02230 Espoo, FI  
MUHONEN, Janne, FIN-00980 Helsinki, FI  
IGNATIUS, Jan, FIN-02170 Espoo, FI  
KRAUFVELIN, Sebastian, FIN-10520 Tenhola, FI  
(54) **Způsob poskytování polohových informací**  
(32) 17.10.2001, 30.10.2001  
(31) 0124956, 0126008  
(33) GB, GB  
(86) PCT/IB2002/004292  
(87) WO 2003/034765  
(74) Společná advokátní kancelář Všečečka Zelený Švorčík  
Kalenský a partneři, JUDr. Miloš Všečečka, Hálkova 2,  
Praha 2, 12000

(97) **EP 1445393**  
(47) 07.04.2010  
(97) 11.08.2004  
(51) **E04D 1/20** (2006.01)  
(96) 03.02.2004  
(96) 04250557.8  
(73) Epoch Composite Products, Inc., Lamar, Missouri 64759,  
US  
(72) Jolitz, Randal J., Joplin, Missouri 64801, US  
Carlson, Dennis Dean, McPherson, Kansas 67460, US  
Ziulkowski, Charles Doyle, Carl Junction, Missouri  
64834, US  
(54) **Střešní krytinová deska s pokládací linií**  
(32) 04.02.2003, 13.03.2003  
(31) 357685, 387606  
(33) US, US  
(74) TRAPLOVÁ HAKR KUBÁT Advokátní a patentová  
kancelář, Ing. Eduard Hakr, Přístavní 24, Praha 7, 17000

(97) **EP 1449584**  
(47) 16.09.2009  
(97) 25.08.2004  
(51) **B01J 35/04** (2006.01)  
**C04B 38/00** (2006.01)  
(96) 12.12.2003  
(96) 03450278.1  
(73) Dipl.-Ing. Roitner, Johann, 8051 Graz, AT  
Dürr Systems GmbH, 74321 Bietigheim-Bissingen, DE  
(72) Dipl.-Ing. Roitner, Johann, 8051 Graz, AT  
(54) **Stohovatelné tvarové těleso a jeho použití**  
(32) 19.12.2002  
(31) 85502 U  
(33) AT  
(74) UNIPATENT, Ing. Jiří Chlustina, Jana Masaryka 43-47,  
Praha 2, 12000

- |   |  |  |
|---|--|--|
| (97) <b>EP 1484082</b>  |  | (33) US  |
| (47) 14.04.2010   |  | (86) PCT/US2003/004735   |
| (97) 08.12.2004   |  | (87) WO 2003/075655  |
| (51) <b>A61M 39/10</b> (2006.01)  |  | (74) TRAPLOVÁ HAKR KUBÁT Advokátní a patentová kancelář, Ing. Jan Kubát, Přístavní 24, Praha 7, 17000                            |
| <b>A61M 39/04</b> (2006.01)   |  |  |
| <b>A61J 1/00</b> (2006.01)  |  |  |
| <b>F16L 37/14</b> (2006.01)   |  |  |
| (96) 04.06.2004   |  | (97) <b>EP 1501355</b>   |
| (96) 04253335.6   |  | (47) 19.05.2010  |
| (73) Baxter International Inc., Deerfield, Illinois 60015, US   |  | (97) 06.11.2003  |
| (72) Sibernaler, Jean-Marc, B1070 Anderlecht, BE  |  | (51) <b>A01N 25/30</b> (2006.01)   |
| Baltus, Thierry, 4537 Verlaine, BE  |  | <b>A01N 31/02</b> (2006.01)  |
| Cuschieri, Ian J., Hampshire SP11 0AG, GB   |  | (96) 24.04.2003  |
| Vancaillie, Joost M., 7870 Lombise, BE  |  | (96) 03747121.6  |
| (54) <b>Způsob a zařízení pro přesun tekutiny</b>   |  | (73) BASF SE, 67056 Ludwigshafen, DE   |
| (32) 06.06.2003   |  | (72) BERGHAUS, Rainer, 67346 Speyer, DE  |
| (31) 457332   |  | SCHMIDT, Oskar, 67105 Schifferstadt, DE  |
| (33) US   |  | KÖHLE, Harald, 67273 Bobenheim, DE   |
| (74) Společná advokátní kancelář Všečeka Zelený Švorčík Kalenský a partneři, JUDr. Miloš Všečeka, Hálkova 2, Praha 2, 12000 |  | STIERL, Reinhard, 67251 Freinsheim, DE   |
|   |  | WAGNER, Norbert, 67112 Mutterstadt, DE   |
|   |  | KLINGELHÖFER, Paul, 68165 Mannheim, DE   |
|   |  | (54) <b>Použití určitých alkoxylátů alkoholů jako adjuvans v oblasti agrotechniky</b>  |
|   |  | (32) 24.04.2002  |
|   |  | (31) 10218316  |
|   |  | (33) DE  |
|   |  | (86) PCT/EP2003/004276   |
|   |  | (87) WO 2003/090531  |
|   |  | (74) TRAPLOVÁ HAKR KUBÁT Advokátní a patentová kancelář, Ing. Jan Kubát, Přístavní 24, Praha 7, 17000                            |
| (97) <b>EP 1485625</b>  |  | (97) <b>EP 1518816</b>   |
| (47) 28.04.2010   |  | (47) 07.04.2010  |
| (97) 02.10.2003   |  | (97) 30.03.2005  |
| (51) <b>F16B 21/06</b> (2006.01)  |  | (51) <b>B66B 23/24</b> (2006.01)   |
| <b>G21G 1/04</b> (2006.01)  |  | <b>B29C 65/02</b> (2006.01)  |
| (96) 11.12.2002   |  | <b>F16G 3/10</b> (2006.01)   |
| (96) 02807104.1   |  | (96) 05.08.2004  |
| (73) GE Healthcare Limited, Little Chalfont Buckinghamshire HP7 9NA, GB   |  | (96) 04018536.5  |
| (72) TEUCHER, Mark Kinneir Dufort Limited, Bristol, Avon BS1 5BU, GB  |  | (73) CompriseTec GmbH, 20459 Hamburg, DE   |
| WALSH, Philip Kinneir Dufort Limited, Bristol, Avon BS1 5BU, GB   |  | (72) Keun, Christian-André Dr., 20144 Hamburg, DE  |
| FORREST, Terence, Robert, Frederick, Amersham, Buckinghamshire HP7 9LL, GB  |  | (54) <b>Způsob a zařízení pro nekonečné spojení madel pro pohyblivé chodníky a pohyblivé schody</b>                              |
| (54) <b>Generátor radioizotopu s jednou nebo více podpůrnými komponentami</b>   |  | (32) 25.09.2003  |
| (32) 20.03.2002   |  | (31) 10344468  |
| (31) 0206550  |  | (33) DE  |
| (33) GB   |  | (74) Rott, Růžička & Guttman Patentové, známkové a advokátní kanceláře, Ing. Mgr. Miloslav Hainz, Vinohradská 37, Praha 2, 12000 |
| (86) PCT/GB2002/005624  |  |  |
| (87) WO 2003/081055   |  |  |
| (74) Čermák Hořejš Matějka a spol., JUDr. Karel Čermák, advokát, Národní 32, Praha 1, 11000                                 |  |  |
| (97) <b>EP 1499176</b>  |  | (97) <b>EP 1558769</b>   |
| (47) 28.04.2010   |  | (47) 09.06.2010  |
| (97) 18.09.2003   |  | (97) 29.04.2004  |
| (51) <b>A01H 5/00</b> (2006.01)   |  | (51) <b>C21D 8/04</b> (2006.01)  |
| <b>A01H 5/10</b> (2006.01)  |  | <b>C22C 38/04</b> (2006.01)  |
| <b>C12N 1/21</b> (2006.01)  |  | <b>C22C 38/02</b> (2006.01)  |
| <b>C12N 5/04</b> (2006.01)  |  | <b>C22C 38/06</b> (2006.01)  |
| <b>C12N 15/31</b> (2006.01)   |  | (96) 10.10.2003  |
| <b>C12N 15/62</b> (2006.01)   |  | (96) 03775481.9  |
| <b>C12N 15/82</b> (2006.01)   |  | (73) ArcelorMittal France, 93212 La Plaine St Denis Cedex, FR  |
| <b>C07K 14/32</b> (2006.01)   |  | (72) MARSAL, Joël, F-57570 Beyren les Sierck, FR   |
| <b>C07K 19/00</b> (2006.01)   |  | KIRCH, Fernande, F-57300-Ay Sur Moselle, FR  |
| <b>A01N 63/02</b> (2006.01)   |  | MESCOLINI, Dominique, F-57070 SAINT JULIEN LES METZ, FR  |
| (96) 20.02.2003   |  | (54) <b>Způsob výroby ocelových plechů vytvrditelných vypalováním, takto získané ocelové plechy a díly</b>                       |
| (96) 03716053.8   |  | (32) 14.10.2002  |
| (73) Syngenta Participations AG, 4058 Basel, CH   |  | (31) 0212753   |
| (72) SHEN, Zhicheng, Morrisville, North Carolina, Durham, NC27703, US   |  | (33) FR  |
| WARREN, Gregory W., Research Triangle Park, NC 27709, US  |  | (86) PCT/FR2003/002985   |
| SHOTKOSKI, Frank, Research Triangle Park, NC 27709, US  |  | (87) WO 2004/035838  |
| KRAMER, Vance, Research Triangle Park, NC 27709, US   |  | (74) TRAPLOVÁ HAKR KUBÁT Advokátní a patentová kancelář, Ing. Eduard Hakr, Přístavní 24, Praha 7, 17000                          |
| (54) <b>Nové VIP toxiny a metody použití</b>  |  |  |
| (32) 06.03.2002   |  |  |
| (31) 362250 P   |  |  |

(97) <b>EP 1581532</b>	(51) <b>C22B 26/10</b>	(2006.01)
(47) 28.04.2010	<b>C22B 1/06</b>	(2006.01)
(97) 08.07.2004	<b>CO1D 17/00</b>	(2006.01)
(51) <b>C07D 471/04</b>	(96) 21.05.2004	
<b>A61K 31/437</b>	(96) 04752914.4	
<b>A61P 29/00</b>	(73) CABOT CORPORATION, Boston, Massachusetts 02210-2019, US	
(96) 19.12.2003	(72) BAKKE, Bart, F., The Woodlands, TX 77382, US	
(96) 03789413.6	MADDEN, David, Alexandria, KY 41001, US	
(73) GLAXO GROUP LIMITED, Greenford, Middlesex UB6 0NN, GB	(54) <b>Způsob získávání alespoň jednoho kovového prvku jako cesium z rudy</b>	
(72) ALLEN, David George GlaxoSmithKline, Stevenage, Hertfordshire SG1 2NY, GB	(32) 23.05.2003	
COE, Diane Mary GlaxoSmithKline, Stevenage, Hertfordshire SG1 2NY, GB	(31) 444930	
COOK, Caroline Mary GlaxoSmithKline, Stevenage, Hertfordshire SG1 2NY, GB	(33) US	
COOPER, Anthony William James GlaxoSmithKline, Stevenage, Hertfordshire SG1 2NY, GB	(86) PCT/US2004/015990	
DOWLE, Michael Dennis GlaxoSmithKline, Stevenage, Hertfordshire SG1 2NY, GB	(87) WO 2004/106564	
EDLIN, Christopher, David GlaxoSmithKline, Stevenage, Hertfordshire SG1 2NY, GB	(74) Čermák Hořejš Matějka a spol., JUDr. Karel Čermák, advokát, Národní 32, Praha 1, 11000	
HAMBLIN, Julie Nicole GlaxoSmithKline, Stevenage, Hertfordshire SG1 2NY, GB		
JOHNSON, Martin, Redpath GlaxoSmithKline, Stevenage, Hertfordshire SG1 2NY, GB	(97) <b>EP 1645070</b>	
JONES, Paul Spencer GlaxoSmithKline, Stevenage, Hertfordshire SG1 2NY, GB	(47) 14.04.2010	
LINDVALL, Mika, Kristian GlaxoSmithKline, Stevenage, Hertfordshire SG1 2NY, GB	(97) 20.01.2005	
MITCHELL, Charlotte, Jane GlaxoSmithKline, Stevenage, Hertfordshire SG1 2NY, GB	(51) <b>H04L 9/32</b>	(2006.01)
REDGRAVE, Alison, Judith GlaxoSmithKline, Stevenage, Hertfordshire SG1 2NY, GB	<b>H04L 29/06</b>	(2006.01)
(54) <b>Pyrazolo[3,4]pyridinové sloučeniny a jejich použití jakožto inhibitorů fosfodiesterasy</b>	(96) 06.07.2004	
(32) 23.12.2002, 24.12.2002, 07.04.2003	(96) 04744497.1	
(31) 0230045, 0230165, 0307998	(73) Nagravision SA, 1033 Cheseaux-sur-Lausanne, CH	
(33) GB, GB, GB	(72) STRANSKY, Philippe, CH-1033 Cheseaux-sur-Lausanne, CH	
(86) PCT/EP2003/014867	(54) <b>Způsob zabezpečení elektronického certifikátu</b>	
(87) WO 2004/056823	(32) 14.07.2003	
(74) Čermák Hořejš Matějka a spol., JUDr. Karel Čermák, advokát, Národní 32, Praha 1, 11000	(31) 123203	
	(33) CH	
	(86) PCT/IB2004/051129	
	(87) WO 2005/006646	
	(74) DANĚK & PARTNERS Advokátní a patentová kancelář, Ing. Dr. Vilém Daněk, Vinohradská 45, Praha 2, 12000	
(97) <b>EP 1620082</b>	(97) <b>EP 1651194</b>	
(47) 21.04.2010	(47) 31.03.2010	
(97) 18.11.2004	(97) 17.02.2005	
(51) <b>A61K 31/00</b>	(51) <b>A61K 9/36</b>	(2006.01)
<b>A61K 31/4745</b>	<b>A61K 9/52</b>	(2006.01)
<b>A61P 25/00</b>	(96) 06.08.2003	
(96) 05.05.2004	(96) 03817894.3	
(96) 04731150.1	(73) Galephar M/F, 6900 Marche-en-Famenne, BE	
(73) Probiodrug AG, 06120 Halle/Saale, DE	(72) VANDERBIST, Francis, B-1650 Beersel, BE	
(72) DEMUTH, Hans-Ulrich, 06114 Halle/Saale, DE	BAUDIER, Philippe, B-1180 Uccle, BE	
HOFFMANN, Torsten, 06114 Halle/Saale, DE	DEBOECK, Arthur, Gurabo, Puerto Rico 00778, US	
NIESTROJ, André, J., 06193 Sennewitz, DE	SERENO, Antonio, B-1820 Melsbroek, BE	
SCHILLING, Stephan, 06130 Halle/Saale, DE	(54) <b>Stabilní farmaceutické kompozice s řízeným uvolňováním obsahující fenofibrát a pravastatin</b>	
HEISER, Ulrich, 06108 Halle/Saale, DE	(86) PCT/BE2003/000133	
(54) <b>Medicinské použití inhibitorů glutaminy a glutamát cykláz pro léčbu Alzheimerovy choroby a Downova syndromu</b>	(87) WO 2005/013940	
(32) 05.05.2003, 05.05.2003, 15.10.2003	(74) Rott, Růžička & Guttman Patentové, známkové a advokátní kanceláře, JUDr. Ing. Michal Guttman, Vinohradská 37, Praha 2, 12000	
(31) 468043 P, 468014 P, 512038 P		
(33) US, US, US	(97) <b>EP 1655173</b>	
(86) PCT/EP2004/004778	(47) 14.04.2010	
(87) WO 2004/098625	(97) 10.05.2006	
(74) Společná advokátní kancelář Všetečka Zelený Švorčík Kalenský a partneři, JUDr. Petr Kalenský, Hálkova 2, Praha 2, 12000	(51) <b>B60Q 1/04</b>	(2006.01)
	(96) 07.11.2005	
	(96) 05024182.7	
	(73) PEGUFORM GMBH, 79268 Bötzingen, DE	
	(72) Rinderlin, Jürgen, 79279 Vörstetten, DE	
	(54) <b>Motorové vozidlo se strukturou přední strany absorbující energii a světlomet pro takovéto motorové vozidlo</b>	
(97) <b>EP 1639144</b>	(32) 05.11.2004	
(47) 12.05.2010	(31) 102004054020	
(97) 09.12.2004	(33) DE	



- |  |  |
|--|--|
| <p>(74) Čermák Hořejš Matějka a spol., JUDr. Karel Čermák, advokát, Národní 32, Praha 1, 11000</p>   | <p>(51) <b>B01D 45/08</b> (2006.01)<br/><b>B01D 45/10</b> (2006.01)<br/><b>B01D 53/18</b> (2006.01)<br/><b>F28C 1/16</b> (2006.01)</p>   |
| <p>(97) <b>EP 1663194</b><br/>(47) 31.03.2010<br/>(97) 03.03.2005<br/>(51) <b>A61K 31/185</b> (2006.01)<br/><b>A61P 35/00</b> (2006.01)<br/><b>A61P 43/00</b> (2006.01)<br/><b>A61K 31/16</b> (2006.01)<br/>(96) 26.08.2004<br/>(96) 04782425.5<br/>(73) Merck HDAC Research, LLC, Boston, MA 02115, US<br/>Sloan-Kettering Institute for Cancer Research, New York, NY 10021, US<br/>(72) Bacopoulos, Nicholas, G., New York, NY 10023, US<br/>CHIAO, Judy, H., Berkeley Heights, NJ 07922, US<br/>MILLER, Thomas, A., Brookline MA 02445, US<br/>PARADISE, Carolyn, M., Cortland Manor, NY 10567, US<br/>RICHON, Victoria, M., Wellesley MA 02481, US<br/>(54) <b>Použití SAHA pro léčbu mezoteliomu</b><br/>(32) 26.08.2003, 16.09.2003<br/>(31) 650025, 665079<br/>(33) US, US<br/>(86) PCT/US2004/027943<br/>(87) WO 2005/018578<br/>(74) Mgr. Martina Dvořáková, Mendlovo nám. 1a, Brno, 60300</p> | <p>(96) 04.05.2004<br/>(96) 04738477.1<br/>(73) Munters Euroform GmbH, 52072 Aachen, DE<br/>(72) Wolf, Hubert, 40668 Meerbusch, DE<br/>(54) <b>Uspořádání kapkového separátoru</b><br/>(86) PCT/DE2004/000940<br/>(87) WO 2005/107921<br/>(74) Společná advokátní kancelář Všeťečka Zelený Švorčík Kalenský a partneři, JUDr. Miloš Všeťečka, Hálkova 2, Praha 2, 12000</p>  |
| <p>(97) <b>EP 1680498</b><br/>(47) 07.07.2010<br/>(97) 19.05.2005<br/>(51) <b>C12C 13/02</b> (2006.01)<br/><b>C12C 7/20</b> (2006.01)<br/>(96) 03.11.2004<br/>(96) 04797571.9<br/>(73) KRONES Aktiengesellschaft, 93073 Neutraubling, DE<br/>(72) STIPLER, Kurt, 85417 Marzling, DE<br/>WASMUHT, Klaus-Karl, 91792 Ellingen, DE<br/>(54) <b>Způsob vaření sladiny</b><br/>(32) 04.11.2003<br/>(31) 10351426<br/>(33) DE<br/>(86) PCT/EP2004/012439<br/>(87) WO 2005/044971<br/>(74) TRAPLOVÁ HAKR KUBÁT Advokátní a patentová kancelář, Ing. Eduard Hakr, Přístavní 24, Praha 7, 17000</p>   | <p>(97) <b>EP 1763546</b><br/>(47) 31.03.2010<br/>(97) 12.01.2006<br/>(51) <b>C08F 220/58</b> (2006.01)<br/>(96) 30.06.2005<br/>(96) 05755313.3<br/>(73) Construction Research &amp; Technology GmbH, 83308 Trostberg, DE<br/>(72) SCHINABECK, Michael, 83352 Altenmarkt, DE<br/>FRIEDRICH, Stefan, 84518 Garching, DE<br/>HOLLAND, Uwe, 77300 Fontainebleau, FR<br/>PFEUFFER, Thomas, 83308 Trostberg, DE<br/>EBERWEIN, Michael, 84518 Garching an der Alz, DE<br/>SCHUHBECK, Thomas, 83308 Trostberg, DE<br/>(54) <b>Ve vodě rozpustné kopolymery obsahující sulfoskupiny, způsob jejich výroby a použití</b><br/>(32) 03.07.2004<br/>(31) 102004032304<br/>(33) DE<br/>(86) PCT/EP2005/007089<br/>(87) WO 2006/002936<br/>(74) Společná advokátní kancelář Všeťečka Zelený Švorčík Kalenský a partneři, JUDr. Pavel Zelený, Hálkova 2, Praha 2, 12000</p> |
| <p>(97) <b>EP 1693413</b><br/>(47) 14.04.2010<br/>(97) 23.08.2006<br/>(51) <b>C08L 25/06</b> (2006.01)<br/><b>C08K 3/34</b> (2006.01)<br/><b>C08J 9/04</b> (2006.01)<br/>(96) 20.02.2006<br/>(96) 06075392.8<br/>(73) SYNBRA TECHNOLOGY B.V., 4871 NM Etten-Leur, NL<br/>(72) Noordegraaf, Jan, 6602 ZX Wijchen, NL<br/>(54) <b>Částicový expandovatelný polystyren</b><br/>(32) 21.02.2005<br/>(31) 1028357<br/>(33) NL<br/>(74) Rott, Růžička &amp; Guttmann Patentové, známkové a advokátní kanceláře, Ing. Jana Fuchsová, Vinohradská 37, Praha 2, 12000</p>   | <p>(97) <b>EP 1805964</b><br/>(47) 31.03.2010<br/>(97) 04.05.2006<br/>(51) <b>H04L 29/06</b> (2006.01)<br/>(96) 23.09.2005<br/>(96) 05801802.9<br/>(73) Apple Inc., Cupertino, CA 95014, US<br/>(72) NG, Stanley, Los Altos, CA 94024, US<br/>FADELL, Anthony, M., Portola Valley, CA 94028, US<br/>ROBBIN, Jeffrey, L., Los Altos, CA 94022, US<br/>(54) <b>Bezdrátová synchronizace mezi přehrávačem záznamů a hostitelským zařízením</b><br/>(32) 25.10.2004, 12.11.2004<br/>(31) 622304 P, 987649<br/>(33) US, US<br/>(86) PCT/US2005/034272<br/>(87) WO 2006/047029<br/>(74) Rott, Růžička &amp; Guttmann Patentové, známkové a advokátní kanceláře, Ing. Ivana Menšíková, Vinohradská 37, Praha 2, 12000</p>   |
| <p>(97) <b>EP 1742718</b><br/>(47) 17.03.2010<br/>(97) 17.11.2005</p>  | <p>(97) <b>EP 1818057</b><br/>(47) 21.04.2010<br/>(97) 15.08.2007<br/>(51) <b>A61K 31/47</b> (2006.01)<br/><b>A61K 9/20</b> (2006.01)<br/><b>A61K 9/28</b> (2006.01)<br/><b>A61P 11/06</b> (2006.01)<br/>(96) 09.05.2006<br/>(96) 06252449.1<br/>(73) TEVA PHARMACEUTICAL INDUSTRIES LTD., 49131 Petah Tiqva, IL</p>   |

- (72) Hrakovsky, Julia, Rosh Ha-Ayin 48057, IL  
Tenengauzer, Ruth, Hod Hasharon 45322, IL  
Bogomolny, Grigory, Kefar-Sava 44391, IL  
Dolitsky, Yehudit, Petah Tiqva 49651, IL
- (54) **Stabilní farmaceutické kompozice sodné soli montelukastu**
- (32) 09.02.2006  
(31) 772258 P  
(33) US  
(74) TRAPLOVÁ HAKR KUBÁT Advokátní a patentová kancelář, Ing. Eduard Hakr, Přístavní 24, Praha 7, 17000

- (97) **EP 1824980**  
(47) 28.04.2010  
(97) 15.06.2006  
(51) **C12N 15/70** (2006.01)  
**C12N 15/74** (2006.01)  
**C12N 15/13** (2006.01)  
**C12P 21/02** (2006.01)  
(96) 05.12.2005  
(96) 05815428.7  
(73) Lonza AG, 4052 Basel, CH  
MorphoSys AG, 82152 Martinsried/München, DE  
(72) BRASS, Johann, CH-3938 Ausserberg, CH  
KIZIAK, Christoph, CH-3930 Visp, CH  
KLEIN, Joachim, CH-3930 Visp, CH  
OSTENDORP, Ralf, 81245 München, DE  
WEIDMANN, Armin, 86911 Diessen am Ammersee, DE
- (54) **Rhamnosový promotorový expresní systém**
- (32) 07.12.2004  
(31) 04028917  
(33) EP  
(86) PCT/EP2005/013013  
(87) WO 2006/061174  
(74) HERMAN, NOWAKOVÁ, RNDr. Naděžda Nowaková CSc., Neústupného 1832/22, Praha 5, 15500

- (97) **EP 1825059**  
(47) 28.04.2010  
(97) 22.06.2006  
(51) **E01B 1/00** (2006.01)  
(96) 26.11.2005  
(96) 05804987.5  
(73) RAIL.ONE GmbH, 92318 Neumarkt, DE  
(72) FREUDENSTEIN, Stephan, 92318 Neumarkt, DE
- (54) **Betonová pojezdová dráha pro kolejová vozidla**
- (32) 16.12.2004  
(31) 102004061165  
(33) DE  
(86) PCT/DE2005/002133  
(87) WO 2006/063550  
(74) Ing. Vítězslav Žák, patentový zástupce, Lidická 51, Brno, 60200

- (97) **EP 1828031**  
(47) 12.05.2010  
(97) 13.07.2006  
(51) **B65G 17/24** (2006.01)  
**B65G 17/32** (2006.01)  
**B65G 47/66** (2006.01)  
(96) 30.12.2005  
(96) 05855933.7  
(73) Laitram, LLC, Harahan, LA 70123, US  
(72) COSTANZO, Mark, River Ridge, Louisiana 70123, US  
PRESSLER, Eric M., New Orleans, Louisiana 70124, US
- (54) **Dopravník opatřený dopravníkovým pásem s unášeči, zahrnující segmentované unášeče pro koncovou překládku bez mezer**
- (32) 03.01.2005  
(31) 593279 P  
(33) US  
(86) PCT/US2005/047444

- (87) WO 2006/074077  
(74) KANIA, SEDLÁK, SMOLA Patentová a známková kancelář, Ing. Veronika Zemanová, Mendlovo nám. 1a, Brno, 60300

- (97) **EP 1828148**  
(47) 20.01.2010  
(97) 22.06.2006  
(51) **C07D 249/06** (2006.01)  
**C07D 405/06** (2006.01)  
**C07D 405/12** (2006.01)  
**A61P 27/02** (2006.01)  
**A61P 29/00** (2006.01)  
**A61P 35/00** (2006.01)  
**A61K 31/4192** (2006.01)  
(96) 28.11.2005  
(96) 05804019.7  
(73) LEO PHARMA A/S, 2750 Ballerup, DK  
(72) OTTOSEN, Erik, Rytter, DK-3650 Ølstykke, DK
- (54) **Triazolom substituované sloučeniny aminobenzofenonu**
- (32) 13.12.2004, 16.12.2004  
(31) 635000 P, 200401942  
(33) US, DK  
(86) PCT/DK2005/000757  
(87) WO 2006/063585  
(74) KANIA, SEDLÁK, SMOLA Patentová a známková kancelář, Ing. František Kania, Mendlovo nám. 1a, Brno, 60300

- (97) **EP 1837461**  
(47) 31.03.2010  
(97) 26.09.2007  
(51) **E05B 13/08** (2006.01)  
(96) 22.02.2007  
(96) 07003641.3  
(73) HOPPE AG, D-35260 Stadtallendorf, DE  
(72) Ludwig, Manfred, 35096 Weimar/Lahn, DE  
Völker, Ellen, 35260 Stadtallendorf, DE
- (54) **Uzamykatelné kování**
- (32) 20.03.2006  
(31) 202006004534 U  
(33) DE  
(74) UNIPATENT, Ing. Jiří Chlustina, Jana Masaryka 43-47, Praha 2, 12000

- (97) **EP 1844241**  
(47) 14.04.2010  
(97) 27.07.2006  
(51) **F16B 5/02** (2006.01)  
(96) 08.11.2005  
(96) 05808244.7  
(73) A. RAYMOND ET CIE, 38000 Grenoble, FR  
(72) GOMBERT, Stéphane, F-38640 Claix, FR  
MOUCHET, Steve, F-38000 Grenoble, FR
- (54) **Zařízení k vyrovnávání tolerancí při upevňování nástavbového tělesa na základním tělese**
- (32) 21.01.2005  
(31) 102005002881  
(33) DE  
(86) PCT/EP2005/011916  
(87) WO 2006/076937  
(74) Společná advokátní kancelář Všeťečka Zelený Švorčík Kalenský a partneři, JUDr. Miloš Všeťečka, Hálkova 2, Praha 2, 12000

- (97) **EP 1852369**  
(47) 14.04.2010  
(97) 07.11.2007

(51)	<b>B65G 17/48</b>	(2006.01)	(97)	<b>EP 1882702</b>	
	<b>B65G 17/34</b>	(2006.01)	(47)	03.03.2010	
	<b>B65G 37/00</b>	(2006.01)	(97)	30.01.2008	
	<b>B23Q 7/00</b>	(2006.01)	(51)	<b>C08F 8/46</b>	(2006.01)
	<b>B27B 25/04</b>	(2006.01)	(96)	26.07.2007	
(96)	02.05.2007		(96)	07113172.6	
(96)	07450083.6		(73)	ENI S.p.A., 00144 Roma, IT	
(73)	Springer Maschinenfabrik AG, 9360 Friesach, AT		(72)	Rausa, Riccardo, 20097 San Donato Milanese (Milano), IT	
(72)	Roth, Heinz, c/o Springer Maschinenfabrik AG, 9360 Friesach, AT			Pucci, Andrea, 56122 Pisa, IT	
	Pichler, Bernhard, c/o Springer Maschinenfabrik AG, 9360 Friesach, AT			D'elia, Luigi, 26025 Pandino (Cremona), IT	
(54)	<b>Příčný transportér</b>		(54)	<b>Způsob výroby polyalkenylových acylačních činidel</b>	
(32)	05.05.2006		(32)	27.07.2006	
(31)	7812006		(31)	MI20061476	
(33)	AT		(33)	IT	
(74)	Čermák Hořejš Matějka a spol., JUDr. Karel Čermák, advokát, Národní 32, Praha 1, 11000		(74)	Čermák Hořejš Matějka a spol., JUDr. Karel Čermák, advokát, Národní 32, Praha 1, 11000	

(97)	<b>EP 1857368</b>		(97)	<b>EP 1882732</b>	
(47)	14.04.2010		(47)	05.05.2010	
(97)	21.11.2007		(97)	30.01.2008	
(51)	<b>B65B 25/14</b>	(2006.01)	(51)	<b>C11D 3/39</b>	(2006.01)
	<b>B65B 61/20</b>	(2006.01)		<b>C11D 17/00</b>	(2006.01)
(96)	03.05.2007			<b>C11D 3/04</b>	(2006.01)
(96)	07107432.2			<b>C11D 3/10</b>	(2006.01)
(73)	SITMA S.p.A., 41057 Spilamberto (MO), IT			<b>C01B 15/10</b>	(2006.01)
(72)	BALLESTRAZZI, Aris, 41056, SAVIGNANO SUL PANARO (Modena), IT		(96)	27.07.2006	
	TASSI, Lamberto, 41056, SAVIGNANO SUL PANARO (Modena), IT		(96)	06117994.1	
(54)	<b>Automatické zařízení a způsob balení tiskových produktů do fólie z plastické hmoty</b>		(73)	Evonik Degussa GmbH, 45128 Essen, DE	
(32)	09.05.2006		(72)	Leininger, Stefan, 63505 Langensfeld, DE	
(31)	MI20060909			Jakob, Harald, 63594 Hasselroth, DE	
(33)	IT			Kottke, Ulrike, 63571 Gelnhausen, DE	
(74)	Čermák Hořejš Matějka a spol., JUDr. Karel Čermák, advokát, Národní 32, Praha 1, 11000		(54)	<b>Potažené částice peruhličitanu sodného</b>	
			(74)	TRAPLOVÁ HAKR KUBÁT Advokátní a patentová kancelář, Ing. Eduard Hakr, Přístavní 24, Praha 7, 17000	

(97)	<b>EP 1873475</b>		(97)	<b>EP 1890904</b>	
(47)	09.06.2010		(47)	21.04.2010	
(97)	02.01.2008		(97)	23.11.2006	
(51)	<b>F42B 8/04</b>	(2006.01)	(51)	<b>B60N 2/20</b>	(2006.01)
				<b>B60N 2/22</b>	(2006.01)
(96)	26.06.2007			<b>B60N 2/225</b>	(2006.01)
(96)	07012428.4		(96)	08.05.2006	
(73)	Diehl BGT Defence GmbH & Co. KG, 88662 Überlingen, DE		(96)	06742327.7	
(72)	Kerk, Stephan, 91220 Schnaittach, DE		(73)	Brose Fahrzeugteile GmbH & Co. KG, Coburg, 96450 Coburg, DE	
	Kreutzer, Peter, 66265 Heusweiler, DE		(72)	QUAST, Ingo, 96450 Coburg, DE	
(54)	<b>Cvičná munice</b>			HOFMANN, Jochen, 96257 Marktgraitz, DE	
(32)	01.07.2006		(54)	<b>Uspořádání sedadla motorového vozidla</b>	
(31)	102006030515		(32)	19.05.2005	
(33)	DE		(31)	202005008272 U	
(74)	TRAPLOVÁ HAKR KUBÁT Advokátní a patentová kancelář, Ing. Eduard Hakr, Přístavní 24, Praha 7, 17000		(33)	DE	
			(86)	PCT/DE2006/000819	
			(87)	WO 2006/122521	
			(74)	Daniela Toningerová, patentový a známkový zástupce, Kamenická 3, Praha 7, 17000	

(97)	<b>EP 1878362</b>		(97)	<b>EP 1909561</b>	
(47)	07.04.2010		(47)	07.04.2010	
(97)	16.01.2008		(97)	08.02.2007	
(51)	<b>A47C 20/04</b>	(2006.01)	(51)	<b>A01K 29/00</b>	(2006.01)
				<b>A01K 1/03</b>	(2006.01)
(96)	07.05.2007			<b>A01K 67/02</b>	(2006.01)
(96)	07107627.7		(96)	10.07.2006	
(73)	Hettich Franke GmbH & Co. KG, 72336 Balingen-Weilstetten, DE		(96)	06777668.2	
(72)	Riedmüller, Holger, 72336, Balingen, DE		(73)	BASF SE, 67056 Ludwigshafen, DE	
(54)	<b>Přestavitelný rám lůžka</b>				
(32)	13.07.2006				
(31)	202006010820 U				
(33)	DE				
(74)	Společná advokátní kancelář Vsetečka Zelený Švorčík Kalenský a partneři, JUDr. Otakar Švorčík, Hálkova 2, Praha 2, 12000				

- (72) RAVENZWAAY, Bennard van, 67122 Altrip, DE  
COELHO PALERMO CUNHA, Georgia, 67117  
Limburgerhof, DE  
MELLERT, Werner, 67454 Hassloch, DE  
LOOSER, Ralf, 13158 Berlin, DE  
WALK, Tilmann B., 14532 Kleinmachnow, DE  
WIEMER, Jan C., 13503 Berlin, DE  
HAAKE, Volker, 13503 Berlin, DE
- (54) **Způsob pro poskytnutí a analýzu populace zvířat majících v podstatě identický metabolom**
- (32) 25.07.2005, 26.08.2005  
(31) 05016064, 05018611  
(33) EP, EP  
(86) PCT/EP2006/064053  
(87) WO 2007/014825  
(74) Společná advokátní kancelář Všečečka Zelený Švorčík Kalenský a partneři, JUDr. Otakar Švorčík, Hálkova 2, Praha 2, 12000

- (97) **EP 1913009**  
(47) 12.05.2010  
(97) 08.02.2007  
(51) **C07F 9/572** (2006.01)  
**C07D 235/32** (2006.01)  
**C07F 9/553** (2006.01)  
**C07F 9/165** (2006.01)  
**C07F 9/141** (2006.01)  
(96) 18.07.2006  
(96) 06777837.3  
(73) Intervet International BV, 5830 AA Boxmeer, NL  
(72) CHASSAING, Christophe, Pierre, Alain, D-55270 Schwabenheim, DE  
(54) **Nové benzimidazol (thio) karbamáty s antiparazitickým účinkem a jejich syntéza**  
(32) 28.07.2005, 28.07.2005  
(31) 05106991, 703370 P  
(33) EP, US  
(86) PCT/EP2006/064381  
(87) WO 2007/014846  
(74) KOREJZOVÁ & SPOL., v.o.s., JUDr. Petra Korejzová, Korunní 810/104E, Praha 10 - Vinohrady, 10100

- (97) **EP 1916187**  
(47) 12.05.2010  
(97) 30.04.2008  
(51) **B65B 5/10** (2006.01)  
**B65B 35/30** (2006.01)  
**A61J 7/00** (2006.01)  
(96) 03.01.2005  
(96) 08101316.1  
(73) Kohl, Edwin, 66663 Merzig, DE  
(72) Kohl, Edwin, 66663 Merzig, DE  
(54) **Zařízení pro osazování jednotek balení pacientovi odpovídající týdenní potřebou léků**  
(32) 26.04.2004  
(31) 102004020510  
(33) DE  
(74) Rott, Růžička & Guttman Patentové, známkové a advokátní kanceláře, Ing. Jiří Andera, Vinohradská 37, Praha 2, 12000

- (97) **EP 1941138**  
(47) 10.03.2010  
(97) 03.05.2007  
(51) **F02B 37/16** (2006.01)  
**F16K 31/06** (2006.01)  
(96) 26.10.2006  
(96) 06819164.2  
(73) Pierburg GmbH, 41460 Neuss, DE

- (72) THIERY, Michael, 41564 Kaarst, DE  
HERRMANN, Max, 41468 Neuss, DE  
KRAUSE, Harald, 41515 Grevenbroich, DE  
DISMON, Heinrich, 52538 Gangelt, DE  
NOWAK, Martin, 40476 Düsseldorf, DE  
LAPPAN, Rolf, 50733 Köln, DE
- (54) **Decelerační ventil recirkulace vzduchu pro spalovací motory s turbodmychadlem**
- (32) 29.10.2005  
(31) 102005051971  
(33) DE  
(86) PCT/EP2006/067833  
(87) WO 2007/048828  
(74) Čermák Hořejš Matějka a spol., JUDr. Karel Čermák, advokát, Národní 32, Praha 1, 11000

- (97) **EP 1942099**  
(47) 24.02.2010  
(97) 09.07.2008  
(51) **C07C 249/08** (2006.01)  
(96) 20.12.2007  
(96) 07150260.3  
(73) China Petrochemical Development Corporation, Songshan District Taipei City, TW  
(72) Hwang, Jih-Dar, Taipei City, TW  
Haung, Kai-Hung, Taipei City, TW  
Cheng, Hsiu-Li, Taipei City, TW  
Luo, Shou-Li, Taipei City, TW  
(54) **Způsob výroby cyklohexanonoximu**  
(32) 05.01.2007  
(31) 96100436  
(33) TW  
(74) Čermák Hořejš Matějka a spol., JUDr. Karel Čermák, advokát, Národní 32, Praha 1, 11000

- (97) **EP 1946551**  
(47) 14.04.2010  
(97) 22.03.2007  
(51) **H04N 7/16** (2006.01)  
(96) 13.09.2006  
(96) 06793485.1  
(73) Nagravision SA, 1033 Cheseaux-sur-Lausanne, CH  
(72) LE BUHAN, Corinne, CH-1619 Les Paccots, CH  
ZHAO, Yishan, F-92160 Antony, FR  
(54) **Způsob ověřování cílového zařízení připojení k hlavnímu zařízení**  
(32) 14.09.2005  
(31) 05108446  
(33) EP  
(86) PCT/EP2006/066326  
(87) WO 2007/031540  
(74) Ing. Dr. Vilém Daněk, Vinohradská 45, Praha 2, 12000

- (97) **EP 1947362**  
(47) 26.05.2010  
(97) 18.05.2007  
(51) **F16F 9/32** (2006.01)  
**B60G 13/08** (2006.01)  
(96) 07.11.2006  
(96) 06832526.5  
(73) KAYABA INDUSTRY CO., LTD., Minato-ku, Tokyo 105-6190, JP  
(72) OTA, Akihisa, Tokyo 1056190, JP  
(54) **Hydraulický tlumič nárazů jednoválcového typu pro vozidla**  
(32) 08.11.2005  
(31) 2005323068  
(33) JP  
(86) PCT/JP2006/322513  
(87) WO 2007/055342  
(74) TRAPLOVÁ HAKR KUBÁT Advokátní a patentová kancelář, Ing. Eduard Hakr, Přístavní 24, Praha 7, 17000

(97) **EP 1956326**

(47) 14.04.2010

(97) 13.08.2008

(51) **F26B 3/08** (2006.01)

**F26B 17/10** (2006.01)

(96) 09.02.2007

(96) 07002861.8

(73) Braunschweigische Maschinenbauanstalt AG, 38122 Braunschweig, DE

(72) Caspers, Gerald, 38527 Meine, DE

Krell, Lothar, Dr., 38173 Erkerode, DE

(54) **Zařízení k odstraňování fluid a /nebo pevných látek**

(74) Společná advokátní kancelář Všeťečka Zelený Švorčík Kalenský a partneři, JUDr. Miloš Všeťečka, Hálkova 2, Praha 2, 12000

(97) **EP 1960452**

(47) 30.06.2010

(97) 14.06.2007

(51) **C08G 18/48** (2006.01)

(96) 30.11.2006

(96) 06830201.7

(73) BASF SE, 67056 Ludwigshafen, DE

(72) GÖTTKE, Stephan, 49377 Vechta, DE

LUTTER, Heinz-Dieter, 49459 Lembruch, DE

ELING, Berend, 49448 Lemförde, DE

WUJCIK, Steven Edward, Ann Arbor, Michigan 48105, US

MUELLER, Jens, 49393 Lohne, DE

(54) **Způsob výroby viskózně elastických polyurethanových měkkých pěnových hmot**

(32) 05.12.2005

(31) 102005058090

(33) DE

(86) PCT/EP2006/069092

(87) WO 2007/065837

(74) Společná advokátní kancelář Všeťečka Zelený Švorčík Kalenský a partneři, JUDr. Petr Kalenský, Hálkova 2, Praha 2, 12000

(97) **EP 1962006**

(47) 31.03.2010

(97) 27.08.2008

(51) **F16L 3/10** (2006.01)

(96) 22.02.2007

(96) 07003653.8

(73) Secura Services AG, 8401 Winterthur, CH

(72) Müller, Harald, 65719 Hofheim-Wallau, DE

Hagemann, Ludbert, 91608 Geslau, DE

(54) **Potrubní objímka**

(74) Společná advokátní kancelář Všeťečka Zelený Švorčík Kalenský a partneři, JUDr. Miloš Všeťečka, Hálkova 2, Praha 2, 12000

(97) **EP 1963773**

(47) 14.04.2010

(97) 19.07.2007

(51) **F41A 23/20** (2006.01)

**F41H 7/04** (2006.01)

(96) 16.12.2006

(96) 06841004.2

(73) Rheinmetall Landsysteme GmbH, 24107 Kiel, DE

(72) ZERETZKE, Norbert, 37235 Hessisch Lichtenau, DE

(54) **Nosné vozidlo nebo podobné pro lafetu**

(32) 22.12.2005

(31) 102005061517

(33) DE

(86) PCT/EP2006/012145

(87) WO 2007/079908

(74) Rott, Růžička & Guttman Patentové, známkové a advokátní kanceláře, Ing. Jiří Andera, Vinohradská 37, Praha 2, 12000

(97) **EP 1976524**

(47) 28.04.2010

(97) 26.07.2007

(51) **A61K 31/485** (2006.01)

**A61K 45/06** (2006.01)

**A61P 25/36** (2006.01)

**A61P 25/04** (2006.01)

(96) 19.01.2007

(96) 07704010.3

(73) Phoenix AG, 8834 Schindellegi, CH

(72) HERMANN, Lars, CH-8834 Schindellegi, CH

(54) **Použití kombinace morfinu a nejméně jednoho opiátového antagonisty k léčbě závislosti na opiátech a k zamezení jiného než orálního zneužívání opiátů u závislých na opiátech**

(32) 19.01.2006

(31) 06100578

(33) EP

(86) PCT/EP2007/050540

(87) WO 2007/082935

(74) Rott, Růžička & Guttman Patentové, známkové a advokátní kanceláře, Ing. Ivana Jirotková, Vinohradská 37, Praha 2, 12000

(97) **EP 1976544**

(47) 12.05.2010

(97) 04.10.2007

(51) **A61K 36/61** (2006.01)

**A61P 43/00** (2006.01)

**A61K 9/00** (2006.01)

(96) 05.01.2007

(96) 07756291.6

(73) Amerilab Technologies, Inc., Plymouth MN 55447, US

(72) WEHLING, Fred, Greenfield, MN 55427, US

ALDRITT, Mary, Excelsior, MN 55331, US

LUI, Ge, Ming, San Francisco, CA 94116, US

(54) **Použití guava extraktu a kompozice obsahující guava extrakt**

(32) 06.01.2006

(31) 327586

(33) US

(86) PCT/US2007/060157

(87) WO 2007/112138

(74) TRAPLOVÁ HAKR KUBÁT Advokátní a patentová kancelář, Ing. Eduard Hakr, Přístavní 24, Praha 7, 17000

(97) **EP 1992257**

(47) 07.04.2010

(97) 19.11.2008

(51) **A47D 13/02** (2006.01)

(96) 15.05.2008

(96) 08156223.3

(73) Infantino, LLC, San Diego, CA 92121, US

(72) Parness, Michael A., San Diego, CA 92121, US

Miller, Jessica A., La Mesa, CA 91941, US

(54) **Dětské nosítko**

(32) 15.05.2007

(31) 749067

(33) US

(74) Rott, Růžička & Guttman Patentové, známkové a advokátní kanceláře, Ing. Mgr. Miloslav Hainz, Vinohradská 37, Praha 2, 12000

(97) **EP 2009187**

(47) 05.05.2010

(97) 31.12.2008

- 
- (51) **E03C 1/04** (2006.01)  
**E03F 5/04** (2006.01)  
(96) 29.06.2007  
(96) 07405184.8  
(73) Geberit International AG, 8645 Jona, CH  
(72) Lang, Isabel, 8645 Jona, CH  
Veron, Franciscus, 8640 Rapperswil, CH  
(54) **Podlahový odpad a sanitární zařízení**  
(74) KOREJZOVÁ & SPOL., v.o.s., JUDr. Petra Korejzová,  
Korunní 810/104E, Praha 10 - Vinohrady, 10100
- 
- (97) **EP 2009807**  
(47) 07.04.2010  
(97) 31.12.2008  
(51) **H04B 3/54** (2006.01)  
(96) 18.03.2008  
(96) 08152948.9  
(73) Eandis, 9090 Melle, BE  
(72) Henderieckx, Luc, B-2550, Kontich, BE  
(54) **Systém pro komunikaci po distribuční elektrické síti**  
(32) 26.06.2007  
(31) 07111033  
(33) EP  
(74) Společná advokátní kancelář Všetečka Zelený Švorčík  
Kalenský a partneři, JUDr. Miloš Všetečka, Hálkova 2,  
Praha 2, 12000
- 
- (97) **EP 2012599**  
(47) 28.04.2010  
(97) 27.09.2007  
(51) **A23L 1/304** (2006.01)  
**A23L 2/52** (2006.01)  
(96) 22.03.2007  
(96) 07713391.6  
(73) Gadot Biochemical Industries Ltd., 26118 Haifa Bay, IL  
(72) PAIKIN, Michael, 20692 Yoqneam, IL  
GUIGUI, Nissim, 20187 Misgav, IL  
(54) **Způsob výroby vápníkem obohacených směsí a jejich využití**  
(32) 22.03.2006  
(31) 17447706  
(33) IL  
(86) PCT/IL2007/000375  
(87) WO 2007/107999  
(74) KANIA, SEDLÁK, SMOLA Patentová a známková  
kancelář, Ing. Jiří Malůšek, Mendlovo nám. 1a, Brno,  
60300
- 
- (97) **EP 2026524**  
(47) 24.02.2010  
(97) 18.02.2009  
(51) **H04L 29/06** (2006.01)  
(96) 13.08.2007  
(96) 07114269.9  
(73) Nokia Siemens Networks Oy, 02610 Espoo, FI  
(72) Belling, Thomas, 85435 Erding, DE  
(54) **Podpora mediálně orientovaných postupů urychlení dojednávání v rozdělené architektuře**  
(74) Čermák Hořejš Matějka a spol., JUDr. Karel Čermák,  
advokát, Národní 32, Praha 1, 11000
- 
- (97) **EP 2052047**  
(47) 31.03.2010  
(97) 14.02.2008  
(51) **C09J 153/02** (2006.01)  
**B32B 7/12** (2006.01)  
(96) 03.08.2007  
(96) 07802488.2  
(73) TESA SE, 20253 Hamburg, DE
- (72) BÖHM, Nicolai, 20357 Hamburg, DE  
JANNING, Michael, 48161 Münster, DE  
HAGEMANN, Andreas, 46414 Rhede, DE  
BOCCUTO, Domenico, 48703 Stadthlohn, DE  
(54) **Samolepicí hmota z hydrogenovaných blokových kopolymerů a z ní vyrobená ochranná fólie pro hladké a hrubé povrchy**  
(32) 10.08.2006  
(31) 102006037627  
(33) DE  
(86) PCT/EP2007/058059  
(87) WO 2008/017641  
(74) KOREJZOVÁ & SPOL., v.o.s., JUDr. Petra Korejzová,  
Korunní 810/104E, Praha 10 - Vinohrady, 10100
- 
- (97) **EP 2064501**  
(47) 05.05.2010  
(97) 27.03.2008  
(51) **F25D 3/11** (2006.01)  
**F25D 13/06** (2006.01)  
**A23L 3/36** (2006.01)  
(96) 14.09.2007  
(96) 07818153.4  
(73) Linde AG, 80331 München, DE  
(72) BERGHOFF, Rudolf, Erwin, 59590 Geseke, DE  
WIJLENS, Jos, NL-4143 AW Leerdam, NL  
(54) **Zařízení pro rychlé zmrazení materiálů**  
(32) 22.09.2006  
(31) 102006045324  
(33) DE  
(86) PCT/EP2007/008000  
(87) WO 2008/034557  
(74) TRAPLOVÁ HAKR KUBÁT Advokátní a patentová  
kancelář, Ing. Eduard Hakr, Přístavní 24, Praha 7, 17000
- 
- (97) **EP 2065022**  
(47) 21.04.2010  
(97) 03.06.2009  
(51) **A61H 9/00** (2006.01)  
(96) 20.11.2008  
(96) 08169470.5  
(73) Unbescheiden GmbH, 76532 Baden-Baden, DE  
(72) Herbert, Roland, 76227, Karlsruhe, DE  
(54) **Masážní přístroj**  
(32) 30.11.2007  
(31) 102007058129  
(33) DE  
(74) UNIPATENT, Ing. Jiří Chlustina, Jana Masaryka 43-47,  
Praha 2, 12000
- 
- (97) **EP 2076356**  
(47) 21.04.2010  
(97) 10.04.2008  
(51) **B23Q 1/62** (2006.01)  
**B23Q 11/00** (2006.01)  
**B23Q 17/22** (2006.01)  
(96) 30.04.2007  
(96) 07736817.3  
(73) Camozzi Machine Tools S.p.A., 25126 Brescia, IT  
(72) GOFFRINI, Roberto, 25124 Brescia, IT  
(54) **Mobilní skupina, obsahující pohyblivou podpěru, nosič vřetene a vřeteno u obráběcího stroje, opatřeného zařízením pro detekování tepelných deformací nosiče vřetene**  
(32) 06.10.2006  
(31) MI20061926  
(33) IT  
(86) PCT/IT2007/000314  
(87) WO 2008/041256  
(74) Čermák Hořejš Matějka a spol., JUDr. Karel Čermák,  
advokát, Národní 32, Praha 1, 11000

- 
- (97) **EP 2078063**  
(47) 17.03.2010  
(97) 02.05.2008  
(51) **C09D 163/02** (2006.01)  
(96) 22.10.2007  
(96) 07854269.3  
(73) Whitford B.V., 81183 AS Amstelveen, NL  
(72) BATE, Thomas J., Glenview, IL 60025, US  
WACHOWSKI, Arthur, Huntley, IL 60143, US  
MOOS, Jan Wilhelm Ernst, Orion Township, MI 48359, US  
(54) **Nelepivá povlékací kompozice**  
(32) 24.10.2006, 08.11.2006  
(31) 853972 P, 06123672  
(33) US, EP  
(86) PCT/US2007/082079  
(87) WO 2008/051901  
(74) Společná advokátní kancelář Všetečka Zelený Švorčík Kalenský a partneři, JUDr. Miloš Všetečka, Hálkova 2, Praha 2, 12000
- 
- (97) **EP 2081951**  
(47) 21.04.2010  
(97) 22.05.2008  
(51) **C07J 1/00** (2006.01)  
**C07J 21/00** (2006.01)  
**C07J 51/00** (2006.01)  
**A61K 31/567** (2006.01)  
**A61P 5/36** (2006.01)  
(96) 14.11.2007  
(96) 07819866.0  
(73) Bayer Schering Pharma Aktiengesellschaft, 13353 Berlin, DE  
(72) FUHRMANN, Ulrike, 10587 Berlin, DE  
SCHMIDT, Anja, Orange, NJ 07050, US  
CLEVE, Arwed, 10707 Berlin, DE  
PETROV, Orlin, 14195 Berlin, DE  
GARKE, Gunnar, 42781 Haan, DE  
PRUEHS, Stefan, 41460 Neuss, DE  
BRUDNY-KLOEPEL, Margarete, 10965 Berlin, DE  
ROTTMANN, Antje, 10435 Berlin, DE  
HASSELMANN, Rainer, 13503 Berlin, DE  
SCHULTZE-MOSGAU, Marcus, 13467 Berlin, DE  
MOELLER, Carsten, 10115 Berlin, DE  
(54) **Antagonisté progesteronových receptorů**  
(32) 15.11.2006  
(31) 102006054535  
(33) DE  
(86) PCT/EP2007/009997  
(87) WO 2008/058767  
(74) TRAPLOVÁ HAKR KUBÁT Advokátní a patentová kancelář, Ing. Eduard Hakr, Přístavní 24, Praha 7, 17000
- 
- (97) **EP 2086753**  
(47) 31.03.2010  
(97) 10.04.2008  
(51) **B32B 5/26** (2006.01)  
**D03D 15/00** (2006.01)  
**D06C 7/00** (2006.01)  
(96) 29.09.2007  
(96) 07818579.0  
(73) NOVAMEER B.V., 5466 AA Veghel, NL  
(72) BACKER, Jan, Adolph, Dam, 5694 WN Son en Breugel, NL  
KRANZ, Bart Clemens, 5406 AH Uden, NL  
(54) **Způsob výroby tkaniny z jednosměrně upravených polymerních pásů**  
(32) 05.10.2006  
(31) 06020901  
(33) EP  
(86) PCT/EP2007/008499  
(87) WO 2008/040510
- 
- (74) KOREJZOVÁ & SPOL., v.o.s., JUDr. Petra Korejzová, Korunní 810/104E, Praha 10 - Vinohrady, 10100
- 
- (97) **EP 2086941**  
(47) 28.04.2010  
(97) 12.06.2008  
(51) **C07D 215/22** (2006.01)  
**A61K 31/465** (2006.01)  
**A61P 31/06** (2006.01)  
(96) 04.12.2007  
(96) 07847813.8  
(73) Janssen Pharmaceutica NV, 2340 Beerse, BE  
(72) GUILLEMONT, Jérôme Emile Georges, 27106 Val de Reuil Cedex, FR  
MOTTE, Magali Madeleine Simone, 27106 Val de Reuil Cedex, FR  
ANDRIES, Koenraad Jozef Lodewijk Marcel, 2340 Beerse, BE  
KOUL, Anil, 2340 Beerse, BE  
(54) **Antibakteriální deriváty chinolinu**  
(32) 06.12.2006  
(31) 06125521  
(33) EP  
(86) PCT/EP2007/063315  
(87) WO 2008/068269  
(74) TRAPLOVÁ HAKR KUBÁT Advokátní a patentová kancelář, Ing. Eduard Hakr, Přístavní 24, Praha 7, 17000
- 
- (97) **EP 2090858**  
(47) 07.04.2010  
(97) 19.08.2009  
(51) **F28D 7/02** (2006.01)  
(96) 03.02.2009  
(96) 09001426.7  
(73) Viessmann Werke GmbH & Co. KG, 35107 Allendorf, DE  
(72) Doenges, Roger, 35110 Dainrode, DE  
Stock, Ruediger, 35066 Frankenberg, DE  
Goerge, Gunthard, 35260 Stadtallendorf, DE  
(54) **Tepelný výměník**  
(32) 12.02.2008  
(31) 102008008734  
(33) DE  
(74) Ing. Jiří Chlustina, Jana Masaryka 43-47, Praha 2, 12000
- 
- (97) **EP 2108037**  
(47) 28.04.2010  
(97) 12.06.2008  
(51) **C11D 1/29** (2006.01)  
**C11D 1/94** (2006.01)  
**C11D 3/37** (2006.01)  
(96) 04.12.2007  
(96) 07857241.9  
(73) Henkel AG & Co. KGaA, 40589 Düsseldorf, DE  
(72) RONG, Haitao, 64287 Darmstadt, DE  
SCHWEINSBERG, Matthias, 40764 Langenfeld, DE  
SOLDANSKI, Heinz-Dieter, 45219 Essen, DE  
GLESIOUS, Marina, 64291 Darmstadt, DE  
(54) **Čistící prostředky pro tvrdé povrchy**  
(32) 05.12.2006, 22.08.2007  
(31) 102006057632, 102007039649  
(33) DE, DE  
(86) PCT/EP2007/063203  
(87) WO 2008/068235  
(74) KOREJZOVÁ & SPOL., v.o.s., JUDr. Petra Korejzová, Korunní 810/104E, Praha 10 - Vinohrady, 10100
- 
- (97) **EP 2117746**  
(47) 28.04.2010  
(97) 21.08.2008  
(51) **B21D 39/03** (2006.01)  
(96) 08.02.2008

- (96) 08700550.0  
(73) Inventio AG, 6052 Hergiswil, CH  
(72) TROJER, Andreas, A-1230 Wien, AT  
MATHEISL, Michael, A-2331 Vösendorf, AT  
ILLEDITS, Thomas, A-2491 Neufeld, AT  
NOVACEK, Thomas, A-2320 Schwechat, AT  
(54) **Způsob a nástroj pro zalemování tlustých plechů, a použití nástroje**  
(32) 13.02.2007  
(31) 07102274  
(33) EP  
(86) PCT/CH2008/000046  
(87) WO 2008/098389  
(74) Čermák Hořejš Matějka a spol., JUDr. Karel Čermák, advokát, Národní 32, Praha 1, 11000

- (97) **EP 2134775**  
(47) 23.06.2010  
(97) 12.09.2008  
(51) **C08J 9/42** (2006.01)  
(96) 04.03.2008  
(96) 08717377.9  
(73) BASF SE, 67056 Ludwigshafen, DE  
(72) BAUS, Ulf, 69221 Dossenheim, DE  
MONTAG, Thorsten, 67373 Dudenhofen, DE  
BOLLSCHWEILER, Claus, 69118 Heidelberg, DE  
SUBKOWSKI, Thomas, 68526 Ladenburg, DE  
KAROS, Marvin, 68723 Schwetzingen, DE  
ALTHELD, Armin, 55543 Bad Kreuznach, DE  
QUADBECK-SEEGER, Hans-Jürgen, 67098 Bad Dürkheim, DE  
VATH, Bernhard, 68259 Mannheim, DE  
(54) **S hydrofobinem modifikované pěnové hmoty s otevřenými buňkami**  
(32) 06.03.2007  
(31) 07103547  
(33) EP  
(86) PCT/EP2008/052619  
(87) WO 2008/107439  
(74) Společná advokátní kancelář Všeťečka Zelený Švorčík Kalenský a partneři, JUDr. Petr Kalenský, Hálkova 2, Praha 2, 12000

## MM4A Zánik evropských patentů nezaplacením poplatků za udržování platnosti patentu

Následující evropské patenty udělené Evropským patentovým úřadem s účinky pro Českou republiku zanikly pro nezaplacení poplatků za udržování platnosti patentu (§22 písm. b) zákona č. 527/1990 Sb., v platném znění).

- |                 |                 |
|-----------------|-----------------|
| (97) EP 1327663 | (97) EP 1703136 |
| (97) EP 1340860 | (97) EP 1703905 |
| (97) EP 1359360 | (97) EP 1703995 |
| (97) EP 1441433 | (97) EP 1709014 |
| (97) EP 1447211 | (97) EP 1709347 |
| (97) EP 1465921 | (97) EP 1713477 |
| (97) EP 1465923 | (97) EP 1713811 |
| (97) EP 1472314 | (97) EP 1716157 |
| (97) EP 1472667 | (97) EP 1716337 |
| (97) EP 1476058 | (97) EP 1808634 |
| (97) EP 1555147 | (97) EP 1813467 |
| (97) EP 1555465 | (97) EP 1835912 |
| (97) EP 1555800 | (97) EP 1836239 |
| (97) EP 1568562 | (97) EP 1838631 |
| (97) EP 1581767 | (97) EP 1838771 |
| (97) EP 1581812 | (97) EP 1863606 |
| (97) EP 1583524 |                 |
| (97) EP 1586228 |                 |
| (97) EP 1590143 |                 |
| (97) EP 1590260 |                 |
| (97) EP 1631795 |                 |
| (97) EP 1644484 |                 |
| (97) EP 1679232 |                 |
| (97) EP 1686314 |                 |



## **PD4A**                      **Převod práv a ostatní změny majitelů evropských patentů**

(97)      **EP 1423376**

(73)      Tobira Therapeutics, Inc., Manalapan, 07726, NJ, US

---

(97)      **EP 1553422**

(73)      Flextronics International Kft., Tab 8660, HU

---

(97)      **EP 1651335**

(73)      STRABAG AG, Environmental Technology, Business Unit  
Flue Gas Treatment, A-1100 Wien, AT

---

(97)      **EP 1717305**

(73)      UTS Biogastechnik GmbH, 85399 Hallbergmoos, DE

---

(97)      **EP 1741497**

(73)      Thiel & Hoche GmbH & Co. KG, 40699 Erkrath, DE

---

## FG1K

## Zapsané užité vzory - přehled podle čísel zápisu

V období uzávěrky tohoto čísla Věstníku zapsal Úřad průmyslového vlastnictví tyto užité vzory.

21119	<b><i>B 66 C 13/22</i></b>	(2006.01)
21120	<b><i>E 04 H 4/06</i></b>	(2006.01)
21121	<b><i>F 01 N 3/00</i></b>	(2006.01)
21122	<b><i>F 01 N 3/00</i></b>	(2006.01)
21123	<b><i>F 01 N 3/00</i></b>	(2006.01)
21124	<b><i>F 01 N 3/00</i></b>	(2006.01)
21125	<b><i>F 01 N 3/00</i></b>	(2006.01)
21126	<b><i>E 02 B 3/06</i></b>	(2006.01)
21127	<b><i>E 02 B 3/04</i></b>	(2006.01)
21128	<b><i>F 02 B 45/02</i></b>	(2006.01)
21129	<b><i>C 02 F 3/00</i></b>	(2006.01)
21130	<b><i>B 62 B 5/02</i></b>	(2006.01)

**FG1K**

**Zapsané užité vzory - řazené podle MPT**

(51) <b>B62B 5/02</b> (2006.01)	<b>F16L 43/00</b> (2006.01)
(11) 21130	<b>F16T 1/00</b> (2006.01)
(21) <b>2010-22872</b>	(11) 21121
(22) 21.06.2010	(21) <b>2010-22767</b>
(47) 26.07.2010	(22) 26.05.2010
(73) Dančák Zbyněk, Nový Jičín, CZ	(47) 26.07.2010
(72) Dančák Zbyněk, Nový Jičín, CZ	(73) České vysoké učení technické v Praze, Fakulta strojní, Výzkumné centrum. spalovacích motorů a automobilů Josefa Božka, Praha 6, CZ
(54) <b>Ruční vozík pro přepravu nákladů</b>	(72) Škarohlíd Marcel Ing., Liberec 14, CZ
(74) Ing. Petr Soukup, Vídeňská 8, Olomouc, 77200	(54) <b>Zařízení pro odvod kondenzátu z výfukových plynů spalovacích motorů</b>
(51) <b>B66C 13/22</b> (2006.01)	(74) Ing. Václav Kratochvíl, patentový zástupce, Tábořská 758/33, Mladá Boleslav, 29301
(11) 21119	(51) <b>F01N 3/00</b> (2006.01)
(21) <b>2010-22581</b>	<b>F16L 55/07</b> (2006.01)
(22) 15.04.2010	<b>F16L 43/00</b> (2006.01)
(47) 26.07.2010	<b>F16T 1/00</b> (2006.01)
(73) SCS servis s.r.o., Český Brod, CZ	(11) 21122
(72) Toth Miloš, Český Brod, CZ	(21) <b>2010-22768</b>
(54) <b>Zařízení k aktivní manipulaci s břemenem</b>	(22) 26.05.2010
(74) Ing. Zdeněk Novotný, patentový zástupce, Čenovická 2148, Praha 9 - Újezd nad Lesy, 19016	(47) 26.07.2010
(51) <b>C02F 3/00</b> (2006.01)	(73) České vysoké učení technické v Praze, Fakulta strojní, Výzkumné centrum spalovacích motorů a automobilů Josefa Božka, Praha 6, CZ
(11) 21129	(72) Škarohlíd Marcel Ing., Liberec 14, CZ
(21) <b>2010-22823</b>	(54) <b>Zařízení pro odvod kondenzátu z výfukových plynů spalovacích motorů</b>
(22) 08.06.2010	(74) Ing. Václav Kratochvíl, patentový zástupce, Tábořská 758/33, Mladá Boleslav, 29301
(47) 26.07.2010	(51) <b>F01N 3/00</b> (2006.01)
(73) Teterja Alexandr Ing., Ph.D., Křelov - Břuchotín, CZ	<b>F16L 55/07</b> (2006.01)
(72) Teterja Alexandr Ing., Ph.D., Křelov - Břuchotín, CZ	<b>F16L 43/00</b> (2006.01)
(54) <b>Biologická čistírna odpadních vod s rekuperací vzduchu</b>	<b>F16T 1/00</b> (2006.01)
(74) Ing. Petr Soukup, Vídeňská 8, Olomouc, 77200	(11) 21123
(51) <b>E02B 3/04</b> (2006.01)	(21) <b>2010-22770</b>
<b>E02B 3/12</b> (2006.01)	(22) 26.05.2010
<b>E02B 3/10</b> (2006.01)	(47) 26.07.2010
(11) 21127	(73) České vysoké učení technické v Praze, Fakulta strojní, Výzkumné centrum spalovacích motorů a automobilů Josefa Božka, Praha 6, CZ
(21) <b>2010-22795</b>	(72) Škarohlíd Marcel Ing., Liberec 14, CZ
(22) 01.06.2010	(54) <b>Zařízení pro odvod kondenzátu z výfukových plynů spalovacích motorů</b>
(47) 26.07.2010	(74) Ing. Václav Kratochvíl, patentový zástupce, Tábořská 758/33, Mladá Boleslav, 29301
(73) STRATUM BASIC, s.r.o., Ostrava, Mariánské Hory, CZ	(51) <b>F01N 3/00</b> (2006.01)
(72) Rašík Miroslav Ing., Ostrava, Mariánské Hory, CZ	<b>F16L 55/07</b> (2006.01)
(54) <b>Modulový protipovodňový a/nebo zpevňovací systém</b>	<b>F16L 43/00</b> (2006.01)
(74) Ing. Radmila Baumová, Nádražní 29, Žďár nad Sázavou, 59101	<b>F16T 1/00</b> (2006.01)
(51) <b>E02B 3/06</b> (2006.01)	(11) 21124
<b>E02B 3/10</b> (2006.01)	(21) <b>2010-22771</b>
<b>E02B 3/04</b> (2006.01)	(22) 26.05.2010
(11) 21126	(47) 26.07.2010
(21) <b>2010-22775</b>	(73) České vysoké učení technické v Praze, Fakulta strojní, Výzkumné centrum spalovacích motorů a automobilů Josefa Božka, Praha 6, CZ
(22) 27.05.2010	(72) Škarohlíd Marcel Ing., Liberec 14, CZ
(47) 26.07.2010	(54) <b>Zařízení pro odvod kondenzátu z výfukových plynů spalovacích motorů</b>
(73) První zámecká s.r.o., Úsobí, CZ	(74) Ing. Václav Kratochvíl, patentový zástupce, Tábořská 758/33, Mladá Boleslav, 29301
(72) Polák Jaromír Ing., Úsobí, CZ	(51) <b>F01N 3/00</b> (2006.01)
(54) <b>Protipovodňové hrazení</b>	<b>F16L 55/07</b> (2006.01)
(74) Ing. Radmila Baumová, Nádražní 29, Žďár nad Sázavou, 59101	<b>F16L 43/00</b> (2006.01)
(51) <b>E04H 4/06</b> (2006.01)	<b>F16T 1/00</b> (2006.01)
<b>E04H 4/10</b> (2006.01)	(11) 21124
(11) 21120	(21) <b>2010-22771</b>
(21) <b>2010-22737</b>	(22) 26.05.2010
(22) 20.05.2010	(47) 26.07.2010
(47) 26.07.2010	(73) České vysoké učení technické v Praze Fakulta strojní, Výzkumné centrum spalovacích motorů a automobilů Josefa Božka, Praha 6, CZ
(73) Slavík Luboš, Včelná u Českých Budějovic, CZ	(72) Škarohlíd Marcel Ing., Liberec 14, CZ
(72) Slavík Luboš, Včelná u Českých Budějovic, CZ	(54) <b>Zařízení pro odvod kondenzátu z výfukových plynů spalovacích motorů</b>
(54) <b>Krycí a bezpečnostní bazénová plachta</b>	(74) Ing. Václav Kratochvíl, patentový zástupce, Tábořská 758/33, Mladá Boleslav, 29301
(74) KUDRLIČKA a SEDLÁK, advokátní, patentová a známková kancelář, Ing. Jiří Sedlák, Husova 5, České Budějovice, 37001	(51) <b>F01N 3/00</b> (2006.01)
(51) <b>F01N 3/00</b> (2006.01)	<b>F16L 55/07</b> (2006.01)
<b>F16L 55/07</b> (2006.01)	<b>F16L 43/00</b> (2006.01)
	<b>F16T 1/00</b> (2006.01)
	(11) 21125

- (21) **2010-22772**  
(22) 26.05.2010  
(47) 26.07.2010  
(73) České vysoké učení technické v Praze, fakulta strojní,  
Výzkumné centrum spalovacích motorů a automobilů  
Josefa Božka, Praha 6, CZ
- (72) Škarohlíd Marcel Ing., Liberec 14, CZ  
(54) **Zařízení pro odvod kondenzátu z výfukových plynů  
spalovacích motorů**  
(74) Ing. Václav Kratochvíl, patentový zástupce, Tábořská  
758/33, Mladá Boleslav, 29301
- (51) **F02B 45/02** (2006.01)  
(11) 21128  
(21) **2010-22818**  
(22) 08.06.2010  
(47) 26.07.2010  
(73) Juráň Milan, Valašská Polanka, CZ  
(72) Juráň Milan, Valašská Polanka, CZ  
(54) **Výbušný motor pro spalování pevných hořlavých látek**  
(74) Patentová a známková kancelář, Ing. Jiří Malůšek,  
Mendlovo nám. 1a, Brno, 60300

### Seznam majitelů zapsaných užitečných vzorů

(73)	(11)	(51)	(73)	(11)	(51)
České vysoké učení technické v Praze, fakulta strojní, Výzkumné centrum spalovacích motorů a automobilů Josefa Božka, Praha 6, CZ	21125	<b>F 01 N 3/00</b>	(2006.01)		
České vysoké učení technické v Praze Fakulta strojní, Výzkumné centrum spalovacích motorů a automobilů Josefa Božka, Praha 6, CZ	21124	<b>F 01 N 3/00</b>	(2006.01)		
České vysoké učení technické v Praze, Fakulta strojní, Výzkumné centrum spalovacích motorů a automobilů Josefa Božka, Praha 6, CZ	21121	<b>F 01 N 3/00</b>	(2006.01)		
České vysoké učení technické v Praze, Fakulta strojní, Výzkumné centrum spalovacích motorů a automobilů Josefa Božka, Praha 6, CZ	21122	<b>F 01 N 3/00</b>	(2006.01)		
České vysoké učení technické v Praze, Fakulta strojní, Výzkumné centrum spalovacích motorů a automobilů Josefa Božka, Praha 6, CZ	21123	<b>F 01 N 3/00</b>	(2006.01)		
Dančák Zbyněk, Nový Jičín, CZ	21130	<b>B 62 B 5/02</b>	(2006.01)		
Juráň Milan, Valašská Polanka, CZ	21128	<b>F 02 B 45/02</b>	(2006.01)		
První zámecká s.r.o., Úsobí, CZ	21126	<b>E 02 B 3/06</b>	(2006.01)		
SCS servis s.r.o., Český Brod, CZ	21119	<b>B 66 C 13/22</b>	(2006.01)		
Slavík Luboš, Včelná u Českých Budějovic, CZ	21120	<b>E 04 H 4/06</b>	(2006.01)		
STRATUM BASIC, s.r.o., Ostrava, Mariánské Hory, CZ	21127	<b>E 02 B 3/04</b>	(2006.01)		
Teterja Alexandr Ing., Ph.D., Křelov - Břuchotín, CZ	21129	<b>C 02 F 3/00</b>	(2006.01)		

## **FG4Q**

## **Zapsané průmyslové vzory - přehled podle čísel zápisu**

V období uzávěrky tohoto čísla Věstníku zapsal Úřad průmyslového vlastnictví tyto průmyslové vzory:

34875	07-06
34876	25-02
34877	02-02
34878	32-00

## FG4Q

## Zapsané průmyslové vzory - přehled podle tříd

- (51) 02-02
- (11) 34877
- (21) 2010-38214
- (22) 30.04.2010
- (15) 22.07.2010
- (45) 22.07.2010
- (54) Vesta taktická
- (28) 1
- (73) Novota Štefan RNDr., Liberec, CZ  
Novota Lubor, Liberec, CZ  
Polák Jiří RNDr., Rožnov pod Radhoštěm, CZ
- (72) Novota Štefan RNDr., Liberec, CZ  
Novota Lubor, Liberec, CZ  
Polák Jiří RNDr., Rožnov pod Radhoštěm, CZ
- (74) Ing. Vladimír Čmejla - LEGR PATENT, Ing. Vladimír  
Čmejla, patentový zástupce a soudní znalec, Rašínovo  
nábřeží 54, Praha 2, 12800
- (55)



1.1



1.2



1.3



1.4



1.5



1.6



1.7



1.8



1.9



1.10



1.11

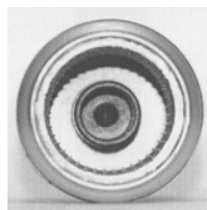

1.2

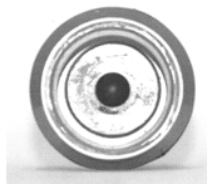

1.3



1.4



1.5

- (51) **07-06**  
(11) 34875  
(21) 2009-37958  
(22) 06.11.2009  
(15) 22.07.2010  
(45) 22.07.2010  
(54) Multifunkční otvírák lahví  
(28) 1  
(73) Pospíchalová Renata, Velká Losenice, CZ  
Motlová Helena, Malý Beranov, CZ  
(72) Pospíchalová Renata, Velká Losenice, CZ  
(74) RNDr. Kateřina Hartvichová, Na Bělidle 3, Praha 5, 15000  
(55)

- (51) **25-02**  
(11) 34876  
(21) 2009-37978  
(22) 13.11.2009  
(15) 22.07.2010  
(45) 22.07.2010  
(54) Kotevní deska komínu  
(28) 1  
(73) HELUZ cihlářský průmysl v. o. s., Dolní Bukovsko, CZ  
(72) Krampfl Jan, Dolní Bukovsko, CZ  
(74) KUDRLIČKA a SEDLÁK, Ing. Jiří Sedlák, Husova 5,  
České Budějovice, 37001  
(55)

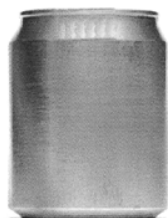

1.1

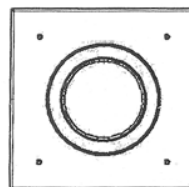

1.1

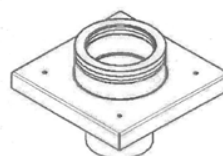

1.2



- (51) **32-00**
- (11) 34878
- (21) 2010-38242
- (22) 21.05.2010
- (15) 22.07.2010
- (45) 22.07.2010
- (54) Balení punčochového zboží
- (28) 1
- (73) Vávra Martin, Klíčany, CZ
- (72) Vávra Martin, Klíčany, CZ
- (55)



1.1



1.2



1.3



1.4



1.5

---

### Seznam vlastníků zapsaných průmyslových vzorů

(73)	(11)	(51)	(73)	(11)	(51)
HELUZ cihlářský průmysl v. o. s., Dolní Bukovsko, CZ	34876	25-02			
Motlová Helena, Malý Beranov, CZ	34875	07-06			
Novota Štefan RNDr., Liberec, CZ	34877	02-02			
Novota Lubor, Liberec, CZ	34877	02-02			
Polák Jiří RNDr., Rožnov pod Radhoštěm, CZ	34877	02-02			
Pospíchalová Renata, Velká Losenice, CZ	34875	07-06			
Vávra Martin, Klíčany, CZ	34878	32-00			

## Úřední rozhodnutí a oznámení

### MK4A, MK4F

### Zánik patentů a autorských osvědčení uplynutím doby platnosti

(11)	(21)	Int.Cl/(51)	(11)	(21)	Int.Cl/(51)
285014	1990-3721	8/E04B 1/88			

### MM4A, MM4F

### Zániky patentů a autorských osvědčení pro nezaplacení udržovacích poplatků

(11)	(21)	Int.Cl/(51)	(11)	(21)	Int.Cl/(51)
277371	1991-97	8/C04B 7/02			
280163	1991-101	8/C08G 18/28			
280620	1994-97	8/C08F 220/06			
281791	1993-1375	6/C12C 7/16			
282910	1994-1732	6/C07D 471/04			
283024	1994-53	8/D04B 15/48			
286407	1992-144	8/C07C 229/16			
287147	1995-56	8/B60R 13/06			
287228	1998-112	8/G01L 5/04			
287249	1996-150	8/C05F 5/00			
287494	1996-171	8/D04B 15/32			
287830	1998-2215	7/H01B 13/00			
287859	1997-2998	7/D21F 7/08			
288444	1995-1667	7/A61F 13/15			
288631	1996-169	8/A61K 38/13			
290700	1995-74	8/B01J 20/18			
290757	1996-137	8/B32B 5/18			
291105	1997-2259	7/A61B 10/00			
291664	1995-1003	7/B01J 23/00			
293230	1998-2543	7/C09C 1/30			
293241	1997-2165	7/C09C 1/58			
293405	1997-2996	7/D21F 7/08			
293487	1998-2515	7/E04F 15/14			
293588	2000-114	8/C04B 7/42			
293808	1998-2365	6/A61M 31/00			
294486	1998-2264	7/B29C 45/53			
294919	1999-2374	7/A61K 9/10			
295813	1999-128	8/F21V 13/04			
296784	2002-2283	8/C07C 271/62			
297883	2002-2782	8/C21C 7/00			
298002	2002-2815	8/C22B 7/02			
298077	2002-2814	8/C22B 7/04			
298093	2002-2594	8/A01C 5/06			
298618	2002-2813	8/C21B 3/06			
299245	1999-2573	8/C04B 38/08			
299359	1999-132	8/F28D 1/053			
299534	1999-2541	8/B65D 71/30			
299850	2002-2579	8/B02C 4/02			
299915	2000-2906	8/C12N 15/86			
300943	2002-3010	8/G06F 13/00			
300971	2001-1473	8/F23Q 7/00			
300974	2001-2692	8/G01R 33/02			
300980	2002-629	8/F23Q 7/00			
301023	2001-2393	8/D01H 7/86			
301035	2002-863	8/F23D 11/36			

### MK1K

### Zániky užitečných vzorů uplynutím doby platnosti

(11)	(21)	(51)	
10412	2000-11025	<b>C02F 3/00</b>	(2006.01)
13018	2003-13848	<b>B60F 1/04</b>	(2006.01)
13168	2003-13854	<b>C07K 17/08</b>	(2006.01)
16287	2006-17359	<b>A63C 19/00</b>	(2006.01)
16288	2006-17360	<b>G06F 11/32</b>	(2006.01)
16312	2006-17358	<b>H02J 3/18</b>	(2006.01)
16360	2006-17371	<b>B61F 3/04</b>	(2006.01)
16388	2006-17368	<b>B66C 1/66</b>	(2006.01)
16430	2006-17367	<b>D01H 4/08</b>	(2006.01)
16437	2006-17364	<b>A42B 3/30</b>	(2006.01)
16557	2006-17369	<b>H03B 21/01</b>	(2006.01)
17885	2007-18978	<b>F16T 1/10</b>	(2006.01)

## **MK4Q Zániky práva ze zapsaných průmyslových vzorů uplynutím doby ochrany**

(11)	(21)	Int.Cl/(51)	(11)	(21)	Int.Cl/(51)
25835	1995-28032	6/28-03			
26302	1995-28037	6/25-01			
29725	2000-32201	7/07-01			
29736	2000-32200	7/08-05			
32803	2005-35666	8/02-04			
32804	2005-35667	8/02-04			
32821	2005-35663	8/20-02			
32932	2005-35669	8/19-01			
32934	2005-35671	8/19-01			
32935	2005-35673	8/19-01			
32936	2005-35674	8/19-01			
33012	2005-35662	8/06-04, 23-02			

## **ND4Q První obnovy doby ochrany průmyslových vzorů**

(51)	25-03
(11)	33349
(21)	2005-36169
(22)	08.06.2005
(54)	Vybavení interiéru

## **ND4Q Druhé obnovy doby ochrany průmyslových vzorů**

(51)	13-03
(11)	30000
(21)	2000-32696
(22)	10.08.2000
(54)	Řadový odpínač pojistkový
(51)	07-01
(11)	30008
(21)	2000-32659
(22)	18.07.2000
(54)	Sklenice na pivo
(51)	04-02
(11)	30100
(21)	2000-32704
(22)	15.08.2000
(54)	Těleso zubního kartáčku
(51)	04-02
(11)	30101
(21)	2000-32705
(22)	15.08.2000
(54)	Těleso zubního kartáčku
(51)	06-01
(11)	30110
(21)	2000-32792
(22)	29.09.2000
(54)	Židle

## **ND4Q Třetí obnovy doby ochrany průmyslových vzorů**

(51)	09-02	(51)	01-01
(11)	26247	(11)	26561
(21)	1995-28554	(21)	1995-28571
(22)	02.08.1995	(22)	10.08.1995
(54)	Nádoba	(54)	Zmrzlina
(51)	01-01	(51)	09-01
(11)	26541	(11)	26562
(21)	1995-28559	(21)	1995-28578
(22)	08.08.1995	(22)	15.08.1995
(54)	Zmrzlina	(54)	Láhev na stlačený plyn
(51)	01-01	(51)	01-01
(11)	26542	(11)	26584
(21)	1995-28560	(21)	1995-28568
(22)	08.08.1995	(22)	10.08.1995
(54)	Zmrzlina	(54)	Zmrzlina

## PD4A

### Převod práv a ostatní změny majitelů patentů

- (11) 286725  
(21) 1995-85  
(73) Nika Health Products Spolka z.o.o., 55-080 Katy  
Wroclawskie, PL
- (11) 296942  
(21) 1999-3705  
(73) ENVI-PUR, s.r.o., Praha 6, Dejvice, CZ
- (11) 299616  
(21) 2002-1165  
(73) Sanofi-aventis, 75013 Paris, FR
- (11) 299616  
(21) 2002-1165  
(73) Glaxo Group Limited, Greenford, Middlesex UB6  
ONN, GB
- (11) 299882  
(21) 2003-856  
(73) Polovodiče, a.s., Praha 1, CZ
- (11) 300554  
(21) 2002-1164  
(73) Sanofi-aventis, 75013 Paris, FR
- (11) 300554  
(21) 2002-1164  
(73) Glaxo Group Limited, Greenford, Middlesex, UB6  
ONN, GB
- (11) 301245  
(21) 2006-144  
(73) Jaybee B.V., Curacao, NL
- (11) 301460  
(21) 2007-736  
(73) Polovodiče, a.s., Praha 1, CZ
- (11) 301473  
(21) 2006-221  
(73) Polovodiče, a.s., Praha 1, CZ

## PD1K

### Převod práv a ostatní změny majitelů užitečných vzorů

- (11) 12463  
(21) 2002-13101  
(73) EUROVIA CS, a.s., Praha 1, CZ
- (11) 12561  
(21) 2002-13320  
(73) EUROVIA CS, a.s., Praha 1, CZ
- (11) 13256  
(21) 2003-14073  
(73) Polovodiče, a.s., Praha 1, CZ
- (11) 14313  
(21) 2003-14840  
(73) EUROVIA CS, a.s., Praha 1, CZ
- (11) 16693  
(21) 2006-17586  
(73) Polovodiče, a.s., Praha 1, CZ
- (11) 18045  
(21) 2007-18842  
(73) EUROVIA CS, a.s., Praha 1, CZ
- (11) 18114  
(21) 2007-18843  
(73) EUROVIA CS, a.s., Praha 1, CZ
- (11) 18486  
(21) 2007-19305  
(73) Polovodiče, a.s., Praha 1, CZ
- (11) 20807  
(21) 2009-21926  
(73) Štvrtecký Miroslav, Ostrava - Bělský Les, CZ  
Bystroň Jan, Ostrava - Radvanice, CZ

## **PD4Q**

## **Převod práv a ostatní změny vlastníků průmyslových vzorů**

(11) 34299  
(21) 2008-37370  
(73) EUROVIA CS, a.s., Praha 1, CZ

## **MC4A, MC4F**

## **Zrušení patentů a autorských osvědčení**

Zrušení působí od počátku platnosti patentu

(11) 284946  
(21) 1995-3242  
(22) 13.05.1994  
(54) Použití pyrazolopyrimidinonových inhibitorů cGMP  
PDE a obecně použití inhibitorů cGMP PDE pro  
výrobu léčiv  
Datum nabytí právní moci: 20.07.2010

## Zamítnuté a částečně zamítnuté přihlášky ochranných známek před zveřejněním

Kapitola obsahuje údaje o rozhodnutích o přihláškách ochranných známek, u kterých byly na základě provedeného věcného průzkumu shledány Úřadem důvody pro zamítnutí přihlášky ochranné známky podle ustanovení § 4 nebo 6 zákona č. 441/2003 Sb. Na základě toho Úřad vydal rozhodnutí o zamítnutí přihlášky podle ustanovení § 22 zákona č. 441/2003 Sb., a to pro celý seznam výrobků a služeb nebo pro jeho část. Údaje o výsledku rozhodnutí (zamítnutí přihlášky, částečné zamítnutí přihlášky) jsou uvedeny za datem právní moci rozhodnutí pod INID kódem (583) s názvem "Datum právní moci rozhodnutí/výsledek rozhodnutí".

(210) **O-456494**  
(540)

**restart**

(583) 22.07.2010 / částečné zamítnutí přihlášky

---

(210) **O-460410**  
(540)

**Párty**

(583) 13.07.2010 / zamítnutí přihlášky

---

(210) **O-462097**  
(540)

**Svatováclavské**

(583) 15.07.2010 / zamítnutí přihlášky

---

## Přehled zveřejněných přihlášek ochranných známek

Přihlášky ochranných známek, které byly na základě výsledků formálního a věcného průzkumu provedeného Úřadem shledány schopné zápisu do rejstříku ochranných známek, jsou obsaženy v této kapitole. Důležitou právní skutečností je, že zveřejněním přihlášky ochranné známky v této kapitole Věstníku (§ 23 zákona č. 441/2003 Sb.) začíná běžet zákonná tříměsíční lhůta pro podání námitek podle ustanovení § 25 zákona č. 441/2003 Sb.

### Číselný přehled

O-451429, O-456494, O-457365, O-459785, O-466808, O-466867, O-467996, O-467997, O-471661, O-472557, O-472684, O-472960, O-472961, O-472962, O-473111, O-473148, O-473486, O-473525, O-473542, O-473543, O-473982, O-474091, O-474189, O-474310, O-474311, O-474366, O-474378, O-474486, O-474589, O-475107, O-475144, O-475250, O-475300, O-475357, O-475361, O-475363, O-475364, O-475371, O-475378, O-475384, O-475510, O-475544, O-475550, O-475847, O-475891, O-475893, O-475895, O-476035, O-476050, O-476115, O-476118, O-476128, O-476136, O-476186, O-476369, O-476400, O-476401, O-476410, O-476471, O-476474, O-476546, O-476669, O-476790, O-476803, O-476808, O-476826, O-476966, O-477039, O-477041, O-477042, O-477051, O-477063, O-477069, O-477071, O-477072, O-477087, O-477120, O-477170, O-477181, O-477183, O-477184, O-477185, O-477199, O-477201, O-477205, O-477221, O-477266, O-477267, O-477268, O-477269, O-477278, O-477306, O-477314, O-477334, O-477340, O-477359, O-477362, O-477388, O-477389, O-477390, O-477391, O-477395, O-477406, O-477412, O-477446, O-477466, O-477483, O-477517, O-477524, O-477525, O-477616, O-477621, O-477630, O-477631, O-477632, O-477633, O-477635, O-477636, O-477637, O-477642, O-477649, O-477653, O-477739, O-477816, O-477843, O-477844, O-477970, O-477971



## Zveřejněné přihlášky ochranných známek

(210) **O-451429**  
(220) 30.08.2007  
(320) 30.08.2007  
(511) 9, 38, 41, 42, 45  
(540)

# STRINGS OF O<sub>2</sub>

(510) (9) přístroje a nástroje vědecké, námořní, geodetické, fotografické, filmové, optické, přístroje a nástroje pro vážení, měření, signalizaci, kontrolu (inspekci), záchranu a přístroje a nástroje pro vyučování, přístroje a nástroje pro vedení, přepínání, přeměnu, akumulaci, regulaci nebo řízení elektrického proudu, přístroje pro záznam, převod nebo reprodukci zvuku nebo obrazu, magnetické nosiče dat, nahrávací disky, automatické distributory a mechanismy pro přístroje na mince, registrační pokladny, počítačové přístroje pro zpracování dat a počítače, hasicí přístroje, přístroje pro přenos zvuku a obrazu, telekomunikační přístroje, mobilní telekomunikační přístroje, mobilní telekomunikační handsety, počítačový hardware, PDA (osobní digitální asistent), kapesní PC, mobilní telefony, laptopy, telekomunikační síťové přístroje, řídicí software pro telekomunikační sítě, ochranné oděvy, ochranné přilby, brýle, skla do brýlí, brýle sluneční, ochranné brýle a pouzdra na ně, kontaktní čočky, kamery, fotoaparáty, objektivy, MP3 přehrávače, zvukové pásky, zvukové kazety, zvukové disky, audio-video pásky, audio-video kazety, audio-video disky, video pásky, video kazety, video disky, CD disky, DVD disky, elektronické publikace (stažitelné), podložky pod myš, magnety, kryty mobilních telefonů, obaly na mobilní telefony, části a příslušenství pro všechny výše uvedené výrobky; (38) spoje (telekomunikace), telekomunikační služby, mobilní telekomunikační služby, telekomunikační portálové služby, internetové portálové služby, mobilní telekomunikační síťové služby, telekomunikační služby pevných linek, poskytování širokopásmového telekomunikačního přístupu, širokopásmové služby, vysílací služby, služby televizního vysílání, vysílací služby vztahující se k IP/TV, poskytování přístupu k IP/TV, služby internetového přístupu, služby e-mailových a textových zpráv, monitorovací služby vztahující se k telekomunikačním sítím a přístrojům, informační služby související s telekomunikacemi poskytované prostřednictvím telekomunikačních sítí, zajišťování a pronájem přístupového času do datových sítí, databank a Internetu, služby poskytovatele sítí, informační agentury a poskytovatele služeb, zejména sjednávání a pronajímání přístupového času do datových sítí a počítačových databází, zvláště k Internetu, komunikační služby pro přístupy k databázím, pronájem přístupového času k počítačovým databázím, poskytování přístupu k počítačovým databázím, půjčování přístupového času k počítačovým databázím, informační a poradenské služby týkající se výše uvedených služeb; (41) výchova, vzdělávání, školicí služby, zábava, sportovní a kulturní aktivity, interaktivní zábavní služby, služby elektronických her poskytované prostřednictvím jakýchkoli komunikačních sítí, zábavní a informační služby v oblasti výchovy, vzdělávání, školicích služeb, zábavy, sportovních a kulturních aktivit poskytované prostřednictvím telekomunikačních sítí, poskytování zpravodajských informací, televizní služby, televizní služby poskytované prostřednictvím Internet Protocol technologie, poskytování zábavy prostřednictvím televize a IP/TV, zajišťování hudebních akcí, poskytování služeb zábavních klubů, diskoték, prezentace živých vystoupení, noční kluby, pronájem hudebních míst a stadiónů, poskytování služeb kasin, informační a poradenské služby týkající se výše uvedených služeb; (42) vědecké a technologické služby a výzkum a návrhy vztahující se k nim, průmyslové analýzy a výzkum, návrh a vývoj počítačového hardware a software, IT služby (sbírání informací týkajících se informačních

technologí, konzultace týkající se informačních technologií, inženýrské služby týkající se informačních technologií, informační služby týkající se informačních technologií, technické konzultační služby týkající se informačních technologií), služby počítačového programování, programátorské služby, obnova počítačových dat, poradenství v oblasti počítačového hardware, počítačové programování, kopírování počítačových programů, pronájem počítačů, tvorba počítačového software, instalace počítačového software, údržba počítačového software, aktualizace počítačového software, pronájem počítačového software, pronájem počítačového hardware, navrhování počítačových systémů, analýzy počítačových systémů, poradenství v oblasti počítačového software, přenos dat nebo dokumentů z fyzických nosičů na elektronické nosiče, tvorba a správa webových stránek pro třetí osoby, přenos dat a počítačových programů (ne fyzický), umístění webových stránek, inženýrské služby, výzkum v oblasti obchodně-právní ochrany (technický a právní), technické poradenství a expertní činnosti, pronájem přístrojů na zpracování dat a počítačů, projektování a plánování zařízení pro telekomunikace, předpověď počasí, výzkum v oblasti telekomunikačních technologií, informační a poradenské služby týkající se výše uvedených služeb; (45) poskytování informací s ohledem na obchodně-majetkové právo.

(730) **O2 Holdings Limited**, Wellington Street, Slough, Berkshire SL1 1YP, GB

(740) **AK SODOMKA-SOUČEK-JINDRA-MOKRÝ & PARTNEŘI**, JUDr. Tomáš Jindra, U Prašné brány 3, Praha 1, 11000

(210) **O-456494**  
(220) 18.02.2008  
(320) 18.02.2008  
(511) 9, 16, 35, 38, 41  
(540)

# restart

(510) (9) veškeré obrazové a zvukové nosiče; (16) veškeré tiskárenské výrobky, plakáty, fotografie, reklamní výrobky na papírových nosičích, knihy; (35) reklama; (38) rozhlasové vysílání, televizní vysílání, vysílání kabelové televize, počítačová komunikace, elektronická pošta, telefonní komunikace; (41) umělecká činnost, kulturní tvorba, včetně veřejných vystoupení, zprostředkovatelská činnost v oblasti kultury, organizování soutěží a estrád, zpravodajství, sportovní a kulturní aktivity, zábavní činnost.

(730) **Lenka Hornová**, Nad Buďánkami III 3, Praha 5, 15000, CZ  
(740) **AK JUDr. Petr Pečený & partn.**, JUDr. Petr Pečený, advokát, Husova 7, Praha 1, 11000

(210) **O-457365**  
(220) 17.03.2008  
(320) 17.03.2008  
(511) 18, 25, 35  
(540)

## DANEĀ

(510) (18) imitace kůže, výrobky z těchto materiálů, které nejsou zahrnuty do jiných tříd, kůže ze zvířat, kufry a zavazadla, deštníky, slunečníky a hole, biče a sedlářské výrobky, obaly na deštníky, peněženky, měšce na peníze, peněženky ne z drahých kovů, plážové tašky, pouzdra na navštívenky, řemínky (kožené), tašky, kabelky; (25) obuv včetně sportovní obuvi, fotbalová obuv, kování na obuv, opasky, opasky na doklady a peníze, bačkové, plážové obuv, podpatky, podpatky na obuv, podrážky na obuv, rukavice, sandály; (35) propagační činnost, obchodní činnost (pomoc při řízení), obchodní činnost (služby, poradenství) s výrobky ve třídách 18, 25, zprostředkování

obchodu včetně internetového obchodu s výrobky ve třídách 18 a 25, reklamní texty (psaní).  
(730) **Internatational Fashion s.r.o.**, Sudoměřská 901/24, Praha 3, 13000, CZ

(210) **O-459785**

(220) 09.06.2008

(320) 09.06.2008

(511) 9, 16, 35, 38, 41

(540)

## AZ kvíz

(510) (9) antény, audiovizuální zařízení pro výuku, automaty hudební, hrací skříně uváděné do chodu vhozením mince, automaty prodejní, nástroje na určování azimutu, barometry, brýle, pouzdra na brýle, brýle sluneční, brýle proti slunci, brýlové řetízky, buzoly, směrové kompas, clony na oči, čističe nosičů zvukových záznamů, čočky kontaktní, čočky optické, čtecí zařízení v televizi, dalekohledy, diapositivy, promítací přístroje na diapositivy, diktafony, magnetické disky, kompaktní disky (audio-video), gramofonové desky, gramofonové jehly, disky optické, DVD přehrávače, elektronická pera (vizuální zobrazovací jednotky), elektronické oznamovací tabule, elektronické publikace (s možností stažení), epidiascopy, filmové kamery, exponované filmy, střihací zařízení na filmy, kreslené filmy, fotoaparáty, fotografické snímky, hologramy, jezdecké přílby, kalkulačky, kalkulačky kapesní, kinofilm, klávesnice počítačové, krokoměry, magnetická média, magnetické disky, magnetické nosiče dat, magnetické pásky, magnetofony, magnety, magnety dekorační, mincové mechanismy pro televizory, monitory, mikrofony, nosiče dat magnetické, nosiče dat optické, nosiče zvukových nahrávek, nosiče zvukových záznamů, ochranné brýle pro sport, ochranné helmy pro sport, obrazovky, optické disky kompaktní CD ROM, plátna promítací, plovací kruhy, plovací pásy, plovací vesty, počítače, počítačové hry, počítačové tiskárny, podložky pod myš, potápěčské masky, potápěčské oděvy, potápěčské rukavice, pravítka (měřicí přístroje), pravítko logaritmické, přehrávače kompaktních disků, přílby ochranné, přístroje pro reprodukci zvuku, rádia, signalizační pišťalky, sluchátka, snímače obrazu, skenery (zpracování dat), špunty do uší, tampóny do uší pro potápěče, televizní přístroje, trojúhelníky výstražné pro vozidla, videokamery, videokazety, video-pásky, vyučovací stroje, zápisník elektronický, závaží, elektrické žehličky; (16) alba, atlasy, pouzdra s barvami (školní pomůcky), blahopřání, blahopřání hudební, bloky (papírnické výrobky), brožury, papírové bryndáčky, časopisy, časopisy - komiksy, čínská tuš, desky (papírnické výrobky), psací desky s klipsem na přidržování papíru, desky na dokumenty (šanon, pořadače), dopisní papír, držáky na psací potřeby, figurky (sošky) z papírové hmoty, fólie hliníková na balení potravin, fotografie, stojany na fotografie, zemské globusy, grafické reprodukce, grafiky, gummy na mazání, hlína modelovací, houbičky navlhčovací (kancelářské potřeby), hroty psacích per, chrániče prstů (kancelářské potřeby), inkoust v tyčince, inkousty, kalamáře, kalendáře, kalendáře trhací, kalhotky plenkové z papíru nebo buničiny, kancelářské potřeby, kromě nábytku, kancelářské sponky, papírové kapesníky, výrobky z kartónu, spadající do této třídy, karty, katalogy, kelímky papírové na mléčné výrobky, klobouky z lepenky, knihy, záložky do knih, knížky brožované, knižní zarážky, vzory na kopírování, papírové kornouty, krabice lepenkové nebo papírové, kružítka, křída na psaní, laminovačky (na dokumenty) pro použití v kanceláři, výrobky z lepenky spadající do této třídy, malířská plátna, malířské stojany, malířské štětce, štětce, štětce na psaní, mapy, zeměpisné mapy, mašle papírové, materiály na pečeti, pomůcky na mazání, sáčky pro mikrovlnné trouby, misky na vodové barvy, materiály na modelování, nálepky (lepící pásky) pro kancelářské použití nebo pro domácnost, napínáčky, násadky na pera, noviny, nože na papír, obálky, obaly, obaly na spisy, obtisky, ocelová pera, opeřadla na ruce pro malíře, ořezávací strojky na tužky, ořezávací tužky, oznámení, palety pro malíře, kornouty z papíru, papír, dopisní papír, papír kopírovací (pauzovací), pergamenový papír, papír sací, svítící papír, toaletní papír, papír voskovaný, papír Xuan, papírenské výrobky spadající do této třídy, papírová prostírání, papírové ubrusy, papírové podložky pod sklenice, podložky pod pivní sklenice, papírové ubrusy, pastelky, pouzdra na pasy, pečeti, penály, pera (kancelářské potřeby), pera plnicí, periodika, plakáty, plány,

psací podložky, pomůcky učební, kromě přístrojů, pohlednice, poštovní známky, potřeby na psaní, poutače z papíru nebo lepenky, pouzdra na doklady, pouzdra na pera, pouzdra s psacími potřebami, papírové praporky, pravítka, prospekty, příručky, psací podložky, psací soupravy, psací soupravy (sada psacích potřeb), publikace, papírové pytlíky jako obaly, razítka, razítka datovací, pouzdra na razítka, razítkovací podušky, ročenky, papírové ručníky, rýsovací nástroje, samolepky, samolepky pro domácnost a pro kancelářské potřeby, sešity, sešivačky, skicáky, stírátka na tabule, školní potřeby, tabule školní, těžítka, tikety, tiskopisy, tiskové typy, tiskoviny, tužky, tuhy do tužek, držátka na tužky, patentní tužky, uhly na kreslení, zápisníky, zpěvníky; (35) inzerce poštou, nábor zaměstnanců, licence na výrobky a služby ostatních (komerční správa), pomoc při řízení obchodní činnosti, obchodní nebo podnikatelské informace, obchodní nebo podnikatelský průzkum, organizování výstav (komerčních nebo reklamních), personální poradenství, pořádání veletrhů pro obchodní a reklamní účely, průzkum trhu, průzkum veřejného mínění, zajišťování předplatného telekomunikačních služeb, předvádění zboží, příprava inzertních sloupků, reklama (propagace), reklama on-line v počítačové síti, aktualizování reklamních materiálů, pronájem reklamních materiálů, zasílání reklamních materiálů zákazníkům, rozšiřování reklamních nebo inzertních materiálů, sekretářské služby, služby v oblasti grafické úpravy pro reklamní účely, styky s veřejností, vydávání reklamních nebo náborových propagačních a inzertních textů, televizní reklama, obchodní vedení uměleckých agentur, zajišťování novinového předplatného (pro předplatitele); (38) elektronická pošta, služby elektronických nástěnek (telekomunikační služby), informační kanceláře, vysílání kabelové televize, služby dálkových konferencí, počítačová komunikace, posílání zpráv, poskytování internetových diskusních fór, pronájem přístrojů pro přenos zpráv, pronájem přístupového času ke globálním počítačovým sítím, pronájem zařízení pro přenos informací, přenašení pomocí satelitních družic, přenos zpráv a obrazových informací pomocí počítače, půjčování telekomunikačních zařízení, telekonference (služby dálkových konferencí), teleshoppingové služby (poskytování televizních kanálů pro teleshoppingové služby), televizní vysílání, telexové služby, výzvy (služby poskytované rádiem, telefonem nebo jinými elektronickými komunikačními prostředky), zasílání zpráv; (41) dabing, pronájem dekorací, služby v oblasti digitálního zpracování obrazu, elektronické publikování (DTP), služby v oblasti estrád, filmová studia, filmová tvorba, filmové projekce, pronájem filmových promítaček a jejich příslušenství, půjčování filmů, fotografování, informace o možnostech zábavy, informace o výchově a vzdělávání, karaoke (poskytování služeb-) (hudební doprovod písní dle výběru zpěváka), klubové služby (výchovně zábavné-), kluby zdraví (služby), knihovny (půjčování knih), vydávání knih, koncertní síně, sály, organizování a vedení konference, organizování a vedení kongresu, korespondenční kurzy, provozování muzea, služby nahrávacího studia, nahrávání video-pásek, obrazové zpravodajství, organizování kulturních nebo vzdělávacích výstav, organizování plesů, organizování vzdělávacích nebo zábavných soutěží, zábavné parky, plánování a organizování večírků, pořádání soutěží krásy, pronájem audio nahrávek, pronájem dekorací, pronájem kinematografických filmů, pronájem osvětlovacích zařízení pro divadla nebo televizní studia, provozování her on-line (z počítačové sítě), předprodej vstupenek, výroba divadelních nebo jiných představení, půjčování filmů, psaní scénářů, reportérské služby, školení, vyučování, výroba rozhlasových a televizních programů, živelní zábava, výuka, vzdělávací informace, organizování živých vystoupení.

(730) **Česká televize**, Kavčí Hory, Praha 4 - Kavčí Hory, 14070, CZ

(210) **O-466808**

(220) 24.03.2009

(320) 24.03.2009

(511) 9, 16, 41, 45

(540)

## Adopce nablízko

(510) (9) internetový časopis, elektronické, zejména internetové soubory informací (webové stránky) z oblasti výchovy, osvěty, misijních a sociálních služeb; (16) tiskoviny, časopisy, periodika, knihy, pohlednice; (41) výchovná činnost, výchovné a vzdělávací akce pro mládež, včetně jejich pořádání a

organizačního zajištění, poskytování duchovní pomoci a duchovních služeb v rozsahu třídy 41, náboženská výchova, pastorační činnost v rozsahu třídy 41, provozování výchovných a vzdělávacích ústavů, zprostředkovatelská a poradenská činnost v oblasti výchovy a osvěty, pořádání kulturních akcí a přednášek, nakladatelství a vydavatelství publikací v tištěné i elektronické formě, pořizování zvukových a obrazových záznamů, misijní a sociální služby v rozsahu třídy 41, podpora a pomoc v duševním a fyzickém rozvoji dětí z dětských domovů a sociálně slabších rodin v internátních školách, tělovýchovná a sportovní činnost, zábavná činnost, zejména volnočasové programy a aktivity pro děti a mládež; (45) hledání a zprostředkovávání náhradních rodičů (služby adopční agentury), organizace náboženských setkání, sociální služby, poskytované ostatními za účelem uspokojování potřeb jednotlivců.

(730) **Salesiánská asociace Dona Boska, o.s.**, Kobylické nám. 1000/1, Praha 8, 18200, CZ

(740) Ing. Jan Görig, UTB ve Zlíně, Univerzitní institut, nám. T.G. Masaryka. 5555, Zlín, 76001

(210) **O-466867**

(220) 26.03.2009

(320) 26.03.2009

(511) 29, 30, 35

(540)

**6+4**

(510) (29) mléčné výrobky; (30) cukrovinky s obsahem mléka; (35) inzercie a reklama, propagace a obchodní služby v rámci této třídy a s výrobky uvedenými ve třídách 29 a 30.

(730) **Polabské mlékárny, a.s.**, Dr. Kryšpína 510, Poděbrady, 29016, CZ

(740) Rott, Růžička & Guttman Patentové, známkové a advokátní kanceláře, JUDr. Michal Růžička, CSc., Vinohradská 37, Praha 2, 12000

(210) **O-467996**

(220) 15.05.2009

(320) 15.05.2009

(511) 16, 36, 38

(540)



(510) (16) billboardy, plakáty, reklamní, propagační a inzertní materiály - v rámci této třídy; (36) uzavírání úvěrových smluv a úvěrový obrat, veškeré služby poskytované v souvislosti s vyhledáváním vhodných úvěrových zdrojů a poskytováním úvěrů, úvěrové obchody a produkty včetně souvisejících služeb, poskytování speciálních úvěrů využívající zástavu nemovitosti, kombinací se stavebním spořením, s kapitálovým životním pojištěním, komplexní služby bankovních produktů, leasing a půjčky na bydlení, konzultační a poradenské služby v celé oblasti úvěrů a pojištění; (38) přenos informací v oblasti poskytování úvěrů a státního příspěvku, šíření finančních a bankovních informací i záznamů v elektronické podobě prostřednictvím satelitů, Internetu a jiných telekomunikačních sítí.

(730) **Hypoteční banka, a.s.**, Radlická 333/150, Praha 5, 15057, CZ

(740) MIRA - patentová a známková kancelář, Blanka Fišerová, V Kapslovně 11, Praha 3, 13000

(210) **O-467997**

(220) 15.05.2009

(320) 15.05.2009

(511) 16, 36, 38

(540)



(510) (16) billboardy, plakáty, reklamní, propagační a inzertní materiály - v rámci této třídy; (36) uzavírání úvěrových smluv a úvěrový obrat, veškeré služby poskytované v souvislosti s vyhledáváním vhodných úvěrových zdrojů a poskytováním úvěrů, úvěrové obchody a produkty včetně souvisejících služeb, poskytování speciálních úvěrů využívající zástavu nemovitosti, kombinací se stavebním spořením, s kapitálovým životním pojištěním, komplexní služby bankovních produktů, leasing a půjčky na bydlení, konzultační a poradenské služby v celé oblasti úvěrů a pojištění; (38) přenos informací v oblasti poskytování úvěrů a státního příspěvku, šíření finančních a bankovních informací i záznamů v elektronické podobě prostřednictvím satelitů, Internetu a jiných telekomunikačních sítí.

(590) Barevná

(730) **Hypoteční banka, a.s.**, Radlická 333/150, Praha 5, 15057, CZ

(740) MIRA - patentová a známková kancelář, Blanka Fišerová, V Kapslovně 11, Praha 3, 13000

(210) **O-471661**

(220) 22.10.2009

(320) 22.10.2009

(511) 29, 30

(540)

**NATURMALT**

(510) (29) jedlé oleje a tuky, vejce, mléko a jejich výrobky, oleje a tuky všeho druhu, masové výtažky, extrakty z mořských chalu, bramborová vláknina, ovocné přípravky obsahující zhuštěnou ovocnou šťávu, ovoce a pektin nebo jiná pojídla spadající do třídy 29 pro výrobu krémů, potravinářská pojiva spadající do třídy 29, stabilizátory spadající do tř. 29, škrobové přípravky, kasein a jeho extrakty, texturované proteiny a směsi z nich, kolagen a jeho přípravky spadající do třídy 29, pufovaná sója, náplně, krémy, pomazánky, polevy, pasty na bázi másla, tuků, tukových náhražek, odtučněné, z vajec a jejich náhražek, z mléčných výrobků – vše pro pekárenskou a cukrářskou výrobu, přípravky na bázi mikroorganismů (řasy) pro humánní použití, bílkovinné přípravky sušené, bílkoviny jako potrava, vše v rámci této třídy; (30) čokoláda a výrobky z ní v rámci této třídy, čokoládové polevy, čokoládové nápoje, čokoládové pomazánky, čokoládové náplně a krémy, mouka a přípravky z obilovin, obilniny pro osobní konzumaci, homogenizované potravinářské moučné směsi pro další zpracování, přírodní bramborový škrob a škrobové přípravky i výrobky, rýže, zahušňovací, pojící, zlepšující, stabilizující přípravky pro pekárenskou a cukrářskou výrobu s výjimkou přísad a vonných chuťových látek v rámci této třídy, modifikovaný bramborový škrob jako potravinářská, veškeré zlepšující přípravky a speciální komponenty pro výrobu těsta v rámci této třídy, vše v rámci této třídy.

(730) **Kaka CZ s.r.o.**, Zahradní 360, Jeneč, 25261, CZ

(210) **O-472557**

(220) 03.12.2009

(320) 03.12.2009

(511) 35, 41

(540)

**Prague College**

(510) (35) komerční informační kanceláře, marketingové studie, obchodní činnost v oblasti vyššího odborného a vysokoškolského vzdělávání, služby poradenství v obchodní činnosti, obchodní management a podnikové poradenství, obchodní nebo podnikatelské informace, obchodní nebo podnikatelský průzkum, reklama, personální poradenství; (41) internátní školy, organizování a vedení konferencí, organizování a vedení seminářů, organizování a vedení kolokvií, pořádání a řízení pracovních setkání (školení), studium dálkové, školení, vyučování, školství, vzdělávací informace, školky a dětské jesle.

(730) **Prague College s.r.o.**, Polská 10/1184, Praha 2, 12000, CZ  
(740) Mgr. Martin Buchta, Panská 6, Praha 1, 11000

(210) **O-472684**  
(220) 09.12.2009  
(320) 09.12.2009  
(511) 3, 5  
(540)

## KOŇSKÝ KAŠTAN - MAST

(510) (3) prací prostředky, přípravky pro bělení, čištění, leštění, odmašťování a broušení, prostředky k čištění sporáků, autokosmetika, mýdla, kosmetika, parfumerie, vonné oleje, vlasové vody, zubní pasty, ústní vody; (5) výrobky farmaceutické, veterinářské a hygienické, masážní a léčebné gely, krémy a masti, diabetické přípravky pro léčebné účely, potraviny pro batolata, léčivé cukrovinky, posilující a povzbuzující nápoje a potraviny pro léčebné účely, náplasti, obvazový materiál, hygienické vložky, materiály pro plombování zubů a pro zubní otisky, dezinfekční přípravky, výrobky pro hubení škodlivých zvířat, fungicidy, herbicidy, deodoranty na WC, osvěžovače vzduchu.

(730) **PRO-VER s.r.o.**, Vladivostocká 10/1460, Praha 10 - Vršovice, 10005, CZ

(740) UNIPATENT, Ing. Jiří Chlustina, Jana Masaryka 43, Praha 2, 12000

(210) **O-472960**  
(220) 21.12.2009  
(320) 21.12.2009  
(511) 16, 35, 38, 41  
(540)



(510) (16) tiskoviny všeho druhu, noviny, časopisy, periodika, knihy, papírenské zboží; (35) inzertní činnost, reklamní činnost; (38) přenos zpráv prostřednictvím počítačů, počítačových, datových a telekomunikačních sítí (zejména prostřednictvím Internetu), šíření obsahu tištěných a elektronických periodik prostřednictvím Internetu; (41) výchovná, vzdělávací a zábavná činnost, sportovní a kulturní aktivity, organizování vzdělávacích a zábavných soutěží, vydavatelská činnost, rozmnožování a nahrávání zvukových a zvukově-obrazových záznamů.

(730) **RINGIER ČR a.s.**, Komunardů 1584/42, Praha 7, 17000, CZ

(210) **O-472961**  
(220) 21.12.2009  
(320) 21.12.2009  
(511) 16, 35, 38, 41  
(540)



(510) (16) tiskoviny všeho druhu, noviny, časopisy, periodika, knihy, učebnice, učební pomůcky, papírenské zboží; (35) inzertní činnost, reklamní činnost; (38) přenos zpráv prostřednictvím počítačů, počítačových, datových a telekomunikačních sítí (zejména prostřednictvím Internetu), šíření obsahu tištěných a elektronických periodik prostřednictvím Internetu; (41) výchovná, vzdělávací a zábavná činnost, sportovní a kulturní aktivity, organizování vzdělávacích a zábavných soutěží, vydavatelská činnost, rozmnožování a nahrávání zvukových a zvukově-obrazových záznamů.

(730) **RINGIER ČR a.s.**, Komunardů 1584/42, Praha 7, 17000, CZ

(210) **O-472962**  
(220) 21.12.2009  
(320) 21.12.2009  
(511) 16, 35, 38, 41  
(540)



(510) (16) tiskoviny všeho druhu, noviny, časopisy, periodika, knihy, papírenské zboží; (35) inzertní činnost, reklamní činnost; (38) přenos zpráv prostřednictvím počítačů, počítačových, datových a telekomunikačních sítí (zejména prostřednictvím Internetu), šíření obsahu tištěných a elektronických periodik prostřednictvím Internetu; (41) výchovná, vzdělávací a zábavná činnost, sportovní a kulturní aktivity, organizování vzdělávacích a zábavných soutěží, vydavatelská činnost, rozmnožování a nahrávání zvukových a zvukově-obrazových záznamů.

(730) **RINGIER ČR a.s.**, Komunardů 1584/42, Praha 7, 17000, CZ

(210) **O-473111**  
(220) 29.12.2009  
(320) 29.12.2009  
(511) 3, 5, 6, 9, 14, 16, 20, 21, 24, 25, 26, 28, 30, 31, 32, 35, 39, 41, 42, 43, 44  
(540)

## Zoo Praha

(510) (3) vlasové přípravky, šampóny a vitamínové preparáty pro vlasovou kosmetiku, kondicionéry, vlasové balzámy, sprchové gely, pěny do koupele, olejové lázně, krémy/spreje a pudry na chodidla, přípravky pro ústní hygienu, ústní vody, zubní pasty (pěňivé a nepěňivé), gely, čistící/odličovací mléka a vody pro toaletní a pro kosmetické účely, čistící oleje, čistící prostředky, kosmetické a voňavkářské výrobky, včetně éterických olejů, aroma, deodoranty pro osobní potřebu, éterické esence, kolínská voda, kosmetické neceséry, kosmetické přípravky, koupelové soli, výtažky z květin, levandulová voda, levandulový olej, mentol a mentolová silice, parfémy, květinové parfemy, vonné sáčky do prádla, rtěnky, růžový olej, kosmetické ubrousky napuštěné vonnou látkou a/nebo toaletní vodou, voňavkářské výrobky, vonná dřeva; (5) přípravky pro mytí zvířat, zejména psů a koček, dezinfekční prostředky pro hygienické účely, repelenty pro psy a kočky, přípravky proti parazitům, léčivé cukrářské výrobky a cukrovinky s léčivými účinky, vitamínové přípravky, potravní doplňky pro posílení imunity organismu a zlepšení zdraví v tuhém i tekutém stavu ve formě práškových směsí, kapek, sirupů, gelů, past, tablet, šumivých tablet, pastilek, dražé, tobolek, kapslí, bombónů, želé, prášků, vše výše uvedené pro léčebné účely, doplňky potravin minerální, minerální doplňky s antioxidantními účinky, přípravky pro zdravotní prevenci a rekondici s léčivými účinky, přírodní léčivé prostředky pro zvláštní výživu, přípravky výživové obsahující enzymy nebo biochemické katalyzátory s léčivými účinky, přípravky pro hubnutí s léčebnými účinky, nápoje s léčebným a/nebo léčebno-obranným účinkem, dietetické nápoje s léčebnými účinky, medicínální sirupy, výtažky z léčivých bylin a kombinované přípravky vitamínů, minerálů, stopových prvků a bylinných výtažků, potravinové doplňky obohacené vitamíny nebo minerály nebo stopovými prvky, bylinné čaje pro lékařské účely, minerální vody a dietetické nápoje upravené pro lékařské účely, vitamínová a minerální výživa ve formě koncentrátů, minerální a vitamínové preparáty pro zvířata s léčebnými účinky, dezinfekční a hygienické výrobky pro zvířata v rámci této třídy, antiparazitní obojky, výrobky pro hubení parazitů, výrobky veterinářské, přípravky pro mytí zvířat, zejména psů a koček, dezinfekční prostředky pro hygienické účely, obojky pro zvířata (protiparazitní), zvěrolékařské přípravky, hygienické kalhotky, léčiva pro zvěrolékařské účely; (6) kovy a jejich slitiny a výrobky z nich, řetězy, řetízky, vodítka a upevňovací zařízení na řetězy z kovů a jejich slitin, zvonky a obojky z kovů pro zvířata, zejména psy a koně; (9) data, databáze a jiné informační produkty na magnetických, elektronických a optických nosičích,

související software a hardware, nosiče dat všeho druhu spadající do tř. 9, elektronické a datové sítě, multimediální aplikace, 3D animace, multimediální informační katalogy, elektronické časopisy, elektronická periodika a knihy v elektronické podobě, programové vybavení umožňující elektronické obchodování, videohry, nahraný software na CD a DVD discích a magnetických médiích, magnetické disky, optické disky, kompaktní disky, magnetické pásky, audiovizuální díla, hudební díla, nahrané zvukové a zvukově obrazové záznamy, obaly na zvukové nosiče a videokazety, brýle, pouzdra na brýle, kukátka, audio a video přijímače, přístroje pro nahrávání a reprodukci zvuku či obrazu, rádia, zářivky jako svítidla (se žhavenou katodou); (14) brože, budíky, dublé, hodinky, klenoty, medailony, nádobí z drahých kovů, náhrdelníky, náramky, náušnice, šperky, šperkovnice, štras, stříbrnické a zlatnické zboží, pouzdra na hodinky, výrobky z imitace zlata v rámci této třídy, pouzdra na cigarety z drahých kovů, klíčenky (bižuterie), bižuterie - náramky, náhrdelníky, náušnice, brože, řetízky, sošky z drahých kovů, flakóny z drahých kovů či jejich slitin, ozdobné jehlice, manžetové knoflíky, spony do kravaty, medaile, misky pod svíčky z drahých kovů, ozdoby ze stříbra, pozlacené výrobky, přezky z drahých kovů, sklo bižuterní k napodobení drahých kamenů (štras); (16) papír, výrobky z papíru, periodické a neperiodické publikace, knihy, učebnice a učební pomůcky, časopisy, brožury, fotografie, portréty, obrazy, grafiky, informační produkty na papírových nosičích, letáky, plakáty, data a databáze na papírových nosičích, tištěné manuály, reklamní, propagační a užitkové výrobky z papíru, kupř. pohlednice, dopisní papíry, obálky, přání, hudební přání, kalendáře, samolepky, obtisky, vystřihovánky, kartičky, balící papír, tašky, sešity, skicáky, akvarely, architektonické makety, grafické reprodukcce, umělecké litografie, malířská plátna, malířské stojany, materiály na modelování, pečeti, barvy vodové, pleny papírové, gumy na mazání, hmota modelovací, inkousty, kapesníky papírové, nože a nožičky (kancelářské potřeby), ořezávátko, papír toaletní, ubrousky papírové, ubrusy papírové, pastelky, poštovní známky, potřeby na psaní, praporečky papírové, pravítka, prostírání papírové, pytlíky papírové, razítka, ručníky papírové, učební pomůcky kromě přístrojů, fólie na balení z plastických hmot, malířské válečky, zápisníky, zpěvníky, stojany a stojánky na fotografie; (20) bambus, nábytek bytový a kancelářský, gauče, kolybky, koše, křesla, lavičky, lehátka skládací, lenošky, matrace, obrazové lišty a rámy, ošatky, pohovky, police, polštáře, postele, prádelníky, prkénka na maso, proutěné zboží, ratan, rukojeti na nářadí nekovové, sláma pletená, slamníky, stoličky a stoly, truhlářské umělecké výrobky, tyče záclonové, tácky k rostlinám nekovové, broušená skla a zrcadla, židle, výrobky ze dřeva, korku, rákosu, třtiny, vrbového proutí, rohoviny, kostí, slonoviny, kostic, želvoviny, jantaru, perleti, mošské pěny, buničiny, pokud nejsou zařazeny v jiných třídách, výrobky z plastických hmot, pokud nejsou zařazeny v jiných třídách; (21) výrobky ze skla i porcelánu v rámci této třídy, keramika, výrobky z křišťálového skla, poháry skleněné, sklenice, poháry keramické, keramické porcelánové tácky, stojany a stojánky na jídelní listky, drobné reklamní a upomínkové předměty ze skla a porcelánu v rámci této třídy, figurky z porcelánu, kosmetické pomůcky - hřebeny, kartáče, kroužky na ubrousky; (24) bavlněné látky, barchet, brokát, cestovní příkrývky, damašek, flanel, flauš, hedvábí, jutový textil, kaliko, kanava, kapesníky, kartoun, krep, látky, ložní pokrývky a příkrývky, ložní prádlo, lůžkoviny, manšestry, matracovina, moskvytiéry, nábytkové potahy, záclony, plátno, plst, podšívky, potahy na nábytek z textilních materiálů, prádlo ložní a stolní, prostěradla, povlečení, přehozy, pytlovina, rolety textilní, ručníky, samet, spací pytle, sukno, sypkovina, taft, textilie, rolety, tkaniny, tyl, úplety, vlaječky, záclonovina; (25) bačkory, barety, boty, bundy, čapky, čepice, dětské plenky textilní, galoše, holínky, kabáty, kalhotky plenkové, kalhotky, kamaše, kapesníky, kapuce, kloubouky, kombinézy, konfekce, korzety, kostýmy, košile, koupací pláště, kožešiny (oděvy), kravaty, legíny, límce, lyžařská obuv, oblečení, obuv, sportovní obuv, oděvy, oděvy z kůže, nepromokavé sportovní oděvy, opasky, plavky, pantofle, pletené zboží, podprsenky, podvazky, ponožky, prádlo spodní, pulovry, punčochy, pyžama, rukavice, saka, sandály, spodky, saka, střevice, sukně, svetry, šály, šátky, šle, nátělníky, trička, uniformy, vesty, výbavičky pro novorozence, zástěry, župany; (26) bambule, cedulky na prádlo, dracouny, flitry, galanterie textilní, gummy do prádla, hříbky na látání,

jehelníky, jehlice pletací a háčkovací, jehly, kalouny, kanýry, knoflíky, krabice na šicí potřeby, krajky, květiny umělé, lacety, lemovky, natačky do vlasů s výjimkou elektrických, nažehlovací záplaty, ovoce umělé, ozdobné jehlice, ozdoby, paruky, patentky, přymkařské zboží, přezky, sítky na vlasy, spony, stuhy, šněrovadla, šňůry, tkanice, vázačky, výšivky, zdrhovadla; (28) hry, hračky, potřeby pro gymnastiku a sport, které nejsou uvedeny v jiných třídách, vánoční ozdoby, hračky pro domácí zvířata, ptactvo a ryby, jako gumové činky, míčky, kroužky, aporty, přetahovadla, žvýkací a kousací hračky pro zvířata; (30) cukrářské výrobky, cukroví a cukrovinky, čokoláda, koláče s náplní a bez náplně, dorty, sušenky, čokoládové a kakaové nápoje s mlékem a bez mléka, ledový čaj, ledová káva, káva, kávové náhražky, čaj, kakao, cukr a přírodní sladidla, těsto a těstové pláty listové, zejména těsto mandlové, linecké, tukové, koření spadající do této třídy, sůl, masové šťávy, omáčky, spadající do této třídy, zálivky, ocet, mouka a obilní přípravky, rýže, tapioka, ságo, potraviny z mouky, příchutě do potravin, pečivo a pekařské polotovary k dopékání, zejména rohlíky, housky, bagety, chléb, těstoviny, zmrzlina, zmrzlinové poháry, pojiiva jako přísady do zmrzliny, přípravky na ztužení šlehačky, mražené krémy, ochucený led na osvěžení, pudinky, led na osvěžení a na chlazení, polotovary a hotová jídla vyráběná z potravin uvedených v této třídě, pizza a mražená pizza; (31) výrobky zemědělské, zahradnické, lesní a polní, čerstvé ovoce a zelenina, slad, krmivo pro zvířata, krmiva suchá pro zvířata, krmiva suchá i mokrá, nápoje pro domácí zvířata, pochoutky a odměny ke žvýkání pro zvířata, potrava pro domácí zvířata, nápoje pro domácí zvířata, přípravky posilující zvířata, psi suchary, vykrmovací přípravky pro zvířata, podestýlka (výrobky pro zvířata), stelivo (výrobky pro zvířata), vonný písek pro domácí zvířata (stelivo), krmné směsi na výkrm hospodářských zvířat, přísady do krmiv, ne pro lékařské účely; (32) minerální vody, šumivé a jiné nealkoholické nápoje všeho druhu, zeleninové šťávy, nealkoholické nápoje obohacené vitamíny nebo minerály, iontové a energetické nápoje nealkoholické, proteinové nealkoholické nápoje, nealkoholické nápoje dietní, nápoje želatinové, míchané nealkoholické nápoje, instantní nápoje a směsi pro přípravu nápojů, sirupy, ovocné šťávy, ovocné koncentráty, nápoje a koktejly nealkoholické, mošty, piva; (35) propagační, reklamní a inzertní činnost, reklamní materiály (aktualizace), předvádění zboží, reklamní agentura, aktualizování reklamních materiálů, rozšiřování a zaslání reklamních materiálů, především letáků, prospektů, katalogů, periodických a neperiodických publikací, tiskovin a různých vzorků, pronájem reklamní plochy, vydávání reklamních textů, rozhlasová a televizní reklama, venkovní reklama, organizace a pořádání výstav ke komerčním a reklamním účelům, příprava elektronických pozvánek, prezentace hokejových utkání a mistrovství, prezentace uživatelů na stránkách World Wide Web v počítačové síti Internet, činnost organizačních a ekonomických poradců, ekonomické prognózy, komerční informační kancelář, systemizace informací do počítačové databáze, obchodní průzkum, průzkum trhu, marketingu, reklamy, inzerce, výstav s obchodním zaměřením, pomoc při řízení obchodní činnosti, služby a poradenství v obchodní činnosti, obchodní nebo podnikatelské informace, marketingové studie, organizační poradenství, zprostředkovávání obchodních kontaktů, provádění obchodních operací, komerční využití Internetu v oblastech komerčních internetových médií a vyhledávacích služeb, on-line inzerce, merchadising, franchising, umělecká agentura, reklamní činnost, aukce, výstavy k reklamním a obchodním účelům, zprostředkování v oblasti obchodu, zejména v oblasti výrobků ve třídách 3, 5, 6, 9, 14, 16, 20, 21, 24, 25, 26, 28, 30, 31, 32 a služeb ve třídách 35, 39, 41, 42, 43 a 44; (39) poskytování a zprostředkování cestovních služeb, zejména zajišťování přepravy a dopravy, zájezdů a výletů, turistické informace, organizační zajišťování a pořádání tematických a pobytových poznávacích a odborných zájezdů a pobytů, tvorba cestovních programů a informací, služby parkovací, provoz vnitřní dopravy v areálu ZOO, organizování přepravy zvířat a služby související - zejména příprava zboží k přepravě, balení a označování zboží, příprava živých zvířat k přepravě, příprava transportu ve speciálních transportních zařízeních pro malá a velká zvířata, technické zajištění přepravy, včetně nakládky, překládky a vykládky a služeb spedičních; (41) zprostředkovatelská činnost v oblasti výchovné a zábavní činnosti, agenturní činnost v oblasti kultury, pořádání kulturních a uměleckých akcí, setkání, výstav,

soutěží, přednášek, uměleckých pořadů a vystoupení apod., činnost knižních klubů, pořady pro rozhlasové a televizní vysílání, ediční činnost, publikační činnost, nahrávání nosičů zvukových nebo obrazově zvukových, půjčování nahraných zvukových a nebo obrazově zvukových záznamů, výroba a tvorba audiovizuálních děl, zprostředkování v oblasti kultury, výchovy, zábavy a sportu, organizování seminářů a konferencí, provozování výstav, provozování galerie, zejména výtvarných děl, poradenské služby spojené s uměleckými předměty, zvláště obrazy, provozování galerie; (42) průmyslový design, obalový design, oděvní návrhářství; (43) poskytování a zprostředkování cestovních služeb, zejména zajišťování ubytování, hotelové služby a ubytovací služby, včetně stravování, provozování restaurací, barů, kaváren, vináren, cukráren, bufetů a kiosků s občerstvením, samoobslužné restaurace, příprava jídla a dodávky jídla též pro hosty, pořádání hostin, rezervace ubytování, pronajímání ubytování, penzión, prodejní automaty rychlého občerstvení (služby), kavárna, zprostředkování a rezervace ubytování a stravování prostřednictvím sítě Internetu, stravování pro zvířata; (44) lékařské služby, veterinární služby, péče o hygienu a krásu osob a zvířat, zemědělské, zahradnické a lesnické služby, chov zvířat, ošetrovatelské služby, péče o čistotu zvířat, úprava zvířat, provozování útulků.

(730) **Zoologická zahrada hl. města Prahy**, U Trojského zámku 120/3, Praha 7, 17100, CZ

(740) BOHEMIA PATENT, Ing. Jana Vanděliková, Spálená 29, Praha 1, 11000

(210) **O-473148**

(220) 30.12.2009

(320) 30.12.2009

(511) 16, 39, 41, 42

(540)

## DISTRICZ

(510) (16) tiskoviny, knihy, časopisy, katalogy, prospekty, plakáty, periodické a neperiodické publikace, fotografie, drobné papírové výrobky, obtisky, omalovánky, vystřihovánky, obalové materiály, herní plány z kartónu; (39) zasilatelství; (41) vydavatelská a nakladatelská činnost, vzdělávací a zábavná činnost, pořádání kulturních a vzdělávacích výstav, soutěží a přehlídek, půjčování knih, časopisů a nahraných nosičů obrazových záznamů, služby překladatelské; (42) služby grafické.

(730) **ALBATROS MEDIA a.s.**, Na Pankráci 30/1618, Praha 4, 14000, CZ

(740) FISCHER & PARTNER Intellectual Property, s.r.o., Na Hrobcí 294/5, Praha 2, 12800

(210) **O-473486**

(220) 16.01.2010

(320) 16.01.2010

(511) 9, 41, 42

(540)

## www.praguembra.com

(510) (9) data, databáze a jiné informační produkty na nosičích dat nebo v elektronických datových, informačních, telekomunikačních sítích všeho druhu, multimediální informační katalogy, nosiče informací všeho druhu - elektronické, zejména zvukových, obrazových a zvukově obrazových záznamů, včetně jejich obalů, elektronické publikace, software; (41) služby v oblasti výchovy a zábavy, školicí, vzdělávací a konzultační činnost, lektorská a pedagogická činnost, služby v oblasti rozvoje duševních schopností, dálkové studium, provádění odborných zkoušek, provádění speciálních zkoušek, školení, vyučování, poskytování vzdělání a udělování absolventských titulů v bakalářských, magisterských a doktorských studijních oborech, pomoc a poradenství při výběru povolání, vydavatelská a nakladatelská činnost včetně jejich zprostředkování, vydávání brožur, příruček, učebnic, elektronických knih a časopisů, on-line, a to i v různých jazykových mutacích, publikační činnost, organizování a vedení konferencí, kongresů, seminářů, školení, odborných stáží, organizování kulturních a vzdělávacích akcí, pořádání pracovních setkání, knihovny, sportovní aktivity, provozování sportovních zařízení a zařízení sloužících k regeneraci a rekondici, služby pro oddech a poskytování poradenství v oblasti volného času a rekreace, organizování plesů, zábavné parky, produkce, pořizování a šíření zvukových,

obrazových a zvukově obrazových snímků a záznamů všeho druhu, pronájem a půjčování nosičů zvukových, obrazových nebo zvukově obrazových záznamů, umělecká činnost, poskytování on-line elektronických publikací bez možnosti stažení, psaní textů (jiných než reklamních); (42) vývoj a výzkum v oblasti přírodních, technických a sociálních věd, architektonické poradenství, tvorba softwaru, tvorba a správa webových stránek, pronájem počítačového softwaru, poradenství v oblasti počítačového softwaru a hardwaru, průmyslový design, expertizní činnost v oblasti výpočetní a informační techniky, projektová činnost ve výstavbě, vědecko-výzkumná, expertní a poradenská činnost v oblasti technických a přírodních věd, odborné poradenství, s výjimkou obchodního, studie technických projektů, vývoj a výzkum nových výrobků, technický průzkum, poradenská činnost ve výše uvedených oblastech.

(730) **Anglo-americká vysoká škola, o.p.s.**, Lázeňská 287/4, Praha 1, 11000, CZ

(740) PROPATENT, Mgr. Matěj Sedláček, Ke Kateřinkám 1393, Praha 4, 14900

(210) **O-473525**

(220) 18.01.2010

(320) 18.01.2010

(511) 3, 29, 30

(540)



(510) (3) ocet na čištění; (29) jedlé oleje; (30) veškeré druhy kvasných octů, ochucovací nálevy s octovým základem.

(730) **OKL a.s.**, U BZINKU 409, Bzenec, 69681, CZ

(740) CLIFFORD CHANCE LLP, SDRUŽENÍ ADVOKÁTŮ, Mgr. David Koláček, LL.M., Jungmannova 24, Praha 1, 11000

(210) **O-473542**

(220) 19.01.2010

(320) 19.01.2010

(511) 35, 41

(540)

## Pomáhat a chránit

(510) (35) propagační činnost, reklama, obchodní administrativa, nábor zaměstnanců, personální poradenství, kancelářské práce; (41) výchova, vzdělávání, vedení seminářů, školicí činnost, vydavatelská a nakladatelská činnost.

(730) **Česká republika - Ministerstvo vnitra**, Nad Štolou 3, Praha 7, 17034, CZ

(210) **O-473543**

(220) 19.01.2010

(320) 19.01.2010

(511) 6, 12, 16, 25, 28, 34, 38, 45

(540)

## Pomáhat a chránit

(510) (6) reklamní a propagační výrobky kovové; (12) vozidla, dopravní prostředky pozemní, vzdušné nebo vodní; (16) papír, lepenka a výrobky z těchto materiálů, které nejsou zařazeny do jiných tříd, tiskárenské výrobky, fotografie, papírenské zboží, učební a vyučovací pomůcky, plastické obaly, štočky, kancelářské, reklamní a propagační výrobky z papíru; (25) oděvy; (28) hry, hračky, vánoční ozdoby; (34) zápalky; (38) spoje (komunikace), poskytování a zprostředkování informací prostřednictvím sítí elektronických komunikací; (45) právní služby, pátrání, bezpečnostní služby pro ochranu majetku a jednotlivců, bezpečnost, kontrola pro bezpečnostní účely, kontrola zavazadel pro bezpečnostní účely, pátrání po nezvěstných osobách, strážní hlídka, vyhledávání informací, zajišťování ochrany osob, ostraha a ochrana majetku.

(730) **Česká republika - Ministerstvo vnitra**, Nad Štolou 3, Praha 7, 17034, CZ

(210) **O-473982**  
(220) 03.02.2010  
(320) 03.02.2010  
(511) 9, 16, 35, 38, 41  
(540)

## KRIMI TV Prima

- (510) (9) přístroje pro vážení, měření, signalizaci, kontrolu, záchranu a přístroje učební, audiovizuální díla na jakémkoliv nosiči, obaly na zvukové nosiče, gramofonové desky, automatické distributory a mechanismy na mince, zapisovací pokladny, kalkulační stroje, přístroje pro zpracování informací, audiovizuální díla na nosičích, audiokazety a videokazety nahrané i nenahrané, CD disky, hrací skříně uváděné v činnost vhozením mince; (16) papír, lepenka a výrobky z těchto materiálů patřící do třídy 16, pohlednice, gratulace, dopisní papíry, obálky, kalendáře, zejména nástěnné a stolní, samolepky, obtisky, poznámkové bloky, desky na spisy, pořadače, omalovánky, aktivity books, balicí papír, školní sešity, skicáky, tužky, pastelky, tuhy, gummy, ořezávátka na tužky, penály, papírové tašky, umělohmotné tašky, papírové kapesníčky, lepidla na papír a pro domácnost, materiály pro umělce, štětce, psací stroje a kancelářské potřeby patřící do třídy 16, učební pomůcky (s výjimkou přístrojů), papírové obaly, obaly z plastických hmot zařazené v této třídě; (35) prodej reklamního času inzerentům; (38) televizní vysílání, rozšiřování televizního vysílání, šíření audiovizuálních děl, vysílání kabelové televize; (41) agenturní činnost v oblasti kultury v rámci této třídy, půjčování nahraných nosičů zvukových a/nebo obrazových záznamů, zábavní činnost, organizace a prezentace her a soutěží pro veřejnost.
- (730) **FTV Prima, spol. s r.o.**, Na Žertvách 24/132, Praha 8, 18000, CZ

(210) **O-474091**  
(220) 08.02.2010  
(320) 08.02.2010  
(511) 16, 35, 36  
(540)

## KB Protos

- (510) (16) papír a výrobky z papíru, kancelářské potřeby, papírové nosiče informací, zejména tiskoviny, letáky, propagační materiály, plakáty, fotografie, psací a kancelářské potřeby s výjimkou nábytku, papírenské zboží; (35) inzerční činnost, obchodní administrativa, kancelářské práce; (36) pojišťovnictví a peněžnictví, služba finanční, peněžní, nemovitostní a pojišťovací, zejména přijímání vkladů od veřejnosti, poskytování úvěrů, investování do cenných papírů na vlastní účet, finanční pronájem (leasing), platební styk a zúčtování, vydávání platebních prostředků jako platebních karet, cestovních šeků, poskytování záruk, otevírání akreditivů, obstarávání inkasa, poskytování investičních služeb, obchodování na vlastní účet nebo na účet klienta s devizovými hodnotami a se zlatem, finanční makléřství, směnářská činnost (nákup devizových prostředků), výkon funkce depozitáře, poskytování bankovních informací, pronájem bezpečnostních schránek, vydávání hypotečních zástavních listů a činnosti, které přímo souvisejí s činnostmi výše uvedenými.
- (730) **Komerční banka, a.s.**, Na Příkopě 33/969, Praha 1, 11407, CZ

(210) **O-474189**  
(220) 10.02.2010  
(320) 10.02.2010  
(511) 9, 18, 25, 31  
(540)



- (510) (9) ochranné helmy, zejména jezdecké helmy a přilby, ochranné brýle zejména jezdecké, bezpečnostní oděvy, zejména s protinázorovým působením; (18) sedlářské výrobky a oděvy pro zvířata, zejména pro koně, kování na postroje, postroje pro zvířata, příkrývky a kamaše pro koně, ochranná zařízení pro zadek koní, kožené rukávky na kopyta, nákolenky pro

koně, kožená pouzdra na kopyta, kůže ze zvířat, kožené sáčky, pytle a vaky na krmivo, řemeny, řemínky, popruhy, třmeny, vložky pod třmeny, obojky, cestovní vaky spadající do této třídy, bičičky, biče, pásy závěsné kožené, opasky spadající do této třídy, opratě, náhubky, ohlávky, koňské chomouty, deštníky, jezdecká sedla, podložky pod jezdecká sedla, potahy na koňská sedla, koňské postroje a udidla, pásy pro upnutí sedla, kostry sedel, klapky na oči pro koně, tašky a brašny lovecké, uzdy, oštěže, postraňky, hole; (25) oděvy, obuv a kloboučnické zboží pro jezdecký sport jako např. košile, trička, pulovry, svetry, saka, rukavice, čepice, jezdecké kalhoty, kamaše, bundy, jezdecké spodní prádlo, kravaty, vázanky, oděvy z kůže, ponožky, potítka, šály, šátky, sportovní oblečení, obuv pro jezdecký sport, svršky na obuv, protiskluzové doplňky obuvi; (31) potrava a krmivo pro zvířata, zejména seno, zrní, píce, otruby, oves, zelenina, přísady do krmiv a potravinové doplňky pro zvířata ne pro lékařské účely, proteiny pro živočišnou spotřebu, přípravky posilující zvířata, podestýlka, sláma.

(730) **Staňková Taťána**, Karolíny Světlé 11, Praha 1, 11000, CZ  
(740) Ing. Michal Jupa, patentový zástupce, Na Baních 1385, Praha 5 - Zbraslav, 15600

(210) **O-474310**  
(220) 15.02.2010  
(320) 15.02.2010  
(511) 14, 18, 35  
(540)



- (510) (14) vzácné kovy a jejich slitiny a výrobky z těchto látek, klenoty, klenotnické zboží pravé nebo nepravé, knoflíky do manžet, jehlice do kravat, bižuterie, drahokamy, hodinářské potřeby a chronometrické přístroje včetně speciálních pouzder; (18) kůže a imitace kůže, výrobky z těchto materiálů zahrnuté ve tř. 18, surová kůže, kožešiny, kufrý, cestovní brašny, tašky, kožené pytle, školní aktovky, kabelky, řemeny, deštníky, slunečníky, hole, biče, postroje a příkrývky pro koně, sedlářské výrobky; (35) inzerční, reklamní a propagační služby, pomoc při řízení obchodní činnosti, obchodní administrativa, kancelářské práce, marketingové služby, zprostředkování obchodních záležitostí, zákaznický servis (tj. zajišťování odbytu, zastupování při obchodních jednáních, sjednávání obchodních podmínek), rozmnožování a tisk reklamních a propagačních dokumentů, automatické zpracování dat, aranžérství, teleshopping, výstavy k reklamním a obchodním účelům.
- (730) **FAST ČR, a.s.**, Čermokostelecká 2111, Praha 10, 11000, CZ  
(740) UNIPATENT, Ing. Jiří Chludina, Jana Masaryka 43, Praha 2, 12000

(210) **O-474311**  
(220) 15.02.2010  
(320) 15.02.2010  
(511) 14, 18, 35  
(540)



- (510) (14) vzácné kovy a jejich slitiny a výrobky z těchto látek, klenoty, klenotnické zboží pravé nebo nepravé, knoflíky do manžet, jehlice do kravat, bižuterie, drahokamy, hodinářské potřeby a chronometrické přístroje včetně speciálních pouzder; (18) kůže a imitace kůže, výrobky z těchto materiálů zahrnuté ve tř. 18, surová kůže, kožešiny, kufrý, cestovní brašny, tašky, kožené pytle, školní aktovky, kabelky, řemeny, deštníky,

slunečníky, hole, biče, postroje a příkrývky pro koně, sedlářské výrobky; (35) inzertní, reklamní a propagační služby, pomoc při řízení obchodní činnosti, obchodní administrativa, kancelářské práce, marketingové služby, zprostředkování obchodních záležitostí, zákaznický servis (tj. zajišťování odbytu, zastupování při obchodních jednáních, sjednávání obchodních podmínek), rozmnožování a tisk reklamních a propagačních dokumentů, automatické zpracování dat, aranžérství, teleshopping, výstavy k reklamním a obchodním účelům.

(730) **FAST ČR, a.s.**, Černokostelecká 2111, Praha 10, 11000, CZ  
(740) UNIPATENT, Ing. Jiří Chlustina, Jana Masaryka 43, Praha 2, 12000

(210) **O-474366**  
(220) 17.02.2010  
(320) 17.02.2010  
(511) 5, 16, 33, 35, 41, 44, 45  
(540)

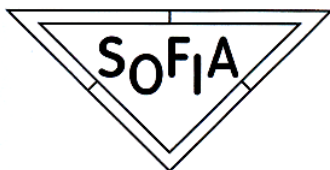

(510) (5) byliny léčivé, výtažky z bylin pro lékařské účely; (16) periodické i neperiodické tiskoviny, publikace, prospekty, plakáty, papírové a plastové obaly spadající do této třídy; (33) bylinné likéry, alkoholické esence, alkoholické nápoje, alkoholové extrakty; (35) poradenství při řízení podniku, personální poradenství, psychologické testování pro výběr zaměstnanců, průzkum se zaměřením na lidské zdroje a jejich motivaci, zprostředkování práce a nábor zaměstnanců; (41) informace o výchově a vzdělávání, organizování a vedení konferencí a seminářů, náboženská výchova, vydávání knih a časopisů, korespondenční kurzy, klubové služby, poradenství pro volbu povolání; (44) poskytování psychologických služeb, aromaterapeutické služby; (45) manželské a předmanželské poradny, organizace náboženských setkání.  
(730) **Brabcová Danuše**, Hořejší 4, Plzeň, 32300, CZ  
(740) TICHÝ & POLÁČEK Patentoprávní a známková kancelář, Ing. Jiří Poláček, Dominikánská 6, Plzeň, 30112

(210) **O-474378**  
(220) 17.02.2010  
(320) 17.02.2010  
(511) 37, 42  
(540)



(510) (37) montáž a údržba a revize vyhrazených el. zařízení, provádění staveb pro energetiku; (42) projektování elektrických zařízení.  
(590) Barevná  
(730) **Touš Bedřich**, Úherce 83, Úherce, 33023, CZ  
(740) Advokátní kancelář, Mgr., Ing. Ladislava Jindřichová, Komenského 4, Klatovy, 33901

(210) **O-474486**  
(220) 19.02.2010  
(320) 19.02.2010  
(511) 9, 16, 35, 38, 41



(510) (9) nahrané i nenahrané nosiče informací všeho druhu jako disky, diskety, CD ROM, pásky, nahrané i nenahrané nosiče zvuku a obrazu, software, elektronické publikace; (16) papír, výrobky z papíru, které nejsou zařazeny do jiných tříd, tiskoviny, periodický a neperiodický tisk, zejména časopisy, noviny, knihy, prospekty, plakáty, fotografie, pohlednice, kalendáře, knihařské výrobky, propagační materiály a předměty z papíru, obalový materiál, tiskařské typy a štočky; (35) marketing, reklama, organizování výstav pro reklamní a komerční účely, inzertní a propagační činnost; (38) přenos zpráv a obrazových informací pomocí počítače, včetně Internetu, poskytování internetových diskusních fór, počítačová komunikace; (41) nakladatelská a vydavatelská činnost v oboru zábavních, odborných, zpravodajských a vzdělávacích tiskovin, časopisů, periodických i neperiodických publikací, zvukových, textových a audiovizuálních nosičů, produkční a agenturní činnost v oblasti zábavy, kultury a výchovy, pořádání zábavních a odborných soutěží, společenských akcí, výstav, vzdělávacích, zábavních, sportovních a kulturních akcí, odborných setkání, seminářů a konferencí.  
(590) Barevná  
(730) **Mladá fronta a.s.**, Mezi Vodami 1952/9, Praha 4, 14300, CZ

(210) **O-474589**  
(220) 24.02.2010  
(320) 24.02.2010  
(511) 16, 39, 41, 43  
(540)

## INFOBUS

(510) (16) tištěné cestovní a propagační brožury a knihy, časopisy, katalogy služeb cestovní kanceláře, cestovní manuály, prospekty, plakáty, pouzdra na doklady a pasy, reklamní tabule zařazené v této třídě; (39) provozování mobilního informačního centra zejména v oblasti cestovního ruchu, služby cestovní kanceláře, zajišťování rekreačních pobytů v tuzemsku i v zahraničí; (41) zprostředkovatelská činnost v oblasti kultury, organizování prohlídek muzeí, kulturních sbírek, knihoven, zámků, hradů a kulturních ústavů, návštěv divadel, koncertů, kin, všech kulturních, zábavních a sportovních podniků, organizování konferencí, kongresů, symposií, seminářů, předprodej vstupenek na kulturní a sportovní akce; (43) obstarávání poukázek (voucherů) na služby zařazené ve tř. 43, zajišťování ubytování a stravování, rezervace ubytování v hotelích, penzionech a jiných ubytovacích zařízeních, obstarávání ostatních služeb v oblasti ubytování a stravování souvisejících s cestováním.  
(730) **m-ARK Marketing a reklama s.r.o.**, Železniční 469/4, Olomouc, Chválkovice, 77900, CZ  
(740) Ing. Petr Soukup, Videňská 8, Olomouc, 77200

(210) **O-475107**  
(220) 13.03.2010  
(320) 13.03.2010  
(511) 5, 7, 9, 11, 16, 35, 37, 38, 42  
(540)

## Deramax

(510) (5) přípravky pro ochrannou dezinfekci, dezinfekci a deratizaci, přípravky na chytání, odpuzování a hubení škodlivých živočichů a rostlin; (7) elektrotechnická zařízení a přístroje pro domácnost, zejména přístroje na mletí potravin a mixéry, kráječe na potraviny, lisy na ovoce nebo zeleninu, domácí automatické pračky, myčky na nádobí, vysavače prachu včetně příslušenství, leštiče parket, kuchyňské drtiče; (9) telekomunikační zařízení a přístroje, spotřební elektronika, audio a video přístroje a příslušenství, kancelářská technika a elektronika, kopírovací stroje, poplašná zařízení, baterie, prodlužovací přívody a zásuvky, koaxiální kabely a vodiče, svítlny, nabíječe a zdroje, konektory, anténní technika, monitorovací technika, audio a



video přijímače, videotechnika, radia, televizní přijímače, hifi-technika, video přehrávače a nahrávače, satelitní přijímače, kazety, anténní technika, satelitní technika, data, databáze, databázové produkty, databázové systémy, informace a záznamy v elektronické podobě, bez ohledu na to, zda uložené na samostatných nosičích a nebo v rámci datových, informačních či telekomunikačních sítí, elektronické časopisy, elektronická periodika a knihy v elektronické podobě, související software a hardware, včetně elektronických multimediálních aplikací, multimediálních nebo informačních katalogů a aplikací pro prohlížení, zpracování nebo uchování dat v elektronické podobě; (11) přístroje a zařízení osvětlovací a topná a ohřívací, na výrobu páry, k vaření, chlazení, sušení, větrání, ventilaci a klimatizaci, včetně součástek a příslušenství, zejména lampy, světla, světlomety, chladničky, mrazicí pulty, sušičky, vysoušeče vlasů a ostatní přístroje na úpravu vlasů, kuchyňské sporáky, mikrovlnné trouby, vařiče, varná tělesa, grily a ostatní ohřívače v rámci této třídy, přístroje na přípravu kávy nebo čaje, opékače topinek, ponorné fritézy, chladicí nádoby; (16) papír, lepenka a výrobky z těchto materiálů zařazené ve třídě 16, výrobky z papíru, plakáty, kalendáře, pohlednice, gratulace, dopisní papíry, obálky, samolepky, obtisky, poznámkové bloky, desky na spisy, pořadače, omalovánky, balicí papír, obaly všeho druhu papírové, listy, pytlíky a sáčky pro obalovou techniku spadající do této třídy, školní sešity, skicárky, tužky, pastelky, tuhy, gummy, ořezávková, ořezávková strojky, penály, papírové tašky, papírové kapesníky, papírové ubrusy a ubrousky, těžítka na papíry, tiskoviny, tiskopisy, časopisy, periodika, knihy, databázové produkty v papírové formě, databáze v papírové formě, tiskoviny z oblasti telekomunikací, tiskárenské výrobky, písma pro tiskárny, losy, štočky, potřeby pro knižní vazby, psací stroje a kancelářské potřeby kromě nábytku, učební pomůcky s výjimkou přístrojů, umělecké nebo ozdobné předměty z papíru, obaly bublinové (z umělých hmot); (35) obchodní průzkum, průzkum trhu, pomoc při řízení obchodních a průmyslových podniků, pomoc při řízení obchodní činnosti, služby a poradenství v obchodní činnosti, obchodní management a podnikové poradenství, obchodní nebo podnikatelské informace, marketingové studie, organizační poradenství, provádění obchodních operací, činnost ekonomických, účetních a organizačních poradců, pořádání výstav k obchodním účelům, obchodní činnost v oblasti obchodu s výrobky tř. 5, 7, 9, 11 a 16, reklamní, inzertní a propagační činnost, zprostředkovatelská činnost v oblasti obchodu s výrobky tř. 5, 7, 9, 11 a 16 a reklamy, informační a poradenská činnost k obchodním a reklamním účelům, rozšiřování a poskytování reklamních a inzertních materiálů, periodických a neperiodických tiskovin, zejména novin, časopisů určených pro reklamu a propagaci, prospektů, letáků, katalogů, reklamní literatury, brožur v tištěné podobě, na jiných nosných médiích prostřednictvím sítí Internet nebo jiné obdobné veřejné či neveřejné telekomunikační sítě, využití Internetu ke komerčním účelům, ebusiness, on-line inzerce, prezentace uživatelů na stránkách World Wide Web v počítačové síti Internet; (37) instalace, montáž, opravy a údržba telekomunikačních zařízení, kancelářské a reprodukční techniky, elektronických výrobků, zařízení a elektroinstalace, revize, servis, opravy a údržba vyhrazených elektrotechnických zařízení, hubení a odpuzování škodlivých živočichů, hubení rostlin a mikroorganismů a potlačování dalších škodlivých činitelů jedy včetně ochranné dezinfekce, dezinfekce a deratizace; (38) počítačová komunikace, poskytování dat, informací nebo obrázků a přenos zpráv a obrazových informací pomocí Internetu; (42) projektování, konstrukce, poradenství a zpracování expertiz v oblasti elektrických zařízení, vývojová a výzkumná činnost v oblasti elektrických zařízení, technické služby k ochraně majetku a osob.

(730) **Hnilica Pavel**, Kunovice 122, Kunovice, 75644, CZ

(210) **O-475144**  
(220) 15.03.2010  
(320) 15.03.2010  
(511) 35  
(540)

## SLEVÁČ

(510) (35) propagační činnost, reklama, pomoc při řízení obchodní činnosti, poskytování informací o cenách a slevách zboží prostřednictvím Internetu.

(730) **ALMAnet s.r.o.**, Mladenovova 3233/7, Praha 4 - Modřany, 14300, CZ

(210) **O-475250**  
(220) 18.03.2010  
(320) 18.03.2010  
(511) 35, 41  
(540)



(510) (35) administrativní zpracování nákupních objednávek, agentury umělecké (obchodní vedení-), dodavatelské služby pro třetí osoby (nákup výrobků a služeb pro jiné podniky), dražby, fotokopírování, informační kanceláře (komerční-), kanceláře dovozní a vývozní, poradenské služby v obchodní činnosti, obchodní reklama (pro třetí osoby-), organizování výstav (komerčních nebo reklamních), oceňování obchodních podniků, prodejní automaty (pronájem-), předvádění zboží, účely maloobchodu (prezentace výrobků v komunikačních médiích pro účely maloobchodu), veletrhy (pořádání-) pro obchodní a reklamní účely, vyhledávání sponzorů; (41) agentury (umělecké módní), cvičení (praktické-), dabing, dekorace (pronájem-), divadelní dekorace (pronájem-), divadelní představení, filmová projekce, filmy (půjčování-), fotografování, herny (provozování-), karaoke (poskytování služeb-) (hudební doprovod písní dle výběru zpěváka), knihovny (půjčování knih), konference (organizování a vedení-), kongresy (organizování a vedení-), muzea (provozování-), kaligrafické služby, organizování a vedení seminářů, organizování a vedení sympozií, organizování kulturních nebo vzdělávacích výstav, plánování a organizování večírků, pořádání a řízení pracovních setkání (školení), pořádání soutěží krásy, poskytování on-line elektronických publikací (bez možnosti stažení), pronájem dekorací, pronájem divadelních dekorací, předprodej vstupenek, představení (organizování-) (manažerské služby), představení (výroba divadelních nebo jiných-), překladatelské služby, reportérské služby, školení, zkoušení, přezkoušení.

(730) **Matějka Miroslav Ing.**, Sázkavská 25, Praha 2, 12000, CZ

(210) **O-475300**  
(220) 19.03.2010  
(320) 19.03.2010  
(511) 29, 30, 31  
(540)

## DANDELI HAVELLAND FOODS

(510) (29) maso, ryby, drůbež a zvěřina, masové výtažky, konzervované, sušené a vařené ovoce a zelenina, želé, džemy, kompoty, vejce, mléko a mléčné výrobky, jedlé oleje a tuky; (30) cukr, rýže, tapioka, ságo, mouka a přípravky z obilnin, chléb, cukrářské výrobky a cukrovinky, jedlé polevy, med, melasa, droždí, prášek do pečiva, sůl, hořčice, ocet, omáčky (chuťové přísady), koření, zmrzlina; (31) výrobky zemědělské, zařazené do třídy 31, živá zvířata, čerstvé ovoce a zelenina, potraviny pro zvířata.

(730) **Uhrenholt A/S**, Teglgardsparken 106, DK - 5500 Middelfart, DK

(740) Mgr. David Řehák, advokát, Holečkova 9, Praha 5, 15000

(210) **O-475357**  
(220) 23.03.2010  
(320) 23.03.2010  
(511) 41

- (540) 
- (510) (41) školicí a vzdělávací činnost, nakladatelská a vydavatelská činnost, vydávání elektronických knih a časopisů on-line, elektronické publikování (DTP), výchovná a zábavní činnost - pořádání ankety mezi laickou a odbornou veřejností, služby spojené s pořádáním zábavy, jako je pořádání oslav, provozování programu při udílení cen a obdobných jednorázových událostí, organizování, inscenování a poskytování příležitostí k soutěžím, organizace spotřebitelských soutěží, vyhlašování soutěží a vyhlašování jejich výsledků, čtenářská anketa, divácká anketa, spotřebitelská anketa, organizování a vedení konferencí, symposií a kongresů v oblasti práva.
- (730) **EPRAVO.CZ, akciová společnost**, Pařížská 22, Praha 1, 11000, CZ
- (510) (32) šumivé nápoje a jiné nealkoholické nápoje; (33) alkoholické nápoje všech druhů s výjimkou piva, vína všech druhů; (35) reklamní služby, administrativní zpracování obchodních objednávek, grafická úprava tiskovin pro reklamní účely, prezentace výrobků v komunikačních médiích pro účely maloobchodu, obchodní nebo podnikatelské informace, obchodní nebo podnikatelský průzkum, organizování komerčních výstav nebo veletrhů, organizování výstav pro obchodní nebo reklamní účely, odborné obchodní poradenství, předvádění pro reklamní účely a podporu prodeje, průzkum trhu, průzkum veřejného mínění, public relations, reklama, on-line reklama v počítačové komunikační síti, rozšiřování reklamních materiálů zákazníkům (letáky, prospekty, tiskoviny, vzorky), publikování reklamních textů, rozšiřování vzorků zboží, vydávání a aktualizace reklamních materiálů, maloobchodní služby s nealkoholickými nápoji, vínem a s ostatními alkoholickými nápoji; (40) odborné poradenství a konzultační služby v oboru lihovin, vína a nealkoholických nápojů, konzultační služby v oboru výroby lihovin, vína a nealkoholických nápojů; (43) restaurační služby, přechodné ubytování, vinárny, vinné pivnice, vinotéky, restaurační služby.
- (730) **KARPATSKÁ PERLA s.r.o.**, Nádražná 57, Šenkovice, 90001, SK
- (740) JUDr. Petr Bokotej, Komunardů 36, Praha 7, 17000

- (210) **O-475361**  
(220) 23.03.2010  
(320) 23.03.2010  
(511) 28, 35, 41  
(540)

- (210) **O-475371**  
(220) 23.03.2010  
(320) 23.03.2010  
(511) 43  
(540)



- (510) (28) potřeby pro sport - venkovní posilovací stroje; (35) reklama, marketing; (41) zábavní a sportovní aktivity, program zdravého životního stylu - cvičení na venkovních posilovacích strojích.
- (590) Barevná
- (730) **Fit Park s.r.o.**, Žitkova 4499/3, Jablonec nad Nisou, 46601, CZ

- (210) **O-475363**  
(220) 23.03.2010  
(320) 23.03.2010  
(511) 16, 35, 41  
(540)

- (510) (43) provozování restaurací, barů, kaváren, bufetů, kiosků s občerstvením a samoobslužných restaurací, služby hotelů a penzionů včetně stravování, příprava a dodávky jídla a nápojů, rezervace stravování a ubytování pomocí Internetu, provozování prodejních automatů na občerstvení, pořádání hostin, cateringové služby, obstaravatelská a zprostředkovatelská činnost v uvedených službách.
- (730) **Novaly s.r.o.**, K Zahrádkám 2605/5, Praha 5 - Stodůlky, 15500, CZ
- (740) **TICHÝ & POLÁČEK** Patentoprávní a známková kancelář, JUDr. Jaromír Tichý, Dominikánská 6, Plzeň, 30112



- (510) (16) papír, lepenka a výrobky z těchto materiálů, které nejsou zařazeny do jiných tříd, tiskárenské výrobky, potřeby pro knižní vazby, fotografie, papírenské zboží, lepidla pro papírenství nebo domácnost, materiál pro umělce, štetce, psací stroje a kancelářské potřeby (vyjímaje nábytek), učební a vyučovací pomůcky s výjimkou přístrojů, plastické obaly (nezařazené do jiných tříd), tiskařské typy, štočky; (35) propagační činnost, reklama, pomoc při řízení obchodní činnosti, obchodní administrativa, kancelářské práce; (41) výchova, vzdělávání, zábava, sportovní a kulturní aktivity.
- (590) Barevná
- (730) **6 X s.r.o.**, Dilenská 121/6, Plzeň, 31200, CZ

- (210) **O-475364**  
(220) 23.03.2010  
(320) 23.03.2010  
(511) 32, 33, 35, 40, 43  
(540)

- (210) **O-475378**  
(220) 23.03.2010  
(320) 23.03.2010  
(511) 36  
(540)



- (510) (36) pojišťovnictví a peněžnictví, zejména pojišťovací, zábranná a úvěrová činnost, investování do cenných papírů, zprostředkovatelská a obstaravatelská činnost v oblasti pojišťovnictví a peněžnictví.
- (590) Barevná
- (730) **Pojišťovna České spořitelny, a.s. Vienna Insurance Group**, nám. Republiky 115, Pardubice, 53002, CZ
- (740) JUDr. Karel Kopecký, Bělehradská 396, Pardubice, 53009

- (210) **O-475384**  
(220) 23.03.2010

(320) 23.03.2010  
(511) 16, 35, 41  
(540)

**HRMEETING**

(510) (16) tiskárenské a polygrafické výrobky všeho druhu, fotografie; (35) propagační, reklamní a inzertní činnost a služby při výstavách a dalších akcích komerčního a reklamního druhu, marketing, poskytování on-line inzerce, poskytování informací a jiných informačních produktů komerčního a reklamního charakteru; (41) výchovná, vzdělávací a zábavní činnost, vydavatelská činnost a další služby v rámci této třídy v oblasti masmédií.

(590) Barevná  
(730) **Economia, a.s.**, Dobrovského 25, Praha 7, 17055, CZ  
(740) Advokátní kancelář JUDr. Ondra & Spol., JUDr. Pavel Ondra, Celetná 26, Praha 1, 11000

(210) **O-475510**

(220) 29.03.2010  
(320) 29.03.2010  
(511) 41  
(540)



(510) (41) služby v oblasti vzdělávání osob, rozvoj duševních i praktických schopností v oblasti Home Stagingu, dálkové studium.

(590) Barevná  
(730) **HOME STAGING s.r.o.**, V Přístavu 1585/14, Praha 7, 17000, CZ

(210) **O-475544**

(220) 30.03.2010  
(320) 30.03.2010  
(511) 9, 16, 38, 41, 42  
(540)

**Trendy  
zdraví.cz**

(510) (9) elektronické časopisy a publikace; (16) tištěný časopis; (38) šíření elektronických časopisů po Internetu, provozování internetového portálu; (41) tvorba časopisů a vydavatelství; (42) tvorba webových stránek.

(590) Barevná  
(730) **Dražanová Blanka Mgr.**, Opolská 593/8, Praha 8, 18100, CZ

(210) **O-475550**

(220) 30.03.2010  
(320) 30.03.2010  
(511) 9, 16, 35, 36, 38, 41, 42

(540)

**iHNed.cz**

(510) (9) záznamy na optických a magnetických nosičích; (16) periodické a neperiodické publikace, tiskárenské výrobky, fotografie; (35) propagační, reklamní a inzertní činnost, marketing, obchodní informace; (36) finanční služby, vyhodnocování finančních služeb, finanční analýzy, finanční informace; (38) šíření informací, periodik, časopisů a knih v elektronické podobě prostřednictvím informačních sítí; (41) výchovná, vzdělávací, zábavní, kulturní a sportovní činnost, vydavatelská a nakladatelská činnost, vydávání elektronických periodik, časopisů a knih on-line; (42) návrhy a vývoj hardware a software, vytváření webových prezentací, tvorba informačních databází, elektronických periodik, časopisů a knih.

(590) Barevná  
(730) **Economia, a.s.**, Dobrovského 25, Praha 7, 17055, CZ  
(740) Advokátní kancelář JUDr. Ondra & Spol., JUDr. Pavel Ondra, Celetná 26, Praha 1, 11000

(210) **O-475847**

(220) 12.04.2010  
(320) 12.04.2010  
(511) 2, 16, 17, 37, 39, 40, 42  
(540)

**Představte si život nebýt barev!**

(510) (2) barvy, nátěry, laky, mořidla, barviva, antikorozní nátěry, ochranné výrobky proti korozi; (16) etikety mimo textilních, papír a výrobky z papíru, tiskoviny, brožury, letáky, plakáty, informační materiály, tašky a sáčky z papíru nebo umělých hmot (obaly); (17) izolační barvy, laky a nátěry, izolační materiály; (37) ekologické a sanační práce spojené s odstraňováním znečištěných vod a se stavebními pracemi, poradenská činnost v oblasti služeb zařazených ve tř. 37; (39) distribuce a dovoz (doprava) materiálů pro povrchové úpravy, silniční motorová doprava nákladní a osobní, služby v dopravě a přepravě, pronájem a půjčování motorových vozidel, balení a skladování materiálů, doprava a skladování odpadu; (40) povrchová úprava materiálů, konstrukcí a zařízení a poradenství v této činnosti, recyklace, zpracování a likvidace odpadu, třídění odpadů a recyklovatelného materiálu, poradenská činnost v oblasti nakládání s odpady; (42) poradenská činnost v oblasti ekologie a vlivu na životní prostředí v rámci této třídy, projektová činnost v oblasti ekologie a sanace, vč. poradenství v této oblasti.

(590) Barevná  
(730) **O.S.A. s.r.o.**, Svobodova 135/11, Praha 2 - Vyšehrad, 12800, CZ  
(740) PROPATENT, Mgr. Matěj Sedláček, Ke Kateřinkám 1393, Praha 4, 14900

(210) **O-475891**

(220) 13.04.2010  
(320) 13.04.2010  
(511) 29  
(540)

**Vocílka**

(510) (29) maso, ryby, drůbež a zvěřina, masové výtahy, zavařované, mražené, sušené a vařené ovoce a zelenina, želé, džemy, vejce, mléko a mléčné výrobky, oleje a tuky jedlé.

- (730) **BILLA, spol. s r.o.**, Modletice 67, Říčany u Prahy, 25101, CZ  
(740) ČERVENKA, KLEINTOVÁ, TURKOVÁ Patentová, známková a advokátní kancelář, Mgr. Jana Turková, Budečská 6/974, Praha 2, 12000

- (210) **O-475893**  
(220) 13.04.2010  
(320) 13.04.2010  
(511) 29  
(540)

### Sedláček

- (510) (29) maso, ryby, drůbež a zvěřina, masové výtazky, zavařované, mražené, sušené a vařené ovoce a zelenina, želé, džemy, vejce, mléko a mléčné výrobky, oleje a tuky jedlé.  
(730) **BILLA, spol. s r.o.**, Modletice 67, Říčany u Prahy, 25101, CZ  
(740) ČERVENKA, KLEINTOVÁ, TURKOVÁ Patentová, známková a advokátní kancelář, Mgr. Jana Turková, Budečská 6/974, Praha 2, 12000

- (210) **O-475895**  
(220) 13.04.2010  
(320) 13.04.2010  
(511) 29  
(540)

### Holeček

- (510) (29) maso, ryby, drůbež a zvěřina, masové výtazky, zavařované, mražené, sušené a vařené ovoce a zelenina, želé, džemy, vejce, mléko a mléčné výrobky, oleje a tuky jedlé.  
(730) **BILLA, spol. s r.o.**, Modletice 67, Říčany u Prahy, 25101, CZ  
(740) ČERVENKA, KLEINTOVÁ, TURKOVÁ Patentová, známková a advokátní kancelář, Mgr. Jana Turková, Budečská 6/974, Praha 2, 12000

- (210) **O-476035**  
(220) 20.04.2010  
(320) 20.04.2010  
(511) 16, 41, 42, 45  
(540)

### Časopis pro právní vědu a praxi

- (510) (16) publikace, tiskoviny, periodické a neperiodické publikace, učební a vyučovací pomůcky; (41) školství, výchova, vyučování, vzdělávání, studium, dálkové, internátní i korespondenční kurzy, zkoušení a přezkoušení, sportovní a kulturní aktivity, vydávání a půjčování knih, vydavatelská a nakladatelská činnost, vydávání textů, s výjimkou reklamních a náborových, poskytování on-line elektronických publikací, poskytování poradenství v oboru vzdělávání, organizování a vedení kongresů, kolokvií, konferencí a sympozií, nahrávání nosičů dat, organizování vzdělávacích a zábavných soutěží, překladatelské služby; (42) vědecké a technologické služby a s nimi spojený výzkum, expertizy a výzkum, návrh a vývoj počítačového softwaru, přenos a převod dat na elektronické nosiče, audiokazety, videokazety se záznamy obrazu a zvuku, tvorba a správa webových stránek; (45) právní analýzy, poskytování odborného poradenství zejména v oblasti právní.  
(730) **Masarykova univerzita, Právnická fakulta**, Veveří 70, Brno, 61180, CZ  
(740) Mgr. Marie Žáková, patentový zástupce, Lidická 51, Brno, 60200

- (210) **O-476050**  
(220) 20.04.2010  
(320) 20.04.2010  
(511) 16, 21, 32, 33, 43  
(540)

### BARBEER

- (510) (16) etikety a papírové podložky pod sklenice, jídelní lístky, kalendáře, knihy, letáky, obálky, obaly z papíru a z plastických hmot v rámci této třídy, papírové visačky, periodické a neperiodické tiskoviny, zejména prezentační a firemní publikace, plakáty, pohlednice, pozvánky, přání, reklamní katalogy, reklamní, propagační a informační materiály z papíru a plastických hmot, reklamní tabule z papíru nebo lepenky, tužky, ubrusy a ubrousky papírové, účtenky, vývěsky; (21) tácky papírové, kelímky - pohárky z papíru nebo umělých hmot, papírové lahve; (32) piva všeho druhu, sladina, sladové nápoje,

míchané nápoje s obsahem piva, chmelové výtazky pro výrobu piva, nealkoholické nápoje, nápoje kvašené nealkoholické, nealkoholické aperitivy, nealkoholické nápoje obohacené vitamíny nebo minerály, nealkoholické nápoje energetické, nealkoholické nápoje míchané, vody minerální a šumivé a jiné, přípravky a příchutě na výrobu nápojů; (33) alkoholické nápoje s výjimkou pív, lihoviny, včetně lihovin vyrobených studenou cestou, likéry, destiláty, digestiva, alkoholické výtazky z ovoce, alkoholové extrakty a esence; (43) hostinská činnost, bary, bufety, restaurace, ubytovací služby (hotely, penziony), služby spojené s provozováním pohostinství, služby rychlého občerstvení jako je pouliční občerstvení a stánkové občerstvení při společenských akcích, zprostředkovatelská a obstaravatelská činnost v uvedených oblastech tř. 43.

- (730) **Systém NET Line s.r.o.**, Rokycanova 1929, Sokolov, 35601, CZ

- (210) **O-476115**  
(220) 22.04.2010  
(320) 22.04.2010  
(511) 39  
(540)



- (510) (39) organizování cest, zařizování cest cestovními kanceláři, doprovázení a přeprava turistů, dovoz, doprava, organizování okružních výletů, prohlídek a zájezdů, prohlídky (turistické), osobní doprava, rezervace místenek, rezervace (v dopravě), rezervace (cestování).  
(590) Barevná  
(730) **UNITED TRAVEL & TRADE CENTER, s.r.o.**, Střední 59, Brno, 60200, CZ

- (210) **O-476118**  
(220) 22.04.2010  
(320) 22.04.2010  
(511) 35, 36, 38, 39, 42  
(540)



- (510) (35) administrativní zpracování nákupních objednávek, aktualizování reklamních materiálů, informace obchodní nebo podnikatelské, komerční informace a rady pro spotřebitele, komerční informační kanceláře, komerční správa licencí na výrobky a služby ostatních, prezentace výrobků v komunikačních médiích pro účely maloobchodu, marketingové studie, pomoc při řízení obchodních a průmyslových podniků, poradenství v obchodní činnosti, obchodní reklama pro třetí osoby, pronájem reklamní doby v komunikačních médiích, pronájem reklamní plochy, průzkum trhu, průzkum veřejného mínění, předvádění zboží, organizace komerčních výstav, překlad informací do počítačových databází, psaní reklamních textů, rady pro spotřebitele (spotřebitelská poradna), reklama, propagace, reklama on-line v počítačové síti, služby reklamní agentury, reklamní materiály (pronájem), reklamní materiály (aktualizování), reklamní materiály (rozšiřování zákazníkům), reklamní texty (vydávání, zveřejňování, vyhlášení, publikování), sekretářské služby, sestavování statistiky, služby v oblasti srovnávání cen, styky s veřejností, subdodavatelské služby (obchodní pomoc), vedení dražeb, venkovní reklama, vyhledávání sponzorů, grafická úprava reklamních materiálů; (36) zprostředkování služeb banky, vydávání kreditních karet, makléřství, inkasování nájemného, zprostředkování nemovitostí, zprostředkování obchodu s nemovitostmi, platby na splátky,

směňování peněz, zprostředkování pojištění, půjčky, financování, (540) služby realitní kanceláře, shromažďování prostředků na dobročinné účely, správa majetku, vybírání nájemného; (38) diskusní fóra (poskytování internetových diskusních fór), elektronická pošta, elektronické nástěnky, počítačová komunikace, komunikace pomocí počítačových terminálů, posílání zpráv, poskytování přístupu k databázím, pronájem zařízení pro přenos informací, přenos zpráv a obrázků pomocí počítačů; (39) organizování cest, organizování zájezdů, zprostředkování dopravy a přepravy, informace o dopravě a přepravě, rezervace v cestování, rezervace v dopravě; (42) pronájem webových serverů, aktualizace počítačových programů, průmyslový design, hosting webových stránek, instalace počítačových programů, konzultace v oblasti počítačového softwaru, počítačové programování, kopírování počítačových programů, poskytování vyhledávačů pro Internet, programování počítačů (údržba), projektování, pronájem počítačového softwaru, přenos dat a dokladů z fyzických nosičů na elektronické nosiče, převod (konverze) dat a počítačových programů (ne fyzický), umístování webových stránek, tvorba a správa webových stránek.

(730) **Dolinek Kamil**, Teslova 284/15, Ostrava-Přívoz, 70200, CZ  
(740) Ing. Iva Rylková, Polská 1525, Ostrava - Poruba, 70800

(210) **O-476128**  
(220) 22.04.2010  
(320) 22.04.2010  
(511) 3, 5, 10, 20, 28, 30, 41  
(540)

**Liyoli**

(510) (3) kosmetické výrobky, etérické oleje a jejich směsi, vonné oleje, koupelové oleje, masážní rostlinné oleje, parfémové vody, přípravky k ošetřování pokožky, obličejové masky, obličejové krémy, pleťové krémy, oční krémy, pleťové vody a emulze, olejové lázně, přípravky pro olejovou lázeň, koupelové gely, přírodní kosmetika, bio kosmetika, opalovací prostředky, šampony, mýdla, pleťové krémy, vody, emulze, lotion, přípravky k péči o tělo a krásu; (5) přípravky pro regeneraci lidského organismu, přípravky z bylin pro regeneraci lidského organismu a relaxaci, extrakty vyrobené z bylin, bylinné výtažky z rostlin a bylinné čaje k léčebným účelům, zdravotní materiál a hygienické zboží jinde neuvedené, jedlé oleje, bylinné a ochranné masti, masti s biologicky aktivními látkami a bio masti, bylinné čaje, bylinné sirupy, bylinné extrakty, extrakty a sirupy s biologicky aktivními látkami, sušené léčivé rostliny, bylinné likéry, vše k léčebným účelům; (10) nábytek speciální pro lékařské účely, například rehabilitační stoly, lehátka speciálně konstruovaná pro lékařské účely, fyzioterapeutická a masážní zařízení, masážní přístroje, lávové kameny jako vyhřevný prostředek k masáží; (20) nekovové masážní stoly; (28) fitness vybavení spadající do této třídy, masážní potřeby spadající do této třídy, potřeby a náčiní spadající do této třídy; (30) potravinářské doplňky z bylin, bylinné výtažky z rostlin, veškeré čaje, výrobky racionální výživy, přírodní potravinové doplňky - vše v rámci této třídy; (41) vzdělávání, pořádání masážních a jiných kurzů, pořádání odborných kurzů, regenerační a rekondiční služby - v rámci této třídy.

(730) **Dexter Academy Ltd.**, Bexley Square 6, Manchester, Salford, GB

(210) **O-476136**  
(220) 22.04.2010  
(320) 22.04.2010  
(511) 43



(510) (43) hotelové služby, restaurace.  
(590) Barevná  
(730) **Příhoda Jiří**, Kloboučnická 1443/2, Praha 4, 14000, CZ  
(740) Mgr. Monika Šmejkalová, advokát, Mgr. Jan Příhoda, Jeseniova 51, Praha 3, 13000

(210) **O-476186**  
(220) 26.04.2010  
(320) 26.04.2010  
(511) 9, 11, 37  
(540)



(510) (9) přístroje a nástroje pro měření, kontrolu, signalizaci, záchranu, přístroje a nástroje vědecké, optické, přístroje a nástroje pro vedení, přepínání, přeměnu, akumulaci, regulaci nebo řízení el. proudu, automatické distributory a mechanismy pro přístroje, přístroje pro zpracování informací a počítače; (11) přístroje pro osvětlení, topení, výrobu páry, pro vaření, přístroje chladicí, pro sušení, ventilace, rozvod vody a sanitární zařízení; (37) stavebnictví, opravy, instalační služby.

(590) Barevná  
(730) **B PLUS TV a.s.**, Požárnická 140, Klimkovice, 74283, CZ

(210) **O-476369**  
(220) 04.05.2010  
(320) 04.05.2010  
(511) 2, 7, 16, 35, 40, 42  
(540)

**VISMA**

(510) (2) barvy, nátěry a laky, plastizolové barvy (vytvřované teplem), barvy, laky a inkousty používané v polygrafii, barvy pro sitotisk, tampónový tisk, ofsetový tisk, digitální tisk, barvy na textil; (7) stroje a zařízení pro polygrafii, ofsetové stroje, sitotiskové stroje, tampónové stroje, digitální tiskové stroje včetně přídavných zařízení, kompresory, tiskařské stroje pro kanceláře; (16) štočky tiskařské, klišé tiskařské, tiskařské typy, razítka, tiskoviny všeho druhu, noviny, časopisy, knihy, přebaly šanonů, potřeby pro laminaci, ořezávání, lepení, sešívání a vázání tiskárenských výrobků, rozmnožovací přístroje; (35) obchodní činnost, maloobchod a velkoobchod, internetový obchod, vše v oblasti výrobků uvedených ve třídě 2, 7 a 16, zprostředkovatelská činnost v oblasti obchodu s výrobky uvedenými ve třídě 2, 7 a 16, reklama a propagace; (40) polygrafické služby a polygrafická výroba, odborné poradenství k polygrafickým službám, sazba, osvit, gravírování, leptání, laminování, provádění vazeb, tampónový tisk, sitotisk, ofsetový tisk, digitální tisk, litografický tisk, tisk vzorů, flexotisk, knihtisk, fotosazba, hlubotisk, laminování tiskovin a obalů, předtisková příprava (pre press), dokončovací tiskařské práce, horká ražba, kaširování potištěných fólií, nátisková zařízení (služby), provádění firemních přitisků, vázání a konečné zpracování knih, pronájem polygrafických

- (730) strojů a zařízení, nakládání s odpady, likvidace odpadu, recyklace odpadu, spalování odpadu, zpracování odpadu, třídění odpadu, ekologická likvidace tonerových a inkoustových kazet, ekologická likvidace obalů od barev; (42) grafické studio.  
(730) **Stará Jana Mgr.**, Luční 17, Žďár ad Sázavou, 59101, CZ  
(740) Mgr. Ladislav Sudík, Polní 293, Letohrad, 56151



- (210) **O-476400**  
(220) 05.05.2010  
(320) 03.12.2009  
(511) 7, 12, 16, 35, 37, 42  
(540)



- (510) (7) betonové míchačky (stroje), čisticí stroje, silniční stroje, nakladače, stroje na odstraňování min, zemědělské a zahradní stroje, stroje na zemní práce, dopravníky, drtiče, drtiče odpadů, hnací motory uvedených strojů, s výjimkou hnacích motorů pro pozemní vozidla, hydraulické a pneumatické obvody uvedených strojů, s výjimkou hydraulických obvodů pozemních vozidel, sekačky, kypřiče (stroje), nakládací výložníky, manipulátory, mechanismy uvedených strojů, s výjimkou mechanismů pro pozemní vozidla, pracovní nástroje jako součásti uvedených strojů, ruční nástroje a nářadí na jiný než ruční pohon, skříně a stojany jako součást strojů, sněhové frézy, rypadla, vrtáky (stroje); (12) dopravní prostředky pro pohyb po zemi, dálkově ovládaná vozidla, vojenská vozidla, hnací motory pro uvedená vozidla, hydraulické a pneumatické obvody pro uvedená vozidla, mechanismy uvedených vozidel, pracovní nástroje jako součásti uvedených vozidel, kapoty vozidel, karoserie dopravních prostředků, nárazníky vozidel, sportovní auta, traktory, vysokozdvizné vozíky a zvedací zařízení; (16) plakáty, alba, obrazy, noviny, atlasy, listky, mapy, katalogy, barevné pásy, fotografie, formuláře, tiskopisy, kancelářské potřeby, s výjimkou nábytku, grafická vyobrazení, pohlednice, tiskoviny, publikace, příručky, brožury, prospekty, školní potřeby, blahopřejné pohlednice, psací potřeby; (35) kancelářské práce, maloobchodní a velkoobchodní služby se stroji, motory a hnacími stroji, soukolími, převody a jejich částmi, zemědělským nářadím, vyjma nářadí na ruční pohon, vozidly, zařízeními pro pohyb na zemi, vodě nebo ve vzduchu, výrobky z papíru, kartónu, tiskovinami, publikacemi, prospekty a psacími potřebami, obchodní administrativa, obchodní správa, obchodní management, podpora prodeje pro třetí osoby v oblasti strojů, motorů a hnacích strojů, soukolí, převodů a jejich částí, zemědělského nářadí, vyjma nářadí na ruční pohon, vozidel, zařízení pro pohyb na zemi, vodě nebo ve vzduchu, výrobků z papíru, kartónů, tiskovin, publikací, prospektů a psacích potřeb, reklamní služby; (37) opravy a údržba silničních strojů, nakladačů, strojů na odstraňování min, zemědělských a zahradních strojů, strojů na zemní práce, dopravních prostředků pro pohyb na zemi, odminovacích vozidel, vojenských vozidel a jejich částí, mechanismů a pracovních nástrojů; (42) grafický design, instalace a aktualizace počítačových programů, kontrola kvality, průmyslový design, projektování ve strojírenství, výzkum a vývoj nových výrobků.

- (590) Barevná  
(730) **WAY INDUSTRIES, a.s.**, Priemyselná 937/4, Krupina, SK  
(740) JUDr. Aleš Zábrš, advokát, Na Beránce 2, Praha 6, 16000

- (210) **O-476401**  
(220) 05.05.2010  
(320) 03.12.2009  
(511) 7, 12, 16, 35, 37, 42

- (540)

- (510) (7) betonové míchačky (stroje), čisticí stroje, silniční stroje, nakladače, stroje na odstraňování min, zemědělské a zahradní stroje, stroje na zemní práce, dopravníky, drtiče, drtiče odpadů, hnací motory uvedených strojů, s výjimkou hnacích motorů pro pozemní vozidla, hydraulické a pneumatické obvody uvedených strojů, s výjimkou hydraulických obvodů pozemních vozidel, sekačky, kypřiče (stroje), nakládací výložníky, manipulátory, mechanismy uvedených strojů, s výjimkou mechanismů pro pozemní vozidla, pracovní nástroje jako součásti uvedených strojů, ruční nástroje a nářadí na jiný než ruční pohon, skříně a stojany jako součást strojů, sněhové frézy, rypadla, vrtáky (stroje); (12) dopravní prostředky pro pohyb po zemi, dálkově ovládaná vozidla, vojenská vozidla, hnací motory pro uvedená vozidla, hydraulické a pneumatické obvody pro uvedená vozidla, mechanismy uvedených vozidel, pracovní nástroje jako součásti uvedených vozidel, kapoty vozidel, karoserie dopravních prostředků, nárazníky vozidel, sportovní auta, traktory, vysokozdvizné vozíky a zvedací zařízení; (16) plakáty, alba, obrazy, noviny, atlasy, listky, mapy, katalogy, barevné pásy, fotografie, formuláře, tiskopisy, kancelářské potřeby, s výjimkou nábytku, grafická vyobrazení, pohlednice, tiskoviny, publikace, příručky, brožury, prospekty, školní potřeby, blahopřejné pohlednice, psací potřeby; (35) kancelářské práce, maloobchodní a velkoobchodní služby se stroji, motory a hnacími stroji, soukolími, převody a jejich částmi, zemědělským nářadím, vyjma nářadí na ruční pohon, vozidly, zařízeními pro pohyb na zemi, vodě nebo ve vzduchu, výrobky z papíru, kartónu, tiskovinami, publikacemi, prospekty a psacími potřebami, obchodní administrativa, obchodní správa, obchodní management, podpora prodeje pro třetí osoby v oblasti strojů, motorů a hnacích strojů, soukolí, převodů a jejich částí, zemědělského nářadí, vyjma nářadí na ruční pohon, vozidel, zařízení pro pohyb na zemi, vodě nebo ve vzduchu, výrobků z papíru, kartónů, tiskovin, publikací, prospektů a psacích potřeb, reklamní služby; (37) opravy a údržba silničních strojů, nakladačů, strojů na odstraňování min, zemědělských a zahradních strojů, strojů na zemní práce, dopravních prostředků pro pohyb na zemi, odminovacích vozidel, vojenských vozidel a jejich částí, mechanismů a pracovních nástrojů; (42) grafický design, instalace a aktualizace počítačových programů, kontrola kvality, průmyslový design, projektování ve strojírenství, výzkum a vývoj nových výrobků.

- (590) Barevná  
(730) **WAY INDUSTRIES, a.s.**, Priemyselná 937/4, Krupina, SK  
(740) JUDr. Aleš Zábrš, advokát, Na Beránce 2, Praha 6, 16000

- (210) **O-476410**  
(220) 05.05.2010  
(320) 05.05.2010  
(511) 9, 37, 38, 41, 42, 45  
(540)



- (510) (9) přístroje a nástroje vědecké, námořní, geodetické, fotografické, optické, přístroje pro vážení, měření, signalizaci, kontrolu (inspekci), záchranu a přístroje vyučovací, přístroje a nástroje pro vedení, přepínání, přeměnu, akumulaci, regulaci nebo řízení elektrického proudu, přístroje pro záznam, převod, reprodukci zvuku a obrazu, magnetické nosiče zvukových záznamů, gramofonové desky, automatické distributory a mechanismy pro přístroje a mince, zapisovací pokladny, počítací stroje, přístroje pro zpracování informací a počítače, hasicí

přístroje; (37) stavebnictví, opravy, instalační služby; (38) spoje (komunikace); (41) výchova, vzdělávání, zábava, sportovní a kulturní aktivity; (42) vědecké a technologické služby a s nimi spojený výzkum a návrhy, průmyslové analýzy a výzkum, návrh a vývoj počítačového hardwaru a softwaru; (45) právní služby.

(730) **INTERGRID s.r.o.**, Chorvatská 15/1398, Praha 10, 10100, CZ

(210) **O-476471**

(220) 06.05.2010

(320) 06.05.2010

(511) 9, 17, 25

(540)

## REGI - TEX

(510) (9) oděvy ochranné, obuv ochranná proti nehodám, membrána pro oděvy ochranné, membrána pro obuv ochrannou proti nehodám; (17) izolační a ochranná membrána; (25) obuv, oděvy, membrána pro pracovní obuv, membrána pro obuv pro volný čas.

(730) **Z - STYLE CZ a.s.**, Malotova 5614, Zlín, 76001, CZ

(740) Ing. Jarmila Javořiková, Kříby 4904, Zlín, 76005

(210) **O-476474**

(220) 06.05.2010

(320) 06.05.2010

(511) 6, 20

(540)

## NDN

(510) (6) kovové nádrže na tekutá paliva, kovové tanky na tekutá paliva, kovové zásobníky na tekutá paliva, kovové nádoby, zejména barely, bečky, cisterny nebo sudy na skladování a přepravu kapalin, kovové dvouplášťové nadzemní nádrže; (20) nádoby, zejména barely, bečky, cisterny nebo sudy na skladování a přepravu kapalin na tekutá paliva, s výjimkou nádob kovových, dvouplášťové nadzemní nádrže (kromě nádrží kovových).

(730) **TRASO s.r.o.**, Markova 1767, Frenštát pod Radhoštěm, 74401, CZ

(740) Ing. Zdeněk Janík, patentový zástupce, Bulharská 1418/9, Ostrava-Poruba, 70800

(210) **O-476546**

(220) 10.05.2010

(320) 10.05.2010

(511) 35, 41, 42

(540)



(510) (35) venkovní reklama, rozšiřování reklamních nebo inzertních materiálů, reklamní materiály (rozšiřování -) zákazníkům (letáky, prospekty, tisky, vzorky), aktualizování reklamních materiálů, reklamní texty (vydávání, zveřejňování, oznámení, vyhlášení, publikování -), rozhlasová reklama, reklamní agentury, průzkum veřejného mínění, pronájem reklamních ploch, zpracování textů, reklama on-line v počítačové síti, výstřížková služba na zprávy, distribuce vzorků zboží, psaní reklamních textů; (41) organizování a vedení konferencí, organizování a vedení seminářů, služby v oblasti grafické úpravy, jiné než pro reklamní účely; (42) grafický design, umělecký design, tvorba a správa webových stránek (pro třetí osoby), umístování webových stránek, hosting webových stránek.

(590) Barevná

(730) **CreativeDreams s.r.o.**, Pobřežní 18/16, Praha 8, 18600, CZ

(210) **O-476669**

(220) 13.05.2010

(320) 13.05.2010

(511) 7, 9, 10, 11, 28, 37, 42

(540)

## stomisi

(510) (7) stroje a obráběcí stroje, motory (s výjimkou motorů pro pozemní vozidla), spojky a transmisní zařízení (mimo ty, které jsou pro pozemní vozidla), zemědělské nástroje, kromě nástrojů

poháněných ručně; (9) přístroje a nástroje vědecké, námořní, geodetické, fotografické, filmové, optické, přístroje pro vážení, měření, signalizaci, kontrolu (inspekci), záchranu a přístroje pro vyučování, přístroje a nástroje pro vedení, přepínání, přeměnu, akumulaci, regulaci nebo řízení elektrického proudu, přístroje pro záznam, převod, reprodukci zvuku nebo obrazu, automatické distributory a mechanismy pro přístroje a mince, zapisovací pokladny, počítačové stroje, přístroje pro zpracování informací a počítače; (10) lékařské přístroje a nástroje; (11) přístroje pro osvětlení, topení, výrobu páry, pro vaření, přístroje chladicí, pro sušení, ventilaci, rozvod vody a sanitární zařízení; (28) hry, hračky; (37) instalace a servis strojů, přístrojů, nástrojů a zařízení všech uvedených tříd; (42) vědecké a technologické služby a související výzkum a projektování ve vyjmenovaných oblastech všech uvedených tříd, analytické a výzkumné služby v průmyslu, navrhování a vývoj počítačového hardwaru a softwaru, vývoj a výzkum nových výrobků.

(730) **Michal Zajačik**, Jižní 2943, Kladno, 27204, CZ

(210) **O-476790**

(220) 18.05.2010

(320) 18.05.2010

(511) 20, 37, 42

(540)



(510) (20) nábytek všeho druhu kovový, dřevěný, plastový, sektorový nábytek, kuchyně, kuchyňské linky, židle, stoly, skříně, vestavěné skříně, postele, pohovky, vše z přírodních i umělých materiálů, včetně nábytkových nekovových doplňků, dekorací a umělecké předměty ze dřeva, zrcadla samostatná, zrcadla jako součást nábytku a interiéru, vše spadající do této třídy; (37) montáž, údržba, opravy, servis nábytku; (42) design nábytku, projekty, návrhy a řešení interiérů.

(590) Barevná

(730) **Volejník Jan**, Postranní 660/10, Hradec Králové, 50311, CZ

(210) **O-476803**

(220) 19.05.2010

(320) 19.05.2010

(511) 35, 36

(540)

## Životní pojištění ING Smart

(510) (16) reklamní, inzertní a propagační předměty a materiály spadající do této třídy, tiskoviny všeho druhu; (35) propagační, reklamní a inzertní služby prostřednictvím jakéhokoli média; (36) pojišťovnictví, zejména pojišťovací činnost v rozsahu odvětví životních pojištění, zprostředkovatelská, expertizní, poradenská, konzultační a informační činnost související s pojištěním fyzických i právnických osob, finanční a peněžní služby, finanční sponzorování, informační služby v oblasti pojišťovnictví, investiční činnost, důchodové fondy, finanční poradenství.

(730) **ING Životní pojišťovna N.V., pobočka pro Českou republiku**, Nádražní 344/25, Praha 5 - Smíchov, 15000, CZ

(210) **O-476808**

(220) 19.05.2010

(320) 19.05.2010

(511) 7, 9, 37

(540)

## Helgos

(510) (7) elevátory (výtahy), výtahy nákladní, řemeny pro výtahy, výtahová zařízení, výtahy (jiné než lyžařské vleky); (9) zařízení pro ovládání výtahů; (37) výtahy (instalace a opravy, montáž a opravy).

(730) **HELGOS s.r.o.**, Revoluční 206/8, Ústí nad Labem, 40001, CZ

(740) Mgr. Karel Šemik, advokát, Revoluční 206/8, Ústí nad Labem, 40001

(210) **O-476826**  
(220) 20.05.2010  
(320) 20.05.2010  
(511) 5, 29, 30  
(540)



- (510) (5) výrobky dietetické pro léčebné účely, potraviny pro děti, batolata a nemocné, jako dětská a kojenecká výživa, potravinové přípravky a doplňky všeho druhu, jako posilující poživatiny, vitamínové přípravky, poživatiny pro doplnění redukčních diet nebo přípravků pro hubnutí, vše s léčebnými účinky, přípravky s léčebnými účinky obsahující biochemické katalyzátory, zejména pro fyzicky aktivní osoby, rekonvalescenty a nemocné, vše výše uvedené určené k léčebným účelům; (29) konzervy masové a rybí; (30) kaše ovesná, ovocná, s rýží, s kukuřičnými lupínky, s ovesnými vločkami, s piškoty, s krupicí, výrobky na bázi sušené bramborové kaše, nativních a modifikovaných škrobů, jako bramborové těsto v prášku, bramborová kaše v prášku, bramborové krokety v prášku, bramborové noky v prášku, obložené plněné bagety, hamburgery, těstovinové saláty, obložené plněné sendviče čerstvé, chlazené, mražené, masové pirožky.
- (730) **HAMÉ s.r.o.**, Na Drahách 814, Kunovice, 68604, CZ  
(740) Václav Müller, patentový zástupce, Filipova 2016, Praha 4, 14800

(210) **O-476966**  
(220) 27.05.2010  
(320) 27.05.2010  
(511) 35, 36, 37, 38, 39, 41, 42, 43, 44  
(540)



- (510) (35) propagační činnost, reklamní činnost, marketingová činnost, komerční služby, informační činnost, patřící do třídy 35, pořádání veletrhů pro obchodní a reklamní účely, správa hotelů; (36) realitní činnost (služby realitní kanceláře), pronájem a správa nemovitostí, poradenské služby v oblasti financování, informační služby, patřící do třídy 36, směnářské služby; (37) zprostředkovatelská činnost v oblasti stavebnictví, provádění bytových a občanských staveb a jejich oprav, stavební činnost; (38) služby informační kanceláře patřící do třídy 38, rozhlasové a televizní vysílání; (39) služby cestovní kanceláře, balení zboží a jeho přeprava, pronájem a provoz dopravních prostředků; (41) sportovní, zábavní a kulturní aktivity, rekreační služby, vzdělávací aktivity a služby, rozhlasové a televizní programy (výroba), provozování kasin, provozování herny, sázkové hry v kasinu; (42) konstrukční, projektová a inženýrská činnost v investiční výstavbě, porady a konzultace v této oblasti; (43) provozování domovů důchodců, poskytování přechodného ubytování, restaurační služby, hotelové a ubytovací služby; (44) lékařské služby, lázeňské služby, péče o hygienu a krásu osob.
- (730) **GAMMA Property a.s.**, Perlová 371/5, Praha 1, 11000, CZ  
(740) Jana Bubeníková, Vajgarská 512/20, Praha 9 - Kyje, 19800

(210) **O-477039**  
(220) 31.05.2010  
(320) 31.05.2010  
(511) 9, 16, 25, 26, 35, 41

(540)



- (510) (9) hmotné nosiče zvukových a obrazových záznamů a audiovizuálních děl, včetně jejich rozmnožením, multimedální aplikace, elektronické časopisy, elektronická periodika a knihy v elektronické podobě; (16) fotografie, pohlednice, knihy, zpěvníky, kalendáře, nálepky, veškeré reklamní výrobky na papírových nosičích; (25) oděvy, šátky, pokrývky hlavy; (26) nášivky na oděvy, zažehlovací obtisky; (35) agenturní činnost (- obchodní vedení), reklama a propagační činnost, včetně prostřednictvím sítě elektronických komunikací; (41) nakladatelství a vydavatelství, výroba nosičů zvukových, obrazových nebo obrazově zvukových, jejich šíření a půjčování, nahrávací studia (služby), organizace a pořádání koncertů a jiných kulturních a společenských akcí, informace o možnosti zábavy, služby v oblasti prodeje vstupenek.
- (590) Barevná  
(730) **Pařízek Radim RNDr.**, K. Svobody 130, Ostrava - Plesná, 72527, CZ  
(740) JUDr. Marcela Neuwirthová, advokát, Dělnická 1a/434, Havířov-Město, 73601

(210) **O-477041**  
(220) 31.05.2010  
(320) 31.05.2010  
(511) 12, 25, 35, 37  
(540)



- (510) (12) jízdní kola, součásti a příslušenství jízdních kol; (25) oděvy a obuv pro cyklistiku a sport; (35) maloobchodní činnost, velkoobchodní činnost, internetový obchod a zprostředkování obchodu s výrobky ve třídách 12 a 25; (37) opravy (servis) jízdních kol, zprostředkování služeb ve třídě 37.
- (730) **MERIDA CZECH, s.r.o.**, Brněnská 1739, Šlapanice, 66451, CZ  
(740) JUDr. Radek Adámek, advokát, JUDr. Radek Adámek, Cihlářská 19, Brno, 60200

(210) **O-477042**  
(220) 31.05.2010  
(320) 31.05.2010  
(511) 12, 25, 35, 37  
(540)



- (510) (12) jízdní kola, součásti a příslušenství jízdních kol; (25) oděvy a obuv pro cyklistiku a sport; (35) maloobchodní činnost, velkoobchodní činnost, internetový obchod a zprostředkování obchodu s výrobky ve třídách 12 a 25; (37) opravy (servis) jízdních kol, zprostředkování služeb ve třídě 37.
- (730) **MERIDA CZECH, s.r.o.**, Brněnská 1739, Šlapanice, 66451, CZ  
(740) JUDr. Radek Adámek, advokát, JUDr. Radek Adámek, Cihlářská 19, Brno, 60200



(210) **O-477051**  
(220) 31.05.2010  
(320) 31.05.2010  
(511) 35, 41, 43  
(540)



- (510) (35) agentury umělecké (obchodní vedení), efektivnost provozu a racionalizace práce (posuzování), fakturace, hotely (správa), komerční informace a rady pro spotřebitele (spotřebitelská poradna), komerční informační kanceláře, komerční správa licencí na výrobky a služby ostatních, obchodní a průmyslové podniky (pomoc při řízení), obchodní management a podnikové poradenství, obchodní nebo podnikatelské informace, obchodní nebo podnikatelské informace (poskytování), obchodní nebo podnikatelské informace (profesionální), pomoc při řízení obchodní činnosti, poradenství při vedení podniků, poradenství v obchodní činnosti, prezentace výrobků v komunikačních médiích pro účely maloobchodu, průzkum (obchodní), reklama, reklama on-line v počítačové síti, reklamní texty (vydávání, zveřejňování, oznámení, vyhlášení, publikování), rozšiřování reklamních nebo inzertních materiálů, služby v oblasti grafické úpravy pro reklamní účely, styk s veřejností, subdodavatelské služby (obchodní pomoc); (41) diskotéky (služby), elektronické publikování (DTP), golfová hřiště (provozování), herny (provozování), hrani o peníze, informace o možnostech rekreace, informace o možnostech rozptýlení, kasina (provozování), kempinky (služby), klubové služby (výchovně -zábavné), kluby zdraví (služby), loterie (pořádání), měření času při sportovních disciplínách, noční kluby, organizování a vedení konferencí, organizování a vedení kongresů, organizování a vedení seminářů, organizování a vedení symposií, organizování plesů, organizování představení (manažerské služby), plánování a organizování večírků, pronajímání tenisových dvorců, provozování sportovních zařízení, předprodej vstupenek, rekreace (služby pro oddech a-), sportovní zařízení (pronajem), s výjimkou dopravních prostředků, vydávání elektronických knih a časopisů on-line, zábava, pobavení, zábavné parky; (43) bary (služby), bufety, hotelové služby, jídelny (závodní), jídelny a závodní jídelny, kavárny, penziony, poskytování přechodného ubytování, pronajímání jednacích místností, provoz hotelového ubytování, restaurace, restaurace (samoobslužné), rezervace hotelů, rezervace penzionů, ubytovací služby (hotely, penziony), zásobování.
- (590) Barevná  
(730) **BOHEMIA CLUB, a.s.**, Moskevská 637/6, Liberec IV - Perštýn, 46001, CZ

(210) **O-477063**  
(220) 31.05.2010  
(320) 08.03.2010  
(511) 9, 35  
(540)

### Pixel soldier

- (510) (9) kabelové telefony, bezdrátové telefony, přenosná komunikační zařízení, mobilní telefony, MP3 přehrávače, televizní přijímače (TV sety), televizní dálková ovládaní, čip pro zdokonalení televizního obrazu, USB disk, DMB přehrávače, headsety pro mobilní telefony, přenosné nabíječky pro mobilní telefony, elektronická alba, digitální foto rámečky, monitory pro počítače, notebooky, počítače, DVD přehrávače, externí hard disk pro počítače, zařízení pro zápis, přenos a/nebo reprodukci zvuku a obrazu pro použití v telekomunikaci, zařízení pro zápis, přenos a/nebo reprodukci zvuku a obrazu, počítačové aplikace (software) pro mobilní telefony, počítačové aplikace (software) pro televize, počítačové aplikace (software) pro počítačové monitory, DVD přehrávače pro domácí kino, reproduktory pro domácí kino, AV přijímače pro domácí kino, projektory pro domácí kino, integrovaný obvod, audio přijímače, terminály pro elektronický výběr mýtného, terminály pro elektronické transakce instalované ve vozidlech, kamery pro televize s

uzavřeným okruhem (CCTV), kamery pro monitorování síťového systému, digitální nápisy, termální tiskárny, digitální barevné tiskárny, laserové tiskárny, inkoustové tiskárny, barevné tiskárny, tiskárny pro použití s počítači, solární baterie; (35) plánování reklam, reklamní agentury, předvádění zboží, průzkum veřejného mínění, poskytování komerčních informací prostřednictvím Internetu, propagace prodeje prostřednictvím počítačové sítě, poskytování informací pro spotřebitele prostřednictvím globální počítačové sítě, poskytování informací v oblasti obchodu prostřednictvím globální počítačové sítě, poskytování informací prostřednictvím počítačové sítě (ve formě nákupních příruček a darů založených na informacích od spotřebitelů), reklama prostřednictvím elektronických médií a zvláště Internetu, on-line reklama na počítačových komunikačních sítích, maloobchodní služby pro komunikační stroje a zařízení, maloobchodní služby pro komunikační stroje a zařízení, maloobchodní služby pro přenosná komunikační zařízení, maloobchodní služby pro přenosná komunikační zařízení, maloobchodní služby pro počítače, maloobchodní služby pro počítače, maloobchodní služby pro telekomunikační stroje a zařízení, maloobchodní služby pro telekomunikační stroje a zařízení, maloobchodní služby pro elektronické stroje a zařízení a jejich části, maloobchodní služby pro elektronické stroje a zařízení a jejich části, maloobchodní služby pro počítačové monitory, maloobchodní služby pro počítačové monitory, marketingové služby pro počítačové monitory prostřednictvím Internetu, marketingové služby, prezentace zboží na komunikačních médiích pro maloobchodní účely.

- (730) **LG Electronics Inc.**, 20 Yeouido-dong, Yeongdeungpo-gu, 150-721 Seoul, KR  
(740) Traplová-Hakr-Kubát advokátní a patentová kancelář, JUDr. Jarmila Traplová, Přístavní 24, Praha 7, 17000

(210) **O-477069**  
(220) 31.05.2010  
(320) 31.05.2010  
(511) 3, 32  
(540)

### MATTEO

- (510) (3) mýdla, parfumerie, vonné oleje, kosmetika, vlasové vody, zubní pasty; (32) minerální vody, stolní vody, limonády, šumivý nápoje, šťávy ovocné, sirupy, nealkoholické nápoje, výrobky z minerálních vod - v rámci této třídy.
- (730) **KARLOVARSKÉ MINERÁLNÍ VODY a.s.**, Horova 3, Karlovy Vary, 36021, CZ  
(740) JUDr. Josef Mrázek, Pernerova 11, Praha 8, 18600

(210) **O-477071**  
(220) 31.05.2010  
(320) 31.05.2010  
(511) 1, 2, 5, 17, 19  
(540)

### CHYTRÁ BARVA ŽIJE NEJDÉLE

- (510) (1) chemické přípravky na odmašťování, chemické organické čisticí přípravky, rozpouštědla, látky na ochranu kaučuku, klišy, tmely, pojiva, mořidla a lepidla v rámci uvedené třídy, tmel na pneumatiky, tmelové konzervační přípravky, vodovzdorné chemické přípravky, tmely a lepidla pro opravy, vulkanizační přípravky, impregnační přípravky, aditiva pro nátěrové hmoty, přípravky pro zpracování a impregnaci kůže a usní, protipožární chemické přípravky; (2) nátěrové hmoty, barvy, laky, ředidla do nátěrových hmot, tmely zařazené do tř. 2, pojiva a zahušťovače pro nátěrové hmoty, barviva, mořidla, ochranné prostředky proti rzi kovů a hnilobě dřeva, ochranné pásy proti korozi, práškové nátěrové látky, práškové barvy, impregnační prostředky na dřevo a na beton, mořidla na dřevo, elektroforézní nátěrové látky, barvy pro stavební účely, barvy fasádní, interiérové barvy, nátěrové hmoty pro značení silnic a dálnic, ohnivzdorné nátěrové hmoty, ochranné nátěry na podvozky automobilů, přípravky na konzervaci dřeva, přípravky na odstraňování tapet, elektroforézní nátěrové látky, nátěrové hmoty baktericidní a pro předměty pod vodou; (5) dezinfekční přípravky, zejména pro stavebnictví; (17) izolační nátěrové a nástřikové hmoty, zejména nástřikové hmoty na bázi organických pojiv a organických plnidel, chemické směsi na ucpání děr, puklin a trhlin, guma, gumové těsnící kroužky,

- (730) lepící pásky, gumové manšony na ochranné části strojů, adhezivní pásky, vyplňovací materiály z gumy a plastů, těsnicí materiály z gumy nebo plastů, těsnicí tmely; (19) nátěrové hmoty pro stavebnictví, fasádní barvy, ohnivzdorné nátěrové hmoty, penetrační a základní nátěrové hmoty, omítkoviny, maltovinová pojiva, lité podlahy, asfaltové nátěry, stavební nástřikové hmoty na bázi organických pojiv a organických plnidel, lepící a šterkové hmoty, příměsi do stavebních směsí, příměsi do stavebních směsí umožňující práci s nimi za nízkých teplot.  
(740) **Šiška Julius Ing.**, Na Honech 4905, Zlín, 76005, CZ  
Ing. Zdeněk Kučera, Dlouhá 207 (P.O.BOX 92), Slušovice, 76315



- (210) **O-477072**  
(220) 31.05.2010  
(320) 31.05.2010  
(511) 1, 2, 5, 17, 19  
(540)



- (510) (1) chemické přípravky na odmašťování, chemické organické čisticí přípravky, rozpouštědla, látky na ochranu kaučuku, kůže, tmely, pojiva, mořidla a lepidla v rámci uvedené třídy, tmel na pneumatiky, tmelové konzervační přípravky, vodovzdorné chemické přípravky, tmely a lepidla pro opravy, vulkanizační přípravky, impregnační přípravky, aditiva pro nátěrové hmoty, přípravky pro zpracování a impregnaci kůže a usní, protipožární chemické přípravky; (2) nátěrové hmoty, barvy, laky, ředidla do nátěrových hmot, tmely zařazené do tř. 2, pojiva a zahušťovače pro nátěrové hmoty, barviva, mořidla, ochranné prostředky proti rzi kovů a hnilobě dřeva, ochranné pásky proti korozi, práškové nátěrové látky, práškové barvy, impregnační prostředky na dřevo a na beton, mořidla na dřevo, elektroforézní nátěrové látky, barvy pro stavební účely, barvy fasádní, interiérové barvy, nátěrové hmoty pro značení silnic a dálnic, ohnivzdorné nátěrové hmoty, ochranné nátěry na podvozky automobilů, přípravky na konzervaci dřeva, přípravky na odstraňování tapet, elektroforézní nátěrové látky, nátěrové hmoty baktericidní a pro předměty pod vodou; (5) dezinfekční přípravky, zejména pro stavebnictví; (17) izolační nátěrové a nástřikové hmoty, zejména nástřikové hmoty na bázi organických pojiv a organických plnidel, chemické směsi na ucpání děr, puklin a trhlin, guma, gumové těsnicí kroužky, lepící pásky, gumové manšony na ochranné části strojů, adhezivní pásky, vyplňovací materiály z gumy a plastů, těsnicí materiály z gumy nebo plastů, těsnicí tmely; (19) nátěrové hmoty pro stavebnictví, fasádní barvy, ohnivzdorné nátěrové hmoty, penetrační a základní nátěrové hmoty, omítkoviny, maltovinová pojiva, lité podlahy, asfaltové nátěry, stavební nástřikové hmoty na bázi organických pojiv a organických plnidel, lepící a šterkové hmoty, příměsi do stavebních směsí, příměsi do stavebních směsí umožňující práci s nimi za nízkých teplot.

- (590) Barevná  
(730) **Šiška Julius Ing.**, Na Honech 4905, Zlín, 76005, CZ  
(740) Ing. Zdeněk Kučera, Dlouhá 207 (P.O.BOX 92), Slušovice, 76315

- (210) **O-477087**  
(220) 01.06.2010  
(320) 01.06.2010  
(511) 11, 35, 37  
(540)

**SANJET**

- (510) (11) hydromasážní vany a boxy; (35) zprostředkování obchodu se sanitárním zařízením a technikou; (37) servis hydromasážních systémů.

- (730) **Peroutka Martin**, Okružní 699, Zruč nad Sázavou, 28522, CZ

- (210) **O-477120**  
(220) 02.06.2010

- (510) (9) data, databáze a jiné informační produkty na magnetických nosičích a elektronických, datových a informačních a telekomunikačních sítích všeho druhu a na magnetických nosičích dat, související software a hardware, nosiče dat všeho druhu, elektronické sítě, multimediální aplikace, multimediální informační katalogy, elektronické časopisy, elektronická periodika a knihy v elektronické podobě, přístroje pro zpracování informací a výrobky výpočetní techniky, jako např. počítače, notebooky, tiskárny, monitory, scannery, doplňkové vybavení, např. myši, klávesnice, diskety a programové vybavení, telekomunikační technika, zejména telefony, faxy, zařízení pro reprodukci dat, kopírovací stroje, spotřební elektronika, elektronické informační systémy, přístroje pro audiovizuální komunikaci, přístroje pro záznam, převod a reprodukci zvuku nebo obrazu a jejich součásti, elektronické řídicí systémy, přístroje a jejich součásti - mikroprocesory, spojové a telekomunikační přístroje a technika, optické a optickoelektrické přístroje, přístroje pro měření, signalizaci a kontrolu, elektronická zabezpečovací technika a zabezpečovací systémy včetně příslušného software, zejména signalizační a poplašná zařízení, jejich součásti a náhradní díly včetně kamer, monitorů, dorozumivacích zařízení, monitorovací a řídicí systémy, přístroje a zařízení, analogové a digitální karty, přístupové systémy, elektronické a elektrické otevírání dveří včetně čteček a přístupových karet, digitální a hlasové komunikátory, GSM zařízení pro přenos zpráv, TCP/IP komunikace, akumulátory a baterie, transformátory a elektrické zdroje, kabely pro zabezpečovací zařízení; (37) instalace, servis, revize, případně demontáže zabezpečovacích, kontrolních a signalizačních zařízení a jiných zařízení uvedených v tomto seznamu ve třídě 9, montáž příslušenství automobilů; (45) technickoorganizační a poradenská činnost v oblasti bezpečnosti a ochrany majetku a osob, ostraha objektů a osob, služby detektivní kanceláře, doprovod osob, služby osobních strážců, vyprošťovací služby, hašení požárů, hlídací noční služby, otevírání bezpečnostních zámků, monitorování bezpečnostních a poplašných zařízení, poradenství v oblasti bezpečnosti, pořádková služba.

- (590) Barevná  
(730) **Malý Jan**, Řipská 1113/7, Praha 10 - Vinohrady, 10100, CZ

- (210) **O-477170**  
(220) 04.06.2010  
(320) 04.06.2010  
(511) 16, 41, 42  
(540)



- (510) (16) publikace, brožury, mapy a další produkty pro turisty v papírové formě; (41) výuka, školení, tréninky, pořádání kurzů a přezkoušení chůze s hůlkami, půjčování sportovního nářadí, tvorba výukových textů a dalších podpůrných materiálů, výběr, tvorba a značení tras pro chůzi s hůlkami, sportovní aktivity; (42) hodnocení kvality turistických služeb, certifikace služeb pro turisty.

- (590) Barevná  
(730) **Mira Miroslav Mgr.**, Brechtova 10, Brno, 63800, CZ

- (210) **O-477181**

(220) 04.06.2010  
(320) 04.06.2010  
(511) 35, 38, 41, 42  
(540)



- (510) (35) reklamní a propagační činnosti, činnost podnikatelských, organizačních a ekonomických poradců, organizování výstav komerčního charakteru, vše uvedené v oblasti životního prostředí; (38) počítačová komunikace, elektronické rozšiřování informací; (41) výchovná, poradenská a vzdělávací činnost, pořádání přednášek a symposií, školení a konzultace, organizování výstav pro výchovnou a kulturní oblast, vydavatelská a nakladatelská činnost, vše uvedené pro oblast životního prostředí; (42) podpora a realizace projektů výzkumu a vývoje nových technologií a materiálů v oblasti životního prostředí, projektová a inženýrská činnost ve výstavbě, expertizy v investiční výstavbě, činnost technických poradců ve stavebnictví a architektuře, činnost energetického auditora a technického poradce v energetice, konzultace a poradenská činnost v oblasti úspor energie a vyššího využívání bezemisních zdrojů energie.
- (590) Barevná  
(730) **Topinfo s.r.o.**, Thákurova 531/4, Praha 6, 16000, CZ  
(740) PROPATENT CZ, Ing. Vlasta Sedláčková, Ke Kateřinkám 1393, Praha 4, 14900

(210) **O-477183**  
(220) 04.06.2010  
(320) 04.06.2010  
(511) 16, 35, 41  
(540)



- (510) (16) tiskoviny všeho druhu, např. noviny, časopisy, brožury, letáky, katalogy, vstupenky, programy, plakáty včetně plakátů velkoplošných; (35) reklamní a propagační činnost, pořádání výstav a veletrhů k reklamním a obchodním účelům, informační činnost v oblasti reklamy a výstav v rámci této třídy, tvorba reklamy na billboardech, průzkumy a analýzy trhu, to vše v oblasti výstavnictví; (41) výchovná, vzdělávací a zábavní činnost, poskytování a výměna odborných informací, např. pořádání školení, kurzů, konferencí, symposií a přednášek, organizování a pořádání soutěží, výstav ke vzdělávacím, kulturním, výchovným a zábavním účelům, odborné poradenství, vztahující se k organizování vzdělávacích, kulturních, výchovných a zábavních výstav.
- (590) Barevná  
(730) **ABF, a.s.**, Václavské nám. 29, Praha 1, 11000, CZ

(210) **O-477184**  
(220) 04.06.2010  
(320) 04.06.2010  
(511) 16, 35, 41

(540)



- (510) (16) tiskoviny všeho druhu, např. noviny, časopisy, brožury, letáky, katalogy, vstupenky, programy, plakáty včetně plakátů velkoplošných; (35) reklamní a propagační činnost, pořádání výstav a veletrhů k reklamním a obchodním účelům, informační činnost v oblasti reklamy a výstav v rámci této třídy, tvorba reklamy na billboardech, průzkumy a analýzy trhu, to vše v oblasti výstavnictví; (41) výchovná, vzdělávací a zábavní činnost, poskytování a výměna odborných informací, např. pořádání školení, kurzů, konferencí, symposií a přednášek, organizování a pořádání soutěží, výstav ke vzdělávacím, kulturním, výchovným a zábavním účelům, odborné poradenství, vztahující se k organizování vzdělávacích, kulturních, výchovných a zábavních výstav.
- (590) Barevná  
(730) **ABF, a.s.**, Václavské nám. 29, Praha 1, 11000, CZ

(210) **O-477185**  
(220) 04.06.2010  
(320) 04.06.2010  
(511) 16, 35, 41  
(540)



- (510) (16) tiskoviny všeho druhu, např. noviny, časopisy, brožury, letáky, katalogy, vstupenky, programy, plakáty včetně plakátů velkoplošných; (35) reklamní a propagační činnost, služby, zejména pořádání výstav a veletrhů k reklamním a obchodním účelům, informační činnost v oblasti reklamy a výstav v rámci této třídy, tvorba reklamy na billboardech, průzkumy a analýzy trhu, to vše v oblasti výstavnictví; (41) výchovná, vzdělávací a zábavní činnost, poskytování a výměna odborných informací, např. pořádání školení, kurzů, konferencí, symposií a přednášek, organizování a pořádání soutěží, výstav ke vzdělávacím, kulturním, výchovným a zábavním účelům, odborné poradenství, vztahující se k organizování vzdělávacích, kulturních, výchovných a zábavních výstav.
- (590) Barevná  
(730) **ABF, a.s.**, Václavské nám. 29, Praha 1, 11000, CZ

(210) **O-477199**  
(220) 07.06.2010  
(320) 07.06.2010  
(511) 33, 40, 43  
(540)



- (510) (33) alkoholické nápoje (s výjimkou pív), vína všech druhů, alkoholické nápoje s obsahem vína; (40) zpracování vína; (43) hostinské služby, ochutnávky vín.
- (730) **VÍNO SLOVÁCKO, s.r.o.**, Leoše Janáčka 180, Uherské Hradiště, 68601, CZ

(210) **O-477201**  
(220) 07.06.2010  
(320) 07.06.2010  
(511) 33, 40, 43  
(540)



(510) (33) alkoholické nápoje (s výjimkou pív), vína všech druhů, alkoholické nápoje s obsahem vína; (40) zpracování vína; (43) hostinské služby, ochutnávky vín.  
(730) **VÍNO SLOVÁCKO, s.r.o.**, Leoše Janáčka 180, Uherské Hradiště, 68601, CZ

(210) **O-477205**  
(220) 07.06.2010  
(320) 07.06.2010  
(511) 35, 41, 42  
(540)

### Metalshop

(510) (35) administrativní zpracování nákupních objednávek v souvislosti s distribucí a propagací výrobků ve třídě 18 a 25, distribuce a propagace výrobků ve třídě 18 a 25 prostřednictvím komunikačních médií, kopírování nebo rozmnožování (reprodukce) dokumentů, dokladů apod., obchodní reklama na Internetu v souvislosti s distribucí a propagací výrobků ve třídách 18 a 25, organizování výstav (komerčních nebo reklamních), předvádění výrobků zařazených ve třídách 18 a 25, předvádění výrobků zařazených ve třídách 18 a 25 na Internetu, překlad informací do počítačových databází, prezentace výrobků zařazených ve třídách 18 a 25 v komunikačních médiích pro účely maloobchodu, prezentace výrobků zařazených ve třídách 18 a 25 a služeb na Internetu, příprava inzertních sloupků na Internetu, reklama na Internetu, propagace prodeje výrobků zařazených ve třídách 18 a 25 na Internetu, reklama on-line v počítačové síti, distribuce reklamních nebo inzertních materiálů, reklamní texty (vydávání, zveřejňování, oznámení, vyhlášení, publikování), rozšiřování reklamních nebo inzertních materiálů, služby související s obchodováním ve prospěch třetích osob, systemizace informací do počítačových databází, vydávání reklamních nebo náborových, propagačních a inzertních textů, zaslání reklamních materiálů zákazníkům, zprostředkování obchodu s výrobky uvedenými ve třídě 18 a třídě 25 prostřednictvím Internetu; (41) pořádání a organizování kulturních, sportovních akcí a hudebních festivalů, poskytování informací o vzdělávání, kultuře, sportu, rekreaci a jiném využívání volného času, organizování kulturních nebo vzdělávacích výstav, výchovná a zábavní činnost, sportovní a kulturní aktivity; (42) tvorba a správa webových stránek v souvislosti s distribucí a propagací výrobků ve třídách 18 a 25, tvorba počítačových systémů, umístování webových stránek v souvislosti s distribucí a propagací výrobků ve třídách 18 a 25, poskytování vyhledávačů pro Internet, obnova počítačových dat, hosting webových stránek, grafický design v souvislosti s distribucí a propagací výrobků ve třídách 18 a 25.  
(730) **Creactive.cz studio s.r.o.**, Poštovní 244, Třinec, Staré Město, 73961, CZ  
(740) Mgr. David Řehák, Holečkova 9, Praha 5, 15000

(210) **O-477221**  
(220) 07.06.2010  
(320) 07.06.2010  
(511) 5, 30, 32

(540)



(510) (5) vitamínové přípravky, minerální vody pro léčebné účely, dietetické nápoje upravené pro lékařské účely, doplňky potravy pro lékařské účely, potraviny dietní přizpůsobené pro lékařské účely; (30) pastilky (cukrovinky), mentolové cukroví, čaj, glukóza pro výživu, žvýkací guma ne pro lékařské účely, muesli, příchutě do potravin (s výjimkou esencí a éterických olejů), potravinové doplňky ne pro lékařské účely (zařazené v této třídě) a obsahující látky rostlinného původu; (32) nealkoholické nápoje, přípravky nebo příchutě na výrobu nápojů, koncentráty a sirupy k výrobě nápojů, ovocné nebo zeleninové šťávy a džusy a sirupy, nealkoholické nápoje obohacené vitamíny nebo minerály, iontové a energetické nápoje nealkoholické, proteinové nealkoholické nápoje, dietní nápoje, želatinové nápoje, tablety a prášky na přípravu šumivých nealkoholických nápojů, ovocné nebo zeleninové nealkoholické nápoje, nealkoholické nápoje s příchutí ovoce a zeleniny, minerální vody, pramenité vody, sodová voda, voda, šumivé nealkoholické nápoje, míchané nápoje nealkoholické, rajčatová šťáva jako nápoj, aperitivy nealkoholické.  
(730) **LARGE LIFE LIMITED**, 6 Bexley Square, Salford, Manchester, M3 GBZ, Velká Británie, GB  
(740) Václav Müller, patentový zástupce, Filipova 2016, Praha 4, 14800

(210) **O-477266**  
(220) 08.06.2010  
(320) 08.06.2010  
(511) 5  
(540)

### HeartMedin

(510) (5) veterinární přípravky a látky, léčiva pro zvěrolékařské účely.  
(730) **Cymedica Holding, s.r.o.**, Pod nádražím 853, Hořovice, 26801, CZ  
(740) Mgr. Ludvík Mühlberger, advokát, Dukelských hrdinů 19, Praha 7, 17000

(210) **O-477267**  
(220) 08.06.2010  
(320) 08.06.2010  
(511) 5  
(540)

### AMIX

(510) (5) veterinární přípravky a látky, léčiva pro zvěrolékařské účely.  
(730) **Cymedica Holding, s.r.o.**, Pod nádražím 853, Hořovice, 26801, CZ  
(740) Mgr. Ludvík Mühlberger, advokát, Dukelských hrdinů 19, Praha 7, 17000

(210) **O-477268**  
(220) 08.06.2010  
(320) 08.06.2010  
(511) 5  
(540)

### SKALIOMUTIN

(510) (5) veterinární přípravky a látky, léčiva pro zvěrolékařské účely.  
(730) **Cymedica Holding, s.r.o.**, Pod nádražím 853, Hořovice, 26801, CZ  
(740) Mgr. Ludvík Mühlberger, advokát, Dukelských hrdinů 19, Praha 7, 17000

(210) **O-477269**  
(220) 08.06.2010  
(320) 08.06.2010  
(511) 5  
(540)

### SkinMed

(510) (5) veterinární přípravky a látky, léčiva pro zvěrolékařské účely.

- (730) **Cymedica Holding, s.r.o.**, Pod nádražím 853, Hořovice, 26801, CZ  
(740) Mgr. Ludvík Mühlberger, advokát, Dukelských hrdinů 19, Praha 7, 17000

- (210) **O-477278**  
(220) 08.06.2010  
(320) 08.06.2010  
(511) 9, 21, 25  
(540)

## MOSKITO

- (510) (9) ochranné rukavice pro průmyslové účely, rukavice máčené v PVC proti kyselinám a louhům, rukavice máčené v PVC s nitrilem, rukavice z přírodního latexu máčené v nitrilu, rukavice azbestové, dielektrické, rukavice z vysoce odolných nerezových kroužků, dvouvrstvé a třívrstvé rukavice pro ochranu před kontaktem s vysokými teplotami, rukavice s kombinací uvedených materiálů i dalších materiálů, jako jsou štipaná vepřovice, hovězí štipenka, lícová kozinka, jemná lícová hovězina, bavlněná tkanina, ochranné brýle pro průmyslové účely, například svářečské brýle, brýle proti oslnění, ochranné brýle k použití přes dioptrické brýle, ke všem ochranným brýlím veškeré příslušenství, skla s UV filtrem, sluneční brýle, přílby, štíty a masky pro ochranu hlavy a obličeje, pracovní oděvy, ochranné oděvy pro průmyslové účely, proti úrazu, proti chladu, proti netoxickým chemikáliím, oděvy azbestové, oděvy protipožární, oděvy výstražné, například s retroreflexními prvky, sluchátka, ochranné respirátory; (21) rukavice pro domácí použití, zejména pro leštění, práce na zahradě, úklid, čištění; (25) ochrana uší proti chladu, klapky na uši, pokrývky hlavy, rukavice textilní, kožené, kombinované, oděvy, ochranné oděvy proti špíně, dešti, vodě, zateplené i nezateplené, bundy, kalhoty, vesty, overaly, pláště z kůže, z imitace kůže, oděvy výstražné, například s retroreflexními prvky, obuv, obuv pracovní kožená, gumová, nepromokavá, zateplená i nezateplená, s ocelovou výztuží.

- (730) **ČERVA EXPORT IMPORT a.s.**, Archeologická 1378, Hostivice, 25301, CZ  
(740) Loskotová & partneři, patentová a známková kancelář, Ing. Gabriela Loskotová, K Závětinám 727, Praha 5, 15500

- (210) **O-477306**  
(220) 09.06.2010  
(320) 09.06.2010  
(511) 1, 5, 31  
(540)

## SYMPHONIE 3 v 1

- (510) (1) hnojiva, substráty (bezzeminové rostlinné), zemina pro pěstování, chemické přípravky pro zkvalitnění půdy, půda - humus, přípravky pro hnojení, ledek, kompost, rašelina (hnojivo), mořidla na ochranu semen, vzácné zeminy; (5) insekticidy, fungicidy, herbicidy, pesticidy, chemické přípravky proti mšicím, přípravky pro sterilizaci půdy; (31) osiva, kůra mulčovací, chovatelské a pěstitelské produkty, krmiva, houbové kultury na výsev, rostlinná semena, slaměný mulč (materiál na pokrytí povrchu půdy).

- (730) **AGRO CS, a.s.**, Říkov 265, Česká Skalice, 55203, CZ  
(740) Václav Müller, patentový zástupce, Filipova 2016, Praha 4, 14800

- (210) **O-477314**  
(220) 09.06.2010  
(320) 09.06.2010  
(511) 16, 28, 35  
(540)



- (510) (16) papír, lepenka a výrobky z těchto materiálů, které nejsou zařazeny do jiných tříd, tiskárenské výrobky, potřeby pro knižní vazby, fotografie, papírenské zboží, lepidla pro papírenství, nebo domácnost, materiál pro umělce, štetce, psací stroje a kancelářské

potřeby (vyjímaje nábytek), učební a vyučovací pomůcky s výjimkou přístrojů, plastické obaly (nezařazené do jiných tříd), tiskařské typy, štočky; (28) hry, hračky, zejména figurky (hračky), postavičky (hračky), autička na hraní, automobilové modely zmenšené, boby, bublifuk (hračky), draci létající, houpačky, hra v kostky, hra v kuželky, hra v šachy, hrací karty, hrací koule, hrací kuličky, hrací žetony, hračky pohyblivé, hráčské pály (sportovní náčiní), hry společenské, hry stolní, hry jiné než upravené pro použití s externí obrazovkou nebo monitorem, kanadské žertíky (atrapy), koloběžky, kostky hrací, kouzelnické potřeby, kuželky, loutky, maňásci (prstová loutka), masky divadelní, masky karnevalové, medvídci plyšová, míče na hraní, míčky na hraní, panenky, domečky, pro panenky, postýlky pro panenky, šatičky pro panenky, pokojíčky pro panenky, pistole a pistolky (hračky), pistolky vzduchové (hračky), puzzles, rádiem řízená autička na hraní, sánky (sportovní potřeby), síť (sportovní potřeby), skateboardy skluzavky (hry), stavebnice (hračky), stavebnicové kostky, šípky (hra), talíře létající (hračky); (35) propagační činnost, reklama, pomoc při řízení obchodní činnosti, obchodní administrativy, kancelářské práce.

- (730) **EP LINE, SE**, Kodaňská 46, Praha 10, 10100, CZ

- (210) **O-477334**  
(220) 10.06.2010  
(320) 10.06.2010  
(511) 19, 35, 37, 42  
(540)

## FORTEL DESIGN

- (510) (19) stavební materiály všeho druhu nekovové zařazené do třídy 19, zejména mozaiky, dlaždice, obkladačky všeho druhu, přírodní a umělý kámen, pojiva pro stavební účely, suroviny pro keramiku; (35) zprostředkovatelská činnost v oblasti obchodu, maloobchod, velkoobchod, internetový obchod, export import, vše s výrobky ve třídách 11, 19, 21, zprostředkovatelská činnost v uvedených oblastech; (37) stavební práce, zejména pokládka dlažeb a obkladů; (42) projektová a designérská činnost, činnost architektů v oblasti stavebnictví, vše zejména v oblasti pokládky dlažeb a obkladů, poradenská, obstaravatelská a zprostředkovatelská činnost v uvedených oblastech.

- (590) Barevná  
(730) **FORTEL DESIGN s.r.o.**, U Rajskej zahrady 779/12, Praha 3, 13000, CZ  
(740) Ing. Francis Jupa, Měchenická 4/2554, Praha 4, 14100

- (210) **O-477340**  
(220) 10.06.2010  
(320) 10.06.2010  
(511) 3, 5, 8, 16, 21, 41, 44  
(540)

## HOTCHA

- (510) (3) čistící mléko, čistící roztoky, kosmetické přípravky, kosmetické neceséry, kosmetické tužky, kosmetika, kosmetické krémy, krémy na kůži, odlakovače, laky na nehty, lepidla pro kosmetické účely, lepidla pro upevnění umělých řas, lešticí přípravky, citrónový olej (silice), mandlový olej, umělé nehty, ozdobné obtisky pro kosmetické použití, umělé oční řasy, odmašťovací přípravky, oleje pro kosmetické účely, pemza, pleťová voda pro kosmetické účely, kosmetické ubrusky napuštěné pleťovou vodou, kosmetické prostředky pro péči pokožky, přípravky pro péči o nehty, růžový olej, skelné plátno, skelný papír, toaletní přípravky, vata pro kosmetické účely,

depilační vosk; (5) antibakteriální přípravky, dezinfekční přípravky pro hygienické účely, chirurgické roušky, léčivé koupelové soli, antiseptika pro ruce, nohy a nehty - v rámci této třídy; (8) pilníky na nehty, nůžky na nehty, kleště na nehty, leštičky na nehty, manikurní soupravy, pinzety, rašple (ruční nástroje), ruční nástroje a nářadí, kleštičky na kůži, soupravy pro pedikúru; (16) tiskárenské výrobky, manuály, katalogy, učební a vyučovací pomůcky, papírenské výrobky, pera (kancelářské potřeby), tužky, ručníky papírové, tašky a sáčky jako obaly (z papíru nebo umělých hmot), prospekty; (21) štětce pro kosmetické použití a pro make-up; (41) vyučování, vzdělávání, výuka, organizování soutěží (vzdělávacích nebo zábavných), fotografování, vedení a organizování seminářů, školení, instruktážní výcvik; (44) manikúra, pedikúra, salóny krásy, služby vizážistů.

(730) **FASHION NAILS s.r.o.**, Lamačova 825/11, Praha 5 - Hlubočepy, 15200, CZ

(210) **O-477359**

(220) 11.06.2010

(320) 11.06.2010

(511) 30, 41, 43

(540)

**VESELÁ KAVÁRNA**

(510) (30) káva, čaj kakao, cukr, kávové náhražky, pečivo, cukrovinky, zmrzlina; (41) výchova, vzdělávání, zábava, sportovní a kulturní aktivity; (43) služby zajišťující stravování a nápoje, dočasné ubytování.

(730) **VesKa s.r.o.**, Měříčkova 2120/18, Brno, 62100, CZ

(210) **O-477362**

(220) 11.06.2010

(320) 11.06.2010

(511) 28, 35, 38, 39

(540)



(510) (28) hry, hračky, potřeby pro gymnastiku a sport, vánoční ozdoby; (35) propagační, reklamní a inzertní činnost, reklamní materiály (aktualizace), předvádění zboží, reklamní agentura, aktualizování reklamních materiálů, rozšiřování a zaslání reklamních materiálů, především letáků, prospektů, katalogů, periodických a neperiodických publikací, tiskovin a různých vzorků, pronájem reklamní plochy, vydávání reklamních textů, rozhlasová a televizní reklama, venkovní reklama, organizace a pořádání výstav ke komerčním účelům a reklamním účelům, prezentace uživatelů na stránkách world wide web v počítačové síti Internet, činnost organizačních a ekonomických poradců, ekonomické prognózy, komerční informační kancelář, systemizace informací do počítačové databáze, obchodní průzkum, průzkum trhu, zprostředkovatelská činnost v oblasti obchodu s výrobky uvedenými ve třídách 1, 6, 8, 9, 11, 19, 28, marketingu, reklamy, inzerce, výstav s obchodním zaměřením, pomoc při řízení obchodní činnosti, služby a poradenství v obchodní činnosti, obchodní nebo podnikatelské informace, marketingové studie, organizační poradenství, zprostředkovávání obchodních kontaktů, provádění obchodních operací, komerční využití Internetu v oblastech komerčních internetových médií a vyhledávacích služeb, on-line inzerce, předvádění zboží prostřednictvím Internetu, přeskupování různých výrobků pro třetí osoby za účelem umožnit spotřebiteli pohodlně vybírat a kupovat tyto výrobky (kromě jejich přepravy), internetový

obchod, komerční využití internetu v oblasti obchodu; (38) počítačová komunikace, poskytování dat, informací nebo obrázků a přenos zpráv a obrazových informací pomocí Internetu, elektronická pošta; (39) logistické služby, zaslání zboží zákazníkům, přeprava zboží, služby spojené s balením a skladováním zboží.

(590) Barevná

(730) **PLK s.r.o.**, Sibřina 69, Sibřina, 25084, CZ

(740) JUDr. Pavel Vespalec, Na Jíkalce 13, Plzeň, 30117

(210) **O-477388**

(220) 14.06.2010

(320) 14.06.2010

(511) 16, 28

(540)



(510) (16) lepenkové nebo kartónové nebo papírové krabice a pouzdra; (28) hračky, hry, společenské hry, karty, herní plány, puzzle, pexesa, herní předměty ve společenských hrách.

(590) Barevná

(730) **HYDRODATA spol. s r.o.**, Kultúrny dom č. 17, 023 32

Snežnica, SK

(740) **HM PARTNERS s.r.o.**, Ing. Zdeněk Michálek, 28. října 150, Ostrava, 70200

(210) **O-477389**

(220) 14.06.2010

(320) 14.06.2010

(511) 16, 28

(540)



(510) (16) lepenkové nebo kartónové nebo papírové krabice a pouzdra; (28) hračky, hry, společenské hry, karty, herní plány, puzzle, pexesa, herní předměty ve společenských hrách.

(590) Barevná

(730) **HYDRODATA spol. s r.o.**, Kultúrny dom č. 17, 023 32

Snežnica, SK

(740) **HM PARTNERS s.r.o.**, Ing. Zdeněk Michálek, 28. října 150, Ostrava, 70200

(210) **O-477390**

(220) 14.06.2010

(320) 14.06.2010

(511) 16, 28

(540)



(510) (16) lepenkové nebo kartónové nebo papírové krabice a pouzdra; (28) hračky, hry, společenské hry, karty, herní plány, puzzle, pexesa, herní předměty ve společenských hrách.

(590) Barevná

(730) **HYDRODATA spol. s r.o.**, Kultúrny dom č. 17, 023 32

Snežnica, SK

(740) HM PARTNERS s.r.o., Ing. Zdeněk Michálek, 28. října 150,  
Ostrava, 70200

(210) **O-477391**

(220) 14.06.2010

(320) 14.06.2010

(511) 16, 28

(540)



(510) (16) lepenkové nebo kartónové nebo papírové krabice a pouzdra;  
(28) hračky, hry, společenské hry, karty, herní plány, puzzle,  
pexesa, herní předměty ve společenských hrách.

(590) Barevná

(730) **HYDRODATA spol. s r.o.**, Kultúrny dom č. 17, 023 32

Snežnica, SK

(740) HM PARTNERS s.r.o., Ing. Zdeněk Michálek, 28. října 150,  
Ostrava, 70200

(210) **O-477395**

(220) 14.06.2010

(320) 14.06.2010

(511) 20, 37, 42

(540)



(510) (20) nábytek, zejména kuchyňský nábytek a jeho části,  
nezahrnuté v jiných třídách; (37) stavebnictví, opravy, instalační  
služby; (42) vědecké a technologické služby a související  
výzkum a projektování, analytické a výzkumné služby v  
průmyslu.

(590) Barevná

(730) **Volek Petr**, Na Vyhliďce 26, Zábřeh na Moravě, 78901, CZ

(210) **O-477406**

(220) 14.06.2010

(320) 14.06.2010

(511) 5, 29, 30, 35

(540)

## KAPARKA

(510) (5) výrobky dietetické pro léčebné účely, potravinové přípravky  
a doplňky všeho druhu, jako posilující potraviny, vitamínové  
přípravky, potraviny pro doplnění redukčních diet nebo  
přípravků pro hubnutí, vše výše uvedené s léčebnými účinky;  
(29) potravinové doplňky ne pro lékařské účely (zařazené v této  
třídě) a obsahující látky živočišného původu, protein pro lidskou  
spotřebu, proteinové výrobky a přípravky pro výživu, přípravky  
zvláštní výživy v rámci této třídy pro sportovce nebo osoby s  
vysokým energetickým výdejem, maso a masové výrobky, jako  
masové krémy, pomazánky na chleba, masité přesnídávky  
(lunch) v rámci této třídy, ryby, drůbež, zvěřina, masové výtažky,  
paštiky, ovoce, houby a zelenina konzervované, sušené a  
zavařené, konzervovaná hotová jídla, zeleninové a ovocné saláty,  
vaječné výrobky, lahůdkářské výrobky na bázi majonézy, vajec,  
zeleniny, ryb, uzenin, masa, brambor, ovoce v rámci uvedené  
třídy; (30) koření všeho druhu, nálevy, dresinky, marinády a  
omáčky k ochucení, majonézy a hořčice všeho druhu,  
potravinové doplňky ne pro lékařské účely (zařazené v této třídě)  
a obsahující látky rostlinného původu v rámci této třídy; (35)  
inzerční, informační a propagační služby všeho druhu, včetně  
inzerce, propagace a poskytování informací v počítačových a

obdobných sítích (Internetu), maloobchodní, velkoobchodní  
nebo elektronický (internetový) prodej výrobků obsažených ve  
třídách 29 a 30, organizování a pořádání prodejních,  
prezentačních a reklamních akcí, reklamní a marketingové  
činnosti, průzkumy trhu, předvádění a obchodní prezentace  
výrobků, reklamní distribuce vzorků výrobků.

(730) **Va.Pe.X, spol. s r.o.**, Semtín (areál VCHZ), Pardubice, 53353,  
CZ

(740) Ing. Radmila Baumová, Nádražní 29, Žďár nad Sázavou, 59101

(210) **O-477412**

(220) 14.06.2010

(320) 14.06.2010

(511) 12, 37, 39, 40

(540)

## Czech Airlines Technics

(510) (12) vozidla, dopravní prostředky pozemní, vzdušné nebo vodní;  
(37) stavebnictví, opravy, instalační služby, služby údržbářské,  
které mají uchovat předmět v původním stavu, aniž by se změnila  
některá z jeho vlastností, různé služby opravářské, a to služby  
vedení kteréhokoliv objektu do dobrého stavu po upotřebení, po  
vzniklých škodách, poškození nebo částečném zničení, údržba a  
oprava elektronických výrobků, služby týkající se údržby a  
opravy letadel (včetně poskytování těchto služeb jiným leteckým  
společnostem), služby týkající se provozu na letištích (údržba a  
opravy letadel, úklidové služby); (39) doprava, balení a  
skladování zboží, organizování cest, služby týkající se provozu  
na letištích (odbavování cestujících, informační služby v oblasti  
letecké dopravy); (40) zpracování materiálů, služby vztahující se  
na zpracování materiálů, které mohly nastat během výroby  
jakéhokoliv materiálu nebo jiného objektu než jsou budovy  
(služby spojené s vykrajováním, úpravou, leštěním, broušením  
nebo kovovým potažením).

(730) **České aerolinie a.s.**, Letiště Ruzyně, Praha 6, 16008, CZ

(740) Advokátní kancelář Pokorný, Wagner & spol., JUDr. Richard  
Wagner, Karolíny Světlé 301/8, Praha 1, 11000

(210) **O-477446**

(220) 15.06.2010

(320) 15.06.2010

(511) 9, 42

(540)

## HESCOpro

(510) (9) software; (42) vývoj software.

(730) **SYSTHERM s.r.o.**, K Papírně 172/26, Plzeň, 31200, CZ

(740) Langrova, s.r.o., Skrátkova 48, Plzeň, 30100

(210) **O-477466**

(220) 16.06.2010

(320) 16.06.2010

(511) 9, 37, 42

(540)

## SAITECH

(510) (9) mechanismy pro turnikety, dálkové ovládání průmyslových  
procesů (elektrické zařízení pro -), měřicí přístroje, počítačta,  
počítací strojky, monitorovací přístroje elektrické, zařízení ke  
zpracování dat, sledovací přístroje, otvírače dveří (elektrické -),  
zámky (elektrické -), čas (přístroje na zaznamenávání -),  
turnikety (automatické-), identifikační karty (magnetické-),  
klávesnice počítačové, čárový kód (čtečky-), operační systémy  
(nahrané programy-), optické snímače znaků, čtecí zařízení  
(zpracování dat), elektronické oznamovací tabule, hodiny  
píchací, monitory, identifikační náramky (kódované),  
magnetické; (37) elektrické spotřebiče (instalování a opravy-),  
informace o opravách, počítačové vybavení (montáž, údržba a  
opravy-), opravy bezpečnostních zámků; (42) počítačové  
programování, software (tvorba -), aktualizace počítačových  
programů, počítačový hardware (poradenské služby v oblasti -),  
obnova počítačových dat (regenerace), počítačové systémove  
analýzy, počítačové systémy (tvorba -), počítačové programy  
(instalace-), převod (konverze) dat a počítačových programů (ne  
fyzický), konzultace (v oblasti počítačového softwaru).

(730) **SAI TECHNOLOGIC s.r.o.**, Havlíčkova 125, Terezín, 41155,  
CZ

(210) **O-477483**

(220) 16.06.2010  
(320) 16.06.2010  
(511) 3, 5, 30  
(540)

**Europlant Group**

- (510) (3) rostlinné koupelové směsi, rostlinná kosmetika; (5) rostlinné koupelové směsi pro léčebné účely, balené léčivé rostliny, zdravotní čaje v nálevkových sáčcích, rostlinné extrakty a tinktury pro léčebné účely, bylinné kapsle (doplněk stravy) pro léčebné účely, vše v rámci této třídy; (30) bylinné, ovocné a černé čaje v nálevkových sáčcích.
- (730) **Megafyt - R spol. s r.o.**, U Elektrárny 516, Vrané nad Vltavou, 25246, CZ
- (740) Baker & McKenzie v.o.s., advokátní kancelář, JUDr. Jiří Čermák, advokát, Klimentská 46, Praha 1, 11002

(210) **O-477517**  
(220) 17.06.2010  
(320) 17.06.2010  
(511) 30, 32  
(540)

**GILMOR'S**

- (510) (30) čaje, šťávy, nápoje na bázi čaje, příchutě do nápojů s výjimkou éterických olejů, sirup melasový; (32) nealkoholické nápoje, nealkoholické ovocné nápoje, ovocné výtažky (nealkoholické), ovocné nektary, ovocné šťávy, minerální vody, šumivé nápoje, příchutě na výrobu nápojů, sirupy.
- (730) **Kofola holding a.s.**, Nad Porubkou 2278/31a, Ostrava, 70800, CZ
- (740) INPARTNERS GROUP, Ing. Dušan Kendereški, Lidická 51, Brno, 60200

(210) **O-477524**  
(220) 18.06.2010  
(320) 18.06.2010  
(511) 9, 16, 35, 40, 41  
(540)

**VĚTRNÉ MLÝNY film**



- (510) (9) nosiče zvukových a audiovizuálních záznamů, kompaktní disky, CD-ROM, DVD, videokazety, gramofonové desky; (16) papír a výrobky z papíru v rámci této třídy, fotografie, tiskoviny všeho druhu, zejména časopisy, periodický a neperiodický tisk, knihy, knihařské zboží, reklamní a propagační materiály v rámci této třídy; (35) reklamní a propagační činnost; (40) polygrafické služby všeho druhu, zejména služby tiskařské; (41) elektronické publikování (DTP), nakladatelská a vydavatelská činnost, zejména vydávání knih, časopisů a periodik, vydávání textů (jiných než propagačních), organizování kulturních nebo vzdělávacích výstav, půjčování nahraných zvukových a zvukově obrazových záznamů, půjčování kinematografických filmů, filmová, video a televizní produkce, výroba pořadů, provozování filmového klubu, pořádání divadelních, filmových a jiných audiovizuálních představení.

(730) **Řehořík Pavel**, Radlas 5, Brno, 60200, CZ

(210) **O-477525**  
(220) 18.06.2010  
(320) 18.06.2010  
(511) 12  
(540)

**Škoda Go**

- (510) (12) automobily a jejich části, vše ve třídě 12.  
(730) **Škoda Auto a.s.**, Tř. Václava Klementa 869, Mladá Boleslav, 29360, CZ



(210) **O-477616**  
(220) 22.06.2010  
(320) 22.06.2010  
(511) 9, 41, 43  
(540)

- (510) (9) výherní automaty, včetně jejich částí a příslušenství, nevýherní automaty pracující po vhození mince nebo známky, šípkové automaty a jejich části, nápojové a jídelní automaty, včetně jejich součástí, technická zařízení a přístroje pro zábavní, herní a sázkové účely, přístroje pro reprodukci zvuku a obrazu, registrační pokladny, audio a video přijímače a zařízení pro přenášení zvuku, sledovací přístroje, nahraný počítačový software; (41) společenské aktivity a zábavní činnost, provozování heren a kasin, provozování výherních a nevýherních hracích přístrojů a automatů, organizování, pořádání a provozování sázkových her, soutěží, tombol a výherních loterií, zprostředkování on-line her, soutěží a sázek, předvádění a výuka pravidel hazardních her, pronájem her a výherních a nevýherních hracích přístrojů a automatů, vydávání odborných textů a publikací pro školící činnost krupiérů a obsluhy kasina, organizování společenských setkání a organizování společenských zábavních a kulturních akcí, odborná informační a konzultační činnost v oboru služeb nárokováných ve třídě 41; (43) restaurační a barové služby, včetně služeb rychlého občerstvení, zejména bufetů a snack barů, zajišťování krátkodobého ubytování a služeb s tím spojených.
- (590) Barevná  
(730) **ROAYAL GAMES BOHEMIA, a.s.**, Nám. Míru 18/109, Praha 2, 12000, CZ
- (740) DMH - patentová a známková kancelář, Mgr. Marcela Machatová, Pospíšilova 2, Praha 3, 13000

(210) **O-477621**  
(220) 23.06.2010  
(320) 23.06.2010  
(511) 35, 38  
(540)

**LIVE SERVICES**

- (510) (35) propagační činnost, reklamní činnost; (38) telekomunikační služby.
- (730) **LIVE TELECOM a.s.**, Sokolovská 100/94, Praha 8, 18600, CZ  
(740) Rudolf Šindelář, Koněvova 130, Praha 3, 13000

(210) **O-477630**  
(220) 23.06.2010  
(320) 23.06.2010  
(511) 5  
(540)

**ULPRIX**

- (510) (5) farmaceutické a veterinářské výrobky, hygienické výrobky pro léčebné účely, diabetické přípravky pro léčebné účely, potraviny pro batolata, náplasti, obvazový materiál, materiály pro plombování zubů a pro zubní otisky, dezinfekční přípravky, výrobky pro hubení škodlivých zvířat, fungicidy, herbicidy.



- (730) **Glenmark Pharmaceuticals s.r.o.**, Hvězdova 1716/2b, Praha 4, 14078, CZ  
(740) DOLEČEK KAHOUNOVÁ SEDLÁČKOVÁ Advokátní kancelář, Mgr. Kateřina Sedláčková, Ostrovní 30/126, Praha 1, 11000

- (210) **O-477631**  
(220) 23.06.2010  
(320) 23.06.2010  
(511) 5  
(540)

## SILARDEX

- (510) (5) farmaceutické a veterinářské výrobky, hygienické výrobky pro léčebné účely, diabetické přípravky pro léčebné účely, potraviny pro batolata, náplasti, obvazový materiál, materiály pro plombování zubů a pro zubní otisky, dezinfekční přípravky, výrobky pro hubení škodlivých zvířat, fungicidy, herbicidy.  
(730) **Glenmark Pharmaceuticals s.r.o.**, Hvězdova 1716/2b, Praha 4, 14078, CZ  
(740) DOLEČEK KAHOUNOVÁ SEDLÁČKOVÁ Advokátní kancelář, Mgr. Kateřina Sedláčková, Ostrovní 30/126, Praha 1, 11000

- (210) **O-477632**  
(220) 23.06.2010  
(320) 23.06.2010  
(511) 5  
(540)

## ROPISON

- (510) (5) farmaceutické a veterinářské výrobky, hygienické výrobky pro léčebné účely, diabetické přípravky pro léčebné účely, potraviny pro batolata, náplasti, obvazový materiál, materiály pro plombování zubů a pro zubní otisky, dezinfekční přípravky, výrobky pro hubení škodlivých zvířat, fungicidy, herbicidy.  
(730) **Glenmark Pharmaceuticals s.r.o.**, Hvězdova 1716/2b, Praha 4, 14078, CZ  
(740) DOLEČEK KAHOUNOVÁ SEDLÁČKOVÁ Advokátní kancelář, Mgr. Kateřina Sedláčková, Ostrovní 30/126, Praha 1, 11000

- (210) **O-477633**  
(220) 23.06.2010  
(320) 23.06.2010  
(511) 5  
(540)

## QUETROP

- (510) (5) farmaceutické a veterinářské výrobky, hygienické výrobky pro léčebné účely, diabetické přípravky pro léčebné účely, potraviny pro batolata, náplasti, obvazový materiál, materiály pro plombování zubů a pro zubní otisky, dezinfekční přípravky, výrobky pro hubení škodlivých zvířat, fungicidy, herbicidy.  
(730) **Glenmark Pharmaceuticals s.r.o.**, Hvězdova 1716/2b, Praha 4, 14078, CZ  
(740) DOLEČEK KAHOUNOVÁ SEDLÁČKOVÁ Advokátní kancelář, Mgr. Kateřina Sedláčková, Ostrovní 30/126, Praha 1, 11000

- (210) **O-477635**  
(220) 23.06.2010  
(320) 23.06.2010  
(511) 5  
(540)

## ATRAVEN

- (510) (5) farmaceutické a veterinářské výrobky, hygienické výrobky pro léčebné účely, diabetické přípravky pro léčebné účely, potraviny pro batolata, náplasti, obvazový materiál, materiály pro plombování zubů a pro zubní otisky, dezinfekční přípravky, výrobky pro hubení škodlivých zvířat, fungicidy, herbicidy.  
(730) **Glenmark Pharmaceuticals s.r.o.**, Hvězdova 1716/2b, Praha 4, 14078, CZ  
(740) DOLEČEK KAHOUNOVÁ SEDLÁČKOVÁ Advokátní kancelář, Mgr. Kateřina Sedláčková, Ostrovní 30/126, Praha 1, 11000

- (210) **O-477636**  
(220) 23.06.2010

- (320) 23.06.2010  
(511) 5  
(540)

## ARIONEX COMBI

- (510) (5) farmaceutické a veterinářské výrobky, hygienické výrobky pro léčebné účely, diabetické přípravky pro léčebné účely, potraviny pro batolata, náplasti, obvazový materiál, materiály pro plombování zubů a pro zubní otisky, dezinfekční přípravky, výrobky pro hubení škodlivých zvířat, fungicidy, herbicidy.  
(730) **Glenmark Pharmaceuticals s.r.o.**, Hvězdova 1716/2b, Praha 4, 14078, CZ  
(740) DOLEČEK KAHOUNOVÁ SEDLÁČKOVÁ Advokátní kancelář, Mgr. Kateřina Sedláčková, Ostrovní 30/126, Praha 1, 11000

- (210) **O-477637**  
(220) 23.06.2010  
(320) 23.06.2010  
(511) 5  
(540)

## ARIONEX

- (510) (5) farmaceutické a veterinářské výrobky, hygienické výrobky pro léčebné účely, diabetické přípravky pro léčebné účely, potraviny pro batolata, náplasti, obvazový materiál, materiály pro plombování zubů a pro zubní otisky, dezinfekční přípravky, výrobky pro hubení škodlivých zvířat, fungicidy, herbicidy.  
(730) **Glenmark Pharmaceuticals s.r.o.**, Hvězdova 1716/2b, Praha 4, 14078, CZ  
(740) DOLEČEK KAHOUNOVÁ SEDLÁČKOVÁ Advokátní kancelář, Mgr. Kateřina Sedláčková, Ostrovní 30/126, Praha 1, 11000

- (210) **O-477642**  
(220) 23.06.2010  
(320) 23.06.2010  
(511) 9, 16, 35, 36, 39  
(540)

**ŠkoFIN**  
originální finanční služby

- (510) (9) software pro leasingové, pojišťovací a finanční služby, software pro vyhodnocování provozu motorových vozidel, nosiče elektronických záznamů; (16) tiskoviny, brožury, návody k obsluze, papírenské výrobky, výrobky z kartónu, obaly z papíru a umělé hmoty v rámci této třídy, psací podložky, mapy, fotografie; (35) reklama, pomoc při řízení obchodní činnosti, obchodní administrace, nákladové analýzy a statistiky ve vztahu k motorovým vozidlům, záznam, přepis, vypracování, shromažďování a předávání sdělení a záznamů, řízení dopravních vozidlových parků, zejména organizace a administrace vozidlových parků; (36) pojištění, zprostředkování pojištění, finanční služby, nemovitostní služby, leasingové financování nových a použitých vozidel, poradenství v oblasti leasingového financování, poradenství v oblasti nákladů vozidel a financování vozidel, přejímání a provádění plateb včetně automobilových daní, parkovného, poplatků za půjčování a licenčních poplatků za radio pro druhé, nákup pronájmů, poskytování leasingu vozidel; (39) pronájem vozidel, včetně pronájmu vybavení vozidel bezpečnostními prostředky, zejména varovnými trojúhelníky, balíčky první pomoci, odtahovými lany, varovnými světly a světelnými vestami.  
(730) **ŠkoFIN, s.r.o.**, Pekařská 6, Praha 5, 15500, CZ  
(740) FISCHER & PARTNER Intellectual Property s.r.o., Ing. Michael Fischer, Na Hrobcí 294/5, Praha 2, 12800

- (210) **O-477649**  
(220) 24.06.2010  
(320) 24.06.2010  
(511) 4, 16, 37, 39, 40, 42

(540)



(510) (4) paliva, maziva a plyny, spadající do této třídy; (16) balicí fólie z umělých hmot, obalové materiály a materiály pro ochranu výrobků a jejich povrchů vyrobené z plastů nebo papíru, smršťovací a na tlak citlivé fólie pro balení, ochranu a maskování; (37) montáž, opravy a revize plynových zařízení, plnění tlakových nádob na plyny, pronájem technologií čerpacích stanic a tlakových nádob na plyny; (39) rozvod plynu, doprava a skladování paliv a maziv, silniční motorová doprava nákladní, pronájem motorových vozidel; (40) zpracování paliv a maziv; (42) projektová činnost v investiční výstavbě, činnost technických poradců v oblasti plynových zařízení a plnění tlakových nádob plyny.

(590) Barevná

(730) Tomegas s.r.o., Tábořská 260, Milevsko, 39901, CZ

(740) JUDr. David Karabec, Na Stráži 1306/5, Praha 8, 18000

(210) **O-477653**

(220) 24.06.2010

(320) 24.06.2010

(511) 1, 5, 42

(540)



(510) (1) průmyslové chemikálie, chemické přípravky pro vědecké účely (s výjimkou lékařských a veterinárních účelů); (5) farmaceutické přípravky, veterinární přípravky, léčebné přípravky, léčebné přípravky pro veterinární účely; (42) vědecký výzkum a vývoj, zejména na poli lékařství, farmacie a biologie.

(590) Barevná

(730) +pharma arzneimittel s.r.o., Vysoká 14, Bratislava, SK

(740) KUDRLIČKA a SEDLÁK, advokátní, patentová a známková kancelář, Ing. Jiří Sedlák, Husova 5, České Budějovice, 37001

(210) **O-477739**

(220) 26.06.2010

(320) 26.06.2010

(511) 3, 14, 35

(540)

**LEVIEN**

(510) (3) bytové parfémy; (14) křišťálová bižuterie; (35) elektronické obchodní služby s výrobky tříd 3 a 14.

(730) AKTUAL, s.r.o., Vrážská 1507, Praha 5, 15300, CZ

(740) Ing. Jaroslav Novotný, Římská 45/2135, Praha 2, 12000

(210) **O-477816**

(220) 30.06.2010

(320) 30.06.2010

(511) 36, 39

(540)



(510) (36) pronájem nemovitostí; (39) doprava, automobilová doprava, kamiónová doprava, zprostředkování přepravy, zprostředkování

dopravy, zasilatelství, silniční motorová doprava nákladní vnitrostátní, silniční motorová doprava nákladní mezinárodní, doprava zboží, služby týkající se pronájmu dopravních vozidel, pronájem přepravních a skladovacích kontejnerů, služby týkající se balení zboží před odesláním, služby týkající se kontroly vozidel nebo zboží před dopravou, služby týkající se uskladnění zboží do skladiště nebo do jiné budovy za účelem jejich ochrany nebo uchování, nakládání, vykládání, služby řidičů, služby v dopravě a přepravě.

(590) Barevná

(730) METALSPED, s.r.o., Za Humny 81/26, Trmice, 40004, CZ

(740) Ing. Stanislav Babický, Budovatelů 2407, Most, 43401

(210) **O-477843**

(220) 01.07.2010

(320) 01.07.2010

(511) 12, 16, 24, 35, 36, 43

(540)



(510) (12) automobily, nákladní auta, vozidla transportní, vozíky, zdvihací vozíky, vozíky pro manipulaci se zbožím; (16) papír a lepenka, výrobky z lepenky, výrobky z papíru, tiskárenské výrobky, menu, malby, kresby, obrazy, plakáty, brožury, sešity, tiskoviny, ceníky, letáky, publikace, propagační brožury, návrhy, znaky z papíru, instruktážní materiál, reprodukce, časopisy, papírové praporky a znaky, obálky, obtisky, etikety; (24) bavlněné látky, textilie a tkaniny v rámci této třídy, ručníky, koupelnové textilie, prostírání, pokrývky na stůl, prapory a praporky s výjimkou papírových, záclony, závěsy; (35) reklama, reklamní služby, konzultace v oblasti reklamy, reklamní a propagační činnost, inzertní činnost, obchodní řízení, podnikové řízení, činnost zahrnující záznam, přepis, vypracování, shromažďování, aktualizování, přenášení, systematizování písemných a obrazových sdělení a záznamů, systemizace reklamních informací do počítačových dat, služby týkající se distribuce reklamních a propagačních sdělení, podpora prodeje všeho druhu pro třetí osoby, předvádění výrobků, podpora prodeje všeho druhu pro třetí osoby a na nosičích všeho druhu, zadávání, úprava, kompilace a zpracování dat a obecněji záznam přepisování a systémové uspořádání písemností a zvukových nebo obrazových záznamů, návrhy a řízení (organizování) reklamních a obchodních procedur (procedury obchodního partnerství, procedury sponzorství pro komunikaci všeho druhu a na všech druzích nosičů, speciální mediální procedury, mediální události), pronájem reklamní doby a reklamních ploch, pronajímání jakéhokoliv propagačního a obchodně prezentačního materiálu, počítačová správa dokumentů; (36) finanční služby, informace a analýzy v rámci uvedené třídy, správa nemovitostí, pronájem bytů, správa majetku; (43) restaurace, hospody, bary, kavárny a bufety, samoobslužná restaurace, automaty rychlého občerstvení, pronájem jednacích místností, motely, penziony, noclehárny, služby vztahující se k vyřízení rezervace, půjčování židlí, stolů, prostírání a nápojového skla.

(590) Barevná

(730) VENTURA, spol. s r.o., Pod Žvahovem 279/11, Praha 5, 15200, CZ

(740) JUDr. Martin Soukup, advokát, Římská 16, Praha 2, 12000

(210) **O-477844**

(220) 01.07.2010

(320) 01.07.2010

(511) 12, 16, 24, 35, 36, 43

(540)

(540)



(510) (12) automobily, nákladní auta, vozidla transportní, vozíky, zdvihací vozíky, vozíky pro manipulaci se zbožím; (16) papír a lepenka, výrobky z lepenky, výrobky z papíru, tiskárenské výrobky, menu, malby, kresby, obrazy, plakáty, brožury, sešity, tiskoviny, ceníky, letáky, publikace, propagační brožury, návrhy, znaky z papíru, instruktážní materiál, reprodukce, časopisy, papírové praporky a znaky, obálky, obtisky, etikety; (24) bavlněné látky, textilie a tkaniny v rámci této třídy, ručníky, koupelnové textilie, prostírání, pokrývky na stůl, prapory a praporky s výjimkou papírových, záclony, závěsy; (35) reklama, reklamní služby, konzultace v oblasti reklamy, reklamní a propagační činnost, inzertní činnost, obchodní řízení, podnikové řízení, činnost zahrnující záznam, přepis, vypracování, shromažďování, aktualizování, přenášení, systematizování písemných a obrazových sdělení a záznamů, systemizace reklamních informací do počítačových dat, služby týkající se distribuce reklamních a propagačních sdělení, podpora prodeje všeho druhu pro třetí osoby, předvádění výrobků, podpora prodeje všeho druhu pro třetí osoby a na nosičích všeho druhu, zadávání, úprava, kompilace a zpracování dat a obecněji záznam přepisování a systémové uspořádání písemností a zvukových nebo obrazových záznamů, návrhy a řízení (organizování) reklamních a obchodních procedur (procedury obchodního partnerství, procedury sponzorství pro komunikaci všeho druhu a na všech druzích nosičů, speciální mediální procedury, mediální události), pronájem reklamní doby a reklamních ploch, pronajímání jakéhokoliv propagačního a obchodně prezentačního materiálu, počítačová správa dokumentů; (36) finanční služby, informace a analýzy v rámci uvedené třídy, správa nemovitostí, pronájem bytů, správa majetku; (43) restaurace, hospody, bary, kavárny a bufety, samoobslužná restaurace, automaty rychlého občerstvení, pronájem jednacích místností, motely, penziony, noclehárny, služby vztahující se k vyřízení rezervace, půjčování židlí, stolů, prostírání a nápojového skla.

(590) Barevná

(730) VENTURA, spol. s r.o., Pod Žvahovem 279/11, Praha 5, 15200, CZ

(740) JUDr. Martin Soukup, advokát, Římská 16, Praha 2, 12000

(210) **O-477970**

(220) 08.07.2010

(320) 08.07.2010

(511) 16, 35, 39, 41, 43

(540)



(510) (16) tiskoviny, časopisy, periodika, knihy, potisky, samolepky, fotografie, plakáty, pohlednice, pивní etikety, tácky; (35) zprostředkovatelská činnost v oblasti obchodu, zejména v oblasti gastronomie, stravovacích a ubytovacích a kulturních zařízeních, zprostředkování obchodních kontaktů a provádění obchodních operací, činnost podnikatelských, organizačních a ekonomických poradců, marketing, průzkum trhu, propagace, inzerce, reklama všemi druhy médií, komerční využití Internetu v oblasti komerčních internetových médií a vyhledávacích služeb, zprostředkování interaktivní obchodní činnosti přes Internet, obchodní poradenství, organizování a pořádání výstavních akcí v rámci této třídy, šíření reklamních předmětů, zprostředkovatelská činnost v uvedených oblastech; (39) provozování cestovní kanceláře, zajišťování a zprostředkování dopravy a pobytů, služby spojené s přepravou, průvodcovská činnost,

zprostředkovatelská činnost v uvedených oblastech; (41) organizování a provozování zábavních a kulturně-vzdělávacích akcí a soutěží, činnost informačního a kulturního centra, pořádání výstav a galerií v rámci této třídy, vydavatelství a nakladatelství, rozmnožování a nahrávání zvukových a zvukově-obrazových záznamů a jejich šíření, pořádání vzdělávacích, klubových a cateringových akcí, pronájem stravovacích a ubytovacích zařízení, zprostředkovatelská a poradenská činnost v uvedených oborech; (43) služby spojené s poskytováním a opatřováním stravy a nápojů, zejména v restauracích, kavárnách, pivnicích, restauračních pivovarech, podnicích rychlého občerstvení, catering, ubytovací služby všeho druhu, služby cestovní kanceláře v rámci této třídy, zprostředkovatelská činnost v uvedených oblastech.

(590) Barevná

(730) **Gastro Holding Group a.s.**, Opatovická 1659/4, Praha 1, 11000, CZ

(740) Ing. Francis Jupa, Měchenická 4/2554, Praha 4, 14100

(210) **O-477971**

(220) 08.07.2010

(320) 08.07.2010

(511) 6, 19, 37, 42

(540)

(510) (6) stavební materiály kovové všeho druhu jako např. okna, dveře, schodiště, stavební nosníky, střechy a střešní krytiny, kování, vše v rámci této třídy; (19) stavební materiály nekovové všeho druhu jako např. prkna, trámy, dřevěné panely, stavební nosníky nekovové, desky, stavební deskové materiály, překližky, palubky, sendvičové stavební panely, stěnové panely, střechy a střešní krytiny všeho druhu nekovové, krovy, okna, dveře a schodiště nekovové, obklady, dlažby, fasádní profily nekovové, polystyren stavební, PU pěny stavební, sádrokartóny, nátěrové hmoty pro stavebnictví, podlahy a podlahové krytiny stavebního charakteru, montované nízkoenergetické dřevostavby, vše v rámci této třídy; (37) provádění staveb všeho druhu včetně jejich změn, udržovacích prací na nich a jejich odstraňování a konzultační činnost, odborná pomoc a autorský dozor ve stavebnictví; (42) vývoj, konstrukce a projektová činnost ve stavebnictví, poradenská, technicko - inženýrská a obstaravatelská činnost v investiční výstavbě.

(730) **Tieze Jindřich Ing.**, Dlouhá 274, Krupka, 41742, CZ

(740) Ing. Michal Jupa, patentový zástupce, Na Baních 1385, Praha 5 - Zbraslav, 15600

## Hybrid WOOD

## Zamítnuté a částečně zamítnuté přihlášky ochranných známek po zveřejnění

Zjistí-li Úřad v průběhu řízení o námitkách, že přihlašovaná ochranná známka nespĺňuje podmínky pro zápis, přihlášku zamítne. Zjistí-li, že přihlašovaná ochranná známka nespĺňuje podmínky pro zápis jen pro některé výrobky nebo služby, přihlášku zamítne v rozsahu výrobků nebo služeb, pro které přihláška nespĺňuje podmínky zápisu. S ohledem na tuto skutečnost, obsahuje tato kapitola údaje o rozhodnutích o zamítnutí přihlášky ochranné známky v celém nebo částečném rozsahu na základě ustanovení § 26 zákona č. 441/2003 Sb.

Údaje o výsledku rozhodnutí (zamítnutí přihlášky, částečné zamítnutí přihlášky) jsou uvedeny za datem právní moci rozhodnutí pod INID kódem (583) s názvem "Datum právní moci rozhodnutí/výsledek rozhodnutí".

(210) **O-436814**

(540)



(210) **O-469556**

(540)

**EKOBIL**

(583) 16.07.2010 / zamítnutí přihlášky

(210) **O-470885**

(540)

**Anhyflow**

(583) 09.07.2010 / částečné zamítnutí přihlášky

(583) 08.07.2010 / zamítnutí přihlášky

(210) **O-465463**

(540)



(583) 15.07.2010 / zamítnutí přihlášky

(210) **O-466735**

(540)



(583) 13.07.2010 / zamítnutí přihlášky

(210) **O-467213**

(540)

**Rapid X**

(583) 12.07.2010 / částečné zamítnutí přihlášky

(210) **O-467214**

(540)



(583) 12.07.2010 / částečné zamítnutí přihlášky

(210) **O-469535**

(540)

**QIRIN**

(583) 29.06.2010 / částečné zamítnutí přihlášky

## Zamítnuté námítky týkající se ochranných známek

V průběhu řízení o námítkách může být Úřadem zjištěno, že přihlašovaná ochranná známka, která byla zveřejněna ve Věstníku, nezasahuje do zákonem chráněných starších práv třetích osob, tzv. namítajících, uvedených v ustanovení § 7 zákona č. 441/2003 Sb., a proto Úřad námítky zamítne. Údaje o rozhodnutích o zamítnutí námitek na základě ustanovení § 26 zákona č. 441/2003 Sb. jsou obsaženy v této kapitole.

(210) **O-469706**

(540)



(583) 09.07.2010

---

## Přehled zápisů ochranných známek bez změny ve vztahu ke zveřejněným přihláškám

Kapitola obsahuje údaje o ochranných známkách zapsaných na základě ustanovení § 28 odst. 1 zákona č. 441/2003 Sb., u kterých nedošlo ke změně údajů oproti zveřejněné přihlášce ochranné známky.

### Číselný přehled

313233, 313234, 313235, 313236, 313237, 313238, 313239, 313240, 313241, 313243, 313244, 313246, 313247, 313251, 313252, 313253, 313254, 313255, 313258, 313259, 313260, 313261, 313262, 313263, 313264, 313265, 313266, 313267, 313268, 313269, 313270, 313271, 313272, 313273, 313274, 313275, 313276, 313277, 313278, 313279, 313280, 313281, 313282, 313283, 313284, 313285, 313286, 313287, 313288, 313289, 313290, 313291, 313292, 313293, 313294, 313295, 313296, 313297, 313298, 313299, 313300, 313301, 313302, 313303, 313304, 313305, 313306, 313307, 313308, 313309, 313310, 313311, 313312, 313313, 313314, 313315, 313316, 313317, 313318, 313319, 313320, 313321, 313322, 313323, 313324, 313325, 313326, 313327, 313328, 313329, 313330, 313331, 313332, 313333, 313334, 313335, 313336, 313337, 313338, 313339, 313340, 313341, 313342, 313343, 313344, 313345, 313346, 313347, 313348, 313349, 313350, 313351, 313352, 313353, 313354, 313355, 313356, 313357, 313358, 313359, 313360, 313361, 313362, 313363, 313364, 313365, 313366, 313367, 313368, 313369, 313370, 313371, 313372, 313373.

## Zápis ochranných známek bez změny ve vztahu ke zveřejněným přihláškám

- 
- (111) **313233**  
(220) 27.06.2005  
(320) 27.06.2005  
(442) 14.04.2010  
(151) 21.07.2010  
(730) **BEKO Holding AG**, Nöhagen 57, Nöhagen, 3521, AT  
(210) O-427700
- 
- (111) **313234**  
(220) 07.06.2007  
(320) 07.06.2007  
(442) 16.09.2009  
(151) 21.07.2010  
(730) **O2 Holdings Limited**, Wellington Street, Slough, Berkshire SL1 1YP, GB  
(210) O-448887
- 
- (111) **313235**  
(220) 13.09.2007  
(320) 13.09.2007  
(442) 22.04.2009  
(151) 21.07.2010  
(730) **Švehla Karel**, Proseč pod Ještědem 1, Český Dub, 46343, CZ  
(210) O-451821
- 
- (111) **313236**  
(220) 20.03.2008  
(320) 20.03.2008  
(442) 20.08.2008  
(151) 21.07.2010  
(730) **Česká televize**, Kavčí Hory, Praha 4 - Kavčí Hory, 14070, CZ  
(210) O-457469
- 
- (111) **313237**  
(220) 23.04.2008  
(320) 23.04.2008  
(442) 14.04.2010  
(151) 21.07.2010  
(730) **EUROMATIC, spol. s r.o.**, kpt. Stránského 998/2, Praha 9, 19000, CZ  
(210) O-458434
- 
- (111) **313238**  
(220) 15.05.2008  
(320) 15.05.2008  
(442) 14.04.2010  
(151) 21.07.2010  
(730) **Quick Production, s.r.o.**, Zákoutí 2866/23, Brno, 61600, CZ  
(210) O-459094
- 
- (111) **313239**  
(220) 23.07.2008  
(320) 23.07.2008  
(442) 14.04.2010  
(151) 21.07.2010  
(730) **Petrásek Vladislav Pete**, Studentská 2480, Mělník, 27601, CZ  
(210) O-461015
- 
- (111) **313240**  
(220) 14.08.2008  
(320) 14.08.2008  
(442) 14.04.2010  
(151) 21.07.2010
- 
- (111) **313241**  
(220) 03.09.2008  
(320) 03.09.2008  
(442) 14.04.2010  
(151) 21.07.2010  
(730) **AYA CZ, spol. s r.o.**, Na Jarově 1959/11, Praha 3, 13000, CZ  
(210) O-461980
- 
- (111) **313243**  
(220) 13.11.2008  
(320) 13.11.2008  
(442) 14.04.2010  
(151) 21.07.2010  
(730) **Mot'ovský Roman**, Mrkvičkova 1360/24, Praha 6, 16000, CZ  
(210) O-463762
- 
- (111) **313244**  
(220) 19.11.2008  
(320) 19.11.2008  
(442) 14.04.2010  
(151) 21.07.2010  
(730) **Pragoplyn, a.s.**, Jungmannova 36/31, Praha 1 - Nové Město, 11000, CZ  
(210) O-463878
- 
- (111) **313246**  
(220) 20.04.2009  
(320) 20.04.2009  
(442) 14.04.2010  
(151) 21.07.2010  
(730) **DEKPROJEKT s.r.o.**, Tiskařská 10/257, Praha 10, 10800, CZ  
(210) O-467373
- 
- (111) **313247**  
(220) 29.04.2009  
(320) 29.04.2009  
(442) 03.06.2009  
(151) 21.07.2010  
(730) **AB style s.r.o.**, Křižíkova 1774, Frýdek Místek, 73801, CZ  
(210) O-467667
- 
- (111) **313251**  
(220) 04.06.2009  
(320) 04.06.2009  
(442) 14.04.2010  
(151) 21.07.2010  
(730) **Šináglová Hana**, Husitská 157/80, Praha 3, 13000, CZ  
(210) O-468451
- 
- (111) **313252**  
(220) 12.06.2009  
(320) 12.06.2009  
(442) 16.09.2009  
(151) 21.07.2010  
(730) **Poděbradka, a.s.**, Nymburská 239/VII, Poděbrady, 29001, CZ  
(210) O-468647
- 
- (111) **313253**

(220) 01.07.2009	(442) 14.04.2010
(320) 01.07.2009	(151) 21.07.2010
(442) 14.04.2010	(730) <b>Svaz lyžařů České republiky o.s.</b> , Zátopkova 2/100, Praha 6, 16017, CZ
(151) 21.07.2010	(210) O-471279
(730) <b>I.incentivní . . . královská motivace ! s.r.o.</b> , Václavské nám. 21, Praha 1, 11000, CZ	
(210) O-469155	
(111) <b>313254</b>	(111) <b>313264</b>
(220) 01.07.2009	(220) 19.10.2009
(320) 01.07.2009	(320) 19.10.2009
(442) 05.08.2009	(442) 23.12.2009
(151) 21.07.2010	(151) 21.07.2010
(730) <b>Karlovarské minerální vody, a.s.</b> , Horova 3, Karlovy Vary, 36021, CZ	(730) <b>MASTER SPORT s.r.o.</b> , 1. máje 69/14, Ostrava, 70900, CZ
(210) O-469174	(210) O-471554
(111) <b>313255</b>	(111) <b>313265</b>
(220) 01.07.2009	(220) 23.10.2009
(320) 01.07.2009	(320) 23.10.2009
(442) 05.08.2009	(442) 14.04.2010
(151) 21.07.2010	(151) 21.07.2010
(730) <b>Karlovarské minerální vody, a.s.</b> , Horova 3, Karlovy Vary, 36021, CZ	(730) <b>KAM NA PARDUBICKU s.r.o.</b> , V Perníkové chaloupce 38, Ráby u Pardubic, 53352, CZ
(210) O-469175	(210) O-471675
(111) <b>313258</b>	(111) <b>313266</b>
(220) 04.09.2009	(220) 24.11.2009
(320) 04.09.2009	(320) 24.11.2009
(442) 14.04.2010	(442) 14.04.2010
(151) 21.07.2010	(151) 21.07.2010
(730) <b>Czechoslovak Spirit s.r.o.</b> , Opletalova 1417/25, Praha 1, 11000, CZ	(730) <b>FIRECLAY, spol. s r.o.</b> , Záluží 1, UNIPETROL RPA, s.r.o., Litvínov, 43670, CZ
(210) O-470588	(210) O-472310
(111) <b>313259</b>	(111) <b>313267</b>
(220) 11.09.2009	(220) 15.12.2009
(320) 11.09.2009	(320) 15.12.2009
(442) 14.04.2010	(442) 14.04.2010
(151) 21.07.2010	(151) 21.07.2010
(730) <b>FORTEL spol. s r.o.</b> , Pražská 850, Hradec Králové, 50004, CZ	(730) <b>A-Z THERM s.r.o.</b> , Květnového vítězství 1000, Praha 4, 14900, CZ
(210) O-470601	(210) O-472811
(111) <b>313260</b>	(111) <b>313268</b>
(220) 30.09.2009	(220) 17.12.2009
(320) 30.09.2009	(320) 17.12.2009
(442) 25.11.2009	(442) 14.04.2010
(151) 21.07.2010	(151) 21.07.2010
(730) <b>DAP SPORT s.r.o.</b> , Blodkova 256, Hradec Králové, 50006, CZ	(730) <b>Goroš Radek</b> , Chaloupky 582, Veselí nad Moravou, 69801, CZ
(210) O-470781	(210) O-472885
(111) <b>313261</b>	(111) <b>313269</b>
(220) 15.09.2009	(220) 17.12.2009
(320) 15.09.2009	(320) 17.12.2009
(442) 21.10.2009	(442) 14.04.2010
(151) 21.07.2010	(151) 21.07.2010
(730) <b>KRKA, továrna zdravotní, d.d.</b> , Šmarješka cesta 6, 8501 Novo Mesto, SI	(730) <b>Univer Szövetkezeti Zrt.</b> , Katona József tér 18, 6000 Kecskemét, HU
(210) O-470804	(210) O-472896
(111) <b>313262</b>	(111) <b>313270</b>
(220) 30.09.2009	(220) 17.12.2009
(320) 30.09.2009	(320) 17.12.2009
(442) 29.10.2009	(442) 14.04.2010
(151) 21.07.2010	(151) 21.07.2010
(730) <b>Ranbaxy Laboratories Limited</b> , Plot No. 90, Sector-32, Gurgaon-122001, Haryana, IN	(730) <b>Univer Szövetkezeti Zrt.</b> , Katona József tér 18, 6000 Kecskemét, HU
(210) O-471143	(210) O-472897
(111) <b>313263</b>	(111) <b>313271</b>
(220) 06.10.2009	(220) 17.12.2009
(320) 06.10.2009	(320) 17.12.2009
	(442) 14.04.2010
	(151) 21.07.2010



(730) <b>Univer Szövetkezeti Zrt.</b> , Katona József tér 18, 6000 Kecskemét, HU	(111) <b>313280</b>
(210) O-472899	(220) 31.12.2009
	(320) 31.12.2009
	(442) 14.04.2010
	(151) 21.07.2010
(111) <b>313272</b>	(730) <b>České vinařské závody a.s.</b> , Bělehradská 7/13, Praha 4 - Nusle, 14016, CZ
(220) 21.12.2009	(210) O-473156
(320) 21.12.2009	
(442) 14.04.2010	
(151) 21.07.2010	
(730) <b>VITALPRO s.r.o.</b> , Aviatická 1048/2, Praha 6 - Ruzyně, 16800, CZ	
(210) O-472994	
(111) <b>313273</b>	(111) <b>313281</b>
(220) 21.12.2009	(220) 31.12.2009
(320) 21.12.2009	(320) 31.12.2009
(442) 14.04.2010	(442) 14.04.2010
(151) 21.07.2010	(151) 21.07.2010
(730) <b>Hackerová Zuzana</b> , Vodárenská 10, Karlovy Vary, 36010, CZ	(730) <b>České vinařské závody a.s.</b> , Bělehradská 7/13, Praha 4 - Nusle, 14016, CZ
(210) O-473009	(210) O-473157
(111) <b>313274</b>	(111) <b>313282</b>
(220) 17.04.2003	(220) 31.12.2009
(320) 17.04.2003	(320) 31.12.2009
(442) 14.04.2010	(442) 14.04.2010
(151) 21.07.2010	(151) 21.07.2010
(730) <b>Zipcar, Inc.</b> , 25 First Street, Cambridge, US	(730) <b>České vinařské závody a.s.</b> , Bělehradská 7/13, Praha 4 - Nusle, 14016, CZ
(210) O-473021	(210) O-473159
(111) <b>313275</b>	(111) <b>313283</b>
(220) 23.12.2009	(220) 31.12.2009
(320) 23.12.2009	(320) 31.12.2009
(442) 14.04.2010	(442) 14.04.2010
(151) 21.07.2010	(151) 21.07.2010
(730) <b>Vitáček Pavel</b> , Chelčického 526, Chrudim, 53701, CZ	(730) <b>L'OREAL, Société Anonyme</b> , 14 Rue Royale, 750 08 Paris, FR
(210) O-473064	(210) O-473160
(111) <b>313276</b>	(111) <b>313284</b>
(220) 30.12.2009	(220) 04.01.2010
(320) 30.12.2009	(320) 04.01.2010
(442) 14.04.2010	(442) 14.04.2010
(151) 21.07.2010	(151) 21.07.2010
(730) <b>PENROUS, s.r.o.</b> , Anny Letenské 34/7, Praha 2, 12000, CZ	(730) <b>Doc. Ing. Břetislav Hartl, CSc.</b> , Slezská 140, Praha 3, 13000, CZ
(210) O-473133	(210) O-473177
(111) <b>313277</b>	(111) <b>313285</b>
(220) 31.12.2009	(220) 04.01.2010
(320) 31.12.2009	(320) 04.01.2010
(442) 14.04.2010	(442) 14.04.2010
(151) 21.07.2010	(151) 21.07.2010
(730) <b>České vinařské závody a.s.</b> , Bělehradská 7/13, Praha 4 - Nusle, 14016, CZ	(730) <b>PENAM, a.s.</b> , Cejl 38, Brno, 60200, CZ
(210) O-473153	(210) O-473180
(111) <b>313278</b>	(111) <b>313286</b>
(220) 31.12.2009	(220) 06.01.2010
(320) 31.12.2009	(320) 06.01.2010
(442) 14.04.2010	(442) 14.04.2010
(151) 21.07.2010	(151) 21.07.2010
(730) <b>České vinařské závody a.s.</b> , Bělehradská 7/13, Praha 4 - Nusle, 14016, CZ	(730) <b>AVENOVA CONSULTANTS s.r.o.</b> , Slovinská 23, Praha 10, 10000, CZ
(210) O-473154	(210) O-473245
(111) <b>313279</b>	(111) <b>313287</b>
(220) 31.12.2009	(220) 06.01.2010
(320) 31.12.2009	(320) 06.01.2010
(442) 14.04.2010	(442) 14.04.2010
(151) 21.07.2010	(151) 21.07.2010
(730) <b>České vinařské závody a.s.</b> , Bělehradská 7/13, Praha 4 - Nusle, 14016, CZ	(730) <b>PETROM STAVBY, s.r.o.</b> , U Habrovky 247/11, Praha 4, 14000, CZ
(210) O-473155	(210) O-473246
	(111) <b>313288</b>
	(220) 07.01.2010

(320) 07.01.2010  
(442) 14.04.2010  
(151) 21.07.2010  
(730) **SVOBODA & SVOBODA s.r.o.**, Omská 1020/45, Praha 10, 10000, CZ  
(210) O-473263

(111) **313289**  
(220) 11.01.2010  
(320) 11.01.2010  
(442) 14.04.2010  
(151) 21.07.2010  
(730) **YARROLINE s.r.o.**, Lednická 512, Hlohovec u Břeclavi, 69143, CZ  
(210) O-473324

(111) **313290**  
(220) 18.01.2010  
(320) 18.01.2010  
(442) 14.04.2010  
(151) 21.07.2010  
(730) **OKL a.s.**, U Bzinku 409, Bzenec, 69681, CZ  
(210) O-473526

(111) **313291**  
(220) 20.01.2010  
(320) 20.01.2010  
(442) 14.04.2010  
(151) 21.07.2010  
(730) **Toušek Václav**, Berlínská 1491/11, Praha 10, 10200, CZ  
(210) O-473600

(111) **313292**  
(220) 25.01.2010  
(320) 25.01.2010  
(442) 14.04.2010  
(151) 21.07.2010  
(730) **TOP SKIN s.r.o.**, Za Myslivnou 439, Pozořice, 66407, CZ  
(210) O-473699

(111) **313293**  
(220) 05.02.2010  
(320) 05.02.2010  
(442) 14.04.2010  
(151) 21.07.2010  
(730) **EXTRA MULTI COLORE a.s.**, Kardinála Berana 8, Plzeň, 30100, CZ  
(210) O-474044

(111) **313294**  
(220) 08.02.2010  
(320) 08.02.2010  
(442) 14.04.2010  
(151) 21.07.2010  
(730) **HIGH LIFE Store s.r.o.**, Údolní 1751/41, Praha 4, 14700, CZ  
(210) O-474111

(111) **313295**  
(220) 09.02.2010  
(320) 09.02.2010  
(442) 14.04.2010  
(151) 21.07.2010  
(730) **Mlékárna Valašské Meziříčí, spol. s r.o.**, Zámecká 2/57, Valašské Meziříčí, Krásno nad Bečvou, 75701, CZ  
(210) O-474131

(111) **313296**  
(220) 09.02.2010  
(320) 09.02.2010  
(442) 14.04.2010  
(151) 21.07.2010

(730) **TeMi CZ, s.r.o.**, Podivínská 1236, Velké Bílovice, 69102, CZ  
(210) O-474133

(111) **313297**  
(220) 09.02.2010  
(320) 09.02.2010  
(442) 14.04.2010  
(151) 21.07.2010  
(730) **JOYRA, s.r.o.**, Americká 459/27, Praha 2 - Vinohrady, 12000, CZ  
(210) O-474134

(111) **313298**  
(220) 09.02.2010  
(320) 09.02.2010  
(442) 14.04.2010  
(151) 21.07.2010  
(730) **JOYRA, s.r.o.**, Americká 459/27, Praha 2 - Vinohrady, 12000, CZ  
(210) O-474135

(111) **313299**  
(220) 09.02.2010  
(320) 09.02.2010  
(442) 14.04.2010  
(151) 21.07.2010  
(730) **JOYRA, s.r.o.**, Americká 459/27, Praha 2 - Vinohrady, 12000, CZ  
(210) O-474136

(111) **313300**  
(220) 10.02.2010  
(320) 10.02.2010  
(442) 14.04.2010  
(151) 21.07.2010  
(730) **INATELMO cz, s.r.o.**, Havlíčkova 311, Senice na Hané, 78345, CZ  
(210) O-474176

(111) **313301**  
(220) 10.02.2010  
(320) 10.02.2010  
(442) 14.04.2010  
(151) 21.07.2010  
(730) **Štěpán Marek Ing.**, Záhumenní 412, Dolní Lhota, 74766, CZ  
(210) O-474187

(111) **313302**  
(220) 10.02.2010  
(320) 10.02.2010  
(442) 14.04.2010  
(151) 21.07.2010  
(730) **HAMĚ s.r.o.**, Na Drahách 814, Kunovice, 68604, CZ  
(210) O-474191

(111) **313303**  
(220) 11.02.2010  
(320) 11.02.2010  
(442) 14.04.2010  
(151) 21.07.2010  
(730) **ResVinia, spol. s r.o.**, Malhostovice 39, Malhostovice, 66603, CZ  
(210) O-474235

(111) **313304**  
(220) 11.02.2010  
(320) 11.02.2010  
(442) 14.04.2010  
(151) 21.07.2010  
(730) **ResVinia, spol. s r.o.**, Malhostovice 39, Malhostovice, 66603, CZ

(210) O-474236	(220) 18.02.2010
	(320) 18.02.2010
	(442) 14.04.2010
(111) <b>313305</b>	(151) 21.07.2010
(220) 11.02.2010	(730) <b>Jiří Šimek</b> , Vršovická 1525/1C, Praha 10, 10100, CZ
(320) 11.02.2010	(210) O-474404
(442) 14.04.2010	
(151) 21.07.2010	
(730) <b>ResVinia, spol. s r.o.</b> , Malhostovice 39, Malhostovice, 66603, CZ	
(210) O-474237	
	(111) <b>313314</b>
	(220) 18.02.2010
	(320) 18.02.2010
	(442) 14.04.2010
	(151) 21.07.2010
	(730) <b>RCM PELIKÁN - Daniel Pelikán</b> , Doubravice 110, Pardubice, 53353, CZ
	(210) O-474410
(111) <b>313306</b>	(111) <b>313315</b>
(220) 15.02.2010	(220) 18.02.2010
(320) 15.02.2010	(320) 18.02.2010
(442) 14.04.2010	(442) 14.04.2010
(151) 21.07.2010	(151) 21.07.2010
(730) <b>Bohemia Quelle s.r.o.</b> , Soboňky 1197/4, Rohatec, 69601, CZ	(730) <b>Convenient service s.r.o.</b> , Antala Staška 30/1565, Praha 4 - Krč, 14000, CZ
(210) O-474299	(210) O-474419
(111) <b>313307</b>	(111) <b>313316</b>
(220) 15.02.2010	(220) 20.02.2010
(320) 15.02.2010	(320) 20.02.2010
(442) 14.04.2010	(442) 14.04.2010
(151) 21.07.2010	(151) 21.07.2010
(730) <b>Bohemia Quelle s.r.o.</b> , Soboňky 1197/4, Rohatec, 69601, CZ	(730) <b>Česká fotovoltaická průmyslová asociace</b> , Americká 17, Praha 2, 12000, CZ
(210) O-474300	(210) O-474493
(111) <b>313308</b>	(111) <b>313317</b>
(220) 15.02.2010	(220) 19.02.2010
(320) 15.02.2010	(320) 19.02.2010
(442) 14.04.2010	(442) 14.04.2010
(151) 21.07.2010	(151) 21.07.2010
(730) <b>Bohemia Quelle s.r.o.</b> , Soboňky 1197/4, Rohatec, 69601, CZ	(730) <b>Česká fotovoltaická průmyslová asociace</b> , Americká 17, Praha 2, 12000, CZ
(210) O-474301	(210) O-474494
(111) <b>313309</b>	(111) <b>313318</b>
(220) 15.02.2010	(220) 19.02.2010
(320) 15.02.2010	(320) 19.02.2010
(442) 14.04.2010	(442) 14.04.2010
(151) 21.07.2010	(151) 21.07.2010
(730) <b>Bohemia Quelle s.r.o.</b> , Soboňky 1197/4, Rohatec, 69601, CZ	(730) <b>Česká fotovoltaická průmyslová asociace</b> , Americká 17, Praha 2, 12000, CZ
(210) O-474302	(210) O-474495
(111) <b>313310</b>	(111) <b>313319</b>
(220) 16.02.2010	(220) 22.02.2010
(320) 16.02.2010	(320) 22.02.2010
(442) 07.04.2010	(442) 14.04.2010
(151) 21.07.2010	(151) 21.07.2010
(730) <b>Joura David</b> , Spešov 95, Rájec - Jestřebí, 67902, CZ	(730) <b>MARSTON-CZ s.r.o.</b> , Hvězdárenská 860/2, Brno, 61600, CZ
(210) O-474331	(210) O-474505
(111) <b>313311</b>	(111) <b>313320</b>
(220) 17.02.2010	(220) 22.02.2010
(320) 17.02.2010	(320) 22.02.2010
(442) 14.04.2010	(442) 14.04.2010
(151) 21.07.2010	(151) 21.07.2010
(730) <b>Univerzita Tomáše Bati ve Zlíně</b> , nám. T. G. Masaryka 5555, Zlín, 76001, CZ	(730) <b>Apotex (ČR), spol. s r.o.</b> , Na Poříčí 1079/3a, Praha 1, 11000, CZ
(210) O-474363	(210) O-474539
(111) <b>313312</b>	(111) <b>313321</b>
(220) 18.02.2010	(220) 22.02.2010
(320) 18.02.2010	(320) 22.02.2010
(442) 14.04.2010	(442) 14.04.2010
(151) 21.07.2010	
(730) <b>Jiří Šimek</b> , Vršovická 1525/1C, Praha 10, 10100, CZ	
(210) O-474403	
(111) <b>313313</b>	

(151) 21.07.2010 (730) <b>Apotex (ČR), spol. s r.o.</b> , Na Poříčí 1079/3a, Praha 1, 11000, CZ (210) O-474540	(111) <b>313330</b> (220) 24.02.2010 (320) 24.02.2010 (442) 14.04.2010 (151) 21.07.2010 (730) <b>PARTNERS 4 YOU a.s.</b> , nám. 14. října 1307/2, Praha 5 - Smíchov, 15000, CZ (210) O-474617
(111) <b>313322</b> (220) 23.02.2010 (320) 23.02.2010 (442) 14.04.2010 (151) 21.07.2010 (730) <b>Media Park s.r.o.</b> , Kroftova 18, Praha 5, 15000, CZ (210) O-474553	(111) <b>313331</b> (220) 24.02.2010 (320) 24.02.2010 (442) 14.04.2010 (151) 21.07.2010 (730) <b>PARTNERS 4 YOU a.s.</b> , nám. 14. října 1307/2, Praha 5, Smíchov, 15000, CZ (210) O-474618
(111) <b>313323</b> (220) 23.02.2010 (320) 23.02.2010 (442) 14.04.2010 (151) 21.07.2010 (730) <b>DOTON s.r.o.</b> , Májová 432/13, Praha 6, 16500, CZ (210) O-474567	(111) <b>313332</b> (220) 25.02.2010 (320) 25.02.2010 (442) 14.04.2010 (151) 21.07.2010 (730) <b>KSK BONO s.r.o.</b> , Heřmanice, Heřmanice nad Labem, 55212, CZ (210) O-474626
(111) <b>313324</b> (220) 23.02.2010 (320) 23.02.2010 (442) 14.04.2010 (151) 21.07.2010 (730) <b>DOTON s.r.o.</b> , Májová 432/13, Praha 6, 16500, CZ (210) O-474568	(111) <b>313333</b> (220) 25.02.2010 (320) 25.02.2010 (442) 14.04.2010 (151) 21.07.2010 (730) <b>KSK BONO s.r.o.</b> , Heřmanice, Heřmanice nad Labem, 55212, CZ (210) O-474628
(111) <b>313325</b> (220) 23.02.2010 (320) 23.02.2010 (442) 14.04.2010 (151) 21.07.2010 (730) <b>Valeant Czech Pharma s.r.o.</b> , Truhlářská 1104/13, 1103/15, Praha 1, 11000, CZ (210) O-474573	(111) <b>313334</b> (220) 25.02.2010 (320) 25.02.2010 (442) 14.04.2010 (151) 21.07.2010 (730) <b>Podrazil Radek</b> , Julia Fučíka 892, Nový Bydžov, 50401, CZ (210) O-474630
(111) <b>313326</b> (220) 23.02.2010 (320) 23.02.2010 (442) 14.04.2010 (151) 21.07.2010 (730) <b>Česká stomatologická komora</b> , Slavojova 22, Praha 2, 12800, CZ (210) O-474579	(111) <b>313335</b> (220) 25.02.2010 (320) 25.02.2010 (442) 14.04.2010 (151) 21.07.2010 (730) <b>Artelinna s.r.o.</b> , Botanická 606/24, Brno, 60200, CZ (210) O-474646
(111) <b>313327</b> (220) 24.02.2010 (320) 24.02.2010 (442) 14.04.2010 (151) 21.07.2010 (730) <b>AZ RedLine s.r.o.</b> , Černokostelecká 370, Stříbrná Skalice, 28167, CZ (210) O-474604	(111) <b>313336</b> (220) 26.02.2010 (320) 26.02.2010 (442) 14.04.2010 (151) 21.07.2010 (730) <b>Computer Security Technologies s.r.o.</b> , Bořivojova 878/35, Praha 3, 13000, CZ (210) O-474655
(111) <b>313328</b> (220) 24.02.2010 (320) 24.02.2010 (442) 14.04.2010 (151) 21.07.2010 (730) <b>SYKORA, spol. s r.o.</b> , Razov 1204, Vizovice, 76312, CZ (210) O-474612	(111) <b>313337</b> (220) 26.02.2010 (320) 26.02.2010 (442) 14.04.2010 (151) 21.07.2010 (730) <b>BEST, a.s.</b> , Rybnice 148, Rybnice, 33151, CZ (210) O-474658
(111) <b>313329</b> (220) 24.02.2010 (320) 24.02.2010 (442) 14.04.2010 (151) 21.07.2010 (730) <b>AmTec Defense s.r.o.</b> , Ostrovského 253/3, Praha 5, 15000, CZ (210) O-474613	(111) <b>313338</b> (220) 26.02.2010 (320) 26.02.2010

(442) 14.04.2010  
(151) 21.07.2010  
(730) **BEST, a.s.**, Rybnice 148, Rybnice, 33151, CZ  
(210) O-474659

(151) 21.07.2010  
(730) **HUBERT J.E., s.r.o.**, Vinárska 137, Sered', SK  
(210) O-474698

(111) **313339**  
(220) 26.02.2010  
(320) 26.02.2010  
(442) 14.04.2010  
(151) 21.07.2010  
(730) **BEST, a.s.**, Rybnice 148, Rybnice, 33151, CZ  
(210) O-474660

(111) **313348**  
(220) 26.02.2010  
(320) 26.02.2010  
(442) 14.04.2010  
(151) 21.07.2010  
(730) **HUBERT J.E., s.r.o.**, Vinárska 137, Sered', SK  
(210) O-474699

(111) **313340**  
(220) 26.02.2010  
(320) 26.02.2010  
(442) 14.04.2010  
(151) 21.07.2010  
(730) **HUBERT J.E., s.r.o.**, Vinárska 137, Sered', SK  
(210) O-474691

(111) **313349**  
(220) 26.02.2010  
(320) 26.02.2010  
(442) 14.04.2010  
(151) 21.07.2010  
(730) **HUBERT J.E., s.r.o.**, Vinárska 137, Sered', SK  
(210) O-474700

(111) **313341**  
(220) 26.02.2010  
(320) 26.02.2010  
(442) 14.04.2010  
(151) 21.07.2010  
(730) **HUBERT J.E., s.r.o.**, Vinárska 137, Sered', SK  
(210) O-474692

(111) **313350**  
(220) 26.02.2010  
(320) 26.02.2010  
(442) 14.04.2010  
(151) 21.07.2010  
(730) **HUBERT J.E., s.r.o.**, Vinárska 137, Sered', SK  
(210) O-474701

(111) **313342**  
(220) 26.02.2010  
(320) 26.02.2010  
(442) 14.04.2010  
(151) 21.07.2010  
(730) **HUBERT J.E., s.r.o.**, Vinárska 137, Sered', SK  
(210) O-474693

(111) **313351**  
(220) 26.02.2010  
(320) 26.02.2010  
(442) 14.04.2010  
(151) 21.07.2010  
(730) **HUBERT J.E., s.r.o.**, Vinárska 137, Sered', SK  
(210) O-474702

(111) **313343**  
(220) 26.02.2010  
(320) 26.02.2010  
(442) 14.04.2010  
(151) 21.07.2010  
(730) **HUBERT J.E., s.r.o.**, Vinárska 137, Sered', SK  
(210) O-474694

(111) **313352**  
(220) 02.03.2010  
(320) 02.03.2010  
(442) 14.04.2010  
(151) 21.07.2010  
(730) **"P O K O R N Ý, spol. s r.o."**, Trnkova 115/2788, Brno, 62800, CZ  
(210) O-474736

(111) **313344**  
(220) 26.02.2010  
(320) 26.02.2010  
(442) 14.04.2010  
(151) 21.07.2010  
(730) **HUBERT J.E., s.r.o.**, Vinárska 137, Sered', SK  
(210) O-474695

(111) **313353**  
(220) 02.03.2010  
(320) 02.03.2010  
(442) 14.04.2010  
(151) 21.07.2010  
(730) **"P O K O R N Ý, spol. s r.o."**, Trnkova 115/2788, Brno, 62800, CZ  
(210) O-474737

(111) **313345**  
(220) 26.02.2010  
(320) 26.02.2010  
(442) 14.04.2010  
(151) 21.07.2010  
(730) **HUBERT J.E., s.r.o.**, Vinárska 137, Sered', SK  
(210) O-474696

(111) **313354**  
(220) 02.03.2010  
(320) 02.03.2010  
(442) 14.04.2010  
(151) 21.07.2010  
(730) **KONSTRUKTIVA LOKUS a.s.**, Jeremiášova 947, Praha 5, 15500, CZ  
(210) O-474745

(111) **313346**  
(220) 26.02.2010  
(320) 26.02.2010  
(442) 14.04.2010  
(151) 21.07.2010  
(730) **HUBERT J.E., s.r.o.**, Vinárska 137, Sered', SK  
(210) O-474697

(111) **313355**  
(220) 02.03.2010  
(320) 02.03.2010  
(442) 14.04.2010  
(151) 21.07.2010  
(730) **Lipka Oldřich**, Pisečná 6, Cheb, 35002, CZ  
(210) O-474746

(111) **313347**  
(220) 26.02.2010  
(320) 26.02.2010  
(442) 14.04.2010

(111) **313356**  
(220) 02.03.2010

(320) 02.03.2010  
(442) 14.04.2010  
(151) 21.07.2010  
(730) **DUDA SVD spol. s r.o.**, Severýnova 70/8, Praha 6 -  
Řepy, 16300, CZ  
(210) O-474757

(220) 10.03.2010  
(320) 10.03.2010  
(442) 14.04.2010  
(151) 21.07.2010  
(730) **DELATOP CZ s.r.o.**, Studánecká 393, Stráž nad  
Nisou, 46303, CZ  
(210) O-474996

(111) **313357**  
(220) 04.03.2010  
(320) 04.03.2010  
(442) 14.04.2010  
(151) 21.07.2010  
(730) **Oborová zdravotní pojišťovna zaměstnanců bank,  
pojišťoven a stavebnictví**, Roškotova 1225/1, Praha 4,  
14000, CZ  
(210) O-474853

(111) **313365**  
(220) 11.03.2010  
(320) 11.03.2010  
(442) 14.04.2010  
(151) 21.07.2010  
(730) **Motyčka Jan**, Winterova II. 1088, Pardubice, 53002, CZ  
(210) O-475037

(111) **313358**  
(220) 04.03.2010  
(320) 04.03.2010  
(442) 14.04.2010  
(151) 21.07.2010  
(730) **Oborová zdravotní pojišťovna zaměstnanců bank,  
pojišťoven a stavebnictví**, Roškotova 1225/1, Praha 4,  
14000, CZ  
(210) O-474854

(111) **313366**  
(220) 11.03.2010  
(320) 11.03.2010  
(442) 14.04.2010  
(151) 21.07.2010  
(730) **ledvision s.r.o.**, Přístavní 10, Praha 7, 17000, CZ  
(210) O-475038

(111) **313359**  
(220) 04.03.2010  
(320) 04.03.2010  
(442) 14.04.2010  
(151) 21.07.2010  
(730) **Oborová zdravotní pojišťovna zaměstnanců bank,  
pojišťoven a stavebnictví**, Roškotova 1225/1, Praha 4,  
14000, CZ  
(210) O-474855

(111) **313367**  
(220) 11.03.2010  
(320) 11.03.2010  
(442) 14.04.2010  
(151) 21.07.2010  
(730) **QTS CZ s.r.o.**, Kydlinovská 245, Hradec Králové,  
50301, CZ  
(210) O-475041

(111) **313360**  
(220) 04.03.2010  
(320) 04.03.2010  
(442) 14.04.2010  
(151) 21.07.2010  
(730) **Oborová zdravotní pojišťovna zaměstnanců bank,  
pojišťoven a stavebnictví**, Roškotova 1225/1, Praha 4,  
14000, CZ  
(210) O-474856

(111) **313368**  
(220) 11.03.2010  
(320) 11.03.2010  
(442) 14.04.2010  
(151) 21.07.2010  
(730) **GFA INSURANCE SERVICES PRAHA s.r.o.**,  
Bartolomějská 11, Praha 1, 11000, CZ  
(210) O-475046

(111) **313361**  
(220) 08.03.2010  
(320) 08.03.2010  
(442) 14.04.2010  
(151) 21.07.2010  
(730) **Avenier, a.s.**, Bidláky 837/20, Brno, 63900, CZ  
(210) O-474914

(111) **313369**  
(220) 11.03.2010  
(320) 11.03.2010  
(442) 14.04.2010  
(151) 21.07.2010  
(730) **NiPA Česká Kanada s.r.o.**, Malý Jenikov 28, Malý  
Jenikov, 37853, CZ  
(210) O-475047

(111) **313362**  
(220) 08.03.2010  
(320) 08.03.2010  
(442) 14.04.2010  
(151) 21.07.2010  
(730) **Reckitt & Colman (Overseas) Limited**, Dansom Lane,  
Hull, HU8 7DS, GB  
(210) O-474924

(111) **313370**  
(220) 15.03.2010  
(320) 15.03.2010  
(442) 14.04.2010  
(151) 21.07.2010  
(730) **MAST - JÄGERMEISTER AG**, Jägermeisterstrasse 7-  
15, Wolfenbüttel, 38296, DE  
(210) O-475139

(111) **313363**  
(220) 08.03.2010  
(320) 08.03.2010  
(442) 14.04.2010  
(151) 21.07.2010  
(730) **INTERSTAV S+H s.r.o.**, Jihlavská 608/12, Praha 4,  
14000, CZ  
(210) O-474944

(111) **313371**  
(220) 16.03.2010  
(320) 16.03.2010  
(442) 14.04.2010  
(151) 21.07.2010  
(730) **Kaplan Pavel**, Orličky 116, Orličky, 56155, CZ  
(210) O-475153

(111) **313364**

(111) **313372**  
(220) 16.03.2010  
(320) 16.03.2010  
(442) 14.04.2010  
(151) 21.07.2010

(730) **Boh Plantations Sdn Bhd**, No. 9 Persiaran Hampshire,  
Off Jalan Ampang, 50450 Kuala Lumpur, MY  
(210) O-475163

---

(111) **313373**  
(220) 18.03.2010  
(320) 18.03.2010  
(442) 14.04.2010  
(151) 21.07.2010  
(730) **Buriánek Vojtěch Ing.**, Zahradní 859, Bakov nad  
Jizerou, 29401, CZ  
(210) O-475234

---

## **Přehled zápisů ochranných známek se změnou ve vztahu ke zveřejněným přihláškám**

Kapitola obsahuje údaje o ochranných známkách zapsaných na základě ustanovení § 28 odst. 1 zákona č. 441/2003 Sb., u kterých došlo ke změně údajů oproti zveřejněné přihlášce ochranné známky.

Číselný přehled

313242, 313245, 313248, 313249, 313250, 313256, 313257



## Zápisy ochranných známek se změnou ve vztahu ke zveřejněným přihláškám

(111) **313242**  
(220) 13.10.2008  
(320) 13.10.2008  
(442) 05.11.2008  
(151) 21.07.2010  
(540)



(730) **GRAND PRINC a.s.**, Vinohradská 138, Praha 3, 13000, CZ  
(740) JUDr. Jiří Marvan, advokát, Vodičkova 31/710, Praha 1, 11000  
(510) (16) periodické, neperiodické publikace, fotografie, tiskárenské výrobky, knihy, papír, lepenka a výrobky z těchto materiálů, které nejsou zařazeny do jiných tříd, potřeby pro knižní vazby, papírenské zboží, lepidla pro papírenství nebo domácnost, materiál pro umělce, štetce, psací stroje a kancelářské potřeby (vyjímaje nábytek), učební a vyučovací pomůcky s výjimkou přístrojů, plastické obaly (nezařazené do jiných tříd), tiskařské typy, štočky; (35) propagační činnost, reklama, obchodní administrativa, kancelářské práce; (41) vydavatelská činnost.  
(590) Barevná  
(511) 16, 35, 41  
(210) O-462959

(111) **313245**  
(220) 18.03.2009  
(320) 18.03.2009  
(442) 08.07.2009  
(151) 21.07.2010  
(540)



(730) **SPP CZ, a.s.**, Novodvorská 803/82, Praha 4, 14200, CZ  
(510) (4) topné plyny; (35) průzkum trhu a tržové analýzy, propagace a zákaznické informace, inzerce v tisku, časopisech, rádiu, televizi, vnější reklama (na bilbordech, plakátech, sportovních zařízeních, stáncích a kulturních stanovištích), služby spojené s nákupem a prodejem elektřiny, plynu, ropy a tepla; (39) skladování, přenos a rozvod plynu a tepla, přeprava plynu a tepla potrubními systémy, distribuce, tranzit, dovoz a vývoz elektřiny, plynu, ropy a tepla.  
(590) Barevná  
(511) 4, 35, 39  
(210) O-466678

(111) **313248**  
(220) 13.05.2009  
(320) 13.05.2009  
(442) 24.06.2009  
(151) 21.07.2010  
(540)



(730) **Nails City, s.r.o.**, Vilémovská 237, Dolní Poustevna, 40782, CZ  
(740) HALAXOVÁ & HALAXOVÁ, TETRAPAT, RNDr. Zdeňka Halaxová, Dukelská 891/4, Olomouc, 77200  
(510) (35) inzertní, reklamní a propagační služby, organizování, zabezpečování a pořádání propagačních nebo komerčních výstav, akcí a přehlídek zboží, včetně distribuce zboží a jeho vzorků k reklamním účelům, rozšiřování reklamních nebo inzertních materiálů zákazníkům (letáky, prospekty, tisky, vzorky), správa hotelů, fitness, wellness a sportovních zařízení; (41) provozování fitness, wellness a sportovních zařízení, zprostředkování společenských, kulturních, sportovních a zábavných akcí, pořádání a poskytování služeb v oblasti zábavy, sportu a kultury; (44) kadernické služby, poradenství týkající se barevné typologie, služby vizážistů, provozování zařízení sloužících k regeneraci a rekondici, lázeňská péče, služby fyzioterapeutické, rekondiční, rekonvalescenční, rehabilitační, aromaterapeutické a relaxační, poradenské služby v oblasti dietologie, tvarování postavy, hubnutí a redukce váhy, provozování solárií, saun a whirlpoolu, masáže všeho druhu, diagnostika a poradenství v oblasti masáží a optimalizace životního stylu, poradenské služby v oblasti zvýšení imunity organismu, jeho regenerace a detoxikace, přírodní a alternativní medicína.  
(590) Barevná  
(511) 35, 41, 44  
(210) O-467910

(111) **313249**  
(220) 20.05.2009  
(320) 20.05.2009  
(442) 05.08.2009  
(151) 21.07.2010  
(540)



(730) **Krajičková Magdalena**, Zahradníčkova 4, Praha 5, 15000, CZ  
(510) (9) elektrické přístroje v rámci této třídy všeho druhu; (35) zprostředkování obchodu s výrobky uvedenými v třídě 3 a 9; (41) mimoškolní výchova a vzdělávání, pořádání kurzů, školení včetně lektorské činnosti, provozování tělovýchovných a sportovních zařízení a organizování sportovní činnosti, provozování kulturních, kulturně vzdělávacích a zábavních zařízení, pořádání kulturních produkcí, zábav, výstav, veletrhů, přehlídek, prodejních a odborných akcí; (44) provozování masáží a beauty studia, poskytování služeb osobního charakteru a pro osobní hygienu v rámci této třídy.  
(590) Barevná  
(511) 9, 35, 41, 44  
(210) O-468086

(111) **313250**  
(220) 26.05.2009

(320) 26.05.2009  
(442) 29.10.2009  
(151) 21.07.2010  
(540)



obchodu v oblasti výrobků uvedených ve třídě 9, komerční využití Internetu v oblastech komerčních internetových medií a vyhledávacích služeb v oblasti výrobků uvedených ve třídě 9, reklama, zveřejňování reklamních textů, výstavy a veletrhy pro komerční účely, propagace prodeje (pro ostatní), propagace (ukázka) zboží, propagační korespondence, propagační materiál (šíření), propagační publikace (šíření), inzerce, distribuce vzorků, obchodní administrativa, kancelářské práce.

(590) Barevná  
(511) 9, 35  
(210) O-470002

(730) **Scandium s.r.o.**, Poděbradská 186/56, Praha 8, 19800, CZ  
(510) (28) autička na hraní, hračky, koně houpací; (35) propagační činnost a reklama.  
(511) 28, 35  
(210) O-468190

(111) **313256**  
(220) 16.07.2009  
(320) 16.07.2009  
(442) 30.09.2009  
(151) 21.07.2010  
(540)

### Viva Bohéma

(730) **Sasínková Petra**, Svážná 5, Brno, 63400, CZ  
(510) (9) hudební a zvukové nosiče nahrané i nenahrané; (16) vstupenky; (41) zábavní činnost, kulturní a společenské akce, pořádání hudebních produkcí.  
(511) 9, 16, 41  
(210) O-469522

(111) **313257**  
(220) 07.08.2009  
(320) 07.08.2009  
(442) 21.10.2009  
(151) 21.07.2010  
(540)



(730) **Otisk Miroslav**, Konzumní 384/18, Havířov, Šumbark, 73601, CZ  
(740) Ing. Pavel Nádvořník s.r.o., Sokola Tůmy 1099/1, Ostrava-Mariánské Hory, 70900  
(510) (9) přístroje a nástroje vědecké, námořní, geodetické, fotografické, filmové a optické, přístroje pro vážení, měření, kontrolu a signalizaci, elektrické součásti všeho druhu uvedené v této třídě, přístroje a nástroje pro vedení, přepínání, přeměnu, akumulaci, regulaci a řízení elektrického proudu, materiály na elektrické vedení, vodiče, kabely, vypínače, zásuvky, ostatní elektrické spojky, konektory, pojistky, jističe, rozvaděče, rozvodné skříně, spínací skříně, elektrické akumulátory, baterie, magnetické nosiče dat, pásky pro nenahrané a nahrané zvukové nebo zvukově obrazové záznamy, přístroje pro záznam, přenos a reprodukci zvuku nebo obrazu nebo jiných dat, přístroje pro zpracování informací a dat, výpočetní technika nebo komunikační a informační technika, počítače a jejich komponenty, příslušenství k počítačům spadající do této třídy, telekomunikační zařízení, rádia, tiskárny, kopírovací zařízení a stroje, videokamery, videokazety, videorekordéry, videotelefony, televizní přístroje, antény, telefonní přístroje, faxovací přístroje, reproduktory, sluchátka, elektrické kondenzátory, integrované obvody, kabely z optických vláken, tranzistory, transformátory, elektrické svářecí přístroje, elektrické zabezpečovací a kontrolní přístroje; (35) pronájem reklamní plochy, venkovní reklama, velkoobchodní a maloobchodní prodej zboží, které je uvedeno ve třídě 9, kopírování nebo rozmnožování (reprodukce) dokumentů, dokladů apod., reklama (on-line) na počítačové komunikační síti, on-line inzerce, pronájem reklamního času ve všech komunikačních médiích, zprostředkování internetového

## Zápisy licenčních smluv k ochranným známkám

V této kapitole jsou zveřejněny zápisy licenčních smluv podle ustanovení § 18 odst. 1 zákona č. 441/2003 Sb.

Číslo zápisu	Vlastník	Nabyvatel licence	Druh licence	Datum uzavření licenční smlouvy	S účinností od data
168553	Doctor's Associates Inc., 300 South Pine Island Road, Suite No. 306, Plantation, FL, US;	SKY PRAGUE s.r.o., V Celnici 1031/4, Praha 1 - Nové Město, 11000, CZ;	sublicence	30.04.2010	22.07.2010
178257	České dráhy, a.s., Nábřeží L. Svobody 1222, Praha 1, 11015, CZ;	KLAUS Timber a.s., Kladrubce 1, Kasejovice, 33544, CZ;	nevýlučná	04.06.2010	21.07.2010
192942	České dráhy, a.s., Nábřeží L. Svobody 1222, Praha 1, 11015, CZ;	KLAUS Timber a.s., Kladrubce 1, Kasejovice, 33544, CZ;	nevýlučná	04.06.2010	21.07.2010
292963	Vinospol, spol. s r.o., Údolní 1076, Mutěnice, 69611, CZ;	VÍNO SLOVÁCKO s.r.o., Leoše Janáčka 180, Uherské Hradiště, 68601, CZ;	výlučná	13.07.2010	22.07.2010
292964	Vinospol, spol. s r.o., Údolní 1076, Mutěnice, 69611, CZ;	VÍNO SLOVÁCKO s.r.o., Leoše Janáčka 180, Uherské Hradiště, 68601, CZ;	výlučná	13.07.2010	22.07.2010
295051	Vinospol, spol. s r.o., Údolní 1076, Mutěnice, 69611, CZ;	VÍNO SLOVÁCKO s.r.o., Leoše Janáčka 180, Uherské Hradiště, 68601, CZ;	výlučná	13.07.2010	22.07.2010
304042	Jelínek Lukáš Ing., Jakubská 3, Kutná Hora, 28401, CZ;	AIKEN s.r.o., Jakubská 3, Kutná Hora, 28401, CZ;	nevýlučná	12.07.2010	27.07.2010

## Ochranné známky zrušené a prohlášené za neplatné

Tato kapitola obsahuje údaje o rozhodnutích o zrušení ochranné známky na základě ustanovení § 31 zákona č. 441/2003 Sb. nebo o prohlášení ochranné známky za neplatnou na základě ustanovení § 32 zákona č. 441/2003 Sb. Existuje-li důvod zrušení/prohlášení ochranné známky za neplatnou pouze ve vztahu k některým z výrobků nebo služeb, Úřad ochrannou známku zruší/prohlásí za neplatnou pouze pro tyto výrobky nebo služby. Údaje o výsledku rozhodnutí (zrušení ochranné známky, částečné zrušení ochranné známky, prohlášení ochranné známky za neplatnou, prohlášení ochranné známky za částečně neplatnou) jsou uvedeny za datem právní moci rozhodnutí pod INID kódem (583) s názvem "Datum právní moci rozhodnutí/výsledek rozhodnutí".

(111) 180117  
(540)

# maxima

(583) 15.07.2010 / částečné zrušení ochranné známky

---

(111) 259652  
(540)



(583) 13.07.2010 / zrušení ochranné známky

---

(111) 293649  
(540)

**NUTRICIA DEVA**

(583) 09.07.2010 / prohlášení ochranné známky za částečně neplatnou

---

(111) 297122  
(540)



(583) 15.07.2010 / prohlášení ochranné známky za neplatnou

---

(111) 302221  
(540)

**HUDBA PRAHA**

(583) 21.07.2010 / prohlášení ochranné známky za neplatnou

---

(111) 302099  
(540)

**JASNÁ PÁKA**

(583) 22.07.2010 / prohlášení ochranné známky za neplatnou

---

## Přehled obnov zápisu ochranných známek

Kapitola obsahuje údaje o ochranných známkách, u kterých byl na žádost vlastníka obnoven zápis podle ustanovení § 28 odst. 2 zákona č. 441/2003 Sb.

Číselný přehled												
120770	154404	154405	164607	164719	164730	168497	168566	169029	169160	169172	169454	169515
169536	169617	170569	171082	171471	171626	231492	232122	232326	233473	233889	233890	233900
234425	234435	234436	234533	235219	235231	235244	235245	235839	235840	235841	235968	235969
235970	235971	235972	235973	236099	236125	236126	236132	236133	236259	236260	236798	236835
236836	236866	236888	237535	237536	237557	237620	237621	237622	237664	237740	237874	237915
238203	238325	238364	238381	238387	238405	238406	238407	238409	239161	239185	239186	239218
239221	239227	239276	239557	239558	240059	240969	243011	243050	243126	243595	244134	244511
244512	244830	244864	244865	245688	246289	247224	252997	258697	263866			

## Obnovy zápisu ochranných známek

(111) **120770**  
(220) 19.07.1930  
(151) 19.07.1930  
(540)

### SOENNECKEN

- (730) **SOENNECKEN Gesellschaft für Büroorganisation mbH**, Soennecken Platz, Overath, DE
- (740) KOREJZOVÁ & SPOL., v.o.s., JUDr. Petra Korejzová, advokátka, Korunní 810/104 E, Praha 10, 10100
- (510) Kovy, částečně opracované pro kancelářské stroje a přístroje, nožířské zboží, nože a nástroje, odlitky, smaltované a pocínované zboží, zlaté a stříbrné zboží, zboží z alfenidy, nového stříbra, kovu britania, niklové a hliníkové pro psací zboží, kancelářská zařízení a učební pomůcky, gumové, kaučukové a perčovinnové zboží pro účely psacího stolu, kancelářská zařízení a učební pomůcky, dřevěné, korkové, rohové, želvovinové, ze slonové kosti, celuloidové a podobné zboží, soustružnické a vyřezávané práce pro psací zboží, kancelářská zařízení a učební pomůcky, fyzikální, chemické, optické a měřicí přístroje, váhy a kontrolní přístroje, stroje a strojové části a nářadí pro kanceláře a vyučovací ústavy, nábytek a poduškové zboží, papír, lepenka, kartonové, papírové a lepenkové zboží, fotografické a litografické výrobky, jakož i výrobky jiných rozmnožovacích umění a tiskařství, porcelánové, hrnčířské a jiné zboží z hlíny, skla a skleněné zboží pro potřebu kancelářů a učtáren, jakož i pro vyučovací ústavy, sedlářské, řemenářské a brašnářské zboží, kožené zboží, také alba a stojany na obrazy, psací, kreslicí a malířské zboží, včetně inkousty, tuše a malířských barev, učtářenské nářadí, včetně obchodních knih, učebné a vyučovací pomůcky, hry a hračky, tkaniny.
- (511) 2, 6, 7, 8, 9, 10, 14, 16, 17, 18, 20, 21, 24, 28  
(210) O-11789

(111) **154404**  
(220) 09.08.1960  
(151) 13.10.1960  
(540)

### BOSTITCH

- (730) **Stanley Black & Decker, Inc.**, 1000 Stanley Drive, New Britain, CT 06050, CT, US
- (740) KOREJZOVÁ & SPOL., v.o.s., JUDr. Zdeňka Korejzová, Korunní 810/104 E, Praha 10, 10100
- (510) (16) stroje na sešívání a vpichování drátěnými spojkami a jejich součásti.
- (511) 16  
(210) O-22991

(111) **154405**  
(220) 09.08.1960  
(151) 13.10.1960  
(540)

### BOSTITCH

- (730) **Stanley Black & Decker, Inc.**, 1000 Stanley Drive, New Britain, CT 06050, CT, US
- (740) KOREJZOVÁ & SPOL., v.o.s., JUDr. Zdeňka Korejzová, Korunní 810/104 E, Praha 10, 10100
- (510) (16) drátěné spojky pro balení, sešívání a vpichování.
- (511) 16  
(210) O-23065

(111) **164607**  
(220) 25.11.1980  
(151) 03.12.1980  
(540)

### CARLSBAD BITTER KARLOVARSKÁ HOŘKÁ

- (730) **Jan Becher - Karlovarská Becherovka, a.s.**, T.G.Masaryka 57, Karlovy Vary, 36076, CZ

(740) Čermák Hořejš Matějka a spol., JUDr. Karel Čermák, advokát, Národní 32, Praha 1, 11000

(510) (33) likéry.  
(511) 33  
(210) O-52031

(111) **164719**  
(220) 19.08.1980  
(151) 06.03.1981  
(540)

### CONTOUR

- (730) **The Gillette Company**, Prudential Tower Building, 40th Floor, Boston, MA, US
- (740) ŠTROS & KUSÁK advokátní a patentová kancelář, JUDr. David Štros, advokát, Národní 32, Praha 1, 11000
- (510) Voňavky, výrobky kosmetické, neléčebné toaletní přípravky, mýdla, šampony, přípravky pro péči o vlasy, depilační přípravky, přípravky holicí a přípravky proti pocení, britvy, holicí čepelky, holicí strojky, zásobníky, kazety a pouzdra obsahující holicí čepelky, části a příslušenství uvedených výrobků, pokud spadají do tř.8, papírnické zboží, psací a kreslicí nástroje, inkousty a náhradní psací náplně, pokud spadají do tř.16.
- (511) 3, 8, 16  
(210) O-51866

(111) **164730**  
(220) 25.11.1980  
(151) 26.03.1981  
(540)



- (730) **Jan Becher - Karlovarská Becherovka, a.s.**, T.G.Masaryka 57, Karlovy Vary, 36076, CZ
- (740) Čermák Hořejš Matějka a spol., JUDr. Karel Čermák, advokát, Národní 32, Praha 1, 11000
- (510) (33) likéry.  
(511) 33  
(210) O-52030

(111) **168497**  
(220) 28.05.1990  
(151) 27.08.1991  
(540)



- (730) **Samick Musical Instruments Co., Ltd.**, #424, Chongchon-Dong, Pupyong-Ku, Inchon, KR
- (740) Čermák Hořejš Matějka a spol., JUDr. Karel Čermák jr., Ph.D., LL.M., advokát, Národní 32, Praha 1, 11000
- (510) (15) klavíry, flétny, hoboje, klárinety, fagoty, rohy, trubky, pozouny, Saxovy rohy, housle, violy, violončela, kontrabasy, harfy, kytary, elektrické kytary, mandoliny, tympany, varhany, elektronické varhany, elektrické varhany, tahací harmoniky, harmoniky, metronomy, klávesnice, elektronická piana, mixéry, melodihorny, zesilovače.
- (511) 15

(210) O-57591

(111) **168566**  
(220) 23.07.1990  
(151) 29.08.1991  
(540)

## FISKARS

(730) **Fiskars Corporation**, Helsinky, FI  
(740) Patentservis Praha a.s., Jivenská 1273/1, Praha 4, 14021  
(510) (8) ruční nástroje zastávající funkci nářadí v příslušných oborech, nožirské výrobky, včetně nožirských výrobků z drahých kovů, a včetně břitev a elektrických holicích strojků, vidličky a lžice včetně z drahých kovů, zbraně sečné a bodné.  
(511) 8  
(210) O-58091

(111) **169029**  
(220) 29.11.1990  
(151) 20.12.1991  
(540)

# ELDON

(730) **Eldon Aktiebolag**, Egnahemsgatan 39, Nässjö, 57134, SE  
(740) KOREJZOVÁ & SPOL, v. o. s., JUDr. Zdeňka Korejzová, Korunní 810/104 E, Praha 10, 10100  
(510) Elektrické rozvodné zařízení jako přístrojové bloky, přístrojové panely, přístrojové skříně, desky s tavnými pojistkami, armované zařízení jako spínače, kontakty a spínačové převody, spojovací materiál, boxy a skříně pro elektrickou instalaci, svorkové desky, tavné pomůcky, větráky a výměníky tepla pro skříně a boxy, svorkové krabice a elektrické spínačové převody, elektrické izolační materiály a z nich zhotovené výrobky.  
(511) 9, 11, 17  
(210) O-59504

(111) **169160**  
(220) 20.07.1990  
(151) 29.01.1992  
(540)

## TYNE

(730) **Westler Foods Limited**, Amotherby, Malton, North Yorkshire, YO17 6QT, GB  
(740) Rott, Růžička & Guttmann Patentové, známkové a advokátní kanceláře, JUDr. Vladimír Rott, Vinohradská 37, Praha 2, 12000  
(510) Zavařené, zmrazené, sušené, vařené nebo jinak předem připravované ovoce, zelenina a brambory, náplně pro pekařské a cukrářské zboží, čerstvé, zmrazené nebo zavařené maso, ryby, drůbež, zvěřina, potraviny získané z moře, mouka a jiné obilné produkty pro lidskou výživu, rýže včetně rýže v balíčcích pro vaření nebo předvařená, nebo dehydrovaná, koření a sušené byliny, těsta, jídla a polévky hotové nebo jako polotovary, náplně nebo směsi pro přípravu jídel, obsahující převážně shora uvedené zboží, mléko a mléčné výrobky, zejména máslo, sýry, šlehačky, jogurty, tvaroh, podmásli, kefiry, rozhuda a mléčné nápoje, hotová jídla z proteinových substancí, proteinové substance jako přílohy k jídlu ve formě kousků, plátek, nudlí nebo v prášku, marmelády, džemy, zavařeniny, jedné oleje a tuky, pomazánky na chléb. Čaj, káva, kávové náhražky, koka, čokoládové nápoje, toto zboží rovněž sušené nebo v tekutém stavu jako hotové nápoje, popř. balené v balíčcích nebo prodej v prodejních automatech, melasa, cukr, med, omáčky včetně záливоk na saláty, mražené šťávy, zmrzliny, mražené cukroví, chleba, koláče, sušenky, pečivo, zákusky, čokoláda, čokoládové výrobky, náplně do pečiva připravené ze shora uvedeného zboží, obložené chlebičky a svačiny, skládající se převážně z obilovin, rýže, brambor, těstovin, masa, ryb, drůbeže, zeleniny, sýrů, čokolád, koky, koláčů a nebo pečiva.  
(511) 29, 30  
(210) O-58075

(111) **169172**  
(220) 22.11.1990  
(151) 23.01.1992

(540)

## JAFRA

(730) **Jafra Holding Company B.V.**, Geograaf 30, Duiven, NL  
(740) TRAPLOVÁ-HAKR-KUBÁT Advokátní a patentová kancelář, JUDr. Jarmila Traplová, Přístavní 24, Praha 7, 17000  
(510) Čistící, leštící, prací a brusné přípravky, mýdla, voňavkářské výrobky, kosmetické výrobky, toaletní přípravky neobsahující léčiva, přípravky k péči o pokožku a tělo neobsahující léčiva, silice, vlasové přípravky, vlasové vody, šampony, antiperspirační přípravky, deodoranty pro osobní použití, depilační přípravky, přípravky pro ústní hygienu; farmaceutické a medicínální přípravky a látky, toaletní přípravky obsahující léčiva, přípravky k péči o pokožku a tělo a pro osobní hygienu obsahující léčiva, vitaminové a minerální přípravky a látky.  
(511) 3, 5  
(210) O-59410

(111) **169454**  
(220) 08.08.1990  
(151) 10.03.1992  
(540)

## AERELLE

(730) **INVISTA Technologies S.á.r.l.**, Pestalozzistrasse 2, 9000 St. Gallen, CH  
(740) Čermák Hořejš Matějka a spol., JUDr. Karel Čermák, advokát, Národní 32, Praha 1, 11000  
(510) Syntetická textilní vlákna, materiál na vycpávání a naplňování, vyrobený ze syntetických vláken, přize a textilní tkaniny, používané v polštářích, oděvech a domovním vybavení.  
(511) 20, 22, 23, 24  
(210) O-58272

(111) **169515**  
(220) 17.07.1990  
(151) 10.04.1992  
(540)

## EPOGEN

(730) **Amgen Inc.**, One Amgen Center Drive, Thousand Oaks, CA, US  
(740) Společná advokátní kancelář Všečetka a partneři, JUDr. Kalenský Petr, Hálkova 2, Praha 2, 12000  
(510) (5) farmaceutické přípravky pro lidské využití.  
(511) 5  
(210) O-58031

(111) **169536**  
(220) 11.10.1990  
(151) 24.03.1992  
(540)



(730) **HSF spol. s r.o.**, U divadla 341, Sokolov, 35601, CZ  
(510) (30) výrobky z perníku.  
(511) 30  
(210) O-58884

(111) **169617**  
(220) 19.11.1990  
(151) 20.04.1992  
(540)

## INTEL

(730) **Intel Corporation**, 2200 Mission College Boulevard, Santa Clara, 95052, CA, US  
(740) Čermák Hořejš Matějka a spol., JUDr. Jan Matějka, advokát, Národní 32, Praha 1, 11000  
(510) (9) desky s plošnými obvody pro video-procesor, mikroprocesor, desky s plošnými obvody pro elektronické obvody, paměti s integrovaným obvodem, programy operačních systémů, mikrořadiče, počítače, procesory, /ISO/ základní

jednotka ČSN, počítačové díly, polovodičové čípy, zařízení pro počítačové vstupy a výstupy, pracovní stanice, datové paměti, paměti, programy zaznamenané do počítače, registry, vybavení pro zkoušení a programování integrovaných obvodů, systémy periferní paměti, mikropočítače, minipočítače, počítačové systémy, modulatory-demodulatory /modemy/, paměťové desky s plošnými spoji, vyvolávací vybavení a nulové sítě.

(511) 9  
(210) O-59379

(111) **170569**  
(220) 02.07.1990  
(151) 03.07.1992  
(540)

### BAR'S LEAKS

(730) **Bar's Products International, Ltd., společnost zřízená podle zákonů státu Michigan**, Torrance, California, CA, US  
(740) INPARTNERS GROUP, Ing. Ivan Lukšiček, Lidická 51, Brno, 60200  
(510) Antikorozivní přípravky, přípravky pro prevenci koroze v chladicích systémech vozidel nebo v systémech pro ústřední vytápění; přípravky pro prevenci netěsností a pro izolaci netěsností v chladicích systémech vozidel nebo v systémech pro ústřední vytápění.

(511) 2, 17  
(210) O-57903

(111) **171082**  
(220) 31.07.1990  
(151) 08.09.1992  
(540)

### VAX

(730) **VAX LIMITED**, Quillgold House, Kingswood Road, Hampton Lovett, Droitwich, Worcestershire, GB  
(740) Rott, Růžička & Guttman Patentové, známkové a advokátní kanceláře, JUDr. Vladimír Rott, Vinohradská 37, Praha 2, 12000  
(510) (3) detergenty, mýdla, přípravky čistící, lešticí, odtučňovací a brousící, přípravky pro použití při čištění stěn, podlah, kobereců, čalounění, záclon, lůžkovin a jiných výrobků, přísady včetně pěnových a nepěnových činidel pro použití v čistících přístrojích.

(511) 3  
(210) O-58190

(111) **171471**  
(220) 02.07.1990  
(151) 03.07.1992  
(540)

### BAR'S

(730) **Bar's Products International, Ltd., společnost zřízená podle zákonů státu Michigan**, Torrance, CA, US  
(740) INPARTNERS GROUP, Ing. Ivan Lukšiček, Lidická 51, Brno, 60200  
(510) Antikorozivní přípravky, přípravky pro prevenci koroze v chladicích systémech vozidel nebo v systémech pro ústřední vytápění; přípravky pro prevenci netěsností a pro izolaci netěsností v chladicích systémech vozidel nebo v systémech pro ústřední vytápění.

(511) 2, 17  
(210) O-57902

(111) **171626**  
(220) 03.05.1991  
(151) 14.12.1992  
(540)



(730) **Nathan's Famous Systems, Inc.**, One Jericho Plaza, Second Floor - Wing A, Jericho, NY, US  
(740) Společná advokátní kancelář Vsetečka Zelený Švorčík Kalenský a partneři, JUDr. Otakar Švorčík, Hálkova 2, Praha 2, 12000  
(510) Oděvy, prádlo, boty, střevíce, trepky, maso, ryby včetně měkkýšů a koryšů, drůbež, zvěřina, masové výtažky, konzervovaná, sušená a vařená zelenina a ovoce, rosoly, zavařeniny, vejce, mléko a jiné mlékařské výrobky včetně mléčných nápojů, jedlé oleje a tuky, konzervované potraviny, zelenina, naložená v octě, restaurační služby a donáška jídel přes ulici.  
(511) 25, 29, 42  
(210) O-61576

(111) **231492**  
(220) 24.07.2000  
(151) 21.02.2001  
(540)

### INFINYS

(730) **Convergys CMG Utah Inc.**, 1065 West Levoy Drive, Salt Lake City, UT, US  
(740) ROWAN LEGAL, advokátní kancelář s.r.o., JUDr. Martin Maisner, Na Pankráci 1683/127, Praha 4, 14000  
(510) (35) obchodní služby, zejména audiovizuální, hlasové a datové péče o zákazníky a služby účtování.  
(511) 35  
(210) O-157681

(111) **232122**  
(220) 26.01.2000  
(151) 28.03.2001  
(540)



(730) **Senior Investments AG**, Fronwagplatz 10, 8200 Schaffhausen, CH  
(740) JUDr. Karel Čermák, advokát, Národní třída 32, Praha 1, 11000  
(510) (6) neohebné, polohebné a ohebné kovové trubky, hadice, trubkoví a vyrovnávací spoje, kovové spojky a klouby a armatury pro uvedená potrubí a vyrovnávací spoje, kovové železářské zboží včetně neohebné, polohebné a ohebné kovové hadice, měchy, měchové manžety, trubkoví, vlnité kovové trubkoví, a jejich montážní celky, koncové armatury a spojky; (7) stroje a obráběcí stroje, zejména měchy, ohebná spojení a montážní celky vyrovnávacích spojů; (11) neohebné, polohebné a ohebné kovové trubky, hadice, trubkoví a vyrovnávací spoje, kovové spojky a armatury pro výše uvedené obsahující ohebné kovové hadice, měchy, trubkoví, vlnité kovové trubkoví a montážní celky, koncové armatury a spojky užívané ve spojení s výše uvedeným, které slouží k přenosu kapalných, pevných a plynných látek užívaných pro svícení, vytápění, výrobu páry, vaření, ochlazování, chlazení, sušení, vlhčení, ventilaci a/nebo pro přepravu a rozvod tlakových kapalných, pevných a plynných látek; (12) neohebné, polohebné a ohebné kovové trubky, hadice, trubkoví a vyrovnávací spoje, kovové spojky pro výše uvedené obsahující ohebné kovové hadice, měchy, trubkoví, vlnité kovové trubkoví a jejich sestavy, koncové armatury a spojky užívané ve spojení s nimi sloužící k přepravě kapalných, pevných a plynných látek pro použití ve vozidlech, včetně aparátů pro pohyb a jízdu po zemi, ve vzduchu nebo ve vodě; (17) nekovové ohebné, polohebné a pevné trubkoví, zejména nekovové hadice, trubky, instalační trubky, vodovodní trubky, dopravní trubky, spojovací díly, měchy a kombinované hadice.  
(511) 6, 7, 11, 12, 17



(210) O-151279

(111) **232326**  
(220) 13.04.2000  
(151) 28.03.2001  
(540)



(730) **M&V Technik, s.r.o.**, Sokolohradská 1018, Chotěboř, 58301, CZ  
(510) (7) dopravní a manipulační stroje a zařízení s vlastním nebo cizím pohonem, manipulační zařízení pro nakládání a vykládání, manipulátory, dopravníky, jeřáby, kladkostroje, lisy, kultivátory, mechanické ruční nástroje a nářadí, mechanismy pohonné, nakládací rampy, zdvižná zařízení pro nakládání vozy, nakládání výtahy, navijáky, stroje na lisování, lisy, pluhy, radlice, pohonné mechanismy, převodové mechanismy, rypadla, vrtáky, výtahy, zdvihací zařízení, zdviháky, zvedáky, zvedací stroje; (12) vozíky, hnací (pohonné) mechanismy pro pozemní vozidla, vozíky, ruční vozíky, vidlicové stohovací nebo nakládací vozíky, zdvihací vozíky vidlicové, vyklápecí vozíky; (28) posilovací stroje, posilovače svalů, přístroje pro tělesná cvičení, zařízení gymnastická, zařízení pro kulturistiku; (37) servis všech výše uvedených výrobků.  
(511) 7, 12, 28, 37  
(210) O-154444

(111) **233473**  
(220) 16.08.2000  
(151) 24.04.2001  
(540)



(730) **The Procter & Gamble Company**, One Procter & Gamble Plaza, Cincinnati, OH, US  
(740) ŠTROS & KUSÁK advokátní a patentová kancelář, JUDr. David Štros, advokát, Národní 32, Praha 1, 11000  
(510) (3) mýdla, parfumerie, vonné oleje, kosmetika, vlasové vody (lotions), přípravky na čištění, péči a zkrášlování pleti, pokožky hlavy a vlasů.  
(511) 3  
(210) O-158303

(111) **233889**  
(220) 28.07.2000  
(151) 23.05.2001  
(540)



(730) **Sanoma Magazines Praha s.r.o.**, Lomnického 7, Praha 4, 14000, CZ  
(740) Ladislava Jasanská Advokátní kancelář, Mgr. Ladislava Jasanská, advokátka, Lomnického 7, Praha 4, 14000  
(510) (9) nosiče záznamů nahrané i nenahrané, videokazety nahrané i nenahrané, audiokazety nahrané i nenahrané, CD disky,

elektronické časopisy, elektronická periodika a knihy v elektronické podobě; (16) periodické a neperiodické publikace; (35) reklamní, inzertní a propagační činnost, včetně reklamní, inzertní a propagační činnosti prostřednictvím elektronických počítačových sítí zejména prostřednictvím Internetu; (38) šíření elektronických časopisů, informací, elektronických periodik, knih v elektronické podobě prostřednictvím elektronické, telekomunikační nebo počítačové sítě, zejména Internetu; (41) nakladatelství a vydavatelství, vydávání tiskovin v elektronické podobě, nahrávání zvukových nebo obrazově zvukových nosičů záznamů.

(511) 9, 16, 35, 38, 41  
(210) O-157846

(111) **233890**  
(220) 28.07.2000  
(151) 23.05.2001  
(540)

## OPEN HOUSE

(730) **Sanoma Magazines Praha s.r.o.**, Lomnického 7, Praha 4, 14000, CZ  
(740) Ladislava Jasanská Advokátní kancelář, Mgr. Ladislava Jasanská, advokátka, Lomnického 7, Praha 4, 14000  
(510) (9) nosiče záznamů nahrané i nenahrané, videokazety nahrané i nenahrané, audiokazety nahrané i nenahrané, CD disky, elektronické časopisy, elektronická periodika a knihy v elektronické podobě; (16) periodické a neperiodické publikace; (35) reklamní, inzertní a propagační činnost, včetně reklamní, inzertní a propagační činnosti prostřednictvím elektronických počítačových sítí zejména prostřednictvím Internetu; (38) šíření elektronických časopisů, informací, elektronických periodik, knih v elektronické podobě prostřednictvím elektronické, telekomunikační nebo počítačové sítě, zejména Internetu; (41) nakladatelství a vydavatelství, vydávání tiskovin v elektronické podobě, nahrávání zvukových nebo obrazově zvukových nosičů záznamů.  
(511) 9, 16, 35, 38, 41  
(210) O-157847

(111) **233900**  
(220) 04.08.2000  
(151) 23.05.2001  
(540)

## ROZBŘESKOVÁK

(730) **Praveček Karel**, Čápkova 6, Brno, 60200, CZ  
(740) Martin Kořistka, patentový zástupce, Karpatská 3, Brno, 62500  
(510) (30) nápoje kávové, čokoládové a kakaové; (30) nápoje nealkoholické a pivo; (33) nápoje alkoholické, destilované nápoje a pálenky.  
(511) 30, 32, 33  
(210) O-158016

(111) **234425**  
(220) 11.05.2000  
(151) 25.06.2001  
(540)

## LUPETO

(730) **Intersnack Knabber-Gebäck GmbH & Co. KG**, Aachener Str. 1042, Köln, DE  
(740) KOREJZOVÁ & SPOL., v.o.s., JUDr. Petra Korejzová, advokátka, Korunní 810/104 E, Praha 10, 10100  
(510) (29) bramborové lupínky a tyčinky včetně smažených bramborových lupínků a tyčinek; (30) výrobky z bramborového a obilného těsta, slané tyčinky; (31) ořechy a jejich směsi.  
(511) 29, 30, 31  
(210) O-155321

(111) **234435**  
(220) 23.05.2000  
(151) 25.06.2001

(540)



(730) **Home Credit a. s.**, Moravské náměstí 249/8, Brno - město, 60200, CZ

(510) (36) leasing movitých věcí.

(511) 36

(210) O-155689

(111) **234436**

(220) 23.05.2000

(151) 25.06.2001

(540)



(730) **Home Credit a. s.**, Moravské náměstí 249/8, Brno - město, 60200, CZ

(510) (36) leasing movitých věcí.

(511) 36

(210) O-155690

(111) **234533**

(220) 24.08.2000

(151) 25.06.2001

(540)

### ASTRA FLEX

(730) **THE GILLETTE COMPANY**, Prudential Tower Building, 40th Floor, Boston, MA, US

(740) ŠTROS & KUSÁK advokátní a patentová kancelář, JUDr. David Štros, advokát, Národní 32, Praha 1, 11000

(510) (8) břitvy a holicí čepelky, strojky na holení, dávkovače, zásobníky a kazety obsahující žiletky, součásti a příslušenství k uvedenému zboží, nářadí, nástroje a přístroje na ruční pohon, nožičské výrobky, jídelní přístroje, všechno výše uvedené zboží ve třídě 8.

(511) 8

(210) O-158486

(111) **235219**

(220) 20.07.2000

(151) 30.07.2001

(540)

ja!

(730) **REWE-Zentral AG**, Domstrasse 20, Köln, DE

(740) Ing. Malůšek Jiří, Mendlovo nám. 1a, Brno, 60300

(510) (3) bělicí přípravky, čistící přípravky, lešticí přípravky pro cidění a drhnutí, mýdla, parfémy, éterické oleje, kosmetické přípravky, vlasové vody, prostředky k čištění zubů; (5) příruční kapesníčky, náplasti, přípravky pro ošetřování těla, zdravotnické výrobky, náplasti, obvazový materiál, vata, tampóny, tampónové polštářky; (8) nožičské výrobky, vidličky, lžičky, holicí strojky, čepelky; (16) výrobky z papíru pro domácnost a pro hygienické účely, toaletní papír, papírové ručníky, kapesníčky, papírové výrobky pro zdravotní péči, sanitární ubrousky a kapesníky, tampóny, pleny pro děti i dospělé, všechny výše zmíněné předměty vyrobené z celulózy a rouna, plastikové nebo papírové sáčky pro potraviny, sáčky pro zmrazování potravin, plastický obalový materiál, hliníkové fólie; (18) batohy, malé kožené zboží; (21) potřeby pro domácnost a do kuchyně jako pánve, hrnce, síta, kastróly z nerezové oceli nebo z plastů, výrobky ze skla, porcelánu, keramiky, kameniny, plastů pro domácnost a kuchyni jako jsou sklenice, šálky, čajové a kávové hrnky, talíře, podnosy, vázy,

mísy, vědra, šlehací nádoby, kartáčnické výrobky, drátěnky mycí houby, utěrky, oprašovačla, mopy, podlahové utěrky, čistící rukavice; (24) textilní výrobky v této třídě, povlečení, ubrusy, prostírání; (25) oděvy pánské, dámské, dětské včetně pásků, šál, přezek, ponožek, punčoch, obuv, pokrývky hlavy, rukavice; (29) maso, ryby, drůbež, měkkýši, korýši, uzeniny, zvěřina, kaviar, saláty z masa, zvěřiny, ryb, drůbeže, masové výtažky, ovoce a zelenina, luštěniny, ovocné a zeleninové pasty, delikatesní saláty, bramborové výrobky jako krokety, hranolky, chipsy, tyčinky, polotovary a hotové výrobky zvláště polévky, dušená jídla, sušené potraviny, sýry, pasty, paštiky, rýže, pizzy, maso v aspiku, džemy, marmelády rosoly, vajíčka, mléko a mléčné výrobky jako sladké mléko, kyselé mléko, podmáslí, jogurty, ovocné jogurty, čokoládové jogurty, nealkoholické mléčné nápoje, šlehané nápoje, kefir, šlehačka, byliny, pudinky, dezerty, ochucovačla, želatina, ztužovače, máslo, sýrové výrobky, stolní oleje a tuky, omáčky, rosol, salátové dresinky, kečup, křen, solené i nesolené oříšky a jiné snacky a všechny výše zmíněné potraviny jako zmražené, zavařené, konzervované nebo homogenizované; (30) káva, čaj, kakao, čokoláda, čokoládové výrobky, sušené mléko, kakao, marcipán, nugát, pomazánky obsahující hlavně nugát, cukr, kakao, mléko a/nebo tuky, čokoládové bonbóny i plněné, cukr, cukrové výrobky, karamelové bonbóny, pepermintové, ovocné, rosolovité bonbóny, lízátka, žvýkačky, prášky pro instantní nápoje, rýže, náhražky kávy, mouka a cereální výrobky, ovesné vločky, zrní žitné, pšeničné, ječmenné a to i ve formě směsí, granulí, sušenek, tyčinek sestávajících hlavně z obilnin, ořechů, sušeného ovoce, kukuřičné pukavce, chléb, rohlíky, koláče, pasty, nudle, zmrzlina, med, prášek do pečiva, sůl, hořčice, ocet, koření, směsi koření, crackery, chipsy slané a nesolené ořechy a všechny výše zmíněné potraviny jako zmražené, zavařené, konzervované nebo homogenizované; (31) čerstvé ovoce a zelenina, semena, potraviny pro zvířata; (32) pivo, minerální vody, sycené vody a jiné nealkoholické nápoje, ovocné nápoje, džúsy, zeleninové šťávy, sirupy a jiné výrobky k přípravě nápojů; (33) alkoholické nápoje, víno, šumivé víno, lihoviny a likéry; (34) tabák, tabákové výrobky, cigára, cigarety, šňupací tabák, žvýkácký tabák, cigaretový papír, dýmky, cigaretové špičky, zapalovače, zápalky, přípravky pro čištění dýmek.

(511) 3, 5, 8, 16, 18, 21, 24, 25, 29, 30, 31, 32, 33, 34

(210) O-157586

(111) **235231**

(220) 28.07.2000

(151) 30.07.2001

(540)



(730) **EXIM PROTECT, a. s.**, Libušina 504, Kladno, 27203, CZ

(740) Advokátní kancelář, JUDr. Petr Knap, Saskova 1625, Kladno, 27201

(510) (18) kůže, imitace kůže, výrobky z těchto materiálů, které nejsou zahrnuty v jiných třídách, kůže zvířat, deštníky, slunečníky a hole, sedlářské výrobky, brašny na nářadí; (24) tkaniny a textilní výrobky, které nejsou obsaženy v jiných třídách; (25) oděvy a obuv spadající do této třídy, kloboučnické zboží.

(511) 18, 24, 25

(210) O-157825

(111) **235244**

(220) 08.08.2000

(151) 30.07.2001

(540)



- (730) **EHRMANN Stříbro, s. r. o.**, Revoluční 845, Stříbro, 34901, CZ  
(740) FISCHER & PARTNER Intellectual Property s.r.o., Ing. Michael Fischer, Na Hrobci 294/5, Praha 2, 12000  
(510) (29) maso, ryby, drůbež a zvěřina, želé, džemy, kompoty, vejce, mléko a mléčné výrobky, oleje a tuky jedlé; (30) káva, čaj, kakao, cukr, rýže, tapioka, ságo, kávové náhražky, mouka a přípravky z obilnin, chléb, pečivo, cukrovinky, zmrzlina, med, sirup melasový, droždí, prášky do těsta sůl, hořčice, ocet, nálevy (k ochucení), koření; (32) piva, minerální vody, šumivé nápoje a jiné nealkoholické nápoje, nápoje a šťávy ovocné, sirupy a jiné přípravky k zhotovování nápojů.  
(511) 29, 30, 32  
(210) O-158129

- (111) **235245**  
(220) 09.08.2000  
(151) 30.07.2001  
(540)



- (730) **EHRMANN Stříbro, s. r. o.**, Revoluční 845, Stříbro, 34901, CZ  
(740) FISCHER & PARTNER Intellectual Property s.r.o., Ing. Michael Fischer, Na Hrobci 294/5, Praha 2, 12000  
(510) (29) maso, ryby, drůbež a zvěřina, želé, džemy, kompoty, vejce, mléko a mléčné výrobky, oleje a tuky jedlé; (30) káva, čaj, kakao, cukr, rýže, tapioka, ságo, kávové náhražky, mouka a přípravky z obilnin, chléb, pečivo, cukrovinky, zmrzlina, med, sirup melasový, droždí, prášky do těsta sůl, hořčice, ocet, nálevy (k ochucení), koření; (32) piva, minerální vody, šumivé nápoje a jiné nealkoholické nápoje, nápoje a šťávy ovocné, sirupy a jiné přípravky k zhotovování nápojů.  
(511) 29, 30, 32  
(210) O-158157

- (111) **235839**  
(220) 15.05.2000  
(151) 27.08.2001  
(540)



- (730) **Home Credit a. s.**, Moravské náměstí 249/8, Brno, 60200, CZ  
(510) (36) poskytování spotřebitelských úvěrů a prodej na splátky.  
(511) 36  
(210) O-155390

- (111) **235840**  
(220) 15.05.2000  
(151) 27.08.2001

(540)



- (730) **Home Credit a. s.**, Moravské náměstí 249/8, Brno, 60200, CZ  
(510) (36) poskytování spotřebitelských úvěrů a prodej na splátky.  
(511) 36  
(210) O-155391

- (111) **235841**  
(220) 15.05.2000  
(151) 27.08.2001  
(540)



- (730) **Home Credit a. s.**, Moravské náměstí 249/8, Brno, 60200, CZ  
(510) (36) poskytování spotřebitelských úvěrů a prodej na splátky.  
(511) 36  
(210) O-155392

- (111) **235968**  
(220) 08.06.2000  
(151) 27.08.2001  
(540)



- (730) **Ing. Stanislav Hanák**, Komenského nám. 363, Kroměříž, 76701, CZ  
(740) Ing. Zdeněk Kučera, Dlouhá 207 (P.O.BOX 92), Slušovice, 76315  
(510) (20) nábytek kovový, dřevěný, plastový, sektorový nábytek, kuchyně, kuchyňské linky.  
(511) 20  
(210) O-156175

- (111) **235969**  
(220) 08.06.2000  
(151) 27.08.2001  
(540)



- (730) **Ing. Stanislav Hanák**, Komenského nám. 363, Kroměříž, 76701, CZ  
(740) Ing. Zdeněk Kučera, Dlouhá 207 (P.O.BOX 92), Slušovice, 76315  
(510) (20) nábytek kovový, dřevěný, plastový, sektorový nábytek, kuchyně, kuchyňské linky.  
(511) 20

(210) O-156176 (540)

(111) **235970**  
(220) 08.06.2000  
(151) 27.08.2001  
(540)

Royal  
line

KUCHYŇSKÉ  
STUDIO

(730) **Ing. Stanislav Hanák**, Komenského nám. 363, Kroměříž,  
76701, CZ  
(740) Ing. Zdeněk Kučera, Dlouhá 207 (P.O.BOX 92), Slušovice,  
76315  
(510) (20) nábytek kovový, dřevěný, plastový, sektorový nábytek,  
kuchyně, kuchyňské linky.  
(511) 20  
(210) O-156177

(730) **Ing. Stanislav Hanák**, Komenského nám. 363, Kroměříž,  
76701, CZ  
(740) Ing. Zdeněk Kučera, Dlouhá 207 (P.O.BOX 92), Slušovice,  
76315  
(510) (20) nábytek kovový, dřevěný, plastový, sektorový nábytek,  
kuchyně, kuchyňské linky.  
(511) 20  
(210) O-156180

(111) **235971**  
(220) 08.06.2000  
(151) 27.08.2001  
(540)

DuraFlex

Economic  
line

(730) **Ing. Stanislav Hanák**, Komenského nám. 363, Kroměříž,  
76701, CZ  
(740) Ing. Zdeněk Kučera, Dlouhá 207 (P.O.BOX 92), Slušovice,  
76315  
(510) (20) nábytek kovový, dřevěný, plastový, sektorový nábytek,  
kuchyně, kuchyňské linky.  
(511) 20  
(210) O-156178

(730) **Container Components, Inc.**, 355 Parkside Drive, San  
Fernando 91340, CA, US  
(740) Dr. Všečeka Miloš, advokát, Hálkova 2, Praha 2, 12000  
(510) (20) nádoby a kontejnery /nekovové/ na odpad, koše  
/nekovové/ na odpadový papír, kontejnery /nekovové/ na  
kompostování, kontejnery a nádoby /nekovové/ na  
recyklovatelné odpadové materiály, nádoby z umělých hmot  
/jako obaly/, kontejnery /nekovové/ na odpad pro hospodářské  
a průmyslové užití a uzávěry pro tyto kontejnery, části a  
příslušenství pro všechno uvedené zboží.  
(511) 20  
(210) O-157313

(111) **235972**  
(220) 08.06.2000  
(151) 27.08.2001  
(540)

(111) **236125**  
(220) 21.07.2000  
(151) 27.08.2001  
(540)

Ahoj  
RODINOU

Exclusive  
line

(730) **Ing. Stanislav Hanák**, Komenského nám. 363, Kroměříž,  
76701, CZ  
(740) Ing. Zdeněk Kučera, Dlouhá 207 (P.O.BOX 92), Slušovice,  
76315  
(510) (20) nábytek kovový, dřevěný, plastový, sektorový nábytek,  
kuchyně, kuchyňské linky.  
(511) 20  
(210) O-156179

(730) **PLM REKLAMA spol. s r.o.**, Žerotínova 483/1, České  
Budějovice, 37004, CZ  
(740) Advokátní kancelář Nádravský & syn, JUDr. Jan Nádravský,  
Husova tř. 1633/40, České Budějovice, 37005  
(510) (35) pomoc při provozování obchodů a obchodních činností  
průmyslového nebo obchodního podniku, jakož i služby  
reklamních kanceláří, které se zabývají hlavně sdělováním  
veřejnosti, prohlášeními nebo inzeráty a používají všechny  
možné prostředky sdělovací, týkající se všech druhů zboží nebo  
služeb, služby, které zahrnují záznam, přepis, vypracování,  
kompilaci (shromažďování dokumentů), přenášení nebo  
systematizace písemných sdělení a záznamů, jakož i využívání  
nebo kompilaci matematických a statistických údajů, služby  
reklamních agentur, jakož i služby jako jsou distribuce vzorků;  
(41) služby, jejichž hlavním cílem jsou zábavy, rozptýlení nebo  
rekreace osob.  
(511) 35, 41  
(210) O-157626

(111) **235973**  
(220) 08.06.2000  
(151) 27.08.2001

(111) **236126**

(220) 21.07.2000  
(151) 27.08.2001  
(540)

**Ahoj**  
BUDĚJOVICE

(730) **PLM REKLAMA spol. s r.o.**, Žerotínova 483/1, České Budějovice, 37004, CZ

(740) Advokátní kancelář Nádravský & syn, JUDr. Jan Nádravský, Husova tř. 1633/40, České Budějovice, 37005

(510) (35) pomoc při provozování obchodů a obchodních činností průmyslového nebo obchodního podniku, jakož i služby reklamních kanceláří, které se zabývají hlavně sdělováním veřejnosti, prohlášeními nebo inzeráty a používají všechny možné prostředky sdělovací, týkající se všech druhů zboží nebo služeb, služby, které zahrnují záznam, přepis, vypracování, kompilaci (shromáždování dokumentů), přenášení nebo systematizace písemných sdělení a záznamů, jakož i využívání nebo kompilaci matematických a statistických údajů, služby reklamních agentur, jakož i služby jako jsou distribuce vzorků; (41) služby, jejichž hlavním cílem jsou zábavy, rozptýlení nebo rekreace osob.

(511) 35, 41  
(210) O-157627

(111) **236132**  
(220) 21.07.2000  
(151) 27.08.2001  
(540) **FORD MODELS SUPERMODEL OF THE WORLD**

(730) **Ford Models, Inc.**, 111 Fifth Avenue, 9th Floor, New York 10003, NY, US

(740) Rott, Růžička & Guttman Patentové, známkové a advokátní kanceláře, JUDr. Vladimír Rott, Vinohradská 37, Praha 2, 12000

(510) (41) služby v oblasti zábavy, zejména pořádání a podporování soutěží krásy.

(511) 41  
(210) O-157655

(111) **236133**  
(220) 21.07.2000  
(151) 27.08.2001  
(540) **FORD MODELS SUPERMODEL OF CZECH REPUBLIC**

(730) **Ford Models, Inc.**, 111 Fifth Avenue, 9th Floor, New York 10003, NY, US

(740) Rott, Růžička & Guttman Patentové, známkové a advokátní kanceláře, JUDr. Vladimír Rott, Vinohradská 37, Praha 2, 12000

(510) (41) služby v oblasti zábavy, zejména pořádání a podporování soutěží krásy.

(511) 41  
(210) O-157656

(111) **236259**  
(220) 06.09.2000  
(151) 27.08.2001  
(540) **CHLUM**

(730) **RAAMI s.r.o.**, U Zátíší 545/1, Praha 4 - Hodkovičky, 14700, CZ

(510) (35) marketing, reklama, distribuce prospektů, obchodní administrativa, kancelářské práce, ekonomické poradenství ve stavebnictví a výrobě stavebních hmot, tržní oceňování majetku; (36) finanční poradenství ve stavebnictví a výrobě stavebních hmot, odhady cen nemovitostí (oceňování nemovitostí), služby nemovitostní (správa, pronájem, obchod s nemovitostmi, hypotéky, dražby); (37) stavebnictví - provádění

staveb, jejich změn a jejich odstraňování, služby ve stavebnictví spojené s procesem předinvestiční a investiční přípravy, realizace a kolaudace staveb, zprostředkovatelské služby v oboru stavebnictví a výroby stavebních hmot; (42) služby stavebně-právní v oboru stavebnictví a výroby stavebních hmot, investorská-inženýrské služby v oboru stavebnictví a výroby stavebních hmot (režerše, koncepce, posudky, expertizy), poradenské a projektové služby v oboru stavebnictví a výroby stavebních hmot.

(511) 35, 36, 37, 42  
(210) O-158860

(111) **236260**  
(220) 06.09.2000  
(151) 27.08.2001  
(540)

## RAAMI APPRAISING

(730) **RAAMI s.r.o.**, U Zátíší 545/1, Praha 4 - Hodkovičky, 14700, CZ

(510) (36) finanční poradenství ve stavebnictví a výrobě stavebních hmot, odhady cen nemovitostí (oceňování nemovitostí), služby nemovitostní (správa, pronájem, obchod s nemovitostmi, hypotéky, dražby); (37) stavebnictví - provádění staveb, jejich změn a jejich odstraňování, služby ve stavebnictví spojené s procesem předinvestiční a investiční přípravy, realizace a kolaudace staveb, zprostředkovatelské služby v oboru stavebnictví a výroby stavebních hmot; (42) služby stavebně-právní v oboru stavebnictví a výroby stavebních hmot, investorská-inženýrské služby v oboru stavebnictví a výroby stavebních hmot (režerše, koncepce, posudky, expertizy), poradenské a projektové služby v oboru stavebnictví a výroby stavebních hmot.

(511) 36, 37, 42  
(210) O-158861

(111) **236798**  
(220) 03.07.2000  
(151) 19.09.2001  
(540)



(730) **Matyšček Rostislav**, Kpt. Jaroše 437, Velké Hoštice, 74731, CZ

(740) Mgr. Václav Pacl, Okrajová 1416/4, Havířov - Podlesí, 73601  
(510) (35) zprostředkování obchodních záležitostí, pomoc a odborné poradenství v obchodní činnosti a v ekonomických otázkách, vedení obchodů, průzkum a analýzy trhů, navazování styků s veřejností; (36) financování, zejména investiční činnost, pojišťovací jednatelství, pojištění úvěrových rizik, úvěrové poradenství a zprostředkovávání úvěrů, zprostředkování finančních operací, finanční analýzy, zprostředkování obchodů s hypotékami, kapitálové investice, bankovní obchody, operace peněžní a finanční, zprostředkování koupě a prodeje cenných papírů, povinné ručení, úvěrové konzultace a režerše, šetření v peněžních záležitostech, zastavárny, burzovní makléřství, důchodové fondy, elektronický převod kapitálu, finanční poradenství a finanční servis občanům, předvádění finančních produktů a jejich revize, správa osobních finančních plánů, profesionální poradenství, zvláště v oblasti finančního servisu občanům, s výjimkou obchodního nebo podnikatelského, finanční řízení, finanční sponzorování, kauce, garance a záruky, správa majetku, informace o pojištění, konzultační a poradenské služby v oblasti pojišťovnictví a osobních financí, uzavírání pojistek životních, úrazových, nemocenských, majetkových; (42) vypracovávání technických posudků.

(511) 35, 36, 42  
(210) O-157115

(111) **236835**

(220) 21.07.2000  
(151) 19.09.2001  
(540)



(730) **Mladá fronta a.s.**, Mezi Vodami 1952/9, Praha 4 - Modřany, 14300, CZ  
(510) (16) časopisy, tiskoviny, knihy; (35) zprostředkovatelská činnost v oblasti obchodu; (41) vydavatelská a nakladatelská činnost, výroba audiovizuálních a televizních programů.  
(511) 16, 35, 41  
(210) O-157620

(111) **236836**  
(220) 21.07.2000  
(151) 19.09.2001  
(540)

### Aktifi+

(730) **MADETA a. s.**, Rudolfovska 246/83, České Budějovice, 37050, CZ  
(740) KUDRLIČKA & SEDLÁK Advokátní, patentová a známková kancelář, Ing. Jiří Sedlák, Husova 5, České Budějovice, 37001  
(510) (29) mléko a mléčné výrobky.  
(511) 29  
(210) O-157622

(111) **236866**  
(220) 27.07.2000  
(151) 19.09.2001  
(540)

### ASAHI KASEI

(730) **ASAHI KASEI KABUSHIKI KAISHA**, 3-23 Nakanoshima 3-chome, Kita-ku, Osaka-shi, Osaka, JP  
(740) Čermák Hořejš Matějka a spol., JUDr. Jan Matějka, advokát, Národní 32, Praha 1, 11000  
(510) (1) chemikálie pro průmysl, vědu a fotografii, zemědělství, zahrádkářství a lesnictví, umělé pryskyřice nezpracované, plastické hmoty nezpracované, půdní hnojiva, směsi do hasicích přístrojů, přípravky pro kalení a svařování kovů, chemické látky pro konzervování potravin, třísloviny, lepidla pro průmysl, kompost, soli pro konzervování nepotravinářských výrobků; (5) farmaceutické, zvěrolékařské a zdravotnické přípravky, dietetické látky pro lékařské účely, potrava pro děti, náplasti, obvazový materiál, hmoty na plombování zubů a zubní vosky, dezinfekční přípravky, přípravky pro hubení hmyzu, fungicidy, herbicidy, sanitární přípravky pro lékařské účely a pro osobní hygienu, deodoranty s výjimkou deodorantů pro osobní potřebu, cigarety bez tabáku pro lékařské účely; (7) stroje a obráběcí stroje, motory a hnací stroje (s výjimkou pro pozemní vozidla), spojky a jejich součásti (s výjimkou pro pozemní vozidla), zemědělské nářadí nikoli na ruční pohon, líhně na vejce, části motorů a hnacích strojů všech druhů, elektrické čistící stroje a přístroje; (9) přístroje a nástroje vědecké, námořní, kontrolní, elektrické, fotografické, kinematografické, optické, vážicí, měřicí, signalizační, dohlížení, záchranné a výukové, přístroje pro záznam, přenos nebo reprodukci zvuku nebo obrazu, magnetické nosiče dat, záznamové disky, prodejní automaty a mechanismy na mince, registrační pokladny, kalkulačky, vybavení pro zpracování dat a počítače, hasicí přístroje, zejména přístroje a nástroje pro vědecký výzkum v laboratořích, přístroje a nástroje pro lodní kontrolu, pro měření a předávání zpráv, elektrické přístroje a nástroje zahrnuté ve třídě 9; (10) přístroje a nástroje chirurgické, lékařské, zubařské a zvěrolékařské, umělé končetiny, oči a zuby, ortopedické pomůcky, šicí materiály, speciální nábytek pro lékařské použití, gumové hygienické pomůcky, vyztužené bandáže; (13) střelné zbraně, střelivo a náboje, výbušniny, pyrotechnika; (17) kaučuk, gutaperča, guma, azbest, slída a výrobky z těchto materiálů nezahrnuté v jiných třídách, plastové výlisky pro

výrobu, balicí, těsnicí a izolační materiál, ohebné roury a hadice s výjimkou kovových, gumové materiály pro protektorování pneumatik, čalounické materiály a materiály na vycpávání z gumy a plastů, plovoucí bariéry proti znečištění.

(511) 1, 5, 7, 9, 10, 13, 17  
(210) O-157806

(111) **236888**  
(220) 07.08.2000  
(151) 19.09.2001  
(540)

# SINCLAIR

(730) **NEPA, společnost s ručením omezeným**, Purkyňova 45, Brno, 61200, CZ  
(740) Ing. Pavel Reichel, Lopatecká 14, Praha 4, 14700  
(510) (9) spotřební elektronika, zejména audio, video, kancelářská technika, zejména kalkulátory, registrační pokladny, zařízení pro uchovávání údajů v paměti, faxy, mobilní telefony, kopírovací stroje (fotografické, termické, elektrostatické), tiskárny pro počítače; (11) mikrovlnné trouby; (16) psací stroje, přenosné tiskárničky jako kancelářské potřeby.  
(511) 9, 11, 16  
(210) O-158033

(111) **237535**  
(220) 26.07.2000  
(151) 22.10.2001  
(540)

### LEXFORUM

(730) **Nakladatelství C.H. BECK, organizační složka která reprezentuje Verlag C.H.Beck oHG se sídlem Wilhelmstrasse 9, 80801 München, Spolková republika Německo**, Řeznická 17, Praha 1, 11000, CZ  
(740) Advokátní kancelář KORBAŘ, POKORNÝ, Mgr. Michal Pokorný, advokát, Lublaňská 507/8, Praha 2, 12000  
(510) (9) výpočetní technika, software na nosičích, software jako programové vybavení počítačů; (16) tiskopisy, časopisy, knihy, letáky, fotografie, dokumentace k počítačovým programům, kancelářské potřeby; (35) marketingová činnost, reklamní činnost v obchodní činnosti, automatizované zpracování dat; (42) poskytování software, poradenská a projektová činnost v oblasti software, tvorba a úprava software, tvorba a údržba počítačových stránek.  
(511) 9, 16, 35, 42  
(210) O-157787

(111) **237536**  
(220) 26.07.2000  
(151) 22.10.2001  
(540)

### LEXDATA

(730) **Nakladatelství C.H. BECK, organizační složka která reprezentuje Verlag C.H.Beck oHG se sídlem Wilhelmstrasse 9, 80801 München, Spolková republika Německo**, Řeznická 17, Praha 1, 11000, CZ  
(740) Advokátní kancelář KORBAŘ, POKORNÝ, Mgr. Michal Pokorný, advokát, Lublaňská 507/8, Praha 2, 12000  
(510) (9) výpočetní technika, software na nosičích, software jako programové vybavení počítačů; (35) marketingová činnost, reklamní činnost v obchodní činnosti, automatizované zpracování dat; (42) poskytování software, poradenská a projektová činnost v oblasti software, tvorba a úprava software, tvorba a údržba počítačových stránek.  
(511) 9, 35, 42  
(210) O-157788

(111) **237557**  
(220) 07.08.2000  
(151) 22.10.2001  
(540)

**FLUOCARIL, Životní pojistka Vašich zubů**

- (730) **THE PROCTER & GAMBLE COMPANY**, One Procter & Gamble Plaza, Cincinnati, OH, US  
(740) ŠTROS & KUSÁK advokátní a patentová kancelář, JUDr. David Štros, advokát, Národní 32, Praha 1, 11000  
(510) (3) přípravky na čištění zubů a pro ústní hygienu; (5) farmaceutické výrobky; (21) zubní kartáčky.  
(511) 3, 5, 21  
(210) O-158045

- (111) **237620**  
(220) 17.08.2000  
(151) 22.10.2001  
(540)



- (730) **The Procter & Gamble Company**, One Procter & Gamble Plaza, Cincinnati, OH, US  
(740) ŠTROS & KUSÁK advokátní a patentová kancelář, JUDr. David Štros, advokát, Národní 32, Praha 1, 11000  
(510) (3) mýdla, parfumerie, vonné oleje, kosmetika, vlasové vody (lotions), přípravky na čištění, péči a zkrášlování pleti, pokožky hlavy a vlasů.  
(511) 3  
(210) O-158341

- (111) **237621**  
(220) 17.08.2000  
(151) 22.10.2001  
(540)



- (730) **The Procter & Gamble Company**, One Procter & Gamble Plaza, Cincinnati, OH, US  
(740) ŠTROS & KUSÁK advokátní a patentová kancelář, JUDr. David Štros, advokát, Národní 32, Praha 1, 11000  
(510) (3) mýdla, parfumerie, vonné oleje, kosmetika, vlasové vody (lotions), přípravky na čištění, péči a zkrášlování pleti, pokožky hlavy a vlasů.  
(511) 3  
(210) O-158342

- (111) **237622**  
(220) 17.08.2000  
(151) 22.10.2001  
(540)

### CAMAY PASSION

- (730) **The Procter & Gamble Company**, One Procter & Gamble Plaza, Cincinnati, OH, US  
(740) ŠTROS & KUSÁK advokátní a patentová kancelář, JUDr. David Štros, advokát, Národní 32, Praha 1, 11000  
(510) (3) mýdla všeho druhu včetně náhražek toaletních mýdel, koupelové přísady, sprchové gely, parfumerie, vonné oleje, přípravky pro péči o tělo a krásu, kosmetika, přípravky pro čištění, péči a zkrášlování pleti, pokožky hlavy a vlasů, včetně nemedikovaných krémů na ruce, toaletních vod, kosmetických krémů, pleťové vody, prostředky na čištění zubů, deodoranty pro osobní potřebu a antiperspiranty.  
(511) 3  
(210) O-158343

- (111) **237664**

- (220) 29.08.2000  
(151) 22.10.2001

### MLÉKÁRNA KLATOVY pravá chuť sýra

- (730) **Mlékárna Klatovy, a.s.**, Za Tratí 640/IV, Klatovy, 33901, CZ  
(740) TICHÝ & POLÁČEK Patentopravní a známková kancelář, JUDr. Jaromír Tichý, Dominikánská 6, Plzeň, 30112  
(510) (29) mléko a jiné mlékařenské výrobky včetně mražených, mléčné nápoje; (30) chuťové omáčky.  
(511) 29, 30  
(210) O-158584

- (111) **237740**  
(220) 14.09.2000  
(151) 22.10.2001  
(540)

### CYBERGRINDING

- (730) **Walter Maschinenbau GmbH**, Derendinger Strasse 53, Tübingen, 72072, DE  
(740) Čermák Hořejš Matějka a spol., JUDr. Karel Čermák, advokát, Národní 32, Praha 1, 11000  
(510) (9) počítačový software pro propojení s průmyslovým strojním vybavením a pro simulaci provozu průmyslového strojního vybavení.  
(511) 9  
(210) O-159106

- (111) **237874**  
(220) 23.10.2000  
(151) 22.10.2001  
(540)



TRETTNER'S  
COCKTAIL BAR

- (730) **TRETTNER Michael**, Na Podstádlí 290, Všenory, 25231, CZ  
(510) (42) restaurace, bary, stravování, catering.  
(511) 42  
(210) O-160293

- (111) **237915**  
(220) 31.10.2000  
(151) 22.10.2001  
(540)

### ZOOM

- (730) **SUMITOMO CHEMICAL CO., LTD.**, 27-1, Shinkawa 2-chome, Chuo-ku, Tokyo 104-8260, JP  
(740) Čermák Hořejš Matějka a spol., JUDr. Jan Matějka, advokát, Národní 32, Praha 1, 11000  
(510) (5) insekticidy, fungicidy, herbicidy a přípravky pro hubení plevelu a škodlivých zvířat.  
(511) 5  
(210) O-160565

- (111) **238203**  
(220) 15.02.2000  
(151) 23.11.2001  
(540)



GES Holding

- (730) **Zach Ivan**, Švermova 579, Slaný, 27401, CZ  
(740) Advokátní kancelář Hartmann, Jelínek, Vališ, Vych a partneři, JUDr. Fráňa Pavel, advokát, Sokolovská 49, Praha 8, 18600

- (510) (35) organizační a ekonomické poradenství, řízení obchodních a průmyslových podniků, plány obchodních transakcí; (36) finanční operace, obchodování s akciemi a obchodními podíly, kapitálové investice, činnost holdingové společnosti; (42) poskytování odborných konzultací.  
(511) 35, 36, 42  
(210) O-151940

- (111) **238325**  
(220) 03.07.2000  
(151) 23.11.2001  
(540)

## LENA

- (730) **Zenit, spol. s r.o.**, Pražská 162, Čáslav, 28601, CZ  
(740) JUDr. Marcela Kislingerová, Sladkovského 767, Pardubice, 53002  
(510) (3) prací prostředky, brusné přípravky, škrob na prádlo, modřidla na prádlo, vosk na prádlo, přípravky na čištění odpadových rour pro domácnost, odrezovací prostředky pro domácnost, avivážní přípravky, změkčovací prostředky pro prádlo, bělicí přípravky na čištění kůže a čistící prostředky na kůži, soli na bělení, soda, přípravky na bělení a čištění šatstva, čpavek jako čistící prostředek, křída na čištění, lešticí přípravky a přípravky na leštění nábytku, vosky na leštění, čistící a odmašťovací přípravky (s výjimkou odmašťovacích přípravků pro průmysl), zjasňovací prostředky pro domácnost, odbarvovače pro domácnost, namáčecí přípravky a přípravky předepírání, prostředky na čištění skel, prostředky na čištění oken, prostředky na čištění automobilových oken, autošampony, čistící prostředky pro autokosmetiku, lešticí prostředky pro autokosmetiku, prostředky pro odstraňování námrazy na automobilech, nemrznoucí kapaliny pro ostřikování automobilových skel, detergenty s výjimkou detergentů pro průmysl, šampony pro zvířata chovaná v domácnosti; (5) chemické dezinfekční prostředky na WC, dezinfekční přípravky pro hygienické potřeby, zubní abraziva, antiseptické přípravky, čistící prostředky, dezodoranty s výjimkou dezodorantů pro osobní potřebu, repelenty proti hmyzu; (35) propagační činnost, pomoc při provozování obchodů a obchodní činnosti průmyslového nebo obchodního podniku, služby při pořizování záznamů, přepisu, vypracování, kompilaci, přenášení nebo systematickosti písemných sdělení a záznamů, jakož i při využívání nebo kompilaci matematických nebo statistických údajů.  
(511) 3, 5, 35  
(210) O-157105

- (111) **238364**  
(220) 03.08.2000  
(151) 23.11.2001  
(540)

## F-ART AGENCY - KRÁSKA A ZVÍŘE

- (730) **F-ART AGENCY, s.r.o.**, Bělehradská 65, Praha 2, 12000, CZ  
(510) (9) přístroje pro záznam, převod, reprodukci zvuku nebo obrazu, magnetické nosiče zvukových záznamů, gramofonové desky; (11) světla, lampy; (12) osobní a nákladní automobily, přívěsy, vozíky, nástavby na automobily, náhradní díly a příslušenství k automobilům, motorové díly, karosářské díly, spojky; (35) distribuce reklamních předmětů, reklamní činnost; (37) servis aut; (41) sportovní a kulturní aktivity, zábava.  
(511) 9, 11, 12, 35, 37, 41  
(210) O-157993

- (111) **238381**  
(220) 10.08.2000  
(151) 23.11.2001  
(540)

## MANTILA

- (730) **LETONA, s.r.o.**, nám. Míru 114, Tišnov, 66601, CZ  
(740) Martin Kořistka, Karpatská 3, Brno 25, 62500  
(510) (16) papír a lepenka, výrobky z papíru a lepenky, tiskařské výrobky, tiskoviny, tištěné publikace, vzory na kopírování, knižní vazby, zeměpisné mapy, též plány měst a aglomerací, tabule reklamní z papíru nebo lepenky, prospekty, pohlednice,

tiskopisy, propagační předměty z výrobků ve třídě 16, (např. těžítka, tužky a psací potřeby, podložky na psaní, nálepky, nože na dopisy a papír, ubrusy, prostírání, vlaječky, záložky do knih, sáčky z papíru a plastických hmot); (25) oděvy, obuv, kloboučnické zboží (včetně koženého); (35) účetnictví, vedení účetních knih, účetní a obchodní poradenství, zpracování textů a dat, včetně automatizovaného zpracování dat, odborné obchodní poradenství, poradenství při vedení podniku, pronájem kancelářských strojů a zařízení; (36) realitní kancelář, pronájem a zprostředkování nemovitostí, leasing; (37) čištění šatstva i chemické, praní, žehlení a mandlování prádla, výkopové práce, údržba a opravy vozidel; (39) pronájem automobilů a vozidel, zprostředkování dopravy, balení a skladování zboží; (42) hostinská činnost, pronájem počítačů, prodejních automatů a zemědělských nástrojů a zařízení, odborné poradenství s výjimkou obchodního.

- (511) 16, 25, 35, 36, 37, 39, 42  
(210) O-158218

- (111) **238387**  
(220) 15.08.2000  
(151) 23.11.2001  
(540)

## WORLDLINK

- (730) **Citigroup Inc.**, 399 Park Avenue, New York, NY, US  
(740) Čermák Hořejš Matějka a spol., JUDr. Jan Matějka, advokát, Národní 32, Praha 1, 11000  
(510) (9) přístroje a nástroje vědecké, námořní, geodetické, elektrické, fotografické, filmové, optické, přístroje pro vážení, měření, signalizaci, kontrolu (inspekci), záchranu a přístroje pro vyučování, přístroje pro záznam, převod, reprodukci zvuku nebo obrazu, magnetické nosiče zvukových záznamů, gramofonové desky, automatické distributory a mechanismy pro přístroje na mince, zapisovací pokladny, počítačové stroje, přístroje pro zpracování informací a počítače, zejména počítačový software pro elektronické bankovní obchody a pokladní management, hasící přístroje; (36) pojištění, služby finanční, služby peněžní, služby nemovitostní, zejména služby elektronických bankovních obchodů a zejména služby pro vydávání a zpracování multi-měnových šeků a převodů fondů.  
(511) 9, 36  
(210) O-158274

- (111) **238405**  
(220) 23.08.2000  
(151) 23.11.2001  
(540)

## AQUILA

- (730) **Karlovarské minerální vody, a. s.**, Horova 3, Karlovy Vary, 36021, CZ  
(740) JUDr. Josef Mrázek, Pernerova 11, Praha 8, 18600  
(510) (3) mýdla, parfumerie, vonné oleje, kosmetika, vlasové vody, zubní pasty.  
(511) 3  
(210) O-158463

- (111) **238406**  
(220) 23.08.2000  
(151) 23.11.2001  
(540)

## MAGNESIA

- (730) **Karlovarské minerální vody, a. s.**, Horova 3, Karlovy Vary, 36021, CZ  
(740) JUDr. Josef Mrázek, Pernerova 11, Praha 8, 18600  
(510) (3) mýdla, parfumerie, vonné oleje, kosmetika, vlasové vody, zubní pasty.  
(511) 3  
(210) O-158464

- (111) **238407**  
(220) 23.08.2000  
(151) 23.11.2001  
(540)

## AQUILA Zdravější, krásnější

- (730) **Karlovarské minerální vody, a. s.**, Horova 3, Karlovy Vary, 36021, CZ  
(740) JUDr. Josef Mrázek, Pernerova 11, Praha 8, 18600



(510) (32) minerální vody, limonády, stolní voda.  
(511) 32  
(210) O-158465

(111) **238409**  
(220) 25.08.2000  
(151) 23.11.2001  
(540)



(730) **Randlová Jindra**, Kubelíkova 3, Mariánské Lázně, 35301, CZ  
(740) UNIPATENT, Ing. Chludina Jiří, J.Masaryka 43-47, Praha 2-Vinohrady, 12000  
(510) (35) reklamní činnost, tisk propagačních materiálů, rozmnožování dokumentů; (42) ubytovací služby.  
(511) 35, 42  
(210) O-158530

(111) **239161**  
(220) 03.07.2000  
(151) 19.12.2001  
(540)

**WILLI**

(730) **Zenit, spol. s r.o.**, Pražská 162, Čáslav, 28601, CZ  
(740) JUDr. Marcela Kislingerová, Sladkovského 767, Pardubice, 53002  
(510) (1) chemické výrobky pro průmysl, vědu a fotografii, jakož i pro zemědělství, zahradnictví a lesnictví, nemrznoucí kapaliny pro ostříkávání automobilových skel; (3) toaletní vody, pleťové vody, pleťová mléka, šampony na vlasy, laky na vlasy, zubní pasty, ústní vody, prací prostředky, brusné přípravky, škrob na prádlo, modřidla na prádlo, vosk na prádlo, mýdla všeho druhu, přípravky na odstraňování vodního kamene pro domácnost, přípravky na čištění odpadových rour pro domácnost, odrezovací prostředky pro domácnost, avivážní přípravky, změkčovací prostředky pro prádlo, bělicí přípravky na čištění kůže a čisticí prostředky na kůži, soli na bělení, soda, přípravky na bělení a čištění šatstva, čpavek jako čisticí prostředek, křída na čištění, lešticí přípravky a přípravky na leštění nábytku, vosky na leštění, čisticí a odmašťovací přípravky (s výjimkou odmašťovacích přípravků pro průmysl), zjasňovací prostředky pro domácnost, odbarvovače pro domácnost, namáčecí přípravky a přípravky předepírání, prostředky na čištění skel, prostředky na čištění oken, prostředky na čištění automobilových oken, autošampony, čisticí prostředky pro autokosmetiku, lešticí prostředky pro autokosmetiku, prostředky pro odstraňování námrazy na automobilech, detergenty s výjimkou detergentů pro průmysl, šampony pro zvířata chovaná v domácnosti; (5) chemické dezinfekční prostředky na WC, dezinfekční přípravky pro hygienické potřeby, zubní abraziva, antiseptické přípravky, čisticí prostředky, dezodoranty s výjimkou dezodorantů pro osobní potřebu, repelenty proti hmyzu; (35) pomoc při provozování obchodů a obchodní činnosti průmyslového nebo obchodního podniku, služby při pořizování záznamů, přepisu, vypracování, kompilaci, přenášení nebo systematickosti písemných sdělení a záznamů, jakož i při využívání nebo kompilaci matematických nebo statistických údajů.  
(511) 1, 3, 5, 35  
(210) O-157102

(111) **239185**  
(220) 20.07.2000  
(151) 19.12.2001  
(540)

**HOTBOT**

(730) **Lycos, Inc.**, 100 Fifth Avenue, Waltham, MA, US

(740) Rott, Růžička & Guttman Patentové, známkové a advokátní kanceláře, JUDr. Vladimír Rott, Vinohradská 37, Praha 2, 12000  
(510) (9) přístroje a nástroje vědecké, námořní, geodetické, elektrické, fotografické, filmové, optické, přístroje pro vážení, měření, signalizaci, kontrolu (inspekci), záchranu a přístroje pro vyučování, přístroje pro záznam, převod, reprodukci zvuku nebo obrazu, magnetické nosiče zvukových záznamů, gramofonové desky, automatické distributory a mechanismy pro přístroje na mince, zapisovací pokladny, počítačové stroje, přístroje pro zpracování informací a počítače, hasicí přístroje, počítačový software pro použití na průzkum a vyhledávání počítačových informací širokého pásma námětů, přístupných z globální informační sítě a jiných síťových systémů; (38) spoje (komunikace), elektronický přenos zpráv, informací a dat; (42) restaurace (strava), dočasné ubytování, péče léčebná, hygienická a kosmetická, služby veterinářské a zemědělské, služby právní, vědecký a průmyslový výzkum, programování pro počítače, počítačové služby, zejména organizování a registrace informací přes globální počítačovou síť umožňující zákazníkovi průzkum a vyhledávání informací širokého pásma námětů.  
(511) 9, 38, 42  
(210) O-157599

(111) **239186**  
(220) 20.07.2000  
(151) 19.12.2001  
(540)



(730) **Lycos, Inc.**, 100 Fifth Avenue, Waltham, MA, US  
(740) Rott, Růžička & Guttman Patentové, známkové a advokátní kanceláře, JUDr. Vladimír Rott, Vinohradská 37, Praha 2, 12000  
(510) (9) přístroje a nástroje vědecké, námořní, geodetické, elektrické, fotografické, filmové, optické, přístroje pro vážení, měření, signalizaci, kontrolu (inspekci), záchranu a přístroje pro vyučování, přístroje pro záznam, převod, reprodukci zvuku nebo obrazu, magnetické nosiče zvukových záznamů, gramofonové desky, automatické distributory a mechanismy pro přístroje na mince, zapisovací pokladny, počítačové stroje, přístroje pro zpracování informací a počítače, hasicí přístroje, počítačový software pro použití na průzkum a vyhledávání počítačových informací širokého pásma námětů, přístupných z globální informační sítě a jiných síťových systémů; (38) spoje (komunikace), elektronický přenos zpráv, informací a dat; (42) restaurace (strava), dočasné ubytování, péče léčebná, hygienická a kosmetická, služby veterinářské a zemědělské, služby právní, vědecký a průmyslový výzkum, programování pro počítače, počítačové služby, zejména organizování a registrace informací přes globální počítačovou síť umožňující zákazníkovi průzkum a vyhledávání informací širokého pásma námětů.  
(511) 9, 38, 42  
(210) O-157600

(111) **239218**  
(220) 14.08.2000  
(151) 19.12.2001

(540)



(730) **Českomoravská společnost chovatelů, a. s.**, U Topíren  
2/860, Praha 7, 17041, CZ

(740) ZÁBRŠ - Advokátní, patentová a známková kancelář, JUDr.  
Aleš Zábrš, Na Beránce 2, Praha 6, 16000

(510) (31) živá hospodářská zvířata, krmiva pro zvířata; (35)  
automatizované zpracování dat, ústřední evidence skotu, prasat  
a ovcí; (41) vydavatelská činnost, pořádání školicích akcí; (42)  
laboratorní činnost v oboru biologických analýz, poradenská  
činnost v zemědělství, šlechtění a plemenitba hospodářských  
zvířat.

(511) 31, 35, 41, 42

(210) O-158239

(111) **239221**

(220) 16.08.2000

(151) 19.12.2001

(540)



(730) **FERRERO S.p.A.**, Piazzale Pietro Ferrero 1, Alba, Cuneo, IT  
(740) Zeiner & Zeiner v.o.s., Mgr. Karel Šindelka, Maiselova 15,  
Praha 1, 11000

(510) (30) káva, čaj, cukr, rýže, tapioka, ságo, kávové náhražky,  
mouka a obilní přípravky (vyjma krmiva), chléb, sušenky,  
koláče, jemné pečivo a cukrovinky, zmrzlina, med, sirup z  
melasy, kvasnice, prášky do pečiva, sůl, hořčice, pepř, ocet,  
omáčky, koření, led na chlazení, kakao, kakaové výrobky,  
zvláště kakaový prášek pro nápoje, čokoládový prášek, polevy,  
zvláště čokoládové polevy, čokoláda, čokoládová vejce,  
pralinky, dekorace pro vánoční stromeček vyrobené z čokolády,  
zboží vyrobené z jedlé čokolády s alkoholovou náplní, cukrové  
zboží, cukrovinky zahrnující jemné a tvrdé pečivo, žvýkačky,  
žvýkačky bez cukru, sladkosti bez cukru.

(511) 30

(210) O-158310

(111) **239227**

(220) 28.08.2000

(151) 19.12.2001

(540)



(730) **MADETA a. s.**, Rudolfovska 246/83, České Budějovice,  
37050, CZ

(740) KUDRLIČKA & SEDLÁK Advokátní, patentová a známková  
kancelář, Ing. Jiří Sedlák, Husova 5, České Budějovice, 37001

(510) (29) mléko a mléčné výrobky.

(511) 29

(210) O-158533

(111) **239276**

(220) 20.09.2000

(151) 19.12.2001

(540)



(730) **Jan Becher-Karlovarská becherovka,a.s.**, T.G.Masaryka 57,  
Karlovy Vary, 36000, CZ

(740) Čermák Hořejš Matějka a spol., JUDr. Karel Čermák, advokát,  
Národní 32, Praha 1, 11000

(510) (32) nealkoholické nápoje; (33) alkoholické nápoje.

(511) 32, 33

(210) O-159263

(111) **239557**

(220) 30.11.2000

(151) 19.12.2001

(540)

**Všeobecná stavební Přerov spol. s r.o.**

(730) **Všeobecná stavební Přerov spol. s r.o.**, Pod Lapačem  
229/29, Přerov XII - Žeravice, 75002, CZ

(740) Patentová a známková kancelář, Ing. Jaromír Příkryl, Včelín  
1161, Hulín, 76824

(510) (35) zprostředkování obchodních záležitostí; (37) stavby  
bytové, občanské a průmyslové, inženýrské stavby,  
opravárenské služby ve stavebnictví, opravárenské a  
údržbářské služby ve stavebnictví, odstraňování staveb,  
zámečnické služby, montážní práce v oboru kovo; (39) silniční  
motorová doprava nákladní; (42) inženýrská a projektová  
činnost ve stavebnictví a v investiční výstavbě, inženýrská a  
technická činnost v oblasti přípravy a realizace staveb,  
poradenství v oboru stavebnictví.

(511) 35, 37, 39, 42

(210) O-161673

(111) **239558**

(220) 30.11.2000

(151) 19.12.2001

(540)



(730) **Všeobecná stavební Přerov spol. s r.o.**, Pod Lapačem  
229/29, Přerov XII - Žeravice, 75002, CZ

(740) Patentová a známková kancelář, Ing. Jaromír Příkryl, Včelín  
1161, Hulín, 76824

(510) (35) zprostředkování obchodních záležitostí; (37) stavby  
bytové, občanské a průmyslové, inženýrské stavby,  
opravárenské služby ve stavebnictví, opravárenské a  
údržbářské služby ve stavebnictví, odstraňování staveb,  
zámečnické služby, montážní práce v oboru kovo; (39) silniční  
motorová doprava nákladní; (42) inženýrská a projektová  
činnost ve stavebnictví a v investiční výstavbě, inženýrská a  
technická činnost v oblasti přípravy a realizace staveb,  
poradenství v oboru stavebnictví.

(511) 35, 37, 39, 42

(210) O-161676

(111) **240059**

(220) 28.07.2000

(151) 25.01.2002

(540)



- (730) **Lycos, Inc.**, 100 Fifth Avenue, Waltham, MA, US  
(740) Rott, Růžička & Guttman Patentové, známkové a advokátní kanceláře, JUDr. Vladimír Rott, Vinohradská 37, Praha 2, 12000  
(510) (35) propagační činnost, reklama, pomoc při řízení obchodní činnosti, obchodní administrativa, kancelářské práce, obchodní služby, zejména propagování zboží a služby pro ostatní, včetně umísťování inzerátů a propagačních předvádění na elektronické stránce dostupné prostřednictvím globální počítačové sítě; (42) restaurační služby, dočasně ubytování, péče léčebná, hygienická a kosmetická, služby veterinářské a zemědělské, služby právní, vědecký a průmyslový výzkum, programování pro počítače, počítačové služby, poskytované prostřednictvím počítačové sítě, které spočívají v poskytování nástrojů pro tvorbu webových stránek, editorů HTML pro tvorbu a publikování webových stránek na globální počítačové síti, programování počítačů, návrhy webových stránek, konstruování, poskytování a správa webových stránek, návrhy, nákresy a služby psaní pro kompilaci osobních webových stránek, správa a poskytování webových stránek pro ostatní, poskytování celkových informací (nikoliv přímo spojených s provozováním podnikání), konzultace a poradenství týkající se všeho výše uvedeného, poskytování technologie, softwarových a hardwarových informací, poskytování odborného poradenství k výše uvedeným službám.  
(511) 35, 42  
(210) O-157844

- (111) **240969**  
(220) 19.10.2000  
(151) 21.02.2002  
(540)



- (730) **EXIM PROTECT, a. s.**, Libušina 504, Kladno, 27203, CZ  
(740) Advokátní kancelář, JUDr. Petr Knap, Saskova 1625, Kladno, 27201  
(510) (9) oděvy ochranné proti úrazům, oděvy protipožární, oděvy azbestové na ochranu proti ohni, osinkové, rukavice azbestové, rukavice pracovní pro účely průmyslové, rukavice pro účely průmyslové, rukavice izolované, ochranné prostředky proti chladu, ochranné rukavice gumové a z podobných materiálů, respirátory, svářečské masky a přilby, přístroje k ochraně dýchání, filtry k dýchacím maskám, dýchací masky, záchranné pásy a popruhy, skla do brýlí, čepice a štítky proti oslnění, brýle ochranné a bezpečnostní, přilby ochranné; (24) tkaniny a textilní výrobky, které nejsou obsaženy v jiných třídách; (25) oděvy a obuv spadající do této třídy, kloboučnické zboží, oděvy řázcí, hornické, papírové, kožené kamaše, zástěry kožené, rukavice a rukavičkářské zboží, rukávniky, boty gumové, boty nepromokavé, boty pracovní, čepice, košile, pláště operační a pláště ochranné proti prachu, pláště nepromokavé.  
(511) 9, 24, 25  
(210) O-160225

- (111) **243011**  
(220) 28.12.2000  
(151) 23.04.2002

(540)



- (730) **CPN spol. s r.o.**, Dolní Dobrouč 401, Dolní Dobrouč, 56102, CZ  
(740) KANIA, SEDLÁK, SMOLA Patentová a známková kancelář, Ing. Veronika Zemanová, Mendlovo nám. 1a, Brno, 60300  
(510) (3) biologicky účinné suroviny pro kosmetiku.  
(511) 3  
(210) O-162790

- (111) **243050**  
(220) 22.01.2001  
(151) 23.04.2002  
(540)



- (730) **WEBHOUSE, s.r.o.**, Levského 3187/6, Praha 4, 14000, CZ  
(740) Ing. Sedláčková Vlasta, Ke Kateřinkám 1393, Praha 4, 14900  
(510) (35) zprostředkovatelská činnost v oblasti obchodu, reklamní činnost, poradenství v obchodní a reklamní činnosti; (41) vydavatelství a nakladatelství, pořádání soutěží; (42) internetové a softwarové služby, programování počítači a zprostředkovatelské internetové a softwarové služby, odborné poradenství u internetových, počítačových a softwarových služeb - vše pro elektronické publikování, tvorba databáze v oblasti subjektů veřejné správy.  
(511) 35, 41, 42  
(210) O-163428

- (111) **243126**  
(220) 26.02.2001  
(151) 23.04.2002  
(540)



- (730) **Ing. Hák Jaroslav**, U stadionu 424, Horní Bříza, 33012, CZ  
(510) (16) neperiodické publikace a tiskoviny; (41) nakladatelství, pořádání prezentačních akcí, autogramiády a křty knih, pořádání besed.  
(511) 16, 41  
(210) O-164706

- (111) **243595**  
(220) 29.05.2001  
(151) 23.04.2002  
(540)

**VISMO**

- (730) **WEBHOUSE, s.r.o.**, Levského 3187/6, Praha 4, 14000, CZ  
(740) Patentová, známková, grafická kancelář, Ing. Vlasta Sedláčková, Ke Kateřinkám 1393, Praha 4, 14900  
(510) (35) zprostředkovatelská činnost v oblasti obchodu, reklamní činnost, poradenství v obchodní a reklamní činnosti; (41) vydavatelství a nakladatelství, pořádání soutěží; (42) internetové a softwarové služby, programování počítači a

zprostředkovatelské internetové a softwarové služby, odborné (540)  
poradenství u internetových, počítačových a softwarových  
služeb - vše pro elektronické publikování, tvorba databáze v  
oblasti subjektů veřejné správy.

(511) 35, 41, 42  
(210) O-167819

(111) **244134**  
(220) 28.12.2000  
(151) 23.05.2002  
(540)



(730) **RNDr. Vladimír Velebný, CSc.**, V lukách 1370, Ústí nad  
Orlicí, 56201, CZ  
(740) KANIA, SEDLÁK, SMOLA patentová a známková kancelář,  
Mgr. Alžběta Jurtíková, Mendlovo nám. 1a, Brno, 60300  
(510) (5) suroviny pro farmacii a léčivé přípravky, léčiva.  
(511) 5  
(210) O-162791

(111) **244511**  
(220) 17.07.2001  
(151) 23.05.2002  
(540)

# RATAJ

(730) **RATAJ a.s.**, Nedabyle 12, České Budějovice, 37006, CZ  
(740) KUDRLIČKA & SEDLÁK, advokátní, patentová a známková  
kancelář, Ing. Jiří Sedlák, Husova 5, České Budějovice, 37001  
(510) (7) bezosé spirálové dopravníky.  
(511) 7  
(210) O-169656

(111) **244512**  
(220) 17.07.2001  
(151) 23.05.2002  
(540)



(730) **RATAJ a.s.**, Nedabyle 12, České Budějovice, 37006, CZ  
(740) KUDRLIČKA & SEDLÁK, advokátní, patentová a známková  
kancelář, Ing. Jiří Sedlák, Husova 5, České Budějovice, 37001  
(510) (7) bezosé spirálové dopravníky.  
(511) 7  
(210) O-169657

(111) **244830**  
(220) 06.04.2001  
(151) 24.06.2002



(730) **IRON-ART, s.r.o.**, Vraclav 188, 56542, CZ  
(740) Ing. Sedláčková Vlasta, Ke Kateřinkám 1393, Praha 4, 14900  
(510) (6) ozdobné bytové doplňky z kovu (nikoliv vzácného)  
nezařazené v jiných třídách, zejména zástěny ke krbům a  
krbové nářadí, ozdobné okenní mříže a bytové zábradlí, kované  
umělecké drobnosti, ozdobné kované zavěšovací háčky do  
bytu; (11) kovové lustry a lampy do bytového interiéru, olejové  
lampy kovové v kombinaci s keramikou, kovové bytové  
lucerny; (20) dekorativní výrobky do bytu z kovu (nikoli  
vzácného) nebo z kovu kombinovaného s keramikou a/nebo  
sklem patřící do této třídy, zejména zrcadla, stojany a držáky na  
časopisy a noviny, na deštníky, na oblečení, stojany  
dekorativních předmětů bytového interiéru, podstavce na  
květináče, bary na láhve, ozdobné kovové garnýže, ozdobné  
paravány, nástěnné kované věšáky na oblečení; (21) kovové  
vázy nikoliv z vzácných kovů, kovové svícný, ozdobné kovové  
misky a dózy (bytové doplňky), ozdobné kovové stojany,  
stojánky a držáky do bytového interiéru patřící do této třídy -  
zejména stojany na vázy a podobné nádoby, na svíce, na  
ubrusky, podpěry na rostliny.

(511) 6, 11, 20, 21  
(210) O-166260

(111) **244864**  
(220) 17.05.2001  
(151) 24.06.2002  
(540)

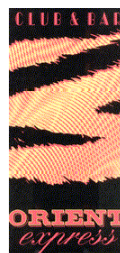

(730) **LE PATIO CZ s.r.o.**, Bohunická 24, Brno, 61900, CZ  
(510) (29) maso, ryby, drůbež a zvěřina, masové výtažky,  
konzervované, sušené a zavařené ovoce a zelenina, želé,  
džemy, kompoty, vejce, mléko, mléčné výrobky, jedlé oleje a  
tuky, lahůdkářské výrobky studené kuchyně; (30) káva, čaj,  
kakao, cukr, rýže, kakaové náhražky, med, sirup melasový,  
droždí pro kynutí, sůl, hořčice, ocet, omáčky, koření, zmrzlina,  
cukrovinky, zákusky, cukroví, deserty; (31) čerstvé ovoce a  
zelenina; (32) piva, minerální vody, šumivé nápoje a jiné  
přípravky ke zhotovování nápojů; (33) alkoholické nápoje.

(511) 29, 30, 31, 32, 33  
(210) O-167453

(111) **244865**  
(220) 17.05.2001  
(151) 24.06.2002  
(540)



(730) **LE PATIO CZ s.r.o.**, Bohunická 24, Brno, 61900, CZ  
(510) (29) maso, ryby, drůbež, zvěřina, masové výtažky,  
konzervované, sušené a zavařené ovoce a zelenina, želé,  
džemy, kompoty, vejce, mléko, mléčné výrobky, jedlé oleje a  
tuky; (30) káva, čaj, kakao, cukr, rýže, tapioka, kakaové

náhrazky, med, sirup melasový, droždí pro kynutí, sůl, hořčice, ocet, omáčky, koření, led pro osvěžení; (31) čerstvé ovoce a zelenina; (32) piva, minerální vody, šumivé nápoje a jiné nealkoholické nápoje a ovocné šťávy, sirupy a jiné přípravky ke zhotovování nápojů; (33) všechny druhy alkoholických nápojů s výjimkou pív.

(511) 29, 30, 31, 32, 33  
(210) O-167454

(111) **245688**  
(220) 03.07.2001  
(151) 29.07.2002  
(540)



(730) **Patmat s.r.o.**, Kmochova 1297, Hostivice, 25301, CZ  
(740) PROPATENT, Ing. Vlasta Sedláčková, Ke Kateřinkám 1393, Praha 4, 14900  
(510) (9) videokazety, disky kompaktní, disky optické; (35) televizní reklama, reklamní texty, vzorky zboží, venkovní reklama, veletrhy; (41) filmová studia, filmová tvorba, informace o možnostech zábavy, klubové služby, nahrávací studia, psaní scénářů, soutěže, videofilmy - výroba, zábava pobavení, zábavné parky.  
(511) 9, 35, 41  
(210) O-169401

(111) **246289**  
(220) 21.07.2000  
(151) 26.08.2002  
(540)

### Aktifit

(730) **MADETA a. s.**, Rudolfovská 246/83, České Budějovice, 37050, CZ  
(740) KUDRLIČKA & SEDLÁK Advokátní, patentová a známková kancelář, Ing. Jiří Sedlák, Husova 5, České Budějovice, 37001  
(510) (29) mléko a mléčné výrobky.  
(511) 29  
(210) O-157621

(111) **247224**  
(220) 13.07.2001  
(151) 24.09.2002  
(540)



(730) **FORM s.r.o.**, Horní Lideč č.p. 293, Horní Lideč, 75612, CZ  
(740) Ing. Kendereški Dušan, patentový zástupce, Lidická 51, Brno, 60200  
(510) (11) sanitární technika zahrnutá do této třídy, sprchovací kouty, sprchy, umyvadla, splachovací zařízení, bidety, záchody splachovací, záchodové mísy, záchodová sedátka, sprchové vaničky, koupací vany, koupelnové armatury, koupelnové obklady, pákové baterie pro vodovodní potrubí, nádrže, kryty patic veřejného osvětlení; (12) součásti motorových vozidel, karoserie přívěsných vozíků, sněžných skútrů, karoserie invalidních vozíků, spoilery pro osobní a nákladní automobily, boční a čelní masky motorových vozidel, skelety sedadel, skelety opěrek hlavy, konstrukční prvky motorových vozidel, např. nástavby na užitkové automobily, boky karosérii autobusů, střechy autobusů, přední masky a blatníky motocyklů, nádrže vozidel, kapoty a střechy vozidel, blatníky,

kryty kol, podlahy ložných prostorů motorových vozidel, nárazníky pro osobní automobily a autobusy, podlahy pro vozidla, příslušenství pro motorová vozidla zahrnutá v této třídě, výrobní součásti a díly pro kolejová vozidla, interiéry osobních železničních vozů a tramvají, vnitřní obložení kolejových a kolejových vozidel, rámy oken a dveří pro kolejová vozidla, čela motorových kolejových vozidel, konstrukční prvky kolejových vozidel, kabiny revizních vozidel, kryty instalací vozidel, součásti sanitárních zařízení pro železniční vozy, kompletní sestavy interiéru sociálního zařízení železničních vozů; (17) polotovary plastů, zejména deska a fólie z kopolymeru ABS, polyetylen, polykarbonát, polymetakrylát, polypropylen i polypropylen vyztuženého skleněnými vlákny nebo plnidly, polyvinylchloridu; (19) rámy oken a okna nekovová, sklolaminátová střešní krytina, nekovové kryty patic veřejného osvětlení, nekovové kryty přírodních kolejnic, nekovové světlíky, sklolaminátové vodící pásy, nekovové tvarovky větracího potrubí, větrací potrubí nekovové, laminátové skříně a dvířka pro uzávěry plynu, nekovové výtokové otvory, stavební materiály a dílce nekovové zahrnuté do této třídy; (40) zpracování termoplastů technologií vakuového lisování a zpracování kompozitních materiálů, zejména pro shora uvedené výrobky; (42) grafické návrhy dílů z plastických hmot na zakázku, návrhy forem a dřevěných modelů.

(511) 11, 12, 17, 19, 40, 42  
(210) O-169588

(111) **252997**  
(220) 05.06.2001  
(151) 28.04.2003  
(540)



(730) **Ing. Luděk Kupka**, Jana Masaryka 1365, Hradec Králové, 50012, CZ  
**Aleš Domanský**, Werichova 6, Olomouc, 77900, CZ  
(740) JUDr. Miroslav Kupka, Levého 1532, Rakovník, 26901  
(510) (3) mýdla, parfumerie, vonné oleje, kosmetika, vlasové vody.  
(511) 3  
(210) O-168121

(111) **258697**  
(220) 09.08.2000  
(151) 27.11.2003  
(540)

### DEPRANTIN

(730) **Valeant Czech Pharma s. r. o.**, Truhlářská 1104/13-1103/15, Praha 1, 11000, CZ  
(740) ČERVENKA, KLEINTOVÁ, TURKOVÁ Patentová, známková a advokátní kancelář, Mgr. Josef Červenka, Budečská 6, Praha 2, 12000  
(510) (1) chemické výrobky pro vědu, průmysl, zemědělství, zahradnictví a lesnictví, chemické přípravky a látky pro laboratorní analýzy, diagnostické přípravky spadající do této třídy, biologické přípravky, enzymy a enzymatické přípravky pro průmyslové účely, chemické prostředky pro konzervování potravin, umělá sladidla; (5) léčiva, drogy, farmaceutické přípravky humánní a veterinární, výrobky zdravotnické a hygienické, chemické přípravky a substance pro farmaceutické účely, diagnostické přípravky, vitamíny, přípravky sílicí a dietetické k léčebným účelům, infuzní roztoky, medicínální vína a čaje, sirupy k farmaceutickým účelům, kultury mikroorganismů, enzymy a enzymatické přípravky, přísady do krmiv k léčebným účelům, očkovací látky, séra a výrobky z krve, léčebná kosmetika, sterilizační přípravky, náplasti, obvazový a šicí materiál pro chirurgii, desinfekční prostředky, přípravky baktericidní a fungicidní spadající do této třídy, prostředky k hubení škůdců a ničení rostlin (pesticidy, insekticidy a herbicidy); (31) chemická krmiva pro zvířata,

chemické přísady do krmiv, krmné směsi, medikované krmné  
přípravky.

(511) 1, 5, 31  
(210) O-158180

---

(111) **263866**  
(220) 15.09.2000  
(151) 28.06.2004  
(540)



(730) **United Parcel Service of America, Inc.**, 55 Glenlake  
Parkway, NE, Atlanta, GA, US  
(740) Zeiner & Zeiner v.o.s., Mgr. Karel Šindelka, Maiselova 15,  
Praha 1, 11000  
(510) (9) váhy; (39) služby v oblasti přepravy dopisů, dokumentů,  
sdělení, tiskovin a jiného zboží a zásilek různými přepravními  
prostředky, včetně souvisejících služeb jako skladování, balení  
a doručování vztahující se k výše uvedeným přepravním  
službám; (42) služby v oblasti zdravotnictví, hygieny a péče o  
krásu, veterinární a zemědělské služby.  
(511) 9, 39, 42  
(210) O-159136

---

## Zániky ochranných známek uplynutím doby platnosti

Kapitola obsahuje údaje o ochranných známkách, které zanikly uplynutím doby platnosti podle ustanovení § 29 odst. 1 zákona č. 441/2003 Sb.

Číslo zápisu	Datum zániku		
167817	11.01.2010	232895	11.01.2010
167861	11.01.2010	232896	11.01.2010
167959	08.01.2010	232898	11.01.2010
168499	12.01.2010	232899	11.01.2010
225248	12.01.2010	232901	11.01.2010
227972	06.01.2010	232902	12.01.2010
227973	07.01.2010	232904	12.01.2010
228920	07.01.2010	233652	06.01.2010
228921	07.01.2010	233653	06.01.2010
230420	10.01.2010	233654	06.01.2010
230421	10.01.2010	233655	10.01.2010
230422	10.01.2010	233656	10.01.2010
230423	10.01.2010	234149	10.01.2010
230426	10.01.2010	234150	10.01.2010
230428	11.01.2010	234780	06.01.2010
230430	11.01.2010	234781	06.01.2010
230434	12.01.2010	234782	07.01.2010
230435	12.01.2010	234784	11.01.2010
230436	12.01.2010	235526	10.01.2010
230437	12.01.2010	236548	11.01.2010
231278	06.01.2010	236549	11.01.2010
231279	06.01.2010	239066	12.01.2010
231286	11.01.2010	239960	07.01.2010
231291	12.01.2010	240898	06.01.2010
231292	12.01.2010	245368	11.01.2010
231293	12.01.2010	247920	12.01.2010
231294	12.01.2010		
231295	12.01.2010		
231296	12.01.2010		
231297	12.01.2010		
231298	12.01.2010		
232043	07.01.2010		
232044	07.01.2010		
232046	07.01.2010		
232047	07.01.2010		
232049	10.01.2010		
232051	10.01.2010		
232052	10.01.2010		
232055	10.01.2010		
232056	10.01.2010		
232058	11.01.2010		
232060	12.01.2010		
232061	12.01.2010		
232067	12.01.2010		
232068	12.01.2010		
232069	12.01.2010		
232884	06.01.2010		
232885	06.01.2010		
232887	07.01.2010		
232890	10.01.2010		
232892	10.01.2010		
232893	11.01.2010		

## Vzdání se práv k ochranné známce

Vlastník ochranné známky se může podle ustanovení § 30 zákona č. 441/2003 Sb. u Úřadu písemným prohlášením vzdát práv k ochranné známce v rozsahu všech výrobků nebo služeb, pro které byla zapsána, nebo některých z nich. Účinky tohoto prohlášení nastávají dnem doručení prohlášení vlastníka ochranné známky Úřadu a nelze je vzít zpět. V této kapitole je tedy uvedeno datum účinnosti vzdání se práv k ochranné známce. Pokud se vlastník vzdal práv k ochranné známce jen v rozsahu některých výrobků a služeb, je pod příslušným INID kódem zveřejněn rovněž zbývající seznam výrobků a služeb, pro které ochranné známka zůstává zapsána.

Tato kapitola dále zahrnuje údaje o ochranných známkách, u kterých vlastník písemným prohlášením omezil rozsah ochrany ve vztahu k prvku ochranné známky.

(111) 231929

(540)

**STOPRO**

(210) O-149885

s účinností ode dne 26.07.2010/vzdání se práv k ochranné známce

---

(111) 274283

(540)

**POŠTA PRO TEBE**

(210) O-422051

s účinností ode dne 21.07.2010/vzdání se práv k ochranné známce

---



## Změny vlastníků ochranných známek

Kapitola obsahuje údaje o ochranných známkách, které byly převedeny nebo přešly ve smyslu ustanovení § 15 odst. 1, 2 a § 16 zákona č. 441/2003 Sb. na jiného vlastníka v rozsahu všech zapsaných výrobků nebo služeb.

Číslo zápisu	Dřívější vlastník	Nynější vlastník	S účinností od
114147	THE GILLETTE COMPANY, 1209 Orange Street, Wilmington, DE, US	Czech Blades s.r.o., Brněnská 559, Jevíčko, 56943, CZ	23.07.2010
114155	THE GILLETTE COMPANY, Prudential Tower Building, 40th Floor, Boston, MA, US	Czech Blades s.r.o., Brněnská 559, Jevíčko, 56943, CZ	23.07.2010
153005	The Gillette Company, Prudential Tower Building 40th Floor, Boston, MA, US	Czech Blades s.r.o., Brněnská 559, Jevíčko, 56943, CZ	23.07.2010
155884	THE GILLETTE COMPANY, 1209 Orange Street, Wilmington, DE, US	Czech Blades s.r.o., Brněnská 559, Jevíčko, 56943, CZ	23.07.2010
168882	SEIKO HOLDINGS KABUSHIKI KAISHA (trading as Seiko Holdings Corporation), 5-11, Ginza 4-Chome, Chuo-ku, Tokyo, JP	SEIKO WATCH KABUSHIKI KAISHA ( Seiko Watch Corporation), 5-11, Ginza 4-Chome, Chuo-ku, Tokyo, JP	27.07.2010
169160	MARS Inc., společnost zřízená podle zákonů státu Delaware, 6885 Elm Street, McLean, VA, US	Westler Foods Limited, Amotherby, Malton, North Yorkshire, YO17 6QT, GB	21.07.2010
179826	ODS - Dopravní stavby Ostrava, a.s., Starobělská 56, Ostrava - Zábřeh, 70416, CZ	EUROVIA CS, a.s., Národní 10, Praha 1, 11319, CZ	22.07.2010
179955	ODS - Dopravní stavby Ostrava, a.s., Starobělská 56, Ostrava - Zábřeh, 70416, CZ	EUROVIA CS, a.s., Národní 10, Praha 1, 11319, CZ	22.07.2010
183151	CEMOD - CZ a. s., Průmyslová 390, Pardubice, 53236, CZ	CEMOD - CZ s.r.o., Dělnická 390, Pardubice, 53236, CZ	22.07.2010
192543	ARDO Mochov s. r. o., Mochov 70, Mochov, 25087, CZ	Digrom Industries N.V., Leenbosstraat 1, Ardooi, BE	26.07.2010
192544	ARDO Mochov s. r. o., Mochov 70, Mochov, 25087, CZ	Digrom Industries N.V., Leenbosstraat 1, Ardooi, BE	26.07.2010
197577	ARDO Mochov s. r. o., Mochov 70, Mochov, 25087, CZ	Digrom Industries N.V., Leenbosstraat 1, Ardooi, BE	26.07.2010
201216	CEMOD - CZ a. s., Průmyslová 390, Pardubice, 53236, CZ	CEMOD - CZ s.r.o., Dělnická 390, Pardubice, 53236, CZ	22.07.2010
201217	CEMOD - CZ a. s., Průmyslová 390, Pardubice, 53236, CZ	CEMOD - CZ s.r.o., Dělnická 390, Pardubice, 53236, CZ	22.07.2010
203775	BRANTLEY a.s., Strakonická 4 č.p. 2860, Praha 5, 15000, CZ	Zarivnij Nikolaj, Bořivojova 10, Olomouc, 77400, CZ	23.07.2010
203776	BRANTLEY a.s., Strakonická 4 č.p. 2860, Praha 5, 15000, CZ	Zarivnij Nikolaj, Bořivojova 10, Olomouc, 77400, CZ	23.07.2010
217638	CEMOD - CZ a. s., Průmyslová 390, Pardubice, 53236, CZ	CEMOD - CZ s.r.o., Dělnická 390, Pardubice, 53236, CZ	22.07.2010
218410	CEMOD - CZ a.s., Průmyslová 390, Pardubice, 53236, CZ	CEMOD - CZ s.r.o., Dělnická 390, Pardubice, 53236, CZ	22.07.2010
218881	ODS - Dopravní stavby Ostrava, a.s., Starobělská 56, Ostrava - Zábřeh, 70416, CZ	EUROVIA CS, a.s., Národní 10, Praha 1, 11319, CZ	22.07.2010
226294	EMPRESA PESQUERA ROBINSON CRUSOE S.A., José Antonio Soffia, Providencia, Santiago, CL	PESQUERA TRANS ANTARTIC S.A., Santa Adela 10301, Maipú, Santiago, Metropolitan Region, CL	22.07.2010
229011	CEMOD - CZ a.s., Průmyslová 390, Pardubice, 53236, CZ	CEMOD - CZ s.r.o., Dělnická 390, Pardubice, 53236, CZ	22.07.2010
235030	Woldrich Rudolf, Chodovská 118/18, Karlovy Vary, 36006, CZ	Actum Trade spol. s r.o., Chodovská 118/18, Karlovy Vary, 36006, CZ	22.07.2010

Číslo zápisu	Dřívější vlastník	Nynější vlastník	S účinností od
235031	Woldrich Rudolf, Chodovská 118/18, Karlovy Vary, 36006, CZ	Actum Trade spol. s r.o., Chodovská 118/18, Karlovy Vary, 36006, CZ	22.07.2010
235335	ARDO Mochov s. r. o., Mochov 70, Mochov, 25087, CZ	Digrom Industries N.V., Leenbosstraat 1, Ardoorie, BE	26.07.2010
236835	CET 21 spol. s r.o., Kříženeckého nám. 1078/5, Praha 5, 15200, CZ	Mladá fronta a.s., Mezi Vodami 1952/9, Praha 4 - Modřany, 14300, CZ	27.07.2010
241202	ARDO Mochov s. r. o., Mochov 70, Mochov, 25087, CZ	Digrom Industries N.V., Leenbosstraat 1, Ardoorie, BE	26.07.2010
241203	ARDO Mochov s. r. o., Mochov 70, Mochov, 25087, CZ	Digrom Industries N.V., Leenbosstraat 1, Ardoorie, BE	26.07.2010
244997	Sladký Luboš, Pavlišovská 2288, Praha 9, 19300, CZ	MAZELA s.r.o., Semonická 2179/16, Praha 9, 19300, CZ	27.07.2010
245388	Woldrich Rudolf, Chodovská 118/18, Karlovy Vary, 36006, CZ	Actum Trade spol. s r.o., Chodovská 118/18, Karlovy Vary, 36006, CZ	22.07.2010
245414	PrimeTimme, spol. s r.o., Soukenická 1198/5, Praha 1, 11000, CZ	PORTRAIT, spol. s r.o., Soukenická 1198/5, Praha 1, 11000, CZ	22.07.2010
251723	ARDO Mochov s. r. o., Mochov 70, Mochov, 25087, CZ	Digrom Industries N.V., Leenbosstraat 1, Ardoorie, BE	26.07.2010
251724	ARDO Mochov s. r. o., Mochov 70, Mochov, 25087, CZ	Digrom Industries N.V., Leenbosstraat 1, Ardoorie, BE	26.07.2010
252401	ARDO Mochov s. r. o., Mochov 70, Mochov, 25087, CZ	Digrom Industries N.V., Leenbosstraat 1, Ardoorie, BE	26.07.2010
252402	ARDO Mochov s. r. o., Mochov 70, Mochov, 25087, CZ	Digrom Industries N.V., Leenbosstraat 1, Ardoorie, BE	26.07.2010
256974	THE OUTDOOR GROUP LIMITED, 440-450 Cob Drive, Swan Valley, Northampton NN4 9BB, GB	KUMO LIMITED, Rooms 2703-8,27/F Shui On Centre 6-8 Harbour Road, Wanchai, HK	26.07.2010
260626	Metropolitní síť Olomouc a.s., Vídeňská 20, Olomouc, 77900, CZ	RIO Media a.s., Kovanecká 30/2124, Praha 9, Libeň, 19000, CZ	23.07.2010
264151	Jiřina Nehybová, Rokycanova 39, Brno, 61500, CZ	NÁRODNÍ CENTRUM REGIONŮ s.r.o., Panská 13, Brno, 60200, CZ	22.07.2010
274531	HBSW, akciová společnost, Byňov 177, 37334, CZ	Poděbradka, a. s., Nymburská 239/VII, Poděbrady, 29001, CZ	22.07.2010
280662	BRANTLEY a.s., Strakonická 4 č.p. 2860, Praha 5, 15000, CZ	Zarivnij Nikolaj, Bořivojova 10, Olomouc, 77400, CZ	23.07.2010
290516	HITRON, s.r.o., Michelská 50/272, Praha 4 - Michle, 14000, CZ	PROGRAM PROJEKT spol. s r.o., Radyňská 11, Plzeň, 32600, CZ	27.07.2010
291897	Nehybová Jiřina, Rokycanova 39, Brno, 61500, CZ	NÁRODNÍ CENTRUM REGIONŮ s.r.o., náměstí Svobody 93/22, Brno, 60200, CZ	22.07.2010
296954	Volek Jakub, Žitná 47/1633, Praha 1, 11000, CZ	PREKO, spol. s r.o., Beranových 65, Praha 9, 19900, CZ	26.07.2010
298525	Občanské sdružení pro region, Brněnská 1094, Rosice, 66501, CZ	CEEH LLC, 7803 Blue Spring Drive, Land O'Lakes FL 34639, FL, US	23.07.2010
298692	KONSTRUKCE Media, s.r.o., Českobratrská 1663/6, Ostrava - Moravská Ostrava, 70200, CZ	AF POWER agency a.s., Thámova 166/18, Praha 8 - Karlín, 18600, CZ	27.07.2010
301167	Bláha Lubomír, Na Slovance 2206/36, Praha 8, 18200, CZ	EFKO - karton s.r.o., Dolní 347, Nové Veselí, 59214, CZ	21.07.2010
309919	CERBEROS s.r.o., S. K. Neumanna 526, Mladá Boleslav, 29301, CZ	CBS HOLDING LIMITED, 6 Bexley Square, Salford, Manchester M3 6BZ, GB	27.07.2010
310761	ROYAL PRAGUE TRAVEL s.r.o., Běhoukova 2344/27, Praha 5, 15500, CZ	Markovič Milan, Lumírova 327/29, Praha 2, Nusle, 12800, CZ	22.07.2010

<b>Číslo zápisu</b>	<b>Dřívější vlastník</b>	<b>Nynější vlastník</b>	<b>S účinností od</b>
312076	Agarden rostliny s.r.o., Boseň 124, Boseň, 29501, CZ	Czechplant trade s.r.o., Boseň 124, Boseň, 29501, CZ	22.07.2010
312273	CERBEROS s.r.o., S. K. Neumanna 526, Mladá Boleslav, 29301, CZ	CBS HOLDING LIMITED, 6 Bexley Square, Salford, Manchester M3 6BZ, GB	27.07.2010
313145	Mepha AG, Dornacherstrasse 114, CH-4147 Aesch, CH	Mepha GmbH, Dornacherstrasse 114, CH-4147 Aesch, CH	22.07.2010

## Změny v údajích o vlastních ochranných známkách

Kapitola obsahuje ochranné známky, u kterých byla v rejstříku ochranných známkách vyznačena změna v údajích o vlastních ve smyslu ustanovení § 27 odst. 2 a 7 zákona č. 441/2003 Sb.

Číslo zápisu	Vlastník	S účinností od
168566	Fiskars Corporation, Helsinky, FI	22.07.2010
169454	INVISTA Technologies S.á.r.l., Pestalozzistrasse 2, 9000 St. Gallen, CH	26.07.2010
171626	Nathan's Famous Systems, Inc., One Jericho Plaza, Second Floor - Wing A, Jericho, NY, US	23.07.2010
173451	Ing. Aleš Jirásek, Nezvalova 1422, Mnichovo Hradiště, 29501, CZ	27.07.2010
185730	Cosmetics ATOK International s.r.o., Václavské náměstí 870/6, Trmice, 40004, CZ	21.07.2010
186963	Cosmetics ATOK International s.r.o., Václavské náměstí 870/6, Trmice, 40004, CZ	21.07.2010
187976	Cosmetics ATOK International s.r.o., Václavské náměstí 870/6, Trmice, 40004, CZ	21.07.2010
202418	Cosmetics ATOK International s.r.o., Václavské náměstí 870/6, Trmice, 40004, CZ	21.07.2010
202419	Cosmetics ATOK International s.r.o., Václavské náměstí 870/6, Trmice, 40004, CZ	21.07.2010
202420	Cosmetics ATOK International s.r.o., Václavské náměstí 870/6, Trmice, 40004, CZ	21.07.2010
202421	Cosmetics ATOK International s.r.o., Václavské náměstí 870/6, Trmice, 40004, CZ	21.07.2010
202422	Cosmetics ATOK International s.r.o., Václavské náměstí 870/6, Trmice, 40004, CZ	21.07.2010
202423	Cosmetics ATOK International s.r.o., Václavské náměstí 870/6, Trmice, 40004, CZ	21.07.2010
202424	Cosmetics ATOK International s.r.o., Václavské náměstí 870/6, Trmice, 40004, CZ	21.07.2010
202425	Cosmetics ATOK International s.r.o., Václavské náměstí 870/6, Trmice, 40004, CZ	21.07.2010
202426	Cosmetics ATOK International s.r.o., Václavské náměstí 870/6, Trmice, 40004, CZ	21.07.2010
202427	Cosmetics ATOK International s.r.o., Václavské náměstí 870/6, Trmice, 40004, CZ	21.07.2010
202428	Cosmetics ATOK International s.r.o., Václavské náměstí 870/6, Trmice, 40004, CZ	21.07.2010
202429	Cosmetics ATOK International s.r.o., Václavské náměstí 870/6, Trmice, 40004, CZ	21.07.2010
202430	Cosmetics ATOK International s.r.o., Václavské náměstí 870/6, Trmice, 40004, CZ	22.07.2010
202431	Cosmetics ATOK International s.r.o., Václavské náměstí 870/6, Trmice, 40004, CZ	22.07.2010
202432	Cosmetics ATOK International s.r.o., Václavské náměstí 870/6, Trmice, 40004, CZ	22.07.2010
207012	Cosmetics ATOK International s.r.o., Václavské náměstí 870/6, Trmice, 40004, CZ	21.07.2010
224248	Cosmetics ATOK International s.r.o., Václavské náměstí 870/6, Trmice, 40004, CZ	22.07.2010
231492	Convergys CMG Utah Inc., 1065 West Levoe Drive, Salt Lake City, UT, US	27.07.2010
232122	Senior Investments AG, Fronwagplatz 10, 8200 Schaffhausen, CH	27.07.2010
234533	THE GILLETTE COMPANY, Prudential Tower Building, 40th Floor, Boston, MA, US	21.07.2010
235073	SLOVLIKER ČR, s.r.o., Hudcova 78b, Brno, 61200, CZ	23.07.2010
236099	Container Components, Inc., 355 Parkside Drive, San Fernando 91340, CA, US	26.07.2010
236125	PLM REKLAMA spol. s r.o., Žerotínova 483/1, České Budějovice, 37004, CZ	22.07.2010
236126	PLM REKLAMA spol. s r.o., Žerotínova 483/1, České Budějovice, 37004, CZ	22.07.2010
236132	Ford Models, Inc., 111 Fifth Avenue, 9th Floor, New York 10003, NY, US	26.07.2010
236133	Ford Models, Inc., 111 Fifth Avenue, 9th Floor, New York 10003, NY, US	26.07.2010
236866	ASAHI KASEI KABUSHIKI KAISHA, 3-23 Nakanoshima 3-chome, Kita-ku, Osaka-shi, Osaka, JP	21.07.2010
237915	SUMITOMO CHEMICAL CO., LTD., 27-1, Shinkawa 2-chome, Chuo-ku, Tokyo 104-8260, JP	26.07.2010
238433	STEELING, s.r.o., Salavcova 69, Pardubice - Rosice, 53351, CZ	26.07.2010
243764	Jemča a.s., Znojemská 687, Jemnice, 67531, CZ	22.07.2010
244830	IRON-ART, s.r.o., Vraclav 188, 56542, CZ	21.07.2010
246362	Aleš Michalovič, Husova 650/19, Podivín, 69145, CZ	21.07.2010
247224	FORM s.r.o., Horní Lideč č.p. 293, Horní Lideč, 75612, CZ	26.07.2010

Číslo zápisu	Vlastník	S účinností od
250196	Cosmetics ATOK International s.r.o., Václavské náměstí 870/6, Trmice, 40004, CZ	22.07.2010
250741	Časopisy 2005, s.r.o., Tábořská 5/979, Praha 4, 14000, CZ	23.07.2010
251360	Časopisy 2005, s.r.o., Tábořská 5/979, Praha 4, 14000, CZ	23.07.2010
251796	Cosmetics ATOK International s.r.o., Václavské náměstí 870/6, Trmice, 40004, CZ	22.07.2010
256868	Kořistková Tamara RNDr., Vránova 172, Brno, 62100, CZ	22.07.2010
256974	THE OUTDOOR GROUP LIMITED, 440-450 Cob Drive, Swan Valley, Northampton NN4 9BB, GB	26.07.2010
265122	Časopisy 2005, s.r.o., Tábořská 5/979, Praha 4, 14000, CZ	23.07.2010
270943	McDonald's ČR spol. s r.o., Řevnická 170/4, Praha 5, 15521, CZ	22.07.2010
270944	McDonald's ČR spol. s r.o., Řevnická 170/4, Praha 5, 15521, CZ	22.07.2010
271897	McDonald's ČR spol. s r.o., Řevnická 170/4, Praha 5, 15521, CZ	22.07.2010
273222	McDonald's ČR spol. s r.o., Řevnická 170/4, Praha 5, 15521, CZ	22.07.2010
277788	Cosmetics ATOK International s.r.o., Václavské náměstí 870/6, Trmice, 40004, CZ	22.07.2010
278671	Cosmetics ATOK International s.r.o., Václavské náměstí 870/6, Trmice, 40004, CZ	22.07.2010
288185	Cosmetics ATOK International s.r.o., Václavské náměstí 870/6, Trmice, 40004, CZ	22.07.2010
288203	Cosmetics ATOK International s.r.o., Václavské náměstí 870/6, Trmice, 40004, CZ	22.07.2010
288204	Cosmetics ATOK International s.r.o., Václavské náměstí 870/6, Trmice, 40004, CZ	22.07.2010
288205	Cosmetics ATOK International s.r.o., Václavské náměstí 870/6, Trmice, 40004, CZ	22.07.2010
293743	Cosmetics ATOK International s.r.o., Václavské náměstí 870/6, Trmice, 40004, CZ	22.07.2010
293744	Cosmetics ATOK International s.r.o., Václavské náměstí 870/6, Trmice, 40004, CZ	22.07.2010
293745	Cosmetics ATOK International s.r.o., Václavské náměstí 870/6, Trmice, 40004, CZ	22.07.2010
293746	Cosmetics ATOK International s.r.o., Václavské náměstí 870/6, Trmice, 40004, CZ	22.07.2010
293747	Cosmetics ATOK International s.r.o., Václavské náměstí 870/6, Trmice, 40004, CZ	22.07.2010
293748	Cosmetics ATOK International s.r.o., Václavské náměstí 870/6, Trmice, 40004, CZ	22.07.2010
293749	Cosmetics ATOK International s.r.o., Václavské náměstí 870/6, Trmice, 40004, CZ	22.07.2010
293751	Cosmetics ATOK International s.r.o., Václavské náměstí 870/6, Trmice, 40004, CZ	22.07.2010
293752	Cosmetics ATOK International s.r.o., Václavské náměstí 870/6, Trmice, 40004, CZ	22.07.2010
295506	Cosmetics ATOK International s.r.o., Václavské náměstí 870/6, Trmice, 40004, CZ	22.07.2010
295507	Cosmetics ATOK International s.r.o., Václavské náměstí 870/6, Trmice, 40004, CZ	22.07.2010
295508	Cosmetics ATOK International s.r.o., Václavské náměstí 870/6, Trmice, 40004, CZ	22.07.2010
296361	Cosmetics ATOK International s.r.o., Václavské náměstí 870/6, Trmice, 40004, CZ	22.07.2010
296596	Cosmetics ATOK International s.r.o., Václavské náměstí 870/6, Trmice, 40004, CZ	22.07.2010
301800	ProVox Music Publishing, s.r.o., Nad Úpadem 887/94, Praha 4 - Háje, 14900, CZ	23.07.2010
305014	Cosmetics ATOK International s.r.o., Václavské náměstí 870/6, Trmice, 40004, CZ	22.07.2010
305596	Cosmetics ATOK International s.r.o., Václavské náměstí 870/6, Trmice, 40004, CZ	22.07.2010
306382	Karel Libovický, Okružní 1104, Unhošť, 27351, CZ	22.07.2010
311012	HANSE GROUP s.r.o., Zrzavého 1705/4a, Praha 6, 16300, CZ	22.07.2010
311559	Karel Libovický, Okružní 1104, Unhošť, 27351, CZ	22.07.2010

## Ostatní rozhodné údaje a úřední opravy

Kapitola zahrnuje zejména přetřídění seznamu výrobků a služeb v návaznosti na mezinárodní zápis, opravu chyb ve formulaci, přepisů a zjevných nesprávností za účelem uvedení do souladu se skutečností. V této kapitole jsou zveřejňovány jen takové údaje, které nemohou být zveřejněny spolu se zveřejněním přihlášky nebo se zápisem ochranné známky. Dále kapitola obsahuje důležitá úřední sdělení.

(111) **308205**  
(210) O-468398

Datum provedení změny: 26.07.2010

V návaznosti na mezinárodní zápis byla položka "polštáře" ze třídy 24 přetříděna do třídy 20.

## **Jiná oznámení**

### **Změny v rejstříku patentových zástupců**

#### **Z rejstříku byli na vlastní žádost vyškrtnuti:**

Jméno	ke dni	registrační číslo
Mgr. Eva Tesařová	30.6.2010	674
Karel Saibert	30.6.2010	220

#### **Do rejstříku byla zapsána nová patentová zástupkyně:**

Jméno	ke dni	registrační číslo
Mgr. Petra Dvořáková	1.8.2010	408