

### Číselné INID kódy pro označování bibliografických dat technických řešení

### INID Codes for the identification of bibliographic data of technical solutions

(Standard WIPO ST. 9 a ST. 80)

(11)	číslo patentu/zápisu/osvědčení	(11)	Number of the patent/registration/certification
(15)	datum zápisu průmyslového vzoru	(15)	Industrial design registration date
(21)	číslo přihlášky/zálosti	(21)	Application number
(22)	datum podání přihlášky/zálosti	(22)	Date of application filing
(23)	údaje o výstavní prioritě	(23)	Exhibition priority data
(28)	počet průmyslových vzorů	(28)	Number of industrial designs included in the application
(31)	číslo prioritní přihlášky	(31)	Number of priority application
(32)	datum podání prioritní přihlášky	(32)	Filing date of priority application
(33)	země priority	(33)	Priority country
(40)	datum zveřejnění přihlášky vynálezu	(40)	Date of publication of patent application
(45)	datum zveřejnění zapsaného průmyslového vzoru	(45)	Publication date of the registered industrial design
(47)	datum zveřejnění udělení patentu a zápisu užitého vzoru, datum zápisu užitého vzoru, datum oznámení udělení evropského patentu v Evropském patentovém věstníku	(47)	Publication date of patent granting and publication date of utility model registration, registration date of utility model, publication date of European patent granting in the European patent bulletin
(51)	mezinárodní patentové třídění/Locarnské třídění průmyslových vzorů	(51)	International Patent Classification/ Locarno Classification for Industrial Designs
(54)	název	(54)	Title
(55)	vyobrazení průmyslového vzoru	(55)	Reproduction of the industrial design
(57)	anotace	(57)	Abstract
(68)	číslo základního patentu	(68)	Number of the basic patent
(71)	označení přihlašovatele/zadatele	(71)	Applicant
(72)	označení původce	(72)	Inventor
(73)	označení majitele/vlastníka	(73)	Owner
(74)	označení zástupce	(74)	Attorney's name and address
(86)	číslo mezinárodní přihlášky	(86)	International application number
(87)	číslo mezinárodního zveřejnění	(87)	International publication number
(92)	datum a číslo první registrace přípravku pro Českou republiku	(92)	Date and number(s) of the first authorization to market the product in the CZ
(93)	datum, číslo a země první registrace přípravku v rámci Společenství	(93)	Date, number(s) and country of the first authorization to market the product in the EEC
(94)	doba platnosti osvědčení	(94)	Term of certification validity
(95)	označení a typ přípravku	(95)	Name of the product and product type
(96)	datum podání a číslo evropské patentové přihlášky	(96)	European patent application filing date and number
(97)	datum zveřejnění a číslo zveřejnění evropské patentové přihlášky v Evropském patentovém věstníku	(97)	European patent application publication date and publication number in the European patent bulletin

### Číselné INID kódy pro označování bibliografických dat ochranných známek

### INID codes and minimum required for the identification of bibliographics data relating to marks

(Standard WIPO ST.60)

(111)	Číslo zápisu ochranné známky (registrace)	(111)	Number of registration
(151)	Datum zápisu ochranné známky	(151)	Date of the registration
(210)	Číslo přihlášky ochranné známky (spisu)	(210)	Number of the application
(220)	Datum podání přihlášky	(220)	Date of filing of the application
(320)	Datum vzniku práva přednosti	(320)	Date of the first application
(442)	Datum zveřejnění přihlášky po průzkumu	(442)	Date of the publication of the examined application
(450)	Datum zveřejnění zápisu ochranné známky ve Věstníku	(450)	Date of publication of the registration
(510)	Seznam výrobků a služeb	(510)	List of goods and/or services
(511)	Číslo třídy výrobků a služeb	(511)	Number of the class of goods and/or services
(526)	Omezení rozsahu ochrany o prvek	(526)	Disclaimer
(540)	Znění nebo vyobrazení ochranné známky	(540)	Reproduction of the mark
(551)	Kolektivní ochranná známka	(551)	Collective mark
(554)	Prostorová ochranná známka	(554)	Three-dimensional mark
(558)	Ochranná známka tvořená pouze barvou nebo kombinací barev	(558)	Mark consisting exclusively of one or several colours
(583)	Datum právní moci rozhodnutí/výsledek rozhodnutí	(583)	Date of the legal force of the decision/ result of the decision
(591)	Údaje o barevnosti ochranné známky	(591)	Information concerning colour
(730)	Přihlašovatel/vlastník ochranné známky	(730)	The applicant or the holder of the mark
(740)	Zástupce	(740)	Name and address of the representative
(811)	Mezinárodní číslo zápisu ochranné známky	(811)	Number of the international registration
(890)	Kód státu ochrany mezinárodní ochranné známky	(890)	INID code of the state of the international mark

# Kódy pro kódování záhlaví oznámení publikovaných ve Věstníku

(Standard WIPO ST. 17)

BB9A	zveřejněné přihlášky vynálezů	MK4A	zánik patentů uplynutím doby platnosti
FG1K	zapsané užité vzory	MK4F	zánik autorských osvědčení uplynutím doby ochrany
FG4A	udělené patenty	MK4Q	zánik průmyslového vzoru uplynutím doby ochrany
FG4Q	zapsané průmyslové vzory	MM4A	zánik patentů pro nezaplacení ročních poplatků
LD3K	částečný výmaz užitého vzoru	MM4F	zánik autorských osvědčení pro nezaplacení ročních poplatků
LD4Q	částečný výmaz průmyslového vzoru	ND1K	prodloužení platnosti užitého vzoru
MA4A	zánik patentu vzdáním se	ND4Q	obnova doby ochrany průmyslového vzoru
MA4F	zánik autorských osvědčení vzdáním se	PA4A	změna autorského osvědčení na patent
MC3K	výmaz užitého vzoru	PC9A	změna dispozičního práva k vynálezu
MC4A	zrušení patentu	PD1K	převod práv a ostatní změny majitelů užitého vzoru
MC4F	zrušení autorského osvědčení	PD4A	převod práv a ostatní změny majitelů patentů
MC4Q	výmaz průmyslového vzoru	PD4Q	převod práv a ostatní změny vlastníků průmyslových vzorů
MH1K	zánik užitého vzoru vzdáním se	QA9A	nabídka licence
MH4A	částečné zrušení patentu	SB4A	zapsané patenty do rejstříku po odtajnění
MH4F	částečné zrušení autorského osvědčení	SB4F	zapsaná autorská osvědčení do rejstříku po odtajnění
MH4Q	zánik průmyslového vzoru vzdáním se		
MK1K	zánik užitého vzoru uplynutím doby platnosti		

## Opravy Změny Různé

### Opravy u přihlášek vynálezů s žádostí o udělení patentu

HA9A	jmenování vynálezce	HF9A	oprava dat
HB9A	oprava jmen	HG9A	oprava chyb v třídění
HC9A	změna jmen	HH9A	oprava nebo změna všeobecně
HD9A	oprava adres	HK9A	tiskové chyby v úřed. věstnících
HE9A	změna adres		

## Opravy ochranných dokumentů

patenty	autorská osvědčení	užitné vzory	průmyslové vzory	
TA4A	TA4F	TA1K	TA4Q	jmenování vynálezce
TB4A	TB4F	TB1K	TB4Q	oprava jmen
TC4A	TC4F	TC1K	TC4Q	změna jmen
TD4A	TD4F	TD1K	TD4Q	oprava adres
TE4A	TE4F	TE1K	TE4Q	změna adres
TF4A	TF4F	TF1K	TF4Q	oprava dat
TG4A	TG4F	TG1K	TG4Q	oprava chyb v třídění
TH4A	TH4F	TH1K	TH4Q	oprava nebo změna všeobecně
TK9A	TK9F	TK1K	TK4Q	tiskové chyby v úřed. věstnících

## Kódy pro označování zemí a mezinárodních organizací použité ve věstníku

AT	Rakousko
CA	Kanada
CH	Švýcarsko
CL	Chile
CY	Kypr
CZ	Česká republika
DE	Spolková republika Německo
ES	Španělsko
FI	Finsko
FR	Francie
GB	Velká Británie
IE	Irsko
IN	Indie
IT	Itálie
KP	Korejská lid. demo. republika
NL	Nizozemí
PR	Portoriko
SE	Švédsko
SK	Slovensko
TW	Tajwan
US	Spojené státy americké

## Kódy pro označování států USA použité ve věstníku

CA	California
CT	Connecticut
DE	Delaware
IL	Illinois
KY	Kentucky
MA	Massachusetts
NY	New York
PR	Puerto Rico
RI	Rhode Island
TX	Texas
WA	Washington

## **BB9A Zveřejněné přihlášky vynálezů - přehled podle čísel přihlášek**

Dále uvedené přihlášky vynálezů byly zveřejněny dnem, uvedeným ve Věstníku podle zákona č. 527/1990 Sb., o vynálezech a zlepšovacích návrzích, ve znění pozdějších předpisů, a jsou k dispozici v patentové knihovně Úřadu průmyslového vlastnictví, Antonína Čermáka 2a, 160 68, Praha 6.

2009-8	<i>A 61 K 47/48</i>	(2006.01)
2009-79	<i>G 01 S 7/03</i>	(2006.01)
2009-168	<i>C 08 B 37/08</i>	(2006.01)
2010-18	<i>H 03 B 5/38</i>	(2006.01)

## Zveřejněné přihlášky vynálezů - řazené podle MPT

- (51) **A61K 47/48** (2006.01)  
**A61K 31/506** (2006.01)  
**A61K 9/10** (2006.01)  
**A61K 47/36** (2006.01)  
**A61P 35/00** (2006.01)  
**A61P 35/02** (2006.01)
- (21) **2009-8**  
(71) Zentiva, k.s., Praha 10, CZ  
(72) Král Vladimír, Praha 2, CZ  
Jampílek Josef, Mladá Boleslav, CZ  
Havlíček Jaroslav, Praha 4, CZ  
Brusová Hana, Praha 9 - Kbely, CZ  
Pekárek Tomáš, Praha 5, CZ
- (54) **Lékové formy inhibitorů tyrosinových kináz**  
(22) 13.01.2009  
(57) Kokrystaly inhibitorů tyrosin kináz, především imatinib mesylátu, jako vhodná forma aktivních farmaceutických substancí - API pro lékové formy, a to jak klasické, tak s řízeným uvolňováním pro léčiva druhé generace. Komplexy inhibitorů kináz s funkcionalizovanými polysacharidy tvoří tuhé disperze vhodné pro farmaceutické aplikace.
- (74) Rott, Růžička & Guttman Patentové, známkové a advokátní kanceláře, Ing. Ivana Jirotková, Vinohradská 37, Praha 2, 12000

- (51) **C08B 37/08** (2006.01)  
**A61K 31/728** (2006.01)  
**A61K 31/715** (2006.01)
- (21) **2009-168**  
(71) Contipro C, a.s., Dolní Dobrouč, CZ  
(72) Buffa Radovan Mgr. Ph.D., Humenné, SK  
Velebný Vladimír RNDr. CSc., Žamberk, CZ  
Pospíšilová Lucie, Svitavy, CZ  
Příkopová Eva, Kunvald, CZ  
Pravda Martin Mgr., Kočí, okr. Chrudim, CZ  
Nikodým Pavel Ing., Ústí nad Labem, CZ  
Palek Lukáš Mgr., Plzeň, CZ
- (54) **Způsob přípravy derivátů kyseliny hyaluronové pomocí O-acyl-O'-alkylkarbonátu v přítomnosti substituovaného pyridinu**  
(22) 17.03.2009  
(57) Řešení se týká způsobu přípravy derivátů kyseliny hyaluronové reakcí kyseliny hyaluronové s O-acyl-O'-alkylkarbonátem obecného vzorce  $R-CO-O-CO-O-R^1$  v přítomnosti substituovaného pyridinu obecného vzorce  $R_2^5 C_5N$ . Reakce probíhá v DMSO v přítomnosti externí báze za vzniku O-acylovaných produktů. Navrhovaný postup vede oproti známým analogům k vyšším stupňům substituce a kratším reakčním časům. Pokud činidlo obsahuje dvě nebo více funkčních skupin  $R(CO-O-CO-O-R^1)_n$ , vznikají síťované deriváty kyseliny hyaluronové.
- (74) KANIA, SEDLÁK, SMOLA Patentová a známková kancelář, Ing. František Kania, Mendlovo nám. 1a, Brno, 60300

- (51) **G01S 7/03** (2006.01)  
**G01S 13/38** (2006.01)  
**G01S 13/524** (2006.01)  
**G01S 13/79** (2006.01)  
**G01S 13/88** (2006.01)
- (21) **2009-79**  
(71) České vysoké učení technické v Praze, Fakulta elektrotechnická, Praha 6, CZ  
(72) Hudec Přemysl Ing. CSc., Praha 5, CZ  
(54) **Radarový senzor s velkou šířkou pásma a vysokým potlačením rušivých signálů**  
(22) 11.02.2009  
(57) Radarový senzor sestává z vysílače, přijímače, obvodu (23) digitálního zpracování, řídicí jednotky (25), společného zdroje (26) taktovacího signálu připojeného ke čtyřem generátorům DDS (17, 18, 19, 20), které jsou propojeny s řídicí jednotkou (25), ta je propojena též s obvodem (23) digitálního zpracování. Vysílač obsahuje mikrovlnný oscilátor (1), připojený přes zesilovač (2) a dělič (3) výkonu na upkonvertor (4), propojený přes filtr (5) typu pásmová propust na výkonový zesilovač (6), který

je připojen k vysílací anténě (71). Na druhý vstup upkonvertoru (4) je připojen první generátor DDS (17), který generuje sadu frekvencí, které se skokově mění "frequency hopping". Vyslaný signál radarového senzoru pak obsahuje dolní postranní pásmo LSB, zbytkovou úroveň signálu na frekvenci mikrovlnného oscilátoru (1) a horní postranní pásmo USB. Přijímač obsahuje nízkofrekvenční předzesilovač (8), připojený k přijímací anténě. Za nízkofrekvenční předzesilovač (8) je připojen vstupní dělič (9), který rozděluje přijímaný signál do dvou tras pro zpracování vř signálu. V každé z obou větví je vysoko-frekvenční směšovač (111, 112), dále následuje odvod první mezi-frekvence (121, 122) obsahující filtr typu pásmová propust, následuje mezi-frekvenční směšovač (131, 132), připojený přes třetí dělič (16) na druhý generátor DDS (18). Dále je zapojen obvod druhé mezi-frekvence (141, 142) s vysoce selektivními obvody, následuje směšovač (151, 152) s konverzí do základního pásma, připojený na třetí generátor DDS (19), resp. čtvrtý generátor DDS (20), mezi jejichž výstupními signály je fázový posun  $90^\circ$ . Signál základního pásma je filtrován v nízkofrekvenčních obvodech (211, 212) a je přiveden na obvod (23) digitálního zpracování. Přijímač extrahuje z přijímaného signálu s Dopplerovým posunem frekvence. Zařízení je určeno v detekci cílů, např. stíhací s malou efektivní odraznou plochou (RCS). Se vzrůstající šířkou pásma vyslaného signálu se snižuje jednak pravděpodobnost nezachycení cíle a také pravděpodobnost zachycení signálu radarového senzoru nepřítel.

- (74) Ing. Hana Dušková, Na Kočově 180, Chotutice, 28103

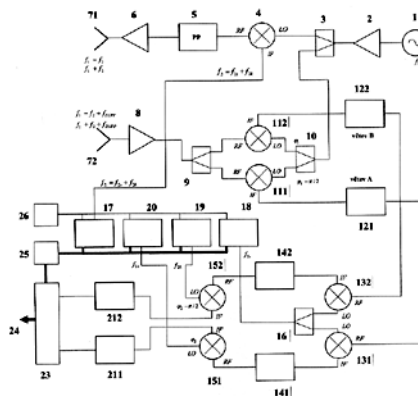

- (51) **H03B 5/38** (2006.01)  
**H03B 5/36** (2006.01)  
**H03B 5/04** (2006.01)
- (21) **2010-18**  
(71) České vysoké učení technické v Praze Fakulta elektrotechnická, Praha 6, CZ  
(72) Papež Václav Doc. Ing. CSc., Praha 10, CZ  
(54) **Můstkový krystalový symetrický oscilátor**  
(22) 11.01.2010  
(57) Krystalový oscilátor s nevyváženým můstkem Wheatstoneova typu je řešený s ohledem na minimální zkreslení a maximální odstup užitečného signálu od šumu se symetrickým můstkem a symetrickým zesilovačem. Můstek obsahuje dva shodné krystalové rezonátory a dva lineární rezistory. Zesilovač, který tvoří spolu s můstkem oscilující smyčku s kladnou zpětnou vazbou, je řešen jako rozdílový symetrický zesilovač, nejlépe osazený aktivními prvky s kvadratickou převodní charakteristikou. Aktivní prvek je tvořen J-FET tranzistorem (5, 6). Zátěž symetrického zesilovače je tvořena symetrickým transformátorem (7) se symetrickým primárním vinutím a nesymetrickým sekundárním vinutím. Mezi vývody (73, 74) symetrického vinutí symetrického transformátoru (7)

je zapojen doladovací kondenzátor (12). Střední vývod (75) symetrického vinutí je propojen na přívod napájecího napětí. Obvod pro řízení úrovně signálu je řešen buď jak obvod záporné zpětné vazby s napětově závislým rezistorem, kterým je nastavováno zesílení zesilovače nebo řídicí smyčkou, kterou je podle úrovně generovaného signálu nastavován klidový proud aktivních prvků na velikost odpovídající zesílení, pro které je generována požadovaná stabilní úroveň signálu.

(74) Ing. Hana Dušková, Na Kočově 180, Chotutice, 28103

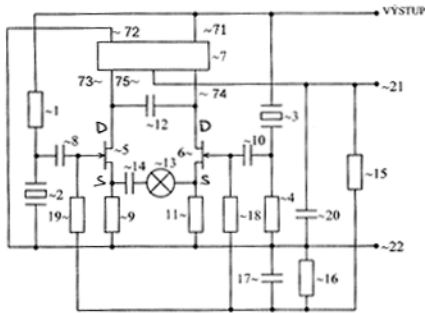

## Zveřejněné přihlášky vynálezů - přehled podle třídících znaků

Tato kapitola obsahuje zveřejněné přihlášky vynálezů uspořádané podle třídících znaků mezinárodního patentové třídění, nacházejících se na druhém až x-tém místě zatřídění přihlášky vynálezu. Přihlášky vynálezu uspořádané podle třídících znaků na 1. pozici zatřídění jsou uvedeny v předchozí části.

<i>A 61 K 31/506</i>	(2006.01)	2009-8
<i>A 61 K 31/715</i>	(2006.01)	2009-168
<i>A 61 K 31/728</i>	(2006.01)	2009-168
<i>A 61 K 47/36</i>	(2006.01)	2009-8
<i>A 61 K 9/10</i>	(2006.01)	2009-8
<i>A 61 P 35/00</i>	(2006.01)	2009-8
<i>A 61 P 35/02</i>	(2006.01)	2009-8
<i>G 01 S 13/38</i>	(2006.01)	2009-79
<i>G 01 S 13/524</i>	(2006.01)	2009-79
<i>G 01 S 13/79</i>	(2006.01)	2009-79
<i>G 01 S 13/88</i>	(2006.01)	2009-79
<i>H 03 B 5/04</i>	(2006.01)	2010-18
<i>H 03 B 5/36</i>	(2006.01)	2010-18

### Seznam přihlašovatelů zveřejněných přihlášek vynálezů

(71)	(21)	(51)	(71)	(21)	(51)
Contipro C, a.s., Dolní Dobrouč, CZ	2009-168	<b>C 08 B 37/08</b>	(2006.01)		
České vysoké učení technické v Praze, Fakulta elektrotechnická, Praha 6, CZ	2010-18	<b>H 03 B 5/38</b>	(2006.01)		
České vysoké učení technické v Praze, Fakulta elektrotechnická, Praha 6, CZ	2009-79	<b>G 01 S 7/03</b>	(2006.01)		
Zentiva, k.s., Praha 10, CZ	2009-8	<b>A 61 K 47/48</b>	(2006.01)		



## FG4A

## Udělené patenty - přehled podle čísel patentů

V období uzávěrky tohoto čísla Věstníku udělil Úřad průmyslového vlastnictví tyto patenty.

301878	<b>F 16 L 55/132</b>	(2006.01)
301879	<b>F 16 K 31/08</b>	(2006.01)
301880	<b>A 63 J 25/00</b>	(2009.01)
301881	<b>H 03 B 5/38</b>	(2006.01)
301882	<b>A 61 N 1/18</b>	(2006.01)
301883	<b>F 21 S 10/02</b>	(2006.01)
301884	<b>G 09 F 19/22</b>	(2006.01)
301885	<b>H 01 Q 1/12</b>	(2006.01)
301886	<b>B 29 B 13/06</b>	(2006.01)
301887	<b>C 03 C 17/36</b>	(2006.01)
301888	<b>C 07 K 14/56</b>	(2006.01)
301889	<b>C 07 D 285/14</b>	(2006.01)
301890	<b>G 05 B 13/04</b>	(2006.01)
301891	<b>C 03 B 9/28</b>	(2006.01)
301892	<b>H 02 G 3/30</b>	(2006.01)
301893	<b>C 07 D 233/74</b>	(2006.01)
301894	<b>C 07 D 263/62</b>	(2006.01)
301895	<b>G 06 K 19/16</b>	(2006.01)
301896	<b>B 60 R 5/00</b>	(2006.01)
301897	<b>B 60 N 2/015</b>	(2006.01)
301898	<b>G 01 S 7/03</b>	(2006.01)
301899	<b>C 08 B 37/08</b>	(2006.01)

FG4A

Udělené patenty - přehled podle MPT

(51)	<b>A61N 1/18</b>	(2006.01)	(51)	<b>C03B 9/28</b>	(2006.01)
	<b>A61N 1/20</b>	(2006.01)		<b>C03B 9/00</b>	(2006.01)
	<b>A61N 1/32</b>	(2006.01)		<b>G05B 13/04</b>	(2006.01)
(11)	301882		(11)	301891	
(40)	31.03.2010		(40)	13.11.2002	
(21)	<b>2008-577</b>		(21)	<b>2002-1206</b>	
(73)	Slovák Petr Ing. CSc., Praha 5 - Stodůlky, CZ		(73)	EMHART GLASS S. A., A SWISS CORPORATION, Cham, CH	
(72)	Slovák Petr Ing. CSc., Praha 5 - Stodůlky, CZ		(72)	Simon Jonathan S., Pleasant Valley, CT, US	
(54)	<b>Elektroencefalostimulátor</b>		(54)	<b>Způsob přípravy nástroje pro tvorbu řídicích operací IS stroje na tvarování skla</b>	
(22)	22.09.2008		(32)	10.04.2001	
(51)	<b>A63J 25/00</b>	(2009.01)	(31)	09/829,833	
	<b>A63J 5/00</b>	(2006.01)	(33)	US	
	<b>A63J 99/00</b>	(2009.01)	(22)	05.04.2002	
	<b>A63G 31/00</b>	(2006.01)	(74)	Hák, Janeček & Švestka, Patentová a známková kancelář, RNDr. Roman Hák, U Průhonu 5, Praha 7, 17000	
(11)	301880		(51)	<b>C03C 17/36</b>	(2006.01)
(40)	14.12.2005			<b>C03C 17/34</b>	(2006.01)
(21)	<b>2004-548</b>		(11)	301887	
(73)	Kutlák Patrik Ing., Příbram, CZ		(40)	13.02.2002	
(72)	Kutlák Patrik Ing., Příbram, CZ		(21)	<b>2001-2218</b>	
(54)	<b>Zařízení pro vytváření doplňkových smyslových vjemů při audiovizuální prezentaci</b>		(73)	AGC Flat Glass Europe SA, Brussels, BE	
(22)	28.04.2004		(72)	Aomine Nobutaka, Yokohama-shi, JP Decroupet Daniel, Jumet, BE Ebisawa Junichi, Yokohama-shi, JP Noda Kazuyoshi, Aiko-gun, JP Takeda Satoshi, Yokohama-shi, JP	
(74)	BOHEMIA PATENT Patentová & známková kancelář, Ing. Jana Vanděliková, Havanská 17, Praha 7, 17000		(54)	<b>Zasklívací tabule nesoucí vrstvený povlak a způsob její výroby</b>	
(51)	<b>B29B 13/06</b>	(2006.01)	(32)	18.12.1998	
	<b>B29B 13/02</b>	(2006.01)	(31)	98204312	
	<b>F26B 17/12</b>	(2006.01)	(33)	EP	
	<b>F26B 21/14</b>	(2006.01)	(86)	PCT/EP1999/010071	
(11)	301886		(87)	WO 2000/037378	
(40)	16.10.2002		(22)	15.12.1999	
(21)	<b>2002-1885</b>		(74)	JUDr. Miloš Všečetka, Hálkova 2, Praha 2, 12000	
(73)	BASF AKTIENGESELLSCHAFT, Ludwigshafen, DE		(51)	<b>C07D 233/74</b>	(2006.01)
(72)	Ludwig Alfons, Höxter, DE Pille Ragnhild, Neustadt, DE Pipper Gunter, Bad Dürkheim, DE			<b>C07D 233/76</b>	(2006.01)
(54)	<b>Kontinuální způsob sušení a následné kondenzace polykondenzovaného granulátu, systém k provádění způsobu a použití systému</b>			<b>C07D 401/12</b>	(2006.01)
(32)	30.11.1999			<b>A61K 31/4166</b>	(2006.01)
(31)	19957664			<b>A61K 31/4178</b>	(2006.01)
(33)	DE			<b>A61P 3/10</b>	(2006.01)
(86)	PCT/EP2000/011972			<b>A61P 9/00</b>	(2006.01)
(87)	WO 2001/039947			<b>A61P 11/06</b>	(2006.01)
(22)	29.11.2000			<b>A61P 19/02</b>	(2006.01)
(74)	JUDr. Miloš Všečetka, Hálkova 2, Praha 2, 12000			<b>A61P 29/00</b>	(2006.01)
(51)	<b>B60N 2/015</b>	(2006.01)		<b>A61P 33/06</b>	(2006.01)
	<b>B60N 2/02</b>	(2006.01)		<b>A61P 35/00</b>	(2006.01)
	<b>B60N 2/005</b>	(2006.01)		<b>A61P 37/06</b>	(2006.01)
	<b>B60N 2/56</b>	(2006.01)		<b>A61P 37/08</b>	(2006.01)
	<b>B60N 2/50</b>	(2006.01)	(11)	301893	
(11)	301897		(40)	17.12.2003	
(40)	02.07.2008		(21)	<b>2003-2429</b>	
(21)	<b>2006-826</b>		(73)	Sanofi - Aventis Deutschland GmbH, Frankfurt am Main, DE	
(73)	Škoda Auto a. s., Mladá Boleslav, CZ		(72)	Wehner Volkmar, Sandberg, DE Blum Horst, Frankfurt, DE Rütten Hartmut, Idstein, DE Stilz Hans Ulrich, Frankfurt, DE	
(72)	Mlejnek Vítězslav, Mladá Boleslav, CZ Minařík Roman Ing., Liberec, CZ		(54)	<b>Imidazolidinový derivát, tento imidazolidinový derivát pro použití jako léčivo a farmaceutický přípravek obsahující tento imidazolidinový derivát jako účinnou látku</b>	
(54)	<b>Elektrifikovaný závěs sedadla</b>		(32)	10.03.2001	
(22)	22.12.2006		(31)	10111877	
(51)	<b>B60R 5/00</b>	(2006.01)	(33)	DE	
	<b>E06B 9/80</b>	(2006.01)	(86)	PCT/EP2002/001917	
	<b>B62D 25/24</b>	(2006.01)	(87)	WO 2002/072573	
	<b>B62D 25/10</b>	(2006.01)	(22)	23.02.2002	
	<b>B60R 5/04</b>	(2006.01)	(74)	Ing. Jan Kubát, Přístavní 24, Praha 7, 17000	
(11)	301896				
(40)	25.07.2007				
(21)	<b>2005-802</b>				
(73)	Škoda Auto a. s., Mladá Boleslav, CZ				
(72)	Langr David, Kvasiny, CZ Novotný Josef Ing., Bystré, CZ				
(54)	<b>Kompaktní jednosměrná brzda a krycí roleta opatřená touto brzdou</b>				
(22)	21.12.2005				

(51)	<i>C07D 263/62</i>	(2006.01)	(72)	Buffa Radovan Mgr. Ph.D., Humenné, SK
	<i>C07D 263/64</i>	(2006.01)		Velebný Vladimír RNDr. CSc., Žamberk, CZ
	<i>C07D 277/66</i>	(2006.01)		Pospíšilová Lucie, Svitavy, CZ
	<i>C07D 403/08</i>	(2006.01)		Příkopová Eva, Kunvald, CZ
	<i>C07D 403/10</i>	(2006.01)		Pravda Martin Mgr., Kočí, okr. Chrudim, CZ
	<i>C07D 405/14</i>	(2006.01)		Nikodým Pavel Ing., Ústí nad Labem, CZ
	<i>C07D 407/08</i>	(2006.01)		Palek Lukáš Mgr., Plzeň, CZ
	<i>C07D 407/10</i>	(2006.01)	(54)	<b>Způsob přípravy derivátů kyseliny hyaluronové pomocí O-acyl-O'-alkylkarbonátu v přítomnosti substituovaného pyridinu</b>
	<i>C07D 407/14</i>	(2006.01)	(22)	17.03.2009
	<i>C07D 409/14</i>	(2006.01)	(74)	KANIA, SEDLÁK, SMOLA Patentová a známková kancelář, Ing. František Kania, Mendlovo nám. 1a, Brno, 60300
(11)	301894			
(40)	13.08.2003			
(21)	<b>2003-1344</b>		(51)	<i>F16K 31/08</i>
(73)	CIBA SPECIALTY CHEMICALS HOLDING INC., Basel, CH			(2006.01)
(72)	Eliu Victor Paul, Lörrach, DE			<i>F16K 31/04</i>
	Hauser Julia, Grenzach-Wyhlen, DE			(2006.01)
(54)	<b>Způsob přípravy bis-benzazolylových sloučenin</b>			<i>F16K 31/02</i>
(32)	18.10.2000			(2006.01)
(31)	00810961		(11)	301879
(33)	EP		(40)	16.11.2005
(86)	PCT/EP2001/011644		(21)	<b>2004-402</b>
(87)	WO 2002/032886		(73)	Jihostroj a. s., Velešín, CZ
(22)	09.10.2001		(72)	Ryneš Vladimír Ing., Velešín, CZ
(74)	Ing. Jan Kubát, Přístavní 24, Praha 7, 17000			Hrachovský Tomáš Ing., Strážnice, CZ
			(54)	<b>Servoventil s momentovým motorem</b>
			(22)	22.03.2004
			(74)	KUDRLIČKA & SEDLÁK Advokátní, patentová a známková kancelář, Ing. Jiří Sedlák, Husova 5, České Budějovice, 37001
(51)	<i>C07D 285/14</i>	(2006.01)		
	<i>C07D 233/44</i>	(2006.01)	(51)	<i>F16L 55/132</i>
	<i>C07D 233/50</i>	(2006.01)		(2006.01)
	<i>C07D 417/12</i>	(2006.01)		<i>F16L 55/136</i>
	<i>C07D 403/12</i>	(2006.01)		(2006.01)
	<i>A61K 31/433</i>	(2006.01)		<i>F16L 55/13</i>
	<i>A61K 31/4164</i>	(2006.01)		(2006.01)
	<i>A61K 31/4168</i>	(2006.01)		<i>F16L 55/128</i>
	<i>A61P 21/02</i>	(2006.01)		(2006.01)
	<i>A61P 21/00</i>	(2006.01)		<i>F16L 55/12</i>
(11)	301889			(2006.01)
(40)	30.06.2010			<i>F16L 55/16</i>
(21)	<b>2008-819</b>			(2006.01)
(73)	Farmak, a. s., Olomouc, CZ		(11)	301878
(72)	Hradil Pavel Prof. Ing. CSc., Hlušovice, CZ		(40)	16.11.2005
	Kvapil Lubomír RNDr. Ph.D., Slatinice, CZ		(21)	<b>2004-383</b>
	Grepl Martin Ing., Hlušovice, CZ		(73)	Štěpánek Vladimír, Rohovládova Bělá, CZ
	Novotný Jan Ing., Olomouc, CZ			Novák Jaroslav, Rohovládova Bělá, CZ
(54)	<b>Způsob přípravy tizanidinu hydrochloridu</b>			Kohoutek Petr, Pardubice, CZ
(22)	18.12.2008			Schicker Michal, Nová Paka, CZ
(74)	ROTT, RŮŽIČKA & GUTTMANN Patentová, známková a advokátní kancelář, Ing. Ivana Jirotková, Nad Štolou 12, Praha 7, 17000		(72)	Štěpánek Vladimír, Rohovládova Bělá, CZ
				Novák Jaroslav, Rohovládova Bělá, CZ
				Kohoutek Petr, Pardubice, CZ
				Schicker Michal, Nová Paka, CZ
			(54)	<b>Zařízení k uzavírání potrubí</b>
			(22)	17.03.2004
			(74)	Jan Brykner, Resslova 741, Hradec Králové, 50002
(51)	<i>C07K 14/56</i>	(2006.01)	(51)	<i>F21S 10/02</i>
	<i>C12P 21/02</i>	(2006.01)		(2006.01)
	<i>C12R 1/91</i>	(2006.01)		<i>F21S 10/00</i>
(11)	301888			(2006.01)
(40)	13.02.2002			<i>F21S 8/00</i>
(21)	<b>2001-1951</b>			(2006.01)
(73)	Swedish Orphan International AB, 111 60 Stockholm, SE			<i>F21V 9/08</i>
(72)	Berglund Asa, Umea, SE			(2006.01)
(54)	<b>Způsob výroby alfa-interferonu</b>			<i>G03B 23/02</i>
(32)	29.12.1998		(11)	301883
(31)	9804583		(40)	16.06.2004
(33)	SE		(21)	<b>2002-3792</b>
(86)	PCT/SE1999/002446		(73)	ROBE lighting s.r.o., Rožnov pod Radhoštěm, CZ
(87)	WO 2000/039163		(72)	Juřík Pavel, Prostřední Bečva, CZ
(22)	22.12.1999		(54)	<b>Zařízení pro výměnu rotačních gob</b>
(74)	PATENTSERVIS Praha a.s., Jivenská 1273/1, Praha 4, 14021		(22)	15.11.2002
			(74)	Ing. Vítězslav Žák, Lidická 51, Brno, 60200
(51)	<i>C08B 37/08</i>	(2006.01)	(51)	<i>G01S 7/03</i>
	<i>A61K 31/728</i>	(2006.01)		(2006.01)
	<i>A61K 31/715</i>	(2006.01)		<i>G01S 13/38</i>
(11)	301899			(2006.01)
(40)	21.07.2010			<i>G01S 13/524</i>
(21)	<b>2009-168</b>			(2006.01)
(73)	Contipro C, a.s., Dolní Dobrouč, CZ			<i>G01S 13/79</i>
				(2006.01)
				<i>G01S 13/88</i>
			(11)	301898
			(40)	21.07.2010
			(21)	<b>2009-79</b>
			(73)	České vysoké učení technické v Praze, Fakulta elektrotechnická, Praha 6, CZ
			(72)	Hudec Přemysl Ing. CSc., Praha 5, CZ

(54) <b>Radarový senzor s velkou šířkou pásma a vysokým potlačením rušivých signálů</b>	(21) <b>2006-231</b>	
(22) 11.02.2009	(73) Benda Milan, Počátky, CZ	
(74) Ing. Hana Dušková, Na Kočově 180, Chotutice, 28103	(72) Benda Milan, Počátky, CZ	
<hr/>		
(51) <b>G05B 13/04</b> (2006.01)	(54) <b>Přichytka, zejména elektrických rozvodů ke zdi</b>	
<b>C03B 9/28</b> (2006.01)	(22) 04.04.2006	
<b>C03B 9/13</b> (2006.01)	(74) Ing. Václav Kratochvíl, patentový zástupce, Tábořská 758/33, Mladá Boleslav, 29301	
<b>C03B 9/00</b> (2006.01)	<hr/>	
(11) 301890	(51) <b>H03B 5/38</b> (2006.01)	
(40) 13.11.2002	<b>H03B 5/36</b> (2006.01)	
(21) <b>2002-1207</b>	<b>H03B 5/04</b> (2006.01)	
(73) EMHART GLASS S. A., A SWISS CORPORATION, Cham, CH	(11) 301881	
(72) Simon Jonathan S., Pleasant Valley, CT, US	(40) 21.07.2010	
(54) <b>Způsob řízení IS stroje na tvarování skla</b>	(21) <b>2010-18</b>	
(32) 10.04.2001	(73) České vysoké učení technické v Praze Fakulta elektrotechnická, Praha 6, CZ	
(31) 09/832,259	(72) Papež Václav Doc. Ing. CSc., Praha 10, CZ	
(33) US	(54) <b>Můstkový krystalový symetrický oscilátor</b>	
(22) 05.04.2002	(22) 11.01.2010	
(74) Hák, Janeček & Švestka, Patentová a známková kancelář, RNDr. Roman Hák, U Průhonu 5, Praha 7, 17000	(74) Ing. Hana Dušková, Na Kočově 180, Chotutice, 28103	
<hr/>		
(51) <b>G06K 19/16</b> (2006.01)		
<b>G03H 1/00</b> (2006.01)		
(11) 301895		
(40) 15.05.2002		
(21) <b>2001-4252</b>		
(73) DE LA RUE INTERNATIONAL LIMITED, Basingstoke, GB		
(72) Drinkwater Kenneth John, Richmond, GB		
Holmes Brian William, Twickenham, GB		
(54) <b>Zabezpečovací zařízení</b>		
(32) 01.06.1999, 14.06.1999		
(31) 9912723, 9913768		
(33) GB, GB		
(86) PCT/GB2000/002081		
(87) WO 2000/073991		
(22) 30.05.2000		
(74) Ing. František Kania, Mendlovo nám. 1a, Brno, 60300		
<hr/>		
(51) <b>G09F 19/22</b> (2006.01)		
<b>G09F 19/00</b> (2006.01)		
<b>E02D 17/20</b> (2006.01)		
<b>B32B 3/12</b> (2006.01)		
(11) 301884		
(40) 23.09.2009		
(21) <b>2008-144</b>		
(73) BENDA TRADE s.r.o., Praha 1, CZ		
(72) Benda Jiří Ing., Žebrák, okres Beroun, CZ		
(54) <b>Reklamní plocha vytvořená na svahu a/nebo mající svažitý povrch</b>		
(22) 10.03.2008		
(74) Ing. Iva Rylková, Polská 1525, Ostrava - Poruba, 70800		
<hr/>		
(51) <b>H01Q 1/12</b> (2006.01)		
<b>H01Q 1/22</b> (2006.01)		
<b>H01Q 9/26</b> (2006.01)		
<b>H01Q 9/00</b> (2006.01)		
<b>G01R 29/08</b> (2006.01)		
(11) 301885		
(40) 27.05.2009		
(21) <b>2007-806</b>		
(73) České vysoké učení technické - Fakulta elektrotechnická, Praha 6, CZ		
(72) Hoffmann Karel Prof. Ing. CSc., Praha 6, CZ		
Hudec Přemysl Ing. CSc., Praha 6, CZ		
Zela Jan Ing., Frýdek-Místek, CZ		
(54) <b>Anténní matice pro měření rozložení intenzity elektromagnetického pole</b>		
(22) 19.11.2007		
(74) Ing. Hana Dušková, patentový zástupce, Travná 1285, Praha 14 - Kyje, 19800		
<hr/>		
(51) <b>H02G 3/30</b> (2006.01)		
<b>F16L 3/00</b> (2006.01)		
(11) 301892		
(40) 17.10.2007		

### Seznam majitelů udělených patentů

(73)	(11)	(51)	(73)	(11)	(51)
AGC Flat Glass Europe SA, Brussels, BE	301887	<b>C 03 C 17/36</b>			(2006.01)
BASF AKTIENGESELLSCHAFT, Ludwigshafen, DE	301886	<b>B 29 B 13/06</b>			(2006.01)
Benda Milan, Počátky, CZ	301892	<b>H 02 G 3/30</b>			(2006.01)
BENDA TRADE s.r.o., Praha 1, CZ	301884	<b>G 09 F 19/22</b>			(2006.01)
CIBA SPECIALTY CHEMICALS HOLDING INC., Basel, CH	301894	<b>C 07 D 263/62</b>			(2006.01)
Contipro C, a.s., Dolní Dobrouč, CZ	301899	<b>C 08 B 37/08</b>			(2006.01)
České vysoké učení technické - Fakulta elektrotechnická, Praha 6, CZ	301885	<b>H 01 Q 1/12</b>			(2006.01)
České vysoké učení technické v Praze Fakulta elektrotechnická, Praha 6, CZ	301881	<b>H 03 B 5/38</b>			(2006.01)
České vysoké učení technické v Praze, Fakulta elektrotechnická, Praha 6, CZ	301898	<b>G 01 S 7/03</b>			(2006.01)
DE LA RUE INTERNATIONAL LIMITED, Basingstoke, GB	301895	<b>G 06 K 19/16</b>			(2006.01)
EMHART GLASS S. A., A SWISS CORPORATION, Cham, CH	301890	<b>G 05 B 13/04</b>			(2006.01)
EMHART GLASS S. A., A SWISS CORPORATION, Cham, CH	301891	<b>C 03 B 9/28</b>			(2006.01)
Farmak, a. s., Olomouc, CZ	301889	<b>C 07 D 285/14</b>			(2006.01)
Jihostroj a. s., Velešín, CZ	301879	<b>F 16 K 31/08</b>			(2006.01)
Kohoutek Petr, Pardubice, CZ	301878	<b>F 16 L 55/132</b>			(2006.01)
Kutlák Patrik Ing., Příbram, CZ	301880	<b>A 63 J 25/00</b>			(2009.01)
Novák Jaroslav, Rohovládova Bělá, CZ	301878	<b>F 16 L 55/132</b>			(2006.01)
ROBE lighting s.r.o., Rožnov pod Radhoštěm, CZ	301883	<b>F 21 S 10/02</b>			(2006.01)
Sanofi - Aventis Deutschland GmbH, Frankfurt am Main, DE	301893	<b>C 07 D 233/74</b>			(2006.01)
Schicker Michal, Nová Paka, CZ	301878	<b>F 16 L 55/132</b>			(2006.01)
Slovák Petr Ing. CSc., Praha 5 - Stodůlky, CZ	301882	<b>A 61 N 1/18</b>			(2006.01)
Swedish Orphan International AB, 111 60 Stockholm, SE	301888	<b>C 07 K 14/56</b>			(2006.01)
Škoda Auto a. s., Mladá Boleslav, CZ	301896	<b>B 60 R 5/00</b>			(2006.01)
Škoda Auto a. s., Mladá Boleslav, CZ	301897	<b>B 60 N 2/015</b>			(2006.01)
Štěpánek Vladimír, Rohovládova Bělá, CZ	301878	<b>F 16 L 55/132</b>			(2006.01)

## Udělení evropské patenty

Evropský patentový úřad udělil následující evropské patenty s účinky pro Českou republiku. Tyto patenty mohou být zrušeny nebo zachovány v pozmeněném znění Evropským patentovým úřadem v řízení o odporu. K tomu, aby nabyly evropský patent účinnosti na území České republiky, je třeba, aby byl Úřadu předložen ve stanovené lhůtě překlad patentového spisu do českého jazyka (§ 35c odst. 2 až 4 zákona č. 527/1990 Sb., v platném znění).

(97) EP 1300430	(47) 07.07.2010	(97) EP 1468029	(47) 30.06.2010
(97) EP 1301006	(47) 30.06.2010	(97) EP 1468432	(47) 30.06.2010
(97) EP 1309030	(47) 30.06.2010	(97) EP 1468605	(47) 30.06.2010
(97) EP 1317085	(47) 07.07.2010	(97) EP 1470443	(47) 07.07.2010
(97) EP 1321053	(47) 07.07.2010	(97) EP 1470462	(47) 30.06.2010
(97) EP 1324448	(47) 30.06.2010	(97) EP 1471770	(47) 07.07.2010
(97) EP 1325996	(47) 07.07.2010	(97) EP 1473205	(47) 07.07.2010
(97) EP 1333516	(47) 07.07.2010	(97) EP 1473609	(47) 30.06.2010
(97) EP 1335053	(47) 30.06.2010	(97) EP 1474354	(47) 07.07.2010
(97) EP 1338252	(47) 07.07.2010	(97) EP 1474912	(47) 07.07.2010
(97) EP 1338529	(47) 30.06.2010	(97) EP 1475367	(47) 07.07.2010
(97) EP 1338843	(47) 07.07.2010	(97) EP 1476111	(47) 30.06.2010
(97) EP 1352839	(47) 30.06.2010	(97) EP 1476435	(47) 30.06.2010
(97) EP 1360890	(47) 30.06.2010	(97) EP 1476888	(47) 30.06.2010
(97) EP 1361025	(47) 07.07.2010	(97) EP 1476916	(47) 30.06.2010
(97) EP 1363415	(47) 07.07.2010	(97) EP 1477500	(47) 30.06.2010
(97) EP 1370119	(47) 07.07.2010	(97) EP 1478062	(47) 07.07.2010
(97) EP 1371513	(47) 30.06.2010	(97) EP 1478096	(47) 30.06.2010
(97) EP 1385200	(47) 07.07.2010	(97) EP 1479484	(47) 07.07.2010
(97) EP 1398863	(47) 30.06.2010	(97) EP 1479539	(47) 30.06.2010
(97) EP 1406547	(47) 30.06.2010	(97) EP 1479637	(47) 07.07.2010
(97) EP 1411927	(47) 30.06.2010	(97) EP 1480385	(47) 30.06.2010
(97) EP 1412386	(47) 30.06.2010	(97) EP 1481166	(47) 30.06.2010
(97) EP 1417037	(47) 30.06.2010	(97) EP 1481454	(47) 30.06.2010
(97) EP 1418253	(47) 07.07.2010	(97) EP 1481533	(47) 07.07.2010
(97) EP 1424249	(47) 30.06.2010	(97) EP 1483795	(47) 30.06.2010
(97) EP 1425245	(47) 30.06.2010	(97) EP 1484027	(47) 07.07.2010
(97) EP 1425267	(47) 30.06.2010	(97) EP 1485099	(47) 07.07.2010
(97) EP 1425427	(47) 07.07.2010	(97) EP 1487616	(47) 30.06.2010
(97) EP 1426684	(47) 07.07.2010	(97) EP 1487806	(47) 07.07.2010
(97) EP 1427286	(47) 30.06.2010	(97) EP 1489096	(47) 07.07.2010
(97) EP 1428338	(47) 30.06.2010	(97) EP 1490541	(47) 30.06.2010
(97) EP 1432254	(47) 30.06.2010	(97) EP 1491537	(47) 07.07.2010
(97) EP 1432753	(47) 07.07.2010	(97) EP 1491848	(47) 30.06.2010
(97) EP 1433219	(47) 07.07.2010	(97) EP 1492620	(47) 07.07.2010
(97) EP 1440732	(47) 07.07.2010	(97) EP 1494624	(47) 30.06.2010
(97) EP 1441664	(47) 07.07.2010	(97) EP 1494686	(47) 30.06.2010
(97) EP 1441787	(47) 07.07.2010	(97) EP 1494858	(47) 30.06.2010
(97) EP 1442541	(47) 30.06.2010	(97) EP 1495035	(47) 30.06.2010
(97) EP 1444782	(47) 07.07.2010	(97) EP 1495623	(47) 30.06.2010
(97) EP 1444872	(47) 30.06.2010	(97) EP 1498717	(47) 30.06.2010
(97) EP 1446126	(47) 07.07.2010	(97) EP 1499888	(47) 07.07.2010
(97) EP 1446158	(47) 07.07.2010	(97) EP 1500177	(47) 07.07.2010
(97) EP 1446188	(47) 30.06.2010	(97) EP 1500609	(47) 30.06.2010
(97) EP 1446296	(47) 30.06.2010	(97) EP 1501059	(47) 07.07.2010
(97) EP 1446896	(47) 07.07.2010	(97) EP 1501386	(47) 07.07.2010
(97) EP 1447511	(47) 07.07.2010	(97) EP 1501723	(47) 07.07.2010
(97) EP 1448392	(47) 07.07.2010	(97) EP 1502344	(47) 07.07.2010
(97) EP 1448594	(47) 07.07.2010	(97) EP 1503119	(47) 07.07.2010
(97) EP 1449383	(47) 30.06.2010	(97) EP 1503625	(47) 07.07.2010
(97) EP 1449805	(47) 30.06.2010	(97) EP 1503857	(47) 07.07.2010
(97) EP 1451767	(47) 07.07.2010	(97) EP 1504106	(47) 07.07.2010
(97) EP 1453588	(47) 30.06.2010	(97) EP 1504582	(47) 07.07.2010
(97) EP 1454009	(47) 30.06.2010	(97) EP 1506589	(47) 07.07.2010
(97) EP 1454327	(47) 30.06.2010	(97) EP 1506648	(47) 30.06.2010
(97) EP 1454623	(47) 30.06.2010	(97) EP 1507469	(47) 07.07.2010
(97) EP 1455258	(47) 07.07.2010	(97) EP 1507866	(47) 07.07.2010
(97) EP 1455601	(47) 07.07.2010	(97) EP 1508424	(47) 07.07.2010
(97) EP 1456107	(47) 30.06.2010	(97) EP 1509551	(47) 07.07.2010
(97) EP 1456137	(47) 07.07.2010	(97) EP 1509921	(47) 30.06.2010
(97) EP 1459878	(47) 07.07.2010	(97) EP 1509996	(47) 07.07.2010
(97) EP 1461132	(47) 30.06.2010	(97) EP 1510099	(47) 07.07.2010
(97) EP 1461147	(47) 30.06.2010	(97) EP 1510102	(47) 30.06.2010
(97) EP 1462161	(47) 30.06.2010	(97) EP 1511386	(47) 30.06.2010
(97) EP 1462716	(47) 07.07.2010	(97) EP 1512831	(47) 30.06.2010
(97) EP 1465616	(47) 30.06.2010	(97) EP 1514709	(47) 30.06.2010
(97) EP 1465816	(47) 07.07.2010	(97) EP 1515082	(47) 07.07.2010
(97) EP 1466659	(47) 30.06.2010	(97) EP 1516848	(47) 30.06.2010
(97) EP 1467052	(47) 07.07.2010	(97) EP 1516858	(47) 07.07.2010
(97) EP 1468011	(47) 07.07.2010	(97) EP 1516965	(47) 07.07.2010

(97)	EP 1518918	(47)	07.07.2010	(97)	EP 1593894	(47)	07.07.2010
(97)	EP 1520632	(47)	07.07.2010	(97)	EP 1594542	(47)	30.06.2010
(97)	EP 1524354	(47)	07.07.2010	(97)	EP 1595015	(47)	30.06.2010
(97)	EP 1524369	(47)	07.07.2010	(97)	EP 1596017	(47)	30.06.2010
(97)	EP 1525291	(47)	30.06.2010	(97)	EP 1597080	(47)	07.07.2010
(97)	EP 1527199	(47)	07.07.2010	(97)	EP 1597244	(47)	07.07.2010
(97)	EP 1527570	(47)	07.07.2010	(97)	EP 1597367	(47)	07.07.2010
(97)	EP 1527599	(47)	07.07.2010	(97)	EP 1599480	(47)	30.06.2010
(97)	EP 1529250	(47)	30.06.2010	(97)	EP 1601859	(47)	07.07.2010
(97)	EP 1529423	(47)	30.06.2010	(97)	EP 1602140	(47)	30.06.2010
(97)	EP 1530404	(47)	30.06.2010	(97)	EP 1602456	(47)	07.07.2010
(97)	EP 1533442	(47)	07.07.2010	(97)	EP 1602735	(47)	07.07.2010
(97)	EP 1534403	(47)	07.07.2010	(97)	EP 1604583	(47)	07.07.2010
(97)	EP 1535496	(47)	07.07.2010	(97)	EP 1604830	(47)	07.07.2010
(97)	EP 1535898	(47)	30.06.2010	(97)	EP 1605770	(47)	30.06.2010
(97)	EP 1536136	(47)	07.07.2010	(97)	EP 1606672	(47)	30.06.2010
(97)	EP 1536574	(47)	07.07.2010	(97)	EP 1609222	(47)	30.06.2010
(97)	EP 1536706	(47)	30.06.2010	(97)	EP 1611133	(47)	07.07.2010
(97)	EP 1539966	(47)	30.06.2010	(97)	EP 1612992	(47)	30.06.2010
(97)	EP 1540517	(47)	07.07.2010	(97)	EP 1613239	(47)	30.06.2010
(97)	EP 1542898	(47)	07.07.2010	(97)	EP 1613694	(47)	30.06.2010
(97)	EP 1542970	(47)	30.06.2010	(97)	EP 1613749	(47)	07.07.2010
(97)	EP 1543286	(47)	30.06.2010	(97)	EP 1615094	(47)	07.07.2010
(97)	EP 1543493	(47)	30.06.2010	(97)	EP 1617890	(47)	30.06.2010
(97)	EP 1545548	(47)	30.06.2010	(97)	EP 1618107	(47)	30.06.2010
(97)	EP 1545595	(47)	07.07.2010	(97)	EP 1618128	(47)	07.07.2010
(97)	EP 1546520	(47)	07.07.2010	(97)	EP 1618544	(47)	07.07.2010
(97)	EP 1546558	(47)	30.06.2010	(97)	EP 1619097	(47)	30.06.2010
(97)	EP 1547476	(47)	07.07.2010	(97)	EP 1619454	(47)	07.07.2010
(97)	EP 1547479	(47)	30.06.2010	(97)	EP 1620518	(47)	30.06.2010
(97)	EP 1547584	(47)	30.06.2010	(97)	EP 1620550	(47)	07.07.2010
(97)	EP 1549263	(47)	30.06.2010	(97)	EP 1621103	(47)	30.06.2010
(97)	EP 1550078	(47)	30.06.2010	(97)	EP 1621698	(47)	30.06.2010
(97)	EP 1552238	(47)	07.07.2010	(97)	EP 1622543	(47)	07.07.2010
(97)	EP 1552792	(47)	30.06.2010	(97)	EP 1622568	(47)	07.07.2010
(97)	EP 1553750	(47)	07.07.2010	(97)	EP 1622648	(47)	30.06.2010
(97)	EP 1554542	(47)	30.06.2010	(97)	EP 1623019	(47)	30.06.2010
(97)	EP 1558572	(47)	30.06.2010	(97)	EP 1623595	(47)	30.06.2010
(97)	EP 1559099	(47)	30.06.2010	(97)	EP 1626437	(47)	07.07.2010
(97)	EP 1559356	(47)	07.07.2010	(97)	EP 1626789	(47)	07.07.2010
(97)	EP 1560601	(47)	07.07.2010	(97)	EP 1627169	(47)	07.07.2010
(97)	EP 1561049	(47)	30.06.2010	(97)	EP 1628782	(47)	30.06.2010
(97)	EP 1561442	(47)	30.06.2010	(97)	EP 1629473	(47)	30.06.2010
(97)	EP 1561794	(47)	30.06.2010	(97)	EP 1630106	(47)	07.07.2010
(97)	EP 1563452	(47)	07.07.2010	(97)	EP 1630122	(47)	07.07.2010
(97)	EP 1563700	(47)	30.06.2010	(97)	EP 1630306	(47)	07.07.2010
(97)	EP 1565689	(47)	30.06.2010	(97)	EP 1631346	(47)	07.07.2010
(97)	EP 1567012	(47)	30.06.2010	(97)	EP 1631357	(47)	30.06.2010
(97)	EP 1567291	(47)	30.06.2010	(97)	EP 1633516	(47)	07.07.2010
(97)	EP 1568616	(47)	07.07.2010	(97)	EP 1635011	(47)	07.07.2010
(97)	EP 1570891	(47)	30.06.2010	(97)	EP 1635519	(47)	30.06.2010
(97)	EP 1571386	(47)	07.07.2010	(97)	EP 1635642	(47)	07.07.2010
(97)	EP 1572587	(47)	30.06.2010	(97)	EP 1635666	(47)	30.06.2010
(97)	EP 1572757	(47)	30.06.2010	(97)	EP 1638666	(47)	30.06.2010
(97)	EP 1575424	(47)	30.06.2010	(97)	EP 1639341	(47)	30.06.2010
(97)	EP 1575589	(47)	30.06.2010	(97)	EP 1642473	(47)	30.06.2010
(97)	EP 1575726	(47)	07.07.2010	(97)	EP 1642759	(47)	30.06.2010
(97)	EP 1576445	(47)	30.06.2010	(97)	EP 1642933	(47)	30.06.2010
(97)	EP 1577996	(47)	07.07.2010	(97)	EP 1644208	(47)	30.06.2010
(97)	EP 1578799	(47)	30.06.2010	(97)	EP 1645706	(47)	30.06.2010
(97)	EP 1581559	(47)	30.06.2010	(97)	EP 1649759	(47)	30.06.2010
(97)	EP 1581886	(47)	30.06.2010	(97)	EP 1651054	(47)	30.06.2010
(97)	EP 1583124	(47)	30.06.2010	(97)	EP 1651892	(47)	30.06.2010
(97)	EP 1583703	(47)	30.06.2010	(97)	EP 1654430	(47)	30.06.2010
(97)	EP 1583767	(47)	07.07.2010	(97)	EP 1654543	(47)	07.07.2010
(97)	EP 1583927	(47)	07.07.2010	(97)	EP 1654671	(47)	30.06.2010
(97)	EP 1584571	(47)	07.07.2010	(97)	EP 1654802	(47)	07.07.2010
(97)	EP 1584747	(47)	30.06.2010	(97)	EP 1655929	(47)	30.06.2010
(97)	EP 1585182	(47)	30.06.2010	(97)	EP 1656291	(47)	07.07.2010
(97)	EP 1585645	(47)	30.06.2010	(97)	EP 1656539	(47)	30.06.2010
(97)	EP 1588968	(47)	30.06.2010	(97)	EP 1656808	(47)	30.06.2010
(97)	EP 1589298	(47)	07.07.2010	(97)	EP 1656836	(47)	07.07.2010
(97)	EP 1589840	(47)	30.06.2010	(97)	EP 1657288	(47)	30.06.2010
(97)	EP 1590306	(47)	07.07.2010	(97)	EP 1657479	(47)	07.07.2010
(97)	EP 1590495	(47)	07.07.2010	(97)	EP 1657521	(47)	30.06.2010
(97)	EP 1593123	(47)	07.07.2010	(97)	EP 1658939	(47)	07.07.2010
(97)	EP 1593164	(47)	30.06.2010	(97)	EP 1659184	(47)	07.07.2010
(97)	EP 1593601	(47)	30.06.2010	(97)	EP 1659398	(47)	30.06.2010

(97)	EP 1659697	(47)	30.06.2010	(97)	EP 1710481	(47)	07.07.2010
(97)	EP 1660108	(47)	30.06.2010	(97)	EP 1710540	(47)	30.06.2010
(97)	EP 1661704	(47)	30.06.2010	(97)	EP 1710985	(47)	30.06.2010
(97)	EP 1663217	(47)	07.07.2010	(97)	EP 1711096	(47)	30.06.2010
(97)	EP 1663611	(47)	30.06.2010	(97)	EP 1711115	(47)	30.06.2010
(97)	EP 1663787	(47)	30.06.2010	(97)	EP 1711642	(47)	07.07.2010
(97)	EP 1664262	(47)	30.06.2010	(97)	EP 1711702	(47)	07.07.2010
(97)	EP 1664464	(47)	30.06.2010	(97)	EP 1712481	(47)	07.07.2010
(97)	EP 1664467	(47)	30.06.2010	(97)	EP 1713364	(47)	30.06.2010
(97)	EP 1664800	(47)	07.07.2010	(97)	EP 1713538	(47)	07.07.2010
(97)	EP 1664861	(47)	30.06.2010	(97)	EP 1716039	(47)	07.07.2010
(97)	EP 1665560	(47)	30.06.2010	(97)	EP 1716275	(47)	30.06.2010
(97)	EP 1666402	(47)	30.06.2010	(97)	EP 1716779	(47)	30.06.2010
(97)	EP 1666634	(47)	30.06.2010	(97)	EP 1716880	(47)	30.06.2010
(97)	EP 1667832	(47)	07.07.2010	(97)	EP 1718717	(47)	07.07.2010
(97)	EP 1668450	(47)	07.07.2010	(97)	EP 1718894	(47)	07.07.2010
(97)	EP 1668606	(47)	30.06.2010	(97)	EP 1719462	(47)	07.07.2010
(97)	EP 1668721	(47)	07.07.2010	(97)	EP 1719500	(47)	30.06.2010
(97)	EP 1668954	(47)	07.07.2010	(97)	EP 1719671	(47)	30.06.2010
(97)	EP 1670218	(47)	30.06.2010	(97)	EP 1719929	(47)	30.06.2010
(97)	EP 1670667	(47)	30.06.2010	(97)	EP 1720783	(47)	07.07.2010
(97)	EP 1670785	(47)	07.07.2010	(97)	EP 1720935	(47)	07.07.2010
(97)	EP 1670818	(47)	07.07.2010	(97)	EP 1722116	(47)	07.07.2010
(97)	EP 1670961	(47)	07.07.2010	(97)	EP 1722156	(47)	30.06.2010
(97)	EP 1672053	(47)	30.06.2010	(97)	EP 1722860	(47)	07.07.2010
(97)	EP 1673272	(47)	30.06.2010	(97)	EP 1722908	(47)	07.07.2010
(97)	EP 1673349	(47)	30.06.2010	(97)	EP 1723654	(47)	30.06.2010
(97)	EP 1674133	(47)	07.07.2010	(97)	EP 1723942	(47)	30.06.2010
(97)	EP 1674764	(47)	30.06.2010	(97)	EP 1724297	(47)	07.07.2010
(97)	EP 1675797	(47)	30.06.2010	(97)	EP 1724568	(47)	07.07.2010
(97)	EP 1676089	(47)	07.07.2010	(97)	EP 1724819	(47)	07.07.2010
(97)	EP 1676275	(47)	30.06.2010	(97)	EP 1725560	(47)	07.07.2010
(97)	EP 1677547	(47)	07.07.2010	(97)	EP 1725561	(47)	07.07.2010
(97)	EP 1678100	(47)	30.06.2010	(97)	EP 1729444	(47)	30.06.2010
(97)	EP 1678337	(47)	07.07.2010	(97)	EP 1730378	(47)	07.07.2010
(97)	EP 1678599	(47)	07.07.2010	(97)	EP 1731569	(47)	07.07.2010
(97)	EP 1679437	(47)	07.07.2010	(97)	EP 1731728	(47)	07.07.2010
(97)	EP 1680498	(47)	07.07.2010	(97)	EP 1732469	(47)	07.07.2010
(97)	EP 1682178	(47)	07.07.2010	(97)	EP 1732490	(47)	07.07.2010
(97)	EP 1682552	(47)	30.06.2010	(97)	EP 1732585	(47)	30.06.2010
(97)	EP 1682917	(47)	30.06.2010	(97)	EP 1732797	(47)	30.06.2010
(97)	EP 1684803	(47)	07.07.2010	(97)	EP 1733064	(47)	07.07.2010
(97)	EP 1685295	(47)	30.06.2010	(97)	EP 1733300	(47)	30.06.2010
(97)	EP 1685890	(47)	30.06.2010	(97)	EP 1733464	(47)	30.06.2010
(97)	EP 1687052	(47)	07.07.2010	(97)	EP 1735019	(47)	07.07.2010
(97)	EP 1687499	(47)	30.06.2010	(97)	EP 1735270	(47)	30.06.2010
(97)	EP 1687653	(47)	30.06.2010	(97)	EP 1736939	(47)	07.07.2010
(97)	EP 1688167	(47)	07.07.2010	(97)	EP 1736966	(47)	07.07.2010
(97)	EP 1689433	(47)	30.06.2010	(97)	EP 1737436	(47)	07.07.2010
(97)	EP 1692015	(47)	30.06.2010	(97)	EP 1738889	(47)	30.06.2010
(97)	EP 1692723	(47)	30.06.2010	(97)	EP 1740441	(47)	07.07.2010
(97)	EP 1692800	(47)	30.06.2010	(97)	EP 1740477	(47)	30.06.2010
(97)	EP 1694114	(47)	07.07.2010	(97)	EP 1740876	(47)	07.07.2010
(97)	EP 1696175	(47)	07.07.2010	(97)	EP 1743139	(47)	07.07.2010
(97)	EP 1697468	(47)	30.06.2010	(97)	EP 1743573	(47)	30.06.2010
(97)	EP 1697606	(47)	30.06.2010	(97)	EP 1744191	(47)	07.07.2010
(97)	EP 1697754	(47)	30.06.2010	(97)	EP 1746381	(47)	07.07.2010
(97)	EP 1697764	(47)	07.07.2010	(97)	EP 1746416	(47)	30.06.2010
(97)	EP 1698552	(47)	07.07.2010	(97)	EP 1747093	(47)	07.07.2010
(97)	EP 1699394	(47)	30.06.2010	(97)	EP 1747210	(47)	30.06.2010
(97)	EP 1700325	(47)	30.06.2010	(97)	EP 1747593	(47)	07.07.2010
(97)	EP 1700363	(47)	07.07.2010	(97)	EP 1747622	(47)	07.07.2010
(97)	EP 1700454	(47)	07.07.2010	(97)	EP 1747857	(47)	30.06.2010
(97)	EP 1700631	(47)	30.06.2010	(97)	EP 1747858	(47)	30.06.2010
(97)	EP 1701880	(47)	07.07.2010	(97)	EP 1748157	(47)	07.07.2010
(97)	EP 1702125	(47)	30.06.2010	(97)	EP 1749014	(47)	07.07.2010
(97)	EP 1703034	(47)	30.06.2010	(97)	EP 1749245	(47)	30.06.2010
(97)	EP 1704563	(47)	07.07.2010	(97)	EP 1749320	(47)	30.06.2010
(97)	EP 1704635	(47)	30.06.2010	(97)	EP 1749957	(47)	30.06.2010
(97)	EP 1704741	(47)	30.06.2010	(97)	EP 1750469	(47)	07.07.2010
(97)	EP 1704790	(47)	30.06.2010	(97)	EP 1750857	(47)	07.07.2010
(97)	EP 1705260	(47)	07.07.2010	(97)	EP 1751292	(47)	07.07.2010
(97)	EP 1706307	(47)	30.06.2010	(97)	EP 1752560	(47)	30.06.2010
(97)	EP 1707712	(47)	30.06.2010	(97)	EP 1754418	(47)	07.07.2010
(97)	EP 1707902	(47)	07.07.2010	(97)	EP 1754612	(47)	07.07.2010
(97)	EP 1708348	(47)	30.06.2010	(97)	EP 1755656	(47)	07.07.2010
(97)	EP 1708692	(47)	07.07.2010	(97)	EP 1756291	(47)	07.07.2010
(97)	EP 1710107	(47)	30.06.2010	(97)	EP 1756428	(47)	07.07.2010



(97) EP 1757085	(47) 30.06.2010	(97) EP 1812323	(47) 30.06.2010
(97) EP 1757170	(47) 30.06.2010	(97) EP 1812490	(47) 07.07.2010
(97) EP 1757450	(47) 07.07.2010	(97) EP 1812583	(47) 30.06.2010
(97) EP 1758261	(47) 30.06.2010	(97) EP 1812606	(47) 30.06.2010
(97) EP 1758496	(47) 07.07.2010	(97) EP 1812949	(47) 07.07.2010
(97) EP 1759083	(47) 07.07.2010	(97) EP 1815090	(47) 30.06.2010
(97) EP 1759620	(47) 30.06.2010	(97) EP 1817278	(47) 30.06.2010
(97) EP 1760024	(47) 07.07.2010	(97) EP 1817320	(47) 30.06.2010
(97) EP 1760447	(47) 07.07.2010	(97) EP 1817445	(47) 30.06.2010
(97) EP 1762371	(47) 30.06.2010	(97) EP 1818660	(47) 30.06.2010
(97) EP 1764290	(47) 30.06.2010	(97) EP 1819833	(47) 30.06.2010
(97) EP 1765829	(47) 07.07.2010	(97) EP 1819969	(47) 07.07.2010
(97) EP 1766315	(47) 07.07.2010	(97) EP 1820012	(47) 07.07.2010
(97) EP 1768461	(47) 30.06.2010	(97) EP 1820260	(47) 30.06.2010
(97) EP 1769135	(47) 30.06.2010	(97) EP 1820368	(47) 30.06.2010
(97) EP 1769201	(47) 30.06.2010	(97) EP 1820995	(47) 30.06.2010
(97) EP 1770852	(47) 30.06.2010	(97) EP 1821044	(47) 30.06.2010
(97) EP 1772695	(47) 07.07.2010	(97) EP 1821080	(47) 07.07.2010
(97) EP 1772727	(47) 07.07.2010	(97) EP 1824435	(47) 07.07.2010
(97) EP 1774417	(47) 07.07.2010	(97) EP 1824646	(47) 30.06.2010
(97) EP 1774737	(47) 30.06.2010	(97) EP 1824730	(47) 07.07.2010
(97) EP 1774876	(47) 07.07.2010	(97) EP 1825799	(47) 30.06.2010
(97) EP 1775032	(47) 07.07.2010	(97) EP 1826111	(47) 30.06.2010
(97) EP 1775263	(47) 30.06.2010	(97) EP 1827423	(47) 30.06.2010
(97) EP 1776585	(47) 07.07.2010	(97) EP 1827848	(47) 30.06.2010
(97) EP 1778305	(47) 07.07.2010	(97) EP 1827996	(47) 30.06.2010
(97) EP 1778418	(47) 07.07.2010	(97) EP 1828258	(47) 30.06.2010
(97) EP 1779111	(47) 07.07.2010	(97) EP 1829199	(47) 30.06.2010
(97) EP 1781516	(47) 30.06.2010	(97) EP 1829306	(47) 30.06.2010
(97) EP 1782054	(47) 30.06.2010	(97) EP 1829714	(47) 30.06.2010
(97) EP 1782791	(47) 07.07.2010	(97) EP 1831160	(47) 30.06.2010
(97) EP 1783790	(47) 07.07.2010	(97) EP 1831392	(47) 07.07.2010
(97) EP 1784028	(47) 07.07.2010	(97) EP 1832570	(47) 07.07.2010
(97) EP 1784109	(47) 07.07.2010	(97) EP 1833351	(47) 07.07.2010
(97) EP 1784203	(47) 30.06.2010	(97) EP 1834045	(47) 30.06.2010
(97) EP 1785075	(47) 07.07.2010	(97) EP 1835106	(47) 30.06.2010
(97) EP 1786210	(47) 30.06.2010	(97) EP 1835219	(47) 30.06.2010
(97) EP 1786645	(47) 07.07.2010	(97) EP 1835228	(47) 07.07.2010
(97) EP 1787002	(47) 30.06.2010	(97) EP 1835821	(47) 30.06.2010
(97) EP 1787018	(47) 30.06.2010	(97) EP 1836489	(47) 30.06.2010
(97) EP 1788441	(47) 07.07.2010	(97) EP 1836500	(47) 07.07.2010
(97) EP 1789432	(47) 30.06.2010	(97) EP 1836943	(47) 07.07.2010
(97) EP 1789848	(47) 30.06.2010	(97) EP 1837234	(47) 30.06.2010
(97) EP 1790242	(47) 30.06.2010	(97) EP 1838308	(47) 30.06.2010
(97) EP 1791297	(47) 30.06.2010	(97) EP 1841757	(47) 30.06.2010
(97) EP 1791582	(47) 07.07.2010	(97) EP 1841763	(47) 30.06.2010
(97) EP 1791934	(47) 07.07.2010	(97) EP 1842219	(47) 30.06.2010
(97) EP 1792247	(47) 07.07.2010	(97) EP 1842351	(47) 07.07.2010
(97) EP 1792829	(47) 07.07.2010	(97) EP 1842597	(47) 30.06.2010
(97) EP 1793102	(47) 30.06.2010	(97) EP 1842606	(47) 30.06.2010
(97) EP 1793399	(47) 30.06.2010	(97) EP 1843624	(47) 30.06.2010
(97) EP 1794604	(47) 07.07.2010	(97) EP 1844492	(47) 07.07.2010
(97) EP 1794641	(47) 07.07.2010	(97) EP 1844688	(47) 30.06.2010
(97) EP 1795036	(47) 30.06.2010	(97) EP 1844758	(47) 30.06.2010
(97) EP 1796340	(47) 30.06.2010	(97) EP 1845403	(47) 07.07.2010
(97) EP 1796826	(47) 07.07.2010	(97) EP 1845910	(47) 30.06.2010
(97) EP 1796849	(47) 30.06.2010	(97) EP 1845913	(47) 30.06.2010
(97) EP 1797034	(47) 30.06.2010	(97) EP 1846723	(47) 30.06.2010
(97) EP 1797634	(47) 07.07.2010	(97) EP 1846807	(47) 07.07.2010
(97) EP 1798671	(47) 30.06.2010	(97) EP 1846976	(47) 30.06.2010
(97) EP 1799506	(47) 30.06.2010	(97) EP 1847192	(47) 07.07.2010
(97) EP 1800729	(47) 30.06.2010	(97) EP 1847269	(47) 30.06.2010
(97) EP 1801002	(47) 30.06.2010	(97) EP 1847395	(47) 30.06.2010
(97) EP 1802337	(47) 07.07.2010	(97) EP 1848942	(47) 07.07.2010
(97) EP 1802511	(47) 07.07.2010	(97) EP 1848987	(47) 07.07.2010
(97) EP 1802541	(47) 30.06.2010	(97) EP 1849616	(47) 30.06.2010
(97) EP 1805420	(47) 07.07.2010	(97) EP 1849630	(47) 30.06.2010
(97) EP 1805643	(47) 07.07.2010	(97) EP 1850555	(47) 07.07.2010
(97) EP 1807140	(47) 07.07.2010	(97) EP 1851101	(47) 30.06.2010
(97) EP 1807401	(47) 07.07.2010	(97) EP 1851212	(47) 07.07.2010
(97) EP 1807602	(47) 07.07.2010	(97) EP 1852142	(47) 07.07.2010
(97) EP 1809006	(47) 30.06.2010	(97) EP 1852274	(47) 30.06.2010
(97) EP 1809155	(47) 07.07.2010	(97) EP 1852840	(47) 07.07.2010
(97) EP 1809340	(47) 07.07.2010	(97) EP 1852867	(47) 30.06.2010
(97) EP 1809400	(47) 30.06.2010	(97) EP 1853480	(47) 30.06.2010
(97) EP 1810419	(47) 07.07.2010	(97) EP 1853532	(47) 30.06.2010
(97) EP 1811102	(47) 07.07.2010	(97) EP 1855416	(47) 30.06.2010
(97) EP 1812240	(47) 30.06.2010	(97) EP 1855867	(47) 07.07.2010

(97)	EP 1857259	(47)	07.07.2010	(97)	EP 1901143	(47)	07.07.2010
(97)	EP 1857540	(47)	07.07.2010	(97)	EP 1901144	(47)	30.06.2010
(97)	EP 1857580	(47)	07.07.2010	(97)	EP 1901181	(47)	07.07.2010
(97)	EP 1857594	(47)	30.06.2010	(97)	EP 1901800	(47)	07.07.2010
(97)	EP 1857618	(47)	07.07.2010	(97)	EP 1902019	(47)	07.07.2010
(97)	EP 1857628	(47)	07.07.2010	(97)	EP 1902168	(47)	07.07.2010
(97)	EP 1858861	(47)	07.07.2010	(97)	EP 1902965	(47)	30.06.2010
(97)	EP 1858935	(47)	30.06.2010	(97)	EP 1903141	(47)	07.07.2010
(97)	EP 1859720	(47)	07.07.2010	(97)	EP 1903166	(47)	30.06.2010
(97)	EP 1860145	(47)	07.07.2010	(97)	EP 1903167	(47)	30.06.2010
(97)	EP 1861071	(47)	07.07.2010	(97)	EP 1903519	(47)	30.06.2010
(97)	EP 1861207	(47)	30.06.2010	(97)	EP 1903965	(47)	07.07.2010
(97)	EP 1861380	(47)	07.07.2010	(97)	EP 1904632	(47)	30.06.2010
(97)	EP 1861428	(47)	30.06.2010	(97)	EP 1904636	(47)	30.06.2010
(97)	EP 1861922	(47)	30.06.2010	(97)	EP 1905318	(47)	07.07.2010
(97)	EP 1861970	(47)	30.06.2010	(97)	EP 1905727	(47)	07.07.2010
(97)	EP 1864379	(47)	07.07.2010	(97)	EP 1906031	(47)	30.06.2010
(97)	EP 1865822	(47)	30.06.2010	(97)	EP 1907493	(47)	30.06.2010
(97)	EP 1866214	(47)	30.06.2010	(97)	EP 1907522	(47)	30.06.2010
(97)	EP 1866466	(47)	07.07.2010	(97)	EP 1908532	(47)	07.07.2010
(97)	EP 1866912	(47)	07.07.2010	(97)	EP 1908704	(47)	07.07.2010
(97)	EP 1867786	(47)	07.07.2010	(97)	EP 1908988	(47)	30.06.2010
(97)	EP 1868502	(47)	07.07.2010	(97)	EP 1911320	(47)	30.06.2010
(97)	EP 1868744	(47)	07.07.2010	(97)	EP 1911687	(47)	30.06.2010
(97)	EP 1869837	(47)	30.06.2010	(97)	EP 1911816	(47)	07.07.2010
(97)	EP 1870205	(47)	07.07.2010	(97)	EP 1912806	(47)	07.07.2010
(97)	EP 1870632	(47)	07.07.2010	(97)	EP 1913403	(47)	30.06.2010
(97)	EP 1872720	(47)	07.07.2010	(97)	EP 1913780	(47)	07.07.2010
(97)	EP 1873021	(47)	30.06.2010	(97)	EP 1914375	(47)	07.07.2010
(97)	EP 1873153	(47)	07.07.2010	(97)	EP 1914869	(47)	07.07.2010
(97)	EP 1874635	(47)	30.06.2010	(97)	EP 1915844	(47)	07.07.2010
(97)	EP 1877679	(47)	07.07.2010	(97)	EP 1916032	(47)	30.06.2010
(97)	EP 1878930	(47)	30.06.2010	(97)	EP 1916195	(47)	30.06.2010
(97)	EP 1879261	(47)	07.07.2010	(97)	EP 1916850	(47)	30.06.2010
(97)	EP 1879721	(47)	30.06.2010	(97)	EP 1916931	(47)	30.06.2010
(97)	EP 1879729	(47)	07.07.2010	(97)	EP 1917063	(47)	30.06.2010
(97)	EP 1880634	(47)	30.06.2010	(97)	EP 1917098	(47)	07.07.2010
(97)	EP 1880946	(47)	30.06.2010	(97)	EP 1917529	(47)	30.06.2010
(97)	EP 1881148	(47)	07.07.2010	(97)	EP 1918144	(47)	07.07.2010
(97)	EP 1881339	(47)	30.06.2010	(97)	EP 1918168	(47)	30.06.2010
(97)	EP 1882059	(47)	07.07.2010	(97)	EP 1919131	(47)	30.06.2010
(97)	EP 1882098	(47)	30.06.2010	(97)	EP 1919760	(47)	07.07.2010
(97)	EP 1882244	(47)	30.06.2010	(97)	EP 1919833	(47)	30.06.2010
(97)	EP 1882349	(47)	07.07.2010	(97)	EP 1920036	(47)	30.06.2010
(97)	EP 1882633	(47)	07.07.2010	(97)	EP 1920123	(47)	30.06.2010
(97)	EP 1882741	(47)	30.06.2010	(97)	EP 1920239	(47)	07.07.2010
(97)	EP 1883218	(47)	30.06.2010	(97)	EP 1921000	(47)	30.06.2010
(97)	EP 1883293	(47)	30.06.2010	(97)	EP 1921428	(47)	30.06.2010
(97)	EP 1883704	(47)	07.07.2010	(97)	EP 1922257	(47)	30.06.2010
(97)	EP 1884443	(47)	30.06.2010	(97)	EP 1922400	(47)	07.07.2010
(97)	EP 1885613	(47)	30.06.2010	(97)	EP 1922462	(47)	07.07.2010
(97)	EP 1885752	(47)	07.07.2010	(97)	EP 1922953	(47)	30.06.2010
(97)	EP 1886181	(47)	07.07.2010	(97)	EP 1924443	(47)	07.07.2010
(97)	EP 1886934	(47)	30.06.2010	(97)	EP 1925006	(47)	30.06.2010
(97)	EP 1886960	(47)	07.07.2010	(97)	EP 1925082	(47)	30.06.2010
(97)	EP 1887261	(47)	30.06.2010	(97)	EP 1926107	(47)	30.06.2010
(97)	EP 1887732	(47)	30.06.2010	(97)	EP 1926822	(47)	30.06.2010
(97)	EP 1888256	(47)	07.07.2010	(97)	EP 1928147	(47)	30.06.2010
(97)	EP 1888417	(47)	07.07.2010	(97)	EP 1929725	(47)	30.06.2010
(97)	EP 1889560	(47)	07.07.2010	(97)	EP 1930448	(47)	07.07.2010
(97)	EP 1890198	(47)	30.06.2010	(97)	EP 1931456	(47)	30.06.2010
(97)	EP 1890600	(47)	07.07.2010	(97)	EP 1931557	(47)	07.07.2010
(97)	EP 1890656	(47)	07.07.2010	(97)	EP 1931845	(47)	07.07.2010
(97)	EP 1891008	(47)	30.06.2010	(97)	EP 1932651	(47)	07.07.2010
(97)	EP 1892417	(47)	07.07.2010	(97)	EP 1933952	(47)	30.06.2010
(97)	EP 1893289	(47)	07.07.2010	(97)	EP 1935528	(47)	07.07.2010
(97)	EP 1894029	(47)	07.07.2010	(97)	EP 1936244	(47)	30.06.2010
(97)	EP 1894685	(47)	07.07.2010	(97)	EP 1936250	(47)	07.07.2010
(97)	EP 1895721	(47)	30.06.2010	(97)	EP 1937558	(47)	07.07.2010
(97)	EP 1896262	(47)	07.07.2010	(97)	EP 1937790	(47)	30.06.2010
(97)	EP 1896663	(47)	30.06.2010	(97)	EP 1938857	(47)	07.07.2010
(97)	EP 1896863	(47)	07.07.2010	(97)	EP 1938924	(47)	07.07.2010
(97)	EP 1897648	(47)	30.06.2010	(97)	EP 1939107	(47)	07.07.2010
(97)	EP 1898099	(47)	30.06.2010	(97)	EP 1939752	(47)	07.07.2010
(97)	EP 1899307	(47)	30.06.2010	(97)	EP 1940074	(47)	07.07.2010
(97)	EP 1900600	(47)	30.06.2010	(97)	EP 1940817	(47)	07.07.2010
(97)	EP 1900900	(47)	07.07.2010	(97)	EP 1941150	(47)	30.06.2010
(97)	EP 1901124	(47)	30.06.2010	(97)	EP 1941255	(47)	30.06.2010

(97)	EP 1941487	(47)	07.07.2010	(97)	EP 1974963	(47)	07.07.2010
(97)	EP 1943216	(47)	30.06.2010	(97)	EP 1974974	(47)	07.07.2010
(97)	EP 1943280	(47)	30.06.2010	(97)	EP 1975752	(47)	07.07.2010
(97)	EP 1943456	(47)	07.07.2010	(97)	EP 1977293	(47)	07.07.2010
(97)	EP 1944257	(47)	30.06.2010	(97)	EP 1978252	(47)	07.07.2010
(97)	EP 1945223	(47)	07.07.2010	(97)	EP 1978769	(47)	07.07.2010
(97)	EP 1945474	(47)	30.06.2010	(97)	EP 1979387	(47)	07.07.2010
(97)	EP 1945487	(47)	30.06.2010	(97)	EP 1979622	(47)	07.07.2010
(97)	EP 1945515	(47)	07.07.2010	(97)	EP 1980362	(47)	30.06.2010
(97)	EP 1945519	(47)	30.06.2010	(97)	EP 1980899	(47)	30.06.2010
(97)	EP 1945956	(47)	30.06.2010	(97)	EP 1981920	(47)	30.06.2010
(97)	EP 1946059	(47)	07.07.2010	(97)	EP 1982202	(47)	07.07.2010
(97)	EP 1946989	(47)	30.06.2010	(97)	EP 1982429	(47)	07.07.2010
(97)	EP 1947985	(47)	07.07.2010	(97)	EP 1982573	(47)	07.07.2010
(97)	EP 1948459	(47)	30.06.2010	(97)	EP 1982632	(47)	30.06.2010
(97)	EP 1948758	(47)	30.06.2010	(97)	EP 1982823	(47)	07.07.2010
(97)	EP 1948924	(47)	07.07.2010	(97)	EP 1982926	(47)	07.07.2010
(97)	EP 1949689	(47)	30.06.2010	(97)	EP 1983799	(47)	07.07.2010
(97)	EP 1949954	(47)	07.07.2010	(97)	EP 1984036	(47)	30.06.2010
(97)	EP 1950315	(47)	30.06.2010	(97)	EP 1984160	(47)	07.07.2010
(97)	EP 1951600	(47)	07.07.2010	(97)	EP 1984301	(47)	30.06.2010
(97)	EP 1951899	(47)	30.06.2010	(97)	EP 1984717	(47)	07.07.2010
(97)	EP 1952088	(47)	07.07.2010	(97)	EP 1985144	(47)	30.06.2010
(97)	EP 1952522	(47)	30.06.2010	(97)	EP 1986864	(47)	30.06.2010
(97)	EP 1952599	(47)	30.06.2010	(97)	EP 1986874	(47)	30.06.2010
(97)	EP 1953117	(47)	30.06.2010	(97)	EP 1987301	(47)	07.07.2010
(97)	EP 1953489	(47)	07.07.2010	(97)	EP 1987536	(47)	07.07.2010
(97)	EP 1954523	(47)	30.06.2010	(97)	EP 1989387	(47)	30.06.2010
(97)	EP 1954572	(47)	07.07.2010	(97)	EP 1989605	(47)	30.06.2010
(97)	EP 1954722	(47)	30.06.2010	(97)	EP 1989786	(47)	07.07.2010
(97)	EP 1955304	(47)	30.06.2010	(97)	EP 1990012	(47)	30.06.2010
(97)	EP 1955811	(47)	07.07.2010	(97)	EP 1990301	(47)	30.06.2010
(97)	EP 1956027	(47)	07.07.2010	(97)	EP 1990438	(47)	07.07.2010
(97)	EP 1957415	(47)	30.06.2010	(97)	EP 1991457	(47)	07.07.2010
(97)	EP 1957670	(47)	30.06.2010	(97)	EP 1991919	(47)	30.06.2010
(97)	EP 1957796	(47)	30.06.2010	(97)	EP 1992587	(47)	07.07.2010
(97)	EP 1958126	(47)	07.07.2010	(97)	EP 1992611	(47)	07.07.2010
(97)	EP 1958323	(47)	07.07.2010	(97)	EP 1993302	(47)	30.06.2010
(97)	EP 1959000	(47)	07.07.2010	(97)	EP 1993808	(47)	07.07.2010
(97)	EP 1959467	(47)	30.06.2010	(97)	EP 1994544	(47)	30.06.2010
(97)	EP 1959918	(47)	30.06.2010	(97)	EP 1995074	(47)	07.07.2010
(97)	EP 1960051	(47)	07.07.2010	(97)	EP 1995161	(47)	07.07.2010
(97)	EP 1960170	(47)	07.07.2010	(97)	EP 1995436	(47)	07.07.2010
(97)	EP 1960171	(47)	07.07.2010	(97)	EP 1995850	(47)	30.06.2010
(97)	EP 1960379	(47)	30.06.2010	(97)	EP 1995978	(47)	07.07.2010
(97)	EP 1960452	(47)	30.06.2010	(97)	EP 1996468	(47)	07.07.2010
(97)	EP 1961207	(47)	07.07.2010	(97)	EP 1996853	(47)	30.06.2010
(97)	EP 1962288	(47)	07.07.2010	(97)	EP 1997122	(47)	07.07.2010
(97)	EP 1962461	(47)	07.07.2010	(97)	EP 1997576	(47)	30.06.2010
(97)	EP 1964249	(47)	30.06.2010	(97)	EP 1997737	(47)	30.06.2010
(97)	EP 1964339	(47)	07.07.2010	(97)	EP 1997942	(47)	30.06.2010
(97)	EP 1964436	(47)	07.07.2010	(97)	EP 1998356	(47)	07.07.2010
(97)	EP 1964473	(47)	30.06.2010	(97)	EP 1998953	(47)	07.07.2010
(97)	EP 1964655	(47)	30.06.2010	(97)	EP 1998990	(47)	07.07.2010
(97)	EP 1965482	(47)	30.06.2010	(97)	EP 1999085	(47)	30.06.2010
(97)	EP 1965956	(47)	07.07.2010	(97)	EP 1999484	(47)	30.06.2010
(97)	EP 1967105	(47)	30.06.2010	(97)	EP 1999799	(47)	07.07.2010
(97)	EP 1967453	(47)	30.06.2010	(97)	EP 2000727	(47)	30.06.2010
(97)	EP 1968491	(47)	07.07.2010	(97)	EP 2001076	(47)	30.06.2010
(97)	EP 1969242	(47)	30.06.2010	(97)	EP 2001739	(47)	30.06.2010
(97)	EP 1969359	(47)	07.07.2010	(97)	EP 2001780	(47)	30.06.2010
(97)	EP 1969376	(47)	07.07.2010	(97)	EP 2002063	(47)	07.07.2010
(97)	EP 1969532	(47)	30.06.2010	(97)	EP 2002410	(47)	30.06.2010
(97)	EP 1969979	(47)	07.07.2010	(97)	EP 2002692	(47)	30.06.2010
(97)	EP 1970474	(47)	30.06.2010	(97)	EP 2003064	(47)	07.07.2010
(97)	EP 1970647	(47)	30.06.2010	(97)	EP 2003955	(47)	30.06.2010
(97)	EP 1970733	(47)	07.07.2010	(97)	EP 2004122	(47)	30.06.2010
(97)	EP 1971747	(47)	30.06.2010	(97)	EP 2004712	(47)	30.06.2010
(97)	EP 1971901	(47)	07.07.2010	(97)	EP 2005029	(47)	30.06.2010
(97)	EP 1972533	(47)	30.06.2010	(97)	EP 2005198	(47)	07.07.2010
(97)	EP 1972577	(47)	30.06.2010	(97)	EP 2005580	(47)	07.07.2010
(97)	EP 1973066	(47)	30.06.2010	(97)	EP 2007148	(47)	07.07.2010
(97)	EP 1973131	(47)	30.06.2010	(97)	EP 2007226	(47)	07.07.2010
(97)	EP 1973300	(47)	07.07.2010	(97)	EP 2007633	(47)	30.06.2010
(97)	EP 1973710	(47)	07.07.2010	(97)	EP 2007961	(47)	30.06.2010
(97)	EP 1973722	(47)	07.07.2010	(97)	EP 2007996	(47)	30.06.2010
(97)	EP 1974598	(47)	30.06.2010	(97)	EP 2008160	(47)	30.06.2010
(97)	EP 1974882	(47)	07.07.2010	(97)	EP 2008642	(47)	30.06.2010

(97)	EP 2008846	(47)	07.07.2010	(97)	EP 2045332	(47)	07.07.2010
(97)	EP 2009719	(47)	07.07.2010	(97)	EP 2045964	(47)	30.06.2010
(97)	EP 2010179	(47)	07.07.2010	(97)	EP 2046171	(47)	30.06.2010
(97)	EP 2010921	(47)	07.07.2010	(97)	EP 2046180	(47)	30.06.2010
(97)	EP 2010972	(47)	30.06.2010	(97)	EP 2046471	(47)	30.06.2010
(97)	EP 2011214	(47)	07.07.2010	(97)	EP 2046606	(47)	07.07.2010
(97)	EP 2012640	(47)	07.07.2010	(97)	EP 2046878	(47)	30.06.2010
(97)	EP 2013434	(47)	30.06.2010	(97)	EP 2047474	(47)	30.06.2010
(97)	EP 2014343	(47)	30.06.2010	(97)	EP 2048005	(47)	07.07.2010
(97)	EP 2014499	(47)	07.07.2010	(97)	EP 2048493	(47)	30.06.2010
(97)	EP 2014504	(47)	30.06.2010	(97)	EP 2048907	(47)	30.06.2010
(97)	EP 2014540	(47)	07.07.2010	(97)	EP 2049234	(47)	30.06.2010
(97)	EP 2014554	(47)	30.06.2010	(97)	EP 2049727	(47)	07.07.2010
(97)	EP 2014931	(47)	30.06.2010	(97)	EP 2049747	(47)	07.07.2010
(97)	EP 2015512	(47)	07.07.2010	(97)	EP 2049872	(47)	30.06.2010
(97)	EP 2016255	(47)	07.07.2010	(97)	EP 2050122	(47)	30.06.2010
(97)	EP 2016296	(47)	30.06.2010	(97)	EP 2050324	(47)	07.07.2010
(97)	EP 2016601	(47)	30.06.2010	(97)	EP 2050422	(47)	30.06.2010
(97)	EP 2017123	(47)	07.07.2010	(97)	EP 2050484	(47)	30.06.2010
(97)	EP 2017379	(47)	30.06.2010	(97)	EP 2050742	(47)	07.07.2010
(97)	EP 2017419	(47)	30.06.2010	(97)	EP 2050988	(47)	07.07.2010
(97)	EP 2018374	(47)	07.07.2010	(97)	EP 2051460	(47)	07.07.2010
(97)	EP 2018509	(47)	07.07.2010	(97)	EP 2051755	(47)	07.07.2010
(97)	EP 2018743	(47)	07.07.2010	(97)	EP 2052573	(47)	07.07.2010
(97)	EP 2018751	(47)	07.07.2010	(97)	EP 2052815	(47)	30.06.2010
(97)	EP 2019157	(47)	30.06.2010	(97)	EP 2052917	(47)	07.07.2010
(97)	EP 2019194	(47)	07.07.2010	(97)	EP 2053741	(47)	07.07.2010
(97)	EP 2019577	(47)	30.06.2010	(97)	EP 2053801	(47)	30.06.2010
(97)	EP 2019731	(47)	07.07.2010	(97)	EP 2053941	(47)	30.06.2010
(97)	EP 2019744	(47)	30.06.2010	(97)	EP 2054132	(47)	30.06.2010
(97)	EP 2019771	(47)	30.06.2010	(97)	EP 2054197	(47)	07.07.2010
(97)	EP 2020082	(47)	30.06.2010	(97)	EP 2054373	(47)	30.06.2010
(97)	EP 2020864	(47)	07.07.2010	(97)	EP 2054736	(47)	30.06.2010
(97)	EP 2021195	(47)	07.07.2010	(97)	EP 2055502	(47)	07.07.2010
(97)	EP 2021250	(47)	07.07.2010	(97)	EP 2056117	(47)	07.07.2010
(97)	EP 2021336	(47)	30.06.2010	(97)	EP 2057030	(47)	07.07.2010
(97)	EP 2021544	(47)	07.07.2010	(97)	EP 2058022	(47)	30.06.2010
(97)	EP 2021697	(47)	07.07.2010	(97)	EP 2058393	(47)	07.07.2010
(97)	EP 2021850	(47)	07.07.2010	(97)	EP 2059154	(47)	30.06.2010
(97)	EP 2022354	(47)	07.07.2010	(97)	EP 2059302	(47)	07.07.2010
(97)	EP 2023304	(47)	30.06.2010	(97)	EP 2060216	(47)	30.06.2010
(97)	EP 2023361	(47)	30.06.2010	(97)	EP 2060332	(47)	07.07.2010
(97)	EP 2023750	(47)	07.07.2010	(97)	EP 2060479	(47)	07.07.2010
(97)	EP 2023781	(47)	07.07.2010	(97)	EP 2060671	(47)	30.06.2010
(97)	EP 2023786	(47)	30.06.2010	(97)	EP 2061391	(47)	30.06.2010
(97)	EP 2023845	(47)	07.07.2010	(97)	EP 2061595	(47)	07.07.2010
(97)	EP 2024143	(47)	30.06.2010	(97)	EP 2061689	(47)	07.07.2010
(97)	EP 2024412	(47)	07.07.2010	(97)	EP 2062148	(47)	30.06.2010
(97)	EP 2024413	(47)	07.07.2010	(97)	EP 2062277	(47)	30.06.2010
(97)	EP 2024457	(47)	07.07.2010	(97)	EP 2062785	(47)	30.06.2010
(97)	EP 2024576	(47)	30.06.2010	(97)	EP 2062793	(47)	07.07.2010
(97)	EP 2025185	(47)	30.06.2010	(97)	EP 2064056	(47)	07.07.2010
(97)	EP 2025505	(47)	30.06.2010	(97)	EP 2064074	(47)	07.07.2010
(97)	EP 2025995	(47)	07.07.2010	(97)	EP 2064394	(47)	30.06.2010
(97)	EP 2026044	(47)	07.07.2010	(97)	EP 2065019	(47)	30.06.2010
(97)	EP 2027268	(47)	07.07.2010	(97)	EP 2065315	(47)	07.07.2010
(97)	EP 2027648	(47)	07.07.2010	(97)	EP 2065786	(47)	07.07.2010
(97)	EP 2029377	(47)	07.07.2010	(97)	EP 2066551	(47)	07.07.2010
(97)	EP 2029529	(47)	07.07.2010	(97)	EP 2066553	(47)	07.07.2010
(97)	EP 2030800	(47)	30.06.2010	(97)	EP 2066674	(47)	30.06.2010
(97)	EP 2032400	(47)	30.06.2010	(97)	EP 2066883	(47)	07.07.2010
(97)	EP 2033831	(47)	07.07.2010	(97)	EP 2067060	(47)	07.07.2010
(97)	EP 2033888	(47)	07.07.2010	(97)	EP 2067662	(47)	07.07.2010
(97)	EP 2035479	(47)	07.07.2010	(97)	EP 2068175	(47)	07.07.2010
(97)	EP 2035607	(47)	07.07.2010	(97)	EP 2068408	(47)	30.06.2010
(97)	EP 2035621	(47)	30.06.2010	(97)	EP 2069151	(47)	30.06.2010
(97)	EP 2039895	(47)	07.07.2010	(97)	EP 2069283	(47)	30.06.2010
(97)	EP 2039907	(47)	07.07.2010	(97)	EP 2070219	(47)	30.06.2010
(97)	EP 2040674	(47)	07.07.2010	(97)	EP 2070741	(47)	30.06.2010
(97)	EP 2041437	(47)	07.07.2010	(97)	EP 2071815	(47)	30.06.2010
(97)	EP 2042413	(47)	30.06.2010	(97)	EP 2072301	(47)	07.07.2010
(97)	EP 2042677	(47)	30.06.2010	(97)	EP 2072424	(47)	30.06.2010
(97)	EP 2042701	(47)	30.06.2010	(97)	EP 2073761	(47)	07.07.2010
(97)	EP 2043901	(47)	07.07.2010	(97)	EP 2074221	(47)	07.07.2010
(97)	EP 2043908	(47)	30.06.2010	(97)	EP 2074400	(47)	30.06.2010
(97)	EP 2044347	(47)	07.07.2010	(97)	EP 2074695	(47)	07.07.2010
(97)	EP 2044798	(47)	07.07.2010	(97)	EP 2074931	(47)	30.06.2010
(97)	EP 2045080	(47)	07.07.2010	(97)	EP 2075147	(47)	07.07.2010

(97)	EP 2075222	(47)	07.07.2010	(97)	EP 2106408	(47)	07.07.2010
(97)	EP 2075743	(47)	30.06.2010	(97)	EP 2106412	(47)	30.06.2010
(97)	EP 2075947	(47)	07.07.2010	(97)	EP 2106721	(47)	30.06.2010
(97)	EP 2076450	(47)	30.06.2010	(97)	EP 2108091	(47)	07.07.2010
(97)	EP 2076451	(47)	30.06.2010	(97)	EP 2108139	(47)	30.06.2010
(97)	EP 2076707	(47)	30.06.2010	(97)	EP 2108342	(47)	07.07.2010
(97)	EP 2076824	(47)	30.06.2010	(97)	EP 2108432	(47)	30.06.2010
(97)	EP 2078373	(47)	07.07.2010	(97)	EP 2108605	(47)	07.07.2010
(97)	EP 2078627	(47)	30.06.2010	(97)	EP 2108793	(47)	07.07.2010
(97)	EP 2078646	(47)	30.06.2010	(97)	EP 2110480	(47)	07.07.2010
(97)	EP 2079054	(47)	07.07.2010	(97)	EP 2111980	(47)	07.07.2010
(97)	EP 2079607	(47)	07.07.2010	(97)	EP 2112464	(47)	07.07.2010
(97)	EP 2079645	(47)	07.07.2010	(97)	EP 2114398	(47)	30.06.2010
(97)	EP 2079988	(47)	07.07.2010	(97)	EP 2115277	(47)	07.07.2010
(97)	EP 2080055	(47)	07.07.2010	(97)	EP 2115533	(47)	30.06.2010
(97)	EP 2080258	(47)	30.06.2010	(97)	EP 2115741	(47)	07.07.2010
(97)	EP 2080342	(47)	07.07.2010	(97)	EP 2115999	(47)	07.07.2010
(97)	EP 2080418	(47)	07.07.2010	(97)	EP 2116086	(47)	30.06.2010
(97)	EP 2080487	(47)	30.06.2010	(97)	EP 2116441	(47)	30.06.2010
(97)	EP 2081944	(47)	07.07.2010	(97)	EP 2117721	(47)	30.06.2010
(97)	EP 2081997	(47)	30.06.2010	(97)	EP 2117809	(47)	30.06.2010
(97)	EP 2082115	(47)	30.06.2010	(97)	EP 2117869	(47)	07.07.2010
(97)	EP 2082948	(47)	07.07.2010	(97)	EP 2117876	(47)	07.07.2010
(97)	EP 2082967	(47)	07.07.2010	(97)	EP 2118446	(47)	30.06.2010
(97)	EP 2083649	(47)	07.07.2010	(97)	EP 2118749	(47)	07.07.2010
(97)	EP 2084062	(47)	07.07.2010	(97)	EP 2119323	(47)	30.06.2010
(97)	EP 2084665	(47)	07.07.2010	(97)	EP 2121191	(47)	07.07.2010
(97)	EP 2084698	(47)	30.06.2010	(97)	EP 2121353	(47)	30.06.2010
(97)	EP 2084908	(47)	07.07.2010	(97)	EP 2121804	(47)	30.06.2010
(97)	EP 2085510	(47)	30.06.2010	(97)	EP 2121838	(47)	30.06.2010
(97)	EP 2086493	(47)	30.06.2010	(97)	EP 2123095	(47)	30.06.2010
(97)	EP 2086827	(47)	30.06.2010	(97)	EP 2123778	(47)	07.07.2010
(97)	EP 2086912	(47)	07.07.2010	(97)	EP 2125231	(47)	30.06.2010
(97)	EP 2087261	(47)	30.06.2010	(97)	EP 2126107	(47)	30.06.2010
(97)	EP 2089193	(47)	07.07.2010	(97)	EP 2126285	(47)	30.06.2010
(97)	EP 2089381	(47)	30.06.2010	(97)	EP 2126470	(47)	07.07.2010
(97)	EP 2089724	(47)	30.06.2010	(97)	EP 2126586	(47)	30.06.2010
(97)	EP 2089871	(47)	30.06.2010	(97)	EP 2126795	(47)	07.07.2010
(97)	EP 2090071	(47)	07.07.2010	(97)	EP 2129886	(47)	07.07.2010
(97)	EP 2091474	(47)	07.07.2010	(97)	EP 2129935	(47)	07.07.2010
(97)	EP 2091640	(47)	30.06.2010	(97)	EP 2130646	(47)	30.06.2010
(97)	EP 2091863	(47)	07.07.2010	(97)	EP 2132049	(47)	07.07.2010
(97)	EP 2092386	(47)	30.06.2010	(97)	EP 2132821	(47)	30.06.2010
(97)	EP 2092657	(47)	07.07.2010	(97)	EP 2134005	(47)	30.06.2010
(97)	EP 2092750	(47)	07.07.2010	(97)	EP 2134591	(47)	30.06.2010
(97)	EP 2092790	(47)	07.07.2010	(97)	EP 2134640	(47)	30.06.2010
(97)	EP 2092805	(47)	30.06.2010	(97)	EP 2135414	(47)	07.07.2010
(97)	EP 2094984	(47)	07.07.2010	(97)	EP 2135662	(47)	30.06.2010
(97)	EP 2096231	(47)	07.07.2010	(97)	EP 2139619	(47)	07.07.2010
(97)	EP 2096244	(47)	07.07.2010	(97)	EP 2140313	(47)	30.06.2010
(97)	EP 2096940	(47)	07.07.2010	(97)	EP 2142528	(47)	07.07.2010
(97)	EP 2097148	(47)	30.06.2010	(97)	EP 2142881	(47)	07.07.2010
(97)	EP 2097377	(47)	07.07.2010	(97)	EP 2144804	(47)	07.07.2010
(97)	EP 2097479	(47)	30.06.2010	(97)	EP 2145028	(47)	07.07.2010
(97)	EP 2097584	(47)	07.07.2010	(97)	EP 2162872	(47)	07.07.2010
(97)	EP 2098033	(47)	30.06.2010				
(97)	EP 2099393	(47)	30.06.2010				
(97)	EP 2099421	(47)	30.06.2010				
(97)	EP 2099790	(47)	07.07.2010				
(97)	EP 2100012	(47)	30.06.2010				
(97)	EP 2100134	(47)	07.07.2010				
(97)	EP 2100904	(47)	07.07.2010				
(97)	EP 2101798	(47)	07.07.2010				
(97)	EP 2101906	(47)	07.07.2010				
(97)	EP 2102061	(47)	07.07.2010				
(97)	EP 2102142	(47)	07.07.2010				
(97)	EP 2102309	(47)	30.06.2010				
(97)	EP 2102543	(47)	30.06.2010				
(97)	EP 2102550	(47)	30.06.2010				
(97)	EP 2102728	(47)	07.07.2010				
(97)	EP 2103073	(47)	07.07.2010				
(97)	EP 2103201	(47)	30.06.2010				
(97)	EP 2103534	(47)	07.07.2010				
(97)	EP 2104117	(47)	07.07.2010				
(97)	EP 2104625	(47)	07.07.2010				
(97)	EP 2104969	(47)	07.07.2010				
(97)	EP 2105901	(47)	07.07.2010				
(97)	EP 2106346	(47)	07.07.2010				

## Zveřejněné překlady evropských patentových spisů

U následujících udělených evropských patentů s účinky pro Českou republiku byl majitelem předložen překlad patentového spisu do českého jazyka (§ 35c odst. 2 až 4 zákona č. 527/1990 Sb., v platném znění). Údaje jsou řazeny vzestupně podle čísel evropských patentů.

(97) <b>EP 1316665</b>		(87) WO 2003/057657	
(47) 17.03.2010		(74) Společná advokátní kancelář Všeťečka Zelený Švorčík	
(97) 04.06.2003		Kalenský a partneři, JUDr. Otakar Švorčík, Hálkova 2,	
(51) <b>E05D 15/52</b>	(2006.01)	Praha 2, 12000	
(96) 25.10.2002			
(96) 02023933.1			
(73) ROTO FRANK AG, 70771 Leinfelden-Echterdingen, DE		(97) <b>EP 1493723</b>	
(72) Zaccaria, Giovanni, 70771 Leinfelden-Echterdingen, DE		(47) 17.03.2010	
(54) <b>Vyklápěcí zařízení pro otvírací křídlo okna, dveří nebo podobně</b>		(97) 05.01.2005	
(32) 28.11.2001		(51) <b>C04B 35/573</b>	(2006.01)
(31) 10159687		<b>C04B 35/52</b>	(2006.01)
(33) DE		<b>C04B 38/00</b>	(2006.01)
(74) Čermák Hořejš Matějka a spol., JUDr. Karel Čermák,		(96) 23.06.2004	
Národní 32, Praha 1, 11000		(96) 04014663.1	
		(73) Deutsches Zentrum für Luft- und Raumfahrt e.V., 51147	
		Köln, DE	
		(72) Gahr, Michaela, 97359 Schwarzach am Main, DE	
(97) <b>EP 1410999</b>		Krenkel, Walter, Dr., 71272 Renningen, DE	
(47) 24.03.2010		Schmidt, Jens, Dr., 70374 Stuttgart, DE	
(97) 21.04.2004		Hofenauer, Andreas, 82223 Eichenau, DE	
(51) <b>B65D 33/16</b>	(2006.01)	Treusch, Olaf, 80803 München, DE	
<b>B31B 1/90</b>	(2006.01)	Tröger, Fritz, 85778 Haimhausen, DE	
<b>B31B 19/90</b>	(2006.01)	Wegener, Gerd, Prof. Dr., 82166 Gräfelfing, DE	
(96) 18.10.2002		Fromm, Jörg, Prof. Dr., 82211 Herrsching, DE	
(96) 02292587.9		(54) <b>Způsob výroby keramiky</b>	
(73) Amcor Flexibles France, 16300 Barbezieux St Hilaire, FR		(32) 30.06.2003	
(72) Sampaio Carnacho, José Manuel, Murtal 2775-136		(31) 10329822	
(Parede), PT		(33) DE	
(54) <b>Poddajný opětovně uzavíratelný obal</b>		(74) Čermák Hořejš Matějka a spol., JUDr. Karel Čermák,	
(74) Společná advokátní kancelář Všeťečka Zelený Švorčík		advokát, Národní 32, Praha 1, 11000	
Kalenský a partneři, JUDr. Petr Kalenský, Hálkova 2,			
Praha 2, 12000			
		(97) <b>EP 1517677</b>	
		(47) 10.03.2010	
		(97) 31.12.2003	
(97) <b>EP 1428624</b>		(51) <b>A61K 9/20</b>	(2006.01)
(47) 09.06.2010		<b>A61K 47/26</b>	(2006.01)
(97) 16.06.2004		<b>A61K 47/08</b>	(2006.01)
(51) <b>B24B 5/36</b>	(2006.01)	<b>A61K 47/16</b>	(2006.01)
(96) 14.11.2003		(96) 18.06.2003	
(96) 03026231.5		(96) 03730458.1	
(73) Bridgestone Bandag, LLC, Muscatine, Iowa 52761-5886,		(73) CTS Chemical Industries Ltd., Kiryat Malachi 70953, IL	
US		(72) FIRST, Sigal, 47224 Ramat HaSharon, IL	
(72) Mory, Steven W., Muscatine Iowa 52761, US		YAMIN, Rina, 76516 Rehovot, IL	
Gubser, Kelly Darin, Muscatine Iowa 52761, US		(54) <b>Perorální léková forma a způsob její přípravy</b>	
Turner, Andy Wayne, Iowa City Iowa 52240, US		(32) 19.06.2002	
(54) <b>Zařízení pro obroušování pneumatik</b>		(31) 173814	
(32) 09.12.2002		(33) US	
(31) 315344		(86) PCT/IL2003/000519	
(33) US		(87) WO 2004/000283	
(74) Čermák Hořejš Matějka a spol., JUDr. Karel Čermák,		(74) PATENTSERVIS Praha a.s., Jivenská 1273/1, Praha 4,	
advokát, Národní 32, Praha 1, 11000		14021	
(97) <b>EP 1465857</b>		(97) <b>EP 1522630</b>	
(47) 07.04.2010		(47) 24.02.2010	
(97) 17.07.2003		(97) 13.04.2005	
(51) <b>C07C 51/50</b>	(2006.01)	(51) <b>E01C 11/22</b>	(2006.01)
<b>C07C 57/075</b>	(2006.01)	<b>E01C 9/00</b>	(2006.01)
(96) 03.01.2003		<b>E01C 19/48</b>	(2006.01)
(96) 03702381.9		<b>E01F 9/047</b>	(2006.01)
(73) BASF SE, 67056 Ludwigshafen, DE		<b>E01C 19/43</b>	(2006.01)
(72) HAMMON, Ulrich, 68163 Mannheim, DE		(96) 17.07.2004	
SCHRÖDER, Jürgen, 67071 Ludwigshafen, DE		(96) 04016895.7	
(54) <b>Způsob přípravy akrylové kyseliny a polymerizovatelných sloučenin</b>		(73) Rausch, Peter, A-8621 Thörl Steiermark, AT	
(32) 09.01.2002, 17.04.2002		(72) Rausch, Peter, A-8621 Thörl Steiermark, AT	
(31) 10200583, 10217121		(54) <b>Zpevnění silničních banketů</b>	
(33) DE, DE		(32) 07.10.2003, 12.05.2004	
(86) PCT/EP2003/000010		(31) 15802003, 8152004	
		(33) AT, AT	

(74) Čermák Hořejš Matějka a spol., JUDr. Karel Čermák,  
advokát, Národní 32, Praha 1, 11000

(74) Společná advokátní kancelář Všeťečka Zelený Švorčík  
Kalenský a partneři, JUDr. Petr Kalenský, Hálkova 2,  
Praha 2, 12000

(97) **EP 1535068**

(47) 21.04.2010

(97) 19.02.2004

(51) **G01N 33/558** (2006.01)

**G01N 33/68** (2006.01)

**G01N 33/53** (2006.01)

(96) 12.08.2003

(96) 03785187.0

(73) N-Dia, Inc., Boston, 02108-5103, MA, US

(72) PETRUNIN, Dmitrii, D., Moscow 109316, RU

FUKS, Boris, B., Parlin, NJ 08859, US

ZARAIISKY, Evgeny, I., Moscow 117454, RU

BOLTOVSKAYA, Marina, N., Moscow 121433, RU

NAZIMOVA, Svetlana, V., Moscow 113162, RU

STAROSVETSKAYA, Nelly, A., Moscow, RU

KONSTANTINOV, Alexandr, B., Nashua, NH 03062-

2915, US

MARSHISKAIA, Margarita, I., Moscow 117342, RU

(54) **Zařízení a způsoby detekce plodové vody ve vaginálních  
sekretech**

(32) 13.08.2002

(31) 403407 P

(33) US

(86) PCT/US2003/025125

(87) WO 2004/014220

(74) Společná advokátní kancelář Všeťečka Zelený Švorčík  
Kalenský a partneři, JUDr. Miloš Všeťečka, Hálkova 2,  
Praha 2, 12000

(97) **EP 1563891**

(47) 05.05.2010

(97) 17.08.2005

(51) **B01D 53/84** (2006.01)

(96) 21.12.2004

(96) 04030310.9

(73) HAGOLA Biofilter GmbH, 48424 Goldenstedt, DE

Hakemann, Fritz, 48424 Goldenstedt, DE

Rakers, Stefan, 27239 Twistringen, DE

(54) **Filtr pro čištění vzduchu vytvořeného při biologických  
rozkladných procesech**

(32) 11.02.2004, 23.07.2004

(31) 102004006717, 102004035839

(33) DE, DE

(74) Čermák Hořejš Matějka a spol., JUDr. Karel Čermák,  
advokát, Národní 32, Praha 1, 11000

(97) **EP 1572173**

(47) 28.04.2010

(97) 01.07.2004

(51) **A61K 31/00** (2006.01)

**A61K 31/197** (2006.01)

**A61P 13/00** (2006.01)

**A61K 31/195** (2006.01)

(96) 03.12.2003

(96) 03813233.8

(73) Warner-Lambert Company LLC, New York, NY 10017,  
US

(72) TAYLOR, C. P. Jr., 2800 Plymouth Road, Ann Arbor, MI  
48105, US

THORPE, A. J., 2800 Plymouth Road, Ann Arbor, MI  
48105, US

WESTBROOK, S. L., Sandwich, Kent CT13 9NJ, GB

WUSTROW, D. J., 2800 Plymouth Road, Ann Arbor, MI  
48105, US

(54) **Alfa-2-delta ligand pro léčení symptomů dolních  
močových cest**

(32) 13.12.2002, 05.02.2003

(31) 433491 P, 0302657

(33) US, GB

(86) PCT/IB2003/005729

(87) WO 2004/054560

(74) Společná advokátní kancelář Všeťečka Zelený Švorčík  
Kalenský a partneři, JUDr. Pavel Zelený, Hálkova 2, Praha  
2, 12000

(97) **EP 1585689**

(47) 24.03.2010

(97) 01.07.2004

(51) **B65D 88/72** (2006.01)

**B65D 88/74** (2006.01)

**B65G 69/20** (2006.01)

(96) 16.12.2003

(96) 03786126.7

(73) Inbulk Technologies Limited, Doncaster, South Yorkshire  
DN2 4SE, GB

(72) SNOWDON, Brian, Clyde Materials Handling, Doncaster  
DN2 4SE, GB

(54) **Kontejner pro dopravu a pneumatické dopravování  
práškových materiálů**

(32) 16.12.2002

(31) 0229252

(33) GB

(86) PCT/GB2003/005495

(87) WO 2004/054899

(74) Společná advokátní kancelář Všeťečka Zelený Švorčík  
Kalenský a partneři, JUDr. Miloš Všeťečka, Hálkova 2,  
Praha 2, 12000

(97) **EP 1547462**

(47) 07.04.2010

(97) 29.06.2005

(51) **A01H 5/00** (2006.01)

**C12Q 1/68** (2006.01)

**C12N 15/82** (2006.01)

(96) 21.12.2004

(96) 04078451.4

(73) Bayer BioScience N.V., 9052 Gent, BE

(72) Diederichsen, Elke, 13359 Berlin, DE

Laga, Benjamin, 8750 Wingene, BE

Botterman, Johan, 9840 De Pinte, BE

(54) **Rostlina rodu brassica rezistentní k houbě druhu  
leptosphaeria maculans (fomová hníloba)**

(32) 24.12.2003

(31) 2003271381

(33) AU

(74) Společná advokátní kancelář Všeťečka Zelený Švorčík  
Kalenský a partneři, JUDr. Miloš Všeťečka, Hálkova 2,  
Praha 2, 12000

(97) **EP 1549353**

(47) 31.03.2010

(97) 22.04.2004

(51) **A61K 48/00** (2006.01)

(96) 09.10.2003

(96) 03779090.4

(73) Central Iowa Health System, Des Moines IA 50309, US

(72) LINK, Charles, J., Jr., Des Moines, IA 50309, US

SEREGINA, Tatiana, Ames, IA 50010, US

ROSSI, Gabriela, Ames, IA 50010, US

(54) **Protinádorová vakcinace používající alogenní nádorové  
buňky exprimující alfa (1, 3)-galaktosyltransferázu**

(32) 09.10.2002

(31) 417343 P

(33) US

(86) PCT/US2003/032036

(87) WO 2004/032865

(97) <b>EP 1590321</b>		(96) 04718192.0
(47) 28.04.2010		(73) Sanofi-Aventis Deutschland GmbH, 65929 Frankfurt am Main, DE
(97) 12.08.2004		(72) HACHTEL, Jochen, 65929 Frankfurt, DE
(51) <b>C07C 271/10</b> (2006.01)		NEISES, Bernd, 77652 Offenburg, DE
<b>C07C 269/06</b> (2006.01)		SCHWAB, Wilfried, 82061 Neuried, DE
<b>C07C 269/00</b> (2006.01)		UTZ, Roland, 65926 Frankfurt am Main, DE
<b>C07D 263/44</b> (2006.01)		ZAHN, Martin, 65926 Frankfurt am Main, DE
<b>A61K 31/27</b> (2006.01)		(54) <b>Způsob přípravy 2-kyano-3-hydroxy-N-(fenyl)but-2-enamidů</b>
<b>A61K 31/33</b> (2006.01)		(32) 18.03.2003
(96) 22.01.2004		(31) 10311763
(96) 04704251.0		(33) DE
(73) Sanofi-Aventis, 75013 Paris, FR		(86) PCT/EP2004/002311
(72) ABOUABDELLAH, Ahmed, F-94320 Thiais, FR		(87) WO 2004/083165
ALMARIO GARCIA, Antonio, F-92290 Chatenay Malabry, FR		(74) TRAPLOVÁ HAKR KUBÁT Advokátní a patentová kancelář, Ing. Jan Kubát, Přístavní 24, Praha 7, 17000
HOORNAERT, Christian, F-92160 Antony, FR		
RAVET, Antoine, F-92340 Bourg la Reine, FR		
(54) <b>Deriváty arylakylkarbamátů, jejich příprava a jejich použití v terapii</b>		
(32) 23.01.2003		(97) <b>EP 1637661</b>
(31) 0300704		(47) 24.03.2010
(33) FR		(97) 22.03.2006
(86) PCT/FR2004/000139		(51) <b>E02F 9/28</b> (2006.01)
(87) WO 2004/067498		(96) 03.07.2002
(74) TRAPLOVÁ HAKR KUBÁT Advokátní a patentová kancelář, Ing. Eduard Hakr, Přístavní 24, Praha 7, 17000		(96) 05027595.7
		(73) ESCO CORPORATION, Portland Oregon 97210, US
		(72) Carpenter Christopher M., Tualatin -OR 97062, US
		Fleck Robert,S., Lake Havasu City, AZ 86406, US
		Briscoe Terry,L., Portland, OR 97229, US
		Danks Daniel,R., Portland, OR 97231, US
		Gaurav,Venkat,R., Beaverton, OR 97006, US
		Jones Larren, F., Portland, OR 97296, US
		(54) <b>Opotřebitelná sestava</b>
		(32) 06.07.2001
		(31) 899535
		(33) US
		(74) Čermák Hořejš Matějka a spol., JUDr. Karel Čermák, advokát, Národní 32, Praha 1, 11000
(97) <b>EP 1599655</b>		(97) <b>EP 1655195</b>
(47) 14.04.2010		(47) 12.05.2010
(97) 16.09.2004		(97) 10.05.2006
(51) <b>E21D 11/00</b> (2006.01)		(51) <b>B61L 27/00</b> (2006.01)
<b>E21D 9/00</b> (2006.01)		<b>B61L 15/00</b> (2006.01)
<b>E02D 3/12</b> (2006.01)		(96) 27.10.2005
<b>C09K 17/40</b> (2006.01)		(96) 05110083.2
(96) 26.02.2004		(73) SIEMENS AKTIENGESELLSCHAFT, 80333 München, DE
(96) 04714789.7		(72) Beyer, Ralf, 07749 Jena, DE
(73) Construction Research & Technology GmbH, 83308 Trostberg, DE		(54) <b>Zařízení pro zobrazování dat vedených směrově vázaných vozidel na terminálu</b>
(72) ELLENBERGER, Peter, CH-8706 Meilen, CH		(32) 04.11.2004
(54) <b>Způsob ochrany povrchu horniny nebo půdy</b>		(31) 102004053300
(32) 06.03.2003		(33) DE
(31) 0305078		(74) Čermák Hořejš Matějka a spol., JUDr. Karel Čermák, advokát, Národní 32, Praha 1, 11000
(33) GB		
(86) PCT/EP2004/001926		
(87) WO 2004/079162		
(74) Rott, Růžička & Guttman Patentové, známkové a advokátní kanceláře, Ing. Jana Fuchsová, Vinohradská 37, Praha 2, 12000		
(97) <b>EP 1602610</b>		(97) <b>EP 1661660</b>
(47) 14.04.2010		(47) 14.04.2010
(97) 07.12.2005		(97) 31.05.2006
(51) <b>B66B 1/28</b> (2006.01)		(51) <b>B23P 15/40</b> (2006.01)
<b>B66B 5/02</b> (2006.01)		<b>B26B 9/00</b> (2006.01)
(96) 25.05.2005		(96) 24.11.2005
(96) 05104494.9		(96) 05111246.4
(73) Inventio AG, 6052 Hergiswil, CH		(73) Lutz Industria S.A., 2800 Delemont, CH
(72) Angst, Philipp, 6300 Zug, CH		(72) Lutz, Alexander, 42653, Solingen, DE
(54) <b>Kontrola provozu výtahu</b>		Lutz, Frieder, 42653, Solingen, DE
(32) 02.06.2004		(54) <b>Čepel a způsob její výroby</b>
(31) 04405334		(32) 24.11.2004
(33) EP		(31) 102004056771
(74) Čermák Hořejš Matějka a spol., JUDr. Karel Čermák, advokát, Národní 32, Praha 1, 11000		(33) DE
		(74) Čermák Hořejš Matějka a spol., JUDr. Karel Čermák, advokát, Národní 32, Praha 1, 11000
(97) <b>EP 1606246</b>		(97) <b>EP 1606246</b>
(47) 19.05.2010		(47) 19.05.2010
(97) 30.09.2004		(97) 30.09.2004
(51) <b>C07C 253/30</b> (2006.01)		(51) <b>C07C 253/30</b> (2006.01)
<b>C07C 255/23</b> (2006.01)		<b>C07C 255/23</b> (2006.01)
(96) 06.03.2004		(96) 06.03.2004



- |   |  |
|---|--|
| <p>(97) <b>EP 1679306</b><br/>(47) 17.03.2010<br/>(97) 28.04.2005<br/>(51) <b>C07C 315/02</b> (2006.01)<br/><b>C07C 315/06</b> (2006.01)<br/><b>C07C 317/46</b> (2006.01)<br/><b>C07C 319/28</b> (2006.01)<br/><b>C07C 323/62</b> (2006.01)<br/>(96) 15.10.2004<br/>(96) 04792811.4<br/>(73) Sumitomo Chemical Company, Limited, Tokyo 104-8260, JP<br/>(72) SHINTAKU, Tetsuya, Sanda-shi, Hyogo 669-1541, JP<br/>KATSURA, Tadashi, Toyonaka-shi, Osaka 560-0013, JP<br/>SUGI, Kiyoshi, Osaka-shi, Osaka 552-0003, JP<br/>ITAYA, Nobushige, Nishinomiya-shi, Hyogo 662-0841, JP<br/>(54) <b>Způsob výroby bikalutamidu</b><br/>(32) 16.10.2003<br/>(31) 2003357038<br/>(33) JP<br/>(86) PCT/JP2004/015669<br/>(87) WO 2005/037777<br/>(74) PATENTSERVIS Praha a.s., Jivenská 1273/1, Praha 4, 14021</p> | <p>(96) 21.01.2005<br/>(96) 05726472.3<br/>(73) Millennium Inorganic Chemicals, Inc., Hunt Valley, MD 21030, US<br/>(72) FU, Guoyi, Ellicott City, MD 21042, US<br/>MONK, BillieJo, New Providence, PA 17560, US<br/>LEHAUT, Corinne, F-75003 Paris, FR<br/>(54) <b>Směs nanostrukturovaných metaloxidových částic</b><br/>(32) 06.02.2004<br/>(31) 773941<br/>(33) US<br/>(86) PCT/US2005/002006<br/>(87) WO 2005/076805<br/>(74) PATENTSERVIS Praha a.s., Jivenská 1273/1, Praha 4, 14021</p>  |
| <p>(97) <b>EP 1692206</b><br/>(47) 21.04.2010<br/>(97) 26.05.2005<br/>(51) <b>C08G 65/332</b> (2006.01)<br/>(96) 05.11.2004<br/>(96) 04810369.1<br/>(73) Nektar Therapeutics, Huntsville, AL 35806-2901, US<br/>(72) HARRIS, Milton, J., Huntsville, AL 35801, US<br/>KOZLOWSKI, Antoni, Huntsville, AL 35811, US<br/>GUO, Lihong, Huntsville, AL 35803, US<br/>(54) <b>Způsob přípravy polymerů funkcionalizovaných karboxylovou skupinou</b><br/>(32) 06.11.2003<br/>(31) 517794 P<br/>(33) US<br/>(86) PCT/US2004/036850<br/>(87) WO 2005/047366<br/>(74) TRAPLOVÁ HAKR KUBÁT Advokátní a patentová kancelář, Ing. Jan Kubát, Přístavní 24, Praha 7, 17000</p>   | <p>(97) <b>EP 1716128</b><br/>(47) 31.03.2010<br/>(97) 25.08.2005<br/>(51) <b>C07D 277/60</b> (2006.01)<br/>(96) 11.02.2005<br/>(96) 05715296.9<br/>(73) Grünenthal GmbH, 52078 Aachen, DE<br/>(72) OBERBÖRSCH, Stefan, 52074 Aachen, DE<br/>SUNDERMANN, Corinna, 52074 Aachen, DE<br/>SUNDERMANN, Bernd, 52074 Aachen, DE<br/>BIJSTERVELD, Edward, NL-6503 CB Nijmegen, NL<br/>(54) <b>Substituované 4,5,6,7-tetrahydro-benzothiazol-2-ylaminové sloučeniny</b><br/>(32) 11.02.2004<br/>(31) 102004006808<br/>(33) DE<br/>(86) PCT/EP2005/001369<br/>(87) WO 2005/077924<br/>(74) Společná advokátní kancelář Vsetečka Zelený Švorčík Kalenský a partneři, JUDr. Petr Kalenský, Hálkova 2, Praha 2, 12000</p> |
| <p>(97) <b>EP 1695635</b><br/>(47) 14.04.2010<br/>(97) 30.08.2006<br/>(51) <b>A23L 1/39</b> (2006.01)<br/><b>A23L 1/31</b> (2006.01)<br/><b>A23L 1/325</b> (2006.01)<br/><b>A23L 1/212</b> (2006.01)<br/><b>A23L 1/20</b> (2006.01)<br/><b>A23L 1/216</b> (2006.01)<br/><b>A23L 1/48</b> (2006.01)<br/>(96) 25.02.2005<br/>(96) 05425104.6<br/>(73) Barilla G. e R. Fratelli S.p.A., 43100 Parma, IT<br/>(72) Bocchi, Sonia, I-43058 Sorbolo (Parma), IT<br/>Cavalieri, Barbara, I-43030 Basilicanova (Parma), IT<br/>Fanzaghi, Andrea, I-43039 Salsomaggiore Terme (Parma), IT<br/>Damen, Franco, I-29100 Piacenza, IT<br/>(54) <b>Potravinářský přípravek</b><br/>(74) Ing. Dobroslav Musil, patentová kancelář, Ing. Dobroslav Musil, Cejl 38, Brno, 60200</p>                                       | <p>(97) <b>EP 1716258</b><br/>(47) 31.03.2010<br/>(97) 27.10.2005<br/>(51) <b>C12R 1/01</b> (2006.01)<br/><b>A23B 4/12</b> (2006.01)<br/><b>A23L 1/314</b> (2006.01)<br/><b>A23L 1/03</b> (2006.01)<br/>(96) 15.04.2005<br/>(96) 05731459.3<br/>(73) Chr. Hansen A/S, 2970 Horsholm, DK<br/>(72) HELLER STAHNKE, Marie Louise, DK-2830 Virum, DK<br/>(54) <b>Způsob redukce obsahu patogenních organismů přítomných v potravinových materiálech</b><br/>(32) 15.04.2004<br/>(31) 200400596<br/>(33) DK<br/>(86) PCT/DK2005/000259<br/>(87) WO 2005/100614<br/>(74) KANIA, SEDLÁK, SMOLA Patentová a známková kancelář, Ing. Lucie Lunzarová, Mendlovo nám. 1a, Brno, 60300</p>                                 |
| <p>(97) <b>EP 1711259</b><br/>(47) 17.03.2010<br/>(97) 25.08.2005<br/>(51) <b>B01J 21/06</b> (2006.01)</p>  | <p>(97) <b>EP 1718021</b><br/>(47) 17.03.2010<br/>(97) 02.11.2006<br/>(51) <b>H04L 27/26</b> (2006.01)<br/>(96) 29.04.2005<br/>(96) 05009490.3<br/>(73) Sony Deutschland GmbH, 10785 Berlin, DE</p>  |

- (72) Stadelmeier, Lothar Stuttgart Technology Center, 70327 Stuttgart, DE  
Zumkeller, Markus Stuttgart Technology Center, 70327 Stuttgart, DE  
Schwager, Andreas Stuttgart Technology Center, 70327 Stuttgart, DE  
Tiedemann, Stephen Stuttgart Technology Center, 70327 Stuttgart, DE  
Gaedeken, Gralf Stuttgart Technology Center, 70327 Stuttgart, DE
- (54) **Vysílací zařízení, přijímací zařízení a způsob komunikace pro OFDM komunikační systém**
- (74) KOREJZOVÁ & SPOL., v.o.s., JUDr. Petra Korejzová, Korunní 810/104E, Praha 10 - Vinohrady, 10100

- (97) **EP 1720749**  
(47) 14.04.2010  
(97) 01.09.2005  
(51) **B60S 1/34** (2006.01)  
(96) 14.02.2005  
(96) 05716686.0
- (73) ROBERT BOSCH GMBH, 70442 Stuttgart, DE  
(72) LORENZ, Karlheinz, 76534 Baden-Baden, DE  
REISER, Christian, 76275 Ettlingen, DE
- (54) **Raménko stěrače pro stírací zařízení skla**  
(32) 20.02.2004  
(31) 102004008331  
(33) DE  
(86) PCT/EP2005/050634  
(87) WO 2005/080159  
(74) Čermák Hořejš Matějka a spol., JUDr. Karel Čermák, advokát, Národní 32, Praha 1, 11000

- (97) **EP 1725752**  
(47) 21.04.2010  
(97) 22.09.2005  
(51) **F01N 9/00** (2006.01)  
**F01N 3/025** (2006.01)  
(96) 10.03.2005  
(96) 05720969.4
- (73) TOYOTA JIDOSHA KABUSHIKI KAISHA, Toyota-shi, Aichi-ken, 471-8571, JP  
(72) MATSUNO, Shigehiro, TOYOTA JIDOSHA KAB. KAISHA, Toyota-shi, Aichi 471-8571, JP  
YOKOI, Tatsuhisa, TOYOTA JIDOSHA KABUSHIKI KAISHA, Toyota-shi, Aichi 471-8571, JP  
OTSUBO, Yasuhiko, TOYOTA JIDOSHA KABUSHIKI KAISHA, Toyota-shi, Aichi 471-8571, JP  
MATSUOKA, Hiroki, TOYOTA JIDOSHA KABUSHIKI KAISHA, Toyota-shi, Aichi 471-8571, JP
- (54) **Regenerační regulátor pro čistící zařízení výfukových zplodin u motoru s vnitřním spalováním**  
(32) 11.03.2004  
(31) 2004068991  
(33) JP  
(86) PCT/JP2005/004734  
(87) WO 2005/088096  
(74) Společná advokátní kancelář Všečeka Zelený Švorčík Kalenský a partneři, JUDr. Otakar Švorčík, Hálkova 2, Praha 2, 12000

- (97) **EP 1726861**  
(47) 12.05.2010  
(97) 18.08.2005  
(51) **F16L 15/00** (2006.01)  
**B24C 1/04** (2006.01)  
**B24C 1/10** (2006.01)  
**C21D 7/06** (2006.01)  
(96) 01.02.2005  
(96) 05709571.3
- (73) SUMITOMO METAL INDUSTRIES, LTD., Osaka-shi, Osaka 541-0041, JP

- (72) MAEDA, Jun, c/o SUMITOMO METAL INDUSTRIES, LTD., Osaka-shi, Osaka 5410041, JP
- (54) **Šroubový spoj pro trubky ropných vrtů a způsob jeho výroby**  
(32) 06.02.2004  
(31) 2004031327  
(33) JP  
(86) PCT/JP2005/001425  
(87) WO 2005/075873  
(74) Společná advokátní kancelář Všečeka Zelený Švorčík Kalenský a partneři, JUDr. Petr Kalenský, Hálkova 2, Praha 2, 12000

- (97) **EP 1755565**  
(47) 17.02.2010  
(97) 01.09.2005  
(51) **A61K 9/48** (2006.01)  
**A61P 35/00** (2006.01)  
**A61P 3/06** (2006.01)  
**A61P 11/06** (2006.01)  
**A61P 25/18** (2006.01)  
**A61P 29/00** (2006.01)  
A61K 31/202 (2006.01)
- (96) 07.02.2005  
(96) 05702139.6
- (73) TILLOTTS PHARMA AG, 4417 Ziefen, CH  
(72) SACHETTO, Jean-Pierre, CH-4144 Arlesheim, CH  
BUFTON, Roly, CH-4416 Bubendorf, CH  
BUSER, Thomas, CH-4412 Nuglar, CH
- (54) **Měkká želatinová tobolka obsahující omega-3 polynenasycenou mastnou kyselinu**  
(32) 13.02.2004  
(31) 0403247  
(33) GB  
(86) PCT/GB2005/000415  
(87) WO 2005/079853  
(74) PATENTSERVIS Praha a.s., Jivenská 1273/1, Praha 4, 14021

- (97) **EP 1758596**  
(47) 31.03.2010  
(97) 15.12.2005  
(51) **C07D 473/34** (2006.01)  
**C07H 11/00** (2006.01)  
**C07H 11/02** (2006.01)  
**C07H 13/12** (2006.01)  
**C07H 19/167** (2006.01)  
**A61K 31/70** (2006.01)  
**A61K 31/52** (2006.01)  
**A61K 31/7004** (2006.01)  
**A61K 31/7024** (2006.01)  
**A61K 31/7076** (2006.01)  
**A61P 1/18** (2006.01)  
**A61P 3/04** (2006.01)  
**A61P 3/10** (2006.01)  
**A61P 9/06** (2006.01)  
**A61P 9/08** (2006.01)  
**A61P 9/10** (2006.01)  
**A61P 25/02** (2006.01)  
**A61P 25/06** (2006.01)  
**A61P 25/08** (2006.01)  
**A61P 25/16** (2006.01)  
**A61P 25/18** (2006.01)  
**A61P 25/22** (2006.01)  
**A61P 25/24** (2006.01)  
**A61P 25/28** (2006.01)  
**A61P 43/00** (2006.01)
- (96) 25.05.2005  
(96) 05757108.5
- (73) Inotek Pharmaceuticals Corporation, Lexington, 02421, MA, US

- |  |   |
|--|---|
| <p>(72) JAGTAP, Prakash, North Andover, Massachusetts 01845, US<br/>SZABO, Csaba, Gloucester, MA 01930, US<br/>SALZMAN, Andrew, L., Belmont, MA 02478, US</p> <p>(54) <b>Purinové deriváty jakožto agonisty receptoru adenosinu A1 a způsoby jejich použití</b></p> <p>(32) 26.05.2004, 15.07.2004<br/>(31) 574805 P, 588263 P<br/>(33) US, US<br/>(86) PCT/US2005/018381<br/>(87) WO 2005/117910<br/>(74) Čermák Hořejš Matějka a spol., JUDr. Karel Čermák, advokát, Národní 32, Praha 1, 11000</p>  | <p>(86) PCT/AT2005/000255<br/>(87) WO 2006/010176<br/>(74) Čermák Hořejš Matějka a spol., JUDr. Karel Čermák, advokát, Národní 32, Praha 1, 11000</p>   |
| <p>(97) <b>EP 1766648</b><br/>(47) 24.03.2010<br/>(97) 19.01.2006<br/>(51) <b>H01H 85/00</b> (2006.01)<br/><b>H01H 69/02</b> (2006.01)<br/><b>H01H 85/046</b> (2006.01)<br/>(96) 27.06.2005<br/>(96) 05776175.1<br/>(73) Vishay BCComponents Beyschlag GmbH, 25746 Heide, DE<br/>(72) BLUM, Werner, 25746 Heide, DE<br/>FRIEDRICH, Reiner, 25746 Heide, DE<br/>WERNER, Wolfgang, 25746 Heide, DE<br/>HINRICHS, Reimer, 25746 Heide, DE<br/>(54) <b>Tavná pojistka pro čip</b><br/>(32) 08.07.2004<br/>(31) 102004033251<br/>(33) DE<br/>(86) PCT/EP2005/006894<br/>(87) WO 2006/005435<br/>(74) Společná advokátní kancelář Všeťečka Zelený Švorčík Kalenský a partneři, JUDr. Miloš Všeťečka, Hálkova 2, Praha 2, 12000</p> | <p>(97) <b>EP 1785221</b><br/>(47) 24.02.2010<br/>(97) 16.05.2007<br/>(51) <b>B23P 19/04</b> (2006.01)<br/><b>B27M 3/00</b> (2006.01)<br/>(96) 10.11.2006<br/>(96) 06405475.2<br/>(73) Holliger Paletten Logistik AG, 5706 Boniswil, CH<br/>(72) Holliger, Robert, 5706 Boniswil, CH<br/>(54) <b>Zařízení pro ustavování a/nebo fixování opravovaných palet a/nebo částí palet</b><br/>(32) 14.11.2005<br/>(31) 18182005<br/>(33) CH<br/>(74) Čermák Hořejš Matějka a spol., JUDr. Karel Čermák, advokát, Národní 32, Praha 1, 11000</p>  |
| <p>(97) <b>EP 1780363</b><br/>(47) 19.05.2010<br/>(97) 02.05.2007<br/>(51) <b>E05F 15/16</b> (2006.01)<br/>(96) 13.03.2006<br/>(96) 06005077.0<br/>(73) Hörmann KG Brockhagen, 33803 Steinhagen, DE<br/>(72) Hörmann, Thomas J., D-33615 Bielefeld, DE<br/>Brinkmann, Michael, 33790 Halle, DE<br/>(54) <b>Vrata</b><br/>(32) 31.10.2005<br/>(31) 102005051997<br/>(33) DE<br/>(74) KANIA, SEDLÁK, SMOLA Patentová a známková kancelář, Ing. Zdeněk Sedlák, Mendlovo nám. 1a, Brno, 60300</p>  | <p>(97) <b>EP 1794031</b><br/>(47) 24.03.2010<br/>(97) 30.03.2006<br/>(51) <b>B60R 9/04</b> (2006.01)<br/>(96) 21.09.2005<br/>(96) 05796825.7<br/>(73) Hans und Ottmar Binder GmbH Oberflächenveredelung, 89558 Böhmenkirch, DE<br/>(72) BINDER, Hans, 89558 Böhmenkirch, DE<br/>BINDER, Ottmar, 89558 Böhmenkirch, DE<br/>(54) <b>Sřešní nosný systém pro vozidlo, jakož i způsob výroby sřešního nosného systému a vozidlo se sřešním nosným systémem</b><br/>(32) 24.09.2004, 20.04.2005<br/>(31) 102004047565, 102005018158<br/>(33) DE, DE<br/>(86) PCT/EP2005/010198<br/>(87) WO 2006/032474<br/>(74) Společná advokátní kancelář Všeťečka Zelený Švorčík Kalenský a partneři, JUDr. Petr Kalenský, Hálkova 2, Praha 2, 12000</p> |
| <p>(97) <b>EP 1781522</b><br/>(47) 31.03.2010<br/>(97) 02.02.2006<br/>(51) <b>B61D 15/06</b> (2006.01)<br/><b>B61D 17/06</b> (2006.01)<br/><b>B61F 1/10</b> (2006.01)<br/>(96) 07.07.2005<br/>(96) 05758984.8<br/>(73) Siemens AG Österreich, 1210 Wien, AT<br/>(72) MALFENT, Thomas, A-1220 Wien, AT<br/>RITTENSCHÖBER, Andreas, A-1200 Wien, AT<br/>MEISSL, Thomas, A-2120 Obersdorf, AT<br/>JÜLY, Martin, A-2433 Margarethen, AT<br/>(54) <b>Ochrana železničních vozidel proti šplhání na sebe</b><br/>(32) 28.07.2004<br/>(31) 12892004<br/>(33) AT</p>   | <p>(97) <b>EP 1799987</b><br/>(47) 21.04.2010<br/>(97) 16.03.2006<br/>(51) <b>F02F 3/22</b> (2006.01)<br/>(96) 01.09.2005<br/>(96) 05784034.0<br/>(73) Federal-Mogul Nürnberg GmbH, 90441 Nürnberg, DE<br/>(72) LINZ, Roland, 90471 Nürnberg, DE<br/>VOIT, Kurt, 90584 Allersberg, DE<br/>(54) <b>Píst pro spalovací motor a spalovací motor</b><br/>(32) 09.09.2004<br/>(31) 102004043720<br/>(33) DE<br/>(86) PCT/EP2005/009420<br/>(87) WO 2006/027157<br/>(74) Rott, Růžička &amp; Guttmann Patentové, známkové a advokátní kanceláře, Ing. Mgr. Miloslav Hainz, Vinohradská 37, Praha 2, 12000</p>   |
| <p>(97) <b>EP 1820631</b><br/>(47) 26.05.2010<br/>(97) 22.08.2007<br/>(51) <b>B30B 9/32</b> (2006.01)<br/>(96) 18.02.2003<br/>(96) 07008281.3<br/>(73) Metso Lindemann GmbH, 40231 Düsseldorf, DE</p>  | <p>(97) <b>EP 1820631</b><br/>(47) 26.05.2010<br/>(97) 22.08.2007<br/>(51) <b>B30B 9/32</b> (2006.01)<br/>(96) 18.02.2003<br/>(96) 07008281.3<br/>(73) Metso Lindemann GmbH, 40231 Düsseldorf, DE</p>   |

(72) Van der Beek, August, 41515 Grevenbroich, DE  
Buch, Reyk, 53129 Bonn, DE  
Pechtel, Harald, 41470 Neuss, DE  
Klother, Andreas, 41564 Kaarst, DE  
Schaaf, Michael, 42699 Solingen, DE  
(54) **Lis pro zpracování materiálu libovolného druhu**  
(32) 21.03.2002  
(31) 10212730  
(33) DE  
(74) KANIA, SEDLÁK, SMOLA Patentová a známková kancelář, Ing. Jiří Malůšek, Mendlovo nám. 1a, Brno, 60300

(97) **EP 1827989**  
(47) 14.04.2010  
(97) 29.06.2006  
(51) **B65D 1/02** (2006.01)  
(96) 21.12.2005  
(96) 05820521.2  
(73) ACQUA MINERALE SAN BENEDETTO S.p.A., I-30037 Scorzè (Prov. of Venezia), IT  
(72) ZOPPAS, Enrico, I-31015 Conegliano, IT  
(54) **Základna plastové lahve**  
(32) 24.12.2004  
(31) PD20040323  
(33) IT  
(86) PCT/IB2005/003832  
(87) WO 2006/067590  
(74) Rott, Růžička & Guttman Patentové, známkové a advokátní kanceláře, Ing. Ivana Menšíková, Vinohradská 37, Praha 2, 12000

(97) **EP 1831239**  
(47) 24.03.2010  
(97) 08.06.2006  
(51) **C07J 53/00** (2006.01)  
**C07J 1/00** (2006.01)  
(96) 11.10.2005  
(96) 05797368.7  
(73) Richter Gedeon Nyrt., 1103 Budapest, HU  
(72) GÁLIK, György, H-2730 Albertirsa, HU  
HORVÁTH, Judit, H-1125 Budapest, HU  
SŐRŐS, Béla, H-1161 Budapest, HU  
MAHÓ, Sándor, H-1183 Budapest, HU  
TUBA, Zoltán, H-1022 Budapest, HU  
BALOGH, Gábor, H-1183 Budapest, HU  
(54) **Způsob přípravy gama-laktonu 17-hydroxy-6 beta, 7 beta; 15 beta, 16 beta-bismethylen-17 alfa-pregn-4-en-3-on-21-karboxylové kyseliny a klíčových meziproduktů pro tento způsob**  
(32) 30.11.2004  
(31) 0402466  
(33) HU  
(86) PCT/HU2005/000111  
(87) WO 2006/059168  
(74) Rott, Růžička & Guttman Patentové, známkové a advokátní kanceláře, JUDr. Ing. Michal Guttman, Vinohradská 37, Praha 2, 12000

(97) **EP 1868808**  
(47) 24.03.2010  
(97) 12.10.2006  
(51) **B32B 27/08** (2006.01)  
**B29C 70/04** (2006.01)  
**B32B 27/32** (2006.01)  
(96) 06.04.2006  
(96) 06732986.2  
(73) NOVAMEER B.V., 5466 AA Veghel, NL  
(72) KRANZ, Bart, Clemens, NL-5408 RH Volkel, NL  
BACKER, Jan, Adolph, Dam, NL-5694 WN Son en Breugel, NL

(54) **Způsob výroby vrstveného materiálu z polymerních pásů, vrstvený materiál a jeho použití**  
(32) 08.04.2005  
(31) 1028720  
(33) NL  
(86) PCT/NL2006/000179  
(87) WO 2006/107197  
(74) KOREJZOVÁ & SPOL., v.o.s., JUDr. Petra Korejzová, Korunní 810/104E, Praha 10 - Vinohrady, 10100

(97) **EP 1888732**  
(47) 24.03.2010  
(97) 14.12.2006  
(51) **C11D 3/37** (2006.01)  
**C11D 11/00** (2006.01)  
(96) 19.05.2006  
(96) 06742985.2  
(73) Henkel AG & Co. KGaA, 40589 Düsseldorf, DE  
(72) PENNINGER, Josef, 40724 Hilden, DE  
(54) **Posílení čistícího účinku pracích prostředků polymerem**  
(32) 08.06.2005  
(31) 102005026544  
(33) DE  
(86) PCT/EP2006/004750  
(87) WO 2006/131197  
(74) KOREJZOVÁ & SPOL., v.o.s., JUDr. Petra Korejzová, Korunní 810/104E, Praha 10 - Vinohrady, 10100

(97) **EP 1910531**  
(47) 21.04.2010  
(97) 18.01.2007  
(51) **C12N 9/16** (2006.01)  
**C12P 7/18** (2006.01)  
**C12P 3/00** (2006.01)  
**A23K 1/165** (2006.01)  
(96) 07.07.2006  
(96) 06778825.7  
(73) Adisseo France S.A.S., 92160 Antony, FR  
(72) BOZE, Hélène, F-34070 Montpellier, FR  
MOULIN, Guy, F-34980 Montferrier-sur-Lez, FR  
(54) **Synergický účinek kombinace fytáz na hydrolyzu kyseliny fytové**  
(32) 08.07.2005  
(31) 0507335  
(33) FR  
(86) PCT/FR2006/001652  
(87) WO 2007/006952  
(74) Čermák Hořejš Matějka a spol., JUDr. Karel Čermák, advokát, Národní 32, Praha 1, 11000

(97) **EP 1914089**  
(47) 07.04.2010  
(97) 23.04.2008  
(51) **B60B 33/00** (2006.01)  
(96) 09.10.2007  
(96) 07118122.6  
(73) GROSS + FROELICH GMBH&CO. KG, 71263 Weil der Stadt, DE  
(72) Berger, Ernst, 71131 Jettingen, DE  
von Bordelius, Ralph, 71083 Herrenberg, DE  
(54) **Pojezdové kolečko s vysoce pevným osovým nosičem**  
(32) 21.10.2006  
(31) 102006049725  
(33) DE  
(74) Ing. Jiří Chlustina, Jana Masaryka 43-47, Praha 2, 12000

(97) **EP 1919869**  
(47) 14.04.2010  
(97) 08.03.2007

(51)	<i>C07D 209/18</i>	(2006.01)	(96)	08005570.0
	<i>C07D 401/12</i>	(2006.01)	(73)	Engesser, Urs, 8804 Au, CH
	<i>C07D 403/12</i>	(2006.01)	(72)	Engesser, Urs, 8804 Au, CH
	<i>C07D 405/12</i>	(2006.01)	(54)	<b>Zařízení k vsazení do nosné struktury</b>
	<i>A61K 31/405</i>	(2006.01)	(32)	16.04.2007
	<i>A61K 31/4155</i>	(2006.01)	(31)	102007018198
	<i>A61K 31/4178</i>	(2006.01)	(33)	DE
	<i>A61P 3/00</i>	(2006.01)	(74)	UNIPATENT, Ing. Jiří Chlustina, Jana Masaryka 43-47, Praha 2, 12000
	<i>A61P 25/00</i>	(2006.01)		
	<i>C07D 413/12</i>	(2006.01)		
	<i>C07D 413/14</i>	(2006.01)		
	<i>C07D 417/12</i>	(2006.01)		
	<i>A61K 31/422</i>	(2006.01)	(97)	<b>EP 1989218</b>
	<i>A61K 31/427</i>	(2006.01)	(47)	30.12.2009
	<i>A61K 31/433</i>	(2006.01)	(97)	30.08.2007
(96)	29.08.2006		(51)	<i>C07J 51/00</i> (2006.01)
(96)	06808258.5			<i>A61K 31/56</i> (2006.01)
(73)	LABORATOIRES FOURNIER SA, 21000 Dijon, FR			<i>A61P 5/36</i> (2006.01)
(72)	BINET, Jean, F-21121 Fontaine Les Dijon, FR			<i>A61P 5/46</i> (2006.01)
	BOUBIA, Benaissa, F-21850 Saint Apollinaire, FR		(96)	16.02.2007
	DODEY, Pierre, F-21121 Fontaine Les Dijon, FR		(96)	07757086.9
	LEGENDRE, Christiane, F-21370 Velard Sur Ouche, FR		(73)	Janssen Pharmaceutica N.V., 2340 Beerse, BE
	BARTH, Martine, F-21380 Asnieres Les Dijon, FR		(72)	JIANG, Weiqin, Cranbury, New Jersey 08512, US
	POUPARDIN-OLIVIER, Olivia, F-21490 Varois et Chaignot, FR			SUI, Zhihua, Exton, Pennsylvania 19341, US
(54)	<b>Indolové sloučeniny jako aktivátory PPAR</b>		(54)	<b>Steroidní deriváty, které mají v poloze 17 substituent obsahující fosfor, užitečné jakožto modulátory receptoru progesteronu</b>
(32)	30.08.2005		(32)	17.02.2006
(31)	0508858		(31)	775043 P
(33)	FR		(33)	US
(86)	PCT/FR2006/050818		(86)	PCT/US2007/062274
(87)	WO 2007/026097		(87)	WO 2007/098382
(74)	Společná advokátní kancelář Všeťečka Zelený Švorčík Kalenský a partneři, JUDr. Miloš Všeťečka, Hálkova 2, Praha 2, 12000		(74)	Čermák Hořejš Matějka a spol., JUDr. Karel Čermák, advokát, Národní 32, Praha 1, 11000

(97)	<b>EP 1941535</b>		(97)	<b>EP 1995008</b>
(47)	07.04.2010		(47)	07.04.2010
(97)	03.05.2007		(97)	26.11.2008
(51)	<i>H01J 61/32</i> (2006.01)		(51)	<i>B23B 29/04</i> (2006.01)
	<i>H01J 5/48</i> (2006.01)			<i>B23D 61/06</i> (2006.01)
	<i>H05B 41/36</i> (2006.01)		(96)	23.05.2008
(96)	26.10.2005		(96)	08156874.3
(96)	05802922.4		(73)	BOEHLERIT GmbH & Co.KG., 8605 Kapfenberg, AT Maschinenfabrik Liezen und Gießerei Ges.m.b.H., 8940 Liezen, AT
(73)	Skirtlight S.A., 9490 Vaduz, LI		(72)	Bärnthaler, Walter, 8641 St. Marein im Mürztal, AT Schlemmer, Armin, 8600 Oberaich, AT Winter, Johann, 4560 Kirchdorf, AT
(72)	LUCZENBACHER, János István, H-1151 Budapest, HU		(54)	<b>Řezný nástroj s rozebíratelně upevněnou břitovou destičkou</b>
(54)	<b>Kompaktní zářivka</b>		(32)	24.05.2007
(86)	PCT/HU2005/000118		(31)	8262007
(87)	WO 2007/049083		(33)	AT
(74)	Společná advokátní kancelář Všeťečka Zelený Švorčík Kalenský a partneři, JUDr. Miloš Všeťečka, Hálkova 2, Praha 2, 12000		(74)	Rott, Růžička & Guttmann Patentové, známkové a advokátní kanceláře, Ing. Jiří Andera, Vinohradská 37, Praha 2, 12000

(97)	<b>EP 1949817</b>		(97)	<b>EP 2032575</b>
(47)	24.03.2010		(47)	07.04.2010
(97)	30.07.2008		(97)	06.12.2007
(51)	<i>A47B 49/00</i> (2006.01)		(51)	<i>C07D 471/08</i> (2006.01)
(96)	29.06.2005			<i>A61K 31/551</i> (2006.01)
(96)	08003443.2			<i>A61P 25/00</i> (2006.01)
(73)	Heinrich J. Kesseböhmer KG, 49152 Bad Essen, DE		(96)	29.05.2007
(72)	Kreyenkamp, Reiner, D-49152 Bad Essen, DE		(96)	07729591.3
(54)	<b>Kování pro rohové skříně</b>		(73)	NeuroSearch A/S, 2750 Ballerup, DK
(32)	16.07.2004		(72)	PETERS, Dan, DK-2750 Ballerup, DK OLSEN, Gunnar, M., DK-2750 Ballerup, DK NIELSEN, Elsebet, Østergaard, DK-2750 Ballerup, DK TIMMERMANN, Daniel, B., DK-2750 Ballerup, DK LOECHEL, Steven, Charles, DK-2000 Frederiksberg, DK
(31)	202004011200 U		(54)	<b>NOVÝ 1,4-DIAZA-BICYKLO [3.2.2]NONYL OXADIAZOLYL DERIVÁT A JEHO MEDICÍNSKÉ VYUŽITÍ</b>
(33)	DE			
(74)	Společná advokátní kancelář Všeťečka Zelený Švorčík Kalenský a partneři, JUDr. Miloš Všeťečka, Hálkova 2, Praha 2, 12000			

(97)	<b>EP 1982673</b>			
(47)	24.03.2010			
(97)	22.10.2008			
(51)	<i>A61C 8/00</i> (2006.01)			
(96)	26.03.2008			

(32) 30.05.2006, 30.05.2006  
(31) 200600731, 809024 P  
(33) DK, US  
(86) PCT/EP2007/055169  
(87) WO 2007/138038  
(74) A. Holas & partner Patentová a známková kancelář, Ing.  
Mgr. Hana Holasová, Křížová 4, Brno, 60300

---

(97) **EP 2035451**  
(47) 05.05.2010  
(97) 27.12.2007  
(51) **C07K 14/605** (2006.01)  
**A61K 38/26** (2006.01)  
(96) 19.06.2007  
(96) 07765481.2  
(73) F.HOFFMANN-LA ROCHE AG, 4070 Basel, CH  
(72) CHEN, Lin, Superior, Colorado 80027, US  
HAN, Yeun-Kwei, Louisville, Colorado 80027, US  
ROBERTS, Christopher R., Berthoud, Colorado 80513,  
US  
(54) **Syntéza inzulinotropních peptidů**  
(32) 23.06.2006  
(31) 815919 P  
(33) US  
(86) PCT/EP2007/056052  
(87) WO 2007/147816  
(74) Čermák Hořejš Matějka a spol., JUDr. Karel Čermák,  
advokát, Národní 32, Praha 1, 11000

---

(97) **EP 2043585**  
(47) 28.04.2010  
(97) 24.01.2008  
(51) **A61J 1/20** (2006.01)  
(96) 05.07.2007  
(96) 07764472.2  
(73) Polimoon Medical Packaging A/S, 5500 Langskov, DK  
(72) PEDERSEN, Erik Carsten, DK-5230 Odense M, DK  
(54) **Spojovací zařízení a způsob sterilního mísení**  
(32) 21.07.2006  
(31) 200601007  
(33) DK  
(86) PCT/DK2007/000343  
(87) WO 2008/009288  
(74) Hák, Janeček & Švestka, Patentová a známková kancelář,  
Ing. Pavel Janeček, U Průhonu 5, Praha 7, 17000

---

(97) **EP 2079579**  
(47) 31.03.2010  
(97) 10.04.2008  
(51) **B32B 3/14** (2006.01)  
(96) 29.09.2007  
(96) 07818580.8  
(73) NOVAMEER B.V., 5466 AA Veghel, NL  
(72) BACKER, Jan Adolph Dam, NL-5694 WN Son en  
Breugel, NL  
KRANZ, Bart Clemens, NL-5406 AH Uden, NL  
(54) **Způsob výroby ohebných desek zahrnujících vrstvené  
materiály z jednosměrně uspořádaných polymerních  
pásů**  
(32) 05.10.2006  
(31) 06020902  
(33) EP  
(86) PCT/EP2007/008500  
(87) WO 2008/040511  
(74) KOREJZOVÁ & SPOL., v.o.s., JUDr. Petra Korejzová,  
Korunní 810/104E, Praha 10 - Vinohrady, 10100

---

Následující evropské patenty udělené Evropským patentovým úřadem s účinky pro Českou republiku byly zrušeny Evropským patentovým úřadem podle článku 102 Úmluvy o udělování evropských patentů (§35f odst 2 zákona č. 527/1990 Sb., v platném znění).

(97) EP 1531023

#### **PD4A Převod práv a ostatní změny majitelů evropských patentů**

(97) **EP 1449584**

(73) Dipl.-Ing. Roitner, Johann, 8051 Graz, AT  
Dürr Systems GmbH, 74321 Bietigheim-Bissingen, DE

---

(97) **EP 2078063**

(73) Whitford B.V., 81183 AS Amstelveen, NL

---

## FG1K

## Zapsané užité vzory - přehled podle čísel zápisu

V období uzávěrky tohoto čísla Věstníku zapsal Úřad průmyslového vlastnictví tyto užité vzory.

21090	<b>E 06 B 7/30</b>	(2006.01)
21091	<b>B 61 L 23/26</b>	(2006.01)
21092	<b>H 02 G 3/04</b>	(2006.01)
21093	<b>G 09 F 3/18</b>	(2006.01)
21094	<b>F 41 A 21/28</b>	(2006.01)
21095	<b>E 04 F 13/07</b>	(2006.01)
21096	<b>A 47 F 7/00</b>	(2006.01)
21097	<b>E 01 F 8/00</b>	(2006.01)
21098	<b>B 62 K 25/10</b>	(2006.01)
21099	<b>E 21 C 47/00</b>	(2006.01)
21100	<b>E 03 F 5/04</b>	(2006.01)
21101	<b>B 02 C 1/00</b>	(2006.01)
21102	<b>G 09 B 23/34</b>	(2006.01)
21103	<b>A 47 J 47/00</b>	(2006.01)
21104	<b>B 29 C 45/37</b>	(2006.01)
21105	<b>B 61 L 9/04</b>	(2006.01)
21106	<b>G 09 F 3/02</b>	(2006.01)
21107	<b>G 04 C 11/00</b>	(2006.01)
21108	<b>A 61 K 8/02</b>	(2006.01)
21109	<b>G 09 B 29/00</b>	(2006.01)
21110	<b>E 05 B 15/02</b>	(2006.01)
21111	<b>E 05 B 15/02</b>	(2006.01)



FG1K

Zapsané užité vzory - řazené podle MPT

- (51) **A47F 7/00** (2006.01)  
(11) 21096  
(21) **2010-22591**  
(22) 19.04.2010  
(47) 12.07.2010  
(73) ARA - TOVÁRNA NA NÁBYTEK a.s., Konárovice, CZ  
(72) Mádr Josef Ing. arch., Bohdašín-Dobruška, CZ  
Seho Hana Ing. arch., Jenštejn, CZ  
Král Martin, Praha, CZ
- (54) **Víceúčelové zařízení pro pracovní a výstavní účely**  
(74) Ing. Jaroslav Novotný, Římská 45/2135, Praha 2, 12000
- (51) **A47J 47/00** (2006.01)  
**A22C 7/00** (2006.01)  
(11) 21103  
(21) **2010-22736**  
(22) 20.05.2010  
(47) 12.07.2010  
(73) FRAJMANplast s.r.o., Lanškroun, CZ  
(72) Frajman Oleg, Lanškroun, CZ
- (54) **Kuchyňské prkénko**  
(74) INPARTNERS GROUP, Ing. Leopold Dadej, Na Valtické 339/6, Břeclav 4, 69141
- (51) **A61K 8/02** (2006.01)  
**A61Q 19/00** (2006.01)  
**A61K 33/00** (2006.01)  
**A61Q 13/00** (2006.01)  
(11) 21108  
(21) **2010-22819**  
(22) 08.06.2010  
(47) 12.07.2010  
(73) Univerzita Tomáše Bati ve Zlíně, Zlín, CZ  
(72) Zandraa Oyunchimeg Ing., Ph.D., Songinohairhan, Ulaanbaatar, MN  
Saha Nabanita doc. M.Sc. Ph.D., West Bengal, IN  
Sáha Tomáš Ing., Zlín-Mladcová, CZ
- (54) **Kosmetický polymerní gel s hojivými účinky**  
(74) Ing. Dana Kreizlová, Nám. T. G. Masaryka 5555, Zlín, 76001
- (51) **B02C 1/00** (2006.01)  
**B02C 21/00** (2006.01)  
**B02C 23/00** (2006.01)  
**B03C 1/00** (2006.01)  
**C01F 7/00** (2006.01)  
**B09B 3/00** (2006.01)  
(11) 21101  
(21) **2010-22690**  
(22) 10.05.2010  
(47) 12.07.2010  
(73) A.B. TITAN s.r.o., Bruntál, CZ
- (54) **Zařízení k separaci a recyklaci hliníku a jiných kovů od nekovových materiálů**
- (51) **B29C 45/37** (2006.01)  
**B29C 45/17** (2006.01)  
**B29C 45/00** (2006.01)  
(11) 21104  
(21) **2010-22747**  
(22) 24.05.2010  
(47) 12.07.2010  
(73) Technická univerzita v Liberci, Katedra strojírenské technologie, Oddělení tváření kovů a plastů, Liberec, CZ  
(72) Bobek Jiří Ing., Liberec, CZ
- (54) **Vstřikovací forma k výrobě zkušebních vzorků pro zkoušky šroubů do plastu, umožňující variabilitu rozměru zkušebního vzorku**
- (51) **B61L 23/26** (2006.01)  
**B61L 23/22** (2006.01)
- (11) 21091  
(21) **2010-22380**  
(22) 05.03.2010  
(47) 12.07.2010  
(73) Sklenář Daniel Ing., Praha, CZ  
(72) Sklenář Daniel Ing., Praha, CZ
- (54) **Sekundární zabezpečovací zařízení na jednokolejných železničních tratích**
- (51) **B61L 9/04** (2006.01)  
**B61L 5/18** (2006.01)  
(11) 21105  
(21) **2010-22777**  
(22) 27.05.2010  
(47) 12.07.2010  
(73) AŽD Praha s. r. o., Praha 10, CZ  
(72) Doubek Pavel Ing., Praha, CZ  
Burda Martin Ing., Plumlov, CZ  
Kiml Aleš Ing., Stochov, CZ  
Kovařík Michal Ing., Praha, CZ  
Krejsa Josef Ing., Kostelec nad Labem, CZ  
Martinec Josef Ing., Praha, CZ  
Teplý Jiří Ing., Praha, CZ
- (54) **Systém elektronického ovládání světlo emitujících diod LED**  
(74) Ing. Pavel Reichel, Lopatecká 14, Praha 4, 14700
- (51) **B62K 25/10** (2006.01)  
**B62K 25/06** (2006.01)  
(11) 21098  
(21) **2010-22627**  
(22) 27.04.2010  
(47) 12.07.2010  
(73) Race Bike s.r.o., Litultovice, CZ  
(72) Bartosz Roman Ing., Litultovice, CZ  
Heiník Petr, Praha, CZ
- (54) **Systém zadního odpružení jízdního kola**
- (51) **E01F 8/00** (2006.01)  
(11) 21097  
(21) **2010-22626**  
(22) 27.04.2010  
(47) 12.07.2010  
(73) PREFA PRAHA a.s., Praha, CZ  
České vysoké učení technické v Praze, Fakulta stavební, Praha, CZ
- (72) Řezníček Jiří Ing., Plzeň, CZ  
Šulc Rostislav Ing., Praha, CZ
- (54) **Protihluková stěna**  
(74) Ing. Václav Kratochvíl, patentový zástupce, Táborská 758/33, Mladá Boleslav, 29301
- (51) **E03F 5/04** (2006.01)  
**E03C 1/12** (2006.01)  
(11) 21100  
(21) **2010-22659**  
(22) 05.05.2010  
(47) 12.07.2010  
(73) Alca Plast, s. r. o., Praha, CZ  
(72) Fabičovic František Ing., Valtice, CZ
- (54) **Podlahový žlab se zadním svíslým lemem**  
(74) JUDr. Aleš Zábrš, Na Beránce 2, Praha 6, 16000
- (51) **E04F 13/07** (2006.01)  
**E04F 13/075** (2006.01)  
**E04F 13/21** (2006.01)  
(11) 21095  
(21) **2010-22542**  
(22) 09.04.2010  
(47) 12.07.2010  
(73) Factor CZ s.r.o., Teplice, CZ  
(72) Šestál Radim, Teplice - Řetenice, CZ

- (54) **Soklový základací profil pro založení podomítkového zateplovacího izolantu**
- (74) HALAXOVÁ & HALAXOVÁ, TETRAPAT, RNDr.  
Zdeňka Halaxová, Dukelská 891/4, Olomouc, 77200
- (51) *E05B 15/02* (2006.01)  
*E05B 15/00* (2006.01)  
*E05F 7/00* (2006.01)  
*E06B 7/28* (2006.01)
- (11) 21110  
(21) **2010-22852**  
(22) 15.06.2010  
(47) 12.07.2010  
(73) Hloušek Ivo, Ostrava - Koblov, CZ  
Honus Roman, Ostrava - Koblov, CZ  
Demčík Martin, Ostrava - Moravská Ostrava, CZ
- (72) Hloušek Ivo, Ostrava - Koblov, CZ  
Honus Roman, Ostrava - Koblov, CZ  
Demčík Martin, Ostrava - Moravská Ostrava, CZ
- (54) **Dveřní bezpečnostní štít**
- (51) *E05B 15/02* (2006.01)  
*E05B 15/00* (2006.01)  
*E05F 7/00* (2006.01)  
*E06B 7/28* (2006.01)
- (11) 21111  
(21) **2010-22853**  
(22) 15.06.2010  
(47) 12.07.2010  
(73) Hloušek Ivo, Ostrava - Koblov, CZ  
Honus Roman, Ostrava - Koblov, CZ  
Demčík Martin, Ostrava - Moravská Ostrava, CZ
- (72) Hloušek Ivo, Ostrava - Koblov, CZ  
Honus Roman, Ostrava - Koblov, CZ  
Demčík Martin, Ostrava - Moravská Ostrava, CZ
- (54) **Bezpečnostní kování s řetízkiem**
- (51) *E06B 7/30* (2006.01)  
*E06B 7/32* (2006.01)
- (11) 21090  
(21) **2010-22184**  
(22) 25.01.2010  
(47) 12.07.2010  
(73) Kněžour Petr, Staré Hradiště, CZ  
(72) Kněžour Petr, Staré Hradiště, CZ
- (54) **Bezpečnostní zařízení do dveří**
- (51) *E21C 47/00* (2006.01)  
*E21C 47/02* (2006.01)  
*F16C 19/22* (2006.01)  
*F16C 19/44* (2006.01)  
*F16H 1/00* (2006.01)
- (11) 21099  
(21) **2010-22636**  
(22) 30.04.2010  
(47) 12.07.2010  
(73) VÍTKOVICE MKV, s. r. o., Plzeň, CZ
- (54) **Uložení kuželového kola první předlokové hřídele převodovky pohonu kola**
- (51) *F41A 21/28* (2006.01)  
*F41A 21/34* (2006.01)  
*F41C 27/22* (2006.01)
- (11) 21094  
(21) **2010-22490**  
(22) 26.03.2010  
(47) 12.07.2010  
(73) Sladký Jan, Modřice, CZ  
(72) Sladký Jan, Modřice, CZ
- (54) **Ústřevé komorové zařízení střelné zbraně**
- (51) *G04C 11/00* (2006.01)  
*G04G 7/00* (2006.01)  
*G04G 5/00* (2006.01)
- (11) 21107  
(21) **2010-22796**  
(22) 01.06.2010
- (47) 12.07.2010  
(73) ELEKON, s. r. o., Vyškov, CZ  
(72) Novák Pavel, Drnovice, CZ
- (54) **Zapojení pro centralizované řízení veřejných hodin**
- (74) Rott, Růžička & Guttman Patentové, známkové a advokátní kanceláře, Ing. Jiří Andera, Vinohradská 37, Praha 2, 12000
- (51) *G09B 23/34* (2006.01)  
*G09B 23/30* (2006.01)  
*G09B 23/28* (2006.01)  
*A61B 1/267* (2006.01)
- (11) 21102  
(21) **2010-22714**  
(22) 11.05.2010  
(47) 12.07.2010  
(73) Vysoké učení technické, Brno, CZ  
(72) Jedelský Jan Ing. PhD., Bílovice nad Svitavou, CZ  
Jicha Miroslav Prof. Ing. CSc., Brno, CZ  
Lízal František Ing., Zlobice, CZ  
Elcner Jakub Ing., Hradec Králové, CZ
- (54) **Model částí dýchacího traktu člověka pro studium depozice aerosolu**
- (74) Ing. Veronika Zemanová, Mendlovo nám. 1a, Brno, 60300
- (51) *G09B 29/00* (2006.01)  
*G09B 29/02* (2006.01)  
*D06P 1/00* (2006.01)
- (11) 21109  
(21) **2010-22844**  
(22) 14.06.2010  
(47) 12.07.2010  
(73) Smékal Petr, Prostějov, CZ  
Smékalová Vlasta Mgr., Prostějov, CZ  
(72) Smékal Petr, Prostějov, CZ  
Smékalová Vlasta Mgr., Prostějov, CZ
- (54) **Mapa**
- (51) *G09F 3/02* (2006.01)  
*G09F 3/00* (2006.01)  
*A44B 15/00* (2006.01)  
*A44C 3/00* (2006.01)
- (11) 21106  
(21) **2010-22780**  
(22) 27.05.2010  
(47) 12.07.2010  
(73) Gerhardtová Růžena, Liberec, CZ  
(72) Gerhardtová Růžena, Liberec, CZ
- (54) **Ozdobný rozlišovač**
- (74) RETROPATENT s.r.o., Mgr. Kamil Kolátor, 28.října 2015/23, Jablonec nad Nisou, 46601
- (51) *G09F 3/18* (2006.01)  
*G09F 7/18* (2006.01)
- (11) 21093  
(21) **2010-22471**  
(22) 25.03.2010  
(47) 12.07.2010  
(73) Tenora Pavel Ing. CSc., Brno, CZ  
Pavlík Milan Ing., Brno, CZ  
Šídlo Václav Ing., Brno, CZ
- (72) Tenora Pavel Ing. CSc., Brno, CZ  
Pavlík Milan Ing., Brno, CZ  
Šídlo Václav Ing., Brno, CZ
- (54) **Držák karet**
- (51) *H02G 3/04* (2006.01)  
*H02G 3/02* (2006.01)  
*H02G 1/00* (2006.01)  
*H02G 3/22* (2006.01)  
*H02G 3/36* (2006.01)  
*F16L 3/02* (2006.01)  
*F16L 3/01* (2006.01)
- (11) 21092  
(21) **2010-22439**  
(22) 19.03.2010

- (47) 12.07.2010
- (73) Kalita Karel, Most, CZ
- (72) Martinek Ivo, Určice-Prostějov, CZ
- (54) **Kabelovodná sestava k vytvoření kabelovodu a kabelovod**
- (74) TRAPLOVÁ HAKR KUBÁT Advokátní a patentová kancelář, Ing. Eduard Hakr, Přístavní 24, Praha 7, 17000

### Seznam majitelů zapsaných užitečných vzorů

(73)	(11)	(51)	(73)	(11)	(51)	
A.B. TITAN s.r.o., Bruntál, CZ	21101	<b>B 02 C 1/00</b>	(2006.01)	Tenora Pavel Ing. CSc., Brno, CZ	21093 <b>G 09 F 3/18</b>	(2006.01)
Alca Plast, s. r. o., Praha, CZ	21100	<b>E 03 F 5/04</b>	(2006.01)	Univerzita Tomáše Bati ve Zlíně, Zlín, CZ	21108 <b>A 61 K 8/02</b>	(2006.01)
ARA - TOVÁRNA NA NÁBYTEK a.s., Konárovice, CZ	21096	<b>A 47 F 7/00</b>	(2006.01)	VÍTKOVICE MKV, s. r. o., Plzeň, CZ	21099 <b>E 21 C 47/00</b>	(2006.01)
AŽD Praha s. r. o., Praha 10, CZ	21105	<b>B 61 L 9/04</b>	(2006.01)	Vysoké učení technické, Brno, CZ	21102 <b>G 09 B 23/34</b>	(2006.01)
České vysoké učení technické v Praze, Fakulta stavební, Praha, CZ	21097	<b>E 01 F 8/00</b>	(2006.01)			
Demčík Martin, Ostrava - Moravská Ostrava, CZ	21110	<b>E 05 B 15/02</b>	(2006.01)			
Demčík Martin, Ostrava - Moravská Ostrava, CZ	21111	<b>E 05 B 15/02</b>	(2006.01)			
ELEKON, s. r. o., Vyškov, CZ	21107	<b>G 04 C 11/00</b>	(2006.01)			
Factor CZ s.r.o., Teplice, CZ	21095	<b>E 04 F 13/07</b>	(2006.01)			
FRAJMANplast s.r.o., Lanškroun, CZ	21103	<b>A 47 J 47/00</b>	(2006.01)			
Gerhardtová Růžena, Liberec, CZ	21106	<b>G 09 F 3/02</b>	(2006.01)			
Hloušek Ivo, Ostrava - Koblov, CZ	21110	<b>E 05 B 15/02</b>	(2006.01)			
Hloušek Ivo, Ostrava - Koblov, CZ	21111	<b>E 05 B 15/02</b>	(2006.01)			
Honus Roman, Ostrava - Koblov, CZ	21110	<b>E 05 B 15/02</b>	(2006.01)			
Honus Roman, Ostrava - Koblov, CZ	21111	<b>E 05 B 15/02</b>	(2006.01)			
Kalita Karel, Most, CZ	21092	<b>H 02 G 3/04</b>	(2006.01)			
Kněžour Petr, Staré Hradiště, CZ	21090	<b>E 06 B 7/30</b>	(2006.01)			
Pavlík Milan Ing., Brno, CZ	21093	<b>G 09 F 3/18</b>	(2006.01)			
PREFA PRAHA a.s., Praha, CZ	21097	<b>E 01 F 8/00</b>	(2006.01)			
Race Bike s.r.o., Litultovice, CZ	21098	<b>B 62 K 25/10</b>	(2006.01)			
Sklenář Daniel Ing., Praha, CZ	21091	<b>B 61 L 23/26</b>	(2006.01)			
Sladký Jan, Modřice, CZ	21094	<b>F 41 A 21/28</b>	(2006.01)			
Smékal Petr, Prostějov, CZ	21109	<b>G 09 B 29/00</b>	(2006.01)			
Smékalová Vlasta Mgr., Prostějov, CZ	21109	<b>G 09 B 29/00</b>	(2006.01)			
Šídlo Václav Ing., Brno, CZ	21093	<b>G 09 F 3/18</b>	(2006.01)			
Technická univerzita v Liberci, Katedra strojírenské technologie, Oddělení tváření kovů a plastů, Liberec, CZ	21104	<b>B 29 C 45/37</b>	(2006.01)			

## **FG4Q**

## **Zapsané průmyslové vzory - přehled podle čísel zápisu**

V období uzávěrky tohoto čísla Věstníku zapsal Úřad průmyslového vlastnictví tyto průmyslové vzory:

34868	09-01
34869	06-01

**FG4Q**

**Zapsané průmyslové vzory - přehled podle tříd**

- (51) 06-01
- (11) 34869
- (21) 2010-38185
- (22) 14.04.2010
- (15) 08.07.2010
- (45) 08.07.2010
- (54) Lavička
- (28) 3
- (73) Kokes partners s.r.o., Praha 9, CZ
- (72) Kokeš Přemysl MgA., Lanškroun, CZ
- (55)

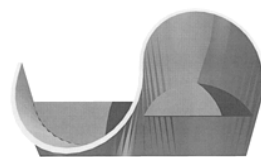

2.1

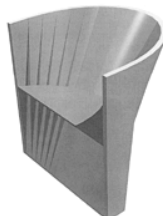

1.1

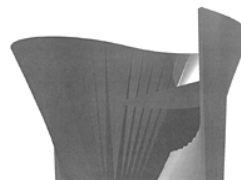

2.2



1.2

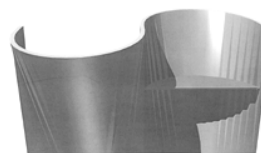

2.3

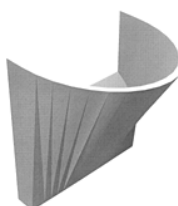

1.3

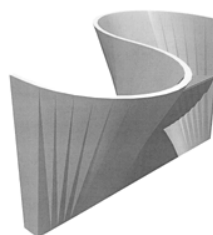

2.4



1.4

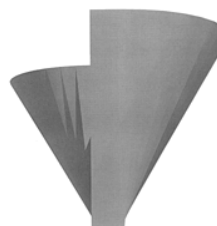

2.5

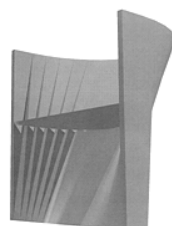

1.5

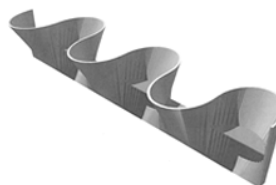

3.1

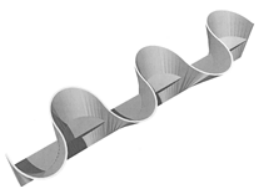

3.2



3.3

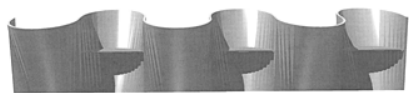

3.4

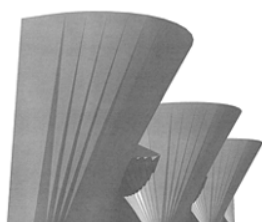

3.5



1.2



1.3



1.4



1.5



2.1

- (51) **09-01**  
(11) 34868  
(21) 2010-38053  
(22) 05.01.2010  
(15) 08.07.2010  
(45) 08.07.2010  
(54) láhev  
(28) 3  
(73) Kašník -DIXI Jan, Hlohovec, CZ  
(72) Jedlička Lukáš, Poštorná - Břeclav, CZ  
(74) Václav Müller, patentový zástupce, Filipova 2016, Praha 4, 14800  
(55)



1.1



2.2



3.2



2.3



3.3



2.4



3.4



2.5



3.5

---



3.1



### Seznam vlastníků zapsaných průmyslových vzorů

(73)	(11)	(51)	(73)	(11)	(51)
Kašník -DIXI Jan, Hlohovec, CZ	34868	09-01			
Kokes partners s.r.o., Praha 9, CZ	34869	06-01			

## Úřední rozhodnutí a oznámení

### MK4A, MK4F

### Zánik patentů a autorských osvědčení uplynutím doby platnosti

(11)	(21)	Int.Cl/(51)	(11)	(21)	Int.Cl/(51)
277109	1990-3353	5/A61K 49/04			
279483	1990-3433	8/C07D 281/10			

### MK1K

### Zániky užitečných vzorů uplynutím doby platnosti

(11)	(21)	(51)	
10325	2000-10975	<b>B60R 25/00</b>	(2006.01)
10365	2000-10964	<b>H01H 31/30</b>	(2006.01)
10447	2000-10971	<b>B21B 15/00</b>	(2006.01)
10449	2000-10980	<b>B22D 45/00</b>	(2006.01)
10579	2000-10996	<b>E04B 1/24</b>	(2006.01)
10676	2000-10969	<b>C21C 7/00</b>	(2006.01)
12982	2002-13799	<b>F24F 5/00</b>	(2006.01)
13035	2002-13807	<b>E06B 5/16</b>	(2006.01)
13114	2002-13803	<b>G06F 19/00</b>	(2006.01)
13464	2002-13793	<b>A63B 59/14</b>	(2006.01)
16257	2005-17336	<b>A47C 27/12</b>	(2006.01)
16258	2005-17337	<b>G09F 19/00</b>	(2006.01)
16267	2005-17036	<b>G07D 7/00</b>	(2006.01)
16284	2005-17332	<b>C09K 3/32</b>	(2006.01)
16358	2005-17338	<b>D01H 4/40</b>	(2006.01)
16359	2005-17340	<b>A63F 7/06</b>	(2006.01)
16370	2005-17339	<b>G09F 7/00</b>	(2006.01)
16387	2005-17334	<b>H01Q 5/00</b>	(2006.01)
16436	2005-17333	<b>A63B 29/00</b>	(2006.01)

### MK4Q

### Zániky práva ze zapsaných průmyslových vzorů uplynutím doby ochrany

(11)	(21)	Int.Cl/(51)	(11)	(21)	Int.Cl/(51)
25626	1994-28004	6/12-08			
29458	1999-32182	7/19-08			
29459	1999-32183	7/19-08			
29464	1999-32184	7/01-01			
29491	1999-32173	7/20-02			
29505	1999-32186	7/25-01			
32834	2004-35651	8/09-09			
32856	2004-35578	8/08-08			

### MC3K

### Výmazy užitečných vzorů

(11)	18081
(21)	2007-19330
(22)	29.10.2007
(54)	Železobetonová odlehčená pažnice 29.10.2007

### Zápisy licenčních smluv do rejstříku užitečných vzorů pro nabyvatele

(11)	19947
(73)	AKO plus s. r. o., Rokycany, CZ Nabyvatel: Varcholek s.r.o., Pod Skalkou č.p. 235, Třemošná, 33011, CZ Druh licence: nevýlučná Datum uzavření smlouvy: 24.06.2010 Datum zápisu smlouvy: 09.07.2010

### ND1K

### První prodloužení doby platnosti užitečných vzorů

(51)	<b>B21B 45/08</b>	(2006.01)	(51)	<b>C08J 11/04</b>	(2006.01)
	<b>F04B 39/10</b>	(2006.01)		<b>C08J 11/18</b>	(2006.01)
	<b>F04B 39/00</b>	(2006.01)		<b>C08L 17/00</b>	(2006.01)
	<b>F04B 49/03</b>	(2006.01)	(11)	16828	
(11)	16808		(21)	2006-17906	
(21)	2006-17955		(22)	05.07.2006	
(22)	24.07.2006		(73)	RENOGUM a.s., Most, CZ	
(73)	Třinecké železářny, a. s., Třinec, CZ		(54)	Pryžový kompozit pro výrobu antivibračních a zvuk pohltivých prvků	
(54)	Zapojení hydraulického pístového čerpadla				

- (51) **C04B 35/00** (2006.01)  
**E04C 1/39** (2006.01)
- (11) 16913  
(21) 2006-17921  
(22) 10.07.2006  
(73) Best - Business, a. s., Vyškov, CZ  
(54) Výplňová protipožární a tepelně izolační hmota pro výrobu stavebních prvků
- (51) **A47B 21/007** (2006.01)
- (11) 16914  
(21) 2006-17944  
(22) 18.07.2006  
(73) Lukeš Petr, Praha 1, CZ  
(54) Stůl s monitorem a datový systém, především pro domácnosti a společenské prostory, s tímto stolem
- (51) **G08G 1/04** (2006.01)
- (11) 16975  
(21) 2006-17868  
(22) 26.06.2006  
(73) ELTODO dopravní systémy s. r. o., Praha, CZ  
(54) Strategický dopravní detektor
- (51) **H02G 7/20** (2006.01)  
**H02G 7/00** (2006.01)  
**E04H 12/24** (2006.01)  
**H01H 31/00** (2006.01)
- (11) 16997  
(21) 2006-18088  
(22) 18.09.2006  
(73) DRIBO, spol.s r.o., Brno, CZ  
(54) Nosný systém pro odbočku se spínacím prvkem z venkovního nadzemního elektrického vedení vysokého napětí
- (51) **F23G 7/10** (2006.01)
- (11) 17032  
(21) 2006-18121  
(22) 27.09.2006  
(73) TTS energo s.r.o., Třebíč, CZ  
(54) Teplovodní kotel na spalování biomasy
- (51) **G06Q 20/00** (2006.01)
- (11) 20076  
(21) 2009-21360  
(22) 15.12.2006  
(73) SAZKA, a. s., Praha, CZ  
(54) Zařízení pro úhradu služeb

## ND1K

## Druhé prodloužení doby platnosti užitných vzorů

- (51) **H01R 4/48** (2006.01)
- (11) 13651  
(21) 2003-14465  
(22) 18.07.2003  
(73) SALTEK, s.r.o., Ústí nad Labem, CZ  
(54) Konstrukce pro připojení přídavného zařízení k zásuvkám pro domovní a podobné použití
- (51) **A61K 31/40** (2006.01)
- (11) 13674  
(21) 2003-14520  
(22) 05.08.2003  
(73) Zentiva, a.s., Praha 10, CZ  
(54) Stabilizované balení atorvastatinu
- (51) **B60R 7/04** (2006.01)
- (11) 13738  
(21) 2003-14426  
(22) 08.07.2003  
(73) CHLAD Pavel, Plzeň, CZ  
(54) Skládací vložka pro přepravu nákladů v dodávkových i osobních automobilech

## ND4Q

### První obnovy doby ochrany průmyslových vzorů

- (51) 12-08  
(11) 32642  
(21) 2004-35639  
(22) 17.12.2004  
(54) Příměstský autobus
- (51) 12-08  
(11) 32687  
(21) 2004-35636  
(22) 14.12.2004  
(54) Interiér speciálního vozidla sledovacího
- (51) 12-08  
(11) 32707  
(21) 2004-35635  
(22) 14.12.2004  
(54) Interiér speciálního vozidla velitelského
- (51) 12-08  
(11) 32923  
(21) 2005-35983  
(22) 16.03.2005  
(54) Část interiéru speciálního vozidla zásahového
- (51) 23-99  
(11) 33360  
(21) 2005-36241  
(22) 04.07.2005  
(54) Plastový stavební panel rohový
- (51) 21-03  
(11) 33373  
(21) 2005-36206  
(22) 28.06.2005  
(54) Přední panel výherního automatu
- (51) 21-01  
(11) 33673  
(21) 2005-36181  
(22) 14.06.2005  
(54) Tiskový arch hracích karet dětský mariáš

## ND4Q

### Druhé obnovy doby ochrany průmyslových vzorů

- (51) 09-01  
(11) 29953  
(21) 2000-32632  
(22) 03.07.2000  
(54) Láhev
- (51) 19-08  
(11) 30001  
(21) 2000-32709  
(22) 16.08.2000  
(54) Cenný papír
- (51) 19-08  
(11) 30027  
(21) 2000-32621  
(22) 28.06.2000  
(54) Přítisk k poštovní cenině
- (51) 09-05  
(11) 30136  
(21) 2000-32694  
(22) 09.08.2000  
(54) Blistrový obal

## ND4Q

### Třetí obnovy doby ochrany průmyslových vzorů

- |                       |                 |
|-----------------------|-----------------|
| (51) 09-01            | (51) 09-01      |
| (11) 26539            | (11) 26589      |
| (21) 1995-28526       | (21) 1995-28589 |
| (22) 14.07.1995       | (22) 22.08.1995 |
| (54) Láhev s uzávěrem | (54) Dávkovač   |

(51) 10-06  
(11) 26930  
(21) 1995-28742  
(22) 25.10.1995  
(54) Portálový nosič silničního značení

(51) 04-02  
(11) 27358  
(21) 1995-28604  
(22) 25.08.1995  
(54) Zubní kartáček a rukojeť zubního kartáčku

#### **PD4A**

#### **Převod práv a ostatní změny majitelů patentů**

(11) 285012  
(21) 1997-2622  
(73) Heimdall Holding GmbH, 40699 Erkrath, DE

(11) 286788  
(21) 1998-1132  
(73) BEST, a.s., Benešov u Prahy, CZ

(11) 295721  
(21) 2001-4720  
(73) bastipharm Arzneimittel GmbH, Gräfelting, DE

#### **PD1K**

#### **Převod práv a ostatní změny majitelů užitných vzorů**

(11) 16984  
(21) 2006-18070  
(73) HMS technik s.r.o., Valašské Meziříčí, CZ

(11) 17640  
(21) 2007-18782  
(73) KN environment s.r.o., Šumperk, CZ

(11) 19898  
(21) 2009-21107  
(73) Imuna Pharm, a.s., 082 22 Šarišské Michal'any, SK

## Zamítnuté a částečně zamítnuté přihlášky ochranných známek před zveřejněním

Kapitola obsahuje údaje o rozhodnutích o přihláškách ochranných známek, u kterých byly na základě provedeného věcného průzkumu shledány Úřadem důvody pro zamítnutí přihlášky ochranné známky podle ustanovení § 4 nebo 6 zákona č. 441/2003 Sb. Na základě toho Úřad vydal rozhodnutí o zamítnutí přihlášky podle ustanovení § 22 zákona č. 441/2003 Sb., a to pro celý seznam výrobků a služeb nebo pro jeho část. Údaje o výsledku rozhodnutí (zamítnutí přihlášky, částečné zamítnutí přihlášky) jsou uvedeny za datem právní moci rozhodnutí pod INID kódem (583) s názvem "Datum právní moci rozhodnutí/výsledek rozhodnutí".

(210) **O-465764**

(540)

**STARGATE**

(583) 29.06.2010 / zamítnutí přihlášky

(210) **O-474212**

(540)

**Dětský golf.cz**

(583) 18.06.2010 / zamítnutí přihlášky

(210) **O-468049**

(540)

**Summer Session**

(583) 29.06.2010 / částečné zamítnutí přihlášky

(210) **O-469578**

(540)

**AutoChip**

(583) 08.07.2010 / zamítnutí přihlášky

(210) **O-469942**

(540)

**POLSKIE FILMOVE LATO**

(583) 02.07.2010 / zamítnutí přihlášky

(210) **O-469994**

(540)

**Metropolitní  
Jihlava**

(583) 01.07.2010 / zamítnutí přihlášky

(210) **O-471191**

(540)

**ePlatby**

(583) 07.06.2010 / zamítnutí přihlášky

(210) **O-471211**

(540)

**PREŠOVSKÁ**

(583) 14.06.2010 / zamítnutí přihlášky

(210) **O-472024**

(540)

**SOLID LIGHTS**

(583) 29.06.2010 / částečné zamítnutí přihlášky

(210) **O-473305**

(540)

**fundatsjehie**

(583) 09.07.2010 / zamítnutí přihlášky

(210) **O-473663**

(540)



**PRAHA 1**

MĚSÍČNÍK MĚSTSKÉ ČÁSTI PRAHA 1 • WWW.PRAHA1.CZ

(583) 02.07.2010 / zamítnutí přihlášky

## Přehled zveřejněných přihlášek ochranných známek

Přihlášky ochranných známek, které byly na základě výsledků formálního a věcného průzkumu provedeného Úřadem shledány schopné zápisu do rejstříku ochranných známek, jsou obsaženy v této kapitole. Důležitou právní skutečností je, že zveřejněním přihlášky ochranné známky v této kapitole Věstníku (§ 23 zákona č. 441/2003 Sb.) začíná běžet zákonná tříměsíční lhůta pro podání námitek podle ustanovení § 25 zákona č. 441/2003 Sb.

### Číselný přehled

O-360408, O-457769, O-465345, O-466997, O-467641, O-468049, O-468428, O-470355, O-470606, O-471734, O-471779, O-471818, O-472024, O-472190, O-473096, O-473097, O-473146, O-473191, O-473465, O-473638, O-473713, O-473841, O-473876, O-474047, O-474079, O-474081, O-474083, O-474109, O-474169, O-474217, O-474470, O-474472, O-474562, O-474591, O-474945, O-474946, O-475032, O-475068, O-475091, O-475118, O-475197, O-475231, O-475264, O-475279, O-475349, O-475355, O-475365, O-475476, O-475529, O-475553, O-475581, O-475606, O-475612, O-475645, O-475677, O-475678, O-475720, O-475735, O-475755, O-475786, O-475787, O-475804, O-475805, O-475807, O-475831, O-475915, O-475916, O-475930, O-475931, O-476127, O-476134, O-476161, O-476168, O-476242, O-476256, O-476288, O-476367, O-476378, O-476411, O-476423, O-476426, O-476435, O-476436, O-476437, O-476438, O-476439, O-476440, O-476441, O-476442, O-476443, O-476507, O-476516, O-476523, O-476524, O-476525, O-476541, O-476553, O-476565, O-476642, O-476671, O-476758, O-476793, O-476794, O-476807, O-476837, O-476891, O-476922, O-476927, O-476935, O-476936, O-476945, O-476949, O-476950, O-476954, O-476964, O-476965, O-476972, O-477011, O-477012, O-477013, O-477015, O-477064, O-477080, O-477081, O-477082, O-477098, O-477104, O-477143, O-477144, O-477145, O-477146, O-477147, O-477148, O-477149, O-477179, O-477198, O-477217, O-477285, O-477292, O-477309, O-477310, O-477317, O-477318, O-477404, O-477407, O-477470, O-477473, O-477476, O-477498, O-477499, O-477502, O-477511, O-477512, O-477513, O-477514, O-477526, O-477548, O-477604, O-477617, O-477624, O-477768, O-477774

## Zveřejněné přihlášky ochranných známek

(210) **O-360408**  
(220) 21.10.2004  
(320) 21.10.2004  
(511) 35, 38  
(540)



(510) (35) překlad informací do počítačových databází, systemizace informací do počítačových databází, vyhledávání dat v počítačových souborech, reklama, reklama on-line v počítačové síti; (38) služby elektronických nástěnek, elektronická pošta, výzvy (služby poskytované rádiem, telefonem nebo jinými elektronickými komunikačními prostředky), šíření médií elektronickou cestou, zajišťování šíření publikací elektronickou cestou.  
(590) Barevná  
(730) **PDZPAS, a.s.**, U Půjčovny 3, Praha 1, 11000, CZ

(210) **O-457769**  
(220) 01.04.2008  
(320) 01.04.2008  
(511) 9, 16, 35, 38, 41  
(540)

### Notes

(510) (9) automaty prodejní, nástroje na určování azimutu, barometry, brýle, pouzdra na brýle, brýle sluneční, brýle proti slunci, brýlové řetízky, buzoly, kompas (-směrové), clony na oči, čočky kontaktní, čočky, optické elektronická pera (vizuální zobrazovací jednotky), hologramy, jezdecké přílby, krokoměry, magnety, magnety dekorační, mincové mechanismy pro televizory, ochranné brýle pro sport, ochranné helmy pro sport, plovací kruhy, plovací pásy, plovací vesty, potápěčské masky, potápěčské oděvy, potápěčské rukavice, pravítka (měřicí přístroje), pravítka logaritmická, přílby ochranné, signalizační pišťalky, špunty do uší, tampóny do uší pro potápěče, trojúhelníky výstražné pro vozidla, zápisník elektronický, závaží, žehličky (elektrické); (16) alba, atlasy, pouzdra s barvami (školní pomůcky), blahopřání, blahopřání hudební, bloky (papírnické výrobky), brožury, papírové bryndáčky, časopisy, časopisy - komiksy, čínská tuš, desky (papírnické výrobky), desky (psací-) s klipsem na přidržování papíru, desky na dokumenty (šanon, požadače), dopisní papír, držáky na psací potřeby, figurky (sošky) z papírové hmoty, fólie hliníková na balení potravin, fotografie, stojany na fotografie, globusy (zemské-), grafické reprodukce, grafiky, gumy na mazání, hlína modelovací, houbičky navlhčovací (kancelářské potřeby), hroty psacích per, chrániče prstů (kancelářské potřeby), inkoust v tyčince, inkousty, kalamáře, kalendáře, kalendáře trhací, kalhotky plenkové z papíru nebo buničiny, kancelářské potřeby, kromě nábytku, kancelářské sponky, kapesníky (papírové-), výrobky z kartónu, karty, katalogy, kelímky papírové na mléčné výrobky, klobouky z lepenky, knihy, záložky do knih, knížky brožované, knižní záložky, vzory na kopírování, papírové kornouty, krabice lepenkové nebo papírové, kružítko, křída na psaní, laminovačky (-na dokumenty) pro použití v kanceláři, výrobky z lepenky, malířská plátina, malířské stojany, malířské štětce, štětce, štětce na psaní, mapy, zeměpisné mapy, mašle papírové, materiály na pečetění, pomůcky na mazání, sáčky pro mikrovlnné trouby, misky na vodové barvy, materiály na modelování, nálepky (lepící pásky) pro kancelářské použití nebo pro domácnost, napínáčky, násadky na pera, noviny, nože na papír, obálky, obaly na spisy, obtisky, ocelová pera, opěradla na ruce pro malíře, ořezávací strojky na tužky, ořezávátka na tužky, oznámení, palety pro malíře, kornouty z papíru, papír, dopisní papír, papír kopírovací (pouzovací), pergamenový papír, papír sací, svítící papír, toaletní papír, papír voskovaný, papír Xuan, papírenské výrobky, papírová prostrání, papírové ubrusy, papírové

podložky pod sklenice, podložky pod pívni sklenice, papírové ubrusy, pastelky, pouzdra na pasy, pečetě, penály, pera (kancelářské potřeby), pera plnicí, periodika, plakáty, plány, psací podložky, pomůcky učební, kromě přístrojů, pohlednice, poštovní známky, potřeby na psaní, poutače z papíru nebo lepenky, pouzdra na doklady, pouzdra na pera, pouzdra s psacími potřebami, papírové praporky, pravítka, prospekty, příručky, psací podložky, psací soupravy, psací soupravy (sada psacích potřeb), publikace, papírové pytlíky jako obaly, razítka, razítka datovací, pouzdra na razítka, razítkovací podušky, ročenky, papírové ručníky, rýsovací nástroje, rýsovací nástroje, samolepky, samolepky pro domácnost a pro kancelářské potřeby, sešity, sešivačky, skicáky, stírátka na tabule, školní potřeby, tabule školní, těžítka, tikety, tiskopisy, tiskové typy, tiskoviny, tužky, tužky patentní, tuhy do tužek, držátka na tužky, patentní tužky, uhly na kreslení, zápisníky, zpěvníky; (35) licence na výrobky a služby ostatních, nábor zaměstnanců, personální poradenství, průzkum trhu, průzkum veřejného mínění, zajišťování předplatného telekomunikačních služeb, sekretářské služby, styky s veřejností, umělci (agentury); (38) elektronická pošta, služby elektronických nástěnek (telekomunikační služby), informační kanceláře, vysílání kabelové televize, služby dálkových konferencí, počítačová komunikace, posílání zpráv, poskytování internetových diskusních fór, pošta (elektronická-), pronájem přístrojů pro přenos zpráv, pronájem přístupového času ke globálním počítačovým sítím, pronájem zatížení pro přenos informací, přenášení pomocí satelitních družic, přenos zpráv a obrazových informací pomocí počítače, půjčování telekomunikačních zařízení, tele-konference (služby dálkových konferencí), teleshoppingové služby (poskytování televizních kanálů pro teleshoppingové služby), televizní vysílání, telexové služby, výzvy (služby poskytované rádiem, telefonem nebo jinými elektronickými komunikačními prostředky), zasilání zpráv; (41) dabing, pronájem dekorací, digitální zpracování obrazu (služby-), elektronické publikování (DTP), estrády (služby v oblasti-), filmová studia, filmová tvorba, filmové projekce, pronájem filmových promítaček a jejich příslušenství, půjčování filmů, fotografování, informace o možnostech zábavy, informace o výchově a vzdělávání, karaoke (poskytování služeb-) (hudební doprovod písní dle výběru zpěváka), klubové služby (výchovně zábavné-), kluby zdraví (služby), knihovny (půjčování knih), vydávání knih, koncertní síně, sály, organizování a vedení konference, organizování a vedení kongresu, korespondenční kurzy, provozování muzea, služby nahrávacího studia, nahrávání video-pásek, obrazové zpravodajství, organizování kulturních nebo vzdělávacích výstav, organizování plesů, organizování vzdělávacích nebo zábavných soutěží, zábavné parky, plánování a organizování večírků, pořádání soutěží krásy, pronájem audio nahrávek, pronájem dekorací, pronájem kinematografických filmů, pronájem osvětlovacích zařízení pro divadla nebo televizní studia, provozování her on line (z počítačové sítě), předprodej vstupenek, výroba divadelních nebo jiných představení, půjčování filmů, psaní scénářů, reportérské služby, školení, vyučování, výroba rozhlasových a televizních programů, televizní zábava, výuka, vzdělávací informace, organizování živých vystoupení.  
(730) **Česká televize**, Kavčí Hory, Praha 4 - Kavčí Hory, 14070, CZ

(210) **O-465345**  
(220) 27.01.2009  
(320) 27.01.2009  
(511) 1, 24, 25  
(540)



- (510) (1) chemické přípravky na úpravu textilií; (24) nepromokavé a prodyšné textilní materiály; (25) oděvy, sportovní bundy, kalhoty a obuv, obsahující součásti z nepromokavé a prodyšné tkaniny.  
(730) **SPORTISIMO s.r.o.**, Řevnická 121/1, Praha 5 - Zličín, 15500, CZ  
(740) Rott, Růžička & Guttmann Patentové, známkové a advokátní kanceláře, JUDr. Vladimír Rott, Vinohradská 37, Praha 2, 12000

(210) **O-466997**

(220) 13.09.2007

(320) 13.09.2007

(511) 14, 41

(540)



- (510) (14) hodiny, hodinky, hodinářské kotvičky, hodinové skříňky, pouzdra na hodiny a hodinky, chronometry, řetízky k hodinkám, pásky k hodinkám, sklíčka do hodinek, hodinové ručičky, klíčenky; (41) vydavatelská a nakladatelská činnost, informace o možnostech rekreace, relaxační služby pro veřejnost, služby saunování, půjčování knih a periodik, poradenství pro volbu povolání, reportážní činnost a psaní článků, služby zpravodajské kanceláře, redakční služby obsahující textové, grafické a designérské úpravy, spadající do této třídy, zprostředkování uvedených služeb.  
(730) **Švehla Karel**, Proseč pod Ještědem 1, Český Dub, 46343, CZ  
(740) Ing. Václav Strnad, Rychtářská 375/31, Liberec 14, 46014

(210) **O-467641**

(220) 28.04.2009

(320) 28.04.2009

(511) 1, 3, 5, 19, 20, 27, 35, 36, 37, 39, 40, 42

(540)



- (510) (1) lepidla a klijy určené pro průmysl a stavebnictví, silikony, přípravky s lepivými vlastnostmi pro použití při montáži a/nebo upevnění materiálů na stěny, podlahy a jiné povrchy a/nebo pro montáž a/nebo upevnění obkladových podlahových dlaždic a keramických obkladových dlaždic, impregnační sloučeniny (s výjimkou nátěrů), betonová pojiva; (3) čistící, bělicí, odmašťovací, prací a mycí přípravky; (5) antibakteriální a dezinfekční prostředky, fungicidní přípravky, sanitární přípravky pro hygienické účely; (19) stavební materiály (nekovové), obkládačky (nekovové), dřevěná překližka, dlaždice (nekovové), parketové lamely, nekovové obklady zdi, nekovové (stavební) obklady stěn, parkety, dřevěné dýhy, podlahy (nekovové), prkna (stavební dřevo), laminované a vrstvené nekovové výrobky zařazené do této třídy; (20) nábytek, umělecká díla ze dřeva, dřevěné rolety, rámy na obrazy, matrace, schody nekovové; (27) koberce, materiály na rohože, rohože, linoleum a ostatní podlahové krytiny (s výjimkou dlaždiček a laků), tapety na stěny nikoliv textilní, předložky, protiskluzové rohože, tělocvičné žíněnky, umělé trávníky, koberce do automobilů, tapety, výrobky sloužící k pokrytí podlah, obklady podlah, vinylové obklady podlah, laminované a vrstvené výrobky zařazené do této třídy, vrstvené obklady podlah; (35) propagační, inzertní a reklamní činnost, pomoc při řízení obchodní činnosti, obchodní poradenské služby, ekonomické poradenství, zpracování informací, průzkumy trhu, konzultace v oblasti obchodu a ekonomiky, marketing, zprostředkovatelská činnost v oblasti komerční, merchandising, pronájem reklamních míst, výstavní činnost komerční; (36) realitní činnost, finanční poradenství,

odhady a oceňování, pronájem nemovitostí, bytů a nebytových prostor, konzultační a poradenská činnost v oblasti nemovitostí, zprostředkovatelská činnost v rámci této třídy, správa nemovitostí; (37) stavební činnost a veškeré služby s tím související, provádění stavebních a dokončovacích prací, dodávky staveb a jejich částí, zprostředkování služeb v oblasti stavebnictví, truhlářství, podlahářské práce, včetně servisu, čištění koberců, úklidový servis; (39) silniční motorová doprava nákladní a osobní, pronájem, půjčování motorových vozidel, doprava materiálu, přeprava osob a nákladu, zajišťování i zprostředkování autobusové a automobilové dopravy, zprostředkování a poskytování pronájmu automobilů, autobusů a lodí; (40) zpracování a likvidace odpadu, zpracování stavebních odpadů, informace a poradenství v oblasti ekologické likvidace odpadů a zpracování materiálů, recyklace odpadu, třídění odpadů, výroba stavebních hmot; (42) průmyslový design, projektová činnost ve výstavbě, studie technických projektů, technický průzkum, poradenská činnost ve výše uvedených oblastech.

- (730) **Dvořák Jan Ing.**, U bazény 403, Praha 4 - Pisnice, 14000, CZ  
(740) PROPATENT, Mgr. Matěj Sedláček, Ke Kateřinkám 1393, Praha 4, 14900

(210) **O-468049**

(220) 19.05.2009

(320) 19.05.2009

(511) 16, 25, 35, 41

(540)

## Summer Session

- (510) (16) prospekty, plakáty, programy, vstupenky, informační a propagační výrobky z papíru; (35) reklamní činnost; (41) agenturní činnost v oblasti kultury, zprostředkování v oblasti kultury a zábavy, hudební představení, organizace, produkce a uvádění koncertů, pořádání a organizování hudebního festivalu, pořádání veřejných produkcí, organizování živých vystoupení v rámci festivalu, zábavní činnost, organizace kulturních akcí.  
(730) **Koubek Jiří**, Doubravka 52, Týn nad Vltavou, 37501, CZ

(210) **O-468428**

(220) 04.06.2009

(320) 04.06.2009

(511) 9, 25, 28, 35, 41

(540)

## IN-LINE MÁNIE

- (510) (9) brýle sluneční, brýle určené pro sport, obaly na brýle, sportovní ochranné helmy a přilby, elektronické časopisy; (25) sportovní a módní oblečení, oděvy pro volný čas a sport, trička, mikiny, bundy, větrovky, spodní prádlo, funkční spodní prádlo, plavky, sportovní soupravy, kalhoty, sportovní košile, tílka, sportovní obuv, čepice se štítkem, čelenky, šátky, sportovní rukavice; (28) sportovní vybavení, zejména pro letní sporty, jako kolečkové brusle, hokejové a florbalové hole, chrániče na holeně, lokty a kolena, skateboardy, koloběžky, míče; (35) reklamní a propagační činnost, administrativní činnost, obchodní činnost v oblasti výrobků uvedených ve třídách 9, 25 a 28, pořádání a organizování veletrhů a výstav ke komerčním a reklamním účelům, rozšiřování reklamních a propagačních materiálů a vzorků zboží, předvádění pro reklamní účely a podporu prodeje, předvádění zboží, vedení účetnictví; (41) organizování kulturních, vzdělávacích a sportovních akcí, půjčování bruslařské výstroje, praktický výcvik, půjčování sportovního nářadí, služby pro oddech a rekreaci, pořádání a řízení školení, instruktážní výcvik.  
(730) **Helia Trade spol. s r.o.**, I. P. Pavlova 116, Olomouc, 77900, CZ  
(740) HALAXOVÁ & HALAXOVÁ, TETRAPAT, RNDr. Zdeňka Halaxová, Dukelská 891/4, Olomouc, 77200

(210) **O-470355**

(220) 25.08.2009

(320) 25.08.2009

(511) 9, 16, 35, 38

(540)



(510) (9) přístroje a nástroje vědecké, námořní, geodetické, fotografické, filmové, optické, přístroje pro vážení, měření, signalizaci, kontrolu (inspekci), záchranu a přístroje pro vyučování, přístroje a nástroje pro vedení, přepínání, přeměnu, akumulaci, regulaci nebo řízení elektrického proudu, přístroje pro záznam, převod, reprodukci zvuku nebo obrazu, magnetické nosiče zvukových záznamů, gramofonové desky, automatické distributory a mechanismy pro přístroje a mince, zapisovací pokladny, počítačové přístroje, přístroje pro zpracování informací a počítače, nahrané i nenahrané nosiče pro přenos záznamů, informací, obrazu a zvuku, zejména videokazety, CD-ROM, DVD; (16) papír, lepenka a výrobky z těchto materiálů, které nejsou zařazeny do jiných tříd, tiskárenské výrobky, potřeby pro knižní vazby, fotografie, papírenské zboží, lepidla pro papírenství nebo domácnost, materiál pro umělce, štětce, psací stroje a kancelářské potřeby (vyjma nábytek), učební a vyučovací pomůcky s výjimkou přístrojů, plastické obaly (nezařazené do jiných tříd), tiskařské typy, štočky, reklamní, propagační a užitkové výrobky z papíru, zejména etikety, ubrousky, ručníky, tiskoviny, periodické i neperiodické publikace, informační, reklamní a propagační letáky, plakáty, prospekty, pohlednice, mapy, průvodce, dopisní obálky, přání, kalendáře, samolepicí fólie, papírové a plastové tašky, sešity, skicárky, tužky, těžítka, papírové nosiče dat, kancelářské výrobky; (35) propagační a inzertní činnost, marketing a reklama, pomoc při řízení obchodní činnosti, obchodní administrativa, kancelářské práce; (38) spoje (komunikace), šíření informací prostřednictvím veřejných datových sítí, zejm. Internet.

(730) **KLAN s.r.o.**, Zemědělská 14, Praha 6, 16000, CZ  
(740) Dr. Ondřej Mader, advokát, Dukelských hrdinů 14, Praha 7, 17000

(210) **O-470606**  
(220) 04.09.2009  
(320) 04.09.2009  
(511) 16, 35, 41, 43  
(540)

## LETNÍ LETNÁ

(510) (16) papír, výrobky z papíru, periodické a neperiodické publikace, plakáty, kalendáře, prospekty, letáky, brožury, tiskopisy, bulletiny, informační produkty v papírové podobě; (35) propagační činnost, reklama, distribuce letáků a propagačních materiálů; (41) činnost umělecké agentury, cirkus, divadlo, drezura zvířat, elektronické publikování, filmové projekce, informace o možnostech zábavy, organizování kulturních nebo vzdělávacích výstav, organizování představení (manažerské služby), služby poskytované orchestry, organizování sportovních a zábavních soutěží, pronájem dekorací a osvětlení pro divadla, předprodej vstupenek, organizování kulturních nebo vzdělávacích soutěží, zábava - pobavení, organizování živých vystoupení; (43) provoz stánku s občerstvením, restaurace, kavárny.

(730) **Turek Jiří**, Vršovická 90, Praha 10 - Vršovice, 11000, CZ  
(740) Jiří Effmert, Družstevní 1424/12, Říčany, 25101

(210) **O-471734**  
(220) 27.10.2009  
(320) 27.10.2009  
(511) 16, 33, 43, 44  
(540)

## Dürnholz

(510) (16) reklamní, propagační a informační materiály na bázi papíru a plastických hmot, tiskoviny, zejména prezentační a firemní publikace, periodika, soubory dat v papírové formě, knihy, letáky, plakáty, reklamní tabule z papíru nebo lepenky, reklamní katalogy, pozvánky, jídelní lístky, vývěsky, účtenky, klubové nebo prezentační karty, papírové visačky, papírové vlajky,

pohlednice, fotografie, přání, obálky, kalendáře, inzertní noviny, obaly z papíru a plastických hmot, čepice, stínítka, tašky z papíru a plastických hmot náležející do této třídy, etikety, samolepky, obtisky, ubrusy a ubrousky papírové, podložky papírové pod láhve a sklenice, obaly z papíru a z umělých hmot, papír, výrobky z papíru, ozdobné nebo umělecké předměty z papíru, tužky všeho druhu; (33) alkoholické nápoje (s výjimkou pív), zejména vína, destiláty z hroznů, destiláty z vína, přípravky a výtahy k přípravě alkoholických nápojů, alkoholické nápoje šumivé, alkoholické nápoje ovocné, alkoholické nápoje míchané, alkoholické aperitivy, alkoholické nápoje energetické, vše výše uvedené pocházející z katastrálního území Drnholec; (43) provozování pohostinství, restaurací a rychlého občerstvení, dočasné ubytování; (44) zemědělská činnost, zejména pěstování vína, odborné poradenství v oblasti vinařství a vinohradnictví.

(730) **Lersen CZ s.r.o.**, Chotyně 182, Hrádek nad Nisou, 46334, CZ  
(740) Ing. Václav Strnad, Rychtářská 375/31, Liberec 14, 46014

(210) **O-471779**  
(220) 29.10.2009  
(320) 29.10.2009  
(511) 25, 26, 40  
(540)

## LINIA

(510) (25) oděvy, obuv, kloboučnické zboží, bačkory, baret, kožešinové límce, body (spodní prádlo), boty, bundy, čapky, čelenky, čepice, dětské textilní plenky, fotbalová obuv, holínky, chrániče uší (proti chladu, jako pokrývka hlavy), kabátky krátké, kabáty svrchní, kalhotky plenkové pro děti, kalhoty, kamaše, kapuce, klobouky, kombiné, kombinézy, konfekce, korzety, kostýmy, obleky, košile, koupací pláště, kožešiny (oděvy), kravaty, límce, límečky, livrej, manžety, maskarní kostýmy, náprsenky (části košile), noční kabátky, oblečení, obuv gymnastická, obuv koupací, obuv lyžařská, obuv plátěná, obuv plážová, obuv sportovní, oděvy svrchní, oděvy koupací, oděvy nepromokavé, oděvy papírové, oděvy plážové, oděvy pletené, oděvy pro cyklisty, oděvy pro motoristy, oděvy tělocvičné, oděvy z kůže, oděvy z napodobenin kůže, opasky, pantofle, pásky ke kalhotám, pláště, pláštěnky, plavky, pletené zboží, podešve pro obuv, podpatěny, podpatky, podprsny, podrážky k obuvi, podšívky hotové konfekční (jako části oděvů), podvazkové pásy, podvazky, podvlékačky (dlouhé spodky), pokrývky hlavy, ponožky, přehozy přes ramena, přezávky přes boty, pulovry, punčocháče, punčochy, pytle na oděvy, pyžama, ramínka u dámského prádla, rukavice, rukávničky, saka, sandály, spodky, spodní prádlo, spodničky, střevíce, sukně, svetry, šály, šátky, šaty, tílka, košilky, nátělníky, trepky, trička, turbany, uniformy, vesty, výbavička pro novorozence, zástěry, závoje, zimníky, živůtky, župany; (26) bambule, brože (jako oděvní doplňky), cedulky na prádlo, copy (vlasové), čelenky, čísla startovní, elastické stuhly, etikety na prádlo a oděvy, filtry na oděvy, galanterie textilní vyjma vláken a přízí, gummy do prádla, háčky (textilní galanterie), hříbky na látání a spravování, jehelníčky, jehlice (vyjma šperků), jehly, kalouny, stuhly rezervní, kanýry, klínky pro límce, kníry umělé, knoflíky, kokardy (textilní galanterie), korzetové kostice, krabice na šicí potřeby, krajky, kroužky na oděvy, kuffíky na šicí potřeby, květiny umělé, lacety, lamety (pro oděvy), lemování, lemovky, lemy (pro oděvy), monogramy (značky na prádlo), náprstky na šití, nárameníky, natáčky do vlasů s výjimkou elektrických, obruby (pro oděvy), očka na oděvy, oděvní šňůrky, ovoce umělé, ozdoby textilních výrobků, pajetky, paruky, patentky, peří (oděvní doplňky), pletence z vlasů, podvazkové spony, poutka, prýmařské zboží, přezky (oděvní doplňky), přičesky jako část paruky (tupé), rozety (textilní galanterie), schránky na šicí potřeby, sítky do vlasů, sponky do vlasů, spony na obuv, spony na oděvy a šaty, střapce, stuhly, špendlíky, tkaničky, vázačky místo kravaty, umělé věnce, vlásenky, vlasové ozdoby, volány, lemovky na záclony, výšivky, nežehlovací záplaty na opravu textilu, zdrhovadla, zipy, značení pro prádlo a oděvy, značky na prádlo, žinylka; (40) apretace textilií, služby spojené s barvením, barvení kožešin, barvení kůže, barvení látek, barvení obuvi, barvení textilu a textilií, bělení látek, dámské krejčovství, informace o zpracování materiálů, koželužství, lemování nebo obšívání látek, lemování oděvů, leštění kožešin, leštění kůže, saténování, mandlování, montáž materiálů na objednávkou (pro třetí osoby), nemačková úprava šatstva, úprava oděvů, pánské krejčovství, prošívání přikrývek a dek, protimolová úprava

textilií, předsrážení látek, rafinace, čištění, sitotisk, snování, stříhání látek - stříhová služba, úprava, údržba a zpracování textilu, textilií, kožešin, látek, oděvů a šatstva, zpracování vlny, vodovzdorná impregnace látek, vydělávání kůží, vyšívání, informace o zpracování a úprava materiálů.

- (730) **Linia s.r.o.**, nám. Hraničářů 823, Trutnov, 54101, CZ  
(740) Mgr. Roman Fojtásek, advokát, Vinohradská 6, Praha 2, 12000

(210) **O-471818**

- (220) 30.10.2009  
(320) 30.10.2009  
(511) 37, 42  
(540)

## DIESEL TECHNIK

(510) (37) automobily (opravy -), motorová vozidla (údržba a opravy -), údržba vozidel; (42) aktualizace počítačových programů, instalace počítačových programů, kalibrování (měření), konzultace v oblasti počítačového softwaru.

- (730) **Bulis Marek**, Kačická 908, Kladno, 27204, CZ  
(740) Mgr. Jaroslav Janáček, Trojská 140/593, Praha 7, 17100

(210) **O-472024**

- (220) 10.11.2009  
(320) 10.11.2009  
(511) 9, 11, 17  
(540)

## SOLID LIGHTS

(510) (9) elektrické modulární přístroje bezpečnostní, ochranné a signalizační, přístroje poplašné-signalizační, průmyslové elektrické přístroje bezpečnostní, elektrické přístroje poplašné, transformátory, zdrojové transformátory, pohybová čidla, domovní zvonky, programátory, elektrické svorkovnice, relé a jističe, elektrické přípojky, kolektory a elektrické pojistky, pozorovací kamery, vnitřní telefony, domácí videotelefony, elektrické baterie a cívky, elektrické články, elektronky, akumulátory zahrnuté v této třídě, přístroje a nástroje regulační techniky, přístroje pro vážení, přístroje výpočetní techniky a jejich součásti včetně příslušenství zahrnutého v této třídě, řídicí a kontrolní přístroje, světelné firemní štíty a reklamy s příslušnými přístroji spadajícími do této třídy; (11) svítící reklamy a svítící tlačítka spadající do této třídy, zařízení topná, zařízení pro chlazení ve třídě 11, větrací zařízení, klimatizace, zařízení pro úpravu nebo čištění vzduchu; (17) elektroizolační pásy a stínění.

- (730) **SOLID CZECH a.s.**, Na Brně 1972, Hradec Králové, 50006, CZ

(210) **O-472190**

- (220) 18.11.2009  
(320) 18.11.2009  
(511) 9, 16, 40, 41  
(540)

## BABYPHOTO

(510) (9) fotografie zachycené na hmotných nosičích dat, fotografie v elektronické podobě, fotografie v podobě obrázků MMS, elektronické pohlednice, fotoaparáty, filmy, diapositivy; (16) fotografie, kalendáře, alba, pohlednice, blahopřání, dopisní papíry, katalogy, letáky, časopisy, knihy, tiskoviny, výrobky z papíru spadající do této třídy; (40) výroba fotografií, zpracování fotografií, fotosazba, vyvolání filmů, kopírování fotografických snímků; (41) digitální zpracování obrazu, fotografování (ateliérová a portrétní fotografie, autorská aranžovaná dětská fotografie, portrét, umělecký akt, módní fotografie a fototesty, fotoreklama), provozování fotoateliéru, poradenská činnost v oblasti fotografie a fotografování, pořádání a organizování kulturních a vzdělávacích výstav.

- (730) **Zlevorová Věra Ing.**, Čápkova 3, Brno, 60200, CZ  
(740) INPARTNERS GROUP, Mgr. Simona Hejdová, Lidická 51, Brno, 60200

(210) **O-473096**

- (220) 29.12.2009  
(320) 29.12.2009  
(511) 32  
(540)

## Karlovarská jedenáctka

(510) (32) piva, nealkoholická piva, minerální vody, šumivé nápoje nealkoholické, nápoje a šťávy ovocné, sirupy a jiné přípravky k

zhotovování nápojů.

- (730) **Rodinný pivovar BERNARD a.s.**, 5. května 1, Humpolec, 39601, CZ  
(740) JUDr. Ladislav Břeský, Botičská 1936/4, Praha 2, 12800

(210) **O-473097**

- (220) 29.12.2009  
(320) 29.12.2009  
(511) 32  
(540)

## Teplická jedenáctka

(510) (32) piva, nealkoholická piva, minerální vody, šumivé nápoje nealkoholické, nápoje a šťávy ovocné, sirupy a jiné přípravky k zhotovování nápojů.

- (730) **Rodinný pivovar BERNARD a.s.**, 5. května 1, Humpolec, 39601, CZ  
(740) JUDr. Ladislav Břeský, Botičská 1936/4, Praha 2, 12800

(210) **O-473146**

- (220) 30.12.2009  
(320) 30.12.2009  
(511) 16, 35, 41, 43  
(540)

## Milk Inn

(510) (16) tiskoviny, knihy, časopisy, katalogy, prospekty, plakáty, periodické a neperiodické publikace, fotografie, drobné papírové výrobky, výrobky z papíru a kartónu, obtisky, omalovánky, vystřihovánky, obalové materiály, herní plány z kartónu; (35) správa hotelů a restaurací, analýzy nákladů, sekretářské služby, kopírování dokumentů, přepisování, psaní na stroji, zpracování textů, organizování komerčních nebo reklamních výstav, předvádění pro reklamní účely a podporu prodeje, průzkum trhu, obchodní nebo podnikatelské informace, distribuce vzorků zboží, dodavatelské služby pro třetí osoby, dražby, zajišťování předplatného novin a časopisů, obchodní management a podnikové poradenství, pomoc při řízení obchodních a průmyslových podniků a činností, oceňování obchodních podniků, stěhování provozů, podniků a služby týkající se přemísťování, vyhledávání umístění nákladních vozů pomocí počítačů, reklama, rozhlasová a televizní reklama, průzkum veřejného mínění, styky s veřejností, nábor zaměstnanců, personální poradenství, služby modelek, systematizace a překlad informací do počítačových databází, vedení kartotek v počítači, účetnictví; (41) pořádání kulturních, vzdělávacích a sportovních akcí, soutěží a přehlídek, kulturní, vzdělávací a zábavná činnost, vydavatelská a nakladatelská činnost; (43) bary, kavárny, restaurace, hotely, penziony, rezervační služby pro bary, kavárny, restaurace, hotely a penziony, hotelové služby, ubytovací služby, zásobování, opatrování zvířat v penzionech.

- (730) **Kincl Milan**, Milánská 458, Praha 10 - Horní Měcholupy, 10900, CZ  
(740) FISCHER & PARTNER Intellectual Property, s.r.o., Na Hrobci 294/5, Praha 2, 12800

(210) **O-473191**

- (220) 05.01.2010  
(320) 05.01.2010  
(511) 5, 29, 30, 32, 33  
(540)

## no commerce energy

(510) (5) bylinné čaje pro lékařské účely, léčivé čaje, byliny na kouření pro lékařské účely, drogy farmaceutické, medicínální alkoholy, medicínální vína, medicínální sirupy, výtažky, šťávy a elixiry lékárnické, povzbuzující nápoje z ovoce k léčebným účelům, cukrovinky s léčivými účinky, mentol, žvýkačky léčebné, vitamínové přípravky, vitamínové koncentráty a vitamínové nápoje k léčebným účelům, minerální vody pro léčebné účely, minerální doplňky s antioxydačními účinky, farmaceutické a dietetické potraviny a přípravky pro lékařské účely, zdravotní prevenci a rekondici, potravinové doplňky pro zlepšení zdraví, pro zvýšení imunity, odolnosti organismu a jeho detoxikaci k léčebným účelům, dietetické přípravky pro denní doplnění stravy (včetně fitness přípravků) k léčebným účelům, přírodní léčivé prostředky pro zvláštní výživu, přírodní výtažky bohaté na rostlinné bílkoviny k léčebným účelům, přípravky výživové obsahující enzymy nebo biochemické katalyzátory k léčebným účelům, vtírací posilující tekuté přípravky pro sportovce k

léčebným účelům, poly-opoterapeutické přípravky k odsunutí projevů stáří k léčebným účelům, přípravky pro hubnutí s léčebnými účinky; (29) přípravky pro sportovce a ostatní osoby vystavené zvýšené tělesné a fyzické námaze na bázi směsi rostlinných vláknin, byliny zahradní (-konzervované), kandované ovoce, ovoce nakládané v alkoholu, houby (-zpracované), protein pro lidskou spotřebu, bílkovinné výrobky a ostatní energetické potraviny v rámci této třídy, potravinové doplňky a výživové extrakty obsažené ve třídě 29 a používané pro výživu nebo jako její přísadu, rostlinné extrakty a minerální komplexy pro konzumaci, extrakty z chaluh jako výživa, výživové přípravky pro denní doplnění stravy (včetně fitness přípravků), mlékárenské výrobky a mléčné nápoje s příchutí čokolády, vše v rámci této třídy; (30) kakao, čokoláda, obilné výrobky určené k lidské výživě s příchutí čokolády, nápoje z kakaa a čokolády, sušenky a jemné pečivo s čokoládovou náplní a/nebo polevou, cukrovinky s přísadou čokolády, čokoládové dražé a bonbóny, zmrzlina, potravní doplňky spadající do této třídy ne pro lékařské účely, regenerační přípravky rostlinného původu s tonizačními a harmonizačními účinky k posílení imunity a doplnění energie lidského organismu, posilující poživatiny bohaté na bílkoviny v rámci této třídy, glukóza, sladové výtažky, výrobky z medu a melasy, lékořice, příchutě do nápojů s výjimkou éterických olejů, potravní doplňky k neléčebným účelům obsažené ve třídě 30, vše v rámci této třídy 30; (32) nealkoholické nápoje, bioformační širokospektrální regenerační nápoje, iontové nápoje, izotonické nápoje, energetické nápoje, proteinové nápoje, nenávykové nápoje pro stimulaci a regeneraci organismu a/nebo ke zvýšení jeho výkonnosti, dietní nápoje, koncentráty k výrobě nápojů fortifikované stopovými prvky, vitamíny, přírodními nebo minerálními extrakty, aperitivy nealkoholické, nealkoholické výtažky z ovoce, zeleninové šťávy, mléko arašídové, mléko mandlové, vše v rámci této třídy; (33) alkoholické nápoje, alkoholické výtažky z ovoce, ovocné koktejly obsahující alkohol, alkoholické esence, alkoholické extrakty, energetické nápoje obsahující alkohol.

(730) **Quality Season Product s.r.o.**, Plzeňská 216, Králův Dvůr, 26701, CZ

(740) JUDr. Tomáš Doležal, Ph.D., advokát, U Hranic 3221/16, Praha 10, 10000

(210) **O-473465**

(220) 15.01.2010

(320) 15.01.2010

(511) 16, 33, 41

(540)



(510) (16) tiskoviny, reklamní, propagační a informační materiály, etikety, obaly papírové a z plastů, tašky z papíru a plastů, vše spadající do této třídy; (33) alkoholické nápoje (s výjimkou pív); (41) výchova, vzdělávání, zábava, sportovní a kulturní aktivity.

(590) Barevná

(730) **Vino Rakvice, s.r.o.**, Nádražní 703, Rakvice, 69103, CZ

(740) RETROPATENT, s.r.o., 28.října 2015/23, Jablonec nad Nisou, 46601

(210) **O-473638**

(220) 21.01.2010

(320) 21.01.2010

(511) 23

(540)

**Ackermann**

(510) (23) příze, skaná příze, monofilamenty, zejména syntetické nitě sestávající z jediného vlákna pro textilní účely, předené a nepředené nitě, vše výše uvedené zboží z přírodních a syntetických materiálů pro textilní účely.

(730) **Jevtic Finka**, Carl-Diem-Strasse 11c, Neufahrn, 85375, DE  
(740) Rott, Růžička & Guttmann Patentové, známkové a advokátní kanceláře, JUDr. Vladimír Rott, Vinohradská 37, Praha 2, 12000

(210) **O-473713**

(220) 25.01.2010

(320) 25.01.2010

(511) 9, 28, 41

(540)



(510) (9) počítačový software pro hraní her a videoher, videohry, počítačové hry, počítačový software pro počítačové hry na Internetu nebo pro terminálové hry nebo herní stroje, software pro hraní počítačových, terminálových a on-line her, počítačové programy pro počítačové hry, videohry a on-line hry pro použití na několika platformách, počítačové hry pro použití společně s televizory, počítačové programy pro interaktivní televizi a pro interaktivní hry a/nebo kvízy, elektronické publikace (stažitelné) pro přímý přístup z databázi nebo Internetu, součásti a díly pro všechny uvedené výrobky, audiovizuální hry na počítačové hardwarové platformě; (28) hráček potřeby a zařízení pro hraní her, herní zařízení pro hry, jiné než upravené pro použití s externí obrazovkou nebo monitorem, automatické a na mince; (41) zábava poskytovaná prostřednictvím Internetu, služby ohledně internetových her, poskytování on-line počítačových her, služby týkající se her poskytovaných on-line nebo z počítačových sítí, organizování interaktivních her, interaktivní zábava a soutěže a organizování elektronických kvízů, všechny poskytované prostřednictvím globální počítačové sítě nebo Internetu, poskytování on-line počítačových her, poskytování on-line zábavy ve formě turnajů a jiných podobných herních programů, on-line informace týkající se zábavy ve formě počítačových her.

(730) **BOSS MEDIA Aktiebolag**, Box 3243, Växjö, SE

(740) KUDRLIČKA a SEDLÁK, advokátní, patentová a známková kancelář, Ing. Jiří Sedláč, Husova 5, České Budějovice, 37001

(210) **O-473841**

(220) 29.01.2010

(320) 29.01.2010

(511) 12, 28

(540)



(510) (12) dětské sedačky bezpečnostní pro vozidla, dětské kočárky; (28) hračky, hry, stavebnice, společenské hry.

(730) **EasyShops s.r.o.**, Masarykova 118, Modřice, 66442, CZ

(740) Kopřiva & Penka, advokátní kancelář, Mgr. Miroslav Penka, Zahradnická 6, Brno, 60300

(210) **O-473876**

(220) 29.01.2010

(320) 29.01.2010

(511) 9, 16, 35, 38, 41

(540)



(510) (9) antény, audiovizuální zařízení pro výuku, automaty hudební, hrací skříně uváděné do chodu vhozením mince, automaty prodejní, nástroje na určování azimutu, barometry, brýle, pouzdra na brýle, brýle sluneční, brýle proti slunci, brýlové řetízky, buzoly, směrové kompas, clony na oči, čističe nosičů zvukových záznamů, čočky kontaktní, čočky optické, čtecí zařízení v televizi, dalekohledy, diapozitivy, promítací přístroje na diapozitivy, diktafony, magnetické disky, kompaktní disky (audio-video), gramofonové desky, gramofonové jehly, disky optické, DVD přehrávače, elektronická pera (vizuální zobrazovací jednotky), elektronické oznamovací tabule, elektronické publikace (s možností stažení), epidiascopy, filmové kamery, exponované filmy, stříhací zařízení na filmy, kreslené filmy, fotoaparáty, fotografické snímky, hologramy, jezdecké přilby, kalkulačky, kalkulačky kapesní, kinofilm, klávesnice počítačové, krokoměry, magnetická média, magnetické disky, magnetické nosiče dat, magnetické pásky, magnetofony, magnety, magnety dekorativní, mincové mechanismy pro televizory, monitory, mikrofony, nosiče dat magnetické, nosiče dat optické, nosiče zvukových nahrávek, nosiče zvukových záznamů, ochranné brýle pro sport, ochranné helmy pro sport, obrazovky, optické disky kompaktní CD ROM, plátna promítací, plovací kruhy, plovací pásy, plovací vesty, počítače, počítačové hry, počítačové tiskárny, podložky pod myš, potápěčské masky, potápěčské oděvy, potápěčské rukavice, pravítka (měřicí přístroje), pravítka logaritmická, přehrávače kompaktních disků, přilby ochranné, přístroje pro reprodukci zvuku, rádia, signalizační pišťalky, sluchátka, snimače obrazu, skenery (zpracování dat), špunty do uší, tampóny do uší pro potápěče, televizní přístroje, trojúhelníky výstražné pro vozidla, videokamery, videokazety, videopásky, vyučovací stroje, zápisník elektronický, závaží, elektrické žehličky; (16) alba, atlasy, pouzdra s barvami (školní pomůcky), blahopřání, blahopřání hudební, bloky (papírnické výrobky), brožury, papírové bryndáčky, časopisy, časopisy - komiksy, čínská tuš, desky (papírnické výrobky), psací desky s klipsem na přidržování papíru, desky na dokumenty (šanon, pořadače), dopisní papír, držáky na psací potřeby, figurky (sošky) z papírové hmoty, fólie hliníková na balení potravin, fotografie, stojany na fotografie, zemské globusy, grafické reprodukce, grafiky, gummy na mazání, hlína modelovací, houbičky navlhčovací (kancelářské potřeby), hroty psacích per, chrániče prstů (kancelářské potřeby), inkoust v tyčince, inkousty, kalamáře, kalendáře, kalendáře trhací, kalhotky plenkové z papíru nebo buničiny, kancelářské potřeby, kromě nábytku, kancelářské sponky, papírové kapesníky, výrobky z kartónu, spadající do této třídy, karty, katalogy, kelímky papírové na mléčné výrobky, klobouky z lepenky, knihy, záložky do knih, knížky brožované, knižní zarážky, vzory na kopírování, papírové kornouty, krabice lepenkové nebo papírové, kružítka, křída na psaní, laminovačky (-na dokumenty) pro použití v kanceláři, výrobky z lepenky spadající do této třídy, malířská plátna, malířské stojany, malířské štětce, štětce, štětce na psaní, mapy, zeměpisné mapy, mašle papírové, materiály na pečetení, pomůcky na mazání, sáčky pro mikrovlnné trouby, misky na vodové barvy, materiály na modelování, nálepky (lepící pásky) pro kancelářské použití nebo pro domácnost, napínáčky, násadky na pera, noviny, nože na papír, obálky, obaly, obaly na spisy, obtisky, ocelová pera, opeřadla na ruce pro malíře, ořezávací strojky na tužky, ořezávacíka na tužky, oznámení, palety pro malíře, papír, dopisní papír, papír kopírovací (pauzovací), pergamenový papír, papír sací, svítící papír, toaletní papír, papír voskovaný, papír Xuan, papírenské výrobky spadající do této třídy, papírová prostírání, papírové ubrusy, papírové podložky pod sklenice, podložky pod pivní sklenice, papírové ubrusky, pastelky, pouzdra na pasy, pečete, penály, pera (kancelářské potřeby), pera plnicí, periodika, plakáty, plány, psací podložky, pomůcky učební, kromě přístrojů, pohlednice, poštovní známky,

potřeby na psaní, poutače z papíru nebo lepenky, pouzdra na doklady, pouzdra na pera, pouzdra s psacími potřebami, papírové praporky, pravítka, prospekty, příručky, psací podložky, psací soupavy (sada psacích potřeb), publikace, papírové pytlíky jako obaly, razítka, razítka datovací, pouzdra na razítka, razítkovací podušky, ročenky, papírové ručníky, rýsovací nástroje, samolepky, samolepky pro domácnost a pro kancelářské potřeby, sešity, sešivačky, skicáky, stírátka na tabule, školní potřeby, tabule školní, těžítka, tikety, tiskopisy, tiskové typy, tiskoviny, tužky, tuhy do tužek, držátka na tužky, patentní tužky, uhly na kreslení, zápisníky, zpěvníky; (35) inzerce poštou, licence na výrobky a služby ostatních (komerční správa), nábor zaměstnanců, pomoc při řízení obchodní činnosti, obchodní nebo podnikatelské informace, obchodní nebo podnikatelský průzkum, organizování výstav (komerčních nebo reklamních), personální poradenství, pořádání veletrhů pro obchodní a reklamní účely, průzkum trhu, průzkum veřejného mínění, zajišťování předplatného telekomunikačních služeb, předvádění zboží, příprava inzertních sloupků, reklama (propagace), reklama on-line v počítačové síti, aktualizování reklamních materiálů, pronájem reklamních materiálů, zaslání reklamních materiálů zákazníkům, rozšiřování reklamních nebo inzertních materiálů, sekretářské služby, služby v oblasti grafické úpravy pro reklamní účely, styky s veřejností, vydávání reklamních nebo náborových propagačních a inzertních textů, televizní reklama, obchodní vedení uměleckých agentur, zajišťování novinového předplatného (pro předplatitele); (38) elektronická pošta, služby elektronických nástěnek (telekomunikační služby), informační kanceláře, vysílání kabelové televize, služby dálkových konferencí, počítačová komunikace, posílání zpráv, poskytování internetových diskusních fór, pronájem přístrojů pro přenos zpráv, pronájem přístupového času ke globálním počítačovým sítím, pronájem zařízení pro přenos informací, přenášení pomocí satelitních družic, přenos zpráv a obrazových informací pomocí počítače, půjčování telekomunikačních zařízení, telekonference (služby dálkových konferencí), teleshoppingové služby (poskytování televizních kanálů pro teleshoppingové služby), televizní vysílání, telexové služby, výzvy (služby poskytované rádiem, telefonem nebo jinými elektronickými komunikačními prostředky), zaslání zpráv; (41) dabing, pronájem dekorací, služby v oblasti digitálního zpracování obrazu, elektronické publikování (DTP), služby v oblasti estrád, filmová studia, filmová tvorba, filmové projekce, pronájem filmových promítaček a jejich příslušenství, půjčování filmů, fotografování, informace o možnostech zábavy, informace o výchově a vzdělávání, poskytování služeb v oblasti karaoke (hudební doprovod písní dle výběru zpěváka), výchovně zábavné klubové služby, kluby zdraví (služby), knihovny (půjčování knih), vydávání knih, koncertní síně, sály, organizování a vedení konferencí, organizování a vedení kongresu, korespondenční kurzy, provozování muzea, služby nahrávacího studia, nahrávání videopásek, obrazové zpravodajství, organizování kulturních nebo vzdělávacích výstav, organizování plesů, organizování vzdělávacích nebo zábavných soutěží, zábavné parky, plánování a organizování večírků, pořádání soutěží krásy, pronájem audio nahrávek, pronájem dekorací, pronájem kinematografických filmů, pronájem osvětlovacích zařízení pro divadla nebo televizní studia, provozování her on-line (z počítačové sítě), předprodej vstupenek, výroba divadelních nebo jiných představení, půjčování filmů, psaní scénářů, reportérské služby, školení, vyučování, výroba rozhlasových a televizních programů, televizní zábava, výuka, vzdělávací informace, organizování živých vystoupení.

(730) Česká televize, Kavčí Hory, Praha 4 - Kavčí Hory, 14070, CZ

(210) O-474047

(220) 05.02.2010

(320) 05.02.2010

(511) 9, 37, 38, 42

(540)



MĚŘENÍ  
DODÁVEK  
PLYNU, a. s.

- (510) (9) plynoměry, přepočítávače vstupních údajů k odběru plynu; (37) montáž, demontáž, plombování, opravy plynoměrů a další měřicí techniky; (38) dálkové přenosy údajů (dat) z místa měření do místa zpracování; (42) výzkum příčin ztrát zemního plynu.
- (730) **Měření dodávek plynu, a.s.**, U Plynárny 500, Praha 4 - Michle, 14508, CZ

(210) **O-474079**

(220) 08.02.2010  
(320) 08.02.2010  
(511) 2, 41, 44

(540)

## BIOCOLOR TERAPIE

- (510) (2) běloby (barviva nebo barvy), emaily (barvy), emaily (laky), fixativy (laky), kovové fólie pro malíře, dekoratéry, tiskaře a umělce, glazury (barvy, laky), grafika (barva pro grafické práce), keramika (barvy pro keramiku), kurkuma (barvivo), laky, mořidla (barviva nebo barvy), nátěry (barvy), potravinářská barviva, tempery (barvy), tiskařské barvy, základní nátěrové barvy; (41) audioprodukce, centra pro volný čas (služby), interaktivní zábava, informace o možnostech rekreace, kluby zdraví, knihovnické služby, hudební a pěvecká vystoupení, hudební koncerty, hudební produkce, hudební výuka, kolokvium (organizování a vedení), kongresy, kulturní služby, kulturní aktivity, koncertní síně, sály, organizace a pořádání koncertů, organizování a vedení seminářů, organizování a vedení sympozií, organizování kulturních nebo vzdělávacích výstav, nahrávací služby, psaní písní, psaní scénářů, organizování představení, poskytování on-line elektronických publikací (bez možnosti stažení), praktický výcvik, rekreace a školení (služby), studium dálkové, školení, vyučování, školství, texty (psaní textů) jiné než reklamní, výcvik (instruktážní), výcvik (výchovný), vyučování (výchovné služby), vyučování, vzdělávání, vzdělávání (výchovné služby), vzdělávací informace; (44) aromaterapeutické služby, akupunktura, farmaceutické poradenství, fyzikální terapie, fyzioterapie, kosmetické poradenské služby, kliniky nebo sanatoria (soukromé), lázeňské služby, lékařská a hygienická péče a péče o krásu, lékařské poradenství, lékařská analýza, masáže, manikúra, nemocnice (služby nemocnice), chiropraxe, ošetrovatelské služby, psycholog (služby psychologa), salóny krásy, sanatoria, zotavovny, služby lékárníků při přípravě receptů, služby v oblasti zvládnání stresu, zdravotnická střediska, telemedicínské služby, zdravotní péče a péče o krásu (služby), zkrášlovací salóny.
- (730) **Pfeiffer Tomáš**, Soukenická 21, Praha 1, 11000, CZ

(210) **O-474081**

(220) 08.02.2010  
(320) 08.02.2010  
(511) 14, 41, 44

(540)

## BIOCRYSTAL TERAPIE

- (510) (14) drahé kameny, polodrahokamy, ingoty z drahých kovů, klenoty, kovy drahé jako surovina nebo polotovary, medaile, medailony (šperky), mince, sluneční hodiny, sochy z drahých kovů, sošky (figurky) z drahých kovů, šperky, umělecká díla z drahých kovů, vlákna z drahých kovů; (41) audioprodukce, centra pro volný čas (služby), interaktivní zábava, informace o možnostech rekreace, kluby zdraví, knihovnické služby, hudební a pěvecká vystoupení, hudební koncerty, hudební produkce, hudební výuka, kolokvium (organizování a vedení), kongresy, kulturní služby, kulturní aktivity, koncertní síně, sály, organizace a pořádání koncertů, organizování a vedení seminářů, organizování a vedení sympozií, organizování kulturních nebo vzdělávacích výstav, nahrávací služby, psaní písní, psaní scénářů, organizování představení, poskytování on-line elektronických publikací (bez možnosti stažení), praktický výcvik, rekreace a školení (služby), studium dálkové, školení,

vyučování, školství, texty (psaní textů) jiné než reklamní, výcvik (instruktážní), výcvik (výchovný), vyučování (výchovné služby), vyučování, vzdělávání, vzdělávání (výchovné služby), vzdělávací informace; (44) aromaterapeutické služby, akupunktura, farmaceutické poradenství, fyzikální terapie, fyzioterapie, kosmetické poradenské služby, kliniky nebo sanatoria (soukromé), lázeňské služby, lékařská a hygienická péče a péče o krásu, lékařské poradenství, lékařská analýza, masáže, manikúra, nemocnice (služby nemocnice), chiropraxe, ošetrovatelské služby, psycholog (služby psychologa), salóny krásy, sanatoria, zotavovny, služby lékárníků při přípravě receptů, služby v oblasti zvládnání stresu, zdravotnická střediska, telemedicínské služby, zdravotní péče a péče o krásu (služby), zkrášlovací salóny.

(730) **Pfeiffer Tomáš**, Soukenická 21, Praha 1, 11000, CZ

(210) **O-474083**

(220) 08.02.2010  
(320) 08.02.2010  
(511) 15, 41, 44

(540)

## BIOFON TERAPIE

- (510) (15) hudební nástroje; (41) audioprodukce, centra pro volný čas (služby), interaktivní zábava, informace o možnostech rekreace, kluby zdraví, knihovnické služby, hudební a pěvecká vystoupení, hudební koncerty, hudební produkce, hudební výuka, kolokvium (organizování a vedení), kongresy, kulturní služby, kulturní aktivity, koncertní síně, sály, organizace a pořádání koncertů, organizování a vedení seminářů, organizování a vedení sympozií, organizování kulturních nebo vzdělávacích výstav, nahrávací služby, psaní písní, psaní scénářů, organizování představení, poskytování on-line elektronických publikací (bez možnosti stažení), praktický výcvik, rekreace a školení (služby), studium dálkové, školení, vyučování, školství, texty (psaní textů) jiné než reklamní, výcvik (instruktážní), výcvik (výchovný), vyučování (výchovné služby), vyučování, vzdělávání, vzdělávání (výchovné služby), vzdělávací informace; (44) aromaterapeutické služby, akupunktura, farmaceutické poradenství, fyzikální terapie, fyzioterapie, kosmetické poradenské služby, kliniky nebo sanatoria (soukromé), lázeňské služby, lékařská a hygienická péče a péče o krásu, lékařské poradenství, lékařská analýza, masáže, manikúra, nemocnice (služby nemocnice), chiropraxe, ošetrovatelské služby, psycholog (služby psychologa), salóny krásy, sanatoria, zotavovny, služby lékárníků při přípravě receptů, služby v oblasti zvládnání stresu, zdravotnická střediska, telemedicínské služby, zdravotní péče a péče o krásu (služby), zkrášlovací salóny.
- (730) **Pfeiffer Tomáš**, Soukenická 21, Praha 1, 11000, CZ

(210) **O-474109**

(220) 08.02.2010  
(320) 08.02.2010  
(511) 9, 16, 18, 25, 35, 38, 41

(540)



- (510) (9) software, CD, CD-ROM, zvukové a zvukově-obrazové záznamy na nosičích všeho druhu, elektronické noviny a časopisy a časopisy na nosičích i v sítích, čipové a magnetické karty, nosiče elektronických dat nebo databází nebo informačních produktů pro elektronické, datové, informační a telekomunikační sítě; (16) periodické a neperiodické tiskoviny všeho druhu, knihy, brožury, noviny a časopisy, tiskárenské výrobky, pohlednice, obtisky, záložky, fotografie, plakáty, papírenské výrobky všeho druhu, kancelářské potřeby, bloky, samolepky, kalendáře, fotoalba, dopisní papíry, desky, nože na papír, psací potřeby, penály, drobné kancelářské potřeby z plastů a kovů, těžítka, plastické obaly ve třídě 16, karty, štočky, učební pomůcky, obrazy a grafiky, lístky, obaly papírové a plastové spadající do této třídy; (18) tašky nákupní, cestovní, náprsní,

plážové, kabelky, diplomatky, deštníky, batohy, klíčenky; (25) oděvy, obuv, pokrývky hlavy; (35) inzertní, informační a propagační služby všeho druhu, včetně inzerce, propagace a poskytování informací v počítačových a obdobných sítích, rozhlasová, televizní a venkovní reklama, zajišťování předplatného periodických tiskovin, předplatné tiskovin pro třetí osoby, marketingové studie a průzkum trhu, služby reklamních agentur, vydavatelství a šíření reklamních materiálů, letáků, prospektů, vzorků, distribuce propagačních tiskovin a vzorků zboží, plánování obchodních a propagačních akcí, pronájem reklamních ploch, poskytování obchodních a podnikatelských informací, organizování výstav ke komerčním účelům, odborné obchodní poradenství; (38) šíření elektronických časopisů, informací, elektronických periodik a knih v elektronické podobě, šíření tiskovin pomocí počítačových a obdobných sítí, počítačové komunikace, šíření informací, včetně poskytování informací pomocí WAP technologie, zprostředkování informačních služeb na Internetu, provozování internetových informačních portálů; (41) organizování kulturních a vzdělávacích výstav, vydavatelská a nakladatelská činnost, elektronické publikování (DTP), obrazové zpravodajství, organizování živých vystoupení a živých představení, organizování kulturních a sportovních aktivit, soutěží, přehlídek, plesů, estrád, besed apod., výchova, vzdělávání, rozhlasová a televizní zábava, výroba videofilmů, nahrávání zvukových a obrazově zvukových nosičů záznamu, výroba rozhlasových a televizních programů, poskytování zábavy přes globální informační sítě, kabel a satelitní systém, zprostředkování zábavy, kultury, výchovy a sportu, předprodej vstupenek, organizování a vedení večírků, konferencí apod., psaní scénářů, provozování her on-line, filmová a rozhlasová tvorba, vydávání elektronických knih a časopisů on-line, pořádání loterií.

(590) Barevná  
(730) **Lomecký Oldřich Ing.**, Hellichova 1/458, Praha 1, 11800, CZ

(210) **O-474169**  
(220) 10.02.2010  
(320) 10.02.2010  
(511) 16, 35, 37, 41, 42  
(540)



**Zelený Svět**  
**GreenWorld**  
**GrüneWelt**

(510) (16) papír, lepenka a výrobky z těchto materiálů, které nejsou zařazeny do jiných tříd, zejména časopisy, periodika, kalendáře, katalogy, prospekty, plakáty, pohlednice, brožury, etikety, kromě textilních, samolepky, vše pouze v rámci organizování výstav a veletrhů k reklamním a obchodním účelům, a/nebo organizování výstav a veletrhů ke vzdělávacím, kulturním, výchovným a zábavním účelům; (35) zprostředkování obchodních a souvisejících obchodně personálních záležitostí, organizování výstav a veletrhů k reklamním a obchodním účelům, odborné poradenství vztahující se k organizování výstav a veletrhů k reklamním a obchodním účelům, správa obchodních zájmů třetích osob, vypracování statistických přehledů, marketing, průzkum a analýzy trhů, činnost a služby v oblasti aranžérství výstavních ploch, výstavních expozic, jakož i výstavních exponátů k reklamním a obchodním účelům, pronájem kancelářských strojů a zařízení, distribuce zboží k reklamním účelům, rozmnožování dokumentů, reklama a propagace on-line prostřednictvím sítě Internet; (37) technické zabezpečení výstav a výstavních ploch, zejména montáž a demontáž výstavních expozic, jakož i výstavních exponátů; (41) činnost vyučovací, výchovná, vzdělávací a zábavní, včetně pořádání specializačních doškolovacích kurzů, symposií a konferencí, doprovodné výstavy k výchovným a vzdělávacím účelům, provozování pracovních diskusního a zájmového klubu, organizování výstav a veletrhů ke vzdělávacím, kulturním, výchovným a zábavním účelům, organizování společensko-kulturních akcí, pořádání zábavních soutěží, organizování soutěží o oceňování nejlepších exponátů, jakož i i nejlepších expozic, odborné poradenství, vztahující se k organizování výstav a veletrhů ke vzdělávacím,

kulturním, výchovným a zábavním účelům, nakladatelská a vydavatelská činnost, provozování galerií; (42) počítačové programování, údržba počítačových programů, aktualizace počítačových programů, tvorba software, pronájem počítačového software, tvorba počítačových systémů, tvorba a správa webových stránek (pro třetí osoby), hosting webových stránek, grafický design, tvorba dynamických internetových prezentací.

(730) **Asociace zahradnického výstavnictví**, Dvorecká 363/31, Brno, 62000, CZ

(740) A. Holas & partner Patentová a známková kancelář, Ing. Mgr. Hana Holasová, Křížová 4, Brno, 60300

(210) **O-474217**  
(220) 11.02.2010  
(320) 11.02.2010  
(511) 35, 36, 45  
(540)

## Czech Up

(510) (35) účetnictví, obchodní nebo podnikatelské poradenství, průzkum trhu; (36) realitní kanceláře, investování kapitálu, pronájem nemovitostí; (45) právnícké (komerční služby).

(730) **CZECH POINT 101 s.r.o.**, Pompova 299/35, Brno, 61700, CZ

(210) **O-474470**  
(220) 19.02.2010  
(320) 19.02.2010  
(511) 9, 16, 41  
(540)

## JANÁČKOVO KVARTETO

(510) (9) nahrané i nenahrané nosiče zvukových, obrazových a zvukově obrazových záznamů; (16) tiskoviny, plakáty, propagační a reklamní materiály; (41) koncertní a nahrávací činnost v oblasti komorní hudby.

(730) **Vybíral Břetislav Mgr.**, Fišova 24, Brno, 60200, CZ

(210) **O-474472**  
(220) 19.02.2010  
(320) 19.02.2010  
(511) 19, 37  
(540)

## FLOPTHERM

(510) (19) nátěry z plastických hmot nebo s jejich přísadami, vodorovné dopravní značení; (37) provádění nátěrů z plastických hmot nebo nátěrů s jejich přísadami, včetně vodorovného dopravního značení.

(730) **FLOP - dopravní značení s.r.o.**, Sulkov 666, Líně, 33021, CZ

(210) **O-474562**  
(220) 23.02.2010  
(320) 23.02.2010  
(511) 35, 36, 37, 42, 45  
(540)

## infinity reality

(510) (35) inzertní, reklamní a propagační činnost prostřednictvím všech přístupných médií včetně Internetu, zajišťování reklamních a náborových textů a jejich rozšiřování, marketing, průzkum a analýza trhu a nákladů, zpracování odborných komerčních posudků, analýzy marketingových studií, informační servis v oboru obchodu a reklamy, propagační tisk (rozšiřování), komerční využití Internetu v oblastech komerčních internetových médií a vyhledávacích služeb, systematizace informací do počítačových databází, správa obchodních zájmů třetích osob, obchodní zastoupení tuzemských a zahraničních subjektů, poskytování pomoci při provozování obchodu, zprostředkování obchodních zájmů a záležitostí, organizování a pořádání propagačních a/nebo komerčních výstav a přehlídek služeb, odborná informační a poradenská činnost v oboru služeb, zahrnutých ve tř 35; (36) provozování realitní kanceláře, prodej a pronájem nemovitostí, odhady nemovitostí, správa nemovitého

majetku, zejména budov, bytů, nebytových prostor, výrobních a provozních objektů, rekreačních objektů a pozemků, zprostředkování obchodu s nemovitostmi i s hypotékami, zprostředkování úvěrů ze stavebního spoření, finanční služby, provádění finančních operací, finanční analýzy, hotovostní a bezhotovostní finanční služby, kapitálové investice, oceňování nemovitého a movitého majetku, informační služby a odborná poradenská, konzultační a posudková činnost v oboru realit, včetně správy a oceňování majetku, daňové služby a poradenství v rámci této třídy, nákup práv a povinností (členské podíly v bytových družstvech), nákup obchodních podílů ve společnostech obecně; (37) stavebnictví, zajišťování údržby a oprav nemovitostí, včetně prohlídek, údržby a oprav technických zařízení, zajišťování nepřetržité a havarijní služby ve vztahu k rozvodným sítím, tepelným, bezpečnostním a sanitárním zařízením zejména v obytných domech, realizace staveb bytových a občanských, provádění rekonstrukcí, terénní úpravy pozemků, instalace a opravy nábytku; (42) znalecké posudky, včetně jejich zajišťování nebo zprostředkování; (45) právní služby.

(730) **BLANÍK REALITY s.r.o.**, Blanická 16/553, Praha 2, 12000, CZ

(740) Loskotová & partneři Patentová a známková kancelář, Ing. Jarmila Loskotová, K Závětinám 727, Praha 5, 15500

(210) **O-474591**

(220) 24.02.2010

(320) 24.02.2010

(511) 7, 12, 37, 40

(540)



(510) (7) stroje, zejména zemědělské a jejich součásti, zemědělské nářadí velké, s výjimkou ručního, pluhy, radlice pro pluhy, plecí stroje, vyorávací pluhy, rotační stroje, drtiče, sečí stroje, mlátičky na obilí, žací stroje, vozové zdviháky; (12) zemědělské přívěsné vozy a jejich součásti; (37) opravy zemědělské techniky, opravy a údržba polního nářadí, montáž a údržba konstrukcí; (40) zpracování kovových materiálů, úprava kovových materiálů, řezání, vrtání, frézování, obrábění, broušení, pokovování, eloxování, obrušování, kalení, niklování, kovářské práce.

(590) Barevná

(730) **Konrád Ladislav**, Hlavní 61, Moravská Nová Ves, 69155, CZ

(210) **O-474945**

(220) 08.03.2010

(320) 08.03.2010

(511) 35, 36, 37, 42

(540)

## Perlen

(510) (35) propagační činnost, reklama, pomoc při řízení obchodní činnosti, obchodní administrativa, kancelářské práce, aktualizování reklamních materiálů, analýzy nákladů, daňové příznání (příprava a vyhotovení -), data (vyhledávání -) v počítačových souborech (pro třetí osoby), dodavatelské služby pro třetí osoby (nákup výrobků a služeb pro jiné podniky), dražby, fakturace, fotokopírování, hospodářské (ekonomické) prognózy, inzerce poštou, kanceláře dovozní a vývozní, kancelářské stroje a zařízení (pronájem -), komerční informační kanceláře, kopírování nebo rozmnožování (reprodukce) dokumentů, dokladů apod., marketingové studie, mzdy a výplatní listiny (příprava -), nábor zaměstnanců, nákupní ceny, velkoobchodní ceny (analýzy -), obchodní a průmyslové podniky (pomoc při řízení -), obchodní management a podnikové poradenství, obchodní nebo podnikatelské informace, obchodní nebo podnikatelské poradenství (profesionální -), obchodní nebo podnikatelský průzkum, obchodní reklama (pro třetí osoby -), organizování výstav (komerčních nebo reklamních), personální poradenství, podniky (služby poskytované v souvislosti se stěhování -), poradenství při vedení podniků, poradenství v

obchodní činnosti, pořádání veletrhů pro obchodní a reklamní účely, posuzování efektivnosti provozu a racionalizace práce, prezentace výrobků v komunikačních médiích pro účely maloobchodu, pronájem reklamní doby v komunikačních médiích, pronájem reklamních materiálů, pronájem reklamních ploch, průzkum trhu, průzkum veřejného mínění, předvádění zboží, přepisování, příprava inzertních sloupků, psaní na stroji, psaní reklamních textů, reklama on-line v počítačové síti, reklamní agentury, reklamní materiály (pronájem -), reklamní plochy (pronájem -), reklamní texty (vydávání, zveřejňování, oznámení, vyhlášení, publikování -), rozhlasová reklama, rozšiřování reklamních materiálů zákazníkům (letáky, prospekty, tisky, vzorky), rozšiřování reklamních nebo inzertních materiálů, rozšiřování vzorků (zboží), řízení (poradenské služby obchodní nebo podnikatelské), řízení obchodních nebo průmyslových podniků (poskytování pomoci při -), sekretářské služby, sestavování statistiky, služby (telefonní vzkazy, dotazy), služby v oblasti grafické úpravy pro reklamní účely, služby, komerční informace a rady pro spotřebitele (spotřebitelská poradna), srovnávací služby (v oblasti cen), styky s veřejností, subdodavatelské služby (obchodní pomoc), systemizace informací do počítačových databází, telekomunikační služby (zajišťování předplatného), televizní reklama, texty (zpracování -), účetnictví, účty (sestavování výpisů z -), vedení kartoték v počítači, vedení knih (účetních), venkovní reklama, vydávání náborových, propagačních a inzertních textů, vyhledávání sponzorů, výklady (aranžování -), vylepování plakátů, vzorky zboží (distribuce -), zajišťování novinového předplatného (pro předplatitele); (36) služby nemovitostní, cestovní šeky (vydávání), konzultační služby (finanční -), koupě na splátky (financování), nájemní, činžovní domy (vedení -), nemovitosti (zprostředkování -), nemovitosti (obchodování s -), nemovitosti (oceňování a odhady -), oceňování (finanční -) (pojištění, bankovníctví, nemovitosti), pronájem bytů, pronájem nájemních, činžovních domů, pronájem nemovitostí, pronájem kanceláří (nemovitosti), realitní kanceláře, správa majetku, správa nemovitostí, ubytovací kanceláře (byty, místnosti), vybírání nájemného; (37) budovy (demolice), buldozery (pronájem -), cestářství (dláždění), dveře a okna (instalace), izolování proti vlhkosti, izolování staveb, klempířství a instalatérství, kotle (čištění a opravy -), kuchyňská zařízení (montáž -), malování a natírání (interiérů a exteriérů -), montáže lešení, opravy (informace o -), poplašné systémy (alarmy) proti vloupání (instalace a opravy -), povrchové čištění budov, přístavní hráze (stavby -), přístavy (stavby -), půjčování jeřábů (stavební zařízení), pumpy a čerpadla (opravy -), reklamní tabule (malování nebo opravy-), sklady (stavby a opravy -), stavby (izolace -), stavby továren, stavební dozor, stavební informace, stavební stroje a zařízení (pronájem -), stavebnictví, stavitelství, studny (vrtání -), úklid interiérů (budov), utěšňování (tmelení) budov; (42) vědecké a technologické služby a související výzkum a projektování v oblasti IT technologií, analytické a výzkumné služby v průmyslu v oblasti IT technologií, navrhování a vývoj počítačového hardwaru a softwaru, aktualizace počítačových programů, kopírování počítačových programů, obnova počítačových dat (regenerace), počítačové programování, počítačové systémové analýzy, počítačový hardware (poradenské služby v oblasti -), projektování, pronájem počítačového software, pronájem počítačů, pronájem webových serverů, průmyslový design, služby v oblasti ochrany proti počítačovým virům, software (tvorba -), tvorba a správa webových stránek (pro třetí osoby), tvorba počítačových systémů, údržba počítačových programů, umístění webových stránek.

(730) **Perlen s.r.o.**, 5. května 3, Dobřichovice, 25229, CZ

(210) **O-474946**

(220) 08.03.2010

(320) 08.03.2010

(511) 35, 36, 37, 42



(540)



- (510) (35) propagační činnost, reklama, pomoc při řízení obchodní činnosti, obchodní administrativa, kancelářské práce, aktualizování reklamních materiálů, analýzy nákladů, daňové příznání (příprava a vyhotovení -), data (vyhledávání -) v počítačových souborech (pro třetí osoby), dodavatelské služby pro třetí osoby (nákup výrobků a služeb pro jiné podniky), dražby, fakturace, fotokopírování, hospodářské (ekonomické) prognózy, inzerce poštou, kanceláře dovozní a vývozní, kancelářské stroje a zařízení (pronájem -), komerční informační kanceláře, kopírování nebo rozmnožování (reprodukce) dokumentů, dokladů apod., marketingové studie, mzdy a výplatní listiny (příprava -), nábor zaměstnanců, nákupní ceny, velkoobchodní ceny (analýzy -), obchodní a průmyslové podniky (pomoc při řízení -), obchodní management a podnikové poradenství, obchodní nebo podnikatelské informace, obchodní nebo podnikatelské poradenství (profesionální -), obchodní nebo podnikatelský průzkum, obchodní reklama (pro třetí osoby -), organizování výstav (komerčních nebo reklamních), personální poradenství, podniky (služby poskytované v souvislosti se stěhováním -), poradenství při vedení podniků, poradenství v obchodní činnosti, pořádání veletrhů pro obchodní a reklamní účely, posuzování efektivnosti provozu a racionalizace práce, prezentace výrobků v komunikačních médiích pro účely maloobchodu, pronájem reklamní doby v komunikačních médiích, pronájem reklamních materiálů, pronájem reklamních ploch, průzkum trhu, průzkum veřejného mínění, předvádění zboží, přepisování, příprava inzertních sloupků, psaní na stroji, psaní reklamních textů, reklama on line v počítačové síti, reklamní agentury, reklamní materiály (pronájem -), reklamní plochy (pronájem -), reklamní texty (vydávání, zveřejňování, oznámení, vyhlášení, publikování -), rozhlasová reklama, rozšiřování reklamních materiálů zákazníkům (letáky, prospekty, tisky, vzorky), rozšiřování reklamních nebo inzertních materiálů, rozšiřování vzorků (zboží), řízení (poradenské služby obchodní nebo podnikatelské), řízení obchodních nebo průmyslových podniků (poskytování pomoci při -), sekretářské služby, sestavování statistiky, služby (telefonní vzkazy, dotazy), služby v oblasti grafické úpravy pro reklamní účely, služby, komerční informace a rady pro spotřebitele (spotřebitelská poradna), srovnávací služby (v oblasti cen), styky s veřejností, subdodavatelské služby (obchodní pomoc), systemizace informací do počítačových databází, telekomunikační služby (zajišťování předplatného), televizní reklama, texty (zpracování -), účetnictví, účty (sestavování výpisů z -), vedení kartoték v počítači, vedení knih (účetních), venkovní reklama, vydávání náborových, propagačních a inzertních textů, vyhledávání sponzorů, výklady (aranžování -), vylepování plakátů, vzorky zboží (distribuce -), zajišťování novinového předplatného (pro předplatitele); (36) služby nemovitostní, cestovní šeky (vydávání), konzultační služby (finanční -), koupě na splátky (financování), nájemní, činžovní domy (vedení -), nemovitosti (zprostředkování -), nemovitosti (obchodování s -), nemovitosti (oceňování a odhady -), oceňování (finanční -) (pojištění, bankovníctví, nemovitosti), pronájem bytů, pronájem nájemních, činžovních domů, pronájem nemovitostí, pronájem kanceláří (nemovitosti), realitní kanceláře, správa majetku, správa nemovitostí, ubytovací kanceláře (byty, místnosti), vybírání nájemného; (37) budovy (demolice), buldozery (pronájem -), cestářství (dláždění), dveře a okna (instalace), izolování proti vlhkosti, izolování staveb, klempířství a instalatérství, kotle (čištění a opravy -), kuchyňská zařízení (montáž -), malování a natírání (interiérů a exteriérů -), montáže lešení, opravy (informace o -), poplašné systémy (alarmy) proti vloupání (instalace a opravy -), povrchové čištění budov, přístavní hráze (stavby -), přístavy (stavby -), půjčování jeřábů (stavební zařízení), pumpy a čerpadla (opravy -), reklamní tabule (malování nebo opravy-), sklady (stavby a opravy -), stavby (izolace -), stavby továren, stavební dozor, stavební informace,

stavební stroje a zařízení (pronájem -), stavebnictví, stavitelství, studny (vrtání -), úklid interiérů (budov), utěšňování (tmelení) budov; (42) vědecké a technologické služby a související výzkum a projektování v oblasti IT technologií, analytické a výzkumné služby v průmyslu v oblasti IT technologií, navrhování a vývoj počítačového hardwaru a softwaru, aktualizace počítačových programů, kopírování počítačových programů, obnova počítačových dat (regenerace), počítačové programování, počítačové systémové analýzy, počítačový hardware (poradenské služby v oblasti -), projektování, pronájem počítačového software, pronájem počítačů, pronájem webových serverů, průmyslový design, služby v oblasti ochrany proti počítačovým virům, software (tvorba -), tvorba a správa webových stránek (pro třetí osoby), tvorba počítačových systémů, údržba počítačových programů, umístění webových stránek.

(590) Barevná  
(730) **Perlen s.r.o.**, 5. května 3, Dobřichovice, 25229, CZ

(210) **O-475032**  
(220) 10.03.2010  
(320) 10.03.2010  
(511) 24, 25, 28  
(540)

## LEONTYNA

- (510) (24) textilní látky, tkaniny a textilní výrobky zařazené ve tř. 24, ubrusky textilní, ručníky, přikrývky, textilní utěrky, žínky pro hygienické účely, povlečení, prostěradla, osušky, ubrusy, pokrývky a přehozy ložní, záclony, ložní prádlo, textilní tapety, netkané textilie; (25) oděvy, pánské, dámské, dětské a kojenecké zboží a oděvy, plavky, pyžama, noční košile, spodní prádlo, mateřské noční a spodní prádlo, erotické prádlo, oděvy pro profesionální i rekreační sport a volný čas v rámci této třídy (mohlo by se jednat i o oděvy ve tř. 9 nebo tř. 28), obuv, sportovní obuv, rukavice, šály, pokrývky hlavy, opasky; (28) hry, hračky, hrací karty, rukavice pro sportovní hry, chrániče kolen, holení a loktů, vycpávky ochranné jako části sportovní výstroje, sportovní potřeby a nářadí pro jednotlivé druhy sportů.
- (730) **MOBILHIT, s.r.o.**, Šírava 1295/27, Přerov, 75002, CZ  
(740) Ing. Zdeněk Kučera, Dlouhá 207 (P.O.BOX 92), Slušovice, 76315

(210) **O-475068**  
(220) 11.03.2010  
(320) 11.03.2010  
(511) 19, 27, 35, 37  
(540)



- (510) (19) parkety, vlysy, podlahy parketové, dřevo opracované, dřevo dýhové, dřevěná obložení, dřevěné podlahy; (27) podlahové krytiny, linoleum, koberce, PVC, krytiny podlahové vynilové, plovoucí podlahy; (35) prodej podlahových krytin; (37) pokládka parket, koberců, PVC, linolea, plovoucích podlah, renovace parket, broušení a lakování parket.
- (590) Barevná  
(730) **Charvát Martin**, Točitá 1413/39, Praha 4, 14000, CZ

(210) **O-475091**  
(220) 31.03.2010  
(320) 31.03.2010  
(511) 4, 35, 39  
(540)

## CDP Ekopaliva

- (510) (4) ekologická paliva, dřevěné lisované ekologické pelety a brikety, ekopelety, ekobrikety, palivové dřevo, krbové dřevo, dřevěné uhlí, palivo, podpalovací tisky; (35) prodej pelet a briket, prodej ekologických paliv; (39) rozvoz ekologických paliv.

(730) **CDP Ekopaliva s.r.o.**, Pod Harfou 3, Praha 9 -Vysočany, 19000, CZ

(210) **O-475118**  
(220) 15.03.2010  
(320) 15.03.2010  
(511) 32, 33, 35  
(540)

**MYSLIVEC  
DR.MARCO**

(510) (32) minerální vody, šumivé nápoje a jiné nápoje nealkoholické, nápoje a šťávy ovocné, šerbety (nápoje), sirupy a jiné přípravky k zhotovování nápojů, piva; (33) alkoholické nápoje (s výjimkou pív); (35) velkoobchodní, maloobchodní a zprostředkovatelské služby v oboru potravin, alkoholických a nealkoholických nápojů, hraček, oděvů, papírenského zboží, distribuce reklamních materiálů.  
(730) **Dr. Marco s.r.o.**, Bendlova 374/3, Ostrava - Mariánské Hory, 70900, CZ

(210) **O-475197**  
(220) 16.03.2010  
(320) 16.03.2010  
(511) 9, 16, 21, 24, 25, 28, 35, 38, 39, 41, 43, 44  
(540)

**DŮM POHÁDEK**

(510) (9) magnetické nosiče zvukových a obrazových záznamů, gramofonové desky, nenahrané a nahrané nosiče zvukových a zvukově-obrazových záznamů, přístroje pro záznam, převod, reprodukci zvuku nebo obrazu; (16) papír, lepenka a výrobky z těchto materiálů, které nejsou zahrnuty do jiných tříd, tiskárenské výrobky, potřeby pro knižní vazby, fotografie, papírenské zboží, lepidla pro papírenství nebo domácnost, materiál pro umělce, štetce, psací stroje a kancelářské potřeby (vyjímaje nábytek), učební a vyučovací pomůcky s výjimkou přístrojů, plastické obaly (nezařazené do jiných tříd), tiskařské typy, štočky, tiskoviny, periodické a neperiodické publikace, plakáty, kalendáře, samolepky; (21) pomůcky a nádoby pro domácnost a kuchyň, hřebeny a mycí houby, kartáče (s výjimkou štetců), materiály pro výrobu kartáčů, čisticí potřeby, drátky na čištění parket, sklo surové nebo opracované (s výjimkou stavebního skla), sklo, porcelán a majolika neobsažené v jiných třídách; (24) tkaniny a textilní výrobky, které nejsou uvedeny v jiných třídách, pokrývky ložní a ubrusy; (25) oděvy, obuv, kloboučnické zboží, kostýmy; (28) hry, hračky, potřeby pro sport a gymnastiku, obsažené v této třídě; (35) propagační činnost, reklama, marketing, pomoc při hospodářské činnosti, obchodní administrativa, maloobchodní a velkoobchodní služby v oblasti hraček, oděvů, reklamních předmětů a zvukových a zvukově-obrazových nosičů, merchandising; (38) spoje (komunikace), vysílání televizních a rozhlasových programů; (39) doprava, balení a skladování zboží, organizování cest; (41) výchova, vzdělávání, zábava, sportovní a kulturní aktivity, nahrávání zvukových a zvukově-obrazových záznamů, vydavatelská a nakladatelská činnost, agenturní činnost v oblasti kultury a umění, pořádání výstav ke kulturním, vzdělávacím a zábavným účelům, pořádání soutěží, kino, divadlo, fotografování, provoz dětských dílen, provoz dětských koutků, provoz dětských koutků vybavených počítači, počítačovými programy, počítačovými hrami, provozování heren pro děti, výstavy kulis z pohádek, půjčování kostýmů, tvorba televizních a rozhlasových programů, výroba audiovizuálních programů; (43) služby zajišťující stravování a nápoje, kavárna, cukrárna; (44) péče o hygienu a krásu osob a zvířat, kadeřnictví, provozování wellness zařízení.  
(730) **Král Vlastimil**, Nedvědovo náměstí 283/4, Praha 4 - Podolí, 14700, CZ  
(740) Rott, Růžička & Guttman Patentové, známkové a advokátní kanceláře, JUDr. Vladimír Rott, Vinohradská 37, Praha 2, 12000

(210) **O-475231**  
(220) 17.03.2010  
(320) 17.03.2010  
(511) 31, 32, 43  
(540)

**gastrofresh**

(510) (31) čerstvé ovoce, zelenina, koření, bylinky, houby, kořeny jedlé, lesní plody, pálivé papričky, ořechy, exotické plody, plody jedlé, čerstvé ovocné saláty, čerstvé zeleninové saláty, loupané produkty a všechny uvedené výrobky vyrobené v souladu s postupy ekologického zemědělství; (32) nealkoholické nápoje, ovocné nápoje, zeleninové nápoje, džusy ovocné, džusy zeleninové, nápoje s ovocnou příchutí, nápoje se zeleninovou příchutí, ovocné šťávy, zeleninové šťávy, ovocné mošty, sirupy, nektary, bylinné nápoje, vinné mošty a nápoje vyrobené z výrobků vyrobených v souladu s postupy ekologického zemědělství; (43) zásobování gastronomických provozů výrobky uvedenými ve třídách 31 a 32.  
(730) **Kacer Ludvík**, Bílkova 13, Praha 1, 11000, CZ  
(740) Loskotová & partneři, patentová a známková kancelář, Ing. Gabriela Loskotová, K Závětinám 727, Praha 5, 15500

(210) **O-475264**  
(220) 18.03.2010  
(320) 18.03.2010  
(511) 35, 37, 39, 40, 41, 42  
(540)

**Štíhlý  
systém**

(510) (35) propagační činnost, reklama, pomoc při řízení obchodní činnosti, obchodní administrativa, kancelářské práce, reklamní, inzertní a propagační činnost, marketing, merchandising, franchising, marketingové studie, průzkum, veřejného mínění, průzkum trhu, obchodní nebo podnikatelský průzkum, pronájem informačních a reklamních míst v rámci této třídy, činnost reklamní agentury, zprostředkování v obchodních vztazích, zprostředkování v odpadovém hospodářství v rámci této třídy, poradenství a pomoc při provozu a řízení podniku, pomoc při provozování obchodů a obchodních činností průmyslového nebo obchodního podniku, služby obchodního managementu a podnikového poradenství, posuzování efektivnosti provozu a racionalizace práce, ekonomické prognózy, informace obchodní nebo podnikatelské, informační kanceláře komerční, spotřebitelská poradna (komerční informace a rady pro spotřebitele), fakturační a účetní služby, zpracování mezd, služby ekonomických poradců, služby organizačních poradců, služby daňových poradců, služby účetních auditorů, oceňování obchodních podniků, oceňování a odhady a prognózy v podnikání, ekonomické prognózy, vedení dražeb, služby personální agentury, personální poradenství, nábor zaměstnanců, zprostředkovatelné práce, vedení kartoték v počítačích, systematizace a překlad informací do počítačové databáze, automatizované zpracování dat, služby, které zahrnují záznam, přepis, vypracování, kompilaci, přenášeni nebo systematickosti písemných či datových či elektronických sdělení a záznamů, jakož i využívání nebo kompilaci matematických a statistických údajů, výstavy komerční nebo reklamní nebo propagační, pronájem kancelářských strojů a zařízení; (37) stavebnictví, opravy, instalační služby, inspekce stavebních objektů, stavební dozor, provádění staveb, jejich změn a odstraňování, výstavba pevných budov, restaurování objektů do původního stavu nebo ochrana objektů, aniž by se změnil jejich chemické nebo fyzické vlastnosti, sanace a rekultivace, sanace znečištění, rekultivace a revitalizace budov a pozemků poškozených průmyslovou činností, živelnými pohromami, stavební činnost související s ekologickými službami, veřejné asanační práce v zemědělské zóně a městské zóně, těžba znečištěných látek z půdy, pronájem bagrů, buldozerů, čisticích strojů, stavebních strojů, strojů pro čištění půd a povrchů, jeřábů, silničních zametacích vozů, údržbářské a úklidové služby, údržba a renovace průmyslových a městských asanačních sítí, opravy a

údržba strojů pro drcení a dezintegraci odpadů, opravy vybavení použitého při správě a zpracování odpadů (včetně nebezpečných odpadů), důlní těžba, hornictví, povrchová těžba, podmořské opravy a stavitelství, montáž a opravy a údržba počítačového vybavení, výroba umělého sněhu, výroba obchodních stánků a obchodů, čištění a údržba odpadů, služby opravářské, restaurátorské, služby údržbářské, služby úklidové (exteriér i interiér), asanační práce, zajišťování nepřetržitě havarijní služby, služby čištění, dezinfekce, deratizace, chemické čištění, stavební informace, služby informační, poradenské, konzultační a zprostředkovatelské ve výše uvedených činnostech; (39) doprava, balení a skladování zboží, organizování cest, informace o dopravě, pronájem a zprostředkování dopravních prostředků, skladů, parkovacích a skladovacích ploch a kontejnerů, kontejnerových přepravníků, odpadních nádob, sběrných nádob a boxů pro sběr odpadů, sběr, shromažďování, odstraňování, balení, pytlování, skladování, soustředování, manipulace, distribuce, přeprava a doprava odpadů (včetně nebezpečných), odpadků, zbytků a jiných materiálů, doprava a skladování užitečných látek, nebezpečných nebo rychle se kazících nebo znečištěných nebo kontaminovaných výrobků nebo zeminy, vod a tekutých, plyných nebo pevných látek, skladování odpadů na skládkách, podmořské záchranné práce, záchranné práce v dopravě, záchranné služby, remorkáž, ukládání (fyzické) elektronicky uložených dat nebo dokumentů, distribuce, doprava a rozvod energií, páry, vody, tepla a elektřiny, ropovod, výroba energií, zprostředkování a organizování těchto služeb, skladování a distribuce ochranných pracovních oděvů a ochranných pracovních pomůcek, služby informační, poradenské, konzultační a zprostředkovatelské ve výše uvedených činnostech; (40) zpracování materiálů, služby poskytované mechanickým zpracováním nebo mechanickou nebo chemickou transformací (přeměnou) anorganických nebo organických látek nebo předmětů, zpracování materiálů, likvidace, spalování, recyklace, zpracování, transformace, úprava, třídění, identifikace odpadů všeho druhu včetně nebezpečných, čištění a obnova odpadů, čištění povrchů, dekontaminace nebezpečných látek, dezinfekce a odstranění znečištění z půd, vod a vzduchu, odstranění znečištění půd a vod a vzduchu a obnova poškozených půd a vod a míst, obnova průmyslových a městských asanačních sítí, detoxikace škodlivých materiálů, zpracování vod, obnova životního prostředí, služby informační, poradenské, konzultační a zprostředkovatelské ve výše uvedených činnostech; (41) výchova, vzdělávání, zábava, sportovní a kulturní aktivity, instruktážní služby, výcvik instruktážní nebo výchovný, zkoušení, přezkoušení, školení, kurzy, semináře, konference, kongresy, jejich organizování a vedení, pořádání a vedení pracovních setkání, publikační činnost, vydávání periodických a neperiodických tiskovin, vydavatelská a nakladatelská činnost, organizování a vedení zábavních nebo vzdělávacích soutěží, obrazové zpravodajství, provozování muzea, výstavní činnost, tvorba a šíření audio a/nebo audiovizuálních děl, ekologická výchova a osvěta a služby s tím spojené v této třídě, konzultace v oblasti úspor energie, klubové služby, kluby zdraví, poradenství pro volbu povolání, provozování her on - line (z počítačové sítě), poskytování on - line elektronických publikací (bez možnosti stažení), školky a dětské jesle, služby informační, poradenské, konzultační a zprostředkovatelské ve výše uvedených činnostech; (42) vědecké a technologické služby a související výzkum a projektování, analytické a výzkumné služby v průmyslu, navrhování a vývoj počítačového hardwaru a softwaru, služby techniků, kteří provádějí vyhodnocení, odhady, výzkum a posudky v oblasti vědy a techniky, v oblasti ochrany životního prostředí, vědecký výzkum v oblasti ochrany životního prostředí, průmyslové analýzy, provádění odběrů, zpracování a analýz vzorků odpadů a materiálů, testování a výzkum pro prevenci znečištění, výzkum v oblasti odpadů a nebezpečných odpadů, studie a realizace odborných projektů se zaměřením na odpady, vypracování posudků a dobrozdání v oblasti hospodaření s odpady, posuzování a kategorizaci odpadů, odběrů kontrolních vzorků, analytických rozborů, testování toxicity odpadů, poradenství v odpadovém hospodářství (plány, analýzy odpadů, metodika zpracování evidence odpadů), poradenství, konzultace, inženýrské služby, počítačové studie a modely a programování dat, výzkumné a vědecké služby, vývoj a projektové studie se zaměřením na kontrolu znečištění, na studium a ochranu životního prostředí a související prevenci a trvale udržitelný

rozvoj, environmentální služby, modelování životního prostředí, projekční, konzultační a poradenská činnost v oblasti životního prostředí a ekologie, tvorba a správa webových stránek, návrh a vývoj počítačového hardwaru a softwaru, zpracování dat, služby databank (ukládání dat v elektronické podobě), správa počítačových sítí, poskytování softwaru a poradenství v oblasti software a hardware.

(590) Barevná  
(730) SITA CZ a.s., Španělská 10/1073, Praha 2, 12000, CZ  
(740) Advokátní a patentová kancelář VYSKOČIL, KROŠLÁK a spol., Dana Lukajová, Voršílská 10, Praha 1, 11000

(210) **O-475279**

(220) 19.03.2010

(320) 19.03.2010

(511) 35, 36, 37

(540)

(510) (35) propagační činnost, reklama, pomoc při řízení obchodní činnosti, obchodní administrativa, kancelářské práce, reklamní, inzertní a propagační činnost, marketing, merchandising, franchising, marketingové studie, průzkum veřejného mínění, průzkum trhu, obchodní nebo podnikatelský průzkum, pronájem informačních a reklamních míst v rámci této třídy, činnost reklamní agentury, komerční využití Internetu v oblastech komerčních internetových médií a vyhledávacích služeb, on-line inzerce, zprostředkování v obchodních vztazích, zprostředkovatelská činnost v oblasti obchodu s výrobky zařazenými do tř. 1-34, poradenství a pomoc při provozu a řízení podniku, pomoc při provozování obchodů a obchodních činností průmyslového nebo obchodního podniku, služby obchodního managementu a podnikového poradenství, informace obchodní nebo podnikatelské, informační kanceláře komerční, spotřebitelská poradna (komerční informace a rady pro spotřebitele), oceňování obchodních podniků, oceňování a odhady a prognózy v podnikání, ekonomické prognózy, vedení kartoték v počítačích, systematizace a překlad informací do počítačové databáze, automatizované zpracování dat, služby, které zahrnují záznam, přepis, vypracování, kompilaci, přenášení nebo systematičnost písemných či datových či elektronických sdělení a záznamů, jakož i využívání nebo kompilaci matematických a statistických údajů, výstavy komerční nebo reklamní nebo propagační, pronájem kancelářských strojů a zařízení, maloobchodní činnost v oblasti prodeje výrobků zařazených do tř. 1-34; (36) pojištění, služby finanční, služby peněžní, služby nemovitostní, služby agentů zabývajících se nemovitostmi a cennými papíry, služby správců nemovitostí jako jsou služby pronájmu, odhad nemovitostí, služby tichého společníka, správa a obchodování a pronájem nemovitostí, domů, bytů, obchodních prostor, jednacích místností, kanceláří, obchodních ploch, farem, obchodů, kanceláře realitní, kanceláře ubytovací, vedení nájemních a činžovních domů, inkasování nájemného, oceňování a odhady nemovitostí, garance, záruky, kauce, finanční analýzy a informace, hypotéky, investování kapitálu, leasing, developerské činnosti v oblasti realit, investorská činnost v oblasti realit, zprostředkování, informování, konzultace a poradenství v oblasti služeb finančních, peněžních, pojišťovacích a nemovitostních; (37) stavebnictví, opravy, instalační služby, služby ve stavebnictví, stavitelské služby, provádění staveb včetně jejich změn, udržovacích prací na nich a jejich odstraňování, inspekce stavebních projektů, služby stavebního dozoru, pronájem nářadí a konstrukčního materiálu, pronájem stavebních strojů a zařízení, služby opravářské a údržbářské v rámci této třídy, zprostředkovatelské, informační, konzultační a poradenské služby ve výše uvedených oblastech.

(730) GENERAL REALITY a.s., Václavské nám. 807, Praha 1, 11000, CZ

(740) Advokátní a patentová kancelář VYSKOČIL, KROŠLÁK a spol., Dana Lukajová, Voršílská 10, Praha 1, 11000

(210) **O-475349**

(220) 22.03.2010

(320) 22.03.2010

(511) 2, 3, 5

## Mníšecký Eden

- (540) (730) **Kia Motors Corporation**, Yangjae-dong, Seocho-gu 231, Seoul, KP  
(740) Zeiner & Zeiner v.o.s., Mgr. Karel Šindelka, Maiselova 15, Praha 1, 11000

## SAVO, Více než čistota

- (510) (2) barvy, nátěry, laky, ochranné prostředky proti korozi a proti deteriozaci dřeva, barviva, mořidla, impregnační nátěry; (3) přípravky pro praní a bělení, čištění, mytí; (5) dezinfekční přípravky proti bakteriím, virům a plísním.  
(730) **BOCHEMIE a.s.**, Lidická 326, Bohumín, 73695, CZ  
(740) Rott, Růžička & Guttman Patentové, známkové a advokátní kanceláře, JUDr. Vladimír Rott, Vinohradská 37/938, Praha 2, 12000

- (210) **O-475355**  
(220) 22.03.2010  
(320) 22.03.2010  
(511) 25, 35  
(540)



- (510) (25) oděvy, obuv, kloboučnické zboží, včetně sportovní a vycházkové obuvi, triček, čepic, rukavic; (35) pomoc při řízení obchodní činnosti, při provozování obchodů a obchodních činností průmyslového nebo obchodního podniku, obchodní poradenství, organizování a uzavírání obchodních transakcí - v rámci této třídy, organizování kontraktů pro nákup a prodej zboží, reklama a marketing prostřednictvím Internetu, provozování virtuálních obchodních středisek na Internetu v oblasti obuvi, zejména sportovní a vycházkové obuvi, oděvů a kloboučnického zboží, elektronické přijímání objednávek zboží a organizování prodeje v oblasti obuvi, zejména sportovní a vycházkové obuvi, oděvů a kloboučnického zboží.  
(730) **Botas a.s.**, Smetanova 842, Skuteč, 53973, CZ  
(740) Ing. Pavel Reichel, Lopatecká 14, Praha 4, 14700

- (210) **O-475365**  
(220) 23.03.2010  
(320) 23.03.2010  
(511) 29  
(540)

## Kyšperské slabé párky

- (510) (29) párky.  
(730) **BOCUS, a.s.**, Orlice 282, Letohrad, 56151, CZ

- (210) **O-475476**  
(220) 26.03.2010  
(320) 26.03.2010  
(511) 12  
(540)



- (510) (12) osobní automobily, nákladní automobily, autobusy, minibusy, automobily s náhonem na čtyři kola, dodávky, mini dodávky (minivaný).

- (210) **O-475529**  
(220) 30.03.2010  
(320) 30.03.2010  
(511) 39, 43  
(540)



- (510) (39) autobusová doprava, dopravci, dopravní informace, doprovázení turistů, dovoz, doprava, informace v dopravě, jízda výletní lodí, letecká doprava, lodní doprava, lodní trajektová doprava, námořní doprava, organizování cest, organizování exkurzí, organizování okružních výletů a plaveb, organizování prohlídek, organizování zájezdů, prohlídky (turistické), přeprava turistů, rezervace (cestování), rezervace (v dopravě), rezervace místenek, říční doprava, služby v dopravě a přepravě, výletní lodě (služby poskytované), zprostředkování dopravy a přepravy, zprostředkování námořní dopravy, železniční doprava; (43) hotelové služby, penziony, poskytování přechodného ubytování, provoz hotelového ubytování, restaurace, rezervace hotelů, rezervace penzionů, rezervace přechodného ubytování, ubytovací služby (hotely, penziony).  
(730) **CK DOLCE VITA a.s.**, Koněvova 1691/116, Praha 3, 13000, CZ  
(740) Michal Kroft, advokát trvale spolupracující s NWD Legal, Michal Kroft, Dukelských hrdinů 34, Praha 7, 17000

- (210) **O-475553**  
(220) 30.03.2010  
(320) 30.03.2010  
(511) 29, 30, 32  
(540)

## MARINA

- (510) (29) konzervované výrobky z masa a ryb, mražené výrobky z masa, ryb, ovoce a zeleniny, mražené a konzervované hotové pokrmky a polotovary jídel spadající do této třídy, ovocné dřeně a koncentráty; (30) čaj, kakao, čokoláda, cukr, rýže, káva, kávové náhražky, mouka a obilnářské výrobky, chléb, sušenky, suchary, koláče, jemné pečivo a cukrovinky, zmrzlina, med, sirup, kvasnice, prášky do pečiva, sůl, hořčice, ocet, koření, led na chlazení; (32) nealkoholické nápoje, sirupy a jiné přípravky (tekuté, práškové i tabletové) k přípravě nápojů, džusy, ovocné koncentráty, šťávy ovocné a nápoje z ovocných šťáv nealkoholických, šumivé ovocné nápoje (lihuprosté), šumivé nápoje s ovocnou šťávou.  
(730) **GASTON, spol. s r.o.**, Hluboká 5254, Zlín, 76001, CZ  
(740) Ing. Zdeněk Kučera, Padělký 548 (P.O.BOX 92), Slušovice, 76315

- (210) **O-475581**  
(220) 31.03.2010  
(320) 04.12.2009  
(511) 5  
(540)

## EBYONT

- (510) (5) farmaceutické přípravky pro lidské použití pro léčbu a prevenci metabolických poruch.  
(730) **Bristol - Myers Squibb Company a Delaware Corporation**, 345 Park Avenue, 10154 New York, NY, US  
(740) Baker & McKenzie v.o.s., advokátní kancelář, JUDr. Jiří Čermák, Klimentská 46, Praha 1, 11002

- (210) **O-475606**  
(220) 01.04.2010  
(320) 01.04.2010

(511) 35, 37, 40  
(540)



(510) (35) velkoobchod a maloobchod s elektrotechnikou (nízkonapěťové elektrické přístroje), zprostředkování obchodu a obchodních služeb v oboru elektrotechniky (nízkonapěťové elektrické přístroje), reklama, propagace, inzerce, předvádění zboží, zprostředkovatelská činnost v oblasti obchodu s elektrotechnikou (nízkonapěťové elektrické přístroje); (37) instalace, opravy a údržba elektronických součástek, elektrických a elektronických zařízení, strojů a přístrojů pracujících na malém napětí, telekomunikačních zařízení, přístrojů, zařízení a strojů pomáhajících slabozrakým a nevidomým; (40) výroba elektronických součástek, elektrických a elektronických zařízení, strojů a přístrojů pracujících na malém napětí a telekomunikačních zařízení na zakázku, výroba přístrojů, zařízení a strojů pomáhajících slabozrakým a nevidomým na zakázku.  
(590) Barevná  
(730) **DINASYS, s.r.o.**, Břenkova 174/3, Brno, 61300, CZ  
(740) HALAXOVÁ & HALAXOVÁ, TETRAPAT, RNDr. Zdeňka Halaxová, Dukelská 891/4, Olomouc, 77200

(210) **O-475612**  
(220) 01.04.2010  
(320) 01.04.2010  
(511) 5, 29, 30  
(540)

## LEBKA

(510) (5) dietetické potraviny, nápoje a jiné výrobky pro léčebné účely, potraviny pro kojence a děti s léčebnými účinky, posilující potraviny s léčebnými účinky, potravinové doplňky s léčebným účinkem, vitamínové nebo minerální přípravky, cukrářské výrobky s léčebným účinkem; (29) potraviny živočišného původu, zeleniny a jiné zahradní jedlé výrobky připravené pro konzervování a konzumaci, smetanové krémy i s rostlinným tukem i mražené, jogurtové krémy i mražené, jogurtové nebo smetanové krémy s přídavkem ovoce, ovocné krémy mražené samostatně, ovocné dřeně, bramborové lupínky, bujón, vývar, přípravky na bujóny, čočka konzervovaná, droby, vnitřnosti, dršťky, drůbež (neživá), dřeň (ovocná), džemy, fazole konzervované, hrách konzervovaný, hranolky bramborové, humři (neživí), huspeniny, játra, játrová paštika, jedlé oleje, jedlé tuky, jelita, tlačenka, jogurt, kaviár, kefir, klobásy, salámy, párky, koblihy z bramborového těsta, koncentráty bujónové, koncentrované vývary, konzervy masové, konzervy rybí, konzervy zeleninové, koryši (s výjimkou živých), krevety (neživé), krokety, kysané zelí, langusty neživé, lanýže konzervované, losos, margarín, marmeláda, máslo, maso, maso konzervované, masové extrakty, měkkýši (neživí), mléko, mléčné výrobky, mražené mléčné výrobky, mražené ovoce, ovocné nebo zeleninové mražené protlaky, mušle (neživé), nakládaná zelenina, nasolené potraviny, olivový olej, ovoce konzervované, ovoce zavařené, ovoce kandované, ovocné saláty, rybí plátky, polévky, přípravky pro výrobu polévek, potraviny solené, potraviny z ryb, příslazované ovoce, raci (s výjimkou živých), rajčatová šťáva na vaření, rajčatový protlak, ryby konzervované, potravinářské výrobky z ryb, ryby solené, ryby ve slaném nálevu, ryby s výjimkou živých, řepkový olej jedlý, saláty ovocné, saláty zeleninové, sardinky, slanečci, sledi, slanina, slunečnicový olej jedlý, smetana, sumýši (neživí), sušené ovoce, sýry, šlehačka, šťávy zeleninové na vaření, šunka, tofů, tukové pomazánky na chléb, tuky jedlé, tuňák a ústřice s výjimkou živých, uzeniny, vejce, vepřové maso, vepřové sádlo, zelenina v pikantním nálevu, zvěřina, žampiony konzervované, želatina, mražená zelenina, výtažky masové; (30) potraviny rostlinného původu připravené pro konzumaci nebo konzervování, masové šťávy (omáčky), cukr, cukroví, cukrovinky, mražené nebo chlazené cukrovinky, čaj, čokoláda, dorty, hořčice, housky, chléb, jemné pečivo, jogurtová zmrzlina, kakao, kakaové nápoje, karamely,

káva, kečup, keksy, koláče, koření, kreky, krupice, kuchyňská sůl, kvasnice, droždí v tabletách k nelékařským účelům, kypřící prášek, led přírodní nebo umělý, led pro osvěžení, listové těsto, majonéza, makaróny, mandlové těsto, marcipán, marinády (chuťové přísady), máslové tukové těsto, látky na zjemnění masa pro domácnost, masové paštiky zapečené v těstě, masové pirožky, med, medovníky, perníky, mouka potravinářská a výrobky z mouky, muesli, nápoje čokoládové, kakaové, kávové, přísady do nápojů, nekynutý chléb, nudle, ocet, oplatky, ovesná kaše, potraviny na bázi ovsy, ovesné vločky, ozdoby na dorty jedlé, palačinky, pizzy, pralinky, přísady do zmrzlin, pudinky, rajčatová omáčka, ravioli, rohlíky, rýže, rýžové koláčky, sendviče, suchary, kuchyňská sůl, sušenky, biskvity, šerbet, přípravky na ztužení šlehačky, špagety, šťávy s výjimkou dresinků, těsta, těstoviny, vlasové nudle, vločky, zákusky, zálivky na ochucení, zmrzlina, zmrzlinové poháry, želé ovocné, žemle, knedlíky.

(730) **NOWACO Czech Republic s.r.o.**, V Růžovém údolí 553, Kralupy nad Vltavou, 27801, CZ

(740) Václav Müller, patentový zástupce, Filipova 2016, Praha 4, 14800

(210) **O-475645**  
(220) 01.04.2010  
(320) 01.04.2010  
(511) 16, 21, 28, 39, 40  
(540)



(510) (16) fotografie, kalendáře, šanony; (21) hrníčky; (28) puzzle; (39) distribuce zpracovaných zakázek; (40) digitální zpracování fotografií, potisky výrobků na zakázku, zpracování a výroba všech druhů fotografií.

(590) Barevná  
(730) **elentos s.r.o.**, Vrázova 739/10, Cheb, 35002, CZ

(210) **O-475677**  
(220) 02.04.2010  
(320) 02.04.2010  
(511) 16, 35, 36, 41  
(540)

## ČEKIA Stability Award

(510) (16) tiskárenské výrobky, časopisy, propagační a reklamní předměty z papíru; (35) provozování informačního systému, získávání, zpracování a distribuce dat, hodnocení bonity právnických osob, obchodní nebo podnikatelské informace, překlad informací do počítačových databází, propagační činnost a reklama, styk s veřejností, pomoc při řízení obchodní činnosti, služby reklamních kanceláří, inzertní činnost, vše v rámci této třídy; (36) informační a analytické služby v rámci této třídy, finanční analýzy; (41) organizování a vedení konferencí, organizování a vedení seminářů, pořádání a organizování oslav, provozování programu při udílení cen a obdobných jednorázových událostí.

(730) **Česká kapitálová informační agentura, a.s.**, Krakovská 583/9, Praha 1, 11000, CZ

(740) Ing. Irena Procházková, Augustinova 2072, Praha 4, 14800

(210) **O-475678**  
(220) 02.04.2010  
(320) 02.04.2010  
(511) 16, 35, 36, 41  
(540)

## ČEKIA Stability Rating

(510) (16) tiskárenské výrobky, časopisy, propagační a reklamní předměty z papíru; (35) provozování informačního systému, získávání, zpracování a distribuce dat, hodnocení bonity právnických osob, obchodní nebo podnikatelské informace, překlad informací do počítačových databází, propagační činnost a reklama, styk s veřejností, pomoc při řízení obchodní činnosti,

služby reklamních kanceláří, inzertní činnost, vše v rámci této třídy; (36) informační a analytické služby v rámci této třídy, finanční analýzy; (41) organizování a vedení konferencí, organizování a vedení seminářů, pořádání a organizování oslav, provozování programu při udílení cen a obdobných jednorázových událostí.

(730) **Česká kapitálová informační agentura, a.s.**, Krakovská 583/9, Praha 1, 11000, CZ

(740) Ing. Irena Procházková, Augustinova 2072, Praha 4, 14800

(210) **O-475720**

(220) 07.04.2010

(320) 07.04.2010

(511) 35, 38, 45

(540)



(510) (35) aktualizování reklamních materiálů, analýzy nákladů, daňová přiznání, data v počítačových souborech (vyhledávání), fakturace, fotokopírování, inzerce poštou, komerční informační kanceláře, marketingové studie, obchodní nebo podnikatelský průzkum, personální poradenství, sekretářské služby, sestavování statistik, zpracování textů; (38) elektronická pošta, informační kanceláře, komunikace, posílání zpráv, poskytování internetových diskusních fór, poskytování přístupu k databázím, pošta (elektronická); (45) právnícké (komerční služby), doprovod, manželské a předmanželské poradny, seznamovací služby, zprostředkovatelství.

(730) **Prokeš Pavel Ing.**, Amfórová 1890/34, Praha 5, 15000, CZ

(740) Ing. Josef Šíkula, Štěpánská 633/49, Praha 1, 11000

(210) **O-475735**

(220) 07.04.2010

(320) 07.04.2010

(511) 29, 30, 32

(540)

## Floriánek

(510) všechny druhy másla a kombinovaných tuků, mléka, sýrů, kysaných výrobků včetně jogurtů, mléčné krémy, sušené mléko a sušené výrobky na bázi mléka, všechny druhy tvarohů, smetan, ostatní výrobky získané z mléka; (30) všechny druhy pudíngů, mražené krémy všeho druhu; (32) nealkoholické nápoje včetně džusů a nektarů.

(730) **OLMA, a.s.**, Pavelkova 18, Olomouc, 77234, CZ

(740) Advokátní kancelář Novák, Hlína, Schenk, Příkazská a partneři, JUDr. Lenka Příkazská, advokátka, Čechova 2, Přešov, 75002

(210) **O-475755**

(220) 08.04.2010

(320) 08.04.2010

(511) 7, 11, 21

(540)



(510) (7) čisticí centrální vakuové zařízení, čisticí přístroje parní, čisticí zařízení vysokotlaká, elektrické stroje a přístroje na čištění, elektricky poháněné kartáče, filtry (části strojů nebo motorů), kartáče (části strojů), klepací stroje, elektrické stroje a přístroje na čištění koberců pomocí šamponů, kuchyňské elektrické roboty, kuchyňské stroje, elektrické stroje a přístroje na leštění, elektrické lešticí stroje na parkety, lešticí stroje, mísicí kuchyňské stroje elektrické, mixéry (stroje), mlecí stroje, mlýnky

elektrické pro domácnost, mlýnky na kávu jiné než na ruční pohon, mlýnky na koření s výjimkou mlýnků na ruční pohon, mlýnky pro domácnost s výjimkou ručních, stroje na lisování a třídění odpadu, odsávače prachu a jiných nečistot, mycí zařízení, nástroje (části strojů), čisticí zařízení pro odprašnění, oplachovací stroje, elektrické lisy na ovoce pro domácnost, elektricko-mechanické stroje na přípravu pokrmů, elektrické stroje a přístroje na pastování, čisticí zařízení pro vysávání prachu, roboty (stroje), rozprašovače vůní nebo dezinfekčních prostředků (jako příslušenství k vysavačům), sací stroje pro průmyslové účely, automatické manipulátory (stroje), sekačky (stroje), sekačky na trávu (stroje), zařízení na výrobu sodové vody, strouhací stroje na zeleninu, stroje na strouhání, šlehače (elektrické), šlehače (elektrické) pro domácnost, třídiče odpadu, sáčky pro vysavače, vysavače prachu, hadice k vysavačům prachu; (11) filtry (části zařízení pro průmysl nebo domácnost), filtry klimatizační, filtry na pitnou vodu, elektrické fritězy (fritovací hrnce), grily, grily na opékání, elektrické filtrační kávovary, kávovary elektrické, elektrické kávové filtry, klimatizační zařízení, elektrické konvice, kuchyňské potřeby elektrické, lampy na čištění vzduchu od bakterií (germicidní, ničící bakterie), lampy na ultrafialové paprsky, s výjimkou lamp pro lékařské účely; (21) kbelíky na smetí a odpadky, koše na použití v domácnosti, nádoby pro použití v domácnosti a v kuchyni.

(730) **BLAKAR trading s.r.o.**, Hviezdoslavova 503, Praha 4, 14900, CZ

(210) **O-475786**

(220) 09.04.2010

(320) 09.04.2010

(511) 16, 32, 33

(540)

## SILVER ROCKET

(510) (16) papír a výrobky z papíru, kancelářské potřeby, tiskárenské výrobky, papírové obaly, obaly z plastů náležející do této třídy, etikety, reklamní, propagační a informační materiály na papírovém nosiči; (32) pivo, nealkoholické nápoje, minerální a stolní vody, limonády, ovocné šťávy a nápoje z nich, energetické nápoje, jiné nealkoholické nápoje, přípravky k výrobě nápojů; (33) alkoholické nápoje, destiláty, lihoviny, vinné stříky, alkoholické nápoje míchané a mixované, jiné alkoholické nápoje.

(730) **VELTA PLUS EU s.r.o.**, Závodu míru 790, Karlovy Vary, 36017, CZ

(740) ZEMAN - podkrušnohorská patentová a známková kancelář, Petr Zeman, Hradní 301, Loket, 35733

(210) **O-475787**

(220) 09.04.2010

(320) 09.04.2010

(511) 16, 32, 33

(540)

## GOLD ROCKET

(510) (16) papír a výrobky z papíru, kancelářské potřeby, tiskárenské výrobky, papírové obaly, obaly z plastů náležející do této třídy, etikety, reklamní, propagační a informační materiály na papírovém nosiči; (32) pivo, nealkoholické nápoje, minerální a stolní vody, limonády, ovocné šťávy a nápoje z nich, energetické nápoje, jiné nealkoholické nápoje, přípravky k výrobě nápojů; (33) alkoholické nápoje, destiláty, lihoviny, vinné stříky, alkoholické nápoje míchané a mixované, jiné alkoholické nápoje.

(730) **VELTA PLUS EU s.r.o.**, Závodu míru 790, Karlovy Vary, 36017, CZ

(740) ZEMAN - podkrušnohorská patentová a známková kancelář, Petr Zeman, Hradní 301, Loket, 35733

(210) **O-475804**

(220) 12.04.2010

(320) 12.04.2010

(511) 28, 35, 39

(540)

**PACKAGE**  
**LOGISTICS**

(510) (28) hry, hračky, potřeby pro gymnastiku a sport, které nejsou uvedeny v jiných třídách, vánoční ozdoby, zejména autička na hraní, automobilové modely zmenšené, boby, bublifuk (hračka), draci létající, houpačky, hra v kostky, hra v kuželky, hra v šachy, hrací karty, hrací koule, hrací kuličky, hrací žetony, hračky, hračky pohyblivé, hráčské pálky (sportovní náčiní), hry, hry společenské, hry stolní, hry jiné než upravené pro použití s externí obrazovkou nebo monitorem, kanadské žertíky (atrapy), koloběžky, kostky hrací, kouzelnické potřeby, kuželky, loutky, maňásci (prstová loutka), masky divadelní, masky karnevalové, medvídci plyšová, míče na hraní, míčky na hraní, panenky, domečky pro panenky, postýlky pro panenky, šatičky pro panenky, pokojíčky pro panenky, pistole a pistolky (hračky), pistolky vzduchové (hračky), puzzles, rádiem řízená autička na hraní, sánky (sportovní potřeby), sítě (sportovní potřeby), skateboardy, skluzavky (hry), stavebnice (hračky), stavebnicové kostky, šipky (hra), talíře létající (hračky); (35) propagační činnost, reklama, pomoc při řízení obchodní činnosti, obchodní administrativa, kancelářské práce; (39) doprava, balení a skladování zboží, organizování cest, pronájem parkovacích ploch, pronájem skladišť, pronájem skladovacích kontejnerů, skládání nákladu, služby v dopravě a přepravě, expedice, stěhování, skladování, doručování zboží, zprostředkování dopravy, zasilatelství, zprostředkování přepravy.

(730) **PACKAGE LOGISTICS, s.r.o.**, Pisty 42, Zvěřinec, 28913, CZ

(210) **O-475805**

(220) 09.04.2010

(320) 09.04.2010

(511) 44

(540)



(510) (44) masáže, meditace, provozování zařízení sloužících k regeneraci, relaxaci a rekondici návštěvníků spadající do této třídy, poskytování masérských a jiných služeb v péči o pleť, tělo a vlasy, masérské, regenerační a rekondiční služby jako zejména reiki, shiatsu, lymfatická drenáž, vanilkový perliny, aromatické koupele, čokoládový zábal, masáž lávovými kameny, masáž peřím, masáž tlakovou vodou, kalifornská masáž.

(590) Barevná

(730) **Křeháčková Hana**, Vejvanovská 1394, Zlín, 76001, CZ

(740) Ing. Zdeněk Kučera, Dlouhá 207 (P.O.BOX 92), Slušovice, 76315

(210) **O-475807**

(220) 12.04.2010

(320) 12.04.2010

(511) 29, 30, 43

(540)

**BASSTA**

(510) (29) maso, ryby, drůbež a zvěřina, masové výtazky, zavařované, mražené, sušené a vařené ovoce a zelenina, želé, džemy, mléko a mléčné výrobky, oleje a tuky jedlé; (30) káva, čaj, kakao, cukr, rýže, tapioka, ságo, kávové náhražky, mouka a přípravky z obilnin, chléb, pečivo, cukrovinky, zmrzlina, med, sirup melasový, droždí, prášky do těsta, sůl, hořčice, ocet, nálevy (k ochucení), koření; (43) služby zajišťující stravování a nápoje, dočasné ubytování.

(730) **BMC Brno, s.r.o.**, Holzova 39, Brno, 62800, CZ

(740) JUDr. Zlatava Davidová, advokátka, Přívrat 12, Brno, 61600

(210) **O-475831**

(220) 12.04.2010

(320) 12.04.2010

(511) 6, 9, 14, 16, 18, 19, 20, 21, 24, 25, 26, 28, 35, 36, 37, 38, 39, 41, 42, 43, 44, 45

(540)



(510) (6) desky pamětní (kovové), identifikační štítky (kovové), korouhvičky (kovové), kovové zboží (drobné), krabice z obecných kovů, sošky z obecných kovů; (9) disky kompaktní (audio-video), disky nahrané (se zvukovými nahrávkami), gramofonové desky, elektronická pera (vizuální zobrazovací jednotky), elektronické oznamovací tabule, elektronické publikace (s možností stažení), fotografické snímky, identifikační karty (magnetické -), kalkulačky kapesní, kódované magnetické karty, laptopy (počítače), magnetické nosiče zvukových záznamů, magnetické nosiče dat, přístroje pro záznam, přenos, reprodukci zvuku nebo obrazu, operační systémy, tabule oznamovací elektronické; (14) výrobky ze vzácných kovů a jejich slitin a výrobky z postřibřeného nebo pozlaceného kovu, bižuterie, drahokamy, brože (šperky), figurky (sošky) z drahých kovů, hodinky, hodiny, jehlice (ozdobné -), jehlice (šperky), klenoty, klíčenky (bižuterie), knoflíky (manžetové -), krabice z drahých kovů, kravaty (jehlice do -), medaile, medailóny (šperky), náramkové hodinky, ozdobné jehlice, spony do kravaty; (16) papír, lepenka a výrobky z těchto materiálů, plastické obaly (nezaražené do jiných tříd), alba, archy papíru, blahopřání, bloky (papírnické výrobky), brožury, časopisy, desky (papírnické výrobky), desky (psací -) s klipsem (na přidržování papíru), desky na dokumenty (šanon, pořadače), dopisní papír, držáky na psací potřeby, formuláře, fotografie, grafické reprodukcce, grafiky, grafiky reprezentativní, kalendáře, kalendáře trhací, kancelářské potřeby, kromě nábytku, katalogy, polygrafické výrobky, knihy, knihy k nalepování výstřížků (alba), knížky (brožované), listky, malby (obrazy) zarámované či nezarámované, manuály, mapy, nože na papír (kancelářské potřeby), obálky (papírnické výrobky), obrazy, obrazy (malby) zarámované či nezarámované, obtisky, psací potřeby, papír dopisní, papírenské výrobky, pera (kancelářské potřeby), pera plnicí, periodika, neperiodické publikace, plakáty, podložky papírové pod sklenice, pohlednice, poštovní známky, poustače z papíru nebo z lepenky, pouzdra na doklady, pouzdra na pera, pouzdra s psacími potřebami (kancelářské potřeby), praporečky (papírové -), pravítka, psací soupravy, razítka, reprodukce (grafické -), ročenky, samolepky (papírnické výrobky), sešity, stojany na pera a tužky, těžítka, tiskopisy, tiskoviny, tužky, ubrousky papírové, vlajky (papírové -), záložky do knih, zápisníky (notesy); (18) výrobky z kůže nebo z imitace kůže, pokud výrobky z nich spadají do třídy 18, aktovky-diplomatky, diplomatky, kabelky, klíčenky (kožená galanterie), kuffíky, kuffíky diplomatické, kuffíky na doklady, nákupní tašky, náprsní tašky, neceséry cestovní (kožená galanterie), peněženky, pouzdra na klíče (kožená galanterie), pouzdra na navštívenky, karty, průkazy (peněženky), tašky cestovní, deštníky, slunečníky; (19) figurky (sošky) z kamene, betonu a mramoru, pamětní tabule (nekovové); (20) dekorativní předměty (přenosné), pokud tyto předměty spadají do třídy 20, díla umělecká ze dřeva, vosku, sádry nebo z umělých hmot, držáky na noviny, figurky (sošky) ze dřeva, vosku, sádry nebo z umělých hmot, identifikace (štítky na -) (nekovové), kazety na šperky (kromě drahých kovů), krabice ze dřeva nebo z umělých hmot rámy (na obrazy) vitríny (nábytek) zástěny; (21) pomůcky a nádoby pro stolování, sklo, porcelán, pokud výrobky z nich spadají to třídy 21, cukřenky, čajové servisy, desky na jídelní listky, držáky na svíce, držáky ubrousků, figurky (sošky) z porcelánu, terakoty nebo skla, jídelní lístek (pouzdra na -), hluboké misky, hluboké mýsy, hrnčičské zboží, karafy, stolní lahve, kroužky na ubrousky, líkérové

soupravy, předměty umělecké z porcelánu, terakoty nebo skla, talíře-mísy, vázy; (24) tkaniny a textilní výrobky, pokud tyto výrobky spadají do třídy 24, ubrusy, korouhve, praporečky (ne z papíru); (25) kloboučnické zboží, čelenky, čepice se štítkem, oděvní doplňky, pokud spadají do třídy 25, kravaty, šály na krk, šátky kolem krku, šátky, šály; (26) oděvní doplňky, pokud spadají do třídy 26, odznaky ozdobné (knoflíky), odznaky, ne z drahých kovů; (28) dáma (stolní hra), hra v šachy, hračky, hry společenské, hry stolní, puzzle, společenské hry; (35) propagační činnost, kancelářské práce, záznam, přepis, vypracování a shromažďování dokumentů, informační kancelář (komerční), kopírování nebo rozmnožování (reprodukce) dokumentů, dokladů apod., příprava platů a výplatních listin, překlad informací do počítačových databází, sekretářské služby, styky s veřejností, systemizace informací do počítačových databází, telefonní služby (vzkazy) pro nepřítomné, těsnopis, stenografie, účetnictví, vedení kartoték v počítači, vydávání propagačních textů, vyhledávání sponzorů; (36) pronájem nemovitostí, výpůjčky nemovitostí, uzavírání pojistných smluv a placení povinného a havarijního pojištění vozidel, správa majetku, správa nemovitostí, vybírání nájemného; (37) údržba vozidel; (38) zajišťování služeb dovolujících vzájemnou komunikaci mezi osobami, elektronická pošta, informační kancelář, komunikace (telefonní -), mobilní telefony (komunikace -), počítačová komunikace, poskytování přístupu k databázím, poskytování telekomunikačních připojení ke globální počítačové síti, poskytování uživatelského přístupu ke globální počítačové síti, přenos faxem, telefonické služby, televizní vysílání, tisková kancelář, vysílání kabelové televize; (39) poskytování služeb týkajících se automobilové dopravy osob nebo zboží z jednoho místa na druhé a nutné služby spojené s poskytováním této dopravy, cestování (rezervace -), doprava (rezervace -), místenky (rezervace -), organizování cest, organizování prohlídek, zprostředkování (doprava -), cestovní doprovod, bezpečnostní přeprava; (41) poskytování služeb určených pro informování a rozvoj duševních schopností osob, poskytování služeb určených k upoutání pozornosti a vzdělávání, elektronické publikování (DTP), fotografování, informace o možnostech rekreace, konference (organizování a vedení -), kongresy (organizování a vedení -), obrazové zpravodajství, organizace a pořádání koncertů, organizace a vedení seminářů, organizace a vedení sympozií, organizování kulturních nebo vzdělávacích výstav, organizování soutěží (vzdělávacích nebo zábavných), organizování sportovních soutěží, poskytování on-line elektronických publikací (bez možnosti stažení), překladatelské služby, školení texty (psaní textů) kromě reklamních, texty (zveřejňování -) kromě reklamních, vydávání knih, vydávání textů, s výjimkou reklamních nebo náborových, výstavy (organizování kulturních nebo vzdělávacích), vzdělávací informace, zpravodajské služby, zpravodajství (obrazové -), živé vystoupení (organizování -); (42) aktualizace počítačových programů, hosting webových stránek, instalace počítačových programů, interiérová výzdoba, počítačové programování, programy počítačů (údržba -), výpůjčky počítačů, převod (konverze) dat a počítačových programů (ne fyzický), služby v oblasti ochrany proti počítačovým virům, software (tvorba -), tvorba počítačových systémů, tvorba software (počítačových programů), údržba počítačových programů, umístění webových stránek; (43) služby zajišťující stravování a poskytování nápojů, služba zajišťující dočasné ubytování, automaty (rychlé občerstvení), bary (služby -), bufety, hotely (rezervace hotelů), jídelny a závodní jídelny, přechodné ubytování (rezervace), zásobování; (44) služby týkající se zahradnictví, zprostředkování zdravotní péče; (45) právní služby, bezpečnostní služby pro ochranu majetku a jednotlivců, doprovod do společnosti, kontrola zavazadel pro bezpečnostní účely, monitorování bezpečnostních a poplašných zařízení, zprostředkovatelství.

(730) **ČESKÁ REPUBLIKA - KANCELÁŘ SENÁTU**, Valdštejnské náměstí 17/4, Praha 1, 11801, CZ

(210) **O-475915**  
(220) 14.04.2010  
(320) 14.04.2010  
(511) 16, 35, 36

(540) (16) papír a výrobky z papíru, kancelářské potřeby, reklamní, inzertní a propagační materiály a tiskoviny všeho druhu; (35) inzertní a reklamní činnost, propagační, reklamní a inzertní služby prostřednictvím jakéhokoliv média; (36) pojišťovnictví a peněžnictví, bankovní obchody a bankovní a finanční služby s těmito službami související.  
(730) **Česká spořitelna, a.s.**, Olbrachtova 1929/62, Praha 4, 14000, CZ

(210) **O-475916**  
(220) 14.04.2010  
(320) 14.04.2010  
(511) 16, 35, 36  
(540)



(510) (16) papír a výrobky z papíru, kancelářské potřeby, reklamní, inzertní a propagační materiály a tiskoviny všeho druhu; (35) inzertní a reklamní činnost, propagační, reklamní a inzertní služby prostřednictvím jakéhokoliv média; (36) pojišťovnictví a peněžnictví, bankovní obchody a bankovní a finanční služby s těmito službami související.  
(590) Barevná  
(730) **Česká spořitelna, a.s.**, Olbrachtova 1929/62, Praha 4, 14000, CZ

(210) **O-475930**  
(220) 15.04.2010  
(320) 15.04.2010  
(511) 29, 30, 32  
(540)

## Olmáček

(510) (29) všechny druhy másla a kombinovaných tuků, mléka, sýrů, kysaných výrobků včetně jogurtů, mléčné krémy, sušené mléko a sušené výrobky na bázi mléka, všechny druhy tvarohů, smetan, ostatní výrobky získané z mléka; (30) všechny druhy pudिंगů, mražené krémy všeho druhu; (32) nealkoholické nápoje včetně džusů a nektarů.  
(730) **OLMA, a.s.**, Pavelkova 18, Olomouc, 77234, CZ  
(740) Advokátní kancelář Novák, Hlína, Schenk, Příkazská a partneři, JUDr. Lenka Příkazská, advokátka, Čechova 2, Přerov, 75002

(210) **O-475931**  
(220) 15.04.2010  
(320) 15.04.2010  
(511) 30, 35, 43  
(540)

## LIBVERDKY

(510) (30) káva, čaj, kakao, cukr, rýže, tapioka, ságo, kávové náhražky, mouka a přípravky z obilnin, chléb, pečivo, cukrovinky, zmrzlina; (35) propagační činnost, reklama, pomoc při řízení obchodní činnosti, obchodní administrativa, kancelářské práce; (43) služby zajišťující stravování a nápoje, dočasné ubytování.  
(730) **Kellner Jiří**, Lázně Libverda 201, Lázně Libverda, 46362, CZ

(210) **O-476127**  
(220) 22.04.2010  
(320) 22.04.2010  
(511) 35, 36, 38



- (540) **freeREALS**
- (510) (35) inzertní služby, on-line inzerce, komerční využití Internetu zejména v oblasti realit a bydlení, reklamní činnost a marketing, komerční informace a rady pro spotřebitele; (36) zařizování a zprostředkování obchodů v oblasti nemovitostí, poskytování informací o nemovitostech, realitní činnost, pronájem nemovitostí, prodej nemovitostí a služby v oblasti nemovitostí; (38) provoz realitního serveru, šíření elektronických informací, zejména z oblasti realit a bydlení, šíření zpráv textových, zvukových a obrazových, např. elektronických časopisů, knih a děl prostřednictvím počítačové sítě Internet, digitálních mobilních sítí a digitální audiovizí, poskytování služeb pro firmy a subjekty v oblasti stavebnictví a bydlení, výměna elektronických zpráv a informací, služby zabezpečující audiovizuální komunikaci prostřednictvím informačních a telekomunikačních sítí, správa informací, anket a soutěží, odborná informační a poradenská činnost v daných oborech, specializované služby pro šíření informací prostřednictvím elektronické pošty.
- (730) **Lepka Martin**, Gruzinská 511/1, Brno, 62500, CZ

- (210) **O-476134**  
(220) 22.04.2010  
(320) 22.04.2010  
(511) 3, 5, 35, 39  
(540)

## MEDICOM

- (510) (3) přípravky pro bělení a jiné práci prostředky, přípravky pro čištění, leštění, odmašťování a broušení; (5) farmaceutické a veterinářské výrobky, hygienické výrobky pro léčebné účely, dietetické přípravky pro léčebné účely, potraviny pro batolata, náplasti, obvazový materiál, materiály pro plombování zubů a pro zubní otisky, dezinfekční přípravky, výrobky pro hubení škodlivých zvířat, fungicidy, herbicidy; (35) marketing v oblasti léčiv a léčivých přípravků, zprostředkování registrace léčiv a léčivých přípravků; (39) distribuce léčiv a léčivých přípravků.
- (730) **Medicom International s.r.o.**, Páteří 1216/7, Brno, 63500, CZ  
(740) Rott, Růžička & Guttman Patentové, známkové a advokátní kanceláře, JUDr. Vladimír Rott, Vinohradská 37, Praha 2, 12000

- (210) **O-476161**  
(220) 23.04.2010  
(320) 23.04.2010  
(511) 6, 19, 35, 37  
(540)



- (510) (6) kovy a jejich slitiny, kovy polozpracované, železářské výrobky a potřeby, vše v rámci této třídy, spojovací materiály kovové, šrouby, matky, podložky, nýty, hřebíky, vruty, kovové kotevní a upínací výrobky, kovové stavební a protipožární prvky, kovové dveře, okna, zárubně, kovové dveřní a vratové systémy, kovové závory, brány, schody, podlahy a prahy, stropní desky kovové, stavební kovové příčky, kovové ploty, mříže a žaluzie, kovové zábradlí jako části schodišť, kovové stavební a nábytkové kování všeho druhu, kovové kování pro okna a dveře, kovové kliky a madla, kovové úchyty a lišty všeho druhu, střešní krytiny kovové, kovové zámky do dveří i visací, kovové stavební materiály, kovové stavební konstrukce, kovové armatury, hutní materiály a výrobky všeho druhu, kovové profily, plechy, tyče, trubky a pružiny, potrubí kovové, kovové výlisky a odlitky pro různé průmyslové a hobby použití, formy kovové, kovové lešení, žebříky a štafle, kovové nádoby, nádrže a zásobníky pro různé průmyslové použití v rámci této třídy; (19) nekovové stavební prvky, nekovová (dřevěná a plastová) okna a dveře, okenní a dveřní profily, nekovové rámy, zárubně, ploty, brány, schody, podlahy, stropy, prahy, tvarové bednění, desky, příčky, zábradlí, ploty, rošty, markýzy, žaluzie, lišty, vše v rámci této třídy, stavební dřevo, dřevo polozpracované, řezivo, pilařské výrobky,

- lamino, pracovní desky, dýhy dřevěné, výrobky z dýh spadající do této třídy, obložení podlah a stěn ze dřeva, keramiky, plastu, laminátu, sklolaminátu, parkety dřevěné či z imitace dřeva, stavební plasty, laminát a sklolaminát, stavební sklo, sklo tabulové do oken a dveří, sklo izolační a bezpečnostní, základní stavební materiály nekovové všeho druhu v rámci této třídy, kámen, žula a jejich imitace, písek, šterk, cement, beton, tvárnice a cihly, stavební keramika, keramické obklady, sádkarton, sádra, střešní krytiny nekovové, nekovové stavební konstrukce a profily všeho druhu, nekovové potrubí, potrubní a okapové systémy, nekovové armatury, nekovové plavecké bazény a zednické nádrže; (35) maloobchod, velkoobchod i elektronický prodej výrobků a produktů uvedených ve třídách 6 a 19, obchodní zastoupení jiných subjektů, zejména výrobců, obchodní předvádění produktů, distribuce zboží a vzorků zboží k reklamním účelům, reklamní a marketingové činnosti, průzkumy trhu, kopírování dokumentů, automatizované i ruční zpracování a správa obchodních dat, poskytování obchodních dat, administrativní činnosti, management, činnosti vedení a řízení podniku a podnikání, organizování a pořádání reklamních a prodejních akcí a výstav; (37) stavební činnost, provádění staveb včetně jejich změn, udržovacích prací na nich a jejich odstraňování, dokončovací stavební práce, stavební subdodávky, stavební opravy a úpravy interiérů i exteriérů, servisně montážní práce, servis, montáže a demontáže stavebních prvků a nábytku, opravárenské činnosti, opravy stavebních prvků a nábytku, opravy zámečnické a truhlářské, zprostředkování služeb ve stavebnictví, izolační a sanační práce, malování a lakování interiérů i exteriérů, stavební a montážní konzultace a poskytování informací stavebních a montážních informací.
- (730) **SAPEVA Praha s.r.o.**, Na Mlynaře 594, Rudná, 25219, CZ  
(740) Ing. Jiří Střelák, Šumberova 42, Praha 6, 16200

- (210) **O-476168**  
(220) 23.04.2010  
(320) 23.04.2010  
(511) 9, 16, 35, 41  
(540)



- (510) (9) elektronické publikace (CD ROM, on-line), publikace šířené pomocí počítačové sítě; (16) tiskoviny všeho druhu, noviny, časopisy, periodický a neperiodický tisk, knihy; (35) reklamní a inzertní činnost, průzkum trhu včetně poradenství pro organizaci a řízení obchodu, zpracování marketingových studií, systemizace informací do počítačových databází, vyhledávání dat v počítačových souborech, poradenská činnost v oboru reklamy a při obchodní činnosti; (41) vydavatelská a nakladatelská činnost, poradenská činnost v oboru vydavatelství a nakladatelství.
- (590) Barevná  
(730) **Stanford a.s.**, Francouzská 284/94, Praha 10, 10100, CZ  
(740) BOHEMIA PATENT, Ing. Jana Vanděliková, Spálená 29, Praha 1, 11000

- (210) **O-476242**  
(220) 28.04.2010  
(320) 28.04.2010  
(511) 16, 35, 41  
(540)



- (510) (16) tiskoviny; (35) inzerce; (41) vydavatelství a nakladatelství.

(730) **PHOENIX MONOPOL s.r.o.**, Letecká 656/41, Praha 6 - Ruzyně, 16100, CZ

(540)

(210) **O-476256**

(220) 29.04.2010

(320) 29.04.2010

(511) 3, 5, 35

(540)

## MOTILEN

(510) (3) výrobky kosmetické a voňavkářské, bylinné kosmetické přípravky, mýdla, včetně mýdel medicínálních, parfumerie, vonné oleje, kosmetické krémy, mléka pro kosmetické účely, gely a emulze spadající do této třídy, toaletní vody a deodoranty pro osobní potřebu, toaletní přípravky, vlasové a ústní vody, pasty, prášky a vodičky pro čištění a ošetřování zubů a dutiny ústní, vše pro neléčebné účely, šampóny tělové i vlasové, prostředky pro mytí a ošetřování rukou a vlasů, kondicionéry, pomády, tužidla, spreje, laky, prostředky pro ošetřování pokožky, krémy na a po opalování, masážní krémy a emulze, regenerační krémy a vody; (5) výrobky a přípravky farmaceutické, parafarmaceutické, veterinární a hygienické, vitamíny a minerály a stopové prvky, dietní a nutriční přípravky v rámci této třídy a léčiva, medicínální sirupy, výtažky z léčivých bylin a kombinované přípravky vitamínů, minerálů, stopových prvků a bylinných výtažků, vše v rámci této třídy, potravinové doplňky v rámci této třídy obohacené vitamíny nebo minerály nebo stopovými prvky, vitamínové přípravky, vitamíny a multivitaminové preparáty, minerály a multiminerálové preparáty, bylinné čaje pro lékařské účely, léčivé byliny, cukrovinky nebo pastilky nebo tabletky nebo tobolky nebo kapsle nebo žvýkačky s léčivými přísadami, dietetické látky upravené pro lékařské účely, minerální vody a dietetické nápoje upravené pro lékařské účely, dietní potraviny upravené pro lékařské účely, doplňky výživové pro lékařské účely, bílkovinné přípravky nebo potravina pro lékařské účely, potraviny pro děti spadající do této třídy, balzámy, krémy a masti pro lékařské účely, chemické přípravky pro lékařské účely, oleje pro lékařské účely, tuky pro lékařské účely, léčivé soli, tinktury pro lékařské účely, bylinné výtažky nebo sirupy k léčebným účelům, vitamínová a minerální výživa ve formě koncentrátů v rámci této třídy, proteinové koncentráty jako výživné přísady k potravinám pro léčebné účely, droždí pro farmaceutické účely, výživné nebo dietetické přípravky pro lékařské účely pro denní doplnění stravy jako instantní strava nebo samostatná směs, skládající se hlavně z mléka v prášku nebo ze živočišných nebo zeleninových proteinů, také s přísadami vitamínů nebo minerálů nebo stopových prvků nebo cukru, obvazový materiál, materiály pro plombování zubů, zubolékařský (dentální vosk), dezinfekční prostředky, přípravky pro hubnutí škůdců, fungicidy, herbicidy; (35) zprostředkovatelská činnost v oblasti obchodu s výrobky uvedenými ve tř. 3 a 5.

(730) **MedicProgress, a.s.**, Holušická 2221/3, Praha 4, 14000, CZ

(740) Ing. Petr Soukup, Videňská 8, Olomouc, 77200

(210) **O-476288**

(220) 29.04.2010

(320) 29.04.2010

(511) 2, 35, 37

(540)

## FINKOLORA

(510) (2) barvy, nátěry, laky, ochranné výrobky proti korozi a proti deterioraci dřeva, barviva, mořidla, přírodní pryskyřice v surovém stavu, kovy listkové a práškové pro malíře, dekoráty a umělce; (35) propagační činnost, reklama, pomoc při řízení obchodní činnosti, obchodní administrativa, kancelářské práce, velkoobchodní a maloobchodní služby s výše uvedenými výrobky ve tř. 2; (37) stavebnictví, opravy, instalační služby.

(730) **Tikkurila Oyj**, Kuninkaantie 1, 01300 Vantaa, FI

(740) Rott, Růžička & Guttman Patentové, známkové a advokátní kanceláře, JUDr. Vladimír Rott, Vinohradská 37, Praha 2, 12000

(210) **O-476367**

(220) 04.05.2010

(320) 04.05.2010

(511) 16, 35, 41



(510) (16) tiskoviny všeho druhu, zejména noviny, časopisy, brožury, letáky, katalogy, vstupenky, programy, plakáty, včetně plakátů velkoplošných; (35) reklamní a propagační činnost, informační služby v oblasti reklamy a propagace, pořádání komerčních a reklamních výstav a veletrhů, reklama na billboardech, průzkumy a analýzy trhu, to vše v oblasti výstavnictví ke komerčním a reklamním účelům; (41) výchovná, vzdělávací a zábavní činnost, poskytování a výměna odborných informací v oblasti vzdělávání, zejména pořádání školení, kurzů, konferencí, symposií a přednášek, organizování a pořádání soutěží, výstav ke vzdělávacím, kulturním, výchovným a zábavním účelům, odborné poradenství a informační služby, vztahující se k organizování vzdělávacích, kulturních, výchovných a zábavních výstav.

(590) Barevná

(730) **ABF, a.s.**, Václavské náměstí 29, Praha 1, 11000, CZ

(210) **O-476378**

(220) 04.05.2010

(320) 04.05.2010

(511) 34, 41

(540)

## TOBACCOLAND

(510) (34) tabákové zboží, cigarety, lulkový, cigaretový, žvýkačí a šňupací tabák, doutníky a cigarillos, kuřácké potřeby, zápalky; (41) loterie.

(730) **TOBACCOLAND s.r.o.**, Pernerova 9/40, Praha 8, 18000, CZ

(740) Mgr. Klára Studená, patentový zástupce, Komunardů 36, Praha 7, 17000

(210) **O-476411**

(220) 05.05.2010

(320) 05.05.2010

(511) 12, 18, 20, 24, 25, 28

(540)



(510) (12) dětské kočárky a jejich příslušenství, jako jsou pláštěnky, tašky, košíky, nákupní sítě, sítě proti hmyzu, autosedačky; (18) vaky na dítě, nosiče na dítě, přebalovací tašky; (20) dětské postýlky, skládací a cestovní, chodítka, dětské ohrádky, přebalovací stolky, podložky, dětské židličky; (24) příkrývky, deky, nánožníky, spací pytle, zimní fusaky; (25) bryndáky bavlněné a plastové; (28) dětské sportovní potřeby a hračky.

(730) **BABY DIREKT s.r.o.**, Masarykova 118, Modřice, 66442, CZ

(210) **O-476423**

(220) 05.05.2010

(320) 05.05.2010

(511) 4, 39, 40, 42

(540)



(510) (4) paliva a pohonné hmoty všeho druhu spadající do této třídy,

pohonné hmoty a paliva pevná, tekutá i plynná, paliva z obnovitelných zdrojů energie, biopaliva, paliva z organických hmot (biomasy), biomasa jako palivo, průmyslová maziva všeho druhu spadající do této třídy; (39) dopravní činnosti, zejména nákladní doprava a přeprava, provoz logistického parku, skladovací činnosti, provoz skladů, balení, nakládání a vykládání produktů, distribuční činnosti, kooperace při přenosu elektrické energie a tepla, poskytování informací, zprostředkování a konzultace v oblasti dopravy, distribuce a skladování; (40) zpracování a úprava materiálů pro další průmyslové využití, zpracování a úprava produktů rostlinného původu, biomasy a zemědělských výrobků, zpracování a úprava odpadů, recyklační činnosti, zpracování, úprava a výroba paliva, pohonných hmot všeho druhu, výroba energií, elektrické energie a tepla, zpracování a úprava nerostných surovin, chemických látek a stavebních materiálů, zpracování a úprava dřeva, skla, plastů a kovů, povrchová úprava produktů, poskytování informací, zprostředkování a konzultace v oblasti zpracování, výroby a úpravy paliv, biopaliv a pohonných hmot, poskytování informací, zprostředkování a konzultace v oblasti obnovitelných zdrojů energie, poskytování informací, zprostředkování a konzultace v oblasti zpracovatelského a recyklačního průmyslu; (42) testovací, měřicí, analytické a kontrolní činnosti, výzkumné a vývojové činnosti, laboratorní činnosti, ekologické činnosti, ochrana životního prostředí, projektové a technicko inženýrské činnosti.

(730) **AGRIWATT s.r.o.**, U Borského parku 31, Plzeň, 30100, CZ  
(740) Ing. Jiří Střelák, Šumberova 42, Praha 6, 16200

(210) **O-476426**  
(220) 05.05.2010  
(320) 05.05.2010  
(511) 9, 36, 38, 42  
(540)



(510) (9) počítačový software pro umožnění a zpracování elektronických plateb a převádění peněžních prostředků jiným a od jiných, počítačový software, autentifikační software, drátové a bezdrátové počítačové periferie, počítačové bezpečnostní zařízení, zejména nepředpověditelné kódovací kalkulátory pro přístup do hostitelského datového bankovního počítače, přístroje pro záznam, přenos nebo reprodukci zvuku nebo obrazu, magnetické nosiče dat, nahrávací disky, magneticky kódované kreditní karty a platební karty, automatické výdejní automaty a mechanismy pro automatická zařízení, pokladny, počítací stroje, zařízení pro zpracování dat a počítače, vědecké, fotografické, kinematografické, optické, vážicí, měřicí, signalizační, ověřovací (kontrolní), zařízení a pomůcky pro vedení, spínání, transformaci, sběr, regulaci nebo ovládání elektřiny; (36) finanční služby, zejména umožňování převodu kapitálu a nákupu nabízeného zboží a služeb, vše prostřednictvím elektronických komunikačních sítí, zúčtování a vyrovnání finančních transakcí pomocí elektronických komunikačních sítí, clearing, poskytování širokého výběru platebních a finančních služeb, zejména služby kreditních karet, vydávání kreditních karet a úvěrových limitů, zpracování a přenos účtů a plateb, platební služby, poskytování garantovaných doručování plateb a fondy peněžního trhu, finanční služby, zejména poskytování ochrany proti finančním zpronevěřám a prevence a služby ohledně řešení sporů, finanční služby, zejména umožnění dárcovství k charitativním účelům, vše pomocí elektronických komunikačních sítí, devizová burza, domácí bankovníctví, elektronické převody kapitálu, on-line bankovníctví, telebanking, pojištění, finanční záležitosti, peněžní záležitosti, realitní záležitosti; (38) zajišťování převodu kapitálu; (42) design a vývoj počítačového software pro zpracování elektronických plateb, ověřovací a opravňující procesy pro zajištění bezpečnosti prováděných on-line transakcí, návrh a vývoj rozhraní pro aplikační programy (API), poskytování informací v oblasti počítačového software a designu a vývoje

počítačového software, služby technické podpory, zejména vyhledávání a odstraňování poruch počítačového software.

(730) **Tradus Allegro AG**, Grafenaustasse 11, CH-6300 Zug, CH  
(740) KOREJZOVÁ & SPOL., v.o.s., JUDr. Petra Korejzová, Korunní 810/104 E, Praha 10, 10100

(210) **O-476435**  
(220) 05.05.2010  
(320) 05.05.2010  
(511) 6, 17, 19, 20, 37  
(540)



(510) (6) okna a dveře z kovu a slitin kovu, obecné kovy a jejich slitiny, kovové dveře a kovové okenní profily, výkladce z kovů, hutní materiály - kovové profily, plechy, trubky apod., kovové konstrukce, kovové spojovací materiály, šrouby, matky, nýty, bílé kovy, dráty z obecných kovů, dráty ze slitin obecných kovů - netavitelné, kovová držadla, klepadla na dveře, kovové dveře, kovové dveřní a okenní kliky, dveřní a okenní kování, kovové dveřní a okenní rámy, dveřní a okenní uzávěry, s výjimkou elektrických, kovové dveřní a okenní zárážky, dveřní a okenní zástrčky, kovové kladky pro posuvné dveře, vodící kladky pro okna, kovové klenby, klíče, kovové potrubí pro klimatizační zařízení, kovové kolejnice, kovové konstrukce, kovové konzoly pro stavebnictví, kování pro nábytek, kovové zástěny proti hmyzu, drobné kovové zboží, kovové krovky, kovové střešní krytiny, kovové vodící lišty, kovová madla, kovové markýzy, mříže kovové, kovové okapní žlaby, kovové okapové roury, kovové okenice, kovová okna, dveřní a okenní panty, rolety ocelové, kovové rolety, stavební kování, kovové stavební materiály, kovové stropní desky, kovové střechy, kovová střešní krytina, kovové tyče, kovové výplně dveří a oken, kovové západky, kovové žaluzie, kovové parapety; (17) kovové izolační fólie, fólie na okna proti oslnění (tónované fólie), prostředky pro tepelnou izolaci, izolační laky, izolační materiály, izolační nátěry a omítky, izolační oleje, izolační papír, izolační tkaniny, izolační žáruvzdorné materiály, lepicí pásky kromě pásek pro léčebné účely, pro kancelářské účely a pro použití v domácnosti, minerální vlna (izolační materiál), izolační pásky, plst izolační, materiály zabraňující sálání tepla, tkaniny ze skelných vláken na izolaci, strusková vlna (izolační materiál), těsnění, těsnění dveří a oken, materiál na těsnění, tmely na těsnění, válcové těsnění, vložky na těsnění, izolační tkaniny, těsnící tmely, vlákna z umělé hmoty kromě vláken k textilním účelům, umělé hmoty jako polotovary, skelná vlákna k izolaci, izolační látky proti vlhkosti staveb, gumové zárážky, zvukově-izolační materiály; (19) plastová okna a dveře, dřevěná okna a dveře, nekovové stavební materiály, bezpečnostní sklo, dřevěné obložení, opracované dřevo, stavební dřevo, dřevo jako polotovar, nekovové dveře, nekovové výplně pro dveře a okna, nekovové zárubně pro dveře, nekovové konstrukce, nekovové stavební konstrukce, střešní krokve, nekovové střešní krytiny, latě, nekovové lemování střeš, lepenka pro stavební účely, nekovové lišty, nekovové markýzy, nekovové mříže, nátěrové hmoty pro stavebnictví, nekovové nosníky, nekovové obklady ve stavebnictví, nekovová obložení, nekovové okapní žlaby, nekovové okenice, nekovové rámy na okna, sklo na okna (kromě skel pro automobily), nekovová okna, papír pro stavebnictví, nekovové pláště budov, nekovové podlahy, nekovové podpěry, nekovová potrubí pro ventilační a klimatizační zařízení, nekovové okenní a dveřní překlady, venkovní rolety, kromě kovových a textilních, nekovové římsy, stavební sklo, izolační sklo pro stavby, nekovové hmoty pro stavby, nekovové žaluzie, nekovové vnější parapety, nekovové sítě proti hmyzu; (20) nekovová kování na okna a dveře, nekovové závěsy u dveří a oken, vnitřní okenní a dveřní rolety, válce k roletám, tyče a konzole na záclony, nekovové vnitřní parapety, žaluzie; (37) montáž, instalace a opravy dveří a oken, čištění oken, dozor nad stavbami, stavební informace, izolování proti vlhkosti, izolování staveb, klempířství,

instalace a opravy klimatizačních zařízení, stavebnictví, stavitelství, zámečnické opravy.  
(590) Barevná  
(730) **Window Holding a.s.**, Hlavní 456, Lázně Toušeň, 25089, CZ  
(740) Mgr. Roman Fojtášek, advokát, Vinohradská 6, Praha 2, 12000

(511) 6, 17, 19, 20, 37  
(540)

## TWW DŘEVĚNÁ OKNA A DVEŘE

(210) **O-476436**

(220) 05.05.2010  
(320) 05.05.2010  
(511) 6, 17, 19, 20, 37  
(540)

### TWW DŘEVĚNÁ OKNA

(510) (6) okna a dveře z kovu a slitin kovu, obecné kovy a jejich slitiny, kovové dveře a kovové okenní profily, výkladce z kovů, hutní materiály - kovové profily, plechy, trubky apod., kovové konstrukce, kovové spojovací materiály, šrouby, matky, nýty, bílé kovy, dráty z obecných kovů, dráty ze slitin obecných kovů - netavitelné, kovová držadla, klepadla na dveře, kovové dveře, kovové dveřní a okenní kliky, dveřní a okenní kování, kovové dveřní a okenní rámy, dveřní a okenní uzávěry, s výjimkou elektrických, kovové dveřní a okenní zářezky, dveřní a okenní zástrčky, kovové kladky pro posuvné dveře, vodící kladky pro okna, kovové klenby, klíče, kovové potrubí pro klimatizační zařízení, kovové kolejničky, kovové konstrukce, kovové konzoly pro stavebnictví, kování pro nábytek, kovové zástěny proti hmyzu, drobné kovové zboží, kovové krovky, kovové střešní krytiny, kovové vodící lišty, kovová madla, kovové markýzy, mříže kovové, kovové okapní žlaby, kovové okapové roury, kovové okenice, kovová okna, dveřní a okenní panty, rolety ocelové, kovové rolety, stavební kování, kovové stavební materiály, kovové stropní desky, kovové střechy, kovová střešní krytina, kovové tyče, kovové výplně dveří a oken, kovové západky, kovové žaluzie, kovové parapety; (17) kovové izolační fólie, fólie na okna proti oslnění (tónované fólie), prostředky pro tepelnou izolaci, izolační laky, izolační materiály, izolační nátěry a omítky, izolační oleje, izolační papír, izolační tkaniny, izolační žáruvzdorné materiály, lepicí pásy kromě pásek pro léčebné účely, pro kancelářské účely a pro použití v domácnosti, minerální vlna (izolační materiál), izolační pásy, plst izolační, materiály zabraňující sálání tepla, tkaniny ze skelných vláken na izolaci, strusková vlna (izolační materiál), těsnění, těsnění dveří a oken, materiál na těsnění, tmely na těsnění, válcové těsnění, vložky na těsnění, izolační tkaniny, těsnící tmely, vlákna z umělé hmoty kromě vláken k textilním účelům, umělé hmoty jako polotovary, skelná vlákna k izolaci, izolační látky proti vlhkosti staveb, gumové zářezky, zvukově-izolační materiály; (19) plastová okna a dveře, dřevěná okna a dveře, nekovové stavební materiály, bezpečnostní sklo, dřevěné obložení, opracované dřevo, stavební dřevo, dřevo jako polotovar, nekovové dveře, nekovové výplně pro dveře a okna, nekovové zárubně pro dveře, nekovové konstrukce, nekovové stavební konstrukce, střešní krokve, nekovové střešní krytiny, latě, nekovové lemování střešch, lepenka pro stavební účely, nekovové lišty, nekovové markýzy, nekovové mříže, nátěrové hmoty pro stavebnictví, nekovové nosníky, nekovové obklady ve stavebnictví, nekovová obložení, nekovové okapní žlaby, nekovové okenice, nekovové rámy na okna, sklo na okna (kromě skel pro automobily), nekovová okna, papír pro stavebnictví, nekovové pláště budov, nekovové podlahy, nekovové podpěry, nekovová potrubí pro ventilační a klimatizační zařízení, nekovové okenní a dveřní překlady, venkovní rolety, kromě kovových a textilních, nekovové římsy, stavební sklo, izolační sklo pro stavby, nekovové vnitřní parapety, žaluzie; (37) montáž, instalace a opravy dveří a oken, čištění oken, dozor nad stavbami, stavební informace, izolování proti vlhkosti, izolování staveb, klempířství, instalace a opravy klimatizačních zařízení, stavebnictví, stavitelství, zámečnické opravy.

(730) **Window Holding a.s.**, Hlavní 456, Lázně Toušeň, 25089, CZ  
(740) Mgr. Roman Fojtášek, advokát, Vinohradská 6, Praha 2, 12000

(210) **O-476438**

(220) 05.05.2010  
(320) 05.05.2010  
(511) 6, 17, 19, 20, 37

(210) **O-476437**

(220) 05.05.2010  
(320) 05.05.2010

(540)



(510) (6) okna a dveře z kovu a slitin kovu, obecné kovy a jejich slitiny, kovové dveře a kovové okenní profily, výkladce z kovů, hutní materiály - kovové profily, plechy, trubky apod., kovové konstrukce, kovové spojovací materiály, šrouby, matky, nýty, bílé kovy, dráty z obecných kovů, dráty ze slitin obecných kovů - netavitelné, kovová držadla, klepadla na dveře, kovové dveře, kovové dveřní a okenní kliky, dveřní a okenní kování, kovové dveřní a okenní rámy, dveřní a okenní uzávěry, s výjimkou elektrických, kovové dveřní a okenní zarážky, dveřní a okenní zástrčky, kovové kladky pro posuvné dveře, vodící kladky pro okna, kovové klenby, klíče, kovové potrubí pro klimatizační zařízení, kovové kolejničky, kovové konstrukce, kovové konzoly pro stavebnictví, kování pro nábytek, kovové zástěny proti hmyzu, drobné kovové zboží, kovové krovky, kovové střešní krytiny, kovové vodící lišty, kovová madla, kovové markýzy, mříže kovové, kovové okapní žlaby, kovové okapové roury, kovové okenice, kovová okna, dveřní a okenní panty, rolety ocelové, kovové rolety, stavební kování, kovové stavební materiály, kovové stropní desky, kovové střechy, kovová střešní krytina, kovové tyče, kovové výplně dveří a oken, kovové západky, kovové žaluzie, kovové parapety; (17) kovové izolační fólie, fólie na okna proti oslnění (tónované fólie), prostředky pro tepelnou izolaci, izolační laky, izolační materiály, izolační nátěry a omítky, izolační oleje, izolační papír, izolační tkaniny, izolační žáruvzdorné materiály, lepicí pásy kromě pásek pro léčebné účely, pro kancelářské účely a pro použití v domácnosti, minerální vlna (izolační materiál), izolační pásy, plst izolační, materiály zabraňující sálání tepla, tkaniny ze skelných vláken na izolaci, strusková vlna (izolační materiál), těsnění, těsnění dveří a oken, materiál na těsnění, tmely na těsnění, válcové těsnění, vložky na těsnění, izolační tkaniny, těsnící tmely, vlákna z umělé hmoty kromě vláken k textilním účelům, umělé hmoty jako polotovary, skelná vlákna k izolaci, izolační látky proti vlhkosti staveb, gumové zarážky, zvukově-izolační materiály; (19) plastová okna a dveře, dřevěná okna a dveře, nekovové stavební materiály, bezpečnostní sklo, dřevěné obložení, opracované dřevo, stavební dřevo, dřevo jako polotovar, nekovové dveře, nekovové výplně pro dveře a okna, nekovové zárubně pro dveře, nekovové konstrukce, nekovové stavební konstrukce, střešní krokve, nekovové střešní krytiny, latě, nekovové lemování střech, lepenka pro stavební účely, nekovové lišty, nekovové markýzy, nekovové mříže, nátěrové hmoty pro stavebnictví, nekovové nosníky, nekovové obklady ve stavebnictví, nekovová obložení, nekovové okapní žlaby, nekovové okenice, nekovové rámy na okna, sklo na okna (kromě skel pro automobily), nekovová okna, papír pro stavebnictví, nekovové pláště budov, nekovové podlahy, nekovové podpěry, nekovová potrubí pro ventilační a klimatizační zařízení, nekovové okenní a dveřní překlady, venkovní rolety, kromě kovových a textilních, nekovové římsy, stavební sklo, izolační sklo pro stavby, nekovové hmoty pro stavby, nekovové žaluzie, nekovové vnější parapety, nekovové sítě proti hmyzu; (20) nekovová kování na okna a dveře, nekovové závěsy u dveří a oken, vnitřní okenní a dveřní rolety, válce k roletám, tyče a konzole na záclony, nekovové vnitřní parapety, žaluzie; (37) montáž, instalace a opravy dveří a oken, čištění oken, dozor nad stavbami, stavební informace, izolování proti vlhkosti, izolování staveb, klempířství, instalace a opravy klimatizačních zařízení, stavebnictví, stavitelství, zámečnické opravy.

(730) **Window Holding a.s.**, Hlavní 456, Lázně Toušeň, 25089, CZ

(740) Mgr. Roman Fojtášek, advokát, Vinohradská 6, Praha 2, 12000

(210) **O-476439**

(220) 05.05.2010

(320) 05.05.2010

(511) 6, 17, 19, 20, 37

(540)



(510) (6) okna a dveře z kovu a slitin kovu, obecné kovy a jejich slitiny, kovové dveře a kovové okenní profily, výkladce z kovů, hutní materiály - kovové profily, plechy, trubky apod., kovové konstrukce, kovové spojovací materiály, šrouby, matky, nýty, bílé kovy, dráty z obecných kovů, dráty ze slitin obecných kovů - netavitelné, kovová držadla, klepadla na dveře, kovové dveře, kovové dveřní a okenní kliky, dveřní a okenní kování, kovové dveřní a okenní rámy, dveřní a okenní uzávěry, s výjimkou elektrických, kovové dveřní a okenní zarážky, dveřní a okenní zástrčky, kovové kladky pro posuvné dveře, vodící kladky pro okna, kovové klenby, klíče, kovové potrubí pro klimatizační zařízení, kovové kolejničky, kovové konstrukce, kovové konzoly pro stavebnictví, kování pro nábytek, kovové zástěny proti hmyzu, drobné kovové zboží, kovové krovky, kovové střešní krytiny, kovové vodící lišty, kovová madla, kovové markýzy, mříže kovové, kovové okapní žlaby, kovové okapové roury, kovové okenice, kovová okna, dveřní a okenní panty, rolety ocelové, kovové rolety, stavební kování, kovové stavební materiály, kovové stropní desky, kovové střechy, kovová střešní krytina, kovové tyče, kovové výplně dveří a oken, kovové západky, kovové žaluzie, kovové parapety; (17) kovové izolační fólie, fólie na okna proti oslnění (tónované fólie), prostředky pro tepelnou izolaci, izolační laky, izolační materiály, izolační nátěry a omítky, izolační oleje, izolační papír, izolační tkaniny, izolační žáruvzdorné materiály, lepicí pásy kromě pásek pro léčebné účely, pro kancelářské účely a pro použití v domácnosti, minerální vlna (izolační materiál), izolační pásy, plst izolační, materiály zabraňující sálání tepla, tkaniny ze skelných vláken na izolaci, strusková vlna (izolační materiál), těsnění, těsnění dveří a oken, materiál na těsnění, tmely na těsnění, válcové těsnění, vložky na těsnění, izolační tkaniny, těsnící tmely, vlákna z umělé hmoty kromě vláken k textilním účelům, umělé hmoty jako polotovary, skelná vlákna k izolaci, izolační látky proti vlhkosti staveb, gumové zarážky, zvukově-izolační materiály; (19) plastová okna a dveře, dřevěná okna a dveře, nekovové stavební materiály, bezpečnostní sklo, dřevěné obložení, opracované dřevo, stavební dřevo, dřevo jako polotovar, nekovové dveře, nekovové výplně pro dveře a okna, nekovové zárubně pro dveře, nekovové konstrukce, nekovové stavební konstrukce, střešní krokve, nekovové střešní krytiny, latě, nekovové lemování střech, lepenka pro stavební účely, nekovové lišty, nekovové markýzy, nekovové mříže, nátěrové hmoty pro stavebnictví, nekovové nosníky, nekovové obklady ve stavebnictví, nekovová obložení, nekovové okapní žlaby, nekovové okenice, nekovové rámy na okna, sklo na okna (kromě skel pro automobily), nekovová okna, papír pro stavebnictví, nekovové pláště budov, nekovové podlahy, nekovové podpěry, nekovová potrubí pro ventilační a klimatizační zařízení, nekovové okenní a dveřní překlady, venkovní rolety, kromě kovových a textilních, nekovové římsy, stavební sklo, izolační sklo pro stavby, nekovové hmoty pro stavby, nekovové žaluzie, nekovové vnější parapety, nekovové sítě proti hmyzu; (20) nekovová kování na okna a dveře, nekovové závěsy u dveří a oken, vnitřní okenní a dveřní rolety, válce k roletám, tyče a konzole na záclony, nekovové vnitřní parapety, žaluzie; (37) montáž, instalace a opravy dveří a oken, čištění oken, dozor nad stavbami, stavební informace, izolování proti vlhkosti, izolování staveb, klempířství, instalace a opravy klimatizačních zařízení, stavebnictví, stavitelství, zámečnické opravy.

(730) **Window Holding a.s.**, Hlavní 456, Lázně Toušeň, 25089, CZ

(740) Mgr. Roman Fojtášek, advokát, Vinohradská 6, Praha 2, 12000

(210) **O-476440**

(220) 05.05.2010

(320) 05.05.2010

(511) 6, 17, 19, 20, 37

(540)

**TWW OKNA**

(510) (6) okna a dveře z kovu a slitin kovu, obecné kovy a jejich slitiny, kovové dveře a kovové okenní profily, výkladce z kovů, hutní materiály - kovové profily, plechy, trubky apod., kovové konstrukce, kovové spojovací materiály, šrouby, matky, nýty, bílé kovy, dráty z obecných kovů, dráty ze slitin obecných kovů - netavitelné, kovová držadla, klepadla na dveře, kovové dveře, kovové dveřní a okenní kliky, dveřní a okenní kování, kovové dveřní a okenní rámy, dveřní a okenní uzávěry, s výjimkou elektrických, kovové dveřní a okenní zárážky, dveřní a okenní zástrčky, kovové kladky pro posuvné dveře, vodící kladky pro okna, kovové klenby, klíče, kovové potrubí pro klimatizační zařízení, kovové kolejnice, kovové konstrukce, kovové konzoly pro stavebnictví, kování pro nábytek, kovové zástěny proti hmyzu, drobné kovové zboží, kovové krovy, kovové střešní krytiny, kovové vodící lišty, kovová madla, kovové markýzy, mříže kovové, kovové okapní žlaby, kovové okapové roury, kovové okenice, kovová okna, dveřní a okenní panty, rolety ocelové, kovové rolety, stavební kování, kovové stavební materiály, kovové stropní desky, kovové střechy, kovová střešní krytina, kovové tyče, kovové výplně dveří a oken, kovové západky, kovové žaluzie, kovové parapety; (17) kovové izolační fólie, fólie na okna proti oslnění (tónované fólie), prostředky pro tepelnou izolaci, izolační laky, izolační materiály, izolační nátěry a omítky, izolační oleje, izolační papír, izolační tkaniny, izolační žáruvzdorné materiály, lepicí pásy kromě pásek pro léčebné účely, pro kancelářské účely a pro použití v domácnosti, minerální vlna (izolační materiál), izolační pásy, plst izolační, materiály zabraňující sálání tepla, tkaniny ze skelných vláken na izolaci, strusková vlna (izolační materiál), těsnění, těsnění dveří a oken, materiál na těsnění, tmely na těsnění, válcové těsnění, vložky na těsnění, izolační tkaniny, těsnící tmely, vlákna z umělé hmoty kromě vláken k textilním účelům, umělé hmoty jako polotovary, skelná vlákna k izolaci, izolační látky proti vlhkosti staveb, gumové zárážky, zvukově-izolační materiály; (19) plastová okna a dveře, dřevěná okna a dveře, nekovové stavební materiály, bezpečnostní sklo, dřevěné obložení, opracované dřevo, stavební dřevo, dřevo jako polotovar, nekovové dveře, nekovové výplně pro dveře a okna, nekovové zárubně pro dveře, nekovové konstrukce, nekovové stavební konstrukce, střešní krokve, nekovové střešní krytiny, latě, nekovové lemování střech, lepenka pro stavební účely, nekovové lišty, nekovové markýzy, nekovové mříže, nátěrové hmoty pro stavebnictví, nekovové nosníky, nekovové obklady ve stavebnictví, nekovová obložení, nekovové okapní žlaby, nekovové okenice, nekovové rámy na okna, sklo na okna (kromě skel pro automobily), nekovová okna, papír pro stavebnictví, nekovové pláště budov, nekovové podlahy, nekovové podpěry, nekovová potrubí pro ventilační a klimatizační zařízení, nekovové okenní a dveřní překlady, venkovní rolety, kromě kovových a textilních, nekovové římsy, stavební sklo, izolační sklo pro stavby, nekovové hmoty pro stavby, nekovové žaluzie, nekovové vnější parapety, nekovové sítě proti hmyzu; (20) nekovová kování na okna a dveře, nekovové závěsy u dveří a oken, vnitřní okenní a dveřní rolety, válce k roletám, tyče a konzole na záclony, nekovové vnitřní parapety, žaluzie; (37) montáž, instalace a opravy dveří a oken, čištění oken, dozor nad stavbami, stavební informace, izolování proti vlhkosti, izolování staveb, klempířství, instalace a opravy klimatizačních zařízení, stavebnictví, stavitelství, zámečnické opravy.

(730) **Window Holding a.s.**, Hlavní 456, Lázně Toušeň, 25089, CZ  
(740) Mgr. Roman Fojtášek, advokát, Vinohradská 6, Praha 2, 12000

(210) **O-476441**  
(220) 05.05.2010  
(320) 05.05.2010  
(511) 6, 17, 19, 20, 37

## (540) **TWW - TOP WOOD WINDOWS**

(510) (6) okna a dveře z kovu a slitin kovu, obecné kovy a jejich slitiny, kovové dveře a kovové okenní profily, výkladce z kovů, hutní materiály - kovové profily, plechy, trubky apod., kovové konstrukce, kovové spojovací materiály, šrouby, matky, nýty, bílé kovy, dráty z obecných kovů, dráty ze slitin obecných kovů - netavitelné, kovová držadla, klepadla na dveře, kovové dveře, kovové dveřní a okenní kliky, dveřní a okenní kování, kovové dveřní a okenní rámy, dveřní a okenní uzávěry, s výjimkou elektrických, kovové dveřní a okenní zárážky, dveřní a okenní zástrčky, kovové kladky pro posuvné dveře, vodící kladky pro

okna, kovové klenby, klíče, kovové potrubí pro klimatizační zařízení, kovové kolejnice, kovové konstrukce, kovové konzoly pro stavebnictví, kování pro nábytek, kovové zástěny proti hmyzu, drobné kovové zboží, kovové krovy, kovové střešní krytiny, kovové vodící lišty, kovová madla, kovové markýzy, mříže kovové, kovové okapní žlaby, kovové okapové roury, kovové okenice, kovová okna, dveřní a okenní panty, rolety ocelové, kovové rolety, stavební kování, kovové stavební materiály, kovové stropní desky, kovové střechy, kovová střešní krytina, kovové tyče, kovové výplně dveří a oken, kovové západky, kovové žaluzie, kovové parapety; (17) kovové izolační fólie, fólie na okna proti oslnění (tónované fólie), prostředky pro tepelnou izolaci, izolační laky, izolační materiály, izolační nátěry a omítky, izolační oleje, izolační papír, izolační tkaniny, izolační žáruvzdorné materiály, lepicí pásy kromě pásek pro léčebné účely, pro kancelářské účely a pro použití v domácnosti, minerální vlna (izolační materiál), izolační pásy, plst izolační, materiály zabraňující sálání tepla, tkaniny ze skelných vláken na izolaci, strusková vlna (izolační materiál), těsnění, těsnění dveří a oken, materiál na těsnění, tmely na těsnění, válcové těsnění, vložky na těsnění, izolační tkaniny, těsnící tmely, vlákna z umělé hmoty kromě vláken k textilním účelům, umělé hmoty jako polotovary, skelná vlákna k izolaci, izolační látky proti vlhkosti staveb, gumové zárážky, zvukově-izolační materiály; (19) plastová okna a dveře, dřevěná okna a dveře, nekovové stavební materiály, bezpečnostní sklo, dřevěné obložení, opracované dřevo, stavební dřevo, dřevo jako polotovar, nekovové dveře, nekovové výplně pro dveře a okna, nekovové zárubně pro dveře, nekovové konstrukce, nekovové stavební konstrukce, střešní krokve, nekovové střešní krytiny, latě, nekovové lemování střech, lepenka pro stavební účely, nekovové lišty, nekovové markýzy, nekovové mříže, nátěrové hmoty pro stavebnictví, nekovové nosníky, nekovové obklady ve stavebnictví, nekovová obložení, nekovové okapní žlaby, nekovové okenice, nekovové rámy na okna, sklo na okna (kromě skel pro automobily), nekovová okna, papír pro stavebnictví, nekovové pláště budov, nekovové podlahy, nekovové podpěry, nekovová potrubí pro ventilační a klimatizační zařízení, nekovové okenní a dveřní překlady, venkovní rolety, kromě kovových a textilních, nekovové římsy, stavební sklo, izolační sklo pro stavby, nekovové hmoty pro stavby, nekovové žaluzie, nekovové vnější parapety, nekovové sítě proti hmyzu; (20) nekovová kování na okna a dveře, nekovové závěsy u dveří a oken, vnitřní okenní a dveřní rolety, válce k roletám, tyče a konzole na záclony, nekovové vnitřní parapety, žaluzie; (37) montáž, instalace a opravy dveří a oken, čištění oken, dozor nad stavbami, stavební informace, izolování proti vlhkosti, izolování staveb, klempířství, instalace a opravy klimatizačních zařízení, stavebnictví, stavitelství, zámečnické opravy.

(730) **Window Holding a.s.**, Hlavní 456, Lázně Toušeň, 25089, CZ  
(740) Mgr. Roman Fojtášek, advokát, Vinohradská 6, Praha 2, 12000

(210) **O-476442**  
(220) 05.05.2010  
(320) 05.05.2010  
(511) 6, 17, 19, 20, 37  
(540)



(510) (6) okna a dveře z kovu a slitin kovu, obecné kovy a jejich slitiny, kovové dveře a kovové okenní profily, výkladce z kovů, hutní materiály - kovové profily, plechy, trubky apod., kovové konstrukce, kovové spojovací materiály, šrouby, matky, nýty, bílé kovy, dráty z obecných kovů, dráty ze slitin obecných kovů - netavitelné, kovová držadla, klepadla na dveře, kovové dveře, kovové dveřní a okenní kliky, dveřní a okenní kování, kovové dveřní a okenní rámy, dveřní a okenní uzávěry, s výjimkou elektrických, kovové dveřní a okenní zárážky, dveřní a okenní zástrčky, kovové kladky pro posuvné dveře, vodící kladky pro okna, kovové klenby, klíče, kovové potrubí pro klimatizační

zařízení, kovové kolejnice, kovové konstrukce, kovové konzoly pro stavebnictví, kování pro nábytek, kovové zástěny proti hmyzu, drobné kovové zboží, kovové krovky, kovové střešní krytiny, kovové vodící lišty, kovová madla, kovové markýzy, mříže kovové, kovové okapní žlaby, kovové okapové roury, kovové okenice, kovová okna, dveřní a okenní panty, rolety ocelové, kovové rolety, stavební kování, kovové stavební materiály, kovové stropní desky, kovové střechy, kovová střešní krytina, kovové tyče, kovové výplně dveří a oken, kovové západky, kovové žaluzie, kovové parapety; (17) kovové izolační fólie, fólie na okna proti oslnění (tónované fólie), prostředky pro tepelnou izolaci, izolační laky, izolační materiály, izolační nátěry a omítky, izolační oleje, izolační papír, izolační tkaniny, izolační žáruvzdorné materiály, lepicí pásy kromě pásek pro léčebné účely, pro kancelářské účely a pro použití v domácnosti, minerální vlna (izolační materiál), izolační pásy, plst izolační, materiály zabraňující sálání tepla, tkaniny ze skelných vláken na izolaci, strusková vlna (izolační materiál), těsnění, těsnění dveří a oken, materiál na těsnění, tmely na těsnění, válcové těsnění, vložky na těsnění, izolační tkaniny, těsnicí tmely, vlákna z umělé hmoty kromě vláken k textilním účelům, umělé hmoty jako polotovary, skelná vlákna k izolaci, izolační látky proti vlhkosti staveb, gumové zarážky, zvukově-izolační materiály; (19) plastová okna a dveře, dřevěná okna a dveře, nekovové stavební materiály, bezpečnostní sklo, dřevěné obložení, opracované dřevo, stavební dřevo, dřevo jako polotovar, nekovové dveře, nekovové výplně pro dveře a okna, nekovové zárubně pro dveře, nekovové konstrukce, nekovové stavební konstrukce, střešní krokve, nekovové střešní krytiny, latě, nekovové lemování střech, lepenka pro stavební účely, nekovové lišty, nekovové markýzy, nekovové mříže, nátěrové hmoty pro stavebnictví, nekovové nosníky, nekovové obklady ve stavebnictví, nekovová obložení, nekovové okapní žlaby, nekovové okenice, nekovové rámy na okna, sklo na okna (kromě skel pro automobily), nekovová okna, papír pro stavebnictví, nekovové pláště budov, nekovové podlahy, nekovové podpěry, nekovová potrubí pro ventilační a klimatizační zařízení, nekovové okenní a dveřní překlady, venkovní rolety, kromě kovových a textilních, nekovové římsy, stavební sklo, izolační sklo pro stavby, nekovové hmoty pro stavby, nekovové žaluzie, nekovové vnější parapety, nekovové sítě proti hmyzu; (20) nekovová kování na okna a dveře, nekovové závěsy u dveří a oken, vnitřní okenní a dveřní rolety, válce k roletám, tyče a konzole na záclony, nekovové vnitřní parapety, žaluzie; (37) montáž, instalace a opravy dveří a oken, čištění oken, dozor nad stavbami, stavební informace, izolování proti vlhkosti, izolování staveb, klempířství, instalace a opravy klimatizačních zařízení, stavebnictví, stavitelství, zámečnické opravy.

(730) **Window Holding a.s.**, Hlavní 456, Lázně Toušeň, 25089, CZ  
(740) Mgr. Roman Fojtášek, advokát, Vinohradská 6, Praha 2, 12000

(210) **O-476443**  
(220) 05.05.2010  
(320) 05.05.2010  
(511) 6, 17, 19, 20, 37  
(540)

**tww**

(510) (6) okna a dveře z kovu a slitin kovu, obecné kovy a jejich slitiny, kovové dveře a kovové okenní profily, výkladce z kovů, hutní materiály - kovové profily, plechy, trubky apod., kovové konstrukce, kovové spojovací materiály, šrouby, matky, nýty, bílé kovy, dráty z obecných kovů, dráty ze slitin obecných kovů - netavitelné, kovová dráždla, klepadla na dveře, kovové dveře, kovové dveřní a okenní kliky, dveřní a okenní kování, kovové dveřní a okenní rámy, dveřní a okenní uzávěry, s výjimkou elektrických, kovové dveřní a okenní zarážky, dveřní a okenní zástrčky, kovové kladky pro posuvné dveře, vodící kladky pro okna, kovové klenby, klíče, kovové potrubí pro klimatizační zařízení, kovové kolejnice, kovové konstrukce, kovové konzoly

pro stavebnictví, kování pro nábytek, kovové zástěny proti hmyzu, drobné kovové zboží, kovové krovky, kovové střešní krytiny, kovové vodící lišty, kovová madla, kovové markýzy, mříže kovové, kovové okapní žlaby, kovové okapové roury, kovové okenice, kovová okna, dveřní a okenní panty, rolety ocelové, kovové rolety, stavební kování, kovové stavební materiály, kovové stropní desky, kovové střechy, kovová střešní krytina, kovové tyče, kovové výplně dveří a oken, kovové západky, kovové žaluzie, kovové parapety; (17) kovové izolační fólie, fólie na okna proti oslnění (tónované fólie), prostředky pro tepelnou izolaci, izolační laky, izolační materiály, izolační nátěry a omítky, izolační oleje, izolační papír, izolační tkaniny, izolační žáruvzdorné materiály, lepicí pásy kromě pásek pro léčebné účely, pro kancelářské účely a pro použití v domácnosti, minerální vlna (izolační materiál), izolační pásy, plst izolační, materiály zabraňující sálání tepla, tkaniny ze skelných vláken na izolaci, strusková vlna (izolační materiál), těsnění, těsnění dveří a oken, materiál na těsnění, tmely na těsnění, válcové těsnění, vložky na těsnění, izolační tkaniny, těsnicí tmely, vlákna z umělé hmoty kromě vláken k textilním účelům, umělé hmoty jako polotovary, skelná vlákna k izolaci, izolační látky proti vlhkosti staveb, gumové zarážky, zvukově-izolační materiály; (19) plastová okna a dveře, dřevěná okna a dveře, nekovové stavební materiály, bezpečnostní sklo, dřevěné obložení, opracované dřevo, stavební dřevo, dřevo jako polotovar, nekovové dveře, nekovové výplně pro dveře a okna, nekovové zárubně pro dveře, nekovové konstrukce, nekovové stavební konstrukce, střešní krokve, nekovové střešní krytiny, latě, nekovové lemování střech, lepenka pro stavební účely, nekovové lišty, nekovové markýzy, nekovové mříže, nátěrové hmoty pro stavebnictví, nekovové nosníky, nekovové obklady ve stavebnictví, nekovová obložení, nekovové okapní žlaby, nekovové okenice, nekovové rámy na okna, sklo na okna (kromě skel pro automobily), nekovová okna, papír pro stavebnictví, nekovové pláště budov, nekovové podlahy, nekovové podpěry, nekovová potrubí pro ventilační a klimatizační zařízení, nekovové okenní a dveřní překlady, venkovní rolety, kromě kovových a textilních, nekovové římsy, stavební sklo, izolační sklo pro stavby, nekovové hmoty pro stavby, nekovové žaluzie, nekovové vnější parapety, nekovové sítě proti hmyzu; (20) nekovová kování na okna a dveře, nekovové závěsy u dveří a oken, vnitřní okenní a dveřní rolety, válce k roletám, tyče a konzole na záclony, nekovové vnitřní parapety, žaluzie; (37) montáž, instalace a opravy dveří a oken, čištění oken, dozor nad stavbami, stavební informace, izolování proti vlhkosti, izolování staveb, klempířství, instalace a opravy klimatizačních zařízení, stavebnictví, stavitelství, zámečnické opravy.

(730) **Window Holding a.s.**, Hlavní 456, Lázně Toušeň, 25089, CZ  
(740) Mgr. Roman Fojtášek, advokát, Vinohradská 6, Praha 2, 12000

(210) **O-476507**  
(220) 06.05.2010  
(320) 06.05.2010  
(511) 5, 32, 41  
(540)



(510) (5) antioxydační přípravky jako doplněk stravy s regeneračními účinky pro léčebné účely; (32) doplněk stravy pro likvidaci poalkoholových stavů jako nápoj, v práškové formě nebo ve formě tablet v rámci této třídy; (41) pořádání školení a sportovních akcí.  
(590) Barevná  
(730) **UNIBAL s.r.o.**, Za Hřištěm 2567/10, České Budějovice, 37010, CZ  
(740) Ing. Jaroslav Novotný, Římská 45/2135, Praha 2, 12000

(210) **O-476516**  
(220) 07.05.2010  
(320) 07.05.2010

(511) 31  
(540)

## DAN'S

(510) (31) krmivo pro zvířata.  
(730) **Kratochvíl Daniel**, Vlastina 38/848, Praha 6 - Ruzyně, 16100, CZ

(210) **O-476523**  
(220) 07.05.2010  
(320) 07.05.2010  
(511) 30  
(540)

## BUONDI

(510) (30) káva, kávové výtažky, kávové nápoje a přípravky, přípravky a nápoje na bázi kávy, ledová káva, kávové náhražky, výtažky z kávových náhražek, přípravky a nápoje na bázi kávových náhražek, cikorka, čaj, čajové výtažky, čajové přípravky a nápoje, přípravky a nápoje na bázi čaje, ledový čaj.  
(730) **Société des Produits Nestlé S.A.**, 1800 Vevey, CH  
(740) Zeiner & Zeiner v.o.s., Mgr. Karel Šindelka, Maiselova 15, Praha 1, 11000

(210) **O-476524**  
(220) 07.05.2010  
(320) 07.05.2010  
(511) 18, 25, 28  
(540)



(510) (18) tašky, kabelky, peněženky, opasky a ostatní galanterie z kůže, imitace kůže, kůže, výrobky z těchto materiálů, které nejsou uvedeny v jiných třídách; (25) šité oděvy všeho druhu, obuv všeho druhu, čepice, klobouky; (28) potřeby pro sport, hry, hračky, potřeby pro gymnastiku, vánoční ozdoby, které nejsou uvedeny v jiných třídách.  
(730) **YDI s.r.o.**, Jetřichovická 739/2, Praha 9, 19000, CZ

(210) **O-476525**  
(220) 07.05.2010  
(320) 07.05.2010  
(511) 30, 43, 45  
(540)

## Rudy Caffé

(510) (30) káva, čaj, kakao, cukr, rýže, mouka a přípravky z obilnin, chléb, pečivo, cukrovinky, zmrzlina, nápoje připravované na základě kávy, kakaa nebo čokolády; (43) služby zajišťující stravování včetně nápojů, kavárny, Kempy, restaurace; (45) seznamovací služby.  
(730) **MOHL Rudolf**, Rosnice 45, Karlovy Vary, 36005, CZ

(210) **O-476541**  
(220) 10.05.2010  
(320) 10.05.2010  
(511) 29, 32, 40, 43  
(540)



(510) (29) mražené ovoce, ovocné saláty; (32) ovocné šťávy (nealkoholické nápoje z -), nápoje (přípravky na výrobu -), ovocné šťávy, zeleninové šťávy (nápoje), nápoje (nealkoholické -), koktejly nealkoholické; (40) lisování ovoce, potraviny a nápoje (konzervování -); (43) restaurace, samoobslužné restaurace, automaty (rychlé občerstvení), bufety, bary (služby -).

(730) **Mangaloo, s.r.o.**, Velké Kunratické 1305/20, Praha 4, 14800, CZ

(210) **O-476553**  
(220) 10.05.2010  
(320) 10.05.2010  
(511) 37, 39  
(540)



(510) (37) autoservis; (39) distribuce autodílů pozemních vozidel včetně příslušenství pozemních vozidel.  
(730) **Eugen Trost GmbH & Co. KG**, Kesselstrasse 23, 70327 Stuttgart, DE  
(740) Advokátní a patentová kancelář VYSKOČIL, KROŠLÁK a spol., Dana Lukajová, Voršílská 10, Praha 1, 11000

(210) **O-476565**  
(220) 11.05.2010  
(320) 11.05.2010  
(511) 28, 36, 39, 41, 43, 44, 45  
(540)



(510) (28) hry, hračky, potřeby pro gymnastiku a sport, které nejsou uvedeny v jiných třídách, zejména autička na hraní, balónky na hraní, karnevalové a divadelní masky, kostky hrací, koule hrací, kouzelnické potřeby, kuličky na hraní, kuželky, loutky, medvídci plyšová, míče hrací, míčky na hraní, modely zmenšených automobilů, pistole na paintball a náboje do pistolí na paintball, páčky hráček, panenky, pistole (hračky), puzzles, rukavice (pro sportovní hry), sánky (sportovní potřeby), skateboardy, společenské hry, trenážery, žertíky kanadské (atrapy), žertovné předměty pro oklamání, žetony hrací; (36) zprostředkování pojištění, poradenství v oblasti pojištění, uzavírání pojistek, životní pojištění; (39) automobilová a autobusová doprava, pronájem automobilů (včetně limuzín), půjčování závodních automobilů, doprava osob nebo věcí - zejména automobilová, autobusová, letecká, lodní, železniční nebo pomocí jiných dopravních prostředků na zemi, ve vzduchu nebo na vodě, lety letadly nebo vrtulníky nebo balóny, jízda či let vznášedlem, organizování cest, exkurzí, okružních výletů, prohlídek nebo zájezdů, doprovázení turistů, jízda výletní lodí nebo raftem, pronájem koní a organizování vyjížděk, dodávky květin, přeprava obměnými vozy, služby řidičů, provozování limuzíny jako služba pro třetí osoby na objednávku, informace o dopravě, rezervace dopravy, provozování cestovní kanceláře - v rámci této třídy, poradenská činnost v oblasti cestovního ruchu, zprostředkovatelská činnost v oblasti cestovního ruchu, doručování zboží a doručovatelské služby; (41) výchova, vzdělávání, zábava, sportovní a kulturní aktivity, zejména poskytování informací o možnostech rekreace, rozptýlení, zábavy a sportu, zábavní klubové služby, organizování a plánování večírků, zábavní parky, organizace a zprostředkování různých sportovních, relaxačních, kulturních, společenských a poznávacích akcí a zážitků pro jednotlivce, zaměstnance firem a dětí, měření času a výkonů při sportovních výkonech a disciplínách, výukové kurzy pro získání znalostí nebo návyků nebo dovedností (např. divadlo, fotografování, filmování a filmová tvorba, gastronomických dovedností, vaření piva, výroba keramiky), instruktážní výcvik, praktický výcvik, zprostředkování zábavního sportovního zážitku, drezúra zvířat, kurzy potápění a freedivingu, lanová centra, plánování a



organizování programů určených k osvojení dovedností či návyků nebo získání zkušeností (zejména teambuildingy), paintball, provozování sportovních zařízení, půjčování sportovního nářadí (s výjimkou dopravních prostředků), rafting jako zábava, skalní lezení a lezení na umělé stěně, skicování jako zábava, služby výukových a zábavních simulátorů, organizování sportovních soutěží, provozování bobové dráhy, tandemové seskoky padákem, tandemové lety paraglidingovým padákem jako zábava; (43) služby zajišťující stravování, ubytování zahraniční i tuzemské, rezervace ubytování, zprostředkování ubytovacích a stravovacích služeb, poskytování informací o hotelech a jiných typech ubytování, služby cestovní kanceláře a agentury spojené se zajišťováním ubytování, stravování a nápojů; (44) lékařská péče, služby poskytované třetími osobami v oblasti lékařské nebo sanitární péče a péče o krásu; (45) osobní a společenské služby poskytované třetími osobami k uspokojení potřeb jednotlivců, obstarávání a zprostředkování osobních dárků pro jednotlivce, zaměstnance firem a děti, doprovod do společnosti, půjčování oděvů a šatů.

- (730) **Chaloupka Miloslav**, Pod kaštaný 12, Brno, 61600, CZ  
(740) A. Holas & partner Patentová a známková kancelář, Ing. Mgr. Hana Holasová, Křížová 4, Brno, 60300

- (210) **O-476642**  
(220) 13.05.2010  
(320) 13.05.2010  
(511) 43  
(540)



- (510) (43) bufet snack - bars.  
(590) Barevná  
(730) **Dofka Roman**, Svatováclavská 76, Karviná 1, 73301, CZ

- (210) **O-476671**  
(220) 13.05.2010  
(320) 13.05.2010  
(511) 2, 17  
(540)

### SWISSBOND MEGAFIX

- (510) (2) barvy, nátěry, laky; (17) materiály těsnící, ucpávací a izolační.  
(730) **Trojan Bořek**, Evropská 1691/35, Praha 6, 16000, CZ

- (210) **O-476758**  
(220) 18.05.2010  
(320) 18.05.2010  
(511) 4, 5, 30, 32, 33  
(540)

### MAMA Z TATÓM

- (510) (4) včelí vosk, vosk jako surovina, vosk na svícení, vosk pro průmyslové účely, svíčky, knoty, vonné svíčky, svíčky z včelího vosku, hmyzí vosky a výrobky z nich; (5) dietetický výrobek s obsahem včelího medu, propolisu, mateří kasičky, květového pylu a dalších včelích produktů, masti s obsahem včelích produktů, propolisová mast, balzámy pro lékařské účely, ušní svíčky z včelího vosku, cukrovinky s léčivými přísadami, mateří kasička pro lékařské účely, žvýkací gumy s přísadkou včelích produktů, dietetické a potravinové doplňky v tuhém i tekutém stavu, například kapky, tablety, kapsle a tobolky pro posílení imunity organismu, všechny výše uvedené výrobky jsou určeny k léčebným účelům; (30) potravinové doplňky s obsahem včelího medu, propolisu, mateří kasičky pro neléčebné účely, propolis a včelí kasička pro lidskou potřebu, med s léčivými bylinami, med s nakládanými léčivými bylinami, medové perníky, mateří kasička, med s přísadou květového pylu, s přísadou propolisu, s přísadou mateří kasičky, cukrovinky, žvýkačky, bonbóny, med a umělý med a výrobky z něho, med s ovocem, med s ořechy, včelí produkty pro potravinářské účely, propolis a včelí kasička pro lidskou potřebu, pomazánky a pasty s obsahem medu a dalšími

přísadami, např. s příměsí koření, bylin, ovoce a zeleniny, semen rostlin, sušeného ovoce a zeleniny, rostlinného oleje, čokolády, obsahující ořechy, švestky, jablka, hrušky, borůvky, brusinky, mandle, mák, kakao, kávu, slunečnicová semena; (32) nealkoholické nápoje, nealkoholické nápoje na bázi medu; (33) alkoholické nápoje, zejména medovina, alkoholické nápoje z medu, likéry, destiláty, lihoviny, víno, alkoholické výtažky, extrakty a esence z ovoce a hroznů, mošty s alkoholem, koktejly s alkoholem, alkoholické nápoje obsahující ovoce.

- (730) **Czyż David Mgr.**, Nýdek 559, Nýdek, 73996, CZ  
(740) BOHEMIA PATENT, Ing. Jana Vandělková, Spálená 29, Praha 1, 11000

- (210) **O-476793**  
(220) 19.05.2010  
(320) 19.05.2010  
(511) 35, 41, 42  
(540)



- (510) (35) průzkum obchodní a trhu; (41) školení, vzdělávání; (42) kontrola kvality.  
(590) Barevná  
(730) **Q 21 - sdružení pro certifikacimaloobchodu, z.s.p.o.**, Olomoucká 80/797, Brno, 61800, CZ

- (210) **O-476794**  
(220) 19.05.2010  
(320) 19.05.2010  
(511) 7, 12, 37  
(540)



- (510) (7) stroje a obráběcí stroje; (12) motory pro pozemní vozidla, spojky a převodová zařízení pro pozemní vozidla; (37) služby opravářské.  
(730) **Fiker Vladimír Ing.**, Za Školou 503, Velká Bíteš, 59501, CZ  
(740) AK Mgr. Libor Valenta, Mgr. Libor Valenta, Křížová 18, Brno, 60300

- (210) **O-476807**  
(220) 19.05.2010  
(320) 19.05.2010  
(511) 29  
(540)

### MASONIERA

- (510) (29) masové výrobky.  
(730) **Tinkers s.r.o.**, U Habrovky 11/247, Praha 4, 14000, CZ

- (210) **O-476837**  
(220) 20.05.2010  
(320) 20.05.2010  
(511) 41, 44  
(540)

### Solná terapie sv. Sebastiena - solné masáže v solných jeskyních

- (510) (41) školení (pořádání a řízení), školení a vyučování; (44) masáže.  
(730) **Svatá Regina**, Pod Haldou 103, Beroun-Závodí, 26601, CZ  
(740) Mgr. Marie Vrecionová, Bří. Nejedlých 220, Beroun 2, 26601

(210) **O-476891**  
(220) 24.05.2010  
(320) 24.05.2010  
(511) 10, 28, 35  
(540)



- (510) (10) zařízení, stroje a přístroje pro léčebnou rehabilitaci, zařízení pro použití při posilování svalů pro léčebnou rehabilitaci, nástroje pro rehabilitaci pacientů, terapeutické přístroje pro tělesné cvičení pro rehabilitaci, cvičební přístroje, zařízení pro tělesné cvičení uzpůsobená pro léčebné účely, diagnostické přístroje, zařízení a nástroje, diagnostické měřicí přístroje, testovací přístroje pro lékařské účely, ortopedické potřeby, masážní a rehabilitační pomůcky; (28) potřeby pro gymnastiku a sport spadající do této třídy; (35) reklamní agentura, propagační činnost, pomoc při řízení obchodní činnosti, obchodní administrativy, kancelářské práce, rozšiřování propagačních publikací, obchodní informace, inzerce reklamní, reklamní texty (psaní), reklama on-line, aktualizace reklamních materiálů, organizování výstav na pomoc obchodu a výstav reklamních, inzertní a reklamní činnost, reklama a propagace, přeskupování různých výrobků (kromě jejich přepravy) pro třetí osoby za účelem umožnit spotřebiteli, aby si tyto výrobky mohl pohodlně prohlížet a nakupovat, maloobchod, velkoobchod, internetový obchod, obchod provozovaný mimo řádné provozovny a zprostředkování obchodu - to vše s výrobky ve třídách 1 až 34.
- (730) **FREE TIME ACTIVITIES o.s.**, Podhorská 1225/34a, Jablonec nad Nisou, 46601, CZ
- (740) **RETROPATENT s.r.o.**, Mgr. Kamil Kolátor, 28. října 2015/23, Jablonec nad Nisou, 46601

(210) **O-476922**  
(220) 25.05.2010  
(320) 25.05.2010  
(511) 16, 35, 37, 39  
(540)



- (510) (16) tiskoviny, časopisy, periodika, knihy; (35) poradenská a konzultační činnost v oblasti obchodu, zprostředkovatelská činnost v oblasti obchodu se spotřebním zbožím, zakládání, vedení a prodej společností, propagační činnost; (37) čištění budov (interiérů), úklid interiérů (budov); (39) doprava, balení a skladování zboží.
- (590) Barevná
- (730) **Certus Mercatus, s.r.o.**, Marie Podvalové 920/3, Praha 9, 19600, CZ
- (740) **KMVS, advokátní kancelář, s.r.o.**, Mgr. Libor Štajer, Hellichova 1, Praha 1, 11800

(210) **O-476927**  
(220) 25.05.2010  
(320) 25.05.2010  
(511) 5, 32, 33

(540)



- (510) (5) nápoje k léčebným účelům, zejména nápoje obsahující lecitin, vitamíny a jiné posilující látky, dietní potraviny v rámci této třídy a jiné dietní výrobky přizpůsobené pro lékařské účely, doplňky výživy (posilující a povzbuzující látky) k léčebným účelům, lithná voda k léčebným účelům, izotonické a iontové nápoje a selterská voda k léčebným účelům, vody obsahující lithium k léčebným účelům, energetické nápoje k léčebným účelům; (32) izotonické a iontové nápoje, vitamínové nápoje, energetické nápoje, minerální vody (přírodní nebo umělé), šumivé nápoje a jiné nealkoholické nápoje, ovocné a zeleninové nápoje a šťávy, nealkoholické aperitivy, citronády, hroznový mošt (nekvašený), jablečný mošt (bez alkoholu), nealkoholické koktejly, lithná voda, mandlové mléko (nápoj), mošty, nápoje na bázi syrovátky, nealkoholické ovocné extrakty, nektary (nealkoholické ovocné), sirupy (nealkoholické nápoje), orgeada (nealkoholický nápoj), pивní mladinka, rajčatová šťáva (nápoj), selterská voda, sirupy k přípravě nápojů, sirupy do grenadin, sladové nápoje, sladové pivo, piva, lehká piva a ležáky, stolní vody, šerbety (nápoje), šerbety (slazené ovocné nápoje), vody (sodové), vody obsahující lithium, vody (nápoje), vody (stolní), zázvorová piva, sirupy pro limonády, šumivá voda; (33) alkoholické esence, alkoholické výtažky z ovoce, alkoholické extrakty, anýzové likéry, aperitivy, arak (likér), brandy, curacao (pomerančový likér), nápoje na podporu trávení (likéry, hořké likéry a kořalky), esence do lihovin, alkoholové extrakty, gin, griotka, hruškový mošt (s alkoholem), jablečné mošty (s alkoholem), alkoholické koktejly, lihoviny, anýzové likéry, likéry, matolinové víno, medovina, mátové likéry, nápoje (destilované), kořalky, rum, rýžové lihoviny, saké, rýžová vína, vína, výtažky z ovoce (alkoholické), whisky, alkoholické nápoje (s výjimkou pív), vodka, mentolový likér.
- (730) **EL NIÑO, a.s.**, Ovocný trh 572/11, Praha 1, 11000, CZ

(210) **O-476935**  
(220) 26.05.2010  
(320) 26.05.2010  
(511) 16, 35, 41  
(540)



- (510) (16) časopisy, formuláře, knihy, obaly, obtisky, podložky, pohlednice, publikace, zápisníky, prospekty, plakáty, tužky, kalendáře, těžítka; (35) propagační činnost, reklama, pomoc při řízení obchodní činnosti, obchodní administrativy, kancelářské práce; (41) organizování soutěží, organizování sportovních sázek a číselných loterií, pořádání loterií a jiných obdobných her, prodej losů a příjem sázek, vydavatelská činnost, nakladatelská činnost.
- (590) Barevná
- (730) **GAMESTAR, a.s.**, Bozděchova 7/1840, Praha 5, 15000, CZ

(210) **O-476936**  
(220) 26.05.2010  
(320) 26.05.2010  
(511) 25, 40, 42

(540)

Erisipela

(510) (25) oděvy; (40) dámské krejčovství; (42) oděvní návrhářství.  
(730) **Brázdová Vokřálová Taťána**, Nádražní 280, Omice, 66441, CZ  
(740) Ing. Jaroslav Belza, Voříškova 562/33, Brno, 62300

(210) **O-476945**  
(220) 26.05.2010  
(320) 26.05.2010  
(511) 43  
(540)



(510) (43) služby zajišťující stravování.  
(590) Barevná  
(730) **GTH CATERING a.s.**, Gotthardská 25/7, Praha 6, 16000, CZ

(210) **O-476949**  
(220) 26.05.2010  
(320) 26.05.2010  
(511) 35, 41, 43  
(540)



(510) (35) reklama, propagace, inzerce všemi druhy médií, marketing, zprostředkovatelská, poradenská a konzultační činnost v uvedených oblastech; (41) pořádání a organizování veřejných produkcí, společenských, zábavních, kulturních a sportovních akcí, provozování zařízení sloužících k zábavě jako např. varietních a kabaretních vystoupení, vizuální umění pro veřejnost, spočívající v provozování hudby, tance, komedie, veřejné produkci artistů, klaunů, kouzelníků, drezúře zvířat apod., nakladatelská a vydavatelská činnost, šíření, distribuce, promítání a půjčování audiovizuálních děl, zprostředkovatelská a poradenská činnost v uvedených oblastech; (43) hostinská činnost.  
(590) Barevná  
(730) **Kaiser Artur**, Karlovo nám. 18, Praha 2, 12000, CZ  
(740) Ing. Francis Jupa, Měchenická 4/2554, Praha 4, 14100

(210) **O-476950**  
(220) 26.05.2010  
(320) 26.05.2010  
(511) 35, 36, 39, 41, 43, 44  
(540)



(510) (35) reklama, propagace, inzerce a poskytování informací všemi

druhy médií, marketing; (36) směnářská činnost a finanční služby, realitní činnost, správa nemovitostí; (39) provozování cestovní kanceláře, zajištění a zprostředkování dopravy a léčebných pobytů, služby spojené s přepravou, průvodcovská činnost, pronájem garáží; (41) provozování zařízení sloužících k zábavě, vzdělávání, sportu a rekondici, poskytování výchovně-zábavních, školicích, pracovních a klubových služeb (klubová činnost), pořádání recepcí a cateringových akcí; (43) zprostředkování ubytovacích a stravovacích služeb v rámci činnosti cestovní kanceláře; (44) činnost lázeňského domu jako poskytování komplexní lázeňské péče (preventivní, rehabilitační, kurativní), zajištění léčebných pobytů, poskytování péče kosmetické, hygienické, regenerační a rekondiční, služby salónu krásy jako masáže, solaria, kadeřnictví, manikura, pedikura apod.

(590) Barevná  
(730) **K.V.P. Gastro, a.s.**, Staroměstské nám. 479/25, Praha 1, 11000, CZ  
(740) Ing. Francis Jupa, Měchenická 4/2554, Praha 4, 14100

(210) **O-476954**  
(220) 26.05.2010  
(320) 26.05.2010  
(511) 36, 39, 43  
(540)



(510) (36) směnářské služby; (39) pronájem parkovacích ploch; (43) hotelové služby, restaurace, ubytovací služby (hotely, penziony).  
(590) Barevná  
(730) **PARKHOTEL Praha s.r.o.**, Veletržní 1502/20, Praha 7, 17000, CZ

(210) **O-476964**  
(220) 26.05.2010  
(320) 26.05.2010  
(511) 1  
(540)

## FULHUM

(510) (1) stimulatory růstu pro rostliny na bázi huminových látek, podpůrné rostlinné přípravky.  
(730) **AMAGRO s.r.o.**, 28. pluku 27, Praha 10, 10100, CZ

(210) **O-476965**  
(220) 26.05.2010  
(320) 26.05.2010  
(511) 1  
(540)

## FORSOL

(510) (1) huminové stimulatory růstu rostlin, podpůrné látky pro zemědělství, hnojiva.  
(730) **AMAGRO s.r.o.**, 28. pluku 27, Praha 10, 10100, CZ

(210) **O-476972**  
(220) 27.05.2010  
(320) 27.05.2010  
(511) 41, 43  
(540)

## Aeroport

(510) (41) filmové projekce, organizování představení, koncertů, organizování kulturních nebo vzdělávacích výstav; (43) bary (služby-).  
(730) **SPOLEČNOST PRO PODPORU A ROZVOJ KINA AERO, o.s.**, Biskupcova 31, Praha 3, 13000, CZ

(210) **O-477011**  
(220) 28.05.2010  
(320) 28.05.2010  
(511) 43

(540) **Hotel a restaurace Na Staré koleji**

- (510) (43) služby zajišťující stravování a podávání nápojů, dočasné ubytování.  
(730) **KABAK spol. s r.o.**, 5. května 29, Benátky nad Jizerou, 29471, CZ  
(740) JUDr. Petr Voříšek, Ph. D. LL. M., advokát, Argentinská 38/286, Praha 7, 17000

(210) **O-477012**

- (220) 28.05.2010  
(320) 28.05.2010  
(511) 30  
(540)



- (510) (30) lupínky, vločky, občerstvení na bázi cereálií, cereální sušenky, cereální keksy, cereální biskvity, muesli, muesli sypané, muesli pražené, muesli tyčinky, muesli do ruky (briketky), ovesná kaše, ovesné vločky, potraviny na bázi ovesa, suchary, kukuřičné vločky, loupaný oves.  
(730) **Tesco Stores ČR a.s.**, Vršovická 1527/68b, Praha 10, 10000, CZ

(210) **O-477013**

- (220) 28.05.2010  
(320) 28.05.2010  
(511) 30  
(540)

**CEREO**

- (510) (30) lupínky, vločky, občerstvení na bázi cereálií, cereální sušenky, cereální keksy, cereální biskvity, muesli, muesli sypané, muesli pražené, muesli tyčinky, muesli do ruky (briketky), ovesná kaše, ovesné vločky, potraviny na bázi ovesa, suchary, kukuřičné vločky, loupaný oves.  
(730) **Tesco Stores ČR a.s.**, Vršovická 1527/68b, Praha 10, 10000, CZ

(210) **O-477015**

- (220) 28.05.2010  
(320) 28.05.2010  
(511) 4  
(540)



- (510) (4) brikety dřevěné, brikety palivové.  
(730) **EKOBRİKETY s.r.o.**, Žižkova 635, Kyjov, 69701, CZ  
(740) Mgr. Marcela Zlámalová, advokátka, Vrchlického 7, Hodonín, 69501

(210) **O-477064**

- (220) 31.05.2010  
(320) 31.05.2010  
(511) 5, 11, 37  
(540)



- (510) (5) insekticidy, přípravky na hubení myší, pesticidy (přípravky pro hubení škůdců); (11) dezinfekční kontejnery pro toalety; (37) deratizace, dezinfekce, hubení škůdců, s výjimkou pro zemědělské účely.

- (590) Barevná  
(730) **SERVİCES PCM s.r.o.**, Vyšehradská 2, Praha 2, 12800, CZ

(210) **O-477080**

- (220) 01.06.2010  
(320) 01.06.2010  
(511) 18, 20, 24, 25, 28  
(540)

**Hette**

- (510) (18) tašky v rámci této třídy; (20) polštáře; (24) povlečení, deky, ubrusy, vše v rámci této třídy; (25) leginy, pyžama, bryndáky, trika, nátělníky, overaly, tepláky, noční košilky, zástěrky, čepice, body, kraťasy, šátky, šaty, sukně, spodní prádlo, bundy, kalhoty, dupačky, tašky, šály, mikiny, čelenky, rukavice, tuniky, haleny; (28) maňásci, loutky, látkové kostky na hraní, látková zvířata jako hračky.

- (730) **Kruntorádová Markéta**, Sídlištní 1411, Zubří, 75654, CZ

(210) **O-477081**

- (220) 01.06.2010  
(320) 01.06.2010  
(511) 3, 5, 29, 30  
(540)



- (510) (3) výrobky kosmetické a voňavkářské, bylinné kosmetické přípravky, mýdla včetně mýdel medicínálních, parfumerie, vonné oleje, krémy, mléka, gely, emulze, vody a deodoranty pro osobní potřebu, toaletní přípravky, vlasové a ústní vody, pasty, prášky a vodičky pro čištění a ošetřování zubů a dutiny ústní, vše pro neléčebné účely, šampóny tělové i vlasové, prostředky pro mytí a ošetřování rukou a vlasů, například kondicionéry, pomády, tužidla, spreje a laky na vlasy, prostředky pro ošetřování pokožky, například krémy na a po opalování, masážní krémy a emulze, regenerační krémy a vody; (5) výrobky farmaceutické a parafarmaceutické, hygienické výrobky pro léčebné účely, vitamíny a minerály a stopové prvky, dietní a nutriční přípravky pro léčebné účely, léčiva, medicínální sirupy, výtažky z léčivých bylin a kombinované přípravky vitamínů, minerálů, stopových prvků a bylinných výtažků, potravinové doplňky obohacené vitamíny nebo minerály nebo stopovými prvky pro léčebné účely, vitamínové přípravky, vitamíny a multivitaminové preparáty, minerály a multiminerálové preparáty, bylinné čaje pro léčebné účely, léčivé byliny, cukrovinky nebo pastilky nebo tabletky nebo tobolky nebo kapsle nebo žvýkačky s léčivými přísadami, dietetické látky upravené pro lékařské účely, minerální vody a dietetické nápoje upravené pro lékařské účely, dietní potraviny upravené pro lékařské účely, doplňky výživové pro lékařské účely, bílkovinné přípravky nebo potravina pro lékařské účely, balzámy a krémy a masti pro lékařské účely, náplasti, obvazový materiál, chemické přípravky pro lékařské a farmaceutické účely, léčivé oleje, oleje pro lékařské účely, tuky pro lékařské účely, léčivé soli, tinktury pro lékařské účely, bylinné výtažky nebo sirupy pro léčebné účely, vitamínová a minerální výživa ve formě koncentrátů, proteinové koncentráty jako výživné přísady k potravinám pro léčebné účely, potravinové doplňky s léčebnými účinky, výživné nebo dietetické přípravky pro lékařské účely pro denní doplnění stravy jako instantní strava nebo samostatná směs; (29) potravinové doplňky ne pro lékařské účely (zařazené v této třídě) a obsahující látky živočišného původu, protein pro lidskou spotřebu, proteinové výrobky a přípravky pro výživu, přípravky zvláštní výživy pro sportovce nebo osoby s vysokým energetickým výdejem, želatina, želatinové výrobky a přípravky pro výživu, extrakty z chaluh jako výživa, výživné přípravky pro denní doplnění stravy jako instantní strava nebo samostatná směs; (30)

potravinové doplňky ne pro lékařské účely (zařazené v této třídě) a obsahující látky rostlinného původu, potraviny a pokrmy z obilovin pro lidskou spotřebu, těstoviny, müsli, med, propolis pro lidskou potřebu.

- (590) Barevná  
(730) **Helvetia Pharma a.s.**, Slezská 949/32, Praha 2, 12000, CZ  
(740) Ing. Petr Soukup, Vídeňská 8, Olomouc, 77200

(210) **O-477082**

- (220) 01.06.2010  
(320) 01.06.2010  
(511) 9, 28, 35, 37, 42  
(540)

## modelJOP

- (510) (9) software, data, databáze a jiné informační produkty na magnetických, elektronických a optických nosičích, elektronická zařízení pro řízení kolejových systémů modelů vozidel, jmenovitě kolejových zařízení pro modely kolejových a silničních vozidel, trolejové sběrače pro přenos elektrické energie z kolejového systému na model kolejového vozidla, elektronické komponenty pro modely hraček, zejména pro modely kolejových a silničních vozidel, spínací, řídicí a regulačně-technické komponenty pro modely vozidel, zejména pro kolejová, silniční nebo vojenská vozidla, modely lodí, letadel, počítače pro řízení nebo provozování modelů vozidel a modelových kolejíšť, elektronická zobrazovací zařízení pro modely železničních zařízení a kolejíšť, elektronická monitorovací zařízení pro provozování modelů železničních zařízení a kolejíšť, signalizační a řídicí zařízení pro osvětlovací tělesa pro modely vozidel a modely železnic; (28) hry a věci na hraní, zmenšené modely železnic, zejména lokomotivy, vagóny, tramvaje, kolejový materiál pro modely vozidel, zejména modely železnic a automobilů, železnice jako hračky, hrací kolejová zařízení pro elektricky poháněné modely vozidel, zejména motorová vozidla, hrací modely osvětlovacích a signalizačních zařízení, elektronické hry v souvislosti s modely železniční techniky a s modely železničních zařízení; (35) propagační činnost, reklamní činnost a marketing, služby velkoobchodního a maloobchodního prodeje a zásilkové služby přes Internet pro výrobky výše uvedené; (37) servisní a garanční služby, údržbářské služby, služby montážní, vše v rozsahu výše uvedených tříd 9 a 28; (42) návrh a vývoj počítačového softwaru, zejména software pro řízení, regulaci a sledování modelů vozidel, zvláště železničních a software pro řízení provozu na modelových železničních zařízeních a kolejíšťích, poradenská, konzultační a projektová činnost v oblasti modelů železničních vozidel a modelových železnic, elektronických zařízení a komponentů pro řízení provozu modelových kolejíšť.

- (730) **Špír Jiří**, Sylvárovská 2866, Dvůr Králové nad Labem, 54401, CZ  
(740) Ing. Radmila Baumová, Nádražní 29, Žďár nad Sázavou, 59101

(210) **O-477098**

- (220) 01.06.2010  
(320) 01.06.2010  
(511) 9, 16, 35, 36, 39  
(540)



- (510) (9) software pro leasingové, pojišťovací a finanční služby, software pro vyhodnocování provozu motorových vozidel, nosiče elektronických záznamů; (16) tiskoviny, brožury, návody k obsluze, papírenské výrobky, výrobky z kartónu, obaly z papíru a umělé hmoty v rámci této třídy, psací podložky, mapy, fotografie; (35) reklama, pomoc při řízení obchodní činnosti, obchodní administrace, nákladové analýzy a statistiky ve vztahu k motorovým vozidlům, záznam, přepis, vypracování, shromažďování a předávání sdělení a záznamů, řízení dopravních vozidlových parků, zejména organizace a administrace vozidlových parků; (36) pojištění, zprostředkování pojištění,

finanční služby, nemovitostní služby, leasingové financování nových a použitých vozidel, poradenství v oblasti leasingového financování, poradenství v oblasti nákladů vozidel a financování vozidel, přejímání a provádění plateb včetně automobilových daní, parkovného, poplatků za půjčování a licenčních poplatků za radio pro druhé, nákup pronájmů, poskytování leasingu vozidel; (39) pronájem vozidel, včetně pronájmu vybavení vozidel bezpečnostními prostředky, zejména varovnými trojúhelníky, balíčky první pomoci, odtahovými lany, varovnými světly a světelnými vestami.

- (730) **ŠkoFIN, s.r.o.**, Pekařská 6, Praha 5, 15500, CZ  
(740) FISCHER & PARTNER Intellectual Property s.r.o., Ing. Michael Fischer, Na Hrobci 294/5, Praha 2, 12000

(210) **O-477104**

- (220) 02.06.2010  
(320) 02.06.2010  
(511) 16, 35, 41, 42  
(540)

## MĚŘITELNÉ VZDĚLÁVÁNÍ - LYRIX CENTRUM

- (510) (16) štočky pro adresy, archy papíru, brožury, desky, desky na dokumenty, dopisní papír, formuláře, kalendáře, katalogy, knihy, knížky, krabice lepenkové nebo papírové, manuály, obálky, obaly na spisy, papír, pera plnicí, psací potřeby, samolepky, sešity, tiskopisy, učební pomůcky kromě přístrojů, zápisníky; (35) posuzování efektivnosti provozu a racionalizace práce, obchodní nebo podnikatelské informace, inzerce poštou, marketingové studie, nábor zaměstnanců, pomoc při řízení obchodních a průmyslových podniků, pomoc při řízení obchodní činnosti, služby a poradenství v obchodní činnosti, obchodní management a podnikové poradenství, poskytování obchodních nebo podnikatelských informací, personální poradenství, překlad informací do počítačových databází, systematizace informací do počítačových databází, psychologické testování pro výběr zaměstnanců, reklamní texty - vydávání reklamních nebo náborových a propagačních a inzertních textů; (41) dálkové studium, elektronické publikování (DTP), informace o výchově a vzdělávání, vydávání knih, organizování a vedení konferencí a kongresů a seminářů a sympozií, korespondenční kurzy, organizování představení, pomoc při výběru povolání, poradenství pro volbu povolání, pořádání a řízení pracovních setkání, organizace a pořádání koncertů, poskytování on-line elektronických publikací bez možnosti stažení, praktický výcvik, pronájem audio nahrávek, školení a vyučování, psaní textů jiných než reklamních, zveřejňování textů kromě reklamních, instruktážní výcvik, výchovný výcvik, vydávání elektronických knih a časopisů on-line, vydávání textů s výjimkou reklamních nebo náborových, vyučování a vzdělávání, vzdělávací informace, zkoušení a přezkoušení; (42) instalace počítačových programů, konzultace v oblasti počítačového systému, kopírování počítačových programů, tvorba software.
- (730) **LYRIX centrum, s.r.o.**, Daroňova 23, Studénka, 74213, CZ

(210) **O-477143**

- (220) 03.06.2010  
(320) 03.06.2010  
(511) 5  
(540)



- (510) (5) léčiva, farmaceutické přípravky humánní.  
(590) Barevná  
(730) **Zentiva, k.s.**, U kabelovny 130, Praha 10 - Dolní Měcholupy, 10237, CZ  
(740) ČERVENKA, KLEINTOVÁ, TURKOVÁ Patentová, známková a advokátní kancelář, Ing. Eva Kleintová, Budečská 6/974, Praha 2, 12000

(210) **O-477144**  
(220) 03.06.2010  
(320) 03.06.2010  
(511) 5  
(540)



(510) (5) léčiva, farmaceutické přípravky humánní.  
(590) Barevná  
(730) **Zentiva, k.s.**, U kabelovny 130, Praha 10 - Dolní Měcholupy, 10237, CZ  
(740) ČERVENKA, KLEINTOVÁ, TURKOVÁ Patentová, známková a advokátní kancelář, Ing. Eva Kleintová, Budečská 6/974, Praha 2, 12000

(210) **O-477145**  
(220) 03.06.2010  
(320) 03.06.2010  
(511) 5  
(540)



(510) (5) léčiva, farmaceutické přípravky humánní.  
(590) Barevná  
(730) **Zentiva, k.s.**, U kabelovny 130, Praha 10 - Dolní Měcholupy, 10237, CZ  
(740) ČERVENKA, KLEINTOVÁ, TURKOVÁ Patentová, známková a advokátní kancelář, Ing. Eva Kleintová, Budečská 6/974, Praha 2, 12000

(210) **O-477146**  
(220) 03.06.2010  
(320) 03.06.2010  
(511) 5  
(540)



(510) (5) léčiva, farmaceutické přípravky humánní.  
(590) Barevná  
(730) **Zentiva, k.s.**, U kabelovny 130, Praha 10 - Dolní Měcholupy, 10237, CZ  
(740) ČERVENKA, KLEINTOVÁ, TURKOVÁ Patentová, známková a advokátní kancelář, Ing. Eva Kleintová, Budečská 6/974, Praha 2, 12000

(210) **O-477147**  
(220) 03.06.2010  
(320) 03.06.2010  
(511) 5

(540)



(510) (5) léčiva, farmaceutické přípravky humánní.  
(590) Barevná  
(730) **Zentiva, k.s.**, U kabelovny 130, Praha 10 - Dolní Měcholupy, 10237, CZ  
(740) ČERVENKA, KLEINTOVÁ, TURKOVÁ Patentová, známková a advokátní kancelář, Ing. Eva Kleintová, Budečská 6/974, Praha 2, 12000

(210) **O-477148**  
(220) 03.06.2010  
(320) 03.06.2010  
(511) 5  
(540)



(510) (5) léčiva, farmaceutické přípravky humánní.  
(590) Barevná  
(730) **Zentiva, k.s.**, U kabelovny 130, Praha 10 - Dolní Měcholupy, 10237, CZ  
(740) ČERVENKA, KLEINTOVÁ, TURKOVÁ Patentová, známková a advokátní kancelář, Ing. Eva Kleintová, Budečská 6/974, Praha 2, 12000

(210) **O-477149**  
(220) 03.06.2010  
(320) 03.06.2010  
(511) 5  
(540)



(510) (5) léčiva, farmaceutické přípravky humánní.  
(590) Barevná  
(730) **Zentiva, k.s.**, U kabelovny 130, Praha 10 - Dolní Měcholupy, 10237, CZ  
(740) ČERVENKA, KLEINTOVÁ, TURKOVÁ Patentová, známková a advokátní kancelář, Ing. Eva Kleintová, Budečská 6/974, Praha 2, 12000

(210) **O-477179**  
(220) 04.06.2010  
(320) 04.06.2010  
(511) 16, 35, 41  
(540)



- (510) (16) tiskoviny všeho druhu, včetně časopisů a slovníků; (35) reklamní činnost a marketing; (41) kulturní a vzdělávací aktivity.  
(590) Barevná  
(730) **ATOZ MARKETING SERVICES, spol. s r.o.**, Holečkova 29/657, Praha 5, 15095, CZ

- (210) **O-477198**  
(220) 07.06.2010  
(320) 07.06.2010  
(511) 18, 25, 28, 35  
(540)



- (510) (18) kůže, imitace kůže, výrobky z těchto materiálů, které nejsou zahrnuty do jiných tříd, kůže ze zvířat, kufrы a zavazadla, deštníky, slunečníky a hole, biče a sedlářské výrobky; (25) veškeré oděvy spadající do třídy 25 (dětské, pánské, dámské), plavky, spodní prádlo, výbavička pro novorozence, župany, pyžama, veškerá obuv spadající do třídy 25, včetně sportovní obuvi, kloboučnické zboží, pokrývky hlavy, čelenky, šátky, šály, kravaty, punčochy, opasky, dětské textilní plenky, slintáčky; (28) hry, hračky, potřeby pro gymnastiku a sport, které nejsou uvedeny v jiných třídách, vánoční ozdoby, rybářské potřeby, nářadí pro sporty a různé hry; (35) provozování second handu s oděvy a obuví, reklama, propagace, inzerce, výstavy k reklamním a obchodním účelům, aktualizování reklamních materiálů, reklama on-line v počítačové síti, on-line inzerce, rozšiřování reklamních materiálů zákazníkům (letáky, prospekty, tisky, vzorky), zaslání reklamních materiálů zákazníkům, vydávání, zveřejňování, oznámení, vyhlášení, publikování reklamních textů, pronájem reklamního času ve všech komunikačních médiích, kopírování nebo rozmnožování (reprodukce) dokumentů, dokladů apod., obchodní nebo podnikatelské informace, pomoc při řízení obchodní činnosti, služby a poradenství v obchodní činnosti, prezentace výrobků v komunikačních médiích pro účely maloobchodu, styky s veřejností, provádění obchodních operací, poskytování obchodních informací a obchodních služeb pomocí Internetu, zprostředkování obchodu s výrobky uvedenými ve tř. 18 a 25, zprostředkovatelská činnost v oblasti obchodu a služeb k obchodním účelům, týkající se výrobků, uvedených ve tř. 18 a 25, zprostředkování obchodních kontaktů v oblasti výrobků, uvedených ve tř. 18 a 25, zprostředkování internetového obchodu v oblasti výrobků, uvedených ve tř. 18 a 25, komerční využití Internetu v oblastech komerčních internetových médií a vyhledávacích služeb v oblasti výrobků, uvedených ve tř. 18 a 25, prezentace uživatelů na stránkách world wide web v počítačové síti Internet.

- (590) Barevná  
(730) **ITR CZ s.r.o.**, Čehovice 127, Čehovice, 79821, CZ  
(740) **HAVLÍČEK & JANEBA**, advokátní kancelář, s.r.o., JUDr. Jiří Janeba, Komenského 266, Hradec králové, 50003

- (210) **O-477217**  
(220) 07.06.2010  
(320) 07.06.2010  
(511) 9, 35, 38, 42  
(540)

## EasyDOC

- (510) (9) počítače včetně součástí, nahané počítačové programy, nahaný počítačový software; (35) analýzy nákladů, obchodní nebo podnikatelské informace, marketingové studie, pomoc při řízení obchodních a průmyslových podniků, pomoc při řízení obchodní činnosti, služby a poradenství v obchodní činnosti, obchodní marketing a podnikové poradenství, překlad informací do počítačových databází, podnikové poradenství a obchodní management, statistické informace, styky s veřejností; (38) počítačová komunikace, komunikace pomocí počítačových terminálů, elektronická pošta, pronájem zařízení pro přenos

informací, přenos zpráv a obrazových informací pomocí počítače; (42) aktualizace počítačových programů, expertízy, pronájem počítačů, regenerace počítačových dat, pronájem přístupového času k počítačovým databázím, počítačové programování, aktualizace počítačových programů, počítačové systémové analýzy, poradenské služby v oblasti počítačového hardware, odborné poradenství, s výjimkou obchodního, údržba programů počítačů, projektování, projektové studie technické, pronájem počítačového software, tvorba software.

- (730) **CCA Group a.s.**, Karlovo nám. 17 č.p. 288, Praha 2, 12000, CZ  
(740) **LANGROVA, s.r.o.**, Skřetova 48, Plzeň, 30100

- (210) **O-477285**  
(220) 09.06.2010  
(320) 09.06.2010  
(511) 5, 30, 32  
(540)



- (510) (5) doplňky potravy minerální, multivitaminové přípravky pro humánní účely; (30) káva, čaj, kakao, cukr, rýže, tapioka, ságo, kávové náhražky, mouka a přípravky z obilnin, chléb, pečivo, cukrovinky, zmrzlina, med, sirup melasový, droždí, prášky do těsta, sůl, hořčice, ocet, nálevy (k ochucení), koření, led pro osvěžení; (32) piva, minerální vody, šumivé nápoje a jiné nápoje nealkoholické, nápoje a šťávy ovocné, sirupy a jiné přípravky k zhotovování nápojů.  
(730) **KAUFLAND ČESKÁ REPUBLIKA v.o.s.**, Pod Višňovkou 25, Praha 4, 14000, CZ

- (210) **O-477292**  
(220) 09.06.2010  
(320) 09.06.2010  
(511) 5, 11, 42, 44  
(540)



- (510) (5) přípravky k osvěžování vzduchu v rámci této třídy, dezodorační přípravky jiné než pro osobní použití, přípravky k čištění vzduchu; (11) zařízení k osvěžování vzduchu, klimatizační přístroje a zařízení, zejména určené k použití v automobilech; (42) navrhování systémů pro osvěžování a čištění vzduchu v dopravních prostředcích; (44) aromaterapeutické služby, poradenství v oblasti aromaterapie.  
(730) **DLS, spol. s r.o.**, Těšnov 5, Praha 1, 11000, CZ  
(740) **JUDr. Lukáš Jansa, Sokola Tůmy 743/16, Ostrava - Mariánské Hory, 70900**

- (210) **O-477309**  
(220) 09.06.2010  
(320) 09.06.2010  
(511) 1, 3  
(540)

## NOVASAN

- (510) (1) chemické přípravky pro použití ve výrobě, opravárenství a stavebnictví, zejména chemické přípravky ve spreji; (3) čisticí prostředek pro použití ve výrobě, opravárenství a stavebnictví, zejména čisticí prostředky ve spreji, odmašťovací prostředky pro použití ve výrobě, opravárenství a stavebnictví, zejména ve spreji, pro odmašťování součástí a dílů, odstraňovač nečistot, lepidel, bitumetanové pěny, průmyslových mazadel a jejich usazenin pro použití ve výrobě, opravě a stavebnictví, zejména ve spreji - vše v rámci této třídy.

- (730) **NOVATO spol. s r.o.**, Uralská 770/6, Praha 6 - Dejvice, 16000, CZ  
(740) Ing. Marie Smrčková, patentový zástupce, Velflíkova 10, Praha 6, 16000

(210) **O-477310**  
(220) 09.06.2010  
(320) 09.06.2010  
(511) 1, 3  
(540)

## NANOGLAS

- (510) (1) chemické prostředky pro použití v průmyslu, stavebnictví, údržbě, při úklidu a čištění průmyslových hal a průmyslových výrobků, chemické prostředky pro myčky aut, chemické prostředky pro úklid prostor vyžadující vysokou náročnost na čistotu těchto prostor; (3) čistící a ochranný prostředek pro skleněné povrchy spadající do této třídy, především pro skleněné stavební prvky, solární panely, skla automobilů a zařízení pro pěstování rostlin a chov vzácných živočichů.

(730) **NOVATO spol. s r.o.**, Uralská 770/6, Praha 6, 16000, CZ  
(740) Ing. Marie Smrčková, patentový zástupce, Velflíkova 10, Praha 6, 16000

(210) **O-477317**  
(220) 09.06.2010  
(320) 09.06.2010  
(511) 5, 9, 11, 16, 30, 32, 35, 39, 41, 44  
(540)



- (510) (5) dia potraviny, dia nápoje a dietetika pro lékařské účely, výrobky dietetické, pro léčebné účely, potraviny pro děti, batolata a nemocné, potravinové přípravky a doplňky všeho druhu, jako posilující poživatiny, vitamínové přípravky, poživatiny pro doplnění redukčních diet nebo přípravků pro hubnutí, vše s léčebnými účinky, přípravky s léčebnými účinky obsahující biochemické katalyzátory, zejména pro fyzicky aktivní osoby, rekonvalescenty a nemocné, vše výše uvedené určené k léčebným účelům; (9) nápojové a prodejní automaty na mince a jiné platební a registrační systémy; (11) zařízení na distribuci chlazené, teplé, kojenecké a minerální vody; (16) papír a výrobky z papíru, tiskárenské výrobky, časopisy, noviny, knihy, fotografie, papírenské zboží, psací stroje; (30) káva, čaj, kakao, cukr, kávové náhražky; (32) nealkoholické nápoje, minerální vody, energetické nápoje, sirupy, přípravky pro přípravu nápojů; (35) činnost propagační, inzertní a reklamní, marketing, obchodní administrativní a zprostředkovatelství v oblasti obchodu se spotřebním zbožím, včetně léčiv a zdravotnických prostředků, pořádání prodejních výstav pro diabetiky; (39) doprava, balení a skladování zboží; (41) pořádání zdravotně výchovných akcí, uskutečňování edukačně motivačních programů pro diabetiky, vydávání zdravotně výchovných materiálů zaměřených na osvětu diabetiků, vydávání časopisů a informačních bulletinů; (44) poskytování konzultačních služeb pro diabetiky, pořádání specializovaných rekondičních pobytů, rehabilitačních cvičení a dalších pohybových aktivit.

(590) Barevná  
(730) **Dušek Martin MUDr.**, Chrástecká 122, Liteň, 26727, CZ  
(740) KMVS, advokátní kancelář, s.r.o., Mgr. Libor Štajer, Hellichova 1, Praha 1, 11800

(210) **O-477318**  
(220) 09.06.2010  
(320) 09.06.2010  
(511) 5, 9, 11, 16, 30, 32, 35, 39, 41, 44  
(540)

## DIABOX

- (510) (5) dia potraviny, dia nápoje a dietetika pro lékařské účely, výrobky dietetické, pro léčebné účely, potraviny pro děti,

batolata a nemocné, potravinové přípravky a doplňky všeho druhu, jako posilující poživatiny, vitamínové přípravky, poživatiny pro doplnění redukčních diet nebo přípravků pro hubnutí, vše s léčebnými účinky, přípravky s léčebnými účinky obsahující biochemické katalyzátory, zejména pro fyzicky aktivní osoby, rekonvalescenty a nemocné, vše výše uvedené určené k léčebným účelům; (9) nápojové a prodejní automaty na mince a jiné platební a registrační systémy; (11) zařízení na distribuci chlazené, teplé, kojenecké a minerální vody; (16) papír a výrobky z papíru, tiskárenské výrobky, časopisy, noviny, knihy, fotografie, papírenské zboží, psací stroje; (30) káva, čaj, kakao, cukr, kávové náhražky; (32) nealkoholické nápoje, minerální vody, energetické nápoje, sirupy, přípravky pro přípravu nápojů; (35) činnost propagační, inzertní a reklamní, marketing, obchodní administrativní a zprostředkovatelství v oblasti obchodu se spotřebním zbožím, včetně léčiv a zdravotnických prostředků, pořádání prodejních výstav pro diabetiky; (39) doprava, balení a skladování zboží; (41) pořádání zdravotně výchovných akcí, uskutečňování edukačně motivačních programů pro diabetiky, vydávání zdravotně výchovných materiálů zaměřených na osvětu diabetiků, vydávání časopisů a informačních bulletinů; (44) poskytování konzultačních služeb pro diabetiky, pořádání specializovaných rekondičních pobytů, rehabilitačních cvičení a dalších pohybových aktivit.

(730) **Dušek Martin MUDr.**, Chrástecká 122, Liteň, 26727, CZ  
(740) KMVS, advokátní kancelář, s.r.o., Mgr. Libor Štajer, Hellichova 1, Praha 1, 11800

(210) **O-477404**  
(220) 14.06.2010  
(320) 14.06.2010  
(511) 12  
(540)

## Joystar

- (510) (12) automobily a jejich části, vše ve tř. 12.  
(730) **Škoda Auto a.s.**, Tř. Václava Klementa 869, Mladá Boleslav, 29360, CZ

(210) **O-477407**  
(220) 14.06.2010  
(320) 14.06.2010  
(511) 12  
(540)

## Tauny

- (510) (12) automobily a jejich části, vše ve tř. 12.  
(730) **Škoda Auto a.s.**, Tř. Václava Klementa 869, Mladá Boleslav, 29360, CZ

(210) **O-477470**  
(220) 16.06.2010  
(320) 16.06.2010  
(511) 32  
(540)



- (510) (32) minerální vody, šumivé nápoje a jiné nápoje nealkoholické, nápoje a šťávy ovocné, sirupy a jiné přípravky k zhotovování nápojů, energetické nápoje.  
(590) Barevná  
(730) **KAUFLAND ČESKÁ REPUBLIKA v.o.s.**, Pod Višňovkou 25, Praha 4, 14000, CZ

(210) **O-477473**  
(220) 16.06.2010  
(320) 16.06.2010  
(511) 5, 10, 44



(540)



(510) (5) farmaceutické výrobky, diabetické přípravky pro léčebné účely, dezinfekční přípravky, antibiotika, bikarbonát sodný pro farmaceutické účely, cukr pro lékařské účely, čaje léčivé, diabetický chléb, diagnostické přípravky pro lékařské účely, dietetické látky upravené pro lékařské účely, dietetické nápoje upravené pro lékařské účely, dietní potraviny upravené pro lékařské účely, farmaceutické přípravky, glukóza pro lékařské účely, chemické přípravky pro farmaceutické účely, chemické přípravky pro lékařské účely, chemicko farmaceutické přípravky, medicínální infuze, krevní plazma, laktóza, minerální vody pro lékařské účely, obvazový materiál, vitamínové přípravky, utišující prostředky; (10) přístroje a nástroje chirurgické, materiál pro sešívání ran, čištění tělních dutin, diagnostické přístroje pro lékařské účely, dialyzátory, jehly pro lékařské účely, kanyly, kapací lahvičky pro lékařské účely, křesla pro lékařské nebo zubolékařské účely, lékařské přístroje a nástroje, lůžka speciální pro lékařské účely, nádoby pro aplikaci léků, pumpy pro lékařské účely, stříkačky injekční pro lékařské účely, stříkačky pro lékařské účely, testovací přístroje pro lékařské účely, urologické přístroje a nástroje, vodní vaky pro lékařské účely, zařízení na výplachy a vymývání tělních dutin; (44) lékařské služby, farmaceutické poradenství, lázeňské služby, lékařské služby, pronajímání zdravotních (zdravotnických) zařízení, sanatoria, zotavovny, soukromé kliniky nebo sanatoria, zdravotní péče, zdravotnická střediska.

(590) Barevná

(730) **GML Health Care s.r.o.**, Pekařská 8/601, Praha 5, 15500, CZ  
(740) JUDr. Dalibor Vančura, Palackého tř. 115/27, Nymburk, 28002

(210) **O-477476**  
(220) 16.06.2010  
(320) 16.06.2010  
(511) 12, 37, 39, 40  
(540)



(510) (12) vozidla, dopravní prostředky pozemní, vzdušné nebo vodní; (37) stavebnictví, opravy, instalační služby, služby údržbařské, které mají uchovat předmět v původním stavu, aniž by se změnila některá z jeho vlastností, různé služby opravářské, a to služby uvedení kteréhokoliv objektu do dobrého stavu po upotřebení, po vzniklých škodách, poškození nebo částečném zničení, údržba a oprava elektronických výrobků, služby týkající se údržby a opravy letadel (včetně poskytování těchto služeb jiným leteckým společnostem), služby týkající se provozu na letištích (údržba a opravy letadel, úklidové služby); (39) doprava, balení a skladování zboží, organizování cest, služby týkající se provozu na letištích (odbavování cestujících, informační služby v oblasti letecké dopravy); (40) zpracování materiálů, služby vztahující se na zpracování materiálů, které mohly nastat během výroby jakéhokoliv materiálu nebo jiného objektu než jsou budovy.

(730) **České aerolinie a.s.**, Letiště Ruzyně, Praha 6, 16008, CZ

(740) JUDr. Richard Wagner, Karolíny Světlé 301/8, Praha 1, 11000

(210) **O-477498**  
(220) 17.06.2010  
(320) 17.06.2010  
(511) 36

(540)



(510) (36) zprostředkovatelská činnost v pojišťovnictví, činnosti související s pojišťovací činností, informace o pojištění, konzultační služby v oblasti pojišťovnictví, poradenství v oblasti pojištění, zprostředkovatelská činnost v oblasti stavebního spoření, penzijního připojištění a bankovníctví (zprostředkování úvěrů), makléřství, finanční poradenství, finanční služby, finanční informace, vše v rámci této třídy.

(730) **Rachůnek Ivan**, Zábrančí I/312, Zlín-Louky, 76302, CZ

(740) Mgr. Dagmar Maršíková, advokátka, Štefánikova 458, Zlín, 76001

(210) **O-477499**  
(220) 17.06.2010  
(320) 17.06.2010  
(511) 36  
(540)



(510) (36) zprostředkovatelská činnost v pojišťovnictví, činnosti související s pojišťovací činností, informace o pojištění, konzultační služby v oblasti pojišťovnictví, poradenství v oblasti pojištění, zprostředkovatelská činnost v oblasti stavebního spoření, penzijního připojištění a bankovníctví (zprostředkování úvěrů), makléřství, finanční poradenství, finanční služby, finanční informace, vše v rámci této třídy.

(730) **Rachůnek Ivan**, Zábrančí I/312, Zlín-Louky, 76302, CZ

(740) Mgr. Dagmar Maršíková, advokátka, Štefánikova 458, Zlín, 76001

(210) **O-477502**  
(220) 17.06.2010  
(320) 17.06.2010  
(511) 18, 20, 29, 37, 43  
(540)



(510) (18) kůže jatečných zvířat; (20) zvířecí kopyta, kosti, zvířecí rohovina, štetiny; (29) maso a masné výrobky, drůbež neživá, ryby, rybí maso, zvěřina, masové výtazky, uzeniny a uzenářské výrobky, maso a masné výrobky v konzervách a polokonzervách, masné polotovary, paštiky, vnitřnosti, dršťky, polévky, polévkové koncentráty, polévkové výtazky, vepřové sádlo, jedlé želatiny, dobytčí a drůbeží krev; (37) opravárenská činnost při provozování dopravy; (43) restaurační a hostinská činnost, provoz jídelen, zajišťování stravování, rozvoz hotových jídel, občerstvení, výčepnictví v obslužném i samoobslužném provozu.

(590) Barevná

(730) **BIVOJ a.s.**, Jateční 2884/23A, Opava, 74601, CZ

(740) JUDr. Helmut Prchala, patentový zástupce, Rekreační 27, Hlučín-Bobrovniky, 74801

(210) **O-477511**

(220) 17.06.2010  
(320) 17.06.2010  
(511) 41  
(540)



(510) (41) herny (provozování), hraní o peníze, kasina (provozování), loterie (pořádání), organizování soutěží (vzdělávacích nebo zábavných), organizování sportovních soutěží, provozování her on-line, školení (pořádání a řízení), školení, vyučování, zábava (služby).  
(590) Barevná  
(730) **Euro Queen a.s.**, Na Pankráci 51/1010, Praha 4, 14000, CZ  
(740) JUDr. Jiří Brož, CSc, Dykova 17, Praha 10, 10100

(210) **O-477526**  
(220) 18.06.2010  
(320) 18.06.2010  
(511) 9, 16, 35, 41  
(540)



(510) (9) zvukové a obrazové záznamy; (16) tiskoviny periodické i neperiodické; (35) pomoc při provozu obchodu, pomoc při provozu obchodu, zejména tržiště; (41) vydavatelství a nakladatelství.  
(730) **Židovské muzeum v Praze**, U Staré školy 1, 3, Praha 1, 11000, CZ  
(740) JUDr. Tomáš Holas, Pařížská 28/131, Praha 1, 11000

(210) **O-477512**  
(220) 17.06.2010  
(320) 17.06.2010  
(511) 35, 37, 39  
(540)



(510) (35) pomoc při řízení obchodní činnosti, obchodní administrativa; (37) stavebnictví, opravy, instalační služby; (39) doprava, balení a skladování zboží, organizování cest.  
(590) Barevná  
(730) **Korotkin Vitalii**, Gutova 3317/13, Praha 10 - Strašnice, 10000, CZ

(210) **O-477548**  
(220) 18.06.2010  
(320) 18.06.2010  
(511) 29  
(540)

## YOPLAIT CHEF DE CREME

(510) (29) mlékařské výrobky, mléko a mléčné výrobky, čerstvé mléčné výrobky, mléčné nápoje (s vysokým obsahem mléka), mléčné dezerty, jogurty, ovocné jogurty, jogurtové nápoje, smetana (mléčný výrobek), šlehačka.  
(730) **YOPLAIT MARQUES INTERNATIONALES**, 170 Bis Boulevard du Montparnasse, 75014 Paris, FR  
(740) PATENTSERVIS Praha a.s., Jivenská 1273/1, Praha 4, 14021

(210) **O-477513**  
(220) 17.06.2010  
(320) 17.06.2010  
(511) 5  
(540)

## ZEDEOS

(510) (5) léčiva, farmaceutické přípravky humánní.  
(730) **Zentiva, k.s.**, U Kabelovny 130, Praha 10 - Dolní Měcholupy, 10236, CZ  
(740) ČERVENKA, KLEINTOVÁ, TURKOVÁ Patentová, známková a advokátní kancelář, Ing. Eva Kleintová, Budečská 6/974, Praha 2, 12000

(210) **O-477604**  
(220) 22.06.2010  
(320) 22.06.2010  
(511) 5, 29  
(540)



(510) (5) léčiva; (29) potravinové doplňky obsahující hydrolytické enzymy s posilujícími účinky na organismus.  
(590) Barevná  
(730) **MUCOS Pharma CZ, s.r.o.**, Uhlířčeská 448, Průhonice, 25243, CZ  
(740) Rott, Růžička & Guttman Patentové, známkové a advokátní kanceláře, JUDr. Michal Růžička, CSc., Vinohradská 37, Praha 2, 12000

(210) **O-477514**  
(220) 17.06.2010  
(320) 17.06.2010  
(511) 5  
(540)

## ZEDEOC

(510) (5) léčiva, farmaceutické přípravky humánní.  
(730) **Zentiva, k.s.**, U Kabelovny 130, Praha 10 - Dolní Měcholupy, 10237, CZ  
(740) ČERVENKA, KLEINTOVÁ, TURKOVÁ Patentová, známková a advokátní kancelář, Ing. Eva Kleintová, Budečská 6/974, Praha 2, 12000

(210) **O-477617**  
(220) 23.06.2010  
(320) 23.06.2010  
(511) 38  
(540)



(510) (38) telekomunikační služby.  
(590) Barevná

- (730) **LIVE TELECOM a.s.**, Sokolovská 100/94, Praha 8, 18600, CZ  
(740) Rudolf Šindelář, Koněvova 130, Praha 3, 13000
- 

- (210) **O-477624**  
(220) 23.06.2010  
(320) 23.06.2010  
(511) 16  
(540)

## PHARMING

- (510) (16) papírové obaly pro průmysl a obchod.  
(730) **PHARMING, a.s.**, Miličova 8/434, Praha 3, 13000, CZ  
(740) JUDr. Jaroslava Šafránková, Mezibranská 19, Praha 1, 11502
- 

- (210) **O-477768**  
(220) 28.06.2010  
(320) 28.06.2010  
(511) 10, 20  
(540)

# multicare

- (510) (10) speciální nábytek k lékařským účelům; (20) nábytek, matrace.  
(730) **LINET spol. s r.o.**, Železčice 5, Slaný, 27401, CZ  
(740) JUDr. Miroslav Kupka, Levého 1532, Rakovník, 26901
- 

- (210) **O-477774**  
(220) 29.06.2010  
(320) 29.06.2010  
(511) 6, 37, 39, 40  
(540)



- (510) (6) ocelové konstrukce a vyhrazená kolejová zařízení v dopravě; (37) montáž ocelových konstrukcí a vyhrazených kolejových zařízení v dopravě, servis výhybek a vyhrazených kolejových zařízení v dopravě, regenerace výhybek a vyhrazených kolejových zařízení v dopravě; (39) železniční doprava, silniční motorová doprava nákladní, skladování zboží a manipulace se zbožím, zejména montážní; (40) zámečnictví, nástrojařství, kovoobrábění, regenerace výhybek a vyhrazených kolejových zařízení v dopravě.  
(730) **DT - VYHÝBKÁRNA A STROJÍRNA, a.s.**, Dolní 100, Prostějov, 79711, CZ
-

## Zamítnuté a částečně zamítnuté přihlášky ochranných známek po zveřejnění

Zjistí-li Úřad v průběhu řízení o námitkách, že přihlašovaná ochranná známka nespĺňuje podmínky pro zápis, přihlášku zamítne. Zjistí-li, že přihlašovaná ochranná známka nespĺňuje podmínky pro zápis jen pro některé výrobky nebo služby, přihlášku zamítne v rozsahu výrobků nebo služeb, pro které přihláška nespĺňuje podmínky zápisu. S ohledem na tuto skutečnost, obsahuje tato kapitola údaje o rozhodnutích o zamítnutí přihlášky ochranné známky v celém nebo částečném rozsahu na základě ustanovení § 26 zákona č. 441/2003 Sb.

Údaje o výsledku rozhodnutí (zamítnutí přihlášky, částečné zamítnutí přihlášky) jsou uvedeny za datem právní moci rozhodnutí pod INID kódem (583) s názvem "Datum právní moci rozhodnutí/výsledek rozhodnutí".

(210) **O-461645**

(540)

**PALMA**

(583) 02.07.2010 / zamítnutí přihlášky

---

(210) **O-466200**

(540)

**RUMCAJS**

(583) 07.07.2010 / částečné zamítnutí přihlášky

---

(210) **O-467175**

(540)



(583) 01.07.2010 / částečné zamítnutí přihlášky

---

## Zamítnuté námítky týkající se ochranných známek

V průběhu řízení o námítkách může být Úřadem zjištěno, že přihlašovaná ochranná známka, která byla zveřejněna ve Věstníku, nezasahuje do zákonem chráněných starších práv třetích osob, tzv. namítajících, uvedených v ustanovení § 7 zákona č. 441/2003 Sb., a proto Úřad námítky zamítne. Údaje o rozhodnutích o zamítnutí námitek na základě ustanovení § 26 zákona č. 441/2003 Sb. jsou obsaženy v této kapitole.

(210) **O-466832**

(540)



(583) 02.07.2010

---

(210) **O-470180**

(540)

**LEPSCHY**

(583) 30.06.2010

---

## Přehled zápisů ochranných známek bez změny ve vztahu ke zveřejněným přihláškám

Kapitola obsahuje údaje o ochranných známkách zapsaných na základě ustanovení § 28 odst. 1 zákona č. 441/2003 Sb., u kterých nedošlo ke změně údajů oproti zveřejněné přihlášce ochranné známky.

Číselný přehled
-----------------

312945, 312946, 312947, 312948, 312949, 312950, 312951, 312952, 312953, 312954, 312955, 312956, 312957, 312958, 312959, 312960, 312961, 312962, 312963, 312964, 312965, 312966, 312967, 312968, 312969, 312970, 312971, 312972, 312973, 312974, 312975, 312976, 312977, 312978, 312979, 312980, 312981, 312982, 312983, 312984, 312985, 312986, 312987, 312988, 312989, 312990, 312991, 312992, 312993, 312994, 312995, 312996, 312997, 312998, 312999, 313000, 313001, 313002, 313003, 313004, 313005, 313006, 313007, 313008, 313009, 313010, 313011, 313012, 313013, 313014, 313015, 313016, 313017, 313018, 313019, 313020, 313021, 313022, 313023, 313024, 313025, 313026, 313027, 313028, 313029, 313030, 313031, 313032, 313033, 313034, 313035, 313036, 313037, 313038, 313039, 313040, 313041, 313042, 313043, 313044, 313045, 313046, 313047, 313048, 313049, 313050, 313051, 313052, 313053, 313054, 313055, 313056, 313057, 313058, 313059, 313060, 313061.
---

## Záписы ochranných známek bez změny ve vztahu ke zveřejněným přihláškám

(111) **312945**  
(220) 12.05.2008  
(320) 12.05.2008  
(442) 17.12.2008  
(151) 07.07.2010  
(730) **Lobkowicz Bettina**, Vlašská 348/17, Praha 1, 11800, CZ  
(210) O-458967

---

(111) **312946**  
(220) 02.07.2008  
(320) 02.07.2008  
(442) 06.08.2008  
(151) 07.07.2010  
(730) **SAZKA, a.s.**, K Žižkovu 851/4, Praha 9, 19093, CZ  
(210) O-460489

---

(111) **312947**  
(220) 02.07.2008  
(320) 02.07.2008  
(442) 06.08.2008  
(151) 07.07.2010  
(730) **SAZKA, a.s.**, K Žižkovu 851/4, Praha 9, 19093, CZ  
(210) O-460490

---

(111) **312948**  
(220) 02.07.2008  
(320) 02.07.2008  
(442) 06.08.2008  
(151) 07.07.2010  
(730) **SAZKA, a.s.**, K Žižkovu 851/4, Praha 9, 19093, CZ  
(210) O-460491

---

(111) **312949**  
(220) 21.11.2008  
(320) 21.11.2008  
(442) 31.03.2010  
(151) 07.07.2010  
(730) **Kraft Foods France Intellectual Property S.A.S**, 13 Avenue Morane Saulnier, 78140 Vélizy Villacoublay, FR  
(210) O-463954

---

(111) **312950**  
(220) 27.11.2008  
(320) 27.11.2008  
(442) 29.12.2008  
(151) 07.07.2010  
(730) **AQUA NOVA s.r.o.**, Radiměř 88, Radiměř, 56907, CZ  
(210) O-464086

---

(111) **312951**  
(220) 09.03.2009  
(320) 09.03.2009  
(442) 31.03.2010  
(151) 07.07.2010  
(730) **OFFICE PRO s.r.o.**, Brázdímská 1843, Brandýs nad Labem - Stará Boleslav, 25001, CZ  
(210) O-466417

---

(111) **312952**  
(220) 10.03.2009  
(320) 10.03.2009  
(442) 17.06.2009  
(151) 07.07.2010  
(730) **Den Braven Czech and Slovak s.r.o.**, Úvalno 353, Úvalno, 79391, CZ  
(210) O-466471

---

(111) **312953**  
(220) 12.03.2009  
(320) 12.03.2009  
(442) 31.03.2010  
(151) 07.07.2010  
(730) **HERMOD, a.s.**, Koněvova 1660/141, Praha 3, 13083, CZ  
(210) O-466550

---

(111) **312954**  
(220) 12.03.2009  
(320) 12.03.2009  
(442) 31.03.2010  
(151) 07.07.2010  
(730) **MAXfone, s.r.o.**, Lannova 47/89, České Budějovice, 37001, CZ  
(210) O-466552

---

(111) **312955**  
(220) 12.03.2009  
(320) 12.03.2009  
(442) 31.03.2010  
(151) 07.07.2010  
(730) **TEMS, s.r.o.**, Lannova třída 47, České Budějovice, 37001, CZ  
(210) O-466553

---

(111) **312956**  
(220) 11.06.2009  
(320) 11.06.2009  
(442) 31.03.2010  
(151) 07.07.2010  
(730) **top vision, s.r.o.**, U Pájčovny 952/2, Praha 1, 11000, CZ  
(210) O-468616

---

(111) **312957**  
(220) 25.06.2009  
(320) 25.06.2009  
(442) 31.03.2010  
(151) 07.07.2010  
(730) **Mladá fronta a.s.**, Mezi Vodami 1952/9, Praha 4 - Modřany, 14300, CZ  
(210) O-469055

---

(111) **312958**  
(220) 26.06.2009  
(320) 26.06.2009  
(442) 04.11.2009  
(151) 07.07.2010  
(730) **BIOGENA CB spol. s r.o.**, J. A. Komenského 369, Ševětín, 37363, CZ  
(210) O-469086

---

(111) **312959**  
(220) 15.07.2009  
(320) 15.07.2009  
(442) 31.03.2010  
(151) 07.07.2010  
(730) **CENTRAL GROUP a.s.**, Na Strži 1702, Praha 4, 14000, CZ  
(210) O-469515

---

(111) **312960**  
(220) 27.07.2009  
(320) 27.07.2009  
(442) 31.03.2010  
(151) 07.07.2010  
(730) **PREOL, a.s.**, Terezińska 47, Lovosice, 41017, CZ

(210) O-469743	(442) 31.03.2010 (151) 07.07.2010 (730) <b>DUEL CZ spol. s r.o.</b> , Liliová 223, Kamenice, 25168, CZ
(111) <b>312961</b> (220) 04.09.2009 (320) 04.09.2009 (442) 31.03.2010 (151) 07.07.2010 (730) <b>Štrudl Michal</b> , Diskařská 2120/100, Praha 6, 16017, CZ (210) O-470602	(210) O-471605
(111) <b>312962</b> (220) 04.09.2009 (320) 04.09.2009 (442) 31.03.2010 (151) 07.07.2010 (730) <b>Kávová komora České republiky</b> , Diskařská 100, Praha 6, 16017, CZ (210) O-470603	(111) <b>312970</b> (220) 22.10.2009 (320) 22.10.2009 (442) 31.03.2010 (151) 07.07.2010 (730) <b>Kaka CZ s.r.o.</b> , Zahradní 360, Jeneč, 25261, CZ (210) O-471659
(111) <b>312963</b> (220) 19.09.2009 (320) 19.09.2009 (442) 31.03.2010 (151) 07.07.2010 (730) <b>Ing. Petr Ptáček</b> , Pod Výrovem 1045, Nové Město nad Metují, 54901, CZ (210) O-470880	(111) <b>312971</b> (220) 27.10.2009 (320) 27.10.2009 (442) 31.03.2010 (151) 07.07.2010 (730) <b>fgFORTE s.r.o.</b> , Na Sádkách 3478, Kroměříž, 76701, CZ (210) O-471765
(111) <b>312964</b> (220) 02.10.2009 (320) 02.10.2009 (442) 31.03.2010 (151) 07.07.2010 (730) <b>Český rozhlas</b> , Vinohradská 12, Praha 2, 12099, CZ (210) O-471209	(111) <b>312972</b> (220) 30.10.2009 (320) 30.10.2009 (442) 31.03.2010 (151) 07.07.2010 (730) <b>Riehle Friedemann</b> , Kořenského 11, Praha 5, 15000, CZ (210) O-471813
(111) <b>312965</b> (220) 02.10.2009 (320) 02.10.2009 (442) 31.03.2010 (151) 07.07.2010 (730) <b>Kunová Václava MUDr.</b> , Údolní 316/94, Praha 4, 14200, CZ (210) O-471212	(111) <b>312973</b> (220) 31.10.2009 (320) 31.10.2009 (442) 31.03.2010 (151) 07.07.2010 (730) <b>DIKEDO s.r.o.</b> , Prostorná 914/2, Ostrava, Mariánské Hory, 70900, CZ (210) O-471820
(111) <b>312966</b> (220) 05.10.2009 (320) 05.10.2009 (442) 31.03.2010 (151) 07.07.2010 (730) <b>BREWER s.r.o.</b> , Masná 861/7, Ostrava, 70200, CZ (210) O-471232	(111) <b>312974</b> (220) 31.10.2009 (320) 31.10.2009 (442) 31.03.2010 (151) 07.07.2010 (730) <b>DIKEDO s.r.o.</b> , Prostorná 914/2, Ostrava, Mariánské Hory, 70900, CZ (210) O-471821
(111) <b>312967</b> (220) 06.10.2009 (320) 06.10.2009 (442) 31.03.2010 (151) 07.07.2010 (730) <b>Natures Care CZ s.r.o.</b> , Hlavní 15, Střílky, 76804, CZ (210) O-471259	(111) <b>312975</b> (220) 02.11.2009 (320) 02.11.2009 (442) 31.03.2010 (151) 07.07.2010 (730) <b>Zádrapa Marek</b> , Kunčice pod Ondřejníkem 726, Kunčice pod Ondřejníkem, 73913, CZ (210) O-471828
(111) <b>312968</b> (220) 15.10.2009 (320) 15.10.2009 (442) 31.03.2010 (151) 07.07.2010 (730) <b>Mašek advokáti s.r.o.</b> , Boušova 792, Praha 9, 19014, CZ (210) O-471497	(111) <b>312976</b> (220) 02.11.2009 (320) 02.11.2009 (442) 31.03.2010 (151) 07.07.2010 (730) <b>DOCU GUARD HOLDING LIMITED</b> , Theklas Lysioti, EAGLE STAR HOUSE, 5 t floor 35, Limassol 3030, CY (210) O-471833
(111) <b>312969</b> (220) 20.10.2009 (320) 20.10.2009	(111) <b>312977</b> (220) 02.11.2009 (320) 02.11.2009 (442) 31.03.2010 (151) 07.07.2010



(730) <b>DOCU GUARD HOLDING LIMITED</b> , Theklas Lysioti, EAGLE STER HOUSE, 5 t floor 35, Limassol 3030, CY (210) O-471834	(730) <b>V.S.O.P. production s.r.o.</b> , Kamenice 1313, Kamenice, pošta Štířín, 25168, CZ (210) O-472450
(111) <b>312978</b> (220) 02.11.2009 (320) 02.11.2009 (442) 31.03.2010 (151) 07.07.2010 (730) <b>DOCU GUARD HOLDING LIMITED</b> , Theklas Lysioti, EAGLE STAR HOUSE, 5t floor 35, Limassol 3030, CY (210) O-471835	(111) <b>312986</b> (220) 01.12.2009 (320) 01.12.2009 (442) 31.03.2010 (151) 07.07.2010 (730) <b>Letiště Praha, a.s.</b> , K Letišti 6/1019, Praha 6, 16008, CZ (210) O-472477
(111) <b>312979</b> (220) 02.11.2009 (320) 02.11.2009 (442) 31.03.2010 (151) 07.07.2010 (730) <b>DOCU GUARD HOLDING LIMITED</b> , Theklas Lysioti, EAGLE STAR HOUSE, 5 t floor 35, Limassol 3030, CY (210) O-471836	(111) <b>312987</b> (220) 01.12.2009 (320) 01.12.2009 (442) 31.03.2010 (151) 07.07.2010 (730) <b>Letiště Praha, a.s.</b> , K Letišti 6/1019, Praha 6, 16008, CZ (210) O-472478
(111) <b>312980</b> (220) 10.11.2009 (320) 10.11.2009 (442) 31.03.2010 (151) 07.07.2010 (730) <b>Schubert Michael</b> , Urxova 469/3, Praha 8, 18000, CZ (210) O-472029	(111) <b>312988</b> (220) 01.12.2009 (320) 01.12.2009 (442) 31.03.2010 (151) 07.07.2010 (730) <b>Letiště Praha, a.s.</b> , K Letišti 6/1019, Praha 6, 16008, CZ (210) O-472479
(111) <b>312981</b> (220) 19.11.2009 (320) 19.11.2009 (442) 31.03.2010 (151) 07.07.2010 (730) <b>Motyčka Jan</b> , Winterova II. 1088, Pardubice, 53002, CZ (210) O-472208	(111) <b>312989</b> (220) 01.12.2009 (320) 01.12.2009 (442) 31.03.2010 (151) 07.07.2010 (730) <b>Letiště Praha, a.s.</b> , K Letišti 6/1019, Praha 6, 16008, CZ (210) O-472480
(111) <b>312982</b> (220) 19.11.2009 (320) 19.11.2009 (442) 31.03.2010 (151) 07.07.2010 (730) <b>NASIAKO spol. s r.o.</b> , Botanická 274, Dalovice, 36263, CZ (210) O-472228	(111) <b>312990</b> (220) 01.12.2009 (320) 01.12.2009 (442) 31.03.2010 (151) 07.07.2010 (730) <b>Letiště Praha, a.s.</b> , K Letišti 6/1019, Praha 6, 16008, CZ (210) O-472481
(111) <b>312983</b> (220) 25.11.2009 (320) 25.11.2009 (442) 31.03.2010 (151) 07.07.2010 (730) <b>VIÑA MORANDE S.A.</b> , Rosario Norte N° 615, Piso 21°, Oficina 2101, Las Condes, Santiago, CL (210) O-472389	(111) <b>312991</b> (220) 01.12.2009 (320) 01.12.2009 (442) 31.03.2010 (151) 07.07.2010 (730) <b>Letiště Praha, a.s.</b> , K Letišti 6/1019, Praha 6, 16008, CZ (210) O-472482
(111) <b>312984</b> (220) 27.11.2009 (320) 27.11.2009 (442) 31.03.2010 (151) 07.07.2010 (730) <b>BSC PRAHA, spol. s r.o.</b> , Šatrova 807/808, Praha 4 - Libuš, 14200, CZ (210) O-472427	(111) <b>312992</b> (220) 01.12.2009 (320) 01.12.2009 (442) 31.03.2010 (151) 07.07.2010 (730) <b>Letiště Praha, a.s.</b> , K Letišti 6/1019, Praha 6, 16008, CZ (210) O-472483
(111) <b>312985</b> (220) 30.11.2009 (320) 30.11.2009 (442) 31.03.2010 (151) 07.07.2010	(111) <b>312993</b> (220) 01.12.2009 (320) 01.12.2009 (442) 31.03.2010 (151) 07.07.2010 (730) <b>Letiště Praha, a.s.</b> , K Letišti 6/1019, Praha 6, 16008, CZ (210) O-472484
(111) <b>312985</b> (220) 30.11.2009 (320) 30.11.2009 (442) 31.03.2010 (151) 07.07.2010	(111) <b>312994</b> (220) 01.12.2009 (320) 01.12.2009 (442) 31.03.2010 (151) 07.07.2010

(730) <b>Letiště Praha, a.s.</b> , K Letišti 6/1019, Praha 6, 16008, CZ	(111) <b>313003</b>
(210) O-472485	(220) 18.12.2009
	(320) 18.12.2009
	(442) 31.03.2010
	(151) 07.07.2010
	(730) <b>Kraft Foods Slovakia, a.s.</b> , Račianska 44, Bratislava, 83242, SK
	(210) O-472934
(111) <b>312995</b>	(111) <b>313004</b>
(220) 02.12.2009	(220) 18.12.2009
(320) 02.12.2009	(320) 18.12.2009
(442) 31.03.2010	(442) 31.03.2010
(151) 07.07.2010	(151) 07.07.2010
(730) <b>Autocentrum BARTH a.s.</b> , Hůrka 1798, Pardubice-Dubina, 53012, CZ	(730) <b>Kraft Foods Slovakia a.s.</b> , Račianska 44, 832 42 Bratislava, SK
(210) O-472535	(210) O-472935
(111) <b>312996</b>	(111) <b>313005</b>
(220) 03.12.2009	(220) 18.12.2009
(320) 03.12.2009	(320) 18.12.2009
(442) 31.03.2010	(442) 31.03.2010
(151) 07.07.2010	(151) 07.07.2010
(730) <b>a-net group, a.s.</b> , Národních hrdinů 3, Praha 9, 19012, CZ	(730) <b>Kraft Foods Slovakia a.s.</b> , Račianska 44, 832 42 Bratislava, SK
(210) O-472551	(210) O-472936
(111) <b>312997</b>	(111) <b>313006</b>
(220) 03.12.2009	(220) 21.12.2009
(320) 03.12.2009	(320) 21.12.2009
(442) 31.03.2010	(442) 31.03.2010
(151) 07.07.2010	(151) 07.07.2010
(730) <b>a-net group, a.s.</b> , Národních hrdinů 3, Praha 9, 19012, CZ	(730) <b>SIMUL trust a.s.</b> , Frýdecká 819, Vratimov, 73932, CZ
(210) O-472552	(210) O-472975
(111) <b>312998</b>	(111) <b>313007</b>
(220) 07.12.2009	(220) 22.12.2009
(320) 07.12.2009	(320) 22.12.2009
(442) 31.03.2010	(442) 31.03.2010
(151) 07.07.2010	(151) 07.07.2010
(730) <b>Ozimek Edwin</b> , Koněvova 607/5, Praha 3, 13000, CZ	(730) <b>Centrála cestovního ruchu - Jižní Morava, z.s.p.o.</b> , Radnická 2, Brno, 60200, CZ
(210) O-472632	(210) O-473017
(111) <b>312999</b>	(111) <b>313008</b>
(220) 28.12.2009	(220) 22.12.2009
(320) 30.12.2009	(320) 22.12.2009
(442) 31.03.2010	(442) 31.03.2010
(151) 07.07.2010	(151) 07.07.2010
(730) <b>Victoria Diamond s.r.o.</b> , Podolská 126/103, Praha 4, 14700, CZ	(730) <b>Centrála cestovního ruchu - Jižní Morava, z.s.p.o.</b> , Radnická 2, Brno, 60200, CZ
(210) O-472740	(210) O-473018
(111) <b>313000</b>	(111) <b>313009</b>
(220) 11.12.2009	(220) 22.12.2009
(320) 11.12.2009	(320) 22.12.2009
(442) 31.03.2010	(442) 31.03.2010
(151) 07.07.2010	(151) 07.07.2010
(730) <b>Centrála cestovního ruchu - Jižní Morava, z.s.p.o.</b> , Radnická 2, Brno, 60200, CZ	(730) <b>REALITNÍ INSTITUT a.s.</b> , Václavské nám. 794/38, Praha 1, 11000, CZ
(210) O-472742	(210) O-473038
(111) <b>313001</b>	(111) <b>313010</b>
(220) 15.12.2009	(220) 23.12.2009
(320) 15.12.2009	(320) 23.12.2009
(442) 31.03.2010	(442) 31.03.2010
(151) 07.07.2010	(151) 07.07.2010
(730) <b>Paraškola IMPACT s.r.o.</b> , Dolní 12, Praha 4, 14000, CZ	(730) <b>ALPHADUCT, a.s.</b> , Dusíkova 7/795, Brno, 63800, CZ
(210) O-472820	(210) O-473070
(111) <b>313002</b>	(111) <b>313011</b>
(220) 16.12.2009	(220) 23.12.2009
(320) 16.12.2009	(320) 23.12.2009
(442) 31.03.2010	(442) 31.03.2010
(151) 07.07.2010	
(730) <b>CZECH DAKAR TEAM s.r.o.</b> , Starochodovská 2338/66, Praha 11, 14900, CZ	
(210) O-472840	

(151) 07.07.2010 (730) <b>ALPHADUCT, a.s.</b> , Dusíkova 7/795, Brno, 63800, CZ (210) O-473071	(111) <b>313020</b> (220) 13.01.2010 (320) 13.01.2010 (442) 31.03.2010 (151) 07.07.2010 (730) <b>VŠEM, s.r.o.</b> , Nárožní 2600/9a, Praha 5 - Stodůlky, 15800, CZ (210) O-473402
(111) <b>313012</b> (220) 23.12.2009 (320) 23.12.2009 (442) 31.03.2010 (151) 07.07.2010 (730) <b>HUDEBNÍ TELEVIZE, s.r.o.</b> , Pod Klamovkou 3, Praha 5, 15000, CZ (210) O-473078	(111) <b>313021</b> (220) 19.01.2010 (320) 19.01.2010 (442) 31.03.2010 (151) 07.07.2010 (730) <b>MORÁVIA-CHEM, s.r.o.</b> , Hrobice 145, Slušovice, 76315, CZ (210) O-473555
(111) <b>313013</b> (220) 06.01.2010 (320) 09.07.2009 (442) 31.03.2010 (151) 07.07.2010 (730) <b>Visa International Service Association</b> , 900 Metro Center Boulevard, Foster City, 94404, CA, US (210) O-473238	(111) <b>313022</b> (220) 19.01.2010 (320) 19.01.2010 (442) 31.03.2010 (151) 07.07.2010 (730) <b>Frozen Alliance a.s.</b> , Jeremiášova 2633/16b, Praha 5 - Stodůlky, 15500, CZ (210) O-473563
(111) <b>313014</b> (220) 07.01.2010 (320) 07.01.2010 (442) 31.03.2010 (151) 07.07.2010 (730) <b>FASTECH s.r.o.</b> , Jindřicha Plachty 3163/28, Praha 5, 15000, CZ (210) O-473255	(111) <b>313023</b> (220) 20.01.2010 (320) 20.01.2010 (442) 31.03.2010 (151) 07.07.2010 (730) <b>ALTER s.r.o.</b> , Okružní 1144, Hradec Králové, 50003, CZ (210) O-473581
(111) <b>313015</b> (220) 07.01.2010 (320) 07.01.2010 (442) 31.03.2010 (151) 07.07.2010 (730) <b>Okna Macek s.r.o.</b> , Nádražní 1701, Dubňany, 69603, CZ (210) O-473260	(111) <b>313024</b> (220) 20.01.2010 (320) 20.01.2010 (442) 31.03.2010 (151) 07.07.2010 (730) <b>ZOO Dvůr Králové, a.s.</b> , Štefánikova 1029, Dvůr Králové nad Labem, 54401, CZ (210) O-473587
(111) <b>313016</b> (220) 12.01.2010 (320) 12.01.2010 (442) 31.03.2010 (151) 07.07.2010 (730) <b>Jiří Hanke</b> , Staré Město, Pode Břehy 434, Frýdek Místek, 73801, CZ (210) O-473360	(111) <b>313025</b> (220) 20.01.2010 (320) 20.01.2010 (442) 31.03.2010 (151) 07.07.2010 (730) <b>ZOO Dvůr Králové, a.s.</b> , Štefánikova 1029, Dvůr Králové nad Labem, 54401, CZ (210) O-473588
(111) <b>313017</b> (220) 12.01.2010 (320) 12.01.2010 (442) 31.03.2010 (151) 07.07.2010 (730) <b>GastroNet a.s.</b> , Liptovská 21, Bratislava, SK (210) O-473367	(111) <b>313026</b> (220) 27.01.2010 (320) 27.01.2010 (442) 31.03.2010 (151) 07.07.2010 (730) <b>Starý Jakub</b> , Ječná 29, Praha 2, 12000, CZ (210) O-473763
(111) <b>313018</b> (220) 12.01.2010 (320) 12.01.2010 (442) 31.03.2010 (151) 07.07.2010 (730) <b>GastroNet a.s.</b> , Liptovská 21, Bratislava, SK (210) O-473368	(111) <b>313027</b> (220) 27.01.2010 (320) 27.01.2010 (442) 31.03.2010 (151) 07.07.2010 (730) <b>České vinařské závody a.s.</b> , Bělehradská 7/13, Praha 4 - Nusle, 14016, CZ (210) O-473784
(111) <b>313019</b> (220) 13.01.2010 (320) 13.01.2010 (442) 31.03.2010 (151) 07.07.2010 (730) <b>Aleš Holman</b> , Školská 365, Častolovice, 51750, CZ (210) O-473389	(111) <b>313028</b> (220) 27.01.2010

- 
- (320) 27.01.2010  
(442) 31.03.2010  
(151) 07.07.2010  
(730) **České vinařské závody a.s.**, Bělehradská 7/13, Praha 4 - Nusle, 14016, CZ  
(210) O-473785
- 
- (111) **313029**  
(220) 27.01.2010  
(320) 27.01.2010  
(442) 31.03.2010  
(151) 07.07.2010  
(730) **České vinařské závody a.s.**, Bělehradská 7/13, Praha 4 - Nusle, 14016, CZ  
(210) O-473787
- 
- (111) **313030**  
(220) 27.01.2010  
(320) 27.01.2010  
(442) 31.03.2010  
(151) 07.07.2010  
(730) **České vinařské závody a.s.**, Bělehradská 7/13, Praha 4 - Nusle, 14016, CZ  
(210) O-473788
- 
- (111) **313031**  
(220) 02.02.2010  
(320) 02.02.2010  
(442) 31.03.2010  
(151) 07.07.2010  
(730) **SITA CZ a.s.**, Španělská 10/1073, Praha 2, 12000, CZ  
(210) O-473940
- 
- (111) **313032**  
(220) 03.02.2010  
(320) 03.02.2010  
(442) 31.03.2010  
(151) 07.07.2010  
(730) **VDZ S.A.R., s.r.o.**, Národní 10/138, Praha 1 - Nové Město, 11319, CZ  
(210) O-473979
- 
- (111) **313033**  
(220) 03.02.2010  
(320) 03.02.2010  
(442) 31.03.2010  
(151) 07.07.2010  
(730) **VDZ S.A.R., s.r.o.**, Národní 10/138, Praha 1 - Nové Město, 11319, CZ  
(210) O-473980
- 
- (111) **313034**  
(220) 03.02.2010  
(320) 03.02.2010  
(442) 31.03.2010  
(151) 07.07.2010  
(730) **VDZ S.A.R., s.r.o.**, Národní 10/138, Praha 1 - Nové Město, 11319, CZ  
(210) O-473981
- 
- (111) **313035**  
(220) 05.02.2010  
(320) 05.02.2010  
(442) 31.03.2010  
(151) 07.07.2010  
(730) **Matuška Martin**, Španielova 1268, Praha 6, 16300, CZ  
(210) O-474055
- 
- (111) **313036**  
(220) 09.02.2010  
(320) 09.02.2010  
(442) 31.03.2010  
(151) 07.07.2010
- 
- (462) 31.03.2010  
(151) 07.07.2010  
(730) **MVL Group, s.r.o.**, U Jezera 2043/10, Praha 5, 15500, CZ  
(210) O-474121
- 
- (111) **313037**  
(220) 09.02.2010  
(320) 09.02.2010  
(442) 31.03.2010  
(151) 07.07.2010  
(730) **biTech.CZ s.r.o.**, Husova 28/1, Hustopeče, 69301, CZ  
(210) O-474122
- 
- (111) **313038**  
(220) 09.02.2010  
(320) 09.02.2010  
(442) 31.03.2010  
(151) 07.07.2010  
(730) **ABF, a.s.**, Václavské nám. 29, Praha 1, 11000, CZ  
(210) O-474153
- 
- (111) **313039**  
(220) 11.02.2010  
(320) 11.02.2010  
(442) 31.03.2010  
(151) 07.07.2010  
(730) **Mgr. Jiří Kastner, MBA**, Foerstrova 1688, Hradec Králové, 50002, CZ  
(210) O-474243
- 
- (111) **313040**  
(220) 12.02.2010  
(320) 12.02.2010  
(442) 31.03.2010  
(151) 07.07.2010  
(730) **Česká komora autorizovaných inženýrů a techniků**, Sokolská 15/1498, Praha 2 - Nové Město, 12000, CZ  
(210) O-474244
- 
- (111) **313041**  
(220) 12.02.2010  
(320) 12.02.2010  
(442) 31.03.2010  
(151) 07.07.2010  
(730) **TWENTYFOURSEVEN Promotions, s.r.o.**, U Chmelnice 2/745, Praha 4 - Modřany, 14300, CZ  
(210) O-474247
- 
- (111) **313042**  
(220) 12.02.2010  
(320) 12.02.2010  
(442) 31.03.2010  
(151) 07.07.2010  
(730) **Asiana spol. s r.o.**, Velflíkova 8, Praha 6, 16000, CZ  
(210) O-474270
- 
- (111) **313043**  
(220) 12.02.2010  
(320) 12.02.2010  
(442) 31.03.2010  
(151) 07.07.2010  
(730) **Jesenické prameny Nová Pláň, a.s.**, Nová Pláň 61, Nová Pláň, 79201, CZ  
(210) O-474272
- 
- (111) **313044**  
(220) 15.02.2010  
(320) 15.02.2010  
(442) 31.03.2010  
(151) 07.07.2010  
(730) **Blažek Michal**, Schwaigrova 883/II, Jindřichův Hradec, 37701, CZ  
(210) O-474280
-

(111) <b>313045</b>	(320) 22.02.2010
(220) 15.02.2010	(442) 31.03.2010
(320) 15.02.2010	(151) 07.07.2010
(442) 31.03.2010	(730) <b>AUTOŠKOLA VYSOČINA s.r.o.</b> , Makovského
(151) 07.07.2010	1598/28, Žďár nad Sázavou, 59101, CZ
(730) <b>TEXPO-CZ s.r.o.</b> , třída 9. května 555, Dačice, 38001, CZ	(210) O-474499
(210) O-474291	
(111) <b>313046</b>	(111) <b>313054</b>
(220) 15.02.2010	(220) 24.02.2010
(320) 15.02.2010	(320) 24.02.2010
(442) 31.03.2010	(442) 31.03.2010
(151) 07.07.2010	(151) 07.07.2010
(730) <b>SEEIF Ceramic, a.s.</b> , Spešovská 243, Rájec - Jestřebí, 67902, CZ	(730) <b>Heineken Česká republika, a.s.</b> , U Pivovaru 1, Krušovice, 27053, CZ
(210) O-474303	(210) O-474595
(111) <b>313047</b>	(111) <b>313055</b>
(220) 16.02.2010	(220) 01.03.2010
(320) 16.02.2010	(320) 01.03.2010
(442) 31.03.2010	(442) 31.03.2010
(151) 07.07.2010	(151) 07.07.2010
(730) <b>NOESIS s.r.o.</b> , Vaničkova 1594/1, Ústí nad Labem, 40001, CZ	(730) <b>NESTAR INTERNATIONAL s.r.o.</b> , Křemenáčova 99/18, Praha 10, 10400, CZ
(210) O-474334	(210) O-474728
(111) <b>313048</b>	(111) <b>313056</b>
(220) 16.02.2010	(220) 02.03.2010
(320) 16.02.2010	(320) 02.03.2010
(442) 31.03.2010	(442) 31.03.2010
(151) 07.07.2010	(151) 07.07.2010
(730) <b>NOESIS s.r.o.</b> , Vaničkova 1594/1, Ústí nad Labem, 40001, CZ	(730) <b>RENAULT, s.a.s.</b> , F-92100 Boulogne-Billancourt, FR
(210) O-474335	(210) O-474778
(111) <b>313049</b>	(111) <b>313057</b>
(220) 16.02.2010	(220) 03.03.2010
(320) 16.02.2010	(320) 03.03.2010
(442) 31.03.2010	(442) 31.03.2010
(151) 07.07.2010	(151) 07.07.2010
(730) <b>NOESIS s.r.o.</b> , Vaničkova 1594/1, Ústí nad Labem, 40001, CZ	(730) <b>SoliCAD, s.r.o.</b> , Kbel 26, Benátky nad Jizerou, 29471, CZ
(210) O-474336	(210) O-474807
(111) <b>313050</b>	(111) <b>313058</b>
(220) 16.02.2010	(220) 03.03.2010
(320) 16.02.2010	(320) 03.03.2010
(442) 31.03.2010	(442) 31.03.2010
(151) 07.07.2010	(151) 07.07.2010
(730) <b>Rattlesnake Publishing, s.r.o.</b> , Veselská 699, Praha 9 - Letňany, 19900, CZ	(730) <b>Bártová Lucie</b> , Nad Přehradou 860, Sedlčany, 26401, CZ
(210) O-474358	(210) O-474811
(111) <b>313051</b>	(111) <b>313059</b>
(220) 17.02.2010	(220) 05.03.2010
(320) 17.02.2010	(320) 05.03.2010
(442) 31.03.2010	(442) 31.03.2010
(151) 07.07.2010	(151) 07.07.2010
(730) <b>STUDIO 91 - MODEL MANAGEMENT s.r.o.</b> , Rašínovo nábř. 50/26, Praha 2, 12800, CZ	(730) <b>Vodácká Morava, o.s.</b> , Šumavská 2603/17, Šumperk, 78701, CZ
(210) O-474361	(210) O-474873
(111) <b>313052</b>	(111) <b>313060</b>
(220) 19.02.2010	(220) 05.03.2010
(320) 19.02.2010	(320) 05.03.2010
(442) 31.03.2010	(442) 31.03.2010
(151) 07.07.2010	(151) 07.07.2010
(730) <b>Profesional CZ s.r.o.</b> , Na Bořích 5, Plzeň, 31756, CZ	(730) <b>o.s. Prev-Centrum</b> , Meziškolská 1120/2, Praha 6, 16900, CZ
(210) O-474490	(210) O-474875
(111) <b>313053</b>	(111) <b>313061</b>
(220) 22.02.2010	(220) 06.03.2010
	(320) 06.03.2010
	(442) 31.03.2010
	(151) 07.07.2010

(730) **JUVAMED s.r.o.**, Cukrovarnická 2, 979 01 Rimavská  
Sobota, SK  
(210) O-474899

---

## Zápisy licenčních smluv k ochranným známkám

V této kapitole jsou zveřejněny zápisy licenčních smluv podle ustanovení § 18 odst. 1 zákona č. 441/2003 Sb.

Číslo zápisu	Vlastník	Nabyvatel licence	Druh licence	Datum uzavření licenční smlouvy	S účinností od data
269023	Ing. Leo Kolečkář, Tichá 6, Držovice, 79607, CZ;	ALFA 3, s.r.o., K Blahobytu 1525, Pardubice, 53002, CZ;	sublicence	28.06.2010	09.07.2010
285044	Horská služba České republiky, o.s., Špindlerův Mlýn 260, 54351, CZ;	Horská služba ČR, o.p.s., Špindlerův Mlýn č.p. 260, 54351, CZ;	výlučná	19.06.2010	12.07.2010
300086	Advanced Materials-JTJ s.r.o., Kamenné Žehrovice 23, Kladno, 27301, CZ;	COLORLAK, a.s., Tovární 1076, Staré Město, 68602, CZ;	výlučná	14.05.2010	07.07.2010
301842	Personal ECONOMY, s.r.o., 28. října 1001/3, Praha 1, 11000, CZ;	PERSONALNI.CZ s.r.o., 28. října 1001/3, Praha 1 - Staré Město, 11000, CZ;	nevýlučná	06.03.2009	13.07.2010
310364	Alena Dvořáková, Dělnická 443, Dolní Břežany, 25241, CZ; Ing. Jiří Suchan, Pod Valem 380/25, Praha 10, 10200, CZ;	PERSONALNI.CZ s.r.o., 28. října 1001/3, Praha 1 - Staré Město, 11000, CZ;	nevýlučná	05.02.2010	13.07.2010
312162	Dvořáková Alena, Dělnická 443, Dolní Břežany, 25241, CZ; Suchan Jiří Ing., Pod Valem 380/25, Praha 10, 10000, CZ;	PERSONALNI.CZ s.r.o., 28. října 1001/3, Praha 1 - Staré Město, 11000, CZ;	nevýlučná	27.05.2010	13.07.2010
312163	Dvořáková Alena, Dělnická 443, Dolní Břežany, 25241, CZ; Suchan Jiří Ing., Pod Valem 380/25, Praha 10, 10000, CZ;	PERSONALNI.CZ s.r.o., 28. října 1001/3, Praha 1 - Staré Město, 11000, CZ;	nevýlučná	27.05.2010	13.07.2010

## Ochranné známky zrušené a prohlášené za neplatné

Tato kapitola obsahuje údaje o rozhodnutích o zrušení ochranné známky na základě ustanovení § 31 zákona č. 441/2003 Sb. nebo o prohlášení ochranné známky za neplatnou na základě ustanovení § 32 zákona č. 441/2003 Sb. Existuje-li důvod zrušení/prohlášení ochranné známky za neplatnou pouze ve vztahu k některým z výrobků nebo služeb, Úřad ochrannou známku zruší/prohlásí za neplatnou pouze pro tyto výrobky nebo služby. Údaje o výsledku rozhodnutí (zrušení ochranné známky, částečné zrušení ochranné známky, prohlášení ochranné známky za neplatnou, prohlášení ochranné známky za částečně neplatnou) jsou uvedeny za datem právní moci rozhodnutí pod INID kódem (583) s názvem "Datum právní moci rozhodnutí/výsledek rozhodnutí".

(111) 231447

(540)



(583) 28.06.2010 / zrušení ochranné známky

---





## Obnovy zápisu ochranných známek

(111) **94872**  
(220) 29.12.1930  
(151) 29.12.1930  
(540)

### HAIG'S

(730) **Diageo Brands B. V.**, Molenwerf 10-12, Amsterdam, NL  
(740) KOREJZOVÁ & SPOL., v. o. s., JUDr. Zdeňka Korejzová, Korunní 810/104 E, Praha 10, 10100  
(510) (33) whisky.  
(511) 33  
(210) O-20498

(111) **164586**  
(220) 23.07.1980  
(151) 11.11.1980  
(540)

### SWING

(730) **Diageo Brands B. V.**, Molenwerf 10-12, Amsterdam, NL  
(740) KOREJZOVÁ & SPOL., v. o. s., JUDr. Zdeňka Korejzová, Korunní 810/104 E, Praha 10, 10100  
(510) (33) vína a lihoviny.  
(511) 33  
(210) O-51831

(111) **154333**  
(220) 23.07.1960  
(151) 30.07.1960  
(540)

### NEOLUTIN

(730) **VUAB Pharma a.s.**, Vltavská 53, Roztoky, 25263, CZ  
(740) AK SODOMKA-SOUČEK-JINDRA-MOKRÝ & PARTNEŘI, JUDr. Tomáš Jindra, U Prašné brány 3, Praha 1, 11000  
(510) Léčiva, drogy, farmaceutické přípravky humánní a veterinární, organopreparáty, očkovací látky, séra a výrobky z krve, chemické výrobky pro lékařství, hygienu, farmacie a vědu, přípravky baktericidní, fungicidní, insekticidní, desinfekční přípravky, přípravky proti nákaze, přípravky pro konzervování, prostředky k hubení škůdců a ničení rostlin, čisticí prostředky, léčebná mýdla, přípravky sílicí a dietetické, náplasti.  
(511) 1, 2, 3, 5, 10, 32  
(210) O-22960

(111) **168424**  
(220) 18.05.1990  
(151) 27.06.1991  
(540)

### MULTISERVIS

(730) **GE Money Multiservis, a.s.**, Vyskočilova 1422/1a, Praha 4, 14028, CZ  
(740) Společná advokátní kancelář Všetěčka Zelený Švorčík Kalenský a partneři, JUDr. Otakar Švorčík, Hálkova 2, Praha 2, 12000  
(510) Poskytování dlouhodobého i krátkodobého smluvního užívání výrobků a zařízení elektroniky a elektrotechniky včetně programového vybavení a výkon všech činností s tím souvisejících.  
(511) 35, 41, 42  
(210) O-57538

(111) **160418**  
(220) 23.11.1970  
(151) 13.07.1971  
(540)



(730) **PROTOTYPA a.s.**, Hudcova 533/78c, Brno, 61200, CZ  
(740) Hájková Ludmila, Olbrachtovo nám. 5, Brno- Komín, 62400  
(510) Práce výzkumné, vývojové a konstrukční, zpracování návodů k obsluze strojů a zařízení, práce spojené s činností svědečné stanice malorážových zbraní a munice, zprostředkování informací průmyslově - právní ochrany, konzultace, rešerše, znalecké posudky, expertisy a statistické informace v oboru speciální techniky, velkopřůměrových pletacích strojů, jednoúčelových strojů a zařízení, strojů pro textilní průmysl, měrné a čerpací techniky a strojů pro výrobu chemických vláken.  
(511) 35, 42  
(210) O-44867

(111) **168642**  
(220) 21.06.1990  
(151) 23.09.1991  
(540)



(730) **ATLANTIC RECORDING CORPORATION, společnost zřízená podle zákonů státu Delaware**, 1290 Avenue of the Americas, New York, NY, US  
(740) Společná advokátní kancelář Všetěčka a partneři, JUDr. Švorčík Otakar, Hálkova 2, Praha 2, 12000  
(510) (9) přístroje a zařízení pro záznam, reprodukci, zesilování a/nebo přenos zvuku a obrazu, zvukové a/nebo videozáznamy ve formě záznamů, pásek nebo kazet, části a příslušenství těchto výrobků, filmy a televizní filmy.  
(511) 9  
(210) O-57811

(111) **164238**  
(220) 25.10.1979  
(151) 19.12.1979  
(540)



(730) **Duslo, a.s.**, Administratívna budova, ev. č. 1236, Šala, 92703, SK  
(740) PATENTSERVIS Praha a.s., Jivenská 1273/1, Praha 4, 14021  
(510) Chemické výrobky, suroviny, polotovary a pomocné prostředky pre chemickú a poľnohospodársku výrobu, pre priemysel gumárenský a plastikársky, hnojivá, transportné pásy, drevené uhlie, fólie z plastických materiálov, predaj tovaru a poskytovanie služie s predajom súvisiacich.  
(511) 1, 4, 7, 17, 35, 36  
(210) O-51375

(111) **168658**  
(220) 04.07.1990  
(151) 26.09.1991  
(540)

### ORIGINS

(730) **ORIGINS NATURAL RESOURCES INC., společnost zřízená podle zákonů státu New York**, 767 Fifth Avenue, New York, NY, US  
(740) Baker & McKenzie v.o.s., advokátní kancelář, JUDr. Jiří Čermák, advokát, Klimentská 46, Praha 1, 11002  
(510) (3) pleťové vody, čisticí krémy na pokožku, obličejové zvlhčovací krémy.  
(511) 3  
(210) O-57924

(111) **168791**  
(220) 13.07.1990

(151) 30.10.1991  
(540)



## OLYMPIA

- (730) **Nakladatelství Olympia a.s.**, Klimentská 1, Praha 1 - Nové Město, 11015, CZ  
(510) Periodický tisk a jiné tiskoviny, neperiodický tisk, videokazety s nahraným programem.  
(511) 9, 16, 41  
(210) O-58005

(111) **168874**  
(220) 26.07.1990  
(151) 14.11.1991  
(540)

## POWERLOCK

- (730) **Stanley Black & Decker, Inc.**, 1000 Stanley Drive, New Britain, CT 06050, CT, US  
(740) KOREJZOVÁ & SPOL., v.o.s., JUDr. Zdeňka Korejzová, Korunní 810/104 E, Praha 10, 10100  
(510) (9) přístroje a nástroje k vědeckým a laboratorním účelům, přístroje a nástroje navigační, tj. přístroje a nástroje určené k přenášení rozkazů, k měření a přístroje všeobecně užívané při řízení lodí a letadel, přístroje a nástroje geodetické, nezačleněné do jiných tříd, přístroje a nástroje pro bezdrátovou telegrafii, přístroje fotografické, kinematografické, optické včetně promítání obrazů a zvětšovacích přístrojů, přístroje a nástroje k vážení a měření, přístroje a nástroje signalizační, včetně píšťálek (signálních), přístroje a nástroje určené ke kontrolním účelům, přístroje a nástroje pro účely záchranné a učební, automaty uváděné v činnost vhozením mince nebo známky, přístroje pro záznam a reprodukci mluveného slova, zapisovací pokladny a počítačové stroje, včetně kancelářských a děrovacích strojů, hasicí přístroje, speciální pouzdra pro přístroje a nástroje, které nejsou zařazeny do této třídy.

(511) 9  
(210) O-58136

(111) **168972**  
(220) 26.07.1990  
(151) 10.12.1991  
(540)

## BOSTITCH

- (730) **Stanley Black & Decker, Inc.**, 1000 Stanley Drive, New Britain, CT 06050, CT, US  
(740) KOREJZOVÁ & SPOL., v.o.s., JUDr. Zdeňka Korejzová, Korunní 810/104 E, Praha 10, 10100  
(510) Chemické výrobky pro průmyslové účely, stavební materiál z válcovaného a litého kovu, kovové kabely a dráty (s výjimkou drátů k elektrotechnickým účelům), zámečnické výrobky, hřebíky a šrouby, jiné kovové výrobky, které nejsou obsaženy v jiných třídách, stroje a obráběcí stroje (s výjimkou těch, které jsou zahrnuty ve třídách 9-12 a 16), motory, soukolí a hnací řemeny, maznice, kancelářské potřeby s výjimkou nábytku.

(511) 1, 6, 7, 16  
(210) O-58140

(111) **168973**  
(220) 26.07.1990  
(151) 10.12.1991  
(540)

## STANLEY

- (730) **Stanley Black & Decker, Inc.**, 1000 Stanley Drive, New Britain, CT 06050, CT, US  
(740) KOREJZOVÁ & SPOL., v.o.s., JUDr. Zdeňka Korejzová, Korunní 810/104 E, Praha 10, 10100  
(510) Obecné kovy v surovém a polozpracovaném stavu a jejich slitiny, kotvy, kovadliny, zvony, stavební materiál z válcovaného a litého kovu, kolejnice a jiný kovový materiál

určený k železničním účelům, řetězy, kovové kabely a dráty (s výjimkou drátů k elektrotechnickým účelům), zámečnické výrobky, kovové roury, nedobytné pokladny a schránky, ocelové kuličky, podkovy, hřebíky a šrouby, jiné kovové výrobky, které nejsou obsaženy v jiných třídách, rudy, stroje a obráběcí stroje (s výjimkou těch, které jsou zahrnuty v třídách 9-12 a 16), motory, soukolí a hnací řemeny, zemědělské stroje a líhně, maznice, ruční nástroje, zastávající funkci nářadí v příslušných oborech, nožířské výrobky, včetně nožířských výrobků z drahých kovů, včetně břitev a holicích elektrických strojků, vidličky a lžice včetně z drahých kovů, zbraně sečné a bodné, přístroje a nástroje k vědeckým a laboratorním účelům, přístroje a nástroje navigační, tj. přístroje a nástroje určené k přenášení rozkazů, k měření, a přístroje všeobecně užívané při řízení lodí a letadel, přístroje a nástroje geodetické a přístroje a nástroje elektrické, nezačleněné do jiných tříd, přístroje a nástroje pro bezdrátovou telegrafii, přístroje fotografické, optické včetně promítačů obrazů a zvětšovacích přístrojů, přístroje a nástroje k vážení a měření, přístroje a nástroje signalizační včetně signálních píšťálek, přístroje a nástroje určené ke kontrolním účelům, přístroje a nástroje pro účely záchranné a učební, automaty uváděné v činnost vhozením mince nebo známky, přístroje pro záznam a reprodukci mluveného slova, zapisovací pokladny a počítačové stroje, včetně kancelářských a děrovacích strojů, hasicí přístroje, speciální pouzdra pro přístroje a nástroje, které jsou zařazeny do této třídy, papír a výrobky z papíru, lepenka a kartonážní výrobky, tiskoviny, časopisy, periodika, knihy, výrobky knihařské, fotografie, psací potřeby, kancelářská lepidla, potřeby pro umělce, štětce, psací stroje a kancelářské potřeby s výjimkou nábytku, učební a školní potřeby a pomůcky, hrací karty, tiskací písma, štočky.

(511) 6, 7, 8, 9, 16  
(210) O-58141

(111) **168974**  
(220) 26.07.1990  
(151) 10.12.1991  
(540)



- (730) **Stanley Black & Decker, Inc.**, 1000 Stanley Drive, New Britain, CT 06050, CT, US  
(740) KOREJZOVÁ & SPOL., v.o.s., JUDr. Zdeňka Korejzová, Korunní 810/104 E, Praha 10, 10100  
(510) Chemické výrobky pro průmyslové a vědecké účely, chemické výrobky pro fotografii, zemědělství, zahradnictví a lesnictví, pryskyřice umělé, plastické hmoty v surovém stavu (v prášku, v pastách nebo v tekutém stavu), půdní hnojiva přírodní a umělá, hasicí prostředky, prostředky pro kalení a pro svařování, chemické prostředky pro konzervování potravin, třísloviny, průmyslová pojidla, obecné kovy v surovém a polozpracovaném stavu a jejich slitiny, kotvy, kovadliny, zvony, stavební materiál z válcovaného a litého kovu, kolejnice a jiný kovový materiál určený k železničním účelům, řetězy, kovové kabely a dráty (s výjimkou drátů k elektrotechnickým účelům), zámečnické výrobky, kovové roury, nedobytné pokladny a schránky, ocelové kuličky, podkovy, hřebíky a šrouby, jiné kovové výrobky, které nejsou obsaženy v jiných třídách, rudy, stroje a obráběcí stroje (s výjimkou těch, které jsou zahrnuty v třídách 9-12 a 16), motory, soukolí a hnací řemeny, zemědělské stroje a líhně, maznice, ruční nástroje, zastávající funkci nářadí v příslušných oborech, nožířské výrobky, včetně nožířských výrobků z drahých kovů, včetně břitev a holicích elektrických strojků, vidličky a lžice včetně z drahých kovů, zbraně sečné a bodné, přístroje a nástroje k vědeckým a laboratorním účelům, přístroje a nástroje navigační, tj. přístroje a nástroje určené k přenášení rozkazů, k měření a přístroje všeobecně užívané při řízení lodí a letadel, přístroje a nástroje geodetické a přístroje a nástroje elektrické, nezačleněné do jiných tříd, přístroje a nástroje pro bezdrátovou telegrafii, přístroje fotografické, kinematografické, optické včetně promítačů obrazů a zvětšovacích přístrojů, přístroje a nástroje k vážení a měření, přístroje a nástroje signalizační včetně signálních píšťálek, přístroje a nástroje určené ke

- (111) kontrolním účelům, přístroje a nástroje pro účely záchranné a učební, automaty uváděné v činnost vhozením mince nebo známky, přístroje pro záznam a reprodukci mluveného slova, zapisovací pokladny a počítačí stroje, včetně kancelářských a děrovacích strojů, hasicí přístroje, speciální pouzdra pro přístroje a nástroje, které jsou zařazeny do této třídy, papír a výrobky z papíru, lepenka a kartonážní výrobky, tiskoviny, časopisy, periodika, knihy, výrobky knihařské, fotografie, psací potřeby, kancelářská lepidla, potřeby pro umělce, štětce, psací stroje a kancelářské potřeby s výjimkou nábytku, učební a školní potřeby a pomůcky, hrací karty, tiskací písma, štoky.
- (511) 1, 6, 7, 8, 9, 16  
(210) O-58142

- (111) **169055**  
(220) 22.08.1990  
(151) 23.12.1991  
(540)



- (730) **Nezávislá vysokohorská turistika**, Bradlec 91, Kosmonosy, 29306, CZ
- (510) Lehké turistické stany, doplňkové sportovní zboží, zejména cyklistické a turistické pláštěnky (textil), ochranné návleky na nohy (textilní), brašny na jízdní kola (textilní), nosiče lahví na jízdní kola, batohy.
- (511) 22, 25, 28  
(210) O-58373

- (111) **169059**  
(220) 28.09.1990  
(151) 23.12.1991  
(540)

### AMICA C

- (730) **Ing. Pavel Šindler**, Kranichova 2940/33, Šumperk, 78701, CZ
- (510) Hardware, software - mimo programů chráněných dle autorského zákona; poradensko konzultační činnost a služby v oblasti elektrotechniky.
- (511) 9, 39, 42  
(210) O-58775

- (111) **169102**  
(220) 21.06.1990  
(151) 29.01.1992  
(540)



- (730) **ATLANTIC RECORDING CORPORATION, společnost zřízená podle zákonů státu Delaware**, 1290 Avenue of the Americas, New York, NY, US
- (740) Společná advokátní kancelář Všecka Zelený Švorčík Otakar, Hájkova 2, Praha 2, 12000
- (510) (9) zvukové a/nebo videozáznamy ve formě záznamů, pásek nebo kazet, filmy a televizní filmy.
- (511) 9

- (210) O-57810

- (111) **169120**  
(220) 27.07.1990  
(151) 29.01.1992  
(540)



- (730) **Nine West Development Corporation**, 1007 Orange Street, Ste. 225, Wilmington, DE, US
- (740) Advokátní a patentová kancelář Čermák, Hořejš, Myslíl, JUDr. Čermák Karel, Národní 32, Praha 1, 11000
- (510) (25) obuv.  
(511) 25  
(210) O-58165

- (111) **170029**  
(220) 30.10.1990  
(151) 25.05.1992  
(540)

### DELL COMPUTER

- (730) **Dell Inc.**, One Dell Way, Round Rock, TX, US
- (740) Společná advokátní kancelář Všecka Zelený Švorčík Kalenský a partneři, JUDr. Otakar Švorčík, Hájkova 2, Praha 2, 12000
- (510) (9) počítače a periferní zařízení počítačů, zejména monitory, klávesnice, tiskárny, prostorové ovladače, koprocory, modem, záznamová média ve formě tvrdých a pružných disků, pásková záznamová média, karty a přídatné paměti, paměťové desky a čipy, kabely a konektory, pracovní programové vybavení a instrukční příručky dodávané jako příslušenství.
- (511) 9  
(210) O-59163

- (111) **170030**  
(220) 30.10.1990  
(151) 25.05.1992  
(540)

### DELL

- (730) **Dell Inc.**, One Dell Way, Round Rock, TX, US
- (740) Společná advokátní kancelář Všecka Zelený Švorčík Kalenský a partneři, JUDr. Otakar Švorčík, Hájkova 2, Praha 2, 12000
- (510) (9) počítače a periferní zařízení počítačů, zejména monitory, klávesnice, tiskárny, prostorové ovladače, koprocory, modem, záznamová média ve formě tvrdých a pružných disků, pásková záznamová média, karty a přídatné paměti, paměťové desky a čipy, kabely a konektory, pracovní programové vybavení a instrukční příručky dodávané jako příslušenství.
- (511) 9  
(210) O-59164

- (111) **170592**  
(220) 09.08.1990  
(151) 28.07.1992  
(540)

### SLICK 50

- (730) **PENNZOIL-QUAKER STATE COMPANY**, 700 Milam Street, Houston, TX, US
- (740) Společná advokátní kancelář Všecka Zelený Švorčík Kalenský a partneři, JUDr. Pavel Zelený, Hájkova 2, Praha 2, 12000
- (510) (4) mazací oleje obsahující přísady, které chrání kovové povrchy před opotřebením třením.
- (511) 4  
(210) O-58289

- (111) **170773**  
(220) 17.04.1991  
(151) 28.07.1992  
(540)

### CALYX

- (730) **Prescriptives Inc., společnost zřízená podle zákonů státu Delaware, 767 Fifth Avenue, New York, NY, US**  
(740) Baker & McKenzie v.o.s., advokátní kancelář, JUDr. Jiří Čermák, advokát, Klimentská 46, Praha 1, 11002  
(510) (3) kosmetické výrobky.  
(511) 3  
(210) O-61318

- (111) **170921**  
(220) 30.11.1990  
(151) 30.09.1992

(540) **CATRO**

- (730) **CATRO spol. s r.o., Klimentská 52, Praha 1 - Nové Město, 11000, CZ**  
(740) KOREJZOVÁ & SPOL., v.o.s., JUDr. Petra Korejzová, advokátka, Korunní 104/E, Praha 10, 10100  
(510) Podnikové, organizační a psychologické poradenství, zejména formou seminářů, kurzů apod. marketing, obchod s materiály určenými pro semináře a s jinými učebními pomůckami, zejména s psacími bloky, tužkami, kuličkovými pery a s ostatními jednoduchými pomůckami z papíru, lepenky a z umělých látek.  
(511) 16, 35, 41, 42  
(210) O-59521

- (111) **170955**  
(220) 27.07.1990  
(151) 24.08.1992

(540) **IBM**

- (730) **International Business Machines Corporation, společnost organizovaná a existující podle zákonů státu New York, New Orchard Road, Armonk, NY, US**  
(740) Společná advokátní kancelář Všečeka a partneři, JUDr. Kalenský Petr, Hálkova 2, Praha 2, 12000  
(510) Tiskárny pro pořizování výstupních dat soustav pro zpracování dat, zařízení pro zpracování dat a jejich kombinace, paměti, zobrazovací jednotky, zařízení pro vstup a výstup dat a kombinace těchto zařízení, programy pro zařízení na zpracování dat, bázi dat, programy ve tvaru magnetických pásek, magnetické tisky, magnetické desky, pružné disky (diskety), pružné disky a podobná paměťová media, diktovací zařízení, záznamové pásy pro diktovací zařízení, magnetické pásky, cívky a kazety magnetických pásek, magnetické disky a/nebo diskety, pružné disky a kazety, exponované a záznamy opatřené zvukové a zobrazovací nosiče různých druhů, elektronické součástky strojů pro zpracování dat a textů, zařízení pro dálkový přenos dat, jmenovitě multiplexory, modulátory, demodulátory, vstupní a výstupní stanice dat a přizpůsobovací členy linek dálkového přenosu, značkovací štítky, papír pro tisk z počítače, spojovací programy včetně magnetických pamětí, hry včetně her pro učební a výchovné účely užívající koncepci počítače pro předvádění provozu počítače, učební a výchovné programy ve tvaru magnetických pásek, magnetické disky, pružné disky, diskety a podobná paměťová media; lékařské přístroje a zařízení, jmenovitě separátory krevních buněk; formuláře pro zpracování dat a textů, inkoustově barvicí pásky pro elektrické psací stroje a stroje pro zpracování dat a textů, svitky kopírovacího papíru, uhlový papír, obchodní časopisy a knihy textů pro zpracování dat a textů, instrukční knihy programů pro návrh konstrukce, údržbu, provoz a programování strojů pro zpracování dat, psací stroje včetně strojů s magnetickou pamětí, tiskací typy psacích strojů a části typů; služby všemu shora uvedenému zboží, například porady, použití, zřizování a výuka; příprava statistik, účetnictví na základě předběžných účetních dokladů, znalecké odhady obchodních transakcí, zvláště analýzy ceny zisku, účtování mezd, průzkum trhu, organizace poradenství, obchodní poradenství, pronajímání filmů a obrazových pásek, uveřejňování, ověřování a číslování knižních brožur, učebnice a jiný učební materiál (tiskařské a fotografické výrobky); technické porady, technické monitorování, materiálové testy,

výzkum pro jiné v oboru mechaniky; všechny shora uvedené služby z oboru elektronického zpracování dat a textů a rovněž z oboru kancelářských strojů a technologie počítačů nebo poskytovaných pomocí elektronického zpracování dat a textů; pronájem kancelářských strojů, ustanovování znalců v oboru zpracování dat, opravy a údržba soustav na zpracování dat, nasazení programů, psací stroje na magnetické nosiče dat, diktovací a kopírovací zařízení; výchova a výcvik pro jiné v oboru zpracování dat, počítače a programování počítačů a zpracování textů, navrhování strojů na zpracování dat pro jiné podle zvláštní smlouvy, psaní programů pro zpracování dat pro jiné podle zvláštní smlouvy, pronajímání strojů na zpracování dat a programů.

- (511) 9, 10, 16, 41, 42  
(210) O-58153

- (111) **170956**  
(220) 27.07.1990  
(151) 24.08.1992

(540) **IBM**

- (730) **International Business Machines Corporation, společnost organizovaná a existující podle zákonů státu New York, New Orchard Road, Armonk, 10504, NY, US**  
(740) Společná advokátní kancelář Všečeka a partneři, JUDr. Kalenský Petr, Hálkova 2, Praha 2, 12000  
(510) Tiskárny pro pořizování výstupních dat soustav pro zpracování dat, zařízení pro zpracování dat a jejich kombinace, paměti, zobrazovací jednotky, zařízení pro vstup a výstup dat a kombinace těchto zařízení, programy pro zařízení na zpracování dat, bázi dat, programy ve tvaru magnetických pásek, magnetické tisky, magnetické desky, pružné disky (diskety), pružné disky a podobná paměťová media, diktovací zařízení, záznamové pásy pro diktovací zařízení, magnetické pásky, cívky a kazety magnetických pásek, magnetické disky a/nebo diskety, pružné disky a kazety, exponované a záznamy opatřené zvukové a zobrazovací nosiče různých druhů, elektronické součástky strojů pro zpracování dat a textů, zařízení pro dálkový přenos dat, jmenovitě multiplexory, modulátory, demodulátory, vstupní a výstupní stanice dat a přizpůsobovací členy linek dálkového přenosu, značkovací štítky, papír pro tisk z počítače, spojovací programy včetně magnetických pamětí, hry včetně her pro učební a výchovné účely užívající koncepci počítače pro předvádění provozu počítače, učební a výchovné programy ve tvaru magnetických pásek, magnetické disky, pružné disky, diskety a podobná paměťová media, lékařské přístroje a zařízení, jmenovitě separátory krevních buněk, formuláře pro zpracování dat a textů, inkoustově barvicí pásky pro elektrické psací stroje a stroje pro zpracování dat a textů, svitky kopírovacího papíru, uhlový papír, obchodní časopisy a knihy textů pro zpracování dat a textů, instrukční knihy programů pro návrh konstrukce, údržbu, provoz a programování strojů pro zpracování dat, psací stroje včetně strojů s magnetickou pamětí, tiskací typy psacích strojů a části typů, služby všemu shora uvedenému zboží, například porady, použití, zřizování a výuka, příprava statistik, účetnictví na základě předběžných účetních dokladů, znalecké odhady obchodních transakcí, zvláště analýzy ceny zisku, účtování mezd, průzkum trhu, organizace poradenství, obchodní poradenství, pronajímání filmů a obrazových pásek, uveřejňování, ověřování a číslování knižních brožur, učebnice a jiný učební materiál (tiskařské a fotografické výrobky), technické porady, technické monitorování, materiálové testy, výzkum pro jiné v oboru mechaniky, všechny shora uvedené služby z oboru elektronického zpracování dat a textů a rovněž z oboru kancelářských strojů a technologie počítačů nebo poskytovaných pomocí elektronického zpracování dat a textů, pronájem kancelářských strojů, ustanovování znalců v oboru zpracování dat, opravy a údržba soustav na zpracování dat, nasazení programů, psací stroje na magnetické nosiče dat, diktovací a kopírovací zařízení, výchova a výcvik pro jiné v oboru zpracování dat, počítače a programování počítačů a zpracování textů, navrhování strojů na zpracování dat pro jiné podle zvláštní smlouvy, psaní programů pro zpracování dat pro jiné podle zvláštní smlouvy, pronajímání strojů na zpracování

dat a programů.  
(511) 9, 10, 16, 41, 42  
(210) O-58154

(210) O-61436

(111) **170958**  
(220) 27.07.1990  
(151) 24.08.1992  
(540)  
**APPLICATION SYSTEM/400**  
(730) **INTERNATIONAL BUSINESS MACHINES CORPORATION, společnost organizovaná a existující podle zákonů státu New York, New Orchard Road, Armonk, NY, US**  
(740) Společná advokátní kancelář Všetečka a partneři, JUDr. Kalenský Petr, Hálkova 2, Praha 2, 12000  
(510) Soustavy zpracování dat, periferní zařízení počítačů, například tiskárny, klávesnice, snímače, zobrazovací jednotky, diskové jednotky, paměťová zařízení a náhradní díly a příslušenství k nim, počítačové programy, tiskoviny a uveřejnění týkající se všeho uvedeného zboží, služby týkající se všeho uvedeného zboží, například porady, použití, zařízení a výchovné služby.  
(511) 9, 16, 41, 42  
(210) O-58156

(111) **171282**  
(220) 19.09.1990  
(151) 23.09.1992  
(540)

## OPTIMA

(730) **American Express Marketing & Development Corporation, 200 Vesey St., 49-12, New York, NY, US**  
(510) (36) pojištění a finanční služby.  
(511) 36  
(210) O-58639

(111) **170969**  
(220) 26.07.1990  
(151) 24.08.1992  
(540)  
**PROTO**  
(730) **Stanley Black & Decker, Inc., 1000 Stanley Drive, New Britain, CT 06050, CT, US**  
(740) KOREJZOVÁ & SPOL., v.o.s., JUDr. Zdeňka Korejzová, Korunní 810/104 E, Praha 10, 10100  
(510) Obecné kovy v surovém a polorozpracovaném stavu a jejich slitiny, kotvy, kovadliny, zvony, stavební materiál z válcovaného a litého kovu, kolejničky a jiný kovový materiál určený k železničním účelům, řetězy / s výjimkou hnacích řetězů pro vozidla /, kovové kabely a dráty /s výjimkou drátů k elektrotechnickým účelům/, zámečnické výrobky, kovové roury, nedobytné pokladny a schránky, ocelové kuličky, podkovy, hřebíky a šrouby, jiné kovové výrobky, které nejsou obsaženy v jiných třídách, rudy, ruční nástroje zastávající funkci nářadí v příslušných oborech, nožířské výrobky, včetně nožířských výrobků z drahých kovů a včetně břitev a elektrických holicích strojků, vidličky a lžice včetně z drahých kovů; zbraně sečné a bodné; přístroje a nástroje k vědeckým a laboratorním účelům, přístroje a nástroje navigační, tj. přístroje a nástroje určené k přenášení rozkazů, k měření a přístroje všeobecně užívané při řízení lodí a letadel, přístroje a nástroje geodetické a elektrické, nezačleněné do jiných tříd, přístroje a nástroje pro bezdrátovou telegrafii, přístroje fotografické, optické včetně pro promítání obrazů a zvětšovací přístrojů, přístroje a nástroje k vážení a měření, přístroje a nástroje signalizační včetně píšťalek (signálních), přístroje a nástroje určené ke kontrolním účelům, přístroje a nástroje pro účely záchranné a učební, automaty uváděné v činnost vhozením mince nebo známky, přístroje pro záznam a reprodukci mluveného slova, zapisovací pokladny a počítačové stroje, včetně kancelářských a děrovacích strojů, hasicí přístroje, speciální pouzdra pro přístroje a nástroje, které jsou zařazeny do této třídy.  
(511) 6, 8, 9  
(210) O-58143

(111) **230532**  
(220) 12.07.2000  
(151) 22.01.2001  
(540)



(730) **Trouw Nutrition Biofaktory s.r.o., Na Chvalce 2049, Praha 9, 19300, CZ**  
(740) JUDr. Milada Špaňhelová, Jemnická 887/4, Praha 4, 14006  
(510) (5) premixy krmných aditiv pro léčebné účely, minerálně-vitaminové směsi pro zvířata, vitaminové koncentráty pro zvířata, medikované přípravky pro zvířata, tablety multivitaminové, vitaminové, vápníkové a jiné s obsahem specificky účinných látek, určených pro zvířata, medikované krmné přísady; (31) krmivo pro zvířata, přípravky krmných aditiv, krmné přísady a krmné směsi pro výživu zvířat; (42) výzkumná, vývojová a poradenská činnost v oblasti krmných aditiv.  
(511) 5, 31, 42  
(210) O-157316

(111) **230533**  
(220) 12.07.2000  
(151) 22.01.2001  
(540)



(730) **Trouw Nutrition Biofaktory s.r.o., Na Chvalce 2049, Praha 9, 19300, CZ**  
(740) JUDr. Milada Špaňhelová, Jemnická 887/4, Praha 4, 14006  
(510) (5) minerálně-vitaminové směsi pro zvířata, vitaminové koncentráty pro zvířata; (31) krmiva pro zvířata, přípravky krmných aditiv, krmné přísady a krmné směsi pro výživu zvířat.  
(511) 5, 31  
(210) O-157318

(111) **171068**  
(220) 23.04.1991  
(151) 28.08.1992  
(540)  
**ORIGINS**  
(730) **Origins Natural Resources Inc., společnost zřízená podle zákonů státu New York, 767 Fifth Avenue, New York, NY, US**  
(740) Baker & McKenzie v.o.s., advokátní kancelář, JUDr. Jiří Čermák, advokát, Klimentská 46, Praha 1, 11002  
(510) (16) papířnické zboží, balicí papír, pohlednice a papír na papírové sáčky.  
(511) 16

(111) **232398**  
(220) 21.06.2000  
(151) 28.03.2001

(540)



(730) **BLUE ARROW INTERNATIONAL, s.r.o.**, Dopraváků  
749/3, Praha 8, 18400, CZ

(740) DMH - patentová a známková kancelář, Mgr. Marcela  
Machatová, Pospíšilova 2, Praha 3, 13000

(510) (6) obecné kovy a jejich slitiny, kovové výrobky pokud nejsou  
uvedeny v jiných třídách, balící fólie kovové, barely kovové,  
cínové desky, plechy, fólie cínové, fólie pro balení kovové,  
hliníkové fólie, chromové rudy, kontejnery jako obal kovové,  
konzervové krabice kovové, kovové nádoby na skladování a  
přepravu, kovové sudy, kovové uzávěry na lahve, nádoby jako  
obal kovové, nádrže kovové, obaly z pocínovaného plechu,  
plechové sudy, plechovky, pouzdra kovová, schránky kovové,  
skříňky kovové na uchovávání potravin, spíže kovové na  
uchovávání potravin, sudy kovové, tombak, uzávěry kovové  
pro nádoby, uzávěry na lahve, zátky kovové, zátky na sudy;  
(16) papír všeho druhu a výrobky z papíru, lepenka a  
kartonážní výrobky, papírnické výrobky všeho druhu, psací  
potřeby a náčiní, hrací karty, potřeby pro výtvarné umění,  
kancelářské potřeby včetně razítek, pečeti a pečetidél, lepidla  
kancelářská a pro domácnost, obalový materiál z papíru a z  
plastických hmot, tiskoviny a polygrafické výrobky všeho  
druhu; (17) obalový materiál z plastických hmot - polotovar.

(511) 6, 16, 17  
(210) O-156661

(111) **232403**  
(220) 28.06.2000  
(151) 28.03.2001  
(540)

### TAXCEF

(730) **RANBAXY LABORATORIES LIMITED**, Plot No. 90,  
Sector - 32, Gurgaon - 122001, Haryana, IN  
(740) Dr. Všetěčka Miloš, advokát, Hájkova 2, Praha 2, 12000  
(510) (5) farmaceutické a medicínské přípravky pro humánní a  
veterinární užití.

(511) 5  
(210) O-156939

(111) **232412**  
(220) 17.07.2000  
(151) 28.03.2001  
(540)



(730) **MARPA spol. s r.o.**, Rybnice 155, Kaznějov, 33151, CZ  
(740) TICHÝ & POLÁČEK Patentoprávní a známková kancelář,  
JUDr. Jaromír Tichý, Dominikánská 6, Plzeň, 30112

(510) (37) opravy motorových i nemotorových silničních vozidel,  
opravy, seřizování a montáž přístrojů pro silniční vozidla,  
čištění a mytí motorových vozidel; (39) silniční motorová  
doprava nákladní, zprostředkování dopravy, odtahování  
dopravních prostředků při poruchách, pronájem automobilů;  
(42) provozování stanice technické kontroly vozidel,  
poradenství v uvedených oborech a službách.

(511) 37, 39, 42  
(210) O-157388

(111) **232413**  
(220) 17.07.2000

(151) 28.03.2001  
(540)



(730) **Miloslav Pašek**, Rybnice 165, Kaznějov, 33151, CZ  
(740) TICHÝ & POLÁČEK Patentoprávní a známková kancelář,  
JUDr. Jaromír Tichý, Dominikánská 6, Plzeň, 30112

(510) (9) přístroje pro silniční vozidla jako např. tachometry a  
tachografy; (12) automobily, přívěsy, návěsy, díly a součásti  
motorových vozidel; (37) opravy motorových i nemotorových  
silničních vozidel, opravy, seřizování a montáž přístrojů pro  
silniční vozidla, čištění a mytí motorových vozidel, opravy a  
seřizování měřidel; (39) silniční motorová doprava nákladní,  
zprostředkování dopravy, odtahování dopravních prostředků při  
poruchách, pronájem automobilů.

(511) 9, 12, 37, 39  
(210) O-157389

(111) **232420**  
(220) 18.07.2000  
(151) 28.03.2001  
(540)

### COOL BLUE

(730) **THE GILLETTE COMPANY**, Prudential Tower Building,  
Boston, MA, US

(740) ŠTROS & KUSÁK advokátní a patentová kancelář, JUDr.  
David Štros, advokát, Národní 32, Praha 1, 11000

(510) (8) břitvy a holicí čepelky, stroje na holení, dávkovače,  
zásobníky a kazety obsahující žiletky, součásti a příslušenství k  
uvedenému zboží, nářadí, nástroje a přístroje na ruční pohon,  
nožičské výrobky, jídelní přístroje, všechno výše uvedené ve  
třídě 8.

(511) 8  
(210) O-157458

(111) **232431**  
(220) 26.07.2000  
(151) 28.03.2001  
(540)

### ASPRA

(730) **ASPRA a.s.**, Palackého tř. 38, Brno, 61200, CZ  
(740) Ing. Markes Libor, Grohova 54, Brno, 60200

(510) (35) propagační, inzertní a reklamní činnost, pomoc při řízení  
obchodní činnosti, marketing, obchodní zprostředkovatelství;  
(41) výuka, školení, pořádání a organizování kurzů a seminářů  
- zejména v oboru marketingu a reklamy, výuka cizích jazyků,  
vydávání odborných publikací; (42) konzultační a poradenská  
činnost v oboru informační techniky.

(511) 35, 41, 42  
(210) O-157758

(111) **232448**  
(220) 22.08.2000  
(151) 28.03.2001  
(540)



(730) **Skupina historického a divadelního šermu Rectus, P.O.**  
Box 65, Cheb, 35002, CZ

(510) (16) tiskárenské výrobky, zejména plakáty, vstupenky,  
fotografie a propagační materiál; (41) výchova, vzdělávání,

zábava, sportovní a kulturní aktivity, historický a divadelní šerm.

(511) 16, 41  
(210) O-158399

(111) **233249**  
(220) 09.03.2000  
(151) 24.04.2001  
(540)

### Ritchey

(730) **Milan Seeman**, Kmochova 2430, Chomutov, 43003, CZ  
(510) (9) přilby pro jízdní kola; (12) jízdní kola, pneumatiky pro jízdní kola, řídítka, sedla, nášlapné pedály, vypletená kola, náby, gripy, hlavové složení, rámy jízdních kol, sedlovky, představce, nástavce na řídítka; (25) sportovní oblečení, cyklistické boty; (28) sportovní potřeby.

(511) 9, 12, 25, 28  
(210) O-152925

(111) **233485**  
(220) 12.10.2000  
(151) 24.04.2001  
(540)

### LINGEA

(730) **LINGEA s.r.o.**, Nálepkova 131, Brno, 63700, CZ  
(740) Patentová kancelář Kania, Sedlák, Smola, Ing. Malůšek Jiří, Mendlovo nám. 1a, Brno, 60300  
(510) (9) počítače, periferní zařízení k počítačům, nosiče magnetických a optických záznamů jako jsou kazety, diskety, CD disky, software nahraný na nosičích záznamu; (35) inzertní a reklamní činnost; (41) vydavatelská a nakladatelská činnost, výuka cizích jazyků; (42) překladatelství a tlumočnictví, tvorba a poskytování software, sběr a vyhodnocování dat.

(511) 9, 35, 41, 42  
(210) O-159939

(111) **233930**  
(220) 23.10.2000  
(151) 23.05.2001  
(540)

### FOCE

(730) **Ing.arch. Al Rubaiee Natália**, Chorvátska 1, Bratislava, SK  
(740) Ing. Dohnal Jiří, patentový zástupce, Nedbalova 29, Brno, 62300  
(510) (14) hodiny, hodinky a jiné hodinářské a chronometrické přístroje, řemínky k náramkovým hodinkám, náramky k hodinkám a řetízky k hodinkám, části a součástky pro tyto výrobky, stojany pod hodiny, vzácné kovy a jejich slitiny, výrobky ze vzácných kovů a/nebo a výrobky z těchto látek nebo postříbeného nebo pozlaceného kovu, pokud nejsou uvedeny v jiných třídách, klenoty, šperky, bižuterie, drahokamy.

(511) 14  
(210) O-160284

(111) **235199**  
(220) 29.06.2000  
(151) 30.07.2001  
(540)

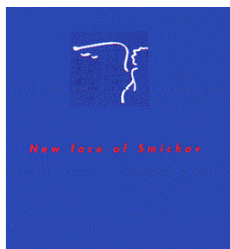

(730) **Centrum Zlatý Anděl s.r.o.**, Jiráskovo náměstí 1981/6, Praha 2, 12000, CZ  
(740) JUDr. Vladimír Jablonský, 28. října 1001/3, Praha 1, 11000  
(510) (35) propagační činnost, reklama, pomoc při řízení obchodní činnosti, obchodní administrativní práce, kancelářské práce, obchodní a zprostředkovatelská činnost zejména v dále uvedených oborech; (36) služby finanční, služby správců nemovitostí včetně pronájmu nebytových prostor, odhad nemovitostí,

služby tichého společníka; (41) služby určené k zábavě, kulturní a sportovní aktivity; (42) hotelové, restaurační a barové služby včetně poskytování stravy, služby nočních klubů, provozování společenských středisek poskytujících služby v oblasti konzumace pokrmů a nápojů, ubytovací služby v hotelích, pensíoněch a jiných ubytovacích zařízeních.

(511) 35, 36, 41, 42  
(210) O-157024

(111) **235200**  
(220) 29.06.2000  
(151) 30.07.2001  
(540)



(730) **Centrum Zlatý Anděl s.r.o.**, Jiráskovo náměstí 1981/6, Praha 2, 12000, CZ  
(740) JUDr. Vladimír Jablonský, 28. října 1001/3, Praha 1, 11000  
(510) (35) propagační činnost, reklama, pomoc při řízení obchodní činnosti, obchodní administrativní práce, kancelářské práce, obchodní a zprostředkovatelská činnost zejména v dále uvedených oborech; (36) služby finanční, služby správců nemovitostí včetně pronájmu nebytových prostor, odhad nemovitostí, služby tichého společníka; (41) služby určené k zábavě, kulturní a sportovní aktivity; (42) hotelové, restaurační a barové služby včetně poskytování stravy, služby nočních klubů, provozování společenských středisek poskytujících služby v oblasti konzumace pokrmů a nápojů, ubytovací služby v hotelích, pensíoněch a jiných ubytovacích zařízeních.

(511) 35, 36, 41, 42  
(210) O-157026

(111) **235830**  
(220) 15.05.2000  
(151) 27.08.2001  
(540)



(730) **Ing. Jiří Zapletal**, Kokory 387, 75105, CZ  
(740) Ing. Zdeněk Kučera, Dlouhá 207 (P.O.BOX 92), Slušovice, 76315  
(510) (1) lepidla a tmely, zejména sekundová lepidla kyanokrylátová, epoxidová lepidla a tmely, kontaktní tmely polychlorprenové, emulzní lepidla, silikonová lepidla, rozpouštědlová lepidla, dispersní lepidla, tavná lepidla, náplně do lepicích pistolí; (16) lepidla na papír, sekundová lepidla.

(511) 1, 16  
(210) O-155360

(111) **235831**  
(220) 15.05.2000  
(151) 27.08.2001  
(540)

### LOCK

(730) **Ing. Jiří Zapletal**, Kokory 387, 75105, CZ  
(740) Ing. Zdeněk Kučera, Dlouhá 207 (P.O.BOX 92), Slušovice, 76315  
(510) (1) lepidla a tmely, zejména sekundová lepidla kyanokrylátová, epoxidová lepidla a tmely, kontaktní tmely polychlorprenové, emulzní lepidla, silikonová lepidla, rozpouštědlová lepidla, dispersní lepidla, tavná lepidla, náplně



do lepicích pistolí ; (16) lepidla na papír, sekundová lepidla. (540)  
(511) 1, 16  
(210) O-155361

(111) **235940**  
(220) 01.06.2000  
(151) 27.08.2001  
(540)

**DANIEL MOORE**

(730) **Tesco Stores Limited**, Tesco House, Delamare Road, Cheshunt, Waltham Cross, Hertfordshire, GB  
(740) AK Horák & Chvosta, Mgr. Barbora Rovenská, advokátka, Radlická 14, Praha 5, 15000  
(510) (3) pánská kosmetika; (25) pánská konfekce vyšší kvalitativní i cenové relace, pánské oděvní doplňky, kravaty, pánské košile, pánské pletené výrobky, pánské spodní prádlo.  
(511) 3, 25  
(210) O-155965

(111) **235955**  
(220) 06.06.2000  
(151) 27.08.2001  
(540)

R O N T I C A

(730) **Fiora lingerie s.r.o.**, Chlumova 1437/1, Jihlava, 58601, CZ  
(510) (25) spodní prádlo.  
(511) 25  
(210) O-156093

(111) **236091**  
(220) 07.07.2000  
(151) 27.08.2001  
(540)

OPTIMA PRESS

(730) **OPTIMA PRESS, s.r.o.**, Barrandova 813, Praha 4, 14300, CZ  
(510) (16) knihy; (41) nakladatelská a vydavatelská činnost.  
(511) 16, 41  
(210) O-157190

(111) **236092**  
(220) 07.07.2000  
(151) 27.08.2001



(730) **LEANDER, Porcelán Loučky, s.r.o.**, U Porcelánky čp. 143, Nové Sedlo, část Loučky, 35735, CZ  
(740) ZEMAN - podkrušnohorská patentová a známková kancelář, Zeman Petr, Hradní 301, Loket, 35733  
(510) (16) papírové obaly, obaly lepenkové a kartonové, papírové a plastové sáčky a tašky v jiné třídě nezařazené, knižní publikace, katalogy, prospekty, plakáty, letáky a další reklamní, propagační a informační materiál v papírové formě; (21) porcelán všeho druhu, zejména užité, ozdobné a figurální, keramické výrobky užité, ozdobné a figurální, porcelánové a keramické polotovary pro další užití; (35) zprostředkování obchodu, reklamní, propagační a informační činnost; (42) dekorace porcelánu a keramiky, navrhování vnější úpravy porcelánových a keramických výrobků, navrhování technologie vnější úpravy porcelánových a keramických výrobků.  
(511) 16, 21, 35, 42  
(210) O-157212

(111) **236107**  
(220) 14.07.2000  
(151) 27.08.2001  
(540)

**Docházka**  
INFORMAČNÍ DOCHÁZKOVÝ SYSTÉM

(730) **Institút mikroelektronických aplikací s.r.o.**, Na Valentince 1003/1, Praha 5 - Smíchov, 15000, CZ  
(740) BOHEMIA PATENT, Ing. Jana Vandělíková, Spálená 29, Praha 1, 11000  
(510) (16) katalogy, návody, příručky; (35) služby, které zahrnují záznam, přepis, vypracování a přenášení informací a záznamů; (42) zhotovování software na zakázku, poradenská, konzultační a informační činnost v oblasti výpočetní techniky a mikroelektroniky.  
(511) 16, 35, 42  
(210) O-157359

(111) **236128**  
(220) 21.07.2000  
(151) 27.08.2001  
(540)



(730) **Irena Kubičková - PINGU**, Malá 76, Holešov, 76901, CZ  
(740) Patentová a známková kancelář, Ing. Jaromír Příkryl, Včelín 1161, Hulín, 76824  
(510) (25) oděvy, sportovní oblečení, oblečení pro volný čas, sportovní oblečení a sportovní potřeby, pásky; (28) tělocvičné a sportovní potřeby, sportovní potřeby pro gymnastiku a sport; (35) zprostředkovatelská činnost v oblasti obchodu.  
(511) 25, 28, 35  
(210) O-157638

(111) **236810**  
(220) 12.07.2000  
(151) 19.09.2001  
(540)

**Inter Meta**

(730) **INTER META Ostrava, s. r. o.**, Nádražní 1387/132, Ostrava - Moravská Ostrava, 70200, CZ  
(740) Ing. Iva Rylková, Polská 1525, Ostrava - Poruba, 70800  
(510) (10) zdravotnické prostředky, ortopedické, rehabilitační a kompenzační pomůcky, zejména invalidní vozíky, inkontinence, zdravotnické potřeby pro děti, podpůrná chodítka, rehabilitační polohovací kočárky, ortézy, antidekubitní podložky.  
(511) 10  
(210) O-157297

(111) **237467**  
(220) 03.07.2000  
(151) 22.10.2001  
(540)

**TERMSTAR**

(730) **ELTERM, spol. s r.o.**, Závadská 6, Bratislava, 83106, SK  
(740) Ing. Malůšek Jiří, Mendlovo nám. 1a, Brno, 60300  
(510) (6) ocelové trubky, kovové trubky pro zařízení na ústřední topení, kovové trubky, kovové konstrukce, kovové vzduchovody pro ventilační a klimatizační zařízení; (9) tepelné regulátory, invertory (elektrotechnika), snímače teploty; (11) expanzní nádrže pro ústřední topení, termostatické ventily (jako části ústředního topení), akumulátory tepelné, teplovzdušné trubky, zařízení na osvěžování vzduchu, přístroje na chlazení vzduchu, mezhohřivače vzduchu, ohřivače vzduchu, konstrukce pecí a trub, ohřivače do koupelen, zářiče, topná tělesa, tepelné generátory, topná zařízení, ohřevná zařízení, topení teplovodní, teplovodní topná zařízení, vyhřívací sálový systém, ohřev teplé vody (bojler), kotlové trubky do výtopných zařízení, topná tělesa na topení tuhými, tekutými, a/nebo plynnými palivy, topení (ohřevná tělesa do automobilů), topná tělesa elektrická, topné články, ohřivače na ohřátí železa, ohřivače, vzduchové ventily pro parní topná tělesa, teplovodní topná zařízení, tepelná čerpadla, elektrická topná vlákna, ohřivací podušky elektrické, s výjimkou podušek na lékařské účely, ohřivače do postele, ohřívadla.  
(511) 6, 9, 11  
(210) O-157111

(111) **237468**  
(220) 03.07.2000  
(151) 22.10.2001  
(540)

**ELTERM**

(730) **ELTERM, spol. s r.o.**, Závadská 6, Bratislava, 83106, SK  
(740) Ing. Malůšek Jiří, Mendlovo nám. 1a, Brno, 60300  
(510) (6) ocelové trubky, kovové trubky pro zařízení na ústřední topení, kovové trubky, kovové konstrukce, kovové vzduchovody pro ventilační a klimatizační zařízení; (9) tepelné regulátory, invertory (elektrotechnika), snímače teploty; (11) expanzní nádrže pro ústřední topení, termostatické ventily (jako části ústředního topení), akumulátory tepelné, teplovzdušné trubky, zařízení na osvěžování vzduchu, přístroje na chlazení vzduchu, mezhohřivače vzduchu, ohřivače vzduchu, konstrukce pecí a trub, ohřivače do koupelen, zářiče, topná tělesa, tepelné generátory, topná zařízení, ohřevná zařízení, topení teplovodní, teplovodní topná zařízení, vyhřívací sálový systém, ohřev teplé vody (bojler), kotlové trubky do výtopných zařízení, topná tělesa na topení tuhými, tekutými, a/nebo plynnými palivy, topení (ohřevná tělesa do automobilů), topná tělesa elektrická, topné články, ohřivače na ohřátí železa, ohřivače, vzduchové ventily pro parní topná tělesa, teplovodní topná zařízení, tepelná čerpadla, elektrická topná vlákna, ohřivací podušky elektrické, s výjimkou podušek na lékařské účely, ohřivače do postele, ohřívadla.  
(511) 6, 9, 11  
(210) O-157112

(111) **237483**  
(220) 10.07.2000  
(151) 22.10.2001  
(540)

**TÁBORÁČEK**

(730) **Vodňanská drůbež, s.r.o.**, Radomilická 886, Vodňany, 38901, CZ  
(740) Ing. Iva Rylková, Polská 1525, Ostrava - Poruba, 70800  
(510) (29) maso a masné výrobky včetně uzenin, konzervy s obsahem masa nebo masných výrobků, mražené masné výrobky, masové výtahy, masové pomazánky, paštiky, polévky z masa nebo s masnými výrobky, polotovary z masa nebo masných výrobků, hotová jídla z masa nebo masných výrobků, vejce, olej, sádlo, jedlé tuky, mléko a mlékařenské výrobky.  
(511) 29  
(210) O-157221

(111) **237684**  
(220) 04.09.2000  
(151) 22.10.2001  
(540)

**technix**

(730) **Vlastimil Augusta**, Kostelní 250, Bystrice nad Pernštejnem, 59301, CZ  
(740) Ing. Baumová Radmila, Nádražní 29, Žďár nad Sázavou, 59101  
(510) (9) detektory, detektory kouře, požární hlásiče, teploměry, snímače teploty, signalizační zařízení, signalizační panely, elektrické regulátory, přístroje pro rozbor vzduchu, přístroje na rozbor plynu, analyzátory plynu, elektrické zařízení pro dálkové ovládání průmyslových procesů, měřicí zařízení elektriny, zabezpečovací zařízení proti krádeži; (11) klimatizační zařízení, solární kolektory, regulačně bezpečnostní přídavná zařízení pro plynová zařízení.  
(511) 9, 11  
(210) O-158706

(111) **238013**  
(220) 05.12.2000  
(151) 22.10.2001  
(540)

**KUDRLIČKA & SEDLÁK**

(730) **Ing. Sedlák Jiří**, Husova 5, České Budějovice, 37001, CZ  
(510) (9) nosiče dat, zvukových, obrazových, a zvukově-obrazových záznamů, informační produkty v elektronické podobě, elektronické a datové sítě, elektronické publikace; (16) papír a výrobky z papíru, periodické a neperiodické publikace, tiskoviny všeho druhu, zejména knihy, časopisy, katalogy, letáky; (35) pomoc při řízení obchodní činnosti v oboru průmyslového vlastnictví, firemní a obchodní rešerše, poskytování a zprostředkování informací obchodního charakteru v oblasti průmyslového vlastnictví, licencí a nekalé soutěže; (41) pořádání kursů a školení v oblasti průmyslového vlastnictví a souvisejících oblastech, publikační a přednášková činnost; (42) služby patentového zástupce, zejména poskytování odborné pomoci fyzickým a právníkům osobám ve věcech týkajících se průmyslového vlastnictví, zejména vynálezů, užitných vzorů, průmyslových vzorů, označení původu, topografií, včetně obstarání a zprostředkování těchto služeb, technické, patentové a známkové rešerše, odborné konzultace, expertní a znalecké služby v oboru průmyslového

vlastnictví, překladatelská činnost, oceňování nehmotného (540)  
majetku.  
(511) 9, 16, 35, 41, 42  
(210) O-161996

(111) **238295**  
(220) 16.06.2000  
(151) 23.11.2001  
(540)



(730) **Sdružení na pomoc chronicky nemocným dětem**, Zelená 14, Praha 6, 16000, CZ  
(740) Ing. Novotný Jaroslav, Římská 45, Praha 2, 12000  
(510) (35) pomoc při jednání rodičů se školou, zprostředkování zaměstnání, zejména při jednání se zaměstnavateli, pracovními úřady za účelem vyhledání pracovních a vzdělávacích příležitostí pro děti a rodiče, propagace získaných poznatků; (36) získávání finančních prostředků cestou dotací od státních orgánů a obecních úřadů, cestou darů od sponzorů a využití těchto finančních prostředků ve prospěch nemocných dětí a jejich rodičů; (41) pořádání seminářů a jiných setkání odborníků s veřejností, pomoc při organizaci vzdělávání rodičů a dětí s cílem lepšího poznání nemoci a optimalizace domácí péče, vyhledávání a organizování společenských příležitostí k vzájemnému setkávání dětí, rodičů a přátel, vydavatelství vlastního časopisu, informačních bulletinů a dalších zdravotně výchovných materiálů pro osvětu rodičů a jejich nemocných dětí; (42) shromažďování poznatků medicíny, psychologie, rehabilitace, práva, etiky a ostatních oborů, které souvisí s problematikou chronicky nemocných dětí, zajišťování výměny informací a zkušeností spoluprací rodičů, podávání námětů a návrhů rodičům pro zlepšení léčby a vybavení léčebnými a diagnostickými pomůckami, které se stávají majetkem Sdružení, které je pronajímá členům, navazování styků s obdobnými právníckými osobami a jinými iniciativami v České republice a v zahraničí, pomoc chronicky nemocným dětem a jejich rodinám, spolupůsobení při zlepšování kvality života nemocných dětí a při odstraňování nepříznivých, zejména sociálních a zdravotních důsledků onemocnění, zajišťování spolupráce rodin chronicky nemocných dětí s lékaři, zdravotníky, dalšími odborníky zdravotnických zařízení, orgány státní správy, orgány územní samosprávy, humanitárními organizacemi, vědeckými institucemi, státními i nestátními zdravotnickými organizacemi, církvemi a občany, zajišťování léčebných, rehabilitačních, rekondičních a klimatických pobytů pro děti a vytváření podmínek pro tyto pobyty.  
(511) 35, 36, 41, 42  
(210) O-156520

(111) **238353**  
(220) 28.07.2000  
(151) 23.11.2001  
(540)

### MOKRUTEX

(730) **UO TEX, s.r.o.**, Sokolská 5, Ústí nad Orlicí III, 56204, CZ  
(740) Ing. Musil Dobroslav, patentová kancelář, Cejl 38, Brno, 60200  
(510) (17) textilie pro tepelné a zvukové izolace; (19) textilní materiály pro stavební účely, geotextilie; (24) textilie, zejména netkané textilie, textilie pro filtraci.  
(511) 17, 19, 24  
(210) O-157822

(111) **238463**  
(220) 15.09.2000  
(151) 23.11.2001



(730) **T.T. TRADE - VÍTKOVICE s.r.o.**, U Hrubků 3066/156, Ostrava - Zábřeh, 70030, CZ  
(740) Ing. Rylková Iva, Polská 1525, Ostrava-Poruba, 70800  
(510) (14) výrobky z drahých kovů zahrnuté v této třídě včetně výrobků ze zlata, stříbra a výrobků z pozlaceného nebo postříbřeného kovu, medaile, klenoty, bižuterie, drahokamy, hodiny, hodinky, hodinářské potřeby a chronometrické přístroje; (21) výrobky z křišťálového skla, náčiní a nádoby pro domácnost nebo kuchyň (nikoliv z drahých kovů, ani postříbřených nebo pozlacených kovů), výrobky ze skla, porcelánu a majoliky zahrnuté v této třídě včetně pohárů, váz, sošek a těžítek; (41) pořádání a organizování zábavných a sportovních akcí v oblasti tance a tanečního sportu včetně soutěží a turnajů.  
(511) 14, 21, 41  
(210) O-159129

(111) **238613**  
(220) 31.10.2000  
(151) 23.11.2001  
(540)



(730) **Kentucky Fried Chicken International Holdings, Inc.**, 1441 Gardiner Lane, Louisville, KY, US  
(740) Společná advokátní kancelář Vsetečka Zelený Švorčík Kalenský a partneři, JUDr. Otakar Švorčík, Hálkova 2, Praha 2, 12000  
(510) (29) maso a masné výrobky, ryby, drůbež, zvěřina, mořské ryby, mořští korýši a měkkýši a výrobky z nich, ovoce a zelenina, saláty, salátové dresinky, oleje, nakládaná zelenina, sušené byliny, brambory a malá občerstvení obsahující brambory, hotová a mražená jídla obsahující kuřecí maso; (30) malá občerstvení, smažené výrobky z těsta obsahující kousky kuřecího masa, chuťové přísady a omáčky, koření, rohlíky, sušenky, chléb, koláče, cukrovinky, med, droždí, prašky do pečiva; (42) služby restaurační, služby spojené s prodejem jídel a nápojů přes ulici, rychlé občerstvení.  
(511) 29, 30, 42  
(210) O-160569

(111) **238648**  
(220) 07.11.2000  
(151) 23.11.2001  
(540)



(730) **Diageo North America, Inc.**, 801 Main Avenue, Norwalk, CT, US  
(740) KOREJZOVÁ & SPOL, v. o. s., JUDr. Petra Korejzová, Korunní 810/104 E, Praha 10, 10100  
(510) (33) whisky.  
(511) 33

(210) O-160773

(111) **239092**  
(220) 17.04.2000  
(151) 19.12.2001  
(540)

### Zlatý vklad

(730) **Česká spořitelna, a.s.**, Olbrachtova 1929/62, Praha 4, 14900, CZ  
(510) (36) vedení vkladových účtů a bankovní služby s tím spojené.  
(511) 36  
(210) O-154491

(111) **239164**  
(220) 07.07.2000  
(151) 19.12.2001  
(540)



(730) **BBK Praha spol. s r.o.**, 1. pluku 347/12a, Praha 8, 18000, CZ  
(740) Advokátní a patentová kancelář VYSKOČIL, KROŠLÁK a spol., Dana Lukajová, Voršilská 10, Praha 1, 11000  
(510) (1) chemikálie pro průmysl, pro použití v zemědělství, zahradnictví a lesním hospodářství, půdní hnojiva přírodní a umělá, surová syntetická pryskyřice a plastické hmoty, protipožární a hasící prostředky, chemické látky pro konzervaci potravin, průmyslová lepidla, antibakteriální přípravky, protiplišňové přípravky, stabilizátory, půda a substráty pro kultivaci rostlin, rašelina (hnojivo), plastické hmoty jako suroviny; (2) nátěrové hmoty všeho druhu pro průmyslové i umělecké použití, barvy, laky, ochranné prostředky proti plísním a hnilobě, baktericidní barvy a nátěry, konzervační prostředky kupříkladu pro dřevo, pro kůži a podobně, mořidla, barviva, pro potraviny a nápoje, barviva pro barvení oděvů, latexové emulze, emulzní nátěrové hmoty, disperzní barviva, tmely sklenářské, pomocné přípravky v oboru nátěrových hmot např. ředidla pro barvy nebo laky, chemické přípravky pro povrchovou úpravu, barvy práškové, nástřikové hmoty, antikorozní přípravky; (3) přípravky pro bělení a jiné prostředky ku praní, přípravky pro čištění, leštění, odmašťování a broušení, brusný a lešticí papír, skelný papír a plátno, smírek, vosk na leštění kupříkladu na dřevěné podlahy, na kůži, na obuv a podobně, politory, kosmetické výrobky všeho druhu, zkrášlující nebo péstící přípravky na tělo nebo zuby nebo vlasy, mýdla, šampony a jiné přípravky pro ošetření vlasů, zubní pasty a jiné přípravky pro ošetření zubů a dutiny ústní, výrobky s antibakteriálním účinkem, kosmetické barvy, kosmetické přípravky pro zvířata, šampony pro domácí zvířata; (4) paliva, grilovací uhlí, palivové dřevo, dřevěné a rašelinové brikety, dřevěné uhlí, prostředky pro svícení, vosk na svícení, svíčky, svíce, osvětlovací látky, mazadla, mazací oleje a tuky, olej pro ochranu a konzervaci; (5) léčivé byliny, antibakteriální a dezinfekční přípravky, dezinfekční přípravky pro chemická WC, dezinfekční přípravky pro hygienické účely, mucholapky a lepicí přípravky pro ně, přípravky na hubení myši, přípravky pro čištění a osvěžení vzduchu; (6) kovy a jejich slitiny a výrobky z nich, kovové stavební materiály, přepravitelné kovové materiály, kovové bedny na nářadí, kovová dlažba a dlaždice, kovová střešní krytina, neelektrické kabely a dráty, zámky všeho druhu a ostatní zámečnické výrobky, železářské výrobky, hřebíky, šrouby a jiné kovové výrobky a drobné kovové zboží, číslice a písmena z obecných kovů, zvony, zvoněčky a domovní zvonky, dopravní značky, dveřní a okenní rámy a kování, drátěné pletivo, řetězy a řetízky, kovové chrániče pro stromy, mřížky pro popínavé rostliny, mříže, držáky na hadice, kovové trubky a roury, nedobytné pokladny a bezpečnostní schránky, kovové telefonní budky, kovové nádrže, bazény a jejich součásti, prefabrikovaná paženíště a skleníky s kovovou kostrou, kovové konstrukce voliéř, parkovací konstrukce pro kola, různé kovové výrobky, které

nejsou obsaženy v jiných třídách, výrobky protisluneční ochrany z kovu, zejména žaluzie vnější, vnitřní, svíslé, vodorovné, otáčivé, sklopné, svinovací a termoizolační, venkovní lamelové rolety, navíjecí svinovací systémy pro žaluzie, markýzy a bezpečnostní mříže, hliníkové folie - alobal, balicí kovové folie; (7) stroje a obráběcí stroje (s výjimkou těch, které jsou zahrnuty ve třídě 9-12), motory, soukolí a hnací řemeny, balicí stroje, elektromechanické stroje na přípravu pokrmů, stroje a přístroje na čištění, sušicí stroje, dřevoobráběcí stroje, stroje užívané v zemědělství, lesnictví, zahrádkářství a vinařství, sekačky, kupříkladu rotační sekačky elektrické i benzínové, zahradní traktory, motorové kosy, strunové sekačky, bubnové sekačky, profesionální technika pro zahrádkáře kupříkladu čističky trávníků, rozmetače hnojiv, travní kolektory, kultivátory, postřikovače a rosiče, sečí a dosévací stroje, provzdušňovače, shrabovače pro sběr listí a trávy, vázací stroje na seno, samojízdné smetače, kompostéry a drtiče, čerpadla elektrická zahradní, čerpadla pro domácí vodárny, čerpadla do vrtaných studní, ponorná čerpadla, elektrotechnická zařízení a přístroje pro domácnost, zejména kuchyňské drtiče, přístroje na mletí potravin a mixery, lisý na ovoce a na zeleninu, jejich části a součásti, domácí automatické pračky, myčky na nádobí, vysavače prachu, lešticí parket, vtačky a jejich části, řetězové pily a okružní pily a jejich části, tlakové myčky, svářecí soupravy, kompresory, bazénová technika kupř. filrovací stroje pro bazény, motory kromě motorů pro pozemní vozidla, spojovací a převodová ústrojí kromě ústrojí pro pozemní vozidla, lišné, lisovací nástroje pro strojní lisý, upínací hlavy pro nástroje a obrobky, frýzy a další malá mechanizace, míchače a míchačky, přístroje pro hermetické uzavření a odsávání vzduchu, strojky na svařování plastových fólií, elektrické nářadí zejména elektrické ruční vrtačky, elektrické šroubováky, brusky, pilky, hoblíky a ostatní nástroje poháněné elektrickým motorem nebo jiným mechanickým pohonem spadající do této třídy; (8) nářadí a přístroje s ručním pohonem, nože, vidličky, lžíce, nástroje pro řezání, broušení a stříhání, zahradnické nůžky, sečné zbraně, břitvy, ostatní nožičské výrobky, upínací desky a upínací přístroje, ruční česáčky na ovoce, plecí motyčky, hrábě všeho druhu, rýče, lopaty, sekery, sekáčky, krbové náčiní, ruční zahradní technika spadající do této třídy, ruční dílenská technika, vrtáky, řezné nástroje, frézky, hoblíky, kladiva, kleště, kleštičky, maticové klíče, kosa a brusky na kosa, brusné nástroje pro ruční broušení, kupříkladu ruční brusy a brusky, brusné kameny a kotouče, ruční stavební nářadí, ruční pily, šroubováky, kuchyňské nářadí s ručním pohonem, nářadí, nástroje a přípravky, nástroje, přístroje a pomůcky pro vybavení domácích dílen, ruční postřikovače, kupříkladu insekticidní, proti hmyzu a podobně, nýtovačky a nýtovací nástroje, ruční tvářecí přístroje, ostatní ruční nářadí a ručně ovládané nástroje a náčiní zemědělské a zahradnické pro kutily a pro volné chvíle; (9) aparáty a přístroje vědecké, geodetické, elektrické (zařazené ve třídě 9), elektronické (zařazené ve třídě 9), fotografické, filmové, optické, přístroje pro vážení, měření, signalizaci, kontrolu, záchranu a přístroje učební, aparáty pro uchování, přenos a reprodukci zvuku nebo obrazu, telefony, záznamníky, faxy, magnetické nebo optické suporty zvukových nebo zvukově obrazových záznamů, automatické distributory a mechanismy na mince, zapisovací pokladny, kalkulační stroje, přístroje pro zpracování informací a počítače včetně jejich jednotlivých součástí a náhradních dílů ze třídy 9, baterie, akumulátory, počítačové hry, pohledy ilustrované se zvukovou nahrávkou, hlavolamy elektrické nebo elektronické, hrací skříně uváděné v činnost vhozením mince, reklamní přístroje na střídavé obrazy, reklama světelná, reklamní světelné přístroje, nosiče záznamů nahrané i nenahrané, videokazety nahrané i nenahrané, audiokazety nahrané i nenahrané, audiovizuální programy, audiovizuální díla, audiovizuální díla v digitální podobě, filmy, hudební díla, CD disky, programové vybavení pro počítače, software, hardware výpočetní techniky nebo komunikační nebo informační techniky, elektronické databáze a databázové produkty, informace a záznamy v elektronické podobě, informace a záznamy na nosiči s výjimkou nosičů papírových ze třídy 16, informace a data a databáze a informační produkty na nosičích nebo i v elektronických, datových, informačních, počítačových a komunikačních sítích, související software a hardware, elektronické nebo datové nebo informační nebo komunikační nebo výpočetní síť včetně

jednotlivých součástí a náhradních dílů obsažených ve třídě 9, multimediální aplikace, multimediální nebo informační katalogy, časopisy, periodika a knihy v elektronické podobě, elektromontážní a elektroinstalační materiál všeho druhu, polovodičové výrobky, elektronické oznamovací a informační tabule, světelná nebo mechanická návěstí, řídicí a kontrolní panely, informační systémy, přístroje pro audiovizuální komunikaci, přístroje pro záznam, převod a reprodukci zvuku nebo obrazu a jejich součástí, elektronické řídicí systémy, přístroje a jejich součásti, elektronky a svítidla - zářivky, optické a optickoelektrické přístroje, přístroje pro signalizaci a kontrolu, píšťalky, elektrické a elektrodynamické zařízení pro dálkové ovládání průmyslových procesů, železničních uzlů, pro dálkové řízení signalizace, dálkové zapalování a podobně, dávkovače, elektrické indikátory, snímače teploty - teploměry, ukazatel výšky hladiny vody - vodoznaky, elektronická zabezpečovací technika a zabezpečovací systémy, kódovací a dekódovací zařízení, analogové a digitální karty, prodejní automaty a zařízení s provozem na mince, hasící zařízení, elektrické spotřebiče pro domácnost např. televizory, audio a video přijímače, magnetofony, gramofony, HI FI věže, videopřehrávače, skleníkové termostaty, elektrická zařízení pro vábení a hubení hmyzu, speciální pouzdra pro přístroje a nástroje, ochranné přílby a rukavice, osobní ochranné prostředky proti nehodám, plovací kruhy a vesty, potápěčské masky, oděvy a přístroje, kalibrované výrobky ze skla (odměrné sklo) spadající do třídy 9, sluneční brýle, solární články, virgule a proutky pro proutkaře, elektrické žehličky; (10) přístroje a nástroje chirurgické, zubní a veterinářské, ortopedické potřeby, nábytek k lékařským účelům, gumové hygienické potřeby jako bandáže, rukavice pro lékařské účely; (11) přístroje pro osvětlení, topení, výrobu páry, pro vaření, přístroje chladicí, pro sušení, ventilaci, distribuci vody, zdravotní zařízení, klimatizace, digestoře, přístroje pro topení a větrání sklenic, zařízení na sušení krmiva, solární tepelné akumulátory - kolektory, lampová svítidla a lampiony, zahradní lampy a lampy pro rostliny, lampy germicidní - ničící bakterie, kapesní svítilny, krby, kamna, pece a sporáky na tuhá, kapalná a plynná paliva a na elektrický proud a jejich součásti a příslušenství, přístroje pro pečení, opékání, grilování a příslušenství, zahradní grily, mikrovlnná zařízení, stroje a zařízení na úpravu vody, přístroje pro řízení vody, přístroje pro chlorování bazénů, osvětlení a svítidla všeho druhu, vanové a sprchové kabiny, vybavení koupelen, saunová zařízení a vybavení saun, soláří, zařízení pro ohřívání vody, zejména zásobníkové a průtokové ohříváče vody, automatické větráky pařenišť; (12) vozidla a dopravní prostředky, traktory, transportéry, vozíky, vozíky na manipulaci se zbožím, vozíky nákupní, vozíky na zavazadla, vyklápěcí vozíky, vyklápěcí zařízení jako části nákladních vozidel, tříkolky - dodávkové tříkolky, zásobovací tříkolky, dvoukoláky, trakaře, jízdní kola a jejich součásti a doplňky, stojany na jízdní kola, speciální košíky pro jízdní kola, motocykly a mopedy, kola a pneumatiky, elektromobily, dětské kočárky, čluny, jachty, obytné přívěsy, padáky, saně, vznášedla; (14) vzácné kovy a jejich slitiny a výrobky z těchto látek nebo postříbřeného nebo pozlaceného kovu, hodinářské nástroje a nástroje pro časomíru, chronometrické přístroje, sluneční hodiny; (15) hudební nástroje, hrací skříně, elektrické a elektronické hudební nástroje; (16) papír, výrobky z papíru, tiskoviny, tiskopisy, periodické a neperiodické publikace, knihy, učebnice a učební pomůcky a materiály pro výuku, časopisy, brožury, fotografie, informační produkty na papírových nosičích, letáky, plakáty, data a databáze na papírových nosičích, tištěné manuály, reklamní, propagační, užitkové, umělecké nebo ozdobné předměty z papíru, výrobky z papíru, kupříkladu pohlednice, dopisní papíry, obálky, práni, kalendáře, samolepky, obtisky, pexesa, vystřihovánky, hrací karty, kartičky, sošky z papírové hmoty, balící papír, tašky, sešity, skicáky, rolety z papíru, prostírání, ubrusy a odbrusy, sáčky z papíru nebo z umělých hmot jako obaly, na odpadky, do vysavačů, pro mikrovlnné trouby, psací stroje a kancelářské potřeby, dětské plenky z papíru, zemské globusy, malířské stojany, plátna a štětce, pastelky, penály, pera, materiály na modelování, nože na papír, blány z umělých hmot přílnavé natahovací pro paletizaci, pečeteř a pečetni vosk, poštovní známky, razítka, těžítka, školní tabule, vinětovací strojky, bytová terária; (17) polotovary z plastických hmot, kaučuk, gutaperča, guma a výrobky z těchto

materiálů, plastické hmoty a polotovary z plastických hmot (PVC, polyuretan, polypropylen, polyester, polyamid a podobně) zejména ve tvaru fólie, desek a tyčí, nitě a vlákna z umělé hmoty, kromě vláken k textilním účelům, pěnové materiály na bázi gumy a plastických hmot, fólie z umělých hmot pro zemědělské účely, materiály k utěsnění, ucpávání a izolaci, kupříkladu izolační nátěry, laky a omítky, izolační oleje, plst pro izolaci, izolační papír, izolační rukavice, izolační tkaniny, minerální vlna k izolaci, různé plastické výrobky a obalové materiály z plastu, gumové pytle a sáčky, bedny a krabice, kontejnery z plastických hmot, nekovové potrubí, hadice, hadice na zalévání, plastové obaly všeho druhu na potraviny, kosmetiku, čisticí prostředky, zvukové a obrazové nosiče a podobně, drobné kancelářské výrobky z plastických hmot; (18) kůže, imitace kůže, výrobky z těchto materiálů, kufry, tašky a brašny všeho druhu, školní tašky, tašky na kolečkách, tašky na nošení dětí, kožené pásky, peněženky, kožesinové pokrývky, deštníky, obaly na deštníky, slunečníky, sedlářské výrobky, pokrývky a postroje pro zvířata, obaly na oděvy, kožené sáčky a pytle jako obaly; (19) nekovové stavební materiály - řezivo neopracované, dřevo polozpracované, například trámy, prkna, panely, překližky, dřevěné obložení stěn i podlah, dýhy ze dřeva, podlahy a podlahové materiály pro interiéry, zejména dřevěné, palubkové, lamelové, z korku nebo obsahující korkovou drť, podlahové prvky, parketové dílce, schodové profily, parapetní desky, plovoucí podlahy, podlahové prvky obsahující dřevěnou dihu, dveře nekovové, dlažba, žaluzie a markýzy nekovové, portály, vertikální látkové žaluzie, rolety a plisě, dveřní a předokenní markýzy i žaluzie nekovové všech druhů a typů, stavební sklo kupříkladu skleněné tašky, dlaždice, mozaikové sklo, obkladačky, sklo drátěné, sklo izolační, bazény plavecké - nekovové, figurky z kamene, betonu a mramoru, fólie a desky z umělých hmot na značení cest, geotextilie, křemen, křišťál, lepenka pro stavební účely, rámy pro skleníky nekovové, šamot, šindele, škvára, terakota, tržové stánky, bazény z plastu; (20) nábytek všeho druhu ze dřeva, kovu, rákosu, kůže nebo jiných hmot, bambus, bambusové závěsy, stavebnicový nábytek a modulový nábytek, variabilní nábytkové programy pro kanceláře, jednacích místností, recepce, sekretariáty, nábytek pro kuchyně, ložnice, nábytek školní a zahradní, dětský nábytek, nábytek s využitím skla a zrcadel, atypický nábytek a výrobky ze dřeva, čalouněný nábytek, sedací soupravy, křesla a židle, stoly a stolky, rámy, stojany, výrobky ze dřeva, korku, třtiny, vrbového proutí a podobně pokud nejsou zahrnuty v jiných třídách, výrobky z náhražek těchto materiálů včetně výrobků z plastických hmot, bytové a nábytkové doplňky, umělecké a ozdobné předměty, dřevotřískové, dřevovláknité a podobné desky, pomocné profily a desky k obkladu stěn, stropů a podlah, pohyblivé panely a interiérové příčky, bedny ze dřeva nebo z umělých hmot, nekovové přepravní kontejnery, palety na manipulaci se zbožím, nábytek z plastických hmot, lišty k nábytku z umělých hmot, nádoby z umělých hmot jako obaly, dávkovače ručníků a tekutých mýdel (nekovové), držáky na záclony a závěsy, konzole na záclony a závěsy, kování na dveře nekovové, figurky z plastických hmot, nádrže na tekutá paliva (kromě nekovových a zděných), násady a rukojeti (nekovové), palety nakládací a přepravní (nekovové), žebříky ze dřeva nebo z umělých hmot, schránky z umělých hmot, věšáky (háky nekovové), věšáky na oděvy, žaluzie, žebříky z umělých hmot, zrcadla, stojany na časopisy, držáky na noviny, stojany na deštníky, hmoždinky, nekovové násady na nářadí, včelí úly, plástve a voskové plástve do včelích úlů, výdřevy pro včelí úly, proutěné zboží, psi boudy, spací pytle na kempování, rukojeti na nářadí - nekovové, umělecká díla, sochy a sošky ze dřeva, vosku, sádry nebo umělých hmot, umělecké truhlářské výrobky; (21) náčiní a nádoby pro domácnost nebo kuchyň, nádoby a nádobí z plastických hmot pro domácnost, soupravy kuchyňského nádobí, tlakové hrnce, schránky na pečivo, cestovní láhve, dřezy na praní (škopky), formy na led, zubní kartáčky, kartáče, hřebeny, kbelíky, umyvadla, koše na odpadky, květináče, konve, kolíčky na prádlo, kontejnery, vaničky dětské přenosné, výrobky ze skla i porcelánu, výrobky z křišťálového skla, poháry skleněné, sklenice, popelníky, poháry keramické, holby keramické, keramické porcelánové tácky, stojany na jídelní lístky, porcelánové a skleněné džbány, demizony, drobné reklamní a upomínkové předměty ze skla a porcelánu, bytová terária zejména pro pěstování rostlin, lisy na

ovoce pro domácnost s výjimkou elektrických, kuchyňské šrotovniky s výjimkou elektrických, ruční čistící nástroje, dávkovače mýdla, dávkovače papírových ručníků a toaletního papíru, klece pro domácí zvířata, kuchyňské formy na koláče, na led, na pečení, formičky a tvořítko na pečivo, grily pro použití na pečení a fritézy s výjimkou elektrických, hrnce, hrnčičské zboží, hubice (rozprašovač) k hadicím a konvím na zalévání, jehlice a kovové špejle na grilování, kotlíky, tepelně-izolační nádoby, termosky pro potraviny, krmítka pro hospodářská zvířata, lapače hmyzu, stříkačky na zalévání květin a rostlin, zavlažovače, ruční mechanické lisy na ovoce a zeleninu; (22) lana, provazy, struny, síťky, stany, plachty, plachtoviny, pytle, textilní materiály ze surových vláken, provazové žebříky, houpací sítě, umělohmotná vlákna na textilní účely; (24) tkaniny a textilní výrobky, stolní pokrývky, ručníky, osušky, ubrousky, utěrky, textilní plošné výrobky, bavlněné látky, potištěné látky, látky na deštníky a pláště do deště, bytový textil, ložní prádlo, reklamní a propagační předměty z textilu, prostírání, ubrusy, praporek, praporce, korouhve, cestovní příkrývky, spací pytle, textilní rolety, ručníky, textilní štítky, textilní tapety; (25) oděvy všeho druhu, dámské, pánské, dětské, včetně sportovních, jeansových, trička, obuv, střevíce, sportovní obuv, kloboučnické výrobky, čepice, kšiltovky, kravaty, šály, šátky, zažehlovací obtisky, nášivky na oděvy, pláštěnky, dřeváky, rukavice; (26) krajky a výšivky, stuhy a tkaničky, knoflíky, ozdobné knoflíky, odznaky, umělé květiny, ovoce a větve, ozdoby textilních výrobků, kupříkladu nažehlovací ozdoby, přezky a spony jako oděvní doplňky; (27) podlahové krytiny, podlahové krytiny izolační, koberce, koberečky, koberečky do automobilů, podložky pod koberce, rohožky a protiskluzové rohože, předložky, tapety a nástěnné koberce s výjimkou textilních, umělé trávníky; (28) hry společenské, hry stolní, stavebnice, hry automatické a/nebo elektronické s výjimkou těch, které se uvádějí v chod vhozením mince nebo těch, které jsou používány výhradně s televizním přijímačem, hračky, hračky plyšové, hračky pohyblivé, maňásci, potřeby pro gymnastiku a sport, posilovací stroje a přístroje pro tělesná cvičení, trenažery, sportovní potřeby kupř. hráčské páčky, chrániče na holeně, chrániče na lokty, nákolenníky, biliardové stoly, nářadí a potřeby pro zimní sporty, rybářské potřeby, lukostřelecké náčiní, bazény nafukovací pro rekreaci, hračky nafukovací, vánoční stromky umělé, ozdoby pro vánoční stromky i k reklamním účelům, kanadské žertíky, zábavná pyrotechnika - kapsle nárazové jako hračky, kapsle třaskavé jako hračky, karnevalové masky, kouzelnické potřeby, puzzle; (29) potraviny a pokrmy a potravinové doplňky živočišného původu, zelenina a ovoce a výrobky z těchto plodin upravené pro konzervování a konzumaci, maso, ryby, drůbež a zvěřina, masové výtažky, masové pokrmy, konzervované nebo mražené nebo sušené nebo zavařené ovoce a zelenina, mléko a mléčné výrobky, mléčné nápoje, oleje a tuky jedlé; (30) potraviny a pokrmy a potravinářské doplňky rostlinného původu a výrobky z nich připravené pro konzumaci nebo konzervování, stimulanty pro zlepšení chutě potravin, káva a čaj a kakao a čokoláda a jejich náhražky nebo extrakty nebo nápoje z nich, cukrovinky, rýže, obiloviny a pokrmy a přípravky z obilovin nebo mouky (vše pro lidskou spotřebu), těstoviny, pečivo, pekárenské výrobky, zmrzlina, droždí, prášky a přísady do těsta, sůl, hořčice, ocet, přísady nebo nálevy k ochucení nebo nakládání, koření; (31) výrobky zemědělské, zahradnické, lesní a zrní neuvedené v jiných třídách, živá zvířata, čerstvé ovoce a zelenina, rostliny a přírodní květiny, osivo, krmivo pro zvířata, slad na výrobu piva a lihovin; (32) nealkoholické nápoje, nápoje zbažené alkoholem, ovocné nebo zeleninové nápoje, minerální vody, šumivé nápoje, piva, sirupy a prášky a přípravky k zhotovování nápojů; (33) alkoholické nápoje s výjimkou piva; (34) tabák, cigarety, zápalky, potřeby pro kuřáky, cigaretové špičky nebo náustky s výjimkou z drahých kovů, doutníkové špičky nebo odřezávače s výjimkou z drahých kovů, dýmky, čističe dýmek, pouzdra na dýmky nebo na cigarety, dózy na tabák, tabatěrky, držáky na zápalky, krabičky na zápalky, křesadla, papíry absorbční do dýmek, popelníky s výjimkou popelníků z drahých kovů, plyn do zapalovačů, dýmek nebo cigaret, zapalovače kuřácké, stojany na dýmky s výjimkou z drahých kovů, kapesní strojky na plnění cigaret, šňupací tabák, žvýkací tabák; (35) reklamní, inzertní a propagační

činnost prostřednictvím jakéhokoliv média, prostřednictvím telefonní sítě nebo datové sítě nebo informační sítě nebo elektronické nebo komunikační sítě nebo počítačové sítě, činnost reklamní agentury, zprostředkování v obchodních vztazích; (41) nakladatelství a vydavatelství, ediční činnost, publikační činnost.

- (511) 1, 2, 3, 4, 5, 6, 7, 8, 9, 10, 11, 12, 14, 15, 16, 17, 18, 19, 20, 21, 22, 24, 25, 26, 27, 28, 29, 30, 31, 32, 33, 34, 35, 41  
(210) O-157209

- (111) **239165**  
(220) 07.07.2000  
(151) 19.12.2001  
(540)



- (730) **BBK Praha spol. s r.o.**, I. pluku 347/12a, Praha 8, 18000, CZ  
(740) Advokátní a patentová kancelář VYSKOČIL, KROŠLÁK a spol., Dana Lukajová, Voršilská 10, Praha 1, 11000  
(510) (1) chemikálie pro průmysl, pro použití v zemědělství, zahradnictví a lesním hospodářství, půdní hnojiva přírodní a umělá, surová syntetická pryskyřice a plastické hmoty, protipožární a hasící prostředky, chemické látky pro konzervaci potravin, průmyslová lepidla, antibakteriální přípravky, protiplísňové přípravky, stabilizátory, půda a substráty pro kultivaci rostlin, rašelina (hnojivo), plastické hmoty jako suroviny; (2) nátěrové hmoty všeho druhu pro průmyslové i umělecké použití, barvy, laky, ochranné prostředky proti plísni a hnilobě, baktericidní barvy a nátěry, konzervační prostředky kupříkladu pro dřevo, pro kůži a podobně, mořidla, barviva, pro potraviny a nápoje, barviva pro barvení oděvů, latexové emulze, emulzní nátěrové hmoty, disperzní barviva, tmely sklenářské, pomocné přípravky v oboru nátěrových hmot např. ředidla pro barvy nebo laky, chemické přípravky pro povrchovou úpravu, barvy práškové, nástřikové hmoty, antikoroziní přípravky; (3) přípravky pro bělení a jiné prostředky ku praní, přípravky pro čištění, leštění, odmašťování a broušení, brusný a lešticí papír, skelný papír a plátno, smírek, vosk na leštění kupříkladu na dřevěné podlahy, na kůži, na obuv a podobně, politury, kosmetické výrobky všeho druhu, zkrášlující nebo péstící přípravky na tělo nebo zuby nebo vlasy, mýdla, šampony a jiné přípravky pro ošetření vlasů, zubní pasty a jiné přípravky pro ošetření zubů a dutiny ústní, výrobky s antibakteriálním účinkem, kosmetické barvy, kosmetické přípravky pro zvířata, šampony pro domácí zvířata; (4) paliva, grilovací uhlí, palivové dřevo, dřevěné a rašelinové brikety, dřevěné uhlí, prostředky pro svícení, vosk na svícení, svíčky, svíce, osvětlovací látky, mazadla, mazací oleje a tuky, olej pro ochranu a konzervaci; (5) léčivé byliny, antibakteriální a dezinfekční přípravky, dezinfekční přípravky pro chemická WC, dezinfekční přípravky pro hygienické účely, mucholapky a lepicí přípravky pro ně, přípravky na hubení myší, přípravky pro čištění a osvěžení vzduchu; (6) kovy a jejich slitiny a výrobky z nich, kovové stavební materiály, přepravitelné kovové materiály, kovové bedny na nářadí, kovová dlažba a dlaždice, kovová střešní krytina, neelektrické kabely a dráty, zámkové výrobky, hřebíky, šrouby a jiné kovové výrobky a drobné kovové zboží, číslice a písmena z obecných kovů, zvony, zvonečky a domovní zvonky, dopravní značky, dveřní a okenní rámy a kování, drátěné pletivo, řetězy a řetízky, kovové chrániče pro stromy, mřížky pro popínavé rostliny, mříže, držáky na hadice, kovové trubky a roury, nedobytné pokladny a bezpečnostní schránky, kovové telefonní budky, kovové nádrže, bazény a jejich součásti, prefabrikovaná pažení a skleníky s kovovou kotroutou, kovové konstrukce

voliéř, parkovací konstrukce pro kola, různé kovové výrobky, které nejsou obsaženy v jiných třídách, výrobky protisluneční ochrany z kovu, zejména žaluzie vnější, vnitřní, svislé, vodorovné, otáčivé, sklápěcí, svinovací a termoizolační, venkovní lamelové rolety, navíjecí svinovací systémy pro žaluzie, markýzy a bezpečnostní mřížky, hliníkové folie - alobal, balicí kovové folie; (7) stroje a obráběcí stroje (s výjimkou těch, které jsou zahrnuty ve třídě 9-12), motory, soukolí a hnací řemeny, balicí stroje, elektromechanické stroje na přípravu pokrmů, stroje a přístroje na čištění, sušicí stroje, dřevoobráběcí stroje, stroje užívané v zemědělství, lesnictví, zahrádkářství a vinařství, sekačky, kupříkladu rotační sekačky elektrické i benzínové, zahradní traktory, motorové kosy, strunové sekačky, bubnové sekačky, profesionální technika pro zahrádkáře kupříkladu čističky trávníků, rozmetáče hnojiv, travní kolektory, kultivátory, postřikovače a rosiče, sečí a dosévací stroje, provzdušňovače, shrabovače pro sběr listí a trávy, vázací stroje na seno, samojízdné smetače, kompostéry a drtiče, čerpadla elektrická zahradní, čerpadla pro domácí vodárny, čerpadla do vrtaných studní, ponorná čerpadla, elektrotechnická zařízení a přístroje pro domácnost, zejména kuchyňské drtiče, přístroje na mletí potravin a mixery, lisy na ovoce a na zeleninu, jejich části a součásti, domácí automatické pračky, myčky na nádobí, vysavače prachu, leštiče parket, vrtáčky a jejich části, řetězové pily a okružní pily a jejich části, tlakové myčky, svářečské soupravy, kompresory, bazénová technika kupř. filrovací stroje pro bazény, motory kromě motorů pro pozemní vozidla, spojovací a převodová ústrojí kromě ústrojí pro pozemní vozidla, lůžné, lisovací nástroje pro strojní lisy, upínací hlavy pro nástroje a obrobky, frézy a další malá mechanizace, míchače a míchačky, přístroje pro hermetické uzavření a odsávání vzduchu, strojky na svařování plastových fólií, elektrické nářadí zejména elektrické vrtáčky, elektrické šroubováky, brusky, pilky, hoblíky a ostatní nástroje poháněné elektrickým motorem nebo jiným mechanickým pohonem spadající do této třídy; (8) nářadí a přístroje s ručním pohonem, nože, vidličky, lžíce, nástroje pro řezání, broušení a střihání, zahradnické nůžky, sečné zbraně, břitvy, ostatní nožířské výrobky, upínací desky a upínací přístroje, ruční česáčky na ovoce, plecí motyčky, hrábě všeho druhu, rýče, lopaty, sekery, sekačky, krbové náčiní, ruční zahradní technika spadající do této třídy, ruční dílenská technika, vrtáky, řezné nástroje, frézky, hoblíky, kladiva, kleště, kleštičky, maticové klíče, kosy a brusky na kosy, brusné nástroje pro ruční broušení, kupříkladu ruční brusy a brusky, brusné kameny a kotouče, ruční stavební nářadí, ruční pily, šroubováky, kuchyňské nářadí s ručním pohonem, nářadí, nástroje a přípravky, nástroje, přístroje a pomůcky pro vybavení domácích dílen, ruční postřikovače, kupříkladu insekticidní, proti hmyzu a podobně, nýtovačky a nýtvací nástroje, ruční tvářecí přístroje, ostatní ruční nářadí a ručně ovládané nástroje a náčiní zemědělské a zahradnické pro kutily a pro volné chvíle; (9) aparáty a přístroje vědecké, geodetické, elektrické (zařazené ve třídě 9), elektronické (zařazené ve třídě 9), fotografické, filmové, optické, přístroje pro vážení, měření, signalizaci, kontrolu, záchranu a přístroje učební, aparáty pro uchování, přenos a reprodukci zvuku nebo obrazu, telefony, záznamníky, faxy, magnetické nebo optické suporty zvukových nebo zvukově obrazových záznamů, automatické distributory a mechanismy na mince, zapisovací pokladny, kalkulační stroje, přístroje pro zpracování informací a počítače včetně jejich jednotlivých součástí a náhradních dílů ze třídy 9, baterie, akumulátory, počítačové hry, pohledy ilustrované se zvukovou nahrávkou, hlavolamy elektrické nebo elektronické, hrací skříně uváděné v činnosti vhozením mince, reklamní přístroje na střídavé obrazy, reklama světelná, reklamní světelné přístroje, nosiče záznamů nahrané i nenahrané, videokazety nahrané i nenahrané, audiokazety nahrané i nenahrané, audiovizuální programy, audiovizuální díla, audiovizuální díla v digitální podobě, filmy, hudební díla, CD disky, programové vybavení pro počítače, software, hardware výpočetní techniky nebo komunikační nebo informační techniky, elektronické databáze a databázové produkty, informace a záznamy v elektronické podobě, informace a záznamy na nosiči s výjimkou nosičů papírových ze třídy 16, informace a data a databáze a informační produkty na nosičích nebo i v elektronických, datových, informačních, počítačových a komunikačních sítích, související software a hardware, elektronické nebo datové nebo

informační nebo komunikační nebo výpočetní sítě včetně jednotlivých součástí a náhradních dílů obsažených ve třídě 9, multimediální aplikace, multimediální nebo informační katalogy, časopisy, periodika a knihy v elektronické podobě, elektromontážní a elektroinstalační materiál všeho druhu, polovodičové výrobky, elektronické oznamovací a informační tabule, světelná nebo mechanická návěstí, řídicí a kontrolní panely, informační systémy, přístroje pro audiovizuální komunikaci, přístroje pro záznam, převod a reprodukci zvuku nebo obrazu a jejich součástí, elektronické řídicí systémy, přístroje a jejich součástí, elektronky a svítidla - zářivky, optické a optickoelektrické přístroje, přístroje pro signalizaci a kontrolu, pišťalky, elektrické a elektrodynamické zařízení pro dálkové ovládání průmyslových procesů, železničních uzlů, pro dálkové řízení signalizace, dálkové zapalování a podobně, dávkovače, elektrické indikátory, snímače teploty - teploměry, ukazatel výšky hladiny vody - vodoznaky, elektronická zabezpečovací technika a zabezpečovací systémy, kódovací a dekódovací zařízení, analogové a digitální karty, prodejní automaty a zařízení s provozem na mince, hasící zařízení, elektrické spotřebiče pro domácnost např. televizory, audio a video přijímače, magnetofony, gramofony, HI FI věže, videopřehrávače, skleníkové termostaty, elektrická zařízení pro vábení a hubení hmyzu, speciální pouzdra pro přístroje a nástroje, ochranné přilby a rukavice, osobní ochranné prostředky proti nehodám, plovací kruhy a vesty, potápěčské masky, oděvy a přístroje, kalibrované výrobky ze skla (odměrné sklo) spadající do třídy 9, sluneční brýle, solární články, virgule a proutky pro proutkaře, elektrické žehličky; (10) přístroje a nástroje chirurgické, zubní a veterinářské, ortopedické potřeby, nábytek k lékařským účelům, gumové hygienické potřeby jako bandáže, rukavice pro lékařské účely; (11) přístroje pro osvětlení, topení, výrobu páry, pro vaření, přístroje chladicí, pro sušení, ventilaci, distribuci vody, zdravotní zařízení, klimatizace, digestoře, přístroje pro topení a větrání skleníků, zařízení na sušení krmiva, solární tepelné akumulátory - kolektory, lampová svítidla a lampiony, zahradní lampy a lampy pro rostliny, lampy germicidní - ničící bakterie, kapesní svítilny, krby, kamna, pece a sporáky na tuhá, kapalná a plynná paliva a na elektrický proud a jejich součástí a příslušenství, přístroje pro pečení, opékání, grilování a zařízení na úpravu vody, přístroje pro víření vody, přístroje pro chlorování bazénů, osvětlení a svítidla všeho druhu, vanové a sprchové kabiny, vybavení koupelen, saunová zařízení a vybavení saun, solárií, zařízení pro ohřívání vody, zejména zásobníkové a průtokové ohřivače vody, automatické větráky paňenišť; (12) vozidla a dopravní prostředky, traktory, transportéry, vozíky, vozíky na manipulaci se zbožím, vozíky nákupní, vozíky na zavazadla, vyklápecí vozíky, vyklápecí zařízení jako části nákladních vozidel, tříkolky - dodávkové tříkolky, zásobovací tříkolky, dvoukoláky, trakaře, jízdní kola a jejich součástí a doplňky, stojany na jízdní kola, speciální košíky pro jízdní kola, motocykly a mopedy, kola a pneumatiky, elektromobily, dětské kočárky, čluny, jachty, obytné přívěsy, padáky, saně, vznášedla; (14) vzácné kovy a jejich slitiny a výrobky z těchto látek nebo postříbřeného nebo pozlaceného kovu, hodinářské nástroje a nástroje pro časomíru, chronometrické přístroje, sluneční hodiny; (15) hudební nástroje, hrací skříně, elektrické a elektronické hudební nástroje; (16) papír, výrobky z papíru, tiskoviny, tiskopisy, periodické a neperiodické publikace, knihy, učebnice a učební pomůcky a materiály pro výuku, časopisy, brožury, fotografie, informační produkty na papírových nosičích, letáky, plakáty, data a databáze na papírových nosičích, tišřené manuály, reklamní, propagační, užítkové, umělecké nebo ozdobné předměty z papíru, výrobky z papíru, kupříkladu pohlednice, dopisní papíry, obálky, přání, kalendáře, samolepky, obtisky, pexesa, vystřihovánky, hrací karty, kartičky, sošky z papírové hmoty, balicí papír, tašky, sešity, skicáky, rolety z papíru, prostírání, ubrusky a ubrusy, sáčky z papíru nebo z umělých hmot jako obaly, na odpadky, do vysavačů, pro mikrovlnné trouby, psací stroje a kancelářské potřeby, dětské plenky z papíru, zemské globusy, malířské stojany, plátna a štetce, pastelky, penály, pera, materiály na modelování, nože na papír, blány z umělých hmot přilnavé natahovací pro paletizaci, pečetě a pečetní vosk, poštovní známky, razítka, těžítka, školní tabule, vinětovací strojky, bytová terária; (17) polotovary z

plastických hmot, kaučuk, gutaperča, guma a výrobky z těchto materiálů, plastické hmoty a polotovary z plastických hmot (PVC, polyuretan, polypropylen, polyester, polyamid a podobně) zejména ve tvaru fólie, desek a tyčí, nitě a vlákna z umělé hmoty, kromě vláken k textilním účelům, pěnové materiály na bázi gumy a plastických hmot, fólie z umělých hmot pro zemědělské účely, materiály k utěsnění, ucpávání a izolaci, kupříkladu izolační nátěry, laky a omítky, izolační oleje, plst pro izolaci, izolační papír, izolační rukavice, izolační tkaniny, minerální vlna k izolaci, různé plastické výrobky a obalové materiály z plastu, gumové pytle a sáčky, bedny a krabice, kontejnery z plastických hmot, nekovové potrubí, hadice, hadice na zalévání, plastové obaly všeho druhu na potraviny, kosmetiku, čisticí prostředky, zvukové a obrazové nosiče a podobně, drobné kancelářské výrobky z plastických hmot; (18) kůže, imitace kůže, výrobky z těchto materiálů, kufrý, tašky a brašny všeho druhu, školní tašky, tašky na kolečkách, tašky na nošení dětí, kožené pásky, peněženky, kožené pokrývky, deštníky, obaly na deštníky, slunečníky, sedlářské výrobky, pokrývky a postroje pro zvířata, obaly na oděvy, kožené sáčky a pytle jako obaly; (19) nekovové stavební materiály - řezivo neopracované, dřevo polozpracované, například trámy, prkna, panely, překližky, dřevěné obložení stěn i podlah, dýhy ze dřeva, podlahy a podlahové materiály pro interiéry, zejména dřevěné, palubkové, lamelové, z korku nebo obsahující korkovou drť, podlahové prvky, parketové dílce, schodové profily, parapetní desky, plovoucí podlahy, podlahové prvky obsahující dřevěnou díhu, dveře nekovové, dlažba, žaluzie a markýzy nekovové, portály, vertikální látkové žaluzie, rolety a plisé, dveřní a předokenní markýzy i žaluzie nekovové všech druhů a typů, stavební sklo kupříkladu skleněné tašky, dlaždice, mozaikové sklo, obkladačky, sklo drátěné, sklo izolační, bazény plavecké - nekovové, figurky z kamene, betonu a mramoru, fólie a desky z umělých hmot na značení cest, geotextilie, křemín, křišťál, lepenka pro stavební účely, rámy pro skleníky nekovové, šamot, šindele, škvára, terakota, trhové stánky, bazény z plastu; (20) nábytek všeho druhu ze dřeva, kovu, rákosu, kůže nebo jiných hmot, bambus, bambusové závěsy, stavebnicový nábytek a modulový nábytek, variabilní nábytkové programy pro kanceláře, jednací místnosti, recepce, sekretariáty, nábytek pro kuchyně, ložnice, nábytek školní a zahradní, dětský nábytek, nábytek s využitím skla a zrcadel, atypický nábytek a výrobky ze dřeva, čalouněný nábytek, sedací soupravy, křesla a židle, stoly a stolký, rámy, stojany, výrobky ze dřeva, korku, třtiny, vrbového proutí a podobně pokud nejsou zahrnuty v jiných třídách, výrobky z náhražek těchto materiálů včetně výrobků z plastických hmot, bytové a nábytkové doplňky, umělecké a ozdobné předměty, dřevotřískové, dřevovláknité a podobné desky, pomocné profily a desky k obkladu stěn, stropů a podlah, pohyblivé panely a interiérové příčky, bedny ze dřeva nebo z umělých hmot, nekovové přepravní kontejnery, palety na manipulaci se zbožím, nábytek z plastických hmot, lišty k nábytku z umělých hmot, nádoby z umělých hmot jako obaly, dávkovače ručníků a tekutých mýdel (nekovové), držáky na záclony a závěsy, konzole na záclony a závěsy, kování na dveře nekovové, figurky z plastických hmot, nádrže na tekutá paliva (kromě nekovových a zděných), násady a rukojeti (nekovové), palety nakládací a přepravy (nekovové), žebříky ze dřeva nebo z umělých hmot, schránky z umělých hmot, věšáky (háky nekovové), věšáky na oděvy, žaluzie, žebříky z umělých hmot, zrcadla, stojany na časopisy, držáky na noviny, stojany na deštníky, hmoždinky, nekovové násady na nářadí, včelí úly, plástve a voskové plástve do včelích úlů, výdřevy pro včelí úly, proutěné zboží, psí boudy, spací pytle na kempování, rukojeti na nářadí - nekovové, umělecká díla, sochy a sošky ze dřeva, vosku, sádry nebo umělých hmot, umělecké truhlářské výrobky; (21) náčiní a nádoby pro domácnost nebo kuchyň, nádoby a nádoby z plastických hmot pro domácnost, soupravy kuchyňského nádobí, tlakové hrnce, schránky na pečivo, cestovní láhve, dřezy na praní (škopky), formy na led, zubní kartáčky,

kartáče, hřebeny, kbelíky, umyvadla, koše na odpadky, květináče, konve, količky na prádlo, kontejnery, vaničky dětské přenosné, výrobky ze skla i porcelánu, výrobky z křišťálového skla, poháry skleněné, sklenice, popelníky, poháry keramické, holby keramické, keramické porcelánové tácky, stojany na jídelní listky, porcelánové a skleněné džbány, demižony, drobné reklamní a upomínkové předměty ze skla a porcelánu, bytová terária zejména pro pěstování rostlin, lisy na ovoce pro domácnost s výjimkou elektrických, kuchyňské šrotovníky s výjimkou elektrických, ruční čisticí nástroje, dávkovače mýdla, dávkovače papírových ručníků a toaletního papíru, klece pro domácí zvířata, kuchyňské formy na koláče, na led, na pečení, formičky a tvořítka na pečivo, grily pro použití na pečení a fritézy s výjimkou elektrických, hrnce, hrnčičské zboží, hubice (rozprašovač) k hadicím a konvím na zalévání, jehlice a kovové špejle na grilování, kotlíky, tepelně-izolační nádoby, termosky pro potraviny, krmítka pro hospodářská zvířata, lapače hmyzu, stříkačky na zalévání květin a rostlin, zavlažovače, ruční mechanické lisy na ovoce a zeleninu; (22) lana, provazy, struny, sítky, stany, plachty, plachtoviny, pytle, textilní materiály ze surových vláken, provazové žebříky, houpačí sítě, umělohmotná vlákna na textilní účely; (24) tkaniny a textilní výrobky, stolní pokrývky, ručníky, osušky, ubrousky, utěrky, textilní plošné výrobky, bavlněné látky, potištené látky, látky na deštníky a pláště do deště, bytový textil, ložní prádlo, reklamní a propagační předměty z textilu, prostírání, ubrusy, praporek, korouhve, cestovní příkrývky, spací pytle, textilní rolety, ručníky, textilní štítky, textilní tapety; (25) oděvy všeho druhu, dámské, pánské, dětské, včetně sportovních, jeansových, trička, obuv, střevíce, sportovní obuv, kloboučnické výrobky, čepice, kšiltovky, kravaty, šály, šátky, zažehlovací obtisky, nášivky na oděvy, pláštěnky, dřeváky, rukavice; (26) krajky a vyšivky, stuhu a tkaničky, knoflíky, ozdobné knoflíky, odznaky, umělé květiny, ovoce a věnce, ozdoby textilních výrobků, kupříkladu nažehlovací ozdoby, přezky a spony jako oděvní doplňky; (27) podlahové krytiny, podlahové krytiny izolační, koberece, koberečky, koberečky do automobilů, podložky pod koberece, rohožky a protiskluzové rohože, předložky, tapety a nástěnné koberece s výjimkou textilních, umělé trávníky; (28) hry společenské, hry stolní, stavebnice, hry automatické a/nebo elektronické s výjimkou těch, které se uvádějí v chod vhozením mince nebo těch, které jsou používány výhradně s televizním přijímačem, hračky, hračky plyšové, hračky pohyblivé, maňásci, potřeby pro gymnastiku a sport, posilovací stroje a přístroje pro tělesná cvičení, treňažery, sportovní potřeby kupř. hráčské pátky, chrániče na holeně, chrániče na lokty, nákolenníky, biliardové stoly, nářadí a potřeby pro zimní sporty, rybářské potřeby, lukostřelecké náčiní, bazény nafukovací pro rekreaci, hračky nafukovací, vánoční stromky umělé, ozdoby pro vánoční stromky i k reklamním účelům, kanadské žertíky, zábavná pyrotechnika - kapsle nárazové jako hračky, kapsle třaskavé jako hračky, karnevalové masky, kouzelnické potřeby, puzzle; (29) potraviny a pokrmy a potravinové doplňky živočišného původu, zelenina a ovoce a výrobky z těchto plodin upravené pro konzervování a konzumaci, maso, ryby, drůbež a zvěřina, masové výtazky, masové pokrmy, konzervované nebo mražené nebo sušené nebo zavařené ovoce a zelenina, mléko a mléčné výrobky, mléčné nápoje, oleje a tuky jedlé; (30) potraviny a pokrmy a přípravky z nich, cukrovinky, rýže, obiloviny a pokrmy a přípravky z obilovin nebo mouky (vše pro lidskou spotřebu), těstoviny, pečivo, pekárenské výrobky, zmrzlina, droždí, prášky a přísady do těsta, sůl, hořčice, ocet, přísady nebo nálevy k ochucení nebo nakládání, koření; (31) výrobky zemědělské, zahradnické, lesní a zrní neuvedené v jiných třídách, živá zvířata, čerstvé ovoce a zelenina, rostliny a přírodní květiny, osivo, krmivo pro zvířata, slad na výrobu piva a lihovin; (32) nealkoholické



nápoje, nápoje zbažené alkoholu, ovocné nebo zeleninové nápoje, minerální vody, šumivé nápoje, piva, sirupy a prášky a přípravky k zhotovování nápojů; (33) alkoholické nápoje s výjimkou piv; (34) tabák, cigarety, zápalky, potřeby pro kuřáky, cigaretové špičky nebo náustky s výjimkou z drahých kovů, doutníkové špičky nebo odřezávače s výjimkou z drahých kovů, dýmky, čističe dýmek, pouzdra na dýmky nebo na cigarety, dózy na tabák, tabatěrky, držáky na zápalky, krabičky na zápalky, křesadla, papíry absorbční do dýmek, popelníky s výjimkou popelníků z drahých kovů, plyn do zapalovačů, dýmek nebo cigaret, zapalovače kuřácké, stojany na dýmky s výjimkou z drahých kovů, kapesní strojky na plnění cigaret, šňupací tabák, žvýkací tabák; (35) reklamní, inzertní a propagační činnost prostřednictvím jakéhokoliv média, prostřednictvím telefonní sítě nebo datové sítě nebo informační sítě nebo elektronické nebo komunikační sítě nebo počítačové sítě, činnost reklamní agentury, zprostředkování v obchodních vztazích; (41) nakladatelství a vydavatelství, ediční činnost, publikační činnost.

- (511) 1, 2, 3, 4, 5, 6, 7, 8, 9, 10, 11, 12, 14, 15, 16, 17, 18, 19, 20, 21, 22, 24, 25, 26, 27, 28, 29, 30, 31, 32, 33, 34, 35, 41  
(210) O-157210

- (111) **239169**  
(220) 11.07.2000  
(151) 19.12.2001  
(540)



- (730) **ICZ a.s.**, Na hřebenech II 1718/10, Praha 4, Nusle, 14700, CZ  
(740) TRAPLOVÁ-HAKR-KUBÁT Advokátní a patentová kancelář, JUDr. Jarmila Traplová, Přístavní 24, Praha 7, 17000  
(510) (35) pomoc při využívání a řízení obchodního a průmyslového podniku, komplexní elektronická podpora při řízení obchodní činnosti podniků a společností, marketingu, logistiky a následných administrativních prací; (36) zabezpečování platebního styku v elektronické podobě; (38) komunikace mezi účastníky obchodních transakcí, organizace výroby a logistiky formou automatizovaného elektronického přenosu dokumentů a zpráv.  
(511) 35, 36, 38  
(210) O-157282

- (111) **239377**  
(220) 23.10.2000  
(151) 19.12.2001  
(540)



- (730) **Ing.arch. Al Rubaiee Natália**, Chorvátska 1, Bratislava, SK  
(740) Ing. Dohnal Jiří, patentový zástupce, Nedbalova 29, Brno, 62300  
(510) (14) hodiny, hodinky a jiné hodinářské a chronometrické přístroje, řemínky k náramkovým hodinkám, náramky k hodinkám a řetízky k hodinkám, části a součástky pro

tyto výrobky, stojany pod hodiny, vzácné kovy a jejich slitiny, výrobky ze vzácných kovů a/nebo a výrobky z těchto látek nebo postříbřeného nebo pozlaceného kovu, pokud nejsou uvedeny v jiných třídách, klenoty, šperky, bižuterie, drahokamy.

- (511) 14  
(210) O-160285

- (111) **239413**  
(220) 03.11.2000  
(151) 19.12.2001  
(540)



- (730) **TREAT, s.r.o.**, 2. května 685, Napajedla, 76361, CZ  
(510) (20) vodní matrace, vodní posteľ.  
(511) 20  
(210) O-160708

- (111) **239613**  
(220) 12.12.2000  
(151) 19.12.2001  
(540)

### TRAVELMATE

- (730) **ACER INCORPORATED**, 7F, No.137,Sec. 2, Chienn-Kuo North Rd., Taipei, TW  
(740) Společná advokátní kancelář Vsetečka Zelený Švorčík Kalenský a Partneři, JUDr. Petr Kalenský, Hálkova 2, Praha 2, 12000  
(510) (9) přenosné počítače, včetně počítačů "notebook" a "laptop", terminálů pro datové vstupy, počítačová myš.  
(511) 9  
(210) O-162268

- (111) **240107**  
(220) 20.09.2000  
(151) 25.01.2002  
(540)



- (730) **CeWe Color, a.s.**, Kloknerova 24/2278, Praha 4, 14800, CZ  
(740) JUDr. Jindra Tomáš, advokát, U Prašné brány 3, Praha 1, 11000  
(510) (1) chemické výrobky pro fotografii, papíry fotografické, papír tiskový na fotografie; (9) přístroje interkomunikační, k záznamu, reprodukci, zesilování, příjmu, přenosu zvuku, přístroje pro zpracování informací, přístroje fotografické, počítače a s nimi spojený software, hardware, telekomunikační technika, audio a video technika a s nimi spojený hardware a software, nenahrané nosiče zvukových nebo zvukově obrazových záznamů; (16) fotografie, tiskoviny reklamní, papír reklamní; (35) propagační činnost, fotografie propagační; (36) pronájem bytových a nebytových prostor, zprostředkovatelská činnost v oblasti výrobků ve třídě 9; (40) fotografické práce; (41) půjčování audio a video záznamů, fotografování; (42) pronájem elektrických přístrojů.  
(511) 1, 9, 16, 35, 36, 40, 41, 42  
(210) O-159239

- (111) **240108**  
(220) 20.09.2000  
(151) 25.01.2002  
(540)

**FOTOLAB, akciová společnost**

- (730) **CeWe Color, a.s.**, Kloknerova 24/2278, Praha 4, 14800, CZ  
(740) JUDr. Jindra Tomáš, advokát, U Prašné brány 3, Praha 1, 11000  
(510) (1) chemické výrobky pro fotografii, papíry fotografické, papír tiskový na fotografie; (9) přístroje interkomunikační, k záznamu, reprodukci, zesilování, příjmu, přenosu zvuku, přístroje pro zpracování informací, přístroje fotografické, počítače a s nimi spojený software, hardware, telekomunikační technika, audio a video technika a s nimi spojený hardware a software, nenahrané nosiče zvukových nebo zvukově obrazových záznamů; (16) fotografie, tiskoviny reklamní, papír reklamní; (35) propagační činnost, fotografie propagační; (36) pronájem bytových a nebytových prostor, zprostředkovatelská činnost v oblasti výrobků ve třídě 9; (40) fotografické práce; (41) půjčování audio a video záznamů; (42) pronájem elektrických přístrojů, fotografování.  
(511) 1, 9, 16, 35, 36, 40, 41, 42  
(210) O-159240

- (111) **240344**  
(220) 22.12.2000  
(151) 25.01.2002  
(540)



- (730) **ACE Design, s.r.o.**, Drážní 7, Brno, 62700, CZ  
(740) Ing. Kendereški Dušan, patentový zástupce, Lidická 51, Brno, 60200  
(510) (9) elektrické spotřebiče a spotřební elektronika a příslušenství k ní zahrnuté do této třídy, zejména videokamery, videorekordéry, mikrofony, faxy, faxmodemy, kopírovací zařízení a stroje, nabíječky pro baterie, měřicí přístroje, reproduktory, sluchátka, videotelefony, telefonní přístroje a příslušenství k nim, záznamníky, kalkulačky kapesní, poplašná zařízení, počítače a periferní zařízení, příslušenství pro počítače, například monitory, tiskárny, klávesnice, paměti pro počítače, počítačový hardware, procesory, externí a interní jednotky CD-ROM, diskové a disketové jednotky, síťové, zvukové, grafické karty, průmyslová a automatizační elektronika, kabeláže, datové a sdělovací sítě včetně aktivních prvků, elektronické publikace, magnetické, optické a magnetooptické nosiče dat, například CD-WORM, CD-ROM, magnetické karty, magnetické páskové jednotky, nahraný software a data na magnetických, optických a magnetooptických nosičích, publikování na síti Internet, nikoli v papírové formě, pokladní systémy; (16) manuály k PC, manuály k software, počítačová literatura; (35) pomoc při řízení obchodní činnosti, činnost ekonomických a organizačních poradců; (37) instalace, opravy, servis elektrických strojů a přístrojů, montáž a opravy výrobků spotřební a průmyslové elektroniky, montáž, údržba a opravy počítačů a počítačového vybavení; (42) služby výpočetní techniky, např. tvorba softwaru, např. počítačové programování, vytváření, instalace, spouštění a aktualizace počítačových programů, inženýrské práce v oblasti výpočetní techniky a elektrotechniky, tvorba aplikací pro publikování na síti Internet, tvorba informačních systémů ve zdravotnictví, návrh a realizace a měření počítačových sítí, vývoj hardware a software, obnova počítačových dat, pronájem počítačů, pronájem přístupových časů k databázím, tvorba počítačových databází, počítačové systémové analýzy, poradenství v oblasti výpočetní techniky.  
(511) 9, 16, 35, 37, 42  
(210) O-162680

- (111) **240596**  
(220) 16.02.2001  
(151) 25.01.2002  
(540)

**BUMBLE AND BUMBLE**

- (730) **Bumble and Bumble, LLC**, 146 East 56th Street, New York, NY, US  
(740) Baker & McKenzie v.o.s., advokátní kancelář, JUDr. Jiří Čermák, advokát, Klimentská 46, Praha 1, 11002  
(510) (3) přípravky pro bělení a jiné prací prostředky, přípravky pro čištění, leštění, odmašťování a broušení, mýdla, parfumerie, vonné oleje a voňavky, vlasové vody (lotions) a přípravky pro péči o vlasy, kosmetika, toaletní potřeby, zubní pasty; (21) kartáče a hřebeny na vlasy, kosmetické kartáče a hřebeny, kartáčky a hřebínky na obočí, pudřenky; (26) všechny typy doplňků do vlasů, t.j. pásky, spony, mašle, přezky, klipsy, natáčky, ozdobné jehlice, spony na copy, vlasové přičesky a pramínky vlasů, paruky; (42) služby salónů pro péči o vlasy, krásu, pleť a služby solárií.  
(511) 3, 21, 26, 42  
(210) O-164427

- (111) **240948**  
(220) 18.09.2000  
(151) 21.02.2002  
(540)



- (730) **sdružení KaM servis Praha**, Jeronýmova 1209, Český Brod, 28201, CZ  
**Dr. Pavel Kraml, CSc.**, Jeronýmova 1209, Český Brod, 28201, CZ  
**Jiří Musilek**, U Studánky 46E, Mnichovice, 25164, CZ  
(510) (35) zprostředkování dodávek hydrantových systémů, přenosných hasicích přístrojů a obchodní činnosti; (37) zajištění instalace různých systémů požární signalizace, stabilních hasicích zařízení, požárních dveří, vzduchotechnických zařízení, zajištění prohlídek, revizí a oprav hydrantových systémů a přenosných hasicích přístrojů; (41) školení zaměstnanců a vedoucích zaměstnanců; (42) BOZP - vypracování analýzy rizik, hygiena práce a měření hluku, prašnosti a úrovně koncentrace nebezpečných chemických látek, požární ochrana - vypracování posouzení požárního nebezpečí činností nebo objektů se zvýšeným požárním nebezpečím.  
(511) 35, 37, 41, 42  
(210) O-159146

- (111) **241916**  
(220) 01.06.2000  
(151) 22.03.2002  
(540)



- (730) **Tesco Stores Limited**, Tesco House, Delamare Road, Cheshunt, Waltham Cross, Hertfordshire, GB  
(740) AK Horák & Chvosta, Mgr. Barbora Rovenská, advokátka, Radlická 14, Praha 5, 15000  
(510) (3) pánská kosmetika; (25) pánská konfekce vyšší kvalitativní i cenové relace, pánské oděvní doplňky, kravaty, pánské košile, pánské pletené výrobky, pánské spodní prádlo.  
(511) 3, 25  
(210) O-155964

- (111) **241921**  
(220) 20.06.2000

- (151) 22.03.2002  
(540)
- lemonway**
- (730) **lemonway s.r.o.**, U Zámeckého parku 221/5, Praha 4 - Kunratice, 14800, CZ
- (740) BOHEMIA PATENT, Ing. Jana Vandělková, Spálená 29, Praha 1, 11000

(510) (9) data, databáze a jiné informační produkty na nosičích spadajících do tř.9 a v elektronických, datových, informačních a telekomunikačních sítích všeho druhu, související software a hardware, nosiče dat všeho druhu, elektronické sítě, multimediální aplikace, multimediální informační katalogy, elektronické časopisy, elektronická periodika a knihy v elektronické podobě, software pro počítače, nahraný software na CD a DVD discích a magnetických médiích, zvukové a obrazové záznamy na optických, magnetických a magnetooptických nosičích, výrobky výpočetní techniky, jako kupř. počítače, notebooky, tiskárny, monitory, scannery, doplňkové vybavení, kupř. myši, klávesnice a pod., diskety a programové vybavení, spotřební materiál, komunikační a telekomunikační systémy a zařízení pro vysílání a příjem hlasu, dat a obrazu prostřednictvím rádiových, drátových a optických spojů, pevné a mobilní telefonní, datové a zobrazovací terminály, telekomunikační technika zejména telefonní přístroje s drátem i bezdrátové, vizuální telefony a přístroje na videotext, mobilní telefony, mobilní radiotelegrafické přístroje, terminální účastnické telefonní stanice, faxy, zařízení pro reprodukci dat, telecomputery, kopírovací stroje, spotřební elektronika, elektronická zabezpečovací technika, informační, měřicí, monitorovací a řídicí systémy, přístroje a zařízení, rádiové zařízení včetně antén, vysílací zařízení, výrobky pro paging a přenos dat, zařízení pro konverzi hlasových, obrazových a datových signálů na alternativní datové protokoly, přístroje pro správu telekomunikačních sítí, dálková hlasová komunikace a obrazové informace, elektronické a optoelektronické aktivní a pasivní součástky a integrované obvody, optické součástky a součástky z optických vláken; (16) papír, výrobky z papíru, informační produkty na papírových nosičích, letáky, plakáty, data a databáze na papírových nosičích, tištěné manuály, reklamní, propagační a užitkové výrobky z papíru, kupř. pohlednice, dopisní papíry, obálky, přání, kalendáře, samolepky, obtisky, pexesa, vystřihovánky, hrací karty, kartičky, balící papír, tašky, sešity, skicáky; (35) poradenské a konzultační služby, poskytování informací obchodních a informačních produktů reklamního charakteru, multimediálních informací, komerční využití Internetu v oblastech komerčních internetových médií a vyhledávacích služeb, on-line inzerce, poradenství odborné obchodní; (38) spoje, provozování spojových sítí, komunikace, telekomunikace, poskytování telekomunikační služby přenosu dat a dalších informací, provozování datové sítě, služby zprostředkování přístupu k počítačové síti, služby zabezpečující audiovizuální komunikaci prostřednictvím informačních a telekomunikačních sítí, kupř. počítačové sítě Internet, satelitu apod., rozšiřování a zveřejňování a přenos informací, dat a zpráv prostřednictvím informačních a telekomunikačních prostředků a sítí, šíření elektronických časopisů, elektronických periodik, knih a dalších tiskovin v elektronické podobě prostřednictvím počítačové sítě, pomocí satelitů ap., přenos zvuku prostřednictvím počítačové sítě, síť Internet - počítačová telefonie; (42) technické poradenství, tvorba software, interaktivní a grafické programy, tvorba multimediálních dokumentů, prezentací, aplikací, katalogů apod., konstrukce WWW prezentací a řešení WWW serverů, počítačové animace a vizualizace, programové projekty, tvorba informačních databází, elektronických časopisů, periodik, knih.

(511) 9, 16, 35, 38, 42  
(210) O-156618

- (111) **242108**  
(220) 05.02.2001  
(151) 22.03.2002  
(540)

**caggiati**

- (730) **MATTHEWS INTERNATIONAL S.p.A.**, Viale Martiri della Libertá 71, I-43052 Colomo (Parma), IT
- (740) BOHEMIA PATENT, Ing. Jana Vandělková, Spálená 29, Praha 1, 11000

(510) (6) bronz, umělecká díla z bronzu, vázy a poháry z bronzu, sochy, sošky a busty z bronzu, bronz na náhrobky, číslice a písmena z bronzu, pomníky z bronzu, pomníky náhrobkové z bronzu, doplňky k pomníkům z bronzu, zhasínátka na svíčky z bronzu; (11) svítilny, lucerny i z bronzu; (14) slitiny z drahých kovů, drahé kovy jako surovina nebo polotovary, vázy z drahých kovů, poháry z drahých kovů, sochy, sošky a busty z drahých kovů, umělecká díla z drahých kovů, urny z drahých kovů, zhasínátka na svíčky z drahých kovů, doplňky k pomníkům z drahých kovů, svítilny a lucerny z drahých kovů, číslice a písmena z drahých kovů.

(511) 6, 11, 14  
(210) O-164040

- (111) **242914**  
(220) 01.09.2000  
(151) 23.04.2002  
(540)



- (730) **ACER INCORPORATED**, 7F, No.137, Sec. 2, Chienn-Kuo North Rd., Taipei, TW

(740) Společná advokátní kancelář Vsetečka a partneři, JUDr. Kalenský Petr, Hálkova 2, Praha 2, 12000

(510) (9) set top box, integrovaný přijímový dekodér, zařízení pro provozování her, kabelové zařízení, zařízení pro digitální pozemní vysílání, internetový telefon, videofon, dětské osobní počítače, rezidenční gateway, digitální televize, karta pro digitální televizi, stíhlý klient, stíhlý internetový klient, terminál vycházející z Windows, auto-osobní počítač, osobní počítač s displejem z tekutých krystalů, LCD monitor, bezdrátový internetový slate, e-kniha, programovatelné ruční zařízení, osobní digitální asistent, palm PC, programovatelný telefon, informační nosiče - mobilní přehledy o akcích/financích, palm book, PC kamera, digitální fotoaparát, digitální camcorder, digitální kamera s duálním modem, server, pracovní stanice, zařízení RAID (redundantní pole levných disků), paměťové zařízení, rám, zařízení serveru, SAN (oblast paměťové sítě), technické a programové vybavení počítače, osobní počítače, stolní počítače, počítače - note books, počítače all-in-one s LCD, počítače all-in-one s CRT (obrazovkou), ruční počítače, laptopové počítače, osobní počítač spojený s televizí, mobilní počítače, multi-processorové počítače, síťové servery, servery zabudované do rámu, servery obsluhující video na vyžádání, servery přenášející zvuk přes IP, počítačová mateřská deska, počítačové terminály, zařízení pro nastavení počítačů, počítačové periferie, zařízení vstupu/výstupu, klávesnice, myš, světelná pera, čtecí zařízení čárkových kódů, krytí zařízení, optické čtecí/psací zařízení, magnetické čtecí/psací zařízení, bezdrátové klávesnice, bezdrátová myš, rozpoznávací zařízení, scannery, síťová zařízení, programové vybavení pro zvuk přenášený přes IP, internetový protokol, spínače pro zvuk přenášený přes IP, domácí gateway, dodávky proudu, napáječ proudu, moduly DC/DC, spínací zdroje, napájecí zdroje bez výpadku, zdroje zálohované bateriemi, integrované obvody, diskové jednotky, jednotky optických disků, počítačová paměť, zařízení pro ukládání dat, desky tištěných spojů, přídatné karty do počítačů, karty pro rozhraní, video karty, karty VGA, audio karty, optické multiplexory, multiplexory, nosiče obvodů, monitor s obrazovkou, linkový zesilovač, linkový multiplikátor, dálkové ovládání, opakováč, optický disk, kompaktní disk, digitální video disk, regenerátor signálu optických vláken, magnetický disk nebo pásek s programovým počítačovým vybavením, přijímač signálů optických vláken, nosič koaxiálního kabelu, kombinovaný vysílač - přijímač, konvertor signálu, kabelový nosič, telefonní záznamník, faxové zařízení, čip, kombinovaný vysílač - přijímač barevných obrazů přenášených optickým vláknem, reproduktor, spínací deska, hub, můstek, routr, síťové spínače, spínače asynchronního převodního režimu (ATM), magnetický disk nebo páska se systémem řízení sítě a síťovým operačním systémem počítačových programů, zařízení pro internetové nastavení, dekodér digitálního satelitového přijímače, gateway rezidenční komunikace, zařízení pro přístupový protokol pro ruční bezdrátový příjem (WAP), jednoduchý počítač pro web, síťové huby, kabel pro přenos dat,

konvertor, adaptér, filtr, satelitní anténa, modul komunikačního adaptéru, aparát pro přístup ke komunikacím, anténní modul, anténa, počítačový bag, optický CD-rekordér, rekordér přepisovatelných CD, plochý scanner, filmový scanner, digitální projektor, filmová tiskárna, plochý monitor, monitor PDP (plazmový), televize, terminální adaptér ISDN (integrované služby digitální sítě), modem ADSL (asymetrické digitální účastnické linky), bezdrátový vysílač LAN, bezdrátový datový vysílač, mobilní telefony s nízkým nárokem na proud, satelitní přijímač s nízkou úrovní šumu, vysokorychlostní xDSL přístupové vybavení, přístupové vybavení pro místní široké pásmo, gateway VoIP, integrovaná přístupová zařízení, synchronní vláknová síť, karta čínského jazyka, adaptér transparentních médií, transistor, desky obvodů, polovodiče, mikro-obvodové kodéry/dekodéry, křemíkové transistory, elektronické obvody, polovodičové čipy, mikroprocesorové čipy, desky plošných spojů, nosič integrovaného obvodu, VLSI (integrované obvody velkého stupně integrace), kontrolní karty, A/V fax, stroje pro výuku jazyků, obrazovkové filtry, bezdrátový ethernetový můstek, bezdrátová domácí gateway, bezdrátový širokopásmový terminál, silové zařízení pro oblast širokopásmového rádia, síťové zařízení pro bezdrátová osobní spojení, bezdrátové osobní systémy sloužící k dodávání dat, vše je zahrnuto do třídy 9; (35) inzerce, inzertní jednatelství, řízení a správa podnikání, kancelář správních služeb, prodejní propagace pro jiné subjekty, elektronické obchodní služby, kompilace a provádění obchodu, komerční a živnostenské informace pro místní a cizí výrobce a živnostníky, poskytování obchodních informací prostřednictvím počítačových systémů, obchodní informace pro skladování a vyhledávání pomocí počítače, rozšiřování průmyslové a obchodní inzerce, marketing týkající se počítačů a jejich součástí, plánování automatizace kancelářských prací, poradenské služby v oblasti obchodního jednatelství sloužící k tomu, aby zákazníci nakupovali a přijímali nabídku a vše co je spojeno s obchodem, poradenské služby v oblasti řízení obchodu, poradenské služby v oblasti personalistiky, nábor zaměstnanců, průzkum trhu, služby v oblasti "public relations", uspořádání a příprava veletrhů, výstav a expozic pro průmyslové a obchodní podnikání, služby výpočtů a zpracování dat na počítačích, vše zahrnuto do třídy 35; (36) leasing počítačů; (38) služby ISDL (digitální účastnické linky integrovaných služeb v digitální síti), služby poskytovatelů bezdrátových informací/internetová služba včetně služeb vysílání bezdrátových informací a bezdrátového přístupu k internetu nebo bezdrátového IPS (poskytovatel služeb Internetu), služby ASP (poskytování aplikačních služeb), ICP (poskytovatel služeb Internetu) - internetový portál, poskytování víceuživatelského přístupu ke globální počítačové informační síti pro převod a rozšiřování širokého okruhu informací, služby pro poskytování paralelního přístupu k počítači, poskytování služeb v oblasti přístupů ke všem druhům informací pomocí globální počítačové informační sítě - vše v rámci této třídy; (41) školení a průzkum výuky, služby týkající se výzkumu výuky; (42) pronájem počítačů, analýza, projektování, výzkum a poradenství v oblastech, týkajících se počítačů, jež se mají využít k vybudování vnitřní síťové struktury, údržby počítačových systémů, projekční činnost pro katalogy, ochranné známky (návrh a tvorba), poskytování přímých informací včetně průzkumu motorů a informací o poskytování služeb v oblasti počítačů, informací o programovém vybavení počítačů, zejména projektování, průzkumu a vývoje programového vybavení pro jiné subjekty, vývoj počítačového programového vybavení týkajícího se výuky, služby v oblasti analýzy, výzkumu, konzultací a poradenství týkající se počítačového technického a programového vybavení, projekční činnost v oblasti počítačového technického a programového vybavení, služby pro poskytování paralelního přístupu k počítači, služby programování počítače, programování počítače a zpracování dat, projektování, údržba, zkoušení, analýza a konzultace v oblasti počítačového systému programového vybavení a programů, služby výpočtů a zpracování dat na počítačích, rešeršní služby poskytované mj. v oblasti dárků a suvenýrů, to vše s pomocí globální počítačové informační sítě, projekční a konzultační služby poskytované v oblasti globální počítačové informační sítě, konzultace a služby v oblasti integrace technického vybavení počítačů, konzultace a služby v oblasti

integrace technického a programového vybavení počítačů v LAN systému - vše v rámci této třídy.

(511) 9, 35, 36, 38, 41, 42  
(210) O-158685

(111) **242922**  
(220) 12.09.2000  
(151) 23.04.2002  
(540)

## VOLÁM STÁLE

(730) **Vodafone Czech Republic a.s.**, Vinohradská 167, Praha 10, 10000, CZ  
(740) Baker & McKenzie v.o.s., advokátní kancelář, JUDr. Jiří Čermák, advokát, Klimentská 46, Praha 1, 11002  
(510) (9) přístroje a zařízení pro přenos a zpracování informací, zejména v oblasti telekomunikací, sítě telekomunikační a jejich části, telefony, záznamníky, hlasové schránky, mobilní telefony, faxy, modemy; (16) tiskoviny včetně reklamních a propagačních, formuláře, příručky, manuály, průvodní dokumentace; (38) pronájem telekomunikačních okruhů, vedení sítí, zřizování a provozování veřejných, soukromých i účelových sítí, provozování datových a počítačových sítí, služby poskytované integrovanou digitální sítí, elektronický přenos dokumentů, přenos informací, zprostředkování přenosu dat, zprostředkovatelská a poradenská činnost v oblasti telekomunikací.  
(511) 9, 16, 38  
(210) O-158997

(111) **242923**  
(220) 12.09.2000  
(151) 23.04.2002  
(540)

## VOLÁM ČASTO

(730) **Vodafone Czech Republic a.s.**, Vinohradská 167, Praha 10, 10000, CZ  
(740) Baker & McKenzie v.o.s., advokátní kancelář, JUDr. Jiří Čermák, advokát, Klimentská 46, Praha 1, 11002  
(510) (9) přístroje a zařízení pro přenos a zpracování informací, zejména v oblasti telekomunikací, sítě telekomunikační a jejich části, telefony, záznamníky, hlasové schránky, mobilní telefony, faxy, modemy; (16) tiskoviny včetně reklamních a propagačních, formuláře, příručky, manuály, průvodní dokumentace; (38) pronájem telekomunikačních okruhů, vedení sítí, zřizování a provozování veřejných, soukromých i účelových sítí, provozování datových a počítačových sítí, služby poskytované integrovanou digitální sítí, elektronický přenos dokumentů, přenos informací, zprostředkování přenosu dat, zprostředkovatelská a poradenská činnost v oblasti telekomunikací.  
(511) 9, 16, 38  
(210) O-158998

(111) **242924**  
(220) 12.09.2000  
(151) 23.04.2002  
(540)

## VOLÁM MÁLO

(730) **Vodafone Czech Republic a.s.**, Vinohradská 167, Praha 10, 10000, CZ  
(740) Baker & McKenzie v.o.s., advokátní kancelář, JUDr. Jiří Čermák, advokát, Klimentská 46, Praha 1, 11002  
(510) (9) přístroje a zařízení pro přenos a zpracování informací, zejména v oblasti telekomunikací, sítě telekomunikační a jejich části, telefony, záznamníky, hlasové schránky, mobilní telefony, faxy, modemy; (16) tiskoviny včetně reklamních a propagačních, formuláře, příručky, manuály, průvodní dokumentace; (38) pronájem telekomunikačních okruhů, vedení sítí, zřizování a provozování veřejných, soukromých i účelových sítí, provozování datových a počítačových sítí, služby poskytované integrovanou digitální sítí, elektronický přenos dokumentů, přenos informací, zprostředkování přenosu dat, zprostředkovatelská a poradenská činnost v oblasti telekomunikací.  
(511) 9, 16, 38  
(210) O-159001

(111) **242925**  
(220) 12.09.2000  
(151) 23.04.2002  
(540)

### SLYŠÍM VÁS

(730) **Vodafone Czech Republic a.s.**, Vinohradská 167, Praha 10, 10000, CZ  
(740) Baker & McKenzie v.o.s., advokátní kancelář, JUDr. Jiří Čermák, advokát, Klimentská 46, Praha 1, 11002  
(510) (9) přístroje a zařízení pro přenos a zpracování informací, zejména v oblasti telekomunikací, sítě telekomunikační a jejich částí, telefony, záznamníky, hlasové schránky, mobilní telefony, faxy, modemy; (16) tiskoviny včetně reklamních a propagačních, formuláře, příručky, manuály, průvodní dokumentace; (38) pronájem telekomunikačních okruhů, vedení sítí, zřizování a provozování veřejných, soukromých i účelových sítí, provozování datových a počítačových sítí, služby poskytované integrovanou digitální sítí, elektronický přenos dokumentů, přenos informací, zprostředkování přenosu dat, zprostředkovatelská a poradenská činnost v oblasti telekomunikací.  
(511) 9, 16, 38  
(210) O-159004

(111) **244076**  
(220) 28.06.2000  
(151) 23.05.2002  
(540)

### STAR GATE

(730) **Reichelt Ivo**, Andřštova 7, Praha 8, 18000, CZ  
(510) (16) tiskárenské výrobky; (25) sportovní oděvy, obuv, kloboučnické zboží; (28) hry, hračky, potřeby pro sport; (35) propagační činnost, reklama; (39) organizování cest; (41) výchova, sportovní a kulturní aktivity; (42) dočasné ubytování, restaurace, opatřování ubytování.  
(511) 16, 25, 28, 35, 39, 41, 42  
(210) O-156906

(111) **244077**  
(220) 28.06.2000  
(151) 23.05.2002  
(540)

### SKY GATE

(730) **Reichelt Ivo**, Andřštova 7, Praha 8, 18000, CZ  
(510) (16) tiskárenské výrobky; (25) sportovní oděvy, obuv, kloboučnické zboží; (28) hry, hračky, potřeby pro sport; (35) propagační činnost, reklama; (39) organizování cest; (41) výchova, sportovní a kulturní aktivity; (42) dočasné ubytování, restaurace, opatřování ubytování.  
(511) 16, 25, 28, 35, 39, 41, 42  
(210) O-156907

(111) **244709**  
(220) 06.09.2000  
(151) 24.06.2002  
(540)

### GENTLE MECHEs

(730) **THE COLOMER GROUP SPAIN, S.L.**, Arago 499, Barcelona, ES  
(740) Společná advokátní kancelář Všetečka Zelený Švorčík Kalenský a partneři, JUDr. Michal Havlík, Hálkova 2, Praha 2, 12000  
(510) (3) parfumerie, vonné oleje, kosmetika, vlasové vody (lotions), zubní pasty, výrobky určené pro péči o vlasy a pro zkrášlování vlasů.  
(511) 3  
(210) O-158825

(111) **245412**  
(220) 29.06.2000  
(151) 29.07.2002

(540)

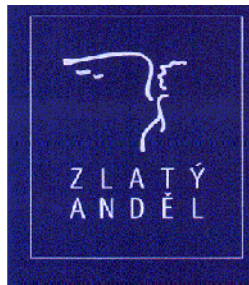

(730) **Centrum Zlatý Anděl s.r.o.**, Jiráskovo náměstí 1981/6, Praha 2, 12000, CZ  
(740) JUDr. Vladimír Jablonský, 28. října 1001/3, Praha 1, 11000  
(510) (35) propagační činnost, reklama, kancelářské práce; (36) služby finanční, služby tichého společníka; (41) služby určené k zábavě, kulturní a sportovní aktivity.  
(511) 35, 36, 41  
(210) O-157023

(111) **245455**  
(220) 16.11.2000  
(151) 29.07.2002  
(540)



(730) **Aurea medica s.r.o.**, nám. Karla IV. č. 18, Brno, 62800, CZ  
(510) (3) kosmetické přípravky do koupele, éterické oleje, oleje a krémy pro kosmetické účely; (10) masážní, regenerační a relaxační přístroje a pomůcky, přístroje pro mechanoterapii, kosmetické přístroje; (42) poradenská činnost v oblasti používání a praktického upotřebení relaxačních masážních prostředků, přístrojů pro mechanoterapii, kosmetických přístrojů, měřičů krevního tlaku a pulsu, kosmetických přípravků do koupele, olejů a krémů.  
(511) 3, 10, 42  
(210) O-161138

(111) **245472**  
(220) 11.12.2000  
(151) 29.07.2002  
(540)



(730) **NATURAL FACTOR NUTRITIONAL PRODUCTS LTD.**, 1550 United Boulevard, Coquitlam, B.C., CA  
(740) Patentová kancelář Kania, Sedlák, Smola, Ing. Smola Josef, Mendlovo nám. 1a, Brno, 60300  
(510) (5) vitamíny, minerály a doplňky stravy pro léčebné účely; (30) doplňky stravy rostlinného původu obohacené vitamíny a minerály.  
(511) 5, 30  
(210) O-162217

(111) **245644**  
(220) 13.06.2001  
(151) 29.07.2002

(540)



(730) **PARIO s.r.o.**, Denisovo náměstí 791, Hradec Králové 4, 50004, CZ

(740) Ing. Jiří Střelák, Šumberova 42, Praha 6, 16200

(510) (19) stavební materiály nekovové, uvedené v této třídě, zejména beton, cement, cihly, tvárnice, střešní krytiny, štěrk, písek, kámen apod., stavební dřevo, stavební plasty, stavební sklo, okna, dveře, zárubně, dřevěné schodiště, parkety, apod.; (37) stavební činnost - provádění staveb včetně jejich změn udržovacích prací na nich a jejich odstraňování, pokrývačství, klempířství, poradenská činnost ve stavebnictví; (42) inženýrská činnost ve stavebnictví.

(511) 19, 37, 42

(210) O-168618

(111) **247051**

(220) 29.06.2000

(151) 24.09.2002

(540)



(730) **Centrum Zlatý Anděl s.r.o.**, Jiráskovo náměstí 1981/6, Praha 2, 12000, CZ

(740) JUDr. Vladimír Jablonský, 28. října 1001/3, Praha 1, 11000

(510) (35) propagační činnost, reklama, kancelářské práce; (36) služby finanční, služby tichého společníka; (41) služby určené k zábavě, kulturní a sportovní aktivity.

(511) 35, 36, 41

(210) O-157025

(111) **247052**

(220) 29.06.2000

(151) 24.09.2002

(540)



(730) **Centrum Zlatý Anděl s.r.o.**, Jiráskovo náměstí 1981/6, Praha 2, 12000, CZ

(740) JUDr. Vladimír Jablonský, 28. října 1001/3, Praha 1, 11000

(510) (35) propagační činnost, reklama, kancelářské práce; (36) služby finanční, služby tichého společníka; (41) služby určené k zábavě, kulturní a sportovní aktivity.

(511) 35, 36, 41

(210) O-157027

(111) **247968**

(220) 30.10.2000

(151) 29.10.2002

(540)

[www.podpis.cz](http://www.podpis.cz)

(730) **KAM NA PARDUBICKU s.r.o.**, Ráby 38, 53352, CZ

(510) (16) papír, výrobky z papíru, periodické a neperiodické publikace, knihy, časopisy, brožury, fotografie; (35) služby propagace a reklamy, zprostředkovatelská činnost v oblasti obchodu, činnost umělecké agentury, informační kanceláře obchodní a podnikatelské, sekretářské služby, systemizace informací do počítačových databází, zprostředkovatelská činnost ve styku s veřejností a zákazníky (public relations); (38) informační servis, šíření a poskytování informací interaktivních, grafických a multimediálních sdělení prostřednictvím globálních telekomunikačních sítí a Internetu.

(511) 16, 35, 38

(210) O-160523

(111) **248027**

(220) 25.05.2001

(151) 29.10.2002

(540)

## ROSNIČKA

(730) **Vrbka Stanislav**, Struhlovsko 1403, Hranice, 75301, CZ

(740) **BOHEMIA PATENT**, Ing. Jana Vanděliková, Spálená 97/29, Praha 1, 11000

(510) (1) chemické výrobky určené pro průmysl, vědu, fotografii, chemické prostředky pro použití v domácnosti, zemědělství a zahradnictví, agrochemikálie, chemické prostředky pro konzervování potravin, dřeva, kovu apod., lepidla a pojivka spadající do této třídy, zejména lepidla na kůži, obuv, papír, tapety, plakáty, lepidla pro průmyslové účely, lepidla, tmely a pojiva pro obkládačky, hnojiva pro půdu, antistatické přípravky, s výjimkou pro použití v domácnosti, přípravky pro apretování a konečnou úpravu textilií, organické bělicí přípravky, destilovaná voda, průmyslové detergenty, enzymy a enzymatické přípravky pro průmyslové účely, fotocitlivé desky a fotografická emulze, fotografický papír, kinofilm neexponované, přípravky pro zpracování a činění kůže, chemické látky pro kvašení vína, květináče rašelinové pro zahradnické účely (sadbobače), přípravky na ochranu květin, mléčné kvasinky pro chemické účely, odmašťovací přípravky pro výrobní procesy, prostředky na hašení ohně, chemické přípravky pro zkvalitnění půdy, rašelina, vodní sklo, chemické přípravky pro uzení masa, látky proti tvoření vodního kamene, želatina pro průmyslové účely, přípravky pro změkčování vody; (2) nátérové hmoty všeho druhu, barvy, laky, fermeže, ředidla, malířské barvy, ochranné prostředky proti korozi a proti deteriorizaci dřeva, barviva, mořidla, přírodní pryskyřice v surovém stavu, potravinářská barviva, baktericidní barvy a nátěry, mořidla a barviva na kůži, tiskařské barvy, kovové folie a kovy v prášku určené pro účely malířské a dekoratérské; (3) kosmetické výrobky všeho druhu, výrobky voňavkářské, etherické oleje, mýdla, zubní pasty, prací prostředky všeho druhu, přípravky bělicí, aviváž, mycí prostředky všeho druhu, přípravky k čištění, leštění, odmaštění a broušení, vlasové vody, šampony, toaletní prostředky, adstringentní přípravky pro kosmetické účely, antistatické přípravky pro použití v domácnosti, apretační přípravky, bělicí a čistící prostředky na kůži; (4) průmyslové oleje a tuky, mazadla, prostředky k pohlcování prachu, svíce, svíčky na vánoční stromky, knoty; (5) výrobky lékárnické, veterinářské a hygienické, dietetické přípravky pro léčebné účely, vitaminové preparáty, výrobky zdravotnické, náplasti, obvazový materiál, hygienické potřeby pro osobní potřebu, desodorační prostředky, desinfekční prostředky, prostředky k ničení plevele a k hubení živočišných škůdců, léčivé byliny, bylinné čaje, dietetické látky upravené pro lékařské účely - nápoje, potraviny, potravní doplňky, hygienické kalhotky, hygienické ubrousky, hygienické vložky, přípravky proti pocení; (16) papír, lepenka a výrobky z těchto materiálů, výrobky z papíru, papírenské zboží, fotografie, informační produkty na papírových nosičích, letáky, plakáty, data a databáze na papírových nosičích, reklamní, propagační a užitkové výrobky z papíru, kupř. pohlednice, dopisní papíry, obálky, přání, kalendáře, samolepky, obtisky, pexesa, vystřihovánky, hrací karty, kartičky, balící papír, tašky papírové, umělohmotné a školní, sešity, skicáky, balící papír, dětské plenky/plenkové kalhoty z papíru nebo buničiny, filtrační papír - kávové filtry, papírové ubrousky, ubrusy papírové, toaletní a hygienický papír, sáčky pro mikrovlnné trouby, voskovaný papír; (21) hřebeny, mycí houby, toaletní potřeby, pomůcky k čištění spadající do tř. 21, zejména hadry

na čištění, kartáče na umývání nádobí, kbelíky, rukavice pro domácí použití, košťata, mopy, smetáky, utěrky na čištění apod., kartáče a kartáčnický materiál, drátěnky, dávkovače mýdla, papírových ručníků a toaletního papíru, náčiní a nádobí pro domácnost a kuchyň, sklo, porcelán; (29) maso, ryby, drůbež a zvěřina, masové výtahy, ovoce a zelenina konzervované, sušené a zavařené, želé, džemy, kompoty, vejce, mléko a mléčné výrobky, oleje a tuky jedlé; (30) káva, čaj, kakao, cukr, rýže, kávové náhražky, mouka a přípravky z obilnin, chléb, pečivo, cukrovinky, zmrzlina, med, sirup melasový, droždí, prášky do těsta, sůl, hořčice, ocet, nálevy k ochucení, koření; (31) výrobky zemědělské, zahradnické, lesní, zrní neuvedené v jiných třídách, živá zvířata, čerstvé ovoce a zelenina, osivo, rostliny a přírodní květiny, krmivo pro zvířata; (32) piva všeho druhu včetně piva nealkoholického, minerální vody, šumivé nápoje a jiné nápoje nealkoholické, nápoje a šťávy ovocné, sirupy a jiné přípravky k zhotovování nápojů; (33) alkoholické nápoje všeho druhu, vyjma pív; (35) provozování sítě obchodů, obchodních středisek, marketů, apod., maloobchodní prodej z pojiždných prodejen, řízení obchodní činnosti sítě obchodů, poskytování pomoci při provozu obchodu, provádění obchodních operací, obchodní informační a poradenská činnost; (39) doprava a distribuce zboží.

(511) 1, 2, 3, 4, 5, 16, 21, 29, 30, 31, 32, 33, 35, 39  
(210) O-167737

(111) **248066**  
(220) 02.07.2001  
(151) 29.10.2002  
(540)

### HAPex s.r.o.

(730) HAPex s.r.o., náměstí E. F. Buriana 777/6a, Hradec Králové, 50004, CZ  
(510) (19) stavební a truhlářské řezivo, eurohranoly, palubky, podlahovky; (35) zprostředkovatelská činnost v oblasti obchodu.  
(511) 19, 35  
(210) O-169353

(111) **249942**  
(220) 30.10.2000  
(151) 30.12.2002  
(540)

### www.global.infotour.cz, www.infotour.cz

(730) KAM NA PARDUBICKU s.r.o., Ráby 38, 53352, CZ  
(510) (16) papír, výrobky z papíru, periodické a neperiodické publikace, knihy, časopisy, brožury, letáky, prospekty, fotografie; (35) služby propagace a reklamy, zprostředkovatelská činnost v oblasti obchodu, činnost umělecké agentury, informační kanceláře obchodní nebo podnikatelské, sekretářské služby, systemizace informací do počítačových databází, zprostředkovatelská činnost ve styku s veřejností a zákazníky (public relations); (38) informační servis, šíření a poskytování informací, interaktivních, grafických a multimediálních sdělení prostřednictvím globálních telekomunikačních sítí a Internetu; (39) služby spojené s dopravou osob nebo zboží zařazené do tř. 39 včetně služeb turistické kanceláře.  
(511) 16, 35, 38, 39  
(210) O-160534

(111) **249950**  
(220) 12.12.2000  
(151) 30.12.2002  
(540)

### WHEN MEN WERE MEN AND WHISKEY WAS BOURBON

(730) Diageo North America, Inc., 801 Main Avenue, Norwalk, CT, US  
(740) KOREJZOVÁ & SPOL., v. o. s., JUDr. Petra Korejzová, Korunní 810/104 E, Praha 10, 10100  
(510) (33) whisky.  
(511) 33  
(210) O-162271

(111) **252138**  
(220) 12.09.2000  
(151) 24.03.2003  
(540)

### OSKARTA

(730) Vodafone Czech Republic a.s., Vinohradská 167, Praha 10, 10000, CZ  
(740) Baker & McKenzie v.o.s., advokátní kancelář, JUDr. Jiří Čermák, advokát, Klimentská 46, Praha 1, 11002  
(510) (9) vědecké, elektronické a optické přístroje a zařízení v rámci třídy 9, přístroje a zařízení pro přenos a zpracování informací, zejména v oblasti telekomunikace, sítě telekomunikační a výpočetní techniky a jejich části, sítě datové, jejich součástí a náhradní díly v rámci třídy 9, počítače a programy pro ně, periferní zařízení počítačů v rámci třídy 9, záznamová média a nosiče záznamů, karty s pamětí, nosiče informací, zařízení pro zpracování dat a počítačů, CD disky, prodejní automaty a přístroje a mechanismy pro reklamu v rámci třídy 9, telefony, záznamníky, hlasové schránky, mobilní telefony, faxy, modemy, magnetické suporty zvukových záznamů; (16) výrobky z papíru, lepenky a plastu - dárkové a upomínkové předměty z plastu, kancelářské potřeby z plastu, kancelářské potřeby (kromě nábytku), těžítka, tiskoviny včetně reklamních a propagačních, periodika, plakáty, formuláře, příručky, manuály, průvodní dokumentace, obaly z papíru, lepenky a plastu (např. igelitové tašky apod.), umělecké, dárkové a ozdobné předměty vyrobené z papíru, lepenky a plastu v rámci třídy 16, obtisky; (18) umělecké ozdobné a dárkové předměty z kůže a imitace kůže, kožené zboží, deštníky, zboží z imitace kůže; (19) kryty pro telekomunikační zařízení nekovové, zejména kryty telekomunikačních věží, podstavce u základových stanic, kontejnery obsahující telekomunikační zařízení; (21) sklo, porcelán, keramika a výrobky z těchto materiálů, výrobky pro domácnost; (24) textilní upomínkové a dárkové předměty, zejména ubrusy, prostírání látkové na stůl, cestovní příkrývky, dečky textilní, kapesníky látkové, koupelové textilie (s výjimkou oblečení), ložní pokrývky a příkrývky, ložní prádlo, lůžkové přehozy, lůžkoviny, okenní záclony, plédy, povlaky na polštáře, prádlo stolní, praporece (ne z papíru), prostírání (podložky na stůl, podsklenice, talíře), prostírání anglické (kromě papírového), přehozy na postele, rolety textilní, ručníky, rukavice na umývání, stolní ubrusy látkové, utěrky, závěsy na dveřích, závěsy na stěnu, závěsy textilní nebo plastové a žínky hygienické; (25) dámské, pánské a dětské oděvy, šátky, pokrývky hlavy; (26) umělecké ozdobné a dárkové předměty z textilu, galanterie, zejména ozdoby na oděvy, monogramy, odznaky (ne z drahých kovů), nažehlovací ozdoby textilních výrobků a stuhy; (28) hry, hračky, potřeby pro sport v rámci třídy 28; (35) propagace, reklama, inzertní a reklamní agentura, automatické zpracování informací, zprostředkovatelská a obstaravatelská činnost v oblasti informatiky a obchodu, marketing, činnost ekonomických a organizačních poradců; (36) finanční služby; (37) výstavba, montáž a údržba a opravy telekomunikačních zařízení, výstavba, montáž a rekonstrukce telekomunikačních, radiokomunikačních, výpočetních a datových sítí, servis pro telekomunikační zařízení tuzemská i zahraniční, servis telekomunikačních, datových a jiných sítí, instalace a opravy; (38) pronájem telekomunikačních okruhů, vedení sítí, zřízení a provozování veřejných, soukromých i účelových sítí, provozování datových a počítačových sítí, služby poskytované integrovanou digitální sítí, elektronický přenos dokumentů, přenos informací, zprostředkování přenosu dat, zprostředkovatelská a poradenská činnost v oblasti telekomunikací; (41) vydavatelství nosičů informací, služby školící a vzdělávací, služby publikační a vydávání tiskovin, služby vzdělávací, školící, organizace a provádění her a soutěží, sportovní, zábavná a výchovná činnost; (42) analytické a inženýrské práce v oblasti telekomunikací, poradenská činnost v oblasti výpočetní techniky a jejího servisu, provozování počítačových center, zprostředkovatelská a obstaravatelská činnost v oblasti výpočetní techniky, poradenská činnost v oblasti výpočetní techniky, elektrotechniky a telekomunikačních zařízení.  
(511) 9, 16, 18, 19, 21, 24, 25, 26, 28, 35, 36, 37, 38, 41, 42  
(210) O-159003

(111) **252181**  
(220) 13.06.2001  
(151) 24.03.2003  
(540)



**RESTAURANT - CAFÉ  
SVATÉHO VÁCLAVA**

- (730) **BORSKÝ GASTRO a.s.**, Václavské náměstí 821/39, Praha 1, 11000, CZ
- (510) (29) vývary, polévky, drůbež, ryby, maso, uzeniny, saláty, sýry, zvěřina, hranolky, nakládaná zelenina, sušené a vařené ovoce a zelenina, konzervované a mražené potraviny; (30) cukrovinky, cukroví, dorty, housky, chléb, koláče, nudle, palačinky, pečivo, pizzy, popcorn, rohlíky, sendviče, bagety, sušenky, špagety, těstoviny, zmrzlina, výrobky studené a teplé kuchyně náležející do této třídy, chlebičky, chuťové přísady, lahůdky; (40) pekařství, cukrářství; (41) organizační zajištění gastronomických akcí, výchovně-zábavné klubové služby, školící, vzdělávací a výchovná činnost, zábava, organizování soutěží; (42) rychlé občerstvení, bar, bufet, jídelna, kavárna, cukrárna, pronájem a provoz prodejních automatů, restaurace včetně samoobslužných, zásobování výše uvedenými výrobky, cateringové služby, gastronomie, stravovací zařízení, výroba polotovarů a hotových jídel, hostinská činnost.
- (511) 29, 30, 40, 41, 42  
(210) O-168631

(111) **252967**  
(220) 06.09.2000  
(151) 28.04.2003  
(540)

**YOUNG COLOR**

- (730) **THE COLOMER GROUP SPAIN, S.L.**, Arago 499, Barcelona, ES
- (740) Společná advokátní kancelář Všečeka Zelený Švorčík Kalenský a partneři, JUDr. Michal Havlík, Hálkova 2, Praha 2, 12000
- (510) (3) přípravky pro bělení a jiné prací prostředky, přípravky pro čištění, leštění, odmašťování a broušení, mýdla, parfumerie, vonné oleje, kosmetika, vlasové vody (lotions), zubní pasty, výrobky určené pro péči o vlasy a pro zkrášlování vlasů.
- (511) 3  
(210) O-158822

(111) **252972**  
(220) 30.10.2000  
(151) 28.04.2003  
(540)

**www.pardubic.cz**

- (730) **KAM NA PARDUBICKU s.r.o.**, Ráby 38, 53352, CZ
- (510) (16) papír, výrobky z papíru, periodické a neperiodické publikace, knihy, časopisy, brožury, fotografie; (35) služby propagace a reklamy, zprostředkovatelská činnost v oblasti obchodu, činnost umělecké agentury, informační kanceláře obchodní a podnikatelské, sekretářské služby, systemizace informací do počítačových databází, zprostředkovatelská činnost ve styku s veřejností a zákazníci (public relations); (38) informační servis, šíření a poskytování informací, interaktivních, grafických a multimediálních sdělení prostřednictvím globálních telekomunikačních sítí a Internetu.
- (511) 16, 35, 38  
(210) O-160538

(111) **255440**  
(220) 12.09.2000  
(151) 28.07.2003

(540)



- (730) **Vodafone Czech Republic a.s.**, Vinohradská 167, Praha 10, 10000, CZ
- (740) Baker & McKenzie v.o.s., advokátní kancelář, JUDr. Jiří Čermák, advokát, Klimentská 46, Praha 1, 11002
- (510) (9) vědecké, elektronické a optické přístroje a zařízení v rámci třídy 9, přístroje a zařízení pro přenos a zpracování informací, zejména v oblasti telekomunikace, sítě telekomunikační a výpočetní techniky a jejich částí, sítě datové, jejich součástí a náhradní díly v rámci třídy 9, počítače a programy pro ně, periferní zařízení počítačů v rámci třídy 9, záznamová média a nosiče záznamů, karty s pamětí, nosiče informací, zařízení pro zpracování dat a počítačů, CD disky, prodejní automaty a přístroje a mechanismy pro reklamu v rámci třídy 9, telefony, záznamníky, hlasové schránky, mobilní telefony, faxy, modemy, magnetické suporty zvukových záznamů; (16) výrobky z papíru, lepenky a plastu - dárkové a upomínkové předměty z plastu, kancelářské potřeby z plastu, kancelářské potřeby (kromě nábytku), těžítka, tiskoviny včetně reklamních a propagačních, periodika, plakáty, formuláře, příručky, manuály, průvodní dokumentace, obaly z papíru, lepenky a plastu (např. igelitové tašky apod.), umělecké, dárkové a ozdobné předměty vyrobené z papíru, lepenky a plastu v rámci třídy 16, obtisky; (18) umělecké ozdobné a dárkové předměty z kůže a imitace kůže, kožené zboží, deštníky, zboží z imitace kůže; (19) kryty pro telekomunikační zařízení nekovové, zejména kryty telekomunikačních věží, podstavce u základových stanic, kontejnery obsahující telekomunikační zařízení; (21) sklo, porcelán, keramika a výrobky z těchto materiálů, výrobky pro domácnost; (24) textilní upomínkové a dárkové předměty, zejména ubrusy, prostírání látkové na stůl, cestovní přikrývky, dečky textilní, kapesníky látkové, koupelové textilie (s výjimkou oblečení), ložní pokrývky a přikrývky, ložní prádlo, lůžkové přehozy, lůžkoviny, okenní záclony, plédy, povlaky na polštáře, prádlo stolní, praporece (ne z papíru), prostírání (podložky na stůl, podsklenice, talíře), prostírání anglické (kromě papírového), přehozy na postele, rolety textilní, ručníky, rukavice na umývání, stolní ubrusy látkové, utěrky, závěsy na dveřích, závěsy na stěnu, závěsy textilní nebo plastové a žínky hygienické; (25) dámské, pánské a dětské oděvy, šátky, pokrývky hlavy; (26) umělecké ozdobné a dárkové předměty z textilu, galanterie, zejména ozdoby na oděvy, monogramy, odznaky (ne z drahých kovů), nažehlovací ozdoby textilních výrobků a stuh; (28) hry, hračky, potřeby pro sport v rámci třídy 28; (35) propagace, reklama, inzertní a reklamní agentura, automatické zpracování informací, zprostředkovatelská a obstaravatelská činnosti v oblasti informatiky a obchodu, marketing, činnost ekonomických a organizačních poradců; (36) finanční služby; (37) výstavba, montáž a údržba a opravy telekomunikačních zařízení, výstavba, montáž a rekonstrukce telekomunikačních, radiokomunikačních, výpočetních a datových sítí, servis pro telekomunikační zařízení tuzemská i zahraniční, servis telekomunikačních, datových a jiných sítí, instalace a opravy; (38) pronájem telekomunikačních okruhů, vedení sítí, zřizování a provozování veřejných, soukromých i účelových sítí, provozování datových a počítačových sítí, služby poskytované integrovanou digitální sítí, elektronický přenos dokumentů, přenos informací, zprostředkování přenosu dat, zprostředkovatelská a poradenská činnost v oblasti telekomunikací; (41) vydavatelství nosičů informací, služby školící a vzdělávací, služby publikační a vydávání tiskovin, služby vzdělávací, školící, organizace a provádění her a soutěží, sportovní, zábavná a výchovná činnost; (42) analytické a inženýrské práce v oblasti telekomunikací, poradenská činnost v oblasti výpočetní techniky a jejího servisu, provozování počítačových center, zprostředkovatelská a obstaravatelská činnost v oblasti výpočetní techniky,



poradenská činnost v oblasti výpočetní techniky, elektrotechniky a telekomunikačních zařízení.  
(511) 9, 16, 18, 19, 21, 24, 25, 26, 28, 35, 36, 37, 38, 41, 42  
(210) O-158999

(111) **255441**  
(220) 12.09.2000  
(151) 28.07.2003  
(540)



(730) **Vodafone Czech Republic a.s.**, Vinohradská 167, Praha 10, 10000, CZ  
(740) Baker & McKenzie v.o.s., advokátní kancelář, JUDr. Jiří Čermák, advokát, Klimentská 46, Praha 1, 11002  
(510) (9) vědecké, elektronické a optické přístroje a zařízení v rámci třídy 9, přístroje a zařízení pro přenos a zpracování informací, zejména v oblasti telekomunikace, sítě telekomunikační a výpočetní techniky a jejich části, sítě datové, jejich součásti a náhradní díly v rámci třídy 9, počítače a programy pro ně, periferní zařízení počítačů v rámci třídy 9, záznamová média a nosiče záznamů, karty s pamětí, nosiče informací, zařízení pro zpracování dat a počítačů, CD disky, prodejní automaty a přístroje a mechanismy pro reklamu v rámci třídy 9, telefony, záznamníky, hlasové schránky, mobilní telefony, faxy, modemy, magnetické suporty zvukových záznamů; (16) výrobky z papíru, lepenky a plastu - dárkové a upomínkové předměty z plastu, kancelářské potřeby z plastu, kancelářské potřeby (kromě nábytku), těžítka, tiskoviny včetně reklamních a propagačních, periodika, plakáty, formuláře, příručky, manuály, průvodní dokumentace, obaly z papíru, lepenky a plastu (např. igelitové tašky apod.), umělecké, dárkové a ozdobné předměty vyrobené z papíru, lepenky a plastu v rámci třídy 16, obtisky; (18) umělecké ozdobné a dárkové předměty z kůže a imitace kůže, kožené zboží, deštníky, zboží z imitace kůže; (19) kryty pro telekomunikační zařízení nekovové, zejména kryty telekomunikačních věží, podstavce u základových stanic, kontejnery obsahující telekomunikační zařízení; (21) sklo, porcelán, keramika a výrobky z těchto materiálů, výrobky pro domácnost; (24) textilní upomínkové a dárkové předměty, zejména ubrusy, prostírání látkové na stůl, cestovní příkrývky, dečky textilní, kapesníky látkové, koupelové textilie (s výjimkou oblečení), ložní pokrývky a příkrývky, ložní prádlo, lůžkové přehozy, lůžkoviny, okenní záclony, plédy, povlaky na polštáře, prádlo stolní, praporečky (ne z papíru), prostírání (podložky na stůl, podskenice, talíře), prostírání anglické (kromě papírového), přehozy na postele, rolety textilní, ručníky, rukavice na umývání, stolní ubrusy látkové, utěrky, závěsy na dveřích, závěsy na stěnu, závěsy textilní nebo plastové a žínky hygienické; (25) dámské, pánské a dětské oděvy, šátky, pokrývky hlavy; (26) umělecké ozdobné a dárkové předměty z textilu, galanterie, zejména ozdoby na oděvy, monogramy, odznaky (ne z drahých kovů), nažehlovací ozdoby textilních výrobků a stuhu; (28) hry, hračky, potřeby pro sport v rámci třídy 28; (35) propagace, reklama, inzertní a reklamní agentura, automatické zpracování informací, zprostředkovatelská a obstaravatelská činnosti v oblasti informatiky a obchodu, marketing, činnost ekonomických a organizačních poradců; (36) finanční služby; (37) výstavba, montáž a údržba a opravy telekomunikačních zařízení, výstavba, montáž a rekonstrukce telekomunikačních, radiokomunikačních, výpočetních a datových sítí, servis pro telekomunikační zařízení tuzemská i zahraniční, servis telekomunikačních, datových a jiných sítí, instalace a opravy; (38) pronájem telekomunikačních okruhů, vedení sítí, zřizování a provozování veřejných, soukromých i účelových sítí, provozování datových a počítačových sítí, služby poskytované integrovanou digitální sítí, elektronický přenos dokumentů, přenos informací, zprostředkování přenosu dat, zprostředkovatelská a poradenská činnost v oblasti

telekomunikací; (41) vydavatelství nosičů informací, služby školící a vzdělávací, služby publikační a vydávání tiskovin, služby vzdělávací, školící, organizace a provádění her a soutěží, sportovní, zábavná a výchovná činnost; (42) analytické a inženýrské práce v oblasti telekomunikací, poradenská činnost v oblasti výpočetní techniky a jejího servisu, provozování počítačových center, zprostředkovatelská a obstaravatelská činnost v oblasti výpočetní techniky, poradenská činnost v oblasti výpočetní techniky, elektrotechniky a telekomunikačních zařízení.  
(511) 9, 16, 18, 19, 21, 24, 25, 26, 28, 35, 36, 37, 38, 41, 42  
(210) O-159000

(111) **255447**  
(220) 30.10.2000  
(151) 28.07.2003  
(540) **www.sazky.cz, www.pohadkove.sazky.cz**

## Z

(730) **KAM NA PARDUBICKU s.r.o.**, Ráby 38, 53352, CZ  
(510) (35) zprostředkovatelská činnost v oblasti obchodu, činnost umělecké agentury, informační kanceláře obchodní a podnikatelské, zprostředkovatelská činnost ve styku s veřejností a zákazníky (public relations); (38) informační servis, šíření a poskytování informací interaktivních, grafických a multimediálních sdělení prostřednictvím globálních telekomunikačních sítí a Internetu; (41) produkční a zprostředkovatelská činnost v oblasti kultury, zábavy a vzdělávání.  
(511) 35, 38, 41  
(210) O-160535

(111) **258696**  
(220) 21.07.2000  
(151) 27.11.2003  
(540)

**PINGU**

(730) **Irena Kubíčková - PINGU**, Malá 76, Holešov, 76901, CZ  
(740) Patentová a známková kancelář, Ing. Jaromír Příkryl, Včelín 1161, Hulín, 76824  
(510) (25) oděvy, sportovní oblečení, oblečení pro volný čas, nášivky na oděvy, sportovní oblečení a sportovní potřeby, pásky; (28) tělocvičné a sportovní potřeby, sportovní potřeby pro gymnastiku a sport; (35) zprostředkovatelská činnost v oblasti obchodu.  
(511) 25, 28, 35  
(210) O-157637

(111) **260175**  
(220) 12.09.2000  
(151) 26.01.2004  
(540)

## DOHODA S OSKAREM

(730) **Vodafone Czech Republic a.s.**, Vinohradská 167, Praha 10, 10000, CZ  
(740) Baker & McKenzie v.o.s., advokátní kancelář, JUDr. Jiří Čermák, advokát, Klimentská 46, Praha 1, 11002  
(510) (9) vědecké, elektronické a optické přístroje a zařízení v rámci třídy 9, přístroje a zařízení pro přenos a zpracování informací, zejména v oblasti telekomunikace, sítě telekomunikační a výpočetní techniky a jejich části, sítě datové, jejich součásti a náhradní díly v rámci třídy 9, počítače, periferní zařízení počítačů v rámci třídy 9, záznamová média a nosiče záznamů, karty s pamětí, nosiče informací, zařízení pro zpracování dat a počítačů, CD disky, prodejní automaty a přístroje a mechanismy pro reklamu v rámci třídy 9, telefony, záznamníky, hlasové schránky, mobilní telefony, faxy, modemy, magnetické suporty zvukových záznamů; (16) výrobky z papíru,

kancelářské potřeby z plastu, kancelářské potřeby (kromě nábytku), těžítka, tiskoviny včetně reklamních a propagačních, periodika, plakáty, formuláře, příručky, manuály, průvodní dokumentace, obaly z papíru, lepenky a plastu (např. igelitové tašky apod.), umělecké, dárkové a ozdobné předměty vyrobené z papíru, lepenky a plastu v rámci třídy 16, obtisky; (18) umělecké ozdobné a dárkové předměty z kůže a imitace kůže, kožené zboží, deštníky, zboží z imitace kůže; (19) kryty pro telekomunikační zařízení nekovové, zejména kryty telekomunikačních věží, podstavce u základových stanic, kontejnery obsahující telekomunikační zařízení; (21) sklo, porcelán, keramika a výrobky z těchto materiálů, výrobky pro domácnost; (24) textilní upomínkové a dárkové předměty v rámci této třídy, zejména ubrusy, prostírání látkové na stůl, cestovní příkrývky, dečky textilní, kapesníky látkové, koupelové textilie (s výjimkou oblečení), ložní pokrývky a příkrývky, ložní prádlo, lůžkové přehozy, lůžkoviny, okenní záclony, plědy, povlaky na polštáře, prádlo stolní, praporece (ne z papíru), prostírání (podložky na stůl, podsklenice, talíře), prostírání anglické (kromě papírového), přehozy na postele, rolety textilní, ručníky, rukavice na umývání, stolní ubrusy látkové, utěrky, závěsy na dveřích, závěsy na stěnu, závěsy textilní nebo plastové a žínky hygienické; (26) umělecké ozdobné a dárkové předměty z textilu v rámci této třídy, galanterie, zejména ozdoby na oděvy, monogramy, odznaky (ne z drahých kovů), nažehlovací ozdoby textilních výrobků a stuhu; (35) propagace, reklama, inzertní a reklamní agentura, automatické zpracování informací, zprostředkovatelská a obstaravatelská činnosti v oblasti informatiky a obchodu, marketing, činnost ekonomických a organizačních poradců; (36) finanční služby; (37) výstavba, montáž a údržba a opravy telekomunikačních zařízení, výstavba, montáž a rekonstrukce telekomunikačních, radiokomunikačních, výpočetních a datových sítí, servis pro telekomunikační zařízení tuzemská i zahraniční, servis telekomunikačních, datových a jiných sítí, instalace a opravy; (38) pronájem telekomunikačních okruhů, vedení sítí, zřizování a provozování veřejných, soukromých i účelových sítí, provozování datových a počítačových sítí, služby poskytované integrovanou digitální sítí, elektronický přenos dokumentů, přenos informací, zprostředkování přenosu dat, zprostředkovatelská a poradenská činnost v oblasti telekomunikací, poradenská činnost v oblasti telekomunikačních zařízení; (41) vydavatelství nosičů informací, služby školící a vzdělávací, služby publikační a vydávání tiskovin, služby vzdělávací, školící, organizace a provádění her a soutěží, sportovní, zábavná a výchovná činnost; (42) analytické a inženýrské práce v oblasti telekomunikací, poradenská činnost v oblasti výpočetní techniky a jejího servisu, provozování počítačových center, zprostředkovatelská a obstaravatelská činnost v oblasti výpočetní techniky, poradenská činnost v oblasti výpočetní techniky, elektrotechniky a telekomunikačních zařízení.

(511) 9, 16, 18, 19, 21, 24, 26, 35, 36, 37, 38, 41, 42  
(210) O-159002

(111) **260176**  
(220) 12.09.2000  
(151) 26.01.2004  
(540)

### OskarFinta

(730) **Vodafone Czech Republic a.s.**, Vinohradská 167, Praha 10, 10000, CZ  
(740) Baker & McKenzie v.o.s., advokátní kancelář, JUDr. Jiří Čermák, advokát, Klimentská 46, Praha 1, 11002  
(510) (9) vědecké, elektronické a optické přístroje a zařízení v rámci třídy 9, přístroje a zařízení pro přenos a zpracování informací, zejména v oblasti telekomunikace, sítě telekomunikační a výpočetní techniky a jejich částí, sítě datové, jejich součásti a náhradní díly v rámci třídy 9, počítače, periferní zařízení počítačů v rámci třídy 9, záznamová média a nosiče záznamů, karty s pamětí, nosiče informací, zařízení pro zpracování dat a počítačů, CD disky, prodejní automaty a přístroje a mechanismy pro reklamu v rámci třídy 9, telefony, záznamníky, hlasové schránky, mobilní telefony, faxy, modemy, magnetické suporty zvukových záznamů; (16) výrobky z papíru, kancelářské potřeby z plastu, kancelářské potřeby (kromě nábytku), těžítka, tiskoviny včetně reklamních a propagačních, periodika, plakáty, formuláře, příručky, manuály, průvodní

dokumentace, obaly z papíru, lepenky a plastu (např. igelitové tašky apod.), umělecké, dárkové a ozdobné předměty vyrobené z papíru, lepenky a plastu v rámci třídy 16, obtisky; (18) umělecké ozdobné a dárkové předměty z kůže a imitace kůže, kožené zboží, deštníky, zboží z imitace kůže; (19) kryty pro telekomunikační zařízení nekovové, zejména kryty telekomunikačních věží, podstavce u základových stanic, kontejnery obsahující telekomunikační zařízení; (21) sklo, porcelán, keramika a výrobky z těchto materiálů, výrobky pro domácnost; (24) textilní upomínkové a dárkové předměty v rámci této třídy, zejména ubrusy, prostírání látkové na stůl, cestovní příkrývky, dečky textilní, kapesníky látkové, koupelové textilie (s výjimkou oblečení), ložní pokrývky a příkrývky, ložní prádlo, lůžkové přehozy, lůžkoviny, okenní záclony, plědy, povlaky na polštáře, prádlo stolní, praporece (ne z papíru), prostírání (podložky na stůl, podsklenice, talíře), prostírání anglické (kromě papírového), přehozy na postele, rolety textilní, ručníky, rukavice na umývání, stolní ubrusy látkové, utěrky, závěsy na dveřích, závěsy na stěnu, závěsy textilní nebo plastové a žínky hygienické; (26) umělecké ozdobné a dárkové předměty z textilu v rámci této třídy, galanterie, zejména ozdoby na oděvy, monogramy, odznaky (ne z drahých kovů), nažehlovací ozdoby textilních výrobků a stuhu; (35) propagace, reklama, inzertní a reklamní agentura, automatické zpracování informací, zprostředkovatelská a obstaravatelská činnosti v oblasti informatiky a obchodu, marketing, činnost ekonomických a organizačních poradců; (36) finanční služby; (37) výstavba, montáž a údržba a opravy telekomunikačních zařízení, výstavba, montáž a rekonstrukce telekomunikačních, radiokomunikačních, výpočetních a datových sítí, servis pro telekomunikační zařízení tuzemská i zahraniční, servis telekomunikačních, datových a jiných sítí, instalace a opravy; (38) pronájem telekomunikačních okruhů, vedení sítí, zřizování a provozování veřejných, soukromých i účelových sítí, provozování datových a počítačových sítí, služby poskytované integrovanou digitální sítí, elektronický přenos dokumentů, přenos informací, zprostředkování přenosu dat, zprostředkovatelská a poradenská činnost v oblasti telekomunikací, poradenská činnost v oblasti telekomunikačních zařízení; (41) vydavatelství nosičů informací, služby školící a vzdělávací, služby publikační a vydávání tiskovin, služby vzdělávací, školící, organizace a provádění her a soutěží, sportovní, zábavná a výchovná činnost; (42) analytické a inženýrské práce v oblasti telekomunikací, poradenská činnost v oblasti výpočetní techniky a jejího servisu, provozování počítačových center, zprostředkovatelská a obstaravatelská činnost v oblasti výpočetní techniky, poradenská činnost v oblasti výpočetní techniky, elektrotechniky a telekomunikačních zařízení.

(511) 9, 16, 18, 19, 21, 24, 26, 35, 36, 37, 38, 41, 42  
(210) O-159010

(111) **264269**  
(220) 25.10.2000  
(151) 23.07.2004  
(540)



(730) **IMOS Brno, a.s.**, Olomoucká 174, Brno, 62700, CZ  
(740) Hájková Ludmila, Olbrachtovo nám. 5, Brno- Komín, 62400  
(510) (35) služby organizačních a ekonomických poradců v oboru pozemních komunikací; (36) služby realitní agentury; (37) provádění staveb, včetně jejich změn, udržovacích prací na nich a jejich odstraňování, montáž, opravy a revize vyhrazených plynových zařízení, instalace a opravy elektrických strojů a přístrojů, opravy motorových vozidel, zámečnictví; (40) kovoobráběčství; (42) projektová činnost ve výstavbě, výzkum a vývoj v oboru dopravy a silničního hospodářství a oborech příbuzných, zaměřený především na technologii a techniku pro výstavbu, opravy, údržbu, správu a zajištění provozu pozemních komunikací a jejich vliv na životní prostředí, zkoušení vlastností zemin, kameniva, pojiv a jejich směsí s ověřováním kvality z nich provedených výrobků, zkoušení vlastností a kvality barev pro vodorovné značení silnic, projektování objektů a zařízení pro hornickou činnost s

omezením na povrchové stavby provozu při úpravě a zušlechťování nerostů, projektování objektů a zařízení pro činnost prováděnou hornickým způsobem s omezením na povrchové stavby provozu při úpravě a zušlechťování nerostů.

(511) 35, 36, 37, 40, 42  
(210) O-160401

(111) **264271**  
(220) 25.10.2000  
(151) 23.07.2004  
(540)

## IMOS

(730) **IMOS Brno, a.s.**, Olomoucká 174, Brno, 62700, CZ  
(740) Hájková Ludmila, Olbrachtovo nám. 5, Brno - Komín, 62400  
(510) (35) služby organizačních a ekonomických poradců v oboru pozemních komunikací; (36) služby realitní agentury; (37) provádění staveb, včetně jejich změn, udržovacích prací na nich a jejich odstraňování, montáž, opravy a revize vyhrazených plynových zařízení, instalace a opravy elektrických strojů a přístrojů, opravy motorových vozidel, zámečnictví; (40) kovoobráběčství; (42) projektová činnost ve výstavbě, výzkum a vývoj v oboru dopravy a silničního hospodářství a oborech příbuzných, zaměřený především na technologii a techniku pro výstavbu, opravy, údržbu, správu a zajištění provozu pozemních komunikací a jejich vliv na životní prostředí, zkoušení vlastností zemin, kameniva, poživ a jejich směsí s ověřováním kvality z nich provedených výrobků, zkoušení vlastností a kvality barev pro vodorovné značení silnic, projektování objektů a zařízení pro hornickou činnost s omezením na povrchové stavby provozu při úpravě a zušlechťování nerostů, projektování objektů a zařízení pro činnost prováděnou hornickým způsobem s omezením na povrchové stavby provozu při úpravě a zušlechťování nerostů.

(511) 35, 36, 37, 40, 42  
(210) O-160402

(111) **272533**  
(220) 12.09.2000  
(151) 11.05.2005  
(540)

## OSKAR

(730) **Vodafone Czech Republic a.s.**, Vinohradská 167, Praha 10, 10000, CZ  
(740) Baker & McKenzie v.o.s., advokátní kancelář, JUDr. Jiří Čermák, advokát, Klimentská 46, Praha 1, 11002  
(510) (9) vědecké, elektronické a optické přístroje a zařízení v rámci třídy 9, přístroje a zařízení pro přenos a zpracování informací, zejména v oblasti telekomunikace, sítě telekomunikační a výpočetní techniky a jejich části, sítě datové, jejich součásti a náhradní díly v rámci třídy 9, počítače, periferní zařízení počítačů v rámci třídy 9, záznamová média a nosiče záznamů, karty s pamětí, nosiče informací, zařízení pro zpracování dat a počítačů, CD disky, prodejní automaty a přístroje a mechanismy pro reklamu v rámci třídy 9, telefony, záznamníky, hlasové schránky, mobilní telefony, faxy, modemy, magnetické suporty zvukových záznamů; (16) výrobky z papíru, kancelářské potřeby z plastu, kancelářské potřeby (kromě nábytku), těžítka, tiskoviny včetně reklamních a propagačních, periodika, plakáty, formuláře, příručky, manuály, průvodní dokumentace, obaly z papíru, lepenky a plastu (např. igelitové tašky apod.), umělecké, dárkové a ozdobné předměty vyrobené z papíru, lepenky a plastu v rámci třídy 16, obtisky; (18) umělecké ozdobné a dárkové předměty z kůže a imitace kůže, kožené zboží, deštníky, zboží z imitace kůže; (19) kryty pro telekomunikační zařízení nekovové, zejména kryty telekomunikačních věží, podstavce u základových stanic, kontejnery obsahující telekomunikační zařízení; (21) sklo, porcelán, keramika a výrobky z těchto materiálů, výrobky pro domácnost; (24) textilní upomínkové a dárkové předměty v rámci této třídy, zejména ubrusy, prostírání látkové na stůl, cestovní příkrývky, dečky textilní, kapesníky látkové, koupelové textilie (s výjimkou oblečení), ložní pokrývky a příkrývky, ložní prádlo, lůžkové přehozy, lůžkoviny, okenní záclony, plédy, povlaky na polštáře, prádlo stolní, praporece (ne z papíru), prostírání (podložky na stůl, podskenice, talíře), prostírání anglické (kromě papírového), přehozy na postele, rolety textilní, ručníky, rukavice na umývání, stolní ubrusy

látkové, utěrky, závěsy na dveřích, závěsy na stěnu, závěsy textilní nebo plastové a žinky hygienické; (26) umělecké ozdobné a dárkové předměty z textilu v rámci této třídy, galanterie, zejména ozdoby na oděvy, monogramy, odznaky (ne z drahých kovů), nažehlovací ozdoby textilních výrobků a stuhu; (35) propagace, reklama, inzertní a reklamní agentura, automatické zpracování informací, zprostředkovatelská a obstaravatelská činnosti v oblasti informatiky a obchodu, marketing, činnost ekonomických a organizačních poradců; (36) finanční služby; (37) výstavba, montáž a údržba a opravy telekomunikačních zařízení, výstavba, montáž a rekonstrukce telekomunikačních, radiokomunikačních, výpočetních a datových sítí, servis pro telekomunikační zařízení tuzemská i zahraniční, servis telekomunikačních, datových a jiných sítí, instalace a opravy; (38) pronájem telekomunikačních okruhů, vedení sítí, zřizování a provozování veřejných, soukromých i účelových sítí, provozování datových a počítačových sítí, služby poskytované integrovanou digitální sítí, elektronický přenos dokumentů, přenos informací, zprostředkování přenosu dat, zprostředkovatelská a poradenská činnost v oblasti telekomunikací, poradenská činnost v oblasti telekomunikačních zařízení; (41) vydavatelství nosičů informací, služby školící a vzdělávací, služby publikační a vydávání tiskovin, služby vzdělávací, školící, organizace a provádění her a soutěží, sportovní, zábavná a výchovná činnost; (42) analytické a inženýrské práce v oblasti telekomunikací, poradenská činnost v oblasti výpočetní techniky a jejího servisu, provozování počítačových center, zprostředkovatelská a obstaravatelská a obstaravatelská a obstaravatelská činnost v oblasti výpočetní techniky, poradenská činnost v oblasti výpočetní techniky, elektrotechniky a telekomunikačních zařízení.

(511) 9, 16, 18, 19, 21, 24, 26, 35, 36, 37, 38, 41, 42  
(210) O-158996

(111) **278381**  
(220) 28.06.2000  
(151) 13.02.2006  
(540)

## GOLF SALOON

(730) **Reichelt Ivo**, Andrštova 7, Praha 8, 18000, CZ  
(510) (16) tiskárenské výrobky, fotografie; (35) propagační činnost, reklamní činnost; (38) zprostředkování komunikace prostřednictvím internetu; (41) sportovní a kulturní aktivity.

(511) 16, 35, 38, 41  
(210) O-156909

## Zániky ochranných známek uplynutím doby platnosti

Kapitola obsahuje údaje o ochranných známkách, které zanikly uplynutím doby platnosti podle ustanovení § 29 odst. 1 zákona č. 441/2003 Sb.

Číslo zápisu	Datum zániku				
110638	20.12.2009	231961	22.12.2009	235520	22.12.2009
159467	19.12.2009	231962	22.12.2009	235522	22.12.2009
159653	23.12.2009	231963	22.12.2009	236541	21.12.2009
159654	23.12.2009	231966	22.12.2009	237238	20.12.2009
160244	18.12.2009	231967	22.12.2009	237240	22.12.2009
161420	23.12.2009	231968	22.12.2009	237244	23.12.2009
167554	20.12.2009	231969	22.12.2009	238168	20.12.2009
167871	20.12.2009	231970	22.12.2009	238169	20.12.2009
168135	20.12.2009	231971	22.12.2009	238171	22.12.2009
168136	20.12.2009	231972	22.12.2009	239064	23.12.2009
168654	21.12.2009	231973	22.12.2009	242842	20.12.2009
224760	20.12.2009	231974	22.12.2009	244045	21.12.2009
225236	21.12.2009	231975	22.12.2009	244047	21.12.2009
225237	22.12.2009	231976	22.12.2009	244050	23.12.2009
225711	22.12.2009	231977	22.12.2009	248951	20.12.2009
226426	22.12.2009	231978	22.12.2009	248952	20.12.2009
228901	20.12.2009	231979	22.12.2009		
228903	20.12.2009	231981	22.12.2009		
228904	20.12.2009	231986	22.12.2009		
228905	21.12.2009	231987	22.12.2009		
228906	22.12.2009	231988	22.12.2009		
228907	23.12.2009	231989	22.12.2009		
229781	20.12.2009	231993	23.12.2009		
229782	21.12.2009	231994	23.12.2009		
229785	22.12.2009	231998	23.12.2009		
229786	22.12.2009	231999	23.12.2009		
229787	23.12.2009	232827	20.12.2009		
229788	23.12.2009	232835	21.12.2009		
230407	22.12.2009	232839	21.12.2009		
230408	22.12.2009	232844	22.12.2009		
230410	23.12.2009	232845	22.12.2009		
231215	20.12.2009	232848	22.12.2009		
231216	20.12.2009	232849	22.12.2009		
231217	20.12.2009	232850	22.12.2009		
231220	20.12.2009	232851	22.12.2009		
231221	20.12.2009	232852	22.12.2009		
231223	21.12.2009	232853	22.12.2009		
231224	21.12.2009	232856	23.12.2009		
231225	21.12.2009	233640	20.12.2009		
231227	21.12.2009	233641	23.12.2009		
231228	21.12.2009	234119	20.12.2009		
231229	21.12.2009	234120	20.12.2009		
231230	21.12.2009	234121	20.12.2009		
231231	21.12.2009	234123	21.12.2009		
231233	22.12.2009	234124	21.12.2009		
231240	22.12.2009	234126	22.12.2009		
231241	22.12.2009	234759	22.12.2009		
231242	22.12.2009	234762	22.12.2009		
231243	23.12.2009	234763	22.12.2009		
231244	23.12.2009	234767	22.12.2009		
231956	21.12.2009	235518	21.12.2009		
231960	22.12.2009	235519	22.12.2009		

## Vzdání se práv k ochranné známce

Vlastník ochranné známky se může podle ustanovení § 30 zákona č. 441/2003 Sb. u Úřadu písemným prohlášením vzdát práv k ochranné známce v rozsahu všech výrobků nebo služeb, pro které byla zapsána, nebo některých z nich. Účinky tohoto prohlášení nastávají dnem doručení prohlášení vlastníka ochranné známky Úřadu a nelze je vzít zpět. V této kapitole je tedy uvedeno datum účinnosti vzdání se práv k ochranné známce. Pokud se vlastník vzdal práv k ochranné známce jen v rozsahu některých výrobků a služeb, je pod příslušným INID kódem zveřejněn rovněž zbývající seznam výrobků a služeb, pro které ochranná známka zůstává zapsána.

Tato kapitola dále zahrnuje údaje o ochranných známkách, u kterých vlastník písemným prohlášením omezil rozsah ochrany ve vztahu k prvku ochranné známky.

(111) 300509  
(540)



(510) (6) reklamní výrobky z kovu v rámci této třídy, sochy z obecných kovů; (16) výrobky z papíru, plastické obaly (nezařazené do jiných tříd), držáky na psací potřeby, figurky (sošky) z papírové hmoty, fólie z umělých hmot na balení, kancelářské potřeby z umělých hmot, kromě nábytku, sáčky jako obaly (z papíru nebo umělých hmot), umělé hmoty (fólie na balení z-), obaly papírové, reklamní výrobky z plastu, reklamní výrobky z papíru, vše v rámci této třídy; (20) sochy z umělých hmot; (28) modely zmenšených aut, modely zmenšených letadel.

(511) 6, 16, 20, 28

(210) O-456380

s účinností ode dne 05.07.2010/částečné vzdání se práv k ochranné známce

(111) 300510  
(540)



(510) (6) reklamní výrobky z kovu v rámci této třídy, sochy z obecných kovů; (16) výrobky z papíru, plastické obaly (nezařazené do jiných tříd), držáky na psací potřeby, figurky (sošky) z papírové hmoty, fólie z umělých hmot na balení, kancelářské potřeby z umělých hmot, kromě nábytku, sáčky jako obaly (z papíru nebo umělých hmot), umělé hmoty (fólie na balení z-), obaly papírové, reklamní výrobky z plastu, reklamní výrobky z papíru, vše v rámci této třídy; (20) sochy z umělých hmot; (28) modely zmenšených aut, modely zmenšených letadel.

(511) 6, 16, 20, 28

(210) O-456381

s účinností ode dne 05.07.2010/částečné vzdání se práv k ochranné známce

(111) 311825  
(540)

### BENEMEDO

(510) (3) kosmetické přípravky, kosmetické přípravky pro čištění, péči a zkrášlování pleti, pokožky, pokožky hlavy, nehty a vlasy, deodoranty a antiperspiranty pro osobní užití, mýdla, parfumerie, esenciální oleje, přípravky pro péči o zuby, zejména zubní pasty a ústní vody; (5) farmaceutické a veterinářské přípravky, farmaceutické přípravky pro péči o pleť, pokožku, pokožku hlavy, nehty a vlasy, potravinové doplňky s léčebnými účinky, vitamíny a minerály a stopové prvky, medicínální sirupy, výtažky z léčivých bylin, bylinné čaje pro lékařské účely, balzámy, krémy, masti, oleje a tuky pro lékařské účely, léčivé

solí, tinktury pro lékařské účely, cigarety obsahující náhražky a cigarety bez obsahu tabáku, s výjimkou urikosurických přípravků pro léčbu dny a dnavé artritidy, vše k léčebným účelům; (35) maloobchodní a velkoobchodní služby s výrobky uvedenými ve třídách 3 a 5, zprostředkovatelská činnost v oblasti obchodu s výrobky v uvedených třídách, obchodní zastoupení tuzemských a zahraničních firem a subjektů v oblasti obchodu, export, import, předvádění zboží pro reklamní účely a na podporu prodeje, provozování e-shopu s výrobky ve výše uvedených třídách, realizace a organizování reklamních kampaní, propagační, reklamní a inzertní činnost prostřednictvím jakéhokoliv média, poskytování informací a informačních produktů k reklamním a obchodním účelům, odborné obchodní poradenství, pomoc při řízení obchodní činnosti, obchodní administrativa, marketing, organizování výstav k obchodním nebo komerčním účelům, vše v rámci této třídy.

(511) 3, 5, 35

(210) O-472642

s účinností ode dne 07.07.2010/částečné vzdání se práv k ochranné známce

## Změny vlastníků ochranných známek

Kapitola obsahuje údaje o ochranných známkách, které byly převedeny nebo přešly ve smyslu ustanovení § 15 odst. 1, 2 a § 16 zákona č. 441/2003 Sb. na jiného vlastníka v rozsahu všech zapsaných výrobků nebo služeb.

Číslo zápisu	Dřívější vlastník	Nynější vlastník	S účinností od
164238	AGROFERT Slovakia a.s., Nobelova 34, Bratislava, 83605, SK	Duslo, a.s., Administratívna budova, ev. č. 1236, Šála, 92703, SK	13.07.2010
170541	WW REALISATION 1 LIMITED, Hill House, 1 Little New Street, London, EC4A 3TR, GB	LITTLEWOODS LIMITED, First Floor, Skyways House, Speke Road, Speke, Liverpool, L70 1AB, GB	13.07.2010
170592	PETROLON EUROPE LIMITED, 27 Athol Street, Douglas, Isle of Man, GB	PENNZOIL-QUAKER STATE COMPANY, 700 Milam Street, Houston, TX, US	12.07.2010
171130	WW REALISATION 1 LIMITED, Hill House, 1 Little New Street, London, EC4A 3TR, GB	LITTLEWOODS LIMITED, First Floor, Skyways House, Speke Road, Speke, Liverpool, L70 1AB, GB	13.07.2010
179753	Hornitex Werke Gebr. Künemeyer GmbH a. Co. KG, Horn-Bad, Meinberg, DE	GHP Glunz Holzwerkstoffproduktions-GmbH, Grecosstrasse 1, 49716 Meppen, DE	12.07.2010
179753	GHP Glunz Holzwerkstoffproduktions-GmbH, Grecosstrasse 1, 49716 Meppen, DE	Glunz AG, Grecosstrasse 1, 49716 Meppen, DE	12.07.2010
180480	PETROLON EUROPE LIMITED, 27 Athol Street, Douglas, GB	PENNZOIL-QUAKER STATE COMPANY, 700 Milam Street, Houston, TX, US	12.07.2010
185651	LAKTOS PRAHA spol. s r.o., Nová cesta 17, Praha 4, 14000, CZ	EHRMANN Stříbro, s.r.o., Revoluční 845, Stříbro, 34901, CZ	12.07.2010
188701	Hornitex Werke Gebr. Künemeyer GmbH & Co. KG, Horn-Bad, Meinberg, DE	GHP Glunz Holzwerkstoffproduktions-GmbH, Grecosstrasse 1, 49716 Meppen, DE	12.07.2010
188701	GHP Glunz Holzwerkstoffproduktions-GmbH, Grecosstrasse 1, 49716 Meppen, DE	Glunz AG, Grecosstrasse 1, 49716 Meppen, DE	12.07.2010
191265	FUTURE GRAPHICS, INC., 1175 Aviation Place, San Fernando, CA, US	Nu-Kote Imperial Ltd., 1227 Ridgeway Avenue, Rochester, NY, US	12.07.2010
191265	Nu-Kote Imperial Ltd., 1227 Ridgeway Avenue, Rochester, NY, US	Future Graphics, LLC, 1175 Aviation Place, San Fernando, CA, US	12.07.2010
191265	Future Graphics, LLC, 1175 Aviation Place, San Fernando, CA, US	Future Graphics Imaging Corporation, 1175 Aviation Place, San Fernando, CA, US	12.07.2010
191266	FUTURE GRAPHICS, INC., 1175 Aviation Place, San Fernando, CA, US	Nu-Kote Imperial Ltd., 1227 Ridgeway Avenue, Rochester, NY, US	12.07.2010
191266	Nu-Kote Imperial Ltd., 1227 Ridgeway Avenue, Rochester, NY, US	Future Graphics, LLC, 1175 Aviation Place, San Fernando, CA, US	12.07.2010
191266	Future Graphics, LLC, 1175 Aviation Place, San Fernando, CA, US	Future Graphics Imaging Corporation, 1175 Aviation Place, San Fernando, CA, US	12.07.2010
198255	FUTURE GRAPHICS, INC., 1175 Aviation Place, San Fernando, CA, US	Nu-Kote Imperial Ltd., 1227 Ridgeway Avenue, Rochester, NY, US	12.07.2010
198255	Nu-Kote Imperial Ltd., 1227 Ridgeway Avenue, Rochester, NY, US	Future Graphics, LLC, 1175 Aviation Place, San Fernando, CA, US	12.07.2010
198255	Future Graphics, LLC, 1175 Aviation Place, San Fernando, CA, US	Future Graphics Imaging Corporation, 1175 Aviation Place, San Fernando, CA, US	12.07.2010
198733	Wizards of the Coast, Inc., 841 Powell Avenue, Renton, WA, US	WIZARDS OF THE COAST LLC., 1027 Newport Avenue, Pawtucket, RI, US	12.07.2010
200278	Wizards of the Coast, Inc., 841 Powell Avenue, Renton, WA, US	WIZARDS OF THE COAST LLC., 1027 Newport Avenue, Pawtucket, RI, US	12.07.2010
200279	Wizards of the Coast, Inc., 841 Powell Avenue, Renton, WA, US	WIZARDS OF THE COAST LLC., 1027 Newport Avenue, Pawtucket, RI, US	12.07.2010

Číslo zápisu	Dřívější vlastník	Nynější vlastník	S účinností od
217914	Wizard of the Coast, Inc., 841 Powell Avenue, Renton, WA, US	WIZARDS OF THE COAST LLC., 1027 Newport Avenue, Pawtucket, RI, US	12.07.2010
232067	Galen (Chemicals) Limited, an Irish corporation, Belgard Road, Tallaght, Dublin 24, IE	Warner Chilcott Company, Inc., Union Street KM 1.1, Fajardo, PR, PR	13.07.2010
235199	ANDĚL DEVELOPMENT COMPANY, a.s., Na Bělidle 21, Praha 5, 15000, CZ	Centrum Zlatý Anděl s.r.o., Jiráskovo náměstí 1981/6, Praha 2, 12000, CZ	08.07.2010
235200	ANDĚL DEVELOPMENT COMPANY, a.s., Na Bělidle 21, Praha 5, 15000, CZ	Centrum Zlatý Anděl s.r.o., Jiráskovo náměstí 1981/6, Praha 2, 12000, CZ	08.07.2010
235955	Miss Lingerie, s.r.o., Chlumova 1437/1, Jihlava, 58601, CZ	Fiora lingerie s.r.o., Chlumova 1437/1, Jihlava, 58601, CZ	12.07.2010
237483	PROMT Modřice, a.s., Chrlická 522, Modřice, 66442, CZ	Vodňanská drůbež, s.r.o., Radomilická 886, Vodňany, 38901, CZ	13.07.2010
239957	RYCHLOSERVIS, a.s., nám. 14. října 1307/2, Praha 5, 15000, CZ	Automobilové garáže a.s., Gerská 4, Plzeň, 32323, CZ	12.07.2010
241921	CTI-PRO, s. r. o., U Výstaviště 9/229, Praha 7, 17000, CZ	lemonway s.r.o., U Zámeckého parku 221/5, Praha 4 - Kunratice, 14800, CZ	12.07.2010
245412	ANDĚL DEVELOPMENT COMPANY, a.s., Na Bělidle 21, Praha 5, 15000, CZ	Centrum Zlatý Anděl s.r.o., Jiráskovo náměstí 1981/6, Praha 2, 12000, CZ	08.07.2010
246627	PROPERTY SCHNEIDER a. s., Rybalkova 43, čp. 177, Praha 10, 10100, CZ	Masokombinát Plzeň s.r.o., Americká 68, Plzeň, 30150, CZ	12.07.2010
246628	PROPERTY SCHNEIDER a. s., Rybalkova 43, čp. 177, Praha 10, 10100, CZ	Masokombinát Plzeň s.r.o., Americká 68, Plzeň, 30150, CZ	12.07.2010
247051	ANDĚL DEVELOPMENT COMPANY, a.s., Na Bělidle 21, Praha 5, 15000, CZ	Centrum Zlatý Anděl s.r.o., Jiráskovo náměstí 1981/6, Praha 2, 12000, CZ	08.07.2010
247052	ANDĚL DEVELOPMENT COMPANY, a.s., Na Bělidle 21, Praha 5, 15000, CZ	Centrum Zlatý Anděl s.r.o., Jiráskovo náměstí 1981/6, Praha 2, 12000, CZ	08.07.2010
251936	PROPERTY SCHNEIDER a. s., Rybalkova 43, čp. 177, Praha 10, 10100, CZ	Masokombinát Plzeň s.r.o., Americká 68, Plzeň, 30150, CZ	12.07.2010
252066	CCA Group a.s., Karlovo nám. 17 č.p. 288, Praha 2, 12000, CZ	ŠKOLA ONLINE a.s., Karlovo náměstí 17, Praha 2, 12000, CZ	12.07.2010
256333	Miss Lingerie, s.r.o., Chlumova 1437/1, Jihlava, 58601, CZ	Fiora lingerie s.r.o., Chlumova 1437/1, Jihlava, 58601, CZ	12.07.2010
261437	PROPERTY SCHNEIDER a. s., Rybalkova 43, čp. 177, Praha 10, 10100, CZ	Masokombinát Plzeň s.r.o., Americká 68, Plzeň, 30150, CZ	12.07.2010
262877	CCA Group a. s., Karlovo nám. 17 č.p. 288, Praha 2, 12000, CZ	ŠKOLA ONLINE a.s., Karlovo náměstí 17, Praha 2, 12000, CZ	12.07.2010
262878	CCA Group a.s., Karlovo nám. 17 č.p. 288, Praha 2, 12000, CZ	ŠKOLA ONLINE a.s., Karlovo náměstí 17, Praha 2, 12000, CZ	12.07.2010
263594	Centrum Karviná, a.s., Olivova 4/2096, Praha 1, 11000, CZ	Centrum Karviná, s.r.o., Jiráskovo náměstí 1981/6, Praha 2, 12000, CZ	12.07.2010
263594	Centrum Karviná, s.r.o., Jiráskovo náměstí 1981/6, Praha 2, 12000, CZ	Centrum Karviná, s.r.o., Jiráskovo náměstí 1981/6, Praha 2, 12000, CZ	12.07.2010
264869	CAFÉ EMPORIO a.s., Stroupežnického 522/18, Praha 5, 15000, CZ	OREA HOTELS s.r.o., Na Pankráci 1062/58, Praha 4, 14000, CZ	13.07.2010
272218	SAUNATOP spol. s r.o., Malín 328, Kutná Hora, 28405, CZ	SAUNATOP WELLNESS s.r.o., Kamelova 3260, Praha - Záběhlce, 10600, CZ	12.07.2010
272219	SAUNATOP spol. s r.o., Malín 328, Kutná Hora, 28405, CZ	SAUNATOP WELLNESS s.r.o., Kamelova 3260, Praha - Záběhlce, 10600, CZ	12.07.2010
276104	CCA Group a. s., Karlovo nám. 17 č.p. 288, Praha 2, 12000, CZ	ŠKOLA ONLINE a.s., Karlovo náměstí 17, Praha 2, 12000, CZ	12.07.2010
284167	KARIN-VACCU s.r.o., Na Truhlářce 21, Praha 8, 18000, CZ	People Place & Partners a.s., Slezská 1357/1, Praha 2, 12000, CZ	12.07.2010

Číslo zápisu	Dřívější vlastník	Nynější vlastník	S účinností od
285175	LAKTOS PRAHA, spol. s r.o., Nová cesta 17, Praha 4, 14700, CZ	EHRMANN Stříbro, s.r.o., Revoluční 845, Stříbro, 34901, CZ	12.07.2010
285768	Svaz českých a moravských výrobních družstev, Václavské nám. 21, Praha 1, 11360, CZ	BPA sport marketing a. s., Těšnov 1/1059, Praha 1, 11000, CZ	12.07.2010
285769	Svaz českých a moravských výrobních družstev, Václavské nám. 21, Praha 1, 11360, CZ	BPA sport marketing a. s., Těšnov 1/1059, Praha 1, 11000, CZ	12.07.2010
286077	Dorint, spol. s r.o., Podhorská 1225/34a, Jablonec nad Nisou, 44601, CZ	Butterfly Trading, s.r.o., Koněvova 2153, Praha 3 - Žižkov, 13000, CZ	12.07.2010
291637	LILIEN s.r.o., Anenské nám. 2/2, Jablonec nad Nisou, 46601, CZ	LILIEN s.r.o., Anenské nám. 2/2, Jablonec nad Nisou, 46601, CZ P & P Jewerly s.r.o., Olešná 38, Olešná, 26764, CZ	13.07.2010
295224	Miss Lingerie, s.r.o., Chlumova 1437/1, Jihlava, 58601, CZ	Fiora lingerie s.r.o., Chlumova 1437/1, Jihlava, 58601, CZ	12.07.2010
296032	OTP Partners, s.r.o., Ocelářská 1354/35, Praha 9, 19000, CZ	X - BASE s.r.o., Budečská 851/28, Praha 2, Vinohrady, 12000, CZ	12.07.2010
299028	Abbott Laboratories, Abbott Park, IL, US	Orion Corporation, Orionintie 1, 02200 Espoo, FI	12.07.2010
304762	BOHEMIA CRYSTALEX TRADING a.s., Štěpánská 7, Praha 2, 12000, CZ	Chyla Igor, Partyzánská 417/2, 91 51 Trenčianske Teplice, SK	12.07.2010
304762	Chyla Igor, Partyzánská 417/2, 91 51 Trenčianske Teplice, SK	I.B.K. spol. s r.o., 17. novembra 557, 91 51 Trenčianské Teplice, SK	12.07.2010
304762	I.B.K. spol. s r.o., 17. novembra 557, 91 51 Trenčianské Teplice, SK	RONA, a.s., Schreiberova 365, 020 61 Lednické Rovne, SK	12.07.2010
304762	RONA, a.s., Schreiberova 365, 020 61 Lednické Rovne, SK	Crystalex CZ, s.r.o., Na dvorecké louce - hotel Racek, Praha 4 - Podolí, 14700, CZ	12.07.2010
306860	Gápa Petr, Na Úvoze 1787, Hradec Králové, 50008, CZ	GAPA cz a. s., Vážní 981, Hradec Králové, 50003, CZ	12.07.2010
307549	LUXOR spol. s r.o., Gruzínská 1384, Praha 10, 10000, CZ	Přemysl Pražský, Gruzínská 1384, Praha 10, 10000, CZ	12.07.2010
309985	Kolouchová Hana, Mělčany 43, Dolní Kounice, 66464, CZ	Jakubcová Jana, mjr. Nováka 929/3, Ivančice, 66491, CZ	13.07.2010
311736	MITON CZ, s.r.o., Soukenná 1, Jablonec nad Nisou, 46601, CZ	Centrum Holdings s.r.o., Jankovcova 1037/49, Praha 7, 17000, CZ	12.07.2010



## Změny vlastníků ochranných známek pro část výrobků nebo služeb

Kapitola obsahuje údaje o ochranných známkách, které byly převedeny nebo přešly ve smyslu ustanovení § 15 odst. 1, 2 a § 16 zákona č. 441/2003 Sb. na jiného vlastníka pro některé zapsané výrobky nebo služby.

- (111) **271069**  
(730) SUPPORT LESBIENS, s.r.o., Strojnická 999/11, Praha 7, 17000, CZ  
(510) (35) zprostředkování obchodu, specializovaný maloobchod, reklamní činnost a marketing; (41) koncertní činnost, zábava, kulturní činnost, pořádání kulturních produkcí, zábav a provozování zařízení sloužících zábavě, agenturní činnost v oblasti kultury a umění, pronájem zvukových a zvukově - obrazových záznamů a jejich nahranych nosičů, výroba, rozmnožování a nahrávání zvukových a zvukově - obrazových záznamů, vydavatelské a nakladatelské činnosti.

byla ke dni 12.07.2010 převedena na:

- (111) **271069**  
(730) SUPPORT LESBIENS, s.r.o., Strojnická 999/11, Praha 7, 17000, CZ  
(510) (35) zprostředkování obchodu, specializovaný maloobchod, reklamní činnost a marketing.

a

- (111) **271069A**  
(730) Hynek Toman, Na Poříčí 1074/9, Praha 1, 11000, CZ  
(510) (41) koncertní činnost, zábava, kulturní činnost, pořádání kulturních produkcí, zábav a provozování zařízení sloužících zábavě, agenturní činnost v oblasti kultury a umění, pronájem zvukových a zvukově - obrazových záznamů a jejich nahranych nosičů, výroba, rozmnožování a nahrávání zvukových a zvukově - obrazových záznamů, vydavatelské a nakladatelské činnosti.

## Změny v údajích o vlastních ochranných známkách

Kapitola obsahuje ochranné známky, u kterých byla v rejstříku ochranných známkách vyznačena změna v údajích o vlastních ve smyslu ustanovení § 27 odst. 2 a 7 zákona č. 441/2003 Sb.

Číslo zápisu	Vlastník	S účinností od
110588	VITRABLOK, s.r.o., Bílinská 42, Duchcov, 41914, CZ	12.07.2010
157070	SILOP a.s., Sadová 189/44, Opava - Předměstí, 74601, CZ	12.07.2010
164238	AGROFERT Slovakia a.s., Nobelova 34, Bratislava, 83605, SK	13.07.2010
169059	Ing. Pavel Šindler, Kranichova 2940/33, Šumperk, 78701, CZ	07.07.2010
170541	WW REALISATION 1 LIMITED, Hill House, 1 Little New Street, London, EC4A 3TR, GB	13.07.2010
173719	SILOP a.s., Sadová 189/44, Opava - Předměstí, 74601, CZ	12.07.2010
173720	SILOP a.s., Sadová 189/44, Opava - Předměstí, 74601, CZ	12.07.2010
173754	SILOP a.s., Sadová 189/44, Opava - Předměstí, 74601, CZ	12.07.2010
173755	SILOP a.s., Sadová 189/44, Opava - Předměstí, 74601, CZ	12.07.2010
176004	SILOP a.s., Sadová 189/44, Opava - Předměstí, 74601, CZ	12.07.2010
176005	SILOP a.s., Sadová 189/44, Opava - Předměstí, 74601, CZ	12.07.2010
176011	SILOP a.s., Sadová 189/44, Opava - Předměstí, 74601, CZ	12.07.2010
176021	SILOP a.s., Sadová 189/44, Opava - Předměstí, 74601, CZ	12.07.2010
176022	SILOP a. s., Sadová 189/44, Opava - Předměstí, 74601, CZ	12.07.2010
177234	SILOP a.s., Sadová 189/44, Opava - Předměstí, 74601, CZ	12.07.2010
187854	SILOP a.s., Sadová 189/44, Opava - Předměstí, 74601, CZ	12.07.2010
187857	SILOP a.s., Sadová 189/44, Opava - Předměstí, 74601, CZ	12.07.2010
195369	SILOP a.s., Sadová 189/44, Opava - Předměstí, 74601, CZ	12.07.2010
195462	SILOP a.s., Sadová 189/44, Opava - Předměstí, 74601, CZ	12.07.2010
199458	SILOP a.s., Sadová 189/44, Opava - Předměstí, 74601, CZ	12.07.2010
232067	Warner Chilcott Company, LLC., Union Street KM 1.1, Fajardo, PR	13.07.2010
232398	BLUE ARROW INTERNATIONAL, s.r.o., Dopraváků 749/3, Praha 8, 18400, CZ	12.07.2010
232403	RANBAXY LABORATORIES LIMITED, Plot No. 90, Sector - 32, Gurgaon - 122001, Haryana, IN	08.07.2010
236107	Institut mikroelektronických aplikací s.r.o., Na Valentince 1003/1, Praha 5 - Smíchov, 15000, CZ	12.07.2010
236128	Irena Kubičková - PINGU, Malá 76, Holešov, 76901, CZ	07.07.2010
236815	SAB Wabco Group AB, Roskildevägen 1B, SE-201 21 Malmö, SE	13.07.2010
236815	Faiveley Transport Malmö AB, Box 515, 261 24 Landskrona, Malmö, SE	13.07.2010
237483	Moravskoslezské drůbežářské závody PROMT a.s., Otická 39/2902, Opava, 74601, CZ	13.07.2010
237483	PROMT Modřice, a.s., Opletalova 1535/1, Praha 1, 11376, CZ	13.07.2010
237483	PROMT Modřice, a.s., Chrlická 522, Modřice, 66442, CZ	13.07.2010
237684	Vlastimil Augusta, Kostelní 250, Bystřice nad Pernštejnem, 59301, CZ	13.07.2010
238463	T.T.TRADE - VÍTKOVICE s.r.o., U Hrubků 3066/156, Ostrava - Zábřeh, 70030, CZ	09.07.2010
238584	SILOP a.s., Sadová 189/44, Opava - Předměstí, 74601, CZ	12.07.2010
238989	SILOP a.s., Sadová 189/44, Opava - Předměstí, 74601, CZ	12.07.2010
239092	Česká spořitelna, a.s., Olbrachtova 1929/62, Praha 4, 14900, CZ	13.07.2010
239613	ACER INCORPORATED, 7F, No.137,Sec. 2, Chienn-Kuo North Rd., Taipei, TW	12.07.2010
240344	ACE Design, s.r.o., Drážní 7, Brno, 62700, CZ	13.07.2010
240396	SILOP a.s., Sadová 189/44, Opava - Předměstí, 74601, CZ	12.07.2010
240948	Jiří Musílek, U Studánky 46E, Mnichovice, 25164, CZ	08.07.2010
242914	ACER INCORPORATED, 7F, No.137,Sec. 2, Chienn-Kuo North Rd., Taipei, TW	12.07.2010

Číslo zápisu	Vlastník	S účinností od
244828	PADI Americas, Inc., 30151 Tomas Street, Rancho Santa Margarita, CA, US	12.07.2010
244829	PADI Americas, Inc., 30151 Tomas Street, Rancho Santa Margarita, CA, US	12.07.2010
247549	SILOP a.s., Sadová 189/44, Opava - Předměstí, 74601, CZ	12.07.2010
247550	SILOP a.s., Sadová 189/44, Opava - Předměstí, 74601, CZ	12.07.2010
247551	SILOP a.s., Sadová 189/44, Opava - Předměstí, 74601, CZ	12.07.2010
247642	SILOP a.s., Sadová 189/44, Opava - Předměstí, 74601, CZ	12.07.2010
254166	SILOP a.s., Sadová 189/44, Opava - Předměstí, 74601, CZ	12.07.2010
258696	Irena Kubičková - PINGU, Malá 76, Holešov, 76901, CZ	07.07.2010
261131	SILOP a.s., Sadová 189/44, Opava - Předměstí, 74601, CZ	12.07.2010
262342	RSJ a.s., Tržiště 366/13, Praha 1 - Malá Strana, 11800, CZ	13.07.2010
262674	SILOP a.s., Sadová 189/44, Opava - Předměstí, 74601, CZ	12.07.2010
263198	SILOP a.s., Sadová 189/44, Opava - Předměstí, 74601, CZ	12.07.2010
265011	SILOP a.s., Sadová 189/44, Opava - Předměstí, 74601, CZ	12.07.2010
266677	SILOP a.s., Sadová 189/44, Opava - Předměstí, 74601, CZ	12.07.2010
267014	Carrot Euro, s.r.o., Vídeňská 104, Jesenice u Prahy - Vestec, 25242, CZ	08.07.2010
268437	SILOP a.s., Sadová 189/44, Opava - Předměstí, 74601, CZ	12.07.2010
269062	SILOP a.s., Sadová 189/44, Opava - Předměstí, 74601, CZ	12.07.2010
272628	SILOP a.s., Sadová 189/44, Opava - Předměstí, 74601, CZ	12.07.2010
273305	Československá filmová společnost, s.r.o., Václavské nám. 831/21, Praha 1, 11360, CZ	12.07.2010
273440	BAYER s.r.o., Siemensova 2717/4, Praha 5 - Stodůlky, 15500, CZ	08.07.2010
273441	BAYER s.r.o., Siemensova 2717/4, Praha 5 - Stodůlky, 15500, CZ	08.07.2010
274826	SILOP a.s., Sadová 189/44, Opava - Předměstí, 74601, CZ	12.07.2010
277233	Československá filmová společnost, s.r.o., Václavské nám. 831/21, Praha 1, 11360, CZ	12.07.2010
277750	BXL Consulting s.r.o., U Prašné brány 1078/1, Praha 1 - Staré Město, 11000, CZ	13.07.2010
278596	BXL Consulting s.r.o., U Prašné brány 1078/1, Praha 1 - Staré Město, 11000, CZ	13.07.2010
278670	SILOP a.s., Sadová 189/44, Opava - Předměstí, 74601, CZ	12.07.2010
280458	Ing. Eva Mizerová, Hlad'ova 671/2, Praha 9, 19800, CZ	13.07.2010
280937	SILOP a.s., Sadová 189/44, Opava - Předměstí, 74601, CZ	12.07.2010
288666	Československá filmová společnost, s.r.o., Václavské nám. 831/21, Praha 1, 11360, CZ	12.07.2010
291176	SILOP a.s., Sadová 189/44, Opava - Předměstí, 74601, CZ	12.07.2010
298387	RSJ a.s., Tržiště 366/13, Praha 1 - Malá Strana, 11800, CZ	13.07.2010
302632	S group holding, a.s., Dr. Milady Horákové 580/7, Liberec 4, 46001, CZ	13.07.2010
304265	Československá filmová společnost, s.r.o., Václavské nám. 831/21, Praha 1, 11360, CZ	12.07.2010
304921	Zdravotní pojišťovna ministerstva vnitra České republiky, Kodaňská 1441/46, Praha 10, 10100, CZ	08.07.2010
304922	Zdravotní pojišťovna ministerstva vnitra České republiky, Kodaňská 1441/46, Praha 10, 10100, CZ	08.07.2010
304923	Zdravotní pojišťovna ministerstva vnitra České republiky, Kodaňská 1441/46, Praha 10, 10100, CZ	08.07.2010
304924	Zdravotní pojišťovna ministerstva vnitra České republiky, Kodaňská 1441/46, Praha 10, 10100, CZ	08.07.2010
304925	Zdravotní pojišťovna ministerstva vnitra České republiky, Kodaňská 1441/46, Praha 10, 10100, CZ	08.07.2010
305089	Československá filmová společnost, s.r.o., Václavské nám. 831/21, Praha 1, 11360, CZ	12.07.2010
307062	Československá filmová společnost, s.r.o., Václavské nám. 831/21, Praha 1, 11360, CZ	12.07.2010
308406	Československá filmová společnost, s.r.o., Václavské nám. 831/21, Praha 1, 11360, CZ	12.07.2010
310535	RSJ a.s., Tržiště 366/13, Praha 1 - Malá Strana, 11800, CZ	13.07.2010
310613	Československá filmová společnost, s.r.o., Václavské nám. 831/21, Praha 1, 11360, CZ	12.07.2010
311363	RSJ a.s., Tržiště 366/13, Praha 1 - Malá Strana, 11800, CZ	13.07.2010
311957	MATRIX Consulting s.r.o., Švabinského 1700/4, Ostrava - Maravská Ostrava, 70200, CZ	08.07.2010

<b>Číslo zápisu</b>	<b>Vlastník</b>	<b>S účinností od</b>
311987	Zdravotní pojišťovna ministerstva vnitra České republiky, Kodaňská 1441/46, Praha 10, 10100, CZ	08.07.2010
311988	Zdravotní pojišťovna ministerstva vnitra České republiky, Kodaňská 1441/46, Praha 10, 10100, CZ	08.07.2010
311989	Zdravotní pojišťovna ministerstva vnitra České republiky, Kodaňská 1441/46, Praha 10, 10100, CZ	08.07.2010
312302	Zdravotní pojišťovna ministerstva vnitra České republiky, Kodaňská 1441/46, Praha 10, 10100, CZ	08.07.2010

## Ostatní rozhodné údaje a úřední opravy

Kapitola zahrnuje zejména přetřídění seznamu výrobků a služeb v návaznosti na mezinárodní zápis, opravu chyb ve formulaci, přepisů a zjevných nesprávností za účelem uvedení do souladu se skutečností. V této kapitole jsou zveřejňovány jen takové údaje, které nemohou být zveřejněny spolu se zveřejněním přihlášky nebo se zápisem ochranné známky. Dále kapitola obsahuje důležitá úřední sdělení.

(11) **297180**

(21) PV 2004-1205

Datum provedení změny: 12.07.2010

Patent č. 297180, jehož zánik byl zveřejněn ve Věstníku č. 26/2010, zůstává nadále v platnosti.

(111) **230177**

(210) O-147626

Datum provedení změny: 12.07.2010

Ve Věstníku č. 26/2010 byl chybně vyznačen zánik ochranné známky. Ochranná známka zůstává v platnosti.